

KÄRCHER

makes a difference

KM 150/500 R D Classic



Deutsch	2
English	17
Français	32
Italiano	47
Nederlands	62
Español	77
Português	92
Dansk	107
Norsk	121
Svenska	135
Suomi	149
Ελληνικά	163
Türkçe	179
Русский	193
Magyar	209
Čeština	224
Slovenščina	239
Polski	254
Românește	269
Slovenčina	284
Hrvatski	299
Srpski	314
Български	329
Eesti	344
Latviešu	358
Lietuviškai	373
Українська	387
中文	402
العربية	426



Register and win!
www.kärcher.com/register-and-win





EAC



59655750 1F/1Î

Allgemeine Hinweise	DE	1
Umweltschutz	DE	1
Garantie	DE	1
Zubehör und Ersatzteile	DE	1
Symbole in der Betriebsanleitung	DE	1
Symbole auf dem Gerät	DE	1
Bestimmungsgemäße Verwendung	DE	2
Vorhersehbarer Fehlgebrauch	DE	2
Geeignete Beläge	DE	2
Sicherheitshinweise	DE	2
Sicherheitshinweise zur Bedienung	DE	2
Sicherheitshinweise zum Fahrbetrieb	DE	2
Geräte mit Verbrennungsmotor	DE	2
Geräte mit Hochentleerung	DE	2
Geräte mit Fahrerschutzdach	DE	2
Sicherheitshinweise zum Transport des Gerätes	DE	2
Sicherheitshinweise zu Pflege und Wartung	DE	3
Funktion	DE	3
Abladehinweise	DE	3
Bedien- und Funktionselemente	DE	4
Abbildung Kehrmaschine	DE	4
Bedienfeld	DE	4
Pedale	DE	4
Zündschloss/Funktionstasten	DE	4
Bedienhebel	DE	4
Kontrollleuchten und Display	DE	5
Vor Inbetriebnahme	DE	5
Feststellbremse arretieren/lösen	DE	5
Kehrmaschine ohne Eigenantrieb bewegen	DE	5
Kehrmaschine mit Eigenantrieb bewegen	DE	5
Inbetriebnahme	DE	5
Allgemeine Hinweise	DE	5
Prüf- und Wartungsarbeiten	DE	5
Tanken	DE	5
Betrieb	DE	5
Fahrersitz einstellen	DE	5
Gerät starten	DE	5
Gerät fahren	DE	5
Kehrbetrieb	DE	6
Kehrgutbehälter entleeren	DE	6
Gerät ausschalten	DE	7
Transport	DE	7
Lagerung	DE	7
Stilllegung	DE	7
Pflege und Wartung	DE	7
Allgemeine Hinweise	DE	7
Reinigung	DE	7
Wartungsintervalle	DE	7
Wartungsarbeiten	DE	7
Hilfe bei Störungen	DE	13
Technische Daten	DE	14
EG-Konformitätserklärung	DE	15

  Lesen Sie vor der ersten Benutzung Ihres Gerätes diese Originalbetriebsanleitung, handeln Sie danach und bewahren Sie diese für späteren Gebrauch oder für Nachbesitzer auf.



Vor erster Inbetriebnahme Sicherheitshinweise Nr. 5.956-250 unbedingt lesen!

Allgemeine Hinweise

Wenn Sie beim Auspacken einen Transportschaden feststellen, dann benachrichtigen Sie Ihr Verkaufshaus.

- Die an dem Gerät angebrachten Warn- und Hinweisschilder geben wichtige Hinweise für den gefahrlosen Betrieb.
- Neben den Hinweisen in der Betriebsanleitung müssen die allgemeinen Sicherheits- und Unfallverhütungsvorschriften des Gesetzgebers berücksichtigt werden.

Umweltschutz

	Die Verpackungsmaterialien sind recyclebar. Bitte werfen Sie die Verpackungen nicht in den Hausmüll, sondern führen Sie diese einer Wiederverwertung zu.
	Altgeräte enthalten wertvolle recyclingfähige Materialien, die einer Verwertung zugeführt werden sollten. Bitte entsorgen Sie Altgeräte deshalb über geeignete Sammelsysteme.
Motorenöl, Diesel und Benzin dürfen nicht in die Umwelt gelangen. Bitte Bodenschützen und Altöl umweltgerecht entsorgen.	

Hinweise zu Inhaltsstoffen (REACH)

Aktuelle Informationen zu Inhaltsstoffen finden Sie unter:

www.kaercher.de/REACH

Garantie

In jedem Land gelten die von unserer zuständigen Vertriebsgesellschaft herausgegebenen Garantiebedingungen. Etwaige Störungen an Ihrem Gerät beseitigen wir innerhalb der Garantiefrist kostenlos, sofern ein Material- oder Herstellungsfehler die Ursache sein sollte. Im Garantiefall wenden Sie sich bitte mit Kaufbeleg an Ihren Händler oder die nächste autorisierte Kundendienststelle.

Zubehör und Ersatzteile

⚠ GEFAHR

Um Gefährdungen zu vermeiden, dürfen Reparaturen und der Einbau von Ersatzteilen nur vom autorisierten Kundendienst durchgeführt werden.

- Es dürfen nur Zubehör und Ersatzteile verwendet werden, die vom Hersteller freigegeben sind. Original-Zubehör und Original-Ersatzteile bieten die Gewähr dafür, dass das Gerät sicher und störungsfrei betrieben werden kann.
- Eine Auswahl der am häufigsten benötigten Ersatzteile finden Sie am Ende der Betriebsanleitung.
- Weitere Informationen über Ersatzteile erhalten Sie unter www.kaercher.com im Bereich Service.

Symbole in der Betriebsanleitung

⚠ GEFAHR

Warnt vor einer unmittelbar drohenden Gefahr, die zu schweren Körperverletzungen oder zum Tod führt.

⚠ WARNUNG

Warnt vor einer möglicherweise gefährlichen Situation, die zu schweren Körperverletzungen oder zum Tod führen könnte.











⚠ VORSICHT

Hinweis auf eine möglicherweise gefährliche Situation, die zu leichten Verletzungen oder zu Sachschäden führen kann.

⚠ ACHTUNG

Hinweis auf eine möglicherweise gefährliche Situation, die zu Sachschäden führen kann.

Symbole auf dem Gerät

	Verbrennungsgefahr durch heiße Oberflächen! Vor Arbeiten am Gerät, Auspuffanlage ausreichend abkühlen lassen.
	Arbeiten am Gerät immer mit geeigneten Handschuhen durchführen.
	Quetschgefahr durch Einklemmen zwischen beweglichen Fahrzeugteilen
	Verletzungsgefahr durch bewegte Teile. Nicht hineinfassen.
	Brandgefahr. Keine brennenden oder glimmenden Gegenstände aufsaugen.
	Kettenaufnahme / Kranpunkt
	Reifendruck (max) 0.8 MPa 8.0 bar
	Aufnahmepunkte für Wagenheber
	Maximale Neigung des Untergrundes bei Fahrten mit gehobenem Kehrgutbehälter.
	In Fahrtrichtung nur Steigungen bis zu 18% befahren.
	Beschädigungsgefahr! Den Staubfilter nicht auswaschen.

Bestimmungsgemäße Verwendung

Die Kehrmaschine ist zur Reinigung von Bodenflächen für den gewerblichen Einsatz und z. B. für folgende Einsatzgebiete vorgesehen:

- Parkplätze
- Produktionsanlagen
- Logistikbereiche
- Hotel
- Einzelhandel
- Lagerbereiche
- Gehwege
- Verwenden Sie diese Kehrmaschine ausschließlich gemäß den Angaben in dieser Betriebsanleitung. Jede darüber hinausgehende Verwendung gilt als nicht bestimmungsgemäß. Für hieraus resultierende Schäden haftet der Hersteller nicht; das Risiko hierfür trägt allein der Benutzer.
- An dem Gerät dürfen keine Veränderungen vorgenommen werden.
- Die Kehrmaschine ist nur für die in der Betriebsanleitung ausgewiesenen Bodenflächen geeignet.
- Es dürfen nur die vom Unternehmer oder dessen Beauftragten für den Maschineneinsatz freigegebenen Flächen befahren werden.
- Generell gilt: Leichtentzündliche Stoffe von dem Gerät fernhalten (Explosions-/Brandgefahr).

Vorhersehbarer Fehlgebrauch

- Niemals explosive Flüssigkeiten, brennbare Gase sowie unverdünnte Säuren und Lösungsmittel aufkehren/aufsaugen! Dazu zählen Benzin, Farbverdünner oder Heizöl, die durch Verwirbelung mit der Saugluft explosive Dämpfe oder Gemische bilden können, ferner Aceton, unverdünnte Säuren und Lösungsmittel, da sie die am Gerät verwendeten Materialien angreifen.
- Niemals reaktive Metallstäube (z.B. Aluminium, Magnesium, Zink) aufkehren/aufsaugen, sie bilden in Verbindung mit stark alkalischen oder sauren Reinigungsmitteln explosive Gase.
- Keine brennenden oder glimmenden Gegenstände aufkehren/aufsaugen.
- Das Gerät ist nicht zum Aufkehren von gesundheitsgefährdenden Stoffen geeignet.
- Das Gerät darf nicht in geschlossenen Räumen verwendet werden.
- Der Aufenthalt im Gefahrenbereich ist verboten. Der Betrieb in explosionsgefährdeten Räumen ist untersagt.
- Die Mitnahme von Begleitpersonen ist nicht zulässig.
- Das Schieben/Ziehen oder Transportieren von Gegenständen ist mit diesem Gerät nicht erlaubt.

Geeignete Beläge

- Asphalt
- Industrieboden
- Estrich

- Beton
- Pflastersteine

Sicherheitshinweise



Gefahr von Gehörschäden. Bei der Arbeit mit dem Gerät unbedingt einen geeigneten Gehörschutz tragen.

Sicherheitshinweise zur Bedienung

- Das Gerät mit den Arbeitseinrichtungen ist vor Benutzung auf den ordnungsgemäßen Zustand und die Betriebssicherheit zu prüfen. Falls der Zustand nicht einwandfrei ist, darf es nicht benutzt werden.
- Beim Einsatz des Gerätes in Gefahrbereichen (z. B. Tankstellen) sind die entsprechenden Sicherheitsvorschriften zu beachten. Der Betrieb in explosionsgefährdeten Räumen ist untersagt.
- ⚠ **GEFAHR**
Verletzungsgefahr!
 - Das Gerät nicht ohne Schutzdach gegen herabfallende Gegenstände in Bereichen benutzen, wo die Möglichkeit besteht, dass die Bedienperson von herabfallenden Gegenständen getroffen werden kann.
 - Die Bedienperson hat das Gerät bestimmungsgemäß zu verwenden. Sie hat die örtlichen Gegebenheiten zu berücksichtigen und beim Arbeiten mit dem Gerät auf Dritte, insbesondere Kinder, zu achten.
 - Es müssen grundsätzlich die Vorsichtsmaßnahmen, Regeln und Verordnungen beachtet werden, die für Kraftfahrzeuge gelten.
 - Vor Arbeitsbeginn muss sich die Bedienperson vergewissern, dass alle Schutzvorrichtungen ordnungsgemäß angebracht sind und funktionieren.
 - Die Bedienperson des Gerätes ist für Unfälle mit anderen Personen oder deren Eigentum verantwortlich.
 - Auf eng anliegende Bekleidung der Bedienperson achten. Festes Schuhwerk tragen und locker getragene Kleidung vermeiden.
 - Vor dem Anfahren den Nahbereich kontrollieren (z.B. Kinder). Auf ausreichende Sicht achten!
 - Das Gerät niemals unbeaufsichtigt lassen, solange das Gerät eingeschaltet ist. Die Bedienperson darf das Gerät erst verlassen, wenn der Schlüssel (Intelligent Key) abgezogen und das Gerät gegen unbeabsichtigte Bewegungen gesichert ist.
 - Um unbefugtes Benutzen des Gerätes zu verhindern, Schlüssel abziehen.
 - Das Gerät darf nur von Personen benutzt werden, die in der Handhabung unterwiesen sind oder ihre Fähigkeiten zum Bedienen nachgewiesen haben und ausdrücklich mit der Benutzung beauftragt sind.

→ Dieses Gerät ist nicht dafür bestimmt, durch Personen (einschließlich Kinder) mit eingeschränkten physischen, sensorischen oder geistigen Fähigkeiten oder mangels Erfahrung und/oder mangels Wissen benutzt zu werden, es sei denn, sie werden durch eine für ihre Sicherheit zuständige Person beaufsichtigt oder erhielten von ihr Anweisungen, wie das Gerät zu benutzen ist.

→ Kinder sollen beaufsichtigt werden, um sicherzustellen, dass sie nicht mit dem Gerät spielen.

Sicherheitshinweise zum Fahrbetrieb

⚠ **GEFAHR**

Unfallgefahr, Verletzungsgefahr!

→ Die Fahrgeschwindigkeit muss den jeweiligen Verhältnissen angepasst werden.

Kippgefahr bei zu großen Steigungen.

→ In Fahrtrichtung nur Steigungen bis zu 18% befahren.

Kippgefahr bei instabilem Untergrund.

→ Das Gerät ausschließlich auf befestigtem Untergrund bewegen.

Kippgefahr bei zu großer seitlicher Neigung.

→ Quer zur Fahrtrichtung nur Steigungen bis maximal 10% befahren.

Geräte mit Verbrennungsmotor

⚠ **Gefahr**

Verletzungsgefahr!

→ Die Abgasöffnung darf nicht verschlossen werden.

→ Nicht über die Abgasöffnung beugen oder hinfassen (Verbrennungsgefahr).

→ Antriebsmotor nicht berühren oder anfassen (Verbrennungsgefahr).

→ Abgase sind giftig und gesundheitsschädlich, sie dürfen nicht eingeatmet werden.

→ Der Motor benötigt ca. 3 - 4 Sekunden Nachlauf nach dem Abstellen. In dieser Zeitspanne unbedingt vom Antriebsbereich fernhalten.

Geräte mit Hochentleerung

⚠ **GEFAHR**

Verletzungsgefahr!

→ Bei Arbeiten an der Hochentleerung, den Kehrgutbehälter ganz anheben und sichern.

Geräte mit Fahrerschutzdach

HINWEIS

Das Fahrerschutzdach (optional) bietet Schutz gegen größere herabfallende Teile. Sie bieten aber keinen Überrollschutz!

Sicherheitshinweise zum Transport des Gerätes

→ Gewicht des Gerätes beim Transport beachten.

→ Zum Transport des Gerätes, Batterie abklemmen und das Gerät sicher befestigen.

Sicherheitshinweise zu Pflege und Wartung

- *Vor dem Reinigen und Warten des Gerätes, dem Auswechseln von Teilen oder der Umstellung auf eine andere Funktion ist das Gerät auszuschalten und der Schlüssel abzuziehen.*
- *Bei Arbeiten an der elektrischen Anlage ist die Batterie abzuklemmen.*
- *Die Reinigung des Gerätes darf nicht mit Schlauch- oder Hochdruckwasserstrahl erfolgen (Gefahr von Kurzschlüssen oder anderer Schäden).*
- *Instandsetzungen dürfen nur durch zugelassene Kundendienststellen oder durch Fachkräfte für dieses Gebiet, welche mit allen relevanten Sicherheitsvorschriften vertraut sind, durchgeführt werden.*
- *Sicherheitsüberprüfung nach den örtlich geltenden Vorschriften für ortsveränderliche gewerblich genutzte Geräte beachten.*
- *Arbeiten am Gerät immer mit geeigneten Handschuhen durchführen.*

Funktion

Die Kehrmaschine arbeitet nach dem Kehrschaufelprinzip.

- Die rotierende Kehrwalze befördert den Schmutz direkt in den Kehrgutbehälter.
- Der Seitenbesen reinigt Ecken und Kanten der Kehrfläche und befördert den Schmutz in die Bahn der Kehrwalze.
- Der Feinstaub wird über den Staubfilter durch das Sauggebläse abgesaugt.

Abladehinweise

⚠ **GEFAHR**

Verletzungs- und Beschädigungsgefahr!

- *Gewicht des Gerätes beim Verladen beachten!*
- *Keinen Gabelstapler verwenden, das Gerät kann dabei beschädigt werden.*

Leergewicht (ohne Anbausätze)	1394 kg*
-------------------------------	----------

* Sind Anbausätze montiert liegt das Gewicht entsprechend höher.

- *Beim Verladen des Gerätes ist eine geeignete Rampe oder ein Kran zu verwenden!*
- *Bei der Verwendung einer Rampe beachten:
Bodenfreiheit 70mm.*



Abbildung Kehrmaschine

Abbildung A

- 1 Tankdeckel
- 2 Sitz (mit Sitzkontaktschalter)
- 3 Lenkrad
- 4 Verriegelung Gerätehaube
- 5 Gerätehaube
- 6 Arbeitsbeleuchtung vorne (Option)
- 7 Seitenbesen, rechts
- 8 Vorderrad
- 9 Kehrwalze
- 10 Festzurrpunkt (4x)
- 11 Typenschild
- 12 Fliehkraftabscheider
- 13 Rundumwarnleuchte
- 14 Gerätehaube rechts
- 15 Abdeckung, rechts
- 16 Heckverkleidung
- 17 Arbeitsbeleuchtung hinten (Option)
- 18 Hinterrad
- 19 Abdeckung, links
- 20 Haube links (Motorhaube)

Optionale Ausstattung

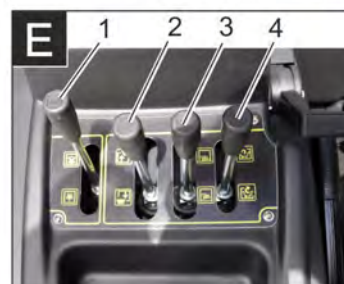
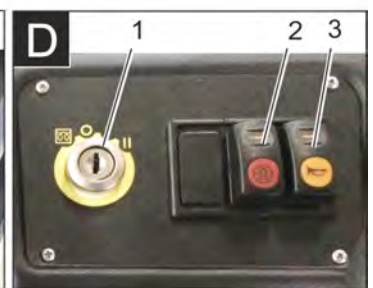
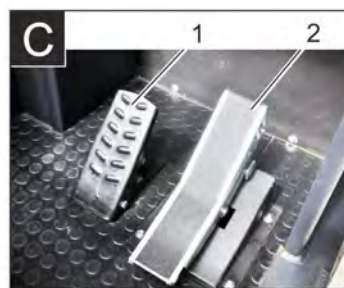
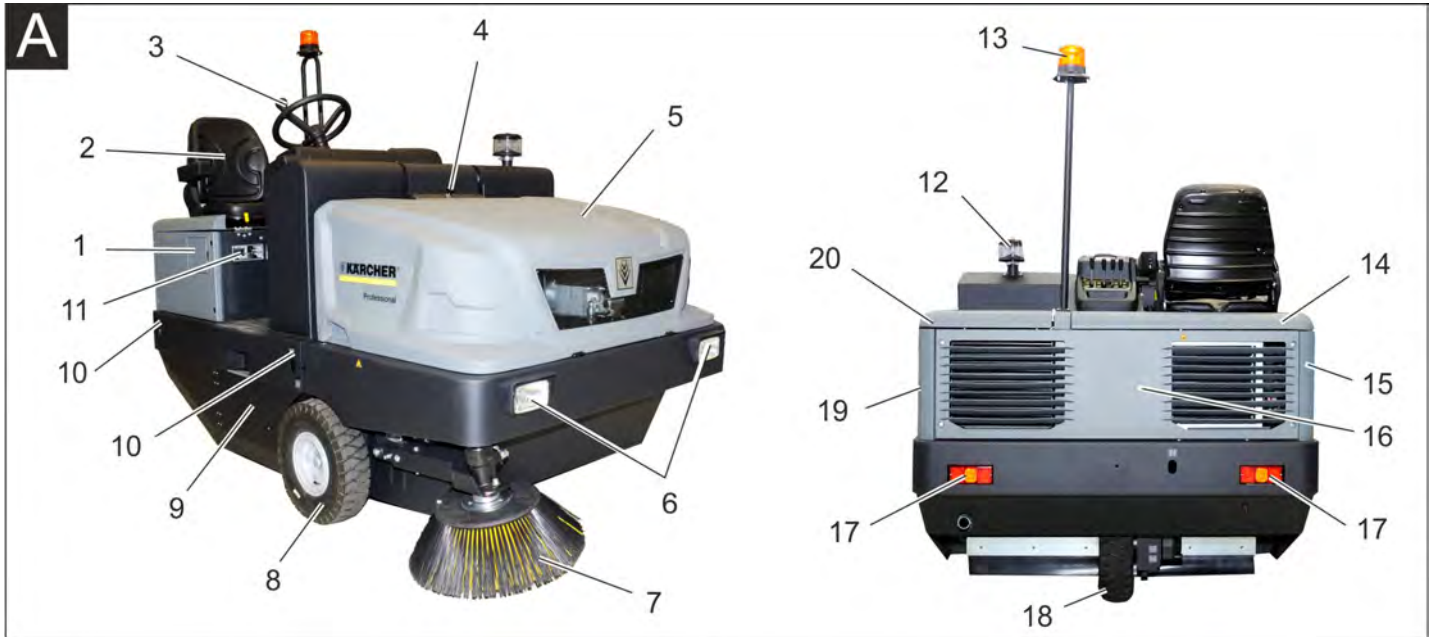
Fahrerschutzdach	2.851-686.0
Arbeitsbeleuchtung	2.852-082.0
Seitenbesen, links	2.851-274.0

Bedienfeld

Abbildung B

- 1 Ablage
- 2 Bedienhebel
- 3 Sicherungen
- 4 Kontrollleuchten und Display
- 5 Zündschloss
- 6 Funktionstasten
- 7 Motordrehzahlverstellung Gashebel
- 8 Feststellbremse
- 9 Gebläsehebel

Pedale

Abbildung C

- 1 Bremspedal
- 2 Fahrpedal Vor- / Rückwärts

Zündschloss/Funktionstasten

Abbildung D

- 1 Zündschlüssel
Glühwendsymbol: Vorglühen
Stellung 0: Motor ausschalten
Stellung 1: Zündung ein
Stellung 2: Motor starten
- 2 Filterabreinigung
- 3 Hupe

Bedienhebel

Abbildung E

- 1 Bedienhebel Kehrwalze
- 2 Bedienhebel Kehrgutbehälter
- 3 Bedienhebel Seitenbesen
- 4 Bedienhebel Behälterklappe

Kontrollleuchten und Display

Abbildung 1

- 1 Betriebsstundenzähler
- 2 Ladewarnleuchte
- 3 Öldruckwarnleuchte
- 4 Kühlwassertemperaturwarnleuchte
- 5 Motoransaugluft
- 6 Warnleuchte Kraftstoffreserve
- 7 Vorglühkontrollleuchte
- 8 Kontrollleuchte (nicht angeschlossen)
- 9 Kontrollleuchte Standlicht/Abblendlicht (Option)
- 10 Tankanzeige
- 11 Ohne Funktion, leuchtet nur beim Starten des Motors (Selbsttest)
- 12 Ohne Funktion
- 13 Ohne Funktion
- 14 Ohne Funktion

Vor Inbetriebnahme

Feststellbremse arretieren/lösen

- Feststellbremse lösen, dabei Bremspedal drücken.
- Feststellbremse arretieren, dabei Bremspedal drücken.

Kehrmaschine ohne Eigenantrieb bewegen

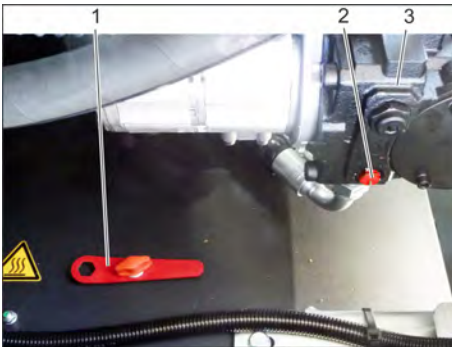

- 1 Spezialwerkzeug
 - 2 Schraube für Freilauf
 - 3 Hydraulikpumpe
- Motorabdeckung öffnen.
 - Schraube für Freilauf (rot) der Hydraulikpumpe um 180° (gegen Uhrzeigersinn) verdrehen.
 - Spezialwerkzeug verwenden.

HINWEIS

Das Spezialwerkzeug (roter Schraubenschlüssel) befindet sich in einer Halterung im Fahrzeugrahmen, neben dem Freilauf.

VORSICHT

Kehrmaschine ohne Eigenantrieb nicht über längere Strecken und nicht schneller als 10 km/h bewegen.

- Freilauf der Hydraulikpumpe nach dem Verschieben der Maschine wieder im Uhrzeigersinn bis Anschlag zurückdrehen.

Kehrmaschine mit Eigenantrieb bewegen

- Freilauf der Hydraulikpumpe nach dem Verschieben der Maschine wieder im Uhrzeigersinn bis Anschlag zurückdrehen.
- Spezialwerkzeug verwenden.

Inbetriebnahme

Allgemeine Hinweise

- Vor Inbetriebnahme, Betriebsanleitung des Motorenherstellers lesen und insbesondere die Sicherheitshinweise beachten.
- Kehrmaschine auf einer ebenen Fläche abstellen.
- Zündschlüssel abziehen.
- Feststellbremse arretieren.

Prüf- und Wartungsarbeiten

Täglich vor Betriebsbeginn

- Füllstand des Kraftstofftanks prüfen.
- Motorölstand prüfen.
- Füllstand im Kühlmittel-Ausgleichsbehälter prüfen.
- Reifenluftdruck prüfen.
- Kehrwalze und Seitenbesen auf Verschleiß und eingewickelte Bänder prüfen.
- Räder auf eingewickelte Bänder prüfen.
- Fliehkraftabscheider und Luftfilter prüfen, bei Bedarf reinigen.
- Funktion aller Bedienelemente prüfen.
- Gerät auf Beschädigungen untersuchen.
- Staubfilter mit der Taste Filterabreinigung abreinigen.

Hinweis: Beschreibung siehe Kapitel Pflege und Wartung.

Tanken

⚠ GEFAHR

Explosionsgefahr!

- Es darf nur der in der Betriebsanleitung angegebene Kraftstoff verwendet werden.
- Nicht in geschlossenen Räumen tanken.
- Rauchen und offenes Feuer ist verboten.
- Darauf achten, dass kein Kraftstoff auf heiße Oberflächen gelangt.
- Kraftstoffinhalt über Tankanzeige überprüfen.
- Motor abstellen.
- Tankverschluss öffnen.
- Diesel-Kraftstoff tanken.
- Übergelaufenen Kraftstoff abwischen und Tankverschluss schließen.

Betrieb

Fahrersitz einstellen



- 1 Hebel Sitzverstellung
- 2 Fahrersitz

- Hebel Sitzverstellung nach außen ziehen.
- Sitz verschieben, Hebel loslassen und einrasten.
- Durch Vor- und Zurückbewegen des Sitzes prüfen, ob er arretiert ist.

Gerät starten

Hinweis: Das Gerät ist mit einem Sitzkontaktschalter ausgestattet. Beim Verlassen des Fahrersitzes wird das Gerät ausgeschaltet.



- 1 Feststellbremse
 - 2 Motordrehzahlverstellung
- Auf dem Fahrersitz Platz nehmen.
 - Feststellbremse arretieren.
 - Motordrehzahlverstellung 1/3 nach vorne schieben.

Vorglühen

- Zündschlüssel in das Zündschloss stecken.
- Zündschlüssel auf Stellung „Glühwendel“ drehen.
- Vorglühlampe leuchtet.

Motor starten

- Zum Starten des Motors muss das Bremspedal gedrückt werden.
- Wenn Vorglühlampe erlischt, Zündschlüssel auf Stellung „II“ drehen.
- Ist das Gerät gestartet, Zündschlüssel loslassen.

Hinweis: Anlasser niemals länger als 10 Sekunden betätigen. Vor erneutem Betätigen des Anlassers mindestens 10 Sekunden warten.

Gerät fahren

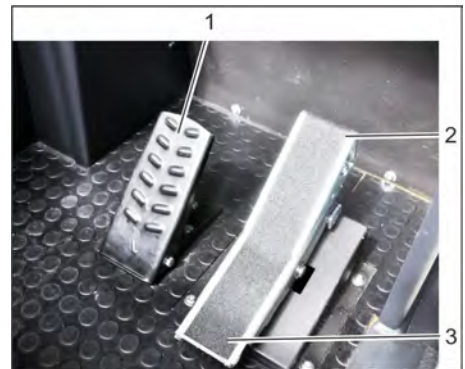

- 1 Bremspedal
 - 2 Fahrpedal „vorwärts“
 - 3 Fahrpedal „rückwärts“
- Motordrehzahlverstellung ganz nach vorne schieben (Betriebsdrehzahl).
 - Bremspedal drücken und gedrückt halten.
 - Feststellbremse lösen.

Vorwärts fahren

- Fahrpedal „vorwärts“ langsam drücken.

Rückwärts fahren

⚠ **GEFAHR**

Verletzungsgefahr!

- Beim Rückwärtsfahren darf keine Gefahr für Dritte bestehen, gegebenenfalls einweisen lassen.
- Fahrpedal „rückwärts“ langsam drücken.

Fahrverhalten

- Mit dem Fahrpedal kann die Fahrgeschwindigkeit stufenlos geregelt werden.
- Ruckartiges Betätigen des Pedals vermeiden, da die Hydraulikanlage Schaden nehmen kann.
- Bei Leistungsabfall an Steigungen das Fahrpedal leicht zurücknehmen.

Bremsen

- Fahrpedal loslassen, das Gerät bremst selbsttätig und bleibt stehen.

Hinweis: Die Bremswirkung kann durch Drücken des Bremspedals unterstützt werden.

Hindernisse überfahren

Feststehende Hindernisse bis 70 mm überfahren:

- Langsam und vorsichtig vorwärts überfahren.

Feststehende Hindernisse über 70 mm überfahren:

- Hindernisse dürfen nur mit einer geeigneten Rampe überfahren werden.

Kehrbetrieb

VORSICHT

Keine Packbänder, Drähte oder ähnliches einkehren, dies kann zur Beschädigung der Kehrmechanik führen.

Hinweis: Um ein optimales Reinigungsergebnis zu erzielen, sollte die Fahrgeschwindigkeit den Gegebenheiten angepasst werden.

Hinweis: Während des Betriebes sollte der Staubfilter in regelmäßigen Abständen abgereinigt werden.

Hinweis: Bei vermehrtem Arbeiten im Feinstaubbereich muss der Filter öfter abgereinigt werden.

Bedienhebel

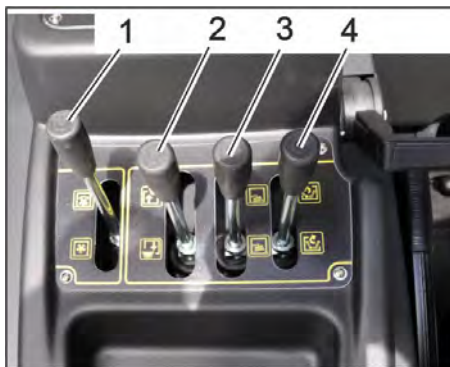

- 1 Bedienhebel Kehrwalze
- 2 Bedienhebel Kehrgutbehälter
- 3 Bedienhebel Seitenbesen
- 4 Bedienhebel Behälterklappe

Bedienhebel Kehrwalze

- Bedienhebel Kehrwalze (1) nach vorne: Kehrwalze senkt sich.
- Bedienhebel Kehrwalze (1) nach hinten: Kehrwalze hebt sich.

Bedienhebel Kehrgutbehälter

- Bedienhebel Kehrgutbehälter (2) nach vorne: Kehrgutbehälter senkt sich.
- Bedienhebel Kehrgutbehälter (2) nach hinten: Kehrgutbehälter hebt sich.

Bedienhebel Seitenbesen

- Bedienhebel Seitenbesen (3) nach vorne: Seitenbesen senkt sich.
- Bedienhebel Seitenbesen (3) nach hinten: Seitenbesen hebt sich.

Bedienhebel Behälterklappe

- Bedienhebel Behälterklappe (4) nach vorne: Behälterklappe vom Kehrgutbehälter öffnet sich.
- Bedienhebel Behälterklappe (4) nach hinten: Behälterklappe vom Kehrgutbehälter schließt sich.

Trockenen Boden kehren



- 1 Gebläsehebel ein/aus
- Gebläse einschalten.
 - Bei Flächenreinigung: Bedienhebel Kehrwalze (1) nach vorne: Kehrwalze senkt sich.
 - Bedienhebel Behälterklappe (4) nach vorne: Behälterklappe öffnet sich.
 - Bei Reinigung von Seitenrändern: Bedienhebel Seitenbesen (3) nach vorne: Seitenbesen senkt sich.

Feuchten oder nassen Boden kehren

- Gebläse ausschalten.
- Bei Flächenreinigung: Bedienhebel Kehrwalze (1) nach vorne: Kehrwalze senkt sich.
- Bedienhebel Behälterklappe (4) nach vorne: Behälterklappe öffnet sich.
- Bei Reinigung von Seitenrändern: Bedienhebel Seitenbesen (3) nach vorne: Seitenbesen senkt sich.

Kehrgutbehälter entleeren

⚠ **GEFAHR**

Verletzungsgefahr!

- Während des Entleerungsvorganges dürfen sich keine Personen und Tiere im Schwenkbereich des Kehrgutbehälters aufhalten.

⚠ **GEFAHR**

Quetschgefahr!

- Niemals in das Gestänge der Entleerungsmechanik fassen. Nicht unter dem angehobenen Behälter aufhalten.

⚠ **GEFAHR**

Kippgefahr!

- Gerät während des Entleerungsvorganges auf einer ebenen Fläche abstellen.

ACHTUNG

Verletzungs- und Beschädigungsgefahr!

- Abspritzende Steine durch drehende Kehrwalze während des Entleerungsvorganges möglich.



- Kehrwalze und Seitenbesen mit Bedienhebeln anheben, dazu Bedienhebel (1 und 3) nach hinten.
- Behälterklappe schließen, dazu Bedienhebel (4) nach hinten.
- Kehrgutbehälter anheben, dazu Bedienhebel Kehrgutbehälter (2) nach hinten.
- Langsam an den Sammelbehälter heranzufahren.
- Feststellbremse arretieren.
- Behälterklappe öffnen, dazu Bedienhebel Behälterklappe (4) nach vorne drücken und Kehrgutbehälter entleeren.
- Behälterklappe schließen, dazu Bedienhebel Behälterklappe (4) nach hinten ziehen bis in Endstellung eingekippt ist.
- Feststellbremse lösen.
- Langsam vom Sammelbehälter wegfahren.
- Kehrgutbehälter absenken in Endstellung, dazu Bedienhebel Kehrgutbehälter (2) nach vorne

Gerät ausschalten

- Kehrwalze und Seitenbesen mit Bedienhebeln anheben, dazu Bedienhebel (1 und 3) nach hinten.
- Behälterklappe schließen, dazu Bedienhebel (4) nach hinten.
- Motordrehzahlverstellung ganz nach hinten ziehen.
- Bremspedal drücken und gedrückt halten.
- Feststellbremse arretieren.
- Zündschlüssel auf "0" drehen und Schlüssel abziehen.

Transport

⚠ **GEFAHR**

Verletzungs- und Beschädigungsgefahr!

- Gewicht des Gerätes beim Transport beachten.
- Zündschlüssel auf "0" drehen und Schlüssel abziehen.
- Feststellbremse arretieren.
- Gerät an den Festzurrpunkten (4x) mit Spanngurten, Seilen oder Ketten sichern.
- Gerät an den Rädern mit Keilen sichern.
- Beim Transport in Fahrzeugen Gerät nach den jeweils gültigen Richtlinien gegen Rutschen und Kippen sichern.

Lagerung

⚠ **GEFAHR**

Verletzungs- und Beschädigungsgefahr!

- Gewicht des Gerätes bei der Lagerung beachten.

Stilllegung

Wenn die Kehrmaschine über längere Zeit nicht genutzt wird, folgende Punkte beachten:

- Kehrmaschine auf einer ebenen Fläche abstellen.
- Kehrwalze und Seitenbesen anheben, um die Borsten nicht zu beschädigen.
- Behälterklappe schließen.
- Zündschlüssel auf "0" drehen und Schlüssel abziehen.
- Feststellbremse arretieren.
- Kehrmaschine gegen Wegrollen sichern.
- Motoröl wechseln.
- Bei Frosterwartung Kühlwasser ablassen oder prüfen, ob genügend Frostschutzmittel enthalten ist.
- Kehrmaschine innen und außen reinigen.
- Batterie abklemmen.
- Batterie laden und im Abstand von ca. 2 Monaten nachladen.
- Batterie abdecken und gegen Kurzschluss schützen.

Pflege und Wartung

Allgemeine Hinweise

VORSICHT

Beschädigungsgefahr!

- Den Staubfilter nicht auswaschen.
- Instandsetzungen dürfen nur durch zugelassene Kundendienststellen oder durch Fachkräfte für dieses Gebiet, welche mit allen relevanten Sicherheitsvorschriften vertraut sind, durchgeführt werden.
- Ortsveränderliche gewerblich genutzte Geräte unterliegen der Sicherheitsüberprüfung nach VDE 0701.
- Kehrmaschine auf einer ebenen Fläche abstellen.
- Zündschlüssel auf "0" drehen und Schlüssel abziehen.
- Feststellbremse arretieren.

Reinigung

VORSICHT

Beschädigungsgefahr!

- Die Reinigung des Gerätes darf nicht mit Schlauch- oder Hochdruckwasserstrahl erfolgen (Gefahr von Kurzschlüssen oder anderer Schäden).

Innenreinigung des Gerätes

⚠ **GEFAHR**

Verletzungsgefahr!

- Staubschutzmaske und Schutzbrille tragen.
- Gerät mit einem Lappen reinigen.
- Gerät mit Druckluft ausblasen.

Außenreinigung des Gerätes

- Gerät mit einem feuchten, in milder Waschlauge getränktem Lappen reinigen.

Hinweis: Keine aggressiven Reinigungsmittel verwenden.

Wartungsintervalle

Hinweis: Der Betriebsstundenzähler gibt den Zeitpunkt der Wartungsintervalle an.

Wartung durch den Kunden

Hinweis: Alle Service- und Wartungsarbeiten bei Wartung durch den Kunden, müssen von einer qualifizierten Fachkraft ausgeführt werden. Bei Bedarf kann jederzeit ein Kärcher-Fachhändler hinzugezogen werden.

Wartung täglich:

- Füllstand des Kraftstofftanks prüfen.
- Motorölstand prüfen.
- Füllstand im Kühlmittel-Ausgleichsbehälter prüfen.
- Reifenluftdruck prüfen.
- Kehrwalze und Seitenbesen auf Verschleiß und eingewickelte Bänder prüfen.
- Kraftstofffilter prüfen.
- Fliehkraftabscheider und Luftfilter prüfen, bei Bedarf reinigen.
- Funktion aller Bedienelemente prüfen.
- Gerät auf Beschädigungen untersuchen.

Wartung wöchentlich:

- Wasserkühler reinigen.
- Hydraulikölkühler reinigen.

- Hydraulikanlage prüfen.
- Hydraulikölstand prüfen.
- Bremsflüssigkeitstand prüfen.
- Dichtleisten auf Verschleiß prüfen, bei Bedarf austauschen
- Behälterklappe prüfen und schmieren.

Wartung alle 50 Betriebsstunden:

- Wasser aus Wasserabscheider Diesel ablassen

Wartung nach Verschleiß:

- Dichtleisten wechseln.
- Seitliche Dichtungen nachstellen bzw. wechseln.
- Kehrwalze wechseln.
- Seitenbesen wechseln.

Hinweis: Beschreibung siehe Kapitel Wartungsarbeiten.

Wartung durch den Kundendienst

Wartung nach 50 Betriebsstunden:

- Erste Wartung gemäß Inspektionscheckliste vom Kundendienst durchführen lassen.

Wartung nach 250/500/1000/1500/2000 Betriebsstunden:

- Wartung gemäß Inspektionscheckliste vom Kundendienst durchführen lassen.

Hinweis: Um Garantieansprüche zu wahren, müssen während der Garantielaufzeit alle Service- und Wartungsarbeiten vom autorisierten Kärcher-Kundendienst gemäß Inspektionscheckliste durchgeführt werden.

Wartungsarbeiten

Vorbereitung:

- Kehrmaschine auf einer ebenen Fläche abstellen.
- Zündschlüssel auf "0" drehen und Schlüssel abziehen.
- Feststellbremse arretieren.

Allgemeine Sicherheitshinweise

⚠ **GEFAHR**

Verletzungsgefahr!

- Sicherungsstange bei angehobenem Kehrgutbehälter immer einsetzen. Die Sicherung nur von außerhalb des Gefahrenbereichs vornehmen.



1 Halter Sicherungsstange

2 Sicherungsstange

- Sicherungsstange für Hochentleerung nach oben klappen und in den Halter stecken (gesichert).



Bitte Motorenöl, Heizöl, Diesel und Benzin nicht in die Umwelt gelangen lassen. Bitte Bodenschützen und Altöl umweltgerecht entsorgen.

Sicherheitshinweise Batterien

Beachten Sie beim Umgang mit Batterien unbedingt folgende Warnhinweise:

	Hinweise auf der Batterie, in der Gebrauchsanweisung und in der Fahrzeugbetriebsanleitung beachten!
	Augenschutz tragen!
	Kinder von Säure und Batterien fern halten!
	Explosionsgefahr!
	Feuer, Funken, offenes Licht und Rauchen verboten!
	Verätzungsgefahr!
	Erste Hilfe!
	Warnvermerk!
	Entsorgung!
	Batterie nicht in Mülltonne werfen! Pb

⚠ GEFAHR

Explosionsgefahr!

- Nur Batterien mit Polabdeckung benutzen. Polabdeckung im Verlustfall ersetzen.

⚠ GEFAHR

Explosionsgefahr!

- Keine Werkzeuge oder ähnliches auf die Batterie legen. Kurzschluss und Explosionsgefahr.

⚠ GEFAHR

Verletzungsgefahr!

- Wunden niemals mit Blei in Berührung bringen. Nach der Arbeit an Batterien immer die Hände reinigen.

⚠ GEFAHR

Brand- und Explosionsgefahr!

- Rauchen und offenes Feuer ist verboten.
- Räume in denen Batterien geladen werden, müssen gut durchlüftet sein, da beim Laden hochexplosives Gas entsteht.

⚠ GEFAHR

Verätzungsgefahr!

- Säurespritzer im Auge oder auf der Haut mit viel klarem Wasser aus- beziehungsweise abspülen.
- Danach unverzüglich Arzt aufsuchen.
- Verunreinigte Kleidung mit Wasser auswaschen.

Batterie einbauen und anschließen



- 1 Pluspol
 - 2 Polabdeckung
 - 3 Minuspol
- Batterie in die Batteriehalterung stellen.
 - Halterungen am Batterieboden festschrauben.
 - Polklemme (rotes Kabel) am Pluspol (+) anschließen.
 - Polklemme am Minuspol (-) anschließen.
 - Polabdeckungen anbringen.
 - Die Batteriepole und Polklemmen auf ausreichenden Schutz durch Polschutzfett kontrollieren.

Flüssigkeitsstand der Batterie prüfen und korrigieren

VORSICHT

Beschädigungsgefahr!

- Bei säuregefüllten Batterien regelmäßig den Flüssigkeitsstand überprüfen.
- Alle Zellverschlüsse herausdrehen.
- Aus jeder Zelle mit dem Säureprüfer eine Probe ziehen.
 - Die Säure einer voll geladenen Batterie hat bei 20 °C das spezifische Gewicht von 1,28 kg/l.
 - Die Säure einer teilentladenen Batterie hat das spezifische Gewicht zwischen 1,00 und 1,28 kg/l.
 - In allen Zellen muss das spezifische Gewicht der Säure gleich sein.
- Die Säureprobe wieder in dieselbe Zelle zurückgeben.
- Bei zu geringem Flüssigkeitspegel Zellen mit destilliertem Wasser bis zur Markierung auffüllen.
- Batterie laden.
- Zellverschlüsse einschrauben.

Batterie laden

⚠ GEFAHR

Verletzungsgefahr!

- Sicherheitsvorschriften beim Umgang mit Batterien beachten. Gebrauchsanweisung des Ladegeräteherstellers beachten.

⚠ GEFAHR

Beschädigungsgefahr!

- Batterie nur mit geeignetem Ladegerät laden.

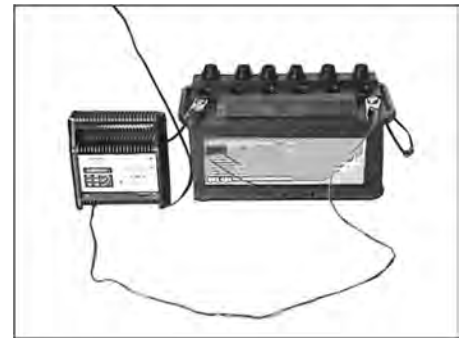

- Alle Zellverschlüsse herausdrehen. (nur bei wartungsarmer Batterie)
- Pluspol-Leitung des Ladegerätes mit dem Pluspolanschluss der Batterie verbinden.
- Minuspol-Leitung des Ladegerätes mit dem Minuspolanschluss der Batterie verbinden.
- Netzstecker einstecken und Ladegerät einschalten.
- Batterie mit möglichst kleinem Ladestrom laden.
- Ist die Batterie aufgeladen, Ladegerät zuerst vom Netz und dann von der Batterie trennen.
- Zellverschlüsse einschrauben. (nur bei wartungsarmer Batterie)

Batterie ausbauen

- Polklemme am Minuspol (-) abklemmen.
- Polklemme am Pluspol (+) abklemmen.
- Halterungen am Batterieboden lösen.
- Batterie aus der Batteriehalterung nehmen.
- Verbrauchte Batterie gemäß den geltenden Bestimmungen entsorgen.

Motorölstand prüfen und Öl nachfüllen

⚠ GEFAHR

Verbrennungsgefahr!

- Motor abkühlen lassen.
- Prüfung des Motorölstands frühestens 5 Minuten nach Abstellen des Motors durchführen.



- 1 Öleinfülldeckel (Motor)
 - 2 Ölmesstab
- Ölmesstab herausziehen.
 - Ölmesstab abwischen und einschieben.
 - Ölmesstab herausziehen.
 - Ölstand ablesen.
 - Ölmesstab wieder einschieben.

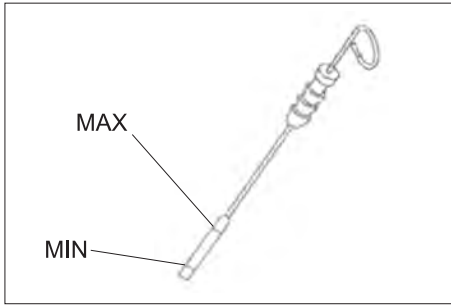

- Der Ölstand muss zwischen der „MIN“- und „MAX“-Markierung liegen.
- Liegt der Ölstand unterhalb der „MIN“-Markierung, Motoröl nachfüllen.
- Motor nicht über „MAX“-Markierung befüllen.

- Öleinfülldeckel abschrauben.
- Motoröl einfüllen.
Ölsorte siehe Kapitel Technische Daten.
- Öleinfülldeckel verschließen.
- Mindestens 5 Minuten warten.
- Motorölstand prüfen.

Motoröl und Motorölfilter wechseln

VORSICHT

Verbrennungsgefahr durch heißes Motorenöl!

- Motor abkühlen lassen.
- Auffangbehälter für mindestens 6 Liter Motorenöl bereitstellen.
- Motor abkühlen lassen.



- Ölablassschraube heraus-schrauben.
- Öleinfülldeckel abschrauben.
- Öl ablassen.



- 1 Motorölfilter
- 2 Kraftstofffilter
- Ölfilter abschrauben.
- Aufnahme und Dichtflächen reinigen.
- Dichtung des neuen Ölfilters vor dem Einbau mit Öl bestreichen.
- Neuen Ölfilter einbauen und handfest anziehen.

- Ölablassschraube inklusive neuer Dichtung einschrauben.
Anzugsdrehmoment: 25 Nm
- Motoröl einfüllen.
Ölsorte und Füllmenge siehe Kapitel Technische Daten.
- Öleinfülldeckel verschließen.
- Motor ca. 10 Sekunden laufen lassen.
- Motorölstand prüfen.

Kraftstofffilter prüfen

- Kraftstofffilter auf Verschmutzung prüfen.
- Kraftstofffilter und Filtergehäuse bei Bedarf reinigen, wenn notwendig Kraftstofffilter austauschen.

Kraftstofffilter austauschen



- 1 Kraftstoffhahn
- 2 Kraftstofffilter
- Kraftstoffhahn schließen.
- Kraftstofffilter abschrauben und austauschen.



- 1 Kraftstoffhahn
- 2 Kraftstofffilter
- HINWEIS**
Kraftstofffilter vor dem Einbau mit Diesel füllen.
- Neuen Kraftstofffilter anschrauben.
- Kraftstofffilter mit einem Drehmoment von 20Nm anziehen.
- Kraftstoffhahn öffnen.

Kondenswasser am Wasserabscheider Dieselkraftstoff ablassen

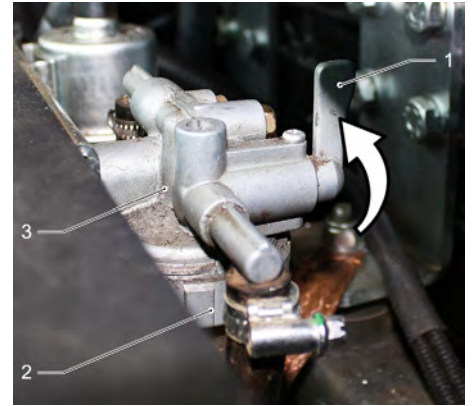

- 1 Kraftstoffhahn
- 2 Abscheidertasse
- 3 Wasserabscheider
- Kraftstoffhahn schließen.
- Abscheidertasse abschrauben und entleeren.
- Abscheidertasse anschrauben.
- Kraftstoffhahn öffnen.

Hydraulikölstand prüfen und Hydrauliköl nachfüllen

HINWEIS

Der Kehrgutbehälter darf nicht angehoben sein.

- Motorabdeckung öffnen.

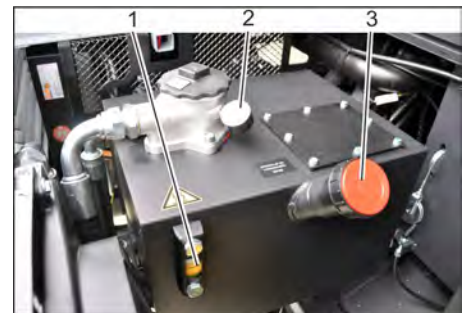

- 1 Schauglas
- 2 Manometer
- 3 Verschlussdeckel, Öleinfüllöffnung
- Hydraulikölstand im Schauglas prüfen.
- Der Ölstand muss zwischen der „MIN“- und „MAX“-Markierung liegen.
- Liegt der Ölstand unterhalb der „MIN“-Markierung, Hydrauliköl nachfüllen.
- Verschlussdeckel der Öleinfüllöffnung abschrauben.
- Einfüllbereich reinigen.
- Hydrauliköl nachfüllen.
Ölsorte siehe Kapitel Technische Daten.
- Verschlussdeckel der Öleinfüllöffnung aufschrauben.

HINWEIS

Zeigt das Manometer einen erhöhten Hydrauliköldruck an, muss der Hydraulikölfilter vom Kärcher-Kundendienst gewechselt werden.

Hydraulikanlage prüfen

HINWEIS

Wartung der Hydraulikanlage nur durch den Kärcher-Kundendienst.

- Feststellbremse arretieren.
- Motor starten.
- Sämtliche Hydraulikschläuche und Anschlüsse auf Dichtheit überprüfen.

Wasserkühler prüfen und warten

⚠ GEFAHR

Verbrennungs- und Verbrühungsgefahr!

- Wasserkühler mindestens 20 Minuten abkühlen lassen.
- Kühlwasserstand am Ausgleichsbehälter prüfen (Wasserstand zwischen MIN und MAX).
- Kühlerlamellen reinigen.
- Kühlerschläuche und Anschlüsse auf Dichtheit überprüfen.
- Ventilator reinigen.

Kehrwalze prüfen

- Motor starten.
- Kehrgutbehälter bis Endstellung anheben.
- Motor abstellen.
- Feststellbremse arretieren.
- Sicherungsstange für Hochentleerung einsetzen.
- Bänder oder Schnüre von Kehrwalze entfernen.
- Sicherungsstange herausnehmen.
- Motor starten.
- Kehrgutbehälter bis Endstellung absenken.
- Motor abstellen.

Kehrwalze auswechseln



- 1 Schlüssel
 - 2 Seitenverkleidung
- Kehrgutbehälter hochfahren und mit Sicherungsstange abstützen.
 - Seitenverkleidung mit Schlüssel öffnen.



- 1 Haltebügel
- 2 Flügelmutter
- 3 Seitliche Dichtung

- Flügelmutter abschrauben.
- Haltebügel abnehmen.
- Flügelmutter am Halteblech von seitlicher Dichtung abschrauben und Halteblech abnehmen.
- Seitliche Dichtung nach außen klappen.
- Befestigungsschraube Kehrwalzenaufnahme heraus-schrauben und Aufnahme nach außen schwenken.
- Kehrwalze herausnehmen.

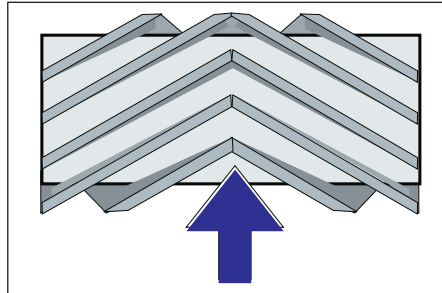

Einbau der Kehrwalze in Fahrtrichtung (Draufsicht)

Hinweis: Beim Einbau der neuen Kehrwalze auf die Lage des Borstensatzes achten.

- Neue Kehrwalze einbauen. Die Nuten der Kehrwalze müssen auf die Nocken der gegenüberliegenden Schwinge gesteckt werden.

Hinweis: Nach dem Einbau der neuen Kehrwalze muss der Kehrspiegel neu eingestellt werden.

Kehrspiegel der Kehrwalze prüfen und einstellen

- Reifenluftdruck prüfen.
- Sauggebläse ausschalten.
- Kehrmaschine auf einen ebenen und glatten Boden fahren, der erkennbar mit Staub oder Kreide bedeckt ist.
- Kehrwalze mit Bedienhebel absenken und laufen lassen (ca. 10 s).
- Kehrwalze anheben.
- Gerät rückwärts wegfahren.
- Kehrspiegel prüfen.

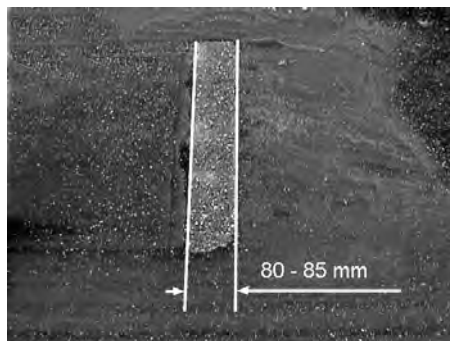

Die Form des Kehrspiegels soll ein gleichmäßiges Rechteck von 80-85 mm Breite bilden.

Kehrspiegel einstellen



- 1 Feder
- 2 Einstellmutter

- 3 Gegenmutter
 - 4 Gewindestange
- Kehrspiegellage durch Verstellen der Einstellschraube einstellen.
 - Kehrspiegel prüfen.

Kehrspiegel des Seitenbesens prüfen und einstellen

- Reifenluftdruck prüfen.
- Seitenbesen anheben.
- Kehrmaschine auf einen ebenen und glatten Boden fahren, der erkennbar mit Staub oder Kreide bedeckt ist.
- Seitenbesen mit Bedienhebel absenken und laufen lassen (ca. 10 s).
- Seitenbesen anheben.
- Gerät rückwärts wegfahren.
- Kehrspiegel prüfen.

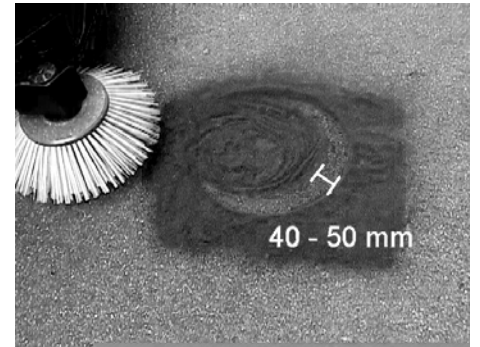

Die Breite des Kehrspiegels sollte zwischen 40-50 mm sein.

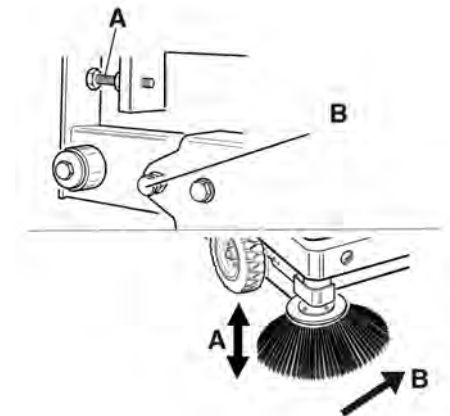

- Kehrspiegel mit den zwei Einstellschrauben korrigieren.
- Kehrspiegel prüfen.

Seitliche Dichtungen einstellen

⚠ GEFAHR

Verletzungsgefahr!

- Sicherungsstange bei angehobenem Kehrgutbehälter immer einsetzen. Die Sicherung nur von außerhalb des Gefahrenbereichs vornehmen.
- Reifenluftdruck prüfen.
- Kehrgutbehälter hochfahren und mit Sicherungsstange sichern.
- Sicherungsstange für Hochentleerung nach oben klappen und in den Halter stecken (gesichert).



- 1 Halter Sicherungsstange
 - 2 Sicherungsstange
- Seitenverkleidung öffnen wie unter Kapitel „Kehrwalze wechseln“ beschrieben.
 - 6 Flügelmutter am seitlichen Halteblech lösen.
 - 3 Muttern (SW 13) am vorderen Halteblech lösen.
 - Seitliche Dichtung soweit nach unten drücken (Langloch) bis sie einen Abstand von 1 - 3 mm zum Boden aufweist.
 - Haltebleche festschrauben.
 - Den Vorgang auf der anderen Geräte-seite wiederholen.

Reifenluftdruck prüfen

- Kehrmaschine auf einer ebenen Fläche abstellen.
 - Luftdruckprüfgerät am Reifenventil anschließen.
 - Luftdruck prüfen und bei Bedarf Druck korrigieren.
- Zulässiger Reifenluftdruck siehe Kapitel Technische Daten.

Staubfilter manuell abreinigen



- Manuelle Filterabreinigung einschalten.

Staubfilter prüfen/auswechseln

⚠ **WARNUNG**

Verletzungsgefahr!

- Bei Arbeiten an der Filteranlage Staub-schutzmaske tragen. Sicherheitsvorschriften über den Umgang mit Feinstäuben beachten.
- Staubfilter mit der Taste Filterabreinigung abreinigen.
- Kehrgutbehälter entleeren.



- 1 Verriegelung Gerätehaube
 - 2 Gerätehaube
 - 3 Filterabdeckung
- Verriegelung öffnen, dazu Sterngriff-schraube herausdrehen.
 - Gerätehaube nach vorne klappen.

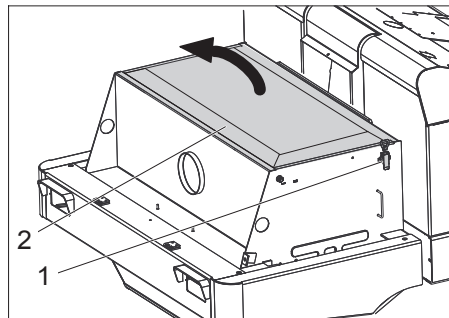

- 1 Verschluss, Filterabdeckung (2x)
 - 2 Filterabdeckung
- Verschluss öffnen.
 - Filterabdeckung öffnen.



- 1 Querstreben
 - 2 Staubfilter
- Staubfilter prüfen, bei Bedarf reinigen oder austauschen.
- Hinweis**
Der Austausch des Staubfilters darf nur durch den Kärcher-Kundendienst erfolgen.
- Filterabdeckung aufsetzen und verriegeln.

Keilriemen prüfen und einstellen

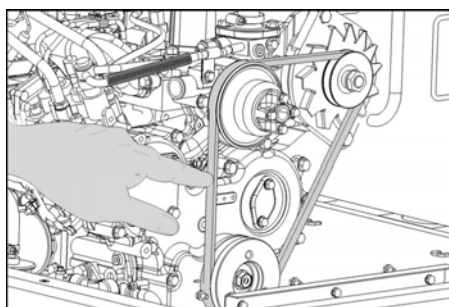

Der Keilriemen muss bei einem Druck von 10 kg ca. 7-9 mm nachgeben.

- Keilriemenspannung durch autorisier-ten Kundendienst einstellen lassen.

Luftfilter prüfen und wechseln

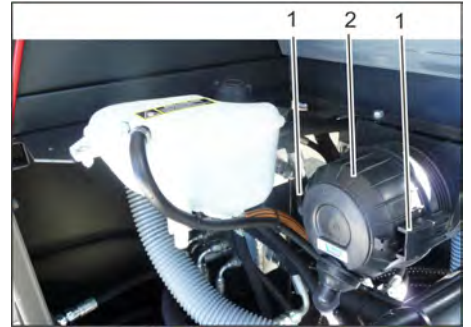

- 1 Verschluss
 - 2 Luftfiltergehäuse
- Luftfiltergehäuse abnehmen.
 - Luftfiltereinsatz austauschen.
- Hinweis:** Einbauposition mit Ausblas-öffnung nach unten (siehe Abbildung).

Fliehkraftabscheider reinigen

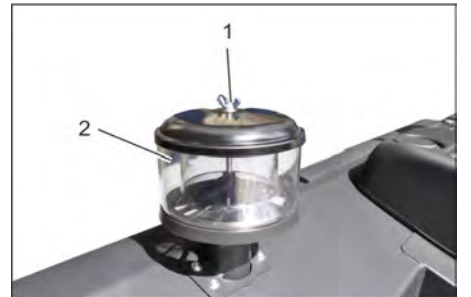

- 1 Flügelmutter
 - 2 Fliehkraftabscheider
- Flügelmutter am Fliehkraftabscheider abschrauben.
 - Fliehkraftabscheider reinigen.

Kühlmittelstand prüfen

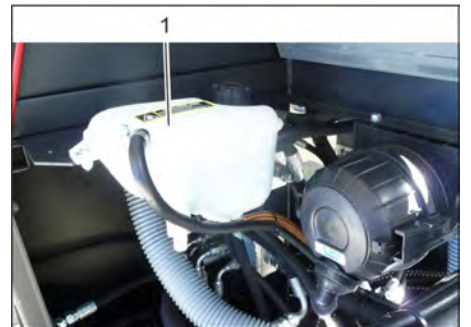

- 1 Kühlmittel-Ausgleichsbehälter
- Füllstand bei kaltem Motor prüfen.
 - Füllstand im Kühlmittel-Ausgleichs-behälter prüfen.
- Der richtige Kühlmittelstand muss zwi-schen der oberen und der unteren Mar-kierung liegen.

Sicherungen auswechseln



- Rändelmutter herausdrehen.
- Deckel am Sicherungskasten öffnen.
- Sicherungen prüfen.
- Defekte Sicherungen erneuern.

Hinweis: Nur Sicherungen mit gleichem Sicherungswert verwenden.

Hinweis: Die Sicherung FU 01 befindet sich im Motorraum.



FU 01	Hauptsicherung	60 A
FU 02	Hupe Hydraulikölkühler	20 A
FU 03	Sicherheitsrelais Multifunktionsanzeige	10 A
FU 04	Rundumwarnleuchte	5 A
FU 05	Sicherheitsrelais Zeitverzögerung	25 A
FU 06	Kabinnenbeleuchtung Scheibenwischer	10 A
FU 07	Kraftstoffpumpe	10 A
FU 08	Zeitrelais Sitzkontaktschalter	3 A
FU 09	Beleuchtung links	7,5 A
FU 10	Beleuchtung rechts	7,5 A
FU 11	Arbeitsbeleuchtung vorne (Ablendlicht)	10 A
FU 12	Rüttlersystem	20 A
FU 13	Rückfahrtsignal	5 A

Hilfe bei Störungen

Störung	Behebung
Gerät lässt sich nicht starten	Auf dem Fahrersitz Platz nehmen, Sitzkontaktschalter wird aktiviert
	Zum Starten des Motors muss das Bremspedal gedrückt werden.
	Batterie laden oder auswechseln
	Kraftstoff tanken, Kraftstoffsystem entlüften
	Kraftstofffilter wechseln
	Kraftstoff-Leitungssystem, Anschlüsse und Verbindungen prüfen und bei Bedarf instandsetzen
	Kärcher-Kundendienst benachrichtigen
Motor läuft unregelmäßig	Luftfilter reinigen oder Filterpatrone auswechseln
	Kraftstoff-Leitungssystem, Anschlüsse und Verbindungen prüfen und bei Bedarf instandsetzen
	Kärcher-Kundendienst benachrichtigen
Motor überhitzt	Kühlmittel nachfüllen
	Kühler durchspülen
	Keilriemen spannen
	Kärcher-Kundendienst benachrichtigen
Motor läuft, aber Gerät fährt nur langsam oder gar nicht	Feststellbremse lösen
	Gashebel ganz nach vorne (hohe Drehzahl) stellen.
	Auf eingewickelte Bänder und Schnüre prüfen.
	Kärcher-Kundendienst benachrichtigen
Pfeifendes Geräusch in der Hydraulik	Hydraulikflüssigkeit nachfüllen
	Kärcher-Kundendienst benachrichtigen
Bürsten drehen sich nur langsam oder gar nicht	Gashebel ganz nach vorne (hohe Drehzahl) stellen.
	Auf eingewickelte Bänder und Schnüre prüfen.
	Kärcher-Kundendienst benachrichtigen
Wenig oder keine Saugkraft im Bürstenbereich	Staubfilter prüfen, abreinigen oder austauschen.
	Kärcher-Kundendienst benachrichtigen
Gerät staubt	Seitliche Dichtungen einstellen
	Gebälse einschalten
	Staubfilter prüfen, abreinigen oder austauschen.
	Filterdichtungen auswechseln
	Behälterklappe öffnen.
	Kärcher-Kundendienst benachrichtigen
Kehrgutbehälter lässt Kehrgut liegen	Kehrgutbehälter leeren
	Staubfilter prüfen, abreinigen oder austauschen.
	Kehrwalze auswechseln
	Kehrspiegel einstellen
	Dichtstreifen des Kehrgutbehälters auswechseln
	Blockierung der Kehrwalze beseitigen
	Behälterklappe öffnen.
	Kärcher-Kundendienst benachrichtigen
Kehrgutbehälter hebt oder senkt sich nicht	Gashebel ganz nach vorne (hohe Drehzahl) stellen.
	Kärcher-Kundendienst benachrichtigen
Behälterklappe öffnet sich nicht	Kärcher-Kundendienst benachrichtigen
Betriebsstörungen mit hydraulisch bewegten Teilen	Kärcher-Kundendienst benachrichtigen

Technische Daten

		KM 150/500 R D Classic
Gerätedaten		
Fahrgeschwindigkeit, vorwärts	km/h	12
Fahrgeschwindigkeit, rückwärts	km/h	12
Steigfähigkeit (max.)	%	18
Flächenleistung ohne Seitenbesen	m ² /h	14400
Flächenleistung mit Seitenbesen	m ² /h	18000
Arbeitsbreite ohne Seitenbesen	mm	1200
Arbeitsbreite mit Seitenbesen	mm	1500
Schutzart tropfwassergeschützt	--	IPX 3
Einsatzdauer bei vollem Tank	h	10
Motor		
Typ	--	YANMAR 3TNV76A
Bauart	--	3-Zylinder-Viertakt-Dieselmotor
Kühlart	--	Wasserkühlung
Drehrichtung	--	gegen den Uhrzeigersinn
Bohrung	mm	70
Hub	mm	82
Hubraum	cm ³	1116
Ölmenge	l	3,5
Betriebsdrehzahl	1/min	2500
Maximale Drehzahl	1/min	2500
Leerlaufdrehzahl	1/min	1300
Leistung max.	kW/PS	15,8 / 21,5
Höchst Drehmoment bei 2400-2900 1/min	Nm	84,1
Ölfilter	--	Filterpatrone
Ansaugluftfilter	--	Innenfilterpatrone, Außenfilterpatrone
Kraftstofffilter	--	Filterpatrone
Elektrische Anlage		
Batterie	V, Ah	12, 62
Generator, Drehstrom	V, A	12, 55
Anlasser	--	Elektrostarter
Hydraulische Anlage		
Ölmenge in der kompletten Hydraulikanlage	l	35
Ölmenge im Hydrauliktank	l	28
Ölarten		
Motor (über 25 °C)	--	SAE 30, SAE 10W-30, SAE 15W-40
Motor (0 bis 25 °C)	--	SAE 20, SAE 10W-30, SAE 10W-40
Motor (unter 0 °C)	--	SAE 10W, SAE 10W-30, SAE 10W-40
Hydraulik	--	HV 46
Kehrgutbehälter		
Max. Entladehöhe	mm	1470
Volumen des Kehrgutbehälters	l	500
Kehrwalze		
Kehrwalzen-Durchmesser	mm	380
Kehrwalzen-Breite	mm	1200
Drehzahl	1/min	360
Kehrspiegel	mm	80
Seitenbesen		
Seitenbesen-Durchmesser	mm	600
Drehzahl (stufenlos)	1/min	0 - 54
Bereifung		
Größe vorne	--	5.00-8 10PR
Größe hinten	--	4.00-8 8PR

Bremse		
Vorderräder	--	mechanisch
Hinterrad	--	hydrostatisch
Filter- und Saugsystem		
Bauart	--	Taschenfilter
Drehzahl	1/min	2900
Filterfläche Feinstaubfilter	m ²	7
Nennunterdruck Saugsystem	mbar	18,5
Nennvolumenstrom Saugsystem	m ³ /h	1650
Rüttlersystem	--	Elektromotor
Umgebungsbedingungen		
Temperatur	°C	-5 bis +40
Luftfeuchtigkeit, nicht betauend	%	0 - 90
Ermittelte Werte gemäß EN 60335-2-72		
Geräuschemission		
Schalldruckpegel L _{pA}	dB(A)	80
Unsicherheit K _{pA}	dB(A)	3
Schalleistungspegel L _{WA} + Unsicherheit K _{WA}	dB(A)	102
Gerätevibrationen		
Hand-Arm Vibrationswert	m/s ²	1,3
Sitz	m/s ²	1,2
Unsicherheit K	m/s ²	0,2
Maße und Gewichte		
Länge x Breite x Höhe	mm	2442x1570x1640
Wenderadius rechts	mm	1515
Wenderadius links	mm	1600
Leergewicht	kg	1394
Zulässiges Gesamtgewicht	kg	2240
Zulässige Achslast vorne	kg	1408
Zulässige Achslast hinten	kg	832
Inhalt Kraftstofftank, Diesel	l	26
Technische Änderungen vorbehalten!		

EG-Konformitätserklärung

Hiermit erklären wir, dass die nachfolgend bezeichnete Maschine aufgrund ihrer Konzipierung und Bauart sowie in der von uns in Verkehr gebrachten Ausführung den einschlägigen grundlegenden Sicherheits- und Gesundheitsanforderungen der EG-Richtlinien entspricht. Bei einer nicht mit uns abgestimmten Änderung der Maschine verliert diese Erklärung ihre Gültigkeit.

Produkt: Kehrsaugmaschine Aufsitzgerät

Typ: 1.186-xxx

Einschlägige EG-Richtlinien

2006/42/EG (+2009/127/EG)

2004/108/EG

2000/14/EG

Angewandte harmonisierte Normen

EN 60335-1

EN 55012: 2007 + A1: 2009

EN 55014-2: 1997+A1: 2001+A2: 2008

Angewandte nationale Normen

-

Angewandtes Konformitätsbewertungsverfahren

2000/14/EG: Anhang V

Schalleistungspegel dB(A)

Gemessen: 99

Garantiert: 102

Die Unterzeichnenden handeln im Auftrag und mit Vollmacht der Geschäftsführung.

H. Jenner
CEO

S. Reiser
Head of Approval

Dokumentationsbevollmächtigter:
S. Reiser

Alfred Kärcher GmbH & Co. KG

Alfred-Kärcher-Str. 28 - 40



71364 Winnenden (Germany)

Tel.: +49 7195 14-0

Fax: +49 7195 14-2212

Winnenden, 2011/03/01

General notes	EN	1
Environmental protection	EN	1
Warranty	EN	1
Accessories and Spare Parts	EN	1
Symbols in the operating instructions	EN	1
Symbols on the machine	EN	1
Proper use	EN	1
Foreseeable misuse	EN	2
Suitable surfaces	EN	2
Safety instructions	EN	2
Safety instructions concerning the operation	EN	2
Safety information concerning the driving operation	EN	2
Appliances with combustion engine	EN	2
Appliances with high emptying system	EN	2
Devices with overhead guard	EN	2
Safety information concerning the transport of the appliance	EN	2
Safety information concerning maintenance and care	EN	3
Function	EN	3
Unloading tips	EN	3
Operating and Functional Elements	EN	4
Illustration of sweeper	EN	4
Operating field	EN	4
Pedals	EN	4
Ignition lock/function keys	EN	4
Control lever	EN	4
Indicator lamps and display	EN	5
Before Startup	EN	5
Lock/ release parking brake	EN	5
Moving sweeper without engaging self-propulsion	EN	5
Moving sweeper by engaging self-propulsion	EN	5
Start up	EN	5
General notes	EN	5
Inspection and maintenance work	EN	5
Refuelling	EN	5
Operation	EN	5
Adjusting driver's seat	EN	5
Starting the machine	EN	5
Drive the machine	EN	5
Sweeping mode	EN	6
Emptying waste container	EN	6
Turn off the appliance	EN	7
Transport	EN	7
Storage	EN	7
Shutdown	EN	7
Care and maintenance	EN	7
General notes	EN	7
Cleaning	EN	7
Maintenance intervals	EN	7
Maintenance Works	EN	7
Troubleshooting	EN	13
Technical specifications	EN	14
EC Declaration of Conformity	EN	15

  Please read and comply with these original instructions prior to the initial operation of your appliance and store them for later use or subsequent owners.



Before first start-up it is definitely necessary to read the safety indications no. 5.956-250!

General notes

Your sales outlet should be informed about any transit damage noted when unpacking the product.

- Warning and information plates on the machine provide important directions for safe operation.
- In addition to the information contained in the operating instructions, all statutory safety and accident prevention regulations must be observed.

Environmental protection

	The packaging material can be recycled. Please do not throw the packaging material into household waste; please send it for recycling.
	Old appliances contain valuable materials that can be recycled. Please arrange for the proper recycling of old appliances. Please dispose your old appliances using appropriate collection systems.
Engine oil, diesel and petrol must not be released into the environment. Protect the ground and dispose of used oil in an environmentally responsible way.	

Notes about the ingredients (REACH)

You will find current information about the ingredients at:

www.kaercher.com/REACH

Warranty

The warranty terms published by the relevant sales company are applicable in each country. We will repair potential failures of your appliance within the warranty period free of charge, provided that such failure is caused by faulty material or defects in manufacturing. In the event of a warranty claim please contact your dealer or the nearest authorized Customer Service centre. Please submit the proof of purchase.

Accessories and Spare Parts

DANGER

To avoid risks, all repairs and replacement of spare parts may only be carried out by authorized customer service personnel.

- Only use accessories and spare parts which have been approved by the manufacturer. The exclusive use of original accessories and original spare parts ensures that the appliance can be operated safely and trouble free.
- At the end of the operating instructions you will find a selected list of spare parts that are often required.
- For additional information about spare parts, please go to the Service section at www.kaercher.com.

Symbols in the operating instructions

DANGER

Warns about immediate danger which can lead to severe injuries or death.

WARNING

Warns about possible danger which could lead to severe injuries or death.











CAUTION

Points out a possibly dangerous situation which can lead to light injuries or property damage.

ATTENTION

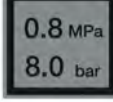
Pointer to a possibly dangerous situation, which can lead to property damage.

Symbols on the machine

	Risk of burns on account of hot surfaces! Allow the exhaust to cool down sufficiently before starting work on the machine.
	Always use appropriate gloves while working on the device.
	Risk of getting squeezed on account of getting jammed between vehicle parts.
	Risk of injury on account of moving parts. Do not reach in.
	Risk of fire. Do not vacuum up any burning or glowing objects.
	Chain pick-up / crane point
	Tyre pressure (max.)
	Intake points for the jack
	Maximum decline of ground when driving with the waste container raised.
	The gradient in the direction of travel should not exceed 18%.
	Risk of damage! Do not rinse out the dust filter.

Proper use

The sweeper is intended for cleaning floor surfaces for commercial use and e.g. for the following fields of application:

- Car parks
- Production facilities
- Logistics areas
- Hotel
- Retail industry
- Storage areas
- Walkways
- Use this sweeper only as directed in these operating instructions. Any use extending beyond this is not considered as proper use. The manufacturer is not liable for any losses resulting from this; the user alone bears the risk for this.
- The machine may not be modified.
- The sweeper is only suitable for use on the types of floor areas specified in the operating instructions.
- The machine may only be operated on the surfaces approved by the company or its authorised representatives.
- The following applies in general: Keep highly-flammable substances away from the appliance (danger of explosion/fire).

Foreseeable misuse

- Never vacuum up explosive liquids, combustible gases or undiluted acids and solvents. This includes petrol, paint thinner or heating oil which can generate explosive fumes or mixtures upon contact with the suction air. Acetone, undiluted acids and solvents must also be avoided as they can harm the materials on the machine.
- Never sweep/vacuum up reactive metal dusts (e.g. aluminium, magnesium, zinc), as they form explosive gases when they come in contact with highly alkaline or acidic detergents.
- Do not sweep/vacuum up any burning or glowing objects.
- The appliance is not suitable for sweep-off hazardous substances.
- The appliance should not be used in closed rooms.
- The machine may not be used or stored in hazardous areas. It is not allowed to use the appliance in hazardous locations.
- It is strictly prohibited to take co-passengers.
- Pushing/pulling or transporting objects by means of this appliance is prohibited.

Suitable surfaces

- Asphalt
- Industrial floor
- Screed
- Concrete
- Paving stones

Safety instructions



Risk of hearing impairment. Always use proper ear-protection aids while working with the appliance.

Safety instructions concerning the operation

- The machine with working equipment must be checked to ensure that it is in proper working order and is operating safely prior to use. Otherwise, the appliance must not be used.
- If the appliance is used in hazardous areas (e.g. filling stations) the corresponding safety provisions must be observed. It is not allowed to use the appliance in hazardous locations.
- ⚠ **DANGER**
Risk of injury!
 - Do not use the appliance without an overhead guard in areas where the operator might get hit by falling objects.
 - The operator must use the appliance properly. The person must consider the local conditions and must pay attention to third parties, in particular children, when working with the appliance.
 - It is important to follow all safety instructions, rules and regulations applicable for driving motor vehicles.
 - Prior to starting work, the operator must ensure that all protective devices are properly installed and function correctly.
 - The operator of the appliance is liable for accidents with other individuals or their property.
 - Ensure that the operator wears tight-fitting clothes. Wear sturdy shoes and avoid wearing loose-fitting clothes.
 - Check the immediate vicinity prior to starting (e.g. children). Ensure sufficient visibility!
 - Never leave the device unattended as long as it is switched on. The operator may only leave the device when the key (Intelligent Key) has been removed and the device is secured against accidental movements.
 - Please remove the key, when not in use, to avoid unauthorised use of the appliance.
 - The appliance may only be used by persons who have been instructed in handling the appliance or have proven qualification and expertise in operating the appliance or have been explicitly assigned the task of handling the appliance.
- This appliance is not intended for use by persons (including children) with limited physical, sensoric or mental capacities or lack of experience and/or skills, unless such persons are accompanied and supervised by a person in charge of their safety or if they received precise instructions on the use of this appliance.

- Children should be supervised to prevent them from playing with the appliance.

Safety information concerning the driving operation

- ⚠ **DANGER**
Risk of accident, risk of injury!
 - The travel speed must be adapted to the existing conditions.
- Danger of tipping if gradient is too high.*
 - The gradient in the direction of travel should not exceed 18%.
- Danger of tipping on unstable ground.*
 - Only use the machine on sound surfaces.
- Danger of tipping with excessive sideways tilt.*
 - The gradient perpendicular to the direction of travel should not exceed 10%.

Appliances with combustion engine

- ⚠ **Danger**
Risk of injury!
 - Do not close the exhaust.
 - Do not bend over the exhaust or touch it (risk of burns).
 - Do not touch the drive motor (risk of burns).
 - Exhaust gases are poisonous and hazardous to health, do not inhale them.
 - The engine requires approx. 3-4 seconds to come to a standstill once it has been switched off. During this time, stay well clear of the working area.

Appliances with high emptying system

- ⚠ **DANGER**
Risk of injury!
 - When working on the high emptying system, completely lift and secure the waste container.

Devices with overhead guard

NOTICE

The overhead guard (optional) protects the driver against larger falling objects. However, it does not provide rollover protection!

Safety information concerning the transport of the appliance

- Mind the weight of the appliance during transport.
- Disconnect the battery and securely fasten the device for transport.

Safety information concerning maintenance and care

- First switch off the appliance and remove the key before performing any cleaning or maintenance tasks on the appliance, replacing parts or switching over to another function.
- Always disconnect the battery when working on the electrics.
- Do not clean the appliance with a water hose or high-pressure water jet (danger of short circuits or other damage).
- Maintenance work may only be carried out by approved customer service outlets or experts in this field who are familiar with the respective safety regulations.
- Please observe the local safety regulations regarding portable commercially used appliances.
- Always use appropriate gloves while working on the device.

Function

The sweeper operates using the sweep-shovel principle.

- The rotating roller brush moves the dirt directly into the waste container.
- The side brush cleans the corners and edges of the surface and moves dirt and debris into the path of the roller brush.
- The fine dust is sucked in via the dust filter through the suction blower.

Unloading tips

⚠ DANGER

Risk of personal injury or damage!

- Observe the weight of the appliance when you load it!
- Do not use a fork lift, the appliance could get damaged.

Unladen weight (without attachment sets)	1394 kg*
* If upgrade kits are installed, the weight is respectively higher.	

- Use a suitable ramp or a crane to load the appliance!
- Observe when using a ramp:
Ground clearance 70 mm.

Operating and Functional Elements

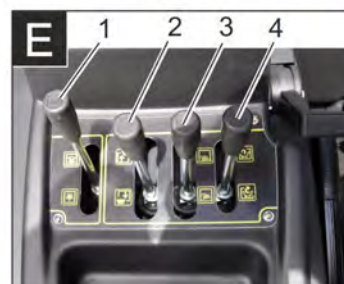
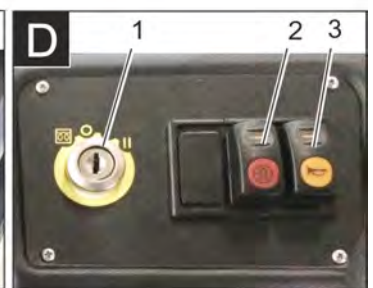
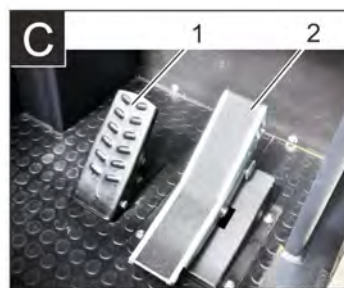
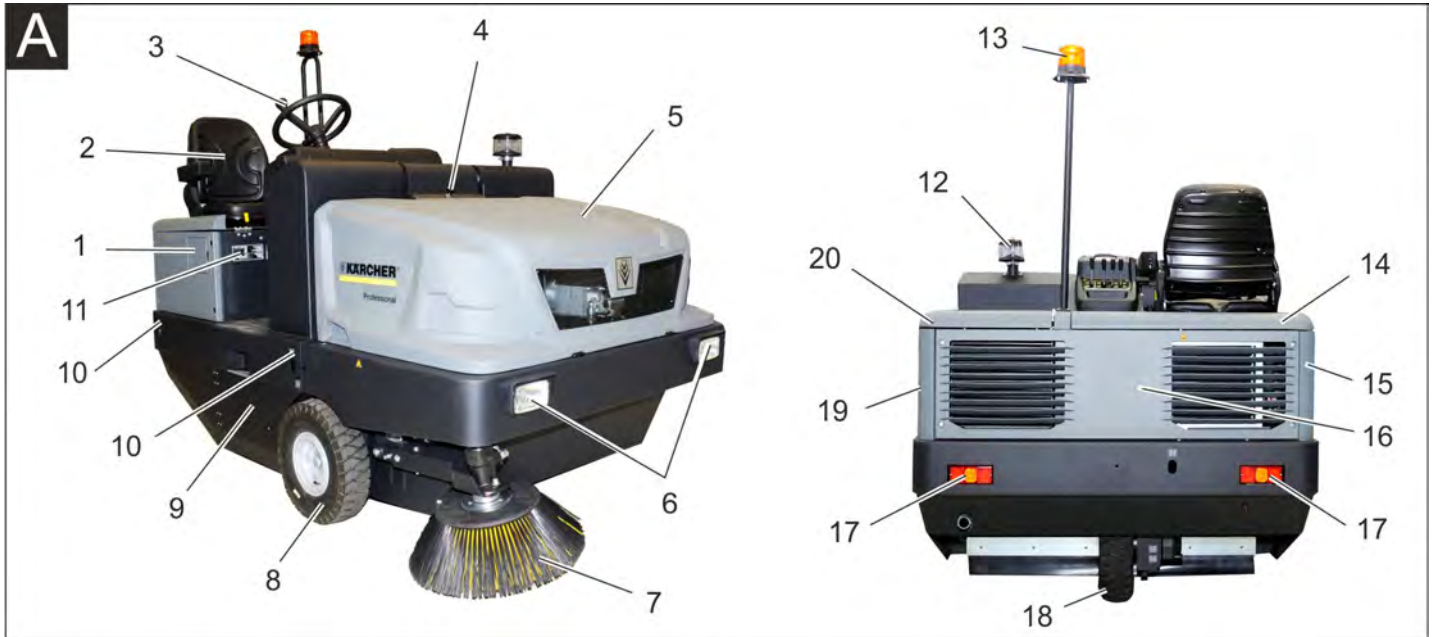

Illustration of sweeper

Illustration A

- 1 Reservoir cover
- 2 Seat (with seat contact switch)
- 3 Steering wheel
- 4 Lock of appliance hood
- 5 Cover
- 6 Front work lights (Option)
- 7 Side brush, right
- 8 Front wheel
- 9 Roller brush
- 10 Lashing point (4x)
- 11 Nameplate
- 12 Centrifugal separator
- 13 Beacon lamp
- 14 Appliance cover right side
- 15 Cover, right
- 16 Tail panel
- 17 Rear worklight (Option)
- 18 Rear wheel
- 19 Cover, left
- 20 Bonnet left side (engine bonnet)

Optional features

Overhead guard	2.851-686.0
Working light	2.852-082.0
Side brush, left	2.851-274.0

Operating field

Illustration B

- 1 Rest
- 2 Control lever
- 3 Fuses
- 4 Indicator lamps and display
- 5 Ignition lock
- 6 Function keys
- 7 Motor speed adjustment
Gas lever
- 8 Parking brake
- 9 Blower lever

Pedals

Illustration C

- 1 Brake pedal
- 2 Accelerator pedal forward / reverse

Ignition lock/function keys

Illustration D

- 1 Ignition key
Filament symbol : Pre-heat
Position 0: Switch off engine
Position 1: Ignition on
Position 2: Start the engine
- 2 Filter dedusting
- 3 Horn

Control lever

Illustration E

- 1 Control lever roller brush
- 2 Control lever waste container
- 3 Control lever side brush
- 4 Control lever container flap

Indicator lamps and display

Illustration

- 1 Operating hour counter
- 2 Charge warning lamp
- 3 Oil pressure warning lamp
- 4 Cooling water temperature warning lamp
- 5 Motor suction air
- 6 Warning lamp fuel reserve
- 7 Preglow indicator light
- 8 Indicator lamp (not connected)
- 9 Indicator light parking light/low beam (option)
- 10 Tank indicator
- 11 Without function, only illuminates during start-up of the motor (self-test)
- 12 Without function
- 13 Without function
- 14 Without function

Before Startup

Lock/ release parking brake

- Loosen parking brake; press brake pedal at the same time.
- Activate the parking brake; press brake pedal at the same time.

Moving sweeper without engaging self-propulsion

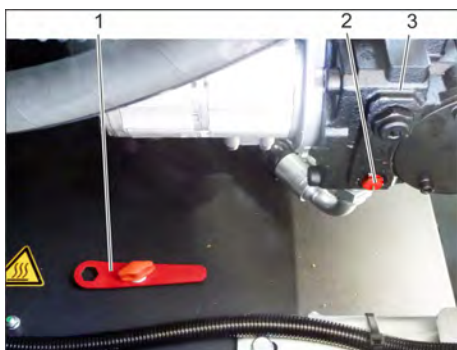

- 1 Special tool
 - 2 Screw for freewheeling
 - 3 Hydraulic pump
- Open engine cover.
 - Turn the screw for freewheel (red) of the hydraulic pump by 180° (anti-clockwise).
- Use special tools.

NOTICE

The special tool (red screwdriver) is located in a holder in the vehicle frame, next to the freewheel.

CAUTION

Do not move the machine for long distances without engaging self-propulsion; a speed of 10 km/h should not be exceeded.

- Turn back the freewheel of the hydraulic pump in a clockwise direction up to the stop after moving the machine.

Moving sweeper by engaging self-propulsion

- Turn back the freewheel of the hydraulic pump in a clockwise direction up to the stop after moving the machine.
- Use special tools.

Start up

General notes

- Read the operating instructions of the engine manufacturer before start-up and follow the safety instructions carefully.
- Park the sweeper on an even surface.
- Remove ignition key.
- Lock parking brake.

Inspection and maintenance work

Daily before starting operations

- Check fill level of fuel tank.
- Check engine oil level.
- Check the filling level in the coolant expansion tank.
- Check tyre pressure.
- Check the sweeping roller and the side brush for wear and wrapped belts.
- Check the wheels for tied up belts.
- Check the centrifugal separator and the air filter, clean if required.
- Check function of all operator control elements.
- Check appliance for damages.
- Clean the dust filter with the filter cleaning button.

Note: For description, see section on Care and maintenance.

Refuelling

⚠ DANGER

Risk of explosion!

- Only use the fuels specified in the Operations Manual.
- Do not refuel the machine in enclosed spaces.
- Smoking and naked flames are strictly prohibited.
- Ensure that no fuel reaches the hot open surfaces.
- Check fuel level via the tank indicator.
- Switch off engine.
- Open fuel filler cap.
- Fill in diesel.
- Wipe off any spilt fuel and close fuel filler cap.

Operation

Adjusting driver's seat



- 1 Lever for seat adjustment
 - 2 Driver seat
- Pull seat adjustment lever outwards.
 - Slide seat, release lever and lock in place.

- Check that the seat is properly locked in position by attempting to move it backwards and forwards.

Starting the machine

Note: The machine is equipped with a seat contact switch. If the driver's seat is vacated, the machine is switched off.



- 1 Parking brake
 - 2 Motor speed adjustment
- Sit on the driver's seat.
 - Lock parking brake.
 - Engine speed adjustment - push forward by 1/3.

Pre-heat

- Insert the ignition key into the ignition switch.
 - Turn the ignition key to position "Filament".
- Pre-heat lamp glows.

Start the engine

- Press the brake pedal in order to start the engine.
- When the pre-heating lamp goes off, turn the ignition key to position "II".
- If the machine starts, release the ignition key.

Note: Never operate the starter motor for longer than 10 seconds. Wait at least 10 seconds before operating the starter motor again.

Drive the machine

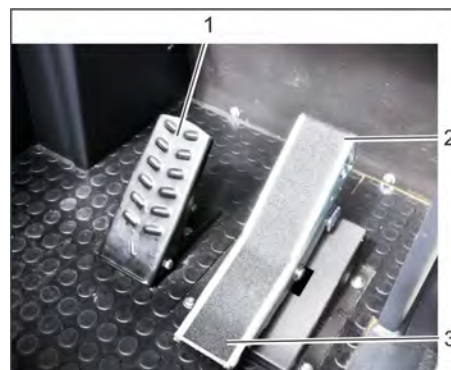

- 1 Brake pedal
 - 2 Accelerator pedal, "forwards"
 - 3 Accelerator pedal, "reverse"
- Push the motor speed adjustment all the way to the front (operating speed).
 - Press brake pedal and keep it depressed.
 - Release parking brake.

Drive forward

- Press slowly the accelerator pedal "forward".

Reverse drive

⚠ DANGER

Risk of injury!

- When reversing, there must not be any risk for third parties, have somebody marshal the driver if necessary.
- Press slowly the accelerator pedal "reverse".

Driving method

- The accelerator pedal can be used to vary the driving speed infinitely.
- Avoid sudden operation of the pedal as this may damage the hydraulic system.
- In the event of power loss on inclined surfaces, slightly reduce the pressure on the accelerator pedal.

Brakes

- Release the accelerator pedal, the machine brakes automatically and stops.

Note: The braking effect can be supported by pressing the brake pedal.

Driving over obstacles

Driving over fixed obstacles which are 70 mm high or less:

- Drive forwards slowly and carefully.

Driving over fixed obstacles which are more than 70 mm high:

- Only drive over these obstacles using a suitable ramp.

Sweeping mode

CAUTION

Do not sweep up packing strips, wire or similar objects as this may damage the sweeping mechanism.

Note: To achieve an optimum cleaning result, the driving speed should be adjusted to take specific situations into account.

Note: During operation, the dust filter should be shaken off and cleaned at regular intervals.

Note: When frequently working in areas with fine dust, the filter must be cleaned more often.

Control lever

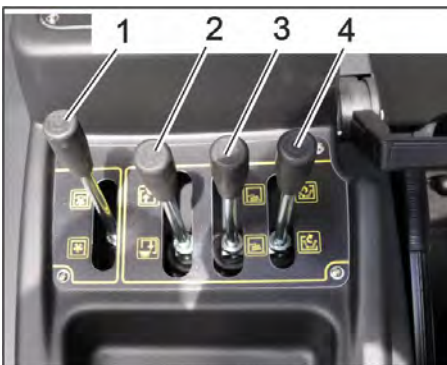

- 1 Control lever roller brush
- 2 Control lever waste container
- 3 Control lever side brush
- 4 Control lever container flap

Control lever roller brush

- Control lever roller brush (1) to the front: Roller brush is lowered.
- Control lever roller brush (1) to the back: Roller brush rises.

Control lever waste container

- Control lever waste container (2) to the front: Waste container is lowered.
- Control lever waste container (2) to the back: Waste container is raised.

Control lever side brush

- Control lever side brush (3) to the front: Side brush is lowered.
- Control lever side brush (3) to the back: Side brush is raised.

Control lever container flap

- Control lever container flap (4) to the front: The container flap of the waste container opens.
- Control lever container flap (4) to the back: The container flap of the waste container closes.

Sweeping dry floors



- 1 Blower lever
ein / aus

- Switch on the blower.
- With surface cleaning: Control lever roller brush (1) to the front: Roller brush is lowered.
- Control lever container flap (4) to the front: Container flap opens.
- With cleaning of side edges: Control lever side brush (3) to the front: Side brush is lowered.

Sweeping damp or wet floors

- Switch off the blower.
- With surface cleaning: Control lever roller brush (1) to the front: Roller brush is lowered.
- Control lever container flap (4) to the front: Container flap opens.
- With cleaning of side edges: Control lever side brush (3) to the front: Side brush is lowered.

Emptying waste container

⚠ DANGER

Risk of injury!

- During the emptying process, persons and animals must not stay within the swivelling range of the waste container.

⚠ DANGER

Risk of crushing!

- Never reach into the rod assembly for the drainage mechanism. Do not stay under the raised container.

⚠ DANGER

Danger of tipping!

- Place the device on an even surface during the emptying process.

ATTENTION

Risk of personal injury or damage!

- Stones may be catapulted off by the rotating roller brush during the emptying process.



- Raise the roller brush and side brush by means of the control levers, in order to do so, pull the control levers (1 and 3) to the back.
- Close the container flap, in order to do so, move the control lever (4) to the back:
- Raise the container flap, in order to do so, move the waste container control lever (2) to the back:
- Slowly drive towards the collection container.
- Lock parking brake.
- Open the container flap, in order to do so, push the container flap operating lever (4) to the front and empty the waste container.
- Close the container flap, in order to do so, push the container flap operating lever (4) to the back until it is tipped inwards in the end position.
- Release parking brake.
- Drive away the collection container slowly.
- Lower the waste container into the end position, in order to do so, move the waste container control lever (2) to the front

Turn off the appliance

- Raise the roller brush and side brush by means of the control levers, in order to do so, pull the control levers (1 and 3) to the back.
- Close the container flap, in order to do so, move the control lever (4) to the back:
- Pull the motor speed adjustment all the way to the back.
- Press brake pedal and keep it depressed.
- Lock parking brake.
- Turn ignition key to "0" and remove it.

Transport

⚠ **DANGER**

Risk of personal injury or damage!

- *Mind the weight of the appliance during transport.*

- Turn ignition key to "0" and remove it.
- Lock parking brake.
- Secure the appliance at the lashing points (4x) using tension belts, ropes or chains.
- Secure the wheels of the machine with wheel chocks.
- When transporting in vehicles, secure the appliance according to the guidelines from slipping and tipping over.

Storage

⚠ **DANGER**

Risk of personal injury or damage!

- *Consider the weight of the appliance when storing it.*

Shutdown

If the sweeper is going to be out of service for a longer time period, observe the following points:

- Park the sweeper on an even surface.
- Raise the roller brush and the side-brushes to prevent the bristles from being damaged.
- Close the container flap.
- Turn ignition key to "0" and remove it.
- Lock parking brake.
- Lock the sweeper to ensure that it does not roll off.
- Change engine oil.
- Drain off the cooling water if frost is expected and check whether there is adequate anti-frosting agent.
- Clean the inside and outside of the sweeper.
- Disconnect battery.
- Charge battery and recharge it approx. every 2 months.
- Cover the battery and protect it from short circuit.

Care and maintenance

General notes

CAUTION

Risk of damage!

- *Do not rinse out the dust filter.*
- *Maintenance work may only be carried out by approved customer service outlets or experts in this field who are familiar with the respective safety regulations.*
- *Mobile appliances used for commercial purposes are subject to safety inspections according to VDE 0701.*
- Park the sweeper on an even surface.
- Turn ignition key to "0" and remove it.
- Lock parking brake.

Cleaning

CAUTION

Risk of damage!

- *Do not clean the appliance with a water hose or high-pressure water jet (danger of short circuits or other damage).*

Cleaning the inside of the machine

⚠ **DANGER**

Risk of injury!

- *Wear dust mask and protective goggles.*
- Clean machine with a cloth.
- Blow through machine with compressed air.

External cleaning of the appliance

- Clean the machine with a damp cloth which has been soaked in mild detergent.

Note: Do not use aggressive cleaning agents.

Maintenance intervals

Note: The elapsed-time counter shows the timing of the maintenance intervals.

Maintenance by the customer

Note: Where maintenance is carried out by the customer, all service and maintenance work must be undertaken by a qualified specialist. If required, a specialised Kärcher dealer may be contacted at any time.

Daily maintenance:

- Check fill level of fuel tank.
- Check engine oil level.
- Check the filling level in the coolant expansion tank.
- Check tyre pressure.
- Check the sweeping roller and the side brush for wear and wrapped belts.
- Check fuel filter.
- Check the centrifugal separator and the air filter, clean if required.
- Check function of all operator control elements.
- Check appliance for damages.

Weekly maintenance:

- Clean the water cooler.
- Clean the hydraulic oil cooler.
- Check hydraulic unit.
- Check the hydraulic oil level.
- Check brake fluid status.
- Check the pad for wear, replace if required.

- Check the container lid and lubricate it.

Maintenance to be carried out every 50 operating hours:

- Drain the water from the diesel/water separator.

Maintenance following wear:

- Replace sealing strips.
- Readjust the side seals or replace them.
- Replace roller brush.
- Replace side brush.

Note: For description, see section on Maintenance work.

Maintenance by Customer Service

Maintenance to be carried out after 50 operating hours:

- Have the first maintenance performed by the customer service in accordance with the inspection check list.

Maintenance after 250/500/1000/1500/2000 operating hours:

- Have the maintenance performed by the customer service in accordance with the inspection check list.

Note: In order to safeguard warranty claims, all service and maintenance work during the warranty period must be carried out by the authorised Kärcher Customer Service in accordance with the maintenance booklet.

Maintenance Works

Preparation:

- Park the sweeper on an even surface.
- Turn ignition key to "0" and remove it.
- Lock parking brake.

General notes on safety

⚠ **DANGER**

Risk of injury!

- *Always apply the safety rod when the waste container is raised.*
- *Perform the safeguarding only from outside the hazard zone.*



1 Holder of safety rod

2 Safety rod

- Fold the safety rod for the high emptying up and insert it into the holder (secured).



Please do not release engine oil, fuel oil, diesel and petrol into the environment. Protect the ground and dispose of used oil in an environmentally-clean manner.

Safety notes regarding the batteries

Please observe the following warning notes when handling batteries:

	Observe the directions on the battery, in the instructions for use and in the vehicle operating instructions!
	Wear an eye shield!
	Keep away children from acid and batteries!
	Risk of explosion!
	Fire, sparks, open light, and smoking not allowed!
	Danger of causticization!
	First aid!
	Warning note!
	Disposal!
	Do not throw the battery in the dustbin!

⚠ DANGER

Risk of explosion!

→ Only use batteries with terminal cover. Restore terminal cover in the event of loss.

⚠ DANGER

Risk of explosion!

→ Do not place tools or similar items on the battery. Risk of short-circuit and explosion.

⚠ DANGER

Risk of injury!

→ Ensure that wounds never come into contact with lead. Always clean your hands after working on batteries.

⚠ DANGER

Risk of fire and explosion!

→ Smoking and naked flames are strictly prohibited.

→ Rooms where batteries are charged must have good ventilation because highly explosive gas is emitted during charging.

⚠ DANGER

Danger of causticization!

→ Rinse thoroughly with lots of clear water if acid gets into the eye or comes in contact with the skin.

→ Then consult a doctor immediately.

→ Wash off the acid if it comes in contact with the clothes.

Installing and connecting the battery



1 Positive terminal

2 Terminal cover

3 Negative terminal

→ Insert battery in battery mount.

→ Screw on mounts on battery base.

→ Connect pole terminal (red cable) to positive pole (+).

→ Connect pole terminal to negative pole (-).

→ Attach the pole covers.

→ Check that the battery poles and pole terminals are adequately protected with pole grease.

Check fluid level in the battery and adjust if required

CAUTION

Risk of damage!

→ Regularly check the fluid level in acid-filled batteries.

→ Unscrew all cell caps.

→ Take a sample from each cell using the acid tester.

– The acid in a fully charged battery has a specific weight of 1.28 kg/l at a temperature of 20 °C.

– The acid in a partially discharged battery has a specific weight between 1.00 and 1.28 kg/l.

– The specific weight of the acid must be uniform in all cells.

→ Put the acid sample back into the same cell.

→ Where fluid level is too low, top up cells to the mark provided with distilled water.

→ Charge battery.

→ Screw in cell caps.

Charging battery

⚠ DANGER

Risk of injury!

→ Comply with safety regulations on the handling of batteries. Observe the directions provided by the manufacturer of the charger.

⚠ DANGER

Risk of damage!

→ Charge the battery only with an appropriate charger.

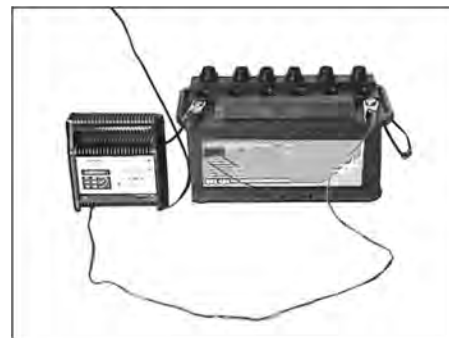

→ Unscrew all cell caps.

(only with low-maintenance battery)

→ Connect positive terminal cable from the charger to the positive pole connection on the battery.

→ Connect negative terminal cable from the charger to the negative pole connection on the battery.

→ Plug in mains connector and switch on charger.

→ Charge battery using lowest possible level of charging current.

→ When the battery is charged, first remove the charger from the mains and then disconnect it from the battery.

→ Screw in cell caps.

(only with low-maintenance battery)

Remove the battery

→ Disconnect pole terminal to negative pole (-).

→ Disconnect pole terminal to positive pole (+).

→ Loosen the mounts on battery base.

→ Remove the battery from the battery holder.

→ Dispose of the used battery according to the local provisions.

Check engine oil level and top up, if required

⚠ DANGER

Risk of burns!

→ Allow engine to cool down.

→ Wait for at least 5 minutes after switching off the engine before checking the engine oil fill level.



1 Oil cap (engine)

2 Oil dipstick

→ Pull out oil dipstick.

→ Wipe off oil dipstick and insert.

→ Pull out oil dipstick.

→ Read the value of the oil level.

→ Insert the oil dip again.

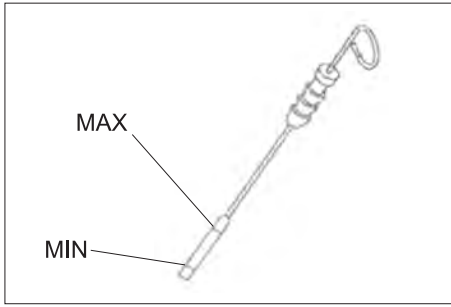

- The oil level must lie between "MIN" and "MAX" marking.
- Add motor oil if the oil level is below the "MIN" marking.
- Do not fill oil above the "MAX" marking.
- Remove oil cap.
- Fill in motor oil.
- For oil type refer to Chapter "Technical specifications".
- Close oil cap.
- Wait at least 5 minutes.
- Check engine oil level.

Change the motor oil and the oil filter

CAUTION

Risk of burns due to hot engine oil!

- Allow engine to cool down.
- Prepare a collection container for at least 6 litres of engine oil.
- Allow engine to cool down.

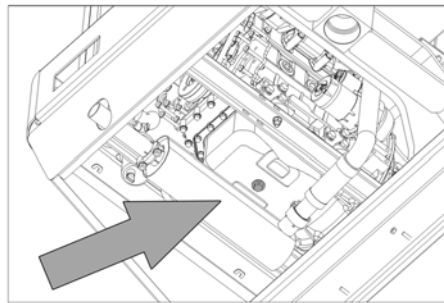

- Unscrew oil drain plug.
- Remove oil cap.
- Drain off oil.



- 1 Engine oil filter
- 2 Fuel filter
- Unscrew the oil filter.
- Clean the intake and sealing areas.
- Coat the washer of the new oil filter with oil before fitting it.
- Fit in the new oil filter and tighten it by hand.
- Screw in the oil drain screw along with the new washer.
- Tightening torque: 25 Nm

- Fill in motor oil.
- For oil type and filling quantity refer to Chapter "Technical specifications".
- Close oil cap.
- Let the motor run for approx. 10 seconds.
- Check engine oil level.

Check fuel filter.

- Check the fuel filter for soiling.
- Clean the fuel filter and filter casing as needed; replace the fuel filter if necessary.

Replace the fuel filter



- 1 Fuel cock
- 2 Fuel filter
- Close fuel cock.
- Unscrew the fuel filter and replace it.



- 1 Fuel cock
- 2 Fuel filter
- NOTICE**
- Fill the fuel filter with diesel fuel prior to installing it.*
- Screw the new fuel filter in.
- Torque the fuel filter to 20 Nm.
- Open fuel cock.

Draining the condensation water from the diesel water separator

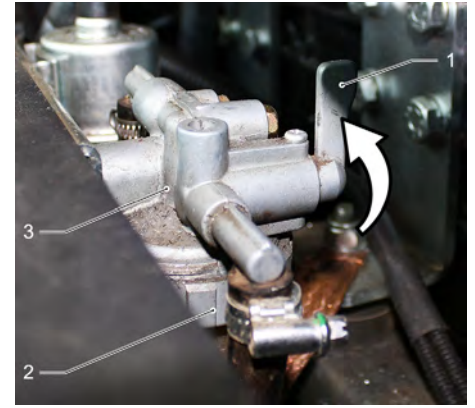

- 1 Fuel cock
- 2 Separator cup
- 3 Water separator
- Close fuel cock.
- Unscrew the separator cup and empty it.
- Screw on the separator cup.
- Open fuel cock.

Check hydraulic oil level and refill hydraulic oil

NOTICE

- The waste container must not be raised.*
- Open engine cover.

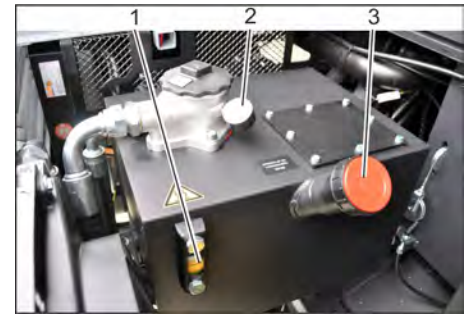

- 1 Looking glass
- 2 Manometer
- 3 Screw cap, oil fill opening
- Check hydraulic oil level in the looking glass.
- The oil level must lie between "MIN" and "MAX" marking.
- Add hydraulic oil if the oil level is below the "MIN" marking.
- Loosen the closing cap of the oil filling opening.
- Clean the filling area.
- Refill hydraulic oil.
- For oil type refer to Chapter "Technical specifications".
- Replace and tighten the closing cap of the oil filling opening.

NOTICE

If the pressure gauge shows an increased hydraulic oil pressure, the hydraulic oil filter must be replaced by Kärcher customer service.

Check hydraulic unit

NOTICE

Only Kärcher Customer Service is authorised to carry out maintenance tasks on the hydraulic unit.

- Lock parking brake.
- Start the motor.
- Check all hydraulic hoses and connections and ensure that they are leak-proof.

Check water cooler and maintain it

⚠ DANGER

Risk of burning and scalding!

- Allow the water cooler to cool down for at least 20 minutes.
- Check the cooling water level on the balance reservoir (water level between MIN and MAX).
- Clean cooler lamella.
- Check cooler hoses and connections and ensure that they are leak-proof.
- Clean the fan.

Checking roller brush

- Start the motor.
- Raise the waste container up to the end-position.
- Switch off engine.
- Lock parking brake.
- Use the safety bar for emptying from a height.
- Remove belts or cords from roller brush.
- Remove the safety bar.
- Start the motor.
- Lower the waste container up to the end-position.
- Switch off engine.

Replacing roller brush



- 1 Key
 - 2 Side panels
- Drive the waste container up and support it with the safety rod.
 - Open the side covers using a key.



- 1 Holding bow
 - 2 Wing nut
 - 3 Side seal
- Unscrew the wing nuts.
 - Remove the retaining clamp.
 - Unscrew the wingnuts from the holding plate side seals and remove the holding plate.
 - Flip the side seal out.
 - Unscrew the retaining screw of the roller brush intake, and swing the intake to the outside.
 - Pull out roller brush.

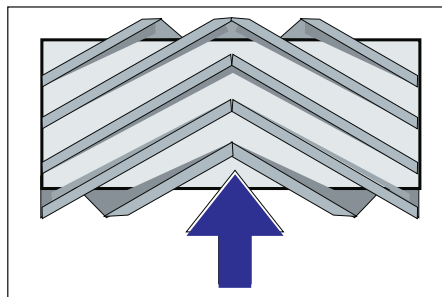

Installation position of roller brush in direction of travel (top view)

Note: When installing the new roller brush, ensure correct positioning of the bristle assembly.

- Install new roller brush. The nuts of the roller brush must be inserted on the notches of the opposite crank.

Note: Once the new roller brush has been installed, the sweeping track must readjusted.

Check and adjust roller brush sweeping track

- Check tyre pressure.
- Switch off suction blower.
- Drive sweeper on to a smooth, even surface covered with a visible layer of dust or chalk.
- Lower the roller brush by means of the control lever and let it run (approx. 10 s).
- Raise roller brush.
- Drive machine backwards.
- Check sweeping mirror.

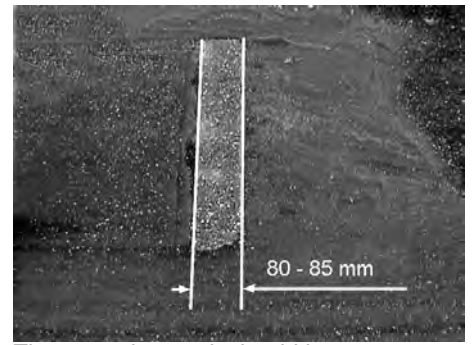

The sweeping track should have an even rectangular shape which is 80-85 mm wide.
Adjusting the sweeping level



- 1 Spring
 - 2 Rating nut
 - 3 Locknut
 - 4 Threaded rod
- Adjust the sweeping track position by adjusting the adjustment screw.
 - Check sweeping mirror.

Check and adjust sweeping track of the side-brush

- Check tyre pressure.
- The side-brushes lift up.
- Drive sweeper on to a smooth, even surface covered with a visible layer of dust or chalk.
- Lower the side brush by means of the control lever and let it run (approx. 10 s).
- The side-brushes lift up.
- Drive machine backwards.
- Check sweeping mirror.

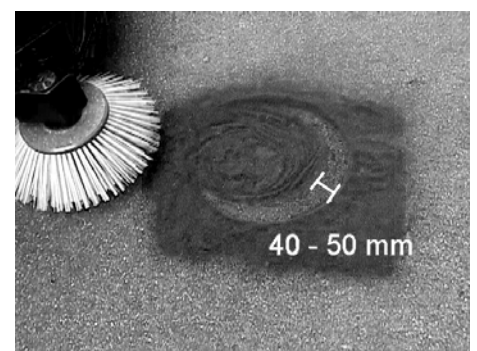

The width of the sweeping track should lie between 40-50 mm.

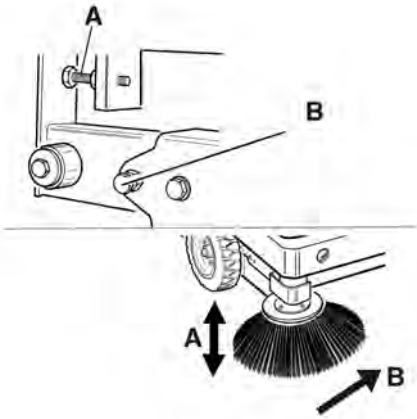

- Set the sweeping track using the two adjusting screws.
- Check sweeping mirror.

Adjust the side seals

⚠ DANGER

Risk of injury!

- Always apply the safety rod when the waste container is raised. Perform the safeguarding only from outside the hazard zone.
- Check tyre pressure.
- Drive the waste container up and secure it with the safety rod.
- Fold the safety rod for the high emptying up and insert it into the holder (secured).

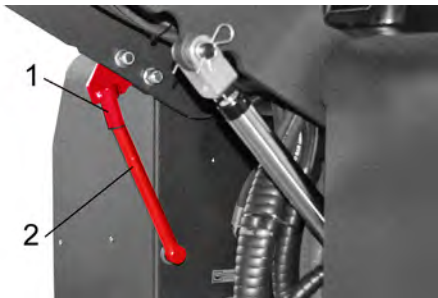

- 1 Holder of safety rod
- 2 Safety rod

- Open the side cover as described in Chapter "Replace brush roller".
- Release the 6 wing nuts on the side holding plate.
- Loosen 3 nuts (SW 13) on the front holding plate.
- Press the side seal down (elongated hole) until it is about 1 to 3 mm to the floor.
- Screw in the holding plates.
- Repeat the procedure on the other side of the appliance.

Check the tyre pressure

- Park the sweeper on an even surface.
 - Connect air pressure testing device to tyre valve.
 - Check air pressure and adjust if required.
- For permissible tyre inflation pressure see Chapter "Technical specifications".

Manually clean the dust filter



- Switch on manual filter shake off.

Check/replace dust filter

⚠ WARNING

Risk of injury!

- Wear a dust mask when working around the dust filter. Observe safety regulations on the handling of fine particles.
- Clean the dust filter with the filter cleaning button.
- Empty waste container.



- 1 Lock of appliance hood
- 2 Cover
- 3 Filter cover

- Open the lock, remove the star grip screw to do this.
- Fold cover forwards.

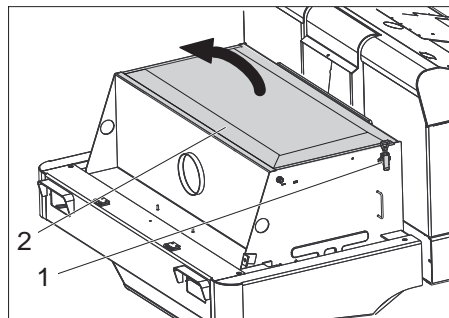

- 1 Lock, filter cover (2x)
 - 2 Filter cover
- Open the lock.
 - Open filter cap.

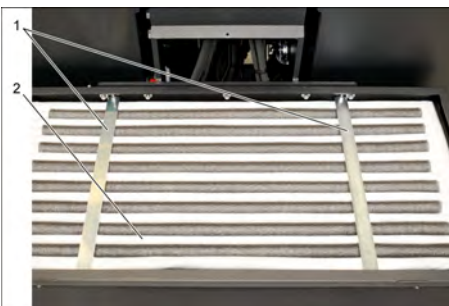

- 1 Cross struts
- 2 Dust filter

- Check the dust filter, clean or replace if necessary.

Note

The dust filter may only be replaced by Kärcher Customer Service.

- Insert and lock the filter cover.

Check and adjust the V-Belt

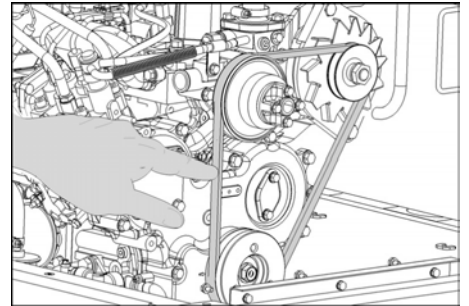

The V-Belt must deflect approx. 7-9 mm at a pressure of 10 kg.

- Get the V-belt tension adjusted by an authorized customer service.

Check air filter and replace, if necessary

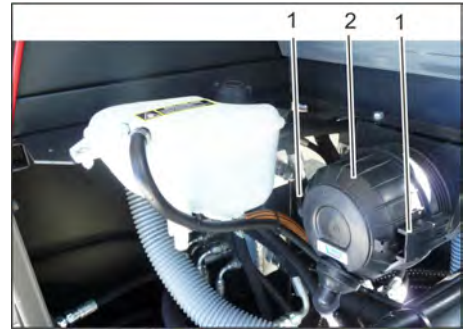

- 1 Lock
- 2 Air filter housing

- Remove the air filter housing.
- Replace the air filter insert.

Note: Installation position with blowout opening pointing down (see illustration).

Clean the centrifugal separator

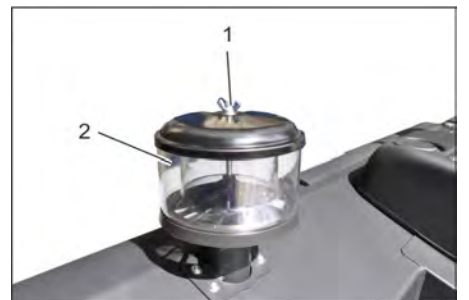

- 1 Wing nut
 - 2 Centrifugal separator
- Unscrew the wing nut from the centrifugal separator.
 - Clean the centrifugal separator.

Check coolant level

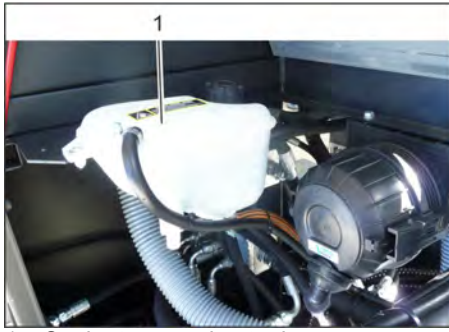

1 Coolant expansion tank

- Check filling level while the motor is cold.
- Check the filling level in the coolant expansion tank.
The correct coolant level is between the upper and the lower marking.

Replacing fuses



- Unscrew the knurled nut.
- Open the cover on the fuse box.
- Check the fuses.
- Replace defective fuses.

Note: Only use fuses with identical safety ratings.

Note: The fuse FU 01 is located in the engine compartment.



FU 01	Main fuse	60 A
FU 02	Horn Hydraulic oil cooler	20 A
FU 03	Safety relay Multifunction display	10 A
FU 04	Beacon lamp	5 A
FU 05	Safety relay Time delay	25 A
FU 06	Cabin lighting Wiper	10 A
FU 07	Fuel pump	10 A

FU 08	Time relay Seat contact switch	3 A
FU 09	Left lighting	7,5 A
FU 10	Right lighting	7,5 A
FU 11	Front work lights (low beam)	10 A
FU 12	Vibrator system	20 A
FU 13	Backup signal	5 A

Troubleshooting

Fault	Remedy
Appliance cannot be started	Sit on the driver seat, the seat contact switch gets activated.
	Press the brake pedal in order to start the engine.
	Charging or replacing battery
	Fill in fuel, deaerate the fuel system
	Change fuel filter
	Check fuel pipes, connections and joints and maintain them if required
	Inform Kärcher Customer Service.
Engine is running erratically	Clean air filter or change filter cartridge.
	Check fuel pipes, connections and joints and maintain them if required
	Inform Kärcher Customer Service.
Engine is overheated	Refill coolant
	Rinse cooler
	Tighten V-Belt
	Inform Kärcher Customer Service.
Engine is running but machine is only moving slowly or is not moving at all	Release parking brake
	Move the gas lever all the way to the front (high speed).
	Check for trapped ribbons and strings.
	Inform Kärcher Customer Service.
Whistling sound in the hydraulic system	Refill hydraulic fluid
	Inform Kärcher Customer Service.
Brushes are rotating slowly or not at all	Move the gas lever all the way to the front (high speed).
	Check for trapped ribbons and strings.
	Inform Kärcher Customer Service.
Too little or no suction power in the brush area	Check dust filter, clean or replace.
	Inform Kärcher Customer Service.
Dust gathers in the machine	Adjust the side seals
	Switch on blower
	Check dust filter, clean or replace.
	Replace filter washers
	Open the container flap:
	Inform Kärcher Customer Service.
Sweeping unit does not pick up waste	Empty waste container
	Check dust filter, clean or replace.
	Replacing roller brush
	Adjust sweeping track
	Replace sealing strips of the waste container
	Remove the blocking of the brush roller
	Open the container flap:
	Inform Kärcher Customer Service.
Waste container does not raise or lower	Move the gas lever all the way to the front (high speed).
	Inform Kärcher Customer Service.
Container flap does not open.	Inform Kärcher Customer Service.
Operation problems with hydraulic movement parts	Inform Kärcher Customer Service.

Technical specifications

		KM 150/500 R D Classic
Machine data		
Drive speed, forward	km/h	12
Drive speed, reverse	km/h	12
Climbing capability (max.)	%	18
Surface cleaning performance without side brushes	m ² /h	14400
Surface output with side-brush	m ² /h	18000
Working width without side brushes	mm	1200
Working width with side-brush	mm	1500
Protection type, drip-proof	--	IPX 3
Usage duration when tank is full	h	15
Engine		
Type	--	YANMAR 3TNV76A
Type	--	3-Cylinder 4-stroke diesel engine
Cooling type	--	Water cooling
Rotation direction	--	Anticlockwise direction
Holes	mm	70
Hub	mm	82
Cylinder capacity	cm ³	1116
Amount of oil	l	3,5
Operating speed	1/min	2500
Max. speed	1/min	2500
Dry run speed	1/min	1300
Max. power	kW/PS	15,8 / 21,5
Maximum torque at 2400 -2900 rpm	Nm	84,1
Oil filter	--	Filter cartridge
Suction air filter	--	Internal filter cartridge, external filter cartridge
Fuel filter	--	Filter cartridge
Electrical system		
Battery	V, Ah	12, 62
Generator, rotary current	V, A	12, 55
Starter	--	Electrical starter
Hydraulic system		
Oil quantity in the entire hydraulic system	l	35
Oil quantity in hydraulic tank	l	28
Oil grades		
Engine (above 25 °C)	--	SAE 30, SAE 10W-30, SAE 15W-40
Engine (0 to 25 °C)	--	SAE 20, SAE 10W-30, SAE 10W-40
Engine (below 0 °C)	--	SAE 10W, SAE 10W-30, SAE 10W-40
Hydraulics	--	HV 46
Waste container		
Max. unloading height	mm	1470
Volume of waste container	l	500
Roller brush		
Roller brush diameter	mm	380
Roller brush width	mm	1200
Speed	1/min	360
Sweeping track	mm	80
Side brushes		
Side brush diameter	mm	600
Speed (continuous)	1/min	0 - 54
Tyres		
Size, front	--	5.00-8 10PR

Size, rear	--	4.00-8 8PR
Brake		
Front wheels	--	mechanical
Rear wheel	--	hydrostatic
Filter and vacuum system		
Type	--	Pocket filter
Speed	1/min	2900
Filter surface area, fine dust filter	m ²	7
Nominal vacuum, suction system	mbar	18,5
Nominal volume flow, suction system	m ³ /h	1650
Vibrator system	--	Electric motor
Working conditions		
Temperature	°C	-5 and +40
Air humidity, non-condensing	%	0 - 90
Values determined as per EN 60335-2-72		
Noise emission		
Sound pressure level L _{pA}	dB(A)	80
Uncertainty K _{pA}	dB(A)	3
Sound power level L _{WA} + Uncertainty K _{WA}	dB(A)	102
Machine vibrations		
Hand-arm vibration value	m/s ²	1,3
Seat	m/s ²	1,2
Uncertainty K	m/s ²	0,2
Dimensions and weights		
Length x width x height	mm	2442x1570x1640
Right turning radius	mm	1515
Left turning radius	mm	1600
Unladen weight	kg	1394
Permissible overall weight	kg	2240
Permissible front axle load	kg	1408
Permissible rear axle load	kg	832
Capacity of fuel tank, diesel	l	26
Subject to technical modifications!		

EC Declaration of Conformity

We hereby declare that the machine described below complies with the relevant basic safety and health requirements of the EU Directives, both in its basic design and construction as well as in the version put into circulation by us. This declaration shall cease to be valid if the machine is modified without our prior approval.

Product: Ride-on vacuum sweeper

Type: 1.186-xxx

Relevant EU Directives

2006/42/EC (+2009/127/EC)

2004/108/EC

2000/14/EC

Applied harmonized standards

EN 60335-1

EN 55012: 2007 + A1: 2009

EN 55014-2: 1997+A1: 2001+A2: 2008

Applied national standards

-

Applied conformity evaluation method

2000/14/EC: Appendix V

Sound power level dB(A)

Measured: 99

Guaranteed: 102

The undersigned act on behalf and under the power of attorney of the company management.

H. Jenner
CEO

S. Reiser
Head of Approbation

Authorised Documentation Representative
S. Reiser

Alfred Kärcher GmbH Co. KG

Alfred-Kärcher-Str. 28 - 40

71364 Winnenden (Germany)

Phone: +49 7195 14-0

Fax: +49 7195 14-2212

Winnenden, 2011/03/01

Consignes générales	FR	1
Protection de l'environnement	FR	1
Garantie	FR	1
Accessoires et pièces de rechange	FR	1
Symboles utilisés dans le mode d'emploi	FR	1
Symboles utilisés sur l'appareil	FR	1
Utilisation conforme	FR	2
Mauvaise utilisation prévisible	FR	2
Revêtements appropriés	FR	2
Consignes de sécurité	FR	2
Consignes de sécurité relatives à la commande	FR	2
Consignes de sécurité relatives au mode de déplacement	FR	2
Machines avec moteur à combustion	FR	2
Appareils avec vidage par le haut	FR	3
Appareils avec toit de protection du conducteur	FR	3
Consignes de sécurité relatives au transport de l'appareil	FR	3
Consignes de sécurité relatives à l'entretien et à la maintenance	FR	3
Fonction	FR	3
Consignes de déchargement	FR	3
Éléments de commande et de fonction	FR	4
Illustration de la balayeuse	FR	4
Zone de commande	FR	4
Pédale	FR	4
Contact/Touches de fonction	FR	4
Levier de commande	FR	4
Témoins de contrôle et écran	FR	5
Avant la mise en service	FR	5
Serrer/desserrer le frein de stationnement	FR	5
Déplacement de la balayeuse sans autopropulsion	FR	5
Déplacement de la balayeuse sans autopropulsion	FR	5
Mise en service	FR	5
Consignes générales	FR	5
Travaux de contrôle et de maintenance	FR	5
Faire le plein	FR	5
Fonctionnement	FR	5
Réglage du siège du conducteur	FR	5
Démarrage de la machine	FR	5
Déplacer la balayeuse	FR	6
Balayage	FR	6
Vider le bac à poussières	FR	6
Mise hors service de l'appareil	FR	7
Transport	FR	7
Stockage	FR	7
Remisage	FR	7
Entretien et maintenance	FR	7
Consignes générales	FR	7
Nettoyage	FR	7
Fréquence de maintenance	FR	7
Travaux de maintenance	FR	8
Assistance en cas de panne	FR	13
Caractéristiques techniques	FR	14
Déclaration de conformité CE	FR	15



ver pour une utilisation ultérieure ou pour le futur propriétaire.
Avant la première mise en service, vous devez impérativement avoir lu les consignes de sécurité N° 5.956-250 !

Consignes générales

Contactez le revendeur en cas de constatation d'une avarie de transport lors du déballage de l'appareil.

- Afin d'assurer un fonctionnement sans danger, observez les avertissements et consignes placés sur l'appareil.
- Outre les instructions figurant dans le mode d'emploi, il est important de prendre en considération les consignes générales de sécurité et de prévention contre les accidents imposées par la loi.

Protection de l'environnement

	Les matériaux constitutifs de l'emballage sont recyclables. Ne pas jeter les emballages dans les ordures ménagères, mais les remettre à un système de recyclage.
	Les appareils usés contiennent des matériaux précieux recyclables lesquels doivent être apportés à un système de recyclage. Pour cette raison, utilisez des systèmes de collecte adéquats afin d'éliminer les appareils usés.
Il ne faut pas que de l'huile de moteur, du diesel ou de l'essence polluent l'environnement. Protéger le sol et éliminer l'huile de vidage dans le respect de l'environnement.	

Instructions relatives aux ingrédients (REACH)

Les informations actuelles relatives aux ingrédients se trouvent sous : www.kaercher.com/REACH

Garantie

Dans chaque pays, les conditions de garantie en vigueur sont celles publiées par notre société de distribution responsable. Les éventuelles pannes sur l'appareil sont réparées gratuitement dans le délai de validité de la garantie, dans la mesure où celles-ci relèvent d'un défaut matériel ou d'un vice de fabrication. En cas de recours en garantie, adressez-vous à votre revendeur ou au service après-vente agréé le plus proche munis de votre preuve d'achat.

Accessoires et pièces de rechange

⚠ DANGER
Afin d'éviter tout danger, seul le service après-vente agréé est habilité à effectuer des réparations ou à monter des pièces de rechange sur l'appareil.

- Utiliser uniquement des accessoires et des pièces de rechange autorisés par le fabricant. Des accessoires et des pièces de rechange d'origine garantissent un fonctionnement sûr et parfait de l'appareil.

- Une sélection des pièces de rechange utilisées le plus se trouve à la fin du mode d'emploi.
- Vous trouverez plus d'informations sur les pièces de rechange dans le menu Service du site www.kaercher.com.

Symboles utilisés dans le mode d'emploi

⚠ DANGER

Signale la présence d'un danger imminent entraînant de graves blessures corporelles et pouvant avoir une issue mortelle.

⚠ AVERTISSEMENT

Signale la présence d'une situation éventuellement dangereuse pouvant entraîner de graves blessures corporelles et même avoir une issue mortelle.

⚠ PRÉCAUTION

Remarque relative à une situation éventuellement dangereuse pouvant entraîner des blessures légères ou des dommages matériels.

ATTENTION

Remarque relative à une situation éventuellement dangereuse pouvant entraîner des dommages matériels.

Symboles utilisés sur l'appareil

	Surfaces brûlantes, risque de brûlure! Avant d'effectuer toute opération sur l'appareil, laissez refroidir suffisamment le système d'échappement.
	Effectuer les travaux à l'appareil toujours avec des gants appropriés.
	Risque d'écrasement par coincement entre les éléments mobiles du véhicule
	Risque de blessure par les pièces en mouvement. Ne pas y mettre les mains.
	Risque d'incendie. N'aspirer aucun objet enflammé ou incandescent.
	Fixation de chaîne / fixation à la grue
	Pression de gonflage des pneumatiques (maxi) 0.8 MPa 8.0 bar
	Points de réception pour le cric

 Lire ce manuel d'utilisation original avant la première utilisation de votre appareil, le respecter et le conser-

	<i>Inclinaison maxi de la base pour déplacements avec brosse de balayage levée.</i>
	<i>Dans le sens de la marche, ne pas monter des pentes supérieures à 18%.</i>
	<i>Risque d'endommagement! Ne pas laver le filtre à poussières.</i>

Utilisation conforme

La balayeuse est prévue pour le nettoyage de surfaces au sol pour une utilisation industrielle et par ex. pour les domaines d'utilisation suivants :

- parkings
- installations de production
- services logistiques
- hôtel
- commerce de détail
- zones d'entreposage
- trottoirs

→ La présente balayeuse ne doit être utilisée qu'en conformité avec les consignes des présentes instructions de service.

Toute utilisation sortant du cadre donné est considérée comme non conforme.

Le constructeur décline toute responsabilité pour des dommages en résultant, seul l'utilisateur en assume le risque.

- Aucune transformation ne doit être effectuée sur la machine.
- La balayeuse convient uniquement aux revêtements de sol mentionnés dans le mode d'emploi.
- Il doit exclusivement être utilisé sur des surfaces autorisées par l'entrepreneur ou son représentant.
- En règle générale, il convient : d'éloigner les matériaux facilement inflammables de la machine (risque d'explosion ou d'incendie).

Mauvaise utilisation prévisible

- Ne jamais aspirer ni balayer de liquides explosifs, de gaz inflammables, ni d'acides ou de solvants non dilués ! Il s'agit notamment de substances telles que l'essence, les diluants pour peintures, ou le fuel, qui, en tourbillonnant avec l'air aspiré, risqueraient de produire des vapeurs ou des mélanges, ou de substances telles que l'acétone, les acides ou les solvants non dilués, qui pourraient altérer les matériaux constitutifs de l'appareil.
- Ne jamais balayer/aspirer de poussières réactives de métal (par ex. aluminium, magnésium, zinc) ; elles forment des gaz explosifs en combinaison avec des détergents alcalins et acides.
- N'aspirer ou ne balayer aucun objet en flamme ou incandescent.

- L'appareil n'est pas approprié pour balayer des substances qui présentant un danger pour la santé.
- L'appareil ne peut être utilisé dans des endroits fermés.
- Il est interdit de séjourner dans la zone à risque. Il est interdit d'exploiter l'appareil dans des pièces présentant des risques d'explosion.
- La prise de tierce personnes est interdite.
- Le déplacement ou le transport d'objets n'est pas permis avec cet appareil.

Revêtements appropriés

- Asphalte
- Sol industriel
- Chape coulée
- Béton
- Pavé

Consignes de sécurité



Danger de trouble auditif. À l'utilisation de l'appareil utiliser absolument un protecteur d'oreille approprié.

Consignes de sécurité relatives à la commande

- Il est nécessaire de contrôler l'état et la sécurité du fonctionnement de l'appareil et de ses équipements avant toute utilisation. Ne pas utiliser l'appareil si son état n'est pas irréprochable.
- Si l'appareil est utilisé dans des zones de danger (par exemple des stations essence), il faut tenir compte des consignes de sécurité correspondantes. Il est interdit d'exploiter l'appareil dans des pièces présentant des risques d'explosion.

⚠ DANGER

Risque de blessure !

- Ne pas utiliser l'appareil sans toit de protection contre la chute d'objets dans les endroits où il est possible que l'opérateur risque d'être atteint par des objets chutant.
- L'utilisateur doit utiliser l'appareil de façon conforme. Il doit prendre en considération les données locales et lors du maniement de l'appareil, il doit prendre garde aux tierces personnes, et en particulier aux enfants.
- Doivent être respectées les mesures de règlement, les règles et les décrets qui sont valables pour les automobiles.
- Avant de commencer le travail, l'opérateur doit s'assurer que tous les dispositifs de sécurité sont correctement posés et qu'ils fonctionnent.
- L'opérateur de l'appareil est responsable des accidents sur d'autres personnes.
- L'opérateur doit porter des vêtements étroits. Porter des chaussures qui tiennent bien aux pieds et éviter des vêtements amples.
- Avant de mettre en route l'appareil, contrôler la présence éventuelle de per-

sonnes aux alentours (par ex. enfants). Avoir une bonne visibilité !

- Ne jamais laisser l'appareil sans surveillance tant que l'appareil est en service. L'opérateur ne doit quitter l'appareil que lorsque la clé (Intelligent Key) a été retirée et que l'appareil est sécurisé contre les mouvements involontaires.
- Pour éviter une utilisation non autorisée de l'appareil, la clé de contact doit être retirée.
- L'appareil doit uniquement être utilisée par des spécialistes qui sont instruits dans la manoeuvre ou par des personnes qui peuvent justifier leur aptitude d'utilisation et qui sont explicitement mandatées pour l'utilisation.
- Cet appareil n'est pas destiné à être utilisé par des personnes (y compris des enfants) avec des capacités physiques, sensorielles ou mentales réduites ou manquant d'expérience et/ou de connaissances, sauf si ces mêmes personnes sont sous la supervision d'une personne responsable de leur sécurité ou ont été formées quand à l'utilisation de l'appareil.
- Les enfants doivent être surveillés pour s'assurer qu'ils ne jouent pas avec l'appareil.

Consignes de sécurité relatives au mode de déplacement

⚠ DANGER

Risque d'accident, risque de blessure !

- La vitesse de déplacement doit être adaptée aux circonstances.
- Risque de basculement en cas de pente trop forte.
- Dans le sens de la marche, ne pas monter des pentes supérieures à 18%. Risque de basculement en cas de sol instable.
- N'utilisez la machine que sur des sols stabilisés.
- Risque de basculement en cas de pente latérale trop importante.
- N'empruntez aucunes pentes supérieures à 10% dans le sens perpendiculaire au sens de la marche.

Machines avec moteur à combustion

⚠ Danger

Risque de blessure !

- Le quatrième trou ne peut être fermé.
- Ne pas se pencher au-dessus ou toucher le quatrième trou (danger de brûlure).
- Ne pas toucher le moteur de traction (danger de brûlure).
- Les gaz résiduels sont toxiques et nocifs, ils ne peuvent être respirés.
- Le moteur continue à tourner 3 ou 4 secondes après l'arrêt. Ne pas s'approcher de la zone de travail pendant ce laps de temps.

Appareils avec vidage par le haut

⚠ DANGER

Risque de blessure !

- Pour les travaux sur un vidage en hauteur, soulever entièrement la cuve à poussière et la fixer.

Appareils avec toit de protection du conducteur

REMARQUE

Le toit de protection du conducteur (en option) offre une protection contre la chute de grandes pièces. Il n'offre cependant pas une protection contre les tonneaux !

Consignes de sécurité relatives au transport de l'appareil

- Respecter le poids de l'appareil lors du transport.
- Pour le transport de l'appareil, débrancher la batterie et fixer fermement l'appareil.

Consignes de sécurité relatives à l'entretien et à la maintenance

- Avant de nettoyer ou d'entretenir l'appareil, de changer des pièces ou le basculer sur une autre fonction, l'appareil doit être arrêté et la clé retirée.
- Couper la batterie avant d'effectuer des travaux sur l'installation électrique.
- L'appareil ne peut être nettoyé à l'eau avec un flexible ou au jet haute pression (Danger de court-circuits ou autres dégâts).
- Les maintenances doivent être uniquement effectuées par des services d'assistances au client autorisés ou par des spécialistes.
- Respecter le contrôle de la sécurité selon les directives en vigueur localement pour les appareils d'utilisation professionnelle modifiables sur site.
- Effectuer les travaux à l'appareil toujours avec des gants appropriées.

Fonction

La balayeuse fonctionne selon le principe de la pelle de balayage.

- La brosse rotative dirige directement la saleté dans le collecteur de déchets.
- Le balai latéral nettoie les angles et les bordures de la surface à balayer et achemine les déchets dans la zone d'action de la brosse rotative.
- La poussière fine est aspirée par le filtre à poussières par la soufflante d'aspiration.

Consignes de déchargement

⚠ DANGER

Risque de blessure et d'endommagement !

- Respecter le poids de l'appareil lors du transport !
- Ne pas utiliser de chariot à fourches ; l'appareil pourrait être endommagé.

Poids à vide (sans jeux de montage)	1394 kg*
-------------------------------------	----------

* Si des jeux de montage sont montés, le poids est augmenté en conséquence.

- Pour le chargement de l'appareil, utiliser une rampe appropriée ou une grue !
- Lors de l'utilisation d'une rampe, respecter ce qui suit :
Garde au sol 70 mm.

Éléments de commande et de fonction

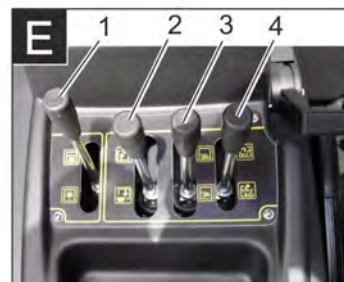
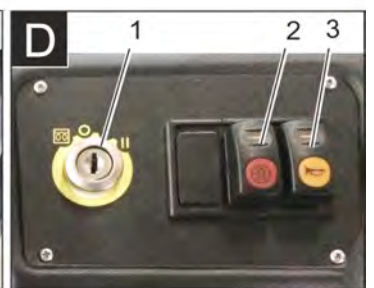
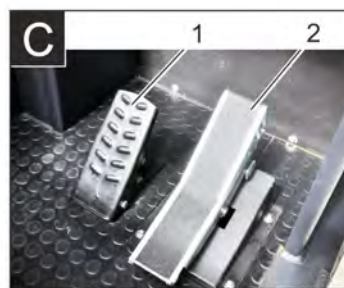
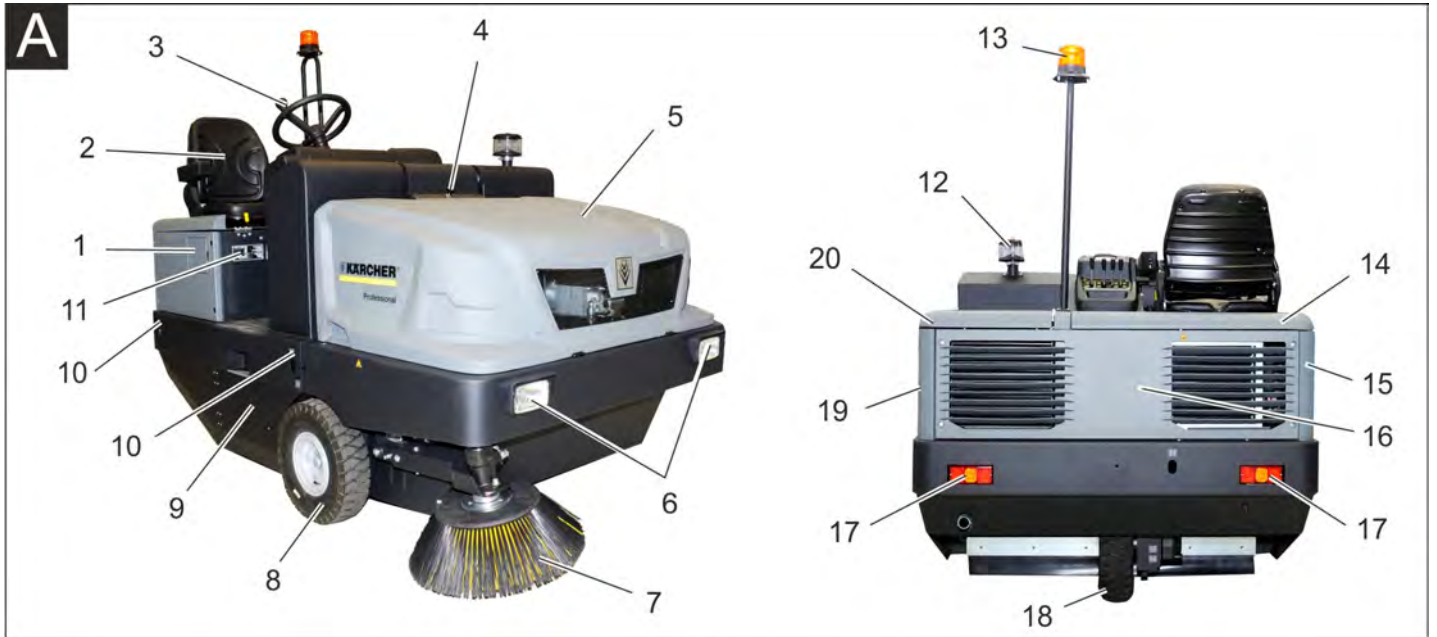

Illustration de la balayeuse

Illustration

- 1 Couvercle de réservoir
- 2 Siège (avec contacteur de siège)
- 3 Volant
- 4 Verrouillage capot de l'appareil
- 5 Capot
- 6 Éclairage de travail avant (option)
- 7 Balai latéral, droite
- 8 Roue avant
- 9 Brosse rotative
- 10 Points d'arrêt (4x)
- 11 Plaque signalétique
- 12 Séparateur centrifuge
- 13 Gyrophare
- 14 Capot d'appareil à droite
- 15 Cache, droit
- 16 Revêtement d'arrière
- 17 Éclairage de travail arrière (option)
- 18 Roue arrière
- 19 Cache, gauche
- 20 Capot à gauche (capot moteur)

Équipement en option

Toit de protection du conducteur	2.851-686.0
Éclairage	2.852-082.0
Balai latéral, gauche	2.851-274.0

Zone de commande

Illustration

- 1 Bac
- 2 Levier de commande
- 3 Fusibles
- 4 Témoins de contrôle et écran
- 5 Clé de contact
- 6 Touches de fonction
- 7 Réglage du régime moteur
Levier des gaz
- 8 Frein d'immobilisation
- 9 Levier de soufflerie

Pédale

Illustration

- 1 Pédale de frein
- 2 Accélérateur Marche avant/arrière

Contact/Touches de fonction

Illustration

- 1 Clef d'allumage
Pictogramme filament incandescent : préchauffage
Position 0 : Mettre le moteur en route
Position 1 : allumage mis
Position 2 : Lancer le moteur
- 2 Nettoyage du filtre
- 3 Avertisseur sonore

Levier de commande

Illustration

- 1 Levier de commande de la brosse-rouleau
- 2 Levier de commande de la cuve à poussière
- 3 Levier de commande du balai latéral
- 4 Levier de commande du volet du collecteur

Témoins de contrôle et écran

Illustration

- 1 Compteur d'heures de service
- 2 Témoin de contrôle de chargement
- 3 Témoin de contrôle de pression d'huile
- 4 Témoin de contrôle de température de liquide de refroidissement
- 5 Air d'aspiration moteur
- 6 Témoin de contrôle de réserve en carburant
- 7 Témoin de contrôle de préchauffage
- 8 Témoin de contrôle (pas raccordé)
- 9 témoin de contrôle feu de position/feu de croisement (option)
- 10 Jauge à essence
- 11 Hors fonctionnement, s'allume uniquement au démarrage du moteur (auto-contrôle)
- 12 Sans fonctionnement
- 13 Sans fonctionnement
- 14 Sans fonctionnement

Avant la mise en service

Serrer/desserrer le frein de stationnement

- ➔ Desserrer le frein de stationnement tout en appuyant sur la pédale de frein.
- ➔ Serrer le frein de stationnement tout en appuyant sur la pédale de frein.

Déplacement de la balayeuse sans autopropulsion

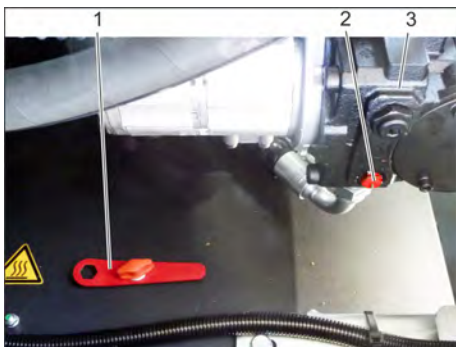

- 1 Outil spécial
 - 2 Vis pour roue libre
 - 3 Pompe hydraulique
- ➔ Ouvrir le couvercle moteur.
 - ➔ Tourner la vis de mise en roue libre (rouge) de la pompe hydraulique de 180° (dans le sens inverse des aiguilles d'une montre). Utiliser un outil spécial.

REMARQUE

L'outil spécial (clé à molette rouge) se trouve dans un support dans le cadre du véhicule, à côté de la roue libre.

PRÉCAUTION

Ne pas déplacer la balayeuse sans l'aide du moteur sur de longues distances et pas plus vite que 10 km/h.

- ➔ Tourner de nouveau dans le sens des aiguilles d'une montre jusqu'en butée la mise en roue libre de la pompe hydraulique après avoir déplacé la machine.

Déplacement de la balayeuse sans autopropulsion

- ➔ Tourner de nouveau dans le sens des aiguilles d'une montre jusqu'en butée la mise en roue libre de la pompe hydraulique après avoir déplacé la machine. Utiliser un outil spécial.

Mise en service

Consignes générales

- ➔ Avant la mise en service, lire le mode d'emploi du constructeur du moteur et en particulier respecter les consignes de sécurité.
- ➔ Garer la balayeuse sur une surface plane.
- ➔ Retirer la clé de contact.
- ➔ Serrer le frein de stationnement.

Travaux de contrôle et de maintenance

Une fois par jour, avant de commencer le travail

- ➔ Contrôler le niveau du réservoir à carburant.
- ➔ Vérifier le niveau d'huile.
- ➔ Contrôler le niveau de remplissage dans le réservoir de compensation du liquide de refroidissement.
- ➔ Vérifier la pression des pneus.
- ➔ Contrôler le degré d'usure du balai-brosse et de la balayeuse latérale et vérifier l'enroulement des bandes.
- ➔ Vérifier si des bandes entourent les roues.
- ➔ Contrôler le séparateur centrifuge et filtre d'air, nettoyer le cas échéant.
- ➔ Vérifier le fonctionnement de tous les éléments de commande.
- ➔ Examiner l'appareil pour détecter tout endommagement.
- ➔ Nettoyer le filtre de poussières avec la touche de nettoyage de filtre.

Remarque : Voir la description au chapitre Entretien et maintenance.

Faire le plein

⚠ DANGER

Risque d'explosion !

- ➔ *Peut être uniquement utilisé le carburant mentionné dans le manuel d'utilisation.*
- ➔ *Ne faites jamais le plein dans des locaux fermés.*
- ➔ *Il est interdit de fumer ou de faire brûler des objets.*
- ➔ *Faire attention qu'aucun carburant tombe sur les surfaces chaudes.*
- ➔ Contrôler le contenu en carburant au moyen de la jauge à essence.
- ➔ Couper le moteur.
- ➔ Ouvrir le réservoir de carburant.
- ➔ Faire le plein de gazole
- ➔ Essuyer le carburant qui aurait pu déborder et refermer le réservoir à carburant.

Fonctionnement

Réglage du siège du conducteur



- 1 Levier de réglage du siège
 - 2 Siège de conducteur
- ➔ Tirer le levier de réglage du siège vers l'extérieur.
 - ➔ Déplacer le siège, relâcher le levier et enclencher le siège.
 - ➔ Essayer de pousser le siège vers l'avant ou vers l'arrière afin de vérifier qu'il est bien enclenché.

Démarrage de la machine

Remarque : l'appareil est équipé d'un siège avec contact de sécurité. Lorsque le conducteur quitte son siège, la machine s'arrête.



- 1 Frein d'immobilisation
 - 2 Réglage du régime moteur
- ➔ Prendre place sur le siège du conducteur.
 - ➔ Serrer le frein de stationnement.
 - ➔ Pousser le réglage du régime moteur de 1/3 vers l'avant.

Préchauffer

- ➔ Placer la clef de démarrage dans la serrure d'allumage.
- ➔ Tourner la clé de contact en position « filament incandescent ». La lampe de préchauffage s'allume.

Lancer le moteur

- ➔ La pédale de frein doit être actionnée pour le démarrage du moteur.
- ➔ Lorsque la lampe de préchauffage s'éteint, tourner la clé de contact sur la position "II".
- ➔ Lorsque la machine a démarré, relâcher la clé de contact.

Remarque : ne jamais actionner le démarreur plus de 10 secondes. Attendre au moins 10 secondes avant d'actionner le démarreur à nouveau .

Déplacer la balayeuse

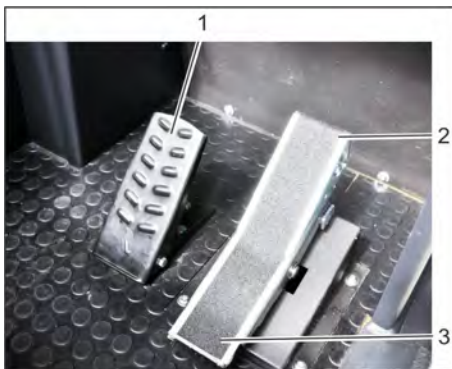

- 1 Pédale de frein
 - 2 Pédale "marche avant"
 - 3 Pédale "marche arrière"
- ➔ Pousser le réglage du régime moteur entièrement vers l'avant (vitesse de service).
 - ➔ Appuyer sur la pédale de frein et maintenir la pression.
 - ➔ Desserrer le frein.

Avancer

- ➔ Appuyer lentement sur la pédale d'accélérateur "Marche avant".

Reculer

⚠ DANGER

Risque de blessure !

- ➔ En reculant, aucun danger ne peut exister pour des troisièmes, le cas échéant laisser vous guider.
- ➔ Appuyer lentement sur la pédale d'accélérateur "Marche arrière".

Pour la conduite

- ➔ Le pédale d'accélérateur permet de régler la vitesse de déplacement de façon continue.
- ➔ Éviter d'actionner la pédale par à-coups ; cela pourrait endommager le système hydraulique.
- ➔ Relâcher légèrement la pédale de marche avant lorsque la puissance faiblit dans les montées.

Freinage

- ➔ La machine freine automatiquement et s'immobilise lorsque la pédale d'accélérateur avant est relâchée.

Remarque : L'effet de freinage peut être soutenu par la pression de la pédale de frein.

Franchissement des obstacles

Franchir des obstacles fixes jusqu'à 70 mm de hauteur :

- ➔ Franchir l'obstacle avec précaution en avançant lentement.

Franchir des obstacles fixes de plus de 70 mm de hauteur :

- ➔ Le véhicule ne peut franchir ces obstacles qu'avec une rampe appropriée.

Balayage

PRÉCAUTION

Ne balayer ni bandes adhésives, ni fils de fer ou autres matériaux risquant de détériorer le mécanisme de balayage.

Remarque : Adapter la vitesse du véhicule aux conditions locales pour obtenir un résultat de nettoyage optimal.

Remarque : le filtre à poussières doit être nettoyé régulièrement pendant l'utilisation de la balayeuse.

Remarque : En cas de travaux supérieurs dans la zone de poussières fines, le filtre doit être nettoyé plus souvent.

Levier de commande

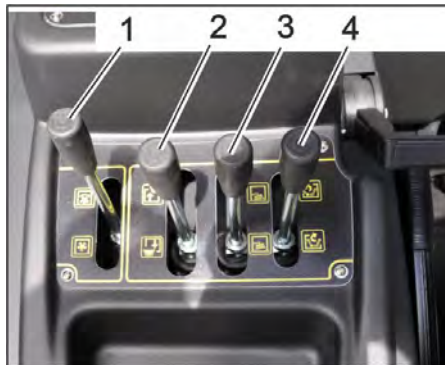

- 1 Levier de commande de la brosse-rouleau
- 2 Levier de commande de la cuve à poussière
- 3 Levier de commande du balai latéral
- 4 Levier de commande du volet du collecteur

Levier de commande de la brosse-rouleau

- ➔ Levier de commande de la brosse-rouleau (1) vers l'avant : La brosse-rouleau s'abaisse.
- ➔ Levier de commande de la brosse-rouleau (1) vers l'arrière : La brosse-rouleau se soulève.

Levier de commande de la cuve à poussière

- ➔ Levier de commande de la cuve à poussière (2) vers l'avant : la cuve à poussière s'abaisse.
- ➔ Levier de commande de la cuve à poussière (2) vers l'arrière : la cuve à poussière se soulève.

Levier de commande du balai latéral

- ➔ Levier de commande du balai latéral (3) vers l'avant : le balai latéral s'abaisse.
- ➔ Levier de commande du balai latéral (3) vers l'arrière : le balai latéral se soulève.

Levier de commande du volet du collecteur

- ➔ Levier de commande du volet du collecteur (4) vers l'avant : le volet du collecteur de la cuve à poussière s'ouvre.
- ➔ Levier de commande du volet du collecteur (4) vers l'arrière : le volet du collecteur de la cuve à poussière se ferme.

Balayage de sols secs

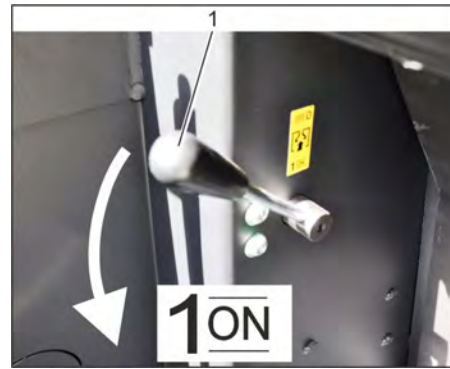

- 1 Levier de soufflerie marche/arrêt
- ➔ Mettre le ventilateur en service.
 - ➔ Pour un nettoyage de surface : Levier de commande de la brosse-rouleau (1) vers l'avant : La brosse-rouleau s'abaisse.
 - ➔ Levier de commande du volet du collecteur (4) vers l'avant : le volet du collecteur s'ouvre.
 - ➔ Pour le nettoyage de bordures : Levier de commande du balai latéral (3) vers l'avant : le balai latéral s'abaisse.

Balayage de sols humides ou mouillés

- ➔ Mettre le ventilateur hors service.
- ➔ Pour un nettoyage de surface : Levier de commande de la brosse-rouleau (1) vers l'avant : La brosse-rouleau s'abaisse.
- ➔ Levier de commande du volet du collecteur (4) vers l'avant : le volet du collecteur s'ouvre.
- ➔ Pour le nettoyage de bordures : Levier de commande du balai latéral (3) vers l'avant : le balai latéral s'abaisse.

Vider le bac à poussières

⚠ DANGER

Risque de blessure !

- ➔ Veiller à ce qu'aucune personne ni aucun animal ne se trouve dans la zone de basculement pendant le vidage du bac à poussières.

⚠ DANGER

Risque d'écrasement !

- ➔ Ne jamais approcher les mains du mécanisme de vidage. Ne jamais rester sous le bac lorsqu'il est relevé.

⚠ DANGER

Risque de basculement !

- ➔ Pour le processus de vidage du bac, veiller à garer le véhicule sur une surface plane.

ATTENTION

Risque de blessure et d'endommagement !

- ➔ Possibilité de jets de cailloux par la rotation de la brosse-rouleau pendant le processus de vidage.



- Soulever la brosse-rouleau et le balai latéral avec les leviers de commande ; pour cela, tirer les leviers de commande (1 et 3) vers l'arrière.
- Fermer le volet du collecteur ; pour cela, tirer le levier de commande (4) vers l'arrière.
- Soulever la cuve à poussière ; pour cela, tirer le levier de commande de la cuve à poussière (2) vers l'arrière.
- S'approcher lentement du collecteur de poussières.
- Serrer le frein de stationnement.
- Ouvrir le volet du collecteur ; pour cela, pousser le levier de commande du volet du collecteur (4) vers l'avant et vider la cuve à poussière.
- Fermer le volet du collecteur ; pour cela, tirer le levier de commande du volet du collecteur (4) vers l'arrière jusqu'à ce qu'il s'enclenche en position finale.
- Desserrer le frein.
- S'éloigner lentement du collecteur à poussières.
- Abaisser la cuve à poussière en position finale ; pour cela, pousser le levier de commande de la cuve à poussière (2) vers l'avant

Mise hors service de l'appareil

- Soulever la brosse-rouleau et le balai latéral avec les leviers de commande ; pour cela, tirer les leviers de commande (1 et 3) vers l'arrière.
- Fermer le volet du collecteur ; pour cela, tirer le levier de commande (4) vers l'arrière.
- Tirer le réglage du régime moteur complètement vers l'arrière.
- Appuyer sur la pédale de frein et maintenir la pression.
- Serrer le frein de stationnement.
- Tourner la clé de contact sur "0" et la retirer.

Transport

⚠ DANGER

- Risque de blessure et d'endommagement !*
- Respecter le poids de l'appareil lors du transport.

- Tourner la clé de contact sur "0" et la retirer.
- Serrer le frein de stationnement.
- Sécuriser l'appareil au niveau des points d'arrimage (4x) avec des sangles de serrage, des cordes ou des chaînes.
- Sécuriser le véhicule à l'aide de cales sous les roues.
- Sécuriser l'appareil contre les glissements ou les basculements selon les directives en vigueur lors du transport dans des véhicules.

Stockage

⚠ DANGER

- Risque de blessure et d'endommagement !*
- Tenir compte du poids de l'appareil lors du stockage.

Remisage

Respecter les instructions suivantes si la machine doit rester inutilisée pendant un certain temps :

- Garer la balayeuse sur une surface plane.
- Lever les balais latéraux et la brosse rotative pour ne pas endommager les crins.
- Fermer le volet du collecteur.
- Tourner la clé de contact sur "0" et la retirer.
- Serrer le frein de stationnement.
- Sécuriser la balayeuse afin qu'elle ne puisse rouler librement.
- Changer l'huile du moteur.
- En gaz de gel, vidanger le liquide de refroidissement ou contrôler s'il contient suffisamment d'antigel.
- Nettoyer l'intérieur et l'extérieur de la balayeuse.
- Débrancher la batterie.
- Charger la batterie tous les 2 mois environ.
- Recouvrir la batterie et la protéger contre les court-circuits.

Entretien et maintenance

Consignes générales

PRÉCAUTION

- Risque d'endommagement!*
- Ne pas laver le filtre à poussières.
 - Les maintenances doivent être uniquement effectuées par des services d'assistances au client autorisés ou par des spécialistes.
 - Les appareils utilisés industriellement à des locaux différents doivent être avoir effectués une révision de protection selon VDE 0701.
 - Garer la balayeuse sur une surface plane.
 - Tourner la clé de contact sur "0" et la retirer.
 - Serrer le frein de stationnement.

Nettoyage

PRÉCAUTION

- Risque d'endommagement!*
- L'appareil ne peut être nettoyé à l'eau avec un flexible ou au jet haute pres-

sion (Danger de court-circuits ou autres dégâts).

Nettoyage intérieur du véhicule.

⚠ DANGER

Risque de blessure !

- Porter un masque et des lunettes de protection.
- Essuyer le véhicule avec un chiffon.
- Nettoyer le véhicule à l'air comprimé.

Nettoyage extérieur de l'appareil

- Nettoyer l'extérieur du véhicule avec un chiffon humide et un détergent doux.

Remarque : n'utiliser aucun détergent agressif.

Fréquence de maintenance

Remarque : le compteur d'heures de service indique l'échéance des périodicités de maintenance.

Maintenance par le client

Remarque : tous les travaux d'entretien et de maintenance devant être faits par le client doivent être effectués par une personne qualifiée. Il est possible à tout moment de faire appel à un spécialiste Kärcher.

Maintenance quotidienne :

- Contrôler le niveau du réservoir à carburant.
- Vérifier le niveau d'huile.
- Contrôler le niveau de remplissage dans le réservoir de compensation du liquide de refroidissement.
- Vérifier la pression des pneus.
- Contrôler le degré d'usure du balai-brosse et de la balayeuse latérale et vérifier l'enroulement des bandes.
- Contrôler le filtre à carburant.
- Contrôler le séparateur centrifuge et filtre d'air, nettoyer le cas échéant.
- Vérifier le fonctionnement de tous les éléments de commande.
- Examiner l'appareil pour détecter tout endommagement.

Maintenance hebdomadaire :

- Nettoyer le radiateur.
- Nettoyer le refroidisseur d'huile hydraulique.
- Contrôler l'installation hydraulique.
- Contrôler le niveau de l'huile hydraulique.
- Contrôler le niveau de liquide de frein.
- Contrôler le degré d'usure des couteau d'étanchéité et le cas échéant, les remplacer.
- Vérifier et lubrifier le volet du collecteur.

Maintenance toutes les 50 heures de service :

- Évacuer l'eau du séparateur d'eau diesel.

Maintenance en fonction de l'usure :

- Changer les baguettes d'étanchéité.
- Remettre les joints latéraux correctement en place ou les remplacer.
- Changer la brosse rotative.
- Changer les balais latéraux.

Remarque : pour la description, voir le chapitre Travaux de maintenance.

Maintenance par le service après-vente

Maintenance après 50 heures de service :

- Faire effectuer la première maintenance par le service après-vente conformément à la liste de contrôle.

Maintenance après 250/500/1000/1500/2000 heures de service :

- Faire effectuer la maintenance par le service après-vente conformément à la liste de contrôle.

Remarque : pour éviter de perdre le bénéfice de la garantie, veuillez confier au service après-vente Kärcher agréé tous les travaux de maintenance et d'entretien pendant la durée de la garantie.

Travaux de maintenance

Préparation :

- Garer la balayeuse sur une surface plane.
- Tourner la clé de contact sur "0" et la retirer.
- Serrer le frein de stationnement.

Consignes de sécurité générales

⚠ DANGER

Risque de blessure !

- Toujours mettre en place la barre de sécurité lorsque la cuve à poussière est soulevée.

Procéder aux mesures de sécurité uniquement en-dehors de la zone.



1 Support de la barre de sécurité

2 Barre de sécurité

- Relever la barre de sécurité et l'insérer dans le support (protection).



Ne jetez pas l'huile moteur, le fuel, le diesel ou l'essence dans la nature. Protéger le sol et évacuer l'huile usée de façon favorable à l'environnement.

Consignes de sécurité

Respecter impérativement ces consignes en cas de manipulation des batteries :

	Respecter les consignes situées sur la batterie, dans les instructions de service et dans le mode d'emploi du véhicule !
	Porter des lunettes de protection !
	Tenir les enfants à l'écart des acides et des batteries !
	Risque d'explosion !

	Toute flamme, matière incandescente, étincelle ou cigarette est interdite à proximité de la batterie !
	Risque de brûlure!
	Premiers soins !
	Attention !
	Mise au rebut !
	Ne pas mettre la batterie au rebut dans le vide-ordures !

⚠ DANGER

Risque d'explosion !

- Utiliser uniquement des batteries avec cache de pôle. Remplacer le cache de pôle en cas de perte.

⚠ DANGER

Risque d'explosion !

- Ne pas poser d'outils ou d'objets similaires sur la batterie. Risque de court-circuit et d'explosion.

⚠ DANGER

Risque de blessure !

- Ne jamais mettre en contact des plaies avec le plomb. Prendre soin de toujours se laver les mains après avoir manipulé la batterie.

⚠ DANGER

Risque d'incendie et d'explosion!

- Il est interdit de fumer ou de faire brûler des objets.

- Les espaces dans lesquelles sont chargées les batteries doivent être bien aérés, puisque au chargement peut apparaître du gaz très explosif.

⚠ DANGER

Risque de brûlure!

- Des éclaboussures d'acide dans l'œil ou sur la peau laver avec l'eau.
- Après voir immédiatement le médecin.
- Laver les vêtements salés avec l'eau.

Montage et branchement de la batterie



1 Pôle plus

2 Cache de pôle

3 Pôle négatif

- Placer la batterie dans son compartiment.

- Visser les fixations situées sur le socle de la batterie.
- Monter la cosse (câble rouge) sur le pôle plus (+) de la batterie.
- Monter la cosse sur le pôle moins (-) de la batterie.
- Placer des caches de pôles.
- Contrôler si les pôles de la batterie et les cosses sont suffisamment protégés par de la graisse.

Vérifier le niveau de remplissage de la batterie et faire l'appoint

PRÉCAUTION

Risque d'endommagement!

- Pour les batteries contenant de l'acide, contrôler régulièrement le niveau de liquide.
- Ouvrir tous les orifices d'alimentation des compartiments.
- Faire des prélèvements de chaque cellule avec le pèse-acide.
 - L'acide d'une batterie complètement chargée a à 20 °C le poids spécifique de 1,28 kg / l.
 - L'acide d'une batterie en partie déchargée a le poids spécifique entre 1,00 et 1,28 kg/l.
 - Dans toutes les cellules le poids spécifique de l'acide doit être le même.
- Redonner le prélèvement d'acide à la même cellule.
- Si le niveau de liquide est trop bas, remplir d'eau distillée jusqu'au repère.
- Recharger la batterie.
- Fermer les orifices des compartiments.

Chargement de la batterie

⚠ DANGER

Risque de blessure !

- Respecter les consignes de sécurité pour l'utilisation de batteries. Respecter les consignes d'utilisation du fabricant du chargeur.

⚠ DANGER

Risque d'endommagement!

- Charger la batterie uniquement avec un chargeur approprié.

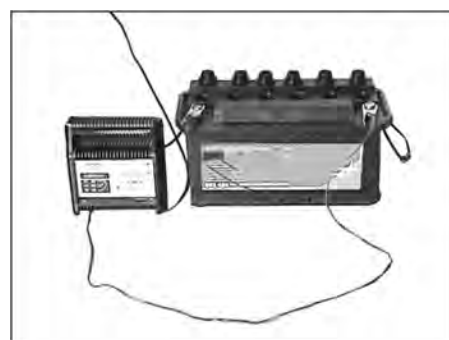

- Ouvrir tous les orifices d'alimentation des compartiments. (uniquement pour des batteries à maintenance réduite)
- Raccorder le pôle + du chargeur au pôle + de la batterie.
- Raccorder le pôle - du chargeur au pôle - de la batterie.
- Brancher la fiche secteur et mettre le chargeur en service.
- Charger la batterie avec le courant le plus faible possible.

- Si la batterie est chargée, retirer d'abord le chargeur du réseau, puis enlever la batterie.
- Fermer les orifices des compartiments. (uniquement pour des batteries à maintenance réduite)

Démonter la batterie

- Débrancher la cosse du pôle négatif (-).
- Débrancher la cosse du pôle positif (+).
- Desserrer les fixations situées sur le socle de la batterie.
- Retirer la batterie de son support.
- Éliminer la batterie usée en respectant les dispositions en vigueur.

Vérification du niveau d'huile moteur et rajout

⚠ DANGER

Risque de brûlures !

- Laisser refroidir le moteur.
- Attendre 5 minutes après l'arrêt du moteur avant de procéder au contrôle du niveau d'huile.



- 1 Couvercle d'orifice de remplissage d'huile (moteur)
 - 2 Jauge d'huile
- Dévisser à nouveau la jauge.
 - Essuyer la jauge puis revisser.
 - Dévisser à nouveau la jauge.
 - Relever le niveau d'huile.
 - Mettre de nouveau la jauge d'huile.

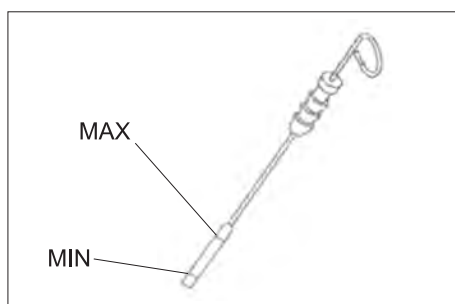

- Le niveau d'huile doit se trouver entre les repères "MIN" et "MAX".
- Si le niveau d'huile se trouve sous le repère "MIN", remplir l'huile de moteur.
- Ne pas remplir le moteur au-dessous du repère "MAX".
- Dévisser le couvercle de remplissage d'huile.
- Remplir huile de moteur. Types d'huiles, cf. chapitre Données techniques.
- Fermer le couvercle de remplissage d'huile.
- Attendre au moins 5 minutes.
- Vérifier le niveau d'huile.

Changer huile de moteur et le filtre d'huile de moteur

PRÉCAUTION

Risque de brûlure par l'huile moteur chaude !

- Laisser refroidir le moteur.
- Préparer un collecteur pouvant contenir 6 litres d'huile moteur au minimum.
- Laisser refroidir le moteur.

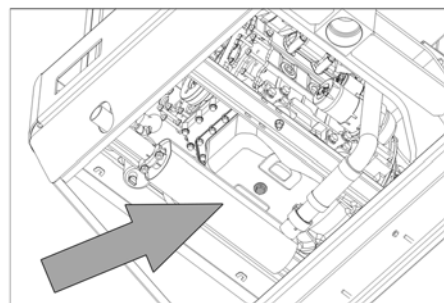

- Dévisser la vis de purge.
- Dévisser le couvercle de remplissage d'huile.
- Vidanger l'huile.



- 1 Filtre à huile moteur
 - 2 Filtre de carburant
- Dévisser le filtre d'huile.
 - Nettoyer le pilote avant et les surfaces étanches.
 - Enduire le joint du nouveau filtre d'huile avant le montage avec huile.
 - Monter le nouveau filtre d'huile et serrer.
 - Visser la vides de purge d'huile inclusive le nouveau joint. Couple de serrage : 25 Nm
 - Remplir huile de moteur. Pour les types d'huiles et les quantités de remplissage, se reporter au chapitre Données techniques.
 - Fermer le couvercle de remplissage d'huile.
 - Laisser le moteur env. 10 secondes en marche.
 - Vérifier le niveau d'huile.

Contrôler le filtre à carburant

- Contrôler l'encrassement du filtre à carburant.
- Nettoyer le filtre à carburant et le corps de filtre si nécessaire ; si nécessaire, remplacer le filtre à carburant.

Remplacer le filtre à carburant



- 1 Robinet de carburant
 - 2 Filtre de carburant
- Fermer le robinet du carburant.
 - Dévisser et remplacer le filtre de carburant.



- 1 Robinet de carburant
- 2 Filtre de carburant

REMARQUE

Remplir le filtre de carburant de diesel avant le montage.

- Visser le nouveau filtre de carburant.
- Mettre le filtre de carburant avec un régime de 20 Nm.
- Ouvrir le robinet de carburant

Vider l'eau condensée dans le séparateur d'eau du diesel

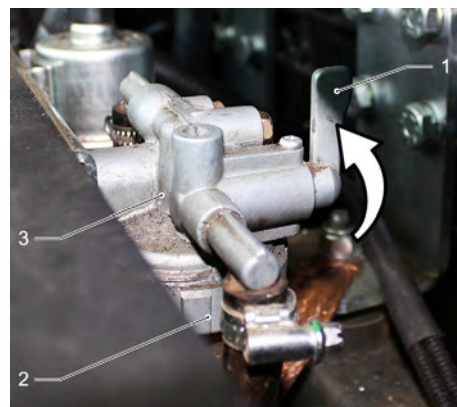

- 1 Robinet de carburant
 - 2 Tasse de séparation
 - 3 Séparateur d'eau
- Fermer le robinet du carburant.
 - Dévisser et vider la tasse de séparation.
 - Visser la tasse de séparation.
 - Ouvrir le robinet de carburant

Contrôler le niveau d'huile hydraulique et remplir huile hydraulique.

REMARQUE

Le collecteur de balayage ne doit pas être levé.

- Ouvrir le couvercle moteur.

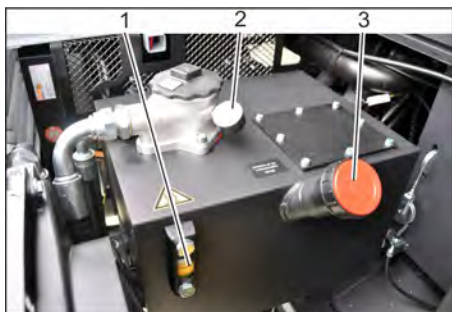

- 1 Vitre de surveillance
- 2 Manomètre
- 3 Couvercle de fermeture. orifice de remplissage d'huile

- Contrôler le niveau d'huile hydraulique dans le regard.

– Le niveau d'huile doit se trouver entre les repères "MIN" et "MAX".

– Si le niveau d'huile se trouve sous le repère "MIN", remplir l'huile hydraulique.

- Dévisser le couvercle de verrouillage de l'orifice de remplissage d'huile.

- Nettoyer le secteur de remplissage.

- Remplir l'huile hydraulique.

Types d'huiles, cf. chapitre Données techniques.

- Visser le couvercle de verrouillage de l'orifice de remplissage d'huile.

REMARQUE

Si le manomètre indique une pression d'huile hydraulique élevée, le filtre d'huile hydraulique doit être remplacé par le service après-vente de Kärcher.

Contrôler l'installation hydraulique

REMARQUE

La maintenance de l'installation hydraulique ne peut être effectuée que par le service après-vente de Kärcher.

- Serrer le frein de stationnement.

- Lancer le moteur.

- Vérifier tous les flexibles hydrauliques et les raccordement s'ils sont étanches.

Contrôler et maintenir le radiateur d'eau

⚠ DANGER

Risque de brûlure et risque d'ébouillement !

- Laisser refroidir le radiateur d'eau pendant au moins 20 minutes.

- Vérifier le niveau d'eau de refroidissement sur le réservoir de compensation (niveau d'eau entre MINI et MAXI).

- Nettoyer les lamelles du radiateur.

- Vérifier que les flexibles hydrauliques et raccordement sont étanches.

- Nettoyer le ventilateur.

Contrôler la brosse rotative

- Lancer le moteur.

- Lever le bac à poussières jusqu'à la position finale.

- Couper le moteur.

- Serrer le frein de stationnement.

- Mettre la barre de sécurité en place pour le vidage en hauteur.

- Ôter les fils et bandes de la brosse rotative.

- Sortir la barre de sécurité.

- Lancer le moteur.

- Abaisser le bac à poussières jusqu'à la position finale.

- Couper le moteur.

Changer la brosse rotative



- 1 Clé
- 2 Revêtement latéral

- Remonter la cuve à poussière et le freiner avec la barre de sécurité.

- Ouvrir l'habillage latéral à l'aide de la clé.



- 1 Étirer de retenue
- 2 Ecrou papillon
- 3 Joint latéral

- Dévisser l'écrou à ailettes.

- Retirer l'étrier de maintien.

- Dévisser les écrous à ailette du joint latéral sur la tôle de retenue et retirer la tôle de retenue.

- Rabattre le joint latéral vers l'extérieur.

- Dévisser la vis de fixation du logement de la brosse-rouleau et basculer le logement vers l'extérieur.

- Extraire la brosse rotative.

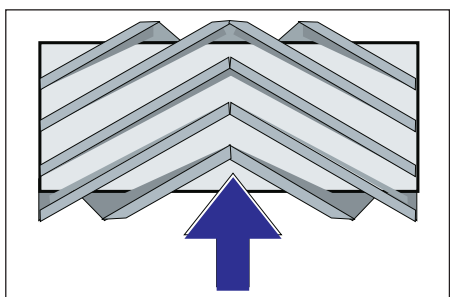

Position de la brosse de balayage dans le sens de la marche (vue d'en haut).

Remarque : veiller au bon positionnement de la brosse lors du montage d'une nouvelle brosse rotative.

- Monter la nouvelle brosse rotative. Les rainures de la brosse rotative doivent être enfichées dans les cames du pivot opposé.

Remarque : Après le montage de la nouvelle brosse rotative, il convient de régler de nouveau la trace de balayage.

Contrôler et régler la trace de balayage

- Vérifier la pression des pneus.

- Mettre le ventilateur d'aspiration hors service.

- Déplacer la balayeuse sur un sol plan et lisse, recouvert de poussière ou de craie.

- Abaisser la brosse-rouleau avec le levier de commande et faire tourner (env. 10 s).

- Remonter la brosse.

- Déplacer le véhicule en marche arrière.

- Contrôler la surface de balayage.

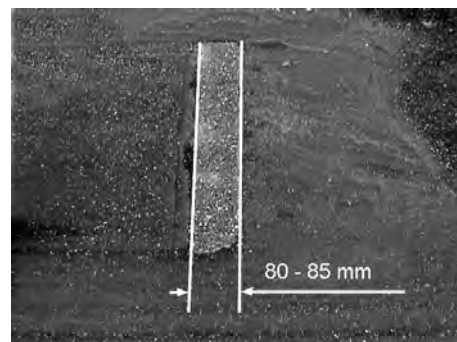

La trace de balayage doit avoir la forme d'un rectangle régulier de 80 à 85 mm de large.

Régler la trace de balayage



- 1 Ressort
- 2 Écrou de réglage
- 3 Contre-écrou
- 4 Tige filetée

- Régler la position de la trace de balayage en ajustant la vis de réglage.

- Contrôler la surface de balayage.

Contrôler et régler la trace de balayage du balai latéral

- Vérifier la pression des pneus.

- Lever les balais latéraux.

- Déplacer la balayeuse sur un sol plan et lisse, recouvert de poussière ou de craie.

- Abaisser le balai latéral avec le levier de commande et faire tourner (env. 10 s).

- Lever les balais latéraux.

- Déplacer le véhicule en marche arrière.

- Contrôler la surface de balayage.

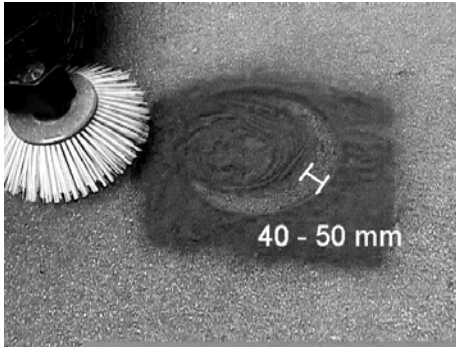

La largeur de la trace de balayage doit être entre 40 et 50 mm.

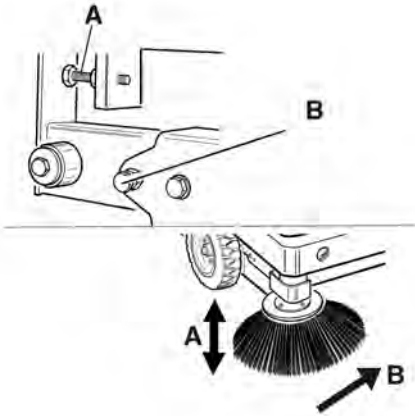

- Corriger la trace de balayage à l'aide des deux vis de réglage.
- Contrôler la surface de balayage.

Réglage des joints latéraux

⚠ DANGER

Risque de blessure !

→ Toujours mettre en place la barre de sécurité lorsque la cuve à poussière est soulevée.

Procéder aux mesures de sécurité uniquement en-dehors de la zone.

- Vérifier la pression des pneus.
- Remonter le collecteur de balayures et le freiner avec la barre de sécurité.
- Relever la barre de sécurité et l'insérer dans le support (protection).



- 1 Support de la barre de sécurité
 - 2 Barre de sécurité
- Ouvrir l'habillage latéral, comme décrit au chapitre « remplacement de la brosse rotative ».
 - Desserrer 6 écrous à ailettes sur la tôle de retenue latérale.
 - Desserrer 3 écrous (écartement de 13) sur la tôle de retenue avant.
 - Presser le joint latéral vers le bas (trou oblong), jusqu'à ce qu'il se trouve à 1 - 3 mm du sol.

- Serrer les tôles de retenue à fond.
- Répéter l'opération de l'autre côté de l'appareil.

Contrôler la pression des pneus

- Garer la balayeuse sur une surface plane.
- Brancher le manomètre sur la valve du pneu.
- Vérifier la pression et corriger si nécessaire.
Pour la pression de gonflage autorisée pour les pneumatiques, voir le chapitre Données techniques.

Nettoyer manuellement le filtre à poussières



- Activer le nettoyage manuel du filtre.

Vérifier/Remplacer le filtre à poussières

⚠ AVERTISSEMENT

Risque de blessure !

- Porter un masque de protection pour effectuer des travaux de maintenance sur le système de filtration. Respecter les consignes de sécurité concernant la manipulation de fines poussières.
- Nettoyer le filtre de poussières avec la touche de nettoyage de filtre.
- Vider le bac à poussières.



- 1 Verrouillage capot de l'appareil
 - 2 Capot
 - 3 Recouvrement du filtre
- Ouvrir le verrouillage en desserrant la vis à poignée en étoile.
 - Rabattre le capot vers l'avant.

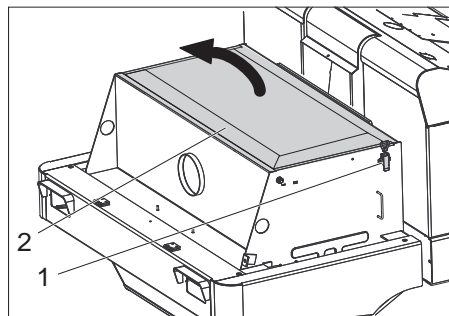

- 1 Fermeture, cache de filtre (2x)
 - 2 Recouvrement du filtre
- Ouvrir l'orifice.
 - Ouvrir le recouvrement du filtre.



- 1 Tirants transversaux
 - 2 Filtre à poussières
- Contrôler le filtre à poussières, si nécessaire le remplacer ou le nettoyer.

Remarque

Le remplacement du filtre à poussières doit uniquement être effectué par le service après-vente Kärcher.

- Positionner le recouvrement du filtre et le verrouiller.

Contrôler la courroie trapézoïdale et la régler

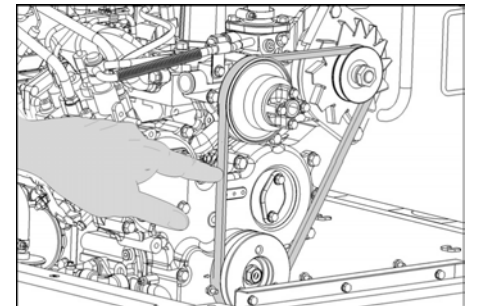

La courroie trapézoïdale doit céder d'environ 7 à 9 mm à une pression de 10 kg.

- Faire régler la tension de la courroie trapézoïdale par le service après-vente agréé.

Vérification et échange du filtre à air

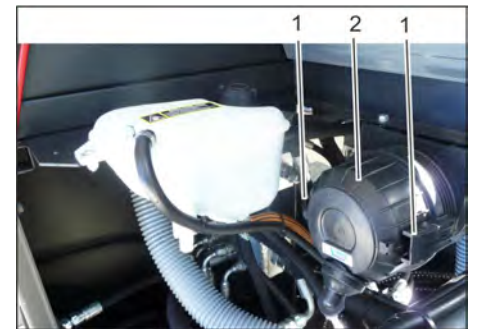

- 1 Fermeture
 - 2 Corps du filtre à air
- Retirer le boîtier du filtre d'air.
 - Remplacer la cartouche du filtre à air.
- Remarque :** position de montage avec ouverture de soufflage vers le bas (voir illustration).

Nettoyer le séparateur centrifuge

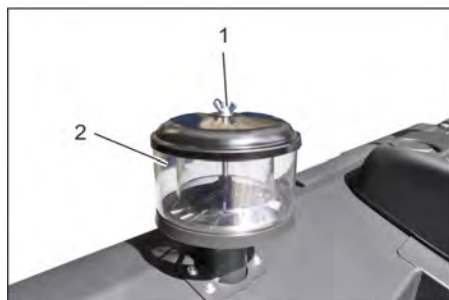

- 1 Ecrou papillon
 - 2 Séparateur centrifuge
- Dévisser l'écrou à ailettes sur le séparateur centrifuge.
 - Nettoyer le séparateur centrifuge.

Vérifier le niveau de liquide de refroidissement

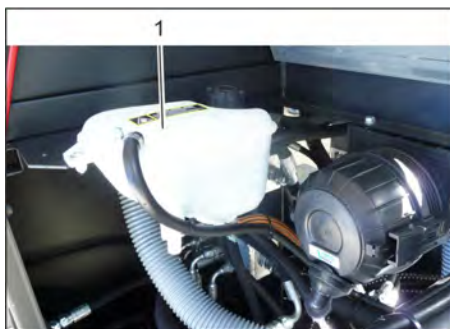

- 1 Réservoir de compensation de liquide de refroidissement
- Vérifier le niveau de remplissage lorsque le moteur est froid.
 - Contrôler le niveau de remplissage dans le réservoir de compensation du liquide de refroidissement.
- Le niveau de liquide de refroidissement correct doit se situer entre le marquage supérieur et le marquage inférieur.

Remplacer les fusibles



- Dévisser l'écrou moleté.
- Ouvrir le couvercle sur la boîte à fusibles.
- Contrôler les fusibles.
- Remplacer les fusibles défectueux.

Remarque : n'utiliser que des fusibles du même ampérage.

Remarque : Le fusible FU 01 se trouve dans le compartiment moteur.



FU 01	Fusible principal	60 A
FU 02	Avertisseur sonore Radiateur d'huile hydraulique	20 A
FU 03	Relais de sécurité Affichage multifonction	10 A
FU 04	Gyrophare	5 A
FU 05	Relais de sécurité Temporisation	25 A
FU 06	Éclairage de la cabine Essuie-glace	10 A
FU 07	Pompe à essence	10 A
FU 08	Relais temporel Contacteur du siège	3 A
FU 09	Éclairage de gauche	7,5 A
FU 10	Éclairage de droite	7,5 A
FU 11	Éclairage de travail avant (feu de croisement)	10 A
FU 12	Système vibreur	20 A
FU 13	Signal de recul	5 A

Assistance en cas de panne

Panne	Remède
Il est impossible de mettre l'appareil en marche	S'asseoir sur le siège conducteur, le contact de sécurité du siège est activé
	La pédale de frein doit être actionnée pour le démarrage du moteur.
	Charger ou changer la batterie
	Faire le plein, purger le système de carburant
	Remplacer le filtre à carburant
	Contrôler le système de conduite de carburant, les raccordements les connexions, le cas échéant maintenir
	Contacteur le service après-vente Kärcher
Le moteur tourne de façon irrégulière	Nettoyer ou changer le filtre à air ou la cartouche de filtre
	Contrôler le système de conduite de carburant, les raccordements les connexions, le cas échéant maintenir
	Contacteur le service après-vente Kärcher
Moteur surchauffé	Remplir réfrigérant
	Rincer le radiateur
	Tendre la courroie trapézoïdale
	Contacteur le service après-vente Kärcher
Le moteur tourne mais le véhicule n'avance que lentement ou n'avance pas	Desserrer le frein
	Régler le levier d'accélération complètement vers l'avant (haut régime).
	Vérifier l'enroulement des bandes et des fils.
	Contacteur le service après-vente Kärcher
Bruit sifflant dans l'hydraulique	Remettre le fluide hydraulique à niveau
	Contacteur le service après-vente Kärcher
Les brosses tournent lentement ou pas du tout	Régler le levier d'accélération complètement vers l'avant (haut régime).
	Vérifier l'enroulement des bandes et des fils.
	Contacteur le service après-vente Kärcher
Peu ou pas de puissance d'aspiration dans la zone des brosses	Vérifier le filtre à poussières, le nettoyer ou l'échanger.
	Contacteur le service après-vente Kärcher
De la poussière s'échappe de l'appareil	Réglage des joints latéraux
	Mettre le ventilateur en service
	Vérifier le filtre à poussières, le nettoyer ou l'échanger.
	Remplacer les joints du filtre
	Ouvrir le volet du collecteur.
	Contacteur le service après-vente Kärcher
L'unité de balayage n'absorbe pas la poussière	Vider le bac à poussières
	Vérifier le filtre à poussières, le nettoyer ou l'échanger.
	Changer la brosse rotative
	Régler la trace de balayage
	Remplacer les baguettes d'étanchéité du bac à poussières
	Éliminer le blocage de la brosse rotative
	Ouvrir le volet du collecteur.
	Contacteur le service après-vente Kärcher
Le bac à poussière ne se lever ou s'abaisse pas	Régler le levier d'accélération complètement vers l'avant (haut régime).
	Contacteur le service après-vente Kärcher
Le volet du collecteur ne s'ouvre pas.	Contacteur le service après-vente Kärcher
Perturbations de fonctionnement des pièces hydrauliques mobiles	Contacteur le service après-vente Kärcher

Caractéristiques techniques

		KM 150/500 R D Classic
Caractéristiques de la machine		
Vitesse d'avancement, en avant	km/h	12
Vitesse d'avancement, en arrière	km/h	12
Pente (max.)	%	18
Capacité de balayage sans brosses latérales	m ² /h	14400
Surface nettoyable avec balais latéraux	m ² /h	18000
Largeur de balayage sans balais latéraux	mm	1200
Largeur de travail avec les balais latéraux	mm	1500
Type de protection contre la pluie	--	IPX 3
Durée de fonctionnement avec un réservoir plein	h	11,5
Moteur		
Type	--	YANMAR 3TNV76A
Conception	--	Moteur diesel 3 cylindres quatre temps
Mode de refroidissement	--	Refroidissement à eau
Sens de rotation	--	En sens inverse des aiguilles d'une montre
Forage	mm	70
Levage	mm	82
Cylindrée	cm ³	1116
Quantité d'huile	l	3,5
Nombre de tours normal	1/min	2500
Régime maximal	1/min	2500
Régime ralenti	1/min	1300
Puissance max.	kW/PS	15,8 / 21,5
Couple max. 2400-2900 t/min	Nm	84,1
Filtre d'huile	--	Cartouche filtrante
Filtre d'air d'aspiration	--	Cartouche de filtre interne, cartouche de filtre externe
Filtre de carburant	--	Cartouche filtrante
Installation électrique		
Batterie	V, Ah	12, 62
Générateur, courant triphasé	V, A	12, 55
Démarrreur	--	Démarrreur électrique
Installation hydraulique		
Quantité d'huile dans toute l'installation hydraulique	l	35
Quantité d'huile dans le réservoir hydraulique	l	28
Types d'huile		
Moteur (plus de 25° C)	--	SAE 30, SAE 10W-30, SAE 15W-40
Moteur (0 à 25° C)	--	SAE 20, SAE 10W-30, SAE 10W-40
Moteur (moins de 0° C)	--	SAE 10W, SAE 10W-30, SAE 10W-40
Système hydraulique	--	HV 46
Bac à poussières		
Hauteur maximale de déchargement	mm	1470
Volume du bac à poussières	l	500
Brosse rotative		
Diamètre de la brosse rotative	mm	380
Largeur de la brosse rotative	mm	1200
Vitesse de rotation	1/min	360
Trace de balayage	mm	80
Balai latéral		
Diamètre des balais latéraux	mm	600

Rotation (sans niveaux)	1/min	0 - 54
Pneumatiques		
Dimensions, avant	--	5.00-8 10PR
Dimensions, arrière	--	4.00-8 8PR
Frein		
Roues avant	--	mécanique
Roue arrière	--	hydrostatique
Système de filtration et d'aspiration		
Conception	--	Filtre à poches
Vitesse de rotation	1/min	2900
Surface de filtrage pour poussières fines	m ²	7
Dépression nominale du système d'aspiration	mbar	18,5
Débit volumique nominal du système d'aspiration	m ³ /h	1650
Système vibreur	--	Moteur électrique
Conditions environnement		
Température	°C	-5 à +40
Hygrométrie, non-condensée	%	0 - 90
Valeurs déterminées selon EN 60335-2-72		
Émission sonore		
Niveau de pression acoustique L _{pA}	dB(A)	80
Incertitude K _{pA}	dB(A)	3
Niveau de pression acoustique L _{WA} + incertitude K _{WA}	dB(A)	102
Vibrations de l'appareil		
Valeur de vibrations bras-main	m/s ²	1,3
Siège	m/s ²	1,2
Incertitude K	m/s ²	0,2
Dimensions et poids		
Longueur x largeur x hauteur	mm	2442x1570x1640
Rayon de braquage à droite	mm	1515
Rayon de braquage à gauche	mm	1600
Poids à vide	kg	1394
Poids total admissible	kg	2240
Charge d'essieu avant admissible	kg	1408
Charge d'essieu arrière admissible	kg	832
Contenu réservoir de carburant, Diesel	l	26
Sous réserve de modifications techniques !		

Déclaration de conformité CE

Nous certifions par la présente que la machine spécifiée ci-après répond de par sa conception et son type de construction ainsi que de par la version que nous avons mise sur le marché aux prescriptions fondamentales stipulées en matière de sécurité et d'hygiène par les directives européennes en vigueur. Toute modification apportée à la machine sans notre accord rend cette déclaration invalide.

Produit: Machine d'aspiration renversée, appareil d'accrochage

Type: 1.186-xxx

Directives européennes en vigueur :

2006/42/CE (+2009/127/CE)

2004/108/CE

2000/14/CE

Normes harmonisées appliquées :

EN 60335-1

EN 55012: 2007 + A1: 2009

EN 55014-2: 1997+A1: 2001+A2: 2008

Normes nationales appliquées :

-

Procédures d'évaluation de la conformité

2000/14/CE: Annexe V

Niveau de puissance acoustique dB(A)

Mesuré: 99

Garanti: 102

Les soussignés agissent sur ordre et sur procuration de la Direction commerciale.

H. Jenner
CEO

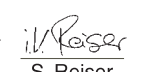
S. Reiser
Head of Approbation

Responsable de la documentation:
S. Reiser

Alfred Kärcher GmbH Co. KG

Alfred-Kärcher-Str. 28 - 40
71364 Winnenden (Germany)
Téléphone : +49 7195 14-0
Télécopieur : +49 7195 14-2212

Winnenden, 2011/03/01

Avvertenze generali	IT	1
Protezione dell'ambiente	IT	1
Garanzia	IT	1
Accessori e ricambi	IT	1
Simboli riportati nel manuale d'uso	IT	1
Simboli riportati sull'apparecchio	IT	1
Uso conforme a destinazione	IT	2
Uso errato prevedibile	IT	2
Pavimentazioni adatte	IT	2
Norme di sicurezza	IT	2
Avvertenze di sicurezza riguardo all'uso	IT	2
Avvertenze di sicurezza riguardo alla marcia	IT	2
Apparecchi con motore a combustione	IT	2
Apparecchi con svuotamento in alto	IT	2
Apparecchi con tetto di protezione conducente	IT	2
Avvertenze di sicurezza riguardo al trasporto dell'attrezzo	IT	2
Avvertenze di sicurezza riguardo alla cura e la manutenzione	IT	3
Funzione	IT	3
Indicazioni per lo scarico	IT	3
Elementi di comando e di funzione	IT	4
Figura Spazzatrice	IT	4
Quadro di controllo	IT	4
Pedali	IT	4
Blocchetto di accensione/Tasti funzione	IT	4
Leva di comando	IT	4
Spie di controllo e display	IT	5
Prima della messa in funzione	IT	5
Blocco/sblocco del freno di stazionamento	IT	5
Movimentazione della spazzatrice senza trazione propria	IT	5
Movimentazione della spazzatrice con trazione propria	IT	5
Messa in funzione	IT	5
Avvertenze generali	IT	5
Interventi di controllo e di manutenzione	IT	5
Rifornimento di carburante	IT	5
Funzionamento	IT	5
Regolazione del sedile di guida	IT	5
Avviare l'apparecchio	IT	5
Guida	IT	6
Operazioni di spazzamento	IT	6
Svuotamento del vano raccolta	IT	6
Spegnere l'apparecchio	IT	7
Trasporto	IT	7
Conservazione	IT	7
Fermo dell'impianto	IT	7
Cura e manutenzione	IT	7
Avvertenze generali	IT	7
Pulizia	IT	7
Intervalli di manutenzione	IT	7
Interventi di manutenzione	IT	7
Guida alla risoluzione dei guasti	IT	13
Dati tecnici	IT	14
Dichiarazione di conformità CE	IT	15

 Prima di utilizzare l'apparecchio per la prima volta, leggere le presenti istruzioni originali, seguirle e conservarle per un uso futuro o in caso di rivendita dell'apparecchio.
Prima di procedere alla prima messa in funzione leggere tassativamente le norme di sicurezza n. 5.956-250!

Avvertenze generali

Si dovessero verificare danni dovuti al trasporto al momento del disimballo, informare immediatamente il proprio rivenditore.

- Le targhette di avvertimento sull'apparecchio forniscono importanti indicazioni per un uso sicuro.
- Oltre alle indicazioni contenute nel manuale d'uso è necessario osservare le norme di sicurezza e antinfortunistiche generali vigenti.

Protezione dell'ambiente

	Tutti gli imballaggi sono riciclabili. Gli imballaggi non vanno gettati nei rifiuti domestici, ma consegnati ai relativi centri di raccolta.
	Gli apparecchi dismessi contengono materiali riciclabili preziosi e vanno perciò consegnati ai relativi centri di raccolta. Si prega quindi di smaltire gli apparecchi dismessi mediante i sistemi di raccolta differenziata.
Olio per motori, gasolio e benzina non devono essere dispersi nell'ambiente. Si prega pertanto di proteggere il suolo e di smaltire l'olio usato conformemente alle norme ambientali.	

Avvertenze sui contenuti (REACH)
Informazioni aggiornate sui contenuti sono disponibili all'indirizzo:
www.kaercher.com/REACH

Garanzia

Le condizioni di garanzia valgono nel rispettivo paese di pubblicazione da parte della nostra società di vendita competente. Entro il termine di garanzia eliminiamo gratuitamente eventuali guasti all'apparecchio, se causati da difetto di materiale o di produzione. Nei casi previsti dalla garanzia si prega di rivolgersi al proprio rivenditore, oppure al più vicino centro di assistenza autorizzato, esibendo lo scontrino di acquisto.

Accessori e ricambi

⚠ PERICOLO
Per escludere qualsiasi rischio, gli interventi di riparazione e il montaggio dei pezzi di ricambio vanno effettuati esclusivamente dal servizio assistenza autorizzato.

- Impiegare esclusivamente accessori e ricambi autorizzati dal produttore. Accessori e ricambi originali garantiscono che l'apparecchio possa essere impiegato in modo sicuro e senza disfunzioni.
- La lista dei pezzi di ricambio più comuni è riportata alla fine del presente manuale d'uso.

– Maggiori informazioni sulle parti di ricambio sono reperibili al sito www.kaercher.com alla voce "Service".

Simboli riportati nel manuale d'uso

⚠ PERICOLO
Avverte da un rischio imminente che determina lesioni corporee gravi o la morte.

⚠ AVVERTIMENTO
Avverte da una probabile situazione pericolosa che potrebbe determinare lesioni corporee gravi o la morte.

⚠ PRUDENZA
Indica una probabile situazione pericolosa che potrebbe determinare danni leggeri a persone o danni alle cose.

ATTENZIONE
Indica una probabile situazione pericolosa che potrebbe determinare danni alle cose.

Simboli riportati sull'apparecchio

	<i>Pericolo di scottature causate da superfici calde! Prima di effettuare qualsiasi intervento sull'apparecchio lasciare raffreddare sufficientemente l'impianto di scarico.</i>
	<i>Lavorare sull'apparecchio indossando sempre guanti protettivi idonei.</i>
	<i>Pericolo di contusioni dovuto incastrandosi tra parti mobili del veicolo</i>
	<i>Rischio di lesioni a causa delle parti mobili. Non afferrare dentro con le mani.</i>
	<i>Pericolo d'incendio. Non aspirare oggetti brucianti o ardenti.</i>
	<i>Alloggio catene / punto della gru</i>
	<i>Pressione pneumatici (max)</i>
	<i>Punti di appoggio del cric</i>
	<i>Inclinazione massima del fondo durante la marcia con vano raccolta sollevato.</i>
	<i>Non percorrere pendenze superiori al 18% in senso di marcia.</i>
	<i>Rischio di danneggiamento! Il filtro della polvere non deve essere lavato.</i>

Uso conforme a destinazione

La spazzatrice è prevista per la pulizia di pavimentazioni nell'impiego industriale e ad esempio per i campi di applicazione seguenti:

- Parcheggio
 - Impianti di produzione
 - Aree logistiche
 - Alberghi
 - Commercio al dettaglio
 - Magazzini
 - Marciapiedi
- Utilizzate la presente spazzolatrice solo conformemente alle indicazioni fornite da questo manuale d'uso. Ogni altro utilizzo è considerato non conforme a destinazione. Il produttore non risponde per danni da ciò risultanti e sarà l'utilizzatore ad assumersi qualsiasi relativo rischio.
- È vietato apportare modifiche all'apparecchio.
- La spazzatrice è adatta solo per la pulizia di pavimentazioni indicate nelle istruzioni per l'uso.
- È consentito percorrere sole quelle superfici adibite all'uso della macchina da parte dell'imprenditore o dei suoi incaricati.
- Regola generale da rispettare: tenere lontana dall'apparecchio qualsiasi sostanza facilmente infiammabile (pericolo d'esplosione/d'incendio).

Uso errato prevedibile

- Non spazzare/aspirare mai liquidi esplosivi, gas infiammabili o acidi e solventi allo stato puro! Ne fanno parte benzina, diluenti per vernici o gasolio che, insieme all'aria di aspirazione, possono formare vapori o miscele esplosivi, nonché acetone, acidi e solventi allo stato puro che corrodono i materiali dell'apparecchio.
- Non spazzare/aspirare mai polveri di metallo reattive (ad es. alluminio, magnesio, zinco), insieme a detergenti fortemente alcalini ed acidi esse generano gas esplosivi.
- Non spazzare/aspirare oggetti ardenti o incandescenti.
- L'apparecchio non è indicato per spazzare sostanze pericolose per la salute.
- L'apparecchio non deve essere utilizzato all'interno di locali chiusi.
- È vietato sostare in aree di pericolo. È vietato usare l'apparecchio in ambienti a rischio di esplosione.
- Non è consentito trasportare altre persone.
- È vietato spingere o trasportare oggetti con questo apparecchio.

Pavimentazioni adatte

- Asfalto
- Pavimenti industriali
- Massetto
- Cemento
- Pietre da pavimentazioni

Norme di sicurezza



Pericolo di danni all'apparato uditivo. Si raccomanda perciò di indossare un dispositivo di protezione per le orecchie durante l'utilizzo dell'apparecchio.

Avvertenze di sicurezza riguardo all'uso

- Prima dell'uso assicurarsi del perfetto stato e del funzionamento sicuro dell'apparecchio e delle attrezzature di lavoro. In caso contrario è vietato usarlo.
- In caso di utilizzo dell'apparecchio in ambienti a rischio (per es. stazioni di servizio) devono essere rispettate le relative norme di sicurezza. È vietato usare l'apparecchio in ambienti a rischio di esplosione.
- ⚠ **PERICOLO**
Rischio di lesioni!
- Non utilizzare l'apparecchio senza tetto di protezione contro eventuali cadute di oggetti in luoghi in cui è possibile che l'operatore venga colpito da oggetti che possono cadere.
- Utilizzare sempre l'apparecchio conformemente alla destinazione d'uso tenendo in considerazione le condizioni locali e prestando attenzione durante il lavoro all'eventuale presenza di terzi, soprattutto bambini.
- Rispettare in linea di principio le norme, i regolamenti e le disposizioni che valgono per gli autoveicoli.
- Prima di iniziare i lavori, l'operatore deve accertarsi che tutti i dispositivi di protezione siano regolarmente collocati e funzionanti.
- L'operatore dell'apparecchio è responsabile per incidenti con altre persone o con proprietà di queste.
- L'operatore deve indossare indumenti aderenti. Indossare scarpe stabili e evitare di indossare indumenti sciolti e allentati.
- Prima dell'avviamento, controllare l'area adiacente (p. es. bambini). Fare attenzione che ci sia una sufficiente visibilità!
- Non lasciare mai l'apparecchio incustodito quando è acceso. La persona operatore può abbandonare l'apparecchio solo, quando la chiave (Intelligent Key) è stata estratta e l'apparecchio è bloccato contro movimenti involontari.
- Per evitare che l'apparecchio venga utilizzato da persone non autorizzate, togliere la chiave.
- L'apparecchio deve essere utilizzato solo da persone istruite sul rispettivo uso o che hanno dato prova di sapere utilizzare l'apparecchio ed espressamente incaricate dell'uso.
- Questo apparecchio non è indicato per essere usato da persone (inclusi bambini) con delle limitate capacità fisiche,

sensoriali o mentali e da persone che abbiano poca esperienza e/o conoscenza dello strumento a meno che non vengano supervisionati per la loro sicurezza da una persona incaricata o che abbiano da questa ricevuto istruzioni su come usare l'apparecchio.

- I bambini devono essere sorvegliati affinché non giochino con l'apparecchio.

Avvertenze di sicurezza riguardo alla marcia

⚠ PERICOLO

Pericolo di incidenti, pericolo di lesioni!

- La velocità di marcia deve essere adeguata alle rispettive condizioni.
- Rischio di ribaltamento in forte pendenza.
- Non percorrere pendenze superiori al 18% in senso di marcia.
- Rischio di ribaltamento su terreni instabili.
- Condurre l'apparecchio solo su pavimentazioni stabili.
- Rischio di ribaltamento in caso di inclinazione laterale eccessiva.
- Percorrere diagonalmente al senso di marcia pendenze non superiori al 10%.

Apparecchi con motore a combustione

⚠ Pericolo

Rischio di lesioni!

- Il foro di uscita del gas di scarico non deve essere chiuso.
- Non piegarsi sopra il foro di uscita del gas di scarico (pericolo di ustione).
- Non toccare il motore trazione (pericolo di ustione).
- I gas di scarico sono nocivi e dannosi per la salute, pertanto non devono essere respirati.
- Dopo lo spegnimento, il motore ci mette circa 3-4 secondi a fermarsi completamente. Durante questo lasso di tempo stare assolutamente lontani dall'area della trasmissione.

Apparecchi con svuotamento in alto

⚠ PERICOLO

Rischio di lesioni!

- In caso di interventi sullo svuotamento in alto, sollevare completamente e bloccare il contenitore della spazzatura.

Apparecchi con tetto di protezione conducente

NOTA

Il tetto di protezione conducente (opzionale) offre protezione contro oggetti più grandi che cadono. Non offrono però una protezione contro essere passati sopra!

Avvertenze di sicurezza riguardo al trasporto dell'attrezzo

- Per il trasporto osservare il peso dell'apparecchio.
- Per il trasporto dell'apparecchio, scollegare la batteria dai morsetti e fissare l'apparecchio in modo sicuro.

Avvertenze di sicurezza riguardo alla cura e la manutenzione

- Prima di pulire, manutenzionare l'apparecchio, sostituire componenti o passare ad un'altra modalità di funzionamento, spegnere l'apparecchio e togliere la chiave.
- Durante i lavori sull'impianto elettrico scollegare la batteria.
- Non pulire l'apparecchio con un tubo flessibile o un getto d'acqua ad alta pressione (rischio di cortocircuito o di altri guasti di tipo elettrico).
- Le riparazioni devono essere eseguite esclusivamente da centri di assistenza autorizzati o da personale esperto in questo settore che abbia familiarità con tutte le norme di sicurezza vigenti in materia.
- Rispettare il controllo di sicurezza secondo le disposizioni locali per apparecchi ad uso commerciale.
- Lavorare sull'apparecchio indossando sempre guanti protettivi idonei.

Funzione

La spazzatrice funziona secondo il seguente principio.

- Il rullospazzola rotante convoglia lo sporco direttamente nel vano raccolta.
- La scopa laterale pulisce gli angoli e i bordi della superficie da pulire e convoglia lo sporco nella carreggiata del rullospazzola.
- La polvere fine viene aspirata per mezzo del filtro della polvere attraverso l'aspiratore-raccoglitore.

Indicazioni per lo scarico

⚠ **PERICOLO**

Pericolo di lesioni e di danneggiamento!

- Osservare il peso dell'apparecchio al caricamento!
- Non utilizzare carrelli elevatori, l'attrezzo potrebbe venire danneggiato.

Peso a vuoto (senza kit di montaggio)	1394 kg*
---------------------------------------	----------

* Se sono installati kit di montaggio, il peso è rispettivamente maggiore.

- Per il caricamento dell'apparecchio, utilizzare una rampa idonea o una gru!
- Da osservare all'utilizzo di una rampa: spazio libero dal pavimento 70 mm.

Elementi di comando e di funzione



Figura Spazzatrice

Figura A

- 1 Tappo del serbatoio
- 2 Sedile (con interruttore contatto sedile)
- 3 Volante
- 4 Dispositivo di blocco della copertura dell'apparecchio
- 5 Cofano
- 6 Luci di lavoro anteriori (opzione)
- 7 Spazzola laterale, destra
- 8 Ruota anteriore
- 9 Rullo spazzola
- 10 Punto fisso di fissaggio (4x)
- 11 Targhetta
- 12 Separatore centrifugo
- 13 Proiettore rotante lampeggiante
- 14 Cofano apparecchio a destra
- 15 Copertura, destra
- 16 Rivestimento posteriore
- 17 Luci di lavoro dietro (opzione)
- 18 Ruota posteriore
- 19 Copertura, sinistra
- 20 Cofano a sinistra (cofano motore)

Equipaggiamento opzionale

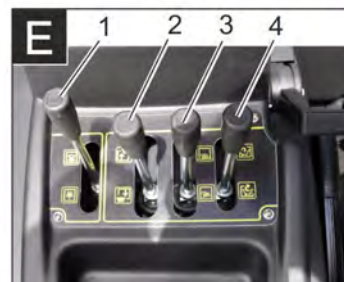
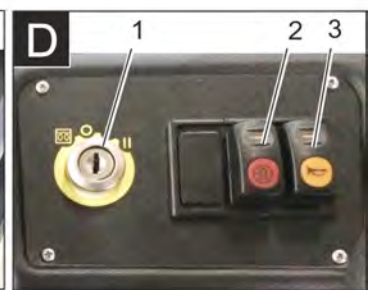
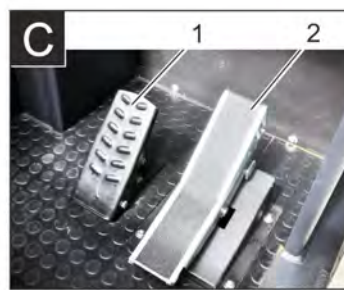
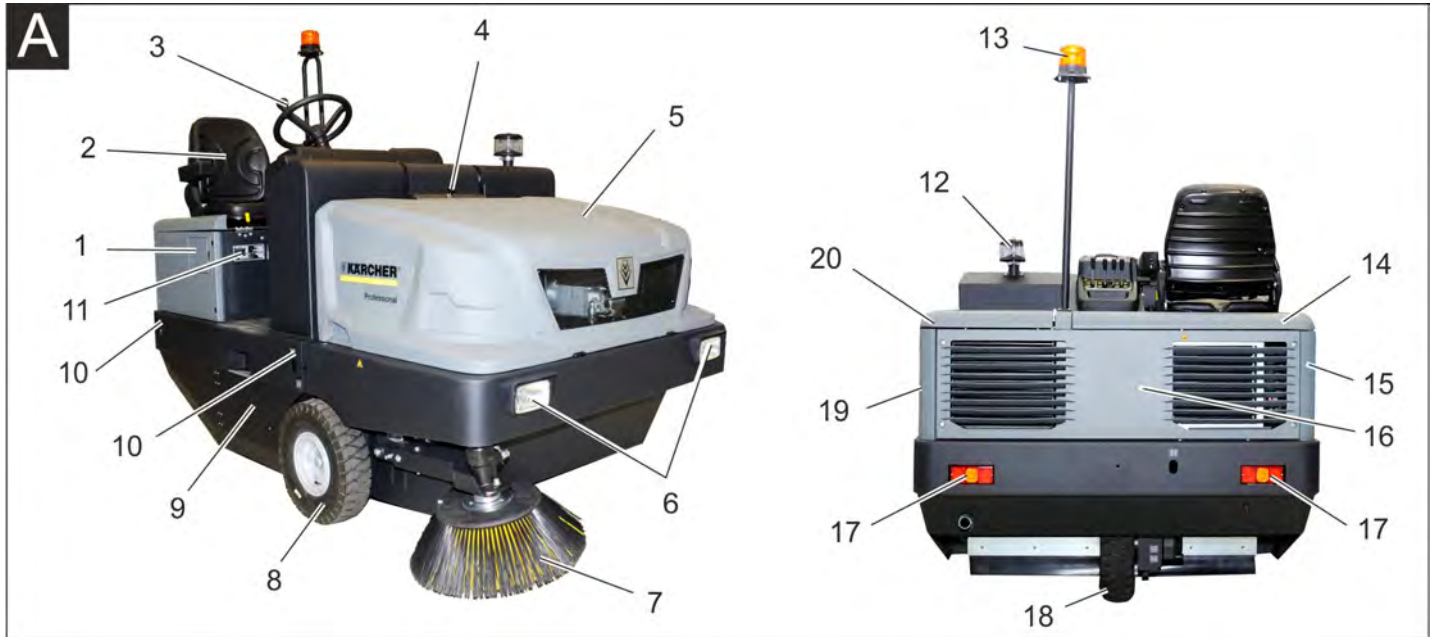
Tetto di protezione conducente	2.851-686.0
Illuminazione area di lavoro	2.852-082.0
Spazzola laterale, sinistra	2.851-274.0

Quadro di controllo

Figura B

- 1 Supporto
- 2 Leva di comando
- 3 Fusibili
- 4 Spie di controllo e display
- 5 Chiave di accensione
- 6 Tasti funzione
- 7 Regolazione del numero di giri del motore
Leva dell'acceleratore
- 8 Freno di stazionamento
- 9 Leva ventilatore

Pedali

Figura C

- 1 Pedale del freno
- 2 Pedale acceleratore avanti / indietro

Blocchetto di accensione/Tasti funzione

Figura D

- 1 Chiave di accensione
Simbolo spira: Preriscaldamento
Posizione 0: Disattivare il motore
Posizione 1: Accensione inserita
Posizione 2: Avviare il motore
- 2 Pulizia del filtro
- 3 Clacson

Leva di comando

Figura E

- 1 Leva di comando rullospazzola
- 2 Leva di comando contenitore spazzatura
- 3 Leva di comando spazzola laterale
- 4 Leva di comando sportello contenitore

Spie di controllo e display

Figura 1

- 1 Contatore ore di funzionamento
- 2 Spia di avviso carico
- 3 Spia di avviso pressione olio
- 4 Spia di avviso temperatura acqua di raffreddamento
- 5 Aria aspirata motore
- 6 Spia di avviso riserva carburante
- 7 Spia di controllo preriscaldamento
- 8 Spia di controllo (non collegata)
- 9 Spia luminosa luci di posizione/anabbaglianti (opzione)
- 10 Indicatore del serbatoio
- 11 Senza funzione, è accesa solo all'avvio del motore (autotest)
- 12 Senza funzione
- 13 Senza funzione
- 14 Senza funzione

Prima della messa in funzione

Blocco/sblocco del freno di stazionamento

- Sbloccare il freno di stazionamento e premere il pedale del freno.
- Tirare il freno di stazionamento e premere il pedale del freno.

Movimentazione della spazzatrice senza trazione propria

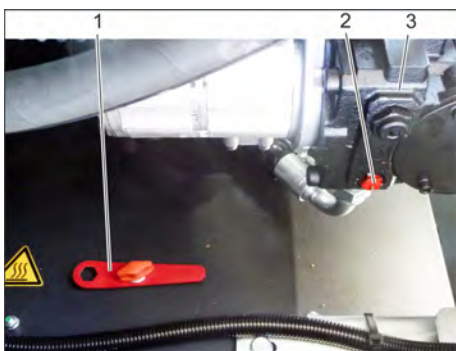

- 1 Utensile speciale
 - 2 Vite per corsa libera
 - 3 pompa idraulica
- Aprire la copertura del motore.
 - Ruotare la vite per marcia libera (rossa) della pompa idraulica di 180° (in senso antiorario).
- Utilizzare attrezzo speciale.

NOTA

L'attrezzo speciale (chiave per dadi rossa) si trova in un supporto nel telaio del veicolo, accanto a marcia libera.

PRUDENZA

Non movimentare la spazzatrice senza trazione propria su lunghi tragitti e a velocità superiori a 10 km/h.

- Ruotare indietro la leva di marcia libera della pompa idraulica dopo aver spostato la macchina di nuovo in senso orario fino all'arresto.

Movimentazione della spazzatrice con trazione propria

- Ruotare indietro la leva di marcia libera della pompa idraulica dopo aver spostato la macchina di nuovo in senso orario fino all'arresto.
- Utilizzare attrezzo speciale.

Messa in funzione

Avvertenze generali

- Prima di procedere alla prima messa in funzione, leggere il manuale d'uso fornito dalla casa produttrice del motore. Osservare in particolare le avvertenze in materia di sicurezza.
- Depositare la spazzatrice su una superficie piana.
- Estrarre la chiave di accensione.
- Bloccare il freno di stazionamento.

Interventi di controllo e di manutenzione

Ogni giorno prima della messa in funzione

- Controllare il livello del serbatoio del carburante.
- Controllare il livello dell'olio motore.
- Controllare il livello nel contenitore di compensazione del refrigerante.
- Controllare la pressione delle ruote.
- Verificare l'usura e l'eventuale presenza di nastri impigliati nel rullo spazzola e nelle scope laterali.
- Controllare le ruote se impigliate da nastri.
- Controllare il separatore centrifugo e il filtro aria e se necessario, pulirli.
- Verificare il funzionamento di tutti gli elementi di comando.
- Verificare l'eventuale presenza di danni sull'apparecchio.
- Pulire il filtro polvere con il tasto prodotto per la pulizia del filtro.

Avviso: Descrizione al capitolo Cura e manutenzione.

Rifornimento di carburante

⚠ PERICOLO

Rischio di esplosione!

- Utilizzare solo il carburante indicato nel manuale d'uso.
- Non fare rifornimento in ambienti chiusi.
- È vietato fumare e usare fiamme libere.
- Accertarsi che il carburante non venga a contatto con superfici calde.
- Controllare il livello di carburante attraverso l'indicatore del serbatoio.
- Spegner il motore.
- Aprire il tappo del serbatoio.
- Fare rifornimento di carburante diesel.
- Eliminare il carburante eventualmente fuoriuscito e chiudere il tappo del serbatoio.

Funzionamento

Regolazione del sedile di guida



- 1 Leva di regolazione del sedile
 - 2 Sedile di guida
- Tirare la leva di regolazione del sedile verso l'esterno.
 - Spostare la leva, rilasciare la leva e farla innestare.
 - Verificare se il sedile è bloccato cercando di spostarlo in avanti ed indietro.

Avviare l'apparecchio

Avviso: L'apparecchio è dotato di un interruttore di contatto del sedile. Quando il conducente si alza dal sedile, l'apparecchio viene disinserito automaticamente.



- 1 Freno di stazionamento
 - 2 Regolazione del numero di giri del motore
- Sedersi sul sedile di guida.
 - Bloccare il freno di stazionamento.
 - Spingere in avanti di 1/3 la regolazione del numero di giri del motore.

Preriscaldamento

- Inserire la chiave d'accensione nel bloccetto dell'accensione.
- Ruotare la chiave di accensione su "spira di preriscaldamento". La spia di preriscaldamento si accende.

Avviare il motore

- Per avviare il motore, è necessario premere il pedale del freno.
- Quando la spia di preriscaldamento si spegne, ruotare la chiave di accensione su "II".
- Appena l'apparecchio si avvia, rilasciare la chiave.

Avviso: Non azionare mai il motorino d'avviamento per più di 10 secondi. Attendere almeno 10 secondi prima di azionare nuovamente il motorino d'avviamento.

Guida

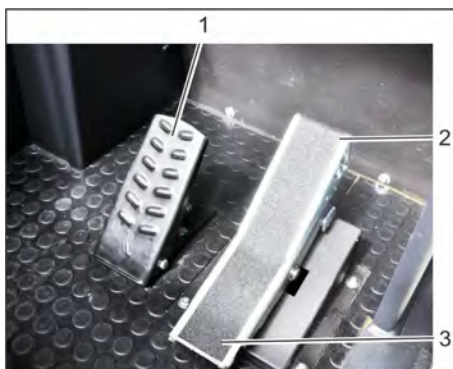

1 Pedale del freno

2 Pedale di "avanzamento"

3 Pedale di "retromarcia"

→ Spostare la leva di regolazione numero di giri motore completamente in avanti (numero di giri normale).

→ Premere e tenere premuto il pedale del freno.

→ Sbloccare il freno di stazionamento.

Avanzare

→ Premere lentamente il pedale "avanti".

Fare retromarcia

⚠ **PERICOLO**

Rischio di lesioni!

→ Durante la retromarcia non deve sussistere alcun pericolo per terzi. In caso contrario, farsi guidare da un'altra persona.

→ Premere lentamente il pedale "indietro".

Comportamento di guida

→ Attraverso l'acceleratore è possibile impostare la velocità di marcia a regolazione continua.

→ Evitare di premere bruscamente il pedale poiché può causare danni all'impianto idraulico.

→ In caso di diminuzione della potenza in salita, togliere leggermente il piede dal pedale.

Frenatura

→ Rilasciare il pedale. L'apparecchio frena automaticamente e si ferma.

Avviso: L'effetto frenante può essere supportato dal pedale del freno.

Superare ostacoli

Per superare ostacoli fissi fino a 70 mm:

→ Avanzare lentamente e superare l'ostacolo con cautela.

Per superare ostacoli fissi superiori a 70 mm:

→ Ostacoli simili vanno superati esclusivamente con una rampa idonea.

Operazioni di spazzamento

PRUDENZA

Non spazzare nastri da imballo, fili di ferro o simili in quanto possono causare il danneggiamento del sistema spazzante.

Avviso: Al fine di ottenere un risultato ottimale, si consiglia di adeguare la velocità di marcia alle condizioni presenti in loco.

Avviso: Durante l'uso della spazzatrice si raccomanda di pulire il filtro della polvere ad intervalli regolari.

Indicazione: Per lavori frequenti in area con polvere fine, pulire spesso il filtro.

Leva di comando

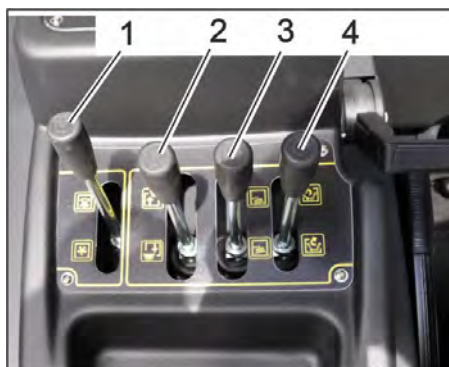

1 Leva di comando rullospazzola

2 Leva di comando contenitore spazzatura

3 Leva di comando spazzola laterale

4 Leva di comando sportello contenitore

Leva di comando rullospazzola

→ Leva di comando rullospazzola (1) in avanti: Il rullospazzola si abbassa.

→ Leva di comando rullospazzola (1) indietro: Il rullospazzola si solleva.

Leva di comando contenitore spazzatura

→ Leva di comando contenitore spazzatura (2) in avanti: il contenitore spazzatura si abbassa.

→ Leva di comando contenitore spazzatura (2) indietro: contenitore spazzatura si solleva.

Leva di comando spazzola laterale

→ Leva di comando spazzola laterale (3) in avanti: La spazzola laterale si abbassa.

→ Leva di comando spazzola laterale (3) indietro: La spazzola laterale si solleva.

Leva di comando sportello contenitore

→ Leva di comando sportello contenitore (4) in avanti: lo sportello del contenitore spazzatura si apre.

→ Leva di comando sportello contenitore (4) indietro: lo sportello del contenitore spazzatura si chiude.

Spazzare pavimenti asciutti



1 Leva ventilatore ON/OFF

→ Accendere la ventola.

→ Alla pulitura di superfici:

Leva di comando rullospazzola (1) in avanti: Il rullospazzola si abbassa.

→ Leva di comando sportello contenitore (4) in avanti: lo sportello del contenitore si apre.

→ Alla pulitura di bordi laterali:

Leva di comando spazzola laterale (3) in avanti: La spazzola laterale si abbassa.

Spazzare pavimenti umidi o bagnati

→ Disattivare la ventola.

→ Alla pulitura di superfici:

Leva di comando rullospazzola (1) in avanti: Il rullospazzola si abbassa.

→ Leva di comando sportello contenitore (4) in avanti: lo sportello del contenitore si apre.

→ Alla pulitura di bordi laterali:

Leva di comando spazzola laterale (3) in avanti: La spazzola laterale si abbassa.

Svuotamento del vano raccolta

⚠ **PERICOLO**

Rischio di lesioni!

→ Durante l'operazione di svuotamento non vi devono essere persone o animali nell'area di movimentazione del contenitore della spazzatura.

⚠ **PERICOLO**

Pericolo di schiacciamento!

→ Non inserire mai le mani nella tiranteria del sistema di svuotamento. Non sostenere sotto al contenitore sollevato.

⚠ **PERICOLO**

Pericolo di ribaltamento!

→ Appoggiare l'apparecchio su una superficie piana durante l'operazione di svuotamento.

ATTENZIONE

Pericolo di lesioni e di danneggiamento!

→ Possibile che durante l'operazione di svuotamento le pietre schizzano via a causa del rullospazzola che ruota.



→ Sollevare il rullospazzola e la spazzola laterale con le leve di comando e queste (leva 1 e 3) tirandole indietro.

→ Chiudere lo sportello del contenitore tirando indietro la leva di comando (4).

- Sollevare il contenitore della spazzatura tirando indietro la leva di comando (2).
- Avvicinarsi lentamente al serbatoio di raccolta.
- Bloccare il freno di stazionamento.
- Aprire lo sportello del contenitore premendo in avanti la leva di comando (4) e svuotare il contenitore spazzatura.
- Chiudere lo sportello del contenitore tirando indietro la leva di comando (4) finché nella posizione finale è rientrato chiudendo.
- Sbloccare il freno di stazionamento.
- Allontanarsi lentamente dal serbatoio di raccolta.
- Abbassare il contenitore della spazzatura alla posizione finale spingendo la leva di comando (2) in avanti.

Spegnere l'apparecchio

- Sollevare il rullospazzola e la spazzola laterale con le leve di comando e queste (leva 1 e 3) tirandole indietro.
- Chiudere lo sportello del contenitore tirando indietro la leva di comando (4).
- Tirare completamente indietro la leva di regolazione del numero di giri del motore.
- Premere e tenere premuto il pedale del freno.
- Bloccare il freno di stazionamento.
- Girare la chiave di accensione su "0" ed estrarla.

Trasporto

⚠ PERICOLO

Pericolo di lesioni e di danneggiamento!

- Per il trasporto osservare il peso dell'apparecchio.
- Girare la chiave di accensione su "0" ed estrarla.
- Bloccare il freno di stazionamento.
- Assicurare l'apparecchio ai punti fissi di fissaggio (4x) con cinghie di serraggio, funi o catene.
- Bloccare l'apparecchio con dei cunei ai bordi.
- Per il trasporto in veicoli, assicurare l'apparecchio secondo le direttive in vigore affinché non possa scivolare e ribaltarsi.

Conservazione

⚠ PERICOLO

Pericolo di lesioni e di danneggiamento!

- Osservare il peso dell'attrezzo quando lo si mette a magazzino.

Fermo dell'impianto

Se la spazzatrice non viene utilizzata per un lungo periodo, osservare quanto segue:

- Depositare la spazzatrice su una superficie piana.
- Sollevare il rullospazzola e le spazzole laterali per non danneggiare le setole.
- Chiudere lo sportello del contenitore.
- Girare la chiave di accensione su "0" ed estrarla.
- Bloccare il freno di stazionamento.

- Bloccare la spazzatrice in modo tale che non possa spostarsi accidentalmente.
- Cambiare l'olio motore.
- Se si prevede gelo, fare scaricare l'acqua di raffreddamento o controllare che vi sia sufficiente antigelo nell'acqua di raffreddamento.
- Pulire la spazzatrice all'interno e all'esterno.
- Staccare la batteria.
- Caricare la batteria e ricaricarla ogni 2 mesi circa.
- Coprire la batteria e proteggerla contro cortocircuito.

Cura e manutenzione

Avvertenze generali

PRUDENZA

Rischio di danneggiamento!

- Il filtro della polvere non deve essere lavato.
- Le riparazioni devono essere eseguite esclusivamente da centri di assistenza autorizzati o da personale esperto in questo settore che abbia familiarità con tutte le norme di sicurezza vigenti in materia.
- Gli apparecchi ad uso mobile impiegati nel settore industriale sono soggetti al controllo di sicurezza secondo la norma VDE 0701.
- Depositare la spazzatrice su una superficie piana.
- Girare la chiave di accensione su "0" ed estrarla.
- Bloccare il freno di stazionamento.

Pulizia

PRUDENZA

Rischio di danneggiamento!

- Non pulire l'apparecchio con un tubo flessibile o un getto d'acqua ad alta pressione (rischio di cortocircuito o di altri guasti di tipo elettrico).

Pulizia interna dell'apparecchio

⚠ PERICOLO

Rischio di lesioni!

- Indossare una mascherina antipolvere e occhiali di protezione.
- Pulire l'apparecchio con un panno.
- Pulire l'apparecchio con aria compressa.

Pulizia esterna dell'apparecchio

- Pulire l'apparecchio esternamente con un panno umido imbevuto di liscivia.

Avviso: Non utilizzare detergenti aggressivi.

Intervalli di manutenzione

Avviso: Il contatore ore di funzionamento indica quali sono gli intervalli di manutenzione.

Interventi di manutenzione da effettuare da parte del cliente

Avviso: Tutti gli interventi di assistenza e di manutenzione da effettuare da parte del cliente devono essere eseguiti da un tecnico qualificato. Se necessario, ci si può ri-

volgere in qualsiasi momento al rivenditore specializzato Kärcher.

Manutenzione giornaliera:

- Controllare il livello del serbatoio del carburante.
- Controllare il livello dell'olio motore.
- Controllare il livello nel contenitore di compensazione del refrigerante.
- Controllare la pressione delle ruote.
- Verificare l'usura e l'eventuale presenza di nastri impigliati nel rullospazzola e nelle scope laterali.
- Pulire il filtro del carburante.
- Controllare il separatore centrifugo e il filtro aria e se necessario, pulirli.
- Verificare il funzionamento di tutti gli elementi di comando.
- Verificare l'eventuale presenza di danni sull'apparecchio.

Manutenzione settimanale:

- Pulire il radiatore.
- Pulire il radiatore olio idraulico.
- Controllare l'impianto idraulico.
- Controllare il livello dell'olio idraulico.
- Controllare il livello del liquido del freno.
- Verificare l'usura dei listelli di tenuta, eventualmente sostituirli.
- Controllare e ingrassare lo sportello contenitore.

Manutenzione ogni 50 ore di funzionamento:

- Scaricare l'acqua dal separatore acqua Diesel

Interventi di manutenzione in caso di usura:

- Sostituire i listelli di tenuta.
- Aggiustare le guarnizioni laterali risp. sostituirle.
- Sostituire il rullospazzola.
- Sostituire le scope laterali.

Avviso: Descrizione al capitolo Interventi di manutenzione.

Interventi di manutenzione da effettuare dal servizio assistenza clienti

Manutenzione dopo 50 ore di funzionamento:

- Fare eseguire la prima manutenzione dal servizio di assistenza clienti in base alla lista di controllo di ispezione.

Manutenzione dopo 250/500/1000/1500/2000 ore operative:

- Fare eseguire la manutenzione dal servizio di assistenza clienti in base alla lista di controllo di ispezione.

Avviso: Ai fini della garanzia è necessario far eseguire, durante il periodo di garanzia, tutti gli interventi di assistenza e di manutenzione dal servizio assistenza clienti autorizzato Kärcher come indicato nel libretto di manutenzione.

Interventi di manutenzione

Preparazione:

- Depositare la spazzatrice su una superficie piana.
- Girare la chiave di accensione su "0" ed estrarla.
- Bloccare il freno di stazionamento.

Norme di sicurezza generali

⚠ PERICOLO

Rischio di lesioni!

- ➔ Infilare sempre la barra di sicurezza con il contenitore della spazzatura sollevato.
- Eseguire la protezione solo all'esterno della zona di pericolo.



- 1 Supporto barra di sicurezza
- 2 Barra di sicurezza

- ➔ Ribaltare in su la barra di sicurezza per lo scarico in altezza e infilarla nel supporto (bloccata).



Sostanze quali olio per motori, gasolio, benzina o carburante diesel non devono essere dispersi nell'ambiente. Si prega pertanto di proteggere il suolo e di smaltire l'olio usato conformemente alle norme ambientali.

Norme di sicurezza per l'uso di batterie

Durante l'utilizzo di batterie osservare assolutamente le seguenti indicazioni di pericolo:

	Rispettare le indicazioni riportate sulla batteria, nelle istruzioni per l'uso e nel manuale d'uso del veicolo.
	Indossare una protezione per gli occhi.
	Tenere l'acido e le batterie fuori dalla portata dei bambini.
	Rischio di esplosione!
	Vietato accendere fuochi, produrre scintille, usare luci libere e fumare.
	Pericolo di ustioni chimiche!
	Pronto soccorso.
	Avviso di pericolo.
	Smaltimento.

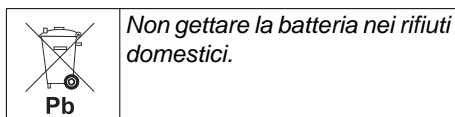

⚠ PERICOLO

Rischio di esplosione!

- ➔ Utilizzare solo batterie con copertura dei poli. Sostituire la copertura poli in caso di perdita.

⚠ PERICOLO

Rischio di esplosione!

- ➔ Non depositare utensili o altri oggetti simili sulla batteria. Pericolo di corto circuito e di esplosione.

⚠ PERICOLO

Rischio di lesioni!

- ➔ Mai portare a contatto le ferite con il piombo. Dopo aver eseguito lavori sulla batteria, lavarsi sempre le mani.

⚠ PERICOLO

Pericolo di incendio e di esplosione.

- ➔ È vietato fumare e usare fiamme libere.
- ➔ Areare bene i locali in cui vengono caricate le batterie in quanto sussiste il pericolo di formazione di gas altamente esplosivi.

⚠ PERICOLO

Pericolo di ustioni chimiche!

- ➔ Sciacquare con abbondante acqua pulita eventuali schizzi di acido negli occhi o sulla cute.
- ➔ Quindi, contattare immediatamente un medico.
- ➔ Lavare i vestiti sporchi con acqua.

Montaggio e collegamento della batteria



- 1 polo positivo
 - 2 SCHEMA PNEUMATICO
 - 3 polo negativo
- ➔ Appoggiare la batteria nell'apposito supporto.
 - ➔ Avvitare i supporti sul fondo della batteria.
 - ➔ Collegare il morsetto (cavo rosso) al polo positivo (+).
 - ➔ Collegare il morsetto al polo negativo (-).
 - ➔ Collocare i cappucci dei poli.
 - ➔ Controllare i poli della batteria e i morsetti che siano abbastanza protetti da grasso specifico di protezione per i poli.

Controllare ed eventualmente correggere il livello del liquido della batteria

PRUDENZA

Rischio di danneggiamento!

- ➔ In caso di batterie ad acido controllare regolarmente il livello del liquido.

- ➔ Svitare tutti i tappi degli elementi della batteria.
- ➔ Estrarre da ogni cella un campione con il tester per acidi.
- L'acido di una batteria completamente carica ha a 20 °C un peso specifico di 1,28 kg/l.
- L'acido di una batteria parzialmente carica ha un peso specifico compreso tra 1,00 e 1,28 kg/l.
- Il peso specifico dell'acido deve essere uguale in tutte le celle.
- ➔ Reintrodurre il campione di acido nella stessa cella.
- ➔ Se il livello negli elementi è troppo basso, aggiungere dell'acqua distillata fino alla tacca.
- ➔ Caricare la batteria.
- ➔ Avvitare i tappi degli elementi.

Carica della batteria

⚠ PERICOLO

Rischio di lesioni!

- ➔ Osservare le norme di sicurezza durante il maneggio con batterie. Osservare le istruzioni d'uso del produttore del caricabatterie.

⚠ PERICOLO

Rischio di danneggiamento!

- ➔ Caricare la batteria solo con apposito caricabatterie.

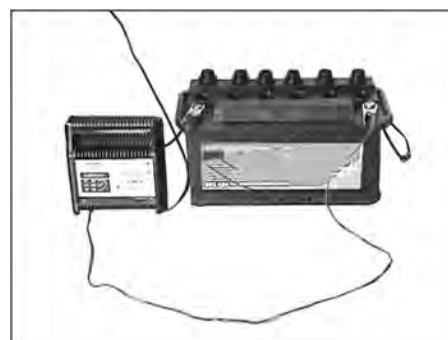

- ➔ Svitare tutti i tappi degli elementi della batteria. (solo per batteria richiedente poca manutenzione)
- ➔ Collegare il polo positivo del caricabatterie al polo positivo della batteria.
- ➔ Collegare il polo negativo del caricabatterie al polo negativo della batteria.
- ➔ Inserire la spina e accendere il caricabatterie.
- ➔ Caricare la batteria con la corrente di carica minima possibile.
- ➔ Se la batteria è caricata, staccare dapprima il caricabatterie dalla rete e poi dalla batteria.
- ➔ Avvitare i tappi degli elementi. (solo per batteria richiedente poca manutenzione)

Smontare la batteria

- ➔ Scollegare il morsetto sul polo negativo (-).
- ➔ Scollegare il morsetto sul polo positivo (+).
- ➔ Svitare i supporti sul fondo della batteria.
- ➔ Estrarre la batteria dal suo alloggiamento.

- Smaltire la batteria scarica in conformità alle disposizioni in vigore.

Controllo e rabbocco dell'olio motore

⚠ PERICOLO

Pericolo di ustioni!

- Lasciare raffreddare il motore.
- Controllare il livello dell'olio motore non prima che siano passati 5 minuti dall'arresto del motore.



- 1 Coperchio di riempimento dell'olio (motore)
 - 2 Astina di livello dell'olio
- Estrarre l'astina di livello dell'olio.
 - Pulire l'astina di livello dell'olio e reinserirla.
 - Estrarre l'astina di livello dell'olio.
 - Rilevare il livello dell'olio.
 - Reinserire l'astina di livello dell'olio.

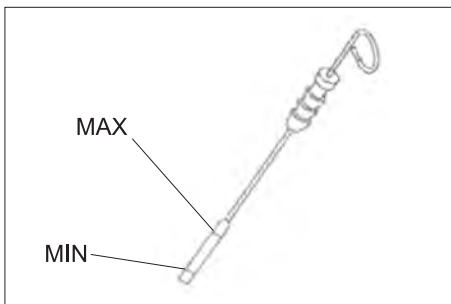

- Il livello dell'olio deve essere compreso fra le tacche "MIN" e "MAX".
- Se il livello dell'olio è al di sotto della tacca di MIN, aggiungere olio motore.
- Non riempire il motore al di sopra della tacca MAX.
- Svitare il coperchio di riempimento dell'olio.
- Riempire con olio motore. Per il tipo di olio vedi il capitolo Dati tecnici.
- Chiudere il coperchio di riempimento dell'olio.
- Attendere almeno 5 minuti.
- Controllare il livello dell'olio motore.

Sostituire l'olio motore e il filtro dell'olio motore

PRUDENZA

Pericolo di ustioni dovuto da olio motore scottante!

- Lasciare raffreddare il motore.
- Predisporre un contenitore di raccolta che possa contenere almeno 6 litri di olio motore.
- Lasciare raffreddare il motore.

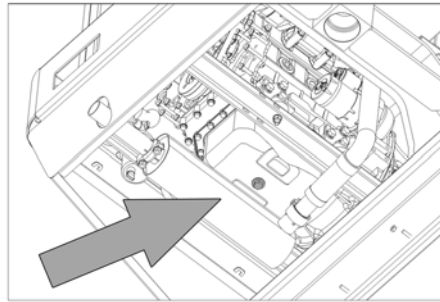

- Svitare il tappo di scarico dell'olio.
- Svitare il coperchio di riempimento dell'olio.
- Scaricare l'olio.



- 1 Filtro d'olio del motore
 - 2 Filtro carburante
- Svitare il filtro dell'olio.
 - Pulire l'alloggiamento e le superfici di tenuta.
 - Applicare olio alla guarnizione del nuovo filtro dell'olio prima di inserirlo.
 - Inserire il nuovo filtro dell'olio e serrarlo saldamente.
 - Avvitare il tappo di scarico dell'olio inclusa la nuova guarnizione. Coppia di serraggio: 25 Nm
 - Riempire con olio motore. Per il tipo di olio e la quantità di riempimento, vedi il capitolo Dati tecnici.
 - Chiudere il coperchio di riempimento dell'olio.
 - Fare funzionare il motore per circa 10 secondi.
 - Controllare il livello dell'olio motore.

Controllare il filtro del carburante

- Verificare se il filtro del carburante è sporco.
- All'occorrenza pulire il filtro del carburante e il corpo del filtro e se necessario sostituire il filtro del carburante.

Sostituire il filtro del carburante



- 1 Rubinetto del carburante
- 2 Filtro carburante

- Chiudere il rubinetto del carburante
- Svitare e sostituire il filtro del carburante.



- 1 Rubinetto del carburante
- 2 Filtro carburante

NOTA

Riempire il filtro del carburante con diesel prima di montarlo.

- Avvitare il nuovo filtro del carburante.
- Serrare il filtro del carburante con una coppia di serraggio di 20 Nm.
- Aprire il rubinetto del carburante.

Scaricare l'acqua di condensa dal separatore acqua - carburante Diesel

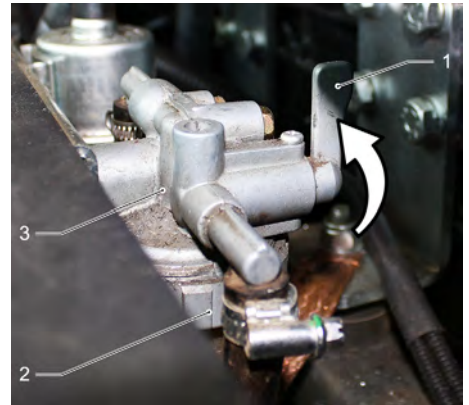

- 1 Rubinetto del carburante
 - 2 Coppa di separazione
 - 3 separatore d'acqua
- Chiudere il rubinetto del carburante
 - Svitare la coppa di separazione e svuotarla.
 - Avvitare la coppa di separazione.
 - Aprire il rubinetto del carburante.

Controllare il livello dell'olio idraulico e aggiungere olio idraulico

NOTA

Il contenitore del vano raccolta non deve essere sollevato.

- Aprire la copertura del motore.

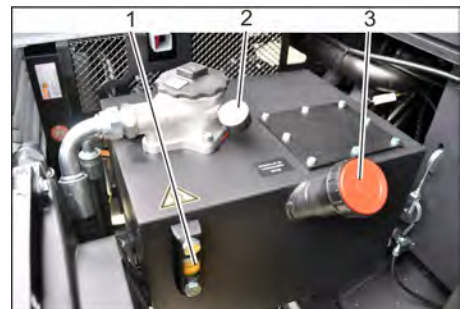

- 1 Vetro d'ispezione
- 2 Manometro
- 3 Tappo di chiusura, apertura di riempimento olio

- Controllare il livello dell'olio idraulico dal vetro d'ispezione.
- Il livello dell'olio deve essere compreso fra le tacche "MIN" e "MAX".
- Se il livello dell'olio è al di sotto della tacca di MIN, aggiungere olio idraulico.
- Svitare il coperchio di chiusura del foro di rabbocco dell'olio.
- Pulire l'area di introduzione.
- Rabboccare con olio idraulico.
Per il tipo di olio vedi il capitolo Dati tecnici.
- Svitare il coperchio di chiusura del foro di rabbocco dell'olio.

NOTA

Se il manometro indica una pressione olio idraulico aumentato, allora bisogna fare cambiare il filtro olio idraulico dal servizio di assistenza Kärcher.

Controllare l'impianto idraulico

NOTA

Fare eseguire la manutenzione dell'impianto idraulico solo dal servizio assistenza autorizzato Kärcher.

- Bloccare il freno di stazionamento.
- Avviare il motore.
- Controllare la tenuta dei tubi flessibili idraulici e dei collegamenti.

Controllare ed eseguire la manutenzione sul radiatore dell'acqua

⚠ PERICOLO

Pericolo di ustioni e di scottatura!

- Lasciare raffreddare il radiatore dell'acqua per almeno 20 minuti.
- Controllare il livello dell'acqua di raffreddamento del serbatoio di compensazione (livello acqua tra MIN e MAX).
- Pulire le lamelle del radiatore.
- Controllare la tenuta dei tubi flessibili del radiatore e dei collegamenti.
- Pulire la ventola.

Controllo del rullo spazzola

- Avviare il motore.
- Sollevare fino alla posizione finale il vano raccolta.
- Spegnerne il motore.
- Bloccare il freno di stazionamento.
- Impiegare la barra di sicurezza per lo scarico in altezza.
- Togliere eventuali nastri o spaghi dal rullo spazzola.
- Estrarre la barra di sicurezza.
- Avviare il motore.
- Abbassare fino alla posizione finale il vano raccolta.
- Spegnerne il motore.

Sostituzione del rullo spazzola



- 1 Interruttore a chiave
 - 2 Rivestimento laterale
- Alzare il contenitore della spazzatura e sostenerlo con la barra di sicurezza.
 - Aprire il rivestimento laterale con la chiave.



- 1 Staffa di sostegno
 - 2 Dado ad alette
 - 3 Guarnizione laterale
- Svitare i dadi ad alette.
 - Rimuovere la staffa di sostegno.
 - Svitare i dadi ad alette della guarnizione laterale sulla lamiera di sostegno e rimuovere la lamiera.
 - Ribaltare all'esterno la guarnizione laterale.
 - Svitare la vite di fissaggio alloggiamento rullo spazzola e ribaltare all'esterno l'alloggio.
 - Estrarre il rullo spazzola.

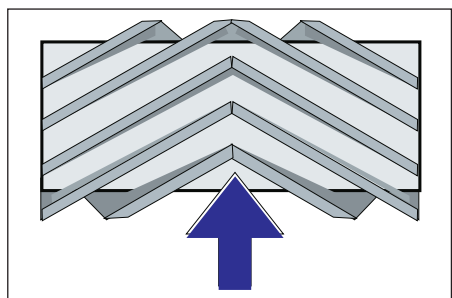

Posizione di montaggio del rullo spazzola in senso di marcia (vista dall'alto)

Avviso: Al montaggio del nuovo rullo spazzola, fare attenzione alla posizione delle setole.

- Montare la nuova rullo spazzola. Le scanalature del rullo spazzola devono essere introdotte sulle camme del braccio oscillante contrapposto.

Avviso: Dopo il montaggio del nuovo rullo spazzola occorre regolare la simmetria delle spazzole.

Controllo e regolazione della simmetria del rullo spazzola

- Controllare la pressione delle ruote.
- Disattivare l'aspiratore-raccogliore.
- Portare la spazzatrice su un pavimento piano e liscio coperto visibilmente di polvere o gesso.
- Abbassare il rullo spazzola con la leva di comando e lasciarlo girare (circa 10 secondi).
- Sollevare il rullo spazzola.
- Spostare il veicolo in retromarcia.
- Controllarne la simmetria.

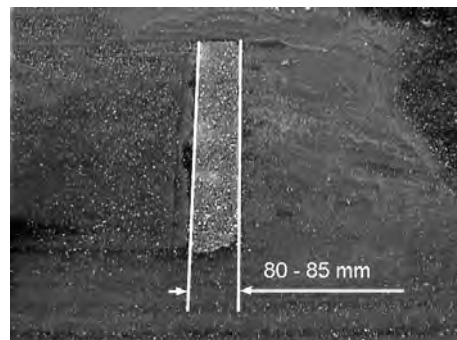

La simmetria delle spazzole deve formare un rettangolo uniforme largo 80-85 mm.

Regolare la simmetria delle spazzole



- 1 Molla
 - 2 Dado di regolazione
 - 3 Controdado
 - 4 Asta filettata
- Regolare la posizione del rullo spazzola regolando la vite di regolazione.
 - Controllarne la simmetria.

Controllo e regolazione della simmetria delle spazzole laterali

- Controllare la pressione delle ruote.
- Sollevare le spazzole laterali.
- Portare la spazzatrice su un pavimento piano e liscio coperto visibilmente di polvere o gesso.
- Abbassare la spazzola laterale con la leva di comando e lasciarla girare (circa 10 secondi).
- Sollevare le spazzole laterali.
- Spostare il veicolo in retromarcia.
- Controllarne la simmetria.

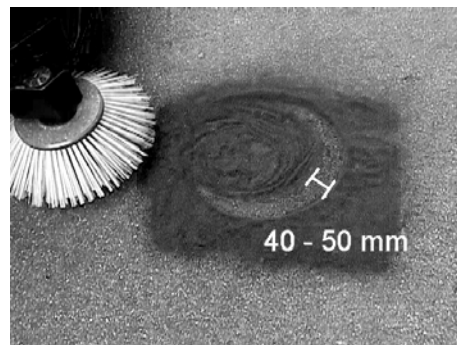

La larghezza della simmetria deve essere compresa tra 40-50 mm.

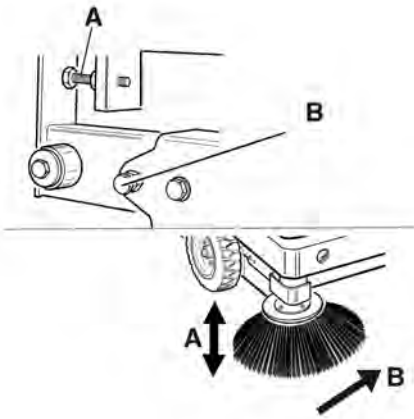

- Correggere la simmetria spazzola con le due viti di regolazione.
- Controllarne la simmetria.

Aggiustare le guarnizioni laterali

⚠ **PERICOLO**

Rischio di lesioni!

- Infilare sempre la barra di sicurezza con il contenitore della spazzatura sollevato.
- Eseguire la protezione solo all'esterno della zona di pericolo.
- Controllare la pressione delle ruote.
- Alzare il vano raccolta e bloccare con barra di sicurezza.
- Ribaltare in su la barra di sicurezza per lo scarico in altezza e infilarla nel supporto (bloccata).

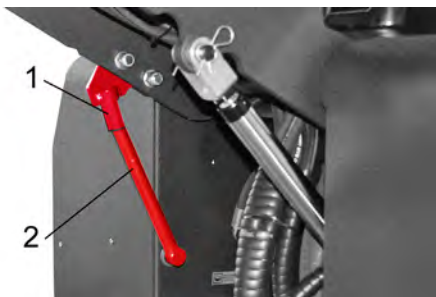

- 1 Supporto barra di sicurezza
 - 2 Barra di sicurezza
- Aprire il rivestimento laterale come descritto al capitolo „Sostituire il rullo spazzola“.
 - Allentare 6 dadi ad alette sulla lamiera di sostegno laterale.
 - Allentare 3 dadi (AC 13) sulla lamiera di sostegno anteriore.
 - Premere la guarnizione laterale in basso (asola) fino ad avere una distanza di 1 - 3 mm dal pavimento.
 - Avvitare le lamiere di sostegno.
 - Ripetere la procedura sull'altro lato dell'apparecchio.

Controllo della pressione delle ruote

- Depositare la spazzatrice su una superficie piana.
- Collegare il manometro alla valvola del pneumatico.
- Misurare la pressione e correggerla se necessario.

Per la pressione consentita dei pneumatici vedi il capitolo Dati tecnici.

Pulire manualmente il filtro della polvere



- Attivare la pulizia del filtro manuale.

Controllo /sostituzione del filtro antipolvere

⚠ **AVVERTIMENTO**

Rischio di lesioni!

- Durante gli interventi sull'impianto filtrante indossare una mascherina antipolvere. Osservare le norme di sicurezza vigenti specifiche per polveri fini.
- Pulire il filtro polvere con il tasto prodotto per la pulizia del filtro.
- Svuotare il vano raccolta.



- 1 Dispositivo di blocco della copertura dell'apparecchio
 - 2 Cofano
 - 3 Coperchio del filtro
- Aprire il bloccaggio svitando a ciò svitare le viti ad alette.
 - Ribaltare il cofano in avanti.

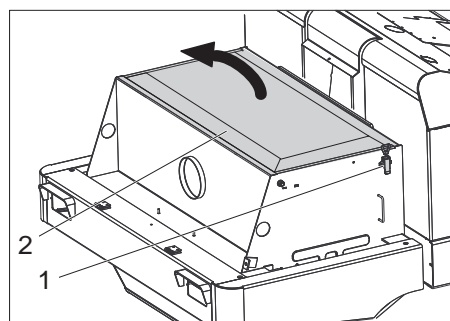

- 1 Chiusura, copertura filtro (2 chiusure)
 - 2 Coperchio del filtro
- Aprire la chiusura.
 - Aprire il coperchio del filtro.



- 1 Traverse
 - 2 Filtro della polvere
- Verificare il filtro antipolvere e se necessario pulirlo o sostituirlo.

Indicazione

La sostituzione del filtro antipolvere deve essere eseguito solo dal servizio di assistenza clienti della Kärcher.

- Posizionare la copertura del filtro e bloccarla.

Controllare e regolare la cinghia trapezoidale

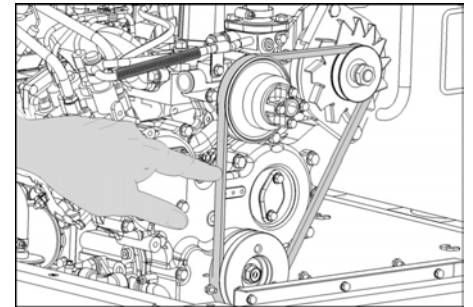

La cinghia trapezoidale deve allentarsi di circa 7-9 mm con una pressione di 10 kg.

- Lasciare regolare la tensione della cinghia trapezoidale dal servizio di assistenza autorizzato.

Controllo e cambio del filtro aria

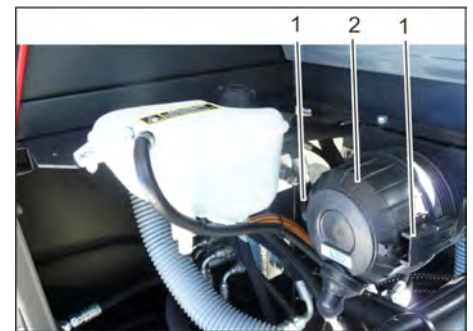

- 1 Chiusura
 - 2 Alloggiamento filtro aria
- Rimuovere l'alloggiamento del filtro d'aria.
 - Sostituire l'insero filtrante dell'aria.
- Nota:** Posizione di montaggio con apertura di soffiaggio rivolta in basso (vedi Figura).

Pulitura del separatore centrifugo

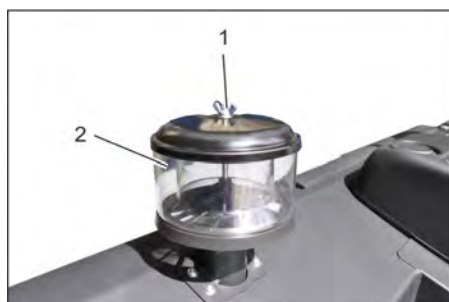

- 1 Dado ad alette
 2 Separatore centrifugo
 → Svitare il dado ad alette del separatore centrifugo.
 → Pulire il separatore centrifugo.

Verifica del livello refrigerante

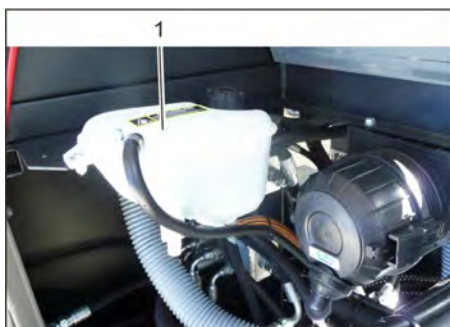

- 1 Contenitore di compensazione del refrigerante
 → Verificare il livello a motore raffreddato.
 → Controllare il livello nel contenitore di compensazione del refrigerante.
 Il corretto livello del refrigerante è dato quando si trova tra la marcatura superiore e quella inferiore.

Sostituzione dei fusibili



- Svitare i dadi zigrinati.
 → Aprire il coperchio della cassetta portafusibili.
 → Controllare i fusibili
 → Sostituire i fusibili difettosi.

Avviso: Utilizzare esclusivamente fusibili aventi lo stesso valore.

Nota: Il fusibile FU 01 si trova nel vano motore.



FU 01	Fusibile principale	60 A
FU 02	Clacson Radiatore olio idraulico	20 A
FU 03	Relè di sicurezza Display multifunzioni	10 A
FU 04	Proiettore rotante lampeggiante	5 A
FU 05	Relè di sicurezza Ritardo tempo	25 A
FU 06	Illuminazione cabina Tergicristallo	10 A
FU 07	Pompa carburante	10 A
FU 08	Relè a tempo Interruttore di contatto del sedile	3 A
FU 09	Illuminazione sinistra	7,5 A
FU 10	Illuminazione destra	7,5 A
FU 11	Illuminazione di lavoro anteriore (anabbaglianti)	10 A
FU 12	Agitatore	20 A
FU 13	Segnale di retromarcia	5 A

Guida alla risoluzione dei guasti

Guasto	Rimedio
L'apparecchio non si accende	Sedersi sul sedile di guida. L'interruttore di contatto sedile si attiva.
	Per avviare il motore, è necessario premere il pedale del freno.
	Caricare o sostituire la batteria
	Fare rifornimento di carburante, eliminare l'aria dal sistema carburante
	Sostituire il filtro del carburante
	Controllare le condutture del carburante, gli attacchi e i collegamenti e se necessario, ripararli
	Informare il servizio assistenza clienti Kärcher.
Il motore gira in maniera irregolare	Pulire il filtro dell'aria o cambiare la cartuccia del filtro
	Controllare le condutture del carburante, gli attacchi e i collegamenti e se necessario, ripararli
	Informare il servizio assistenza clienti Kärcher.
Motore surriscaldato	Rabboccare con refrigerante
	Sciacquare il radiatore
	Tendere la cinghia trapezoidale
	Informare il servizio assistenza clienti Kärcher.
Il motore è acceso, ma l'apparecchio avanza molto lentamente o non avanza	Sbloccare il freno di stazionamento
	Posizionare l'acceleratore completamente in avanti (alto numero di giri).
	Verificare se vi sono nastri e corde impigliati.
	Informare il servizio assistenza clienti Kärcher.
Fischi provenienti dal sistema idraulico	Rabboccare con liquido idraulico
	Informare il servizio assistenza clienti Kärcher.
Le spazzole non ruotano o ruotano solo lentamente	Posizionare l'acceleratore completamente in avanti (alto numero di giri).
	Verificare se vi sono nastri e corde impigliati.
	Informare il servizio assistenza clienti Kärcher.
Scarsa o nessuna forza aspirante nell'area delle spazzole	Controllare il filtro della polvere, pulirlo o sostituirlo.
	Informare il servizio assistenza clienti Kärcher.
L'apparecchio produce polvere	Aggiustare le guarnizioni laterali
	Accendere la ventola
	Controllare il filtro della polvere, pulirlo o sostituirlo.
	Sostituzione delle guarnizioni del filtro
	Aprire lo sportello del contenitore.
	Informare il servizio assistenza clienti Kärcher.
L'unità spazzante non raccoglie lo sporco	Svuotare il vano raccolta
	Controllare il filtro della polvere, pulirlo o sostituirlo.
	Sostituzione del rullo spazzola
	Regolare la simmetria delle spazzole
	Sostituire le strisce di tenuta del cestello dello sporco.
	Risolvere il blocco del rullospazzola
	Aprire lo sportello del contenitore.
	Informare il servizio assistenza clienti Kärcher.
Il vano raccolta non si solleva o non si abbassa	Posizionare l'acceleratore completamente in avanti (alto numero di giri).
	Informare il servizio assistenza clienti Kärcher.
Lo sportello del contenitore non si apre	Informare il servizio assistenza clienti Kärcher.
Anomalie di funzionamento di parti ad azionamento idraulico	Informare il servizio assistenza clienti Kärcher.

Dati tecnici

		KM 150/500 R D Classic
Dati dell'apparecchio		
Velocità di marcia, avanti	km/h	12
Velocità di marcia, indietro	km/h	12
Pendenza massima superabile	%	18
Resa oraria senza scope laterali	m ² /h	14400
Resa oraria con spazzole laterali	m ² /h	18000
Larghezza di lavoro senza scope laterali	mm	1200
Larghezza di lavoro con spazzole laterali	mm	1500
Grado di protezione, protezione contro la gocciolatura d'acqua	--	IPX 3
Durata di utilizzo con serbatoio pieno	h	11
Motore		
Modello	--	YANMAR 3TNV76A
Tipo di costruzione	--	Motore diesel 3 cilindri, quattro tempi
Tipo di raffreddamento	--	Raffreddamento ad acqua
Senso di rotazione	--	In senso antiorario
Foro	mm	70
Corsa	mm	82
Cilindrata	cm ³	1116
Quantità olio	l	3,5
Numero giri di esercizio	1/min	2500
Numero massimo di giri	1/min	2500
Numero di giri al minimo	1/min	1300
Potenza max.	kW/PS	15,8 / 21,5
Coppia massima a 2400-2900 1/min	Nm	84,1
Filtro dell'olio	--	Cartuccia filtro
Filtro aria aspirata	--	Cartuccia filtro interno, cartuccia filtro esterno
Filtro carburante	--	Cartuccia filtro
Impianto elettrico		
Batteria	V, Ah	12, 62
Generatore, corrente trifase	V, A	12, 55
Motorino d'avviamento	--	Avviamento elettrico
Impianto idraulico		
Quantità di olio in un impianto idraulico completo	l	35
Quantità di olio nel serbatoio idraulico	l	28
Tipi di olio		
Motore (oltre 25 °C)	--	SAE 30, SAE 10W-30, SAE 15W-40
Motore (da 0 a 25 °C)	--	SAE 20, SAE 10W-30, SAE 10W-40
Motore (inferiore a 0 °C)	--	SAE 10W, SAE 10W-30, SAE 10W-40
Impianto idraulico	--	HV 46
Vano raccolta		
Altezza max. di scarico	mm	1470
Capacità del vano raccolta	l	500
Rullospazzola		
Diametro rullo spazzola	mm	380
Larghezza rullo spazzola	mm	1200
Numero di giri	1/min	360
Simmetria	mm	80
Spazzole laterali		
Diametro scope laterali	mm	600
Numero di giri (continuo)	1/min	0 - 54
Pneumatici		
Dimensioni anteriori	--	5.00-8 10PR

Dimensioni posteriori	--	4.00-8 8PR
Freno		
Ruote anteriori	--	meccanico
Ruota posteriore	--	idrostatico
Sistema di filtraggio e di aspirazione		
Tipo di costruzione	--	Filtro a tasca
Numero di giri	1/min	2900
Superficie filtrante del filtro per polveri fini	m ²	7
Depressione nominale sistema aspirante	mbar	18,5
Flusso volumetrico nominale sistema aspirante	m ³ /h	1650
Agitatore	--	Motore elettrico
Condizioni ambientali		
Temperatura	°C	da -5 a +40
Umidità, non condensante	%	0 - 90
Valori rilevati secondo EN 60335-2-72		
Emissione sonora		
Pressione acustica L _{pA}	dB(A)	80
Dubbio K _{pA}	dB(A)	3
Pressione acustica L _{WA} + Dubbio K _{WA}	dB(A)	102
Vibrazioni meccaniche		
Valore di vibrazione mano-braccio	m/s ²	1,3
Sedile	m/s ²	1,2
Dubbio K	m/s ²	0,2
Dimensioni e pesi		
Lunghezza x larghezza x Altezza	mm	2442x1570x1640
Raggio di inversione destro	mm	1515
Raggio di inversione sinistro	mm	1600
Peso a vuoto	kg	1394
Peso totale consentito	kg	2240
Carico assiale anteriore consentito	kg	1408
Carico assiale posteriore consentito	kg	832
Contenuto serbatoio, diesel	l	26
Con riserva di modifiche tecniche!		

Dichiarazione di conformità CE

Con la presente si dichiara che la macchina qui di seguito indicata, in base alla sua concezione, al tipo di costruzione e nella versione da noi introdotta sul mercato, è conforme ai requisiti fondamentali di sicurezza e di sanità delle direttive CE. In caso di modifiche apportate alla macchina senza il nostro consenso, la presente dichiarazione perde ogni validità.

Prodotto: Spazzatrice aspirante uomo a bordo

Modello: 1.186-xxx

Direttive CE pertinenti

2006/42/CE (+2009/127/CE)

2004/108/CE

2000/14/CE

Norme armonizzate applicate

EN 60335-1

EN 55012: 2007 + A1: 2009

EN 55014-2: 1997+A1: 2001+A2: 2008

Norme nazionali applicate

-

Procedura di valutazione della conformità applicata

2000/14/CE: Allegato V

Livello di potenza sonora dB(A)

Misurato: 99

Garantito: 102

I firmatari agiscono su incarico e con la procura dell'amministrazione.

 H. Jenner
 CEO

 S. Reiser
 Head of Approval

Responsabile della documentazione:

S. Reiser

Alfred Kärcher GmbH & Co. KG

Alfred-Kärcher-Str. 28 - 40



71364 Winnenden (Germany)

Tel.: +49 7195 14-0

Fax: +49 7195 14-2212

Winnenden, 2011/03/01

Algemene aanwijzingen	NL	1
Zorg voor het milieu	NL	1
Garantie	NL	1
Accessoires en reserveonderdelen	NL	1
Symbolen in de gebruiksaanwijzing	NL	1
Symbolen op het apparaat	NL	1
Reglementair gebruik	NL	2
Voorzienbaar verkeerd gebruik	NL	2
Geschikte ondergronden	NL	2
Veiligheidsinstructies	NL	2
Veiligheidsinstructies voor de bediening	NL	2
Veiligheidsinstructies voor de rijmodus	NL	2
Apparaten met verbrandingsmotor	NL	2
Apparaten met hoge afvoer	NL	2
Apparaten met bestuurdersbeschermingsdak	NL	2
Veiligheidsinstructies over het transport van het apparaat	NL	2
Veiligheidsinstructies over verzorging en onderhoud	NL	3
Functie	NL	3
Instructies inzake uitladen	NL	3
Elementen voor de bediening en de functies	NL	4
Afbeelding veegmachine	NL	4
Bedieningsveld	NL	4
Pedalen	NL	4
Ontsteking/functietoetsen	NL	4
Bedieningshendel	NL	4
Controlelampjes en display	NL	5
Voor de inbedrijfstelling	NL	5
Parkeerrem vergrendelen/loszetten	NL	5
Veegmachine zonder zelfaandrijving bewegen	NL	5
Veegmachine met zelfaandrijving bewegen	NL	5
Inbedrijfstelling	NL	5
Algemene aanwijzingen	NL	5
Controle- en onderhoudswerkzaamheden	NL	5
Tanken	NL	5
Werking	NL	5
Chauffeursstoel instellen	NL	5
Apparaat starten	NL	5
Apparaat verrijden	NL	5
Veegbedrijf	NL	6
Veeggoedcontainer leegmaken	NL	6
Apparaat uitschakelen	NL	7
Transport	NL	7
Opslag	NL	7
Stillegging	NL	7
Onderhoud	NL	7
Algemene aanwijzingen	NL	7
Reiniging	NL	7
Onderhoudsintervallen	NL	7
Onderhoudswerkzaamheden	NL	7
Hulp bij storingen	NL	13
Technische gegevens	NL	14
EG-conformiteitsverklaring	NL	15

  Lees vóór het eerste gebruik van uw apparaat deze originele gebruiksaanwijzing, ga navenant te werk en bewaar hem voor later gebruik of voor een latere eigenaar.

Voor de eerste inbedrijfstelling de veiligheidsaanwijzingen nr. 5.956-250 beslist doorlezen!

Algemene aanwijzingen

Als u bij het uitpakken transportschade constateert, neem dan contact op met uw distributeur.

- De op het apparaat aangebrachte waarschuwings- en aanwijzingsborden geven aanwijzingen voor gebruik zonder gevaar.
- Naast de aanwijzingen in de gebruiksaanwijzingen moeten de algemene veiligheidsvoorschriften en voorschriften ter vermindering van ongevallen van de wetgever in acht genomen worden.

Zorg voor het milieu

	Het verpakkingsmateriaal is herbruikbaar. Deponeer het verpakkingsmateriaal niet bij het huishoudelijk afval, maar bied het aan voor hergebruik.
	Onbruikbaar geworden apparaten bevatten waardevolle materialen die geschikt zijn voor recycling. Lever ze daarom in voor hergebruik. Verwijder afgedankte apparaten daarom via daarvoor geëigende verzamelssystemen.

Motorolie, diesel en benzine mogen niet in het milieu terecht komen. Bescherm de bodem en verwijder oude olie op milieuvriendelijke wijze.

Aanwijzingen betreffende de inhoudsstoffen (REACH)

Huidige informatie over de inhoudsstoffen vindt u onder:

www.kaercher.com/REACH

Garantie

In ieder land zijn de door ons bevoegde verkoopkantoor uitgegeven garantiebepalingen van toepassing. Eventuele storingen aan het apparaat verhelpen wij zonder kosten binnen de garantietermijn, mits een materiaal of fabrieksfout de oorzaak van deze storing is. Neem bij klachten binnen de garantietermijn contact op met uw leverancier of de dichtstbijzijnde klantenservicewerkplaats en neem uw aankoopbewijs mee.

Accessoires en reserveonderdelen

⚠ GEVAAR

Om risico's te vermijden, mogen reparaties en het vervangen van onderdelen aan het apparaat alleen worden uitgevoerd door een erkende klantendienst.

- Er mogen alleen toebehoren en onderdelen gebruikt worden, die door de fabrikant zijn goedgekeurd. Origineel toebehoren en originele onderdelen staan er borg voor dat het apparaat veilig en storingsvrij gebruikt kan worden.
- Een selectie van de meest frequent benodigde reserveonderdelen vindt u achteraan in de gebruiksaanwijzing.
- Verdere informatie over reserveonderdelen vindt u op www.kaercher.com bij Service.

Symbolen in de gebruiksaanwijzing

⚠ GEVAAR

Waarschuwt voor een direct dreigend gevaar, dat tot ernstige lichamelijke letsels of de dood leidt.

⚠ WAARSCHUWING

Waarschuwt voor een mogelijk gevaarlijke situatie, die tot ernstige lichamelijke letsels of de dood zou kunnen leiden.



⚠ VOORZICHTIG

Verwijzing naar een mogelijk gevaarlijke situatie, die tot lichte letsels of materiële schade kan leiden.

LET OP

Verwijzing naar een mogelijke gevaarlijke situatie die tot materiële schade kan leiden.

Symbolen op het apparaat

	Verbrandingsgevaar door hete oppervlakken! Laat de uitlaatinstallatie voldoende afkoelen voordat u aan het apparaat begint te werken.
	Werkzaamheden aan het apparaat altijd met geschikte handschoenen uitvoeren.
	Knelgevaar door vastklemmen tussen bewegende voertuigonderdelen
	Verwondingsgevaar door bewegende onderdelen. Niet erin grijpen.
	Brandgevaar! Geen brandende of glimmende voorwerpen opzuigen.
	Kettingopname / kraanpunt
	Bandendruk (max.) 0.8 MPa 8.0 bar
	Opnamepunt voor krik
	Maximale helling van de ondergrond bij ritten met opgetild veeggoedreservoir.
	In de rijrichting mag u slechts stijgingen tot 18% nemen.
	Beschadigingsgevaar! De Stoffilter niet uitwassen.

Reglementair gebruik

De veegmachine is voorzien voor de reiniging van vloeroppervlakken voor industrieel gebruik en onder andere voor de volgende toepassingsgebieden:

- parkings;
 - productie-installaties;
 - logistieke bereiken;
 - hotels;
 - kleinhandel;
 - magazijnen;
 - voetpaden.
- Gebruik deze veegmachine uitsluitend volgens de gegevens in deze gebruiksaanwijzing.
- Ieder daarboven uitgaand gebruik geldt als niet volgens de voorschriften. Voor hieruit resulterende schade is de fabrikant niet aansprakelijk, het risico hiervoor draagt alleen de gebruiker.
- Er mogen aan het apparaat geen wijzigingen worden aangebracht.
- De veegmachine is enkel geschikt voor de in de gebruiksaanwijzing aangegeven vloeroppervlakken.
- Er mag alleen gereden worden op de door de ondernemer of diens gemachtigde voor het machinegebruik vrijgegeven oppervlakken.
- Over het algemeen geldt: Licht ontvlambare stoffen uit de buurt van het apparaat houden (explosie-/brandgevaar).

Voorzienbaar verkeerd gebruik

- Nooit explosieve vloeistoffen, brandbare gassen of onverdunde zuren en oplosmiddelen opvegen/opzuigen! Daar toe behoren benzine, ververdunner of stookolie die door verwerveling met de zuiglucht explosieve dampen of mengsels kunnen vormen, verder aceton, onverdunde zuren en oplosmiddelen omdat zij op het apparaat gebruikte materialen aantasten.
- Nooit reactieve metaalstoffen (bijv. aluminium, magnesium, zink) opvegen/opzuigen, ze vormen in verbinding met sterk alkalische of zure reinigingsmiddelen explosieve gassen.
- Geen brandbare of glimmende voorwerpen opvegen/opzuigen.
- Het apparaat is niet geschikt voor het opvegen van stoffen die schadelijk zijn voor de gezondheid.
- Het apparaat mag niet in gesloten ruimtes gebruikt worden.
- Het verblijf in de gevarezone is verboden. Niet gebruiken in ruimtes met ont-ploffingsgevaar.
- Het meenemen van begeleidende personen is niet toegestaan.
- Het is niet toegestaan om met dit apparaat voorwerpen te verschuiven of te transporteren.

Geschikte ondergronden

- Asfalt
- Industrievloer
- Estrik
- Beton
- Klinkers

Veiligheidsinstructies



Gevaar van gehoorschade. Bij het werken met het apparaat in elk geval een geschikte gehoorbescherming dragen.

Veiligheidsinstructies voor de bediening

- *Het apparaat met de werkinstallaties moet voor gebruik gecontroleerd worden op deugdelijkheid en bedrijfsveiligheid. Indien zij niet in goede staat verkeren, mag u de apparatuur niet gebruiken.*
- *Bij gebruik van het apparaat in gevaarlijke omgevingen (bijvoorbeeld tankstations) moeten de overeenkomstige veiligheidsvoorschriften in acht genomen worden. Niet gebruiken in ruimtes met ontploffingsgevaar.*
- ⚠ **GEVAAR**
Verwondingsgevaar!
- *Gebruik het apparaat niet zonder bescherming tegen vallende voorwerpen in bereiken waar de mogelijkheid bestaat dat de bediener wordt geraakt door vallende voorwerpen.*
- *Degene die het apparaat bedient dient het te gebruiken volgens de voorschriften. Deze dient rekening te houden met de plaatselijke omstandigheden en bij het werken met het apparaat te letten op derden, speciaal op kinderen.*
- *De voor motorrijtuigen voorgeschreven maatregelen, regels en verordeningen dienen altijd te worden opgevolgd.*
- *Voor de aanvang van de werkzaamheden moet de bediener zich ervan vergewissen dat alle veiligheidsinrichtingen volgens de voorschriften zijn aangebracht en functioneren.*
- *De bediener van het apparaat is verantwoordelijk voor ongevallen met andere personen of hun eigendom.*
- *Erop letten dat de bediener nauw aansluitende kledij draagt. Stevig schoeisel dragen en losse kledij vermijden.*
- *Voor het starten de onmiddellijke omgeving van het apparaat controleren (bv. kinderen). Letten op voldoende zichtbaarheid!*
- *Laat het apparaat nooit zonder toezicht staan terwijl het ingeschakeld is. De bediener mag het apparaat pas achterlaten als de sleutel (Intelligent Key) verwijderd en het apparaat tegen onbedoelde bewegingen beveiligd is.*
- *Om onbevoegd gebruik van het apparaat te voorkomen, dient men de contactsleutel te verwijderen.*
- *Het apparaat mag alleen door personen worden gebruikt die voor de omgang ermee zijn opgeleid of hun vaardigheden in het bedienen hebben aangeleerd en uitdrukkelijk de opdracht hebben gekregen voor het gebruik.*
- *Dit apparaat is niet ervoor gedacht, door personen (inclusieve kinderen)*

met beperkte fysieke, sensorische of geestelijke mogelijkheden of door gebrek aan ervaring en/of door gebrek aan kennis te worden benut, tenzij deze personen door personen worden geobserveerd die voor hun veiligheid verantwoordelijk zijn of door deze hun instructies hebben verkregen, hoe het apparaat dient te worden gebruikt.

- *Over kinderen dient toezicht te worden gehouden, om te waarborgen dat ze niet met het apparaat spelen.*

Veiligheidsinstructies voor de rijmodus

⚠ GEVAAR

Ongevalgevaar, verwondingsgevaar!

- *De rijsnelheid moet aan de omstandigheden van dat moment aangepast worden.*

Kantelgevaar bij de sterke hellingen.

- *In de rijrichting mag u slechts stijgingen tot 18% nemen.*

Kantelgevaar bij onstabiele ondergrond.

- *Het apparaat uitsluitend op bevestigde ondergrond bewegen.*

Kantelgevaar bij de zijwaartse hellingen.

- *Dwars op de rijrichting alleen hellingen tot maximaal 10 % berijden.*

Apparaten met verbrandingsmotor

⚠ Gevaar

Verwondingsgevaar!

- *De uitlaat mag niet geblokkeerd worden.*
- *Niet over de uitlaat buigen of deze aanraken (verbrandingsgevaar).*
- *Aandrijfmotor niet aanraken of vastpakken (verbrandingsgevaar).*
- *Uitlaatgassen zijn schadelijk voor de gezondheid, ze mogen niet worden ingeademd.*
- *De motor heeft ca. 3 - 4 seconden naloop nodig na het uitzetten. In deze tijd absoluut uit de buurt blijven van het aandrijfbereik.*

Apparaten met hoge afvoer

⚠ GEVAAR

Verwondingsgevaar!

- *Til het vuilreservoir bij werkzaamheden aan de hoge afvoer volledig op en beveilig het.*

Apparaten met bestuurdersbeschermingsdak

OPMERKING

Het bestuurdersbeschermingsdak (optioneel) biedt bescherming tegen grote, vallende delen. Het biedt echter geen kantelbescherming!

Veiligheidsinstructies over het transport van het apparaat

- *Neem bij het transport het gewicht van het apparaat in acht.*
- *Klem voor het transport van het apparaat de batterij af en zet het apparaat veilig vast.*

Veiligheidsinstructies over verzorging en onderhoud

- Voor reinigings- en onderhoudswerkzaamheden van het apparaat, het vervangen van onderdelen of het ombouwen voor een andere functie dient het apparaat te worden uitgeschakeld en de contactsleutel te worden verwijderd.
- Bij werkzaamheden aan de elektrische installatie moet de batterij afgeklemd worden.
- Het schoonmaken van het apparaat mag niet met een waterslang of hogedrukstraal gebeuren (gevaar van kortsluiting of andere schade).
- Reparaties mogen uitsluitend door goedgekeurde klantenservicewerkplaatsen of door vaklui voor dit gebied worden uitgevoerd die met de betreffende veiligheidsvoorschriften vertrouwd zijn.
- Veiligheidscontrole volgens de plaatselijk geldige voorschriften voor van plaats veranderlijke, industrieel benutte apparaten opvolgen.
- Werkzaamheden aan het apparaat altijd met geschikte handschoenen uitvoeren.

Functie

De veegmachine werkt volgens het veegschoepprincipe.

- De roterende keerrol transporteert het vuil direct naar het veeggoedreservoir.
- De zijbezem reinigt hoeken en kanten van het veegoppervlak en transporteert het vuil in de baan van de keerrol.
- Het fijne stof wordt via de stoffilter door de zuigturbine weggezogen.

Instructies inzake uitladen

⚠ GEVAAR

Verwondings- en beschadigingsgevaar!

- Gewicht van het apparaat bij het verladen in acht nemen!
- Gebruik geen vorkheftruck, het apparaat zou beschadigd kunnen worden.

Leeggewicht (zonder aanbouwsets)	1394 kg*
----------------------------------	----------

* Indien aanbouwsets gemonteerd zijn, is dat gewicht overeenkomstig hoger.

- Bij het verladen van het apparaat moet een geschikt platform of een kraan gebruikt worden!
- Bij het gebruik van een losplank moet het volgende in acht genomen worden:
Bodemvrijheid 70mm.

Elementen voor de bediening en de functies

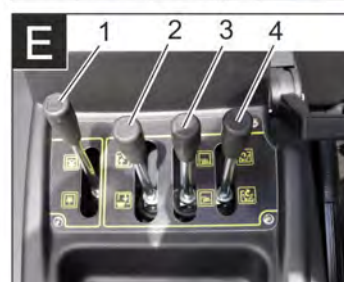
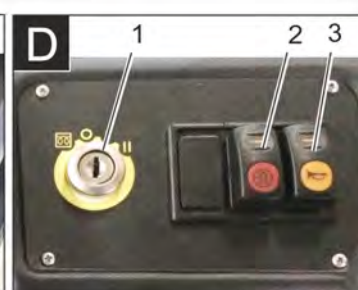
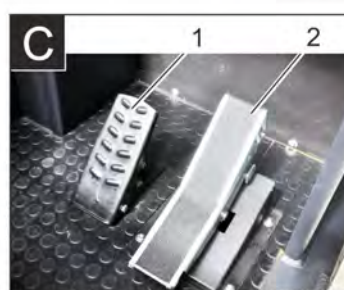
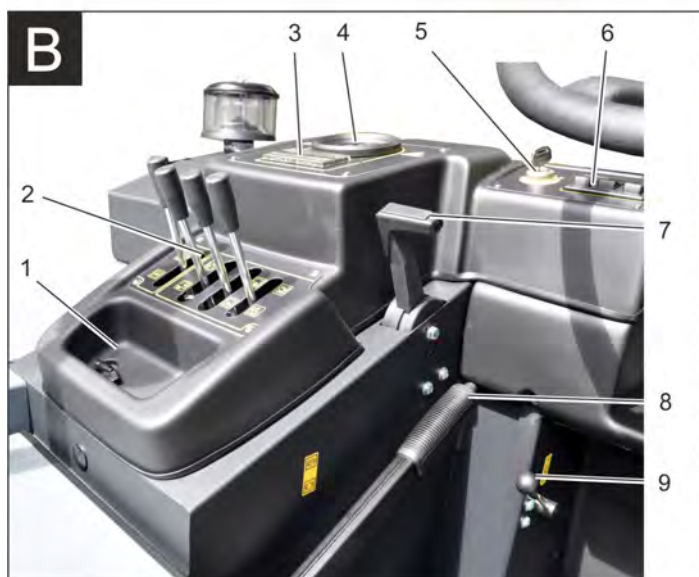
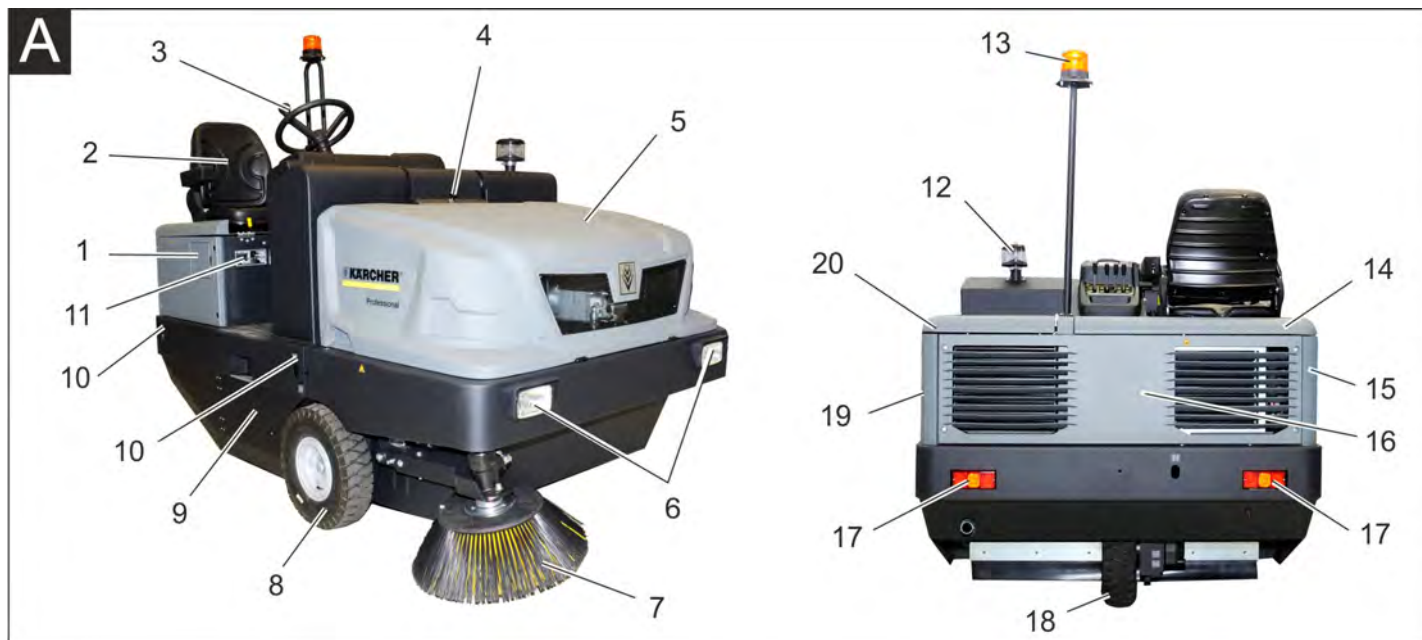

Afbeelding veegmachine

Afbeelding A

- 1 Deksel van reservoir
- 2 Stoel (met zitcontactschakelaar)
- 3 Stuurwiel
- 4 Vergrendeling apparaatkap
- 5 Apparaatkap
- 6 Werkverlichting vooraan (optie)
- 7 Zijbezem, rechts
- 8 Voorwiel
- 9 Veegrol
- 10 Vastsjorpunt (4x)
- 11 Typeplaatje
- 12 Centrifugaalseparator
- 13 Zwaailicht
- 14 Apparaatkap rechts
- 15 Afdekking, rechts
- 16 Achterwandbekleding
- 17 Werkverlichting achteraan (optie)
- 18 Achterwiel
- 19 Afdekking, links
- 20 Kap links (motorkap)

Optionele uitrusting

Bestuurdersbeschermingsdak	2.851-686.0
Werkverlichting	2.852-082.0
Zijbezem, links	2.851-274.0

Bedieningsveld

Afbeelding B

- 1 Houder
- 2 Bedieningshendel
- 3 Zekeringen
- 4 Controlelampjes en display
- 5 Contactslot
- 6 Functietoetsen
- 7 Regeling motortoerental Gashefboom
- 8 Parkeerrem
- 9 Hefboom

Pedalen

Afbeelding C

- 1 Rempedaal
- 2 Gaspedaal voor- / achteruit

Ontsteking/functietoetsen

Afbeelding D

- 1 Contactslot
Symbool verwarmingsspiraal: Voor-gloeien
Stand 0: Motor uitschakelen
Stand 1: Ontsteking aan
Stand 2: Motor starten
- 2 Filterreiniging
- 3 Claxon

Bedieningshendel

Afbeelding E

- 1 Bedieningshefboom veegwals
- 2 Bedieningshefboom vuilreservoir
- 3 Bedieningshefboom zijbezem
- 4 Bedieningshefboom reservoirdeksel

Controlelampjes en display

Afbeelding

- 1 Bedrijfsurenteller
- 2 Waarschuwinglampje laden
- 3 Waarschuwinglampje oliedruk
- 4 Waarschuwinglampje koelwatertemperatuur
- 5 Aangezogen motorlucht
- 6 Waarschuwinglampje brandstofreserve
- 7 Controlelampje voorgloeien
- 8 Controlelampjes (niet aangesloten)
- 9 Controlelampje standlicht/dimlicht (optie)
- 10 Tankweergave
- 11 Zonder functie, brandt enkel bij het starten van de motor (zelftest)
- 12 Zonder functie
- 13 Zonder functie
- 14 Zonder functie

Voor de inbedrijfstelling

Parkeerrem vergrendelen/loszetten

- Parkeerrem loszetten, daarbij rempedaal induwen.
- Parkeerrem vergrendelen, daarbij rempedaal induwen.

Veegmachine zonder zelfaandrijving bewegen

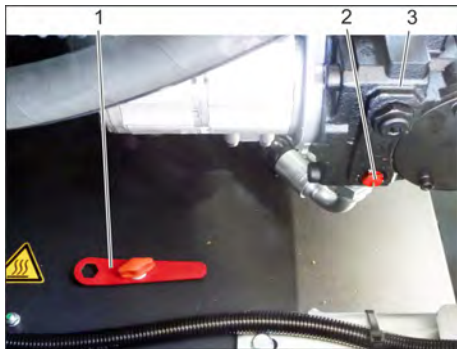

- 1 Speciaal gereedschap
 - 2 Schroef voor vrijloop
 - 3 Hydraulische pomp
- Motorafdekking openen.
 - Schroef voor vrijloop (rood) van de hydraulische pomp 180° (tegen de klok) verdraaien.

Speciaal gereedschap gebruiken.

OPMERKING

Het speciale gereedschap (rode schroevendraaier) bevindt zich in een houder in het voertuigframe, naast de vrijloop.

VOORZICHTIG

Beweeg de veegmachine zonder eigen aandrijving niet over lange afstanden en niet sneller dan 10 km/h.

- Draai de vrijloop van de hydraulische pomp na het verschuiven van de machine opnieuw met de klok mee tot de aanslag terug.

Veegmachine met zelfaandrijving bewegen

- Draai de vrijloop van de hydraulische pomp na het verschuiven van de machine opnieuw met de klok mee tot de aanslag terug.
Speciaal gereedschap gebruiken.

Inbedrijfstelling

Algemene aanwijzingen

- Voor de inbedrijfstelling de gebruiksaanwijzing van de motorfabrikant lezen en in het bijzonder de veiligheidsinstructies in acht nemen.
- Veegmachine op een egaal oppervlak neerzetten.
- Contactsleutel uitnemen.
- Parkeerrem vastzetten.

Controle- en onderhoudswerkzaamheden

Dagelijks voor het bedrijfsbegin

- Vloeistofpeil van de brandstoftank controleren.
- Motoroliepeil controleren.
- Controleer het vulniveau in het koelmiddel-compensatievat.
- Luchtdruk banden controleren.
- Keerwals en zijborstel controleren op slijtage en in elkaar gewikkelde banden.
- Wielen controleren op in elkaar gedraaide banden.
- Centrifugaalseparator en luchtfilter controleren, zo nodig reinigen.
- Werking van alle bedieningsonderdelen controleren.
- Apparaat op beschadigingen controleren.
- Stofilter met de toets Filterreiniging reinigen.

Instructie: Beschrijving zie hoofdstuk Reparaties en onderhoud.

Tanken

⚠ GEVAAR

Explosiegevaar!

- Uitsluitend de in de gebruiksaanwijzing aangegeven brandstof mag worden gebruikt.
- Niet in gesloten ruimtes tanken.
- Roken en open vuur is verboden.
- Let erop dat er geen brandstof op hete oppervlakken komt.
- Brandstofinhoud aan de tankweergave controleren.
- Motor uitzetten.
- Tankdop openen.
- Diesel tanken.
- Overgelopen brandstof wegvegen en vuldop van brandstoftank sluiten.

Werking

Chaufeursstoel instellen



- 1 Hefboom stoelverstelling
- 2 Bestuurdersstoel

- Hefboom stoelverstelling naar buiten trekken.
- Stoel verschuiven, hefboom loslaten en vastzetten.
- Door vooruit- en terugbewegen van de stoel controleren of hij vast zit.

Apparaat starten

Instructie: Het apparaat is uitgerust met van een zitcontactschakelaar. Bij het verlaten van de chauffeursstoel wordt het apparaat uitgeschakeld.



- 1 Parkeerrem
 - 2 Regeling motortoerental
- Op de chauffeursstoel plaatsnemen.
 - Parkeerrem vastzetten.
 - Regeling motortoerental 1/3 naar voren schuiven.

Voorgloeien

- Contactsleutel in het contactslot steken.
- Contactsleutel in positie „Verwarmings-spiraal“ draaien.
Voorgloeilamp licht op.

Motor starten

- Om de motor te starten, moet het rempedaal ingedrukt worden.
- Wanneer de voorgloeilamp uitgaat, de contactsleutel op positie „II“ draaien.
- Is het apparaat gestart, dan contactsleutel loslaten.

Instructie: De startmotor nooit langer dan 10 seconden gebruiken. Voor het opnieuw gebruiken van de startmotor minstens 10 seconden wachten.

Apparaat verrijden

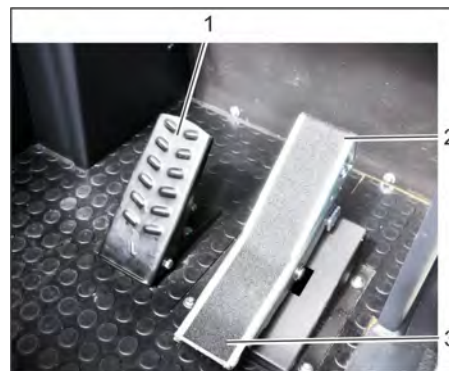

- 1 Rempedaal
 - 2 Rijpedaal "vooruit"
 - 3 Rijpedaal "achteruit"
- Schuif de toerentalregeling van de motor helemaal naar voren (bedrijfstoerental).
 - Rempedaal induwen en ingedrukt houden.
 - Parkeerrem losmaken.

Vooruit rijden

- Gaspedaal "vooruit" langzaam indrukken.

Achteruit rijden

⚠ GEVAAR

Verwondingsgevaar!

- Bij het achteruitrijden mag geen gevaar voor derden bestaan, eventueel laten inwerken.
- Gaspedaal "achteruit" langzaam indrukken.

Rijgedrag

- Met het gaspedaal kan de rijsnelheid traploos geregeld worden.
- Vermijd schokkend bedienen van het pedaal aangezien de hydraulische installatie beschadigd kan worden.
- Bij capaciteitsafname op hellingen het rijpedaal zachtjes terugnemen.

Remmen

- Rijpedaal loslaten, het apparaat remt zelf en blijft staan.

Instructie: De remwerking kan door indrukken van het rempedaal ondersteund worden.

Over hindernissen heen rijden

Over vaststaande hindernissen tot 70 mm heen rijden:

- Langzaam en voorzichtig in voorwaartse richting overheen rijden.

Over vaststaande hindernissen boven 70 mm heen rijden:

- Er mag alleen over hindernissen heen gereden worden met een geschikte oprijdrempel.

Veegbedrijf

VOORZICHTIG

Geen pakbanden, draden of soortgelijk materiaal opvegen; dit kan leiden tot een beschadiging van het veegmechanisme.

Instructie: Om een optimaal reinigingsresultaat te krijgen, moet de rijsnelheid aan de omstandigheden aangepast worden.

Instructie: Tijdens het gebruik moet de stoffilter op gezette tijden gereinigd worden.

Instructie: Bij frequent werken in een omgeving met veel fijn stof moet de filter vaker gereinigd worden.

Bedieningshendel

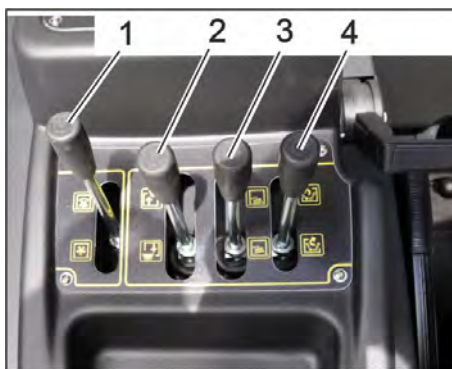

- 1 Bedieningshefboom veegwals
- 2 Bedieningshefboom vuilreservoir
- 3 Bedieningshefboom zijbezem
- 4 Bedieningshefboom reservoirdeksel

Bedieningshefboom veegwals

- Bedieningshefboom veegwals (1) naar voren: Veegwals gaat omlaag.
- Bedieningshefboom veegwals (1) naar achteren: Veegwals gaat omhoog.

Bedieningshefboom vuilreservoir

- Bedieningshefboom vuilreservoir (2) naar voren: Vuilreservoir gaat omlaag.
- Bedieningshefboom vuilreservoir (2) naar achteren: Vuilreservoir gaat omhoog.

Bedieningshefboom zijbezem

- Bedieningshefboom zijbezem (3) naar voren: Zijbezem gaat naar beneden.
- Bedieningshefboom zijbezem (3) naar achteren: Zijbezem gaat omhoog.

Bedieningshefboom reservoirdeksel

- Bedieningshefboom reservoirdeksel (4) naar voren: reservoirdeksel van het vuilreservoir gaat open.
- Bedieningshefboom reservoirdeksel (4) naar achteren: reservoirdeksel van het vuilreservoir gaat dicht.

Droge bodem vegen



- 1 Hefboom in/uit

- Ventilator inschakelen.
- Bij oppervlaktereiniging: Bedieningshefboom veegwals (1) naar voren: Veegwals gaat omlaag.
- Bedieningshefboom reservoirdeksel (4) naar voren: reservoirdeksel gaat open.
- Bij reiniging van zijranden: Bedieningshefboom zijbezem (3) naar voren: Zijbezem gaat naar beneden.

Vochtige of natte bodem vegen

- Ventilator uitschakelen.
- Bij oppervlaktereiniging: Bedieningshefboom veegwals (1) naar voren: Veegwals gaat omlaag.
- Bedieningshefboom reservoirdeksel (4) naar voren: reservoirdeksel gaat open.
- Bij reiniging van zijranden: Bedieningshefboom zijbezem (3) naar voren: Zijbezem gaat naar beneden.

Veeggoedcontainer leegmaken

⚠ GEVAAR

Verwondingsgevaar!

- Tijdens het ledigingsproces mogen geen personen en dieren in het zwenkbereik van het vuilreservoir staan.

⚠ GEVAAR

Knelgevaar!

- Nooit in het hefboomstelsel van het ledigingsmechanisme grijpen. Ga niet onder het opgetilde reservoir staan.

⚠ GEVAAR

Kantelgevaar!

- Zet het apparaat tijdens het ledigingsproces op een effen oppervlak neer.

LET OP

Verwondings- en beschadigingsgevaar!

- Tijdens het ledigingsproces bestaat gevaar voor wegsplattend stenen door draaiende veegwals.



- Til de veegwals en de zijbezem met bedieningshefbomen op, breng daartoe de bedieningshefbomen (1 en 3) naar achteren.
- Sluit het reservoirdeksel, breng daartoe de bedieningshefboom (4) naar achteren.
- Til het vuilreservoir op, breng daartoe de bedieningshefboom vuilreservoir (2) naar achteren.
- Langzaam naar de verzamelbak rijden.
- Parkeerrem vastzetten.
- Open het reservoirdeksel, duw daartoe de bedieningshefboom reservoirdeksel (4) naar voren en maak het vuilreservoir leeg.
- Sluit het reservoirdeksel, breng daartoe de bedieningshefboom reservoirdeksel (4) naar achteren tot het in de eindstand is gekanteld.
- Parkeerrem losmaken.
- Langzaam van de verzamelbak wegrijden.
- Laat het vuilreservoir in de eindstand zakken, breng daartoe de bedieningshefboom vuilreservoir (2) naar voren.

Apparaat uitschakelen

- Til de veegwals en de zijbezem met bedieningshefbomen op, breng daartoe de bedieningshefbomen (1 en 3) naar achteren.
- Sluit het reservoirdeksel, breng daartoe de bedieningshefboom (4) naar achteren.
- Trek de toerentalregeling van de motor volledig naar achteren.
- Rempedaal induwen en ingedrukt houden.
- Parkeerrem vastzetten.
- Contactsleutel op '0' draaien en sleutel uittrekken.

Transport

⚠ GEVAAR

Verwondings- en beschadigingsgevaar!

- *Neem bij het transport het gewicht van het apparaat in acht.*

- Contactsleutel op '0' draaien en sleutel uittrekken.
- Parkeerrem vastzetten.
- Apparaat aan de vastsjorpunten (4x) met spankabels, koorden of kettingen zekeren.
- Apparaat aan de wielen met spieën vastzetten.
- Bij het transport in voertuigen moet het apparaat conform de geldige richtlijnen beveiligd worden tegen verschuiven en kantelen.

Opslag

⚠ GEVAAR

Verwondings- en beschadigingsgevaar!

- *Neem bij de opslag het gewicht van het apparaat in acht.*

Stillegging

Als de veegmachine voor langere tijd niet gebruikt wordt, let dan op de volgende punten:

- Veegmachine op een egaal oppervlak neerzetten.
- Keerrol en zijbezems ophalen om de borstels niet te beschadigen.
- Sluit het reservoirdeksel.
- Contactsleutel op '0' draaien en sleutel uittrekken.
- Parkeerrem vastzetten.
- Veegmachine tegen weggrollen beveiligen.
- Motorolie verversen.
- Wanneer vorst verwacht wordt, koelwater laten weglopen of controleren of voldoende antivriesmiddel in de koelvloeistof zit.
- Veegmachine aan de binnen- en buitenkant reinigen.
- Accu afklemmen.
- Batterij opladen en na ongeveer 2 maanden opnieuw herladen.
- Dek de batterij af en bescherm ze tegen kortsluiting.

Onderhoud

Algemene aanwijzingen

VOORZICHTIG

Beschadigingsgevaar!

- *De Stoffilter niet uitwassen.*
- *Reparaties mogen uitsluitend door goedgekeurde klantenservice-werkplaatsen of door vaklui voor dit gebied worden uitgevoerd die met de betreffende veiligheidsvoorschriften vertrouwd zijn.*
- *Mobiel commercieel geëxploiteerde apparatuur dient volgens VDE 0701 op veiligheid te worden gecontroleerd.*
- Veegmachine op een egaal oppervlak neerzetten.
- Contactsleutel op '0' draaien en sleutel uittrekken.
- Parkeerrem vastzetten.

Reiniging

VOORZICHTIG

Beschadigingsgevaar!

- *Het schoonmaken van het apparaat mag niet met een waterslang of hogedrukstraal gebeuren (gevaar van kortsluiting of andere schades).*

Reiniging binnenkant apparaat

⚠ GEVAAR

Verwondingsgevaar!

- *Draag een stofmasker en een veiligheidsbril.*
- Apparaat met een doek reinigen.
- Apparaat met perslucht uitblazen.

Reiniging buitenkant apparaat

- Apparaat met een vochtige, in een mild zeepsopje gedrenkte doek reinigen.

Instructie: Geen agressieve reinigingsmiddelen gebruiken.

Onderhoudsintervallen

Instructie: De bedrijfsurenteller geeft het tijdstip van de onderhoudsintervallen aan.

Onderhoud door de klant

Instructie: Alle service- en onderhoudswerken bij onderhoud door de klant, dienen door een gekwalificeerde vakman uitgevoerd te worden. Indien nodig kan altijd een Kärcher-specialist geraadpleegd worden.

Onderhoud dagelijks:

- Vloeistofpeil van de brandstoftank controleren.
- Motoroliepeil controleren.
- Controleer het vulniveau in het koelmiddel-compensatievat.
- Luchtdruk banden controleren.
- Keerwals en zijborstel controleren op slijtage en in elkaar gewikkelde banden.
- Brandstoffilter controleren.
- Centrifugaalseparator en luchtfilter controleren, zo nodig reinigen.
- Werking van alle bedieningsonderdelen controleren.
- Apparaat op beschadigingen controleren.

Onderhoud wekelijks:

- Radiateur reinigen.
- Hydraulische-oliekoeler reinigen.

- Hydraulisch systeem controleren.
 - Oliepeil van het hydraulisch systeem controleren.
 - Remvloeistofpeil controleren.
 - Pakkingranden op slijtage controleren, indien nodig vervangen
 - Reservoirklep controleren en smeren.
- Onderhoud alle 50 bedrijfsuren:**
- Water uit de waterafscheider Diesel af-laten

Onderhoud na slijtage:

- Afdichtlijsten vervangen.
- Zijdelingse afdichtstroken bijstellen, eventueel vervangen.
- Veegrol vervangen.
- Zijbezems vervangen.

Instructie: Beschrijving zie hoofdstuk Onderhoudswerkzaamheden.

Onderhoud door de klantenservice

Onderhoud na 50 bedrijfsuren:

- Laat het eerste onderhoud van het apparaat conform de inspectiechecklijst door de klantenservice uitvoeren.

Onderhoud na 250/500/1000/1500/2000 bedrijfsuren:

- Laat het onderhoud conform inspectiechecklijst door de klantenservice uitvoeren.

Instructie: Om aanspraken op garantie te behouden, moeten tijdens de garantietijd alle service- en onderhoudswerken door de geautoriseerde Kärcher-klantendienst overeenkomstig het onderhoudsboekje gedaan worden.

Onderhoudswerkzaamheden

Vorbereiding:

- Veegmachine op een egaal oppervlak neerzetten.
- Contactsleutel op '0' draaien en sleutel uittrekken.
- Parkeerrem vastzetten.

Algemene veiligheidsinstructies

⚠ GEVAAR

Verwondingsgevaar!

- *Breng de veiligheidsstang bij een opgetild vuilreservoir altijd aan.*
- *Voer de beveiliging enkel uit buiten de gevarezone.*

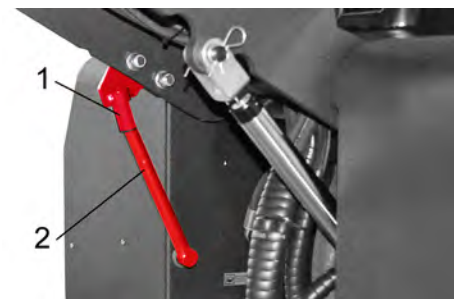

1 Houder veiligheidsstang

2 Veiligheidsstang

- Veiligheidsstang voor hoogleging naar boven klappen en in de houder steken (beveiligd).



Motorolie, stookolie, diesel en benzine niet in het milieu terecht laten komen. Gelieve bodem te beschermen en oude olie op een milieuvriendelijke manier tot afval verwerken.

Veiligheidsvoorschriften accu's

Let bij de omgang met accu's absoluut op de volgende waarschuwingstip:

	Aanwijzingen voor de accu, in de gebruiksaanwijzing en in de voertuighandleiding opvolgen!
	Veiligheidsbril dragen!
	Kinderen uit de buurt houden van zuren en accu's!
	Explosiegevaar!
	Vuur, vonken, open licht en roken verboden!
	Gevaar van brandwonden!
	Eerste hulp!
	Waarschuwingstekst!
	Verwijdering!
	Accu niet in vuilnisbak gooien!

⚠ GEVAAR

Explosiegevaar!

→ Gebruik enkel batterijen met poolafdekking. Vervang de poolafdekking in geval van verlies.

⚠ GEVAAR

Explosiegevaar!

→ Geen werktuig e.d. op de batterij leggen. Gevaar van kortsluiting en explosie.

⚠ GEVAAR

Verwondingsgevaar!

→ Breng wonden nooit in contact met lood. Reinig na werkzaamheden aan batterijen altijd uw handen.

⚠ GEVAAR

Brand- en explosiegevaar!

→ Roken en open vuur is verboden.
→ Ruimtes waarin accu's opgeladen worden, dienen goed geventileerd te zijn, omdat bij het opladen zeer explosief gas ontstaat.

⚠ GEVAAR

Gevaar voor invreten!

→ Zuurspetters in het oog of op de huid met veel schoon water uit- resp. afspoelen.

→ Daarna direct een dokter raadplegen.

→ Verontreinigde kleding met water uitspoelen.

Accu in apparaat plaatsen en aansluiten



1 Positieve pool

2 Poolafdekking

3 Negatieve pool

→ Accu in de accuklemmen plaatsen.

→ Klemmen op de accubodem vastschroeven.

→ Poolklem (rode kabel) op de pluspool (+) aansluiten.

→ Poolklem op minpool (-) aansluiten.

→ Poolafdekkingen aanbrengen.

→ Controleer de batterijpolen en de poolklemmen op voldoende bescherming door poolbeschermingsvet.

Vloeistofpeil van de accu controleren en bijstellen

VOORZICHTIG

Beschadigingsgevaar!

→ Bij met zuur gevulde accu's regelmatig het vloeistofpeil controleren.

→ Alle celsluitingen uitdraaien.

→ Uit iedere cel met de zuurtester een monster nemen.

– Het zuur van een volledig opgeladen accu heeft bij 20 °C een soortelijk gewicht van 1,28 kg/l.

– Het zuur van een gedeeltelijk ontladen accu heeft een soortelijk gewicht tussen 1,00 en 1,28 kg/l.

– In alle cellen moet het soortelijk gewicht van het zuur gelijk zijn.

→ Het zuurmonster weer terugdoen in dezelfde cel.

→ Bij te lage vloeistofstand cellen met gedestilleerd water tot aan de markering bijvullen.

→ Accu laden.

→ Celsluitingen inschroeven.

Accu laden

⚠ GEVAAR

Verwondingsgevaar!

→ Neem bij de omgang van batterijen de veiligheidsvoorschriften in acht. Neem de gebruiksaanwijzing van de fabrikant van het oplaadapparaat in acht.

⚠ GEVAAR

Beschadigingsgevaar!

→ Accu alleen met het geschikte laadapparaat opladen.

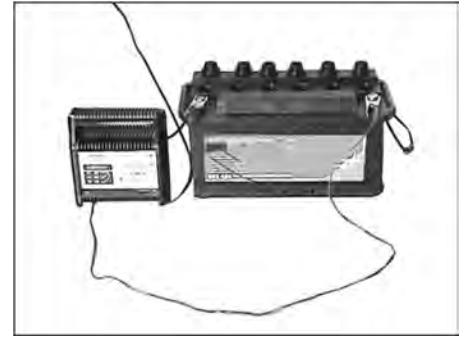

→ Alle celsluitingen uitdraaien.

(enkel bij onderhoudsarme batterij)

→ Pluspool-leiding van het laadtoestel met de pluspoolaansluiting van de accu verbinden.

→ Minpool-leiding van het laadtoestel met de minpoolaansluiting van de accu verbinden.

→ Stekker in het stopcontact steken en laadtoestel inschakelen.

→ Batterij met de kleinst mogelijke laadstroom laden.

→ Scheid het oplaadapparaat eerst van het net en dan van de batterij als de batterij opgeladen is.

→ Celsluitingen inschroeven.

(enkel bij onderhoudsarme batterij)

Batterij demonteren

→ Poolklem op minpool (-) afklemmen.

→ Poolklem op pluspool (+) afklemmen.

→ Klemmen op de accubodem losschroeven.

→ Batterij uit de batterijhouder nemen.

→ Verbruikte batterij conform de geldende bepalingen verwijderen.

Motoroliepeil controleren en olie bijvullen

⚠ GEVAAR

Verbrandingsgevaar!

→ Motor laten afkoelen.

→ Controle van het motoroliepeil op zijn vroegst 5 minuten na het uitzetten van de motor uitvoeren.



1 Olievuldeksel (motor)

2 Oliepeilstok

→ Oliepeilstok uittrekken.

→ Oliepeilstok afvegen en inschuiven.

→ Oliepeilstok uittrekken.

→ Oliepeil controleren.

→ Oliepeilstok weer erin doen.

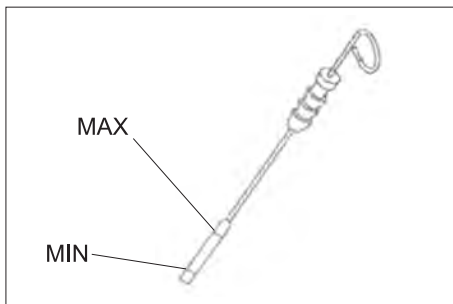

- Het oliepeil moet zich tussen de "MIN"- en „MAX“-markering bevinden.
- Bevindt zich het oliepeil onder de „MIN“-markering, motorolie bijvullen.
- Motor niet boven „MAX“-markering bijvullen.

- Olievuldeksel afschroeven.
- Motorolie erin doen.
Oliesoort zie het hoofdstuk Technische gegevens.
- Olievuldeksel afsluiten.
- Minstens 5 minuten wachten.
- Motoroliepeil controleren.

Motorolie en motoroliefilter wisselen

VOORZICHTIG

Verbrandingsgevaar door hete motorolie!

- Motor laten afkoelen.
- Zet een opvangbak voor minstens 6 liter motorolie klaar.
- Motor laten afkoelen.

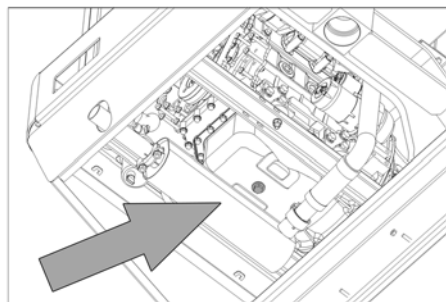

- Olieaftapschroef uitschroeven.
- Olievuldeksel afschroeven.
- Olie aftappen.



- 1 Motoroliefilter
 - 2 Brandstoffilter
- Oliefilter afschroeven.
 - Bevestigingspunt en afdichtvlakken reinigen.
 - Afdichting van het nieuwe oliefilter voor het inbouwen met olie insmeren.
 - Nieuw oliefilter inbouwen en handvast aanhalen.

- Olieaftapplug inclusief nieuwe afdichting erinschroeven.
Aanhaalmoment: 25 Nm
- Motorolie erin doen.
Oliesoort en vulhoeveelheid zie Technische gegevens.
- Olievuldeksel afsluiten.
- Motor ca. 10 seconden laten lopen.
- Motoroliepeil controleren.

Brandstoffilter controleren

- Controleer de brandstoffilter op verontreiniging.
- Reinig indien nodig de brandstoffilter en de filterbehuizing, vervang indien nodig de brandstoffilter.

Brandstoffilter vervangen



- 1 Brandstofkraan
 - 2 Brandstoffilter
- Brandstofkraan sluiten.
 - Brandstoffilter losschroeven en vervangen.



- 1 Brandstofkraan
- 2 Brandstoffilter

OPMERKING

Brandstoffilter voor de inbouw met diesel vullen.

- Nieuwe brandstoffilter eropschroeven.
- Brandstoffilter met een koppel van 20Nm aanspannen.
- Brandstofkraan openen.

Condensatiewater aan de waterafscheider dieselbrandstof aflaten

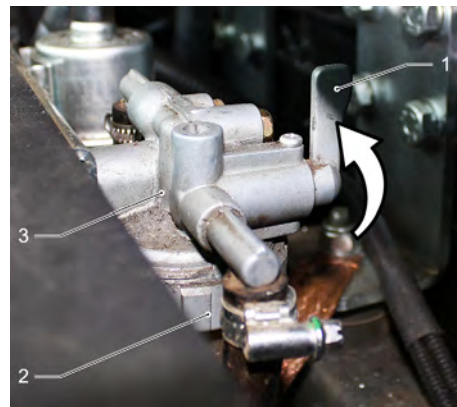

- 1 Brandstofkraan
 - 2 Afscheiderbak
 - 3 Waterafscheider
- Brandstofkraan sluiten.
 - Schroef de afscheiderbak los en maak hem leeg.
 - Schroef de afscheiderbak vast.
 - Brandstofkraan openen.

Oliepeil hydraulisch systeem controleren en hydraulische olie bijvullen

OPMERKING

Het veeggoedreservoir mag niet opgetild zijn.

- Motorafdekking openen.

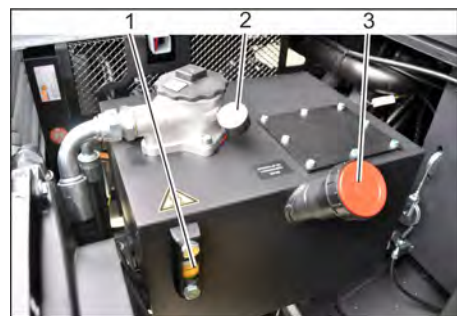

- 1 Kijkglas
 - 2 Manometer
 - 3 Afsluitdeksel, olieulopening
- Hydraulische-oliepeil in het kijkglas controleren.
 - Het oliepeil moet zich tussen de "MIN"- en „MAX“-markering bevinden.
 - Bevindt zich het oliepeil onder de „MIN“-markering, hydraulische olie bijvullen.
 - Afsluitdeksel van de olieulopening losschroeven.
 - Vulgebied reinigen.
 - Hydraulische olie bijvullen.
Oliesoort zie het hoofdstuk Technische gegevens.
 - Afsluitdeksel van de olieulopening eropschroeven.

OPMERKING

Wanneer de manometer een verhoogde hydraulische-oliedruk weergeeft, moet de hydraulische-oliefilter vervangen worden door de klantenservice van Kärcher.

Hydraulisch systeem controleren

OPMERKING

Onderhoud van het hydraulische systeem alleen door de Kärcher-klantendienst.

- Parkeerrem vastzetten.
- Motor starten.
- Alle slangen van het hydraulische systeem en aansluitingen op lekkage controleren.

Radiator controleren en onderhouden

⚠ GEVAAR

Verbrandingsgevaar!

- Laat de waterkoeler minstens 20 minuten afkoelen.
- Koelwaterpeil aan het expansievat controleren (waterpeil tussen MIN en MAX).
- Koelerlamellen reinigen.
- Koelslangen en aansluitingen op dichtheid controleren.
- Ventilator reinigen.

Veegrol controleren

- Motor starten.
- Veeggoedreservoir tot de eindstand optillen.
- Motor uitzetten.
- Parkeerrem vastzetten.
- Veiligheidsstang gebruiken voor hoogleging.
- Banden of snoeren van veegrol verwijderen.
- Veiligheidsstang eruitnemen.
- Motor starten.
- Veeggoedreservoir tot de eindstand neerlaten.
- Motor uitzetten.

Veegrol verwisselen



- 1 Sleutel
- 2 Zijbekleding

- Breng het vuilreservoir omhoog en ondersteun het met de veiligheidsstang.
- Zijmantel met sleutel openen.



- 1 Houdbeugel
- 2 Vleugelmoer
- 3 Zijdelingse afdichting

- Vleugelmoeren losschroeven.
- Neem de houdbeugel weg.
- Vleugelmoeren aan de fenderbevestiging van de zijdelingse afdichtstrook afschroeven en fenderbevestiging afnemen.
- Zijdelingse afdichting naar buiten klappen.
- Bevestigingsschroef veegrolhouder eruit schroeven en opname naar buiten zwenken.
- Veegrol uitnemen.

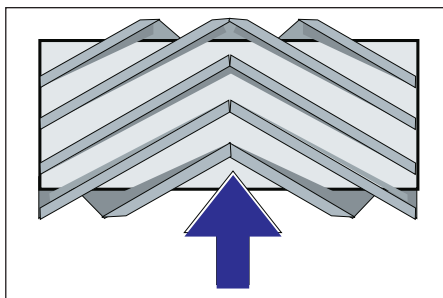

Inbouwplaats van de veegrol in rijrichting (bovenaanzicht)

Instructie: Bij de inbouw van de nieuwe veegrol op de positie van de borstelset letten.

- Nieuwe veegrol monteren. De groeven van de keerrol moeten op de nokken van de tegenoverliggende vleugel gestoken worden.

Instructie: Na het inbouwen van de nieuwe veegrol moet de veegspiegel opnieuw ingesteld worden.

Veegspiegel van de veegrol controleren en instellen

- Luchtdruk banden controleren.
- Zuigturbine uitschakelen.
- Veegmachine op een egale en gladde bodem rijden die duidelijk met stof of krijt bedekt is.
- Laat de veegwals met de bedieningshefboom zakken en draaien (ca. 10 s).
- Veegrol omhoog brengen.
- Apparaat achterwaarts wegrijden.
- Veegspiegel controleren.

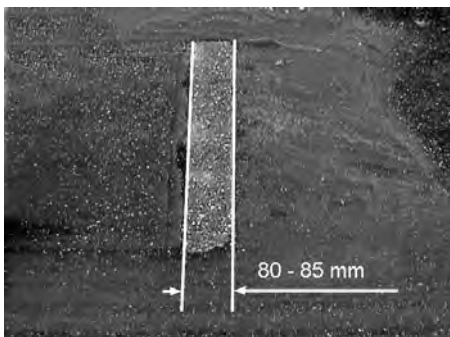

De vorm van de veegspiegel moet een gelijkmatige rechthoek van 80-85 mm breedte vormen.

Veegspiegel instellen



- 1 Veer
- 2 Instelmoer
- 3 Contraoer
- 4 Stang met schroefdraad
- Positie veegspiegel instellen door de instelschroef te verdraaien.
- Veegspiegel controleren.

Veegspiegel van de zijbezem controleren en instellen

- Luchtdruk banden controleren.
- Zijbezems opheffen.
- Veegmachine op een egale en gladde bodem rijden die duidelijk met stof of krijt bedekt is.
- Laat de zijbezem met de bedieningshefboom zakken en draaien (ca. 10 s).
- Zijbezems opheffen.
- Apparaat achterwaarts wegrijden.
- Veegspiegel controleren.

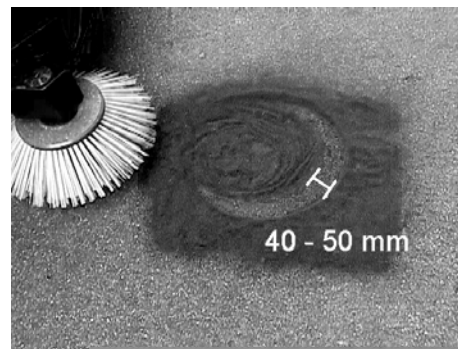

De breedte van de veegspiegel moet tussen 40-50 mm liggen.

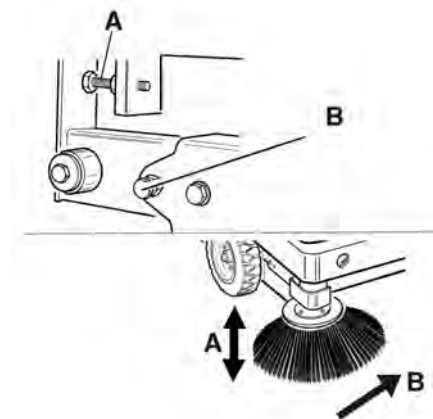

- Veegspiegel met de twee instelschroeven corrigeren.
- Veegspiegel controleren.

Zijdelingse afdichtstroken plaatsen

⚠ GEVAAR

Verwondingsgevaar!

- Breng de veiligheidsstang bij een opgetild vuilreservoir altijd aan.
- Voer de beveiliging enkel uit buiten de gevarezone.
- Luchtdruk banden controleren.

- Veeggoedreservoir naar boven brengen en met veiligheidsstang zekeren.
- Veiligheidsstang voor hoogleging naar boven klappen en in de houder steken (beveiligd).

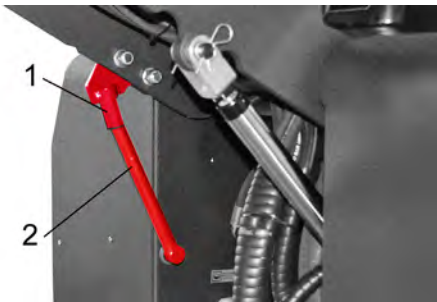

- 1 Houder veiligheidsstang
 - 2 Veiligheidsstang
- Zijmantel openen zoals in Hoofdstuk "Veegwals vervangen" beschreven wordt.
 - 6 Vleugelmoeren van de zijdelingse fenderbevestiging losmaken.
 - 3 Moeren (SW 13) van de voorste fenderbevestiging losmaken.
 - Zijdelingse afdichtstrook zover naar beneden drukken (slobgat) totdat deze op een afstand van 1 - 3 mm van de bodem is.
 - Fenderbevestigingen vastschroeven.
 - Het proces op de andere kant van het apparaat herhalen.

Bandenluchtdruk controleren

- Veegmachine op een egaal oppervlak neerzetten.
- Luchtdrukapparaat aansluiten op het bandventiel.
- Luchtdruk controleren en indien nodig druk bijstellen. Toegestane bandenluchtdruk zie technische gegevens.

Stoffilter manueel reinigen



- Handmatige filterreiniging inschakelen.

Stoffilter controleren / vervangen

⚠ WAARSCHUWING

Verwondingsgevaar!

- Bij werkzaamheden aan de filterinstallatie stofmasker dragen. Veiligheidsvoorschriften over de omgang met fijne stoffen in acht nemen.
- Stoffilter met de toets Filterreiniging reinigen.
- Veeggoedcontainer legen.



- 1 Vergrendeling apparaatkap
 - 2 Apparaatkap
 - 3 Filterafdekking
- Vergrendeling openen, daartoe ster-greepschroef eruit draaien.
 - Apparaatkap naar voren klappen.

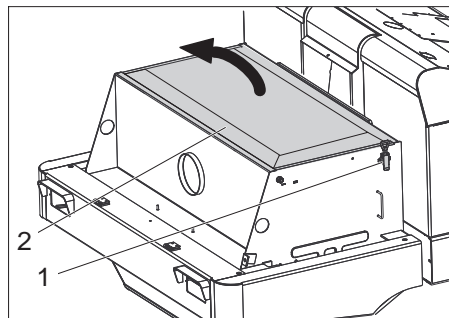

- 1 Sluiting, filterafdekking (2x)
 - 2 Filterafdekking
- Sluiting openen.
 - Filterafdekking openen.



- 1 Dwarsbalk
- 2 Stoffilter

- Controleer de stoffilter, reinig of vervang hem indien nodig.

Tip

De vervanging van de stoffilter mag enkel gebeuren door de klantenservice van Kärcher.

- Filterafdekking eropzetten en vergrendelen.

V-snaar controleren en instellen

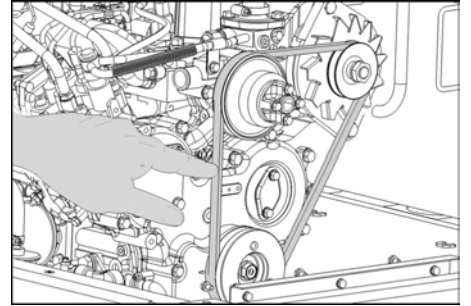

De V-riem moet bij een druk van 10 kg ca. 7-9 mm meegeven.

- V-riemspanning laten instellen door de geautoriseerde klantenservice.

Luchtfilter controleren en verwisselen

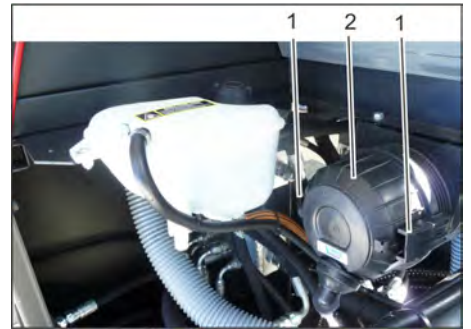

- 1 Sluiting
 - 2 Luchtfilterbehuizing
- Luchtfilterbehuizing wegnemen.
 - Luchtfilterinzet vervangen.
- Instructie:** Inbouwpositie met uitblaasopening naar beneden (zie afbeelding).

Centrifugaalafscheider reinigen

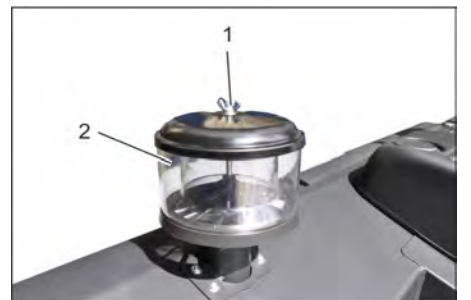

- 1 Vleugelmoer
 - 2 Centrifugaalseparator
- Vleugelmoer aan de centrifugaalseparator losschroeven.
 - Centrifugaalseparator reinigen.

Koelmiddelpeil controleren

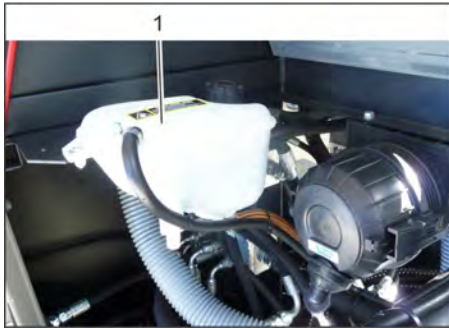

1 Koelmiddel-compensatievat

- Controleer het vulniveau bij een koude motor.
- Controleer het vulniveau in het koelmiddel-compensatievat.
Het correcte koelmiddelpeil moet tussen de bovenste en onderste markering liggen.

Zekeringen verwisselen



- Draai de kartelmoer eruit.
- Open het deksel op de zekeringkast.
- Zekeringen controleren.
- Defecte zekeringen vervangen.
Instructie: Alleen zekeringen met dezelfde zekeringswaarde gebruiken.
Instructie: De zekering FU 01 bevindt zich in de motorruimte.



FU 01	Hoofdzekering	60 A
FU 02	Claxon Hydraulische-oliekoeler	20 A
FU 03	Veiligheidsrelais Multifunctionele weergave	10 A
FU 04	Zwaailicht	5 A
FU 05	Veiligheidsrelais Tijdsvertraging	25 A

FU 06	Cabineverlichting Ruitenwisser	10 A
FU 07	Brandstofpomp	10 A
FU 08	Tijdrelais Stoelcontactschakelaar	3 A
FU 09	Verlichting links	7,5 A
FU 10	Verlichting rechts	7,5 A
FU 11	Werkverlichting voren (dimlicht)	10 A
FU 12	Schudstelsysteem	20 A
FU 13	Achteruitrijsignaal	5 A

Hulp bij storingen

Storing	Oplossing
Apparaat wil niet starten.	Op de chauffeursstoel plaatsnemen, stoelcontactschakelaar wordt geactiveerd
	Om de motor te starten, moet het rempedaal ingedrukt worden.
	Accu opladen of vervangen
	Brandstof tanken, brandstofsysteem ontluchten
	Brandstoffilter vervangen
	Brandstofleidingsysteem, aansluitingen en verbindingen controleren en zo nodig repareren
	Kärcher-klantenservice op de hoogte brengen
Motor loop onregelmatig	Luchtfilter reinigen of filterpatroon vervangen
	Brandstofleidingsysteem, aansluitingen en verbindingen controleren en zo nodig repareren
	Kärcher-klantenservice op de hoogte brengen
Motor oververhit	Koelmiddel bijvullen
	Koeler doorspoelen
	V-snaar aanspannen
	Kärcher-klantenservice op de hoogte brengen
Motor loopt, maar het apparaat rijdt slechts langzaam of helemaal niet.	Parkeerrem ontgrendelen
	Gashefboom volledig naar voren (hoog toerental) zetten.
	Controleren op ingedraaide banden en snoeren.
	Kärcher-klantenservice op de hoogte brengen
Fluitend geluid in het hydraulische systeem	Hydraulische vloeistof navullen
	Kärcher-klantenservice op de hoogte brengen
Borstels draaien slechts langzaam of helemaal niet	Gashefboom volledig naar voren (hoog toerental) zetten.
	Controleren op ingedraaide banden en snoeren.
	Kärcher-klantenservice op de hoogte brengen
Weinig of geen zuigkracht in het borstelbereik	Stoffilter controleren, reinigen of verwisselen.
	Kärcher-klantenservice op de hoogte brengen
Apparaat stoft	Zijdelingse afdichtstroken plaatsen
	Ventilator inschakelen
	Stoffilter controleren, reinigen of verwisselen.
	Filterafdichtingen vervangen
	Open het reservoirdeksel.
	Kärcher-klantenservice op de hoogte brengen
Veegeenheid laat veeggoed liggen	Veeggoedcontainer legen
	Stoffilter controleren, reinigen of verwisselen.
	Keerrol vervangen
	Veegspiegel instellen
	Afdichtstrook van het veeggoedreservoir vervangen
	Blokkering van de keerrol oplossen
	Open het reservoirdeksel.
	Kärcher-klantenservice op de hoogte brengen
Veeggoedreservoir gaat niet omhoog of omlaag	Gashefboom volledig naar voren (hoog toerental) zetten.
	Kärcher-klantenservice op de hoogte brengen
Reservoirdeksel gaat niet open.	Kärcher-klantenservice op de hoogte brengen
Storing bij hydraulisch bewogen delen	Kärcher-klantenservice op de hoogte brengen

Technische gegevens

		KM 150/500 R D Classic
Apparaatgegevens		
Rijsnelheid, vooruit	km/h	12
Rijsnelheid, achteruit	km/h	12
Klimvermogen (max.)	%	18
Oppervlaktecapaciteit zonder zijbezems	m ² /h	14400
Oppervlaktecapaciteit met zijbezems	m ² /h	18000
Werkbreedte zonder zijbezems	mm	1200
Werkbreedte met zijbezems	mm	1500
Beveiligingsklasse beschermd tegen spatwater	--	IPX 3
Duur inzetten bij volle tank	h	10
Motor		
Type	--	YANMAR 3TNV76A
Type	--	3-cilinder-viertakt-dieselmotor
Koelwijze	--	Waterkoeling
Draairichting	--	tegen de wijzers van de klok in
Boring	mm	70
Slag	mm	82
Slagvolume	cm ³	1116
Oliewaarde	l	3,5
Nominaal toerental	1/min	2500
Maximaal toerental	1/min	2500
Nullasttoerental	1/min	1300
Vermogen max.	kW/PS	15,8 / 21,5
Maximumkoppel bij 2400-2900 1/min	Nm	84,1
Oliefilter	--	Filterpatronen
Aanzuigluchtfilter	--	Binnenfilterpatronen, buitenfilterpatronen
Brandstoffilter	--	Filterpatronen
Elektrische installatie		
Accu	V, Ah	12, 62
Generator, draaistroom	V, A	12, 55
Startmotor	--	Elektrische starter
Hydraulische installatie		
Hoeveelheid olie in het complete hydraulische systeem	l	35
Hoeveelheid olie in de hydraulische tank	l	28
Oliesoorten		
Motor (boven 25 °C)	--	SAE 30, SAE 10W-30, SAE 15W-40
Motor (0 tot 25 °C)	--	SAE 20, SAE 10W-30, SAE 10W-40
Motor (onder 0 °C)	--	SAE 10W, SAE 10W-30, SAE 10W-40
Hydraulisch systeem	--	HV 46
Veeggoedreservoir		
Max. ontladhoogte	mm	1470
Volume van de veeggoedcontainer	l	500
Keerrol		
Veegrol-diameter	mm	380
Veegrol-breedte	mm	1200
Toerental	1/min	360
Veegspiegel	mm	80
Zijbezems		
Zijbezem-diameter	mm	600
Toerental (traploos)	1/min	0 - 54
Bandenuitrusting		
Grootte voor	--	5.00-8 10PR
Grootte achter	--	4.00-8 8PR

Rem		
Voorwielen	--	mechanisch
Achterwiel	--	hydrostatisch
Filter- en zuigsysteem		
Type	--	Zakfilter
Toerental	1/min	2900
Filtervlak fijnstoffilter	m ²	7
Nominale onderdruk zuigsysteem	mbar	18,5
Nominale volumestroom zuigsysteem	m ³ /h	1650
Schudstelsysteem	--	Elektromotor
Omgevingsvoorwaarden		
Temperatuur	°C	-5 tot +40
Luchtvochtigheid, niet bedauwend	%	0 - 90
Berekende waarden volgens EN 60335-2-72		
Geluidsemisatie		
Geluidsdrumniveau L _{pA}	dB(A)	80
Onzekerheid K _{pA}	dB(A)	3
Geluidskrachtniveau L _{WA} + onveiligheid K _{WA}	dB(A)	102
Apparaatrillingen		
Hand-arm vibratiewaarde	m/s ²	1,3
Zitplaats	m/s ²	1,2
Onzekerheid K	m/s ²	0,2
Maten en gewichten		
Lengte x breedte x hoogte	mm	2442x1570x1640
Draaicirkel rechts	mm	1515
Draaicirkel links	mm	1600
Leeggewicht	kg	1394
Toelaatbaar totaalgewicht	kg	2240
Toegelaten asbelasting vooraan	kg	1408
Toegelaten asbelasting achteraan	kg	832
Inhoud Brandstoftank, diesel	l	26
Technische veranderingen voorbehouden!		

EG-conformiteitsverklaring

Hierbij verklaren wij dat de hierna vermelde machine door haar ontwerp en bouwwijze en in de door ons in de handel gebrachte uitvoering voldoet aan de betreffende fundamentele veiligheids- en gezondheidseisen, zoals vermeld in de desbetreffende EG-richtlijnen. Deze verklaring verliest haar geldigheid wanneer zonder overleg met ons veranderingen aan de machine worden aangebracht.

Product: Veegzuigmachine opstap-machine

Type: 1.186-xxx

Van toepassing zijnde EG-richtlijnen

2006/42/EG (+2009/127/EG)

2004/108/EG

2000/14/EG

Toegepaste geharmoniseerde normen

EN 60335-1

EN 55012: 2007 + A1: 2009

EN 55014-2: 1997+A1: 2001+A2: 2008

Toegepaste landelijke normen

-

Toegepaste conformiteitsbeoordelingsprocedure

2000/14/EG: Bijlage V

Geluidsvermogensniveau dB(A)

Gemeten: 99

Gegarandeerd: 102

De ondergetekenden handelen in opdracht en met volmacht van de bedrijfsleiding.

 H. Jenner
 CEO

 S. Reiser
 Head of Approval

Gevolmachtigde voor de documentatie:

S. Reiser

Alfred Kärcher GmbH & Co. KG

Alfred Kärcher-Str. 28 - 40

71364 Winnenden (Germany)

Tel.: +49 7195 14-0

Fax: +49 7195 14-2212

Winnenden, 2011/03/01



Indicaciones generales	ES	1
Protección del medio ambiente	ES	1
Garantía	ES	1
Accesorios y piezas de repues- to	ES	1
Símbolos del manual de instruc- ciones	ES	2
Símbolos en el aparato	ES	2
Uso previsto	ES	2
Uso erróneo previsible	ES	2
Revestimientos adecuados	ES	2
Indicaciones de seguridad	ES	2
Indicaciones de seguridad para el manejo	ES	2
Indicaciones de seguridad para el modo de desplazamiento	ES	3
Aparatos con motor de combus- tión	ES	3
Aparatos con vaciado en alto	ES	3
Aparatos con techo protector del conductor	ES	3
Indicaciones de seguridad para el transporte del aparato	ES	3
Indicaciones de seguridad para cuidar y mantener	ES	3
Función	ES	3
Indicaciones de descarga	ES	3
Elementos de operación y funcio- namiento	ES	4
Figura de la escoba mecánica	ES	4
Panel de control	ES	4
Pedales	ES	4
Cierre de encendido/ teclas de función	ES	4
Palanca de mando	ES	4
Piloto de control y pantalla	ES	5
Antes de la puesta en marcha	ES	5
Bloquear/desbloquear freno de estacionamiento	ES	5
Movimiento de la escoba mecá- nica sin autopropulsión	ES	5
Movimiento de la escoba mecá- nica con autopropulsión	ES	5
Puesta en marcha	ES	5
Indicaciones generales	ES	5
Trabajos de inspección y man- tenimiento	ES	5
Repostar	ES	5
Funcionamiento	ES	5
Ajuste del asiento del conductor	ES	5
Puesta en marcha del aparato	ES	5
Conducción del aparato	ES	6
Servicio de barrido	ES	6
Vaciado del depósito de basura	ES	6
Desconexión del aparato	ES	7
Transporte	ES	7
Cojinete	ES	7
Parada	ES	7
Cuidados y mantenimiento	ES	7
Indicaciones generales	ES	7
Limpieza	ES	7
Intervalos de mantenimiento	ES	7
Trabajos de mantenimiento	ES	8
Ayuda en caso de avería	ES	13
Datos técnicos	ES	14
Declaración de conformidad CE	ES	15

¡Antes de la primera puesta en marcha lea sin falta las instrucciones de uso y las instrucciones de seguridad n.º 5.956-250!

Indicaciones generales

- Si al desembalar el aparato comprueba daños atribuibles al transporte, rogamos se dirija a su vendedor.
- Las placas de advertencia e indicadoras colocadas en el aparato proporcionan indicaciones importantes para un funcionamiento seguro.
 - Además de las indicaciones contenidas en este manual de instrucciones, deben respetarse las normas generales vigentes de seguridad y prevención de accidentes.

Protección del medio ambiente

	Los materiales empleados para el embalaje son reciclables y recuperables. No tire el embalaje a la basura doméstica y entréguelo en los puntos oficiales de recogida para su reciclaje o recuperación.
	Los aparatos viejos contienen materiales valiosos reciclables que deberían ser entregados para su aprovechamiento posterior. Por este motivo, entregue los aparatos usados en los puntos de recogida previstos para su reciclaje.
No deje que el aceite para motores, el aceite caliente y la gasolina dañen el medio ambiente. Evite que sustancias nocivas penetren en el suelo y elimine el aceite usado de forma que no dañe el medio ambiente.	

Indicaciones sobre ingredientes (REACH)
Encontrará información actual sobre los ingredientes en:
www.kaercher.com/REACH



Garantía

En todos los países rigen las condiciones de garantía establecidas por nuestra empresa distribuidora. Las averías del aparato serán subsanadas gratuitamente dentro del periodo de garantía, siempre que se deban a defectos de material o de fabricación. En un caso de garantía, le rogamos que se dirija con el comprobante de compra al distribuidor donde adquirió el aparato o al servicio al cliente autorizado más próximo a su domicilio.

Accesorios y piezas de repuesto

⚠ PELIGRO
Para evitar riesgos, es necesario que las reparaciones y el montaje de piezas de repuesto sean realizados únicamente por el servicio técnico autorizado.

- Sólo deben emplearse accesorios y piezas de repuesto originales o autorizados por el fabricante. Los accesorios y piezas de repuesto originales garantizan el funcionamiento seguro y sin averías del aparato.

  Antes del primer uso de su aparato, lea este manual original, actúe de acuerdo a sus indicaciones y guárdelo para un uso posterior o para otro propietario posterior.

Símbolos del manual de instrucciones

⚠ PELIGRO

Advierte de un peligro inminente que acarrear lesiones de gravedad o la muerte.

⚠ ADVERTENCIA

Advierte de una situación que puede ser peligrosa, que puede acarrear lesiones de gravedad o la muerte.









⚠ PRECAUCIÓN

Indicación sobre una situación que puede ser peligrosa, que puede acarrear lesiones leves o daños materiales.

CUIDADO

Aviso sobre una situación probablemente peligrosa que puede provocar daños materiales.

Símbolos en el aparato

	¡Peligro de quemaduras por las superficies calientes! Antes de realizar algún trabajo en el aparato, deje que la instalación de escape se enfríe lo suficiente.
	Llevar a cabo los trabajos en el aparato siempre con guantes de seguridad adecuados.
	Riesgo de aplastamiento si queda pillado entre las piezas móviles del vehículo
	Peligro de lesiones por piezas móviles. No introducir la mano.
	Peligro de incendio. No aspire objetos incandescentes, con o sin llama.
	Alojamiento de la cadena / punto de la grúa
	Presión de neumático (máx.) 0.8 MPa 8.0 bar
	Puntos de alojamiento para el gato.
	Inclinación máxima del pavimento para los desplazamiento con un recipiente de suciedad elevado.
	En la dirección de marcha solo se admiten pendientes de hasta un 18%.



¡Peligro de daños en la instalación!
No lavar el filtro de polvo.

Uso previsto

La escoba mecánica está diseñada para limpiar suelos para el uso industrial y p.ej. para las siguientes aplicaciones:

- aparcamientos
 - instalaciones de producción
 - áreas de logística
 - Hotel
 - comercio
 - almacenes
 - aceras
- Utilice la escoba mecánica únicamente de conformidad con las indicaciones del presente manual de instrucciones. Cualquier uso diferente a éstos se considerará un uso no previsto. El fabricante no se hace responsable de los daños causados por un uso no previsto; el usuario será el único que correrá con este riesgo.
- No se debe efectuar ningún tipo de modificación en el aparato.
- La escoba mecánica es apta únicamente para los pavimentos indicados en el manual de instrucciones.
- La máquina debe ser conducida únicamente sobre las superficies especificadas por la empresa o su representante.
- Norma de validez general: Mantenga lejos del aparato los materiales fácilmente inflamables (peligro de explosión/incendio).

Uso erróneo previsible

- ¡No aspire/barra nunca líquidos explosivos, gases inflamables ni ácidos o disolventes sin diluir! Entre éstos se encuentran la gasolina, los diluyentes o el fuel, que pueden mezclarse con el aire aspirado dando lugar a combinaciones o vapores explosivos. No utilice tampoco acetona, ácidos ni disolventes sin diluir, ya que ellos atacan los materiales utilizados en el aparato.
- No barrer/aspirar nunca polvos de metal reactivos (p. ej. aluminio, magnesio, zinc), en combinación con detergentes muy alcalinos o ácidos forman gases explosivos.
- No aspire/barra objetos incandescentes, con o sin llama.
- El aparato no es apto para barrer sustancias nocivas.
- No use el aparato en espacios cerrados.
- Está prohibido permanecer en la zona de peligro. Está prohibido usar el aparato en zonas en las que exista riesgo de explosiones.
- No se admite la presencia de acompañantes.
- No está permitido desplazar/tirar o transportar objetos con este aparato.

Revestimientos adecuados

- Asfalto
- Piso industrial
- Pavimento
- Hormigón
- Adoquín

Indicaciones de seguridad



Peligro de daños del aparato auditivo. Es imprescindible utilizar orejeras adecuadas cuando se trabaje con el aparato.

Indicaciones de seguridad para el manejo

- Antes de utilizar el equipo con sus dispositivos de trabajo, compruebe que esté en perfecto estado y que garantice la seguridad durante el servicio. Si no está en perfecto estado, no debe utilizarse.
- Para usar el aparato en zonas con peligro de explosión (p. ej., gasolineras) son de obligado cumplimiento las normas de seguridad correspondientes. Está prohibido usar el aparato en zonas en las que exista riesgo de explosiones.
- ⚠ **PELIGRO**
Peligro de lesiones
- El aparato no se puede utilizar sin techo protector contra objetos que caigan en lugares donde sea posible que al operario le caigan objetos encima.
- El usuario debe utilizar el aparato conforme a las instrucciones. Durante los trabajos con el aparato, debe tener en cuenta las condiciones locales y evitar causar daños a terceras personas, sobre todo a niños.
- Deben tenerse en cuenta básicamente las especificaciones y los reglamentos que rigen para los automóviles.
- Antes de comenzar el trabajo, el operario se tiene que asegurar de que todos los dispositivos protectores estén colocados correctamente y funcionan.
- El operario del aparato es responsable de cualquier accidente que ocurra con otras personas o sus propiedades.
- El operario debe utilizar ropa pegada al cuerpo. Utilizar calzado fuerte y evitar llevar ropa holgada.
- Comprobar la zona cercana antes de desplazarse (ej. niños). ¡Asegurarse de disponer siempre de suficiente visibilidad!
- No deje nunca el aparato sin vigilancia mientras esté encendido. El usuario debe abandonar el equipo solo con la llave (Intelligent Key) quitada y esté asegurado contra movimientos accidentales.
- Para evitar un uso no autorizado, saque la llave.
- El aparato sólo debe ser utilizado por personas que hayan sido instruidas en el manejo o hayan probado su capacidad al respecto y a las que se les haya

encargado expresamente su utilización.

- Este aparato no es apto para ser manejado por personas (incluidos niños) con incapacidades físicas, sensoriales o intelectuales o falta de experiencia y/o conocimientos, a no ser que sean supervisados por una persona encargada o hayan recibido instrucciones de esta sobre cómo usar el aparato.
- Se debe supervisar a los niños para asegurarse de que no juegan con el aparato.

Indicaciones de seguridad para el modo de desplazamiento

⚠ PELIGRO

¡Peligro de accidentes, peligro de lesiones!

- La velocidad de marcha se tiene que adaptar a las particularidades.
- Peligro de vuelco ante pendientes demasiado acentuadas.
- En la dirección de marcha solo se admiten pendientes de hasta un 18%.
- Peligro de vuelco ante una base inestable.
- Mueva el aparato únicamente sobre una base firme.
- Peligro de vuelco ante una inclinación lateral demasiado pronunciada.
- En sentido transversal a la marcha sólo se admiten pendientes de hasta 10%.

Aparatos con motor de combustión

⚠ Peligro

Peligro de lesiones

- El orificio de gas de escape no debe cerrarse.
- No doble ni agarre por el orificio de gas de escape (peligro de quemaduras).
- No toque el motor de accionamiento (peligro de quemaduras).
- Los gases de escape son tóxicos y nocivos para la salud, y no se deben aspirar.
- El motor requiere aprox. 3-4 segundos de marcha por inercia tras la detención. Durante este intervalo de tiempo es imprescindible mantenerse alejado de la zona de accionamiento.

Aparatos con vaciado en alto

⚠ PELIGRO

Peligro de lesiones

- Durante el proceso del vaciado en alto, levante y asegure bien el depósito de basura.

Aparatos con techo protector del conductor

AVISO

El tejado protector del conductor (opcional) protege de contra piezas grandes que se puedan caer. ¡Pero no ofrece protección anti vuelco!

Indicaciones de seguridad para el transporte del aparato

- Respetar el peso del aparato para el transporte.
- Para transportar el aparato, desenganchar la batería y fijar el aparato de forma segura.

Indicaciones de seguridad para cuidar y mantener

- Antes de realizar las tareas de limpieza y mantenimiento, de reemplazar alguna pieza o reajustar otra función, desconecte el aparato y, en caso necesario, saque la llave.
- Para trabajar con la instalación eléctrica se debe desenganchar la batería.
- La limpieza del aparato nunca se debe llevar a cabo con una manguera o un chorro de agua a alta presión (peligro de cortocircuitos y otros daños).
- El mantenimiento correctivo debe ser llevado a cabo únicamente por una oficina autorizada de servicio al cliente o por personal especializado, familiarizado con todas las normas de seguridad pertinentes.
- Respetar el control de seguridad conforme a las normativas locales vigentes para equipos ambulantes usados industrialmente
- Llevar a cabo los trabajos en el aparato siempre con guantes de seguridad adecuados.

Función

La escoba mecánica funciona según el principio de recogedor.

- El cepillo rotativo transporta la suciedad directamente hacia el depósito de basura.
- La escoba lateral limpia rincones y bordes de la superficie de barrido y transporta la suciedad hacia la banda del cepillo rotativo.
- El polvo fino se aspira a través del filtro de polvo por el aspirador.

Indicaciones de descarga

⚠ PELIGRO

¡Peligro de lesiones y daños!

- Respetar el peso del aparato para la carga.
- No utilice carretillas elevadoras, ya que el aparato podría dañarse.

Peso en vacío (sin equipos accesorios)	1394 kg*
----------------------------------------	----------

* Si los equipos accesorios están montados, el peso es superior.

- Al cargar el aparato, utilizar una rampa apropiada o una grúa.
- Al usar una rampa hay que tener en cuenta lo siguiente:
Espacio en suelo 70mm.



Figura de la escoba mecánica

Figura A

- 1 Tapa del depósito
- 2 Asiento (con interruptor de contacto del asiento)
- 3 Volante
- 4 Bloqueo del capó del aparato
- 5 Capó del aparato
- 6 Iluminación de trabajo delantera (Opción)
- 7 Escobilla lateral, derecha
- 8 Rueda delantera
- 9 Cepillo rotativo
- 10 Punto de amarre fijo (4x)
- 11 Placa de características
- 12 Separador centrífugo
- 13 Piloto de advertencia omnidireccional
- 14 Capó del aparato a la derecha
- 15 Cubierta, derecha
- 16 Revetimiento de la parte trasera
- 17 Iluminación de trabajo trasera (Opción)
- 18 Rueda trasera
- 19 Cubierta, izquierda
- 20 Capó a la izquierda (capó del motor)

Equipamiento opcional

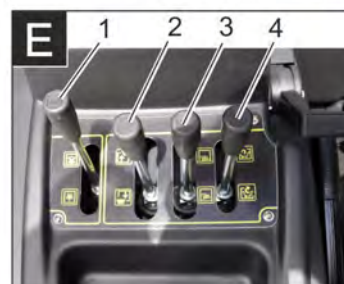
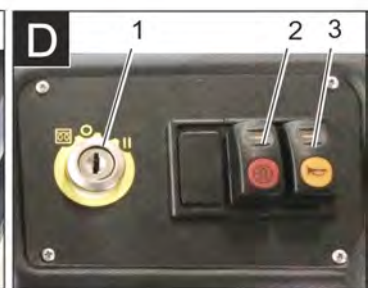
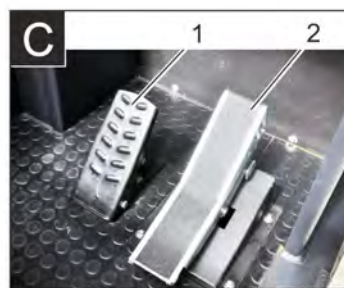
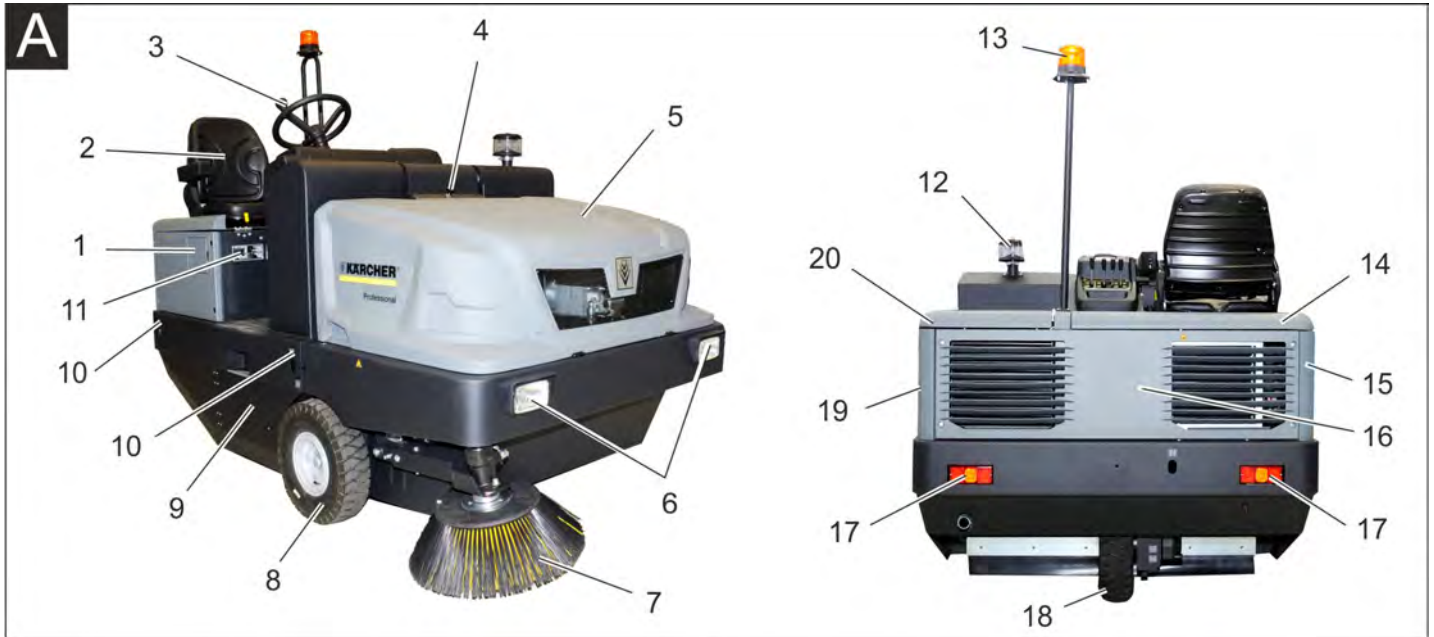
Tejado protector del conductor	2.851-686.0
Iluminación de trabajo	2.852-082.0
Escobas laterales, izquierda	2.851-274.0

Panel de control

Figura B

- 1 Depósito
- 2 Palanca de mando
- 3 Fusibles
- 4 Piloto de control y pantalla
- 5 Cerradura de encendido
- 6 Teclas de función
- 7 Ajuste de revoluciones del motor
Palanca de aceleración
- 8 Freno de estacionamiento
- 9 Palanca del ventilador

Pedales

Figura C

- 1 Pedal del freno
- 2 Pedal acelerador/marcha atrás

Cierre de encendido/ teclas de función

Figura D

- 1 Llave de encendido
Símbolo de filamento incandescente
Precalentamiento
Posición 0: Apagar el motor
Posición 1: Ignición conectada
Posición 2: Arrancar el motor
- 2 Limpieza de filtro
- 3 Claxon

Palanca de mando

Figura E

- 1 Palanca de mando del cepillo rotativo
- 2 Palanca de mando del recipiente de suciedad
- 3 Palanca de mando de la escobilla lateral
- 4 Palanca de mando de la tapa abatible del recipiente

Piloto de control y pantalla

Figura 1

- 1 Contador de horas de servicio
- 2 Piloto de advertencia de carga
- 3 Piloto de advertencia de la presión del aceite
- 4 Piloto de advertencia de la temperatura del radiador
- 5 Aire de aspiración del motor
- 6 Piloto de advertencia de la reserva de combustible
- 7 Piloto de control de precalentamiento
- 8 Piloto de control (no conectado)
- 9 Piloto de control de la luz fija/luz de cruce (opcional)
- 10 Indicador del depósito
- 11 Sin función, solo se ilumina al arrancar el motor (autotest)
- 12 Sin función
- 13 Sin función
- 14 Sin función

Antes de la puesta en marcha

Bloquear/desbloquear freno de estacionamiento

- Soltar el freno de estacionamiento, al hacerlo, pise el pedal de freno.
- Bloquear el freno de estacionamiento, al hacerlo, pise el pedal de freno.

Movimiento de la escoba mecánica sin autopropulsión

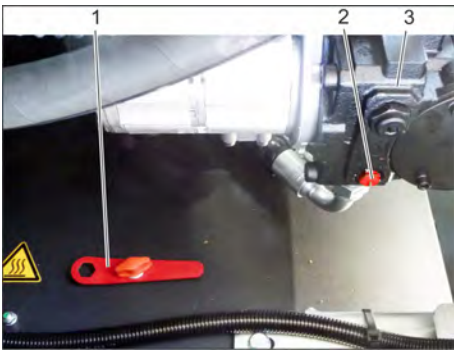

- 1 Herramienta especial
 - 2 Tornillo para marcha libre
 - 3 Bomba hidráulica
- Abrir la cubierta del motor.
 - Girar el tornillo de marcha libre (roja) de la bomba hidráulica 180° (en el sentido contrario a las agujas del reloj). Utilizar una herramienta especial.

AVISO

La herramienta especial (llave de rosca rosa) se encuentra en un soporte en el bastidor del vehículo, junto a la palanca de marcha libre.

PRECAUCIÓN

No mover la escoba mecánica sin accionamiento propio ni por tramos largos y no avanzar a una velocidad superior a 10 km/h.

- Girar de nuevo la marcha libre de la bomba hidráulica en el sentido de las agujas del reloj hasta el tope tras desplazar la máquina.

Movimiento de la escoba mecánica con autopropulsión

- Girar de nuevo la marcha libre de la bomba hidráulica en el sentido de las agujas del reloj hasta el tope tras desplazar la máquina. Utilizar una herramienta especial.

Puesta en marcha

Indicaciones generales

- Antes de la puesta en marcha, leer el manual de instrucción del fabricante del motor, especialmente las indicaciones de seguridad.
- Coloque la escoba mecánica sobre una superficie plana.
- Quite la llave de encendido.
- Active el freno de estacionamiento.

Trabajos de inspección y mantenimiento

Diariamente antes de conectar la instalación

- Verifique el nivel de llenado del depósito de combustible.
- Verifique el nivel de aceite del motor.
- Comprobar el nivel en el recipiente de compensación de refrigerante.
- Controle la presión de los neumáticos.
- Comprobar el desgaste de los cepillos rotativos y la escoba lateral y si hay cintas enrolladas.
- Comprobar si en las ruedas hay cuerdas enrolladas.
- Compruebe el separador centrífugo y el filtro de aire; en caso necesario, límpielo.
- Compruebe el funcionamiento de todos los elementos de mando.
- Comprobar si las mangueras están dañadas.
- Limpiar el filtro de polvo con la tecla de limpieza de filtros.

Nota: Descripción, véase el capítulo "Cuidado y mantenimiento"

Repostar

⚠ PELIGRO

Peligro de explosiones

- Sólo se debe utilizar el combustible indicado en el manual de instrucciones.
- El reabastecimiento de combustible no debe realizarse en lugares cerrados.
- Está prohibido fumar y exponer el lugar a una llama directa.
- Cerciórese de que el combustible no entre en contacto con superficies calientes.
- Comprobar el contenido de combustible en el indicador del depósito.
- Apague el motor.
- Abra la tapa del depósito.
- Repostar diesel.
- Limpie el combustible que se haya vertido y cierre la tapa del depósito.

Funcionamiento

Ajuste del asiento del conductor



- 1 Palanca de regulación del asiento
 - 2 Asiento del conductor
- Tire de la palanca de regulación del asiento hacia afuera.
 - Mueva el asiento, suelte la palanca y asegure el encaje.
 - Moviendo el asiento hacia atrás y hacia delante, verifique si está fijo.

Puesta en marcha del aparato

Nota: El aparato está dotado de un interruptor de contacto del asiento. Cuando el conductor se levanta del asiento, el dispositivo desconecta el equipo.



- 1 Freno de estacionamiento
 - 2 Ajuste de revoluciones del motor
- Tome asiento en la plaza del conductor.
 - Active el freno de estacionamiento.
 - Desplazar 1/3 hacia delante el reajuste de la velocidad del motor.

Precalentamiento

- Introducir la llave de encendido en la cerradura de encendido.
- Girar la llave de ignición a la posición "Filamento incandescente". La lámpara de precalentamiento está iluminada.

Arrancar el motor

- Para arrancar el motor, el pedal de freno tiene que estar pulsado.
- Cuando la lámpara se precalentamiento se apague, girar la llave de ignición a la posición "II".
- Cuando el aparato se pone en marcha, suelte la llave.

Nota: No accione nunca el motor de arranque durante más de 10 segundos. Antes de volver a accionarlo, espere por lo menos 10 segundos.

Conducción del aparato

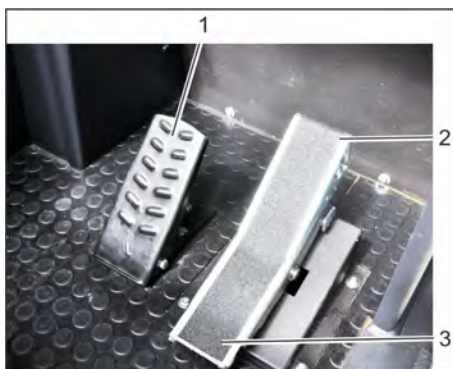

- 1 Pedal del freno
 - 2 Pedal acelerador "avance"
 - 3 Pedal acelerador "retroceso"
- Desplazar el reajuste de la velocidad del motor totalmente hacia delante (velocidad).
 - Pulsar el pedal de freno y mantenerlo pulsado.
 - Suelte el freno de estacionamiento.

Avance

- Presione lentamente el pedal "acelerador".

Retroceso

⚠ PELIGRO

Peligro de lesiones

- Al dar marcha atrás no puede correr nadie peligro, si es necesario pedir que alguien de indicaciones.
- Presione lentamente el pedal "marcha atrás".

Comportamiento en marcha

- El pedal acelerador permite regular la velocidad de forma escalonada.
- Evitar accionar el pedal de forma brusca, ya que el sistema hidráulico podría dañarse.
- Ante una pérdida de potencia en las pendientes, reduzca ligeramente la presión sobre el pedal acelerador.

Freno

- Suelte el pedal acelerador. El aparato frena automáticamente y se queda parado.

Nota: Se puede apoyar el efecto de freno si se presiona el pedal de freno.

Pasaje por encima de obstáculos

Pasaje por encima de obstáculos fijos de hasta 70 mm:

- Pase hacia delante lenta y cuidadosamente.

Pasaje por encima de obstáculos fijos de más de 70 mm:

- Los obstáculos deben superarse sólo con una rampa adecuada.

Servicio de barrido

PRECAUCIÓN

No barra cintas de embalaje, alambres o similares, ya que ello puede provocar daños en el sistema mecánico.

Nota: Para obtener un óptimo resultado de limpieza, hay que adaptar la velocidad a las particularidades.

Nota: Durante el funcionamiento, el filtro de polvo debe limpiarse a intervalos regulares.

Indicación: Si se realizan trabajos frecuentes en un área de polvo fino, se tiene que limpiar el filtro con frecuencia.

Palanca de mando

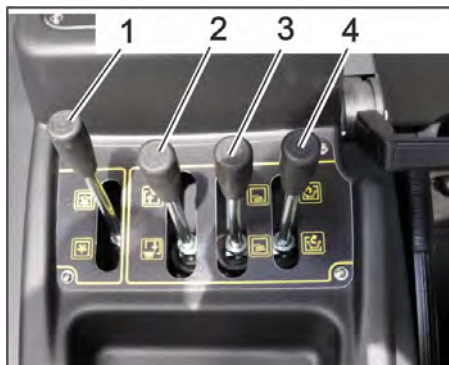

- 1 Palanca de mando del cepillo rotativo
- 2 Palanca de mando del recipiente de suciedad
- 3 Palanca de mando de la escobilla lateral
- 4 Palanca de mando de la tapa abatible del recipiente

Palanca de mando del cepillo rotativo

- Palanca de mando del cepillo rotativo (1) hacia delante: El cepillo rotativo se baja.
- Palanca de mando del cepillo rotativo (1) hacia atrás: El cepillo rotativo se eleva.

Palanca de mando del recipiente de suciedad

- Palanca de mando del recipiente de suciedad (2) hacia delante: El recipiente de suciedad se baja.
- Palanca de mando del recipiente de suciedad (2) hacia atrás: El recipiente de suciedad se eleva.

Palanca de mando de la escobilla lateral

- Palanca de mando de la escobilla lateral (3) hacia delante: La escobilla lateral se baja.
- Palanca de mando de la escobilla lateral (3) hacia atrás: la escobilla lateral se eleva.

Palanca de mando de la tapa abatible del recipiente

- Palanca de mando de la tapa abatible del recipiente (4) hacia delante: La tapa abatible del recipiente de suciedad se abre.
- Palanca de mando de la tapa abatible del recipiente (4) hacia atrás: La tapa abatible del recipiente de suciedad se cierra.

Barrido de pisos secos



- 1 Palanca del ventilador
ENCENDIDO/APAGADO
- Conectar el ventilador.
 - Si se limpian superficies:
Palanca de mando del cepillo rotativo (1) hacia delante: El cepillo rotativo se baja.
 - Palanca de mando de la tapa abatible del recipiente (4) hacia delante: La tapa abatible del recipiente se abre.
 - Si se limpian las ruedas laterales:
Palanca de mando de la escobilla lateral (3) hacia delante: La escobilla lateral se baja.

Barrido en pisos húmedos o mojados

- Desconectar el ventilador.
- Si se limpian superficies:
Palanca de mando del cepillo rotativo (1) hacia delante: El cepillo rotativo se baja.
- Palanca de mando de la tapa abatible del recipiente (4) hacia delante: La tapa abatible del recipiente se abre.
- Si se limpian las ruedas laterales:
Palanca de mando de la escobilla lateral (3) hacia delante: La escobilla lateral se baja.

Vaciado del depósito de basura

⚠ PELIGRO

Peligro de lesiones

- Durante el proceso de descarga no debe haber personas ni animales en el radio de giro del depósito.

⚠ PELIGRO

¡Riesgo de aplastamiento!

- No agarre nunca el varillaje del sistema mecánico de vaciado. Evite permanecer debajo del depósito levantado.

⚠ PELIGRO

¡Peligro de vuelco!

- Durante el proceso de descarga, coloque el aparato en una superficie plana.

CUIDAD

¡Peligro de lesiones y daños!

- Es posible que se expulsen piedras al girar el cepillo rotativo durante el proceso de vaciado.



- Elevar el cepillo rotativo y la escobilla lateral con las palancas de mando, para ello colocar las palancas (1 y 3) hacia atrás.
- Cerrar la tapa abatible del recipiente, para ello colocar la palanca de mando (4) hacia atrás.
- Elevar el recipiente de suciedad, para ello colocar la palanca de mando del recipiente de suciedad (2) hacia atrás.
- Acercarse lentamente al depósito colector.
- Active el freno de estacionamiento.
- Abrir la tapa abatible del recipiente, para ello presionar la palanca de mando de la tapa abatible del recipiente (4) hacia delante y vaciar el recipiente de suciedad.
- Cerrar la tapa abatible del recipiente, para ello tirar de la palanca de mando de la tapa abatible del recipiente (4) hacia atrás hasta que esté basculada en la posición final.
- Suelte el freno de estacionamiento.
- Salir lentamente del depósito colector.
- Bajar el recipiente de suciedad a la posición final, para ello colocar la palanca de mando del recipiente de suciedad (2) hacia delante.

Desconexión del aparato

- Elevar el cepillo rotativo y la escobilla lateral con las palancas de mando, para ello colocar las palancas (1 y 3) hacia atrás.
- Cerrar la tapa abatible del recipiente, para ello colocar la palanca de mando (4) hacia atrás.
- Tirar del reajuste de la velocidad del motor totalmente hacia atrás.
- Pulsar el pedal de freno y mantenerlo pulsado.
- Active el freno de estacionamiento.
- Gire la llave de encendido a "0" y retire la llave.

Transporte

⚠ PELIGRO

¡Peligro de lesiones y daños!

- Respetar el peso del aparato para el transporte.
- Gire la llave de encendido a "0" y retire la llave.
- Active el freno de estacionamiento.
- Asegurar el aparato a los puntos de amarre fijos (4x) con cinturones de sujeción, cuerdas o cadenas.
- Fije el aparato con calzos en las ruedas.
- Al transportar en vehículos, asegurar el aparato para evitar que resbale y vuelque conforme a las directrices vigentes.

Cojinete

⚠ PELIGRO

¡Peligro de lesiones y daños!

- Respetar el peso del aparato en el almacenamiento.

Parada

Cuando la escoba mecánica no se usa durante un periodo prolongado, tenga en cuenta los siguientes puntos:

- Coloque la escoba mecánica sobre una superficie plana.
- Levantar el cepillo rotativo y la escoba lateral para no dañar las cerdas.
- Cerrar la tapa abatible del recipiente.
- Gire la llave de encendido a "0" y retire la llave.
- Active el freno de estacionamiento.
- Asegurar la escoba mecánica contra movimientos accidentales.
- Cambie el aceite del motor.
- Al realizar la revisión antes de las heladas, purgar el agua refrigerante y comprobar si se tiene suficiente anticongelante.
- Limpie el aparato por dentro y por fuera.
- Desemborne la batería.
- Cargar la batería y volver a cargar cada aprox. 2 meses.
- Cubrir la batería y proteger contra cortocircuitos.

Cuidados y mantenimiento

Indicaciones generales

PRECAUCIÓN

¡Peligro de daños en la instalación!

- No lavar el filtro de polvo.
- El mantenimiento correctivo debe ser llevado a cabo únicamente por una oficina autorizada de servicio al cliente o por personal especializado, familiarizado con todas las normas de seguridad pertinentes.
- Los equipos ambulantes de uso industrial deben someterse al control de seguridad según la norma VDE 0701.
- Coloque la escoba mecánica sobre una superficie plana.
- Gire la llave de encendido a "0" y retire la llave.
- Active el freno de estacionamiento.

Limpieza

PRECAUCIÓN

¡Peligro de daños en la instalación!

- La limpieza del aparato nunca se debe llevar a cabo con una manguera o un chorro de agua a alta presión (peligro de cortocircuitos y otros daños).

Limpieza interna del equipo

⚠ PELIGRO

Peligro de lesiones

- Utilice máscara antipolvo y gafas protectoras.
- Limpie el aparato con un trapo.
- Aplique aire comprimido.

Limpieza externa del equipo

- Limpie el aparato con un trapo húmedo, embebido en una solución jabonosa suave.

Nota: No utilice detergentes agresivos.

Intervalos de mantenimiento

Nota: El contador de horas de servicio indica los intervalos de mantenimiento.

Mantenimiento a cargo del cliente

Nota: Todos los trabajos de servicio y mantenimiento a cargo del cliente deben ser realizados por personal especializado con la debida cualificación. En caso de necesidad, un distribuidor de Kärcher siempre estará a disposición para cualquier consulta.

Mantenimiento diario:

- Verifique el nivel de llenado del depósito de combustible.
- Verifique el nivel de aceite del motor.
- Comprobar el nivel en el recipiente de compensación de refrigerante.
- Controle la presión de los neumáticos.
- Comprobar el desgaste de los cepillos rotativos y la escoba lateral y si hay cintas enrolladas.
- Comprobar el filtro de combustible.
- Compruebe el separador centrífugo y el filtro de aire; en caso necesario, límpielo.
- Compruebe el funcionamiento de todos los elementos de mando.
- Comprobar si las mangueras están dañadas.

Mantenimiento semanal:

- Limpiar el refrigerante de agua.
- Limpiar el radiador hidráulico.
- Comprobar la instalación hidráulica.
- Comprobar el nivel de aceite hidráulico.
- Comprobar el nivel de líquido de frenos.
- Comprobar el grado de desgaste de los cubrejuntas y si es necesario cambiar
- Comprobar y lubricar la tapa del recipiente.

Mantenimiento cada 50 horas de servicio:

- Purgar el agua del separador de agua del gasóleo

Mantenimiento tras el desgaste:

- Reemplace los cubrejuntas.
- Reajustar o cambiar las juntas laterales.
- Reemplace el cepillo rotativo.
- Reemplace las escobas laterales.

Nota: Descripción, véase el capítulo "Trabajos de mantenimiento".

Mantenimiento a cargo del servicio de atención al cliente

Mantenimiento tras 50 horas de servicio:

- Solicitar al servicio técnico que realice la primera inspección conforme a la lista de comprobación de la inspección.

Revisión tras 250/500/1000/1500/2000 horas de servicio:

- Solicitar al servicio técnico que realice la inspección conforme a la lista de comprobación de la inspección.

Nota: Para conservar la garantía, es necesario que durante el tiempo de su vigencia todos los trabajos de servicio y mantenimiento sean llevados a cabo por un servicio técnico autorizado de Kärcher conforme al cuaderno de mantenimiento.

Trabajos de mantenimiento

Preparativos:

- Coloque la escoba mecánica sobre una superficie plana.
- Gire la llave de encendido a "0" y retire la llave.
- Active el freno de estacionamiento.

Indicaciones generales de seguridad

⚠ PELIGRO

Peligro de lesiones

- Colocar siempre la barra de seguridad con el depósito de basura elevado. Se debe asegurar fuera de la zona de peligro.



- 1 Soporte de la barra del seguro
 - 2 Barra de seguro
- Abatir hacia arriba la barra del seguro para vaciar en alto e insertar dentro del soporte (asegurado).



Por favor, no deje que el aceite para motores, el aceite caliente y la gasolina dañen el medio ambiente. Evite que sustancias nocivas penetren en el suelo y elimine el aceite usado de forma que no dañe el medio ambiente.

Indicaciones de seguridad para las baterías

Al manipular baterías, tenga siempre en cuenta las siguientes advertencias:



Tenga en cuenta las indicaciones presentes en la batería, en las instrucciones de uso y en el manual del vehículo.

	Use protección para los ojos
	Mantenga a los niños alejados del ácido y las baterías
	Peligro de explosiones
	Prohibido hacer fuego, producir chispas, aplicar una llama directa y fumar
	¡Peligro de causticación!
	Primeros auxilios
	Nota de advertencia
	Eliminación de desechos
	No tire la batería al cubo de la basura

⚠ PELIGRO

Peligro de explosiones

- Utilizar solo baterías con cubierta de polo. Cambiar la cubierta del polo en caso de pérdida.

⚠ PELIGRO

Peligro de explosiones

- No colocar herramientas o similares sobre la batería. Riesgo de cortocircuito y explosión.

⚠ PELIGRO

Peligro de lesiones

- No deje nunca que el plomo entre en contacto con las heridas. Luego de trabajar con las baterías, límpiese siempre las manos.

⚠ PELIGRO

¡Peligro de incendios y explosiones!

- Está prohibido fumar y exponer el lugar a una llama directa.
- Los lugares en los que se cargue baterías tienen que estar bien ventilador ya que se genera un gas muy explosivo a la hora de cargar.

⚠ PELIGRO

¡Peligro de causticación!

- Enjuagar con agua las salpicaduras de ácido en los ojos o en la piel.
- A continuación llamar inmediatamente al médico.
- Lavar la ropa sucia con agua.

Montaje y conexión de la batería



- 1 Polo positivo
 - 2 Recubrimiento para polos
 - 3 Polo negativo
- Coloque la batería en el respectivo soporte.
 - Atornille los soportes a la base de la batería.
 - Conecte el borne de polo (cable rojo) al polo positivo (+).
 - Conecte el borne de polo al polo negativo (-).
 - Colocar las cubiertas del polo.
 - Controle que los polos y los respectivos bornes tengan suficiente protección mediante grasa.

Verificación y corrección del nivel de líquido de la batería

PRECAUCIÓN

¡Peligro de daños en la instalación!

- En el caso de las baterías llenas de ácido, verifique con regularidad el nivel de líquido.
- Desenrosque las tapas de todos los elementos.
- Sacar una prueba de cada célula con el comprobador de ácido.
 - El ácido de una batería cargada totalmente tiene un peso específico de 1,28 kg/l a 20 °C.
 - El ácido de una batería descargada totalmente tiene un peso específico entre 1,00 y 1,28 kg/l.
 - En todas las células el peso específico tiene que ser el mismo que el ácido.
- Devolver la prueba de ácido a la misma célula.
- Si el nivel de líquido es demasiado bajo, llene hasta la marca con agua destilada.
- Cargue la batería.
- Enrosque las tapas de los elementos.

Carga de batería

⚠ PELIGRO

Peligro de lesiones

- Al manipular baterías, tenga en cuenta las normas de seguridad. Observe las instrucciones del fabricante del cargador.

⚠ PELIGRO

¡Peligro de daños en la instalación!

- Cargar la batería exclusivamente con un cargador apto.

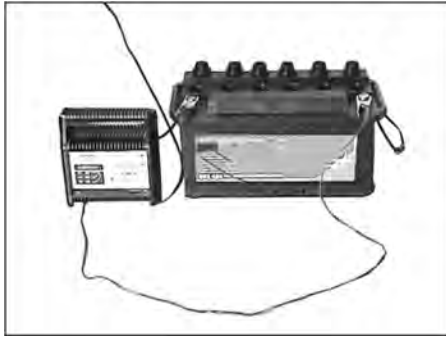

- Desenrosque las tapas de todos los elementos.
(solo con batería que no precise mantenimiento)
- Una el cable del polo positivo del cargador con la conexión correspondiente de la batería.
- Una el cable del polo negativo del cargador con la conexión correspondiente de la batería.
- Enchufe la clavija de red y encienda el cargador.
- Aplique en la batería la menor corriente de carga posible.
- Si la batería está cargada, desconectar primero el cargador de la red y después de la batería.
- Enrosque las tapas de los elementos.
(solo con batería que no precise mantenimiento)

Desmontar la batería

- Enganchar el borne de polo al polo negativo (-).
- Enganchar el borne de polo al polo positivo (+).
- Aflojar los soportes a la base de la batería.
- Sacar la batería de su soporte.
- Eliminar la batería usada de acuerdo con las normativas vigentes.

Verificación del nivel de aceite del motor y rellenado

⚠ PELIGRO

¡Peligro de quemaduras!

- Deje enfriar el motor.
- Verifique el nivel de aceite una vez transcurridos no menos de 5 minutos tras la detención del motor.



- 1 Tapa de llenado de aceite (motor)
 - 2 Varilla de medición de aceite
- Extraiga la varilla.
 - Limpie e introduzca la varilla.
 - Extraiga la varilla.
 - Leer el nivel de aceite.

- Introducir de nuevo la varilla para medir el aceite.

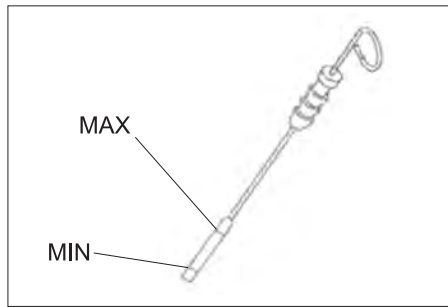

- El nivel de aceite debe estar entre las marcas "MIN" y "MAX".
- Si el nivel de aceite está por debajo de la marca "MIN", rellenar con aceite de motor.
- No llenar por encima de la marca "MAX".
- Desatornillar la tapa de llenado de aceite.
- Rellenar con aceite de motor.
Tipo de aceite, ver el capítulo de Datos técnicos.
- Cerrar la tapa de llenado de aceite.
- Espere por lo menos 5 minutos.
- Verifique el nivel de aceite del motor.

Cambiar el aceite del motor y el filtro de aceite del motor

PRECAUCIÓN

¡Peligro de quemaduras por aceite de motor caliente!

- Deje enfriar el motor.
- Prepare un recipiente colector para al menos 6 litros de aceite de motor.
- Deje enfriar el motor.

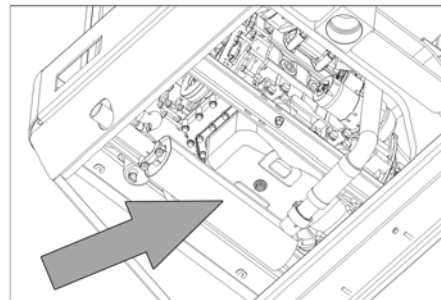

- Quite el tornillo purgador de aceite.
- Desatornillar la tapa de llenado de aceite.
- Deje salir el aceite.



- 1 Filtro de aceite del motor
 - 2 Filtro de combustible
- Desenroscar el filtro de aceite.

- Limpiar el alojamiento y las superficies de sellado.
- Aplicar aceite a la junta del nuevo filtro de aceite antes de colocarlo.
- Colocar el nuevo filtro de aceite y apretar bien con la mano.
- Enroscar el tornillo de purgar aceite con la nueva junta.
Momento de apriete: 25 Nm
- Rellenar con aceite de motor.
Tipo de aceite y cantidad de llenado, ver el capítulo Datos técnicos.
- Cerrar la tapa de llenado de aceite.
- Dejar funcionar el motor aprox. durante aprox. 10 minutos.
- Verifique el nivel de aceite del motor.

Comprobar el filtro de combustible

- Comprobar la suciedad del filtro de combustible.
- Limpiar el filtro de combustible y la carcasa del filtro cuando se necesite, cambiar el filtro de combustible si es necesario.

Cambiar el filtro de combustible



- 1 Llave de combustible
 - 2 Filtro de combustible
- Cerrar el grifo de combustible.
 - Desenroscar el filtro de combustible y cambiarlo.



- 1 Llave de combustible
- 2 Filtro de combustible

AVISO

Llenar el filtro de combustible con gasóleo antes del montaje.

- Enroscar un nuevo filtro de combustible.
- Apretar el filtro de combustible con un par de 20Nm.
- Abra el grifo de combustible.

Purgar el agua de condensación del separador de agua del combustible de gasóleo.

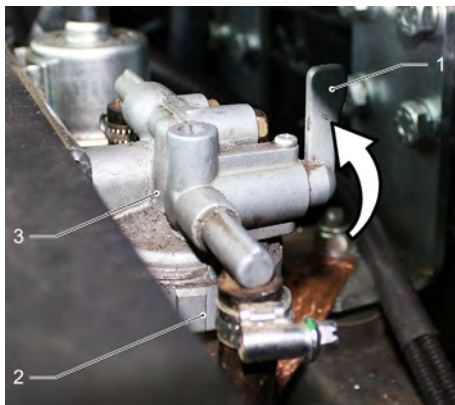

- 1 Llave de combustible
 - 2 Taza del separador
 - 3 Separador de agua
- Cerrar el grifo de combustible.
 - Desatornillar y vaciar la taza del separador.
 - Atornillar la taza del separador.
 - Abra el grifo de combustible.

Comprobar y rellenar el nivel de aceite hidráulico

AVISO

El recipiente de suciedad no debe ser elevado.

- Abrir la cubierta del motor.

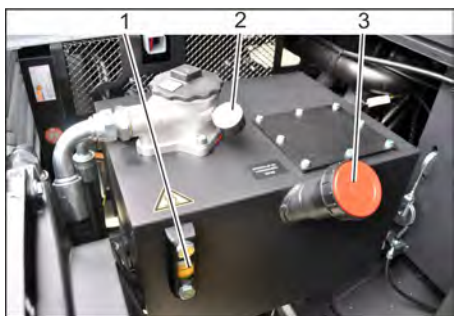

- 1 Mirilla
 - 2 Manómetro
 - 3 Tapa de cierre, orificio de llenado de aceite
- Comprobar el nivel de aceite hidráulico en la mirilla.
 - El nivel de aceite debe estar entre las marcas "MIN" y "MAX".
 - Si el nivel de aceite está por debajo de la marca "MIN", rellenar con aceite hidráulico.
 - Desenroscar la tapa de cierre del orificio de llenado de aceite.
 - Limpiar la zona de relleno.
 - Llenar aceite hidráulico.
 - Tipo de aceite, ver el capítulo de Datos técnicos.
 - Enroscar la tapa de cierre del orificio de llenado de aceite.

AVISO

Si el manómetro indica una presión del aceite hidráulico alta, el servicio técnico de Kärcher tendrá que cambiar el filtro del aceite hidráulico.

Comprobar la instalación hidráulica

AVISO

Sólo el servicio técnico de Kärcher deberá llevar a cabo el mantenimiento de la instalación hidráulica.

- Active el freno de estacionamiento.
- Arrancar el motor.
- Comprobar las juntas de todas las mangueras hidráulicas y conexiones.

Comprobar el refrigerante y esperar

⚠ PELIGRO

¡Riesgo de quemaduras y escaldamiento!

- Dejar enfriar el refrigerador al menos 20 minutos.
- Comprobar el nivel de agua refrigeradora del recipiente compensatorio (nivel de agua entre MIN y MAX).
- Limpiar las lamelas del refrigerador.
- Comprobar las juntas de los tubos del refrigerador y conexiones.
- Limpiar el ventilador.

Control del cepillo rotativo

- Arrancar el motor.
- Levantar el depósito de suciedad hasta la posición final.
- Apague el motor.
- Active el freno de estacionamiento.
- Colocar la barra de seguridad para el proceso de vaciado en alto.
- Extraiga las cintas y los cordones del cepillo rotativo.
- Extraer la barra de seguro.
- Arrancar el motor.
- Bajar el depósito de suciedad hasta la posición final.
- Apague el motor.

Reemplazo del cepillo rotativo



- 1 llave
 - 2 Revestimiento lateral
- Elevar el depósito de suciedad y asegurar con una barra de seguridad.
 - Abrir el revestimiento lateral con la llave.



- 1 Estribo de sujeción
 - 2 Tuerca de mariposa
 - 3 Junta lateral
- Desenrosque las tuercas de mariposa.
 - Extraer el estribo de sujeción.
 - Desenroscar las tuercas de mariposa de la chapa de sujeción de la junta lateral y extraer la chapa.
 - Abatir hacia fuera la junta lateral.
 - Desenroscar el tornillo de fijación del alojamiento del cepillo rotativo y girar hacia fuera el alojamiento.
 - Quite el cepillo rotativo.

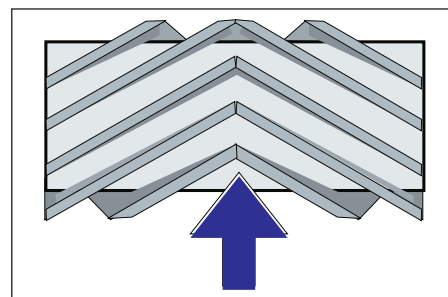

Montaje del cepillo rotativo en la dirección de marcha (vista superior)

Nota: Al montar el nuevo cepillo, tenga en cuenta la posición de las cerdas.

- Monte un nuevo cepillo rotativo. Las ranuras del cepillo rotativo se deben insertar en las levas de la biela oscilante opuesta.

Nota: Tras el montaje del nuevo cepillo rotativo, la superficie de barrido debe reajustarse.

Control y ajuste de la superficie de barrido del cepillo rotativo

- Controle la presión de los neumáticos.
- Desconectar el ventilador aspirador.
- Trabaje con la escoba mecánica sobre un suelo liso y plano, que esté cubierto de forma visible con polvo o arcilla.
- Bajar el cepillo rotativo con la palanca de mando y dejar en funcionamiento (aprox. 10 s).
- Levante el cepillo rotativo.
- Salga con el equipo marcha atrás.
- Comprobar el nivel de barrido.

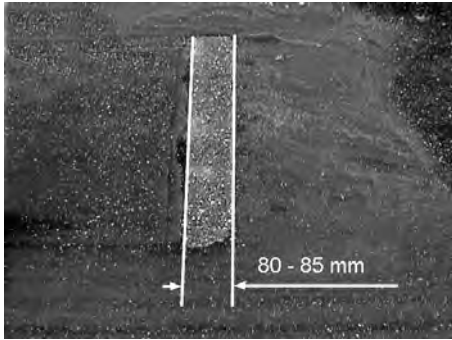

La superficie de barrido tendría que formar un rectángulo regular de un ancho entre 80-85mm.

Ajustar la superficie de barrido



- 1 Resorte
- 2 Tuerca de ajuste
- 3 Contratuerca
- 4 Vara roscada

→ Para ajustar la situación de la superficie de barrido, ajustar el tornillo de ajuste.
→ Comprobar el nivel de barrido.

Control y ajuste de la superficie de barrido de la escoba lateral

- Controle la presión de los neumáticos.
- Elevar la escoba lateral.
- Trabaje con la escoba mecánica sobre un suelo liso y plano, que esté cubierto de forma visible con polvo o arcilla.
- Bajar la escobilla lateral con la palanca de mando y dejar en funcionamiento (aprox. 10 s).
- Elevar la escoba lateral.
- Salga con el equipo marcha atrás.
- Comprobar el nivel de barrido.

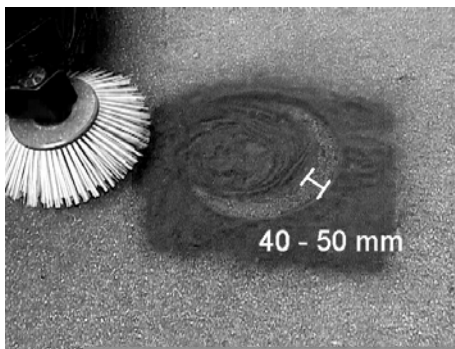

El ancho de la superficie de barro debe estar entre 40-50 mm.

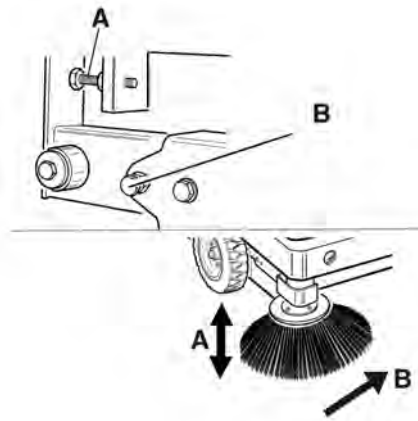

- Corregir la superficie de barrido con los dos tornillos de ajuste.
- Comprobar el nivel de barrido.

Ajustar las juntas laterales

⚠ PELIGRO

Peligro de lesiones

- Colocar siempre la barra de seguridad con el depósito de basura elevado. Se debe asegurar fuera de la zona de peligro.
- Controle la presión de los neumáticos.
- Desplazar hacia arriba el depósito de suciedad y asegurar con una barra de seguridad.
- Abatir hacia arriba la barra del seguro para vaciar en alto e insertar dentro del soporte (asegurado).



- 1 Soporte de la barra del seguro
 - 2 Barra de seguro
- Abrir el revestimiento lateral como se describe en el capítulo "Cambiar el cepillo rotativo".
 - Soltar las 6 tuercas de mariposa de la chapa de sujeción lateral.
 - Soltar 3 tuercas (entrecaras 13) de la chapa de sujeción delantera.
 - Presionar la junta lateral hacia abajo (orificio longitudinal) hasta que tenga una distancia de 1-3mm con el suelo.
 - Atornillar bien las chapas de sujeción.
 - Repetir el proceso con el otro lateral del aparato.

Control de la presión de los neumáticos

- Coloque la escoba mecánica sobre una superficie plana.
- Conecte el manómetro a la válvula del neumático.
- Controle la presión de aire y, en caso de necesidad, ajústela. Consultar la presión de los neumáticos permitida en el capítulo de Datos técnicos.

Limpiar manualmente el filtro de polvo



- Conectar la limpieza de filtro manual.

Controlar/cambiar el filtro de polvo

⚠ ADVERTENCIA

Peligro de lesiones

- Para efectuar trabajos en el sistema de filtro, utilice una máscara antipolvo. Observe las normas de seguridad referidas al tratamiento de polvos finos.
- Limpiar el filtro de polvo con la tecla de limpieza de filtros.
- Vacíe el depósito de basura.



- 1 Bloqueo del capó del aparato
 - 2 Capó del aparato
 - 3 Cubierta del filtro
- Abrir el bloqueo, para ello desenroscar el tornillo de estrella.
 - Mueva el capó del aparato hacia delante.

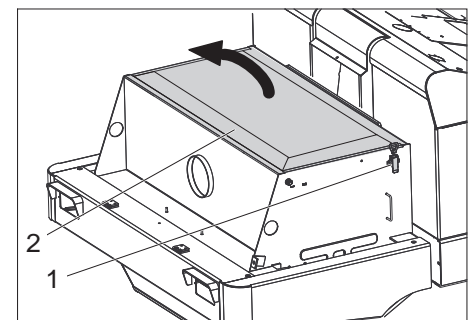

- 1 Cierre, cubierta del filtro (2)
 - 2 Cubierta del filtro
- Abra la tapa.
 - Abrir la cubierta del filtro.

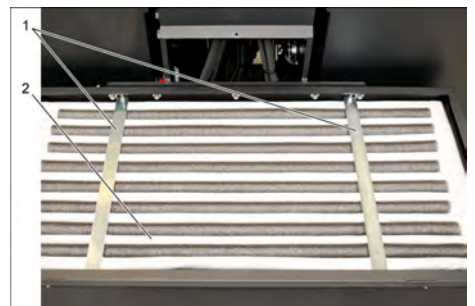

- 1 Travesaños
- 2 filtro de polvo

- Comprobar el filtro de polvo, limpiar o cambiar si fuese necesario.

Nota

La sustitución del filtro de polvo solo la puede realizar el servicio técnico de Kärcher.

- Colocar y bloquear la cubierta del filtro.

Comprobar y ajustar las correas trapezoidales

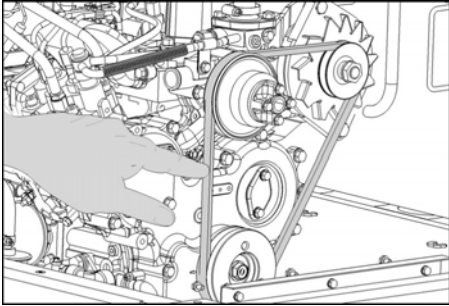

La correa trapezoidal tiene que ceder aprox. 7-9mm con una presión de 10kg.

- Solicitar al servicio técnico de Kärcher autorizado que ajuste la tensión de la correa trapezoidal.

Revisión y cambio del filtro de aire

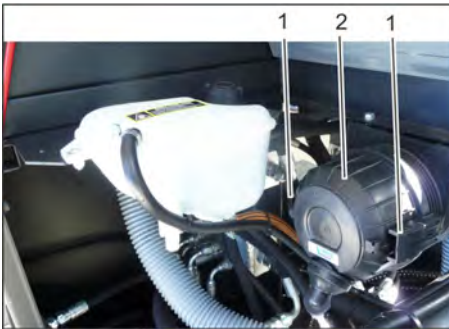

- 1 Cierre
 - 2 Carcasa del filtro de aire
 - Extraer la carcasa del filtro de aire.
 - Reemplazar el filtro de aire.
- Indicación:** Posición de montaje con el orificio de salida hacia abajo (véase la ilustración).

Limpiar el separador centrífugo

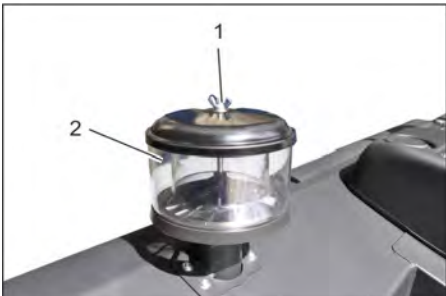

- 1 Tuerca de mariposa
- 2 Separador centrífugo
- Desatornillar la tuerca de mariposa del separador centrífugo.
- Limpiar el separador centrífugo.

Comprobar el nivel de refrigerante

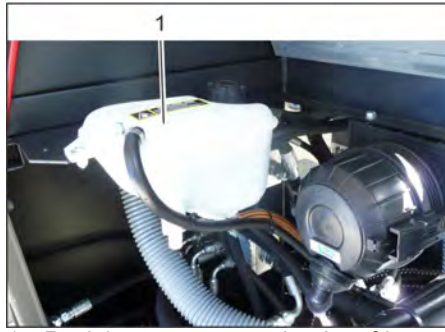

- 1 Recipiente compensador de refrigerante

- Comprobar el nivel con el motor frío.
- Comprobar el nivel en el recipiente de compensación de refrigerante. El nivel de refrigerante correcto tiene que estar entre la marca superior y la inferior.

Cambiar el fusibles



- Desenroscar la tuerca de cabeza moleteada.
 - Abrir la tapa de la caja de fusibles.
 - Comprobar fusibles.
 - Sustituya los fusibles defectuosos.
- Nota:** Utilice únicamente fusibles del mismo tipo.

Indicación: El fusible FU 01 se encuentra en el compartimento del motor.



FU 01	Fusible principal	60 A
FU 02	Claxon Radiador hidráulico	20 A
FU 03	Relé de seguridad Indicador de multifunción	10 A
FU 04	Piloto de advertencia omnidireccional	5 A
FU 05	Relé de seguridad Retraso	25 A

FU 06	Iluminación de la cabina Limpiaparabrisas	10 A
FU 07	Bomba de combustible	10 A
FU 08	Relé de temporización Interruptor de contacto de asiento	3 A
FU 09	Iluminación izquierda	7,5 A
FU 10	Iluminación derecha	7,5 A
FU 11	Iluminación de trabajo delantera (luz de cruce)	10 A
FU 12	Sistema agitador	20 A
FU 13	Señal de marcha atrás	5 A

Ayuda en caso de avería

Avería	Modo de subsanarla
No se puede poner en marcha el aparato	Tome asiento en la plaza del conductor, el interruptor de contacto del asiento se activa
	Para arrancar el motor, el pedal de freno tiene que estar pulsado.
	Cargar o cambiar la batería
	Repostar combustible, ventilar el sistema de combustible
	Cambiar el filtro de combustible
	Sistema de tuberías de combustible, comprobar las conexiones y uniones y si es necesario reparar
	Póngase en contacto con el servicio técnico de Kärcher
La marcha del motor es irregular	Limpie o cambie el filtro de aire o el cartucho filtrante
	Sistema de tuberías de combustible, comprobar las conexiones y uniones y si es necesario reparar
	Póngase en contacto con el servicio técnico de Kärcher
Motor sobrecalentado	Rellenar con refrigerante
	Enjuagar con refrigerante
	Tensar la correa trapezoidal
	Póngase en contacto con el servicio técnico de Kärcher
El motor funciona, pero el equipo se desplaza con lentitud o no se desplaza	Suelte el freno de estacionamiento
	Ajustar la palanca del acelerador totalmente hacia delante (alta velocidad).
	Comprobar si ha cintas y cuerdas enrolladas.
	Póngase en contacto con el servicio técnico de Kärcher
Pitidos en el sistema hidráulico	Rellenar líquido hidráulico
	Póngase en contacto con el servicio técnico de Kärcher
Los cepillos giran lentamente o no giran	Ajustar la palanca del acelerador totalmente hacia delante (alta velocidad).
	Comprobar si ha cintas y cuerdas enrolladas.
	Póngase en contacto con el servicio técnico de Kärcher
Poca o ninguna potencia de aspiración en la zona de los cepillos	Revise el filtro de polvo; límpielo o cámbielo.
	Póngase en contacto con el servicio técnico de Kärcher
El aparato levanta polvo	Ajustar las juntas laterales
	Conectar el ventilador
	Revise el filtro de polvo; límpielo o cámbielo.
	Cambiar las juntas del filtro
	Abrir la tapa del recipiente.
	Póngase en contacto con el servicio técnico de Kärcher
La unidad de barrido deja suciedad	Vacíe el depósito de basura
	Revise el filtro de polvo; límpielo o cámbielo.
	Reemplazo del cepillo rotativo
	Ajustar la superficie de barrido
	Cambiar las tiras de las juntas del depósito de basura
	Solucionar el bloqueo del cepillo rotativo
	Abrir la tapa del recipiente.
	Póngase en contacto con el servicio técnico de Kärcher
El depósito de suciedad no se levanta o no se eleva	Ajustar la palanca del acelerador totalmente hacia delante (alta velocidad).
	Póngase en contacto con el servicio técnico de Kärcher
La tapa abatible del recipiente no se abre	Póngase en contacto con el servicio técnico de Kärcher
Errores de funcionamiento con piezas de movimiento hidráulico	Póngase en contacto con el servicio técnico de Kärcher

Datos técnicos

		KM 150/500 R D Classic
Datos del equipo		
Velocidad de avance, hacia delante	km/h	12
Velocidad de avance, hacia atrás	km/h	12
Capacidad ascensional (máx.)	%	18
Potencia sin escobas laterales	m ² /h	14400
Potencia de superficie con escoba lateral	m ² /h	18000
Anchura de trabajo sin escobas laterales	mm	1200
Ancho de trabajo con escoba lateral	mm	1500
Clase de protección contra caída de gotas de agua	--	IPX 3
Tiempo de aplicación con el depósito lleno	h	11
Motor		
Modelo	--	YANMAR 3TNV76A
Modelo	--	3 cilindros motor diesel de cuatro tiempos
Tipo de refrigeración	--	Refrigeración por agua
Dirección de giro	--	en el sentido contrario a las agujas del reloj
Orificio	mm	70
Carrera	mm	82
Cilindrada	cm ³	1116
Cantidad de aceite	l	3,5
Cantidad de revoluciones	1/min	2500
Velocidad máxima	1/min	2500
Marcha en vacío	1/min	1300
Potencia máx.	kW/PS	15,8 / 21,5
Par máximo con 2400-2900 1/min	Nm	84,1
Filtro de aceite	--	Cartucho filtrante
Filtro de absorción	--	Cartucho de filtro interior, cartucho de filtro exterior
Filtro de combustible	--	Cartucho filtrante
Instalación eléctrica		
Batería	V, Ah	12, 62
Generador, corriente trifásica	V, A	12, 55
Motor de arranque	--	Arrancador eléctrico
Equipo hidráulico		
Cantidad de aceite en el equipo hidráulico completo	l	35
Cantidad de aceite en el depósito hidráulico	l	28
Tipos de aceite		
Motor (por encima de 25 °C)	--	SAE 30, SAE 10W-30, SAE 15W-40
Motor (de 0 a 25 °C)	--	SAE 20, SAE 10W-30, SAE 10W-40
Motor (por debajo de 0 °C)	--	SAE 10W, SAE 10W-30, SAE 10W-40
Sistema hidráulico	--	HV 46
Depósito de basura		
Altura de descarga máx.	mm	1470
Capacidad del depósito de basura	l	500
Cepillo rotativo		
Diámetro del cepillo rotativo	mm	380
Ancho del cepillo rotativo	mm	1200
Número de revoluciones	1/min	360
Superficie de barrido	mm	80
Escoba lateral		
Diámetro de las escobas laterales	mm	600
Rotaciones (graduado)	1/min	0 - 54

Equipo de neumáticos		
Tamaño, del.	--	5.00-8 10PR
Tamaño, tras.	--	4.00-8 8PR
Freno		
Ruedas delanteras	--	mecánico
Rueda trasera	--	hidrostático
Sistema de filtrado y aspiración		
Modelo	--	Filtro de bolsillo
Número de revoluciones	1/min	2900
Superficie activa del filtro para polvo fino	m ²	7
Depresión nominal del sistema de aspiración	mbar	18,5
Caudal volumétrico nominal del sistema de aspiración	m ³ /h	1650
Sistema agitador	--	Motor eléctrico
Condiciones ambientales		
Temperatura	°C	Desde -5 hasta +40
Humedad del aire, sin condensación	%	0 - 90
Valores calculados conforme a la norma EN 60335-2-72		
Emisión sonora		
Nivel de presión acústica L _{pA}	dB(A)	80
Inseguridad K _{pA}	dB(A)	3
Nivel de potencia acústica L _{WA} + inseguridad K _{WA}	dB(A)	102
Vibraciones del aparato		
Valor de vibración mano-brazo	m/s ²	1,3
Asiento	m/s ²	1,2
Inseguridad K	m/s ²	0,2
Medidas y pesos		
Longitud x anchura x altura	mm	2442x1570x1640
Radio de giro derecho	mm	1515
Radio de giro izquierdo	mm	1600
Peso en vacío	kg	1394
Peso total admisible	kg	2240
Eje para cargas permitido delantero	kg	1408
Eje para cargas permitido trasero	kg	832
Contenido del depósito de combustible, diésel	l	26
Reservado el derecho a realizar modificaciones técnicas.		

Declaración de conformidad CE

Por la presente declaramos que la máquina designada a continuación cumple, tanto en lo que respecta a su diseño y tipo constructivo como a la versión puesta a la venta por nosotros, las normas básicas de seguridad y sobre la salud que figuran en las directivas comunitarias correspondientes. La presente declaración perderá su validez en caso de que se realicen modificaciones en la máquina sin nuestro consentimiento explícito.

Producto: Máquina barredora-aspiradora aparato con asiento

Modelo: 1.186-xxx

Directivas comunitarias aplicables

2006/42/CE (+2009/127/CE)

2004/108/CE

2000/14/CE

Normas armonizadas aplicadas

EN 60335-1

EN 55012: 2007 + A1: 2009

EN 55014-2: 1997+A1: 2001+A2: 2008

Normas nacionales aplicadas

-

Procedimiento de evaluación de la conformidad aplicado

2000/14/CE: Anexo V

Nivel de potencia acústica dB(A)

Medido: 99

Garantizado: 102

Los abajo firmantes actúan con plenos poderes y con la debida autorización de la dirección de la empresa.

H. Jenner
CEO

S. Reiser
Head of Approval

Persona autorizada para la documentación:

S. Reiser

Alfred Kärcher GmbH & Co. KG
Alfred-Kärcher-Str. 28 - 40

71364 Winnenden (Germany)

Tele.: +49 7195 14-0

Fax: +49 7195 14-2212

Winnenden, 2011/03/01

Instruções gerais	PT	1
Proteção do meio-ambiente	PT	1
Garantia	PT	1
Acessórios e peças sobressalentes	PT	1
Símbolos no Manual de Instruções	PT	1
Símbolos no aparelho	PT	1
Utilização conforme o fim a que se destina a máquina	PT	2
Utilização inadequada previsível	PT	2
Pavimentos adequados	PT	2
Avisos de segurança	PT	2
Avisos de segurança sobre o manuseamento	PT	2
Avisos de segurança sobre o funcionamento de marcha	PT	2
Aparelhos com motor de combustão interna	PT	2
Aparelhos com esvaziamento em altura	PT	2
Aparelhos com tejadilho de protecção do condutor	PT	2
Avisos de segurança sobre o transporte do aparelho	PT	3
Avisos de segurança sobre a conservação e manutenção	PT	3
Funcionamento	PT	3
Instruções de descarga	PT	3
Elementos de comando e de funcionamento	PT	4
Figura da máquina de varrer	PT	4
Painel de comando	PT	4
Pedais	PT	4
Fechadura de ignição / teclas de função	PT	5
Alavanca de comando	PT	5
Lâmpadas de controlo e display	PT	5
Antes de colocar em funcionamento	PT	5
Puxar/soltar o travão de mão	PT	5
Deslocar a vassoura mecânica sem accionamento próprio	PT	5
Tubo de extensão	PT	5
Colocação em funcionamento	PT	5
Instruções gerais	PT	5
Trabalhos de verificação e de manutenção	PT	5
Reabastecer	PT	5
Funcionamento	PT	5
Ajustar o assento do condutor	PT	5
Arrancar o aparelho	PT	6
Conduzir o aparelho	PT	6
Operação de varrer	PT	6
Esvaziar o recipiente de material varrido	PT	7
Desligar o aparelho	PT	8
Transporte	PT	8
Armazenamento	PT	8
Desactivação da máquina	PT	8
Conservação e manutenção	PT	8
Instruções gerais	PT	8
Limpeza	PT	8
Intervalos de manutenção	PT	8
Trabalhos de manutenção	PT	8
Ajuda em caso de avarias	PT	14
Dados técnicos	PT	15
Declaração de conformidade CE	PT	16



 **Leia o manual de manual original antes de utiliza o seu aparelho. Proceda conforme as indicações no manual e guarde o manual para uma consulta posterior ou para terceiros a quem possa vir a vender o aparelho.**
Antes de colocar em funcionamento pela primeira vez é imprescindível ler atentamente as indicações de segurança n.º 5.956-250!

Instruções gerais

Se, ao desembalar a máquina, constatar a existência de danos de transporte, comunique o facto à casa comercial onde adquiriu o aparelho.

- As placas de advertência e alerta montadas no aparelho, fornecem avisos importantes para o funcionamento seguro.
- Além das instruções do presente manual de instruções deverão ser respeitadas as regras gerais de segurança e de prevenção de acidentes em vigor.

Proteção do meio-ambiente

	Os materiais da embalagem são recicláveis. Não coloque as embalagens no lixo doméstico, envie-as para uma unidade de reciclagem.
	Os aparelhos velhos contêm materiais preciosos e recicláveis e deverão ser reutilizados. Por isso, elimine os aparelhos velhos através de sistemas de recolha de lixo adequados.

O óleo do motor, o gasóleo e a gasolina não podem entrar em contacto com o meio ambiente. Proteja o solo e elimine óleo velho sem prejudicar o ambiente.

Avisos sobre os ingredientes (REACH)
Informações actuais sobre os ingredientes podem ser encontradas em:
www.kaercher.com/REACH

Garantia

Em cada país vigem as respectivas condições de garantia estabelecidas pelas nossas Empresas de Comercialização. Eventuais avarias no aparelho durante o período de garantia serão reparadas, sem encargos para o cliente, desde que se trate dum defeito de material ou de fabricação. Em caso de garantia, dirija-se, munido do documento de compra, ao seu revendedor ou ao Serviço Técnico mais próximo.

Acessórios e peças sobressalentes

PERIGO
De modo a evitar riscos, as reparações e a montagem de peças sobressalentes só podem ser efectuadas pelo serviço de assistência autorizado.

- Só devem ser utilizados acessórios e peças de reposição autorizadas pelo fabricante do aparelho. Acessórios e Peças de Reposições Originais-fornecem a garantia para que o aparelho possa ser operado seguro e isentos de falhas.

- No final das instruções de Serviço encontra uma lista das peças de substituição mais necessárias.
- Para mais informações sobre peças sobressalentes, consulte na página www.kaercher.com o ponto dos serviços.

Símbolos no Manual de Instruções

- PERIGO**
Adverte para um perigo eminente que pode conduzir a graves ferimentos ou à morte.
- ATENÇÃO**
Adverte para uma possível situação perigosa que pode conduzir a graves ferimentos ou à morte.
- CUIDADO**
Aviso para uma possível situação perigosa que pode conduzir a ferimentos leves ou danos materiais.
- ADVERTÊNCIA**
Aviso referente a uma situação potencialmente perigosa que pode causar danos materiais.

Símbolos no aparelho

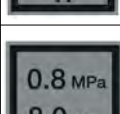
	Risco de queimadura devido a superfícies quentes! Antes de começar a trabalhar no aparelho, deixar arefecer a tubulação de escape.
	Realizar os trabalhos no aparelho sempre com luvas adequadas.
	Perigo de esmagamento entre os componentes móveis do veículo
	Perigo de ferimentos provocado por peças em movimento. Não inserir as mãos.
	Perigo de incêndio. Não aspirar materiais em combustão nem em brasa.
	Assento da corrente / Ponto da grua
	Pressão dos pneumáticos (máx.) 0.8 MPa 8.0 bar
	Ponto de encaixe para o macaco
	Declive máximo do solo durante marchas com colector do lixo varrido levantado.

	No sentido de marcha, não conduzir em subidas superiores a 18%.
	Perigo de danos! Não lavar o filtro do pó.

Utilização conforme o fim a que se destina a máquina

A máquina de varrer foi concebida para a limpeza profissional de pavimentos, por exemplo, para as seguintes aplicações:

- Parques de estacionamento
 - Instalações de produção
 - Armazéns logísticos
 - Hotel
 - Superfícies do comércio a retalho
 - Armazéns
 - Passeios
- Utilize esta vassoura mecânica exclusivamente em conformidade com as indicações destas Instruções de Serviço. Qualquer outra utilização, para além das aqui indicadas, é considerada como não conforme com as disposições legais. O fabricante não pode ser responsabilizado por danos daí resultantes. Os riscos devidos a essa utilização indevida são da exclusiva responsabilidade do utilizador.
- No aparelho não podem ser executadas alterações.
- A máquina de varrer só é apropriada para os pavimentos identificados no manual de instruções.
- O aparelho só pode passar por superfícies que o proprietário ou responsável pela utilização do aparelho aprovou para este fim.
- De um modo geral vale o seguinte: Manter afastados do aparelho quaisquer materiais facilmente inflamáveis (perigo de explosão/de incêndio).

Utilização inadequada previsível

- Nunca varrer/aspirar líquidos explosivos, gases inflamáveis nem ácidos ou solventes não diluídos. Tais como gasolina, diluentes de tinta ou óleo combustível que podem formar gases ou misturas explosivas quando misturados com o ar aspirado, assim como acetona, ácidos e solventes não diluídos, dado que estas substâncias prejudicam os materiais utilizados no aparelho.
- Nunca varrer/aspirar pós reactivos de metal (p. ex. alumínio, magnésio, zinco). Estes, em combinação com detergentes altamente alcalinos e ácidos, formam gases explosivos.
- Não varrer/aspirar objectos que estão a queimar ou em brasa.
- O aparelho não é adequado para varrer substâncias nocivas para a saúde.
- O aparelho não pode funcionar em locais fechados.

- É proibida a permanência nas zonas de perigo. É proibido usar o aparelho em locais onde há perigo de explosão.
- Não é permitido transportar acompanhantes na máquina.
- Não é permitido empurrar ou transportar objectos com este aparelho.

Pavimentos adequados

- Asfalto
- Piso industrial
- Laje
- Betão
- Paralelepípedos

Avisos de segurança

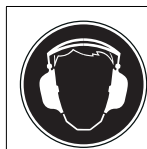

Perigo de danos no aparelho auditivo. Nos trabalhos com este aparelho é imprescindível a utilização de uma protecção adequada para os ouvidos.

Avisos de segurança sobre o manuseamento

- Antes de utilizar o aparelho e os respectivos dispositivos de trabalho, verifique se estão em bom estado e seguros no funcionamento. Se tiver dúvidas quanto ao bom estado do aparelho, não o utilize.
- Na utilização do aparelho em zonas de perigo (p. ex. bombas de gasolina), deverão ser observadas as respectivas normas de segurança. É proibido usar o aparelho em locais onde há perigo de explosão.
- ⚠ PERIGO**
Perigo de lesões!
- Não utilizar o aparelho sem a cobertura de protecção em locais onde exista a possibilidade do operador da máquina ser alvo de objectos em queda.
- O utilizador deve utilizar o aparelho de acordo com as especificações. Deve observar as condições locais e prestar atenção a terceiros e especialmente a crianças quando trabalhar com o aparelho.
- Por princípio, devem ser observadas as medidas de segurança, regras e disposições válidas para veículos automóveis.
- Antes de iniciar os trabalhos o operador deve assegurar que todos os dispositivos de protecção estão correctamente montados e que funcionam correctamente.
- O operador do aparelho é responsável por acidentes com outras pessoas ou com propriedade das mesmas.
- Ter atenção que o operador utilize roupa justa. Utilizar calçado seguro e roupa ligeira.
- Controlar as imediações antes de arrancar (p. ex. crianças). Ter atenção a suficiente visibilidade!
- Nunca deixar o aparelho sem vigilância enquanto o mesmo estiver em funcionamento. O operador só pode abando-

nar o aparelho quando a chave (Intelligent Key) tiver sido retirada da ignição e o aparelho estiver protegido contra movimentos involuntários.

- Retire a chave, de modo a evitar a utilização do aparelho por pessoas não autorizadas.
- O aparelho só deve ser manobrado por pessoas que tenham sido instruídas especialmente para o efeito ou por pessoas que já comprovaram ter capacidades para a manobra do aparelho e que estejam expressamente autorizados para utilizarem o mesmo.
- Este aparelho não é adequado para a utilização por pessoas (incluindo crianças) com capacidades físicas, sensoriais e psíquicas reduzidas e por pessoas com falta de experiência e/ou conhecimentos, excepto se forem supervisionadas por uma pessoa responsável pela segurança ou receberam instruções sobre o manuseamento do aparelho.
- As crianças devem ser supervisionadas, de modo a assegurar que não brincam com o aparelho.

Avisos de segurança sobre o funcionamento de marcha

⚠ PERIGO

Perigo de acidente, perigo de ferimentos!

- A velocidade de marcha deverá ser adaptada às respectivas condições.
- Perigo de capotamento em subidas fortes.
- No sentido de marcha, não conduzir em subidas superiores a 18%.
- Perigo de capotamento em caso de piso instável.
- Conduzir o aparelho apenas sobre piso firme.
- Perigo de capotamento em caso de inclinação lateral demasiado forte.
- Em posição perpendicular em relação ao sentido de marcha, não conduzir em subidas superiores a 10%.

Aparelhos com motor de combustão interna

⚠ Perigo

Perigo de lesões!

- A abertura dos gases de escape não pode ser obstruída.
- Não se incline sobre nem aproxime a mão da abertura dos gases de escape (perigo de queimadura).
- Não toque nem agarre no motor de acionamento (perigo de queimadura).
- Os gases de escape são tóxicos e prejudiciais à saúde, não devendo, por isso, ser inalados.
- O motor precisa de um funcionamento por inércia de aprox. 3 - 4 segundos depois da sua paragem. Mantenha-se afastado da zona de trabalho durante esse período.

Aparelhos com esvaziamento em altura

⚠ **PERIGO**

Perigo de lesões!

- Ao realizar trabalhos no esvaziamento em altura, elevar completamente o colector do lixo varrido e fixá-lo.

Aparelhos com tejadilho de protecção do condutor

AVISO

O tejadilho de protecção do condutor (opcional) assegura a protecção contra peças maiores em queda. No entanto, não oferece protecção de capotamento!

Avisos de segurança sobre o transporte do aparelho

- Ter atenção ao peso do aparelho durante o transporte.
- Para transportar o aparelho, desligar a bateria e fixar o aparelho de forma segura.

Avisos de segurança sobre a conservação e manutenção

- Antes da limpeza e manutenção do aparelho, da substituição de peças ou da modificação para uma outra função, o aparelho deve ser desligado e a chave retirada da ignição.
- A bateria deve ser desconectada sempre que forem realizados trabalhos no sistema eléctrico.
- A limpeza do aparelho não pode ser executada com uma mangueira ou com um jacto de água de alta pressão (perigo de curtos-circuitos ou de outros danos).
- As reparações só podem ser executadas pelas oficinas de assistência técnica autorizadas ou por técnicos especializados nesta área, que estejam devidamente familiarizados com as principais normas de segurança.
- Ter atenção ao controlo de segurança de acordo com as prescrições locais em vigor referentes a aparelhos profissionais móveis.
- Realizar os trabalhos no aparelho sempre com luvas adequadas.

Funcionamento

A vassoura mecânica funciona de acordo com o princípio da pá varredora.

- O rolo varredor em rotação transporta a sujidade directamente para o colector de lixo.
- A vassoura lateral limpa as esquinas e os cantos da área varrida e leva a sujidade para a faixa do rolo varredor.
- A poeira fina é aspirada através do filtro de poeira através da ventoinha de aspiração.

Instruções de descarga

⚠ **PERIGO**

Perigo de ferimentos e de danos!

- Ter atenção ao peso do aparelho durante os trabalhos de carregamento/descarregamento.
- Não utilizar um empilhador de forquilha, dado que isso poderia danificar o aparelho.

Peso em vazio (sem jogos de montagem)	1394 kg*
* Se estiverem montados kits de montagem o peso situar-se-á respectivamente mais alto.	

- Utilizar uma rampa adequada ou uma grua para o carregamento/descarregamento do aparelho!
- No caso de utilização de uma rampa, ter atenção: distância do solo de 70mm.

Elementos de comando e de funcionamento



Figura da máquina de varrer

Figura A

- 1 Tampa do depósito
- 2 Banco (com interruptor de contacto no assento)
- 3 Volante
- 4 Bloqueio da cobertura do aparelho
- 5 Tampa da máquina
- 6 Iluminação de trabalho dianteira (Opção)
- 7 Vassoura lateral, direita
- 8 Roda dianteira
- 9 Rolo-escova
- 10 Ponto de fixação (4x)
- 11 Placa de tipo
- 12 Separador por força centrífuga
- 13 Foco rotativo de aviso
- 14 Cobertura do aparelho à direita
- 15 Cobertura, direita
- 16 Carenagem traseira
- 17 Iluminação de trabalho traseira (Opção)
- 18 Roda traseira
- 19 Cobertura, esquerda
- 20 Cobertura à esquerda (cobertura do motor)

Equipamento opcional

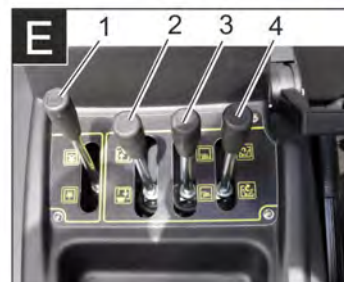
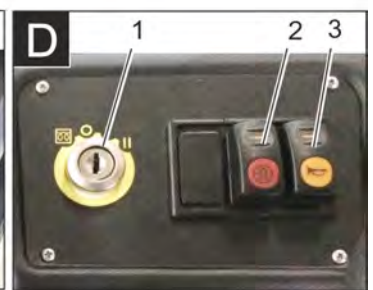
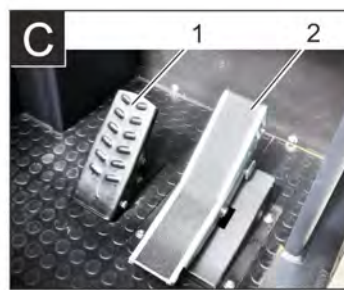
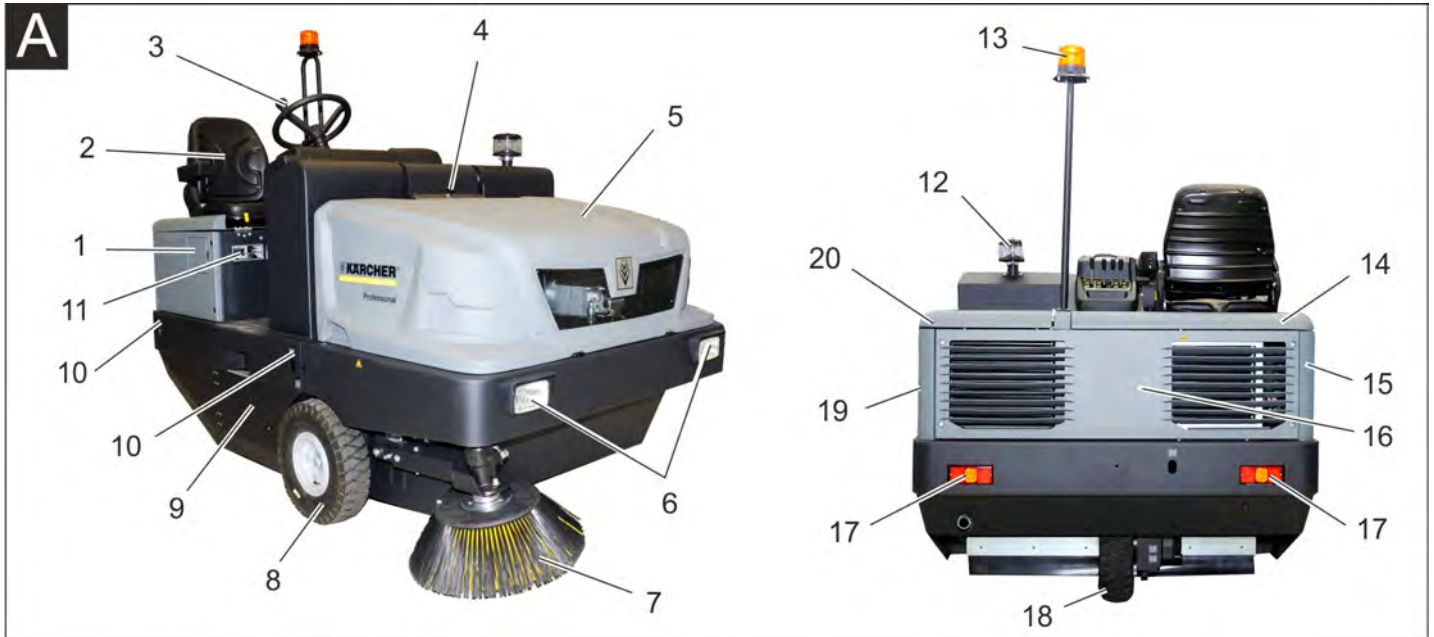
Tejadilho de protecção do condutor	2.851-686.0
Iluminação de trabalho	2.852-082.0
Vassoura lateral, esquerda	2.851-274.0

Painel de comando

Figura B

- 1 Local de depósito
- 2 Alavanca de comando
- 3 Fusíveis
- 4 Lâmpadas de controlo e display
- 5 Fechadura de ignição
- 6 Botões de funções
- 7 Regulação das rotações do motor
Alavanca do acelerador
- 8 Travão de imobilização
- 9 Alavanca do ventilador

Pedais

Figura C

- 1 Pedal do travão
- 2 Pedal do acelerador, marcha em frente / marcha-atrás

Fechadura de ignição / teclas de função

Figura D

- 1 Chave de ignição
Símbolo da resistência de incandescência: Pré-incandescência
Posição 0: desligar o motor
Posição 1: Ignição ligada
Posição 2: colocar o motor em funcionamento
- 2 Limpeza do filtro
- 3 Buzina

Alavanca de comando

Figura E

- 1 Alavanca de comando do rolo da vassoura
- 2 Alavanca de comando do colector do lixo varrido
- 3 Alavanca de comando da vassoura lateral
- 4 Alavanca de comando da tampa do recipiente

Lâmpadas de controlo e display

Figura 1

- 1 Contador das horas de serviço
- 2 Lâmpada de advertência de carregamento
- 3 Lâmpada de advertência da pressão do óleo
- 4 Lâmpada de advertência da temperatura da água de refrigeração
- 5 Ar de aspiração do motor
- 6 Lâmpada de advertência da reserva do combustível
- 7 Lâmpada de controlo de pré-incandescência
- 8 Lâmpada de controlo (não conectada)
- 9 Lâmpada de controlo da luz de mínimos/luz de médios (opção)
- 10 Indicador do nível do depósito
- 11 Sem função, brilha apenas com o arranque do motor (autodiagnóstico)
- 12 Sem função
- 13 Sem função
- 14 Sem função

Antes de colocar em funcionamento

Puxar/soltar o travão de mão

- Soltar o travão de imobilização, carregando no pedal do travão.
- Puxar o travão de imobilização, carregando no pedal do travão.

Deslocar a vassoura mecânica sem accionamento próprio

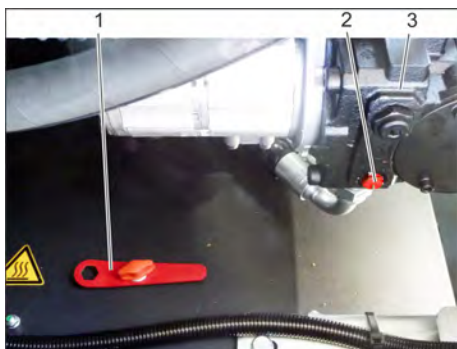

- 1 Ferramenta especial
 - 2 Parafuso para funcionamento livre
 - 3 Bomba hidráulica
- Abrir a tampa do motor.
 - Girar o parafuso para o funcionamento livre (vermelho) da bomba hidráulica em 180° (no sentido anti-horário). Utilizar ferramenta especial.

AVISO

A ferramenta especial (chave de parafusos vermelha) encontra-se num suporte, no quadro do veículo, junto da marcha livre.

CUIDADO

Não desloque a vassoura mecânica, sem accionamento próprio, por percursos muito longos e nunca a uma velocidade superior a 10 km/h.

- Após a deslocação da máquina, voltar a rodar o parafuso para o funcionamento livre da bomba hidráulica no sentido horário, até ao batente.

Tubo de extensão

- Após a deslocação da máquina, voltar a rodar o parafuso para o funcionamento livre da bomba hidráulica no sentido horário, até ao batente. Utilizar ferramenta especial.

Colocação em funcionamento

Instruções gerais

- Antes de colocar o aparelho em funcionamento, ler o manual de instruções do fabricante do motor e dar especial atenção aos avisos de segurança.
- Estacionar a vassoura mecânica sobre uma superfície plana.
- Retirar a chave da ignição.
- Activar o travão de imobilização.

Trabalhos de verificação e de manutenção

Diariamente antes de iniciar os trabalhos

- Verificar o nível de enchimento do depósito de combustível.
- Verificar o nível de óleo do motor.
- Verificar o nível de enchimento no reservatório de compensação do líquido de refrigeração.
- Verificar a pressão dos pneus.
- Verifique se o rolo-escova e a escova lateral apresentam desgaste e ou se há fitas enroladas nelas.
- Controlar as rodas relativamente ao enrolamento de fitas.
- Verificar o separador por força centrífuga e o filtro do ar e, se necessário, limpar.
- Verificar se todos os elementos de comando funcionam.
- Controlar o aparelho quanto a danos.
- Limpar o filtro do pó com o botão do dispositivo de limpeza de filtros.

Avviso: descrição, veja capítulo Conservação e manutenção.

Reabastecer

⚠ PERIGO

Perigo de explosão!

- Só pode utilizar os combustíveis especificados no manual de instruções.
- Não reabastecer em recintos fechados.
- Proibido fumar e fogo aberto.
- Tome providências para que nenhum combustível entre em contacto com superfícies quentes.
- Verificar a quantidade de combustível no indicador do nível do depósito.
- Desligar o motor.
- Abrir a tampa do depósito.
- Abastecer combustível diesel.
- Limpar o combustível transbordado e fechar a tampa do depósito.

Funcionamento

Ajustar o assento do condutor



- 1 Alavanca de ajuste do assento
 - 2 Banco do condutor
- Puxar a alavanca de ajuste do assento para fora.
 - Deslocar o assento, soltar a alavanca e deixar engatar.
 - Controlar se o assento está travado, movimentando-o para a frente e para trás.

Arrancar o aparelho

Avviso: o aparelho está equipado com um interruptor de contacto no assento. O aparelho é desligado quando se abandona o assento do condutor.



- 1 Travão de imobilização
 - 2 Regulação das rotações do motor
- Sentar-se no assento do condutor.
 - Activar o travão de imobilização.
 - Deslocar o ajuste da velocidade de rotação do motor em 1/3 para a frente.

Pré-incandescência

- Inserir a chave de ignição no fecho da mesma.
- Rodar a chave de ignição para a posição "Resistência incandescente". A lâmpada de pré-incandescência acende.

Colocar o motor em funcionamento

- Para ligar o motor é necessário premir o pedal do travão.
- Rodar a chave de ignição para a posição "II", assim que a lâmpada de pré-incandescência apagar.
- Soltar a chave de ignição depois de o aparelho arrancar.

Avviso: nunca accionar o motor de arranque durante mais de 10 segundos. Esperar pelo menos 10 segundos até accionar novamente o motor de arranque.

Conduzir o aparelho

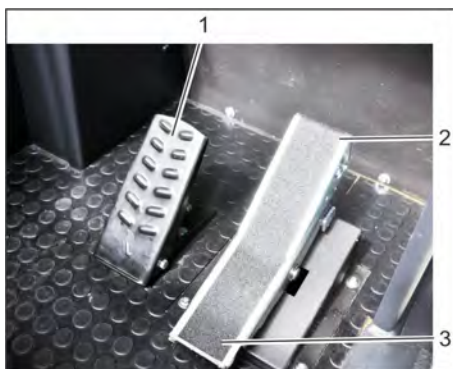

- 1 Pedal do travão
 - 2 Pedal de marcha para a frente
 - 3 Pedal de marcha para trás
- Deslocar o ajuste da velocidade de rotação do motor completamente para a frente (velocidade de rotação de serviço).
 - Carregar no pedal do travão e mantê-lo carregado.
 - Soltar o travão de imobilização.

Marcha para a frente

- Carregar lentamente no pedal de marcha para a frente.

Marcha atrás

⚠ **PERIGO**

Perigo de lesões!

- Durante a marcha-atrás não pode existir qualquer perigo para terceiros, caso contrário deve requerer o apoio de uma pessoa para o apoiar nas manobras.
- Carregar lentamente no pedal de marcha para trás.

Dirigibilidade

- Com o pedal de marcha (translado) é possível regular a velocidade de deslocação continuamente.
- Evitar o accionamento repentino do pedal para não danificar o sistema hidráulico.
- Na queda de potência em subidas, soltar levemente o pedal de marcha.

Travar

- Soltar o pedal de marcha, o aparelho trava automaticamente e pára.

Aviso: A eficácia de travagem pode ser aumentada carregando no pedal do travão.

Passar por cima de obstáculos

Passar por cima de obstáculos fixos até 70 mm de altura:

- Passar, em marcha para a frente, de vagar e com cuidado por cima de obstáculos.

Passar por cima de obstáculos fixos com altura superior a 70 mm:

- Para passar por cima de obstáculos maiores é requerida uma rampa apropriada.

Operação de varrer

CUIDADO

Não varrer fitas de empacotar, arames ou objectos semelhantes, para evitar danos no sistema mecânico da máquina.

Aviso: para conseguir óptimos resultados de limpeza, deve andar-se a uma velocidade adequada às condições da superfície a ser limpa.

Aviso: esvaziar regularmente o filtro de pó durante o funcionamento.

Aviso: No caso de trabalhos repetidos na área de pó fino é necessário lavar o filtro mais frequentemente.

Alavanca de comando

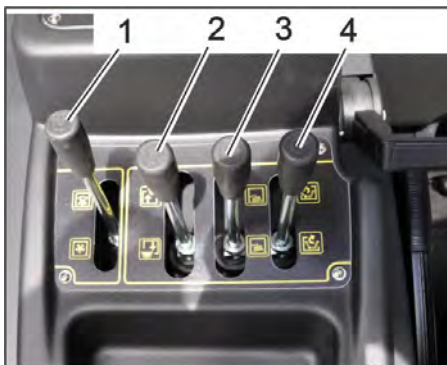

- 1 Alavanca de comando do rolo da vassoura
- 2 Alavanca de comando do colector do lixo varrido
- 3 Alavanca de comando da vassoura lateral
- 4 Alavanca de comando da tampa do recipiente

Alavanca de comando do rolo da vassoura

- Alavanca de comando do rolo da vassoura (1) para a frente: rolo varredor desce.
- Alavanca de comando do rolo da vassoura (1) para trás: rolo varredor sobe.

Alavanca de comando do colector do lixo varrido

- Alavanca de comando do colector do lixo varrido (2) para a frente: O colector do lixo varrido desce.
- Alavanca de comando do colector do lixo varrido (2) para trás: O colector do lixo varrido sobe.

Alavanca de comando da vassoura lateral

- Alavanca de comando da vassoura lateral (3) para a frente: Vassoura lateral desce.
- Alavanca de comando da vassoura lateral (3) para trás: Vassoura lateral levanta.

Alavanca de comando da tampa do recipiente

- Alavanca de comando da tampa do recipiente (4) para a frente: A tampa do recipiente do colector do lixo varrido abre.
- Alavanca de comando da tampa do recipiente (4) para trás: A tampa do recipiente do colector do lixo varrido fecha.

Varrer chão seco



- 1 Alavanca do ventilador

- Ligar / Desligar*
- Ligar a ventoinha.
- Na limpeza de superfícies: Alavanca de comando do rolo da vassoura (1) para a frente: rolo varredor desce.
- Alavanca de comando da tampa do recipiente (4) para a frente: A tampa do recipiente abre.
- Na limpeza dos bordos laterais: Alavanca de comando da vassoura lateral (3) para a frente: Vassoura lateral desce.

Varrer chão húmido ou molhado

- Desligar ventilador.
- Na limpeza de superfícies: Alavanca de comando do rolo da vassoura (1) para a frente: rolo varredor desce.
- Alavanca de comando da tampa do recipiente (4) para a frente: A tampa do recipiente abre.
- Na limpeza dos bordos laterais: Alavanca de comando da vassoura lateral (3) para a frente: Vassoura lateral desce.

Esvaziar o recipiente de material varrido

⚠ **PERIGO**

Perigo de lesões!

- Durante o processo de esvaziamento, não podem encontrar-se nem pessoas, nem animais na zona de alcance do recipiente de material varrido.

⚠ **PERIGO**

Perigo de esmagamento!

- Nunca introduzir as mãos na articulação do mecanismo de esvaziamento. Não posicionar-se por baixo do recipiente elevado.

⚠ **PERIGO**

Perigo de instabilidade!

- Estacionar o aparelho sobre uma superfície plana durante o esvaziamento.

ADVERTÊNCIA

Perigo de ferimentos e de danos!

- Possibilidade de projecção de pedras pelo rolo da vassoura rotativo durante o processo de esvaziamento.



- Levantar o rolo da vassoura e a vassoura lateral com as alavancas de comando; para isso, deslocar as alavancas de comando (1 e 3) para trás.
- Fechar a tampa do recipiente; para isso, deslocar a alavanca de comando (4) para trás.
- Levantar o colectador do lixo varrido; para isso, deslocar a alavanca de comando do colectador do lixo varrido (2) para trás.
- Aproximar-se lentamente do recipiente colectador.
- Activar o travão de imobilização.
- Abrir a tampa do recipiente; para isso, deslocar a alavanca de comando da tampa do recipiente (4) para a frente e esvaziar o colectador do lixo varrido.
- Fechar a tampa do recipiente; para isso, deslocar a alavanca de comando da tampa do recipiente (4) para trás até esta engatar na posição final.
- Soltar o travão de imobilização.
- Afastar-se lentamente do recipiente colectador.
- Descer o colectador do lixo varrido até à posição final; para isso, deslocar a alavanca de comando do colectador do lixo varrido (2) para a frente

Desligar o aparelho

- Levantar o rolo da vassoura e a vassoura lateral com as alavancas de comando; para isso, deslocar as alavancas de comando (1 e 3) para trás.
- Fechar a tampa do recipiente; para isso, deslocar a alavanca de comando (4) para trás.
- Deslocar o ajuste da velocidade de rotação do motor completamente para trás.
- Carregar no pedal do travão e mantê-lo carregado.
- Activar o travão de imobilização.
- Rodar a chave de ignição para "0" e retirar a chave.

Transporte

⚠ PERIGO

Perigo de ferimentos e de danos!

- Ter atenção ao peso do aparelho durante o transporte.
- Rodar a chave de ignição para "0" e retirar a chave.
- Activar o travão de imobilização.
- Travar o aparelho nos pontos de fixação (4x) com cintas tensoras, cordas ou correntes.
- Travar as rodas do aparelho com calços.
- Durante o transporte em veículos, proteger o aparelho contra deslizos e tombamentos, de acordo com as directivas em vigor.

Armazenamento

⚠ PERIGO

Perigo de ferimentos e de danos!

- Ter atenção ao peso do aparelho durante o armazenamento.

Desactivação da máquina

Se a vassoura mecânica não for utilizada por muito tempo, observar os seguintes itens:

- Estacionar a vassoura mecânica sobre uma superfície plana.
- Levantar o rolo varredor e a vassoura lateral, para não danificar as cerdas.
- Fechar a tampa do recipiente.
- Rodar a chave de ignição para "0" e retirar a chave.
- Activar o travão de imobilização.
- Travar a vassoura mecânica de forma que não se possa deslocar.
- Mudar o óleo do motor.
- Se for previsível gelo ou geada, drenar a água de refrigeração e verificar se existe líquido anticongelante suficiente.
- Limpar a vassoura mecânica por dentro e por fora.
- Desligar os bornes da bateria.
- Carregar bateria e, em intervalo de aprox. 2 meses, recarregá-la.
- Cobrir a bateria e proteger contra curto-circuito.

Conservação e manutenção

Instruções gerais

CUIDADO

Perigo de danos!

- Não lavar o filtro do pó.
- As reparações só podem ser executadas pelas oficinas de assistência técnica autorizadas ou por técnicos especializados nesta área, que estejam devidamente familiarizados com as principais normas de segurança.
- Os aparelhos que podem ser alterados no local para utilização industrial estão sujeitos a uma inspecção de segurança segundo a Norma VDE 0701.
- Estacionar a vassoura mecânica sobre uma superfície plana.
- Rodar a chave de ignição para "0" e retirar a chave.
- Activar o travão de imobilização.

Limpeza

CUIDADO

Perigo de danos!

- A limpeza do aparelho não pode ser executada com uma mangueira ou com um jacto de água de alta pressão (perigo de curtos-circuitos ou de outros danos).

Limpeza interior do aparelho

⚠ PERIGO

Perigo de lesões!

- Utilizar máscara de protecção contra poeiras e óculos de protecção.
- Limpar o aparelho com um pano.
- Soprar o aparelho com ar comprimido.

Limpeza exterior do aparelho

- Limpar o aparelho com um pano molhado de água com detergente suave.

Aviso: não utilizar detergentes agressivos.

Intervalos de manutenção

Aviso: o contador das horas de serviço indica o momento para efectuar a manutenção.

Manutenção efectuada pelo cliente

Aviso: caso a manutenção seja efectuada pelo cliente, todos os trabalhos de assistência técnica e manutenção devem ser efectuados por técnicos qualificados. Se necessário, consulte, a qualquer altura, um revendedor da Kärcher.

Manutenção diária:

- Verificar o nível de enchimento do depósito de combustível.
- Verificar o nível de óleo do motor.
- Verificar o nível de enchimento no reservatório de compensação do líquido de refrigeração.
- Verificar a pressão dos pneus.
- Verifique se o rolo-escova e a escova lateral apresentam desgaste e ou se há fitas enroladas nelas.
- Controlar o filtro do combustível.
- Verificar o separador por força centrífuga e o filtro do ar e, se necessário, limpar.
- Verificar se todos os elementos de comando funcionam.
- Controlar o aparelho quanto a danos.

Manutenção semanal:

- Limpar o radiador de água.
- Limpar o radiador do óleo hidráulico.
- Verificar o sistema do óleo hidráulico.
- Verificar o nível de óleo hidráulico.
- Controlar o nível do líquido dos travões.
- Verificar o nível de desgaste das réguas de vedação e, se necessário, substituí-las
- Verificar e lubrificar a tampa do recipiente.

Manutenção de 50 em 100 horas de serviço:

- Escoar água do separador de água Diesel

Manutenção após desgaste:

- Substituir as réguas de vedação.
- Reajustar ou substituir os vedantes laterais.
- Substituir o rolo-escova.

→ Substituir as vassouras laterais.

Aviso: descrição, veja capítulo "Trabalhos de Manutenção".

Manutenção pelo serviço de assistência técnica

Manutenção após 50 horas de serviço:

→ Mandar efectuar a primeira manutenção pelo Serviço de Assistência Técnica, conforme a lista de controlo de inspecção.

Manutenção após 250 / 500 / 1000 / 1500 / 2000 horas de serviço:

→ Mandar efectuar a manutenção pelo Serviço de Assistência Técnica, conforme a lista de controlo de inspecção.

Aviso: para preservar o direito à garantia, todos os trabalhos de assistência técnica e manutenção deverão ser executados, durante o prazo de garantia, pela assistência técnica autorizada da Kärcher e de acordo com o livro de manutenção.

Trabalhos de manutenção

Preparação:

- Estacionar a vassoura mecânica sobre uma superfície plana.
- Rodar a chave de ignição para "0" e retirar a chave.
- Activar o travão de imobilização.

Indicações gerais de segurança

⚠ **PERIGO**

Perigo de lesões!

- Quando o colector de lixo estiver levantado, coloque sempre a barra de segurança.
- Executar a fixação apenas fora da zona de perigo.



1 Suporte da barra de segurança

2 Barra de segurança

- Rebater a barra de segurança (para o esvaziamento em altura) para cima e inserir no suporte (fixado).



Por favor, não deposite o óleo de motor, o gasóleo ou a gasolina no ambiente. Faça favor de proteger o solo e eliminar óleo velho sem prejudicar o ambiente.

Avisos de segurança relativos a baterias

Observar impreterivelmente os seguintes avisos de advertência ao manusear baterias:



Observar os avisos na bateria, no manual de instruções e nas instruções de funcionamento do veículo!

	Usar óculos de protecção!
	Manter o ácido e as baterias fora do alcance das crianças
	Perigo de explosão!
	É proibido fogo, faíscas, luz aberta e fumar!
	Perigo de queimaduras!
	Primeiro socorro!
	Sinal de aviso!
	Eliminação!
	Não eliminar a bateria no lixo doméstico!

⚠ **PERIGO**

Perigo de explosão!

- Utilizar exclusivamente baterias com coberturas dos pólos. Substituir coberturas dos pólos danificadas ou perdidas.

⚠ **PERIGO**

Perigo de explosão!

- Não colocar ferramentas ou similares sobre a bateria. Curto-circuito e perigo de explosão.

⚠ **PERIGO**

Perigo de lesões!

- Em caso de ferimentos, evitar o contacto com chumbo. Depois de executar trabalhos na bateria, lavar sempre as mãos.

⚠ **PERIGO**

Perigo de incêndio e explosão!

- Proibido fumar e fogo aberto.
- Os espaços onde as baterias são carregadas devem estar bem arejados, já que o processo de carga cria um gás altamente explosivo.

⚠ **PERIGO**

Perigo de queimaduras!

- Lavar ou enxugar respingos de ácido nos olhos ou na pele com muita água limpa.
- De seguida, consultar imediatamente um médico.
- As roupas sujas com ácido devem ser lavadas com água.

Montar e conectar a bateria



1 Pólo positivo

2 Cobertura dos pólos

3 Pólo negativo

- Colocar a bateria no porta-bateria.
- Aparafusar firmemente o porta-bateria ao fundo da bateria.
- Conectar o borne de pólo (cabo vermelho) ao pólo positivo (+).
- Conectar o borne de pólo ao pólo negativo (-).
- Colocar a cobertura dos pólos.
- Verificar se os pólos da bateria e os bornes de pólo têm bastante massa de protecção.

Verificar e corrigir o nível de líquido da bateria

CUIDADO

Perigo de danos!

- Verificar, em intervalos regulares, o nível de líquido das baterias com enchimento de ácido.
- Abrir todas as tampas dos elementos.
- Retirar uma amostra de cada célula com o aparelho de verificação do ácido.
 - O ácido de uma bateria totalmente carregada com 20 °C tem o peso específico de 1,28 kg/l.
 - O ácido de uma bateria parcialmente carregada tem um peso específico entre 1,00 e 1,28 kg/l.
 - Em todas as células o peso específico do ácido deve ser igual.
- Voltar a por a amostra do ácido na mesma célula.
- Se o nível do líquido for demasiado baixo, encher água destilada nos elementos até a marcação.
- Carregar a bateria.
- Fechar as tampas dos elementos.

Carregar a bateria

⚠ **PERIGO**

Perigo de lesões!

- Observar as prescrições de segurança para o manuseamento de baterias. Observar as instruções de uso do fabricante do carregador.

⚠ **PERIGO**

Perigo de danos!

- Carregar a bateria apenas com o carregador próprio para o efeito.

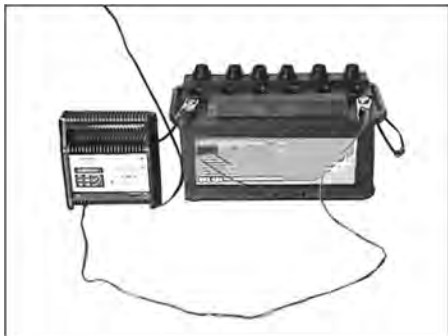

- Abrir todas as tampas dos elementos. (Apenas numa bateria de pouca manutenção)
- Ligar o cabo do pólo positivo do carregador ao pólo positivo da bateria.
- Ligar o cabo do pólo negativo do carregador ao pólo negativo da bateria.
- Inserir a ficha de rede e ligar o carregador.
- Carregar a bateria com a menor corrente de carga possível.
- Quando a bateria estiver carregada, separar primeiro o carregador da rede eléctrica e só depois a bateria.
- Fechar as tampas dos elementos. (Apenas numa bateria de pouca manutenção)

Desmontar a bateria

- Desconectar o borne de pólo no pólo negativo (-).
- Desconectar o borne de pólo no pólo positivo (+).
- Soltar a porta-bateria no fundo da bateria.
- Retirar a bateria do suporte da bateria.
- Eliminar a bateria gasta de acordo com a legislação em vigor.

Verificar o nível do óleo do motor e reabastecer

⚠ PERIGO

Perigo de queimaduras!

- Deixar arrefecer o motor.
- Esperar 5 minutos após desligar o motor antes de verificar o nível do óleo do motor.



- 1 Tampa de enchimento do óleo (motor)
 - 2 Vareta de medição do óleo
- Retirar a vareta indicadora do nível de óleo.
 - Limpar e inserir a vareta indicadora do nível de óleo.
 - Retirar a vareta indicadora do nível de óleo.
 - Consultar o nível do óleo
 - Inserir novamente a vareta do óleo.

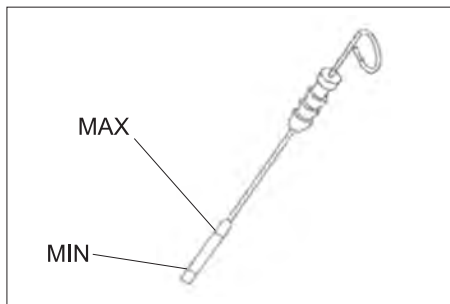

- O nível de óleo deve estar entre a marcação "MIN" e "MAX".
- Se o nível de óleo estiver abaixo da marca "Min", atestar com o óleo de motor.
- Não encher o óleo acima da marcação "MAX".
- Desenrosçar a tampa de enchimento do óleo.
- Reabastecer óleo do motor. Para saber qual o tipo de óleo, consulte o capítulo dos dados técnicos.
- Fechar a tampa de enchimento do óleo.
- Esperar pelo menos 5 minutos.
- Verificar o nível de óleo do motor.

Substituir o óleo do motor e o filtro do óleo do motor

CUIDADO

Perigo de queimaduras devido a óleo do motor quente!

- Deixar arrefecer o motor.
- Preparar um recipiente de recolha que tenha capacidade para, pelo menos, 6 litros de óleo do motor.
- Deixar arrefecer o motor.

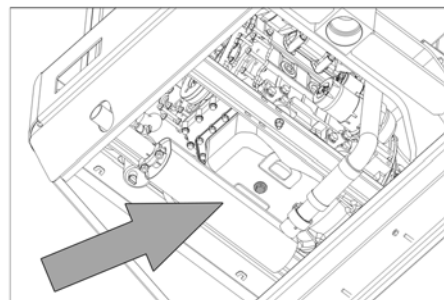

- Desapertar o parafuso de descarga de óleo.
- Desenrosçar a tampa de enchimento do óleo.
- Descarregar o óleo.



- 1 Filtro do óleo do motor
 - 2 Filtro de combustível
- Desaparafusar o filtro do óleo.

- Limpar o suporte do filtro e as superfícies de vedação.
- Untar com óleo a junta do filtro do óleo novo antes de proceder à sua montagem.
- Montar o novo filtro e apertá-lo manualmente.
- Aparafusar um novo parafuso de purga do óleo incluindo um novo vedante. Binário de aperto: 25 Nm
- Reabastecer óleo do motor. Para saber qual o tipo de óleo e o volume de enchimento, consulte o capítulo dos dados técnicos.
- Fechar a tampa de enchimento do óleo.
- Deixar o motor trabalhar durante aprox. 10 seg.
- Verificar o nível de óleo do motor.

Controlar o filtro do combustível

- Verificar o filtro de combustível relativamente a sujidade.
- Se necessário, limpar o filtro de combustível e a caixa do filtro; se necessário, mudar o filtro de combustível.

Substituir o filtro do combustível



- 1 Torneira de combustível
 - 2 Filtro de combustível
- Fechar a torneira de combustível.
 - Desmontar e substituir o filtro do combustível.



- 1 Torneira de combustível
- 2 Filtro de combustível

AVISO

Encher o filtro do combustível com gasóleo antes de o montar.

- Enrosçar o novo filtro do combustível.
- Apertar o filtro do combustível com um binário de 20Nm.
- Abrir a torneira de combustível.

Escoar água de condensação no separador da água do gasóleo

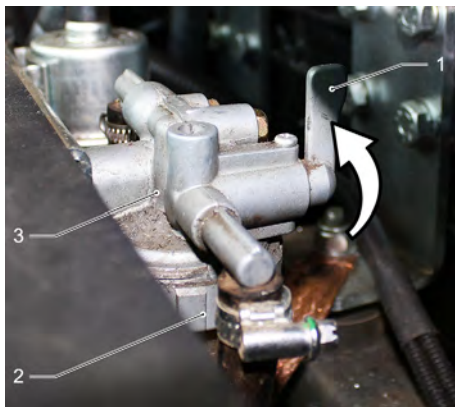

- 1 Torneira de combustível
 - 2 Copo separador
 - 3 Separador de água
- Fechar a torneira de combustível.
 - Desenroscar o copo separador e esvaziar.
 - Aparafusar o copo separador.
 - Abrir a torneira de combustível.

Verificar o nível de óleo hidráulico e complementar o óleo hidráulico

AVISO

O colectador do lixo varrido não pode ser levantado.

- Abrir a tampa do motor.

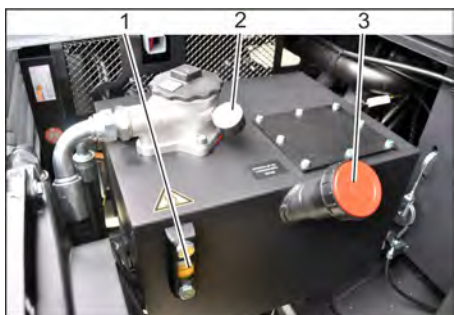

- 1 Óculo de inspecção
 - 2 Manómetros
 - 3 Tampa de fecho, abertura de enchimento do óleo
- Verificar o nível do óleo hidráulico no óculo de inspecção.
 - O nível de óleo deve estar entre a marcação "MIN" e "MAX".
 - Se o nível de óleo estiver abaixo da marca "MIN", atestar com óleo hidráulico.
 - Desapertar a tampa de fecho da abertura para enchimento de óleo.
 - Limpar a zona de enchimento.
 - Reabastecer de óleo hidráulico.
 - Para saber qual o tipo de óleo, consulte o capítulo dos dados técnicos.
 - Apertar a tampa de fecho da abertura para enchimento de óleo.

AVISO

Se o manómetro indicar uma elevada pressão do óleo hidráulico, é necessário que o filtro do óleo hidráulico seja substituído pela Assistência Técnica Kärcher.

Verificar o sistema do óleo hidráulico

AVISO

A manutenção do sistema hidráulico só pode ser realizada pela Assistência Técnica da Kärcher.

- Activar o travão de imobilização.
- Colocar o motor em funcionamento.
- Controlar a estanquicidade de todas as ligações e tubagens hidráulicas.

Verificar e proceder à manutenção do radiador de água

⚠ PERIGO

Perigo de queimaduras!

- Deixar arrefecer o radiador de água durante, pelo menos, 20 minutos.
- Verificar o nível da água de refrigeração no reservatório de compensação (nível da água entre MIN e MAX).
- Limpar as lamelas do radiador.
- Verificar se as mangueiras do radiador e as conexões não apresentam fugas.
- Limpar o ventilador.

Verificar o rolo-escova

- Colocar o motor em funcionamento.
- Elevar o colectador de lixo até à posição final.
- Desligar o motor.
- Activar o travão de imobilização.
- Colocar barra de segurança para mecanismo de esvaziamento em alto.
- Retirar fitas ou fios do rolo-escova.
- Retirar a barra de segurança.
- Colocar o motor em funcionamento.
- Baixar o colectador de lixo até à posição final.
- Desligar o motor.

Substituir o rolo-escova



- 1 Chaves
 - 2 Revestimento lateral
- Subir o colectador do lixo varrido e fixar com a barra de segurança.
 - Abrir o revestimento lateral com uma chave.



- 1 Estribos de retenção
 - 2 Porca de orelhas
 - 3 Vedante lateral
- Desaparafusar as porcas de orelhas.
 - Retirar o estribo de retenção.
 - Desenroscar as porcas de orelhas, na chapa de retenção, do vedante lateral e retirar a chapa de retenção.
 - Virar o vedante lateral para fora.
 - Desenroscar o parafuso de fixação do dispositivo de alojamento do rolo varrido e girar o dispositivo de alojamento para fora.
 - Retirar o rolo-escova.

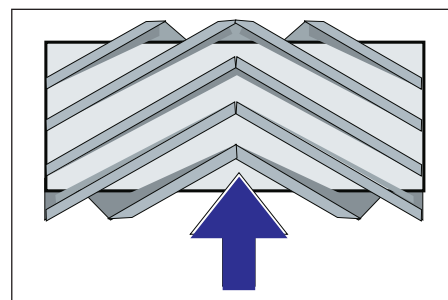

Posição de montagem do rolo varridor no sentido de marcha (visto de cima)

Aviso: ao montar o novo rolo-escova, observar a posição do conjunto de cerdas.

- Montar o novo rolo varridor. As ranhuras do rolo varridor têm de encaixar nos ressalto do balancim do lado oposto.

Aviso: Após montar o novo rolo-escova é imprescindível ajustar a simetria da vassoura.

Verificar e ajustar a simetria do rolo-escova

- Verificar a pressão dos pneus.
- Desligar a ventoinha de aspiração.
- Conduzir a vassoura mecânica a um piso plano e liso visivelmente coberto de pó ou cal.
- Descer o rolo da vassoura com a alavanca de comando e deixar trabalhar (aprox. 10 s).
- Elevar o rolo varridor.
- Deslocar o aparelho na marcha atrás.
- Verificar simetria da vassoura.

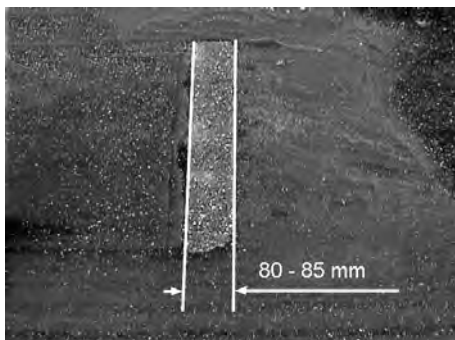

A simetria da vassoura deve formar um rectângulo uniforme de 80-85 mm de largura.

Regular a simetria da vassoura



- 1 Mola
- 2 Porca de regulação
- 3 Contraporca
- 4 Barra roscada

- Ajustar a posição da simetria da vassoura através da regulação do parafuso de ajuste.
- Verificar simetria da vassoura.

Verificar e ajustar a simetria da vassoura lateral

- Verificar a pressão dos pneus.
- Levantar as vassouras laterais.
- Conduzir a vassoura mecânica a um piso plano e liso visivelmente coberto de pó ou cal.
- Descer a vassoura lateral com a alavanca de comando e deixar trabalhar (aprox. 10 s).
- Levantar as vassouras laterais.
- Deslocar o aparelho na marcha atrás.
- Verificar simetria da vassoura.

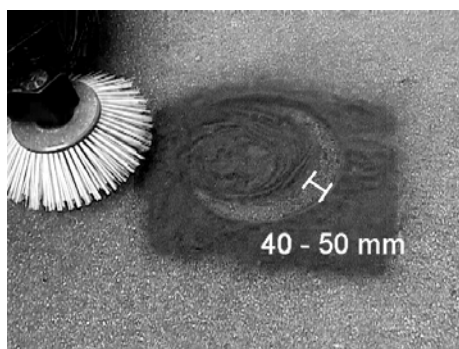

A largura da simetria da vassoura deve situar-se entre 40-50 mm.

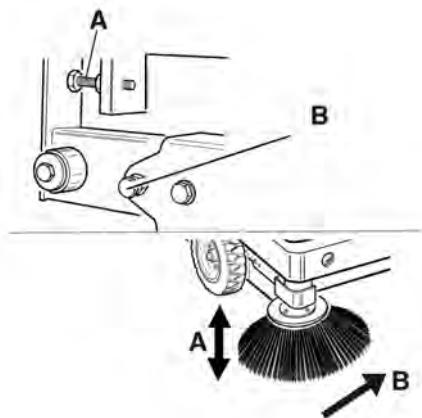

- Corrigir a simetria da vassoura com os dois parafusos de ajuste.
- Verificar simetria da vassoura.

Ajustar os vedantes laterais

⚠ PERIGO

Perigo de lesões!

- Quando o colector de lixo estiver levantado, coloque sempre a barra de segurança.
- Executar a fixação apenas fora da zona de perigo.
- Verificar a pressão dos pneus.
- Subir o colector do lixo varrido e fixar com a barra de segurança.
- Rebater a barra de segurança (para o esvaziamento em altura) para cima e inserir no suporte (fixado).



- 1 Suporte da barra de segurança
 - 2 Barra de segurança
- Abrir o revestimento lateral, conforme descrito no capítulo "Substituir o rolo da vassoura".
 - Desapertar 6 porcas de orelhas na chapa de retenção lateral.
 - Desapertar 3 porcas (AC 13) na chapa de retenção dianteira.
 - Pressionar o vedante lateral, o mais que possível para baixo (furo oblongo), até ter uma distância de 1 - 3 mm em relação ao chão.
 - Aparafusar as chapas de retenção.
 - Repetir o processo do outro lado do aparelho.

Verificar a pressão dos pneus

- Estacionar a vassoura mecânica sobre uma superfície plana.
 - Ligar o medidor de pressão à válvula do pneu.
 - Verificar a pressão de ar e corrigí-la, caso necessário.
- Consultar a pressão dos pneumáticos no capítulo dos dados técnicos.

Limpar manualmente o filtro do pó



- Ligar a limpeza do filtro manual.

Verificar/substituir o filtro do pó

⚠ ATENÇÃO

Perigo de lesões!

- Usar uma máscara de protecção contra poeiras ao trabalhar no sistema de filtros. Observar as prescrições de segurança sobre o manuseamento de poeiras finas.
- Limpar o filtro do pó com o botão do dispositivo de limpeza de filtros.
- Esvaziar o recipiente de material varrido.



- 1 Bloqueio da cobertura do aparelho
 - 2 Tampa da máquina
 - 3 Tampa do filtro
- Abrir o bloqueio através do desaparafusamento do punho estrelado.
 - Virar a tampa do aparelho para a frente.

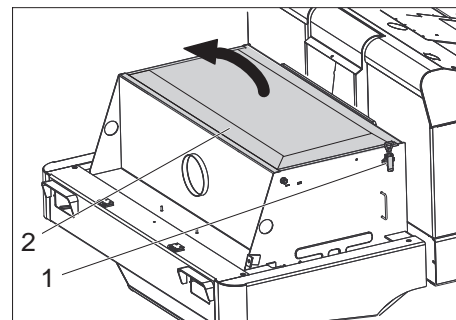

- 1 Fecho, cobertura do filtro (2x)
 - 2 Tampa do filtro
- Abrir o fecho.
 - Abrir a cobertura do filtro.



- 1 Travessas
- 2 Filtro do pó

- Verificar o filtro de pó; se necessário, limpar ou substituir.

Aviso

A substituição do filtro de pó apenas pode ser realizada pelo Serviço de Assistência Técnica da Kärcher.

- Montar e travar a tampa do filtro.

Controlar e ajustar as correias trapezoidais

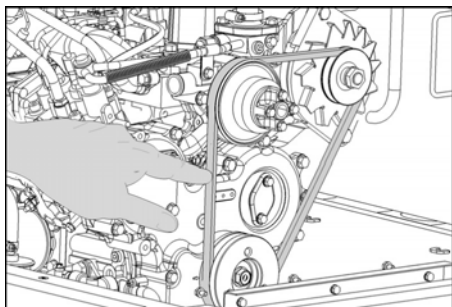

A correia trapezoidal tem que ceder cerca de 7-9 mm a uma pressão de 10 kg.

- Requerer o ajuste da tensão da correia trapezoidal pela Assistência Técnica autorizada.

Verificar e substituir o filtro do ar

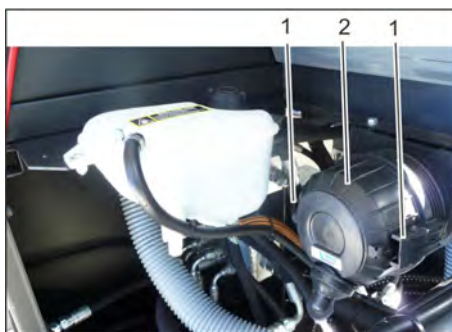

- 1 Fecho
 - 2 Carcaça do filtro do ar
- Retirar a carcaça do filtro de ar.
 - Substituir o elemento filtrante do filtro do ar.
- Aviso:** posição de montagem com a abertura de sopro para baixo (ver figura).

Limpar o separador por força centrífuga

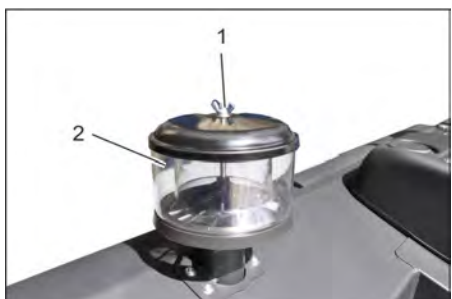

- 1 Porca de orelhas
 - 2 Separador por força centrífuga
- Desaparafusar a porca de orelhas no separador por força centrífuga.
 - Limpar o separador por força centrífuga.

Controlar o nível do líquido de refrigeração

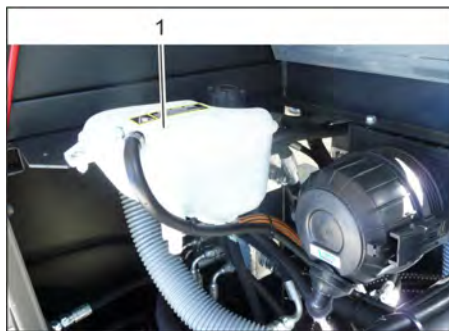

- 1 Reservatório de compensação do líquido de refrigeração

- Verificar o nível de enchimento com o motor frio.
 - Verificar o nível de enchimento no reservatório de compensação do líquido de refrigeração.
- O nível de enchimento correcto deve encontrar-se entre a marcação superior e a marcação inferior.

Substituir os fusíveis



- Desenroscar a porca recartilhada.
 - Abrir a tampa na caixa de fusíveis.
 - Verificar fusíveis.
 - Substituir os fusíveis defeituosos.
- Aviso:** Usar apenas fusíveis com amperagem igual.
- Aviso:** O fusível FU 01 encontra-se no compartimento do motor.

FU 05	Relé de segurança Tempo de atraso	25 A
FU 06	Iluminação da cabina Limpa pára-brisas	10 A
FU 07	Bomba de combustível	10 A
FU 08	Relé temporizado Interruptor de contacto do assento	3 A
FU 09	Iluminação esquerda	7,5 A
FU 10	Iluminação direita	7,5 A
FU 11	Iluminação de trabalho dianteira (médios)	10 A
FU 12	Sistema do vibrador	20 A
FU 13	Sinal de marcha-atrás	5 A



FU 01	Fusível principal	60 A
FU 02	Buzina Radiador do óleo hidráulico	20 A
FU 03	Relé de segurança Indicação multifuncional	10 A
FU 04	Foco rotativo de aviso	5 A

Ajuda em caso de avarias

Avaria	Eliminação da avaria
O aparelho não entra em funcionamento	Sentar no banco do condutor, o interruptor de contacto no assento é activada
	Para ligar o motor é necessário premir o pedal do travão.
	Substituir ou carregar bateria
	Abastecer com combustível, ventilar o sistema de combustível
	Substituir o filtro do combustível
	Controlar o sistema das tubagens do combustível, as ligações e conexões e reparar sempre que necessário
	Avisar a Assistência Técnica Kärcher
O motor funciona irregularmente	Limpar o filtro do ar ou substituir o cartucho do filtro
	Controlar o sistema das tubagens do combustível, as ligações e conexões e reparar sempre que necessário
	Avisar a Assistência Técnica Kärcher
Motor sobreaquecido	Reabastecer de líquido de arrefecimento
	Lavar bem o radiador
	Esticar a correia trapezoidal
	Avisar a Assistência Técnica Kärcher
O motor funciona, mas o aparelho só se desloca muito devagar ou não se desloca	Afrouxar o travão de mão
	Ajustar a alavanca de aceleração totalmente para a frente (alta velocidade de rotação).
	Verificar relativamente ao enrolamento de fitas e fios.
	Avisar a Assistência Técnica Kärcher
Ruído sibilante no sistema hidráulico	Reabastecer de fluido hidráulico
	Avisar a Assistência Técnica Kärcher
As escovas rodam lentamente ou não rodam de todo	Ajustar a alavanca de aceleração totalmente para a frente (alta velocidade de rotação).
	Verificar relativamente ao enrolamento de fitas e fios.
	Avisar a Assistência Técnica Kärcher
Pouca ou nenhuma potência de aspiração na zona das escovas	Verificar o filtro de pó, limpar ou substituir.
	Avisar a Assistência Técnica Kärcher
O aparelho levanta pó	Ajustar os vedantes laterais
	Ligar a ventoinha
	Verificar o filtro de pó, limpar ou substituir.
	Substituir as juntas dos filtros
	Abrir a tampa do recipiente.
	Avisar a Assistência Técnica Kärcher
A unidade de varredura não apanha o lixo varrido	Esvaziar o recipiente de material varrido
	Verificar o filtro de pó, limpar ou substituir.
	Substituir o rolo varredor
	Regular a simetria da vassoura
	Substituir réguas de vedação do colector de lixo
	Eliminar o bloqueio do rolo da vassoura
	Abrir a tampa do recipiente.
	Avisar a Assistência Técnica Kärcher
Colector de lixo varrido não levanta ou não baixa	Ajustar a alavanca de aceleração totalmente para a frente (alta velocidade de rotação).
	Avisar a Assistência Técnica Kärcher
A tampa do recipiente não abre	Avisar a Assistência Técnica Kärcher
Avarias de funcionamento de peças movidas hidráulicamente	Avisar a Assistência Técnica Kärcher

Dados técnicos

		KM 150/500 R D Classic
Dados do aparelho		
Velocidade de marcha, em frente	km/h	12
Velocidade de marcha-atrás	km/h	12
Capacidade de subida (máx.)	%	18
Desempenho por superfície sem escovas laterais	m ² /h	14400
Desempenho com escovas laterais	m ² /h	18000
Largura de trabalho sem escovas laterais	mm	1200
Largura de trabalho com escovas laterais	mm	1500
Tipo de protecção à prova de água de gotejamento	--	IPX 3
Tempo de trabalho com depósito cheio	h	11,5
Motor		
Tipo	--	YANMAR 3TNV76A
Tipo	--	3 cilindros, motor a diesel de quatro tempos
Tipo de refrigeração	--	Arrefecimento da água
Sentido de rotação	--	no sentido anti-horário
Perfuração	mm	70
Avanço	mm	82
Cilindrada	cm ³	1116
Quantidade de óleo	l	3,5
Rotações de serviço	1/min	2500
Velocidade de rotação máxima	1/min	2500
Ralenti	1/min	1300
Potência máx.	kW/PS	15,8 / 21,5
Velocidade máxima com 2400-2900 1/min	Nm	84,1
Filtro do óleo	--	Cartucho filtrante
Filtro do ar de aspiração	--	Cartucho filtrante interno, cartucho filtrante externo
Filtro de combustível	--	Cartucho filtrante
Sistema eléctrico		
Bateria	V, Ah	12, 62
Gerador, corrente trifásica	V, A	12, 55
Motor de arranque	--	Motor de arranque eléctrico
Sistema hidráulico		
Quantidade de óleo em todo o sistema hidráulico	l	35
Quantidade de óleo no depósito hidráulico	l	28
Tipos de óleo		
Motor (acima de 25 °C)	--	SAE 30, SAE 10W-30, SAE 15W-40
Motor (0 a 25 °C)	--	SAE 20, SAE 10W-30, SAE 10W-40
Motor (inferior a 0 °C)	--	SAE 10W, SAE 10W-30, SAE 10W-40
Hidráulica	--	HV 46
Recipiente de material varrido		
Altura máxima de descarga	mm	1470
Volume do colector de lixo	l	500
Rolo varredor		
Diâmetro do rolo-escova	mm	380
Largura do rolo-escova	mm	1200
Número de rotações	1/min	360
Simetria da vassoura	mm	80
Vassoura lateral		
Diâmetro das escovas laterais	mm	600
Rotação(sem estágio)	1/min	0 - 54
Pneus		

Dimensão frente	--	5.00-8 10PR
Dimensão traseiro	--	4.00-8 8PR
Travão		
Rodas dianteiras	--	mecânico
Roda traseira	--	hidrostático
Sistema de filtragem e de aspiração		
Tipo	--	Filtro de bolso
Número de rotações	1/min	2900
Superfície filtrante do filtro de poeira fina	m ²	7
Baixa pressão nominal do sistema de aspiração	mbar	18,5
Corrente volumétrica nominal do sistema de aspiração	m ³ /h	1650
Sistema do vibrador	--	Motor eléctrico
Condições ambientais		
Temperatura	°C	-5 até +40
Humidade do ar, sem formar condensação	%	0 - 90
Valores obtidos segundo EN 60335-2-72		
Emissão de ruído		
Nível de pressão acústica L _{pA}	dB(A)	80
Insegurança K _{pA}	dB(A)	3
Nível de potência acústica L _{WA} + Insegurança K _{WA}	dB(A)	102
Vibrações da máquina		
Valor de vibração mão/braço	m/s ²	1,3
Assento	m/s ²	1,2
Insegurança K	m/s ²	0,2
Medidas e pesos		
Comprimento x Largura x Altura	mm	2442x1570x1640
Raio de viragem direito	mm	1515
Raio de viragem esquerdo	mm	1600
Peso em vazio	kg	1394
Peso total admissível	kg	2240
Carga permitida sobre o eixo dianteiro	kg	1408
Carga permitida sobre o eixo traseiro	kg	832
Conteúdo do depósito do combustível, diesel	l	26
Reservados os direitos a alterações técnicas!		

Declaração de conformidade CE

Declaramos que a máquina a seguir designada corresponde às exigências de segurança e de saúde básicas estabelecidas nas Directivas CE por quanto concerne à sua concepção e ao tipo de construção assim como na versão lançada no mercado. Se houver qualquer modificação na máquina sem o nosso consentimento prévio, a presente declaração perderá a validade.

Produto: Aparelho de varredura e aspiração com assento

Tipo: 1.186-xxx

Respectivas Directrizes da CE

2006/42/CE (+2009/127/CE)

2004/108/CE

2000/14/CE

Normas harmonizadas aplicadas

EN 60335-1

EN 55012: 2007 + A1: 2009

EN 55014-2: 1997+A1: 2001+A2: 2008

Normas nacionais aplicadas

-

Processo aplicado de avaliação de conformidade

2000/14/CE: Anexo V

Nível de potência acústica dB(A)

Medido: 99

Garantido: 102

Os abaixo assinados têm procuração para agirem e representarem a gerência.

H. Jenner
CEO

S. Reiser
Head of Approbation

Responsável pela documentação:
S. Reiser

Alfred Kärcher GmbH & Co. KG

Alfred-Kärcher-Str. 28 - 40



71364 Winnenden (Germany)

Tel.: +49 7195 14-0

Fax: +49 7195 14-2212

Winnenden, 2011/03/01

Generelle henvisninger	DA	1
Miljøbeskyttelse	DA	1
Garanti	DA	1
Tilbehør og reservedele	DA	1
Symbolerne i driftsvejledningen	DA	1
Symboler på apparatet	DA	1
Bestemmelsesmæssig anvendelse	DA	2
Forudsigtligt misbrug	DA	2
Egnede underlag	DA	2
Sikkerhedsanvisninger	DA	3
Sikkerhedshenvisninger til betjeningen	DA	3
Sikkerhedshenvisninger til kørsel	DA	3
Maskiner med forbrændingsmotor	DA	3
Maskine med høj-udtømning	DA	3
Maskiner med førerbeskyttelsestæg	DA	3
Sikkerhedshenvisninger til maskinens transport	DA	3
Sikkerhedshenvisninger til pleje og vedligeholdelse	DA	3
Funktion	DA	3
Anvisninger til aflæsning	DA	3
Betjenings- og funktionselementer	DA	4
Figur fejmaskine	DA	4
Betjeningsfelt	DA	4
Pedaler	DA	4
Tændingslås/funktionstaster	DA	4
Betjeningshåndtag	DA	4
Kontrollamper og display	DA	5
Inden ibrugtagning	DA	5
Løsne/låse stopbremsen	DA	5
Flytning af fejmaskinen uden brug af eget drev	DA	5
Flytning af fejmaskinen ved hjælp af eget drev	DA	5
Ibrugtagning	DA	5
Generelle henvisninger	DA	5
Kontrol- og vedligeholdelsesarbejder	DA	5
Optankning	DA	5
Drift	DA	5
Indstilling af førersædet	DA	5
Start maskinen	DA	5
Kørsel med maskinen	DA	5
Fejefunktion	DA	6
Tømning af smudsbeholderen	DA	6
Sluk for maskinen	DA	7
Transport	DA	7
Opbevaring	DA	7
Afbrydning/nedlæggelse	DA	7
Pleje og vedligeholdelse	DA	7
Generelle henvisninger	DA	7
Rensning	DA	7
Vedligeholdelsesintervaller	DA	7
Vedligeholdelsesarbejder	DA	7
Hjælp ved fejl	DA	13
Tekniske data	DA	14
EU-overensstemmelseserklæring	DA	15



  Læs original brugsanvisning inden første brug, følg anvisningerne og opbevar vejledningen til senere efterlæsning eller til den næste ejer. Inden første ibrugtagelse skal betjeningsvejledningen og sikkerhedshenvisningerne nr. 5.956-250 læses!

Generelle henvisninger

Kontakt venligst forhandleren, såfremt De under udpakningen konstaterer evt. transportskader.

- Advarsels- og henvisningsskilte på maskinen giver vigtige anvisninger for farefri drift.
- Ud over anvisningerne i denne brugsanvisning skal lovens generelle sikkerheds- og ulykkesforebyggelsesforskrifter overholdes.

Miljøbeskyttelse

	Emballagen kan genbruges. Smid ikke emballagen ud sammen med det almindelige husholdningsaffald, men aflever den til genbrug.
	Udtjente maskiner indeholder værdifulde materialer, der kan og bør afleveres til genbrug. Aflever derfor udtjente maskiner på en genbrugsstation eller lignende.
Motorolie, diesel, benzin må ikke trænge ind i miljøet. Beskyt jorden og sørg for en miljørigtig bortskaffe af affaldsolie.	

Henvisninger til indholdsstoffer (REACH)

Aktuelle oplysninger til indholdsstoffer finder du på:
www.kaercher.com/REACH

Garanti

I de enkelte lande gælder de af vore forhandlere fastlagte garantibetingelser. Eventuelle fejl på apparatet afhjælpes gratis inden for garantien, såfremt fejlen kan tilskrives en materiale- eller produktionsfejl. Hvis De ønsker at gøre garantien gældende, bedes De henvende Dem til Deres forhandler eller nærmeste kundeservice medbringende kvittering for købet.

Tilbehør og reservedele

FARE
For at undgå truende farer, må reparationer og udskiftning af reservedele på maskinen kun gennemføres af en godkendt kundeservice.

- Der må kun anvendes tilbehør og reservedele, der er godkendt af producenten. Originaltilbehør og -reservedele er en garanti for, at maskinen kan fungere sikkert og uden fejl.
- Et udvalg over de reservedele som bruges meget ofte finder De i slutningen af betjeningsvejledningen
- Yderligere informationen om reservedele finder De under www.kaercher.com i afsnit "Service".

Symbolerne i driftsvejledningen

FARE
En umiddelbar truende fare, som kan føre til alvorlige personskader eller død.

ADVARSEL
En muligvis farlig situation, som kan føre til alvorlige personskader eller til død.

FORSIGTIG
En muligvis farlig situation, som kan føre til personskader eller til materialeskader.

BEMÆRK
Henviser til en mulig farlig situation, der kan føre til materiel skade.

Symboler på apparatet

	Skoldningsfare på grund af varme overflader! Inden der arbejdes på apparatet skal udblæsningsenheden køles tilstrækkeligt ned.
	Arbejder på apparatet skal altid gennemføres med egnede handsker.
	Fare for at kvæste fingrene mellem bevægelige køretøjskomponenter.
	Fare for personskader på grund af en roterende komponent. Grib ikke ind i komponenterne.
	Brandfare. Opsug ikke brændende eller glødende genstande.
	Kædeholder / kranpunkt
	Dæktryk (max.) 0.8 MPa 8.0 bar
	Optagelsepunkter til donkraften
	Maksimal hældning af underlaget ved kørsel med løftet smudsbeholder.
	Kør kun på stigninger op til 18% i kørselsretningen.
	Risiko for beskadigelse! Støvfiltret må ikke vaskes.

Bestemmelsesmæssig anvendelse

Fejemaskinen er beregnet til rengøring af gulve til industriel brug og f.eks. til følgende anvendelsesområder:

- Parkeringspladser
- Produktionsanlæg
- Logistikområder
- Hotel
- Detailhandel
- Lagerområder
- Gangstier
- Brug fejemaskinen kun i overensstemmelse med angivelserne i denne driftsvejledning.
Enhver anvendelse, der går herudover, gælder som ikke-bestemmelsesmæssig. Producenten er ikke ansvarlig for skader, der måtte opstå som følge heraf; risikoen er brugerens alene.
- Der må ikke foretages ændringer på maskinen.
- Fejemaskinen er kun egnet til de typer underlag, der er beskrevet i brugsanvisningen.
- Der må kun køres på de arealer, som producenten eller dennes repræsentanter har frigivet hertil.
- Generelt gælder: Maskinen må ikke komme i nærheden af letantændelige stoffer (eksplosions-, brandfare).

Forudseligt misbrug

- Fej/opsug aldrig eksplosive væsker, brændbare gasser eller ufortyndede syrer og opløsningsmidler! Dertil hører benzin, farvefortynder og fyringsolie, som ved ophvirvling med sugeluften kan danne eksplosive dampe eller blandinger. Det samme gælder for acetone, ufortyndede syrer og opløsningsmidler, som angriber de materialer, maskinen er fremstillet af.
- Reaktive metalstøv (f.eks. aluminium, magnesium, zink) i forbindelse med stærk alkaliske eller sure rengøringsmidler må aldrig opsuges/opsamles.
- Fej/opsug ikke brændende eller glødende genstande.
- Maskinen er ikke egnet til fejning af sundhedsfarlige stoffer.
- Maskinen må ikke bruges i lukkede rum.
- Det er forbudt at opholde sig i fareområdet. Det er forbudt at bruge maskinen i rum med eksplosionsrisiko.
- Det er ikke tilladt at medføre passagerer.
- Det er forbudt at skubbe/trække eller transportere genstande med denne maskine.

Egnede underlag

- Asfalt
- Industrigulve
- Afretningslag
- Beton
- Brosten

Sikkerhedsanvisninger



Fare for høreskader.
Ved arbejdet med maskinen skal der bruges en velegnet høreværn.

Sikkerhedshenvisninger til betjeningen

- Maskinen og dens arbejdsanordninger skal kontrolleres med henblik på fejlfri tilstand og driftssikkerhed, inden maskinen tages i brug. Hvis maskinen ikke er i en fejlfri tilstand, må den ikke benyttes.
- Overhold de gældende sikkerhedsforskrifter ved anvendelse af apparatet i fareområder (f.eks. tankstationer). Det er forbudt at bruge apparatet i rum med eksplosionsrisiko.
- ⚠ **FARE**
Fysisk Risiko!
 - I områder, hvor der er mulighed for at betjeningspersonalet kan rammes af faldende genstande, må maskinen ikke bruges uden beskyttelsesteg imod faldende genstande.
 - Brugeren skal anvende maskinen iht. dens anvendelsesformål. Brugeren skal tage hensyn til lokale forhold og under arbejdet med apparatet være opmærksom på andre personer, især børn
 - Forholdsreglerne, regler og direktiver til køretøjer skal altid følges.
 - Før begyndelse af arbejdet skal operatøren/brugeren kontrollere, om alle beskyttelsesanordninger er korrekt monteret og fungerer.
 - Maskinens operatør/bruger er ansvarligt for ulykker med andre personer eller deres ejendom.
 - Hold øje med om operatøren bruger snæver beklædning. Brug fast skotøj og undgå snæver beklædning.
 - Kontroller lokalområdet (f.eks. for børn) inden maskinen startes. Hold øje med tilstrækkelig sigtbarhed!
 - Lad aldrig maskinen være uden opsyn, mens den er tændt. Operatøren må først forlade maskinen, når nøglen (Intelligent Key) er trukket ud, og apparatet er sikret mod utilsigtede bevægelser.
 - Startnøglen skal fjernes for at garantere for at ingen uvedkommende kan bruge maskinen.
 - Maskinen må kun bruges af personer som blev oplyst om brugen eller som kan dokumentere at de er i stand til at betjene maskinen og udtrykkeligt blev betroet til brugen.
 - Maskinen er ikke beregnet til at blive brugt af personer (inklusive børn), hvis fysiske, sensoriske eller åndelige evner er indskrænket eller af personer med manglende erfaring og/eller kendskab med mindre disse personer overvåges af en person, som er ansvarlig for deres sikkerhed, eller blev trænet i maskinens håndtering.

- Børn skal være under opsyn for at sørge for, at de ikke leger med maskinen.

Sikkerhedshenvisninger til kørsel

- ⚠ **FARE**
Risiko for ulykke, fare for personskader!
 - Kørehastigheden skal tilpasses til de pågældende betingelser.
 - Risiko for at vælte ved for store stigninger.
 - Kør kun på stigninger op til 18% i kørselsretningen.
 - Risiko for at vælte ved ustabil underlag.
 - Kør kun med maskinen på et fast underlag.
 - Risiko for at vælte ved for stor hældning til siden.
 - Kør kun ad stigninger på op til 10% på tværs af kørselsretningen.

Maskiner med forbrændingsmotor

- ⚠ **Risiko**
Fysisk Risiko!
 - Forbrændingsgasåbningen må ikke lukkes.
 - Bøj dig aldrig over eller grib aldrig ind i forbrændingsgasåbningen (skoldningsfare)
 - Berør ikke eller grib ikke fat i drivmotoren (skolningsfare).
 - Forbrændingsgas er giftigt og sundhedsfarlig, de må ikke indåndes.
 - Motoren har et efterløb på ca. 3 - 4 sekunder, efter at der er slukket for den. Det er meget vigtigt at holde afstand til arbejdsområdet i den tid.

Maskine med høj-udtømning

- ⚠ **FARE**
Fysisk Risiko!
 - Ved arbejder på den høje tømning skal smudsbeholderen løftes helt op og sikres.

Maskiner med førerbeskyttelsesteg

- VARSEL**
Førerbeskyttelsestaget (optional) beskytter mod større nedfaldende dele. Den giver ingen styrtbeskyttelse!

Sikkerhedshenvisninger til maskinens transport

- Hold øje med maskinens vægt ved transporten.
- Til transport af maskinen skal batteriet frakobles og maskinen fastgøres sikkert.

Sikkerhedshenvisninger til pleje og vedligeholdelse

- Inden maskinen renses eller vedligeholdes, udskiftning af komponenter eller omstilling til en anden funktion, skal maskinen slukkes og evt. trækkes startnøglen ud.
- Ved arbejder på el-anlægget skal batteriet udkobles.
- Maskinen må ikke rengøres med en vandslange eller højtryksvandstråle (risiko for kortslutning eller andre skader).
- Istandsættelser må kun gennemføres af den godkendte kundeservice eller fagkyndige personer, som er fortroligt med alle gældende sikkerhedsbestemmelser.
- Sikkerhedskontrollerne ifølge de lokale gældende forskrifter til mobile industrimaskiner skal overholdes.
- Arbejder på apparatet skal altid gennemføres med egnede handsker.

Funktion

Fejemaskinen arbejder ud fra overthrow-princippet.

- Den roterende fejjevalse transporterer snavset direkte ind i smudsbeholderen.
- Sidebørsterne rengør hjørner og kanter på fejjearealet og transporterer snavset ind i fejjevalsens bane.
- Finstøv indsuges via støvfilteret igennem sugeblæseren.

Anvisninger til aflæsning

- ⚠ **FARE**
Fare for person- og materialeskader!
 - Hold øje med maskinens vægt ved læsningen!
 - Brug ikke en gaffeltruck, da maskinen kan blive beskadiget.

Egenvægt (uden komponent-sæt)	1394 kg*
* Hvis komponentsæt er monteret, er vægten endnu højere.	

- Ved af- og pålæsning af maskinen skal der bruges en egnet rampe eller en kran!
- Ved brug af en rampe skal der tages højde for:
Afstand til gulvet 70mm.

Betjenings- og funktionselementer

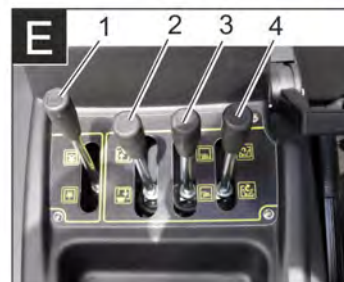
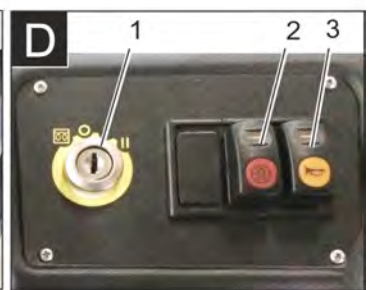
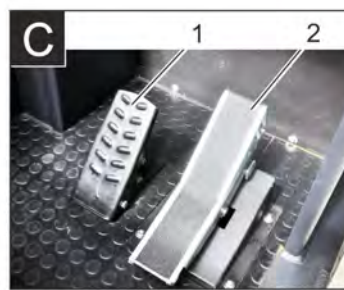
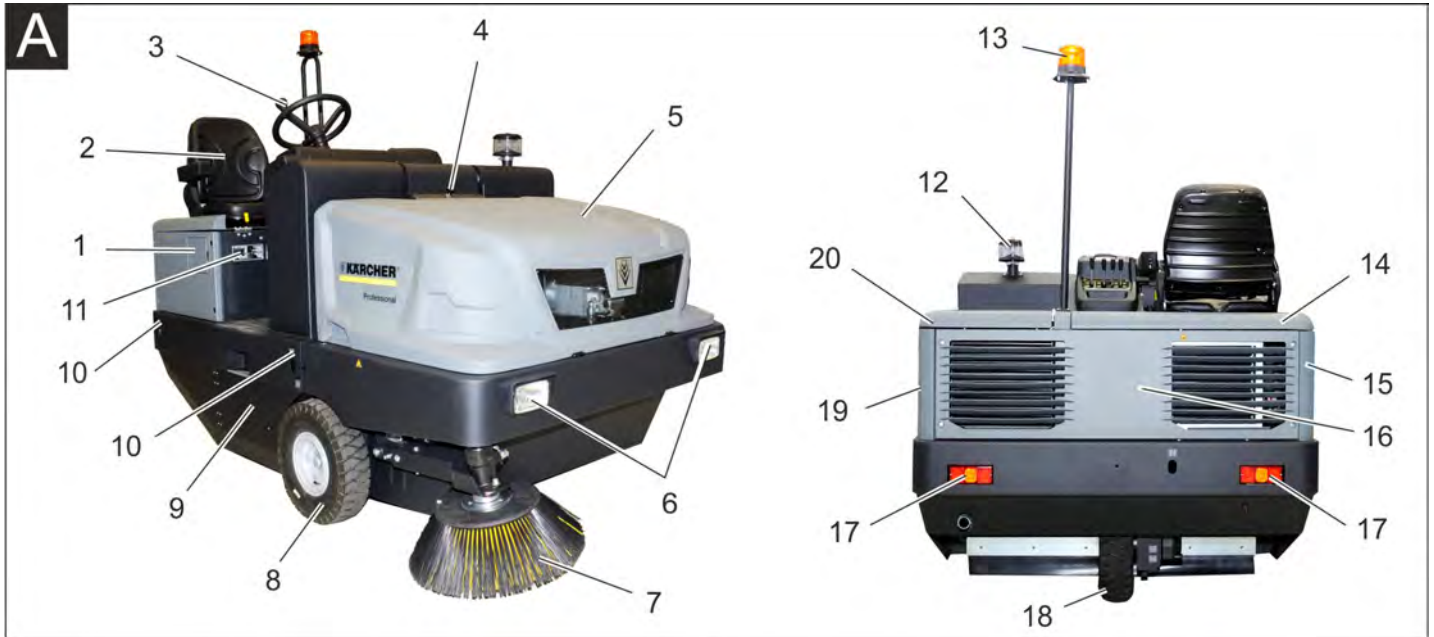

Figur fejmaskine

Figur A

- 1 Tankdæksel
- 2 Sæde (med sikkerhedsafbryder)
- 3 Rat
- 4 Låseanordning maskinens hætte
- 5 Skærm
- 6 Arbejdsbelysning forside (option)
- 7 Sidebørste, højre
- 8 Forhjul
- 9 Fejevalse
- 10 Punkt til at surre fast (4x)
- 11 Typeskilt
- 12 Skillecentrifuge
- 13 Rundomkring-advarselslys
- 14 Maskinhætte højre
- 15 Afdækning, højre
- 16 Hækbeklædning
- 17 Arbejdsbelysning bagside (option)
- 18 Baghjul
- 19 Afdækning, venstre
- 20 Motorhjelme venstre

Optionalt udstyr

Fører-beskyttelsestag	2.851-686.0
Arbejdsbelysning	2.852-082.0
Sidebørste, venstre	2.851-274.0

Betjeningsfelt

Figur B

- 1 Opbevaring
- 2 Betjeningshåndtag
- 3 Sikringer
- 4 Kontrollamper og display
- 5 Tændingslås
- 6 Funktionstaster
- 7 Omdrejningstaljustering motor Gashåndtag
- 8 Stopbremse
- 9 Blæserhåndtag

Pedaler

Figur C

- 1 Brems pedal
- 2 Kørepedal frem / tilbage

Tændingslås/funktionstaster

Figur D

- 1 Startnøgle
Glødetrådsymbol: Forvarmning
Position 0: Slukke motoren
Position 1: Tænding tændt
Position 2: Tænd motoren
- 2 Rengøring af filter
- 3 Signalhorn

Betjeningshåndtag

Figur E

- 1 Betjeningshåndtag fejevalse
- 2 Betjeningshåndtag snavsbeholder
- 3 Betjeningshåndtag sidekost
- 4 Betjeningshåndtag beholderklap

Kontrollamper og display

Figur 1

- 1 Driftstimetæller
- 2 Advarselslys "Læsse"
- 3 Advarselslys "Olietryk"
- 4 Advarselslys "Kølevandstemperatur"
- 5 Motor-indsugningsluft
- 6 Advarselslys "Brændstofreserve"
- 7 Forvarmning-kontrollampe
- 8 Kontrollampe (ikke tilkoblet)
- 9 Kontrollampe positionslys/nærlys (option)
- 10 Tankindikator
- 11 Uden funktion, lyser kun, når motoren starter (selvtest)
- 12 Uden funktion
- 13 Uden funktion
- 14 Uden funktion

Inden ibrugtagning

Løsne/låse stopbremsen

- Løsn stopbremsen, hold derved bremsepedalen trykt.
- Lås stopbremsen, hold derved bremsepedalen trykt.

Flytning af fejmaskinen uden brug af eget drev

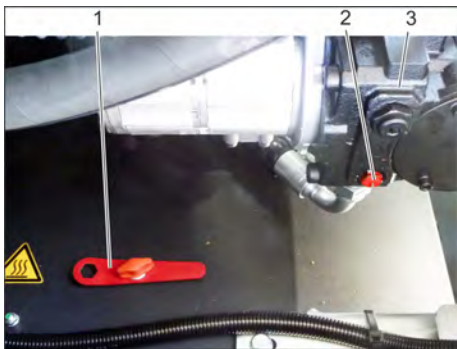

- 1 Specialt værktøj
 - 2 Skruer friløb
 - 3 Hydraulikpumpe
- Åbn motorskærmen.
 - Drej hydraulikpumpens skruer til friløbet (rød) 180° (imod uret).
Brug specialværktøjet.

VARSEL

Specialværktøjet (rød skruenøgle) sidder i en holder i køretøjets ramme, ved siden af friløbet.

FORSIGTIG

Fejmaskinen må ikke flyttes uden brug af eget drev over længere strækninger og ikke hurtigere end 10 km/h.

- Hydraulikpumpens friløb drejes med uret tilbage til anslag efter forskydning af maskinen.

Flytning af fejmaskinen ved hjælp af eget drev

- Hydraulikpumpens friløb drejes med uret tilbage til anslag efter forskydning af maskinen.
Brug specialværktøjet.

Ibrugtagning

Generelle henvisninger

- Før ibrugtagningen skal motorproducentens betjeningsvejledning læses og der skal især holdes øje med sikkerhedshenvisningerne.
- Stil fejmaskinen på et plant underlag.
- Træk tændingsnøglen ud.
- Aktiver stopbremsen.

Kontrol- og vedligeholdelsesarbejder

Dagligt inden driftsstart

- Kontroller brændstoftankens påfyldningsniveau.
- Kontroller motoroliestanden.
- Kontroller væskestanden i kølemiddeludligningsbeholderen.
- Kontroller dæktrykket.
- Kontroller fejvejsen og sidebørsten for slid og indviklede bånd.
- Kontroller hjulene for opviklede bånd.
- Kontroller skillecentrifugen og luftfilteret, rengør det ved behov.
- Kontroller alle betjeningselements funktion.
- Kontroller maskinen med hensyn til skader.
- Rens støvfilteret med tast "Filterrensning".

Bemærk: Beskrivelse se kapitlet Pleje og vedligeholdelse.

Optankning

⚠ FARE

Eksplodingsrisiko!

- Der må kun bruges den brændselsstof som er angivet i betjeningsvejledningen.
- Tank ikke i lukkede rum.
- Rygning og åben ild er forbudt.
- Læg mærke til at ingen brændselsstof kommer i kontakt med varme overflader.
- Kontroller brændstofindholdet via tankindikatoren.
- Sluk for motoren.
- Åbn tankdækslet.
- Fyld brændstof på.
- Tør spildt brændstof af og luk tankdækslet.

Drift

Indstilling af førersædet



- 1 Arm til sædejustering
 - 2 Førersæde
- Træk armen til sædejustering ud.

- Flyt sædet, slip armen og sæt den i indgreb.
- Flyt sædet frem og tilbage for at kontrollere, at det er i indgreb.

Start maskinen

Bemærk: Maskinen er udstyret med en sikkerhedsafbryder i sædet. Maskinen slukker, når førersædet forlades.

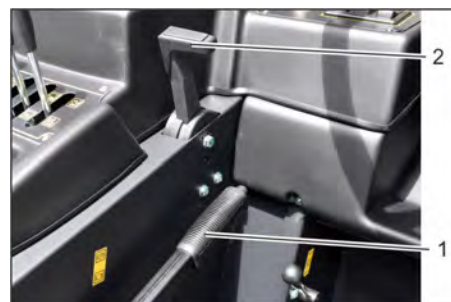

- 1 Stopbremse
 - 2 Omdrejningstaljustering motor
- Tag plads på førersædet.
 - Aktiver stopbremsen.
 - Skub omstilleren til motorens omdrejningstal 1/3 fremad.

Forvarmning

- Sæt startnøglen i tændingslåset.
- Drej startnøglen til position "Glødetråd". Lampen til forvarmningen lyser.

Tænd motoren

- Til start af motoren skal bremsepedalen trykkes.
- Drej startnøglen til position "II" hvis lampen til forvarmningen slukkes.
- Slip tændingsnøglen, når maskinen er startet.

Bemærk: Hold aldrig tændingsnøglen aktiveret i mere end 10 sekunder. Vent i mindst 10 sekunder, inden tændingsnøglen drejes igen.

Kørsel med maskinen



- 1 Bremsepedal
 - 2 Kørepedal "frem"
 - 3 Kørepedal "bak"
- Skub omstilleren til motorens omdrejningstal helt fremad (driftsomedrejningstal).
 - Tryk bremsepedalen og hold den ned.
 - Løs stopbremsen.

Kør frem

- Træd langsomt på kørepedal "fremad".

Bak

⚠ FARE

Fysisk Risiko!

- Hvis du kører tilbage må der ikke opstå risiko for tredje personer, evt. bør du dirigeres ind.

- Træd langsomt på kørepedal "bak".

Køreegenskaber

- Kørselshastigheden kan reguleres trinløst med kørepedalene.
- Undgå rykvis aktivering af pedalen, da det kan beskadige hydraulikanlægget.
- Slæk lidt på kørepedalen ved hastighedsreduktion på stigninger.

Bremser

- Slip kørepedalen. Maskinen bremses automatisk og bliver stående.

Bemærk: Bremseeffekten kan understøttes ved at trykke bremsepedalen.

Kørsel over forhindringer

Kørsel over faste forhindringer op til 70 mm:

- Kør langsomt og forsigtigt fremad og over forhindringen.

Kørsel over faste forhindringer over 70 mm:

- Der må kun køres hen over sådanne forhindringer ved hjælp af en dertil egnet rampe.

Fejefunktion

FORSIGTIG

Undgå at feje pakbånd, tråd eller lignende op, da det kan beskadige det mekaniske fejjesystem.

Bemærk: For at få et optimalt rengøringsresultat bør kørselshastigheden tilpasses forholdene

Bemærk: Støvfilteret bør renses jævnlige under drift.

Bemærk: Hvis der hyppigt arbejdes i områder med finstøv, skal filtret ofte renses.

Betjeningshåndtag

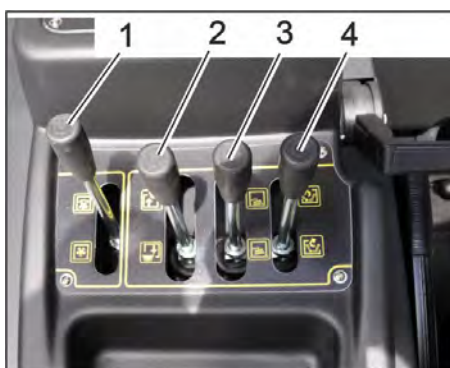

- 1 Betjeningshåndtag fejjevalse
- 2 Betjeningshåndtag snavsbeholder
- 3 Betjeningshåndtag sidekost
- 4 Betjeningshåndtag beholderklap

Betjeningshåndtag fejjevalse

- Betjeningshåndtag fejjevalse (1) fremad: Fejjevalsen sænkes.
- Betjeningshåndtag fejjevalse (1) tilbage: Fejjevalsen løftes.

Betjeningshåndtag snavsbeholder

- Betjeningshåndtag snavsbeholder (2) fremad: Snavsbeholder sænkes.
- Betjeningshåndtag snavsbeholder (2) tilbage: Snavsbeholder løftes.

Betjeningshåndtag sidekost

- Betjeningshåndtag sidebørster (3) fremad: Sidekosten sænkes.
- Betjeningshåndtag sidebørster (3) tilbage: Sidekosten løftes.

Betjeningshåndtag beholderklap

- Betjeningshåndtag beholderklap (4) fremad: Beholderklappen på snavsbeholderen åbnes.
- Betjeningshåndtag beholderklap (4) tilbage: Beholderklappen på snavsbeholderen lukkes.

Fejning af tørre underlag



- 1 Blæserhåndtag til/fra

- Tænde blæseren.
- Ved rengøring af plane flader: Betjeningshåndtag fejjevalse (1) fremad: Fejjevalsen sænkes.
- Betjeningshåndtag beholderklap (4) fremad: Beholderklappen åbnes.
- Ved rengøring af kanter: Betjeningshåndtag sidebørster (3) fremad: Sidekosten sænkes.

Fejning af fugtige eller våde underlag

- Slukke blæseren.
- Ved rengøring af plane flader: Betjeningshåndtag fejjevalse (1) fremad: Fejjevalsen sænkes.
- Betjeningshåndtag beholderklap (4) fremad: Beholderklappen åbnes.
- Ved rengøring af kanter: Betjeningshåndtag sidebørster (3) fremad: Sidekosten sænkes.

Tømning af smudsbeholderen

⚠ FARE

Fysisk Risiko!

- Under tømningen må der ikke opholde sig personer eller dyr i snavsbeholderens svingeområde.

⚠ FARE

Risiko for kvæstelser!

- Ræk aldrig ind mellem tømningmekanikkens stangsystem. Det er forbudt at opholde sig under den løftede beholder.

⚠ FARE

Risiko for at vælte!

- Stil maskinen på et plant underlag under tømningen.

BEMÆRK

Fare for person- og materialeskader!

- Det er muligt, at der sprøjter sten fra den drejende fejjevalse under tømningen.



- Løft fejjevalsen og sidebørsten med betjeningshåndtaget, træk hertil håndtaget (1 og 3) tilbage.
- Luk beholderklappen, træk hertil håndtaget (4) tilbage.
- Løft snavsbeholderen, træk hertil håndtaget (2) tilbage.
- Kør langsomt til samlingsbeholderen.
- Aktiver stopbremsen.
- Åbn beholderklappen, tryk hertil håndtaget (4) frem og tøm snavsbeholderen.
- Luk beholderklappen, træk hertil håndtaget (4) tilbage til den er vippet i slutstilling.
- Løsn stopbremsen.
- Kør langsomt bort fra samlingsbeholderen.
- Sænk snavsbeholderen til slutstilling, tryk hertil betjeningshåndtaget (2) frem.

Sluk for maskinen

- Løft fejvealsen og sidebørsten med betjeningshåndtaget, træk hertil håndtaget (1 og 3) tilbage.
- Luk beholderklappen, træk hertil håndtaget (4) tilbage.
- Træk omstilleren til motorens omdrejningstal helt tilbage.
- Tryk bremsepedalen og hold den ned.
- Aktiver stopbremsen.
- Drej tændingsnøglen om på "0" og træk nøglen ud.

Transport

⚠ FARE

Fare for person- og materialeskader!

- Hold øje med maskinens vægt ved transporten.

- Drej tændingsnøglen om på "0" og træk nøglen ud.
- Aktiver stopbremsen.
- Ved punkterne til at surre fast (4x) skal maskinen sikres med spændingsseler, reb eller kæder.
- Sørg for at sikre maskinen med kiler ved kanterne.
- Ved transport i biler skal renseren fastspændes i.h.t. gældende love.

Opbevaring

⚠ FARE

Fare for person- og materialeskader!

- Hold øje med maskinens vægt ved oplagringen.

Afbrydning/nedlæggelse

Hvis fejmaskinen ikke skal bruges i en længere periode, skal nedenstående punkter overholdes:

- Stil fejmaskinen på et plant underlag.
- Løft fejvealsen og sidekosten for at forhindre skader på børsterne.
- Luk beholderklappen.
- Drej tændingsnøglen om på "0" og træk nøglen ud.
- Aktiver stopbremsen.
- Fejemaskinen sikres mod at rulle væk.
- Skift motorolie.
- Afled sprøjtevandet ved forventning af frost og kontroller om der er tilstrækkeligt frostbeskyttelsesmiddel i kølevandet.
- Rengør fejmaskinen indvendigt og udvendigt.
- Afbryd batteriet.
- Lad batteriet op ca. hver 2. måned.
- Tildæk batteriet og beskyt mod kortslutning.

Pleje og vedligeholdelse

Generelle henvisninger

FORSIGTIG

Risiko for beskadigelse!

- Støvfilteret må ikke vaskes.
- Istandsættelser må kun gennemføres af den godkendte kundeservice eller fagkyndige personer, som er fortroligt med alle gældende sikkerhedsbestemmelser.
- Stedforandrede maskiner der bruges til erhverv skal kontrolleres med hensyn til sikkerhed ifølge VDE 0701.
- Stil fejmaskinen på et plant underlag.
- Drej tændingsnøglen om på "0" og træk nøglen ud.
- Aktiver stopbremsen.

Rensning

FORSIGTIG

Risiko for beskadigelse!

- Maskinen må ikke rengøres med en vandslange eller højtryksvandstråle (risiko for kortslutning eller andre skader).

Indvendig rengøring af maskinen

⚠ FARE

Fysisk Risiko!

- Bær støvmaske og beskyttelsesbriller.
- Tør maskinen af med en klud.
- Blæs maskinen ren med trykluft.

Rengøring af maskinens udvendige side

- Rengør maskinen udvendigt med en fugtig klud vædet i mild vaskelud.

Bemærk: Brug ingen aggressive rengøringsmidler.

Vedligeholdelsesintervaller

Bemærk: Driftstimetælleren angiver tidspunkterne for vedligeholdelsesintervallerne.

Vedligeholdelse udført af kunden

Bemærk: Alle service- og vedligeholdelsesarbejder, der skal udføres af kunden, skal udføres af uddannet fagpersonale. Kontakt Kärcher-forhandleren, såfremt der er behov herfor.

Daglig vedligeholdelse:

- Kontroller brændstoftankens påfyldningsniveau.
- Kontroller motoroliestanden.
- Kontroller væskestanden i kølemiddeludligningsbeholderen.
- Kontroller dæktrykket.
- Kontroller fejvealsen og sidebørsten for slid og indviklede bånd.
- Kontrollere kraftstøffilteret.
- Kontroller skillecentrifugen og luftfilteret, rengør det ved behov.
- Kontroller alle betjeningselementers funktion.
- Kontroller maskinen med hensyn til skader.

Ugentlig vedligeholdelse:

- Rense vandkøleren.
- Rens hydraulikoliekøleren.
- Kontroller hydraulikanlægget.
- Kontroller hydraulikoliens påfyldningsstand
- Kontroller bremsevæskens status.

- Kontroller tætningslisterne for slid, udskift dem ved behov.

- Kontroller og smør beholderklappen.

Vedligeholdelse for hver 50 driftstimer:

- Dræn vandet fra vandudskiller "Diesel"

Vedligeholdelse efter slitage:

- Skift tætningslisterne ud.
- Juster hhv. udskift tætningerne på siden.
- Skift fejvealsen ud.
- Skift sidebørsterne ud.

Bemærk: Beskrivelse, se kapitlet Vedligeholdelsesarbejder.

Vedligeholdelse udført af kundeservice

Service efter 50 driftstimer:

- Lad kundeservice gennemføre første vedligeholdelse iht. tjeklisten.

Vedligeholdelse efter 250/500/1000/1500/2000 driftstimer:

- Lad kundeservice gennemføre vedligeholdelsen iht. tjeklisten.

Bemærk: For at opretholde muligheden for at stille krav til garantien skal alle service- og vedligeholdelsesarbejder i garantiperioden udføres af en autoriseret Kärcher-kundeservice iht. serviceheftet.

Vedligeholdelsesarbejder

Klargøring:

- Stil fejmaskinen på et plant underlag.
- Drej tændingsnøglen om på "0" og træk nøglen ud.
- Aktiver stopbremsen.

Generelle sikkerhedsanvisninger

⚠ FARE

Fysisk Risiko!

- Ved løftet snavsbeholder skal sikringsstangen altid sættes ind. Sikringen må kun foretages udenfor fareområdet.

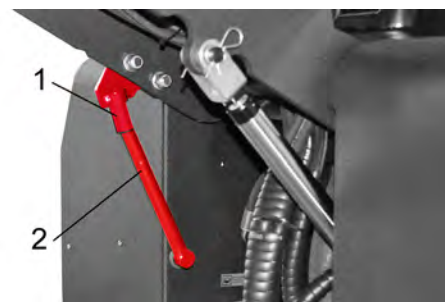

1 Holder sikringsstang

2 Sikringsstang

- Klap sikringsstangen til højdtømningsen opad og sæt den ind i holderen (sikret).



Motorolie, fyringsolie, diesel og benzin må ikke nå ind i miljøet. Beskyt jorden og sørg for en miljørigtig bortskaffelse af affaldsolie.

Sikkerhedsanvisninger vedrørende batterierne

Overhold altid nedenstående advarsels-henvisninger ved håndtering af batterier:



Følg anvisningerne på batterierne, i brugsanvisningen og i køretøjets driftsvejledning!

	Brug øjenværn!
	Hold børn væk fra syre og batterier!
	Eksplodingsrisiko!
	Gnister, åben ild og rygning forbudt!
	Ætsningsfare!
	Førstehjælp!
	Advarselsnotat!
	Bortskaffelse!
	Smid ikke batterier i affaldstønden! Pb

⚠ FARE

Eksplodingsrisiko!

- ➔ Brug kun batterier med polafdækning.
- Udskift polafdækningen i tilfælde af tab.

⚠ FARE

Eksplodingsrisiko!

- ➔ Værktøj eller lignende må ikke lægges på batteriet. Risiko for kortslutning og eksplosion.

⚠ FARE

Fysisk Risiko!

- ➔ Sår må aldrig komme i berøring med bly. Vask altid hænder efter arbejde med batterierne.

⚠ FARE

Brand- og eksplodingsfare!

- ➔ Rygning og åben ild er forbudt.
- ➔ Batterier må kun oplades i rum som er godt ventileret fordi der opstår eksplosive gas under opladningen.

⚠ FARE

Ætsningsfare!

- ➔ Syresprøjt i øjne eller på huden skal skylles med meget klar vand.
- ➔ Søg derefter omgående en læge.
- ➔ Tilsmudset tøj vaskes med vand.

Montering og tilslutning af batteriet



1 Pluspol

2 Polafdækning

3 Minuspol

- ➔ Sæt batteriet i batteriholderen.
- ➔ Skru holderne fast i bunden af batteriet.
- ➔ Slut polklemmen (rød ledning) til pluspol (+).
- ➔ Slut polklemmen til minuspol (-).
- ➔ Anbring polafdækningerne.
- ➔ Kontroller, at batteripolerne og polklemmerne er tilstrækkelig beskyttet med polbeskyttelsesfedt.

Kontrol og korrektion af væskestanden i batteriet

FORSIGTIG

Risiko for beskadigelse!

- ➔ Ved syrefyldte batterier skal væskestanden kontrolleres jævnligt.
- ➔ Skru dækslet af alle celler.
- ➔ Træk en prøve ud af hver celle med syreafprøveren.
 - Syren af et fuldstændig opladet batteri har ved 20 °C en speciel vægt på 1,28 kg/l.
 - Syren på et delvis opladet batteri har en speciel vægt imellem 1,00 og 1,28 kg/l.
 - Syrens vægt skal være den samme i alle celler.
- ➔ Før prøven tilbage i cellen.
- ➔ Hvis væskestanden er for lav, skal cellerne fyldes op til mærket med destilleret vand.
- ➔ Oplad batteriet.
- ➔ Skru dækslerne på cellerne igen.

Opladning af batteriet

⚠ FARE

Fysisk Risiko!

- ➔ Overhold sikkerhedsbestemmelserne ved omgang med batteriet. Overhold opladerproducentens brugsvejledning.

⚠ FARE

Risiko for beskadigelse!

- ➔ Oplad batteriet kun med en velegnet oplader.

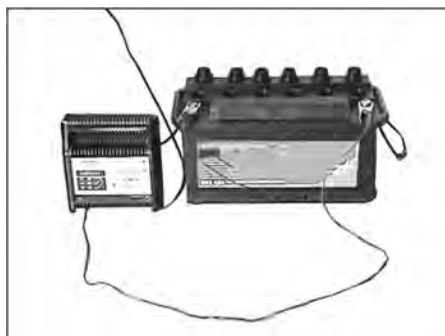

- ➔ Skru dækslet af alle celler. (kun ved servicefrit batter)
- ➔ Slut ladeaggregatets pluspol-ledning til batteriets pluspoltilslutning.
- ➔ Slut ladeaggregatets minuspol-ledning til batteriets minuspoltilslutning.
- ➔ Sæt netstikket i og tænd for ladeaggregatet.
- ➔ Oplad batteriet med mindst mulig lade-strøm.
- ➔ Hvis batteriet er opladet, skal opladeren først adskilles fra strømforsyningen og så fra batteriet.
- ➔ Skru dækslerne på cellerne igen. (kun ved servicefrit batter)

Afmontere batteriet

- ➔ Afbryd polklemmen fra minuspol (-).
- ➔ Afbryd polklemmen fra pluspol (+).
- ➔ Løsn holderne i bunden af batteriet.
- ➔ Fjern batteriet fra batteriholderen.
- ➔ Gamle batterier skal bortskaffes ifølge de gældende bestemmelser.

Kontrol af motoroliestanden og påfyldning af olie

⚠ FARE

Forbrændingsfare!

- ➔ Lad motoren køle af.
- ➔ Kontroller først motoroliestanden tidligst 5 minutter efter, at der er slukket for motoren.



1 Oliepåfyldningsdæksel (motor)

2 Oliemålepind

- ➔ Træk oliepipinden ud.
- ➔ Tør oliepipinden af og skub den i igen.
- ➔ Træk oliepipinden ud.
- ➔ Aflæs oliens påfyldningsstand.
- ➔ Sæt oliemåleren ind igen.

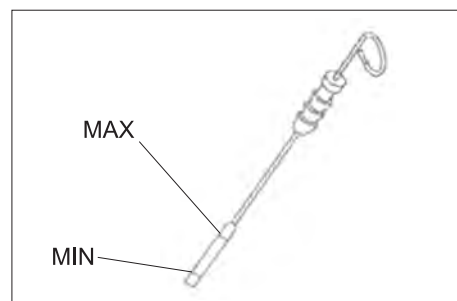

- Oliestanden skal ligge mellem "MIN" og "MAX" mærket.
- Ligger oliestanden under "MIN" mærket, påfyld olie.
- Påfyld ikke over "MAX" mærket.
- ➔ Skru påfyldningsdækslet af.
- ➔ Påfyld motorolie.
- Olietype, se kapitlet Tekniske data.
- ➔ Luk påfyldningsdækslet.

- Vent i mindst 5 minutter.
- Kontroller motoroliestanden.

Udskift motorolie og motorfilter

FORSIGTIG

Skoldningsfare på grund af varmt motorolie!

- Lad motoren køle af.
- En opsamlingsbeholder til mindst ca. 6 liter motorolie skal stå til disposition.
- Lad motoren køle af.

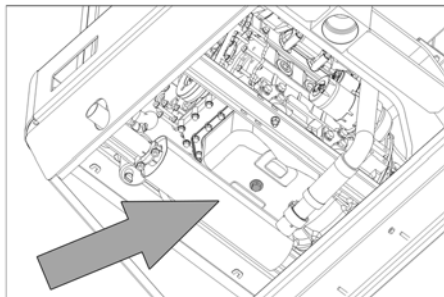

- Skru olieaftapningsskruen ud.
- Skru påfyldningsdækslet af.
- Aftap olien.



- 1 Motoroliefilter
 - 2 Brændstoffilter
- Skru oliefilteret af.
 - Rens holderen og tætningsfladerne.
 - Smør olie på tætningerne af det nye oliefilter inden det sættes i.
 - Sæt det nye oliefilter i og træk det fast med hånden.
 - Skru aftapningsskruen til oliet inklusive en ny tætning ind.
Tilspændingsmoment: 25 Nm
 - Påfyld motorolie.
Olietype og påfyldningsmængde, se kapitlet Tekniske data.
 - Luk påfyldningsdækslet.
 - Lad motoren køre for ca. 10 minutter.
 - Kontroller motoroliestanden.

Kontrollere kraftstoffilteret.

- Kontroller brændstoffiltret for tilsmudsning.
- Rens brændstoffilter og filterhus efter behov, udskift om nødvendigt brændstoffiltret.

Udskifte kraftstoffilteret



- 1 Brændstofhane
 - 2 Brændstoffilter
- Luk brændstofhanen.
 - Skru kraftstoffilteret af og udskift filteret.



- 1 Brændstofhane
 - 2 Brændstoffilter
- VARSEL**
Fyld kraftstoffilteret med diesel før monteringen.

- Skru nyt kraftstoffilter på.
- Tilspænd kraftstoffilteret med et tilspændingsmoment på 20Nm.
- Åbn brændstofhanen.

Dræn kondensvandet på vandudskilleren "Diesel"

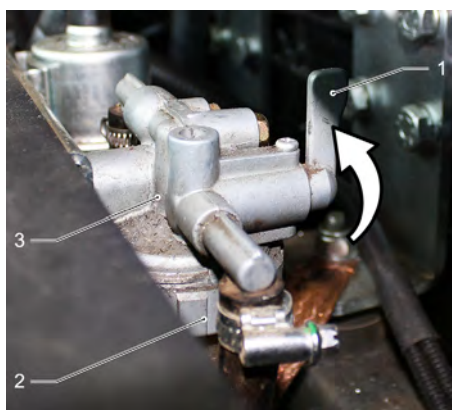

- 1 Brændstofhane
 - 2 Drænbeholder
 - 3 Vandudskiller
- Luk brændstofhanen.
 - Skru drænbeholderen af og tøm den.
 - Skru drænbeholderen på.
 - Åbn brændstofhanen.

Kontroller oliestanden til hydraulikolien og påfyld hydraulikolie

VARSEL

Smudsbeholderen må ikke være løftet.

- Åbn motorskærmen.

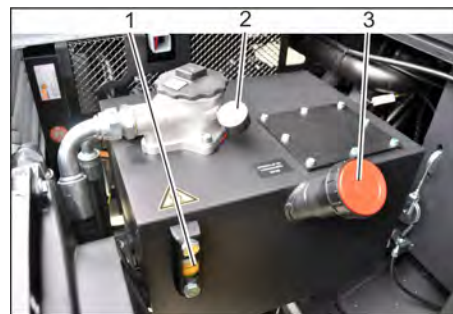

- 1 Skueglas
 - 2 Manometer
 - 3 Dæksel, oliepåfyldningsåbning
- Kontroller påfyldningsstanden af hydraulikolien på skueglasset.
 - Oliestanden skal ligge mellem "MIN" og "MAX" mærket.
 - Ligger oliestanden under "MIN" mærket, påfyld olie.
 - Skru dækslet til oliepåfyldningsåbningen af.
 - Rens påfyldningsområdet.
 - Fyld hydraulikolie på.
Olietype, se kapitlet Tekniske data.
 - Skru dækslet til oliepåfyldningsåbningen på.

VARSEL

Vis manometeret viser et øget hydraulikolietryk, skal hydraulikoliefilteret udskiftes fra Kärcher-kundeservice.

Kontroller hydraulikanlægget

VARSEL

Hydraulikanlægget må kun vedligeholdes af Kärcher-kundeservice.

- Aktiver stopbremsen.
- Tænd motoren
- Kontroller alle hydraulikslanger og tætninger for tæthed.

Kontrollere og service vandkøleren.

△ **FARE**

Fare for forbrændinger og skoldning!

- Lad vandkøleren køle af i mindst 20 minutter.
- Kontroller kølevandsstanden i udligningsbeholderen (vandstand mellem MIN og MAX).
- Rens kølerlamellerne.
- Kontroller alle kølerslanger og tætninger for tæthed.
- Rens ventilatoren.

Kontrol af fejvealsen

- Tænd motoren
- Løft snavsbeholderen til slutpositionen.
- Sluk for motoren.
- Aktiver stopbremsen.
- Sæt sikringsstangen ind til højdtømnings.
- Fjern bånd og snore fra fejvealsen.
- Fjern sikringsstangen.
- Tænd motoren
- Sænk snavsbeholderen til slutpositionen.
- Sluk for motoren.

Udskiftning af fejvelsen



- 1 Nøgle
 - 2 Sideskærme
- Smudsbeholderen køres op og støttes med sikringsstangen.
 - Åbn sideskærmen med nøglen.



- 1 Holdebøjle
 - 2 Vingemøtrik
 - 3 Tætning i siden
- Skru vingemøtrikken af.
 - Tag holdebøjlen af.
 - Skru vingemøtrikkerne på holdepladen fra tætningen i siden af og fjern holdepladen.
 - Klap tætningen i siden udad.
 - Skru fejvalseholderens fastspændingsskrue ud og sving holderen udad.
 - Tag fejvelsen ud.

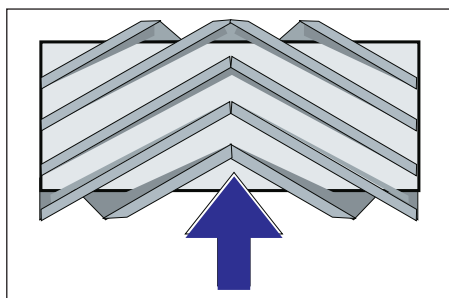

Fejvelsens monteringsposition i kørselsretningen (visning oppefra)

Bemærk: Ved monteringen af den nye fejvalse er det vigtigt at overholde børstets korrekte monteringsposition.

→ Monter ny fejvalse. Fejvelsens noter skal sættes på kammene af den overfor liggende vinge.

Bemærk: Efter indbygningen af den nye fejvalse skal fejbanen indstilles på ny.

Kontrol og indstilling af fejvelsens fejbane

- Kontroller dæktrykket.
- Slukke sugeblæseren.
- Kør fejmaskinen hen på et jævnt og glat underlag, der er synligt dækket med støv eller kridt.
- Sænk fejvelsen med betjeningshåndtaget og lad den køre (ca. 10 sek.).
- Løft fejvelsen op.
- Bak maskinen væk.
- Kontroller fejgeområdet.

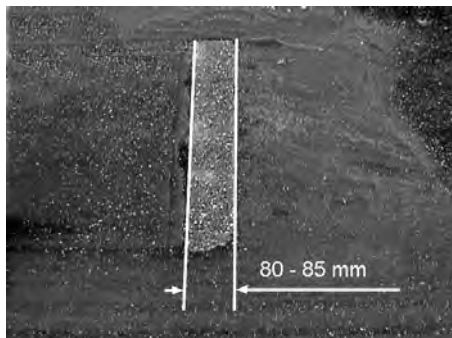

Fejbanens form skal være en jævn rektangel med en bredde på 80-85 mm.

Justere fejbanen

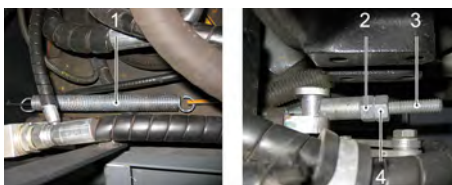

- 1 Fjeder
 - 2 Indstillingsmøtrik
 - 3 Kontramøtrik
 - 4 Gevindstang
- Indstil fejbanens position ved at justere indstillingsskruen.
 - Kontroller fejgeområdet.

Kontroller og indstil fejvelsens fejbane

- Kontroller dæktrykket.
- Løft sidekosterne.
- Kør fejmaskinen hen på et jævnt og glat underlag, der er synligt dækket med støv eller kridt.
- Sænk fejvelsen med betjeningshåndtaget og lad den køre (ca. 10 sek.).
- Løft sidekosterne.
- Bak maskinen væk.
- Kontroller fejgeområdet.

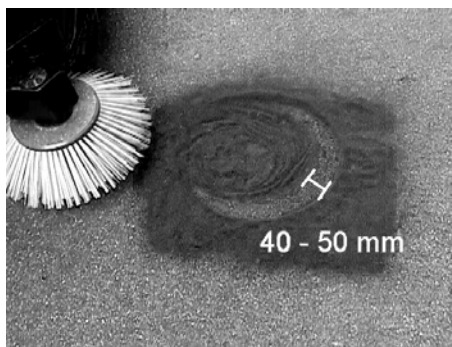

Fejbanens bredde bør være imellem 40-50 cm.

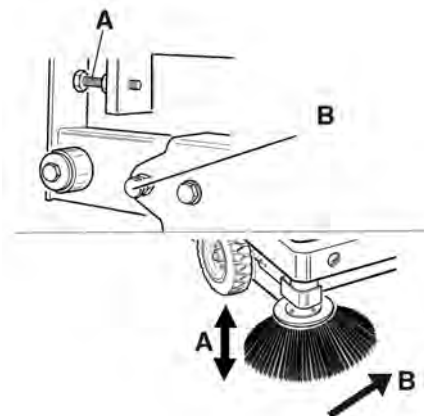

- Korrigere fejpositionen med to indstillingsskruer.
- Kontroller fejgeområdet.

Justere tætningerne i siden

⚠ FARE

Fysisk Risiko!

→ Ved løftet snavsbeholder skal sikringsstangen altid sættes ind.

Sikringen må kun foretages udenfor fareområdet.

- Kontroller dæktrykket.
- Smudsbeholderen køres op og sikres med sikringsstangen.
- Klap sikringsstangen til højdtømningsopad og sæt den ind i holderen (sikret).

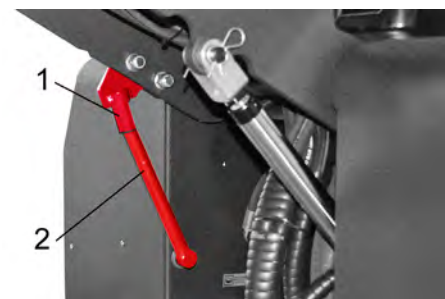

- 1 Holder sikringsstang
 - 2 Sikringsstang
- Åbn sideskærmen som beskrevet i kapitlet "Udskifte fejvelsen".
 - Løsn 6 vingemøtrikker på holdepladen i siden.
 - Løsn 3 møtrikker (SW 13) på holdepladen i foran.
 - Tryk tætningen i siden så langt ned (langhul) indtil den har en afstand på 1 - 3 mm til jorden.
 - Skru holdepladerne fast.
 - Gentag proceduren på den anden side af maskinen.

Kontrol af dæktrykket

- Stil fejmaskinen på et plant underlag.
 - Slut en dæktryksmåler til dækventilen.
 - Kontroller lufttrykket og korrigér om nødvendigt.
- Godkendt dæktryk, se kapitlet Tekniske data.

Manuel rensning af støvfilteret



→ Tænde den manuelle filterrensning.

Kontroller / udskift støvfilteret

⚠ ADVARSEL

Fysisk Risiko!

- Bær støvbeskyttelsesmaske ved alle arbejder på filteranlægget. Overhold sikkerhedsbestemmelserne vedrørende håndtering af fintstøv.
- Rens støvfilteret med tast "Filterrensning".
- Tøm smudsbeholderen.



- 1 Låseanordning maskinens hætte
 - 2 Skærm
 - 3 Filterdæksel
- Åbn låsemekanismen ved at skrue vingemøtrikken ud.
 - Vip skærmen frem.

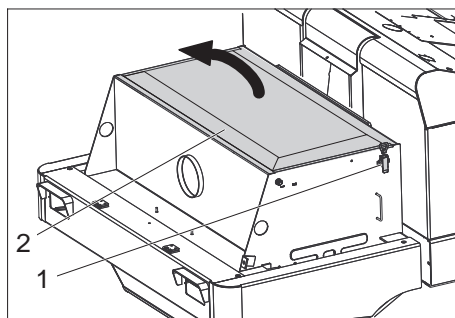

- 1 Lås, filterafdækning (2x)
 - 2 Filterdæksel
- Åbn låset.
 - Åbn filterafdækningen.



- 1 Tværdragere
 - 2 Støvfilter
- Kontroller støvfiltret, rens og udskift efter behov.

OBS

Udskiftningen af støvfiltret må kun foretages af Kärcher kundeservice.

→ Sæt filterdækslet på og lås det fast.

Kontrollere og justere kileremmen

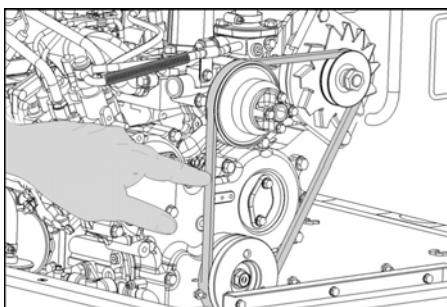

Kileremmen skal give ca. 7-9 mm efter ved et tryk på 10 kg.

→ Kileremmens spænding skal indstilles fra en autoriseret kundeservice.

Kontrol og udskiftning af luftfilteret

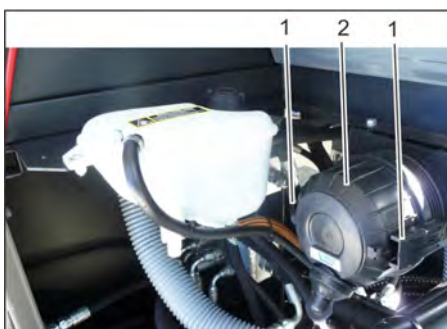

- 1 Lås
 - 2 Luftfilterhus
- Tag luftfilterets kasse af.
 - Udskift luftfilterindsatsen.

Bemærk: monteringsposition med udblæsningsåbning nedad (se figuren).

Rens skillecentrifugen

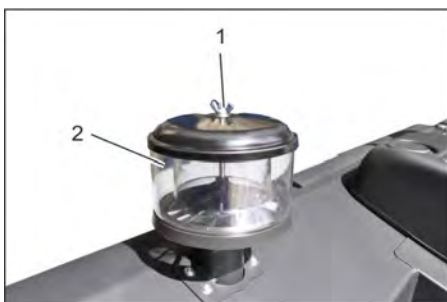

- 1 Vingemøtrik
 - 2 Skillecentrifuge
- Skru vingemøtrikken på skillecentrifugen af.
 - Rens skillecentrifugen.

Kontrol af kølemiddelniveau

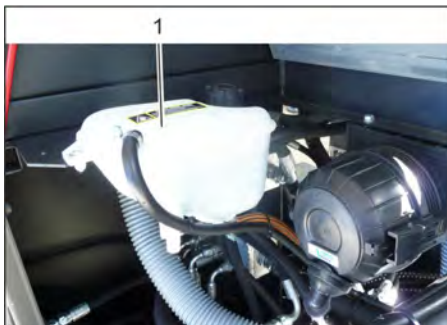

- 1 Kølemiddel-udligningsbeholder

→ Kontroller påfyldningsniveauet ved kold motor.

→ Kontroller væskestanden i kølemiddeludligningsbeholderen.

Det korrekte kølemiddelniveau ligger mellem øverste og nederste mærkning.

Udskiftning af sikringer



- Skrue fingermøtrikken ud.
- Åbn låget på sikringskassen.
- Kontroller sikringerne.
- Udskift defekte sikringer.

Bemærk: Brug kun sikringer med samme værdi.

Bemærk: Sikringen FU 01 er placeret i motortrummet.



FU 01	Hovedsikring	60 A
FU 02	Signalhorn Hydraulikoliekøler	20 A
FU 03	Sikkerhedsrelæ Multifunktionsdisplay	10 A
FU 04	Rundomkring-advarselsslys	5 A
FU 05	Sikkerhedsrelæ Tidsforsinkelse	25 A
FU 06	Kabinebelysning Visker	10 A
FU 07	Brændstofpumpe	10 A
FU 08	Tidrelæ Sæde-berøringsomskifter	3 A
FU 09	Belysning venstre	7,5 A
FU 10	Belysning højre	7,5 A
FU 11	Arbejdsbelysning foran (nærlys)	10 A
FU 12	Vibratorsystem	20 A
FU 13	Baksignal	5 A

Hjælp ved fejl

Fejl	Afhjælpning
Maskinen kan ikke startes	Sæt dig på sæden, sædeafbryderen aktiveres.
	Til start af motoren skal bremsepedalen trykkes.
	Oplade eller udskifte batteriet
	Påfylde brændstof, udlufte brændstofssystemet
	Udskift brændstoffilteret
	Kontrollere brændstof-ledningssystemet og tilslutningerne og service efter behov
	Kontakt Kärcher-kunderservice.
Motoren arbejder uregelmæssigt	Rens luftfilteret eller skift filterpatronen ud
	Kontrollere brændstof-ledningssystemet og tilslutningerne og service efter behov
	Kontakt Kärcher-kunderservice.
Motor overophedet	Påfylde kølemiddel
	Skulle køleren grundigt
	Spænde kileremmen
	Kontakt Kärcher-kunderservice.
Motoren er i gang, men maskinen kører kun langsomt	Løsn stopbremsen.
	Sæt gashåndtaget helt frem (høj omdrejningstal).
	Kontroller for opviklede bånd og snører.
	Kontakt Kärcher-kunderservice.
Piftende lyse i hydraulikken	Fyld hydraulikolie på
	Kontakt Kärcher-kunderservice.
Børsterne drejer sig kun langsomt eller slet ikke	Sæt gashåndtaget helt frem (høj omdrejningstal).
	Kontroller for opviklede bånd og snører.
	Kontakt Kärcher-kunderservice.
Ringe eller ingen sugekraft i børsteområdet	Kontroller, rens eller udskift støvfilteret.
	Kontakt Kärcher-kunderservice.
Maskinen støver	Justere tætningerne i siden
	Tænd blæseren
	Kontroller, rens eller udskift støvfilteret.
	Udskiftning af filtertætningerne
	Åbn beholderklappen.
	Kontakt Kärcher-kunderservice.
Fejeenheden mangler at opsamle snavs	Tøm smudsbeholderen.
	Kontroller, rens eller udskift støvfilteret.
	Udskiftning af fejevalse
	Justere fejebanen
	Udskifte snavsbeholderens tætningsstribe
	Fjerne fejevalsens blokering
	Åbn beholderklappen.
	Kontakt Kärcher-kunderservice.
Snavsbeholderen kan ikke sænkes eller løftes	Sæt gashåndtaget helt frem (høj omdrejningstal).
	Kontakt Kärcher-kunderservice.
Beholderklappen kan ikke åbnes	Kontakt Kärcher-kunderservice.
Fejl med dele som bevæges hydraulisk	Kontakt Kärcher-kunderservice.

Tekniske data

		KM 150/500 R D Classic
Maskindata		
Kørselshastighed, fremad	km/h	12
Kørselshastighed, tilbage	km/h	12
Stigningsevne maks.	%	18
Fejedydelse i areal uden sidebørster	m ² /h	14400
Fladekapacitet med sidekost	m ² /h	18000
Arbejdsbredde uden sidebørster	mm	1200
Arbejdsbredde med sidekost	mm	1500
Beskyttelsesklasse, dryptæt	--	IPX 3
Brugstid ved fyldt tank	h	10
Motor		
Type	--	YANMAR 3TNV76A
Type	--	3-cylinder-firetaktdieselmotor
Kølingsmåde	--	Vandkøling
Omdrejningsretning	--	imod uret
Boring	mm	70
Løftehøjde	mm	82
Kubikindhold	cm ³	1116
Oliemængde	l	3,5
Drifts-omdrejningstal	1/min	2500
Max. omdrejningstal	1/min	2500
Omdrejningstal tomgang	1/min	1300
Effekt maks.	kW/PS	15,8 / 21,5
Max. omdrejningsmoment ved 2400-2900 1/min	Nm	84,1
Oliefilter	--	Filterpatron
Luftfilter til sugning	--	Indre filterpatron, ydre filterpatron
Brændstoffilter	--	Filterpatron
EI-anlæg		
Batteri	V, Ah	12, 62
Generator, omdrejningsstrøm	V, A	12, 55
Starter	--	EI-starter
Hydraulisk anlæg		
Oliemængde i hele hydraulikanlægget	l	35
Oliemængde i hydrauliktanken	l	28
Olietyper		
Motor (over 25 °C)	--	SAE 30, SAE 10W-30, SAE 15W-40
Motor (0 til 25 °C)	--	SAE 20, SAE 10W-30, SAE 10W-40
Motor (under 0 °C)	--	SAE 10W, SAE 10W-30, SAE 10W-40
Hydraulik	--	HV 46
Smudsbeholder		
Maks. aflæsningshøjde	mm	1470
Smudsbeholderens volumen	l	500
Fejevalse		
Fejevalsens diameter	mm	380
Fejevalsens bredde	mm	1200
Omdrejningstal	1/min	360
Fejebane	mm	80
Sidekost		
Sidebørstens diameter	mm	600
Omdrejningstal (trinløs)	1/min	0 - 54
Dæk		
Størrelse foran	--	5.00-8 10PR
Størrelse bagved	--	4.00-8 8PR

Bremse		
Forhjul	--	mekanisk
Baghjul	--	hydrostatisk
Filter- og sugesystem		
Type	--	Posefilter
Omdrejningstal	1/min	2900
Filterflade finstøvfiler	m ²	7
Nominelt vakuum sugesystem	mbar	18,5
Nominel volumenstrøm for sugesystemet	m ³ /h	1650
Vibratorsystem	--	El-motor
Omgivende betingelser		
Temperatur	°C	-5 til +40
Luftfugtighed, ikke-kondenserende	%	0 - 90
Oplyste værdier ifølge EN 60335-2-72		
Støjemission		
Lydtryksniveau L _{pA}	dB(A)	80
Usikkerhed K _{pA}	dB(A)	3
Lydeffektniveau L _{WA} + usikkerhed K _{WA}	dB(A)	102
Maskinvibrationer		
Hånd-arm vibrationsværdi	m/s ²	1,3
Sæde	m/s ²	1,2
Usikkerhed K	m/s ²	0,2
Mål og vægt		
Længde x bredde x højde	mm	2442x1570x1640
Venderadius højre	mm	1515
Venderadius venstre	mm	1600
Egenvægt	kg	1394
Tilladt totalvægt	kg	2240
Godkendt akselbelastning foran	kg	1408
Godkendt akselbelastning bagved	kg	832
Indhold brændstoftank, diesel	l	26
Forbehold for tekniske ændringer!		

EU-overensstemmelseserklæring

Hermed erklærer vi, at den nedenfor nævnte maskine i design og konstruktion og i den af os i handlen bragte udgave overholder de gældende grundlæggende sikkerheds- og sundhedskrav i EF-direktiverne. Ved ændringer af maskinen, der foretages uden forudgående aftale med os, mister denne erklæring sin gyldighed.

Produkt: Fejesugningsmaskine siddeapparat

Type: 1.186-xxx

Gældende EF-direktiver

2006/42/EF (+2009/127/EF)

2004/108/EF

2000/14/EF

Anvendte harmoniserede standarder

EN 60335-1

EN 55012: 2007 + A1: 2009

EN 55014-2: 1997+A1: 2001+A2: 2008

Anvendte tyske standarder

-

Anvendte overensstemmelsesvurderingsprocedurer

2000/14/EF: Bilag V

Lydeffektniveau dB(A)

Målt: 99

Garanteret: 102

Undertegnede agerer på vegne af og med fuldmagt fra ledelsen.

H. Jenner
CEO

S. Reiser
Head of Approval

Dokumentationsbefuldmægtiget:
S. Reiser

Alfred Kärcher GmbH & Co. KG

Alfred-Kärcher-Str. 28 - 40

71364 Winnenden (Germany)

Tlf.: +49 7195 14-0

Fax: +49 7195 14-2212

Winnenden, 2011/03/01

Generelle merknader	NO	1
Miljøvern	NO	1
Garanti	NO	1
Tilbehør og reservedeler	NO	1
Symboler i bruksanvisningen	NO	1
Symboler på maskinen	NO	1
Forskriftsmessig bruk	NO	2
Forutsebar feilbruk	NO	2
Egnede overflater	NO	2
Sikkerhetsanvisninger	NO	2
Sikkerhetsanvisninger for betjening	NO	2
Sikkerhetsanvisninger for kjøring	NO	2
Apparat med forbrenningsmotor	NO	2
Maskiner med hevefunksjon for avfallstømming	NO	2
Maskin med beskyttelsestak	NO	2
Sikkerhetsanvisninger for transport av apparatet	NO	2
Sikkerhetsanvisninger for pleie og vedlikehold	NO	2
Funksjon	NO	3
Anvisning for avlossing	NO	3
Betjenings- og funksjonselementer	NO	4
Illustrasjon feiemaskin	NO	4
Betjeningspanel	NO	4
Pedaler	NO	4
Tenningslåås/funksjonstaster	NO	4
Betjeningsspak	NO	4
Kontrolllamper og display	NO	5
Før den tas i bruk	NO	5
Låse/løse parkeringsbrems	NO	5
Trille feiemaskinen for hånd	NO	5
Bevege feiemaskinen for egen drift	NO	5
Ta i bruk	NO	5
Generelle merknader	NO	5
Vedlikeholdsarbeider	NO	5
Fylle drivstoff	NO	5
Drift	NO	5
Stille inn førerretet	NO	5
Starte maskinen	NO	5
Kjøring av maskinen	NO	5
Feiedrift	NO	6
Tømme feieavfallsbeholderen	NO	6
Slå maskinen av	NO	7
Transport	NO	7
Lagring	NO	7
Sette bort	NO	7
Pleie og vedlikehold	NO	7
Generelle merknader	NO	7
Rengjøring	NO	7
Vedlikeholdsintervaller	NO	7
Vedlikeholdsarbeider	NO	7
Feilretting	NO	12
Tekniske data	NO	13
EU-samsvarserklæring	NO	14

 Før første gangs bruk av apparatet, les denne originale bruksanvisningen, følg den og oppbevar den for senere bruk eller for overlevering til neste eier.
Det er tvingende nødvendig å lese sikkerhetsinstruksene nr. 5.956-250 før maskinen settes i drift!

Generelle merknader

Ta kontakt med forhandleren hvis du konstaterer transportskader etter utpakking.

- Advarsel- og henvisningsskilt som er anbrakt på apparatet, gir viktig informasjon for sikker drift.
- I tillegg til anvisningene i bruksveiledningen må det tas hensyn til lokale, generelle forskrifter vedrørende sikkerhet og forebygging av ulykker.

Miljøvern

	Materialet i emballasjen kan resirkuleres. Ikke kast emballasjen i husholdningsavfallet, men lever den inn til resirkulering.
	Gamle apparater inneholder verdifulle materialer som kan gjenbrukes og som bør sendest til gjenbruk. Gamle maskiner skal derfor avhendes i egnede innsamlingsystemer.
Motorolje, diesel og bensin må ikke slippes ut i miljøet. Vennligst beskytt miljøet ved å levere brukt olje til godkjent avfallshåndtering.	

Anvisninger om innhold (REACH)
Aktuell informasjon om stoffene i innholdet finner du under:
www.kaercher.com/REACH

Garanti

Vår ansvarlige salgsorganisasjon for det enkelte land har utgitt garantibetingelsene som gjelder i det aktuelle landet. Eventuelle feil på maskinen blir reparert gratis i garantitiden dersom disse kan føres tilbake til material- eller produksjonsfeil. Ved behov for garantireparasjoner, vennligst henvend deg med kjøpskvitteringen til din forhandler eller nærmeste autoriserte kundeservice.

Tilbehør og reservedeler

FARE
For å unngå farer, skal reparasjon og skifte av reservedeler på maskinen kun utføres av autorisert kundeservice.

- Det er kun tillatt å anvende tilbehør og reservedeler som er godkjent av produsenten. Originalt tilbehør og originale reservedeler garanterer for sikker og problemfri drift av apparatet.
- Et utvalg av de vanligste reservedelene finner du bak i denne bruksanvisningen.
- Mer informasjon om reservedeler finner du under www.kaercher.com i området Service.

Symboler i bruksanvisningen

FARE
Advarer mot en umiddelbar truende fare som kan føre til store personskader eller til død.

ADVARSEL
Advarer mot en mulig farlig situasjon som kan føre til store personskader eller til død.

FORSIKTIG
Informerer om en mulig farlig situasjon som kan føre til mindre personskader eller til materielle skader.

OBS
Anvisning om en mulig farlig situasjon som kan føre til materielle skader.

Symboler på maskinen

	Fare for brannskader fra varme overflater! Før arbeid på maskinen, la dampanlegget få avkjøle seg tilstrekkelig.
	Arbeid ved maskinen skal alltid utføres med egnede hansker.
	Fare for klemskader ved innklemming mellom bevegelige kjøretøydeler.
	Fare for personskader fra bevegelige deler. Ikke stikk inn hånden.
	Brannfare. Brennene eller glødende gjenstander må ikke suges opp.
	Kjettingfaste / kranpunkt
	Dekktrykk (maks) 0.8 MPa 8.0 bar
	Løftepunkt for jekk
	Maksimal vinkling mot bakken ved kjøring med løftet feieavfallsbeholder.
	Det må bare kjøres i stigninger på inntil 18% i kjøreretningen.
	Fare for skade! Støvfilteret skal ikke vaskes.

Forskriftsmessig bruk

Feiemaskinen er ment til rengjøring av gulvarealer for industriell bruk og f.eks. følgende bruksområder:

- Parkeringsplasser
- Produksjonsanlegg
- Logistikkområder
- Hotell
- Detaljhandel
- Lagerområder
- Gåveier

→ Denne feiemaskinen må kun brukes iht. denne bruksanvisningen.

All bruk ut over dette anses som ikke i tråd med hensikten med apparatet. Produsenten fraskriver seg ansvar for skader som skyldes slik bruk - denne risikoen hviler på brukeren alene.

- Det er ikke tillatt å utføre endringer på maskinen.
- Feiemaskinen er kun egnet for underlag som angitt i bruksanvisningen.
- Det må kun kjøres på de flater eieren eller dennes representant har tillatt at maskinen brukes på.
- Generelt gjelder følgende: Hold lett antenkelige stoffer på avstand fra maskinen (eksplosjons-/brannfare).

Forutsebar feilbruk

- Fei/sug aldri opp eksplosive væsker, brennbare gasser eller uførtynnet syre eller løsningsmidler! Til dette hører bensin, tynner og fyringsolje, som blandet med innsugningsluft kan danne eksplosive damper og blandinger. Dette gjelder også aceton, uførtynnete syrer og løsemidler som angriper materialene som er brukt på maskinen.
- Fei eller sug aldri opp reaktivt metallstøv (f.eks. aluminium, magnesium eller sink), de vil i forbindelse med sterkt alkaliske eller sure rengjøringsmidler danne eksplosive gasser.
- Brennende eller glødende gjenstander må ikke suges opp.
- Maskinen er ikke egnet til oppfeing av helsefarlige stoffer.
- Apparatet må aldri brukes i lukkede rom.
- Det er forbudt å oppholde seg i fareområdet. Bruk i eksplosjonsfarlige rom er forbudt.
- Det er ikke tillatt å ta med passasjer.
- Det er ikke tillatt å bruke denne maskinen til å skyve/dra eller transportere gjenstander.

Egnede overflater

- Asfalt
- Industriegulv
- Støpte gulv
- Betong
- Brostein

Sikkerhetsanvisninger



Fare for hørselsskader. Ved arbeid med maskinen må det absolutt brukes egnet hørselsvern.

Sikkerhetsanvisninger for betjening

→ Før bruk skal det kontrolleres at maskinen med arbeidsinnretningene er i forskriftsmessig og driftssikker tilstand. Apparat og tilbehør må ikke brukes dersom det ikke er i feilfritt stand.

→ Ved bruk av maskinen på farlige steder (f.eks. bensinstasjoner etc.), må det tas hensyn til gjeldende sikkerhetsforskrifter. Bruk i eksplosjonsfarlige rom er forbudt.

⚠ FARE

Fare for skade!

→ Dersom det arbeides på steder der det er mulighet for at betjeningspersonalet kan bli truffet av fallende gjenstander, skal maskinen ikke benyttes uten beskyttelsestak mot fallende gjenstander.

→ Apparatet må brukes på korrekt måte. Du må ta hensyn til forholdene på det aktuelle bruksstedet, og være oppmerksom på andre personer, og spesielt barn.

→ I utgangspunktet skal forskrifter, tiltak, regler og forordninger som gjelder for kjøretøyer følges.

→ Før arbeidet startes skal brukeren forsikre seg om at alle sikkerhetsinnretninger er korrekt påsatt og fungerer.

→ Brukeren av maskinen er ansvarlig for skader på andre personer eller materielle skader.

→ Pass på at brukeren har tettsittende klær. Bruk kraftige sko og unngå løsthengende klær.

→ Kontroller området rundt før start (f.eks. barn). Pass på å ha tilstrekkelig sikt!

→ La aldri maskinen stå uten oppsyn når det er i gang. Betjeningspersonen skal først forlate maskinen når nøkkelen (Intelligent Key) er tatt ut og maskinen er sikret mot utilsiktede bevegelser.

→ For å forhindre uberettiget bruk av maskinen, ta ut tenningsnøkkelen.

→ Apparatet skal bare brukes av personer som er opplært i eller kan dokumentere kjennskap til bruken, og som har fått i oppdrag å bruke apparatet.

→ Dette apparatet er ikke ment for bruk av personer (inklusive barn) med reduserte fysiske, sensoriske eller sjelelige evner, eller som pga. mangel på erfaring og/eller kunnskap ikke kan benytte apparatet trygt. De skal da kun bruke apparatet under oppsyn av en sikkerhetsansvarlig person, eller få instruksjoner av vedkommende om bruk av apparatet.

→ Barn skal holdes under tilsyn for å sikre at de ikke leker med apparatet.

Sikkerhetsanvisninger for kjøring

⚠ FARE

Ulykkesrisiko, fare for personskader!

→ Kjørehastigheten skal tilpasses de aktuelle forholdene.

Veltefare ved for sterke stigninger.

→ Det må bare kjøres i stigninger på inntil 18% i kjøretretningen.

Veltefare ved ustabil underlag.

→ Maskinen må kun kjøres på faste underlag.

Veltefare ved for sterk sidehelling.

→ Det må bare kjøres i stigninger på maksimalt 10% på tvers av kjøretretningen.

Apparat med forbrenningsmotor

⚠ Fare!

Fare for skade!

→ Eksosåpningen må ikke tilsdekkes

→ Ikke bøy deg over eller ta på eksosåpningen (fare for brannskader)

→ Ikke berør eller ta på drivmotoren (fare for brannskader).

→ Eksosen er giftig og helsefarlig, den må ikke innåndes.

→ Motoren går i ca. 3 - 4 sekunder etter av den slås av. Hold deg alltid på god avstand fra arbeidsområdet i dette tidsrommet.

Maskiner med hevefunksjon for avfallstømming

⚠ FARE

Fare for skade!

→ Ved arbeider på hevefunksjon for tømning må avfallsbeholder heves helt og sikres.

Maskin med beskyttelsestak

MERKNAD

Beskyttelsestaket (ekstraustyr) gir beskyttelse mot større fallende deler. Men det gir ikke beskyttelse ved velting av maskinen!

Sikkerhetsanvisninger for transport av apparatet

→ Pass på vekten av apparatet ved transport.

→ Ved transport av maskinen skal batteriet kobles fra og maskinen skal festes godt.

Sikkerhetsanvisninger for pleie og vedlikehold

→ Før rengjøring og vedlikehold av maskinen, skifting av deler eller omstilling til annen funksjon skal maskinen stoppes og tenningsnøkkelen tas ut.

→ Ved arbeid på det elektriske anlegget skal batteriet kobles fra.

→ Rengjøring av maskinen må ikke skje med vannslange eller høytrykksvasker (fare for kortslutning eller andre skader).

→ Reparasjoner skal kun utføres på godkjente serviceverksteder eller av fagfolk som er kjent med alle sikkerhetsforskriftene.

→ Sikkerhetskontroll skal gjøres etter gjeldende lokale forskrifter for kommersiell bruk av mobile apparater.

→ Arbeid ved maskinen skal alltid utføres med egnede hansker.

Funksjon

Feiemaskinen arbeider etter feiebrett-prinsippet.

- Den roterende feievalsen frakter smuss direkte inn i feieavfallsbeholderen.
- Sidekostene rengjør hjørner og kanter på feieflaten og frakter smuss inn i bannen til feievalsen.
- Finstøvet suges ut via støvfilteret via sugeblæren.

Anvisning for avlossing

⚠ **FARE**

Fare for personskade og materiell skade!

- Pass på vekten av maskinen ved lossing.
- Ikke bruk gaffeltruck, maskinen kan skades.

Vekt tom (uten utbyggingssett)	1394 kg*
--------------------------------	----------

* Dersom det er montert ekstrautstyr er vekten enda høyere.

- Ved lossing av maskinen, bruk en egnet rampe eller en kran!
- Ved bruk av rampe, pass på:
Bakkeklaring 70mm.

Betjenings- og funksjonelementer

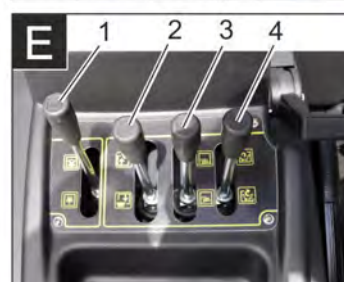
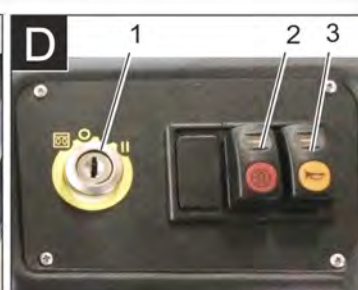
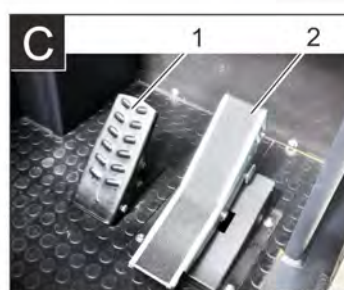
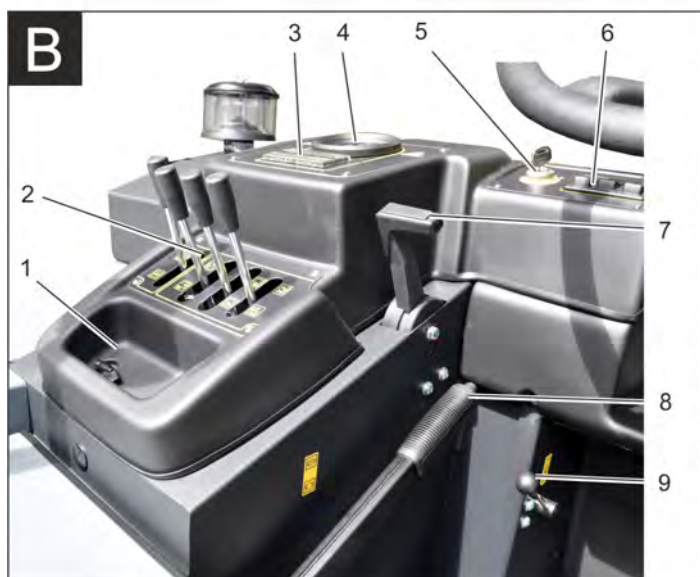
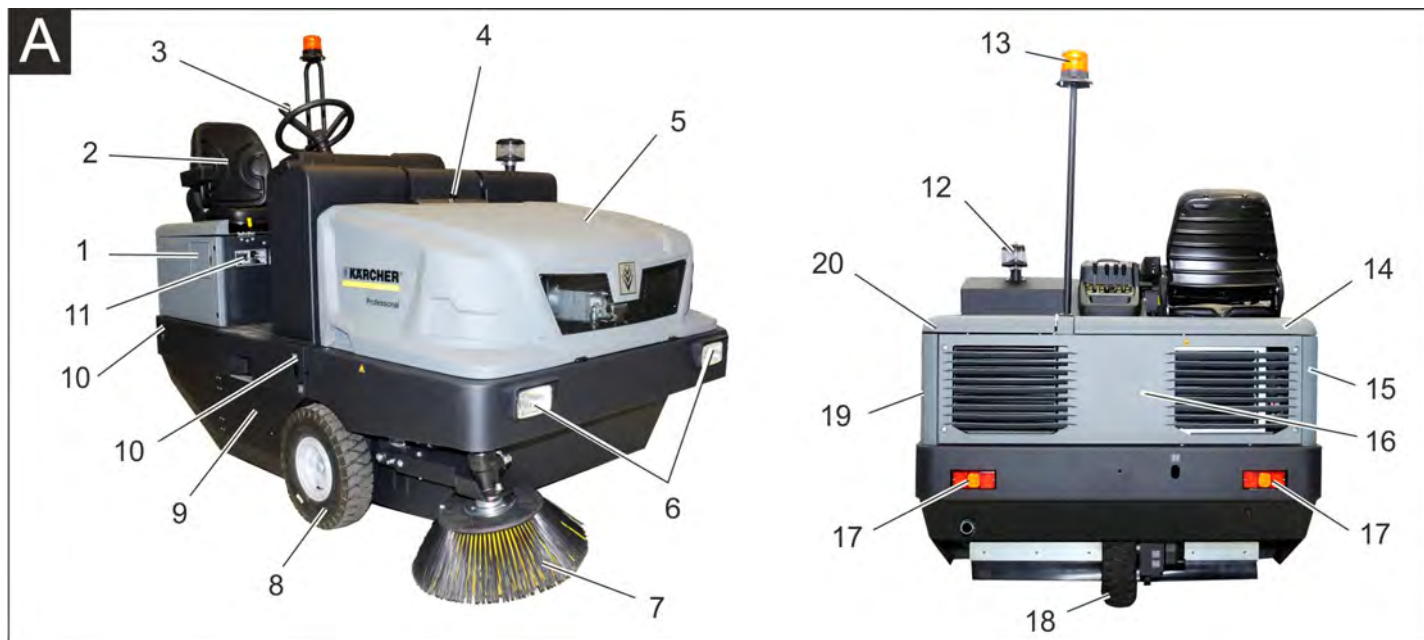

Illustrasjon feiemaskin

Figur A

- 1 Tanklokk
- 2 Sete (med kontaktmatte)
- 3 Ratt
- 4 Låsing apparatdeksel
- 5 Maskinhette
- 6 Arbeidslys foran (Valgmulighet)
- 7 Sidebørster, høyre
- 8 Fronthjul
- 9 Feievalse
- 10 Festepunkt for surring (4x)
- 11 Typeskilt
- 12 Sentrifugalseparator
- 13 Roterende varsellys
- 14 Høyre maskindeksel
- 15 Deksel, høyre
- 16 Bakbekledning
- 17 Arbeidslys bak (Valgmulighet)
- 18 Bakhjul
- 19 Deksel, venstre
- 20 Deksel venstre side (motordeksel)

Valgfritt utstyr

Vernetak for fører	2.851-686.0
Arbeidslys	2.852-082.0
Sidebørster, venstre	2.851-274.0

Betjeningspanel

Figur B

- 1 Holder
- 2 Betjeningsspak
- 3 Sikringer
- 4 Kontrollamper og display
- 5 Tenningslås
- 6 Funksjonstaster
- 7 Motorturtall-regulering Gasshendel
- 8 Parkeringsbrems
- 9 Viftehendel

Pedaler

Figur C

- 1 Brems pedal
- 2 Gasspedal forover/bakover

Tenningslås/funksjonstaster

Figur D

- 1 Tenningsnøkkel
Glødesymbol : Forgløding
Stilling 0: Slå av motor
Stilling 1: Tenning på
Stilling 2: Starte motoren
- 2 Rensing av filter
- 3 Horn

Betjeningsspak

Figur E

- 1 Betjeningsspak feievalse
- 2 Betjeningsspak feieavfallsbeholder
- 3 Betjeningsspak sidebørster
- 4 Betjeningsspak beholderklaff

Kontrollamper og display

Figur 1

- 1 Driftstimeteller
- 2 Varsellampe lading
- 3 Varsellampe oljetrykk
- 4 Varsellampe kjølevannstemperatur
- 5 Motor innsugingsluft
- 6 Varsellampe drivstoffreserve
- 7 Kontrolllampe forgløding
- 8 Kontrolllampe (ikke tilkoblet)
- 9 Kontrolllampe parkeringslys/nærlys (ekstraustyr)
- 10 Tankindikator
- 11 Uten funksjon, lyser kun ved start av motoren (selvtest)
- 12 Uten funksjon
- 13 Uten funksjon
- 14 Uten funksjon

Før den tas i bruk

Låse/løsne parkeringsbrems

- Løsen parkeringsbrems ved å trykke bremsepedalen.
- Lås parkeringsbremsen ved å trykke bremsepedalen.

Trille feiemaskinen for hånd

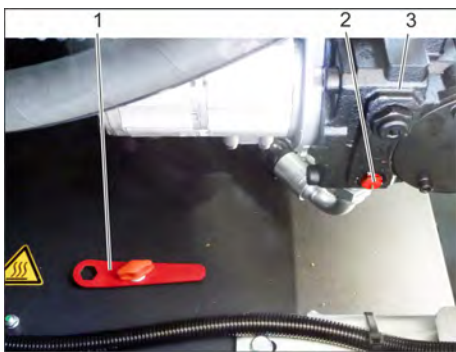

- 1 Spesialverktøy
 - 2 Skruer for friluft
 - 3 hydraulikkpumpe
- Åpne motordeksel.
 - Vri skruen for friløp (rød) til hydraulikkpumpe med 180° (mot klokken).
Bruk spesialverktøy.

MERKNAD

Spesialverktøy (rød skrunøkkel) finnes i en holder på kjøretøysrammen, ved siden av friløpet.

FORSIKTIG

Ikke trill feiemaskinen for hånd over lengre strekninger og ikke raskere enn 10 km/t.

- Etter at maskinen flyttes vris friløpet til hydraulikkpumpen igen med klokken inntil anslag.

Bevege feiemaskinen for egen drift

- Etter at maskinen flyttes vris friløpet til hydraulikkpumpen igen med klokken inntil anslag.
Bruk spesialverktøy.

Ta i bruk

Generelle merknader

- Les motorprodusentens bruksanvisning før igangsetting, ta spesielt hensyn til sikkerhetsanvisningene.
- Parker feiemaskinen på et jevnt underlag.
- Trekk ut tenningsnøkkelen.
- Trekk til holdebremsen.

Vedlikeholdsarbeider

Daglig før arbeidet starter

- Kontroller nivået i drivstofftanken.
- Kontroller oljenivå.
- Kontroller fyllingsnivå i kjølevæskens ekspansjonstank.
- Kontroller dekktrykket.
- Kontroller feievase og sidekoster for slitasje og sammenviklede bånd
- Kontroller hjulene for oppviklede tråder.
- Kontroller sentrifugalseparator og luftfilter, og rengjør ved behov.
- Kontroller funksjonen til alle betjenings-elementer.
- Kontroller apparatet for skader.
- Rengjør støvfilteret med tasten for filterrensing.

Merk: Dette er beskrevet i kapittelet Stell og vedlikehold.

Fylle drivstoff

⚠ FARE

Ekspløsjonsfare!

- Det skal kun brukes drivstoff som angitt i bruksanvisningen.
- Ikke fyll drivstoff i dårlig ventilerte rom.
- Røyking og bruk av åpen ild er ikke tillatt.
- Pass også på at det ikke kommer drivstoff ut på varme overflater.
- Kontroller drivstoffbeholdning vha. tankindikatoren.
- Slå av motoren.
- Åpne tanklokket.
- Fyll på diesel-drivstoff.
- Tørk bort drivstoffsøl og lukk tanklokket.

Drift

Stille inn føreraset



- 1 Hendel setejustering
 - 2 Førersete
- Trekk hendelen for seteregulering utover.
 - Forskyv setet, slipp hendelen og la setet gå i inngrep.
 - Beveg setet fram og tilbake og kontroller at setet er i låst stilling.

Starte maskinen

Merk: Maskinen er utstyrt med setekontaktmatte. Maskinen slås av når man forlater føreraset.



- 1 Parkeringsbrems
 - 2 Motorturtall-regulering
- Ta plass på føreraset.
 - Trekk til holdebremsen.
 - Motorturtallsregulering skyves 1/3 forover.

Forgløding

- Sett tenningsnøkkelen i tenningslåsen.
- Sett tenningsnøkkelen til posisjon "Gløding".
Lampe for forgløding lyser.

Starte motoren

- for å starte motoren må bremsepedalen holdes inntråkket.
- Når forglødingslampen slukkes settes tenningsnøkkel til posisjon "II".
- Når maskinen er startet, slippes tenningsnøkkelen.

Merk: Ikke la starteren gå i mer enn 10 sekunder. Vent minst 10 sekunder før ny starteren aktiveres på nytt.

Kjøring av maskinen

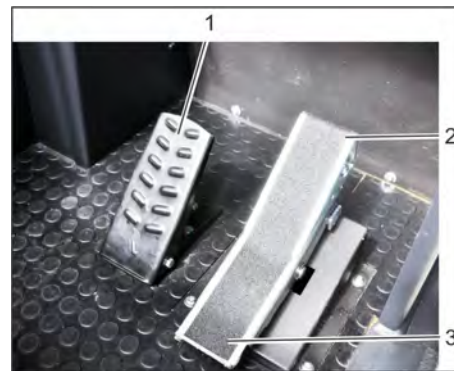

- 1 Bremsepedal
 - 2 Kjørepedal "forover"
 - 3 Kjørepedal "bakover"
- Skyv motorturtallsreguleringen helt fremover (driftsturtall).
 - Bremspedal trykkes inn og holdes inntrykt.
 - Løsne parkeringsbremsen.

Kjøre forover

- Trykk kjørepedal "forover" langsomt inn.

Kjøre bakover

⚠ FARE

Fare for skade!

- Ved rygging skal det ikke være fare for tredjeperson, eventuelt må noen gi deg anvisninger

- Trykk kjørepedal "bakover" langsomt inn.

Kjøremåte

- Kjørehastigheten kan reguleres trinnløst med kjørepedalen.
- Unngå rykkvis betjening av pedalen, da dette kan skade hydraulikkanlegget.
- Ved synkende effekt i stigninger må kjørepedalen tas litt tilbake.

Bremsing

- Slipp kjørepedalen, maskinen bremses automatisk og blir stående.

Merk: Bremsvirkningen kan forsterkes ved å trykke på bremsepedalen.

Kjøre over hindre

Kjøre over faste hindringer opp til 70 mm høyde:

- Kjør langsomt og forsiktig over hinderet. Faste hindringer over 70 mm høyde:
- Hindre må bare kjøres over med en egnet rampe.

Feiedrift

FORSIKTIG

Fei ikke pakktape, tråder eller noe lignende da dette kan føre til skader på feiemekanismen.

Merk: For å oppnå optimal rengjøring, bør kjørehastigheten tilpasses de aktuelle forholdene.

Merk: Støvfilteret bør tømmes med jevne mellomrom under drift.

Merknad: Ved hyppige arbeider i finstøvområdet må filteret rengjøres oftere.

Betjeningsspak

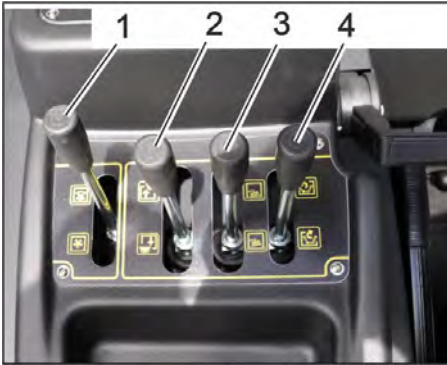

- 1 Betjeningsspak feievalse
- 2 Betjeningsspak feieavfallsbeholder
- 3 Betjeningsspak sidebørster
- 4 Betjeningsspak beholderklaff

Betjeningsspak feievalse

- Betjeningsspak feievalse (1) fremover: Feievalsen senkes.
- Betjeningsspak feievalse (1) bakover: Feievalsen løftes.

Betjeningsspak feieavfallsbeholder

- Betjeningsspak feieavfallsbeholder (2) fremover: Feieavfallsbeholderen senkes.
- Betjeningsspak feieavfallsbeholder (2) bakover: Feieavfallsbeholderen løftes.

Betjeningsspak sidebørster

- Betjeningsspak sidebørster (3) fremover: Sidebørste senkes.
- Betjeningsspak sidebørster (3) bakover: Sidebørsten løftes.

Betjeningsspak beholderklaff

- Betjeningsspak beholderklaff (4) fremover: Beholderklaffen til feieavfallsbeholderen åpner seg.
- Betjeningsspak beholderklaff (4) bakover: Beholderklaffen til feieavfallsbeholderen lukker seg.

Feie tørre gulv



- 1 Viftehendel på/av

- Slå på viften.
- Ved flaterengjøring: Betjeningsspak feievalse (1) fremover: Feievalsen senkes.
- Betjeningsspak beholderklaff (4) fremover: Beholderklaffen åpner seg.
- Ved rengjøring av sidekanter: Betjeningsspak sidebørster (3) fremover: Sidebørste senkes.

Feie fuktige eller våte gulv

- Slå av vifte.
- Ved flaterengjøring: Betjeningsspak feievalse (1) fremover: Feievalsen senkes.
- Betjeningsspak beholderklaff (4) fremover: Beholderklaffen åpner seg.
- Ved rengjøring av sidekanter: Betjeningsspak sidebørster (3) fremover: Sidebørsten løftes.

Tømme feieavfallsbeholderen

△ FARE

Fare for skade!

- Under tømmingen må det ikke oppholde seg personer og dyr i utsvingingsområdet for feieavfallsbeholderen.

△ FARE

Klemfare!

- Hold aldri fast i stagene i tømme-mekanismen. Opphold deg ikke under den løftede beholderen.

△ FARE

Veltefare!

- La feiemaskinen stå på et jevnt underlag mens tømmingen pågår.

OBS

Fare for personskade og materiell skade!

- Gjennom den roterende feievalsen er det mulig at stein spruter ut ved tømming.



- Løft feievalsen og sidebørstene med betjeningsspaken, dertil trekkes betjeningsspak (1 og 3) bakover.
- Lukk beholderklaffen, dertil trekkes betjeningsspaken (4) bakover.
- Løft feieavfallsbeholderen, dertil trekkes betjeningsspaken til feieavfallsbeholderen (2) bakover.
- Kjør langsomt frem til samlebeholderen.
- Trekk til holdebremsen.
- Åpne beholderklaffen, dertil trykkes betjeningsspaken til beholderklaffen (4) fremover og feieavfallsbeholderen tømmes.
- Lukk beholderklaffen, dertil trekkes betjeningsspaken til beholderklaffen (4) bakover helt til den er vippt i endeposisjonen.
- Løsne parkeringsbremsen.
- Kjør langsomt bort fra samlebeholder.
- Senk feieavfallsbeholderen i endeposisjonen, dertil trekkes betjeningsspaken (2) fremover

Slå maskinen av

- Løft feievalsen og sidebørstene med betjeningsspaken, dertil trekkes betjeningspak (1 og 3) bakover.
- Lukk beholderklaffen, dertil trekkes betjeningspak (4) bakover.
- Trekk motorturtallsreguleringen helt bakover.
- Bremspedal trykkes inn og holdes inntrykt.
- Trekk til holdebremsen.
- Vri tenningsnøkkelen til "0" og trekk den ut.

Transport

⚠ FARE

Fare for personskade og materiell skade!

- Pass på vekten av apparatet ved transport.

- Vri tenningsnøkkelen til "0" og trekk den ut.
- Trekk til holdebremsen.
- Sikre maskinen på festepunktene for surring (4x) med stropper, tau eller kjetting.
- Sikre maskinens hjul med kileklosser.
- Ved transport i kjøretøyer skal apparatet sikres mot å skli eller velte etter de til enhver tid gjeldende regler.

Lagring

⚠ FARE

Fare for personskade og materiell skade!

- Vær oppmerksom på vekten til apparatet ved lagring.

Sette bort

Hvis feiemaskinen ikke skal brukes over lengre tid, må følgende punkter følges:

- Parker feiemaskinen på et jevnt underlag.
- Løft feievalse og sidebørstene for å unngå å skade børstene.
- Lukk beholderklaffen.
- Vri tenningsnøkkelen til "0" og trekk den ut.
- Trekk til holdebremsen.
- Sikre feiemaskinen mot rulling.
- Skift motorolje.
- Dersom det ventes frost skal sprutevannet tappes av, og kontroller om det er nok kjølevæske.
- Rengjør feiemaskinen innvendig og utvendig.
- Koble fra batteriet.
- Batteriet lades i mellomrom på ca. to måneder.
- Dekk til batteriet og beskytt det mot kortslutning.

Pleie og vedlikehold

Generelle merknader

FORSIKTIG

Fare for skade!

- Støvfilteret skal ikke vaskes.
- Reparasjoner skal kun utføres på godkjente serviceverksteder eller av fagfolk som er kjent med alle sikkerhetsforskriftene.
- Kommersielt brukte maskiner som brukes på ulike steder skal sikkerhetskontrolleres i samsvar med VDE 0701.
- Parker feiemaskinen på et jevnt underlag.
- Vri tenningsnøkkelen til "0" og trekk den ut.
- Trekk til holdebremsen.

Rengjøring

FORSIKTIG

Fare for skade!

- Rengjøring av maskinen må ikke skje med vannslange eller høytrykksvasker (fare for kortslutning eller andre skader).

Innvendig rengjøring

⚠ FARE

Fare for skade!

- Benytt støvbeskyttelsesmaske og beskyttelsesbriller.
- Rengjør maskinen med en klut.
- Blås den ut med trykkluft.

Utvendig rengjøring av maskinen

- Rengjør maskinen med en fuktig klut og mild rengjøringsblanding.

Merk: Det må ikke brukes aggressive rengjøringsmidler.

Vedlikeholdsintervaller

Merk: Driftstimetelleren angir tidspunktet for vedlikeholdsintervallene.

Vedlikehold utført av kunden

Merk: Alle service- og vedlikeholdsarbeider må, når kunden forestår vedlikehold, utføres av kvalifiserte fagfolk. Ved behov kan man til enhver tid ta kontakt med en Kärcher-forhandler.

Daglig vedlikehold:

- Kontroller nivået i drivstofftanken.
- Kontroller oljenivå.
- Kontroller fyllingsnivå i kjølevæskens ekspansjonstank.
- Kontroller dekktrykket.
- Kontroller feievalse og sidekoster for slitasje og sammenviklede bånd
- Kontroller drivstoffilteret.
- Kontroller sentrifugalseparator og luftfilter, og rengjør ved behov.
- Kontroller funksjonen til alle betjenings-elementer.
- Kontroller apparatet for skader.

Ukentlig vedlikehold:

- Rengjøre vannkjøler.
- Rengjør hydraulikkoljekjøler.
- Kontroller hydraulikkanlegget.
- Kontroller hydraulikkoljenivå.
- Kontroller nivå bremsevæske.
- Kontroller tetningslistene for slitasje, og skift ved behov.

- Kontroller beholderklaff og smør den.

Vedlikehold hver 50. driftstime.

- Tapp av vann på vannavskiller for diesel.

Vedlikehold etter slitasje:

- Skift tetningslister.
- Etterstram pakninger på siden eller skift ut.
- Skift feievalsen.
- Skift sidekostene.

Merk: Beskrivelse av dette er å finne i kapittelet Vedlikeholdsarbeid.

Vedlikehold utført av kunden

Vedlikehold etter 50 driftstimer:

- La kundeservice gjennomføre det første vedlikeholdet iht. inspeksjonslisten.

Vedlikehold etter 250/500/1000/1500/2000 driftstimer:

- La kundeservice gjennomføre vedlikeholdet iht. inspeksjonslisten.

Merk: For at garantikrav skal aksepteres, må alle service- og vedlikeholdsarbeider utføres av autorisert Kärcher-kundeservice i løpet av garantitiden.

Vedlikeholdsarbeider

Forberedelser:

- Parker feiemaskinen på et jevnt underlag.
- Vri tenningsnøkkelen til "0" og trekk den ut.
- Trekk til holdebremsen.

Generelle sikkerhetsanvisninger

⚠ FARE

Fare for skade!

- Sett alltid inn sikringsstang ved løftet feieavfallsbeholder.
- Sikringen skal kun gjøres utenfor fareområdet.

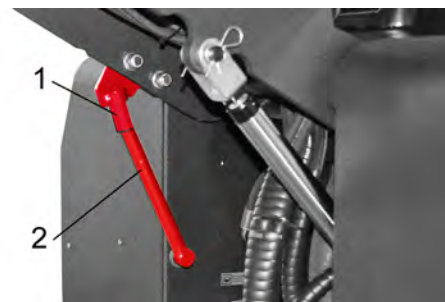

1 Holder sikringsstang

2 Sikringsstang

- Vipp opp sikringsstang for høydetømming og sett inn i holderen (sikret).



Vennligst ikke slipp ut motorolje, fyringsolje, diesel eller bensin i naturen. Jordsmønnet må vernes og spillolje må avhendes på miljøvennlig måte.

Sikkerhetsanvisninger for batterier

Ved omgang med batterier må det tas hensyn til:



Følg anvisningene på batteriet, i bruksanvisningen og i maskinbruksanvisningen!

	Bruk vernebriller!
	Hold barn unna syre og batterier!
	Eksplisjonsfare!
	Åpen ild, gnister, åpent lys og røyking er forbudt!
	Fare for skade!
	Førstehjelp!
	Varselmerket!
	Avhending!
	Batterier må ikke kastes i husholdningsavfallet! Pb

FARE

Eksplisjonsfare!

- Bruk kun batterier med polhetter. Erstatt polhetten dersom den går tapt.

FARE

Eksplisjonsfare!

- legg aldri verktøy eller tilsvarende på batteriene. Fare for kortslutning og eksplisjon.

FARE

Fare for skade!

- Pass på at sår aldri kommer i kontakt med bly. Vask hendene godt etter håndtering av batterier.

FARE

Brann- og eksplisjonsfare!

- Røyking og bruk av åpen ild er ikke tillatt.
- Rom der det lades batterier må være godt ventilerte, da det dannes høyeksplosive gasser ved lading.

FARE

Fare for skade!

- Syresprut i øyne eller på huden skal skylles ut/av med mye rent vann.
- Kontakt lege straks etterpå.
- Forurensede klær må vaskes med vann.

Innsetting og tilkobling av batterier



- 1 Plusspol
- 2 Polhette
- 3 Minuspol

- Sett batteriene i batteriholderen.
- Skru holderne fast i bunnen av batteriet.
- Koble polklemmen (rød kabel) til plusspolen (+).
- Koble polklemmen til minuspolen (-).
- Sett på beskyttelseshette på batteripolene.
- Kontroller at batteripoler og polklemmer er tilstrekkelig beskyttet med polfett.

Kontroll og justering av væsknivået på batteriet

FORSIKTIG

Fare for skade!

- På batterier som er fylt med syre må du regelmessig kontrollere væsknivået.
- Skru av alle batterilokk.
- Ta ut en prøve med en syretester fra hver celle.
 - Syren i et fullt ladet batteri har ved 20 °C spesifikk vekt på 1,28 kg/l.
 - Syren i et delvis ladet batteri har spesifikk vekt mellom 1,00 og 1,28 kg/l.
 - I alle cellene skal den spesifikke vekten av syren være lik.
- Syreprøven fylles tilbake i samme celle.
- Hvis væsknivået er for lavt, må du fylle destillert vann i cellene opp til markeringen.
- Lad batteriet.
- Skru på cellelokkene.

Lade batteriet

FARE

Fare for skade!

- Følg sikkerhetsanvisningene for håndtering av batterier. Følg bruksanvisningen fra produsenten av batteriladeren.

FARE

Fare for skade!

- Batterier skal bare lades med egnet ladeapparat.

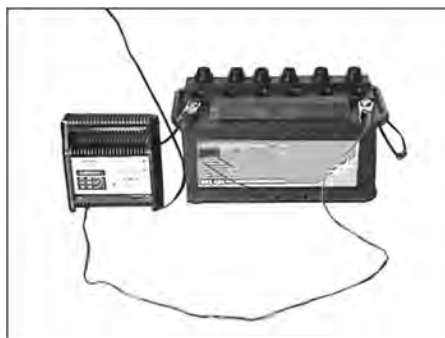

- Skru av alle batterilokk.

- (kun vedlikeholdslavt batteri)
- Koble ladeapparatets plusspolledning til batteriets plusspolkoping.
- Koble ladeapparatets minuspolledning til batteriets minuspolkoping.
- Innplugging av nettstøpsel og slå på valgbryter.
- Lad batteriet med minst mulig lade-strøm.
- Er batteriet er ladet opp, kobles først ladeapparatet fra nettet og så batteriet fra ladeapparatet.
- Skru på cellelokkene.
(kun vedlikeholdslavt batteri)

Demontere batterier

- Koble polklemmen fra minuspolen (-).
- Koble polklemmen fra plusspolen (+).
- Løsne holderne i bunnen av batteriet.
- Ta batteriet ut av emballasjen.
- Brukte batterier skal avhendes i henhold til gjeldende bestemmelser.

Kontrollere motorens oljenivå og etterfylle olje

FARE

Fare for forbrenning!

- La motoren avkjøles.
- Kontroller tidligst 5 minutter etter at motoren er stanset



- 1 Oljefyllingslokk (motor)
- 2 Oljepeilepinne
- Trekk ut oljepeilepinnen.
- Tørk av oljepeilepinnen og skyv den inn igjen.
- Trekk ut oljepeilepinnen.
- Les av oljenivå.
- Skyv inn oljepeilestaven igjen.

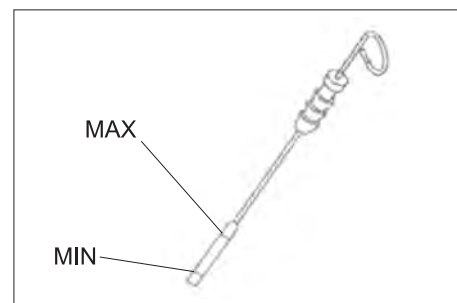

- Oljenivået må ligge mellom "MIN"- og "MAX"-markeringen.
- Dersom oljenivået er under "MIN" markeringen, etterfyll motorolje.
- Motor skal ikke fylles over "MAX" merket.
- Skru av oljefyllingslokk.
- Fyll på motorolje.
For oljetyper, se kapittelet Tekniske data.

- Steng oljefyllingslokk.
- Vent i minst 5 minutter.
- Kontroller oljenivå.

Skifte motorolje og motoroljefilter

FORSIKTIG

Forbrenningsfare på grunn av varm motorolje!

- La motoren avkjøles.
- Sett fram en oppsamlingsbeholder for minst 6 liter motorolje.
- La motoren avkjøles.



- Skru ut oljetappeskruen.
- Skru av oljefyllingslokk.
- Tapp ut oljen.



- 1 Motoroljefilter
 - 2 Drivstofffilter
- Skru av oljefilter.
 - Rengjør holder og tetningsflater.
 - Pakning på det nye oljefilteret strykes med olje før det monteres.
 - Monter nytt oljefilter og trekk til for hånd.
 - Skru på oljetappingskrue inklusive ny pakning.
Tiltrekingsmoment: 25 Nm
 - Fyll på motorolje.
For oljetyper og fyllingsmengde, se kapittelet Tekniske data.
 - Steng oljefyllingslokk.
 - La motoren gå i ca. 10 minutter.
 - Kontroller oljenivå.

Kontroller drivstoffilter

- Kontroller drivstoffilteret for smuss.
- Rengjør drivstoffilteret og filterhuset ved behov, skift om nødvendig drivstoffilteret.

Skift drivstoffilter



- 1 Drivstoffkran
 - 2 Drivstoffilter
- Lukke drivstoffkranen.
 - Skru av drivstoffilteret og skift det ut.



- 1 Drivstoffkran
 - 2 Drivstoffilter
- MERKNAD**
Fyll drivstoffilteret med diesel før det monteres.
- Skru på nytt drivstoffilter.
 - Trekk til drivstoffilteret med tiltrekingsmoment 20Nm.
 - Åpne drivstoffkranen.

Tappe av vann på vannavskilleren for diesel

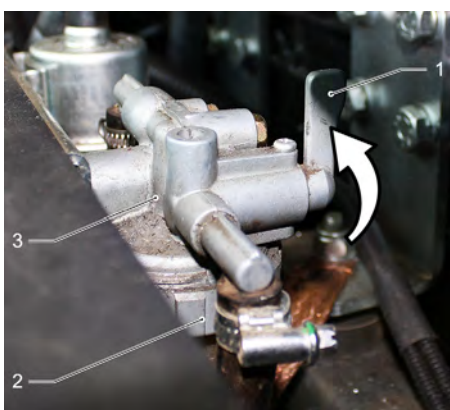

- 1 Drivstoffkran
 - 2 Avskillerkopp
 - 3 Vannavskiller
- Lukke drivstoffkranen.
 - Skru av og tøm avskillerkoppen.
 - Skru av avskillerkoppen.
 - Åpne drivstoffkranen.

Kontroller nivå av hydraulikkolje og etterfyll hydraulikkolje

MERKNAD

Feieavfallsbeholderen skal ikke være løftet.

- Åpne motordeksel.

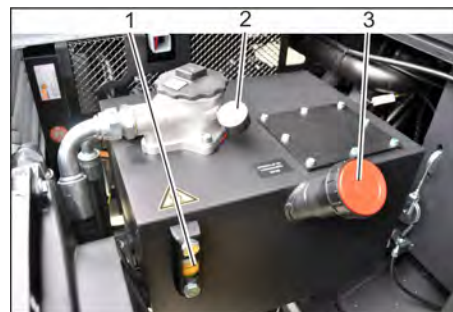

- 1 Seglass
 - 2 Manometer
 - 3 Lokk, oljepåfyllingsåpning
- Kontroller hydraulikkoljenivået i seglasset.
 - Oljenivået må ligge mellom "MIN"- og "MAX"-markeringen.
 - Dersom oljenivået er under "MIN" markeringen, etterfyll hydraulikkolje.
 - Skru ut lokk på oljefyllingsåpningen.
 - Rengjør fylleområdet.
 - Fyll på hydraulikkolje.
For oljetyper, se kapittelet Tekniske data.
 - Skru på lokk på oljefyllingsåpningen.

MERKNAD

Dersom manometeret viser økt hydraulikktrykk skal hydraulikkoljefilteret skiftes ved Kärcher kundeservice.

Kontroller hydraulikkanlegget

MERKNAD

Vedlikehold av hydraulikkanlegget skal kun foretas av Kärcher-kundeservice.

- Trekk til holdebremsen.
- Starte motoren.
- Kontroller samtlige hydraulikkslanger og koblinger for tetthet.

Kontroller vannkjøleren og vent

△ FARE

Fare for forbrenning og skålding!

- La vannkjøleren avkjøles i minst 20 minutter.
- Kontroller kjølevannsnivå på ekspansjonstanken (vannnivå mellom MIN og MAX).
- Rengjør radiatorlameller.
- Kontroller samtlige radiatorslanger og koblinger for tetthet.
- Rengjøre ventilator.

Kontrollere feievalsen

- Starte motoren.
- Løft feieavfallsbeholderen til endeposisjon.
- Slå av motoren.
- Trekk til holdebremsen.
- Sett inn sikringsstangen for høy tømning.
- Fjern bånd eller tau fra feievalsen.
- Ta ut sikringsstang.
- Starte motoren.

- Senk feieavfallsbeholderen til endeposisjon.
- Slå av motoren.

Utskifting av feievalse



- 1 Nøkkel
 - 2 Sideledning
- Kjør feieavfallsbeholderen opp og sikre den med sikringsstang.
 - Åpne sideledning med nøkkel.



- 1 Holdebøyle
 - 2 Vingemutter
 - 3 Pakninger på siden
- Skru av vingemuttere.
 - Ta av holdebøylen.
 - Skru opp vingemuttere på festeplaten fra pakningene på siden, og ta av festeplaten.
 - Vipp ut sidepakning.
 - Skru ut festeskruen på feieavfallsbeholderen og sving holderen ut.
 - Ta av feievalsen.

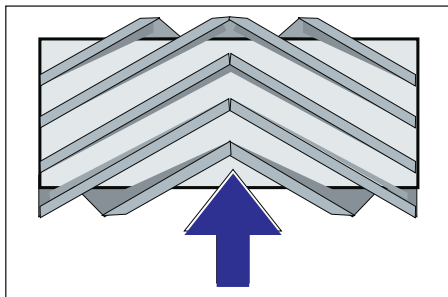

Feievalsens monteringsposisjon i kjørerettingen (sett ovenfra)

Merk: Vær oppmerksom på børstesettets posisjon når du monterer den nye feievalsen.

- Montere ny feievalse. Sporene på feievalsen skal stikkes inn i knastene på den motstående svingarmen.

Merk: Etter montering av ny feievalse må feiemønsteret stilles inn på nytt.

Kontroll og innstilling av feiemønster

- Kontroller dekktrykket.
- Slå av sugevifte.
- Kjør feiemaskinen på et jevnt og glatt underlag, som er synlig dekket av støv eller kritt.
- Senk feievalsen med betjeningsspaken og la den gå (ca. 10 s).
- Løft feievalsen.
- Rygg maskinen bort.
- Kontroller feiemønster.

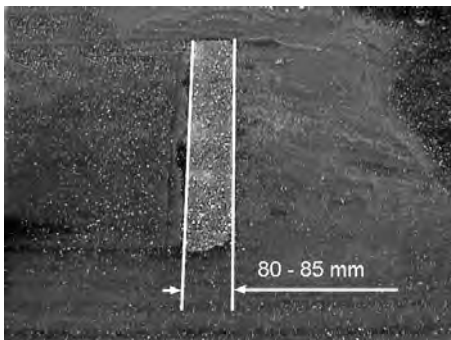

Formen av feiemønsteret skal danne en likesidet firkant med bredde 80-85 mm.

Still inn feiemønster



- 1 Fjær
 - 2 Reguleringsmutter
 - 3 Kontramutter
 - 4 Gjengebolt
- Feiemønsterposisjon stilles inn ved regulering av reguleringskruen.
 - Kontroller feiemønster.

Kontroll og innstilling av feiemønster på sidebørster

- Kontroller dekktrykket.
- Løft sidebørstene.
- Kjør feiemaskinen på et jevnt og glatt underlag, som er synlig dekket av støv eller kritt.
- Senk sidebørstene med betjeningsspaken og la dem gå (ca. 10 s).
- Løft sidebørstene.
- Rygg maskinen bort.
- Kontroller feiemønster.

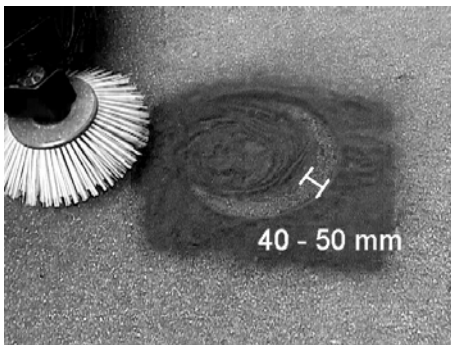

Bredde av feiemønster skal være mellom 40-50 mm.

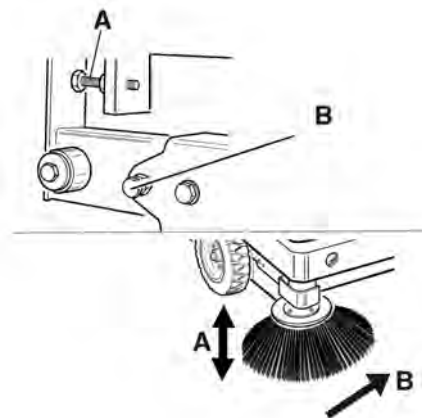

- Korrigere feiemønsteret med de to reguleringskruene.
- Kontroller feiemønster.

Still inn pakninger på siden

⚠ FARE

Fare for skade!

- Sett alltid inn sikringsstang ved løftet feieavfallsbeholder.

Sikringen skal kun gjøres utenfor fareområdet.

- Kontroller dekktrykket.
- Løft feieavfallsbeholderen og sikre med sikringsstang.
- Vipp opp sikringsstang for høydetømming og sett inn i holderen (sikret).

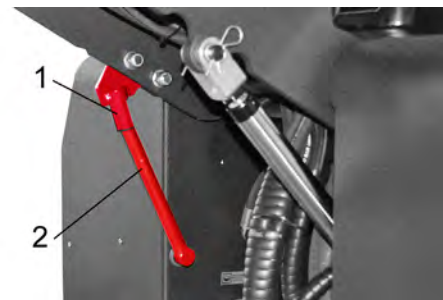

- 1 Holder sikringsstang
 - 2 Sikringsstang
- Åpne sideledning som beskrevet i kapittel "Skifte feievalse".
 - Løsne de 6 vingemutterne på festeplaten på siden.
 - Løsne 3 muttere (størrelse 13mm) på fremre festeplate.
 - Trykk ned pakningene på siden (avlangt hull) at de har en avstand til bakken på 1 - 3 mm.
 - Skru fast festeplatene.
 - Gjenta prosedyren på andre siden av maskinen.

Kontrollere dekktrykk

- Parker feiemaskinen på et jevnt underlag.
 - Koble en lufttrykkmåler til dekkventilen.
 - Kontroller lufttrykket og korrigere ved behov.
- For tillatt dekktrykk, se kapittelet Tekniske data.

Rengjøre støvfilter manuelt



→ Innkobling av manuell filterrengjøring

Kontroller/skift støvfilter

⚠ ADVARSEL

Fare for skade!

- Benytt støvbeskyttelsesmaske ved arbeider på filtersystemet. Vær oppmerksom på sikkerhetsforskriftene for håndtering av finstøv.
- Rengjør støvfilteret med tasten for filterrengjøring.
- Tøm feieavfallsbeholderen.



- 1 Låsing apparatdeksel
- 2 Maskinhette
- 3 Filterdeksel

- Åpne låsen ved å skru av stjerneskruen.
- Vipp maskinhetten forover.

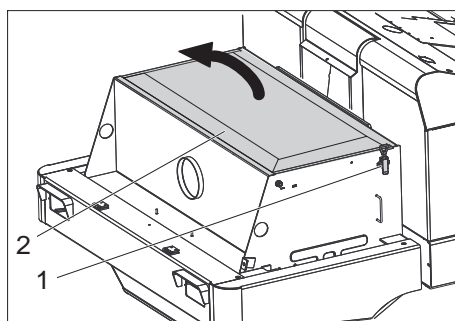

- 1 Lås, filterdeksel (2x)
- 2 Filterdeksel

- Åpne lås.
- Åpne filterdeksel.

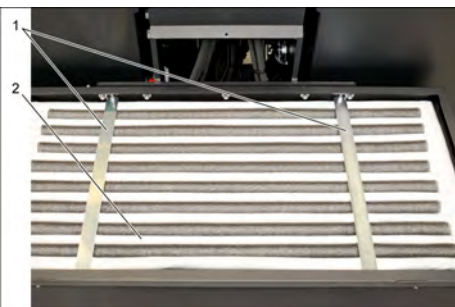

- 1 Tverrstag
- 2 Støvfilter

- Kontroller støvfilteret, rengjør eller skift ved behov.

Merknad

Skifte av støvfilteret skal kun gjøres av Kärcher-kundeservice.

- Sett på filterdekselet og lås det.

Kontroller kilerem og still inn

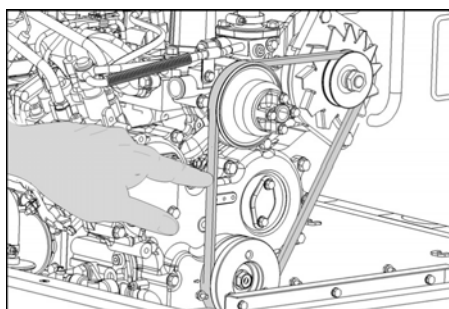

Kilereimer skal gi etter ca. 7-9 mm ved et trykk på 10 kg.

- La autorisert kundeservice stille inn kilereimstrammingen.

Kontroll/utskiftning av luftfilter

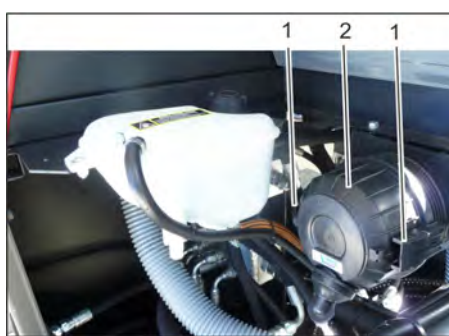

- 1 Lås
- 2 Luftfilterhus

- Ta av luftfilterhuset.
- Skift luftfilterinnsats.

Merk: Monteringsposisjon med utblåsningsåpning ned (se illustrasjon).

Rengjør sentrifugalseparatoren

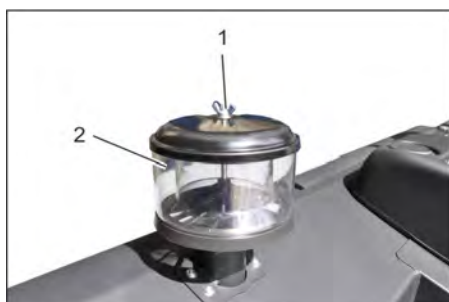

- 1 Vingemutter
- 2 Sentrifugalseparator

- Skru av vingemutter på sentrifugalseparatoren.

- Rengjør sentrifugalseparatoren.

Kontroller kjølevæsknivå

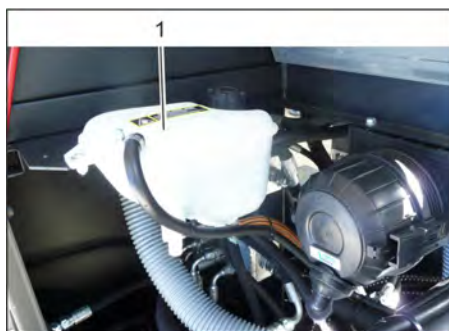

- 1 Kjølevæske ekspansjonstank

- Kontroller fyllenivået med kald motor.
- Kontroller fyllingsnivå i kjølevæskens ekspansjonstank. Riktig kjølevæsknivå må ligge mellom den øvre og nedre markeringen.

Skifte sikringer



- Skru ut fingermutteren.
- Åpne lokket på sikringsboksen.
- Kontroller sikringer.
- Skift ut defekte sikringer.

Merk: Benytt kun sikringer med samme verdi.

Merk: Sikring FU 01 er plassert i motorrommet.



FU 01	Hovedsikring	60 A
FU 02	Horn hydraulikkoljekjøler	20 A
FU 03	Sikkerhetsrele Multifunksjonsindikator	10 A
FU 04	Roterende varsellys	5 A
FU 05	Sikkerhetsrele Tidsforsinkelse	25 A
FU 06	Innvendig belysning Vindusvisker	10 A
FU 07	Drivstoffpumpe	10 A
FU 08	Tidsrele Setekontaktbryter	3 A
FU 09	Belysning venstre	7,5 A
FU 10	Belysning høyre	7,5 A
FU 11	Arbeidslys foran (nærlys)	10 A
FU 12	Vibratorsystem	20 A
FU 13	Ryggesignal	5 A

Feilretting

Feil	Retting
Maskinen lar seg ikke starte	Ta plass på førerasetet, det aktiverer setekontaktmatten for å starte motoren må bremsepedalen holdes inntråkket.
	Lade eller skifte batteri
	Fyll drivstofftank, lufte drivstoffsystm
	Skifte drivstoffilter
	Drivstoffledningssystem, tilkoblinger og forbindelser kontrolleres og settes i stand ved behov.
	Ta kontakt med Kärchers kundetjeneste.
	Motoren går uregelmessig
Drivstoffledningssystem, tilkoblinger og forbindelser kontrolleres og settes i stand ved behov.	
Ta kontakt med Kärchers kundetjeneste.	
Motor overoppvarmet	Etterfyll kjølevæske
	Skyll gjennom radiatoren
	Stramme kilerem
	Ta kontakt med Kärchers kundetjeneste.
Motoren går, men maskinen kjører bare langsomt eller ikke i det hele tatt	Løsne parkeringsbremsen
	Sett gasshendel helt frem (høyt turtall).
	Kontroller om det innviklede bånd eller snorer.
	Ta kontakt med Kärchers kundetjeneste.
Pipende lyder i hydraulikken	Fyll på hydraulikkolje
	Ta kontakt med Kärchers kundetjeneste.
Børster dreier seg bare langsomt eller ikke i det hele tatt	Sett gasshendel helt frem (høyt turtall).
	Kontroller om det innviklede bånd eller snorer.
	Ta kontakt med Kärchers kundetjeneste.
Liten eller ingen sugekraft i børsteområdet	Kontroller, rens eller skift ut støvfilteret.
	Ta kontakt med Kärchers kundetjeneste.
Maskinen støver	Still inn pakninger på siden
	Slå på viften
	Kontroller, rens eller skift ut støvfilteret.
	Utskifting av filterpakninger
	Åpne beholderklaffen.
	Ta kontakt med Kärchers kundetjeneste.
Feieenhet lar avfall ligge igjen	Tøm feieavfallsbeholderen
	Kontroller, rens eller skift ut støvfilteret.
	Utskifting av feievalse
	Still inn feiemønster
	Skifte pakningsstriper i feieavfallsbeholderen
	Løsne blokkering i feievalse
	Åpne beholderklaffen.
	Ta kontakt med Kärchers kundetjeneste.
Feieavfallsbeholder hever eller senker seg ikke	Sett gasshendel helt frem (høyt turtall).
	Ta kontakt med Kärchers kundetjeneste.
Beholderklaffen åpner seg ikke	Ta kontakt med Kärchers kundetjeneste.
Driftsfeil ved hydraulisk drevne deler	Ta kontakt med Kärchers kundetjeneste.

Tekniske data

		KM 150/500 R D Classic
Maskindata		
Kjørehastighet, forover	km/h	12
Kjørehastighet, bakover	km/h	12
Stigeevne (maks.)	%	18
Flatekapasitet uten sidekost	m ² /h	14400
Arealeffekt med sidebørster	m ² /h	18000
Arbeidsbredde uten sidekoster	mm	1200
Arbeidsbredde med sidebørster	mm	1500
Beskyttelsesklasse beskyttet mot vanddrypp	--	IPX 3
Brukstid ved full tank	h	10
Motor		
Type	--	YANMAR 3TNV76A
Konstruksjon	--	3-sylinder firtakts dieselmotor
Kjøletype	--	Vannkjøling
Rotasjonsretning	--	mot klokka
Boring	mm	70
Slaglengde	mm	82
Slagvolum	cm ³	1116
Oljemengde	l	3,5
Driftsturtall	1/min	2500
Maksimalt turtall	1/min	2500
Tomgangsturtall	1/min	1300
Effekt, maks.	kW/PS	15,8 / 21,5
Maks. dreiemoment ved 2400-2900 1/min	Nm	84,1
Oljefilter	--	Filterpatron
Innsugingsluftfilter	--	Innvendig filterpatron, utvendig filterpatron
Drivstoffilter	--	Filterpatron
Elektrisk anlegg		
Batteri	V, Ah	12, 62
Generator, vekselstrøm	V, A	12, 55
Starter	--	Elektrisk starter
Hydraulisk anlegg		
Oljemengde i komplett hydraulikkanlegg	l	35
Oljemengde i hydraulikktank	l	28
Oljetyper		
Motor (over 25 °C)	--	SAE 30, SAE 10W-30, SAE 15W-40
Motor (0 til 25 °C)	--	SAE 20, SAE 10W-30, SAE 10W-40
Motor (under 0 °C)	--	SAE 10W, SAE 10W-30, SAE 10W-40
Hydraulikk	--	HV 46
Feieavfallsbeholder		
Maks. avlastingshøyde	mm	1470
Volum i feieavfallsbeholder	l	500
Feievalse		
Feievalsediameter	mm	380
Feievalsebredde	mm	1200
Turtall	1/min	360
Feiemønster	mm	80
Sidebørster		
Sidekostdiameter	mm	600
Turtall (trinnløst)	1/min	0 - 54
Dekk		
Dimensjon foran	--	5.00-8 10PR

Dimensjon bak	--	4.00-8 8PR
Brems		
Forhjul	--	mekanisk
Bakhjul	--	hydrostatisk
Filter- og sugesystem		
Konstruksjon	--	Lommemfilter
Turtall	1/min	2900
Filterflate, finstøvfiler	m ²	7
Nominelt undertrykk, sugesystem	mbar	18,5
Nominell volumstrøm, sugesystem	m ³ /h	1650
Vibratorsystem	--	Elektromotor
Omgivelsesbetingelser		
Temperatur	°C	-5 til +40
Luftfuktighet, ikke duggende	%	0 - 90
Registrerte verdier etter EN 60335-2-72		
Støy		
Støytrykksnivå L _{pA}	dB(A)	80
Usikkerhet K _{pA}	dB(A)	3
Støyeffektnivå L _{WA} + usikkerhet K _{WA}	dB(A)	102
Maskinvibrasjon		
Hånd-arm vibrasjonsverdi	m/s ²	1,3
Sete	m/s ²	1,2
Usikkerhet K	m/s ²	0,2
Mål og vekt		
Lengde x bredde x høyde	mm	2442x1570x1640
Svingradius høyre	mm	1515
Svingradius venstre	mm	1600
Vekt tom	kg	1394
Tillatt totalvekt	kg	2240
Tillatt akselbelastning foran	kg	1408
Tillatt akselbelastning bak	kg	832
Innhold drivstofftank, diesel	l	26
Det tas forbehold om tekniske endringer!		

EU-samsvarserklæring

Vi erklærer hermed at maskinen angitt nedenfor oppfyller de grunnleggende sikkerhets- og helsekravene i de relevante EF-direktivene, med hensyn til både design, konstruksjon og type markedsført av oss. Ved endringer på maskinen som er utført uten vårt samtykke, mister denne erklæringen sin gyldighet.

Produkt: Feiesugemaskin m. fører-sete

Type: 1.186-xxx

Relevante EU-direktiver

2006/42/EF (+2009/127/EF)

2004/108/EF

2000/14/EF

Anvendte overensstemmende normer

EN 60335-1

EN 55012: 2007 + A1: 2009

EN 55014-2: 1997+A1: 2001+A2: 2008

Anvendte nasjonale normer

-

Anvendt metode for samsvarsvurdering

2000/14/EF: Vedlegg V

Lydeffektnivå dB(A)

Målt: 99

Garantert: 102

De undertegnede handler på oppdrag fra, og med fullmakt fra selskapsledelsen.

H. Jenner
CEO

S. Reiser
Head of Approval

Dokumentasjonsansvarlig:
S. Reiser

Alfred Kärcher GmbH & Co. KG

Alfred-Kärcher-Str. 28 - 40



71364 Winnenden (Germany)

Tlf: +49 7195 14-0

Faks: +49 7195 14-2212

Winnenden, 2011/03/01

Allmänna hänvisningar	SV	1
Miljöskydd	SV	1
Garanti	SV	1
Tillbehör och utbytesdelar	SV	1
Symboler i bruksanvisningen	SV	1
Symboler på apparaten	SV	1
Ändamålsenlig användning	SV	2
Förutsägbar felanvändning	SV	2
Lämpliga underlag	SV	2
Säkerhetsanvisningar	SV	2
Säkerhetsanvisningar för manövreringen	SV	2
Säkerhetsanvisningar för körning	SV	2
Maskiner med förbränningsmotor	SV	2
Maskiner med högtömning	SV	2
Maskiner med förarskyddstak	SV	2
Säkerhetsanvisningar beträffande fordonets transport	SV	2
Säkerhetsanvisningar beträffande skötsel och underhåll	SV	3
Funktion	SV	3
Hänvisningar om avlastning	SV	3
Manövrerings- och funktionselement	SV	4
Bild på sopmaskin	SV	4
Användningsområde	SV	4
Pedaler	SV	4
Säkringar	SV	4
Manöverspak	SV	4
Kontrolllampa och display	SV	5
Före ibruktagande	SV	5
Arretera/släpp parkeringsbroms	SV	5
Förflytta sopmaskinen utan egendrift	SV	5
Förflytta sopmaskinen med egendrift	SV	5
Idrifttagning	SV	5
Allmänna hänvisningar	SV	5
Inspektions- och underhållsarbeten	SV	5
Tanka	SV	5
Drift	SV	5
Ställ in förarsitsen	SV	5
Starta maskinen	SV	5
Köra maskinen	SV	5
Sopning	SV	6
Tömma sopbehållaren	SV	6
Koppla från aggregatet	SV	6
Transport	SV	6
Lagring	SV	7
Nedstängning	SV	7
Skötsel och underhåll	SV	7
Allmänna hänvisningar	SV	7
Rengöring	SV	7
Underhållsintervaller	SV	7
Underhållsarbeten	SV	7
Åtgärder vid störningar	SV	12
Tekniska data	SV	13
Försäkran om EU-överensstämmelse	SV	14

  Läs bruksanvisning i original innan aggregatet används första gången, följ anvisningarna och spara drifts-anvisningen för framtida behov, eller för nästa ägare.



Bruksanvisning samt säkerhetshänvisning nr. 5.956-250 måste läsas före första användningstillfället!

Allmänna hänvisningar

Om du upptäcker transportskador vid upp-packningen bör du ta kontakt med försäljaren.

- Varnings- och anvisningsdekalerna på maskinen ger viktig information beträffande riskfri användning.
- Förutom anvisningarna i denna bruksanvisning ska allmänna säkerhets- och olycksfallsföreskrifter tas i beaktande.

Miljöskydd

	Emballagematerialen kan återvinnas. Kasta inte emballaget i hushållssoporna utan lämna det till återvinning.
	Kasserade maskiner innehåller återvinningsbart material som bör gå till återvinning. Överlämna därför skrotade aggregat till lämpligt återvinningssystem.
Motorolja, diesel och bensin får inte komma ut i miljön. Skydda marken och avfallshandla förbrukad olja på ett miljövänligt sätt.	

Upplysningar om ingredienser (REACH)

Aktuell information om ingredienser finns på:
www.kaercher.com/REACH

Garanti

I respektive land gäller de garantivillkor som publicerats av våra auktoriserade distributörer. Eventuella fel på aggregatet repareras utan kostnad under förutsättning att det orsakats av ett material- eller tillverkningsfel. I frågor som gäller garantin ska du vända dig med kvitto till inköpsstället eller närmaste auktoriserade serviceverkstad.

Tillbehör och utbytesdelar

⚠ FARA

För att undvika risker får reparationer och reservdelsmontage endast utföras av auktoriserad kundservice.

- Använd endast av tillverkaren godkända tillbehör och reservdelar. Originaltillbehör och originalreservdelar gör att maskinen kan användas säkert och utan störning.
- I slutet av bruksanvisningen finns ett urval av de reservdelar som oftast behövs.
- Ytterligare information om reservdelar hittas under service på www.kaercher.com.

Symboler i bruksanvisningen

⚠ FARA

Varnar för en omedelbart överhängande fara som kan leda till svåra skador eller dödsfall.

⚠ VARNING

Varnar för en möjligen farlig situation som kan leda till svåra skador eller döden.

⚠ FÖRSIKTIGHET

Information om en möjligen farlig situation som kan leda till lätta skador eller materiella skador.

OBSERVERA

Varnar om en möjligen farlig situation som kan leda till materiella skador.

Symboler på apparaten

	Fara för brännskador på grund av heta ytor! Låt avgasläggningskylas av tillräckligt innan arbete utföres på apparaten.
	Bär alltid lämpliga handskar när arbete utföres på aggregatet.
	Klämrisik genom att man kan klämmas fast mellan rörliga fordonsdelar.
	Risk för skador på grund av rörliga delar. För inte in händerna.
	Brandrisk. Sug inte upp brännande eller glödande föremål.
	Kedjefäste/kranpunkt
	Däcktryck (max) 0.8 MPa 8.0 bar
	Ansättningspunkter för domkraft
	Maximal lutning hos underlaget vid körning med upplyft sopbehållare.
	Kör endast i lutning på upp till 18% i färdriktning.
	Risk för skada! Tvätta inte dammfiltret.

Ändamålsenlig användning

Sopmaskinen är avsedd för rengöring av golvtytor för yrkesmässig användning och t.ex. för följande användningsområden:

- Parkeringsplatser
 - Produktionsanläggningar
 - Logistikområden
 - Hotell
 - Detaljhandel
 - Lagerområden
 - Gångvägar
- Använd endast sopmaskinen enligt anvisningar i denna bruksanvisning. All annan användning betraktas som ej föreskriftsmässig. Tillverkaren ansvarar inte för skador som orsakats av sådan användning; användaren bär ensam ansvaret.
- Inga förändringar får göras på maskinen.
- Sopmaskinen är bara lämplig till de underlag som anges i bruksanvisningen.
- Endast ytor som godkänts av företaget eller dess representanter får rengöras med sopmaskinen.
- I princip gäller: Håll lättantändliga substanser på avstånd från maskinen (explosions-/brandrisk).

Förutsägbar felanvändning

- Sug aldrig upp explosiva vätskor, brännbara gaser, explosivt damm samt utspädda syror och lösningsmedel! Dit räknas bensin, förtunningsmedel eller värmeledningsolja som kan bilda explosiva ångor eller föreningar när de blandas med sugluften, dessutom aceton, utspädda syror och lösningsmedel eftersom de kan fräta på material på maskinen.
- Sopa/sug aldrig upp reaktivt metall-damm (ex. aluminium, magnesium, zink). De bildar explosiva gaser tillsammans med starkt alkaliska och sura rengöringsmedel.
- Sug aldrig upp brännande eller glödande föremål.
- Aggregatet är ej avsett för uppsopning av hälsovådliga substanser.
- Aggregatet får inte användas inomhus.
- Det är förbjudet att uppehålla sig i riskfyllda områden. Användning av maskinen i utrymmen med explosionsrisk är förbjuden.
- Det är inte tillåtet att ta med passagerare.
- Det är inte tillåtet att skjuta/dra eller transportera föremål med denna maskin.

Lämpliga underlag

- Asfalt
- Fabriksgolv
- Massagolv
- Betong
- Trottoarstenar

Säkerhetsanvisningar



Risk för hörselskador. Vid arbete med aggregatet måste ovillkorligen lämpligt hörselskydd användas.

Säkerhetsanvisningar för manövrering

- Kontrollera maskinen och arbetsanordningarnas föreskriftsenliga tillstånd och driftssäkerhet före användningen. Om tillståndet inte är korrekt får den inte tas i bruk.
- Vid användning av aggregatet i riskområden (t.ex. bensinmackar) ska motsvarande säkerhetsföreskrifter beaktas. Användning av maskinen i utrymmen med explosionsrisk är förbjuden.
- ⚠ **FARA**
Risk för skada!
- Använd inte maskinen utan skyddet mot nedfallande föremål i områden där det föreligger en risk att personen som sköter maskinen kan träffas av nedfallande föremål.
- Användaren ska bruka maskinen enligt föreskrift. Beakta lokala föreskrifter och var, vid arbete med maskinen, uppmärksam på personer i närheten, speciellt barn.
- Principiellt ska föreskrifter, regler och förordningar som gäller motorfordon beaktas.
- Innan arbetet påbörjas måste operatören förvissa sig om att alla skyddsanordningar är ordentligt och föreskriftenslignat monterade och fungerar.
- Maskinoperatören är ansvarig om olyckor med andra personer eller deras egendom skulle inträffa.
- Se till att maskinoperatören bär tätt åtsittande kläder. Bär stabila skor och undvik att bära löst sittande kläder.
- Kontrollera närområdet (t.ex. barn) innan maskinen startas. Se till att alltid ha god sikt!
- Lämna aldrig maskinen utan uppsikt så länge den är i drift. Den som kör maskinen får inte lämna den förrän nyckeln (Intelligent Key) dragits ut och maskinen är spärrad mot oavsiktliga rörelser.
- För att förhindra otillåten användning av maskinen ska tändningsnyckeln dras ur.
- Maskinen får endast användas av personer som instruerats i handhavandet, eller tydligt visat att de klarar av att hantera maskinen och uttryckligen fått uppdraget att använda denna.
- Detta aggregat är ej avsett att användas av personer (även barn) med begränsade psykiska, sensoriska eller mentala egenskaper eller som saknar erfarenhet och/eller kunskap att hantera maskinen, såvida de inte befinner sig under uppsikt av en person ansvarig för deras säkerhet eller har fått anvisningar från en sådan person om hur maskinen ska användas.

- Barn ska hållas under uppsikt för att garantera att de inte leker med maskinen.

Säkerhetsanvisningar för körning

⚠ FARA

Risk för olyckor eller personskador!

- Körhastigheten måste anpassas till de aktuella förhållandena.
- Risk för vältning vid alltför starka stigningar.
- Kör endast i lutning på upp till 18% i färdriktning.
- Risk för vältning på instabila underlag.
- Använd maskinen bara på fasta underlag.
- Risk för vältning vid för stark sidvärteslutning.
- Körning i rät vinkel mot körriktningen på stigningar får bara ske med en lutning på högst 10%.

Maskiner med förbränningsmotor

⚠ Fara

Risk för skada!

- Avgasutsläppet får inte förslutas.
- Man ska inte böja sig över avgasutsläppet eller ta i det (risk för brännskada).
- Vidrör inte, och ta inte i, drivmotorn (risk för brännskada).
- Avgaser är giftiga och skadliga för hälsan. De ska inte andas in.
- Motorn behöver ca 3 - 4 sekunder eftergång efter fråslagningen. Håll dig borta från drivningsområdet under denna tidsperiod.

Maskiner med högtömning

⚠ FARA

Risk för skada!

- Höj upp sopbehållaren helt och säkra vid arbeten på högtömningen.

Maskiner med förarskyddstak

MEDDELANDE

Skyddstaket för förare (tillval) skyddar mot större nedfallande delar. De ger dock inget skydd vid vältning!

Säkerhetsanvisningar beträffande fordonets transport

- Tänk på maskinens vikt vid transporten.
- Koppla bort batteriet och fixera maskinen ordentligt när den ska transporteras.

Säkerhetsanvisningar beträffande skötsel och underhåll

- Före rengöring och underhåll, byte av delar eller omkoppling till annan funktion ska maskinen stängas av och tändningsnyckeln ska tas bort.
- Vid arbeten på elsystemet ska batteriet kopplas bort.
- Maskinen får inte rengöras med slang eller högtryckstvätt (risk för kortslutning eller andra skador).
- Avhjälpande underhåll får endast utföras av auktoriserad kundtjänst eller fackkraft på området, införstådd med alla relevanta säkerhetsföreskrifter.
- Säkerhetskontroll enligt lokalt gällande föreskrifter ska beaktas för yrkesmässigt använda maskiner som används på olika orter.
- Använd alltid lämpliga handskar vid arbeten på aggregatet

Funktion

Sopmaskinen arbetar enligt sopskyffelprincipen.

- Den roterande borstvalsens belysning befördrar smutsen direkt till smutsbehållaren.
- Sidoborstarna rengör ytans hörn och kanter och skickar in smutsen i borstvalsens bana.
- Det fina dammet sugas upp via dammfiltreret genom sugfläkten.

Hänvisningar om avlastning

⚠ FARA

Risk för person och egendomsskada!

- Tänk på maskinens vikt vid lastningen!
- Använd inte en gaffeltruck - fordonet kan skadas.

Tomvikt (utan tillbehörssatser)	1394 kg*
* Med monterade påbyggnadssatser ökar vikten med motsvarande värden.	

- Vid lastning av maskinen ska en lämplig ramp, eller en kran användas!
- Tänk på detta när en ramp används: Frigångshöjd 70 mm.

Manövrerings- och funktionselement



Bild på sopmaskin

Bild A

- 1 Tanklock
- 2 Säte (med sätesensor)
- 3 Ratt
- 4 Låsning maskinhuv
- 5 Motorhuv
- 6 Arbetsbelysning fram (Alternativ)
- 7 Sidoborste, höger
- 8 Framhjul
- 9 Sopvals
- 10 Surringspunkt (4x)
- 11 Typskylt
- 12 Centrifugalkraftsavskiljare
- 13 Varningslampor runt om
- 14 Maskinkåpa höger
- 15 Övertäckning, höger
- 16 Bakre inklädnad
- 17 Arbetsbelysning bak (Alternativ)
- 18 Bakhjul
- 19 Övertäckning, vänster
- 20 Huv vänster (motorhuv)

Tillvalsutrustning

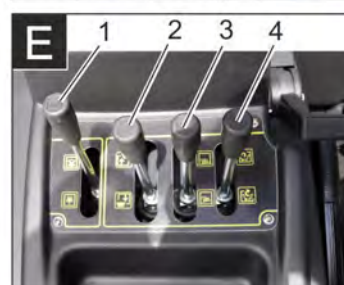
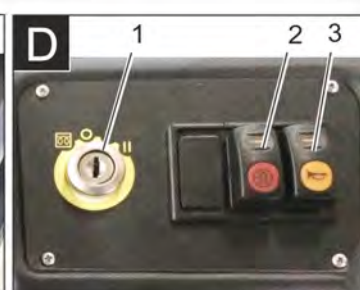
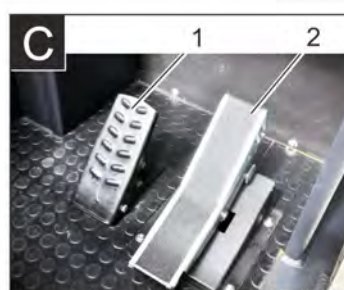
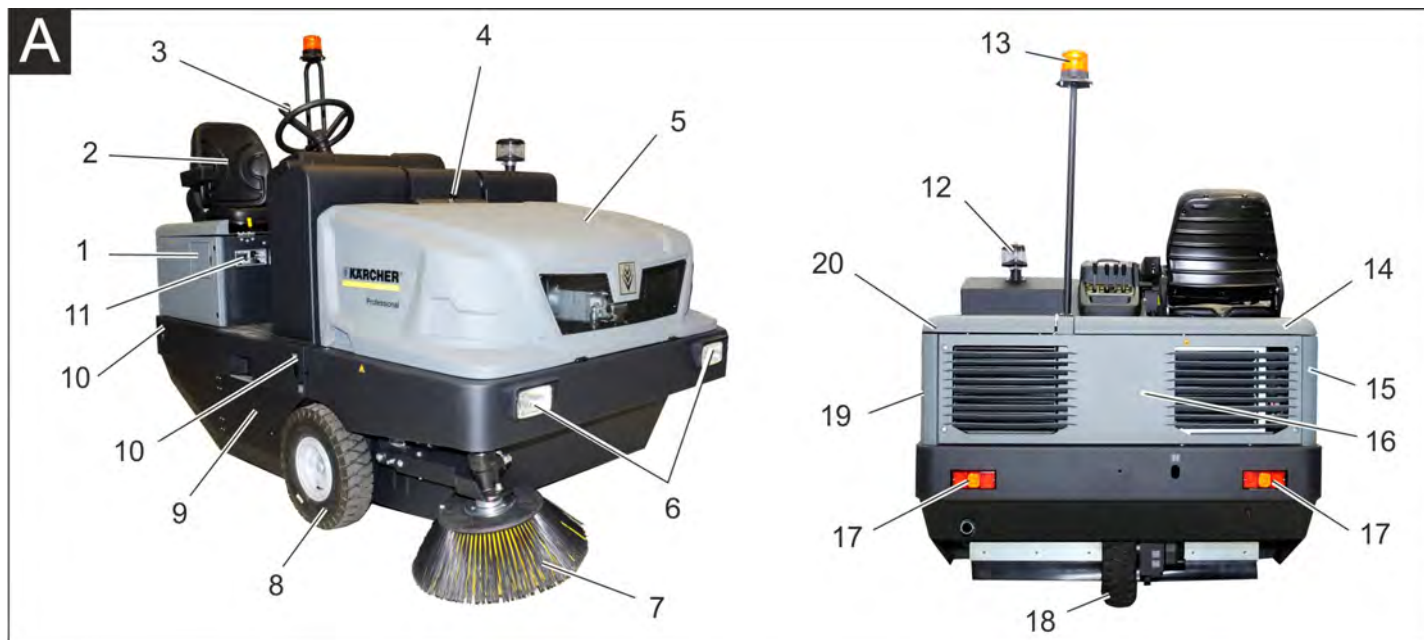
Skyddstak för förare	2.851-686.0
Arbetsbelysning	2.852-082.0
Sidoborste, vänster	2.851-274.0

Användningsområde

Bild B

- 1 Förvaringsyta
- 2 Manöverspak
- 3 Säkringar
- 4 Kontrollampa och display
- 5 Tändningslås
- 6 Funktionsknappar
- 7 Justering motorvarvtal Gasspak
- 8 Parkeringsbroms
- 9 Fläktspak

Pedaler

Bild C

- 1 Bromspedal
- 2 Körpedalen framåt/bakåt

Säkringar

Bild D

- 1 Tändningsnyckel
Glödningssymbol: Förglödning
Läge 0: Stänga av motor
Läge 1: Tändning på
Läge 2: Starta motorn
- 2 Filterrengöring
- 3 Tuta

Manöverspak

Bild E

- 1 Manöverspak sopvals
- 2 Manöverspak sopmaterialbehållare
- 3 Manöverspak sidoborste
- 4 Manöverspak behållarlucka

Kontrollampa och display

Bild 1

- 1 Räkneverk för driftstimmar
- 2 Lastvarningslampa
- 3 Varningslampa oljetryck
- 4 Varningslampa kylvattentemperatur
- 5 Insugningsluft motor
- 6 Varningslampa bränslereserv
- 7 Kontrollampa förglödning
- 8 Kontrollampa (inte ansluten)
- 9 Kontrollampa parkeringsljus/halvljus (tillval)
- 10 Tankmätare
- 11 Utan funktion, lyser bara när motorn startas (självtest)
- 12 Utan funktion
- 13 Utan funktion
- 14 Utan funktion

Före ibrucktagande

Arretera/slapp parkeringsbroms

- Lossa parkeringsbromsen, tryck därvid på bromspedalen.
- Spärra parkeringsbromsen, tryck därvid på bromspedalen.

Förflytta sopmaskinen utan egendrift

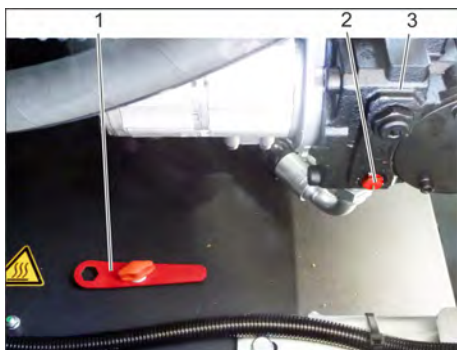

- 1 Specialverktyg
 - 2 Skruv för frihjul
 - 3 Hydraulpump
- Öppna motorkåpa.
 - Vrid skruv för hydraulpumpens friläge (röd) 180° (motsols). Använd specialverktyg.

MEDELLENDE

Specialverktyget (röd skruvmejsel) finns i ett fäste i fordonsramen, vid sidan om frihjulet.

FÖRSIKTIGHET

Förflytta inte sopmaskinen utan egen drift under längre sträckor och inte snabbare än 10 km/h.

- Vrid tillbaka hydraulpumpens frigång medurs ända till anslaget efter förskjutning av maskinen.

Förflytta sopmaskinen med egendrift

- Vrid tillbaka hydraulpumpens frigång medurs ända till anslaget efter förskjutning av maskinen. Använd specialverktyg.

Idrifttagning

Allmänna hänvisningar

- Läs motortillverkarens bruksanvisning före ibrucktagning och beakta speciellt säkerhetsanvisningarna.
- Ställ sopmaskinen på ett jämnt underlag.
- Dra ut tändningsnyckeln.
- Aktivera på parkeringsbromsen.

Inspektions- och underhållsarbeten

Dagligen före uppstart

- Kontrollera nivån i bensintanken.
- Kontrollera motorns oljenivå.
- Kontrollera fyllnadsnivån i utjämningsbehållaren för kylvätska.
- Kontrollera lufttrycket i däck.
- Kontrollera sopvals och sidoborstar med avseende på nedslitning och inlindade band.
- Kontrollera att inga band är upplindade på hjulen.
- Kontrollera luftfilter och centrifugalkraftsavskiljare, rengör vid behov.
- Kontrollera funktionen på alla manövreringselement.
- Kontrollera om maskinen är skadad.
- Rengör dammfilter med knappen filterrengöring.

Observera: Beskrivning, se kapitel Underhåll och skötsel.

Tanka

⚠ FARA

Risk för explosion!

- Endast i bruksanvisningen angivet drivmedel får användas.
- Tanka inte i stängda utrymmen.
- Rökning och öppen eld är förbjuden.
- Se till att drivmedel inte hamnar på heta ytor.
- Kontrollera innehållet i tanken på tankmätaren.
- Stäng av motorn.
- Öppna tanklocket.
- Tanka diesel.
- Torka av diesel som runnit över och stäng tanklocket.

Drift

Ställ in förarsitsen



- 1 Spak sitsinställning
 - 2 Förarsits
- Dra spaken för sitsinställning utåt.
 - Justera sitsen, släpp loss spaken och haka fast den.

- Kontrollera att sitsen har hakats fast genom att röra på sitsen fram och tillbaka.

Starta maskinen

Observera: Apparaten är utrustad med sä-tessensor. Om förarsitsen lämnas kopplas maskinen från.



- 1 Parkeringsbroms
 - 2 Justering motorvarvtal
- Ta plats på förarsitsen.
 - Aktivera på parkeringsbromsen.
 - Skjut justeringen av motorvarvtalet 1/3 framåt.

Förglödning

- Sätt tändningsnyckeln i tändningslåset.
- Vrid tändningsnyckeln till position "Glödspiral". Förglödningsslampan lyser.

Starta motorn

- För att motorn ska kunna startas måste bromspedalen tryckas ned.
- När förglödningsslampan släcks, vrid tändningsnyckeln till position "II".
- Släpp loss tändningsnyckeln när maskinen har startats.

Observera: Försök aldrig sätta igång maskinen längre än 10 sekunder. Innan du aktiverar startanordningen igen ska du vänta minst 10 sekunder.

Köra maskinen

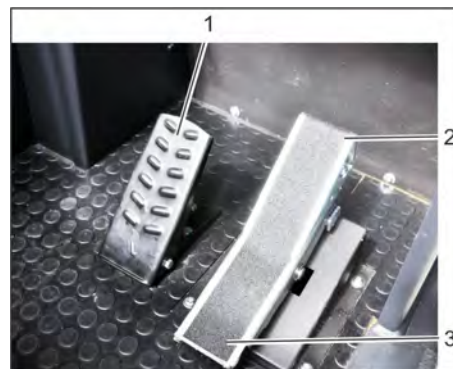

- 1 Bromspedal
 - 2 Körpedal "framåt"
 - 3 Körpedal "bakåt"
- Skjut fram motorvarvtalsjusteringen så långt det går (driftsvarvtal).
 - Tryck ner bromspedalen och håll den nedtryckt.
 - Lossa parkeringsbromsen.

Köra framåt

- Tryck långsamt på körpedal "framåt".

Köra baklänges

⚠ FARA

Risk för skada!

- Vid körning bakåt får det inte finnas fara för tredje part - instruera om det behövs.
- Tryck långsamt på körpedal "bakåt".

Körning

- Med gaspedalen kan hastigheten regleras steglöst.
- Undvik att manövrera pedalen ryckigt eftersom den hydrauliska anläggningen kan ta skada.
- Vid effektnedsättning i stigningar, låtta på gaspedalen.

Bromsa

- Släpp loss gaspedalen, maskinen bromsar själv och stannar.

Observera: Bromsverkan kan stödjas genom nedtryckning av bromspedalen.

Köra över hinder

Köra över fasta hinder upp till 70 mm:

- Kör långsamt och försiktigt över hindret.

Köra över fasta hinder över 70 mm:

- Hinder får bara köras över med en passande ramp.

Sopning

FÖRSIKTIGHET

Sopa inte upp förpackningsband, kablar eller liknande, detta kan leda till skador på mekaniken.

Observera: För att få ett optimalt rengöringsresultat ska hastigheten anpassas till omständigheterna.

Observera: Under användning bör dammfiltret rengöras regelbundet.

Observera: Vid frekvens arbete i områden med findamm måste filtret rengöras oftare.

Manöverspåk

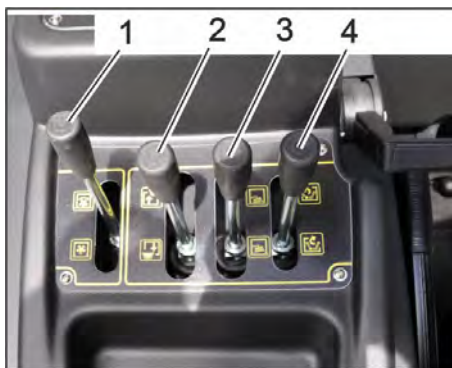

- 1 Manöverspåk sopvals
- 2 Manöverspåk sopmaterialbehållare
- 3 Manöverspåk sidoborste
- 4 Manöverspåk behållarlucka

Manöverspåk sopvals

- Manöverspåk sopvals (1) framåt: Sopvalsem sänks ner.
- Manöverspåk sopvals (1) bakåt: Sopvalsem höjs upp.

Manöverspåk sopmaterialbehållare

- Manöverspåk sopmaterialbehållare (2) framåt: Sopmaterialbehållare sänks ner.
- Manöverspåk sopmaterialbehållare (2) bakåt: Sopmaterialbehållaren lyfts.

Manöverspåk sidoborste

- Manöverspåk sidospåk (3) framåt: Sidoborsten sänks.
- Manöverspåk sidospåk (3) bakåt: Sidoborsten höjs.

Manöverspåk behållarlucka

- Manöverspåk behållarlucka (4) framåt: Behållarluckan till sopmaterialbehållaren öppnar sig.
- Manöverspåk behållarlucka (4) bakåt: Behållarluckan till sopmaterialbehållaren stängs.

Sopa på torrt underlag



1 Fläktspåk på/av

- Starta fläkt.
- Vid ytrensning Manöverspåk sopvals (1) framåt: Sopvalsem sänks ner.
- Manöverspåk behållarlucka (4) framåt: Behållarluckan öppnar sig.
- Vid rengöring av sidoränder: Manöverspåk sidospåk (3) framåt: Sidoborsten sänks.

Sopa på fuktiga eller våta underlag

- Stäng av fläkten.
- Vid ytrensning Manöverspåk sopvals (1) framåt: Sopvalsem sänks ner.
- Manöverspåk behållarlucka (4) framåt: Behållarluckan öppnar sig.
- Vid rengöring av sidoränder: Manöverspåk sidospåk (3) framåt: Sidoborsten sänks.

Tömning sopbehållaren

⚠ FARA

Risk för skada!

- Under tömningen får inga personer eller djur uppehålla sig i sopmaterialbehållarens svängningsområde.

⚠ FARA

Klämningsrisk!

- Fatta aldrig tag i stångarna i tömningsmekaniken. Det är inte tillåtet att uppehålla sig under upplyft behållare.

⚠ FARA

Risk för vältning!

- Ställ maskinen på ett jämnt underlag under tömningsproceduren.

OBSERVERA

Risk för person och egendomsskada!

- Risk för utslungade stenar under tömningen på grund av roterande sopvals.



- Lyft sopvalsem och sidoborsten med manöverspaken genom att föra manöverspaken (1 och 3) bakåt.
- Stäng behållarluckan genom att föra manöverspaken (4) bakåt.
- Lyft sopmaterialbehållaren genom att föra manöverspaken för sopmaterialbehållare (2) bakåt.
- Kör långsamt mot uppsamlingskärlet.
- Aktivera på parkeringsbromsen.
- Öppna behållarluckan genom att trycka manöverspaken behållarlucka (4) framåt och töm sopmaterialbehållaren.
- Stäng behållarluckan genom att dra manöverspaken för behållarlucka (4) bakåt ända till ändpositionen.
- Lossa parkeringsbromsen.
- Kör långsamt bort från samlingskärlet.
- Sänk sopmaterialbehållaren till ändläget genom att föra manöverspaken för sopmaterialbehållaren (2) framåt.

Koppla från aggregatet

- Lyft sopvalsem och sidoborsten med manöverspaken genom att föra manöverspaken (1 och 3) bakåt.
- Stäng behållarluckan genom att föra manöverspaken (4) bakåt.
- Dra motorvarvtalsjusteringen så långt bak det går.
- Tryck ner bromspedalen och håll den nedtryckt.
- Aktivera på parkeringsbromsen.
- Vrid tändningsnyckeln till "0" och dra ut den.

Transport

⚠ FARA

Risk för person och egendomsskada!

- Tänk på maskinens vikt vid transporten.

- Vrid tändningsnyckeln till "0" och dra ut den.
- Aktivera på parkeringsbromsen.
- Säkra maskinen i surrningspunkterna med spännband, vajrar eller kedjor.
- Säkra maskinen med kilar i hjulen.
- Vid transport i fordon ska maskinen säkras enligt respektive gällande bestämmelser så den inte kan tippa eller glida.

Lagring

⚠ FARA

Risk för person och egendomsskada!
→ Tänk på fordonets vikt vid lagringen.

Nedstängning

Om sopmaskinen inte används under en längre tid, beakta följande punkter:

- Ställ sopmaskinen på ett jämnt underlag.
- Hög sopvals och sidoborstar så att borstarna inte tar skada.
- Stäng behållarluckan.
- Vrid tändningsnyckeln till "0" och dra ut den.
- Aktivera på parkeringsbromsen.
- Säkra sopmaskinen så att den inte kan rulla iväg.
- Byt motorolja.
- Töm ut kylarvätskan om det finns risk för frost; eller kontrollera om det finns tillräckligt med frostskyddsmedel.
- Rengör sopmaskinen in- och utvändigt.
- Ta bort anslutningarna på batteriet.
- Ladda upp batteriet och efterladda ungefär varannan månad.
- Täck över batteriet och skydda det mot kortslutning.

Skötsel och underhåll

Allmänna hänvisningar

FÖRSIKTIGHET

Risk för skada!

- Tvätta inte dammfiltret.
- Avhjälpande underhåll får endast utföras av auktoriserad kundtjänst eller fackkraft på området, införstådd med alla relevanta säkerhetsföreskrifter.
- Yrkesmässigt använda maskiner med varierande arbetsområden lyder under säkerhetskontroll enligt VDE 0701.
- Ställ sopmaskinen på ett jämnt underlag.
- Vrid tändningsnyckeln till "0" och dra ut den.
- Aktivera på parkeringsbromsen.

Rengöring

FÖRSIKTIGHET

Risk för skada!

- Maskinen får inte rengöras med slang eller högtryckstvätt (risk för kortslutning eller andra skador).

Rengöra maskinen invändigt

⚠ FARA

Risk för skada!

- Använd dammskyddsmask och skyddsglasögon.
- Rengör maskinen med en trasa.
- Blås genom maskinen med tryckluft.

Yttre rengöring av maskinen

- Rengör maskinen med en fuktig trasa doppad i tvättlut.

Observera: Använd inga aggressiva rengöringsmedel.

Underhållsintervaller

Observera: Räkneverket för driftstimmar anger tidpunkterna för underhållsintervallen.

Underhåll av kunden

Observera: Samtliga service- och underhållsarbeten som genomförs av kunden måste utföras av kvalificerad fackman. Vid behov kan alltid en Kärcher-fackman anlitas.

Dagligt underhåll:

- Kontrollera nivån i bensintanken.
 - Kontrollera motorns oljenivå.
 - Kontrollera fyllnadsnivån i utjämningsbehållaren för kylvätska.
 - Kontrollera lufttrycket i däck.
 - Kontrollera sopvals och sidoborstar med avseende på nedslitning och inlindade band.
 - Kontrollera bränslefiltret.
 - Kontrollera luftfilter och centrifugalkraftsavsiljare, rengör vid behov.
 - Kontrollera funktionen på alla manövreringselement.
 - Kontrollera om maskinen är skadad.
- #### Underhåll varje vecka:
- Rengöra vattenkylare.
 - Rengör hydrauloljekylare.
 - Kontrollera hydraulikanläggningen.
 - Kontrollera hydraulikoljenivån.
 - Kontrollera bromsvätskenivån.
 - Kontrollera om tätningsslister uppvisar slitage, byt ut vid behov.
 - Kontrollera och smörj behållarluckan.
- #### Underhåll efter 50 driftstimmar:
- Töm ur vatten ur vattenavsiljare Diesel.

Underhåll efter slitning:

- Byt ut tätningsslister.
- Justera resp. byt sidopackningar.
- Byt sopvals.
- Byt sidoborstar.

Observera: Beskrivning, se kapitel Underhållsarbeten.

Underhåll av kundtjänst

Underhåll efter 50 driftstimmar

- Låt kundtjänst göra det första underhållet enligt inspektionschecklistan.

Underhåll efter 250/500/1000/1500/2000 driftstimmar:

- Låt kundtjänst göra underhållet enligt inspektionschecklistan.

Observera: För att ha anspråk på garanti måste under garantitiden samtliga service- och underhållsarbeten genomföras av en auktoriserad Kärcher-kundtjänst enligt underhållsboken.

Underhållsarbeten

Förberedning:

- Ställ sopmaskinen på ett jämnt underlag.
- Vrid tändningsnyckeln till "0" och dra ut den.
- Aktivera på parkeringsbromsen.

Allmänna säkerhetsanvisningar

⚠ FARA

Risk för skada!

- Sätt alltid säkerhetsstav på plats när sopmaterialbehållaren är upphöjd. Utför endast säkringen från utanför riskområdet.



- 1 Hållare säkringsstång
 - 2 Säkringsstång
- Fäll upp säkringsstången för högtömning och stick in den i hållaren (säkrad).



Motorolja, värmeolja, diesel och bensin får inte släppas ut i miljön. Skydda marken och avfallshantera förbrukad olja på ett miljövänligt sätt.

Säkerhetshänvisningar batterier

Följande varningar måste beaktas vid underhåll av batterier:

	Beakta hänvisningar på batteriet, i bruksanvisningen samt i driftsanvisningen för fordonet!
	Använd ögonskydd!
	Håll barn borta från syror och batterier!
	Risk för explosion!
	Eld, gnistor, brinnande ljus och rökning förbjuden!
	Frättningsrisk!
	Första hjälpen!
	Varningshänvisning!
	Återvinning!
	Kasta inte batteri i soptunna!

⚠ FARA

Risk för explosion!

- Använd bara batterier med polskydd. Ersätt polskydd vid förlust.

⚠ FARA

Risk för explosion!

- Lägg inga verktyg eller liknande på batteriet. Risk för kortslutning och explosion.

⚠ FARA

Risk för skada!

- Sår får aldrig komma i kontakt med bly.
Tvätta alltid händerna efter arbete med batterier.

⚠ FARA

Brand- och explosionsfara!

- Rökning och öppen eld är förbjuden.
- I lokalen där batterier laddas upp måste du sörja för god ventilation eftersom explosiva gaser bildas vid uppladdningen.

⚠ FARA

Frättningsrisk!

- Syrestänk i ögon eller på huden skall sköljas av med rikligt klart vatten.
- Uppsök därefter omgående en läkare.
- Nedsmutsade kläder ska tvättas med vatten.

Installera och ansluta batteriet



- 1 Pluspol
- 2 Polövertäckning
- 3 Minuspol

- Placera batteriet i batterifästet.
- Skruva fast fästena på batteriets botten.
- Anslut polklämman (röd kabel) till pluspolen (+).
- Anslut den andra polklämman till minuspolen (-).
- Montera polskydd.
- Kontrollera att batteripolerna och polklämmorna skyddas tillräckligt med skyddsfett.

Kontrollera och korrigerar batteriets vätskenivå

FÖRSIKTIGHET

Risk för skada!

- Kontrollera regelbundet vätskenivån på syrefyllda batterier.
- Vrid ur alla cellförslutningar.
- Gör ett prov med en syreprovare i varje cell.
 - Syran i ett fulladdat batteri har vid 20 °C en specifik vikt på 1,28 kg/l.
 - Syran i delvis laddade batterier har en specifik vikt mellan 1,00 och 1,28 kg/l.
 - Syrans specifika vikt måste vara den samma i alla celler.
- Håll tillbaka syreproven i samma cell igen.
- Fyll på med destillerat vatten i cellerna med för låg vätskenivå.
- Ladda batteriet.
- Skruva i celförslutningarna.

Ladda batteriet

⚠ FARA

Risk för skada!

- Tänk på säkerhetsföreskrifterna när batterier hanteras. Beakta bruksanvisningen från den som tillverkat laddaren.

⚠ FARA

Risk för skada!

- Ladda bara upp batterier med ett passande uppladdningsaggregat.

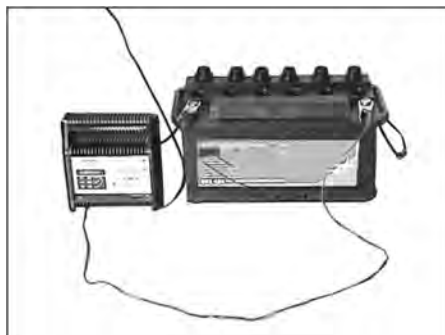

- Vrid ur alla celförslutningar. (endast vid underhållsfritt batteri)
- Anslut uppladdningsaggregatets pluspolledning till pluspolen på batteriet.
- Anslut uppladdningsaggregatets minuspolledning till minuspolen på batteriet.
- Stick i nätkontakten och sätt på uppladdningsaggregatet.
- Ladda upp batteriet med minsta möjliga laddningsström.
- När ett batteri är uppladdat, skilj först laddaren från nätet och sedan från batteriet.
- Skruva i celförslutningarna. (endast vid underhållsfritt batteri)

Ta ur batteri

- Koppla ifrån den andra polklämman vid minuspolen (-).
- Koppla ifrån den andra polklämman vid pluspolen (+).
- Lossa fästena på batteriets botten.
- Ta loss batteriet ur batterihållaren.
- Avfallshandtera förbrukade batterier enligt gällande bestämmelser.

Kontrollera motorns oljenivå och fylla på

⚠ FARA

Risk för brännskada!

→ Låt motorn svalna.

- Kontrollera motorns oljenivå tidigast 5 minuter efter att motorn har kopplats från.



- 1 Oljepåfyllningslock (motor)
- 2 Oljesticka

- Dra ut oljestickan.
- Torka av oljestickan och skjut in.
- Dra ut oljestickan.
- Kontrollera oljenivån.
- Skjut åter in oljestickan.

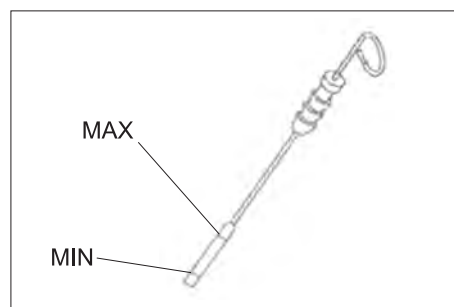

- Oljenivån måste ligga mellan "MIN"- och "MAX"-markeringarna.
- Om oljenivån är under "MIN"-markeringen, fyll på med motorolja.
- Fyll inte på med olja över "MAX"-markeringen.
- Skruva loss oljepåfyllningslocket
- Fyll på med motorolja. Oljesorter se kapitel Tekniska data.
- Stäng oljepåfyllningslocket.
- Vänta minst 5 minuter.
- Kontrollera motorns oljenivå.

Byta motorolja och motoroljefilter

FÖRSIKTIGHET

Risk för brännskador på grund av het motorolja.

- Låt motorn svalna.
- Ställ fram uppsamlingsstråg för minst 6 liter motorolja.
- Låt motorn svalna.

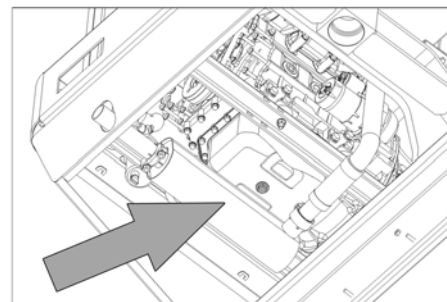

- Skruva ut oljeavtappningskruven.
- Skruva loss oljepåfyllningslocket
- Släpp ut olja.



- 1 Motoroljefilter
 - 2 Drivmedelsfilter
- Skruva av oljefiltret.
 - Rengör upptag och tätningssytor.

- Stryk på med olja på tätningen till det nya oljefiltret före montering.
- Dra fast det nya oljefiltret för hand.
- Skruva på oljeavtappningskruven inklusive ny tätning.
Åtdragningsmoment: 25 Nm
- Fyll på med motorolja.
För oljesorter och påfyllningsmängd, se kapitlet Tekniska data.
- Stäng oljepåfyllningslocket.
- Låt motorn vara igång ca 10 minuter.
- Kontrollera motorns oljenivå.

Kontrollera bränslefilteret

- Kontrollera om bränslefilteret är smutsigt.
- Rengör bränslefilter och filterhus vid behov. Byt vid behov ut bränslefilteret.

Byt ut bränslefilter



- 1 Bensinkran
 - 2 Drivmedelsfilter
- Stäng bensinkranen
 - Skruva loss bränslefilteret och byt ut det.



- 1 Bensinkran
 - 2 Drivmedelsfilter
- MEDDELANDE**
Fyll på bränslefilteret med diesel innan det monteras.

- Skruva på en nytt bränslefilter.
- Dra fast bränslefilteret med ett åtdragningsmoment på 20Nm.
- Öppna bensinkranen.

Töm ur kondensvatten vid vattenavskiljare för dieselbränsle

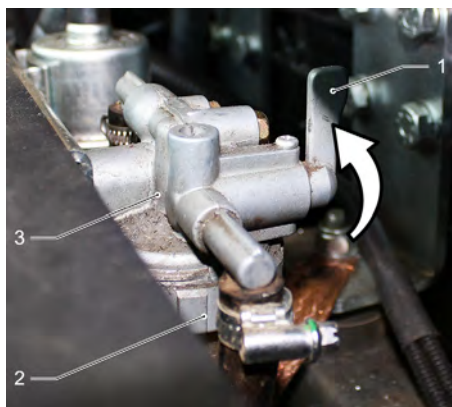

- 1 Bensinkran
 - 2 Avskiljarkopp
 - 3 vattenavskiljare
- Stäng bensinkranen
 - Skruva av avskiljarkoppen och töm den.
 - Skruva fast avskiljarkoppen.
 - Öppna bensinkranen.

Kontrollera hydrauloljenivån och fylla på hydraulolja

MEDDELANDE

Sopbehållaren får inte vara upplyft.

- Öppna motorkåpa.

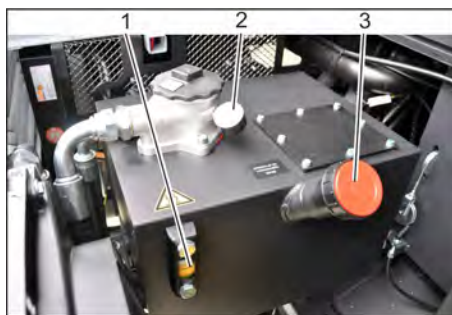

- 1 Synglas
 - 2 Manometer
 - 3 Förslutningslock, oljepåfyllningsöppning
- Kontrollera nivån på hydrauloljan med hjälp av synglasets.
 - Oljenivån måste ligga mellan "MIN"- och "MAX"-markeringarna.
 - Befinner sig oljenivån under "MIN"-markering så fyll på hydraulolja.
 - Skruva bort locket på oljepåfyllningsöppningen.
 - Rengör påfyllningsområdet.
 - Fyll på med hydraulolja.
Oljesorter se kapitel Tekniska data.
 - Skruva på locket på oljepåfyllningsöppningen.

MEDDELANDE

Om manometern visar ett förhöjt hydrauloljetryck måste hydrauloljefiltret bytas ut av Kärcher-kundtjänst.

Kontrollera hydrauliken

MEDDELANDE

Underhållsarbeten på hydraulikanläggningen får endast genomföras av Kärcher kundtjänst.

- Aktivera på parkeringsbromsen.
- Starta motorn.
- Kontrollera samtliga hydraulikslangar och anslutningar avseende täthet.

Kontroll och skötsel av vattenkylaren

△ FARA

Risk för bränn- och skållningsskador.

- Låt vattenkylaren svalna i minst 20 minuter.
- Kontrollera kylvattennivån vid utjämningsbehållare (vattennivå mellan MIN och MAX.
- Rengör kylarlameller.
- Kontrollera tätheten hos kylarslangar och anslutningar.
- Rengör fläkt.

Inspektera sopvalsen

- Starta motorn.
- Hög sopbehållare ända till slutposition.
- Stäng av motorn.
- Aktivera på parkeringsbromsen.
- Använd säkringsstav vid höjdtömning.
- Ta bort band eller ledningar från sopvalsen.
- Drag ut säkerhetsstav.
- Starta motorn.
- Sänk ner behållaren ända till slutposition.
- Stäng av motorn.

Byta ut sopvals



- 1 Nyckel
 - 2 Sidoskydd
- Kör upp sopmaterialbehållaren och säkra med säkringsstag.
 - Öppna sidoskydd med nyckel .



- 1 Hållarbygel
- 2 Vingmutter
- 3 Tätning på sidan

- Skruva bort vingmuttrar.
- Ta av hållarbygeln.
- Skruva loss vingmuttrar på fästplåten till sidopackningen och ta bort plåten.
- Fäll tätningen utåt.
- Skruva ur sopfalshållarens fästskruv och fäll ut hållaren.
- Ta ur sopvalsen.

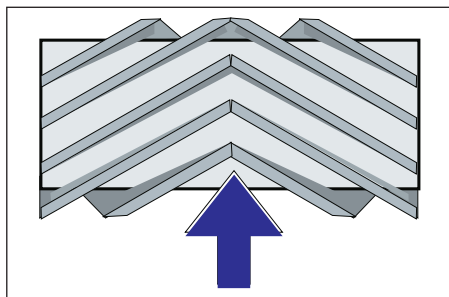

Sopvalsens installationsposition i korriger-ning (sett ovanifrån)

Observera: Beakta borstsatsens position vid installation av en ny sopvals.

- Montera ny sopvals. Spåren på sopvalsen måste placeras på kammarna på mitt emot liggande arm.

Observera: Sopspegeln måste ställas in på nytt efter installation av en ny sopvals.

Kontrollera och ställ in sopvalsens sopspegel

- Kontrollera lufttrycket i däcken.
- Stäng av sugfläkt.
- Kör sopmaskinen på en plant och jämnt underlag som är tydligt täckt med damm eller krita.
- Sänk ner sopvalsen med manöverspa-ken och låt den gå (ca. 10 sek).
- Lyft upp sopvalsen.
- Kör maskinen baklänges.
- Kontrollera resultatet.

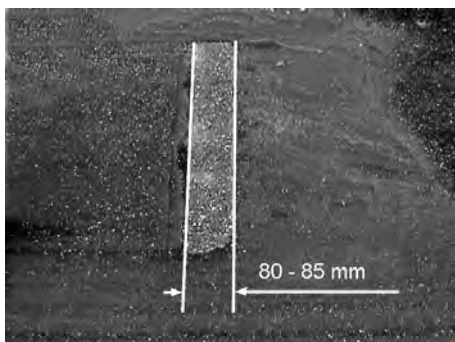

Sopytans form ska vara en jämn kvadrat som är mellan 80-85 mm bred.

Ställa in sopspegel



- 1 Fjäder
- 2 Inställningsmutter
- 3 Kontramutter
- 4 Gångstäng

- Ställ in sopspegel genom justering av inställningsskruven.
- Kontrollera resultatet.

Kontrollera och ställ in sidoborstens sopspegel

- Kontrollera lufttrycket i däcken.
- Lyft sidoborstarna.
- Kör sopmaskinen på en plant och jämnt underlag som är tydligt täckt med damm eller krita.
- Sänk ner sidoborsten med manöverspa-ken och låt den gå (ca. 10 sek).
- Lyft sidoborstarna.
- Kör maskinen baklänges.
- Kontrollera resultatet.

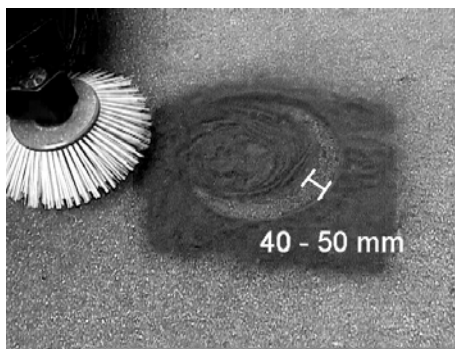

Bredden på sopspegeln bör ligga mellan 40-50 mm.

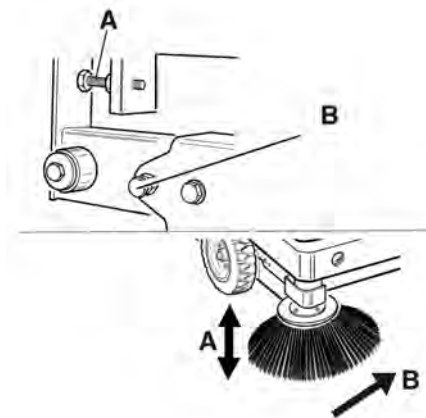

- Korrigera sopspegeln med de två in-ställningsskruvarna.
- Kontrollera resultatet.

Ställ in sidopackningar

△ FARA

Risk för skada!

- Sätt alltid säkerhetsstav på plats när sopmaterialbehållaren är upphöjd.
- Utför endast säkringen från utanför risk-området.

- Kontrollera lufttrycket i däcken.
- Kör upp sopbehållare och säkra med säkringsstag.
- Fäll upp säkringsstången för högtöm-ning och stick in den i hållaren (säkrad).

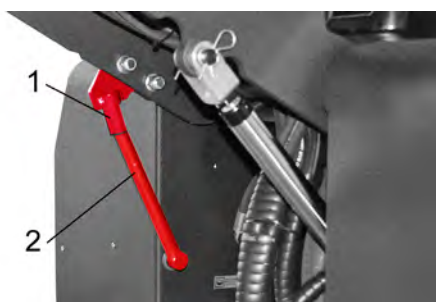

- 1 Hållare säkringsstång
 - 2 Säkringsstång
- Öppna sidoskydd, följ beskrivningen i kapitlet "Byta sopvals".
 - Lossa 6 vingmuttrar på fästplåten på si-dan.
 - Lossa 3 muttrar (NV 13) på främre fäst-plåten.
 - Tryck ner sidopackningen (långhål) tills den befinner sig 1 - 3 mm från golvet.
 - Skruva fast fästplåtar.
 - Gör om proceduren på andra sidan.

Kontrollera lufttrycket i däcken

- Ställ sopmaskinen på ett jämnt under-lag.
 - Anslut kontrollaggregatet till däckventi-len.
 - Kontrollera lufttrycket och korriger vid behov.
- Tillåtet lufttryck för däck, se kapitlet Tekniska data.

Rengör dammfilter manuellt



- Välj manuell filterrengöring.

Kontrollera/byta dammfilter

△ VARNING

Risk för skada!

- Bär dammskyddsmask vid arbeten på filteranläggningen. Beakta säkerhetsfö-reskrifterna för arbeten med fint damm.
- Rengör dammfilter med knappen filter-rengöring.
- Töm sopbehållaren.



- 1 Låsning maskinhuv
 - 2 Motorhuv
 - 3 Filterskydd
- Öppna spärren genom att skruva ur skruven med stjärngrepp.
 - Fäll maskinhuv framåt.

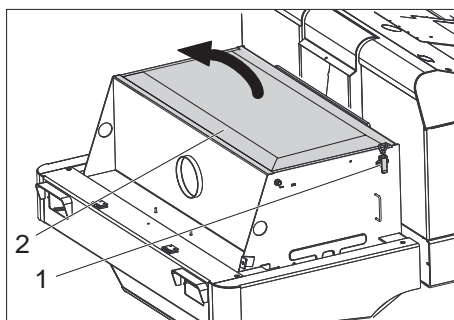

- 1 Förslutning, filterkåpa (2x)
 - 2 Filterskydd
- Öppna locket.
→ Öppna filterskydd.



- 1 Tvärsträva
 - 2 Dammfilter
- Kontrollera dammfilter, rengör eller byt ut vid behov.
Hänvisning
Endast Kärcher kundtjänst får byta ut dammfiltret.
→ Sätt fast filterskyddet och regla fast detta.

Kontrollera och ställ in drivrem

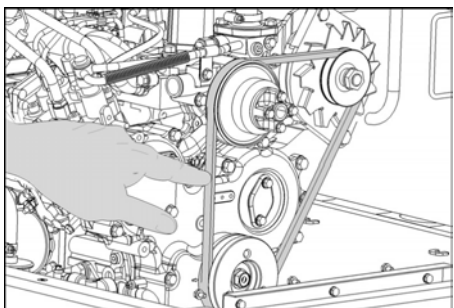

- Drivremmen måste ge efter ca 7-9 mm vid ett tryck på 10 kg.
→ Låt en auktoriserad Kärcher-kundtjänst ställa in kilremmens spänning.

Kontrollera och byta luftfilter

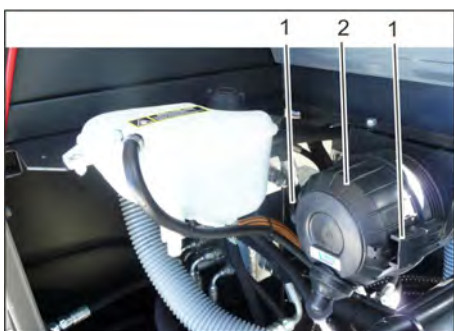

- 1 Tillslutning
 - 2 Luftfilterhus
- Ta loss luftfilterhuset.
→ Byt ut luftfilterinsatsen.
Anvisning: Monteringsposition med utblåsöppning neråt (se bild).

Rengör centrifugalkraftsavskiljaren

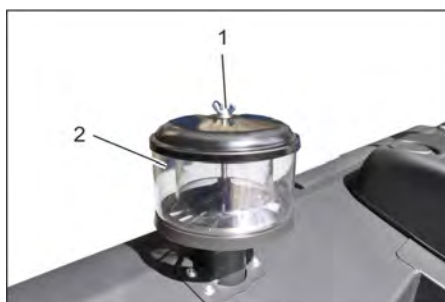

- 1 Vingmutter
 - 2 Centrifugalkraftsavskiljare
- Skruva loss vingmuttern på centrifugalkraftsavskiljaren.
→ Rengör centrifugalkraftsavskiljaren.

Kontrollera kylvätskenivå

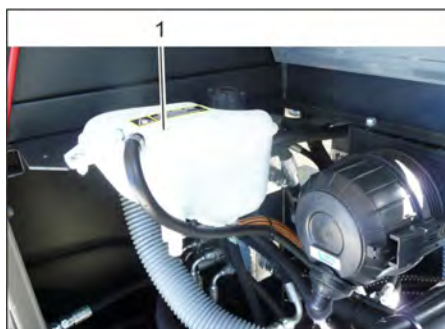

- 1 Utjämningsbehållare för kylvätskenivå
- Kontrollera nivån när motorn är kall.
→ Kontrollera fyllnadsnivån i utjämningsbehållaren för kylvätska.
Rätt kylvätskenivå måste ligga mellan den övre och den undre markeringen.

Byta ut säkringar



- Skruva ut den räfflade muttern.
→ Öppna locket på säkringshållaren.
→ Kontrollera säkringar.
→ Byt ut defekta säkringar.
Observera: Använd bara säkringar med samma säkringsvärden.
Observera: Säkringen FU 01 sitter i motorrummet.



FU 01	Huvudsäkring	60 A
FU 02	Tuta Hydrauloljekylare	20 A
FU 03	Säkerhetsrelä Multifunktionsindikering	10 A
FU 04	Varningslampor runt om	5 A
FU 05	Säkerhetsrelä Tidsfördröjning	25 A
FU 06	Hyttbelysning Vindrutetorkare	10 A
FU 07	Drivmedelpump	10 A
FU 08	Tidrelä Sätesskontakt-brytare	3 A
FU 09	Belysning vänster	7,5 A
FU 10	Belysning höger	7,5 A
FU 11	Arbetsbelysning fram (halvljus)	10 A
FU 12	Skaksystem	20 A
FU 13	Backningssignal	5 A

Åtgärder vid störningar

Störning	Åtgärd
Maskinen startar inte	Ta plats på förarsätet, sätessensorn aktiveras
	För att motorn ska kunna startas måste bromspedalen tryckas ned.
	Ladda upp eller byta ut batteriet
	Tanka bränsle, lufta ur bränslesystemet
	Byta bensinfilter
	Bränsleledningssystem, kontrollera anslutningar och förbindelser och reparera vid behov
	Ta kontakt med Kärcher-kundtjänst
Motorn går ojämnt	Rengör luftfiltret eller byt ut filterinsatsen
	Bränsleledningssystem, kontrollera anslutningar och förbindelser och reparera vid behov
	Ta kontakt med Kärcher-kundtjänst
Motor överhettad	Fyll på med kylmedel
	Spola igenom kylare
	Sträck drivrem
	Ta kontakt med Kärcher-kundtjänst
Motorn går, men maskinen kör bara långsamt eller inte alls	Lossa parkeringsbromsen
	Ställ gasspaken i det främsta läget (högt varvtal).
	Kontrollera om band eller snören har lindats upp.
	Ta kontakt med Kärcher-kundtjänst
Pipande ljud i hydrauliken	Fyll på hydraulikvätska
	Ta kontakt med Kärcher-kundtjänst
Borstarna snurrar endast långsamt eller inte alls	Ställ gasspaken i det främsta läget (högt varvtal).
	Kontrollera om band eller snören har lindats upp.
	Ta kontakt med Kärcher-kundtjänst
Liten eller ingen sugkraft i borstområdet	Kontrollera dammfilter, rengör eller byt ut.
	Ta kontakt med Kärcher-kundtjänst
Maskinen dammar	Ställ in sidopackningar
	Starta fläkt
	Kontrollera dammfilter, rengör eller byt ut.
	Byta filtertätningar
	Öppna behållarluckan.
	Ta kontakt med Kärcher-kundtjänst
Sopenheten låter skräp ligga	Töm sopbehållaren
	Kontrollera dammfilter, rengör eller byt ut.
	Byta ut sopvals
	Ställa in sopspegel
	Byt ut tätningband på sopbehållaren
	Åtgärda blockering på sopvals
	Öppna behållarluckan.
	Ta kontakt med Kärcher-kundtjänst
Sopbehållaren lyfts och sänks ej	Ställ gasspaken i det främsta läget (högt varvtal).
	Ta kontakt med Kärcher-kundtjänst
Behållarluckan öppnar sig inte	Ta kontakt med Kärcher-kundtjänst
Driftstörningar med hydrauliskt aktiverade delar	Ta kontakt med Kärcher-kundtjänst

Tekniska data

		KM 150/500 R D Classic
Maskindata		
Körhastighet, framåt	km/h	12
Körhastighet, bakåt	km/h	12
Lutningsgrad (max.)	%	18
Yteffekt utan sidoborstar	m ² /h	14400
Yteffekt med sidoborstar	m ² /h	18000
Arbetsbredd utan sidoborstar	mm	1200
Arbetsbredd med sidoborstar	mm	1500
Skyddssätt droppvattenskyddad	--	IPX 3
Drifttid med full tank	h	10
Motor		
Typ	--	YANMAR 3TNV76A
Byggnadssätt	--	3-cylinder-fyrtakts-dieselmotor
Kylning	--	Vattenkylning
Vridriktning	--	Motsols:
Borring	mm	70
Avstånd	mm	82
Slagvolym	cm ³	1116
Oljemängd	l	3,5
Varvtal vid drift	1/min	2500
Maximalt varvtal	1/min	2500
Tomgångsvarvtal	1/min	1300
Effekt max.	kW/PS	15,8 / 21,5
Högsta vridmoment vid 2400-2900 1/min	Nm	84,1
Oljefilter	--	Filterpatron
Uppsugningsluftfilter	--	Invärdig filterpatron, utvärdig filterpatron
Drivmedelsfilter	--	Filterpatron
Elektrisk anläggning		
Batteri	V, Ah	12, 62
Generator, trefas	V, A	12, 55
Startmotor	--	Elstart
Hydraulisk anläggning		
Oljemängd i den kompletta hydraulikanläggningen	l	35
Oljemängd i hydrauliktanken	l	28
Oljesorter		
Motor (över 25 °C)	--	SAE 30, SAE 10W-30, SAE 15W-40
Motor (0 till 25 °C)	--	SAE 20, SAE 10W-30, SAE 10W-40
Motor (under 0 °C)	--	SAE 10W, SAE 10W-30, SAE 10W-40
Hydraulik	--	HV 46
Sopbehållare		
Max avlastningshöjd	mm	1470
Sopbehållarens volym	l	500
Sopvals		
Sopvalsdiameter	mm	380
Sopvalsbredd	mm	1200
Varvtal	1/min	360
Sopspegel	mm	80
Sidoborste		
Sidoborste diameter	mm	600
Varvtal (steglöst)	1/min	0 - 54
Däck		
Storlek fram	--	5.00-8 10PR
Storlek bak	--	4.00-8 8PR

Bromsar		
Framhjul	--	mekanisk
Bakhjul	--	hydrostatisk
Filter- och sugsystem		
Byggnadssätt	--	Fickfilter
Varvtal	1/min	2900
Filteryta findammfilter	m ²	7
Märkundertryck sugsystem	mbar	18,5
Märkvolymström sugsystem	m ³ /h	1650
Skaksystem	--	Elmotor
Omgivningsförhållanden		
Temperatur	°C	-5 till +40
Luftfuktighet, ingen daggning	%	0 - 90
Beräknade värden enligt EN 60335-2-72		
Brusnivå		
Ljudtrycksnivå L _{pA}	dB(A)	80
Osäkerhet K _{pA}	dB(A)	3
Ljudteffektsnivå L _{WA} + Osäkerhet K _{WA}	dB(A)	102
Vibrationer i apparaten		
Hand-Arm Vibrationsvärde	m/s ²	1,3
Säte	m/s ²	1,2
Osäkerhet K	m/s ²	0,2
Mått och vikt		
Längd x Bredd x Höjd	mm	2442x1570x1640
Vändningsradie höger	mm	1515
Vändningsradie vänster	mm	1600
Tomvikt	kg	1394
Tillåten totalvikt	kg	2240
Tillåten axelbelastning fram	kg	1408
Tillåten axelbelastning bak	kg	832
Innehåll drivmedelstank, diesel	l	26
Med reservation för tekniska ändringar!		

Försäkran om EU-överensstämmelse

Härmed försäkras vi att nedanstående be-tecknade maskin i ändamål och konstruk-tion samt i den av oss levererade versionen motsvarar EU-direktivens tillämpliga grundläggande säkerhets- och hälsokrav. Vid ändringar på maskinen som inte har godkänts av oss blir denna överensstäm-melseförklaring ogiltig.

Produkt: Sopmaskin med sittmöjlighet

Typ: 1.186-xxx

Tillämpliga EU-direktiv

2006/42/EG (+2009/127/EG)

2004/108/EG

2000/14/EG

Tillämpade harmoniserade normer

EN 60335-1

EN 55012: 2007 + A1: 2009

EN 55014-2: 1997+A1: 2001+A2: 2008

Tillämpade nationella normer

-

Tillämpad metod för överensstäm-melsevärdering

2000/14/EG: Bilaga V

Ljudeffektsnivå dB(A)

Upmätt: 99

Garanterad: 102

Undertecknade agerar på order av och med fullmakt från företagsledningen.

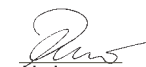
H. Jenner
CEO

S. Reiser
Head of Approval

Dokumentationsbefullmäktigad:
S. Reiser

Alfred Kärcher GmbH & Co. KG

Alfred-Kärcher-Str. 28 - 40



71364 Winnenden (Germany)

Tel.: +49 7195 14-0

Fax: +49 7195 14-2212

Winnenden, 2011/03/01

Yleisiä ohjeita	FI	1
Ympäristönsuojelu	FI	1
Takuu	FI	1
Varusteet ja varaosat	FI	1
Käyttöohjeessa esiintyvät symbolit	FI	1
Laitteessa olevat symbolit	FI	1
Käyttötarkoitus	FI	2
Ennakoitavissa oleva virheellinen käyttö	FI	2
Sopivat päällysteet	FI	2
Turvaohjeet	FI	2
Käyttöä koskevia turvaohjeita	FI	2
Turvaohjeet ajokäyttöön	FI	2
Polttomootorilla varustetut laitteet	FI	2
Korkeatyhjennysellä varustetut laitteet	FI	2
Ajajan suojakatolla varustetut laitteet	FI	2
Turvaohjeet laitteen kuljettamiseen	FI	2
Turvaohjeet hoitoa ja huoltoa varten	FI	3
Toiminta	FI	3
Purkuohjeet	FI	3
Ohjauksen ja käyttölaitteet	FI	4
Kuva: Lakaisukone	FI	4
Ohjauspaneeli	FI	4
Polkimet	FI	4
Virtalukko/toimintopainikkeet	FI	4
Käyttövipu	FI	4
Merkkivalot ja monitoiminäyttö	FI	5
Ennen käyttöönottoa	FI	5
Seisontajarrun lukitus/vapautus	FI	5
Lakaisukoneen liikuttaminen ilman omaa käyttöä	FI	5
Lakaisukoneen liikuttaminen omalla käytöllä	FI	5
Käyttöönotto	FI	5
Yleisiä ohjeita	FI	5
Tarkastus- ja huoltotyöt	FI	5
Tankkaus	FI	5
Käyttö	FI	5
Kuljettajan istuimen säätö	FI	5
Laitteen käynnistys	FI	5
Laitteen ajaminen	FI	5
Lakaisukäyttö	FI	6
Roskasäiliön tyhjennys	FI	6
Laitteen kytkeminen pois päältä	FI	6
Kuljetus	FI	6
Säilytys	FI	7
Seisonta-aika	FI	7
Hoito ja huolto	FI	7
Yleisiä ohjeita	FI	7
Puhdistaminen	FI	7
Huoltovälit	FI	7
Huoltotoimenpiteet	FI	7
Häiriöapu	FI	12
Tekniset tiedot	FI	13
EU-standardinmukaisuustodistus	FI	14



  Lue tämä alkuperäisiä ohjeita ennen laitteesi käyttämistä, säilytä käyttöohje myöhempää käyttöä tai mahdollista myöhempää omistajaa varten. Lue turvaohjeet nro 5.956-250 ehdottomasti ennen laitteen ensimmäistä käyttökertaa!

Yleisiä ohjeita

Jos havaitset pakkauksesta purkaessasi kuljetusvaurioita, ota yhteyttä myyjäliikkeeseen.

- Laitteeseen kiinnitetyt varoitus- ja opastuskilvet antavat tärkeitä ohjeita turvallista käyttöä varten.
- Tämän käyttöohjeen ohjeiden ohella on noudatettava lainmukaisia yleisiä turvallisuus- ja tapaturmantorjuntamääräyksiä.

Ympäristönsuojelu

	Pakkausmateriaalit ovat kierrätettäviä. Älä käsittele pakkauksia kotitalousjätteenä, vaan toimita ne jätteiden kierrätykseen.
	Käytetyt laitteet sisältävät arvokkaita kierrätettäviä materiaaleja, jotka tulee toimittaa kierrätykseen. Tästä syystä, toimita vanhat laitteet vastaaviin keräilylaitoksiin.
	Moottoriöljyä, dieseliä ja bensiiniä ei saa päästää ympäristöön. Suojaa maaperää ja hävitä jäteöljy ympäristöstävällisesti.

Huomautuksia materiaaleista (REACH)
Ajantasaisia tietoja ainesosista löytyy osoitteesta:
www.kaercher.com/REACH

Takuu

Kussakin maassa ovat voimassa valtuuttamamme myyntiorganisaation julkaisemat takuehdot. Materiaali- ja valmistusvirheitä aiheuttavat virheet laitteessa korjaamme takuuaikana maksutta. Takuutapauksessa ota yhteys ostotositteen kanssa jällemyyjään tai lähimpään valtuutettuun huoltoon.

Varusteet ja varaosat

- VAARA**
Vaaratilanteiden eliminoimiseksi, vain valtuutettu asiakaspalvelupiste saa korjata koneen ja vaihtaa sen varaosat.
- Vain sellaisten lisävarusteiden ja varaosien käyttö on sallittua, jotka valmistaja on hyväksynyt. Alkuperäiset lisävarusteet ja varaosat takaavat, että laitetta voidaan käyttää turvallisesti ja häiriöttömästi.
 - Tärkeimpien osien varaosaluettelo löytyy tämän käyttöohjeen lopusta.
 - Saat lisätietoja varaosista osoitteesta www.karcher.fi, osiosta Huolto.

Käyttöohjeessa esiintyvät symbolit

VAARA

Varoittaa välittömästi uhkaavasta vaarasta, joka voi aiheuttaa vakavan ruumiinvamman tai johtaa kuolemaan.

VAROITUS

Varoittaa mahdollisesti vaarallisesta tilanteesta, joka voi aiheuttaa vakavan ruumiinvamman tai voi johtaa kuolemaan.

VARO

Viittaus mahdollisesti vaaralliseen tilanteeseen, joka voi aiheuttaa lievän ruumiinvamman tai aineellisia vahinkoja.

HUOMIO

Huomautus mahdollisesta vaarallisesta tilanteesta, joka voi aiheuttaa aineellisia vahinkoja.

Laitteessa olevat symbolit

	Kuuma pinta aiheuttaa palamisvaaran! Anna pakoputken jäähtyä ennen sen parissa työskentelyä.
	Käytä aina tarkoitukseen soveltuvia käsineitä käyttäessäsi laitetta.
	Ajoneuvon liikkuvien osien väliin joutumisen aiheuttama puristuksiinjäämisaara.
	Liikkuvien osien aiheuttama loukkaantumisaara. Älä kurota sisään.
	Palovaara. Älä imuroi mitään palavia tai hehkuvia kohteita.
	Kiinnike nostoketjulle / nostopiste
	Rengaspaine (maks.) 0.8 MPa 8.0 bar
	Tunkin asetuskohdat
	Ajoalustan maks. kaltevuus, kun ajetaan roskasäiliön ollessa nostettuna ylös.
	Aja ajosuunnassa olevaa nousuja vain, jos nousun kaltevuus on enintään 18%.
	Vaurioitumisvaara! Älä pese pölysuodatin.

Käyttötarkoitus

Lakaisukone on tarkoitettu ammattimaiseen lattia-/maapohjapintojen puhdistamiseen ja esim. seuraaville käyttöalueille:

- Parkkipaikat
 - Tuotantolaitokset
 - Logistiikka-alueet
 - Hotellit
 - Vähittäiskaupat
 - Varastoalueet
 - Jalkakäytävät
- Käytä lakaisukonetta ainoastaan tämän käyttöohjeen ohjeiden mukaisesti. Kaikki tästä poikkeava käyttö katsotaan tarkoituksenvastaiseksi. Valmistaja ei vastaa poikkeavasta käytöstä johtuvista vahingoista, riski on yksin käyttäjän.
- Laitetta ei saa muuttaa.
- Lakaisukone soveltuu vain käyttöohjeessa mainituille päällystepinnoille.
- Ajo on sallittu vain yrittäjän tai hänen valtuutettunsa koneen käyttöön vasta paaksi annetuilla pinnoilla.
- Yleensä pätee: Pidä helposti syttyvät aineet kaukana laitteesta (räjähdys-/tulpalovaara).

Ennakoitavissa oleva virheellinen käyttö

- Älä koskaan lakaise/ime räjähdysherkkiä nesteitä, palavia kaasuja sekä laimentamattomia happoja tai liuottimia! Niihin kuuluvat bensiini, väriohennusaineet, tai polttoöljy, jotka voivat muodostaa räjähdysherkkiä höyryjä tai seoksia pyörrevirtauksen seurauksena imuilman kanssa, lisäksi asetonin, laimentamattomat hapot ja liuottimet, koska ne syövyttävät laitteessa käytettyjä materiaaleja.
- Älä koskaan lakaise/imuroi voimakkaasti alkaalisten ja happamien puhdistusaineiden kanssa reagoivia metallipölyjä (esim. alumiini, magnesium, sinkki), ne muodostavat räjähtäviä kaasuja.
- Älä lakaise/ime mitään palavaa tai hehkuva.
- Laitte ei sovellu terveydelle vaarallisten aineiden poistamiseen.
- Laitetta ei saa käyttää suljetuissa tiloissa.
- Oleskelu vaara-alueella on kielletty. Käyttö räjähdysalttiissa tiloissa on kielletty.
- Laitteessa ei saa kuljettaa muita henkilöitä käyttäjän lisäksi.
- Esineiden työntäminen/vetäminen tai kuljettaminen tämän laitteen avulla ei ole sallittua.

Sopivat päällysteet

- Asfaltti
- Teollisuuslattia
- Pinnoittamaton lattia
- Betoni
- Kivilaatta

Turvaohjeet



Kuulovammavaara. Laitetta käytettäessä on ehdottomasti käytettävä asianmukaisia kuulonsuojaimia.

Käyttöä koskevia turvaohjeita

- Ennen lailleen käyttöä on tarkistettava yhdessä toimintalaitteiden kanssa, että se on asianmukaisessa kunnossa ja käyttöturvallisuus on taattu. Jos kunto ei ole moitteeton, laitteen ja varusteiden käyttö ei ole sallittua.
- Käytettäessä laitetta vaara-alueilla (esim. huoltoasemilla) on noudatettava vastaavia turvallisuusmääräyksiä. Käyttö räjähdysalttiissa tiloissa on kielletty.
- ⚠ **VAARA**
Loukkaantumiskaava!
→ Älä käytä laitetta ilman putoavilta esineiltä suojaavaa suojakatosta sellaisilla alueilla, joilla on mahdollista, että käyttäjään voi osua putoavia esineitä.
- Käyttäjän on käytettävä laitetta tarkoituksenmukaisesti. Käyttäjän on huomioidava paikalliset olosuhteet ja työskennellessään laitteella kiinnitettävä huomiota muihin henkilöihin, erityisesti lapsiin.
- Laitetta käytettäessä on noudatettava ajoneuvoja koskevia moottoriajoneuvoja koskevia ohjeita, säännöksiä ja lakeja.
- Käyttäjän tulee töiden aloittamista varmistaa, että kaikki suojavarusteet ovat asianmukaisesti paikoillaan ja toimivat.
- Laitteen käyttäjä on vastuussa muille henkilöille tai heidän omaisuudelleen aiheutuvista vahingoista.
- Käytä tiukkaa vaatetusta. Käytä kunnollisia jalkineita ja vältä väljää vaatetusta.
- Tarkasta lähialue ennen liikkeelle lähtöä (esim. lapsia). Huomioi riittävä näkyvyys!
- Älä koskaan jätä laitetta valvomatta niin kauan kuin se on kytkettynä päälle. Käyttäjä saa poistua laitteesta vasta, kun avain (Intelligent Key) on poistettu ja laite on varmistettu tahattoman liikkuamisen varalta.
- Jotta laitetta ei käytettäisi luvottomasti, poista aina avain virtalukosta.
- Laitetta saa käyttää vain sellainen henkilö, joka on perehtynyt laitteen käsitteilyyn tai on osoittanut, että on pätevä käyttämään laitetta. Lisäksi käyttäjän oltava valtuutettu kyseisen laitteen käyttöön.
- Laitetta eivät saa käyttää sellaiset henkilöt (lapset mukaan lukien), joilla on rajoittuneet fyysiset, aistimukselliset tai henkiset kyvyt tai, joilta puuttuu laitteen käyttämiseen tarvittava kokemus ja/tai tietoa, paitsi jos heidän turvallisuudesta vastaava henkilö valvoo heitä tai on antanut heille laitteen käyttämiseen tarvittavat ohjeet.

→ Lapsia on valvottava sen varmistamiseksi, että he eivät leiki laitteella.

Turvaohjeet ajokäyttöön

⚠ VAARA

- Onnettomuusvaara, loukkaantumiskaava!
→ Ajonopeus pitää sovittaa kulloisiinkin olosuhteisiin.
Kaatumisvaara suurissa nousuissa.
→ Aja ajosuunnassa olevaa nousuja vain, jos nousun kaltevuus on enintään 18%.
Kaatumisvaara epästabiililla alustalla.
→ Laitetta on liikutettava ainoastaan kiinteällä alustalla.
Kaatumisvaara liian suurissa sivunousuissa.
→ Poikittain ajosuuntaan on ajettava vain nousuja, joiden kaltevuus on enintään 10%.

Polttomoottorilla varustetut laitteet

⚠ Vaara

- Loukkaantumiskaava!
→ Pakokaasuaukkoa ei saa peittää tai sulkea.
→ Älä kumarru pakokaasuaukon yläpuolelle äläkä kosketa sitä (palovaara).
→ Älä kosketa käyttömoottoria (palovaara).
→ Pakokaasut ovat myrkyllisiä ja terveydelle vaarallisia, niitä ei saa hengittää.
→ Sammuttamisen jälkeen moottorin jälkikäynti kestää n. 3 - 4 sekuntia. Tänä aikana on oltava ehdottomasti kaukana käyttöalueesta.

Korkeatyhjennyksellä varustetut laitteet

⚠ VAARA

- Loukkaantumiskaava!
→ Korkeatyhjennyksen yhteydessä roskaääliö on nostettava kokonaan ylös ja varmistettava.

Ajajan suojakatolla varustetut laitteet

HUOMAUTUS

Ohjaamon suojakatto (valinnainen) suojaa suuremmilta putoavilta esineiltä. Mutta ne eivät suojaa katolleen pyörähtäessä!

Turvaohjeet laitteen kuljettamiseen

- Huomioi kuljetettaessa laitteen paino.
→ Akun kaapelit on irrotettava kuljetuksen ajaksi ja laite on kiinnitettävä huolellisesti.

Turvaohjeet hoitoa ja huoltoa varten

- Laitteesta on sammutettava virta ja virta-avain on poistettava virtalukosta ennen laitteen huoltamista ja puhdistamista, osien vaihtamista sekä muuntamista toisenlaisista toimintaa varten.
- Akku on kytkettävä irti ennen sähkölaitteisiin kohdistuvien töiden suorittamista.
- Laitteen puhdistukseen ei saa käyttää vesiletkua tai korkeapainepesuria (oikosulkuvaara tai muu vaurioitumisvaara).
- Laitteen korjaustöitä saa suorittaa vain valtuutetut asiakaspalvelupisteet tai kyseisen alan ammattihenkilöt, jotka tuntevat voimassaolevat turvallisuussäädökset.
- Noudata ammattikäytössä olevien, siirrettävien laitteiden turvatarkastusta koskevia paikallisia määräyksiä.
- Käytä aina tarkoitukseen soveltuvia käsi-
sineitä työskennellessäsi laitteella.

Toiminta

Lakaisukone toimii sisäänheittoperiaatteella.

- Pyörivä lakaisutela heittää lian suoraan roskasäiliöön.
- Sivuharja puhdistaa lakaisupinnan nurkat ja reunat ja siirtää lian lakaisutelan kulkuradalle.
- Imupuhallin imuroi hienopölyn pölysuodattimeen.

Purkuohjeet

⚠ VAARA

Loukkaantumis- ja vaurioitumisvaara!

- Huomioi lastattaessa laitteen paino!
- Älä käytä haarukkatrukkia, laite saattaa silloin vaurioitua.

Tyhjä paino (ilman lisäasennus-sarjoja)	1394 kg*
-----------------------------------------	----------

* Paino on vielä suurempi, jos lisävaruste-sarjoja on asennettuna.

- Käytä lastaamiseen/purkamiseen soveltuvaa ramppia tai nosturia!
- Huomioi ramppia käytettäessä:
Maavara 70 mm.

Ohjaus- ja käyttölaitteet

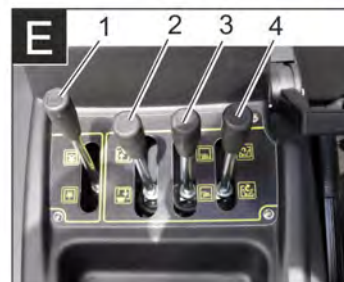
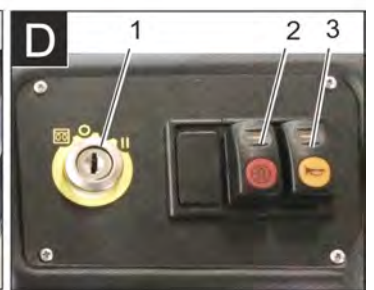
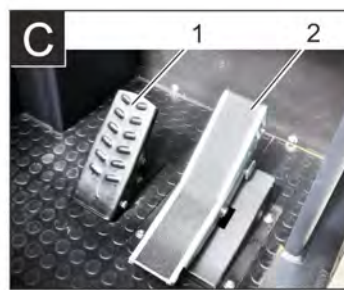
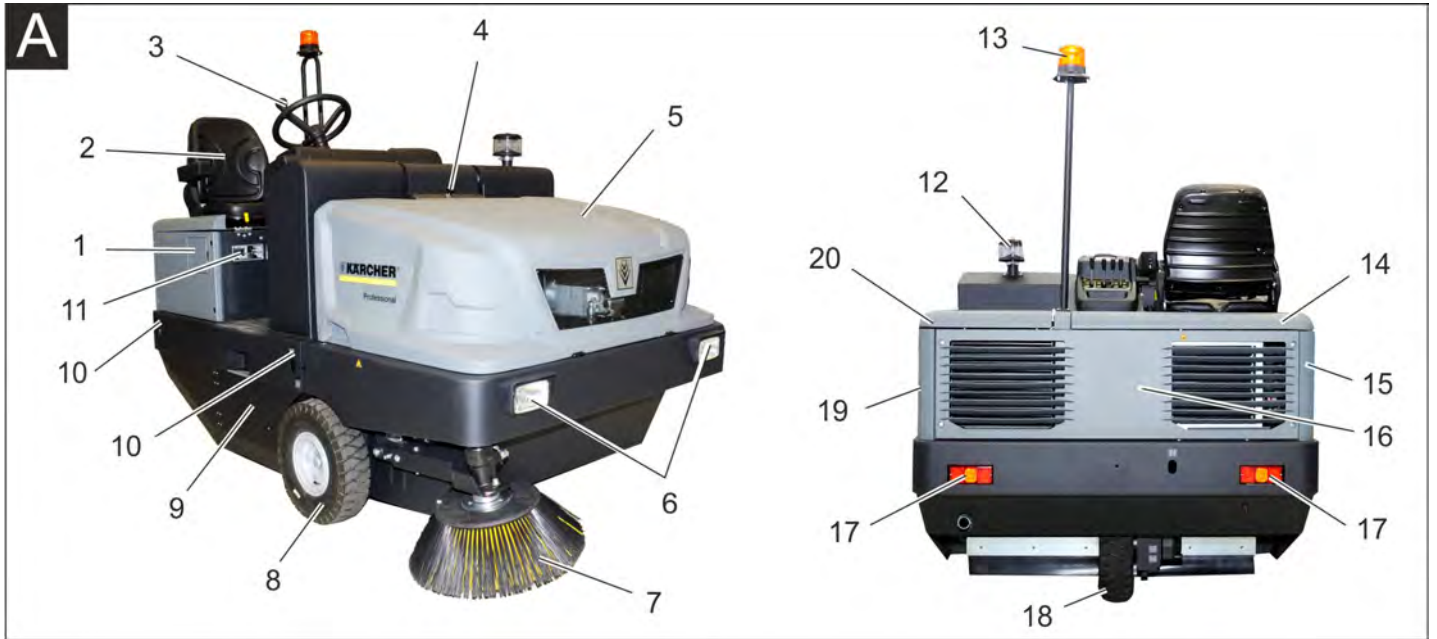

Kuva A: Lakaisukone

Kuva A

- 1 Polttoainetankin tulppa
- 2 Istuin (istuinkontaktikytkimellä)
- 3 Ohjauspyörä
- 4 Laitekannen lukitus
- 5 Pölysuoja
- 6 Työvalaistus edessä (Optio)
- 7 Sivuharja, oikea
- 8 Etupyörä
- 9 Lakaisutela
- 10 Kiinnityspisteet (4x)
- 11 Tyypikilpi
- 12 Keskipakoiserotin
- 13 Pyörivä varoitusvilku
- 14 Oikeanpuolen suojakansi
- 15 Peite, oikea
- 16 Takaosan verho
- 17 Työvalaistus takana (Optio)
- 18 Takapyörä
- 19 Peite, vasen
- 20 Vasen suojakansi (konepelti)

Valinnainen varustelu

Ajajan suojakatto	2.851-686.0
Työvalaistus	2.852-082.0
Sivuharja, vasen	2.851-274.0

Ohjauspaneeli

Kuva B

- 1 Säilytyspaikka
- 2 Käyttövipu
- 3 Sulakkeet
- 4 Merkkivalot ja monitoiminäyttö
- 5 Virtalukko
- 6 Toimintopainikkeet
- 7 Moottorin kierrosluvunsäätö Kaasuvipu
- 8 Seisontajarru
- 9 Puhallinvipu

Polkimet

Kuva C

- 1 Jarrupoljin
- 2 Ajopoljin eteen- / taaksepäin

Virtalukko/toimintopainikkeet

Kuva D

- 1 Käynnistysavain
Hehkutuskierukkasyömböli: Esihehkutus
Asento 0: Moottorin sammutus
Asento 1: Sytytys päällä
Asento 2: Moottorin käynnisty
- 2 Suodattimen puhdistus
- 3 Äänitorvi

Käyttövipu

Kuva E

- 1 Käyttövipu lakaisutela
- 2 Käyttövipu roskasäiliö
- 3 Käyttövipu sivuharja
- 4 Käyttövipu säiliönkansi

Merkkivalot ja monitoiminäyttö

Kuva

- 1 Käyttötuntilaskin
- 2 Latauksen varoitusvalo
- 3 Öljynpaineen varoitusvalo
- 4 Jäähdytysveden lämpötilan varoitusvalo
- 5 Moottorin imuilma
- 6 Polttoainemäärän varoitusvalo
- 7 Esihehkutuksen merkkivalo
- 8 Merkkivalo (ei liitetty)
- 9 Seisontavalon/lähivalon merkkivalo (valinnainen)
- 10 Polttoainemittari
- 11 Ei toimintoa, palaa vain moottoria käynnistettäessä (itsetestas)
- 12 Ilman toimintoa
- 13 Ilman toimintoa
- 14 Ilman toimintoa

Ennen käyttöönottoa

Seisontajarrun lukitus/vapautus

- Seisontajarrun vapautus, pidä tällöin jarrupoljin painettuna.
- Seisontajarrun lukitus, pidä tällöin jarrupoljin painettuna.

Lakaisukoneen liikuttaminen ilman omaa käyttöä

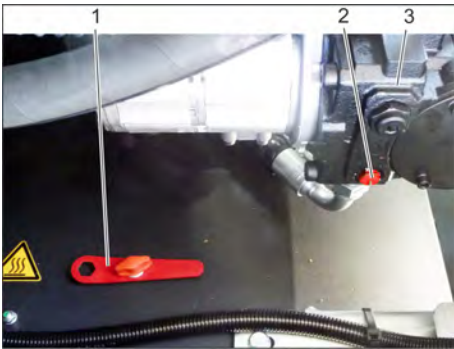

- 1 Erikoistyökalu
 - 2 Vapaakäynnin ruuvi
 - 3 Hydraulipumppu
- Avaa moottoripeite.
 - Käännä hydrauliliikkapumpun vapaakäyntiruuvia (punainen) 180°-astetta vastapäivään.

Käytä erityistyökalua.

HUOMAUTUS

Eriustyökalu (punainen ruuvitaltta) on pidikkeessään ajoneuvon rungossa vapaakäyntivivun vieressä.

VARO

Älä siirrä lakaisukonetta pitempiä matkoja ilman omaa käyttövoimaa eikä nopeammin kuin 10 km/h.

- Kierrä hydrauliliikkapumpun vapaakäyntiruuvia siirtämisen jälkeen takaisin myötöpäivään vasteeseen asti.

Lakaisukoneen liikuttaminen omalla käytöllä

- Kierrä hydrauliliikkapumpun vapaakäyntiruuvia siirtämisen jälkeen takaisin myötöpäivään vasteeseen asti.
- Käytä erityistyökalua.

Käyttöönotto

Yleisiä ohjeita

- Lue ennen käyttöönottoa moottorinvalmistajan käyttöohjeet ja huomioi erityisesti turvaohjeet.
- Pysäytä lakaisukone tasaiselle pinnalle.
- Vedä virta-avain pois.
- Lukitse seisontajarru.

Tarkastus- ja huoltotyöt

Päivittäin ennen käyttöönottoa

- Tarkasta polttoainesäiliön täyttötaso.
- Tarkasta moottorin öljytaso.
- Tarkasta jäähdytysnesteen tasaussäiliön täyttömäärä.
- Tarkasta renkaiden ilmanpaine.
- Tarkasta, ovatko lakaisutela ja sivuharja kuluneita ja onko niihin takertunut nauhoja.
- Tarkasta, onko pyöriin kietoutunut nauhoja.
- Tarkasta keskipakoiserotin ja ilmansuodatin, puhdista tarvittaessa.
- Tarkasta kaikkien ohjauselementtien toiminto.
- Tarkasta laite mahdollisten vahingoittumien varalta.
- Puhdista pölynsuodatin painamalla suodatinpuhdistus-painiketta.

Huomautus: Kuvaus, katso lukua Hoito ja huolto.

Tankkaus

VAARA

Räjähdystvaara!

- Laitteessa saa käyttää ainoastaan käyttöohjeessa ilmoitettua polttoainetta.
- Älä tankkaa suljetuissa tiloissa.
- Tupakointi ja avotulen käyttö ovat kiellettyjä.
- Varo, että polttoainetta ei pääse kuumille pinnoille.
- Tarkasta polttoaineen määrä polttoainemittarista.
- Sammuta moottori.
- Avaa polttoainesäiliön kansi.
- Tankkaa diesel-polttoainetta.
- Pyyhi ylivuotanut polttoaine pois ja sulje polttoainesäiliön kansi.

Käyttö

Kuljettajan istuimen säätö



- 1 Istuimen säätövipu
 - 2 Kuljettajan istuin
- Vedä istuimen säätövipu ulos.
 - Siirrä istuin, päästä vipu irti ja lukitse.

- Tarkasta liikuttamalla istuinta eteen- ja taaksepäin, että se on lukittu.

Laitteen käynnistys

Huomautus: Laitteen istuin on varustettu kosketuskontaktikytkimellä. Poistuttaessa kuljettajan istuimelta laite kytkeytyy pois päältä.



- 1 Seisontajarru
 - 2 Moottorin kierrosluvunsäätö
- Mene istumaan kuljettajan istuimelle.
 - Lukitse seisontajarru.
 - Työnnä moottorin kierrosluvun säätöä 1/3 eteenpäin.

Esihehkutus

- Laita käynnistysavain käynnistyslukkoon.
 - Käännä virta-avain asentoon „Esihehkutus“.
- Esilämmityslamppuun tulee valo.

Moottorin käynnistys

- Jotta moottorin voi käynnistää, jarrupoljimen tulee olla painettuna.
- Kun esilämmityslamppu sammuu, käännä virta-avain asentoon „II“.
- Kun laite on käynnistetty, päästä virta-avain irti.

Huomautus: Älä koskaan käytä käynnistintä pitempään kuin 10 sekuntia. Ennen käynnistimen käyttämistä uudelleen, odota vähintään 10 sekuntia.

Laitteen ajaminen

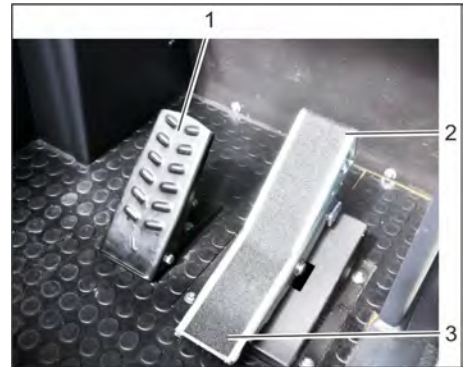

- 1 Jarrupoljin
 - 2 Ajopoljin "eteenpäin"
 - 3 Ajopoljin "taaksepäin"
- Työnnä moottorin kierroslukusäädin aivan eteen (käyttökierrosluku).
 - Paina jarrupoljinta ja pidä painettuna.
 - Irrota seisontajarru.

Ajaminen eteenpäin

- Paina hitaasti ajopoljinta "eteenpäin".

Ajaminen taaksepäin

⚠ VAARA

Loukkaantumisvaara!

- Ohikulkijoita ei saa vaarantaa peruutettaessa, käytä tarvittaessa avustajaa.
- Paina hitaasti ajopoljinta "taaksepäin".

Ajaminen

- Ajonopeus on säädettävissä portaattomasti ajopolkimilla.
- Vältä polkimen nykykäsittelyä käyttämisestä, koska hydraulilaitteisto voi siitä vaurioitua.
- Tehon alentuessa nousuissa on ajopoljinta päästettävä hieman ylöspäin.

Jarrutus

- Päästä ajopoljin vapaaksi, laite jarruttaa itsenäisesti ja pysähtyy.
- Huomautus:** Jarrutusvaikutusta voi tehostaa painamalla jarrupoljinta.

Ajaminen esteiden yli

Ajaminen enintään 70 mm korkuisten kiinteiden esteiden yli:

- aja hitaasti ja varovasti eteenpäin yli.
- Ajaminen yli 70 mm korkeiden kiinteiden esteiden yli:
- ajo esteiden yli on sallittu vain sopivan rampin avulla.

Lakaisukäyttö

VARO

Älä lakaise pakkausnauhoja, lankoja tai muuta sellaista sisään, tämä voi johtaa lakaisumekaniikan vaurioitumiseen.

Huomautus: Jotta saavutettaisiin optimaalinen puhdistustulos, ajonopeus sovitettava olosuhteiden mukaiseksi.

Huomautus: Pölysuodatin on puhdistettava käytön aikana säännöllisin väliajoin.

Huomautus: Jos hienopölyalueella suoritetaan useammin töitä, suodatin pitää puhdistaa useammin.

Käyttövipu

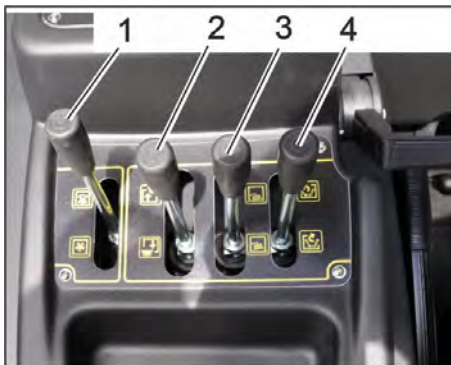

- 1 Käyttövipu lakaisutela
- 2 Käyttövipu roskasäiliö
- 3 Käyttövipu sivuharja
- 4 Käyttövipu säiliönkansi

Käyttövipu lakaisutela

- Käyttövipu lakaisutela (1) eteen: Lakaisutela laskeutuu alas.
- Käyttövipu lakaisutela (1) taakse: Lakaisutela nousee ylös.

Käyttövipu roskasäiliö

- Käyttövipu roskasäiliö (2) eteen: Roskasäiliö laskeutuu alas.
- Käyttövipu roskasäiliö (2) taakse: Roskasäiliö nousee ylös.

Käyttövipu sivuharja

- Käyttövipu sivuharja (3) eteen: Sivuharja laskeutuu alas.
- Käyttövipu sivuharja (3) taakse: Sivuharja nousee ylös.

Käyttövipu säiliönkansi

- Käyttövipu säiliönkansi (4) eteen: Roskasäiliön säiliönkansi avautuu.
- Käyttövipu säiliönkansi (4) taakse: Roskasäiliön säiliönkansi sulkeutuu.

Kuivan pohjan lakaiseminen



1 Puhallinvipu päälle/pois

- Käynnistä imuturbiini.
- Pintoja puhdistettaessa: Käyttövipu lakaisutela (1) eteen: Lakaisutela laskeutuu alas.
- Käyttövipu säiliönkansi (4) eteen: Säiliönkansi avautuu.
- Sivureunoja puhdistettaessa: Käyttövipu sivuharja (3) eteen: Sivuharja laskeutuu alas.

Kosteaa tai märän pohjan lakaiseminen

- Sammuta imuturbiini.
- Pintoja puhdistettaessa: Käyttövipu lakaisutela (1) eteen: Lakaisutela laskeutuu alas.
- Käyttövipu säiliönkansi (4) eteen: Säiliönkansi avautuu.
- Sivureunoja puhdistettaessa: Käyttövipu sivuharja (3) eteen: Sivuharja laskeutuu alas.

Roskasäiliön tyhjennys

⚠ VAARA

Loukkaantumisvaara!

- Tyhjennysvaiheen aikana roskasäiliön kippausalueella ei saa oleskella henkilöitä eikä eläimiä.

⚠ VAARA

Puristumisvaara!

- Älä koskaan tartu tyhjennysmekaniikan tangostoon. Älä oleskele ylösnostetun säiliön alla.

⚠ VAARA

Kaatumisvaara!

- Pysäytä laite tyhjennysvaiheen ajaksi tasaiselle pinnalle.

HUOMIO

Loukkaantumis- ja vaurioitumisvaara!

- On mahdollista, että pyörivästä lakaisutelasta sinkoa kiviä tyhjennysvaiheen aikana.



- Kohota lakaisutela ja sivuharjaa käyttövipuilla, työntämällä käyttöviput (1 ja 3) taakse.
- Sulje säiliönkansi työntämällä käyttövipu (4) taakse:
- Nosta roskasäiliö ylös työntämällä käyttövipu roskasäiliö (2) taakse:
- Aja hitaasti roskien koontisäiliölle.
- Lukitse seisontajarru.
- Avaa säiliönkansi painamalla käyttövipu säiliönkansi (4) eteen ja tyhjennä roskasäiliö.
- Sulje säiliönkansi vetämällä käyttövipua säiliönkansi (4) taakse, kunnes se on kipattu sisään päätyasentoon asti.
- Irrota seisontajarru.
- Aja hitaasti pois koontisäiliön luota.
- Laske roskasäiliö alas päätyasentoon asti työntämällä käyttövipu roskasäiliö (2) eteen.

Laitteen kytkeminen pois päältä

- Kohota lakaisutela ja sivuharjaa käyttövipuilla, työntämällä käyttöviput (1 ja 3) taakse.
- Sulje säiliönkansi työntämällä käyttövipu (4) taakse:
- Vedä moottorin kierroslukusäädin aivan taakse.
- Paina jarrupoljinta ja pidä painettuna.
- Lukitse seisontajarru.
- Kierrä virta-avain asentoon "0" ja vedä avain irti.

Kuljetus

⚠ VAARA

Loukkaantumis- ja vaurioitumisvaara!

- Huomioi kuljetettaessa laitteen paino.

- Kierrä virta-avain asentoon "0" ja vedä avain irti.
- Lukitse seisontajarru.
- Varmista laite kiinnityspisteistä (4x) kiinnityshihnoilla, -köysillä tai -ketjuilla.
- Varmista laite renkaiden kohdalta kiilloilla.
- Kun kuljetat laitetta ajoneuvoissa, varmista laite liukumisen ja kaatumisen varalta kulloinkin voimassa olevien ohjeistojen mukaisesti.

Säilytys

⚠ VAARA

- Loukkaantumis- ja vaurioitumisvaara!
→ Huomioi säilytettäessä laitteen paino.

Seisonta-aika

Jos lakaisukonetta ei käytetä pitempään aikaa, huomioi seuraavat kohdat:

- Pysäytä lakaisukone tasaiselle pinnalle.
- Nosta sivuharja ja lakaisutela ylös, jotta harjakset eivät vahingoitu.
- Sulje säiliönkansi.
- Kierrä virta-avain asentoon "0" ja vedä avain irti.
- Lukitse seisontajarru.
- Varmista, että lakaisukone pysyy paikoillaan.
- Vaihda moottoriöljy uuteen.
- Jos odotettavissa on pakkasta, päästä jäähdytysvesi pois tai tarkasta, onko jäähdytysvedessä tarpeeksi jäätymisnestoainetta.
- Puhdista lakaisukone sisä- ja ulkopuolelta.
- Irrota akun liittimet.
- Lataa akku sekä suorita lataus sen jälkeen aina n. 2 kuukauden välein.
- Peitä akku ja suojaa oikosululta.

Hoito ja huolto

Yleisiä ohjeita

VARO

Vaurioitumisvaara!

- Älä pese pölysuodatin.
- Laitteen korjaustöitä saa suorittaa vain valtuutetut asiakaspalvelupisteet tai kyseisen alan ammattihenkilöt, jotka tuntevat voimassaolevat turvallisuusmääräykset.
- Siirrettävien, ammattikäyttöön tarkoitettujen laitteiden käytössä on noudatettava laitteita koskevia turvallisuusmääräyksiä.
- Pysäytä lakaisukone tasaiselle pinnalle.
- Kierrä virta-avain asentoon "0" ja vedä avain irti.
- Lukitse seisontajarru.

Puhdistaminen

VARO

Vaurioitumisvaara!

- Laitteen puhdistukseen ei saa käyttää vesiletkua tai korkeapainepesuria (oikosulkuvaara tai muu vaurioitumisvaara).

Laitteen sisäpuhdistus

⚠ VAARA

Loukkaantumisvaara!

- Käytä pölynsuojamaskia ja suojalaseja.
- Puhdista laite liinalla.
- Puhalla laite puhtaaksi paineilmalla.

Laitteen ulkoinen puhdistus

- Puhdista laite kostealla, miedolla pesuliipeällä kostutetulla liinalla.

Huomautus: Älä käytä aggressiivisia puhdistusaineita.

Huoltovälit

Huomautus: Käyttötuntilaskuri osoittaa huoltojen ajankohdan.

Asiakkaan suorittama huolto

Huomautus: Kaikki asiakkaan tehtäviin kuuluvat huolto- ja ylläpitotyöt on annettava koulutetun ammattihenkilön tehtäväksi. Tarvittaessa voi aina käyttää Kärcher-myyntiliikkeen huoltopalveluja.

Päivittäinen huolto:

- Tarkasta polttoainesäiliön täyttötaso.
- Tarkasta moottorin öljytaso.
- Tarkasta jäähdytysnesteen tasaussäiliön täyttömäärä.
- Tarkasta renkaiden ilmanpaine.
- Tarkasta, ovatko lakaisutela ja sivuharja kuluneita ja onko niihin takertunut nauhoja.
- Polttoainesuodatin tarkastetaan.
- Tarkasta keskipakoiserotin ja ilmansuodatin, puhdista tarvittaessa.
- Tarkasta kaikkien ohjauselementtien toiminto.
- Tarkasta laite mahdollisten vahingoittumien varalta.

Viikoittainen huolto:

- Puhdista vesijäähdytin.
- Puhdista hydraulikkaöljyn jäähdytin.
- Tarkasta hydraulikkalaitteisto.
- Tarkasta hydraulioöljyn määrä.
- Tarkasta jarrunesteen määrä.
- Tarkasta tiivistelösten kuluneisuus, vaihda ne tarvittaessa uusiin.
- Tarkasta ja voitele säiliön kansi.

Huolto 50 käyttötunnin välein:

- Päästä vesi pois diesel-polttoaineen vedenerottimesta.

Huolto kulumisen jälkeen:

- Vaihda tiivistyslistat uusiin.
- Sääädä tai vaihda sivutiivisteet.
- Vaihda lakaisutela uuteen.
- Vaihda sivuharja uuteen.

Huomautus: Katso kuvaus luvusta Huoltotyöt.

Asiakaspalvelun suorittama huolto

Huolto 50 käyttötunnin jälkeen:

- Anna asiakaspalvelun suorittaa laitteen ensimmäinen huolto tarkastuslistan mukaisesti..

Huolto 250/500/1000/1500/2000 käyttötunnin jälkeen:

- Anna asiakaspalvelun suorittaa laitteen huolto tarkastuslistan mukaisesti..

Huomautus: Takuun voimassaolo edellyttää, että valtuutettu Kärcher -asiakaspalvelu suorittaa kaikki takuuajana ajankohtaiset huolto- ja kunnossapitotyöt huoltovihkon mukaisesti.

Huoltotoimenpiteet

Esivalmistelu:

- Pysäytä lakaisukone tasaiselle pinnalle.
- Kierrä virta-avain asentoon "0" ja vedä avain irti.
- Lukitse seisontajarru.

Yleiset turvaohjeet

⚠ VAARA

Loukkaantumisvaara!

- Käytä aina varmistustankoa, kun roskasäiliö on nostettuna.
Tee varmistus vain vaara-alueen ulkopuolelta.

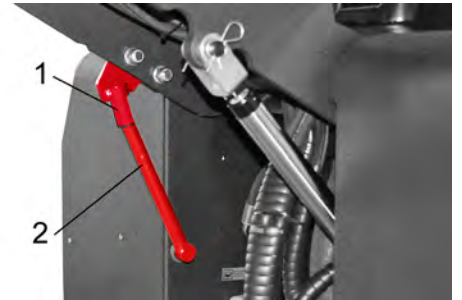

1 Varmistustangon pidike

2 Varmistustanko

- Käännä korkeatyhjennyksen varmistustanko ylös ja pistä tangon pää pidikkeeseen (varmistettu).



Huolehdi, ettei moottoriöljyä, polttoöljyä, dieseliä tai bensiiniä pääse valumaan luontoon. Suojaa pohja ja hävitä jäteöljy ympäristöystävällisesti.

Akkua koskevat turvaohjeet

Huomioi akkujen käsittelyssä ehdottomasti seuraavat varoitukset:

	Huomioi ohjeet, jotka ovat akun päällä, käyttöohjeessa ja ajoneuvon käyttöohjeessa!
	Käytä silmäsuojusta!
	Pidä lapset loitolla haposta ja akuista!
	Räjähdyksivaara!
	Avotuli, kipinät ja tupakointi kielletty!
	Syöpymisvaara!
	Ensiapu!
	Varoitus!
	Hävittäminen!
	Älä heitä akkua jäteastiaan!

⚠ VAARA

Räjähdysvaara!

→ Käytä vain napasuojattuja akkuja. Jos napasuojus on hävinnyt, korvaa se uudella.

⚠ VAARA

Räjähdysvaara!

→ Älä aseta työkaluja tai muita vastaavia akun päälle. Oikosulku- ja räjähdysvaara.

⚠ VAARA

Loukkaantumiswaara!

→ Elä päästä koskaan haavoja kosketukseen lyijyn kanssa. Puhdista aina kädet lopetettuasi akkuun kohdistuvat työt.

⚠ VAARA

Palo- ja räjähdysvaara!

→ Tupakointi ja avotulen käyttö ovat kiellettyjä.

→ Tilojen, joissa akkuja ladataan, on oltava kunnolla läpituuletetut, koska akkuja ladattaessa kehittyy räjähtäviä kaasuja.

⚠ VAARA

Syöpymsivaara!

→ Huuhtelee happoruiskeet silmistä tai iholta runsaalla puhtaalla vedellä.

→ Mene sen jälkeen välittömästi lääkärin hoidettavaksi.

→ Pese happoruiskeen saaneet vaatteet vedellä.

Akun asennus ja liittäminen



1 Plusnapa

2 Napasuojus

3 Miinusnapa

→ Aseta akku jalustaan.

→ Ruuvaa jalusta kiinni akun pohjaan.

→ Liitä napaliitin (punainen kaapeli) plusnapaan (+).

→ Liitä napaliitin miinusnapaan (-).

→ Asenna napojen peite paikalleen.

→ Tarkasta, että akun navat ja napaliittimet on suojattu riittävästi napasuojarasvalla.

Tarkasta ja korjaa akun nestetaso

VARO

Vaurioitumisvaara!

→ Tarkasta säännöllisesti hapolla täytettyjen akkujen nestetaso.

→ Kierrä kaikki kennokannet ulos.

→ Ota joka kennosta näyte happomittarilla.

– Täyteenladatun akun akkuhapon ominaispainon tulee 20 °C lämpötilassa olla 1,28 kg/l.

– Osittain purkautuneen akun akkuhapon ominaispaino on välillä 1,00 - 1,28 kg/l.

– Hapon ominaispainon tulee kaikissa kennoissa olla sama.

→ Happonäyte palautetaan omaan kennoonsa.

→ Jos nestetaso on liian alhainen, lisää tislattua vettä merkintään asti kennoihin.

→ Lataa akku.

→ Kierrä kennokannet sisään.

Akun lataaminen

⚠ VAARA

Loukkaantumiswaara!

→ Noudata turvallisuusmääräyksiä akkujen käsittelyssä. Noudata latauslaitteen valmistajan käyttöohjetta.

⚠ VAARA

Vaurioitumisvaara!

→ Lataa akkuja vain soveltuvalla latauslaitteella.

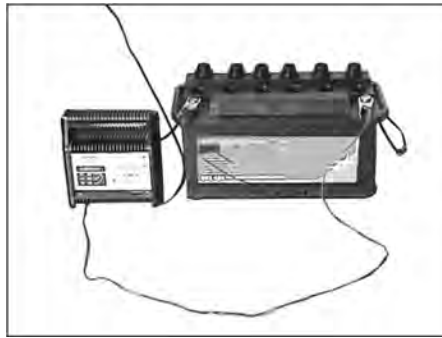

→ Kierrä kaikki kennokannet ulos.

(vain vähähuoltoisissa akuissa)

→ Liitä latauslaitteen plusnapakaapeli akun plusnapaliitäntään.

→ Liitä latauslaitteen miinusnapakaapeli akun miinusnapaliitäntään.

→ Liitä virtapistoke ja kytke latauslaitteeseen.

→ Lataa akku mahdollisimman pienellä latausvirralla.

→ Kun akku on ladattu, irrota laturi ensin verkosta ja sitten akusta.

→ Kierrä kennokannet sisään.

(vain vähähuoltoisissa akuissa)

Akun poistaminen

→ Irrota napaliitin miinusnavasta (-).

→ Irrota napaliitin plusnavasta (+).

→ Irrota akun pohjan kiinnittimet.

→ Nosta akku kannattimestaan.

→ Hävitä käytetty akku voimassa olevien määräysten mukaisesti.

Moottorin öljytason tarkastus ja öljyn lisääminen

⚠ VAARA

Palovammavaara!

→ Anna moottorin jäähtyä.

→ Tarkasta moottorin öljytaso aikaisintaan 5 minuuttia moottorin sammuttamisen jälkeen.



1 Öljytäyttöaukon tulppa (moottori)

2 Öljynmittastikka

→ Vedä öljynmittastikka ulos.

→ Pyyhi öljynmittastikka puhtaaksi ja työnnä se taas sisään.

→ Vedä öljynmittastikka ulos.

→ Lue öljymäärä.

→ Työnnä mittastikka jälleen sisään.

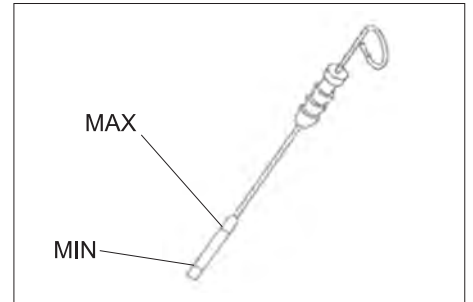

– Öljytason on oltava "MIN"- ja "MAX"-merkkien välissä.

– Jos öljyn pinta on „MIN“-merkin alapuolella, moottoriöljyä on lisättävä.

– Älä täytä öljyä yli „MAX“-merkin.

→ Poista kiertämällä täyttöaukon tulppa.

→ Lisää moottoriöljyä.

Katso öljyalaatu luvusta Tekniset tiedot.

→ Kierrä tulppa takaisin paikalleen.

→ Odota vähintään 5 minuuttia.

→ Tarkasta moottorin öljytaso.

Moottoriöljyn ja öljysuodattimen vaihtaminen

VARO

Kuuman moottoriöljyn aiheuttama palovammavaara!

→ Anna moottorin jäähtyä.

→ Varaa moottoriöljylle vähintään 6 litran vetoinen keruuastia.

→ Anna moottorin jäähtyä.

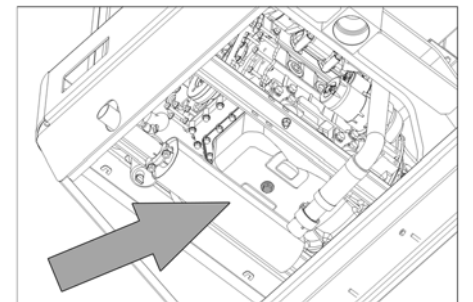

→ Kierrä öljynlaskutulppa ulos.

→ Poista kiertämällä täyttöaukon tulppa.

→ Laske öljy ulos.



- 1 Moottoriöljysuodatin
 - 2 Polttoainesuodatin
- Kierrä öljynsuodatin irti.
 - Puhdista vastakappale ja tiivistepinnat.
 - Sivele uuden öljynsuodattimen tiiviste öljyllä ennen paikoilleen asentamista.
 - Asenna öljysuodatin paikalleen ja kiristä käsitiukkuuteen.
 - Kierrä öljynpoistotulppa uuden tiivisteeseen kanssa paikalleen.
 - Kiristysmomentti: 25 Nm
 - Lisää moottoriöljyä.
 - Katso öljyalaatu ja täyttömäärä luvusta Tekniset tiedot.
 - Kierrä tulppa takaisin paikalleen.
 - Anna moottorin käydä n. 10 sekunnin ajan.
 - Tarkasta moottorin öljytaso.

Polttoainesuodattimen tarkastus

- Tarkasta polttoainesuodattimen likaantuneisuus.
- Puhdista polttoainesuodatin ja suodattinkotelo tarvittaessa, vaihda polttoainesuodatin tarvittaessa.

Polttoainesuodattimen vaihto



- 1 Polttoainehana
 - 2 Polttoainesuodatin
- Sulje polttoainehana.
 - Kierrä polttoainesuodatin irti ja vaihda toiseen.



- 1 Polttoainehana
- 2 Polttoainesuodatin

HUOMAUTUS

Täytä polttoainesuodatin Diesel-polttoaineella ennen kiinnittämistä.

- Kierrä uusi polttoainesuodatin paikalleen.
- Kiristä polttoainesuodatin 20Nm vääntömomenttiin.
- Avaa polttoainehana.

Päästä kondenssivesi pois dieselpolttoaineen vedenerottimesta

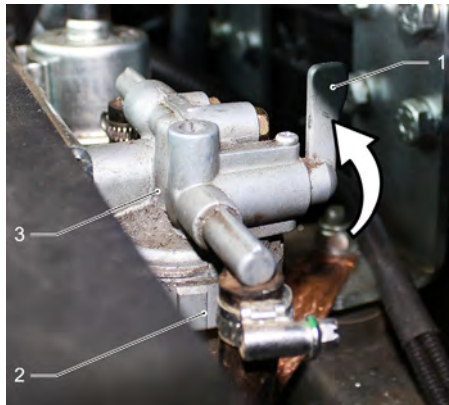

- 1 Polttoainehana
 - 2 Erotinkuppi
 - 3 Vedenerotin
- Sulje polttoainehana.
 - Kierrä erotinkuppi irti ja tyhjennä.
 - Kierrä erotinkuppi paikalleen.
 - Avaa polttoainehana.

Hydrauliikkaöljyn määrän tarkastaminen ja hydrauliikkaöljyn lisääminen

HUOMAUTUS

Roskasäiliö ei saa olla nostettuna ylös.

- Avaa moottoripeite.

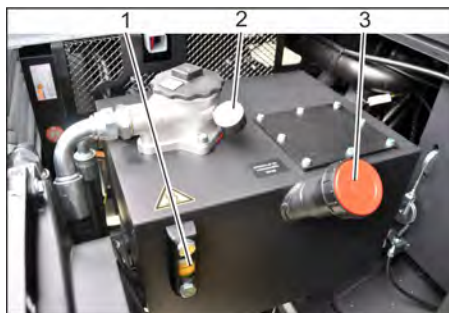

- 1 Tarkastuslasi
 - 2 Painemittari
 - 3 Sulkutulppa, öljyntäyttöaukko
- Tarkasta hydrauliikkaöljyn määrä mittalasta.
 - Öljytason on oltava "MIN"- ja "MAX"-merkkien välissä.
 - Jos öljyn pinta on „MIN“-merkin alapuolella, hydrauliikkaöljyä on lisättävä.
 - Poista öljyntäyttöaukon tulppa.
 - Puhdista täyttöalue.
 - Lisää hydrauliikkaöljyä.
 - Katso öljyalaatu luvusta Tekniset tiedot.
 - Kierrä öljyntäyttöaukon tulppa takaisin paikalleen.

HUOMAUTUS

Jos painemittari osoittaa hydrauliikkaöljyn paineen kohonneen, Kärcher-asiakaspalvelun tulee antaa vaihtaa hydrauliikkaöljyn suodatin.

Hydrauliikkalaitteiston tarkastaminen

HUOMAUTUS

Hydrauliikkalaitteiston huollon saa tehdä vain Kärcher-asiakaspalvelu.

- Lukitse seisontajarru.
- Käynnistä moottori.
- Tarkasta kaikkien hydrauliikkaletkujen ja liitosten tiiviys.

Vesijäähdyttimen tarkastaminen ja huolto

△ VAARA

Palovamma- ja polttovammavaara!

- Anna vesijäähdyttimen jäähtyä vähintään 20 minuuttia.
- Tarkasta jäähdytysveden määrä tassaussäiliössä (vedenpinta MIN- ja MAX-merkkien välissä).
- Puhdista jäähdytinlamellit.
- Tarkasta kaikkien jäähdytinletkujen ja liitosten tiiviys.
- Puhdista tuuletin.

Lakaisutelan tarkastus

- Käynnistä moottori.
- Nosta roskasäiliö ylös päätyasentoon asti.
- Sammuta moottori.
- Lukitse seisontajarru.
- Aseta varmistustanko varmistusasentoon korkeatyhjennystä tehtäessä.
- Poista nauhat tai narut lakaisutelasta.
- Ota varmistustanko esiin.
- Käynnistä moottori.
- Laske roskasäiliö alas päätyasentoon asti.
- Sammuta moottori.

Lakaisutelan vaihto



- 1 Avain
 - 2 Sivuverhous
- Aja roskasäiliö ylös ja tue varmistustangolla.
 - Avaa sivupeite avaimella.



- 1 Kiinnityssanka
- 2 Siipimutteri
- 3 Sivutiiviste

- Irrota siipimutterit.
- Poista kiinnityssanka.
- Kierrä sivutiivisteen kiinnityspellin siipimutterit irti ja poista kiinnityspellit.
- Käännä sivutiiviste ulos.
- Kierrä lakaisutelan kannattimen kiinnitysruuvi irti ja käännä kannatin ulos.
- Poista lakaisutela.

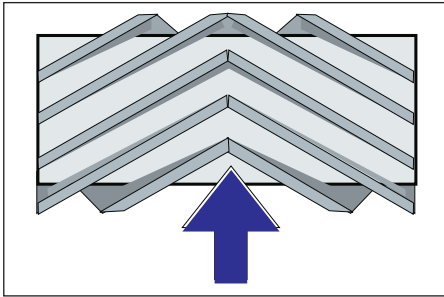

Lakaisutelan asennusasento ajosuuntaan nähden (ylhäältä katsottuna)

Huomautus: Kun asennat uutta lakaisutela paikalleen, huomioi harjassarjan oikea sijainti.

→ Asenna uusi lakaisutela paikalleen. Lakaisutelan urat tulee pistää vastapuolen telankannattimen vääntiö-nokkiin.

Huomautus: Uuden lakaisutelan asennuksen jälkeen lakaisupeili on säädettävä uudelleen.

Lakaisutelan lakaisupeilin tarkastus ja säätö

- Tarkasta renkaiden ilmanpaine.
- Pysäytä imupuhallin.
- Aja lakaisukone tasaisella ja sileälle pohjalle, joka on selvästi pölyn tai liidun peittämä.
- Laske lakaisutela käyttövivulla alas ja anna käydä (n. 10 sekuntia).
- Nosta lakaisutela.
- Aja laite taaksepäin pois.
- Tarkasta lakaisupeili.

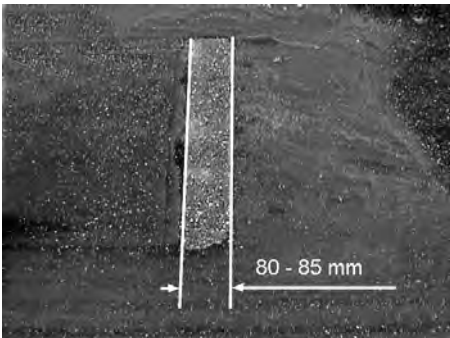

Lakaisupeilin muodon tulee olla tasasivuisen suorakulmio, jonka leveys on 80-85 mm.

Säädä lakaisupeilit



- 1 Jousi
- 2 Säätömutteri
- 3 Vastamutteri
- 4 Kierretanko

- Säädä lakaisupeilin muotoa lakaisutelan säätöruuvilla.
- Tarkasta lakaisupeili.

Sivuharjan lakaisupeilin tarkastus ja säätö

- Tarkasta renkaiden ilmanpaine.
- Nosta sivuharjat ylös.
- Aja lakaisukone tasaisella ja sileälle pohjalle, joka on selvästi pölyn tai liidun peittämä.
- Laske sivuharja käyttövivulla alas ja anna käydä (n. 10 sekuntia).
- Nosta sivuharjat ylös.
- Aja laite taaksepäin pois.
- Tarkasta lakaisupeili.

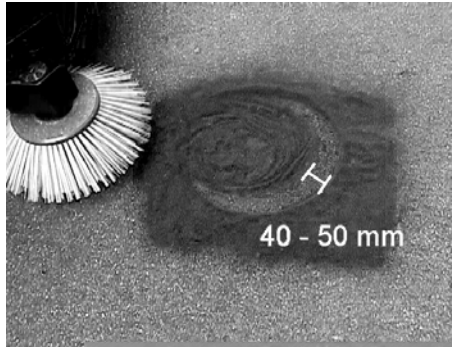

Lakaisupeilin leveyden tulee olla 40 - 50 cm.

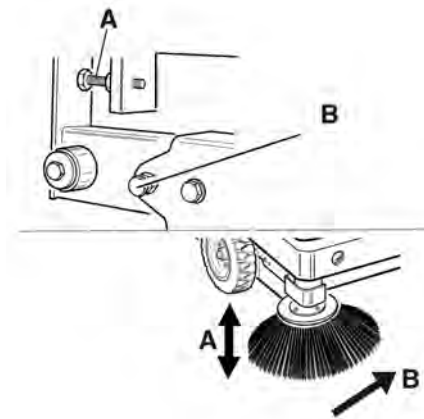

- Korjaa lakaisupeilin muotoa kahdella säätöruuvilla.
- Tarkasta lakaisupeili.

Säädä sivutiivisteet

△ VAARA

Loukkaantumisvaara!

→ Käytä aina varmistustankoa, kun roskasäiliö on nostettuna.

Tee varmistus vain vaara-alueen ulkopuolelta.

- Tarkasta renkaiden ilmanpaine.
- Aja roskasäiliö ylös ja varmista varmistustangolla.
- Käännä korkeatyhjennyksen varmistustanko ylös ja pistä tangon pää pidikkeeseen (varmistettu).



- 1 Varmistustangon pidike
 - 2 Varmistustanko
- Avaa sivuverhoilu kuten kohdassa "Lakaisutelan vaihto" on kuvattu.
 - Irrota sivukiinnityspellin 6 siipimutteria.
 - Irrota etukiinnityspellin 3 mutteria (13 mm).
 - Paina sivutiivistettä alaspäin (pitkä reikä) kunnes etäisyys maahan on 1 - 3 mm.
 - Kiinnitä kiinnityspellit.
 - Toista toimenpide laitteen toisella sivulla.

Renkaiden ilmanpaineen tarkastus

- Pysäytä lakaisukone tasaiselle pinnalle.
- Liitä ilmanpaineen tarkastuslaite rengasventtiiliin.
- Tarkasta ilmanpaine, tarvittaessa korjaa paine. Sallittu rengaspaine, katso lukua Tekniset tiedot.

Pölysuodattimen puhdistus käsin



- Manuaalisen suodattimen puhdistuksen kytkeminen päälle.

Pölynsuodattimen tarkastus/vaihto

△ VAROITUS

Loukkaantumisvaara!

→ Käytä pölynsuojamaskia, kun teet suodatinjärjestelmään kohdistuvia töitä.

Noudata hienopölyjen käsittelyä koskevia turvallisuusmääräyksiä.

→ Puhdista pölynsuodatin painamalla suodatinpuhdistus-painiketta.

→ Tyhjennä roskasäiliö.



- 1 Laitekannen lukitus
- 2 Pölysuoja
- 3 Suodattimen kansi

- Avaa lukitus, tee se kiertämällä tähtikahvaruuvia ulos.
- Käännä laitekupu eteenpäin.

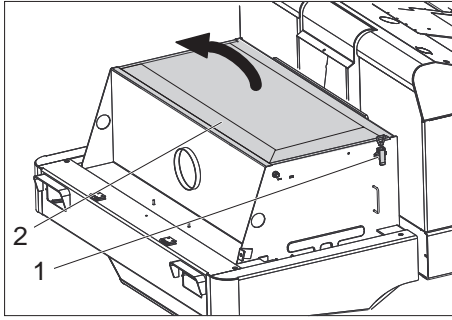

- 1 Lukitus, suodatinpeite (2x)
 - 2 Suodattimen kansi
- Avaa lukitus.
 - Avaa suodattimen kansi.



- 1 Poikittaistuet
 - 2 Pölysuodatin
- Tarkasta pölysuodatin, puhdista tai vaihda tarvittaessa.
- Huomautus**
Pölysuodattimen vaihtamisen saa suorittaa vain Kärcher-asiakaspalvelu.
 - Aseta suodattimen kansi paikalleen ja lukitse se.

Tarkasta ja säädä kiilahihnat.

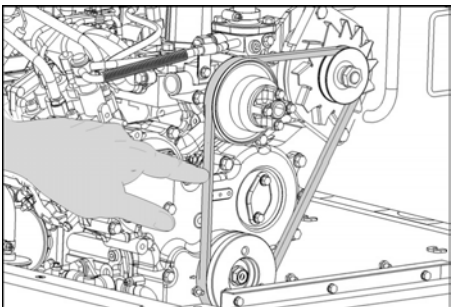

- Kiilahihnan pitää 10 kg -voimalla painettaessa joustaa n. 7-9 mm.
- Anna valtuutetun asiakaspalvelun säätää kiilahihnan kireys.

Ilmansuodattimen tarkastus ja vaihto

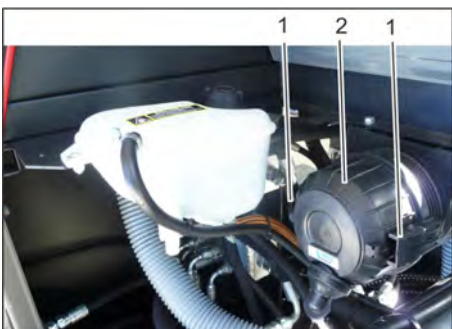

- 1 Lukitus
- 2 Ilmansuodatinkotelo

- Poista ilmansuodattimen kotelo.
 - Vaihda ilmansuodatinpanos.
- Huomautus:** Asennusasento ulospuhallusaukko alaspäin (katso kuvaa).

Keskipakoiserottimen puhdistaminen

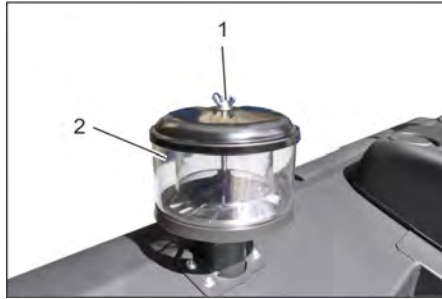

- 1 Siipimutteri
 - 2 Keskipakoiserotin
- Kierrä keskipakoiserottimen siipimutteri irti.
 - Puhdista keskipakoiserotin.

Jäähdytysaineen tarkastus

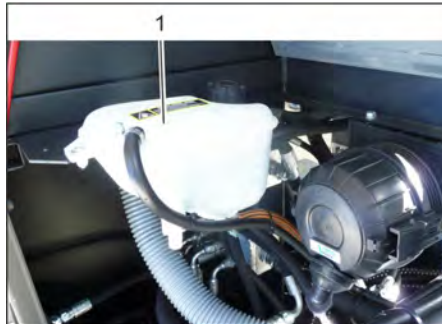

- 1 Jäähdytysaineen tasaussäiliö
- Tarkasta täyttömäärä moottorin ollessa kylmä.
 - Tarkasta jäähdytysnesteen tasaussäiliön täyttömäärä.
- Öljynpinnan tason on oltava ylemmän ja alemman merkinnän välissä.

Sulakkeiden vaihto



- Kierrä pyälletyt mutterit irti.
 - Avaa sulakerasian kansi.
 - Tarkasta sulakkeet.
 - Vaihda vialliset sulakkeet uusiin.
- Huomautus:** Käytä vain samanarvoisia sulakkeita.
- Huomautus:** Sulake FU 01 sijaitsee moottoritilassa.



FU 01	Päävaroke	60 A
FU 02	Äänitorvi Hydrauliikkaöljyjäähdyt- tin	20 A
FU 03	Turvarele Monitoiminäyttö	10 A
FU 04	Pyörivä varoitusvilkku	5 A
FU 05	Turvarele Aikaviive	25 A
FU 06	Hyttivalaistus Tuulilasinpyyhin	10 A
FU 07	Polttoainepumppu	10 A
FU 08	Aikarele Istuinkontaktikytkin	3 A
FU 09	Valaistus vasemmalla	7,5 A
FU 10	Valaistus oikealla	7,5 A
FU 11	Työvalaistus edessä (lähivalo)	10 A
FU 12	Tärytintärjelmä	20 A
FU 13	Peruutussignaali	5 A

Häiriöapu

Häiriö	Apu
Laitetta ei voida käynnistää	Mene istumaan kuljettajan istuimelle, tällöin istuimen kosketuskytkin aktivoituu.
	Jotta moottorin voi käynnistää, jarrupolkimen tulee olla painettuna.
	Lataa tai vaihda akku
	Tankkaa polttoainetta, ilmaa polttoainejärjestelmä
	Vaihda polttoainesuodatin
	Tarkasta polttoaineen johtojärjestelmä, liitokset ja liitännät, kunnosta tarvittaessa.
	Ota yhteyttä Kärcher-asiakaspalveluun
Moottori käy epätasaisesti	Puhdista tai vaihda ilmansuodatin
	Tarkasta polttoaineen johtojärjestelmä, liitokset ja liitännät, kunnosta tarvittaessa.
	Ota yhteyttä Kärcher-asiakaspalveluun
Moottori ylikuumenee	Lisää jäähdytysnestettä
	Huuhtelee jäähdytin
	Kiristä kiilahihna
	Ota yhteyttä Kärcher-asiakaspalveluun
Moottori käy, mutta kone liikkuu vain hitaasti tai ei ollenkaan	Vapauta seisontajarru
	Käännä kaasuvipu aivan eteen (suuri kierrosluku).
	Tarkasta kietoutuneiden nauhojen ja narujen varalta.
	Ota yhteyttä Kärcher-asiakaspalveluun
Viheltävä ääni hydraulikassa	Täytä hydraulinestettä
	Ota yhteyttä Kärcher-asiakaspalveluun
Harjat pyöriävät vain hitaasti tai ei ollenkaan	Käännä kaasuvipu aivan eteen (suuri kierrosluku).
	Tarkasta kietoutuneiden nauhojen ja narujen varalta.
	Ota yhteyttä Kärcher-asiakaspalveluun
Vähän tai ei ollenkaan imutehoa harjojen alueella	Tarkasta pölynsuodatin, puhdista tai vaihda.
	Ota yhteyttä Kärcher-asiakaspalveluun
Laite põlisee	Säädä sivutiivisteet.
	Käynnistä imuturbiini
	Tarkasta pölynsuodatin, puhdista tai vaihda.
	Vaihda suodattimen tiivisteet
	Avaa säiliönkansi.
	Ota yhteyttä Kärcher-asiakaspalveluun
Lakaisinyksikkö jättää roskia maahan	Tyhjennä roskasäiliö
	Tarkasta pölynsuodatin, puhdista tai vaihda.
	Vaihda lakaisutela
	Säädä lakaisupeilit
	Vaihda roskasäiliön tiivistenauhut
	Poista lakaisutelan kiinnijuuttumisen aiheuttaja
	Avaa säiliönkansi.
	Ota yhteyttä Kärcher-asiakaspalveluun
Roskasäiliö ei nouse tai laskeudu	Käännä kaasuvipu aivan eteen (suuri kierrosluku).
	Ota yhteyttä Kärcher-asiakaspalveluun
Säiliönkansi ei avaudu.	Ota yhteyttä Kärcher-asiakaspalveluun
Käyntihäiriöitä hydraulisesti liikutelluissa laitteissa	Ota yhteyttä Kärcher-asiakaspalveluun

Tekniset tiedot

		KM 150/500 R D Classic
Laitteen tiedot		
Ajonopeus, eteenpäin	km/h	12
Ajonopeus, taaksepäin	km/h	12
Nousukyky (maks.)	%	18
Pintateho ilman sivuharjaa	m ² /h	14400
Lakaisuteho sivuharjan kanssa	m ² /h	18000
Työleveys ilman sivuharjaa	mm	1200
Työleveys sivuharjan kanssa	mm	1500
Suojatyypin tippuedeltä suojattu	--	IPX 3
Toiminta-aika täydellä tankilla	h	8
Moottori		
Tyyppi	--	YANMAR 3TNV76A
Rakennetyyppi	--	3-sylinterinen nelitahti-dieselmoottori
Jäähdytystapa	--	Vesijäähdytys
Pyörimissuunta	--	vastapäivään
Sylinterin läpimitta	mm	70
Iskunpituus	mm	82
Iskutilavuus	cm ³	1116
Öljyn määrä	l	3,5
Käyttökierrosluku	1/min	2500
Maksimi kierrosluku	1/min	2500
Tyhjäkäyntikierrosluku	1/min	1300
Teho maks.	kW/PS	15,8 / 21,5
Suurin vääntömomentti alueella 2400-2900 1/min	Nm	84,1
Öljysuodatin	--	Suodatinpatruuna
Imuilmasuodatin	--	Sisäsuodatinpatruuna, ulkosuodatinpatruuna
Polttoainesuodatin	--	Suodatinpatruuna
Sähkölaitteisto		
Akku	V, Ah	12, 62
Laturi, vaihtovirta	V, A	12, 55
Käynnistysmoottori	--	Sähkökäynnistin
Hydraulilaitteisto		
Koko hydraulilaitteiston öljymäärä	l	35
Hydrauliikkatankin öljymäärä	l	28
Öljyalaudat		
Moottori (yli 25 °C)	--	SAE 30, SAE 10W-30, SAE 15W-40
Moottori (0 - 25 °C)	--	SAE 20, SAE 10W-30, SAE 10W-40
Moottori (alle 0 °C)	--	SAE 10W, SAE 10W-30, SAE 10W-40
Hydrauliikka	--	HV 46
Roskasäiliö		
Maks. tyhjennyskorkeus	mm	1470
Lakaisutavara-astioiden tilavuus	l	500
Lakaisutela		
Lakaisutelan halkaisija	mm	380
Lakaisutelan leveys	mm	1200
Kierrosluku	1/min	360
Lakaisupeili	mm	80
Sivuharjat		
Sivuharjan halkaisija	mm	600
Kierrosluku (portaaton)	1/min	0 - 54
Renkaat		
Koko edessä	--	5.00-8 10PR

Koko takana	--	4.00-8 8PR
Jarru		
Etupyörät	--	mekaaninen
Takapyörä	--	hydrostaattiset
Suodatin- ja imujärjestelmä		
Rakennetyyppi	--	Taskusuodatin
Kierrosluku	1/min	2900
Hienopölynsuodattimen suodatinpinta	m ²	7
Imujärjestelmän nimellisalipaine	mbar	18,5
Imujärjestelmän nimellistilavuusvirta	m ³ /h	1650
Tärytintjärjestelmä	--	Sähkömoottori
Ympäristöolosuhteet		
Lämpötila	°C	-5 – +40
Ilmankosteus, ei kasteleva	%	0 - 90
Mitatut arvot EN 60335-2-72 mukaisesti		
Melupäästö		
Äänenpainetaso L _{pA}	dB(A)	80
Epävarmuus K _{pA}	dB(A)	3
Äänitehotaso L _{WA} + epävarmuus K _{WA}	dB(A)	102
Laitteen tärinät		
Käsi-käsivarsi tärinäarvo	m/s ²	1,3
Istuin	m/s ²	1,2
Epävarmuus K	m/s ²	0,2
Mitat ja painot		
Pituus x leveys x korkeus	mm	2442x1570x1640
Kääntösäde oikealle	mm	1515
Kääntösäde vasemmalle	mm	1600
Tyhjä paino	kg	1394
Sallittu kokonaispaino	kg	2240
Sallittu akselipaino, edessä	kg	1408
Sallittu akselipaino, takana	kg	832
Polttoainesäiliön tilavuus, diesel	l	26
Oikeus teknisiin muutoksiin pidätetään!		

EU-standardin mukaisuustodistus

Vakuutamme, että alla mainitut tuotteet vastaavat suunnittelultaan ja rakenteeltaan sekä valmistustavaltaan EU-direktiivien asianomaisia turvallisuus- ja terveysvaatimuksia. Jos tuotteeseen/tuotteisiin tehdään muutoksia, joista ei ole sovittu kanssamme, tämä vakuutus ei ole enää voimassa.

Tuote: Päällä istuttava lakaisuimurikone

Tyyppi: 1.186-xxx

Yksiselitteiset EU-direktiivit

2006/42/EY (+2009/127/EY)

2004/108/EY

2000/14/EY

Sovelletut harmonisoidut standardit

EN 60335-1

EN 55012: 2007 + A1: 2009

EN 55014-2: 1997+A1: 2001+A2: 2008

Sovelletut kansalliset standardit

-

Sovellettu yhdenmukaisuuden analysointimenetelmä

2000/14/EY: Liite V

Äänen tehotaso dB(A)

Mitattu: 99

Taattu: 102

Allekirjoittaneet toimivat yrityksen johton puolesta ja sen valtuuttamina.

H. Jenner
CEO

S. Reiser
Head of Approval

Dokumentointivaltuutettu:

S. Reiser

Alfred Kärcher GmbH & Co. KG

Alfred-Kärcher-Str. 28 - 40

71364 Winnenden (Germany)

Puh.: +49 7195 14-0

Faksi: +49 7195 14-2212

Winnenden, 2011/03/01

Γενικές υποδείξεις	EL	1
Προστασία περιβάλλοντος	EL	1
Εγγύηση	EL	1
Εξαρτήματα και ανταλλακτικά	EL	1
Σύμβολα στο εγχειρίδιο οδηγιών	EL	1
Σύμβολα επάνω στη συσκευή	EL	1
Χρήση σύμφωνα με τους κανονισμούς	EL	2
Προβλέπιμη κακή χρήση	EL	2
Κατάλληλα δάπεδα	EL	2
Υποδείξεις ασφαλείας	EL	2
Υποδείξεις ασφαλείας για το χειρισμό	EL	2
Υποδείξεις ασφαλείας για την κίνηση	EL	2
Μηχανές με κινητήρα εσωτερικής καύσης	EL	2
Συσκευές με υψηλή εκκένωση	EL	2
Συσκευές με οροφή προστασίας οδηγού	EL	3
Υποδείξεις ασφαλείας για τη μεταφορά της συσκευής	EL	3
Υποδείξεις ασφαλείας για φροντίδα και συντήρηση	EL	3
Λειτουργία	EL	3
Υποδείξεις εκφόρτωσης	EL	3
Στοιχεία χειρισμού και λειτουργίας	EL	4
Εικόνα μηχανικού σαρώθρου	EL	4
Πεδίο χειρισμού	EL	4
Πεντάλ	EL	4
Κλειδί μίζας/Πλήκτρο λειτουργίας	EL	5
Μοχλός χειρισμού	EL	5
Ενδεικτικές λυχνίες και οθόνη	EL	5
Πριν τη θέση σε λειτουργία	EL	5
Ασφάλιση/απελευθέρωση φρένου ακινητοποίησης	EL	5
Μετακίνηση της μηχανικής σκούπας χωρίς αυτοκίνηση	EL	5
Μετακίνηση της μηχανικής σκούπας με αυτοκίνηση	EL	5
Εναρξη λειτουργίας	EL	5
Γενικές υποδείξεις	EL	5
Εργασίες ελέγχου και συντήρησης	EL	5
Ανεφοδιασμός	EL	5
Λειτουργία	EL	5
Ρύθμιση καθίσματος οδηγού	EL	5
Εκκίνηση της μηχανής	EL	6
Οδήγηση της μηχανής	EL	6
Λειτουργία σάρωσης	EL	6
Άδειασμα του κάδου απορριμμάτων	EL	7
Απενεργοποίηση της μηχανής	EL	7
Μεταφορά	EL	7
Αποθήκευση	EL	7
Διακοπή της λειτουργίας	EL	7
Φροντίδα και συντήρηση	EL	8
Γενικές υποδείξεις	EL	8
Καθαρισμός	EL	8
Διαστήματα συντήρησης	EL	8
Εργασίες συντήρησης	EL	8
Αντιμετώπιση βλαβών	EL	14
Τεχνικά χαρακτηριστικά	EL	15
Δήλωση Συμμόρφωσης των Ε.Κ.	EL	16

 Πριν χρησιμοποιήσετε τη συσκευή σας για πρώτη φορά, διαβάστε αυτές τις πρωτότυπες οδηγίες χρήσης, ενεργήστε σύμφωνα με αυτές και κρατήστε τις για μελλοντική χρήση ή για τον επόμενο ιδιοκτήτη.



Πριν από την πρώτη χρήση διαβάστε οπωσδήποτε τις υποδείξεις ασφαλείας αρ. 5.956-250!

Γενικές υποδείξεις

Αν κατά την αφαίρεση της συσκευασίας διαπιστώσετε ζημιές που προκλήθηκαν κατά τη μεταφορά, ειδοποιήστε αμέσως τον προμηθευτή σας.

- Οι προειδοποιητικές πινακίδες και οι πινακίδες υποδείξεων που είναι τοποθετημένες στο μηχάνημα, παρέχουν σημαντικές υποδείξεις για την ακίνδυνη λειτουργία.
- Εκτός από τις υποδείξεις στο εγχειρίδιο λειτουργίας πρέπει να λάβετε παράλληλα υπόψη και τους γενικούς κανονισμούς ασφαλείας και πρόληψης ατυχημάτων που προβλέπει ο νομοθέτης.

Προστασία περιβάλλοντος

	Τα υλικά συσκευασίας είναι ανακυκλώσιμα. Μην πετάτε τις συσκευασίες στα οικιακά απορρίμματα, αλλά σε ειδικό σύστημα επαναχρησιμοποίησης.
	Οι παλιές συσκευές περιέχουν ανακυκλώσιμα υλικά, τα οποία θα πρέπει να διατίθενται για ανακύκλωση. Για το λόγο αυτό, αποσύρετε τις παλιές συσκευές σε κατάλληλα συστήματα συλλογής.
Το λάδι κινητήρα, το ντίзел και η βενζίνη δεν πρέπει να καταλήγουν στο περιβάλλον. Προστατέψτε το έδαφος και αποσύρετε τα παλιά λάδια με οικολογικό τρόπο.	

Υποδείξεις για τα συστατικά (REACH)
Ενημερωμένες πληροφορίες για τα συστατικά μπορείτε να βρείτε στη διεύθυνση: www.kaercher.com/REACH

Εγγύηση

Σε κάθε χώρα ισχύουν οι όροι εγγύησης που εκδόθηκαν από την αρμόδια εταιρία μας προώθησης πωλήσεων. Αναλαμβάνουμε τη δωρεάν αποκατάσταση οποιασδήποτε βλάβης στη συσκευή σας, εφόσον οφείλεται σε αστοχία υλικού ή κατασκευαστικό σφάλμα, εντός της προθεσμίας που ορίζεται στην εγγύηση. Σε περίπτωση που επιθυμείτε να κάνετε χρήση της εγγύησης, παρακαλούμε απευθυνθείτε με την απόδειξη αγοράς στο κατάστημα από το οποίο προμηθευτήκατε τη συσκευή ή στην πλησιέστερη εξουσιοδοτημένη υπηρεσία τεχνικής εξυπηρέτησης πελατών μας.

Εξαρτήματα και ανταλλακτικά

Δ ΚΙΝΔΥΝΟΣ
Για την αποφυγή ενδεχόμενων κινδύνων, οι επιδιορθώσεις και η τοποθέτηση ανταλλακτικών θα πρέπει να εκτελούνται μόνον από την εξουσιοδοτημένη υπηρεσία εξυπηρέτησης πελατών.

- Επιτρέπεται να χρησιμοποιούνται μόνο εξαρτήματα και ανταλλακτικά, τα οποία έχουν την έγκριση του κατασκευαστή. Τα γνήσια εξαρτήματα και ανταλλακτικά παρέχουν την εγγύηση της ασφαλούς και άψογης λειτουργίας της μηχανής

- Μία επιλογή των ανταλλακτικών που χρειάζονται συχνότερα θα βρείτε στο τέλος των οδηγιών χρήσης.
- Περισσότερες πληροφορίες σχετικά με τα ανταλλακτικά μπορείτε να λάβετε στη διεύθυνση www.kaercher.com, τομέας Εξυπηρέτησης.

Σύμβολα στο εγχειρίδιο οδηγιών

Δ ΚΙΝΔΥΝΟΣ

Προειδοποιεί για έναν άμεσα επαπειλούμενο κίνδυνο, ο οποίος μπορεί να οδηγήσει σε σοβαρό τραυματισμό ή θάνατο.

Δ ΠΡΟΕΙΔΟΠΟΙΗΣΗ

Προειδοποιεί για μια ενδεχομένως επικίνδυνη κατάσταση, η οποία μπορεί να οδηγήσει σε σοβαρό τραυματισμό ή θάνατο.

Δ ΠΡΟΣΟΧΗ



Υπόδειξη για μια ενδεχομένως επικίνδυνη κατάσταση, η οποία μπορεί να οδηγήσει σε ελαφρό τραυματισμό ή υλικές βλάβες.

ΠΡΟΣΟΧΗ

Υπόδειξη για μια δυνητικά επικίνδυνη κατάσταση, η οποία μπορεί να έχει ως συνέπεια υλικές ζημιές.

Σύμβολα επάνω στη συσκευή

	Κίνδυνος εγκαυμάτων λόγω της υψηλής θερμοκρασίας των επιφανειών! Πριν χρησιμοποιήσετε τη συσκευή, αφήστε την εγκατάσταση εξάτμισης να ψυχθεί επαρκώς.
	Εκτελείτε τις εργασίες στη συσκευή φορώντας πάντα τα κατάλληλα γάντια.
	Κίνδυνος σύνθλιψης από εμπλοκή στα κινητά τμήματα του οχήματος
	Κίνδυνος τραυματισμού από τα κινητά τμήματα Μην αγγίζετε με τα χέρια σας.
	Κίνδυνος πυρκαγιάς. Μην αναρροφάτε καιγόμενα ή καυτά αντικείμενα.
	Υποδοχή αλυσίδας / σημείο ανύψωσης
	Πίεση ελαστικών (μέγ.)
	Σημεία στήριξης γρούλου
	Μέγιστη κλίση εδάφους για διαδρομές με ανυψωμένο κάδο απορριμμάτων.

	Στην κατεύθυνση της κίνησης η ανοδική κλίση μπορεί να είναι μόνο έως 18%.
	Κίνδυνος βλάβης! Μην πλένετε το φίλτρο σκόνης.

Χρήση σύμφωνα με τους κανονισμούς

Η μηχανική σκούπα προορίζεται για τον επαγγελματικό καθαρισμό επιφανειών δαπέδων και άλλων χώρων, όπως:

- Χώροι στάθμευσης
 - Εγκαταστάσεις παραγωγής
 - Χώροι διοικητικής υποστήριξης διακίνησης εμπορευμάτων
 - Ξενοδοχεία
 - Λιανικό εμπόριο
 - Αποθήκες
 - Οδοί κυκλοφορίας πεζών
- Χρησιμοποιείτε αυτή τη μηχανική σκούπα αποκλειστικά και μόνο σύμφωνα με τα στοιχεία σ' αυτές τις οδηγίες χειρισμού.

Κάθε περαιτέρω χρήση είναι μη αρμόζουσα. Για ζημιές που θα προέκυπταν από ανάρμοστη χρήση, δεν ευθύνεται ο κατασκευαστής – την ευθύνη φέρει αποκλειστικά ο χρήστης.

- Η μηχανή δεν πρέπει να υποστεί οποιαδήποτε τροποποίηση.
- Αυτή η μηχανική σκούπα είναι κατάλληλη μόνο για επιφάνειες δαπέδων που αναφέρονται στις οδηγίες λειτουργίας.
- Η μηχανή επιτρέπεται να κινείται μόνο στις εγκεκριμένες από τον επιχειρηματία ή εξουσιοδοτημένα από αυτόν άτομα επιφάνειες.
- Γενικά ισχύει: Κρατάτε μακριά από το μηχανήμα εύφλεκτα υλικά (κίνδυνος έκρηξης και πυρκαγιάς).

Προβλέπιμη κακή χρήση

- Μην σκουπίζετε/αναρροφάτε ποτέ εκρηκτικά υγρά, εύφλεκτα αέρια και πυκνά οξέα και διαλύτες! Σε αυτά ανήκουν η βενζίνη, το νέφτι ή το πετρέλαιο θέρμανσης, τα οποία μπορούν να αναμειχθούν με τον αέρα αναρρόφησης και να δημιουργήσουν εκρηκτικούς ατμούς ή μείγματα. Επιπλέον, η ακετόνη, τα αδιάλυτα οξέα και διαλυτικά μέσα, τα οποία μπορούν να προκαλέσουν διάβρωση στο υλικό της μηχανής.
- Μην σκουπίζετε/αναρροφάτε αντιδραστικές μεταλλικές σκόνες (π.χ. αλουμίνιο, μαγνήσιο, ψευδάργυρος), καθώς δημιουργούν εκρηκτικά αέρια σε συνδυασμό με ισχυρά αλκαλικά ή όξινα απορρυπαντικά.
- Μην σκουπίζετε/αναρροφάτε αντικείμενα που καίγονται ή έχουν σχηματίσει καύτρα.
- Η συσκευή δεν ενδείκνυται για σάρωση υλικών που είναι επικίνδυνα για την υγεία.
- Η συσκευή δεν πρέπει να χρησιμοποιείται σε κλειστούς χώρους.

- Απαγορεύεται η παραμονή στην περιοχή κινδύνου. Απαγορεύεται η χρήση σε χώρους όπου υφίσταται κίνδυνος έκρηξης.
- Δεν επιτρέπεται να επιβιβάζονται άλλα άτομα στη μηχανή
- Δεν επιτρέπεται το σπρώξιμο/τράβηγμα ή η μεταφορά αντικειμένων με τη συσκευή αυτή.

Κατάλληλα δάπεδα

- Άσφαλτος
- Βιομηχανικά δάπεδα
- Δάπεδα χωρίς αρμούς
- Σκυρόδεμα
- Λιθόστρωτο

Υποδείξεις ασφαλείας



Κίνδυνος ακουστικής βλάβης. Κατά την εργασία με τη συσκευή, να φοράτε οπωσδήποτε κατάλληλες ωτοασπίδες.

Υποδείξεις ασφαλείας για το χειρισμό

- Προτού την χρησιμοποιήσετε, ελέγχετε την κατάσταση και την ασφάλεια λειτουργίας της μηχανής και των εξαρτημάτων της. Μην χρησιμοποιείτε τη μηχανή εάν η κατάσταση της δεν είναι άψογη.
 - Κατά τη χρήση της συσκευής σε επικίνδυνους χώρους (π.χ. σε πρατήρια καυσίμων) πρέπει να τηρούνται οι ανάλογες προδιαγραφές ασφαλείας. Απαγορεύεται η χρήση της συσκευής σε χώρους όπου υφίσταται κίνδυνος έκρηξης.
- ⚠ ΚΙΝΔΥΝΟΣ**
Κίνδυνος τραυματισμού!
- Μην χρησιμοποιείτε τη συσκευή χωρίς την οροφή προστασίας από πτώση αντικειμένων σε σημεία όπου υπάρχει πιθανότητα τραυματισμού του χειριστή από αντικείμενα που πέφτουν.
 - Ο χειριστής της συσκευής πρέπει να την χρησιμοποιεί σύμφωνα με τους κανονισμούς. Λαμβάνετε πάντα υπόψη τις τοπικές συνθήκες και και λάβετε υπόψη την παρουσία άλλων ανθρώπων, και ιδιαίτερα παιδιών, κατά την χρήση της συσκευής.
 - Πρέπει κατά βάση να τηρούνται τα μέτρα προφύλαξης, οι κανονισμοί και οι διατάξεις που ισχύουν για το όχημα
 - Πριν την έναρξη της εργασίας, ο χειριστής πρέπει να βεβαιωθεί ότι όλες οι προστατευτικές διατάξεις είναι σωστά τοποθετημένες και λειτουργούν.
 - Ο χειριστής της συσκευής είναι υπεύθυνος για ατυχήματα σε άλλα άτομα ή την περιουσία τους.
 - Ο χειριστής πρέπει να φορά στενά ρούχα. Φοράτε σταθερά παπούτσια και αποφεύγετε τα φαρδιά ρούχα.
 - Πριν βάλετε μπρος ελέγξτε το χώρο γύρω από τη συσκευή (π.χ. για παιδιά). Φροντίστε να έχετε καλή ορατότητα!
 - Μην αφήνετε ποτέ τη συσκευή χωρίς επίβλεψη, όταν βρίσκεται σε λειτουργία.

Ο χειριστής επιτρέπεται να εγκαταλείψει τη συσκευή μόνο αφού αφαιρέσει το κλειδί (Intelligent Key) και ασφαλίσει τη συσκευή έναντι των ακούσιων κινήσεων.

- Για να αποτρέψετε τη μη εξουσιοδοτημένη χρήση της συσκευής, βγάλτε το κλειδί.
- Η συσκευή επιτρέπεται να χρησιμοποιείται μόνο από άτομα, τα οποία έχουν γνώση του χειρισμού ή έχουν αποδείξει την ικανότητά τους για χειρισμό και έχουν λάβει ρητή εντολή για τη χρήση της συσκευής
- Η συσκευή δεν ορίζεται για χρήση από πρόσωπα (συμπερ. των παιδιών) με περιορισμένες φυσικές, αισθητηριακές ή πνευματικές ικανότητες ή πρόσωπα δίχως πείρα ή/και γνώση, εκτός και εάν αυτά τα πρόσωπα επιτηρούνται από ένα πρόσωπο αρμόδιο για την ασφάλειά τους ή εάν έχουν λάβει οδηγίες από το τελευταίο σχετικά με τη χρήση της συσκευής.
- Τα παιδιά θα πρέπει να επιτηρούνται προκειμένου να διασφαλιστεί ότι δεν παίζουν με τη συσκευή.

Υποδείξεις ασφαλείας για την κίνηση

⚠ ΚΙΝΔΥΝΟΣ

Κίνδυνος ατυχήματος, κίνδυνος τραυματισμού!

- Η ταχύτητα κίνησης πρέπει να προσαρμόζεται στις εκάστοτε συνθήκες.
- Κίνδυνος ανατροπής, όταν η κλίση του εδάφους είναι πολύ ανοδική.
- Στην κατεύθυνση της κίνησης η ανοδική κλίση μπορεί να είναι μόνο έως 18%.
- Κίνδυνος ανατροπής, όταν το έδαφος είναι ασαθές.
- Οδηγείτε το μηχανήμα μόνο σε σταθερό έδαφος.
- Κίνδυνος ανατροπής, όταν η κλίση στα άκρα είναι μεγάλη.
- Η ανοδική κλίση, εγκάρσια προς τη διεύθυνση της κίνησης, μπορεί να είναι μόνο έως 10%.

Μηχανές με κινητήρα εσωτερικής καύσης

⚠ Κίνδυνος

Κίνδυνος τραυματισμού!

- Δεν επιτρέπεται να σφραγίσετε την εξάτμιση καυσαερίων.
- Μην σκύβετε πάνω από την εξάτμιση και μην την αγγίζετε (κίνδυνος εγκαυμάτων).
- Μην αγγίζετε ή πιάνετε τον κινητήρα (κίνδυνος εγκαυμάτων).
- Τα καυσαέρια είναι δηλητηριώδη, βλαβερά για την υγεία και δεν πρέπει να εισέρχονται στο αναπνευστικό σύστημα.
- Ο κινητήρας χρειάζεται περίπου 3 - 4 δευτερόλεπτα μέχρι να σταματήσει μετά την απενεργοποίησή του. Κατά το διάστημα αυτό μην πλησιάζετε την περιοχή μετάδοσης κίνησης.

Συσκευές με υψηλή εκκένωση

⚠ ΚΙΝΔΥΝΟΣ

Κίνδυνος τραυματισμού!

- Κατά την εκτέλεση εργασιών στο σύστημα υψηλής εκκένωσης ανυψώστε τελείως και ασφαλίστε το δοχείο ρύπων.

Συσκευές με οροφή προστασίας οδηγού

ΥΠΟΔΕΙΞΗ

Η οροφή προστασίας οδηγού (προαιρετικό) προσφέρει προστασία έναντι μεγάλων αντικειμένων που πέφτουν. Ωστόσο, δεν προσφέρει προστασία σε περίπτωση ανατροπής!

Υποδείξεις ασφαλείας για τη μεταφορά της συσκευής

- Κατά τη μεταφορά λάβετε υπόψη το βάρος της συσκευής.
- Κατά τη μεταφορά της συσκευής, αποσυνδέστε την μπαταρία και στερεώστε καλά τη συσκευή.

Υποδείξεις ασφαλείας για φροντίδα και συντήρηση

- Πριν από το καθάρισμα και τη συντήρηση της συσκευής, την αντικατάσταση εξαρτημάτων ή την αλλαγή σε άλλο τρόπο λειτουργίας, πρέπει να απενεργοποιείται η συσκευή και εν ανάγκη να αφαιρείται το κλειδί.
- Κατά την εκτέλεση εργασιών στο ηλεκτρικό σύστημα πρέπει να αποσυνδέετε τη μπαταρία.
- Το καθάρισμα της συσκευής δεν επιτρέπεται να γίνεται με λάστιχο ή με ψεκασμό νερού υψηλής πίεσης (κίνδυνος βραχυκυκλωμάτων ή άλλων ζημιών).
- Εργασίες συντήρησης και αποκατάστασης επιτρέπεται να εκτελούνται μόνο από εξουσιοδοτημένα συνεργεία εξυπηρέτησης πελατών ή από εξειδικευμένο προσωπικό, το οποίο έχει εξοικειωθεί με όλες τις σημαντικές προδιαγραφές ασφαλείας
- Δώστε προσοχή στον έλεγχο ασφαλείας, σύμφωνα με τις τοπικά ισχύουσες προδιαγραφές, σχετικά με τις μεταβαλλόμενες κατά τόπο συσκευές βιομηχανικής χρήσης.
- Εκτελείτε τις εργασίες στη συσκευή φορώντας πάντα τα κατάλληλα γάντια.

Λειτουργία

Η μηχανική σκούπα λειτουργεί σύμφωνα με την αρχή φιαρίσματος - σκουπίσματος.

- Το περιστρεφόμενο κυλινδρικό σάρωθρο προωθεί τα απορρίμματα απευθείας στον κάδο απορριμμάτων.
- Το πλευρικό σάρωθρο καθαρίζει τις γωνίες και ακμές της υπό καθαρισμό επιφάνειας και προωθεί τους ρύπους προς το κυλινδρικό σάρωθρο.
- Η λεπτή σκόνη αναρροφάται μέσω του φίλτρου σκόνης από τον αναρροφητήρα.

Υποδείξεις εκφόρτωσης

⚠ ΚΙΝΔΥΝΟΣ

Κίνδυνος τραυματισμού και βλάβης!

- Κατά τη φόρτωση λάβετε υπόψη το βάρος της συσκευής!
- Μη χρησιμοποιείτε περονοφόρο ανυψωτικό όχημα, μπορεί να προκληθεί βλάβη στη συσκευή.

Βάρος κενής μηχανής (χωρίς προσαρτώμενα εξαρτήματα)	1394 kg*
-----------------------------------------------------	----------

* Το βάρος είναι μεγαλύτερο εάν έχουν συνδεθεί πρόσθετα εξαρτήματα.

- Κατά τη μεταφόρτωση της συσκευής χρησιμοποιήστε μια κατάλληλη ράμπα ή ένα γερανό!
- Σε περίπτωση χρήσης ράμπας, προσέξτε τα εξής:
Διάκενο εδάφους 70mm.

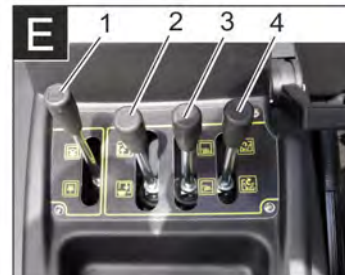
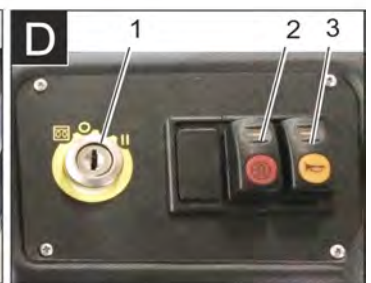
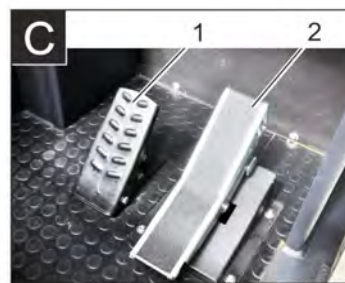
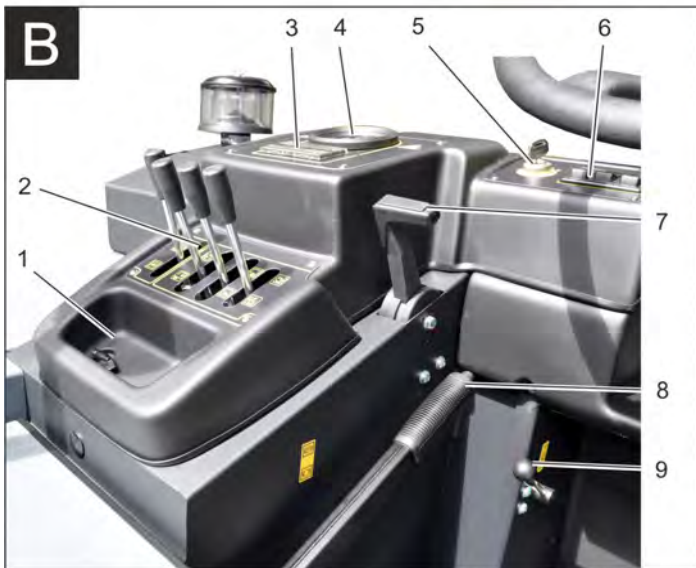
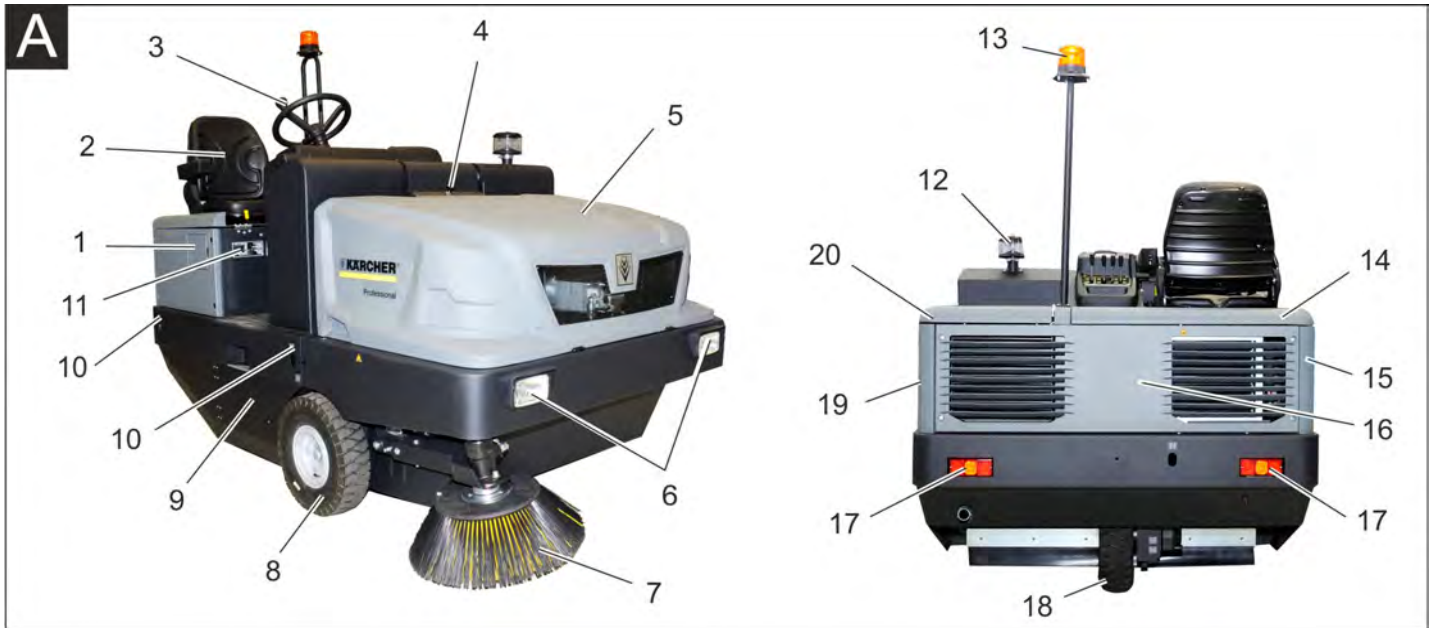

Εικόνα μηχανικού σαρώθρου

Εικόνα A

- 1 Καπάκι δεξαμενής
- 2 Κάθισμα (με διακόπτη επαφής καθίσματος)
- 3 Τιμόνι
- 4 Διάταξη ασφάλισης καλύμματος της συσκευής
- 5 Κάλυμμα μηχανής
- 6 Φωτισμός εργασίας εμπρός (Προαιρετικό)
- 7 Πλευρικό σάρωθρο, δεξιά
- 8 Πρόσθιος τροχός
- 9 Κυλινδρική βούρτσα
- 10 Σταθερό σημείο πρόσδεσης (4x)
- 11 Πινακίδα τύπου
- 12 Φυγοκεντρικός διαχωριστής
- 13 Περιστεροφόμη προειδοποιητική λυχνία
- 14 Καπό συσκευής δεξιά
- 15 Κάλυμμα, δεξιά
- 16 Επένδυση πίσω μέρους
- 17 Φωτισμός εργασίας πίσω (Προαιρετικό)
- 18 Οπίσθιος τροχός
- 19 Κάλυμμα, αριστερά
- 20 Καπό αριστερά (καπό κινητήρα)

Προαιρετικά εξαρτήματα

Οροφή προστασίας οδηγού	2.851-686.0
Φωτισμός εργασίας	2.852-082.0
Πλευρικό σάρωθρο, αριστερά	2.851-274.0

Πεδίο χειρισμού

Εικόνα B

- 1 Επιφάνεια απόθεσης
- 2 Μοχλός χειρισμού
- 3 Ασφάλειες
- 4 Ενδεικτικές λυχνίες και οθόνη
- 5 Διακόπτης ανάφλεξης με κλειδί
- 6 Πλήκτρα λειτουργιών
- 7 Ρύθμιση στροφών κινητήρα
- 8 Μοχλός γκαζιού
- 9 Φρένο ακινητοποίησης
- 9 Μοχλός αναρροφητήρα

Πεντάλ

Εικόνα C

- 1 Πεντάλ φρένου
- 2 Πεντάλ πορείας εμπρός / πίσω

Κλειδί μίζας/Πλήκτρο λειτουργίας

Εικόνα D

- 1 Μίζα
Σύμβολο νήματος πυράκτωσης: Προπυράκτωση
Θέση 0: Απενεργοποίηση κινητήρα
Θέση 1: Διακόπτης μίζας ανοικτός
Θέση 2: Εκκίνηση του κινητήρα
- 2 Καθάρισμα φίλτρου
- 3 Κόρνα

Μοχλός χειρισμού

Εικόνα E

- 1 Μοχλός χειρισμού κυλινδρικού σαρώθρου
- 2 Μοχλός χειρισμού δοχείου ρύπων
- 3 Μοχλός χειρισμού πλευρικού σαρώθρου
- 4 Μοχλός χειρισμού καπάκι δοχείου

Ενδεικτικές λυχνίες και οθόνη

Εικόνα 1

- 1 Μετρητής ωρών λειτουργίας
- 2 Φως προειδοποίησης φόρτωσης
- 3 Προειδοποιητική λυχνία πίεσης λαδιού
- 4 Προειδοποιητική λυχνία θερμοκρασίας νερού ψύξης
- 5 Αέρας αναρρόφησης κινητήρα
- 6 Προειδοποιητική λυχνία αποθέματος καύσιμου
- 7 Ενδεικτική λυχνία προπυράκτωσης
- 8 Ενδεικτική λυχνία (μη συνδεδεμένη)
- 9 Ενδεικτική λυχνία φώτων στάθμευσης/διασταύρωσης (προαιρετικό)
- 10 Ένδειξη ρεζερβουάρ
- 11 Χωρίς λειτουργία. Ανάβει μόνο κατά την ενεργοποίηση του κινητήρα (αυτοέλεγχος)
- 12 Χωρίς λειτουργία
- 13 Χωρίς λειτουργία
- 14 Χωρίς λειτουργία

Πριν τη θέση σε λειτουργία

Ασφάλιση/απελευθέρωση φρένου ακινητοποίησης

- ➔ Απασφαλίστε το φρένο ακινητοποίησης και πιέστε ταυτόχρονα του πεντάλ πέδησης.
- ➔ Ασφαλίστε το φρένο ακινητοποίησης και πατήστε ταυτόχρονα το πεντάλ πέδησης.

Μετακίνηση της μηχανικής σκούπας χωρίς αυτοκίνηση

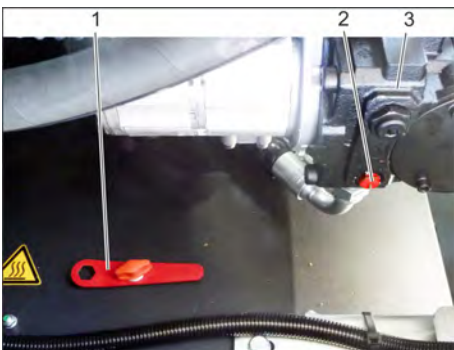

- 1 Ειδικό εργαλείο
 - 2 Κοχλίας για ελεύθερη κίνηση
 - 3 Υδραυλική αντλία
- ➔ Ανοίξτε το κάλυμμα του κινητήρα.
 - ➔ Περιστρέψτε τον κοχλία ελεύθερης κίνησης (κόκκινος) της υδραυλικής αντλίας κατά 180° (προς τα αριστερά). Χρησιμοποιήστε το ειδικό εργαλείο.

ΥΠΟΔΕΙΞΗ

Το ειδικό εργαλείο (κόκκινο κλειδί) βρίσκεται σε ένα στήριγμα στο πλαίσιο του οχήματος, πλάι στον τροχό αποσύμπτυξης.

ΠΡΟΣΟΧΗ

Μην μετακινείτε τη μηχανική σκούπα χωρίς αυτοκίνηση για μεγάλες αποστάσεις και με ταχύτητα μεγαλύτερη από 10 km/h.

- ➔ Περιστρέψτε τον τροχό ελεύθερης κίνησης της υδραυλικής αντλίας μετά τη μετακίνηση του μηχανήματος ξανά προς τα δεξιά ως το τέρμα.

Μετακίνηση της μηχανικής σκούπας με αυτοκίνηση

- ➔ Περιστρέψτε τον τροχό ελεύθερης κίνησης της υδραυλικής αντλίας μετά τη μετακίνηση του μηχανήματος ξανά προς τα δεξιά ως το τέρμα. Χρησιμοποιήστε το ειδικό εργαλείο.

Έναρξη λειτουργίας

Γενικές υποδείξεις

- ➔ Πριν από την αρχική ενεργοποίηση, διαβάστε τις οδηγίες χειρισμού του κατασκευαστή του κινητήρα και λάβετε οπωσδήποτε υπόψη τις υποδείξεις ασφαλείας.
- ➔ Σταθμεύστε το μηχανικό σάρωθρο σε επίπεδη επιφάνεια.
- ➔ Αφαιρέστε το κλειδί από το διακόπτη εκκίνησης.
- ➔ Ασφαλίστε το χειρόφρενο.

Εργασίες ελέγχου και συντήρησης

Καθημερινά πριν την έναρξη λειτουργίας

- ➔ Ελέγξτε τη στάθμη πλήρωσης της δεξαμενής καυσίμων.
- ➔ Ελέγξτε τη στάθμη λαδιού του κινητήρα.
- ➔ Ελέγξτε τη στάθμη πλήρωσης στο δοχείο εξισορρόπησης ψυκτικού.
- ➔ Ελέγξτε την πίεση στα ελαστικά.
- ➔ Ελέγξτε τον κύλινδρο σκουπίσματος για φθορές και μπερδεμένους ιμάντες.
- ➔ Ελέγξτε εάν έχουν τυλιχτεί οι ιμάντες στους τροχούς.
- ➔ Ελέγξτε το φυγοκεντρικό διαχωριστή και το φίλτρο αέρα και καθαρίστε τα κατά περίπτωση.
- ➔ Ελέγξτε τη λειτουργία όλων των στοιχείων χειρισμού.
- ➔ Εξετάστε τη συσκευή για βλάβες.
- ➔ Καθαρίστε το φίλτρο σκόνης με το πλήκτρο καθαρισμού φίλτρου.

Υπόδειξη: Για περιγραφή, βλ. κεφάλαιο Φροντίδα και συντήρηση.

Ανεφοδιασμός

⚠ ΚΙΝΔΥΝΟΣ

Κίνδυνος έκρηξης!

- ➔ Επιτρέπεται η χρησιμοποίηση μόνο του καυσίμου που αναφέρεται στις οδηγίες λειτουργίας.
- ➔ Μην ανεφοδιάζετε με καύσιμα σε κλειστούς χώρους.
- ➔ Απαγορεύεται το κάπνισμα και η παρουσία γυμνής φλόγας.
- ➔ Φροντίστε να μην ερθει σε επαφή το καύσιμο με καυτές επιφάνειες.
- ➔ Ελέγξτε το περιεχόμενο του ρεζερβουάρ καυσίμων μέσω της ένδειξης καυσίμων.
- ➔ Σβήστε τον κινητήρα.
- ➔ Ανοίξτε το καπάκι του ρεζερβουάρ.
- ➔ Ανεφοδιάστε με καύσιμο που έχει τρέξει έξω από τη δεξαμενή και σφραγίστε τη δεξαμενή.

Λειτουργία

Ρύθμιση καθίσματος οδηγού



- 1 Μοχλός ρύθμισης καθίσματος
 - 2 Κάθισμα οδηγού
- ➔ Τραβήξτε προς τα έξω το μοχλό ρύθμισης του καθίσματος.
 - ➔ Μετακινήστε το κάθισμα, αφήστε ελεύθερο το μοχλό και ασφαλίστε τον.
 - ➔ Ελέγξτε τη σταθερότητα της θέσης, μετακινώντας την εμπρός πίσω.

Εκκίνηση της μηχανής

Υπόδειξη: Η συσκευή είναι εξοπλισμένη με διακόπτη επαφής καθίσματος. Το μηχάνημα απενεργοποιείται, όταν εγκαταλειφθεί το κάθισμα του οδηγού.



- 1 Φρένο ακινητοποίησης
 - 2 Ρύθμιση στροφών κινητήρα
- ➔ Καθίστε στο κάθισμα του οδηγού.
 - ➔ Ασφαλίστε το χειρόφρενο.
 - ➔ Τραβήξτε προς τα εμπρός τη ρύθμιση στροφών κινητήρα κατά το 1/3.

Προθέρμανση

- ➔ Εισάγετε το κλειδί στη μίζα.
- ➔ Γυρίστε το κλειδί της μίζας στη θέση "νήμα πυράκτωσης". Ανάβει η λυχνία προθέρμανσης.

Εκκίνηση κινητήρα

- ➔ Για την εκκίνηση του κινητήρα πρέπει να πατηθεί το πεντάλ φρένου.
- ➔ Όταν σβήσει η λυχνία προθέρμανσης, γυρίστε το κλειδί ανάφλεξης στη θέση "II".
- ➔ Μόλις ενεργοποιηθεί το μηχάνημα, αφήστε το κλειδί της μίζας.

Υπόδειξη: Μην ενεργοποιείτε ποτέ τη μίζα για περισσότερο από 10 δευτερόλεπτα. Πριν από τη νέα ενεργοποίηση της μίζας περιμένετε 10 δευτερόλεπτα τουλάχιστον.

Οδήγηση της μηχανής

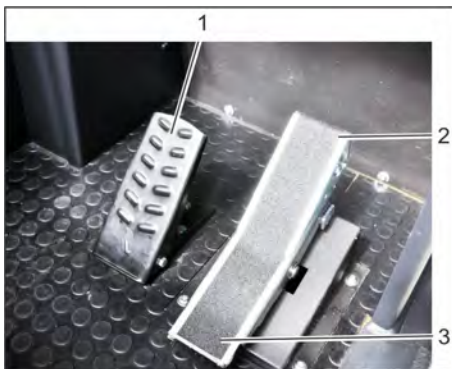

1 Πεντάλ φρένου

2 Πεντάλ οδήγησης "εμπρός"

3 Πεντάλ οδήγησης "όπισθεν"

- Μεταθέστε το μοχλό ρύθμισης στροφών του κινητήρα τέρμα εμπρός (αριθμός στροφών λειτουργίας).
- Πατήστε και κρατήστε πατημένο το πεντάλ πέδησης.
- Λύστε το φρένο ακινητοποίησης.

Κίνηση προς τα εμπρός

- Πιέστε σιγά σιγά το πεντάλ οδήγησης "εμπρός".

Κίνηση προς τα πίσω

⚠ ΚΙΝΔΥΝΟΣ

Κίνδυνος τραυματισμού!

- Κατά την όπισθεν οδήγηση δεν επιτρέπεται να κινδυνεύουν τρίτοι, εν ανάγκη ζητήστε οδηγίες.
- Πιέστε σιγά σιγά το πεντάλ οδήγησης "πίσω".

Συμπεριφορά οδήγησης

- Με τον επιταχυντή μπορεί να ρυθμιστεί χωρίς διαβαθμίσεις η ταχύτητα οδήγησης.
- Αποφύγετε την ανάστροφη μετακίνηση του πεντάλ, επειδή μπορεί να προκληθούν βλάβες στην υδραυλική εγκατάσταση.
- Όταν μειώνεται η απόδοση σε ανηφορικές κλίσεις αφήνετε λίγο το πεντάλ οδήγησης.

Πέδηση

- Ελευθερώστε το πεντάλ οδήγησης. Η μηχανή φρενάρει αυτόματα και ακινητοποιείται.

Υπόδειξη: Η επίδραση της πέδησης μπορεί να αυξηθεί με πίεση του πεντάλ φρένου.

Υπερκέραση εμποδίων

Υπερπήδηση σταθερών εμποδίων ύψους έως 70 mm:

- Υπερκεράστε το εμπόδιο οδηγώντας προς τα εμπρός αργά και προσεκτικά.
- Υπερπήδηση σταθερών εμποδίων ύψους άνω των 70 mm:

- Πρέπει να περνάτε επάνω από τα εμπόδια μόνο με κατάλληλη ράμπα.

Λειτουργία σάρωσης

ΠΡΟΣΟΧΗ

Μην αναρροφάτε ταινίες συσκευασίας, σύρματα ή παρόμοια υλικά, διότι μπορεί να καταστραφεί ο μηχανισμός σάρωσης.

Υπόδειξη: Για να επιτύχετε το βέλτιστο αποτέλεσμα καθαρισμού, η ταχύτητα οδήγησης πρέπει να προσαρμόζεται στις εκάστοτε συνθήκες.

Υπόδειξη: Κατά τη διάρκεια της λειτουργίας θα πρέπει να καθαρίζετε τακτικά το φίλτρο σκόνης.

Υπόδειξη: Σε περίπτωση αυξημένων εργασιών με λεπτή σκόνη πρέπει να καθαρίζετε πιο συχνά το φίλτρο.

Μοχλός χειρισμού

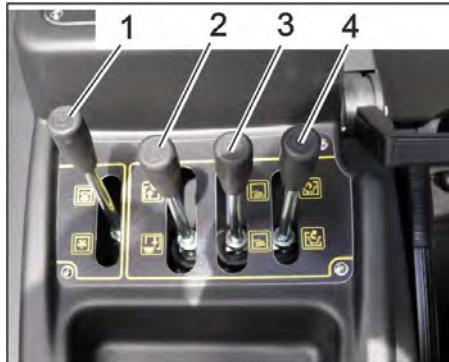

1 Μοχλός χειρισμού κυλινδρικού σαρώθρου

2 Μοχλός χειρισμού δοχείου ρύπων

3 Μοχλός χειρισμού πλευρικού σαρώθρου

4 Μοχλός χειρισμού καπάκι δοχείου

Μοχλός χειρισμού κυλινδρικού σαρώθρου

→ Μοχλός χειρισμού κυλινδρικού σαρώθρου (1) εμπρός: Το κυλινδρικό σάρωθρο χαμηλώνει.

→ Μοχλός χειρισμού κυλινδρικού σαρώθρου (1) πίσω: Το κυλινδρικό σάρωθρο σηκώνεται.

Μοχλός χειρισμού δοχείου ρύπων

→ Μοχλός χειρισμού δοχείου ρύπων (2) εμπρός: Το δοχείο ρύπων χαμηλώνει.

→ Μοχλός χειρισμού δοχείου ρύπων (2) πίσω: Το δοχείο ρύπων σηκώνεται.

Μοχλός χειρισμού πλευρικού σαρώθρου

→ Μοχλός χειρισμού πλευρικού σαρώθρου (3) εμπρός: Το πλευρικό σάρωθρο χαμηλώνει.

→ Μοχλός χειρισμού πλευρικού σαρώθρου (3) πίσω: Το πλευρικό σάρωθρο σηκώνεται.

Μοχλός χειρισμού καπάκι δοχείου

→ Μοχλός χειρισμού καπακιού δοχείου (4) εμπρός: Το καπάκι του δοχείου ρύπων ανοίγει.

→ Μοχλός χειρισμού καπακιού δοχείου (4) πίσω: Το καπάκι του δοχείου ρύπων κλείνει.

Σάρωση στεγνών δαπέδων



1 Μοχλός αναρροφητήρα ανοικτό / κλειστό

- Ενεργοποιήστε τον ανεμιστήρα.
- Για καθαρισμό επιφανειών: Μοχλός χειρισμού κυλινδρικού σαρώθρου (1) εμπρός: Το κυλινδρικό σάρωθρο χαμηλώνει.
- Μοχλός χειρισμού καπακιού δοχείου (4) εμπρός: Το καπάκι του δοχείου ανοίγει.
- Κατά τον καθαρισμό πλευρικών άκρων: Μοχλός χειρισμού πλευρικού σαρώθρου (3) εμπρός: Το πλευρικό σάρωθρο χαμηλώνει.

Σάρωση υγρών ή βρεγμένων δαπέδων

- Απενεργοποιήστε τον ανεμιστήρα.
- Για καθαρισμό επιφανειών: Μοχλός χειρισμού κυλινδρικού σαρώθρου (1) εμπρός: Το κυλινδρικό σάρωθρο χαμηλώνει.
- Μοχλός χειρισμού καπακιού δοχείου (4) εμπρός: Το καπάκι του δοχείου ανοίγει.
- Κατά τον καθαρισμό πλευρικών άκρων: Μοχλός χειρισμού πλευρικού σαρώθρου (3) εμπρός: Το πλευρικό σάρωθρο χαμηλώνει.

Αδειασμα του κάδου απορριμμάτων

⚠ ΚΙΝΔΥΝΟΣ

Κίνδυνος τραυματισμού!

- Κατά τη διάρκεια της διαδικασίας εκκένωσης, δεν πρέπει να υπάρχουν πρόσωπα ή ζώα στην περιοχή περιστροφής του δοχείου ρύπων.

⚠ ΚΙΝΔΥΝΟΣ

Κίνδυνος σύνθλιψης!

- Μην αγγίζετε ποτέ τα στελέχη του μηχανισμού εκκένωσης. Μην στέκεστε κάτω από το ανυψωμένο δοχείο.

⚠ ΚΙΝΔΥΝΟΣ

Κίνδυνος ανατροπής!

- Αποθέστε τη συσκευή κατά τη διαδικασία εκκένωσης πάνω σε επίπεδη επιφάνεια.

ΠΡΟΣΟΧΗ

Κίνδυνος τραυματισμού και βλάβης!

- Κατά τη διαδικασία εκκένωσης μπορεί να εκτοξευθούν πετραδάκια από το περιστρεφόμενο κυλινδρικό σάρωθρο.



- Ανυψώστε το κυλινδρικό σάρωθρο και το πλευρικό σάρωθρο με το μοχλό χειρισμού μετακινώντας το μοχλό (1 και 3) προς τα πίσω.
- Κλείστε το καπάκι του δοχείου μεταθέτοντας το μοχλό χειρισμού (4) προς τα πίσω:
- Σηκώστε το δοχείο ρύπων μεταθέτοντας το μοχλό χειρισμού του δοχείου (2) προς τα πίσω:
- Πλησιάστε οδηγώντας αργά στο κεντρικό δοχείο περισυλλογής.
- Ασφαλίστε το χειρόφρενο.
- Ανοίξτε το καπάκι του δοχείου πιέζοντας το μοχλό χειρισμού του καπακιού (4) προς τα εμπρός και εκκενώστε το δοχείο ρύπων.
- Κλείστε το καπάκι του δοχείου μεταθέτοντας το μοχλό χειρισμού του καπακιού (4) προς τα πίσω, ώσπου να γείρει στην τερματική θέση.
- Λύστε το φρένο ακινητοποίησης.
- Απομακρυνθείτε οδηγώντας αργά από το δοχείο περισυλλογής.
- Κατεβάστε το δοχείο ρύπων στην τερματική θέση μεταθέτοντας το μοχλό χειρισμού δοχείου ρύπων (2) προς τα εμπρός.

Απενεργοποίηση της μηχανής

- Ανυψώστε το κυλινδρικό σάρωθρο και το πλευρικό σάρωθρο με το μοχλό χειρισμού μετακινώντας το μοχλό (1 και 3) προς τα πίσω.
- Κλείστε το καπάκι του δοχείου μεταθέτοντας το μοχλό χειρισμού (4) προς τα πίσω:
- Τραβήξτε το μοχλό ρύθμισης αριθμού στροφών του κινητήρα τέρμα πίσω.
- Πατήστε και κρατήστε πατημένο το πεντάλ πέδησης.
- Ασφαλίστε το χειρόφρενο.
- Γυρίστε το κλειδί της μίζας στη θέση 0 και βγάλτε το κλειδί.

Μεταφορά

⚠ ΚΙΝΔΥΝΟΣ

Κίνδυνος τραυματισμού και βλάβης!

- Κατά τη μεταφορά λάβετε υπόψη το βάρος της συσκευής.
- Γυρίστε το κλειδί της μίζας στη θέση 0 και βγάλτε το κλειδί.
- Ασφαλίστε το χειρόφρενο.
- Ασφαλίστε τη συσκευή στα σταθερά σημεία πρόσδεσης (4x) χρησιμοποιώντας ιμάντες, σκοινιά ή αλυσίδες.
- Ασφαλίστε τη μηχανή με τάκους στους τροχούς.
- Κατά τη μεταφορά με οχήματα, ασφαλίστε τη συσκευή έναντι ενδεχόμενης ολίσθησης και ανατροπής, σύμφωνα με τις εκάστοτε ισχύουσες κατευθυντήριες οδηγίες.

Αποθήκευση

⚠ ΚΙΝΔΥΝΟΣ

Κίνδυνος τραυματισμού και βλάβης!

- Κατά την αποθήκευση λάβετε υπόψη το βάρος της συσκευής.

Διακοπή της λειτουργίας

Όταν η μηχανική σκούπα δεν χρησιμοποιείται για μεγάλο χρονικό διάστημα, λάβετε υπόψη τα εξής σημεία:

- Σταθμεύστε το μηχανικό σάρωθρο σε επίπεδη επιφάνεια.
- Ανυψώστε τον κύλινδρο σκουπίσματος και τις πλευρικές σκούπες, για να μην καταστρέψετε τις βούρτσες.
- Κλείστε το καπάκι του δοχείου.
- Γυρίστε το κλειδί της μίζας στη θέση 0 και βγάλτε το κλειδί.
- Ασφαλίστε το χειρόφρενο.
- Ασφαλίστε τη σκούπα ώστε να μην μπορεί να κυλήσει.
- Αλλαγή λαδιών κινητήρα
- Σε περίπτωση αναμονής παγωνιάς, αποστραγγίστε το ψυκτικό υγρό ή ελέγξτε αν υπάρχει επαρκές αντιψυκτικό.
- Καθαρίστε το μηχανικό σάρωθρο εσωτερικά και εξωτερικά.
- Αποσυνδέστε το συσσωρευτή.
- Φορτίστε το συσσωρευτή και επαναφορτίστε τον έπειτα από περίπου δύο μήνες.
- Καλύψτε την μπαταρία και προστατέψτε την από το βραχυκύκλωμα.

Φροντίδα και συντήρηση

Γενικές υποδείξεις

ΠΡΟΣΟΧΗ

Κίνδυνος βλάβης!

- Μην πλένετε το φίλτρο σκόνης.
- Εργασίες συντήρησης και αποκατάστασης επιτρέπεται να εκτελούνται μόνο από εξουσιοδοτημένα συνεργεία εξυπηρέτησης πελατών ή από εξειδικευμένο προσωπικό, το οποίο έχει εξοικειωθεί με όλες τις σημαντικές προδιαγραφές ασφαλείας
- Τα προσταρμολοζόμενα ανά τόπους επαγγελματικά οχήματα υπόκεινται στον έλεγχο ασφαλείας του VDE 0701.
- Σταθμεύστε το μηχανικό σάρωθρο σε επίπεδη επιφάνεια.
- Γυρίστε το κλειδί της μίζας στη θέση 0 και βγάλτε το κλειδί.
- Ασφαλίστε το χειρόφρενο.

Καθαρισμός

ΠΡΟΣΟΧΗ

Κίνδυνος βλάβης!

- Το καθαρίσμα της συσκευής δεν επιτρέπεται να γίνεται με λάστιχο ή με ψεκασμό νερού υψηλής πίεσης (κίνδυνος βραχυκυκλωμάτων ή άλλων ζημιών).

Εσωτερικός καθαρισμός της συσκευής

⚠ ΚΙΝΔΥΝΟΣ

Κίνδυνος τραυματισμού!

- Φοράτε μάσκα προστασίας από τη σκόνη και προστατευτικά γυαλιά.
- Καθαρίστε τη μηχανή με ένα πανί.
- Καθαρίστε τη μηχανή με πεπιεσμένο αέρα.

Εξωτερικός καθαρισμός της μηχανής

- Καθαρίζετε τη μηχανή με υγρό πανί εμποτισμένο σε διάλυμα ήπιου απορρυπαντικού.

Υπόδειξη: Μην χρησιμοποιείτε διαβρωτικά απορρυπαντικά.

Διαστήματα συντήρησης

Υπόδειξη: Ο μετρητής ωρών λειτουργίας υποδεικνύει τη χρονική στιγμή για τη συντήρηση.

Συντήρηση από τον πελάτη

Υπόδειξη: Όλες οι εργασίες σέρβις και συντήρησης, σε περίπτωση συντήρησης από τον πελάτη, πρέπει να γίνονται από εξειδικευμένο τεχνικό. Σε περίπτωση ανάγκης μπορείτε να ζητήσετε ανά πάσα στιγμή τη βοήθεια ενός αντιπροσώπου της εταιρίας Kärcher.

Καθημερινή συντήρηση:

- Ελέγξτε τη στάθμη πλήρωσης της δεξαμενής καυσίμων.
- Ελέγξτε τη στάθμη λαδιού του κινητήρα.
- Ελέγξτε τη στάθμη πλήρωσης στο δοχείο εξισορρόπησης ψυκτικού.
- Ελέγξτε την πίεση στα ελαστικά.
- Ελέγξτε τον κύλινδρο σκουπίσματος για φθορές και μπερδεμένους ιμάντες.
- Ελέγξτε το φίλτρο καυσίμου.
- Ελέγξτε το φυγοκεντρικό διαχωριστή και το φίλτρο αέρα και καθαρίστε τα κατά περίπτωση.

→ Ελέγξτε τη λειτουργία όλων των στοιχείων χειρισμού.

→ Εξετάστε τη συσκευή για βλάβες.

Εβδομαδιαία συντήρηση:

→ Καθαρισμός ψυγείου νερού.

→ Καθαρίστε τον ψύκτη υδραυλικού λαδιού.

→ Ελέγξτε το υδραυλικό σύστημα.

→ Ελέγξτε τη στάθμη λαδιού του υδραυλικού συστήματος.

→ Ελέγξτε τη στάθμη των υγρών φρένων.

→ Ελέγξτε τη μόνωση για φθορές και αντικαταστήστε την, εάν είναι απαραίτητο

→ Ελέγξτε και λιπάνετε το κάλυμμα δοχείου.

Συντήρηση ανά 50 ώρες λειτουργίας:

→ Εκκένωση νερού από το διαχωριστή νερού πετρελαίου

Συντήρηση λόγω φθοράς:

→ Αντικαταστήστε τα στεγανοποιητικά παρεμβύσματα.

→ Ρυθμίστε ή αντικαταστήστε τα πλευρικά στεγανοποιητικά παρεμβύσματα.

→ Αντικαταστήστε την κυλινδρική βούρτσα.

→ Αντικαταστήστε τις πλευρικές βούρτσες.

Υπόδειξη: Για περιγραφή, βλ. κεφάλαιο Εργασίες συντήρησης.

Συντήρηση από την υπηρεσία εξυπηρέτησης πελατών

Συντήρηση έπειτα από 50 ώρες λειτουργίας:

→ Απευθυνθείτε για την πρώτη συντήρηση σύμφωνα με τη λίστα επιθεώρησης στην υπηρεσία εξυπηρέτησης πελατών.

Συντήρηση έπειτα από 250/500/1000/1500/2000 ώρες λειτουργίας:

→ Απευθυνθείτε για τη συντήρηση σύμφωνα με τη λίστα επιθεώρησης στην υπηρεσία εξυπηρέτησης πελατών.

Υπόδειξη: Προς διαφύλαξη των εγγυητικών αξιώσεων, κατά τη διάρκεια του χρόνου εγγύησης όλες οι εργασίες σέρβις και συντήρησης πρέπει να εκτελούνται από την εξουσιοδοτημένη υπηρεσία εξυπηρέτησης πελατών της Kärcher σύμφωνα με το βιβλίο συντήρησης.

Εργασίες συντήρησης

Προετοιμασία:

→ Σταθμεύστε το μηχανικό σάρωθρο σε επίπεδη επιφάνεια.

→ Γυρίστε το κλειδί της μίζας στη θέση 0 και βγάλτε το κλειδί.

→ Ασφαλίστε το χειρόφρενο.

Γενικές υποδείξεις ασφαλείας

⚠ **KINΔΥΝΟΣ**

Κίνδυνος τραυματισμού!

→ Τοποθετείτε πάντα τη ράβδο ασφαλείας, όταν το δοχείο ρύπων είναι ανασηκωμένο.

Εκτελέστε την ασφάλιση μόνο από ένα σημείο έξω από την επικίνδυνη περιοχή.

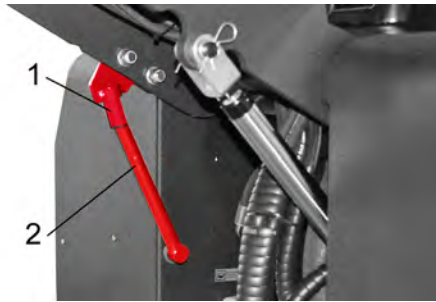

1 Στήριγμα ράβδου ασφάλισης

2 Ράβδος ασφάλισης

→ Ανοίξτε τη ράβδο ασφαλείας εκκένωσης σε ύψος προς τα πάνω και τοποθετήστε την στο στήριγμα (ασφαλισμένη).



Το μηχανέλαιο, το πετρέλαιο θέρμανσης, το καύσιμο ντίζελ και η βενζίνη δεν πρέπει να καταλήγουν στο περιβάλλον. Προστατέψτε το έδαφος και αποσύρετε παλιά λάδια με οικολογικό τρόπο.

Υποδείξεις ασφαλείας για τους συσσωρευτές

Κατά τη χρήση συσσωρευτών λάβετε οπωσδήποτε υπόψη τις ακόλουθες προειδοποιητικές υποδείξεις:

	Προσέξτε τις υποδείξεις πάνω στον συσσωρευτή, στις οδηγίες χρήσης και στις οδηγίες λειτουργίας του οχήματος!
	Να φοράτε προστατευτικά γυαλιά!
	Κρατάτε τα παιδιά μακριά από οξέα και συσσωρευτές!
	Κίνδυνος έκρηξης!
	Απαγορεύονται η φωτιά, οι σπινθήρες, το ακάλυπτο φως και το κάπνισμα!
	Κίνδυνος τραυματισμού από οξέα!
	Πρώτες βοήθειες!
	Προειδοποιητική παρατήρηση!
	Απόσυρση!
	Μην ρίχνετε τον συσσωρευτή στον κάδο απορριμμάτων!

⚠ **KINΔΥΝΟΣ**

Κίνδυνος έκρηξης!

→ Χρησιμοποιείτε μόνο μπαταρίες με κάλυμμα πόλων. Αντικαταστήστε το κάλυμμα πόλων σε περίπτωση απώλειας.

⚠ **KINΔΥΝΟΣ**

Κίνδυνος έκρηξης!

→ Μην τοποθετείτε εργαλεία ή παρόμοια αντικείμενα επάνω στον συσσωρευτή. Κίνδυνος βραχυκυκλώματος και έκρηξης.

⚠ **KINΔΥΝΟΣ**

Κίνδυνος τραυματισμού!

→ Μην φέρνετε ποτέ τραύματα σε επαφή με μόλυβδο. Μετά την εκτέλεση εργασιών στις μπαταρίες πλένετε πάντοτε τα χέρια σας.

⚠ **KINΔΥΝΟΣ**

Κίνδυνος πυρκαγιάς και κίνδυνος έκρηξης!

→ Απαγορεύεται το κάπνισμα και η παρουσία γυμνής φλόγας.

→ Οι χώροι μέσα στους οποίους φορτίζονται οι συσσωρευτές πρέπει να αερίζονται καλά, διότι κατά τη φόρτιση δημιουργείται εκρηκτικό αέριο.

⚠ **KINΔΥΝΟΣ**

Κίνδυνος εγκαύματος!

→ Ξεπλένετε τις σταγόνες οξέων που έχουν διεισδύσει στα μάτια ή στο δέρμα με άφθονο καθαρό νερό.

→ Μετά, επισκεφθείτε αμέσως το γιατρό.

→ Πλύνετε με νερό την ακάθαρτη στολή.

Εγκατάσταση και σύνδεση του συσσωρευτή



1 Θετικός πόλος

2 Κάλυμμα πόλων

3 Αρνητικός πόλος

→ Τοποθετήστε το συσσωρευτή στη βάση στήριξης.

→ Βιδώστε τη βάση στην κάτω πλευρά του συσσωρευτή.

→ Συνδέστε τον ακροδέκτη πόλου (κόκκινο καλώδιο) στο θετικό πόλο (+).

→ Συνδέστε τον ακροδέκτη πόλου στον αρνητικό πόλο (-).

→ Τοποθετήστε τα καλύμματα των πόλων.

→ Ελέγξτε αν οι πόλοι της μπαταρίας και οι ακροδέκτες των πόλων έχουν επαρκές προστατευτικό γράσο.

Έλεγχος και διόρθωση στάθμης υγρών του συσσωρευτή

ΠΡΟΣΟΧΗ

Κίνδυνος βλάβης!

→ Ελέγχετε τακτικά τη στάθμη υγρών στους συσσωρευτές που περιέχουν οξέα.

→ Ξεβιδώστε όλα τα σφραγίσματα των στοιχείων.

→ Κάνετε δειγματοληψία υγρού από κάθε στοιχείο ξεχωριστά.

- Τα οξέα μιας πλήρως φορτισμένης μπαταρίας σε θερμοκρασία 20 °C έχουν το ειδικό βάρος των 1,28 kg/l.
- Το υγρό μίας ημιφορτισμένης μπαταρίας έχει ένα ειδικό βάρος μεταξύ 1,00 και 1,28 kg/l.
- Σε όλα τα στοιχεία πρέπει το ειδικό βάρος του οξέως να είναι ίδιο.
- Επιστρέψτε πάλι πίσω σε κάθε στοιχείο του υγρού της δειγματοληψίας.
- Εάν η στάθμη υγρών είναι πολύ χαμηλή, αναπληρώνετε τα υγρά στα στοιχεία του συσσωρευτή με αποσταγμένο νερό μέχρι την ένδειξη.
- Φορτίστε το συσσωρευτή.
- Βιδώστε τα σφραγίσματα των στοιχείων.

Φόρτιση του συσσωρευτή

⚠ ΚΙΝΔΥΝΟΣ

Κίνδυνος τραυματισμού!

- Τηρείτε τους κανονισμούς ασφαλείας κατά το χειρισμό των μπαταριών. Τηρείτε τις οδηγίες χρήσης του κατασκευαστή του φορτιστή.

⚠ ΚΙΝΔΥΝΟΣ

Κίνδυνος βλάβης!

- Φορτίστε τη μπαταρία μόνο με κατάλληλη συσκευή φόρτισης.

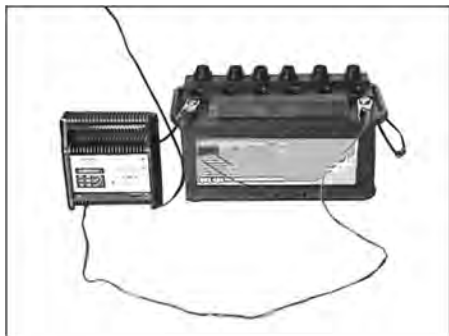

- Ξεβιδώστε όλα τα σφραγίσματα των στοιχείων. (μόνο σε μπαταρίες ελάχιστης συντήρησης)
- Συνδέστε τον αγωγό θετικού πόλου του φορτιστή με την υποδοχή θετικού πόλου του συσσωρευτή.
- Συνδέστε τον αγωγό αρνητικού πόλου του φορτιστή με την υποδοχή αρνητικού πόλου του συσσωρευτή.
- Συνδέστε το φως στην πρίζα και ανάψτε το φορτιστή.
- Φορτίζετε τη μπαταρία με όσο το δυνατόν μικρότερο ρεύμα φόρτισης.
- Όταν η μπαταρία φορτιστεί, αποσυνδέστε το φορτιστή πρώτα από την πρίζα και μετά από την μπαταρία.
- Βιδώστε τα σφραγίσματα των στοιχείων. (μόνο σε μπαταρίες ελάχιστης συντήρησης)

Αφαίρεση της μπαταρίας

- Αποσυνδέστε τον ακροδέκτη από τον αρνητικό πόλο (-).
- Αποσυνδέστε τον ακροδέκτη από το θετικό πόλο (+).
- Χαλαρώστε τα στηρίγματα στη βάση της μπαταρίας.

- Αφαιρέστε τη μπαταρία από την υποδοχή.
- Διαθέστε τις χρησιμοποιημένες μπαταρίες σύμφωνα με τις ισχύουσες διατάξεις.

Ελέγξτε τη στάθμη του λαδιού του κινητήρα και συμπληρώστε

⚠ ΚΙΝΔΥΝΟΣ

Κίνδυνος πρόκλησης εγκαυμάτων!

- Αφήστε τον κινητήρα να κρυώσει.
- Διενεργήστε έλεγχο της στάθμης του λαδιού στον κινητήρα, το λιγότερο 5 λεπτά μετά τη διακοπή της λειτουργίας του.



- 1 Καπάκι πλήρωσης λαδιού (κινητήρας)
 - 2 Ράβδος μέτρησης στάθμης λαδιού
- Αφαιρέστε τη ράβδο ένδειξης της στάθμης λαδιού.
 - Καθαρίστε τη ράβδο ένδειξης στάθμης λαδιού και εισάγετέ την.
 - Αφαιρέστε τη ράβδο ένδειξης της στάθμης λαδιού.
 - Διαβάστε την ένδειξη στάθμης λαδιού.
 - Εισάγετε ξανά τη ράβδο μέτρησης της στάθμης λαδιού.

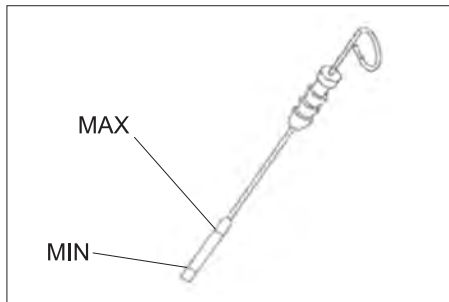

- Η στάθμη λαδιού πρέπει να βρίσκεται μεταξύ των ενδείξεων "MIN" και "MAX".
- Εάν η στάθμη λαδιού βρίσκεται κάτω από την ένδειξη „MIN“, συμπληρώστε λάδι κινητήρα.
- Μην γεμίζετε τον κινητήρα πάνω από την ένδειξη „MAX“.
- Ξεβιδώστε το καπάκι πλήρωσης λαδιού.
- Γεμίστε με λάδι κινητήρα. Σχετικά με τον τύπο λαδιού, βλ. κεφάλαιο Τεχνικά χαρακτηριστικά.
- Κλείστε το καπάκι πλήρωσης λαδιού.
- Περιμένετε τουλάχιστον 5 λεπτά.
- Ελέγξτε τη στάθμη λαδιού του κινητήρα.

Αντικατάσταση λαδιού και φίλτρου λαδιού κινητήρα

ΠΡΟΣΟΧΗ

Κίνδυνος εγκαυμάτων από καυτό λάδι κινητήρα!

- Αφήστε τον κινητήρα να κρυώσει.
- Ετοιμάστε ένα δοχείο συλλογής για τουλάχιστον 6 λίτρα λάδι κινητήρα.
- Αφήστε τον κινητήρα να κρυώσει.

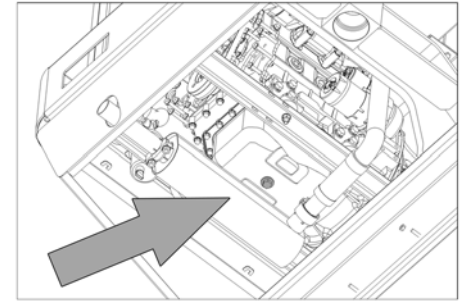

- Ξεβιδώστε τη βίδα εκροής λαδιού.
- Ξεβιδώστε το καπάκι πλήρωσης λαδιού.
- Αφήστε το λάδι να εκρεύσει.



- 1 Φίλτρο λαδιού κινητήρα
 - 2 Φίλτρο καυσίμου
- Ξεβιδώστε το φίλτρο λαδιού.
 - Καθαρίστε την είσοδο και τις στεγανοποιητικές επιφάνειες.
 - Λιπάνετε με λάδι τη φλάντζα του νέου φίλτρου λαδιού πριν την τοποθέτησή του.
 - Τοποθετήστε το νέο φίλτρο λαδιού και σφίξτε το με το χέρι.
 - Βιδώστε τον κοχλία εκκένωσης λαδιού μαζί με την καινούρια φλάντζα. Ροπή σύσφιγξης: 25 Nm
 - Γεμίστε με λάδι κινητήρα. Σχετικά με τον τύπο και την ποσότητα πλήρωσης του λαδιού, βλ. κεφάλαιο Τεχνικά χαρακτηριστικά.
 - Κλείστε το καπάκι πλήρωσης λαδιού.
 - Αφήστε τον κινητήρα να λειτουργήσει για περίπου 10 δευτερόλεπτα.
 - Ελέγξτε τη στάθμη λαδιού του κινητήρα.

Έλεγχος φίλτρου καυσίμων

- Ελέγξτε το φίλτρο καυσίμου για ρύπους.
- Καθαρίστε το φίλτρο καυσίμου και το περίβλημα του φίλτρου κατά περίπτωση και αντικαταστήστε το φίλτρο καυσίμου, όταν είναι αναγκαίο.

Αντικατάσταση φίλτρου καυσίμου



- 1 Στρόφιγγα καυσίμων
 - 2 Φίλτρο καύσιμου
- ➔ Κλείστε τη στρόφιγγα καυσίμου.
 - ➔ Ξεβιδώστε και αντικαταστήστε το φίλτρο καυσίμου.



- 1 Στρόφιγγα καυσίμων
 - 2 Φίλτρο καύσιμου
- ΥΠΟΔΕΙΞΗ**
Γεμίστε το φίλτρο καυσίμου με ντίζελ πριν την τοποθέτηση.
- ➔ Βιδώστε το νέο φίλτρο καυσίμου.
 - ➔ Σφίξτε το φίλτρο καυσίμου με ροπή στρέψης 20Nm.
 - ➔ Ανοίξτε τη στρόφιγγα καυσίμων.

Αδειάστε το συμπυκνωμένο νερό από το διαχωριστή νερού για το ντίζελ.

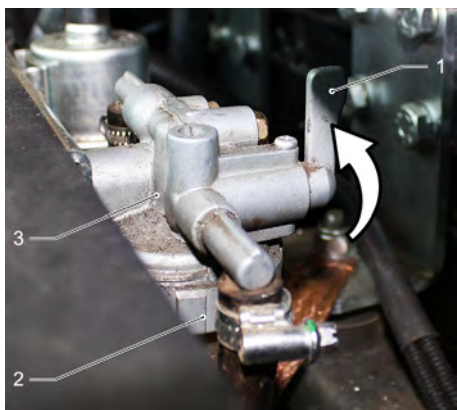

- 1 Στρόφιγγα καυσίμων
 - 2 Κύπελλο διαχωριστή
 - 3 Διαχωριστής νερού
- ➔ Κλείστε τη στρόφιγγα καυσίμου.
 - ➔ Ξεβιδώστε και εκκενώστε το κύπελλο διαχωριστή.
 - ➔ Βιδώστε το κύπελλο διαχειριστή.
 - ➔ Ανοίξτε τη στρόφιγγα καυσίμων.

Ελέγξτε τη στάθμη λαδιού του υδραυλικού συστήματος και συμπληρώστε λάδι

ΥΠΟΔΕΙΞΗ

Ο κάδος απορριμμάτων δεν πρέπει να είναι ανυψωμένος.

- ➔ Ανοίξτε το κάλυμμα του κινητήρα.

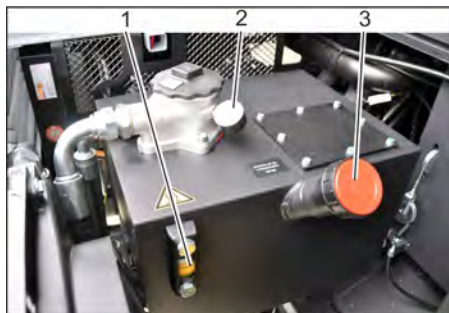

- 1 Υαλοδείκτης
- 2 Μανόμετρο
- 3 Καπάκι ασφάλισης, άνοιγμα πλήρωσης λαδιού

- ➔ Ελέγξτε τη στάθμη του υδραυλικού λαδιού στον υαλοδείκτη.
 - Η στάθμη λαδιού πρέπει να βρίσκεται μεταξύ των ενδείξεων "MIN" και "MAX".
 - Εάν η στάθμη λαδιού βρίσκεται κάτω από την ένδειξη „MIN“, συμπληρώστε υδραυλικό λάδι.
- ➔ Ξεβιδώστε το κάλυμμα σφράγισης του στομίου πλήρωσης λαδιού.
- ➔ Καθαρίστε το σημείο πλήρωσης.
- ➔ Συμπληρώστε λάδι στο υδραυλικό σύστημα.
 - Σχετικά με τον τύπο λαδιού, βλ. κεφάλαιο Τεχνικά χαρακτηριστικά.
- ➔ Βιδώστε το κάλυμμα σφράγισης του στομίου πλήρωσης λαδιού.

ΥΠΟΔΕΙΞΗ

Εάν το μανόμετρο δείξει αυξημένη πίεση υδραυλικού λαδιού, πρέπει να αντικατασταθεί το φίλτρο υδραυλικού λαδιού από την υπηρεσία εξυπηρέτησης της Kärcher.

Ελέγξτε το υδραυλικό σύστημα

ΥΠΟΔΕΙΞΗ

Συντήρηση του υδραυλικού συστήματος μόνον από την υπηρεσία εξυπηρέτησης πελατών της Kärcher.

- ➔ Ασφαλίστε το χειρόφρενο.
- ➔ Βάλτε μπρος τον κινητήρα.
- ➔ Ελέγξτε όλους τους ελαστικούς σωλήνες και τις συνδέσεις του υδραυλικού συστήματος για διαρροές.

Ελέγξτε και συντηρήστε τον ψύκτη νερού

⚠ ΚΙΝΔΥΝΟΣ

Κίνδυνος εγκαυμάτων!

- ➔ Αφήστε τον ψύκτη νερού να κρυώσει για τουλάχιστον 20 λεπτά.
- ➔ Ελέγξτε τη στάθμη του νερού ψύξης στο δοχείο εξισορρόπησης (στάθμη νερού μεταξύ των σημείων MIN και MAX).
- ➔ Καθαρίστε τα πτερύγια του ψυγείου.
- ➔ Ελέγξτε όλους τους ελαστικούς σωλήνες και τις συνδέσεις του ψυγείου για διαρροές.
- ➔ Καθαρίστε τον ανεμιστήρα.

Έλεγχος της κυλινδρικής βούρτσας

- Βάλτε μπρος τον κινητήρα.
- Ανυψώστε τον κάδο σκουπίσματος μέχρι το υψηλότερο σημείο.
- Σβήστε τον κινητήρα.
- Ασφαλίστε το χειρόφρενο.
- Τοποθετήστε τη ράβδο στήριξης για εκκένωση σε ανύψωση.
- Αφαιρέστε τυχόν ταινίες ή τα σχοινιά από την κυλινδρική βούρτσα
- Αφαιρέστε τη μπάρα ασφαλείας.
- Βάλτε μπρος τον κινητήρα.
- Κατεβάστε τον κάδο απορριμμάτων ως το τέρμα.
- Σβήστε τον κινητήρα.

Αντικατάσταση της κυλινδρικής βούρτσας



- 1 Κλειδί
 - 2 Πλευρική επένδυση
- Ανυψώστε το δοχείο ρύπων και ακινητοποιήστε το με τη ράβδο ασφάλισης.
 - Ανοίξτε το πλευρικό κάλυμμα με το κλειδί.



- 1 Φουρκέτα ακινητοποίησης
 - 2 Περικόχλιο
 - 3 Πλευρικό στεγανοποιητικό παρέμβυσμα
- Ξεβιδώστε τις πεταλούδες.
 - Αφαιρέστε τη φουρκέτα ακινητοποίησης.
 - Ξεβιδώστε το περικόχλιο-πεταλούδα από το έλασμα στερέωσης του πλευρικού παρεμβύσματος και αφαιρέστε το έλασμα.
 - Ανοίξτε το στεγανοποιητικό παρέμβυσμα προς τα έξω.
 - Ξεβιδώστε τον κοχλία συγκράτησης της υποδοχής κυλινδρικής σκούπας και μετακινήστε την υποδοχή προς τα έξω.
 - Αφαιρέστε την κυλινδρική βούρτσα.

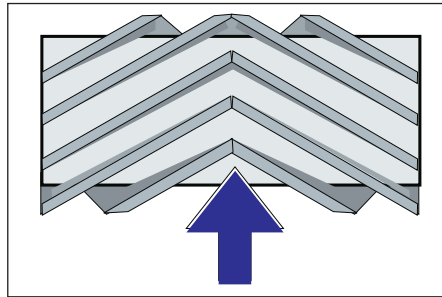

Θέση του κυλινδρικού σάρωθρου στην κατεύθυνση οδήγησης (κάτοψη)

Υπόδειξη: Κατά την τοποθέτηση του νέου κυλίνδρου σκουπίσματος, προσέξτε τη θέση της βούρτσας.

- Τοποθετήστε νέο κύλινδρο σκουπίσματος. Οι εγκοπές του κυλίνδρου σκουπίσματος πρέπει να εισαχθούν στα έκκεντρα του απέναντι σείστρου.

Υπόδειξη: Μετά την τοποθέτηση του νέου κυλίνδρου σάρωσης πρέπει να ρυθμιστεί εκ νέου το κάτοπτρο σάρωσης.

Έλεγχος και ρύθμιση του κατόπτρου σάρωσης της κυλινδρικής βούρτσας

- Ελέγξτε την πίεση στα ελαστικά.
- Απενεργοποιήστε τον αναρροφητήρα.
- Οδηγήστε το μηχανικό σάρωθρο σε επίπεδο και λείο δάπεδο που είναι ευδιάκριτα καλυμμένο με σκόνη ή κιμωλία.
- Χαμηλώστε το κυλινδρικό σάρωθρο με το μοχλό χειρισμού και αφήστε το να κινηθεί (περ. 10 s).
- Ανυψώστε τον κύλινδρο σκουπίσματος.
- Μετακινήστε τη μηχανή προς τα πίσω.
- Ελέγξτε τον καθρέφτη σκουπίσματος.

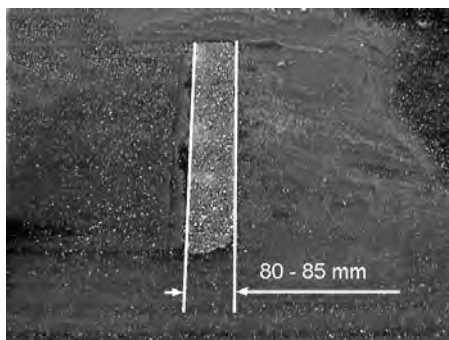

Το κάτοπτρο σάρωσης πρέπει να σχηματίζει ένα ομοιογενές ορθογώνιο με πλάτος 80-85 mm.

Ρύθμιση του κατόπτρου σκουπίσματος



- 1 Ελατήριο
 - 2 Περικόχλιο ρύθμισης
 - 3 Αντιπερικόχλιο
 - 4 Κοχλιωτός πείρος
- Ρυθμίστε τη θέση του κατόπτρου σάρωσης προσαρμόζοντας το ρυθμιστικό κοχλία.
 - Ελέγξτε τον καθρέφτη σκουπίσματος.

Έλεγχος και ρύθμιση του κατόπτρου σκουπίσματος της πλευρικής σκούπας

- Ελέγξτε την πίεση στα ελαστικά.
- Ανυψώστε τις πλευρικές βούρτσες.
- Οδηγήστε το μηχανικό σάρωθρο σε επίπεδο και λείο δάπεδο που είναι ευδιάκριτα καλυμμένο με σκόνη ή κιμωλία.
- Χαμηλώστε το πλευρικό σάρωθρο με το μοχλό χειρισμού και αφήστε το να κινηθεί (περ. 10 s).
- Ανυψώστε τις πλευρικές βούρτσες.
- Μετακινήστε τη μηχανή προς τα πίσω.
- Ελέγξτε τον καθρέφτη σκουπίσματος.

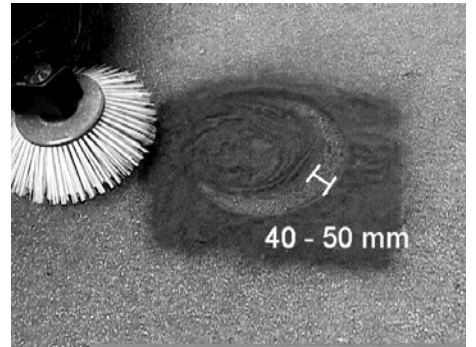

Το κάτοπτρο σκουπίσματος πρέπει να έχει πλάτος 40 -50 mm

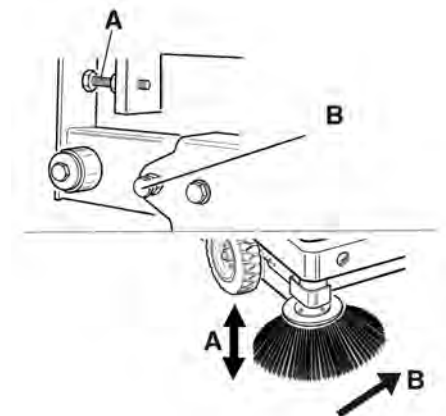

- Διορθώστε το κάτοπτρο σάρωσης με τους δύο ρυθμιστικούς κοχλίες.
- Ελέγξτε τον καθρέφτη σκουπίσματος.

Ρύθμιση πλευρικών στεγανοποιητικών παρεμβυσμάτων

⚠ ΚΙΝΔΥΝΟΣ

Κίνδυνος τραυματισμού!

- Τοποθετείτε πάντα τη ράβδο ασφαλείας, όταν το δοχείο ρύπων είναι ανασηκωμένο.
- Εκτελέστε την ασφάλιση μόνο από ένα σημείο έξω από την επικίνδυνη περιοχή.
- Ελέγξτε την πίεση στα ελαστικά.
- Ανυψώστε το δοχείο ρύπων και ακινητοποιήστε το με τη ράβδο ασφάλισης.
- Ανοίξτε τη ράβδο ασφάλισης εκκένωσης σε ύψος προς τα πάνω και τοποθετήστε την στο στήριγμα (ασφαλισμένη).



- 1 Στήριγμα ράβδου ασφάλισης
 - 2 Ράβδος ασφάλισης
- ➔ Ανοίξτε το πλευρικό κάλυμμα σύμφωνα με τις οδηγίες του κεφαλαίου "Αντικατάσταση του κυλίνδρου σκουπίσματος".
 - ➔ Λύστε τα 6 περικόχλια-πτεταλούδες από το πλευρικό ελάσμα στερέωσης.
 - ➔ Λύστε τα 3 περικόχλια (SW 13) του μπροστινού ελάσματος στερέωσης.
 - ➔ Πιέστε προς τα κάτω το πλευρικό στεγανοποιητικό παρέμβυσμα (διαμήκης οπή), ώσπου να απέχει 1 - 3 mm από το δάπεδο.
 - ➔ Βιδώστε καλά τα ελάσματα στερέωσης.
 - ➔ Επαναλαμβάνετε τη διαδικασία στην απέναντι πλευρά της συσκευής.

Ελέγξε την πίεση αέρα των ελαστικών

- ➔ Σταθμεύστε το μηχανικό σάρωθρο σε επίπεδη επιφάνεια.
- ➔ Συνδέστε τη συσκευή μέτρησης της πίεσης του αέρα στη βαλβίδα των ελαστικών.
- ➔ Ελέγξτε την πίεση αέρα και αν χρειαστεί διορθώστε την πίεση.
Για την επιτρεπόμενη πίεση αέρα στα ελαστικά, βλ. κεφάλαιο Τεχνικά χαρακτηριστικά.

Μη αυτόματος καθαρισμός φίλτρου σκόνης



- ➔ Ενεργοποιήστε το χειροκίνητο καθαρισμό φίλτρου.

Έλεγχος/αντικατάσταση του φίλτρου σκόνης

⚠ ΠΡΟΕΙΔΟΠΟΙΗΣΗ

Κίνδυνος τραυματισμού!

- ➔ Κατά την εκτέλεση εργασιών στο σύστημα φίλτρου φοράτε μάσκα προστασίας από τη σκόνη. Λάβετε υπόψη τους κανόνες ασφαλείας σχετικά με την επαφή με λεπτή σκόνη.
- ➔ Καθαρίστε το φίλτρο σκόνης με το πλήκτρο καθαρισμού φίλτρου.
- ➔ Αδειάστε το δοχείο απορριμμάτων.



- 1 Διάταξη ασφάλισης καλύμματος της συσκευής
 - 2 Κάλυμμα μηχανής
 - 3 Κάλυμμα φίλτρου
- ➔ Ανοίξτε το κλειδίωμα ξεβιδώνοντας τον αστεροειδή κοχλία.
 - ➔ Ανασηκώστε το κάλυμμα της μηχανής προς τα εμπρός.

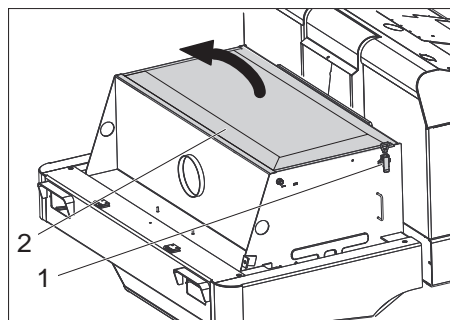

- 1 Πώμα, κάλυμμα φίλτρου (2x)
 - 2 Κάλυμμα φίλτρου
- ➔ Ανοίξτε το σφράγιστρο.
 - ➔ Ανοίξτε το κάλυμμα του φίλτρου.

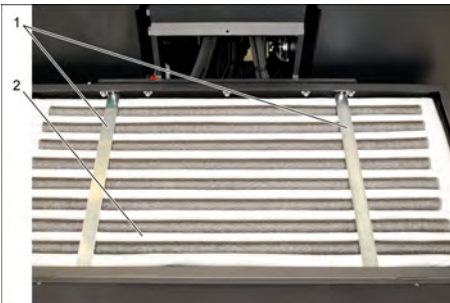

- 1 Εγκάρσιο στιλίδιο
 - 2 Φίλτρο σκόνης
- ➔ Ελέγξτε το φίλτρο σκόνης και καθαρίστε ή αντικαταστήστε το, εάν είναι αναγκαίο.
Υπόδειξη
Η αντικατάσταση του φίλτρου σκόνης να ανατίθεται αποκλειστικά στην υπηρεσία εξυπηρέτησης πελατών της Kärcher.
 - ➔ Τοποθετήστε και ασφαλίστε και πάλι το κάλυμμα του φίλτρου.

Έλεγχος και ρύθμιση τραπεζοειδούς ιμάντα

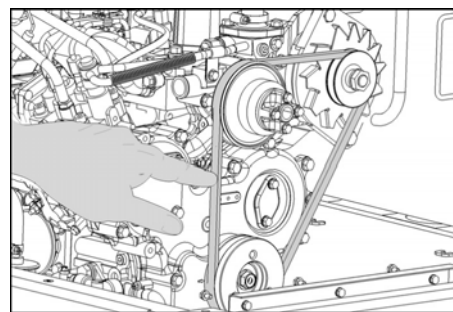

Ο τραπεζοειδής ιμάντας θα πρέπει να υποχωρεί μετά από πίεση 10 kg περ. κατά 7-9 mm.

- ➔ Αναθέστε τη ρύθμιση της έντασης του τραπεζοειδούς ιμάντα στην εξουσιοδοτημένη υπηρεσία εξυπηρέτησης πελατών.

Έλεγχος και αντικατάσταση του φίλτρου αέρα

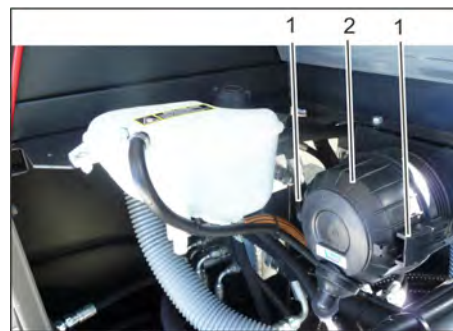

- 1 Μάνταλο
 - 2 Περίβλημα φίλτρου αέρα
- ➔ Αφαιρέστε το περίβλημα του φίλτρου αέρα.
 - ➔ Αντικαταστήστε το σετ φίλτρου αέρα.
Υπόδειξη: Θέση συναρμολόγησης με στόμιο εκφύσησης προς τα κάτω (βλ. εικόνα).

Καθαρισμός φυγοκεντρικού διαχωριστή

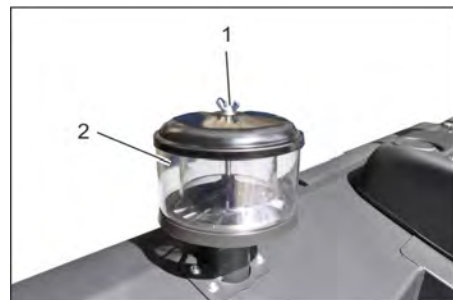

- 1 Περικόχλιο
 - 2 Φυγοκεντρικός διαχωριστής
- ➔ Ξεβιδώστε τις πτεταλούδες στο φυγοκεντρικό διαχωριστή.
 - ➔ Καθαρίστε το φυγοκεντρικό διαχωριστή.

Ελέγξτε τη στάθμη του ψυκτικού υγρού

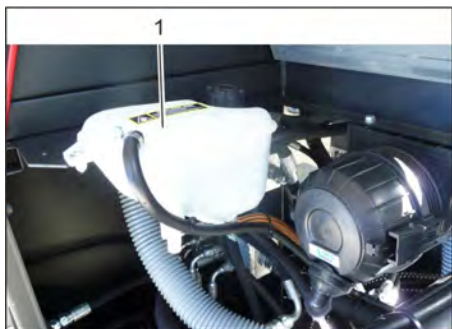

- 1 Δεξαμενή εξισορρόπησης ψυκτικού
- Ελέγξτε τη στάθμη πλήρωσης σε κρύο κινητήρα.
 - Ελέγξτε τη στάθμη πλήρωσης στο δοχείο εξισορρόπησης ψυκτικού. Η σωστή στάθμη πλήρωσης ψυκτικού πρέπει να βρίσκεται ανάμεσα στο ανώτερο και το κατώτερο σημάδι.

Αντικατάσταση ασφαλειών



- Ξεβιδώστε το βιδωτό παξιμάδι.
 - Ανοίξτε το καπάκι του κιβωτίου ασφαλειών.
 - Ελέγξτε τις ασφάλειες.
 - Αντικαταστήστε τις ελαττωματικές ασφάλειες.
- Υπόδειξη:** Χρησιμοποιείτε μόνο ασφάλειες με την ίδια τιμή ρεύματος.
- Υπόδειξη:** Η ασφάλεια FU 01 βρίσκεται στο χώρο του κινητήρα.



FU 01	Κεντρική ασφάλεια	60 A
FU 02	Κόρνα Ψυγείο υδραυλικού λαδιού	20 A
FU 03	Ηλεκτρονόμος ασφαλείας Ένδειξη πολλαπλών λειτουργιών	10 A
FU 04	Περιστρεφόμενη προειδοποιητική λυχνία	5 A

FU 05	Ηλεκτρονόμος ασφαλείας Χρονοκαθυστέρηση	25 A
FU 06	Φωτισμός καμπίνας Υαλοκαθαριστήρας	10 A
FU 07	Αντλία καυσίμου	10 A
FU 08	Ρελέ ρύθμισης χρόνου Διακόπτης επαφής καθίσματος	3 A
FU 09	Φωτισμός αριστερά	7,5 A
FU 10	Φωτισμός δεξιά	7,5 A
FU 11	Φωτισμός εργασίας εμπρός (φώτα διασταύρωσης)	10 A
FU 12	Σύστημα ανακίνησης	20 A
FU 13	Σήμα ανάστροφης πορείας	5 A

Αντιμετώπιση βλαβών

Βλάβη	Αντιμετώπιση
Η συσκευή δεν ξεκινά	Καθίστε στο κάθισμα του οδηγού. Ενεργοποιείται ο διακόπτης επαφής καθίσματος
	Για την εκκίνηση του κινητήρα πρέπει να πατηθεί το πεντάλ φρένου.
	Φορτίστε ή αντικαταστήστε την μπαταρία
	Συμπληρώστε καύσιμο, κάντε εξαέρωση του συστήματος καυσίμων
	Αντικαταστήστε το φίλτρο καυσίμων
	Ελέγξτε και επιδιορθώστε το σύστημα αγωγών καυσίμων, τις συνδέσεις και τους αρμούς κατά περίπτωση
Ειδοποιήστε την υπηρεσία σέρβις της εταιρίας Kärcher	
Ο κινητήρας λειτουργεί ακανόνιστα	Καθαρίστε το φίλτρο ή αντικαταστήστε την κασέτα του φίλτρου
	Ελέγξτε και επιδιορθώστε το σύστημα αγωγών καυσίμων, τις συνδέσεις και τους αρμούς κατά περίπτωση
	Ειδοποιήστε την υπηρεσία σέρβις της εταιρίας Kärcher
Υπερθέρμανση κινητήρα	Συμπληρώστε ψυκτικό
	Ξέπλυμα ψυγείου
	Ένταση τραπεζοειδούς ιμάντα
	Ειδοποιήστε την υπηρεσία σέρβις της εταιρίας Kärcher
Ο κινητήρας λειτουργεί, αλλά η συσκευή κινείται αργά ή δεν κινείται καθόλου	Λύστε το φρένο ακινητοποίησης
	Ρυθμίστε το μοχλό του γκαζιού τέρμα εμπρός (μέγιστος αριθμός στροφών).
	Ελέγξτε εάν υπάρχουν μπερδεμένοι ιμάντες ή καλώδια.
	Ειδοποιήστε την υπηρεσία σέρβις της εταιρίας Kärcher
Συρίζων θόρυβος στο υδραυλικό σύστημα	Συμπληρώστε υδραυλικά υγρά
	Ειδοποιήστε την υπηρεσία σέρβις της εταιρίας Kärcher
Οι βούρτσες περιστρέφονται μόλιον αργά ή δεν περιστρέφονται καθόλου	Ρυθμίστε το μοχλό του γκαζιού τέρμα εμπρός (μέγιστος αριθμός στροφών).
	Ελέγξτε εάν υπάρχουν μπερδεμένοι ιμάντες ή καλώδια.
	Ειδοποιήστε την υπηρεσία σέρβις της εταιρίας Kärcher
Οι βούρτσες έχουν μικρή ή καμία αναροφητική ισχύ	Ελέγξτε, καθαρίστε ή αντικαταστήστε το φίλτρο σκόνης.
	Ειδοποιήστε την υπηρεσία σέρβις της εταιρίας Kärcher
Η μηχανή δημιουργεί σκόνη	Ρύθμιση πλευρικών στεγανοποιητικών παρεμβυσμάτων
	Ενεργοποιήστε τον ανεμιστήρα
	Ελέγξτε, καθαρίστε ή αντικαταστήστε το φίλτρο σκόνης.
	Αντικατάσταση παρεμβυσμάτων φίλτρων
	Ανοίξτε το καπάκι του δοχείου.
	Ειδοποιήστε την υπηρεσία σέρβις της εταιρίας Kärcher
Η μονάδα σκουπίσματος δεν μαζεύει τα απορρίμματα	Αδειάστε το δοχείο απορριμμάτων.
	Ελέγξτε, καθαρίστε ή αντικαταστήστε το φίλτρο σκόνης.
	Αντικατάσταση του κυλίνδρου σκουπίσματος
	Ρύθμιση του κατόπτρου σκουπίσματος
	Αντικατάσταση των ταινιών στεγανοποίησης του κάδου απορριμμάτων
	Παραμέριση εμπλοκής του κύλινδρου καθαρισμού
	Ανοίξτε το καπάκι του δοχείου.
	Ειδοποιήστε την υπηρεσία σέρβις της εταιρίας Kärcher
Ο κάδος απορριμμάτων δεν ανυψώνεται ούτε χαμηλώνει	Ρυθμίστε το μοχλό του γκαζιού τέρμα εμπρός (μέγιστος αριθμός στροφών).
	Ειδοποιήστε την υπηρεσία σέρβις της εταιρίας Kärcher
Το καπάκι του δοχείου δεν ανοίγει	Ειδοποιήστε την υπηρεσία σέρβις της εταιρίας Kärcher
Δυσλειτουργία στα υδραυλικά κινούμενα μέρη	Ειδοποιήστε την υπηρεσία σέρβις της εταιρίας Kärcher

Τεχνικά χαρακτηριστικά

		KM 150/500 R D Classic
Χαρακτηριστικά συσκευών		
Ταχύτητα κίνησης, εμπρός	km/h	12
Ταχύτητα κίνησης, όπισθεν	km/h	12
Επιτρεπόμενη κλίση εδάφους (μέγ.)	%	18
Ισχύς σε εμβαδόν χωρίς πλευρική σκούπα	m ² /h	14400
Απόδοση επιφανείας με πλευρικές σκούπες	m ² /h	18000
Πλάτος εργασίας χωρίς πλευρικές βούρτσες	mm	1200
Πλάτος εργασίας με πλευρική βούρτσα	mm	1500
Είδος προστασίας - προστασία από σταγόνες νερού	--	IPX 3
Διάρκεια χρήσης με γεμάτη δεξαμενή καυσίμων	h	16
Κινητήρας		
Τύπος	--	YANMAR 3TNV76A
Τύπος κατασκευής	--	3-κύλινδρος τετράχρονος πετρελαιοκινητήρας
Τύπος ψύξης	--	Ψύξη με νερό
Φορά περιστροφής	--	αριστερόστροφα
Οπή	mm	70
Εμβολισμός	mm	82
Κυβισμός	cm ³	1116
Ποσότητα λαδιού	l	3,5
Στροφές λειτουργίας	1/min	2500
Μέγ. αριθμός στροφών	1/min	2500
Αριθμός στροφών ρελαντί	1/min	1300
Μεγ. ισχύς	kW/PS	15,8 / 21,5
Μέγιστη ροπή στρέψης στα 2400-2900 1/min	Nm	84,1
Φίλτρο λαδιού	--	Κασέτα φίλτρου
Φίλτρο αέρα αναρρόφησης	--	Κασέτα εσωτερικού φίλτρου, κασέτα εξωτερικού φίλτρου
Φίλτρο καύσιμου	--	Κασέτα φίλτρου
Ηλεκτρική εγκατάσταση		
Συσσωρευτής	V, Ah	12, 62
Γεννήτρια, Τριφασικό ρεύμα	V, A	12, 55
Μίζα	--	Ηλεκτρικός εκκινητήρας
Υδραυλικό σύστημα		
Ποσότητα λαδιού σε ολόκληρο το υδραυλικό σύστημα	l	35
Ποσότητα λαδιού στη δεξαμενή του υδραυλικού συστήματος	l	28
ΦΤύποι λαδιού		
Κινητήρας (άνω των 25 °C)	--	SAE 30, SAE 10W-30, SAE 15W-40
Κινητήρας (0 έως 25 °C)	--	SAE 20, SAE 10W-30, SAE 10W-40
Κινητήρας (κάτω των 0 °C)	--	SAE 10W, SAE 10W-30, SAE 10W-40
Υδραυλικό σύστημα	--	HV 46
Κάδος απορριμμάτων		
Μέγιστο ύψος εκκένωσης	mm	1470
Όγκος δοχείου απορριμμάτων	l	500
Κύλινδρος σκουπίσματος		
Διάμετρος κυλινδρικής βούρτσας	mm	380
Πλάτος κυλινδρικής βούρτσας	mm	1200
Αριθμός στροφών	1/min	360
Κάτοπτρο σκουπίσματος	mm	80
Πλευρική βούρτσα		
Διάμετρος πλευρικών βουρτσών	mm	600

Αριθμός στροφών (χωρίς διαβαθμίσεις)	1/min	0 - 54
Ελαστικά		
Μέγεθος εμπρός	--	5.00-8 10PR
Μέγεθος πίσω	--	4.00-8 8PR
Φρένο		
Πρόσθιοι τροχοί	--	μηχανικό
Οπίσθιος τροχός	--	υδροστατικοί
Σύστημα φίλτρου και αναρρόφησης		
Τύπος κατασκευής	--	Φίλτρο τσέπης
Αριθμός στροφών	1/min	2900
Επιφάνεια φίλτρου - φίλτρο λεπτόκκοκης σκόνης	m ²	7
Ονομαστική υποπίεση συστήματος αναρρόφησης	mbar	18,5
Ονομαστική παροχή όγκου συστήματος αναρρόφησης	m ³ /h	1650
Σύστημα ανακίνησης	--	Ηλεκτροκινητήρας
Περιβαλλοντικές συνθήκες		
Θερμοκρασία	°C	-5 έως +40
Υγρασία αέρα, χωρίς συμπύκνωση	%	0 - 90
Μετρούμενες τιμές κατά EN 60335-2-72		
Εκπεμπόμενος θόρυβος		
Επιτρεπόμενη στάθμη ηχητικής ισχύος L _{PA}	dB(A)	80
Αβεβαιότητα K _{PA}	dB(A)	3
Επιτρεπόμενη στάθμη ηχητικής ισχύος L _{WA} + Αβεβαιότητα K _{WA}	dB(A)	102
Κραδασμοί συσκευής		
Κραδασμοί στο χέρι/στο βραχίονα	m/s ²	1,3
Κάθισμα	m/s ²	1,2
Αβεβαιότητα K	m/s ²	0,2
Διαστάσεις και βάρη		
Μήκος x Πλάτος x Ύψος		2442x1570x1640
Ακτίνα στροφής δεξιά	mm	1515
Ακτίνα στροφής αριστερά	mm	1600
Βάρος κενής μηχανής	kg	1394
Επιτρεπόμενο συνολικό βάρος	kg	2240
Επιτρεπόμενο φορτίο άξονα μπροστά	kg	1408
Επιτρεπόμενο φορτίο άξονα πίσω	kg	832
Περιεχόμενο δοχείου καυσίμων, ντίζελ	l	26
Με την επιφύλαξη τεχνικών αλλαγών!		

Δήλωση Συμμόρφωσης των Ε.Κ.

Δια της παρούσης δηλώνουμε ότι το μηχάνημα που χαρακτηρίζεται παρακάτω, με βάση τη σχεδίαση και την κατασκευή του, υπό τη μορφή που διατίθεται στην αγορά, πληροί στις σχετικές βασικές απαιτήσεις ασφαλείας και υγιεινής των οδηγιών της ΕΚ. Η παρούσα δήλωση παύει να ισχύει σε περίπτωση τροποποιήσεων του μηχανήματος χωρίς προηγούμενη συνεννόηση μαζί μας.

Προϊόν: Μηχανικό σάρωτρο με κάθισμα

Τύπος: 1.186-xxx

Σχετικές οδηγίες των Ε.Κ.

2006/42/ΕΚ (+2009/127/ΕΚ)

2004/108/ΕΚ

2000/14/ΕΚ

Εφαρμοσθέντα εναρμονισμένα πρότυπα

EN 60335-1

EN 55012: 2007 + A1: 2009

EN 55014-2: 1997+A1: 2001+A2: 2008

Εφαρμοσθέντα εθνικά πρότυπα

-

Εφαρμοσθείσα διαδικασία συμμόρφωσης

2000/14/ΕΚ: Παράρτημα V

στάθμη ηχητικής πίεσης dB(A)

Μετρημένη: 99

Εγγυημένη: 102

Οι υπογράφωντες ενεργούν κατ' εντολή του και με εξουσιοδότηση της διεύθυνσης της επιχείρησης.

H. Jenner
CEO



S. Reiser
Head of Approbation

Υπεύθυνος τεκμηρίωσης:
S. Reiser

Alfred Karcher GmbH & Co. KG
Alfred-Karcher-Str. 28 - 40
71364 Winnenden (Germany)
Τηλ.: +49 7195 14-0
Φαξ: +49 7195 14-2212

Winnenden, 2011/03/01

Genel bilgiler	TR	1
Çevre koruma	TR	1
Garanti	TR	1
Aksesuarlar ve yedek parçalar	TR	1
Kullanım kılavuzundaki semboller	TR	1
Cihaz üzerindeki semboller	TR	1
Kurallara uygun kullanım	TR	2
Öngörülebilir hatalı kullanım	TR	2
Uygun zeminler	TR	2
Güvenlik uyarıları	TR	2
Kullanıma yönelik güvenlik uyarıları	TR	2
Sürüş moduna yönelik güvenlik uyarıları	TR	2
Yanmalı motora sahip cihazlar	TR	2
Yüksek boşaltma özellikli cihazlar	TR	2
Sürücü koruma tavanlı cihazlar	TR	2
Cihazın taşınmasına yönelik güvenlik uyarıları	TR	2
Koruma ve bakıma yönelik güvenlik uyarıları	TR	3
Fonksiyon	TR	3
İndirme bilgileri	TR	3
Kullanım ve çalışma elemanları	TR	4
Süpürge makinesinin resmi	TR	4
Kumanda alanı	TR	4
Pedallar	TR	4
Kontak kilidi/fonksiyon tuşları	TR	4
Kumanda kolu	TR	4
Kontrol lambaları ve ekran	TR	5
Cihazı çalıştırmaya başlamadan önce	TR	5
El freninin kilitlenmesi/çözülmesi	TR	5
Süpürme makinesini hususi tahrik olmadan hareket ettirmek	TR	5
Süpürme makinesini hususi tahrik ile hareket ettirmek	TR	5
İşletime alma	TR	5
Genel bilgiler	TR	5
Kontrol ve bakım çalışmaları	TR	5
Yakıt alma	TR	5
Çalıştırma	TR	5
Sürücü koltuğunun ayarlanması	TR	5
Cihazı çalıştırma	TR	5
Cihazı sürme	TR	5
Süpürme modu	TR	6
Süpürge haznesinin boşaltılması	TR	6
Cihazın kapatılması	TR	6
Taşıma	TR	6
Depolama	TR	7
Durdurma	TR	7
Koruma ve Bakım	TR	7
Genel bilgiler	TR	7
Temizlik	TR	7
Bakım aralıkları	TR	7
Bakım çalışmaları	TR	7
Arızalarda yardım	TR	12
Teknik Bilgiler	TR	13
AB uygunluk bildirisi	TR	14

  Cihazın ilk kullanımından önce bu orijinal kullanma kılavuzunu okuyun, bu kılavuza göre davranın ve daha sonra kullanım veya cihazın sonraki sahiplerine vermek için bu kılavuzu saklayın.



İlk kullanımdan önce, 5.956-250 numaralı güvenlik uyarılarını mutlaka okuyun!

Genel bilgiler

Ambalajı açarken bir nakliye hasarı tespit edilirse, satış merkezinizi bilgilendirin.

- Cihazın üzerindeki uyarı ve bilgi tabelaları tehlikesiz kullanım için önemli bilgiler verir.
- Kullanım kılavuzundaki uyarıların yanında yerel yönetimin belirlediği güvenlik ve kaza önleme talimatları dikkate alınmalıdır.

Çevre koruma

	Ambalaj malzemeleri geri dönüştürülebilir. Ambalaj malzemelerini evinizin çöpüne atmak yerine lütfen tekrar kullanılacakları yerlere gönderin.
	Eski cihazlarda, yeniden değerlendirme işlemine tabi tutulması gereken değerli geri dönüşüm malzemeleri bulunmaktadır. Bu nedenle eski cihazları lütfen öngörülen toplama sistemleri aracılığıyla tasfiye edin.
Motor yağı, dizel yakıt ve benzin çevreye karışmamalıdır. Lütfen zemini koruyun ve eski yağları çevre teknolojisine uygun olarak imha edin.	

İçindekiler hakkında uyarılar (REACH)
İçindekiler hakkında ayrıntılı bilgileri bulabileceğiniz adres:
www.kaercher.com/REACH

Garanti

Her ülkede yetkili distribütörümüz tarafından verilmiş garanti şartları geçerlidir. Garanti süresi içinde cihazınızda oluşan muhtemel hasarları, arızanın kaynağı üretim veya malzeme hatası olduğu sürece ücretsiz olarak karşılıyoruz. Garanti hakkınızdan yararlanmanızı gerektiren bir durum olduğu zaman, ilgili faturanız ile birlikte satıcınıza veya size en yakın yetkili servisimize başvurunuz.

Aksesuarlar ve yedek parçalar

TEHLİKE

Tehlikeleri önlemek için, onarımlar ve yedek parça montajı sadece yetkili müşteri hizmetleri tarafından yapılmalıdır.

- Sadece üretici tarafından onaylanmış aksesuar ve yedek parçalar kullanılmalıdır. Orijinal aksesuar ve orijinal yedek parçalar, cihazın güvenli ve arızasız bir biçimde çalışmasının güvencesidir.
- En sık kullanılan yedek parça çeşitlerini kullanım kılavuzunun sonunda bulabilirsiniz.
- Yedek parçalar hakkında diğer bilgileri, www.kaercher.com adresindeki Servis bölümünden alabilirsiniz.

Kullanım kılavuzundaki semboller

TEHLİKE

Ağır bedensel yaralanmalar ya da ölüme neden olan direkt bir tehlikeye karşı uyarır.

UYARI

Ağır bedensel yaralanmalar ya da ölüme neden olabilecek olası tehlikeli bir duruma karşı uyarır.

TEDBİR

Hafif bedensel yaralanmalar ya da maddi hasarlara neden olabilecek olası tehlikeli bir durum uyarısı.

DIKKAT

Maddi hasarlara neden olabilecek olası tehlikeli bir duruma yönelik uyarı.

Cihaz üzerindeki semboller

	Sıcak yüzeyler nedeniyle yanma tehlikesi! Cihazda çalışmaya başlamadan önce, egzoz sistemini yeterince soğutun.
	Cihazdaki çalışmaları her zaman uygun eldivenlerle yapın.
	Hareketli araç parçaları arasında sıkışma nedeniyle ezilme tehlikesi.
	Hareketli parçalar nedeniyle yaralanma tehlikesi. Elinizi içeri sokmayın.
	Yangın tehlikesi. Yanan veya kor halindeki maddeleri temizlemeyin.
	Zincir bağlantı noktası / Vinç noktası
	Lastik hava basıncı (maksimum) 0.8 MPa 8.0 bar
	Kriko bağlantı noktaları
	Süpürme haznesi kaldırılmışken yapılan sürüşlerde zeminin maksimum eğimi.
	Araç sürüş yönünde sadece maksimum %18'e kadar eğimlerde sürün.
	Hasar görme tehlikesi! Toz filtreyi yıkamayın.

Kurallara uygun kullanım

Süpürge, ticari kullanımdaki taban alanlarının temizlenmesi ve örn. aşağıdaki kullanım alanları için öngörülmüştür:

- Park yerleri
 - Üretim tesisleri
 - Lojistik alanları
 - Otel
 - Perakende sektörü
 - Depo alanları
 - Yay kaldırıcıları
- Bu süpürme makinesini sadece bu kullanım kılavuzundaki bilgilere uygun olarak kullanın.
- Bunun dışındaki her türlü kullanım, amacına uygun olmayan kullanım olarak geçerlidir. Bu nedenle ortaya çıkan hasarlar için üretici hiçbir sorumluluk üstlenmez; bu konudaki riski tek başına kullanıcı üstlenir.
- Cihaz üzerinde değişiklikler yapılmamalıdır.
- Süpürge, sadece kullanım kılavuzunda açıklanan zemin yüzeyleri için uygundur.
- Sadece işletmeci veya yetkilisi tarafından, makine kullanımı için onaylanmış yüzeyler temizlenmelidir.
- Genel olarak şu geçerlidir: Kolay tutuşabilen maddeleri cihazdan uzak tutun (Patlama/yanma tehlikesi).

Öngörülebilir hatalı kullanım

- Asla patlayıcı sıvılar, yanıcı gazlar ve de inceltilmiş asit ve çözücü süpürmeyiniz/madde temizlemeyiniz! Buna, emilen havayal girdaba tutulduğu zaman patlayıcı buharlar oluşturabilen benzin, tiner veya motorin de dahil edilir, ayrıca aseton, inceltilmiş asit ve çözücü madde de sayılabilir, çünkü bunlar cihazda kullanılmakta olan malzemelere bulaşabilir.
- Reaktif metal tozlarını (örn. alüminyum, magnezyum, çinko), kesinlikle süpürmeyin/emdirmeyin, bu tozlar güçlü alkali ya da asitli temizlik maddeleri ile bağlantılı olarak patlayıcı gazlar oluşur.
- Yanan veya kor halindeki maddeleri süpürmeyiniz/temizlemeyiniz.
- Cihaz, sağlığa zararlı maddelerin süpürülmesi için uygun değildir.
- Cihaz, kapalı ortamlarda çalıştırılmamalıdır.
- Tehlike bölgesinde bulunmak yasaktır. Patlama tehlikesi olan odalarda cihazın çalıştırılması yasaktır.
- Refakatçi kişilerin araca alınmasına izin verilmemektedir.
- Bu cihazla nesnelere itilmesi/çekilmesi veya taşınmasına izin verilmez.

Uygun zeminler

- Asfalt
- Sanayi zeminleri
- Çimentolu döşeme
- Beton
- Kaldırım taşları

Güvenlik uyarıları



Duyuma kusurları tehlikesi. Cihazla çalışırken mutlaka uygun bir kullaklık takın.

Kullanıma yönelik güvenlik uyarıları

- Cihaz, çalışma düzenleriyle birlikte kullanılmadan önce düzgün durum ve çalışma güvenliği kontrollerinden geçirilmelidir. Eğer hasar veya eksik var ise kullanılmamalıdır.
- Tehlikeli alanlarda (örneğin benzin istasyonu) cihazın kullanılması durumunda gerekli emniyet tedbirlerinin dikkate alınması gerekir. Patlama tehlikesi olan odalarda cihazın çalıştırılması yasaktır.
- ⚠ **TEHLİKE**
Yaralanma tehlikesi!
- Aşağı düşen nesnelere kullanıcı personele çarpma ihtimali olan bölgelerde, aşağı düşen nesnelere karşı koruyucu tavan olmadan cihazı çalıştırmayın.
- Kullanıcı personel cihazı talimatlara uygun olarak kullanmalıdır. Personel, yerel kuralları dikkate almalı ve çalışma sırasında özellikle çocuklar olmak üzere 3. şahıslara dikkat etmelidir.
- Prensipten motorlu taşıtlar için geçerli koruyucu önlemler, kurallar ve düzenlemelere uyulmalıdır.
- Çalışmaya başlamadan önce, kullanım personeli tüm koruma tertibatlarının düzgün şekilde takılmış olduğundan ve çalıştığından emin olmalıdır.
- Cihazın kullanım personeli, diğer insanlarla veya mallarıyla oluşan kazalardan sorumludur.
- Kullanım personelinin sıkı oturan giysiler giymesine dikkat edin. Sağlam ayakkabılar giyin ve gevşek giysilerden kaçının.
- Harekete geçmeden önce yakındaki bölgeyi kontrol edin (örn. çocuklar). Görüşün yeterli olmasına dikkat edin!
- Cihaz çalışır durumdayken başından asla ayrılmayın. Kullanım personeli, anahtar (akıllı anahtar) çekildikten ve cihaz denetimsiz hareketlere karşı emniyete alındıktan sonra cihazı terk etmelidir.
- Cihazın yetkisiz bir şekilde kullanılmasını önlemek için, anahtar çekilmelidir.
- Cihaz, sadece kullanım konusunda eğitim almış ya da kullanım konusundaki yeteneklerini ispatlamış ve kullanım için açık bir şekilde görevlendirilmiş kişiler tarafından kullanılmalıdır.
- Bu cihaz, gerekli fiziksel, duyuşsal ya da ruhsal yeteneklere sahip kişiler (çocuklar dahil) ya da deneyim ve/veya bilgi olmaması durumunda güvenlikten sorumlu bir kişinin gözetimi altındaki veya cihazın nasıl kullanılması gerektiği konusunda talimatlar almış kişiler tarafından kullanılmalıdır.
- Cihazla oynamamalarını sağlamak için çocuklar gözetim altında tutulmalıdır.

Sürüş moduna yönelik güvenlik uyarıları

⚠ TEHLİKE

Kaza tehlikesi, yaralanma tehlikesi!

- Sürüş hızı ilgili koşullara adapte edilmelidir.

Çok büyük eğimlerde devrilme tehlikesi.

- Aracı sürüş yönünde sadece maksimum %18'e kadar eğimlerde sürün. Stabil olmayan zeminlerde devrilme tehlikesi.

- Cihazı sadece sabitlenmiş zeminlerde hareket ettirin.

Çok büyük yan eğimde devrilme tehlikesi.

- Aracı sadece sürüş yönünün enine doğru maksimum %10'a kadar eğimlerde sürün.

Yanmalı motora sahip cihazlar

⚠ Tehlike

Yaralanma tehlikesi!

- Egzoz gazı deliği kapatılmamalıdır.
- Egzoz gazı deliğine doğru eğilmeyin ya da deliği tutmayın (yanma tehlikesi).
- Tahrik motoruna dokunmayın ya da motoru tutmayın (yanma tehlikesi).
- Egzoz gazları zehirlidir ve sağlığa zarar verir, bu gazlar solunum yoluyla alınmamalıdır.
- Motorun, durdurulduktan sonra yaklaşık 3 - 4 saniye ek çalışmaya ihtiyacı vardır. Bu zaman aralığında mutlaka çalışma bölgesinden uzak durun.

Yüksek boşaltma özellikli cihazlar

⚠ TEHLİKE

Yaralanma tehlikesi!

- Yüksek boşaltma kısmında çalışırken süpürge haznesini tamamen kaldırın ve emniyete alın.

Sürücü koruma tavanlı cihazlar

NOT

Sürücü koruma tavanı (opsiyonel), düşen büyük parçalara karşı koruma sağlar. Fakat bu bileşenler takla atma emniyeti sağlamaz!

Cihazın taşınmasına yönelik güvenlik uyarıları

- Taşıma sırasında cihazın ağırlığına dikkat edin.
- Cihazı taşımak için akü kutup başlarını ayırın ve cihazı güvenli şekilde sabitleyin.

Koruma ve bakıma yönelik güvenlik uyarıları

- Cihazın temizlenmesi ve bakımı, parçaların değiştirilmesi ya da başka bir fonksiyona geçişten önce, cihaz kapatılmalı ve anahtar çekilmelidir.
- Elektrik sistemindeki çalışmalar sırasında akü kutup başları sökülmelidir.
- Cihazı, hortumu veya tazyikli suyla temizlenmemelidir (kısa devre veya başka hasar tehlikesi).
- Onarımlar, sadece yetkili müşteri hizmetleri merkezleri ya da geçerli tüm güvenlik kuralları hakkında bilgi sahibi olan bu bölgeye ait teknisyenler tarafından yapılmalıdır.
- Ticari amaçla kullanılan yeri değiştirilmiş cihazlara yönelik geçerli yerel güvenlik kontrolüne dikkat edin.
- Cihazdaki çalışmaları her zaman uygun eldivenlerle yapın.

Fonksiyon

Süpürme makinesi, süpürme kanadı prensibine göre çalışır.

- Döner süpürme silindiri kiri doğrudan süpürme haznesine aktarır.
- Yan fırça, süpürme yüzeyinin kenarlarını ve köşelerini temizler ve kiri döner silindirin şeridine gönderir.
- İnce toz, bir toz filtresi üzerinden süpürme fanından geçirilerek emilir.

İndirme bilgileri

⚠ TEHLİKE

Yaralanma ve hasar tehlikesi!

- Yükleme sırasında cihazın ağırlığına dikkat edin!
- Forklift kullanmayın, cihaz bu sırada zarar görebilir.

Boş ağırlık (Montaj setleri hariç)	1394 kg*
------------------------------------	----------

* Montaj setleri takılmışsa ağırlık buna uygun olarak daha yüksek olur.

- Cihazı yüklerken uygun bir rampa veya bir vinç kullanılmalıdır!
- Bir rampa kullanırken dikkat edin: Zemine olan mesafe 70 mm.

Kullanım ve çalışma elemanları

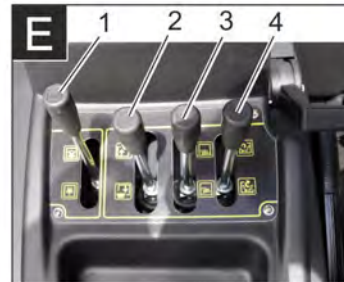
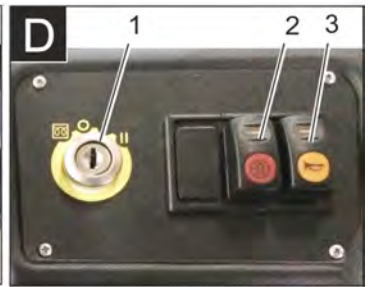
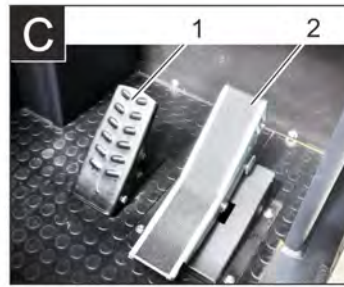
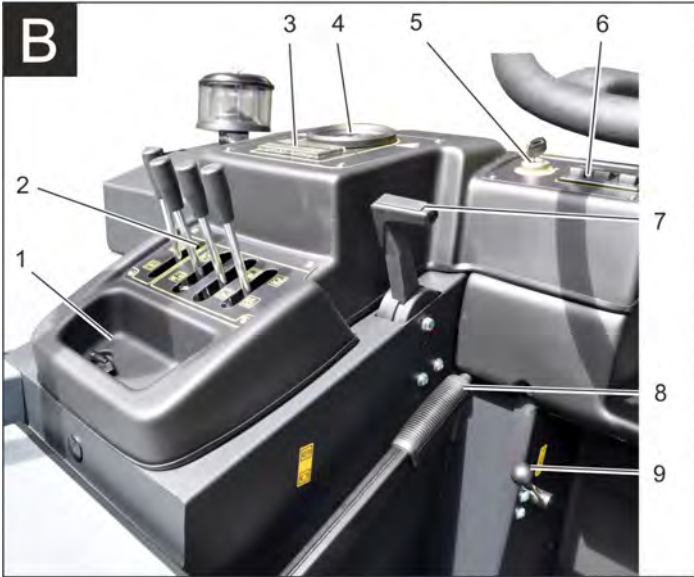
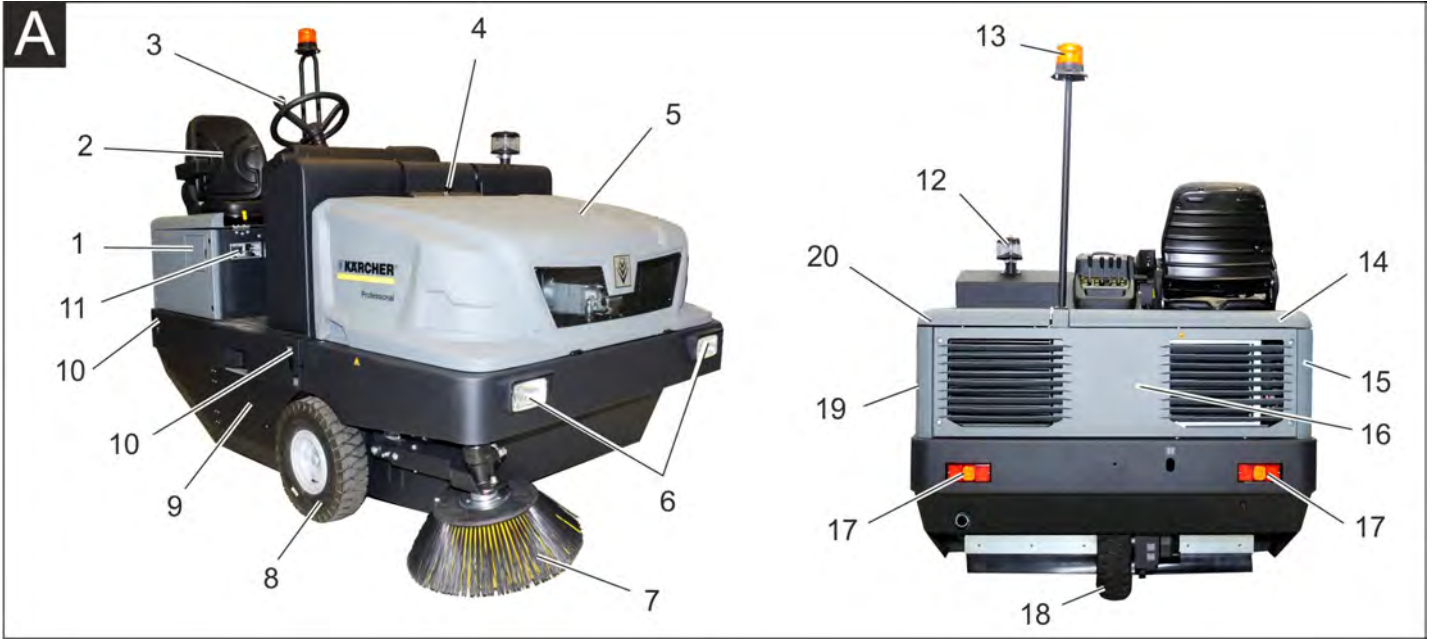

Süpürge makinesinin resmi

Şekil A

- 1 Tank kapağı
- 2 Koltuk (koltuk kontak şalterli)
- 3 Direksiyon simidi
- 4 Cihaz kapağının kilidi
- 5 Cihaz kapağı
- 6 Çalışma lambası, ön (Opsiyon)
- 7 Yan fırça, sağ
- 8 Ön tekerlek
- 9 Döner silindir
- 10 Sabit bağlama noktası (4x)
- 11 Tip levhası
- 12 Santrifüj kuvvetli ayırıcı
- 13 Tepe lambası
- 14 Sağ cihaz kapağı
- 15 Kapak, sağ
- 16 Arka kaplama
- 17 Çalışma lambası, arka (Opsiyon)
- 18 Arka tekerlek
- 19 Kapak, sol
- 20 Sol kapak (motor kaputu)

Opsiyonel donanım

Sürücü koruma tavanı	2.851-686.0
Çalışma aydınlatması	2.852-082.0
Yan fırça, sol	2.851-274.0

Kumanda alanı

Şekil B

- 1 Raf
- 2 Kumanda kolu
- 3 Sigortalar
- 4 Kontrol lambaları ve ekran
- 5 Kontak kilidi
- 6 Fonksiyon tuşları
- 7 Motor devir ayarı
- 8 Gaz kolu
- 9 Park freni

Pedallar

Şekil C

- 1 Fren pedalı
- 2 Gaz pedalı İleri/geri

Kontak kilidi/fonksiyon tuşları

Şekil D

- 1 Kontak anahtarı
- Isıtma sembolü: Ön kızdırma
- Konum 0: Motorun kapatılması
- Konum 1: Kontak açık
- Konum 2: Motorun çalıştırılması
- 2 Filtre temizliği
- 3 Korna

Kumanda kolu

Şekil E

- 1 Kumanda kolu Süpürme merdanesi
- 2 Kumanda kolu Süpürme haznesi
- 3 Kumanda kolu Yan fırça
- 4 Kumanda kolu Hazne kapağı

Kontrol lambaları ve ekran

Şekil 1

- 1 Çalışma saati sayacı
- 2 Şarj uyarı lambası
- 3 Yağ basıncı uyarı lambası
- 4 Soğutma suyu sıcaklığı uyarı lambası
- 5 Motor emme havası
- 6 Yakıt rezervi uyarı lambası
- 7 Ön kızdırma kontrol lambası
- 8 Kontrol lambası (bağlı değil)
- 9 Park ışığı/kısa far kontrol lambası (Opsiyon)
- 10 Depo göstergesi
- 11 İşlevsiz, sadece motor çalıştırılırken yanar (otomatik test)
- 12 İşlevsiz
- 13 İşlevsiz
- 14 İşlevsiz

Cihazı çalıştırmaya başlamadan önce

El freninin kilitlemesi/çözülmesi

- El frenini çözün, bu sırada fren pedalına basın.
- El frenini kilitleyin, bu sırada fren pedalına basın.

Süpürme makinesini hususi tahrik olmadan hareket ettirmek

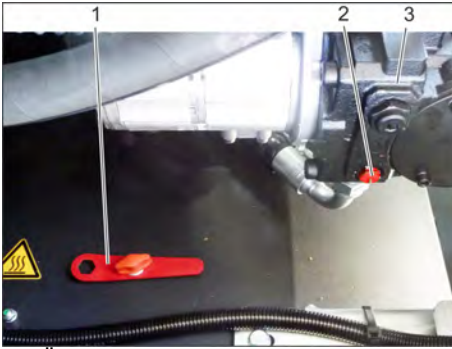

- 1 Özel alet
 - 2 Tek yönlü kavrama vidası
 - 3 Hidrolik pompa
- Motor kapağını açın.
 - Hidrolik pompa avara kolunun (kırmızı) civatasını 180° (saat yönünün tersine) döndürün.
 - Özel aleti kullanın.

NOT

Özel alet (kırmızı vida anahtarı), araç şasisinde avara kolunun yanındaki bir tutucuda yer alır.

TEDBİR

Süpürme makinesini hususi tahrik olmadan uzun mesafeler boyunca ve 10 km/saatten daha hızlı hareket ettirmeyin.

- Makineyi kaydıldıktan sonra, hidrolik pompanın avara kolunu saat yönünde dayanağa kadar geriye doğru döndürün.

Süpürme makinesini hususi tahrik ile hareket ettirmek

- Makineyi kaydıldıktan sonra, hidrolik pompanın avara kolunu saat yönünde dayanağa kadar geriye doğru döndürün.
- Özel aleti kullanın.

İşletime alma

Genel bilgiler

- Cihazı kullanmaya başlamadan önce, motor üreticisinin kullanım kılavuzunu okuyun ve özellikle güvenlik uyarılarına dikkat edin.
- Süpürme makinesini düz bir yüzeye bırakın.
- Kontak anahtarını çıkartın.
- Park frenini kilitleyin.

Kontrol ve bakım çalışmaları

Çalışmaya başlamadan önce her gün

- Yakıt deposunun doldurma seviyesini kontrol edin.
- Motor yağı seviyesini kontrol edin.
- Soğutma sıvısı genişleme kabındaki doluluk seviyesini kontrol edin.
- Lastik hava basıncını kontrol edin.
- Süpürme merdanesinde ve yan fırçada aşınma ve sarılmış bant kontrolü yapın.
- Tekerlekleri bant sarılması açısından kontrol edin.
- Santrifüj kuvvetli ayırıcıyı ve hava filtresini kontrol edin, ihtiyaç anında temizleyin.
- Tüm kumanda elemanlarına ait fonksiyonu kontrol edin.
- Cihaza hasar kontrolü yapın.
- Toz filtresini filtre temizleme tuşuyla temizleyin.

Not: Açıklama için Bkz. Temizlik ve bakım bölümü.

Yakıt alma

⚠ TEHLİKE

Patlama tehlikesi!

- Sadece kullanım kılavuzunda belirtilen yakıt kullanılmalıdır.
- Kapalı mekanlarda yakıt almayın.
- Sigara içmek ve açık ateş yasaktır.
- Sıcak yüzeylere yakıt gelmemesine dikkat edin.
- Yakıt deposundaki yakıt miktarını depo göstergesi üzerinden kontrol edin.
- Motoru stop edin.
- Depo kapağını açın.
- Dizel yakıt doldurun.
- Taşan yakıtı temizleyin ve depo kapağını kapatın.

Çalıştırma

Sürücü koltuğunun ayarlanması



- 1 Koltuk ayarlama kolu
 - 2 Sürücü koltuğu
- Koltuk ayarlama kolunu dışarı doğru çekin.

- Koltuğu itin, kolu bırakın ve oturun.
- Koltuğu ileri ve geri hareket ettirerek, bloke edilip edilmediğini kontrol edin.

Cihazı çalıştırma

Not: Cihaz, bir koltuk kontak şalteriyle donatılmıştır. Sürücü koltuğu terk edilirken cihaz kapatılır.



- 1 Park freni
 - 2 Motor devir uyarı
- Sürücü koltuğuna oturun.
 - Park frenini kilitleyin.
 - Motor devri ayarını 1/3 oranında öne itin.

Ön kızdırma

- Kontak anahtarını kontak kilidine takın.
- Kontak anahtarını "Kızdırma" konumuna getirin.
- Ön kızdırma lambası yanar.

Motoru çalıştırın

- Motoru çalıştırmak için fren pedalına basılmalıdır.
- Ön kızdırma lambası sönerse, kontak anahtarını "II" konumuna getirin.
- Cihaz çalıştırılırsa kontak anahtarını bırakın.

Not: Marş motorunu asla 10 saniyede uzun süre çalıştırmayın. Marş motorunu yeniden çalıştırmadan önce minimum 10 saniye bekleyin.

Cihazı sürme

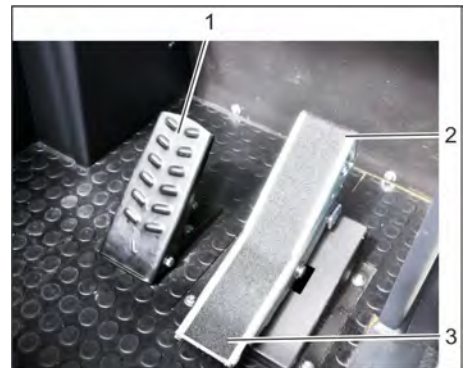

- 1 Fren pedalı
 - 2 Gaz pedalı "ileri"
 - 3 Gaz pedalı "geri"
- Motor devri ayarını tamamen öne itin (çalışma devri).
 - Fren pedalına basın ve pedala basılı tutun.
 - Park frenini çözün.

İleri sürme

- Gaz pedalına "ileri" yavaşça basın.

Geriyeye doğru sürüş

⚠ TEHLİKE

Yaralanma tehlikesi!

- Geri hareket sırasında üçüncü kişiler için hiçbir tehlike oluşmamalıdır, gerekirse yönlendirme yardımı alın.
- Gaz pedalına "geri" yavaşça basın.

Sürüş durumu

- Gaz pedalıyla sürüş hızı kademesiz olarak ayarlanabilir.
- Hidrolik sistemi zarar görebileceği için pedala sarsarak basmaktan kaçınınız.
- Rampa yokuşlarda güç düşüşü meydana gelirse sürüş pedalını hafifçe geri çekin.

Frenleme

- Sürüş pedalını bırakın, cihaz kendiliğinden frenler ve durup kalır.

Not: Fren etkisi, fren pedalına basılarak desteklenebilir.

Engellerin üstünden geçilmesi

70 mm'ye kadar sabit engellerin üstünden geçilmesi:

- Yavaş ve dikkatlice ileri doğru üstünden geçin.

70 mm'nin üstündeki sabit engellerin üstünden geçilmesi:

- Engellerin üstünden sadece uygun bir rampayla geçilebilir.

Süpürme modu:

TEDBİR

Paket bantları, teller veya benzeri cisimleri süpürmeyin, bunlar süpürge mekanizmasının zarar görmesine neden olur.

Not: En uygun temizleme sonucunu elde etmek için, sürüş hızı ortama ayarlanmalıdır.

Not: Çalışma sırasında, toz filtresi düzenli aralıklarla temizlenmelidir.

Uyarı: İnce toz bölgesindeki çalışmaların artması durumunda filtre daha sık temizlenmelidir.

Kumanda kolu

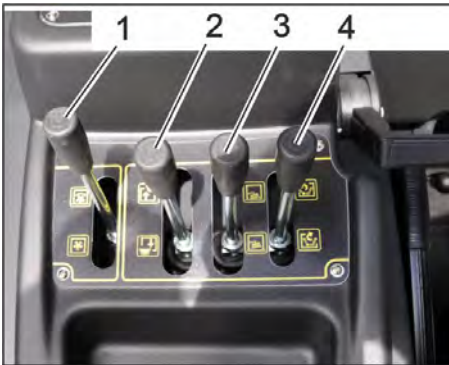

- 1 Kumanda kolu Süpürme merdanesi
- 2 Kumanda kolu Süpürme haznesi
- 3 Kumanda kolu Yan fırça
- 4 Kumanda kolu Hazne kapağı

Kumanda kolu Süpürme merdanesi

- Süpürme merdanesi kumanda kolu (1) öne doğru: Süpürme silindiri alçalır.
- Süpürme merdanesi kumanda kolu (1) geriye doğru: Süpürme silindiri yükselir.

Kumanda kolu Süpürme haznesi

- Süpürme haznesi kumanda kolu (2) öne doğru: Süpürme haznesi alçalır.

- Süpürme haznesi kumanda kolu (2) geriye doğru: Süpürme haznesi yükselir.

Kumanda kolu Yan fırça

- Yan fırça kumanda kolu (3) öne doğru: Yan fırça iner.
- Yan fırça kumanda kolu (3) geriye doğru: Yan fırça kalkar.

Kumanda kolu Hazne kapağı

- Hazne kapağı kumanda kolu (4) öne doğru: Süpürme haznesinin hazne kapağı açılır.
- Hazne kapağı kumanda kolu (4) geriye doğru: Süpürme haznesinin hazne kapanır.

Kuru zemini süpürme



- 1 Fan kolu açık/kapalı

- Fanı çalıştırın.
- Yüzey temizliği sırasında: Süpürme merdanesi kumanda kolu (1) öne doğru: Süpürme silindiri alçalır.
- Hazne kapağı kumanda kolu (4) öne doğru: Hazne kapağı açılır.
- Yan kenarların temizlenmesi sırasında: Yan fırça kumanda kolu (3) öne doğru: Yan fırça iner.

Nemli veya ıslak zeminleri temizlemek

- Fan kapatın.
- Yüzey temizliği sırasında: Süpürme merdanesi kumanda kolu (1) öne doğru: Süpürme silindiri alçalır.
- Hazne kapağı kumanda kolu (4) öne doğru: Hazne kapağı açılır.
- Yan kenarların temizlenmesi sırasında: Yan fırça kumanda kolu (3) öne doğru: Yan fırça iner.

Süpürge haznesinin boşaltılması

⚠ TEHLİKE

Yaralanma tehlikesi!

- Boşaltma işlemi sırasında, süpürge haznesinin hareketli alanında hiç kimse ve hayvan bulunmamalıdır.

⚠ TEHLİKE

Ezilme tehlikesi!

- Asla boşaltma mekanizmasının çubuklarından tutmayın. Kaldırılmış haznenin altında durmayın.

⚠ TEHLİKE

Devrilme tehlikesi!

- Cihazı, boşaltma işlemi sırasında düz bir zeminde bırakın.

DIKKAT

Yaralanma ve hasar tehlikesi!

- Boşaltma işlemi sırasında dönen süpürme merdanesi nedeniyle dışarı doğru taşlar fırlayabilir.



- Süpürme merdanesini ve yan fırçayı kumanda kollarıyla kaldırın, bunun için kumanda kollarını (1 ve 3) geriye itin.
- Hazne kapağını kapatın, bunun için kumanda kolunu (4) geriye itin.
- Süpürme haznesini kaldırın, bunun için süpürme haznesi kumanda kolunu (2) geriye itin.
- Toplama haznesine doğru yavaşça yaklaşın.
- Park frenini kilitleyin.
- Hazne kapağını açın, bunun için hazne kapağı kumanda kolunu (4) öne doğru bastırın ve süpürme haznesini boşaltın.
- Hazne kapağını kapatın, bunun için son konuma yatana kadar hazne kapağı kumanda kolunu (4) geriye doğru çekin.
- Park frenini çözün.
- Yavaşça toplama haznesinden uzaklaşın.
- Süpürme haznesini son konuma indirin, bunun için süpürme haznesi kumanda kolu (2) öne itin.

Cihazın kapatılması

- Süpürme merdanesini ve yan fırçayı kumanda kollarıyla kaldırın, bunun için kumanda kollarını (1 ve 3) geriye itin.
- Hazne kapağını kapatın, bunun için kumanda kolunu (4) geriye itin.
- Motor devri ayarını tamamen arkaya çekin.
- Fren pedalına basın ve pedala basılı tutun.
- Park frenini kilitleyin.
- Kontak anahtarını "0" konumuna çevirin ve anahtarı çıkartın.

Taşıma

⚠ TEHLİKE

Yaralanma ve hasar tehlikesi!

- Taşıma sırasında cihazın ağırlığına dikkat edin.

- Kontak anahtarını "0" konumuna çevirin ve anahtarı çıkartın.
- Park frenini kilitleyin.
- Cihazı, sabit bağlama noktalarından (4x) gergi kemerleri, halatlar ve zincirlerle emniyete alın.

- Cihazı tekerleklerden takozlar koyarak emniyet altına alın.
- Araçlarda taşıma sırasında, cihazı geçerli yönetmeliklere göre kaymaya ve devrilmeye karşı emniyete alın.

Depolama

⚠ TEHLİKE

Yaralanma ve hasar tehlikesi!

- Depolama sırasında cihazın ağırlığına dikkat edin.

Durdurma

Süpürme makinesi uzun süre boyunca kullanılmadığı zaman aşağıdaki hususları dikkate alın:

- Süpürme makinesini düz bir yüzeye bırakın.
- Süpürme silindiri ve yan fırçadaki kıllara zarar vermemek için yan fırçaları kaldırın.
- Hazne kapağını kapatın.
- Kontak anahtarını "0" konumuna çevirin ve anahtarı çıkartın.
- Park frenini kilitleyin.
- Süpürme makinesini kaymaya karşı emniyete alın.
- Motor yağını değiştirin.
- Don bekleniyorsa, soğutma suyunu boşaltın ve yeterli miktarda antifriz bulunup bulunmadığını kontrol edin.
- Süpürme makinesini içten ve dıştan temizleyin.
- Akü kutup başlarını çıkartın.
- Aküyü şarj edin ve yaklaşık 2 aylık aralıklarla şarj etmeye devam edin.
- Aküyü örtün ve kısa devreye karşı koruyun.

Koruma ve Bakım

Genel bilgiler

TEDBİR

Hasar görme tehlikesi!

- Toz filtreyi yıkamayın.
- Onarımlar, sadece yetkili müşteri hizmetleri merkezleri ya da geçerli tüm güvenlik kuralları hakkında bilgi sahibi olan bu bölgeye ait teknisyenler tarafından yapılmalıdır.
- Yeri değiştirilmiş, mesleki amaçlarla kullanılan cihazlar, VDE 0701'e göre güvenlik kontrolüne tâbidir.
- Süpürme makinesini düz bir yüzeye bırakın.
- Kontak anahtarını "0" konumuna çevirin ve anahtarı çıkartın.
- Park frenini kilitleyin.

Temizlik

TEDBİR

Hasar görme tehlikesi!

- Cihazı, hortumu veya tazyikli suyla temizlenmemelidir (kısa devre veya başka hasar tehlikesi).

Cihazın iç temizliği

⚠ TEHLİKE

Yaralanma tehlikesi!

- Toz koruyucu maske ve koruyucu gözlük takın.
- Cihazı bir bezle temizleyin.
- Cihaza tazyikli havayla üfleme yapın.

Cihazın dış temizliği

- Cihazı, hafif yıkama çözültisine batırılmış nemli bir bezle temizleyin.

Not: Agresif temizlik maddesi kullanmayın.

Bakım aralıkları

Not: Çalışma saati sayacı, bakım aralığının zamanını gösterir.

Müşteri talebi sonucunda bakım

Not: Müşterinin talebi sonucundaki tüm servis ve bakım çalışmaları, yetkili bir uzman tarafından uygulanmalıdır. İhtiyaç anında, her zaman bir Kärcher yetkili servisine başvurulabilir.

Günlük bakım:

- Yakıt deposunun doldurma seviyesini kontrol edin.
- Motor yağı seviyesini kontrol edin.
- Soğutma sıvısı genleşme kabındaki doluluk seviyesini kontrol edin.
- Lastik hava basıncını kontrol edin.
- Süpürme merdanesinde ve yan fırçada aşınma ve sarılmış bant kontrolü yapın.
- Yakıt filtresini kontrol edin.
- Santrifüj kuvvetli ayırıcıyı ve hava filtresini kontrol edin, ihtiyaç anında temizleyin.
- Tüm kumanda elemanlarına ait fonksiyonu kontrol edin.
- Cihaza hasar kontrolü yapın.

Haftalık bakım:

- Radyatörü temizleyin.
- Hidrolik yağı temizleyicisini temizleyin.
- Hidrolik sistemini kontrol edin.
- Hidrolik yağı seviyesini kontrol edin.
- Fren hidroliği seviyesini kontrol edin.
- Conta çitalarına aşınma kontrolü yapın, ihtiyaç anında çitaları değiştirin
- Hazne kapağını kontrol edin ve yağlayın.

Her 50 çalışma saatinde bakım:

- Dizel su ayırıcısındaki suyu boşaltın

Aşınmaya göre bakım:

- Sızdırmaz çitaları değiştirin.
- Yan contaları ayarlayın veya değiştirin.
- Döner silindiri değiştirin.
- Yan süpürgeleri değiştirin.

Not: Açıklama için Bkz. Bakım çalışmaları bölümü.

Müşteri hizmeti talebi sonucunda bakım

50 çalışma saatinden sonra bakım:

- Muayene kontrol listesine göre ilk bakımı müşteri hizmetlerine yaptırın.

250/500/1000/1500/2000 çalışma saatinden sonra bakım:

- Muayene kontrol listesine göre bakımı müşteri hizmetlerine yaptırın.

Not: Garanti taleplerini sağlamak için, garanti işleyiş süresi esnasında tüm servis ve bakım çalışmaları yetkili Kärcher-müşteri hizmeti departmanınca bakım kitapçığına göre yapılmalıdır.

Bakım çalışmaları

Ön hazırlık:

- Süpürme makinesini düz bir yüzeye bırakın.
- Kontak anahtarını "0" konumuna çevirin ve anahtarı çıkartın.
- Park frenini kilitleyin.

Genel güvenlik uyarıları

⚠ TEHLİKE

Yaralanma tehlikesi!

- Süpürme haznesi kaldırılmışken emniyet çubuğunu her zaman yerleştirin. Emniyete alma işlemini sadece tehlike bölgesinin dışında yapın.



1 Emniyet çubuğu tutucusu

2 Emniyet çubuğu

- Yüksek boşaltma tertibatının emniyet çubuğunu yukarı katlayın ve tutucuya takın (emniyetli).



Lütfen motor yağı, dizel ve benzinin çevreye yayılmasına izin vermeyin. Lütfen zemini koruyun ve eski yağları çevre tekniğine uygun olarak imha edin.

Akülerin güvenlik uyarıları

Akülerdeki çalışmalar sırasında aşağıdaki uyarıları mutlaka dikkate alın:

	Akü, kullanım kılavuzu ve araç kullanım kılavuzundaki uyarılara dikkat edin!
	Koruyucu gözlük kullanın!
	Çocukları asit ve akülerden uzak tutun!
	Patlama tehlikesi!
	Ateş, kıvılcım, açık ışık ve sigara içmek yasaktır!
	Yaralanma tehlikesi!
	İlk yardım!
	Uyarı notu!
	Tasfiye edilmesi!
	Aküyü çöp bidonuna atmayın!

⚠ TEHLİKE

Patlama tehlikesi!

- Sadece kutup kapaklı aküler kullanın. Kaybederseniz kutup kapağını değiştirin.

⚠ TEHLİKE

Patlama tehlikesi!

- Her hangi bir alet ya da benzeri cisimleri akünün üzerine koymayın. Kısa devre ve patlama tehlikesi.

⚠ TEHLİKE

Yaralanma tehlikesi!

- Yaraları kesinlikle kurşunla temas ettirmeyin. Akülerdeki çalışmalardan sonra ellerinizi yıkayın.

⚠ TEHLİKE

Yangın ve patlama tehlikesi!

- Sigara içmek ve açık ateş yasaktır.
- Akülerin şarj edildiği bölümler, şarj işlemi sırasında yüksek oranda patlayıcı gazlar oluştuğu için iyi şekilde havalandırılmış olmalıdır.

⚠ TEHLİKE

Yaralanma tehlikesi!

- Göz ya da deriye asit temas etmesi durumunda, gözünüzü ya da derinizi bol temiz suyla yıkayın.
- Daha sonra zaman kaybetmeden doktora gidin.
- Kirlenmiş giysileri suyla yıkayın.

Akünün takılması ve bağlanması



1 Artı kutup

2 Kutup başı kapağı

3 Eksi kutup

- Aküyü akü tutucu konumuna getirin.
- Tutucuları akünün zeminine sıkıca takın.
- Kutup terminalini (kırmızı kablo) artı kutba (+) bağlayın.
- Kutup terminalini eksi kutba (-) bağlayın.
- Kutup kapaklarını yerleştirin.
- Akü kutuplarında ve kutup terminallerinde kutup koruyucu gresle yeterli düzeyde koruma kontrolü yapın.

Akünün sıvı seviyesinin kontrol edilmesi ve düzeltilmesi

TEDBİR

Hasar görme tehlikesi!

- Asitle doldurulmuş akülerde düzenli olarak sıvı seviyesini kontrol edin.
- Tüm hücre bağlantılarını sökün.
- Asit test cihazıyla her hücreden bir numune alın.
- Tam dolu bir akünün asidi, 20 °C'de 1,28 kg/l spesifik ağırlığa sahiptir.
- Kısmen dolu bir akünün spesifik ağırlığı 1,00 ve 1,28 kg/l arasındadır.

- Tüm hücrelerdeki spesifik ağırlık aynı olmalıdır.
- Asit numunesini tekrar aynı hücreye dökün.
- Çok düşük sıvı seviyesinde hücreleri damıtılmış suyla işarete kadar doldurun.
- Aküyü şarj edin.
- Hücre bağlantılarını takın.

Aküyü şarj edin

⚠ TEHLİKE

Yaralanma tehlikesi!

- Akülerle uğraşırken güvenlik talimatlarını dikkate alın. Şarj cihazı üreticisinin kullanım talimatını dikkate alın.

⚠ TEHLİKE

Hasar görme tehlikesi!

- Aküyü sadece uygun bir şarj cihazıyla şarj edin.

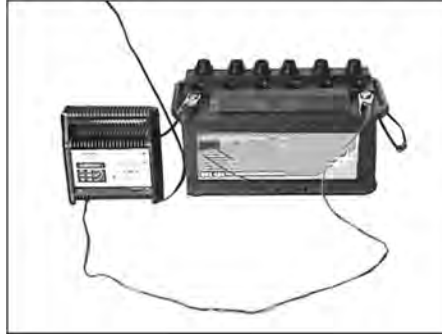

- Tüm hücre bağlantılarını sökün. (sadece bakım gerektirmeyen aküde)
- Şarj cihazının artı kutup kablosunu akünün artı kutup girişine bağlayın.
- Şarj cihazının eksi kutup kablosunu akünün eksi kutup girişine bağlayın.
- Elektrik fişini takın ve şarj cihazını çalıştırın.
- Aküyü olabildiğince düşük şarj akımıyla şarj edin.
- Akü şarj edildikten sonra, şarj cihazını önce elektrik şebekesi ve daha sonra aküden ayırın.
- Hücre bağlantılarını takın. (sadece bakım gerektirmeyen aküde)

Akünün sökülmesi

- Kutup terminalini eksi kutuptan (-) sökün.
- Kutup terminalini artı kutuptan (-) sökün.
- Tutucuları akünün tabanından gevşetin.
- Aküyü akü tutucusundan alın.
- Kullanılmış aküyü geçerli düzenlemele göre tasfiye edin.

Motor yağ seviyesinin kontrol edilmesi ve yağ eklenmesi

⚠ TEHLİKE

Yanma tehlikesi!

- Motoru soğutmaya bırakın.
- Motor yağı seviyesinin kontrolünü en erken 5 dakika motorun stop edilmesinden sonra uygulayın.



1 Yağ doldurma kapağı (motor)

2 Yağ ölçüm çubuğu

- Yağ ölçüm çubuğunu dışarı çıkartın.
- Yağ ölçüm çubuğunu silin ve itin.
- Yağ ölçüm çubuğunu dışarı çıkartın.
- Yağ seviyesini okuyun.
- Yağ ölçüm çubuğunu tekrar içeri sokun.

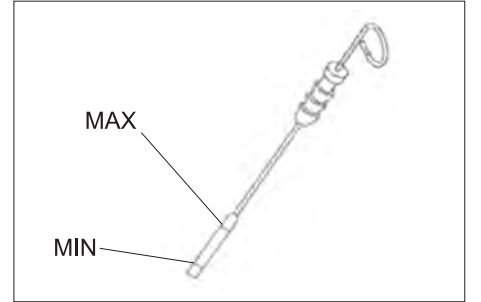

- Yağ seviyesi "MIN" ve "MAX" işareti arasında olmalıdır.
- Yağ seviyesi "MIN" işaretinin altındaysa, motor yağı ekleyin.
- Motora "MAX" işaretinin üzerinde yağ doldurmayın.
- Yağ doldurma kapağını sökün.
- Motor yağını doldurun. Yağ cinsi için teknik bilgiler bölümüne bakın.
- Yağ doldurma kapağını kapatın.
- En az 5 dakika bekleyin.
- Motor yağı seviyesini kontrol edin.

Motor yağı ve motor yağ filtresinin değiştirilmesi

TEDBİR

Sıcak motor yağı nedeniyle yanma tehlikesi!

- Motoru soğutmaya bırakın.
- En az 6 litre motor yağına uygun bir toplama kabını hazırda bulundurun.
- Motoru soğutmaya bırakın.

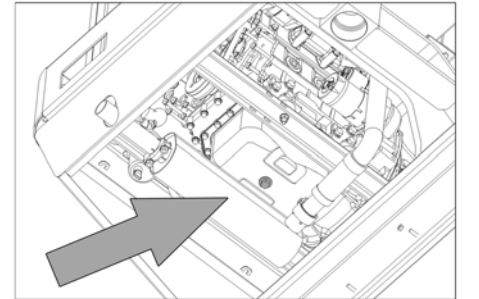

- Yağ boşaltma vidasını sökün.
- Yağ doldurma kapağını sökün.
- Yağı boşaltın.



- 1 Motor yağı filtresi
 - 2 Yakıt filtresi
- Yağ filtresini sökün.
 - Yuvayı ve sızdırmazlık yüzeylerini temizleyin.
 - Yeni yağ filtresinin contasına montajdan önce yağ sürün.
 - Yeni yağ filtresini takın ve elinizle sıkın.
 - Yeni conta dahil olmak üzere yağ tapasını vidalayın.
 - Sıkma torku 25 Nm
 - Motor yağını doldurun.
 - Yağ cinsi ve dolun miktarı için teknik bilgiler bölümüne bakın.
 - Yağ doldurma kapağını kapatın.
 - Motoru yaklaşık 10 saniye boyunca çalıştırın.
 - Motor yağı seviyesini kontrol edin.

Yakıt filtresinin kontrol edilmesi

- Yakıt filtresine kirlenme kontrolü yapın.
- İhtiyaç anında yakıt filtresini ve filtre muhafazasını temizleyin, gerekirse yakıt filtresini değiştirin.

Yakıt filtresinin değiştirilmesi



- 1 Yakıt musluğu
 - 2 Yakıt filtresi
- Yakıt musluğunu kapatın.
 - Yakıt filtresini sökün ve değiştirin.



- 1 Yakıt musluğu
- 2 Yakıt filtresi

NOT

Montajdan önce yakıt filtresine dizel yakıt doldurun.

- Yeni yakıt filtresini vidalayın.
- Yakıt filtresini 20Nm torkla sıkın.
- Yakıt musluğunu açın.

Dizel yakıt su ayırıcısındaki kondensatın boşaltılması

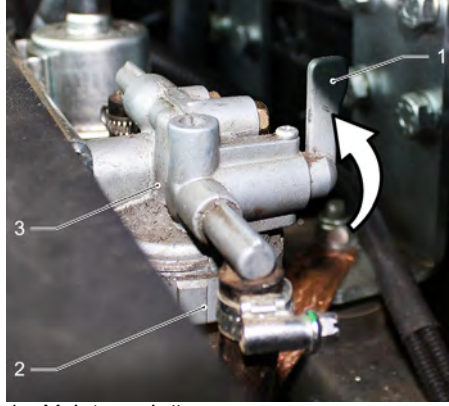

- 1 Yakıt musluğu
 - 2 Separatör kabı
 - 3 Su ayırıcı
- Yakıt musluğunu kapatın.
 - Separatör kabını sökün ve boşaltın.
 - Separatör kabını vidalayın.
 - Yakıt musluğunu açın.

Hidrolik yağı seviyesinin kontrol edilmesi ve hidrolik yağı eklenmesi

NOT

Süpürme haznesi kaldırılmamış olmalıdır.

- Motor kapağını açın.

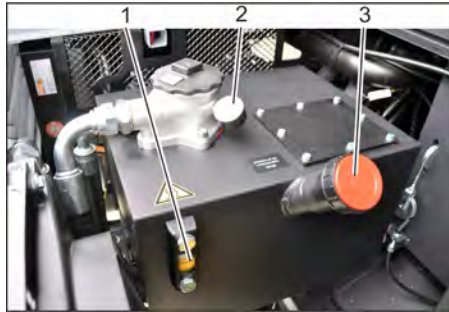

- 1 Görüş camı
 - 2 Manometre
 - 3 Yağ doldurma deliğinin vidalı tapası
- Hidrolik yağı seviyesini kontrol camından kontrol edin.
 - Yağ seviyesi "MIN ve "MAX" işareti arasında olmalıdır.
 - Yağ seviyesi "MIN" işaretinin altındaysa, hidrolik yağı ekleyin.
 - Yağ dolun deliğinin kapağını sökün.
 - Doldurma bölgesini temizleyin.
 - Hidrolik yağı ekleyin.
 - Yağ cinsi için teknik bilgiler bölümüne bakın.
 - Yağ dolun deliğinin kapağını vidalayın.

NOT

Manometre yüksek bir hidrolik yağı basıncı gösterirse, hidrolik yağı filtresi Kärcher müşteri hizmetleri tarafından değiştirilmelidir.

Hidrolik sisteminin kontrol edilmesi

NOT

Hidrolik sistemine sadece Kärcher müşteri hizmetleri tarafından bakım yapılmalıdır.

- Park frenini kilitleyin.
- Motoru çalıştırın.
- Tüm hidrolik hortumları ve bağlantılara sızdırmazlık kontrolü yapın.

Radyatörün kontrol edilmesi ve bakımı

⚠ TEHLİKE

Yanma ve haşlanma tehlikesi!

- Radyatörü en az 20 dakika soğumaya bırakın.
- Genleşme kabındaki soğutma suyu seviyesini kontrol edin (su seviyesi MIN ve MAX. arasında olmalıdır)
- Radyatör lamellerini temizleyin.
- Radyatör hortumları ve bağlantılara sızdırmazlık kontrolü yapın.
- Ventilatorü temizleyin.

Döner silindirin kontrolü

- Motoru çalıştırın.
- Süpürme haznesini son konuma kadar kaldırın.
- Motoru stop edin.
- Park frenini kilitleyin.
- Yüksek boşaltma emniyet çubuğunu yerleştirin.
- Bantları veya ipleri döner silindirden çıkartın.
- Emniyet çubuğunu dışarı alın.
- Motoru çalıştırın.
- Süpürme haznesini son konuma kadar indirin.
- Motoru stop edin.

Döner silindirin değiştirilmesi



- 1 Anahtar
 - 2 Yan kaplama
- Süpürme haznesini yukarı götürün ve emniyet çubuğuyla destekleyin.
 - Yan kaplamayı anahtarla açın.



- 1 Tutma kolu
- 2 Kanatlı somun
- 3 Yan conta

- Kelebek somunları sökün.
- Tutma kolunu çıkartın.
- Tutucu sacdaki kelebek somunları yan contadan sökün ve tutucu sacı çıkartın.
- Yan contayı dışarı doğru katlayın.
- Süpürme merdanesi yuvasının sabitleme civatasını sökün ve yuvayı dışarı döndürün.
- Döner silindiri dışarı çıkartın.

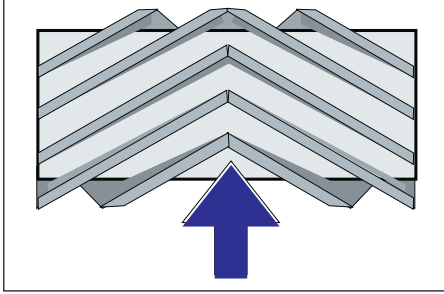

Süpürme silindirinin montaj konumu süsüş yönündedir (üstten görünüm)

Not: Yeni süpürme silindirini takarken fırçanın konumuna dikkat edin.

- Yeni süpürme silindirini takın. Süpürme silindirinin kanalları karşıdaki salıncağın eksantriklerine takılmalıdır.

Not: Yeni süpürme merdanesinin montajından sonra süpürge seviyesi yeniden ayarlanmalıdır.

Döner silindire ait süpürge aynasının kontrol edilmesi ve ayarlanması

- Lastik hava basıncını kontrol edin.
- Vakum fanını kapatın.
- Toz veya kireçle kaplı olan süpürme makinesini düz ve kaygan bir zeminde sürün.
- Süpürme merdanesini kumanda koluyla indirin ve çalıştırın (yaklaşık 10 saniye).
- Döner silindiri kaldırın.
- Cihazı geriye doğru sürün.
- Süpürme aynasını kontrol edin.

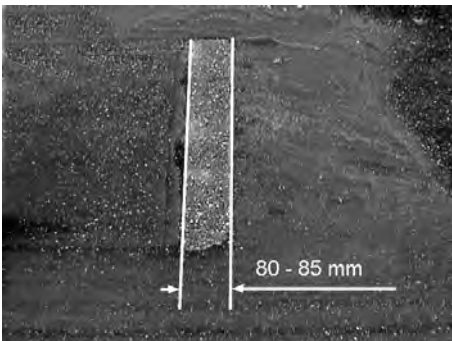

Süpürge aynasının şekli, 80-85 mm genişliğinde eşit bir kare oluşturmalıdır.

Süpürme aynasını ayarlayın



- 1 Yay
- 2 Ayar somunu
- 3 Kontra somun
- 4 Dişli çubuk

- Ayar vidasının ayarını değiştirerek süpürme yüzeyi konumunu ayarlayın.
- Süpürme aynasını kontrol edin.

Yan fırçanın süpürge yüzeyinin kontrol edilmesi ve ayarlanması

- Lastik hava basıncını kontrol edin.
- Yan fırçaları kaldırın.
- Toz veya kireçle kaplı olan süpürme makinesini düz ve kaygan bir zeminde sürün.
- Yan fırçayı kumanda koluyla indirin ve çalıştırın (yaklaşık 10 saniye).
- Yan fırçaları kaldırın.
- Cihazı geriye doğru sürün.
- Süpürme aynasını kontrol edin.

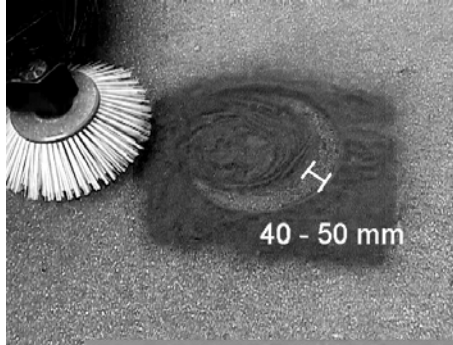

Süpürme yüzeyinin genişliği 40-50 mm arasında olmalıdır.

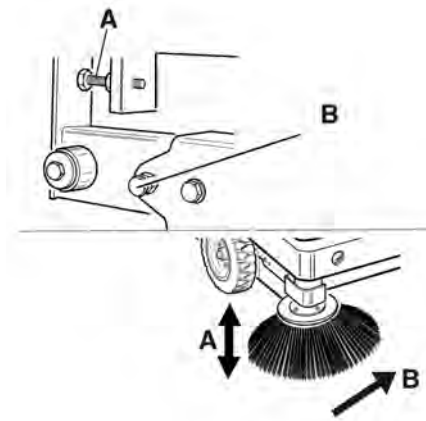

- Süpürme yüzeyini iki ayar vidasıyla düzeltin.
- Süpürme aynasını kontrol edin.

Yan contaların ayarlanması

⚠ TEHLİKE

Yaralanma tehlikesi!

- Süpürme haznesi kaldırılmışken emniyet çubuğunu her zaman yerleştirin. Emniyete alma işlemini sadece tehlike bölgesinin dışında yapın.
- Lastik hava basıncını kontrol edin.
- Süpürme haznesini yukarı götürün ve emniyet çubuğuyla emniyete alın.
- Yüksek boşaltma tertibatının emniyet çubuğunu yukarı katlayın ve tutucuya takın (emniyetli).



- 1 Emniyet çubuğu tutucusu
 - 2 Emniyet çubuğu
- "Süpürme silindirinin değiştirilmesi" bölümünde açıklandığı gibi yan kaplamayı açın.
 - 6 kelebek somunu yan tutucu sacdan gevşetin.
 - 3 somunu (SW 13) öndeki tutucu sacdan gevşetin.
 - Tabana 1 - 3 mm mesafeye gelene kadar yan contayı aşağı doğru bastırın (uzun delik).
 - Tutucu sacları vidalayın.
 - İşlemi cihazın diğer tarafında tekrarlayın.

Lastik hava basıncının kontrol edilmesi

- Süpürme makinesini düz bir yüzeye bırakın.
- Hava basınç kontrol cihazını lastik valfa bağlayın.
- Hava basıncını kontrol edin ve gerektiğinde basıncı düzeltin. İzin verilen lastik hava basıncı için Teknik Bilgiler bölümüne bakın.

Toz filtresinin elle temizlenmesi

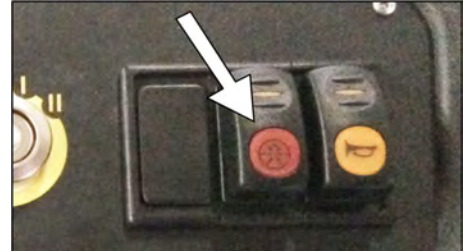

- Manuel filtre temizlemeyi çalıştırın.

Toz filtresinin kontrol edilmesi/ değiştirilmesi

⚠ UYARI

Yaralanma tehlikesi!

- Filtre sisteminde çalışırken toz koruyucu maske takın. İnce tozlarla uğraşırken güvenlik talimatlarını dikkate alın.
- Toz filtresini filtre temizleme tuşuyla temizleyin.
- Süpürge haznesini boşaltın.



- 1 Cihaz kapağının kilidi
- 2 Cihaz kapağı
- 3 Filtre kapağı

- Kiliti açın, bunun için yıldız kumlu cıvata-yı sökün.
- Cihaz kapağını öne doğru katlayın.

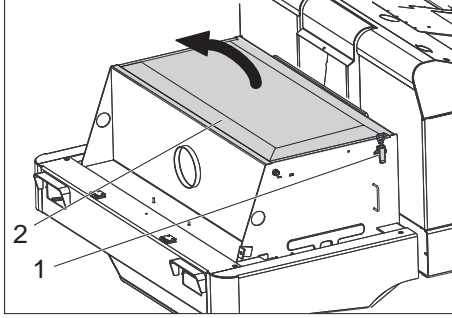

- 1 Kilit, filtre kapağı (2x)
 - 2 Filtre kapağı
- Kiliti açın.
 - Filtre kapağını açın.



- 1 Çapraz kiriş
 - 2 Toz filtresi
- Toz filtresini kontrol edin, gerekirse temizleyin ya da değiştirin.
- Not**
Toz filtresi sadece Kärcher müşteri hizmetleri tarafından değiştirilmelidir.
- Filtre kapağını yerleştirin ve kilitleyin.

V kayışının kontrol edilmesi ve ayarlanması

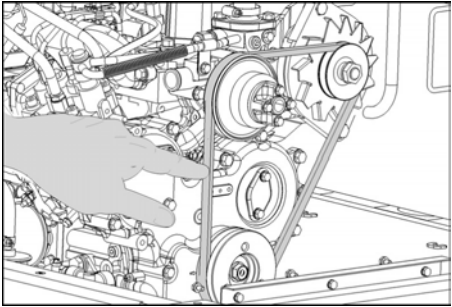

- V kayışı, 10 kg basınçta yaklaşık 7-9 mm esnemelidir.
- V kayış gerilimini yetkili müşteri hizmetlerine ayarlatın.

Hava filtresinin kontrol edilmesi ve değiştirilmesi

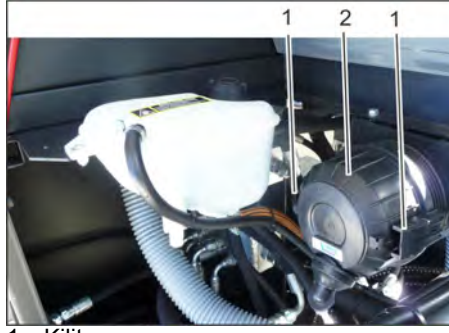

- 1 Kilit
 - 2 Hava filtresi muhafazası
- Hava filtresi muhafazasını çıkartın.
 - Hava filtresi elemanını değiştirin.
- Uyarı:** Montaj pozisyonu, üfleme deliği aşağı gelecek şekildedir (bkz. Şekil).

Santrifüj kuvvetli separatörün temizlenmesi

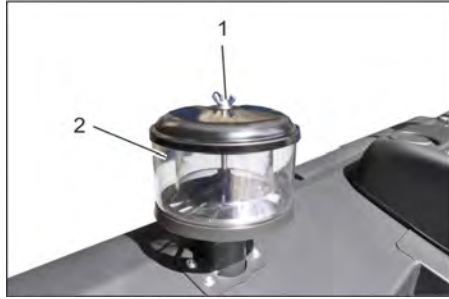

- 1 Kanatlı somun
 - 2 Santrifüj kuvvetli ayırıcı
- Kelebek somunu santrifüj kuvvetli ayırıcıdan sökün.
 - Santrifüj kuvvetli ayırıcıyı temizleyin.

Soğutma sıvısı seviyesinin kontrol edilmesi

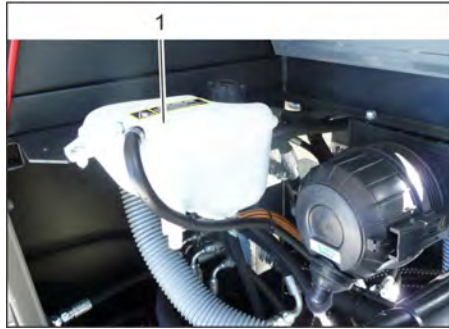

- 1 Soğutma sıvısı genişleme kabı
- Doluluk seviyesini motor soğukken kontrol edin.
 - Soğutma sıvısı genişleme kabındaki doluluk seviyesini kontrol edin. Doğru soğutma sıvısı seviyesi üst ve alt işaret arasında olmalıdır.

Sigortaların değiştirilmesi



- Tırtıllı somunu sökün.
 - Sigorta kutusunun kapağını açın.
 - Sigortaları kontrol edin.
 - Arızalı sigortaları yenileyin.
- Not:** Sadece aynı sigorta değeri olan yeni sigortalar kullanın.
- Not:** FU 01 sigortası motor bölümünde yer alır.



FU 01	Ana sigorta	60 A
FU 02	Korna Hidrolik yağı soğutucusu	20 A
FU 03	Emniyet rölesi Çok fonksiyonlu gösterge	10 A
FU 04	Tepe lambası	5 A
FU 05	Emniyet rölesi Zaman gecikmesi	25 A
FU 06	Kabin aydınlatması Cam sileceği	10 A
FU 07	Yakıt pompası	10 A
FU 08	Zaman rölesi Koltuk kontak şalteri	3 A
FU 09	Sol aydınlatma	7,5 A
FU 10	Sağ aydınlatma	7,5 A
FU 11	Ön çalışma lambası (kısa far)	10 A
FU 12	Karıştırma sistemi	20 A
FU 13	Geri hareket sinyali	5 A

Arızalarda yardım

Arıza	Arızanın giderilmesi
Cihaz çalıştırmamıyor	Sürücü koltuğuna oturun, koltuk kontak şalteri etkinleşir.
	Motoru çalıştırmak için fren pedalına basılmalıdır.
	Aküyü şarj edin ya da değiştirin
	Yakıt doldurun, yakıt sistemindeki havayı alın
	Yakıt filtresini değiştirin
	Yakıt hat sistemi, bağlantıları kontrol edin ve gerekirse onarın
	Kärcher-müşteri hizmetini bilgilendirin
Motor düzensiz çalışıyor	Hava filtresini temizleyin veya filtre kartuşunu değiştirin
	Yakıt hat sistemi, bağlantıları kontrol edin ve gerekirse onarın
	Kärcher-müşteri hizmetini bilgilendirin
Motor aşırı ısınmış	Soğutma suyu ekleyin
	Radyatörü yıkayın
	V kayışını gerin
	Kärcher-müşteri hizmetini bilgilendirin
Motor çalışıyor, ancak cihaz sadece yavaş hareket ediyor ya da hiç hareket etmiyor	Park frenini çözün
	Gaz kolunu tamamen öne (yüksek devir) itin.
	İçeri sarılmış bantlar ve ipler açısından kontrol edin.
	Kärcher-müşteri hizmetini bilgilendirin
Hidrolikte ısıklık sesi	Hidrolik yağı ekleyin
	Kärcher-müşteri hizmetini bilgilendirin
Fırçalar sadece yavaş dönüyor ya da hiç dönmüyor	Gaz kolunu tamamen öne (yüksek devir) itin.
	İçeri sarılmış bantlar ve ipler açısından kontrol edin.
	Kärcher-müşteri hizmetini bilgilendirin
Fırça bölgesindeki emme kuvveti az ya da hiç emme kuvveti yok	Toz filtresini kontrol edin, temizleyin veya değiştirin.
	Kärcher-müşteri hizmetini bilgilendirin
Cihaz toz kaldırıyor	Yan contaların ayarlanması
	Fanı çalıştırın
	Toz filtresini kontrol edin, temizleyin veya değiştirin.
	Filtre contalarını değiştirin
	Hazne kapağını açın.
	Kärcher-müşteri hizmetini bilgilendirin
Süpürme ünitesinde süpürülen malzeme kalıyor	Süpürge haznesini boşaltın
	Toz filtresini kontrol edin, temizleyin veya değiştirin.
	Süpürme silindirini değiştirin
	Süpürme aynasını ayarlayın
	Süpürme haznesinin şerit contalarını değiştirin
	Süpürme silindirindeki blokajı kaldırın
	Hazne kapağını açın.
	Kärcher-müşteri hizmetini bilgilendirin
Süpürme haznesi kalkmıyor ya da inmiyor	Gaz kolunu tamamen öne (yüksek devir) itin.
	Kärcher-müşteri hizmetini bilgilendirin
Hazne kapağı açılmıyor	Kärcher-müşteri hizmetini bilgilendirin
Hidrolik hareket ettirilen parçalarda çalışma arızaları	Kärcher-müşteri hizmetini bilgilendirin

Teknik Bilgiler

		KM 150/500 R D Classic
Cihaz bilgileri		
Sürüş hızı, ileri	km/h	12
Sürüş hızı, geri	km/h	12
Tırmanma kapasitesi (max.)	%	18
Yan süpürge olmayan yüzey gücü	m ² /h	14400
Yan fırçalarla birlikte yüzey gücü	m ² /h	18000
Yan süpürgeleri olmayan çalışma genişliği	mm	1200
Yan fırçalarla birlikte çalışma genişliği	mm	1500
Su damla korumalı koruma türü	--	IPX 3
Depo doluyken kullanım süresi	h	15
Motor		
Tip:	--	YANMAR 3TNV76A
Motor düzeni	--	3 silindir dört zamanlı dizel motor
Soğutma türü	--	Su soğutma
Dönme yönü	--	Saat yönünün tersine doğru
Çap	mm	70
Strok	mm	82
Motor hacmi	cm ³	1116
Yağ miktarı	l	3,5
Çalışma devri	1/min	2500
Maksimum devir	1/min	2500
Rölanti devri	1/min	1300
Maksimum güç	kW/PS	15,8 / 21,5
2400-2900 d/dakikada azami tork	Nm	84,1
Yağ filtresi	--	Filtre kartuşu
Hava filtresi	--	İç filtre kartuşu, dış filtre kartuşu
Yakıt filtresi	--	Filtre kartuşu
Elektrik sistemi		
Akü	V, Ah	12, 62
Alternatör, trifaze akım	V, A	12, 55
Marş motoru	--	Elektrikli marş motoru
Hidrolik sistemi		
Komple hidrolik sistemindeki yağ miktarı	l	35
Hidrolik deposundaki yağ miktarı	l	28
Yağ türleri		
Motor (25 °C üzerinde)	--	SAE 30, SAE 10W-30, SAE 15W-40
Motor (0 ila 25 °C)	--	SAE 20, SAE 10W-30, SAE 10W-40
Motor (0 °C altında)	--	SAE 10W, SAE 10W-30, SAE 10W-40
Hidrolik	--	HV 46
Süpürme haznesi		
Maksimum boşaltma yüksekliği	mm	1470
Süpürge haznesinin hacmi	l	500
Süpürme silindiri		
Döner silindir çapı	mm	380
Döner silindir genişliği	mm	1200
Devir	1/min	360
Süpürme yüzeyi	mm	80
Yan fırça		
Yan süpürge çapı	mm	600
Devir (kademesiz)	1/min	0 - 54
Lastik		
Ön ebatlar	--	5.00-8 10PR
Arka ebatlar	--	4.00-8 8PR

Frenler		
Ön tekerlekler	--	mekanik
Arka tekerlek	--	hidrostatik
Filtre ve emme sistemi		
Motor düzeni	--	Cep filtre
Devir	1/min	2900
İnce toz filtresi filtre yüzeyi	m ²	7
Emme sisteminin nominal vakumu	mbar	18,5
Emme sisteminin nominal hacim akımı	m ³ /h	1650
Karıştırma sistemi	--	Elektrik motoru
Çevre koşulları		
Sıcaklık	°C	-5 ila +40
Hava nemi, çiy ile ıslanmamıştır	%	0 - 90
60335-2-72'a göre belirlenen değerler		
Ses emisyonu		
Ses basıncı seviyesi L _{pA}	dB(A)	80
Güvensizlik K _{pA}	dB(A)	3
Ses basıncı seviyesi L _{WA} + Güvensizlik K _{WA}	dB(A)	102
Cihaz titreşimleri		
EI-kol titreşim değeri	m/s ²	1,3
Yuva	m/s ²	1,2
Güvensizlik K	m/s ²	0,2
Ölçüler ve ağırlıklar		
Uzunluk x Genişlik x Yükseklik	mm	2442x1570x1640
Sağ dönme çapı	mm	1515
Sol dönme çapı	mm	1600
Boş ağırlık	kg	1394
Müsaade edilen toplam ağırlık	kg	2240
İzin verilen aks yükü, ön	kg	1408
İzin verilen aks yükü, arka	kg	832
Yakıt deposu hacmi, dizel	l	26
Teknik değişiklik yapma hakkı saklıdır!		

AB uygunluk bildirisi

İşbu belge ile aşağıda tanımlanan makinenin konsepti ve tasarımı ve tarafımızdan piyasaya sürülen modeliyle AB yönetmeliklerinin temel teşkil eden ilgili güvenlik ve sağlık yükümlülüklerine uygun olduğunu bildiririz. Onayımız olmadan cihazda herhangi bir değişiklik yapılması durumunda bu beyan geçerliliğini yitirir.

Ürün: Süpürme makinesi Oturma cihazı

Tip: 1.186-xxx

İlgili AB yönetmelikleri

2006/42/EG (+2009/127/EG)

2004/108/EG

2000/14/EG

Kullanılmış olan uyumlu standartlar

EN 60335-1

EN 55012: 2007 + A1: 2009

EN 55014-2: 1997+A1: 2001+A2: 2008

Kullanılmış ulusal standartlar

-

Kullanılan uyumluluk değerlendirme yöntemleri

2000/14/EG: Ek V

Ses şiddeti dB(A)

Ölçülen: 99

Garanti edilen: 102

İmzası bulunanlar, işletme yönetimi adına ve işletme yönetimi tarafından verilen vekaletle dayanarak işlem yapar.

H. Jenner
CEO

S. Reiser
Head of Approval

Dokümantasyon yetkilisi:

S. Reiser

Alfred Kärcher GmbH & Co. KG



Alfred-Kärcher-Str. 28 - 40

71364 Winnenden (Germany)

Tel.: +49 7195 14-0

Faks: +49 7195 14-2212

Winnenden, 2011/03/01

Общие указания	RU	1	Уход и техническое обслуживание	RU	7
Защита окружающей среды	RU	1	Общие указания	RU	7
Гарантия	RU	1	Чистка	RU	7
Принадлежности и запасные детали	RU	1	Периодичность технического обслуживания	RU	7
Символы в руководстве по эксплуатации	RU	2	Работы по техническому обслуживанию	RU	8
Символы на приборе	RU	2	Помощь в случае неполадок	RU	14
Использование по назначению	RU	2	Технические данные	RU	15
Умышленное неправильное применение	RU	2	Заявление о соответствии ECRU	RU	16
Подходящие поверхности	RU	2			
Указания по технике безопасности	RU	2	  Перед первым применением вашего прибора прочитайте эту оригинальную инструкцию по эксплуатации, после этого действуйте соответственно и сохраните ее для дальнейшего пользования или для следующего владельца.		
Указания по безопасности при эксплуатации	RU	2	Перед первым вводом в эксплуатацию обязательно прочтите указания по технике безопасности № 5.956-250!		
Указания по безопасности в режиме движения	RU	3			
Приборы с двигателями внутреннего сгорания	RU	3			
Устройства с подъемником контейнера	RU	3			
Устройство с защитным навесом водителя	RU	3			
Указания по безопасности при транспортировке машины	RU	3			
Указания по безопасности при уходе и техническом обслуживании	RU	3			
Назначение	RU	3			
Указания при разгрузке	RU	3			
Описание элементов управления и рабочих узлов	RU	4			
Изображение подметальной машины	RU	4			
Панель управления	RU	4			
Педали	RU	4			
Замок зажигания/функциональные кнопки	RU	4			
Рычаг управления	RU	4			
Контрольные индикаторы и дисплей	RU	5			
Перед началом работы	RU	5			
Зафиксировать/отпустить стояночный тормоз	RU	5			
Передвижение подметальной машины без собственного привода	RU	5			
Передвижение подметальной машины с помощью собственного привода	RU	5			
Начало работы	RU	5			
Общие указания	RU	5			
Работы проверки и технического обслуживанию	RU	5			
Заправка	RU	5			
Эксплуатация	RU	5			
Настроить положение сиденья водителя	RU	5			
Запуск прибора	RU	5			
Передвижение на аппарате	RU	6			
Подметание	RU	6			
Опорожнить резервуар для сбора мусора	RU	6			
Выключение прибора	RU	7			
Транспортировка	RU	7			
Хранение	RU	7			
Вывод из эксплуатации	RU	7			

Гарантия

В каждой стране действуют соответственно гарантийные условия, изданные уполномоченной организацией сбыта нашей продукции в данной стране. Возможные неисправности прибора в течение гарантийного срока мы устраняем бесплатно, если причина заключается в дефектах материалов или ошибках при изготовлении. В случае возникновения претензий в течение гарантийного срока просьба обращаться, имея при себе чек о покупке, в торговую организацию, продавшую вам прибор или в ближайшую уполномоченную службу сервисного обслуживания.

Дата выпуска отображается на заводской табличке в закодированном виде. При этом отдельные цифры имеют следующее значение::

Пример: 30190	
3	год выпуска
0	столетие выпуска
1	десятилетие выпуска
9	вторая цифра месяца выпуска
0	первая цифра месяца выпуска

Таким образом, в данном примере код 30190 означает дату выпуска 09 / (2)013.

Принадлежности и запасные детали

ОПАСНОСТЬ

Во избежание опасности, ремонт и установку запасных деталей должны выполнять только авторизированные сервисные центры.

- Разрешается использовать исключительно те принадлежности и запасные детали, использование которых было одобрено изготовителем. Использование оригинальных принадлежностей и оригинальных запасных деталей гарантирует Вам надежную работу прибора.
- Выбор наиболее часто необходимых запчастей вы найдете в конце инструкции по эксплуатации.
- Дальнейшую информацию о запчастях вы найдете на сайте www.kaercher.com в разделе Service.

Защита окружающей среды

	Упаковочные материалы пригодны для вторичной переработки. Пожалуйста, не выбрасывайте упаковку вместе с бытовыми отходами, а сдайте ее в один из пунктов приема вторичного сырья.
	Старые устройства содержат ценные перерабатываемые материалы, подлежащие передаче в пункты приемки вторичного сырья. Поэтому утилизируйте их через соответствующие системы приемки отходов.
Не допускайте попадания моторного масла, дизельного топлива и бензина в окружающую среду. Пожалуйста, берегите почву и утилизируйте отработанное масло, не нанося ущерба окружающей среде.	

Инструкции по применению компонентов (REACH)

Актуальные сведения о компонентах приведены на веб-узле по следующему адресу:

www.kaercher.com/REACH

Символы в руководстве по эксплуатации

⚠ ОПАСНОСТЬ

Предупреждает о грозящей опасности, которая может привести к тяжелым увечьям или к смерти.

⚠ ПРЕДУПРЕЖДЕНИЕ

Предупреждает о возможной потенциально опасной ситуации, которая может привести к тяжелым увечьям или к смерти.

⚠ ОСТОРОЖНО

Указание относительно возможной потенциально опасной ситуации, которая может привести к легким травмам или повлечь материальный ущерб.

ВНИМАНИЕ

Указание относительно возможной потенциально опасной ситуации, которая может повлечь материальный ущерб.

Символы на приборе

	Опасность получения ожогов, горячие поверхности! Перед проведением работ на приборе выхлопная система должна остыть.
	Работы с прибором следует всегда проводить только в соответствующих защитных рукавицах.
	Опасность заземления подвижными деталями автомобиля.
	Опасность получения травмы от подвижных частей. Не прикасаться.
	Опасность пожара. Не допускать всасывания горящих или тлеющих предметов.
	Зажим для цепи / точка расположения крана
	Давление воздуха в крышке (макс.) 0.8 МПа 8.0 bar
	Точки подъема для домкрата
	Максимальный наклон поверхности при движении с поднятым бункером.
	В направлении движения допускается езда по склонам до 18%.



Опасность повреждения!
Пылевой фильтр не нужно промывать.

Использование по назначению

Подметальная машина предназначена для профессионального использования при уборке поверхностей, например, в следующих областях применения:

- Парковки
- Производственные сооружения
- Территории логистических служб
- Гостиницы
- Розничная торговля
- Складские территории
- Тротуары

→ Используйте эту подметающую машину исключительно в соответствии с указаниями данного руководства по эксплуатации.

Любой другой вид использования прибора считается использованием не по назначению. Изготовитель прибора не несет ответственности за вред, причиненный вследствие такого использования. Ответственность за подобное использование несет только пользователь.

- Запрещается вносить изменения в прибор.
- Подметающая машина предназначена только для работы на поверхностях пола, указанных в данном руководстве по эксплуатации.
- Прибор может передвигаться только по поверхностям, допущенным руководством предприятия или их представителем для использования подметательных машин.
- В качестве общего положения действует следующее правило: не допускать соприкосновения прибора с легковоспламеняющимися веществами (опасность взрыва/пожара).

Умышленное неправильное применение

- Никогда не выполняйте подметания/всасывания прибором взрывоопасных жидкостей, горючих газов, а также концентрированных кислот и растворителей!
- Запрещается уборка/всасывание реактивной металлической пыли (например, алюминия, магния, цинка) в соединении с сильными щелочными или кислотными моющими средствами. Это может привести к возникновению взрывоопасных газов.
- Не допускать подметания/всасывания прибором горящих или тлеющих предметов.
- Прибор не приспособлен для сметания опасных для здоровья веществ.
- Эксплуатация прибора в замкнутых помещениях запрещается.
- Запрещается находиться в опасной зоне. Эксплуатация прибора во взрывоопасных зонах запрещается.

- Не разрешается брать с собой сопровождающих лиц.
- Запрещается двигать/тащить или транспортировать предметы с помощью данного устройства.

Подходящие поверхности

- Асфальт
- Промышленные полы
- Сплошной (наливной) пол
- Бетон
- Брусчатка

Указания по технике безопасности



Опасность нарушения слуха. При работе с аппаратом обязательно носить соответствующие слуховые защитные средства.

Указания по безопасности при эксплуатации

- Перед началом работы аппарат и рабочие приспособления следует проверить на их надлежащее состояние и их соответствие требованиям безопасности. Если состояние прибора не является безупречным, использовать его не разрешается.
 - При использовании устройства в опасных зонах (например, на автозаправочных станциях) следует соблюдать соответствующие правила техники безопасности. Эксплуатация устройства во взрывоопасных зонах запрещается.
- ⚠ ОПАСНОСТЬ**
Опасность получения травм!
- Не использовать устройство без защитного навеса в местах, где существует опасность падения предметов на оператора.
 - Обслуживающее лицо обязано использовать прибор в соответствии с назначением. Обслуживающее лицо должно учитывать местные особенности и при работе с прибором следить за третьими лицами, находящимися поблизости, особенно детьми.
 - Также следует соблюдать все предписания, правила и нормы в отношении транспортных средств.
 - Перед началом работы оператор должен убедиться в том, что все предохранительные устройства находятся на месте и работают должным образом.
 - Оператор устройства несет ответственность за возникновение несчастных случаев с участием других людей или имущества.
 - Следить за тем, чтобы оператор носил плотно прилегающую одежду. Носить прочную обувь и избегать ношения свободной одежды.

- Перед началом движения проверить мертвую зону (например, на наличие детей). Обеспечить достаточный обзор!
- Запрещается оставлять включенное устройство без присмотра. Обслуживающему персоналу разрешается покидать устройство только после того, как будет вынут ключ (чип-ключ), а устройство будет защищено от случайного перемещения.
- Во избежание несанкционированного использования прибора следует вынимать ключ.
- Работать с прибором разрешается исключительно лицам, которые прошли инструктаж по эксплуатации или подтвердили свою квалификацию по обслуживанию и на которых возложено использование прибора.
- Данный прибор не предназначен для использования людьми (включая детей) с ограниченными физическими, сенсорными или умственными способностями или с отсутствием опыта и/или отсутствием знаний, за исключением случаев, когда за ними следит ответственное за безопасность лицо или они получают от него указания по применению прибора.
- Необходимо следить за детьми, чтобы они не играли с прибором.

Указания по безопасности в режиме движения

- ⚠ ОПАСНОСТЬ**
Опасность несчастных случаев, опасность получения травм!
- Скорость движения корректировать в зависимости от условий.
- Опасность опрокидывания прибора на слишком крутых склонах.
- В направлении движения допускается езда по склонам до 18%.
- Опасность опрокидывания на нестабильном грунте.
- Разрешается перемещать прибор только по прочному основанию.
- Опасность опрокидывания прибора при большом боковом уклоне.
- В направлениях, поперечных к направлению движения, допускается передвижение аппарата только по склонам до макс. 10%.

Приборы с двигателями внутреннего сгорания

- ⚠ Опасность**
Опасность получения травм!
- Нельзя закрывать выхлопное отверстие.
 - Не наклоняйтесь к выхлопному отверстию и не прикасайтесь к нему (опасность получения ожогов).
 - Не прикасайтесь и не беритесь за приводной двигатель (опасность получения ожогов).

- Выхлопные газы ядовиты и вредны для здоровья, их запрещено вдыхать.
- После выключения двигатель вращается еще 3 - 4 секунды по инерции. В это время следует оставаться вне зоны привода.

Устройства с подъемником контейнера

- ⚠ ОПАСНОСТЬ**
Опасность получения травм!
- При работах на подъемнике контейнера следует полностью поднять и зафиксировать контейнер для мусора.

Устройство с защитным навесом водителя

- УВЕДОМЛЕНИЕ**
Защитный навес водителя (опция) обеспечивает защиту от падения крупных предметов. Однако он не обеспечивает защиту при опрокидывании!

Указания по безопасности при транспортировке машины

- При транспортировке следует обратить внимание на вес устройства.
- При транспортировке устройства отсоединить клеммы аккумулятора и надежно закрепить устройство.

Указания по безопасности при уходе и техническом обслуживании

- Перед очисткой и проведением технического обслуживания прибора, замены деталей или настройки на другие функции прибор следует выключить, и вынуть ключ.
- При проведении работ с электрической установкой необходимо отсоединить аккумуляторную батарею.
- Не разрешается чистить прибор из водяного шланга или струей воды под высоким давлением (опасность короткого замыкания и других повреждений).
- Проведением ремонтных работ разрешается заниматься только авторизованным сервисным центром, или специалистами в этой сфере, которые ознакомлены с соответствующими предписаниями правил техники безопасности.
- Учитывать проверку на предмет безопасности в соответствии с действующими местными предписаниями для передвижных приборов, используемых в промышленности.
- Работать с устройством следует всегда только в соответствующих защитных рукавицах.

Назначение

- Подметающая машина работает по принципу совка.
- Вращающийся подметающий вал направляет мусор напрямую в резервуар для сбора мусора.
 - Боковая щетка подметает углы и края подметаемой поверхности и доставляет мусор в зону работы подметающего вала.
 - Мелкая пыль всасывается всасывающим вентилятором через фильтр для пыли.

Указания при разгрузке

- ⚠ ОПАСНОСТЬ**
Опасность травм и повреждений!
- При погрузке следует обратить внимание на вес устройства.
 - Не применять вилочный погрузчик, так как при этом устройство может получить повреждения.

Вес в порожнем состоянии (без навесного оборудования)	1394 kg*
-------------------------------------------------------	----------

* С установленным монтажным комплектом вес устройства, соответственно, становится еще более значительным.

- При погрузке устройства использовать соответствующие сходни или кран.
- При использовании сходень необходимо обратить внимание на следующее:
Дорожный просвет 70 мм.

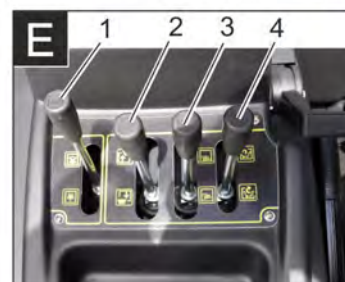
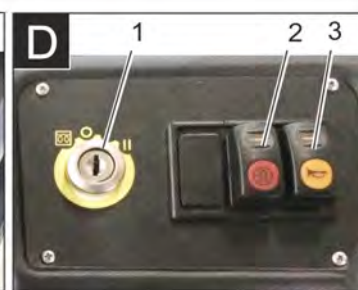
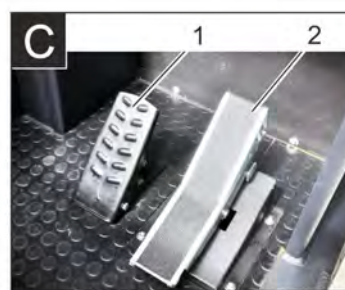

Изображение подметальной машины

Рисунок А

- 1 Крышка резервуара
- 2 Сиденье (с контактным переключателем сиденья)
- 3 Рулевое колесо
- 4 Блокировка крышки устройства
- 5 Крышка прибора
- 6 Рабочее освещение спереди (Опция)
- 7 Боковая щетка справа
- 8 Переднее колесо
- 9 Подметающий вал
- 10 Устойчивое место крепления (4 шт.)
- 11 Заводская табличка с данными
- 12 Центробежный сепаратор
- 13 Проблесковый маячок
- 14 Крышка устройства справа
- 15 Крышка, правая
- 16 Задний кожух
- 17 Рабочее освещение сзади (Опция)
- 18 Заднее колесо
- 19 Крышка, левая
- 20 Крышка слева (крышка двигателя)

Оснащение, идущее как опция

Защитный навес водителя	2.851-686.0
Рабочее освещение	2.852-082.0
Боковая щетка слева	2.851-274.0

Панель управления

Рисунок В

- 1 Подставка
- 2 Рычаг управления
- 3 Предохранители
- 4 Контрольные индикаторы и дисплей
- 5 Замок зажигания
- 6 Функциональные кнопки
- 7 Регулятор числа оборотов двигателя
- 8 Дроссельный рычаг
- 8 Стояночный тормоз
- 9 Рычаг нагнетателя

Педали

Рисунок Г

- 1 Педаль тормоза
- 2 Педаль акселератора вперед / назад

Замок зажигания/ функциональные кнопки

Рисунок Д

- 1 Ключ зажигания
- Условные обозначения для спирали накаливания: Предварительный прогрев
 Положение 0: Двигатель выключен
 Положение 1: Включить зажигание
 Положение 2: Запустить двигатель,
- 2 Чистка фильтра
 - 3 Звуковой сигнал

Рычаг управления

Рисунок Е

- 1 Рычаг управления подметающим валом
- 2 Рычаг управления бункером для мусора
- 3 Рычаг управления боковыми щетками
- 4 Рычаг управления крышкой бункера

Контрольные индикаторы и дисплей

Рисунок 13

- 1 Счетчик рабочих часов
- 2 Сигнальная лампа зарядки
- 3 Сигнальная лампа давления масла
- 4 Сигнальная лампа температуры охлаждающей воды
- 5 Воздухозаборник двигателя
- 6 Сигнальная лампа запаса топлива
- 7 Контрольный индикатор разогрева
- 8 Контрольный индикатор (не подключен)
- 9 Контрольный индикатор стояночного/ближнего света (опция)
- 10 Индикация топливного бака
- 11 Не работает, загорается только при запуске двигателя (самодиагностика)
- 12 без функции
- 13 без функции
- 14 без функции

Перед началом работы

Зафиксировать/отпустить стояночный тормоз

- Отпустить стояночный тормоз, нажимая при этом на педаль тормоза.
- Зафиксировать стояночный тормоз, нажимая при этом на педаль тормоза.

Передвижение подметающей машины без собственного привода

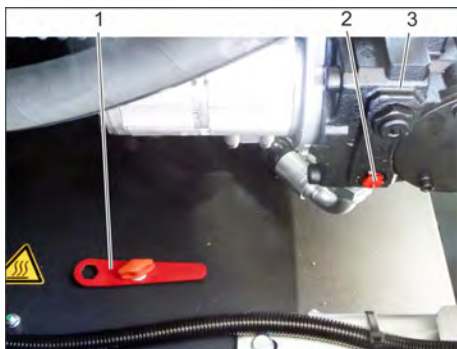

- 1 Специальный инструмент
 - 2 Винт для холостого хода
 - 3 Гидравлический насос
- Открыть кожух двигателя.
 - Повернуть винт свободного хода (красный) гидравлического насоса на 180° (против часовой стрелки). Использовать специальный инструмент.

УВЕДОМЛЕНИЕ

Специальный инструмент (красный гаечный ключ) находится в держателе на раме автомобиля, возле механизма свободного хода.

ОСТОРОЖНО

Не допускается передвигать подметающую машину на большие расстояния и быстрее, чем 10 км/ч.

- После перемещения машины свободный ход гидравлического насоса закрутить обратно по часовой стрелке до упора.

Передвижение подметающей машины с помощью собственного привода

- После перемещения машины свободный ход гидравлического насоса закрутить обратно по часовой стрелке до упора. Использовать специальный инструмент.

Начало работы

Общие указания

- Перед эксплуатацией прочитать руководство производителя мотора по использованию и особенно принимать во внимание правила безопасности.
- Поставить подметающую машину на ровной поверхности.
- Вытянуть ключ зажигания.
- Зафиксируйте стояночный тормоз.

Работы проверки и техническому обслуживанию

Ежедневно перед началом работы

- Проверить заполнение топливного бака.
- Проверить уровень масла в двигателе.
- Проверить уровень наполнения компенсационного бака радиатора жидкостного охлаждения.
- Проверить давление в шинах.
- Проверить метущий валик и боковые щетки на износ и наличие намотавшихся лент.
- Проверить колеса на наличие намотавшихся лент.
- Проверить центробежный сепаратор и воздушный фильтр, при необходимости очистить.
- Проверить исправное состояние всех элементов управления.
- Проверить прибор на предмет повреждений.
- Выполнить чистку фильтра для пыли с помощью кнопки очистки фильтра.

Указание: Описание см. в главе "Уход и техническое обслуживание".

Заправка

⚠ ОПАСНОСТЬ

Опасность взрыва!

- Разрешается использовать только топливо, указанное в руководстве по эксплуатации.
- Заправка машины в закрытых помещениях не допускается.
- Запрещается курение и разведение открытого огня.
- Следите за тем, чтобы топливо не попадало на горячие поверхности.
- Проверить уровень топлива по индикатору топливного бака.
- Выключить двигатель.
- Открыть крышку бака.
- Залить дизельное топливо.
- Вытереть пролившееся топливо и закрыть крышку бака.

Эксплуатация

Настроить положение сиденья водителя



- 1 Рычаг регулировки сиденья
 - 2 Сиденье для водителя
- Потянуть в сторону рычаг регулировки сиденья.
 - Передвинуть сиденье, отпустить рычаг и дать ему зафиксироваться.
 - Перемещением сиденья вперед/назад проверить его фиксацию.

Запуск прибора

Указание: Аппарат оснащен контактным переключателем сиденья. При вставании с сиденья водителя аппарат отключается.



- 1 Стояночный тормоз
 - 2 Регулятор числа оборотов двигателя
- Занять место в сиденье оператора.
 - Зафиксируйте стояночный тормоз.
 - Передвинуть вперед на 1/3 регулятор числа оборотов двигателя.

Предварительный прогрев

- Вставить ключ в замок зажигания.
- Повернуть ключ зажигания в положение „Спираль накаливания“. Загорится лампа предварительного прогрева.

Запуск двигателя

- Для запуска двигателя необходимо нажать на педаль тормоза.
- После того, как лампа предварительного прогрева погаснет, повернуть ключ зажигания в положение „II“.
- После того как аппарат заработал, ключ зажигания отпустить.

Указание: Не нажимать на стартер более 10 секунд. Перед повторным включением стартера подождать, как минимум, 10 секунд.

Передвижение на аппарате

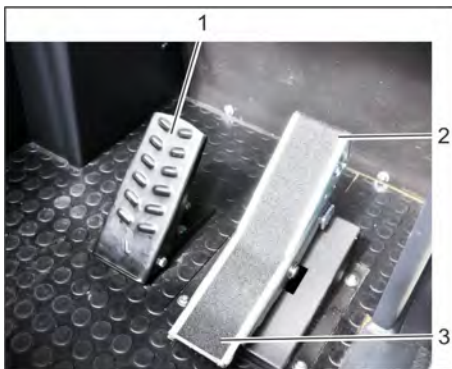

- 1 Педаль тормоза
- 2 Педаль "Передний ход"
- 3 Педаль "Задний ход"

- Полностью выдвинуть регулятор числа оборотов двигателя (рабочее число оборотов).
- Нажать и держать нажатой педаль тормоза.
- Отпустить стояночный тормоз.

Передвижение вперед

- Плавно нажать на педаль акселератора.

Передвижение назад

⚠ **ОПАСНОСТЬ**

Опасность получения травм!

- При движении задним ходом не должно быть опасности для третьих лиц, в случае необходимости, провести инструктаж.
- Плавно нажать на педаль акселератора.

Характер движения

- С помощью педали акселератора возможно бесступенчатое регулирование скорости движения.
- Следует избегать резкого нажатия педали, так как в этом случае гидравлическая система может быть повреждена.
- При падении мощности во время преодоления подъема следует уменьшить нажатие на педаль движения.

Торможение

- При отпуске педали движения аппарат автоматически тормозится и останавливается.

Указание: Действие тормоза можно усилить, нажав на ножной тормоз.

Преодоление препятствий

Преодоление неподвижных препятствий высотой до 70 мм:

- Препятствия следует преодолевать осторожно, во время движения вперед и на медленной скорости.

Преодоление неподвижных препятствий высотой свыше 70 мм:

- Подобные препятствия следует преодолевать только с использованием подходящей рампы.

Подметание

ОСТОРОЖНО

Не допускать попадания в машину упаковочных лент, проволоки и т.д., так как это может привести к повреждению подметающего механизма.

Указание: Для достижения оптимального результата работы необходимо соразмерять скорость движения с местными условиями.

Указание: Во время работы следует регулярно очищать фильтр для пыли.

Примечание: При увеличившихся работах в среде мелкой пыли фильтр следует очищать чаще.

Рычаг управления

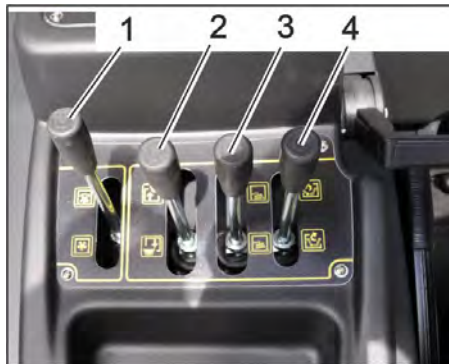

- 1 Рычаг управления подметающим валиком
- 2 Рычаг управления бункером для мусора
- 3 Рычаг управления боковыми щетками
- 4 Рычаг управления крышкой бункера

Рычаг управления подметающим валиком

- Рычаг управления подметающим валиком (1) вперед: Подметающий вал опускается.
- Рычаг управления подметающим валиком (1) назад: Подметающий вал поднимается.

Рычаг управления бункером для мусора

- Рычаг управления бункером для мусора (2) вперед: Бункер для мусора опускается.
- Рычаг управления бункером для мусора (2) назад: Бункер для мусора поднимается.

Рычаг управления боковыми щетками

- Рычаг управления боковыми щетками (3) вперед: Боковая щетка опускается.
- Рычаг управления боковыми щетками (3) назад: Боковая щетка поднимается.

Рычаг управления крышкой бункера

- Рычаг управления крышкой бункера (4) вперед: Крышка бункера для мусора открывается.
- Рычаг управления крышкой бункера (4) назад: Крышка бункера для мусора закрывается.

Подметание сухого пола



- 1 Рычаг нагнетателя вкл/выкл

- Включить нагнетатель.
- При подметании поверхностей: Рычаг управления подметающим валиком (1) вперед: Подметающий вал опускается.
- Рычаг управления крышкой бункера (4) вперед: Крышка бункера открывается.
- При чистке краев: Рычаг управления боковыми щетками (3) вперед: Боковая щетка опускается.

Подметание влажного или мокрого пола

- Выключить нагнетатель.
- При подметании поверхностей: Рычаг управления подметающим валиком (1) вперед: Подметающий вал опускается.
- Рычаг управления крышкой бункера (4) вперед: Крышка бункера открывается.
- При чистке краев: Рычаг управления боковыми щетками (3) вперед: Боковая щетка опускается.

Опорожнить резервуар для сбора мусора

⚠ **ОПАСНОСТЬ**

Опасность получения травм!

- Во время удаления содержимого из бункера для сбора мусора в зоне его движения не должны находиться люди и животные.

⚠ **ОПАСНОСТЬ**

Опасность сдавливания!

- Не дотрагиваться до рычажного механизма опорожняющего устройства резервуара. Не стоять под поднятым бункером.

⚠ **ОПАСНОСТЬ**

Опасность опрокидывания!

- Во время удаления содержимого из бункера для мусора аппарат должен находиться на ровной поверхности.

ВНИМАНИЕ

Опасность травм и повреждений!

- Из-за вращающегося подметающего валика при разгрузке возможен разлет камней.



- Чтобы поднять с помощью рычага управления подметающий вал и боковые щетки, рычаг управления следует (1 и 3) перевести назад.
- Чтобы закрыть крышку бункера, рычаг управления (4) перевести назад.
- Чтобы поднять крышку бункера, рычаг управления бункером (2) перевести назад.
- Медленно подъехать к резервуару для сбора пыли.
- Зафиксируйте стояночный тормоз.
- Чтобы открыть крышку бункера, следует перевести вперед рычаг управления крышкой бункера (4) и опустошить бункер для мусора.
- Чтобы закрыть крышку бункера, рычаг управления крышкой бункера (4) перевести назад до фиксации в конечном положении.
- Отпустите стояночный тормоз.
- Медленно отъехать от резервуара для сбора пыли.
- Чтобы опустить бункер для мусора в конечное положение, рычаг управления бункером для мусора (2) перевести вперед

Выключение прибора

- Чтобы поднять с помощью рычага управления подметающий вал и боковые щетки, рычаг управления следует (1 и 3) перевести назад.
- Чтобы закрыть крышку бункера, рычаг управления (4) перевести назад.
- Полностью втянуть регулятор числа оборотов двигателя.
- Нажать и держать нажатой педаль тормоза.
- Зафиксируйте стояночный тормоз.
- Ключ зажигания повернуть в позицию "0" и вытащить его из замка.

Транспортировка

- ⚠ **ОПАСНОСТЬ**
Опасность травм и повреждений!
- При транспортировке следует обратить внимание на вес устройства.
- Ключ зажигания повернуть в позицию "0" и вытащить его из замка.

- Зафиксируйте стояночный тормоз.
- Прикрепить устройство к устойчивым местам крепления (4 шт) с помощью натяжных ремней, тросов или цепей.
- Зафиксировать аппарат, подложив под его колеса клинья.
- При перевозке аппарата в транспортных средствах следует учитывать действующие местные государственные нормы, направленные на защиту от скольжения и опрокидывания.

Хранение

- ⚠ **ОПАСНОСТЬ**
Опасность травм и повреждений!
- При хранении следует обратить внимание на вес устройства.

Выход из эксплуатации

- Если подметающая машина не используется в течение длительного времени, следует соблюдать следующие пункты:
- Поставить подметающую машину на ровной поверхности.
 - Приподнять подметающий вал и боковые щетки, чтобы не повредить их.
 - Закрыть крышку бункера.
 - Ключ зажигания повернуть в позицию "0" и вытащить его из замка.
 - Зафиксируйте стояночный тормоз.
 - Принять меры против непроизвольного качения подметающей машины.
 - Заменить моторное масло.
 - При ожидании морозов спустить воду для распыления и проверить, достаточно ли антифриза в охлаждающей воде.
 - Очистить подметающую машину снаружи и внутри.
 - Отсоединить клеммы аккумуляторной батареи.
 - Аккумулятор следует зарядить, а затем заряжать прикл. каждые два месяца.
 - Закрыть аккумулятор и защитить от короткого замыкания.

Уход и техническое обслуживание

Общие указания

- ОСТОРОЖНО**
Опасность повреждения!
- *Пылевой фильтр не нужно промывать.*
- *Проведением ремонтных работ разрешается заниматься только авторизованным сервисным центром, или специалистами в этой сфере, которые ознакомлены с соответствующими предписаниями правил техники безопасности.*
- *Передвижные промышленные приборы проходят проверку безопасности согласно VDE 0701.*
- Поставить подметающую машину на ровной поверхности.
- Ключ зажигания повернуть в позицию "0" и вытащить его из замка.
- Зафиксируйте стояночный тормоз.

Чистка

ОСТОРОЖНО

Опасность повреждения!

- Не разрешается чистить прибор из водяного шланга или струей воды под высоким давлением (опасность короткого замыкания и других повреждений).

Чистка аппарата изнутри

⚠ **ОПАСНОСТЬ**

Опасность получения травм!

- Носить защитную маску против пыли и защитные очки.
- Протереть аппарат тряпкой.
- Обдуть аппарат сжатым воздухом.

Чистка аппарата снаружи

- Очистить аппарат, используя для этого влажную тряпку, пропитанную мягким щелочным раствором.

Указание: Использование агрессивных моющих средств не допускается.

Периодичность технического обслуживания

Указание: Счетчик рабочих часов сообщает о моменте проведения обслуживания.

Техническое обслуживание, осуществляемое клиентом

Указание: Все работы по техническому обслуживанию со стороны клиента должны проводиться квалифицированным специалистом. В случае необходимости в любой момент можно обратиться за помощью в специализированную торговую организацию фирмы Kärcher.

Ежедневное техническое обслуживание:

- Проверить заполнение топливного бака.
- Проверить уровень масла в двигателе.
- Проверить уровень наполнения компенсационного бачка радиатора жидкостного охлаждения.
- Проверить давление в шинах.
- Проверить метущий вал и боковые щетки на износ и наличие намотавшихся лент.
- Проверить топливный фильтр.
- Проверить центробежный сепаратор и воздушный фильтр, при необходимости очистить.
- Проверить исправное состояние всех элементов управления.
- Проверить прибор на предмет повреждений.

Еженедельное техническое обслуживание:

- Очистить водяной радиатор.
- Очистить гидравлический масляный радиатор.
- Проверить гидравлическую установку.
- Проверить уровень масла в гидравлической системе,
- Проверить уровень тормозной жидкости.

- Проверить износ уплотнительных накладок, при необходимости заменить
- Проверить и смазать крышку резервуара.

Техническое обслуживание каждые 50 часов работы:

- Спустить воду из водоотстойника (дизельный двигатель)

Техническое обслуживание изнашивающихся частей:

- Заменить уплотнительные планки.
- Отрегулировать или заменить боковые уплотнения.
- Заменить подметающий вал.
- Заменить боковые щетки.

Указание: Описание см. в главе "Работы по техническому обслуживанию".

Техническое обслуживание, осуществляемое сервисной службой

Обслуживание через 50 часов работы:

- Провести первое техническое обслуживание в соответствии с формуляром технического осмотра сервисной службы.

Техническое обслуживание через 250/500/1000/1500/2000 часов работы:

- Провести техническое обслуживание в соответствии с формуляром технического осмотра сервисной службы.

Указание: Для сохранения права на гарантийное обслуживание все работы по техническому и профилактическому обслуживанию и в течение гарантийного срока должны проводиться уполномоченной сервисной службой фирмы Kärcher в соответствии с брошюрой по техническому обслуживанию.

Работы по техническому обслуживанию

Подготовка:

- Поставить подметающую машину на ровной поверхности.
- Ключ зажигания повернуть в позицию "0" и вытащить его из замка.
- Зафиксируйте стояночный тормоз.

Общие сведения по технике безопасности

⚠ ОПАСНОСТЬ

Опасность получения травм!

- Всегда при поднятом резервуаре для сбора мусора устанавливать предохранительные штанги. Защиту выполнять только за пределами опасной зоны.

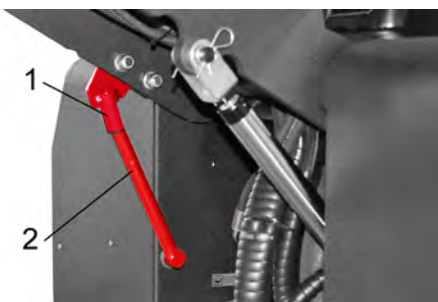

- 1 Держатель предохранительной штанги
- 2 Предохранительная штанга

- Откинуть вверх предохранительную штангу для опорожнения поднятого резервуара и вставить ее в держатель (предохранительный)

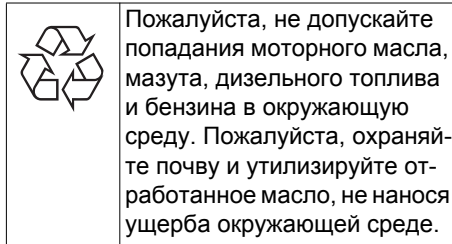

Указания по технике безопасности по обращению с аккумуляторами

При обращении с аккумуляторами следует соблюдать следующие предупредительные указания:

	Соблюдать указания на аккумуляторе, в инструкции по пользованию и руководстве по эксплуатации прибора!
	Носить защиту для глаз!
	Не допускать детей к электроду и аккумулятору!
	Опасность взрыва!
	Запрещается разведение огня, искрение, открытые источники света и курение!
	Опасность получения химических ожогов!
	Первая помощь!
	Предупредительная маркировка!
	Утилизация!
	Не выбрасывать аккумулятор в мусорный контейнер!

⚠ ОПАСНОСТЬ

Опасность взрыва!

- Использовать только батареи с защитным покрытием полюсов. Заменить защитное покрытие в случае его потери.

⚠ ОПАСНОСТЬ

Опасность взрыва!

- Не класть инструменты или подобные предметы на аккумулятор. Опасность короткого замыкания и взрыва.

⚠ ОПАСНОСТЬ

Опасность получения травм!

- Ни в коем случае не допускать контакта свинца с ранами. После работ с аккумулятором необходимо помыть руки.

⚠ ОПАСНОСТЬ

Опасность возгорания и взрыва!

- Запрещается курение и разведение открытого огня.

- Помещение, в котором заряжаются аккумуляторы, должно хорошо проветриваться, так как при зарядке выделяется легко взрывающийся газ.

⚠ ОПАСНОСТЬ

Опасность получения химических ожогов!

- При попадании брызг электролита в глаза или на кожу промыть большим количеством чистой воды.

- После этого незамедлительно обратиться к врачу.

- Грязную одежду застирать.

Установить аккумулятор и подключить его



1 Положительный полюс

2 Полюсный колпачок

3 Отрицательный полюс

- Поставить аккумулятор в держатель аккумулятора.

- Прочно привинтить фиксаторы на днище аккумулятора.

- Подключить полюсный зажим (красный кабель) к полюсу (+).

- Подключить полюсный зажим к отрицательному полюсу (-).

- Надеть колпаки клемм.

- Проверить, надежно ли защищает смазка полюса аккумулятора и клеммы.

Проверка и корректировка уровня жидкости в аккумуляторе

ОСТОРОЖНО

Опасность повреждения!

- В аккумуляторах, в которые заливается кислота, следует регулярно проверять уровень жидкости.

- Вывинтить все пробки аккумуляторных элементов.

- Кислотомером взять пробы из каждого элемента.

- Плотность электролита полностью заряженного аккумулятора равна 1,28 кг/л при температуре 20 °C.

- Плотность электролита частично заряженного аккумулятора равна от 1,00 до 1,28 кг/л.

- Во всех элементах плотность электролита должна быть одинаковой.

- Пробы электролиты вылить в те же самые элементы.
- При слишком низком уровне жидкости залить в элементы дистиллированную воду до отметки.
- Зарядить аккумулятор.
- Завинтить пробки аккумуляторных элементов.

Зарядка аккумулятора

⚠ ОПАСНОСТЬ

Опасность получения травм!

- При обращении с аккумуляторами соблюдать правила техники безопасности. Соблюдать инструкцию по эксплуатации, предоставленную изготовителем зарядного устройства.

⚠ ОПАСНОСТЬ

Опасность повреждения!

- Заряжать аккумулятор только с помощью соответствующего зарядного устройства.

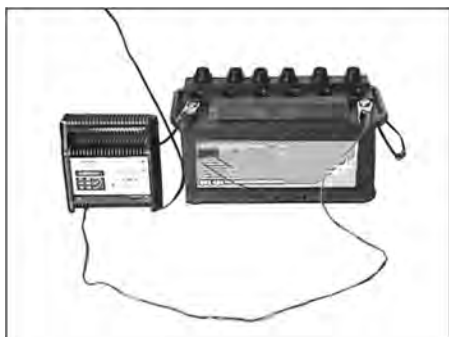

- Вывинтить все пробки аккумуляторных элементов.
(только для необслуживаемого аккумулятора)
- Соединить положительный провод (+) зарядного прибора с положительным полюсом аккумулятора.
- Соединить отрицательный провод (-) зарядного прибора с отрицательным полюсом аккумулятора.
- Включить в сеть штепсельную вилку и включить зарядный прибор.
- Аккумулятор следует заряжать зарядным током с минимальной силой тока.
- После зарядки аккумулятора отсоединить зарядное устройство сначала от сети, затем от аккумулятора.
- Завинтить пробки аккумуляторных элементов.
(только для необслуживаемого аккумулятора)

Вынуть аккумулятор

- Отключить полюсный зажим от отрицательного полюса (-).
- Отключить полюсный зажим от положительного полюса (+).
- Ослабить фиксаторы на днище аккумулятора.
- Вынуть аккумулятор из держателя.
- Использованный аккумулятор следует утилизировать согласно действующим предписаниям.

Проверка уровня и доливка масла

⚠ ОПАСНОСТЬ

Опасность ожога!

- Дать двигателю остыть.
- Проверку уровня масла в двигателе осуществлять, самое раннее, через 5 минут после выключения двигателя.



- 1 Крышка маслоналивной горловины (двигатель)
 - 2 Указатель уровня масла
- Вытянуть указатель уровня масла.
 - Вытереть указатель и вставить его снова.
 - Вытянуть указатель уровня масла.
 - Снять показание уровня масла.
 - Снова вставить масляный щуп.

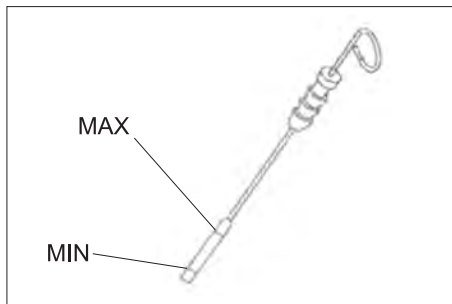

- Уровень масла должен находиться между отметками "MIN" и "MAX".
- Если уровень масла ниже отметки "MIN", долить масло.
- Не заливать масло выше отметки „MAX“.
- Отвинтить крышку маслоналивной горловины.
- Залить моторное масло.
Вид масла указан в главе "Технические данные".
- Закрывать крышку маслоналивной горловины.
- Подождать, как минимум, 5 минут.
- Проверить уровень масла в двигателе.

Заменить масло двигателя и масляный фильтр

ОСТОРОЖНО

Опасность ожогов горячим моторным маслом!

- Дать двигателю остыть.
- Подготовить маслосборник объемом не менее 6 л.
- Дать двигателю остыть.

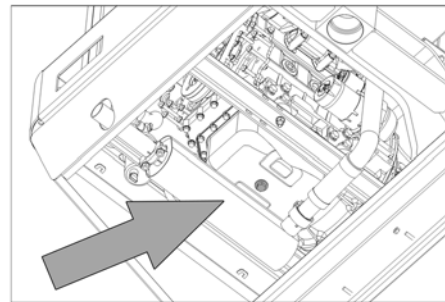

- Вывинтить резьбовую пробку.
- Отвинтить крышку маслоналивной горловины.
- Слить масло.



- 1 Filter motornog ulja
 - 2 Топливный фильтр
- Открутить масляный фильтр.
 - Очистить зажим и уплотнительные поверхности.
 - Перед установкой смазать маслом уплотнение нового масляного фильтра.
 - Вставить и вручную затянуть новый масляный фильтр.
 - Закрутить пробку-заглушку для слива масла вместе с новым уплотнением.
Момент затяжки: 25 Нм
 - Залить моторное масло.
Вид и количество масла указаны в главе "Технические данные".
 - Закрывать крышку маслоналивной горловины.
 - Дать двигателю поработать в течение примерно 10 секунд.
 - Проверить уровень масла в двигателе.

Проверить топливный фильтр

- Проверить топливный фильтр на предмет загрязнений.
- При необходимости очистить топливный фильтр и корпус фильтра, если потребуется заменить топливный фильтр.

Заменить топливный фильтр



- 1 Топливный кран
 - 2 Топливный фильтр
- Закрыть топливный кран.
 - Отвинтить и заменить топливный фильтр.



- 1 Топливный кран
- 2 Топливный фильтр

УВЕДОМЛЕНИЕ

Перед установкой заполнить топливный фильтр дизельным топливом.

- Прикрутить новый топливный фильтр.
- Завинтить топливный фильтр с крутящим моментом 20 Нм.
- Открыть топливный кран.

Слив конденсата из водоотделителя дизельного топлива.

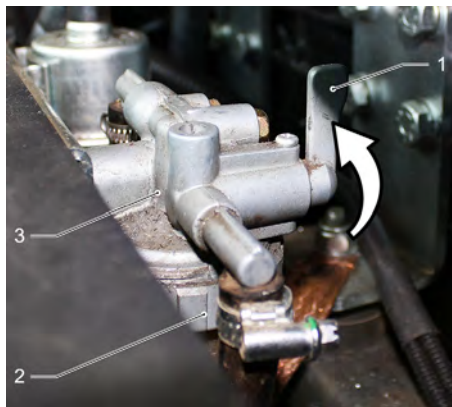

- 1 Топливный кран
 - 2 Чаша маслоотделителя
 - 3 Водоотделитель
- Закрыть топливный кран.
 - Открутить и опорожнить чашу маслоотделителя.
 - Прикрутить чашу маслоотделителя.
 - Открыть топливный кран.

Проверить уровень и долить масло для гидравлических систем

УВЕДОМЛЕНИЕ

Резервуар для сбора мусора не должен быть приподнят.

- Открыть кожух двигателя.

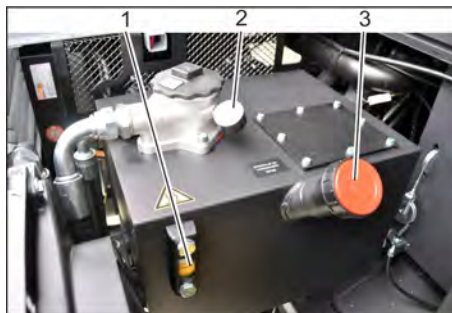

- 1 Смотровое стекло
 - 2 Манометр
 - 3 Крышка, отверстие для заливки масла
- Проверить уровень масла в гидравлической системе в смотровом окне.
 - Уровень масла должен находиться между отметками "MIN" и "MAX".
 - Если уровень масла ниже отметки "MIN", долить масло.
 - Открутить запорную крышку отверстия для заливки масла.
 - Очистить область заливки.
 - Залить масло для гидравлических систем.

Вид масла указан в главе "Технические данные".
 - Закрутить запорную крышку отверстия для заливки масла.

УВЕДОМЛЕНИЕ

Если манометр указывает на повышенные давления гидравлического масла, необходимо обратиться в сервисную службу Kärcher по вопросу замены фильтра для гидравлического масла.

Проверить гидравлическую установку

УВЕДОМЛЕНИЕ

Ремонт гидравлической установки проводить только с привлечением сервисной службы фирмы Kärcher.

- Зафиксировать стояночный тормоз.
- Запустить двигатель.
- Проверить герметичность всех без исключения гидравлических шлангов и соединений.

Проверка и обслуживание водяного радиатора

△ ОПАСНОСТЬ

Опасность получения ожогов и ошпаривания!

- Дать водяному радиатору остыть в течение не менее 20 минут.
- Проверить уровень охлаждающей воды в компенсационном баке (уровень воды между отметками МИН и МАКС).
- Очистить пластины радиатора.
- Проверить герметичность шланга радиатора и соединений.
- Очистить вентилятор.

Проверка подметающего вала

- Запустить двигатель.
- Поднять до упора резервуар для сбора мусора.
- Выключить двигатель.
- Зафиксировать стояночный тормоз.
- Установить предохранительные штанги для опорожнения поднятого резервуара.
- Удалить с подметающего вала намотавшиеся ленты и веревки.
- Вынуть предохранительные штанги.
- Запустить двигатель.
- Опустить резервуар для сбора мусора в начальное положение.
- Выключить двигатель.

Замена подметающего вала



- 1 Ключ
 - 2 Боковая обшивка
- Поднять вверх бункер для мусора и подпереть с помощью предохранительной штанги.
 - Открыть боковую панель с помощью ключа.



- 1 Скоба
 - 2 Барашковая гайка
 - 3 Боковое уплотнение
- Отвинтить барашковые гайки.
 - Снимите скобу.

- Отвинтить барашковые гайки, расположенные на плоской стопорной шайбе, от бокового уплотнения и снять плоскую стопорную шайбу.
- Откинуть наружу боковое уплотнение.
- Вывинтить крепежный винт держателя подметающего вала и повернуть наружу приемное устройство.
- Вынуть подметающий вал.

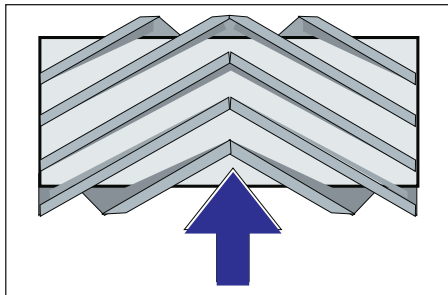

Расположение подметающего вала при установке по направлению движения (вид сверху)

Указание: При установке нового подметающего вала следить за положением щетины.

- Установить новый подметающий вал. Пазы подметающего вала должны совпасть с выступами балансира.
- Указание:** После установки нового подметающего вала необходимо снова отрегулировать плоскость подметания.

Проверка и корректировка плоскости подметания для подметающего вала

- Проверить давление в шинах.
- Выключить всасывающий вентилятор
- Поставить подметающую машину на ровный гладкий пол, покрытый видимым слоем пыли или мела.
- С помощью рычага управления опустить подметающий валик и дать ему поработать (ок. 10 с).
- Поднять подметающий вал.
- Дать аппарату задний ход.
- Проверить плоскость подметания.

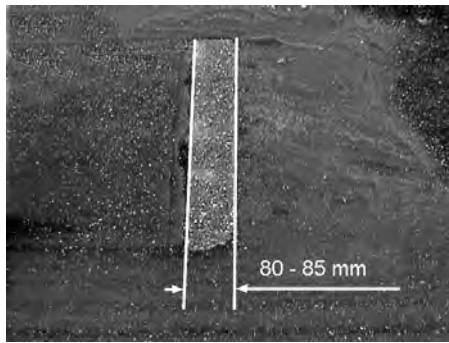

Профиль подметания должен иметь вид равномерного прямоугольника шириной 80-85 мм.

Регулировка профиля подметания



- 1 Пружина
 - 2 Регулировочная гайка
 - 3 Контргайка
 - 4 Резьбовой шток
- Отрегулировать положение профиля подметания путем перестановки установочного винта.
 - Проверить плоскость подметания.

Проверка и корректировка профиля подметания для боковых щеток

- Проверить давление в шинах.
- Приподнять боковые щетки.
- Поставить подметающую машину на ровный гладкий пол, покрытый видимым слоем пыли или мела.
- С помощью рычага управления опустить боковые щетки и дать им поработать (ок. 10 с).
- Приподнять боковые щетки.
- Дать аппарату задний ход.
- Проверить плоскость подметания.

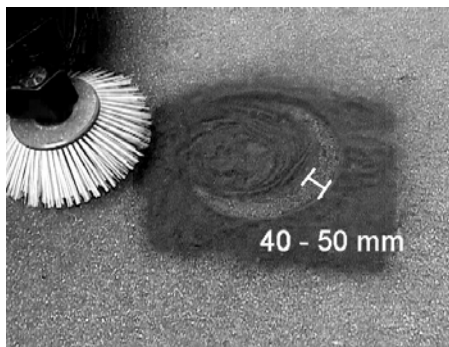

Ширина профиля подметания должна составлять от 40 до 50 мм.

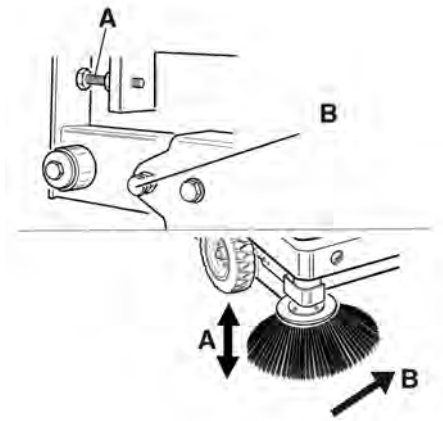

- Отрегулировать положение плоскости подметания с помощью двух установочных винтов.
- Проверить плоскость подметания.

Установить боковые уплотнения

⚠ ОПАСНОСТЬ

Опасность получения травм!

- Всегда при поднятом резервуаре для сбора мусора устанавливать предохранительные штанги. Защиту выполнять только за пределами опасной зоны.
- Проверить давление в шинах.
- Поднять вверх резервуар для сбора мусора и зафиксировать с помощью предохранительной штанги.
- Откинуть вверх предохранительную штангу для опорожнения поднятого резервуара и вставить ее в держатель (предохранительный)

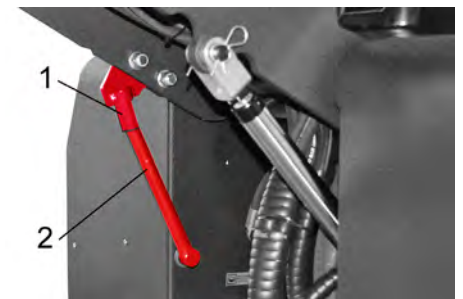

- 1 Держатель предохранительной штанги
 - 2 Предохранительная штанга
- Открыть боковую панель, как описано в главе „Замена подметающего вала“ выше.
 - Ослабить 6 барашковых гаек на боковой плоской стопорной шайбе.
 - Ослабить 3 гайки (SW 13) на передней плоской стопорной шайбе.
 - Нажимать боковое уплотнение вниз (продольное отверстие) до тех пор, пока его край не окажется на расстоянии 1 - 3 мм от пола.
 - Привинтить плоскую стопорную шайбу.
 - Повторить последовательность для другой стороны устройства.

Проверка давления в шинах

- Поставить подметающую машину на ровной поверхности.

- Подключить к вентилю шины прибор для проверки давления в шинах.
 - Проверить давление в шинах, при необходимости, откорректировать давление.
- Сведения о допустимом уровне давления в шинах см. в главе "Технические данные".

Вручную очистить фильтр для пыли



- Включить чистку фильтра вручную,

Проверить/заменить фильтр для пыли

⚠ ПРЕДУПРЕЖДЕНИЕ

Опасность получения травм!

- При работе с фильтровальной установкой носить маску для защиты от пыли. Соблюдать предписания по технике безопасности в отношении обращения с мелкой пылью.
- Выполнить чистку фильтра для пыли с помощью кнопки очистки фильтра.
- Опорожнить резервуар для сбора мусора.



- 1 Блокировка крышки устройства
 - 2 Крышка прибора
 - 3 Крышка фильтра
- Открыть блокировку. Для этого необходимо открутить винт с головкой в виде звездочки.
 - Откинуть крышку прибора вперед

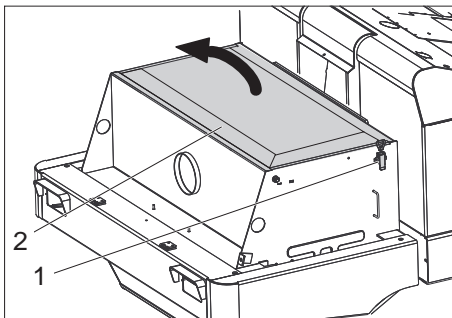

- 1 Замок, крышка фильтра (2x)
 - 2 Крышка фильтра
- Открыть замок.
 - Открыть крышку фильтра.

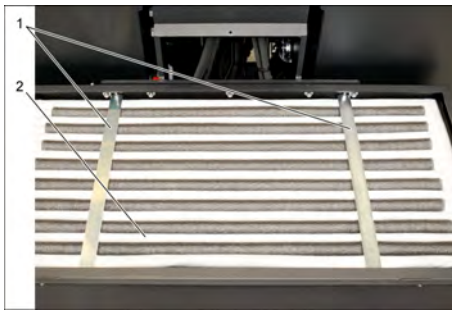

- 1 Поперечные распорки
 - 2 Пылевой фильтр
- Проверить фильтр пыли, в случае необходимости произвести чистку или заменить.
- Указание**
Замену фильтра пыли разрешается проводить только сотрудникам сервисной службы фирмы Kärcher.
- Надеть и зафиксировать крышку фильтра.

Проверка и регулировка клинового ремня

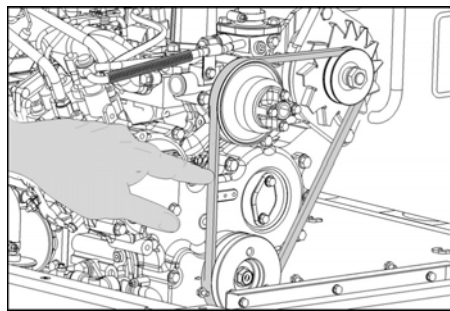

- Клиновый ремень при давлении 10 кг. должен провисать прилб. на 7-9 мм.
- Натяжение клинового ремня устанавливается уполномоченным работником сервисной службы.

Проверка и замена воздушного фильтра

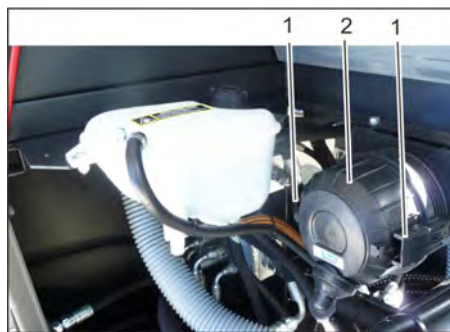

- 1 Блокировка
 - 2 Корпус воздушного фильтра
- Снять корпус воздушного фильтра.
 - Заменить патрон воздушного фильтра.
- Указание:** Монтажное положение - вентиляционное отверстие направлено вниз (см. рисунок).

Очистить центробежный сепаратор

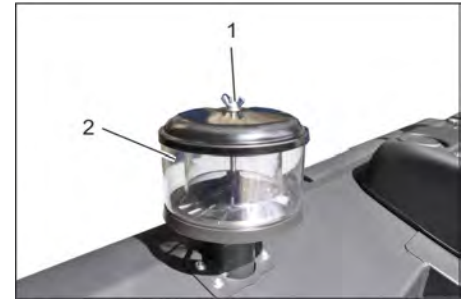

- 1 Барашковая гайка
 - 2 Центробежный сепаратор
- Отвинтить барашковую гайку на центробежном сепараторе.
 - Очистить центробежный сепаратор.

Проверить уровень охлаждающей жидкости

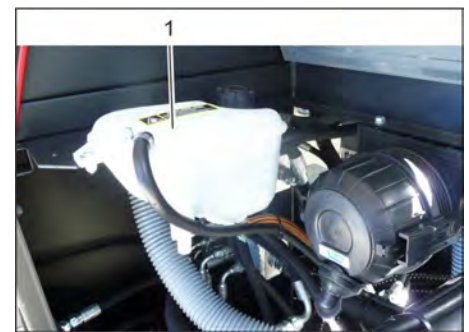

- 1 Компенсационный бачок радиатора жидкостного охлаждения
- Проверить уровень при холодном двигателе.
 - Проверить уровень наполнения компенсационного бачка радиатора жидкостного охлаждения. Надлежащий уровень охлаждающей жидкости должен находиться между верхней и нижней отметкой.

Замена предохранителей



- Выкрутить гайку с продольной накаткой
 - Открыть крышку на предохранительном ящике.
 - Проверить предохранители.
 - Неисправные предохранители заменить.
- Указание:** Использовать только предохранители с одинаковым значением.

Указание: Предохранитель FU 01 находится в подкапотном пространстве.



FU 01	Главный предохранитель	60 А
FU 02	Звуковой сигнал Гидравлический масляный радиатор	20 А
FU 03	Предохранительное реле Многофункциональная индикация	10 А
FU 04	Проблесковый маячок	5 А
FU 05	Предохранительное реле Задержка времени	25 А
FU 06	Освещение кабины Стеклоочиститель	10 А
FU 07	Топливный насос	10 А
FU 08	Реле времени Контактный переключатель сидения	3 А
FU 09	Освещение слева	7,5 А
FU 10	Освещение справа	7,5 А
FU 11	Рабочее освещение сверху (ближний свет)	10 А
FU 12	Вибраторная система	20 А
FU 13	Сигнал заднего хода	5 А

Помощь в случае неполадок

Неполадка	Способ устранения
Прибор не запускается	Занять место на сиденье оператора, система контактного выключателя сиденья активируется
	Для запуска двигателя необходимо нажать на педаль тормоза.
	Зарядить или заменить аккумулятор
	Заправить топливо, продуть топливную систему
	заменить топливный фильтр
	Проверить и при необходимости отремонтировать трубопровод топливной системы и соединения
	Обратиться в сервисную службу Kärcher
Двигатель работает нерегулярно	Очистить воздушный фильтр или заменить патрон фильтра
	Проверить и при необходимости отремонтировать трубопровод топливной системы и соединения
	Обратиться в сервисную службу Kärcher
Двигатель перегрет	Долить охлаждающее вещество
	Промыть радиатор
	Увеличить натяжение клинового ремня.
	Обратиться в сервисную службу Kärcher
Двигатель работает, но прибор движется только в медленном режиме или вообще не движется	Отпустите стояночный тормоз
	Полностью выдвинуть вперед дроссельный рычаг (высокая частота оборотов).
	Проверить наличие намотавшихся лент и шнуров.
	Обратиться в сервисную службу Kärcher
Свистящий шум в гидравлической системе	Залить рабочую жидкость для гидравлических систем.
	Обратиться в сервисную службу Kärcher
Боковые щетки вращаются только медленно или вообще не вращаются	Полностью выдвинуть вперед дроссельный рычаг (высокая частота оборотов).
	Проверить наличие намотавшихся лент и шнуров.
	Обратиться в сервисную службу Kärcher
Небольшая или вообще отсутствующая мощность всасывания в области щеток.	Проверить пылевой фильтр, произвести чистку или заменить.
	Обратиться в сервисную службу Kärcher
Аппарат сильно пылит	Установить боковые уплотнения
	Включить нагнетатель
	Проверить пылевой фильтр, произвести чистку или заменить.
	Замена уплотнений фильтра
	Открыть крышку бункера:
	Обратиться в сервисную службу Kärcher
Подметающее устройство оставляет мусор	Удалить содержимое из резервуара для сбора мусора
	Проверить пылевой фильтр, произвести чистку или заменить.
	Замена подметающего вала
	Регулировка профиля подметания
	Замена уплотняющих лент на резервуаре для сбора мусора
	Устранение блокировки подметающего вала
	Открыть крышку бункера:
Обратиться в сервисную службу Kärcher	
Резервуар для сбора мусора не поднимается или не опускается	Полностью выдвинуть вперед дроссельный рычаг (высокая частота оборотов).
	Обратиться в сервисную службу Kärcher
Крышка бункера не открывается	Обратиться в сервисную службу Kärcher
Нарушение работы подвижных элементов гидравлической системы	Обратиться в сервисную службу Kärcher

Технические данные

		KM 150/500 R D Classic
Характеристики прибора		
Скорость движения вперед	km/h	12
Скорость движения назад	km/h	12
Способность подъема в гору (макс.)	%	18
Обрабатываемая поверхность, без боковых щеток	m ² /h	14400
Обрабатываемая поверхность, с боковыми щетками	m ² /h	18000
Рабочая ширина, без боковых щеток	mm	1200
Рабочая ширина, с боковыми щетками	mm	1500
Тип защиты, каплезащитный	--	IPX 3
Продолжительность использования при полном баке	h	10
Двигатель		
Тип	--	YANMAR 3TNV76A
Серия	--	3-цилиндровый четырехтактный дизельный двигатель
Тип охлаждения	--	Водяное охлаждение
Направление вращения	--	против часовой стрелки
Отверстие	mm	70
Подъем	mm	82
Рабочий объем	cm ³	1116
Объем масла	l	3,5
Рабочее число оборотов	1/min	2500
Максимальное число оборотов	1/min	2500
Число оборотов холостого хода	1/min	1300
Мощность, макс.	kW/PS	15,8 / 21,5
Макс. вращающий момент при 2400-2900 об/мин	Nm	84,1
Масляный фильтр	--	Патрон фильтра
Фильтр всасываемого воздуха	--	Патрон фильтра с внутренней поверхностью фильтрования, патрон фильтра с наружной поверхностью фильтрования
Топливный фильтр	--	Патрон фильтра
Электрическая система		
Аккумулятор	V, Ah	12, 62
Генератор, оборотный ток	V, A	12, 55
Стартер	--	Электростартер
Гидравлическая система		
Объем масла во всей гидравлической системе	l	35
Объем масла в гидравлическом резервуаре	l	28
Тип масла		
Двигатель (выше 25 °C)	--	SAE 30, SAE 10W-30, SAE 15W-40
Двигатель (от 0 до 25 °C)	--	SAE 20, SAE 10W-30, SAE 10W-40
Двигатель (ниже 0 °C)	--	SAE 10W, SAE 10W-30, SAE 10W-40
Гидравлическая система	--	HV 46
Резервуар для сбора мусора		
Максимальная высота разгрузки	mm	1470
Объем резервуара для сбора мусора	l	500
Метущий вал		
Диаметр подметающего вала	mm	380
Ширина подметающего вала	mm	1200
Число оборотов	1/min	360
Профиль подметания	mm	80
Боковая щетка		
Диаметр боковых щеток	mm	600
Число оборотов (плавная регулировка)	1/min	0 - 54

Колеса		
Размер спереди	--	5.00-8 10PR
Давление воздуха, сзади	--	4.00-8 8PR
Тормоза		
Передние колеса	--	механический
Заднее колесо	--	гидростатический
Система фильтрования и всасывания		
Серия	--	Мешочный фильтр
Число оборотов	1/min	2900
Поверхность фильтра тонкой очистки	m ²	7
Номинальное разрежение, система всасывания	mbar	18,5
Номинальный объем потока, система всасывания	m ³ /h	1650
Вибраторная система	--	Электромотор
Условия окружающей среды		
Температура	°C	от -5 до +40
Влажность воздуха, без образования росы	%	0 - 90
Значение установлено согласно EN 60335-2-72		
Уровень шума		
Уровень шума дБ _а	dB(A)	80
Опасность K _{РА}	dB(A)	3
Уровень мощности шума L _{WA} + опасность K _{WA}	dB(A)	102
Вибрация прибора		
Значение вибрации рука-плечо	m/s ²	1,3
Сиденье	m/s ²	1,2
Опасность K	m/s ²	0,2
Размеры и массы		
Длина x ширина x высота	mm	2442x1570x1640
Радиус поворота вправо	mm	1515
Радиус поворота влево	mm	1600
Вес в порожнем состоянии	kg	1394
Допустимый общий вес	kg	2240
Допустимая нагрузка на ось спереди	kg	1408
Допустимая нагрузка на ось сзади	kg	832
Емкость топливного бака, дизель	l	26
Изготовитель оставляет за собой право внесения технических изменений!		

Заявление о соответствии ЕС

Настоящим мы заявляем, что нижеуказанный прибор по своей концепции и конструкции, а также в осуществленном и допущенном нами к продаже исполнении отвечает соответствующим основным требованиям по безопасности и здоровью согласно директивам ЕС. При внесении изменений, не согласованных с нами, данное заявление теряет свою силу.

Продукт Подметающая машина с местом для водителя

Тип: 1.186-xxx

Основные директивы ЕС

2006/42/ЕС (+2009/127/ЕС)

2004/108/ЕС

2000/14/ЕС

Примененные гармонизированные нормы

EN 60335-1

EN 55012: 2007 + A1: 2009

EN 55014-2: 1997+A1: 2001+A2: 2008

Примененные внутригосударственные нормы

-

Примененный порядок оценки соответствия

2000/14/ЕС: Приложение V

Уровень мощности звука dB(A)

Измерено: 99

Гарантировано: 102

Нижеподписавшиеся лица действуют по поручению и по доверенности руководства предприятия.

H. Jenner
CEO

S. Reiser
Head of Approval

уполномоченный по документации:
S. Reiser

Alfred Kaercher GmbH & Co. KG
Alfred-Kaercher-Str. 28 - 40

71364 Winnenden (Germany)

Тел.: +49 7195 14-0

Факс: +49 7195 14-2212

Winnenden, 2011/03/01

Általános megjegyzések	HU	1
Környezetvédelem	HU	1
Garancia	HU	1
Tartozékok és pótalkatrészek	HU	1
Szimbólumok az üzemeltetési útmutatóban	HU	1
Szimbólumok a készüléken	HU	1
Rendeltetésszerű használat . .	HU	2
Előrelátható hibás használat	HU	2
Alkalmas burkolatok	HU	2
Biztonsági tanácsok	HU	2
Biztonsági felhívások a kezeléshez	HU	2
Biztonsági felhívások a haladási üzemmódhoz	HU	2
Belsőégésű motoros készülékek	HU	2
Készülékek magas üritéssel	HU	2
Vezető fölötti védőtetővel rendelkező készülékek	HU	2
Biztonsági felhívások a készülék szállításához	HU	2
Biztonsági felhívások az ápoláshoz és a karbantartáshoz	HU	3
Funkció	HU	3
Lerakodási útmutatások	HU	3
Kezelési- és funkció elemek . .	HU	4
Seprőgép ábrája	HU	4
Kezelőpult	HU	4
Pedálok	HU	4
Gyújtáskapcsoló/funkció gombok	HU	4
Kezelőkar	HU	4
Jelzőlámpák és kijelző	HU	5
Üzembevétel előtt	HU	5
Rögzítőfék rögzítése/oldása	HU	5
Seprőgép mozgatása saját hajtás nélkül	HU	5
Saját meghajtással rendelkező seprőgép mozgatása .	HU	5
Üzembevétel	HU	5
Általános megjegyzések	HU	5
Ellenőrzési- és karbantartási munkálatok	HU	5
Üzemanyag feltöltése	HU	5
Üzem	HU	5
Vezetőülést beállítása	HU	5
A készülék beindítása	HU	5
Készülék vezetése	HU	6
Seprő üzem	HU	6
A felsepert anyagok tartályának kiürítése	HU	6
A készülék kikapcsolása	HU	7
Szállítás	HU	7
A készülék tárolása	HU	7
Leállítás	HU	7
Ápolás és karbantartás	HU	7
Általános megjegyzések	HU	7
Tisztítás	HU	7
Karbantartási időközök	HU	7
Karbantartási munkák	HU	7
Segítség üzemzavar esetén . .	HU	13
Műszaki adatok	HU	14
EK konformitási nyilatkozat . .	HU	15

 A készülék első használata előtt olvassa el ezt az eredeti használati utasítást, ez alapján járjon el és tartsa meg a későbbi használatra vagy a következő tulajdonos számára.

Az első üzembe helyezés előtt mindenképpen olvassa el az 5.956-250 sz. biztonsági utasításokat!

Általános megjegyzések

Amennyiben kicsomagoláskor szállítási sérülést észlel, akkor értesítse az elárusítóhelyet.

- A készüléken elhelyezett figyelmeztető és tájékoztató táblák fontos tájékoztatást adnak a veszélytelen üzemeltetésről.
- Az üzemeltetési útmutatóban szereplő megjegyzések mellett a törvényhozó általános biztonsági- és balesetvédelmi előírásait is figyelembe kell venni.

Környezetvédelem

	A csomagolási anyagok újrahasznosíthatók. Kérjük, ne dobja a csomagolást a házi szemétbe, hanem vigye el egy újrahasznosító helyre.
	A régi készülékek értékes újrahasznosítható anyagokat tartalmaznak, amelyeket tanácsos újra felhasználni. Ezért a régi készülékeket az arra alkalmas gyűjtőrendszerek igénybevételével ártalmatlanítsa!
Motorolajnak, dízelolajnak és benzinnel nem szabad a környezetbe kerülniük. Kérjük, óvja a padlózatot és a fáradt olajat környezetkímélő módon távolítsa el.	

Megjegyzések a tartalmazott anyagokkal kapcsolatban (REACH)

Aktuális információkat a tartalmazott anyagokkal kapcsolatban a következő címen talál:

www.kaercher.com/REACH

Garancia

Minden országban az illetékes forgalmazónk által kiadott garancia feltételek érvényesek. Az esetleges üzemzavarokat az Ön készülékén a garancia lejártáig költségmentesen elhárítjuk, amennyiben anyag- vagy gyártási hiba az oka. Garanciális esetben kérjük, forduljon a vásárlást igazoló bizonylattal kereskedőjéhez vagy a legközelebbi hivatalos szakszervizhez.

Tartozékok és pótalkatrészek

⚠ VESZÉLY
Veszélyek elkerülés végett az alkatrészek javítását és beépítését csak jóváhagyott szerviz szolgálat végezheti el.

- Csak olyan tartozékokat és alkatrészeket szabad használni, amelyeket a gyártó jóváhagyott. Az eredeti tartozékok és az eredeti alkatrészek biztosítják azt, hogy a készüléket biztonságosan és zavartalanul lehessen üzemeltetni.
- Az üzemeltetési útmutató végén talál egy válogatást a leggyakrabban szükséges alkatrészekről.
- További információkat az alkatrészekről a www.kaercher.com címen talál a 'Service' oldalakon.

Szimbólumok az üzemeltetési útmutatóban

⚠ VESZÉLY
Azonnal fenyvegető veszélyre figyelmeztet, amely súlyos testi sérüléshez vagy halálhoz vezet.

⚠ FIGYELMEZTETÉS
Esetlegesen veszélyes helyzetre figyelmeztet, amely súlyos testi sérüléshez vagy halálhoz vezethet.

⚠ VIGYÁZAT
Figyelmeztetés esetlegesen veszélyes helyzetre, amely könnyű sérüléshez vagy anyagi kárhoz vezethet.

FIGYELEM
Lehetséges veszélyes helyzetre való figyelmeztetés, amely anyagi kárhoz vezethet.

Szimbólumok a készüléken

	Égési sérülésveszély forró felületek által! A készüléken történő munka előtt hagyja kellőképpen kihűlni a kipufogó berendezést.
	A készüléken végzendő munkákat mindig erre alkalmas kesztyűvel végezze.
	Zúzódásveszély mozgó autóalkatrészek közé beszorulás által
	Sérülésveszély mozgatott alkatrészek által. Ne nyúljon bele.
	Égésveszély. Ne szívjon fel égő vagy parázsló tárgyat.
	Lánc helye / daruval emelés helye
	Abronsnyomás (max.) 0.8 MPa 8.0 bar
	Kocsiemelő behelyezési pontjai
	A talaj maximális dőlésszöge megemelt szeméttartállyal való hajtás esetén.
	Menetirányban csak max. 18%-os emelkedőkre hajtson fel.
	Rongálódásveszély! Porszűrőt ne mossa ki.

Rendeltetészerű használat

A seprőgépet padlófelületek ipari célú tisztítására és pl. a következő használati területekre tervezték:

- Parkolók
- Termelő berendezések
- Logisztikai területek
- Szállodák
- Kiskereskedelem
- Raktár területek
- Járdák

➔ Ezt a seprőgépet kizárólag a jelen kezelési útmutatóban megadottaknak megfelelően használja.

Minden ezen túlmenő használat nem rendeltetészerű használatnak minősül. Az ebből származó károkat a gyártó nem vállal felelősséget; a kockázatot ezért egyedül a felhasználó viseli.

- ➔ A készüléken nem szabad változtatásokat végrehajtani.
- ➔ A seprőgép csak az üzemeltetési útmutatóban szereplő padlófelületekre alkalmas.
- ➔ Csak a gyártóállalat vagy annak megbízottja által géphasználatra jóváhagyott felületeken szabad vele közlekedni.
- ➔ Általánosságban érvényes: Gyúlékony anyagokat a készüléktől távol kell tartani (Robbanás-/Tűzveszély).

Előrelátható hibás használat

- ➔ Soha ne seperjen fel/szívjon fel robbanékony folyadékot, éghető gázokat valamint savakat és oldószereket! Ebbe beletartozik a benzin, a hígító vagy a fűtőolaj, amelyek a beszívott levegővel robbanékony gőzöket vagy keverékeket alkothatnak, továbbá az acetont, hígítatlan savakat és oldószereket, mivel ezek a készülékben használt anyagokat megtámadják.
- ➔ Soha ne seperjen fel/szívjon fel reaktív fémporokat (pl. alumínium, magnézium, cink), ezek erősen lúgos vagy savas tisztítószerekkel vegyülve robbanékony gázokat termelnek.
- ➔ Ne seperjen fel/szívjon fel égő vagy izzó tárgyakat.
- ➔ A készülék nem alkalmas egészségre ártalmas anyagok felseprésére.
- ➔ A készüléket soha ne alkalmazza zárt térben.
- ➔ A veszélyes területen tartózkodni tilos. Robbanásveszélyes helyiségekben nem szabad üzemeltetni.
- ➔ Kísérőszemély szállítása nem megengedett.
- ➔ Tárgyak tolása/húzása vagy szállítása ezzel a készülékkel nem megengedett.

Alkalmas burkolatok

- Aszfalt
- Ipari padló
- Esztrich
- Beton
- Burkolókövek

Biztonsági tanácsok



Halláskárosodás veszély. A készülékkel való munka közben feltétlenül viseljen megfelelő fülvédőt.

Biztonsági felhívások a kezeléshez

- ➔ A készülék és a munkaberendezés szabályszerű állapotát és üzembiztonságát használat előtt ellenőrizni kell. Ha a készülék állapota nem kifogástalan, akkor nem szabad használni.
- ➔ A készülék veszélyes területen (például benzinkútnál) történő használatkor figyelembe kell venni a megfelelő biztonsági előírásokat. Tilos a készüléket robbanásveszélyes helyiségekben működtetni.
- ⚠ **VESZÉLY**
Sérülésveszély!
 - ➔ A készüléket ne használja leeső tárgyak ellen védelmet nyújtó tető nélkül olyan helyen, ahol fennáll a lehetősége annak, hogy a kezelőszemély leeső tárgyak által megsérül.
 - ➔ A kezelőszemélynek a készüléket rendeltetészerűen kell használni. Figyelembe kell vennie a helyi adottságokat, és a készülékkel való munka közben figyelnie kell a harmadik személyekre, különösen a gyermekekre.
 - ➔ Alapvetően be kell tartani a gépjárművekre vonatkozó előírási rendszabályokat, szabályzatokat és rendelkezéseket.
 - ➔ A munka megkezdése előtt a kezelőszemélynek meg kell győződnie arról, hogy minden biztonsági berendezés előírászerűen fel van-e helyezve és működik-e.
 - ➔ A készülék kezelőszemélye felel más személyeket vagy az ő tulajdonaikat ért balesetért.
 - ➔ Ügyelni kell arra, hogy a kezelőszemély szűk ruházatot viseljen. Erős cipőt kell viselni és kerülni kell a lazán hordott ruházatot.
 - ➔ Odahajtás előtt ellenőrizni kell a közeli területet (pl. gyermekek). Ügyelni kell a megfelelő látási viszonyokra!
 - ➔ A készüléket soha ne hagyja felügyelet nélkül, amíg a készülék be van kapcsolva. A kezelőszemélyzet csak akkor hagyhatja el a készüléket, ha a kulcs (Intelligent Key) ki van húzva és a készüléket véletlen mozgások ellen biztosították.
 - ➔ A készülék jogosulatlan használatának elkerülésére a kulcsot ki kell húzni.
 - ➔ A készüléket csak olyan személyek használhatják, akiket a kezelésre kiképeztek vagy igazolni tudják, hogy képesek a készülék kezelésére és akiket a használattal kifejezetten megbíztak.
 - ➔ Ez a készülék nem alkalmas arra, hogy olyan korlátozott fizikai, érzékelő vagy szellemi képességgel rendelkező (beleértve a gyerekeket) vagy tapasztalat és/vagy ismeret hiányában lévő szemé-

lyek használják, kivéve, ha biztonságu-
kért felelős személy felügyeli őket, vagy
betanították őket a készülék használa-
tára.

- ➔ Gyerekeket felügyelni kell, annak biztosításáért, hogy a készülékkel ne játszanak.

Biztonsági felhívások a haladási üzemmódhoz

⚠ **VESZÉLY**

Balesetveszély, sérülésveszély!

- ➔ A haladási sebességet az adott körülményekhez kell igazítani.
- Borulásveszély túl nagy emelkedőnél.
- ➔ Menetirányban csak max. 18%-os emelkedőkre hajtsan fel.
- Borulásveszély instabil talajnál.
- ➔ A készüléket kizárólag szilárd talajon mozgassa.
- Borulásveszély túl nagy oldalsó dőlésszög-nél.
- ➔ Menetiránnyal átlósan csak max. 10%-os emelkedőkre hajtsan fel.

Belsőégésű motoros készülékek

⚠ **Veszély**

Sérülésveszély!

- ➔ A kipufogógáz-kivezető nyílást nem szabad elzárni.
- ➔ Tilos a kipufogónyílás fölé hajolni vagy azt megérinteni (égési sérülésveszély).
- ➔ Tilos megérinteni vagy megfogni a hajtómotort (égési sérülésveszély).
- ➔ A kipufogógázok mérgezőek és károsítják az egészséget, nem szabad azokat belélegezni.
- ➔ A motornak kb. 3 - 4 másodperc utánjárásra van szüksége a leállítás után. Ezen idő alatt feltétlenül távol kell maradni a hajtómotor környékétől.

Készülékek magas üritéssel

⚠ **VESZÉLY**

Sérülésveszély!

- ➔ A magas üritő tartályon történő munka esetén teljesen emelje meg és biztosítsa a felsepert anyagok tartályát.

Vezető fölötti védőtetővel rendelkező készülékek

FELHÍVÁS

A vezető feletti védőtető (opcionális) nagyobb leeső tárgyakkal szemben nyújt védelmet. Azonban borulással szemben nem nyújt védelmet!

Biztonsági felhívások a készülék szállításához

- ➔ Szállítás esetén vegye figyelembe a készülék súlyát.
- ➔ A készülék szállításánál az akkumulátort le kell kötni és a készüléket biztonságosan rögzíteni kell.

Biztonsági felhívások az ápoláshoz és a karbantartáshoz

- A készülék tisztítása és karbantartása, az alkatrészek kicserélése vagy más funkcióra való átállítása előtt ki kell kapcsolni a készüléket és ki kell húzni a gyújtáskulcsot.
- Az elektromos berendezésen történő munka esetén az akkumulátort le kell választani.
- A készülék tisztítása nem történhet lo-csolótömlővel vagy nagynyomású víz-sugárral (zárlat- vagy egyéb károsodás veszélye).
- A javításokat kizárólag olyan engedéllyel rendelkező vevőszolgálati központok vagy az adott szakterületen jártas szakemberek végezhetik, akik tisztában vannak az összes fontos vonatkozó biztonsági előírással.
- Ügyeljen a helyváltoztató iparilag használt készülékekre vonatkozó helyileg érvényes előírásokra.
- A készüléken végzendő munkákat mindig erre alkalmas kesztyűvel végezze.

Funkció

A seprőgép a seprőlapát elvén működik.

- A forgó seprőhenger a piszkot egyenesen a szeméttartályba továbbítja.
- Az oldalkefe a seprendő felület sarkait és széleit tisztítja meg és a piszkot a seprőhenger pályájára továbbítja.
- A finom port a szívóventillátor szívja át a porszűrőn.

Lerakodási útmutatások

⚠ VESZÉLY

Sérülés- és rongálódásveszély!

- Berakodás esetén vegye figyelembe a készülék súlyát!
- Nem szabad villástargoncát használni, mivel a készülék eközben megrongálódhat.

Önsúly (rászerelhető tartozékok nélkül)	1394 kg*
-----------------------------------------	----------

* Ha rászerelhető tartozékok is fel vannak szerelve, akkor a súly ennek megfelelően magasabb.

- A készülék berakodásánál használjon megfelelő rámpát vagy darut!
- Rámpa használata esetén vegye figyelembe a következőt:
Szabad magasság 70mm.

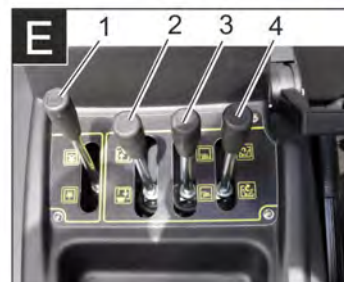
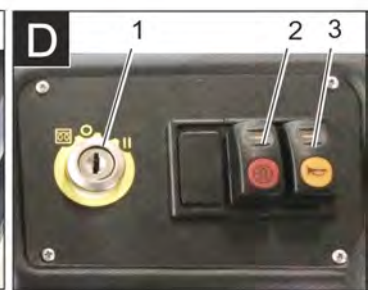
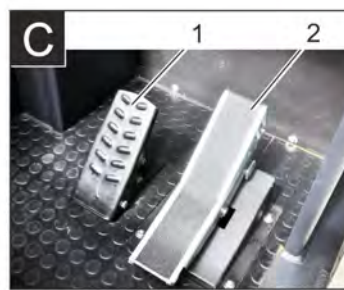
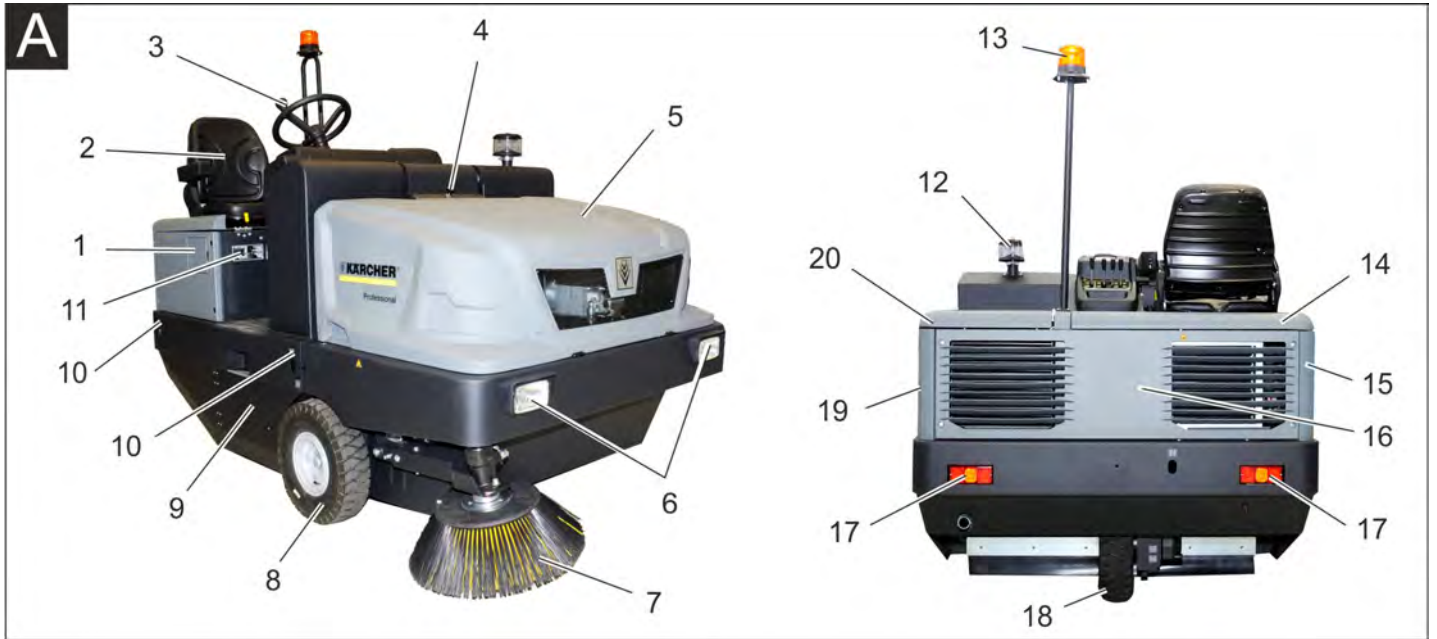

Seprőgép ábrája

Ábra A

- 1 Tartályfedél
- 2 Ülés (ülés kontaktus kapcsolóval)
- 3 Kormány
- 4 Készülék borításának retesze
- 5 Készülék fedél
- 6 Munkavilágítás elől (opcionális)
- 7 Oldalkefe, jobb oldal
- 8 Első kerék
- 9 Seprőhenger
- 10 Rögzítési pont (4x)
- 11 Típus tábla
- 12 Centrifugális szeparátor
- 13 Körforgó villogó
- 14 A burkolat jobbra
- 15 Burkolat, jobb oldal
- 16 Hátsó rész burkolata
- 17 Munkavilágítás hátul (opcionális)
- 18 Hátsó kerék
- 19 Burkolat, bal oldal
- 20 A burkolat balra (motorháztető)

Választható felszereltség

Vezető fölötti védőtető	2.851-686.0
Munkavilágítás	2.852-082.0
Oldalkefe, bal oldal	2.851-274.0

Kezelőpult

Ábra B

- 1 Tartótálca
- 2 Kezelőkar
- 3 Biztosítékok
- 4 Jelzőlámpák és kijelző
- 5 Gyújtászár
- 6 Funkció gombok
- 7 Motorfordulatszám állítás Gázkar
- 8 Rögzítőfék
- 9 Ventilátor kar

Pedálok

Ábra C

- 1 Fékpedál
- 2 Menetpedál előre-/hátra

Gyújtáskapcsoló/funkció gombok

Ábra D

- 1 Gyújtáskulcs
- Izzóspirál szimbólum: Előizzítás
- 0 állás: Motort kikapcsolni
- 1 állás: Gyújtás be
- 2 állás: Motor elindítása
- 2 Szűrőtisztítás
- 3 Kürt

Kezelőkar

Ábra E

- 1 A seprőhenger kezelőkarja
- 2 A szeméttartály kezelőkarja
- 3 Az oldalkefe kezelőkarja
- 4 A tartályfedél kezelőkarja

Jelzőlámpák és kijelző

Ábra

- 1 Üzemóra számláló
- 2 Rakodási jelzőlámpa
- 3 Olajnyomás jelzőlámpa
- 4 Hűtővíz hőmérséklet jelzőlámpa
- 5 Motor által beszívott levegő
- 6 Üzemanyag tartalék jelzőlámpa
- 7 Előizzítás jelzőlámpa
- 8 Jelzőlámpa (nincs csatlakoztatva)
- 9 A parkolófény/ tompított fény jelzőlámpája (opcionális)
- 10 Tankkijelző
- 11 Funkció nélküli, csak a motor beindításakor világít (önellenőrzés)
- 12 Nincs funkciója
- 13 Nincs funkciója
- 14 Nincs funkciója

Üzembevétel előtt

Rögzítőfék rögzítése/oldása

- Rögzítőféket kioldani, közben a fékpedált nyomni.
- Rögzítőféket rögzíteni, közben a fékpedált nyomni.

Seprőgép mozgatása saját hajtás nélkül

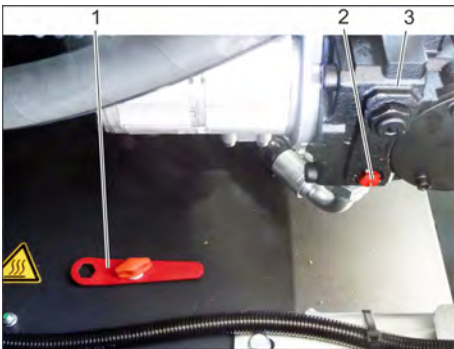

- 1 Egyedi szerszám
 - 2 Csavar a szabadonfutóhoz
 - 3 Hidraulikaszivattyú
- Motorburkolatot kinyitni.
 - A hidraulika szivattyú szabadonfutó csavarját (piros) 180°-kal (az óra járásával ellentétesen) elfordítani. Különleges szerszámot használjon.

FELHÍVÁS

A különleges szerszám (piros csavarkulcs) a járművázon lévő tartóban található, a szabadonfutó mellett.

VIGYÁZAT

A saját meghajtás nélküli seprőgépet ne járassa hosszú szakaszokon és ne haladjon vele 10 km/h-nál gyorsabban.

- A hidraulika szivattyú szabadonfutóját a gép eltolása után az óra járásával megegyezően ütközésig vissza kell fordítani.

Saját meghajtással rendelkező seprőgép mozgatása

- A hidraulika szivattyú szabadonfutóját a gép eltolása után az óra járásával megegyezően ütközésig vissza kell fordítani. Különleges szerszámot használjon.

Üzembevétel

Általános megjegyzések

- Üzembevétel előtt olvassa el a motor gyártójának üzemeltetési útmutatóját és fordítson különös figyelmet a biztonsági tanácsokra.
- A seprőgépet sík területen állítsa le.
- Gyújtáskulcsot kihúzni.
- Rögzítőfék rögzítése.

Ellenőrzési- és karbantartási munkálatok

Naponta üzemkezés előtt

- Ellenőrizze az üzemanyag tartályba betöltött üzemanyag szintjének állását.
 - A motorolaj szintjét ellenőrizni.
 - Ellenőrizze a feltöltési szintet a hűtőfolyadék kiegyenlítő tartályban.
 - Ellenőrizze a gumiabroncs légnyomását.
 - Ellenőrizze a seprőhenger és az oldal-seprők kopását és, hogy nem tekeredtek-e rá szalagok.
 - Ellenőrizze, hogy a kerekeken nincsen-e feltekeredett szalag.
 - A centrifugális szeparátort és a légszűrőt ellenőrizni, szükség esetén tisztítani.
 - Vizsgálja meg minden kezelési elem funkcióját.
 - Vizsgálja meg a készüléket esetleges sérülésekre.
 - A porszűrőt a szűrőtisztító gombbal tisztítsa le.
- Megjegyzés:** A leírást lásd az "Ápolás és karbantartás" fejezetben.

Üzemanyag feltöltése

⚠ VESZÉLY

Robbanásveszély!

- *Kizárólag a használati utasításban megadott üzemanyagot szabad használni.*
- *Zárt helyiségben nem szabad üzemanyagot tölteni.*
- *Dohányzás és nyílt láng használata tilos.*
- *Ügyeljen arra, hogy ne kerüljön üzemanyag a forró felületekre.*
- Ellenőrizze az üzemanyag mennyiségét az üzemanyagtartály kijelzőjén keresztül.
- Állítsa le a motort.
- Nyissa ki a tanksapkát.
- Dízel üzemanyagot tankolni.
- A kifolyt üzemanyagot letörölni és a tanksapkát zární.

Üzem

Vezetőülést beállítása



- 1 Ülésbeállítás karja
 - 2 Vezetőülés
- Az ülésbeállítás karját húzza kifelé.
 - Ülést eltolni, kart elengedni és ismét beakartintani.
 - Elő- és hátramozgatással az ülést ellenőrizni, hogy rögzítve van-e.

A készülék beindítása

Megjegyzés: A készülék ülés kontaktus kapcsolóval van ellátva. Ha a vezető felemelkedik az ülésről, a készülék kikapcsol.



- 1 Rögzítőfék
 - 2 Motorfordulatszám állítás
- A vezetőülésten helyet foglalni.
 - Rögzítőfék rögzítése.
 - A motor fordulatszám beállítását 1/3-dal előre tolni.

Előizzítás

- A gyújtáskulcsot helyezze be gyújtáskapcsolóba.
- A gyújtáskulcsot forgassa a „Izzóspirál” helyzetbe. Előizzítás lámpa ég.

Motor elindítása

- A motor indításához meg kell nyomni a fék pedált.
- Amikor elalszik az előizzítás lámpa, forgassa a gyújtáskulcsot „II” állásba.
- Ha a készülék elindult, gyújtáskulcsot elengedni

Megjegyzés: Az önindítót soha ne működtesse 10 másodpercnél tovább. Az önindító ismételt működtetése előtt várjon legalább 10 másodpercet.

Készülék vezetése

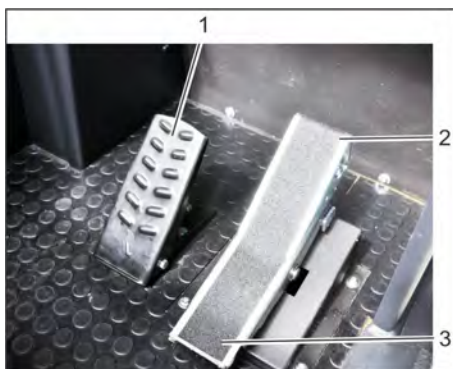

- 1 Fékpedál
- 2 „Előremenet” pedál
- 3 „Hátramenet” pedál

- A motor fordulatszám állítóját egészen előre tolni (üzemi fordulatszám).
- Fékpedált lenyomni és nyomva tartani.
- Oldja ki a rögzítőféket.

Haladás előre

- „Előre” menetpedált lassan lenyomni.

Hátrafelé menet

⚠ **VESZÉLY**

Sérülésveszély!

- Hátramenetkor tilos másokat veszélyeztetni, szükség esetén oktatást kell kérni.

- „Hátra” menetpedált lassan lenyomni.

Menetviselkedés

- A menetpedállal fokozatmentesen lehet szabályozni a haladási sebességet.
- A pedál lökészerű működtetését kerülni kell, mivel a hidraulika-berendezés kárt szenvedhet.
- Ha emelkedőkön visszaesik a teljesítmény, a gázpedált némileg visszavenni.

Fékek

- A gázpedált elengedni, mire a gép magától lefékez és megáll.

Megjegyzés: A fékhatás a fékpedál nyomásával támogatható.

Áthaladás akadályokon

Áthaladás szilárdan álló akadályokon 70 mm-ig:

- Lassan és óvatosan előrefele áthajtani.
- Áthaladás szilárdan álló 70 mm fölötti akadályokon:
- Ilyen akadályokon csak alkalmas rámpával szabad áthajtani.

Seprő üzem

VIGYÁZAT

Ne seperjen fel csomagolószalagot, drótot vagy hasonlót, ez a seprőmechanika rongálódásához vezethet.

Megjegyzés: Optimális tisztítási eredmény megérzése érdekében, a menetsebességet az adottságoknak megfelelően kell kiválasztani.

Megjegyzés: Üzem alatt a porszűrőt rendszeres időközönként le kell tisztítani.

Megjegyzés: Finom poros területen történő gyakori használat esetén a szűrőt gyakrabban le kell tisztítani.

Kezelőkar

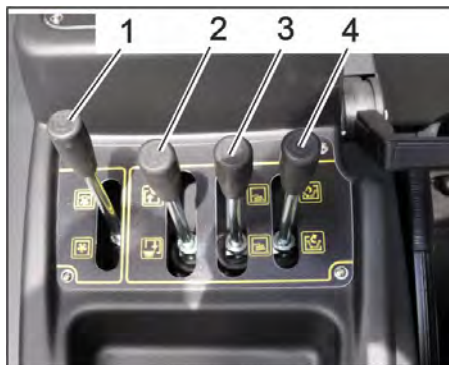

- 1 A seprőhenger kezelőkarja
- 2 A szeméttartály kezelőkarja
- 3 Az oldalkefe kezelőkarja
- 4 A tartályfedél kezelőkarja

A seprőhenger kezelőkarja

- Seprőhenger kezelőkar (1) előre: A seprőhenger leereszkedik.
- Seprőhenger kezelőkar (1) hátra: A seprőhenger megemelkedik.

A szeméttartály kezelőkarja

- Szeméttartály kezelőkar (2) előre: A szeméttartály leereszkedik.
- Szeméttartály kezelőkar (2) hátra: A szeméttartály felemelkedik.

Az oldalkefe kezelőkarja

- Oldalkefe kezelőkar (3) előre: Az oldalkefe leereszkedik.
- Oldalkefe kezelőkar (3) hátra: Az oldalkefe megemelkedik.

A tartályfedél kezelőkarja

- Tartályfedél kezelőkar (4) előre: A szeméttartály tartályfedele kinyílik.
- Tartályfedél kezelőkar (4) hátra: A szeméttartály tartályfedele bezáródik.

Száraz padló seprése



- 1 Ventilátor kar be/ki

- Ventilátort bekapcsolni.
- Felülettisztítás esetén: Seprőhenger kezelőkar (1) előre: A seprőhenger leereszkedik.
- Tartályfedél kezelőkar (4) előre: A tartályfedél kinyílik.
- Oldalszegélyek tisztítása esetén: Oldalkefe kezelőkar (3) előre: Az oldalkefe leereszkedik.

Nedves vagy vizes padló seprése

- Ventilátort kikapcsolni.
- Felülettisztítás esetén: Seprőhenger kezelőkar (1) előre: A seprőhenger leereszkedik.

- Tartályfedél kezelőkar (4) előre: A tartályfedél kinyílik.
- Oldalszegélyek tisztítása esetén: Oldalkefe kezelőkar (3) előre: Az oldalkefe leereszkedik.

A felsepert anyagok tartályának kiürítése

⚠ **VESZÉLY**

Sérülésveszély!

- Az ürítési folyamat alatt sem ember, sem állat nem tartózkodhat a szeméttartály elfordulási körzetében.

⚠ **VESZÉLY**

Zúzódásveszély!

- Tilos benyúlni az ürítőmechanika rudazatába. Ne tartózkodjon a megemelt tartály alatt.

⚠ **VESZÉLY**

Borulásveszély!

- A készüléket az ürítési folyamat alatt sík területen állítsa le.

FIGYELEM

Sérülés- és rongálódásveszély!

- A kiürítési folyamat alatt kavicsok repülhetnek le a forgó seprőhengerről.



- A seprőhengert és az oldalkefét a kezelőkarokkal megemelni, ehhez a kezelőkart (1 és 3) hátra húzni.
- Tartályfedele bezárni, ehhez a kezelőkart (4) hátra húzni:
- A szeméttartályt megemelni, ehhez a szeméttartály kezelőkarját (2) hátra húzni:
- Lassan a gyűjtőtartályhoz hajtani.
- Rögzítőfék rögzítése.
- A tartályfedele kinyitni, ehhez a tartályfedél kezelőkarját (4) előre nyomni és a szeméttartályt kiüríteni.
- Tartályfedele bezárni, ehhez a kezelőkart (4) hátra húzni, amíg el nem éri a végpozíciót.
- Oldja ki a rögzítőféket.
- A gyűjtőtartálytól lassan elhajtani.
- Szeméttartályt a végpozícióba leeresztetni, ehhez a szeméttartály kezelőkarját (2) előre állítani:

A készülék kikapcsolása

- A seprőhengert és az oldalkefét a kezelőkarral megemelni, ehhez a kezelőkart (1 és 3) hátra húzni.
- Tartályfedelelet bezárni, ehhez a kezelőkart (4) hátra húzni:
- A motor fordulatszám állítóját egészen hátra húzni.
- Fékpedált lenyomni és nyomva tartani.
- Rögzítőfék rögzítése.
- Gyújtáskulcsot a "0" állásba forgatni és a kulcsot kihúzni.

Szállítás

⚠ VESZÉLY

Sérülés- és rongálódásveszély!

- Szállítás esetén vegye figyelembe a készülék súlyát.
- Gyújtáskulcsot a "0" állásba forgatni és a kulcsot kihúzni.
- Rögzítőfék rögzítése.
- Készüléket a rögzítési pontokon (4x) feszítőhevederekkel, kötelekkel vagy lánccokkal biztosítani.
- A készülék kerekeit ékekkel biztosítsa.
- Járművel történő szállítás esetén a készüléket az adott irányelveknek megfelelően kell csúsztatás és borulás ellen biztosítani.

A készülék tárolása

⚠ VESZÉLY

Sérülés- és rongálódásveszély!

- Tárolás esetén vegye figyelembe a készülék súlyát.

Leállítás

Ha a seprőgépet hosszabb ideig nem használják, a következő pontokat kell figyelembe venni:

- A seprőgépet sík területen állítsa le.
- Seprőhengert és az oldalkefét megemelni, nehogy a sörték megrongálódjanak.
- A tartályfedelelet bezárni.
- Gyújtáskulcsot a "0" állásba forgatni és a kulcsot kihúzni.
- Rögzítőfék rögzítése.
- Biztosítsa a seprőgépet elgördülés ellen.
- Motorolajat cserélni.
- Ha fagy várható, hűtővizet leeresztani vagy ellenőrizni, hogy elegendő fagyállószert tartalmaz-e.
- Tisztítsa meg az seprőgépet belül és kívül.
- Kösse ki az akkumulátort.
- Az akkumulátort töltsse fel és kb. 2 havonta töltsse utána.
- Az akkumulátort letakarni és rövidzárlat ellen védeni.

Ápolás és karbantartás

Általános megjegyzések

VIGYÁZAT

Rongálódásveszély!

- Porszűrőt ne mossa ki.
- A javításokat kizárólag olyan engedéllyel rendelkező vevőszolgálati központok vagy az adott szakterületen jártas szakemberek végezhetik, akik tisztában vannak az összes fontos vonatkozó biztonsági előírással.
- Az iparban használatos, helyváltoztatásra képes készülékekre a VDE 0701 szabvány szerinti biztonsági felülvizsgálatok érvényesek.
- A seprőgépet sík területen állítsa le.
- Gyújtáskulcsot a "0" állásba forgatni és a kulcsot kihúzni.
- Rögzítőfék rögzítése.

Tisztítás

VIGYÁZAT

Rongálódásveszély!

- A készülék tisztítása nem történhet locsolótömlővel vagy nagynyomású víz-sugárral (zárlat- vagy egyéb károsodás veszélye).

A készülék belső tisztítása

⚠ VESZÉLY

Sérülésveszély!

- Viseljen porvédő maszkot és védőszemüveget.
- A készüléket ronggyal tisztítsa.
- Készüléket sűrített levegővel fújja ki.

A készülék külső tisztítása

- A készüléket kívülről nedves, enyhén mosólúgba áztatott ronggyal tisztítsa.

Megjegyzés: Ne használjon erős tisztítószereket.

Karbantartási időközök

Megjegyzés: Az üzemóraszámoló jelzi a karbantartási időközök időpontját.

Karbantartás a Vevő részéről

Megjegyzés: A vásárló által végzett minden szerviz- és karbantartási munkát, képzett szakembernek kell elvégezni. Igény szerint bármikor be lehet vonni egy Kärcher-szakkereskedőt.

Napi karbantartás:

- Ellenőrizze az üzemanyag tartályba betöltött üzemanyag szintjének állását.
- A motorolaj szintjét ellenőrizni.
- Ellenőrizze a feltöltési szintet a hűtőfolyadék kiegyenlítő tartályban.
- Ellenőrizze a gumiabroncs légnyomását.
- Ellenőrizze a seprőhenger és az oldal-seprők kopását és, hogy nem tekeredtek-e rá szalagok.
- Ellenőrizze az üzemanyag szűrőt.
- A centrifugális szeparátort és a légszűrőt ellenőrizni, szükség esetén tisztítani.
- Vizsgálja meg minden kezelési elem funkcióját.
- Vizsgálja meg a készüléket esetleges sérülésekre.

Heti karbantartás:

- A vízhűtőt tisztítani.
- A hidraulikaolaj hűtőt tisztítani.
- Hidraulikus berendezést ellenőrizni.
- Hidraulikaolaj állását ellenőrizni.
- A fékfolyadék állását ellenőrizni.
- Ellenőrizze a tömítőlécek kopását, szükség esetén cserélje ki őket.
- A tartály fedelét ellenőrizni és zsírozni.

Karbantartás 50 üzemóránként:

- Vizet a dízel vízleválasztóból leeresztetni

Kopás utáni karbantartás:

- Cserélje ki a tömítőléceket.
- Az oldalsó tömítéseket utánállítani ill. kicserélni.
- Cserélje ki a seprőhengert.
- Cserélje ki az oldalseprőket.

Megjegyzés: Leírást lásd a "Karbantartási munkák" fejezetben.

Karbantartás a Vevőszolgálat részéről

Karbantartás 50 üzemóra után:

- Az első karbantartást az ellenőrzési lista alapján kell a szerviz szolgálattal elvégeztetni.

Karbantartás 250/500/1000/1500/2000 üzemóra után:

- A karbantartást az ellenőrzési lista alapján kell a szerviz szolgálattal elvégeztetni.

Megjegyzés: A garanciaigények megóvása érdekében, a garancia ideje alatt minden szerviz- és karbantartási munkát jóváhagyott Kärcher szerviz szolgáltatásnak kell elvégezni, a karbantartási füzetnek megfelelően.

Karbantartási munkák

Előkészítés:

- A seprőgépet sík területen állítsa le.
- Gyújtáskulcsot a "0" állásba forgatni és a kulcsot kihúzni.
- Rögzítőfék rögzítése.

Általános biztonsági előírások

⚠ VESZÉLY

Sérülésveszély!

- Felemelt szeméttartály esetén a biztosítórudat mindig be kell helyezni. A biztosítást csak a veszélyzónán kívülről szabad elvégezni.

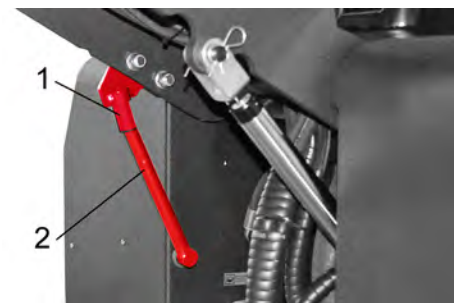

1 Biztosítórúd tartója

2 Biztosítórúd

- A biztosítórudat a magas üritéshez felfelé fordítani és a tartóba nyomni (biztosított).



Kérjük, a motorolajat, fűtőolajat és benzint ne hagyja a környezetbe jutni. Kérjük, óvja a padlózatot és a fáradt olajat környezetkímélő módon távolítsa el.

Akkumulátorok biztonsági előírásai

Az akkumulátorokkal való érintkezésnél feltétlenül vegye figyelembe a következő figyelmeztetéseket:

	Vegye figyelembe az akkumulátorra vonatkozó figyelmeztetéseket a használati útmutatóban és a jármű üzemeltetési utasításában!
	Viseljen szemvédőt!
	A gyerekeket tartsa távol a savaktól és az akkumulátoroktól!
	Robbanásveszély!
	Tilos tűz, szikra, nyílt láng használata és a dohányzás!
	Marásveszély!
	Elsősegély!
	Figyelmeztető megjegyzés!
	Hulladék elszállítás!
	Az akkumulátort ne dobja a szemetesekukába!

⚠ VESZÉLY

Robbanásveszély!

→ Csak pólus burkolattal rendelkező akkumulátort használjon. Ha a pólus burkolat elveszne, akkor azt pótolni kell.

⚠ VESZÉLY

Robbanásveszély!

→ Ne helyezzen semmilyen szerszámot vagy hasonló tárgyat az akkumulátorra. Rövidzárlat és robbanásveszély.

⚠ VESZÉLY

Sérülésveszély!

→ A sebek soha ne érintkezzenek ólommal. Az akkumulátoron való munka után mindig tisztítsa meg a kezét.

⚠ VESZÉLY

Tűz- és robbanásveszély!

→ Dohányzás és nyílt láng használata tilos.

→ A helyiségekben, ahol akkumulátorokat töltenek, legyen alapos a szellőzés, mi-

vel töltéskor könnyen berobbanó gáz keletkezik.

⚠ VESZÉLY

Marásveszély!

→ A szembe fröccsent vagy a bőrre jutott savat bő vízzel ki- ill. le kell öblíteni.

→ Utána haladéktalanul orvoshoz kell menni.

→ Elpiszkolódott ruházatot vízzel kell kimosni.

Az akkumulátor behelyezése és összekötése



1 Plusz pólus

2 Pólus burkolat

3 Mínusz pólus

→ Helyezze az akkumulátort az akkumulátor tartóba.

→ Tartófoglalatokat az akkumulátor fenekekén becsavarozni.

→ A póluskapcsot (piros kábel) a pozitív pólushoz (+) kösse be.

→ A póluskapcsot a negatív pólushoz (-) kösse be.

→ Helyezze vissza a pólustakarót.

→ Ellenőrizze, hogy az akkumulátor sarkai és a kapcsok pólusvédő zsírral kellő mértékben védve vannak-e.

Az akkumulátor folyadékszintjének ellenőrzése és korrigálása

VIGYÁZAT

Rongálódásveszély!

→ Savval töltött akkumulátorok esetén rendszeresen ellenőrizze a folyadékszintet.

→ Csavarja ki az összes cella zárat.

→ Minden cellából savvizsgálóval mintát venni.

– 20 °C-on a teljesen feltöltött akkumulátor savjának fajsúlya 1,28 kg/l.

– Részben feltöltött akkumulátor savjának fajsúlya 1,00 és 1,28 kg/l között van.

– A sav fajsúlyának valamennyi cellában egyenlőnek kell lennie.

→ A mintát ismét ugyanabba a cellába visszajuttatni.

→ A cellákban lévő alacsony folyadékszint esetén tölts fel ioncserélt vízzel a jelig.

→ Akkumulátor töltése.

→ Csavarja be a cellák zárját.

Akkumulátor töltése

⚠ VESZÉLY

Sérülésveszély!

→ Az akkumulátorral való érintkezésnél vegye figyelembe a biztonsági előírásokat. Vegye figyelembe a töltőkészülék gyártójának használati utasítását.

⚠ VESZÉLY

Rongálódásveszély!

→ Akkumulátort csak alkalmas töltőkészülékkel szabad tölteni.

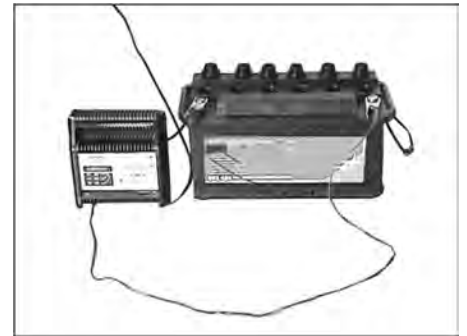

→ Csavarja ki az összes cella zárat.

(csak karbantartásszegény akkumulátoroknál)

→ A töltőkészülék pozitív pólusú vezetékét kösse össze az akkumulátor pozitív pólusának csatlakozójával.

→ A töltőkészülék negatív pólusú vezetékét kösse össze az akkumulátor negatív pólusának csatlakozójával.

→ Dugja be a hálózati dugót és kapcsolja be a töltő készüléket.

→ Az akkumulátort a lehetőleg kis töltési árammal töltsse.

→ Amikor az akkumulátor feltöltődött, a töltőkészüléket először a hálózatról és utána az akkumulátorról leválasztani.

→ Csavarja be a cellák zárját. (csak karbantartásszegény akkumulátoroknál)

Akkumulátor kiszerelése

→ A póluskapcsot válassza le a negatív pólusról (-).

→ A póluskapcsot válassza le a pozitív pólusról (+).

→ Tartófoglalatokat az akkumulátor fenekekén kioldani.

→ Vegye ki az akkumulátort az akkumulátor tartóból.

→ A használt akkumulátort az érvényes előírásoknak megfelelően ártalmatlantítsa.

Motorolaj állását ellenőrizni és olajat utánatölteni.

⚠ VESZÉLY

Égési sérülésveszély!

→ Hagyja lehűlni a motort.

→ A motorolaj állásának ellenőrzését legkorábban a motor leállítása után 5 perccel végezze el.



1 Olajbetöltő fedele (motor)

2 Olajsintmérő pálca

- Olajsztintmérő pálcát kihúzni.
- Olajsztintmérő pálcát letörölni és betolni.
- Olajsztintmérő pálcát kihúzni.
- Olajsztintet leolvasni.
- Olajsztintmérő pálcát ismét betolni.

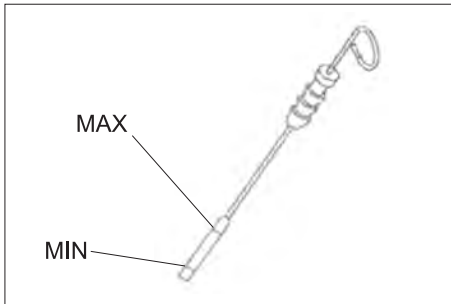

- Az olajsztintnek a "MIN" és "MAX" jelölés között kell állnia.
- Ha az olaj szintje a "Min" jelölés alatt van, utána kell tölteni motorolajat.
- A víztartályt a „MAX” jelölésig kell feltölteni.
- Olajbetöltő fedelét lecsavarni.
- Motorolajat betölteni.
Az olajfajtákat lásd a Műszaki adatok c. fejezetben.
- Olajbetöltő fedelét bezárni.
- Várjon legalább 5 percet.
- A motorolaj szintjét ellenőrizni.

Motorolaj és olajsztint cseréje

VIGYÁZAT

Égési sérülésveszély forró motorolaj által!

- Hagyja lehűlni a motort.
- Kb. 6 liter motorolaj számára felfogótartályt előkészíteni.
- Hagyja lehűlni a motort.



- Az olaj leeresztőcsapját csavarja ki.
- Olajbetöltő fedelét lecsavarni.
- Olajat leeresztetni.



- 1 Motorolajsztint
- 2 Üzemanyagsztint
- Olajsztintet lecsavarni.

- Felfogást és tömítőfelületeket megtisztítani.
- Az új olajsztint tömítését beszerelés előtt olajjal bekenni.
- Új olajsztintet beszerelni és kézzel szoroson meghúzni.
- Csavarja be az olaj leengedési csavart az új tömítéssel.
Meghúzási nyomaték: 25 Nm
- Motorolajat betölteni.
A olaj fajtáját és a töltési mennyiséget lásd a Műszaki adatok fejezetnél.
- Olajbetöltő fedelét bezárni.
- A motort kb. 10 másodpercig hagyja járni.
- A motorolaj szintjét ellenőrizni.

Üzemanyagsztint ellenőrzése

- Az üzemanyagsztint szennyezettségét ellenőrizni.
- Az üzemanyagsztintet és a szűrőházat szükség esetén megtisztítani, ha szükséges akkor az üzemanyagsztintet kicserélni.

Üzemanyagsztint cseréje



- 1 Üzemanyag csap
- 2 Üzemanyagsztint
- Üzemanyagsztintet elzárni.
- Az üzemanyagsztintet lecsavarni és kicserélni.



- 1 Üzemanyag csap
- 2 Üzemanyagsztint

FELHÍVÁS

Az üzemanyagsztintet a beépítés előtt dízzel megtölteni.

- Az új üzemanyagsztintet rácsavarni.
- Az üzemanyagsztintet 20 Nm forgatónyomatékkal meghúzni.
- Üzemanyagsztintet kinyitni.

A kondenzvíz leeresztése a dízel üzemanyag vízleválasztóján

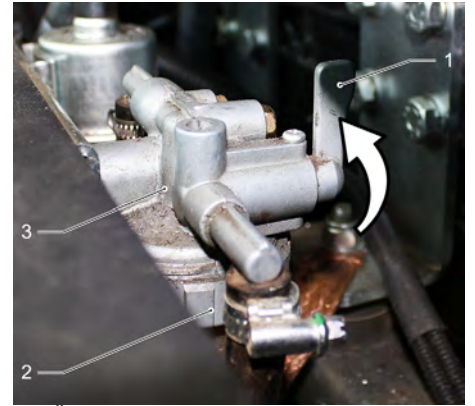

- 1 Üzemanyag csap
- 2 Leválasztó pohár
- 3 Vízleválasztó
- Üzemanyagsztintet elzárni.
- A leválasztó poharat lecsavarni és kiüríteni.
- A leválasztó poharat rácsavarni.
- Üzemanyagsztintet kinyitni.

A hidraulikaolaj szintjének ellenőrzése és hidraulika olaj utántöltése

FELHÍVÁS

A szeméttartálynak nem szabad megemelkednie.

- Motorburkolatot kinyitni.

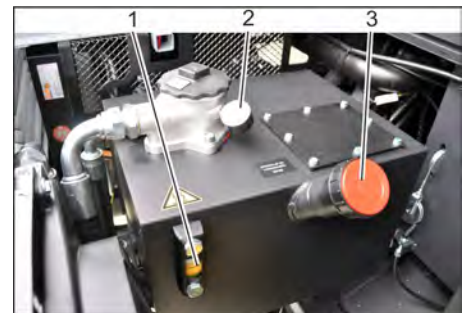

- 1 Kémlelőüveg
- 2 Manométer
- 3 Zárófedél, olajbetöltő nyílás
- Hidraulikaolaj állását a nézőüvegen keresztül ellenőrizni.
- Az olajsztintnek a "MIN" és "MAX" jelölés között kell állnia.
- Ha az olaj szintje a „MIN” jelölés alatt van, utána kell tölteni hidraulika olajat.
- Az olajbetöltő nyílás zárófedelét lecsavarni.
- Betöltés környékét megtisztítani.
- Hidraulika olajat utántölteni.
Az olajfajtákat lásd a Műszaki adatok c. fejezetben.
- Az olajbetöltő nyílás zárófedelét rácsavarni.

FELHÍVÁS

Amennyiben a manométer emelkedett hidraulikaolaj nyomást mutat, akkor a hidraulikaolaj szűrőt a Kärcher ügyfélszolgálattal kell cseréltetni.

Hidraulikus berendezés ellenőrzése

FELHÍVÁS

A hidraulikus berendezés karbantartását csak bejegyzett Kärcher-Ügyfélszolgálat végezheti el.

- Rögzítőfék rögzítése.
- Motor elindítása.
- Ellenőrizni az összes hidraulika tömlőt és csatlakozást, hogy nem szivárognak-e.

Vízhűtő ellenőrzése és karbantartása

⚠ VESZÉLY

Égési- és forrázásveszély!

- Vízhűtőt legalább 20 percig hűlni hagyni.
- A hűtővíz állást a kiegyenlítő tartályban ellenőrizni (vízszint MIN. és MAX. között).
- Hűtőlamellákat megtisztítani.
- Ellenőrizni, hogy a hűtőtömlők és csatlakozások nem szivárognak-e.
- Ventilátort megtisztítani.

Seprőhengert ellenőrizni

- Motor elindítása.
- Szeméttartályt végállásig megemelni.
- Állítsa le a motort.
- Rögzítőfék rögzítése.
- A biztosítórúd a magas ürtéshez behelyezni.
- Távolítsa el a szalagokat vagy zsinégeket a seprőhengerről.
- Biztosítórúdat kivenni.
- Motor elindítása.
- Szeméttartályt végállásig leeresztani.
- Állítsa le a motort.

Seprőhenger cseréje



- 1 Kulcs-
 - 2 Oldalburkolat
- A szeméttartályt megemelni és a biztosítórúddal megtámasztani.
 - Az oldalburkolatot kulccsal kinyitni.



- 1 Tartókengyel
- 2 Szárnyas anya
- 3 Oldalsó tömítés

- Csavarja le a szárnyas anyákat.
- Tartókengyelt levenni.
- A szárnyas anyát az oldalsó tömítés tartólemezen kicsavarni és a tartólemezt levenni.
- Az oldalsó tömítést kifelé kinyitni.
- A seprőhenger rögzítőcsavarját kicsavarni és a befogót kifelé fordítani.
- Seprőhengert kivenni.

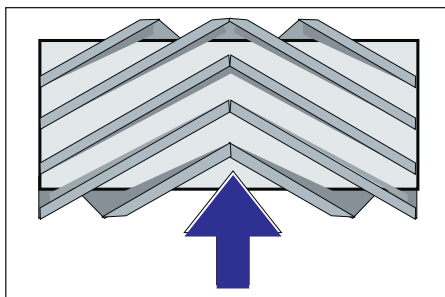

A seprőhenger beépítési helyzete menetiránynak megfelelően (felülnézet)

Megjegyzés: Az új kefehenger beépítésekor ügyelni kell a sörsor helyzetére.

- Az új seprőhengert beépíteni. A seprőhenger hornyait a szembelevő himba büttyeire kell dugni.

Megjegyzés: Az új seprőhenger beépítése után a sepréstükröt újra be kell állítani.

Ellenőrizze és állítsa be a seprőhenger sepréstükrét

- Ellenőrizze a gumibroncs légnyomását.
- Szívóventilátort kikapcsolni.
- Seprőgéppel sík és sima talajra állni, amelyet szemmel láthatóan por vagy kréta fed be.
- A seprőhengert a kezelőkarral leeresztani és járni hagyni (kb. 10 s).
- Seprőhengert felemelni.
- A készülékkel hátramenetben elállni.
- Sepréstükröt ellenőrizni.

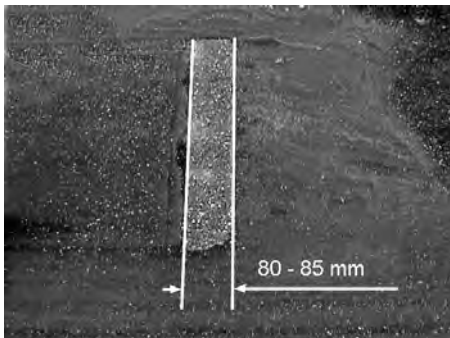

A sepréstükrő formájának 80-85 mm széles egyenletes négyszöget kell alkotnia.

Sepréstükröt beállítani

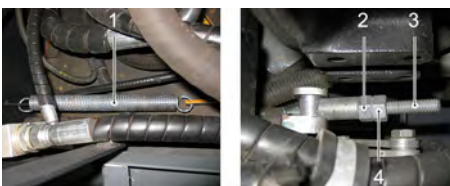

- 1 Rugó
- 2 Beállító anya
- 3 Ellenanya
- 4 Menetes rúd

- A sepréstükrő helyzetét a beállító csavar állításával beállítani.

- Sepréstükröt ellenőrizni.

Az oldalkefe sepréstükrének ellenőrzése és beállítása

- Ellenőrizze a gumibroncs légnyomását.
- Oldalkefét felemelni.
- Seprőgéppel sík és sima talajra állni, amelyet szemmel láthatóan por vagy kréta fed be.
- Az oldalkefét a kezelőkarral leeresztani és járni hagyni (kb. 10 s).
- Oldalkefét felemelni.
- A készülékkel hátramenetben elállni.
- Sepréstükröt ellenőrizni.

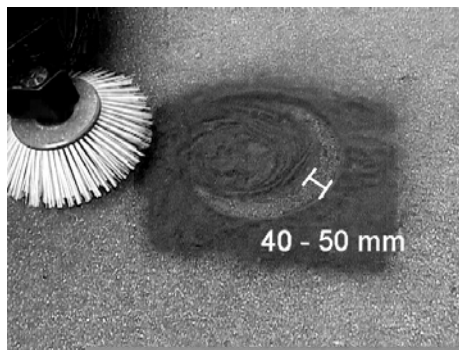

A sepréstükrő szélessége lehetőleg 40-50 mm között legyen.

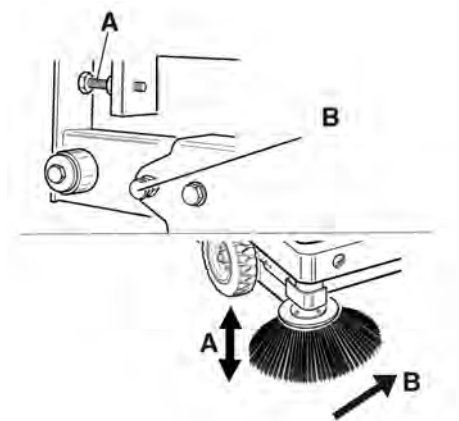

- A sepréstükröt a két beállító csavarral kiigazítani.
- Sepréstükröt ellenőrizni.

Oldalsó tömítések beállítása

⚠ VESZÉLY

Sérülésveszély!

- Felemelt szeméttartály esetén a biztosítórúdat mindig be kell helyezni. A biztosítást csak a veszélyzónán kívülről szabad elvégezni.
- Ellenőrizze a gumibroncs légnyomását.
- A szeméttartályt megemelni és a biztosítórúddal biztosítani.
- A biztosítórúdat a magas ürtéshez felfelé fordítani és a tartóba nyomni (biztosított).



- 1 Biztosítórúd tartója
 - 2 Biztosítórúd
- ➔ Az oldalsó burkolatot, a „Seprőhenger cseréje” fejezetben leírtak szerint kinyitni.
 - ➔ A 6 szárnyas anyát az oldalsó tartólemezen kioldani.
 - ➔ A 3 anyát (SW 13) az első tartólemezen kioldani.
 - ➔ Az oldalsó tömítést annyira lenyomni (ékhorny), amíg 1-3 mm távolságra van a padlótól.
 - ➔ Tartólemezeket rácsavarozni.
 - ➔ Az eljárást a készülék másik oldalán megismételni.

A gumiabroncs légnomásának ellenőrzése

- ➔ A seprőgépet sík területen állítsa le.
- ➔ A légnomás-ellenőrző készüléket csatlakoztassa a gumiabroncs szelephoz.
- ➔ Ellenőrizze a légnomást és szükség esetén igazítsa ki a nyomást. A megengedett abroncs levegőnyomást lásd a Műszaki adatok fejezetben.

A porszűrő manuális letisztítása



- ➔ Kézi szűrőtisztítást bekapcsolni.

Porszűrő ellenőrzése/kicserélése

⚠ FIGYELMEZTETÉS

Sérülésveszély!

- ➔ A szűrőberendezésen történő munkavégzéskor porvédő maszkot viselni. A nagyon finom por kezelésére vonatkozó biztonsági előírásokat betartani.
- ➔ A porszűrőt a szűrőtisztító gombbal tisztítsa le.
- ➔ A szeméttartályt kiüríteni.



- 1 Készülék borításának retesze
 - 2 Készülék fedél
 - 3 Szűrőfedél
- ➔ Reteszt kinyitni, ehhez a csillagmarkolat alakú csavart kicsavarozni.
 - ➔ A készülék burkolatát döntse előre.

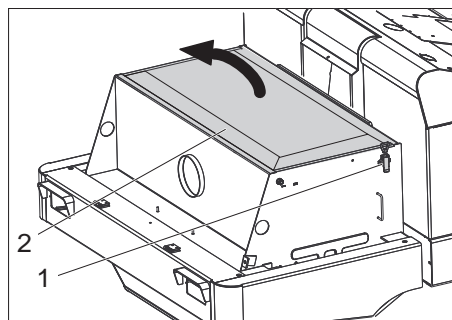

- 1 Zár, szűrő burkolat (2x)
 - 2 Szűrőfedél
- ➔ Nyissa ki a fedelet.
 - ➔ Nyissa ki a szűrőfedeleket.



- 1 Keresztámasztó
 - 2 Porszűrő
- ➔ Porszűrőt megvizsgálni, szükség esetén megtisztítani vagy kicserélni.
- Megjegyzés**
A porszűrő cseréjét csak a Kärcher szerviz szolgálattal szabad elvégezteni.
- ➔ Helyezze vissza és biztosítsa a szűrőfedeleket.

Ellenőrizze és állítsa be az ékszíjat

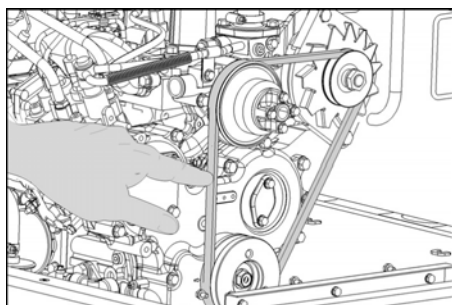

Az ékszíjnak kb. 10 kg nyomás mellett 7-9 mm-t kell engednie.

- ➔ Az ékszíj feszességet a jóváhagyott ügyfélszolgálattal állítsa be.

Légszűrő ellenőrzése és cseréje

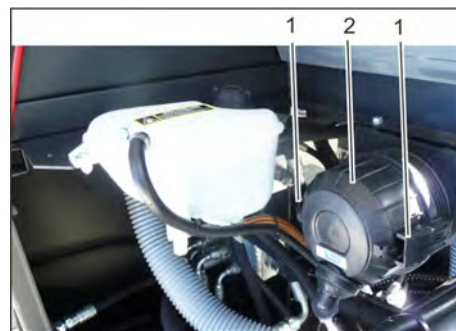

- 1 Fedél
 - 2 Légszűrő ház
- ➔ A légszűrő burkolatot levenni.
 - ➔ A légszűrő betétet kicserélni.
- Megjegyzés:** Beépítési helyzet, kifúvónyílással lefelé (lásd az ábrát).

A centrifugális szeparátor tisztítása

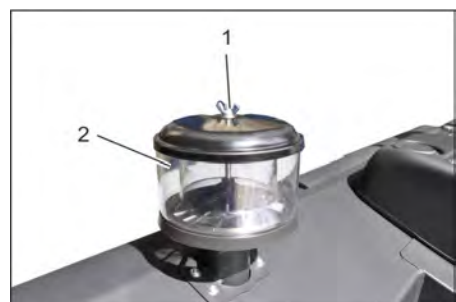

- 1 Szárnyas anya
 - 2 Centrifugális szeparátor
- ➔ A szárnyas anyát a centrifugális szeparátoron lecsavarni.
 - ➔ A centrifugális szeparátort megtisztítani.

A hűtőfolyadék szintet ellenőrizni

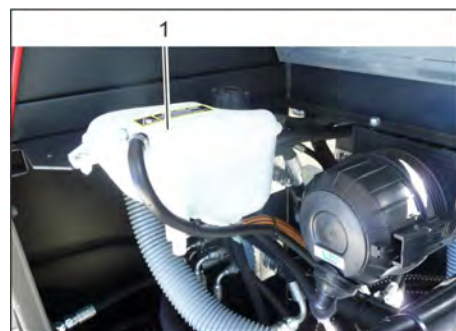

- 1 Hűtőfolyadék kiegyenlítő tartály
- ➔ A folyadék szintjét hideg motor mellett kell ellenőrizni.
 - ➔ Ellenőrizze a feltöltési szintet a hűtőfolyadék kiegyenlítő tartályban. A helyes olajsintnek a felső és alsó jelölés között kell lennie.



- A recézett anyát kicsavarni.
- Nyissa ki a biztosítékszekrény fedelét.
- Ellenőrizze a biztosítékokat.
- Hibás biztosítékokat felújítani.

Megjegyzés: Csak azonos biztosítóértékű biztosítékokat szabad használni.

Megjegyzés: Az FU 01 biztosíték a motorterben található.



FU 01	Fő biztosíték	60 A
FU 02	Kürt Hidraulikaolaj hűtő	20 A
FU 03	Biztosító relé Multifunkcionális kijelző	10 A
FU 04	Körforgó villogó	5 A
FU 05	Biztosító relé Késleltetés	25 A
FU 06	Kabin világítása Ablaktörlő	10 A
FU 07	Üzemanyag szivattyú	10 A
FU 08	Idő relé Ülés kontaktus kapcsoló	3 A
FU 09	Világítás bal oldalon	7,5 A
FU 10	Világítás jobb oldalon	7,5 A
FU 11	Munkahely világítás elől (tompított fény)	10 A
FU 12	Rázórendszer	20 A
FU 13	Hátramenet jel	5 A

Segítség üzemzavar esetén

Üzemzavar	Elhárítás
A készüléket nem lehet beindítani	Üljön le a vezetőülésre, az üléskontaktus-kapcsolót aktiválja.
	A motor indításához meg kell nyomni a fék pedált.
	Akkumulátort feltölteni vagy kicserélni
	Feltankolni, üzemanyagszűrőt légteleníteni
	Üzemanyagszűrőt cserélni
	Üzemanyagvezeték rendszert, csatlakozásokat és összeköttetéseket ellenőrizni és szükség esetén helyreállítani
	Értesítse a Kärcher Vevőszolgálatát
A motor szabálytalanul jár	Légszűrőt megtisztítani vagy szűrőpatront kicserélni
	Üzemanyagvezeték rendszert, csatlakozásokat és összeköttetéseket ellenőrizni és szükség esetén helyreállítani
	Értesítse a Kärcher Vevőszolgálatát
Motor túlmelegedett	Hűtőközeget utánaölteni
	Hűtőt átöblíteni
	Ékszíjat megfeszíteni
	Értesítse a Kärcher Vevőszolgálatát
Motor jár, de a készülék csak lassan vagy egyáltalán nem halad	Rögzítőféket oldani
	A gázkart egészen előre (magas fordulatszám) állítani.
	Ellenőrizze feltekeredett szalagokra és zsinórokra.
	Értesítse a Kärcher Vevőszolgálatát
Sípoló hang a hidraulikában	Hidraulikafolyadékot utánaölteni
	Értesítse a Kärcher Vevőszolgálatát
Kefék csak lassan vagy egyáltalán nem forognak	A gázkart egészen előre (magas fordulatszám) állítani.
	Ellenőrizze feltekeredett szalagokra és zsinórokra.
	Értesítse a Kärcher Vevőszolgálatát
Kevés vagy nincs szívóerő a kefe tartományban	Porszűrőt megvizsgálni, letisztítani vagy kicserélni.
	Értesítse a Kärcher Vevőszolgálatát
A készülék porol	Oldalsó tömítések beállítása
	Ventillátort bekapcsolni
	Porszűrőt megvizsgálni, letisztítani vagy kicserélni.
	Szűrőtömítéseket kicserélni
	A tartályfedelelet kinyitni.
	Értesítse a Kärcher Vevőszolgálatát
Seprőegység otthagya a szemetet	Ürítse ki a felsepert anyagok tartályát
	Porszűrőt megvizsgálni, letisztítani vagy kicserélni.
	Seprőhenger cseréje
	Sepréstükröt beállítani
	A szeméttartály tömítőcsíkját kicserélni
	A seprőhenger elakadását megszüntetni
	A tartályfedelelet kinyitni.
	Értesítse a Kärcher Vevőszolgálatát
Szeméttartály nem megy fel vagy le	A gázkart egészen előre (magas fordulatszám) állítani.
	Értesítse a Kärcher Vevőszolgálatát
A tartályfedél nem nyílik ki	Értesítse a Kärcher Vevőszolgálatát
Üzemzavarok hidraulikusan mozgató alkatrészekben	Értesítse a Kärcher Vevőszolgálatát

Műszaki adatok

		KM 150/500 R D Classic
Készülék adatok		
Menetsebesség, előre	km/h	12
Menetsebesség, hátra	km/h	12
Kapaszkodóképesség (max.)	%	18
Területi teljesítmény oldalkefék nélkül	m ² /h	14400
Felületi teljesítmény oldalkefékkel	m ² /h	18000
Munkaszélesség oldalseprő nélkül	mm	1200
Munkaszélesség oldalkefével	mm	1500
Védettség csepegő víz ellen védett	--	IPX 3
Bevetési idő mértéke tele tank esetén	h	10
Motor		
Típus	--	YANMAR 3TNV76A
Típus	--	3-hengeres-négyütemű-dízelmotor
Hűtéstípus	--	Vízhűtés
Forgási irány	--	az óra járásával ellenkező irányban
Furat	mm	70
Emelés	mm	82
Lökettérfogat	cm ³	1116
Olaj mennyiség	l	3,5
Üzemi fordulatszám	1/min	2500
Maximális fordulatszám	1/min	2500
Üresjárat fordulatszám	1/min	1300
Teljesítmény max.	kW/PS	15,8 / 21,5
Maximális forgatónyomaték 2400-2900 1/min esetén	Nm	84,1
Olajszűrő	--	Szűrőpatron
Szívólevegőszűrő	--	Belső szűrőpatron, külső szűrőpatron
Üzemanyagszűrő	--	Szűrőpatron
Villamos berendezés		
Akkumulátor	V, Ah	12, 62
Generátor, háromfázisú áram	V, A	12, 55
Önindító	--	Elektromos indító
Hidraulikus berendezés		
Olajmennyiség a teljes hidraulikus berendezésben	l	35
Olajmennyiség a hidraulikatankban	l	28
Olajfajták		
Motor (25 °C fölött)	--	SAE 30, SAE 10W-30, SAE 15W-40
Motor (0-25 °C)	--	SAE 20, SAE 10W-30, SAE 10W-40
Motor (0 °C alatt)	--	SAE 10W, SAE 10W-30, SAE 10W-40
Hidraulika	--	HV 46
Szeméttartály		
Max. kirakodási magasság	mm	1470
Szeméttartály térfogata	l	500
Seprőhenger		
Seprőhenger-átmérő	mm	380
Seprőhenger szélessége	mm	1200
Fordulatszám	1/min	360
Sepréstükör	mm	80
Oldalkefék		
Oldalseprő-átmérő	mm	600
Fordulatszámot (fokozatmentes)	1/min	0 - 54
Abroncsozás		
Nagyság elől	--	5.00-8 10PR
Nagyság hátul	--	4.00-8 8PR

Fék		
Első kerekek	--	mechanikus
Hátsó kerék	--	hidrosztatikus
Szűrő- és szívórendszer		
Típus	--	Táskás szűrő
Fordulatszám	1/min	2900
Szűrőfelület finom porszűrő	m ²	7
Névleges nyomáshiány szívó rendszer	mbar	18,5
Névleges volumen áram szívó rendszer	m ³ /h	1650
Rázórendszer	--	Elektromotor
Környezeti feltételek		
Hőmérséklet	°C	-5 - +40
Levegő páratartalom, nem harmatozott	%	0 - 90
Az EN 60335-2-72 szerint megállapított értékek		
Zaj kibocsátás		
Hangnyomás szint L _{pA}	dB(A)	80
Bizonytalanság K _{pA}	dB(A)	3
Hangnyomás szint L _{WA} + bizonytalanság K _{WA}	dB(A)	102
Készülék vibráció		
Kéz-kar vibrációs kibocsátási érték	m/s ²	1,3
Ülés	m/s ²	1,2
Bizonytalanság K	m/s ²	0,2
Méretetek és súly		
hosszúság x szélesség x magasság	mm	2442x1570x1640
Fordulási sugár jobbra	mm	1515
Fordulási sugár balra	mm	1600
Önsúly	kg	1394
Megengedett összsúly	kg	2240
Megengedett tengelyterhelés elől	kg	1408
Megengedett tengely terhelés hátul	kg	832
Üzemanyag tartály ürtartalma, dízel	l	26
A műszaki adatok módosításának jogát fenntartjuk!		

EK konformitási nyilatkozat

Ezennel tanúsítjuk, hogy az alábbiakban megnevezett gép tervezése és építési módja alapján az általunk forgalomba hozott kivitelben megfelel az EK irányelvek vonatkozó, alapvető biztonsági és egészségügyi követelményeinek. A gép jóváhagyásunk nélkül történő módosítása esetén ez a nyilatkozat elveszti érvényességét. A készülék megfelel az EU-ban és Magyarországon (HU) harmonizált szabványoknak.

Termék: Seprő-szívógép felülős

Típus: 1.186-xxx

Vonatkozó európai közösségi irányelvek:

2006/42/EK (+2009/127/EK)

2004/108/EK

2000/14/EK

Alkalmazott harmonizált szabványok:

EN 60335-1

EN 55012: 2007 + A1: 2009

EN 55014-2: 1997+A1: 2001+A2: 2008

Alkalmazott összehangolt normák:

-

Követett megfelelés megállapítási eljárás:

2000/14/EK: V. függelék

Hangteljesítményszint dB(A)

Mért: 99

Garantált: 102

Alulírottak az ügyvezetés megbízásából és felhatalmazásával lépnek fel.

H. Jenner
CEO

S. Reiser
Head of Approbation

A dokumentációért felelős személy:

S. Reiser

Alfred Kärcher GmbH & Co. KG

Alfred-Kärcher-Str. 28 - 40



71364 Winnenden (Germany)

Tel.: +49 7195 14-0

Fax: +49 7195 14-2212

Winnenden, 2011/03/01

Obecná upozornění	CS	1
Ochrana životního prostředí	CS	1
Záruka	CS	1
Příslušenství a náhradní díly	CS	1
Symbole použité v návodu k obsluze.	CS	1
Symbole na zařízení	CS	1
Používání v souladu s určením	CS	2
Možné nesprávné použití	CS	2
Vhodné podlahy	CS	2
Bezpečnostní pokyny	CS	2
Bezpečnostní pokyny pro obsluhu	CS	2
Bezpečnostní pokyny pro jízdní provoz	CS	2
Zařízení se spalovacím motorem.	CS	2
Přístroje s horním vyprazdňováním	CS	2
Přístroje s ochrannou střechem pro řidiče	CS	2
Bezpečnostní pokyny pro přepravu přístroje	CS	2
Bezpečnostní pokyny pro péči a údržbu	CS	3
Funkce	CS	3
Pokyny pro vykládku	CS	3
Ovládací a funkční prvky	CS	4
Obrázek zametacího stroje	CS	4
Ovládací panel	CS	4
Pedály	CS	4
Zámek zapalování/funkční klávesy	CS	4
Ovládací páka	CS	4
Kontrolka a displej	CS	5
Před uvedením do provozu	CS	5
Aretujte/povolte parkovací brzdou	CS	5
Pohyb zametacího stroje bez vlastního pohonu	CS	5
Pohyb zametacího stroje s vlastním pohonem	CS	5
Uvedení do provozu	CS	5
Obecná upozornění	CS	5
Zkušební a údržbové práce	CS	5
Natankujte	CS	5
Provoz	CS	5
Nastavení sedadla řidiče	CS	5
Startování zařízení	CS	5
Pojíždění přístroje	CS	5
Zametačí provoz	CS	6
Vyprázdnění nádoby na nametené nečistoty	CS	6
Vypnutí zařízení	CS	7
Přeprava	CS	7
Uskladnění přístroje	CS	7
Odstavení	CS	7
Ošetřování a údržba	CS	7
Obecná upozornění	CS	7
Čištění	CS	7
Intervaly údržby	CS	7
Údržba	CS	7
Pomoc při poruchách	CS	13
Technické údaje	CS	14
Prohlášení o shodě pro ES	CS	15

  Před prvním použitím svého zařízení si přečtěte tento původní návod k používání, řiďte se jím a uložte jej pro pozdější použití nebo pro dalšího majitele.



Před prvním uvedením do provozu si neopomeňte přečíst bezpečnostní instrukce č. 5.956-250!

Obecná upozornění

Pokud při vybalování najdete škody vzniklé při přepravě, spravte svého prodejce.

- Štítek na přístroji s varováním a pokyny uvádí důležité pokyny pro bezpečný provoz.
- Kromě pokynů uvedených v návodu k použití je nutné dodržovat všeobecné bezpečnostní předpisy a předpisy pro prevenci úrazů stanovené zákonem.

Ochrana životního prostředí

	Obalové materiály jsou recyklovatelné. Obal nezahazujte do domovního odpadu, ale odevzdejte jej k opětovnému využití.
	Vysloužilá zařízení obsahují ceněné recyklovatelné materiály, které by měly být odevzdávány k opětovnému zhodnocení. Vysloužilá zařízení proto likvidujte prostřednictvím příslušných sběrných míst.
Motorový olej, motorová nafta a benzín nesmí ohrozit životní prostředí. Chraňte půdu a provádějte ekologickou likvidaci použitého oleje.	

Informace o obsažených látkách (REACH)

Aktuální informace o obsažených látkách naleznete na adrese: www.kaercher.com/REACH

Záruka

V každé zemi platí záruční podmínky vydané příslušnou distribuční společností. Případné poruchy zařízení odstraníme během záruční lhůty bezplatně, pokud byl jejich příčinou vadný materiál nebo výrobní závady. V případě uplatňování nároku na záruku se s dokladem o zakoupení obraťte na prodejce nebo na nejbližší oddělení služeb zákazníkům.

Příslušenství a náhradní díly

⚠ NEBEZPEČÍ
Aby nedošlo k ohrožení, smí opravy a montáže náhradních dílů provádět pouze autorizovaná zákaznická služba.

- Smí se používat pouze příslušenství a náhradní díly schválené výrobcem. Originální příslušenství a originální náhradní díly skýtají záruku bezpečného a bezporuchového provozu přístroje.
- Výběr nejčastěji vyžadovaných náhradních díků najdete na konci návodu k obsluze.
- Další informace o náhradních dílech najdete na www.kaercher.com v části Service.

Symboly použité v návodu k obsluze

⚠ NEBEZPEČÍ
Varuje před bezprostředně hrozícím nebezpečím, které má za následek těžká fyzická zranění nebo usmrcení.

⚠ VAROVÁNÍ
Varuje před případnou nebezpečnou situací, která by mohl mít za následek těžká fyzická zranění nebo usmrcení.

⚠ UPOZORNĚNÍ
Upozornění na případnou nebezpečnou situaci, která může vést k lehkým fyzickým zraněním nebo k věcným škodám.

POZOR
Upozornění na potenciálně nebezpečnou situaci, která může mít za následek poškození majetku.

Symboly na zařízení

	Nebezpečí popálení o horké plochy! Před prací na zařízení nechte výfukový systém dostatečně vychladnout.
	Práce na zařízení provádějte vždy ve vhodných rukavicích.
	Nebezpečí pohmoždění při sevření mezi pohyblivé části vozidla.
	Nebezpečí úrazu při styku s pohyblivými díly. Nevkládejte ruce.
	Nebezpečí požáru. Nevysávejte hořící či doutnající předměty.
	Uchycení řetězu / uvázání jeřábu
	Tlak v pneumatikách (max) 0.8 MPa / 8.0 bar
	Uchytné body pro zvedák.
	Maximální sklon podkladu při jízdě se zdviženou nádobou na zametené nečistoty.
	Ve směru jízdy jezděte pouze do stoupání 18%.
	Nebezpečí poškození! Prachový filtr nemyjte.

Používání v souladu s určením

Zametač stroj je určen k čištění podlahových ploch v komerčních objektech např. v následujících odvětvích:

- Parkoviště
 - Výrobní zařízení
 - Logistické objekty
 - Hotel
 - Maloobchod
 - Skladovací prostory
 - Chodníky
- Zametač stroj používejte výlučně v souladu s údaji tohoto návodu k obsluze.
- Jakékoli použití překračující tento rámec platí za použití, jež není v souladu s určením. Za škody vzniklé takovým používáním výrobce neručí; rizika za ně nese uživatel sám.
- Na přístroji neprovádějte žádné úpravy.
 - Zametač stroj je určen pouze pro povrchy uvedené v provozním návodu.
 - Najíždět smíte jen na plochy schválené pro použití stroje podnikatelem nebo jeho zmocněncem.
 - Obecně platí: Snadno vznětlivé látky udržujte v dostatečné vzdálenosti od přístroje (nebezpečí výbuchu/požáru).

Možné nesprávné použití

- Nikdy přístrojem nemeťte/neasávejte jakékoliv hořlaviny či zápalné látky jako jsou explozivní kapaliny, hořlavé plyny, neředěné kyseliny, rozpouštědla. K tomu patří benzín, ředidla barev nebo topné oleje, které při smíšení s nasávaným vzduchem mohou tvořit výbušné plyny nebo směsi, dále aceton, nezředěné kyseliny nebo rozpouštědla, které napadají materiály použité na přístroji.
- Nikdy nezametejte/nevysávejte reaktivní kovový prach (např. hliník, hořčík, zinek), neboť ve spojení se silně alkalickými nebo kyselými čisticími prostředky vytvářejí výbušné plyny.
- Nikdy přístrojem nemeťte/neasávejte hořící či doutnající předměty!
- Přístroj není vhodný pro uklizení látek ohrožujících zdraví.
- Zařízení se nesmí používat v uzavřených prostorách.
- Pobyt v ohroženém prostoru je zakázán. Nikdy nepracujte v prostorách, ve kterých hrozí nebezpečí exploze!
- Je nepřipustné brát s sebou doprovodné osoby.
- Strkat/tahat nebo přepravovat předměty není s tímto přístrojem dovoleno.

Vhodné podlahy

- asfalt
- průmyslová podlaha
- potěr
- beton
- dlažba

Bezpečnostní pokyny



Nebezpečí poškození sluchu. Při práci s přístrojem noste bezpodmínečně vhodou ochranu sluchu.

Bezpečnostní pokyny pro obsluhu

- Přístroj s pracovními zařízeními musíte před použitím zkontrolovat ohledně řádného stavu a bezpečnosti provozu. Pokud jejich stav není bez závad, nelze je používat.
 - Používáte-li přístroj v nebezpečných prostorách (např. benzinová pumpa), dodržujte bezpodmínečně příslušné bezpečnostní předpisy. Nikdy nepracujte v prostorách, ve kterých hrozí nebezpečí exploze!
- ⚠ NEBEZPEČÍ**
Nebezpečí úrazu!
- Nepoužívejte přístroj bez ochranného přístřeší proti padajícím předmětům v oblastech, kde hrozí, že by mohla být obsluha přístroje zasažena padajícími předměty.
 - Uživatel smí přístroj používat pouze k účelům, ke kterým byl přístroj vyroben. Při práci s přístrojem je uživatel povinen dbát místních specifik a brát při práci zřetel na třetí osoby, zvláště děti.
 - Je třeba se zásady dodržovat veškerá předpisová opatření, pravidla a nařízení, která platí pro motorová vozidla.
 - Před začátkem práce se musí obsluhující přesvědčit, zda jsou všechna ochranná zařízení správně připojena a funkční.
 - Obsluhující personál je zodpovědný za kolize s jinými osobami nebo jejich majetkem.
 - Dbejte na přiléhavé oblečení obsluhujícího personálu. Používejte pevnou obuv a nenoste volné oděvy.
 - Před vyjetím zkontrolujte okolní prostor (např. děti). Dbejte na dostatečný rozhled!
 - Nikdy přístroj nenechávejte bez dozoru, je-li zapnutý. Obsluha smí přístroj opustit teprve tehdy, když byl vytažen klíč (inteligentní klíč) a přístroj byl zajištěn proti samovolnému pohybu.
 - Aby se zabránilo použití zařízení nepovolanou osobou, je třeba vždy vyndat klíč.
 - Přístroj smí používat jen osoby, které jsou obeznámeny s manipulací nebo prokázaly schopnost jej obsluhovat a které jsou používáním výslovně pověřeny.
 - Toto zařízení není určeno k tomu, aby je používaly osoby (včetně dětí) s omezenými fyzickými, smyslovými nebo duševními schopnostmi nebo osoby zcela bez zkušeností a/nebo znalostí, ledaže by tak činily pod dohledem osoby pověřené zajištěním jejich bezpečnosti nebo poté, co od ní obdržely instruktáž, jak se zařízením zacházet.

- Na děti je třeba dohlížet, aby bylo zajištěno, že si se zařízením nebudou hrát.

Bezpečnostní pokyny pro jízdní provoz

- ⚠ NEBEZPEČÍ**
Hrozí nehoda, Nebezpečí úrazu!
- Rychlost jízdy musíte přizpůsobit daným poměrům.
 - Nebezpečí převrácení při přílišných stoupáních.
 - Ve směru jízdy jezděte pouze do stoupání 18%.
 - Nebezpečí převrácení při nestabilním podkladu.
 - S přístrojem pohybujte výhradně na zpevněném podkladu.
 - Nebezpečí převrácení při příliš velkém bočním náklonu.
 - Šikmo ke směru jízdy zdolávejte pouze stoupání do max. 10%.

Zařízení se spalovacím motorem

- ⚠ Pozor!**
Nebezpečí poranění!
- Výfuk se nesmí zavírat.
 - Nad výfukový otvor se nenahýbejte ani do něj nesahejte (nebezpečí popálení).
 - Hnacího motoru se nedotýkejte ani na něj nesahejte (nebezpečí popálení).
 - Výfukové plyny jsou jedovaté a zdraví škodlivé, nesmějí být vdechovány.
 - Motor vyžaduje po vypnutí doběh v trvání asi 3 - 4 vteřin. Během tohoto intervalu se držte v dostatečné vzdálenosti od prostoru pohonu.

Přístroje s horním vyprazdňováním

- ⚠ NEBEZPEČÍ**
Nebezpečí úrazu!
- Při práci na horním vyprazdňování zcela zvedněte nádobu na nametené nečistoty a zajištěte ji.

Přístroje s ochrannou střechou pro řidiče

- OZNÁMENÍ**
Ochranná střecha řidiče (volitelně) poskytuje ochranu před většími padajícími předměty. Neposkytuje však ochranu při převrácení!

Bezpečnostní pokyny pro přepravu přístroje

- Dbejte na hmotnost přístroje při přepravě.
- Při přepravě přístroje, odpojte akumulátor a přístroj upevněte.

Bezpečnostní pokyny pro péči a údržbu

- Před čištěním a údržbou zařízení, výměnou dílů nebo přestavením na jinou funkci je třeba zařízení vypnout a vyndat klíč.
- Při pracích prováděných na elektrickém zařízení je třeba odpojit akumulátor.
- Zařízení nesmíte čistit proudem vody z hadice ani vodním vysokotlakým pryskem (nebezpečí zkratů či jiných škod).
- Údržbu smí provádět jen příslušný servis nebo odborníci v této oblasti, kteří jsou seznámeni se všemi příslušnými bezpečnostními předpisy.
- Dodržujte bezpečnostní kontrolu podle místně platných předpisů pro mobilní průmyslově využívané přístroje.
- Práce na zařízení provádějte vždy ve vhodných rukavicích.

Funkce

Zametací stroj pracuje na principu zametacích lopatek.

- Otáčející se zametací válec dopravuje nečistoty přímo do nádoby na nametací materiál.
- Postranní metla čistí rohy a hrany zametací plochy a dopravuje nečistoty do dráhy zametacího válce.
- Jemný prach je nasáván sacím dmychadlem přes prachový filtr.

Pokyny pro vykládku

⚠ NEBEZPEČÍ

Nebezpečí úrazu a nebezpečí poškození!

- Dbejte na hmotnost přístroje při přepravě!
- Nepoužívejte vysokozdvížený vozík, zařízení se přitom může poškodit.

Hmotnost bez nákladu (bez doplňkové sady)	1394 kg*
-------------------------------------------	----------

* Pokud jsou přimontovány doplňkové sady je hmotnost vyšší o příslušnou hodnotu.

- Při nakládání přístroje je nezbytné použít vhodnou rampu nebo jeřáb!
- Při používání rampy dodržujte následující:
Světlá výška nad zemí 70mm.

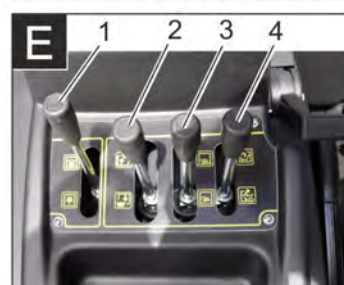
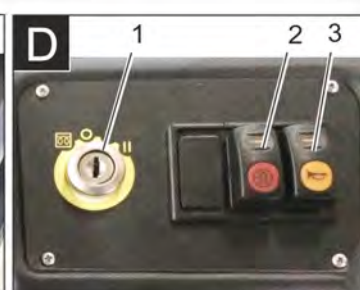
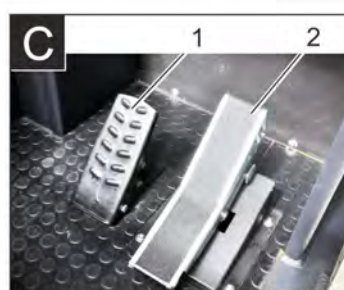
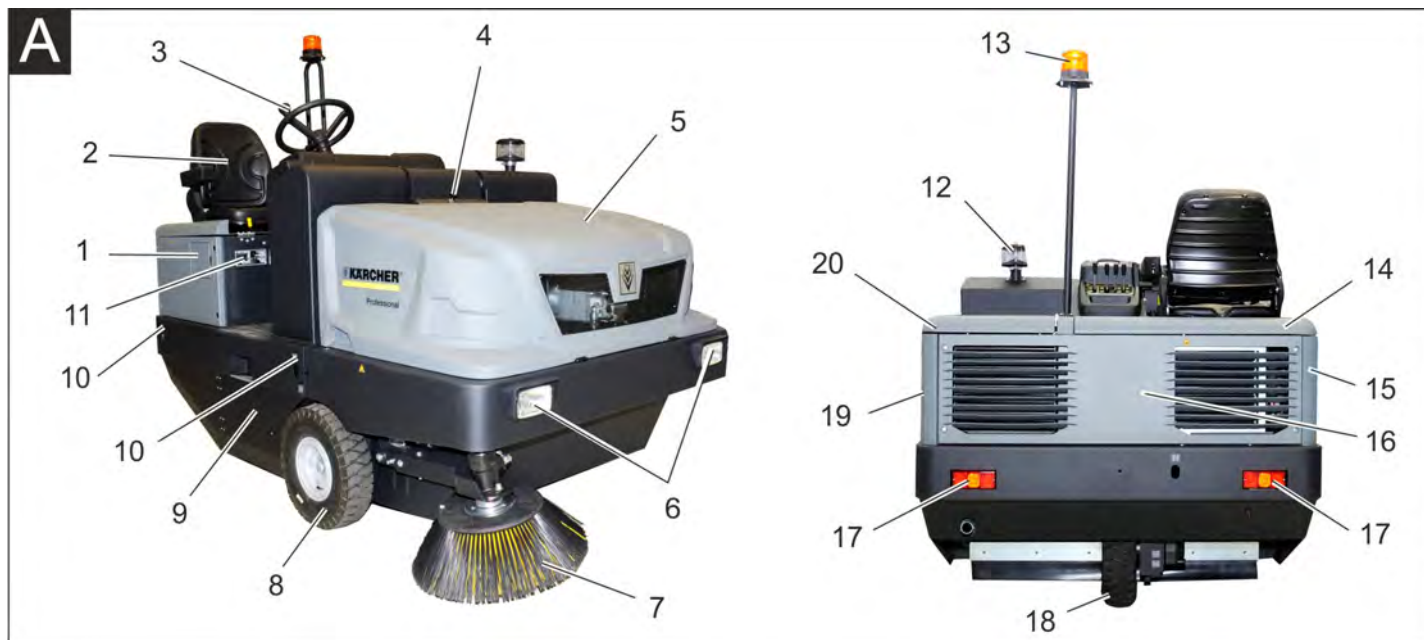

Obrázek zametacího stroje

ilustrace A

- 1 Víko nádrže
- 2 Sedadlo (s kontaktním spínačem sedadla)
- 3 Volant
- 4 Zajištění kapoty
- 5 Kryt přístroje
- 6 Pracovní osvětlení vpředu (volitelně)
- 7 Boční smetáky, vpravo
- 8 Přední kolo
- 9 Zametací válec
- 10 Uvazovací body (4x)
- 11 typový štítek
- 12 Odstředivý odlučovač
- 13 Otáčivá výstražná svítilna
- 14 Kapota přístroje vpravo
- 15 Zakrytí, vpravo
- 16 Obložení zádě
- 17 Pracovní osvětlení vzadu (volitelně)
- 18 Zadní kolo
- 19 Zakrytí, vlevo
- 20 Kapota vlevo (kapota motoru)

Volitelně vybavení

Kabina řidiče na ochranu proti povětrnosti	2.851-686.0
Pracovní osvětlení	2.852-082.0
Boční smetáky, vlevo	2.851-274.0

Ovládací panel

ilustrace B

- 1 Úložná schránka
- 2 Ovládací páka
- 3 Pojistky
- 4 Kontrolka a displej
- 5 Zámek zapalování
- 6 Funkční tlačítka
- 7 seřízení otáček motoru
Plynový pedál
- 8 Parkovací brzda
- 9 Páka ventilátoru

Pedály

ilustrace C

- 1 Brzdový pedál
- 2 Plynový pedál vpřed / vzad

Zámek zapalování/funkční klávesy

ilustrace D

- 1 Klíček do zapalování
Symbol žhavicí spirály: Předžhavení
Poloha 0: Vypněte motor
Poloha 1: Zapnout zapalování
Poloha 2: Spustíte motor
- 2 Čištění filtru
- 3 Signál

Ovládací páka

ilustrace E

- 1 Ovládací páka zametacího válce
- 2 Ovládací páka nádoby na zametené nečistoty
- 3 Ovládací páka bočních smetáků
- 4 Ovládací páka klapky nádoby

Kontrolka a displej

ilustrace

- 1 Počítadlo provozních hodin
- 2 Kontrolka nabíjení
- 3 Kontrolka tlaku oleje
- 4 Kontrolka teploty chladicí kapaliny
- 5 Motorem nasávaný vzduch
- 6 Kontrolka zbytku paliva
- 7 Kontrolka předžhavení
- 8 Kontrolka (není připojeno)
- 9 Kontrolka parkovacích světel/potkávácích světel (volitelná výbava)
- 10 indikátor hladiny v nádrži
- 11 Bez funkce, svítí pouze při spuštění motoru (autotest)
- 12 bez funkce
- 13 bez funkce
- 14 bez funkce

Před uvedením do provozu

Aretujte/povolte parkovací brzdou

- Povolte parkovací brzdou, přitom sešlápněte brzdový pedál.
- Aretujte parkovací brzdou, přitom sešlápněte brzdový pedál.

Pohyb zametacího stroje bez vlastního pohonu

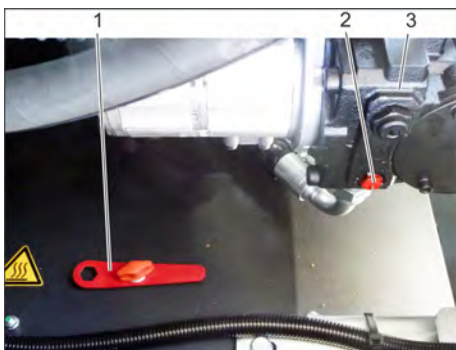

- 1 Speciální nástroj
 - 2 Šroub volnoběhu
 - 3 Hydraulické čerpadlo
- Otevřete krytu motoru.
 - Šroub pro volnoběh (červený) hydraulického čerpadla otočte o 180° (proti směru pohybu hodinových ručiček). Použijte speciální nářadí.

OZNÁMENÍ

speciální nářadí (červený klíč na šrouby) se nachází v držáku na karosérii vozu, vedle spojky volnoběhu.

UPOZORNĚNÍ

Zametačím strojem bez vlastního pohonu nepohybujte po delších trasách a ne rychleji než 10 km/h.

- Volnoběh hydraulického čerpadla po přesunutí stroje opět otočte zpět ve směru hodinových ručiček.

Pohyb zametacího stroje s vlastním pohonem

- Volnoběh hydraulického čerpadla po přesunutí stroje opět otočte zpět ve směru hodinových ručiček. Použijte speciální nářadí.

Uvedení do provozu

Obecná upozornění

- Před uvedením do provozu čtete návod k obsluze od výrobce motoru, především bezpečnostní pokyny.
- Zametací stroj odstavte na rovné ploše.
- Vytáhněte klíček ze zapalování.
- Aretujte brzdou.

Zkušební a údržbové práce

Každý den před zahájením provozu

- Zkontrolujte výšku hladiny v palivové nádrži.
- Zkontrolujte hladinu motorového oleje.
- Zkontrolujte stav naplnění chladicí kapaliny v expanzní nádrži.
- Zkontrolujte tlak vzduchu v pneumatikách.
- Kartáčové válce a boční koště zkontrolujte ohledně opotřebení a navinuté pásky.
- Zkontrolujte, zda nejsou na kolečkách navinuté pásky.
- Zkontrolujte odstředivý odlučovač a vzduchový filtr, v případě potřeby je vyčistěte.
- Zkontrolujte funkci všech obslužných prvků.
- Zkontrolujte, zda není zařízení poškozeno.
- Očistěte prachový filtr pomocí tlačítka čištění filtru.

Upozornění: Popis viz kapitola Péče a údržba.

Natankujte

⚠ NEBEZPEČÍ

Nebezpečí exploze!

- *Smí se používat pouze palivo uvedené v návodu k použití.*
- *Netankujte v uzavřených prostorech.*
- *Kouření a používání otevřeného ohně jsou zakázány.*
- *Dbejte na to, aby se palivo nedostalo do styku s horkým povrchem.*
- Zkontrolujte stav paliva pomocí kontrolky stavu nádrže.
- Vypněte motor.
- Otevřete palivový uzávěr.
- Natankujte motorovou naftu.
- Utřete přetékající palivo, zavřete uzávěr palivové nádrže.

Provoz

Nastavení sedadla řidiče



- 1 Páčka pro seřízení sedadla
- 2 Sedadlo řidiče

- Páku pro nastavení sedadla vytáhněte směrem ven.
- Přesuňte sedadlo, páku uvolněte a zajištěte.
- Střídavými pohyby sedadla dopředu a dozadu zkontrolujte, zda je zajištěno.

Startování zařízení

Upozornění: Zařízení je vybaveno kontaktním spínačem sedadla. Když řidič opustí sedadlo, zařízení se vypne.



- 1 Parkovací brzdou
 - 2 seřízení otáček motoru
- Posadte se do sedadla řidiče.
 - Aretujte brzdou.
 - Posuňte nastavení otáček motoru o 1/3 vpřed

Předžhavení

- Klíček zapalování zastrčte do zámku zapalování.
- Zapalovací klíček otočte do polohy "Žhavicí spirály". kontrolka předžhavení svítí

Spustte motor

- Chcete-li spustit motor, musíte šlápnout na brzdový pedál.
- Když kontrolka předžhavení zhasne, zapalovací klíček otočte do polohy "II."
- Jakmile zařízení nastartovalo, klíček zapalování pusťte.

Upozornění: Startér nenechávejte nikdy stisknutý déle než 10 vteřin. Před novým spuštěním startéru počkejte alespoň 10 vteřin.

Pojíždění přístroje

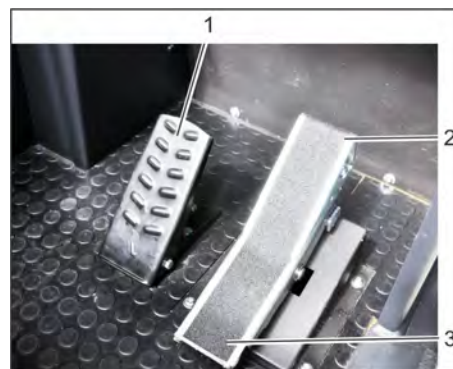

- 1 Brzdový pedál
 - 2 Pedál plynu "vpřed"
 - 3 Pedál plynu "vzad"
- Posuňte nastavení otáček motoru zcela dopředu (provozní otáčky).
 - Sešlápněte brzdový pedál a držte ho sešlápnutý.
 - Povolte parkovací brzdou.

Jízda vpřed

→ Pomalu sešlapujte pedál plynu "vpřed".

Jízda vzad

⚠ NEBEZPEČÍ

Nebezpečí úrazu!

→ Při couvání nesmějí být nikak ohroženi třetí osoby, v případě potřeby se nechte navádět.

→ Pomalu sešlapujte pedál plynu "vzad".

Chování vozidla za jízdy

→ Pedálem plynu lze plynule regulovat rychlost jízdy.

→ Při zacházení s plynovým pedálem se vyhněte trhavým pohybům, můžete tak poškodit hydrauliku.

→ Jestliže ve stoupání klesá výkon, uberte mírně na plynovém pedálu.

Brzdy

→ Jestliže plynový pedál uvolníte, zařízení se automaticky zabrzdí a zůstane stát.

Upozornění: Účinnost brzdění lze podpořit sešlápnutím brzdového pedálu.

Přejíždění překážek

Přejíždění pevných překážek do rozměru 70 mm:

→ Přejeďte pomalu a opatrně jízdou vpřed.

Přejíždění pevných překážek větších než 70 mm:

→ Překážky lze přejíždět jen s pomocí vhodné rampy.

Zametací provoz

UPOZORNĚNÍ

Nemeňte balící pásy, dráty nebo podobné, může to vést k poškození zametačí mechaniky.

Upozornění: Pro dosažení optimální čistícího výsledku by měla být rychlost jízdy způsobena podmínkám.

Upozornění: Při provozu by měl být prachový filtr v pravidelných intervalech očišťován.

Upozornění: Při častých činnostech v oblasti s jemným prachem musíte častěji vyčistit filtr.

Ovládací páka

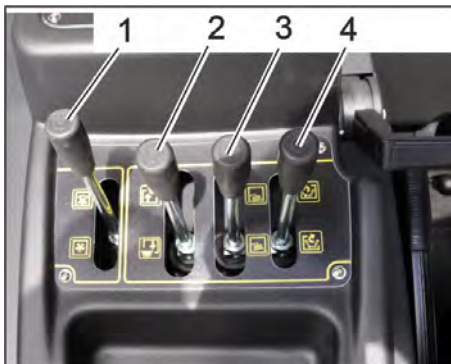

- 1 Ovládací páka zametačího válce
- 2 Ovládací páka nádoby na zametené nečistoty
- 3 Ovládací páka bočních smetáků
- 4 Ovládací páka klapky nádoby

Ovládací páka zametačího válce

→ Ovládací páka zametačího válce (1) dopředu: Zametačí válec se spouští dolů.

→ Ovládací páka zametačího válce (1) dozadu: Zametačí válec se zvedá:

Ovládací páka nádoby na zametené nečistoty

→ Ovládací páka nádoby na zametené nečistoty (2) dopředu: Nádobu na zametené nečistoty se sníží.

→ Ovládací páka nádoby na zametené nečistoty (2) dozadu: Nádobu na zametené nečistoty se zvedne.

Ovládací páka bočních smetáků

→ Ovládací páka bočních smetáků (3) dopředu: Boční smeták se spustí dolů.

→ Ovládací páka bočních smetáků (3) dozadu: Boční smeták se zvedá.

Ovládací páka klapky nádoby

→ Ovládací páka klapky nádoby (4) dopředu: Klapka nádoby na zametené nečistoty se otevře.

→ Ovládací páka klapky nádoby (4) dozadu: Klapka nádoby na zametené nečistoty se zavře.

Zametačí suché podlahy



1 Páka ventilátoru zap/vyp

→ Zapněte ventilátor.

→ Při čištění ploch:

Ovládací páka zametačího válce (1) dopředu: Zametačí válec se spouští dolů.

→ Ovládací páka klapky nádoby (4) dopředu: Klapka nádoby se otevře.

→ Při čištění obrubníků z boku: Ovládací páka bočních smetáků (3) dopředu: Boční smeták se spustí dolů.

Zametačí vlhké nebo mokré podlahy

→ Vypněte ventilátor.

→ Při čištění ploch:

Ovládací páka zametačího válce (1) dopředu: Zametačí válec se spouští dolů.

→ Ovládací páka klapky nádoby (4) dopředu: Klapka nádoby se otevře.

→ Při čištění obrubníků z boku: Ovládací páka bočních smetáků (3) dopředu: Boční smeták se spustí dolů.

Vyprázdňení nádoby na nametené nečistoty

⚠ NEBEZPEČÍ

Nebezpečí úrazu!

→ Během vyprázdňování se v dosahu nádrže na nametené nečistoty nesmějí zdržovat žádné osoby ani zvířata.

⚠ NEBEZPEČÍ

Nebezpečí pohmoždění!

→ Nikdy nesahejte do pákového ústrojí vyprázdňovacího mechanismu. Nezdřívajte se pod nadzdvíženou nádobou.

⚠ NEBEZPEČÍ

Nebezpečí převržení!

→ Během vyprázdňování zařízení odstavte na rovné ploše.

POZOR

Nebezpečí úrazu a nebezpečí poškození!

→ Může docházet k odražení kamenů rotujícím zametačím válcem při vyprázdňování.



→ Nadzvedněte zametačí válec a boční smetáky pomocí ovládací páky tak, že posunete ovládací páku (1 a 3) dozadu.

→ Zavřete klapku nádoby tak, že posunete ovládací páku (4) dozadu.

→ Nadzvedněte nádobu na zametené nečistoty tak, že posunete ovládací páku nádoby na zametené nečistoty (2) dozadu:

→ Pomalu najíždějte ke sběrné nádobě.

→ Aretujte brzdu.

→ Otevřete klapku nádoby tak, že zatlačíte ovládací páku klapky nádoby (4) dopředu a následně vyprázdňete nádobu na zametené nečistoty.

→ Zavřete klapku nádoby tak, že posunete ovládací páku (4) dozadu až se sklopí do koncové polohy.

→ Povolte parkovací brzdu.

→ Pomalu odjíždějte od sběrné nádoby.

→ Snižte nádobu na zametené nečistoty do koncové polohy tak, že posunete ovládací páku nádoby na zametené nečistoty (2) dopředu

Vypnutí zařízení

- Nadzvedněte zametací válec a boční smetáky pomocí ovládací páky tak, že posunete ovládací páku (1 a 3) dozadu.
- Zavřete klapku nádoby tak, že posunete ovládací páku (4) dozadu.
- Nastavení otáček motoru zatáhněte zcela dozadu.
- Sešlápněte brzdový pedál a držte ho sešlápnutý.
- Aretujte brzdu.
- Zapalovací klíček otočte do polohy "0" a klíček vytáhněte.

Přeprava

⚠ NEBEZPEČÍ

Nebezpečí úrazu a nebezpečí poškození!

- Dbejte na hmotnost přístroje při přepravě.

- Zapalovací klíček otočte do polohy "0" a klíček vytáhněte.
- Aretujte brzdu.
- Zařízení zajistěte na uvazovacích bodech (4x) upínacími pásy, lany nebo řetězy.
- Kolečka přístroje zajistěte klíny.
- Při přepravě v dopravních prostředcích zajistěte zařízení proti skluzu a překlopení podle platných předpisů.

Uskladnění přístroje

⚠ NEBEZPEČÍ

Nebezpečí úrazu a nebezpečí poškození!

- Dbejte na hmotnost přístroje při jeho uskladnění.

Odstavení

Pokud není přístroj delší čas používán, dbejte na následující body:

- Zametací stroj odstavte na rovné ploše.
- Zvedněte zametací válec a boční smeták, aby nedošlo k poškození kartáčů.
- Zavřete klapku nádoby.
- Zapalovací klíček otočte do polohy "0" a klíček vytáhněte.
- Aretujte brzdu.
- Zametací stroj zajistěte proti posunu.
- Vyměňte motorový olej.
- V očekávání mrazů vypusťte chladicí vodu nebo zkontrolujte, zda obsahuje dostatek nemrznoucí směsi.
- Zametací stroj očistěte zevnitř i zvenku.
- Odpojte baterii.
- Baterii nabijte a totéž proveďte znovu za ca. 2 měsíce.
- Zakryjte baterii a chraňte před zkratem.

Ošetřování a údržba

Obecná upozornění

UPOZORNĚNÍ

Nebezpečí poškození!

- Prachový filtr nemýjte.
- Údržbu smí provádět jen příslušný servis nebo odborníci v této oblasti, kteří jsou seznámeni se všemi příslušnými bezpečnostními předpisy.
- Zařízení používaná na různých místech ke komerčním účelům podléhají bezpečnostní kontrole podle VDE 0701.
- Zametací stroj odstavte na rovné ploše.
- Zapalovací klíček otočte do polohy "0" a klíček vytáhněte.
- Aretujte brzdu.

Čištění

UPOZORNĚNÍ

Nebezpečí poškození!

- Zařízení nesmíte čistit proudem vody z hadice ani vodním vysokotlakým pa-prskem (nebezpečí zkratů či jiných škod).

Vnitřní čištění přístroje

⚠ NEBEZPEČÍ

Nebezpečí úrazu!

- Noste protiprachovou masku a ochranné brýle.
- Přístroj čistěte hadříkem.
- Přístroj vysajte nasucho.

Vnější čištění přístroje

- Přístroj otřete vlhkým, v nepříliš silném pracovním roztoku namočeným hadříkem.

Upozornění: Nepoužívejte agresivní čisticí prostředky.

Intervaly údržby

Upozornění: Počítadlo provozních hodin udává termín intervalů údržby.

Údržba prováděná zákazníkem

Upozornění: Všechny servisní a údržbářské práce při údržbě prováděné zákazníkem musí vykonávat kvalifikovaný odborník. V případě potřeby můžete kdykoliv přizvat specializovaného obchodníka firmy Kärcher.

Denní údržba:

- Zkontrolujte výšku hladiny v palivové nádrži.
- Zkontrolujte hladinu motorového oleje.
- Zkontrolujte stav naplnění chladicí kapaliny v expanzní nádrži.
- Zkontrolujte tlak vzduchu v pneumatikách.
- Kartáčové válce a boční koště zkontrolujte ohledně opotřebení a navinuté pásky.
- Zkontrolujte palivový filtr.
- Zkontrolujte odstředivý odlučovač a vzduchový filtr, v případě potřeby je vyčistěte.
- Zkontrolujte funkci všech obslužných prvků.
- Zkontrolujte, zda není zařízení poškozeno.

Týdenní údržba:

- Vyčistěte chladič vody.
- Vyčistěte chladič hydraulického oleje.

- Zkontrolujte hydrauliku.
- Zkontrolujte hladinu hydraulického oleje.
- Zkontrolujte stav brzdové kapaliny.
- Zkontrolujte těsnící lišty, v případě nutnosti rovněž vyměňte.
- Zkontrolujte víko nádoby a promažte jej.

Údržba každých 50 provozních hodin:

- Vypusťte vodu z odlučovače vody u dieselu.

Údržba po opotřebení:

- Vyměňte těsnící lišty.
- Seřídte resp. vyměňte boční těsnění.
- Vyměňte kartáčový válec.
- Vyměňte boční koště.

Upozornění: Popis viz kapitola Údržbářské práce.

Údržba prováděná zákaznickou službou

Údržba po 50 provozních hodinách:

- První údržbu nechte provést zákaznickým servisem podle kontrolního seznamu pro inspekce.

Údržba po 250/500/1000/1500/2000 provozních hodinách:

- Údržbu nechte provést zákaznickým servisem podle kontrolního seznamu pro inspekce.

Upozornění: Aby byly zachovány záruční nároky, je třeba, aby během záruční lhůty prováděla veškeré servisní a údržbové práce oprávněná zákaznická služba firmy Kärcher a to v souladu se schématem údržby.

Údržba

Příprava:

- Zametací stroj odstavte na rovné ploše.
- Zapalovací klíček otočte do polohy "0" a klíček vytáhněte.
- Aretujte brzdu.

Obecné bezpečnostní pokyny

⚠ NEBEZPEČÍ

Nebezpečí úrazu!

- Vždy používejte bezpečnostní podpěru při zdvižené nádobě na zametené nečistoty. Zajišťování provádějte pouze mimo nebezpečný prostor.

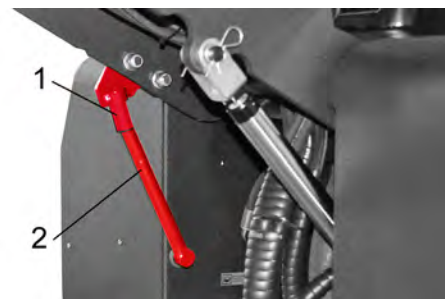

1 Držák bezpečnostní podpěry

2 Bezpečnostní podpěra

- Vyklopte bezpečnostní podpěru pro vyprazdňování shora a zasuňte ji do držáku (zajistěte).

	Motorový olej, topný olej, nafta a benzín se nesmějí dostat do okolního prostředí. Chraňte půdu a provádějte ekologickou likvidaci použitého oleje.
---------------------------------------------------------------------------------	-----------------------------------------------------------------------------------------------------------------------------------------------------

Bezpečnostní pokyny baterie

Při manipulaci s bateriemi bezpodmínečně dbejte na tyto výstrahy:

	Dodržujte pokyny uvedené na baterii, v návodu k použití a v návodu k obsluze vozidla.
	Noste chránič očí!
	Chraňte děti před kyselinou a bateriemi!
	Nebezpečí exploze!
	Zákaz ohně, jisker, otevřeného světla a kouření!
	Nebezpečí poleptání!
	První pomoc!
	Výstražné zařízení!
	Likvidace odpadu!
	Baterii neodhazujte do kontejneru na odpadky!

⚠ NEBEZPEČÍ

Nebezpečí exploze!

→ Používejte pouze baterie se zakrytím pólu. Zakrytí pólu v případě ztráty vyměňte.

⚠ NEBEZPEČÍ

Nebezpečí exploze!

→ Na baterii nepokládejte nástroje ani nic podobného. Nebezpečí zkratu a výbuchu.

⚠ NEBEZPEČÍ

Nebezpečí úrazu!

→ Rány nesmějí nikdy přijít do styku s olivem. Po práci na bateriích si vždy očistěte ruce.

⚠ NEBEZPEČÍ

Nebezpečí požáru a exploze!

→ Kouření a používání otevřeného ohně jsou zakázány.

→ Prostory, v nichž se nabíjejí baterie, musejí být dobře větrány, protože při nabíjení vzniká vysoce výbušný plyn.

⚠ NEBEZPEČÍ

Nebezpečí poleptání!

→ Kyselinu vystříklou do oka nebo na pokožku vymyjte případně opláchněte velkým množstvím čisté vody.

→ Potom bezodkladně vyhledejte lékaře.

→ Potřísněné oblečení vymyjte vodou.

Vložení a zapojení baterie



1 Kladný pól

2 Zakrytí pólů

3 Záporný pól

→ Baterii postavte do držáku baterie.

→ Dotáhněte držáky na dně baterie.

→ Připojte akumulátorovou svorku pólu (červený kabel) na kladný pól (+)

→ Akumulátorovou svorku pólu připojte na záporný pól (-).

→ Namontujte kryt pólů.

→ Zkontrolujte, zda jsou póly akumulátoru a svorky pólu dostatečně chráněny tukem na ochranu pólů.

Kontrola a korekce hladiny kapaliny v baterii

UPOZORNĚNÍ

Nebezpečí poškození!

→ U baterií plněných kyselinou kontrolujte pravidelně hladinu kapaliny.

→ Vyšroubujte uzávěry všech článků.

→ Odeberte hustoměrem na kyselinu z každého článku vzorek.

– Kyselina plně nabitá baterie má při 20 °C měrnou hmotnost 1,28 kg/l.

– Kyselina částečně vybité baterie má měrnou hmotnost mezi 1,00 a 1,28 kg/l.

– Ve všech článcích musí být měrná hmotnost kyseliny stejná.

→ Vzorek kyseliny se dává zpět do téhož článku.

→ Je-li hladina kapaliny příliš nízká, doplňte články destilovanou vodou až ke značce.

→ Nabíjete baterie.

→ Zašroubujte uzávěry článků.

Nabíjení baterií

⚠ NEBEZPEČÍ

Nebezpečí úrazu!

→ Dbejte na bezpečnostní předpisy při zacházení s akumulátory. Dodržujte návod k použití výrobce nabíječky.

⚠ NEBEZPEČÍ

Nebezpečí poškození!

→ Baterii nabíjete pouze vhodnou nabíječkou.

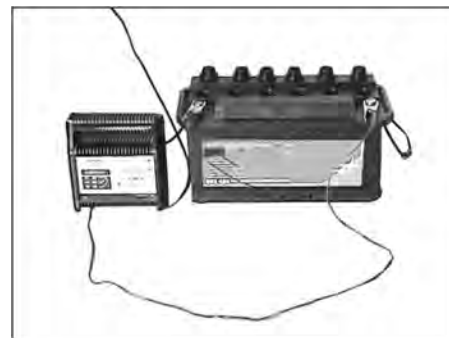

→ Vyšroubujte uzávěry všech článků. (pouze u akumulátorů nenáročných na údržbu)

→ Vedení kladného pólu nabíječky baterie spojte s přípojkou kladného pólu baterie.

→ Vedení záporného pólu nabíječky baterie spojte s přípojkou záporného pólu baterie.

→ Připojte síťovou zástrčku k síti a nabíječku zapněte.

→ Baterii nabíjete pokud možno s nízkým nabíjecím proudem.

→ Pokud je akumulátor nabitý, odpojte nabíječku nejprve od sítě a potom od akumulátoru.

→ Zašroubujte uzávěry článků. (pouze u akumulátorů nenáročných na údržbu)

Vymontujte akumulátor

→ Odpojte akumulátorovou svorku od záporného pólu (-).

→ Odpojte akumulátorovou svorku od kladného pólu (+).

→ Povolte držáky na dně akumulátoru.

→ Vyměňte akumulátor z úchytu.

→ Opatřované akumulátory zlikvidujte dle platných předpisů.

Zkontrolujte hladinu oleje a doplňte olej.

⚠ NEBEZPEČÍ

Nebezpečí popálení!

→ Nechte motor vychladnout.

→ Hladinu motorového oleje kontrolujte nejdříve 5 minut po odstavení motoru.



1 Víko otvoru pro doplnění oleje (motor)

2 Olejová měrka

→ Vytáhněte olejovou měrku.

→ Olejovou měrku otřete a zasuňte zpět.

→ Vytáhněte olejovou měrku.

→ Zjistěte výšku hladiny oleje.

→ Olejovou měrku zase zasuňte zpět.

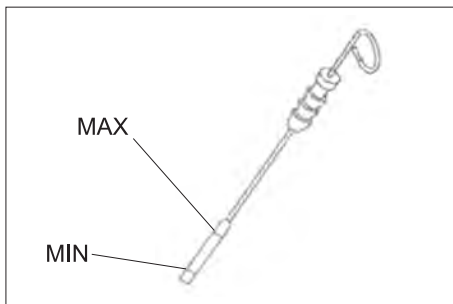

- Hladina oleje musí ležet mezi značkami „MIN“ a „MAX“.
- Jestliže je hladina oleje pod značkou „MIN“, dolijte motorový olej.
- Motor neplňte nad značku hladiny „MAX“.
- Odšroubujte víko z otvoru pro doplnění oleje.
- Doplněte motorový olej.
Druh oleje: viz kapitolu Technické údaje.
- Uzavřete víko otvoru pro doplnění oleje.
- Čekejte nejméně 5 minut.
- Zkontrolujte hladinu motorového oleje.

Výměna motorového oleje a filtru motorového oleje

UPOZORNĚNÍ

Nebezpečí popálení horkým motorovým olejem!

- Nechte motor vychladnout.
- Připravte záchytnou nádobu na minimálně 6 litrů motorového oleje.
- Nechte motor vychladnout.

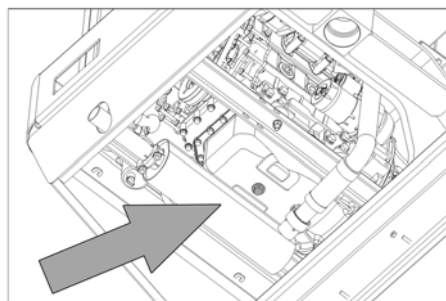

- Vyšroubujte olejový výpustný šroub.
- Odšroubujte víko z otvoru pro doplnění oleje.
- Vypusťte olej.



- 1 Olejový filtr
 - 2 Palivový filtr
- Odšroubujte olejový filtr.
 - Vyčistěte záchytné a těsnicí plochy.

- Těsnění nového olejového filtru před montáží potřete olejem.
- Nový olejový filtr namontujte a pevně dotáhněte rukou.
- Zašroubujte olejový výpustný šroub včetně nového těsnění.
Utahovací moment: 25 Nm
- Doplněte motorový olej.
Druh oleje a objem naplnění viz kapitola Technické údaje.
- Uzavřete víko otvoru pro doplnění oleje.
- Nechte motor běžet cca 10 vteřin.
- Zkontrolujte hladinu motorového oleje.

Zkontrolujte palivový filtr

- Zkontrolujte znečištění palivového filtru.
- V případě potřeby vyčistit palivový filtr a tělo filtru, pokud je to nutné, tak palivový filtr vyměňte.

Vyměňte palivový filtr



- 1 Palivový kohout
 - 2 Palivový filtr
- Zavřete palivový kohout.
 - Vyšroubujte palivový filtr a vyměňte jej.



- 1 Palivový kohout
 - 2 Palivový filtr
- #### OZNÁMENÍ
- Palivové filtry naplňte před instalací naftou.
- Přišroubujte nový palivový filtr.
 - Palivový filtr utáhněte na utahovací moment 20Nm.
 - Otevřete palivový kohout.

Vypusťte kondenzovanou vodu z odlučovače vody

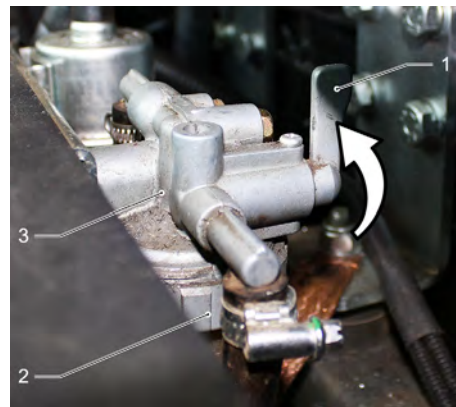

- 1 Palivový kohout
 - 2 Nádobka odlučovače
 - 3 Odlučovač vody
- Zavřete palivový kohout.
 - Odšroubujte nádobu odlučovače a vyprázdněte.
 - Přišroubujte nádobu odlučovače.
 - Otevřete palivový kohout.

Zkontrolujte hladinu hydraulického oleje a doplňte hydraulický olej

OZNÁMENÍ

Nádobu na zametené nečistoty nesmíte zvedat.

- Otevřete krytu motoru.

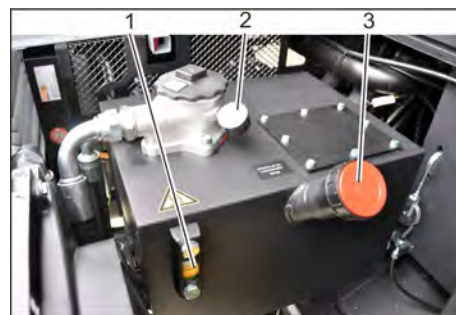

- 1 Okénko
 - 2 Manometr
 - 3 Závěrné víko, otvor pro plnění olej
- Zkontrolujte v průřezu výšku hladiny hydraulického oleje.
 - Hladina oleje musí ležet mezi značkami „MIN“ a „MAX“.
 - Jestliže je hladina oleje pod značkou „MIN“, dolijte motorový olej.
 - Odšroubujte závěrné víko otvoru pro plnění oleje.
 - Vyčistěte oblast plnění.
 - Doplněte hydraulický olej.
Druh oleje: viz kapitolu Technické údaje.
 - Našroubujte závěrné víko otvoru pro plnění oleje.

OZNÁMENÍ

Pokud manometr ukazuje zvýšený tlak hydraulického oleje, je nezbytné, aby byl filtr hydraulického oleje zákaznickou službou Kärcher vyměněn.

Kontrola hydrauliky

OZNÁMENÍ

Údržbu hydrauliky smí provádět pouze zákaznická služba firmy Kärcher.

- Aretujte brzdu.
- Spusťte motor.
- Zkontrolujte těsnost veškerých hydraulických hadic a přípojek.

Zkontrolujte vodní chladič a čekejte

⚠ NEBEZPEČÍ

Nebezpečí opaření a popálení!

- Přístroj nechte vychladnout po dobu nejméně 20 minut.
- Zkontrolujte stav chladicí kapaliny ve vyrovnávací nádrže (stav vody mezi MIN a MAX).
- Vyčistěte chladicí destičky.
- Zkontrolujte těsnost hadic a přípojek chladiče.
- Vyčistěte ventilátor.

Kontrola zametacího válce

- Spusťte motor.
- Zvedněte nádobu na nametené nečistoty do koncové polohy.
- Vypněte motor.
- Aretujte brzdu.
- Nasaďte bezpečnostní podpěru pro vyprazdňování shora.
- Z kartáčového válce sejměte pásky nebo provazy.
- Vyjměte bezpečnostní podpěru
- Spusťte motor.
- Sklopte nádobu na nametené nečistoty do koncové polohy.
- Vypněte motor.

Výměna kartáčového válce



1 Klíč

2 Boční obložení

→ Nazvedněte nádobu na zametené nečistoty a podložte pojistnou tyčí.

→ Otevřete boční obložení pomocí klíče.



1 Přidržovací třmen

2 Křídlová matice

3 Boční těsnění

- Odšroubujte křídlovou matici.
- Odstraňte přidržovací třmen.
- Křídlaté matice na plechového držáku odšroubujte od bočního těsnění a plechový držák sejměte.
- Vyklepte boční těsnění směrem ven.
- Vyšroubujte upevňovací šroub uchyacení zametacího válce a uchyacení vyklepte směrem ven.
- Vyjměte zametací válec.

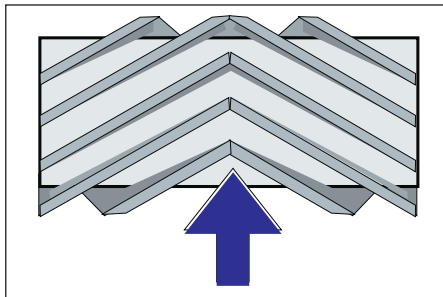

Montážní poloha zametacího válce ve směru jízdy (půdorys)

Upozornění: Při montáži nového zametacího válce dohlédněte na polohu nové sady žíní.

→ Zabudujte nový zametací válec. Drážky zametacího válce musíte nasadit na výstupky protilehlých táhel.

Upozornění: Po montáži nového zametacího válce musí být sběrný prostor nově nastaven.

Kontrola a nastavení sběrného prostoru zametacího válce

- Zkontrolujte tlak vzduchu v pneumatikách.
- Sací dmychadlo vypněte.
- Najedte zametacím strojem na rovnou a hladkou podlahu, která je viditelně pokrytá prachem nebo křídou.
- Zametací válec snižte pomocí ovládací páky a nechte jej rotovat (cca 10 s).
- Zametací válec nadzvedněte.
- Zařízením zacouvejte.
- Zkontrolujte zametací zrcátko.

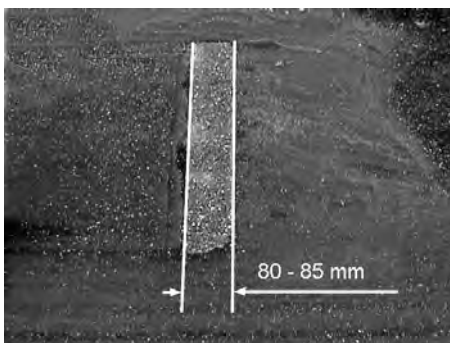

Tvar sběrného prostoru by měl vytvářet pravidelný obdélník o šířce -85 mm.

Nastavte sběrný prostor



1 Pružina

2 Stavěcí matice

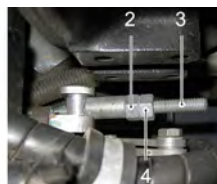

3 Kontramatice

4 Tyč se závitem

→ Nastavte polohu sběrného prostoru pomocí nastavovacího šroubu.

→ Zkontrolujte zametací zrcátko.

Kontrola a nastavení zametacího zrcadla postranního kartáče

- Zkontrolujte tlak vzduchu v pneumatikách.
- Zvedněte postranní metlu.
- Najedte zametacím strojem na rovnou a hladkou podlahu, která je viditelně pokrytá prachem nebo křídou.
- Boční smeták snižte pomocí ovládací páky a nechte jej rotovat (cca 10 s).
- Zvedněte postranní metlu.
- Zařízením zacouvejte.
- Zkontrolujte zametací zrcátko.

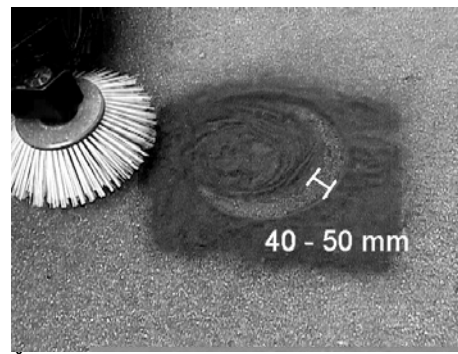

Šířka zametacího zrcátka by měla být v intervalu 40 - 50 mm.

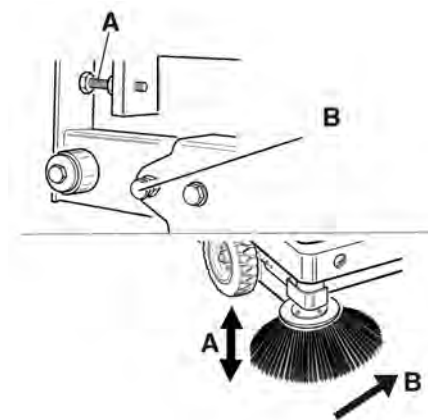

→ Opravte sběrný prostor pomocí dvou nastavovacích šroubů.

→ Zkontrolujte zametací zrcátko.

Nastavte boční těsnění

⚠ NEBEZPEČÍ

Nebezpečí úrazu!

→ Vždy používejte bezpečnostní podpěru při zdvižené nádobě na zametené nečistoty.

Zajišťování provádějte pouze mimo nebezpečný prostor.

→ Zkontrolujte tlak vzduchu v pneumatikách.

→ Vysuňte nádobu na zametené nečistoty vzhůru a zajistěte ji bezpečnostní tyčí.

→ Vyklepte bezpečnostní podpěru pro vyprazdňování shora a zasuňte ji do držáku (zajistěte).



- 1 Držák bezpečnostní podpěry
 - 2 Bezpečnostní podpěra
- Otevřete boční obložení podle popisu v kapitole "výměna zametacího válce".
 - Povolte 6 křídlatých matic na bočním plechovém držáku.
 - Povolte 3 matice (SW 13) na předním plechovém držáku.
 - Boční těsnění zatlačte dolů (podélný otvor) tak, aby byla od podlahy ve vzdálenosti 1 - 3 mm.
 - Upevněte plechové držáky.
 - Proces opakujte na druhé straně přístroje.

Zkontrolujte tlak vzduchu v pneumatikách

- Zametací stroj odstavte na rovné ploše.
- Zkušební přístroj tlaku vzduchu připojte k ventilu pneumatiky.
- Zkontrolujte tlak vzduchu a v případě potřeby tlak opravte. Povolný tlak v pneumatikách, viz kapitola Technické údaje.

Ručně očistěte prachový filtr



- Zapněte automatické čištění filtru.

Kontrola/výměna prachového filtru

⚠ VAROVÁNÍ

Nebezpečí úrazu!

- Během prací na filtračním zařízení nosíte protiprašný respirátor. Dodržujte bezpečnostní předpisy o zacházení s jemným prachem.
- Očistěte prachový filtr pomocí tlačítka čištění filtru.
- Vyprázdněte nádobu na nametené nečistoty.



- 1 Zajištění kapoty
 - 2 Kryt přístroje
 - 3 Kryt filtru
- Otevřete zajištění tak, že vyšroubujete šroub s hvězdicovým úchytem.
 - Vyklopte kapotu zařízení dopředu.

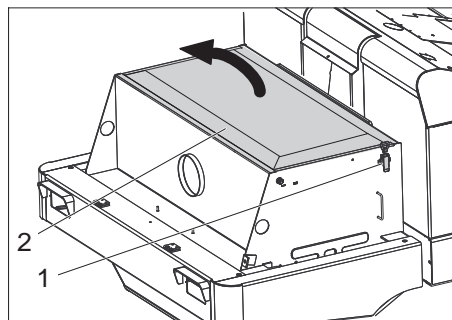

- 1 Uzávěr, kryt filtru (2x)
 - 2 Kryt filtru
- Otevřít uzávěr.
 - Otevřete kryt filtru.



- 1 Příčné vzpěry
 - 2 Prachový filtr
- Zkontrolujte prachový filtr, v případě potřeby ji vyčistěte nebo vyměňte.
- Upozornění**
Výměnu prachového filtru smí provádět pouze zákaznický servis firmy Kärcher.
- Nasadte kryt filtru a zajištěte jej.

Zkontrolujte a nastavte klínový řemen

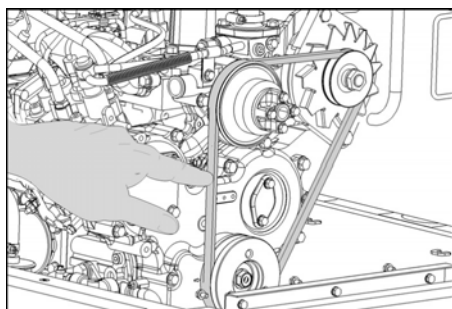

Klínový řemen musí při tlaku 10 kg povolit cca. o 7-9 mm.

- Nechte nastavit napnutí klínového řemenu autorizovaným zákaznickým servisem.

Kontrola a výměna vzduchového filtru

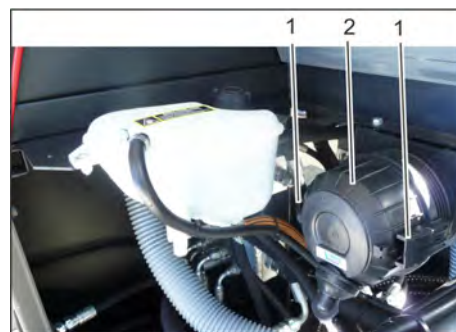

- 1 Uzávěr
 - 2 Těleso vzduchového filtru
- Sejměte skříň vzduchového filtru.
 - Vyměňte vložku vzduchového filtru.
- Upozornění:** Poloha instalace je vyfukovacím otvorem směrem dolů (viz obrázek).

Vyčistěte odstředivý odlučovač

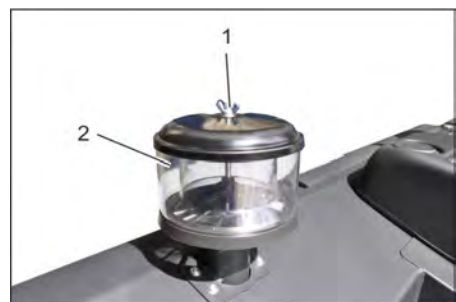

- 1 Křídllová matice
 - 2 Odstředivý odlučovač
- Odšroubujte křídllovou matici na odstředivém odlučovači.
 - Odstředivý odlučovač vyčistěte.

Zkontrolujte hladinu chladicí kapaliny

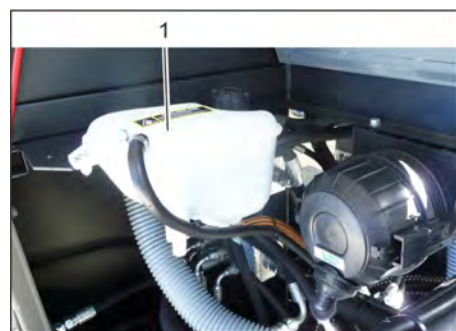

- 1 Expanzní nádoba chladicí kapaliny
- Zkontrolujte stav naplnění u nezahřátého motoru.
 - Zkontrolujte stav naplnění chladicí kapaliny v expanzní nádrži. Správný stav chladicí kapaliny leží mezi horní a dolní značkou.



- Odšroubujte rýhovanou matici.
 - Otevřete víko na skříni s pojistkami.
 - Zkontrolujte pojistky.
 - Vadné pojistky vyměňte za nové.
- Upozornění:** Používejte pouze pojistky se stejnou jisticí hodnotou.

Upozornění: Pojistky FU 01 se nachází v prostoru motoru.



FU 01	Hlavní pojistka	60 A
FU 02	Signál Chladič hydraulického oleje	20 A
FU 03	Jisticí relé Multifunkční obrazovka	10 A
FU 04	Otáčivá výstražná svítilna	5 A
FU 05	Jisticí relé Časové zpoždění	25 A
FU 06	Osvětlení kabiny stěrače skel	10 A
FU 07	Palivové čerpadlo	10 A
FU 08	Časová relé Kontaktní spínač sedadla	3 A
FU 09	Osvětlení vlevo	7,5 A
FU 10	Osvětlení vpravo	7,5 A
FU 11	Pracovní osvětlení vpředu (potkávací světlometry)	10 A
FU 12	Vibrační systém	20 A
FU 13	Signál při couvání	5 A

Pomoc při poruchách

Porucha	Odstranění
Přístroj nelze nastartovat	Posaďte se do sedadla řidiče, aktivuje se kontaktní spínač sedadla.
	Chcete-li spustit motor, musíte šlápnout na brzdový pedál.
	Nabití nebo výměna baterie
	Natankujte palivo, odvzdušněte palivový systém
	Vyměňte palivový filtr
	Kontrola a v případě potřeby zprovoznění systému vedení paliva, přípojek a spojů
	Informujte zákaznickou službu firmy Kärcher
Motor běží nepravidelně	Čištění nebo výměna filtrační vložky
	Kontrola a v případě potřeby zprovoznění systému vedení paliva, přípojek a spojů
	Informujte zákaznickou službu firmy Kärcher
Motor je přehřátý	Doplňte chladicí prostředek
	Vypláchnout chladič
	Utáhněte klínový řemen
	Informujte zákaznickou službu firmy Kärcher
Motor běží, ale zařízení jede jen pomalu nebo nejede vůbec	Povolte parkovací brzdu
	Posuňte plynovou páku vpřed (vysoké otáčky).
	Zkontrolujte případně zamotané pásy a provázky.
	Informujte zákaznickou službu firmy Kärcher
Pískavý hluk v hydraulice	Doplňte hydraulickou kapalinu
	Informujte zákaznickou službu firmy Kärcher
Kartáče se otáčejí jen pomalu nebo se neotáčejí vůbec	Posuňte plynovou páku vpřed (vysoké otáčky).
	Zkontrolujte případně zamotané pásy a provázky.
	Informujte zákaznickou službu firmy Kärcher
Nedostatečná nebo žádná sací síla v prostoru kartáčů.	Zkontrolujte, vyčistěte nebo vyměňte prachový filtr.
	Informujte zákaznickou službu firmy Kärcher
Přístroj práší	Nastavte boční těsnění
	Zapnout ventilátor
	Zkontrolujte, vyčistěte nebo vyměňte prachový filtr.
	Vyměňte těsnění filtru
	Otevřete klapku nádoby.
	Informujte zákaznickou službu firmy Kärcher
Zametací mechanismus nezametá všechno	Vyprázdňte nádobu na nametené nečistoty
	Zkontrolujte, vyčistěte nebo vyměňte prachový filtr.
	Výměna zametacího válce
	Nastavte sběrný prostor
	Vyměňte těsnicí pásy v nádobě na zametené nečistoty
	Odstraňte zablokování zametacího válce
	Otevřete klapku nádoby.
	Informujte zákaznickou službu firmy Kärcher
Nádoba na nametený materiál se nezvedá nebo nespouští	Posuňte plynovou páku vpřed (vysoké otáčky).
	Informujte zákaznickou službu firmy Kärcher
Klapka nádoby se neotvírá	Informujte zákaznickou službu firmy Kärcher
Provozní poruchy s hydraulicky ovládanými díly	Informujte zákaznickou službu firmy Kärcher

Technické údaje

		KM 150/500 R D Classic
Údaje o zařízení		
Jízdní rychlost, vpřed	km/h	12
Jízdní rychlost, vzad	km/h	12
Stoupání (max.)	%	18
Plošný výkon bez postranní metly	m ² /h	14400
Plošný výkon s bočním smetákem	m ² /h	18000
Pracovní šířka bez postranní metly	mm	1200
Pracovní šířka s postranní metlou	mm	1500
Druh krytí chráněný proti kapající vodě	--	IPX 3
Á		
Doba použití s plnou nádrží	h	10,0
Motor		
Typ	--	YANMAR 3TNV76A
Konstrukce	--	3-válcový čtyřtákní naftový motor
Druh chlazení	--	vodní chlazení
Směr otáčení	--	proti směru pohybu hodinových ručiček
Vrtání	mm	70
Zdvih	mm	82
Zdvihový objem	cm ³	1116
Množství	l	3,5
Provozní počet otáček	1/min	2500
Maximální otáčky	1/min	2500
Volnoběžné otáčky	1/min	1300
Výkon max.	kW/PS	15,8 / 21,5
Maximální krouticí moment při 2400-2900 1/min	Nm	84,1
Olejový filtr	--	filtrační vložka
Filtr nasávaného vzduchu	--	Patrona vnitřního filtru, patrona vnějšího filtru
Palivový filtr	--	filtrační vložka
Elektroinstalace		
Baterie	V, Ah	12, 62
Generátor, střídavý proud	V, A	12, 55
Spouštěč	--	Elektrospouštěč
Hydraulika		
Celkové množství oleje v hydraulice	l	35
Množství oleje v hydraulickém zásobníku	l	28
Druhy oleje		
Motor (přes 25 °C)	--	SAE 30, SAE 10W-30, SAE 15W-40
Motor (od 0 do 25 °C)	--	SAE 20, SAE 10W-30, SAE 10W-40
Motor (pod 0 °C)	--	SAE 10W, SAE 10W-30, SAE 10W-40
Hydraulika	--	HV 46
Nádoba na nametené nečistoty		
Maximální vykládací výška	mm	1470
Objem nádoby na nametené nečistoty	l	500
Zametací válec		
Průměr kartáčových válců	mm	380
Šířka zametacích válců	mm	1200
Otáčky	1/min	360
Sběrný prostor	mm	80
Postranní metla		
Průměr bočních košťat	mm	600
Otáčky (plynule regulovatelné)	1/min	0 - 54
Sada pneu na vozidle		
Velikost vpředu	--	5.00-8 10PR

Velikost vzadu	--	4.00-8 8PR
Brzda		
Přední kola	--	mechanická
Zadní kolo	--	hydrostatické
Filtrace a sání		
Konstrukce	--	Rukávový filtr
Otáčky	1/min	2900
Filtrační plochý sáček filtr na jemný prach	m ²	7
Jmenovitý podtlak sací systém	mbar	18,5
Jmenovitý objemový proud sací systém	m ³ /h	1650
Vibrační systém	--	Elektromotor
Podmínky prostředí		
Teplota	°C	-5 až +40
Vzdušná vlhkost, ne orosené	%	0 - 90
Zjištěné hodnoty dle EN 60335-2-72		
Emise hluku		
Hladina akustického tlaku L _{pA}	dB(A)	80
Kolísavost K _{pA}	dB(A)	3
Hladina akustického výkonu L _{WA} + Kolísavost K _{WA}	dB(A)	102
Přístrojové vibrace		
Hodnota vibrace ruka-paže	m/s ²	1,3
Sedadlo	m/s ²	1,2
Kolísavost K	m/s ²	0,2
Rozměry a hmotnost		
Délka x Šířka x Výška	mm	2442x1570x1640
Poloměr otáčení vpravo	mm	1515
Poloměr otáčení vlevo	mm	1600
Vlastní hmotnost	kg	1394
Povolená celková hmotnost	kg	2240
Přípustné zatížení přední nápravy	kg	1408
Přípustné zatížení zadní nápravy	kg	832
Objem palivové nádrže, motorová nafta	l	26
Technické změny vyhrazeny.		

Prohlášení o shodě pro ES

Tímto prohlašujeme, že níže označené stroje odpovídají jejich základní koncepci a konstrukčním provedením, stejně jako námi do provozu uvedenými konkrétními provedeními, příslušným zásadním požadavkům o bezpečnosti a ochraně zdraví směrnic ES. Při jakýchkoli na stroji provedených změnách, které nebyly námi odsouhlaseny, pozbývá toto prohlášení svou platnost.

Výrobek: zametací stroj s odsávacím zařízením nastavný přístroj

Typ: 1.186-xxx

Příslušné směrnice ES:

2006/42/ES (+2009/127/ES)

2004/108/ES

2000/14/ES

Použité harmonizační normy

EN 60335-1

EN 55012: 2007 + A1: 2009

EN 55014-2: 1997+A1: 2001+A2: 2008

Použité národní normy

-

Použitý postup posuzování shody:

2000/14/ES: Příloha V

Hladinu akustického dB(A)

Namerenou: 99

Garantovanou: 102

Podepsaní jednájí v pověření a s plnou mocí jednateleství

 H. Jenner
 CEO

 S. Reiser
 Head of Approval

Osoba zplnomocněná sestavením dokumentace:

S. Reiser

Alfred Kärcher GmbH & Co. KG

Alfred-Kärcher-Str. 28 - 40

71364 Winnenden (Germany)

Tel.: +49 7195 14-0

Fax: +49 7195 14-2212

Winnenden, 2011/03/01



Splošna navodila	SL	1
Varstvo okolja	SL	1
Garancija	SL	1
Pribor in nadomestni deli	SL	1
Simboli v navodilu za obratovanje	SL	1
Simboli na napravi	SL	1
Namenska uporaba	SL	2
Predvidljiva napačna uporaba	SL	2
Primerne podlage	SL	2
Varnostna navodila	SL	2
Varnostni napotki za upravljanje	SL	2
Varnostni napotki za vožnjo	SL	2
Naprave z motorjem z notranjim izgorevanjem	SL	2
Naprave z visokim praznjenjem	SL	2
Naprave z zaščitno streho za voznika	SL	2
Varnostni napotki za transport naprave	SL	2
Varnostni napotki za nego in vzdrževanje	SL	2
Delovanje	SL	3
Napotki za razkladanje	SL	3
Upravljalni in funkcijski elementi	SL	4
Slika pometalnega stroja	SL	4
Upravljalno polje	SL	4
Pedala	SL	4
Ključavnica za vžig/Funkcijske tipke	SL	4
Upravljalna ročica	SL	4
Kontrolne luči in zaslon	SL	5
Pred zagonom	SL	5
Blokiranje/sprostitev fiksne zavore	SL	5
Premikanje stroja za pometanje brez lastnega pogona	SL	5
Premikanje stroja za pometanje z lastnim pogonom	SL	5
Zagon	SL	5
Splošna navodila	SL	5
Preverjanje in vzdrževanje	SL	5
Točenje goriva	SL	5
Obratovanje	SL	5
Nastavitev voznikovega sedeža	SL	5
Zagon stroja	SL	5
Vožnja stroja	SL	5
Pometanje	SL	6
Praznjenje zbiralnika smeti	SL	6
Izklop stroja	SL	7
Transport	SL	7
Shranjevanje stroja	SL	7
Mirovanje naprave	SL	7
Nega in vzdrževanje	SL	7
Splošna navodila	SL	7
Čiščenje	SL	7
Intervali vzdrževanja	SL	7
Vzdrževanje	SL	7
Pomoč pri motnjah	SL	13
Tehnični podatki	SL	14
ES-izjava o skladnosti	SL	15

 Pred prvo uporabo Vaše naprave preberite to originalno navodilo za uporabo, ravnajte se po njem in shranite ga za morebitno kasnejšo uporabo ali za naslednjega lastnika. Pred prvim zagonom obvezno preberite varnostna navodila št. 5.956-250!

Splošna navodila

- Če pri razpakiranju ugotovite transportne poškodbe, obvestite prodajno hišo.
- Na stroju pritrjene tablice z opozorili in navodili vsebujejo pomembna navodila za varno obratovanje.
 - Poleg opozoril v navodilu za obratovanje se morajo upoštevati splošni varnostni predpisi in predpisi zakonodajalca o preprečevanju nesreč.

Varstvo okolja

	Embalaža je primerna za recikliranje. Prosimo, da embalaže ne odvržete med gospodinjne odpadke, temveč jo odložite v zbiralnik za ponovno obdelavo.
	Stare naprave vsebujejo pomembne materiale, ki so namenjeni za nadaljnjo predelavo. Zato stare naprave zavržite s pomočjo ustreznih zbiralnih sistemov.
	Motornega olja, dizla in bencina se ne sme spustiti v okolje. Zaščitite tla in staro olje zavržite v skladu s predpisi o varstvu okolja.

Opozorila k sestavinam (REACH)
Aktualne informacije o sestavinah najdete na:
www.kaercher.com/REACH

Garancija

V vsaki državi veljajo garancijski pogoji, ki jih določa naše prodajno predstavništvo. Morebitne motnje na napravi, ki so posledica materialnih ali proizvodnih napak, v času garancije brezplačno odpravljamo. V primeru uveljavljanja garancije, se z originalnim računom obrnite na prodajalca oziroma najbližji uporabniški servis.

Pribor in nadomestni deli

- NEVARNOST**
Za preprečitev nevarnosti sme popravila in vgradnjo nadomestnih delov izvajati zgolj avtoriziran uporabniški servis.
- Uporabljati se smejo le pribor in nadomestni deli, ki jih dopušča proizvajalec. Originalni pribor in originalni nadomestni deli zagotavljajo varno in nemoteno obratovanje naprave.
 - Izbor najpogosteje potrebnih nadomestnih delov najdete na koncu navodila za obratovanje.
 - Dodatne informacije o nadomestnih delih najdete na strani www.kaercher.com v območju "Service".

Simboli v navodilu za obratovanje

- NEVARNOST**
Opozarja pred neposredno grozečo nevarnostjo, ki vodi do težkih telesnih poškodb ali smrti.
- OPOZORILO**
Opozarja pred možno nevarno situacijo, ki bi lahko vodila do težkih telesnih poškodb ali smrti.
- PREVIDNOST**
Opozorilo na možno nevarno situacijo, ki lahko vodi do lahkih poškodb ali materialne škode.
- POZOR**
Opozorilo na možno nevarno situacijo, ki lahko vodi do premoženjskih škod.

Simboli na napravi

	Nevarnost opeklin zaradi vročih površin! Pred deli na stroju pustite, da se izpušna naprava dovolj ohladi.
	Dela na napravi vedno izvajajte s primernimi rokavicami.
	Nevarnost stisnjenja zaradi vkleščanja med premične dele vozila
	Nevarnost poškodb zaradi ohlapnih delov. Ne segajte vanj.
	Nevarnost požara. Ne sesajte gorečih ali tilnih predmetov.
	Nosilec verige / Obesna točka žerjava
	Tlak v zračnicah (max) 0.8 MPa 8.0 bar
	Nosilne točke za dvigalko za vozila
	Maksimalni naklon podlage pri vožnjah z dvignjenim zbiralnikom smeti.
	V smeri vožnje vozite le na vzpone do 18%.
	Nevarnost poškodb! Filtra za prah ne izpirajte.

Namenska uporaba

Pometalni stroj je predviden za čiščenje talnih površin za komercialno uporabo in za npr. naslednja področja uporabe:

- parkirišča
 - proizvodni objekti
 - logistična področja
 - hotel
 - trgovina na drobno
 - skladiščna področja
 - pločniki
- Ta pometalni stroj uporabljajte izključno v skladu s podatki v tem navodilu za obratovanje.
- Vsaka uporaba izven teh okvirjev velja kot nenamenska. Proizvajalec ne odgovarja za tako nastalo škodo; tveganje nosi izključno uporabnik.
- Na stroju se ne smejo izvajati nikakršne spremembe.
- Pometalni stroj je primeren le za talne površine, označene v navodilu za uporabo.
- Stroj sme voziti le po površinah, ki jih je podjetje ali njegov pooblaščenec dovolil za uporabo stroja.
- Na splošno velja: V bližini stroja se ne smejo nahajati lahko vnetljive snovi (nevarnost eksplozij/požara).

Predvidljiva napačna uporaba

- Nikoli ne pometajte/sesajte eksplozivnih tekočin, vnetljivih plinov ter nerazredčenih kislin ali topil! K tem spadajo bencin, barvno razredčilo ali kurilno olje, ki lahko pri mešanju s sesalnim zrakom tvorijo eksplozivno paro ali mešanice, poleg tega tudi aceton, nerazredčene kisline in topila, ker uničujejo materiale, uporabljene v stroju.
- Nikoli ne pometajte/sesajte reaktivnega kovinskega prahu (npr. aluminij, magnezij, cink), le-ti tvorijo v povezavi z močno alkalnimi ali kislimi čistilnimi sredstvi eksplozivne pline.
- Ne pometajte/sesajte predmetov, ki gorijo ali tlijo.
- Stroj ni namenjen pometanju zdravju škodljivih materialov.
- Stroj ne smete uporabljati v zaprtih prostorih.
- Prepovedano je zadrževanje v območju nevarnosti. Prepovedana je uporaba v prostorih, kjer obstaja nevarnost eksplozij.
- Spremljevalci niso dovoljeni.
- Potiskanje/vlečenje ali transportiranje predmetov s to napravo ni dovoljeno.

Primerne podlage

- Asfalt
- Industrijska tla
- Estrih
- Beton
- Tlakovci

Varnostna navodila



Nevarnost poškodbe sluha. Pri delu z napravo obvezno uporabljajte ustrezno zaščito sluha.

Varnostni napotki za upravljanje

- Pred uporabo se mora preizkusiti neoporečno stanje stroja z delovnimi pripomočki in obratovalna varnost. Če stanje ni brezhibno, stroja ne smete uporabljati.
- Pri uporabi naprave v nevarnih področjih (npr. bencinske črpalke) je treba upoštevati ustrezne varnostne predpise. Prepovedana je uporaba v prostorih, kjer obstaja nevarnost eksplozij.
- ⚠ **NEVARNOST**
Nevarnost poškodb!
- Na področjih, kjer obstaja možnost, da lahko padajoči predmeti zadanejo upravljavca, naprave ne uporabljajte brez zaščitne strehe proti padajočim predmetom.
- Uporabnik mora napravo namensko uporabljati. Pri tem mora upoštevati lokalne pogoje in pri delu paziti na druge osebe, predvsem na otroke.
- Na splošno se morajo upoštevati predpisi, pravila in uredbe, ki veljajo za motorna vozila.
- Pred začetkom dela se mora upravljavec prepričati, da so vse varnostne priprave pravilno nameščene in delujejo.
- Upravljevec aparata je odgovoren za nesreče z drugimi osebami ali njihovo lastnino.
- Pazite na tesno prilegajočo se obleko upravljavca. Nosite trdno obutev in izogibajte se ohlapni obleki.
- Pred zagonom kontrolirajte okolico (npr. otroci). Pazite na zadostno vidljivost!
- Dokler je naprava vključena, je nikoli ne puščajte brez nadzora. Upravljelec sme stroj zapustiti šele, ko je ključ (pametni ključ) izvlečen in je naprava zavarovana proti nehotenemu premikanju.
- Da bi preprečili nepooblaščen uporabo stroja, je potrebno izvleči ključ.
- Stroj smejo uporabljati le osebe, ki so poučene o rokovanju, ali ki so dokazale svoje znanje o rokovanju s strojem ter so izrecno pooblaščen za uporabo.
- Naprava ni namenjena uporabi oseb (vključno z otroci) z omejenimi fizičnimi, senzoričnimi ali duševnimi sposobnostmi ali pomanjkljivimi izkušnjami in/ali pomanjkljivim znanjem, razen če jih nadzoruje oseba, pristojna za njihovo varnost, ali so od nje prejeli navodila, kako napravo uporabljati.
- Otroke je potrebno nadzorovati, da bi zagotovili, da se z napravo ne igrajo.

Varnostni napotki za vožnjo

⚠ NEVARNOST

- Nevarnost nesreče, nevarnost poškodbe!
- Hitrost vožnje je treba prilagoditi vsakokratnim razmeram.
- Nevarnost prekucnitve pri prevelikih vzponih.
- V smeri vožnje vozite le na vzpone do 18%.
- Nevarnost prekucnitve na nestabilni podlagi.
- Stroj premikajte izključno na utrjeni podlagi.
- Nevarnost prekucnitve pri prevelikem stranskem nagibu.
- Prečno na smer vožnje vozite le na vzpone do maksimalno 10%.

Naprave z motorjem z notranjim izgorevanjem

⚠ Nevarnost

- Nevarnost poškodb!
- Izpušna odprtina ne sme biti zaprta.
- Ne nagibajte se preko odprtine za izpušne pline in ne posegajte vanjo (nevarnost opeklin).
- Pogonskega motorja se ne smete dotikati ali ga prijemati (nevarnost opeklin).
- Izpušni plini so strupeni in zdravju nevarni, ne smete jih vdihavati.
- Po izklopu motor potrebuje še pribl. 3 - 4 sekunde podaljšanega teka. V tem času je prepovedano zadrževanju v pogonskem območju.

Naprave z visokim praznjenjem

⚠ NEVARNOST

- Nevarnost poškodb!
- Pri delih na visokem praznjenju posodo za smeti povsem dvignite in jo zavarujte.

Naprave z zaščitno streho za voznika

OBVESTILO

Zaščitna streha za voznika (opsijsko) nudi zaščito proti večjim padajočim delom. Ne nudi pa zaščite pred prevračanjem!

Varnostni napotki za transport naprave

- Pri transportu upoštevajte težo naprave.
- Za transport naprave odklopite baterijo in napravo varno pritrdite.

Varnostni napotki za nego in vzdrževanje

- Pred čiščenjem in vzdrževanjem aparata, zamenjavo delov ali preklopom na drugo funkcijo je potrebno aparat izklopiti in ključ izvleči.
- Pri delih na električni napravi je potrebno odklopiti baterijo.
- Čiščenje stroja se ne sme izvajati z gibko cevjo ali visokotlačnim vodnim curkom (nevarnost kratkih stikov ali drugih poškodb).
- Servisiranje smejo izvajati le odobreni uporabniški servisi ali strokovnjaki za to področje, ki so seznanjeni z vsemi pomembnimi varnostnimi predpisi.

- Upoštevajte varnostne preglede v skladu z lokalno veljavnimi predpisi za komercialno uporabljane aparate, ki se premeščajo.
- Dela na napravi vedno izvajajte s primernimi rokavicami.

Delovanje

Pometalni stroj dela na način smetišnice.

- Vrtljivi pometalni valj potiska umazanijo neposredno v zbiralnik smeti.
- Stransko omelo čisti kote in robove pometalne površine in potiska umazanijo v pas pometalnega valja.
- Fini prah se preko filtra za prah poseša s sesalnim pihalom.

Napotki za razkladanje

⚠ NEVARNOST

Nevarnost osebnih poškodb in poškodb stvari!

- Pri nakladanju upoštevajte težo naprave!
- Ne uporabljajte viličarja, naprava bi se lahko pri tem poškodovala.

Prazna teža (brez prigradnih kompletov)	1394 kg*
-----------------------------------------	----------

* Če so prigradni kompleti montirani, je teža ustrezno višja.

- Pri nakladanju naprave uporabite ustrezno rampo ali žerjav!
- Pri uporabi rampe upoštevajte: Odmik od tal 70mm.

Upravljalni in funkcijski elementi

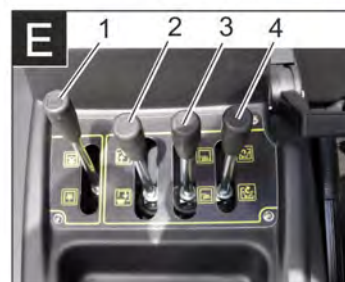
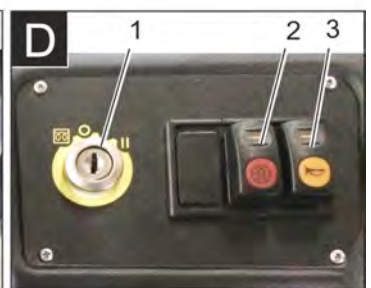
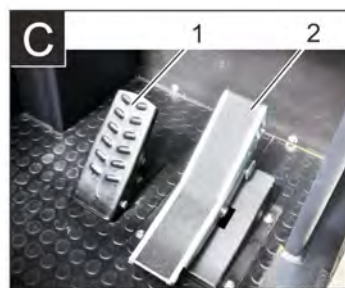
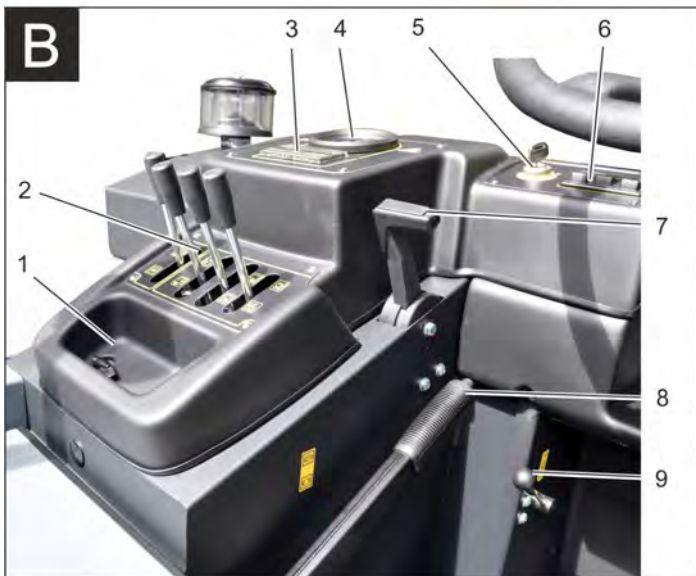
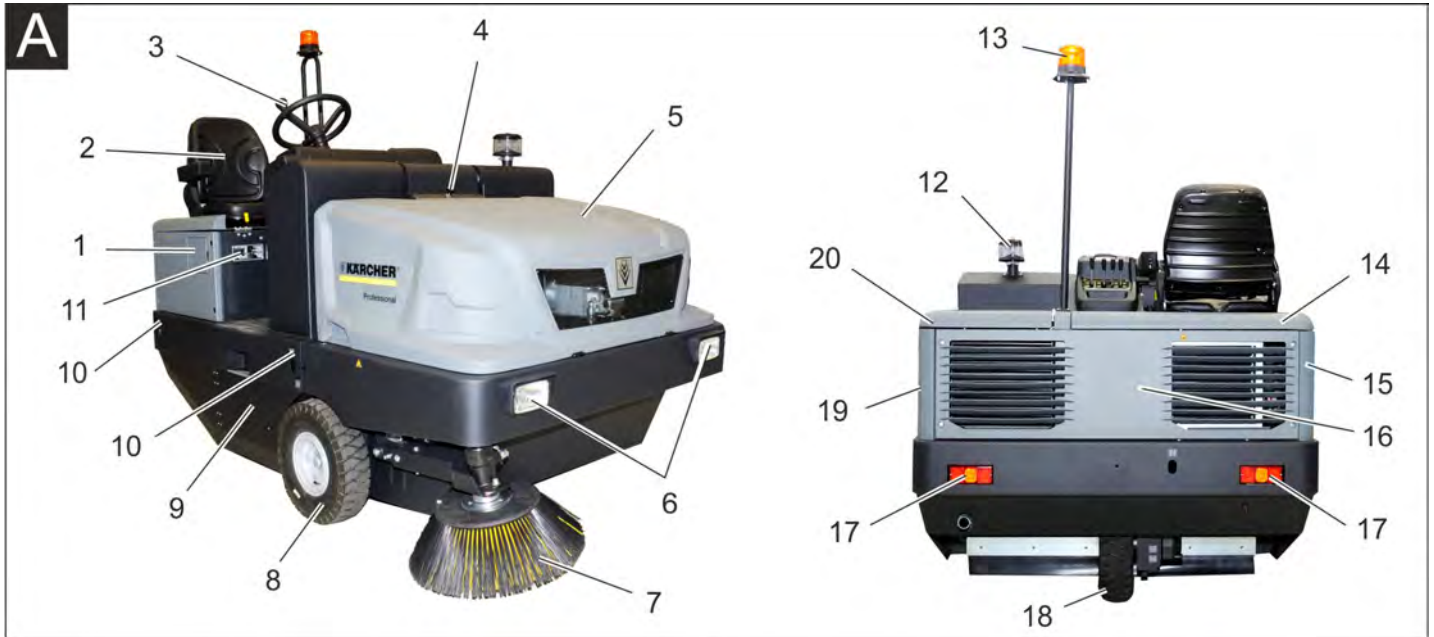

Slika pometalnega stroja

Slika A

- 1 Pokrov rezervoarja
- 2 Sedež (s sedežnim kontaktnim stikalom)
- 3 Volan
- 4 Zapora pokrova naprave
- 5 Pokrov naprave
- 6 Delovna osvetlitev spredaj (Opcija)
- 7 Stransko omelo, desno
- 8 Sprednje kolo
- 9 Pometalni valj
- 10 Točka pritrditve (4x)
- 11 Tipska tablica
- 12 Ločevalnik s centrifugalno silo
- 13 Vrteča opozorilna luč
- 14 Pokrov naprave desno
- 15 Pokrov, desno
- 16 Zadnja obloga
- 17 Delovna osvetlitev zadaj (Opcija)
- 18 Zadnje kolo
- 19 Pokrov, levo
- 20 Pokrov levo (pokrov motorja)

Opcijska oprema

Zaščitna streha za voznika	2.851-686.0
Delovna osvetlitev	2.852-082.0
Stransko omelo, levo	2.851-274.0

Upravljalno polje

Slika B

- 1 Polička
- 2 Upravljalna ročica
- 3 Varovalke
- 4 Kontrolne luči in zaslon
- 5 Ključavnica za vžig
- 6 Funkcijske tipke
- 7 Nastavitev števila vrtljajev motorja
Vzvod za plin
- 8 Fiksna zavora
- 9 Ročica ventilatorja

Pedala

Slika C

- 1 Zavorni pedal
- 2 Vozni pedal naprej / nazaj

Ključavnica za vžig/Funkcijske tipke

Slika D

- 1 Ključ za vžig
Simbol žarilne spirale : Razžaritev
Položaj 0: Izklop motorja
Položaj 1: Vžig vklop
Položaj 2: Zaženite motor
- 2 Čiščenje filtra
- 3 Troblja

Upravljalna ročica

Slika E

- 1 Upravljalna ročica pometalnega valja
- 2 Upravljalna ročica posode za smeti
- 3 Upravljalna ročica stranskega omela
- 4 Upravljalna ročica pokrova posode

Kontrolne luči in zaslon

Slika 1

- 1 Števec obratovalnih ur
- 2 Nakladalne opozorilne luči
- 3 Opozorilne luči za tlak olja
- 4 Opozorilne luči za temperaturo hladilne vode
- 5 Sesalni zrak motorja
- 6 Opozorilna luč za rezervo goriva
- 7 Kontrolna luč za razžaritev
- 8 Kontrolna luč (ni priključena)
- 9 Kontrolna lučka za parkirno luč/zasenčeno luč (opcija)
- 10 Prikaz rezervoarja
- 11 Brez funkcije, sveti le ob zagonu motorja (samotest)
- 12 Brez funkcije
- 13 Brez funkcije
- 14 Brez funkcije

Pred zagonom

Blokiranje/sprostitev fiksne zavore

- Sprostite fiksno zavoro, pri tem stisnite zavorni pedal.
- Zablokirajte fiksno zavoro, pri tem stisnite zavorni pedal.

Premikanje stroja za pometanje brez lastnega pogona

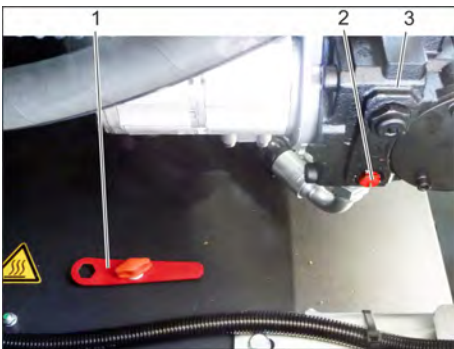

- 1 Specialno orodje
 - 2 Vijak za prosti tek
 - 3 Hidravlična črpalka
- Odprite pokrov motorja.
 - Vijak za prosti tek (rdeč) hidravlične črpalke obrnite za 180° (v nasprotno smer urinega kazalca).

Uporabite posebno orodje.

OBVESTILO

Posebno orodje (rdeči vijačni ključ) se nahaja v nosilcu v ograjdu vozila, poleg prostega teka.

PREVIDNOST

Pometalnega stroja brez lastnega pogona ne premikajte na daljših progah in ne hitreje kot 6 km/h.

- Prosti tek hidravlične črpalke po premiku stroja ponovno obrnite do konca v smeri urinega kazalca.

Premikanje stroja za pometanje z lastnim pogonom

- Prosti tek hidravlične črpalke po premiku stroja ponovno obrnite do konca v smeri urinega kazalca.
- Uporabite posebno orodje.

Zagon

Splošna navodila

- Pred zagonom preberite navodilo za obratovanje proizvajalca motorja, predvsem pa upoštevajte varnostna navodila.
- Stroj za pometanje postavite na ravno površino.
- Izvlecite ključ za vžig.
- Blokirate fiksno zavoro.

Preverjanje in vzdrževanje

Dnevno pred začetkom obratovanja

- Preverite polnilni nivo rezervoarja za gorivo.
- Preverite nivo motornega olja.
- Preverite nivo polnjenja v izravnalni posodi za hladilno sredstvo.
- Preverite pritisk v gumah.
- Preverite obrabo in morebiti zvite trakove na pometalnem valju in stranskem omelu.
- Preverite kolesa glede ovitih trakov.
- Preverite ločevalnik s centrifugalno silo in zračni filter, po potrebi ju očistite.
- Preverite funkcije vseh upravljalnih elementov.
- Stroj pregledajte glede poškodb.
- Filter za prah očistite s tipko za čiščenje filtra.

Opozorilo: Za opis glejte poglavje Nega in vzdrževanje.

Točenje goriva

NEVARNOST

Nevarnost eksplozije!

- *Uporabljati se sme le gorivo, ki je navedeno v navodilu za obratovanje.*
- *Ne točite goriva v zaprtih prostorih.*
- *Prepovedano je kajenje in odprt ogenj.*
- *Pazite, da gorivo ne pride na vroče površine.*
- Preko prikaza rezervoarja preverite vsebnost goriva.
- Ugasnite motor.
- Odprite zamašek rezervoarja.
- Natočite dizelsko gorivo.
- Obrišite prelito gorivo in zaprite zamašek rezervoarja.

Obratovanje

Nastavitev voznikovega sedeža



- 1 Ročica za nastavitev sedeža
 - 2 Voznikov sedež
- Potegnite ročico za nastavitev sedeža navzven.

- Premaknite sedež, spustite ročico in ta se zaskoči.
- S premikanjem sedeža naprej in nazaj preverite, če je aretiran.

Zagon stroja

Opozorilo: Naprava je opremljena s sedežnim kontaktnim stikalom. Ob zupuščanju voznikovega sedeža se stroj izklopi.



- 1 Fiksna zavora
 - 2 Nastavitev števila vrtljajev motorja
- Vsedite se na voznikov sedež.
 - Blokirate fiksno zavoro.
 - Gumb za nastavitev števila vrtljajev motorja potisnite naprej za 1/3.

Razžaritev

- Ključ za vžig vtaknite v ključavnico.
 - Ključ za vžig obrnite na položaj „Žarilna spirala“.
- Posveti lučka za razžarenje.

Zagon motorja

- Za zagon motorja mora biti zavorni pedal pritisnjen.
- Ko lučka ugasne, obrnite ključ za vžig na položaj „II“.
- Ko je naprava vžgala, ključ za vžig spustite.

Opozorilo: Zaganjalnika nikoli ne pritiskajte več kot 10 sekund. Pred ponovnim pritiskanjem zaganjalnika počakajte najmanj 10 sekund.

Vožnja stroja

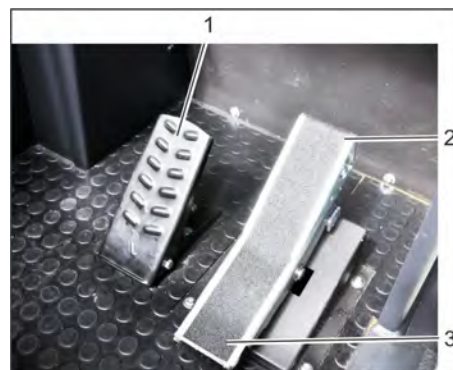

- 1 Zavorni pedal
 - 2 Vozni pedal „naprej“
 - 3 Vozni pedal „vzratno“
- Gumb za nastavitev števila vrtljajev motorja potisnite povsem naprej (delovno število vrtljajev).
 - Pritisnite in držite zavorni pedal.
 - Sprostite fiksno zavoro.

Vožnja naprej

- Počasi pritisnite na vozni pedal „naprej“.

Vzvratna vožnja

⚠ NEVARNOST

Nevarnost poškodb!

- Pri vzvratni vožnji ne sme obstajati nevarnost za tretje osebe, po potrebi se pustite usmerjati.
- Počasi pritisnite na vozni pedal „nazaj“.

Vozne lastnosti

- Z voznim pedalom se lahko brezstopenjsko uravnava hitrost vožnje.
- Izogibajte se sunkovitemu pritiskanju pedala, ker se lahko poškoduje hidravlična naprava.
- Če na vzponih popušča zmogljivost, rahlo popustite vozni pedal.

Zaviranje

- Spustite vozni pedal, stroj samodejno zavira in se zaustavi.

Opozorilo: Zaviranje se lahko okrepi s pritiskom zavornega pedala.

Prevoz ovir

Prevoz nepremičnih ovir do 70 mm:

- počasi in previdno prevozite v smeri naprej.

Prevoz nepremičnih ovir nad 70 mm:

- ovire smete prevoziti le s pomočjo ustreznega odra.

Pometanje

PREVIDNOST

Ne smete pometati paketnih trakov, žic ali podobnega, ker to lahko povzroči poškodbe pometalne mehanike.

Opozorilo: Za doseg optimalnega čistilnega učinka se mora hitrost vožnje prilagoditi pogojem.

Opozorilo: Med obratovanjem je potrebno filter za prah redno čistiti.

Napotek: Pri povečanem delu na območju finega prahu je treba filter čistiti pogosteje.

Upravljalna ročica

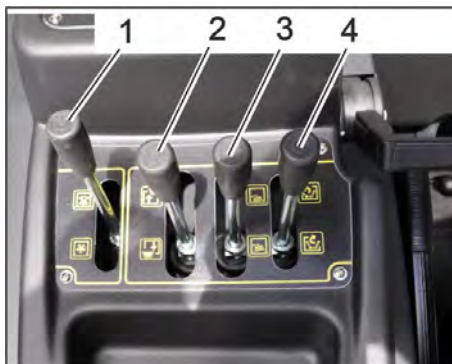

- 1 Upravljalna ročica pometalnega valja
- 2 Upravljalna ročica posode za smeti
- 3 Upravljalna ročica stranskega omela
- 4 Upravljalna ročica pokrova posode

Upravljalna ročica pometalnega valja

- Upravljalna ročica pometalnega valja (1) naprej: pometalni valj se spusti.
- Upravljalna ročica pometalnega valja (1) nazaj: pometalni valj se dvigne.

Upravljalna ročica posode za smeti

- Upravljalna ročica posode za smeti (2) naprej: posoda za smeti se spusti.
- Upravljalna ročica posode za smeti (2) nazaj: posoda za smeti se dvigne.

Upravljalna ročica stranskega omela

- Upravljalna ročica stranskega omela (3) naprej: Stransko omelo se spusti.
- Upravljalna ročica stranskega omela (3) nazaj: Stransko omelo se dvigne.

Upravljalna ročica pokrova posode

- Upravljalna ročica pokrova posode (4) naprej: pokrov posode za smeti se odpre.
- Upravljalna ročica pokrova posode (4) nazaj: pokrov posode za smeti se zapre.

Pometanje suhih tal



- 1 Ročica ventilatorja vklop/izklop

- Vključite ventilator.
- Pri čiščenju površin: Upravljalna ročica pometalnega valja (1) naprej: pometalni valj se spusti.
- Upravljalna ročica pokrova posode (4) naprej: pokrov posode se odpre.
- Pri čiščenju stranskih koles: Upravljalna ročica stranskega omela (3) naprej: Stransko omelo se spusti.

Pometanje vlažnih in mokrih tal

- Izključite ventilator.
- Pri čiščenju površin: Upravljalna ročica pometalnega valja (1) naprej: pometalni valj se spusti.
- Upravljalna ročica pokrova posode (4) naprej: pokrov posode se odpre.
- Pri čiščenju stranskih koles: Upravljalna ročica stranskega omela (3) naprej: Stransko omelo se spusti.

Praznjenje zbiralnika smeti

⚠ NEVARNOST

Nevarnost poškodb!

- Med postopkom praznjenja se v področju obračanja posode za smeti ne smejo nahajati osebe in živali.

⚠ NEVARNOST

Nevarnost zmečkanja!

- Nikoli ne segajte v ogrodje mehanike za praznjenje. Ne zadržujte se pod dvignjeno posodo.

⚠ NEVARNOST

Nevarnost prevrnitve!

- Napravo med izpraznjevanjem postavite na ravno površino.

POZOR

Nevarnost osebnih poškodb in poškodb stvari!

- Možno odbijanje kamnov zaradi vrtečih se pometalnih valjev med praznjenjem.



- Z upravljalnimi ročicami dvignite pometalni valj in stransko omelo, v ta namen upravljalni ročici (1 in 3) potisnite nazaj.
- Zaprite pokrov posode, v ta namen upravljalno ročico (4) potisnite nazaj.
- Dvignite posodo za smeti, v ta namen upravljalno ročico posode za smeti (2) potisnite nazaj.
- Počasi zapeljite k zbiralniku.
- Blokirate fiksno zavoro.
- Odprite pokrov posode, v ta namen upravljalno ročico pokrova posode (4) pritisnite naprej in izpraznite posodo za smeti.
- Zaprite pokrov posode, v ta namen upravljalno ročico pokrova posode (4) potegnite nazaj, dokler se ne nagne v končni položaj.
- Sprostite fiksno zavoro.
- Počasi odpeljite od zbiralnika.
- Posodo za smeti spustite v končni položaj, v ta namen upravljalno ročico posode za smeti (2) potisnite naprej.

Izklop stroja

- Z upravljalnimi ročicami dvignite pometalni valj in stransko omelo, v ta namen upravljalni ročici (1 in 3) potisnite nazaj.
- Zaprite pokrov posode, v ta namen upravljalno ročico (4) potisnite nazaj.
- Gumb za nastavitev števila vrtljajev motorja povlecite povsem nazaj.
- Pritisnite in držite zavorni pedal.
- Blokirate fiksno zavoro.
- Ključ za vžig obrnite na "0" in ga izvlecite.

Transport

⚠ NEVARNOST

Nevarnost osebnih poškodb in poškodb stvari!

- Pri transportu upoštevajte težo naprave.
- Ključ za vžig obrnite na "0" in ga izvlecite.
- Blokirate fiksno zavoro.
- Napravo zavarujte na točkah pritrditve (4x) z napenjalnimi pasovi, vrvmi ali verigami.
- Kolesa zavarujte z zagozdami.
- Pri transportu v vozilih napravo zavarujte proti zdrsu in prevrnitvi v skladu z vsakokratnimi veljavnimi smernicami.

Shranjevanje stroja

⚠ NEVARNOST

Nevarnost osebnih poškodb in poškodb stvari!

- Pri shranjevanju upoštevajte težo naprave.

Mirovanje naprave

Če stroj za pometanje dalj časa ne bo v uporabi, upoštevajte sledeče točke:

- Stroj za pometanje postavite na ravno površino.
- Dvignite pometalni valj in stranska omela, da ne poškodujete krtač.
- Zaprite pokrov posode.
- Ključ za vžig obrnite na "0" in ga izvlecite.
- Blokirate fiksno zavoro.
- Zavarujte ga pred kotalenjem.
- Zamenjajte motorno olje.
- Ob nizkih temperaturah izpusite oz. preverite hladilno vodo, če vsebuje dovolj sredstva proti zmrzovanju.
- Stroj za pometanje očistite z notranje in zunanje strani.
- Odklopite baterijo.
- Baterijo napolnite in jo ca. vsaka 2 meseca dopolnite.
- Pokrijte baterijo in jo zavarujte pred kratkim stikom.

Nega in vzdrževanje

Splošna navodila

PREVIDNOST

Nevarnost poškodb!

- Filtra za prah ne izpirajte.
- Servisiranje smejo izvajati le odobreni uporabniški servisi ali strokovnjaki za to področje, ki so seznanjeni z vsemi pomembnimi varnostnimi predpisi.
- Industrijsko koriščene naprave podlegajo varnostnem preizkusu po VDE 0701.
- Stroj za pometanje postavite na ravno površino.
- Ključ za vžig obrnite na "0" in ga izvlecite.
- Blokirate fiksno zavoro.

Čiščenje

PREVIDNOST

Nevarnost poškodb!

- Čiščenje stroja se ne sme izvajati z gibko cevjo ali visokotlačnim vodnim curkom (nevarnost kratkih stikov ali drugih poškodb).

Notranje čiščenje stroja

⚠ NEVARNOST

Nevarnost poškodb!

- Nosite zaščitno masko za prah in zaščitna očala.
- Stroj očistite s krpo.
- Stroj izpihajte s komprimiranim zrakom.

Zunanje čiščenje stroja

- Stroj očistite z vlažno krpo, namočeno v blago milnico.

Opozorilo: Ne uporabljajte agresivnih čistilnih sredstev.

Intervali vzdrževanja

Opozorilo: Števec obratovalnih ur nakazuje trenutek intervalov vzdrževanja.

Vzdrževanje s strani stranke

Opozorilo: Vsa servisna in vzdrževalna dela mora izvajati kvalificiran strokovnjak. Po potrebi lahko vedno pokličete strokovnega trgovca podj. Kärcher.

Dnevno vzdrževanje:

- Preverite polnilni nivo rezervoarja za gorivo.
- Preverite nivo motornega olja.
- Preverite nivo polnjenja v izravnalni posodi za hladilno sredstvo.
- Preverite pritisk v gumah.
- Preverite obrabo in morebiti zvite trakove na pometalnem valju in stranskem omelu.
- Preverite filter goriva.
- Preverite ločevalnik s centrifugalno silo in zračni filter, po potrebi ju očistite.
- Preverite funkcije vseh upravljalnih elementov.
- Stroj pregledajte glede poškodb.

Tedensko vzdrževanje:

- Očistite vodni hladilnik.
- Očistite hladilnik hidravličnega olja.
- Preverite hidravliko.
- Preverite nivo hidravličnega olja.
- Preverite stanje zavorne tekočine.

- Preverite obrabo tesnilnih letev, po potrebi jih zamenjajte

- Preverite in namažite pokrov posode.

Vzdrževanje vsakih 50 obratovalnih ur:

- Izpuscite vodo iz vodnega ločevalnika dizla

Vzdrževanje glede na obrabo:

- Zamenjajte tesnilne letve.
- Nastavite oz. zamenjajte stranska tesnila.
- Zamenjajte pometalni valj.
- Zamenjajte stransko omelo.

Opozorilo: Opis glejte v poglavju Vzdrževanje.

Vzdrževanje s strani uporabniškega servisa

Vzdrževanje vsakih 50 obratovalnih ur

- Prvo servisiranje naj v skladu s kontrolnim seznamom za pregled opravi uporabniški servis.

Vzdrževanje po 250/500/1000/1500/2000 obratovalnih urah:

- Servisiranje naj v skladu s kontrolnim seznamom za pregled opravi uporabniški servis.

Opozorilo: Za ohranjanje garancijskih zahtevkov mora pooblaščen uporabniški servis podjetja Kärcher med garancijsko dobo izvesti vsa servisna in vzdrževalna dela v skladu z vzdrževalno knjižico.

Vzdrževanje

Priprava:

- Stroj za pometanje postavite na ravno površino.
- Ključ za vžig obrnite na "0" in ga izvlecite.
- Blokirate fiksno zavoro.

Splošna varnostna navodila

⚠ NEVARNOST

Nevarnost poškodb!

- Pri dvignjeni posodi za smeti vedno uporabite varnostni drog.
- Zavarovanje opravite le izven nevarnostnega področja.

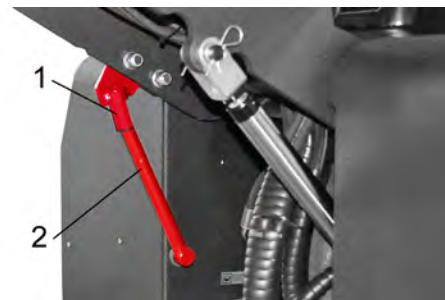

1 Držalo varnostnega droga

2 Varnostni drog

- Varnostni drog sklopite navzgor in ga vtaknite v držalo (zavarovano).



Pazite, da motorno olje, kurilno olje, dizelsko gorivo in bencin ne pridejo v okolje. Varujte tla in staro olje zavržite v skladu s predpisi o varstvu okolja.

Varnostna navodila za baterije

Pri rokovanju z baterijami obvezno upoštevajte sledeča opozorila:

	Upoštevajte navodila na bateriji, v Navodilu za uporabo in v Navodilu za obratovanje vozila!
	Nosite zaščito za oči!
	Otroci se ne smejo dotikati kislin in baterij!
	Nevarnost eksplozije!
	Prepovedan ogenj, iskre, odprta svetloba in kajenje!
	Nevarnost razjedanja!
	Prva pomoč!
	Opozorilni zaznamek!
	Odstranitev odpadnega materiala!
	Baterije ne odvrzite v smetnjak!

⚠ NEVARNOST

Nevarnost eksplozije!

- Uporabljajte le baterije s pokritimi poli. Pokrov pola v primeru izgube nadomestite.

⚠ NEVARNOST

Nevarnost eksplozije!

- Na baterije ne polagajte orodja ali podobnega. Nevarnost kratkega stika in eksplozije.

⚠ NEVARNOST

Nevarnost poškodb!

- Rane ne smejo nikoli priti v stik s svincom. Po delu na baterijah roke nemudoma očistite.

⚠ NEVARNOST

Nevarnost požara in eksplozije!

- Prepovedano je kajenje in odprt ogenj.
- Prostore, v katerih se polnijo baterije, je potrebno dobro prezračiti, saj ob polnjenju nastaja močno eksplozivni plin.

⚠ NEVARNOST

Nevarnost razjedanja!

- Če pride kislina v stik z očmi ali kožo, sperite z veliko količino čiste vode.
- Nato takoj obiščite zdravnika.
- Umazana oblačila izperite z vodo.

Vgradnja in priključitev baterije



- 1 Plus pol
 - 2 Pokrov pola
 - 3 Minus pol
- Baterijo postavite v baterijski nosilec.
 - Močno privijte držalo na dnu baterije.
 - Polno sponko (rdeč kabel) priključite na plus pol (+).
 - Polno sponko priključite na minus pol (-).
 - Namestite pokrove polov.
 - Z zaščitno mastjo preizkusite, ali so baterijski poli in polne sponke zadostno zaščiteni.

Preverjanje in korigiranje količine tekočine baterije

PREVIDNOST

Nevarnost poškodb!

- Pri baterijah, ki so napolnjene s kislino, redno preverjajte količino tekočine.
- Izvijte vse celične pokrovčke.
- Iz vsake celice vzemite vzorec z indikatorjem kisline.
- Kislina polno napolnjene baterije ima pri 20 °C specifično težo 1,28 kg/l.
- Kislina polovično izpraznjene baterije ima specifično težo med 1,00 in 1,28 kg/l.
- V vseh celicah mora biti specifična teža kisline enaka.
- Vzorec kisline ponovno vrnite v isto celico.
- Pri premajhni količini tekočine napolnite celice z destilirano vodo do oznake.
- Napolnite baterijo.
- Uvijte celične pokrovčke.

Polnjenje baterije

⚠ NEVARNOST

Nevarnost poškodb!

- Pri rokovanju z baterijami upoštevajte varnostne predpise. Upoštevajte navodilo za uporabo proizvajalca polnilnika.

⚠ NEVARNOST

Nevarnost poškodb!

- Baterijo polnite samo s primernim polnilnikom.

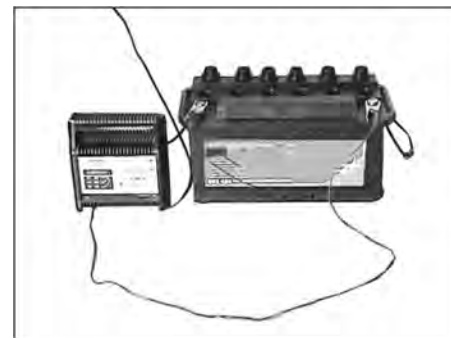

- Izvijte vse celične pokrovčke. (le pri bateriji z malo vzdrževanja)
- Plus pol vodnik polnilnika povežite s plus pol priključkom baterije.
- Minus pol vodnik polnilnika povežite z minus pol priključkom baterije.
- Omrežni vtič vtaknite v vtičnico in vklopite polnilnik.
- Baterijo polnite s čim manjšim polnilnim tokom.
- Če je baterija napolnjena, ločite polnilnik najprej od omrežja in nato od baterije.
- Uvijte celične pokrovčke. (le pri bateriji z malo vzdrževanja)

Odstranitev baterije

- Polno sponko na minus polu (-) odklopite.
- Polno sponko na plus polu (-) odklopite.
- Odvijte držala na dnu baterije.
- Baterijo vzemite iz baterijskega nosilca.
- Izrabljeno baterijo odvrzite v skladu z veljavnimi določili.

Preverjanje nivoja motornega olja in dolivanje olja

⚠ NEVARNOST

Nevarnost opeklin!

- Pustite, da se motor ohladi.
- Preverjanje nivoja motornega olja izvedite najprej 5 minut po izklopu motorja.



- 1 Pokrov odprtine za polnjenje olja (motor)
 - 2 Merilna palčka za olje
- Merilno palčko izvlecite.
 - Merilno palčko za olje obrišite in potisnite noter.
 - Merilno palčko izvlecite.
 - Odčitajte nivo olja.
 - Ponovno vstavite merilno palčko.

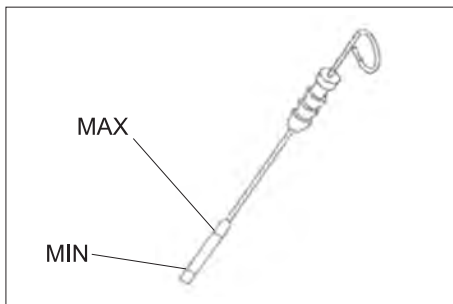

- Stanje olja mora biti med oznakama „MIN“- in „MAKS“.
- Če je stanje olja pod oznako „MIN“, ga dolijte.
- Ne dolivajte nad oznako „MAX“.
- Odvijte pokrov odprtine za polnjenje olja.
- Nalijte motorno olje. Za vrsto olja glejte poglavje Tehnični podatki.
- Zaprite pokrov odprtine za polnjenje olja.
- Počakajte najmanj 5 minut.
- Preverite nivo motornega olja.

Menjava olja in oljnega filtra

PREVIDNOST

Nevarnost opeklin zaradi vročega motornega olja!

- Pustite, da se motor ohladi.
- Pripravite lovilno posodo za najmanj 1 liter motornega olja.
- Pustite, da se motor ohladi.

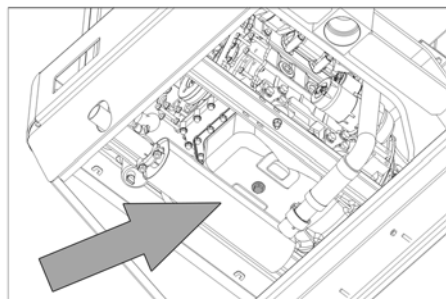

- Odvijte izpustne vijake za olje.
- Odvijte pokrov odprtine za polnjenje olja.
- Izpustite olje.



- 1 Filter motornega olja
 - 2 Filter za gorivo
- Odvijte oljni filter.
 - Očistite nastavek in tesnilno ploskev.
 - Tesnilo novega oljnega filtra pred vgradnjo namažite z oljem.

- Vgradite novi oljni filter in ga močno privijte.
- Uvijte izpustni vijak za olje vključno s tesnilom. Privojni navor: 25 Nm
- Nalijte motorno olje. Za vrsto olja in polnilno količino glejte poglavje Tehnični podatki.
- Zaprite pokrov odprtine za polnjenje olja.
- Pustite motor teči ca. 10 sekund.
- Preverite nivo motornega olja.

Preverjanje filtra goriva

- Preverite umazanost filtra goriva.
- Filter goriva in ohišje filtra po potrebi očistite, če je potrebno, zamenjajte filter goriva.

Menjava filtra goriva



- 1 Pipa za gorivo
 - 2 Filter za gorivo
- Zaprite pipo za gorivo.
 - Filter goriva odvijte in ga zamenjajte.



- 1 Pipa za gorivo
 - 2 Filter za gorivo
- OBVESTILO**
Filter goriva pred vgradnjo napolnite z dizlom.

- Privijte nov filter goriva.
- Filter goriva pritegnite z vrtilnim momentom 20Nm.
- Odprite pipo za gorivo.

Izpustite kondenzno vodo na ločevalniku vode dizelskega goriva

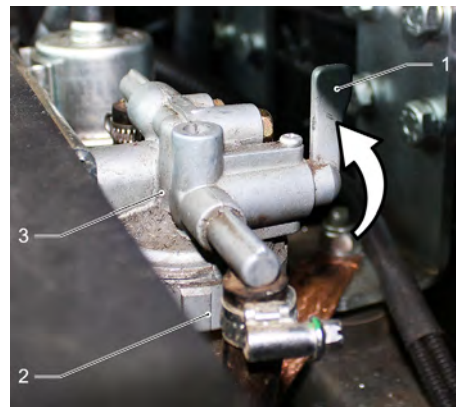

- 1 Pipa za gorivo
 - 2 Skodelica ločevalnika
 - 3 Vodni ločevalnik
- Zaprite pipo za gorivo.
 - Skodelico ločevalnika odvijte in izpraznite.
 - Privijte skodelico ločevalnika.
 - Odprite pipo za gorivo.

Preverjanje nivoja hidravličnega olja in dolivanje hidravličnega olja

OBVESTILO

- Posoda za smeti ne sme biti dvignjena.
- Odprite pokrov motorja.

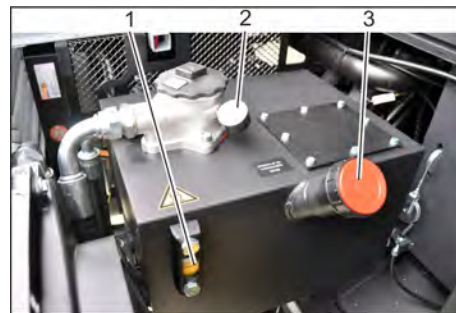

- 1 Kontrolno okence
 - 2 Manometer
 - 3 Zaporni pokrov, odprtina za polnjenje olja
- Preverite nivo hidravličnega olja skozi opazovalno steklo.
 - Stanje olja mora biti med oznakama „MIN“- in „MAKS“.
 - Če je stanje olja pod oznako „MIN“, ga dolijte.
 - Odvijte zaporni pokrov odprtine za dolivanje olja.
 - Očistite območje polnjenja.
 - Dolijte hidravlično olje. Za vrsto olja glejte poglavje Tehnični podatki.
 - Privijte zaporni pokrov odprtine za dolivanje olja.

OBVESTILO

Če manometer kaže povišani tlak hidravličnega olja, mora Kärcherjev uporabniški servis filter hidravličnega olja zamenjati.

Preverjanje hidravlike

OBVESTILO

Hidravliko lahko vzdržuje samo servisna služba podjetja Kärcher.

- Blokirate fiksno zavoro.
- Zaženite motor.
- Preverite tesnost vseh hidravličnih cevi in priključkov.

Preverjanje in vzdrževanje hladilnika vode

⚠ NEVARNOST

Nevarnost opeklin in oparin!

- Vodni hladilnik pustite ohlajati najmanj 20 minut.
- Preverite nivo hladilne vode na izravnalni posodi (Nivo vode med MIN in MAX).
- Očistite lamele hladilnika.
- Preverite tesnost gibkih cevi hladilnika in priključkov.
- Očistite ventilator.

Preverjanje pometalnega valja

- Zaženite motor.
- Zbiralnik smeti dvignite do končnega položaja.
- Ugasnite motor.
- Blokirate fiksno zavoro.
- Uporabite varnostni drog za visoko praznjenje.
- S pometalnega valja odstranite trakove ali vrvice.
- Izvlecite varnostni drog.
- Zaženite motor.
- Zbiralnik smeti spustite do končnega položaja.
- Ugasnite motor.

Zamenjava pometalnega valja



- 1 Ključ
- 2 Stranska obloga

- Posodo za smeti privzdignite in jo podprite z varnostnim drogom.
- S ključem odprite stransko oblogo.



- 1 Držalna palica
- 2 Krilata matica
- 3 Stransko tesnilo

- Odvijte krilate matice.
- Snemite držalno palico.
- Krilate matice na nosilni pločevini odvijte s stranskega tesnila in snemite nosilno pločevino.
- Stransko tesnilo sklopite navzven.
- Izvijte pritrditveni vijak nosilca pometalnega valja in nosilec zasukajte navzven.
- Izvlecite pometalni valj.

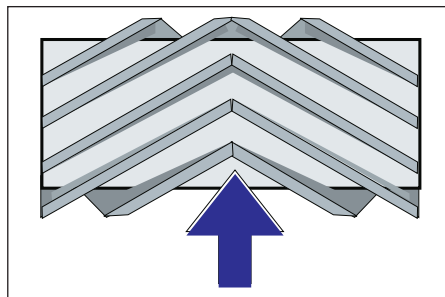

Vgradni položaj pometalnega valja v smeri vožnje (tloris)

Opozorilo: Pri vgradnji novega pometalnega valja pazite na položaj krtačnega nastavka.

- Vstavite nov pometalni valj. Zareze pometalnega valja morajo biti natakne na utore nasproti ležeče nihanke.

Opozorilo: Po vgradnji novega pometalnega valja je potrebno površino pometanja na novo nastaviti.

Preverjanje in nastavljanje površine pometanja pometalnega valja

- Preverite pritisk v gumah.
- Izklopite sesalni ventilator.
- Stroj za pometanje zapeljite na ravno in gladko površino, kjer zazna prah ali krečo.
- Z upravljalno ročico spustite pometalni valj in ga pustite teči (pribl. 10 s).
- Dvignite pometalni valj.
- Napravo odpeljite naprej.
- Preverite ogledala za pometanje.

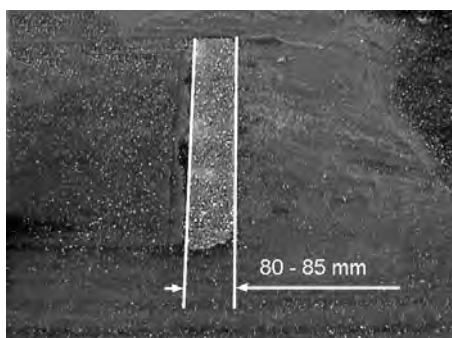

Oblika površine pometanja mora tvoriti enakomeren pravokotnik s širino 80-85 mm.

Nastavite pometalno površino

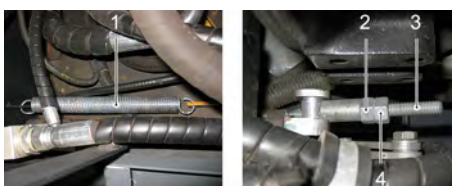

- 1 Vzmet
- 2 Nastavitvena matica
- 3 Protimatica
- 4 Drog z navojem

- Z nastavitvenim vijakom nastavite položaj površine pometanja.
- Preverite ogledala za pometanje.

Preverite in namestite ogledalo na stranskem omelu

- Preverite pritisk v gumah.
- Dvignite stransko omelo.
- Stroj za pometanje zapeljite na ravno in gladko površino, kjer zazna prah ali krečo.
- Z upravljalno ročico spustite stransko omelo in ga pustite teči (pribl. 10 s).
- Dvignite stransko omelo.
- Napravo odpeljite naprej.
- Preverite ogledala za pometanje.

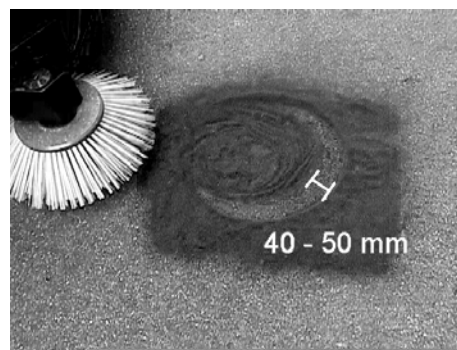

Širina ogledala za pometanje naj bi bila med 40-50 mm.

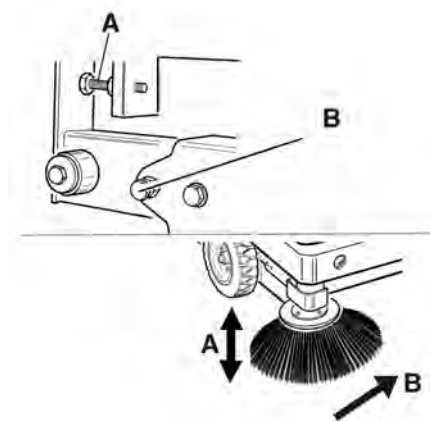

- Pometalno površino korigirajte z dvema nastavitvenimi vijaki.
- Preverite ogledala za pometanje.

Nastavljanje stranskih tesnil

⚠ NEVARNOST

Nevarnost poškodb!

- Pri dvignjeni posodi za smeti vedno uporabite varnostni drog.
- Zavarovanje opravite le izven nevarnostnega področja.
- Preverite pritisk v gumah.
- Posodo za smetni privzdignite in zavarujte z varnostnim drogom.
- Varnostni drog sklopite navzgor in ga vtaknite v držalo (zavarovano).



- 1 Držalo varnostnega droga
- 2 Varnostni drog

- Stransko oblogo odprite kot opisano v poglavju „Zamenjava pometalnega valja“.
- Odvijte 6 krilatih matic na stranski nosilni pločevini.
- Odvijte 3 matice (št. 13) na sprednji nosilni pločevini.
- Stransko tesnilo toliko pritisnite navzdol (podolgovata luknja), dokler razdalja do tal ne znaša 1 - 3 mm.
- Privijte nosilne pločevine.
- Postopek ponovite na drugi strani naprave.

Preverite pritisk v gumah

- Stroj za pometanje postavite na ravno površino.
- Na ventil gume priključite napravo za preverjanje pritiska v gumah.
- Preverite pritisk v gumah in ga po potrebi popravite.
- Za dovoljeni tlak pnevmatik glejte poglavje Tehnični podatki.

Ročno čiščenje filtra za prah



- Vključite ročno čiščenje filtra.

Preverjanje/zamenjava filtra za prah

⚠ OPOZORILO

Nevarnost poškodb!

- Pri delih na filtrirni napravi nosite zaščitno masko za prah. Upoštevajte varnostne predpise za ravnanje z drobnim prahom.
- Filter za prah očistite s tipko za čiščenje filtra.
- Izpraznite zbiralnik smeti.



- 1 Zapora pokrova naprave
- 2 Pokrov naprave
- 3 Pokrov filtra

- Odprite zapah, v ta namen izvijte vijak z zvezdastim ročajem.
- Pokrov stroja sklopite naprej.

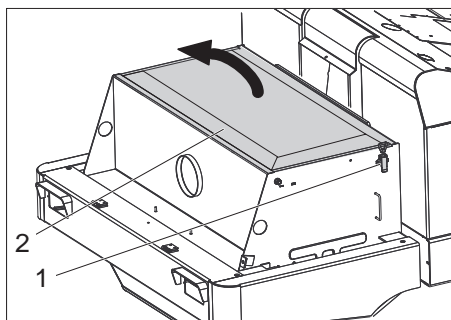

- 1 Zapiralo, pokrov filtra (2x)
- 2 Pokrov filtra
- Odprite zapiralo.
- Odprite pokrov filtra.



- 1 Prečne opore
- 2 Filter za prah
- Preverite filter za prah, po potrebi ga očistite ali zamenjajte.
- Napotek**
- Filter za prah sme zamenjati le Kärcherjev uporabniški servis.
- Namestite pokrov filtra in ga blokirajte.

Preverjanje in nastavitve klinastega jermena

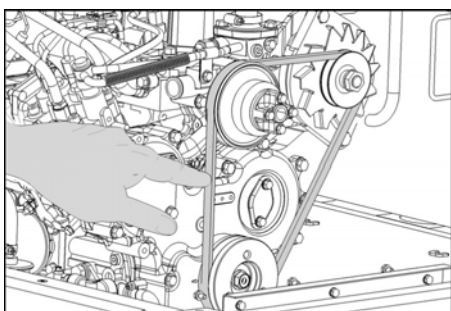

- Klinasti jermen mora pri tlaku 10 kg popustiti ca. 7-9 mm.
- Napetost klinastega jermena naj nastavi pooblaščen uporabniški servis.

Preverjanje in zamenjava zračnega filtra

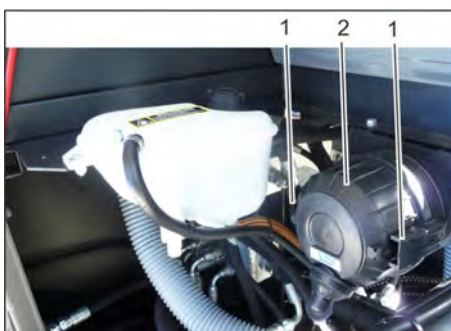

- 1 Zapiralo
- 2 Ohišje zračnega filtra

- Snemite ohišje zračnega filtra.
- Zamenjajte vložek zračnega filtra.
- Opozorilo:** Vgradni položaj z izpihovalno odprtino navzdol (glejte sliko).

Čiščenje ločevalnika s centrifugalno silo

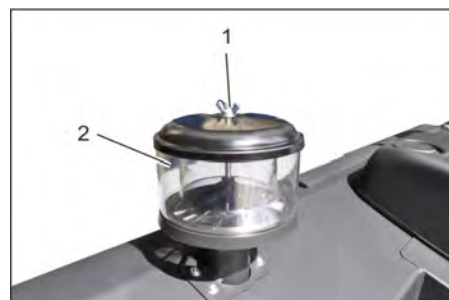

- 1 Krilata matica
- 2 Ločevalnik s centrifugalno silo
- Odvijte krilato matico na ločevalniku s centrifugalno silo.
- Očistite ločevalnik s centrifugalno silo.

Preverjanje nivoja hladilnega sredstva

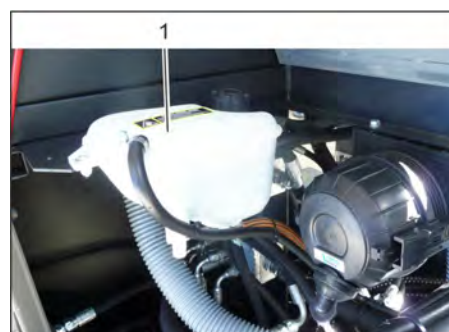

- 1 Izravnalna posoda hladilnega sredstva
- Preverite nivo polnjenja pri hladnem motorju.
- Preverite nivo polnjenja v izravnalni posodi za hladilno sredstvo.
- Pravilen nivo hladilnega sredstva mora ležati med zgornjo in spodnjo oznako.

Menjava varovalk



- Izvijte narebričene matice.
- Odprite pokrov na omarici z varovalkami.
- Preverite varovalke.
- Zamenjajte defektne varovalke.
- Opozorilo:** Uporabite le varovalke z isto varnostno vrednostjo.
- Opozorilo:** Varovalka FU 01 se nahaja v predelu za motor.



FU 01	Glavna varovalka	60 A
FU 02	Troblja Hladilnik hidravličnega olja	20 A
FU 03	Varnostni rele Multifunkcijski prikaz	10 A
FU 04	Vrteča opozorilna luč	5 A
FU 05	Varnostni rele Časovna zakasnitev	25 A
FU 06	Razsvetljava kabine Brisalec	10 A
FU 07	Črpalka za gorivo	10 A
FU 08	Časovni rele Sedežno kontaktno sti- kalo	3 A
FU 09	Osvetlitev levo	7,5 A
FU 10	Osvetlitev desno	7,5 A
FU 11	Delovna osvetlitev spredaj (zasenčena luč)	10 A
FU 12	Sistem vibratorja	20 A
FU 13	Signal vzratne vožnje	5 A

Pomoč pri motnjah

Motnja	Odprava
Stroja ni možno zagnati	Usedite se na voznikov sedež, sedežno kontaktno stikalo se aktivira
	Za zagon motorja mora biti zavorni pedal pritisnjen.
	Npolnite ali zamenjajte baterijo
	Natočite gorivo, odzračite sistem goriva
	Zamenjajte filter za gorivo
	Preverite sistem za dovajanje goriva, priključke in povezave ter jih po potrebi popravite
	Obvestite uporabniški servis podj. Kärcher
Motor teče neenakomerno	Očistite zračni filter ali pa zamenjajte vložek
	Preverite sistem za dovajanje goriva, priključke in povezave ter jih po potrebi popravite
	Obvestite uporabniški servis podj. Kärcher
Motor je pregret	Dolijte hladilno sredstvo
	Sperite hladilnik
	Napnite klinasti jermen
	Obvestite uporabniški servis podj. Kärcher
Motor teče, vendar stroj pelje le počasi oz. sploh ne	Sprostite fiksirno zavoro
	Vzvod za plin nastavite povsem naprej (visoko število vrtljajev).
	Preverite glede ovitih trakov in vrvic.
	Obvestite uporabniški servis podj. Kärcher
Piskajoč zvok v hidravliki	Dolijte hidravlično tekočino
	Obvestite uporabniški servis podj. Kärcher
Krtače se vrtijo le počasi ali sploh ne	Vzvod za plin nastavite povsem naprej (visoko število vrtljajev).
	Preverite glede ovitih trakov in vrvic.
	Obvestite uporabniški servis podj. Kärcher
Malo ali brez sesalne moči v predelu krtač	Preverite filter za prah, ga očistite ali zamenjajte.
	Obvestite uporabniški servis podj. Kärcher
Stroj praši	Nastavljanje stranskih tesnil
	Vklop ventilatorja
	Preverite filter za prah, ga očistite ali zamenjajte.
	Zamenjajte tesnila filtra
	Odprite pokrov posode.
	Obvestite uporabniški servis podj. Kärcher
Metle puščajo pometene smeti	Izpraznite zbiralnik smeti
	Preverite filter za prah, ga očistite ali zamenjajte.
	Zamenjajte pometalni valj
	Nastavite pometalno površino
	Zamenjajte tesnilne trakove posode za smeti.
	Odstranite blokiranje pometalnega valja
	Odprite pokrov posode.
	Obvestite uporabniški servis podj. Kärcher
Zbiralnik smeti se ne dvigne oz. spusti	Vzvod za plin nastavite povsem naprej (visoko število vrtljajev).
	Obvestite uporabniški servis podj. Kärcher
Pokrov posode se ne odpre	Obvestite uporabniški servis podj. Kärcher
Motnje v obratovanju s hidravlično gibljivimi deli	Obvestite uporabniški servis podj. Kärcher

Tehnični podatki

		KM 150/500 R D Classic
Podatki o stroju		
Hitrost vožnje, naprej	km/h	12
Hitrost vožnje, nazaj	km/h	12
Sposobnost vzpona (maks.)	%	18
Površinska moč brez stranskih omel	m ² /h	14400
Površinska moč s stranskimi omeli	m ² /h	18000
Delovna širina brez stranskih omel	mm	1200
Delovna širina s stranskim omelom	mm	1500
Vrsta zaščite zaščiteno proti kapljajoči vodi	--	IPX 3
Čas uporabe pri polnem rezervoarju	h	10
Motor		
Tip	--	YANMAR 3TNV76A
Izvedba	--	3-valjni štiritaktni dizelski motor
Način hlajenja	--	vodno hlajenje
Smer vrtenja	--	v nasprotni smeri urinega kazalca
Izvertina	mm	70
Hod	mm	82
Delovna prostornina	cm ³	1116
Količina olja	l	3,5
Obratovalno število obratov	1/min	2500
Maksimalno število vrtljajev	1/min	2500
Število vrtljajev v prostem teku	1/min	1300
Zmogljivost maks.	kW/PS	15,8 / 21,5
Najvišji vrtilni moment pri 2400-2900 1/min	Nm	84,1
Oljni filter	--	Filtrski vložek
Sesalni filter	--	Notranji filtrski vložek, zunanji filtrski vložek
Filter za gorivo	--	Filtrski vložek
Električna naprava		
Baterija	V, Ah	12, 62
Generator, trifazni tok	V, A	12, 55
Zaganjač	--	Električni zaganjalnik
Hidravlična naprava		
Količina olja v celotni hidravlični napravi	l	35
Količina olja v hidravličnem rezervoarju	l	28
Vrste olja		
Motor (nad 25 °C)	--	SAE 30, SAE 10W-30, SAE 15W-40
Motor (0 do 25 °C)	--	SAE 20, SAE 10W-30, SAE 10W-40
Motor (pod 0 °C)	--	SAE 10W, SAE 10W-30, SAE 10W-40
Hidravlika	--	HV 46
Zbiralnik smeti		
Maks. višina izpraznjenja	mm	1470
Volumen zbiralnika smeti	l	500
Pometalni valj		
Premer pometalnega valja	mm	380
Širina pometalnega valja	mm	1200
Št. vrtljajev	1/min	360
Pometalna površina	mm	80
Stranska omela		
Premer stranskega omela	mm	600
Število vrtljajev (brezstopenjsko)	1/min	0 - 54
Gume		
Velikost spredaj	--	5.00-8 10PR

Velikost zadaj	--	4.00-8 8PR
Zavora		
Prednja kolesa	--	mehanično
Zadnje kolo	--	hidrostatično
Filtrirni in sesalni sistem		
Izvedba	--	Žepni filter
Št. vrtljajev	1/min	2900
Filtrska površina filtra za droben prah	m ²	7
Nazivni podtlak sesalnega sistema	mbar	18,5
Nazivni volumski tok sesalnega sistema	m ³ /h	1650
Sistem vibratorja	--	Elektromotor
Pogoji okolice		
Temperatura	°C	-5 do +40
Zračna vlažnost, brez rosenja	%	0 - 90
Ugotovljene vrednosti v skladu z EN 60335-2-72		
Emisija hrupa		
Nivo hrupa L _{pA}	dB(A)	80
Negotovost K _{pA}	dB(A)	3
Nivo hrupa ob obremenitvi L _{WA} + negotovost K _{WA}	dB(A)	102
Vibracije naprave		
Vrednost vibracij dlan-roka	m/s ²	1,3
Sedež	m/s ²	1,2
Negotovost K	m/s ²	0,2
Mere in teža		
Dolžina x širina x višina	mm	2442x1570x1640
Obračalni radij desno	mm	1515
Obračalni radij levo	mm	1600
Prazna teža	kg	1394
Dopustna skupna teža	kg	2240
Dovoljena osna obremenitev spredaj	kg	1408
Dovoljena osna obremenitev zadaj	kg	832
Prostornina rezervoarja goriva, dizel	l	26
Pridržana pravica do tehničnih sprememb!		

ES-izjava o skladnosti

S to izjavo potrjujemo, da spodaj omenjeni stroj zaradi svoje zasnove in načina izdelave ustreza temeljnim varnostnim in zdravstvenim zahtevam EU-standardov. Ta izjava izgubi svojo veljavnost, če kdo napravo spremeni brez našega soglasja.

Proizvod: Pometalno sesalni stroj s sedežem

Tip: 1.186-xxx

Zadevne ES-direktive:

2006/42/ES (+2009/127/ES)

2004/108/ES

2000/14/ES

Uporabljene usklajene norme:

EN 60335-1

EN 55012: 2007 + A1: 2009

EN 55014-2: 1997+A1: 2001+A2: 2008

Uporabni nacionalni standardi:

-

Postopek ocenjevanja skladnosti:

2000/14/ES: Priloga V

Raven zvočne moči dB(A)

Izmerjeno: 99

Zajamčeno: 102

Podpisniki ravnajo po navodilih in s pooblastilom vodstva podjetja.

 H. Jenner
 CEO



 S. Reiser
 Head of Approval

Pooblaščenec za dokumentacijo:
S. Reiser

Alfred Kärcher GmbH & Co. KG
 Alfred-Kärcher-Str. 28 - 40
 71364 Winnenden (Germany)
 Tel.: +49 7195 14-0
 Faks: +49 7195 14-2212

Winnenden, 2011/03/01

Wskazówki ogólne	PL	1
Ochrona środowiska	PL	1
Gwarancja	PL	1
Wyposażenie dodatkowe i części zamienne	PL	1
Symbole w instrukcji obsługi	PL	2
Symbole na urządzeniu	PL	2
Użytkowanie zgodne z przeznaczeniem	PL	2
Przewidywalne niewłaściwe użytkowanie	PL	2
Odpowiednie nawierzchnie	PL	2
Wskazówki bezpieczeństwa	PL	2
Przepisy bezpieczeństwa dotyczące obsługi	PL	2
Przepisy bezpieczeństwa dotyczące jazdy	PL	3
Urządzenia z silnikiem spalinowym	PL	3
Urządzenia z opróżnianiem wysokościowym	PL	3
Urządzenia z dachem ochronnym kierowcy	PL	3
Przepisy bezpieczeństwa dotyczące transportu urządzenia	PL	3
Przepisy bezpieczeństwa dotyczące pielęgnacji i konserwacji	PL	3
Funkcja	PL	3
Wskazówki dot. rozładunku	PL	3
Elementy urządzenia	PL	4
Rysunek zamiatarki	PL	4
Pole obsługi	PL	4
Pedaly	PL	4
Stacyjka/klawisze funkcyjne	PL	4
Dźwignia obsługi	PL	4
Kontrolki i ekran	PL	5
Przed pierwszym uruchomieniem	PL	5
Blokada/luzowanie hamulca postojowego	PL	5
Przemieszczanie zamiatarki bez napędu własnego	PL	5
Przemieszczanie zamiatarki z napędem własnym	PL	5
Uruchamianie	PL	5
Wskazówki ogólne	PL	5
Prace kontrolne i konserwacyjne	PL	5
Tankowanie	PL	5
Działanie	PL	5
Regulacja fotela kierowcy	PL	5
Uruchamianie urządzenia	PL	5
Jazda	PL	6
Zamiatanie	PL	6
Opróżnianie zbiornika śmieci	PL	6
Wylączenie urządzenia	PL	7
Transport	PL	7
Przechowywanie	PL	7
Wylączenie z eksploatacji	PL	7
Czyszczenie i konserwacja	PL	7
Wskazówki ogólne	PL	7
Czyszczenie	PL	7
Terminy konserwacji	PL	7
Prace konserwacyjne	PL	7
Usuwanie usterek	PL	13
Dane techniczne	PL	14
Deklaracja zgodności UE	PL	15



 Przed pierwszym użyciem urządzenia należy przeczytać oryginalną instrukcję obsługi, postępować według jej wskazań i zachować ją do później-

szego wykorzystania lub dla następnego użytkownika.
Przed pierwszym uruchomieniem należy koniecznie przeczytać uwagi dotyczące bezpieczeństwa nr 5.956-250!

Wskazówki ogólne

- W przypadku stwierdzenia uszkodzeń transportowych po rozpakowaniu należy powiadomić o tym fakcie sprzedawcę.
- Umieszczone na urządzeniu tabliczki ostrzegawcze zawierają ważne wskazówki dotyczące bezpiecznej eksploatacji.
 - Oprócz wskazówek zawartych w instrukcji obsługi należy przestrzegać ogólnych obowiązujących przepisów dotyczących bezpieczeństwa i zapobiegania wypadkom.

Ochrona środowiska

	Materiał, z którego wykonano opakowanie nadaje się do powtórnego przetworzenia. Prosimy nie wyrzucać opakowania do śmieci z gospodarstw domowych, lecz oddać do recyklingu.
	Zużyte urządzenia zawierają cenne surowce wtórne, które należy oddawać do utylizacji. Wyeksploatowane urządzenia należy здаwać w odpowiednich punktach lub wrzucać do specjalnych pojemników.
	Olej silnikowy, olej napędowy i benzyna nie mogą się dostać do środowiska naturalnego! Chronić należy podłoże, a stary olej usuwać zgodnie z przepisami o ochronie środowiska naturalnego.

Wskazówki dotyczące składników (REACH)
Aktualne informacje dotyczące składników znajdują się pod:
www.kaercher.com/REACH

Gwarancja

W każdym kraju obowiązują warunki gwarancji określone przez odpowiedniego lokalnego dystrybutora. Ewentualne usterek urządzenia usuwane są w okresie gwarancji bezpłatnie, o ile spowodowane są błędem materiałowym lub produkcyjnym. W sprawach napraw gwarancyjnych prosimy kierować się z dowodem zakupu do dystrybutora lub do autoryzowanego punktu serwisowego.

Wyposażenie dodatkowe i części zamienne

- ⚠ NIEBEZPIECZEŃSTWO**
Aby wykluczyć zagrożenia, naprawy i montaż części zamiennych mogą być przeprowadzane jedynie przez autoryzowany serwis.
- Stosować wyłącznie wyposażenie dodatkowe i części zamienne dopuszczone przez producenta. Oryginalne wyposażenie i oryginalne części zamienne gwarantują bezpieczną i bezusterkową pracę urządzenia.

- Wybór najczęściej potrzebnych części zamiennych znajduje się na końcu instrukcji obsługi.
- Dalsze informacje o częściach zamiennych dostępne na stronie internetowej www.kaercher.com w dziale Serwis.

Symbole w instrukcji obsługi

⚠ NIEBEZPIECZEŃSTWO
Ostrzega przed bezpośrednim niebezpieczeństwem, prowadzącym do ciężkich obrażeń ciała lub do śmierci.



⚠ OSTRZEŻENIE
Ostrzega przed możliwie niebezpieczną sytuacją, mogącą prowadzić do ciężkich obrażeń ciała lub śmierci.

⚠ OSTROŻNIE
Wskazuje na możliwość wystąpienia niebezpiecznej sytuacji, mogącej prowadzić do lekkich obrażeń ciała lub do szkód materialnych.

UWAGA
Wskazówka dot. możliwie niebezpiecznej sytuacji, która może prowadzić do szkód materialnych.

Symbole na urządzeniu

	Niebezpieczeństwo poparzenia gorącymi powierzchniami. Przed pracą z urządzeniem, odczekać aż wystarczająco ostygnie układ wydechowy.
	Prace w obrębie urządzenia wykonywać zawsze w odpowiednich rękawicach.
	Niebezpieczeństwo zgniecenia przez zakleszczenie między ruchomymi częściami pojazdu
	Niebezpieczeństwo zranienia obracającymi się częściami. Nie dotykać.
	Ryzyko pożaru. Nie zasysać płonących ani żarzących się przedmiotów.
	Oprawa łańcucha / punkt zurowania
	Ciśnienie w oponach (maks.) 0.8 MPa 8.0 bar
	Punkty mocowania podnośnika pojazdu
	Maks. nachylenie podłoża przy jeździe z podniesionym pojemnikiem na śmieci.

	<i>Wjeżdżać tylko na wzniesienia wynoszące maks. 18% w kierunku jazdy.</i>
	<i>Niebezpieczeństwo! Nie myć filtra pyłu.</i>

Użytkowanie zgodne z przeznaczeniem

Zamiatarka przeznaczona jest do czyszczenia podłóg używanych do działalności gospodarczej i np. w następujących obszarach zastosowania:

- parkingi
- urządzenia produkcyjne
- obszary logistyczne
- hotele
- handel detaliczny
- magazyny
- ścieżki

- ➔ Zamiatarkę należy stosować wyłącznie zgodnie z niniejszą instrukcją obsługi. Każde inne zastosowanie jest niezgodne z przeznaczeniem. Producent nie odpowiada za wynikające z tego szkody; ryzyko ponosi jedynie użytkownik.
- ➔ Nie należy dokonywać żadnych modyfikacji urządzenia.
- ➔ Zamiatarka jest przeznaczona wyłącznie do zastosowania w celach wymienionych w instrukcji obsługi.
- ➔ Urządzenie może pracować wyłącznie na powierzchniach wskazanych przez właściciela lub jego pełnomocnika.
- ➔ Zasadniczo obowiązuje zasada: nie przechowywać łatwo zapalnych materiałów w pobliżu urządzenia (niebezpieczeństwo wybuchu/pożaru).

Przewidywalne niewłaściwe użytkowanie

- ➔ Nigdy nie zmiatać i nie zasysać cieczy wybuchowych, gazów palnych ani nierozcieńczonych kwasów lub rozpuszczalników! Zaliczają się do nich benzyna, rozcieńczalniki do farb lub olej opałowy, które w wyniku zmieszania z zasyssanym powietrzem mogą tworzyć opary lub mieszanki wybuchowe, ponadto aceton, nierozcieńczone kwasy i rozpuszczalniki, mogące zniszczyć materiały, z których wykonane jest urządzenie.
- ➔ Nigdy nie zmiatać/zbierać reaktywnych pyłków metalowych (np. aluminium, magnezu, cynku), gdyż w połączeniu z mocno alkalicznymi albo kwaśnymi środkami czyszczącymi tworzą one gazy wybuchowe.
- ➔ Nie zmiatać i nie zasysać płonących ani żarzących się przedmiotów.
- ➔ Nie można go stosować do zbierania substancji niebezpiecznych dla zdrowia.
- ➔ Urządzenia nie wolno używać w zamkniętych pomieszczeniach.
- ➔ Przebywanie w obszarze zagrożenia jest zabronione. Eksploatacja urządze-

nia w pomieszczeniach zagrożonych wybuchem jest zabroniona.

- ➔ Zabieranie pasażerów jest niedozwolone.
- ➔ Przesuwanie/przeciąganie i transportowanie przedmiotów za pomocą tego urządzenia jest niedozwolone.

Odpowiednie nawierzchnie

- asfalt
- podłoga przemysłowa
- jastrych
- beton
- kostka brukowa

Wskazówki bezpieczeństwa

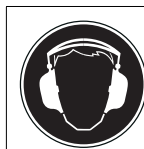

Niebezpieczeństwo uszkodzenia słuchu. W trakcie eksploatacji urządzenia należy koniecznie zakładać odpowiednią ochronę na uszy.

Przepisy bezpieczeństwa dotyczące obsługi

- ➔ Przed rozpoczęciem pracy należy sprawdzić urządzenie z wyposażeniem roboczym pod kątem prawidłowego stanu i bezpieczeństwa eksploatacji. Jeżeli nie jest on poprawny, to sprzętu takiego nie wolno używać.
- ➔ Podczas użytkowania w obszarach zagrożonych (np. na stacjach benzynowych) należy przestrzegać stosownych przepisów bezpieczeństwa. Eksploatacja urządzenia w pomieszczeniach zagrożonych wybuchem jest zabroniona.

⚠ NIEBEZPIECZEŃSTWO

Niebezpieczeństwo zranienia!

- ➔ Nie używać urządzenia bez dachu ochronnego chroniącego przed spadającymi przedmiotami w obszarach, w których istnieje możliwość trafienia operatora przez spadające przedmioty.
- ➔ Użytkownik ma obowiązek używania urządzenia zgodnie z jego przeznaczeniem. Podczas pracy urządzenia musi on uwzględniać warunki panujące w otoczeniu i uważać na inne osoby, zwłaszcza dzieci.
- ➔ Należy przestrzegać przepisy, zasady i zarządzenia obowiązujące pojazdy mechaniczne.
- ➔ Przed rozpoczęciem prac operator musi się upewnić, że wszystkie urządzenia zabezpieczające są odpowiednio założone i działają właściwie.
- ➔ Operator urządzenia jest odpowiedzialny za wypadki z udziałem innych osób lub ich własnością.
- ➔ Operator musi zwrócić uwagę na potrzebę używania ściśle przylegającej odzieży. Używać mocnego obuwia i unikać luźnych ubrań.
- ➔ Przed najazdem skontrolować obszar w pobliżu (np. dzieci). Upewnić się, że istnieje wystarczająca widoczność!
- ➔ Pracującego urządzenia nigdy nie pozostawiać bez nadzoru, jak długo pozostaje ono włączone. Operator może

opuścić urządzenie dopiero po wyjęciu klucza (Intelligent key) i zabezpieczeniu urządzenia przed niezamierzonymi ruchami.

- ➔ Aby uniknąć użycia przez osoby nieupoważnione, należy wyjąć kluczyk zapłonowy.
- ➔ Urządzenie może być obsługiwane tylko przez osoby, które zostały przeszkolone w zakresie obsługi lub przedstawiły dowód umiejętności obsługi i zostały wyraźnie do tego wyznaczone.
- ➔ Niniejsze urządzenie nie jest przewidziane do użytkowania przez osoby (włącznie z dziećmi) o ograniczonych możliwościach fizycznych, sensorycznych i mentalnych albo takie, którym brakuje doświadczenia i/lub wiedzy na temat jego używania, chyba że są one nadzorowane przez osobę odpowiedzialną za ich bezpieczeństwo i otrzymały od niej wskazówki na temat użytkowania urządzenia.
- ➔ Dzieci powinny być nadzorowane, żeby zapewnić, iż nie będą się bawiły urządzeniem.

Przepisy bezpieczeństwa dotyczące jazdy

⚠ NIEBEZPIECZEŃSTWO

Zagrożenie wypadkowe, niebezpieczeństwo zranienia!

- ➔ Prędkość jazdy należy dopasować do danych warunków.
- Jazda po zbyt dużych wzniesieniach grozi przewróceniem.
- ➔ Wjeżdżać tylko na wzniesienia wynoszące maks. 18% w kierunku jazdy. Niestabilne podłoże grozi przewróceniem.
- ➔ Urządzeniem jeździć wyłącznie po utwardzonej powierzchni.
- Zbyt duże nachylenie boczne grozi przewróceniem.
- ➔ Wjeżdżać tylko na wzniesienia do 10% prostopadle do kierunku jazdy.

Urządzenia z silnikiem spalinowym

⚠ Niebezpieczeństwo

Ryzyko obrażeń!

- ➔ Nie wolno zamykać otworu wydechowego.
- ➔ Nie pochylać się nad otworem wydechowym i nie chwytać go (niebezpieczeństwo poparzenia).
- ➔ Nie dotykać silnika napędowego (niebezpieczeństwo poparzenia).
- ➔ Spaliny są trujące i szkodliwe dla zdrowia, nie należy ich wdychać.
- ➔ Po wyłączeniu silnik zatrzymuje się z opóźnieniem ok. 3 – 4 sekund. W tym czasie w żadnym wypadku nie zbliżać się do obszaru napędowego.

Urządzenia z opróżnieniem wysokościowym

⚠ NIEBEZPIECZEŃSTWO

Niebezpieczeństwo zranienia!

- ➔ Podczas prac przy układzie opróżniania wysokościowego zbiornik śmieci należy całkowicie podnieść i zabezpieczyć.

Urządzenia z dachem ochronnym kierowcy

WSKAZÓWKA

Dach ochronny kierowcy (opcjonalny) chroni przed spadaniem większych przedmiotów. Nie oferuje jednak ochrony przed najeżaniem!

Przepisy bezpieczeństwa dotyczące transportu urządzenia

- Zwrócić uwagę na ciężar urządzenia w czasie transportu.
- Przed transportem urządzenia odłączyć akumulator i w bezpieczny sposób zamocować urządzenie.

Przepisy bezpieczeństwa dotyczące pielęgnacji i konserwacji

- Przed czyszczeniem i konserwacją urządzenia, wymianą elementów lub zmianą ustawień funkcji należy wyłączyć urządzenie i wyjąć kluczyk zapłonowy.
- Podczas prac przy instalacji elektrycznej należy odłączyć akumulator.
- Urządzenia nie wolno czyścić za pomocą węża ani strumienia wody pod ciśnieniem (niebezpieczeństwo zwarcia lub innych uszkodzeń).
- Naprawy mogą być wykonywane wyłącznie przez autoryzowane placówki serwisu lub osoby wykwalifikowane w tym zakresie, którym znane są wszystkie istotne przepisy bezpieczeństwa.
- Przestrzegać koniecznych kontroli bezpieczeństwa dla przemysłowo użytkowanych urządzeń zgodnie z obowiązującymi miejscowymi przepisami.
- Prace w obrębie urządzenia wykonywać zawsze w odpowiednich rękawicach.

Funkcja

Zamiatarka pracuje na zasadzie szufli.

- Obracający się walec zamiatający odprowadza brud bezpośrednio do pojemnika na śmieci.
- Miotła boczna czyści narożniki i krawędzie zamiatanej powierzchni i kierują zanieczyszczenia w stronę walca zamiatającego.
- Drobną pył zasysany jest poprzez filtr pyłowy przez dmuchawę ssącą.

Wskazówki dot. rozładunku

⚠ NIEBEZPIECZEŃSTWO

Niebezpieczeństwo zranienia i uszkodzenia!

- Przy przeładunku należy zwrócić uwagę na ciężar urządzenia!
- Nie stosować wózka widłowego, gdyż urządzenie mogłoby ulec uszkodzeniu.

Ciężar własny (bez przybudówek)	1394 kg*
---------------------------------	----------

* Jeżeli zainstalowano zestawy montażowe, ciężar jest jeszcze większy.

- Do przeładunku urządzenia należy użyć odpowiedniej rampy lub żurawia!
- Przy używaniu rampy pamiętać o nast. elementach:
Prześwit 70 mm.

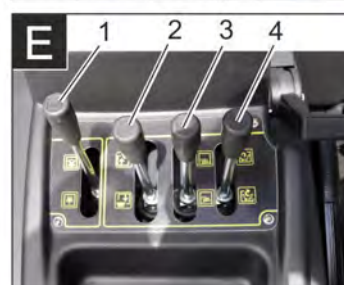
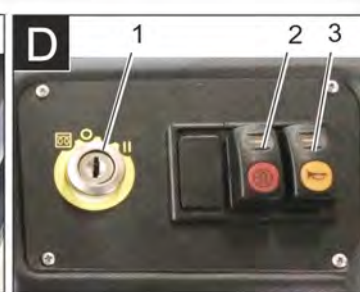
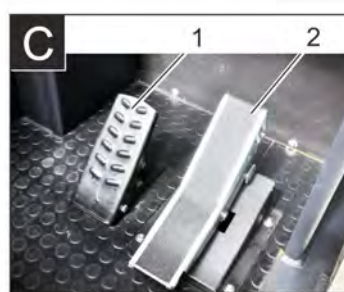
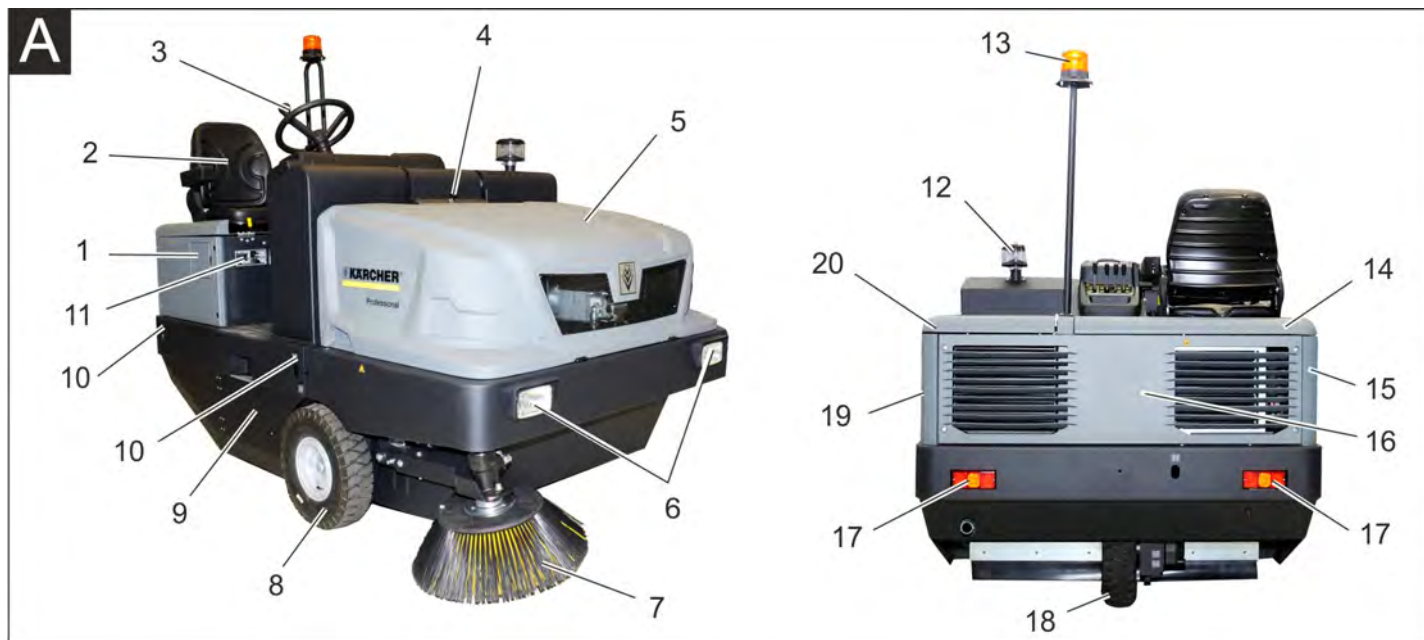

Rysunek zamiatarki

Rysunek ▣

- 1 Korek
- 2 Fotel (z przełącznikiem kontaktu fotela)
- 3 Kierownica
- 4 Blokada pokrywy urządzenia
- 5 Pokrywa urządzenia
- 6 Oświetlenie robocze przednie (Opcja)
- 7 Szczotka boczna, prawa
- 8 Koło przednie
- 9 Walec zmiatający
- 10 Punkt mocowania (4 szt.)
- 11 Tabliczka identyfikacyjna
- 12 Cyklon
- 13 Obrotowe światło ostrzegawcze
- 14 Pokrywa urządzenia po prawej
- 15 Pokrywa, prawa
- 16 Osłona tylna
- 17 Oświetlenie robocze tylne (Opcja)
- 18 Koło tylne
- 19 Pokrywa, lewa
- 20 Pokrywa po lewej (maska silnika)

Wyposażenie opcjonalne

Dach ochronny kierowcy	2.851-686.0
Oświetlenie robocze	2.852-082.0
Szczotka boczna, lewa	2.851-274.0

Pole obsługi

Rysunek ▣

- 1 Skład
- 2 Dźwignia obsługi
- 3 Bezpieczniki
- 4 Kontrolki i ekran
- 5 Stacyjka
- 6 Klawisze funkcyjne
- 7 Regulator prędkości obrotowej silnika
Dźwignia gazu
- 8 Hamulec postojowy
- 9 Dźwignia dmuchawy

Pedały

Rysunek ▣

- 1 Pedał hamulca
- 2 Pedał jazdy w przód / tył

Stacyjka/klawisze funkcyjne

Rysunek ▣

- 1 Kluczyk zapłonowy
Symbol włókna żarówki: żarzenie
Polożenie 0: Wyłączyć silnik
Polożenie 1: Włączyć zapłon
Polożenie 2: Uruchomić silnik
- 2 Czyszczenie filtra
- 3 Klakson

Dźwignia obsługi

Rysunek ▣

- 1 Dźwignia obsługi szczotki walcowej
- 2 Dźwignia obsługi pojemnika na śmieci
- 3 Dźwignia obsługi szczotki bocznej
- 4 Dźwignia obsługi kłapy pojemnika

Kontrolki i ekran

Rysunek

- 1 Licznik czasu pracy
- 2 Światło ostrzegawcze ładunku
- 3 Światelko ostrzegawcze ciśnienia oleju
- 4 Światelko ostrzegawcze temperatury zimnej wody
- 5 Powietrze zasysane przez silnik
- 6 Kontrolka rezerwy paliwa
- 7 Kontrolka żarzenia wstępnego
- 8 Kontrolka (nie podłączona)
- 9 Kontrolka świateł postojowych/mijania (opcja)
- 10 Wskaźnik poziomu paliwa
- 11 Bez funkcji, świecą się tylko przy uruchamianiu silnika (test samosprawdzający)
- 12 Bez funkcji
- 13 Bez funkcji
- 14 Bez funkcji

Przed pierwszym uruchomieniem

Blokada/luzowanie hamulca postojowego

- Zwolnić hamulec postojowy, a przy tym nacisnąć pedał hamulca.
- Zablokować hamulec postojowy, a przy tym nacisnąć pedał hamulca.

Przemieszczanie zamiatarki bez napędu własnego

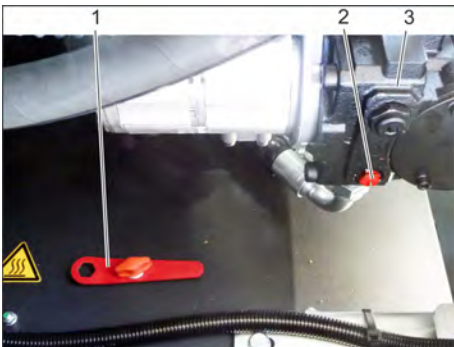

- 1 Narzędzia specjalne
 - 2 Śruba biegu jałowego
 - 3 Pompa hydrauliczna
- Otworzyć osłonę silnika.
 - Przekręcić śrubę na bieg jałowy (czerwony) pompy hydraulicznej o 180° (w kierunku przeciwnym do ruchu wskazówek zegara).
- Użyć specjalnego narzędzia.

WSKAZÓWKA

Specjalne narzędzie (czerwony klucz płaski) znajduje się w schowku w ramie pojazdu, obok biegu jałowego.

OSTROŻNIE

Zamiatarki bez napędu własnego nie należy przemieszczać na długich odcinkach i nie szybciej niż z przekraczającą 10 km/h.

- Ponownie zakręcić do oporu bieg jałowy pompy hydraulicznej po przesunięciu maszyny w kierunku zgodnym z ruchem wskazówek zegara.

Przemieszczanie zamiatarki z napędem własnym

- Ponownie zakręcić do oporu bieg jałowy pompy hydraulicznej po przesunięciu maszyny w kierunku zgodnym z ruchem wskazówek zegara.
- Użyć specjalnego narzędzia.

Uruchamianie

Wskazówki ogólne

- Przed pierwszym uruchomieniem przeczytać instrukcję obsługi producenta silnika i zwrócić szczególną uwagę na wskazówki dotyczące bezpieczeństwa.
- Zaparkować zamiatarkę na równej powierzchni.
- Wyjąć kluczyk zapłonowy.
- Zablokować hamulec postojowy.

Prace kontrolne i konserwacyjne

Codziennie przed rozpoczęciem pracy

- Sprawdzić poziom paliwa w zbiorniku.
- Sprawdzić poziom oleju silnikowego.
- Sprawdzić poziom zbiornika wyrównawczego chłodziwa.
- Sprawdzić ciśnienie powietrza w oponach.
- Skontrolować stopień zużycia walca zamiatającego i miotły bocznej i w razie potrzeby usunąć zaplątane nici, sznurki itp.
- Sprawdzić kółka, czy nie zaplątały się na nich nici.
- Sprawdzić cyklon i filtr powietrza, a w razie potrzeby wyczyścić.
- Sprawdzić działanie wszystkich elementów obsługi.
- Sprawdzić urządzenie pod kątem uszkodzeń.
- Wyczyścić filtr pyłowy naciskając na przycisk czyszczenia filtra.

Wskazówka: Opis, patrz rozdział Działanie i konserwacja.

Tankowanie

⚠ NIEBEZPIECZEŃSTWO

Niebezpieczeństwo wybuchu!

- Można stosować wyłącznie paliwo podane w instrukcji obsługi.
- Nie tankować w pomieszczeniach zamkniętych.
- Palenie tytoniu i używanie otwartego ognia jest zabronione.
- Uważać, aby paliwo nie dostało się na gorące powierzchnie.
- Sprawdzić stan paliwa przez wskaźnik poziomu paliwa.
- Wyłączyć silnik.
- Otworzyć wlew zbiornika paliwa.
- Zatankować olej napędowy.
- Wyrzucić przelane paliwo i zamknąć wlew paliwa.

Działanie

Regulacja fotela kierowcy



- 1 Dźwignia regulacji fotela
 - 2 Fotel kierowcy
- Dźwignię regulacji fotela pociągnąć na zewnątrz.
 - Przesunąć fotel, zwolnić i zatrzasnąć dźwignię.
 - Spróbować przesunąć fotel do przodu i do tyłu, aby sprawdzić, czy jest zablokowany.

Uruchamianie urządzenia

Wskazówka: Urządzenie jest wyposażone w wyłącznik stykowy fotela. Po opuszczeniu fotela kierowcy urządzenie wyłącza się.



- 1 Hamulec postojowy
 - 2 Regulator prędkości obrotowej silnika
- Zająć miejsce na fotelu operatora.
 - Zablokować hamulec postojowy.
 - Regulator prędkości obrotowej silnika przesunąć o 1/3 do przodu.

Żarzenie

- Włożyć kluczyk do stacyjki.
 - Przekręcić kluczyk w stacyjce do położenia „Włókno żarówki“.
- Świeci się kontrolka żarzenia.

Włączyć silnik

- W celu uruchomienia silnika należy nacisnąć pedał hamulca.
- Po zgaśnięciu kontrolki żarzenia, przekręcić kluczyk do położenia „II“.
- Po uruchomieniu urządzenia zwolnić kluczyk zapłonowy.

Wskazówka: Nigdy nie włączać rozrusznika na dłużej niż 10 sekund. Przed ponownym włączeniem rozrusznika odczekać przynajmniej 10 sekund.

Jazda

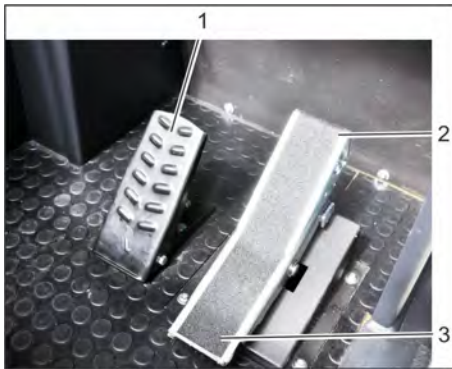

- 1 Pedał hamulca
- 2 Pedał jazdy „do przodu“
- 3 Pedał jazdy „do tyłu“

- Przesunąć regulator prędkości obrotowej silnika całkiem do przodu (robocza prędkość obrotowa).
- Nacisnąć i przytrzymać pedał hamulca.
- Zwolnić hamulec postojowy.

Jazda do przodu

- Powoli wcisnąć pedał jazdy do przodu.

Jazda do tyłu

⚠ NIEBEZPIECZEŃSTWO

Niebezpieczeństwo zranienia!

- Przy jeździe wstecz nie może powstać żadne niebezpieczeństwo dla osób trzecich; w razie konieczności należy osoby odpowiednio pouczyć.
- Powoli wcisnąć pedał jazdy do tyłu.

Zachowanie podczas jazdy

- Za pomocą pedału jazdy można płynnie regulować prędkość jazdy.
- Należy unikać gwałtownego naciskania pedału, ponieważ może prowadzić to do uszkodzenia układu hydraulicznego.
- W przypadku spadku mocy na wzniesieniach lekko zwolnić pedał jazdy.

Hamowanie

- Zwolnić pedał jazdy, urządzenie hamuje samoczynnie i zatrzymuje się.

Wskazówka: Skuteczność hamowania można wesprzeć przez naciśnięcie pedału hamulca.

Przejeżdżanie po przeszkodach

Do jazdy po nieruchomo stojących przeszkodach o wysokości do 70 mm:

- Powoli i ostrożnie przejechać przodem.
- Do jazdy po nieruchomo stojących przeszkodach o wysokości ponad 70 mm:
- Przeszkody należy przejeżdżać wyłącznie przy użyciu odpowiedniej rampy.

Zamiatanie

OSTROŻNIE

Nie zgarniać taśm pakowych, drutów itp., ponieważ może to spowodować uszkodzenie mechanizmu zamiatającego.

Wskazówka: Aby zapewnić optymalną skuteczność czyszczenia, należy dostosować prędkość jazdy do panujących warunków.

Wskazówka: Podczas eksploatacji należy w regularnych odstępach czasu opróżnić filtr pyłowy.

Wskazówka: W przypadku powtarzającej się pracy w obszarze z drobnym kurzem należy filtr czyścić częściej.

Dźwignia obsługi

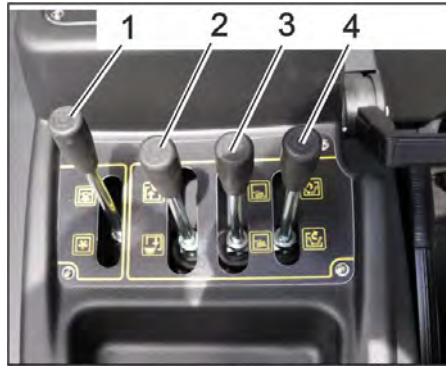

- 1 Dźwignia obsługi szczotki walcowej
- 2 Dźwignia obsługi pojemnika na śmieci
- 3 Dźwignia obsługi szczotki bocznej
- 4 Dźwignia obsługi kłapy pojemnika

Dźwignia obsługi szczotki walcowej

- Dźwignia obsługi szczotki walcowej (1) do przodu: Szczotka walcowa się obniża.
- Dźwignia obsługi szczotki walcowej (1) do tyłu: Szczotka walcowa się podnosi.

Dźwignia obsługi pojemnika na śmieci

- Dźwignia obsługi pojemnika na śmieci (2) do przodu: Pojemnik na śmieci się obniża.
- Dźwignia obsługi pojemnika na śmieci (2) do tyłu: Pojemnik na śmieci się podnosi.

Dźwignia obsługi szczotki bocznej

- Dźwignia obsługi szczotki bocznej (3) do przodu: Szczotka boczna opada.
- Dźwignia obsługi szczotki bocznej (3) do tyłu: Szczotka boczna się podnosi.

Dźwignia obsługi kłapy pojemnika

- Dźwignia obsługi pokrywy pojemnika (4) do przodu: Pokrywa pojemnika na śmieci otwiera się.
- Dźwignia obsługi pokrywy pojemnika (4) do tyłu: Pokrywa pojemnika na śmieci zamyka się.

Zamiatanie suchego podłoża



- 1 Dźwignia dmuchawy wł./wył.
- Włączyć dmuchawę.
 - Przy czyszczeniu powierzchni: Dźwignia obsługi szczotki walcowej (1) do przodu: Szczotka walcowa się obniża.

- Dźwignia obsługi pokrywy pojemnika (4) do przodu: Pokrywa pojemnika się otwiera.
- Przy czyszczeniu krawędzi bocznych: Dźwignia obsługi szczotki bocznej (3) do przodu: Szczotka boczna opada.

Zamiatanie wilgotnego lub mokrego podłoża

- Wyłączyć dmuchawę.
- Przy czyszczeniu powierzchni: Dźwignia obsługi szczotki walcowej (1) do przodu: Szczotka walcowa się obniża.
- Dźwignia obsługi pokrywy pojemnika (4) do przodu: Pokrywa pojemnika się otwiera.
- Przy czyszczeniu krawędzi bocznych: Dźwignia obsługi szczotki bocznej (3) do przodu: Szczotka boczna opada.

Opróżnianie zbiornika śmieci

⚠ NIEBEZPIECZEŃSTWO

Niebezpieczeństwo zranienia!

- Podczas procesu opróżniania w zasięgu pojemnika na śmieci nie mogą przebywać żadne osoby ani zwierzęta.

⚠ NIEBEZPIECZEŃSTWO

Niebezpieczeństwo zmiążdżenia!

- Nigdy nie wkładać rąk pomiędzy zespół drążków mechanizmu opróżniającego. Nie przebywać pod uniesionym pojemnikiem.

⚠ NIEBEZPIECZEŃSTWO

Niebezpieczeństwo przewrócenia się!

- Podczas opróżniania ustawić urządzenie na równym podłożu.

UWAGA

Niebezpieczeństwo zranienia i uszkodzenia!

- W trakcie opróżniania możliwe jest odskakiwanie kamieni przy obracającej się szczotce walcowej.



- Podnieść szczotkę walcową i szczotkę boczną za pomocą dźwigni obsługi, w tym celu przesunąć dźwignie obsługi (1 i 3) do tyłu.
- Zamknąć pokrywę pojemnika, w tym celu przesunąć dźwignię obsługi (4) do tyłu.

- Podnieść pojemnik na śmieci, w tym celu przesunąć dźwignię obsługi pojemnika na śmieci (2) do tyłu.
- Powoli najechać na pojemnik zbiorczy.
- Zablokować hamulec postojowy.
- Otworzyć pokrywę pojemnika, w tym celu przesunąć dźwignię obsługi pokrywy pojemnika (4) do przodu i opróżnić pojemnik na śmieci.
- Zamknąć pokrywę pojemnika, w tym celu pociągnąć dźwignię obsługi pokrywy pojemnika (4) do tyłu, aż przechyli się do pozycji krańcowej.
- Zwolnić hamulec postojowy.
- Powoli odjechać od pojemnika zbiorczego.
- Obniżyć pojemnik na śmieci do pozycji krańcowej, w tym celu przesunąć dźwignię obsługi pojemnika na śmieci (2) do przodu

Wyłączanie urządzenia

- Podnieść szczotkę walcową i szczotkę boczną za pomocą dźwigni obsługi, w tym celu przesunąć dźwignię obsługi (1 i 3) do tyłu.
- Zamknąć pokrywę pojemnika, w tym celu przesunąć dźwignię obsługi (4) do tyłu.
- Pociągnąć regulator prędkości obrotowej silnika całkiem do tyłu.
- Nacisnąć i przytrzymać pedał hamulca.
- Zablokować hamulec postojowy.
- Obrócić kluczyk zapłonowy w położenie „0” i wyjąć go.

Transport

⚠ NIEBEZPIECZEŃSTWO

Niebezpieczeństwo zranienia i uszkodzenia!

- Zwrócić uwagę na ciężar urządzenia w czasie transportu.
- Obrócić kluczyk zapłonowy w położenie „0” i wyjąć go.
- Zablokować hamulec postojowy.
- Zabezpieczyć urządzenie punktach mocowania (4 szt.) za pomocą pasów mocujących, lin i łańcuchów.
- Zabezpieczyć koła urządzenia klinami.
- W trakcie transportu w pojazdach należy urządzenie zabezpieczyć przed poślizgiem i przechyleniem zgodnie z obowiązującymi przepisami.

Przechowywanie

⚠ NIEBEZPIECZEŃSTWO

Niebezpieczeństwo zranienia i uszkodzenia!

- Przy składowaniu wziąć pod uwagę ciężar urządzenia.

Wyłączenie z eksploatacji

W przypadku, gdy zamiatarka nie jest eksploatowana przez dłuższy czas, należy przestrzegać następujących punktów:

- Zaparkować zamiatarkę na równej powierzchni.
- Podnieść walec zamiatający i miotły boczne, aby nie uszkodzić włosia.
- Zamknąć pokrywę pojemnika.

- Obrócić kluczyk zapłonowy w położenie „0” i wyjąć go.
- Zablokować hamulec postojowy.
- Zabezpieczyć maszynę zamiatającą przed stoczeniem się.
- Wymienić olej silnikowy.
- W przypadku oczekiwanego mrozu sprawdzić, czy w wodzie chłodzącej jest wystarczająca ilość środka przeciwdziałającego zamarzaniu.
- Oczyszczyć zamiatarkę wewnątrz i na zewnątrz.
- Odłączyć akumulator.
- Załadować akumulator i po ok. 2 miesiącach go doładować.
- Przykryć akumulator i zabezpieczyć przed zwarcie.

Czyszczenie i konserwacja

Wskazówki ogólne

OSTROŻNIE

Niebezpieczeństwo!

- Nie myć filtra pyłu.
- Naprawy mogą być wykonywane wyłącznie przez autoryzowane placówki serwisu lub osoby wykwalifikowane w tym zakresie, którym znane są wszystkie istotne przepisy bezpieczeństwa.
- Urządzenia przenośne stosowane do celów przemysłowych podlegają kontroli bezpieczeństwa zgodnie z VDE 0701.
- Zaparkować zamiatarkę na równej powierzchni.
- Obrócić kluczyk zapłonowy w położenie „0” i wyjąć go.
- Zablokować hamulec postojowy.

Czyszczenie

OSTROŻNIE

Niebezpieczeństwo!

- Urządzenia nie wolno czyścić za pomocą węża ani strumienia wody pod ciśnieniem (niebezpieczeństwo zwarcia lub innych uszkodzeń).

Czyszczenie wnętrza urządzenia

⚠ NIEBEZPIECZEŃSTWO

Niebezpieczeństwo zranienia!

- Nosić maskę przeciwpyłową i okulary ochronne.
- Oczyszczyć urządzenie szmatką.
- Przedmuchać urządzenie sprężonym powietrzem.

Czyszczenie urządzenia z zewnątrz

- Wytrzeć urządzenie szmatką nasyoną łagodnym roztworem czyszczącym.

Wskazówka: Nie używać agresywnych środków czyszczących.

Terminy konserwacji

Wskazówka: Licznik godzin roboczych podaje termin konserwacji.

Konserwacja przeprowadzana przez klienta

Wskazówka: Przeprowadzenie wszystkich prac serwisowych i konserwacyjnych wykonywanych przez klienta należy powierzać wykwalifikowanemu specjalście. W razie potrzeby można zwrócić się zawsze do au-

toryzowanego sprzedawcy produktów firmy Kärcher.

Codziennie:

- Sprawdzić poziom paliwa w zbiorniku.
- Sprawdzić poziom oleju silnikowego.
- Sprawdzić poziom zbiornika wyrównawczego chłodziwa.
- Sprawdzić ciśnienie powietrza w oponach.
- Skontrolować stopień zużycia walca zamiatającego i miotły bocznej i w razie potrzeby usunąć zaplątane nici, sznurki itp.
- Sprawdzić filtr paliwa.
- Sprawdzić cyklon i filtr powietrza, a w razie potrzeby wyczyścić.
- Sprawdzić działanie wszystkich elementów obsługi.
- Sprawdzić urządzenie pod kątem uszkodzeń.

Co tydzień:

- Wyczyścić chłodnicę wody.
- Wyczyścić chłodnicę oleju hydraulicznego.
- Sprawdzić instalację hydrauliczną.
- Sprawdzić poziom oleju hydraulicznego.
- Sprawdzić poziom płynu hamulcowego.
- Sprawdzić, czy listwy uszczelniające nie są zużyte, w razie konieczności wymienić.
- Sprawdzić i nasmarować pokrywę pojemnika.

Co 50 godzin roboczych:

- Spuścić wodę z wodooddzielacza Diesel

Konserwacja w przypadku zużycia:

- Wymienić listwy uszczelniające.
- Ustawić wzgl. wymienić boczne uszczelnienia.
- Wymienić walec zamiatający.
- Wymienić miotły boczne.

Wskazówka: Opis, patrz rozdział Prace konserwacyjne.

Konserwacja przeprowadzana przez serwis producenta

Po 50 godzinach roboczych:

- Pierwszą konserwację przeprowadzić zgodnie z listą kontrolną serwisu.

Konserwacja po 250/500/1000/1500/2000 roboczogodzinach:

- Przeprowadzić konserwację zgodnie z listą kontrolną serwisu.

Wskazówka: Aby zachować prawo do świadczeń gwarancyjnych, w trakcie obowiązywania gwarancji wszelkie prace serwisowe i konserwacyjne należy zlecać serwisowi producenta, zgodnie z książką serwisową.

Prace konserwacyjne

Przygotowanie:

- Zaparkować zamiatarkę na równej powierzchni.
- Obrócić kluczyk zapłonowy w położenie „0” i wyjąć go.
- Zablokować hamulec postojowy.

Ogólne zasady bezpieczeństwa

⚠ NIEBEZPIECZEŃSTWO

Niebezpieczeństwo zranienia!

- ➔ Przy podniesionym zbiorniku na śmieci zawsze zakładać drążek zabezpieczający.
- Zabezpieczenia dokonywać jedynie poza strefą niebezpieczną.

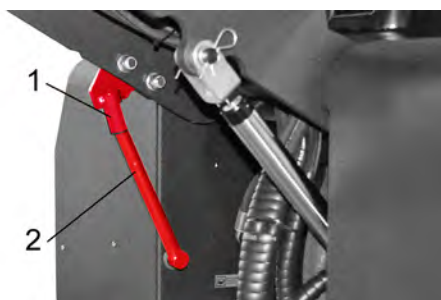

- 1 Uchwyt drążka zabezpieczającego
 - 2 Drążek zabezpieczający
- ➔ Odchylić drążek zabezpieczający ku górze w celu dokonania opróżnienia wysokościowego i włożyć do uchwytu (zabezpieczonego).



Prosimy o dopilnowanie, aby olej silnikowy, olej opałowy, olej napędowy i benzyna nie dostały się do środowiska! Chronić należy podłoże, a stary olej usuwać zgodnie z przepisami o ochronie środowiska naturalnego.

Zasady bezpieczeństwa dotyczące akumulatorów

Podczas obchodzenia się z akumulatorami należy przestrzegać następujących wskazań ostrzegawczych:

	Przestrzegać wskazówek na akumulatorze, w instrukcji obsługi i w instrukcji obsługi pojazdu!
	Nosić okulary ochronne!
	Nie pozwalać dzieciom na dostęp do elektrolitu i akumulatorów!
	Niebezpieczeństwo wybuchu!
	Zakaz palenia oraz używania otwartego ognia i przedmiotów iskrzących!
	Niebezpieczeństwo!
	Pierwsza pomoc!
	Ostrzeżenie!

	Utylizacja!
	Nie wyrzucać akumulatorów do śmieci!

⚠ NIEBEZPIECZEŃSTWO

Niebezpieczeństwo wybuchu!

- ➔ Stosować akumulatory tylko z osłoną biegunów. Wymienić osłonę biegunów w przypadku jej utraty.

⚠ NIEBEZPIECZEŃSTWO

Niebezpieczeństwo wybuchu!

- ➔ Nie kłaść żadnych narzędzi lub podobnych rzeczy na akumulatory. Niebezpieczeństwo powstawania zwarć i wybuchów.

⚠ NIEBEZPIECZEŃSTWO

Niebezpieczeństwo zranienia!

- ➔ Nie dopuścić do zetknięcia się ran z ołowiem. Po pracy z akumulatorami zawsze dokładnie czyścić ręce.

⚠ NIEBEZPIECZEŃSTWO

Niebezpieczeństwo pożaru i wybuchu!

- ➔ Palenie tytoniu i używanie otwartego ognia jest zabronione.
- ➔ Pomieszczenia, w których ładowane są akumulatory, muszą mieć dobrą wentylację, bo przy ładowaniu powstaje gaz wybuchowy.

⚠ NIEBEZPIECZEŃSTWO

Niebezpieczeństwo oparzenia środkiem żrącym!

- ➔ Wypryski kwasu w oku wzgl. na skórze wyplukać przy użyciu wielkiej ilości czystej wody.
- ➔ Potem niezwłocznie zawiadomić lekarza.
- ➔ Zanieczyszczoną odzież wymyć wodą.

Montaż i podłączanie akumulatora



- 1 Biegun dodatni
 - 2 Osłona bieguna
 - 3 Biegun ujemny
- ➔ Włożyć akumulator w odpowiedni uchwyt.
 - ➔ Przykręcić uchwyty do spodniej części akumulatora.
 - ➔ Podłączyć zacisk biegunowy (czerwony przewód) do bieguna dodatniego (+).
 - ➔ Podłączyć zacisk biegunowy do bieguna ujemnego (-).
 - ➔ Założyć pokrywy biegunów.
 - ➔ Sprawdzić, czy bieguny akumulatora i zaciski są odpowiednio zabezpieczone wazeliną.

Sprawdzanie poziomu i uzupełnianie płynu w akumulatorze

OSTROŻNIE

Niebezpieczeństwo!

- ➔ W przypadku akumulatorów elektrolitowych regularnie sprawdzać poziom płynu.
- ➔ Odkręcić wszystkie zamknięcia ogniwi.
- ➔ Pobrać próbkę z każdego ogniwa za pomocą próbnika.
 - Kwas naładowanego akumulatora ma przy 20°C ciężar specyficzny wynoszący 1,28 kg/l.
 - Kwas częściowo rozładowanego akumulatora ma ciężar specyficzny wynoszący między 1,00 a 1,28 kg/l.
 - We wszystkich ogniwach ciężar specyficzny kwasu musi być jednakowy.
- ➔ Próbkę kwasu umieścić ponownie w tym samym ogniwie.
- ➔ Gdy poziom płynu jest zbyt mały, wlać do ogniwa wodę destylowaną do oznaczenia.
- ➔ Naładować akumulator.
- ➔ Przykręcić zamknięcia ogniwi.

Ładowanie akumulatora

⚠ NIEBEZPIECZEŃSTWO

Niebezpieczeństwo zranienia!

- ➔ Przestrzegać wskazówek bezpieczeństwa dotyczących obchodzenia się z akumulatorami. Przestrzegać instrukcji obsługi producenta ładowarki.

⚠ NIEBEZPIECZEŃSTWO

Niebezpieczeństwo!

- ➔ Akumulator ładować tylko odpowiednią ładowarką.

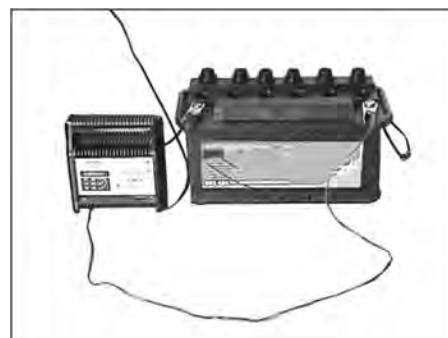

- ➔ Odkręcić wszystkie zamknięcia ogniwi. (tylko w akumulatorach niskoobsługowych)
- ➔ Podłączyć przewód bieguna dodatniego ładowarki do złącza dodatniego akumulatora.
- ➔ Podłączyć przewód bieguna ujemnego ładowarki do złącza ujemnego akumulatora.
- ➔ Podłączyć urządzenie do zasilania i włączyć ładowarkę.
- ➔ Akumulator ładować możliwie najmniejszym prądem ładowania.
- ➔ Po załadowaniu akumulatora, ładowarkę odłączyć najpierw od sieci, a następnie od akumulatora.
- ➔ Przykręcić zamknięcia ogniwi. (tylko w akumulatorach niskoobsługowych)

Demontaż akumulatora

- Odłączyć zacisk biegunowy od bieguna ujemnego (-).
- Odłączyć zacisk biegunowy od bieguna dodatniego (+).
- Poluzować uchwyty na spodniej części akumulatora.
- Wyjąć akumulator z uchwytu.
- Zużyty akumulator poddać utylizacji zgodnie z obowiązującymi przepisami.

Sprawdzanie poziomu i uzupełnianie oleju silnikowego

⚠ NIEBEZPIECZEŃSTWO

Ryzyko poparzeń!

- Odczekać, aż silnik ostygnie.
- Poziom oleju silnikowego sprawdzać najwcześniej po 5 minutach od wyłączenia silnika.



- 1 Korek wlewu oleju (silnik)
 - 2 Wskaźnik poz. oleju
- Wyjąć bagnet pomiarowy.
 - Wytrzeć i włożyć bagnet pomiarowy.
 - Wyjąć bagnet pomiarowy.
 - Odczytać poziom oleju.
 - Ponownie wsunąć bagnet pomiarowy oleju.

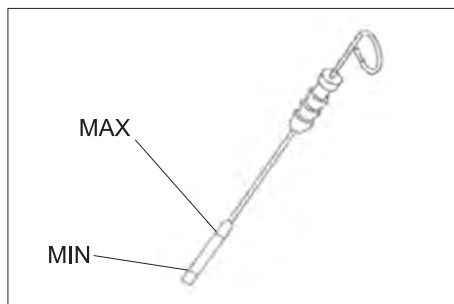

- Poziom oleju musi znajdować się między znacznikiem „MIN” a „MAX”.
 - Jeśli poziom oleju jest niższy od znacznika „MIN”, uzupełnić olej silnikowy.
 - Nie wypełniać silnika olejem powyżej znacznika „MAX”.
- Wykręcić korek wlewu oleju.
 - Dopełnić olej silnikowy. Gatunek oleju, patrz rozdział Dane techniczne.
 - Zamknąć korek wlewu oleju.
 - Odczekać przynajmniej 5 minut.
 - Sprawdzić poziom oleju silnikowego.

Wymiana oleju silnikowego i filtra oleju silnikowego

OSTROŻNIE

Niebezpieczeństwo poparzenia gorącym olejem silnikowym!

- Odczekać, aż silnik ostygnie.

- Przygotować zbiornik przechwytyjący na co najmniej 6 litrów oleju silnikowego.
- Odczekać, aż silnik ostygnie.

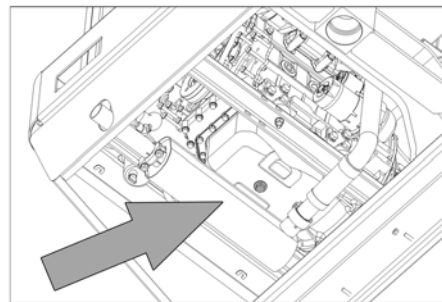

- Wykręcić korek spustowy oleju.
- Wykręcić korek wlewu oleju.
- Spuścić olej.



- 1 Filtr oleju silnikowego
 - 2 Filtr paliwa
- Wykręcić filtr oleju.
 - Wyczyścić oprawę i powierzchnie uszczelnione.
 - Przed montażem nowego filtra oleju posmarować go olejem.
 - Zamontować nowy filtr oleju i mocno dokręcić ręką.
 - Wkręcić śrubę spustową oleju z nową uszczelką. Moment dokręcenia: 25 Nm
 - Dopełnić olej silnikowy. Gatunek oleju i jego ilość, patrz rozdział Dane techniczne.
 - Zamknąć korek wlewu oleju.
 - Włączyć turbinę na ok. 10 sek.
 - Sprawdzić poziom oleju silnikowego.

Kontrola filtra paliwa

- Sprawdzić filtr paliwa pod kątem zanieczyszczenia.
- W razie potrzeby oczyścić filtr paliwa i obudowę filtra, a w razie potrzeby wymienić filtr paliwa.

Wymiana filtra paliwa

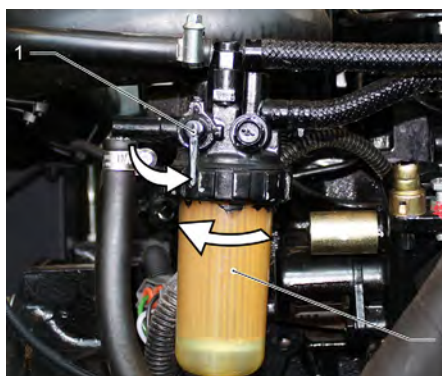

- 1 Korek paliwa

- 2 Filtr paliwa
- Zamknąć kurka paliwa.
 - Odkręcić i wymienić filtr paliwa.



- 1 Korek paliwa
- 2 Filtr paliwa

WSKAZÓWKA

Przed montażem filtra paliwa należy go wypełnić olejem napędowym.

- Przykręcić nowy filtr paliwa.
- Przykręcić filtr paliwa przy użyciu momentu obrotowego 20 Nm.
- Otworzyć kurek paliwa.

Spuścić wodę kondensacyjną z wodooddzielacza oleju napędowego.

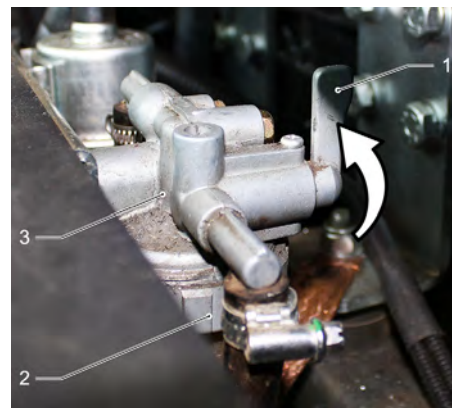

- 1 Korek paliwa
 - 2 Talerz separatora
 - 3 Separatora wody
- Zamknąć kurka paliwa.
 - Odkręcić i opróżnić talerz separatora.
 - Przykręcić talerz separatora.
 - Otworzyć kurek paliwa.

Sprawdzić i uzupełnić poziom oleju hydraulicznego

WSKAZÓWKA

Pojemnika na śmieci nie można podnieść.

- Otworzyć osłonę silnika.

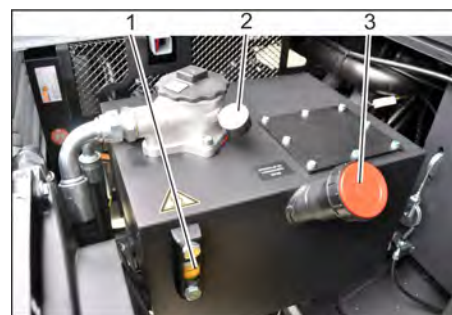

- 1 Wziernik
- 2 Manometr
- 3 Korek zamykający, otwór wlewu oleju

- Sprawdzić poziom oleju hydraulicznego we wzierniku.
- Poziom oleju musi znajdować się między znacznikiem „MIN” a „MAX”.
- Jeśli poziom oleju jest niższy od znacznika „MIN”, dolać oleju hydraulicznego.
- Odkręcić korek zamykający otwór wlewu oleju.
- Wyczyścić obszar wlotu.
- Dolać oleju hydraulicznego. Gatunek oleju, patrz rozdział Dane techniczne.
- Nakręcić korek zamykający otwór wlewu oleju.

WSKAZÓWKA

Jeżeli manometr wskazuje podniesione ciśnienie oleju hydraulicznego, serwis firmy Kärcher musi wymienić filtr oleju hydraulicznego.

Kontrola instalacji hydraulicznej

WSKAZÓWKA

Konserwację instalacji hydraulicznej przeprowadza tylko serwis firmy Kärcher.

- Zablokować hamulec postojowy.
- Uruchomić silnik.
- Sprawdzić szczelność wszystkich węży hydraulicznych i przyłączy.

Kontrola i konserwacja chłodnicy wody

▲ NIEBEZPIECZEŃSTWO

Niebezpieczeństwo poparzenia!

- Schłodzić chłodziń przez co najmniej 20 minut.
- Sprawdzić poziom wody w chłodnicy na zbiorniku wyrównawczym (poziom wody między MIN a MAX).
- Wyczyścić płytki chłodnicy.
- Sprawdzić szczelność węży chłodnicy i przyłączy.
- Wyczyścić wentylator.

Sprawdzanie walca zamiatającego

- Uruchomić silnik.
- Podnieść pojemnika na śmieci do pozycji końcowej.
- Wyłączyć silnik.
- Zablokować hamulec postojowy.
- Dźwążek zabezpieczający zakładać przy opróżnianiu wysokościowym.
- Zdjąć taśmy lub liny z walca zamiatającego.
- Wyjąć dźwążek zabezpieczający.
- Uruchomić silnik.
- Opuścić zbiornik na śmieci do pozycji końcowej.
- Wyłączyć silnik.

Wymiana walca zamiatającego



- 1 Klucz
- 2 Obudowa boczna

- Podnieść pojemnik na śmieci i zabezpieczyć dźwżkiem zabezpieczającym.
- Otworzyć kluczem osłonę boczną.



- 1 Strzemiączko
 - 2 Nakrętka skrzydełkowa
 - 3 Boczna uszczelka
- Odkręcić nakrętki motylkowe.
 - Zdjąć strzemiączko.
 - Odkręcić nakrętki motylkowe blachy podtrzymującej z bocznej uszczelnienia i zdjąć blachę podtrzymującą.
 - Boczna uszczelkę rozłożyć na zewnątrz.
 - Wykręcić śrubę mocującą oprawy walca zamiatającego i odchylić oprawę na zewnątrz.
 - Wyjąć walec zamiatający.

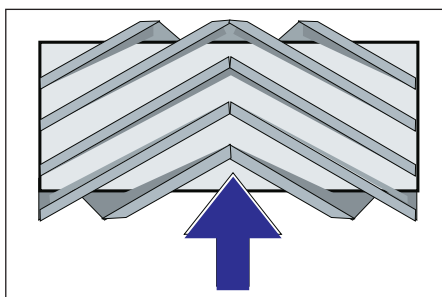

Pozycja montażowa walca w kierunku jazdy (widok z góry)

Wskazówka: Podczas montażu nowego walca zamiatającego zwrócić uwagę na położenie zestawu szczotek.

- Zamontować nowy walec zamiatający. Rowki walca zamiatającego należy nałożyć na rowki przeciwnego wahacza.

Wskazówka: Po montażu nowego walca zamiatającego należy wyregulować poziom zmiatania.

Sprawdzanie i regulacja poziomu zmiatania walca

- Sprawdzić ciśnienie powietrza w oponach.
- Wyłączyć dmuchawę ssącą.
- Wjechać maszyną na równe i gładkie podłoże, pokryte widoczną warstwą pyłu lub kredy.
- Obniżyć szczotkę walcową dźwignią obsługi i włączyć ją (na ok. 10 sek.).
- Podnieść walec zamiatający.
- Cofnąć urządzenie.
- Skontrolować szerokość zmiatania.

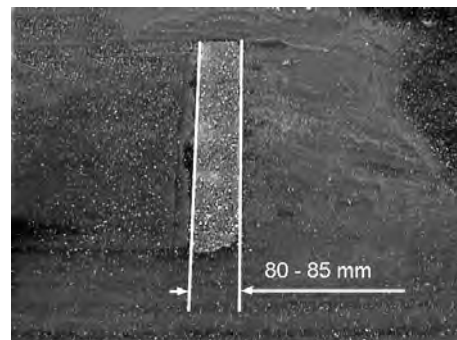

Powierzchnia zmiatania powinna tworzyć równomierny kwadrat o szer. 80-85 mm.

Ustawić szerokość zmiatania



- 1 Sprężyna
 - 2 Nakrętka regulująca
 - 3 Przeciwnakrętka
 - 4 Dźwążek gwintowany
- Ustawić pozycję zmiatanej powierzchni przez wyregulowanie śruby nastawczej.
 - Skontrolować szerokość zmiatania.

Sprawdzanie i regulacja szerokości zmiatanej przez miotłę boczną

- Sprawdzić ciśnienie powietrza w oponach.
- Podnieść boczną miotłę.
- Wjechać maszyną na równe i gładkie podłoże, pokryte widoczną warstwą pyłu lub kredy.
- Obniżyć szczotkę boczną dźwignią obsługi i włączyć ją (na ok. 10 sek.).
- Podnieść boczną miotłę.
- Cofnąć urządzenie.
- Skontrolować szerokość zmiatania.

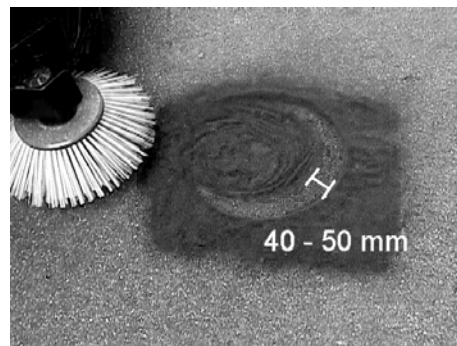

Szerokość poziomu zmiatania powinna wynosić 40-50 mm.

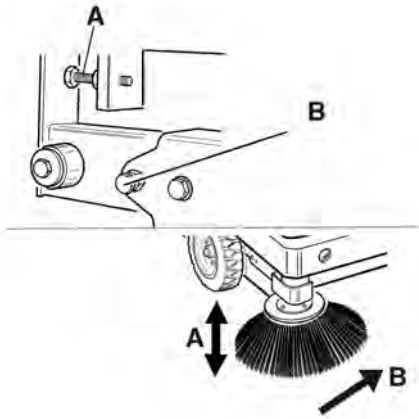

- Skorygować szerokość zmiatania przy użyciu dwóch śrub nastawczych.
- Skontrolować szerokość zmiatania.

Ustawianie bocznych uszczelnień

⚠ NIEBEZPIECZEŃSTWO

Niebezpieczeństwo zranienia!

- Przy podniesionym zbiorniku na śmieci zawsze zakładać drążek zabezpieczający.

Zabezpieczenia dokonywać jedynie poza strefą niebezpieczną.

- Sprawdzić ciśnienie powietrza w oponach.
- Podnieść pojemnik na śmieci i zabezpieczyć drążkiem zabezpieczającym.
- Odchylić drążek zabezpieczający ku górze w celu dokonania opróżnienia wysokościowego i włożyć do uchwytu (zabezpieczonego).

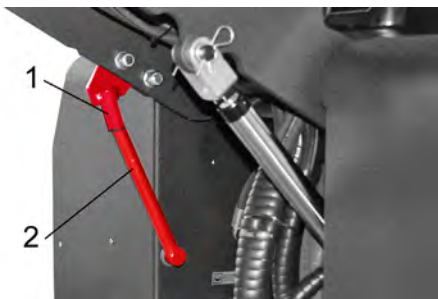

- 1 Uchwyt drążka zabezpieczającego
 - 2 Drążek zabezpieczający
- Otworzyć osłonę boczną w sposób opisany w rozdziale „Wymiana walca zmiatającego“.
 - Poluzować 6 nakrętek motylkowych przy bocznej blaszce podtrzymującej.
 - Poluzować 3 nakrętki (SW 13) przy blaszce podtrzymującej z przodu.
 - Boczne uszczelnienie docisnąć na tyle ku dołowi (otwór podłużny), aż osiągnie odstęp 1 - 3 mm od ziemi.
 - Przykręcić blachy podtrzymujące.
 - Powtórzyć proces na drugiej stronie urządzenia.

Sprawdzanie ciśnienia powietrza w oponach

- Zaparkować zmiatarkę na równej powierzchni.
- Podłączyć manometr do zaworu opony
- Sprawdzić ciśnienie powietrza, w razie potrzeby skorygować.

Dopuszczalne ciśnienie opon, patrz rozdział Dane techniczne.

Ręczne czyszczenie filtra pyłowego



- Włączyć ręczne oczyszczanie filtra.

Sprawdzanie wymiana filtra pyłowego

⚠ OSTRZEŻENIE

Niebezpieczeństwo zranienia!

- Podczas prac przy instalacji filtrującej nosić maskę przeciwpyłową. Przestrzegać przepisów bezpieczeństwa dot. obchodzenia się z drobnymi pyłami.
- Wyczyścić filtr pyłowy naciskając na przycisk czyszczenia filtra.
- Opróżnić zbiornik śmieci.



- 1 Blokada pokrywy urządzenia
 - 2 Pokrywa urządzenia
 - 3 Pokrywa filtra
- Otworzyć blokadę, w tym celu wykręcić śrubę skrzydełkową.
 - Złożyć pokrywę urządzenia do przodu.

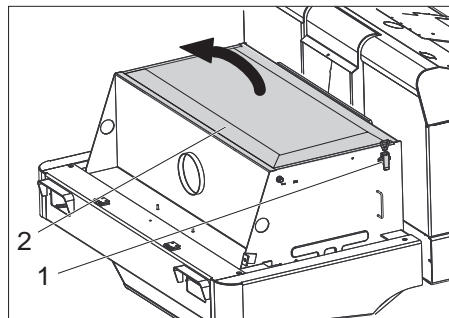

- 1 Zamknięcie, pokrywa filtra (2x)
 - 2 Pokrywa filtra
- Otworzyć zamknięcie.
 - Otworzyć pokrywę filtra.



- 1 Poprzecznicą
- 2 Filtr pyłu

- Sprawdzić filtr pyłowy, a w razie potrzeby oczyścić lub wymienić.

Wskazówka

Do wymiany filtra pyłowego uprawniony jest wyłącznie serwis firmy Kärcher.

- Nałożyć i zablokować pokrywę filtra.

Kontrola i nastawa paska klinowego

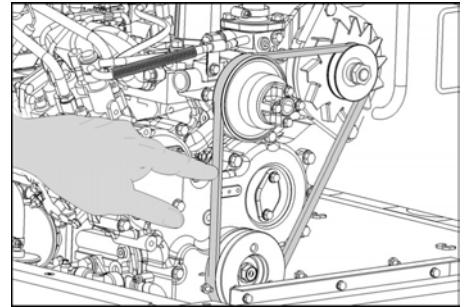

Przy nacisku wynoszącym 10 kg pasek klinowy musi się odchylić o ok 7-9 mm.

- Zlecić autoryzowanemu serwisowi ustawienie naprężenia paska klinowego.

Sprawdzanie i wymiana filtra powietrza

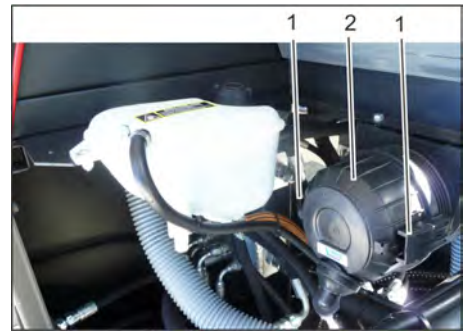

- 1 Zamknięcie
 - 2 Obudowa filtra powietrza
- Zdjąć obudowę filtra powietrza.
 - Wymienić wkład filtra powietrza.

Wskazówka: Pozycja montażowa z wylotem ku dołowi (patrz rysunek).

Czyszczenie cyklonu

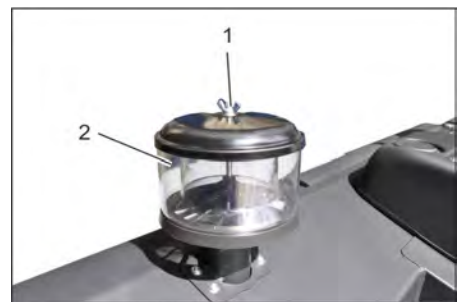

- 1 Nakrętka skrzydełkowa
 - 2 Cyklon
- Odkręcić nakrętkę motylkową na cyklonie.
 - Wyczyścić cyklon.

Sprawdzanie poziomu chłodziwa

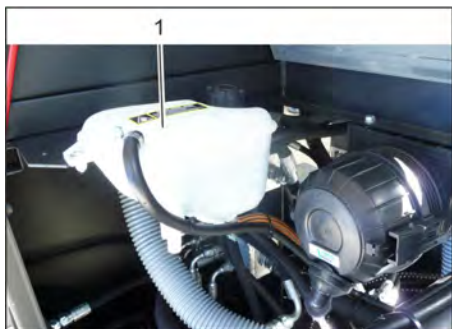

- 1 Zbiornik wyrównawczy chłodziwa
 → Poziom sprawdzać, gdy silnik jest zimny.
 → Sprawdzić poziom zbiornika wyrównawczego chłodziwa.
 Prawidłowy poziom chłodziwa musi znajdować się między dolnym i górnym oznaczeniem.

Wymiana bezpieczników



- Wykręcić nakrętkę radełkową.
 → Otworzyć pokrywę przy skrzynce z bezpiecznikami.
 → Sprawdzić bezpieczniki.
 → Wymienić uszkodzone bezpieczniki.

Wskazówka: Stosować wyłącznie bezpieczniki o tej samej wartości.

Wskazówka: Bezpiecznik FU 01 znajduje się w pomieszczeniu silnikowym.



FU 01	Bezpiecznik główny	60 A
FU 02	Klakson Chłodnica oleju hydraulicznego	20 A
FU 03	Przełącznik bezpieczeństwa Wskaźnik wielofunkcyjny	10 A
FU 04	Obrotowe światło ostrzegawcze	5 A

FU 05	Przełącznik bezpieczeństwa Opóźnienie czasowe	25 A
FU 06	Oświetlenie kabiny Wycieraczka	10 A
FU 07	Pompa paliwowa	10 A
FU 08	Przełącznik czasowy Wyłącznik stykowy fotela	3 A
FU 09	Lewe oświetlenie	7,5 A
FU 10	Prawe oświetlenie	7,5 A
FU 11	Przednie oświetlenie (światła mijania)	10 A
FU 12	Układ wibracyjny	20 A
FU 13	Sygnal jazdy wstecznej	5 A

Usuwanie usterek

Usterka	Usuwanie usterek
Nie można włączyć urządzenia	Zająć miejsce w fotelu kierowcy, aktywowany zostanie przełącznik kontaktu fotela
	W celu uruchomienia silnika należy nacisnąć pedał hamulca.
	Naładować albo wymienić akumulator
	Zatankować paliwo, odpowietrzyć układ paliwowy
	Wymienić filtr paliwa
	Sprawdzenie i naprawa przewodów paliwowych, przyłączy i złączy
	Powiadomić serwis firmy Kärcher
Silnik pracuje nierównomiernie	Wyczyścić filtr powietrza i wymienić wkład filtracyjny
	Sprawdzenie i naprawa przewodów paliwowych, przyłączy i złączy
	Powiadomić serwis firmy Kärcher
Przeegrzany silnik	Uzupełnić poziom chłodziwa
	Wypłukać chłodziwą
	Napreżyć pasek klinowy
	Powiadomić serwis firmy Kärcher
Silnik pracuje, lecz urządzenie gdzie powoli lub stoi w miejscu	Zwolnić hamulec postojowy
	Przestawić dźwignię gazu całkowicie do przodu (wysoka prędkość obrotowa).
	Sprawdzić, czy nie zaplątały się tasiemki i nici.
	Powiadomić serwis firmy Kärcher
Świst w układzie hydraulicznym	Uzupełnić poziom płynu hydraulicznego
	Powiadomić serwis firmy Kärcher
Szczotki kręcą się jedynie powoli, albo wcale się nie kręcą.	Przestawić dźwignię gazu całkowicie do przodu (wysoka prędkość obrotowa).
	Sprawdzić, czy nie zaplątały się tasiemki i nici.
	Powiadomić serwis firmy Kärcher
Mało albo brak mocy ssania w obszarze szczotek	Sprawdzić, oczyścić lub wymienić filtr pyłu.
	Powiadomić serwis firmy Kärcher
Urządzenie pyli	Ustawianie bocznych uszczelnień
	Włączyć dmuchawę
	Sprawdzić, oczyścić lub wymienić filtr pyłu.
	Wymienić uszczelki filtra
	Otworzyć pokrywę pojemnika.
	Powiadomić serwis firmy Kärcher
Moduł czyszczący pozostawia śmieci	Opróżnić zbiornik śmieci
	Sprawdzić, oczyścić lub wymienić filtr pyłu.
	Wymiana walca zmiatającego
	Ustawić szerokość zmiatania
	Wymienić taśmę uszczelniającą pojemnika na śmieci
	Usunąć blokadę walca zmiatającego
	Otworzyć pokrywę pojemnika.
	Powiadomić serwis firmy Kärcher
Pojemnik na śmieci się nie podnosi lub nie obniża	Przestawić dźwignię gazu całkowicie do przodu (wysoka prędkość obrotowa).
	Powiadomić serwis firmy Kärcher
Pokrywa pojemnika się nie otwiera	Powiadomić serwis firmy Kärcher
Usterki robocze hydraulicznie poruszanych części	Powiadomić serwis firmy Kärcher

Dane techniczne

		KM 150/500 R D Classic
Dane urządzenia		
Prędkość jazdy, w przód	km/h	12
Prędkość jazdy, w tył	km/h	12
Maks. zdolność pokonywania wzniesień	%	18
Wydajność powierzchniowa bez mioteł bocznych	m ² /h	14400
Wydajność powierzchniowa z miotłami bocznymi	m ² /h	18000
Szerokość robocza bez mioteł bocznych	mm	1200
Szerokość robocza z miotłą boczną	mm	1500
Stopień ochrony, ochrona przed kroplami wody	--	IPX 3
Okres eksploatacji przy pełnym zbiorniku	h	10
Silnik		
Typ	--	YANMAR 3TNV76A
Konstrukcja	--	3-cylindrowy czterosurowy silnik wysokoprężny
Rodzaj chłodzenia	--	Chłodzenie wodne
Kierunek obrotów	--	w kierunku przeciwnym do ruchu wskazówek zegara
Otwór	mm	70
Skok	mm	82
Pojemność skokowa	cm ³	1116
Ilość oleju	l	3,5
Robocza liczba obrotów	1/min	2500
Maks. prędkość obrotowa	1/min	2500
Prędkość obrotowa biegu jałowego	1/min	1300
Moc maks.	kW/PS	15,8 / 21,5
Maks. moment obrotowy przy 2400-2900 obr./min	Nm	84,1
Filtr oleju	--	Wkład filtra
Filtr zasysanego powietrza	--	Wkład filtra wewnętrznego, wkład filtra zewnętrznego
Filtr paliwa	--	Wkład filtra
Instalacja elektryczna		
Akumulator	V, Ah	12, 62
Generator, prąd trójfazowy	V, A	12, 55
Rozrusznik	--	Starter elektryczny
Instalacja hydrauliczna		
Ilość oleju w całej instalacji hydraulicznej	l	35
Ilość oleju w zbiorniku hydraulicznym	l	28
Gatunki oleju		
Silnik (ponad 25 C)	--	SAE 30, SAE 10W-30, SAE 15W-40
Silnik (0 do 25°C)	--	SAE 20, SAE 10W-30, SAE 10W-40
Silnik (poniżej 0 C)	--	SAE 10W, SAE 10W-30, SAE 10W-40
Układ hydrauliczny	--	HV 46
Zbiornik na śmieci		
Maks. wys. wyladunku	mm	1470
Objętość zbiornika śmieci	l	500
Walec zamiatający		
Średnica walca zamiatającego	mm	380
Szerokość walca zamiatającego	mm	1200
Ilość obrotów	1/min	360
Szerokość zamiatania	mm	80
Miotła boczna		
Średnica miotły bocznej	mm	600
Prędkość obrotowa (bezstopniowa)	1/min	0 - 54

Ogumienie		
Rozmiar opon przednich	--	5.00-8 10PR
Rozmiar opon tylnych	--	4.00-8 8PR
Hamulec		
Przednie koła	--	Mechaniczny
Koło tylne	--	hydrostatyczny
Układ filtracyjny i ssący		
Konstrukcja	--	Filtr kieszonkowy
Ilość obrotów	1/min	2900
Powierzchnia filtra drobnego pyłu	m ²	7
Podciśnienie znamionowe w układzie ssącym	mbar	18,5
Znamionowy strumień objętości w układzie ssącym	m ³ /h	1650
Układ wibracyjny	--	Silnik elektryczny
Warunki otoczenia		
Temperatura	°C	-5 do +40
Wilgotność powietrza, brak obroszenia	%	0 - 90
Wartości określone zgodnie z EN 60335-2-72		
Emisja hałasu		
Poziom ciśnienie akustyczne L _{PA}	dB(A)	80
Niepewność pomiaru K _{PA}	dB(A)	3
Poziom mocy akustycznej L _{WA} + Niepewność pomiaru K _{WA}	dB(A)	102
Drgania urządzenia		
Drgania przenoszone przez kończyny górne	m/s ²	1,3
Fotel	m/s ²	1,2
Niepewność pomiaru K	m/s ²	0,2
Wymiary i ciężar		
Długość x szerokość x wysokość	mm	2442x1570x1640
Promień skrętu w prawo	mm	1515
Promień skrętu w lewo	mm	1600
Ciężar własny	kg	1394
Dopuszczalny ciężar całkowity	kg	2240
Dopuszczalne obciążenie osi przedniej	kg	1408
Dopuszczalne obciążenie osi tylnej	kg	832
Pojemność baku paliwa, Diesel	l	26
Zmiany techniczne zastrzeżone!		

Deklaracja zgodności UE

Niniejszym oświadczamy, że określone poniżej urządzenie odpowiada pod względem koncepcji, konstrukcji oraz wprowadzonej przez nas do handlu wersji obowiązującym wymogom dyrektyw UE dotyczącym wymagań w zakresie bezpieczeństwa i zdrowia. Wszelkie nie uzgodnione z nami modyfikacje urządzenia powodują utratę ważności tego oświadczenia.

Produkt: Zamiatarka odkurzająca z urządzeniem na siedzeniu

Typ: 1.186-xxx

Obowiązujące dyrektywy WE

2006/42/WE (+2009/127/WE)

2004/108/WE

2000/14/WE

Zastosowane normy zharmonizowane

EN 60335-1

EN 55012: 2007 + A1: 2009

EN 55014-2: 1997+A1: 2001+A2: 2008

Zastosowane normy krajowe

-

Zastosowana metoda oceny zgodności

2000/14/WE: Załącznik V

Poziom mocy akustycznej dB(A)

Zmierzony: 99

Gwarantowa- 102

ny:

Z upoważnienia zarządu przedsiębiorstwa.

 H. Jenner
 CEO

 S. Reiser
 Head of Approval

Pełnomocnik dokumentacji:

S. Reiser

Alfred Kärcher GmbH & Co. KG

Alfred-Kärcher-Str. 28 - 40



71364 Winnenden (Germany)

tel.: +49 7195 14-0

faks: +49 7195 14-2212

Winnenden, 2011/03/01

Observații generale	RO	1
Protecția mediului înconjurător	RO	1
Garanție	RO	1
Accesorii și piese de schimb	RO	1
Simboluri din manualul de utilizare	RO	1
Simboluri pe aparat	RO	1
Utilizarea corectă	RO	2
Utilizare eronată previzibilă	RO	2
Materiale adecvate	RO	2
Măsurile de siguranță	RO	2
Indicații de siguranță pentru utilizare	RO	2
Indicații de siguranță pentru regimul de deplasare	RO	2
Aparate cu motor cu combustie	RO	2
Aparate cu golire pe partea inferioară	RO	2
Aparate cu acoperiș de protecție	RO	2
Indicații de siguranță pentru transportul aparatului	RO	2
Indicații de siguranță pentru întreținere și îngrijire	RO	3
Funcționarea	RO	3
Indicații referitoare la descărcare	RO	3
Elemente de utilizare și funcționare	RO	4
Figură mașină de măturat	RO	4
Panou operator	RO	4
Pedală	RO	4
Contact de aprindere/butoane de funcții	RO	4
Manetă de operare	RO	4
Lămpi de control și afișaj	RO	5
Înainte de punerea în funcțiune	RO	5
Blocarea/deblocarea frânei de imobilizare	RO	5
Deplasarea mașinilor de măturat fără acționare proprie	RO	5
Deplasarea aparatelor de măturat cu acționare proprie	RO	5
Punerea în funcțiune	RO	5
Observații generale	RO	5
Lucrări de verificare și întreținere	RO	5
Alimentarea cu combustibil	RO	5
Funcționarea	RO	5
Reglarea scaunului șoferului	RO	5
Pornirea aparatului	RO	5
Deplasarea aparatului	RO	6
Regim de măturare	RO	6
Golirea rezervorului de mizerie	RO	6
Oprirea aparatului	RO	7
Transportul	RO	7
Depozitarea aparatului	RO	7
Scoaterea din funcțiune	RO	7
Îngrijirea și întreținerea	RO	7
Observații generale	RO	7
Curățarea	RO	7
Intervale de întreținere	RO	7
Lucrări de întreținere	RO	7
Remedierea defecțiunilor	RO	13
Date tehnice	RO	14
Declarație de conformitate CE	RO	15

  Înainte de prima utilizare a aparatului dvs. citiți acest instrucțiunile original, respectați instrucțiunile cuprinse în acesta și păstrați-l pentru întrebuințarea ulterioară sau pentru următorii posesori.



Înainte de prima utilizare citiți neapărat măsurile de siguranță nr. 5.956-250!

Observații generale

Dacă la despachetare constatați deteriorări apărute în timpul transportului, luați legătura cu magazinul.

- Plăcuțele de avertizare și cu indicații montate pe aparat conțin informații importante pentru utilizarea în condiții de siguranță.
- În afară de indicațiile din instrucțiunile de utilizare, este necesar să fie luate în considerare și prescripțiile generale privind protecția muncii și prevenirea accidentelor de muncă, emise de organele de reglementare.

Protecția mediului înconjurător

	Materialele de ambalare sunt reciclabile. Ambalajele nu trebuie aruncate în gunoier menajer, ci trebuie duse la un centru de colectare și revalorificare a deșeurilor.
	Aparatele vechi conțin materiale reciclabile valoroase, care pot fi supuse unui proces de revalorificare. De aceea vă rugăm să eliminați aparatele vechi prin sistemele de colectare corespunzătoare.
	Uleiul de motor, motorina și benzina nu trebuie să ajungă în mediu. Protejați solul și eliminați uleiurile folosite într-un mod ecologic.

Observații referitoare la materialele conținute (REACH)

Informații actuale referitoare la materialele conținute puteți găsi la adresa: www.kaercher.com/REACH

Garanție

În fiecare țară sunt valabile condițiile de garanție publicate de distribuitorul nostru din țara respectivă. Eventuale defecțiuni ale acestui aparat, care survin în perioada de garanție și care sunt rezultatul unor defecte de fabricație sau de material, vor fi remediate gratuit. Pentru a putea beneficia de garanție, prezentați-vă cu chitanța de cumpărare la magazin sau la cea mai apropiată unitate de service autorizată.

Accesorii și piese de schimb

⚠ PERICOL

Pentru a evita pericolele, reparațiile și montarea pieselor de schimb se vor efectua doar de către serviciul clienți autorizat.

- Vor fi utilizate numai accesorii și piese de schimb agreeate de către producător. Accesorii originale și piesele de schimb originale constituie o garanție a faptului că utilajul va putea fi exploatat în condiții de siguranță și fără defecțiuni.
- O selecție a pieselor de schimb utilizate cel mai des se găsește la sfârșitul instrucțiunilor de utilizare.

- Informații suplimentare despre piesele de schimb găsiți la www.kaercher.com, în secțiunea Service.

Simboluri din manualul de utilizare

⚠ PERICOL

Atrage atenția asupra unui pericol iminent, care duce la vătămări corporale grave sau moarte.

⚠ AVERTIZARE

Atrage atenția asupra unei posibile situații periculoase, care ar putea duce la vătămări corporale grave sau moarte.











⚠ PRECAUȚIE

Indică o posibilă situație periculoasă, care ar putea duce la vătămări corporale ușoare sau pagube materiale.

ATENȚIE

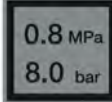
Indicație referitoare la o posibilă situație periculoasă, care ar putea duce la pagube materiale.

Simboluri pe aparat

	Pericol de arsuri din cauza suprafețelor fierbinți! Înainte de a efectua lucrări la aparat, lăsați sistemul de evacuare a gazelor să se răcească.
	Efectuați lucrările la acest aparat întotdeauna cu mănuși potrivite.
	Pericol de strivire din cauza prinderii între piesele mobile ale autovehiculelor.
	Pericol de accidentare din cauza componentelor mobile. Nu introduceți mâna.
	Pericol de incendiu. Nu aspirați obiecte aprinse sau incandescente.
	Acționare cu lanț/Punct de ancorare
	Presiune anvelope (max.) 0.8 MPa 8.0 bar
	Puncte de fixare a cricului
	Înclinația maximă a solului în cazul deplasării cu rezervorul de mizerie în poziție ridicată.
	Urcați numai pe pante de până la 18% în direcția de deplasare.



Pericol de deteriorare!
Nu spălați filtrul de praf.

Utilizarea corectă

Mașina de măturat este prevăzută pentru uzul casnic și pentru următoarele suprafețe:

- parcuri
- suprafețe de producție
- suprafețe logistice
- hoteluri
- magazine
- magazii
- trotuare

- ➔ Utilizați acest aparat de măturat exclusiv în conformitate cu datele din aceste instrucțiuni de utilizare. Utilizarea în orice alt mod decât cel descris mai sus este considerată improprie. Producătorul nu-și asumă responsabilitatea pentru pagube produse ca urmare a utilizării improprie, riscurile revenindu-i în întregime utilizatorului.
- ➔ Nu efectuați modificări ale aparatului.
- ➔ Mașina de măturat este prevăzută numai pentru aspirarea suprafețelor de podea specificate în manualul de utilizare.
- ➔ Deplasarea se va face numai pe suprafețele specificate de proprietar sau de reprezentantul acestuia pentru folosirea mașinii.
- ➔ În general: nu lăsați în apropierea aparatului substanțe ușor inflamabile (pericol de explozie/incendiu).

Utilizare eronată previzibilă

- ➔ Nu măturați/aspirați niciodată lichide explozive, gaze inflamabile, precum și acizi nediluți și solvenți! Aici se include benzina, diluanții sau păcura, care împreună cu aerul aspirat pot forma vapori sau amestecuri explozibile, în plus menționăm acetona, acizii nediluți și solvenții, deoarece ele atacă materialele folosite la acest aparat.
- ➔ Nu măturați/aspirați niciodată pulberi metalice reactive (ex. aluminiu, magneziu, zinc), acestea formează gaze explozive în combinație cu soluții de curățat puternic alcaline sau acide.
- ➔ Nu măturați/aspirați obiecte aprinse sau incandescente.
- ➔ Aparatul nu este adecvat pentru măturarea substanțelor nocive.
- ➔ Nu este permisă utilizarea aparatului în spații închise.
- ➔ Nu stați în zona periculoasă. Este interzisă utilizarea în încăperi unde există pericol de explozie.
- ➔ Nu este permisă transportarea pasagerilor pe vehicul.
- ➔ Împingerea/tractarea sau transportarea obiectelor cu acest aparat sunt interzise.

Materiale adecvate

- asfalt
- podele industriale
- șapă
- beton
- dale de piatră

Măsurile de siguranță



Există pericolul unor afecțiuni ale auzului. În timpul lucrului cu aparatul, purtați protecție pentru urechi.

Indicații de siguranță pentru utilizare

- ➔ Aparatul și accesoriile trebuie verificate înainte de utilizare pentru a vedea dacă sunt în stare bună și permit utilizarea aparatului în condiții de siguranță. Dacă starea nu este ireproșabilă, acestea nu pot fi utilizate.
- ➔ La utilizarea aparatului în zone periculoase (de ex. benzinării) se vor respecta instrucțiunile de securitate corespunzătoare. Este interzisă utilizarea în încăperi unde există pericol de explozie.
- ⚠ **PERICOL**
Pericol de accidentare!
➔ Nu utilizați aparatul fără acoperiș de protecție împotriva obiectelor în cădere în zonele unde există pericolul accidentării operatorului prin obiectele căzătoare.
- ➔ Operatorul trebuie să folosească aparatul conform specificațiilor acestuia. Acesta trebuie să respecte condițiile locale și în timpul utilizării să fie atent la terți, în special la copii.
- ➔ Trebuie respectate măsurile, regulile și prevederile valabile pentru vehicule.
- ➔ Înainte de începerea lucrului, operatorul trebuie să se asigure, că toate dispozitivele de protecție sunt montate și funcționează în mod corespunzător.
- ➔ Operatorul aparatului este responsabil pentru accidente care implică alte persoane sau proprietatea acestora.
- ➔ Aveți grijă ca operatorul să poarte haine strâmte. Operatorul trebuie să poarte de asemenea pantofi rezistenți și să evite hainele largi.
- ➔ Înainte de pornire verificați imediată apropierea aparatului (de ex. copii). Aveți grijă să existe o bună vizibilitate!
- ➔ Nu lăsați mașina să funcționeze nesupravegheat. Operatorul poate părăsi aparatul abia după ce motorul a fost oprit, aparatul a fost imobilizat și cheia (Intelligent Key) a fost scoasă.
- ➔ Pentru a preveni folosirea aparatului de persoane neautorizate, scoateți cheia aparatului.
- ➔ Aparatul poate fi folosit numai de persoane instruite în manipularea acestuia sau care și-au dovedit abilitatea de a opera aparatul și au fost însărcinate în mod expres cu utilizarea aparatului.
- ➔ Aparatul nu este destinat pentru a fi folosit de persoane (inclusiv copii) cu ca-

pacități psihice, senzoriale sau mintale limitate sau de persoane, care nu dispun de experiența și/sau cunoștința necesară, cu excepția acelor cazuri, în care ele sunt supravegheate de o persoană responsabilă de siguranța lor sau au fost instruite de către această persoană în privința utilizării aparatului.

➔ Nu lăsați copii nesupravegheați, pentru a vă asigura, că nu se joacă cu aparatul.

Indicații de siguranță pentru regimul de deplasare

- ⚠ **PERICOL**
Pericol de accidentare și de rănire!
➔ Adaptați viteza de deplasare la condițiile de drum.
- Pericol de răsturnare în cazul unor pante prea mari.
- ➔ Urcăți numai pe pante de până la 18% în direcția de deplasare.
- Pericol de răsturnare în cazul în care suprafața nu este stabilă.
- ➔ Mișcați aparatul numai pe suprafețe stabile.
- Pericol de răsturnare în cazul unei înclinări laterale prea mari.
- ➔ În direcția perpendiculară pe direcția de mers urcați numai pe pante de până la maxim 10%.

Aparate cu motor cu combustie

- ⚠ **Pericol**
Pericol de accidentare!
➔ Nu este permisă obturarea orificiului de evacuare a gazelor.
- ➔ Nu vă aplecați deasupra orificiului de evacuare a gazelor și nu puneți mâna pe acesta (pericol de arsuri).
- ➔ Nu atingeți motorul de acționare (pericol de arsuri).
- ➔ Gazele de eșapament sunt toxice și nocive, ele nu trebuie inhalate.
- ➔ Motorul funcționează din inerție 3 - 4 secunde după ce a fost oprit. În acest interval nu vă apropiați de zona sistemului de acționare.

Aparate cu golire pe partea inferioară

- ⚠ **PERICOL**
Pericol de accidentare!
➔ În cazul lucrărilor la clapeta de golire superioară ridicați de tot rezervorul de mizerie și asigurați-l.

Aparate cu acoperiș de protecție

INDICAȚIE

Acoperișul de protecție (opțional) a șoferului oferă protecție contra obiectelor căzătoare mai mari. Însă nu oferă protecție la răsturnare!

Indicații de siguranță pentru transportul aparatului

- ➔ La transport țineți cont de greutatea aparatului.
- ➔ Pentru transportarea aparatului deconectați bateria și fixați-l în mod sigur.

Indicații de siguranță pentru întreținere și îngrijire

- Înaintea curățării și întreținerii aparatului, a înlocuirii componentelor sau a trecerii la altă funcție, aparatul trebuie oprit și trebuie scoasă cheia de contact.
- În cazul lucrărilor la instalația electrică decuplați acumulatorul.
- Curățarea aparatului nu trebuie să se facă cu furtunul sau cu jet de apă la presiune înaltă (pericol de scurtcircuit sau alte deteriorări).
- Reparațiile vor fi efectuate numai de service-uri autorizate sau de specialiști în domeniu care cunosc normele de protecție relevante.
- Aparatele trebuie să fie verificate din punct de vedere al siguranței în exploatare în funcție de reglementările locale pentru aparatele de uz comercial folosite în mai multe locuri.
- Efectuați lucrările la acest aparat întotdeauna cu mănuși potrivite.

Funcționarea

Mașina de măturat funcționează după principiul fărâșului.

- Cilindrul de măturare rotativ transportă murdăria direct în rezervorul de murdărie.
- Mătura laterală curăță colțurile și muchiile de pe suprafața de măturat și transportă murdăria pe banda cilindrului de măturare.
- Praful fin este aspirat de suflanta de aspirare prin filtrul de praf.

Indicații referitoare la descărcare

⚠ PERICOL

Pericol de rănire și deteriorare a aparatului!

- La încărcare țineți cont de greutatea aparatului.
- Nu folosiți un stivuitor, aparatul ar putea fi deteriorat.

Greutate în stare goală (fără accesorii)	1394 kg*
* Cu accesoriile montate greutatea aparatului este considerabil mai mare.	

- Pentru încărcarea aparatului utilizați o rampă sau o macara corespunzătoare!
- La utilizarea unei rampe aveți grijă la următoarele:
Gardă la sol: 70 mm.

Elemente de utilizare și funcționale

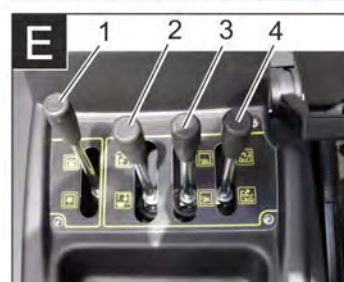
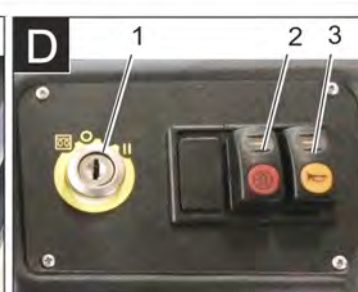
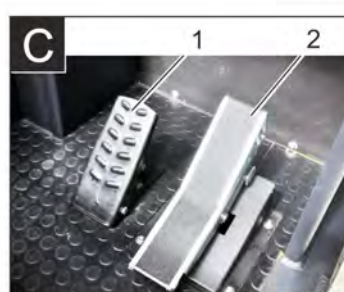
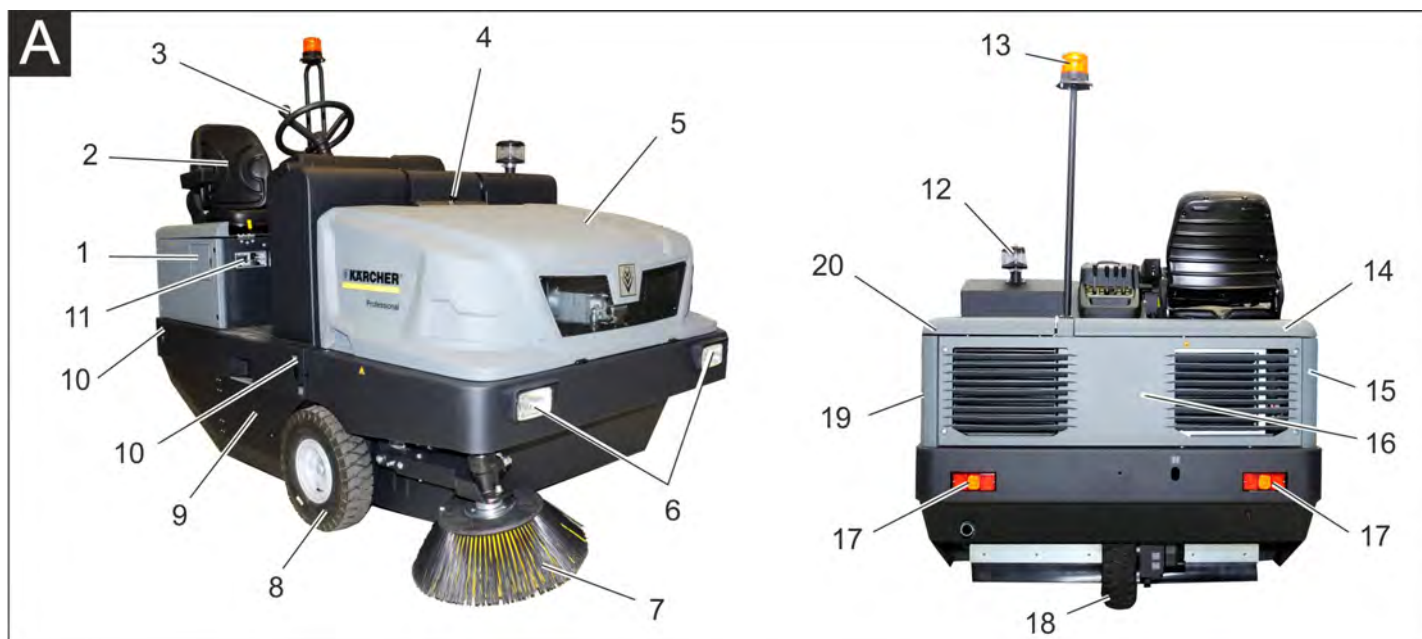

Figură mașină de măturat

Figura A

- 1 Capac rezervor
- 2 Scaun (cu comutator de contact)
- 3 Volan
- 4 Dispozitiv de închidere capac aparat
- 5 Capacul aparatului
- 6 Lumini de lucru în față (Opțional)
- 7 Mătură laterală, dreapta
- 8 Roată din față
- 9 Cilindru de măturat
- 10 Punct de fixare (4 buc.)
- 11 Plăcuța de tip
- 12 Separator centrifugal
- 13 Girofar
- 14 Capotă dreapta
- 15 Acoperiș, stânga
- 16 Îneliș de pupă
- 17 Lumini de lucru în spate (Opțional)
- 18 Roată din spate
- 19 Acoperiș, stânga
- 20 Capotă stânga (capotă motor)

Echipament opțional

Acoperiș de protecție șofer	2.851-686.0
Lumini de lucru	2.852-082.0
Mătură laterală, stânga	2.851-274.0

Panou operator

Figura B

- 1 Suport
- 2 Manetă de operare
- 3 Siguranțe
- 4 Lămpi de control și afișaj
- 5 Contact aprindere
- 6 Taste de funcții
- 7 Reglarea turației motorului
Manetă de accelerație
- 8 Frâna de imobilizare
- 9 Manetă suflantă

Pedală

Figura C

- 1 Pedală de frânare
- 2 Pedală de deplasare înainte/înapoi

Contact de aprindere/butoane de funcții

Figura D

- 1 Cheie de contact
Simbol filament incandescent: Preîncălzire la incandescență
Poziția 0: Oprire motor
Poziția 1: Aprindere pornită
Poziția 2: Pornire motor
- 2 Curățarea filtrului
- 3 Claxon

Manetă de operare

Figura E

- 1 Manetă de operare cilindru de măturare
- 2 Manetă de operare rezervor de mizerie
- 3 Manetă de operare mătură laterală
- 4 Manetă de operare clapetă rezervor

Lămpi de control și afișaj

Figura 1

- 1 Contor ore de funcționare
- 2 Lampă de avertizare încărcare
- 3 Lampă de avertizare presiune ulei
- 4 Lampă de avertizare temperatură apă de răcire
- 5 Aer aspirat de motor
- 6 Lampă de avertizare rezervă de combustibil
- 7 Lampă de control încălzire prin incandescență
- 8 Lampă de control (nu este conectat)
- 9 Lampă de control lumini de poziție/fază scurtă (opțional)
- 10 Indicator rezervor
- 11 Fără funcție, luminează doar la pornirea motorului (autotest)
- 12 Fără funcție
- 13 Fără funcție
- 14 Fără funcție

Înainte de punerea în funcțiune

Blocarea/deblocarea frânei de imobilizare

- Eliberați frâna de imobilizare în timp ce țineți pedala de frână apăsată.
- Trageți frâna de imobilizare în timp ce țineți pedala de frână apăsată.

Deplasarea mașinilor de măturat fără acționare proprie

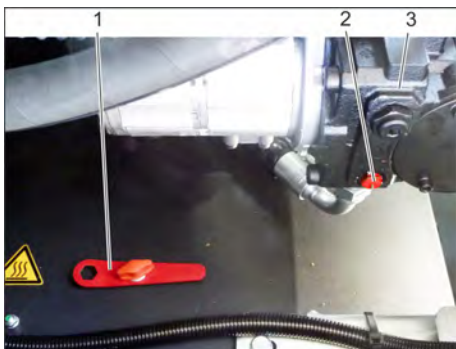

- 1 Sculă specială
 - 2 Șurub pentru roată liberă
 - 3 Pompă hidraulică
- Deschideți capacul motorului.
 - Rotiți șurubul de mers liber (roșu) al pompei hidraulice cu 180° (în sensul invers al acelor de ceas).
- Utilizați scule speciale.

INDICAȚIE

Scula specială (cheia roșie) se află într-un suport în cabina șoferului lângă roata de mers liber.

PRECAUȚIE

Nu deplasați mașina de măturare fără acționare proprie pe trasee mai lungi sau cu viteze peste 10 km/h.

- Rotiți șurubul de mers liber al pompei hidraulice înapoi până la opritor în sensul acelor de ceas după împingerea mașinii.

Deplasarea aparatelor de măturat cu acționare proprie

- Rotiți șurubul de mers liber al pompei hidraulice înapoi până la opritor în sensul acelor de ceas după împingerea mașinii.
- Utilizați scule speciale.

Punerea în funcțiune

Observații generale

- Înainte de punerea în funcțiune, citiți manualul de utilizare al producătorului motorului, acordând atenție specială măsurilor de siguranță.
- Amplasați mașina de măturat pe o suprafață plană.
- Scoateți cheia de contact.
- Blocați aparatul folosind frâna de imobilizare.

Lucrări de verificare și întreținere

Zilnic înainte utilizării

- Verificați nivelul din rezervorul de combustibil.
- Verificați nivelul uleiului de motor.
- Verificați nivelul de umplere a rezervorului de egalizare a agentului de răcire.
- Verificați presiunea în anvelope.
- Verificați cilindrul de măturare și mătura laterală pentru a vedea dacă sunt uzate și dacă nu s-au prins benzi în ele.
- Verificați roțile dacă nu s-au prins benzi în ele.
- Verificați separatorul centrifugal, filtrul de aer, în caz că este necesar curățați-l.
- Verificați funcționarea tuturor elementelor de comandă.
- Verificați aparatul în privința deteriorărilor.
- Curățați filtrul de praf cu butonul de curățare a acestuia.

Notă: Descrierea o găsiți în capitolul Îngrijirea și întreținerea.

Alimentarea cu combustibil

⚠ PERICOL

Pericol de explozie!

- Se va folosi numai combustibilul specificat în instrucțiunile de utilizare.
- Nu alimentați cu combustibil în spații închise.
- Este interzis fumatul și folosirea focului deschis.
- Aveți grijă să nu ajungă combustibil pe suprafețele fierbinți.
- Controlați nivelul de combustibil pe indicatorul rezervorului.
- Opriți motorul.
- Deschideți capacul rezervorului.
- Alimentați combustibil Diesel.
- Ștergeți combustibilul vărsat și închideți capacul rezervorului.

Funcționarea

Reglarea scaunului șoferului



- 1 Manetă pentru reglarea scaunului
 - 2 Scaun șofer
- Trageți maneta pentru reglarea scaunului spre exterior.
 - Mutați scaunul, eliberați maneta și fixați-o.
 - Prin mișcarea scaunului înainte și înapoi verificați dacă este blocat.

Pornirea aparatului

Notă: Aparatul este dotat cu un comutator de contact la scaun. La părăsirea scaunului de șofer aparatul se oprește.



- 1 Frâna de imobilizare
 - 2 Reglarea turației motorului
- Așezați-vă pe scaunul șoferului.
 - Blocați aparatul folosind frâna de imobilizare.
 - Împingeți înainte reglajul pentru turația motorului la 1/3.

Preîncălzire la incandescență

- Introduceți cheia de contact în contact.
- Rotiți cheia de contact în poziția „Glühwendel”.
Lampa de preîncălzire este aprinsă.

Pornirea motorului

- Pentru pornirea motorului trebuie să apăsați pedala de frână.
- Când lampa de preîncălzire se stinge, rotiți cheia de contact în poziția „II”.
- După ce aparatul a pornit, eliberați cheia de contact.

Notă: Nu acționați demarorul mai mult de 10 secunde. Înainte de a acționa demarorul din nou, așteptați cel puțin 10 secunde.

Deplasarea aparatului

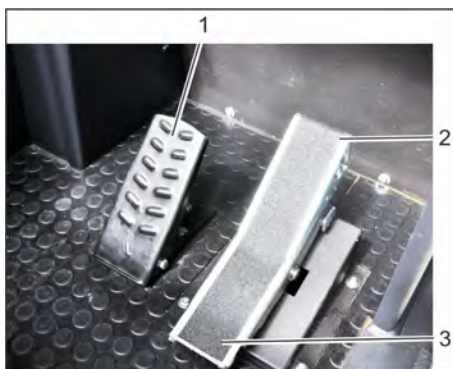

- 1 Pedală de frânare
 - 2 Pedală „mers înainte”
 - 3 Pedală „marșarier”
- Împingeți înainte până la capăt regulatorul turației motorului (turație de operare).
 - Apăsați pedala de frânare și țineți-o apăsată.
 - Eliberați frâna de imobilizare.

Deplasarea înainte

- Apăsați încet pedala de „mers înainte”.

Deplasarea în spate

⚠ **PERICOL**

Pericol de accidentare!

- Când mergeți în spate, aveți grijă să nu periclițiți nici o persoană, eventual cereți instrucții în acest sens.
- Apăsați încet pedala de „mers în spate”.

Manevrarea

- Pedala de deplasare permite reglarea vitezei de deplasare fără trepte.
- Acționarea bruscă a pedalei trebuie evitată, deoarece acest lucru ar putea determina distrugerea instalației hidraulice.
- Dacă puterea scade în pantă, eliberați puțin pedala.

Frânarea

- Dacă eliberați pedala, aparatul este frânat și se oprește singur.

Indicație: Efectul de frânare poate fi accentuat prin apăsarea frânei de picior.

Trecerea peste obstacole

Trecerea peste obstacole fixe de până la 70 mm:

- Treceți încet și cu grijă peste ele.
- Trecerea peste obstacole fixe de peste 70 mm:

- Trecerea peste obstacole se va face numai folosind o rampă adecvată.

Regim de măturare

PRECAUȚIE

Nu măturați benzi de ambalare, sârme sau alte obiecte similare, deoarece acestea pot duce la deteriorarea mecanismului de măturare.

Notă: Pentru a atinge un rezultat optim de curățare, viteza de deplasare trebuie adaptată la condițiile existente.

Notă: În timpul utilizării, filtrul de praf trebuie curățat la intervale regulate.

Indicație: În cazul executării de lucrări frecvente în zone cu praf fin trebuie să schimbați filtrul mai des.

Manetă de operare

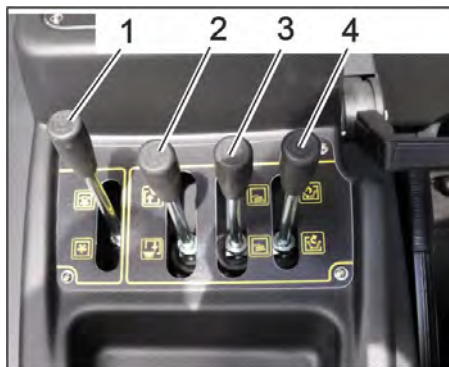

- 1 Manetă de operare cilindru de măturare
- 2 Manetă de operare rezervor de mizerie
- 3 Manetă de operare mătură laterale
- 4 Manetă de operare clapetă rezervor

Manetă de operare cilindru de măturare

- Manetă de operare cilindru de măturare (1) în față: cilindrul coboară.
- Manetă de operare cilindru de măturare (1) în spate: cilindrul se ridică.

Manetă de operare rezervor de mizerie

- Manetă de operare rezervor de mizerie (2) în față: rezervorul de mizerie coboară.
- Manetă de operare rezervor de mizerie (2) în spate: rezervorul de mizerie se ridică.

Manetă de operare mătură laterale

- Manetă de operare cilindru de măturare (3) în față: mătura laterală coboară.
- Manetă de operare cilindru de măturare (3) în spate: mătura laterală se ridică.

Manetă de operare clapetă rezervor

- Manetă de operare clapetă rezervor (4) în față: clapeta rezervorului de mizerie se deschide.
- Manetă de operare clapetă rezervor (4) în spate: clapeta rezervorului de mizerie se închide.

Măturarea podelelor uscate



- 1 Manetă suflantă
- Pornit / Oprit*
- Porniți suflanta.
 - În cazul curățării suprafețelor: Manetă de operare cilindru de măturare (1) în față: cilindrul coboară.
 - Manetă de operare clapetă rezervor (4) în față: capacul rezervorului se deschide.
 - La curățarea marginilor laterale:

Manetă de operare cilindru de măturare (3) în față: mătura laterală coboară.

Măturarea podelelor umede sau uscate

- Opriți suflanta.
- În cazul curățării suprafețelor: Manetă de operare cilindru de măturare (1) în față: cilindrul coboară.
- Manetă de operare clapetă rezervor (4) în față: capacul rezervorului se deschide.
- La curățarea marginilor laterale: Manetă de operare cilindru de măturare (3) în față: mătura laterală coboară.

Golirea rezervorului de mizerie

⚠ **PERICOL**

Pericol de accidentare!

- În timpul procesului de golire, în raza de acțiune a utilajului nu trebuie să se afle persoane sau animale.

⚠ **PERICOL**

Pericol de strivire!

- Nu introduceți mâna între tijele mecanismului de golire. Nu staționați sub rezervorul ridicat.

⚠ **PERICOL**

Pericol de răsturnare!

- Amplasați aparatul pe o suprafață plană în timpul procesului de golire.

ATENȚIE

Pericol de rănire și deteriorare a aparatului!

- Există pericolul aruncării cu pietre datorită rotirii cilindrului de măturare în timpul procesului de golire.



- Ridicați cilindru de măturare și măturile laterale cu manetele de operare, pentru acesta împingeți manetele de operare (1 și 3) în spate.
- Închideți clapeta rezervorului, împingeți maneta de operare (4) în spate.
- Ridicați rezervorul de mizerie, împingeți maneta de operare (2) în spate.
- Apropiati-vă încet de recipientul de colectare.
- Blocați aparatul folosind frâna de imobilizare.
- Deschideți clapeta rezervorului, pentru acesta împingeți maneta de operare a clapetei rezervorului (4) în față și goliți rezervorul de mizerie.

- Închideți clapeta rezervorului, pentru acesta trageți maneta de operare a clapetei rezervorului (4) în spate, până la capăt, să se blocheze.
- Eliberați frâna de imobilizare.
- Îndepărtați-vă încet de la recipientul de colectare.
- Coborâți rezervorul de mizerie până la capăt, pentru acesta împingeți maneta de operare a rezervorului de mizerie (2) în față

Oprirea aparatului

- Ridicați cilindrul de măturare și măturile laterale cu manetele de operare, pentru acesta împingeți manetele de operare (1 și 3) în spate.
- Închideți clapeta rezervorului, împingeți maneta de operare (4) în spate.
- Trageți regulatorul turației de motor în spate de tot.
- Apăsăți pedala de frânare și țineți-o apăsată.
- Blocați aparatul folosind frâna de imobilizare.
- Rotiți cheia de contact în poziția 0 și apoi scoateți-o.

Transportul

⚠ PERICOL

Pericol de rănire și deteriorare a aparatului!

- La transport țineți cont de greutatea aparatului.
- Rotiți cheia de contact în poziția 0 și apoi scoateți-o.
- Blocați aparatul folosind frâna de imobilizare.
- Fixați aparatul de punctele de blocare folosind curele, frânghii sau lanțuri.
- Fixați roțile aparatului cu o pană.
- În cazul transportării în vehicule asigurați aparatul contra derapării și răsturnării conform normelor în vigoare.

Depozitarea aparatului

⚠ PERICOL

Pericol de rănire și deteriorare a aparatului!

- La depozitare țineți cont de greutatea aparatului.

Scoaterea din funcțiune

Dacă mașina de măturat urmează să nu fie folosită o perioadă mai îndelungată, respectați următoarele puncte:

- Amplasați mașina de măturat pe o suprafață plană.
- Ridicați cilindrul de măturare și măturile laterale pentru a evita deteriorarea perilor.
- Închideți clapeta rezervorului.
- Rotiți cheia de contact în poziția 0 și apoi scoateți-o.
- Blocați aparatul folosind frâna de imobilizare.
- Asigurați aparatul pentru ca să nu se poată deplasa din greșeală.
- Schimbați uleiul de motor.
- Când urmează perioade de îngheț, goliți apa de răcire sau verificați dacă conține suficient antigel.

- Curățați exteriorul și interiorul mașinii de măturat.
- Deconectați acumulatorul.
- Încărcați acumulatorul și reîncărcați-l la un interval de aproximativ 2 luni.
- Acoperiți bateria și asigurați-o contra unui scurtcircuit.

Îngrijirea și întreținerea

Observații generale

PRECAUȚIE

Pericol de deteriorare!

- Nu spălați filtrul de praf.
- Reparațiile vor fi efectuate numai de service-uri autorizate sau de specialiști în domeniu care cunosc normele de protecție relevante.
- Aparatele pentru uz comercial folosite în mai multe locuri trebuie supuse unei verificări de siguranță conform VDE 0701.
- Amplasați mașina de măturat pe o suprafață plană.
- Rotiți cheia de contact în poziția 0 și apoi scoateți-o.
- Blocați aparatul folosind frâna de imobilizare.

Curățarea

PRECAUȚIE

Pericol de deteriorare!

- Curățarea aparatului nu trebuie să se facă cu furtunul sau cu jet de apă la presiune înaltă (pericol de scurtcircuit sau alte deteriorări).

Curățarea interiorului aparatului

⚠ PERICOL

Pericol de accidentare!

- Purtați mască de protecție împotriva prafului și ochelari de protecție.
- Curățați aparatul cu o cârpă.
- Curățați aparatul cu aer comprimat.

Curățarea exteriorului aparatului

- Curățați aparatul la exterior cu o cârpă umedă îmbibată cu soluție de curățare ușoară.

Notă: Nu utilizați agenți de curățare agresivi.

Intervale de întreținere

Notă: Contorul pentru orele de funcționare indică intervalele de întreținere.

Întreținerea de către client

Notă: În cazul întreținerii de către client, toate lucrările de service și de întreținere trebuie să fie efectuate de un specialist. Dacă este nevoie, se poate apela la ajutorul unui partener Kärcher autorizat.

Lucrări de întreținere zilnice:

- Verificați nivelul din rezervorul de combustibil.
- Verificați nivelul uleiului de motor.
- Verificați nivelul de umplere a rezervorului de egalizare a agentului de răcire.
- Verificați presiunea în anvelope.
- Verificați cilindrul de măturare și mătura laterală pentru a vedea dacă sunt uzate și dacă nu s-au prins benzi în ele.
- Verificați filtrul de combustibil.

- Verificați separatorul centrifugal, filtrul de aer, în caz că este necesar curățați-l.
- Verificați funcționarea tuturor elementelor de comandă.
- Verificați aparatul în privința deteriorărilor.

Lucrări de întreținere săptămânale:

- Curățați radiatorul de apă.
- Curățați radiatorul de ulei hidraulic.
- Verificați instalația hidraulică.
- Verificați nivelul uleiului hidraulic.
- Verificați nivelul agentului de frânare.
- Verificați uzura barelor de etanșare, în caz că este necesar înlocuiți-le
- Verificați și ungeți capacul rezervorului.

Întreținere la fiecare 50 de ore de funcționare:

- Goliți apa din separatorul de apă-motorină.

Întreținere după uzură:

- Înlocuiți barele de etanșare.
- Reglați și eventual schimbați garniturile laterale.
- Înlocuiți cilindrul de măturare.
- Înlocuiți mătura laterală.

Notă: Descrierea o găsiți în capitolul Lucrări de întreținere.

Întreținerea de către service

Întreținere după 50 de ore de funcționare:

- Comandați prima întreținere de la serviciul pentru clienți, conform listei de inspecții.

Întreținere după 250/500/1000/1500/2000 ore de funcționare:

- Comandați prima întreținere de la serviciul pentru clienți, conform listei de inspecții.

Notă: Pentru a avea dreptul la garanție, în perioada de garanție toate lucrările de service și de întreținere trebuie să fie efectuate de un service Kärcher autorizat, conform caietului de service.

Lucrări de întreținere

Pregătirea:

- Amplasați mașina de măturat pe o suprafață plană.
- Rotiți cheia de contact în poziția 0 și apoi scoateți-o.
- Blocați aparatul folosind frâna de imobilizare.

Măsuri de siguranță generale

⚠ PERICOL

Pericol de accidentare!

- Dacă rezervorul de mizerie este ridicat introduceți întotdeauna știftul de siguranță.
- Aplicați siguranța doar în afara zonei de pericol.

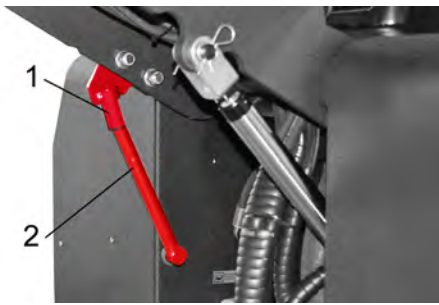

- 1 Suport știft de siguranță
 - 2 Știft de siguranță
- Rabatați în sus știftul de siguranță pentru golire superioară și introduceți-l în suport (asigurați-l).



Uleiul de motor, păcura, motorina și benzina nu trebuie să ajungă în mediul înconjurător. Protejați solul și eliminați uleiurile folosite într-un mod ecologic.

Măsurile de siguranță ale acumulatorilor

Când umblați cu acumulatorii, respectați neapărat următoarele avertismente:

	Respectați indicațiile de pe acumulator, din instrucțiunile de utilizare și din manualul de utilizare ale vehiculului!
	Purtați protecție pentru ochi!
	Țineți copiii departe de acizi și acumulatori!
	Pericol de explozie!
	Este interzisă folosirea focului deschis, provocarea de scântei și fumatul!
	Pericol de accidentare!
	Prim ajutor
	Simbol de avertizare
	Scoaterea din uz
	Nu aruncați acumulatorii în gunoiul menajer!

⚠ PERICOL

Pericol de explozie!

- Utilizați doar baterii cu capac de bornă!
Înlocuiți capacul bornei dacă există pierderi!

⚠ PERICOL

Pericol de explozie!

- Nu așezați unelte sau obiecte similare pe acumulator. Pericol de scurtcircuit și explozie.

⚠ PERICOL

Pericol de accidentare!

- Nu lăsați să ajungă plumb pe răni. După ce lucrați cu bateriile, spălați-vă mereu pe mâini.

⚠ PERICOL

Pericol de incendiu și explozie!

- Este interzis fumatul și folosirea focului deschis.
- Încăperile unde se încarcă acumulatori trebuie să fie bine aerisite, deoarece în timpul încărcării se formează un gaz puternic exploziv.

⚠ PERICOL

Pericol de arsuri cauzate de acizi!

- Dacă v-ați stropit cu acid în ochi sau pe piele, clătiți cu multă apă.
- Apoi mergeți imediat la un medic.
- Spălați cu apă hainele contaminate.

Introducerea și conectarea acumulatorului



- 1 Pol pozitiv
- 2 Capacul bornei
- 3 Pol negativ

- Introduceți acumulatorul în suport.
- Înșurubați bine elementele de fixare de pe fundul acumulatorului.
- Conectați borna polului (cablu roșu) la polul pozitiv (+).
- Conectați borna polului la polul negativ (-).
- Puneți la loc capacele bornelor.
- Controlați polii acumulatorului și bornele pentru a vedea dacă au protecție suficientă prin grosime pentru poli.

Verificarea și corectarea nivelului de lichid al acumulatorului

PRECAUȚIE

Pericol de deteriorare!

- La acumulatorii cu acid, nivelul lichidului trebuie controlat periodic.
- Scoateți toate capacele celulelor.
- Luați o mostră din fiecare celulă cu ajutorul dispozitivului de control pentru acid.
- Acidul dintr-o baterie încărcată în totalitate are la 20 °C o sarcină specifică de 1,28 kg/l.
 - Acidul dintr-o baterie încărcată parțial are o sarcină specifică între 1,00 și 1,28 kg/l.
 - Greutatea specifică a acidului trebuie să fie egală în toate celulele.
- Introduceți mostra de acid înapoi în aceeași celulă.

- Dacă nivelul de lichid este prea scăzut, adăugați apă distilată până la marcaj.
- Încărcați acumulatorul.
- Înșurubați capacele celulelor.

Încărcarea acumulatorului

⚠ PERICOL

Pericol de accidentare!

- Respectați indicațiile de siguranță atunci când umblați cu bateriile. Respectați instrucțiunile de utilizare ale producătorului încărcătorului.

⚠ PERICOL

Pericol de deteriorare!

- Încărcați acumulatorul numai cu un încărcător adecvat.

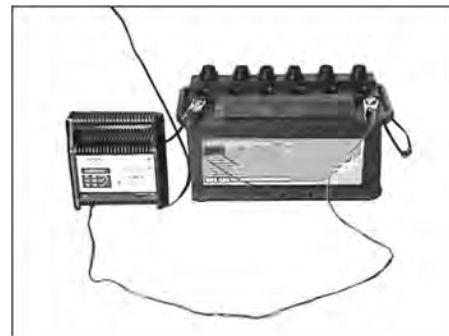

- Scoateți toate capacele celulelor. (doar în cazul bateriei cu întreținere sumară)
- Legați polul pozitiv al încărcătorului la borna pozitivă a acumulatorului.
- Legați polul negativ al încărcătorului la borna negativă a acumulatorului.
- Introduceți ștecherul în priză și porniți încărcătorul.
- Încărcați acumulatorul la cea mai mică intensitate posibilă.
- Când acumulatorul este încărcat, mai întâi deconectați încărcătorul de la rețeaua de curent și apoi de la acumulator.
- Înșurubați capacele celulelor. (doar în cazul bateriei cu întreținere sumară)

Demontarea bateriei

- Decuplați clema de la polul negativ (-).
- Decuplați clema de la polul pozitiv (+).
- Slăbiți elementele de fixare de pe fundul acumulatorului.
- Scoateți bateria din suportul bateriei.
- Îndepărtați bateria uzată conform reglementărilor legale.

Verificarea nivelului uleiului de motor și adăugarea uleiului

⚠ PERICOL

Pericol de arsuri!

- Lăsați motorul să se răcească.
- Verificați nivelul uleiului de motor după ce au trecut cel puțin 5 minute de la oprirea motorului.



- 1 Capac de umplere ulei (motor)
 - 2 Jojă de ulei
- Scoateți joja de ulei.
 - Ștergeți joja și introduceți-o la loc.
 - Scoateți joja de ulei.
 - Citiți nivelul de ulei.
 - Introduceți joja la loc.

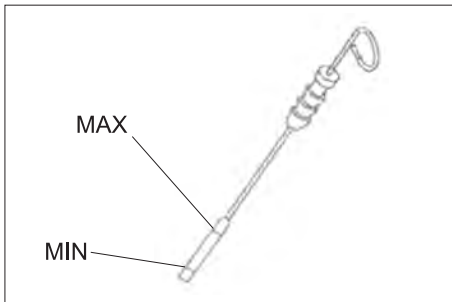

- Nivelul de ulei trebuie să fie între marcasele „MIN” și „MAX”.
 - Dacă nivelul de ulei este sub marcajul „MIN”, completați cu ulei de motor.
 - Nu depășiți marcajul „MAX”.
 - Deșurubați capacul de umplere ulei.
 - Adăugați ulei de motor.
- Pentru tipurile de ulei vezi capitolul Date tehnice.
- Închideți capacul de umplere ulei.
 - Așteptați cel puțin 5 minute.
 - Verificați nivelul uleiului de motor.

Schimbați uleiul de motor și filtrul de ulei

PRECAUȚIE

Pericol de arsuri din cauza uleiului de motor fierbinte!

- Lăsați motorul să se răcească.
- Pregătiți un vas colector pentru cel puțin 6 litri de ulei de motor.
- Lăsați motorul să se răcească.



- Deșurubați șurubul de evacuare a uleiului.
- Deșurubați capacul de umplere ulei.
- Goliți uleiul.



- 1 Filtru de ulei
 - 2 Filtru de combustibil
- Desfaceți filtrul de ulei.
 - Curățați suportul și suprafețele de etanșare.
 - Înainte de a asamblare, ungeți garnitura filtrului de ulei nou cu ulei.
 - Introduceți noul filtru de ulei și strângeți-l cu mâna.
 - Înșurubați șurubul de evacuare a uleiului cu tot cu garnitura nouă.
 - Cuplu de strângere: 25 Nm
 - Adăugați ulei de motor.
- Pentru tipurile de ulei și cantități vezi capitolul Date tehnice.
- Închideți capacul de umplere ulei.
 - Lăsați motorul să funcționeze aprox. 10 secunde.
 - Verificați nivelul uleiului de motor.

Verificarea filtrului de combustibil

- Verificați filtrul de carburant în privința murdăririi.
- Curățați, dacă este nevoie filtrul de carburant și suportul filtrului, schimbați filtrul, dacă este nevoie.

Schimbarea filtrului de combustibil



- 1 Robinet combustibil
 - 2 Filtru de combustibil
- Închideți robinetul de combustibil.
 - Deșurubați filtrul de combustibil și înlocuiți-l.



- 1 Robinet combustibil
- 2 Filtru de combustibil

INDICAȚIE

- Înainte de montare umpleți filtrul de combustibil cu motorină.*
- Înșurubați la loc noul filtru de combustibil.
 - Strângeți filtrul de combustibil cu un cuplu de 20Nm.
 - Deschideți robinetul de combustibil.

Evacuarea apei de condens de la separatorul de apă pentru motorină

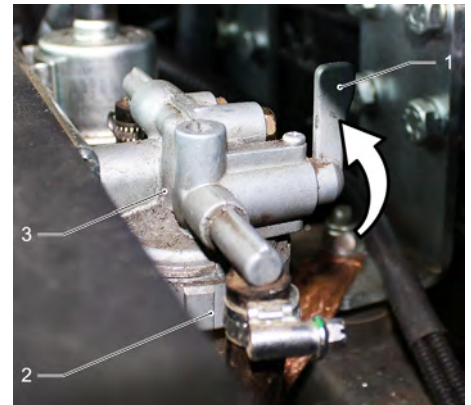

- 1 Robinet combustibil
- 2 Recipient de separare
- 3 Separator de apă

- Închideți robinetul de combustibil.
- Deșurubați și goliți recipientul de separare.
- Înșurubați-l la loc.
- Deschideți robinetul de combustibil.

Verificarea nivelului uleiului hidraulic și adăugarea uleiului

INDICAȚIE

- Rezervorul de murdărie nu poate fi în poziție ridicată.*
- Deschideți capacul motorului.

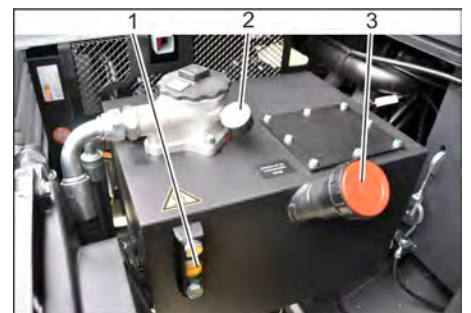

- 1 Vizor
- 2 Manometru
- 3 Capac de închidere, orificiu de umplere a uleiului

- Verificați nivelul uleiului hidraulic prin vizor.
- Nivelul de ulei trebuie să fie între marcajele „MIN” și „MAX”.
- Dacă nivelul de ulei este sub marcajul „MIN”, completați cu ulei hidraulic.
- Deșurubați capacul de închidere a orificiului de umplere a uleiului.
- Curățați zona de umplere.
- Completați cu ulei hidraulic.
Pentru tipurile de ulei vezi capitolul Date tehnice.
- Înșurubați capacul de închidere al orificiului de umplere a uleiului.

INDICAȚIE

Dacă manometrul indică o presiune ridicată a uleiului hidraulic, filtrul de ulei hidraulic trebuie schimbat de către serviciul pentru clienți Kärcher.

Verificarea instalației hidraulice

INDICAȚIE

Întreținerea instalației hidraulice va fi efectuată numai de către un service Kärcher autorizat.

- Blocați aparatul folosind frâna de imobilizare.
- Porniți motorul.
- Verificați toate furtunurile hidraulice și racordurile pentru a vedea dacă sunt etanșe.

Verificarea și întreținerea radiatorului de apă

⚠ PERICOL

Pericol de arsuri și opărire!

- Lăsați radiatorul să se răcească cel puțin 20 minute.
- Verificați nivelul apei de răcire la rezervorul de compensare (nivelul de apă trebuie să fie între marcajele MIN și MAX).
- Curățați lamelele de răcire.
- Verificați toate furtunurile de apă de răcire și racordurile pentru a vedea dacă sunt etanșe.
- Curățați ventilatorul.

Verificarea cilindrului de măturare

- Porniți motorul.
- Ridicați rezervorul de murdărie în poziția finală.
- Opriți motorul.
- Blocați aparatul folosind frâna de imobilizare.
- Introduceți știftul de siguranță pentru golire superioară.
- Îndepărtați benzile sau șnururile prinse în cilindrul de măturare.
- Scoateți știftul de siguranță.
- Porniți motorul.
- Coborâți rezervorul de murdărie până în poziția finală.
- Opriți motorul.

Înlocuirea cilindrului de măturare



1 Cheie

2 Înveliș lateral

- Ridicați rezervorul de mizerie și asigurați-l cu știftul de siguranță.

- Deschideți învelișul lateral cu cheie.



1 Colier

2 Piuliță fluture

3 Garnitură laterală

- Deșurubați piulițele fluture.

- Scoateți colierul.

- Deșurubați piulițele fluture ale plăcii de prindere de la garnitura laterală și scoateți placa de prindere.

- Trageți garnitura laterală spre exterior.

- Deșurubați șurubul de fixare de la suportul cilindrului de măturare și rabatați suportul în afară.

- Scoateți cilindrul de măturare.

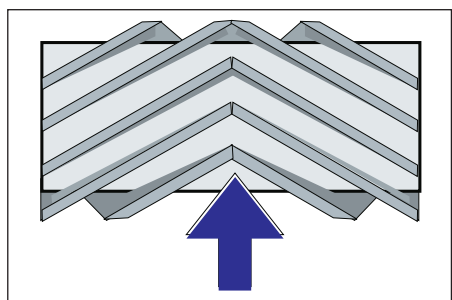

Poziția de montare a cilindrului de măturare în direcția de deplasare (imagine de sus)

Notă: Atenție la poziția garniturii de perii la montarea noului cilindru de măturare.

- Montați noul cilindru de măturare. Canelurile de pe cilindrul de măturare trebuie aplicate camele pe culiselor alfate față în față.

Indicație: Zona de măturare trebuie setată din nou după montarea noului cilindru de măturare.

Verificarea și reglarea zonei de măturare a cilindrului de măturare

- Verificați presiunea în anvelope.
- Opriți suflanta de aspirare.

- Aduceți mașina de măturat pe o suprafață plană și netedă, acoperită în mod vizibil cu praf sau cretă.

- Coborâți cilindrul de măturare cu maneta de operare și lăsați-l să funcționeze (timp de cca. 10 s)

- Ridicați cilindrul de măturare.

- Deplasați aparatul în spate.

- Verificați zona de măturare.

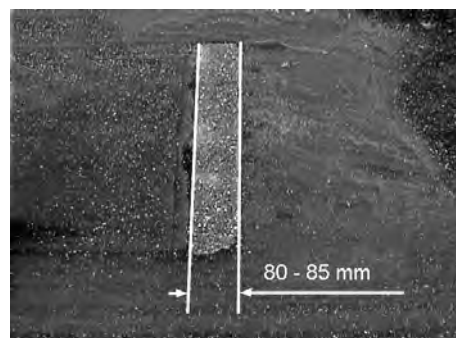

Forma zonei de măturare trebuie să constituie un triunghi dreptunghic echilateral, cu o lățime de 80-85 mm.

Reglați zona de măturare

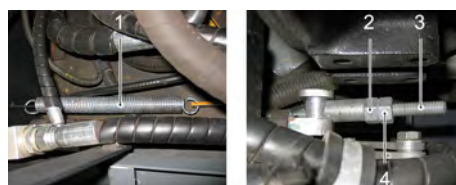

1 Arc

2 Piuliță de reglare

3 Contrapiuliță

4 Bară filetată

- Reglați lățimea zonei de măturare prin rotirea șurubului de reglare.

- Verificați zona de măturare.

Verificarea și reglarea zonei de măturare a măturilor laterale

- Verificați presiunea în anvelope.

- Ridicați măturile laterale.

- Aduceți mașina de măturat pe o suprafață plană și netedă, acoperită în mod vizibil cu praf sau cretă.

- Coborâți mătura laterală cu maneta de operare și lăsați-o să funcționeze (timp de cca. 10 s)

- Ridicați măturile laterale.

- Deplasați aparatul în spate.

- Verificați zona de măturare.

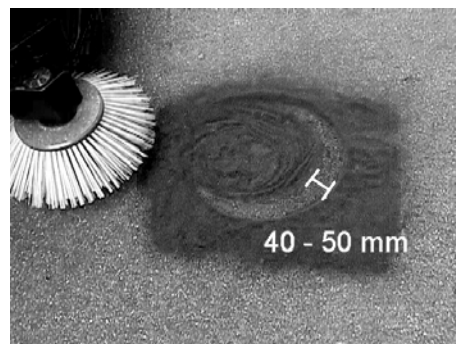

Lățimea zonei de măturare trebuie să fie între 40-50 mm.

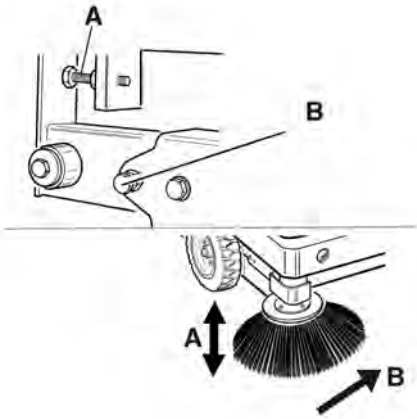

- Corecți zona de măturare cu cele două șuruburi de reglare.
- Verificați zona de măturare.

Reglarea garniturilor laterale

⚠ PERICOL

Pericol de accidentare!

- Dacă rezervorul de mizerie este ridicat introduceți întotdeauna știftul de siguranță.
- Aplicați siguranța doar în afara zonei de pericol.
- Verificați presiunea în anvelope.
- Ridicați rezervorul de mizerie și asigurați-l cu știftul de siguranță.
- Rabatați în sus știftul de siguranță pentru golire superioară și introduceți-l în suport (asigurați-l).



- 1 Suport știft de siguranță
 - 2 Știft de siguranță
- Deschideți învelișul lateral conform instrucțiunilor din cap. „Înlocuirea cilindrului de măturare”.
 - Slăbiți cele 6 șuruburi piuliță ale plăcii de prindere laterale.
 - Slăbiți cele 3 piulițe (SW 13) de la placa de prindere frontală.
 - Apăsați în jos garnitura laterală (orificiu alungit) până la obținerea unei distanțe de 1-3 mm față de podea.
 - Înșurubați bine plăcile de prindere.
 - Repetați procedeul pe cealaltă parte a aparatului.

Verificarea presiunii în anvelope

- Amplasați mașina de măturat pe o suprafață plană.
 - Racordați aparatul de verificat presiunea la ventilul anvelopei.
 - Verificați presiunea și dacă e nevoie, corecți presiunea.
- Pentru presiunea corespunzătoare în anvelope vezi capitolul Date tehnice.

Curățați manual filtrul de praf

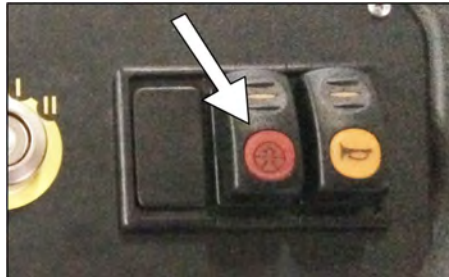

- Porniți curățarea manuală a filtrului.

Verificarea/schimbarea filtrului de praf

⚠ AVERTIZARE

Pericol de accidentare!

- La efectuarea lucrărilor la instalația de filtrare purtați mască de protecție. Respectați măsurile de siguranță când manipulați pulberile fine.
- Curățați filtrul de praf cu butonul de curățare a acestuia.
- Golirea rezervorului de mizerie.



- 1 Dispozitiv de închidere capac aparat
- 2 Capacul aparatului
- 3 Capacul filtrului

- Deschideți zăvorul, pentru acesta deșurubați șurubul stea.
- Împingeți în față capacul rezervorului.

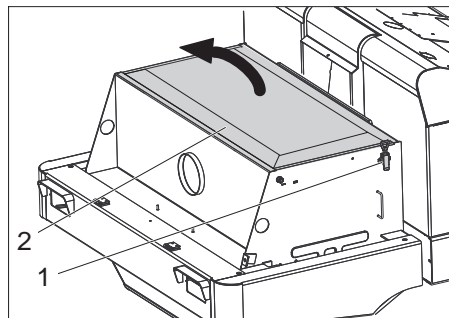

- 1 Încizătoare capac filtru (2x)
 - 2 Capacul filtrului
- Deschideți încizătorul.
 - Deschideți capacul filtrului.



- 1 Bare de încărcare
- 2 Filtru de praf

- Verificați filtrul de praf, curățați-l sau schimbați-l dacă este nevoie.

Indicație

Schimbarea filtrului de praf poate fi efectuată doar de către serviciul pentru clienți Kärcher.

- Puneți capacul filtrului la loc și blocați-l.
- Verificați și reglați cureaua trapezoidală.**

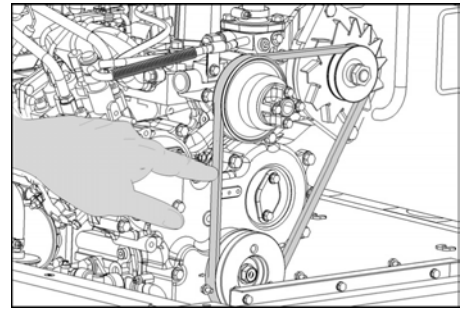

Cureaua trapezoidală trebuie să cedeze cca. 7-9 mm la o încărcare de 10 kg.

- Comandați reglarea tensionării curelei trapezoidale de către un service autorizat.

Verificarea și înlocuirea filtrului de aer

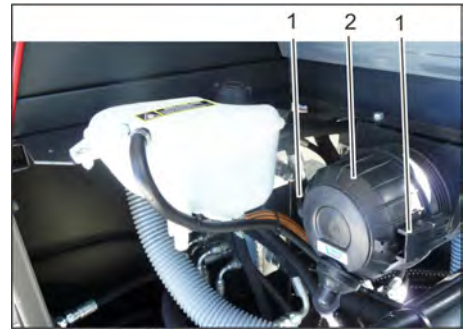

- 1 Încizătoare
 - 2 Carcasă filtru de aer
- Îndepărtați carcasa filtrului de aer.
 - Înlocuiți cartușul filtrului de aer.

Indicație: Poziție de montare cu orificiul de evacuare spre jos (vezi figura).

Curățați separatorul tip ciclon

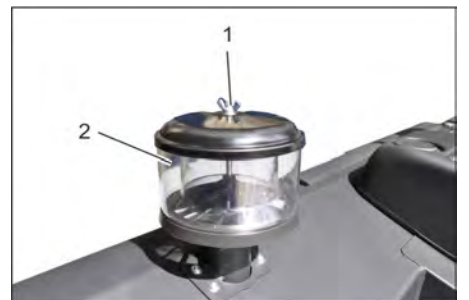

- 1 Piuliță fluture
 - 2 Separator centrifugal
- Deșurubați piulița fluture de la separatorul centrifugal.
 - Curățați separatorul centrifugal.

Verificați nivelul agentului de răcire

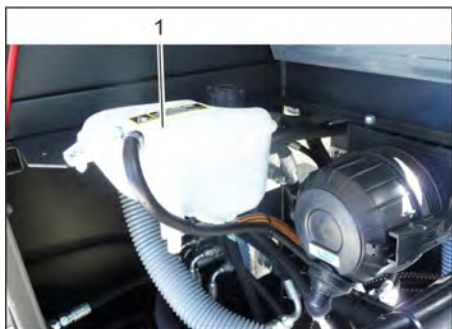

- 1 Rezervor de compensare agent de răcire
- Verificați nivelul de umplere cu motorul rece.
 - Verificați nivelul de umplere a rezervorului de egalizare a agentului de răcire. Nivelul optim de agent de răcire trebuie să se afle între marcajul superior și inferior.

Înlocuirea siguranțelor



- Deșurubați piulița moletată.
- Deschideți capacul cutiei de siguranțe.
- Verificați siguranțele.
- Înlocuiți siguranțele arse.

Indicație: Folosiți numai siguranțe care au aceleași valori.

Indicație: Siguranța FU 01 se află în spațiul de motor.



FU 01	Siguranță principală	60 A
FU 02	Claxon Radiator ulei hidraulic	20 A
FU 03	Releuri de siguranță Afișaj multifuncțional	10 A
FU 04	Girofar	5 A
FU 05	Releuri de siguranță Decalaj de timp	25 A
FU 06	Lumină cabină Ștergător de parbriz	10 A

FU 07	Pompă de combustibil	10 A
FU 08	Releuri de timp Comutator de contact al scaunului	3 A
FU 09	Sistem de iluminare stânga	7,5 A
FU 10	Sistem de iluminare dreapta	7,5 A
FU 11	Iluminare de lucru față (fază scurtă)	10 A
FU 12	Sistem vibrator	20 A
FU 13	Semnal de mers înapoi	5 A

Remedierea defecțiunilor

Defecțiunea	Remedierea
Aparatul nu pornește	Așezați-vă pe scaunul șoferului, comutatorul contactului scaunului devine activ.
	Pentru pornirea motorului trebuie să apăsați pedala de frână.
	Încărcați sau înlocuiți acumulatorul
	Alimentați cu combustibil și dezaerați sistemul de combustibil
	Înlocuirea filtrului de combustibil
	Verificați sistemul de conducte pentru combustibil, racordurile și conexiunile, iar dacă este nevoie, reparați-le
	Luați legătura cu service-ul Kärcher autorizat
Motorul rulează neuniform	Curățați filtrul de aer sau înlocuiți cartușul filtrului
	Verificați sistemul de conducte pentru combustibil, racordurile și conexiunile, iar dacă este nevoie, reparați-le
	Luați legătura cu service-ul Kärcher autorizat
Motorul este supraîncălzit	Adăugați agent de răcire
	Clătiți radiatorul
	Tensionați cureaua
	Luați legătura cu service-ul Kärcher autorizat
Motorul rulează, dar aparatul se deplasează doar încet sau nu se deplasează deloc	Eliberați frâna de imobilizare
	Împingeți maneta de accelerație complet în față (turație mare).
	Verificați în privința benzilor și șnururilor prinse.
	Luați legătura cu service-ul Kärcher autorizat
Șuierat în instalația hidraulică	Completați cu ulei hidraulic
	Luați legătura cu service-ul Kärcher autorizat
Periile se rotesc doar încet sau nu se rotesc	Împingeți maneta de accelerație complet în față (turație mare).
	Verificați în privința benzilor și șnururilor prinse.
	Luați legătura cu service-ul Kärcher autorizat
Lipsă putere de aspirație sau putere prea mică în zona perilor	Verificați, curățați sau înlocuiți filtrul de praf.
	Luați legătura cu service-ul Kärcher autorizat
Aparatul face praf	Reglarea garniturilor laterale
	Porniți suflanta
	Verificați, curățați sau înlocuiți filtrul de praf.
	Schimbați garniturile cutiei cu filtre
	Deschideți clapeta rezervorului.
	Luați legătura cu service-ul Kärcher autorizat
Unitatea de măturare lasă mizeriile pe jos	Goliți rezervorul de mizerie
	Verificați, curățați sau înlocuiți filtrul de praf.
	Înlocuiți cilindrul de măturare
	Reglați zona de măturare
	Înlocuiți benzile de garnitură a rezervorului de murdărie
	Eliminați blocarea cilindrului de măturare
	Deschideți clapeta rezervorului.
Luați legătura cu service-ul Kärcher autorizat	
Rezervorul de mizerie nu se ridică sau nu coboară	Împingeți maneta de accelerație complet în față (turație mare).
	Luați legătura cu service-ul Kärcher autorizat
Capacul rezervorului se deschide.	Luați legătura cu service-ul Kärcher autorizat
Defecțiuni ale componentelor acționate hidraulic	Luați legătura cu service-ul Kärcher autorizat

Date tehnice

		KM 150/500 R D Classic
Datele aparatului		
Viteza de deplasare, înainte	km/h	12
Viteza de deplasare, în spate	km/h	12
Capacitatea de urcare (max.)	%	18
Capacitate de suprafață fără mături laterale	m ² /h	14400
Capacitate de suprafață cu mături laterale	m ² /h	18000
Lățimea de lucru fără măturile laterale	mm	1200
Lățimea de lucru cu măturile laterale	mm	1500
Clasa de protecție, protecție la stropi	--	IPX 3
Durata de funcționare când rezervorul este plin	h	1,5
Motorul		
Tip	--	YANMAR 3TNV76A
Model	--	motor Diesel în patru timpi, cu 3 cilindri
Mod de răcire	--	răcire cu apă
Sensul de rotație	--	în sens opus acelor de ceasornic
Orificiu	mm	70
Cursă	mm	82
Capacitate cilindrică	cm ³	1116
Cantitatea de ulei	l	3,5
Turația	1/min	2500
Turație maximă	1/min	2500
Turația de mers în gol	1/min	1300
Putere max.	kW/PS	15,8 / 21,5
Cuplu maxim la 2400-2900 1/min	Nm	84,1
Filtru de ulei	--	Cartuș filtru
Filtru de aer cu aspirare	--	Cartuș filtru interior, cartuș filtru exterior
Filtru de combustibil	--	Cartuș filtru
Instalație electrică		
Acumulator	V, Ah	12, 62
Generator, curent trifazic	V, A	12, 55
Demaror	--	Demaror electric
Instalația hidraulică		
Cantitatea de ulei în toată instalația hidraulică	l	35
Cantitatea de ulei în rezervorul hidraulic	l	28
Tipuri de ulei		
Motor (peste 25 °C)	--	SAE 30, SAE 10W-30, SAE 15W-40
Motor (de la 0 până la 25 °C)	--	SAE 20, SAE 10W-30, SAE 10W-40
Motor (sub 0 °C)	--	SAE 10W, SAE 10W-30, SAE 10W-40
Sistem hidraulic	--	HV 46
Rezervor de mizerie		
Înălțime de descărcare max.	mm	1470
Volumul rezervorului de mizerie	l	500
Cilindru de măturare		
Diametrul cilindrului de măturare	mm	380
Lățimea cilindrului de măturare	mm	1200
Turația	1/min	360
Zonă de măturare	mm	80
Mătura laterală		
Diametrul măturii laterale	mm	600
Turație (fără trepte)	1/min	0 - 54
Anvelope		
Dimensiune față	--	5.00-8 10PR
Dimensiune spate	--	4.00-8 8PR

Frâne		
Roți față	--	mecanică
Roată din spate	--	hidrostatic
Sistem de filtrare și aspirare		
Model	--	Filtru buzunar
Turația	1/min	2900
Suprafața de filtrare a filtrului de praf fin	m ²	7
Subpresiune nominală a sistemului de aspirare	mbar	18,5
Debitul nominal al sistemului de aspirare	m ³ /h	1650
Sistem vibrator	--	Electromotor
Condiții de mediu		
Temperatura	°C	între -5 și +40
Umiditatea aerului, fără condens	%	0 - 90
Valori determinate conform EN 60335-2-72		
Emisia de zgomote		
Nivel de zgomot L _{PA}	dB(A)	80
Nesiguranță K _{PA}	dB(A)	3
Nivelul puterii energiei L _{WA} + nesiguranță K _{WA}	dB(A)	102
Vibrații aparat		
Valoarea vibrației mână-braț	m/s ²	1,3
Scaun	m/s ²	1,2
Nesiguranță K	m/s ²	0,2
Dimensiuni și masa		
Lungime x lățime x înălțime	mm	2442x1570x1640
Rază de viraj dreapta	mm	1515
Rază de viraj stânga	mm	1600
Masa în stare goală	kg	1394
Masa totală maximă autorizată	kg	2240
Greutate admisă pe axa din față	kg	1408
Greutate admisă pe axa din spate	kg	832
Capacitate rezervor de combustibil, Diesel	l	26
Ne rezervăm dreptul de a efectua modificări tehnice!		

Declarație de conformitate CE

Prin prezenta declarăm că aparatul desemnat mai jos corespunde cerințelor fundamentale privind siguranța în exploatare și sănătatea incluse în directivele CE aplicabile, datorită conceptului și a modului de construcție pe care se bazează, în varianta comercializată de noi. În cazul efectuării unei modificări a aparatului care nu a fost convenită cu noi, această declarație își pierde valabilitatea.

Produs: Mașină de măturat și aspirat cu post de conducere

Tip: 1.186-xxx

Directive EG respectate:

2006/42/CE (+2009/127/CE)

2004/108/CE

2000/14/CE

Norme armonizate utilizate:

EN 60335-1

EN 55012: 2007 + A1: 2009

EN 55014-2: 1997+A1: 2001+A2: 2008

Norme de aplicare naționale:

-

Procedura de evaluare a conformității:

2000/14/CE: Anexa V

Nivel de zgomot dB(A)

măsurat: 99

garantat: 102

Semnatarii acționează în numele și prin împuternicirea conducerii societății.

H. Jenner
CEO

S. Reiser
Head of Approbation

Însărcinat cu elaborarea documentației:

S. Reiser

Alfred Kärcher GmbH & Co. KG

Alfred-Kärcher-Str. 28 - 40

71364 Winnenden (Germany)

Tel.: +49 7195 14-0

Fax: +49 7195 14-2212

Winnenden, 2011/03/01

Všeobecné pokyny	SK	1
Ochrana životného prostredia	SK	1
Záruka	SK	1
Príslušenstvo a náhradné diely	SK	1
Použité symboly	SK	1
Symboly na prístroji	SK	1
Používanie výrobku v súlade s jeho určením	SK	2
Predvídateľné chybné používanie	SK	2
Vhodné povrchy	SK	2
Bezpečnostné pokyny	SK	2
Bezpečnostné pokyny k obsluhu	SK	2
Bezpečnostné pokyny k jazde	SK	2
Prístroje so spaľovacím motorom	SK	2
Prístroje s výškovým vyprázdnením	SK	2
Prístroje s ochrannou strechou vodiča	SK	2
Bezpečnostné pokyny k preprave prístroja	SK	2
Bezpečnostné pokyny k ošetrovaniu a údržbe	SK	3
Funkcia	SK	3
Pokyny k vykládke	SK	3
Ovládacie a funkčné prvky	SK	4
Obrázok zametacieho stroja	SK	4
Ovládací panel	SK	4
Pedále	SK	4
Zapaľovacia zámka/Funkčné tlačidlá	SK	4
Obslužná páčka	SK	4
Kontrolné lampy a displej	SK	5
Pred uvedením do prevádzky	SK	5
Zablokovať/uvoľniť parkovacia brzdu	SK	5
Pohyb zametacieho stroja bez vlastného pohonu	SK	5
Zametací stroj viesť do pohybu cez vlastný pohon	SK	5
Uvedenie do prevádzky	SK	5
Všeobecné pokyny	SK	5
Práce kontroly a údržby	SK	5
Natankovanie	SK	5
Prevádzka	SK	5
Nastavenie sedadla vodiča	SK	5
Spustenie stroja	SK	5
Jazda s prístrojom	SK	5
Zametanie	SK	6
Vyprázdnenie nádoby na smeti	SK	6
Vypnutie prístroja	SK	7
Preprava	SK	7
Uloženie prístroja	SK	7
Odstavenie	SK	7
Starostlivosť a údržba	SK	7
Všeobecné pokyny	SK	7
Čistenie	SK	7
Intervaly údržby	SK	7
Údržbárske práce	SK	7
Pomoc pri poruchách	SK	13
Technické údaje	SK	14
Vyhlasenie o zhode s normami EÚSK		15

 Pred prvým použitím vášho zariadenia si prečítajte tento pôvodný návod na použitie, konajte podľa neho a uschovajte ho pre neskoršie použitie alebo pre ďalšieho majiteľa zariadenia.



1 Pred prvým uvedením do prevádzky si bezpodmienečne musíte prečítať bezpečnostné pokyny č. 5 956-250!

Všeobecné pokyny

Keď pri vybalovaní zistíte chybu, ktorá vznikla pri preprave, informujte Vášho predajcu.

- Štítky s varovaním a upozornením, umiestnené na stroji, podávajú dôležité pokyny pre bezpečnú prevádzku.
- Popri pokynoch v návode na obsluhu je potrebné zohľadniť aj všeobecné bezpečnostné predpisy vyplývajúce zo zákonov.

Ochrana životného prostredia

	Obalové materiály sú recyklovateľné. Obalové materiály láskavo nevyhadzujte do komunálneho odpadu, ale odovzdajte ich do zberne druhotných surovín.
	Vyradené stroje obsahujú hodnotné recyklovateľné látky, ktoré by sa mali opäť zužitkovať. Vyradené prístroje likvidujte preto len prostredníctvom na to určených zberných systémov.
Motorový olej, nafta a benzín nemôžu uniknúť do voľnej prírody. Prosíme, aby ste chránili pôdu a starý olej likvidovali ekologicky.	

Pokyny k zloženiu (REACH)
Aktuálne informácie o zložení nájdete na: www.kaercher.com/REACH

Záruka

V každej krajine platia záručné podmienky našej distribučnej organizácie. Prípadné poruchy spotrebiča odstránime počas záručnej lehoty bezplatne, ak sú ich príčinou chyby materiálu alebo výrobné chyby. Pri uplatňovaní záruky sa spolu s dokladom o kúpe zariadenia láskavo obráťte na predajcu alebo na najbližší autorizovaný zákaznícky servis.

Príslušenstvo a náhradné diely

⚠ NEBEZPEČENSTVO
Aby sa zabránilo vzniku nebezpečných situácií, môže opravy a výmenu náhradných dielov prístroja vykonávať len autorizované servisné stredisko.

- Používať možno iba príslušenstvo a náhradné diely schválené výrobcom. Originálne príslušenstvo a originálne náhradné diely zaručujú bezpečnú a bezporuchovú prevádzku stroja.
- Výber najčastejšie potrebných náhradných dielov nájdete na konci prevádzkového návodu.
- Ďalšie informácie o náhradných dieloch získate na stránke www.kaercher.com v oblasti Servis.

Použité symboly

⚠ NEBEZPEČENSTVO
Varuje pred bezprostredne hroziacim nebezpečenstvom, ktoré spôsobí vážne zranenia alebo smrť.

⚠ VÝSTRAHA
V prípade možnej nebezpečnej situácie by mohlo dôjsť k vážnemu zraneniu alebo smrti.

⚠ UPOZORNENIE
Upozornenie na možnú nebezpečnú situáciu, ktorá by mohla viesť k ľahkým zraneniam alebo vecným škodám.

POZOR
pozornenie na možnú nebezpečnú situáciu, ktorá by mohla viesť k vecným škodám.

Symboly na prístroji

	Nebezpečie popálenia horúcimi časťami zariadenia! Pred začatím práce s prístrojom ho nechajte dostatočne ochladieť.
	Práce na zariadení vždy vykonávajte s vhodnými rukavicami.
	Nebezpečenstvo zachytenia medzi pohyblivými dielmi vozidla.
	Nebezpečenstvo zranenia pohyblivými dielmi. Nesiahajte dnu.
	Nebezpečie vzniku požiaru. Nevysávajte horiace alebo tejúce predmety.
	Upevnenie reťazami / Bod ťeraviu
	Tlak v pneumatikách (max) 0.8 MPa 8.0 bar
	Upevňovacie body pre zdvíhák vozidla
	Maximálny sklon podkladu pri jazdách so zdvihnutými nádobami na pozametaný materiál.
	V smere jazdy prekonávať iba stúpania do 18%.
	Nebezpečenstvo poškodenia! Nevymývajte prachový filter .

Používanie výrobku v súlade s jeho určením

Zametací stroj je určený na čistenie podlahových plôch na podnikateľské účely a napríklad pre nasledujúce oblasti používania:

- Parkoviská
 - Výrobné zariadenia
 - Logistické oblasti
 - Hotel
 - Maloobchod
 - Sklady
 - Chodníky
- Tento zametací stroj používajte výhradne podľa údajov v tomto návode na prevádzku.
- Každé použitie prekračujúce daný rozsah, platí ako použitie nezodpovedajúce stanovenému určeniu. Za škody z toho vyplývajúce výrobca neručí; riziko nesie samotný užívateľ.
- Na zariadení sa nesmú vykonať žiadne zmeny.
- Zametací stroj je vhodný iba na povrchy uvedené v návode na používanie.
- Smie sa jazdiť iba po plochách schválených pre použitie stroja dodávateľom alebo ním poverenými osobami.
- Všeobecne platí: Nepribližovať sa s ľahko horľavými látkami do blízkosti stroja (Nebezpečenstvo výbuchu/požiaru).

Predvídateľné chybné používanie

- Nikdy nevysávajú výbušné kvapaliny, horľavé plyny ako aj neriedené kyseliny a rozpúšťadlá! K tomu patria benzín, rozpúšťadlá farieb alebo vykurovací olej, ktoré vírením s nasávaným vzduchom môžu tvoriť výbušné pary alebo zmesi, ďalej acetón, neriedené kyseliny a rozpúšťadlá, pretože porušujú materiály použité na prístroji.
- Nikdy nezametajte/nevysávajú reaktívny kovový prach (napr. hliník, magnézium, zinok), v spojení so silne alkalicými alebo kyslými čistiacimi prostriedkami vytvára výbušné plyny.
- Nenametať alebo nenasávať žiadne horiace alebo tlejúce predmety.
- Zariadenie nie je vhodné pre vysávanie zdraviu škodlivých látok.
- Stroj sa nesmie prevádzkovať v uzatvorených priestoroch.
- Zdržiať sa v nebezpečnej zóne je zakázané. Prevádzka v priestoroch ohrozených výbuchom je zakázaná.
- Vozenie sprievodných osôb nie je dovolené.
- Posúvanie alebo prepravovanie predmetov nie je s týmto prístrojom povolené.

Vhodné povrchy

- Asfalt
- Priemyselné podlahy
- Podlahové krytiny
- Betón
- Dlažobné kamene

Bezpečnostné pokyny



Nebezpečenstvo poškodenia sluchu. Pri práci s prístrojom bezpodmienečne noste vhodnú ochranu sluchu.

Bezpečnostné pokyny k obsluhu

- Pred použitím skontrolujte, či sa prístroj a jeho pracovné vybavenie nachádzajú v riadnom stave a či je zabezpečená ich prevádzková bezpečnosť. Pokiaľ nie je stav v poriadku, nesmie sa používať.
- Pri používaní tohto zariadenia v nebezpečných oblastiach (napr. čerpacích staniciach pohonných hmôt) dodržiavajte príslušné bezpečnostné predpisy. Prevádzka v priestoroch ohrozených výbuchom je zakázaná.
- ⚠ **NEBEZPEČENSTVO**
Nebezpečenstvo poranenia!
- Zariadenie sa nemôže používať bez ochrannej strechy proti padajúcim predmetom v priestoroch, kde existuje možnosť, že by obsluhujúca osoba mohla byť zasiahnutá padajúcimi predmetmi.
- Obsluha musí používať prístroj v súlade s určením. Musí zohľadniť miestne danosti a pri práci s prístrojom dávať pozor na tretie osoby, obzvlášť na deti.
- Zásadne sa musia dodržiavať predpisy, pravidlá a nariadenia, ktoré platia pre motorové vozidlá
- Pred začiatkom činností sa musí obslužný personál ubezpečiť, že sú všetky ochranné zariadenia namontované podľa predpisov a funkčné.
- Obsluha prístroja je zodpovedná za úrazy spôsobené iným osobám a poškodenie ich majetku.
- Dávajte pozor na priliehavé oblečenie personálu. Noste pevnú obuv a zabráňte noseniu voľného oblečenia.
- Pred spustením skontrolujte blízke okolie (napr. deti). Dávajte pozor na dostatočný výhľad!
- Prístroj sa nesmie nikdy ponechávať bez dozoru, ak je v činnosti. Obsluha môže prístroj opustiť až po vytiahnutí kľúča (Intelligent Key) a po zaistení stroja proti neúmyselnému pohybu.
- Zabráňte používaniu stroja nepovolenými osobami. Vytiahnite kľúčik.
- Prístroj smú používať iba osoby, ktoré sú poučené o ovládaní alebo preukázali svoje schopnosti obsluhovať ho a sú výslovne poverené použitím.
- Tento prístroj nie je určený nato, aby ho používali osoby (vrátane detí) s obmedzenými fyzickými, senzorickými alebo duševnými schopnosťami alebo s nedostatkom skúseností a/alebo nedostatočnými znalosťami prístroja, môžu ho použiť iba v tom prípade, ak sú kvôli vlastnej bezpečnosti pod dozorom spoľahlivej osoby alebo od nej dostali pokyny, ako sa má prístroj používať.

- Deti musia mať dohľad, aby ste sa ubezpečili, že sa s prístrojom nehrajú.

Bezpečnostné pokyny k jazde

⚠ **NEBEZPEČENSTVO**

Nebezpečenstvo nehody, riziko zranenia!

→ Rýchlosť jazdy sa musí prispôbiť príslušným podmienkam.

V prípade príliš veľkého stúpania hrozí nebezpečenstvo prevrátania.

- V smere jazdy prekonávať iba stúpania do 18%.

Nebezpečenstvo prevrátania na nestabilnom podklade.

- Strojom pohybujte výlučne na pevnom podklade.

Nebezpečenstvo prevrátania u veľkého bočného sklonu

- Naprieč smeru jazdy prekonávať iba stúpania do 10%.

Prístroje so spaľovacím motorom

⚠ **Nebezpečenstvo**

Nebezpečenstvo poranenia!

- Otvor na odvod spalín nesmie byť uzavretý.

→ Nenahýbať sa nad otvor na odvod spalín alebo sa ho nedotýkať (Nebezpečenstvo popálenia).

→ Nedotýkať sa hnacieho motora alebo ho nechytať (Nebezpečenstvo popálenia).

→ Spaliny sú jedovaté a zdraviu škodlivé, nesmú sa vdychovať.

→ Motor potrebuje po odstavení dobeha cca 3 - 4 s. V tomto čase sa zdržiavať bezpodmienečne mimo zóny pohonu.

Prístroje s výškovým vyprázdnením

⚠ **NEBEZPEČENSTVO**

Nebezpečenstvo poranenia!

→ Pri činnostiach na výškovom vyprázdnení musíte nádobu na smeti úplne zdvihnúť a zabezpečiť.

Prístroje s ochrannou strechou vodiča

POKYN

Ochranná strecha vodiča (voliteľná) poskytuje ochranu pred väčšími padajúcimi dielmi. Neposkytuje ale žiadnu ochranu pred prevrátaním!

Bezpečnostné pokyny k preprave prístroja

- Pri prepravovaní prístroja zohľadnite jeho hmotnosť.
- Pred prepravou prístroja musíte odpojiť batériu a bezpečne upevniť prístroj.

Bezpečnostné pokyny k ošetrovaniu a údržbe

- Pred čistením a údržbou stroja, pred výmenou dielcov alebo pred prestavovaním na inú funkciu je potrebné stroj vypnúť a vytiahnuť kľúč.
- Pri prácach na elektrickom zariadení je potrebné batériu na svorkách odpojiť.
- Čistenie prístroja sa nesmie robiť prúdom vody z hadice alebo vodou pod vysokým tlakom (nebezpečenstvo skratu alebo iného poškodenia).
- Opravy smú vykonávať iba schválené servisy alebo odborníci v tomto odbore, ktorí sú dôkladne oboznámení so všetkými relevantnými bezpečnostnými predpismi.
- Dodržiavajte bezpečnostné kontroly podľa miestnych platných predpisov pre iné lokálne používané remeselné prístroje.
- Práce na zariadení vždy vykonávajte s vhodnými rukavicami.

Funkcia

Zametací stroj pracuje podľa princípu lopatky na zametanie.

- Rotujúci zametací valec posúva nečistotu priamo do nádob na smeti.
- Bočná kefa čistí rohy a hrany zametanej plochy a prepravuje hadzuje nečistotu na dráhu zametacieho valca.
- Jemný prach je odsávaný cez prachový filter pomocou odsávacieho ventilátora.

Pokyny k vykládke

⚠ NEBEZPEČENSTVO

Nebezpečenstvo zranenia a poškodenia!

- Pri vykladaní rešpektujte hmotnosť prístroja!
- Nepoužívajte vysokozdvížný vozík, prístroj by sa mohol poškodiť.

Prázdna hmotnosť (bez montážnych súprav)	1394 kg*
* Ak sú namontované montážne súpravy, je hmotnosť ešte vyššia.	

- Pri premiestňovaní prístroja použite vhodnú rampu alebo žeriav!
- Pri používaní rampy dávajte pozor na: Voľný priestor nad podlahou 70mm.

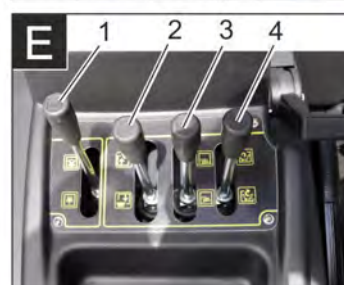
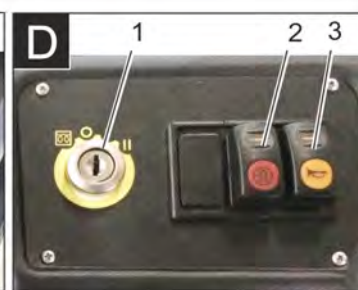
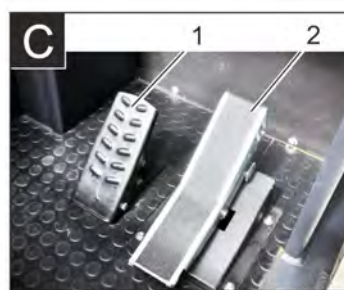

Obrázok zametacieho stroja

Obrázok A

- 1 Kryt nádrže
- 2 Sedadlo (s kontaktným vypínačom sedadla)
- 3 Volant
- 4 Uzáver krytu zariadenia
- 5 Kryt prístroja
- 6 Pracovné osvetlenie vpredu (Prídavná možnosť)
- 7 Bočná metla, vpravo
- 8 Predné koleso
- 9 Zametací valec
- 10 Pevný upevňovací bod (4x)
- 11 Výrobný štítok
- 12 Odlučovač odstredivej sily
- 13 Výstražný maják
- 14 Pravý kryt prístroja
- 15 Kryt, vpravo
- 16 Zadná kapota
- 17 Pracovné osvetlenie vzadu (Prídavná možnosť)
- 18 Zadné koleso
- 19 Kryt, vľavo
- 20 Ľavý kryt (kryt motora)

Voliteľná výbava

Ochranná strecha vodiča	2.851-686.0
Pracovné osvetlenie	2.852-082.0
Bočná metla, vľavo	2.851-274.0

Ovládací panel

Obrázok E

- 1 Odkladací priestor
- 2 Obslužná páčka
- 3 Poistky
- 4 Kontrolné lampy a displej
- 5 Zámok zapalovania
- 6 Funkčné tlačidlá
- 7 Prestavenie otáčok motora
Plynový pedál
- 8 Parkovacia brzda
- 9 Páčka ventilátora

Pedále

Obrázok F

- 1 Brzdový pedál
- 2 Plynový pedál dopredu / dozadu

Zapaľovacia zámka/Funkčné tlačidlá

Obrázok D

- 1 Kľúč zapalovania
Symbol vlákna žiarovky : Predhrievanie
Poloha 0: Vypnúť motor
Poloha 1: Zapalovanie zap
Poloha 2: Naštartujte motor
- 2 Očistenie filtra
- 3 Klaksón

Obslužná páčka

Obrázok E

- 1 Obslužná páka zametacieho valca
- 2 Obslužná páka nádoby na smeti
- 3 Obslužná páka bočnej metly
- 4 Obslužná páka klapky nádoby

Kontrolné lampy a displej

Obrázok 1

- 1 Počítadlo prevádzkových hodín
- 2 Nakladacia výstražná lampka
- 3 Výstražná lampka tlaku oleja
- 4 Výstražná lampka teploty chladiacej vody
- 5 Nasávací vzduch motora
- 6 Výstražná lampka palivovej rezervy
- 7 Kontrolná lampka predhrievania
- 8 Kontrolná lampka (nie je pripojená)
- 9 Kontrolná lampka parkovacieho/tlmeného svetla (voľba)
- 10 Indikátor tankovania
- 11 Bez funkcie, svieti iba pri štartovaní motora (samočinný test)
- 12 Bez funkcie
- 13 Bez funkcie
- 14 Bez funkcie

Pred uvedením do prevádzky

Zablokovať/uvoľniť parkovaciu brzdú

- Uvoľniť parkovaciu brzdú, pritom stlačiť pedál.
- Zablokovať parkovaciu brzdú, pritom stlačiť brzdový pedál.

Pohyb zametacieho stroja bez vlastného pohonu

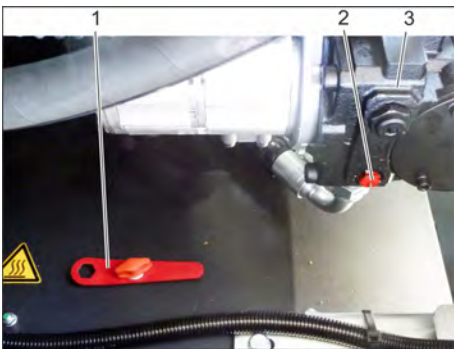

- 1 Špeciálne náradie
 - 2 Skrutka pre voľnobeh
 - 3 Hydraulické čerpadlo
- Otvoriť kryt motora.
 - Otočte skrutku voľnobehu (červená) hydraulického čerpadla o 180° (v protismere hodinových ručičiek).
- Používajte špeciálne náradie.

POKYN

Špeciálne náradie (červený skrutkovač) sa nachádza v držiaku v ráme vozidla, vedľa voľnobehu.

UPOZORNENIE

Bez vlastného pohonu nejazdíte zametacím strojom na dlhších trasách a nepohybujte sa rýchlejšie než 10 km/h.

- Voľný chod hydraulického čerpadla po posunutí stroja zaskrutkujte späť v smere hodinových ručičiek až na doraz.

Zametací stroj uviesť do pohybu cez vlastný pohon

- Voľný chod hydraulického čerpadla po posunutí stroja zaskrutkujte späť v smere hodinových ručičiek až na doraz. Používajte špeciálne náradie.

Uvedenie do prevádzky

Všeobecné pokyny

- Pred uvedením do prevádzky si prečítajte návod na obsluhu výrobcu motora a dodržiavajte hlavne bezpečnostné pokyny.
- Zametací stroj postavte na rovnú plochu.
- Vytiahnite kľúčik zo zapalovania.
- Zatiahnite ručnú parkovaciu brzdú.

Práce kontroly a údržby

Denne pred začatím prevádzky

- Skontrolovať stav paliva v nádrži.
- Skontrolovať stav motorového oleja.
- Skontrolujte stav náplne v kompenzačnej nádobe chladiaceho prostriedku.
- Skontrolujte tlak v pneumatikách.
- Skontrolujte, či zametací valec a bočná kefa nie sú opotrebené a či na nich nie je navinutý pásový odpad.
- Skontrolujte kolieska na navinuté pásy.
- Skontrolujte odlučovač odstredivej sily, v prípade potreby ich vyčistite.
- Skontrolujte funkciu všetkých ovládacích prvkov.
- Skontrolujte prístroj, či nie je poškodený.
- Vyčistite prachový filter tlačítkom Vyčistenie filtra.

Upozornenie: Popis nájdete v kapitole Starostlivosť a údržba.

Natankovanie

⚠ NEBEZPEČENSTVO

Nebezpečenstvo výbuchu!

- *Smie sa používať iba palivo uvedené v návode na obsluhu.*
- *Netankovať v uzavretých priestoroch.*
- *Fajčenie a otvorený oheň sú zakázané.*
- *Dbajte nato, aby sa palivo nedostalo na horúce povrchy.*
- Skontrolujte množstvo paliva pomocou indikátora nádrže.
- Zastaviť motor.
- Otvoriť uzáver nádrže.
- Natankujte naftu.
- Palivo, ktoré pretieklo, utrite a nádrž uzavrite.

Prevádzka

Nastavenie sedadla vodiča



- 1 Páka prestavenia sedadla
 - 2 Sedadlo vodiča
- Páku prestavenia sedadla vytiahnite smerom von.

- Posuňte sedadlo, uvoľnite páku a nechajte ju zapadnúť na svoje miesto.
- Pohybmi sedadla dopredu a dozadu skontrolujte, či je aretované.

Spustenie stroja

Upozornenie: Zariadenie je vybavené vypínačom kontaktu sedadla. Pri opustení sedadla vodiča sa zariadenie vypne.



- 1 Parkovacia brzdá
 - 2 Prestavenie otáčok motora
- Posadte sa na sedadlo vodiča.
 - Zatiahnite ručnú parkovaciu brzdú.
 - Presuňte prestavenie počtu otáčok motora o 1/3 dopredu.

Predhrievanie

- Zasuňte kľúč zapalovania do zámku zapalovania.
- Kľúč zapalovania otočte do polohy "vlákno žiarovky". Predhrievacia lampka svieti.

Naštartujte motor

- Na naštartovanie motora musíte stlačiť brzdový pedál.
- Ak zhasne predhrievacia lampka, otočte kľúč zapalovania otočte do polohy "II".
- Ak sa prístroj spustí, uvoľniť kľúčik zapalovania.

Upozornenie: Spúšťač nikdy nespúšťajte dlhšie ako 10 sekúnd. Predtým, ako znova otočíte spúšťačom, počkajte najmenej 10 sekúnd.

Jazda s prístrojom

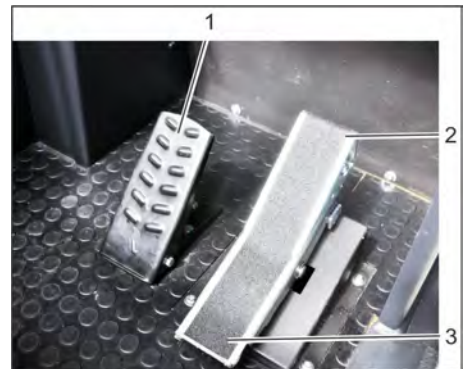

- 1 Brzdový pedál
 - 2 Plynový pedál "dopredu"
 - 3 Plynový pedál "dozadu"
- Presuňte nastavenie počtu otáčok motora úplne dopredu (prevádzkový počet otáčok).
 - Stlačte o podržte stlačený brzdový pedál.
 - Povoľte parkovaciu brzdú.

Ísť dopredu

- Pomaly zošliapnite plynový pedál "smerom dopredu".

Jazda dozadu

⚠ **NEBEZPEČENSTVO**

Nebezpečenstvo poranenia!

- Pri jazde späť nesmie vzniknúť žiadne nebezpečenstvo pre tretie osoby, prípadne ich na to upozornite.
- Pomaly zošliapnite plynový pedál "smerom dozadu".

Chovanie sa pri jazde

- Plynovým pedálom je možné plynule regulovať rýchlosť jazdy.
- Vyvarujte sa trhavého pohybu pedálu, pretože takto môže dôjsť k poškodeniu hydraulického zariadenia.
- V prípade poklesu výkonu pri stúpaní zľahka uberte pedálom plyn.

Brzdenie

- Uvoľniť pedál jazdy, stroj sa sám zabrzdí a zostane stáť.

Upozornenie: Účinky brzd sa dajú podporovať stlačením brzdového pedála.

Prejazd prekážok

Prejazd pevne stojacich prekážok až do výšky 70 mm:

- Pomaly a opatrne prejsť dopredu. Prejazd pevne stojacich prekážok nad výšku 70 mm:
- Prekážky smiete prechádzať iba s vhodnou rampou.

Zametanie

UPOZORNENIE

Nezametajte žiadne baliace pásy, drôty apod., lebo môže dôjsť k poškodeniu mechaniky zametania.

Upozornenie: Aby ste dosiahli optimálny výsledok čistenia, mali by ste rýchlosť jazdy prispôbiť daným podmienkam.

Upozornenie: Počas prevádzky by sa mal prachový filter čistiť v pravidelných intervaloch.

Upozornenie: Pri zvýšenej intenzite činnosti v oblasti s jemným prachom sa musí filter častejšie čistiť.

Obslužná páčka

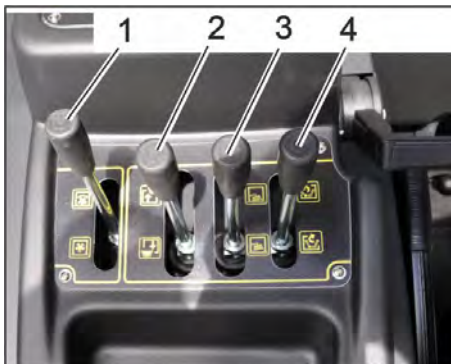

- 1 Obslužná páčka zametacieho valca
- 2 Obslužná páčka nádoby na smeti
- 3 Obslužná páčka bočnej metly
- 4 Obslužná páčka klapky nádoby

Obslužná páčka zametacieho valca

- Obslužná páčka zametacieho valca (1) dopredu: Zametací valec sa spúšťa.

- Obslužná páčka zametacieho valca (1) dozadu: Zametací valec sa zdvíha.

Obslužná páčka nádoby na smeti

- Obslužná páčka nádoby na smeti (2) dopredu: Nádoba na smeti sa spustí.
- Obslužná páčka nádoby na smeti (2) dozadu: Nádoba na smeti sa zdvihne.

Obslužná páčka bočnej metly

- Obslužná páčka bočnej metly (3) dopredu: Bočná metla sa spustí.
- Obslužná páčka bočnej metly (3) dozadu: Bočná metla sa zdvihne.

Obslužná páčka klapky nádoby

- Obslužná páčka klapky nádoby (4) dopredu: Klapka nádoby na smeti sa otvorí.
- Obslužná páčka klapky nádoby (4) dozadu: Klapka nádoby na smeti sa uzavrie.

Zametanie suchej podlahy



1 Páčka ventilátora

Zap/vyp

- Zapnúť dúchadlá.
- Pri plošnom čistení: Obslužná páčka zametacieho valca (1) dopredu: Zametací valec sa spúšťa.
- Obslužná páčka klapky nádoby (4) dopredu: Klapka nádoby sa neotvára.
- Pri čistení bočných okrajov: Obslužná páčka bočnej metly (3) dopredu: Bočná metla sa spustí.

Zametanie vlhkej alebo mokrej podlahy

- Vypnite ventilátor.
- Pri plošnom čistení: Obslužná páčka zametacieho valca (1) dopredu: Zametací valec sa spúšťa.
- Obslužná páčka klapky nádoby (4) dopredu: Klapka nádoby sa neotvára.
- Pri čistení bočných okrajov: Obslužná páčka bočnej metly (3) dopredu: Bočná metla sa spustí.

Vyprázdnenie nádoby na smeti

⚠ **NEBEZPEČENSTVO**

Nebezpečenstvo poranenia!

- Počas procesu vyprázdnenia sa nemôžu zdržiavať žiadne osoby a zvieratá v otočnej oblasti nádoby na smeti.

⚠ **NEBEZPEČENSTVO**

Nebezpečenstvo pomliaždenia!

- Nikdy nesiahajte medzi tyče vyprázdňovacej mechaniky. Nezdržiavajte sa pod zdvihnutou nádobou.

⚠ **NEBEZPEČENSTVO**

Riziko prevrátenia!

- Prístroj postavte počas procesu vyprázdňovania na rovnú plochu.

POZOR

Nebezpečenstvo zranenia a poškodenia!

- Je možné vystrekovanie kamienkov otáčajúcimi sa zametacími valcami počas vyprázdňovania.



- Zdvíhajte zametací valec a bočnú metlu obslužnými pákami, k tomu obslužnú páku (1 a 3) dozadu.
- Uzavrte klapku nádoby, k tomu obslužnú páku (4) dozadu.
- Zdvihnite nádobu na smeti, k tomu obslužnú páku nádoby na smeti (2) dozadu.
- Pomaly sa presuňte ku zbernej nádobe.
- Zatiahnite ručnú parkovaciu brzdu.
- Otvorte klapu nádoby, k tomu zatlačte obslužnú páku klapky nádoby (4) dopredu a vyprázdnite nádobu na smeti.
- Uzavrte klapku nádoby, k tomu ťahajte obslužnú páku klapky nádoby (4) dozadu, kým sa nezablokuje v koncovnej polohe.
- Povoľte parkovaciu brzdu.
- Pomaly sa vzdialte od zbernej nádoby.
- Spustite nádobu na smeti do koncovnej polohy, k tomu obslužnú páku nádoby na smeti (2) dopredu.

Vypnutie prístroja

- Zdvíhajte zametací valec a bočnú metlu obslužnými pákami, k tomu obslužnú páku (1 a 3) dozadu.
- Uzavríte klapku nádoby, k tomu obslužnú páku (4) dozadu.
- Presuňte nastavenie počtu otáčok motora úplne dozadu.
- Stlačte o podržte stlačený brzdom pedál.
- Zatiahnite ručnú parkovaciu brzdú.
- Kľúčik zapalovania otočíte na "0" a vyťahnuť.

Preprava

⚠ NEBEZPEČENSTVO

Nebezpečenstvo zranenia a poškodenia!

- Pri prepravovaní prístroja zohľadnite jeho hmotnosť.
- Kľúčik zapalovania otočíte na "0" a vyťahnuť.
- Zatiahnite ručnú parkovaciu brzdú.
- Zaistíte prístroj na pevných upevňovacích bodoch (4x) pomocou upínacích popruhov, lán alebo reťazí.
- Kolesá zariadenia zaistíte klinmi.
- Pri preprave vo vozidlách zariadenie zaistíte proti zošmyknutiu a prevráteniu podľa platných smerníc.

Uloženie prístroja

⚠ NEBEZPEČENSTVO

Nebezpečenstvo zranenia a poškodenia!

- Pri uskladnení prístroja zohľadnite jeho hmotnosť.

Odstavenie

Pokiaľ sa zametací stroj dlhšiu dobu nepoužíva, dodržiavajte prosím nasledujúce body:

- Zametací stroj postavte na rovnú plochu.
- Zdvíhnite zametací valec a bočnú kefu, aby sa nepoškodili štetiny.
- Uzavríte klapku nádoby.
- Kľúčik zapalovania otočíte na "0" a vyťahnuť.
- Zatiahnite ručnú parkovaciu brzdú.
- Zametací stroj zaistíte proti pohybu.
- Vymeniť motorový olej.
- Pri očakávaných mrazoch vypustíte alebo skontrolujte chladiacu kvapalinu, či obsahuje dostatok prostriedku proti mrazu.
- Zametací stroj vyčistíte zvnútra i zvonku.
- Batériu odpojte.
- Nabite batériu a po asi 2 mesiacoch dobite.
- Zakryte batériu a chráňte ju pred skratom.

Starostlivosť a údržba

Všeobecné pokyny

UPOZORNENIE

Nebezpečenstvo poškodenia!

- Nevymývajte prachový filter.
- Opravy smú vykonávať iba schválené servisy alebo odborníci v tomto odbore, ktorí sú dôkladne oboznámení so všetkými relevantnými bezpečnostnými predpismi.
- Prenosné priemyselne použité prístroje podliehajú bezpečnostnému preskúšaniu podľa VDE 0701.
- Zametací stroj postavte na rovnú plochu.
- Kľúčik zapalovania otočíte na "0" a vyťahnuť.
- Zatiahnite ručnú parkovaciu brzdú.

Čistenie

UPOZORNENIE

Nebezpečenstvo poškodenia!

- Čistenie prístroja sa nesmie robiť prúdom vody z hadice alebo vodou pod vysokým tlakom (nebezpečenstvo skratu alebo iného poškodenia).

Čistenie vnútra zariadenia

⚠ NEBEZPEČENSTVO

Nebezpečenstvo poranenia!

- Noste masku ochrany proti prachu a ochranné okuliare.
- Zariadenie vyčistite handrou.
- Zariadenie vyfúkajte stlačeným vzduchom.

Vonkajšie čistenie zariadenia

- Stroj zvonka očistíte pomocou vlhkej handry namočenej do mierneho umývacieho roztoku.

Upozornenie: Nepoužívajte žiadne agresívne čistiace prostriedky.

Intervaly údržby

Upozornenie: Počítadlo prevádzkových hodín udáva vhodný čas intervalov údržby.

Údržba vykonávaná zákazníkom

Upozornenie: Všetky servisné a údržbárske práce, ktoré sa pri údržbe robia u zákazníka, musí robiť kvalifikovaný odborník. V prípade potreby sa môžete kedykoľvek obrátiť na odborných predajcov firmy Kärcher.

Denná údržba:

- Skontrolovať stav paliva v nádrži.
- Skontrolovať stav motorového oleja.
- Skontrolujte stav náplne v kompenzačnej nádobe chladiaceho prostriedku.
- Skontrolujte tlak v pneumatikách.
- Skontrolujte, či zametací valec a bočná kefa nie sú opotrebené a či na nich nie je navinutý pásový odpad.
- Skontrolujte palivový filter.
- Skontrolujte odlučovač odstredivej sily, v prípade potreby ich vyčistite.
- Skontrolujte funkciu všetkých ovládacích prvkov.
- Skontrolujte prístroj, či nie je poškodený.

Týždenná údržba:

- Vyčistíte vodný chladič.

- Vyčistíte chladič hydraulického oleja.
- Skontrolujte hydraulické zariadenie.
- Skontrolujte stav hydraulického oleja.
- Skontrolujte brzdovú kvapalinu.
- Skontrolujte opotrebovanie tesniacich líšt, v prípade potreby ich vymeňte
- Skontrolujte a namažte klapku nádoby.

Údržba každých 50 prevádzkových hodín:

- Vypustíte vodu z odlučovača vody nafta
- Údržba po opotrebovaní:**
- Vymeňte tesniace líšty.
- Nastavte alebo vymeňte bočné tesnenia.
- Vymeňte zametací valec.
- Vymeňte bočnú kefu.

Upozornenie: Popis vid' kapitola Údržbárske práce.

Údržba vykonávaná službou zákazníkom

Údržba po 50 prevádzkových hodinách:

- Nechajte vykonať prvú údržbu podľa kontrolného inšpekčného listu zákazníckym servisom.

Údržba po 250/500/1000/1500/2000 prevádzkových hodinách:

- Nechajte vykonať údržbu podľa kontrolného inšpekčného listu zákazníckym servisom.

Upozornenie: Aby ste nestratili nárok na záruku, musíte počas záručnej doby všetky servisné a údržbárske práce nechať urobiť servisnej službe firmy Kärcher podľa zošitu údržby.

Údržbárske práce

Príprava:

- Zametací stroj postavte na rovnú plochu.
- Kľúčik zapalovania otočíte na "0" a vyťahnuť.
- Zatiahnite ručnú parkovaciu brzdú.

Všeobecné bezpečnostné pokyny

⚠ NEBEZPEČENSTVO

Nebezpečenstvo poranenia!

- Nasadte vždy bezpečnostnú tyč pri zdvihnutej nádobe na smeti.
- Zabezpečenie vykonávajte iba mimo nebezpečnej oblasti.

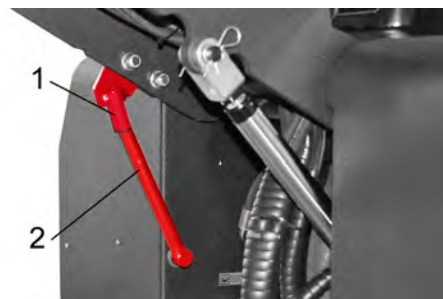

1 Držiak bezpečnostnej tyče

2 Bezpečnostná tyč

- Vyklopte bezpečnostnú tyč na výškové vyprázdnenie smerom hore a vložte ju do držiaka (zabezpečené).



Motorový olej, vykurovací olej, nafta a benzín sa nesmú dostať do okolia a zaťažiť životné prostredie. Prosíme, aby ste chránili pôdu a starý olej likvidovali ekologicky.

Bezpečnostné pokyny pre batérie

Pri zaobchádzaní s batériami bezpodmienečne dodržiavajte nasledujúce výstražné upozornenia:

	Dodržiavajte pokyny uvedené na batérii, v návode na použitie a v prevádzkovom návode pre vozidlo!
	Používajte ochranné okuliare!
	Udržiavajte deti v dostatočnej vzdialenosti od kyselín a batérií!
	Nebezpečenstvo výbuchu!
	Oheň, iskry, otvorené svetlo a fajčenie sú zakázané!
	Nebezpečenstvo poleptania!
	Prvá pomoc!
	Výstražné upozornenie!
	Likvidácia!
	Nehádzajte batérie do domového odpadu!

⚠ NEBEZPEČENSTVO

Nebezpečenstvo výbuchu!

→ Používajte iba batérie so zakrytím pólov. V prípade potreby vymeňte kryty pólov.

⚠ NEBEZPEČENSTVO

Nebezpečenstvo výbuchu!

→ Na batériu nekladajte žiadne nástroje ani podobné veci. Skrat a nebezpečie výbuchu.

⚠ NEBEZPEČENSTVO

Nebezpečenstvo poranenia!

→ Rany nikdy nevystavujte styku s olovom. Po práci na batériách si vždy umyte ruky.

⚠ NEBEZPEČENSTVO

Nebezpečenstvo požiaru a explózie!

→ Fajčenie a otvorený oheň sú zakázané.
→ Priestory, v ktorých sa batérie nabíjajú, sa musia dobre vetrať, pretože pri nabíjaní vzniká vysoko explozívny plyn.

⚠ NEBEZPEČENSTVO

Nebezpečenstvo poleptania!

→ V prípade streknutia kyseliny do očí alebo na pokožku vypláchnite resp. spláchnite dostatočným množstvom čistej vody.

→ Potom okamžite vyhľadajte lekára.

→ Znečistený odev vyperte vo vode.

Vloženie a pripojenie batérie



1 Plusový pól

2 Zakrytie pólov

3 Mínusový pól

→ Batériu umiestnite do držiaka batérie.

→ Držiaky priskrutkujte na spodnú stranu batérie.

→ Svorku pólu (červený kábel) pripojte na plusový pól (+).

→ Svorku pólu pripojte na mínusový pól (-).

→ Namontujte kryty pre póly.

→ Kontrolovať, či sú póly batérie a svorky dostatočne chránené ochranným mazivom na póly.

Kontrola a úprava stavu kvapaliny batérie

UPOZORNENIE

Nebezpečenstvo poškodenia!

→ U batérií naplnených kyselinou pravidelne skontrolovať stav kvapaliny.

→ Vyskrutkovať všetky uzávery článkov.

→ Z každého článku batérie odoberte prostredníctvom skúšačky kyseliny vzorku.

– Kyselina plne nabitej batérie má pri 20 °C špecifickú hmotnosť 1,28 kg/l.

– Kyselina čiastočne nabitej batérie má špecifickú hmotnosť medzi 1,00 a 1,28 kg/l.

– Špecifická hmotnosť kyseliny musí byť vo všetkých článkoch rovnaká.

→ Vzorku kyseliny vráťte vždy do toho článku, z ktorého ste ju odobrali.

→ Ak je hladina kvapaliny nízka, naplniť články až po značku destilovanou vodou.

→ Nabite akumulátor.

→ Naskrutkovať uzávery článkov.

Nabite batériu

⚠ NEBEZPEČENSTVO

Nebezpečenstvo poranenia!

→ Pri manipulácii s batériami dodržiavajte bezpečnostné predpisy. Rešpektujte návod na obsluhu výrobcu nabíjačky.

⚠ NEBEZPEČENSTVO

Nebezpečenstvo poškodenia!

→ Batériu nabíjajte len pomocou vhodnej nabíjačky.

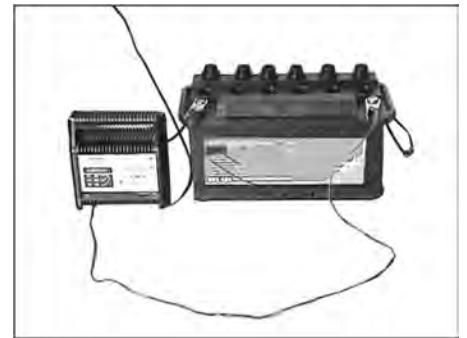

→ Vyskrutkovať všetky uzávery článkov. (iba u batérie nenáročnej na údržbu)

→ Plusový pól nabíjacieho prístroja spojiť s prípojkou plusového pólu batérie.

→ Minusový pól nabíjacieho prístroja spojiť s prípojkou mínusového pólu batérie.

→ Zástrčku zapojiť do zásuvky a zapnúť nabíjací prístroj.

→ Batérie nabíjať čo najnižším nabíjacím prúdom.

→ Ak sa batéria nabila, nabíjačku najprv odpojte od siete a potom od batérie.

→ Naskrutkovať uzávery článkov. (iba u batérie nenáročnej na údržbu)

Vybratie batérie

→ Pólovú svorku odpojte z mínusového pólu (-).

→ Pólovú svorku odpojte z plusového pólu (+).

→ Uvoľnite držiaky na podlahe batérie.

→ Z držiaka batérie vyberte batériu.

→ Použitú batériu zlikvidujte podľa platných predpisov.

Skontrolovať stav oleja a olej doplniť.

⚠ NEBEZPEČENSTVO

Nebezpečenstvo popálenia!

→ Motor nechajte vychladnúť.

→ Skontrolovať stav motorového oleja najskôr 5 minút po odstavení motora.



1 Olejový plniaci kryt (motor)

2 Olejová mierka

→ Mierku oleja vytiahnuť.

→ Mierku oleja osušiť a zasunúť dovnútra.

→ Mierku oleja vytiahnuť.

→ Odčítajte stav oleja.

→ Opäť zasuňte olejovú mierku.

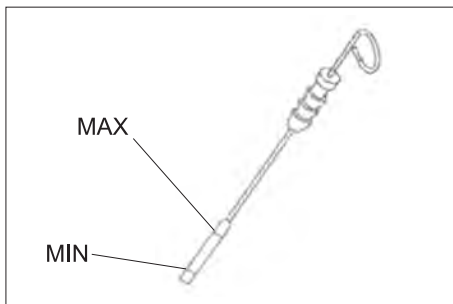

- Stav oleja sa musí nachádzať medzi značkami "MIN" a "MAX".
- Ak je stav oleja pod označením "MIN", doplňte motorový olej.
- Motor nenapíňajte nad značku "MAX".
- Odskrutkujte plniaci kryt oleja.
- Naplniť motorový olej.
- Druh oleja nájdete v kapitole Technické údaje.
- Uzavrite plniaci kryt oleja.
- Počkať minimálne 5 minút.
- Skontrolovať stav motorového oleja.

Vymeňte motorový olej a motorový filter.

UPOZORNENIE

Nebezpečenstvo popálenia horúcim motorovým olejom!

- Motor nechajte vychladnúť.
- Pristavte záchytnú nádobu na minimálne 6 litrov motorového oleja.
- Motor nechajte vychladnúť.



- Vyskrutkujte vypúšťaciu skrutku oleja.
- Odskrutkujte plniaci kryt oleja.
- Olej vypustíte.



- 1 Filter motorového oleja
- 2 Palivový filter
- Odskrutkujte olejový filter.
- Vyčistite upevnenia a tesniace plochy.
- Natrite tesnenie nového olejového filtra pred montážou olejom.
- Namontujte nový olejový filter a ručne ho utiahnite.

- Naskrutkujte skrutku vypúšťania oleja vrátane nového tesnenia.
- Uťahovací krúťový moment: 25 Nm
- Naplniť motorový olej.
- Druh oleja a množstvo náplne nájdete v kapitole Technické údaje.
- Uzavrite plniaci kryt oleja.
- Nechajte bežať motor asi 10 sekúnd.
- Skontrolovať stav motorového oleja.

Skontrolujte palivový filter

- Skontrolujte palivový filter na znečistenie.
- Vyčistite podľa potreby palivový filter a teleso filtra, v prípade nutnosti vymeňte palivový filter.

Výmena palivového filtra



- 1 Palivový kohút
- 2 Palivový filter
- Zatvorte palivový kohút.
- Odskrutkujte a vymeňte palivový filter.



- 1 Palivový kohút
 - 2 Palivový filter
- POKYN**
Naplnite palivový filter pred montážou nafou.
- Naskrutkujte nový palivový filter.
 - Uťahnite palivový filter krúťovým momentom 20 Nm.
 - Otvorenie palivového kohúta.

Vypustíte kondenzovanú vodu na odlučovači vody naftového paliva

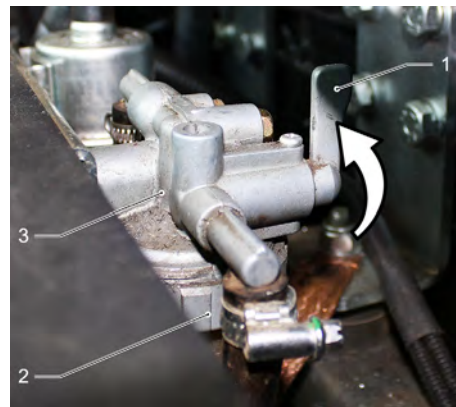

- 1 Palivový kohút
- 2 Odlučovacia miska
- 3 Odlučovač vody
- Zatvorte palivový kohút.
- Odskrutkujte a vyprázdňte odlučovaciu misku.
- Naskrutkujte odlučovaciu misku.
- Otvorenie palivového kohúta.

Skontrolujte stav hydraulického oleja a doplňte hydraulický olej

POKYN

Nádoba na smeti sa nesmie poškodiť.

- Otvoriť kryt motora.

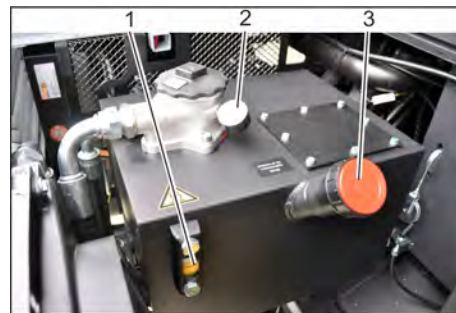

- 1 Priezor
- 2 Manometer
- 3 Uzatvárací kryt, plniaci otvor oleja
- Skontrolujte stav hydraulického oleja v priezore.
- Stav oleja sa musí nachádzať medzi značkami "MIN" a "MAX".
- Ak je stav oleja pod označením "MIN", doplňte hydraulický olej.
- Odskrutkujte uzatvárací kryt plniaceho otvoru oleja.
- Vyčistite oblasť plnenia.
- Doplňte hydraulický olej.
- Druh oleja nájdete v kapitole Technické údaje.
- Naskrutkujte uzatvárací kryt plniaceho otvoru oleja.

POKYN

Ak zobrazuje manometer zvýšený tlak hydraulického oleja, musí vymeniť filter hydraulického oleja zákaznícky servis firmy Kärcher.

Kontrola hydraulického zariadenia

POKYN

Údržbu hydraulického oleja môže vykonať iba zákazník servis firmy Kärcher.

- Zatiahnite ručnú parkovaciu brzdú.
- Naštartujte motor.
- Skontrolujte všetky hydraulické hadice a prípojky na utesnenie.

Skontrolujte a vykonajte údržbu vodného chladiča

⚠ NEBEZPEČENSTVO

Nebezpečenstvo popálenia a obarenia!

- Vodný chladič nechajte vychladnúť minimálne 20 minút.
- Skontrolujte stav chladiacej vody vo vyrovnávacej nádrži (stav vody medzi značkami MIN a MAX).
- Vyčistite lamely chladiča.
- Skontrolujte hadice a prípojky chladiča na utesnenie.
- Vyčistite ventilátor.

Kontrola zametacieho valca

- Naštartujte motor.
- Zdvihnite nádobu na smeti až do koncovej polohy.
- Zastaviť motor.
- Zatiahnite ručnú parkovaciu brzdú.
- Nasadte poistnú tyč pre výškové vyprázdnenie.
- Zo zametacieho valca odstráňte pásky alebo šnúry.
- Vyberte bezpečnostnú tyč.
- Naštartujte motor.
- Spustíte nádobu na smeti až do koncovej polohy.
- Zastaviť motor.

Výmena zametacieho valca



- 1 Kľúč
 - 2 Bočný plášť
- Vysuňte nádobu na pozametaný materiál a zabezpečte ju poistkou.
 - Otvorte bočné opláštenie pomocou kľúča.



- 1 Upevňovací strmeň
 - 2 Krídlová matica
 - 3 Bočné tesnenie
- Odskrutkujte matice s krídlami.
 - Odstráňte upevňovací strmeň.
 - Odskrutkujte krídlové matice na pridržiavacom plechu z bočného tesnenia a odstráňte pridržiavací plech.
 - Vyklopte bočné tesnenie smerom von.
 - Vyskrutkujte upevňovaciu skrutku upevnenia zametacieho valca a vyklopte upevnenie smerom von.
 - Vyberte zametací valec.

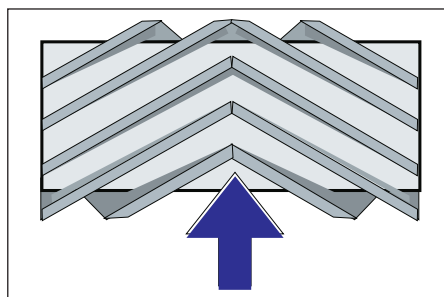

Montážna poloha zametacieho valca v smere jazdy (pôdorys)

Upozornenie: Pri montáži nového zametacieho valca dbajte na polohu sady štetín.

- Namontujte nový zametací valec. Drážky zametacieho valca musia byť nasunuté na výstupkoch protiľahlej kyvnéj páky.

Upozornenie: Pri montáži nového zametacieho valca sa musí nanovo nastaviť vyčistená plocha.

Preskúšanie a nastavenie plochy zametania zametacieho valca

- Skontrolujte tlak v pneumatikách.
- Vypnite nasávací ventilátor.
- So zametacím strojom prejdite po rovnej, hladkej podlahe, ktorá je viditeľne znečistená prachom alebo posypaná kriedou.
- Spustíte zametací valec pomocou obslužnej páky a nechajte ho bežať (cca 10 sekúnd).
- Zdvihnite zametací valec.
- Prejdite strojom smerom dozadu.
- Skontrolujte pozametanú plochu.

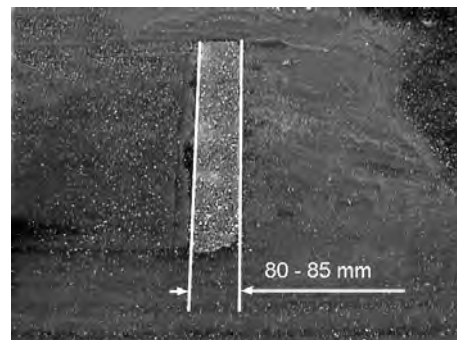

Tvar vyčistenej plochy by mal tvoriť pravidelný obdĺžnik so šírkou 80-85 mm.

Nastavte zametacie zrkadlo

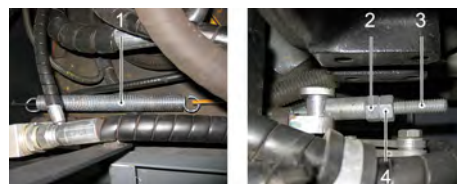

- 1 Pružina
 - 2 Nastavovacia matica
 - 3 Protiahlá matica
 - 4 Závitová tyč
- Nastavte polohu pracovnej plochy prestavením nastavovacej skrutky.
 - Skontrolujte pozametanú plochu.

Skontrolujte a nastavte pracovnú plochu bočnej metly

- Skontrolujte tlak v pneumatikách.
- Zdvihnite bočnú kefu.
- So zametacím strojom prejdite po rovnej, hladkej podlahe, ktorá je viditeľne znečistená prachom alebo posypaná kriedou.
- Spustíte bočnú metlu pomocou obslužnej páky a nechajte ju bežať (cca 10 sekúnd).
- Zdvihnite bočnú kefu.
- Prejdite strojom smerom dozadu.
- Skontrolujte pozametanú plochu.

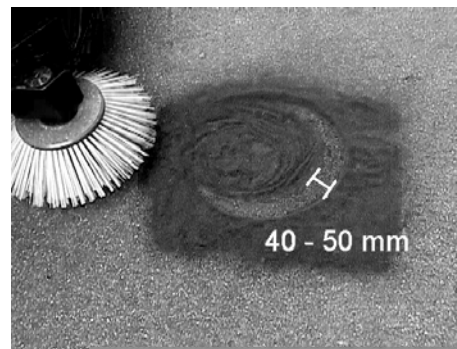

Šírka zametanej plochy by sa mala nachádzať medzi 40-50 mm.

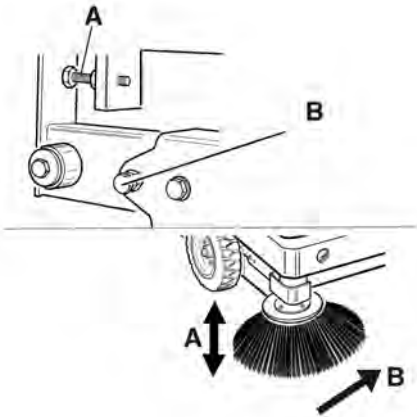

- Upravte pracovnú plochu pomocou dvoch nastavovacích skrutiek.
- Skontrolujte pozametanú plochu.

Nastavte bočné tesnenia

⚠ NEBEZPEČENSTVO

Nebezpečenstvo poranenia!

- Nasadzte vždy bezpečnostnú tyč pri zdvihnutej nádobe na smeti.
- Zabezpečenie vykonávajte iba mimo nebezpečnej oblasti.
- Skontrolujte tlak v pneumatikách.
- Vysuňte nádobu na pozametaný materiál a zabezpečte ju poistkou.
- Vyklapte bezpečnostnú tyč na výškové vyprázdnenie smerom hore a vložte ju do držiaka (zabezpečené).

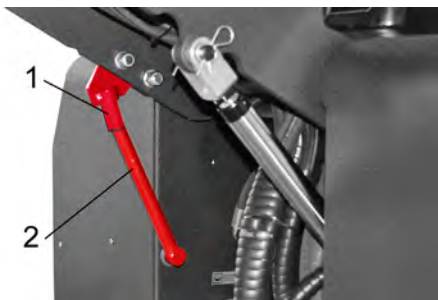

- 1 Držiak bezpečnostnej tyče
 - 2 Bezpečnostná tyč
- Otvorte bočné opláštenie tak, ako je to popísané v kapitole "Výmena zametacieho valca".
 - Uvoľnite 6 krídlových matíc na bočnom pridržiavacom plechu.
 - Uvoľnite 3 matice (SW 13) na prednom pridržiavacom plechu.
 - Stláčajte bočné tesnenie smerom dole (pozdĺžny otvor) dovtedy, kým nebude mať vzdialenosť od podlahy 1 - 3 mm.
 - Riadne utiahnite pridržiavacie plechy.
 - Zopakujte proces na inej strane prístroja.

Skontrolujte tlak v pneumatikách

- Zametací stroj postavte na rovnú plochu.
 - Skúšobný prístroj tlaku vzduchu pripojte ku ventilu pneumatiky.
 - Skontrolujte tlak vzduchu a v prípade potreby tlak upravte.
- Povolený tlak pneumatík pozri v kapitole Technické údaje.

Ručné vyčistenie prachového filtra



- Zapnite ručné vyčistenie filtra.

Kontrola/výmena prachového filtra

⚠ VÝSTRAHA

Nebezpečenstvo poranenia!

- Pri práci na filtrovacom zariadení noste protiprachovú masku. Dodržiavajte bezpečnostné predpisy o narábaní s jemným prachom.
- Vyčistíte prachový filter tlačítkom Vyčistenie filtra.
- Vyprázdňte nádobu na smeti.



- 1 Uzáver krytu zariadenia
 - 2 Kryt prístroja
 - 3 Kryt filtra
- Otvorte zablokovanie, vyskrutkujte k tomu hviezdicovú skrutku.
 - Vyklapte kryt prístroja dopredu.

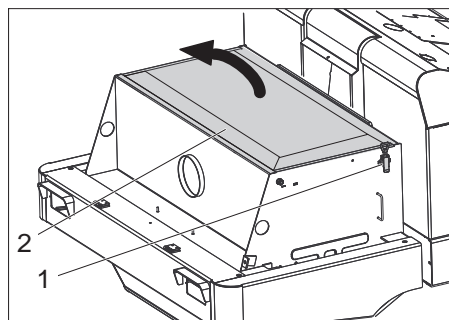

- 1 Uzáver, kryt filtra (2x)
 - 2 Kryt filtra
- Otvorte uzáver.
 - Otvorte kryt filtra.



- 1 Priečka
- 2 Prachový filter

- Skontrolujte prachový filter, v prípade potreby ho vyčistite alebo vymeňte.

Upozornenie

Výmenu prachového filtra môže vykonať iba zákaznicky servis firmy Kärcher.

- Nasadzte kryt filtra a zaistite ho.

Skontrolujte a nastavte klinový remeň

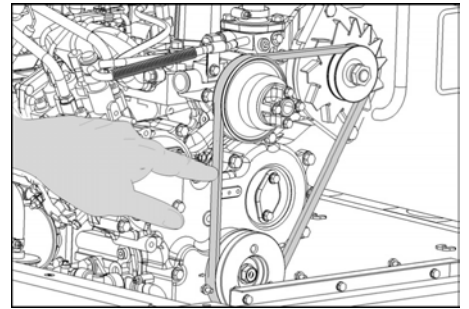

Klinový remeň sa musí pri tlaku 10 kg povoliť o asi 7-9 mm.

- Nechajte nastaviť napnutie klinového remeňa zákazníckemu servisu.

Kontrola a výmena vzduchového filtra

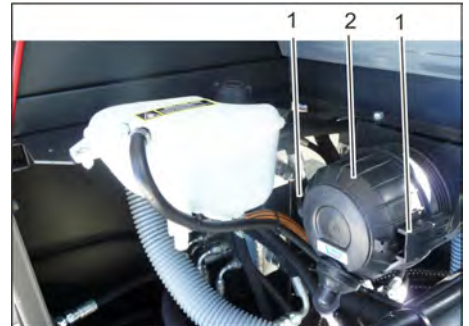

- 1 Uzáver
 - 2 Teleso vzduchového filtra
- Odstráňte teleso vzduchového filtra.
 - Vymeňte vložku vzduchového filtra.
- Upozornenie:** Montážna poloha s vyfukovacím otvorom dole (pozri obrázok).

Vyčistite odľučovač odstredivej sily

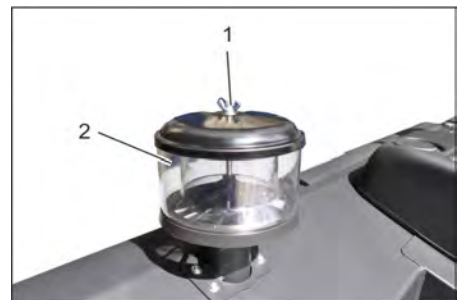

- 1 Krídlová matica
 - 2 Odľučovač odstredivej sily
- Odskrutkujte krídlovú maticu na odľučovači odstredivej sily.
 - Vyčistite odľučovač odstredivej sily.

Kontrola stavu chladiaceho prostriedku

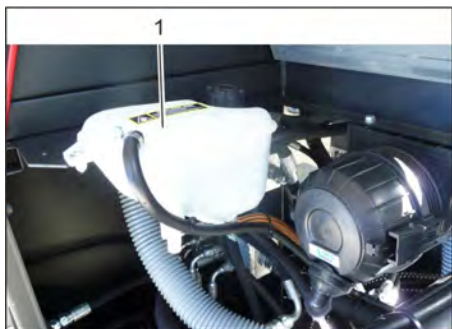

- 1 Kompenzačná nádoba chladiaceho prostriedku
- Skontrolujte stav náplne pri studenom motore.
 - Skontrolujte stav náplne v kompenzačnej nádobe chladiaceho prostriedku. Správny stav náplne sa musí nachádzať medzi hornou a dolnou značkou.

Výmena poistiek



- Vyskrutkujte matice s drážkou.
 - Otvorte kryt na bezpečnostnej skrini.
 - Skontrolovať poistky.
 - Chybné poistky vymeňte.
- Upozornenie:** Používajte len poistky s rovnakou zabezpečovacou hodnotou.
- Upozornenie:** Poistka FU 01 sa nachádza v motorovom priestore.



FU 01	Hlavná poistka	60 A
FU 02	Klaksón Chladič hydraulického oleja	20 A
FU 03	Bezpečnostné relé Multifunkčný indikátor	10 A
FU 04	Výstražný maják	5 A
FU 05	Bezpečnostné relé Časové oneskorenie	25 A
FU 06	Osvetlenie kabínky Stierače	10 A

FU 07	Palivové čerpadlo	10 A
FU 08	Časové relé Kontaktný vypínač sedadla	3 A
FU 09	Osvetlenie vľavo	7,5 A
FU 10	Osvetlenie vpravo	7,5 A
FU 11	Pracovné osvetlenie vpredu (tlmené svetlo)	10 A
FU 12	Vibračný systém	20 A
FU 13	Signál na jazdu späť	5 A

Pomoc pri poruchách

Porucha	Odstránenie
Stroj sa nedá naštartovať	Zaujmite pozíciu na sedadle vodiča. Aktivuje sa vypínač kontaktu sedadla.
	Na naštartovanie motora musíte stlačiť brzdový pedál.
	Nabíjanie alebo výmena batérie
	Tankovanie paliva, odvzdušnenie palivového systému
	Vymeniť palivový filter
	Skontrolujte systém vedenia paliva, prípojky a spojenia. V prípade potreby ich vymeňte.
	Informovať servis KÄRCHER
Motor beží nepravidelne	Vyčistite vzduchový filter alebo vymeňte vložku filtra
	Skontrolujte systém vedenia paliva, prípojky a spojenia. V prípade potreby ich vymeňte.
	Informovať servis KÄRCHER
Motor je prehriaty	Doplňte chladiaci prostriedok
	Vypláchnite chladič
	Napnúť klinový remeň
	Informovať servis KÄRCHER
Motor beží, ale prístroj ide len pomaly alebo vôbec	Uvoľnenie ručnej brzdy
	Presuňte plynovú páčku úplne dopredu (vysoký počet otáčok).
	Skontrolujte navinutie pásov a šnúr.
	Informovať servis KÄRCHER
Pískavý zvuk v hydraulike	Doplnenie hydraulickej kvapaliny
	Informovať servis KÄRCHER
Kefy sa otáčajú len pomaly alebo vôbec	Presuňte plynovú páčku úplne dopredu (vysoký počet otáčok).
	Skontrolujte navinutie pásov a šnúr.
	Informovať servis KÄRCHER
Málo alebo nízka nasávací sila v oblasti kefiék	Prachový filter skontrolovať, vyčistiť alebo vymeniť.
	Informovať servis KÄRCHER
Stroj práši	Nastavte bočné tesnenia
	Zapnúť ventilátora
	Prachový filter skontrolovať, vyčistiť alebo vymeniť.
	Vymeňte tesnenia filtra
	Otvorenie klapky nádrže.
	Informovať servis KÄRCHER
V zametacej jednotke zostáva zametací materiál	Vyprázdniť nádobu na smeti
	Prachový filter skontrolovať, vyčistiť alebo vymeniť.
	Výmena zametacieho valca
	Nastavte zametacie zrkadlo
	Vymeňte tesniace prúžky nádoby na smeti.
	Odstráňte zablokovanie zametacích valcov.
	Otvorenie klapky nádrže.
	Informovať servis KÄRCHER
Nádoba na smeti sa nezdvíha alebo nespúšťa	Presuňte plynovú páčku úplne dopredu (vysoký počet otáčok).
	Informovať servis KÄRCHER
Klapka nádrže sa neotvára	Informovať servis KÄRCHER
Prevádzkové poruchy s hydraulikou sa pohybujúcimi dielmi	Informovať servis KÄRCHER

Technické údaje

		KM 150/500 R D Classic
Údaje o zariadení		
Rýchlosť jazdy, vpred	km/h	12
Rýchlosť jazdy, cúvanie	km/h	12
Stúpavosť (max.)	%	18
Plošný výkon bez bočnej kefy	m ² /h	14400
Plošný výkon s bočnou metlou	m ² /h	18000
Pracovná šírka bez bočnej kefy	mm	1200
Pracovná šírka s bočnou metlou	mm	1500
Druh krytia chránené proti kvapkajúcej vode	--	IPX 3
Trvanie používania pri plnej nádrži	h	15
Motor		
Typ	--	YANMAR 3TNV76A
Konštrukcia	--	3 valcový štvortaktný naftový motor
Druh chladenia	--	Chladenie vodou
Smer otáčania	--	v protismere hodinových ručičiek
Otvor	mm	70
Hub	mm	82
Zdvihový objem	cm ³	1116
Množstvo oleja	l	3,5
Prevádzkové otáčky	1/min	2500
Maximálny počet otáčok	1/min	2500
Otáčky pri chode naprázdno	1/min	1300
Max. výkon	kW/PS	15,8 / 21,5
Najvyšší krútivý moment 2400-2900 1/min	Nm	84,1
Olejový filter	--	Filtračná vložka
Nasávací vzduchový filter	--	Vnútna vložka filtra, vonkajšia vložka filtra
Palivový filter	--	Filtračná vložka
Elektrické zariadenie		
Akumulátor	V, Ah	12, 62
Generátor, striedavý prúd	V, A	12, 55
Spúšťač	--	Elektrický spúšťač
Hydraulické zariadenie		
Množstvo oleja v kompletnom hydraulickom zariadení	l	35
Množstvo oleja v hydraulickojej nádrži	l	28
Druhy oleja		
Motor (nad 25 °C)	--	SAE 30, SAE 10W-30, SAE 15W-40
Motor (0 až 25 °C)	--	SAE 20, SAE 10W-30, SAE 10W-40
Motor (pod 0 °C)	--	SAE 10W, SAE 10W-30, SAE 10W-40
Hydraulika	--	HV 46
Nádrž na smeti		
Max. výška vykladania	mm	1470
Objem nádoby na smeti	l	500
Zametací valec		
Priemer zametacích valcov	mm	380
Kefa zametacieho valca	mm	1200
Otáčky	1/min	360
Šírka zametania	mm	80
Bočná metla		
Priemer bočnej kefy	mm	600
Počet otáčok (stupňovitý)	1/min	0 - 54
Pneumatiky		
Veľkosť vpredu	--	5.00-8 10PR

Veľkosť vzadu	--	4.00-8 8PR
Brzda		
Predné kolesá	--	mechanická
Zadné koleso	--	hydrostatická
Filter a vysávací systém		
Konštrukcia	--	Vreckový filter
Otáčky	1/min	2900
Filtračná plocha jemného prachového filtra	m ²	7
Menovitý podtlak vysávacieho systému	mbar	18,5
Menovitý objemový prúd vysávacieho systému	m ³ /h	1650
Vibračný systém	--	Elektromotor
Podmienky okolia		
Teplota	°C	-5 až +40
Vlhkosť vzduchu, bez rosenia	%	0 - 90
Zistené hodnoty podľa EN 60335-2-72		
Emisie hluku		
Hlučnosť L _{PA}	dB(A)	80
Nebezpečnosť K _{PA}	dB(A)	3
Hlučnosť L _{WA} + nebezpečnosť K _{WA}	dB(A)	102
Vibrácie zariadenia		
Hodnota vibrácií v ruke/ramene	m/s ²	1,3
Sedadlo	m/s ²	1,2
Nebezpečnosť K	m/s ²	0,2
Rozmery a hmotnosť		
Dĺžka x Šírka x Výška	mm	2442x1570x1640
Otočný rádius vpravo	mm	1515
Otočný rádius vľavo	mm	1600
Hmotnosť naprázdno	kg	1394
Prípustná celková hmotnosť	kg	2240
Povolené zaťaženie osi vpredu	kg	1408
Povolené zaťaženie osi vzadu	kg	832
Obsah palivovej nádrže, nafta	l	26
Technické zmeny vyhradené!		

Vyhlásenie o zhode s normami EÚ

Týmto vyhlasujeme, že ďalej označený stroj zodpovedá na základe jeho koncepcie a konštrukcie a takisto vyhotovenia, ktoré sme dodali, príslušným základným požiadavkám na bezpečnosť a ochranu zdravia uvedeným v smerniciach EÚ. Pri zmene stroja, ktorá nebola nami odsúhlasená, stráca toto prehlásenie svoju platnosť.

Výrobok: Zametací vysávač nastavba

Typ: 1.186-xxx

Príslušné Smernice EÚ:

2006/42/ES (+2009/127/ES)

2004/108/ES

2000/14/ES

Uplatňované harmonizované normy:

EN 60335-1

EN 55012: 2007 + A1: 2009

EN 55014-2: 1997+A1: 2001+A2: 2008

Uplatňované národné normy:

-

Uplatňované postupy posudzovania zhody:

2000/14/ES: Príloha V

Úroveň akustického výkonu dB(A)

Nameraná: 99

Zaručovaná: 102

Podpísaný jedná v poverení a s plnou mocou jednatelstva.

H. Jenner
CEO

S. Reiser
Head of Approbation

Osoba zodpovedná za dokumentáciu:
S. Reiser

Alfred Kärcher GmbH & Co. KG

Alfred-Kärcher-Str. 28 - 40



71364 Winnenden (Germany)

Tel: +49 7195 14-0

Fax: +49 7195 14-2212

Winnenden, 2011/03/01

Opće napomene	HR	1
Zaštita okoliša	HR	1
Jamstvo	HR	1
Pribor i pričuvni dijelovi	HR	1
Simboli u uputama za rad	HR	1
Simboli na stroju	HR	1
Namjensko korištenje	HR	2
Predvidiva pogrešna uporaba	HR	2
Prikladne podloge	HR	2
Sigurnosni napuci	HR	2
Sigurnosne upute vezane za rukovanje	HR	2
Sigurnosne upute koje se odnose na vožnju	HR	2
Strojevi s motorom s unutarnjim izgaranjem	HR	2
Uređaji s visinskim pražnjenjem	HR	2
Uređaji sa zaštitnim krovom upravljačke kabine	HR	2
Sigurnosne upute vezane za transport uređaja	HR	2
Sigurnosne upute vezane za njegu i održavanje	HR	3
Funkcija	HR	3
Napomene o istovaru	HR	3
Komandni i funkcijski elementi	HR	4
Slika stroja za metenje	HR	4
Komandno polje	HR	4
Papučica	HR	4
Kontaktna brava/funkcijske tipke	HR	4
Upravljačka poluga	HR	4
Indikator i zaslon	HR	5
Prije prve uporabe	HR	5
Aktiviranje i otpuštanje parkirne kočnice	HR	5
Kretanje stroja za metenje bez vlastitog pogona	HR	5
Kretanje stroja za metenje s vlastitim pogonom	HR	5
Stavljanje u pogon	HR	5
Opće napomene	HR	5
Ispitni i servisni radovi	HR	5
Punjenje goriva	HR	5
U radu	HR	5
Podešavanje sjedala vozača	HR	5
Pokretanje stroja	HR	5
Vožnja stroja	HR	5
Metenje	HR	6
Pražnjenje nakupljene prljavštine	HR	6
Isključivanje uređaja	HR	7
Transport	HR	7
Skladištenje uređaja	HR	7
Stavljanje uređaja van pogona	HR	7
Njega i održavanje	HR	7
Opće napomene	HR	7
Čišćenje	HR	7
Intervali održavanja	HR	7
Radovi na održavanju	HR	7
Otklanjanje smetnji	HR	13
Tehnički podaci	HR	14
EZ izjava o usklađenosti	HR	15

  Prije prve uporabe Vašeg uređaja pročitajte ove originalne radne upute, postupajte prema njima i sačuvajte ih za kasniju uporabu ili za sljedećeg vlasnika.



Prije prvog stavljanja u pogon obavezno pročitajte sigurnosne naputke br. 5.956-250!

Opće napomene

Ukoliko prilikom raspakiranja ustanovite štetu nastalu tijekom transporta, o tome obavijestite svoga prodavača.

- Natpisi na stroju pružaju važne naputke za siguran rad.
- Uz instrukcije ovih uputa za rad moraju se poštivati opći sigurnosni propisi i propisi o sprječavanju nezgoda zakonodavnog tijela.

Zaštita okoliša

	Materijali ambalaže se mogu reciklirati. Molimo Vas da ambalažu ne odlažete u kućne otpatke, već ih predajte kao sekundarne sirovine.
	Stari uređaji sadrže vrijedne materijale koji se mogu reciklirati te bi ih stoga trebalo predati kao sekundarne sirovine. Stoga Vas molimo da stare uređaje zbrinete preko odgovarajućih sabirnih sustava.
Motorno ulje, dizel i benzin ne smiju dospjeti u okoliš. Molimo Vas da štite tlo i staro ulje zbrinete u skladu s propisima.	

Napomene o sastojcima (REACH)

Aktualne informacije o sastojcima možete pronaći na stranici: www.kaercher.com/REACH

Jamstvo

U svakoj zemlji važe jamstveni uvjeti koje je izdala naša nadležna organizacija za distribuciju. Eventualne smetnje na stroju za vrijeme trajanja jamstva uklanjamo besplatno ukoliko je uzrok greška u materijalu ili proizvodnji. U slučaju koji podliježe garanciji obratite se, uz prilaganje potvrde o kupnji, Vašem prodavaču ili najbližoj ovlaštenoj servisnoj službi.

Pribor i pričuvni dijelovi

⚠ OPASNOST

Radi sprječavanja opasnosti, popravke i ugradnju pričuvnih dijelova smiju obavljati samo ovlaštene servisne službe.

- Smije se koristiti samo onaj pribor i oni pričuvni dijelovi koje dopušta proizvođač. Originalan pribor i originalni pričuvni dijelovi jamče za to da stroj može raditi sigurno i bez smetnji.
- Pregled najčešće potrebnih pričuvnih dijelova naći ćete na kraju ovih radnih uputa.
- Dodatne informacije o pričuvnim dijelovima dobit ćete pod www.kaercher.com u dijelu Servis (Service).

Simboli u uputama za rad

⚠ OPASNOST

Upozorava na neposredno prijeteću opasnost koja za posljedicu ima teške tjelesne ozljede ili smrt.

⚠ UPOZORENJE

Upozorava na moguću opasnu situaciju koja može prouzročiti teške tjelesne ozljede ili smrt.





⚠ OPREZ

Upućuje na eventualno opasnu situaciju koja može prouzročiti lake tjelesne ozljede ili materijalnu štetu.

PAŽNJA

Napomena koja upućuje na eventualno opasnu situaciju koja može prouzročiti materijalnu štetu.

Simboli na stroju

	Opasnost od opekline na vrelim površinama! Prije obavljanja radova na stroju treba pričekati da se ispušni uređaj dovoljno ohladi.
	Prilikom radova na uređaju uvijek nosite prikladne rukavice.
	Opasnost od prignječenja uvlačenjem među pokretne dijelove vozila
	Opasnost od ozljeda pokretnim dijelovima. Zabranjeno zahvaćanje rukama.
	Opasnost od požara. Nemojte usisavati zapaljene ili užarene predmete.
	Prihvatnik lanca i mjesto oslanjanja kрана
	Tlak u gumama (maks.)
	Prihvatna mjesta za automobilsku dizalicu
	Maksimalan nagib podloge prilikom vožnji s izdignutim spremnikom za prljavštinu.
	Dopušteno je savladavati samo uspone do 18% u smjeru vožnje.
	Opasnost od oštećenja! Filtar za prašinu ne smije se prati u vodi.

Namjensko korištenje

Stroj za metenje predviđen je za čišćenje podnih površina za profesionalnu primjenu i npr. za sljedeća područja primjene:

- Parkinzi
 - Proizvodna postrojenja
 - Logistička područja
 - Hoteli
 - Trgovine
 - Skladišta
 - Pločnici
- Ovaj stroj za metenje koristite isključivo u skladu s navodima ovih uputa za rad. Svaki vid primjene izvan toga slovi kao nenamjenski. Proizvođač ne preuzima nikakvu odgovornost za štete koje iz toga proizađu. Sav rizik snosi isključivo korisnik.
- Na stroju se ne smiju vršiti nikakve izmjene.
- Stroj za metenje prikladan je samo za podne površine navedene u uputama za rad.
- Smije se voziti samo po površinama koje su od strane poduzeća ili osoba koje je on ovlastio dopuštene za primjenu stroja.
- U osnovi vrijedi: Lako eksplozivne tvari moraju se držati podalje od stroja (opasnost od eksplozije/požara).

Predvidiva pogrešna uporaba

- Ni u kom slučaju se ne smiju skupljati/ usisavati eksplozivne tekućine, zapaljivi plinovi kao ni nerazrijeđene kiseline niti otapala! U to spadaju benzin, razrjeđivači za boje ili lož ulje, jer se njihovim kovitlanjem i miješanjem s usisnim zrakom mogu formirati eksplozivna isparenja ili eksplozivne smjese, osim toga aceton, nerazrijeđene kiseline i otapala, budući da nagrizaju materijale koji se koriste u stroju.
- Nikada nemojte sakupljati niti usisavati reaktivnu metalnu prašinu (od npr. aluminija, magnezija, cinka), budući ona u spoju s jako alkalnim i kiselim sredstvima za čišćenje formira eksplozivne plinove.
- Nemojte skupljati/usisavati zapaljene ili užarene predmete.
- Uređaj nije podesan za skupljanje stvari opasnih po zdravlje.
- Stroj se ne smije koristiti u zatvorenim prostorijama.
- Nemojte se pri radu stroja zadržavati u području opasnosti. Zabranjen je rad u prostorijama u kojima prijete opasnost od eksplozija.
- Vožnja pratećih osoba nije dopuštena.
- Uređajem se ne smiju gurati/povlačiti niti prevoziti bilo kakvi predmeti.

Prikladne podloge

- Asfalt
- Podovi industrijskih postrojenja
- Estrih
- Beton
- Popločane površine

Sigurnosni napuci



Opasnost od oštećenja sluha. Pri radu sa strojem morate obavezno nositi prikladnu zaštitu sluha.

Sigurnosne upute vezane za rukovanje

- Prije uporabe provjerite je li stroj sa svojim radnim komponentama u ispravnom stanju i siguran za rad. Ako stanje nije besprijekorno, ne smije se upotrebljavati.
- Pri uporabi uređaja u opasnim područjima (npr. na benzinskim postajama) treba se pridržavati odgovarajućih sigurnosnih propisa. Zabranjen je rad u prostorijama u kojima prijete opasnost od eksplozija.
- ⚠ **OPASNOST**
Opasnost od ozljeda!
- Uređaj se u područjima u kojima postoji opasnost od ozljeđivanja korisnika padajućim predmetima ne smije koristiti bez adekvatnog zaštitnog krova.
- Rukovatelj mora uređaj upotrebljavati u skladu s njegovom namjenom. Mora voditi računa o lokalnim uvjetima, a pri radu uređajem mora se paziti na druge osobe, posebice djecu.
- Moraju se uvažavati propisi, pravila i odredbe koji vrijede za motorna vozila.
- Rukovatelj se prije početka radova mora uvjeriti da su svi zaštitni uređaji propisno postavljeni i ispravni.
- Rukovatelj uređajem odgovoran je za nesrećne slučajeve koji eventualno pogode druge osobe ili njihovu imovinu.
- Rukovatelj mora nositi usku odjeću. Nosite čvrstu obuću i izbjegavajte široku odjeću.
- Prije pokretanja uređaja preispitajte okolinu (npr. ima li djece). Pobrinite se za dobru preglednost!
- Uključeni uređaj nikada ne ostavljajte bez nadzora. Rukovatelj smije napustiti uređaj tek nakon što izvuče ključ (Intelligent Key) i osigura uređaj od nehotičnog pokretanja.
- Neovlašteno korištenje uređaja treba spriječiti izvlačenjem ključa.
- Stroj smiju koristiti samo osobe koje su upućene u rukovanje njime i koje mogu dokazati sposobnosti za posluživanje i ovlaštene su za njegovu primjenu.
- Uređaj nije namijenjen za upotrebu od strane osoba (uključujući djecu) s ograničenim tjelesnim, osjetilnim ili psihičkim sposobnostima, nedostatnim iskustvom i/ili znanjem, osim ako ih ne nadgleda osoba nadležna za njihovu sigurnost ili im je ta osoba dala upute o načinu upotrebe uređaja.
- Nadgledajte djecu kako biste bili sigurni da se ne igraju s uređajem.

Sigurnosne upute koje se odnose na vožnju

⚠ OPASNOST

Opasnost od nesreća, opasnost od ozljeda!
→ Brzinu kretanja treba prilagoditi određenim prilikama.

Opasnost od prevrtanja na prevelikim usponima.

→ Dopušteno je savladavati samo uspone do 18% u smjeru vožnje.

Opasnost od prevrtanja na nestabilnoj podlozi.

→ Uređaj koristite isključivo na stabilnim podlogama.

Opasnost od prevrtanja pri prevelikom bočnom nagibu.

→ Dopušteno je savladavanje poprečnih kosina u odnosu na smjer kretanja od maksimalno 10%.

Strojevi s motorom s unutarnjim izgaranjem

⚠ Opasnost

Opasnost od ozljeda!

- Otvor za ispušne plinove ne smije biti zatvoren.
- Ne naginjite se nad otvor za ispušne plinove i ne sežite u njega (opasnost od opekline).
- Ne dodirujte pogonski motor (opasnost od opekline).
- Ispušni plinovi se ne smiju udisati jer su otrovni i štetni po zdravlje.
- Motoru je nakon isključivanja potrebno oko 3-4 sekunde da se zaustavi. U tom se vremenu morate obavezno držati podalje od radnog područja.

Uređaji s visinskim pražnjenjem

⚠ OPASNOST

Opasnost od ozljeda!

- Prilikom visinskog pražnjenja spremnik nakupljene prljavštine sasvim podignite i osigurajte.

Uređaji sa zaštitnim krovom upravljačke kabine

NAPOMENA

Zaštitni krov (opcija) treba zaštititi vozača od većih padajućih predmeta. Međutim, on ne štite od prevrtanja!

Sigurnosne upute vezane za transport uređaja

- Prilikom transporta pazite na težinu uređaja.
- Kako biste uređaj transportirali, odvojite akumulator i sigurno učvrstite uređaj.

Sigurnosne upute vezane za njegu i održavanje

- Prije čišćenja i servisiranja uređaja, zamjene dijelova ili preinake na neku drugu funkciju treba ga isključiti i izvući ključ.
- Prilikom radova na električnom sklopu treba odvojiti akumulator.
- Stroj se ne smije čistiti mlazom vode iz crijeva ili vodom pod visokim tlakom (opasnost od kratkih spojeva ili drugih oštećenja).
- Servisne radove smiju obavljati samo ovlaštene servisne službe ili stručnjaci za izvođenje takvih radova, koji su upoznati sa svim relevantnim sigurnosnim propisima.
- Poštujte ispitivanje sigurnosti u skladu s lokalno važećim propisima za prenosive uređaje za profesionalnu primjenu.
- Prilikom radova na uređaju uvijek nosite prikladne rukavice.

Funkcija

Stroj za metenje radi na principu lopatica za skupljanje prljavštine.

- Rotirajući valjak za metenje prenosi prljavštinu izravno u za to predviđeni spremnik.
- Bočna metla skuplja prljavštinu iz kutova i s rubova površine koja se čisti i proslijeđuje je u stazu kojom se kreće valjak za metenje.
- Usisni ventilator usisava finu prašinu kroz odgovarajući filter.

Napomene o istovaru

⚠ OPASNOST

Opasnost od ozljeda i oštećenja!

- Prilikom pretovara pazite na težinu uređaja!
- Zabranjeno je koristiti viličar jer se uređaj pritom može oštetiti.

Prazna težina (bez dodatnih sklopova)	1394 kg*
---------------------------------------	----------

* Ako su montirani dodatni sklopovi, težina je proporcionalno veća.

- Za pretovar uređaja koristite prikladnu rampu ili kran!
- Ako koristite utovarnu rampu obratite pozornost na sljedeće:
Uzvišenost od tla 70mm.

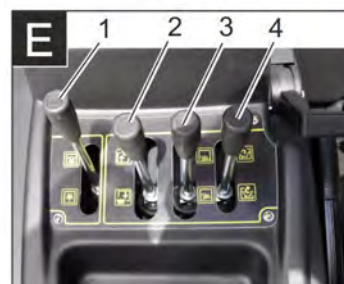
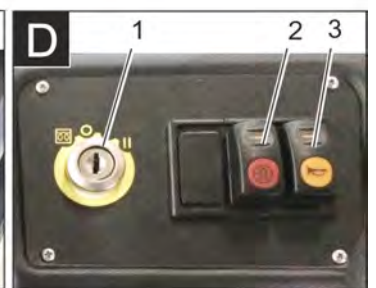
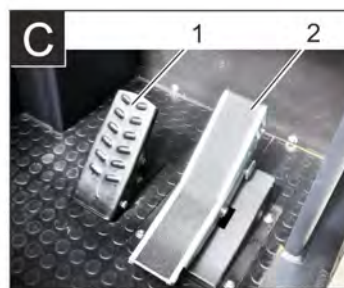
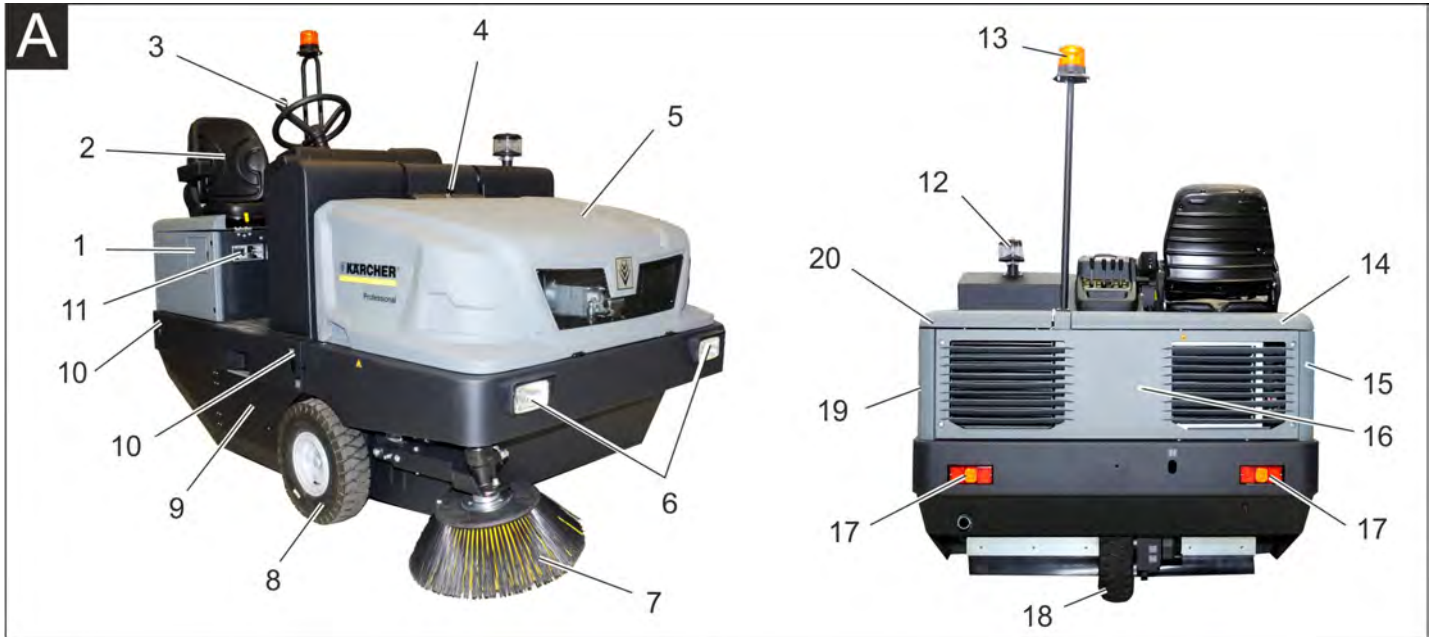

Slika stroja za metenje

Slika A

- 1 Poklopac spremnika
- 2 Sjedalo (s kontaktnim prekidačem)
- 3 Upravljač
- 4 Zaporni klizač poklopca uređaja
- 5 Poklopac uređaja
- 6 Prednje radno svjetlo (Opcija)
- 7 Desna bočna metla
- 8 Prednji kotač
- 9 Valjak za metenje
- 10 Mjesto vezivanja (4x)
- 11 Natpisna pločica
- 12 Centrifugalni separator
- 13 Rotacijsko svjetlo
- 14 Desni poklopac uređaja
- 15 Desni poklopac
- 16 Stražnja oplata
- 17 Stražnje radno svjetlo (Opcija)
- 18 Stražnji kotač
- 19 Lijevi poklopac
- 20 Lijevi poklopac (poklopac motora)

Opcionalna oprema

Zaštitni krov upravljačke kabine	2.851-686.0
Radno svjetlo	2.852-082.0
Lijeva bočna metla	2.851-274.0

Komandno polje

Slika B

- 1 Podloga
- 2 Upravljačka poluga
- 3 Osigurači
- 4 Indikatori i zaslon
- 5 Kontaktna brava
- 6 Funkcijske tipke
- 7 Podešavač broja okretaja motora
Ručica za gas
- 8 Pozicijska (ručna) kočnica
- 9 Poluga ventilatora

Papučica

Slika C

- 1 Papučica kočnice
- 2 Vozna pedala naprijed/natrag

Kontaktna brava/funkcijske tipke

Slika D

- 1 Kontaktni ključ
Simbol užarene niti: Predzagrijavanje
Položaj 0: isključivanje motora
Položaj 1: paljenje
Položaj 2: pokretanje motora
- 2 Čišćenje filtra
- 3 Sirena

Upravljačka poluga

Slika E

- 1 Upravljačka poluga valjka za metenje
- 2 Upravljačka poluga spremnika nakupljene prljavštine
- 3 Upravljačka poluga bočne metle
- 4 Upravljačka poluga poklopca spremnika

Indikatori i zaslon

Slika 1

- 1 Brojač sati rada
- 2 Upozoravajuće svjetlo punjenja
- 3 Upozoravajuće svjetlo tlaka ulja
- 4 Upozoravajuće svjetlo temperature rashladne vode
- 5 Usisni zrak motora
- 6 Upozoravajuće svjetlo rezerve goriva
- 7 Indikator predzagrijavanja
- 8 Indikator (nije priključen)
- 9 Indikator parkirnog svjetla/prednjeg svjetla (opcija)
- 10 Prikaz spremnika goriva
- 11 Bez funkcije, svijetli samo prilikom pokretanja motora (samoprovjera)
- 12 Bez funkcije
- 13 Bez funkcije
- 14 Bez funkcije

Prije prve uporabe

Aktiviranje i otpuštanje parkirne kočnice

- Otpustite parkirnu kočnicu pritišćući pritom kočnu papučicu.
- Aktivirajte parkirnu kočnicu pritišćući pritom kočnu papučicu.

Kretanje stroja za metenje bez vlastitog pogona

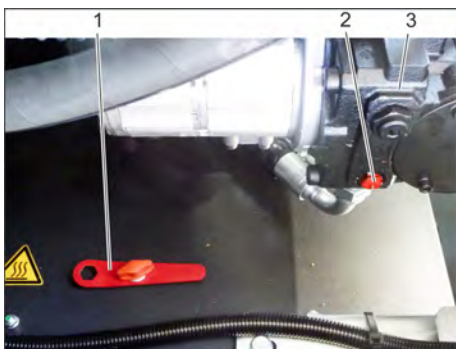

- 1 Specijalni alat
 - 2 Vijak za slobodni hod
 - 3 Hidraulička pumpa
- Otvorite poklopac motora.
 - Crveni vijak slobodnog hoda hidrauličke pumpe zakrenite za 180° (ulijevo). Primijenite specijalni alat.

NAPOMENA

Specijalni alat (crveni odvijač) nalazi se u držaču u okviru vozila pored poluge slobodnog hoda.

OPREZ

Stroj za metenje se bez vlastitog pogona ne smije kretati na duljim relacijama i ne brže od 10 km/h.

- Nakon pomicanja stroja slobodni hidrauličke pumpe vratite do kraja okretanjem udesno.

Kretanje stroja za metenje s vlastitim pogonom

- Nakon pomicanja stroja slobodni hidrauličke pumpe vratite do kraja okretanjem udesno. Primijenite specijalni alat.

Stavljanje u pogon

Opće napomene

- Prije stavljanja u pogon pročitajte i obratite pažnju na upute za rad koje izdaje proizvođač motora, a prvenstveno na sigurnosne naputke.
- Stroj za metenje postavite na ravnu podlogu.
- Izvucite kontaktni ključ.
- Zakočite pozicijsku kočnicu.

Ispitni i servisni radovi

Svakodnevno prije početka radova

- Provjerite napunjenost spremnika za gorivo.
- Provjerite razinu motornog ulja.
- Provjerite razinu napunjenosti ekspanzijske posude za rashladno sredstvo.
- Provjerite tlak zraka u gumama.
- Provjerite pohabanost valjka za metenje i bočnih metli te da u njima nema upletenih vrpca.
- Provjerite ima li upletenih vrpca u kotačima.
- Provjerite centrifugalni separator i filter za zrak pa ih prema potrebi očistite.
- Provjerite ispravnost svih komandnih elemenata.
- Provjerite je li uređaj oštećen.
- Očistite filter za prašinu pomoću prekidača za čišćenje filtra.

Napomena: Za opis vidi poglavlje "Njega i održavanje".

Punjenje goriva

⚠ OPASNOST

Opasnost od eksplozije!

- Smiju se koristiti samo goriva navedena u uputama za rad.
- Ne punite gorivo u zatvorenim prostorijama.
- Pušenje i otvoreni plamen su zabranjeni.
- Pazite da gorivo ne dođe u dodir s vrućim površinama.
- Na prikazu spremnika provjerite preostalu količinu goriva.
- Isključite motor.
- Otvorite zatvarač spremnika za gorivo.
- Ulijte dizel gorivo.
- Prebrišite preliveno gorivo i zatvorite zaklopac spremnika.

U radu

Podešavanje sjedala vozača



- 1 Poluga za namještanje sjedala
- 2 Sjedalo vozača

- Povucite polugu za namještanje sjedala prema van.
- Pomaknite sjedalo, otpustite polugu i uglavite je.
- Pomicanjem sjedala naprijed-natrag provjerite je li sjedalo aretirano.

Pokretanje stroja

Napomena: Ovaj je uređaj opremljen kontaktnim prekidačem sjedala vozača. Uređaj se isključuje čim vozač ustane sa sjedala.



- 1 Pozicijska (ručna) kočnica
 - 2 Podešavač broja okretaja motora
- Sjedite na sjedalo.
 - Zakočite pozicijsku kočnicu.
 - Postavite polugu za namještanje broja okretaja motora za 1/3 prema naprijed.

Predzagrijavanje

- Gurnite kontaktni ključ u bravu za paljenje motora.
- Okrenite kontaktni ključ u položaj "Užarena nit". Lampa predzagrijavanja svijetli.

Pokretanje motora

- Za pokretanje motora treba pritisnuti kočnu papučicu.
- Nakon što se isključi, okrenite kontaktni ključ u položaj "II".
- Kada je stroj pokrenut pustite kontaktni ključ.

Napomena: Pokretač se nikada ne smije držati uključen dulje od 10 sekundi. Prije ponovnog uključivanja pokretača treba pričekati najmanje 10 sekundi.

Vožnja stroja

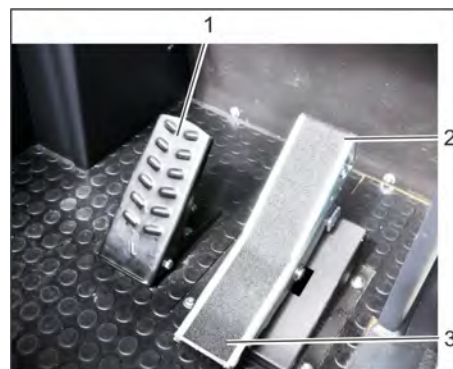

- 1 Papučica kočnice
 - 2 Pedala za vožnju prema naprijed
 - 3 Pedala za vožnju unatrag
- Polugu za namještanje broja okretaja motora gurnite sasvim unaprijed (broj okretaja motora).
 - Pritisnite kočnu papučicu i držite je pritisnutom.
 - Otpustite pozicijsku kočnicu.

Vožnja prema naprijed

- Lagano pritisnite voznu pedal za vožnju prema naprijed.

Vožnja unatrag

⚠ OPASNOST

Opasnost od ozljeda!

- Pri vožnji unatrag ne smije doći do opasnosti po druge osobe, po potrebi uputite sve osobe koje mogu biti ugrožene.
- Lagano pritisnite voznu pedal za vožnju unatrag.

Ponašanje vozila u vožnji

- Voznom papučicom moguće je nestupnjevano mijenjati brzinu vožnje.
- Izbjegavajte naglo cimanje papučice jer to može oštetiti hidraulički sklop.
- Kada na nagibima brzina počne opadati neznatno vratite voznu pedal unatrag.

Kočnice

- Kada se vozna pedala pusti, stroj se samostalno zaustavlja i ostaje mirovati.

Napomena: Učinak kočnice može se dodatno pojačati pritiskom kočne papučice.

Prelaženje preko prepreka

Prelaženje preko nepokretnih prepreka visine do 70 mm:

- Polako i pažljivo pređite preko vozeći prema naprijed.

Prelaženje preko nepokretnih prepreka visine iznad 70 mm:

- Preko takvih prepreka se smije preći samo pomoću prikladne rampe.

Metenje

OPREZ

Nemojte skupljati vrpce za pakiranje, žice i slično, jer mogu oštetiti mehanizam za metenje.

Napomena: Za postizanje optimalnog rezultata čišćenja brzinu kretanja treba prilagoditi uvjetima rada.

Napomena: Tijekom rada potrebno je redovito čistiti filter za prašinu.

Napomena: Filter treba čistiti češće pri učestalijim radovima u područjima s finom prašinom.

Upravljačka poluga

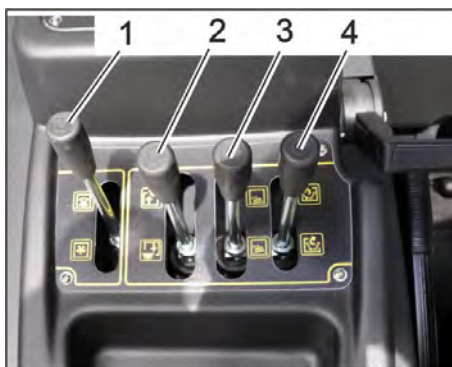

- 1 Upravljačka poluga valjka za metenje
- 2 Upravljačka poluga spremnika nakupljene prljavštine
- 3 Upravljačka poluga bočne metle
- 4 Upravljačka poluga poklopca spremnika

Upravljačka poluga valjka za metenje

- Upravljačka poluga valjka za metenje (1) unaprijed: valjak za metenje se spušta.
- Upravljačka poluga valjka za metenje (1) unatrag: valjak za metenje se podiže.

Upravljačka poluga spremnika nakupljene prljavštine

- Upravljačka poluga spremnika nakupljene prljavštine (2) unaprijed: Spremnik nakupljene prljavštine se spušta.
- Upravljačka poluga spremnika nakupljene prljavštine (2) unatrag: Spremnik nakupljene prljavštine se podiže.

Upravljačka poluga bočne metle

- Upravljačka poluga bočne metle (3) unaprijed: Bočna metla se spušta.
- Upravljačka poluga bočne metle (3) unatrag: Bočna metla se podiže.

Upravljačka poluga poklopca spremnika

- Upravljačka poluga poklopca spremnika (4) unaprijed: Poklopac spremnika nakupljene prljavštine se otvara.
- Upravljačka poluga poklopca spremnika (4) unatrag: Poklopac spremnika nakupljene prljavštine se zatvara.

Metenje suhe podloge



- 1 Poluga ventilatora

uključeno/isključeno

- Uključite ventilator.
- Prilikom površinskog čišćenja: Upravljačka poluga valjka za metenje (1) unaprijed: valjak za metenje se spušta.
- Upravljačka poluga poklopca spremnika (4) unaprijed: Poklopac spremnika se otvara.
- Prilikom čišćenja bočnih rubova: Upravljačka poluga bočne metle (3) unaprijed: Bočna metla se spušta.

Metenje vlažne ili mokre podloge

- Isključite ventilator.
- Prilikom površinskog čišćenja: Upravljačka poluga valjka za metenje (1) unaprijed: valjak za metenje se spušta.
- Upravljačka poluga poklopca spremnika (4) unaprijed: Poklopac spremnika se otvara.
- Prilikom čišćenja bočnih rubova: Upravljačka poluga bočne metle (3) unaprijed: Bočna metla se spušta.

Pražnjenje nakupljene prljavštine

⚠ OPASNOST

Opasnost od ozljeda!

- Tijekom pražnjenja u zakretnom dometu spremnika nakupljene prljavštine ne smiju stajati ljudi niti životinje.

⚠ OPASNOST

Opasnost od prignječenja!

- Nikada ne sežite u opruge mehanizma za pražnjenje. Nemojte stajati ispod podignutog spremnika.

⚠ OPASNOST

Opasnost od prevrtanja!

- Za vrijeme pražnjenja stroj mora stajati na ravnoj podlozi.

PAŽNJA

Opasnost od ozljeda i oštećenja!

- Dok se valjak za metenje okreće tijekom postupka pražnjenja može se dogoditi da kamenčići izlijeću van.



- Upravljačke poluge (1 i 3) pomaknite unatrag kako biste podigli valjak za metenje i bočnu metlu.
- Zatvorite poklopac spremnika pomicanjem upravljačke poluge (4) unatrag.
- Podignite spremnik nakupljene prljavštine pomicanjem upravljačke poluge (2) unatrag.
- Polako dovezite uređaj do sabirne posude.
- Zakočite pozicijsku kočnicu.
- Otvorite poklopac spremnika tako što ćete upravljačku polugu (4) pritisnuti unaprijed i ispraznite spremnik nakupljene prljavštine.
- Zatvorite poklopac spremnika tako što ćete upravljačku polugu (4) povući unatrag tako da se zakrene u krajnji položaj.
- Otpustite pozicijsku kočnicu.
- Polako udaljite uređaj od sabirne posude.
- Spustite spremnik nakupljene prljavštine u krajnji položaj pomicanjem upravljačke poluge (2) unaprijed.

Isključivanje uređaja

- Upravljačke poluge (1 i 3) pomaknite unatrag kako biste podigli valjak za metenje i bočnu metlu.
- Zatvorite poklopac spremnika pomicanjem upravljačke poluge (4) unatrag.
- Polugu za namještanje broja okretaja motora povucite sasvim unatrag.
- Pritisnite kočnu papučicu i držite je pritisnutom.
- Zakočite pozicijsku kočnicu.
- Kontaktni ključ okrenite u položaj "0" i izvucite ključ.

Transport

⚠ **OPASNOST**

Opasnost od ozljeda i oštećenja!

- *Prilikom transporta pazite na težinu uređaja.*
- Kontaktni ključ okrenite u položaj "0" i izvucite ključ.
- Zakočite pozicijsku kočnicu.
- Zateznom remenjem, užadima ili lancima osigurajte uređaj na četiri mjesta vezivanja.
- Podložite mu klinove pod kotače.
- Prilikom transporta vozilima osigurajte uređaj od klizanja i naginjanja sukladno odgovarajućim mjerodavnim propisima.

Skladištenje uređaja

⚠ **OPASNOST**

Opasnost od ozljeda i oštećenja!

- *Pri skladištenju imajte u vidu težinu uređaja.*

Stavljanje uređaja van pogona

Ako se stroj za metenje ne koristi duže vrijeme, uzmite u obzir sljedeće:

- Stroj za metenje postavite na ravnu podlogu.
- Podignite valjak za metenje i bočne metle kako im se čekinjice ne bi oštetile.
- Zatvorite poklopac spremnika.
- Kontaktni ključ okrenite u položaj "0" i izvucite ključ.
- Zakočite pozicijsku kočnicu.
- Osigurajte ga od samopokretanja.
- Zamijenite motorno ulje.
- Ako se očekuje hladno vrijeme s mrazom, ispustite rashladnu vodu ili provjerite ima li dovoljno antifrizu.
- Očistite ga iznutra i izvana.
- Odvojite akumulator.
- Napunite akumulator i dopunjavajte ga otprilike svaka 2 mjeseca.
- Prekrijte akumulator i osigurajte od kratkog spoja.

Njega i održavanje

Opće napomene

OPREZ

Opasnost od oštećenja!

- *Filtar za prašinu ne smije se prati u vodi.*
- *Servisne radove smiju obavljati samo ovlaštene servisne službe ili stručnjaci za izvođenje takvih radova, koji su upoznati sa svim relevantnim sigurnosnim propisima.*
- *Kod prenosivih uređaja za profesionalnu primenu mora se izvršiti ispitivanje sigurnosti u skladu s VDE 0701.*
- Stroj za metenje postavite na ravnu podlogu.
- Kontaktni ključ okrenite u položaj "0" i izvucite ključ.
- Zakočite pozicijsku kočnicu.

Čišćenje

OPREZ

Opasnost od oštećenja!

- *Stroj se ne smije čistiti mlazom vode iz crijeva ili vodom pod visokim tlakom (opasnost od kratkih spojeva ili drugih oštećenja).*

Čišćenje stroja iznutra

⚠ **OPASNOST**

Opasnost od ozljeda!

- *Nosite masku za zaštitu od prašine i zaštitne naočale.*
- Stroj prebrišite krpom.
- Ispušite ga komprimiranim zrakom.

Čišćenje stroja izvana

- Stroj prebrišite vlažnom krpom natopljenom u otopinu blagog sredstva za pranje.

Napomena: Nemojte koristiti nagrizajuća sredstva za čišćenje.

Intervali održavanja

Napomena: Brojač sati rada ukazuje na vremena kada se trebaju vršiti radovi na održavanju.

Održavanje koje provodi vlasnik

Napomena: Sve radove na servisiranju i održavanju, u slučaju da sam vlasnik održava stroj, mora obavljati kvalificirana stručna osoba. Po potrebi se ti radovi u svako doba mogu prepustiti stručnom prodavaču Kärcher proizvoda.

Svakodnevno održavanje:

- Provjerite napunjenost spremnika za gorivo.
- Provjerite razinu motornog ulja.
- Provjerite razinu napunjenosti ekspanzijske posude za rashladno sredstvo.
- Provjerite tlak zraka u gumama.
- Provjerite pohabanost valjka za metenje i bočnih metli te da u njima nema upletenih vrpca.
- Provjerite filtar za gorivo.
- Provjerite centrifugalni separator i filtar za zrak pa ih prema potrebi očistite.
- Provjerite ispravnost svih komandnih elemenata.
- Provjerite je li uređaj oštećen.

Tjedno održavanje:

- Očistite hladnjak za vodu.
- Očistite hladnjak hidrauličkog ulja.
- Provjerite hidraulički sklop.
- Provjerite razinu hidrauličkog ulja.
- Provjerite razinu kočne tekućine.
- Provjerite pohabanost brtvenih letvica, po potrebi ih zamijenite.
- Provjerite i eventualno podmažite poklopac spremnika.

Održavanje svakih 50 sati rada:

- Ispuštanje vode iz separatora vode i dizela

Održavanje u slučaju pohabanosti:

- Zamijenite brtvene letvice.
- Naknadno namjestite odnosno zamijenite bočne brtve.
- Zamijenite valjak za metenje.
- Zamijenite bočne metle.

Napomena: Za opis vidi poglavlje "Radovi na održavanju".

Održavanje koje provodi servisna služba

Održavanje nakon 50 sati rada:

- Prve radove na održavanju prepustite servisnoj službi sukladno servisnoj listi.

Održavanje nakon 250/500/1000/1500/2000 sati rada:

- Održavanje prepustite servisnoj službi sukladno servisnoj listi.

Napomena: Radi održavanja prava na jamstvene usluge tijekom jamstvenog roka sve servisne radove smije obavljati isključivo ovlaštena Kärcher servisna služba i to u skladu sa servisnom knjižicom.

Radovi na održavanju

Priprema:

- Stroj za metenje postavite na ravnu podlogu.
- Kontaktni ključ okrenite u položaj "0" i izvucite ključ.
- Zakočite pozicijsku kočnicu.

Opće sigurnosne napomene

⚠ **OPASNOST**

Opasnost od ozljeda!

- *Kod podignutog spremnika za prljavštinu uvijek postavite sigurnosnu šipku. Osiguranje izvedite samo izvan područja opasnosti.*

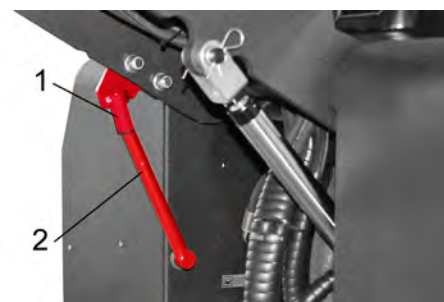

1 Držač sigurnosne šipke

2 Sigurnosna šipka

- Sigurnosnu šipku za visoko pražnjenje prekopite prema gore i utaknite u držač (time ste je fiksirali).



Motorno i loživo ulje, diesel i benzin ne smiju dospjeti u okoliš. Molimo Vas da štitite tlo i staro ulje zbrinete u skladu s propisima.

Sigurnosni napuci za rad akumulatora

Pri radu s akumulatorima obavezno obratite pozornost na sljedeća upozorenja:

	Uzmite u obzir naputke na akumulatoru, u uputama za uporabu i u uputama za rad vozila!
	Nosite zaštitne naočale!
	Kiseline i akumulatore držite van domašaja djece!
	Opasnost od eksplozije!
	Zabranjeni su vatra, iskrenje, otvoren plamen i pušenje!
	Opasnost od ozljeda kiselinom!
	Prva pomoć!
	Upozorenje!
	Zbrinjavanje u otpad!
	Akumulator se ne smije baciti u kantu za smeće!

⚠ OPASNOST

Opasnost od eksplozije!

→ Rabite samo akumulatore s kapicom. Zamijenite kapicu u slučaju da ju izgubite.

⚠ OPASNOST

Opasnost od eksplozije!

→ Ne polažite na akumulator nikakav alat niti slične predmete. Opasnost od kratkog spoja i eksplozije.

⚠ OPASNOST

Opasnost od ozljeda!

→ Ozljede nikad ne dovodite u kontakt s olovom. Nakon radova s akumulatorom uvijek operite ruke.

⚠ OPASNOST

Opasnost od požara i eksplozije!

→ Pušenje i otvoreni plamen su zabranjeni.

→ Prostorije u kojima se pune akumulatori moraju biti dobro prozračene, jer se pri punjenju stvara visoko eksplozivni plin.

⚠ OPASNOST

Opasnost od ozljeda kiselinom!

→ Ako kiselina prsne u oči ili na kožu, odmah isperite s puno čiste vode.

→ Nakon toga se bez odlaganja obratite liječniku.

→ Onečišćenu odjeću isperite vodom.

Ugradnja i priključivanje akumulatora



1 Plus pol

2 Kapica za pol akumulatora

3 Minus pol

→ Akumulator postavite u držač akumulatora.

→ Zavijte držače na dnu akumulatora.

→ Stezaljku (crveni kabel) priključite na plus pol (+).

→ Drugu stezaljku priključite na minus pol (-).

→ Postavite kapicu na pol akumulatora.

→ Provjerite jesu li polovi i stezaljke akumulatora dostatno zaštićeni mazivom.

Provjera razine tekućine u akumulatoru i dopunjavanje

OPREZ

Opasnost od oštećenja!

→ Kod akumulatora punjenih kiselinom redovito provjeravajte razinu tekućine.

→ Odvijte zatvarače svih ćelija.

→ Iz svake ćelije uzmite uzorak uređajem za mjerenje kiseline.

– Specifična težina kiseline potpuno napunjenog akumulatora na 20 °C iznosi 1,28 kg/l.

– Kod djelomično ispražnjenog akumulatora specifična težina kiseline iznosi između 1,00 i 1,28 kg/l.

– Specifična težina kiseline mora biti ista u svim ćelijama.

→ Uzorak kiseline vratite natrag u istu ćeliju.

→ Ako je razina tekućine premala, dopunite ćelije destiliranom vodom do oznake.

→ Napunite akumulator.

→ Zavijte zatvarače ćelija.

Punjenje akumulatora

⚠ OPASNOST

Opasnost od ozljeda!

→ Pridržavajte se propisa o sigurnosti pri radu s akumulatorom. Pridržavajte se uputa za uporabu koje je izdao proizvođač punjača.

⚠ OPASNOST

Opasnost od oštećenja!

→ Akumulator punite samo prikladnim punjačem.

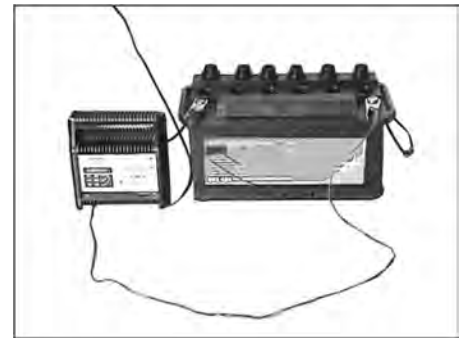

→ Odvijte zatvarače svih ćelija.

(samo kod akumulatora koji se lako održavaju)

→ Plus pol punjača povežite s plus polom akumulatora.

→ Minus pol punjača povežite s minus polom akumulatora.

→ Utaknite strujni utikač u utičnicu i uključite punjač.

→ Napunite akumulator s najslabijom mogućom strujom punjenja.

→ Kada je akumulator napunjen, punjač najprije odvojite od električne mreže pa zatim od akumulatora.

→ Zavijte zatvarače ćelija. (samo kod akumulatora koji se lako održavaju)

Vađenje akumulatora

→ Odvojite stezaljku s minus pola (-).

→ Odvojite stezaljku s plus pola (+).

→ Otpustite držače na dnu akumulatora.

→ Skinite akumulator s držača.

→ Prazan akumulator zbrinite u otpad sukladno zakonskim odredbama.

Provjera razine motornog ulja i dopunjavanje

⚠ OPASNOST

Opasnost od opekline!

→ Pustite da se motor ohladi.

→ Razinu motornog ulja provjerite najranije 5 minuta nakon isključenja motora.



1 Poklopac za ulijevanje ulja (motor)

2 Šipka za mjerenje razine ulja

→ Izvucite šipku van.

→ Obrišite i ugurajte štap unutra.

→ Izvucite šipku van.

→ Očitajte razinu ulja.

→ Šipku za mjerenje ponovo ugurajte unutra.

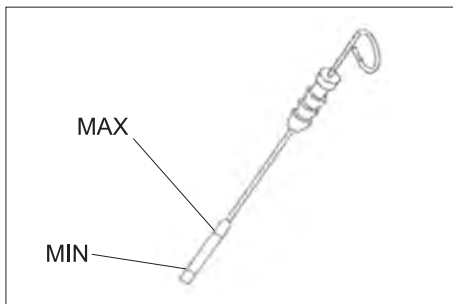

- Razina ulja se mora nalaziti između oznaka "MIN" i "MAX".
- Dopunite motorno ulje, ako njegova razina padne ispod oznake "MIN".
- Ne puniti motor preko oznake "MAX".
- Odvijte poklopac za ulijevanje ulja.
- Ulijte motorno ulje.
- Za vrstu ulja pogledajte poglavlje "Tehnički podaci".
- Zatvorite poklopac za ulijevanje ulja.
- Pričekajte najmanje 5 minuta.
- Provjerite razinu motornog ulja.

Zamjena motornog ulja i filtra za motorno ulje

OPREZ

Opasnost od opeklina vrelim motornim uljem!

- Pustite da se motor ohladi.
- Pripremite prihvatnu posudu za najmanje 6 l motornog ulja.
- Pustite da se motor ohladi.



- Odvijte vijak za ispuštanje ulja.
- Odvijte poklopac za ulijevanje ulja.
- Ispustite ulje.



- 1 Filtar motornog ulja
 - 2 Filtar za gorivo
- Odvijte filter za ulje.
 - Očistite prihvatnik i brtveće površine.
 - Prije ugradnje uljem premažite brtvu novog filtra za ulje.
 - Ugradite filter za ulje i pritegnite ga rukom.

- Uvijte vijak za ispuštanje ulja zajedno s novim brtvilom.
- Zatezni moment: 25 Nm
- Ulijte motorno ulje.
- Za vrstu ulja i količinu punjenja pogledajte poglavlje "Tehnički podaci".
- Zatvorite poklopac za ulijevanje ulja.
- Ostavite motor neka radi približno 10 sekundi.
- Provjerite razinu motornog ulja.

Provjera filtra za gorivo

- Provjerite zaprjanost filtra za gorivo.
- Prema potrebi očistite filter za gorivo i kućište filtra, eventualno zamijenite filter za gorivo.

Zamjena filtra za gorivo



- 1 Ventil za dovod goriva
 - 2 Filtar za gorivo
- Zatvorite ventil za gorivo.
 - Odvijte filter za gorivo i zamijenite ga.

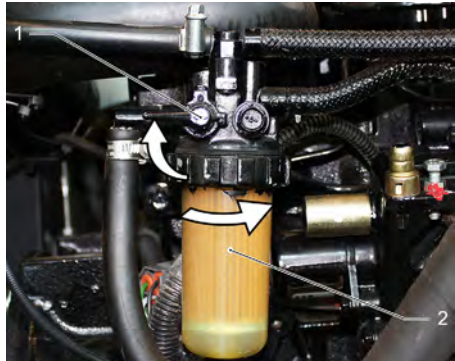

- 1 Ventil za dovod goriva
- 2 Filtar za gorivo

NAPOMENA

Prije ugradnje napunite filter za gorivo dizelom.

- Navijte novi filter za gorivo.
- Pritegnite filter za gorivo zateznim momentom od 20 Nm.
- Otvorite ventil za gorivo.

Ispuštanje kondenzata na separatoru vode iz dizela

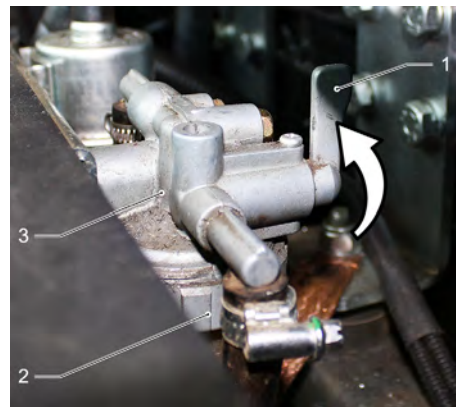

- 1 Ventil za dovod goriva
 - 2 Šalica separatora
 - 3 Separator vode
- Zatvorite ventil za gorivo.
 - Odvijte i ispraznite šalicu separatora.
 - Zavijte šalicu separatora.
 - Otvorite ventil za gorivo.

Provjera i dopunjavanje hidrauličkog ulja

NAPOMENA

Spremnik za prljavštinu ne smije biti podignut.

- Otvorite poklopac motora.

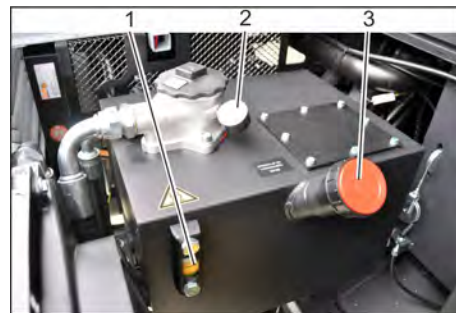

- 1 Kontrolno okno
 - 2 Manometar
 - 3 Poklopac otvora za ulijevanje ulja
- Na kontrolnom oknu provjerite razinu hidrauličkog ulja.

- Razina ulja se mora nalaziti između oznaka "MIN" i "MAX".
- Dopunite hidrauličko ulje, ako njegova razina padne ispod oznake "MIN".

- Odvijte poklopac otvora za ulijevanje ulja.
- Očistite prostor za punjenje.
- Dopunite hidrauličko ulje.
- Za vrstu ulja pogledajte poglavlje "Tehnički podaci".
- Zavijte poklopac otvora za ulijevanje ulja.

NAPOMENA

Ako manometar pokazuje povišeni tlak hidrauličkog ulja, servisna služba tvrtke Kärcher treba zamijeniti filter za hidrauličko ulje.

Provjera hidrauličkog sklopa

NAPOMENA

Za održavanje hidrauličkog sklopa zadužena je isključivo servisna služba tvrtke Kärcher.

- Zakočite pozicijsku kočnicu.
- Pokrenite motor.
- Provjerite nepropusnost svih hidrauličkih crijeva i priključaka.

Kontrola i održavanje hladnjaka za vodu

⚠ OPASNOST

Opasnost od opeklina i oparina!

- Ostavite hladnjak za vodu neka se ohladi najmanje 20 minuta.
- Provjerite razinu rashladne vode na ekspanzijskom posudi (razina vode između MIN i MAX).
- Očistite lamele hladnjaka.
- Provjerite nepropusnost crijeva i priključaka hladnjaka.
- Očistite ventilator.

Provjera valjka za metenje

- Pokrenite motor.
- Podignite spremnik za prljavštinu u krajnji položaj.
- Isključite motor.
- Zakočite pozicijsku kočnicu.
- Umetnite sigurnosnu šipku za visinsko pražnjenje.
- Odstranite vrpce ili petlje s valjka za metenje
- Izvadite sigurnosnu šipku.
- Pokrenite motor.
- Spustite spremnik za prljavštinu u krajnji položaj.
- Isključite motor.

Zamjena valjka za metenje



- 1 Ključ
 - 2 Bočna oplata
- Podignite spremnik za prljavštinu i osigurajte ga sigurnosnom polugom.
 - Otvorite bočnu oplatu ključem.

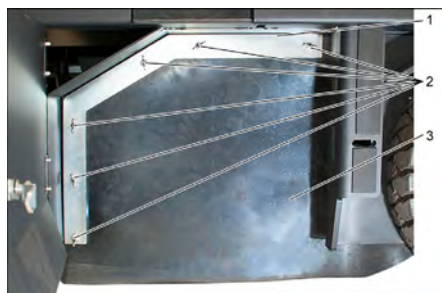

- 1 Pričvrсни luk
- 2 Leptir matica

- 3 Bočna brtva
- Odvijte leptir matice.
 - Skinite pričvrсни luk.
 - Odvijte leptir matice na limenom držaču bočne brtve pa skinite limeni držač.
 - Bočnu brtvu preklonite prema van.
 - Odvijte pričvrсни vijak prihvatnika valjka za metenje pa zakrenite prihvatnik prema van.
 - Izvadite valjak za metenje.

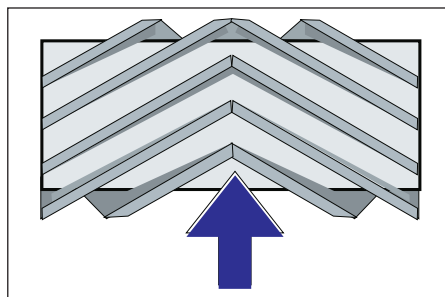

Položaj ugradnje valjka za metenje u smjeru vožnje (pogled odozgo)

Napomena: Pri ugradnji novog valjka za metenje pazite na položaj kompleta čekinja.

- Ugradite novi valjak za metenje. Žljebovi valjaka za metenje moraju se nataknuti na ispučenja nasuprotnih držača.

Napomena: Nakon ugradnje novog valjka za metenje mora se ponovo namjestiti profil metenja.

Provjera i podešavanje profila metenja valjka za metenje

- Provjerite tlak zraka u gumama.
- Isključite usisni ventilator.
- Stroj za metenje postavite na ravnu i glatku površinu koja je vidljivo prekrivena prašinom ili izmrvljenom kredom.
- Spustite valjak za metenje pomoću upravljačke poluge i ostavite ga neka radi (oko 10 s).
- Podignite valjak za metenje.
- Maknite stroj vozeći ga unatrag.
- Provjerite profil metenja.

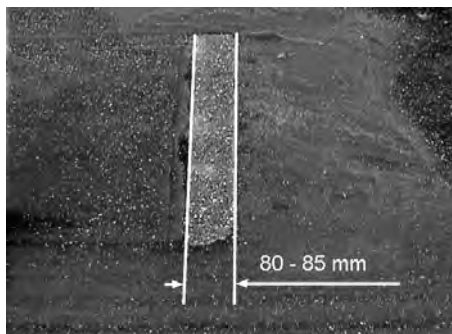

Pometena površina treba imati oblik pravilnog pravokutnika širine između 80 i 85 mm.

Prilagodite profil metenja



- 1 Opruga
- 2 Matica za namještanje
- 3 Protumatica

- 4 Navojna šipka
- Položaj profila metenja namjestite pomicanjem vijka za namještanje.
 - Provjerite profil metenja.

Provjera i namještanje profila metenja bočne metle

- Provjerite tlak zraka u gumama.
- Podignite bočne metle.
- Stroj za metenje postavite na ravnu i glatku površinu koja je vidljivo prekrivena prašinom ili izmrvljenom kredom.
- Spustite bočnu metlu pomoću upravljačke poluge i ostavite ju neka radi (oko 10 s).
- Podignite bočne metle.
- Maknite stroj vozeći ga unatrag.
- Provjerite profil metenja.

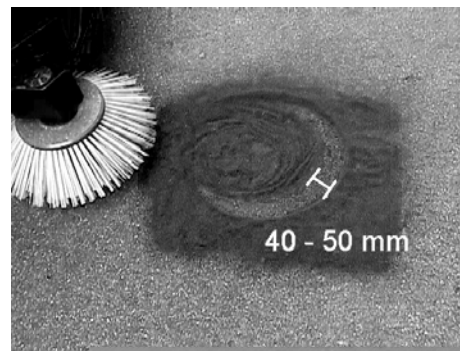

Profil metenja trebao bi biti širok između 40 i 50 mm.

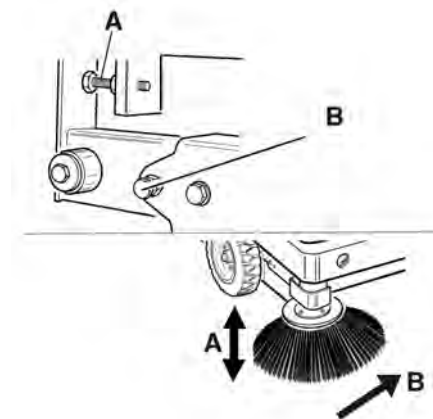

- Profil metenja korigirajte dvama vijcima za namještanje.
- Provjerite profil metenja.

Namještanje bočnih brtvi

⚠ OPASNOST

Opasnost od ozljeda!

- Kod podignutog spremnika za prljavštinu uvijek postavite sigurnosnu šipku. Osiguranje izvedite samo izvan područja opasnosti.
- Provjerite tlak zraka u gumama.
- Podignite spremnik za prljavštinu i osigurajte ga sigurnosnom polugom.
- Sigurnosnu šipku za visoko pražnjenje preklonite prema gore i utaknite u držač (time ste je fiksirali).

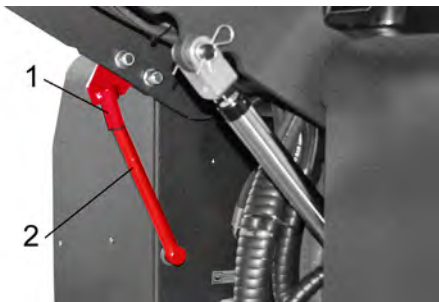

- 1 Držać sigurnosne šipke
 - 2 Sigurnosna šipka
- Bočnu oplatu otvorite kao što je opisano u poglavlju "Zamjena valjka za metenje".
 - Otpustite 6 kom. leptir matica na bočnom limenom držaču.
 - Otpustite 3 kom. matica (širine ključa 13) na prednjem limenom držaču.
 - Bočnu brtvu pritisnite prema dolje (uzdužna rupa) tako da bude udaljena 1 - 3 mm od poda.
 - Zavijte limene držače.
 - Ponovite postupak na drugoj strani uređaja.

Provjeravanje tlaka zraka u gumama

- Stroj za metenje postavite na ravnu podlogu.
 - Na ventil gume priključite uređaj za ispitivanje tlaka.
 - Provjerite tlak zraka i po potrebi ispravite.
- Dopušteni tlak zraka u gumama potražite u poglavlju "Tehnički podaci".

Ručno čišćenje filtra za prašinu



- Uključite ručno čišćenje filtra.

Provjera i zamjena filtra za prašinu

⚠ UPOZORENJE

Opasnost od ozljeda!

- Pri radovima na filtarskom sklopu nosite masku za zaštitu od prašine. Pridržite se propisa o sigurnosti pri radu s finom prašinom.
- Očistite filtar za prašinu pomoću prekidača za čišćenje filtra.
- Ispraznite spremnik nakupljene prljavštine.



- 1 Zaporni klizač poklopca uređaja
 - 2 Poklopac uređaja
 - 3 Poklopac filtra
- Odvijte vijak sa zvjezdastom glavom kako biste otvorili zapor.
 - Preokrenite poklopac uređaja prema naprijed.

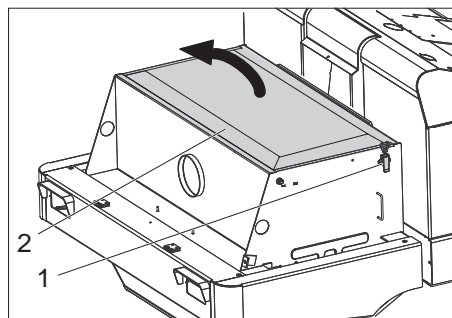

- 1 Zatvarač, poklopac filtra (2x)
 - 2 Poklopac filtra
- Otvorite zatvarač.
 - Otvorite poklopac filtra.



- 1 Poprečni držač
 - 2 Filtar za prašinu
- Provjerite filtar za prašinu, po potrebi ga očistite ili zamijenite.
- Napomena**
Filtar za prašinu smije mijenjati samo servisna služba poduzeća Kärcher.
- Postavite i pričvrstite poklopac filtra.

Provjera i namještanje klinastog remena

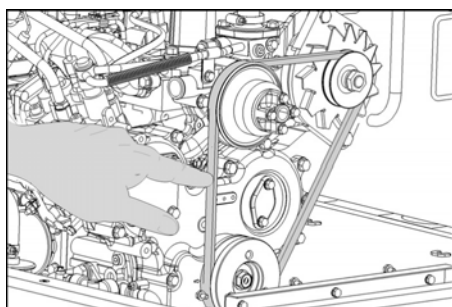

Klinasti remen mora se pri pritisku od 10 kg utisnuti približno 7-9 mm.

- Namještanje zategnutosti klinastog remenja prepustite ovlaštenoj servisnoj službi.

Provjera i zamjena filtra za zrak

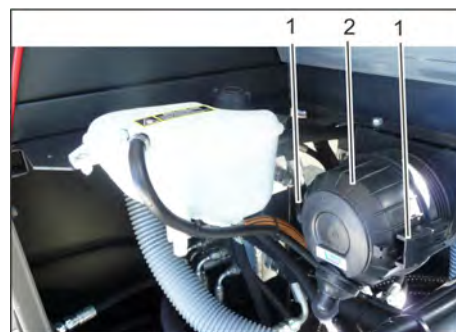

- 1 Zatvarač
 - 2 Kućište filtra za zrak
- Uklonite kućište filtra za zrak.
 - Zamijenite uložak filtra za zrak.
- Napomena:** Položaj ugradnje s ispušnim otvorom prema dolje (vidi sliku).

Čišćenje centrifugalnog separatora

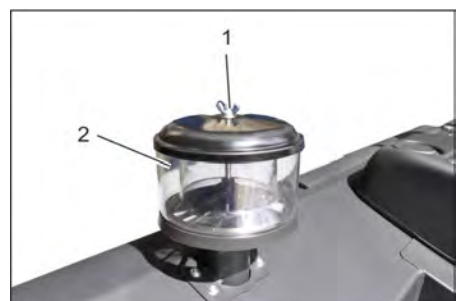

- 1 Leptir matica
 - 2 Centrifugalni separator
- Odvijte leptir maticu na centrifugalnom separatoru.
 - Očistite centrifugalni separator.

Provjera razine rashladnog sredstva

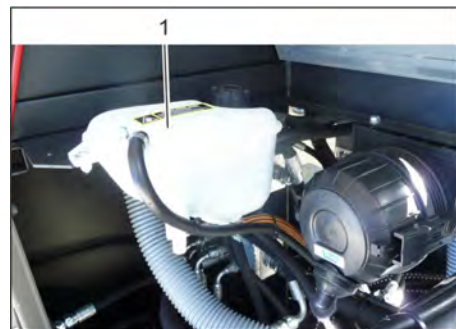

- 1 Ekspanzijska posuda za rashladno sredstvo
- Provjerite razinu napunjenosti kada je motor hladan.
 - Provjerite razinu napunjenosti ekspanzijske posude za rashladno sredstvo. Rashladno sredstvo mora nalaziti između gornje i donje oznake kako bi razina bila ispravna.



- Izvijte maticu s nazubljenom glavom.
- Otvorite poklopac kutije s osiguračima.
- Provjerite osigurače.
- Neispravne osigurače zamijenite novim.

Napomena: Koristite samo osigurače iste jakosti.

Napomena: Osigurač FU nalazi se u prostoru motora.



FU 01	Glavni osigurač	60 A
FU 02	Sirena Hladnjak hidrauličkog ulja	20 A
FU 03	Sigurnosni relej Višenamjenski zaslon	10 A
FU 04	Rotacijsko svjetlo	5 A
FU 05	Sigurnosni relej Vremenska zadržka	25 A
FU 06	Svjetlo u kabini Brisač vjetrobrana	10 A
FU 07	Pumpa za gorivo	10 A
FU 08	Vremenski relej Kontaktni prekidač sjedala	3 A
FU 09	Svjetlo s lijeve strane	7,5 A
FU 10	Svjetlo s desne strane	7,5 A
FU 11	Prednje radno svjetlo (prednje svjetlo)	10 A
FU 12	Vibracijski sustav	20 A
FU 13	Signalizacija vožnje unatrag	5 A

Otklanjanje smetnji

Smetnja	Otklanjanje
Uređaj se ne može pokrenuti	Sjedite na sjedalo, kontaktni prekidač sjedala se aktivira
	Za pokretanje motora treba pritisnuti kočnu papučicu.
	Napunite ili zamijenite akumulator.
	Ulijte gorivo, odzračite sustav goriva
	Zamjena filtra za gorivo
	Provjerite i po potrebi popravite sustav vodova za gorivo, priključke i spojeve.
	Obavijestite Kärcher servisnu službu.
Motor radi neravnomjerno.	Očistite filtar za zrak ili zamijenite filtarski uložak.
	Provjerite i po potrebi popravite sustav vodova za gorivo, priključke i spojeve.
	Obavijestite Kärcher servisnu službu.
Pregrijan motor	Nadolijte rashladno sredstvo
	Isperite hladnjak
	Zategnite klinasti remen
	Obavijestite Kärcher servisnu službu.
Motor radi, ali se stroj kreće lagano ili se ne kreće uopće.	Otpustite pozicijsku kočnicu.
	Ručicu za gas postavite sasvim prema naprijed (velik broj okretaja).
	Provjerite ima li upletenih vrpce ili petlji.
	Obavijestite Kärcher servisnu službu.
Pišteći zvuk u hidrauličkom sustavu	Nadolijte hidrauličku tekućinu
	Obavijestite Kärcher servisnu službu.
Četke se okreću lagano ili se uopće ne okreću	Ručicu za gas postavite sasvim prema naprijed (velik broj okretaja).
	Provjerite ima li upletenih vrpce ili petlji.
	Obavijestite Kärcher servisnu službu.
U prostoru četki usisna snaga je mala ili je uopće nema	Provjerite, očistite ili zamijenite filtar za prašinu.
	Obavijestite Kärcher servisnu službu.
Stroj diže prašinu	Namještanje bočnih brtvi
	Uključite ventilator.
	Provjerite, očistite ili zamijenite filtar za prašinu.
	Zamijenite filtarske brtve
	Otvorite poklopac spremnika.
	Obavijestite Kärcher servisnu službu.
Jedinica za metenje ne kupi prljavštinu	Ispraznite spremnik nakupljene prljavštine
	Provjerite, očistite ili zamijenite filtar za prašinu.
	Zamijenite valjak za metenje.
	Prilagodite profil metenja
	Zamijenite brtveće trake na spremniku za prljavštinu
	Uklonite strana tijela koja blokiraju valjak za metenje
	Otvorite poklopac spremnika.
	Obavijestite Kärcher servisnu službu.
Spremnik za prljavštinu ne podiže se ili ne spušta	Ručicu za gas postavite sasvim prema naprijed (velik broj okretaja).
	Obavijestite Kärcher servisnu službu.
Poklopac spremnika se ne otvara	Obavijestite Kärcher servisnu službu.
Smetnje u radu dijelova na hidraulički pogon	Obavijestite Kärcher servisnu službu.

Tehnički podaci

		KM 150/500 R D Classic
Podaci stroja		
Brzina vožnje prema naprijed	km/h	12
Brzina vožnje unatrag	km/h	12
Savladavanje uspona (maks.)	%	18
Površinski učinak bez bočnih metli	m ² /h	14400
Površinski učinak s bočnom metlom	m ² /h	18000
Radna širina bez bočnih metli	mm	1200
Radna širina s bočnom metlom	mm	1500
Stupanj zaštite, zaštićeno od kapajuće vode	--	IPX 3
Trajanje primjene s punim spremnikom	h	15
Motor		
Tip	--	YANMAR 3TNV76A
Izvedba	--	3-cilindrični četverotaktni dizelski motor
Način hlađenja	--	Hlađenje vodom
Smjer okretanja	--	Suprotno smjeru kazaljki sata
Otvor	mm	70
Hod	mm	82
Radna zapremnina	cm ³	1116
Količina ulja	l	3,5
Broj okretaja pri radu	1/min	2500
Maksimalan broj okretaja	1/min	2500
Broj okretaja u praznom hodu	1/min	1300
Maks. snaga	kW/PS	15,8 / 21,5
Najveći okretni moment pri 2400-2900 1/min	Nm	84,1
Filtar za ulje	--	Filtarski uložak
Filtar za usisni zrak	--	Unutarnji/vanjski filtarski uložak
Filtar za gorivo	--	Filtarski uložak
Električni sustav		
Akumulator	V, Ah	12, 62
Generator trofazne struje	V, A	12, 55
Pokretač	--	Elektrostarter
Hidraulički sustav		
Količina ulja u cijelom hidrauličkom sklopu	l	35
Količina ulja u hidrauličkom spremniku	l	28
Vrste ulja		
Motor (preko 25 °C)	--	SAE 30, SAE 10W-30, SAE 15W-40
Motor (0 do 25 °C)	--	SAE 20, SAE 10W-30, SAE 10W-40
Motor (ispod 0 °C)	--	SAE 10W, SAE 10W-30, SAE 10W-40
Hidraulika	--	HV 46
Spremnik nakupljene prljavštine		
Maks. visina pražnjenja	mm	1470
Volumen spremnika za prljavštinu	l	500
Valjak za metenje		
Promjer valjka za metenje	mm	380
Širina valjka za metenje	mm	1200
Broj okretaja	1/min	360
Profil metenja	mm	80
Bočna metla		
Promjer bočnih metli	mm	600
Broj okretaja (kontinuirano)	1/min	0 - 54
Gume		
Veličina sprijeda	--	5.00-8 10PR
Veličina straga	--	4.00-8 8PR

Kočnica		
Prednji kotači	--	mehanička
Stražnji kotač	--	hidrostatska
Filterski i usisni sustav		
Izvedba	--	Vrećasti filtar
Broj okretaja	1/min	2900
Površina filtra za finu prašinu	m ²	7
Nazivni podtlak usisnog sustava	mbar	18,5
Nazivni volumni protok usisnog sustava	m ³ /h	1650
Vibracijski sustav	--	Elektromotor
Okolni uvjeti		
Temperatura	°C	-5 do +40
Vlažnost zraka, bez stvaranja kondenzata	%	0 - 90
Utvrđene vrijednosti prema EN 60335-2-72		
Emisija buke		
Razina zvučnog tlaka L _{pA}	dB(A)	80
Nepouzdanost K _{pA}	dB(A)	3
Razina zvučne snage L _{WA} + nepouzdanost K _{WA}	dB(A)	102
Vibracije uređaja		
Vrijednost vibracije na ruci	m/s ²	1,3
Sjedište	m/s ²	1,2
Nepouzdanost K	m/s ²	0,2
Dimenzije i težine		
Duljina x širina x visina	mm	2442x1570x1640
Polumjer okretanja udesno	mm	1515
Polumjer okretanja ulijevo	mm	1600
Prazna težina	kg	1394
Dopuštena ukupna težina	kg	2240
Dopušteno opterećenje prednje osovine	kg	1408
Dopušteno opterećenje stražnje osovine	kg	832
Zapremina spremnika za gorivo, dizel	l	26
Pridržavamo pravo na tehničke izmjene!		

EZ izjava o usklađenosti

Izjavljujemo da navedeni uređaj u svojoj zamisli i konstrukciji te kod nas korištenoj izvedbi odgovara osnovnim sigurnosnim i zdravstvenim zahtjevima u skladu s niže navedenim direktivama Europske Zajednice. Ova izjava gubi valjanost u slučaju izmjene stroja koja nisu ugovorene s nama.

Proizvod: Stroj za metenje s usisavanjem samohodni

Tip: 1.186-xxx

Odgovarajuće smjernice EZ:

2006/42/EZ (+2009/127/EZ)

2004/108/EZ

2000/14/EZ

Primijenjene usklađene norme:

EN 60335-1

EN 55012: 2007 + A1: 2009

EN 55014-2: 1997+A1: 2001+A2: 2008

Primijenjeni nacionalni standardi:

-

Primijenjeni postupak ocjenjivanja suglasja:

2000/14/EZ: privitak V

Razina jačine zvuka dB(A)

Izmjerena: 99

Zajamčena: 102

Potpisnici rade po nalogu i s ovlaštenjem posloводства.

H. Jenner
CEO



S. Reiser
Head of Approbation

Opunomoćeni za izradu dokumentacije:
S. Reiser

Alfred Kärcher GmbH & Co. KG
Alfred-Kärcher-Str. 28 - 40
71364 Winnenden (Germany)
Tel.: +49 7195 14-0
Faks: +49 7195 14-2212

Winnenden, 2011/03/01

Opšte napomene	SR	1
Zaštita životne sredine	SR	1
Garancija	SR	1
Pribor i rezervni delovi	SR	1
Simboli u uputstvu za rad	SR	1
Simboli na aparatu	SR	1
Namensko korišćenje	SR	2
Predvidiva pogrešna upotreba	SR	2
Prikładne podloge	SR	2
Sigurnosne napomene	SR	2
Sigurnosne napomene vezane za rukovanje	SR	2
Sigurnosne napomene vezane za vožnju	SR	2
Uređaji sa motorom sa unutrašnjim sagorevanjem	SR	2
Uređaji sa visinskim pražnjenjem	SR	2
Uređaji sa zaštitnim krovom vozačeve kabine	SR	2
Sigurnosne napomene vezane za transport uređaja	SR	2
Sigurnosne napomene vezane za negu i održavanje	SR	3
Funkcija	SR	3
Napomene o istovaru	SR	3
Komandni i funkcioni elementi	SR	4
Slika uređaja za metenje	SR	4
Komandno polje	SR	4
Pedala	SR	4
Kontaktna brava / funkcijski tasteri	SR	4
Komandna poluga	SR	4
Indikator i ekran	SR	5
Pre upotrebe	SR	5
Kočenje i otpuštanje pozicione kočnice	SR	5
Kretanje uređaja za metenje bez sopstvenog pogona	SR	5
Kretanje uređaja za metenje sa sopstvenim pogonom	SR	5
Stavljanje u pogon	SR	5
Opšte napomene	SR	5
Ispitni i servisni radovi	SR	5
Ulivanje goriva	SR	5
Rad	SR	5
Nameštanje sedišta vozača	SR	5
Pokretanje uređaja	SR	5
Vožnja uređaja	SR	5
Metenje	SR	6
Pražnjenje nakupljene prljavštine	SR	6
Isključivanje uređaja	SR	7
Transport	SR	7
Skladištenje uređaja	SR	7
Stavljanje uređaja van pogona	SR	7
Nega i održavanje	SR	7
Opšte napomene	SR	7
Čišćenje	SR	7
Intervali održavanja	SR	7
Radovi na održavanju	SR	7
Otklanjanje smetnji	SR	13
Tehnički podaci	SR	14
Izjava o usklađenosti sa propisima EZ	SR	15

  Pre prve upotrebe Vašeg uređaja pročitajte ove originalno uputstvo za rad, postupajte prema njemu i sačuvajte ga za kasniju upotrebu ili za sledećeg vlasnika.



Pre prvog stavljanja u pogon obavezno pročitajte sigurnosne napomene br. 5.956-250!

Opšte napomene

Ukoliko prilikom raspakovavanja ustanovite štetu nastalu tokom transporta, o tome obavestite svog prodavca.

- Natpisi na uređaju pružaju važne napomene za bezopasan rad.
- Osim ovih napomena u uputstvu za rad moraju se uvažavati i opšte sigurnosne napomene kao i zakonski propisi o zaštiti na radu.

Zaštita životne sredine

	Ambalaža se može ponovo preraditi. Molimo Vas da ambalažu ne bacate u kućne otpatke nego da je dostavite na odgovarajuća mesta za ponovnu preradu.
	Stari uređaji sadrže vredne materijale sa sposobnošću recikliranja i treba ih dostaviti na ponovnu preradu. Stoga Vas molimo da stare uređaje odložite u otpad putem primerenih sabirnih sistema.
Motorno ulje, dizel i benzin ne smeju dospeti u životnu sredinu. Molimo Vas da štitište tlo i staro ulje uklonite ekološki primereno.	

Napomene o sastojcima (REACH)
Aktuelne informacije o sastojcima možete pronaći na stranici:
www.kaercher.com/REACH

Garancija

U svakoj zemlji važe garantni uslovi koje je izdala naša nadležna distributivna organizacija. Eventualne smetnje na uređaju za vreme trajanja garancije uklanjamo besplatno, ukoliko je uzrok greška u materijalu ili proizvodnji. U slučaju koji podleže garanciji obratite se sa potvrdom o kupovini Vašem prodavcu ili najbližoj ovlašćenoj servisnoj službi.

Pribor i rezervni delovi

⚠ OPASNOST
U cilju sprečavanja opasnosti, popravke i ugradnju rezervnih delova sme izvoditi samo ovlašćena servisna služba.

- Sme se koristiti samo onaj pribor i oni rezervni delovi koje dozvoljava proizvođač. Originalan pribor i originalni rezervni delovi garantuju za to da uređaj može raditi sigurno i bez smetnji.
- Pregled najčešće potrebnih rezervnih delova naći ćete na kraju ovog radnog uputstva.
- Dodatne informacije o rezervnim delovima dobićete pod www.kaercher.com u delu Servis (Service).

Simboli u uputstvu za rad

⚠ OPASNOST

Ukazuje na neposredno preteću opasnost koja dovodi do teških telesnih povreda ili smrti.

⚠ UPOZORENJE

Ukazuje na eventualno opasnu situaciju koja može dovesti do teških telesnih povreda ili smrti.

⚠ OPREZ

Ukazuje na eventualno opasnu situaciju koja može dovesti do lakših telesnih povreda ili izazvati materijalnu štetu.

PAŽNJA

Napomena koja ukazuje na eventualno opasnu situaciju koja može izazvati materijalne štete.

Simboli na aparatu

	Opasnost od opekotina na vrelim površinama! Pre obavljanja radova na uređaju treba sačekati da se izduvni sklop dovoljno ohladi.
	Radove na uređaju uvek obavljajte noseći odgovarajuće rukavice.
	Opasnost od prignječenja uvlačenjem među pokretne delove vozila
	Opasnost od povreda pokretnim delovima. Zabranjeno zahvatanje rukama.
	Opasnost od požara. Ne usisavajte zapaljane ili užarene predmete.
	Prihvatanje lanca i mesto oslanjanja krana
	Pritisak u gumama (maks.) 0.8 MPa 8.0 bar
	Prihvatna mesta za autodizalicu
	Maksimalan nagib podloge prilikom vožnji s izdignutom posudom za prljavštinu.
	Dopušteno je savladavati samo uspone do 18% u smeru vožnje.



Opasnost od oštećenja!
Filter za prašinu ne sme da se pere u vodi.

Namensko korišćenje

Uređaj za metenje je predviđen za profesionalno čišćenje podnih površina i to recimo za sledeća područja primene:

- Parkinzi
 - Proizvodna postrojenja
 - Logistička područja
 - Hoteli
 - Trgovine
 - Skladišta
 - Trotoari
- Ovaj uređaj za metenje koristite isključivo u skladu sa navodima iz ovog uputstva za rad.
- Nenamenskom se smatra svaka upotreba izvan ovih okvira. Proizvođač ne preuzima odgovornost za tako nastale štete; rizik snosi jedino korisnik.
- Na uređaju se ne smeju vršiti nikakve izmene.
- Uređaj za metenje je prikladan samo za podne površine navedene u radnom uputstvu.
- Sme se voziti samo po površinama koje su od strane preduzeća ili osoba koje je on ovlastio dozvoljene za primenu uređaja.
- U osnovi važi: Lako eksplozivne materije moraju da se drže podalje od uređaja (opasnost od eksplozije/ požara).

Predvidiva pogrešna upotreba

- Ni u kom slučaju se ne smeju skupljati/ usisavati eksplozivne tečnosti, zapaljivi gasovi kao ni nerazređene kiseline niti rastvarači! U to spadaju benzin, razedaivači za boje ili lož ulje, jer se njihovim kovitlanjem i mešanjem s usisnim vazduhom mogu formirati eksplozivna isparenja ili eksplozivne smese, osim toga aceton, nerazređene kiseline i rastvarači, budući da nagrizzaju materijale koji se koriste u uređaju.
- Nikada nemojte usisavati ili sakupljati reaktivnu metalnu prašinu (od npr. aluminijuma, magnezijuma, cinka), jer ona u spoju sa jako alkalnim i kiselim sredstvima za čišćenje formira eksplozivne gasove.
- Nemojte skupljati/ usisavati zapaljene ili užarene predmete.
- Uređaj nije podesan za sakupljanje supstanci koje su opasne po zdravlje.
- Uređaj se ne sme koristiti u zatvorenim prostorijama.
- Nemojte se pri radu uređaja zadržavati u području opasnosti. Zabranjen je rad u prostorijama u kojima pretil opasnost od eksplozija.
- Vožnja pratećih osoba nije dozvoljena.
- Uređaj ne sme da se koristi za guranje/ vučenje ili prevoženje bilo kakvih predmeta.

Prikladne podloge

- Asfalt
- Podovi industrijskih postrojenja
- Estrih
- Beton
- Popločane površine

Sigurnosne napomene



Opasnost od oštećenja sluha. Pri radu sa uređajem morate obavezno nositi prikladnu zaštitu sluha.

Sigurnosne napomene vezane za rukovanje

- Pre uporabe proverite da li je uređaj sa svojim radnim komponentama u ispravnom stanju i siguran za rad. Ako stanje nije besprekorno, ne sme se upotrebljavati.
- Pri upotrebi uređaja u opasnim područjima (npr. na benzinskim stanicama) treba se pridržavati odgovarajućih sigurnosnih propisa. Zabranjen je rad u prostorijama u kojima pretil opasnost od eksplozija.
- ⚠ OPASNOST**
Opasnost od povreda!
- Uređaj se u zonama u kojima postoji opasnost od povređivanja rukovaoca padajućim predmetima ne sme koristiti bez adekvatnog zaštitnog krova.
- Rukovaoc mora da upotrebljava uređaj u skladu sa njegovom namenom. Mora voditi računa o lokalnim uslovima, a pri radu uređajem mora se paziti na druge osobe, posebno decu.
- Moraju se uvažavati propisi, pravila i odredbe koji važe za motorna vozila.
- Rukovalac se pre početka radova mora uveriti da su sve zaštitne naprave postavljene propisno i da su ispravne.
- Rukovalac uređaja je odgovoran za eventualne slučajeve nesreće kojima su pogođene druge osobe ili njihova imovina.
- Rukovalac mora da nosi usku odeću. Nosite čvrstu obuću i izbegavajte odeću koja nije uz telo.
- Pre pokretanja uređaja prekontrolišite okolinu (npr. ima li dece). Pobrinite se za dobru preglednost!
- Uključeni uređaj nikada ne ostavljajte bez nadzora. Rukovalac sme da napusti uređaj tek nakon što izvuče ključ (Intelligent Key) i osigura uređaj od nehotičnog pokretanja.
- Neovlašćeno korišćenje uređaja treba sprečiti izvlačenjem ključa.
- Uređaj smeju da koriste samo lica koja su upućena u rukovanje njime i koja mogu dokazati sposobnosti za posluživanje i ovlašćena su za njegovu upotrebu.
- Ovaj uređaj nije predviđen da njime rukuju osobe (uključujući i decu) sa smanjenim fizičkim, senzornim ili mentalnim mogućnostima opažanja ili s ograničenim iskustvom i znanjem, osim

ukoliko ih lice koje je za njih odgovorno ne nadgleda ili upućuje u rad s uređajem.

- Deca se moraju nadgledati kako bi se sprečilo da se igraju s uređajem.

Sigurnosne napomene vezane za vožnju

⚠ OPASNOST

- Opasnost od nesreća, opasnost od povreda!
- Brzinu kretanja treba prilagoditi određenim prilikama.
- Opasnost od prevrtanja na prevelikim usponima.
- Dopušteno je savladavati samo uspone do 18% u smeru vožnje.
- Opasnost od prevrtanja na nestabilnoj podlozi.
- Uređaj koristite isključivo na stabilnim podlogama.
- Opasnost od prevrtanja pri prevelikom bočnom nagibu.
- Dozvoljeno je savladavanje poprečnih kosina u odnosu na smer kretanja od maksimalno 10%.

Uređaji sa motorom sa unutrašnjim sagorevanjem

⚠ Opasnost

- Opasnost od povreda!
- Otvor za izduvne gasove ne sme da bude zatvoren.
- Ne naginjite se nad otvor za izduvne gasove i ne zahvatajte u njega (opasnost od opekotina).
- Ne dodirujte pogonski motor (opasnost od opekotina).
- Izduvni gasovi ne smeju da se udišu jer su otrovni i štetni po zdravlje.
- Motoru je nakon isključivanja potrebno oko 3-4 sekunde da se zaustavi. U tom vremenu se morate obavezno držati podalje od radnog područja.

Uređaji sa visinskim pražnjenjem

⚠ OPASNOST

- Opasnost od povreda!
- Prilikom visinskog pražnjenja posudu za nakupljenu prljavštinu sasvim podignite i osigurajte.

Uređaji sa zaštitnim krovom vozačeve kabine

SAVET

Funkcija zaštitnog krova (opcija) je da zaštiti vozača od većih predmeta koji padaju. Međutim, one ne mogu zaštititi od prevrtanja!

Sigurnosne napomene vezane za transport uređaja

- Prilikom transporta pazite na težinu uređaja.
- Kako biste uređaj transportovali, odvojite akumulatore i sigurno učvrstite uređaj.

Sigurnosne napomene vezane za negu i održavanje

- Pre čišćenja i servisiranja uređaja, zamene delova ili prelaska na neku drugu funkciju treba ga isključiti i izvući ključ.
- Prilikom radova na električnom sklopu treba odvojiti akumulator.
- Uređaj ne sme da se čisti mlazom vode iz creva ili vodom pod visokim pritiskom (opasnost od kratkih spojeva ili drugih oštećenja).
- Servisne radove smeju da vrše samo ovlašćene servisne službe ili stručnjaci za izvođenje takvih radova, koji su upoznati sa svim relevantnim sigurnosnim propisima.
- Obratite pažnju na ispitivanje bezbednosti u skladu sa lokalno važećim propisima za pensive uređaje za profesionalnu primenu.
- Radove na uređaju uvek obavljajte noseći odgovarajuće rukavice.

Funkcija

Uređaj za metenje radi na principu lopatica za skupljanje prljavštine.

- Rotirajući valjak za metenje prenosi prljavštinu direktno u za to predviđenu posudu.
- Bočna metla sakuplja prljavštinu iz uglova i sa rubova površine koja se čisti i prosleđuje je u stazu kojom se kreće valjak za metenje.
- Usisni ventilator usisava finu prašinu kroz odgovarajući filter.

Napomene o istovaru

⚠ OPASNOST

Opasnost od povreda i oštećenja!

- Prilikom pretovara pazite na težinu uređaja!
- Zabranjeno je koristiti viljuškar jer se uređaj pritom može oštetiti.

Prazna težina (bez dodatnih sklopova)	1394 kg*
* Težina je veća ukoliko su montirani dodatni sklopovi.	

- Za pretovar uređaja koristite prikladnu rampu ili kran!
- Ako koristite utovarnu rampu obratite pažnju na sledeće:
Uzvišenost od tla 70mm.

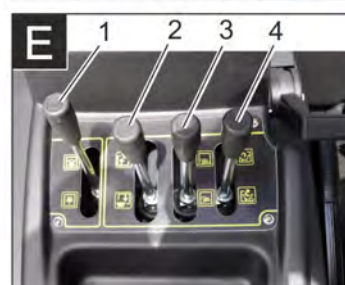
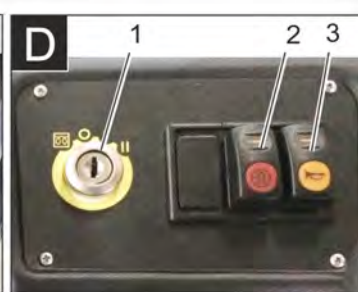
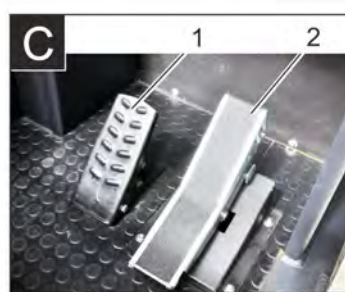
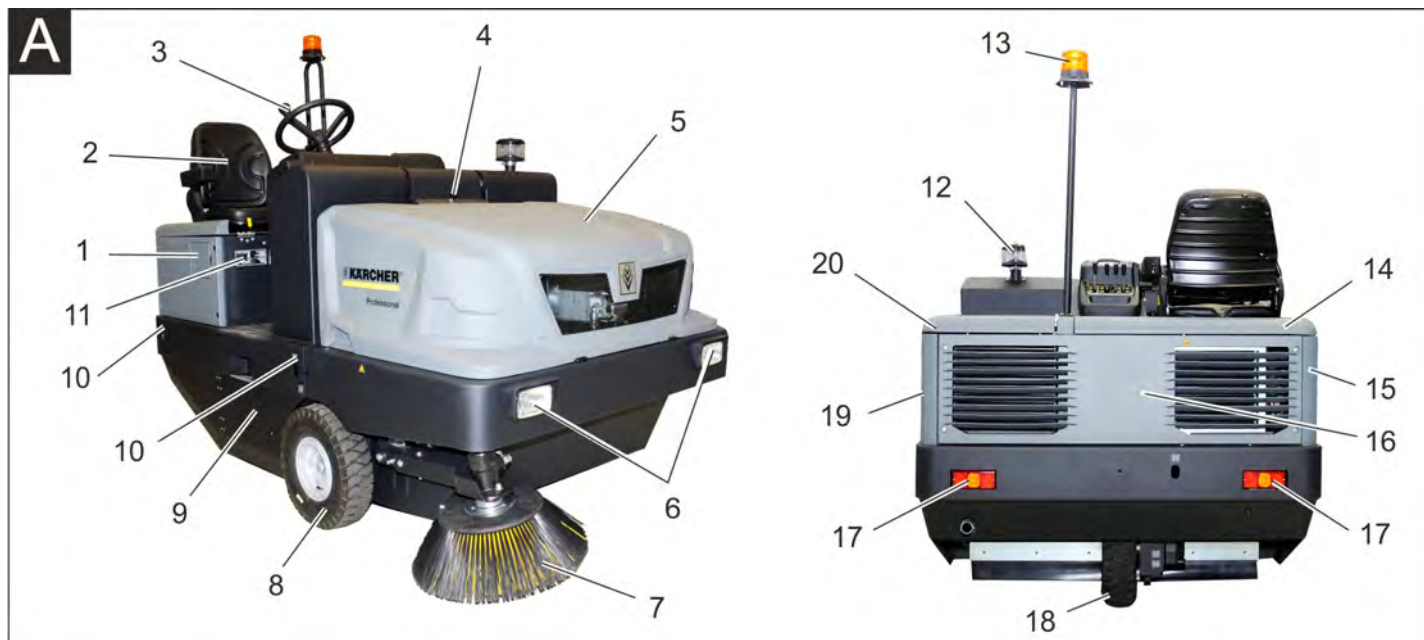

Slika uređaja za metenje

Slika A

- 1 Poklopac rezervoara
- 2 Sedište (sa kontaktnim prekidačem)
- 3 Upravljač
- 4 Blokada poklopca uređaja
- 5 Poklopac uređaja
- 6 Prednje radno svetlo (Opcija)
- 7 Desna bočna metla
- 8 Prednji točak
- 9 Valjak za metenje
- 10 Mesto vezivanja (4x)
- 11 Natpisna pločica
- 12 Centrifugalni separator
- 13 Rotirajuće svetlo
- 14 Desni poklopac uređaja
- 15 Desni poklopac
- 16 Zadnja oplata
- 17 Zadnje radno svetlo (Opcija)
- 18 Zadnji točak
- 19 Levi poklopac
- 20 Levi poklopac (poklopac motora)

Opcionalna oprema

Zaštitni krov vozačeve kabine	2.851-686.0
Radno svetlo	2.852-082.0
Leva bočna metla	2.851-274.0

Komandno polje

Slika B

- 1 Podloga
- 2 Komandna poluga
- 3 Osigurači
- 4 Indikatori i ekran
- 5 Kontaktna brava
- 6 Funkcijski tasteri
- 7 Podešavanje broja obrtaja motora
- 8 Papčica za gas
- 9 Poziciona (ručna) kočnica

Pedala

Slika C

- 1 Kočna pedala
- 2 Vozna pedala napred/nazad

Kontaktna brava / funkcijski tasteri

Slika D

- 1 Kontaktni ključ
- Simbol užarene niti: Predgrejavanje
- Položaj 0: Isključivanje motora
- Položaj 1: Paljenje
- Položaj 2: Pokretanje motora
- 2 Čišćenje filtera
- 3 Sirena

Komandna poluga

Slika E

- 1 Upravljačka poluga valjka za metenje
- 2 Upravljačka poluga posude za nakupljenu prijavštinu
- 3 Upravljačka poluga bočne metle
- 4 Upravljačka poluga poklopca posude

Indikatori i ekran

Slika 1

- 1 Brojač radnih sati
- 2 Upozoravajuće svetlo punjenja
- 3 Upozoravajuće svetlo pritiska ulja
- 4 Upozoravajuće svetlo temperature rashladne vode
- 5 Usisni vazduh motora
- 6 Upozoravajuće svetlo rezerve goriva
- 7 Indikator predgrejavanja
- 8 Indikator (nije priključen)
- 9 Indikator parking svetla/farova (opcija)
- 10 Prikaz rezervoara
- 11 Bez funkcije, svetli samo prilikom pokretanja motora (samoprovera)
- 12 Bez funkcije
- 13 Bez funkcije
- 14 Bez funkcije

Pre upotrebe

Kočenje i otpuštanje pozicione kočnice

- Otkočite pozicionu kočnicu pritiskajući pritom kočnu pedal.
- Blokirate pozicionu kočnicu pritiskajući ujedno kočnu pedal.

Kretanje uređaja za metenje bez sopstvenog pogona

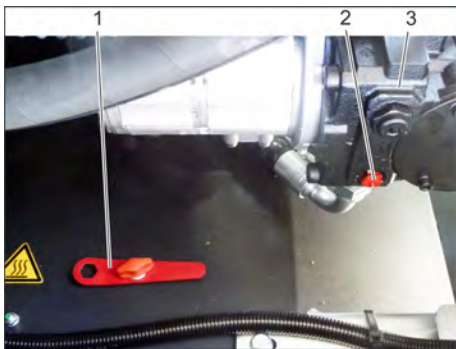

- 1 Specijalni alat
 - 2 Zavrtanj za slobodan hod
 - 3 Hidraulička pumpa
- Otvorite poklopac motora.
 - Crveni zavrtanj slobodnog hoda hidrauličke pumpe zakrenite za 180° (ulevo).
Koristite specijalni alat.

SAVET

Specijalni alat (crveni odvijač) se nalazi u držaču u okviru vozila, pored poluge slobodnog hoda.

OPREZ

Uređaj za metenje se bez sopstvenog pogona ne sme kretati na dužim relacijama i ne brže od 10 km/h.

- Nakon što pomerite mašinu, slobodan hod hidrauličke pumpe okrenite udesno i vratite do kraja.

Kretanje uređaja za metenje sa sopstvenim pogonom

- Nakon što pomerite mašinu, slobodan hod hidrauličke pumpe okrenite udesno i vratite do kraja.
Koristite specijalni alat.

Stavljanje u pogon

Opšte napomene

- Pre puštanja u rad pročitajte i sledite uputstvo za rad koje izdaje proizvođač motora, a prvenstveno sigurnosne napomene.
- Uređaj za metenje postavite na ravnu podlogu.
- Izvucite kontaktni ključ.
- Zakočite pozicionu kočnicu.

Ispitni i servisni radovi

Svakodnevno pre početka radova

- Proverite napunjenost rezervoara za gorivo.
- Proverite nivo motornog ulja.
- Proverite nivo napunjenosti ekspanzione posude za rashladno sredstvo.
- Proverite pritisak vazduha u gumama.
- Proverite pohabanost valjka za metenje i bočnih metli i da u njima nema upletenih traka.
- Proverite da u točkovima nema upletenih traka.
- Proverite centrifugalni separator i filter za vazduh pa ih prema potrebi očistite.
- Proverite ispravnost svih komandnih elemenata.
- Proverite da li je uređaj oštećen.
- Očistite filter za prašinu uz pomoć prekidača za čišćenje filtera.

Napomena: Za opis vidi poglavlje "Nega i održavanje".

Ulivanje goriva

⚠ OPASNOST

Opasnost od eksplozije!

- Sme da se upotrebljava samo gorivo navedeno u uputstvu za rad.
- Gorivo ne sme da se sipa u zatvorenim prostorijama.
- Zabranjeni su pušenje i otvoren plamen.
- Pazite da benzin ne dospe na vruće površine.
- Na prikazu rezervoara proverite preostalu količinu goriva.
- Isključite motor.
- Otvorite zatvarač rezervoara za gorivo.
- Ulijte dizel gorivo.
- Prebrišite preliveno gorivo i zatvorite poklopac rezervoara.

Rad

Nameštanje sedišta vozača



- 1 Poluga za nameštanje sedišta
- 2 Sedište vozača

- Povucite polugu za nameštanje sedišta prema spolja.
- Pomerite sedište pa otpustite i uglavite polugu.
- Proverite da li je sedište fiksirano tako što ćete pokušati da ga pomerite napred-nazad.

Pokretanje uređaja

Napomena: Ovaj uređaj poseduje kontaktni prekidač sedišta vozača. Uređaj se isključuje čim vozač ustane sa sedišta.



- 1 Poziciona (ručna) kočnica
 - 2 Podešavanje broja obrtaja motora
- Sedite na sedište.
 - Zakočite pozicionu kočnicu.
 - Postavite polugu za podešavanje broja obrtaja motora za 1/3 prema napred.

Predgrejavanje

- Utaknite kontaktni ključ u kontaktnu bravu.
- Okrenite kontaktni ključ u položaj "Užarena nit".
Lampa predgrejavanja svetli.

Pokretanje motora

- Za pokretanje motora treba pritisnuti kočnu pedal.
- Nakon što se ugasi, okrenite kontaktni ključ u položaj "II".
- Kada je uređaj pokrenut, pustite kontaktni ključ.

Napomena: Pokretač se nikada ne sme držati uključen duže od 10 sekundi. Pre ponovnog uključivanja pokretača treba sačekati najmanje 10 sekundi.

Vožnja uređaja

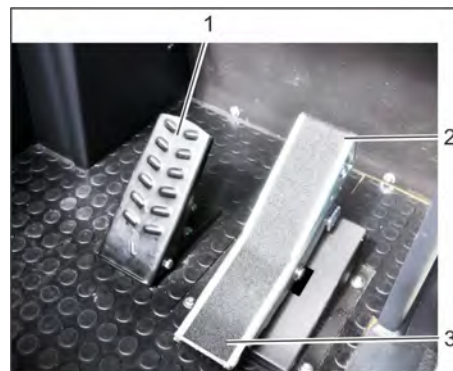

- 1 Kočna pedala
 - 2 Pedala za vožnju prema napred
 - 3 Pedala za vožnju unazad
- Polugu za podešavanje broja obrtaja motora gurnite sasvim unapred (broj obrtaja pri radu).
 - Pritisnite kočnu pedal i držite je pritisnutom.
 - Otkočite pozicionu kočnicu.

Vožnja prema napred

- ➔ Lagano pritisnite voznu pedal za vožnju prema napred.

Vožnja unazad

⚠ OPASNOST

Opasnost od povreda!

- ➔ Pri vožnji unazad ne sme doći do opasnosti po druga lica, po potrebi dajte instrukcije svim osobama koje mogu biti ugrožene.
- ➔ Lagano pritisnite voznu pedal za vožnju unazad.

Ponašanje vozila u vožnji

- ➔ Voznom pedalom je moguće kontinualno menjati brzinu vožnje.
- ➔ Izbegavajte naglo cimanje pedale, jer to može oštetiti hidraulički sklop.
- ➔ Kada na nagibima brzina počne da opada, neznatno vratite voznu pedal unazad.

Kočnice

- ➔ Kada se vozna pedala pusti, uređaj se samostalno zaustavlja i ostaje u stanju mirovanja.

Napomena: Dejstvo kočnice se može dodatno pojačati pritiskom na kočnu pedal.

Prelaženje preko prepreka

Prelaženje preko nepokretnih prepreka visine do 70 mm:

- ➔ Polako i pažljivo pređite preko vozeći prema napred.

Prelaženje preko nepokretnih prepreka visine preko 70 mm:

- ➔ Preko takvih prepreka se sme preći samo pomoću prikladne rampe.

Metenje

OPREZ

Nemojte skupljati trake za pakovanje, žice i slično, jer mogu oštetiti mehanizam za metenje.

Napomena: Za postizanje optimalnog rezultata čišćenja brzinu kretanja treba prilagoditi uslovima rada.

Napomena: Tokom rada bi trebalo redovno čistiti filter za prašinu.

Napomena: Filter treba čistiti češće pri učestalijim radovima u oblasti sa finom prašinom.

Komandna poluga

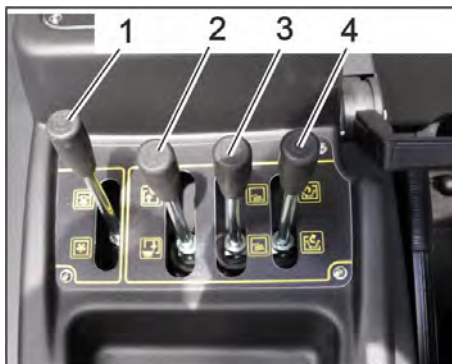

- 1 Upravljačka poluga valjka za metenje
- 2 Upravljačka poluga posude za nakupljenu prljavštinu
- 3 Upravljačka poluga bočne metle
- 4 Upravljačka poluga poklopca posude

Upravljačka poluga valjka za metenje

- ➔ Upravljačka poluga valjka za metenje (1) unapred: Valjak za metenje se spušta.
- ➔ Upravljačka poluga valjka za metenje (1) unazad: Valjak za metenje se podiže.

Upravljačka poluga posude za nakupljenu prljavštinu

- ➔ Upravljačka poluga posude za nakupljenu prljavštinu (2) unapred: Posuda za nakupljenu prljavštinu se spušta.
- ➔ Upravljačka poluga posude za nakupljenu prljavštinu (2) unazad: Posuda za nakupljenu prljavštinu se podiže.

Upravljačka poluga bočne metle

- ➔ Upravljačka poluga bočne metle (3) unapred: Bočna poluga se spušta.
- ➔ Upravljačka poluga bočne metle (3) unazad: Bočna metla se podiže.

Upravljačka poluga poklopca posude

- ➔ Upravljačka poluga poklopca posude (4) unapred: Poklopac posude za nakupljenu prljavštinu se otvara.
- ➔ Upravljačka poluga poklopca posude (4) unazad: Poklopac posude za nakupljenu prljavštinu se zatvara.

Metenje suve podloge



- 1 Poluga ventilatora *uključeno/isključeno*
 - ➔ Uključite ventilatore.
 - ➔ Prilikom površinskog čišćenja: Upravljačka poluga valjka za metenje (1) unapred: Valjak za metenje se spušta.
 - ➔ Upravljačka poluga poklopca posude (4) unapred: Poklopac posude se otvara.
 - ➔ Prilikom čišćenja bočnih ivica: Upravljačka poluga bočne metle (3) unapred: Bočna poluga se spušta.

Metenje vlažne ili mokre podloge

- ➔ Isključite ventilatore.
- ➔ Prilikom površinskog čišćenja: Upravljačka poluga valjka za metenje (1) unapred: Valjak za metenje se spušta.
- ➔ Upravljačka poluga poklopca posude (4) unapred: Poklopac posude se otvara.
- ➔ Prilikom čišćenja bočnih ivica: Upravljačka poluga bočne metle (3) unapred: Bočna poluga se spušta.

Pražnjenje nakupljene prljavštine

⚠ OPASNOST

Opasnost od povreda!

- ➔ Tokom postupka pražnjenja se u zakretnom dometu posude za prljavštinu ne smeju zadržavati ljudi ni životinje.

⚠ OPASNOST

Opasnost od prignječenja!

- ➔ Nikada nemojte zahvatati u poluge mehanizma za pražnjenje. Ne zadržavajte se ispod podignute posude.

⚠ OPASNOST

Opasnost od prevrtanja!

- ➔ Tokom pražnjenja uređaj mora stajati na ravnom.

PAŽNJA

Opasnost od povreda i oštećenja!

- ➔ Dok se valjak za metenje okreće tokom postupka pražnjenja, može se dogoditi da kamenčići izleću napolje.



- ➔ Valjak za metenje i bočnu metlu podignite tako što ćete upravljачku polugu (1 i 3) pomeriti unazad.
- ➔ Da zatvorite poklopac posude upravljачku polugu (4) pomerite unazad.
- ➔ Da podignete posudu za nakupljenu prljavštinu upravljачku polugu (2) pomerite unazad.
- ➔ Polako navežite uređaj do sabirne posude.
- ➔ Zakočite pozicionu kočnicu.
- ➔ Otvorite poklopac posude tako što ćete upravljачku polugu (4) pritisnuti unapred i isprazniti posudu za nakupljenu prljavštinu.
- ➔ Da zatvorite poklopac posude upravljачku polugu (4) povucite unazad tako da se zakrene u krajnji položaj.
- ➔ Otkočite pozicionu kočnicu.
- ➔ Polako udaljite uređaj od sabirne posude.
- ➔ Spustite posudu za nakupljenu prljavštinu u krajnji položaj tako što ćete upravljачku polugu (2) pomeriti unapred.

Isključivanje uređaja

- Valjak za metenje i bočnu metlu podignite tako što ćete upravljачke poluge (1 i 3) pomeriti unazad.
- Da zatvorite poklopac posude upravljачku polugu (4) pomerite unazad.
- Polugu za podešavanje broja obrtaja motora povucite sasvim unazad.
- Pritisnite kočnu pedal i držite je pritisnutom.
- Zakočite pozicionu kočnicu.
- Kontaktni ključ okrenite u položaj "0" i izvucite ključ.

Transport

⚠ OPASNOST

Opasnost od povreda i oštećenja!

- Prilikom transporta pazite na težinu uređaja.

- Kontaktni ključ okrenite u položaj "0" i izvucite ključ.
- Zakočite pozicionu kočnicu.
- Zatezajem remenjem, užadima ili lancima osigurajte uređaj na četiri mesta vezivanja.
- Podložite mu klinove pod točkove.
- Prilikom transporta vozilima osigurajte uređaj od klizanja i nakretanja u skladu sa odgovarajućim važećim propisima.

Skladištenje uređaja

⚠ OPASNOST

Opasnost od povreda i oštećenja!

- Pri skladištenju imajte u vidu težinu uređaja.

Stavljanje uređaja van pogona

Ako se uređaj za metenje ne koristi duže vreme, uzmite u obzir sledeće:

- Uređaj za metenje postavite na ravnu podlogu.
- Podignite valjak za metenje i bočne metle kako im se čekinjice ne bi oštetile.
- Zatvorite poklopac posude.
- Kontaktni ključ okrenite u položaj "0" i izvucite ključ.
- Zakočite pozicionu kočnicu.
- Osigurajte ga od samopokretanja.
- Zamenite motorno ulje.
- U slučaju da se očekuje hladno vreme s mrazovima, ispuštite rashladnu vodu ili proverite ima li dovoljno antifrizu.
- Očistite ga iznutra i spolja.
- Odvojite akumulator.
- Napunite akumulator i dopunjavajte ga otprilike svaka 2 meseca.
- Prekrijte akumulator i zaštitite ga od kratkog spoja.

Nega i održavanje

Opšte napomene

OPREZ

Opasnost od oštećenja!

- Filter za prašinu ne sme da se pere u vodi.
- Servisne radove smeju da vrše samo ovlašćene servisne službe ili stručnjaci za izvođenje takvih radova, koji su upoznati sa svim relevantnim sigurnosnim propisima.
- Kod prenosivih uređaja za profesionalnu primenu mora se izvršiti ispitivanje sigurnosti u skladu sa VDE 0701.
- Uređaj za metenje postavite na ravnu podlogu.
- Kontaktni ključ okrenite u položaj "0" i izvucite ključ.
- Zakočite pozicionu kočnicu.

Čišćenje

OPREZ

Opasnost od oštećenja!

- Uređaj ne sme da se čisti mlazom vode iz creva ili vodom pod visokim pritiskom (opasnost od kratkih spojeva ili drugih oštećenja).

Čišćenje uređaja iznutra

⚠ OPASNOST

Opasnost od povreda!

- Nosite masku za zaštitu od prašine i zaštitne naočare.
- Uređaj prebrišite krpom.
- Izduvajte ga komprimovanim vazduhom.

Spoljašnje čišćenje uređaja

- Uređaj prebrišite vlažnom krpom natopljenom u rastvor blagog sredstva za pranje.

Napomena: Nemojte koristiti nagrizajuća sredstva za čišćenje.

Intervali održavanja

Napomena: Brojač radnih sati ukazuje na vremena kada treba vršiti radove na održavanju.

Održavanje koje obavlja vlasnik

Napomena: Sve radove na servisiranju i održavanju, u slučaju da vlasnik samostalno održava uređaj, mora obavljati kvalifikovano stručno lice. Po potrebi se ti radovi u svako doba mogu prepustiti stručnom prodavcu Kärcher proizvoda.

Svakodnevno održavanje:

- Proverite napunjenost rezervoara za gorivo.
- Proverite nivo motornog ulja.
- Proverite nivo napunjenosti ekspanzione posude za rashladno sredstvo.
- Proverite pritisak vazduha u gumama.
- Proverite pohabanost valjka za metenje i bočnih metli i da u njima nema upletenih traka.
- Proverite filter za gorivo.
- Proverite centrifugalni separator i filter za vazduh pa ih prema potrebi očistite.

→ Proverite ispravnost svih komandnih elemenata.

→ Proverite da li je uređaj oštećen.

Sedmično održavanje:

- Očistite hladnjak za vodu.
- Očistite hladnjak hidrauličkog ulja.
- Proverite hidraulički sklop.
- Proverite nivo hidrauličkog ulja.
- Proverite nivo kočne tečnosti.
- Proverite pohabanost brtvenih letvica, po potrebi ih zamenite.
- Proverite i eventualno podmažite poklopac posude.

Održavanje svakih 50 sati rada:

- Ispuštanje vode iz separatora vode i dizela

Održavanje u slučaju pohabanosti:

- Zamenite zaptivne letvice.
- Naknadno podesite odnosno zamenite bočne zaptivke.
- Zamenite valjak za metenje.
- Zamenite bočne metle.

Napomena: Za opis vidi poglavlje "Radovi na održavanju".

Održavanje koje obavlja servisna služba

Održavanje nakon 50 radnih sati:

- Servisnoj službi prepustite obavljanje prvog održavanja u skladu sa servisnom listom.

Održavanje nakon 250/500/1000/1500/2000 sati rada:

- Servisnoj službi prepustite održavanje u skladu sa servisnom listom.

Napomena: Radi održavanja prava na garantne usluge tokom garantnog roka sve servisne radove sme obavljati isključivo ovlašćena Kärcher servisna služba i to u skladu sa servisnom knjižicom.

Radovi na održavanju

Priprema:

- Uređaj za metenje postavite na ravnu podlogu.
- Kontaktni ključ okrenite u položaj "0" i izvucite ključ.
- Zakočite pozicionu kočnicu.

Opšte sigurnosne napomene

⚠ OPASNOST

Opasnost od povreda!

- Uvek postavite sigurnosnu polugu kada je posuda za nakupljenu prljavštinu podignuta. Osiguranje izvedite samo izvan oblasti opasnosti.











- 1 Držač sigurnosne poluge
 - 2 Sigurnosna poluga
- Sigurnosnu polugu za visoko pražnjenje preklopite prema gore i utaknite u držač (time ste je fiksirali).

	Motorno ulje i mazut, dizel i benzin ne smeju dospeti u životnu sredinu. Molimo Vas da štitite tlo i staro ulje odstranite u skladu sa propisima.
---------------------------------------------------------------------------------	---------------------------------------------------------------------------------------------------------------------------------------------------

Sigurnosne napomene za rad akumulatora

Pri radu sa akumulatorima obavezno obratite pažnju na sledeća upozorenja:

	Uzmite u obzir instrukcije na akumulatoru, u uputstvu za upotrebu i u uputstvu za rad vozila!
	Nosite zaštitne naočare!
	Kiseline i akumulatore držite van domašaja dece!
	Opasnost od eksplozije!
	Zabranjeni su vatra, varničenje, otvoren plamen i pušenje!
	Opasnost od povreda kiselinom!
	Prva pomoć!
	Upozorenje!
	Odlaganje u otpad!
	Akumulator se ne sme baciti u kantu za smeće!

⚠ OPASNOST

Opasnost od eksplozije!

- ➔ Koristite samo akumulatore sa kapicama. U slučaju da je izgubite, nabavite novu kapicu.

⚠ OPASNOST

Opasnost od eksplozije!

- ➔ Ne stavljajte na akumulator nikakav alat niti slične predmete. Opasnost od kratkog spoja i eksplozije.

⚠ OPASNOST

Opasnost od povreda!

- ➔ Rane nikad ne dovodite u kontakt sa olovom. Nakon radova sa akumulatorom uvek operite ruke.

⚠ OPASNOST

Opasnost od požara i eksplozije!

- ➔ Zabranjeni su pušenje i otvoren plamen.
- ➔ Prostorije u kojima se pune akumulatori moraju biti dobro provetrene, jer se pri punjenju stvara visoko eksplozivni gas.

⚠ OPASNOST

Opasnost od povreda kiselinom!

- ➔ Ako kiselina prsne u oči ili na kožu, odmah isperite sa puno čiste vode.
- ➔ Nakon toga se bez odlaganja obratite lekaru.
- ➔ Kontaminiranu odeću operite u vodi.

Ugradnja i priključivanje akumulatora



- 1 Plus pol
 - 2 Kapica za pol akumulatora
 - 3 Minus pol
- ➔ Akumulator postavite u držač akumulatora.
 - ➔ Zavrtnjima pričvrstite držače na dnu akumulatora.
 - ➔ Stezaljku (crveni kabl) priključite na plus pol (+).
 - ➔ Drugu stezaljku priključite na minus pol (-).
 - ➔ Postavite kapicu na pol akumulatora.
 - ➔ Proverite da li su polovi i stezaljke akumulatora dovoljno zaštićeni mazivom.

Provera nivoa tečnosti u akumulatoru i dopunjavanje

OPREZ

Opasnost od oštećenja!

- ➔ Kod akumulatora punjenih kiselinom redovno proveravajte nivo tečnosti.
- ➔ Odvijte zatvarače svih ćelija.
- ➔ Iz svake ćelije uzmite uzorak uređajem za merenje kiseline.
 - Specifična težina kiseline potpuno napunjenog akumulatora na 20°C iznosi 1,28 kg/l.
 - Kod delimično ispražnjenog akumulatora specifična težina kiseline iznosi između 1,00 i 1,28 kg/l.
 - Specifična težina kiseline mora biti ista u svim ćelijama.
- ➔ Uzorak kiseline vratite nazad u istu ćeliju.
- ➔ Ako je nivo tečnosti premali, dopunite ćelije destilisanom vodom do oznake.
- ➔ Napunite akumulator.
- ➔ Zavijte zatvarače ćelija.

Punjenje akumulatora

⚠ OPASNOST

Opasnost od povreda!

- ➔ Pridržavajte se propisa o sigurnosti pri radu sa akumulatorom. Pridržavajte se uputstva za upotrebu koje je izdao proizvođač punjača.

⚠ OPASNOST

Opasnost od oštećenja!

- ➔ Akumulator punite samo prikladnim punjačem.

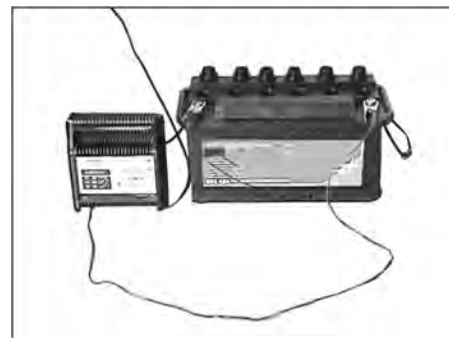

- ➔ Odvijte zatvarače svih ćelija. (samo kod akumulatora koji se lako održavaju)
- ➔ Plus pol punjača povežite sa plus polom akumulatora.
- ➔ Minus pol punjača povežite sa minus polom akumulatora.
- ➔ Utaknite strujni utikač u utičnicu i uključite punjač.
- ➔ Napunite akumulator sa najslabijom mogućom strujom punjenja.
- ➔ Kada je akumulator napunjen, punjač najpre odvojite od električne mreže pa zatim od akumulatora.
- ➔ Zavijte zatvarače ćelija. (samo kod akumulatora koji se lako održavaju)

Vađenje akumulatora

- ➔ Odvojite stezaljku sa minus pola (-).
- ➔ Odvojite stezaljku sa plus pola (+).
- ➔ Otpustite držače na dnu akumulatora.
- ➔ Skinite akumulator s držača.
- ➔ Prazan akumulator odložite u otpad u skladu sa važećim odredbama.

Provera nivoa motornog ulja i dopunjavanje

⚠ OPASNOST

Opasnost od opekotina!

- ➔ Ostavite motor da se ohladi.
- ➔ Nivo motornog ulja proverite najranije 5 minuta nakon isključenja motora.



- 1 Poklopac za dolivanje ulja (motor)
 - 2 Šipka za merenje nivoa ulja
- ➔ Izvucite šipku napolje.
 - ➔ Obrišite i ugurajte štap unutra.
 - ➔ Izvucite šipku napolje.
 - ➔ Očitajte nivo ulja.
 - ➔ Šipku za merenje ulja ponovo ugurajte unutra.

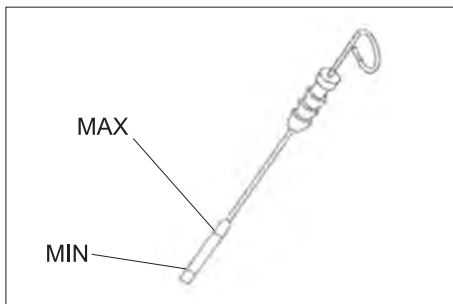

- Nivo ulja mora da se nalazi između oznaka "MIN" i "MAX".
- Ako je nivo opao ispod oznake "MIN", motorno ulje treba dopuniti.
- Nemojte puniti motor preko oznake "MAX".

- Odvijte poklopac za dolivanje ulja.
- Ulijte motorno ulje. Za vrstu ulja pogledajte poglavlje "Tehnički podaci".
- Zatvorite poklopac za dolivanje ulja.
- Sačekajte najmanje 5 minuta.
- Proverite nivo motornog ulja.

Zamena motornog ulja i filtera za motorno ulje

OPREZ

Opasnost od opekotina vrelim motornim uljem!

- Ostavite motor da se ohladi.
- Pripremite prihvatnu posudu za najmanje 6 l motornog ulja.
- Ostavite motor da se ohladi.

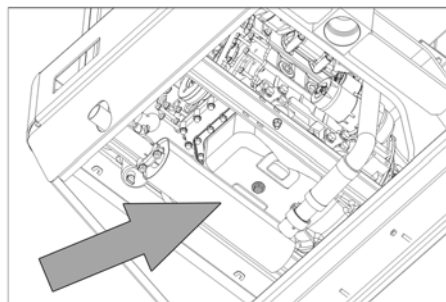

- Odvijte zavrtanj za ispuštanje ulja.
- Odvijte poklopac za dolivanje ulja.
- Ispustite ulje.



- 1 Filter motornog ulja
 - 2 Filter za gorivo
- Odvijte filter za ulje.
 - Očistite prihvatnik i zaptivne površine.
 - Pre ugradnje premažite uljem zaptivku novog filtera za ulje.
 - Ugradite filter za ulje i pritegnite ga rukom.

- Zavijte zavrtanj za ispuštanje ulja zajedno sa novom zaptivkom. Zatezni moment: 25 Nm
- Ulijte motorno ulje. Za vrstu ulja i količinu punjenja pogledajte poglavlje "Tehnički podaci".
- Zatvorite poklopac za dolivanje ulja.
- Ostavite motor da radi približno 10 sekundi.
- Proverite nivo motornog ulja.

Provera filtera za gorivo

- Proverite zaprljanost filtera za gorivo.
- Prema potrebi očistite filter za gorivo i kućište filtera, eventualno zamenite filter za gorivo.

Zamena filtera za gorivo



- 1 Ventil za dovod goriva
 - 2 Filter za gorivo
- Zatvorite ventil za gorivo.
 - Odvijte filter za gorivo i zamenite ga.



- 1 Ventil za dovod goriva
 - 2 Filter za gorivo
- #### SAVET
- Pre ugradnje napunite filter za gorivo dizelom.
- Navijte novi filter za gorivo.
 - Zavijte filter za gorivo momentom sile od 20 Nm.
 - Otvorite ventil za gorivo.

Ispuštanje kondenzata na separatoru vode iz dizela

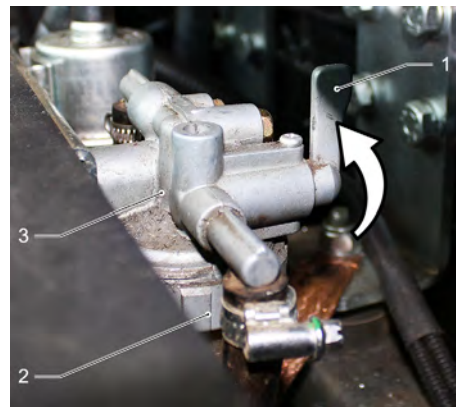

- 1 Ventil za dovod goriva
 - 2 Šoljica separatora
 - 3 Separator vode
- Zatvorite ventil za gorivo.
 - Odvijte i ispraznite šoljicu separatora.
 - Zavijte šoljicu separatora.
 - Otvorite ventil za gorivo.

Provera i dolivanje hidrauličkog ulja

SAVET

Posuda za prljavštinu ne sme da bude podignuta.

- Otvorite poklopac motora.

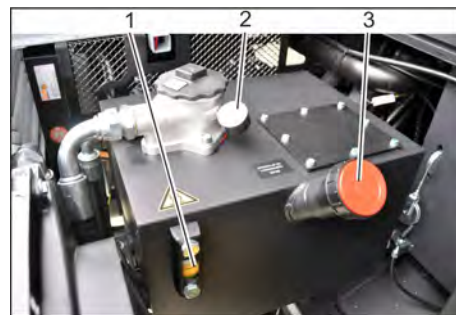

- 1 Kontrolno okno
 - 2 Manometar
 - 3 Poklopac otvora za ulivanje ulja
- Na kontrolnom oknu proverite nivo hidrauličkog ulja.
 - Nivo ulja mora da se nalazi između oznaka "MIN" i "MAX".
 - Ako je nivo opao ispod oznake "MIN", treba dopuniti hidrauličko ulje.
 - Odvijte poklopac otvora za ulivanje ulja.
 - Očistite prostor za punjenje.
 - Dopunite hidrauličko ulje. Za vrstu ulja pogledajte poglavlje "Tehnički podaci".
 - Zavijte poklopac otvora za ulivanje ulja.

SAVET

Ako manometar pokazuje povišeni pritisak hidrauličkog ulja, onda servisna služba preduzeća Kärcher treba da zameni filter za hidrauličko ulje.

Provera hidrauličkog sklopa

SAVET

Održavanje hidrauličkog sklopa sprovodi isključivo servisna služba preduzeća Kärcher.

- Zakočite pozicionu kočnicu.
- Pokrenite motor.
- Proverite zaptivenost svih hidrauličkih creva i priključaka.

Kontrola i održavanje hladnjaka za vodu

⚠ OPASNOST

Opasnost od opekotina!

- Ostavite hladnjak za vodu da se ohladi najmanje 20 minuta.
- Proverite nivo rashladne vode na ekspanzionoj posudi (nivo vode između MIN i MAX).
- Očistite lamele hladnjaka.
- Proverite zaptivenost creva i priključaka hladnjaka.
- Očistite ventilator.

Provera valjka za metenje

- Pokrenite motor.
- Podignite posudu za prljavštinu u krajnji položaj.
- Isključite motor.
- Zakočite pozicionu kočnicu.
- Koristite sigurnosnu polugu za visinsko pražnjenje.
- Odstranite trake ili petlje sa valjka za metenje
- Izvadite sigurnosnu polugu.
- Pokrenite motor.
- Spustite posudu za prljavštinu u krajnji položaj.
- Isključite motor.

Zamena valjka za metenje



- 1 Ključ
 - 2 Bočna oplata
- Podignite posudu za nakupljenu prljavštinu i poduprite je sigurnosnom polugom.
 - Ključem otvorite bočnu oplatu.



- 1 Kuka za držanje
 - 2 Leptir navrtka
 - 3 Bočna zaptivka
- Odvijte leptir navrtke.
 - Skinite kuku za držanje.
 - Odvijte leptir navrtke na limenom držaču bočne zaptivke pa skinite limeni držač.
 - Bočnu zaptivku preoklopite prema spolja.
 - Odvijte pričvrtni zavrtanj prihvatnika valjka za metenje pa zakrenite prihvatnik prema spolja.
 - Izvadite valjak za metenje.

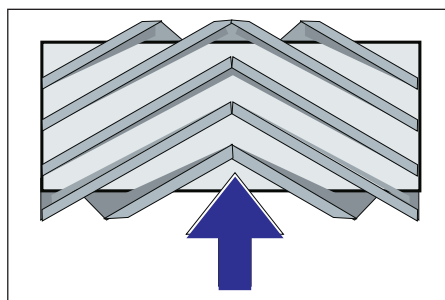

Položaj ugradnje valjka za metenje u smeru vožnje (pogled odozgo)

Napomena: Pri ugradnji novog valjka za metenje pazite na položaj garniture čekinja.

- Ugradite novi valjak za metenje. Žlebovi valjaka za metenje moraju biti nataknuti na ispušte naspramnih držača.

Napomena: Nakon ugradnje novog valjka za metenje mora se iznova podesiti profil metenja.

Provera i podešavanje profila metenja valjka za metenje

- Proverite pritisak vazduha u gumama.
- Isključite usisni ventilator.
- Uređaj za metenje odvezite na ravnu i glatku površinu koja je vidljivo prekrivena prašinom ili izmrvljenom kredom.
- Spustite valjak za metenje pomoću upravljačke poluge i pustite ga da radi (oko 10 s).
- Podignite valjak za metenje.
- Pomerite uređaj vozeći ga unazad.
- Proverite profil metenja.

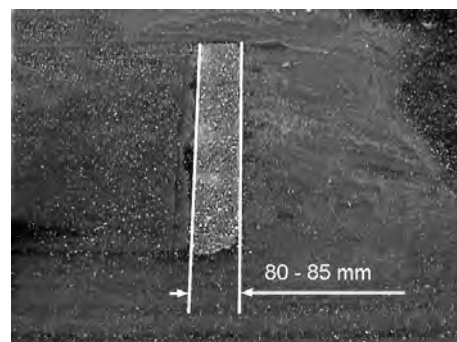

Pometena površina treba da ima oblik pravilnog pravougaonika širine između 80 i 85 mm.

Naknadno podesite profil metenja



- 1 Opruga
 - 2 Podešavajuća navrtka
 - 3 Kontranavrtka
 - 4 Navojna šipka
- Pomeranjem zavrtanja za podešavanje nameštite položaj profila metenja.
 - Proverite profil metenja.

Provera i podešavanje profila metenja bočne metle

- Proverite pritisak vazduha u gumama.
- Podignite bočnu metlu.
- Uređaj za metenje odvezite na ravnu i glatku površinu koja je vidljivo prekrivena prašinom ili izmrvljenom kredom.
- Spustite bočnu metlu pomoću upravljačke poluge i pustite je da radi (oko 10 s).
- Podignite bočnu metlu.
- Pomerite uređaj vozeći ga unazad.
- Proverite profil metenja.

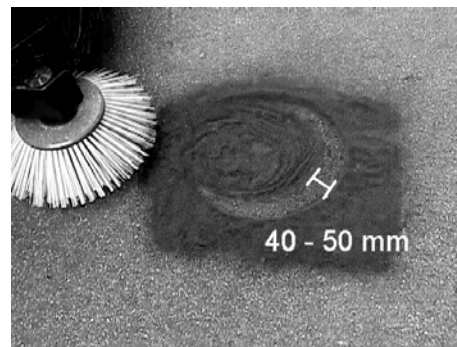

Profil metenja bi trebao biti širok između 40-50 mm.

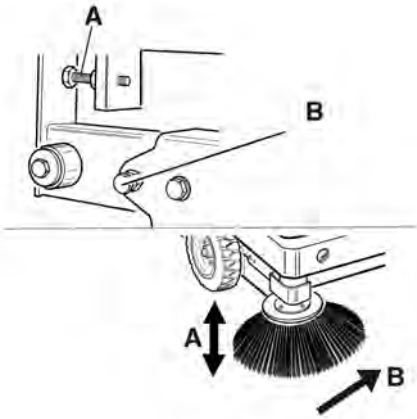

- Profil metenja korigujte pomoću dva zavrtnja za podešavanje.
- Proverite profil metenja.

Podešavanje bočnih zaptivki

⚠ OPASNOST

Opasnost od povreda!

- Uvek postavite sigurnosnu polugu kada je posuda za nakupljenu prljavštinu podignuta.
- Osiguranje izvedite samo izvan oblasti opasnosti.
- Proverite pritisak vazduha u gumama.
- Podignite posudu za prljavštinu i osigurajte je sigurnosnom polugom.
- Sigurnosnu polugu za visoko pražnjenje preklonite prema gore i utaknite u držač (time ste je fiksirali).

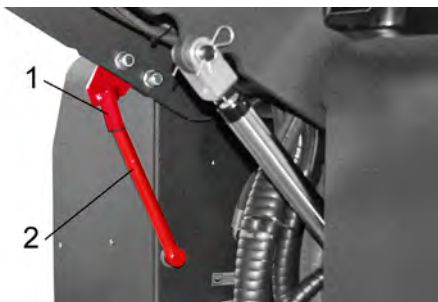

- 1 Držač sigurnosne poluge
 - 2 Sigurnosna poluga
- Bočnu oplatu otvorite kao što je opisano u poglavlju "Zamena valjka za metenje".
 - Otpustite 6 kom. leptir navrtki na bočnom limenom držaču.
 - Otpustite 3 kom. navrtki (širine ključa 13) na prednjem limenom držaču.
 - Bočnu zaptivku pritisnite na dole (uzdužna rupa) tako da bude udaljena 1 - 3 mm od poda.
 - Zavijte limene držače.
 - Ponovite postupak na drugoj strani uređaja.

Proveravanje pritiska vazduha u gumama

- Uređaj za metenje postavite na ravnu podlogu.
 - Na ventil gume priključite uređaj za ispitivanje pritiska.
 - Proverite pritisak vazduha i po potrebi ispravite.
- Dozvoljeni pritisak vazduha u gumama potražite u poglavlju "Tehnički podaci".

Ručno čišćenje filtera za prašinu



- Uključite ručno čišćenje filtera.

Provera i zamena filtera za prašinu

⚠ UPOZORENJE

Opasnost od povreda!

- Prilikom radova na filterskom sklopu nosite masku za zaštitu od prašine. Pridržavajte se propisa o sigurnosti pri radu sa finom prašinom.
- Očistite filter za prašinu uz pomoć prekidača za čišćenje filtera.
- Ispraznite posudu sa nakupljenom prljavštinom.



- 1 Blokada poklopca uređaja
- 2 Poklopac uređaja
- 3 Poklopac filtera

- Odvijte zavrtnj sa zvezdastom glavom kako biste otvorili blokadu.
- Preklonite poklopac uređaja prema napred.

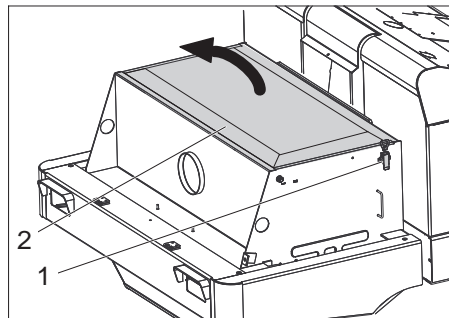

- 1 Zatvarač, poklopac filtera (2x)
 - 2 Poklopac filtera
- Otvorite zatvarač.
 - Otvorite poklopac filtera.



- 1 Poprečni držač
- 2 Filter za prašinu

- Proverite filter za prašinu, po potrebi ga očistite ili zamenite.

Napomena

Filter za prašinu sme da menja samo servisna služba kompanije Kärcher.

- Postavite i pričvrstite poklopac filtera.

Proverite i podesite klinasti remen

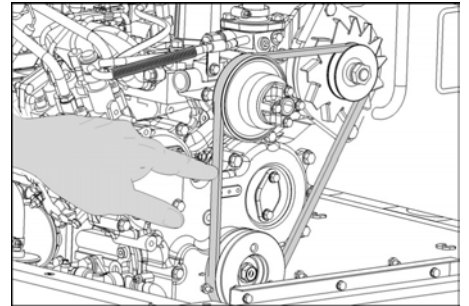

Klinasti remen se mora pri pritisku od 10 kg utisnuti približno 7-9 mm.

- Podešavanje zategnutosti klinastog remenja prepustite ovlašćenoj servisnoj službi.

Provera i zamena filtera za vazduh

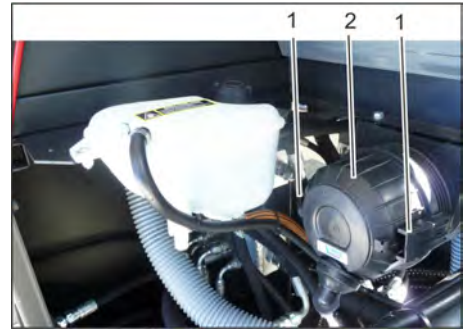

- 1 Zatvarač

- 2 Kućište filtera za vazduh

- Uklonite kućište filtera za vazduh.
- Zamenite uložak filtera za vazduh.

Napomena: Položaj ugradnje s izduvnim otvorom prema dole (vidi sliku).

Čišćenje centrifugalnog separatora

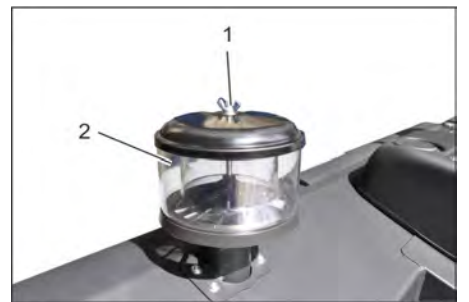

- 1 Leptir navrtka

- 2 Centrifugalni separator

- Odvijte leptir navrtku na centrifugalnom separatoru.

- Očistite centrifugalni separator.

Provera rashladnog sredstva

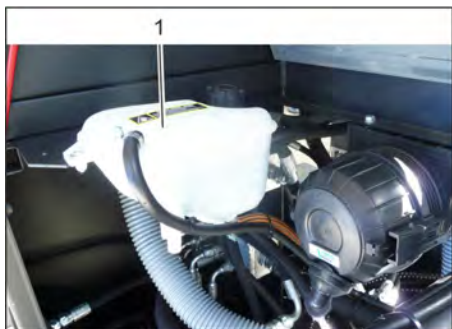

- 1 Ekspanziona posuda za rashladno sredstvo
- Proverite nivo napunjenosti kada je motor hladan.
 - Proverite nivo napunjenosti ekspanzione posude za rashladno sredstvo.
- Ispravan nivo napunjenosti je između gornje i donje oznake.

Zamena osigurača



- Izvijte navrtku sa nazubljenom glavom.
 - Otvorite poklopac kutije sa osiguračima.
 - Proverite osigurače.
 - Neispravne osigurače zamenite novim.
- Napomena:** Koristite samo osigurače iste jačine.

Napomena: Osigurač FU nalazi se u prostoru motora.



FU 01	Glavni osigurač	60 A
FU 02	Sirena Hladnjak hidrauličkog ulja	20 A
FU 03	Sigurnosni relej Višenamenski ekran	10 A
FU 04	Rotirajuće svetlo	5 A
FU 05	Sigurnosni relej Vremenska zadržka	25 A

FU 06	Svetlo u kabini Brisač stakla	10 A
FU 07	Pumpa za gorivo	10 A
FU 08	Vremenski relej Kontaktni prekidač sedišta	3 A
FU 09	Svetlo s leve strane	7,5 A
FU 10	Svetlo s desne strane	7,5 A
FU 11	Prednje radno svetlo (far)	10 A
FU 12	Vibracioni sistem	20 A
FU 13	Signalizacija vožnje unazad	5 A

Otklanjanje smetnji

Smetnja	Otklanjanje
Uređaj se ne može pokrenuti	Sedite na sedište vozača, kontaktni prekidač sedišta vozača se aktivira.
	Za pokretanje motora treba pritisnuti kočnu pedal.
	Punjenje ili zamena akumulatora
	Ulijte gorivo, ispustite vazduh iz sistema goriva
	Zamena filtera za gorivo
	Proverite i po potrebi popravite sistem vodova za gorivo, priključke i spojeve.
	Obavestite Kärcher servisnu službu.
Motor radi neravnomerno	Očistite filter za vazduh ili zamenite filterski uložak.
	Proverite i po potrebi popravite sistem vodova za gorivo, priključke i spojeve.
	Obavestite Kärcher servisnu službu.
Pregrejan motor	Dopunite rashladno sredstvo
	Isperite hladnjak
	Zategnite klinasto remenje
	Obavestite Kärcher servisnu službu.
Motor radi, ali se uređaj kreće sporo ili nikako	Otkočite poziciju kočnicu
	Papučicu za gas postavite sasvim prema napred (visok broj obrtaja).
	Proverite da nema upletenih traka ili petlji.
	Obavestite Kärcher servisnu službu.
Pišteći zvuk u hidraulici	Sipajte hidrauličku tečnost
	Obavestite Kärcher servisnu službu.
Četke se vrte polako ili se uopšte ne vrte	Papučicu za gas postavite sasvim prema napred (visok broj obrtaja).
	Proverite da nema upletenih traka ili petlji.
	Obavestite Kärcher servisnu službu.
U prostoru četki je usisna snaga mala ili je uopšte nema	Proverite, očistite ili zamenite filter za prašinu.
	Obavestite Kärcher servisnu službu.
Uređaj diže prašinu	Podešavanje bočnih zaptivki
	Uključite ventilator.
	Proverite, očistite ili zamenite filter za prašinu.
	Zamenite filterske zaptivke
	Otvorite poklopac posude.
	Obavestite Kärcher servisnu službu.
Jedinica za čišćenje ostavlja prljavštinu da leži	Ispraznite posudu za nakupljenu prljavštinu
	Proverite, očistite ili zamenite filter za prašinu.
	Zamenite valjak za metenje.
	Naknadno podesite profil metenja
	Zamenite zaptivne trake na posudi za prljavštinu
	Uklonite strana tela koja blokiraju valjak za metenje
	Otvorite poklopac posude.
	Obavestite Kärcher servisnu službu.
Posuda za prljavštinu ne može da se podigne ili spusti	Papučicu za gas postavite sasvim prema napred (visok broj obrtaja).
	Obavestite Kärcher servisnu službu.
Poklopac posude se ne otvara	Obavestite Kärcher servisnu službu.
Smetnje u radu s hidrauličkim pokretnim delovima	Obavestite Kärcher servisnu službu.

Tehnički podaci

		KM 150/500 R D Classic
Podaci uređaja		
Brzina vožnje prema napred	km/h	12
Brzina vožnje unazad	km/h	12
Savladavanje uspona (maks.)	%	18
Površinski učinak bez bočnih metli	m ² /h	14400
Površinski učinak s bočnom metlom	m ² /h	18000
Radna širina bez bočne metle	mm	1200
Radna širina sa bočnom metlom	mm	1500
Stepen zaštite, zaštićeno od kapajuće vode	--	IPX 3
Trajanje primene sa punim rezervoarom	h	10
Motor		
Tip	--	YANMAR 3TNV76A
Tip	--	3-cilindrični četvorotaktni dizel motor
Način hlađenja	--	Hlađenje vodom
Smer obrtanja	--	Suprotno smeru kazaljke sata
Otvor	mm	70
Hod	mm	82
Radna zapremina	cm ³	1116
Količina ulja	l	3,5
Broj obrtaja pri radu	1/min	2500
Maksimalan broj obrtaja	1/min	2500
Broj obrtaja u praznom hodu	1/min	1300
Maks. snaga	kW/PS	15,8 / 21,5
Maksimalni obrtni moment pri 2400-2900 1/min	Nm	84,1
Filter za ulje	--	Filterski uložak
Filter za usisni vazduh	--	Unutrašnji/spoljašnji filterski uložak
Filter za gorivo	--	Filterski uložak
Električne komponente		
Akumulator	V, Ah	12, 62
Generator trofazne struje	V, A	12, 55
Pokretač	--	Elektrostarter
Hidrauličke komponente		
Količina ulja u kompletnom hidrauličkom sklopu	l	35
Količina ulja u hidrauličkom rezervoaru	l	28
Vrste ulja		
Motor (preko 25 °C)	--	SAE 30, SAE 10W-30, SAE 15W-40
Motor (0 do 25 °C)	--	SAE 20, SAE 10W-30, SAE 10W-40
Motor (ispod 0 °C)	--	SAE 10W, SAE 10W-30, SAE 10W-40
Hidraulika	--	HV 46
Posuda za nakupljenu prljavštinu		
Maksimalna visina pražnjenja	mm	1470
Zapremina posude za prljavštinu	l	500
Valjak za metenje		
Prečnik valjka za metenje	mm	380
Širina valjka za metenje	mm	1200
Broj obrtaja	1/min	360
Profil metenja	mm	80
Bočna metla		
Prečnik bočnih metli	mm	600
Broj obrtaja (kontinualno)	1/min	0 - 54
Gume		
Veličina napred	--	5.00-8 10PR
Veličina pozadi	--	4.00-8 8PR

Kočnica		
Prednji točkovi	--	mehanička
Zadnji točak	--	hidrostatička
Filterski i usisni sistem		
Tip	--	Vrećasti filter
Broj obrtaja	1/min	2900
Površina filtera za finu prašinu	m ²	7
Nominalni podpritisk usisnog sistema	mbar	18,5
Nominalni zapreminski protok usisnog sistema	m ³ /h	1650
Vibracioni sistem	--	Elektromotor
Okolni uslovi		
Temperatura	°C	-5 do +40
Vlažnost vazduha, bez stvaranja kondenzata	%	0 - 90
Izračunate vrednosti prema EN 60335-2-72		
Emisija buke		
Nivo zvučnog pritiska L _{pA}	dB(A)	80
Nepouzdanost K _{pA}	dB(A)	3
Nivo zvučne snage L _{WA} + nepouzdanost K _{WA}	dB(A)	102
Vibracije uređaja		
Vrednost vibracije na ruci	m/s ²	1,3
Sedište	m/s ²	1,2
Nepouzdanost K	m/s ²	0,2
Dimenzije i težine		
Dužina x širina x visina	mm	2442x1570x1640
Poluprečnik okretanja udesno	mm	1515
Poluprečnik okretanja ulevo	mm	1600
Prazna težina	kg	1394
Dozvoljena ukupna težina	kg	2240
Dozvoljeno opterećenje prednje osovine	kg	1408
Dozvoljeno opterećenje zadnje osovine	kg	832
Zapremina rezervoara za gorivo, dizel	l	26
Zadržavamo pravo na tehničke promene!		

Izjava o usklađenosti sa propisima EZ

Ovim izjavljujemo da ovde opisana mašina po svojoj koncepciji i načinu izrade, sa svim njenim modelima koje smo izneli na tržište, odgovara osnovnim zahtevima dole navedenih propisa Evropske Zajednice o sigurnosti i zdravstvenoj zaštiti. Ova izjava prestaje da važi ako se bez naše saglasnosti na mašini izvedu bilo kakve promene.

Proizvod: Mašina za metenje sa usisavanjem samohodna

Tip: 1.186-xxx

Odgovarajuće EZ-direktive:

2006/42/EZ (+2009/127/EZ)

2004/108/EZ

2000/14/EZ

Primenjene usklađene norme:

EN 60335-1

EN 55012: 2007 + A1: 2009

EN 55014-2: 1997+A1: 2001+A2: 2008

Primenjeni nacionalni standardi:

-

Primenjeni postupak ocenjivanja usklađenosti:

2000/14/EZ: Prilog V

Nivo jačine zvuka dB(A)

Izmerena: 99

Zagarantovana 102
na:

Potpisnici rade po nalogu i sa ovlašćenjem posloводства.

H. Jenner
CEO

S. Reiser
Head of Approbation

Opunomoćeni za izradu dokumentacije:
S. Reiser

Alfred Kärcher GmbH & Co. KG



Alfred-Kärcher-Str. 28 - 40

71364 Winnenden (Germany)

Tel.: +49 7195 14-0

Faks: +49 7195 14-2212

Winnenden, 2011/03/01

Общи указания	BG	1	Интервали на поддръжка	BG	8
Опазване на околната среда	BG	1	Дейности по поддръжката	BG	8
Гаранция	BG	1	Помощ при неизправности . .	BG	15
Принадлежности и резервни части	BG	1	Технически данни	BG	16
Символи на Упътването за употреба	BG	1	Декларация за съответствие на ЕО	BG	17
Символи на уреда	BG	1			
Употреба по предназначение	BG	2	  Преди първото използване на Вашия уред прочетете това оригинално инструкция за работа, действайте според него и го запазете за по-късно използване или за следващия притежател.		
Предвидима грешна употреба	BG	2	Преди първото пускане в експлоатация непременно прочетете Упътването за експлоатация № 5.956-250!		
Подходящи настилки	BG	2			
Указания за безопасност	BG	2			
Указания за безопасност при обслужване	BG	2			
Указания за безопасност при режим движение	BG	2			
Уреди с двигатели с вътрешно горене	BG	2			
Уреди с високо изпразване	BG	2			
Уреди със защитен покрив за водача	BG	3			
Указания за безопасност за транспортиране на уреда	BG	3			
Указания за безопасност за поддръжка и техническо обслужване	BG	3			
Функция	BG	3			
Указания за разтоварване	BG	3			
Обслужващи и функционални елементи	BG	4			
Изображение на машината за метене	BG	4			
Обслужващо поле	BG	4			
Педали	BG	4			
Запалителен ключ/Функционални бутони	BG	5			
Лост за обслужване	BG	5			
Контролни лампи и дисплей	BG	5			
Преди пускане в експлоатация	BG	5			
Блокиране/освобождаване на застопоряващата спирачка	BG	5			
Задвижване на метачната машина без собствено задвижване	BG	5			
Задвижване на метачната машина със собствен ход	BG	5			
Пускане в експлоатация	BG	5			
Общи указания	BG	5			
Контролни и поддържащи дейности	BG	5			
Зареждане	BG	5			
Експлоатация	BG	6			
Да се настрои седалката на водача	BG	6			
Стартиране на уреда	BG	6			
Пътуване на уреда	BG	6			
Режим метене	BG	6			
Да се изпразни резервоара за изметеното	BG	7			
Изключете уреда	BG	8			
Транспорт	BG	8			
Съхранение на уреда	BG	8			
Спиране от експлоатация	BG	8			
Грижи и поддръжка	BG	8			
Общи указания	BG	8			
Почистване	BG	8			

Принадлежности и резервни части

⚠ ОПАСНОСТ
За да се избегнат усложнения, ремонтите и монтажа на резервни части на уреда да се извършват само от оторизирания сервис.

- Могат да се използват само принадлежности и резервни части, които са позволени от производителя. Оригиналните принадлежности и оригинални резервни части гарантират сигурната и безпроблемна работа на уреда.
- Списък на най-често необходимите резервни части ще намерите в края на упътването за експлоатация.
- Други информации относно резервни части можете да получите на www.kaercher.com в област Сервиз.

Символи на Упътването за употреба



⚠ ОПАСНОСТ
Предупреждава за непосредствено грозяща опасност, която води до тежки телесни повреди или до смърт.

⚠ ПРЕДУПРЕЖДЕНИЕ
Предупреждава за възможна опасна ситуация, която би могла да доведе до тежки телесни повреди или смърт.

⚠ ПРЕДПАЗЛИВОСТ
Указание за възможна опасна ситуация, която би могла да доведе до леки телесни повреди или материални щети.

ВНИМАНИЕ
Указание за възможна опасна ситуация, която може да доведе до материални щети.

Символи на уреда

	Опасност от изгаряне поради горещи повърхности! Преди работа по уреда, уредбата на ауслуха да се остави да се охлади достатъчно.
	Извършвайте работата по уреда с подходящи ръкавици.
	Опасност от прищипване поради заклецоване между подвижни части на превозното средство.
	Опасност от нараняване поради подвижни части. Не бъркайте вътре.
	Опасност от пожар. Не засмуквайте горящи или тлеещи предмети.

Общи указания
 Ако при разопаковане установите транспортна повреда, уведомете магазина, от който сте закупили уреда.

- Предупредителните и указателните табелки на уреда дават важни напътствия за безопасна работа.
- Освен указанията в ръководството за експлоатация трябва да се спазват и общите нормативни предписания за безопасност и предпазване от злополуки.

Опазване на околната среда





	Опаковъчните материали могат да се рециклират. Моля не хвърляйте опаковките при домашните отпадъци, а ги предайте на вторични суровини с цел повторна употреба.
	Старите уреди съдържат ценни материали, подлежащи на рециклиране, които могат да бъдат употребени повторно. Поради това моля отстранявайте старите уреди, използвайки подходящи за целта системи за събиране.

Моторното масло, дизелът и бензинът не бива да попадат в околната среда. Моля пазете почвата и отстранявайте старите масла опазвайки околната среда.

Указания за съставките (REACH)
 Актуална информация за съставките ще намерите на:
www.kaercher.com/REACH

Гаранция

Във всяка страна важат гаранционните условия, публикувани от оторизираната от нас дистрибуторска фирма. Евентуални повреди на Вашия уред ще отстраним в рамките на гаранционния срок безплатно, ако се касае за дефект в материалите или при производство. В гаранционен случай се обърнете към дистрибутора или най-близкия оторизиран сервис, като представите касовата бележка.

	Закрепване на веригата / точка за окачване на кран
	Налягане на гумите (макс)
	Точки за захващане на автомобилния крик
	Максимален наклон на основата при придвижване с повдигнат резервоар за изметеното.
	По посока на движението преминавайте само по наклони до 18%.
	Опасност от повреда! Не мийте филтъра за прах.

Употреба по предназначение

Машината за метене е предвидена за почистване на подови повърхности за промишлена употреба, напр. за следните области на приложение:

- паркинги
- производствени системи
- логистични зони
- хотели
- търговия
- складови зони
- тротоари

→ Използвайте тази метачна машина само в съответствие със задачите в настоящото Упътване за експлоатация.

Всяка друга употреба се счита за не съответстваща на предназначението. Производителят не поема отговорност за произтекли поради това щети; рискът за тях се поема единствено от потребителя.

- По уреда не трябва да се предприемат промени.
- Машината за метене е подходяща само за посочените в упътването за работа подови повърхности.
- Могат да се минава само по повърхности, позволени от предприемача или неговите упълномощени лица за използване на машините.
- По принцип важи: Леснозапалимите материали да се държат далече от уреда (Опасност от експлозия/ пожар).

Предвидима грешна употреба

- Никога не измитайте/засмуквайте експлозивни течности, възпламеняеми газове, както и не разреждени киселини и разтворители! Към тях при-

надлежат бензин, разреждители за бои или мазут, които при завихряне с въздуха за всмукване могат да образуват експлозивни пари или смеси, освен това ацетон, не разреждени киселини и разтворители, тъй като те атакуват използваните за уреда материали.

- Никога не метете/не засмуквайте реактивни метални прахове (напр. алуминий, магнезий, цинк) във връзка със силно активни и кисели почистващи препарати образуват експлозивни газове.
- Не измитайте/засмуквайте горящи или тлеещи предмети.
- Уредът не е подходящ за измитане на опасни за здравето вещества.
- Не се позволява използването на уреда в затворени помещения.
- Забранява се престоя в опасни области. Забранена е работата във взривоопасни помещения.
- Взимането със себе си на придружаващи лица не се допуска.
- С този уред не е позволено избутване/теглене или транспортиране на предмети.

Подходящи настилки

- Асфалт
- Индустриални подове
- Циментови подове
- Бетон
- Павеата

Указания за безопасност

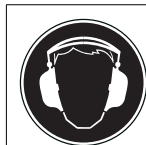

Опасност от увреждане на слуха. При работа с уреда непременно носете подходяща защита за слуха.

Указания за безопасност при обслужване

- Уредът с приспособленията за работа преди използване да се провери за безупречно състояние и експлоатационна сигурност. Ако уредът не е в отлично състояние, използването му е забранено.
- Да се спазват указанията за безопасност при работа с уреда в опасни зони (например на бензиностанции). Забранена е работата във взривоопасни помещения.

⚠ ОПАСНОСТ

Опасност от нараняване!

- Не използвайте уреда без защитен покрив против падащи предмети в области, където съществува възможността, обслужващият персонал да бъде засегнат от падащи предмети.
- Обслужващото лице трябва да използва уреда според предписанията. По време на работа то трябва да се съобразява с околните предмети и да внимава за трети лица и особено за деца.

→ Трябва да се спазват основно мерките на предписанията, правилата и правилниците, които са валидни за моторни превозни средства.

→ Преди началото на работа обслужващото лице трябва да се увери, че всички защитни приспособления са поставени правилно и функционират.

→ Обслужващото лице на уреда е отговорно за злополуки с други лица или с тяхното имущество.

→ Обслужващото лице трябва да е с плътно прилепнало облекло. Носете здрави обувки и избягвайте свободното облекло.

→ Проверявайте преди навлизане (напр. деца). Погрижете се за достатъчна видимост!

→ Никога не оставяйте уреда без надзор, когато е включен. Обслужващото лице има право да оставя уреда едва, когато ключът (интелигентен ключ) е изваден и уредът е подсиурен против непреднамерени движения.

→ За да се избегне некомпетентна употреба на уреда, да се извади ключа.

→ Уредът трябва да се използва само от хора, които са обучени за експлоатацията му и които са доказали способността си за работа с него, и са натоварени изрично с използването му.

→ Този уред не е предназначен за това, да бъде използван от лица (включително деца) с ограничени физически, сензорни и умствени способности и липса на опит и/или липса на познания, освен ако те са под надзора на отговарящо за тяхната безопасност лице или са получили от него инструкции, как да използват уреда.

→ Децата трябва да бъдат под надзор, за да се гарантира, че няма да играят с уреда.

Указания за безопасност при режим движение

⚠ ОПАСНОСТ

Опасност от злополука, опасност от нараняване!

→ Скоростта на движение трябва да бъде адаптирана към съответните условия.

Опасност от преобръщане при твърде големи наклони.

→ По посока на движението преминавайте само по наклони до 18%.

Опасност от преобръщане при нестабилна основа.

→ Уредът да се движи само на укрепена основа.

Опасност от преобръщане при твърде голем страничен наклон.

→ Напречно на посоката на движение да се преминават само наклони до максимално 10%.

Уреди с двигатели с вътрешно горене

⚠ Опасност

Опасност от нараняване!

- Отворът за отвеждане на газовете не трябва да се затваря.
- Не се навеждайте над отвора за отработени газове и не го хващайте с ръце (опасност от изгаряне).
- Да не се докосва или пипа задвижващия мотор (опасност от изгаряне).
- Огработените газове са отровни и вредни за здравето, те не трябва да се вдишват.
- Моторът се нуждае от припл. 3 - 4 секунди за спиране на хода след изгасяне. В този период от време непременно се дръжте надалеч от облатта на задвижване.

Уреди с високо изпраждане

⚠ ОПАСНОСТ

Опасност от нараняване!

- При работа по високото изпраждане повдигайте докрай резервоара за изметеното и го подсигуравайте.

Уреди със защитен покрив за водача

УКАЗАНИЕ

Защитният покрив за водача (опция) предлага защита против по-едри падащи части. Уредите обаче не предлагат защита против преобръщане!

Указания за безопасност за транспортиране на уреда

- При транспортиране имайте пред вид теглото на уреда.
- За транспортиране на уреда разкачайте акумулатора и закрепвайте уреда сигурно.

Указания за безопасност за поддръжка и техническо обслужване

- Преди почистване и поддръжка на уреда, смяна на части или преминаване към друга функция да се изключи уреда и да се извади ключа.
- При работа по електрическата уредба трябва да се откачи акумулаторът.
- Не трябва да почиствате уреда с маркуч или с водна струя под налягане (опасност от късо съединение или от други повреди).
- Ремонти трябва да се извършват само от оторизирани сервиси или от специалисти в тази област, които са запознати с всички предписания за сигурност.
- Да се спазва проверката във връзка със сигурността в съответствие с валидните местни разпоредби за сменящи мястото си промишлени уреди.
- Извършвайте работата по уреда с подходящи ръкавици.

Функция

Машината за метене работи по принципа на лопатата за метене.

- Въртящият се метящ валяк изпраща мръсотията директно в резервоара за изметеното.
- Страничната метла почиства ъглите и кантовете на повърхността за метене и изпраща мръсотията в улея на метящия валяк.
- Финият прах се засмуква през филтъра за прах с помощта на смукателния уловител.

Указания за разтоварване

⚠ ОПАСНОСТ

Опасност от нараняване и повреда!

- При разтоварване имайте пред вид теглото на уреда!
- Не използвайте вилков транспортър, при това уредът може да се увреди.

Тегло без товар (без приставки)	1394 kg*
* Ако са монтирани приставки, теглото е още по-високо.	

- При разтоварване на уреда използвайте подходяща рампа или кран!
- При използване на рампа вземете под внимание:
Свободно място на пода 70 мм.

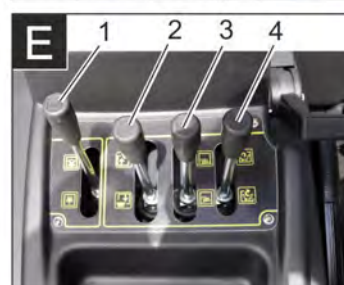
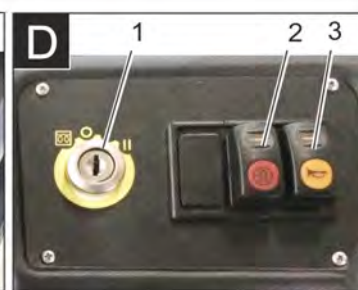
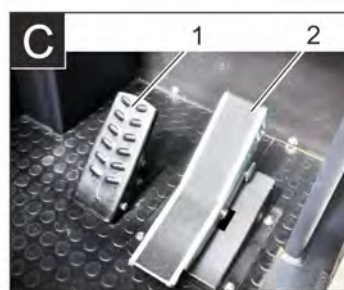
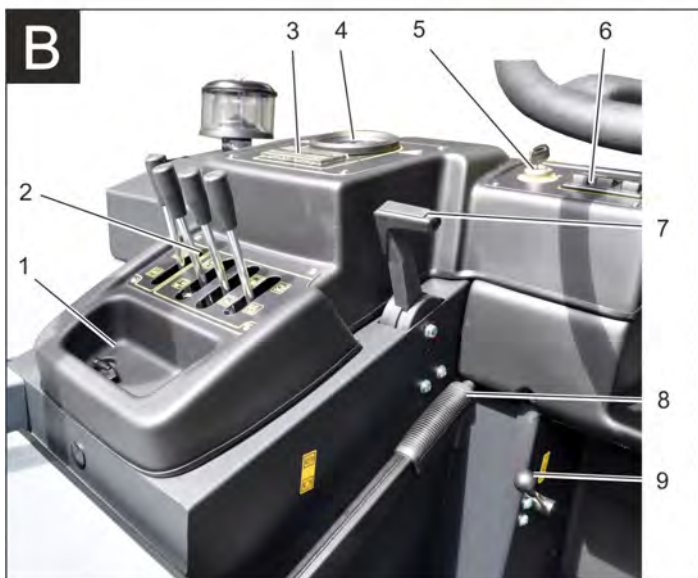

Изображение на машината за метене

Фигура A

- 1 Капак на резервоара
- 2 Седалка (с контактен прекъсвач на седалката)
- 3 Волан
- 4 Блокировка на капака на уреда
- 5 Капак на уреда
- 6 Работно осветление отпред (опция)
- 7 Странична метла, отдясно
- 8 Предно колело
- 9 Метящ валеж
- 10 Фиксирана точка за закрепване (4x)
- 11 Типова табелка
- 12 Центробежен отделител
- 13 Аварийна лампа за светене наоколо
- 14 Капак на уреда отдясно
- 15 Покритие, отдясно
- 16 Облицовка на задната част
- 17 Работно осветление отзад (опция)
- 18 Задно колело
- 19 Покритие, отляво
- 20 Капак отляво (капак на двигателя)

Опционално оборудване

Защитен покрив за вода-ча	2.851-686.0
Работно осветление	2.852-082.0
Странична метла, отляво	2.851-274.0

Обслужващо поле

Фигура B

- 1 Поставка
- 2 Лост за обслужване
- 3 Предпазители
- 4 Контролни лампи и дисплей
- 5 Запалителен ключ
- 6 Функционални бутони
- 7 Брояч на оборотите на мотора
- Лост за газта
- 8 Застопоряваща спирачка
- 9 Лост на вентилатора

Педали

Фигура C

- 1 Спирачен педал
- 2 Педал за движение напред / назад

Запалителен ключ/Функционални бутони

Фигура D

- 1 Ключ за запалването
- Символ с нажежаема жичка: Предварително нагорещяване
- Положение 0: Изключване на двигателя
- Положение 1: Запалване вкл
- Положение 2: Стартиране на двигателя
- 2 Почистване на филтъра
- 3 Клаксон

Лост за обслужване

Фигура E

- 1 Лост за обслужване Метящ валеж
- 2 Лост за обслужване Резервоар за изметеното
- 3 Лост за обслужване Странична метла
- 4 Лост за обслужване Капак на резервоара

Контролни лампи и дисплей

Фигура 1

- 1 Брояч на работните часове
- 2 Сигнала лампа при товарене
- 3 Сигнална лампа за налягането на маслото
- 4 Сигнална лампа за температурата на охлаждащата вода
- 5 Всмукван от двигателя въздух
- 6 Сигнална лампа резерва на горивото
- 7 Контролна лампа предварително нагорещяване
- 8 Контролна лампа (не свързана)
- 9 Контролна лампа габарити/къси светлини (опция)
- 10 Показание на резервоара
- 11 Без функция, свети само при стартиране на двигателя (автотест)
- 12 Не функционира
- 13 Не функционира
- 14 Не функционира

Преди пускане в експлоатация

Блокиране/освобождане на застопоряващата спирачка

- Освободете застопоряващата спирачка, при това натиснете спирачния педал.
- Фиксирайте застопоряващата спирачка, при това натиснете спирачния педал.

Задвижване на метачната машина без собствено задвижване

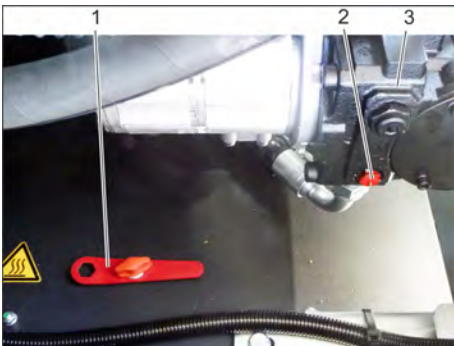

- 1 Специален инструмент
 - 2 Болт за свободен ход
 - 3 Хидравлична помпа
- Отворете капака на двигателя.
 - Завъртете болт свободен ход (червен) на хидравличната помпа на 180° (по посока обратна на часовниковата стрелка).
- Използвайте специалния инструмент.

УКАЗАНИЕ

Специалният инструмент (червен гаечен ключ) се намира в един носач в рамката на превозното средство, до механизма за свободен ход.

ПРЕДПАЗЛИВОСТ

Не движете метачната машина без собствено задвижване на дълги разстояния и не по-бързо от 10 км/ч.

- След изместване на машината отново завъртете свободния ход на хидравличната помпа обратно докрай по посока на часовниковата стрелка.

Задвижване на метачната машина със собствен ход

- След изместване на машината отново завъртете свободния ход на хидравличната помпа обратно докрай по посока на часовниковата стрелка. Използвайте специалния инструмент.

Пускане в експлоатация

Общи указания

- Преди пускане в експлоатация прочетете упътването за работа на производителя на мотора и обърнете особено внимание на указанията за сигурност.
- Метачната машина се поставя върху равна плоскост.
- Да се извади ключа за запалването.
- Да се блокира застопоряващата спирачка.

Контролни и поддържащи дейности

Ежедневно преди начало на експлоатация

- Да се провери нивото на запълване на резервоара за гориво.
 - Да се провери нивото на моторното масло.
 - Проверете нивото на запълване в изравнителния съд за антифриз.
 - Проверете налягането на гумите.
 - Метящия валик и страничните метли да се проверяват за изтриване и завити ленти.
 - Проверете колелата за завити ленти.
 - Проверете центробежния отделител и въздушния филтър, при необходимост ги почистете.
 - Да се проверява функцията на всички обслужващи елементи.
 - Проверете уреда за увреждания.
 - Почистете филтъра за прах с бутон за почистване на филтъра.
- Указание:** Описанието вижте в глава Грижи и поддръжка.

Зареждане

⚠ ОПАСНОСТ

Опасност от експлозия!

- *Позволено е използването само на посоченото в Инструкцията за употреба гориво.*
- *Да не се зарежда в затворени помещения.*
- *Забраняват се пушене и открит огън.*
- *Внимавайте горивото да не попада на горещи повърхности.*
- Проверете съдържанието на гориво от индикацията на резервоара.
- Да се изключи мотора.
- Да се отвори капачката за зареждане.
- Зареждане на дизелово гориво.
- Да се избърше изтеклото навън гориво и да се затвори капачката за зареждане.

Експлоатация

Да се настрои седалката на водача



- 1 Лост настройка на седалката
 - 2 Седалка на водача
- Издърпайте навън лоста за настройка на седалката.
 - Изместете седалката, пуснете лоста и го фиксирайте.
 - Проверете посредством движение напред и назад, дали седалката е застопорена.

Стартиране на уреда

Указание: Уредът е оборудван с контактен прекъсвач на седалката. При напускане на седалката на водача уредът се изключва.



- 1 Застопоряваща спирачка
 - 2 Брояч на оборотите на мотора
- Седнете на седалката на водача.
 - Да се блокира застопоряващата спирачка.
 - Преместете регулирането на оборотите на двигателя с 1/3 напред.

Предварително нагорещяване

- Поставете ключа на запалването в запалителната ключалка.
- Завъртете ключ запалване в положение "Нажежаема жичка". Лампа предварително нагорещяване свети.

Стартиране на двигателя

- За стартиране на двигателя трябва да се натисне спирачния педал.
- Щом лампа предварително нагорещяване изгасне, завъртете ключ запалване в положение „II“.
- Щом уредът се стартира, пуснете ключа на запалването.

Указание: Никога не задействайте стартера по-дълго от 10 секунди. Преди повторно задействане на стартера изчакайте поне 10 секунди.

Пътуване на уреда

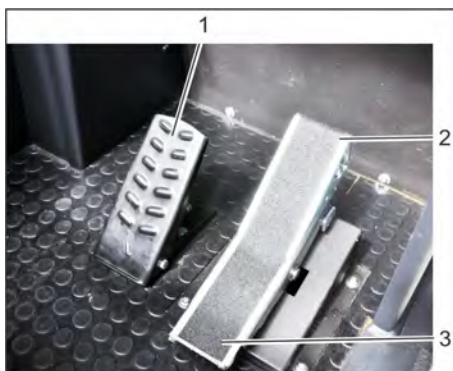

1 Спирачен педал

2 Педал за движение „напред“

3 Педал за движение „назад“

- Избутайте регулирането на оборотите на двигателя докрай напред (работни обороти).
- Натиснете спирачния педал и го задръжте натиснат.
- Освобождаване на застопоряващата спирачка.

Пътуване напред

- Натиснете бавно „напред“ педала за движение.

Пътуване назад

⚠ **ОПАСНОСТ**

Опасност от нараняване!

- При придвижване назад не трябва да възниква опасност за трети лица, при необходимост нека някой Ви дава указания.
- Натиснете бавно „назад“ педала за движение.

Поведение при пътуване

- С педала за движение скоростта на пътуване може да се регулира безстепенно.
- Избягвайте обратното задействане на педала, тъй като хидравличната уредба може да се повреди.
- При спадане на мощността по наклонни педала за движение може леко да се намали.

Спирачки

- Да се отпусне педала за движение, уредът спира самостоятелно и остава спрян.

Указание: Спирачното въздействие може да се подкрепи с натискане на спирачния педал.

Преминаване на препятствия

Преминаване върху стоящи на място препятствия до 70 мм:

- Да се настъпват бавно и внимателно в посока напред.

Преминаване върху стоящи на място препятствия над 70 мм:

- Може да се преминава върху препятствията само с помощта на подходяща рампа.

Режим метене

ПРЕДПАЗЛИВОСТ

Да не се метат ленти за опаковане, тел или подобни, това може да доведе до увреждане на механиката на метене.

Указание: За да се постигне оптимален резултат при почистване, скоростта на движение трябва да се адаптира към даденостите.

Указание: По време на експлоатацията филтърът за прах трябва да се почиства редовно.

Указание: При повече работа в зона с фин прах филтърът трябва да бъде почистван по-чисто.

Лост за обслужване

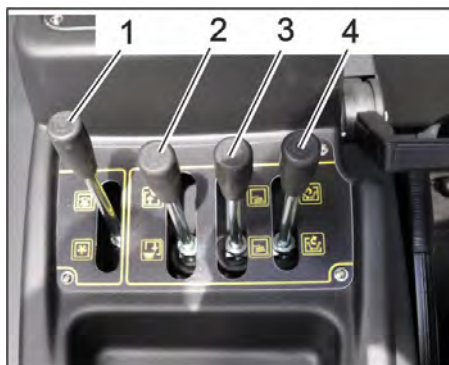

1 Лост за обслужване Метящ валик

2 Лост за обслужване Резервоар за изметеното

3 Лост за обслужване Странична метла

4 Лост за обслужване Капак на резервоара

Лост за обслужване Метящ валик

- Лост за обслужване Метящ валик (1) напред: Метящият валик се спуска.
- Лост за обслужване Метящ валик (1) назад: Метящият валик се повдига.

Лост за обслужване Резервоар за изметеното

- Лост за обслужване Резервоар за изметеното (2) напред: Резервоарът за изметеното се спуска.
- Лост за обслужване Резервоар за изметеното (2) назад: Резервоарът за изметеното се повдига.

Лост за обслужване Странична метла

- Лост за обслужване Странична метла (3) напред: Страничната метла се спуска.
- Лост за обслужване Странична метла (3) назад: Страничната метла се повдига.

Лост за обслужване Капак на резервоара

- Лост за обслужване Капак на резервоара (4) напред: Капакът на резервоара на резервоара за изметеното се отваря.
- Лост за обслужване Капак на резервоара (4) назад: Капакът на резервоара на резервоара за изметеното се затваря.

Измитане на сухи подове



1 Лост на вентилатора
вкл/изкл

- Включете вентилатора.
- При почистване на повърхности: Лост за обслужване Метящ валик (1) напред: Метящият валик се спуска.
- Лост за обслужване Капак на резервоара (4) напред: Капакът на резервоара се отваря.
- При почистване на странични ръбове: Лост за обслужване Странична метла (3) напред: Страничната метла се спуска.

Измитане на влажни и мокри подове

- Изключете вентилатора.
- При почистване на повърхности: Лост за обслужване Метящ валик (1) напред: Метящият валик се спуска.
- Лост за обслужване Капак на резервоара (4) напред: Капакът на резервоара се отваря.
- При почистване на странични ръбове: Лост за обслужване Странична метла (3) напред: Страничната метла се спуска.

Да се изпразни резервоара за изметеното

⚠ **ОПАСНОСТ**

Опасност от нараняване!

- По време на процеса на изпразване в областта на обръщане на резервоара за изметеното не трябва да се намират хора и животни.

⚠ **ОПАСНОСТ**

Опасност от прищипване!

- Никога не бъркайте в прътовете на изпразващата механика. Не заставайте под повдигнати резервоари.

⚠ **ОПАСНОСТ**

Опасност от преобръщане!

- По време на процеса на изпразване уреда да се постави на равна повърхност.

ВНИМАНИЕ

Опасност от нараняване и повреда!

- При изпразване са възможни изхвърчащи камъчета поради въртящия се метящ валик.



- Повдигнете метящия валик и страничната метла с лостовете за обслужване, за целта поставете лостовете за обслужване (1 и 3) назад.
- Затворете капака на резервоара, за целта лостът за обслужване (4) е назад.
- Повдигнете капака на резервоара за изметеното, за целта лостът за обслужване на резервоара за изметеното (2) е назад.
- Подхождайте бавно към резервоарите за събиране.
- Да се блокира застопоряващата спирачка.
- Отворете капака на резервоара, за целта натиснете лоста за обслужване на капака на резервоара (4) напред и изпразнете резервоара за изметеното.
- Затворете капака на резервоара, за целта изтеглете лоста за обслужване на капака на резервоара (4), докато се наклони в крайно положение.
- Освобождаване на застопоряващата спирачка.
- Отдалечавайте се бавно от резервоарите за събиране.
- Спуснете резервоара за изметеното в крайно положение, за целта лостът за обслужване на резервоара за изметеното (2) е напред

Изключете уреда

- Повдигнете метящия валик и страничната метла с лостовете за обслужване, за целта поставете лостовете за обслужване (1 и 3) назад.
- Затворете капака на резервоара, за целта лостът за обслужване (4) е назад.
- Изтеглете регулирането на оборотите на двигателя докрай назад.
- Натиснете спирачния педал и го задръжте натиснат.
- Да се блокира застопоряващата спирачка.
- Ключ запалване да се завърти на "0" и да се извади ключа.

Транспорт

⚠ ОПАСНОСТ

Опасност от нараняване и повреда!

- При транспортиране имайте пред вид теглото на уреда.
- Ключ запалване да се завърти на "0" и да се извади ключа.
- Да се блокира застопоряващата спирачка.
- Осигурете уреда на фиксираните точки за закрепване (4x) с обтягащи колани, въжета или вериги.
- Уреда да се осигури с клинове на колелата.
- При транспорт в автомобили осигурявайте уреда съгласно валидните директиви против плъзгане и преобръщане.

Съхранение на уреда

⚠ ОПАСНОСТ

Опасност от нараняване и повреда!

- При съхранение имайте пред вид теглото на уреда.

Спиране от експлоатация

Ако машината за метене няма да се използва по-дълго време, спазвайте следните точки:

- Метачната машина се поставя върху равна плоскост.
- Да се повдигнат метящия валик и страничните метли, за да не се повредят четките.
- Затворете капака на резервоара.
- Ключ запалване да се завърти на "0" и да се извади ключа.
- Да се блокира застопоряващата спирачка.
- Метачната машина да се осигури от самопроизволно предвижване.
- Да се смени моторното масло.
- При очакване на студове да се изпусне охлаждащата вода и да се провери, дали има достатъчно препарат за защита от замръзване.
- Метачната машина да се почисти отвътре и отвън.
- Да се разкачи акумулатора.
- Да се зареди акумулатора и да се дозарежда на припл. 2 месеца.
- Покрийте акумулатора и го защитете от късо съединение.

Грижи и поддръжка

Общи указания

ПРЕДПАЗЛИВОСТ

Опасност от повреда!

- Не мийте филтъра за прах.
- Ремонт трябва да се извършват само от оторизирани сервизи или от специалисти в тази област, които са запознати с всички предписания за сигурност.
- Сменящите местото си промишлени уреди подлежат на проверка относно сигурността съгласно VDE 0701.
- Метачната машина се поставя върху равна плоскост.
- Ключ запалване да се завърти на "0" и да се извади ключа.
- Да се блокира застопоряващата спирачка.

Почистване

ПРЕДПАЗЛИВОСТ

Опасност от повреда!

- Не трябва да почиствате уреда с маркуч или с водна струя под налягане (опасност от късо съединение или от други повреди).

Вътрешно почистване на уреда

⚠ ОПАСНОСТ

Опасност от нараняване!

- Да се носят прахозащитна маска и защитни очила.
- Уреда да се почисти с парцал.
- Уреда да се продуха с въздух под налягане.

Външно почистване на уреда

- Уредът да се почисти с влажен, натопен в мека почистваща луга парцал.

Указание: Да не се използват агресивни почистващи средства.

Интервали на поддръжка

Указание: Броячът на работните часове дава времето на интервалите на поддръжка.

Поддръжка от страна на клиента

Указание: Всички сервизни работи и работи по поддръжката при поддръжка от клиента трябва да се извършват от квалифициран специалист. При необходимост по всяко време може да се привлече специалист на Kärcher.

Ежедневна поддръжка:

- Да се провери нивото на запълване на резервоара за гориво.
- Да се провери нивото на моторното масло.
- Проверете нивото на запълване в изравнителния съд за антифриз.
- Проверете налягането на гумите.
- Метящия валик и страничните метли да се проверяват за изтриване и завити ленти.
- Проверете горивния филтър.
- Проверете центробежния отделител и въздушния филтър, при необходимост ги почистете.

→ Да се проверява функцията на всички обслужващи елементи.

→ Проверете уреда за увреждания.

Ежеседмична поддръжка:

→ Почистете водоохладителя.

→ Почистете охладителя за хидравличното масло.

→ Проверете хидравличната уредба.

→ Да се провери нивото на хидравличното масло.

→ Проверете нивото на спирачната течност.

→ Уплътняващите пластини да се проверят за износване, при необходимост да се сменят

→ Проверете и смажете капака на резервоара.

Поддръжка на всеки 50 работни часа.

→ Изпуснете водата от дизеловия водоотделител

Поддръжка според износването:

→ Смяна на уплътняващи пластини.

→ Регулирайте страничните уплътнения или ги сменете.

→ Смяна на метящия валак.

→ Смяна на страничните метли.

Указание: Описанието вижте в глава Дейности по поддръжката.

Поддръжка от страна на сервисното обслужване на клиенти

Поддръжка след 50 работни часа:

→ Ангажирайте сервиса с първа поддръжка на уреда съгласно чеклиста за инспекции.

Поддръжка след 250/500/1000/1500/2000 работни часа:

→ Ангажирайте сервиса с поддръжка на уреда съгласно чеклиста за инспекции.

Указание: За да се запазят гарантийните претенции, по време на периода на гаранция всички сервисни и поддържащи дейности трябва да се извършват от оторизиран сервис на Karcher съгласно книжката за техническо обслужване.

Дейности по поддръжката

Подготовка:

→ Метачната машина се поставя върху равна плоскост.

→ Ключ запалване да се завърти на "0" и да се извади ключа.

→ Да се блокира застопоряващата спиралка.

Общи указания за сигурност

⚠ ОПАСНОСТ

Опасност от нараняване!

→ Винаги поставяйте предпазната щанга при повдигнат резервоар за изметеното.

Извършвайте обезопасяването на опасната зона само отвън.

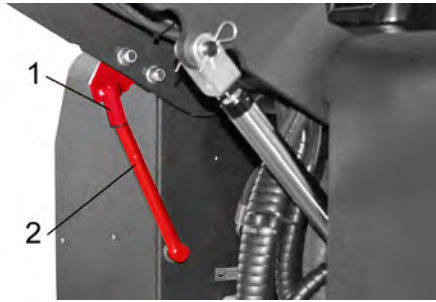

1 Носач предпазна щанга

2 Предпазна щанга

→ Завъртете предпазната щанга за пълно изпразване нагоре и я поставете в носача (подсигурена).

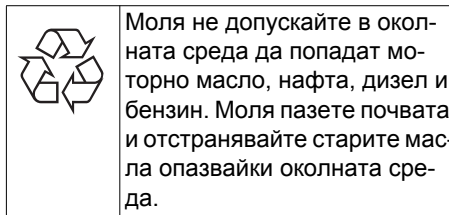

Указания за безопасност акумулатори

При работа с акумулаторите непременно спазвайте следните предупредителни указания:

	Спазвайте указанията на акумулатора, в Упътването за употреба и в Инструкцията за експлоатация на превозното средство!
	Носете защита за очите!
	Дръжте децата настрана от киселини и от акумулатори!
	Опасност от експлозия!
	Забраняват се огън, искри, открита светлина и пушене!
	Опасност от разрядане!
	Първа помощ!
	Указателна забележка!
	Изхвърляне!
	Акумулатора да не се хвърля в кофата за боклук!

⚠ ОПАСНОСТ

Опасност от експлозия!

→ Използвайте само батерии с покритие на полюса. При загуба сменете покритието на полюса.

⚠ ОПАСНОСТ

Опасност от експлозия!

→ Не поставяйте инструменти върху акумулаторите. Късо съединение и опасност от експлозия.

⚠ ОПАСНОСТ

Опасност от нараняване!

→ Никога не допускате допир на раниците до олово. След работа по акумулаторните батерии винаги почиствайте ръцете си.

⚠ ОПАСНОСТ

Опасност от пожар и експлозия!

→ Забраняват се пушене и открит огън.

→ Помещенията, в които се зареждат акумулатори, трябва да се проветряват добре, тъй като при зареждане се образуват високоексплозивни газове.

⚠ ОПАСНОСТ

Опасност от разрядане!

→ Пръски от киселини в очите или по кожата да се изплакват респ. измият с чиста вода.

→ След това незабавно да се потърси лекар.

→ Замърсеното облекло да се изпере с вода.

Поставете акумулатора и го подвържете



1 Положителен полюс

2 Покритие на полюсите

3 Отрицателен полюс

→ Поставете акумулатора в носача за акумулатора.

→ Да се завият здраво държачите на пода на акумулатора.

→ Полюсната клема (червен кабел) да се подвърже на плюсовия полюс (+).

→ Да се подвърже полюсната клема на минусовия полюс (-).

→ Поставете покритията на полюсите.

→ Полюсите на акумулатора и полюсовите клеми да се проверят за достатъчна защита със смазка за защита на полюсите.

Да се провери и да се коригира нивото на течността на акумулатора.

ПРЕДПАЗЛИВОСТ

Опасност от повреда!

→ При напълнен с киселина акумулатор редовно проверявайте нивото на течността.

- Развивайте всички капачета на клетките.
- От всяка клетка да се вземе проба с контролър на киселини.
- Киселината на изцяло напълнен акумулатор при 20 °C има специфично тегло от 1,28 кг/л.
- Киселината на частично зареден акумулатор има специфично тегло между 1,00 и 1,28 кг/л.
- Във всички клетки специфичното тегло на киселината трябва да бъде еднакво.
- Пробата от киселината отново да се върне в същата клетка.
- При твърде ниско ниво на течността допълнете клетките с дестилирана вода до маркировката.
- Заредете акумулатора.
- Завийте капачетата на клетките.

Заредете акумулатора

⚠ ОПАСНОСТ

Опасност от нараняване!

- Спазвайте предписанията за безопасност при боравене с акумулатори. Спазвайте упътването за употреба на производителя на зарядното устройство.

⚠ ОПАСНОСТ

Опасност от повреда!

- Акумулатора да се зареди с подходящо зарядно устройство.

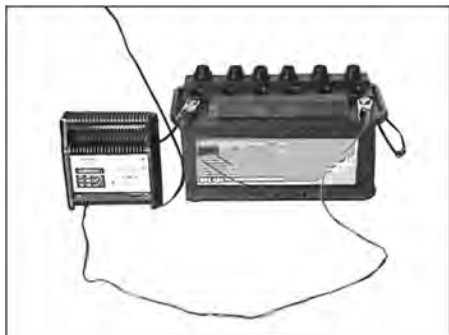

- Развивайте всички капачета на клетките. (само при акумулатори с малка поддръжка)
- Кабел положителен полюс на зарядното устройство да се свърже с извода на положителния полюс на акумулатора.
- Кабел отрицателен полюс на зарядното устройство да се свърже с извода на отрицателния полюс на акумулатора.
- Да се постави мрежовия щекер и да се включи зарядното устройство.
- Заредете акумулатора с възможно най-малък заряден ток.
- Когато акумулаторът е зареден, зарядното устройство се откача първо от мрежата, след това от акумулатора.
- Завийте капачетата на клетките. (само при акумулатори с малка поддръжка)

Демонтаж на акумулатор

- Откачете полюсната клемма от минусовия полюс (-).
- Откачете полюсната клемма от плюсовия полюс (+).
- Освободете носачите на пода на акумулатора.
- Свалете акумулатора от носача за акумулатора.
- Отстранете изразходения акумулатор като отпадък съгласно валидните разпоредби.

Да се провери нивото на моторното масло и да се долее масло

⚠ ОПАСНОСТ

Опасност от изгаряне!

- Мотора да се остави да се охлади.
- Проверка на нивото на моторното масло да се извърши най-рано 5 минути след изключване на мотора.



1 Капак за пълнене на масло (двигател)

2 Маслоизмерителна пръчка

- Да се извади маслоизмерителната пръчка.
- Да се изтрие маслоизмерителната пръчка и да се пъхне.
- Да се извади маслоизмерителната пръчка.
- Отчитане на нивото на маслото.
- Пъхнете отново маслоизмерителната пръчка.

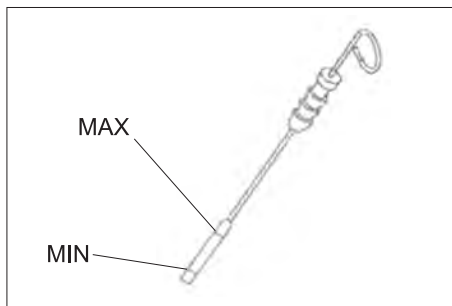

- Нивото на маслото трябва да бъде между маркировка „МИН“ и „МАКС“.
- Ако нивото на маслото е под маркировката „МИН“, да се допълни моторно масло.
- Мотора да не се пълни над маркировката „МАКС“.
- Развинтете капака за пълнене на масло.
- Да се напълни моторно масло. Вижте вида масло в глава Технически данни.
- Затворете капака за пълнене на масло.

- Да се изчака минимум 5 минути.
- Да се провери нивото на моторното масло.

Смяна на моторното масло и масления филтър на мотора

ПРЕДПАЗЛИВОСТ

Опасност от изгаряне поради горещо масло!

- Мотора да се остави да се охлади.
- Пригответе приемен съд за мин. 6 литър моторно масло.
- Мотора да се остави да се охлади.

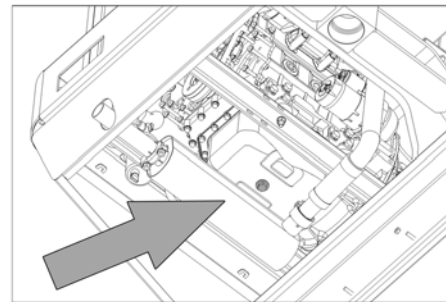

- Да се развие винта за изпускане на масло.
- Развинтете капака за пълнене на масло.
- Да се изпусне маслото.



1 Филтър на маслото на двигателя

2 Горивен филтър

- Да се развие масления филтър.
- Почистване на мястото за поставяне и плътните повърхности.
- Намажете с масло уплътнението на новия маслен филтър преди монтажа.
- Монтирайте новия маслен филтър и го стегнете на ръка.
- Завийте винта за изпускане на маслото заедно с новото уплътнение. Въртящ момент на затягане: 25 Nm
- Да се напълни моторно масло. Вида на маслото и количеството на пълнене вижте в глава Технически данни.
- Затворете капака за пълнене на масло.
- Оставете мотора да работи припл. 10 секунди.
- Да се провери нивото на моторното масло.

Проверка на горивния филтър

- Проверете горивния филтър за замърсяване.
- При необходимост почистете горивния филтър и корпуса на филтъра, ако трябва, сменете горивния филтър.

Смяна на горивния филтър



- 1 Кран гориво
- 2 Горивен филтър

- Затворете крана за гориво.
- Развийте горивния филтър и го сменете.



- 1 Кран гориво
- 2 Горивен филтър

УКАЗАНИЕ

Преди монтажа напълнете горивния филтър с дизел.

- Завинтете новия горивен филтър.
- Затегнете горивния филтър с въртящ момент от 20Nm.
- Отворете крана за гориво.

Изпуснете кондензната вода от водоотделителя на дизеловото гориво

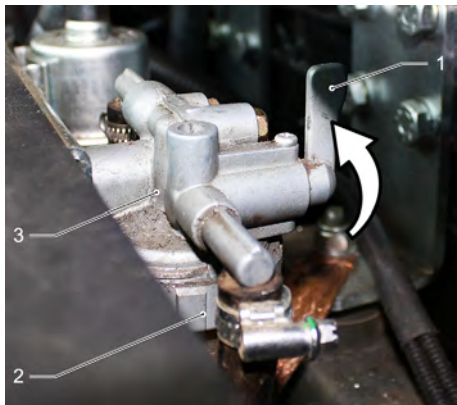

- 1 Кран гориво
- 2 Трасе на сепаратор
- 3 Водоотделител

- Затворете крана за гориво.
- Развинтете и изпразнете трасето на сепаратора.
- Завинтете трасето на сепаратора.
- Отворете крана за гориво.

Проверка нивото на хидравличното масло и допълване на хидравлично масло

УКАЗАНИЕ

Резервоарът за изметеното не бива да бъде повдигнат.

- Отворете капака на двигателя.

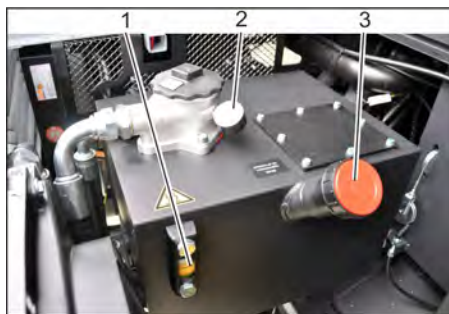

- 1 Наблюдателно стъкло
- 2 Манометър
- 3 Затварящ капак, отвор за пълнене на масло

- Проверете нивото на хидравличното масло в наблюдателното стъкло.
 - Нивото на маслото трябва да бъде между маркировка „МИН“ и „МАКС“.
 - Ако нивото на маслото е под маркировката „МИН“, да се допълни хидравлично масло.

- Развийте затварящия капак на отвора за пълнене на масло.
- Почистете диапазона на пълнене.
- Допълнете хидравлично масло. Вижте вида масло в глава Технически данни.
- Завийте затварящия капак на отвора за пълнене на масло.

УКАЗАНИЕ

Ако манометърът показва повишено налягане на хидравличното масло, филтърът за хидравлично масло трябва да бъде сменен от сервиза на Kärcher.

Проверка на хидравличната уредба

УКАЗАНИЕ

Поддръжка на хидравличната уредба само от сервиза на Kärcher.

- Да се блокира застопоряващата спиралка.
- Стартиране на мотора.
- Всички хидравлични маркуци и изводи да се проверят за херметичност.

Проверка и поддръжка на водоохладителя

⚠ ОПАСНОСТ

Опасност от изгаряне и попарване!

- Оставете водния радиатор да се охлади минимум 20 минути.
- Проверете нивото на охлаждащата вода от изравнителния кръг (ниво на водата между MIN и MAX).
- Почистете ламелите на охладителя.

- Проверете маркуците на охладителя и изводи за херметичност.
- Почистете вентилатора.

Проверка на метящия валеж

- Стартиране на мотора.
- Повдигнете резервоара за изметеното до крайното положение.
- Да се изключи мотора.
- Да се блокира застопоряващата спиралка.
- Да се постави предпазната щанга за високо изпразване.
- Отстранете лентите и шнуровите от метящия валеж.
- Извадете предпазната щанга.
- Стартиране на мотора.
- Спускате резервоара за изметеното до крайното положение.
- Да се изключи мотора.

Да се смени метящия валеж



- 1 Ключ
 - 2 Странична облицовка
- Изнесете нагоре резервоара за изметеното и го подсигурете с предпазната щанга.
 - Отворете страничната облицовка с ключ.



- 1 Задържаща скоба
 - 2 Крилчатата гайка
 - 3 Странично уплътнение
- Развийте крилчатите гайки.
 - Свалете задържащата скоба.
 - Развинтете крилчатите гайки от задържащата ламарина на страничното уплътнение и свалете задържащата ламарина.
 - Обърнете страничното уплътнение навън.
 - Развийте закрепващия винт на закрепването на метящия валеж и наклонете закрепването навън.
 - Свалете метящия валеж.

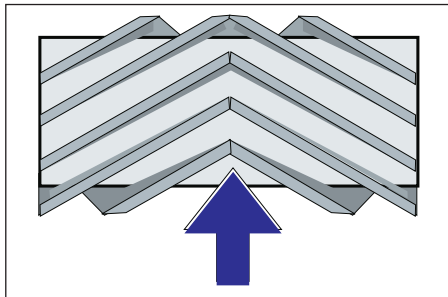

Монтажно положение на метящия валик по посока на движението (поглед отгоре)
Указание: При монтажа на новия метящ валик внимавайте за положението на комплекта четки с четина.

→ Монтирайте новия метящ валик. Глъбовете на метящия валик трябва да се поставят в опорите на метящия валик на срещуположния балансир.

Указание: След монтажа на новия метящ валик отново трябва да се настрои рефлекторът за метене.

Проверка и настройка на рефлектора за метене на метящия валик.

- Проверете налягането на гумите.
- Изключване на смукателния уловител.
- Метачната машина да се закара на равно и гладко място, което е покрито с прах или тебешир така, че да се вижда.
- Спуснете метящия валик с лост за обслужване и го оставете да работят (ок. 10 сек).
- Повдигане на метящия валик.
- Карайте уреда на заден ход.
- Проверете рефлектора за метене.

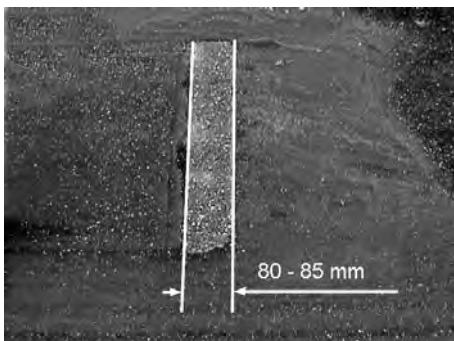

Формата на рефлектора за метене трябва да образува правилен правоъгълник с ширина от 80-85 мм.

Настройте рефлектора за метене



- 1 Пружина
- 2 Гайка за регулиране
- 3 Контрагайка
- 4 Щанга с резба

- Настройте положението на рефлектора за метене посредством регулиране на болта за настройка.
- Проверете рефлектора за метене.

Проверка и настройка на рефлектора за метене на страничната метла

- Проверете налягането на гумите.
- Повдигане на страничните метли.
- Метачната машина да се закара на равно и гладко място, което е покрито с прах или тебешир така, че да се вижда.
- Спуснете страничната метла с лост за обслужване и я оставете да работи (ок. 10 сек).
- Повдигане на страничните метли.
- Карайте уреда на заден ход.
- Проверете рефлектора за метене.

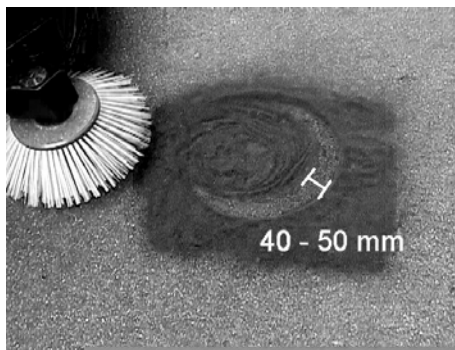

Широчината на рефлектора за метене трябва да бъде между 40-50 мм.

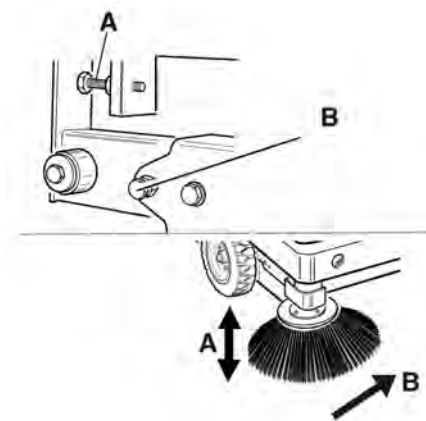

- Коригирайте рефлектора за метене с двата болта за настройка.
- Проверете рефлектора за метене.

Настройка на страничните уплътнения

⚠ ОПАСНОСТ

Опасност от нараняване!

- *Винаги поставяйте предпазната щанга при повдигнат резервоар за изметеното.*
- Извършвайте обезопасяването на опасната зона само отвън.*
- Проверете налягането на гумите.
- Изнесете нагоре резервоара за изметеното и го подсигурете с предпазната щанга.
- Завъртете предпазната щанга за пълно изпразване нагоре и я поставете в носача (подсигурена).

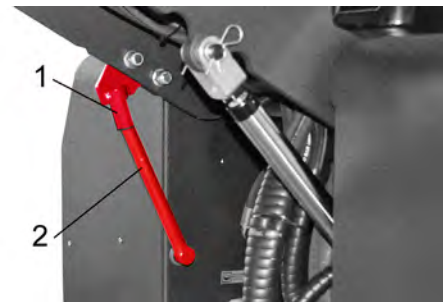

- 1 Носач предпазна щанга
- 2 Предпазна щанга

- Отворете страничната облицовка както е описано в глава „Смяна на метящия валик“.
- Развийте 6-те крилчати гайки на страничната задържаща ламарина.
- Развийте 3-те гайки (SW 13) на предната задържаща ламарина.
- Притиснете страничните уплътнения дотолкова надолу (надлъжен отвор), че да се получи разстояние от 1 - 3 мм до пода.
- Затегнете задържащите ламарини.
- Повторете операцията на другата страна на уреда.

Проверете налягането на гумите

- Метачната машина се поставя върху равна плоскост.
- Уред за проверка на налягането на въздуха да се подвърже на вентила на гумите.
- Да се провери налягането на въздуха и при необходимост да се коригира. Вижте допустимото налягане на гумите в глава Технически данни.

Ръчно почистване на филтъра за прах



- Включване на ръчното почистване на филтъра.

Проверка/смяна на филтъра за прах

⚠ ПРЕДУПРЕЖДЕНИЕ

Опасност от нараняване!

- *При работа по системата на филтъра носете прахо-защитна маска. Спазвайте мерките за безопасност при работа с фин прах.*
- Почистете филтъра за прах с бутона за почистване на филтъра.
- Да се изпразни резервоара за изметеното.



- 1 Блокировка на капака на уреда
 - 2 Капак на уреда
 - 3 Капак на филтъра
- ➔ Отворете блокировката, за целта развийте болта със звездообразна дръжка.
 - ➔ Обърнете капака на уреда напред.

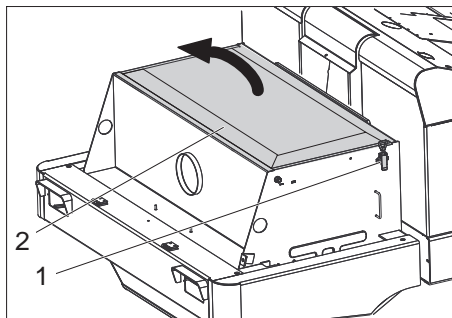

- 1 Закопчалка, капак на филтъра (2x)
 - 2 Капак на филтъра
- ➔ Отворете заключването.
 - ➔ Отворете капака на филтъра.



- 1 Странични разпорки
 - 2 Филтър за прах
- ➔ Проверете филтъра за прах, при необходимост го почистете или сменете.

Указание

Смяната на филтъра за прах е позволена само от оторизиран сервис на Kärcher.

- ➔ Поставете и блокирайте капака на филтъра.

Проверка и настройка на клиновия ремък

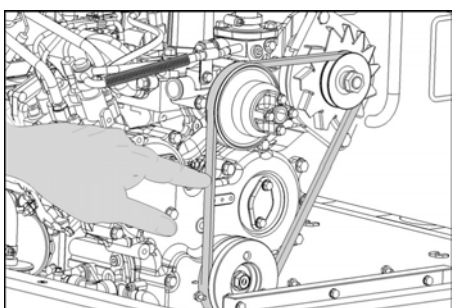

Клиновият ремък трябва да подава при налягане от 10 кг ок. 7-9 мм.

- ➔ Настройката на натягането на клиновия ремък трябва да се извършва от оторизиран сервис на Kärcher.

Да се провери и смени въздушния филтър

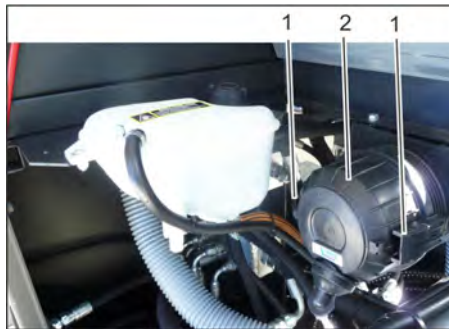

- 1 Заключване
 - 2 Корпус на въздушния филтър
- ➔ Свалете корпуса на въздушния филтър.
 - ➔ Сменете вложката на въздушния филтър.
- Указание:** Монтажна позиция с отвор за продухване надолу (виж изображението).

Почистване на центробежния отделител

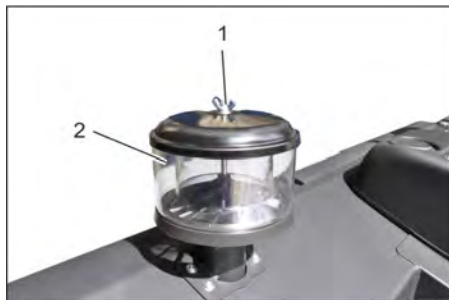

- 1 Крилчатата гайка
 - 2 Центробежен отделител
- ➔ Развийте крилчатата гайка от центробежния отделител.
 - ➔ Развийте центробежния отделител.

Проверка на нивото на охлаждащото средство



- 1 Изравнителен съд за антифриз
- ➔ Проверете нивото на запълване при студен двигател.
 - ➔ Проверете нивото на запълване в изравнителния съд за антифриз. Правилното ниво на антифриза трябва да е между горната и долната маркировка.

Смяна на предпазители



- ➔ Развийте гайката с назъбка.
 - ➔ Отворете капака на табло предпазители.
 - ➔ Проверете предпазителите.
 - ➔ Сменете дефектните предпазители.
- Указание:** Използвайте само предпазители със същата предпазна стойност.

Указание: Предпазителят FU 01 се намира в отделението на двигателя.



FU 01	Главен предпазител	60 A
FU 02	Клаксон Охладител на хидравличното масло	20 A
FU 03	Предпазно реле Мултифункционална индикация	10 A
FU 04	Аварийна лампа за светене наоколо	5 A
FU 05	Предпазно реле Забавяне във времето	25 A
FU 06	Осветление в кабината Чистачка на стъклата	10 A
FU 07	Горивна помпа	10 A
FU 08	Реле за време Прекъсвач на седалката	3 A
FU 09	Осветление отляво	7,5 A
FU 10	Осветление отдясно	7,5 A
FU 11	Работно осветление отпред (къси светлини)	10 A
FU 12	Вибрираща система	20 A
FU 13	Сигнал за придвижване назад	5 A

Помощ при неизправности

Неизправност	Отстраняване
Уредът не може да се стартира	Седнете на седалката на водача, контактният прекъсвач на седалката се активира
	За стартиране на двигателя трябва да се натисне спирачния педал.
	Зареждане или смяна на акумулатора
	Заредете гориво, обезвъздушете горивната система
	Смяна горивен филтър
	Система от горивопроводи, проверка на изводи и връзки и поправка при необходимост
	Уведомете сервиза на Kärcher
Моторът работи неравномерно	Почистване на въздушния филтър или смяна на филтърния патрон
	Система от горивопроводи, проверка на изводи и връзки и поправка при необходимост
	Уведомете сервиза на Kärcher
Прегрял мотор	Доливане на охлаждащо средство
	Промийте охладителя
	Натегнете клиновия ремък
	Уведомете сервиза на Kärcher
Моторът работи, но уредът тръгва само бавно или не тръгва	Освобождаване на застопоряващата спирачка
	Поставете лоста за газта напред (високи обороти).
	Проверете за навити ленти и шнурове.
	Уведомете сервиза на Kärcher
Свирещ шум в хидравликата	Допълнете хидравлична течност
	Уведомете сервиза на Kärcher
Четките се въртят само бавно или въобще не се въртят	Поставете лоста за газта напред (високи обороти).
	Проверете за навити ленти и шнурове.
	Уведомете сервиза на Kärcher
Малко или липсваща сила на изсмукване в зоната на четките	Проверете филтъра за прах, почистете го или го сменете.
	Уведомете сервиза на Kärcher
Уредът запращава	Настройка на страничните уплътнения
	Включете вентилатора
	Проверете филтъра за прах, почистете го или го сменете.
	Сменете филтърните уплътнения
	Отворете капака на резервоара.
	Уведомете сервиза на Kärcher
Метачното звено не поема всичките отпадъци	Да се изпразни резервоара за изметеното
	Проверете филтъра за прах, почистете го или го сменете.
	Сменете метящия валик
	Настройте рефлектора за метене
	Сменете уплътнителните ленти на резервоара за изметеното
	Отстранете блокирането на метящия валик
	Отворете капака на резервоара.
	Уведомете сервиза на Kärcher
Резервоара за изметеното не се повдига или не се спуска	Поставете лоста за газта напред (високи обороти).
	Уведомете сервиза на Kärcher
Капакът на резервоара не се отваря	Уведомете сервиза на Kärcher
Производствени смущения с хидравлично задвижвани части	Уведомете сервиза на Kärcher

Технически данни

		KM 150/500 R D Classic
Данни за уреда		
Скорост на движение, напред	km/h	12
Скорост на движение, назад	km/h	12
Способност за изкачване (макс.)	%	18
Повърхностна мощност без странични метли	m ² /h	14400
Повърхностна мощност със странични метли	m ² /h	18000
Работна широчина без странични метли	mm	1200
Работна ширина със странични метли	mm	1500
Вид защита защитен против капеща вода	--	IPX 3
Продължителност на приложение при пълен резервоар	h	10
Мотор		
Тип	--	YANMAR 3TNV76A
Конструкция	--	3-цилиндров четиритактов дизелов мотор
Вид охлаждане	--	Водно охлаждане
Посока на въртене	--	в посока обратна на часовниковата стрелка
Отвор	mm	70
Ход	mm	82
Обем на двигателя	cm ³	1116
Количество на маслото	l	3,5
Работни обороти	1/min	2500
Максимално обороти	1/min	2500
Обороти на празен ход	1/min	1300
Мощност макс.	kW/PS	15,8 / 21,5
Максимален въртящ момент при 2400-2900 1/мин	Nm	84,1
Маслен филтър	--	Филтърен патрон
Смукателен въздушен филтър	--	Вътрешен филтърен патрон, външен филтърен патрон
Горивен филтър	--	Филтърен патрон
Електрическа уредба		
Акумулатор	V, Ah	12, 62
Генератор, трифазен ток	V, A	12, 55
Стартер	--	Електростартер
Хидравлична уредба		
Количество на маслото в цялата хидравлична уредба	l	35
Количество на маслото в хидравличния резервоар	l	28
Видове масла		
Мотор (над 25 °C)	--	SAE 30, SAE 10W-30, SAE 15W-40
Мотор (0 до 25 °C)	--	SAE 20, SAE 10W-30, SAE 10W-40
Мотор (под 0 °C)	--	SAE 10W, SAE 10W-30, SAE 10W-40
Хидравлика	--	HV 46
Резервоар за изметеното		
Макс. височина на разреждане	mm	1470
Обем на резервоара за изметеното	l	500
Метящ валяк		
Диаметър метящ валяк	mm	380
Широчина на метящия валяк	mm	1200
Обороти	1/min	360
Рефлектор за метене	mm	80
Странични четли		
Диаметър странични метли	mm	600
Обороти (безстепенно)	1/min	0 - 54

Гуми		
Големина отпред	--	5.00-8 10PR
Големина отзад	--	4.00-8 8PR
Спирачка		
Предни колела	--	механична
Задно колело	--	хидростатично
Филтърна и смукателна система		
Конструкция	--	Джобен филтър
Обороти	1/min	2900
Площ на филтъра филтър фин прах	m ²	7
Номинален вакуум смукателна система	mbar	18,5
Номинален обемен ток смукателна система	m ³ /h	1650
Вибрираща система	--	Електродвигател
Околни условия		
Температура	°C	-5 до +40
Влажност на въздуха, не оросяваща	%	0 - 90
Установени стойности съгласно EN 60335-2-72		
Шумни емисии		
Ниво на звука L _{рА}	dB(A)	80
Неустойчивост K _{рА}	dB(A)	3
Ниво на звукова мощност L _{WA} + неустойчивост K _{WA}	dB(A)	102
Вибрации на уреда		
Стойност на вибрациите в областта на дланта – ръката	m/s ²	1,3
Седалка	m/s ²	1,2
Несигурност К	m/s ²	0,2
Мерки и тегла		
Дължина x широчина x височина	mm	2442x1570x1640
Радиус на обръщане надясно	mm	1515
Радиус на обръщане наляво	mm	1600
Тегло без товар	kg	1394
Допустимо общо тегло	kg	2240
Допустимо натоварване на осите отпред	kg	1408
Допустимо натоварване на осите отзад	kg	832
Съдържание на резервоар гориво, дизел	l	26
Запазваме си правото на технически изменения!		

Декларация за съответствие на ЕО

С настоящото декларираме, че цитираната по-долу машина съответства по концепция и конструкция, както и по начин на производство, прилаган от нас, на съответните основни изисквания за техническа безопасност и безвредност на Директивите на ЕО. При промени на машината, които не са съгласувани с нас, настоящата декларация губи валидност.

Продукт: Метачна изсмукваща машина уред, върху който се седи
Тип: 1.186-xxx

Намиращи приложение Директиви на ЕО:

2006/42/ЕО (+2009/127/ЕО)
2004/108/ЕО
2000/14/ЕО

Намерили приложение хармонизирани стандарти:
EN 60335-1

EN 55012: 2007 + A1: 2009
EN 55014-2: 1997+A1: 2001+A2: 2008
Приложими национални стандарти

Приложен метод за оценка на съответствието:

2000/14/ЕО: Приложение V

ниво на шум dB(A)

Измерено: 99

Гарантирано: 102

Подписалите действат по възложение и като пълномощници на управителното тяло.

H. Jenner
CEO

S. Reiser
Head of Approbation



пълномощник по документацията:
S. Reiser

Alfred Kaercher GmbH & Co. KG
Alfred-Kaercher-Str. 28 - 40
71364 Winnenden (Germany)

Тел.: +49 7195 14-0
Факс: +49 7195 14-2212

Winnenden, 2011/03/01

Üldmärkusid	ET	1
Keskonnakaitse	ET	1
Garantii	ET	1
Lisavarustus ja varuosad	ET	1
Kasutusjuhendis leiduvad sümboolid	ET	1
Masinal olevad sümboolid	ET	1
Sihipärane kasutamine	ET	2
Ettenähtav vale kasutus	ET	2
Sobivad pinnad	ET	2
Ohutusosalased märkused	ET	2
Ohutusnõuded kasutamisel	ET	2
Ohutusnõuded sõidurežiimil	ET	2
Sisepõlemismootoriga seadmed	ET	2
Kõrgelt tühjentavad seadmed	ET	2
Juhi kaitsekatusesega seadmed	ET	2
Ohutusnõuded seadme transportimisel	ET	2
Korrashoiu ja tehnohooldusega seotud ohutusnõuded	ET	3
Funktsioon	ET	3
Märkusi seoses mahalaadimisega	ET	3
Teenindus- ja funktsioonelementid	ET	4
Pühkimismasina pilt	ET	4
Juhtpaneel	ET	4
Pedaalid	ET	4
Süütelukkk/funktsiooniklahvid	ET	4
Juhthoob	ET	4
Märgutuled ja ekraan	ET	5
Enne seadme kasutuselevõttu	ET	5
Seisupiduri fikseerimine/vabastamine	ET	5
Pühkimismasina liigutamine välise jõu abil	ET	5
Pühkimismasina omajõuline liigutamine	ET	5
Kasutuselevõtt	ET	5
Üldmärkusid	ET	5
Kontroll- ja hooldustööd	ET	5
Tankimine	ET	5
Käitamine	ET	5
Juhiistme reguleerimine	ET	5
Käivitage masin	ET	5
Masinaga sõitmine	ET	5
Pühkimisrežiim	ET	6
Pühkimemahuti tühjendamine	ET	6
Seadme väljalülitamine	ET	7
Transport	ET	7
Hoiustamine	ET	7
Seismapanek	ET	7
Korrashoid ja tehnohooldus	ET	7
Üldmärkusid	ET	7
Puhastamine	ET	7
Hooldusvälp	ET	7
Hooldustööd	ET	7
Abi häirete korral	ET	12
Tehnilised andmed	ET	13
EÜ vastavusdeklaratsioon	ET	14



  Enne seadme esmakordset kasutuselevõttu lugege läbi alupärane kasutusjuhend, toimige sellele vastavalt ja hoidke see hilisema kasutamise või uue omaniku tarbeks alles. Enne esmakordset kasutuselevõttu lugege kindlasti ohutusjuhiseid nr. 5.956-250!

Üldmärkusid

Kui märkate toodet lahti pakkides transporti tekkinud kahjustusi, teatage sellest kauba müünud ettevõttele.

- Seadmele paigaldatud hoiatus- ja teavitussildid edastavad tähtsat infot seadmega ohutuks töötamiseks.
- Lisaks käesolevas kasutusjuhendis toodud märkustele tuleb järgida ka seadusandja üldisi ohutusnõudeid ja õnnetusjuhtumite vältimise eeskirju.

Keskonnakaitse

	Pakendmaterjalid on taaskasutatavad. Palun ärge visake pakendeid majapidamisprahi hulka, vaid suunake need taaskasutusse.
	Vanad seadmed sisaldavad taaskasutatavaid materjale, mis tuleks suunata taaskasutusse.
	Seetõttu palume vanad seadmed likvideerida vastavate kogumissüsteemide kaudu.
Mootoriõli, diisel ja bensiin ei tohi jõuda keskkonda. Palun kaitske pinnast ja kõrvaldage kasutatud õli keskkonnameeskirju järgides.	

Märkusi koostisainete kohta (REACH)

Aktuaalse info koostisainete kohta leiate aadressilt:

www.kaercher.com/REACH

Garantii

Igas riigis kehtivad meie volitatud müügiesindaja antud garantiitingimused. Seadmel esinevad rikked kõrvaldame garantiiajal tasuta, kui põhjuseks on materjali- või valmistusviga. Garantiijuhtumi korral palume pöörduda müüja või lähima volitatud klienditeenistuse poole, esitades ostu tõendava dokumendi.

Lisavarustus ja varuosad

⚠ OHT

Et vältida ohtlikke olukordi, tohib remonttöid ja varuosade paigaldamist teostada ainult volitatud klienditeenindus.

- Kasutada tohib ainult tarvikuid ja varuosid, mida tootja aktsepteerib. Originaal- ja varuosad annavad teile garantii, et seadmega on võimalik töötada turvaliselt ja tõrgeteta.
- Valiku kõige sagedamini vajaminevatest varuosadest leiate te kasutusjuhendi lõpust.
- Täiendavat infot varuosade kohta leiate aadressilt www.kaercher.com lõigust Service.

Kasutusjuhendis leiduvad sümboolid

⚠ OHT

Hoiatab vahetult ähvardava ohu eest, mis võib põhjustada tõsiseid kehavigastusi või lõppeda surmaga.

⚠ HOIATUS

Hoiatab võimaliku ohtliku olukorra eest, mis võib põhjustada tõsiseid kehavigastusi või lõppeda surmaga.

⚠ ETTEVAATUS

Viide võimalikule ohtlikule olukorrale, mis võib põhjustada kergemaid vigastusi või tekitada materiaalselt kahju.

TÄHELEPANU

Viide võimalikule ohtlikule olukorrale, mis võib põhjustada materiaalselt kahju.

Masinal olevad sümboolid

	Tulistest pindadest lähtuv põletusohu! Enne masina juures töötamist laske väljalasketorul küllaldasel määral jahtuda.
	Viige tööd seadme juures alati läbi sobivate kinnastega.
	Muljumisoht liikuvate sõidukiosade vahel
	Liikuvatest osadest lähtuv vigastusohu. Ärge sirutage kätt liikuvate osade vahele.
	Tuleohu. Ärge imege masinasse põlevaid ega hõõguvaid esemeid.
	Kette kinnituskoht / kraanapunkt
	Rehvirõhk (maks.) 0.8 MPa 8.0 bar
	Tungraua kinnituspunktid
	Aluspinna maksimaalne kaldenurk, kui sõidetakse üles- või allakäigul.
	Sõidusuunas tohib liikuda ainult tõusudel kuni 18%.
	Vigastusohu! Tolmufiltrit mitte pesta.

Sihipärane kasutamine

Pühkimismasin on ette nähtud pörandapindade puhastamiseks kommertskasutuses nt järgmistes valdkondades:

- Parkimiskohad
 - Tootmisrajatised
 - Logistika-alad
 - Hotell
 - Jaekaubandus
 - Laod
 - Könniteed
- Kasutage seda pühkimismasinat ainult vastavalt kasutusjuhendi andmetele. Igasugust muud kasutusviisi loetakse mittesihipäraseks. Tootja ei vastuta sellest tulenevate kahjude eest; sellega seotud risk lasub ainuüksi kasutajal.
- Seadme juures ei tohi teha mingeid muudatusi.
- Pühkimismasin sobib ainult kasutusjuhendis loetletud pinnakatete töötlemiseks.
- Sõita tohib ainult ainult aladel, kus see on ettevõtja või tema poolt volitatud isiku poolt masina kasutamiseks lubatud.
- Üldiselt kehtib: Väلتige masina sattumist kergestisüttivate materjalide lähedusse (plahvatus-/tuleoht).

Ettenähtav vale kasutus

- Mitte kunagi ei tohi seadmesse pühkida/imeseda plahvatusohtlikke vedelikke, tuleohtlikke gaase ega lahjendamata happeid ja lahusteid! Selliste hulka kuuluvad bensiin, värvilahustid või kütteõli, mis võivad inimese keereses moodustada plahvatusohtlikke auruks või segusid, samuti kuuluvad sellesse gruppi atsetoon, lahjendamata happed ja lahustid, sest need võivad rikkuda seadme valmistamiseks kasutatud materjale.
- Ärge kunagi pühkige/koguge reaktiivset metallitollu (nt alumiinium, magneesium, tsink), need moodustavad ühenduses tugevasti leeliseliste või happeliste puhastusvahenditega plahvatusohtlikke gaase.
- Ärge pühkige/imege masinasse põlevaid ega hõõguvaid esemeid.
- Seade ei sobi tervisele ohtlike ainete pühkimiseks.
- Seadet ei tohi kasutada suletud ruumides.
- On keelatud viibida ohualas. On keelatud kasutada seadet ruumides, kus võib esineda plahvatusohtu.
- Ei ole lubatud võtta kaasa teisi inimesi.
- Esemete lükkamine/tõmbamine või transportimine ei ole selle seadme abil lubatud.

Sobivad pinnad

- Asfalt
- Tööstuspinnad
- Valatud pörandad
- Betoon
- Sillutiskivid

Ohutusalsed märkused



Kuulmiskahjustuste oht.
Kandke seadmega töötades kindlasti sobivat kuulmiskaitset.

Ohutusnõuded kasutamisel

- Enne kasutamist tuleb kontrollida seadme ja selle tööks vajalikke seadiste seisundit ja töökindlust. Juhul kui seisund ei ole laitmatu, ei tohi seadet või tarvikut kasutada.
- Seadme kasutamisel ohtlikes piirkondades (nt tanklates) tuleb järgida asjakohaseid ohutuseeskirju. On keelatud kasutada seadet ruumides, kus võib esineda plahvatusohtu.
- ⚠ **OHT**
Vigastusoht!
- Kui on olemas võimalus, et allakukkuvad esemed võivad tabada seadme kasutajaid, ei tohi seadet kasutada ilma katusega, mis kaitseb allakukkuvate esemete eest.
- Käitaja peab seadet kasutama sihipäraselt. Arvestama peab kohapeal valitsevate oludega ning töötamisel seadmega tuleb silmas pidada kolmandaid isikuid, eriti lapsi.
- Põhimõtteliselt tuleb järgida ettevaatusabinõusid, reegleid ja määrusi, mis kehtivad mootorsõidukitele.
- Enne töö algust peab operaator veenduma, et kõik kaitseesemed on nõuetekohaselt paigaldatud ja toimivad.
- Seadme operaator vastutab teiste inimeste ja nende omandiga juhtunud õnnetuste eest.
- Veenduge, et operaator kannaks liibuvaid rõivaid. Kandke tugevaid jalatseid ja väلتige avaralõikelisi rõivaid.
- Enne sõidu alustamist kontrollige lähimbrust (nt lapsed). Veenduge, et nähtavus oleks piisav!
- Ärge jätke seadet kunagi järelevalveta, kui seade on sisse lülitatud. Operaator võib masinast lahkuda alles siis, kui võti (Intelligent Key) on ära võetud ja masin kindlastatud iseenesliku liikumatahakkamise vastu.
- Väلتimaks masina omavolilist kasutamist tuleb võti ära võtta.
- Masinat tohib kasutada ainult isikud, keda on seadme käsitsemise osas instreeritud või kes on tõestanud oma võimeid masina käsitsemiseks ning kellele on kasutamine otseselt ülesandeks tehtud.
- Masin ei ole ette nähtud kasutamiseks piiratud füüsiliste, sensorsete või vaimsete võimetega inimeste (sh laste) poolt ega inimeste poolt, kellel puuduvad vastavad kogemused/teadmised, välja arvatud juhul, kui nende üle teostab järelevalvet või neid juhendab seadme kasutamise osas inimene, kes nende turvalisuse eest vastutab.
- Lapsed peavad olema järelevalve all, tagamaks, et nad masinaga ei mängi.

Ohutusnõuded sõidurežiimil

⚠ **OHT**

Õnnetusoht, vigastusoht!

- Sõidukiirus tuleb kohandada oludele. Liiga suure kallaku korral ümberminekuoht.
- Sõidusuunas tohib liikuda ainult tõusudel kuni 18%.
- Ümberminekuoht ebastabiilsel pinnal.
- Liigutage masinat ainult kindlal aluspinnal.
- Ümberminekuoht liiga suure küljesuunalise kalde puhul.
- Sõidusuunaga risti tohib liikuda vaid tõusudel kuni maksimaalselt 10%.

Sisepõlemismootoriga seadmed

⚠ **Oht**

Vigastusoht!

- Heitgaaside äratõmmet ei tohi sulgeda.
- Ärge kummarduge heitgaaside ava kohale ega sirutage sinna kätt (põletusoht).
- Ärge puudutage ajamimootorit (põletusoht).
- Heitgaasid on mürgised ja tervisele kahjulikud, neid ei tohi sisse hingata.
- Mootor töötab pärast väljalülitamist inertsist veel ca. 3 - 4 sekundit. Sel ajal tuleb ajami piirkonnast tingimata eemale hoida.

Kõrgelt tühjendatavad seadmed

⚠ **OHT**

Vigastusoht!

- Kõrgtühjendusega töötades tõstke prahimahuti lõpuni üles ja fikseerige.

Juhi kaitsekatusega seadmed

MÄRKUS

Juhi kaitsekatuse (valikuline) kaitseb suuremate allakukkuvate osade eest. Kuid neil puudub ümberminekukaitse!

Ohutusnõuded seadme transportimisel

- Transportimisel pidage silmas masina kaalu.
- Masina transportimiseks ühendage aku lahti ja kinnitage masin kindlalt.

Korrashoiu ja tehnohooldusega seotud ohutusnõuded

- Enne masina puhastamist ja hooldamist, osade vahetamist või ümberseadimist teisele funktsioonile tuleb masin välja lülitada ja võtta ära võti.
- Elektrisüsteemi juures töid tehes tuleb aku lahti ühendada.
- Masinat ei tohi puhastada voolikust tuleva või kõrgsurvejoaga (lühiste või muude kahjustuste oht).
- Remonttöid tohivad teha ainult volitatud klienditeenindused või vastava ala spetsialistid, kes tunnevad kõiki asjaomaseid ohutuseeskirju.
- Ärge unustage turvakontrolli vastavalt ärielistel eesmärkidel kasutatavate mobiilsete seadmete jaoks kohapeal kehtivatele eeskirjadele.
- Viige tööd seadme juures alati läbi sobivate kinnastega.

Funktsioon

Pühkimismasin töötab pühkimiskühvli põhimõttel.

- Pöörlev pühkimisvalts toimetab mustuse otse prahimahutisse.
- Külgmine hari puhastab pühitava pinna nurki ja servi ning lükkab prahi pühkimisvaltsi teele.
- Peentolm tõmmatakse üle tolmuiltri ja läbi puhuri.

Märkusi seoses mahalaadimisega

⚠ OHT

Vigastus- ja kahjustusoht!

- Peale- ja mahalaadimisel pidage silmas seadme kaalu!
- Ärge kasutage kahveltõstukit, see võib masinat vigastada.

Tühimass (ilma lisakomplekti-deta)	1394 kg*
------------------------------------	----------

* Kui on paigaldatud lisakomplekte, on kaal vastavalt suurem.

- Seadme laadimisel tuleb kasutada sobivat kaldteed või kraanat!
- Kaldtee kasutamisel pidage silmas järgmist:
Kaugus maapinnast 70mm.

Teenindus- ja funktsioonelemendid

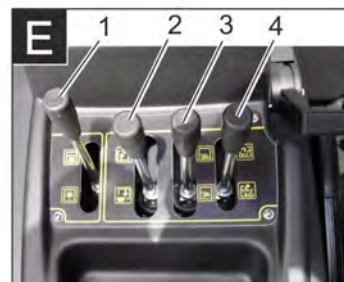
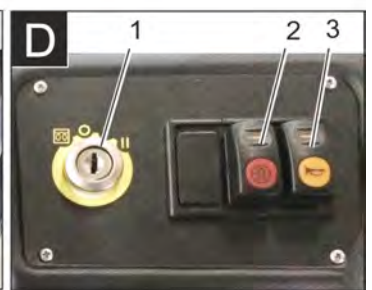
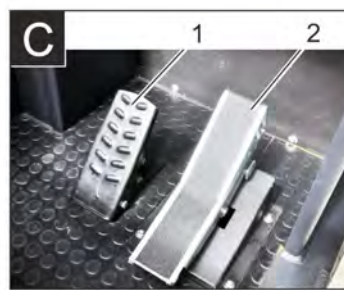
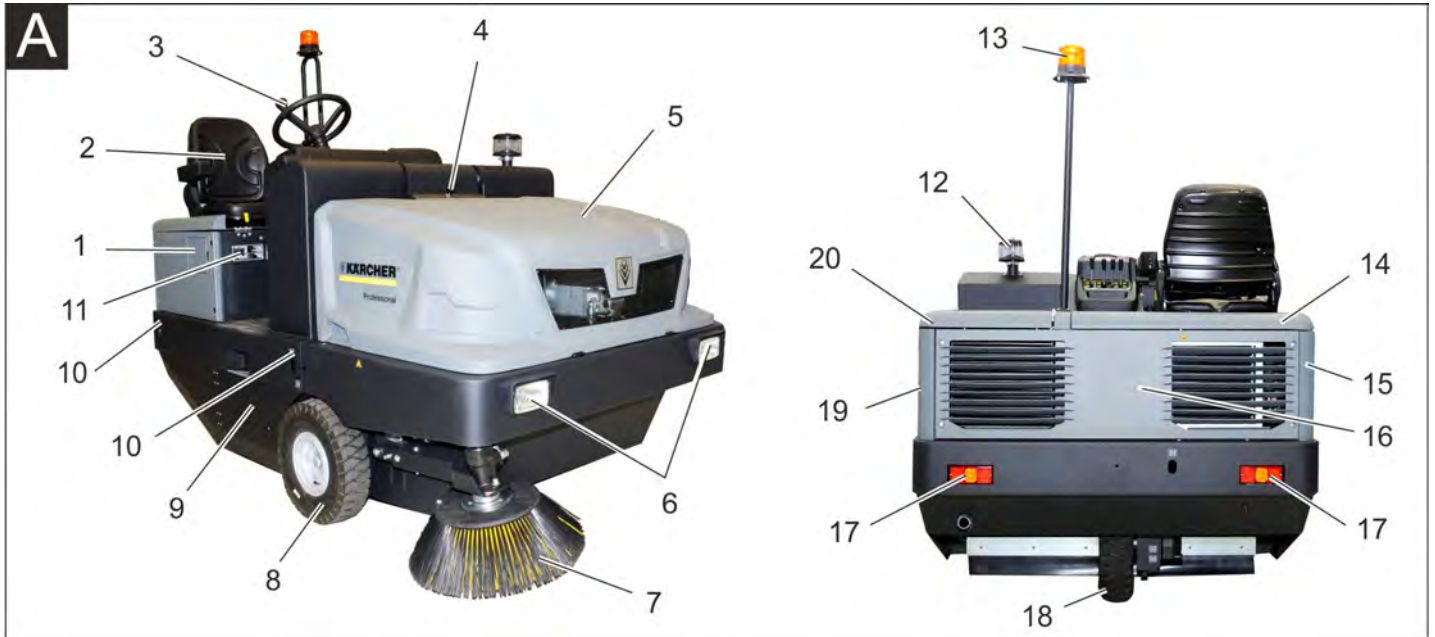

Pühkimismasina pilt

Joonis A

- 1 Paagikork
- 2 Iste (istme kontaktlülitiga)
- 3 Rool
- 4 Seadme katte lukk
- 5 Seadme kate
- 6 Töötuled ees (Variant)
- 7 Külgmise hari, parem
- 8 Esiratas
- 9 Pühkimisvalts
- 10 Kinnituspunkt (4x)
- 11 Tüübisilt
- 12 Tsentrifugaaljõudu rakendav separaator
- 13 Vilkur
- 14 Seadme kate paremal
- 15 Kate, parem
- 16 Tagumine paneel
- 17 Töötuled taga (Variant)
- 18 Tagaratas
- 19 Kate, vasak
- 20 Kate vasakul (mootori kate)

Lisavarustus

Juhi kaitsekatus	2.851-686.0
Töövalgustus	2.852-082.0
Külgmise hari, vasak	2.851-274.0

Juhtpaneel

Joonis B

- 1 Alus
- 2 Juhthoob
- 3 Kaitsmed
- 4 Märgutuled ja ekraan
- 5 Süütelukk
- 6 Funktsiooniklahvid
- 7 Mootori pöörete reguleerimine
Gaasikang
- 8 Seisupidur
- 9 Ventilaatori hoob

Pedaalid

Joonis C

- 1 Piduripedaal
- 2 Sõidupedaal edasi / tagasi

Süütelukk/funktsiooniklahvid

Joonis D

- 1 Süütevõti
Hõõgniidi sümbol: Eelsoojendus
Positsioon 0: Lülitage mootor välja
Positsioon 1: Süüde sisse
Positsioon 2: Käivitage mootor
- 2 Filtri puhastamine
- 3 Helisignaal

Juhthoob

Joonis E

- 1 Pühkimisrulli juhthoob
- 2 Prahimahuti juhthoob
- 3 Külgmise harja juhthoob
- 4 Mahuti klapi juhthoob

Märgutuled ja ekraan

Joonis

- 1 Töötundide loendur
- 2 Laadimise märgutuli
- 3 Õlirõhu märgutuli
- 4 Jahutusvee temperatuuri märgutuli
- 5 Mootori sissevõtuõhk
- 6 Kütusevaru märgutuli
- 7 Eelsoojenduse märgutuli
- 8 Märgutuli (ei ole ühendatud)
- 9 Parkimistulede/lähitulede märgutuli (valikuline)
- 10 Paagi näit
- 11 Funktsioon puudub, põleb ainult mootorit käivitades (automaattest)
- 12 Funktsioon puudub
- 13 Funktsioon puudub
- 14 Funktsioon puudub

Enne seadme kasutuselevõttu

Seisupiduri fikseerimine/vabastamine

- ➔ Vabastage seisupidur, vajutades seejuures piduripedaalile.
- ➔ Fikseerige seisupidur, vajutades seejuures piduripedaalile.

Pühkimismasina liigutamise välise jõu abil

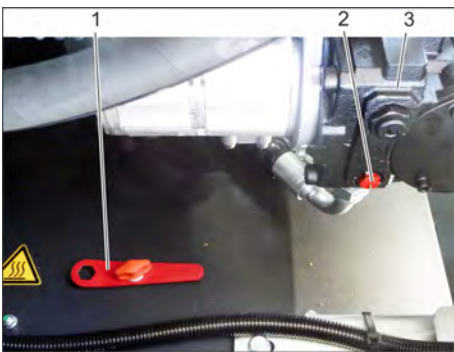

- 1 Spetsiaaltööriist
 - 2 Vabakäigu kruvi
 - 3 Hüdraulikapump
- ➔ Avage mootorikate.
 - ➔ Keerake hüdraulikapumba vabakäigu kruvi (punane) 180° (vastupäeva). Kasutage spetsiaalset tööriista.

MÄRKUS

Spetsiaalne tööriist (punane kruvikeeraja) asub masina raamil hoidikus, vabakäigu kõrval.

ETTEVAATUS

Ärge liigutage pühkimismasinat välist jõudu kasutades pikemat maad ning mitte kiiremini kui 10 km/h.

- ➔ Pärast masina paigalt nihutamist keera ke hüdraulikapumba vabakäik jälle päripäeva lõpuni tagasi.

Pühkimismasina omajõuline liigutamine

- ➔ Pärast masina paigalt nihutamist keera ke hüdraulikapumba vabakäik jälle päripäeva lõpuni tagasi. Kasutage spetsiaalset tööriista.

Kasutuselevõtt

Üldmärkusi

- ➔ Lugege enne kasutuselevõttu mootori tootja kasutusjuhendit ja järgige eriti ohutusnõudeid.
- ➔ Pange pühkimismasin tasasele pinnale.
- ➔ Võtke süütevõti ära.
- ➔ Seisupidur fikseerida

Kontroll- ja hooldustööd

Iga päev enne töö algust

- ➔ Kütusepaagi täituvuse kontrollimine.
- ➔ Mootoriõli taseme kontrollimine.
- ➔ Kontrollige jahutusvedeliku kompensatsioonipaagi täituvust.
- ➔ Rehvirõhu kontrollimine.
- ➔ Kontrollige pühkimisvaltsi ja külgmist harja kulumise ning sissekerinud lintide osas.
- ➔ Kontrollige, kas rataste ümber ei ole mähkunud linte.
- ➔ Kontrollige tsentrifugaaljõul töötavat separaatorit ja õhufiltrit, vajadusel puhastage.
- ➔ Kontrollige kõigi teeninduselementide funktsiooni.
- ➔ Kontrollige seadet vigastuste osas.
- ➔ Tolmufiltrit puhastamiseks vajutage filtri-puhastusseadise klahvi.

Märkus: Kirjeldust vt peatükist "Hooldus ja jooksevremont".

Tankimine

⚠ OHT

Plahvatusoht!

- ➔ Kasutada tohib ainult kasutusjuhendis nimetatud kütust.
- ➔ Ärge tankige suletud ruumides.
- ➔ Suitsetamine ja lahtine tuli on keelatud.
- ➔ Jälgige, et kütust ei sattuks tulistele pindadele.
- ➔ Kontrollige kütusekogust paagi näidikult.
- ➔ Seisake mootor.
- ➔ Avage paagi lukk.
- ➔ Tankige diisli.
- ➔ Pühkige mahavoolanud kütus ära ja sulgege paagi lukk.

Käitamine

Juhiistme reguleerimine



- 1 Istme reguleerimishoob
 - 2 Juhiiste
- ➔ Tõmmake istme reguleerimise hoob välja.

- ➔ Nihutage istet, vabastage hoob ja laske asendisse fikseeruda.
- ➔ Kontrollige istet edasi-tagasi liigutades, kas see on kindlalt paigas.

Käivitamine masin

Märkus: Seade on varustatud istme kontaktlülitiga. Juhistmelt lahkudes lülitub masin välja.



- 1 Seisupidur
 - 2 Mootori pöörete reguleerimine
- ➔ Istuge juhiistmele.
 - ➔ Seisupidur fikseerida
 - ➔ Lükake mootori pöörete regulaatorit 1/3 üles.

Eelsoojendus

- ➔ Pange süütevõti süütelukku.
- ➔ Keerake süütevõti asendisse „Hõõgniit“.
- Süttib eelsoojenduse lamp.

Käivitamine mootor

- ➔ Mootori käivitamiseks tuleb piduripedaal alla vajutada.
 - ➔ Kui eelsoojenduse lamp kustub, keerake süütevõti asendisse „II“.
 - ➔ Kui masin käivitus, laske süütevõti lahti.
- Märkus:** Ärge kunagi käitage starterit kauem kui 10 sekundit. Enne starteri uut käivitamist oodake vähemalt 10 sekundit.

Masina sõitmine

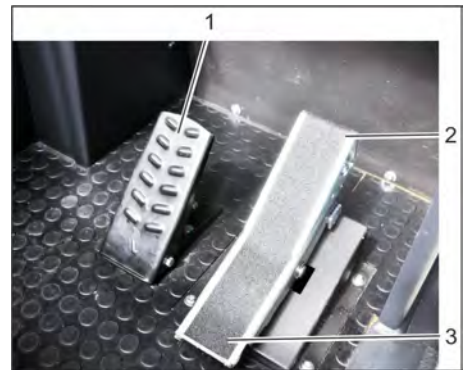

- 1 Piduripedaal
 - 2 Gaasipedaal edasi
 - 3 Gaasipedaal tagasi
- ➔ Lükake mootori pöörete regulaator lõpuni ette (tööpöörded).
 - ➔ Vajutage piduripedaal alla.
 - ➔ Vabastage seisupidur.

Edasisuunas sõitmine

- ➔ Suruge gaasipedaali aeglaselt „edasi“.

Tagurpidi sõitmine

⚠ OHT

Vigastusoht!

- Tagasikäigul ei tohi põhjustada ohtu kolmandatele isikutele, vajadusel kasutage juhendaja abi.
- Suruge gaasipedaali aeglaselt „tagasi“.

Käitumine sõidul

- Gaasipedaaliga saab sõidukiirust sujuvalt reguleerida.
- Vältige pedaalil järsku tõmbamist, sest see võib kahjustada hüdraulikaseadet.
- Kui tõusudel võimsus langeb, võib gaasipedaali kergelt tagasi võtta.

Pidurdamine

- Vabastage gaasipedaal, masin pidurdab automaatselt ja jääb seisma.

Märkus: Vajutus piduripedaalile suurendab pidurdusjõudu.

Takistustest ülesõitmine

Ülesõitmine paigalolevatest kuni 70 mm takistustest:

- sõitke aeglaselt ja ettevaatlikult üle.
- Ülesõitmine paigalolevatest üle 70 mm takistustest:
- Takistustest tohib üle sõita ainult sobiva kaldpinna abil.

Pühkimisrežiim

ETTEVAATUS

Ärge pühkige seadmesse pakilinte, traate vms., see võib pühkimissüsteemi vigastada.

Märkus: Optimaalse puhastustulemuse saavutamiseks tuleb liikumiskiirus sobitada valitsevate oludega.

Märkus: Töö käigus tuleks tolmufiltrit regulaarsete ajavahemike tagant puhastada.

Märkus: Kui peentolmu sisaldavas keskkonnas töötatakse sageli, tuleb filtrit sagedamini puhastada.

Juhthoob

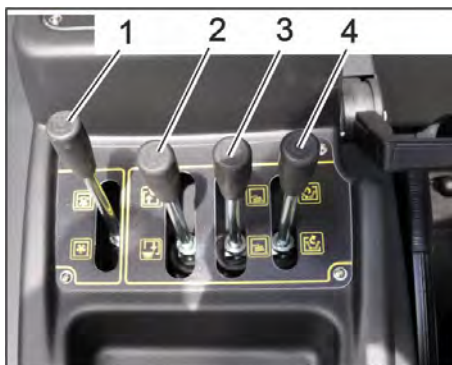

- 1 Pühkimisrulli juhthoob
- 2 Prahimahuti juhthoob
- 3 Külgmise harja juhthoob
- 4 Mahuti klapi juhthoob

Pühkimisrulli juhthoob

- Pühkimisrulli juhthoob (1) ette: Pühkimisrull langeb alla.
- Pühkimisrulli juhthoob (1) taha: Pühkimisrull tõuseb üles.

Prahimahuti juhthoob

- Prahimahuti juhthoob (2) ette: Prahimahuti langeb alla.
- Prahimahuti juhthoob (2) taha: Prahimahuti tõuseb üles.

Külgmise harja juhthoob

- Külgmise harja juhthoob (3) ette: külgmise hari langeb alla.
- Külgmise harja juhthoob (3) taha: külgmise hari tõuseb üles.

Mahuti klapi juhthoob

- Mahuti klapi juhthoob (4) ette: Prahimahuti klapp avaneb.
- Mahuti klapi juhthoob (4) taha: Prahimahuti klapp sulgub.

Kuiva pinna pühkimine



1 Ventilatori hoob sisse/välja

- Lülitage ventilator sisse.
- Pinna puhastamisel: Pühkimisrulli juhthoob (1) ette: Pühkimisrull langeb alla.
- Mahuti klapi juhthoob (4) ette: Mahuti klapp avaneb.
- Servade puhastamisel: Külgmise harja juhthoob (3) ette: külgmise hari langeb alla.

Niiskete või märgade pindade pühkimine

- Lülitage ventilator välja.
- Pinna puhastamisel: Pühkimisrulli juhthoob (1) ette: Pühkimisrull langeb alla.
- Mahuti klapi juhthoob (4) ette: Mahuti klapp avaneb.
- Servade puhastamisel: Külgmise harja juhthoob (3) ette: külgmise hari langeb alla.

Pühkimisrežiimi tühjendamine

⚠ OHT

Vigastusoht!

- Tühjendamise ajal ei tohi prahimahuti pöördealas viibida inimesi või loomi.

⚠ OHT

Muljumisoh!

- Ärge kunagi surutage kätt tühjendusmehaanika hoovastikku. On keelatud viibida ülestõstetud mahuti all.

⚠ OHT

Ümberminekuoh!

- Paigutage seade tühjendamise ajaks tasasele pinnale.

TÄHELEPANU

Vigastus- ja kahjustusoht!

- Kui pühkimisrull tühjendamise käigus pöörleb, on võimalik kivide õhkupaikumine.



- Tõstke pühkimisrull ja külgmise harjad juhthoobadega üles. Selleks juhthoovad (1 ja 3) taha.
- Sulgege mahuti klapp. Selleks juhthoob (4) taha.
- Tõstke prahimahuti üles. Selleks prahimahuti juhthoob (2) taha.
- Sõitke aeglaselt kogumismahuti lähedale.
- Seisupidur fikseerida
- Avage mahuti klapp. Selleks suruge mahuti klapi juhthoob (4) ette ja tühjendage prahimahuti.
- Sulgege mahuti klapp. Selleks tõmmake mahuti klapi juhthoob lõppasendini taha (4).
- Vabastage seisupidur.
- Sõitke aeglaselt kogumismahuti juurest minema.
- Langetage prahimahuti lõppasendisse alla. Selleks prahimahuti juhthoob (2) ette

Seadme väljalülitamine

- Tõstke pühkimisrull ja külgmised harjad juhthoobadega üles. Selleks juhthoovad (1 ja 3) taha.
- Sulgege mahuti klapp. Selleks juhthoob (4) taha.
- Tõmmake mootori pöörete regulaator lõpuni taha.
- Vajutage piduripedaal alla.
- Seisupidur fikseerida
- Keerake süütevõti asendisse "0" ja tõmmake võti ära.

Transport

⚠ OHT

Vigastus- ja kahjustusoh!

- Transportimisel pidage silmas masina kaalu.

- Keerake süütevõti asendisse "0" ja tõmmake võti ära.
- Seisupidur fikseerida
- Fikseerige seade kinnituspunktidest (4x) rihmade, trosside või kettidega.
- Kinnitage seadme rattad kiiludega.
- Sõidukites transportimisel fikseerige seade vastavalt kehtivatele määrustele libisemise ja ümbermineku vastu.

Hoiustamine

⚠ OHT

Vigastus- ja kahjustusoh!

- Ladustamisel jälgige seadme kaalu.

Seismapanek

Kui pühkimismasinat pikemat aega ei kasutata, palume järgida allpooltoodud punkte:

- Pange pühkimismasin tasasele pinnale.
- Tõstke pühkimisvalts ja külgmised harjad üles, et harjastie mitte vigastada.
- Sulgege mahuti klapp.
- Keerake süütevõti asendisse "0" ja tõmmake võti ära.
- Seisupidur fikseerida
- Kindlustage pühkimismasin veeremahakkamise vastu.
- Vahetage mootoriõli.
- Kui on oodata öökülma, laske jahutusvesi välja või kontrollige, kas selles on piisavalt antifriisi.
- Puhastage pühkimismasinat seest ja väljast.
- Ühendage aku lahti.
- Laadige akut ja seejärel uuesti umbes iga 2 kuu tagant.
- Katke aku kinni ja kaitske lühise eest.

Korrashoid ja tehnohooldus

Üldmärkusi

ETTEVAATUS

Vigastusoh!

- Tolmufiltrit mitte pesta.
- Remonttöid tohivad teha ainult volitatud klienditeenindused või vastava ala spetsialistid, kes tunnevad kõiki asjaomaseid ohutuseeskirju.
- Mobiilsed tööstuslikult kasutatavad masinad peavad läbima ohutusalse kontrollimise vastavalt VDE 0701-le.
- Pange pühkimismasin tasasele pinnale.
- Keerake süütevõti asendisse "0" ja tõmmake võti ära.
- Seisupidur fikseerida

Puhastamine

ETTEVAATUS

Vigastusoh!

- Masinat ei tohi puhastada voolikust tuleva või kõrgsurvejoaga (lühiste või muude kahjustuste oht).

Seadme puhastamine seest

⚠ OHT

Vigastusoh!

- Kandke tolmukaitsemaski ja kaitseprille.
- Puhastage seadet lapiga.
- Puhuge seade suruõhuga läbi.

Seadme puhastamine väljast

- Puhastage seadet niiske, pehmetoimelise puhastusvahendi lahuses niisutatud lapiga.

Märkus: Ärge kasutage agressiivseid puhastusvahendeid.

Hooldusvälp

Märkus: Töötundide loendur näitab hooldusvälpade aega.

Kliendi poolt teostatav hooldus

Märkus: Kõiki kliendi poolt teostatavaid teenindus- ja hooldustöid peavad tegema kvalifitseeritud spetsialistid. Vajaduse korral võib alati kaasata Kärcheri edasimüüja.

Igapäevane hooldus:

- Kütusepaagi täituvuse kontrollimine.
- Mootoriõli taseme kontrollimine.
- Kontrollige jahutusvedeliku kompensatsioonipaagi täituvust.
- Rehvirõhu kontrollimine.
- Kontrollige pühkimisvaltsi ja külgmist harja kulumise ning sissekerinud lintide osas.
- Kontrollige kütusefiltrit.
- Kontrollige tsentrifugaaljõul töötavat separaatorit ja õhufiltrit, vajadusel puhastage.
- Kontrollige kõigi teeninduselementide funktsiooni.
- Kontrollige seadet vigastuste osas.

Iganädalane hooldus:

- Puhastage vesiradiaatorit.
- Puhastage hüdraulikaõli radiaatorit.
- Kontrollige hüdroüsteemi.
- Kontrollige hüdroõli taset.
- Kontrollige pidurivedeliku taset.

→ Kontrollige tihendliiste kulumise osas, vajadusel vahetage välja

→ Kontrollige mahuti klappi ja määrige.

Hooldus iga 50 töötundi järel:

→ Laske vesi diisli veeseparaatorist välja

Hooldus vastavalt kulumisele:

- Vahetage välja tihendliistud.
- Reguleerige külgmisi tihendeid või vahetage välja.
- Vahetage välja pühkimisvalts.
- Vahetage välja külgmise hari.

Märkus: Kirjeldust vt peatükist "Hooldustööd".

Klienditeeninduse poolt teostatav hooldus

Hooldus 50 töötundi järel:

→ Laske esimene hooldus teha vastavalt ülevaatuste kontrollnimekirjale klienditeeninduses.

Hooldus 250/500/1000/1500/2000 töötundi järel:

→ Laske hooldus teha vastavalt ülevaatuste kontrollnimekirjale klienditeeninduses.

Märkus: Et garantiioigus säiliks, tuleb garantiiajal kõik teenindus- ja hooldustööd lasta läbi viia Kärcheri volitatud klienditeenindusel vastavalt hooldusvihikule.

Hooldustööd

Ettevalmistus:

- Pange pühkimismasin tasasele pinnale.
- Keerake süütevõti asendisse "0" ja tõmmake võti ära.
- Seisupidur fikseerida

Üldised ohutusnõuded

⚠ OHT

Vigastusoh!

- Kui prahimahuti on üles tõstetud, tuleb alati paigaldada kinnituslatt. Tegeleda kindlustusega väljaspool ohupiirkonda.



1 Kinnituslatti hoidik

2 Kinnituslatt









- Üleval toimuva tühendamise jaoks lükake kinnituslatt üles ja torgake hoidikusse (fikseeritud).



Palun jälgige, et mootoriõli, kütteõli, diiseli ega bensiini ei satuks loodusesse. Palun kaitske pinnast ja kõrvaldage kasutatud õli keskkonaeeskirju järgides.

Akude ohutusnõuded

Akusid käideldes järgige kindlasti järgmisi hoiatusi:

	Järgige akul, kasutusjuhendis ja sõiduki kasutusjuhendis olevaid märkusi!
	Kandke kaitseprille!
	Jälgige, et lapsed ei puutuks kokku akude happega!
	Plahvatusoht!
	Tuli, sädemed, lahtine tuli ja suitsetamine on keelatud!
	Happepõletuse oht!
	Esmaabi!
	Hoiatus!
	Utiliseerimine!
	Ärge visake akut prügikonteinerisse!

⚠ OHT

Plahvatusoht!

→ Kasutage ainult poolusekaitsega akusid. Kaotamine korral asendage poolusekaitse.

⚠ OHT

Plahvatusoht!

→ Ärge asetage akule tööriistu ega muid sarnaseid esemeid. Lühise ja plahvatusoht.

⚠ OHT

Vigastusoht!

→ Haavad ei tohi kunagi kokku puutuda pliiga. Pärast aku juures töötamist puhastage alati käsi.

⚠ OHT

Tule- ja plahvatusoht!

→ Suitsetamine ja lahtine tuli on keelatud.
→ Ruumid, kus laetakse akusid, peavad olema hästi ventileeritud, sest laadimisel tekib väga plahvatusohlik gaas.

⚠ OHT

Happepõletuse oht!

→ Silma või nahale pritsinud hape tuleb ära loputada suure hulga puhta veega.
→ Seejärel pöörduge viivitamatult arsti poole.
→ Saastunud rõivaid peske veega.

Aku paigaldamine ja ühendamise



1 Plussklemm

2 Poolusekaitse

3 Miinusklemm

→ Asetage aku akuhoidikusse.

→ Keerake hoidikud aku põhja külge kinni.

→ Ühendage klemm (punane kaabel) plusspoollega (+).

→ Ühendage klemm miinuspoollega (-).

→ Paigaldage poolusekate.

→ Kontrollige, kas akupoolused ja klemmid on klemmikaitserasvaga küllaldaselt kaitsitud.

Akuedeliku taseme kontrollimine ja korrigeerimine

ETTEVAATUS

Vigastusoht!

→ Happega täidetud akude puhul kontrollige regulaarselt vedeliku taset.

→ Keerake kõik akuelementide korgid välja.

→ Igast elemendist tuleb happekontrollija-ga proov võtta.

– Täislaetud aku happe erikaal on 20 °C juures 1,28 kg/l.

– Tühja aku happe erikaal on 1,00 kuni 1,28 kg/l.

– Kõigis elementides peab happe erikaal olema võrdne.

→ Pange happeproov uuesti samasse elementi tagasi.

→ Kui vedelikutase on liiga madal, lisage elementidesse destilleeritud vett kuni tähiseni.

→ Laadige akut.

→ Keerake akuelementide korgid peale tagasi.

Aku laadimine

⚠ OHT

Vigastusoht!

→ Järgige akut käideldes ohutusnõudeid. Järgige laadijate tootja kasutusjuhendit.

⚠ OHT

Vigastusoht!

→ Laadige akut ainult sobiva laaduriga.

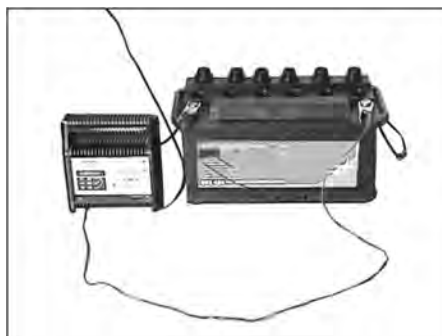

→ Keerake kõik akuelementide korgid välja.

(ainult vähest hooldust vajava aku korral)

→ Ühendage laadimisseadme plusskaabel aku plussklemmiga.

→ Ühendage laadimisseadme miinuskaabel aku miinusklemmiga.

→ Ühendage võrgupistik pistikupesasse ja lülitage laadimisseade sisse.

→ Laadige akut võimalikult nõrga laadimisvooluga.

→ Kui aku on täis laetud, tuleb laadur esmalt võrgust ja siis aku küljest lahutada.

→ Keerake akuelementide korgid peale tagasi. (ainult vähest hooldust vajava aku korral)

Aku mahamonteerimine

→ Ühendage klemm miinuspoolelt (-) lahti.

→ Ühendage klemm plusspoolelt (+) lahti.

→ Vabastage hoidikud aku põhja küljest kinni.

→ Võtke aku akuhoidikust välja.

→ Utiliseerige kasutatud aku vastavalt kehtivatele määrustele.

Mootori õlitamise kontrollimine ja õli lisamine

⚠ OHT

Põletusoht!

→ Laske mootoril jahtuda.

→ Kontrollige mootori õlitaset mitte enne kui 5 minutit pärast mootori seiskamist.



1 Õli täiteava kaas (mootor)

2 Õlitase mõõtvarras

→ Tõmmake õlitase mõõtvarras välja.

→ Pühkige õlitase mõõtvarras puhtaks ja lükake sisse.

→ Tõmmake õlitase mõõtvarras välja.

→ Lugege õlinäitu.

→ Lükake õli mõõtvarras uuesti sisse.

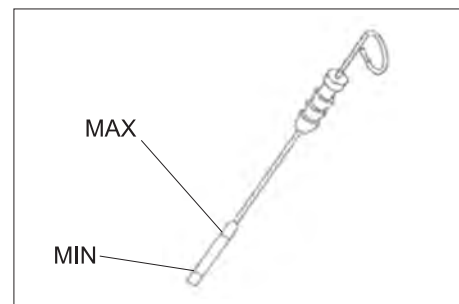

– Õlitase peab olema "MIN"- ja "MAX"-tähistise vahel.

– Kui õlitase on "MIN"-tähistisest allpool, tuleb mootoriõli juurde valda.

- Ärge valage õli üle "MAX"-tähise.
- Kruvige õli täiteava kaas maha.
- Lisage mootoriõli.
- Õlisorti vt ptk „Tehnilised andmed“.
- Keerake õli täiteava kaas kinni.
- Oodake vähemalt 5 minutit.
- Mootoriõli taseme kontrollimine.

Mootoriõli ja mootoriõli filtri vahetamine

ETTEVAATUS

Kuumast mootoriõlist lähtuv põletusoh!

- Laske mootoril jahtuda.
- Pange valmis kogumiskoht vähemalt 6 l mootoriõli jaoks.
- Laske mootoril jahtuda.

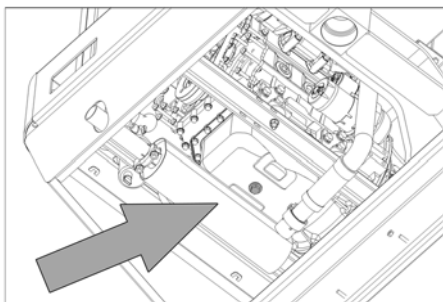

- Keerake õli väljalaskekork välja.
- Kruvige õli täiteava kaas maha.
- Õli välja lasta.



- 1 Motoori õlifilter
 - 2 Kütusefilter
- Keerake õlifilter maha.
 - Puhastage kinnituskohat ja tihendpinde.
 - Määrige uue õlifiltri tihendit enne paigaldamist õliga.
 - Paigaldage uus õlifilter ja keerake käega kinni.
 - Keerake õli väljalaskekork koos uue tihendiga sisse.
 - Pingutusmoment: 25 Nm
 - Lisage mootoriõli.
 - Õlisordi ja täitekoguse kohta vt ptk „Tehnilised andmed“.
 - Keerake õli täiteava kaas kinni.
 - Laske mootoril u. 10 sekundit töötada.
 - Mootoriõli taseme kontrollimine.

Kütusefiltri kontrollimine

- Kontrollige, kas kütusefilter on puhas.
- Vajadusel puhastage kütusefiltrit ja filtrikorpust. Vajadusel vahetage kütusefilter välja.

Kütusefiltri vahetamine



- 1 Kütusekraan
 - 2 Kütusefilter
- Sulgege kütusekraan.
 - Kruvige kütusefilter maha ja vahetage välja.



- 1 Kütusekraan
 - 2 Kütusefilter
- MÄRKUS**
Enne paigaldamist täitke kütusefilter diisliga.
- Keerake uus kütusefilter peale.
 - Pingutage kütusefiltrit pöördemomendiga 20Nm.
 - Avage kütusekraan.

Kondensvee väljalaskmine diiselkütuse veeseparaatorist

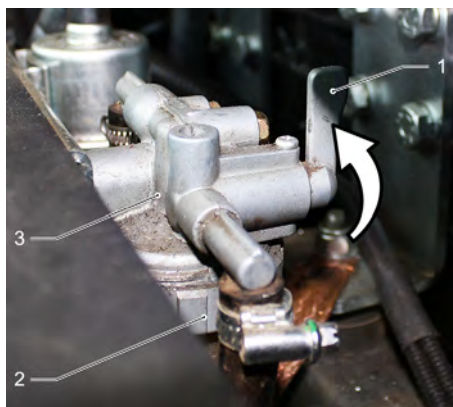

- 1 Kütusekraan
 - 2 Separaatori tops
 - 3 Veeeraldi
- Sulgege kütusekraan.
 - Kruvige separaatori tops maha ja tühjendage.
 - Kruvige separaatori tops kohale.
 - Avage kütusekraan.

Kontrollige hüdraulika õlitaset ja lisage hüdraulikaõli

MÄRKUS

Prahimahuti ei tohi olla üles tõstetud.

- Avage mootorikate.

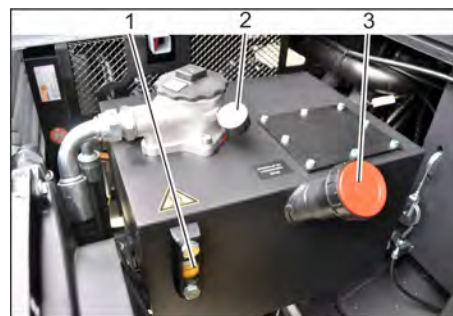

- 1 Kontrollaken
 - 2 Manomeeter
 - 3 Kaas, õli täiteava
- Kontrollige aknast hüdroõli taset.
 - Õlitase peab olema "MIN"- ja "MAX"-tähise vahel.
 - Kui õlitase on "MIN"-tähisest allpool, tuleb hüdroõli juurde valda.
 - Kruvige maha õli täiteava kaas.
 - Puhastage täiteala.
 - Lisage hüdroõli.
 - Õlisorti vt ptk „Tehnilised andmed“.
 - Kruvige peale õli täiteava kaas.

MÄRKUS

Kui manomeeter näitab suurenenud hüdroõli rõhku, tuleb lasta hüdroõli filter Kärcheri klienditeeninduses välja vahetada.

Hüdroüsteemi kontrollimine

MÄRKUS

Hüdroüsteemi hooldust teostab ainult Kärcheri klienditeenindus.

- Seisupidur fikseerida
- Käivitage mootor.
- Kontrollige kõigi hüdraulikavoolikute ja liitmike tihedust.

Kontrollige ja hooldage veeradiaatorit

△ OHT

Põletusoh!

- Laske radiaatoril vähemalt 20 minutit jahtuda.
- Kontrollige jahutusvee taset kompensatsioonipaagis (veetase MIN- ja MAX-tähise vahel).
- Puhastage radiaatori ribisid.
- Kontrollige radiaatori voolikute ja liitmike tihedust.
- Puhastage ventilaatorit.

Pühkimisvaltsi kontrollimine

- Käivitage mootor.
- Tõstke prahimahuti lõpuni üles.
- Seisake mootor.
- Seisupidur fikseerida
- Paigaldage üleval toimuva tühjenduse jaoks kinnituslattu.
- Eemaldage pühkimisvaltsilt paelad või nõõrid.
- Võtke kinnituslattu välja.
- Käivitage mootor.
- Langetage prahimahuti lõpuni alla.
- Seisake mootor.

Pühkimisvaltsi väljavahetamine



- 1 Võti
 - 2 Küljepaneel
- Tõstke prahimahuti üles ja toestage kinnituslatiga.
 - Avage võtmeega külgmised katted.



- 1 Kinnitusklamber
 - 2 Tiibmutter
 - 3 Külgmise tihend
- Kruvige tiibmutrid maha.
 - Võtke kinnitusklamber ära.
 - Kruvige tiibmutrid kinnitusplaadil külgmiselt tihendilt maha ja võtke kinnitusplaat maha.
 - Lükake külgmise tihend välja.
 - Keerake välja pühkimisvaltsi kinnituspesa kruvi ja lükake kinnituspesa välja.
 - Võtke pühkimisvalts välja.

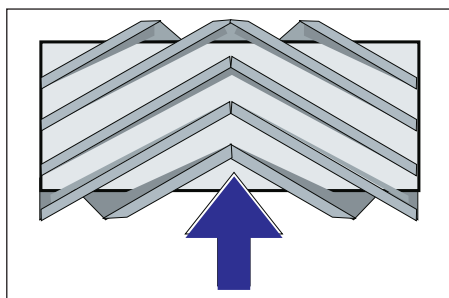

Pühkimisvaltsi paigaldusasend sõidusunas (pealtvaade)

Märkus: Uut pühkimisvaltsi paigaldades jälgige harjaste asendist.

→ Paigaldage uus pühkimisvalts. Pühkimisvaltsi sooned tuleb panna vastasoleva nookuri nukkidele.

Märkus: Pärast uue pühkimisvaltsi paigaldamist tuleb pühkimistaset uuesti reguleerida.

Pühkimisvaltsi pühkimistaseme kontrollimine ja reguleerimine

- Rehvirõhu kontrollimine.
- Lülitage välja puhur.
- Sõitke pühkimismasin tasasele ja siledale pinnale, mis on märgatavalt tolmu- või kriidine.
- Langetage pühkimisrulli juhthoovaga alla ja laske töötada (u. 10 s).
- Tõstke pühkimisvalts üles.
- Sõitke masin tagurpidi minema.
- Kontrollige pühkimistaset.

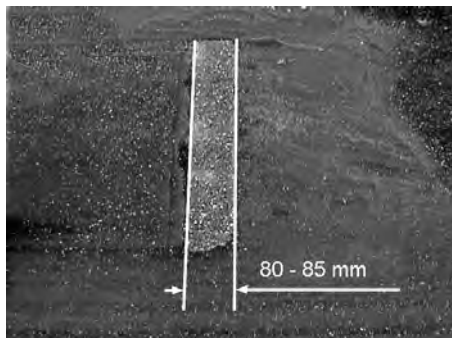

Pühkimisjälje vorm peab olema ühtlane ristkülik laiusega 80-85.

Reguleerige pühkimistaset

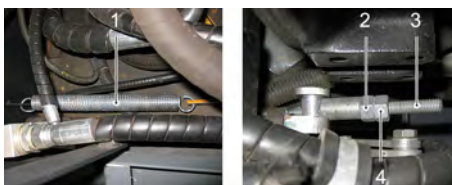

- 1 Vedru
 - 2 Seadumutter
 - 3 Kontramutter
 - 4 Keermestatud varb
- Reguleerige pühkimislaiust seadekrivist.
 - Kontrollige pühkimistaset.

Külgmise harja pühkimistaseme kontrollimine ja reguleerimine

- Rehvirõhu kontrollimine.
- Tõstke külgmise hari üles.
- Sõitke pühkimismasin tasasele ja siledale pinnale, mis on märgatavalt tolmu- või kriidine.
- Langetage külgmised harjad juhthoovaga alla ja laske töötada (u. 10 s).
- Tõstke külgmise hari üles.
- Sõitke masin tagurpidi minema.
- Kontrollige pühkimistaset.

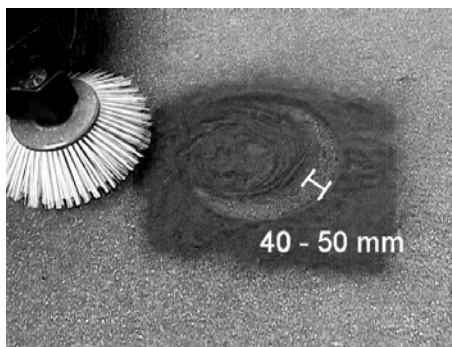

Pühkimistaseme laius peaks olema 40-50 mm.

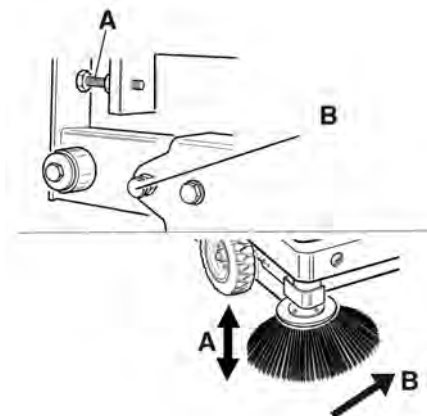

- Korrigeerige pühkimisasendit kahest seadekrivist.
- Kontrollige pühkimistaset.

Külgmiste tihendite reguleerimine

⚠ OHT

Vigastusohk!

→ Kui prahimahuti on üles tõstetud, tuleb alati paigaldada kinnituslatt.

Tegeleda kindlustusega väljaspool ohupiirkonda.

- Rehvirõhu kontrollimine.
- Tõstke prahimahuti üles ja fikseerige kinnituslatiga.
- Üleval toimuva tühendamise jaoks lükake kinnituslatt üles ja torgake hoidikusse (fikseeritud).

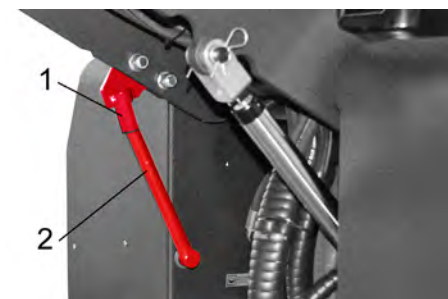

- 1 Kinnituslati hoidik
 - 2 Kinnituslatt
- Avage külgmise kate nagu kirjeldatud peatükis „Pühkimisvaltsi vahetamine“.
 - Vabastage külgmiselt kinnitusplaadilt 6 tiibmutrit.
 - Vabastage eesmiselt kinnitusplaadilt 3 mutrit (SW 13).
 - Suruge külgmise tihend niipalju alla (piklik auk), kuni see on põrandast 1 - 3 mm kaugusel.
 - Keerake kinnitusplaat kinni.
 - Korrake protseduuri seadme teisel küljel.

Rehvirõhu kontrollimine

- Pange pühkimismasin tasasele pinnale.
- Ühendage rehvi ventiilile õhurõhu kontrollseade.
- Kontrollige õhurõhku ja korrigeerige vajadusel. Lubatud rehvirõhku vt ptk „Tehnilised andmed“.

Tolmuiltri manuaalne puhastamine



→ Lülitage sisse käsitsi filtripuhastus.

Tolmuiltri kontrollimine/vahetamine

⚠ HOIATUS

Vigastusoht!

→ Filtrimooduliga töötades kandke tolmu-kaitsmaski. Järgige peene tolmu käsitsemises ohutuseeskirju.

→ Tolmuiltri puhastamiseks vajutage filtripuhastusseadise klahvi.

→ Tühjendage pühkmemahuti.



1 Seadme katte lukk

2 Seadme kate

3 Filtrikate

→ Avage lukk. Selleks keerake tähtkrui välja.

→ Keerake seadme kate ette.

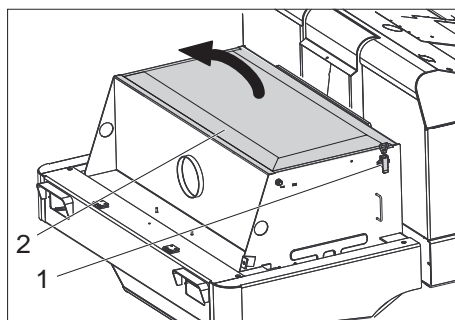

1 Lukk, filtrikate (2x)

2 Filtrikate

→ Avage lukk.

→ Avage filtrikate.

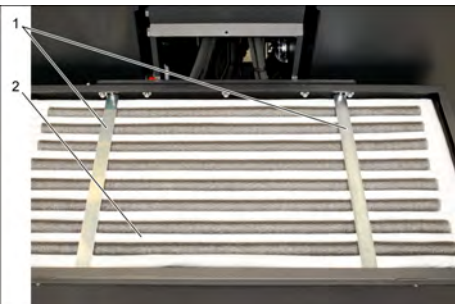

1 Risttoed

2 Tolmuiltri

→ Kontrollige tolmuiltrit, vajadusel puhastage või vahetage välja.

Märkus

Tolmuiltrit vahetada võib ainult Kärcheri klienditeenindus.

→ Pange filtrikate peale ja lukustage see.

Kiilrihma kontrollimine ja reguleerimine

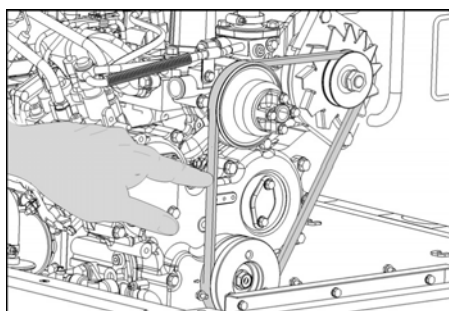

Kiilrihm peab u. 7-9 mm järele andma, kui sellele avaldatakse survet 10 kg.

→ Laske volitatud klienditeenindusel reguleerida kiilrihma pingsust.

Õhufiltri kontrollimine ja vahetamine

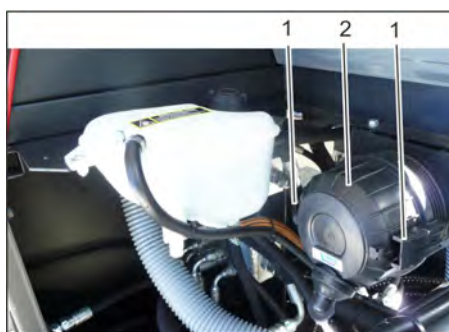

1 Lukk

2 Õhufiltri korpus

→ Võtke õhufiltri korpus ära.

→ Vahetage välja õhufiltri element.

Märkus: Paigalduspositsioon väljapuhumisava suunatud alla (vt joonist).

Puhastage tsentrifugaaljõul töötavat separaatorit.



1 Tiibmutter

2 Tsentrifugaaljõudu rakendav separaator

→ Krivige maha tsentrifugaaljõul töötava separaatori tiibmutter.

→ Puhastage separaatorit.

Jahutusvedeliku taseme kontrollimine

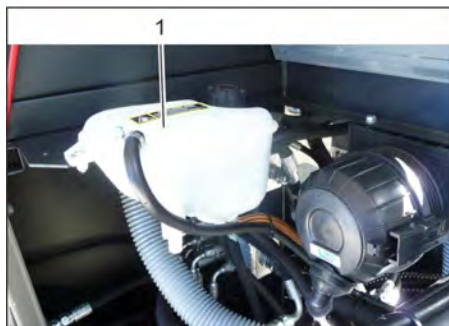

1 Jahutusvedeliku kompensatsioonipaak

→ Kontrollige taset, kui mootor on külm.

→ Kontrollige jahutusvedeliku kompensatsioonipaagi täituvust.

Jahutusvedeliku õige tase peab olema ülemise ja alumise tähise vahel.

Kaitsete vahetamine



→ Keerake rihvelmutter välja

→ Avage kaitsmekasti kaas.

→ Kontrollige kaitsmeid.

→ Vahetage rikkis kaitsmed välja.

Märkus: Kasutage ainult sama võimsusega kaitsmeid.

Märkus: Kaitse FU 01 on mootoriruumis.



FU 01	Peakaitse	60 A
FU 02	Helisignaal Hüdraulikaõlijahuti	20 A
FU 03	Turvarelee Multifunktsionaalne näidik	10 A
FU 04	Viikur	5 A
FU 05	Turvarelee Ajaviivitus	25 A
FU 06	Kabiini valgustus Klaasipuhasti	10 A
FU 07	Kütusepump	10 A
FU 08	Aegrelee Istmekontakti lüliti	3 A
FU 09	Valgustus vasakul	7,5 A
FU 10	Valgustus paremal	7,5 A
FU 11	Töötuli ees (lähituli)	10 A
FU 12	Vibraatori süsteem	20 A
FU 13	Tagurdussignaal	5 A

Abi häirete korral

Rike	Kõrvaldamine
Seadet ei saa käivitada	Istuge juhiistmele, aktiveeritakse istme kontaktlüüti
	Mootori käivitamiseks tuleb piduripedaal alla vajutada.
	Akut laadida või aku vahetada
	Tankige kütust, õhutage kütusesüsteemi
	Vahetage kütusefilter
	Kontrollige kütusevoolikute süsteemi, liideseid ja ühendusi ning parandage vajadusel
	Teatage Kärcheri klienditeenindusele
Mootor töötab ebaühtlaselt	Puhastage õhufiltrit või vahetage välja filtripadrund
	Kontrollige kütusevoolikute süsteemi, liideseid ja ühendusi ning parandage vajadusel
	Teatage Kärcheri klienditeenindusele
Mootor ülekuumenenud	Lisage jahutusvedelikku
	Peske radiaator läbi
	Pingutage kiilrihma
	Teatage Kärcheri klienditeenindusele
Mootor töötab, aga masin sõidab ainult aeglaselt või üldse mitte	Vabastage seisupidur
	Lükake gaasikang lõpuni ette (suur pöörete arv).
	Kontrollige, kas seadmesse ei ole mähkunud linte või nõõrijuppe.
	Teatage Kärcheri klienditeenindusele
Vilistav heli hüdraulikas	Lisage hüdraulikavedelikku
	Teatage Kärcheri klienditeenindusele
Harjad pöörlevad ainult aeglaselt või üldse mitte	Lükake gaasikang lõpuni ette (suur pöörete arv).
	Kontrollige, kas seadmesse ei ole mähkunud linte või nõõrijuppe.
	Teatage Kärcheri klienditeenindusele
Harjas vähe imemisjõudu või puudub see üldse	Kontrollige ja puhastage tolmufiltrit või vahetage välja.
	Teatage Kärcheri klienditeenindusele
Seadmest tuleb tolmu	Külgmiste tihendite reguleerimine
	Lülitage ventilaator sisse
	Kontrollige ja puhastage tolmufiltrit või vahetage välja.
	Vahetage välja filtri tihendid
	Avage mahuti klapp.
	Teatage Kärcheri klienditeenindusele
Pühkimismoodul lätab prahti maha	Tühjendage pühkimamahuti
	Kontrollige ja puhastage tolmufiltrit või vahetage välja.
	Pühkimisvaltsi väljavahetamine
	Reguleerige pühkimistaset
	Vahetage välja rahimahuti tihendusribad
	Kõrvaldage pühkimisvaltsi blokeering
	Avage mahuti klapp.
	Teatage Kärcheri klienditeenindusele
Prahimahuti ei tõuse üles või ei lange alla	Lükake gaasikang lõpuni ette (suur pöörete arv).
	Teatage Kärcheri klienditeenindusele
Mahuti klapp ei avane	Teatage Kärcheri klienditeenindusele
Häired hüdrauliliselt liikuvate osade töös	Teatage Kärcheri klienditeenindusele

Tehnilised andmed

		KM 150/500 R D Classic
Masina andmed		
Sõidukiirus, edasi	km/h	12
Sõidukiirus, tagasi	km/h	12
Tõusuvõime (maks.)	%	18
Kaetav pind ilma külgmiste harjadeta	m ² /h	14400
Pindala võimsus külgmiste harjadega	m ² /h	18000
Töölaius ilma külgmise harjata	mm	1200
Töölaius külgmise harjaga	mm	1500
Kaitsme liik kaitstud veepiiskade eest	--	IPX 3
Kasutusaeg täis bensiinipaagiga	h	6,5
Mootor		
Tüüp	--	YANMAR 3TNV76A
Mudel	--	3-silindriline neljatahtiline diiselmootor
Jahutuse liik	--	Vesijahutus
Pöörlemissuund	--	vastupäeva
Auk	mm	70
Töökäik	mm	82
Silindri maht	cm ³	1116
Õlikogus	l	3,5
Töö pöörete arv	1/min	2500
Maksimaalne pöörete arv	1/min	2500
Tühikäigu pöörlemissagedus	1/min	1300
Võimsus maks.	kW/PS	15,8 / 21,5
Maksimaalne pöördemoment 2400-2900 1/min juures	Nm	84,1
Õlifilter	--	Filter padrun
Imifilter	--	Sisemine filtripadrun, välimine filtripadrun
Kütusefilter	--	Filter padrun
Elektrisüsteem		
Aku	V, Ah	12, 62
Generaator, kolmefaasiline AC	V, A	12, 55
Starter	--	Elektriline starter
Hüdrosteem		
Kogu hüdrosteemi õlikogus	l	35
Õlikogus hüdropaagis	l	28
Õlisordid		
Mootor (üle 25 °C)	--	SAE 30, SAE 10W-30, SAE 15W-40
Mootor (0 kuni 25 °C)	--	SAE 20, SAE 10W-30, SAE 10W-40
Mootor (alla 0 °C)	--	SAE 10W, SAE 10W-30, SAE 10W-40
Hüdraulika	--	HV 46
Pühkmemahuti		
Maks. tühjenduskõrgus	mm	1470
Prahimahuti maht	l	500
Pühkimisvalts		
Pühkimisvaltsi läbimõõt	mm	380
Pühkimisvaltsi laius	mm	1200
Pöörete arv	1/min	360
Pühkimistase	mm	80
Külgmise hari		
Külgmise harja läbimõõt	mm	600
Pöörete arv (sujuv)	1/min	0 - 54
Rehvid		
Suurus ees	--	5.00-8 10PR
Suurus taga	--	4.00-8 8PR

Pidur		
Esirattad	--	mehhaaniline
Tagaratas	--	hüdrostaatiline
Filtri- ja imisüsteem		
Mudel	--	Kottfilter
Pöörete arv	1/min	2900
Peentolmu filtri pind	m ²	7
Imisüsteemi nominaal-alarühk	mbar	18,5
Imisüsteemi nominaal-mahtvool	m ³ /h	1650
Vibraatori süsteem	--	Elektrimootor
Ümbritseva keskkonna tingimused		
Temperatuur	°C	-5 kuni +40
Õhuniiskus, mitteniisutav	%	0 - 90
Tuvastatud väärtused vastavalt standardile EN 60335-2-72		
Müraemissioon		
Helirõhu tase L _{PA}	dB(A)	80
Ebakindlus K _{PA}	dB(A)	3
Müratase L _{WA} + ebakindlus K _{WA}	dB(A)	102
Seadme vibratsioonid		
Käte/käsivarte vibratsiooniväärtus	m/s ²	1,3
Iste	m/s ²	1,2
Ebakindlus K	m/s ²	0,2
Mõõtmed ja kaalud		
pikkus x laius x kõrgus	mm	2442x1570x1640
Pöörderaadius paremal	mm	1515
Pöörderaadius vasakul	mm	1600
Tühikaal	kg	1394
Lubatud kogumass	kg	2240
Lubatud teljekoormus ees	kg	1408
Lubatud teljekoormus taga	kg	832
Kütusepaagi maht, diisel	l	26
Tehniliste muudatuste õigused reserveeritud!		

EÜ vastavusdeklaratsioon

Käesolevaga kinnitame, et allpool kirjeldatud seade vastab meie poolt turule toodud mudelina oma kontseptsioonilt ja konstruktsioonilt EÜ direktiivide asjakohastele põhilistele ohutus- ja tervisekaitseõhetele. Meiega kooskõlastamata muudatuste tegemise korral seadme juures kaotab käesolev deklaratsioon kehtivuse.

Toode: Imur-pühkija istmega

Tüüp: 1.186-xxx

Asjakohased EÜ direktiivid:

2006/42/EU (+2009/127/EU)

2004/108/EÜ

2000/14/EÜ

Kohaldatud ühtlustatud standardid:

EN 60335-1

EN 55012: 2007 + A1: 2009

EN 55014-2: 1997+A1: 2001+A2: 2008

Kohaldatud riiklikud standardid

-

Järgitud vastavushindamise protseduur:

2000/14/EÜ: Lisa V

Helivõimsuse tase dB(A)

Mõõdetud: 99

Garanteeritud: 102

Allakirjutanud toimivad juhatuse korraldusel ja volitusel.

H. Jenner
CEO

S. Reiser
Head of Approval

dokumentatsiooni eest vastutav isik:

S. Reiser

Alfred Kärcher GmbH & Co. KG

Alfred-Kärcher-Str. 28 - 40

71364 Winnenden (Germany)

Tel: +49 7195 14-0

Faks: +49 7195 14-2212

Winnenden, 2011/03/01

Vispārējās piezīmes	LV	1
Vides aizsardzība	LV	1
Garantija	LV	1
Piederumi un rezerves daļas	LV	1
Lietošanas instrukcijā izmantotie simboli	LV	1
Simboli uz aparāta	LV	1
Noteikumiem atbilstoša lietošana	LV	2
Paredzamais nepareizais pielietojums	LV	2
Piemēroti tīrīšanas segumi	LV	2
Drošības norādījumi	LV	2
Drošības norādījumi par lietošanu	LV	2
Drošības norādījumi par braukšanu	LV	2
Aparāti ar iekšdedzes dzinēju	LV	2
Aparāti ar augstās izbēšanas mehānismu	LV	2
Aparāti ar vadītāja aizsargjūtu	LV	2
Drošības norādījumi par aparāta transportēšanu	LV	2
Drošības norādījumi par kopšanu un apkopi	LV	3
Darbība	LV	3
Izkraušanas norādījumi	LV	3
Vadības un funkcijas elementi	LV	4
Slaucītājmašīnas attēls	LV	4
Vadības panelis	LV	4
Pedāļi	LV	4
Aizdedze/funkciju taustiņi	LV	4
Vadības svira	LV	4
Kontrollampniņas un displejs	LV	5
Pirms ekspluatācijas uzsākšanas	LV	5
Stāvbremzes fiksēšana/atbrīvošana	LV	5
Slaucītājmašīnas pārvietošana bez individuālās piedziņas	LV	5
Tīrīšanas mašīnas kustināšana, izmantojot individuālo piedziņu	LV	5
Ekspluatācijas uzsākšana	LV	5
Vispārējās piezīmes	LV	5
Pārbaudes un tehniskās apkopes darbi	LV	5
Uzpildiet degvielu	LV	5
Darbība	LV	5
Vadītāja sēdekļa regulēšana	LV	5
Iedarbiniet aparātu	LV	5
Braukšana ar aparātu	LV	5
Slaucīšanas režīms	LV	6
Iztukšojiet neītrumu tvertni	LV	6
Aparāta izslēgšana	LV	7
Aparāta pārvietošana	LV	7
Glabāšana	LV	7
Iekonservēšana	LV	7
Kopšana un tehniskā apkope	LV	7
Vispārējās piezīmes	LV	7
Tīrīšana	LV	7
Apkopes veikšanas intervāli	LV	7
Apkopes darbi	LV	7
Palīdzība darbības traucējumu gadījumā	LV	13
Tehniskie dati	LV	14
EK Atbilstības deklarācija	LV	15

 Pirms ierīces pirmās lietošanas izlasiet instrukcijas oriģinālvalodā, rīkojieties saskaņā ar norādījumiem tajā un uzglabāiet to vēlākai izmantošanai vai turpmākiem lietotājiem.



Pirms pirmās lietošanas obligāti izlasīt norādījumus par drošību Nr. 5.956-250!

Vispārējās piezīmes

Ja jūs ierīcei konstatējat transportēšanas laikā radušos bojājumus, nekavējotī paziņojiet ar Jūsu iegādātās preces izplatītāju.

- Aparātam piestiprinātās brīdinājuma un norādījumu plāksnītes sniedz svarīgas norādes par tā drošu ekspluatāciju.
- Kopā ar lietošanas instrukcijā ietvertajiem norādījumiem ir jāņem vērā likumdevēja vispārīgie drošības tehnikas noteikumi un nelaimes gadījumu novēršanas noteikumi.

Vides aizsardzība

	Iepakojuma materiāli ir atkārtoti pārstrādājami. Lūdzu, neizmetiet iepakojumu kopā ar majsaimniecības atkritumiem, bet nogādājiet to vietā, kur tiek veikta atkritumu otrreizējā pārstrāde.
	Nolietotās ierīces satur noderīgus materiālus, kurus iespējams pārstrādāt un izmantot atkārtoti. Šī iemesla dēļ lūdzam utilizēt vecos aparātus ar atbilstošu atkritumu savākšanas sistēmu starpniecību.
	Motoreļļa, dīzeļdegviela un benzīns nedrīkst nonākt apkārtējā vidē. Saudzējiet augsni un nolietoto eļļu likvidējiet videi nekaitīgā veidā.

Informācija par sastāvdaļām (REACH)

Aktuālo informāciju par sastāvdaļām atradīsit:

www.kaercher.com/REACH

Garantija

Katrā valstī ir spēkā mūsu uzņēmuma atbildīgās sabiedrības izdotie garantijas nosacījumi. Garantijas termiņa ietvaros iespējamos Jūsu iekārtas darbības traucējumus mēs novērsīsim bez maksas, ja to cēlonis ir materiāla vai ražošanas defekts. Garantijas remonta nepieciešamības gadījumā ar pirkumu apliecināšanu dokumentu griežieties pie tirgotāja vai tuvākajā pilnvarotajā klientu apkalpošanas dienestā.

Piederumi un rezerves daļas

⚠ BĪSTAMI

Lai izvairītos no apdraudējumiem, remontdarbus un rezerves daļu iebūvi drīkst veikt tikai autorizēts klientu apkalpošanas dienests.

- Drīkst izmantot tikai ražotājfirmas atļautos piederumus un rezerves daļas. Oriģinālie piederumi un oriģinālās rezerves daļas garantē to, ka aparātu var ekspluatēt droši un bez traucējumiem.
- Visbiežāk pieprasīto rezerves daļu klāstu Jūs atradīsiet lietošanas rokasgrāmatas galā.
- Turpmāko informāciju par rezerves daļām Jūs saņemsiet saitā www.kaercher.com, sadaļā Service.

Lietošanas instrukcijā izmantotie simboli

⚠ BĪSTAMI

Brīdina par tieši draudošām briesmām, kuras rada smagus ķermeņa ievainojumus vai izraisa nāvi.

⚠ BRĪDINĀJUMS

Brīdina par iespējami bīstamu situāciju, kura var radīt smagus ķermeņa ievainojumus vai izraisīt nāvi.

⚠ UZMANĪBU

Norāda uz iespējami bīstamu situāciju, kura var radīt vieglus ievainojumus vai materiālos zaudējumus.

IEVĒRĪBAI

Norāde par iespējami bīstamu situāciju, kura var radīt materiālos zaudējumus.

Simboli uz aparāta

	Apdegumu gūšanas risks, strādājot uz sakarsētām virsmām! Pirms darba ar aparātu ļaujiet izplūdes iekārtai pietiekami atdzist.
	Pie ierīces strādājiet ar piemērotiem cimdziem.
	Saspiešanas risks, iespiežot starp kustīgām transportlīdzekļa daļām
	Rotējošu daļu radīts savainošanās risks. Nelieciet tajās rokas.
	Uzliesmošanas risks. Neuzsūciet degošus vai kvēlojošus priekšmetus.
	Ķēdes stiprinājuma punkts / celtņa stiprinājuma punkts
	Gaisa spiediens riepās (maks.)
	Domkrata stiprinājuma punkti
	Maksimālais pamatnes slīpums, braucot ar paceltu neītrumu tvertni.
	Brauciet tikai kāpumos, kuru slīpums nepārsniedz 18%.
	Bojājumu briesmas! Putekļu filtru nedrīkst mazgāt.

Noteikumiem atbilstoša lietošana

Slaucītājmašīna ir paredzēta komerciālai grīdas virsmu tīrīšanai šādās nozarēs:

- stāvvietas
- ražošanas uzņēmumi
- loģistikas uzņēmumi
- viesnīcas
- mazumtirdzniecība
- noliktavas
- ietves

→ Izmantojiet šo slaucītājmašīnu tikai atbilstoši šajā instrukcijā ietvertajiem norādījumiem.

Jebkurš pielietojums ārpus minētā ir uzskatāms par noteikumiem neatbilstošu. Par bojājumiem, kas radušies tā rezultātā, ražotājs nenes nekādu atbildību, risks gulstas tikai un vienīgi uz lietotāju.

- Aparātu nedrīkst nekādā veidā pārveidot.
- Slaucītājmašīna ir paredzēta tikai lietošanas instrukcijā norādītajām grīdas virsmām.
- Aparātu ekspluatēt atļauts tikai uz tādām virsmām, kuras tīrīšanu ir atļāvis uzņēmējs vai tā pilnvarota persona.
- Vispārēji attiecas: Viegli uzliesmojošas vielas turēt nostāk no aparāta (sprādziena/ugunsgrēka bīstamība).

Paredzamais nepareizais pielietojums

- Nekad neuzsūciet/neieslauciet sprādzienbīstamus šķidrums, degošas gāzes, kā arī neatšķaidītas skābes un šķīdinātājus! Pie tādiem attiecas benzīns, krāsas atšķaidītāji vai mazuts, kuri, sajaucoties ar iesūcamo gaisu, var veidot sprādzienbīstamus izgarojumus vai sajakumus, bez tam arī acetons, neatšķaidītas skābes un šķīdinātāji, tā kā tie iedarbojas uz aparātā pielietotajiem materiāliem.
- Nekad neuzslaukiet/neuzsūciet reaktīvus metāla putekļus (piem., alumīnijs, magnijs, cinks), jo savienojumā ar stipri sārmainiem vai skābiem tīrīšanas līdzekļiem tie veido eksplozīvas gāzes.
- Neuzsūciet/nesauslauciet degošus vai kvēlojošus priekšmetus.
- Šis aparāts nav piemērots veselībai bīstamu vielu saslaucīšanai.
- Aparātu aizliegts izmantot slēgtās telpās.
- Uzturēšanās bīstamā zonā ir aizliegta. Ierīces izmantošana sprādzienbīstamās telpās ir aizliegta.
- Nav pieļaujams ņemt līdz pavadošās personas.
- Priekšmetu stumšana/vilkšana vai transportēšana ar šo aparātu nav atļauta.

Piemēroti tīrīšanas segumi

- Asfalts
- Rūpnieciskās ražošanas telpu grīda
- Klona virsma
- Betons
- Bruņakmens

Drošības norādījumi



Risks gūt dzirdes traucējumus. Strādājot ar aparātu, noteikti valkājiet piemērotus ausu aizsargus.

Drošības norādījumi par lietošanu

- Pirms lietošanas ir jāpārbauda aparāta un tā darba aprīkojuma pienācīgais stāvoklis un ekspluatācijas drošība. Ja to stāvoklis nav apmierinošs, tad ierīci izmantot nav atļauts.
- Strādājot ar ierīci paaugstināta riska zonās (piemēram, degvielas uzpildes stacijās), jāievēro atbilstošie drošības noteikumi. Ierīces izmantošana sprādzienbīstamās telpās ir aizliegta.
- △ **BĪSTAMI**
Savainojumu gūšanas risks!
 - Nelietojiet aparātu bez aizsargjūmta aizsardzībai pret krītošiem priekšmetiem vietās, kur pastāv iespēja, ka vadītājam var trāpīt krītoši priekšmeti.
 - Lietotājam jāizmanto aparāts tikai atbilstoši noteikumiem. Viņam ir jāņem vērā apkārtējie apstākļi, un strādājot, jāuzmanās no trešām personām un it īpaši uz bērniem.
 - Pamatā ir jāievēro veicamie pasākumi, noteikumi un norādījumi, kuri attiecas uz transportlīdzekļu ekspluatāciju.
 - Pirms darba sākšanas apkalpojošajai personai ir jāpārliecinās, ka visas aizsardzības ierīces ir uzliktas un darbojas pareizi.
 - Aparātu apkalpojošā persona ir atbildīga par nelaiemes gadījumiem, kas var atgadīties ar citām personām vai īpašumu.
 - Jāraugās, lai apkalpojošās personas apģērbs būtu cieši pieguļošs. Jāvalkā stabili apavi un jāizvairās valkāt brīvs apģērbs.
 - Pirms kustības uzsākšanas jāpārbauda tuvākā apkārtnē (piem., vai tuvumā nav bērnu). Jāgādā par pietiekamu redzamību!
 - Kamēr aparāts ir ieslēgts, nekad neatstājiet to bez uzraudzības. Apkalpojošā persona aparātu drīkst atstāt tikai tad, kad ir izņemta atslēga (Intelligent Key) un aparāts ir nodrošināts pret nejausām kustībām.
 - Lai novērstu aparāta neaizlietu lietošanu, ir jāizņem atslēga.
 - Aparātu drīkst lietot tikai personas, kuras ir iepazīstinātas ar tā apkalpošanu vai ir pierādījušas savas spējas to apkalpot, un viņas ir pilnvarotas lietot šo aparātu.
 - Šis aparāts nav paredzēts, lai to lietotu personas (tai skaitā bērni) ar ierobežotām fiziskām, sensoriskām un garīgām spējām vai personas, kurām nav pieredzes un/vai zināšanu, ja vien viņas uzrauga par drošību atbildīgā persona vai tā dod instrukcijas par to, kā jālieto aparāts.

→ Bērni ir jāuzrauga, lai pārliecinātos, ka tie nespēlējas ar aparātu.

Drošības norādījumi par braukšanu

△ BĪSTAMI

Negadījumu risks, savainošanās risks!

→ Braukšanas ātrums jāpielāgo attiecīgajiem apstākļiem.

Aparāta apgāšanās risks pārāk slīpu virsmu gadījumā.

→ Brauciet tikai kāpumos, kuru slīpums nepārsniedz 18%.

Nestabilas pamatnes gadījumā pastāv aparāta apgāšanās risks.

→ Aparātu kustīniet tikai uz nostiprinātas pamatnes.

Aparāta apgāšanās risks pārāk liela sāna slīpuma gadījumā.

→ Perpendikulāri kustības virzienam brauciet tikai kāpumos, kuru slīpums nepārsniedz 10%.

Aparāti ar iekšdedzes dzinēju

△ Briesmas

Savainošanās risks!

→ Nedrīkst noslēgt atgāzu atveri.

→ Neliecieties pār atgāzu atveri vai nepieskarieties tai ar rokām (pastāv apdegumu gūšanas risks).

→ Neskarieties klāt piedziņas dzinējam (pastāv apdegumu gūšanas risks).

→ Izplūdes gāzes ir indīgas un bīstamas veselībai, tās nedrīkst ieelpot.

→ Dzinčjs pēc tā apturēšanas ar inerci vāļ darbojas apm. 3 - 4 sekundes. Ēajā laikā sprīdī noteikti neuzturieties piedziņas zonas tuvumā.

Aparāti ar augstās izbēršanas mehānismu

△ BĪSTAMI

Savainojumu gūšanas risks!

→ Strādājot ar augstās izbēršanas mehānismu, pilnībā paceliet un nofiksējiet netūrumu tvertni.

Aparāti ar vadītāja aizsargjūmtu

NORĀDĪJUMS

Vadītāja aizsargjūmts (opcija) nodrošina aizsardzību pret lielākām krītošām daļām. Taču tas nenodrošina aizsardzību apgāšanās gadījumā!

Drošības norādījumi par aparāta transportēšanu

→ Transportējot ņemiet vērā aparāta svaru.

→ Lai veiktu aparāta transportēšanu, atvienojiet akumulatoru un droši nostipriniet aparātu.

Drošības norādījumi par kopšanu un apkopi

- Pirms aparāta tīrīšanas un tehniskās apkopes, detaļu nomaiņas vai pārveidošanas uz citu funkciju, tas ir jāizslēdz un jāizņem atslēga.
- Strādājot pie elektroiekārtas, ir jāatvieno akumulators.
- Aparātu nedrīkst tīrīt, izmantojot ūdeni vai augstspiediena ūdens strūklu (īsslēguma vai citu bojājumu briesmas).
- Ierīces labošanu drīkst izpildīt tikai autorizēti klientu apkalpošanas dienesti vai šās nozares speciālisti, kas ir iepazinušies ar visiem svarīgajiem drošības noteikumiem.
- Ievērojiet drošības pārbaudi atbilstoši vietējiem spēkā esošiem noteikumiem par mobiliem, profesionāli lietojamiem aparātiem.
- Darbus pie ierīces vienmēr veiciet, tikai valkājot piemērotus cimdus.

Darbība

Slaucītājmašīna darbojas pēc netīrumu lāpstīņas principa.

- Rotējošais slaucītājveltnis saslauka netīrumus tieši netīrumu tvertnē.
- Sānu slota tīra slaukāmās virsmas stūrus un malas un saslauka netīrumus slaucītājveltna darbības joslā.
- Sīkos putekļus iesūc ar sūcējventilatoru caur putekļu filtru.

Izkraušanas norādījumi

⚠ **BĪSTAMI**

Savainošanās un bojājumu gūšanas risks!

- Iekraujot vai izkraujot aparātu, ņemiet vērā tā svaru!
- Neizmantojiet autoiekrāvēju, tas var radīt aparāta bojājumus.

Pašmasa (bez papildpiederumiem)	1394 kg*
* Ja ir piebūvēti papildpiederumi, svars ir attiecīgi lielāks.	

- Iekraujot vai izkraujot aparātu, izmantojiet piemērotu rampu vai celtni!
- Izmantojot rampu, ņemiet vērā: augstums no zemes 70 mm.

Vadības un funkcijas elementi

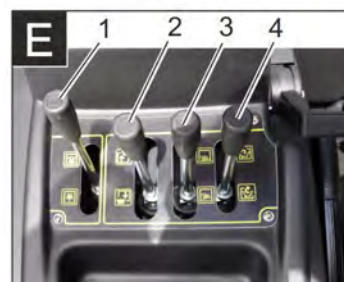
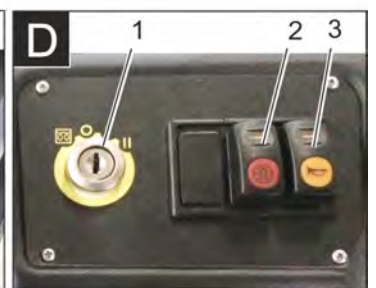
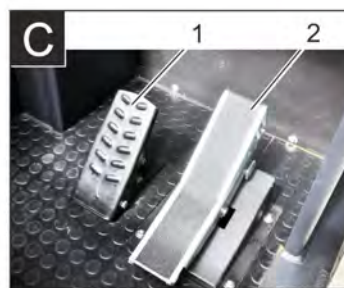
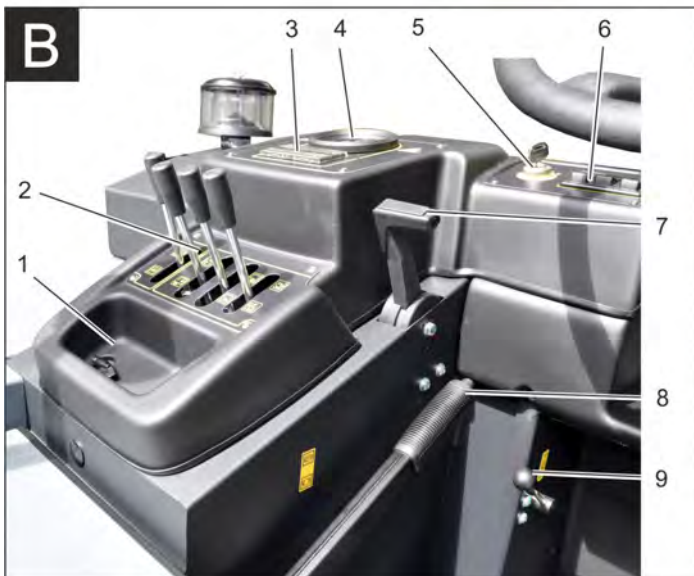
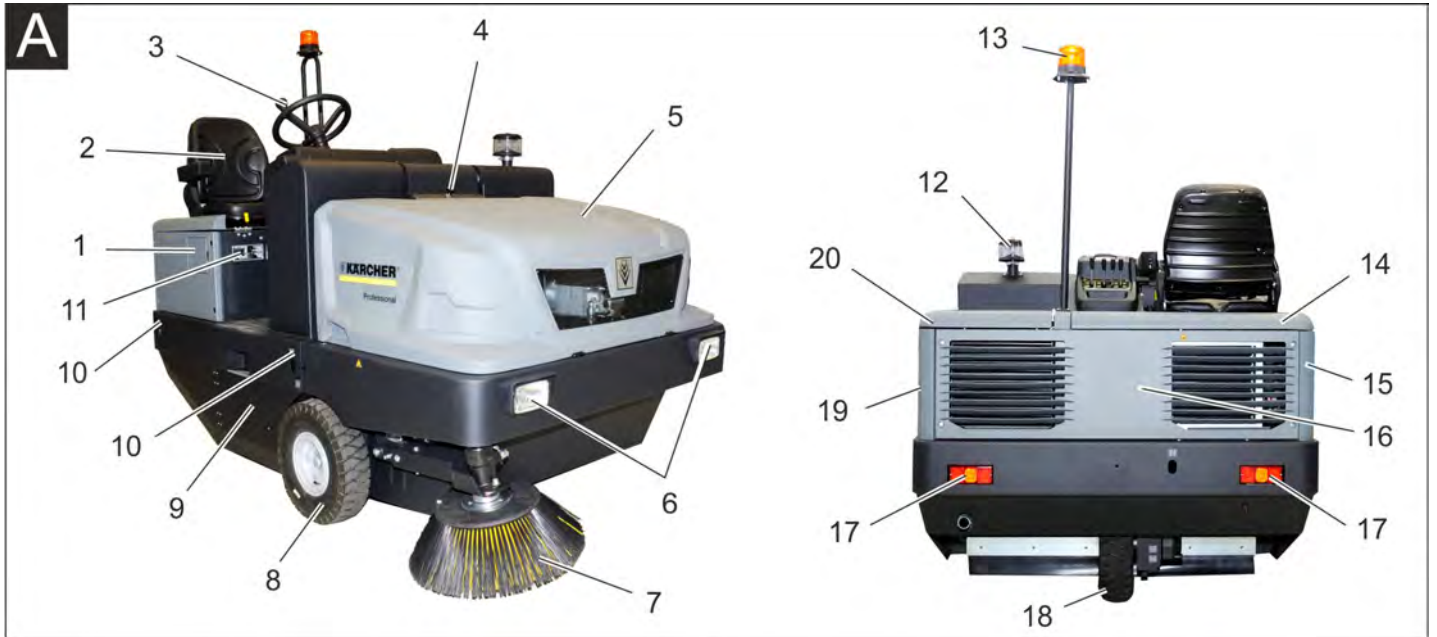

Slaučitājmašīnas attēls

Attēls A

- 1 Tvertnes vāciņš
- 2 Sēdekļis (ar sēdekļa kontaktslēdzi)
- 3 Stūre
- 4 Aparāta pārsega fiksators
- 5 Ierīces pārsegs
- 6 Darba apgaismojums priekšā (opcija)
- 7 Sānu slota, pa labi
- 8 Priekšējais ritenis
- 9 Slaučitājveltnis
- 10 Nostiprināšanas punkts (4x)
- 11 Datu plāksnīte
- 12 Centrbēdzes separators
- 13 Bākuguns
- 14 Aparāta pārsegs, pa labi
- 15 Pārsegs, pa labi
- 16 Aizmugures pārsegs
- 17 Darba apgaismojums aizmugurē (opcija)
- 18 Aizmugurējais ritenis
- 19 Pārsegs, pa kreisi
- 20 Pārsegs, pa kreisi (dzinēja pārsegs)

Opcionālais aprīkojums

Vadītāja aizsargjūms	2.851-686.0
Darba apgaismojums	2.852-082.0
Sānu slota, pa kreisi	2.851-274.0

Vadības panelis

Attēls B

- 1 Piederumu novietne
- 2 Vadības svira
- 3 Drošinātāji
- 4 Kontrollampīnas un displejs
- 5 Aizdedzes slēdzene
- 6 Funkciju taustiņi
- 7 Motora apgriezienu skaita regulēšanas mehānisms
- 8 Gāzes svira
- 9 Stāvbremze
- 9 Ventilatora svira

Pedāļi

Attēls C

- 1 Bremžu pedālis
- 2 Pedālis braukšanai uz priekšu/atpakaļ

Aizdedze/funkciju taustiņi

Attēls D

- 1 Aizdedzes atslēga
- Kvēlspirāles simbols: priekšsilde
- Pozīcija 0: izslēgt motoru
- Pozīcija 1: ieslēgt aizdedzi
- Pozīcija 2: iedarbināt motoru
- 2 Filtra tīrīšana
 - 3 Signāldaure

Vadības svira

Attēls E

- 1 Slaučitājveltna vadības svira
- 2 Netīrumu tvertnes vadības svira
- 3 Sānu slotas vadības svira
- 4 Tvertnes vāka vadības svira

Kontrollampīnas un displejs

Attēls 1

- 1 Darba stundu skaitītājs
- 2 Uzlādes brīdinājuma lampiņa
- 3 Eļļas spiediena brīdinājuma lampiņa
- 4 Dzesēšanas ūdens temperatūras brīdinājuma lampiņa
- 5 Motora iepildes gaiss
- 6 Degvielas daudzuma brīdinājuma lampiņa
- 7 Priekšsildes kontrollampīna
- 8 Kontrollampīna (nav pieslēgta)
- 9 Stāvgaismu/tuvo gaismu kontrollampīna (opcija)
- 10 Degvielas daudzuma rādītājs
- 11 Bez funkcijas, deg tikai, iedarbinot motoru (paštests)
- 12 Bez funkcijas
- 13 Bez funkcijas
- 14 Bez funkcijas

Pirms ekspluatācijas uzsākšanas

Stāvbremzes fiksēšana/atbrīvošana

- Atbrīvojiet stāvbremzi, vienlaikus nospiežot bremžu pedāli.
- Fiksējiet stāvbremzi, vienlaikus nospiežot bremžu pedāli.

Slaucītājmašīnas pārvietošana bez individuālās piedziņas

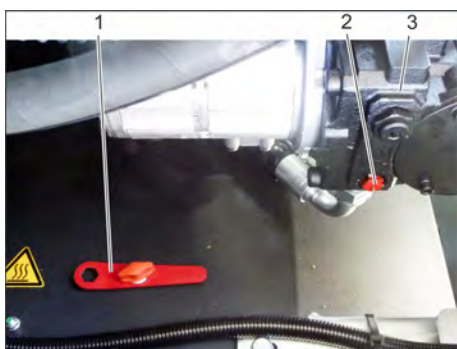

- 1 Speciālie instrumenti
- 2 Brīvgaits skrūve
- 3 Hidrauliskais sūkņis

- Atveriet motora pārsegu.
- Pagrieziet hidrauliskā sūkņa brīvgaits skrūvi (sarkana) par 180° (pretēji pulksteņrādītāja virzienam).
- Izmantojiet speciālo instrumentu.

NORĀDĪJUMS

Speciālais instruments (sarkana uzgriežņu atslēga) atrodas turētājā transportlīdzekļa rāmī blakus brīvgaits mehānismam.

UZMANĪBU

Nestumiet slaucītājmašīnu bez individuālās piedziņas pārāk lielus attālumus un ne ātrāk kā 10 km/h.

- Pēc mašīnas pārbīdīšanas pagrieziet hidrauliskā sūkņa brīvgaits skrūvi pulksteņrādītāja virzienā līdz galam atpakaļ.

Tīrīšanas mašīnas kustināšana, izmantojot individuālo piedziņu

- Pēc mašīnas pārbīdīšanas pagrieziet hidrauliskā sūkņa brīvgaits skrūvi

pulksteņrādītāja virzienā līdz galam atpakaļ.

Izmantojiet speciālo instrumentu.

Ekspluatācijas uzsākšana

Vispārējās piezīmes

- Pirms ekspluatācijas sākšanas izlasiet motora ražotāja lietošanas instrukciju un jo īpaši drošības norādījumus.
- Novietojiet slaucītājmašīnu uz līdzenas virsmas.
- Izņemiet aizdedzes atslēgu.
- Nofiksēt stāvbremzi.

Pārbaudes un tehniskās apkopes darbi

Katru dienu pirms darba sākuma

- Pārbaudiet degvielas līmeni tvertnē.
- Pārbaudiet motoreļļas līmeni.
- Pārbaudiet uzpildes līmeni dzesēšanas šķidrums izlīdzināšanas tvertnē.
- Pārbaudiet gaisa spiedienu riepās.
- Pārbaudīt sānu slotu un slaucītājveltnu nodilumu un uztītu lenšu esamību.
- Pārbaudiet, vai ap riteņiem nav aptinušas lentas.
- Pārbaudiet centrālās separatoru un gaisa filtru, ja nepieciešams, iztīriet.
- Pārbaudīt vadības elementu funkcionēšanu.
- Pārbaudiet, vai aparāts nav bojāts.
- Iztīriet putekļu filtru, nospiežot filtra tīrīšanas taustiņu.

Norāde: Aprakstu skatīt sadaļā Kopšana un tehniskā apkope.

Uzpildiet degvielu

⚠ BĪSTAMI

Sprādzienbīstamība!

- *Drīkst izmantot tikai lietošanas instrukcijā norādīto degvielu.*
- *Neuzpildīt degvielu slēgtās telpās.*
- *Smēķēšana un atklāta uguns ir aizliegta.*
- *Raugieties, lai degviela nenokļūtu uz sakarsētām virsmām.*
- Pārbaudiet degvielas daudzumu tvertnē, izmantojot tvertnes līmeņa rādītāju.
- Izslēdziet dzinēju.
- Atveriet tvertnes aizslēgu.
- Iepildīt dīzeļdegvielu.
- Satīriet pāri noplūdušo degvielu un aizveriet tvertnes aizslēgu.

Darbība

Vadītāja sēdekļa regulēšana



- 1 Rokturis sēdekļa regulēšanai
- 2 Vadītāja sēdeklis

- Sēdekļa regulēšanas sviru pavelciet uz ārpusi.
- Pastumiet sēdekli, atlaidiet rokturi un nofiksējiet.
- Pabīdot sēdekli uz priekšu un atpakaļ, pārbaudiet, vai tas ir nofiksējies.

Iedarbiniet aparātu

Norāde: Aparāts ir aprīkots ar sēdekļa kontaktslēdzi. Atstājot vadītāja sēdekli, aparāts tiks izslēgts.



- 1 Stāvbremze
 - 2 Motora apgriezienu skaita regulēšanas mehānisms
- Ieņemiet vietu vadītāja sēdekļī.
 - Nofiksēt stāvbremzi.
 - Pabīdot motora apgriezienu skaita regulēšanas sviru par 1/3 uz priekšu.

Priekšsilde

- Ielieciet aizdedzes atslēgu aizdedzē.
- Aizdedzes atslēgu pagrieziet pozīcijā "Kvēlspirāle".
- Iedegas priekšsildes lampiņa.

Motora iedarbināšana

- Lai iedarbinātu motoru, ir jānospiež bremžu pedālis.
- Kad priekšsildes lampiņa nodziest, pagrieziet aizdedzes atslēgu pozīcijā „II”.
- Kad aparāts ir iedarbināts, atlaidiet aizdedzes atslēgu.

Norāde: Nekad nedarbiniet starteri ilgāk par 10 sekundēm. Pirms atkārtotas startera darbināšanas pagaidiet vismaz 10 sekundes.

Braukšana ar aparātu



- 1 Bremžu pedālis
 - 2 Pedālis braukšanai uz priekšu
 - 3 Pedālis braukšanai atpakaļgaitā
- Pārbīdīt motora apgriezienu skaita regulēšanas sviru līdz galam uz priekšu (darba apgriezienu skaits).
 - Nospiediet un turiet nospieztu bremžu pedāli.
 - Atlaidiet stāvbremzi.

Braukšana uz priekšu

- Braukšanas pedāli lēnām spiediet uz "priekšu".

Braukšana atpakaļgaitā

⚠ **BĪSTAMI**

Savainojumu gūšanas risks!

- Braucot atpakaļgaitā, nedrīkst būt apdraudētas trešās personas, nepieciešamības gadījumā dodiet tām norādes.
- Lēnām spiediet braukšanas pedāli "atpakaļ".

Braukšanas veids

- Ar braukšanas pedāli vienmērīgi var noregulēt braukšanas ātrumu.
- Izvairieties no pedāļa saraustītas nospiešanas, jo tā var rasties hidrauliskās sistēmas bojājumi.
- Ja, braucot pa slīpām virsmām, samazinās jauda, nedaudz atlaidiet pedāli.

Bremzēšana

- Atlaidiet braukšanas pedāli, aparāts nobremzē patstāvīgi un apstājas.

Norāde: bremžu darbības efektivitāti var pastiprināt, nospiežot bremžu pedāli.

Šķēršļu pārvarēšana

Līdz 70 mm augstu, nekustīgu šķēršļu pārvarēšana:

- lēni un uzmanīgi pārbrauciet tiem pāri virzienā uz priekšu.

Vairāk kā 70 mm augstu, nekustīgu šķēršļu pārvarēšana:

- Šķēršļus drīkst pārvarēt tikai ar piemērotas rampas palīdzību.

Slaucīšanas režīms

UZMANĪBU

Neslaucīt iekšā iepakojuma lentēs, drāti vai līdžīgo, tas var novēst pie slaucītājmehānikas bojājumiem.

Norāde: Lai sasniegtu optimālo tīrīšanas rezultātu, pārvietošanās ātrums būtu jāpielāgo apstākļiem.

Norāde: Eksploatācijas laikā putekļu filtrs ir jāiztīra regulāros laika intervālos.

Norādījums: Pastiprināti strādājot smalku putekļu apstākļos, filtrs ir jāiztīra biežāk.

Vadības svira

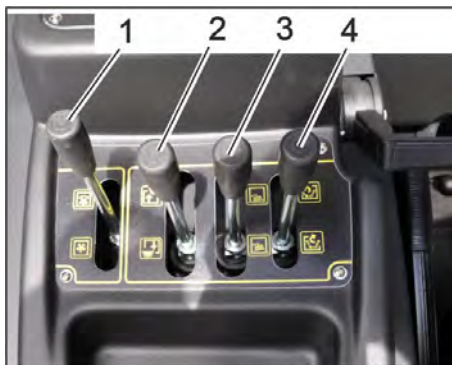

- 1 Slaucītājveltna vadības svira
- 2 Netīrumu tvertnes vadības svira
- 3 Sānu slotas vadības svira
- 4 Tvertnes vāka vadības svira

Slaucītājveltna vadības svira

- Slaucītājveltna vadības svira (1) uz priekšu: slaucītājveltnis nolaižas.

- Slaucītājveltna vadības svira (1) atpakaļ: slaucītājveltnis paceļas.

Netīrumu tvertnes vadības svira

- Netīrumu tvertnes vadības svira (2) uz priekšu: netīrumu tvertne nolaižas.

- Netīrumu tvertnes vadības svira (2) atpakaļ: netīrumu tvertne paceļas.

Sānu slotas vadības svira

- Sānu slotas vadības svira (3) uz priekšu: sānu slotā nolaižas.

- Sānu slotas vadības svira (3) atpakaļ: sānu slotā paceļas.

Tvertnes vāka vadības svira

- Tvertnes vāka vadības svira (4) uz priekšu: netīrumu tvertnes vāks atveras.

- Tvertnes vāka vadības svira (4) atpakaļ: netīrumu tvertnes vāks aizveras.

Sausas virsmas slaucīšana



- 1 Ventilatora svira
iesl./izsl.

- Ieslēdziet ventilatoru.

- Veicot virsmu tīrīšanu: Slaucītājveltna vadības svira (1) uz priekšu: slaucītājveltnis nolaižas.

- Tvertnes vāka vadības svira (4) uz priekšu: tvertnes vāks atveras.

- Veicot apmaļu tīrīšanu: Sānu slotas vadības svira (3) uz priekšu: sānu slotā nolaižas.

Mitras vai slapjas virsmas slaucīšana

- Izslēdziet ventilatoru.

- Veicot virsmu tīrīšanu: Slaucītājveltna vadības svira (1) uz priekšu: slaucītājveltnis nolaižas.

- Tvertnes vāka vadības svira (4) uz priekšu: tvertnes vāks atveras.

- Veicot apmaļu tīrīšanu: Sānu slotas vadības svira (3) uz priekšu: sānu slotā nolaižas.

Iztukšojiet netīrumu tvertni

⚠ **BĪSTAMI**

Savainojumu gūšanas risks!

- Iztukšošanas laikā netīrumu tvertnes kustību rādīsā nedrīkst atrasties personas un dzīvnieki.

⚠ **BĪSTAMI**

Saspiešanas risks!

- Nelieciet rokas iztukšošanas mehānisma stieņu sistēmā. Neuzturieties zem paceltas tvertnes.

⚠ **BĪSTAMI**

Apgāšanās risks!

- Iztukšošanas laikā aparātu novietojiet uz līdzenas virsmas.

IEVĒĪBAI

Savainošanās un bojājumu gūšanas risks!

- Iztukšošanas laikā rotējošais slaucītājveltnis var izsviest akmeņus.



- Paceliet slaucītājveltni un sānu slotu, pavirzot vadības sviras (1 un 3) atpakaļ.
- Aizveriet tvertnes vāku, pavirzot vadības sviru (4) atpakaļ.
- Paceliet netīrumu tvertni, pavirzot netīrumu tvertnes vadības sviru (2) atpakaļ.
- Piebrauciet pie netīrumu savākšanas konteineru.
- Nofiksēt stāvbremzi.
- Atveriet tvertnes vāku, pavirzot tvertnes vāka vadības sviru (4) uz priekšu, un iztukšojiet netīrumu tvertni.
- Aizveriet tvertnes vāku, pavirzot tvertnes vāka vadības sviru (4) atpakaļ, līdz tiek sasniegta gala pozīcija.
- Atlaidiet stāvbremzi.
- Lēnām pabrauciet nost no netīrumu savākšanas konteineru.
- Nolaidiet netīrumu tvertni līdz gala pozīcijai, pavirzot netīrumu tvertnes vadības sviru (2) uz priekšu.

Aparāta izslēgšana

- Paceliet slaucītājveltni un sānu slotu, pavisot vadības sviras (1 un 3) atpakaļ.
- Aizveriet tvertnes vāku, pavisot vadības sviru (4) atpakaļ.
- Pavelciet motora apgriezību skaita regulēšanas sviru līdz galam atpakaļ.
- Nospiediet un turiet nospiešanu bremžu pedāli.
- Nofiksēt stāvbremzi.
- Aizdedzes atslēgu pagrieziet pozīcijā "0" un izņemiet to no aizdedzes.

Aparāta pārvietošana

⚠ **BĪSTAMI**

Savainošanās un bojājumu gūšanas risks!

- Transportējot ņemiet vērā aparāta svaru.
- Aizdedzes atslēgu pagrieziet pozīcijā "0" un izņemiet to no aizdedzes.
- Nofiksēt stāvbremzi.
- Nostipriniet aparātu nostiprināšanas punktus (4x) ar savilcējlietēm, trosēm vai ķēdēm.
- Nobloķēt aparāta riteņus ar ķīļiem.
- Transportējot automašīnā, saskaņā ar spēkā esošajām direktīvām nodrošiniet aparātu pret izslīdēšanu un apgāšanos.

Glabāšana

⚠ **BĪSTAMI**

Savainošanās un bojājumu gūšanas risks!

- Uzglabājot ņemiet vērā aparāta svaru.

Iekonservēšana

Ja slaucītājmašīna netiek izmantota ilgāku laika posmu, ievērojiet šādus punktus:

- Novietojiet slaucītājmašīnu uz līdzenas virsmas.
- Paceliet slaucītājveltni un sānu slotas, lai nesabojātu sukas.
- Aizveriet tvertnes vāku.
- Aizdedzes atslēgu pagrieziet pozīcijā "0" un izņemiet to no aizdedzes.
- Nofiksēt stāvbremzi.
- Nobloķēt slaucītājmašīnu pret nejaušu ripošanu.
- Nomainiet motoreļļu.
- Ja gaidāms sals, izlejiet dzesēšanas ūdeni vai pārbaudiet, vai tas satur pietiekamu daudzumu antiifrīza.
- Notīrīt mašīnas ārpusi un iekšpusi.
- Atvienojiet akumulatora spaiļus.
- Uzlādēt akumulatoru un aptuveni ik pēc 2 mēnešiem veikt papildus uzlādēšanu.
- Aizveriet akumulatora pārsegu, tādējādi izvairoties no īssavienojuma.

Kopšana un tehniskā apkope

Vispārējās piezīmes

UZMANĪBU

Bojājumu briesmas!

- Putekļu filtru nedrīkst mazgāt.
- Ierīces labošanu drīkst izpildīt tikai autorizēti klientu apkalpošanas dienesti vai šās nozares speciālisti, kas ir iepazinušies ar visiem svarīgajiem drošības noteikumiem.
- Pārvietojamiem profesionāli lietojamiem aparātiem ir jāveic drošības pārbaude saskaņā ar Vācijas Elektrotehniku Apvienības priekšrakstiem (VDE 0701).
- Novietojiet slaucītājmašīnu uz līdzenas virsmas.
- Aizdedzes atslēgu pagrieziet pozīcijā "0" un izņemiet to no aizdedzes.
- Nofiksēt stāvbremzi.

Tīrīšana

UZMANĪBU

Bojājumu briesmas!

- Aparātu nedrīkst tīrīt, izmantojot ūdeni vai augstspiediena ūdens strūklu (īsslēguma vai citu bojājumu briesmas).

Aparāta iekšpuses tīrīšana

⚠ **BĪSTAMI**

Savainojumu gūšanas risks!

- Lietojiet putekļu aizsargmasku un aizsargbrilles.
- Notīrīt aparātu ar lupatu.
- Izpūst aparātu ar saspiegtu gaisu.

Aparāta ārējā tīrīšana

- No ārpusi aparātu notīriet ar mitru lupatu, kas piesūcināta ar maigu mazgāšanas sārmu.

Norāde: Neizmantojiet agresīvus mazgāšanas līdzekļus.

Apkopes veikšanas intervāli

Norāde: Darba stundu skaitītājs uzrāda tehniskās apkopes starplaikus.

Klienta veicamā tehniskā apkope

Norāde: Visi servisa un tehniskās apkopes darbi, ja ierīci apkalpo klients, ir jāveic kvalificētam speciālistam. Vajadzības gadījumā jebkurā brīdī var tikt pieaicināts firmas Kärcher speciālists.

Ikdienas apkope:

- Pārbaudiet degvielas līmeni tvertnē.
- Pārbaudiet motoreļļas līmeni.
- Pārbaudiet uzpildes līmeni dzesēšanas šķidrums izlīdzināšanas tvertnē.
- Pārbaudiet gaisa spiedienu riepās.
- Pārbaudīt sānu slotu un slaucītājveltnu nodilumu un uztītu lenšu esamību.
- Pārbaudiet degvielas filtru.
- Pārbaudiet centrālās separatoru un gaisa filtru, ja nepieciešams, iztīriet.
- Pārbaudīt vadības elementu funkcionēšanu.
- Pārbaudiet, vai aparāts nav bojāts.

Iknedējas apkope:

- Iztīriet ūdens dzesētāju.
- Iztīriet hidrauliskās eļļas dzesētāju.
- Pārbaudiet hidraulisko iekārtu.
- Pārbaudiet hidrauliskās eļļas līmeni.

- Pārbaudiet bremžu šķidrums līmeni.
- Pārbaudiet blīvplāksni nodilumu, vajadzības gadījumā nomainīt
- Pārbaudiet un ieeļļojiet tvertnes vāku.

Apkope ik pēc 50 darba stundām:

- no dīzeļdegvielas ūdens separatora izlaidiet ūdeni

Apkope pēc nodiluma:

- Nomainīt blīvplāksni.
- Pieregulējiet vai nomainiet sānu blīvplāksni.
- Nomainīt slaucītājveltni.
- Nomainīt sānu slotu.

Norāde: Aprakstu skatīt sadaļā "Apkopes darbi".

Klientu apkalpošanas dienesta veicamā tehniskā apkope

Apkope pēc 50 darba stundām:

- Pirmo apkopi atbilstoši pārbaudītu kontrolplāpai uzticiet veikt klientu servisam.

Apkope pēc 250/500/1000/1500/2000 darba stundām:

- Apkopi atbilstoši pārbaudītu kontrolplāpai uzticiet veikt klientu servisam.

Norāde: Lai saglabātu tiesības uz garantiju, visus servisa un tehniskās apkopes darbus garantijas termiņa laikā ir jāveic autorizētam Kärcher klientu apkalpošanas dienestam, atbilstoši tehniskās apkopes burtnīcai.

Apkopes darbi

Sagatavošana:

- Novietojiet slaucītājmašīnu uz līdzenas virsmas.
- Aizdedzes atslēgu pagrieziet pozīcijā "0" un izņemiet to no aizdedzes.
- Nofiksēt stāvbremzi.

Vispārējie drošības tehnikas noteikumi

⚠ **BĪSTAMI**

Savainojumu gūšanas risks!

- Ja ir pacelta neīrums tvertne, vienmēr ievietojiet fiksācijas stieni.
- Nostiprināšanu veiciet tikai ārpus bīstamās zonas.

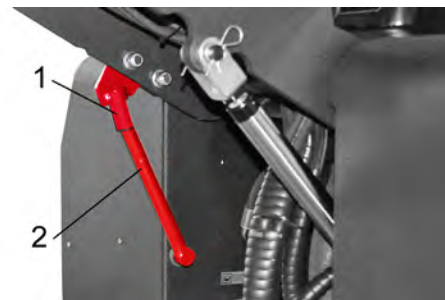

1 Fiksācijas stienī turētājs

2 Fiksācijas stienis







- Iztukšošanai no augšas paredzēto fiksācijas stieni atlokiet uz augšu un ielieciet turētājā (nofiksētā stāvoklī).



Neļaujiet motoreļļai, kurināmai degvielai, dīzeļdegvielai un benzīnam nonākt apkārtējā vidē. Saudzējiet augsni un nolietoto eļļu likvidējiet videi nekaitīgā veidā.

Akumulatoru drošības norādījumi

Apejoties ar akumulatoriem, obligāti jāievēro sekojoši drošības norādījumi:

	levērot norādījumus uz akumulatora, lietošanas pamācībā un automašīnas ekspluatācijas instrukcijā!
	Valkāt aizsargbrilles!
	Nepielaist bērnus pie skābes un akumulatoriem!
	Sprādzienbīstamība!
	Uguns, dzirksteles, atklātā gaissma un smēķēšana ir aizliegti!
	Ķīmisko apdegumu bīstamība!
	Pirmā palīdzība!
	Brīdinājuma piezīme!
	Utilizācija!
	Nemest bateriju atkritumu kastē!

⚠ BĪSTAMI

Sprādzienbīstamība!

→ Izmantojiet tikai akumulatorus ar polu aizsargvāciņu. Ja polu aizsargvāciņš ir nozudis, tas jānomaina.

⚠ BĪSTAMI

Sprādzienbīstamība!

→ Nelikt uz akumulatora instrumentus vai līdzīgus priekšmetus. Īssavienojuma un sprādziena bīstamība.

⚠ BĪSTAMI

Savainojumu gūšanas risks!

→ Nekad neļaujiet brūcēm nonākt saskarē ar svinu. Pēc darba ar baterijām vienmēr noīriet rokas.

⚠ BĪSTAMI

Ugunsbīstamība un sprādzienbīstamība!

→ Smēķēšana un atklāta uguns ir aizliegta.

→ Telpas, kurās uzlādē baterijas, labi jāvēdina, jo lādējot rodas sprādzienbīstama gāze.

⚠ BĪSTAMI

Ķīmisko apdegumu bīstamība!

→ Ja skābes šļakatas nokļuvušas acīs vai uz ādas, izskalojiet vai noskalojiet ar lielu daudzumu ūdens.

→ Pēc tam nekavējoties griezieties pie ārsta.

→ Neīro apģērbus izmazgājiet ar ūdeni.

Akumulatora uzstādīšana un pieslēgšana



- 1 Plus pols
 - 2 Akumulatora pola aizsargvāciņš
 - 3 Mīnus pols
- Akumulatoru ievietojiet akumulatora turētājā.
- Pieskrūvējiet pie akumulatora pamatnes stiprinājumus.
- Pola spaili (sarkanais kabelis) pieslēgt pozitīvajam polam (+).
- Pola spaili pieslēgt mīnusa polam (-).
- Uzlieciet polu vāciņus.
- Pārbaudiet akumulatora polu un polu spaiļu pietiekamu aizsardzību ar polu aizsargziedi.

Pārbaudiet un noregulējiet akumulatora šķidrums stāvokli

UZMANĪBU

Bojājumu briesmas!

- Regulāri pārbaudiet šķidrums stāvokli akumulatoros, kuri ir pildīti ar skābēm.
- Izgrieziet visus šūnu aizslēgus.
- No katra elementa paņemiet paraugu ar densimetru.
- Pilnībā uzlādēta akumulatora skābes specifiskais svars 20 °C temperatūrā ir 1,28 kg/l.
 - Daļēji uzlādēta akumulatora skābes specifiskais svars ir starp 1,00 un 1,28 kg/l.
 - Skābes specifiskajam svaram jābūt vienādam visos elementos.
- Iepildiet skābes paraugu atpakaļ tajā pašā elementā.
- Zema šķidrums līmeņa gadījumā uzpildiet šūnas ar destilētu ūdeni līdz marķējumam.
- Uzlādējiet akumulatoru.
- Ieskrūvējiet šūnu aizslēgus.

Akumulatora uzlāde

⚠ BĪSTAMI

Savainojumu gūšanas risks!

→ Ievērojiet drošības norādījumus, rīkojoties ar akumulatoriem. Ievērojiet lādētāja ražotāja sagatavoto lietošanas instrukciju.

⚠ BĪSTAMI

Bojājumu briesmas!

→ Akumulatoru lādējiet tikai ar piemērotiem lādētājiem.

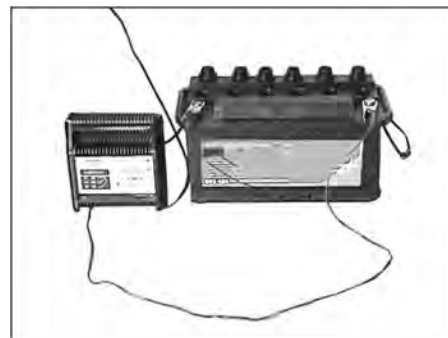

- Izgrieziet visus šūnu aizslēgus. (Tikai akumulatoriem, kuriem nav nepieciešama īpaša apkope)
- Savienojiet lādējamās ierīces pluspola līniju ar akumulatora pluspola pieslēgumu.
- Savienojiet lādējamās ierīces mīnuspola līniju ar akumulatora mīnuspola pieslēgumu.
- Ievietojiet tīkla kontaktdakšu un ieslēdziet lādējamo ierīci.
- Lādējiet akumulatoru ar mazāko lādēšanas strāvu.
- Kad akumulators ir uzlādēts, lādētāju vispirms atvienojiet no strāvas un tad no akumulatora.
- Ieskrūvējiet šūnu aizslēgus. (Tikai akumulatoriem, kuriem nav nepieciešama īpaša apkope)

Akumulatora demontāža

- Atvienojiet pola spaili no mīnusa pola (-).
- Atvienojiet pola spaili no plus pola (+).
- Noskrūvējiet no akumulatora pamatnes stiprinājumus.
- Izņemiet akumulatoru no turētāja.
- Izlietoto akumulatoru utilizējiet saskaņā ar spēkā esošajiem noteikumiem.

Pārbaudiet motoreļļas līmeni un uzpildiet eļļu

⚠ BĪSTAMI

Apdedzināšanās risks!

- Atdzesējiet dzinēju.
- Motoreļļas līmeni pārbaudiet ne ātrāk kā 5 minūtes pēc dzinēja apstādināšanas.



- 1 Eļļas iepildes atveres vāciņš (motoram)
 - 2 Eļļas mērīšanas stienītis
- Izvelciet eļļas mērīšanas stienīti.
- Noslauciet un iebīdīiet eļļas mērīšanas stienīti.
- Izvelciet eļļas mērīšanas stienīti.
- Pārbaudiet eļļas līmeni.
- Ievietojiet eļļas mērīstieni atpakaļ.

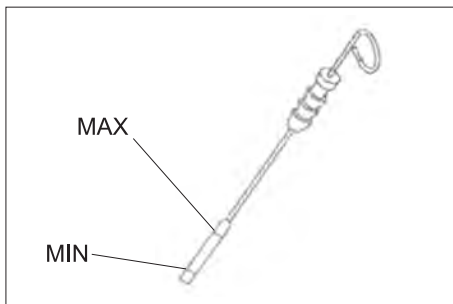

- Eļļas līmenim jābūt starp atzīmēm "MIN" un "MAX".
- Ja eļļas līmenis ir zem "MIN" atzīmes, pielejiet motoreļļu.
- Nepiepildiet motoru pāri "MAX" atzīmei.
- Noskrūvējiet eļļas iepildes atveres vāciņu.
- Iepildīt motoreļļu.
- Eļļas veidu skatīt nodaļā "Tehniskie dati".
- Noslēdziet eļļas iepildes atveres vāciņu.
- Gaidīt vismaz 5 minūtes.
- Pārbaudiet motoreļļas līmeni.

Motoreļļas un motoreļļas filtra nomaīņa UZMANĪBU

Apdedzināšanās risks, strādājot ar karstu motoreļļu!

- Atdzesējiet dzinēju.
- Sagatavojiet trauku vismaz 6 litriem motoreļļas.
- Atdzesējiet dzinēju.



- Izskrūvējiet eļļas noplūdes skrūvi.
- Noskrūvējiet eļļas iepildes atveres vāciņu.
- Izlaidiet eļļu.



- 1 Motoreļļas filtrs
 - 2 Degvielas filtrs
- Noskrūvējiet eļļas filtru.
 - Notīriet kontaktvirsmas un blīvvirsmas.
 - Pirms jaunā eļļas filtra ielikšanas iesmērējiet tā blīvi ar eļļu.

- Ielieciet jauno eļļas filtru un cieši pievelciet ar roku.
- Ieskrūvējiet eļļas noplūdes skrūvi ar jaunu blīvi.
- Pievilkšanas griezes moments: 25 Nm
- Iepildīt motoreļļu.
- Eļļas veidu un daudzumu skatīt nodaļā "Tehniskie dati".
- Noslēdziet eļļas iepildes atveres vāciņu.
- Ļaujiet motoram darboties apm. 10 sekundes.
- Pārbaudiet motoreļļas līmeni.

Degvielas filtra pārbaude

- Pārbaudiet, vai degvielas filtrs nav netīrs.
- Pēc vajadzības iztīriet degvielas filtru un filtra korpusu, ja nepieciešams, degvielas filtru nomainiet.

Degvielas filtra nomaīņa



- 1 Degvielas aizgrieznis
 - 2 Degvielas filtrs
- Aizveriet degvielas vārstu
 - Noskrūvējiet un nomainiet degvielas filtru.



- 1 Degvielas aizgrieznis
 - 2 Degvielas filtrs
- ### NORĀDĪJUMS
- Pirms montāžas degvielas filtru piepildiet ar dīzeli.*
- Pieskrūvējiet jauno degvielas filtru.
 - Pievelciet degvielas filtru ar 20 Nm griezes momentu.
 - Atveriet degvielas vārstu.

Kondensāta izlaišana no dīzeļdegvielas ūdens atdalītāja

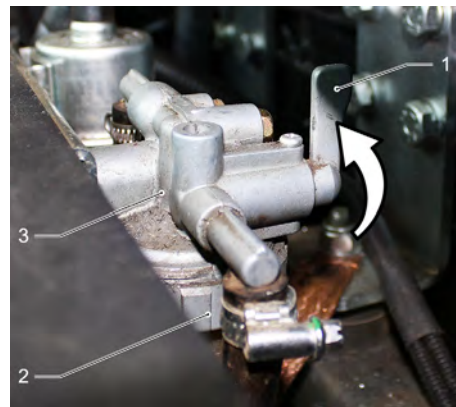

- 1 Degvielas aizgrieznis
 - 2 Separators trauks
 - 3 ūdens separatora,
- Aizveriet degvielas vārstu
 - Noskrūvējiet separatora trauku un iztukšojiet.
 - Pieskrūvējiet separatora trauku atpakaļ.
 - Atveriet degvielas vārstu.

Hidrauliskās eļļas līmeņa pārbaude un hidrauliskās eļļas papildināšana

NORĀDĪJUMS

- Neīrumu tvertne nedrīkst būt pacelta.*
- Atveriet motora pārsegu.

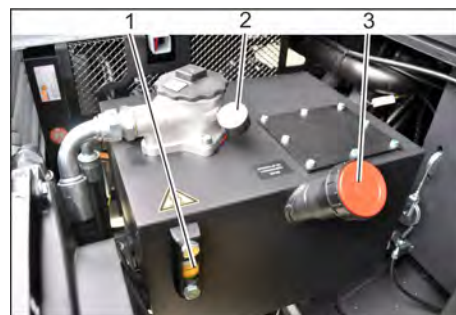

- 1 Lodziņš
 - 2 Manometrs
 - 3 Noslēgvāciņš, eļļas iepildes atvere
- Pārbaudiet hidrauliskās eļļas līmeni caur lodziņu.
 - Eļļas līmenim jābūt starp atzīmēm "MIN" un "MAX".
 - Ja eļļas līmenis ir zem "MIN" atzīmes, pielejiet hidraulisko eļļu.
 - Noskrūvējiet eļļas iepildes atveres noslēgvāciņu.
 - Notīriet zonu ap iepildes atveri.
 - Papildiniet hidraulisko eļļu.
 - Eļļas veidu skatīt nodaļā "Tehniskie dati".
 - Uzskrūvējiet eļļas iepildes atveres noslēgvāciņu.

NORĀDĪJUMS

Ja manometrs uzrāda paaugstinātu hidrauliskās eļļas spiedienu, hidrauliskās eļļas filtrs ir jānomaina Kärcher klientu servisā.

Hidrauliskās iekārtas pārbaude

NORĀDĪJUMS

Hidrauliskās iekārtas apkopi drīkst veikt tikai Kärcher klientu serviss.

- Nofiksēt stāvbremzi.
- Iedarbiniet motoru.
- Pārbaudiet visu hidraulisko šļūteņu un pieslēgumu hermētiskumu.

Ūdens dzesētāja pārbaude un apkope

⚠ BĪSTAMI

Apdedzināšanās un applaucēšanās risks!

- Ļaujiet ūdens dzesētājam atdzist vismaz 20 minūtes.
- Pārbaudiet ūdens līmeni dzesētāja izlīdzināšanas tvertnē (ūdens līmenim jābūt starp atzīmēm MIN un MAX).
- Noīriet dzesētāja plāksnītes.
- Pārbaudiet dzesētāja šļūteņu un pieslēgumu hermētiskumu.
- Iztīriet ventilatoru.

Slaucītājveltna pārbaude

- Iedarbiniet motoru.
- Paceliet netīrumu tvertni līdz galam uz augšu.
- Izslēdziet dzinēju.
- Nofiksēt stāvbremzi.
- Ievietojiet iztukšošanai no augšas paredzēto fiksācijas stieni.
- Novākt no veltna uztītās lentes vai auklas.
- Izņemiet fiksācijas stieni.
- Iedarbiniet motoru.
- Nolaidiet netīrumu tvertni līdz galam lejā.
- Izslēdziet dzinēju.

Slaucītājveltna nomaīņa



- 1 Atslēga
 - 2 Sānu apšuvums
- Uzbīdīet netīrumu tvertni uz augšu un atbalstiet ar fiksācijas stieni.
 - Atveriet sānu apšuvumu ar atslēgu.



- 1 Stiprinājuma skava
- 2 Spārna uzgrieznis
- 3 Sānu blīvējums

- Noskrūvējiet spārnuzgriežņus.
- Noņemiet stiprinājuma skavu.
- Noskrūvējiet no turētājpāksnes sānu blīvējuma spārnuzgriežņus un noņemiet turētājpāksni.
- Atvirziet sānu blīvējumu uz ārpusi.
- Izskrūvējiet slaucītājveltna turētāja stiprinājuma skrūvi un izvirziet turētāju uz āru.
- Izņemiet slaucītājveltni.

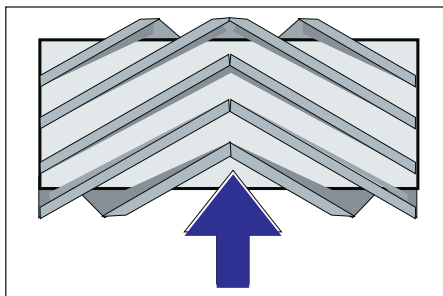

Slaucītājveltna montāžas stāvoklis braukšanas virzienā (skatoties no priekšpuses)
Norāde: Iebūvējot jauno slaucītājveltni, sekojiet suku komplekta stāvoklim.

- Iemontējiet jaunu slaucītājveltni. Slaucītājveltna gropes ir jāuzliek uz pretējā balansiera izciļņiem.

Norāde: Pēc jaunā slaucītājveltna montāžas no jauna jānoregulē slaucīšanas josla.

Slaucītājveltna slaucīšanas virsmas pārbaude un pielāgošana

- Pārbaudiet gaisa spiedienu riepās.
- Izslēdziet sūcējventilatoru.
- Brauciet ar slaucītājmašīnu pa līdzenu un gludu grīdu, kas klāta ar putekļiem vai krītu.
- Ar vadības sviru nolaidiet slaucītājveltni un ļaujiet tam darboties (apmēram 10 sekundes).
- Paceliet slaucītājveltni.
- Brauciet ar aparātu atpakaļgaitā.
- Pārbaudiet slaucīšanas virsmu.

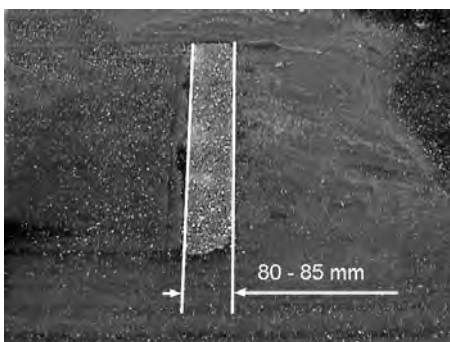

Slaucīšanas joslas formai ir jāveido vienmērīgs, 80-85 mm plats taisnstūris.

Noregulējiet slaucīšanas joslu

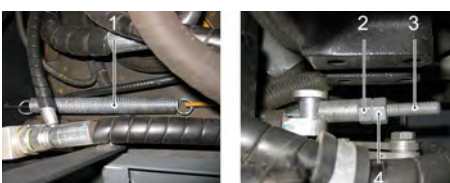

- 1 Atspere
- 2 Regulēšanas uzgrieznis
- 3 Pretuzgrieznis
- 4 Vītņstienis

- Iestatiet slaucīšanas joslu ar regulēšanas skrūvi.

- Pārbaudiet slaucīšanas virsmu.

Sānu slotas slaucīšanas joslas pārbaude un iestatīšana

- Pārbaudiet gaisa spiedienu riepās.
- Paceliet sānu slotu.
- Brauciet ar slaucītājmašīnu pa līdzenu un gludu grīdu, kas klāta ar putekļiem vai krītu.
- Ar vadības sviru nolaidiet sānu slotu un ļaujiet tai darboties (apmēram 10 sekundes).
- Paceliet sānu slotu.
- Brauciet ar aparātu atpakaļgaitā.
- Pārbaudiet slaucīšanas virsmu.

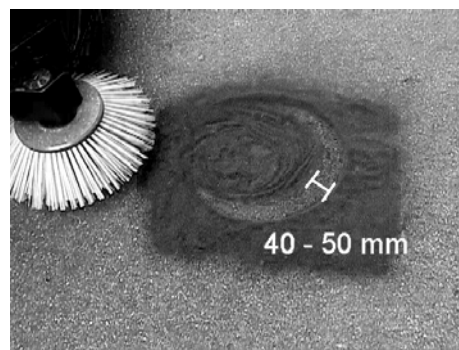

Slaucīšanas joslas platumam vajadzētu būt starp 40-50 mm.

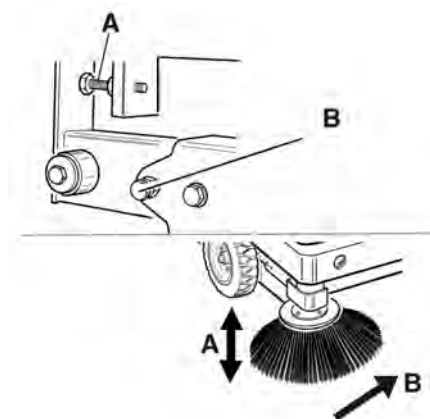

- Koriģējiet slaucīšanas joslu ar divām regulēšanas skrūvēm.
- Pārbaudiet slaucīšanas virsmu.

Sānu blīvējumu regulēšana

⚠ BĪSTAMI

Savainojumu gūšanas risks!

- Ja ir pacelta netīrumu tvertne, vienmēr ievietojiet fiksācijas stieni. Nostiprināšanu veiciet tikai ārpus bīstamās zonas.
- Pārbaudiet gaisa spiedienu riepās.
- Uzbīdīet netīrumu tvertni uz augšu un nostipriniet ar fiksācijas stieni.
- Iztukšošanai no augšas paredzēto fiksācijas stieni atlokiet uz augšu un ielieciet turētājā (nofiksētā stāvoklī).



- 1 Fiksācijas stieņa turētājs
 - 2 Fiksācijas stienis
- ➔ Atveriet sānu apšuvumu, kā aprakstīts nodaļā "Slaucītājveltna nomainīšana".
 - ➔ Atskrūvējiet sānu turētājplāksnes 6 spārnuzgriežņus.
 - ➔ Atskrūvējiet priekšējās turētājplāksnes 3 uzgriežņus (SW 13).
 - ➔ Nospiediet sānu blīvējumu tik tālu uz leju (iegarenajā caurumā), līdz tā attālumš līdz zemei ir 1 - 3 mm.
 - ➔ Pieskrūvējiet turētājplāksnes.
 - ➔ Atkārtojiet tās pašas darbības aparāta otrā pusē.

Gaisa spiediena pārbaude riepās

- ➔ Novietojiet slaucītājmašīnu uz līdzenas virsmas.
 - ➔ Gaisa spiediena mērtāju pievienojiet riepās ventilim.
 - ➔ Pārbaudiet gaisa spiedienu un pēc vajadzības to koriģējiet.
- Pieļaujamo gaisa spiedienu riepās skatīt nodaļā "Tehniskie dati".

Putekļu filtra manuāla tīrīšana



- ➔ Ieslēdziet manuālo filtra tīrīšanu.

Putekļu filtra pārbaude/nomainīšana

⚠ BRĪDINĀJUMS

Savainojumu gūšanas risks!

- ➔ Strādājot ar filtrēšanas sistēmu, valkājiet putekļu aizsargmasku. Ievērojiet drošības noteikumus par rīcību ar sīkiem putekļiem.
- ➔ Izīrīet putekļu filtru, nospiežot filtra tīrīšanas taustiņu.
- ➔ Nefīrumu tvertnes iztukšošana.



- 1 Aparāta pārsega fiksators
- 2 Ierīces pārsegs
- 3 Filtra pārsegs

- ➔ Atveriet noslēgu, izskrūvējot zvaigznes tipa skrūvi.
- ➔ Pavirziet aparāta pārsegu uz priekšu.

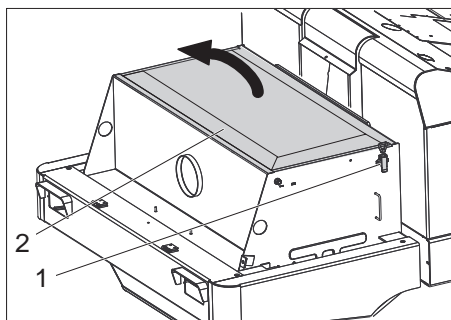

- 1 Noslēgs, filtra pārsegs (2x)
 - 2 Filtra pārsegs
- ➔ Atveriet aizslēgu.
 - ➔ Atveriet filtra pārsegu.



- 1 Šķērsspraišļi
 - 2 Putekļu filtrs
- ➔ Pārbaudiet putekļu filtru, pēc vajadzības izīrīet vai nomainiet.
- Norāde**
Putekļu filtra nomainīšanu drīkst veikt tikai Kärcher klientu serviss.
- ➔ Uzlieciet un nofiksējiet filtra pārsegu.

Ķīļsiksna pārbaude un regulēšana

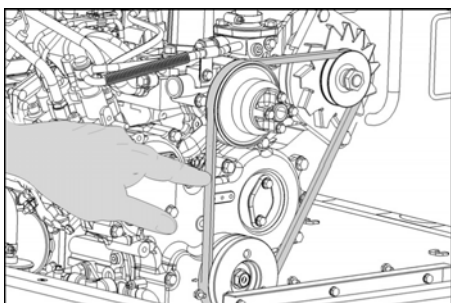

- Ķīļsiksmai pie apm. 10 kg slodzes ir par 7-9 mm jāpadodas.
- ➔ Ķīļsiksna sprigojuma iestatīšanu uztīciet autorizētam klientu servisam.

Pārbaudiet un nomainiet gaisa filtru

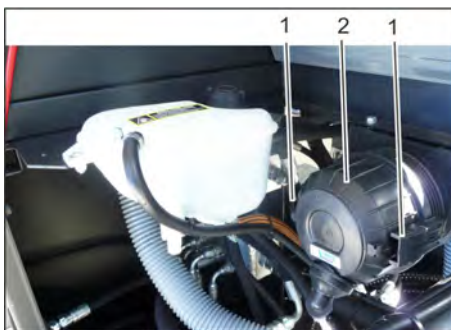

- 1 Aizslēgs
- 2 Gaisa filtra korpusš

- ➔ Noņemiet gaisa filtra korpusu.
 - ➔ Nomainiet gaisa filtra ieliktni.
- Norāde:** montāžas pozīcija ar gaisa izplūdes atveri uz leju (skatīt attēlu).

Centrbēdzes separatora tīrīšana

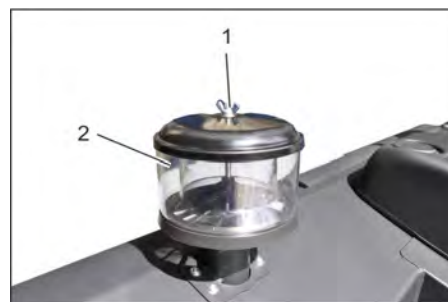

- 1 Spārna uzgrieznis
 - 2 Centrbēdzes separators
- ➔ Noskrūvējiet centrālās separatora spārnuzgriežņus.
 - ➔ Izīrīet centrālās separatoru.

Pārbaudiet dzesēšanas šķidruma līmeni

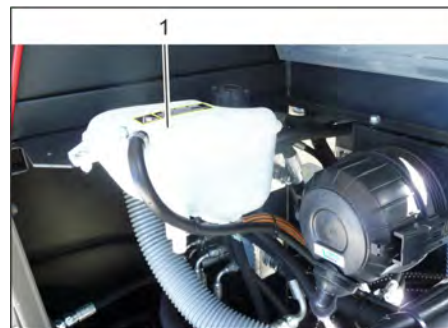

- 1 Dzesēšanas šķidruma izlīdzināšanas tvertne
- ➔ Uzpildes līmenis ir jāpārbauda aukstam motoram.
 - ➔ Pārbaudiet uzpildes līmeni dzesēšanas šķidruma izlīdzināšanas tvertnē. Pareizajam dzesēšanas šķidruma līmenim ir jāatrodas starp augstāko un zemāko atzīmi.

Drošinātāju nomainīšana



- ➔ Izskrūvējiet rievoto uzgriežni.
 - ➔ Atveriet drošinātāju kārbas vāku.
 - ➔ Pārbaudīt drošinātājus.
 - ➔ Atjaunojiet bojātos drošinātājus.
- Norāde:** Drošinātājus apmainiet tikai pret tāda paša stipruma drošinātājiem.
- Norāde:** Drošinātājs FU 01 atrodas motora nodaļā.



FU 01	Galvenais drošinātājs	60 A
FU 02	Signālaure Hidrauliskās eļļas dze- sētājs	20 A
FU 03	Drošības relejs Daudzfunkcionālais displejs	10 A
FU 04	Bākuguns	5 A
FU 05	Drošības relejs Laika aizture	25 A
FU 06	Kabīnes apgaismo- jums Stiklu tīrītājs	10 A
FU 07	Degvielas sūknis	10 A
FU 08	Laika relejs Sēdekļa kontakslēdzis	3 A
FU 09	Apgaismojums pa kreisi	7,5 A
FU 10	Apgaismojums pa labi	7,5 A
FU 11	Darba apgaismojums priekšā (tuvās gais- mas)	10 A
FU 12	Izkraīšanas sistēma	20 A
FU 13	Atpakaļgaitas signāls	5 A

Palīdzība darbības traucējumu gadījumā

Darbības traucējums	Traucējuma novēršana
Aparātu nevar iedarbināt	Apsēdieties vadītāja krēslā, tiek aktivēts sēdekļa kontaktslēdzis
	Lai iedarbinātu motoru, ir jānospiež bremžu pedālis.
	Uzlādēt vai nomainīt akumulatoru
	Uzpildīt degvielu, atgaisot degvielas sistēmu
	Nomainiet degvielas filtru
	Pārbaudiet degvielas cauruļvadu sistēmu, pieslēgumus un savienojumus, vajadzības gadījumā salabojiet. Informēt Kärcher klientu servisu.
Motors strādā neregulāri	Iztīrīt gaisa filtru vai nomainīt filtra patronu
	Pārbaudiet degvielas cauruļvadu sistēmu, pieslēgumus un savienojumus, vajadzības gadījumā salabojiet. Informēt Kärcher klientu servisu.
Pārkarsis motors	Uzpildīt dzesēšanas līdzekli
	Izskalot dzesētāju
	Nospriegot ķīšsiksnu
	Informēt Kärcher klientu servisu.
Motors darbojas, bet aparāts pārvietojas lēnām vai nepārvietojas nemaz	Atbrīvot stāvbremzi
	Pārbīdīt gāzes sviru līdz galam uz priekšu (liels apgriezību skaits).
	Pārbaudiet, vai nav aptinušās lentes un auklas.
	Informēt Kärcher klientu servisu.
Svilpjoša skaņa hidrauliskajā iekārtā	Uzpildīt hidraulisko šķidrums
	Informēt Kärcher klientu servisu.
Sukas griežas tikai lēnām vai negriežas vispār.	Pārbīdīt gāzes sviru līdz galam uz priekšu (liels apgriezību skaits).
	Pārbaudiet, vai nav aptinušās lentes un auklas.
	Informēt Kärcher klientu servisu.
Suku zonā ir maza sūkšanas jauda vai tās nav	Pārbaudiet putekļu filtru, iztīriet vai nomainiet.
	Informēt Kärcher klientu servisu.
Aparāts putinā	Sānu blīvējumu regulēšana
	ieslēgt ventilatoru
	Pārbaudiet putekļu filtru, iztīriet vai nomainiet.
	Nomainīt filtra blīves
	Atveriet tvertnes vāku.
	Informēt Kärcher klientu servisu.
Slaucītājmašīna atstāj nesaslaucītus netīrumus	Iztukšot netīrumu tvertni
	Pārbaudiet putekļu filtru, iztīriet vai nomainiet.
	Nomainiet slaucītājveltni
	Noregulējiet slaucīšanas joslu
	Nomainiet netīrumu tvertnes blīvlentes
	Novērsiet slaucītājveltna bloķēšanās iemeslu
	Atveriet tvertnes vāku.
	Informēt Kärcher klientu servisu.
Netīrumu tvertni nevar pacelt vai nolaist	Pārbīdīt gāzes sviru līdz galam uz priekšu (liels apgriezību skaits).
	Informēt Kärcher klientu servisu.
Tvertnes vāks neatveras	Informēt Kärcher klientu servisu.
Hidrauliski darbināmo daļu darbības traucējumi	Informēt Kärcher klientu servisu.

Tehniskie dati

		KM 150/500 R D Classic
Ierīces dati		
Braukšanas ātrums uz priekšu	km/h	12
Braukšanas ātrums atpakaļgaitā	km/h	12
Kāptspēja (max.)	%	18
Slaucīšanas platība bez sānu slotām	m ² /h	14400
Slaucīšanas platība ar sānu slotām	m ² /h	18000
Darba platums bez sānu slotas	mm	1200
Darba platums ar sānu slotu	mm	1500
Aizsardzība pret pilēšanu	--	IPX 3
Darbības laiks ar pilnu degvielas tvertni	h	6,5
Motors		
Tips	--	YANMAR 3TNV76A
Konstrukcija	--	3-cilindru četrtaktu dīzeļmotors
Dzesēšanas veids	--	Dzesēšana ar ūdeni
Griešanās virziens	--	Pretēji pulksteņrādītāja virzienam
Diametrs	mm	70
Gājiens	mm	82
Ietilpība	cm ³	1116
Eļļas daudzums	l	3,5
Darba apgriezienu skaits	1/min	2500
Maksimālais apgriezienu skaits	1/min	2500
Tukšgaitas apgriezieni	1/min	1300
Maks. jauda	kW/PS	15,8 / 21,5
Maksimālais griezes moments pie 2400-2900 1/min	Nm	84,1
Eļļas filtrs	--	Filtra patrona
Iepļūdes gaisa filtrs	--	Iekšējā filtra patrona, ārējā filtra patrona
Degvielas filtrs	--	Filtra patrona
Elektrosistēma		
Akumulators	V, Ah	12, 62
Ģenerators, trīsfāzu	V, A	12, 55
Starteris	--	Elektriskais starteris
Hidrauliskā iekārta		
Kopējais eļļas daudzums visā hidrauliskajā iekārtā	l	35
Eļļas daudzums hidrauliskās eļļas tvertnē	l	28
Eļļas veidi		
Motors (virs 25 °C)	--	SAE 30, SAE 10W-30, SAE 15W-40
Motors (no 0 līdz 25 °C)	--	SAE 20, SAE 10W-30, SAE 10W-40
Motors (zem 0 °C)	--	SAE 10W, SAE 10W-30, SAE 10W-40
Hidraulika	--	HV 46
Netīrumu tvertne		
Maks. izkraušanas augstums	mm	1470
Netīrumu tvertnes tilpums	l	500
Slaucītājveltnis		
Slaucītājveltna diametrs	mm	380
Slaucītājveltna platums	mm	1200
Apgriezienu skaits	1/min	360
Slaucīšanas josla	mm	80
Sānu slota		
Sāna slotas diametrs	mm	600
Apgriezienu skaits (bezpakāpju)	1/min	0 - 54
Atbrīvošana		
Lielums priekšā	--	5.00-8 10PR
Lielums aizmugurē	--	4.00-8 8PR

Bremzes		
Priekšējie riteni	--	mehāniska
Aizmugurējais ritenis	--	hidrostatiskas
Filtru un pumpju sistēma		
Konstrukcija	--	Maisiņu filtrs
Apgriezienu skaits	1/min	2900
Filtra virsma, smalku putekļu filtrs	m ²	7
Nominālais iesūkšanas sistēmas zemspiediens	mbar	18,5
Nominālā iesūkšanas sistēmas apjoma plūsma	m ³ /h	1650
Izkatīšanas sistēma	--	Elektromotors
Apkārtējās vides apstākļi		
Temperatūra	°C	-5 līdz +40
Gaisa mitrums, neaprasojis	%	0 - 90
Saskaņā ar EN 60335-2-72 aprēķinātās vērtības		
Trokšņu emisija		
Skaņas spiediena līmenis L _{PA}	dB(A)	80
Nenoteiktība K _{PA}	dB(A)	3
Skaņas jaudas līmenis L _{WA} + nenoteiktība K _{WA}	dB(A)	102
Aparāta vibrācijas		
Plaukstas-rokas vibrācijas lielums	m/s ²	1,3
Sēdekļis	m/s ²	1,2
Nenoteiktība K	m/s ²	0,2
Izmēri un svars		
Garums x platums x augstums	mm	2442x1570x1640
Pagriešanās rādiuss pa labi	mm	1515
Pagriešanās rādiuss pa kreisi	mm	1600
Pašsvars	kg	1394
Pieļaujamais kopējais svars	kg	2240
Pieļaujamā ass noslodze priekšā	kg	1408
Pieļaujamā ass noslodze aizmugurē	kg	832
Dīzeļdegvielas tvertnes tilpums	l	26
Rezervētas tiesības veikt tehniskas izmaiņas!		

EK Atbilstības deklarācija

Ar šo mēs paziņojam, ka turpmāk minētā iekārta, pamatojoties uz tās konstrukciju un izgatavošanas veidu, kā arī mūsu apgrozībā laistajā izpildījumā atbilst ES direktīvu attiecīgajām galvenajām drošības un veselības aizsardzības prasībām. Iekārtā izdarot ar mums nesaskaņotas izmaiņas, šis paziņojums zaudē savu spēku.

Produkts: Grīdas tīrīšanas mašīna ar vadītāja sēdekli

Tips: 1.186-xxx

Attiecīgās ES direktīvas:

2006/42/EK (+2009/127/EK)

2004/108/EK

2000/14/EK

Piemērotās harmonizētās normas:

EN 60335-1

EN 55012: 2007 + A1: 2009

EN 55014-2: 1997+A1: 2001+A2: 2008

Izmantotie valsts standarti:

-

Atbilstības novērtēšanas procedūra:

2000/14/EK: V pielikums

Skaņas intensitātes līmenis dB(A)

Izmēritais: 99

Garantētais: 102

Apakšā parakstījušās personas rīkojas uzņēmuma vadības uzdevumā un pēc tās pilnvarojuma.

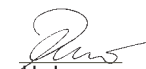
H. Jenner
CEO

S. Reiser
Head of Approbation

Par dokumentāciju sastādīšanu atbildīgā persona:
S. Reiser

Alfred Kärcher GmbH & Co. KG

Alfred-Kärcher-Str. 28 - 40



71364 Winnenden (Germany)

Tālr.: +49 7195 14-0

Fakss: +49 7195 14-2212

Winnenden, 2011/03/01

Bendrieji nurodymai	LT	1
Aplinkos apsauga	LT	1
Garantija	LT	1
Priedai ir atsarginės dalys	LT	1
Naudojimo instrukcijoje naudojami simboliai	LT	1
Simboliai ant prietaiso	LT	1
Naudojimas pagal paskirtį	LT	2
Netinkamas naudojimas, kurį galima numatyti	LT	2
Tinkami paviršiai	LT	2
Saugos reikalavimai	LT	2
Saugos pastabos dėl valdymo	LT	2
Saugos pastabos dėl važiavimo	LT	2
Mašinos su degimo varikliais	LT	2
Įrenginiai, ištuštinami pakėlus	LT	2
Mašinos su apsauginiu vairuotojo stogeliu	LT	2
Saugos pastabos dėl įrenginio transportavimo	LT	2
Saugos pastabos dėl įprastinės ir techninės priežiūros	LT	3
Veikimas	LT	3
Pastabos dėl iškrovimo	LT	3
Valdymo ir funkciniai elementai	LT	4
Šluojamosios mašinos paviršius	LT	4
Valdymo plotas	LT	4
Pedalai	LT	4
Uždegimo spyna / funkciniai mygtukai	LT	4
Valdymo svirtis	LT	4
Kontrolinės lemputės ir ekranas	LT	5
Prieš pradėdami naudoti	LT	5
Stovėjimo stabdžio fiksavimas / atleidimas	LT	5
Šluojamosios mašinos be pavaros mechanizmo stūmimas	LT	5
Prietaiso su pavaros mechanizmu pastūmimas	LT	5
Naudojimo pradžia	LT	5
Bendrieji nurodymai	LT	5
Patikros ir techninės priežiūros darbai	LT	5
Degalų pylimas	LT	5
Naudojimas	LT	5
Vairuotojo sėdynės reguliavimas	LT	5
Mašinos įjungimas	LT	5
Važiavimo režimas	LT	5
Valymas	LT	6
Dulkių maišelio ištuštinimas	LT	6
Prietaiso išjungimas	LT	6
Transportavimas	LT	7
Laikymas	LT	7
Laikinas prietaiso nenaudojimas	LT	7
Priežiūra ir aptarnavimas	LT	7
Bendrieji nurodymai	LT	7
Valymas	LT	7
Priežiūros intervalai	LT	7
Aptarnavimo darbai	LT	7
Pagalba gedimų atveju	LT	12
Techniniai duomenys	LT	13
EB atitikties deklaracija	LT	14

  Prieš pirmą kartą pradėdami naudoti prietaisą, būtina atidžiai perskaityti originalią instrukciją, ja vadovautis ir saugoti, kad ją galima būtų naudoti vėliau arba perduoti naujam savininkui.



Prieš pirmąjį naudojimą, būtina perskaitykite saugos reikalavimus Nr. 5.956-250!

Bendrieji nurodymai

Išpakuodami įrenginį pastebėję transportavimo metu padarytų pažeidimų, praneškite pardavėjui.

- Ant įrenginio pritvirtintuose įspėjamosiuose ženkluose ir nurodymų lentelėse pateikiama svarbi informacija, reikalinga, norint saugiai naudoti prietaisą.
- Be naudojimo instrukcijoje pateiktųjų nurodymų taip pat reikia laikytis bendrųjų įstatymus leidžiančiųjų institucijų nurodymų dėl nelaimingų atsitikimų prevencijos ir saugos.

Aplinkos apsauga

	Pakuotės medžiagos gali būti perdirbamos. Neišmeskite pakuočių kartu su buitėmis atliekomis, bet atiduokite jas perdirbti.
	Naudotų prietaisų sudėtyje yra vertingų, antriniam žaliavų perdirbimui tinkamų medžiagų, todėl jie turėtų būti atiduoti perdirbimo įmonėms. Todėl naudotus senus įrenginius šalinkite pagal atitinkamą antrinių žaliavų surinkimo sistemą.
Užtikrinkite, kad variklio alyva, dyzelinas ir benzinas nepatektų į aplinką. Saugokite gruntą, alyvos atliekas tvarkykite laikydamiesi aplinkos apsaugos reikalavimų.	

Nurodymai apie sudedamąsias medžiagas (REACH)

Aktualią informaciją apie sudedamąsias dalis rasite adresu:
www.kaercher.com/REACH

Garantija

Kiekvienoje šalyje galioja mūsų įgaliotų pardavėjų nustatytos garantijos sąlygos. Galimus prietaiso gedimus garantijos galiojimo laikotarpiu pašalinsime nemokamai, jei tokių gedimų priežastis buvo netinkamos medžiagos ar gamybos defektai. Dėl garantinių gedimų šalinimo kreipkitės į savo pardavėją arba artimiausią klientų aptarnavimo tarnybą pateikdami pirkimą patvirtinančią kasos kvitą.

Priedai ir atsarginės dalys

⚠ PAVOJUS
Siekiant išvengti gedimų, prietaisą remontuoti ir jo atsargines detales keisti gali tik įgaliota klientų aptarnavimo tarnyba.

- Leidžiama naudoti tik gamintojo patvirtintus priedus ir atsargines dalis. Originalių priedų ir atsarginių dalių naudojimas užtikrina saugų, be gedimų prietaiso funkcionavimą.
- Dažniausia naudojamų atsarginių dalių sąrašas pateiktas naudojimo instrukcijos pabaigoje.
- Informacijos apie atsargines dalis galite rasti interneto svetainės www.kaercher.com dalyje „Service“.

Naudojimo instrukcijoje naudojami simboliai

	PAVOJUS Įspėja apie gresiantį tiesioginį pavojų, galintį sukelti sunkius sužalojimus arba mirtį.
	ĮSPĖJIMAS Įspėja apie galimą pavojų, galintį sukelti sunkius sužalojimus arba mirtį.
	ATSARGIAI Nurodo galimą pavojų, galintį sukelti lengvus sužalojimus arba materialinius nuostolius.
	DĖMESIO Nuoroda dėl galimo pavojaus, galinčio sukelti materialinius nuostolius.
Simboliai ant prietaiso	
	Pavojus nusidenginti prisilietus prie įkaitusių paviršių! Prieš pradėdami dirbti su prietaisu palaukite, kol išmetamųjų dujų sistema pakankamai atvės.
	Prietaisą naudoti tik mūvint apsaugines pirštines.
	Įstrigus tarp judančių transporto priemonės dalių, kyla traiškymo pavojus
	Judančios dalys gali sužeisti. Nelieskite.
	Gaisro pavojus. Nesiurbkite degančių arba smilkstančių daiktų.
	Grandinės laikiklis / krano taškas
	Slėgis ratuose (maks.) 0.8 MPa 8.0 bar
	Automobilių keltuvo pastatymo vieta
	Maksimalus pagrindo nuolydis važiuojant pakelta nešvarumų kamera.
	Važiuokite tik ne į statinę nei 18% įkalnę.
	Pažeidimo pavojus! Neplaukite dulkių filtro.

Naudojimas pagal paskirtį

Šluojamoji mašina skirta pramoninių patalpų grindų plotams valyti, o taip pat šiose vietose:

- automobilių stovėjimo aikštelėse
 - gamybos patalpose
 - logistikos objektuose
 - viešbučiuose
 - mažmeninės prekybos objektuose
 - sandėliavimo vietose
 - pėsčiųjų takuose
 - Šią šluojamąją mašiną naudokite tik pagal šioje instrukcijoje pateiktus nurodymus.
- Prietaiso naudojimas kitais tikslais laikomas naudojimu ne pagal paskirtį. Už žalą, susidariusią dėl naudojimo ne pagal paskirtį, gamintojas neatsako; visa atsakomybė tenka naudotojui.
- Jokiu būdu neatlikite jokių įrenginio pakeitimų.
 - Šluojamoji mašina skirta tik naudojimo instrukcijoje nurodytoms grindų dangoms.
 - Mašiną galima naudoti tik įmonės arba jos įgaliotų asmenų nurodytoje teritorijoje.
 - Pagrindinės nuorodos: Saugokite prietaisą nuo lengvai užsidegančių medžiagų (sprogių arba degių).

Netinkamas naudojimas, kurį galima numatyti

- Niekada nevalykite (nesiurbkite) sprogių skysčių, degių dujų, neskiestų rūgščių ir tirpiklių! Tai taikoma benzinui, dažų skiedikliui arba mazutui, kurie sumišę su siurbimo oru gali sudaryti sprogius garus ir mišinius, taip pat acetonui, neskiestoms rūgštims, tirpikliams, nes jie gali pažeisti įrenginio medžiagas.
- Jokiu būdu nešluokite / nesurbkite reaktyviųjų metalų dulkių (pvz., aliuminio, magnio, cinko), nes reaguodamos su stipriais šarminiais arba rūgštiniais valikliais, jos virsta sprogiomis dujomis.
- Nevalykite (nesiurbkite) degančių arba smilkstančių daiktų.
- Prietaisas nepritaikytas siurbti sveikatai pavojingas medžiagas.
- Prietaisą draudžiama naudoti uždaroje patalpose.
- Draudžiama būti pavojingoje zonoje. Draudžiama naudoti prietaisą sprogioje aplinkoje.
- Draudžiama mašina vežti asmenis.
- Draudžiama šiuo įrenginiu stumti / traukti ar transportuoti kitus daiktus.

Tinkami paviršiai

- Asfaltas
- Pramoninių statinių grindiniai
- Monolitinės grindys
- Betonas
- Tašytų akmenų grindinys

Saugos reikalavimai



Pavojus pažeisti klausą. Dirbdami prietaisu, būtinai naudokite tinkamą klausos apsaugą.

Saugos pastabos dėl valdymo

- *Prieš pradėdami darbą įsitikinkite, kad prietaisas ir jo darbinės dalys yra geros būklės ir saugūs naudoti. Jei jų būklė nėra neprikaištinga, prietaiso negalima naudoti.*
 - *Jei naudojate prietaisą pavojingoje aplinkoje (pvz., degalinėje), paisykite atitinkamų nurodymų dėl saugos. Draudžiama naudoti prietaisą sprogioje aplinkoje.*
- ⚠ PAVOJUS**
Sužalojimų pavojus!
- *Nenaudokite įrenginio be apsauginio stogo nuo krentančių daiktų zonoje, kur krentantys daiktai galėtų pasiekti operatorių.*
 - *Operatorius prietaisą privalo naudoti pagal paskirtį. Jis turi paisyti aplinkos sąlygų, o dirbdamas su prietaisu – netoliese esančių žmonių, ypač vaikų.*
 - *Būtina laikytis teisės aktų, taisyklių ir įstatymų, reglamentuojančių transporto priemonių eismą.*
 - *Prieš darbo pradžią operatorius turi įsitikinti, kad yra tinkamai sumontuota ir veikia visa apsauginė įranga.*
 - *Įrenginio operatorius atsako už kitiems asmenims įvykusius nelaimingus atsitikimus ir žalą jų turtui.*
 - *Operatorius turi dėvėti priglundančius drabužius. Avėkite tvirtą avalinę ir nedėvėkite laisvų rūbų.*
 - *Prieš judėdami patikrinkite artimą zoną (pvz., ar joje nėra vaikų). Užtikrinkite pakankamą matomumą!*
 - *Niekada nepalikite įjungto prietaiso be priežiūros. Naudotojas gali palikti mašiną tik tada, kai ištrauktas raktas (išmanusis) ir užtikrinta, kad mašina negalės naudotis pašaliniai asmenys.*
 - *Ištraukite raktą, kad mašina negalėtų pasinaudoti pašaliniai asmenys.*
 - *Prietaisą gali naudoti tik įgalioti asmenys, išmokyti naudotis ir pademonstravę savo sugebėjimus dirbti su prietaisu.*
 - *Šis prietaisas nepritaikytas naudoti asmenims (taip pat vaikams) su fizine, sensorine ar dvasine negalia arba asmenims, neturintiems pakankamai reikiamos patirties ir (arba) žinių, nebent prižiūrint už saugą atsakingam asmeniui ir jam nurodant, kaip prietaisas turi būti naudojamas.*
 - *Prižiūrėkite vaikus siekdami užtikrinti, kad jie nežaistų su prietaisu.*

Saugos pastabos dėl važiavimo

⚠ PAVOJUS

Nelaimingo atsitikimo ir sužalojimo pavojus!

- *Važiavimo greitį pritaikykite pagal esamas aplinkybes.*

Mašina gali apvirtti ją naudojant ant didelio posvyrio paviršių.

- *Važiukite tik ne į statesnę nei 18% įkalnę.*

Mašina gali apvirtti, kai važiuojama ant nestabilaus pagrindo.

- *Todėl naudokite mašiną tik ant tvirto pagrindo.*

Mašina gali apvirtti jai per daug pasvirusį šoną.

- *Mašina gali būti pasvirusį šoną daugiau nei 10% posvyrio kampų.*

Mašinos su degimo varikliais

⚠ Pavojus

Sužalojimų pavojus!

- *Neuždenkite išmetamųjų dujų išėjimo angos.*

- *Nelieskite ir nebūkite prie išmetamųjų dujų angos (kyla pavojus nusideginti).*

- *Nesilieskite prie variklio (kyla pavojus nusideginti).*

- *Išmetamosios dujos yra nuodingos ir kenkia sveikatai, todėl jų negalima įkvėpti.*

- *Išjungus variklis visiškai sustoja praėjus maždaug 3–4 sekundėms. Tuo metu būkite toliau nuo pavaros mechanizmo.*

Įrenginiai, ištuštinami pakėlus

⚠ PAVOJUS

Sužalojimų pavojus!

- *Dirbdami ištuštinimo pakėlus įrenginiu, iki galo pakelkite sušluotų nešvarumų talpyklą ir užfiksukite.*

Mašinos su apsauginiu vairuotojo stogeliu

PASTABA

Apsauginis vairuotojo stogelis (papildomas) apsaugo nuo didesnių krentančių daiktų. Tačiau jis neapsaugo nuo pervažiavimo!

Saugos pastabos dėl įrenginio transportavimo

- *Transportuojant įrenginį, reikia atsižvelgti į jo svorį.*

- *Transportuodami įrenginį, atjunkite baterijos gnybtus, o patį įrenginį gerai pritvirtinkite.*

Saugos pastabos dėl įprastinės ir techninės priežiūros

- Prieš atlikdami mašinos valymo ir techninės priežiūros darbus, keisdami dalis arba atlikdami kitų mašinos funkcijų nustatymus, išjunkite mašiną ir ištraukite uždegimo raktą.
- Atliekant darbus prie elektros įrangos, turi būti atjungta akumuliatoriaus baterija.
- Prietaisui plauti nenaudokite vandens žarnos arba aukšto spaudimo vandens srovės (gali įvykti trumpas sujungimas arba kitoks prietaiso pažeidimas).
- Remonto darbus gali atlikti tik įgaliota klientų aptarnavimo tarnyba arba šios srities kvalifikuotas, su atitinkamais saugos nurodymais susipažinęs personalas.
- Laikykitės galiojančių vietos pramonėje kintamose vietose naudojamų prietaisų saugos patikros reikalavimų.
- Prietaisą naudokite tik mūvėdami apsauginėmis pirštinėmis.

Veikimas

Šluojamoji mašina veikia šlavimo į semtuvą principu.

- Besisukantis šepetys nukreipia nešvarumus tiesiai į nešvarumų kamerą.
- Šoninė šluota išvalo šluojamo paviršiaus kampus ir pakraščius ir nustumia nešvarumus į šepetio judėjimo kelią.
- Smulkios dulkės įsiurbiamos siurbimo orpūte per dulkių filtrą.

Pastabos dėl iškrovimo

⚠ PAVOJUS

Sužalojimų ir pažeidimų pavojus!

- Perkraudami įrenginį, atsižvelkite į jo svorį!
- Nenaudokite šakinio krautuvo, nes galite sugadinti įrenginį.

Tuščio įrenginio masė (be priedų)	1394 kg*
-----------------------------------	----------

* Sumontavus priedus, masė padidėja.

- Įrenginiui perkrauti naudokite tinkamą rampą arba kraną!
- Naudodami pakylą, įsitikinkite, ar grindų laisvumas siekia 70 mm.

Valdymo ir funkciniai elementai

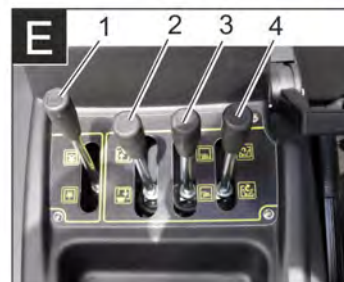
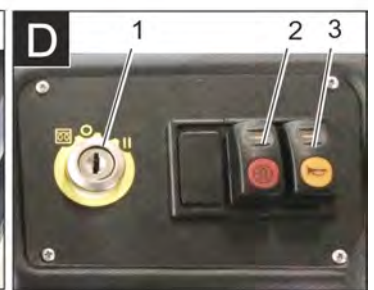
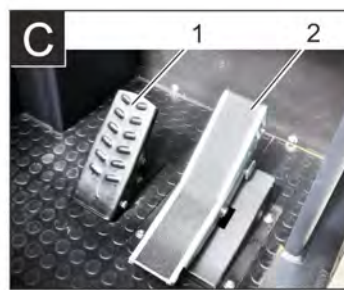
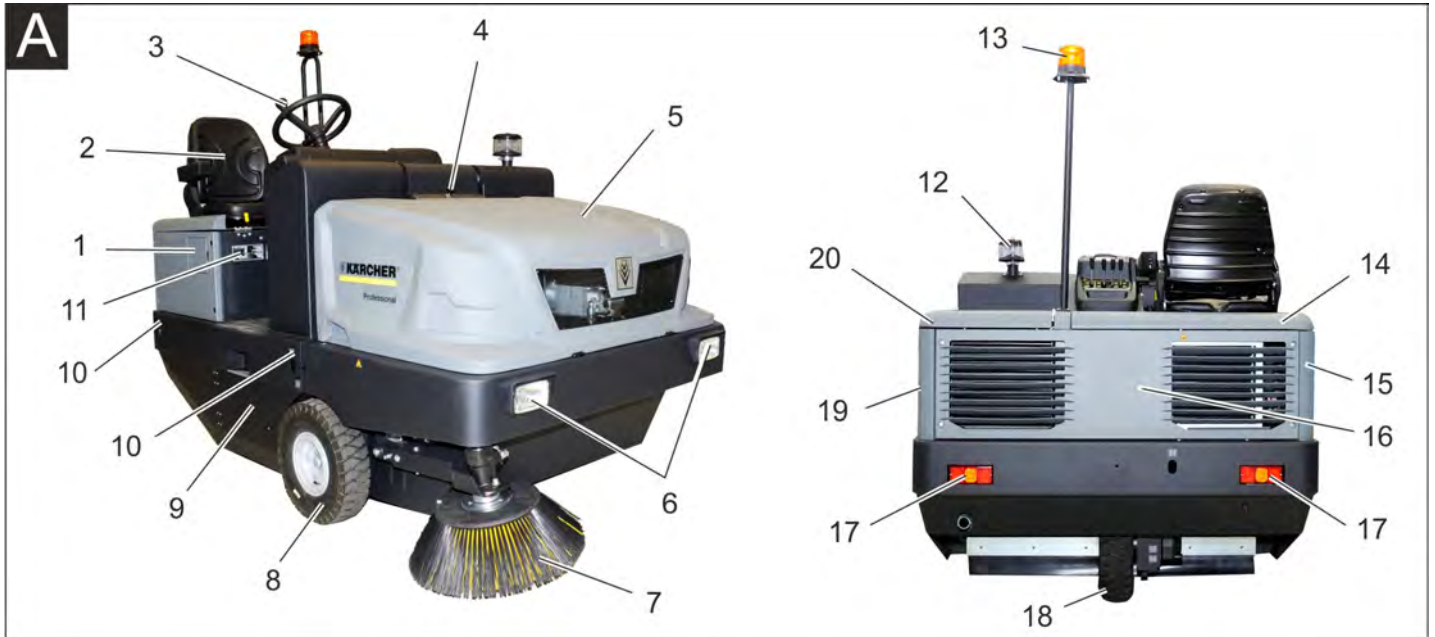

Šluojamosios mašinos paveikslas

Paveikslas

- 1 Bako dangtelis
- 2 Sėdynė (su kontaktiniu sėdynės jungikliu)
- 3 Vairas
- 4 Prietaiso gaubto fiksatorius
- 5 Prietaiso gaubtas
- 6 Priekiniai darbiniai žibintai (pasirenkamas priedas)
- 7 Šoninė šluota, dešinėje
- 8 Priekinis ratas
- 9 Valomasis velenas
- 10 Tvirtinimo taškas (4 vnt.)
- 11 Duomenų lentelė
- 12 Išcentrinis atskyrklis
- 13 Švyturėlis
- 14 Įrenginio gaubtas dešinėje
- 15 Uždanga, dešinėje
- 16 Galinė uždanga
- 17 Galiniai darbiniai žibintai (pasirenkamas priedas)
- 18 Galinis ratas
- 19 Uždanga, kairėje
- 20 Gaubtas kairėje (variklio gaubtas)

Papildoma įranga

Apsauginis vairuotojo stogelis	2.851-686.0
Darbinis apšvietimas	2.852-082.0
Šoninė šluota, kairėje	2.851-274.0

Valdymo plotas

Paveikslas

- 1 Padėklas
- 2 Valdymo svirtis
- 3 Saugikliai
- 4 Kontrolinės lemputės ir ekranas
- 5 Uždegimo spynelė
- 6 Funkciniai mygtukai
- 7 Variklio apsukų reguliatorius
Akceleratoriaus svirtis
- 8 Stovėjimo stabdys
- 9 Orpūtės svirtis

Pedalai

Paveikslas

- 1 Stabdžio pedalis
- 2 Važiavimo pirmyn / atgal pedalis

Uždegimo spyna / funkciniai mygtukai

Paveikslas

- 1 Uždegimo raktas
Kaitinamojo siūlo ženklas: pakaitinimas
Padėtis „0“: išjungti variklį
Padėtis „1“: degimas įjungtas
Padėtis „2“: paleisti variklį
- 2 Filtro valymas
- 3 Garsinis signalas

Valdymo svirtis

Paveikslas

- 1 Besisukančio šepetio valdymo svirtis
- 2 Nešvarumų kameros valdymo svirtis
- 3 Šoninės šluotos valdymo svirtis
- 4 Kameros sklendės valdymo svirtis

Kontrolinės lemputės ir ekranas

Paveikslas 1

- 1 Eksploatavimo valandų skaitiklis
- 2 Įkrovos įspėjamoji lemputė
- 3 Alyvos slėgio įspėjamoji lemputė
- 4 Aušinamojo skysčio įspėjamoji lemputė
- 5 Į variklį įsiurbiamas oras
- 6 Likusio degalų kiekio įspėjamoji lemputė
- 7 Pakaitinimo kontrolinė lemputė
- 8 Kontrolinė lemputė (neprijungta)
- 9 Stovėjimo / trumpųjų šviesų žibinto kontrolinė lemputė (papildoma įranga)
- 10 Degalų indikatorius
- 11 Neturi funkcijos, žiba tik paleidžiant variklį (automatinė vidinė patikra)
- 12 Neveikia
- 13 Neveikia
- 14 Neveikia

Prieš pradėdant naudoti

Stovėjimo stabdžio fiksavimas / atleidimas

- ➔ Paspauskite stabdžių pedalą ir taip atleiskite stovėjimo stabdį.
- ➔ Paspauskite stabdžių pedalą ir taip užfiksokite stovėjimo stabdį.

Šluojamosios mašinos be pavaros mechanizmo stūmimas

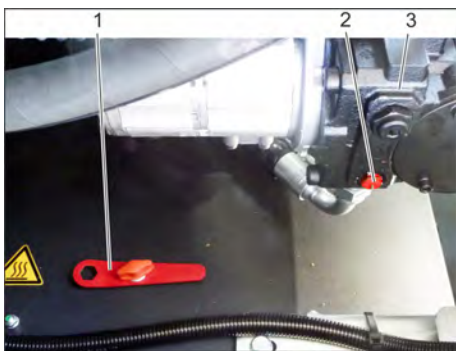

- 1 Specialus įrankis
 - 2 Laisvosios eigos varžtas
 - 3 Hidraulinis siurblys
- ➔ Atidarykite variklio uždangą.
 - ➔ Hidraulinio siurblio laisvosios eigos varžtą (raudoną) pasukite 180° (prieš laikrodžio rodyklę).
- Naudokite specialų įrankį.

PASTABA

Specialus įrankį (raudonas veržlėraktis) rasite rėmo laikiklyje prie laisvosios eigos svirties.

ATSARGIAI

Šluojamosios mašinos nestumkite nenaudodami pavaros mechanizmo ilgu atstumu ir didesniu nei 10 km/h greičiu.

- ➔ Perstūmę įrenginį, hidraulinio siurblio laisvosios eigos varžtą atsukite iki galo atgal laikrodžio rodyklės kryptimi.

Prietaiso su pavaros mechanizmu pastūmimas

- ➔ Perstūmę įrenginį, hidraulinio siurblio laisvosios eigos varžtą atsukite iki galo atgal laikrodžio rodyklės kryptimi. Naudokite specialų įrankį.

Naudojimo pradžia

Bendrieji nurodymai

- ➔ Prieš naudojimo pradžią, perskaitykite variklio gamintojo naudojimo instrukciją ir ypač laikykitės saugos reikalavimų.
- ➔ Pastatykite prietaisą ant lygaus paviršiaus.
- ➔ Ištraukite uždegimo raktą.
- ➔ Stovėjimo stabdžio fiksavimas.

Patikros ir techninės priežiūros darbai

Kas dieną prieš darbo pradžią

- ➔ Degalų bako lygio patikra.
- ➔ Patikrinti variklio alyvos lygį.
- ➔ Patikrinkite aušinamojo skysčio lygį išlyginamojoje talpykloje.
- ➔ Patikrinti padangų oro slėgį.
- ➔ Patikrinkite ar nenusidėvėję valomas velenas bei šoninė šluota ir nesusiviję juostos.
- ➔ Patikrinkite, ar ant ratų nėra apsvijusių juostų.
- ➔ Patikrinkite ir, jei reikia, išvalykite išcentrinį atskyrklį ir oro filtrą.
- ➔ Patikrinkite, ar veikia visi valdymo elementai.
- ➔ Patikrinkite, nepažeistas prietaisas.
- ➔ Filto valymo mygtuku išvalykite dulkių filtrą.

Pastaba: aprašymą žr. skyriuje „Patikra ir techninė priežiūra“.

Degalų pylimas

⚠ PAVOJUS

Sprogimo pavojus!

- ➔ Naudokite tik naudojimo instrukcijoje nurodytus degalus.
- ➔ Nepilkite degalų uždaroje patalpoje.
- ➔ Draudžiama rūkyti ir naudoti atviros ugnies šaltinius.
- ➔ Atkreipkite dėmesį, kad degalų negali patekti ant įkaitusių paviršių.
- ➔ Pagal degalų bako indikatorius patikrinkite, kiek yra degalų.
- ➔ Išjunkite variklį.
- ➔ Atidarykite bako dangtelį.
- ➔ Pripildykite dyzelinių degalų baką.
- ➔ Nuvalykite ištekėjusius degalus ir uždarykite bako dangtelį.

Naudojimas

Vairuotojo sėdynės reguliavimas



- 1 Sėdynės reguliavimo svirtis
 - 2 Vairuotojo sėdynė
- ➔ Patraukite sėdynės reguliavimo svirtį į išorę.

- ➔ Perstumkite sėdynę ir atleiskite svirtį, sėdynė užsifiksuoja.
- ➔ Pajudinkite sėdynę pirmyn bei atgal ir taip patikrinkite, ar ji užsifiksavo.

Mašinos įjungimas

Pastaba: mašinoje sumontuotas kontaktinis sėdynės jungiklis. Atsikėlus nuo vairuotojo sėdynės, mašina išjungiama.



- 1 Stovėjimo stabdys
 - 2 Variklio apskukų reguliatorius
- ➔ Atsisėskite ant vairuotojo sėdynės.
 - ➔ Stovėjimo stabdžio fiksavimas.
 - ➔ Variklio apskukų svirtį pastumkite trečdaliu į priekį.

Pakaitinimas

- ➔ Uždegimo raktą įkiškite į uždegimo spyną.
 - ➔ Uždegimo raktą pasukite į padėtį „kaitinamasis siūlas“.
- Žiba pakaitinimo lemputė.

Variklio paleidimas

- ➔ Varikliui paleisti paspauskite stabdžių pedalą.
- ➔ Užgesus pakaitinimo lemputei, uždegimo raktą pasukite į padėtį „II“.
- ➔ Jei mašina įsijungė, paleiskite uždegimo raktą.

Pastaba: niekada nejunkite starterio ilgiau nei 10 sekundžių. Prieš įjungdami starterį iš naujo, palaukite mažiausiai 10 sekundžių.

Važiavimo režimas

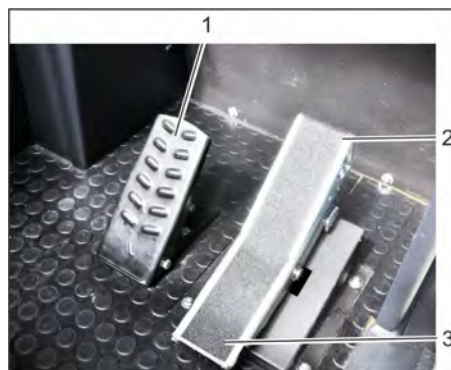

- 1 Stabdžio pedalas
 - 2 Važiavimo pedalas „pirmyn“
 - 3 Važiavimo pedalas „atgal“
- ➔ Iki galo pirmyn pastumkite variklį (darbinių) apskukų svirtį.
 - ➔ Paspauskite ir palaikykite paspaudę akceleratoriaus pedalą.
 - ➔ Atleiskite stovėjimo stabdį.

Važiavimas į priekį

- ➔ Iš lėto spauskite važiavimo pedalą „pirmyn“.

Važiavimas atgal

⚠ PAVOJUS

Sužalojimų pavojus!

- Važiuojant atbulomis, neturi būti keliamas pavojus kitiems žmonėms. Jei reikia, instruokite reikiamus asmenis.
- Iš lėto spauskite važiavimo pedalą „atgal“.

Vairavimas

- Važiavimo pedalu galite tolydžiai reguliuoti važiavimo greitį.
- Pedalas neturi trūkčioti, kad nesugestų hidraulinė sistema.
- Jei važiuojant pasvirusiais paviršiais sumažėja galia, šiek tiek atleiskite važiavimo pedalą.

Stabdymas

- Atleiskite važiavimo pedalą ir mašina savaime pradės stabdyti ir sustos.

Pastaba: stipriai stabdyti galite spausdami stabdžio pedalą.

Kliūčių apvažiavimas

Stovinčių kliūčių apvažiavimas iki 70 mm atstumu:

- Važiuokite į priekį lėtai ir atsargiai. Stovinčių kliūčių apvažiavimas daugiau nei 70 mm atstumu:
- Kliūtis galima apvažiuoti tik naudojant tinkamą platformą.

Valymas

ATSARGIAI

Nevalykite pakuočių, vielų ir panašių daiktų, nes tai gali pažeisti prietaiso mechaninę įrangą.

Pastaba: norėdami pasiekti optimalų valymo rezultatą, pasirinkite tinkamą judėjimo greitį.

Pastaba: dirbant reikia reguliariai valyti dulkių filtrą.

Pastaba: Jei dažnai dirbate aplinkoje, kurioje yra smulkių dulkių, filtrą valykite dažniau.

Valdymo svirtis

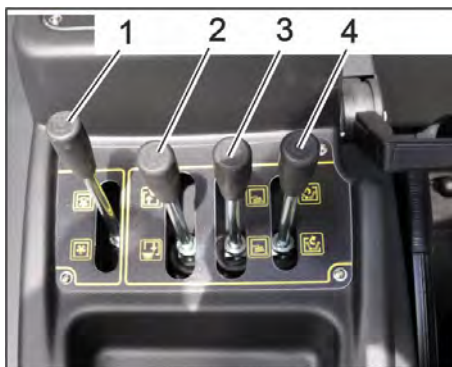

- 1 Besisukančio šepetio valdymo svirtis
- 2 Nešvarumų kameros valdymo svirtis
- 3 Šoninės šluotos valdymo svirtis
- 4 Kameros sklendės valdymo svirtis

Besisukančio šepetio valdymo svirtis

- Besisukančio šepetio (1) valdymo svirtis pirmyn: besisukantis šepetys nuleidžiamas.
- Besisukančio šepetio (1) valdymo svirtis atgal: besisukantis šepetys pakeliamas.

Nešvarumų kameros valdymo svirtis

- Nešvarumų kameros (2) valdymo svirtis pirmyn: nešvarumų kamera nuleidžiamas.
- Nešvarumų kameros (2) valdymo svirtis atgal: nešvarumų kamera pakeliamas.

Šoninės šluotos valdymo svirtis

- Šoninės šluotos (3) valdymo svirtis pirmyn: šoninė šluota nuleidžiamas.
- Šoninės šluotos (3) valdymo svirtis atgal: šoninė šluota pakeliamas.

Kameros sklendės valdymo svirtis

- Kameros sklendės (4) valdymo svirtis pirmyn: nešvarumų kameros sklendė atveriamas.
- Kameros sklendės (4) valdymo svirtis atgal: nešvarumų kameros sklendė užveriamas.

Sausų grindų šlavimas



1 Orpūtės svirtis

įj./išj.

- Įjunkite orpūtę.
- Valant plotus: Besisukančio šepetio (1) valdymo svirtis pirmyn: besisukantis šepetys nuleidžiamas.
- Kameros sklendės (4) valdymo svirtis pirmyn: kameros sklendė atveriamas.
- Valant kraštus: Šoninės šluotos (3) valdymo svirtis pirmyn: šoninė šluota nuleidžiamas.

Drėgnų arba šlapių grindų šlavimas

- Išjunkite orpūtę.
- Valant plotus: Besisukančio šepetio (1) valdymo svirtis pirmyn: besisukantis šepetys nuleidžiamas.
- Kameros sklendės (4) valdymo svirtis pirmyn: kameros sklendė atveriamas.
- Valant kraštus: Šoninės šluotos (3) valdymo svirtis pirmyn: šoninė šluota nuleidžiamas.

Dulkių maišelio ištuštinimas

⚠ PAVOJUS

Sužalojimų pavojus!

- Ištuštinant nešvarumų kamerą, jos judėjimo zonoje negali būti žmonių ir gyvūnų.

⚠ PAVOJUS

Sutraiškymo pavojus!

- Jokiu būdu nelieskite mechaninės ištuštinimo sistemos traukių. Nestovėkite po pakelta nešvarumų kamera.

⚠ PAVOJUS

Apvartimo pavojus!

- Tūšindami nešvarumų kamerą, prietaisą pastatykite ant lygaus paviršiaus.

DĖMESIO

Sužalojimų ir pažeidimų pavojus!

- Ištuštinant kamerą, iš po besisukančio šepetio gali išlėkti akmenėliai.



- Valdymo svirtimis pakelkite besisukantį šepetį ir šoninę šluotą, tam patraukite valdymo svirtis (1 ir 3) atgal.
- Užverkite kameros sklendę, tam patraukite valdymo svirtį (4) atgal.
- Pakelkite nešvarumų kamerą, tam patraukite nešvarumų kameros valdymo svirtį (2) atgal.
- Lėtai privažiuokite prie surinktuvo.
- Stovėjimo stabdžio fiksavimas.
- Atverkite kameros sklendę, tam paspauskite nešvarumų kameros valdymo svirtį (4) pastumkite pirmyn ir ištuštinkite nešvarumų kamerą.
- Užverkite kameros sklendę, tam patraukite kameros sklendės valdymo svirtį (4) atgal ir palaukite kol atsivers iki galo.
- Atleiskite stovėjimo stabdį.
- Iš lėto nuvažiuokite nuo surinktuvo.
- Iki galo nuleiskite nešvarumų kamerą, tam pastumkite nešvarumų kameros valdymo svirtį (2) pirmyn.

Prietaiso išjungimas

- Valdymo svirtimis pakelkite besisukantį šepetį ir šoninę šluotą, tam patraukite valdymo svirtis (1 ir 3) atgal.
- Užverkite kameros sklendę, tam patraukite valdymo svirtį (4) atgal.
- Iki galo atgal patraukite variklio apskukų svirtį.
- Paspauskite ir palaikykite paspaudę akceleratoriaus pedalą.
- Stovėjimo stabdžio fiksavimas.
- Pasukite uždegimo raktą į padėtį „0“ ir ištraukite.

Transportavimas

⚠ PAVOJUS

Sužalojimų ir pažeidimų pavojus!

→ Transportuojant įrenginį, reikia atsižvelgti į jo svorį.

- Pasukite uždegimo raktą į padėtį „0“ ir ištraukite.
- Stovėjimo stabdžio fiksavimas.
- Prietaisą prie tvirtinimo taškų (4x) tvirtinkite įtempiamaisiais diržais, lynais ar grandinėmis.
- Prietaisą prie ratų tvirtinkite pleištais.
- Transportuojant įrenginį transporto priemonėse, jį reikia užfiksuoti pagal galiojančius reglamentus, kad neslystų ir neapvirstų.

Laikymas

⚠ PAVOJUS

Sužalojimų ir pažeidimų pavojus!

→ Pastatydami mašiną laikyti, atsižvelkite į jos masę.

Laikinas prietaiso nenaudojimas

Ilgą laiką nenaudodami valomojo įrenginio, laikykitės šių reikalavimų:

- Pastatykite prietaisą ant lygaus paviršiaus.
- Pakelkite besisukantį šepetį ir šoninę šluotą, kad nebūtų pažeisti šeriai.
- Užverkite talpyklos sklendę.
- Pasukite uždegimo raktą į padėtį „0“ ir ištraukite.
- Stovėjimo stabdžio fiksavimas.
- Apsaugokite jį, kad nenuriedėtų.
- Pakeiskite variklio alyvą.
- Jei gali būti šalčio, išleiskite aušinamąjį skystį arba patikrinkite, ar yra pakankamai antifrizo.
- Išvalykite valomojo įrenginio išorę ir vidų.
- Atjunkite baterijos gnybtus.
- Įkraukite bateriją, vėliau prikraukite ją kas 2 mėnesius.
- Uždenkite bateriją ir apsaugokite nuo trumpojo jungimo.

Priežiūra ir aptarnavimas

Bendrieji nurodymai

ATSARGIAI

Pažeidimo pavojus!

- Neplaukite dulkių filtro.
- Remonto darbus gali atlikti tik įgaliota klientų aptarnavimo tarnyba arba šios srities kvalifikuotas, su atitinkamais saugos nurodymais susipažinęs personalas.
- Mobilijų pramoniniam naudojimui skirtų prietaisų sauga turi būti tikrinama pagal VDE (Vokietijos elektrotechnikos asociacija) 0701.
- Pastatykite prietaisą ant lygaus paviršiaus.
- Pasukite uždegimo raktą į padėtį „0“ ir ištraukite.
- Stovėjimo stabdžio fiksavimas.

Valymas

ATSARGIAI

Pažeidimo pavojus!

→ Prietaisui plauti nenaudokite vandens žarnos arba aukšto spaudimo vandens srovės (gali įvykti trumpas sujungimas arba kitoks prietaiso pažeidimas).

Prietaiso vidaus valymas

⚠ PAVOJUS

Sužalojimų pavojus!

- Naudokite respiratorių ir apsauginius akinius.
- Prietaisą nuvalykite šluoste.
- Nupūskite prietaisą suslėgtu oru.

Prietaiso išorės valymas

→ Prietaisą nuvalykite drėgna, švelniame šarminiame tirpale suvilgyta šluoste.

Pastaba: nenaudokite agresyvių valymo priemonių.

Priežiūros intervalai

Pastaba: eksploatavimo valandų skaitiklis rodo techninės priežiūros laiką.

Naudotojo atliekami techninės priežiūros darbai

Pastaba: visus techninės priežiūros darbus turi atlikti kliento įgalioti kvalifikuoti specialistai. Prašome bet kada kreiptis į firmos „Kärcher“ atstovus.

Kasdienė priežiūra:

- Degalų bako lygio patikra.
- Patikrinti variklio alyvos lygį.
- Patikrinkite aušinamojo skysčio lygį išlyginamojoje talpykloje.
- Patikrinti padangų oro slėgį.
- Patikrinkite ar nenusidėvėję valomasis velenas bei šoninė šluota ir nesusiviję juostos.
- Patikrinkite degalų filtrą.
- Patikrinkite ir, jei reikia, išvalykite išcentrinį atskyriklį ir oro filtrą.
- Patikrinkite, ar veikia visi valdymo elementai.
- Patikrinkite, nepažeistas prietaisas.

Priežiūra kas savaitę:

- Išvalykite vandens aušintuvą.
- Išvalykite hidraulinį aušintuvą.
- Patikrinkite hidraulinę sistemą.
- Patikrinkite hidraulinės alyvos lygį.
- Patikrinkite stabdžių skysčio lygį.
- Patikrinkite, ar nenusidėvėję sandarinimo juostos, jei reikia, jas pakeiskite.
- Patikrinkite ir patepkite kameros sklendę.

Techninės priežiūros darbai kas 50 eksploatavimo valandų:

→ išleiskite vandenį iš vandens atskyriklio nuo dyzelio

Nusidėvėjimo tikrinimas:

- Pakeiskite sandarinimo juostas.
- Sureguliuokite arba pakeiskite šoninius tarpiklius.
- Pakeiskite valomąjį veleną.
- Pakeiskite šoninę šluotą.

Pastaba: aprašymą žr. skyriuje „Techninės priežiūros darbai“.

Klientų aptarnavimo tarnybos atliekami techninės priežiūros darbai

Techninės priežiūros darbai po 50 eksploatavimo valandų:

→ Pirmąją techninę priežiūrą pagal patikros žurnalą paveskite atlikti klientų aptarnavimo tarnybai.

Techninė priežiūra po 250/500/1000/1500/2000 eksploatavimo valandų:

→ Techninę priežiūrą pagal patikros žurnalą paveskite atlikti klientų aptarnavimo tarnybai.

Pastaba: garantija suteikiama tik tais atvejais, kai garantijos teikimo laikotarpiu visus techninės priežiūros darbus pagal techninės priežiūros žurnalą atlieka įgaliota „Kärcher“ klientų aptarnavimo tarnyba.

Aptarnavimo darbai

Pasiruošimas:

- Pastatykite prietaisą ant lygaus paviršiaus.
- Pasukite uždegimo raktą į padėtį „0“ ir ištraukite.
- Stovėjimo stabdžio fiksavimas.

Bendrieji saugos reikalavimai

⚠ PAVOJUS

Sužalojimų pavojus!

→ Kai pakelta nešvarumų kamera, visada naudokite apsauginį strypą. Saugumas tik už pavojaus zonų ribų.

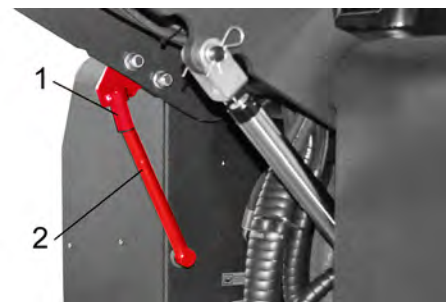

- 1 Apsauginio strypo laikiklis
 - 2 Apsauginis strypas
- Aukštam ištuštinimui apsauginį strypą paverskite aukštyn ir įkiškite į laikiklį (apsaugota būseną).



Neišleiskite variklio alyvos, mažuto, dyzelino ir benzino į aplinką. Saugokite gruntą, naudotą alyvą utilizuokite laikydamiesi aplinkos apsaugos reikalavimų.

Saugos nurodymai dėl baterijos

Naudodami baterijas būtina laikytis šių nurodymų:



Laikytės nurodymų, pateiktų ant akumuliatorių baterijos, naudojimo instrukcijoje ir transporto priemonės instrukcijoje!



Naudokite akių apsaugos priemones!



Saugokite vaikus nuo rūgščių ir baterijų!

	<i>Sprogimo pavojus!</i>
	<i>Draudžiama naudoti atvirą ugnį, atvirą šviesą, sukelti kibirkštis ir rūkyti!</i>
	<i>Išėsdinimo pavojus!</i>
	<i>Pirmoji pagalba!</i>
	<i>Įspėjimas!</i>
	<i>Atliekų tvarkymas!</i>
	<i>Akumuliatorių baterijos neišmeskite į šiukšlių konteinerį!</i>

⚠ PAVOJUS

Sprogimo pavojus!

- ➔ Naudokite tik baterijas su uždengiamais poliais. Jei pametėte polių uždangą, jį pakeiskite.

⚠ PAVOJUS

Sprogimo pavojus!

- ➔ Nedėkite ant baterijos įrankių ir panašių daiktų. Gali kilti trumpojo jungimo ir sprogimo pavojus.

⚠ PAVOJUS

Sužalojimų pavojus!

- ➔ Švinas jokiū būdu negali patekti ant žaizdų. Po kontakto su baterijomis būtinai nusiplaukite rankas.

⚠ PAVOJUS

Gaisro ir sprogimo pavojus!

- ➔ Draudžiama rūkyti ir naudoti atviros ugnies šaltinius.
- ➔ Užtikrinkite pakankamą patalpų, kuriose įkraunamos baterijos vėdinimą, nes įkraunant baterijas išsiskiria ypač sprogios dujos.

⚠ PAVOJUS

Išėsdinimo pavojus!

- ➔ Į akis ar ant odos užtiškusią rūgštį gausiai nuplaukite švariu vandeniu.
- ➔ Po to nedelsdami kreipkitės į gydytoją.
- ➔ Užterštus drabužius išplaukite vandeniui.

Įdėkite ir prijunkite baterijas



- 1 Teigiamas poliūs
- 2 Polių dangtelis
- 3 Neigiamas poliūs

- ➔ Įstatykite bateriją į baterijos laikiklį.
- ➔ Tvirtai užveržkite baterijos dugno laikiklius.
- ➔ Prijunkite poliaus gnybtą (raudonas kabelis) prie teigiamo poliaus (+).
- ➔ Prijunkite poliaus gnybtą prie neigiamo poliaus (-).
- ➔ Pritvirtinkite baterijų polių dangtelius.
- ➔ Baterijos poliūs ir gnybtus patepkite polių apsaugos priemone.

Baterijos skysčio lygio patikra ir suregulavimas

ATSARGIAI

Pažeidimo pavojus!

- ➔ Jei naudojamos rūgštinės baterijos, reikia reguliariai tikrinti jų skysčio lygį.
- ➔ Atsukite visų elementų gaubtelius.
- ➔ Rūgštingumo matuokliu paimkite iš kiekvieno elemento po mėginį.
- Visiškai įkrautos baterijos rūgšties specifinis svoris siekia 1,28 kg/l, kai temperatūra lygi 20 °C.
- Iš dalies išsikrovusios baterijos rūgšties specifinis svoris siekia nuo 1,00 iki 1,28 kg/l.
- Rūgšties specifinis svoris visuose baterijos elementuose turi būti vienodas.
- ➔ Rūgšties mėginius sugrąžinkite į tuos pačius elementus.
- ➔ Jei skysčio lygis yra per žemas, į elementus įpilkite iki žymos destiliuoto vandens.
- ➔ Įkraukite bateriją.
- ➔ Užsukite elementų gaubtelius.

Baterijų įkrovimas

⚠ PAVOJUS

Sužalojimų pavojus!

- ➔ Naudodami bateriją atkreipkite dėmesį į saugos reikalavimus. Vadovaukitės įkroviklio gamintojo naudojimo instrukcija.

⚠ PAVOJUS

Pažeidimo pavojus!

- ➔ Baterijai įkrauti naudokite tik tinkamą įkroviklį.

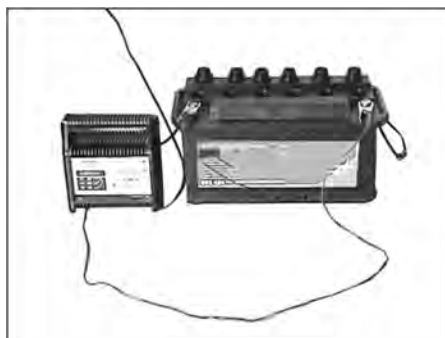

- ➔ Atsukite visų elementų gaubtelius. (taikoma tik neaptarnaujamai baterijai)
- ➔ Prijunkite įkroviklio teigiamą polių prie baterijos teigiamo poliaus.
- ➔ Prijunkite įkroviklio neigiamą polių prie baterijos neigiamo poliaus.
- ➔ Įkiškite tinklo jungiklį ir įjunkite įkroviklį.
- ➔ Įkraukite bateriją kuo mažesne įkrovimo srove.
- ➔ Įkrovę bateriją, atjunkite įkroviklį iš pradžių iš tinklo, o po to nuo baterijos.
- ➔ Užsukite elementų gaubtelius. (taikoma tik neaptarnaujamai baterijai)

Akumuliatoriaus baterijos išmontavimas

- ➔ Prijunkite poliaus gnybtą prie neigiamo poliaus (-).
- ➔ Prijunkite poliaus gnybtą prie teigiamo poliaus (+).
- ➔ Atleiskite baterijos dugno laikiklius.
- ➔ Išimkite akumuliatoriaus bateriją iš laikiklio.
- ➔ Naudotą bateriją utilizuokite pagal galiojančias nuostatas.

Variklio alyvos lygio patikra ir alyvos įpylimas

⚠ PAVOJUS

Pavojus nudegti!

- ➔ Palaukite, kol variklis atvės.
- ➔ Patikrinkite variklio alyvos lygį anksčiausiai praėjus 5 minutėms po variklio išjungimo.



- 1 Alyvos pripildymo dangtelis (variklis)
 - 2 Alyvos matuoklė
- ➔ Ištraukite alyvos matuoklę.
 - ➔ Nuvalykite ir vėl įkiškite alyvos matuoklę.
 - ➔ Ištraukite alyvos matuoklę.
 - ➔ Patikrinkite alyvos lygį.
 - ➔ Įkiškite atgal alyvos matuoklę.

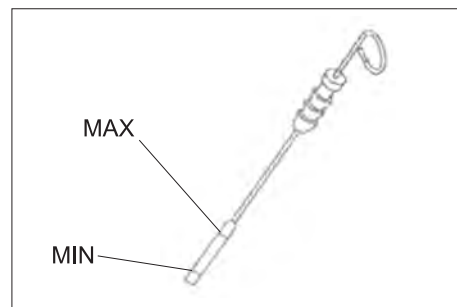

- Alyvos lygis turėtų būti tarp žymių „MIN“ ir „MAX“.
- Jei alyvos yra mažiau nei iki žymės „MIN“, pripilkite alyvos į variklį.
- Nepilkite į variklį alyvos daugiau nei iki „MAX“ žymės.
- ➔ Nusukite alyvos pripildymo dangtelį.
- ➔ Įpilkite variklio alyvos.
- Informaciją apie alyvos rūšį rasite skyriuje „Techniniai duomenys“.
- ➔ Uždarykite alyvos pripildymo dangtelį.
- ➔ Palaukite mažiausiai 5 minutes.
- ➔ Patikrinti variklio alyvos lygį.

Variklio alyvos ir jos filtro keitimas

ATSARGIAI

Pavojus nusideginti įkaitusia variklio alyva!

- ➔ Palaukite, kol variklis atvės.
- ➔ Paruoškite gaudyklę mažiausiai 6 litrams alyvos.

→ Palaukite, kol variklis atvės.

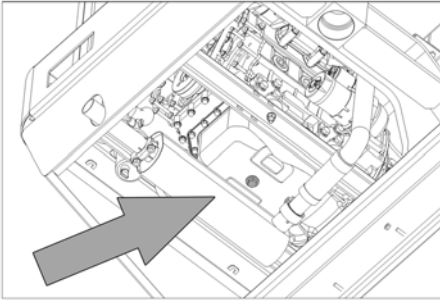

- Išsukite alyvos išleidimo varžtą.
- Nusukite alyvos pripildymo dangtelį.
- Išleiskite alyvą.



- 1 Variklio alyvos filtras
 - 2 Degalų filtras
- Nusukite alyvos filtrą.
 - Išvalykite laikiklį ir sandarinimo vietas.
 - Prieš montuodami naują alyvos filtrą, alyva patepkite filtro sandariklį.
 - Sumontuokite ir tvirtai ranka priveržkite naują alyvos filtrą.
 - Įsukite alyvos išleidimo varžtą su nauju tarpikliu.
- Užveržimo momentas: 25 Nm
- Įpilkite variklio alyvos.
- Tinkamos alyvos rūšys ir reikalingas kiekis nurodyti skyriuje „Techniniai duomenys“.
- Uždarykite alyvos pripildymo dangtelį.
 - Maždaug 10 sekundžių palaukite, kol veikia variklis.
 - Patikrinti variklio alyvos lygį.

Degalų filtrą patikra

- Patikrinkite, ar neužsiteršęs degalų filtras.
- Jei reikia, išvalykite degalų filtrą ir jo korpusą arba pakeiskite degalų filtrą.

Degalų filtro keitimas



- 1 Degalų čiarpas
 - 2 Degalų filtras
- Užsukite degalų čiarpą.
 - Atsukite ir pakeiskite degalų filtrą.



- 1 Degalų čiarpas
- 2 Degalų filtras

PASTABA

Prieš montuodami į degalų filtrą pripilkite dyzelino.

- Įsukite naują degalų filtrą.
- Degalų filtrą užveržkite 20 Nm sukimo momentu.
- Atverkite degalų čiarpą.

Kondensato išleidimas iš dyzelinių degalų vandens atskyriklio

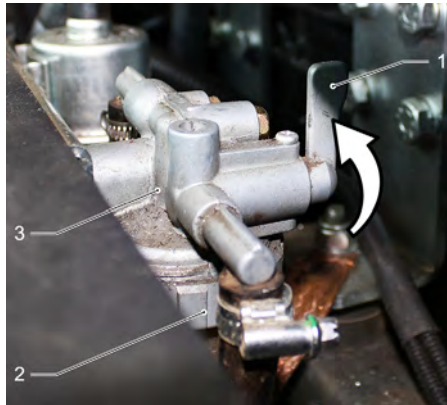

- 1 Degalų čiarpas
 - 2 Atskyriklio indas
 - 3 vandens skirtuvas,
- Užsukite degalų čiarpą.
 - Nusukite ir ištuštinkite atskyriklio indą.
 - Prisukite atskyriklio indą.
 - Atverkite degalų čiarpą.

Hidraulinės alyvos kiekio tikrinimas ir pildymas

PASTABA

- Nekelkite nešvarumų kameros.
- Atidarykite valiklio uždangą.

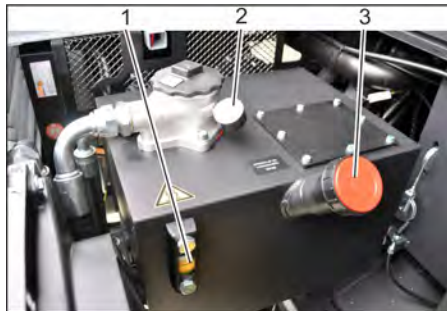

- 1 Kontrolinis langelis
 - 2 Manometras
 - 3 Dangtelis, alyvos įpiltuvas
- Per akutę patikrinkite hidraulinės alyvos lygį.
 - Alyvos lygis turėtų būti tarp žymių „MIN“ ir „MAX“.

- Jei alyvos yra mažiau nei iki žymės „MIN“, pripilkite hidraulinės alyvos.
 - Nusukite alyvos įpiltuvo dangtelį.
 - Išvalykite įpylimo vietą.
 - Papildykite hidraulinės alyvos.
- Informaciją apie alyvos rūšį rasite skyriuje „Techniniai duomenys“.
- Užsukite alyvos įpiltuvo dangtelį.

PASTABA

Jei manometras rodo, kad padidėjęs hidraulinės alyvos slėgis, „Kärcher“ klientų aptarnavimo tarnyba turi pakeisti hidraulinės alyvos filtrą.

Hidraulinės sistemos tikrinimas

PASTABA

Hidraulinės sistemos techninę priežiūrą gali atlikti tik Kärcher klientų aptarnavimo tarnyba.

- Stovėjimo stabdžio fiksavimas.
- Paleiskite variklį.
- Patikrinkite visų hidraulinės alyvos žarnų ir jungčių sandarumą.

Vandens aušintuvo tikrinimas ir techninė priežiūra

⚠ PAVOJUS

Pavojus nudegti ir nusiplikyti!

- Bent 20 minučių palaukite, kol vandens atvės aušintuvas.
- Patikrinkite aušinamojo skysčio lygį išlyginamojoje talpykloje (lygis turi būti tarp žymių „MIN“ ir „MAX“).
- Išvalykite aušintuvo plokšteles.
- Patikrinkite visų aušintuvo žarnų ir jungčių sandarumą.
- Išvalykite ventiliatorių.

Besisukančio šepetio tikrinimas

- Paleiskite variklį.
- Nešvarumų kamerą pakelkite iki galinės padėties.
- Išjunkite variklį.
- Stovėjimo stabdžio fiksavimas.
- Įstatykite apsauginį strypą aukštam ištuštinimui.
- Pašalinkite valomojo veleno juostas arba virves.
- Išimkite apsauginį strypą.
- Paleiskite variklį.
- Nešvarumų kamerą nuleiskite iki galinės padėties.
- Išjunkite variklį.

Valomojo veleno keitimas



- 1 Raktas
 - 2 Šoninė uždanga
- Pakelkite nešvarumų kamerą ir paremkite apsauginiu strypu.

→ Raktu atidarykite šoninę uždangą.



1 Kronšteinas

2 Sparnuotoji veržlė

3 Šoninis tarpiklis

→ Atsukite sparnuotąsias veržles.

→ Nuimkite kronšteiną.

→ Nusukite šoninio tarpiklio skardos sparnuotąsias veržles ir nuimkite skardą.

→ Šoninį sandariklį paverskite į išorę.

→ Išsukite besisukančio šepetio laikiklio tvirtinamąjį varžtą ir paverskite laikiklį į išorę.

→ Išimkite besisukantį šepetį.

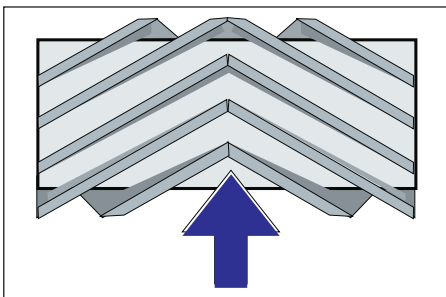

Besisukančio šepetio įdėjimas judėjimo kryptimi (vaizdas iš viršaus)

Pastaba: Įdėdami naują šepetį, atsižvelkite į šerių padėtį.

→ Sumontuokite naują besisukantį šepetį. Besisukančio šepetio išpjovos turi būti užmautos ant priešais esančios ašies iškyšų.

Pastaba: sumontavę naują besisukantį šepetį, iš naujo nustatykite šlavimo plotą.

Besisukančio šepetio šlavimo ploto tikrinimas ir nustatymas

→ Patikrinti padangų oro slėgį.

→ Išjunkite siurbimo orpūtę.

→ Šluojamąją mašiną užvežkite ant lygaus grindinio, stipriai padengto dulkelėmis arba kreida.

→ Valdymo svirtimi nuleiskite besisukantį šepetį ir leiskite sukis maždaug 10 s.

→ Pakelkite besisukantį šepetį.

→ Patraukite mašiną atgal.

→ Patikrinkite šlavimo plotą.

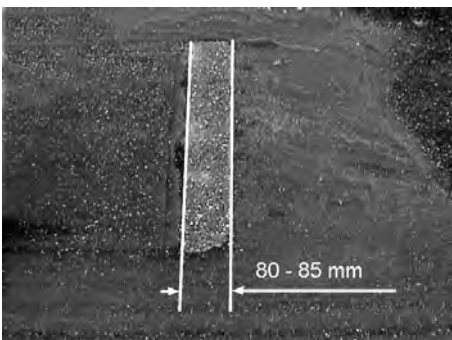

Šlavimo plotas turi būti stačiakampio, kurio plotis, formos.

Nustatykite šlavimo plotą

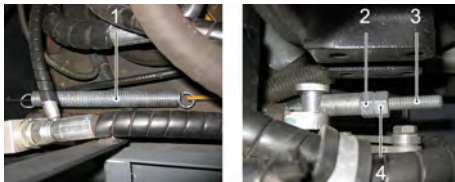

1 Spyruoklė

2 Reguliuojamoji veržlė

3 Antveržlė

4 Srieginis strypas

→ Reguluojamuoju varžtu nustatykite šlavimo plotą.

→ Patikrinkite šlavimo plotą.

Šoninės šluotos šlavimo ploto tikrinimas ir nustatymas

→ Patikrinti padangų oro slėgį.

→ Pakelkite šoninę šluotą.

→ Šluojamąją mašiną užvežkite ant lygaus grindinio, stipriai padengto dulkelėmis arba kreida.

→ Valdymo svirtimi nuleiskite šoninę šluotą ir leiskite sukis maždaug 10 s.

→ Pakelkite šoninę šluotą.

→ Patraukite mašiną atgal.

→ Patikrinkite šlavimo plotą.

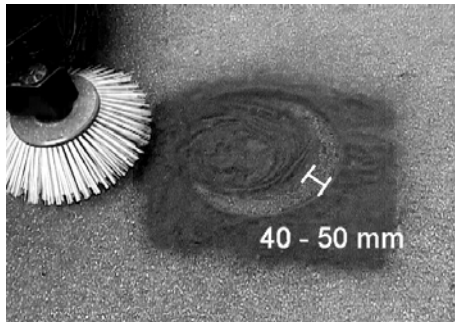

Šlavimo plotas turi siekti 40-50 mm.

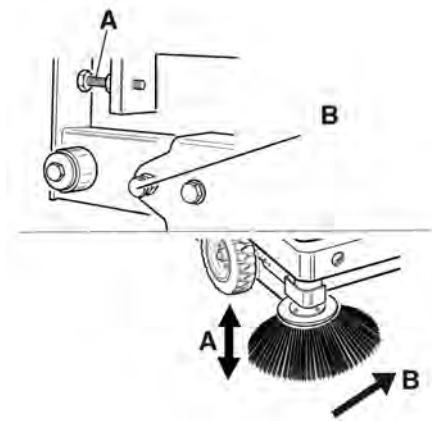

→ Dviem reguliuojamaisiais varžtais patikslinkite šlavimo plotą.

→ Patikrinkite šlavimo plotą.

Šoninių tarpiklių reguliavimas

⚠ PAVOJUS

Sužalojimų pavojus!

→ Kai pakelta nešvarumų kamera, visada naudokite apsauginį strypą.

Saugumas tik už pavojaus zonų ribų.

→ Patikrinti padangų oro slėgį.

→ Pakelkite nešvarumų kamerą ir įtvirtinkite apsauginį strypą.

→ Aukštam ištuštinimui apsauginį strypą paverskite aukštinį ir įkiškite į laikiklį (apsaugota būseną).

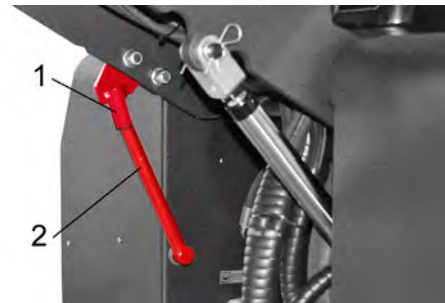

1 Apsauginio strypo laikiklis

2 Apsauginis strypas

→ Kaip aprašyta skyriuje „Šepetio veleno keitimas“, atidarykite šoninę uždangą.

→ Atsukite šoninės skardos 6 sparnuotąsias veržles.

→ Atsukite priekinės skardos 3 veržles (13 mm).

→ Šoninį tarpiklį paspauskite žemyn tiek (ilga anga), kad atstumas iki grindų bus 1-3 mm.

→ Tvirtai priveržkite skardas.

→ Pakartokite procedūrą kitoje įrenginio pusėje.

Oro slėgio tikrinimas

→ Pastatykite prietaisą ant lygaus paviršiaus.

→ Prie padangos ventilio prijunkite manometrą.

→ Patikrinkite ir, jei reikia, pakeiskite oro slėgį.

Leistinas oro padangose slėgis nurodytas skyriuje „Techniniai duomenys“.

Dulkių filtro valymas rankiniu būdu



→ Įjunkite rankinę filtro valymo sistemą.

Dulkių filtro tikrinimas / keitimas

⚠ ĮSPĖJIMAS

Sužalojimų pavojus!

→ Dirbdami su filtravimo įranga, naudokite respiratorių. Laikykitės saugos reikalavimų dėl smulkiųjų dalelių.

→ Filtro valymo mygtuku išvalykite dulkių filtrą.

→ Ištuštinkite nešvarumų kamerą.

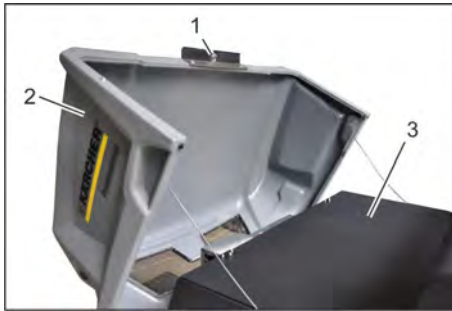

- 1 Prietaiso gaubto fiksatorius
- 2 Prietaiso gaubtas
- 3 Filtro dangtelis

- ➔ Atsukite varžtus su žvaigždės formos galvute ir šitaip atleiskite fiksatorių.
- ➔ Prietaiso gaubtą paverskite į priekį.

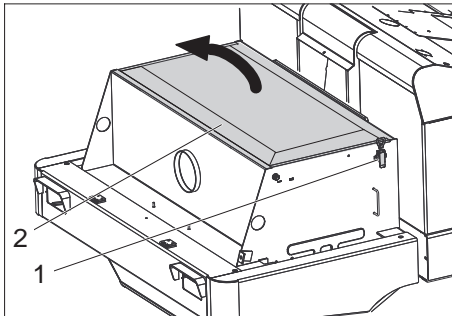

- 1 Filtro dangtelio fiksatorius (2x)

- 2 Filtro dangtelis
- ➔ Atidarykite fiksatorius.
 - ➔ Atidarykite filtro dangtelį.



- 1 Įstrižinė traukė
- 2 Dulkių filtras

- ➔ Patikrinkite dulkių filtrą, jei reikia, išvalykite arba pakeiskite.

Pastaba

Keisti dulkių filtrą gali tik Kärcher klientų aptarnavimo tarnyba.

- ➔ Uždėkite ir užsklęskite filtro dangtelį.

Trapecinės pavaros diržo tikrinimas ir nustatymas

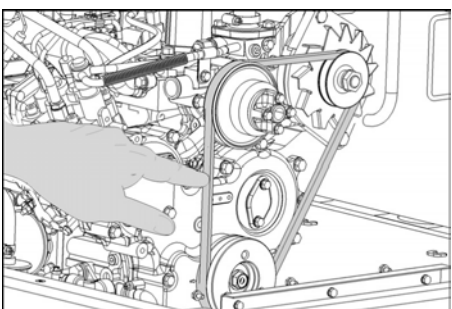

Trapecinės pavaros diržą veikiant 10 kg svoriu, jis turi išlinkti maždaug 7-9 mm.

- ➔ Kreipkitės į įgaliotą klientų aptarnavimo tarnybą dėl trapecinio diržo įtempimo.

Oro filtro patikra ir keitimas

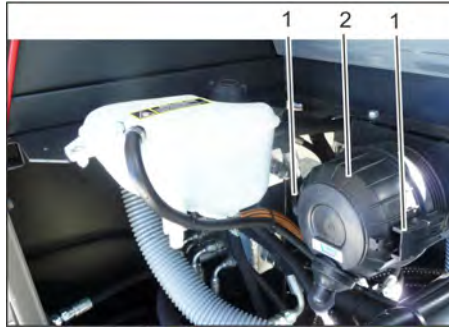

- 1 Fiksatorius
 - 2 Oro filtro gaubtas
- ➔ Nuimkite oro filtro korpusą.
 - ➔ Pakeiskite oro filtro kasetę.

Pastaba: montuokite išpūtimo anga žemyn (žr. pav.).

Išcentrinio atskyriklio valymas

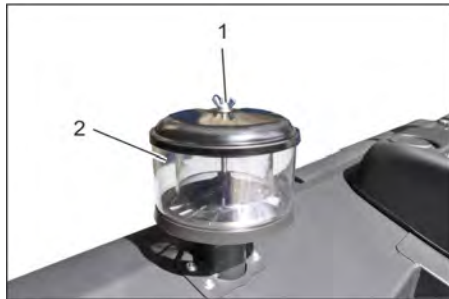

- 1 Sparnuotoji veržlė
- 2 Išcentrinis atskyriklis

- ➔ Atsukite išcentrinio atskyriklio sparnuotąją veržlę.
- ➔ Išvalykite išcentrinį atskyriklį.

Patikrinti aušinamojo skysčio lygį

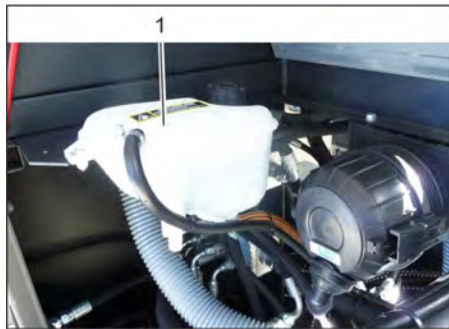

- 1 Aušinamojo skysčio išlyginamoji talpykla
- ➔ Skysčio lygį tikrinkite, kai variklis neįkaišęs.
 - ➔ Patikrinkite aušinamojo skysčio lygį išlyginamojoje talpykloje. Tinkamas aušinamojo skysčio lygis yra tarp apatinės ir viršutinės žymių.

Saugiklių keitimas



- ➔ Atsukite rievėtą veržlę.
- ➔ Atverkite saugiklių dėžutės dangtelį.
- ➔ Patikrinkite saugiklius.
- ➔ Pakeiskite pažeistus saugiklius.

Pastaba: naudokite tik vienodos vertės saugiklius.

Pastaba: saugiklis FU 01 yra variklio skyriuje.



FU 01	Pagrindinis jungiklis	60 A
FU 02	Garsinis signalas Hidraulinės alyvos aušintuvas	20 A
FU 03	Apsauginė relė Daugiafunkcis ekranas	10 A
FU 04	Švyturėlis	5 A
FU 05	Apsauginė relė Laiko delsa	25 A
FU 06	Kabinos apšvietimas Stiklų valytuvas	10 A
FU 07	Degalų siurblys	10 A
FU 08	Laiko relė Kontaktinis sėdynės jungiklis	3 A
FU 09	Apšvietimas kairėje	7,5 A
FU 10	Apšvietimas dešinėje	7,5 A
FU 11	Darbo apšvietimas priekyje (trumposios šviesos)	10 A
FU 12	Išpurtymo sistema	20 A
FU 13	Atbulinės eigos signalas	5 A

Pagalba gedimų atveju

Gedimas	Šalinimas
Prietaisas neįsijungia	Užimkite vietą vairuotojo sėdynėje, aktyvinamas kontaktinis sėdynės jungiklis.
	Varikliui paleisti paspauskite stabdžių pedalą.
	Įkraukite arba pakeiskite bateriją
	Įpilkite degalų, išleiskite orą iš degalų sistemos
	Pakeisti degalų filtrą
	Patikrinkite ir, jei reikia, suremontuokite degalų tiekimo sistemą, movas ir jungtis
	Kreipkitės į „Kärcher“ klientų aptarnavimo tarnybą
Variklis veikia netolygiai	Išvalykite oro filtrą arba pakeiskite oro filtro kasetę
	Patikrinkite ir, jei reikia, suremontuokite degalų tiekimo sistemą, movas ir jungtis
	Kreipkitės į „Kärcher“ klientų aptarnavimo tarnybą
Perkaito motoras	Įpilkite aušinamojo skysčio
	Išplaukite aušintuvą
	Įtempkite trapečinės pavaros diržą
	Kreipkitės į „Kärcher“ klientų aptarnavimo tarnybą
Variklis veikia, tačiau mašina važiuoja lėtai arba visai nevažiuoja	Atleiskite stovėjimo stabdį
	Akseleratoriaus svirtį nustatykite iki galo į priekį (aukštos apsukos).
	Patikrinkite, ar nėra apsvijusių juostų ir virvių.
	Kreipkitės į „Kärcher“ klientų aptarnavimo tarnybą
Švilpimas hidraulinėje sistemoje	Įpilkite hidraulinio skysčio
	Kreipkitės į „Kärcher“ klientų aptarnavimo tarnybą
Šepečiai nesisuka arba sukasi labai lėtai.	Akseleratoriaus svirtį nustatykite iki galo į priekį (aukštos apsukos).
	Patikrinkite, ar nėra apsvijusių juostų ir virvių.
	Kreipkitės į „Kärcher“ klientų aptarnavimo tarnybą
Per mažai arba nėra siurbimo galios prie šepečio	Patikrinkite ir išvalykite arba pakeiskite dulkių filtrą.
	Kreipkitės į „Kärcher“ klientų aptarnavimo tarnybą
Prietaisas dulkėja	Šoninių tarpiklių reguliavimas
	Įjunkite orpūtę
	Patikrinkite ir išvalykite arba pakeiskite dulkių filtrą.
	Pakeiskite filtro dėžės tarpiklį
	Atverkite talpyklos sklendę.
	Kreipkitės į „Kärcher“ klientų aptarnavimo tarnybą
Šluojami nešvarumai lieka	Ištuštinkite dulkių maišelį
	Patikrinkite ir išvalykite arba pakeiskite dulkių filtrą.
	Pakeiskite besisukantį šepetį
	Nustatykite šlavimo plotą
	Pakeiskite nešvarumų kameros sandarinamąją juostą
	Pašalinkite valomojo šepečio blokuotę
	Atverkite talpyklos sklendę.
	Kreipkitės į „Kärcher“ klientų aptarnavimo tarnybą
Nepakyla arba nenusileidžia nešvarumų kamera	Akseleratoriaus svirtį nustatykite iki galo į priekį (aukštos apsukos).
	Kreipkitės į „Kärcher“ klientų aptarnavimo tarnybą
Kameros sklendė neatsiveria	Kreipkitės į „Kärcher“ klientų aptarnavimo tarnybą
Hidraulinės sistemos judinamųjų dalių veikimo sutrikimai	Kreipkitės į „Kärcher“ klientų aptarnavimo tarnybą

Techniniai duomenys

		KM 150/500 R D Classic
Mašinos duomenys		
Važiavimo pirmyn greitis	km/h	12
Važiavimo atgal greitis	km/h	12
Važiavimo posvyris (maks.)	%	18
Valomas plotas be šoninės šluotos	m ² /h	14400
Šoninėmis šluotomis valomas plotas	m ² /h	18000
Darbinė pusė be šoninės šluotos	mm	1200
Darbinė pusė su šonine šluota	mm	1500
Apsauga nuo purškiamo vandens	--	IPX 3
Naudojimo trukmė su pilnu degalų baku	h	6,5
Variklis		
Tipas	--	YANMAR 3TNV76A
Tipas	--	Trijų cilindrų keturtaktis dyzelinis variklis
Aušinimo būdas	--	Aušinimas vandeniu
Sukimosi kryptis	--	prieš laikrodžio rodyklę
Anga	mm	70
Kėlimas	mm	82
Darbinė eiga	cm ³	1116
Alyvos kiekis	l	3,5
Darbinis apskukų kiekis	1/min	2500
Maksimalus apskukų kiekis	1/min	2500
Tuščiosios eigos apskukų skaičius	1/min	1300
Didžiausia galia	kW/PS	15,8 / 21,5
Didžiausias sukimo momentas, kai apskukos siekia 2400-2900 1/min.	Nm	84,1
Alyvos filtras	--	Filtro kasetė
Įsiurbiamo oro filtras	--	Vidinio filtro kasetė, išorinio filtro kasetė
Degalų filtras	--	Filtro kasetė
Elektros įranga		
Baterija	V, Ah	12, 62
Generatorius, kintamosios srovės	V, A	12, 55
Starteris	--	elektrinis starteris
Hidraulinė sistema		
Alyvos kiekis visoje hidraulinėje sistemoje	l	35
Alyvos kiekis hidrauliniame bake	l	28
Alyvos rūšys		
Variklis (virš 25 °C)	--	SAE 30, SAE 10W-30, SAE 15W-40
Variklis (nuo 0 iki 25 °C)	--	SAE 20, SAE 10W-30, SAE 10W-40
Variklis (žemiau 0 °C)	--	SAE 10W, SAE 10W-30, SAE 10W-40
Hidraulika	--	HV 46
Dulkių maišelis		
Maks. iškrovimo aukštis	mm	1470
Nešvarumų kameros talpa	l	500
Besisukantis šepetys		
Valomojo veleno skersmuo	mm	380
Besisukančio veleno plotis	mm	1200
Apsukų kiekis	1/min	360
Šlavimo plotas	mm	80
Šoninė šluota		
Šoninės šluotos skersmuo	mm	600
Apsukų kiekis (reguliuojamas tolydžiai)	1/min	0 - 54
Padangos		
Priekinės, dydis	--	5.00-8 10PR
Galinės, dydis	--	4.00-8 8PR

Stabdžiai		
Priekiniai ratai	--	mechaninis
Galinis ratas	--	hidrostatiniai
Filtravimo ir siurbimo sistema		
Tipas	--	Maišelio formos filtras
Apsukų kiekis	1/min	2900
Smulkių nešvarumų filtro plotas	m ²	7
Siurbimo sistemos nominalusis subatmosferinis slėgis	mbar	18,5
Siurbimo sistemos nominalioji siurbimo apimtis	m ³ /h	1650
Išpurtymo sistema	--	Elektros variklis
Aplinkos sąlygos		
Temperatūra	°C	nuo -5 iki +40
Oro drėgmė, nesvarbi	%	0 - 90
Nustatytos vertės pagal EN 60335-2-72		
Keliamas triukšmas		
Garso slėgio lygis L _{pA}	dB(A)	80
Neapibrėžtis K _{pA}	dB(A)	3
Garantuotas triukšmo lygis L _{WA} + neapibrėžtis K _{WA}	dB(A)	102
Mašinos vibracija		
Delno/rankos vibracijos poveikis	m/s ²	1,3
Sėdynė	m/s ²	1,2
Nesaugumas K	m/s ²	0,2
Matmenys ir masė		
Ilgis x plotis x aukštis	mm	2442x1570x1640
Pasisukimo į dešinę spindulys	mm	1515
Pasisukimo į kairę spindulys	mm	1600
Tuščia masė	kg	1394
Leistinas bendras svoris	kg	2240
Leistina priekinės ašies apkrova	kg	1408
Leistina galinės ašies apkrova	kg	832
Degalų bako talpa, dyzelino	l	26
Gamintojas pasilieka teisę keisti techninius duomenis!		

EB atitikties deklaracija

Šiuo pareiškime, kad toliau aprašyto aparato brėžiniai ir konstrukcija bei mūsų į rinką išleistas modelis atitinka pagrindinius EB direktyvų saugumo ir sveikatos apsaugos reikalavimus. Jei mašinos modelis keičiamas su mumis nepasitarus, ši deklaracija nebegalioja.

Gaminys: Siurbiamasis įrenginys kaitinamasis prietaisas

Tipas: 1.186-xxx

Specialios EB direktyvos:

2006/42/EB (+2009/127/EB)

2004/108/EB

2000/14/EB

Taikomi darnieji standartai:

EN 60335-1

EN 55012: 2007 + A1: 2009

EN 55014-2: 1997+A1: 2001+A2: 2008

Taikomi nacionaliniai standartai:

-

Taikyta atitikties vertinimo procedūra:

2000/14/EB: V priedas

Garso galios lygis dB(A)

Išmatuotas: 99

Garantuotas: 102

Pasirašantys asmenys yra įgalioti parduotuvės vadovybės.

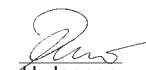
 H. Jenner
 CEO

 S. Reiser
 Head of Approbation

Dokumentaciją tvarkyti įgaliotas asmuo:
S. Reiser

Alfred Kärcher GmbH & Co. KG

Alfred-Kärcher-Str. 28 - 40



71364 Winnenden (Germany)

Tel.: +49 7195 14-0

Faksas: +49 7195 14-2212

Winnenden, 2011/03/01

Загальні вказівки	UK	1	Періодичність технічного обслуговування	UK	7
Захист навколишнього середовища	UK	1	Профілактичні роботи	UK	8
Гарантія	UK	1	Допомога у випадку неполадок	UK	13
Обладнання та запасні частини	UK	1	Технічні характеристики	UK	14
Знаки у посібнику	UK	1	Заява при відповідності Європейського співтовариства	UK	15
Символи на пристрої	UK	1			
Правильне застосування	UK	2	 Перед першим застосуванням вашого пристрою прочитайте цю оригінальну інструкцію з експлуатації, після цього дійте відповідно неї та збережіть її для подальшого користування або для наступного власника.		
Умисне неправильне застосування	UK	2	Перед першим використанням на виробництві обов'язково прочитайте вказівки з техніки безпеки № 5.956-250.		
Підходящі поверхні	UK	2			
Правила безпеки	UK	2			
Вказівки з безпеки під час експлуатації	UK	2			
Вказівки з безпеки в режимі руху	UK	2			
Пристрої з двигунами внутрішнього згоряння	UK	3			
Машини з підйомником контейнера	UK	3			
Пристрій із захисним дахом водія	UK	3			
Вказівки з безпеки під час транспортування машини	UK	3			
Вказівки з безпеки під час догляду та технічного обслуговування	UK	3			
Призначення	UK	3			
Вказівки при розвантаженні	UK	3			
Елементи управління і функціональні вузли	UK	4			
Зображення підмітальної машини	UK	4			
Панель управління	UK	4			
Педаль	UK	4			
Замок запалення/Функціональні кнопки	UK	4			
Важіль керування	UK	4			
Контрольні індикатори та дисплей	UK	5			
Перед початком роботи	UK	5			
Зафіксувати/відпустити стоянкове гальмо	UK	5			
Пересування підмітальної машини без власного привода	UK	5			
Пересування підмітальної машини з власним приводом	UK	5			
Введення в експлуатацію	UK	5			
Загальні вказівки	UK	5			
Перевірка і технічне обслуговування	UK	5			
Заправка	UK	5			
Експлуатація	UK	5			
Настроїти положення сидіння водія	UK	5			
Запустити пристрій	UK	5			
Пересування на приладі	UK	6			
Підмітання	UK	6			
Спорожнити резервуар для сміття	UK	6			
Вимкнути пристрій	UK	7			
Транспортування	UK	7			
Зберігання	UK	7			
Зберігання	UK	7			
Догляд та технічне обслуговування	UK	7			
Загальні вказівки	UK	7			
Чищення	UK	7			

  Перед першим застосуванням вашого пристрою прочитайте цю оригінальну інструкцію з експлуатації, після цього дійте відповідно неї та збережіть її для подальшого користування або для наступного власника.

Перед першим використанням на виробництві обов'язково прочитайте вказівки з техніки безпеки № 5.956-250.

Загальні вказівки

Якщо при розпакуванні були виявлені пошкодження від транспортування, негайно сповістіть про це магазин, де ви купили прилад.

- Нанесені на пристрій попереджувальні знаки та таблички дають важливі вказівки для безпечної експлуатації пристрою.
- Разом із вказівками в цій інструкції для експлуатації слід враховувати загальні правила техніки безпеки та норми для попередження нещасних випадків законодавчих органів.

Захист навколишнього середовища

	Матеріали упаковки піддаються переробці для повторного використання. Будь ласка, не викидайте пакувальні матеріали разом із домашнім сміттям, віддайте їх для на переробку.
	Старі пристрої містять цінні матеріали, які можуть перероблятися та підлягають передачі в пункти прийому вторинної сировини. Тому, будь ласка, утилізуйте старі пристрої за допомогою спеціальних систем збору сміття.
Не допускати потрапляння моторного мастила, дизельного палива та бензину в оточуюче середовище. Бережіть землю та утилізуйте відпрацьоване мастило без шкоди навколишньому середовищу.	

Інструкції із застосування компонентів (REACH)

Актуальні відомості про компоненти наведені на веб-вузлі за адресою: www.kaercher.com/REACH

Гарантія

У кожній країні діють умови гарантії, наданої відповідною фірмою-продавцем. Неполадки в роботі пристрою ми усуваємо безкоштовно протягом терміну дії гарантії, якщо вони викликані браком матеріалу чи помилками виготовлення. У випадку чинної гарантії звертійся до продавця чи в найближчий авторизова-

ний сервісний центр з документальним підтвердженням покупки.

Обладнання та запасні частини

⚠ НЕБЕЗПЕКА

Щоб уникнути небезпеки, ремонт і установку запасних деталей повинні виконувати тільки авторизовані сервісні центри.

- Можна використовувати лише те обладнання та запасні частини, що дозволені для використання виробником. Оригінальне обладнання та оригінальні запасні частини є гарантією того, що пристрій буде працювати безпечно та справно.
- Асортимент запасних частин, що часто необхідні, можна знайти в кінці інструкції по експлуатації.
- Подальша інформація по запасним частинам є на сайті www.kaercher.com в розділі Сервіс.

Знаки у посібнику

⚠ НЕБЕЗПЕКА

Запобігає про небезпеку, яка безпосередньо загрожує та призводить до тяжких травм чи смерті.

⚠ ПОПЕРЕДЖЕННЯ

Запобігає про потенційно можливу небезпечну ситуацію, що може призвести до тяжких травм чи смерті.

⚠ ОБЕРЕЖНО

Вказівка відносно потенційно можливої небезпечної ситуації, що може призвести до легких травм чи спричинити матеріальні збитки.

УВАГА

Вказівка щодо можливої потенційно небезпечної ситуації, що може спричинити матеріальні збитки.

Символи на пристрої

	<i>Небезпека опіку об гарячу поверхню!! Перед початком обслуговування приладу слід дати вихлопній трубі охолдитись.</i>
	<i>Роботи із пристроєм слід завжди проводити тільки у відповідних захисних рукавицях.</i>
	<i>Небезпека затискання рухливими деталями автомобіля</i>
	<i>Небезпека одержання травми від рухливих частин. Не торкатися.</i>
	<i>Небезпека пожежі. Не допускати всмоктування палаючих або тліючих предметів.</i>
	<i>Затиск для ланцюга / точка розташування крану</i>

	Тиск повітря в покритті (макс.)
	Точки підйому для домкратів
	Максимальний нахил поверхні при русі з піднятим бункером.
	У напрямку руху допускається їзда по схилах до 18%.
	Небезпека пошкодження! Пиловий фільтр промивати не потрібно.

Правильне застосування

Підмітальну машину призначено для професійного використання під час прибирання поверхонь, наприклад, в таких галузях застосування:

- Стоянки
- Виробничі споруди
- Території логістичних служб
- Готелі
- Роздрібна торгівля
- Території складських приміщень
- Тротуари

→ Використовуйте цю підмітальну машину тільки згідно з інструкцією по експлуатації.

Будь-яке інше застосування вважається неправильним. Виробник не несе відповідальності за збитки, завдані неправильним застосуванням, ці збитки бере на себе лише користувач.

- Забороняється вносити зміни в прилад.
- Підмітальна машина призначена тільки для роботи на поверхнях підлоги, зазначених у даному посібнику з експлуатації.
- Прилад може пересуватися тільки по поверхнях, допущених для використання підмітальних машин керівництвом підприємства або їхнім представником.
- Як загальне правило діє наступне: не допускати зіткнення приладу з легкозаймистими речовинами (небезпека вибуху/пожежі).

Умисне неправильне застосування

- Забороняється підбирання/всмоктування вибухонебезпечних рідин, горючих газів, а також нерозведених кислот та розчинників! Це стосується бензину, розріджувачів фарби та мазу, які можуть створювати вибухонебезпечні гази або суміші, змішую-

чись зі всмоктуваним повітрям, а також ацетону, нерозведених кислот та розчинників, оскільки вони пошкоджують матеріали пристрою.

- Забороняється прибирання/всмоктування реактивного металевого пилю (наприклад, алюмінію, магнію, цинку) в з'єднанні з сильними лужними або кислотними засобами для чищення.
- Не допускати підмітання/всмоктування палаючих або тліючих предметів.
- Цей пристрій не призначено для збирання небезпечних для здоров'я речовин.
- Забороняється експлуатація пристрою в закритих приміщеннях.
- Забороняється його зберігання у небезпечних місцях. Заборонено використовувати пристрій у вибухонебезпечних приміщеннях.
- Не дозволяється брати із собою супровідних осіб.
- Не дозволяється штовхати/тягнути або транспортувати предмети за допомогою даного пристрою.

Підходящі поверхні

- Асфальт
- Промислові підлоги
- Суцільна (наливна) підлога
- Бетон
- Брущатка

Правила безпеки



Небезпека враження органів слуху. При роботі з апаратом обов'язково носити відповідні слухові захисні засоби.

Вказівки з безпеки під час експлуатації

- Перед використанням перевірте належний стан та безпеку пристрою та обладнання. Якщо обладнання знаходиться у небездоганному стані, його не можна використовувати.
- У разі використання пристрою у небезпечній ділянці (наприклад, бензоколонка) необхідно дотримуватися відповідних інструкцій з техніки безпеки. Заборонено використовувати пристрій у вибухонебезпечних приміщеннях.
- ⚠ **НЕБЕЗПЕКА**
Небезпека травмування!
→ Не використовувати пристрій без захисного даху в зонах, де існує небезпека падіння предметів на оператора.
- Користувач повинен використовувати пристрій у відповідності до інструкції. Вона повинна враховувати умови місцевості, під час роботи з пристроєм необхідно звертати увагу на третіх осіб, особливо на дітей.

→ Також слід дотримуватися всіх правил і норм стосовно транспортних засобів.

- Перед початком роботи оператор повинен переконатися в тому, що всі запобіжні пристрої знаходяться на місці і працюють належним чином.
- Оператор пристрою несе відповідальність за виникнення нещасних випадків за участю інших людей або майна.
- Стежити за тим, щоб оператор носив щільно прилеглий одяг. Носити міцне взуття й уникати носіння вільного одягу.
- Перед початком руху перевірити мертву зону (наприклад, наявність дітей). Забезпечити достатній огляд!
- Не можна залишати пристрій без нагляду увімкненим. Обслуговуючому персоналу дозволяється залишати пристрій тільки після того, як ключ (чип-ключ) вийнятий, а пристрій захищений від випадкового переміщення.

→ Щоб уникнути несанкціонованого використання пристрою слід виймати ключ.

→ Пристрій має використовуватися особами, що пройшли інструктаж щодо його використання або підтвердили свої здібності для обслуговування пристрою, а також уповноважені використовувати його.

- Цій пристрій не призначений для використання людьми (включаючи дітей) з обмеженими фізичними, сенсорними або розумовими здатностями або з відсутністю досвіду й/або відсутністю знань, за винятком випадків, коли за ними стежить відповідальна за безпеку особа або вони одержують від неї вказівки по застосуванню пристрою.
- Необхідно стежити за дітьми, щоб вони не грали із пристроєм.

Вказівки з безпеки в режимі руху

⚠ НЕБЕЗПЕКА

Небезпека нещасного випадку, небезпека ушкодження!

- Швидкість пересування повинна бути відповідною до оточуючих умов.

Небезпека перекидання приладу на значно крутих схилах.

- У напрямку руху допускається їзда по схилах до 18%.

Небезпека перекидання на нестабільному ґрунті.

- Дозволяється переміщати прилад тільки на міцній підставці.

Небезпека перекидання приладу при великому бічному крені.

- У напрямках, поперечних до напрямку руху, допускається пересування апарата тільки по схилах до макс. 10%.

Пристрої з двигунами внутрішнього згорання

⚠ **Обережно!**

Небезпека травмування!

- Вихід газів не повинен бути заблокованим.
- Не нахилилися до вихлопного отвору і не торкатися до нього (небезпека опіку).
- Не доторкайтеся й не беріться за приводний двигун (небезпека опіку).
- Вихлопні гази отруті й шкідливі для здоров'я, їх заборонено вдихати.
- Після вимикання двигун обертається ще 3 - 4 секунди за інерцією. В цей час слід залишатися поза зоною привода.

Машини з підйомником контейнера

⚠ **НЕБЕЗПЕКА**

Небезпека травмування!

- Під час робіт з підйомником контейнер необхідно повністю підняти та зафіксувати.

Пристрій із захисним дахом водія

ПОВІДОМЛЕННЯ

Захисний дах (опція) забезпечує захист водія від падіння крупних предметів. Але він не може захистити при повертанні!

Вказівки з безпеки під час транспортування машини

- При транспортуванні слід звернути увагу на вагу пристрою.
- Під час транспортування пристрою від'єднати клеми акумуляторної батареї та надійно закріпити пристрій.

Вказівки з безпеки під час догляду та технічного обслуговування

- Перед очищенням і проведенням технічного обслуговування пристрою, заміною деталей або настроювання на інші функції, пристрій слід виключити та виїняти ключ.
- При роботі з електричною установкою необхідно від'єднати акумуляторну батарею.
- Не дозволяється чистити прилад з водяного шланга або струменем води під високим тиском (небезпека короткого замикання та інших пошкоджень).
- Ремонтні роботи можуть проводитися лише авторизованими сервісними службами або спеціалістами у цій сфері, які ознайомлені з усіма важливими правилами техніки безпеки.
- Робити перевірку на предмет безпеки у відповідності до діючих місцевих директив для нестационарних пристроїв, що використовуються у промисловості.

- Роботи з пристроєм необхідно завжди проводити у спеціальних перчатках.

Призначення

Машина, що підмітає, направляє сміття безпосередньо в резервуар для збору сміття.

- Обертний вал, що підмітає направляє сміття прямо в резервуар для збору сміття.
- Бічна щітка підмітає кути й краї поверхні, що підмітається, і доставляє сміття в зону роботи вала, що підмітає.
- Дрібний пил всмоктується всмоктувальним вентилятором через фільтр для пилу.

Вказівки при розвантаженні

⚠ **НЕБЕЗПЕКА**

Небезпека травм та пошкоджень!

- При вантаженні слід звернути увагу на вагу пристрою.
- Не застосовувати вилковий навантажувач, оскільки пристрій при цьому може бути пошкоджено.

Порожня вага (без монтажних комплектів)	1394 kg*
* Зі встановленим монтажним комплектом вага пристрою, відповідно, стає ще значніший.	

- При завантаженні пристрою використовувати відповідні сходні або кран.
- При використанні сходень слід звернути увагу на наступне:
Дорожній просвіт 70 мм

Елементи управління і функціональні вузли

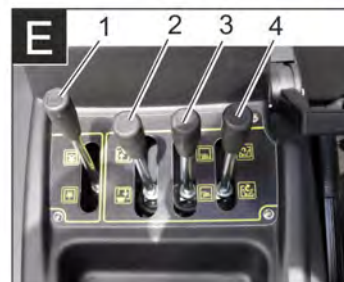
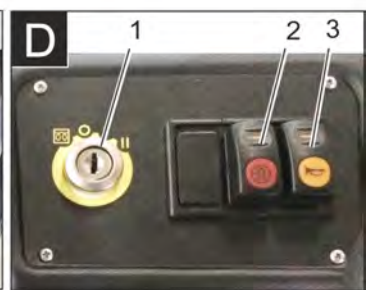
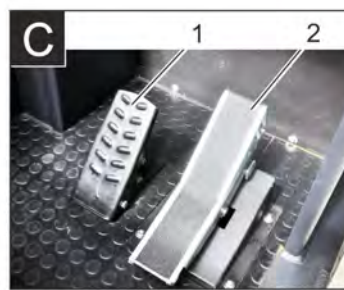
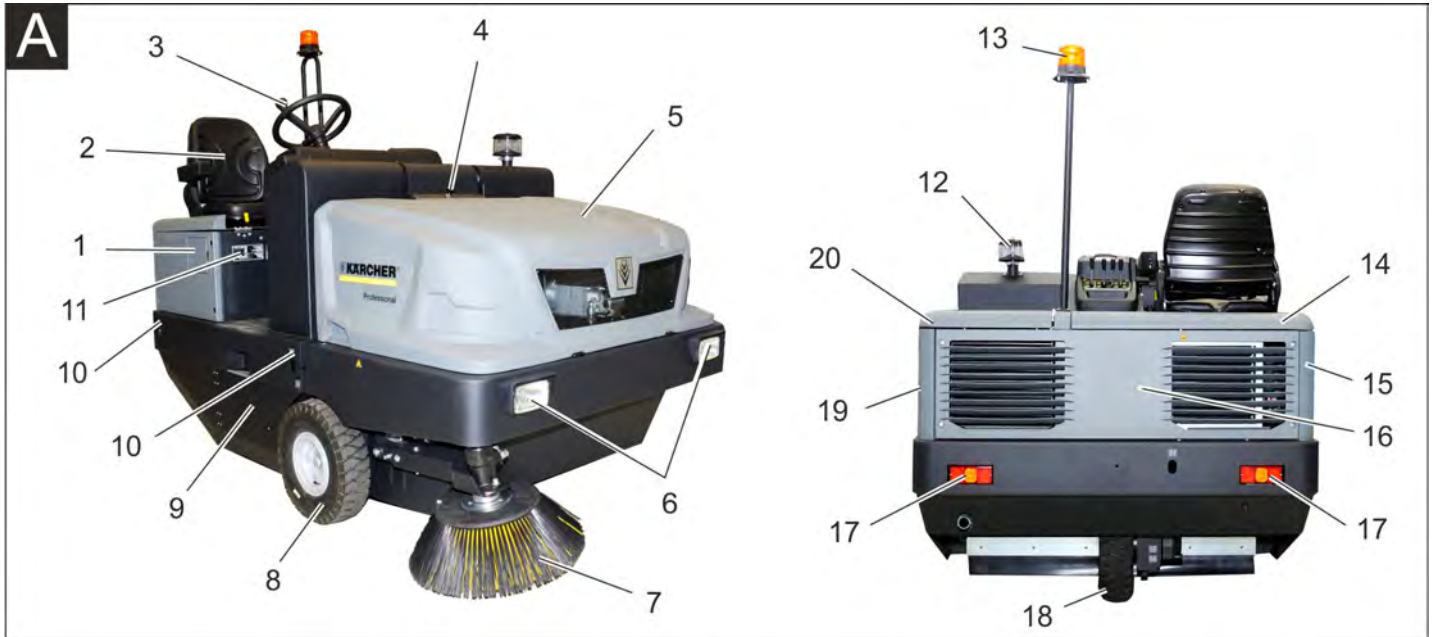

Зображення підмітальної машини

Малюнок А

- 1 Кришка резервуару
- 2 Сидіння (з контактним перемикачем сидіння)
- 3 Кермове колесо
- 4 Блокування кришки пристрою
- 5 Кришка пристрою
- 6 Переднє робоче освітлення (Опція)
- 7 Бічні щітки, праворуч
- 8 Переднє колесо
- 9 Вал, що підмітає
- 10 Сійке місце кріплення (4 шт.)
- 11 Заводська табличка
- 12 Відцентровий сепаратор
- 13 Проблісковий маячок
- 14 Кришка пристрою справа
- 15 Кришка, праворуч
- 16 Задній кожух
- 17 Робоче освітлення ззаду (Опція)
- 18 Заднє колесо
- 19 Кришка, ліворуч
- 20 Кришка зліва (кришка двигуна)

додаткове устаткування

Захисний дах водія	2.851-686.0
Робоче освітлення	2.852-082.0
Бічні щітки, ліворуч	2.851-274.0

Панель управління

Малюнок Б

- 1 Стоянка
- 2 Важіль керування
- 3 Запобіжники
- 4 Контрольні індикатори та дисплей
- 5 Замок запалювання
- 6 Функціональні кнопки
- 7 Регульовальник числа обертів двигуна
- 8 Педаль газу
- 9 Стояночні гальма

Педалі

Малюнок В

- 1 Педаль гальма
- 2 Педаль акселератора вперед / назад

Замок запалення/Функціональні кнопки

Малюнок Д

- 1 Ключ запалювання
Умовні позначення для спіралі розжарювання: Попереднє прогрівання
Положення 0: Двигун вимкнений
Положення 1: Включити запалення
Положення 2: Запустити двигун
- 2 Очистка фільтра
- 3 Сигнал

Важіль керування

Малюнок Е

- 1 Важіль керування вала, що підмітає
- 2 Важіль керування резервуару для збору сміття
- 3 Важіль керування бічних щіток
- 4 Важіль керування кришки резервуару

Контрольні індикатори та дисплей

Малюнок 1

- 1 Лічильник робочих годин
- 2 Сигнальна лампа зарядки
- 3 Сигнальна лампа тиску мастила
- 4 Сигнальна лампа температури води, що охолоджує
- 5 Повітрозбірник двигуна
- 6 Сигнальна лампа запасу палива
- 7 Контрольний індикатор розігрівання
- 8 Контрольний індикатор (не підключений)
- 9 Контрольний індикатор стоянкового/ближнього світла (опція)
- 10 Індикатор баку
- 11 Не працює, засвічується тільки при запуску двигуна (самодіагностика)
- 12 Без функції
- 13 Без функції
- 14 Без функції

Перед початком роботи

Зафіксувати/відпустити стоянкове гальмо

- Відпустити стоянкове гальмо, натиснувши при цьому на педаль гальма.
- Зафіксувати стоянкове гальмо, натиснувши при цьому на педаль гальма.

Пересування підмітальної машини без власного привода

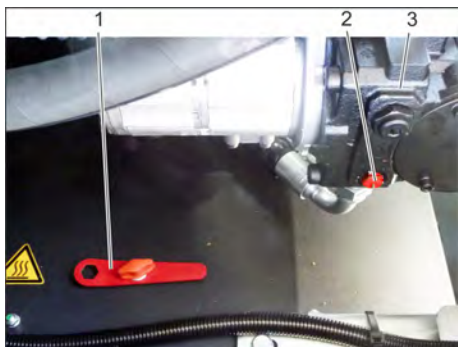

- 1 Спеціальний інструмент
 - 2 Гвинт для холостого ходу
 - 3 Гідравлічний насос
- Відкрити кожух двигуна.
 - Обернути гвинт вільного ходу (червоний) гідравлічного насоса на 180° (проти годинникової стрілки). Використовувати спеціальний інструмент.

ПОВІДОМЛЕННЯ

Спеціальний інструмент (червоний гайковий ключ) знаходиться в тримачі на рамі автомобіля, біля механізму вільного ходу.

ОБЕРЕЖНО

Не допускається пересувати машину, що підмітає на великі відстані та швидше, ніж 10 км/ч.

- Після переміщення машини вільний хід гідравлічного насоса повернути знов у напрямку годинникової стрілки до упору.

Пересування підмітальної машини з власним приводом

- Після переміщення машини вільний хід гідравлічного насоса повернути знов у напрямку годинникової стрілки до упору. Використовувати спеціальний інструмент.

Введення в експлуатацію

Загальні вказівки

- Перед експлуатацією прочитати посібник з експлуатації виробника пристрою і особливо прийняти до уваги вказівки щодо безпеки.
- Встановити машину, що підмітає, на рівній поверхні.
- Витягнути ключ запалювання.
- Зафіксувати стояночну гальмівну систему.

Перевірка і технічне обслуговування

Щоденно перед початком експлуатації

- Перевірити рівень заповнення паливного бака.
- Перевірити рівень мастила у двигуні.
- Перевірити рівень заповнення компенсаційного бачка радіатора рідинного охолодження.
- Перевірити тиск у шинах.
- Перевірити вал, що підмітає і бічні щітки на зношування й наявність стрічок, що намоталися.
- Перевірити колеса на наявність стрічок, що намоталися.
- Перевірити відцентровий сепаратор та повітряний фільтр, при необхідності очистити.
- Перевірити стан всіх елементів управління.
- Перевірити прилад на предмет пошкоджень.
- Виконати чищення фільтру для пилу за допомогою кнопки чищення фільтру.

Вказівка: Докладніше див. розділ "Догляд та технічне обслуговування".

Заправка

⚠ НЕБЕЗПЕКА

Небезпека вибуху!

- Необхідно використовувати лише той тип пального, що зазначений у інструкції з експлуатації.
- Забороняється заправка машини в закритих приміщеннях.
- Забороняється паління й розведення відкритого вогню.
- Стежте за тим, щоб паливо не попадало на гарячі поверхні.
- Перевірити ємність палива по індикатору рівня пального.
- Вимкнути двигун.
- Відкрити кришку бака.
- Заправити дизельне паливо
- Витерти паливо, що пролилося, і закрити кришку бака.

Експлуатація

Настроїти положення сидіння водія



- 1 Важіль регулювання сидіння
 - 2 Сидіння водія
- Потягнути убік важіль регулювання сидіння.
 - Пересунути сидіння, відпустити важіль і дати йому зафіксуватися.
 - Переміщенням сидіння вперед/назад перевірити його фіксацію.

Запустити пристрій

Вказівка: Прилад оснащений контактною настилкою сидіння. При вставанні з сидіння водія пристрій відключається.



- 1 Стояночні гальма
 - 2 Регулювальник числа обертів двигуна
- Зайняти місце на сидінні оператора.
 - Зафіксувати стояночну гальмівну систему.
 - Пересунути вперед на 1/3 регулювальник числа обертів двигуна.

Попереднє прогрівання

- Вставити ключ в замок запалення.
- Перевести ключ запалення в положення „Спіраль розжарювання”. Загорітись лампа попереднього прогрівання.

Запустити двигун

- Для запуску двигуна необхідно натиснути на педаль гальма.
- Після того, як лампа попереднього прогрівання згасне, обернути ключ запалення в положення „II”.
- Після того як прилад запрацює, відпустити ключ запалювання.

Вказівка: Не натискати на стартер більше 10 секунд. Перед повторним включенням стартера почекати принаймі 10 секунд.

Пересування на приладі

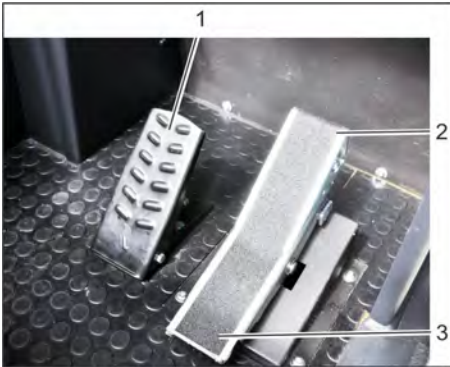

- 1 Педаль гальма
- 2 Педаль акселератора "Передній хід"
- 3 Педаль акселератора "Задній хід"

- ➔ Регульовальник числа обертів двигуна повністю пересунути вперед (Робоче число обертів).
- ➔ Натиснути та утримувати педаль гальма.
- ➔ Відпустите стоянкове гальмо

їхати вперед

- ➔ Плавню нажати вперед ходову педаль.

їхати назад

⚠ НЕБЕЗПЕКА

Небезпека травмування!

- ➔ Під час руху назад не має бути небезпеки для третіх осіб, при потребі, провести інструктаж.
- ➔ Плавню нажати назад ходову педаль.

Характер руху

- ➔ З допомогою педалі акселератора можливо безступінчасте регулювання швидкості руху
- ➔ Варто уникати різкого натискання педалі, тому що у цьому випадку гідравлічна система може бути пошкоджена.
- ➔ При падінні потужності під час подолання підйому слід зменшити натискання на ходову педаль.

Гальмування

- ➔ При відпусканні педалі ходу, пристрій автоматично гальмує і зупиняється.

Вказівка: Дію гальма можна підсилити, натискує на ножне гальмо.

Подолання перешкод

Подолання нерухомих перешкод висотою до 50 мм:

- ➔ Перешкоди слід проходити обережно, рухаючись вперед на повільній швидкості.

Подолання нерухомих перешкод висотою більше 70 мм:

- ➔ Подібні перешкоди слід проходити тільки з використанням підходящої рами.

Підмітання

ОБЕРЕЖНО

Не допускати влучення в машину пакувальних стрічок, дроту й таке інше., тому що це може привести до ушкодження механізму, що підмітає.

Вказівка: Для досягнення оптимального результату роботи необхідно розмірити швидкість руху з місцевими умовами.

Вказівка: Під час роботи слід регулярно очищати фільтр для пилу.

Вказівка: При зростаючій роботі в зоні з дрібним пилом фільтр треба очищувати частіше.

Важіль керування

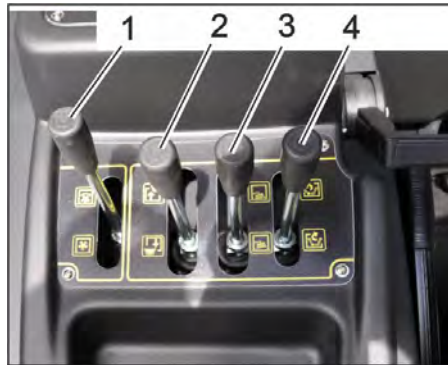

- 1 Важіль керування вала, що підмітає
- 2 Важіль керування резервуара для збору сміття
- 3 Важіль керування бічних щіток
- 4 Важіль керування кришки резервуару

Важіль керування вала, що підмітає

- ➔ Важіль керування вала, що підмітає (1), вперед: Вал, що підмітає, опускається.
- ➔ Важіль керування вала, що підмітає (1), назад: Вал, що підмітає, піднімається.

Важіль керування резервуара для збору сміття

- ➔ Важіль керування резервуара для збору сміття (2) вперед: Резервуар для збору сміття опускається.
- ➔ Важіль керування резервуара для збору сміття (2) назад: Резервуар для збору сміття піднімається.

Важіль керування бічних щіток

- ➔ Важіль керування бічних щіток (3) вперед: Бічна щітка опускається.
- ➔ Важіль керування бічних щіток (3) назад: Бічна щітка піднімається.

Важіль керування кришки резервуару

- ➔ Важіль керування кришки резервуару (4) вперед: Кришка резервуара для збору сміття відкривається.
- ➔ Важіль керування кришки резервуару (4) назад: Кришка резервуара для збору сміття закривається.

Підмітання сухої підлоги



- 1 Важіль нагнітача вкл/відкл

- ➔ Увімкнути нагнітач.
- ➔ При підмітання поверхонь: Важіль керування вала, що підмітає (1), вперед: Вал, що підмітає, опускається.
- ➔ Важіль керування кришки резервуару (4) вперед: Кришка резервуара відкривається.
- ➔ При чищенні країв: Важіль керування бічних щіток (3) вперед: Бічна щітка опускається.

Підмітання вологої або мокрої підлоги

- ➔ Вимкнути нагнітач.
- ➔ При підмітання поверхонь: Важіль керування вала, що підмітає (1), вперед: Вал, що підмітає, опускається.
- ➔ Важіль керування кришки резервуару (4) вперед: Кришка резервуара відкривається.
- ➔ При чищенні країв: Важіль керування бічних щіток (3) вперед: Бічна щітка опускається.

Спорожнити резервуар для сміття

⚠ НЕБЕЗПЕКА

Небезпека травмування!

- ➔ Під час випорожнення в зоні вивантаження резервуару для сміття забороняється перебування людей та тварин.

⚠ НЕБЕЗПЕКА

Небезпека здавлювання!

- ➔ Ніколи не торкатися системи тягол механічної системи випорожнення. Не стояти під піднятим резервуаром.

⚠ НЕБЕЗПЕКА

Небезпека перекидання!

- ➔ Під час випорожнення ставити прилад на рівній поверхні.

УВАГА

Небезпека травм та пошкоджень!

- ➔ Під час спорожнення можливе розпорошення каменів від вала, що підмітає.



- ➔ Щоб підняти вал, що підмітає, та бічні щітки, важіль керування (1 та 3) перевернути назад.

- Щоб закрити кришку резервуару, важіль керування (4) перевести назад.
- Щоб підняти резервуар для збору сміття, важіль керування резервуару для збору сміття (2) перевести назад.
- Повільно під'їхати до резервуару для збору пилу.
- Зафіксуйте стояночну гальмівну систему.
- Щоб відкрити кришку резервуару, важіль керування кришки резервуару (4) перевести вперед і спорожнити резервуар для сміття.
- Щоб закрити кришку резервуару, важіль керування кришки резервуару (4) перевести назад до фіксації в кінцевому положенні.
- Відпустите стоянкове гальмо
- Повільно від'їхати від резервуару для збору пилу.
- Щоб опустити резервуар для збору сміття в кінцеве положення, важіль керування резервуара для збору сміття (2) перевести вперед

Вимкнути пристрій

- Щоб підняти вал, що підмітає, та бічні щітки, важіль керування (1 та 3) перевести назад.
- Щоб закрити кришку резервуару, важіль керування (4) перевести назад.
- Повністю перевести назад регулювальник числа обертів двигуна.
- Натиснути та утримувати педаль гальма.
- Зафіксуйте стояночну гальмівну систему.
- Ключ запалювання повернути в позицію "0" і витягнути його з замка.

Транспортування

⚠ НЕБЕЗПЕКА

Небезпека травм та пошкоджень!

- При транспортуванні слід звернути увагу на вагу пристрою.
- Ключ запалювання повернути в позицію "0" і витягнути його з замка.
- Зафіксуйте стояночну гальмівну систему.
- Прикріпити пристрій до стійких місць кріплення (4 шт) за допомогою на-тяжних ременів, тросів або ланцюгів.
- Зафіксувати апарат, підклавши під його колеса клини.
- При перевезенні апарату в транспортних засобах слід враховувати місцеві діючі державні норми, направлені на захист від ковзання та перекидання.

Зберігання

⚠ НЕБЕЗПЕКА

Небезпека травм та пошкоджень!

- При зберіганні враховувати вагу пристрою.

Зберігання

Якщо машина, що підмітає не використовується протягом тривалого часу, слід дотримуватися наступних вказівок:

- Встановити машину, що підмітає, на рівній поверхні.

- Щоб уникнути ушкодження щетини, підняти вал, що підмітає, та бічні щітки.
- Закрити кришку резервуару.
- Ключ запалювання повернути в позицію "0" і витягнути його з замка.
- Зафіксуйте стояночну гальмівну систему.
- Вжити заходів проти мимовільного скочування машини, що підмітає.
- Замінити моторне мастило.
- При чеканні морозів спустити воду для того, що розпиляло і перевірити, чи досить антифризу у воді, що охолоджує.
- Почистити машину, що підмітає зсередини й зовні.
- Від'єднати клеми акумуляторної батареї.
- Акумулятор варто зарядити, а потім слід заряджати прибл. кожні два місяці.
- Накрити акумулятор та захистити від короткого замикання.

Догляд та технічне обслуговування

Загальні вказівки

ОБЕРЕЖНО

Небезпека пошкодження!

- *Пиловий фільтр промивати не потрібно.*
- *Ремонтні роботи можуть проводитися лише авторизованими сервісними службами або спеціалістами у цій сфері, які ознайомлені з усіма важливими правилами техніки безпеки.*
- *Пристрої, що використовуються комерційно у відповідності до місцевих вимог, підлягають проведенню перевірки з техніки безпеки згідно VDE 0701.*
- Встановити машину, що підмітає, на рівній поверхні.
- Ключ запалювання повернути в позицію "0" і витягнути його з замка.
- Зафіксуйте стояночну гальмівну систему.

Чищення

ОБЕРЕЖНО

Небезпека пошкодження!

- *Не дозволяється чистити прилад з водяного шланга або струменем води під високим тиском (небезпека короткого замикання та інших пошкоджень).*

Чищення апарату зсередини

⚠ НЕБЕЗПЕКА

Небезпека травмирування!

- *Одягайте захисну маску проти пилу і захисні окуляри.*
- Протерти апарат ганчіркою.
- Обдути апарат повітрям під тиском.

Чищення апарата зовні

- Очистити апарат, використовуючи для цього вологу ганчірку, просочену слабким лужним розчином.

Вказівка: Забороняється використання агресивних мийних засобів.

Періодичність технічного обслуговування

Вказівка: Лічильник робочих годин повідомляє про момент проведення обслуговування.

Технічне обслуговування, що здійснюється клієнтом

Вказівка: Всі роботи з технічного обслуговування з боку клієнта повинні проводитися кваліфікованим фахівцем. В разі потреби в будь-який момент можна звернутися по допомогу в спеціалізовану торговельну організацію фірми Kärcher.

Щоденне технічне обслуговування:

- Перевірити рівень заповнення паливного бака.
- Перевірити рівень мастила у двигуні.
- Перевірити рівень заповнення компенсаційного бачка радіатора рідинного охолодження.
- Перевірити тиск у шинах.
- Перевірити вал, що підмітає і бічні щітки на зношування й наявність стрічок, що намоталися.
- Перевірити паливний фільтр.
- Перевірити відцентровий сепаратор та повітряний фільтр, при необхідності очистити.
- Перевірити стан всіх елементів управління.
- Перевірити прилад на предмет пошкоджень.

Щотижневе технічне обслуговування:

- Очистити водяний радіатор.
- Очистити гідравлічний масляний радіатор.
- Перевірити гідравлічну установку.
- Перевірити рівень гідравлічного мастила.
- Перевірити рівень гальмівної рідини.
- Перевірити ущільнювальні планки на зношеність та при потребі замінити.
- Перевірити і змастити кришку резервуару.

Технічне обслуговування кожні 50 годин роботи:

- Спустити воду з водовідстійника (дизельний двигун).

Технічне обслуговування частин, що зношуються:

- Замінити ущільнювальні планки.
- Відрегулювати або замінити бічні ущільнення.
- Замінити вал, що підмітає.
- Замінити бічні щітки.

Вказівка: Докладніше див. розділ "Технічне обслуговування".

Технічне обслуговування, що здійснюється службою обслуговування споживачів

Обслуговування через 50 годин роботи:

→ Перше технічне обслуговування слід виконувати відповідно до формуляру технічного огляду сервісної служби.

Технічне обслуговування після 250/500/1000/1500/2000 годин експлуатації:

→ Технічне обслуговування слід виконувати відповідно до формуляру технічного огляду сервісної служби.

Вказівка: Для збереження права на гарантійне обслуговування всі роботи з технічного й профілактичного обслуговування протягом гарантійного періоду повинні проводитися вповноваженою сервісною службою фірми Kärcher відповідно до брошури по технічному обслуговуванню

Профілактичні роботи

Підготовка:

- Встановити машину, що підмітає, на рівній поверхні.
- Ключ запалювання повернути в позицію "0" і витягнути його з замка.
- Зафіксувати стояночну гальмівну систему.

Загальні вказівки щодо безпеки

⚠ НЕБЕЗПЕКА

Небезпека травмування!

- Завжди при піднятому резервуарі для збору сміття встановлювати запобіжні штанги.
- Виконувати захист тільки ззовні небезпечної зони.



- 1 Тримач запобіжної штанги
 - 2 Запобіжна штанга
- Відкинути наверх запобіжну штангу для спорожнення піднятого резервуару і вставити її у тримач (запобіжний)



Будь ласка, не допускайте потрапляння моторних мастил, мазуту, дизельного палива та бензину в навколишнє середовище. Будь ласка, захищайте ґрунт та утилізуйте віпрацьовані мастила, не зашкоджуючи навколишньому середовищу.

Вказівки з техніки безпеки щодо акумуляторів

При роботі з акумуляторами слід дотримуватися наступних попереджувальних вказівок:

	Дотримуватися вказівок на акумуляторі, в інструкції з користування та у посібнику з експлуатації пристрою!
	Носити захист для очей!
	Не допускати дітей до електричності та акумуляторів!
	Небезпека вибуху!
	Забороняється розведення відкритого вогню, іскріння, створення відкритих джерел світла та паління!
	Небезпека хімічних опіків!
	Перша допомога!
	Попереджувальне маркування!
	Утилізація!
	Не викидати акумулятор у контейнер для сміття!

⚠ НЕБЕЗПЕКА

Небезпека вибуху!

- Використовувати тільки батареї із захисним накриттям полюсів. Захисне накриття в разі втрати замінити.

⚠ НЕБЕЗПЕКА

Небезпека вибуху!

- Не класти інструменти або подібні предмети на акумулятор. Небезпека короткого замикання й вибуху.

⚠ НЕБЕЗПЕКА

Небезпека травмування!

- Не допускати контакту ран зі свинцевими елементами. Після робіт з акумулятором завжди мити руки.

⚠ НЕБЕЗПЕКА

Небезпека загоряння й вибуху!

- Забороняється паління й розведення відкритого вогню.
- Приміщення, у якому заряджаються акумулятори, повинне добре провітрюватися, тому що при зарядці виділяється газ, що легко вибухає.

⚠ НЕБЕЗПЕКА

Небезпека хімічних опіків!

→ При влученні бризок електроліту в очі або на шкіру промити великою кількістю чистої води.

→ Після цього негайно звернутися до лікаря.

→ Брудний одяг заправити.

Установити акумулятор і підключити його



1 Позитивний полюс

2 Полюсний ковпачок

3 Негативний полюс

- Поставити акумулятор у тримач акумулятора.
- Затягти тримачі на дні акумуляторної батареї.
- Підключити полюсний затискач (червоний кабель) до полюса (+).
- Підключити полюсний затискач до полюса (-).
- Установити ковпачки клем.
- Перевірити, чи надійно захищає мастило полюси акумулятора та клеми.

Перевірка й корегування рівня рідини в акумуляторі

ОБЕРЕЖНО

Небезпека пошкодження!

- В акумуляторах, у які заливається кислота, слід регулярно перевіряти рівень рідини.
- Вигвинтити всі пробки акумуляторних елементів.
- Кислотоміром взяти проби з кожного елемента.
- Щільність електроліту повністю зарядженого акумулятора дорівнює 1,28 кг/л при температурі 20 °C .
- Щільність електроліту частково зарядженого акумулятора дорівнює від 1,00 до 1,28 кг/л.
- У всіх елементах щільність електроліту повинна бути однаковою.
- Пробки електроліти вилити в ті ж самі елементи.
- При занадто низькому рівні рідини залити в елементи дистильовану воду до відмітки.
- Зарядити акумулятор.
- Загвинтити пробки акумуляторних елементів.

Зарядити акумулятор

⚠ НЕБЕЗПЕКА

Небезпека травмування!

- При роботі з акумуляторами слід дотримуватися правил техніки безпеки. Дотримуватися інструкції з експлуатації виробника зарядного пристрою.

⚠ НЕБЕЗПЕКА

Небезпека пошкодження!

- Заряджати акумулятор тільки за допомогою відповідного зарядного пристрою.

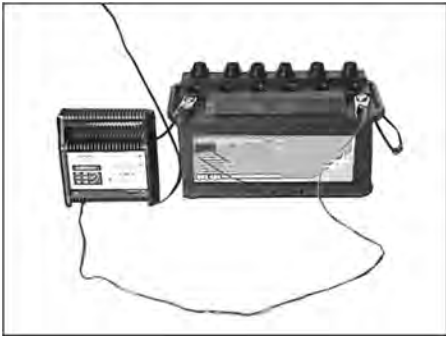

- Вигвинтити всі пробки акумуляторних елементів.
(тільки для акумуляторів, що не обслуговуються)
- З'єднати кабель (+) зарядного пристрою з позитивним полюсом акумулятора.
- З'єднати кабель (-) зарядного пристрою з негативним полюсом акумулятора.
- Вставити штепсельну вилку у мережу і увімкнути зарядний пристрій.
- Акумулятор слід заряджати зарядним струмом з мінімальною силою.
- Після зарядки акумулятора від'єднати зарядний пристрій спочатку від мережі, потім від акумулятора.
- Загвинтити пробки акумуляторних елементів.
(тільки для акумуляторів, що не обслуговуються)

Вийняти акумуляторну батарею

- Відключити полюсний затискач від полюса (-).
- Відключити полюсний затискач від полюса (+).
- Послабити тримачі на дні акумуляторної батареї.
- Вийняти акумулятор з тримача акумулятора.
- Використаний акумулятор слід утилізувати відповідно до діючих норм.

Перевірка рівня і доливання мастила

⚠ НЕБЕЗПЕКА

Небезпека опіку!

- Дати двигуну охолонути.
- Перевірку рівня мастила у двигуні здійснювати щонайменше через 5 хвилин після вимикання двигуна.



1 Мастилоналивна кришка (двигун)
2 Показник рівня мастила

- Витягнути показник рівня мастила.
- Витерти показник і знову його вставити.
- Витягнути показник рівня мастила.
- Зняти показання рівня мастила.
- Знову вставити показник рівня мастила.

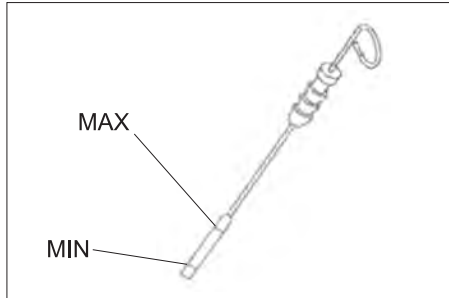

- Рівень мастила повинен перебувати між відмітками "MIN" і "MAX".
- Якщо рівень мастила нижче відмітки "MIN", долити мастило
- Не заливати мастило вище відмітки "MAX".
- Відгвинтити мастилоналивну кришку.
- Залити моторне мастило.
Вигляд мастила вказаний в главі "Технічні дані".
- Закрити мастилоналивну кришку.
- Зачекати принаймі 5 хвилин.
- Перевірити рівень мастила у двигуні.

Замінити в двигуні мастило та фільтр.

ОБЕРЕЖНО

Небезпека опіків гарячим моторним мастилом!

- Дати двигуну охолонути.
- Підготувати ємність для зливу мінімум 6 літрів мастила.
- Дати двигуну охолонути.

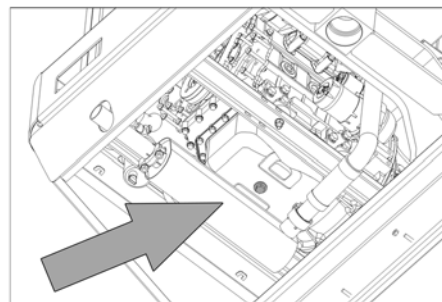

- Вигвинтити пробку мастилоналивного отвору.
- Відгвинтити мастилоналивну кришку.
- Злити мастило.



1 Фільтр для моторного мастила
2 Паливний фільтр

- Вигвинтити мастильний фільтр.
- Прочистити кріплення та ущільнювальні поверхні.
- Перед встановленням змастити мастилом ущільнення нового мастильного фільтру.
- Встановити новий мастильний фільтр та міцно затягти.
- Закрутити пробку-заглушку для зливу мастила разом з новим ущільненням.
Момент затягування: 25 Nm
- Залити моторне мастило.
Марки мастил та рівень заповнення зазначені в главі "Технічні дані".
- Закрити мастилоналивну кришку.
- Дати попрацювати двигуну приблизно 10 секунд.
- Перевірити рівень мастила у двигуні.

Перевірити паливний фільтр.

- Перевірити паливний фільтр на наявність забруднень.
- При необхідності очистити паливний фільтр і корпус фільтра, за необхідності замінити паливний фільтр.

Заміна паливного фільтру



1 Паливний кран
2 Паливний фільтр
→ Закрити паливний кран.
→ Відгвинтити та замінити паливний фільтр.



1 Паливний кран
2 Паливний фільтр

ПОВІДОМЛЕННЯ

Перед встановленням заповнити паливний фільтр дизельним паливом.

- Прикрутити новий паливний фільтр.
- Загвинтити паливний фільтр з крутильним моментом 20 Нм.
- Відкрити паливний кран.

Злив конденсату з водовіддільнику дизельного палива

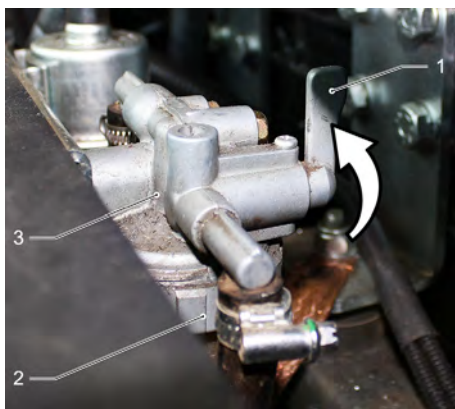

- 1 Паливний кран
 - 2 Чаша віддільника
 - 3 конденсаційний горщик
- Закрити паливний кран.
 - Відкрутити чашу віддільника і спорожнити.
 - Пригвинтити чашу віддільника.
 - Відкрити паливний кран.

Перевірити рівень гідравлічного мастила та долити його

ПОВІДОМЛЕННЯ

Резервуар для збору сміття не має бути піднятий.

- Відкрити кожух двигуна.

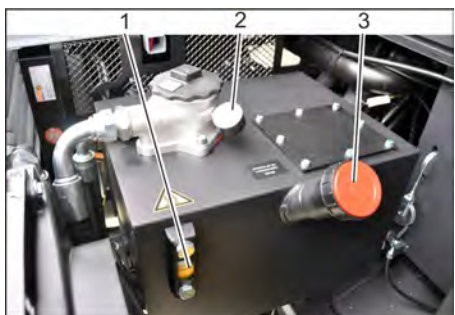

- 1 Оглядове скло
 - 2 Манометр
 - 3 Кришка, отвір для заливки мастила
- Перевірити рівень мастила в гідравлічній системі в оглядовому вікні.
 - Рівень мастила повинен перебувати між відмітками "MIN" і "MAX".
 - Якщо рівень мастила нижче відмітки "MIN", долити мастило.
 - Відкрутити кришку отвору для заливки мастила.
 - Очистити область заливки.
 - Долити гідравлічне мастило. Вигляд мастила вказаний в главі "Технічні дані".
 - Нагвинтити кришку отвору для заливки мастила.

ПОВІДОМЛЕННЯ

Якщо манометр вказує на підвищення тиску гідравлічного мастила, необхідно звернутися в сервісну службу Kärcher з питання заміни фільтру для гідравлічного мастила.

Перевірити гідравлічну установку

ПОВІДОМЛЕННЯ

Технічне обслуговування гідравлічної установки має здійснювати лише сервісна служба.

- Зафіксуйте стояночну гальмівну систему.
- Запустити двигун.
- Перевірити гідравлічні шланги та з'єднання на герметичність.

Перевірка та обслуговування водяного радіатора

⚠ НЕБЕЗПЕКА

Небезпека опіку об гарячу поверхню і небезпека опіків паром!

- Водяний радіатор повинен остудитися мінімум 20 хвилин.
- Перевірити рівень води, що охолоджує, в компенсаційному баку (рівень води між відмітками MIN і MAX).
- Очистити пластини радіатора.
- Перевірити шланги радіатора та з'єднання на щільність.
- Очистити вентилятор.

Перевірити вал, що підмітає

- Запустити двигун.
- Підняти резервуар для збору сміття в початкове положення.
- Вимкнути двигун.
- Зафіксуйте стояночну гальмівну систему.
- Встановити запобіжні штанги для спорожнення піднятого резервуару.
- Видалити з вала, що підмітає, стрічки й мотузки, що намоталися.
- Вийняти запобіжні штанги.
- Запустити двигун.
- Відпустити резервуар для збору сміття в початкове положення.
- Вимкнути двигун.

Заміна вала, що підмітає



- 1 Ключ
 - 2 Бокові панелі
- Підняти наверх резервуар для збору сміття та підперти за допомогою запобіжної штанги.
 - Відкрити бічну панель за допомогою ключа.



- 1 Підтримуючу скобу
 - 2 Смушкова гайка
 - 3 Бічне ущільнення
- Відгвинтити смушкові гайки.
 - Зніміть підтримуючу скобу.
 - Відгвинтити смушкові гайки, розташовані на плоскій стопорній шайбі, від бічного ущільнення та зняти плоску стопорну шайбу.
 - Відкинути назовні бічне ущільнення.
 - Вигвинтити кріпильний гвинт тримача валу, що підмітає, та обернути назовні приймальний пристрій.
 - Витягнути вал, що підмітає.

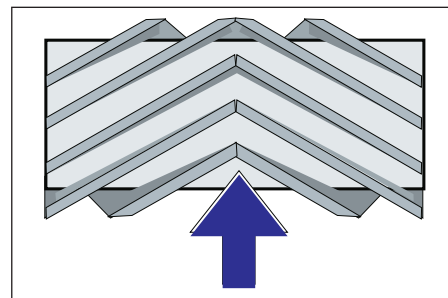

Розташування вала, що підмітає при установці по напрямку руху (вигляд зверху)

Вказівка: При установці нового вала, що підмітає, звернути увагу на положення щетини

- Установити новий вал, що підмітає. Пази вала, що підмітає, повинні збігатися з виступами балансира.

Вказівка: Після установки нового підмітального вала необхідно заново відрегулювати площину підмітання.

Перевірка й коректування площини підмітання для вала, що підмітає

- Перевірити тиск у шинах.
- Вимкнути всмоктувальний вентилятор.
- Поставити машину, що підмітає, на рівну гладку підлогу, покриту видимим шаром пилу або мела.
- Опустити за допомогою важеля для керування вал, що підмітає і дати приладу попрацювати (прибл. 10 с).
- Підняти вал, що підмітає.
- Дати пристрою задній хід.
- Перевірити площину підмітання.

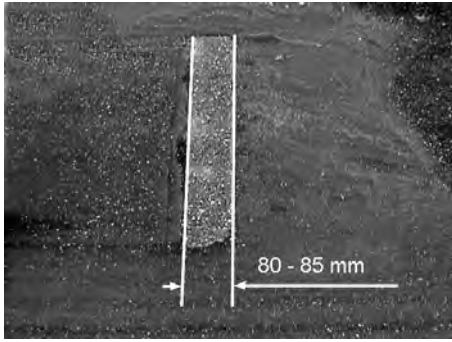

Профіль підмітання повинен мати вигляд рівномірного прямокутника шириною 80-85 мм.

Монтування профілю підмітання



- 1 Пружина
- 2 Регулювальна гайка
- 3 Контргайка
- 4 Різьбовий шток

→ Відрегулювати положення профілю підмітання шляхом перестановки регулювального гвинта.

→ Проверити площину підмітання.

Перевірка та коректування профілю підмітання для вала, що підмітає

→ Проверити тиск у шинах.

→ Підняти бічні щітки.

→ Поставити машину, що підмітає, на рівну гладку підлогу, покриту видимим шаром пилу або мела.

→ Опустити за допомогою важелю для керування бічні щітки і дати попрацювати (прибл. 10 с).

→ Підняти бічні щітки.

→ Дати пристрою задній хід.

→ Проверити площину підмітання.

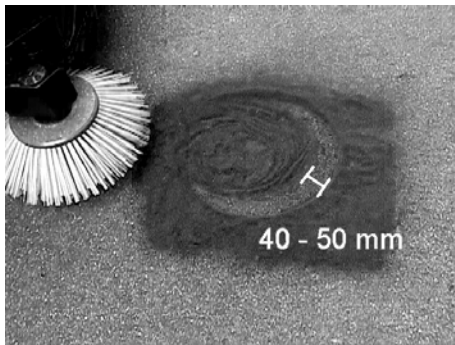

Ширина профілю підмітання повинна становити від 40 до 50 мм.

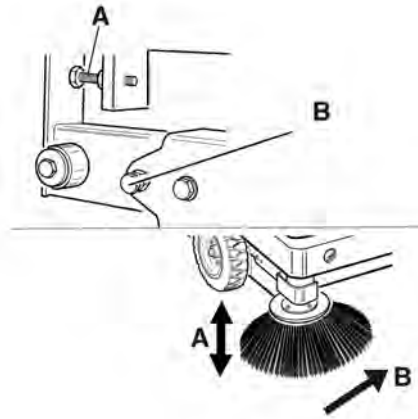

→ Відрегулювати положення плоскості підмітання за допомогою двох регулювальних гвинтів.

→ Проверити площину підмітання.

Встановити бічні ущільнення

⚠ НЕБЕЗПЕКА

Небезпека травмування!

→ Завжди при піднятому резервуарі для збору сміття встановлювати запобіжні штанги.

Виконувати захист тільки ззовні небезпечної зони.

→ Проверити тиск у шинах.

→ Підняти наверх резервуар для збору сміття та зафіксувати за допомогою запобіжної штанги.

→ Відкинути наверх запобіжну штангу для спорожнення піднятого резервуару і вставити її у тримач (запобіжний)

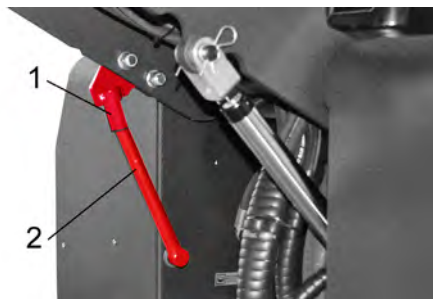

1 Тримач запобіжної штанги

2 Запобіжна штанга

→ Відкрити бічну панель, як описано в главі „Заміна вала, що підмітає“ вище.

→ Ослабити 6 смушкових гайок на бічній плоскій стопорній шайбі.

→ Ослабити 3 гайки (SW 13) на передній плоскій стопорній шайбі.

→ Натискувати бічне ущільнення вниз (подовжній отвір), поки його край не виявиться на відстані 1 - 3 мм від підлоги.

→ Пригвинтити плоску стопорну шайбу.

→ Повторити послідовність для іншої сторони пристрою.

Перевірити тиск у шинах

→ Встановити машину, що підмітає, на рівній поверхні.

→ Підключити до вентиля шини пристрій для перевірки тиску в шинах.

→ Проверити тиск у шинах, при необхідності, відкоригувати тиск. Зведення про допустимий рівень тиску в шинах див. в главі "Технічні дані".

Очищення фільтра для пилу уручну



→ Увімкнути ручне очищення фільтра:

Перевірити/замінити фільтр для пилу

⚠ ПОПЕРЕДЖЕННЯ

Небезпека травмування!

→ При роботі з фільтрувальною установкою носити маску для захисту від пилу. Дотримуватися приписань по техніці безпеки відносно обігу із дрібним пилом.

→ Виконати чищення фільтра для пилу за допомогою кнопки чищення фільтра.

→ Спорожнити резервуар для збору сміття.



1 Блокування кришки пристрою

2 Кришка пристрою

3 Кришка фільтра

→ Відкрити блокування. Для цього необхідно відкрутити гвинт з голівкою у вигляді зірочки.

→ Відкинути кришку пристрою вперед.

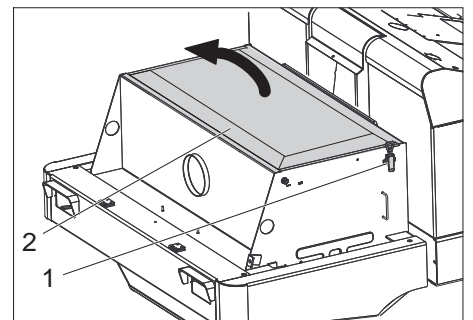

1 Замок, кришка фільтра (2х)

2 Кришка фільтра

→ Відкрити замок.

→ Відкрити кришку фільтра.

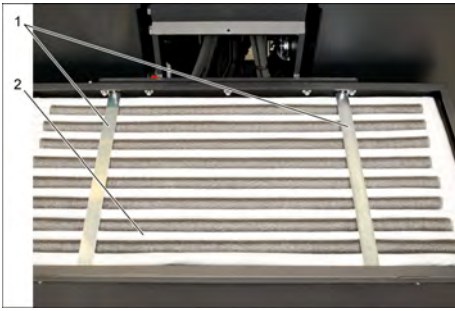

- 1 Поперечні планки
- 2 Пиловий фільтр

→ Перевірити фільтр для пилу, при необхідності очистити й замінити.

Вказівка

Заміну фільтра для пилу дозволяється проводити тільки співробітникам сервісної служби фірми Kärcher.

→ Встановіть та зафіксуйте кришку фільтра.

Перевірити та відрегулювати клиновий ремінь

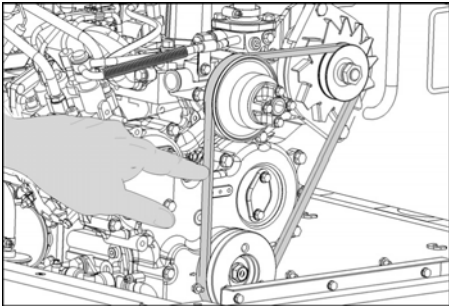

Клиновий ремінь при тиску 10 кг повинен провисати близько на 7-9 мм.

→ Натягнення клинового ремня встановлюється уповноваженим працівником сервісної служби.

Перевірка й заміна повітряного фільтра

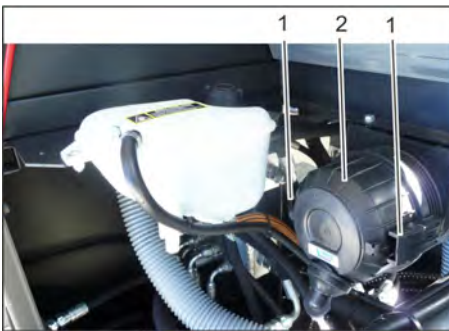

- 1 Затискач
 - 2 Корпус повітряного фільтра
- Зняти корпус повітряного фільтру.
→ Замінити патрон повітряного фільтру.

Вказівка: Монтажне положення - вентиляційний отвір направлений вниз (див. малюнок).

Очистити відцентровий сепаратор

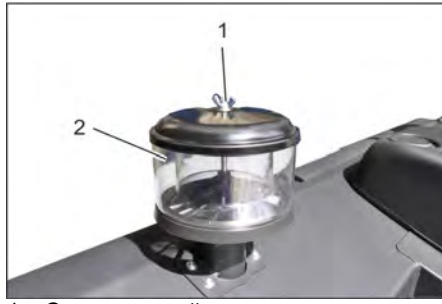

- 1 Смушкова гайка
 - 2 Відцентровий сепаратор
- Відгвинтити смушкову гайку на відцентровому сепараторові.
→ Очистити відцентровий сепаратор.

Перевірка рівня охолоджувальної рідини

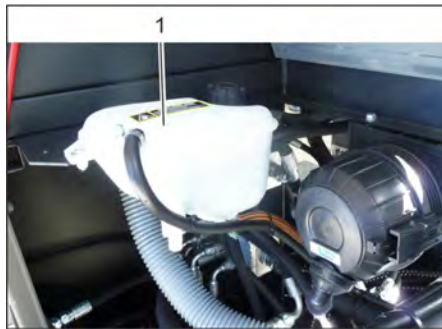

- 1 Компенсаційний бачок радіатора рідинного охолодження
- Рівень охолоджувальної рідини перевіряти лише за холодного двигуна.
→ Перевірити рівень заповнення компенсаційного бачка радіатора рідинного охолодження.
Рівень охолоджуючої рідини має бути між верхньою та нижньою позначками.

Замінити запобіжники



- Викрутити гайку з подовжньою накаткою.
→ Відкрити кришку на блоці запобіжників.
→ Перевірити запобіжники.
→ Несправні запобіжники замінити.

Вказівка: Використовувати запобіжники лише з однаковим значенням.

Вказівка: Запобіжник FU 01 знаходиться в підкапотному просторі.



FU 01	Головний запобіжник	60 A
FU 02	Сигнал Радіатор охолодження гідравлічного масла	20 A
FU 03	Запобіжне реле Багатофункціональна індикація	10 A
FU 04	Проблисковий маячок	5 A
FU 05	Запобіжне реле Час затримки	25 A
FU 06	Освітлення кабіни Склоочисник	10 A
FU 07	Паливний насос	10 A
FU 08	Реле часу Контактний перемикач сидіння	3 A
FU 09	Освітлення ліворуч	7,5 A
FU 10	Освітлення праворуч	7,5 A
FU 11	Робоче освітлення зверху (ближнє світло)	10 A
FU 12	Вібраторна система	20 A
FU 13	Сигнал заднього ходу	5 A

Допомога у випадку неполадок

Несправність	Усунення
Прилад не запускається	Зайняти місце на сидінні оператора, система контактного вимикача сидіння активується.
	Для запуску двигуна необхідно натиснути на педаль гальма.
	Акумуляторну батарею зарядити або замінити
	Заправити паливом, видалити повітря з паливної системи.
	замінити паливний фільтр
	Перевірити й при необхідності відремонтувати трубопровід паливної системи й з'єднання Звернутися в сервісну службу Karcher
Двигун працює нерівномірно	Очистити повітряний фільтр або замінити патрон фільтру
	Перевірити й при необхідності відремонтувати трубопровід паливної системи й з'єднання Звернутися в сервісну службу Karcher
Двигун перегрівся	Долити речовину, що охолоджує
	Промити радіатор
	Збільшити натягнення клинового ременя
	Звернутися в сервісну службу Karcher
Двигун працює, але агрегат рухається тільки повільно або взагалі не рухається.	Відпустити стоянкове гальмо
	Повністю висунути вперед дросельний важіль (висока частота обертів).
	Перевірити наявність стрічок та шнурів, що намоталися. Звернутися в сервісну службу Karcher
Свистячий шум в гідравлічній системі	Залити робочу рідину для гідравлічних систем
	Звернутися в сервісну службу Karcher
Щітки обертаються повільно або не обертаються зовсім	Повністю висунути вперед дросельний важіль (висока частота обертів).
	Перевірити наявність стрічок та шнурів, що намоталися. Звернутися в сервісну службу Karcher
Невелика потужність всмоктування або її відсутність в області щіток	Перевірити пиловий фільтр, зробити чищення або замінити.
	Звернутися в сервісну службу Karcher
Апарат сильно порошить	Встановити бічні ущільнення
	Увімкнути нагнітач
	Перевірити пиловий фільтр, зробити чищення або замінити.
	Заміна ущільнень фільтру
	Відкрити кришку резервуару. Звернутися в сервісну службу Karcher
Підмітальний пристрій не забирає сміття	Видалити вміст із резервуара для збору сміття
	Перевірити пиловий фільтр, зробити чищення або замінити.
	Заміна вала, що підмітає
	Монтування профілю підмітання
	Заміна ущільнюючих стрічок на резервуарі для збору сміття
	Усунення блокування валу, що підмітає
	Відкрити кришку резервуару. Звернутися в сервісну службу Karcher
Резервуар для сміття не піднімається або не опускається	Повністю висунути вперед дросельний важіль (висока частота обертів).
	Звернутися в сервісну службу Karcher
Кришка резервуара відкривається	Звернутися в сервісну службу Karcher
Несправності елементів, що приводяться в дію гідравлічною системою	Звернутися в сервісну службу Karcher

Технічні характеристики

		KM 150/500 R D Classic
Характеристики приладу		
Швидкість руху, вперед	km/h	12
Швидкість руху, назад	km/h	12
Здатність підйому в гору (макс.)	%	18
Оброблювана поверхня, без бічних щіток	m ² /h	14400
Оброблювана поверхня, з бічними щітками	m ² /h	18000
Робоча ширина, без бічних щіток	mm	1200
Робоча ширина, з бічними щітками	mm	1500
Тип захисту, краплезахисний	--	IPX 3
Тривалість використання при повному баку	h	6,5
Двигун		
Тип	--	YANMAR 3TNV76A
Конструкція	--	Трьохциліндровий чотиритактний дизельний двигун
Тип охолодження	--	Водяне охолодження
Напрямок обертання	--	проти годинникової стрілки
Отвір	mm	70
Модуль підйому	mm	82
Літраж	cm ³	1116
Кількість мастила	l	3,5
Робоча кількість обертів	1/min	2500
Максимальне число зворотів	1/min	2500
Число оборотів холостого ходу	1/min	1300
Макс. потужність	kW/PS	15,8 / 21,5
Макс. обертаючий момент при 2400-2900 1/хв	Nm	84,1
Масляний фільтр	--	Патрон фільтру
Фільтр для всмоктувального повітря	--	Патрон фільтру з внутрішньою поверхнею фільтрування, патрон фільтру із зовнішньою поверхнею фільтрування
Паливний фільтр	--	Патрон фільтру
Електрична установка		
Акумулятор	V, Ah	12, 62
Генератор, оборотний струм	V, A	12, 55
Стартер	--	Електростартер
Гідравлічна система		
Об'єм мастила у всій гідравлічній системі	l	35
Об'єм мастила у гідравлічному резервуарі	l	28
Типи масла		
Двигун (до 25 °C)	--	SAE 30, SAE 10W-30, SAE 15W-40
Двигун (від 0 до 25 °C)	--	SAE 20, SAE 10W-30, SAE 10W-40
Двигун (нижче 0 °C)	--	SAE 10W, SAE 10W-30, SAE 10W-40
Гідравлічний	--	HV 46
Резервуар для збору сміття		
Макс. висота розвантаження	mm	1470
Обсяг резервуара для збору сміття	l	500
Вал, що підмітає.		
Діаметр вала, що підмітає	mm	380
Ширина вала, що підмітає	mm	1200
Число обертів	1/min	360
Профіль підмітання	mm	80
Бічна щітка		
Діаметр бічних щіток	mm	600
Кількість обертів (плавно)	1/min	0 - 54
Колеса		
Розмір спереду	--	5.00-8 10PR

Розмір позаду	--	4.00-8 8PR
Гальма		
Переднє колесо	--	механічні
Заднє колесо	--	гідростатичний
Система фільтрування і всмоктування		
Конструкція	--	Мішковий фільтр
Число обертів	1/min	2900
Система фільтрування й всмоктування	m ²	7
Номінальний нижній тиск, система всмоктування	mbar	18,5
Номінальний об'єм потоку, система всмоктування	m ³ /h	1650
Вібраторна система	--	Електричний двигун
Умови навколишнього середовища		
Температура	°C	від -5 до +40
Вологість повітря, без утворення роси	%	0 - 90
Значення встановлене згідно EN 60335-2-72		
Рівень шуму		
Рівень шуму L _{рА}	dB(A)	80
Небезпека K _{рА}	dB(A)	3
Рівень потужності шуму L _{WA} + небезпека K _{WA}	dB(A)	102
Вібрація пристрою		
Значення вібрації рука-плече	m/s ²	1,3
Сидіння	m/s ²	1,2
Небезпека K	m/s ²	0,2
Розміри та вага		
Довжина x ширина x висота	mm	2442x1570x1640
Радіус повороту праворуч	mm	1515
Радіус повороту ліворуч	mm	1600
Вага тари	kg	1394
Допустима загальна вага	kg	2240
Допустиме навантаження на передню вісь	kg	1408
Допустиме навантаження на задню вісь	kg	832
Вміст паливного баку, дизельне пальне	l	26
Можливі зміни у конструкції пристрою!		

Заява при відповідності Європейського співтовариства

Цим ми повідомляємо, що нижче зазначена машина на основі своєї конструкції та конструктивного виконання, а також у випущеній у продаж моделі, відповідає спеціальним основним вимогам щодо безпеки та захисту здоров'я представлених нижче директив ЄС. У випадку неузгодженої з нами зміни машини ця заява втрачає свою силу.

Продукт: Машина для підмітання з місцем для водія

Тип: 1.186-xxx

Відповідна директива ЄС

2006/42/ЄС (+2009/127/ЄС)

2004/108/ЄС

2000/14/ЄС

Прикладні гармонізуючі норми

EN 60335-1

EN 55012: 2007 + A1: 2009

EN 55014-2: 1997+A1: 2001+A2: 2008

Запропоновані національні норми

-

Застосований метод оцінки відповідності

2000/14/ЄС: Доповнення V

Рівень потужності dB(A)

Вимірний: 99

Гарантований: 102

Ті, хто підписалися діють за запитом та дорученням керівництва.

H. Jenner
CEO



S. Reiser
Head of Approval

уповноважений по документації:
S. Reiser

Alfred Kaercher GmbH & Co. KG
Alfred-Kaercher-Str. 28 - 40
71364 Winnenden (Germany)
Тел.: +49 7195 14-0
Факс: +49 7195 14-2212

Winnenden, 2011/03/01

一般提示	ZH	1
环境保护	ZH	1
质量保证	ZH	1
附件和备件	ZH	1
本操作说明书所用符号	ZH	1
设备上的符号	ZH	1
合乎规定的使用	ZH	1
可以预见的错误使用	ZH	2
合适的垫层	ZH	2
安全说明	ZH	2
操作安全提示	ZH	2
驾驶作业安全提示	ZH	2
带内燃机的设备	ZH	2
本设备带高效排空装置	ZH	2
带驾驶员防护顶的设备	ZH	2
运输清扫机的安全提示	ZH	2
维护保养安全提示	ZH	2
功能	ZH	2
卸载提示	ZH	2
操作元件和功能元件	ZH	3
清扫机图片	ZH	3
操作区	ZH	3
脚踏	ZH	3
点火开关 / 功能按钮	ZH	3
操作杆	ZH	3
控制灯和显示屏	ZH	4
设备运作前	ZH	4
刹住 / 松开定位制动器	ZH	4
无自身驱动器的清扫机运动	ZH	4
带自身驱动器的清扫机运动	ZH	4
调试设备	ZH	4
一般提示	ZH	4
检查和保养工作	ZH	4
加油	ZH	4
设备运作	ZH	4
调整驾驶员座位	ZH	4
启动设备	ZH	4
设备行驶	ZH	4
清扫作业	ZH	4
清空清扫垃圾箱	ZH	4
关闭设备	ZH	4
运输	ZH	4
存放	ZH	4
封存	ZH	4
保养与维护	ZH	4
一般提示	ZH	4
清洁	ZH	4
保养周期	ZH	4
保养工作	ZH	4
故障排除	ZH	10
产品规格 / 参数	ZH	11
欧盟达标声明	ZH	12

 在您第一次使用您的设备前，请先阅读并遵守本操作说明书原件，为日后使用或其他所有者使用方便请妥善保管本说明书。
首次调试前请务必阅读编号为 5.955-250 的安全提示！

一般提示

如果您在拆开包装时发现运输损坏，则请通知经销商。

- 设备上相应的警告、指示标志为无风险的运行提供重要提示。
- 除了操作说明书中的各项提示外，还必须考虑到立法机构的一般安全规范和事故预防规范。

环境保护

	包装材料可以回收利用。请不要把包装材料与普通垃圾放在一起处理，而应妥善安排回收。
-----------------------------------------------------------------------------------	------------------------------------------

	旧的设备中含有宝贵的可再用的材料，应加以利用。请通过适当的收集系统清理旧设备。
-----------------------------------------------------------------------------------	-----------------------------------------

机油、柴油和汽油不得排放到环境中。请保护土壤并按照环境保护要求清理废油。

内部材料提示 (REACH)
最新的内部材料信息请您在如下链接中查找：
www.kaercher.com/REACH

质量保证

我们的质量保证条款适用于全球各分公司。在质量保证期内，如果您的产品发生了任何故障，我们都将为您提供免费维修，但是这种故障应当是由于机身材料或制造上的缺陷造成的。请您向经销商或者与您距离最近的经过授权的客户服务中心联系，提出保修请求，并提供相应的产品购买证明文件。

附件和备件

⚠ 危险
为了避免产生危害，只允许经过授权的客户服务中心进行维修和安装备件。

- 只允许使用生产商提供的配件和备件。原始配件和原始备件可以确保设备安全无故障地运行。
- 在说明书的结尾部分您可以找到精选的最频繁需要的备件。
- 您可以登录 www.kaercher.com 的 Service 板块里获取更多关于备件的信息。

本操作说明书所用符号



⚠ 危险
即刻引发威胁的危险，致使身体严重伤害或死亡。









⚠ 警告
潜藏的危险情况，可能致使身体严重伤害或死亡。

⚠ 小心
潜藏的危险情况，可能致使身体轻微伤害或损伤。

注意
提示可能产生财产损失的危险状况。

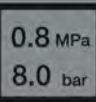
设备上的符号

	由灼热表面引发灼伤危险！在设备上工作前让排气设备充分冷却。
	每次在设备上工作都必须戴上合适的手套；€

	因卡到车辆运动部件之间而产生挤压危险。
	因运动部件而产生受伤危险。不要伸进去。
	存在火灾危险。不抽吸正在燃烧或尚有余烬的物品。
	链条卡座 / 吊车起吊点
	轮胎压力 (最高) 0.8 MPa 8.0 bar
	汽车吊的起吊点
	当行驶中清扫垃圾箱提升时底面的最大坡度。
	沿行驶方向只行走最大 18% 的坡度。
	设备损坏危险！ 不要冲洗灰尘过滤器

合乎规定的使用

清尘车用于清洁企业使用地面，如下列使用区域：

- 停车处
- 生产车间
- 物流区域
- 旅馆
- 零售业
- 仓储区域
- 人行道

➔ 请只根据本操作说明书中的说明使用本清扫机。
任何超出此用途的使用均视不符合规定。对由此所产生的损害制造商将不承担责任；由此所带来的风险将由用户自行承担。

➔ 不得在设备上进行修改。

➔ 清尘车仅用于操作说明中指定的合适地面。

➔ 只允许在企业或其委托人为机器使用所批准的面上行驶。

➔ 总体上适用下列各项要点：将易燃性材料远离本设备（存在爆炸危险 / 火灾危险）。

可以预见的错误使用

- 从不要清扫 / 抽吸爆炸性液体、可燃性气体以及未经稀释的酸和溶剂。为此有汽油、油漆稀释剂或燃油，它们因与抽吸空气产生涡流而可行程爆炸性蒸汽或混合气体。此外还有丙酮未经稀释的酸和溶剂，因为它们会侵蚀设备上所使用的材料。
- 从不要清扫 / 抽吸反应性金属灰尘（如铝、镁、锌），这些金属灰尘与强碱性或酸性清洗剂化合，形成爆炸性气体。
- 不要清扫 / 抽吸正在燃烧或余烬未灭的物体。
- 本设备不适用于清扫对健康有害的物质。
- 不得在封闭的空间内使用本设备。
- 禁止逗留在危险区域内。禁止在有爆炸危险的区域内运行本设备。
- 该设备不允许携带护送人员。
- 不允许推 / 拉本设备，或使用本设备运送物品。

合适的垫层

- 沥青
- 工业地面
- 无缝地面
- 混凝土
- 地砖

安全说明



听力损害危险 ¡£ 在设备上工作一定要佩戴适用的听力保护装置 ¡£

操作安全提示

- 在使用设备及其装配前应先检查它们的规定状态和操作安全性。如果设备的状态存有疑问，则不允许使用设备。
- 在危险区域（如加油站）使用设备时要注意相关的安全规定。禁止在有爆炸危险的区域内运行本设备。
- △ 危险
受伤危险
- 在操作人员有可能被掉落物体砸到的区域不要使用无防护顶的本设备。
- 操作人员按照规定使用本设备。同时要重视地方现行的规定并在设备工作时照顾好第三者，特别是儿童。
- 必须彻底注意适用于卡车的规范措施、规定和条例。
- 工作开始前操作人员必须确定所有的保护装置已按规定安放并正常工作。
- 设备的操作人员对与其他人员和财产造成的事故负责。
- 注意操作人员的紧身服装。穿着稳固的鞋袜，避免穿着宽松的衣服。
- 开机前检查附近区域（如小孩）。注意足够的视野！
- 本设备运行期间不可无人看管。只有在钥匙（智能钥匙）已拔下，且已确保设备不会随意移动的情况下，操作人员方能离开设备。
- 为了防止未经授权即使用本设备，应拔下钥匙。
- 本设备只可由使用手册内提到的人员或持有操作资格证明并明确被任命操作的人员进行使用。

- 本设备不得让那些身体能力有限、感官能力弱或理解能力差或者缺乏经验和 / 或缺乏知识的人员（包括儿童）使用，除非他们有专人监督或接受专人指导如何操作设备。
- 照看好儿童，以确保他们不用设备玩耍。

驾驶作业安全提示

- △ 危险
事故危险，受伤危险！
- 行驶速度须视情况而定。坡度太大时存在翻倒危险。
- 沿行驶方向只行走最大 18% 的坡度。底面不稳时存在翻倒危险。
- 只在稳固的底面上移动设备。侧面坡度太大时存在翻倒危险。
- 垂直于行驶方向只行走最大 10% 的坡度。

带内燃机的设备

- △ 危险
受伤危险！
- 不得关闭废气出口。
- 不要在废气口上弯腰或聚集（存在灼伤危险）。
- 不要接触或触摸驱动发动机（存在灼伤危险）。
- 废气有毒，有损健康，不得吸入。
- 停机后发动机大约需要 3—4 秒钟的时间进行惯性运转。在这段时间内务必远离驱动区域。

本设备带高效排空装置

- △ 危险
受伤危险
- 在高效排空装置上工作时，需抬高垃圾箱并确保其安全性。

带驾驶员防护顶的设备

- 提示
驾驶员防护顶（可选）可以防止从上掉落的大个部件。但不能防止翻车！

运输清扫机的安全提示

- 运输时要注意设备的重量。
- 在运输被设备时，需取下电池并固定设备。

维护保养安全提示

- 清洁和保养设备、更换零件或切换到另一功能前，必须关闭设备并拔下钥匙。
- 在电气设备上工作时必须取下电池。
- 不可用橡皮管喷水或者高压喷水清洗设备（短路危险或其他损坏）。
- 只允许已授权的客户服务处或熟知该领域所有重要安全规定的专业人员进行设备修复工作。
- 请注意根据地方针对不稳定工业使用设备的有效规定进行安全检查。
- 始终戴上合适的手套在机器上进行工作。

功能

- 清扫机根据清扫铲原理进行工作。
- 旋转的清扫辊将污物直接输送到清扫垃圾箱中。
- 侧面扫帚清洁清扫面的边边角角并将污物输送到清扫辊的轨道中。
- 细微尘埃通过灰尘过滤器被抽风机吸取。

卸载提示

- △ 危险
受伤和损坏危险！
- 装运时要注意设备的重量。
- 不使用叉车，否则会损坏清扫机。

空载重量（无安装套件）	1394 kg*
* 当装配了安装套件后，该重量相应变大。	

- 设备装载时，使用合适的斜坡台或吊车！
- 使用斜坡台时注意：
离地距离 70mm。

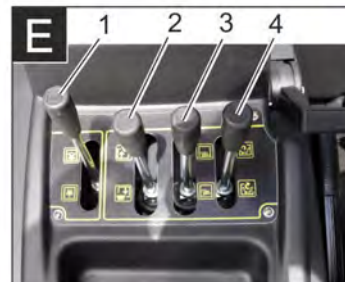
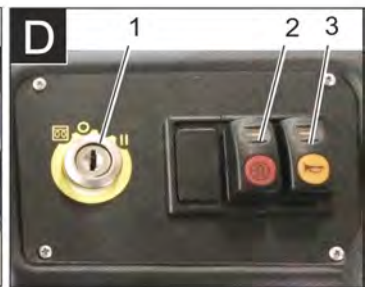
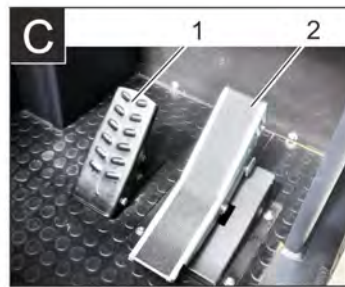
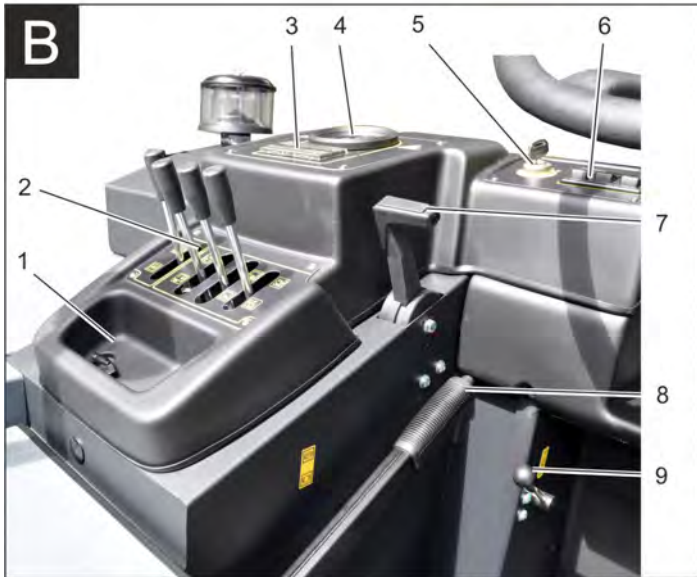
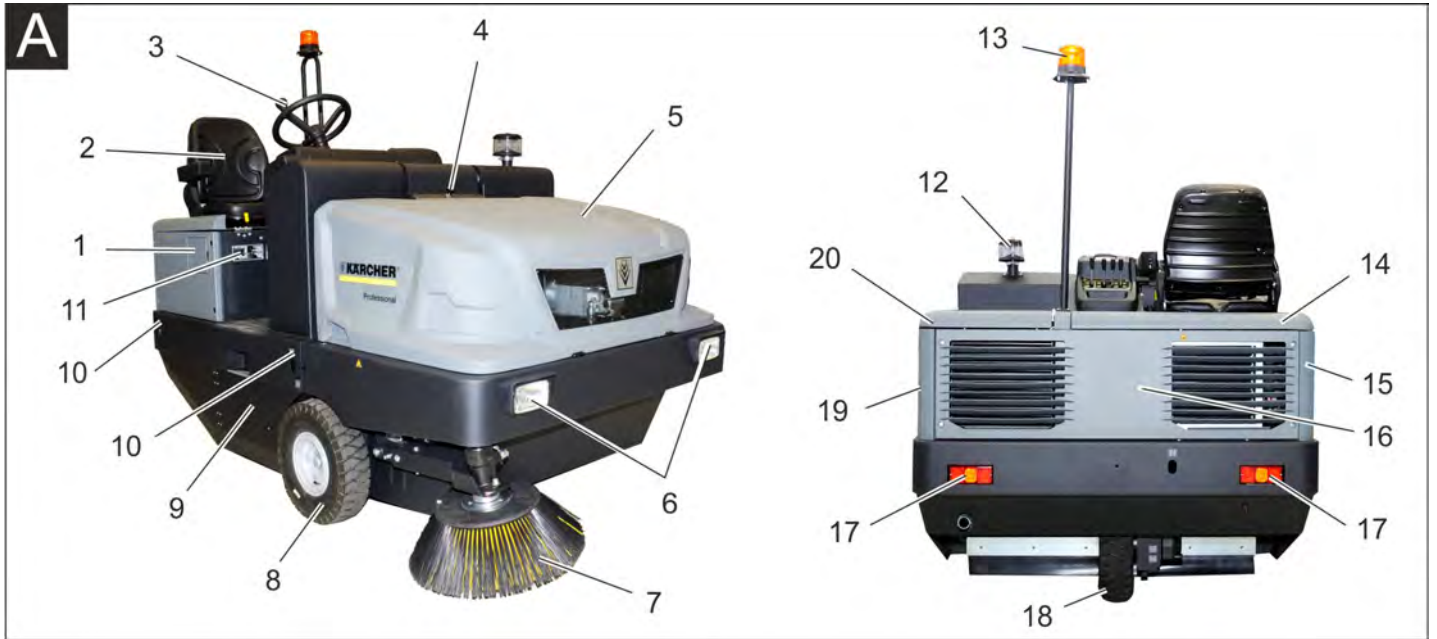

清扫机图片

- 图A
- 1 水箱盖
 - 2 座位 (带座位接触开关)
 - 3 方向盘
 - 4 设备外罩锁定装置
 - 5 设备罩
 - 6 前部工作照明灯 (Option)
 - 7 右部侧刷
 - 8 前轮
 - 9 清扫辊
 - 10 固定拖拉点 (4x)
 - 11 铭牌
 - 12 离心力分离器
 - 13 旋转警示灯
 - 14 右侧护盖
 - 15 右侧保护盖
 - 16 尾板
 - 17 后部工作照明灯 (Option)
 - 18 后轮
 - 19 左侧保护盖
 - 20 左侧护盖 (发动机盖)

可选装备

驾驶员防护顶	2.851-080.0
工作照明	2.852-082.0
左部侧刷	2.851-274.0

操作区

- 图B
- 1 杂物箱
 - 2 操作杆
 - 3 保险丝
 - 4 控制灯和显示屏
 - 5 点火锁
 - 6 功能键
 - 7 发动机转速调节装置
变速杆
 - 8 停放制动器
 - 9 鼓风机杆

脚踏

- 图C
- 1 刹车脚踏
 - 2 向前 / 向后加速踏板

点火开关 / 功能按钮

- 图D
- 1 点火钥匙
螺旋形灯丝符号: 预热
位置 0: 关闭发动机
位置 1: 启动点火
位置 2: 启动发动机
 - 2 过滤器清洁
 - 3 喇叭

操作杆

- 图E
- 1 清扫棍操作杆
 - 2 清扫垃圾箱操作杆
 - 3 侧刷操作杆
 - 4 垃圾箱盖操作杆

控制灯和显示屏

图F

- 1 运行小时计数器
- 2 充电警示灯
- 3 油压警示灯
- 4 冷水温度警示灯
- 5 发动机吸入空气
- 6 燃料储备警示灯
- 7 预热控制灯
- 8 控制灯（未通电）
- 9 停车灯 / 近光灯的控制灯（选择性配置）
- 10 油箱指示
- 11 无功能，只在发动机启动时亮起（自检）
- 12 无功能
- 13 无功能
- 14 无功能

设备运作前

刹住 / 松开定位制动器

- ➔ 松开定位制动器，同时踩下刹车脚踏。
- ➔ 刹住定位制动器，同时踩下刹车脚踏。

无自身驱动器的清扫机运动

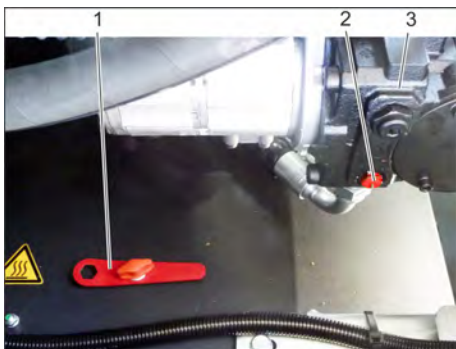

- 1 专用工具
 - 2 用于空转的螺丝
 - 3 液压泵
- ➔ 打开发动机盖。
 - ➔ 液压泵的空档螺钉（红色）转动 180°（逆时针方向）。
- 使用专用工具。

提示

专用工具（红色扳手）放在车架的一个支架上空档旁边。

小心

无自身驱动器的清扫机不要运动较长的距离并且运动不要快于 10km/h。

- ➔ 机器移动后，顺时针将液压泵的空档转回原位。

带自身驱动器的清扫机运动

- ➔ 机器移动后，顺时针将液压泵的空档转回原位。
- 使用专用工具。

调试设备

一般提示

- ➔ 使用前阅读发动机制造商的操作说明书并且尤其要注意安全提示。
- ➔ 将清扫机停放在平整面上。
- ➔ 拔下点火钥匙。
- ➔ 刹住定位制动器。

检查和保养工作

每天运行开始前

- ➔ 检查油箱油位。
 - ➔ 检查机油油位。
 - ➔ 检查冷却液补偿罐中的液位。
 - ➔ 检查轮胎气压。
 - ➔ 检查清扫辊和侧面扫帚是否磨损和是否有包住的带子。
 - ➔ 检查轮子是否卷绕皮带。
 - ➔ 检查离心力分离器和空气过滤器，需要时进行清洁。
 - ➔ 检查所有操作元件的功能。
 - ➔ 检查设备是否受损。
 - ➔ 使用过滤器清洁键清洁灰尘过滤器。
- 提示：描述参见维护和保养章节。

加油

△ 危险

爆炸危险！

- ➔ 只能使用操作说明书中指定的燃料。
- ➔ 不要在封闭的空间内加油。
- ➔ 禁止吸烟和明火。
- ➔ 注意不要让燃料流到灼热的表面上。
- ➔ 通过油箱指示检查燃料容量。
- ➔ 关闭发动机。
- ➔ 打开油箱封盖。
- ➔ 加入柴油。
- ➔ 擦掉溢出的燃料并关上油箱封盖。

设备运作

调整驾驶员座位



- 1 座位调整杆
 - 2 驾驶员座位
- ➔ 向外拉出座位调整杆。
 - ➔ 移动座位，松开并锁上调整杆。
 - ➔ 通过前后移动座位检查座位是否已经锁好。

启动设备

提示：本设备配备一个座位接触开关。一旦离开驾驶员座位即关闭设备。



- 1 停放制动器
 - 2 发动机转速调节装置
- ➔ 在驾驶员座位上就座。
 - ➔ 刹住定位制动器。
 - ➔ 将发动机转速调整装置向前移动 1/3。

预热

- ➔ 将点火钥匙插到点火锁中。
 - ➔ 将点火钥匙转到螺旋形灯丝“预热”位置上。
- 预热灯亮。

启动发动机

- ➔ 须踩下刹车脚踏以便电机开始运行。
 - ➔ 如果预热灯熄灭，则将点火钥匙转到“II”位置上。
 - ➔ 一旦启动了设备，则放开点火钥匙。
- 提示：起动机从不要操作超过 10 秒钟的时间。重新操作起动机前至少等待 10 秒钟的时间。

设备行驶

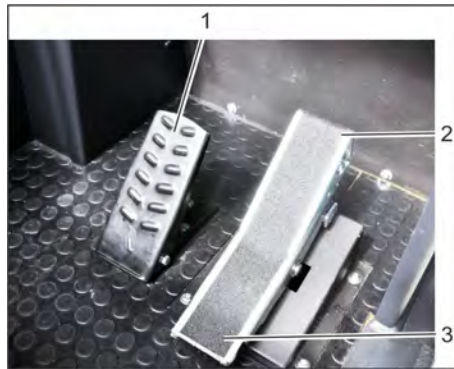

- 1 刹车脚踏
 - 2 “向前”油门踏板
 - 3 “向后”油门踏板
- ➔ 完全向前移动发动机转速调整装置（操作转速）。
 - ➔ 踩下并踩住刹车踏板。
 - ➔ 松开定位制动器。

前行

- ➔ 缓慢踩下“向前”油门踏板。

倒车

△ 危险

受伤危险

- ➔ 倒车时不得给第三人造成危险，必要时让人指示。
- ➔ 缓慢踩下“向后”油门踏板。

行驶行为

- ➔ 使用油门踏板可无级调节行驶速度。
- ➔ 请避免猛烈操作踏板，因为液压设备可受到损坏。
- ➔ 当上坡功率下降时轻轻收回油门踏板。

刹车

- ➔ 松开油门踏板，设备自行刹车并保持停车。

提示：可通过踩下刹车踏板支持刹车作用。

越过障碍物

- 越过 70mm 以下固定障碍物：
- ➔ 缓慢且小心向前越过。
- 越过 70mm 以上固定障碍物：
- ➔ 只允许用合适的斜坡跨越障碍物。

清扫作业

小心

不要扫入包装带、金属丝或类似物品，否则这可导致损坏清扫装置。

提示：为了达到最佳的清洁效果，应将行驶速度调整到与实际情况相匹配。

提示：在作业期间应定距离清洁灰尘过滤器。

提示：若清扫细尘领域的工作量加大，则必须经常清洁过滤器。

操作杆

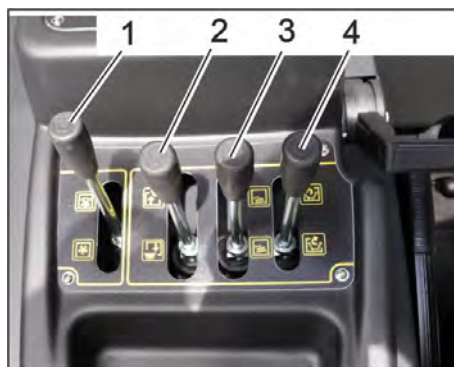

- 1 清扫棍操作杆
- 2 清扫垃圾箱操作杆
- 3 侧刷操作杆
- 4 垃圾箱盖操作杆

清扫棍操作杆

- 清扫棍操作杆 (1) 向前: 清扫辊下降。
- 清扫棍操作杆 (1) 向后: 清扫辊升高。

清扫垃圾箱操作杆

- 清扫垃圾箱操作杆 (2) 向前: 清扫垃圾箱下降。
- 清扫垃圾箱操作杆 (2) 向后: 清扫垃圾箱升高。

侧刷操作杆

- 侧刷操作杆 (3) 向前: 侧面扫帚下降。
- 侧刷操作杆 (3) 向后: 侧面扫帚升高。

垃圾箱盖操作杆

- 垃圾箱盖操作杆 (4) 向前: 垃圾箱盖打开。
- 垃圾箱盖操作杆 (4) 向后: 清扫垃圾垃圾箱盖关闭。

清扫干燥地面



1 鼓风机杆

- 打开 / 关闭
- 开启鼓风机。
- 清扫平面时:
- 清扫棍操作杆 (1) 向前: 清扫辊下降。
- 垃圾箱盖操作杆 (4) 向前: 垃圾箱盖打开。
- 清洁侧边时:
- 侧刷操作杆 (3) 向前: 侧面扫帚下降。

清扫潮湿地面

- 关闭鼓风机。
- 清扫平面时:
- 清扫棍操作杆 (1) 向前: 清扫辊下降。
- 垃圾箱盖操作杆 (4) 向前: 垃圾箱盖打开。
- 清洁侧边时:
- 侧刷操作杆 (3) 向前: 侧面扫帚下降。

清空清扫垃圾箱

△ 危险

受伤危险

- 在清空过程中不得有人和动物逗留在清扫垃圾箱的翻转区域内。

△ 危险

挤压危险!

- 从不要握住清空装置传动杆。不要逗留在已经提升的清扫垃圾箱下方。

△ 危险

倾倒危险!

- 在清空过程中将清扫机停放在平整面上。

注意

受伤和损坏危险!

- 在清空过程中可以通过旋转清扫辊排出石块。



- 操作杆 (1 和 3) 向后, 来升起清扫辊和侧刷。
- 操作杆 (4) 向后, 关闭垃圾箱盖。
- 清扫垃圾箱操作杆 (2) 向后, 升起清扫垃圾箱。
- 缓慢行驶向清扫垃圾集中箱。
- 刹住定位制动器。
- 垃圾箱盖操作杆 (4) 向前, 打开垃圾箱盖, 并排空垃圾箱。
- 垃圾箱盖操作杆 (4) 拉到最后, 关闭垃圾箱盖。
- 松开定位制动器。
- 缓慢离开清扫垃圾集中箱。
- 垃圾箱操作杆 (2) 向前, 将垃圾箱降落到终点位置

关闭设备

- 操作杆 (1 和 3) 向后, 来升起清扫辊和侧刷。
- 操作杆 (4) 向后, 关闭垃圾箱盖。
- 完全向后移动发动机转速调整装置。
- 踩下并踩住刹车踏板。
- 刹住定位制动器。
- 将点火钥匙转到“0”位置并拔出钥匙。

运输

△ 危险

受伤和损坏危险!

- 运输时要注意设备的重量。

- 将点火钥匙转到“0”位置并拔出钥匙。
- 刹住定位制动器。
- 使用张紧带、绳索或链子将设备固定在固定拖拉点 (4x) 上。

- 使用楔形垫块将设备固定在轮子上。
- 用车辆进行运输时, 根据各适用准则确保设备不会滑倒和倾覆。

存放

△ 危险

受伤和损坏危险!

- 存放时要注意设备的重量。

封存

如果清扫机较长时间不用, 则注意下列各点:

- 将清扫机停放在平整面上。
- 提起清扫辊和侧面扫帚以便不损坏刷毛。
- 关闭垃圾箱盖。
- 将点火钥匙转到“0”位置并拔出钥匙。
- 刹住定位制动器。
- 防止清扫机滚走。
- 更换机油。
- 预计有霜冻时放掉冷却水或检查是否有足够的防冻液。
- 清洁清扫机内外。
- 拔下电池。
- 给电池充电, 并以约 2 个月为时间间隔对其进行再次充电。
- 盖住电池, 防止短路。

保养与维护

一般提示

小心

设备损坏危险!

- 不要冲洗灰尘过滤器
- 只允许已授权的客户服务处或熟知该领域所有重要安全规定的专业人员进行设备修复工作。
- 根据 VDE 0701 规定对工业用途的便携式清扫机进行安全检查。
- 将清扫机停放在平整面上。
- 将点火钥匙转到“0”位置并拔出钥匙。
- 刹住定位制动器。

清洁

小心

设备损坏危险!

- 不可用橡皮管喷水或者高压喷水清洗设备 (短路危险或其他损坏)。

清扫机内部清洁

△ 危险

受伤危险

- 戴上防尘面罩和护目镜。
- 用抹布清洁设备。
- 使用压缩空气吹设备。

设备外部清洁

- 使用浸泡过温和洗涤液的湿抹布清洁设备外部。

提示: 不要使用侵蚀性清洁剂。

保养周期

提示: 运行小时计时器指示出保养间隔的时刻。

由客户保养

提示: 客户保养时必须让有资质的专业人员实施所有服务工作和保养工作。需要时可随时求助 Kärcher 公司专业经销商。

每天保养:

- 检查油箱油位。
- 检查机油油位。
- 检查冷却液补偿罐中的液位。
- 检查轮胎气压。

- 检查清扫辊和侧面扫帚是否磨损和是否有包住的带子。
- 检查燃料过滤器。
- 检查离心力分离器和空气过滤器，需要时进行清洁。
- 检查所有操作元件的功能。
- 检查设备是否受损。

每周保养：

- 清洁水冷却器。
- 清洁液压油冷却器。
- 检查液压设备。
- 检查液压油位。
- 检查刹车液液位。
- 检查密封条是否磨损，需要时进行更换
- 检查并润滑容器盖。

每运行 10 个小时进行保养：

- 从柴油 / 水分离器中排出水

磨损后保养：

- 更换密封条。
- 调整或更换侧面密封板。
- 更换清扫辊。
- 更换侧面扫帚。

提示：描述参见保养工作一章。

由客户服务人员保养

运行 10 个小时后进行保养：

- 第一次保养由售后服务人员按照检查清单进行。

在 250/500/1000/1500/2000 个工作小时之后进行保养：

- 保养由售后服务人员按照检查清单进行。

提示：为了维护质保要求，必须在质保有效期内由被授权的 Kärcher 公司客户服务人员按照保养手册进行所有服务工作和保养工作。

保养工作

准备：

- 将清扫机停放在平整面上。
- 将点火钥匙转到“0”位置并拔下钥匙。
- 刹住定位制动器。

一般安全提示

△ 危险

受伤危险

- 当提升清扫垃圾箱时始终使用保险杠。只允许在危险区域外操作保险装置。

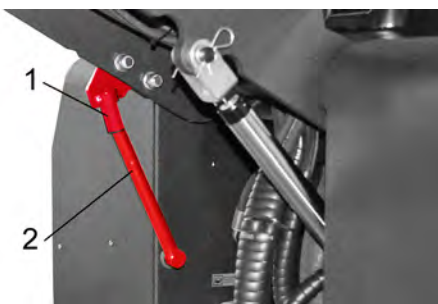

- 1 保险杠支架
- 2 保险杠

- 提升清空时向上翻转保险杠并插到支架中（固定）。



请不要让机油、燃油、柴油和汽油进入到环境中。请保护土壤并按照环境保护要求清理废油。

电池安全提示

一旦接触到电池，则务必请注意下列警示：

	注意电池上、使用说明书中和汽车操作说明书中的提示！
	戴上眼镜防护装置！
	将酸和电池远离儿童！
	爆炸危险！
	禁止火焰、火花、敞开式灯和吸烟！
	侵蚀危险！
	急救！
	警示！
	清理！
	不要将电池扔到垃圾桶中！

△ 危险

爆炸危险！

- 只使用带有护盖的电池。在电池护盖损坏的情况下，及时更换。

△ 危险

爆炸危险！

- 不能在电池上堆放器械或其他类似物品。短路和爆炸危险。

△ 危险

受伤危险

- 从不要让伤口接触到铅。在电池上结束工作后要洗手。

△ 危险

火灾危险和爆炸危险！

- 禁止吸烟和明火。
- 电池充电的空间必须通风良好，因为充电时产生高爆炸性气体。

△ 危险

侵蚀危险！

- 一旦酸喷溅到眼睛中或皮肤上，则用大量清水冲洗干净。
- 然后立即就医。
- 用水彻底清洗受到污染的衣服。

安装并连接电池



- 1 正极
- 2 电池防护盖
- 3 负极

- 将电池放到电池支架中。
- 将支架拧紧在电池底部。
- 将电极接线端子（红色电缆）连接到正极上（+）。
- 将电极接线端子连接到负极上（-）。
- 安上电池防护盖。
- 检查电池电极和电极接线端子是否通过电极保护油脂进行了足够保护。

检查并修正电池液的液位

小心

设备损坏危险！

- 如系充酸电池，则定期检查酸液液位。
- 拧出所有电池封罩。
- 使用酸检查计从每个单节电池中抽样。
- 完全充满的电池中的酸液在 20° C 温度下的特定重量为 1.28kg/l。
- 部分放电的电池酸液的特定重量在 1.00 与 1.28kg/l 之间。
- 所有单节电池中的酸液特定重量必须相同。
- 重新将酸液抽样放回到同一单节电池中。
- 如果液位过低，则给电池加入蒸馏水，直至达到标记。
- 电池充电。
- 拧上电池封罩。

电池充电

△ 危险

受伤危险

- 处理电池时应遵守安全规范。注意充电器制造商的使用说明书。

△ 危险

设备损坏危险！

- 只使用合适的充电器给电池充电。

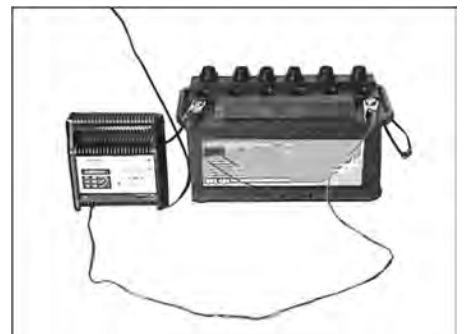

- 拧出所有电池封罩。（仅适用于保养不足的电池）
- 将充电器的正极导线与电池的正极接头相连。
- 将充电器的负极导线与电池的负极接头相连。
- 插上电源插头并打开充电器。

- 使用尽可能小的充电电流给电池充电。
- 如果电池已经充好电，则首先将充电器断开电源，然后与电池分开。
- 拧上电池封罩。
(仅适用于保养不足的电池)

拆卸电池

- 将电极接线端子从负极上拔下 (-)。
- 将电极接线端子从正极上 (+) 拔下。
- 松开电池底部上的支架。
- 从电池支架上取出电池。
- 根据所适用的规定清理废旧电池。

检查机油位和重新加油

⚠ 危险

燃烧危险!

- 让发动机冷却。
- 最早在发动机停机后 5 分钟的时间后进行机油油位检查。



- 1 加油螺栓 (电机)
 - 2 测油棒
- 拔出测油棒。
 - 擦拭并插入测油棒。
 - 拔出测油棒。
 - 读出油位。
 - 重新插入测油棒。

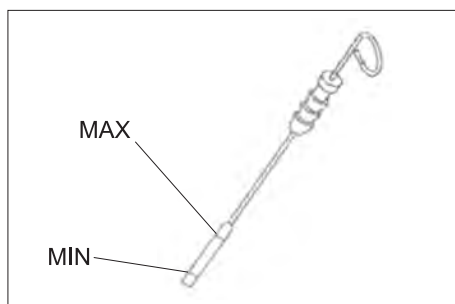

- 油位必须处于最高油位刻度“MAX”与最低油位刻度“MIN”之间。
- 如果油位低于最低油位刻度“MIN”，则重新加入机油。
- 不要将发动机加油超过最高油位刻度“MAX”。
- 拧下加油盖。
- 加入机油。
机油种类参见“技术参数”一章。
- 封闭加油盖。
- 至少等待 5 分钟。
- 检查机油油位。

更换机油和机油过滤器

小心

由热油引发烧伤危险!

- 让发动机冷却。
- 准备好容量至少为 5 升的接油容器。
- 让发动机冷却。

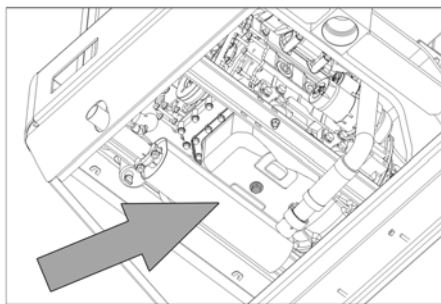

- 拧出放油螺栓。
- 拧下加油盖。
- 放油。



- 1 机油过滤器
 - 2 燃料过滤器
- 拧下油过滤器。
 - 清洁接油容器和密封面。
 - 安装前给新的油过滤器的密封件涂油。
 - 安装新的油过滤器并拧紧。
 - 拧上放油螺栓包括新密封件。
扭矩: 25 Nm
 - 加入机油。
机油种类和加油量参见“技术参数”一章。
 - 封闭加油盖。
 - 让发动机运转大约 10 秒钟的时间。
 - 检查机油油位。

检查燃料过滤器

- 检查燃料过滤器是否受到污染。
- 需要时清洁燃料锅炉汽和过滤器壳，必要时更换燃料过滤器。

更换燃油过滤器

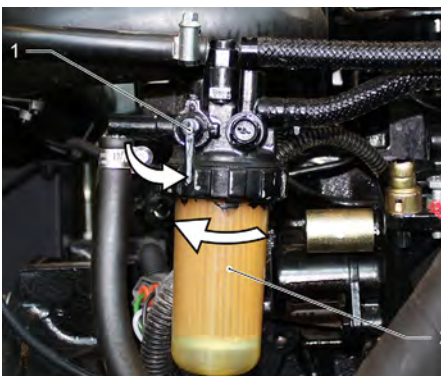

- 1 燃料龙头
 - 2 燃料过滤器
- 关闭燃油旋塞。
 - 旋下燃油过滤器并更换。



- 1 燃料龙头
- 2 燃料过滤器

提示

安装前给燃油过滤器加入柴油。

- 旋上新的燃油过滤器。
- 用 20Nm 的扭矩拧紧燃油过滤器。
- 打开燃油旋塞。

放出柴油水分离器上的冷凝水

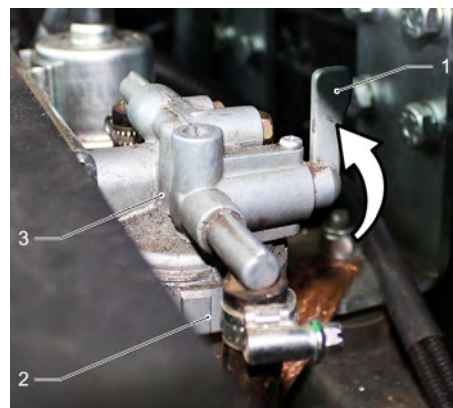

- 1 燃料龙头
 - 2 分离杯
 - 3 水分离器
- 关闭燃油旋塞。
 - 取下分离杯并清空。
 - 安上分离杯。
 - 打开燃油旋塞。

检查液压油位和重新加入液压油

提示

禁止提升清扫垃圾箱。

- 打开发动机盖。

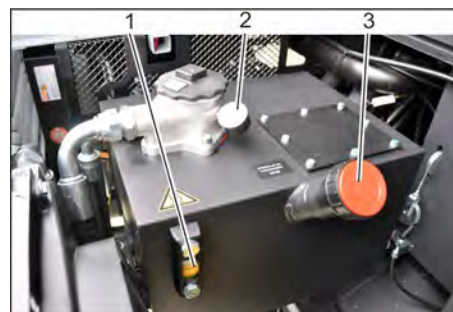

- 1 观察视窗
 - 2 压力表
 - 3 封盖、加油口
- 在观察视窗中检查液压油位。
 - 油位必须处于最高油位刻度“MAX”与最低油位刻度“MIN”之间。
 - 如果油位低于最低油位刻度“MIN”，则重新加入液压油。
 - 拧下加油口封盖。
 - 清洁加油区域。

- 重新加入液压油。
机油种类参见“技术参数”一章。
- 拧上加油口封盖。

提示

如果压力表指示出液压油压力提高，则必须让 Kärcher 公司客户服务人员更换液压油过滤器。

检查液压设备

提示

只由 Kärcher 公司客户服务人员保养液压设备。

- 刹住定位制动器。
- 启动电机 j£
- 检查所有液压软管和接头的密封性。

检查和保养水冷却器

△ 危险

有烧伤和烫伤危险！

- 让冷却器至少冷却 20 分钟。
- 检查补水罐上的冷却水位（水位处于最高水位 MAX 与最低水位之间 MIN）。
- 清洁冷却片。
- 检查冷却器软管和接头的密封性。
- 清洁风机。

检查清扫辊

- 启动电机 j£
- 将清扫垃圾箱提升到终端位置。
- 关闭发动机。
- 刹住定位制动器。
- 提升清空清扫垃圾箱时使用保险杠。
- 去掉清扫辊上的带子或绳子。
- 取出保险杠。
- 启动电机 j£
- 将清扫垃圾箱下降到终端位置。
- 关闭发动机。

更换清扫辊



1 钥匙

2 侧板

- 将清扫垃圾箱运送上去并用保险杠进行固定。

- 用钥匙打开侧面外壳。



1 固定架

2 蝶形螺母

3 侧面密封板

- 旋开固定架螺母。
- 取下固定架。
- 旋下侧面密封板的支撑板上的蝶形螺帽并拿掉支撑板。
- 向外翻开侧面密封板。
- 将清扫辊插座的紧固螺丝旋下并将插座向外转动。
- 取出清扫辊。

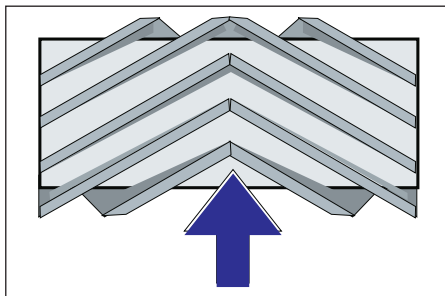

行驶方向上清扫辊的安装位置（俯视图）。
提示：在安装新的清扫辊时注意刷子的位置。

- 安装新的清扫辊。清扫辊的槽必须插到对面翼片的凸块上。

提示：在安装新的清扫辊后必须重新调整清扫平面。

检查和调整清扫辊的清扫平面

- 检查轮胎气压。
- 关闭抽风机。
- 清扫机在明显覆盖了灰尘或石灰的平整光滑地面上行驶。
- 使用操作杆降下清扫辊并让其运行（约 10 秒）。
- 升起清扫辊。
- 将清扫机倒车开走。
- 检查清扫平面。

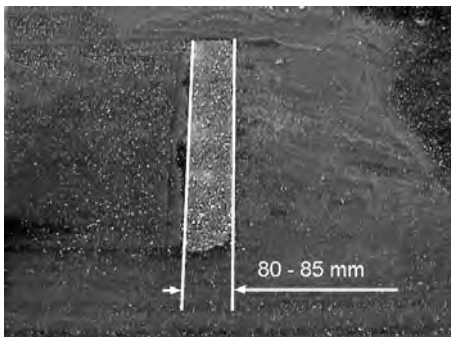

清扫水平面的形状应形成一个 80-85 mm 宽的均匀矩形。

调整清扫平面



1 弹簧

2 调整螺母

3 锁紧螺母

4 螺杆

- 通过调整调节螺丝来调整清扫水平面。

- 检查清扫平面。

检查和调整侧面扫帚的清扫平面

- 检查轮胎气压。
- 提升侧面扫帚。
- 清扫机在明显覆盖了灰尘或石灰的平整光滑地面上行驶。

- 使用操作杆降下侧刷并让其运行（约 10 秒）。
- 提升侧面扫帚。
- 将清扫机倒车开走。
- 检查清扫平面。

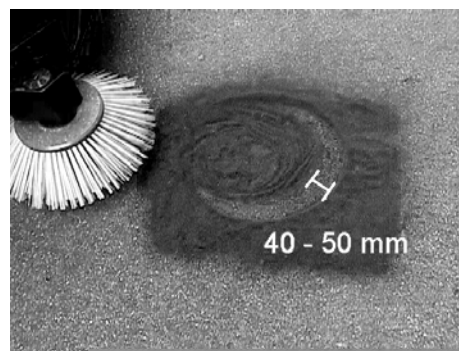

清扫平面的宽度应在 40-50mm 之间。

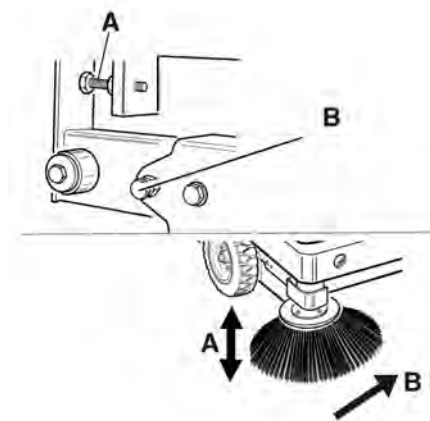

- 通过两个调节螺丝修正清扫平面。
- 检查清扫平面。

调节侧面密封板

△ 危险

受伤危险

- 当提升清扫垃圾箱时始终使用保险杠。
- 只允许在危险区域外操作保险装置。
- 检查轮胎气压。
- 将清扫垃圾箱运送上去并用保险杠进行固定。
- 提升清空时向上翻转保险杠并插到支架中（固定）。

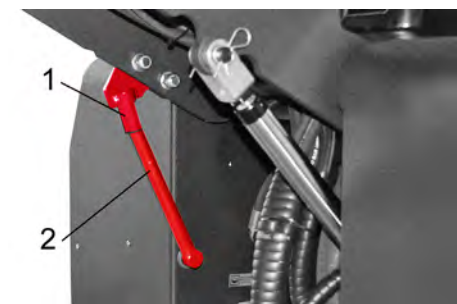

1 保险杠支架

2 保险杠

- 如“更换清扫辊”一章所述，打开侧面外壳。

- 松开侧面支撑板上的 5 个蝶形螺帽。

- 松开前面支撑板上的 3 个螺帽（SW 13）。

- 将侧面密封板尽可能的向下压（长孔），直至其距离地面显示为 1 - 3 mm。

- 旋紧支撑板。

- 在其它设备侧面重复这一过程。

检查轮胎气压

- 将清扫机停放在平整面上。
- 将气压检查仪连接到轮胎阀门上。
- 检查气压，需要时修正压力。
轮胎允许气压参见“技术参数”一章。

手工清洁灰尘过滤器



- 开启手动过滤器清洁。

检查 / 更换灰尘过滤器

⚠ 警告
受伤危险

- 当在过滤设备上工作时戴上防尘面罩。注意关于处理细尘的安全规范。
- 使用过滤器清洁键清洁灰尘过滤器。
- 清空清扫垃圾箱。



- 1 设备外罩锁定装置
 - 2 设备罩
 - 3 过滤器盖
- 打开锁定装置，以便旋出星形把手。
 - 向前翻开清扫机罩。

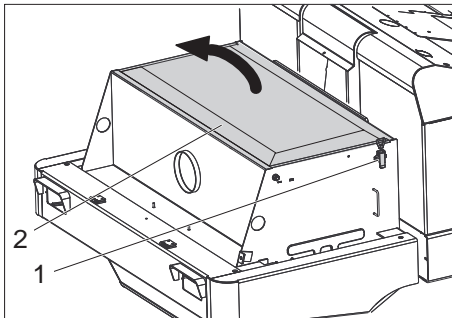

- 1 栓，过滤器盖 (2x)
 - 2 过滤器盖
- 打开搭扣。
 - 打开过滤器盖。

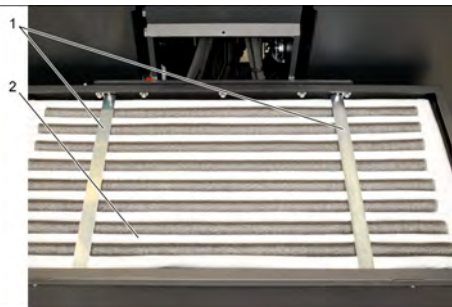

- 1 横梁
- 2 灰尘过滤器

- 检查灰尘过滤器，需要时清洁或更换。
提示
只有 Kärcher 售后方可更换灰尘过滤器。

- 盖上过滤器盖并（插上插销）锁上。

检查和调整三角皮带

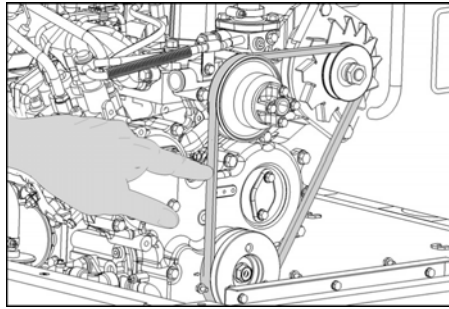

三角皮带必须在 10kg 的压力下松弛大约 7-9mm。

- 让已被授权的客户服务人员调整三角皮带张力。

检查和更换空气过滤器

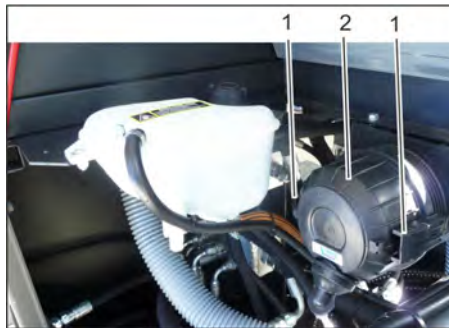

- 1 封闭件
 - 2 空气过滤器外壳
- 取下空气过滤器外壳。
 - 更换过滤器芯。

提示：带向下排气口的安装位置（参见图片）。

清洁离心力分离器

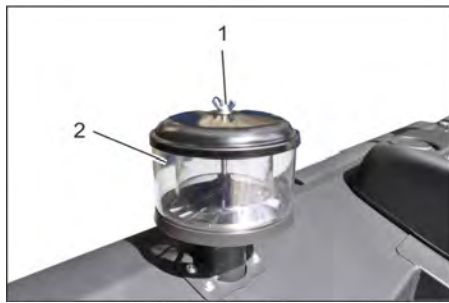

- 1 蝶形螺母
 - 2 离心力分离器
- 拧下离心力分离器上的蝶形螺母。
 - 清洁离心力分离器。

检查冷却液液位

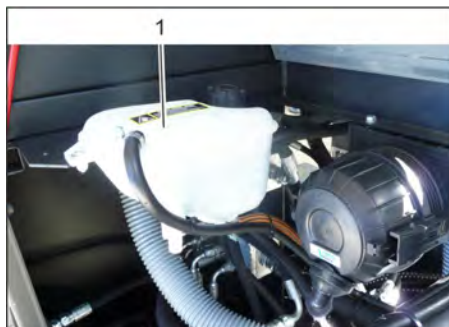

- 1 冷却液补偿罐

- 检查冷却发动机中的液位。
- 检查冷却液补偿罐中的液位。
正确的冷却液位须在上部和下部标记之间。

更换保险丝



- 拧出滚花螺母。
- 打开保险箱盖。
- 检查保险丝。
- 更换损坏的保险丝。
提示：只使用具有相同保险电流值的保险丝。

提示：FU 01 保险丝位于发动机机舱内。



FU 01	总保险丝	50 A
FU 02	喇叭 液压油冷却器	20 A
FU 03	安全继电器 多功能显示器	10 A
FU 04	旋转警示灯	5 A
FU 05	安全继电器 延时	25 A
FU 06	舱室照明 雨刮器	10 A
FU 07	燃料泵	10 A
FU 08	定时继电器 座位接触开关	3 A
FU 09	左侧照明	7,5 A
FU 10	右侧照明	7,5 A
FU 11	前方工作照明（近光灯）	10 A
FU 12	振动器系统	20 A
FU 13	倒车信号	5 A

故障排除

故障	排除故障
不可以启动设备	在驾驶员座位上就座，激活座位接触开关 须踩下刹车脚踏以便电机开始运行。 电池充电或更换 加入燃料，给燃料系统排气 更换燃料过滤器 检查并在需要时维修燃料管道系统、接头和连接件 通知 Kärcher 公司客户服务人员
发动机运转不正常	清洁空气过滤器或更换过滤器滤芯 检查并在需要时维修燃料管道系统、接头和连接件 通知 Kärcher 公司客户服务人员
发动机过热	重新加入冷却剂 冲洗冷却器 张紧三角皮带 通知 Kärcher 公司客户服务人员
发动机运转，但清扫机只缓慢行驶或根本不行驶	松开定位制动器 变速杆完全调向前面（高转速） 检查带子或绳子是否卷入。 通知 Kärcher 公司客户服务人员
液压系统中存在呼啸噪音	重新加入液压液 通知 Kärcher 公司客户服务人员
刷子只缓慢转动或根本不转动	变速杆完全调向前面（高转速） 检查带子或绳子是否卷入。 通知 Kärcher 公司客户服务人员
刷子范围内吸力极低或没有吸力	检查灰尘过滤器，清洁或更换。 通知 Kärcher 公司客户服务人员
清扫机扬尘	调节侧面密封板 开启鼓风机 检查灰尘过滤器，清洁或更换。 更换过滤器密封件 打开垃圾箱盖。 通知 Kärcher 公司客户服务人员
清扫单元留置清扫垃圾	清空清扫垃圾箱 检查灰尘过滤器，清洁或更换。 更换清扫辊 调整清扫平面 更换清扫垃圾箱密封带 消除清扫辊锁死 打开垃圾箱盖。 通知 Kärcher 公司客户服务人员
清扫垃圾箱不提升或不下降	变速杆完全调向前面（高转速） 通知 Kärcher 公司客户服务人员
垃圾箱盖打开	通知 Kärcher 公司客户服务人员
液压运动部件存在运行故障	通知 Kärcher 公司客户服务人员

产品规格 / 参数

		KM 150/500 R D Classic
清扫机参数		
前行速度	km/h	12
倒车速度	km/h	12
爬坡能力（最高）	%	18
无侧面扫帚的清扫面积效率	m ² /h	14400
有侧面扫帚的清扫面积效率	m ² /h	18000
无侧面扫帚的工作宽度	mm	1200
有侧面扫帚的工作宽度	mm	1500
防滴水的防护类型	--	IPX 3
油箱满时的持续使用时间	h	6, 5
发动机		
型号	--	YANMAR 3TNV75A
造型	--	三缸四冲程柴油发动机
冷却方式	--	水冷
转动方向	--	逆时针
钻孔	mm	70
上升高度	mm	82
汽缸容量	cm ³	1115
油量	l	3, 5
运行转速	l/min	2500
最大转速	l/min	2500
空载转速	l/min	1300
最大功率	kW/PS	15, 8 / 21, 5
2400-2900 转 / 分钟转速下的最高转力矩	Nm	84, 1
油过滤器	--	过滤器滤芯
吸气过滤器	--	内过滤器滤芯, 外过滤器滤芯
燃料过滤器	--	过滤器滤芯
电气设备		
电池	V, Ah	12, 52
交流发电机	V, A	12, 55
起动机	--	电起动机
液压设备		
整个液压设备中的油量	l	35
液压油箱中的油量	l	28
油类		
发动机 (25° C 以上)	--	SAE 30, SAE 10W-30, SAE 15W-40
发动机 (0 至 25° C)	--	SAE 20, SAE 10W-30, SAE 10W-40
发动机 (0° C 以下)	--	SAE 10W, SAE 10W-30, SAE 10W-40
液压系统	--	HV 45
清扫垃圾箱		
最高卸载高度	mm	1470
清扫垃圾箱容量	l	500
清扫辊		
清扫辊直径	mm	380
清扫辊宽度	mm	1200
转速	l/min	350
清扫平面	mm	80
侧面扫帚		
侧面扫帚直径	mm	500
转速 (无级变速)	l/min	0 - 54
轮胎		
前轮胎大小	--	5.00-8 10PR
后轮胎大小	--	4.00-8 8PR

刹车		
前轮	--	机械式
后轮	--	流体静力式
过滤器系统和抽吸系统		
造型	--	袋滤器
转速	l/min	2900
细微尘埃过滤器面积	m ²	7
抽吸系统额定负压	mbar	18,5
抽吸系统额定体积流量	m ³ /h	1050
振动器系统	--	电机
环境条件		
温度	° C	-5 至 +40
不产生凝露的空气湿度	%	0 - 90
根据 EN 60335-2-72 确定的数值		
噪音辐射		
声压等级 L _{pA}	dB(A)	80
不安全性 K _{pA}	dB(A)	3
声功率电平 L _{WA} + 不安全性 K _{WA}	dB(A)	102
设备振动		
手臂振动值	m/s ²	1,3
座位	m/s ²	1,2
不确定度 K	m/s ²	0,2
尺寸和重量		
长度 x 宽度 x 高度	mm	2442x1070x1040
右翻转半径	mm	1015
左翻转半径	mm	1000
空载重量	kg	1394
允许的总重量	kg	2240
前轴允许负载	kg	1408
后轴允许负载	kg	832
柴油燃料油箱容量	l	20
规格若有变更，恕不另行通知。		

欧盟达标声明

本公司特此声明：下记机器的设计、结构及流通是依据 EU 的健康和安全要求事项。没有经过本公司认可而随意变更设备将失去相关机器有效的表明。

产品：带座位的吸尘清扫机
类型：1.185-xxx

相关 EU 规定
2006/42/EG (+ 2009/127/EG)
2004/108/EG
2000/14/EG

适用标准

EN 60335 - 1
EN 6012: 2007 + A1: 2009
EN 6014 - 2: 1997+A1: 2001+A2: 2008
实用的国家标准

符合适用流程

2000/14/EG: 附录 V

音压水准分贝

测定：99

保证：102

签名人受托全权处理相关事宜。

H. Jenner
CEO

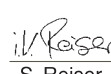
S. Reiser
Head of Approval

文件汇编负责人：
S. Reiser

Alfred Kärcher GmbH & Co. KG
Alfred-Kärcher-Str. 28 - 40
71364 Winnenden (Germany)
电话：+49 7195 14-0
传真：+49 7195 14-2212

Winnenden, 2011/03/01

الفرامل		
ميكانيكية	--	العجلات الأمامية
هيدروليكية	--	العجلة الخلفية
نظام الفلتر والشفط		
جيب الفلتر	--	التصميم
2900	min/1	عدد اللفات
7	m ²	سطح الفلتر الخاص بفلتر الأتربة الناعمة
18,5	mbar	التفريغ الاسمي لنظام الشفط
1650	m ³ /h	معدل الدفع الحجمي لنظام الشفط
المحرك الكهربائي	--	نظام الاهتزاز
الظروف البيئية		
40+ إلى 5-	C°	درجة الحرارة
90 - 0	%	الرطوبة، غير مندية
تم احتساب القيم وفقاً للمواصفة الأوروبية EN 60335-2-72		
انبعاث الضوضاء		
80	dB(A)	مستوى ضغط الصوت L _{PA}
3	dB(A)	الشك K _{PA}
102	dB(A)	مستوى قدرة الصوت L _{WA} + الشك K _{WA}
اهتزازات الجهاز		
1,3	m/s ²	قيمة اهتزاز الذراع اليدوي القيمة الكلية للاهتزاز
1,2	m/s ²	المقعد
0,2	m/s ²	الشك K
المقاييس والأوزان		
2442x1570x1640	mm	الطول × العرض × الارتفاع
1515	mm	نصف قطر الدوران جهة اليمين
1600	mm	نصف قطر الدوران جهة اليسار
1394	kg	وزن العربة وهي فارغة
2240	kg	الوزن الإجمالي المسموح به
1408	kg	الحمل المسموح به للمحور الأمامي
832	kg	الحمل المسموح به للمحور الخلفي
26	l	سعة خزان وقود الديزل
جميع حقوق إدخال تعديلات فنية محفوظة!		

البيانات الفنية

KM 150/500 R D Classic			
بيانات الجهاز			
12	km/h		سرعة السير للأمام
12	km/h		سرعة السير للخلف
18	%		القدرة على صعود المرتفعات (الحد الأقصى)
14400	m ² /h		مساحة التنظيف دون الاستعانة بالمكنسة الجانبية
18000	m ² /h		مساحة التنظيف بالاستعانة بالمكنسة الجانبية
1200	mm		عرض التشغيل بدون مكانس جانبية
1500	mm		عرض التشغيل بالاستعانة بالمكنسة الجانبية
IPX 3	--		فئة الحماية، حماية ضد رذاذ الماء
6,5	h		فترة الاستخدام عندما يكون خزان الوقود ممتلئاً
المحرك			
YANMAR 3TNV76A	--		الطرز
محرك ديزل ثلاثي الأسطوانات رباعي الأشواط	--		التصميم
التبريد بالماء	--		نوع التبريد
عكس اتجاه عقارب الساعة	--		اتجاه الدوران
70	mm		قطر التجويف
82	mm		الشوط
1116	cm ³		السعة الحجمية
3,5	l		كمية الزيت
2500	min/1		عدد لفات التشغيل
2500	min/1		أقصى عدد لفات
1300	min/1		عدد لفات الوضع المحايد
15,8 / 21,5	kW/PS		أقصى قدرة
84,1	Nm		عزم الدوران الأقصى عند 2900-2400 لفة/دقيقة
خرطوشة فلتر	--		فلتر الزيت
خرطوشة فلتر داخلية، خرطوشة فلتر خارجية	--		فلتر هواء الشفط
خرطوشة فلتر	--		فلتر الوقود
المجموعة الكهربائية			
12 , 62	V, Ah		البطارية
12 , 55	V, A		المولد الكهربائي، التيار ثلاثي الأطوار
بادئ الحركة الكهربائي	--		بادئ الدوران
المجموعة الهيدروليكية			
35	l		كمية الزيت في الوحدة الهيدروليكية بالكامل
28	l		كمية الزيت في خزان الزيت الهيدروليكي
أنواع الزيوت			
SAE 30, SAE 10W-30, SAE 15W-40	--		زيت محرك (أكبر من 25 م)
SAE 20, SAE 10W-30, SAE 10W-40	--		زيت محرك (من 0 إلى 25 م)
SAE 10W, SAE 10W-30, SAE 10W-40	--		زيت محرك (أقل من 0 م)
HV 46	--		زيت هيدروليكي
خزان القمامة			
1470	mm		أقصى ارتفاع للحمولة
500	l		سعة خزان القمامة
فرشاة الكنس الدوارة			
380	mm		قطر بكرة الكنس
1200	mm		عرض بكرة الكنس
360	min/1		عدد اللفات
80	mm		وجه فرشاة الكنس
المكنسة الجانبية			
600	mm		قطر المكنسة الجانبية
54 - 0	min/1		عدد اللفات (بسلاسة)
الإطارات			
5.00-8 10PR	--		حجم الإطارات الأمامية
4.00-8 8PR	--		المقاس في الخلف

المساعدة عند حدوث أعطال

العطل	التغلب على العطل
تعذر بدء تشغيل الجهاز	اجلس على مقعد السائق، فيتم تفعيل مفتاح تلامس المقعد. لبدء تشغيل الموتور يجب الضغط على دواسة الفرامل. اشحن البطارية أو قم بتغييرها تزود بالوقود، قم بتصريف الهواء من دورة الوقود قم بتغيير فلتر الوقود افحص نظام خراطيم ووصلات الوقود وأصلحه عند الحاجة قم بإبلاغ مركز خدمة عملاء كيرشر.
المحرك يدور بصورة غير منتظمة	قم بتنظيف فلتر الهواء أو تغيير خرطوشة الفلتر افحص نظام خراطيم ووصلات الوقود وأصلحه عند الحاجة قم بإبلاغ مركز خدمة عملاء كيرشر.
المحرك ساخن بشكل مفرط	استكمل ملء سائل التبريد اشطف المبرد بالماء قم بشد السير المخروطي قم بإبلاغ مركز خدمة عملاء كيرشر.
المحرك يدور ولكن الجهاز يتحرك ببطء أو لا يتحرك على الإطلاق	قم بتحريك فرامل تأمين الوقوف حرك ذراع التسارع للأمام تماماً (سرعة دوران عالية). قم بعملية الفحص وتأكد من عدم وجود أشرطة وحبال ملفوفة. قم بإبلاغ مركز خدمة عملاء كيرشر.
صدور أصوات هادئة من الوحدة الهيدروليكية	استكمل ملء السائل الهيدروليكي قم بإبلاغ مركز خدمة عملاء كيرشر.
الفرش تدور ببطء أو لا تدور على الإطلاق	حرك ذراع التسارع للأمام تماماً (سرعة دوران عالية). قم بعملية الفحص وتأكد من عدم وجود أشرطة وحبال ملفوفة. قم بإبلاغ مركز خدمة عملاء كيرشر.
قوة الشفط ضعيفة أو منعدمة داخل نطاق الفرشة	افحص فلتر الغبار وقم بتنظيفه أو استبدله. قم بإبلاغ مركز خدمة عملاء كيرشر.
خروج غبار من الجهاز	ضبط عناصر الإحكام الجانبية قم بتشغيل المروحة افحص فلتر الغبار وقم بتنظيفه أو استبدله. استبدل عناصر إحكام الفلتر قم بفتح غطاء الخزان. قم بإبلاغ مركز خدمة عملاء كيرشر.
وحدة الكنس لا تكس جميع المخلفات	قم بتفريغ خزان القمامة. افحص فلتر الغبار وقم بتنظيفه أو استبدله. استبدل فرشاة الكنس الدوارة اضبط وجه فرشاة الكنس استبدل شرائح الإحكام الموجودة بخزان القمامة قم بإزالة ما يعوق تشغيل فرشاة الكنس الدوارة قم بفتح غطاء الخزان. قم بإبلاغ مركز خدمة عملاء كيرشر.
خزان القمامة لا يتحرك صعوداً أو هبوطاً	حرك ذراع التسارع للأمام تماماً (سرعة دوران عالية). قم بإبلاغ مركز خدمة عملاء كيرشر.
غطاء الخزان لا ينفتح	قم بإبلاغ مركز خدمة عملاء كيرشر.
اختلالات في تشغيل الأجزاء المتحركة هيدروليكيًا	قم بإبلاغ مركز خدمة عملاء كيرشر.

A 60	المصهر الرئيسي	FU 01
A 20	آلة التنبيه مبرد الزيت الهيدروليكي	FU 02
A 10	مرحلات الأمان مبين الوظائف المتعددة	FU 03
A 5	لمبة تحذير دوارة	FU 04
A 25	مرحلات الأمان التأخير الزمني	FU 05
A 10	إضاءة المقصورة مساحة الزجاج	FU 06
A 10	مضخة الوقود	FU 07
A 3	مرحلات زمنية مفتاح تلامس المقعد	FU 08
A 7,5	الإضاءة جهة اليسار	FU 09
A 7,5	الإضاءة جهة اليمين	FU 10
A 10	إضاءة العمل الأمامية (ضوء السير)	FU 11
A 20	نظام الاهتزاز	FU 12
A 5	إشارة الرجوع للخلف	FU 13

التحقق من مستوى سائل التبريد



- 1 خزان تعويض سائل التبريد
← تحقق من مستوى الملاء عندما يكون المحرك بارداً.
← افحص مستوى الملاء بخزان تعويض سائل التبريد.
يجب أن يكون مستوى سائل التبريد السليم واقفاً بين العلامة العليا والسفلى.

تغيير المصاهر



- ← فك الصمولة المخرشة.
 - ← افتح الغطاء الموجود على صندوق المصاهر.
 - ← افحص المصاهر.
 - ← قم بتغيير المصاهر التالفة.
- ملحوظة:** اقتصر على استخدام مصاهر لها نفس القيمة.
- ملحوظة:** المصهر FU 01 موجود في حيز المحرك.



ملحوظة

- لا يسمح باستبدال فلتر الغبار إلا من خلال خدمة عملاء Kärcher.
← قم بتركيب غطاء الفلتر وتأمين قفله.

فحص وضبط السير المخروطي

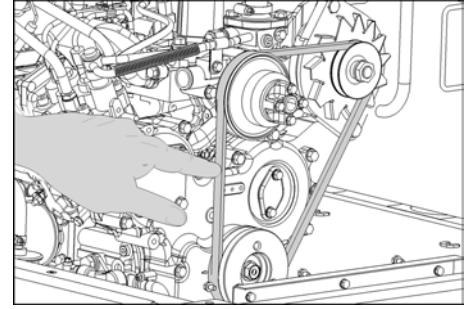

- يجب إرخاء السير المخروطي بمقدار 9-7 مم بضغط مقداره 10 كجم.
← احرص على ضبط درجة شد السير المخروطي لدى مركز خدمة عملاء معتمد.

فحص فلتر الهواء وتغييره

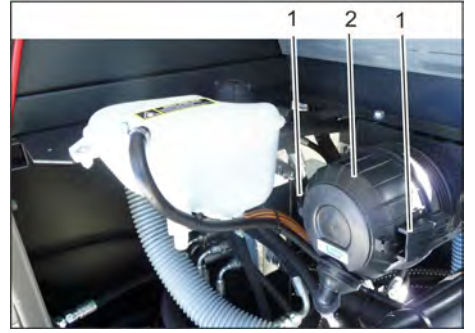

- 1 سداة
 - 2 علبه فلتر الهواء
- ← أخرج علبه فلتر الهواء.
← قم بتغيير خرطوشة فلتر الهواء.
- ملحوظة:** اضبط وضع التركيب بحيث تكون فتحة التصريف لأسفل (انظر الصورة).

تنظيف الفاصل العامل بقوة الطرد المركزي

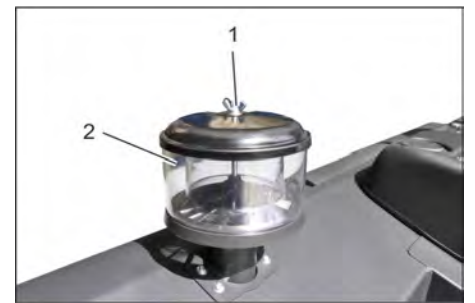

- 1 الصامولة المجنحة
 - 2 فاصل عامل بقوة الطرد المركزي
- ← قم بفك الصامولة المجنحة الموجودة في الفاصل العامل بقوة الطرد المركزي.
← قم بتنظيف الفاصل العامل بقوة الطرد المركزي.

تنظيف فلتر الأتربة يدويًا



← قم بتشغيل التنظيف اليدوي للفلتر.

فحص/تغيير فلتر الأتربة

⚠ تحذير

خطر الإصابة!

← ارتد قناع الوقاية من الغبار عند إجراء أعمال على الفلتر. عليك الإلتزام بتعليمات الأمان بشأن التعامل مع الأتربة الناعمة.

← قم بتنظيف فلتر الأتربة باستخدام مفتاح تنظيف الفلتر.

← قم بتفريغ خزان القمامة.



1 وسيلة تأمين غطاء الجهاز

2 غطاء الجهاز

3 غطاء الفلتر

← افتح وسيلة التأمين، وذلك بفك المسامير ذو المقبض النجمي.

← قم بطي غطاء الجهاز للأمام.

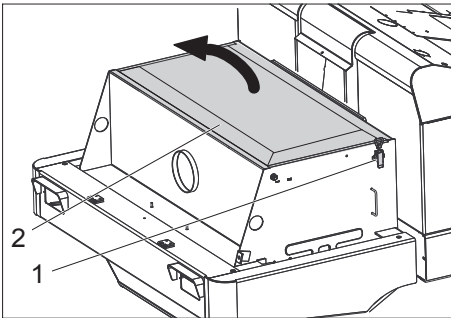

1 السدادة وغطاء الفلتر (2x)

2 غطاء الفلتر

← افتح الغطاء.

← افتح غطاء الفلتر.



1 عارضة

2 فلتر الأتربة

← افحص فلتر الغبار و قم بتنظيفه أو استبداله إذا لزم الأمر.

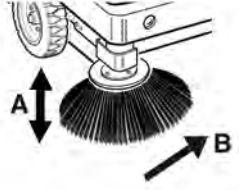
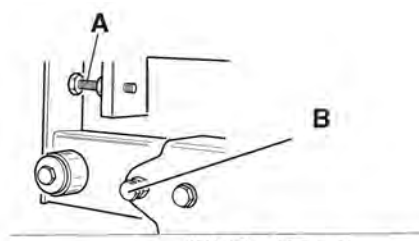

← قم بتصحيح وجه فرشاة الكنس من خلال مسامير الضبط.

← افحص وجه فرشاة الكنس.

ضبط عناصر الإحكام الجانبية

⚠ خطر

خطر الإصابة!

← قم دائمًا باستخدام قضيب التأمين عندما يكون خزان القمامة مرفوعًا.

لا تقم بإجراء التأمين إلا من خارج منطقة الخطر.

← قم بمراجعة ضغط هواء الإطارات.

← ارفع خزان القمامة وثبته باستخدام قضيب التأمين.

← قم بطي قضيب التأمين المخصص لوضع التفريغ العلوي لأعلى وأدخله في الحامل (مؤمن).

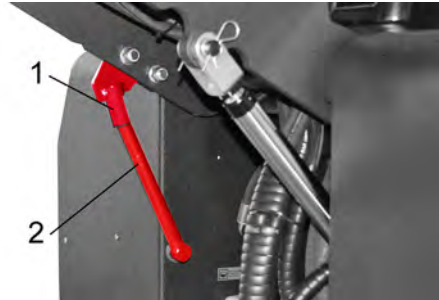

1 حامل قضيب التأمين

2 قضيب التأمين

← افتح الكسوة الجانبية كما هو مشروح في فصل "تغيير فرشاة الكنس الدوارة".

← قم بحل الصواميل المجنحة الست الموجودين بلوح التثبيت الجانبي.

← قم بحل الصواميل (SW 13) الثلاث الموجودين بلوح التثبيت الأمامي.

← استمر في الضغط على عنصر الإحكام الجانبي لأسفل (الفتحة الطولية) إلى أن تفصله عن الأرض مسافة تبلغ 1 - 3 مم.

← أحكم ربط ألواح التثبيت.

← كرر العملية على الجانب الآخر من الجهاز.

مراجعة ضغط هواء الإطارات

← قم بإيقاف عربة الكنس على أرضية مستوية.

← قم بتوصيل جهاز فحص ضغط هواء الإطارات بصمام الإطار.

← قم بمراجعة ضغط الهواء وتصحيح الضغط عند اللزوم.

← لمعرفة ضغط هواء الإطارات المسموح انظر فصل المواصفات الفنية.

فحص وضبط وجه فرشاة الكنس الدوارة

← قم بمراجعة ضغط هواء الإطارات.

← أوقف تشغيل مروحة الشفط.

← تحرك بعربة الكنس على أرضية مستوية وزلقة ومغطاة بوضوح بالتراب أو الطباشير.

← قم بخفض بكرة الكنس لأسفل باستخدام ذراع التحكم واتركها تعمل (حوالي 10 ثواني).

← ارفع بكرة الكنس.

← تحرك بالجهاز إلى الخلف.

← افحص وجه فرشاة الكنس.

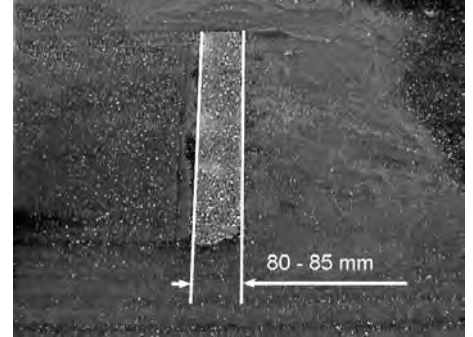

ينبغي أن يكون وجه فرشاة الكنس على شكل مستطيل منتظم يبلغ عرضه 80-85 مم. ضبط وجه فرشاة الكنس



1 نابض

2 صمولة الضبط

3 صامولة معاكسة

4 قضيب ملولب

← ضبط موضع وجه فرشاة الكنس من خلال تعديل مسامير الضبط.

← افحص وجه فرشاة الكنس.

فحص وضبط وجه فرشاة الكنسة الجانبية

← قم بمراجعة ضغط هواء الإطارات.

← ارفع الكنسة الجانبية.

← تحرك بعربة الكنس على أرضية مستوية وزلقة ومغطاة بوضوح بالتراب أو الطباشير.

← قم بخفض الكنسة الجانبية لأسفل باستخدام ذراع التحكم واتركها تعمل (حوالي 10 ثواني).

← ارفع الكنسة الجانبية.

← تحرك بالجهاز إلى الخلف.

← افحص وجه فرشاة الكنس.

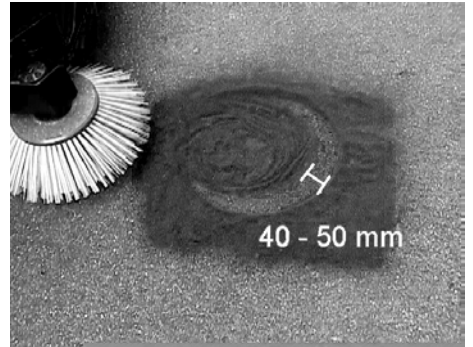

ينبغي أن يتراوح عرض وجه فرشاة الكنس ما بين 40 و 50 مم.

- ← املاً زيت المحرك.
- ← لمعرفة نوعية الزيت وكمية الملاء انظر فصل المواصفات الفنية.
- ← أغلق غطاء ملء الزيت.
- ← اترك المحرك دائراً لمدة 10 ثوان.
- ← قم بمراجعة مستوى زيت المحرك.

فحص فلتر الوقود

- ← تحقق من خلو فلتر الوقود من الأوساخ.
- ← قم بتنظيف فلتر الوقود وصندوق الفلتر عند الحاجة، واستبدل فلتر الوقود إذا لزم الأمر.

تغيير فلتر الوقود



- 1 محبس الوقود
- 2 فلتر الوقود
- ← أغلق محبس الوقود.
- ← قم بفك خزان الوقود وتغييره.



- 1 محبس الوقود
- 2 فلتر الوقود

إشعار

- ← املاً خزان الوقود بالديزل قبل تركيبه.
- ← قم بتركيب فلتر الوقود الجديد.
- ← اربط فلتر الوقود بعزم ربط يبلغ 20 نيوتن متر.
- ← افتح محبس الوقود.

قم بتصريف الماء المتكثف بغائل الماء لفلتر الوقود.

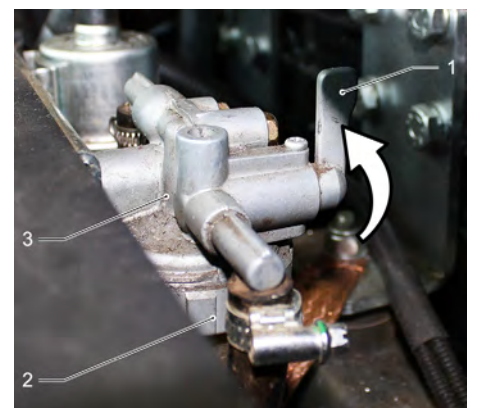

- 1 محبس الوقود
- 2 كأس الفاصل
- 3 فاصل الماء

- ← أغلق محبس الوقود.
- ← فك كأس الفاصل وقم بتفريغه.
- ← اربط كأس الفاصل.
- ← افتح محبس الوقود.

مراجعة مستوى الزيت الهيدروليكي واستكمال ملء الزيت الهيدروليكي

إشعار

- ← يجب ألا يكون خزان القمامة مرفوعاً.
- ← افتح غطاء حيز المحرك.

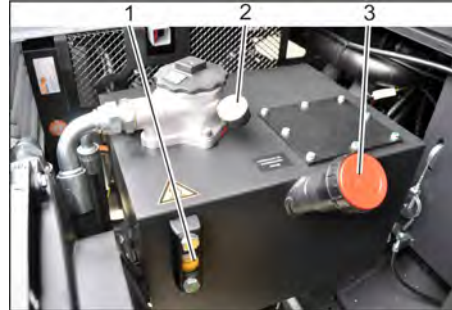

- 1 العدسة الزجاجية
- 2 مانومتر
- 3 سداة الغلق، فتحة ملء الزيت
- ← قم بمراجعة مستوى الزيت الهيدروليكي من خلال العدسة الزجاجية.
- ← يجب أن يكون مستوى الزيت بين علامة الحد الأدنى MIN وعلامة الحد الأقصى MAX.
- ← إذا كان مستوى الزيت أقل من علامة الحد الأدنى MIN، فاستكمل ملء الزيت الهيدروليكي.
- ← قم بفك سداة غلق فتحة ملء الزيت.
- ← قم بتنظيف نطاق الملاء.
- ← استكمل ملء الزيت الهيدروليكي.
- ← لمعرفة نوعية الزيت انظر فصل المواصفات الفنية.
- ← اربط سداة غلق فتحة ملء الزيت.

إشعار

- ← إذا أشار المانومتر إلى وجود زيادة في ضغط الزيت الهيدروليكي فيجب عندئذ تغيير فلتر الزيت الهيدروليكي لدى مركز خدمة عملاء كيرشر.

فحص الوحدة الهيدروليكية

- ← لا يتم إجراء أعمال الصيانة الخاصة بالوحدة الهيدروليكية إلا لدى مركز خدمة عملاء كيرشر.
- ← قم بكبح فرامل اليد.
- ← أدر المحرك.
- ← افحص جميع الخراطيم والوصلات الهيدروليكية من حيث وجود تسريب.

فحص وصيانة مبرد الماء

⚠ خطر

- ← خطر الاحتراق والإكتهوات!
- ← اترك مبرد المياه لمدة 20 دقيقة على الأقل حتى يبرد.
- ← قم بمراجعة مستوى سائل التبريد في خزان التعويض (مستوى المياه بين الحد الأدنى (MIN) والحد الأقصى (MAX))
- ← قم بتنظيف شرائح المبرد.
- ← افحص خراطيم ووصلات التبريد من حيث وجود تسريب.
- ← قم بتنظيف مروحة التهوية.

فحص بكرة الكنس

- ← أدر المحرك.
- ← ارفع خزان القمامة إلى الوضع النهائي.
- ← أوقف المحرك.
- ← قم بكبح فرامل اليد.
- ← قم بتركيب قضيب التأمين المخصص لوضع التفريغ العلوي.
- ← انزع الأشرطة والخيوط من بكرة الكنس.
- ← أخرج قضيب التأمين.

- ← أدر المحرك.
- ← قم بإزالة خزان القمامة حتى الوضع النهائي.
- ← أوقف المحرك.

تغيير بكرة الكنس



- 1 المفتاح
- 2 كسوة جانبية
- ← ارفع خزان القمامة ودعّمه باستخدام قضيب التأمين.
- ← افتح الكسوة الجانبية باستخدام مفتاح.



- 1 دعامة التثبيت
- 2 الصامولة المجنحة
- 3 حلقة الإحكام الجانبية
- ← فك الصواميل المجنحة.
- ← انزع دعامة التثبيت.
- ← قم بفك الصواميل المجنحة الموجودة بلوح التثبيت من عنصر الإحكام الجانبي ثم اخلع لوح التثبيت.
- ← قم ببطي حلقة الإحكام الجانبية للخارج.
- ← أخرج مسمار التثبيت الخاص بموضع تثبيت فرش الكنس وذلك بفكّه ثم قم بتحريك موضع التثبيت للخارج.
- ← أخرج بكرة الكنس.

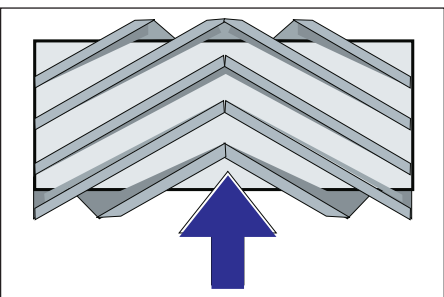

موضع تركيب فرشاة الكنس الدوارة في اتجاه السير (منظر علوي)

- ← ملحوظة: عند تركيب بكرة الكنس الجديدة احرص على مراعاة الوضع الخاص بطقم الشعر الخشن.
- ← قم بتركيب فرشاة الكنس الدوارة الجديدة. يجب إدخال تجاوب فرشاة الكنس الدوارة في الكامات الموجودة بالعمود الدوراني المقابل.
- ← ملحوظة: بعد تركيب فرشاة الكنس الدوارة الجديدة يلزم ضبط وجه فرشاة الكنس من جديد.

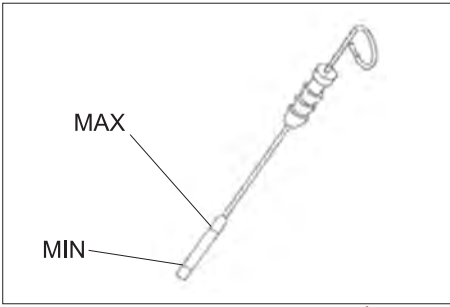

- ← يجب أن يكون مستوى الزيت بين علامة الحد الأدنى MIN وعلامة الحد الأقصى MAX.
- ← إذا كان مستوى الزيت أقل من علامة الحد الأدنى MIN، فاستكمل ملء زيت المحرك.
- ← املاً المحرك بالزيت بحيث لا يتخطى علامة الحد الأقصى MAX.
- ← قم بفك غطاء ملء الزيت.
- ← املاً زيت المحرك.
- ← لمعرفة نوعية الزيت انظر فصل المواصفات الفنية.
- ← أغلق غطاء ملء الزيت.
- ← انتظر دقيقتين على الأقل.
- ← قم بمراجعة مستوى زيت المحرك.

تغيير زيت المحرك وفلتر زيت المحرك

تنويه

- ← خطر الإصابة بحروق بفعل زيت المحرك الساخن!
- ← اترك المحرك يبرد.
- ← قم بتحضير وعاء التجميع لمقدار 6 لتر زيت محرك على الأقل.
- ← اترك المحرك يبرد.

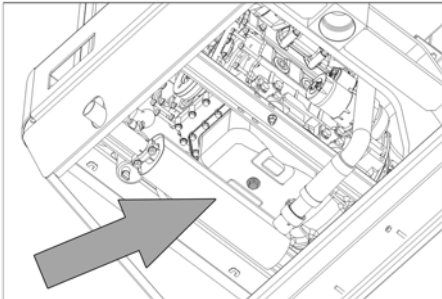

- ← قم بفك برغى تصريف الزيت.
- ← قم بفك غطاء ملء الزيت.
- ← قم بتصريف الزيت.



- 1 فلتر زيت المحرك
- 2 فلتر الوقود
- ← قم بفك فلتر الزيت.
- ← قم بتنظيف موضع التثبيت وأسطح الإحكام.
- ← ادهن عنصر إحكام فلتر الزيت الجديد بالزيت قبل تركيبه.
- ← قم بتركيب فلتر الزيت الجديد وأحكام ربطه بيدك.
- ← اربط برغى تصريف الزيت بما فيه بما في ذلك عنصر الإحكام الجديد.
- ← عزم دوران التركيب: 25 نيوتن متر

← احرص على مراعاة تعليمات السلامة عند التعامل مع البطاريات. احرص على مراعاة دليل الاستعمال الصادر عن الشركة المنتجة للشاحن.

خطر

← لا تقم بشحن البطارية إلا بواسطة جهاز الشحن المناسب.

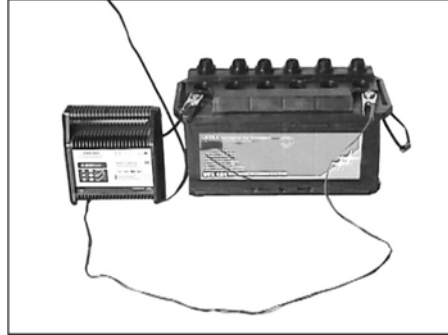

- ← قم بفك جميع أفعال الخلايا عن طريق إدارتها. (فقط مع البطارية التي تحتاج إلى قدر ضئيل من الصيانة)
- ← قم بتوصيل وصلة القطب الموجب لجهاز الشحن بوصلة القطب الموجب للبطارية.
- ← قم بتوصيل وصلة القطب السالب لجهاز الشحن بوصلة القطب السالب للبطارية.
- ← قم بتوصيل قابس الكهرباء وتشغيل جهاز الشحن.
- ← اشحن البطارية بأقل تيار شحن ممكن.
- ← إذا تم شحن البطارية، ينبغي فصل جهاز الشحن من الشبكة الكهربائية أولاً ثم من البطارية.
- ← اربط أفعال الخلايا عن طريق إدارتها. (فقط مع البطارية التي تحتاج إلى قدر ضئيل من الصيانة)

فك البطارية

- ← قم بفك طرف توصيل القطب السالب (-).
- ← قم بفك طرف توصيل القطب الموجب (+).
- ← قم بحل مواضع التثبيت بقاعدة البطارية.
- ← اخلع البطارية من موضع تثبيت البطارية.
- ← تخلص من البطارية المستهلكة طبقاً للوائح السارية.

مراجعة مستوى زيت المحرك واستكمال ملء الزيت

خطر

- ← خطر الإصابة باكتوءات!
- ← اترك المحرك يبرد.
- ← قم بإجراء عملية مراجعة لمستوى زيت المحرك بعد إيقاف المحرك بخمس دقائق على أقل تقدير.



- 1 غطاء ملء الزيت (الموتور)
- 2 عصا قياس الزيت
- ← أخرج عصا قياس مستوى الزيت.
- ← امسح عصا قياس مستوى الزيت واغمسها في الزيت.
- ← أخرج عصا قياس مستوى الزيت.
- ← قم باستقراء مستوى الزيت.
- ← أدخل عصا قياس مستوى الزيت مرة أخرى.

خطر

← خطر الإصابة!

← احرص على عدم ملامسة الرصاص للجروح مطلقاً. نظف يديك بعد العمل على البطارية.

خطر

← خطر الاحتراق وحدوث انفجار!

← يحظر التدخين أو تقريب لهب مكشوف.

← يتعين عليك أن تتأكد من التهوية الجيدة للأماكن التي يتم فيها شحن البطارية، نظراً لتكون غاز ذي قابلية عالية للانفجار أثناء عملية الشحن.

خطر

← خطر الاكتواء!

← اغسل أو اشطف العينين والبشرة بكمية وفيرة من الماء النقي في حالة تآثر قطرات الحمض على العينين أو البشرة.

← بعد ذلك احرص على زيارة الطبيب على الفور.

← اغسل الملابس المتسخة بالماء.

تركيب البطارية وتوصيلها



- 1 القطب الموجب
- 2 غطاء القطب
- 3 القطب السالب
- ← أدخل البطارية في موضع تثبيت البطارية.
- ← قم بإحكام ربط البراغي في مواضع التثبيت بقاعدة البطارية.
- ← قم بتوصيل طرف توصيل (الكبل الأحمر) القطب الموجب (+).
- ← قم بتوصيل طرف توصيل القطب السالب (-).
- ← قم بتركيب أغطية القطب.
- ← وينبغي التأكد من وجود حماية كافية من خلال شحم حماية الأقطاب على أقطاب البطارية وأطراف توصيل الأقطاب.

مراجعة مستوى سائل البطارية وتصحيحه

تنويه

- ← خطر التعرض للضرر!
- ← في حالة البطاريات المملوءة بالحمض قم بمراجعة مستوى السائل بصورة منتظمة.
- ← قم بفك جميع أفعال الخلايا عن طريق إدارتها.
- ← قم بسحب عينة من كل خلية باستخدام مقياس الحمضية.
- ← عندما تكون البطارية مشحونة تماماً ودرجة الحرارة 20°م يبلغ الوزن النوعي للحمض 1.28 كجم/لتر.
- ← وعندما تكون البطارية مشحونة بصورة جزئية يتراوح الوزن النوعي للحمض بين 1 و 1.28 كجم/لتر.
- ← يجب أن يكون الوزن النوعي للحمض متماثلاً في جميع الخلايا.
- ← قم بإعادة عينة الحمض إلى نفس الخلية.
- ← في حالة انخفاض مستوى السائل بشدة استكمل ملء الخلايا بماء مقطر حتى العلامة.
- ← اشحن البطارية.
- ← اربط أفعال الخلايا عن طريق إدارتها.

شحن البطارية

خطر

← خطر الإصابة!

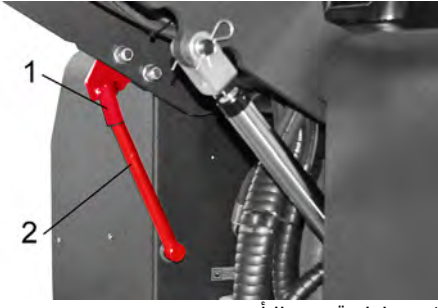

- 1 حامل قضيب التأمين
 - 2 قضيب التأمين
- ← قم بطي قضيب التأمين المخصص لوضع التفريغ العلوي لأعلى وأدخله في الحامل (مؤمن).

	<p>من فضلك لا تدع أي من زيت المحرك وزيت التدفئة والديزل والبنزين يصل إلى البيئة. يرجى عدم تلويث الأرضية والتخلص من الزيت القديم بطريقة لا تضر بالبيئة.</p>
--	------------------------------------------------------------------------------------------------------------------------------------------------------------

إرشادات السلامة فيما يتعلق بالبطاريات

يجب مراعاة الإرشادات التحذيرية التالية عند التعامل مع البطارية:

	<p>احرص على مراعاة الإرشادات المدونة على البطارية والواردة في إرشادات الاستعمال ودليل تشغيل العربة.</p>
	<p>احرص على ارتداء نظارة واقية للعينين.</p>
	<p>احفظ الحمض والبطاريات بعيداً عن الأطفال.</p>
	<p>خطر الانفجار!</p>
	<p>يحظر تقريب نار أو شرر أو ضوء مكشوف أو التدخين.</p>
	<p>خطر الانكسار!</p>
	<p>الإسعافات الأولية!</p>
	<p>ملاحظة تحذيرية!</p>
	<p>التخلص من المواد المستهلكة!</p>
	<p>لا تقم بإلقاء البطارية في صندوق القمامة.</p>

خطر

خطر الانفجار!

← استخدم فقط البطاريات المزودة بغطاء القطب. استبدل غطاء القطب في حالة فقدانه.

خطر

خطر الانفجار!

← لا تقم بوضع أية عدد أو أدوات أو ما شابه على البطارية. قفلة كهربائية وخطر الانفجار.

الصيانة التي يتم إجراؤها من قبل العميل

ملحوظة: جميع أعمال الخدمة والصيانة التي يقوم بها العميل يجب إجراؤها من قبل فني متخصص ومؤهّل لذلك. يمكن عند الحاجة الاستعانة في أي وقت بأحد وكلاء كيرشر.

الصيانة اليومية:

- ← راجع مستوى ملء خزان الوقود.
- ← قم بمراجعة مستوى زيت المحرك.
- ← افحص مستوى الملء بخزان تعويض سائل التبريد.
- ← قم بمراجعة ضغط هواء الإطارات.
- ← قم بفحص بكرة الكنس والمكنسة الجانبية من حيث وجود تآكل أو وجود أية أشربة ملتفة.
- ← افحص فلتر الوقود.
- ← افحص الفاصل العامل بقوة الطرد المركزي وفلتر الهواء وقم بتنظيفهما عند الضرورة.
- ← قم بمراجعة الأداء الوظيفي لكافة عناصر الاستعمال.
- ← تأكد من عدم وجود تلفيات بالجهاز.

الصيانة الأسبوعية:

- ← قم بتنظيف مبرد الماء.
 - ← قم بتنظيف مبرد الزيت الهيدروليكي.
 - ← افحص الوحدة الهيدروليكية.
 - ← قم بمراجعة مستوى الزيت الهيدروليكي.
 - ← قم بمراجعة مستوى سائل الفرامل.
 - ← افحص شرائط الإحكام من حيث البلي وقم بتغييرها عند الضرورة.
 - ← افحص غطاء الوعاء وقم بتزليقه.
- الصيانة كل 50 ساعة تشغيل:**
- ← تصريف الماء من فاصل المياه ديزل

الصيانة بعد التآكل:

- ← قم بتغيير أشربة الإحكام.
 - ← قم بإعادة ضبط عناصر الإحكام الجانبية أو قم بتغييرها.
 - ← قم بتغيير بكرة الكنس.
 - ← قم بتغيير المكنسة الجانبية.
- ملحوظة:** للاطلاع على الشرح انظر فصل أعمال الصيانة.

الصيانة التي يتم إجراؤها من قبل مركز خدمة العملاء

- الصيانة بعد 50 ساعة تشغيل:**
- ← يجب إجراء الصيانة الأولية وفقاً لقائمة الفحص عن طريق خدمة العملاء.
- الصيانة بعد 250/500/1000/1500/2000 ساعة تشغيل:**
- ← يجب إجراء الصيانة وفقاً لقائمة الفحص عن طريق خدمة العملاء.

ملحوظة: للمحافظة على حقوق الضمان، يتعين عليك طوال فترة الضمان إجراء كافة أعمال الخدمة والصيانة وفقاً لما ورد في دفتر الصيانة لدى مركز خدمة عملاء معتمد تابع لكيرشر.

أعمال الصيانة

الأعمال التحضيرية:

- ← قم بإيقاف عربة الكنس على أرضية مستوية.
- ← أدر مفتاح إدارة المحرك على الوضع "0" واسحب من قفل المقود.
- ← قم بكبح فرامل اليد.

إرشادات السلامة العامة

خطر

خطر الإصابة!

- ← قم دائماً باستخدام قضيب التأمين عندما يكون خزان القمامة مرفوعاً.
- ← لا تقم بإجراء التأمين إلا من خارج منطقة الخطر.

التخزين

خطر

خطر التعرض للإصابة والضرر!

← يرجى مراعاة وزن الجهاز عند التخزين!

إيقاف الجهاز لفترة طويلة

- في حالة عدم استخدام عربة كنس الشوارع لفترة طويلة، يرجى مراعاة النقاط التالية:
- ← قم بإيقاف عربة الكنس على أرضية مستوية.
- ← ارفع فرشاة الكنس الدوارة والمكنسة الجانبية حتى لا تتعرض الفرش للضرر.
- ← أغلق غطاء الخزان.
- ← أدر مفتاح إدارة المحرك على الوضع "0" واسحب من قفل المقود.
- ← قم بكبح فرامل اليد.
- ← قم بتأمين عربة الكنس ضد التحرك.
- ← تغيير زيت المحرك.
- ← إذا كان من المتوقع وجود صقيع فقم بتصريف ماء التبريد وتأكد من توافر كمية كافية من مادة الحماية من التجمد.
- ← قم بتنظيف عربة الكنس من الداخل والخارج.
- ← افصل البطارية.
- ← اشحن البطارية ثم قم بإعادة شحنها بعد فترة زمنية تقدر بحوالي شهرين.
- ← قم بتغطية البطارية وحمايتها من الماس الكهربائي.

العناية والصيانة

إرشادات عامة

تنويه

خطر التعرض للضرر!

← لا تغسل فلتر

← لا يجوز إجراء أعمال الإصلاح إلا في مراكز خدمة العملاء المصرح بها أو من قبل فنيين متخصصين في هذا المجال يتمتعون بدراية واسعة بكافة تعليمات السلامة ذات الصلة. الأجهزة المستخدمة في أغراض تجارية في أماكن مختلفة تخضع لفحص السلامة طبقاً لمواصفة الجمعية الألمانية للمهندسين الكهربائيين الألمان VDE 0701.

- ← قم بإيقاف عربة الكنس على أرضية مستوية.
- ← أدر مفتاح إدارة المحرك على الوضع "0" واسحب من قفل المقود.
- ← قم بكبح فرامل اليد.

التنظيف

تنويه

خطر التعرض للضرر!

← لا يجوز تنظيف الجهاز باستخدام خرطوم أو تيار ماء عالي الضغط (خطر حدوث دوائر القصر أو غيرها من الأضرار).

تنظيف الجهاز من الداخل

خطر

خطر الإصابة!

- ← يجب ارتداء قناع واق من الغبار ونظارة واقية.
- ← استخدم قطعة قماش في تنظيف الجهاز.
- ← استخدم الهواء المضغوط في تنظيف الجهاز.

تنظيف الجهاز من الخارج

- ← استخدم قطعة قماش مبللة ومغموسة في محلول غسل مخفف لتنظيف الجهاز.
- ملحوظة: لا تستخدم أية مواد تنظيف عدوانية.

الفترات الفاصلة للصيانة

ملحوظة: يشير عداد ساعات التشغيل إلى مواعيد الصيانة.

كنس الأرضية الجافة



1 ذراع المروحة

تشغيل/إيقاف

← قم بتشغيل المروحة.

← في حالة تنظيف الأسطح:

ذراع تحكم بكرة الكنس (1) للأمام: تنخفض

فرشاة الكنس الدوارة لأسفل.

← ذراع تحكم غطاء الخزان (4) للأمام: يفتح

غطاء الخزان.

← عند تنظيف الحواف الجانبية:

ذراع تحكم المكبسة الجانبية (3) للأمام:

المكبسة الجانبية تنخفض لأسفل.

كنس الأرضية الرطبة أو المبتلة

← قم بإيقاف المروحة.

← في حالة تنظيف الأسطح:

ذراع تحكم بكرة الكنس (1) للأمام: تنخفض

فرشاة الكنس الدوارة لأسفل.

← ذراع تحكم غطاء الخزان (4) للأمام: يفتح

غطاء الخزان.

← عند تنظيف الحواف الجانبية:

ذراع تحكم المكبسة الجانبية (3) للأمام:

المكبسة الجانبية تنخفض لأسفل.

تفريغ خزان القمامة

⚠ خطر

← أثناء عملية التفريغ لا يسمح بوجود أي

أشخاص أو حيوانات في منطقة تحرك خزان

القمامة.

⚠ خطر

خطر السحق!

← لا تمد يدك أبداً وتمسك القضبان الخاصة بآلية

التفريغ. لا تقف أسفل الخزان وهو مرفوع.

⚠ خطر

خطر الانقلاب!

← قم بإيقاف الجهاز على أرضية مستوية في أثناء

عملية التفريغ.

تنبيه

خطر التعرض للإصابة وللضرر!

← إذ من الممكن أن تكون هناك حجارة مقذوفة

عن طريق بكرة الكنس الدوارة في أثناء عملية

تفريغ.

خصائص القيادة

← بفضل دواسات التسارع يمكن التحكم في

سرعة السير بسلاسة.

← تجنب الضغط القوي على دواسة التسارع، لأن

هذا قد يلحق الضرر بالنظام الهيدروليكي.

← في حالة انخفاض معدل الأداء على الطرق

الصاعدة، ارفع قدمك قليلاً عن دواسة الوقود.

الفرملة

← عندما ترفع قدمك عن دواسة الوقود يتم فرملة

الجهاز بصورة تلقائية وبظل متوقفاً على هذا

الوضع.

ملحوظة: يمكن تعزيز فعالية الفرامل بالضغط على

دواسة الفرامل.

اجتياز العوائق

اجتياز العوائق الثابتة التي يصل طولها إلى 70 مم:

← التزم بالبطء والحرص عند اجتياز تلك العوائق.

اجتياز العوائق الثابتة التي يتعدى طولها 70 مم:

← لا يجوز اجتياز تلك العوائق إلا باستخدام منصة

صعود مناسبة.

الكنس

تنويه

لا تقم بكنس الأشرطة اللاصقة والأسلاك أو ما

شابه، فقد يتسبب ذلك في تعريض ميكانيكا الكنس

للضرر.

ملحوظة: للحصول على نتيجة تنظيف مثالية، ينبغي

مواعمة سرعة السير حسب الظروف.

ملحوظة: أثناء التشغيل ينبغي تنظيف فلتر الأتربة

على فترات زمنية منتظمة.

إرشاد: عند العمل المتزايد في منطقة الغبار الناعم

يجب تنظيف الفلتر بشكل متكرر.

ذراع التحكم



1 ذراع تحكم بكرة الكنس

2 ذراع تحكم خزان القمامة

3 ذراع تحكم المكبسة الجانبية

4 ذراع تحكم غطاء الخزان

ذراع تحكم بكرة الكنس

← ذراع تحكم بكرة الكنس (1) للأمام: تنخفض

فرشاة الكنس الدوارة لأسفل.

← ذراع تحكم بكرة الكنس (1) للخلف: ترتفع

فرشاة الكنس الدوارة لأعلى.

ذراع تحكم خزان القمامة

← ذراع تحكم خزان القمامة (2) للأمام: ينخفض

خزان القمامة لأسفل.

← ذراع تحكم خزان القمامة (2) للخلف: يرتفع

خزان القمامة لأعلى.

ذراع تحكم المكبسة الجانبية

← ذراع تحكم المكبسة الجانبية (3) للأمام:

المكبسة الجانبية تنخفض لأسفل.

← ذراع تحكم المكبسة الجانبية (3) للخلف:

المكبسة الجانبية ترتفع لأعلى.

ذراع تحكم غطاء الخزان

← ذراع تحكم غطاء الخزان (4) للأمام: يفتح

غطاء الخزان من خزان القمامة.

← ذراع تحكم غطاء الخزان (4) للخلف: ينغلق

غطاء الخزان من خزان القمامة.

← ارفع بكرة الكنس والمكبسة الجانبية باستخدام

أذرع التحكم، ولهذا الغرض تكون ذراع التحكم

(1 و 3) للأسفل.

← أغلق غطاء الخزان، ولهذا الغرض تكون ذراع

التحكم (4) للخلف.

← ارفع خزان القمامة، ولهذا الغرض تكون ذراع

تحكم خزان القمامة (2) للخلف.

← اقترب ببطء من حاوية تجميع القمامة.

← قم بكبح فرامل اليد.

← افتح غطاء الخزان، ولهذا الغرض اضغط على

ذراع تحكم غطاء الخزان (4) للأمام ثم قم

بتفريغ خزان القمامة.

← أغلق غطاء الخزان، ولهذا الغرض اسحب ذراع

تحكم غطاء الخزان (4) للخلف إلى أن يميل

للوضع النهائي.

← قم بإطلاق فرامل اليد

← ابتعد ببطء عن حاوية جمع القمامة.

← ينخفض خزان القمامة إلى الوضع النهائي، ولهذا

الغرض تكون ذراع تحكم خزان القمامة (2)

للامام

إيقاف الجهاز

← ارفع بكرة الكنس والمكبسة الجانبية

باستخدام أذرع التحكم، ولهذا الغرض تكون

ذراع التحكم (1 و 3) للأسفل.

← أغلق غطاء الخزان، ولهذا الغرض تكون

ذراع التحكم (4) للخلف.

← اسحب وسيلة ضبط عدد لفات المحرك للخلف

تماماً.

← اضغط على دواسة الفرامل واحتفظ بها

مضغوطة.

← قم بكبح فرامل اليد.

← أدر مفتاح إدارة المحرك على الوضع "0"

واسحبه من قفل المقود.

نقل الجهاز

⚠ خطر

خطر التعرض للإصابة وللضرر!

← يرجى مراعاة وزن الجهاز عند النقل!

← أدر مفتاح إدارة المحرك على الوضع "0"

واسحبه من قفل المقود.

← قم بكبح فرامل اليد.

← احرص على تأمين الجهاز في نقاط التثبيت (4X)

باستخدام أحزمة شد أو أحوال أو جنازير.

← قم بتأمين عجلات الجهاز باستخدام سنادات.

← عند نقل الجهاز في سيارة، احرص على تأمين

الجهاز ضد الانزلاق والانقلاب طبقاً للتعليمات

السارية ذات الصلة.

تشغيل الجهاز

ملحوظة: الجهاز مزود بدائرة تلامس للمقعد. حيث يتم إيقاف تشغيل الجهاز بمجرد مغادرة السائق للمقعد.



- 1 فرامل يد
- 2 وسيلة ضبط عدد لفات المحرك
- ← اجلس على مقعد السائق.
- ← قم بكبح فرامل اليد.
- ← حرك وسيلة ضبط عدد لفات المحرك للأمام بمقدار الثلث.

التسخين الأولي

- ← أدخل مفتاح إدارة المحرك في قفل المقود.
- ← أدر مفتاح إدارة المحرك على الوضع "الخيط الملفوف".
- فتضيء لمبة التسخين الأولي.

أبدأ بتشغيل المحرك.

- ← لبدء تشغيل الموتور يجب الضغط على دواسة الفرامل.
- ← عندما تنطفئ لمبة التسخين الأولي، أدر مفتاح إدارة المحرك على الوضع "III".
- ← بمجرد أن يدار المحرك، اترك مفتاح إدارة المحرك.

ملحوظة: لا تستخدم بادئ الدوران مطلقاً لمدة تزيد على 10 ثواني كحد أقصى. انتظر 10 ثواني على الأقل قبل معاودة تشغيل بادئ الدوران..

قيادة الجهاز

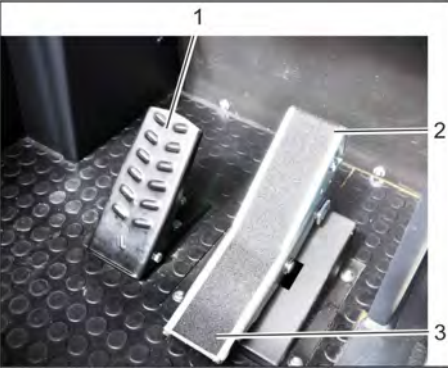

- 1 دواسة الفرامل
- 2 دواسة التسارع "للأمام"
- 3 دواسة التسارع "للخلف"
- ← حرك وسيلة ضبط عدد لفات المحرك للأمام تماماً (عدد لفات المحرك).
- ← اضغط على دواسة الفرامل واحتفظ بها مضغوطة.
- ← قم بإطلاق فرامل اليد

القيادة إلى الأمام

- ← اضغط على دواسة التسارع "للأمام" ببطء.

القيادة إلى الخلف

⚠ خطر

خطر الإصابة!

- ← عند السير نحو الخلف لا يسمح بأن تكون هناك أي خطورة على أي طرف آخر، ويتم التنبيه إذا لزم الأمر.
- ← اضغط على دواسة التسارع "للخلف" ببطء.

التشغيل

إرشادات عامة

- ← قبل بدء التشغيل يجب قراءة دليل التشغيل الصادر عن الشركة المنتجة للمحرك ومراعاة إرشادات الأمان.
- ← قم بإيقاف عربة الكنس على أرضية مستوية.
- ← اسحب مفتاح إدارة المحرك.
- ← قم بكبح فرامل اليد.

أعمال الفحص والصيانة

إجراءات يومية قبل بدء التشغيل

- ← راجع مستوى ملء خزان الوقود.
- ← قم بمراجعة مستوى زيت المحرك.
- ← افحص مستوى الملء بخزان تعويض سائل التبريد.
- ← قم بمراجعة ضغط هواء الإطارات.
- ← قم بفحص بكرة الكنس والمكنسة الجانبية من حيث وجود تآكل أو وجود أية أشرطة ملتفة.
- ← افحص العجلات من حيث وجود أشرطة ملفوفة بها.
- ← افحص الفاصل العامل بقوة الطرد المركزي وفلتر الهواء وقم بتنظيفهما عند الضرورة.
- ← قم بمراجعة الأداء الوظيفي لكافة عناصر الاستعمال.
- ← تأكد من عدم وجود تلفيات بالجهاز.
- ← قم بتنظيف فلتر الأتربة باستخدام مفتاح تنظيف الفلتر.
- ملحوظة:** للاطلاع على الشرح انظر فصل العناية والفحص.

التزود بالوقود

⚠ خطر

خطر الانفجار!

- ← لا يجوز استخدام إلا صنف الوقود المذكور في دليل التشغيل.
- ← لا تتزود بالوقود في الأماكن المغلقة.
- ← يحظر التدخين أو تقريب لهب مكشوف.
- ← احرص على عدم وصول الوقود إلى الأسطح الساخنة.
- ← افحص كمية الوقود في الخزان عن طريق مبین كمية الوقود.
- ← أوقف المحرك.
- ← افتح سدادة خزان الوقود.
- ← قم بالتزود بوقود الديزل.
- ← امسح الوقود الفائض من الخزان ثم اغلق سدادة الخزان.

التشغيل

ضبط مقعد السائق



- 1 ذراع ضبط المقعد
- 2 مقعد السائق
- ← اجذب ذراع ضبط المقعد إلى الخارج.
- ← قم بتحريك المقعد ثم اترك الذراع وقم بتثبيتته.
- ← تأكد من تثبيت المقعد من خلال تحريكه للأمام والخلف.

لمبات الكنترول وشاشة العرض

صورة

- 1 عداد ساعات التشغيل
- 2 لمبة التحذير من وجود خلل بالحمولة
- 3 لمبة تحذير ضغط الزيت
- 4 لمبة تحذير درجة حرارة مياه التبريد
- 5 الهواء المشفوط للمحرك
- 6 لمبة تحذير احتياطي الوقود
- 7 لمبة كنترول التسخين الأولي
- 8 مصباح كنترول (غير متصل)
- 9 مصباح التحكم في ضوء الوقوف/ ضوء السير (اختياري)
- 10 مبین محتوى خزان الوقود
- 11 بلا وظيفة، لا يضيء إلا مع بدء تشغيل المحرك (اختيار ذاتي)
- 12 بدون وظيفة
- 13 بدون وظيفة
- 14 بدون وظيفة

قبل التشغيل

كبح/ تحرير فرامل تأمين الوقوف

- ← قم بتحرير فرامل تأمين الوقوف وفي تلك الأثناء اضغط على دواسة الفرامل.
- ← قم بكبح فرامل تأمين الوقوف وفي تلك الأثناء اضغط على دواسة الفرامل.

تحريك عربة كنس الشوارع دون الاعتماد على الدفع الذاتي

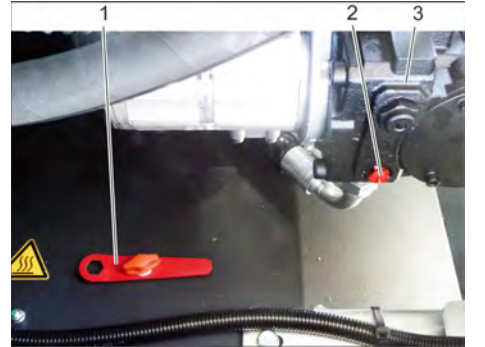

- 1 عدة خاصة
- 2 برغي الترس الحر
- 3 المضخة الهيدروليكية
- ← افتح غطاء حيز المحرك.
- ← أدر برغي الذراع الحرة (الأحمر) للمضخة الهيدروليكية بمقدار 180° (عكس اتجاه عقارب الساعة).
- استخدم عدة خاصة.

إشعار

توجد العدة الخاصة (مفتاح البرغي الأحمر) في أحد الحوامل الموجودة بإطار السيارة بجانب الترس الحر.

تنويه

- لا تقم بتحريك عربة كنس الشوارع دون الاعتماد على الدفع الذاتي لمسافات طويلة وبسرعة لا تزيد على 10 كم/ ساعة.
- ← بعد تحريك الجهاز قم بإدارة الذراع الحرة للمضخة الهيدروليكية إلى وضعها الأصلي مرة أخرى في اتجاه عقارب الساعة حتى تستقر في مكانها.

تحريك عربة كنس الشوارع بالاعتماد على الدفع الذاتي

- ← بعد تحريك الجهاز قم بإدارة الذراع الحرة للمضخة الهيدروليكية إلى وضعها الأصلي مرة أخرى في اتجاه عقارب الساعة حتى تستقر في مكانها.
- استخدم عدة خاصة.

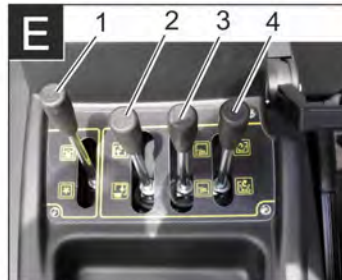
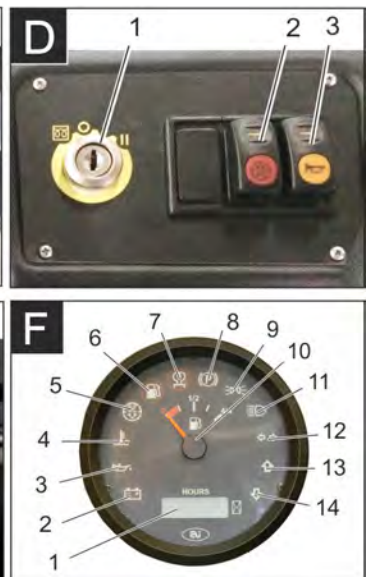
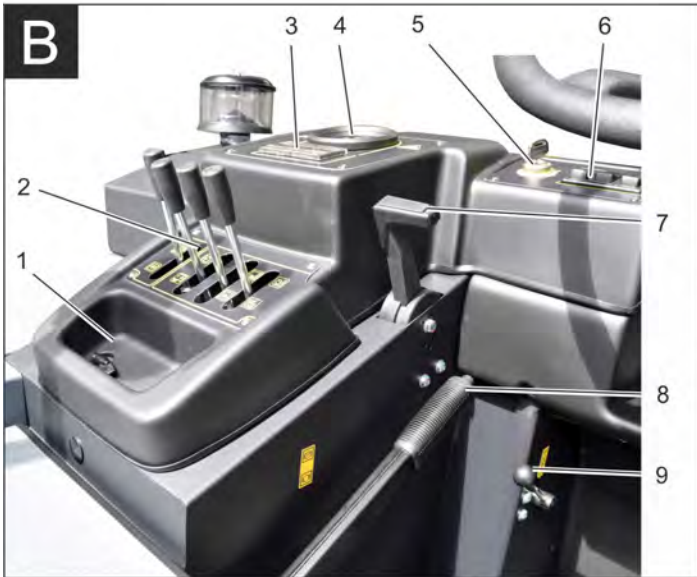
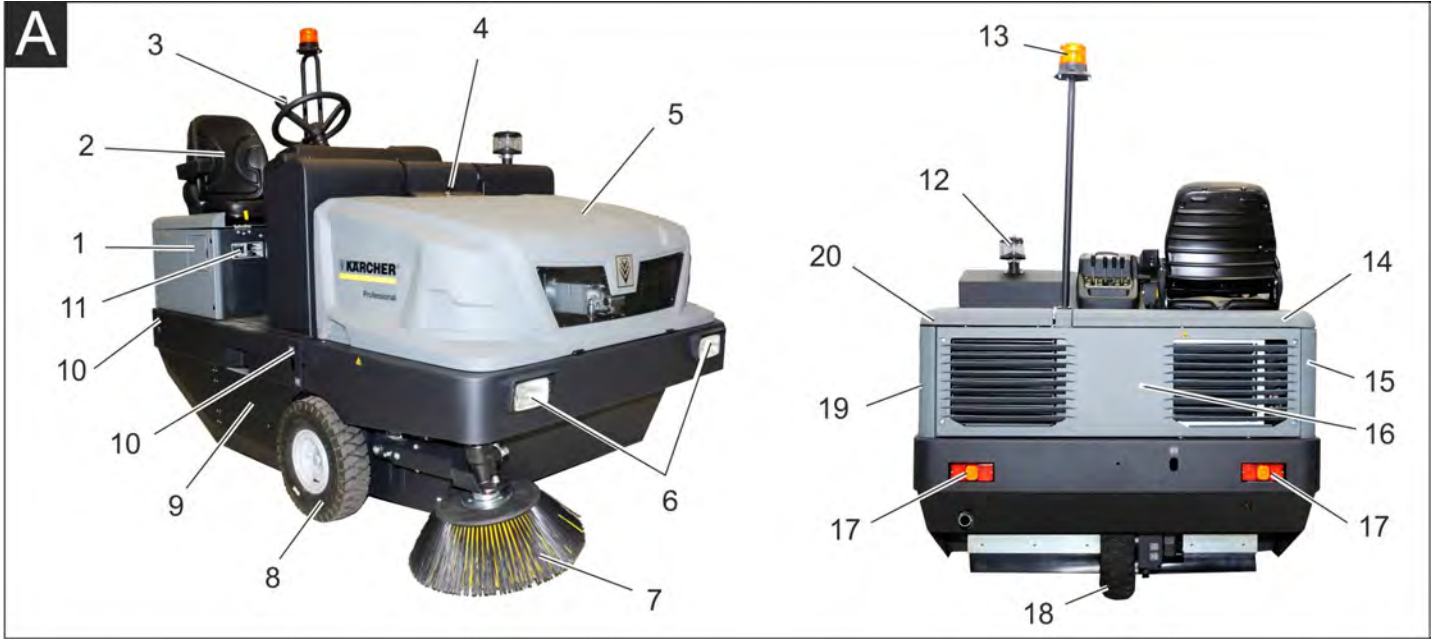

قفل المقود/أزرار وظيفية

صورة A

- 1 مفتاح إدارة المحرك
- رمز الخيوط الملفوفة: التسخين الأولي
- الوضع 0: إيقاف المحرك
- الوضع 1: الإشعال مشغل
- الوضع 2: إدارة المحرك
- 2 تنظيف الفلتر
- 3 آلة التنبيه

ذراع التحكم

صورة B

- 1 ذراع تحكم بكرة الكنس
- 2 ذراع تحكم خزان القمامة
- 3 ذراع تحكم المكبسة الجانبية
- 4 ذراع تحكم غطاء الخزان

تجهيزة اختيارية

2.851-686.0	سقف حماية السائق
2.852-082.0	إضاءة نطاق العمل
2.851-274.0	المكبسة الجانبية، يساراً

لوحة التحكم

صورة C

- 1 موضع الحفظ
- 2 ذراع التحكم
- 3 قطع التأمين
- 4 لمبات الكترول وشاشة العرض
- 5 قفل المقود
- 6 مفاتيح وظيفية
- 7 وسيلة ضبط عدد لفات المحرك
- 8 ذراع التسارع
- 9 فرامل يد
- 9 ذراع المروحة

الدواسات

صورة D

- 1 دواسة الفرامل
- 2 دواسة التسارع للأمام/للخلف

صورة لعربة كنس الشوارع

صورة A/إيضاحية

- 1 غطاء الخزان
- 2 مقعد (مزود بمفتاح تلامس المقعد)
- 3 مقود
- 4 وسيلة تأمين غطاء الجهاز
- 5 غطاء الجهاز
- 6 إضاءة العمل الأمامية (الخيارات)
- 7 المكبسة الجانبية، يميناً
- 8 العجلة الأمامية
- 9 بكرة الكنس
- 10 موضع تثبيت (4x)
- 11 لوحة الصنع
- 12 فاصل عامل بقوة الطرد المركزي
- 13 لمبة تحذير دوارة
- 14 غطاء المحرك ناحية اليمين
- 15 الغطاء، يميناً
- 16 بطانة المؤخرة
- 17 إضاءة العمل الخلفية (الخيارات)
- 18 العجلة الخلفية
- 19 الغطاء، يساراً
- 20 الغطاء ناحية اليسار (غطاء المحرك)

- ← لا تُستخدم المكنتسة إلا على أسطح الأرضيات المذكورة في دليل التشغيل.
- ← لا يجوز قيادة عربة الكنتس إلا على الأسطح المصرح بها من قبل الشركة أو من بنوب عنها.
- ← يجب بوجه عام: إبعاد المواد السريعة الاشتعال عن الجهاز (خطر الانفجار/الحريق).

الاستخدام الخاطئ المتوقع

- ← لا تقم أبداً باستخدام الجهاز في كس أو شفت السوائل المتفجرة أو الغازات القابلة للاشتعال أو الأحماض غير المخففة أو المذيبات. ومنها على سبيل المثال البنزين أو مخففات الألوان أو زيت الوقود التي قد تتكون عن طريق الامتزاج مع هواء الشفط، إضافة إلى الأسيوتون والأحماض غير المخففة والمذيبات، نظراً لأنها تضر بالمواد المستخدمة في الجهاز.
- ← لا تقم أبداً بشفط الأوساخ المعدنية التفاعلية (مثل الألمنيوم والمغنسيوم والقصدير) فهي تتفاعل مع مواد التنظيف ذات المحتوى الكبير من الجير والحمضية مكونة غازات انفجارية.
- ← لا يجوز كس أو شفت الأشياء المشتعلة والمتوهجة.
- ← لا يصلح الجهاز لإزالة المواد الصارة بالصحة.
- ← لا يجوز استخدام الجهاز في الأماكن المغلقة.
- ← ممنوع التواجد في منطقة الخطر. يحظر تشغيل الجهاز في مناطق يتهدهدها خطر الانفجار.
- ← غير مسموح باصطحاب الأصدقاء.
- ← غير مسموح إزاحة أو شد أو نقل الأشياء باستخدام هذا الجهاز.

الأرضيات المناسبة

- الأسفلت
- الأرضية الصناعية
- الأرضية الحجرية
- الخرسانة
- حجارة الرصف

إرشادات السلامة

خطر تعرض حاسة السمع للضرر عند استخدام الجهاز يجب ارتداء واقي للسمع ملائم.



إرشادات سلامة الاستخدام

- ← يتعين فحص الجهاز مع التجهيزات المستخدمة قبل الاستخدام، وذلك من حيث مدى ملائمة الحالة وسلامة التشغيل. إذا لم تكن الحالة سليمة فيجب عليك ألا تستخدم الجهاز.
- ← عند استخدام الجهاز في مناطق خطرة (مثل محطات الوقود) يجب الالتزام بقواعد السلامة ذات الصلة. يحظر نهائياً تشغيل الجهاز في الأماكن المعرضة لخطر الانفجار.

خطر الإصابة!

- ← لا تستخدم الجهاز بدون سقف حماية من الأغراض الساقطة، وذلك في المناطق التي قد يصاب فيها المشغل بفعل الأغراض الساقطة.
- ← يجب على المشغل استعمال الجهاز وفقاً للقواعد المحددة. كما يجب عليه مراعاة الظروف المحلية مع ضرورة توخي الحرص في حالة إجراء أعمال باستخدام الجهاز بواسطة شخص ثالث، وخاصة الأطفال.
- ← وبصفة أساسية يجب مراعاة التعليمات والقواعد واللوائح السارية على المركبات.
- ← قبل بدء العمل يجب أن يتأكد المشغل أن جميع تجهيزات الحماية موضوعة في مكانها وتعمل بشكل جيد.
- ← فمشغل الجهاز هو المسئول عن وقوع الحوادث مع الأشخاص الآخرين أو حتى الممتلكات.

- ← ينبغي على المشغل مراعاة ارتداء ملابس غير فضفاضة. ينبغي ارتداء حذاء العمل النابت وتجنب الملابس المهلهلة.
- ← قبل بدء العمل افحص المجال القريب (من حيث الأطفال مثلاً). ينبغي مراعاة توافر الرؤية الكافية!
- ← لا تترك الجهاز نهائياً بدون مراقبة طالما أنه لا يزال قيد التشغيل. فلا يسمح للمشغل بأن يترك الجهاز إلا بعد سحب المفتاح (المفتاح الذكي) وتأمين الجهاز ضد التحرك غير المقصود.
- ← لتجنب استخدام الجهاز من قبل أشخاص غير مصرح لهم بذلك، يجب سحب مفتاح إدارة المحرك.
- ← لا يجوز استخدام الجهاز إلا من قبل أشخاص مدربين على استخدامه أو أشخاص أثبتوا قدراتهم في استخدام الجهاز أو تم تكليفهم صراحة باستخدامه.
- ← لا يجوز استخدام هذا الجهاز من قبل الأشخاص (بما في ذلك الأطفال) الذين يعانون من أية إعاقات بدنية أو حسية أو عقلية أو من لا تتوافر لديهم الخبرة، أو المعرفة إلا إذا تم الإشراف عليهم من قبل الشخص المختص بسلامتهم أو بعد حصولهم على تعليمات من هذا الشخص بشأن كيفية استخدام هذا الجهاز.
- ← يجب مراقبة الأطفال للتأكد من عدم عبثهم بالجهاز.

إرشادات سلامة القيادة

⚠ خطر

- خطر وقوع حادث، خطر حدوث إصابة!
- ← يجب أن تلائم سرعة القيادة الظروف السائدة. خطر الانقلاب عند القيادة على الطرق الصاعدة الكبيرة للغاية.
- ← أثناء السير لا يجب صعود المرتفعات التي تتجاوز نسبة ميلها 18%.
- خطر الانقلاب عند القيادة على الأرضيات غير الثابتة.
- ← لا تقم بتحريك الجهاز إلا على أرضية ثابتة.
- خطر الانقلاب عند القيادة في منحدر ذي ميل جانبي كبير للغاية.
- ← لا تسير على المرتفعات التي تزيد درجة ميلها على 10% بشكل عرضي بالنسبة لاتجاه السير.

الأجهزة ذات محرك احتراق

⚠ خطر

- خطر الإصابة!
- ← لا يجوز غلق فتحة العادم.
- ← لا تمل بجسمك على فتحة العادم أو تمسكها (خطر الإصابة بحروق).
- ← لا تلمس محرك الإدارة أو تمسكه بيدك (خطر الإصابة بحروق).
- ← يحتوي العادم على غازات سامة وضارة بالصحة، ومن ثم لا يجوز استنشاقها.
- ← تستمر فترة استمرار تشغيل المحرك من 3 إلى 4 ثوان تقريباً بعد إيقافه. ومن الضروري في هذا الوقت الابتعاد عن نطاق التشغيل.

الأجهزة المزودة بنظام التفريغ العالي

⚠ خطر

- خطر الإصابة!
- ← عند العمل على نظام التفريغ العالي ارفع خزان القمامة تماماً وقم بتأمينه.

الأجهزة المزودة بسقف حماية السائق

إشعار

- يوفر سقف حماية السائق (اختياري) الحماية من الأجزاء الكبيرة الساقطة. إلا أنه لا يوفر الوقاية من الانقلاب!

إرشادات السلامة الخاصة بنقل الجهاز

- ← يرجى مراعاة وزن الجهاز عند النقل!
- ← لنقل الجهاز، افصل البطارية وثبت الجهاز بشكل آمن.

إرشادات السلامة الخاصة بالعباية والصيانة

- ← يجب إيقاف تشغيل الجهاز وسحب المفتاح قبل تنظيف الجهاز أو صيانتها أو تغيير أي أجزاء به أو التغيير إلى وظيفة أخرى.
- ← ينبغي فصل البطارية عند إجراء أعمال على الوحدات الكهربائية.
- ← لا يجوز تنظيف الجهاز باستخدام خرطوم أو تيار ماء عالي الضغط (خطر حدوث دوائر القصر أو غيرها من الأضرار).
- ← لا يجوز إجراء أعمال الإصلاح إلا في مراكز خدمة العملاء المصرح بها أو من قبل فنيين متخصصين في هذا المجال يتمتعون بدراية واسعة بكافة تعليمات السلامة ذات الصلة.
- ← ينبغي مراعاة فحص الأمان وفقاً للوائح السارية محلياً والخاصة بالأجهزة المتنتلة التجارية.
- ← يجب دائماً ارتداء القفازات الملائمة عند تشغيل الجهاز.

الوظيفة

- تعمل عربة كس الشوارع بمبدأ لقاطة القمامة.
- تعمل فرشاة الكنتس الدوارة على نقل الاتساخات مباشرة إلى خزان القمامة.
- تعمل المكنتسة الجانبية على تنظيف الأركان وحواف الأسطح المتسخة وتنقل الاتساخات إلى مسار فرشاة الكنتس الدوارة.
- تقوم مروحة الشفط بشفط الأتربة الدقيقة عبر فلتر الأتربة.

إرشادات إزالة الجهاز

⚠ خطر

- خطر التعرض للإصابة وللضرر!
- ← يرجى مراعاة وزن الجهاز عند الشحن!
- ← لا تستخدم أي مرفاع شوكي، حيث يمكن أن يتسبب هذا في إلحاق الضرر بالجهاز.

الوزن الفارغ (بدون أطقم التركيب)	1394 kg*
* إذا كانت أطقم التركيب مركبة، يزداد الوزن طبقاً لوزنها.	

- ← عند شحن الجهاز ينبغي استخدام منحدر مناسب أو رافعة!
- ← عند استخدام منحدر يجب مراعاة ما يلي:
ارتفاع الخلوص الأرضي 70 مم.

الرموز الواردة على الجهاز	
خطر الإصابة بحروق بفعل الأسطح الساخنة! قبل إجراء أعمال بالجهاز دع مجموعة العادم تبرد بصورة كافية.	
يجب دائماً ارتداء القفازات الملائمة عند إجراء أعمال بالجهاز.	
خطر الانحصار بفعل الانحصار بين أجزاء السيارة المتحركة	
خطر الإصابة بفعل الأجزاء المتحركة. احرص على عدم إدخال أصابعك داخل الجهاز.	
يكن هنا خطر الحريق. لا يجب شطف أية أشياء مشتعلة أو منوهجة.	
موضع تثبيت الجنائزير / موقع المرفاع	
ضغط الإطارات (الحد الأقصى)	
مواضع ارتكاز مرفاع السيارة	
أقصى ميل للطبقة الأساسية أثناء السير وخزان القمامة مرفوع.	
أثناء السير لا يجب صعود المرتفعات التي تتجاوز نسبة ميلها 18%.	
خطر التعرض للضرر! لا تغسل فلتير	

الاستخدام المطابق للتعليمات

- عربة الكنس مخصصة لتنظيف الأرضيات للاستخدام التجاري ولمجالات الاستخدام التالية مثل:
- أماكن انتظار السيارات
 - مرافق الإنتاج
 - المناطق اللوجستية
 - الفنادق
 - بيع التجزئة
 - مناطق التخزين
 - الممرات
- ← يجب استخدام عربة الكنس هذه طبقاً للتعليمات الواردة في دليل التشغيل هذا فقط. يعتبر أي استخدام خارج هذه النطاقات غير مطابق للتعليمات. لا تتحمل الشركة المنتجة الأضرار الناتجة عن ذلك، ففي هذه الحالة تقع المسؤولية على عاتق المستخدم وحده.
- ← لا يجوز إجراء أية تعديلات على الجهاز.



إرشادات عامة

إذا لاحظت أثناء فض الغلاف عن الجهاز وجود أية أضرار ناتجة عن عملية النقل، قم بإبلاغ المتجر الذي اشتريته منه الجهاز بهذه الأضرار.

– تتضمن اللوحات التحذيرية والإرشادية الموجودة على الجهاز إرشادات مهمة حول التشغيل الآمن.

– بالإضافة إلى الإرشادات الواردة في دليل التشغيل هذا يتعين عليك مراعاة التعليمات العامة للسلامة والوقاية من الحوادث التي يحددها المشرع.

حماية البيئة

المواد المستخدمة في التغليف قابلة لإعادة الاستخدام. يرجى عدم القاء الغلاف في القمامة المنزلية، بل قم بإعادة تدويره والانتفاع به مرة أخرى.	
تتضمن الأجهزة القديمة العديد من الأجزاء القابلة للتصنيع مرة أخرى والتي ينبغي الاستفادة منها مرة أخرى. لذا قم بالتخلص من الأجهزة القديمة عن طريق نظم التجميع المناسبة.	
يحظر وصول زيت المحرك والديزل والبنزين إلى البيئة. يرجى حماية الأرضية والتخلص من الزيت القديم بصورة ملائمة من الناحية البيئية.	

إرشادات حول المكونات (REACH)

تجد المعلومات الحالية حول المكونات في موقع الإنترنت:

www.kaercher.com/REACH

الضمان

في كل دولة تسري شروط الضمان التي تضعها شركة التسويق المختصة التابعة لنا. نحن نتولى تصليح الأعطال التي قد تطرأ على جهازك بدون مقابل خلال فترة الضمان طالما أن السبب في هذه الأعطال ناجم عن وجود عيب في المواد أو في الصنع. في حال استحقاق الضمان، يرجى التوجه بقسيمة الشراء إلى أقرب موزع أو مركز خدمة عملاء معتمد.

الملحقات التكميلية وقطع الغيار

⚠ خطر

لتجنب أية مخاطر، لا يجوز إجراء أية إصلاحات أو تركيب قطع الغيار إلا من قبل مركز خدمة عملاء معتمد.

- لا يسمح باستخدام أية ملحقات أو قطع غيار إلا المصرح بها من قبل الشركة المنتجة. ويضمن لك استخدام الملحقات وقطع الغيار الأصلية إمكانية تشغيل الجهاز بأمان وبدون أعطال.
- ستجد في نهاية دليل التشغيل نماذج لقطع الغيار الأكثر استخداماً.
- يمكنك الحصول على المزيد من المعلومات عن قطع الغيار من الموقع الإلكتروني www.kaercher.com في قسم الخدمات.

الرموز الواردة في دليل التشغيل

⚠ خطر

تحذير من الخطر المباشر والذي يؤدي إلى إصابات بالغة أو حتى إلى الموت.

⚠ تحذير

تحذير من موقف خطير محتمل قد يؤدي إلى إصابات بالغة أو حتى إلى الموت.

⚠ تنويه

انتبه إلى الموقف الخطير المحتمل والذي قد يؤدي إلى إصابات بسيطة أو إلى أضرار مادية.

تنبيه

الانتباه إلى الموقف الخطير المحتمل والذي قد يؤدي إلى أضرار مادية.

1	AR	إرشادات عامة
1	AR	حماية البيئة
1	AR	الضمان
1	AR	الملحقات التكميلية وقطع الغيار
1	AR	الرموز الواردة في دليل التشغيل
1	AR	الرموز الواردة على الجهاز
1	AR	الاستخدام المطابق للتعليمات
2	AR	الاستخدام الخاطئ المتوقع
2	AR	الأرضيات المناسبة
2	AR	إرشادات السلامة
2	AR	إرشادات سلامة الاستخدام
2	AR	إرشادات سلامة القيادة
2	AR	الأجهزة ذات محرك احتراق
2	AR	الأجهزة المزودة بنظام التفريغ العالي
2	AR	الأجهزة المزودة بسقف حماية السائق
2	AR	إرشادات السلامة الخاصة بنقل الجهاز
2	AR	إرشادات السلامة الخاصة بالعناية والصيانة
2	AR	الوظيفة
2	AR	إرشادات إنزال الجهاز
3	AR	عناصر الاستعمال والعناصر الوظيفية
3	AR	صورة لعربة كنس الشوارع
3	AR	لوحة التحكم
3	AR	الدواسات
3	AR	قفل المقود/أزرار وظيفية
3	AR	ذراع التحكم
4	AR	لمبات الكنترول وشاشة العرض
4	AR	قبل التشغيل
4	AR	كبح/ تحرير فرامل تأمين الوقوف
4	AR	تحريك عربة كنس الشوارع دون الاعتماد على الدفع الذاتي
4	AR	تحريك عربة كنس الشوارع بالاعتماد على الدفع الذاتي
4	AR	التشغيل
4	AR	إرشادات عامة
4	AR	أعمال الفحص والصيانة
4	AR	التزود بالوقود
4	AR	التشغيل
4	AR	ضبط مقعد السائق
4	AR	تشغيل الجهاز
4	AR	قيادة الجهاز
5	AR	الكنس
5	AR	تفريغ خزان القمامة
5	AR	إيقاف الجهاز
5	AR	نقل الجهاز
6	AR	التخزين
6	AR	إيقاف الجهاز لفترة طويلة
6	AR	العناية والصيانة
6	AR	إرشادات عامة
6	AR	التنظيف
6	AR	الفترات الفاصلة للصيانة
6	AR	أعمال الصيانة
11	AR	المساعدة عند حدوث أعطال
11	AR	البيانات الفنية
12	AR	إقرار مطابقة المجموعة الأوروبية
		يرجى قراءة دليل التشغيل الأصلي هذا قبل أول استخدام لجهازك، ثم التعامل مع الجهاز وفقاً لتعليمات هذا الدليل والاحتفاظ بالدليل من أجل أي استخدام لاحق أو لأي مستخدم لاحق.
		قبل البدء في تشغيل الجهاز لأول مرة يجب قراءة إرشادات السلامة رقم 5.9562500.

KÄRCHER KM 150/500 R D CLASSIC

1.186-134.0

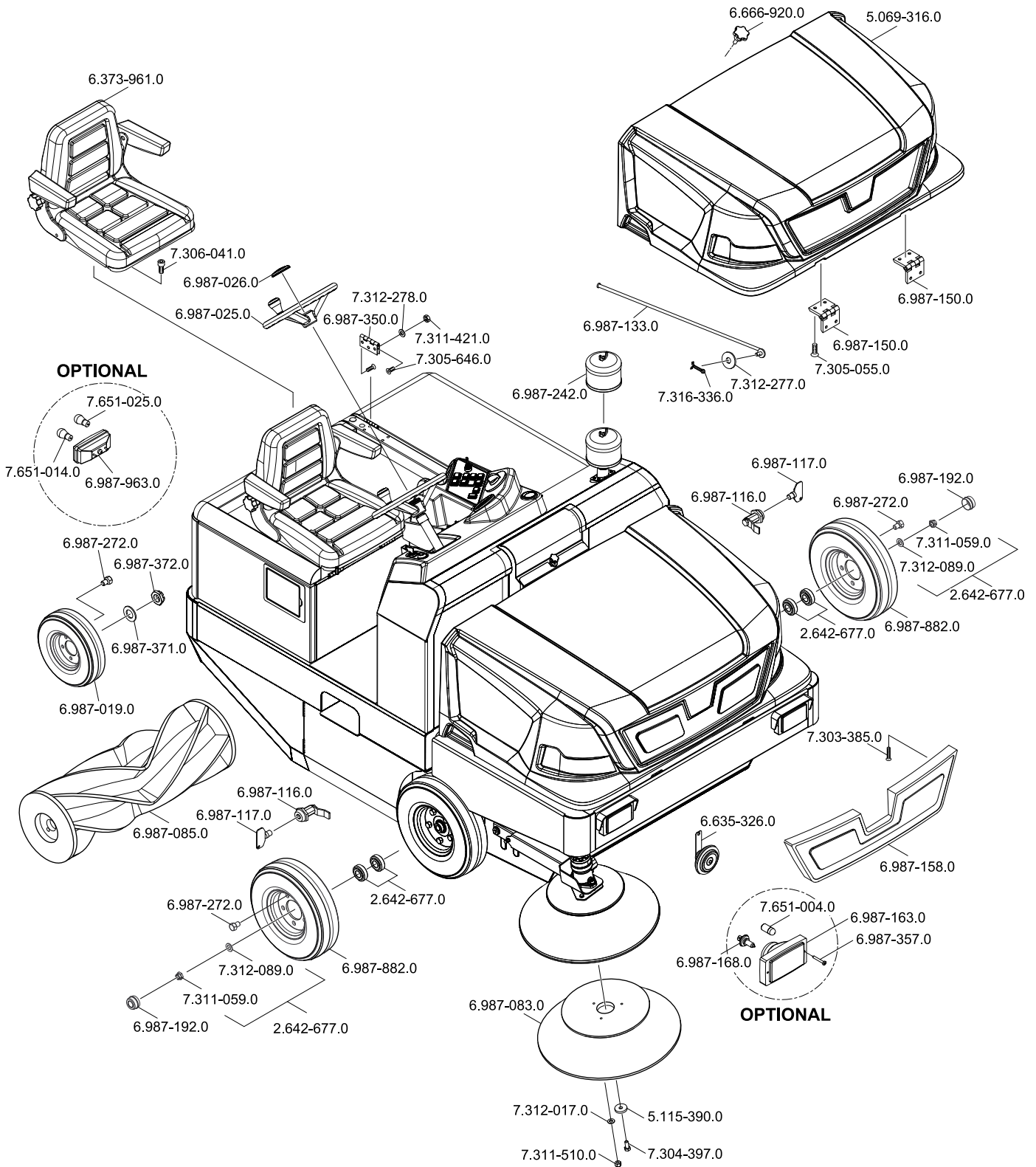

5.965-575.0 09.03.2015



<http://www.kaercher.com/dealersearch>

