

KÄRCHER

makes a difference



ПРОФЕСИОНАЛНИ ПОЧИСТВАЩИ СИСТЕМИ 2017

ПОЧИСТВАЩИ УРЕДИ | КОНСУМАТИВИ | ПОЧИСТВАЩИ ПРЕПАРАТИ



СЪДЪРЖАНИЕ

Увод	Стр.	4	Подложки	Стр.	172
Kärcher Connected Cleaning	Стр.	10	Почистващи химически препарати	Стр.	176
Годишна акция	Стр.	12	Ръчно почистване	Стр.	194
Водоструйки	Стр.	13	Почистване на прозорци и фасади	Стр.	228
Подопочистваща машина	Стр.	16	Лична хигиена и хигиена на работната среда	Стр.	238
Прахосмукачка за мокро и сухо почистване,			Хигиена в кухнята	Стр.	252
Метачна машина	Стр.	17	Текстилна хигиена	Стр.	260
Ръчно почистване	Стр.	18	Питейна вода	Стр.	264
Водоструйки	Стр.	20	Диспенсър за вода	Стр.	266
Водоструйки с гореща вода	Стр.	22	Метачни изсмукващи машини и комунални прикачни машини	Стр.	272
Водоструйки със студена вода	Стр.	28	Комунални метачни машини	Стр.	274
Специални принадлежности	Стр.	35	Комунални прикачни уреди	Стр.	276
Стационарни водоструйки	Стр.	37	Смукачка за битови/комунални отпадъци	Стр.	281
WOMA	Стр.	44	Примери за приложение	Стр.	282
Принадлежности	Стр.	46	Вериген трион, уред за издухване на листа, хросторез	Стр.	284
Препарати за почистване и поддръжка, както и за дезинфекция	Стр.	50	Зарядно устройство, батерия	Стр.	286
Охрана на труда	Стр.	54	Почистване със сух лед	Стр.	288
Смукачки	Стр.	58	Уреди за почистване със сух лед	Стр.	290
Мокро/сухо смукачки	Стр.	60	Пелетизатори	Стр.	292
Принадлежности за прахосмукачки за мокро и сухо почистване	Стр.	72	Почистване на части	Стр.	294
Промишлени прахосмукачки	Стр.	78	Почистване на части	Стр.	296
Засмукващи системи Ringler	Стр.	85	Автомивки	Стр.	298
Принадлежности за индустриални прахосмукачки	Стр.	92	Портални автомивки	Стр.	300
Прахосмукачки за сухо почистване	Стр.	96	Автомивки за товарни автомобили	Стр.	304
Принадлежности за прахосмукачки за сухо почистване	Стр.	104	SB уреди за предварително измиване	Стр.	307
Основно почистване на килими	Стр.	106	Стоманена конструкция за места за струйно измиване	Стр.	313
Уреди за спрей-екстракция	Стр.	108	Уреди на самообслужване	Стр.	314
Професионална перяща глава	Стр.	109	SB смукачка на самообслужване	Стр.	315
Сешоар	Стр.	109	Съоръжения за рециклиране на вода	Стр.	318
Автомати за основно почистване на килими	Стр.	110	Рециклиране на вода за автомивки	Стр.	320
Уред за междинно почистване на килими	Стр.	110	Рециклиране на вода за водоструйки	Стр.	324
Принадлежности	Стр.	111			
Парочистачки/паросмукачки	Стр.	112			
Паросмукачки	Стр.	114			
Парочистачки	Стр.	114			
Принадлежности	Стр.	115			
Метачни / метачно-изсмукващи машини	Стр.	118			
Седлови метачно-изсмукващи машини	Стр.	121			
Ръчно водени метачни машини	Стр.	134			
Подомиещи машини/смукачки	Стр.	136			
Седлови подомиещи смукачки	Стр.	138			
Подомиещи смукачки със стоящ оператор	Стр.	149			
Ръчно водени подомиещи смукачки	Стр.	152			
Компактни подомиещи смукачки	Стр.	165			
Подопочистващи автомати	Стр.	165			
Еднодискови машини	Стр.	166			
Автомати за почистване на стълби	Стр.	167			
Полиращи машини	Стр.	168			
Принадлежности	Стр.	171			



ЗА ГЕРОИТЕ НА ЕЖЕДНЕВИЕТО.

Поемате ли с удоволствие ежедневиите предизвикателства? Радвате ли се на новите задачи? Давате ли винаги всичко от себе си, защото не обичате половинчати неща? Колкото и да са различни нашите браншове, професии и дейности, всички нас ни свързва страстта към качеството и производителността. И то в продължение на над 80 години. За да не Ви тежи никоя работа, ние правим продукти, с които можете да изпълнявате задачите си колкото е възможно по-лесно и бързо. Най-добрата техника за най-добрите във Вашата професия. За професионалисти. От професионалисти.

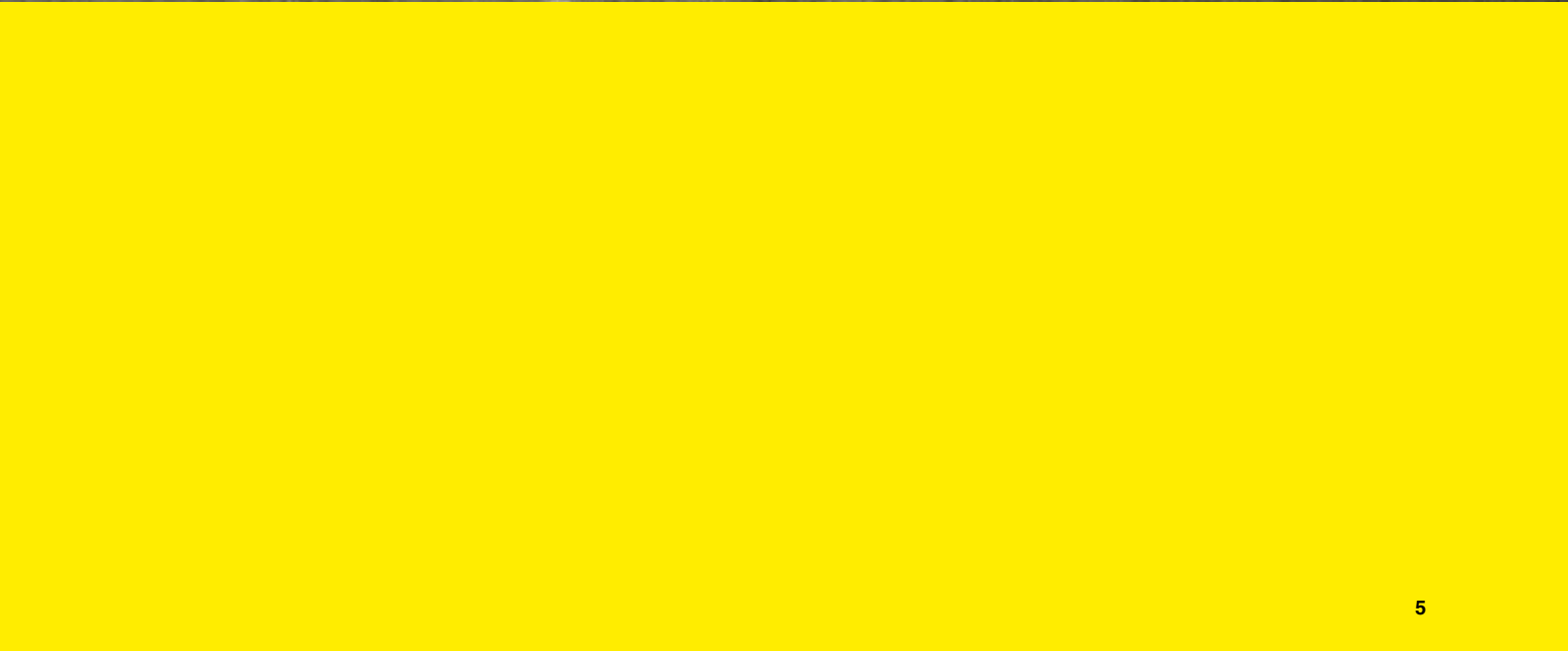

ЗА ВСИЧКО. ЗА ПРОФЕСИОНАЛИСТИ. ЗА ВАС.

Днешните професионалисти вече не се нуждаят от универсални машини, които могат от всичко по малко, а от решения, които оптимално да изпълняват определени задачи. Най-добре като комплексно решение - като функционална, съгласувана система. Затова ние последователно анализираме потребностите на всички съответни отрасли, така че да ги разбираме по-добре и рано да разпознаваме кои са тенденциите. Резултатът са иновативни и ефективни решения за всеки отрасъл, които образцово се справят с целта. Здрави и сигурни. Ефективни и икономични. Леки и тихи. Удобни и хигиенични. Това е системата на Kärcher.



ИНДУСТРИЯ



КОМУНАЛНО ПОЧИСТВАНЕ

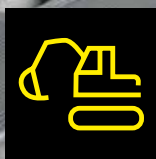

СТРОИТЕЛСТВО

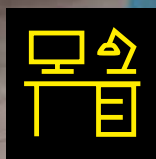

ПОДДЪРЖАЩО ПОЧИСТВАНЕ



ХРАНИТЕЛНО-ВКУСОВА ПРОМИШЛЕНОСТ

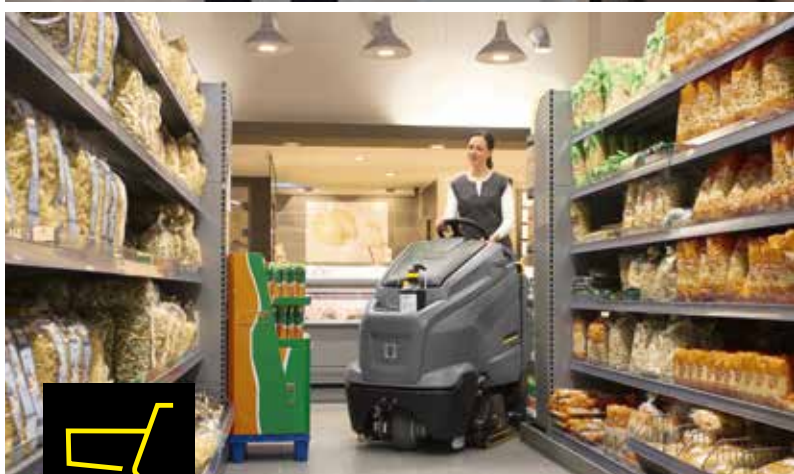

ТЪРГОВСКИ ОБЕКТИ



ХОТЕЛИЕРСТВО



ЗДРАВЕОПАЗВАНЕ



АВТОМОБИЛИ

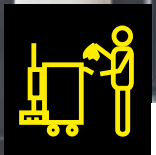
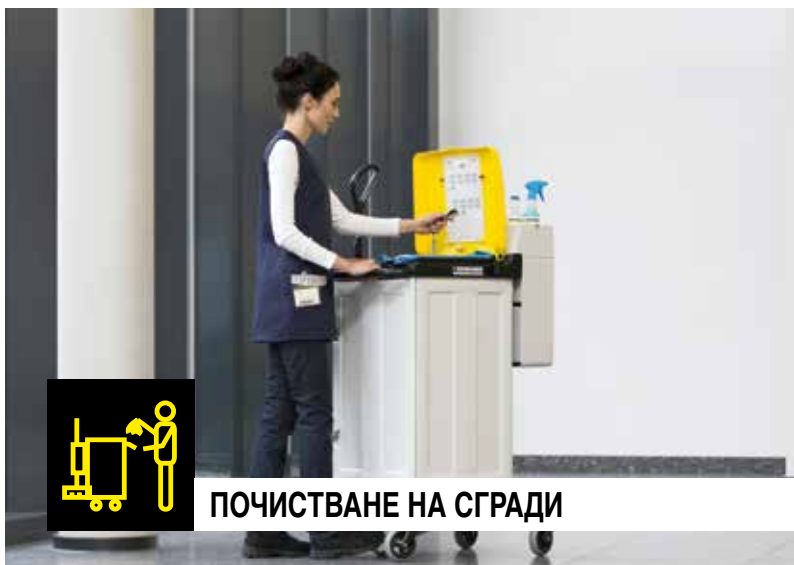

ПОЧИСТВАНЕ НА СГРАДИ

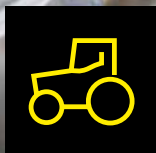

СЕЛСКО СТОПАНСТВО



ТРАНСПОРТНО ДЕЛО

ДОВЕРИЕТО ТРЯБВА ДА

Като професионалисти Вие имате най-високите изисквания към оръдията на труда. Нашата цел е да ги изпълняваме. Но ние нямаше да сме Kärcher, ако се задоволявахме само с това. Защото и ние сме професионалисти. И защото искаме да заслужаваме доверието Ви. Отново и отново. Затова правим повече. А Вие получавате повече. Повече функционалност и ефективност. Повече сервизни и иновативни услуги. Повече сертифицирания и повече устойчивост. И с тях просто повече успех.

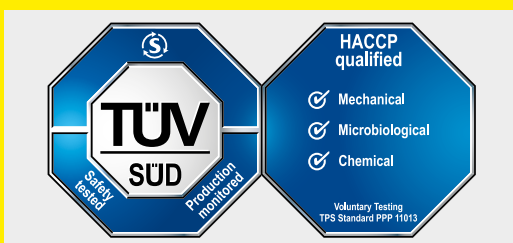
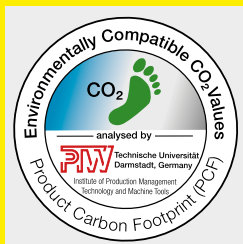

БЪДЕ ЗАСЛУЖЕНО.

Нашият успех като фирма и до днес е неделимо свързан с Алфред Керхер и ценностите, които той е олицетворявал и с които е живял. С неговата страст към хората. И това няма да се промени в бъдеще.

Благодарим Ви за доверието.

The collage features the following logos and information:

- DLG FOKUS TEST 10/12**: Reinigungswirkung und Handhabung
- WOOLSAFE APPROVED**: Certification Mark (with sheep icon)
- GS**: geprüfte Sicherheit (with BAU and B3-PRÜFZEICHEN)
- KÄRCHER**: Water dispensers WPD 100, 200, 600. Drinking water Quality water*. *Approved by an accredited laboratory
- Approved by an accredited laboratory**: Hygiene requirements set out in DVGW worksheet W 516, section 4.2*. KÄRCHER WPD water dispenser. *not in machines with thermal disinfection
- CE**: Conformité Européenne
- ISO 9001**: SYSTEM CERTIFICATION SGS
- ISO 14001**: SYSTEM CERTIFICATION SGS
- TÜV SÜD**: TÜV SÜD logo
- GS**: geprüfte Sicherheit
- ENERG**: KÄRCHER T 15/1 ecotefficiency. Energy consumption: 23,9 kWh/annum. Noise level: 70dB.
- EU United Cleaning**: European Cleaning Machines Association. High Cleaning Efficiency, Low Energy Consumption, Low Water Consumption. **EFFICIENCY Certified FOR A CLEAN ENVIRONMENT**. ACC. IEC/EN 62826 and TS EUCle 35000
- Warning labels**: L (Leakage), M (Maintenance), H (Hazard) with icons for dust, warning, and information.

KÄRCHER FLEET: НИЕ ВИ ДАВАМЕ ОБЩ ПОГЛЕД ВЪРХУ НЕЩАТА.

Професионалното и насочено към бъдещето решение за управление на подвижния състав Kärcher Fleet Ви дава по всяко време всеобхватен поглед върху Вашите машини, местоположения и дейности по почистване. Kärcher Fleet прави процесите по почистване значително по-прозрачни и ефикасни. В резултат работата се върши безпроблемно и са налице атрактивни спестявания от разходите.

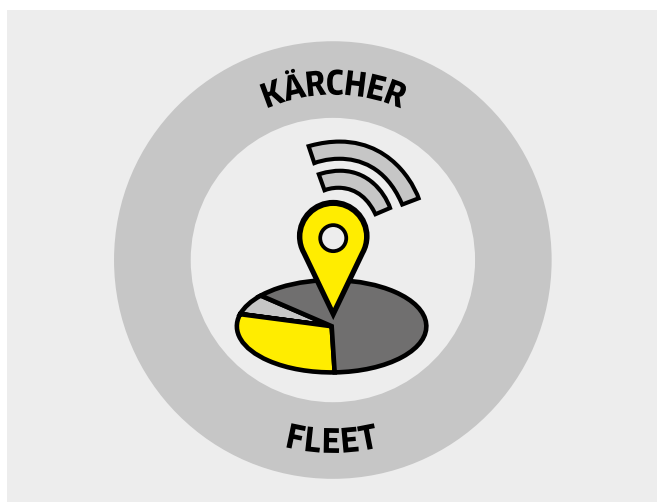

Работете за успеха си. Ние ще Ви дадем общ поглед върху нещата.

Kärcher Fleet е иновативното професионално управление на подвижния състав, предлагано от водещия в световен мащаб производител на почистваща техника. Това уникално, цялостно и насочено към бъдещето решение е разработено в сътрудничество с водещи фирми за сградно почистване. Kärcher Fleet дава на различните изпълнители в областта на почистването съответната релевантна информация за цялостен поглед върху машините и дейностите. На тази основа може да се ускори оптимизирането на процесите и да се постигне повече ефикасност при изпълнението на различните задачи по почистване.



Fleet

Принципът и ползите от Kärcher Fleet се извличат от машинните данни, които се обработват с цел получаване на детайлна информация. Тази информация е достъпна през модерен уеб базиран портал. Мениджърите на подвижния състав имат възможност да избират между различни версии на портала според бранша. Така Kärcher Fleet предлага релевантна, конкретна и актуална информация за съответния тип подвижен състав.

Структурите, местоположенията, изпълнителите и компетенциите в рамките на подвижния състав, както и критериите за измерване се образуват специфично за бранша и за конкретното предприятие. Надеждността на процесите по почистване може да се повиши значително по този начин. Чрез по-доброто координиране на машините, защитата от злоупотреба и кражба, както и увеличената наличност на машините Kärcher Fleet е важен диференциращ признак за всеки бранш.

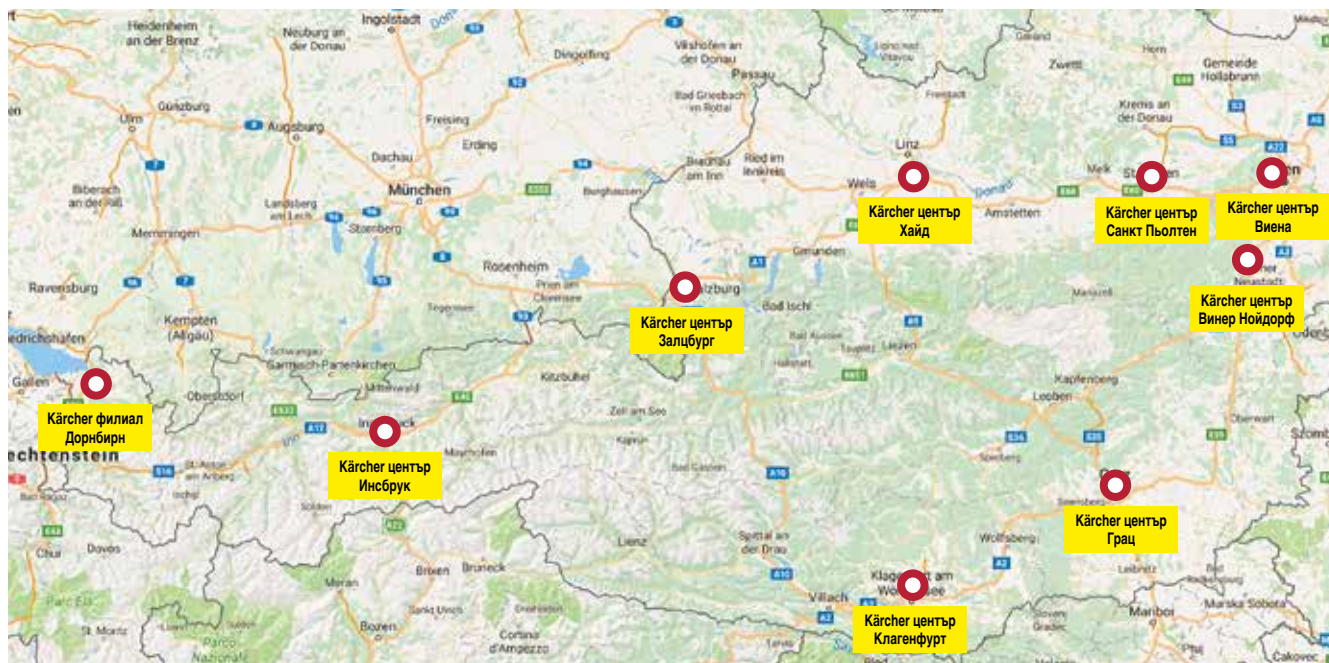

1 Увеличена рентабилност

Принципът на Kärcher Fleet се основава на данни от машините, които се обработват и дават детайлна информация. Чрез опционалното превантивно сервизиране времената на излизане извън строя значително се намаляват. Машините могат да се използват по-ефикасно и са на разположение тогава, когато има нужда от тях. Координирането на транспорта и използването на различни места се оптимизира и така се пестят време и ресурси.

2 Лесно планиране и управление

Операторите на подвижни състави могат денонощно да прегледат статуса на подвижния състав, да се информират дали машините се използват без проблемно и според плана, дали се спазват времената за почистване, дали са нужни поддръжки или ремонти, както и още много други неща. Детайлна информация е на разположение само с едно щракване върху общия поглед. Kärcher Fleet предава данните почти в реално време, чрез което на практика моментално могат да се извършват оптимизирания на натоварването на подвижния състав и евентуални корекции.

3 Документация без пропуски

Kärcher Fleet прави възможно изготвянето по всяко време на доклади чрез автоматичното запаметяване и архивиране на машинните данни и информацията за подвижния състав. Изготвените доклади могат да се показват, експортират и разпечатват само с едно щракване на мишката. Доказателство за извършената услуга по този начин може да се представи по всяко време.

4 Веднага готово за използване – без инсталация

Kärcher Fleet гарантира на операторите на подвижни състави по всяко време цялостен общ поглед върху всички машини в подвижния състав. Това важи с някои ограничения и за машините на други производители. За достъпа до уеб базираното приложение Kärcher Fleet е нужна само връзка с Интернет. Телематичната кутия изпраща цялата информация в сигурно кодиран вид и с модерни стандарти за предаване до наличен по целия свят свършен облак. През този облак оторизираният потребител може да осъществява удобен достъп до всички релевантни данни и оценки. По-лесно не може да бъде!





360° Cleaning

От почистващите уреди,
през Консумативите и
аксесоарите, чак до
препаратите.

ВСИЧКИ ЗА ЕДИН, ЕДИН ЗА ВСИЧКИ. РЪЦЕТЕ ГОРЕ.

Годишно предложение – валидно до 31.12.2017

4.599,00 лв

Пароструйки

HDS 8/18-4 C

с бавнооборотен мотор с водно охлаждане
и 10 m маркуч високо налягане

№ за поръчка: 1.174-900.0

Дебит (l/h): 300-800

Работно налягане (bar/MPa): 30-180/3-18

Електрозахранване (~V/Hz): 3/400/50

Мощност (kW): 6

HDS 8/18-4 CX

Версия с вградена макара за маркуч
и 15 m маркуч високо налягане

№ за поръчка: 1.174-906.0

4.799,00 лв



ВСИЧКО Е ЛЕСНО! ТОП ИНОВАЦИИТЕ НА KÄRCHER 2017.



Нека EASY!Force бъде с Вас

- Високото налягане не е било под такъв контрол до сега! С новият пистолет за високо налягане EASY!Force използвате силата на налягането като на игра.
- Революционната концепция за обслужване използва възвратната ударна сила на струята високо налягане и **редуцира силата за задържане на тягата до нула**.
- Така Вие можете да почиствате с **по-малко усилие, по-ергономично и по-удобно**.

Най-добри съединения – с EASY!Lock

- С иновативните, патентовани **бързи връзки EASY!Lock** окомплектовате или демонстрирайте Вашата водоструйка или пароструйка Kärcher незабавно. Невероятни 5-пъти по-бързо отколкото конвенционалните винтови връзки
- Системата EASY!Lock свързва предимствата на **бързия куплунг** с тези на **винтовата връзка**.
- Така Вие пестите около 80 % време**, което Ви е необходимо за по-важни неща.

8 адаптера за пълна съвместимост

- Нашата система EASY!Lock е **начало на по-доброто почистване** – а не край на Вашите налични аксесоари!
- Разбира се Вие можете да дооборудвате Вашата досегашна водоструйка Kärcher. Разработили сме **8 различни адаптера** за различните връзки. Така се гарантира, че Вие ще можете да използвате за напред **всеки уред или аксесоар** с новите уреди или принадлежности с с EASY!Lock връзки.

EASY!Force



100 % ПО-МАЛКА СИЛА НА ЗАДЪРЖАНЕ

FULL CERAMIC VALVE

5x
LIFETIME

400 % ПО-ДЪЛЪГ ЖИВОТ

EASY!Lock



80% спестено време



НУЛЕВО УСИЛИЕ И ПЪЛНА МОЩНОСТ! С EASY!STAR



1.199,00 ЛВ

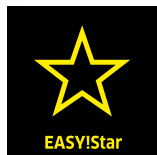

HD 5/15 CX Plus

Версия с вградена макарта за маркучи и 15 m маркуч високо налягане

№ за поръчка: 1.520-932.0

Дебит (l/h): 500

Работно налягане (bar/MPa): 150/15

Електрозахранване (~V/Hz): 1/230/50

Мощност (kW): 2,8

HD 5/15 C Plus

с 10 m маркуч за високо налягане, ротационна дюза

№ за поръчка: 1.520-931.0

1.049,00 ЛВ



Препарат RM 81, без NTA

За универсално почистване с високо налягане, алкален

№ за поръчка: 6.295-557.0

Съдържание (l): 20

159,00 ЛВ



1.099,00 ЛВ



HD 6/13 C Plus + FR Classic

С 10 m маркуч високо налягане, ротационна дюза и уред за площи

№ за поръчка: 1.520-953.0

Дебит (l/h): 600

Работно налягане (bar/MPa): 130/13

Електрозахранване (~V/Hz): 1/230/50

Мощност (kW): 2,9



Приспособление за плевели, WR 50

Акcesoар за отстраняване на плевели с гореща вода – допълнително шаси с 2 колела за удобно маневриране и точна работна дистанция

№ за поръчка: 2.114-013.0

Работна широчина (cm): 50

Производителност площ (m²/h): 150/350

Температура (° C): max. 98

Тегло (kg): 2,2

669,00 ЛВ



Приспособление за плевели, WR 20

Акcesoар за отстраняване на плевели с гореща вода

№ за поръчка: 2.114-014.0

Работна широчина (cm): 20

Производителност площ (m²/h): 80/125

Температура (° C): max. 98

Тегло (kg): 0,3

349,00 ЛВ

МАКСИМУМ ЧИСТОТА – МИНИМУМ РАЗХОД НА СИЛА.

189,00 ЛВ

579,00 ЛВ

649,00 ЛВ

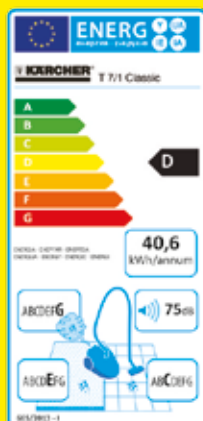

Прамосмукачка T 7/1 Classic

Много здрава и маневрена смукачка

№ за поръчка: 1.527-181.0

Вакуум (mbar/kPa): 230/23

Капацитет (l/sec): 40

Тегло (kg): 3,5

Обем на контейнера (l): 7

Електрозахранване (~V/Hz): 1/230/50

Макс. мощност (W): 1.000

Мокро-/сухо смукачка NT 35/1 Ap

Изтупване на филтъра с натискане на бутон

№ за поръчка: 1.184-505.0

Вакуум (mbar/kPa): 254/25,4

Капацитет (l/sec): 74

Обем на контейнера (l): 35

Електрозахранване (~V/Hz): 1/230/50

Макс. Мощност (W): 1.380

Метачна машина KM 70/15 C

Метачната машина е идеалното решение за малки вътрешни и външни зони

№ за поръчка: 1.517-151.0

задвигване: ръчно

Производителност (m²/h): 2.800

Работна ширина без/със странична метла (mm): 480/700

тегло (kg): 20

Обем на контейнера

бруто/нето (l): 42/20



Дюза за пробиване

За безплатно изсмукване на пробивни отвори За всички професионални смукачки с връзка DN 35

№ за поръчка: 2.679-000.0

39,00 ЛВ



Ватени торбички за NT 35/1 Ap

За прах клас М

№ за поръчка: 6.907-479.0

Съдържание (бр.): 5

34,90 ЛВ



Ватени торбички за T 7/1 Classic

За прах клас М, 3-слойни, устойчиви на скъсване

№ за поръчка: 6.904-084.0

Съдържание (бр.): 10

34,90 ЛВ.



БЛЕСТЯЩО ИЗПЪЛНЕНИЕ ПО ВСИЧКИ ЛИНИИ.



4.499,00 ЛВ

Подопочистваща машина BD 38/12 C Vr Pack

С дискова четка, оборудвана с бързо зареждаща се мощна литиево-йонна батерия и вградено зарядно устройство

№ за поръчка: 1.783-430.0

Работна широчина на четката (mm): 380

Резервоар чиста/мръсна вода (l): 12/12

Обороти на четката (U/min): 180

Макс. производителност (m²/h): 1.500



4.499,00 ЛВ

Подопочистваща машина BR 35/12 C Vr Pack

С въртяща се четкова глава, оборудвана с бързо зареждаща се мощна литиево-йонна батерия и вградено зарядно устройство

№ за поръчка: 1.783-450.0

Работна широчина на четката (mm): 350

Резервоар чиста/мръсна вода (l): 12/12

Обороти на четката (U/min): 700/1.500

Макс. производителност (m²/h): 1.400



Препарат RM 69 ASF

За основно почистване на подове

№ за поръчка: 6.295-415.0

Съдържание (l): 20

129,00 ЛВ

ПОДХОДЯЩО СИЛНА – И НАПЪЛНО МОБИЛНА!

2.299,00 ЛВ



Водоструйка с подгряване HDS 5/11 U

Модел първоначален клас от водоструйките с подгряване на атрактивна цена. Иновативен нов „Upright“-дизайн осигурява изключителна мобилност и ергономия. Много удобна за потребителя чрез централно табло, както и с място за прибиране на маркуча и аксесоарите

№ за поръчка: 1.064-900.0

Дебит (l/h): 450

Работно налягане (bar/MPa): 150/15

Електрозахранване (~V/Hz): 1/230/50

Мощност (kW): 2,7

Водоструйка с подгряване HDS 5/11 UX

Версия с вградена макара за маркучи и 15 m маркуч високо налягане

№ за поръчка: 1.064-901.0

2.499,00 ЛВ



**Попитайте
Вашия търговец**



Подопочистваща машина с акумулаторно задвижване B 50/50 C Classic Bp

Предлага с компактните си размери учудваща маневреност и видимост към почистваната площ. Освен това е изключително лесна за обслужване

№ за поръчка: 1.127-001.0

Работна широчина на четката (mm): 510

Резервоар чиста/мръсна вода (l): 50/50

Обороти на четката (U/min): 155

Макс.производителност (m²/h): 2040

Подопочистваща машина B 50/60 C Classic Ep

компактна, маневрена и с електрозадвижване

№ за поръчка: 9.500-002.0

Попитайте Вашия търговец



ГРАБВАТЕ СЕГА И СИ СПЕСТЯВАТЕ МИЕНЕТО.

Попитайте Вашия търговец!



Сет за избърсване UltraSpeed Pro Starter Set 25

Вкл. мобилна кофа 25 l, UltraSpeed Pro преса, опора за моп, трио-моп и алуминиева дръжка

№ за поръчка: 3.345-625.0

Сет за избърсване UltraSpeed Pro Duo Starter Set

Вкл. две мобилни кофи 25 l + 10 l, UltraSpeed Pro преса, опора за моп, трио-моп и алуминиева дръжка

№ за поръчка: 3.345-626.0

Количка за транспортиране и почистване Origo 300 FX-A

Състои се от:

Пластмасово шаси с 4 водещи колела, 2 тавички, 2 кофи 6 l, 1 кофа 15 l, 1 кофа 25 l, 1 вертикална преса, закачалка за тоби за смет 2x70 l вкл. 4 клеми за торби, 1 съхранение за торби с предпазно колело, 1 опора за щетка и 1 място за опората за моп, монтирани

размери: 1.260 x 580 x 1.000 mm

№ за поръчка: 3.345-540.0

Готова за работа подпочистваща система SprayPro Inox Starter Set

145 cm дръжка с интегриран резервоар и функция пръскане, ергономична и лесна за обслужване с универсална връзка за всички известни опори за моп, вкл. опора за моп и трио-моп 40 cm

№ за поръчка: 3.345-873.0

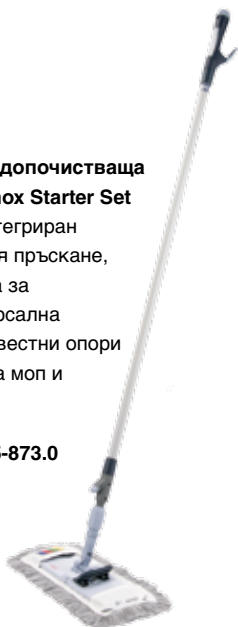

Готова за работа подпочистваща система SprayPro Inox Starter Set Express

145 cm дръжка с интегриран резервоар и функция пръскане, ергономична и лесна за обслужване, с универсална връзка за всички известни опори за моп, вкл. опора за моп и Express MikroSpeed Plus Mopp

№ за поръчка: 3.345-874.0

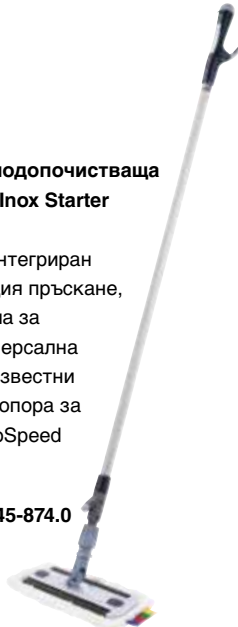

Велурена микрофибърна кърпа

Кърпа от тъкан копиринен велур с висока ефективност на почистване

размери: 40 x 40 cm

съдържание: 10 бр. в опаковка

№ за поръчка:

3.338-264.0 червено 3.338-266.0 синьо

3.338-268.0 жълто 3.338-270.0 зелено

ВСИЧКО В КОМПЛЕКТ! АКСЕСОАРИ И КОНСУМАТИВ.

Попитайте Вашия търговец!

Сет за почистване на прозорци за специални приложения

Състои се от:

Ръкохватка за миене с мека вложка, шини 25 cm, 35 cm и 45 cm, всяка с гума, резервни гуми меки 25 cm и 35 cm, мулти-телескопична щанга 3x100 cm, Т-носач 35 cm, калъф за бърсане White Star 35 cm, калъф за бърсане Blue Star 35 cm, защитен шабър 4 cm пластина, 5 бр в опаковка резервни пластини за шабъра, шарнир за телескопичната щанга, държач за пластини + 10 пластини в една кутия, вкл. синя чанта

№ за поръчка: 3.345-187.0



Комплект за бърсане на прах Сет за бърсане на прах ECO 540

Вкл. държач за кърпа за бърсане на прах ECO 540, подложка за падове и алуминиева дръжка

№ за поръчка: 3.345-627.0

Гюдерия за прозорци Media
Гюдерия за прозорци от овча кожа
С тигров щемпел, правоъгълна
размери: 70 x 45 cm
съдържание: 1 бр

№ за поръчка: 3.345-184.0

Батерии

Duracell Industrial
съдържание: 110 бр. в опаковка

№ за поръчка: 3.345-459.0 AA

№ за поръчка: 3.345-460.0 AAA

№ за поръчка: 3.345-461.0 C

№ за поръчка: 3.345-462.0 D

№ за поръчка: 3.345-463.0 9V

Duracell Lithium 2032
съдържание: 1 бр. в блистер

№ за поръчка: 3.337-073.0

Илюстративна снимка



ECO Super пад 430 mm

съдържание: 5 бр. в опаковка

№ за поръчка:

3.336-289.0 бял

3.336-291.0 син

3.336-293.0 черен

3.336-290.0 червен

3.336-292.0 зелен

3.336-294.0 кафяв



Ватена кърпа със специално лепило neolinn CLASSIC бяла

размер: 60 x 26 cm

съдържание: 25 бр. в опаковка

№ за поръчка: 3.338-004.0



Импрегнирана кърпа за прах neolinn BASIC жълта

размер: 60 x 30 cm

съдържание: 50 бр. в опаковка

№ за поръчка: 3.337-999.0



Ролка с хартия за бърсане

2-слойна, шампована, 100 % целулоза, попиваща, идеална за отнемане на течности и за бърсане на ръце

Размер на листа: 36 x 36 cm

цвет: син

съдържание: 2 ролки по 360 m = 2.000

кърпи

№ за поръчка: 3.338-026.0



Шибър за вода 55 cm

От порест каучук, подсилен и маслоустойчив, Вкл. алуминиева дръжка

№ за поръчка: 3.345-628.0

НЕНАДМИНАТА МНОГОФУНКЦИОНАЛНОСТ – ТЕХНИКА ЗА ВОДОСТРУЙНО ПОЧИСТВАНЕ KÄRCHER.

Името Kärcher се свързва по цял свят с мощност, качество и новаторство. Като изобретател на водоструйката днес Kärcher е световен пазарен лидер, който последователно оптимизира принципа на почистването под високо налягане. За по-голяма мощност при по-малък разход. За по-дълъг срок на експлоатация при по-кратко време за почистване. И за програма, която с иновативна техника и многофункционалност задоволява всяко изискване: Със студена или с гореща вода, с електрически двигател или с двигател с вътрешно горене, мобилни или стационарни.



Съдържание водоструйки

Водоструйки с гореща вода	стр. 22
Водоструйки със студена вода	стр. 28
Специални принадлежности	стр. 35
Стационарни водоструйки	стр. 37
WOMA	стр. 44
Принадлежности	стр. 46
Препарати за почистване и поддръжка, както и за дезинфекция	стр. 50
Охрана на труда	стр. 54



Изправен клас (Upright)

Водоструйките на Kärcher изправен клас (Upright) са точният избор за потребители, нуждаещи се от мощни и стабилни уреди с максимална мобилност за употреба на различни места: лесно се местят и транспортират.

Компактен клас

Водоструйките на Kärcher компактен клас са точният избор за потребители, нуждаещи се от мобилна водоструйка почти всеки ден на различно място: уред, който е и мощен, и лесно се транспортира.

Среден клас

Водоструйките на Kärcher среден клас са точният избор за потребители, които за ежедневно почистване на машини или площи се нуждаят от уред с голям радиус на действие, с който да могат да достигнат и до трудно достъпни части и който да заема малко място в двора и работилницата.

Супер клас

Водоструйките Kärcher супер клас са точният избор за потребители, които постоянно трябва да изпълняват задачи за почистване с голямо количество и упорити замърсявания.

Специален клас

Водоструйките Kärcher специален клас са точният избор за потребители, имащи високи изисквания към мощността, сигурността и хигиената и се нуждаят от изключително високо налягане за най-силните замърсявания или големи количества вода за режим с двоен накрайник.

Гореща или студена? Въпрос на нужда.

Kärcher HD

При HD ударното налягане е решаващо – идеални за отстраняване на незалепащи и големи количества замърсявания като прах, мъх и пръст.

Предимствата на HD са:

- По-ниски разходи за закупуване.
- Няма разходи за електроенергия за производството на гореща вода.
- Малко на брой компоненти.
- Компактна конструкция.
- Ниски разходи за поддръжка и ремонт.

Kärcher HDS

Водоструйките с гореща вода повишават температурата на водата от около 12 °C до над 155 °C – перфектни за отстраняване на упорити, полепващи замърсявания като масла, мазнини и сажди. Предимствата на HDS са:

- По-ефективно разтваряне на остатъци от смазки.
- По-кратко време за почистване и спестяване на разходи за работна заплата.
- Стерилизиращо действие.
- По-малко време за изсъхване.
- Значително намаляване на разхода на почистващи препарати.
- Щадящо почистване на чувствителни повърхности и равномерен почистващ ефект при по-ниско работно налягане.

С ВИСОКО НАЛЯГАНЕ ЕФИКАСНИ. С ГОРЕЩА ВОДА ОЩЕ ПО-ЕФИКАСНИ.

Водоструйките Kärcher имат впечатляващи преимущества по отношение на икономичността, резултатът от почистването и природосъобразността в сравнение с технологиите за почистване без налягане. Водоструйките с гореща вода (HDS) увеличават тези преимущества още повече и то многократно при почистване на упорити и вече втвърдени замърсявания. Специално при замърсявания с масла, мазнини и белтъци Kärcher HDS са най-доброто решение.



HDS СУПЕР КЛАС

HDS 13/20-4 S
HDS 13/20-4 SX
HDS 12/18-4 S
HDS 12/18-4 SX

Технически данни

Вид ток	Ph / V / Hz	3 / 400 / 50	3 / 400 / 50
Мощност	kW	9,3	8,4
Дебит	л/ч	600–1300	600–1200
Работно налягане	bar/MPa	30–200 / 3–20	30–180 / 3–18
Макс. температура	°C	80 / 155	80 / 155
Тегло	кг	186 194	178 186
Размери (Д × Ш × В)	мм	1330 × 750 × 1060	1330 × 750 × 1060
Резервоар за почистващ препарат	л	20 + 10	20 + 10
Резервоар за гориво	л	25	25
Разход на гориво при пълно нат. / ecoefficiency	кг/ч	8,3 / 6,6	7,7 / 6,2

Оборудване

Ръчен пистолет за пръскане		EASY!Force Advanced	EASY!Force Advanced
Маркуч за високо налягане	м	10 20	10 20
Струйник	мм	1050	1050
Накрайник Power		■	■
Защита от работа на сухо		■	■
Макара за маркуч HD		- ■	- ■
Артикулен номер		1.071-927.0 1.071-932.0	1.071-914.0 1.071-925.0

■ Включени в обема на доставката.

HDS СРЕДЕН КЛАС

HDS 10/20-4 M
HDS 10/20-4 MX
HDS 9/18-4 M
HDS 9/18-4 MX

Технически данни

Вид ток	Ph / V / Hz	3 / 400 / 50	3 / 400 / 50
Мощност	kW	7,8	6,4
Дебит	л/ч	500–1000	450–900
Работно налягане	bar/MPa	30–200 / 3–20	30–180 / 3–18
Макс. температура	°C	80 / 155	80 / 155
Тегло	кг	171 179	156 164
Размери (Д × Ш × В)	мм	1330 × 750 × 1060	1330 × 750 × 1060
Резервоар за почистващ препарат	л	20 + 10	20 + 10
Резервоар за гориво	л	25	25
Разход на гориво при пълно нат. / ecoefficiency	кг/ч	6,4 / 5,1	5,8 / 4,6

Оборудване

Ръчен пистолет за пръскане		EASY!Force Advanced	EASY!Force Advanced
Маркуч за високо налягане	м	10 20	10 20
Струйник	мм	1050	1050
Накрайник Power		■	■
Защита от работа на сухо		■	■
Макара за маркуч HD		- ■	- ■
Артикулен номер		1.071-900.0 1.071-912.0	1.077-911.0 1.077-918.0

■ Включени в обема на доставката.

HDS КОМПАКТЕН КЛАС



HDS 7/16 C
HDS 7/16 CX

HDS 6/14 C
HDS 6/14 CX

Технически данни

Вид ток	Ph / V / Hz	3 / 400 / 50	1 / 230 / 50
Мощност	kW	4,7	3,6
Дебит	л/ч	270–660	240–560
Работно налягане	bar/MPa	30–160 / 3–16	30–140 / 3–14
Макс. температура	°C	80 / 155	80 / 155
Тегло	кг	103 105	93 95
Размери (Д x Ш x В)	мм	1060 x 650 x 920 1215 x 650 x 920	1060 x 650 x 920 1215 x 650 x 920
Резервоар за почистващ препарат	л	10	10
Резервоар за гориво	л	15	15
Разход на гориво при пълно нат. / ecoefficiency	кг/ч	4,1 / 3,3	3,5 / 2,8

Оборудване

Ръчен пистолет за пръскане		EASY!Force Advanced	EASY!Force Advanced
Маркуч за високо налягане	м	10 15	10 15
Струйник	мм	1050	1050
Накрайник Power		■	■
Макара за маркуч HD		- ■	- ■
Артикулен номер		1.173-900.0 1.173-904.0	1.169-900.0 1.169-905.0

■ Включени в обема на доставката.

HDS КЛАС UPRIGHT



HDS 5/15 U
HDS 5/15 UX

Технически данни

Вид ток	Ph / V / Hz	1 / 230 / 50
Мощност	kW	2,7
Дебит	л/ч	450
Работно налягане	bar/MPa	150 / 15
Макс. температура	°C	80
Тегло	кг	74 76
Размери (Д x Ш x В)	мм	620 x 620 x 990 620 x 620 x 1160
Резервоар за гориво	л	6,5
Разход на гориво при пълно нат. / ecoefficiency	кг/ч	2,4

Оборудване

Ръчен пистолет за пръскане		EASY!Force Advanced
Маркуч за високо налягане	м	10 15
Струйник	мм	550
Троен накрайник, превключваем		ръчно
Макара за маркуч HD		- ■
Артикулен номер		1.064-912.0 1.064-913.0

■ Включени в обема на доставката.

HDS СПЕЦИАЛЕН КЛАС



HDS-E 8/16-4 M 36 kW

HDS-E 8/16-4 M 24 kW

HDS-E 8/16-4 M 12 kW

Технически данни				
Вид ток	Ph / V / Hz	3 / 400 / 50	3 / 400 / 50	3 / 400 / 50
Мощност	kW	41,5	29,5	17,5
Дебит	л/ч	300-760	300-760	300-760
Работно налягане	bar/MPa	30-160 / 3-16	30-160 / 3-16	30-160 / 3-16
Макс. температура	°C	58 / 85	45 / 85	30 / 85
Тегло	кг	118	112	108
Размери (Д x Ш x В)	мм	1330 x 750 x 1060	1330 x 750 x 1060	1330 x 750 x 1060
Резервоар за почистващ препарат	л	20 + 10	20 + 10	20 + 10
Оборудване				
Ръчен пистолет за пръскане		EASY!Force Advanced	EASY!Force Advanced	EASY!Force Advanced
Маркуч за високо налягане	м	10	10	10
Струйник	мм	1050	1050	1050
Накрайник Power		■	■	■
Защита от работа на сухо		■	■	■
Артикулен номер		1.030-906.0	1.030-904.0	1.030-900.0

■ Включени в обема на доставката.

HDS С ДВИГАТЕЛ С ВЪТРЕШНО ГОРЕНЕ



HDS 1000 De

HDS 1000 Be

Технически данни			
Производител на двигателя		Yanmar	Honda
Тип двигател		L 100 N / Дизел	GX 390 / Бензин
Мощност на двигателя	kW / к. с.	7,4 / 10	9,5 / 13
Дебит	л/ч	450-900	450-900
Работно налягане	bar/MPa	40-200 / 4-20	40-210 / 4-21
Макс. температура	°C	98 / 80	98 / 80
Тегло	кг	185	165
Размери (Д x Ш x В)	мм	1100 x 750 x 785	1100 x 750 x 785
Разход при пълно нат.	кг/ч	5,6	5,6
Оборудване			
Ръчен пистолет за пръскане		EASY!Force Advanced	EASY!Force Advanced
Маркуч за високо налягане	м	15	15
Струйник	мм	1050	1050
Защитна рамка Sage		■	■
Артикулен номер		1.811-943.0	1.811-942.0

■ Включени в обема на доставката.

HDS РЕМАРКЕ



Високо ниво на мобилност и надеждност

Новият клас уреди в областта на базираните върху ремарке водоструйки с гореща вода се отличава с извънредна мобилност и най-високо удобство за потребителя. Надеждните уреди позволяват икономична употреба. Идеални за комунални дейности, промишлеността и строителството.

ВОДОСТРУЙКИ

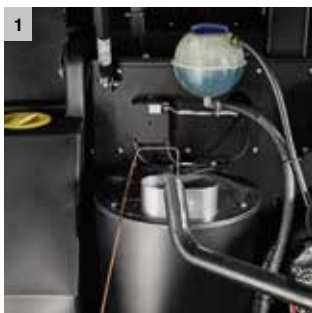

1 Максимална ефективност

- Доказана технология на горене на Kärcher с висока ефективност.
- Регенирането на топлина чрез употребата на топлината на двигателя в режим на работа с гореща вода води до 14 процента икономия на гориво.
- Щадяща околната среда работа и по-ниски производствени разходи благодарение на режима eco:efficiency на Kärcher.

2 Лесно боравене

- EASY операция: Обслужване на ремаркетото с централен многопозиционен превключвател.
- 2 макари за маркуч в зоната на обслужване позволяват бърз монтаж и демонтаж.
- Обширно отделение за съхранение: Предпазната екипировка, принадлежностите и почистващите средства са винаги в готовност и сигурно прибрани.

3 Независимо от захранване с ток и вода

- Голям 500-литров воден резервоар за до 30-минутно почистване при пълна мощност.
- 100-литров дизелов резервоар – идеален за продължителна работа.
- Дизелов двигател Yanmar с 19 kW.

4 Индивидуална конфигурация на уреда

- Благодарение на индивидуалните възможности за конфигуриране ремаркетото може да бъде съставено точно според конкретната гледна точка на клиента.
- На разположение са варианти за товарене и варианти с кабина, например за транспорт върху товарни автомобили.

ИНДИВИДУАЛНА КОНФИГУРАЦИЯ

Различни класове на мощност:

HDS 9/50

500 бара

900 л/ч

Автоматично изпускане на налягането (опция)

Пакет принадлежности

30-метров маркуч ВН

Накрайник Power

Плоскоструен накрайник

Струйник

HDS 13/35

350 бара

1300 л/ч

Автоматично изпускане на налягането (опция)

HDS 17/20

200 бара

1700 л/ч

HDS 13/20

200 бара

1300 л/ч

Макара за маркуч

Макара за маркуч за ВН

Макара за захравващ маркуч



Мобилност:

Skid

Стационарна рама с вдлъбнатини за високоповдигач

Без воден резервоар

Без покриващ кожух

Cab

Стационарна рама с вдлъбнатини за високоповдигач

Интегриран 500-литров воден резервоар

С покриващ кожух

Trailer

На рама

Интегриран 500-литров воден резервоар

С покриващ кожух

Амортисьори (опция)

Система за омекотяване на водата

Чрез автоматичното дозиране на средството за поддръжка RM 110 серпентината за гореща вода се предпазва от отлагане на котлен камък. Това гарантира дълъг експлоатационен живот на горелката.

Регенериране на топлина

Допълнителен топлообменник използва топлината на двигателя, за да подгрее водата. Това спестява до 14 процента разходи за гориво в режим на работа с гореща вода.

Система за защита от замръзване

Благодарение на интелигентната защита от замръзване уредът може да бъде подготвен лесно за зимата.

	HDS 9/50 De	HDS 13/35 De	HDS 17/20 De	HDS 13/20 De
Технически данни				
Производител на двигателя	Yanmar	Yanmar	Yanmar	Yanmar
Гориво	Дизел	Дизел	Дизел	Дизел
Мощност на двигателя	kW	19	19	19
Дебит	л/ч	500-900	650-1300	900-1700
Работно налягане	bar / MPa	150-500 / 15-50	100-350 / 10-35	70-200 / 7-20
Макс. температура	°C	85 / 98	85 / 98	85 / 98
Тегло без товар	кг	950	950	950
Размери (Д × Ш × В)	мм	3646 × 1747 × 1735	3646 × 1747 × 1735	3646 × 1747 × 1735
Разход на дизел при пълно натоварване	кг/ч	9,7	12,4	11,8
Разход на дизел ниво ecoefficiency	кг/ч	7,5	9,3	9,7
Оборудване				
Ръчен пистолет за пръскане	Индустриален пистолет	Индустриален пистолет	EASY!Force Advanced	EASY!Force Advanced
Маркуч за високо налягане	м	30	30	30
Струйник	мм	700	700	1050
Накрайник Power	■	■	■	■
Сервоуправление	-	-	■	■
Настройка на налягането чрез регулиране на оборотите	■	■	-	-
Артикулен номер	1.524-521.2	1.524-521.2	1-524-952-2	1.524-952.2

■ Включени в обема на доставката.

КОМПАКТНИ И МНОГОФУНКЦИОНАЛНИ.

Оптимални за занаятчии, комунални и други малки предприятия, които искат да имат мобилност в работата: удобните и мощни водоструйки със студена вода. Стабилната им конструкция, практичната дръжка за носене и интегрираното съхранение на принадлежности Ви гарантират максимална приложна гъвкавост при минимално тегло. Качество Kärcher, което е лесно да вземеш със себе си.

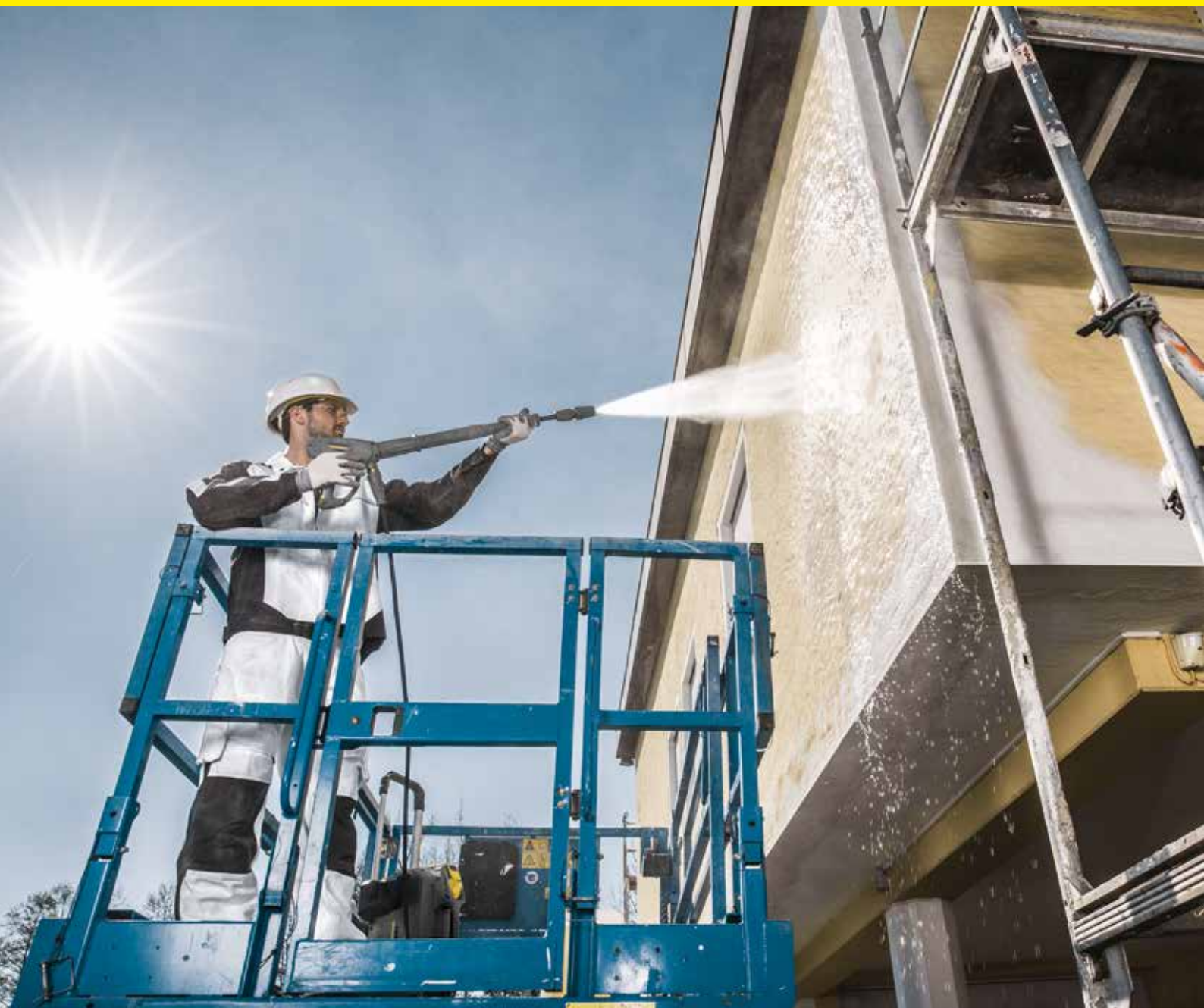

HD СУПЕР КЛАС



HD 17/14-4 S Plus
HD 17/14-4 SX Plus

HD 13/18-4 S Plus
HD 13/18-4 SX Plus

HD 10/25-4 S Plus
HD 10/25-4 SX Plus

HD 10/23-4 S Plus
HD 10/23-4 SX Plus

Технически данни

Вид ток	Ph / V / Hz	3 / 400 / 50	3 / 400 / 50	3 / 400 / 50	3 / 400 / 50
Мощност	kW	9,4	9,2	9,2	7,8
Дебит	л/ч	650–1700	650–1300	500–1000	1000
Работно налягане	bar/MPa	30–140 / 3–14	30–180 / 3–18	30–250 / 3–25	230 / 23
Макс. входяща температура	°C	60	60	60	60
Тегло	кг	63 65	62 64	62 64	62 64
Размери (Д × Ш × В)	мм	560 × 500 × 1090	560 × 500 × 1090	560 × 500 × 1090	560 × 500 × 1090
Резервоар за почистващ препарат	л	–	6	6	6

Оборудване

Ръчен пистолет за пръскане		EASY!Force Advanced	EASY!Force Advanced	EASY!Force Advanced	EASY!Force Advanced
Маркуч за високо налягане	м	10 15	10 20	10 20	10 20
Струйник	мм	1050	1050	1050	1050
Накрайник Power		■ ■	■ ■	■ ■	■ ■
Ротационна дюза		■ ■	■ ■	■ ■	■ ■
Макара за маркуч HD		– ■	– ■	– ■	– ■
Артикулен номер		1.286-915.0 1.286-931.0	1.286-932.0 1.286-936.0	1.286-913.0 1.286-927.0	1.286-923.0 1.286-924.0

■ Включени в обема на доставката.

HD СРЕДЕН КЛАС



HD 9/20-4 M Plus
HD 9/20-4 MX Plus

HD 9/19 M Plus
HD 9/19 MX Plus

HD 7/18-4 M Plus
HD 7/18-4 MX Plus

HD 6/16-4 M Plus
HD 6/16-4 MX Plus

Технически данни

Вид ток	Ph / V / Hz	3 / 400 / 50	3 / 400 / 50	3 / 400 / 50	1 / 230 / 50
Мощност	kW	7	6,8	5	3,4
Дебит	л/ч	460–900	450–890	240–700	230–600
Работно налягане	bar/MPa	40–200 / 4–20	40–185 / 4–18,5	30–180 / 3–18	30–160 / 3–16
Макс. входяща температура	°C	60	60	60	60
Тегло	кг	48 50	43 45	49 52	48 48 50
Размери (Д × Ш × В)	мм	467 × 407 × 1010	467 × 407 × 1010	467 × 407 × 1010	467 × 407 × 1010

Оборудване

Ръчен пистолет за пръскане		EASY!Force	EASY!Force	EASY!Force	EASY!Force
Маркуч за високо налягане	м	10 15	10 15	10 15	10 15
Струйник	мм	1050	1050	1050	1050
Троен накрайник, превключваем		ръчно	ръчно	ръчно	ръчно
Ротационна дюза		■ ■	■ ■	■ ■	■ ■
Макара за маркуч HD		– ■	– ■	– ■	– ■
Артикулен номер		1.524-926.0 1.524-927.0	1.524-919.0 1.524-922.0	1.524-913.0 1.524-914.0	1.524-903.0 1.524-904.0

■ Включени в обема на доставката.

HD КОМПАКТЕН КЛАС



HD 7/18 C Plus
HD 7/18 CX Plus

Технически данни

Вид ток	Ph / V / Hz	3 / 400 / 50
Мощност	kW	4,7
Дебит	л/ч	240-700
Работно налягане	bar/MPa	20-175 / 2-17,5
Макс. входяща температура	°C	60
Тегло	кг	24 29
Размери (Д × Ш × В)	мм	360 × 375 × 925 360 × 400 × 925

Оборудване

Ръчен пистолет за пръскане		EASY!Force
Маркуч за високо налягане	м	10 15
Струйник	мм	850
Троен накрайник, превключваем		ръчно
Ротационна дюза		■ ■
Макара за маркуч HD		- ■
Артикулен номер		1.151-902.0 1.151-908.0

■ Включени в обема на доставката.



HD 6/13 C Plus
HD 6/13 CX Plus

HD 5/15 C Plus
HD 5/15 CX Plus

HD 5/12 C Plus
HD 5/12 CX Plus

Технически данни

Вид ток	Ph / V / Hz	1 / 230 / 50	1 / 230 / 50	1 / 230 / 50
Мощност	kW	2,9	2,8	2,5
Дебит	л/ч	590	500	500
Работно налягане	bar/MPa	130 / 13	150 / 15	120 / 12
Макс. входяща температура	°C	60	60	60
Тегло	кг	25,2 27,5	25,2 27,5	23,7 26
Размери (Д × Ш × В)	мм	380 × 360 × 930 380 × 370 × 930	380 × 360 × 930 380 × 370 × 930	380 × 360 × 930 380 × 370 × 930

Оборудване

Ръчен пистолет за пръскане		EASY!Force	EASY!Force	EASY!Force
Маркуч за високо налягане	м	10 15	10 15	10 15
Струйник	мм	850	850	850
Троен накрайник, превключваем		ръчно	ръчно	ръчно
Ротационна дюза		■ ■	■ ■	■ ■
Макара за маркуч HD		- ■	- ■	- ■
Артикулен номер		1.520-951.0 1.520-952.0	1.520-931.0 1.520-932.0	1.520-901.0 1.520-902.0

■ Включени в обема на доставката.

HD CAGE ПРОМИШЛЕНА



HD 9/50-4 Cage

HD 13/35-4 Cage

Технически данни

Вид ток	Ph / V / Hz	3 / 400 / 50	3 / 400 / 50
Мощност	kW	15	15
Дебит	л/ч	500-900	500-1300
Работно налягане	bar/MPa	150-500 / 15-50	100-350 / 10-35
Макс. входяща температура	°C	60	60
Тегло	кг	190	190
Размери (Д x Ш x В)	мм	930 x 800 x 920	930 x 800 x 920

Оборудване

Ръчен пистолет за пръскане		Индустриален пистолет	Индустриален пистолет
Маркуч за високо налягане	м	10	10
Струйник	мм	700	700
Накрайник Power		■	■
Ротационна дюза		-	-
Артикулен номер		1.367-156.0	1.367-154.0

■ Включени в обема на доставката.

HD CAGE ПРОМИШЛЕНА С ДВИГАТЕЛ С ВЪТРЕШНО ГОРЕНЕ



HD 9/50 Ge Cage

HD 13/35 Ge Cage

Технически данни

Производител на двигателя		Honda	Honda
Тип двигател		GX 660 / Бензин	GX 660 / Бензин
Мощност на двигателя	kW	16	16
Дебит	л/ч	500-900	500-1300
Работно налягане	bar/MPa	150-500 / 15-50	100-350 / 10-35
Макс. входяща температура	°C	60	60
Тегло	кг	135	135
Размери (Д x Ш x В)	мм	930 x 800 x 920	930 x 800 x 920

Оборудване

Ръчен пистолет за пръскане		Индустриален пистолет	Индустриален пистолет
Маркуч за високо налягане	м	10	10
Струйник	мм	700	700
Накрайник Power		■	■
Ротационна дюза		-	-
Артикулен номер		1.367-506.0	1.367-505.0

■ Включени в обема на доставката.

HD CAGE СПЕЦИАЛЕН КЛАС



HD 25/15-4 Cage Plus

HD 20/15-4 Cage Plus

HD 16/15-4 Cage Plus

Технически данни		HD 25/15-4 Cage Plus	HD 20/15-4 Cage Plus	HD 16/15-4 Cage Plus
Вид ток	Ph / V / Hz	3 / 400 / 50	3 / 400 / 50	3 / 400 / 50
Мощност	kW	12,5	11	9,5
Дебит	л/ч	500-2500	500-2000	500-1600
Работно налягане	bar/MPa	30-150 / 3-15	30-150 / 3-15	30-150 / 3-15
Макс. входяща температура	°C	60	60	60
Тегло	кг	112	110	95
Размери (Д x Ш x В)	мм	957 x 686 x 1080	957 x 686 x 1080	957 x 686 x 1080

Оборудване

Ръчен пистолет за пръскане		Индустриален пистолет	Индустриален пистолет	EASY!Force Advanced
Маркуч за високо налягане	м	15	15	15
Струйник	мм	1050	1050	1050
Накрайник Power		■	■	■
Ротационна дюза		■	■	■
Артикулен номер		1.353-9070	1.353-906.0	1.353-905.0

■ Включени в обема на доставката.



HD 10/25-4 Cage Plus



HD 715

Технически данни		HD 10/25-4 Cage Plus	HD 715
Вид ток	Ph / V / Hz	3 / 400 / 50	3 / 400 / 50
Мощност	kW	9,2	4,7
Дебит	л/ч	1000	250-700
Работно налягане	bar/MPa	250 / 25	10-150 / 1-15
Макс. налягане	bar/MPa	273 / 27,3	-
Макс. входяща температура	°C	60	60
Тегло	кг	62	29
Размери (Д x Ш x В)	мм	547 x 543 x 1104	500 x 310 x 350

Оборудване

Ръчен пистолет за пръскане		EASY!Force Advanced	EASY!Force Advanced
Маркуч за високо налягане	м	10	15
Струйник	мм	1050	850
Накрайник Power		■	-
Троен накрайник, превключваем		-	безконтактно
Ротационна дюза		■	-
Артикулен номер		1.353-902.0	1.353-909.0

■ Включени в обема на доставката.

HD CAGE СПЕЦИАЛЕН КЛАС



HD 10/16-4 Cage Ex



HD 10/15-4 Cage Food

Технически данни

Вид ток	Ph / V / Hz	3 / 400 / 50	3 / 400 / 50
Мощност	kW	5,5	6,4
Дебит	л/ч	1000	440-990
Работно налягане	bar/MPa	160 / 16	20-145 / 2-14,5
Макс. входяща температура	°C	50	85
Тегло	кг	111	68
Размери (Д x Ш x В)	мм	980 x 720 x 1100	650 x 521 x 1100

Оборудване

Ръчен пистолет за пръскане		EASY!Force Ex защита	EASY!Force Food
Маркуч за високо налягане	м	10	10
Струйник	мм	1050	1050
Накрайник Power		■	■
Ротационна дюза		-	-
Артикулен номер		1.353-904.0	1.353-908.0

■ Включени в обема на доставката.



HD 7/10 CX F

Технически данни

Вид ток	Ph / V / Hz	3 / 400 / 50
Мощност	kW	4,5
Дебит	л/ч	250-700
Работно налягане	bar/MPa	10-100 / 1-10
Макс. входяща температура	°C	80
Тегло	кг	31,3
Размери (Д x Ш x В)	мм	360 x 375 x 925

Оборудване

Ръчен пистолет за пръскане		EASY!Force Food
Маркуч за високо налягане	м	15
Струйник	мм	850
Троен накрайник, превключваем		ръчно
Ротационна дюза		-
Макара за маркуч HD		■
Артикулен номер		1.151-906.0

■ Включени в обема на доставката.

HD ADVANCED С ДВИГАТЕЛ С ВЪТРЕШНО ГОРЕНЕ



HD 9/23 De

HD 9/23 G

HD 7/15 G

Технически данни		HD 9/23 De	HD 9/23 G	HD 7/15 G
Производител на двигателя		Yanmar	Honda	Honda
Тип двигател		L 100 N / Дизел	GX 390 / Бензин	GX 160 / Бензин
Мощност на двигателя	kW / к.с.	7,4 / 10	9,5 / 13	4 / 5,5
Дебит	л/ч	400-930	400-930	650
Работно налягане	bar/MPa	40-230 / 4-23	40-230 / 4-23	150 / 15
Макс. входяща температура	°C	60	60	60
Тегло	кг	108	71	35
Размери (Д x Ш x В)	мм	870 x 725 x 1170	870 x 725 x 1170	800 x 620 x 1105
Оборудване				
Ръчен пистолет за пръскане		EASY!Force Advanced	EASY!Force Advanced	EASY!Force Advanced
Маркуч за високо налягане	м	15	15	10
Струйник	мм	1050	1050	850
Накрайник Power		■	■	■
Защитна рамка Sage (опция)		■	■	■
Макара за маркуч (опция)*		■	■	■
Артикулен номер		1.187-907.0	1.187-906.0	1.187-905.0

■ Включени в обема на доставката. * Възможно оборудване.



HD 728 B Cage

Технически данни		
Производител на двигателя		Honda
Тип двигател		GX 160 / Бензин
Мощност на двигателя	kW / к.с.	3,6 / 5,5
Дебит	л/ч	650
Работно налягане	bar/MPa	150 / 15
Макс. входяща температура	°C	60
Тегло	кг	28
Размери (Д x Ш x В)	мм	570 x 434 x 430
Оборудване		
Ръчен пистолет за пръскане		EASY!Force Advanced
Маркуч за високо налягане	м	10
Струйник	мм	550
Накрайник Power		-
Защитна рамка Sage (опция)		-
Макара за маркуч (опция)*		-
Артикулен номер		1.187-908.0

■ Включени в обема на доставката. * Възможно оборудване.

УРЕДИ ЗА ПОЧИСТВАНЕ НА СОЛАРНИ ПАНЕЛИ iSolar



iSolar 400

- Дискава четка за работа с вода
- Компактен модел за начално ниво за почистване на неголеми площи
- Съединение M 18 x 1,5; съвместим с повечето уреди HD/HDS

iSolar 800

- Насрежно въртящи се дискови четки
- Стабилен месингов чупец се шарнир за различни ъгли на работа
- Превъзходна маневреност

Защита от падане

- Сертифицирана система за защита
- Преместващ се уловител с амортизатор
- Здрава метална кутия за съхранение и транспорт

Технически данни

Тегло	кг	2,8	7	-
Работна ширина	мм	400	800	-
Производителност на уреда с HD / HDS	л/ч	700-1000 / 1100-1300	700-1000 / 1100-1300	-
Дължина	м	-	-	-
Съединение		M 18 x 1,5 вътрешна резба	M 18 x 1,5 вътрешна резба	-
Материал		-	-	-

Оборудване

Вътрешен HD маркуч (необходима принадлежност)	-	-	-
Чупец се шарнир	<input type="checkbox"/> (6.399-735.0)	<input checked="" type="checkbox"/>	-
Кутия за съхранение	-	-	<input checked="" type="checkbox"/>
Артикулен номер	6.368-456.0 6.368-457.0	6.368-454.0 6.368-455.0	6.988-152.0

■ Стандартен обхват на доставката. Възможно оборудване.

iSolar TL 7 H

- Лек композитен материал (смес от карбон и стъкловолакно), издържащ на високи натоварвания
- Удобна ергономична ръкохватка със сферичен кран
- Лесно изнасяне благодарение на бързо действащи затвори и вътрешен маркуч за високо налягане (HD)

iSolar TL 10 H | TL 10 C

- Висококачествен телескопичен прът от хибриден материал или само карбон
- Удобна ергономична ръкохватка със сферичен кран
- Лесно изнасяне благодарение на бързо действащи затвори и вътрешен маркуч за високо налягане (HD)

iSolar TL 14 C

- Напълно карбонов материал, обезпечаващ максимална здравина, издръжливост и максимален радиус на действие
- Удобна ергономична ръкохватка със сферичен кран
- Лесно изнасяне благодарение на бързо действащи затвори и вътрешен маркуч за високо налягане (HD)

Технически данни

Тегло	кг	3,5	4 3,7	5
Работна ширина	мм	-	-	-
Производителност на уреда	л/ч	-	-	-
Дължина	м	1,8-7,2	2,4-10,2	2,4-14
Съединение		M 18 x 1,5 AG / M 22 x 1,5 AG	M 18 x 1,5 AG / M 22 x 1,5 AG	M 18 x 1,5 AG / M 22 x 1,5 AG
Материал		Хибрид	Хибрид карбон	Карбон

Оборудване

Вътрешен HD маркуч (необходима принадлежност)	6.392-978.0	6.392-977.0	6.392-976.0
Сегменти на пръта	5	5	7
Кутия за съхранение	-	-	-
Артикулен номер с EASY!Lock	4.110-004.0	4.110-003.0 4.110-007.0	4.110-002.0

ОМЕКОТЯВАНЕ НА ВОДА



WS 50

- Изсъхване на почистената повърхност без образуване на петна
- Превъзходна мобилност и лесно транспортиране
- Рама от стомана с прахово покритие и големи пневматични колела

WS 100

- Изсъхване на почистената повърхност без образуване на петна
- Превъзходна мобилност и лесно транспортиране
- Рама от стомана с прахово покритие и големи пневматични колела

WS Регенератор

- Полуавтоматично регенериране на смолисия филтър
- Простота на ползване (Plug 'n' Play)
- Икономично решение за интензивна експлоатация

Технически данни

Тегло	кг	35	40	5,8
Размери (Д × Ш × В)	мм	550 × 550 × 1030	550 × 550 × 1030	250 × 300 × 460
Входно налягане	bar	0–10	0–10	–
Работна температура	°C	1–50	1–50	–
Капацитет (при 10 °dH)	л	5000	10000	–
Време за регенериране	h	–	–	2

Оборудване

Фин воден филтър	■	■	–
Изливник против замръзване	■	■	–
Пневматични колела	■	■	–
Водомер	■	■	–
Системен разделител	□	□	–
Артикулен номер	6.368-463.0	6.368-464.0	6.368-465.0

■ Стандартен обхват на доставката. □ Възможно оборудване.

УРЕДИ ЗА ПОЧИСТВАНЕ НА БЪЧВИ



Уред за поч. на бъчви ВС 14/12

Технически данни

Работно налягане	bar / MPa	макс. 120 / 12
Дебит	л/ч	600–1400
Енергопотребление	Ph / V / Hz	1 / 115–240 / 50/60
Макс. входяща температура	°C	80
Консумация на енергия	W	40
Обороти	1/min	62
Цикъл на почистване	s	36
Мин. отвор на съда	мм	40
Тегло	кг	4,8
Макс. дълбочина на потапяне	мм	900

Оборудване

Захранващ блок	■
Комплект накрайници	■
Еластична смукателна тръба	350 мм
Смукателна тръба	300 мм
Смукателна тръба	350 мм
Смукателна тръба	550 мм
Удължаващ кабел	10 м
Артикулен номер	2.112-020.0

■ Стандартен обхват на доставката.

ВИНАГИ ВИСОКО НАЛЯГАНЕ

Стационарните системи Kärcher за почистване под високо налягане са оптимално решение за различни браншове и приложения благодарение на високата производителност, ефективност и дългия срок на експлоатация. Към класическите области на приложение се числят малки и големи предприятия в хранително-вкусовата промишленост, автомобилната индустрия, автосервизи, химическата и преработвателната промишленост, комунални сфери като басейни и чакални, както и животновъдството и поддръжката на техниката в селското стопанство.

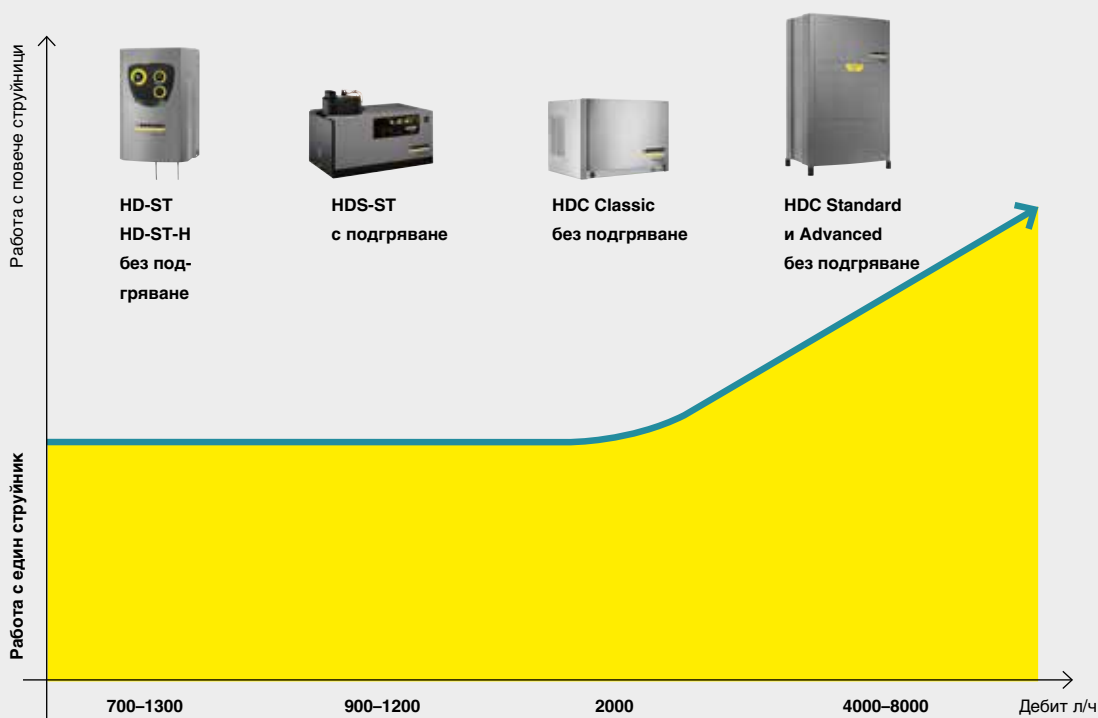

Работа с един струйник

Стационарните системи за почистване под високо налягане с един накрайник позволяват оборудване на повече постове за водоземане, като обаче може да се работи със студена или топла вода само на едно място за водоземане. Затова тези системи са подходящи за малки и средни предприятия, напр. в автомобилната, хранително-вкусовата промишленост или селското стопанство.

Работа с повече струйници

На по-големите предприятия Kärcher предлага системи, позволяващи едновременно почистване на всички желани места. От централен блок по тръбопроводна система вода под високо налягане се подава към стационарно инсталирани водоземни постове, където е на разположение когато и колкото е нужна. Универсално решение, гарантиращо ефективно, сигурно и икономично изпълнение на всяка задача.

СТАЦИОНАРНИ ВОДОСТРУЙКИ С ГОРЕЩА ВОДА ЗА РАБОТА С ЕДИН СТРУЙНИК



		HDS 12/14-4 ST	HDS 12/14-4 ST Gas	HDS 12/14-4 ST Gas LPG
Технически данни				
Вид ток	Ph / V / Hz	3 / 400 / 50	3 / 400 / 50	3 / 400 / 50
Мощност	kW	7,5	7,5	7,5
Дебит	л/ч	600–1200	600–1200	600–1200
Работно налягане	bar/MPa	30–140 / 3–14	30–140 / 3–14	30–140 / 3–14
Макс. температура	°C	155 / 80	98	98
Тегло	кг	160	170	170
Размери (Д × Ш × В)	мм	1110 × 565 × 700	1110 × 565 × 1080	1110 × 565 × 1080
Разход на мазут или газ при пълно нат	кг/ч	7,3	8,9	7,2
Оборудване				
Разтоварване на налягането в системата		■	■	■
Контрол на пламъка		■	■	■
Артикулен номер		1.699-921.0	1.251-901.0	1.251-902.0

■ Включени в обема на доставката.

		HDS 9/14-4 ST	HDS 9/16-4 ST Gas
Технически данни			
Вид ток	Ph / V / Hz	3 / 400 / 50	3 / 400 / 50
Мощност	kW	6,4	6,4
Дебит	л/ч	500–930	500–960
Работно налягане	bar/MPa	30–140 / 3–14	30–160 / 3–16
Макс. температура	°C	155 / 80	98
Тегло	кг	140	160
Размери (Д × Ш × В)	мм	1110 × 565 × 690	1110 × 565 × 970
Разход на мазут или газ при пълно нат	кг/ч	5,8	7,2
Оборудване			
Разтоварване на налягането в системата		■	■
Контрол на пламъка		■	■
Артикулен номер		1.698-917.0	1.251-900.0

■ Включени в обема на доставката.

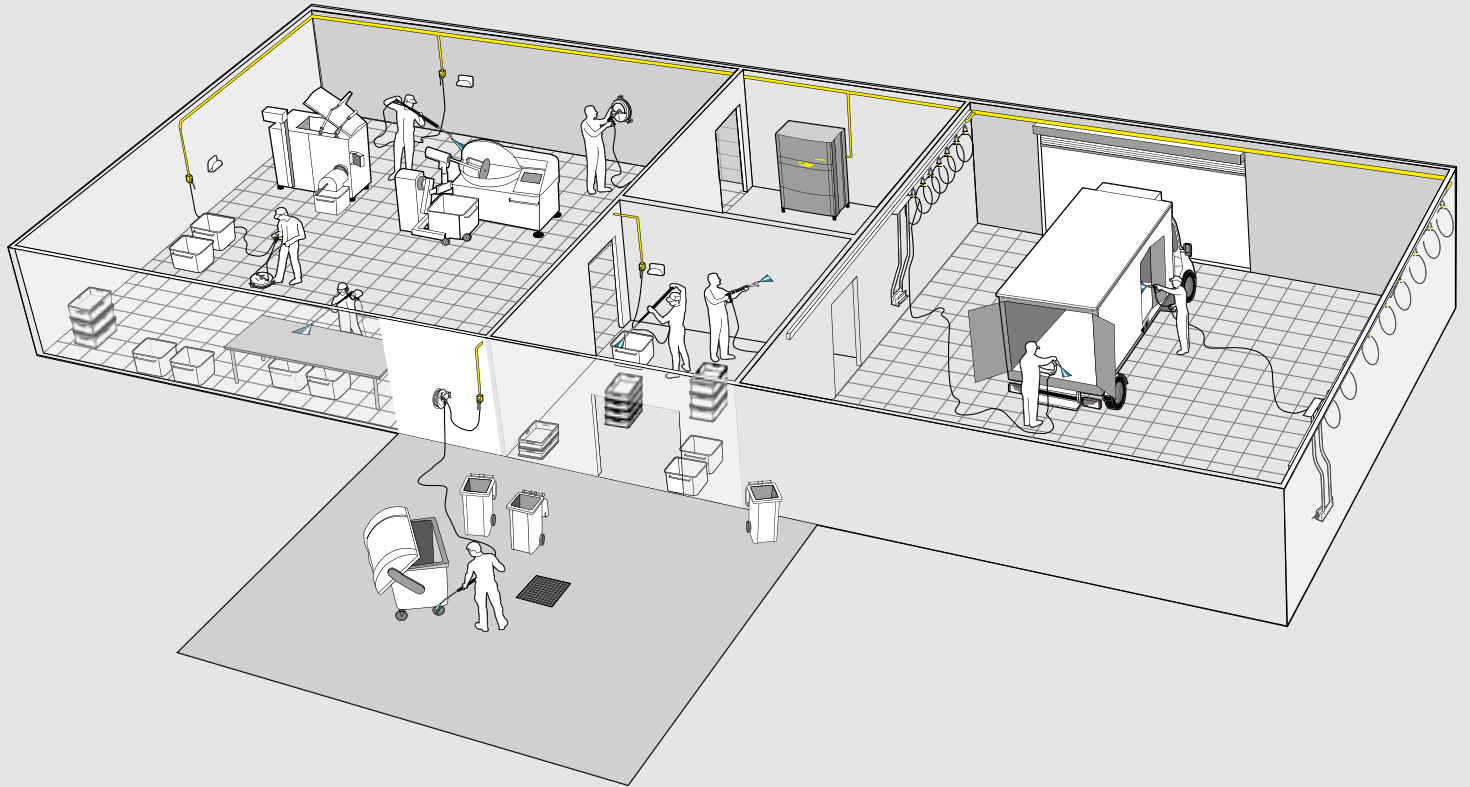

HDC ADVANCED / STANDARD – РАБОТА С ПОВЕЧЕ СТРУЙНИЦИ



HDC Advanced

HDC Standard

Технически данни			
Дебит	л/ч	700–12000	700–8000
Макс. налягане	bar/MPa	100 / 10	80-160 /8-16
Брой помпи	бр.	2 / 4	2 / 4
Брой фази	Ph	3	3
Напрежение	V	400	400
Честота	Hz	50	50
Мощност	kW	11 / 44	11 / 44
Макс. входяща температура	°C	85	85
Тегло	кг	310 / 610	310 / 610
Размери (Д × Ш × В)	мм	1150 × 750 × 1840	1150 × 750 × 1840

Конфигурируемо оборудване

Рама:

стомана с прахово покритие	<input type="checkbox"/>	<input type="checkbox"/>
инокс	<input type="checkbox"/>	<input type="checkbox"/>

Обшивка:

стомана с прахово покритие	<input type="checkbox"/>	<input type="checkbox"/>
инокс	<input type="checkbox"/>	<input type="checkbox"/>

Артикулен номер	1.509-502.2	1.509-500.2
-----------------	-------------	-------------

Възможни принадлежности.

HDC CLASSIC – РАБОТА С ПОВЕЧЕ СТРУЙНИЦИ



HDC Classic

Технически данни			
Дебит	л/ч	700–2000	
Макс. налягане	bar/MPa	80-160 /8-16	
Брой помпи	бр.	1	
Брой фази	Ph	3	
Напрежение	V	400	
Честота	Hz	50	
Мощност	kW	11 / 5,5	
Макс. входяща температура	°C	85	
Тегло	кг	150 / 135	
Размери (Д × Ш × В)	мм	860 × 595 × 580	

Конфигурируемо оборудване

Рама:

стомана с прахово покритие	<input type="checkbox"/>	<input type="checkbox"/>
инокс	<input type="checkbox"/>	<input type="checkbox"/>

Обшивка:

стомана с прахово покритие	<input type="checkbox"/>	<input type="checkbox"/>
инокс	<input type="checkbox"/>	<input type="checkbox"/>

Артикулен номер	1.509-501.2	
-----------------	-------------	--

Възможни принадлежности.

ИНДИВИДУАЛНА КОНФИГУРАЦИЯ

Версия Н с температура на подаваната вода до 85 °С

Рама и корпус:
с прахово покритие или от инокс

Монтажни комплекти:

Дозатор за течен омекотител
Защита от работа на сухо
Автоматично изпускане на налягането
Брояч на работните часове

Основни варианти:

HD 13/12-4 ST
HD 9/18-4 ST
HD 7/16-4 ST



Почистващи препарати и дистанционно управление:

Подготовка за дистанционно управление на дозирането на 1 почистващ препарат в режим на ниско налягане
Подготовка за дистанционно управление на дозирането на 1 почистващ препарат в режим на високо налягане
Подготовка за дистанционно управление на дозирането на 2 почистващи препарата в режим на ниско налягане
Подготовка за дистанционно управление на дозирането на 2 почистващи препарата в режим на високо налягане



Дозатор за течен омекотител
За защита на помпата от отлагане на котлен камък при работа с гореща вода.



Автоматично изпускане на налягането
Разтоварва компонентите, които работят под високо налягане, и намалява износването.



Защита от работа на сухо
Изключва високонапорната помпа при недостатъчно количество на подаваната вода и предпазва от повреди.



Брояч на работните часове
Показва колко часа е работил уредът.

СТАЦИОНАРНИ ВОДОСТРУЙКИ – РАБОТА С ЕДИН СТРУЙНИК



		HD 13/12-4 ST	HD 9/18-4 ST	HD 7/16-4 ST	HWE 860
Технически данни					
Вид ток	Ph / V / Hz	3 / 400 / 50	3 / 400 / 50	3 / 400 / 50	3 / 400 / 50
Дебит	л/ч	650–1300	460–900	300–700	мин. 1000
Работно налягане	bar / MPa	30–120 / 3–12	40–180 / 4–18	30–160 / 3–16	–
Макс. налягане	bar / MPa	150 / 15	210 / 21	190 / 19	–
Макс. входяща температура	°C	70	70	70	80
Консумация на енергия	kW	6,4	6,4	4,4	24
Тегло	кг	72	62,5	53	42
Размери (Д x Ш x В)	мм	533 x 790 x 420	533 x 790 x 420	533 x 790 x 420	440 x 508 x 751
Оборудване – стандартно					
Ръчен пистолет за пръскане		EASY!Force Advanced	EASY!Force Advanced	EASY!Force Advanced	–
Маркуч за високо налягане	м	10	10	10	–
Струйник	мм	1050	1050	1050	–
Троен накрайник		■ ръчно	■ ръчно	■ ръчно	–
Подготвена за сервоуправление		■	■	■	–
Артикулен номер		1.524-950.2	1.524-950.2	1.524-950.2	3.070-030.0

■ Стандартен обхват на доставката.



WOMA – ВОДАТА КАТО ИНСТРУМЕНТ.

Вече повече от 50 години WOMA е лидер в технологията и двигател на иновациите във високонапорната водоструйна техника. Чрез последователни научно-изследователска и развойна дейност днес ние владеем системи с водно налягане до над 4000 бара и дебит до 1800 литра в минута. Като част от концерна Kärcher благодарение на глобалната търговска и сервизна мрежа на световния пазарен лидер в почистващата техника ние достигаме до нарастваща международна целева група.



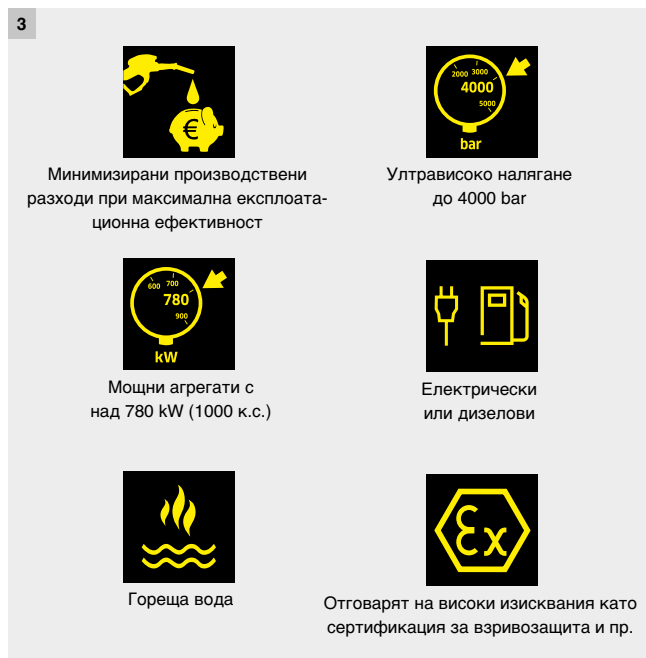

1 Водата като инструмент

Технологията за почистване с вода под високо налягане позволява ефективно решаване на разнообразни задачи за почистване и обработка на повърхности, без да бъдат повредени и без да се причинява вреда на околната среда.

2 Ефективни помпи

Мощните агрегати с високо КПД осигуряват икономия на дизел или ток, а с това и на производствените разходи.

3 Професионална индустриална техника

Съвършенството на техническите решения и високите стандарти за качество гарантират дълъг живот на нашите продукти и минимална нужда от обслужване.

4 Примери за приложение

Санитаране на бетон, почистване на тръбни снопове и тръбопроводи, почистване на филтри и резервоари, отстраняване на покрития и лак, отстраняване на ръжда, абразивно рязане, всички видове почистване на повърхности.

Повече информация на www.woma.de

EASY!LOCK БЪРЗОДЕЙСТВАЩИ СЪЕДИНИТЕЛИ



Дълготрайни и здрави. И 5 пъти по-бързо отколкото с винт

Дългото подготвяне и преоборудване на уреда и отнемашката време смяна на принадлежности вече са в миналото. С нашите нови, патентовани EASY!Lock бързодействащи съединители пестите, в сравнение с обичайните винтови свързвания ценно време за работа, без да правите компромиси при качеството, здравината и издръжливостта на свързванията.



1 Бърз комфорт

Свързване – в най-чистия смисъл на думата – с едно завъртане на ръката (360°) и върху всички интерфейси. Независимо дали става дума за време за преоборудване или за смяна на специални принадлежности, като напр. приспособления за почистване на площи или четки за миене: до 5 пъти по-бързо и по-комфортно.



2 Сигурна здравина

Специално разработен конус осигурява самозатягането на резбата. Доказано резбово свързване без износващи се части, нечувствително спрямо замърсяване и с висока надеждност.

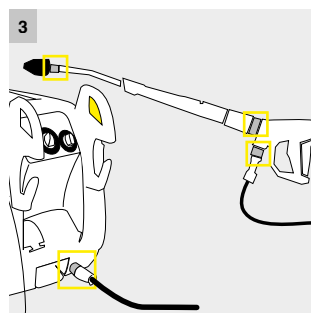

3 Интуитивно управление

Принципът на свързване е интуитивен и лесен за схващане; той функционира по идентичен начин и при 4-те места на свързване. Противно на обичайните бързи съединения EASY!Lock системата не се нуждае от допълнителна тежест.



4 Безкомпромисно качество

Вместо с аксиално уплътнение с O-пръстен върху струйника, при EASY!Lock системата уплътняването става радиално. Този подход увеличава издръжливостта на O-пръстените и намалява ефективно тяхната потенциална загуба.

Щампован номер

Всеки адаптер има свой собствен номер. Уникален и неизменен

EASY!Lock свързване

4-ходова трапецовидна резба с конусно обезопасяване

Антрацитено = EASY!Lock

Цветно означаване на EASY!Lock свързването



Резба М 22 × 1,5

Метрична резба за принадлежности без EASY!Lock

Черно = Резба М 22 × 1,5

Цветно означаване на обикновения съединител с метрична резба



1 EASY!Lock – M 22×1,5 Арт. ном. 4.111-029.0

Адаптер за свързване на маркучи за високо налягане с EASY!Lock и маркучи за високо налягане с резба M 22×1,5.



2 EASY!Lock – M 22×1,5 Арт. ном. 4.111-030.0

Адаптер за свързване на пароструйки/пистолети за високо налягане с резба M 22×1,5 и маркучи за високо налягане с EASY!Lock.



3 EASY!Lock – M 22×1,5 Арт. ном. 4.111-031.0

Адаптер за свързване на пистолети за високо налягане с резба M 22×1,5 и струйници или серворегулатори с EASY!Lock.



4 EASY!Lock – AVS Арт. ном. 4.111-032.0

Адаптер за свързване на маркучи за високо налягане с въртящ се съединител AVS и пистолет за високо налягане EASY!Force.



5 EASY!Lock – M 22×1,5 Арт. ном. 4.111-033.0

Адаптер за свързване на пистолет EASY!Force и струйници с резба M 22×1,5.



6 EASY!Lock – M 22×1,5 Арт. ном. 4.111-034.0

Адаптер за свързване на маркучи за високо налягане с резба M 22×1,5 и пистолет за високо налягане EASY!Force.



7 EASY!Lock – M 18×1,5 Арт. ном. 4.111-035.0















Адаптер за свързване на струйници с резба M 18×1,5 и дюзи с EASY!Lock.













8 EASY!Lock – M 18×1,5 Арт. ном. 4.111-036.0

Адаптер за свързване на струйници с EASY!Lock и дюзи с резба M 18×1,5.

Можете да откриете кои са подходящите адаптери за Вашите уреди и принадлежности и с нашия дигитален инструмент за откриване на адаптери: www.kaercher.com/adaptfinder-easylock

		Артикулен номер
Куплунги		
	Съединители за маркучи	4.111-037.0
	Щуцер за накрайници	4.111-038.0
	EASY!Force Advanced	4.118-005.0
	Бърз куплунг	2.115-000.0
	Нипел	2.115-001.0
Макари за маркуч		
	Автоматична макара за маркуч ABS за монтаж на уреди HDS M/S	2.110-011.0
	Автоматична макара за маркуч ABS за монтаж на уреди HDS C	2.110-012.0
	Автоматична макара за маркуч стомана с прахово покритие / пластмаса за стenen монтаж	6.392-074.0
	Автоматична макара за маркуч инокс / пластмаса за стenen монтаж	6.392-083.0
	Автоматична макара за маркуч лакирана	6.392-106.0
	Автоматична макара за маркуч инокс вкл. въртящ се държач	6.392-076.0
	Автоматична макара за маркуч инокс	6.392-122.0
	Въртящ се държач с прахово покритие	2.639-931.0
	Въртящ се стenen държач инокс	2.641-867.0

		Артикулен номер
Почистване на тръби		
	Маркуч за почистване на тръби DN 6, 30 м, макс. 140 bar	6.110-050.0
	Маркуч за почистване на тръби DN 6, 20 м, макс. 250 bar	6.110-008.0
	Накрайник за почистване на тръби 3x30° назад	5.763-019.0
	Накрайник за почистване на тръби с 4 въртящи се струи	6.415-440.0
Почистване на повърхности		
	FRV 30 Me	2.111-012.0
	FRV 30	2.111-010.0
	Пакет накрайници 035	2.642-430.0
	Пакет накрайници 040	2.642-431.0
	Пакет накрайници 045	2.642-432.0
	Пакет накрайници 050	2.642-433.0
	Пакет накрайници 080	2.642-982.0
	FR 30 ME	2.111-013.0
	Пакет накрайници 450-500 л/ч	2.640-482.0
	Пакет накрайници 500-650 л/ч	2.640-401.0
	Пакет накрайници 650-850 л/ч	2.639-187.0
	Пакет накрайници 850-1100 л/ч	2.640-442.0
	Пакет накрайници 1100-1300 л/ч	2.639-188.0
	Пакет накрайници 1300-1800 л/ч	2.640-781.0
	FR Classic (за HD 6/13, HD 5/15 и HD 5/12)	2.111-016.0
	Пакет накрайници (за HD 6/13)	2.885-312.0
	Пакет накрайници (за HD 5/15 и HD 5/12)	2.885-313.0

СИСТЕМЕН ПОДХОД ЗА МАКСИМАЛНА ЕФЕКТИВНОСТ.

Преимствата са очевидни: по-бързо и по-добро почистване при малък енергоразход и по-малко замърсяване на отточните води. Препаратите Kärcher за почистване и поддръжка гарантират блестящи резултати в промишлеността, малкия и средния бизнес и в хранително-вкусовата сфера. Всички препарати перфектно се съчетават с водоструйките за високо налягане.



Температура



Налягане

1



2



3



4



5

1 Устойчиви на високо налягане и висока температура

Почистващите и поддържащи препарати Kärcher са адаптирани за ползване с водоструйки. Специални рецептури за устойчивост на високо налягане и запазване на високата ефективност. Устойчивостта им на температура до 150 °C позволява да се използват и във водоструйки с гореща вода.

2 Точно и безопасно дозиране

Интегрираният дозатор за почистващ препарат SwitchChem освен безопасно и точно дозиране обезпечава лесното и бързо изключване/включване или корекция на дозирането на почистващ препарат. Отменя трудоемкото ръчно дозиране. Няма предозиране. Затова пък можете бързо да превключвате между различни препарати – без разхищение на неизползван почистващ препарат. Това спестява разходи. Същевременно резервоарът на уреда остава чист, а липсата на остатъци от почистващи препарати изключва размножаването на микроби.

3 Защита и поддръжка за висока ефективност и дълъг живот на уреда









Системните средства за поддръжка (опция) предлагат последователна, точно дозирана и безопасна защита от котлен камък (Advance 1 RM 110) и корозия (Advance 2 RM 111) за уреди с високо налягане. Включените в тях поддържащи компоненти способстват за максимална ефективност и дълъг срок на експлоатация.

4 Защита от котлен камък

При експлоатация на водоструйки с гореща вода с варовита, твърда вода почистващите препарати на Kärcher за уреди с високо налягане надеждно защитават всички водопроводящи части от отлагане на котлен камък. По този начин серпентината запазва максималната си мощ, като топлопредаването и водопропускливостта остават оптимални. В уреда и по почистваната повърхност не остава и следа от котлен камък, което гарантира перфектно качество на почистването и удължава срока на експлоатация на уреда.

5 Защита от корозия

Почистващите препарати Kärcher не само почистват максимално ефективно, но пазят и поддържат и почистващия уред. Специални антикорозионни компоненти предпазват уреда от корозия и черна вода, образуващи се при ползване на мека вода. По този начин почистващият уред и почистващият препарат могат дълго да служат с максимална почистваща мощ.





























Продуктово описание	Приложение	Предразреждане	Характеристики	Количество		Артикулен номер	
				опаковка	Оп.		
Леки и товарни автомобили							
 PressurePro за отстраняване на масло и грес Extra RM 31 Силно концентриран почистващ препарат с високо налягане. Почиства изключително ефективно при всички температурни области силни замърсявания от масло, грес, катран, сажди и дим.	Водоструйки Пръскачки	1+3	алкален pH-стойност: 13	2,5 л	▲	4	6.295-584.0
				10 л	▲	1	6.295-068.0
				20 л	▲	1	6.295-069.0
 PressurePro активен почистващ препарат, алкален RM 81, без нитрилтриацетат Активен почистващ концентрат, щадящ материала концентрат за водоструйки с ВН за почистване на големи замърсявания от масло, грес и минерали. Подходящ за измиване на авт., за почистване на брезент и за измиване на двигателя. Без нитрилтриацетат.	Водоструйки Пръскачки	1+3	алкален pH-стойност: 12,3	2,5 л	▲	4	6.295-555.0
				10 л	▲	1	6.295-556.0
Хранително-вкусова промишленост							
 PressurePro пяна за почистване, неутрална RM 57 Пяна за почистване, щадяща материала, за леки замърсявания от масло, мазнини и белтъчини. Стабилен килим от пяна, увеличава почистващия ефект и може да се изплакне добре.	Водоструйки Водоструйки с накрайник за пяна Пръскачки ръчно		неутрален pH-стойност: 6,7	20 л	▲	1	6.295-178.0
 PressurePro пяна за почистване, алкална RM 58 Премахва надеждно най-упоритите замърсявания от масло, мазнини и белтъчини, както и хранителни остатъци по плочки, теракота и контейнери. Килимът от пяна осигурява продължителен контакт и по този начин действа интензивно върху вертикални повърхности.	Пръскачки Водоструйки Водоструйки с накрайник за пяна ръчно		алкален pH-стойност: 13,1	20 л	▲	1	6.295-100.0
 PressurePro пяна за почистване, киселинна RM 59 Отстранява лесно упорити замърсявания и отлагания като варовик, ръжда, мазнини, белтъчини, наслоявания от бира и мляко по плочки, теракота и контейнери. Интензивен почистващ ефект върху всички повърхности чрез изключителния стабилен килим от пяна.	Водоструйки Водоструйки с накрайник за пяна Пръскачки ръчно		киселинен pH-стойност: 1,8	20 л	▲	1	6.295-192.0
 PressurePro разтворител на мазнини и белтъчини RM 731 Отстранява и най-силните замърсявания от мазнини, белтъчини, масла и сажди от додове, работни повърхности, машини и т.н. (особено подходящ за фирми за преработка на хранителни продукти). Лесно боравене и щадене на материалите. Измиване без остатъци.	Водоструйки Пръскачки ръчно		алкален pH-стойност: 13,1	5 л	▲	1	6.295-402.0
 Дезинфектиращ почистващ препарат RM 732 Дезинфектиращ почистващ препарат. Действа бактерицидно, фунгицидно и условно вирусоцидно, като има много добро почистващо действие. В списъка на DVG. Безопасна биоцидна употреба. Преди употреба прочетете етикета и информацията за продукта. ³⁾	Водоструйки Поддържащо почистване Пръскачки ръчно		слабо алкален pH-стойност: 9,9	5 л		1	6.295-596.0
 Дезинфектиращ почистващ препарат, пенлив RM 734 Дезинфектираща пяна за почистване. Действа фунгицидно, вирусоцидно, споридно, както и бактерицидно и разтваря същевременно замърсявания от мазнини, белтъчини, масла и сажди. Чрез стабилното покритие от пяна е добре приложим върху вертикални повърхности. В списъка на DVG. -Безопасна биоцидна употреба. Преди употреба прочетете етикета и информацията за продукта. ³⁾	Водоструйки с накрайник за пяна Пръскачки ръчно		алкален pH-стойност: 13,7	20 л	■	1	6.295-282.0
 Дезинфектант RM 735 Ефективен неутрален дезинфектант. Действа бактерицидно, фунгицидно и условно вирусоцидно (напр. при хепатит В). В списъка на VAH/DGHM и DVG. Безопасна биоцидна употреба. Преди употреба прочетете етикета и информацията за продукта. ^{3) 5)}	Водоструйки Пръскачки ръчно		неутрален pH-стойност: 7,6	5 л	■	1	6.295-597.0
 PressurePro активен почистващ препарат, киселинен RM 25 Киселинен почистващ препарат с високо налягане за санитарната област. Отстранява отлаганията и налетите от котлен камък, ръжда, бира и мляко, както и мазнини и белтъчини. Много подходящ за вътрешно почистване на резервоари в хранително-вкусовата промишленост.	Водоструйки Пръскачки	1+3	киселинен pH-стойност: 0,2	2,5 л	▲	4	6.295-588.0
				10 л	▲	1	6.295-113.0
				20 л	▲	1	6.295-420.0

³⁾ Включен в 7-я списък на дезинфектантите на DVG за хранително-вкусовата промишленост от юни 2011 г.

⁵⁾ Включен в списъка на дезинфектантите на VAH от 01.04.2012 г. (mhp Verlag GmbH Висбаден).





■ Без нитрилтриацетат (NTA).

▲ Способства за функционирането на маслоотделителните уредби (ASF).

Продуктово описание	Приложение	Предразреждане	Характеристики	Количество опаковка	Оп. номер	Артикулен номер
 <p>PressurePro интензивен основен почистващ препарат RM 750, без нитрилтриацетат Мощният основен почистващ препарат премахва основно най-упоритите петна от масла, мазнини, сажди, от кръв и от белтъчини. С ниско съдържание на пена. Особено подходящ за машинно почистване на подове, както и за обработка с уреди за почистване на повърхности.</p>	Водоструйки Подопочистващи машини – отстраняване на замърсявания Подопочистващи машини – основно почистване ръчно	1+3	алкален pH-стойност: 13,7	10 л  	1	6.295-539.0
 <p>PressurePro препарат за отстраняване на отлагания от дим RM 33 Течен, изключително мощен основен почистващ препарат за отстраняване на изключителни замърсявания от масла, мазнини, катран, сажди и отлагания от див, както и на прегорели захарни глазури. Без нитрилтриацетат.</p>	Водоструйки Пръскачки	1+3	алкален pH-стойност: 13,5	20 л  	1	6.295-560.0
Селско стопанство						
 <p>PressurePro пяна за почистване, алкална RM 91 Agri Пяната за почистване предлага изключителен ефект при разтваряне на мазнините и премахва лесно органичен материал като тор и мръсотия. Идеална за почистване на обори с домашни птици, свине и говеда, както и на мандри.</p>	Водоструйки		алкален pH-стойност: 13,5	10 л  	1	6.295-654.0
 <p>PressurePro размекващо средство, алкално RM 92 Agri Размекващото средство разтваря засъхнал тор и намалява с това времето за почистване и разхода на вода. Инхибиторите на корозията щадят оборудването в оборите. Идеално за обори и мандри.</p>	Водоструйки		алкален pH-стойност: 14	10 л  	1	6.295-656.0
 <p>PressurePro почистващ препарат за повърхности, киселинен RM 93 Agri Киселинен почистващ препарат за повърхности за мандри, млечни камери и обори. Премахва най-упоритите отлагания като варовик, минерали и ръжда. Инхибиторите на корозията щадят оборудването в оборите.</p>	Водоструйки		киселинен pH-стойност: 1,4	10 л  	1	6.295-658.0
Фасади и солари						
 <p>PressurePro активен почистващ препарат, неутрален RM 55 Универсален и щадящ повърхностите течен концентрат под високо налягане за употреба при замърсявания с масла, мазнини и емисии. Изключително подходящ за почистване на фасади и чувствителни повърхности.</p>	Водоструйки Пръскачки ръчно		слабо алкален pH-стойност: 10	2,5 л   10 л   20 л  	4 1 1	6.295-579.0 6.295-090.0 6.295-411.0
 <p>Абразив, фин С фракция 0,2–0,8 мм изключително подходящ за почистване на клинкери, тухли, пясъчен камък, мозаичен под, стомана, твърда дървесина или бетон.</p>	Водоструйки със струйна система и струен пистолет			25 кг	1	6.280-105.0
 <p>Абразив, груб Със зърнестост 0,25–1,4 мм изключително ефективен върху стомана, гранит, порест бетон и миещ се бетон. Подходящ е също при работите по отстраняване на ръжда и лак, както и за премахване на графити.</p>	Водоструйки със струйна система и струен пистолет			25 кг	1	6.295-565.0
 <p>PressurePro почистващ препарат за фасади, гел RM 43 Мощен препарат за почистване на фасади с гел формула. Премахва сажди, масла, мазнини и замърсявания на околната среда. Подходящ за фасади от камък, клинкер, груба мазилка, пластмаса, дърво, и стъкло.</p>	Водоструйки Пръскачки ръчно		алкален pH-стойност: 13,8	20 л 	1	6.295-447.0
 <p>PressurePro препарат за соларни панели RM 99 Високо ефективен, щадящ материала и биологично разградим почистващ препарат за безостатъчно, не оставящо следи почистване на соларни и фотоволтаични инсталации. Предотвратява възникването на петна от котлен камък. За всякаква твърдост на водата. За отстраняване на упорити замърсявания от птичи тор, полени, сажди и прах. Подходящ и за алуминиеви рамки.</p>	Водоструйки	1+3	слабо алкален pH-стойност: 9	10 л  20 л 	1 1	6.295-798.0 6.295-799.0

■ Без нитрилтриацетат (NTA).

▲ Способства за функционирането на маслоотделителните уредби (ASF).

Продуктово описание	Приложение	Предразреждане	Характеристики	Количество опаковка	Оп. номер	Артикулен номер
Обслужване и поддръжка на водоструйки						
 <p>PressurePro киселина за разтваряне на варовик RM 101 За бързо премахване на варовик на базата на солна киселина. Премахва бързо упорити остатъци от варовик и от почистващи средства и осигурява дълготрайна корозионна защита. Специално за нагревателните серпентини във водоструйките.</p>	Премахване на котлен камък от нагревателната серпентина		киселинен pH-стойност: 0	5 л	■ ▲ 1	6.295-398.0
 <p>PressurePro системна поддръжка RM 110 Защита от котлен камък за водоструйки с гореща вода. Новата рецептура предлага както подобрена защита от отлаганията от котлен камък в системата с нагревателни серпентини (до 150 °C), така и интегрирана корозионна защита за всички провеждащи вода части на HDS-уредата.</p>	Водоструйки с гореща вода		неутрален pH-стойност: 7	10 л	■ ▲ 1	6.295-303.0
 <p>PressurePro системна поддръжка Advance 1 RM 110 Защита срещу котлен камък за водоструйки с гореща вода с вградена защита срещу корозия специално за употреба в новите HDS уреди с адаптация за системна поддръжка. Новата рецептура предлага както подобрена защита от отлаганията от котлен камък в системата Advance 1 RM 110 с нагревателни серпентини (до 150 °C), така и интегрирана корозионна защита за всички провеждащи вода части.</p>	Водоструйки с гореща вода		неутрален pH-стойност: 7	1 л	■ ▲ 6	6.295-325.0
 <p>PressurePro системна поддръжка Advance 2 RM 111 Максимална защита за водоструйки с гореща вода с адаптация за системна поддръжка. Системна поддръжка Advance 2 RM 111 предлага следните функции за защита на Вашия уред: Защита от отлагания на котлен камък в горещия маркуч (до 150 °C), Допълнително средство за поддръжка на помпи за непрекъснато смазване и поддръжка на помпата за високо налягане, защита от черна вода (образуване на ръжда при много мека вода). Корозионна защита за всички водопроводящи части.</p>	Водоструйки с гореща вода		алкален pH-стойност: 12,3	1 л	■ ▲ 6	6.295-628.0
Почистване на ръце						
 <p>Паста за миене на ръце RM 200 Ефективно и щадящо средство за измиване на ръце на основата на дървесно брашно. Отстранява упорити замърсявания от масла, мазнини, пигменти и бои.</p>	ръчно		неутрален pH-стойност: 6,4	10 л	■ 1	6.291-030.0











■ Без нитрилтриацетат (NTA).









▲ Способства за функционирането на маслоотделителните уредби (ASF).

СУПЕРБЕЗОПАСНИ. СУПЕРШИК.

Безопасният труд никога не е бил по-привлекателен! Новото работно оборудване на Kärcher задава нови мащаби по отношение на безопасността и външния вид. То предлага не само надеждна защита от замърсявания, мокрота, шум и наранявания, но и диктува модни акценти. Висококачествените материали са лесни за поддръжка, здрави и особено издръжливи. Освен това осигуряват оптимална свобода на движение и удобство при носене. Kärcher предлага подходящото работно оборудване за всяко приложение. За да може със сигурност да работите по-добре.



		Артикулен номер
Защитни очила		
	Защитни очила прозрачни	6.025-482.0
	Защитни очила слънцезащитни	6.025-483.0
	Защитни очила усилващи контраста	6.025-484.0
	Резервно стъкло прозрачно	6.025-485.0
	Резервно стъкло слънцезащитно	6.025-486.0
	Резервно стъкло усилващо контраста	6.025-487.0
	Защитни очила - комплект	6.025-488.0
	Очила за поставяне върху други очила	6.025-489.0
Защитни ръкавици		
	Защитни ръкавици, къси	6.025-490.0
	Размер 8	6.025-491.0
	Размер 9	6.025-492.0
	Размер 10	
	Защитни ръкавици, дълги	6.025-493.0
	Размер 9	6.025-494.0
	Размер 10	

		Артикулен номер
Защитно работно облекло		
	Влагозащитен костюм Classic	6.025-495.0
	Размер М	6.025-496.0
	Размер L	6.025-497.0
	Размер XL	6.025-498.0
	Размер XXL	
	Влагозащитен костюм Advanced	6.025-499.0
	Размер М	6.025-500.0
	Размер L	6.025-501.0
	Размер XL	6.025-502.0
	Размер XXL	
	Влагозащитно яке Advanced	6.025-503.0
	Размер М	6.025-504.0
	Размер L	6.025-505.0
	Размер XL	6.025-506.0
	Размер XXL	
	Влагозащитен панталон Advanced	6.025-507.0
	Размер М	6.025-508.0
	Размер L	6.025-509.0
	Размер XL	6.025-510.0
	Размер XXL	
Защита за слуха и главата		
	Тапи за уши	6.025-511.0
	Наушници	6.025-513.0
	Каска - комплект с наушници и визьор	6.025-512.0
	Резервни наушници за каска	6.025-514.0
	Резервен визьор за каска	6.025-515.0



ПЪЛНА ЗАСМУКВАЩА МОЩНОСТ

Програмата от прахосмукачки на Kärcher е изключително разнообразна. Било то в промишлеността, автомобилите, почистването на сгради или малката фирма – Kärcher предлага оптимално решение за всяка сфера на приложение. Уредите се отличават с високо качество и дълъг срок на експлоатация, с иновативна филтърна техника и изключителен комфорт на работа.



Съдържание Мокро/сухо смукачки, индустриални смукачки, прахосмукачки

Мокро/сухо смукачки	стр. 60
Принадлежности за мокро/сухо смукачки	стр. 72
Индустриални смукачки	стр. 78
Засмукващи системи Ringle	стр. 85
Принадлежности за индустриални смукачки	стр. 92
Прахосмукачки	стр. 96
Принадлежности за прахосмукачки	стр. 104



1 Мощни, многофункционални и мобилни

В производственото оборудване, почистването на автомобил или здание: навсякъде се търси мощно засмукване при максимална мобилност. Мокро/сухо смукачките на Kärcher напълно удовлетворяват тези изисквания. С иновативната система за почистване на филтъра Tact сухо/мокро смукачките на Kärcher с лекота се справят дори със сложни задачи като почистване на строителни площадки. Многофункционалният асортимент от сухо/мокро смукачки се допълва от специални смукачки – например за взривоопасни зони или почистване след пожари.

2 Професионални решения за производствени предприятия

В промишлеността и производствените предприятия се налага да се отстраняват най-различни упорити замърсявания. Това обуславя високите изисквания към използваната почистваща апаратура. Фин прах, по-едри частици, течности, масла, смазки, гранулат, метални стружки или дървесно брашно – индустриалните смукачки Kärcher предлагат оптималното решение за всяка задача в почистването.

3 Партньори за професионална чистота

Специалистите в почистването и фасилити мениджърите имат високи изисквания към мощността и удобството при сухото прахосмучене. Предимно при "daytime cleaning" през работно време, както и при "spot cleaning" при постоянен поток от хора мощността и дискретността са еднакво желани. Освен това се търси възможно най-бърз транспорт без много усилия. Kärcher знае какво е важно в тези специализирани сфери. Най-доброто доказателство са нашите изпипани и до най-малкия детайл професионални уреди.

4 Принадлежности за различни отрасли

Широкият асортимент от смукачки Kärcher се допълва от не по-малко широката програма от фирмени принадлежности. От отделни съединители муфи до специални комплекти от принадлежности – за всяка задача за почистване с изсмукване Kärcher предлага перфектното оборудване и постигане на безупречна чистота.

ПРОФЕСИОНАЛНИ МОКРО/СУХО СМУКАЧКИ ЗА РЕШАВАНЕ НА ВСЯКАКВИ ЗАДАЧИ.



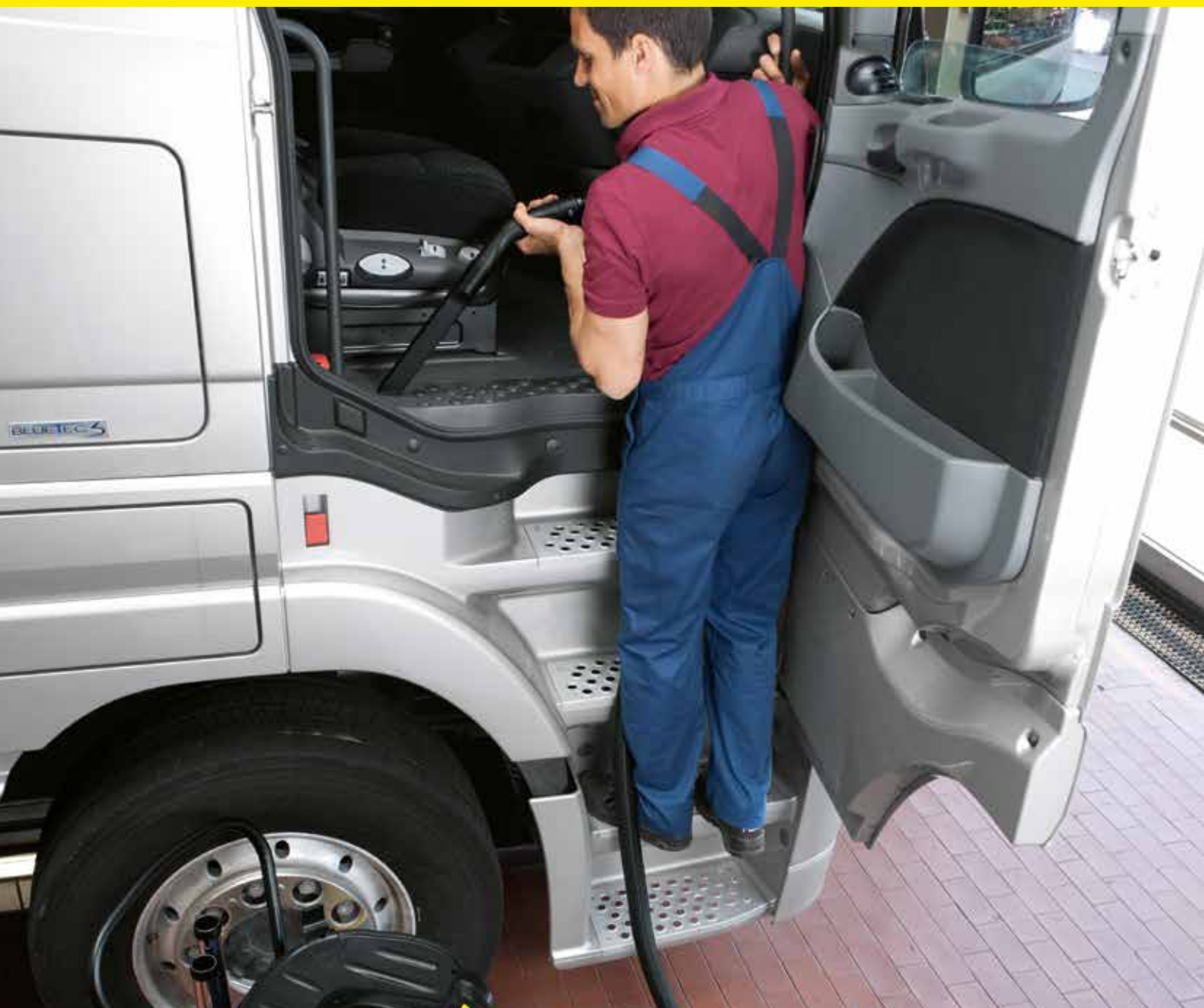



Всеки опитен потребител знае, че ефективността на смукачката не се определя само и единствено от силата на засмукване. Решаващи са цялостната конструкция с всички филтри и обслужващи елементи, ергономичността, дълговечността и оптималните принадлежности. Kärcher от десетилетия определя нови мащаби с иновативни технологии, като винаги отдава голямо значение на превъзходно съотношение между цена и ефективност.



МОКРО/СУХО СМУКАЧКИ: МОЩНИ И МНОГОФУНКЦИОНАЛНИ

Палитрата от модели сухо/мокро смукачки Kärcher е резултат от десетилетен опит на потребители от целия свят.

Занаятчи, предприятия за почистване на сгради или автомобили – в този богат асортимент всеки намира разработената специално за неговите нужди смукачка за мокро/сухо почистване (NT).

	 NT 65/2 Tact² до NT 75/2 Tact²	 NT 30/1 Tact до NT 50/1 Tact	 NT 65/2 Ap до NT 75/2 Ap	 NT 14/1 Ap до NT 35/1 Ap	 NT 70/1 до NT 70/3	 NT 27/1 до NT 48/1
	Клас Tact		Клас Ap		Стандартен клас	
Течности						
малки количества		□		□		■
големи количества	□		□		■	
Груби отпадъци						
малки количества		□		■		□
големи количества	□		■		□	
Фин прах						
малки количества			■	■		
големи количества		■				
особено големи к-ва	■					

□ пригодени ■ препоръчителни

СМУКАЧКИ



Оптимални смукачки за всяка област на приложение

Смукачките Kärcher NT обхващат целия работен диапазон от мокро до сухо. С универсални и специални уреди.

- 1 Смукачки Tact: разработени за големи количества фин прах – за работа със и без Power Tool.
- 2 Смукачки Ap: силни универсални уреди за течни или влажни замърсявания до средно фин прах.
- 3 Смукачки Standard: конструирани за поемане на големи количества течности и на груби отпадъци.

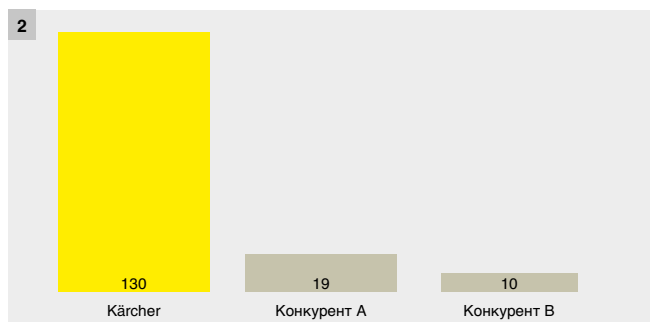
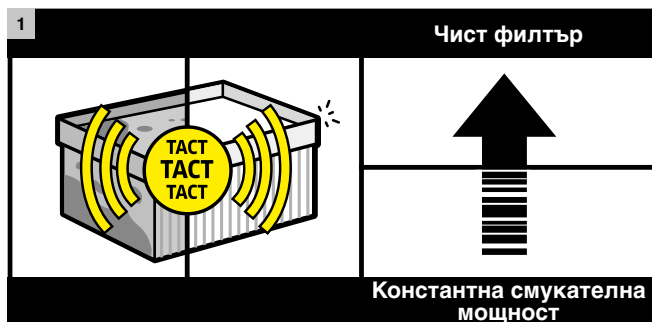

3 EN 60335-2-69 / IEC 60335-2-69

Прахов клас	Макс. степен на пропускане	Пригодени за	Приложение
L	≤ 1,0 %	■ Прах с AGW > 1 мг/м³	■ Варовиков прах ■ Гипсов прах
M	< 0,1 %	■ Прах с AGW ≥ 0,1 мг/м³ ■ Дървесен прах до макс. 1200 W/50 л	■ Дървесен прах (бук, дъб) ■ Лаков прах ■ Керамичен прах ■ Прах от пластмаси
H	< 0,005 %	■ Прах с AGW < 0,1 мг/м³ ■ Канцерогенен прах (§35 GeStoffV) ■ Болестотворен прах	■ Канцерогенен прах (олово, въглен, кобалт, никел, катран, мед, кадмий и т.н.) ■ Плесен, бактерии ■ Микроорганизми ■ Формалдехид
Допълнително изискване азбест*	< 0,005 %	■ Прах със съдържание на азбест	■ Прах със съдържание на азбест от акумулиращи печки или противопожарни стени
Експлозивен прах (ATEX зона 22)	като прах клас L, M или H с допълнителни изисквания	■ Прах експлозивен клас зона 22	■ Хартиен прах ■ Брашнен прах ■ Метален прах (напр. алуминий)

* Задължителни за Германия съгл. TRGS 519.
AGW = пределни стойности на работното място

1 Tact – автоматичната система за почистване на филтъра

Нашите професионални сухо/мокро смукачки с патентованата система Tact позволяват работа без прекъсване дори тогава, когато прахът е в големи количества. Филтърът се самопочиства с целенасочени, мощни въздушни струи. Процесът се активира автоматично, като смукателната сила остава константно висока. Други преимущества: ниски разходи за поддръжка и дълъг живот на филтъра.

2 Дълготрайност на филтъра при засмукване на фин прах с NT 35/1 Tact Te

Прахов материал: минерален прах категория А
Температура: стайна температура
Принадлежности: включени в обема на доставката главни филтри и маркучи
Конкурентни уреди: съпоставим обем и оборудване
Kärcher 130*
Конкурент А 19*
Конкурент В 10*

* Данните са в кг, максимално изсмукано количество, докато се наложи главният филтър да бъде почистен или сменен.

3 Прахови класове

Клас L: Прах клас L представлява ниска степен на опасност. Филтър L трябва да пропуска максимум 1 % от тестовия прах. Всички плоски филтри Kärcher с лекота изпълняват това условие – всички те дори са сертифицирани за прах клас M! Нормативно определената пределна стойност на работното място за прах L може да надвишава 1 мг/м³. При утилизация на прах клас L не е необходимо да се вземат специални предпазни мерки.
Клас M: Прах клас M представлява средна степен на опасност. Максималната степен на пропускане на тестовия прах M трябва да бъде под 0,1 %. Нормативно определената пределна стойност на работното място за прах M може да превишава 0,1 мг/м³. Утилизацията на прах клас M трябва да се осъществява с минимално разпространение на праха.
Клас H: Прах клас H представлява висока степен на опасност. Максималната степен на пропускане на тестовия прах H трябва да бъде под 0,005 %. Нормативно определената пределна стойност на работното място за прах H е по-малко от 0,1 мг/м³. Поради високата опасност такъв канцерогенен и болестотворен прах трябва да се утилизира по начин, изключващ разпространение на праха.

КЛАС Tact²

NT 75/2 Tact² Me TcNT 65/2 Tact² TcNT 55/2 Tact² Me I

Технически данни

Количество въздух	л/сек	2 × 74	2 × 74	2 × 74
Вакуум	mbar / kPa	254 / 25,4	254 / 25,4	254 / 25,4
Вместимост	л	75	65	55
Макс. мощност	W	2760	2760	2760
Напрежение	V	220–240	220–240	220–240
Стандартен вътрешен диаметър		DN 40	DN 40	DN 40
Дължина на кабела	м	10	10	10
Тегло	кг	27,5	26,5	44,8
Размери (Д × Ш × В)	мм	575 × 490 × 880	575 × 490 × 880	710 × 570 × 1070

Оборудване

Смукателен шлаух	м	4 / с коляно	4 / с коляно	4 / с коляно
Смукателна тръба, метална 2 × 0,5 м		■	■	■
Филтърна торба		Хартия	Хартия	–
Подов накрайник	мм	360	360	360
Накрайник за фуги		■	■	■
Контейнер от инокс		■	–	■
Плосък нагънат филтър		PES	PES	Хартия
Артикулен номер		1.667-289.0	1.667-287.0	1.667-237.0

■ Включени в обема на доставката.

NT 75/2 Tact² MeNT 65/2 Tact²

Технически данни

Количество въздух	л/сек	2 × 74	2 × 74
Вакуум	mbar / kPa	254 / 25,4	254 / 25,4
Вместимост	л	75	65
Макс. мощност	W	2760	2760
Напрежение	V	220–240	220–240
Стандартен вътрешен диаметър		DN 40	DN 40
Дължина на кабела	м	10	10
Тегло	кг	27,5	26,5
Размери (Д × Ш × В)	мм	630 × 545 × 920	575 × 490 × 880

Оборудване

Смукателен шлаух	м	4 / с коляно	4 / с коляно
Смукателна тръба, метална 2 × 0,5 м		■	■
Филтърна торба		Хартия	Хартия
Подов накрайник	мм	360	360
Накрайник за фуги		■	■
Контейнер от инокс		■	–
Плосък нагънат филтър		Хартия	Хартия
Артикулен номер		1.667-288.0	1.667-286.0

■ Включени в обема на доставката.

КЛАС Tact

НОВО



NT 50/1 Tact Te L

НОВО



NT 40/1 Tact Te L

Технически данни			
Капацитет	л/сек	74	74
Вакуум	mbar / kPa	254 / 25,4	254 / 25,4
Вместимост	л	50	40
Макс. мощност	W	1380	1380
Напрежение	V	220-240	220-240
Стандартен вътрешен диаметър		DN 35	DN 35
Дължина на гумирания захр. кабел	м	7,5	7,5
Ниво на шума EN 60335-2-69 неопределеност K = 1 dB(A)	dB(A)	69	69
Тегло	кг	18,9	14,4
Размери (Д x Ш x В)	мм	585 x 370 x 1020	560 x 370 x 658
Оборудване			
Смукателен шлаух	м	4 / с коляно	4 / с коляно
Смукателна тръба, инокс 2 x 0,55 м		■	■
Филтърна торба		Нетъкан текстил	Нетъкан текстил
Подов накрайник	мм	360	360
Накрайник за фуги		■	■
Адаптер за ел. инструменти		■	■
Бутащо рамо		■	опционално
Артикулен номер		1.148-411.0	1.148-311.0

■ Включени в обема на доставката.

НОВО



NT 30/1 Tact Te L

НОВО



NT 30/1 Tact L

Технически данни			
Капацитет	л/сек	74	74
Вакуум	mbar / kPa	254 / 25,4	254 / 25,4
Вместимост	л	30	30
Макс. мощност	W	1380	1380
Напрежение	V	220-240	220-240
Стандартен вътрешен диаметър		DN 35	DN 35
Дължина на гумирания захр. кабел	м	7,5	7,5
Ниво на шума EN 60335-2-69 неопределеност K = 1 dB(A)	dB(A)	69	69
Тегло	кг	14	13,9
Размери (Д x Ш x В)	мм	560 x 370 x 580	560 x 370 x 580
Оборудване			
Смукателен шлаух	м	4 / с коляно	2,5 / с коляно
Смукателна тръба, инокс 2 x 0,55 м		■	■
Филтърна торба		Нетъкан текстил	Нетъкан текстил
Подов накрайник	мм	360	360
Накрайник за фуги		■	■
Адаптер за ел. инструменти		■	-
Артикулен номер		1.148-211.0	1.148-201.0

■ Включени в обема на доставката.

КЛАС AP



NT 75/2 Ap Me Tc



NT 65/2 Ap

Технически данни

Капацитет	л/сек	2 × 74	2 × 74
Вакуум	mbar / kPa	254 / 25,4	254 / 25,4
Вместимост	л	75	65
Макс. мощност	W	2760	2760
Напрежение	V	220–240	220–240
Стандартен вътрешен диаметър		DN 40	DN 40
Дължина на кабела	м	10	10
Тегло	кг	26,5	20
Размери (Д × Ш × В)	мм	700 × 505 × 995	600 × 480 × 920

Оборудване

Смукателен шлаух	м	4 / с коляно	4 / с коляно
Смукателна тръба, метална 2 × 0,5 м		■	■
Филтърна торба		Хартия	Хартия
Подов накрайник	мм	360	360
Накрайник за фуги		■	■
Контейнер от инокс		■	–
Плосък нагънат филтър		Хартия	Хартия
Артикулен номер		1.667-292.0	1.667-291.0

■ Включени в обема на доставката.



NT 25/1 Ap



NT 14/1 Ap Te Adv

Технически данни

Капацитет	л/сек	74	61
Вакуум	mbar / kPa	254 / 25,4	230 / 23
Вместимост	л	25	14
Макс. мощност	W	1380	1380
Напрежение	V	220–240	220–240
Стандартен вътрешен диаметър		DN 35	DN 35
Дължина на кабела	м	7,5	7,5
Тегло	кг	10,5	14,3
Размери (Д × Ш × В)	мм	520 × 380 × 480	545 × 465 × 410

Оборудване

Смукателен шлаух	м	2,5 / с коляно	2,5 / с коляно
Смукателна тръба, метална 3 × 0,33 м		–	■
Смукателна тръба, метална 2 × 0,5 м		■	–
Филтърна торба		Нетъкан текстил	Хартия
Подов накрайник	мм	300	300
Накрайник за фуги		■	■
Артикулен номер		1.184-503.0	1.510-127.0

■ Включени в обема на доставката.

СТАНДАРТЕН КЛАС

С нов подов
накрайник

NT 70/3 Me Tc

С нов подов
накрайник

NT 70/2 Tc

Технически данни

Капацитет	л/сек	3 × 56	2 × 56
Вакуум	mbar / kPa	208 / 20,8	208 / 20,8
Вместимост	л	70	70
Макс. мощност	W	3600	2400
Напрежение	V	220–240	220–240
Стандартен вътрешен диаметър		DN 40	DN 40
Дължина на кабела	м	10	10
Тегло	кг	28,8	25,4
Размери (Д × Ш × В)	мм	700 × 510 × 990	680 × 510 × 990

Оборудване

Смукателен шланг	м	4 / с коляно	4 / с коляно
Смукателна тръба, метална 2 × 0,5 м		■	■
Подов накрайник	мм	400	400
Накрайник за фуги		■	■
Патронен филтър		Хартия	Хартия
Артикулен номер		1.667-274.0	1.667-271.0

■ Включени в обема на доставката.

С нов подов
накрайник

NT 70/2 Adv

С нов подов
накрайник

NT 70/2 Me

Технически данни

Капацитет	л/сек	2 × 56	2 × 56
Вакуум	mbar / kPa	208 / 20,8	208 / 20,8
Вместимост	л	70	70
Макс. мощност	W	2400	2400
Напрежение	V	220–240	220–240
Стандартен вътрешен диаметър		DN 40	DN 40
Дължина на кабела	м	10	10
Тегло	кг	26	25,6
Размери (Д × Ш × В)	мм	720 × 510 × 975	730 × 505 × 980

Оборудване

Смукателен шланг	м	4 / с коляно	4 / с коляно
Смукателна тръба, метална 2 × 0,5 м		■	■
Подов накрайник	мм	400	400
Накрайник за фуги		■	■
Патронен филтър		Хартия	Хартия
Артикулен номер		1.667-278.0	1.667-275.0

■ Включени в обема на доставката.

СТАНДАРТЕН КЛАС

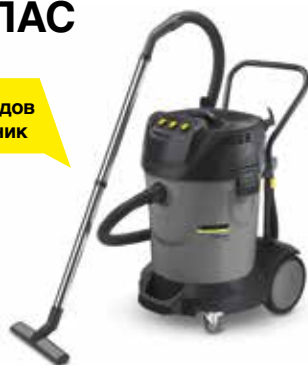
С нов подов
накрайник

NT 70/3

С нов подов
накрайник

NT 70/2

Технически данни

Капацитет	л/сек	3 × 56	2 × 56
Вакуум	mbar / kPa	208 / 20,8	208 / 20,8
Вместимост	л	70	70
Макс. мощност	W	3600	2400
Напрежение	V	220–240	220–240
Стандартен вътрешен диаметър		DN 40	DN 40
Дължина на кабела	м	10	10
Тегло	кг	27,6	24,9
Размери (Д × Ш × В)	мм	720 × 510 × 975	720 × 510 × 975

Оборудване

Смукателен шлаух	м	4 / с коляно	4 / с коляно
Смукателна тръба, метална 2 × 0,5 м		■	■
Подов накрайник	мм	400	400
Накрайник за фуги		■	■
Патронен филтър		Хартия	Хартия
Артикулен номер		1.667-270.0	1.667-269.0

■ Включени в обема на доставката.



NT 27/1 Me



NT 27/1

Технически данни

Капацитет	л/сек	67	67
Вакуум	mbar / kPa	200 / 20	200 / 20
Вместимост	л	27	27
Макс. мощност	W	1380	1380
Напрежение	V	220–240	220–240
Стандартен вътрешен диаметър		DN 35	DN 35
Дължина на кабела	м	7,5	7,5
Тегло	кг	8,2	7,5
Размери (Д × Ш × В)	мм	420 × 420 × 540	420 × 420 × 525

Оборудване

Смукателен шлаух	м	2,5 / с коляно	2,5 / с коляно
Смукателна тръба, метална 2 × 0,5 м		■	■
Филтърна торба		Хартия	Хартия
Подов накрайник	мм	300	300
Накрайник за фуги		■	■
Патронен филтър		Хартия	Хартия
Артикулен номер		1.428-100.0	1.428-500.0

■ Включени в обема на доставката.

ОБЕЗОПАСЕНИ СМУКАЧКИ



NT 80/1 B1 M S



NT 75/1 Me Ec H Z22



Технически данни

Капацитет	л/сек	56	61
Вакуум	mbar / kPa	235 / 23,5	220 / 22
Вместимост	л	80	75
Макс. мощност	W	1380	1000
Напрежение	V	220-240	220-240
Стандартен вътрешен диаметър		DN 40	DN 40
Дължина на кабела	м	10	10
Тегло	кг	32	24,8
Размери (Д x Ш x В)	мм	660 x 520 x 1078	640 x 540 x 925

Оборудване

Смукателен шлаух	м	4 / с коляно	4 / с коляно
Смукателна тръба, метална 1 x 1,0 м		■	■
Филтърна торба		Хартия	Нетъкан текстил
Предпазен филтър комплект		■	■
Подов накрайник	мм	370	360
Накрайник за фуги		■	■
Контейнер от инокс		■	■
Плосък нагънат филтър		-	Стъкловлакно
Артикулен номер		1.667-267.0	1.667-239.0

■ Включени в обема на доставката.



NT 45/1 Tact Te H



NT 35/1 Tact Te H



Технически данни

Капацитет	л/сек	74	74
Вакуум	mbar / kPa	254 / 25,4	254 / 25,4
Вместимост	л	45	35
Макс. мощност	W	1000	1000
Напрежение	V	220-240	220-240
Стандартен вътрешен диаметър		DN 35	DN 35
Дължина на гумирания захр. кабел	м	7,5	7,5
Тегло	кг	13,5	13
Размери (Д x Ш x В)	мм	520 x 380 x 695	520 x 380 x 580

Оборудване

Смукателен шлаух	м	2,5 / с коляно	2,5 / с коляно
Смукателна тръба, инокс 2 x 0,5 м		■	■
Филтърна торба		Нетъкан текстил	Нетъкан текстил
Предпазен филтър комплект		■	■
Подов накрайник	мм	300	300
Накрайник за фуги		■	■
Плосък нагънат филтър		Стъкловлакно	Стъкловлакно
Артикулен номер		1.145-838.0	1.184-858.0

■ Включени в обема на доставката.

ОБЕЗОПАСЕНИ СМУКАЧКИ



NT 45/1 Tact Te M



NT 35/1 Tact Te M



Технически данни

Капацитет	л/сек	74	74
Вакуум	mbar / kPa	254 / 25,4	254 / 25,4
Вместимост	л	45	35
Макс. мощност	W	1380	1380
Напрежение	V	220-240	220-240
Стандартен вътрешен диаметър		DN 35	DN 35
Дължина на гумирания захр. кабел	м	7,5	7,5
Тегло	кг	13,5	13
Размери (Д x Ш x В)	мм	520 x 380 x 695	520 x 380 x 580

Оборудване

Смукателен шлаух	м	2,5 / с коляно	2,5 / с коляно
Смукателна тръба, инокс 2 x 0,5 м		■	■
Филтърна торба		Нетъкан текстил	Нетъкан текстил
Подов накрайник	мм	300	300
Накрайник за фуги		■	■
Плосък нагънат филтър		Хартия	Хартия
Артикулен номер		1.145-8370	1.184-8570

■ Включени в обема на доставката.

СПЕЦИАЛНИ СМУКАЧКИ



NT 611 Mwf



NT 611 Eco K

Технически данни			
Капацитет	л/сек	57	57
Вакуум	mbar / kPa	235 / 23,5	235 / 23,5
Вместимост	л	55	55
Макс. мощност	W	2350	2350
Напрежение	V	220-240	220-240
Мощност на отвеждащата помпа	W	800	800
Стандартен вътрешен диаметър		DN 40	DN 40
Дължина на кабела	м	10	10
Тегло	кг	23	23
Размери (Д × Ш × В)	мм	570 × 430 × 860	570 × 370 × 860
Оборудване			
Смукателен шланх	м	4 / с коляно	4 / с коляно
Смукателна тръба, метална 2 × 0,5 м		■	■
Подов накрайник	мм	370 / алуминий	360
Накрайник за фуги		■	■
Груб филтър за мокро смукане		■	■
Артикулен номер		1.146-601.0	1.146-209.0

■ Включени в обема на доставката.



NT 45/1 Tact Te Ec



NT 35/1 Tact Bs

Технически данни			
Капацитет	л/сек	63	61
Вакуум	mbar / kPa	244 / 24,4	230 / 23
Вместимост	л	45	35
Макс. мощност	W	1380	1380
Напрежение	V	220-240	220-240
Стандартен вътрешен диаметър		DN 35	DN 35
Дължина на гумирания захр. кабел	м	7,5	7,5
Тегло	кг	13,5	12,8
Размери (Д × Ш × В)	мм	520 × 380 × 695	505 × 370 × 540
Оборудване			
Смукателен шланх	м	2,5 / с коляно	-
Смукателна тръба, инокс 2 × 0,5 м		■	-
Филтърна торба		Нетъкан текстил	PES
Подов накрайник	мм	300	-
Накрайник за фуги		■	-
Артикулен номер		1.145-826.0	1.184-700.0

■ Включени в обема на доставката.



ПРИНАДЛЕЖНОСТИ ЗА БЕЗГРАНИЧНИ ВЪЗМОЖНОСТИ НА ПРИЛОЖЕНИЕ.

Мокро/сухо смукачките Kärcher се отличават с максимална функционалност и безопасност и отстраняват замърсявания и течности без остатък. Богатата програма от принадлежности позволява ефективно изпълнение на всякакви задачи. Защото именно синхронът между уреда и оптималните за него принадлежности гарантира максимална почистваща ефективност и най-добрите резултати. Същевременно принадлежностите са поставени на корпуса така, че да винаги са под ръка и да могат веднага отново да бъдат прибрани.





1 Лесно и просто ползване

Премислените принадлежности значително облекчават работата на потребителя. Подвижният подов накрайник при големите мокро/сухо смукачки например е със специален механизъм за лесно повдигане и поставяне.

2 Оптимално прибиране на принадлежностите

При всички мокро/сухо смукачки всички стандартни принадлежности се прибират на самата смукачка, така че винаги са под ръка.

3 Метални накрайници

За изпълнение на особено трудни задачи като специални принадлежности се предлагат накрайници от метал и алуминий.

4 Смукане без филтърна торбичка











Плоските и патронните филтри позволяват мокро/сухо смукачките да работят без филтърна торбичка. Благодарение на това се спестяват разходи и се обезпечават продължителна работа без прекъсване.

5 Оптимални съединители





Специални муфи и съединителни елементи позволяват към смукачката да се включат електрически инструменти на всички разпространени марки, както и различни специални принадлежности.



6 По-добро и изгодно филтриране

Филтърните торбички Kärcher от нетъкан текстил са изключително икономични: Благодарение на двойния им поемащ капацитет в сравнение с хартиените, с 10 процента по-добрата степен на отделяне и дълъг срок на експлоатация материалните разходи спадат чувствително.

		Състои се от	Артикулен номер
Комплекти принадлежности			
	Комплект принадлежности шлайф DN 27 електропроводими	Адаптер за електрически инструменти	2.862-167.0
		Кабелен клипс, 5 бр.	6.902-095.0
			5.332-440.0
	Комплект за почистване на автомобили DN 35	Накрайник за тапицери, DN 35	2.862-166.0
		Редуктор, С 35/DN 35	6.900-233.0
		Накрайник за фуги	5.407.112.0
		Засмукваща четка	6.906-240.0
	Универсален работен комплект DN 35	Универсален накрайник	6.903-862.0
		Накрайник за фуги	2.637-595.0
		Накрайник за тапицери	6.900-425.0
		Комбиниран накрайник	6.900-385.0
		Подов накрайник към водосмукачката	6.900-233.0
	Комплект за фурни DN 35	Смукателна тръба, изолирана, 1 x 1 м	6.900-387.0
			6.903-284.0
	Комплект за почистване на бойлери DN 35	Накрайник за бойлери, метал	2.640-341.0
		Накрайник за фуги, метал	4.321-161.0
			2.638-852.0
	Професионален комплект за почистване DN 40	Смукателен маркуч, 4 м	6.906-662.0
		Смукателна тръба, 2x0,5 м, метал	6.900-922.0
		Коляно, метал	2.637-353.0
		Коляно, метал	4.440-263.0
		Подов накрайник с колелца	6.900-275.0
			6.900-276.0
	Комплект за коне DN 40 електропроводим	Смукателен маркуч, 4 м	6.903-033.0
		Чесало гребен	6.906-383.0
		Чесало бобчета	2.637-248.0
		Чесало четка	4.440-391.0
			6.903-047.0
	Комплект за хлебари DN 40 електропроводими	Смукателна тръба, 2x0,5 м, метал	6.903-048.0
		Засмукваща четка	6.903-046.0
		Преходна муфа	2.640-436.0
			6.900-275.0
	Строителен DN 40	Смукателен маркуч, 4 м	6.903-862.0
		Смукателна тръба, 2x0,5 м, метал	5.407-109.0
		Коляно, метал	2.637-352.0
		Накрайник за фуги	4.440-263.0
		Подов накрайник	6.900-275.0
			6.900-276.0
	Комплект за пожарни части DN 40	Смукателен маркуч, 4 м, маслоустойчив	6.903-033.0
		Коляно, пластмаса	6.903-018.0
		Отвеждащ куплунг GeKa-C	6.900-275.0
		Подов накрайник, алуминий	4.470-033.0
		Смукателна тръба, 2 x 0,5 м, метал	6.903-018.0
			6.900-275.0
	Комплект за мокро/сухо смукане DN 40 електропроводим	Коляно, DN 40, метал	2.638-147.0
		Подов накрайник, DN 40	6.900-276.0
		Накрайник за фуги, DN 40	6.906-554.0
			6.903-033.0

	Състои се от	Артикулен номер
	Комплект за автобуси DN 40	2.640-560.0
	Смукателен маркуч, С-40, 16 м	6.906-635.0
	Комбиниран подов накрайник, DN 35	6.906-511.0
	Накрайник за фуги, пластмаса, DN 35	6.906-240.0
	Смукателна тръба, 2 x 0,5 м, метал, DN 35	6.900-514.0
	Коляно, метал, DN 35	6.900-519.0
	Засмукваща четка, DN 35	6.900-697.0
	Филтърна торбичка, 5 бр.	6.904-285.0
	Смукателен накрайник за автомобил, пластмаса, DN 35	6.906-108.0
Преходна муфа, С 40/DN 35	5.407-109.0	
	Комплект за стружки DN 61	2.640-760.0
	Смукателен маркуч, 4 м, устойчив на масло	4.440-613.0
	Накрайник за фуги	6.900-222.0
	Гумен смукателен накрайник	6.902-106.0
	Индустриален комплект DN 61	2.637-355.0
	Коляно, метал	6.906-850.0
	Смукателна тръба, 2 x 0,5 м, метал	6.906-851.0
	Накрайник за фуги, инокс	6.900-926.0
	Плосък накрайник, алуминий	4.130-415.0
	Подов накрайник, метал	4.130-413.0
	Патронен / плосък нагънат филтър, прахов клас М изпитан (освен патронен филтър за NT 27/1)	
	Циклонен предварителен сепаратор (CS 40 Me)	2.863-026.0
	ABS циклонен предварителен сепаратор	2.863-027.0
	Патронен филтър (NT 27/1)	6.414-789.0
	Патронен филтър, (NT 70/..)	6.907-038.0
	Плосък нагънат филтър, (NT 14/1)	6.904-156.0
	Плосък нагънат филтър, (NT 25-35/1 Ap)	6.904-367.0
	Плосък нагънат филтър, (NT 65/2; NT 75/2)	6.907-276.0
	Плосък нагънат филтър (PES), (NT 30-50 Tact (Te) L)	6.904-360.0
	Плосък нагънат филтър (PES), (NT 65/2; NT 75/2)	6.907-277.0

	Състои се от	Артикулен номер
	Мембранен филтър, пере се при темп. до ок. 40°C Полиестерно кече, (NT 25-55/1)	6.904-212.0
		
Специални накрайници и адаптери		
	Накрайник за фуги DN 35 210 мм	6.900-385.0
		
	Четка за отоплителни тела DN 35 (за накрайник за фуги 6.900-385.0)	6.903-034.0
		
	Накрайник за фуги, метал, DN 35 370 мм	6.900-922.0
		
	Засмукваща четка DN 35	6.903-862.0
		
	Смукателен накрайник за автомобил DN 35	6.906-108.0
		
	Смукателен накрайник за автомобил DN 40	6.900-952.0
		
	Адаптер за инструменти, регулируем (DN 26 - DN 36)	5.453-016.0
		

Подови накрайници	Състои се от	Артикулен номер
	Накрайник за сухо и мокро почистване DN 35 300 мм	6.906-512.0
	Накрайник за сухо и мокро почистване DN 35 360 мм	6.907-409.0
	Накрайник за сухо и мокро почистване, алуминий, DN 40 370 мм	6.903-018.0
	Накрайник за сухо и мокро почистване, алуминий, DN 40 450 мм	6.906-383.0
	Подвижен подов накрайник DN 40 611 мм (NT 55/1; NT 611)	4.130-401.0
	Подвижен подов накрайник DN 40 611 мм (NT 65/2; NT 75/2)	4.130-400.0
	Подвижен подов накрайник DN 40 644 мм (NT 70/..)	4.130-432.0

ВИСОКА МОЩНОСТ НА ИЗСМУКВАНЕ ЗА ВСИЧКИ ИЗИСКВАНИЯ.

С мощност от 1,2 до 7,5 kW и обем на съдържателя 30 до 120 литра в серията индустриални смукачки Kärcher ще намерите точния уред за всяко индустриално приложение. Мощните и сигурни смукачки са отлично пригодени за режим нонстоп. Уредите се предлагат и за експлозивен прах (ATEX зона 22) и за прахов клас М и прахов клас Н.





	Супер клас	Среден клас	Компактен клас
Мощност	4,0 до 7,5 kW	1,5 до 4,0 kW	1,2 до 3,0 kW
Филтърна техника	1,75 м ² , 2,2 м ² и 3,0 м ² джобни филтри и филтри звезда с ръчно почистване на филтъра	1,4 м ² , 1,75 м ² и 2,3 м ² джобни филтри и филтри звезда с ръчно почистване на филтъра	0,95 м ² и 1,9 м ² плоски нагнати филтри с напълно автоматично или ръчно почистване на филтъра
Големина на резервоара	100 л	35 до 60 л	60, опция 100 л
Основна целева група	Индустрия за преработване на пластмаси	Хранително-вкусова промишленост	Фармацевтична и химична индустрия
Основни области на приложение	Изсмукване на големи количества твърди вещества и малки количества вода	Изсмукване на големи количества прах и прахообразни вещества	Изсмукване на твърди вещества и течности

СМУКАЧКИ



	Взривобезопасни смукачки	Смукачки за течности и стружки
Мощност	1,2 до 7,5 kW	1,2 до 3,0 kW
Филтърна техника	0,95 м ² до 4,3 м ² плоски нагнати филтри и филтри звезда със и без ръчно почистване на филтъра	0,25 м ² до 1 м ² плоски филтри
Големина на резервоара	60 и 100 л	40 до 100 л
Основна целева група	Фармацевтична индустрия	Металообработваща индустрия, автомобили
Основни области на приложение	Изсмукване на експлозивен и опасен за здравето прах	Изсмукване и сепариране на твърди вещества и течности прах

СУПЕР КЛАС



IVS 100/75 M*

IVS 100/55 M*

IVS 100/40 M*

Технически данни				
Вид ток	Ph / V / Hz	3 / 400 / 50	3 / 400 / 50	3 / 400 / 50
Захранваща мощност	kW	7,5	5,5	4
Количество въздух	л/сек / м³/ч	149 / 536	139 / 500	139 / 500
Вакуум	mbar / kPa	360 / 36	250 / 25	150 / 15
Вместимост	л	100	100	100
Филтърна площ	м²	2,2	2,2	2,2
Прахов клас на главния филтър		M	M	M
Ниво на шума	dB(A)	75	72	72
Дължина на кабела	м	8	8	8
Вътрешен диаметър на съединителя		DN 72	DN 72	DN 72
Вътр. диаметър на аксесоари		DN 72 / DN 52	DN 72 / DN 52	DN 72 / DN 52
Тегло	кг	188	155	140
Размери (Д × Ш × В)	мм	1215 × 674 × 1509	1215 × 674 × 1509	1215 × 674 × 1509

Оборудване

Контейнер в обема на доставката		100 л	100 л	100 л
Очистване на филтъра		ръчно	ръчно	ръчно
Опционално дистанционно управление		6.907-612.0	6.907-612.0	6.907-612.0
Артикулен номер		1.573-820.0	1.573-720.0	1.573-620.0

*Изображението може да се различава от оригинала.

СРЕДЕН КЛАС



IV 60/30

IV 60/36-3

IV 60/24-2

Технически данни				
Вид ток	Ph / V / Hz	3 / 400 / 50	1 / 220-240 / 50-60	1 / 220-240 / 50-60
Захранваща мощност	kW	3	3,6	2,4
Количество въздух	л/сек / м³/ч	68 / 244,8	168 / 605	112 / 403
Вакуум	mbar / kPa	286 / 28,6	235 / 23,5	235 / 23,5
Вместимост	л	60	60	60
Филтърна площ	м²	2,3	2,3	2,3
Прахов клас на главния филтър		M	M	M
Ниво на шума	dB(A)	75	73	73
Дължина на кабела	м	8	8	8
Вътрешен диаметър на съединителя		DN 51	DN 51	DN 51
Вътр. диаметър на аксесоари		DN 51	DN 51	DN 51
Тегло	кг	96	72	70
Размери (Д × Ш × В)	мм	870 × 640 × 1650	870 × 640 × 1410	870 × 640 × 1410

Оборудване

Контейнер в обема на доставката		не	не	не
Контейнер за режим на мокро смукане		6.394-822.0	6.394-822.0	6.394-822.0
Контейнер за режим на сухо смукане		6.394-821.0	6.394-821.0	6.394-821.0
Система за утилизация Longporac		2.013-050.0 + 2.050-078.0	2.013-050.0 + 2.050-078.0	2.013-050.0 + 2.050-078.0
Очистване на филтъра		ръчно	ръчно	ръчно
Артикулен номер		1.573-500.0	1.573-300.0	1.573-200.0

КОМПАКТЕН КЛАС

IVC 60/30 Tact²

IVC 60/30 Ap

Технически данни			
Вид ток	Ph / V / Hz	3 / 400 / 50	3 / 400 / 50
Захранваща мощност	kW	3	3
Количество въздух	л/сек / м ³ /ч	68 / 244,8	68 / 244,8
Вакуум	mbar / kPa	286 / 28,6	286 / 28,6
Вместимост	л	60	60
Филтърна площ	м ²	1,9	1,9
Прахов клас на главния филтър		M	M
Ниво на шума	dB(A)	77	77
Дължина на кабела	м	7,5	5
Вътрешен диаметър на съединителя		DN 72	DN 72
Вътр. диаметър на аксесоари		DN 52 / DN 42	DN 72 / DN 52 / DN 42
Тегло	кг	95	95
Размери (Д x Ш x В)	мм	970 x 690 x 1240	970 x 690 x 1240
Оборудване			
Контейнер в обема на доставката		60 л	60 л
Контейнер за режим на мокро смукане		–	–
Контейнер за режим на сухо смукане		–	–
Система за утилизация Longoras		2.013-050.0	2.013-050.0
Очистване на филтъра		автоматично	ръчно
Артикулен номер		1.576-101.0	1.576-107.0

IVC 60/24-2 Tact²

IVC 60/24-2 Ap

Технически данни			
Вид ток	Ph / V / Hz	1 / 220-240 / 50-60	1 / 220-240 / 50-60
Захранваща мощност	kW	2,4	2,4
Количество въздух	л/сек / м ³ /ч	148 / 532	148 / 532
Вакуум	mbar / kPa	254 / 25,4	254 / 25,4
Вместимост	л	60	60
Филтърна площ	м ²	0,95	0,95
Прахов клас на главния филтър		M	M
Ниво на шума	dB(A)	73	73
Дължина на кабела	м	10	8
Вътрешен диаметър на съединителя		DN 72	DN 72
Вътр. диаметър на аксесоари		DN 52 / DN 42	DN 72 / DN 52 / DN 42
Тегло	кг	60	60
Размери (Д x Ш x В)	мм	970 x 690 x 995	970 x 690 x 995
Оборудване			
Контейнер в обема на доставката		60 л	60 л
Контейнер за режим на мокро смукане		–	–
Контейнер за режим на сухо смукане		–	–
Система за утилизация Longoras		2.013-050.0	2.013-050.0
Очистване на филтъра		напълно автоматично	полуавтоматично
Артикулен номер		1.576-100.0	1.576-104.0

КОМПАКТЕН КЛАС



IVC 60/24-2 Tact² M



IVC 60/12-1 Tact Ec

Технически данни			
Вид ток	Ph / V / Hz	1 / 220-240 / 50-60	1 / 220-240 / 50-60
Захранваща мощност	kW	2,4	1,2
Количество въздух	л/сек / м³/ч	148 / 532	62,5 / 225
Вакуум	mbar / kPa	254 / 25,4	244 / 24,4
Вместимост	л	60	60
Филтърна площ	м²	0,95	0,95
Прахов клас на главния филтър		M	M
Ниво на шума	dB(A)	73	74
Дължина на кабела	м	8	10
Вътрешен диаметър на съединителя		DN 72	DN 72
Вътр. диаметър на аксесоари		DN 52 / DN 42	DN 52 / DN 42
Тегло	кг	60	59
Размери (Д × Ш × В)	мм	970 × 690 × 995	970 × 690 × 995
Оборудване			
Контейнер в обема на доставката		60 л	60 л
Контейнер за режим на мокро смукане		-	-
Контейнер за режим на сухо смукане		-	-
Система за утилизация Longorac		-	2.013-050.0
Очистяване на филтъра		напълно автоматично	напълно автоматично
Артикулен номер		1.576-105.0	1.576-102.0

ВЗРИВОБЕЗОПАСНИ СМУКАЧКИ



НОВО



IVS 100/75 M Z22*

НОВО



IVS 100/55 M Z22*

НОВО



IVS 100/40 M Z22*

Технически данни				
Вид ток	Ph / V / Hz	3 / 400 / 50	3 / 400 / 50	3 / 400 / 50
Захранваща мощност	kW	7,5	5,5	4
Количество въздух	л/сек / м³/ч	149 / 536	139 / 500	139 / 500
Вакуум	mbar / kPa	360 / 36	250 / 25	150 / 15
Вместимост	л	100	100	100
Филтърна площ	м²	2,2	2,2	2,2
Прахов клас на главния филтър		M	M	M
Ниво на шума	dB(A)	75	72	72
Дължина на кабела	м	8	8	8
Вътрешен диаметър на съединителя		DN 72	DN 72	DN 72
Вътр. диаметър на аксесоари		DN 72 / DN 52	DN 72 / DN 52	DN 72 / DN 52
Тегло	кг	188	155	140
Размери (Д × Ш × В)	мм	1215 × 674 × 1509	1215 × 674 × 1509	1215 × 674 × 1509
Оборудване				
Контейнер в обема на доставката		100 л	100 л	100 л
Контейнер за режим на сухо смукане		-	-	-
Прахов клас		M	M	M
Тип		Z22	Z22	Z22
Очистяване на филтъра		ръчно	ръчно	ръчно
Артикулен номер		9.987-900.0	9.987-899.0	9.987-898.0

*Изображението може да се различава от оригинала.

ВЗРИВОБЕЗОПАСНИ СМУКАЧКИ



IV 60/30 M B1 (Z22)



IV 60/27-1 M B1 (Z22)



Технически данни			
Вид ток	Ph / V / Hz	3 / 400 / 50	1 / 220-240 / 50
Захранваща мощност	kW	3	2,7
Количество въздух	л/сек / м³/ч	68 / 244	65 / 234
Вакуум	mbar / kPa	286 / 28,6	240 / 24
Вместимост	л	60	60
Филтърна площ	м²	1,8	1,8
Прахов клас на главния филтър		M	M
Ниво на шума	dB(A)	75	71
Дължина на кабела	м	8	10
Вътрешен диаметър на съединителя		DN 51	DN 51
Вътр. диаметър на аксесоари		DN 51	DN 51
Тегло	кг	90	100
Размери (Д x Ш x В)	мм	870 x 640 x 1820	920 x 640 x 1820
Оборудване			
Контейнер в обема на доставката		не	не
Контейнер за режим на сухо смукане		6.394-821.0	6.394-821.0
Прахов клас		M	M
Тип		Z22	Z22
Очистване на филтъра		ръчно	ръчно
Артикулен номер		1.573-551.0	1.573-151.0



IVC 60/30 Ap M Z22



IVC 60/12-1 Ec H Z22



Технически данни			
Вид ток	Ph / V / Hz	3 / 400 / 50	1 / 220-240 / 50-60
Захранваща мощност	kW	3	1,2
Количество въздух	л/сек / м³/ч	68 / 244	62,5 / 225
Вакуум	mbar / kPa	286 / 28,6	244 / 24,4
Вместимост	л	60	60
Филтърна площ	м²	1,9	0,95
Прахов клас на главния филтър		M	H
Ниво на шума	dB(A)	77	76
Дължина на кабела	м	8	10
Вътрешен диаметър на съединителя		DN 72	DN 72
Вътр. диаметър на аксесоари		DN 42	DN 42
Тегло	кг	95	59
Размери (Д x Ш x В)	мм	970 x 690 x 1240	970 x 690 x 995
Оборудване			
Контейнер в обема на доставката		60 л	60 л
Контейнер за режим на сухо смукане		-	-
Прахов клас		M	H
Тип		Z22	Z22
Очистване на филтъра		ръчно	-
Артикулен номер		1.576-106.0	1.576-103.0

СМУКАЧКИ ЗА ТЕЧНОСТИ И СТРУЖКИ



VL 50/24-2

Технически данни		
Вид ток	Ph / V / Hz	1 / 220-240 / 50-60
Захранваща мощност	kW	2,4
Количество въздух	л/сек / м³/ч	112 / 403
Вакуум	mbar / kPa	235 / 23,5
Вместимост	л	50
Филтърна площ	м²	1
Ниво на шума	dB(A)	73
Дължина на кабела	м	8
Вътрешен диаметър на съединителя		DN 51
Вътр. диаметър на аксесоари		DN 51
Тегло	кг	110
Размери (Д × Ш × В)	мм	980 × 650 × 1250
Оборудване		
Автом. изкл. при напълв. на конт.		■
Артикулен номер		1.573-952.0

ЗАСМУКВАЩИ СИСТЕМИ ЗА ПРОМИШЛЕНОСТТА

RINGLER 
Kärcher Group



Цялостен асортимент

- Смукачки за течности и стружки
- Индустиални прахосмукачки
- Вградени прахосмукачки
- Обезпрашаващи уредби
- Стационарни изсмукващи уредби
- Предварителен сепаратор

 MADE AND
MANUFACTURED
IN GERMANY

СМУКАЧКИ ЗА ТЕЧНОСТИ И СТРУЖКИ

Правят възможно изсмукването на стружки и емулсии от фрезоващи машини и модерни центрове за обработка. На всяко място във Вашата фирма. Индустриалните смукачки Ringler се отличават с компактна и здрава конструкция. Всеобхватното предлагане на допълнителни принадлежности прави възможна многостранната употреба и гарантира най-добрите възможни резултати от почистването.



Изсмукване на течности, емулсии и масла при почистването на цеха



Изсмукване на хладилни масла при смяна



Засмукване на стружки и хладилни масла при ремонт на машини и инсталации

ИНДУСТРИАЛНИ ПРАХОСМУКАЧКИ

За общо почистване на цеховете и работните места, подходящи за изсмукване на канцерогенни прахове. Индустиалните прахосмукачки Ringler притежават висококачествени филтри за дълги периоди на употреба и са на разположение във филтърни категории L, M, H с клас на разделяне до 99,997 %. Смукачките от тази продуктова група притежават свалящи се контейнери. Към всяка смукачката е на разположение всеобхватно предложение на допълнителни принадлежности, за да може да се гарантира възможно най-добрата почистваща сила за всяко изискване.



СМУКАЧКИ



Изсмукване на груби частици, прахове и малки количества течности при общото почистване на цеха



Изсмукване на прах от хранителните продукти, напр. брашно, в изпълнение на уредите „H-Filter“ и „Zone-22“



Изсмукване на минерални остатъци, напр. бетон

ВГРАДЕНИ ПРАХОСМУКАЧКИ

Вградените прахосмукачки са компактни малки смучещи уреди, които са подходящи за точното откриване на малки количества стружки, метални частици, гранулат, пластмасови остатъци и прахове. За тази продуктова група Ringler осигурява всеобхватна и многостранна програма за допълнителни принадлежности.



СМУКАЧКИ



RA 40 интегриран в роботизиран модул



Смукателна дюза на Ringler за точно изсмукване на стружките от фрезоване



RA 40 в звукопоглъщащ корпус

ОБЕЗПРАШАВАЩИ ИНСТАЛАЦИИ

Обезпрашаващите уреди (ENT) се използват в станциите за обработка, за да изсмукуват постоянно и сигурно възникващите там прахове и стружки. Автоматичното почистване на филтъра чрез вибрационен двигател гарантира подходящо третиране на филтъра при изключително ниско съдържание на остатъчен прах в отработения въздух. Мобилните обезпрашаващи уреди гарантират оптимална работна безопасност чрез спазване на граничните стойности на работното място (AGW). Към всяка смукачка ще получите опционално всеобхватна оферта от улавящи дюзи и много съставни части на здравата и многостранна тръбна система на Ringler от тип RA.



СМУКАЧКИ



Обезпрашаващи уред върху циркуляри



Обезпрашаващи уреди интегрирани в производствени линии



Почти 100 % събиране на прах чрез специфичните за клиента улавящи дюзи – на разположение и чрез триизмерен печат

СТАЦИОНАРНИ ИЗСМУКВАЩИ УРЕДБИ

Стационарните индустриални прашосмукачки се използват за изсмукване на канцерогенни прахове. Висококачествената филтърна техника гарантира дълги периоди на работа при клас на разделяне до 99,997 %. Съоръженията са на разположение като системи с едно и няколко места и позволяват изсмукване на фини прахове, напр. в хранително-вкусовата промишленост. Ringler предлага цялостни решения от едно място – от дюза за улавяне, през тръбопровод, до правилното изхвърляне.



Централно съоръжение за изсмукване като система с много места в металообработващата промишленост



Доказано изсмукване за големи места нарязане



Дюза с триизмерен печат за специални задачи по изсмукване

ПРЕДВАРИТЕЛЕН СЕПАРАТОР

Подходящ за отделяне на искри и на прилепващи, много леки и проблемни технологични среди. Защита на филтъра чрез минимизиране на натоварването от прах в предната зона.



СМУКАЧКИ



Подходящ за отделяне на искри и на прилепващи, много леки и проблемни технологични среди



Капак на предварителния сепаратор 200 литров варел за сухи среди



Предварителен сепаратор 110 литров с капак, халки за повдигане с кран, годен за преместване, транспорт с вилков електрокар, изпразване през клапа, за насипни продукти, пясък, сив чугун и др.

ВСИЧКО, ОТ КОЕТО ИМА НУЖДА: ПОДХОДЯЩИ ПРИНАДЛЕЖНОСТИ ЗА ВСЕКИ БРАНШ

Голямото разнообразие на принадлежности дава почти неограничени възможности за приложение. Дори маркучите са със сечение и качества, оптимални за съответните изсмуквани материали, и могат лесно да се удължават. Всички принадлежности са електропроводими.



ПРИНАДЛЕЖНОСТИ АДАПТЕРИ

NT → IV	NT → IV	NT → IVC	IVC → IV	IV → IVC
 Уред NT	 Уред NT	 Уред NT	 Уред IVC	 Уред IV
+	+	+	+	+
 Адаптер NT на IV (4.470-038.0) DN 51	 Адаптер NT на IV (4.470-039.0) DN 61	 Адаптер NT на IVC (6.902-002.0) DN 52	 Адаптер IVC на IV (6.902-001.0) IVC на IV DN 61	 Адаптер IV на IVC (6.902-212.0) IV на IVC DN 72
+	+	+	+	+
 Принадлежности IV DN 51	 Принадлежности IV DN 61	 Принадлежности IVC DN 52	 Принадлежности IV DN 61	 Принадлежности IVC DN 72

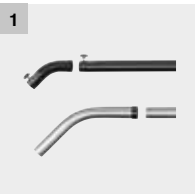

1

Означение на вътрешния диаметър на индустриални смукачки

Означението на вътрешния диаметър на индустриалните смукачки се отнася до поколението принадлежности. Поколение 1 с означение N 51 и 61 пасва на смукачки IV и IVL. Поколение 2 с DN 42, 52 и 72 пасва на смукачки IVC и IVR. Двете системи от принадлежности могат да бъдат комбинирани посредством адаптери.

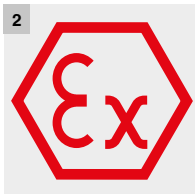





2











Принадлежности за смукачки със защита срещу експлозии





Всички принадлежности за индустриални смукачки са електропроводими. Принадлежностите за прахосмукачки със защита срещу експлозии се сертифицират отделно заедно със смукачката. Тези смукачки трябва да работят само със специално посочените за тях принадлежности.

Конфекционирание на маркуч на метър

	Означение	бр.	DN 42	DN 52	DN 72
	Смукателен маркуч на метър в желаня материал и дължина	1			
и	 Съединител за прахосмукачка DN 72 на избраното сечение маркуч	1	6.902-178.0	6.902-177.0	6.902-173.0
или	 Съединител за удължаващ маркуч	1	6.902-170.0	6.902-168.0	6.902-173.0
и	 Съединител за принадлежности, въртящ	1	6.902-172.0	6.902-169.0	6.902-175.0
и	 Скоба за маркуч 40-60 мм	2	6.902-167.0	6.902-167.0	6.902-176.0
и	 Маншет за маркуч	2	6.902-171.0	6.902-166.0	6.902-174.0



Комплекти принадлежности		Артикулен номер
	Комплект за сухо изсмукване, фин прах DN 42	2.869-106.0
	Комплект за изсмукване на течности с твърди вещества DN 42	2.869-107.0
	Комплект за изсмукване експлозивни прахове DN 42	9.988-127.0
	Комплект за изсмукване на твърди вещества, малко течности DN 52	2.869-108.0
	Комплект за сухо изсмукване, едри частици DN 52	2.869-109.0
	Индустриален комплект за по-леки задачи DN 51	2.641-177.0
	Индустриален комплект за по-трудни задачи DN 51	2.641-178.0
	Индустриален комплект за по-леки задачи DN 61	2.641-175.0
	Индустриален комплект за по-трудни задачи DN 61	2.641-176.0
Контейнер		
	Навесен комплект Longorac за IV 60 и IV 100	2.050-078.0
	UBS за система за утилизация Longorac	2.013-050.0

	Артикулен номер
 <p>Миничувал за система за утилизация Longopac (4 бр.)</p>	6.907-506.0
 <p>Контейнер 60 литра за сухо почистване</p>	6.394-821.0
 <p>Контейнер 60 литра за мокро почистване</p>	6.394-822.0
 <p>Контейнер 100 литра за сухо почистване</p>	6.394-823.0
 <p>Контейнер 100 литра за мокро почистване</p>	6.394-824.0

СМУКАЧКИ

ПРАХОСМУКАЧКИ ЗА СУХО ПОЧИСТВАНЕ ЗА ПРОФЕСИОНАЛНО ПОДДЪРЖАНЕ НА ЧИСТОТА

Нашите прахосмукачки за сухо почистване трябва да издържат на сериозни тестове преди да Ви ги поверим в тежкото ежедневие. Тези уреди са изключително леки и здрави, отличават се със своята дълговечност и работят много тихо. Те са специално разработени за професионална употреба в хотели, офиси и търговски магазини и отговарят на най-високите изисквания в областта на професионалното почистване на сгради. И при нашите нови акумулаторни смукачки сме увеличили производителността значително. Така можете да постигате гъвкаво и без кабел резултати от почистване, които са на нивото на тези, постигани с уредите с кабел.

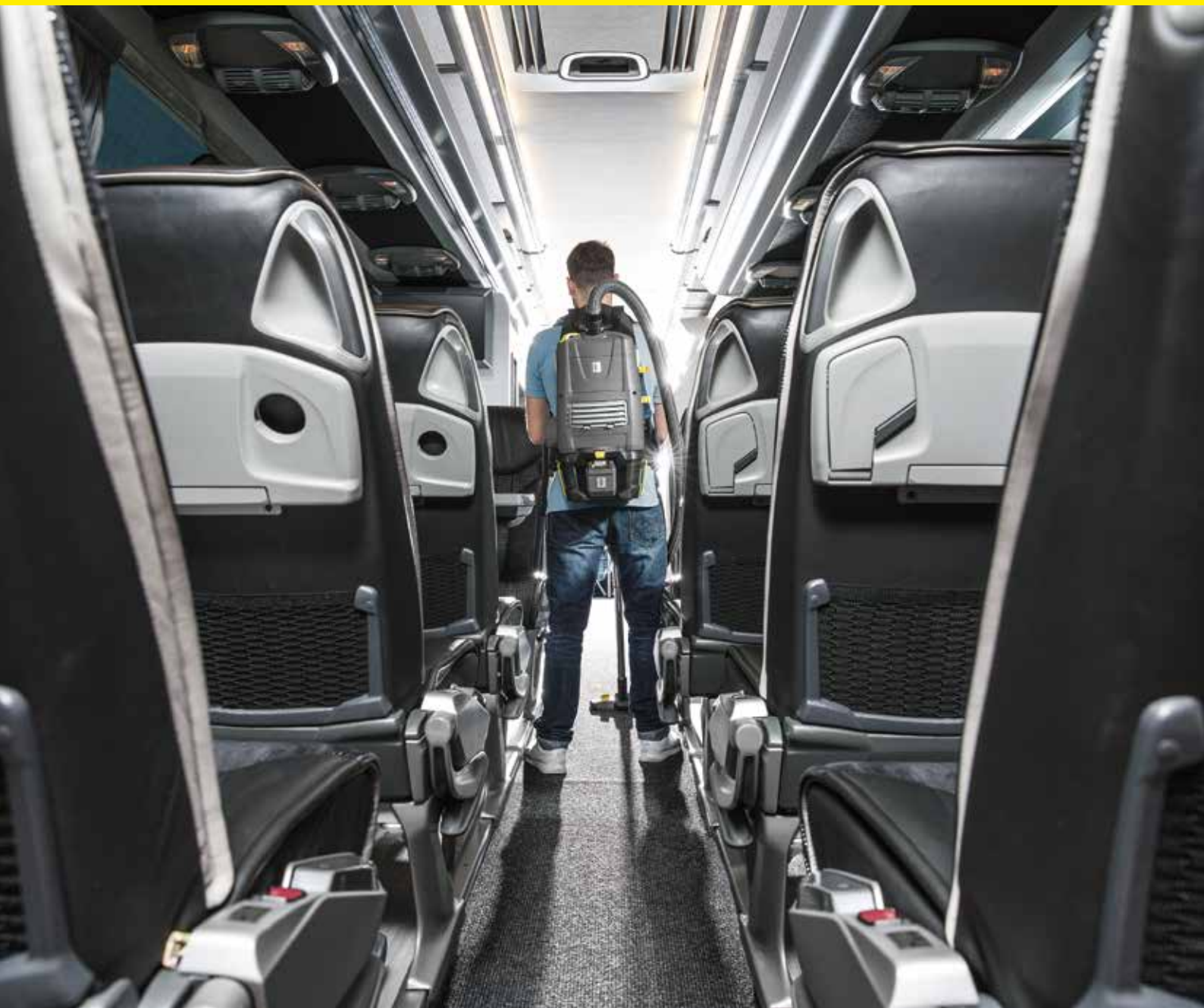

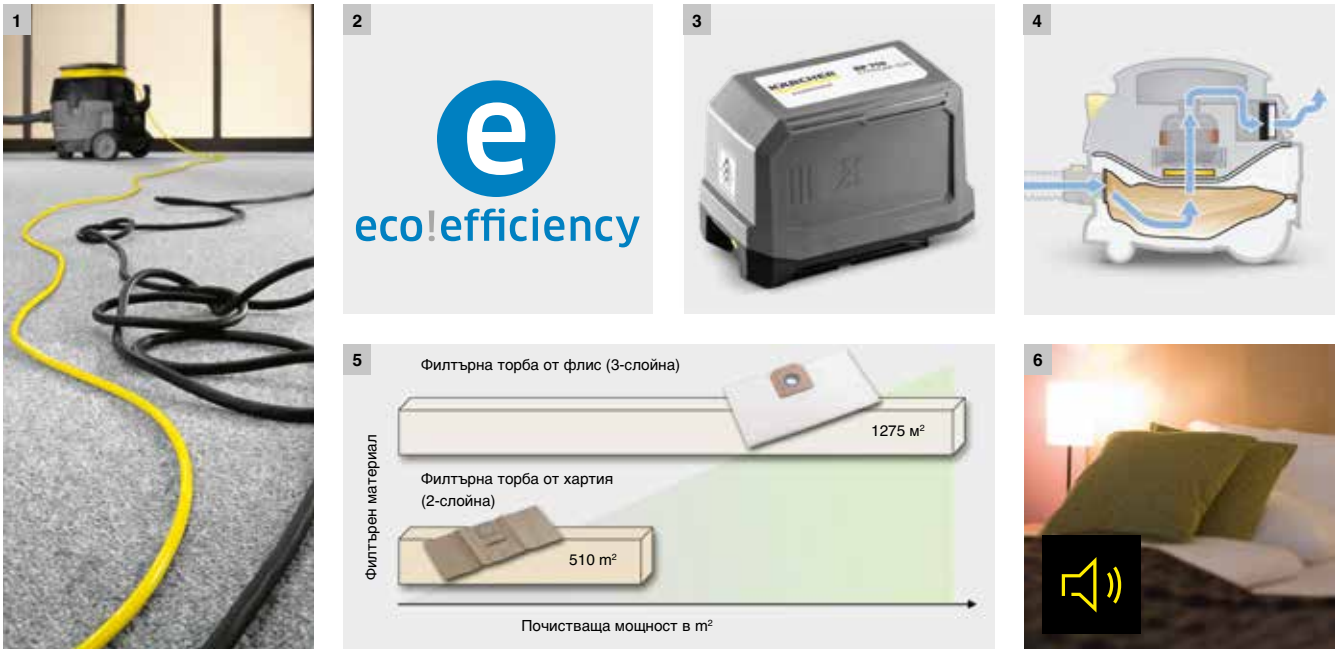

1 Очевидна безопасност

Жълтият кабел с висока еластичност е много здрав, не се къса и издържа на усукване. И благодарение на сигналния му цвят се забелязва веднага, така че няма опасност да не го видиш и да се спънеш в него.

2 Възможно е: повече с по-малко

Пълна почистваща мощност при 40 процента по-малко енергопотребление. Освен това са и значително по-тихи — почти четири пъти по-малко шум. Смукачката T 12/1 eco!efficiency доказва безпрецедентно, че екологията и ефективността могат да бъдат двете страни на една и съща монета.

3 Литиево-йонна технология

Мощната 36-волтова литиево-йонна акумулаторна батерия осигурява дълги работни интервали при равномерна и изключително добра производителност при почистване и така довежда нашите акумулаторни уреди до нивото на мощност на техните колеги с кабел.

4 6-кратна филтърна система, вкл. HEPA

Системата за 6-кратно филтриране с 3-слойна филтърна торба от флис, перманентен основен филтър, филтър за защита на двигателя и изходен филтър/HEPA осигурява с оптимално сепариране на праха с 99,997 процента филтрираща ефективност с качество HEPA.

5 Филтри от флис

Филтрите Kärcher от нетъкан материал обезпечават по-голяма и константна смукателна сила от обикновените. В сравнение с разпространените хартиени филтърни торби поемат над два пъти повече прах — при 10 процента по-висока филтрираща ефективност. Флис филтрите Kärcher са изключително здрави и не се късат, с което са несъкрушими при обирание на остри елементи като счупено стъкло или канцеларски кламери. И като цяло са по-дълговечни и икономични.

6 Ниско ниво на шум

Чрез звукоизолираните двигатели и аеродинамичната оптимизация уредът T 12/1 eco!efficiency е със силно понижено ниво на шум. Благодарение на това могат да се използват когато трябва да се пази тишина, като в хотели или през работното време на магазини и офиси.

ЕВРОПЕЙСКИ ЕТИКЕТ ЗА ЕНЕРГИЙНА ЕФЕКТИВНОСТ НА ПРАХОСМУКАЧКИ

Това, което Kärcher отдавна доказва с прахосмукачките eco!efficiency, вече е европейски закон: успешно почистване с по-ниска мощност. Валидният от 1 септември 2014 г. етикет за енергийна ефективност на ЕС за прахосмукачки ограничава номиналната мощност на мрежовите прахосмукачки за сухо почистване до максимално 1600 W. Всеки предложен в Европа уред трябва да е маркиран с етикета на ЕС за енергийна ефективност. И двете серии прахосмукачки Kärcher, „Standard“ и „eco!efficiency“, съчетават мощност и ефективност – всички желания на клиента са задоволени.

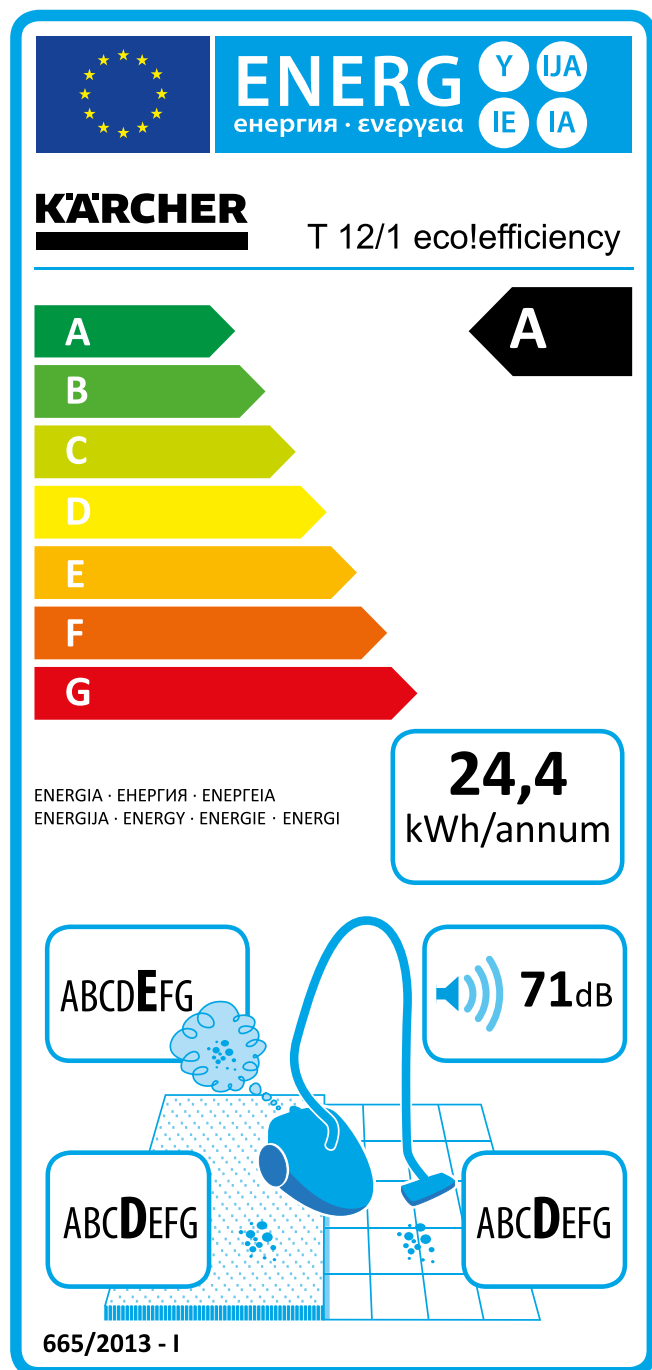

А **Ефективност, видна от пръв поглед**
Класът на енергийна ефективност е единна европейска класификация и може да бъде разпознат с един поглед. След 01.09.2014 г. валидното класифициране от А до G е възможно с директно сравнение. База за класифицирането в един клас на енергийна ефективност е годишната консумация на енергия (АЕ), чиято стойност се изчислява от поредица различни параметри. Решаваща за това е преди всичко консумираната мощност на прахосмукачката, но се взема под внимание и степента на почистване. Впрочем всички енергоефективни прахосмукачки Kärcher eco!efficiency практически не отстъпват на стандартните модели по ефективност на почистване.

24,4
kWh/annum **База за сравнение**
Годишният разход на енергия (АЕ) се отнася за определен брой почиствания (50-годишно) за стандартна жилищна площ (87 м²) и се посочва като референтна стойност в етикета за енергийна ефективност. Тази стойност трябва да възлиза минимум на <62 kWh/a (клас G) и се маркира специално върху етикета за енергийна ефективност. Действителната годишна консумация на енергия обаче зависи от поведението на потребителя, особено от степента на замърсяване, почистваните повърхности и честотата на почистване.

71dB **Мощност без излишен шум**
Не само икономията на енергия е практическа защита на околната среда, но и намаляването на силата на шума. Разлика в нивото на шума от ± 10 dB(A) увеличава двойно или намалява наполовина възприятието за сила на шума. Прахосмукачка с ниво на шума 71 dB(A) се възприема съответно като наполовина по-тиха от такава с ниво на шума 81 dB(A). Етикетът за енергийна ефективност с данните за нивото на шума помага допълнително за обективно взимане на решение.

ABCDEF **Изсмукване и задържане на праха**
При обирането на прах с прахосмукачка е важно прахът да не излиза през задния вход. При прахосмукачката освен мощността от важно значение е също емисиите от прах и по този показател се класифицира от А до G. Стойностите за емисиите от прах се определят от производителя въз основа на стандартизиран метод за измерване съгл. директива на ЕС.

Разграничение на почистване на твърда и на мека повърхност
Разликите при почистване на твърди подове и килими са сериозни и не могат да бъдат сравнявани директно. Ето защо за почистване на твърд под и под, покрит с килим или мокет, има отделни класове. Освен класът ефективност за универсални прахосмукачки върху етикета за енергийна ефективност са указани класовете от А до G за почистване на твърд под и на под, покрит с килим. При специални смукачки, които са само за един вид под, съответният етикет за другия вид под отпада. Минималните изисквания за прахопоемане са $d_{ruh} \geq 70\%$ за под с килим и $d_{ruh} \geq 95\%$ за твърд под.

ПРАХОСМУКАЧКИ ЗА СУХО ПОЧИСТВАНЕ

eco!efficiency



T 15/1 eco!efficiency



T 12/1 eco!efficiency

Технически данни

Клас на енергийна ефективност	A
Количество въздух	л/сек 43
Вакуум	mbar / kPa 230 / 23
Вместимост	л 15
Номинална мощност	W 750
Напрежение	V 220-240
Стандартен вътрешен диаметър	DN 32
Дължина на кабела	м 15
Ниво на звуковата мощност	dB(A) 70
Тегло	кг 8
Размери (Д x Ш x В)	мм 406 x 320 x 434

Оборудване

Смукателен шланх	м	2,5 / с коляно
Телескопична тръба		Стандарт
Филтърна торба		Нетъкан текстил
Перманентна филтърна кошница флис		■
Подов накрайник с превключване	мм	285
Артикулен номер		1.355-246.0

■ Включени в обема на доставката.

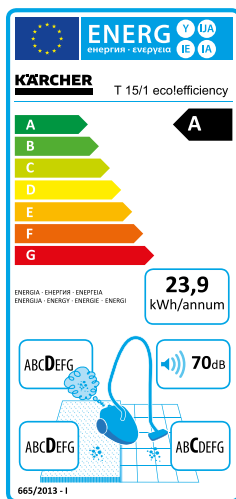

A
43
230 / 23
12
750
220-240
DN 32
12
71
6,6
410 x 315 x 340
2,5 / с коляно
-
Нетъкан текстил
■
285
1.355-135.0

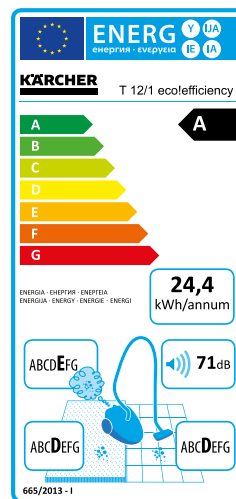

T 10/1 eco!efficiency



T 7/1 eco!efficiency

Технически данни

Клас на енергийна ефективност	B
Количество въздух	л/сек 43
Вакуум	mbar / kPa 230 / 23
Вместимост	л 10
Номинална мощност	W 750
Напрежение	V 220-240
Стандартен вътрешен диаметър	DN 32
Дължина на кабела	м 12
Ниво на звуковата мощност	dB(A) 67
Тегло	кг 5,9
Размери (Д x Ш x В)	мм 355 x 310 x 410

Оборудване

Смукателен шланх	м	2,5 / с коляно
Телескопична тръба		-
Филтърна торба		Нетъкан текстил
Перманентна филтърна кошница флис		■
Подов накрайник с превключване	мм	270
Артикулен номер		1.527-413.0

■ Включени в обема на доставката.

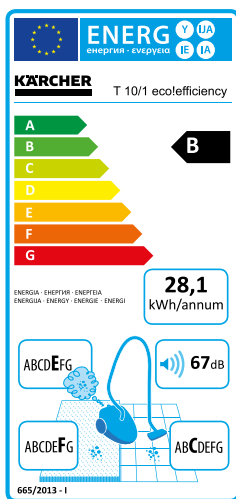

B
43
230 / 23
7
750
220-240
DN 32
7,5
67
5,3
350 x 310 x 340
2 / с коляно
-
Нетъкан текстил
■
270
1.527-145.0

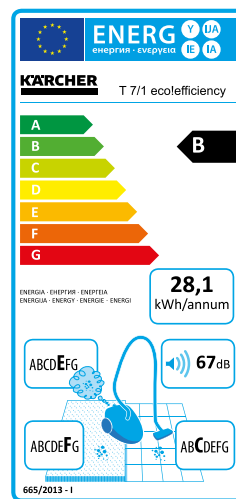

ПРАХОСМУКАЧКА – 15 ЛИТРА



T 15/1 HEPA + ESB 28



T 15/1 HEPA

Технически данни

Клас на енергийна ефективност	G
Количество въздух	л/сек 61
Вакуум	mbar / kPa 244 / 24,4
Вместимост	л 15
Номинална мощност	W 1180
Напрежение	V 220–240
Стандартен вътрешен диаметър	DN 32
Дължина на кабела	м 15
Ниво на звуковата мощност	dB(A) 76
Тегло	кг 8
Размери (Д × Ш × В)	мм 406 × 320 × 434

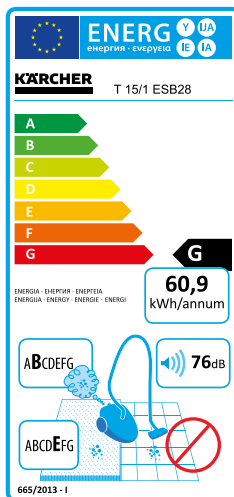

E
61
244 / 24,4
15
1180
220–240
DN 32
15
73
8
406 × 320 × 434

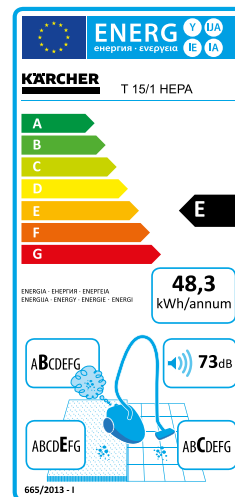

Оборудване

Смукателен шланх	м	–
Телескопична тръба		–
Филтърна торба		Нетъкан текстил
Перманентна филтърна кошница флис		■
Подов накрайник с превключване	мм	–

Артикулен номер 1.355-242.0

■ Включени в обема на доставката.

2,5 / с коляно
Стандарт
Нетъкан текстил
■
285

Артикулен номер 1.355-235.0

ПРАХОСМУКАЧКА ЗА СУХО ПОЧИСТВАНЕ – 10–12 ЛИТРА



T 12/1



T 10/1

Технически данни

Клас на енергийна ефективност	E
Количество въздух	л/сек 61
Вакуум	mbar / kPa 244 / 24,4
Вместимост	л 12
Номинална мощност	W 1150
Напрежение	V 220–240
Стандартен вътрешен диаметър	DN 32
Дължина на кабела	м 12
Ниво на звуковата мощност	dB(A) 77
Тегло	кг 6,6
Размери (Д × Ш × В)	мм 410 × 315 × 340

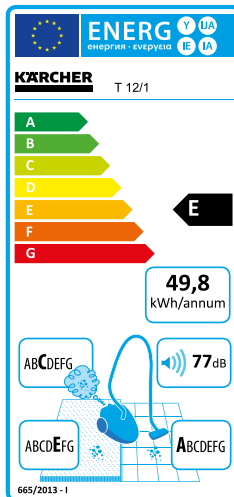

E
61
244 / 24,4
10
1100
220–240
DN 32
10
75
6
355 × 310 × 385

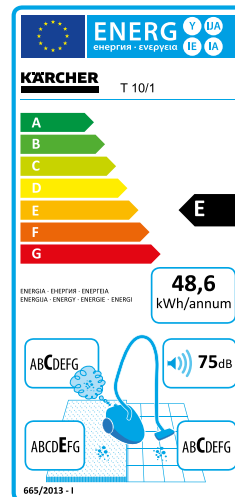

Оборудване

Смукателен шланх	м	2,5 / с коляно
Смукателна тръба, метална 2 × 0,5 м		■
Филтърна торба		Нетъкан текстил
Перманентна филтърна кошница найлон		–
Подов накрайник с превключване	мм	285

Артикулен номер 1.355-100.0

■ Включени в обема на доставката.

2,5 / с коляно
■
Нетъкан текстил
■
270

Артикулен номер 1.527-150.0

АКУМУЛАТОРНИ ПРАХОСМУКАЧКИ

НОВО



T 9/1 Vp

Технически данни

Клас на енергийна ефективност		–
Количество въздух	л/сек	46
Вакуум	mbar / kPa	207 / 20,7
Вместимост	л	9
Номинална мощност	W	650
Напрежение	V	220–240
Стандартен вътрешен диаметър		DN 35
Дължина на кабела		–
Ниво на шума EN 60335-2-69:2010 неопределеност K = 1 dB(A)	dB(A)	62
Ниво на звуковата мощност	dB(A)	–
Тегло	кг	7,2
Размери (Д × Ш × В)	мм	419 × 325 × 381

Оборудване

Смукателен шлаух	м	2,5 / с коляно
Телескопична тръба		Стандарт
Филтърна торба		Нетъкан текстил
Перманентен найлонов филтър (миещ се)		■
Подов накрайник с превключване	мм	290
Артикулен номер		1.528-111.0

■ Включени в обема на доставката.

ПРАХОСМУКАЧКИ ЗА ГРЪБ

НОВО



BV 5/1 Vp



BV 5/1

Технически данни

Клас на енергийна ефективност		–	E
Количество въздух	л/сек	46	61
Вакуум	mbar / kPa	207 / 20,7	244 / 24,4
Вместимост	л	5	5
Номинална мощност	W	650	1300
Напрежение	V	220–240	220–240
Стандартен вътрешен диаметър		DN 35	DN 32
Дължина на кабела	м	–	15
Ниво на шума EN 60335-2-69 неопределеност K = 1 dB(A)	dB(A)	57	64
Ниво на звуковата мощност	dB(A)	–	78
Тегло	кг	8,7	5,3
Размери (Д × Ш × В)	мм	400 × 320 × 636	400 × 320 × 540

Оборудване

Смукателен шлаух	м	1,5 / с коляно	1,5 / с коляно
Телескопична тръба		Стандарт	Стандарт
Филтърна торба		Нетъкан текстил	Нетъкан текстил
Перманентен найлонов филтър (миещ се)		■	■
Подов накрайник с превключване	мм	290	285
Артикулен номер		1.394-219.0	1.394-200.0

■ Включени в обема на доставката.

KÄRCHER BV 5/1

ENERGIA - ENERGIJA - ENERGIJA
ENERGIA - ENERGY - ENERGIE - ENERGIE

47,8 kWh/annum

78 dB

665/2013 - I

АКУМУЛАТОРНА ЕЛЕКТРИЧЕСКА МЕТЛА



EB 30/1 Adv Li-Ion



EB 30/1 Li-Ion

Технически данни			
Работна ширина	мм	300	300
Вместимост	л	1	1
Напрежение	V	220-240	220-240
Срок на експлоатация (текстилна / твърда повърхност)	мин	82 / 104	41 / 52
Време за зареждане на батерията	час	1	5
Тегло	кг	2,3	2
Размери (Д x Ш x В)	мм	250 x 300 x 1100	250 x 300 x 1100
Оборудване			
Акумулаторна батерия 7,2 V / 2,6 Ah		■	■
Резервна батерия 7,2 V / 2,6 Ah		■	-
Зарядно за ел. контакт BC 1/0.45		-	■
Бързозареждащо устройство BC 1/1.8		■	-
Четков вал, стандартен		■	■
Артикулен номер		1.545-127.0	1.545-126.0

■ Включени в обема на доставката.

ПОДОПОЧИСТВАЩА МАШИНА ЗА КИЛИМИ – 60 САНТИМЕТРА РАБОТНА ШИРИНА



CV 60/2 RS Bp Pack

Технически данни			
Работна ширина	мм	610	
Количество въздух	л/сек	34	
Вакуум	mbar / kPa	117 / 11,7	
Вместимост	л	17	
Макс. мощност	W	1224	
Напрежение	V	36	
Стандартен вътрешен диаметър		DN 32	
Дължина на кабела	м	-	
Мощност на двигателя на четките	W	373	
Тегло	кг	203	
Размери (Д x Ш x В)	мм	1120 x 640 x 1290	
Оборудване			
Накрайник за фуги / тапицерии		■	
Смукателна тръба, изваждаема		■	
Разтягащ се маркуч, изваждаем		■	
Филтърна торба		Хартия	
Индикатор за състоянието на филтъра		■	
Валова четка	бр.	2	
Артикулен номер		1.011-028.0	

■ Включени в обема на доставката.

ПОДОПОЧИСТВАЩА МАШИНА ЗА КИЛИМИ – 48 ДО 38 САНТИМЕТРА РАБОТНА ШИРИНА



CV 48/2 Adv



CV 38/2 Adv

Технически данни

Клас на енергийна ефективност		B
Работна ширина	мм	480
Количество въздух	л/сек	48
Вакуум	mbar / kPa	250 / 25
Вместимост	л	5,5
Номинална мощност	W	1050
Напрежение	V	220–240
Стандартен вътрешен диаметър		DN 35
Дължина на кабела	м	12
Ниво на звуковата мощност	dB(A)	80
Мощност на двигателя на четките	W	150
Тегло	кг	10
Размери (Д × Ш × В)	мм	350 × 485 × 1215

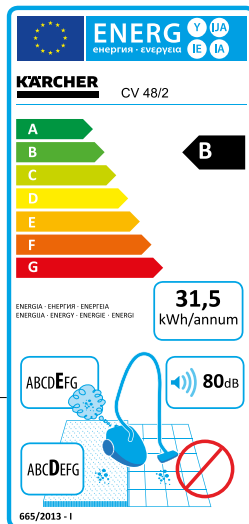

Клас на енергийна ефективност		C
Работна ширина	мм	380
Количество въздух	л/сек	48
Вакуум	mbar / kPa	250 / 25
Вместимост	л	5,5
Номинална мощност	W	1050
Напрежение	V	220–240
Стандартен вътрешен диаметър		DN 35
Дължина на кабела	м	12
Ниво на звуковата мощност	dB(A)	80
Мощност на двигателя на четките	W	150
Тегло	кг	9,5
Размери (Д × Ш × В)	мм	351 × 391 × 1215

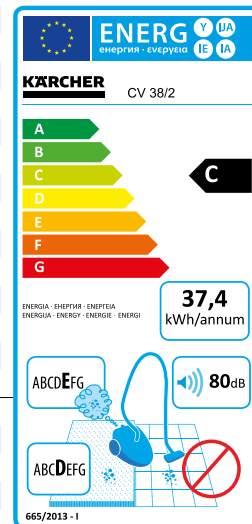

Оборудване

Накрайник за фуги / тапицери		■
Смукателна тръба, изваждаема		■
Разтягащ се маркуч, изваждаем		■
Филтърна торба		Нетъкан текстил
Индикатор за състоянието на филтъра		■
Валова четка	бр.	1

Накрайник за фуги / тапицери		■
Смукателна тръба, изваждаема		■
Разтягащ се маркуч, изваждаем		■
Филтърна торба		Нетъкан текстил
Индикатор за състоянието на филтъра		■
Валова четка	бр.	1

Артикулен номер

1.057-321.0

1.033-330.0

■ Включени в обема на доставката.

ПОДОПОЧИСТВАЩА МАШИНА ЗА КИЛИМИ – 38 ДО 30 САНТИМЕТРА РАБОТНА ШИРИНА



CV 38/1



CV 30/1

Технически данни

Клас на енергийна ефективност		C
Работна ширина	мм	380
Количество въздух	л/сек	48
Вакуум	mbar / kPa	207 / 20,7
Вместимост	л	5,5
Номинална мощност	W	1000
Напрежение	V	220–240
Стандартен вътрешен диаметър		DN 35
Дължина на кабела	м	12
Ниво на звуковата мощност	dB(A)	80
Тегло	кг	8,7
Размери (Д × Ш × В)	мм	320 × 390 × 1220

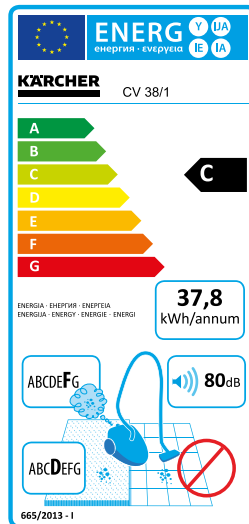

Клас на енергийна ефективност		D
Работна ширина	мм	300
Количество въздух	л/сек	48
Вакуум	mbar / kPa	207 / 20,7
Вместимост	л	5,5
Номинална мощност	W	1000
Напрежение	V	220–240
Стандартен вътрешен диаметър		DN 35
Дължина на кабела	м	12
Ниво на звуковата мощност	dB(A)	80
Тегло	кг	8,4
Размери (Д × Ш × В)	мм	320 × 310 × 1220

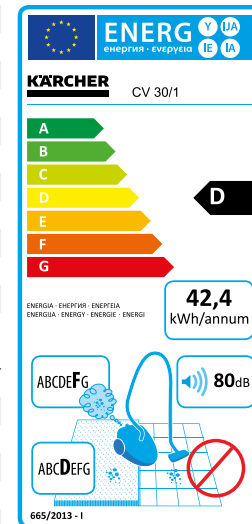

Оборудване

Накрайник за фуги / тапицери		■
Смукателна тръба, изваждаема		■
Разтягащ се маркуч, изваждаем		■
Филтърна торба		Нетъкан текстил
Индикатор за състоянието на филтъра		■
Валова четка	бр.	1









Накрайник за фуги / тапицери		■
Смукателна тръба, изваждаема		■
Разтягащ се маркуч, изваждаем		■
Филтърна торба		Нетъкан текстил
Индикатор за състоянието на филтъра		■
Валова четка	бр.	1

Артикулен номер

1.435-115.0

1.435-116.0

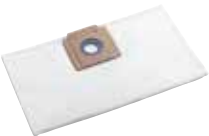
■ Включени в обема на доставката.

	бр.	Артикулен номер
Хартиен филтър (2-слоен) прахов клас М изпитан		
 <p>Хартиени филтърни торби (Т 7/1; Т 9/1; Т 10/1)</p>	10 бр.	6.904-333.0
 <p>Хартиени филтърни торби (Т 12/1)</p>	10 бр.	6.904-312.0
 <p>Хартиени филтърни торби (Т 15/1)</p>	10 бр.	6.907-019.0
 <p>Хартиени филтърни торби (CV 30-38/1; CV 38-48/2)</p>	10 бр.	6.904-294.0
<p>Хартиени филтърни торби (BV 5/1)</p>	10 бр.	6.904-403.0
Филтърни торби от флис (3-слоен) прахов клас М изпитани		
 <p>Филтърни торби от флис (BV 5/1; Т 9/1; Т 7/1)</p>	10 бр.	6.904-335.0
 <p>Филтърни торби от флис (Т 10/1; Т 12/1)</p>	10 бр.	6.904-315.0
 <p>Филтърни торби от флис (Т 15/1)</p>	10 бр.	6.907-017.0
 <p>Филтърни торби от флис (CV 30-38/1; CV 38-48/2)</p>	10 бр.	6.904-305.0

	бр.	Артикулен номер
Специални накрайници		
	Турбо накрайник за тапицерна DN 32 с четка с въздушно задвижване	2.860-113.0
	Турбо накрайник за под DN 32 с четка с въздушно задвижване	2.860-114.0
	Накрайник за фуги DN 32	6.903-403.0
	Четка за отоплителни тела DN 32 (за накрайник за фуги 6.903-403.0)	6.903-404.0
	Засмукваща четка DN 32	6.903-887.0
	Накрайник за тапицери DN 32	6.903-402.0
	Накрайник за тапицери DN 35 (за T 7/1 Classic)	9.770-605.0
	Накрайник за фуги DN 35 (за T 7/1 Classic)	9.770-638.0
Подови накрайници		
	Комбиниран накрайник DN 32 с плъзгач от инокс	6.906-211.0
	Комбиниран накрайник DN 32 с плъзгач от инокс и колелца	6.907-410.0
	Комбиниран накрайник DN 35 (за T 7/1 Classic)	6.907-496.0

ЗА ДА НЕ ОСТАНЕ НИКАКВА МРЪСОТИЯ ПО ТЕКСТИЛА.

Текстилните покрития в офисите, хотелите или училищата се замърсяват ежедневно. За тази цел има изпитани уреди за почистване Kärcher. Те са стабилни, мощни, многофункционални и са изключително подходящи за основно и междинно почистване на мокети, както и за премахване на петна от текстилните повърхности. С текстилните почиствачки Kärcher тапицериите и седалките в автомобила също се изчистват до последното влакно.

С подходящото оборудване те могат да се използват дори и за почистване на плочки.



Съдържание Уреди за основно почистване на текстил

Перящи смучачки (спрей екстрактори)	стр. 108
Професионална перяща глава	стр. 109
Сешоар	стр. 109
Автомати за основно почистване на килими	стр. 110
Уред за междинно почистване на текстил	стр. 110
Принадлежности	стр. 111

1 Остатъчна влажност в проценти

10,2	Конкурент А
7,5	Конкурент В
6,1	Конкурент С
3,8	Puzzi Kärcher

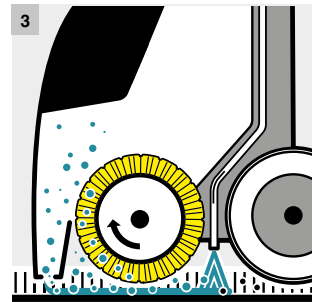
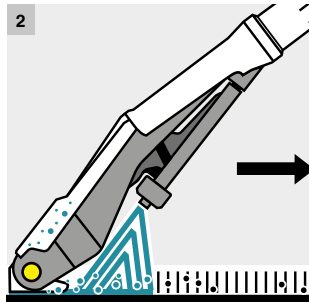

1 Ускорено изсъхване

Мощната смукателна турбина на Kärcher Puzzi гарантира ниска остатъчна влажност: можете отново да стъпвате по килима с 63 процента по-рано отколкото при аналогичните продукти на конкурентите.

2 Принцип на спрей екстракцията

При перящото изсмукване водата и почистващият препарат – в един работен етап — се разпръскват и веднага отново се изсмукват посредством накрайник. Разтварянето и отстраняването на замърсяването става в един работен етап. Поради ниската остатъчна влажност на килимите може да се стъпва много по-рано.

3 Безупречна чистота

При уредите за основно почистване на текстил с валова четка почистващото действие на почистващия препарат допълнително се усилва с механиката на четката. Същевременно се преподреждат и влакната.

4 Две в едно

BRC 45/45 и BRC 40/22 C с метящо устройство са многофункционални и универсални. При дълбокото почистване на килима със спрей екстракцията и механичната работа на четката насрещно въртящите се ролки се грижат за максимален комфорт на движение, изравнявайки собствените движения. За икономично междинно почистване се препоръчва почистващият препарат Kärcher iCapsol RM 768, който изключително ускорява изсъхването.

5 Иновативни принадлежности

Принадлежностите за Puzzi са основани на голям брой иновации. Гъвкав шарнир позволява възможно най-добрата екстракция във всеки ъгъл. Работата под мебелите не е проблем, избягва се неправилното прилагане. Модулната система позволява бърза замяна на подов накрайник с накрайник за тапицерия или фуги и обратно.

6 Почистващи препарати Kärcher

CarpetPro почистващ препарат за килими на прах RM 760 е почистващ препарат със спрей екстракция за основно почистване под формата на таблетки и с функция за унищожаване на миризмите. Отстранява трайно лошия мирис. Отпада необходимостта от изплакване. Изплакващият препарат за килими CarpetPro RM 763 отстранява остатъците от замърсявания и тензиди от килими и текстилни повърхности. Намалява употребата на изплакване. За освежени влакна и цветове.

7 Един за всичко: ръчният инструмент

Незамениният ръчен инструмент (Handtool) пасва за всички уреди за основно почистване на текстил Puzzi 8/1 до Puzzi 30/4. Тъй като всички принадлежности са съвместими помежду си, за всяка задача за почистване и за всеки уред винаги можете да намерите и подходящ аксесоар.

УРЕДИ ЗА ОСНОВНО ПОЧИСТВАНЕ НА ТЕКСТИЛ

ПЕРЯЩИ СМУКАЧКИ – 30 ЛИТРА



Puzzi 30/4



Puzzi 30/4 E

Технически данни			
Макс. производителност	м ² /ч	60–75	60–75
Количество въздух	л/сек	74	74
Вакуум	mbar / kPa	254 / 25,4	254 / 25,4
Количество за пръскане	л/мин	3	3
Налягане при пръскане	bar	4	4
Резервоар за чиста вода	л	30	30
Резервоар за отпадна вода	л	15	15
Тегло	кг	26	28
Размери (Д × Ш × В)	мм	580 × 460 × 930	580 × 460 × 930

Оборудване			
Спрей маркуч с интегрирано подаване на вода	м	4	4
Широк подов накрайник с гъвкава лента за изсмукване		<input type="checkbox"/>	<input type="checkbox"/>
Ръчен инструмент		<input checked="" type="checkbox"/>	<input checked="" type="checkbox"/>
Куплунг за перяща глава		PW 30/1	PW 30/1
Артикулен номер		1.101-120.0	1.101-122.0

■ Включени в обема на доставката. □ Възможно оборудване.

ПЕРЯЩИ СМУКАЧКИ – 10 И 8 ЛИТРА



Puzzi 10/2 Adv



Puzzi 10/1



Puzzi 8/1 C

Технически данни				
Макс. производителност	м ² /ч	30–45	20–25	12–18
Количество въздух	л/сек	54	54	61
Вакуум	mbar / kPa	220 / 22	220 / 22	236 / 23,6
Количество за пръскане	л/мин	2	1	1
Налягане при пръскане	bar	2	1	1
Резервоар за чиста вода	л	10	10	8
Резервоар за отпадна вода	л	9	9	7
Тегло	кг	11,5	10,7	9,8
Размери (Д × Ш × В)	мм	705 × 320 × 435	705 × 320 × 435	530 × 330 × 440

Оборудване				
Спрей маркуч с интегрирано подаване на вода	м	2,5	2,5	2,5
Тесен подов накрайник с гъвкава лента за изсмукване		<input checked="" type="checkbox"/>	<input checked="" type="checkbox"/>	<input type="checkbox"/>
Ръчен инструмент		<input checked="" type="checkbox"/>	<input checked="" type="checkbox"/>	<input checked="" type="checkbox"/>
Накрайник за тапицерии		<input type="checkbox"/>	<input checked="" type="checkbox"/>	<input checked="" type="checkbox"/>
Куплунг за перяща глава		PW 30/1	–	–
Артикулен номер		1.193-120.0	1.100-130.0	1.100-225.0

■ Включени в обема на доставката.

ПРОФЕСИОНАЛНА ПЕРЯЩА ГЛАВА



PW 30/1 (Puzzi 10/2 Adv)

PW 30/1 (Puzzi 30/4 и Puzzi 30/4 E)

Технически данни			
Макс. производителност	м ² /ч	40–55	70–110
Мощност на двигателя на четките	W	60	60
Напрежение	V	220–240	220–240
Тегло	кг	5,7	5,9
Размери (Д × Ш × В)	мм	350 × 260 × 835	350 × 260 × 835
Артикулен номер		1.913-102.0	1.913-103.0

УРЕДИ ЗА ОСНОВНО
ПОЧИСТВАНЕ НА
ТЕКСТИЛ

СЕШОАР



AV 20

Afd

Технически данни			
Въздушен поток	м ³ /ч	1115	554
Дължина на кабела	м	7,6	–
Мощност	W	102	–
Напрежение	V	220–240	–
Тегло	кг	11	11
Обороти	об./мин	1355	1370
Размери (Д × Ш × В)	мм	570 × 470 × 300	640 × 510 × 300

Оборудване

Интегриран носач на кабела	■	–
Здрав пластмасов корпус	■	■
Ергономична дръжка за носене	■	■
Артикулен номер		
	1.004-045.0	2.864-010.0

■ Включени в обема на доставката.

АВТОМАТИ ЗА ОСНОВНО ПОЧИСТВАНЕ НА КИЛИМИ – 45 И 30 САНТИМЕТРА



BRC 45/45 C



BRC 40/22 C



BRC 30/15 C

Технически данни			
Производителност (основно/междинно почистване iCapsol)	м²/ч	350 / 1000	900 / –
Количество въздух	л/сек	45	47
Вакуум	mbar / kPa	300 / 30	299 / 30
Налягане при пръскане осн. почистване	bar	7	7
Количество при пръскане осн. почистване	л/мин	3,2	2,5
Работна ширина на четката	мм	410	400
Работна ширина изсмукване	мм	450	480
Резервоар за чиста/мръсна вода	л	45 / 38	22 / 19
Тегло	кг	48	45,5
Размери (Д × Ш × В)	мм	770 × 545 × 1250	889 × 470 × 1118

Оборудване			
Посока на работа		напред или назад	напред
Ръчен инструмент (опция)		■	■
Режим iCapsol		■	–
Брой ролки	бр.	2	1
Артикулен номер		1.008-056.0	1.008-062.0

■ Включени в обема на доставката.

УРЕДИ ЗА ОСНОВНО ПОЧИСТВАНЕ НА ТЕКСТИЛ

УРЕД ЗА МЕЖДИННО ПОЧИСТВАНЕ НА ТЕКСТИЛ







BRS 43/500 C

Технически данни			
Производителност (междинно почистване iCapsol)	м²/ч	300	
Нал. при пръскане межд. чистене	bar	3,4	
К-во при пръскане межд. чистене	л/мин	0,38	
Работна ширина на четката	мм	430	
Обем на резервоара за чиста вода	л	7,5	
Тегло	кг	25	
Размери (Д × Ш × В)	мм	400 × 460 × 1160	

Оборудване			
Посока на работа		напред или назад	
Ръчен инструмент		–	
Режим iCapsol		■	
Интегриран резервоар iCapsol		■	
Брой ролки	бр.	2	
Вкл. батерия и зарядно у-во		–	
Артикулен номер		1.006-671.0	

■ Включени в обема на доставката.

		Артикулен номер
Разпръсквателно-смукателни шлауци (не за Puzzi 30/4 и 30/4 E)		
	Разпръсквателно-смукателен шлаух DN 32 2,5 м	6.394-826.0
	Разпръсквателно-смукателен шлаух DN 32 4 м	6.394-375.0
Дюзи		
	Гъвкав подов накрайник 240 мм	4.130-007.0
	Гъвкав подов накрайник 350 мм	4.130-011.0
	Накрайник за тапицерия 110 мм	4.130-001.0
	Накрайник за фуги DN32	4.130-010.0
	Удължаваща тръба 780 мм, DN32	4.025-004.0
Адаптери за твърди повърхности		
	Адаптер за твърди повърхности 240 мм	4.762-014.0
	Адаптер за твърди повърхности 350 мм	4.762-017.0

ГОРЕЩО НАЛЯГАНЕ СРЕЩУ ЗАМЪРСЯВАНЕТО.

Професионалните парочистачки и паросмукачки Kärcher доказват, че парата е нещо повече от топъл въздух. Тези уреди са убедително икономични когато е необходимо надеждно почистване без химия.

Основните сфери на приложение на парочистачките и паросмукачките са за почистване на мокри и санитарни помещения, твърди подови повърхности, всички стъклени и керамични повърхности, а с подходящите принадлежности и текстилни повърхности.



Съдържание Парочистачки/паросмукачки

Паросмукачки	стр. 114
Парочистачки	стр. 114
Принадлежности	стр. 115



1 Компактни и икономични

Парочистачката Kärcher SG 4/4 съчетава компактност с удивителна производителност. Уредът работи с парно налягане 4 bar и гарантира изключително икономично почистване. Широкият асортимент принадлежности превръща парочистачката в разностранен талант. Системата с 2 резервоара намалява времето за нагряване и осигурява възможност за работа без прекъсване. С общо 4 литра вместимост SG 4/4 е предвидена за достатъчно дълги работни интервали. В съчетание със съответните принадлежности уредът освен за почистване на твърди повърхности е пригоден и за почистване на текстил без добавяне на химия. Функцията VaroHydro позволява оптимално регулиране на разходваното количество и влажност на парата в зависимости от вида на почистваната повърхност.



2 Почистване на пълна пара

Паросмукачката SGV 8/5 е точното решение за хигиенично и ефективно отстраняване на упорити замърсявания на твърди подови настилки, повърхности от инокс, арматури, стъклени повърхности, кухненско и индустриално оборудване. Със своя режим ecoefficiency уредът задава нови стандарти за екологичност и енергоспестяване. В повечето случаи резултатите са превъзходни и без добавяне на почистващи препарати. Иновативната функция за самопочистване отстранява отлагания във водоносната система на уреда и удължава живота на уреда.

ПАРОЧИСТАЧКИ



SG 4/4

Технически данни		
Напрежение	V	220-240
Мощност на загряване	W	2300
Вместимост на резервоара	л	4
Дължина на кабела	м	7,5
Налягане на парата	bar	4
Тегло без принадлежности	кг	8
Размери (Д × Ш × В)	мм	475 × 320 × 275

Оборудване	
Паропроводен маркуч с дръжка	■
Паропроводни тръби 2 x	■
Подов накрайник	■
Кръгла четка	■
Накрайник за тапицерии с четка	■
Артикулен номер	1.092-104.0

■ Включени в обема на доставката.

ПАРОСМУКАЧКИ



SGV 8/5













SGV 6/5

Технически данни			
Напрежение	V	220-240	220-240
Мощност на загряване	W	3000	3000
Вместимост на резервоара	л	5	5
Дължина на кабела	м	7,5	7,5
Налягане на парата	bar	8	6
Тегло без принадлежности	кг	40	39
Размери (Д × Ш × В)	мм	640 × 495 × 965	640 × 495 × 965

Оборудване			
Паросмукателен маркуч с дръжка	■		■
Паропроводни тръби 2 x	■		■
Подов накрайник	■		■
Ръчен накрайник	■		■
Каталожен ном.		1.092-010.0	1.092-000.0

■ Включени в обема на доставката.

		Артикулен номер
Парочистачки		
	Удължителна тръба 0,5 м	4.127-024.0
	Ръчен накрайник	2.884-280.0
	Накрайник с точкова струя	2.884-281.0
	Накрайник за прозорци	4.130-115.0
	Количка	6.962-239.0
Паросмукачки		
	Подов накрайник	2.889-005.0
	Гумени ленти (за подов накрайник)	2.889-007.0
	Ръчен накрайник	2.889-008.0
	Гумена лента (за ръчен накрайник)	2.889-010.0
	Лентови четки (за ръчен накрайник)	2.889-009.0
	Адаптер за закачане на кръгли четки	2.889-052.0

		Артикулен номер
	Кръгли четки от инокс, много твърди (3 броя)	2.863-007.0
	Кръгли четки от месинг, твърди (3 броя)	2.863-008.0
	Кръгли четки от пекалон, средно твърди (3 броя)	2.863-009.0
	Триъгълен подов накрайник	2.889-053.0



7:43	7:43	7:43	7:43
7:43	7:43	7:43	7:43

7:43	7:43	7:43	7:43	7:43	7:43
7:43	7:43	7:43	7:43	7:43	7:43

ЕФЕКТИВНИ МАШИНИ ЗА ЧИСТИ ПОДОВЕ

Метачните и метачно-изсмукващи машини на Kärcher са винаги последна дума на техниката. От ръчните метачни машини до промишлените уреди – всички убеждават чрез практични детайли и ефективната метачна и смукателна техника. Гъвкавото използване при вътрешното и външното почистване Ви осигурява винаги перфектни резултати от почистването. Убеждаващата комбинация от усъвършенствената ергономия, лесното използване благодарение на функцията EASY, голямата икономичност е това, което прави нашите метачни машини уникални.



Съдържание Метачни / метачно-изсмукващи машини

Седлови метачно-изсмукващи машини	стр. 121
Ръчно водени метачни машини	стр. 134

КОЛКОТО Е ВЪЗМОЖНО ПО-ПРОСТИ

Наред с отличната производителност при почистване лесното и удобно управление на машината е от огромно значение. Ние правим всичко, за да улесним (работния) живот на потребителя и при това достигаме до най-дребния детайл. Цветово кодираните елементи за управление, например, предотвратяват точно толкова надеждно грешките при управление, както и нашата EASY-Operation система, при която всички функции по метене се управляват само с един-единствен превключвател. Удължаваме интервалите за поддръжка навсякъде, където това е възможно. Така много модели разполагат с патентована система Tact, която напълно автоматично и перманентно почиства филтъра.



1 Система за управление EASY-Operation (Ergonomic Application SYstem)

На своите клиенти Kärcher предлага единната система за управление EASY-Operation, с която благодарение на саморазясняващи, нагледни символи се избягват евентуални погрешни действия. Безопасността и производителността се повишават, животът на машината се удължава. Символите и настройките са еднакви при всички метачни и подпочистващи машини. Като се научиш веднъж, интуитивно можеш да управляваш всяка машина със система EASY-Operation. Системата за управление EASY-Operation вече е стандарт при голям брой настоящи модели на машини Kärcher.

2 Ред на борда: Комплект Home-Base

Много от метачните машини са оборудвани с Home-Base, система за съхранение на носеното оборудване. Така лесно и безопасно могат да се пренасят полезни оборудвания като метли, лопати, кърпи, ръкавици, бутилки или клещи за груби отпадъци.

3 Удобство в сервизното обслужване

Бързата и проста смяна на износващи се части спестява сервизни разходи и работно време.

4 Метачни машини за чисти килими

Комплектите за измитане на килими позволяват безжично почистване и поддръжка на големи, застлани с килими площи и повишена мобилност. С тях метачните машини се отличават с превъзходни резултати от почистването при изключително висока производителност.

5 Многофункционалност по избор

Големият избор на различни странични метли и основни метачни валове позволява лесно нагаждане към всяка почиствана повърхност.

6 Автоматична система за почистване на филтъра Tact

Патентованата система за почистване на филтъра Tact е уникална за метачните машини. Почистването на филтъра се извършва напълно автоматично през определени интервали от време. Дори при екстремни условия този начин за почистване на филтъра дава отлични резултати и позволява непрекъснатата работа без вдигане на прах. Използваните филтри се характеризират с компактна конструкция и дълъг срок на експлоатация.

7 Kärcher Fleet прави разликата (без изображение)

Професионалистите в областта на почистването залагат все повече на Kärcher Fleet, нашата иновативна уеб базирана система за управление на подвижния състав. С Kärcher Fleet винаги държите подвижния си състав за почистване под око – в реално време; Така подобрявате работните процеси, увеличавате производителността си и пестите пари.

НАЙ-ДОБРЕ ПРИГОДЕНИ СПОРЕД ПОВЪРХНОСТТА И ВИДА НА ЗАМЪРСЯВАНЕТО

Различните подови покрития и видове замърсяване изискват различни неща от метачната машина и системата за метене. В повечето случаи стандартният метачен валец осигурява чистота с високата си експлоатационна продължителност. Въпреки това метачните машини на Kärcher предлагат подходящо решение и в специални случаи. Върху много гладки подове, например в складови халета, се препоръчва мек метачен валец, за да се помита ефективно праха. Върху подовете с килими се използват антистатични метящи валеци. За упоритите замърсявания върху груби подове могат да се използват по избор и метящи валеци със стоманени четки.



Основен метящ валец стандартен

Основният метящ валец стандартен със средна твърдост на четката е пригоден за многостранни приложения. При нормална улична мръсотия, шума или в прашни среди върху асфалт, подова замазка или паваж той осигурява почистване без остатъци.



Основен метящ валец, твърд

Твърдият основен метящ валец има по-голям дял на видимо по-силни четки, отчасти и със стоманени приставки. Той е особено подходящ за груби повърхности, както и за здраво слепната мръсотия или тежка смет.



Основен метящ валец, мек

Мекият основен метящ валец е най-добре пригоден за метене на мръсотия и фин прах върху гладки подове. Той се използва преди всичко на закрито. Чувствителните подове се натоварват по-малко от меките четки.



Основен метящ валец, антистатичен

Антистатичните основни метящи валеци са замислени за ефикасно почистване на подове с килими. Дори и по-големите площи с килими в хотели, на панаири или в спортни съоръжения могат да се почистват за най-кратко време със съответния комплект.

РЕНТАБИЛНА УПОТРЕБА

От съответно посочената в колонката с мощност площ се изчислява употребата на следните метачни и метачно-изсмукващи машини на Kärcher.

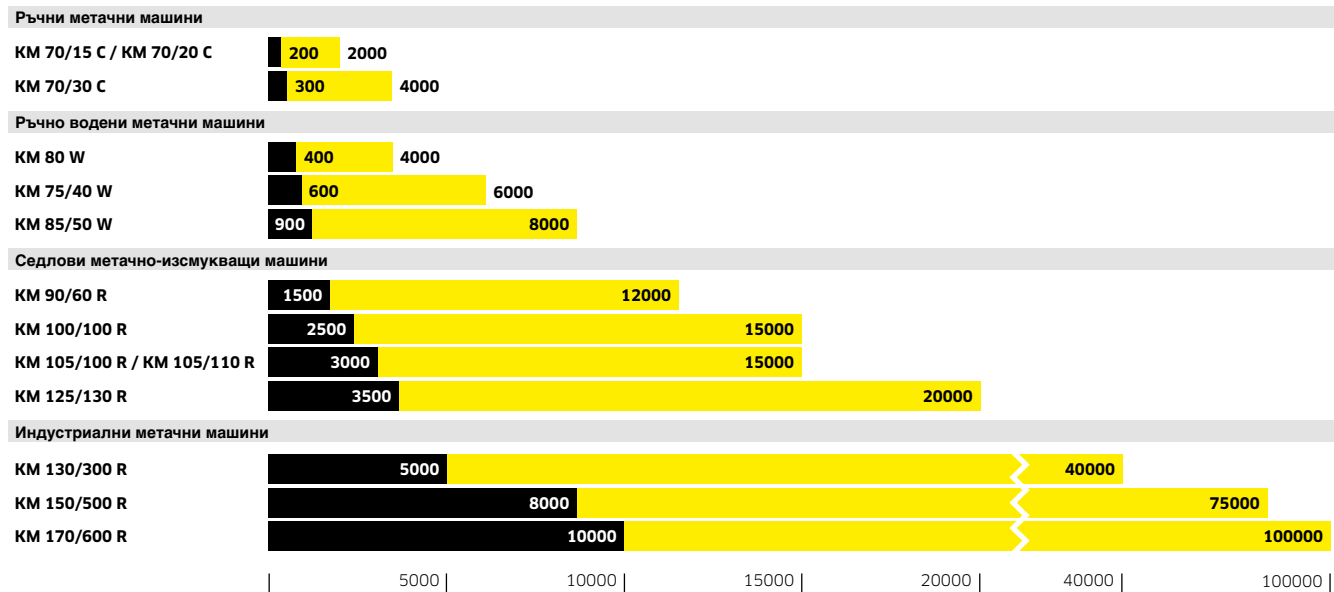

Икономическа сфера

Посочване на числа: Минимална площ в м², от която се изчислява употребата на уреда.

ИНДУСТРИАЛЕН КЛАС 170 САНТИМЕТРА



KM 170/600 R D



KM 170/600 R LPG

Технически данни

Задвижване		4-тактов дизелов двигател / Yanmar	4-тактов газов двигател (LPG) / VW
Мощност	kW	35	35
Макс. производителност с 1 / 2 странични метли	м ² /ч	23520 / 28000	23520 / 28000
Работна ширина на основна четка	мм	1350	1350
Работна ширина с 1 / 2 стр. метли	мм	1680 / 2000	1680 / 2000
Контейнер за боклук	л	600	600
Способност за изкачване	%	18	18
Работна скорост	км/ч	14	14
Филтърна площ	м ²	10	10
Тегло	кг	1530	1585
Размери (Д × Ш × В)	мм	2450 × 1750 × 1665	2450 × 1750 × 1665

Оборудване

Филтриращ патрон от полиестер	■	■
Очистване на филтъра ръч. / автом.	■ / -	■ / -
Основен метящ валик, регулируем	■	■
Хидр. високо изпразване	■	■
Артикулен номер	1.186-127.0	1.186-128.0

■ Включени в обема на доставката.

ИНДУСТРИАЛЕН КЛАС 150 САНТИМЕТРА



KM 150/500 R LPG



KM 150/500 R D



KM 150/500 R D Classic

Технически данни

Задвижване		4-тактов газов двигател (LPG) / Kubota	4-тактов дизелов двигател / Yanmar	4-тактов дизелов двигател / Yanmar
Мощност	kW	22	22,5	15,8
Напрежение	V	-	-	-
Макс. производителност с 1 / 2 странични метли	м ² /ч	18000 / 21600	18000 / 21600	18000 / 21600
Работна ширина на основна четка	мм	1200	1200	1200
Работна ширина с 1 / 2 стр. метли	мм	1500 / 1800	1500 / 1800	1500 / 1800
Контейнер за боклук	л	500	500	500
Способност за изкачване	%	18	18	18
Работна скорост	км/ч	12	12	12
Филтърна площ	м ²	7	7	10,5
Тегло	кг	1415	1440	1400
Размери (Д × Ш × В)	мм	2442 × 1570 × 1640	2442 × 1570 × 1640	2442 × 1570 × 1640

Оборудване

Филтриращ патрон от полиестер	■	■	-
ръкавен филтър	-	-	■
Очистване на филтъра ръч. / автом.	■ / -	■ / -	■ / -
Основен метящ валик, регулируем	■	■	■
Сервоусилвател	■	■	■
Хидр. високо изпразване	■	■	■
Артикулен номер	1.186-123.0	1.186-124.0	1.186-134.0

■ Включени в обема на доставката.

ИНДУСТРИАЛЕН КЛАС 150 САНТИМЕТРА



KM 150/500 R Bp Pack



KM 150/500 R Bp

Технически данни

Задвижване		Постояннотоков двигател	Постояннотоков двигател
Мощност	kW	10	10
Напрежение		48	48
Макс. производителност с 1 / 2 странични метли	м ² /ч	12000 / 14400	12000 / 14400
Работна ширина на основна четка	мм	1200	1200
Работна ширина с 1 / 2 стр. метли	мм	1500 / 1800	1500 / 1800
Контейнер за боклук	л	500	500
Способност за изкачване	%	12	12
Работна скорост	км/ч	8	8
Филтърна площ	м ²	7	7
Тегло	кг	2690	1380
Размери (Д × Ш × В)	мм	2442 × 1550 × 1640	2442 × 1550 × 1640

Оборудване

Филтриращ патрон от полиестер	■	■
ръкавен филтър	–	–
Очистване на филтъра ръч. / автом.	■ / –	■ / –
Основен метящ валик, регулируем	■	■
Сервоусилвател	■	■
Хидр. високо изпразване	■	■
Артикулен номер	1.186-130.0	1.186-125.0

■ Включени в обема на доставката.

ИНДУСТРИАЛЕН КЛАС 130 САНТИМЕТРА



KM 130/300 R LPG



KM 130/300 R D



KM 130/300 R D Classic

Технически данни

Задвижване		4-тактов газов двигател (LPG) / Kubota	4-тактов дизелов двигател / Yanmar	4-тактов дизелов двигател / Yanmar
Мощност	kW	17,5	15,8	15,8
Напрежение	V	–	–	–
Макс. производителност с 1 / 2 странични метли	м ² /ч	13000 / 15500	13000 / 15500	13000 / 12400
Работна ширина на основна четка	мм	1000	1000	1000
Работна ширина с 1 / 2 стр. метли	мм	1300 / 1550	1300 / 1550	1300 / 1550
Контейнер за боклук	л	300	300	300
Способност за изкачване	%	18	18	18
Работна скорост	км/ч	10	10	10
Филтърна площ	м ²	5,5	5,5	7,8
Тегло	кг	900	951	940
Размери (Д × Ш × В)	мм	2150 × 1330 × 1430	2150 × 1330 × 1430	2150 × 1330 × 1430

Оборудване

Филтриращ патрон от полиестер	■	■	–
ръкавен филтър	–	–	■
Очистване на филтъра ръч. / автом.	■ / –	■ / –	■ / –
Основен метящ валик, регулируем	■	■	■
Сервоусилвател	■	■	■
Хидр. високо изпразване	■	■	■
Артикулен номер	1.186-121.0	1.186-120.0	1.186-139.0

■ Включени в обема на доставката.

ИНДУСТРИАЛЕН КЛАС 130 САНТИМЕТРА



KM 130/300 R Bp Pack



KM 130/300 R Bp

Технически данни

Задвижване		Постояннотоков двигател	Постояннотоков двигател
Мощност	kW	5	5
Напрежение	V	36	36
Макс. производителност с 1 / 2 странични метли	м ² /ч	9100 / 10850	9100 / 10850
Работна ширина на основна четка	мм	1000	1000
Работна ширина с 1 / 2 стр. метли	мм	1300 / 1550	1300 / 1550
Контейнер за боклук	л	300	300
Способност за изкачване	%	12	12
Работна скорост	км/ч	7	7
Филтърна площ	м ²	5,5	5,5
Тегло	кг	1300	840
Размери (Д x Ш x В)	мм	2150 x 1330 x 1430	2150 x 1330 x 1430

Оборудване

Филтриращ патрон от полиестер	■	■
ръкавен филтър	-	-
Очистване на филтъра ръч. / автом.	■ / -	■ / -
Основен метящ валик, регулируем	■	■
Сервоусилвател	-	■
Хидр. високо изпразване	■	■
Артикулен номер	1.186-129.0	1.186-122.0

■ Включени в обема на доставката.

ВАРИАНТИ ЗА КОНФИГУРАЦИЯ НА КМ 125/130 R

1. Изберете задвижване бензин, дизел, газ или батерия

2. Изберете монтажни комплекти



Комплект за шумоизолация
(за версия D дизел)



Защитен покрив за
водача



Kärcher Fleet

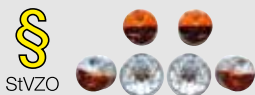

Работни светлини



Стандартна
или комфортна
седалка



Допълнителна тежест 18 %
изкачване (за версия G бензин)



Въртяща се сигнална лампа
на стойка или на покрива



Комплект Home-Base
и клещи за груби
отпадъци



Лява странична метла



Допълнителна странична метла



Пневматични гуми, бандажни гуми
и бандажни гуми, които не оставят
следа



Защитен покрив за водача
Защитният покрив за водача е задължителен при работа във високо стелажни складове. За осигуряване на сигурна и надеждна защита.

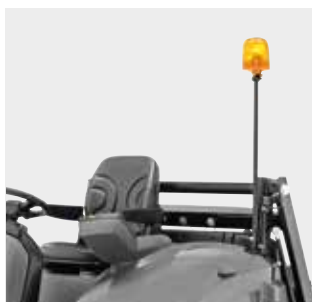

Въртяща се сигнална лампа
Закрепва се или на машината, или на покрива. За по-голяма сигурност за водача и околните.



Работни и пътни светлини
За работа при недостатъчно осветление и движение по обществените пътища.



Удобен достъп за сервис
Разделени отделения за съхранение: всичко за потребителя е под страничния капак, всичко за сервизните работи е под седалката.

		KM 125/130 R		
Версия		Бензин / газ	Дизел	Вр / Вр Pack
Мощност на двигателя	kW	10,3 /9,3	6,6	2,5
Пътна скорост	км/ч	8	8	8
Траектория на завои	м	<2,20	<2,20	<2,20
Работна ширина	мм	880	880	880
Работна ширина с 1 стр. метла	мм	1250	1250	1250
Работна ширина с 2 странични метли	мм	1700	1700	1700
Обем на контейнера за боклук	л	130	130	130
Макс. височина на разтоварване	м	1,55	1,55	1,55
Макс. наклон на изкачване	%	16/12	16	12
Производителност с 1 странична метла	м²/ч	10000	10000	10000
Производителност с 2 странични метли	м²/ч	13600	13600	13600
Стандартно оборудване				
Стандартна седалка		■	■	■
Пневматични гуми		■	■	■
Дясна странична метла		■	■	■
Почистване на филтъра Тact		■	■	■
EASY-Operation		■	■	■
Система Footprint (различно контактно усилие на метящите валащи)		■	■	■
Система Teach (автом. компенсация на износването на метящите валащи)		■	■	■
Система Power Plus (Повишаване на оборотите при изкачване на хълм)		■	■	■
Товарна площ отзад		■	■	■
Батерия за задвижването и зарядно устройство		-	-	- / ■
Опционално оборудване				
Допълнителна странична метла		□	□	□
Лява странична метла		□	□	□
Комфортна седалка		□	□	□
Бандажни гуми		□	□	□
Бандажни гуми, които не оставят следи		□	□	□
Защитен покрив за водача		□	□	□
Въртяща се сигнална лампа		□	□	□
Въртяща се сигнална лампа на покрива		□	□	□
Комплект Home-Base		□	□	□
Работни светлини		□	□	□
Пътни светлини		□	□	-
Клещи за груби отпадъци		□	□	□
Kärcher Fleet		□	□	□
Допълнителна тежест 18 % изкачване		□ / -	-	-
Комплект за шумоизолация		-	□	-
Други принадлежности				
Странична метла, мека		□	□	■
Странична метла, твърда		□	□	□
Основен метящ валеж, мек		□	□	■
Основен метящ валеж, твърд		□	□	□
Артикулен номер		1.280-150.2	1.280-150.2	1.280-150.2

■ Стандартен обхват на доставката. □ Възможен избор.

СЕДЛОВИ МАШИНИ 125 CM СЪС СИСТЕМА ТАСТ



KM 125/130 R G + KSSB



KM 125/130 R D + KSSB



KM 125/130 R LPG + KSSB

Технически данни		Бензин	Дизел	Газ
Задвижване		Бензин	Дизел	Газ
Мощност на двигателя	kW	10,3	6,3	10,3
Пътна скорост	км/ч	8	8	8
Производителност	м ² /ч	10.000	10.000	10.000
Обем на контейнера за боклук	л	130	130	130
Макс. наклон на изкачване	%	16	16	12
Работна ширина на основната четка	мм	880	880	880
Работна ширина с 1 стр. метла	мм	1250	1250	1250
Оборудване				
Странична метла		Дясно	Дясно	Дясно
Допълнителна странична метла		да	да	да
Изпразване		Високо изпразване	Високо изпразване	Високо изпразване
Макс. височина на изпразване		155 мм	155 мм	155 мм
Артикулен номер		0.300-218.0	0.300-219.0	0.300-220.0



KM 125/130 R Bp + KSSB



KM 125/130 R Bp 2 SB + KSSB

Технически данни		Батерия	Батерия
Задвижване		Батерия	Батерия
Мощност на двигателя	kW	-	-
Пътна скорост	км/ч	8	8
Производителност	м ² /ч	10.000	10.000
Обем на контейнера за боклук	л	130	130
Макс. наклон на изкачване	%	12	12
Работна ширина на основната четка	мм	880	880
Работна ширина с 1 стр. метла	мм	1250	1250
Оборудване			
Странична метла		Дясно	Дясно и ляво
Допълнителна странична метла		да	да
Изпразване		Високо изпразване	Високо изпразване
Макс. височина на изпразване		155 мм	155 мм
Батерия и зарядно устройство		Не се съдържа в обема на доставката	Не се съдържа в обема на доставката
Артикулен номер		0.300-234.0	0.300-235.0

СЕДЛОВИ МАШИНИ 125 CM СЪС СИСТЕМА ТАСТ



KM 125/130 R Bp Pack 400Ah + KSSB



KM 125/130 R Bp Pack 240Ah + KSSB

Технически данни		Батерия	Батерия
Задвижване		Батерия	Батерия
Мощност на двигателя	kW	-	-
Пътна скорост	км/ч	8	8
Производителност	м ² /ч	10.000	10.000
Обем на контейнера за боклук	л	130	130
Макс. наклон на изкачване	%	12	12
Работна ширина на основната четка	мм	880	880
Работна ширина с 1 стр. метла	мм	1250	1250
Оборудване			
Странична метла		Дясно	Дясно
Допълнителна странична метла		да	да
Изпразване		Високо изпразване	Високо изпразване
Макс. височина на изпразване		155 мм	155 мм
Батерия и зарядно устройство		мокри, лесна поддръжка, 400 Ah	мокри, лесна поддръжка, 240 Ah
Артикулен номер		0.300-236.0	0.300-227.0

ВАРИАНТИ ЗА КОНФИГУРАЦИЯ НА КМ 105/110 R ИЛИ КМ 105/100 R

1. Изберете между високо и ниско изпразване

2. Изберете задвижване бензин, дизел, газ или батерия

3. Изберете монтажни комплекти



Защитен покрив за водача
Защитният покрив за водача е задължителен при работа във високо стелажни складове. За осигуряване на сигурна и надеждна защита.



Въртяща се сигнална лампа
Закрепва се или на машината, или на покрива. За по-голяма сигурност за водача и околните.



Работни и пътни светлини
За работа при недостатъчно осветление и движение по обществените пътища.



Изхвърляне в торба за смет
За да не се вдига прах при изхвърлянето ѝ, измитайте сметта директно в торба за смет.

		КМ 105					
		Високо изпразване КМ 105/110 R			Ниско изпразване КМ 105/100 R		
Версия		Бензин / газ	Дизел	Вр / Вр Pack	Бензин / газ	Дизел	Вр / Вр Pack
Мощност на двигателя	kW	6,5 / 5,9	4,5	1,44	6,5 / 5,9	4,5	1,44
Пътна скорост	км/ч	7	7	6	7	7	6
Траектория на завой	м	< 2	< 2	< 2	< 2	< 2	< 2
Работна ширина	мм	640	640	640	640	640	640
Работна ширина с 1 стр. метла	мм	1050	1050	1050	1050	1050	1050
Работна ширина с 2 странични метли	мм	1400	1400	1400	1400	1400	1400
Обем на контейнера за боклук	л	110	110	110	2 x 50	2 x 50	2 x 50
Макс. височина на разтоварване	м	1,55	1,55	1,55	Под	Под	Под
Макс. наклон на изкачване	%	18 / 12	16	12	18 / 12	16	12
Производителност с 1 странична метла	м ² /ч	7350	7350	6300	7350	7350	6300
Производителност с 2 странични метли	м ² /ч	9800	9800	8400	9800	9800	8400
Стандартно оборудване							
Стандартна седалка		■	■	■	■	■	■
Пневматични гуми		■	■	■	■	■	■
Дясна странична метла		■	■	■	■	■	■
Почистване на филтъра Таст		■	■	■	■	■	■
EASY-Operation		■	■	■	■	■	■
Система Footprint (различно контактно усилие на метящите валеци)		■	■	■	■	■	■
Система Teach (автом. компенсация на износването на метящите валеци)		■	■	■	■	■	■
Система Power Plus (Повишаване на оборотите при изкачване на хълм)		■	■	■	■	■	■
Товарна площ отзад		■	■	■	■	■	■
Батерия за задвижването и зарядно устройство		-	-	- / ■	-	-	- / ■
Опционално оборудване							
Допълнителна странична метла		□	□	□	□	□	□
Лява странична метла		□	□	□	□	□	□
Комфортна седалка		□	□	□	□	□	□
Бандажни гуми		□	□	-	□	□	-
Бандажни гуми, които не оставят следи		□	□	□	□	□	□
Защитен покрив за водача		□	□	□	□	□	□
Въртяща се сигнална лампа		□	□	□	□	□	□
Въртяща се сигнална лампа на покрива		□	□	□	□	□	□
Комплект Home-Base		□	□	□	□	□	□
Работни светлини		□	□	□	□	□	□
Пътни светлини		□	□	-	□	□	-
Клещи за груби отпадъци		□	□	□	□	□	□
Kärcher Fleet		□	□	□	□	□	□
Комплект за шумоизолация		-	□	-	-	□	-
Други принадлежности							
Странична метла, мека		□	□	■	□	□	■
Странична метла, твърда		□	□	□	□	□	□
Основен метящ валец, мек		□	□	■	□	□	■
Основен метящ валец, твърд		□	□	□	□	□	□
Артикулен номер		1.280-140.2	1.280-140.2	1.280-140.2	1.280-140.2	1.280-140.2	1.280-140.2

■ Стандартен обхват на доставката. □ Възможен избор.

СЕДЛОВИ МАШИНИ 105 CM СЪС СИСТЕМА ТАСТ ВИСОКО ИЗПРАЗВАНЕ



**KM 105/110 R Bp Pack +
KSSB**



KM 105/110 R D + KSSB



KM 105/110 R D

Технически данни

Задвижване	Батерия	Дизел	Дизел	
Мощност на двигателя	kW	1,44	4,5	4,5
Пътна скорост	км/ч	6	7	7
Производителност	м²/ч	6300	7350	7350
Обем на контейнера за боклук	л	110	110	110
Макс. наклон на изкачване	%	12	16	16
Работна ширина на основната четка	мм	640	640	640
Макс. раб. ширина с 1 стр. метла	мм	1050	1050	1050

Оборудване

Странична метла	Дясно	Дясно	Дясно
Допълнителна странична метла	да	да	не
Изпразване	Високо изпразване	Високо изпразване	Високо изпразване
Макс. височина на изпразване	155 мм	155 мм	155 мм
Вкл. батерия и зарядно у-во	мокра, лесна поддръжка, 24 V / 240 Ah	–	–
Артикулен номер	0.300-208.0	0.300-202.0	0.300-211.0



KM 105/110 R G + KSSB



KM 105/110 R G

Технически данни

Задвижване	Бензин	Бензин	
Мощност на двигателя	kW	6,5	6,5
Пътна скорост	км/ч	7	7
Производителност	м²/ч	7350	7350
Обем на контейнера за боклук	л	110	110
Макс. наклон на изкачване	%	18	18
Работна ширина на основната четка	мм	640	640
Макс. раб. ширина с 1 стр. метла	мм	1050	1050

Оборудване

Странична метла	Дясно	Дясно
Допълнителна странична метла	да	не
Изпразване	Високо изпразване	Високо изпразване
Макс. височина на изпразване	155 мм	155 мм
Артикулен номер	0.300-200.0	0.300-210.0

СЕДЛОВИ МАШИНИ 105 CM СЪС СИСТЕМА ТАСТ НИСКО ИЗПРАЗВАНЕ



**KM 105/100 R Bp Pack +
KSSB**



KM 105/100 R D + KSSB



KM 105/100 R G + KSSB

Технически данни

Задвижване		Батерия	Дизел	Бензин
Мощност на двигателя	kW	1,44	4,5	6,5
Пътна скорост	км/ч	6	7	7
Производителност	м²/ч	6300	7350	7350
Обем на контейнера за боклук	л	2 x 50	2 x 50	2 x 50
Макс. наклон на изкачване	%	12	16	18
Работна ширина на основната четка	мм	640	640	640
Макс. раб. ширина с 1 стр. метла	мм	1050	1050	1050

Оборудване

Странична метла		Дясно	Дясно	Дясно
Допълнителна странична метла		да	да	да
Изпразване		Ниско изпразване	Ниско изпразване	Ниско изпразване
Макс. височина на изпразване		Под	Под	Под
Вкл. батерия и зарядно у-во		мокра, лесна поддръжка, 24 V / 240 Ah	–	–
Артикулен номер		0.300-207.0	0.300-201.0	0.300-199.0

СЕДЛОВИ МАШИНИ 100 CM



KM 100/100 R Bp Pack



KM 100/100 R D

Технически данни			
Задвижване		Постояннотоков двигател	4-тактов дизелов двигател / Yanmar
Мощност	W	2050	4,4
Напрежение	V	24	–
Макс. производителност с 1 / 2 странични метли	м ² /ч	6000 / 7800	8000 / 10400
Работна ширина	мм	700	700
Работна ширина с 1 / 2 стр. метли	мм	1000 / 1300	1000 / 1300
Контейнер за боклук	л	100	100
Способност за изкачване	%	15	18
Работна скорост	км/ч	6	8
Филтърна площ	м ²	6	6
Тегло	кг	540	340
Размери (Д × Ш × В)	мм	2006 × 1005 × 1343	2006 × 1005 × 1343
Оборудване			
Полиестерен цилиндричен филтър		■	■
Очистване на филтъра ръч. / автом.		■ / ■	■ / ■
Основен метящ валик, люлеещ се		■	■
Регулиране силата на засмукване		■	■
Вкл. батерия и зарядно у-во		■	–
Артикулен номер		1.280-112.0	1.280-115.0

■ Включени в обема на доставката.



KM 100/100 R LPG



KM 100/100 R G

Технически данни			
Задвижване		4-тактов газов двигател (LPG) / Kubota	4-тактов бензинов двигател / Honda
Мощност	kW	6,7	6,7
Напрежение		–	–
Макс. производителност с 1 / 2 странични метли	м ² /ч	8000 / 10400	8000 / 10400
Работна ширина	мм	700	700
Работна ширина с 1 / 2 стр. метли	мм	1000 / 1300	1000 / 1300
Контейнер за боклук	л	100	100
Способност за изкачване	%	18	18
Работна скорост	км/ч	8	8
Филтърна площ	м ²	6	6
Тегло	кг	340	340
Размери (Д × Ш × В)	мм	2006 × 1005 × 1343	2006 × 1005 × 1343
Оборудване			
Полиестерен цилиндричен филтър		■	■
Очистване на филтъра ръч. / автом.		■ / ■	■ / ■
Основен метящ валик, люлеещ се		■	■
Регулиране силата на засмукване		■	■
Вкл. батерия и зарядно у-во		–	–
Артикулен номер		1.280-107.0	1.280-105.0

■ Включени в обема на доставката.

СЕДЛОВИ МАШИНИ 90 CM СЪС СИСТЕМА ТАСТ



KM 90/60 R Bp Pack Adv



KM 90/60 R G Adv



KM 90/60 R G

Технически данни				
Мощност	kW	1200	6,6	4,8
Макс. производителност с 1 / 2 странични метли	м ² /ч	5400 / 6900	7200 / 9200	7200 / 9200
Работна ширина	мм	615	615	615
Работна ширина с 1 / 2 стр. метли	мм	900 / 1150	900 / 1150	900 / 1150
Контейнер за боклук	л	60	60	60
Способност за изкачване	%	12	18	18
Работна скорост	км/ч	6	8	8
Тегло	кг	355	260	220
Размери (Д x Ш x В)	мм	1635 x 980 x 1260	1635 x 980 x 1260	1635 x 980 x 1260
Оборудване				
Полиестерен цилиндричен филтър		–	–	■
Очистване на филтъра ръч. / автом.		–	–	■ / ■
Филтриращ патрон от полиестер		■	■	–
Основен метящ валик, люлеещ се		■	■	■
Вкл. батерия и зарядно у-во		■	–	–
Артикулен номер		1.047-302.0	1.047-300.0	1.047-204.0

■ Включени в обема на доставката.

РЪЧНО ВОДЕНА МАШИНА 85 CM



KM 85/50 W Bp Pack Adv



KM 85/50 W G Adv

Технически данни			
Задвижване		Постояннотоков двигател	4-тактов бензинов двигател / Honda
Мощност	W	912	3300
Напрежение	V	24	-
Макс. производителност с 1 / 2 странични метли	м ² /ч	3825 / 4725	3825 / 4725
Работна ширина	мм	610	610
Работна ширина с 1 / 2 стр. метли	мм	850 / 1050	850 / 1050
Контейнер за боклук	л	50	50
Способност за изкачване	%	15	18
Работна скорост	км/ч	4,5	4,5
Филтърна площ	м ²	2,1	2,1
Тегло	кг	180	126
Размери (Д × Ш × В)	мм	1355 × 910 × 1155	1355 × 910 × 1155

Оборудване			
Филтриращ патрон от полиестер	■	■	■
Почистване на филтъра ръчно	■	■	■
Движение с преден / заден ход	■ / ■	■ / ■	■ / ■
Основен метящ валик, регулируем	-	-	-
Основен метящ валик, люлеещ се	■	■	■
Вкл. батерия и зарядно у-во	■	-	-
Артикулен номер		1.351-115.0	1.351-110.0

■ Включени в обема на доставката.

РЪЧНО ВОДЕНА МАШИНА 75 CM



KM 75/40 W Bp Pack



KM 75/40 W G

Технически данни			
Задвижване		Постояннотоков двигател	4-тактов бензинов двигател / Honda
Мощност	W	400	3300
Напрежение	V	24	-
Макс. производителност	м ² /ч	3375	3375
Работна ширина	мм	550	550
Работна ширина с 1 стр. метла	мм	750	750
Контейнер за боклук	л	40	40
Способност за изкачване	%	12	15
Работна скорост	км/ч	4,5	4,5
Филтърна площ	м ²	1,8	1,8
Тегло	кг	124	84
Размери (Д × Ш × В)	мм	1430 × 780 × 1180	1430 × 780 × 1180

Оборудване			
Бутащо рамо, съгъваемо	■	■	■
На принципа на метлата и лопатата	-	-	-
Движение с преден / заден ход	■ / -	■ / -	■ / -
Основен метящ валик, регулируем	■	■	■
Основен метящ валик, люлеещ се	-	-	-
Артикулен номер		1.049-207.0	1.049-205.0

■ Включени в обема на доставката.

МАШИНА 70 CM КОМФОРТЕН КЛАС



KM 70/30 C Bp Pack Adv

Технически данни

Задвижване		ръчно
Мощност	W	195
Напрежение	V	12
Производителност	м ² /ч	2800
Работна ширина	мм	480
Работна ширина с 1 стр. метла	мм	700
Контейнер за боклук	л	42
Филтърна площ	м ²	0,61
Време за зареждане на батерията	час	12
Продължителност на работа	час	2,5
Тегло	кг	47
Размери (Д x Ш x В)	мм	1240 x 710 x 1150

Оборудване

Електрическо задвижване на метлите	■
Основен метящ валик, регулируем	■
Почистване на филтъра ръчно	■
Бутащо рамо, сгъваемо	■
Вкл. батерия и зарядно у-во	■
Изсмукване	■
Артикулен номер	1.517-213.0

■ Включени в обема на доставката.

МАШИНА 70 CM КЛАС РЪЧНО БУТАНЕ



KM 70/20 C 2SB



KM 70/20 C

Технически данни

Задвижване		ръчно	ръчно
Производителност	м ² /ч	3680	2800
Работна ширина	мм	480	480
Работна ширина с 1 стр. метла	мм	700	700
Работна ширина с 2 стр. метли	мм	920	–
Контейнер за боклук	л	42	42
Тегло	кг	26	23
Размери (Д x Ш x В)	мм	1300 x 920 x 1050	1300 x 765 x 1035

Оборудване

Филтър за фин прах	■	■
Ръчно задвижване на метлите	■	■
Основен метящ валик, регулируем	■	■
Странична метла, сгъваема	■	■
Странична метла, регулируема	■	■
Странична метла, рег. безстепенно	■	■
Бутащо рамо, сгъваемо	■	■
Артикулен номер	1.517-107.0	1.517-106.0

■ Включени в обема на доставката.

ПРОГРАМИРАНИ ЗА БЛЯСЪК.

Подомиешите смукачки Kärcher са незаменими работни уреди за професионалните фирми за почистване. Те са идеални за перфектно почистване и поддръжка както на твърди, така и на еластични повърхности. От основно почистване до поддръжката и гланцирането. Перфектни както на повърхността, така и при ръбовете. Резултатът са винаги перфектно почистени и поддържани настилки, хигиенични и блестящо чисти.



Съдържание Подомиещи машини/смукачки

Подомиещи смукачки със седящ оператор	стр. 138	Еднодискови машини	стр. 166
Подомиещи смукачки със стоящ оператор	стр. 149	Автомати за почистване на стълби	стр. 167
Ръчно водени подомиещи смукачки	стр. 152	Полиращи машини	стр. 168
Компактни подомиещи смукачки	стр. 165	Принадлежности	стр. 171
Подомиещи смукачки	стр. 165	Подложки	стр. 172

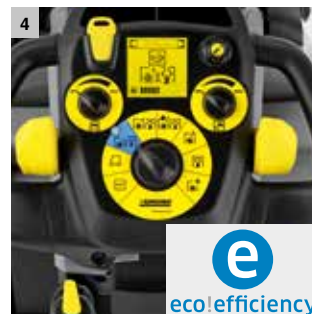

1 Чистота на най-високо ниво

Микрофибърният вал Kärcher е абсолютна високо технологична принадлежност. Дава оптимални резултати при всички подове с гладка или фина структура, идеален за почистване на гранитогрес.

2 Ред на борда: Комплект Home-Base

Много от подомиещите смучачки са оборудвани с Home-Base, система за съхранение на носеното оборудване. В комплект „Морр“ са включени скоба и държач за mop, както и поставка за шишета. Комплектът „Вох“ позволява сигурно поместване на 3 шишета, парцали, кърпи, лопатки, резервни торби за смет, ръкавици и т.н.

3 Функция измитане

Всички подови глави с технологията на ролковите четки при сериите машини клас от и над 40 литра имат функция измитане. Машините търкат, метат и измитат пода ефективно в една работна стъпка. По този начин в повечето случаи допълнителното ръчно измитане преди това може да бъде спестено.

4 Тихо, икономично и ефективно

С режима so!efficiency в зависимост от модела на уреда може да бъде намалено потреблението на енергия, почистващ препарат, както и на вода. По този начин машината не само може да работи значително по-дълго, но и да спести пари. Освен това в този режим тя е значително по-тиха.

5 Dose – интелигентното дозиране на почистващ препарат

Технологията Dose позволява точно дозиране на почистващите препарати посредством регулатор. Както и смяната на вида препарат без да се изпразва резервоара – включително и в движение. Това спестява почистващи препарати и работно време. Тъй като подаването на почистващи препарати и чиста вода е разделено, предотвратено е образуването на микроби.

6 Диамантено чистене и полиране до блясък

Диамантените подложки са иновация на Kärcher за почистване и полиране в една работна стъпка. Системата с 3 различни фракции е гениална за практиката: 3 седмици бял пад, 3 седмици жълт пад, след това зелен пад. Резултатът е полиране до блясък. Спестява много време и разходи и забавя новото замърсяване. За всички подове от естествен камък, епоксидни мозайки и настилки.

7 Бързо подновяване на покритията

Защитните покрития запазват пода и му придават по-добър вид. Повечето защитни покрития трябва редовно да се обновяват, обикновено посредством силно алкални почистващи препарати и еднокосковите машини, което изисква и много време. Две иновативни разработки на Kärcher – глава за отстраняване на защитни покрития S 65 и валове за отстраняване на защитни покрития – ускоряват тази дейност с 3 до 10 пъти по-добра производителност. И то без никакви почистващи препарати или най-много в обикновена концентрация. С това се облекчават както разходите за почистване, така и околната среда. С главата S 65 могат да се отстранят защитни покрития на големи площи, но и да се извърши локална обработка на определен участък. Както всички четковидни глави S 65 също е оборудвана със система за бърза смяна. Не е необходимо да се закупува допълнителна машина, а при необходимост просто се монтира главата за отстраняване на защитни покрития S 65. Валове за отстраняване на покрития Kärcher са съвместими с обикновените четковидни глави и пасват за най-различен клас уреди, дори и за допълнително монтиране.

ВАРИАНТИ ЗА КОНФИГУРАЦИЯ НА МАШИНА В 300 R I

1. Изберете вида на задвижване: дизел или втечен газ (LPG)
2. Изберете монтажни комплекти



Защитен покрив без остъкляване

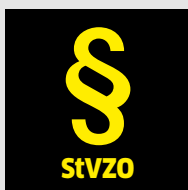

Пътни светлини



Странична миеща платформа
дясно / ляво



Странична метла дясно / ляво

Задвижване: дизел / LPG



Работна светлина

Внася светлина в тъмното при лоши условия на осветяване и повишава значително работната безопасност за потребителя и трети лица.



Странична миеща платформа

Опционалната странична миеща платформа може да се поставя двустранно, поставена е върху пружини със защита от сблъсък и увеличава работната ширина до 1655 милиметра.



Обслужване

Лесното като на игра и предпазващото от износване обслужване чрез здрави лостове гарантира спокойно управление на машината.



Разрешително за движение по пътищата

В 300 R I може да се движи по обществените пътища съгласно StVZO (Наредбата за движение по пътищата) и съответно може да се използва безпроблемно в публични зони.



		B 300 R I D	B 300 R I LPG
Технически данни			
Теоретична производителност	м ² /ч	16550	16550
Практическа производителност	м ² /ч	12400	12400
Работна ширина на четката	мм	1045	1045
Работна ширина на метене с 2 странични метли	мм	1755	1755
Работна ширина на мокро миене с 2 странични миещи платформи	мм	1655	1655
Работна ширина изсмукване	мм	1440	1440
Резервоар за чиста/мръсна вода	л	300 / 300	300 / 300
Контейнер за боклук	л	180	180
Макс. скорост	км/ч	12	12
Макс. скорост на почистване	км/ч	10	10
Воден дебит (макс.)	л/мин	12	12
Обороти на четката	об./мин.	460	460
Контактно усилие на четките (макс.)	кг	45	45
Мощност на двигателя	kW	25	39
Тегло	кг	1750	1745
Размери (Д x Ш x В) (без прикачено оборудване)	мм	2400 x 1540 x 1760	2400 x 1540 x 1760
Размери (Д x Ш x В) (вкл. защитен покрив)	мм	2400 x 1540 x 2040	2400 x 1540 x 2040
Електрозахранване на уреда	V	12	12
Оборудване			
Валова четка		■	■
Метящо-изсмукващ блок		■	■
Интегрирано метящо устройство		■	■
Въртяща се сигнална лампа		■	■
Странични огледала		■	■
Работна светлина		■	■
Смукател		■	■
Авт. повдигане на четкова глава и смукател		■	■
Електрически регулируемо контактно усилие		■	■
Специално оборудване			
Странична метла дясно / ляво		<input type="checkbox"/>	<input type="checkbox"/>
Странична миеща платформа дясно / ляво		<input type="checkbox"/>	<input type="checkbox"/>
Защитен покрив без остъкляване		<input type="checkbox"/>	<input type="checkbox"/>
Пътни светлини		<input type="checkbox"/>	<input type="checkbox"/>
Артикулен номер		1.480-235.2	1.480-235.2

■ Стандартен обхват на доставката. □ Възможен избор.

ВАРИАНТИ ЗА КОНФИГУРАЦИЯ НА МАШИНА В 250 R



Валови глави

Валовите глави (R) имат преимущество при почистване на структурирани подове и дълбоки фуги, дисковите глави (D) - предимно при гладки повърхности.



Работна светлина

В тъмни участъци, като напр. в закрити паркинги и логистични складове, работната светлина подобрява видимостта и машината се забелязва по-лесно.



Дозиране на препарат

При системата за дозиране на почистващ препарат Dose при необходимост към чистата вода се добавя почистващ препарат. Дозаторът може да се настрои от 0 до 3 процента.

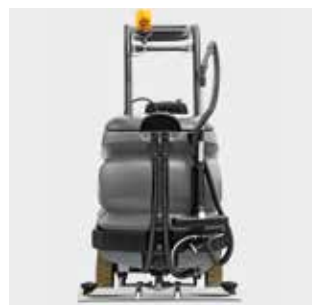

Специално оборудване

Предлагаме голям брой друго допълнително оборудване като мигачи светлини, рециклиране, ABS разпръскване и засмукване или странични метли, които правят машината още по-ефективна.



	B 250 R I			B 250 R		
+ четкова глава	R 120	R 100	D 100	R 120	R 100	D 100
Технически данни						
Работна ширина на четката	мм	1200	1000	1000	1200	1000
Работна ширина изсмукване	мм	1420	1060	1060	1420	1060
Резервоар за чиста/мръсна вода	л	250 / 250	250 / 250	250 / 250	250 / 250	250 / 250
Теоретична производителност	м ² /ч	9600	8000	8000	9600	8000
Практическа производителност	м ² /ч	7200	6000	6000	7200	6000
Воден дебит макс.	л/мин	8	8	8	8	8
Обороти на четката	об./мин.	600-1200	600-1200	140	600-1200	600-1200
Мощност на целия уред	W	6900	6900	6500	5200	4600
Мощност на ходовия двигател	W	2000	2000	2000	1600	1600
Тегло (с батерия)	кг	1470	1450	1450	1270	1250
Размери (Д x Ш x В) (без прикачено оборудване)	мм	2730 x 1260 x 1550	2730 x 1060 x 1550	2730 x 1060 x 1550	1900 x 1260 x 1550	1900 x 1060 x 1550
Контактно усилие на четките (макс.)	г/см ²	230	260	35	230	260
Електрозахранване на уреда	V	36	36	36	36	36
Електрозахранване на зарядното устройство	V / Hz	230 / 50-60	230 / 50-60	230 / 50-60	230 / 50-60	230 / 50-60
Контейнер за боклук	л	60 + 24	60 + 20	60	24	20
Оборудване						
Валова четка	■	■	-	■	■	-
Дискова четка	-	-	■	-	-	■
Интегрирано метящо устройство	■	■	-	■	■	-
Метящо-изсмукващ блок	■	■	■	-	-	-
Auto Fill	■	■	■	■	■	■
ФАСТ	■	■	-	■	■	-
Режим есоlefficiency	■	■	■	■	■	■
Допълнителна спирачка	■	■	■	■	■	■
Авт. повдигане на четкова глава и смукател	■	■	■	■	■	■
Електрически регулируемо контактно усилие	■	■	■	■	■	■
Варианти на оборудване						
Батерия, лесна поддръжка, 36 V / 630 Ah	<input type="checkbox"/>	<input type="checkbox"/>	<input type="checkbox"/>	<input type="checkbox"/>	<input type="checkbox"/>	<input type="checkbox"/>
Зарядно устройство (външно)	<input type="checkbox"/>	<input type="checkbox"/>	<input type="checkbox"/>	<input type="checkbox"/>	<input type="checkbox"/>	<input type="checkbox"/>
Смукател прав, маслоустойчиви устни (1160)	<input type="checkbox"/>	<input type="checkbox"/>	<input type="checkbox"/>	<input type="checkbox"/>	<input type="checkbox"/>	<input type="checkbox"/>
Смукател извит, маслоустойчиви устни (1160)	<input type="checkbox"/>	<input type="checkbox"/>	<input type="checkbox"/>	<input type="checkbox"/>	<input type="checkbox"/>	<input type="checkbox"/>
Смукател прав, маслоустойчиви устни (1400)	<input type="checkbox"/>	<input type="checkbox"/>	<input type="checkbox"/>	<input type="checkbox"/>	<input type="checkbox"/>	<input type="checkbox"/>
Смукател извит, маслоустойчиви устни (1400)	<input type="checkbox"/>	<input type="checkbox"/>	<input type="checkbox"/>	<input type="checkbox"/>	<input type="checkbox"/>	<input type="checkbox"/>
Специално оборудване						
Странична метла	<input type="checkbox"/> *	<input type="checkbox"/> *	<input type="checkbox"/> *	<input type="checkbox"/>	<input type="checkbox"/>	-
Кутия за дозиране на препарата	<input type="checkbox"/>	<input type="checkbox"/>	<input type="checkbox"/>	<input type="checkbox"/>	<input type="checkbox"/>	<input type="checkbox"/>
ABS разпръскване и засмукване	<input type="checkbox"/>	<input type="checkbox"/>	<input type="checkbox"/>	<input type="checkbox"/>	<input type="checkbox"/>	<input type="checkbox"/>
Защитен покрив	<input type="checkbox"/>	<input type="checkbox"/>	<input type="checkbox"/>	<input type="checkbox"/>	<input type="checkbox"/>	<input type="checkbox"/>
Въртяща се сигнална лампа	<input type="checkbox"/>	<input type="checkbox"/>	<input type="checkbox"/>	<input type="checkbox"/>	<input type="checkbox"/>	<input type="checkbox"/>
Работна светлина	<input type="checkbox"/>	<input type="checkbox"/>	<input type="checkbox"/>	<input type="checkbox"/>	<input type="checkbox"/>	<input type="checkbox"/>
Рециклиране	<input type="checkbox"/>	<input type="checkbox"/>	<input type="checkbox"/>	<input type="checkbox"/>	<input type="checkbox"/>	<input type="checkbox"/>
Артикулен номер	1.480-230.2	1.480-230.2	1.480-230.2	1.480-230.2	1.480-230.2	1.480-230.2

* необходима принадлежност. ■ Стандартен обхват на доставката. □ Възможен избор.

ВАРИАНТИ ЗА КОНФИГУРАЦИЯ НА МАШИНА В 200 R

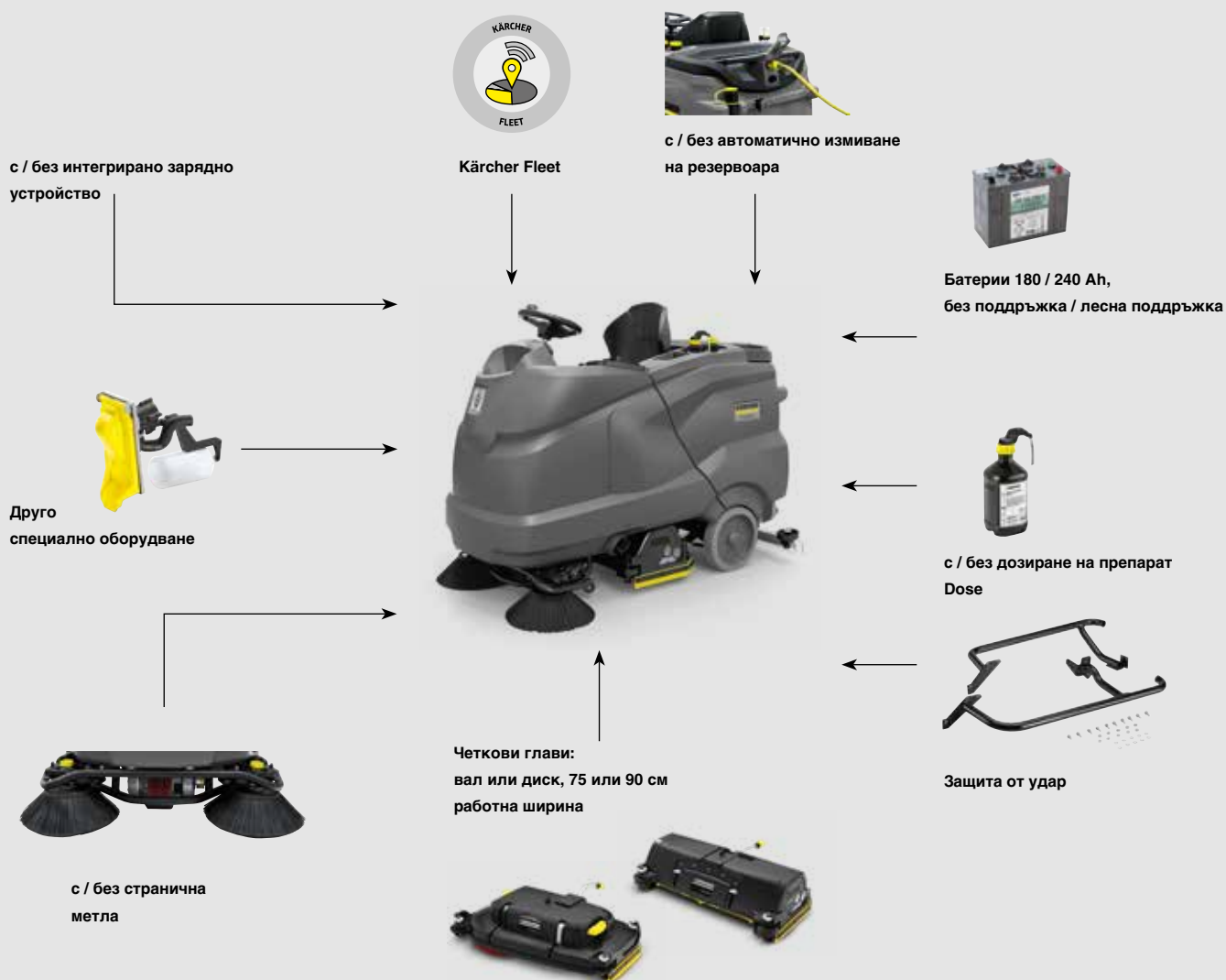

Изключително маневрени
Късата и тясна конструкция осигурява висока маневреност и подвижност на машината.



Система за дозиране на почистващите средства
Системата за дозиране на почистващите средства осигурява равномерно и точно дозиране на количеството почистващи средства.



Функция за автоматично пълнене
Пестящо време и сигурно автоматично пълнене на резервоара за прясна вода.



Защита от удар
Здрава защита от удар, която предотвратява ефективно четковата глава от повреждания при външни механични влияния.



		B 200 R			
		R 90	D 90	R 75	D 75
+ четкова глава					
Технически данни					
Работна ширина на четката	мм	900	900	750	750
Работна ширина изсмукване	мм	1060	1060	940	940
Обем на резервоара за чиста / мръсна вода	л	200 / 200	200 / 200	200 / 200	200 / 200
Производителност теория / практика	м ² /ч	5400 / 3800	5400 / 3800	4500 / 3200	4500 / 3200
Воден дебит макс.	л/мин	9	9	9	9
Обороти на четката	об./мин.	600–1300	180	600–1300	180
Консумирана мощност от целия уред (режим ecoefficiency)	W	2800 (1680)	2800 (1680)	2800 (1680)	2800 (1680)
Скорост на движение и чистене	км/ч	6	6	6	6
Тегло (с батерия)	кг	475 (565)	475 (565)	475 (565)	475 (565)
Размери (Д × Ш × В) (без прикачено оборудване)	мм	1860 × 910 × 1410	1860 × 910 × 1410	1860 × 910 × 1410	1860 × 910 × 1410
Контактно усилие на четките макс.	г/см ²	505	34	560	46
Електрозахранване на уреда	V	36	36	36	36
Електрозахранване на зарядното устройство	V / Hz	100–240 / 50–60	100–240 / 50–60	100–240 / 50–60	100–240 / 50–60
Контейнер за боклук	л	9	–	7	–
Оборудване					
Валова четка		■	–	■	–
Дискова четка		–	■	–	■
Интегрирано метящо устройство		■	–	■	–
Задвижване на всички ходови колела		–	–	–	–
Auto Fill		□	□	□	□
ФАСТ		■	–	■	–
Режим ecoefficiency		■	■	■	■
Авт. повдигане на четкова глава и смукател		■	■	■	■
Електрически регулируемо контактно усилие		■	■	■	■
Способност за изкачване дълга / кратковременна	%	10 / 15	10 / 15	10 / 15	10 / 15
KiK (Kärcher Intelligent Key)		■	■	■	■
Голям цветен дисплей		■	■	■	■
Интегрирано зарядно устройство		■	■	■	■
Варианти на оборудване					
Батерия, не изисква поддръжка, 36 V / 180 Ah / 36 V / 240 Ah		□	□	□	□
Смукател прав, маслоустойчиви устни (940 мм)		–	–	□	□
Смукател извит, маслоустойчиви устни (940 мм)		–	–	□	□
Смукател прав, маслоустойчиви устни (1060 мм)		□	□	–	–
Смукател извит, маслоустойчиви устни (1060 мм)		□	□	–	–
Специално оборудване					
Странична метла		□	–	□	–
Кутия за дозиране на препарата		□	□	□	□
ABS разпръскване и засмукване		□	□	□	□
Въртяща се сигнална лампа		□	□	□	□
Автоматична / ръчна система за измиване		□ / □	□ / □	□ / □	□ / □
Kärcher Fleet		□	□	□	□
Защита от удар		□	□	□	□
Артикулен номер		1.246-200.2	1.246-200.2	1.246-200.2	1.246-200.2

■ Стандартен обхват на доставката. □ Възможен избор.

ВАРИАНТИ ЗА КОНФИГУРАЦИЯ НА МАШИНА В 150 R

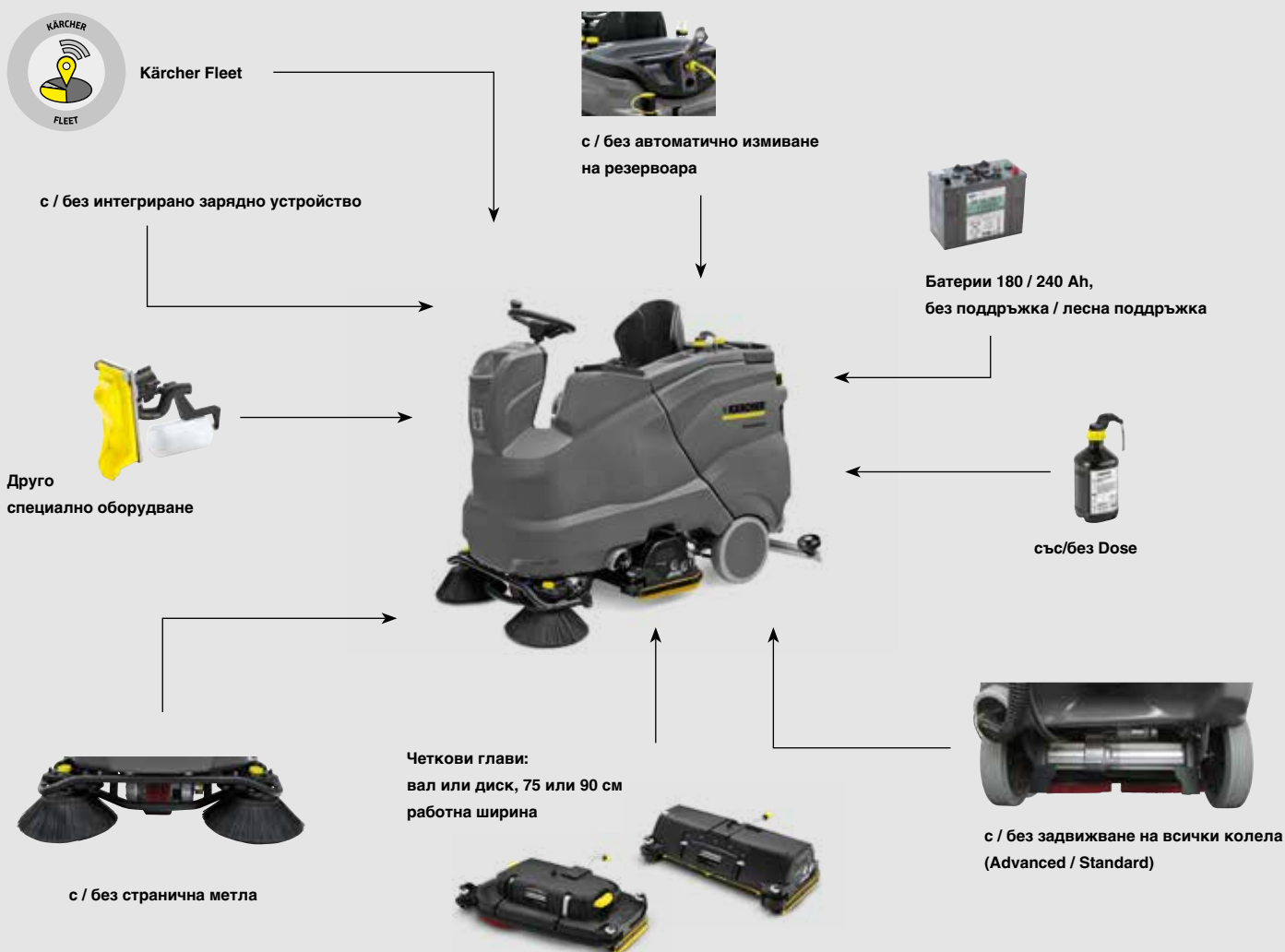

Ръчно измиване на резервоара
С ръчното измиване на резервоара резервоарът за мръсна вода може да бъде измит с чистата вода.



Auto Fill
С автоматичната система за пълнене резервоарът може да бъде напълнен с външен маркуч с обикновен куплунг.



Автоматично измиване на резервоара
При автоматичната система за измиване на резервоара се включва маркуч за чиста вода с обикновен куплунг.

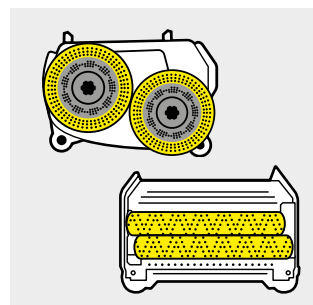

Четкови глави
В зависимост от областта на приложение се предлагат различни работни ширини (75 и 90 см). Валова или дискова система.

ИНДИВИДУАЛНА КОНФИГУРАЦИЯ

Предлагат се два различни базови модела - Standard и Advanced. Съществена разлика при Advanced е задвижването на всички колела за по-добра тракция, както и повече оборудване, като автоматично напълване. Освен това има по 4 четкови глави в 2 работни ширини като диск и вал. Можете да избирате и между още принадлежности, като напр. между различни батерии или смукатели.

	B 150 R Adv				
+ четкова глава	R 90	D 90	R 75	D 75	
Технически данни					
Работна ширина на четката	мм	900	900	750	750
Работна ширина изсмукване	мм	1060	1060	940	940
Обем на резервоара за чиста / мръсна вода	л	150 / 150	150 / 150	150 / 150	150 / 150
Производителност теория / практика	м ² /ч	9000 / 6000	9000 / 6000	7500 / 5000	7500 / 5000
Воден дебит макс.	л/мин	9	9	9	9
Обороти на четката	об./мин.	600–1300	180	600–1300	180
Консумирана мощност от целия уред (режим есоefficiency)	W	3240 (1950)	3240 (1950)	3240 (1950)	3240 (1950)
Консумирана мощност ходов двигател макс.	W	2870	2870	2870	2870
Скорост на движение и чистене	км/ч	10	10	10	10
Тегло (с батерия)	кг	435–520	435–520	435–520	435–520
Размери (Д × Ш × В) (без прикачено оборудване)	мм	1790 × 910 × 1410	1790 × 910 × 1410	1790 × 800 × 1410	1790 × 800 × 1410
Контактно усилие на четките макс.	г/см ²	505	34	560	46
Електрозахранване на уреда	V	36	36	36	36
Електрозахранване на зарядното устройство	V / Hz	100–240 / 50–60	100–240 / 50–60	100–240 / 50–60	100–240 / 50–60
Контейнер за боклук	л	9	–	7	–
Оборудване					
Валова четка	■	–	■	–	
Дискова четка	–	■	–	■	
Интегрирано метящо устройство	■	–	■	–	
Задвижване на всички ходови колела	■	■	■	■	
Auto Fill	■	■	■	■	
ФАСТ	■	–	■	–	
Режим есоefficiency	■	■	■	■	
Авт. повдигане на четкова глава и смукател	■	■	■	■	
Електрически регулируемо контактно усилие	■	■	■	■	
Способност за изкачване дълга / кратковременна	%	15 / 18	15 / 18	15 / 18	
KIK (Kärcher Intelligent Key)	■	■	■	■	
Голям цветен дисплей	■	■	■	■	
Интегрирано зарядно устройство	■	■	■	■	
Варианти на оборудване					
Батерия, не изисква поддръжка, 36 V / 180 Ah / 36 V / 240 Ah	□	□	□	□	
Смукател прав, маслоустойчиви устни (940 мм)	–	–	□	□	
Смукател извит, маслоустойчиви устни (940 мм)	–	–	□	□	
Смукател прав, маслоустойчиви устни (1060 мм)	□	□	–	–	
Смукател извит, маслоустойчиви устни (1060 мм)	□	□	–	–	
Специално оборудване					
Странична метла	□	–	□	–	
Кутия за дозиране на препарата	□	□	□	□	
ABS разпръскване и засмукване	□	□	□	□	
Въртяща се сигнална лампа	□	□	□	□	
Автоматична / ръчна система за измиване	□ / □	□ / □	□ / □	□ / □	
Kärcher Fleet	□	□	□	□	
Артикулен номер	1.246-020.2	1.246-020.2	1.246-020.2	1.246-020.2	

■ Стандартен обхват на доставката. □ Възможен избор.



B 150 R

+ четкова глава		R 90	D 90	R 75	D 75
Технически данни					
Работна ширина на четката	мм	900	900	750	750
Работна ширина изсмукване	мм	1060	1060	940	940
Обем на резервоара за чиста / мръсна вода	л	150 / 150	150 / 150	150 / 150	150 / 150
Производителност теория / практика	м ² /ч	5400 / 3800	5400 / 3800	4500 / 3200	4500 / 3200
Воден дебит макс.	л/мин	9	9	9	9
Обороти на четката	об./мин.	600–1300	180	600–1300	180
Консумирана мощност от целия уред (режим есо!efficiency)	W	2800 (1680)	2800 (1680)	2800 (1680)	2800 (1680)
Консумирана мощност ходов двигател макс.	W	2500	2500	2500	2500
Скорост на движение и чистене	км/ч	6	6	6	6
Тегло (с батерия)	кг	435–520	435–520	435–520	435–520
Размери (Д × Ш × В) (без прикачено оборудване)	мм	1790 × 910 × 1410	1790 × 910 × 1410	1790 × 800 × 1410	1790 × 800 × 1410
Контактно усилие на четките макс.	г/см ²	505	34	560	46
Електрозахранване на уреда	V	36	36	36	36
Електрозахранване на зарядното устройство	V / Hz	100–240 / 50–60	100–240 / 50–60	100–240 / 50–60	100–240 / 50–60
Контейнер за боклук	л	9	–	7	–
Оборудване					
Валова четка		■	–	■	–
Дискова четка		–	■	–	■
Интегрирано метящо устройство		■	–	■	–
Задвижване на всички ходови колела		–	–	–	–
Auto Fill		□	□	□	□
ФАСТ		■	–	■	–
Режим есо!efficiency		■	■	■	■
Авт. повдигане на четкова глава и смукател		■	■	■	■
Електрически регулируемо контактно усилие		■	■	■	■
Способност за изкачване дълга / кратковременна	%	10 / 15	10 / 15	10 / 15	10 / 15
KIK (Kärcher Intelligent Key)		■	■	■	■
Голям цветен дисплей		■	■	■	■
Интегрирано зарядно устройство		■	■	■	■
Варианти на оборудване					
Батерия, не изисква поддръжка, 36 V / 180 Ah / 36 V / 240 Ah		□	□	□	□
Смукател прав, маслоустойчиви устни (940 мм)		–	–	□	□
Смукател извит, маслоустойчиви устни (940 мм)		–	–	□	□
Смукател прав, маслоустойчиви устни (1060 мм)		□	□	–	–
Смукател извит, маслоустойчиви устни (1060 мм)		□	□	–	–
Специално оборудване					
Странична метла		□	–	□	–
Кутия за дозиране на препаратата		□	□	□	□
ABS разпръскване и засмукване		□	□	□	□
Въртяща се сигнална лампа		□	□	□	□
Автоматична / ръчна система за измиване		□ / □	□ / □	□ / □	□ / □
Kärcher Fleet		□	□	□	□
Артикулен номер		1.246-020.2	1.246-020.2	1.246-020.2	1.246-020.2

■ Стандартен обхват на доставката. □ Възможен избор.

КЛАС 150 ЛИТРА



B 150 R Bp Pack D 75



B 150 R Bp Pack Dose R 90

Технически данни

Работна ширина на четката	мм	750	900
Работна ширина изсмукване	мм	940	1060
Теоретична производителност	м ² /ч	4500	5400
Обем на резервоара за чиста / мръсна вода	л	150 / 150	150 / 150
Обороти	об./мин.	180	600-1300

Оборудване

Смукател	940 мм, извит	1060 мм, извит
Батерия	мокра, лесна поддръжка, 36 V / 180 Ah	мокра, лесна поддръжка, 36 V / 240 Ah
Auto-Fill-In	не	да
Система за почистване на резервоара	не	да
КУТИЯ за дозиране на препарата	не	да
Артикулен номер	0.300-113.0	9.502-337.0



B 150 R Bp Pack Dose D 90



B 150 R Bp Pack Dose R 90 + странична метла

Технически данни

Работна ширина на четката	мм	900	900
Работна ширина изсмукване	мм	1060	1060
Теоретична производителност	м ² /ч	5400	9000
Обем на резервоара за чиста / мръсна вода	л	150 / 150	150 / 150
Обороти	об./мин.	180	600-1300

Оборудване

Смукател	1060 мм, извит	1060 мм, извит
Батерия	гел, без нужда от поддръжка, 36 V / 240 Ah	мокра, лесна поддръжка, 36 V / 240 Ah
Auto-Fill-In	да	да
Система за почистване на резервоара	да	да
КУТИЯ за дозиране на препарата	да	да
Задв. вс. колела, вкл. стр. метла	–	да
Артикулен номер	0.300-125.0	9.502-338.0

КЛАС 90 ЛИТРА

B 90 R Adv Dose Bp Pack
B 90 R Adv Dose Bp
B 90 R Adv Bp Pack
B 90 R Adv Bp
B 90 R Classic Bp Pack
B 90 R Classic Bp

Технически данни

Работна ширина на четката	мм	550-750	550-750	550-750
Работна ширина изсмукване	мм	850-940	850-940	850-940
Резервоар за чиста/мръсна вода	л	90 / 90	90 / 90	90 / 90
Батерия	V / Ah	24 / 170 24 / -	24 / 170 24 / -	24 / 170 24 / -
Зарядно устройство	V / Hz	230 / 50-60 -	230 / 50-60 -	230 / 50-60 -
Размери (Д x Ш x В)	мм	1450 x 800 x 1200	1450 x 800 x 1200	1450 x 800 x 1200
Тегло	кг	275 152	273 150	272 149

Оборудване

Задвижване	■	■	■
Автоматично спиране на водата	■	■	■
Променливо контактно усилие	■	■	-
Dose	■	-	-
ФАСТ	■	■	-
Вкл. батерия и зарядно у-во	■ -	■ -	■ -
Артикулен номер	1.161-311.0 1.161-310.0	1.161-309.0 1.161-308.0	1.161-307.0 1.161-306.0

■ Включени в обема на доставката.

1 Машина по поръчка

- Имате на разположение различни варианти за оборудване. От бюджетния Classic до модела с пълно оборудване Dose.
- По желание се предлагат 3 работни ширини и извити или прави смукатели.

2 Различни техники за търкане на пода

- Дискови модели, предимно тогава, когато имаме гладки подове.
- При структурирани подове или упорити замърсявания валовите четки предлагат повече предимства. Освен това търкането и метенето става едновременно.

3 Със или без Dose

- При автоматичното дозиране на почистващ препарат Dose към чистата вода при нужда се добавя дозирано до 3 процента препарат.
- В резервоарът има само чиста вода. Това пести време и разходи.

4 Работна ширина по избор

- Според нуждите си може да избирате между 3 работни ширини: 55, 65 и 75 сантиметра.
- Това прави машината за почистване още по-икономична – особено за големи площи.
- Четковата глава, изсмукващата лайсна и страничната метла се спускат автоматично.
- Регулиране на много и различни режими.
- Лесно се обслужва.

ВАРИАНТИ ЗА КОНФИГУРАЦИЯ НА МАШИНА В 95 RS

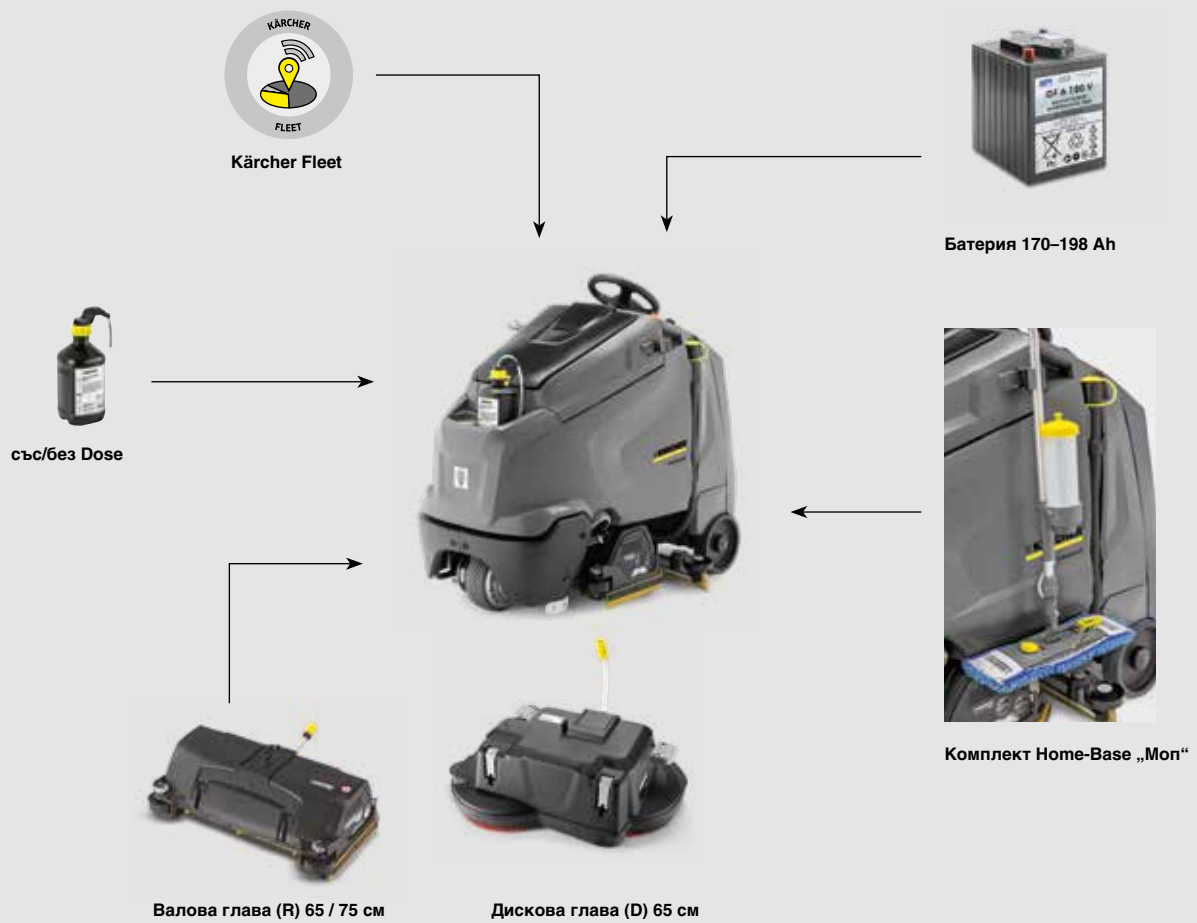
**Турбинен предпазител**

В капака за мръсната вода е вграден лесно достъпен фин филтър, който предпазва турбината.

Той удължава нейния живот.

**Комплект Home-Base**

Пренасянето на инструменти е възможно благодарение на комплекта Home-Base на Kärcher при една компактна машина като B 95 RS. С това могат да бъдат пренасяни бутилки, торбички, парцали и даже моп.

**Добра маневреност**

Защото мястото на оператора е оптимално интегрирано в машината, уредът е като цяло много къс въпреки обема на резервоара от 95 литра – и с това изключително маневрен. Най-добрите предпоставки за добро обхващане на площта и в ъглови зони.

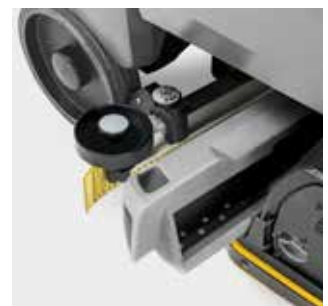
**Диск или вал**

В 95 RS е на разположение с дискова техника (за гладки подове) или с валова техника (за релефни подове, упорити замърсявания). Валовите глави са допълнително оборудвани с метачна функция и се предлагат в 2 работни ширини.



B 95 RS

		R 75	R 65	D 65 R
+ четкова глава				
Технически данни				
Работна ширина на четката	мм	750	650	650
Работна ширина изсмукване	мм	940	940	940
Теоретична производителност	м ² /ч	3000	2600	2600
Обем на резервоара за чиста / мръсна вода	л	95 / 95	95 / 95	95 / 95
Воден дебит макс.	л/мин	8	8	8
Обороти макс.	об./мин.	600-1300	600-1300	180
Мощност на целия уред	W	1800	1800	1800
Мощност на ходовия двигател	W	600	600	600
Тегло (без акумулатор)	кг	207	206	210
Тегло (с батерия)	кг	331	330	334
Размери (Д × Ш × В)	мм	1425 × 765 × 1270	1425 × 765 × 1270	1425 × 765 × 1270
Дозиране на препарата*	%	0-3	0-3	0-3
Контактно усилие на четките макс.	г/см ²	193	215	24
Електрозахранване на уреда	V	24	24	24
Електрозахранване на зарядното устройство	V / Hz	230 / 50-60	230 / 50-60	230 / 50-60
Оборудване				
Валова четка		■	■	-
Дискова четка		-	-	■
KiK (Kärcher Intelligent Key)		■	■	■
Дисплей		■	■	■
Режим eco!efficiency		■	■	■
Работа на акумулатор		■	■	■
ФАСТ		■	■	-
Бордово зарядно устройство		■	■	■
Автоматично повдигане на четковата глава		■	■	■
Автоматично повдигане на смукателната греда		■	■	■
Електронно регулируемо контактно усилие		■	■	■
Auto Fill (пълнене на чиста вода)		■	■	■
Измиване на резервоара		■	■	■
Варианти на оборудване				
Акумулатор 4 × 6 V/180 Ah, неизискващ поддръжка		<input type="checkbox"/>	<input type="checkbox"/>	<input type="checkbox"/>
4 × 6 V / 170 Ah, неизискващ поддръжка		<input type="checkbox"/>	<input type="checkbox"/>	<input type="checkbox"/>
4 × 6V / 180 Ah, лесна поддръжка		<input type="checkbox"/>	<input type="checkbox"/>	<input type="checkbox"/>
2 × 12V / 198 Ah, неизискващ поддръжка		<input type="checkbox"/>	<input type="checkbox"/>	<input type="checkbox"/>
Специално оборудване				
Кутия за дозиране на препарата		<input type="checkbox"/>	<input type="checkbox"/>	<input type="checkbox"/>
Комплект Home-Base „Mop“		<input type="checkbox"/>	<input type="checkbox"/>	<input type="checkbox"/>
Kärcher Fleet		<input type="checkbox"/>	<input type="checkbox"/>	<input type="checkbox"/>
Артикулен номер		1.006-200.2	1.006-200.2	1.006-200.2

* Опция ■ Стандартен обхват на доставката. □ Възможен избор.

КЛАС 70 ЛИТРА



НОВО



BD 50/70 R Bp Pack Fleet Classic



BD 50/70 R Bp Fleet Classic

Технически данни

Работна ширина на четката	мм	510	510
Работна ширина изсмукване	мм	850	850
Резервоар за чиста/мръсна вода	л	70 / 75	70 / 75
Батерия	V / Ah	24 / 105	- / -
Зарядно устройство	V / Hz	95-253 / 50-60	-
Размери (Д x Ш x В)	мм	1310 x 590 x 1060	1310 x 590 x 1060
Тегло	г	195	114

Оборудване

Задвижване	■	■
Дискова четка	■	■
Автоматично спиране на водата	■	■
Променливо контактно усилие	-	-
Батерия и зарядно устройство	■	-
Артикулен номер	1.161-073.0	1.161-072.0

■ Включени в обема на доставката.

КЛАС 40 ЛИТРА



BR 55/40 RS Bp Pack



BD 50/40 RS Bp Pack

Технически данни

Работна ширина на четката	мм	550	508
Работна ширина изсмукване	мм	716	691
Резервоар за чиста/мръсна вода	л	40 / 40	40 / 40
Теоретична производителност	м ² /ч	2350	2200
Обороти на четката	об./мин	1200	180
Контактно усилие на четките	г/см ²	300-315	20
Тегло	кг	216	200
Размери (Д x Ш x В)	мм	1130 x 705 x 1543	1130 x 680 x 1543
Напрежение на батерията	V / Ah	36 / 76	36 / 76
Напрежение на зарядното устройство	V / Hz	230 / 50-60	230 / 50-60

Оборудване

Функция метене	■	-
Задвижване	■	■
Вкл. батерия и зарядно у-во	■	■
Система с 2 резервоара	■	■
Смукател извит	■	■
Артикулен номер	1.533-173.0	1.533-171.0

■ Включени в обема на доставката.

ВАРИАНТИ ЗА КОНФИГУРАЦИЯ НА МАШИНА В 80 W

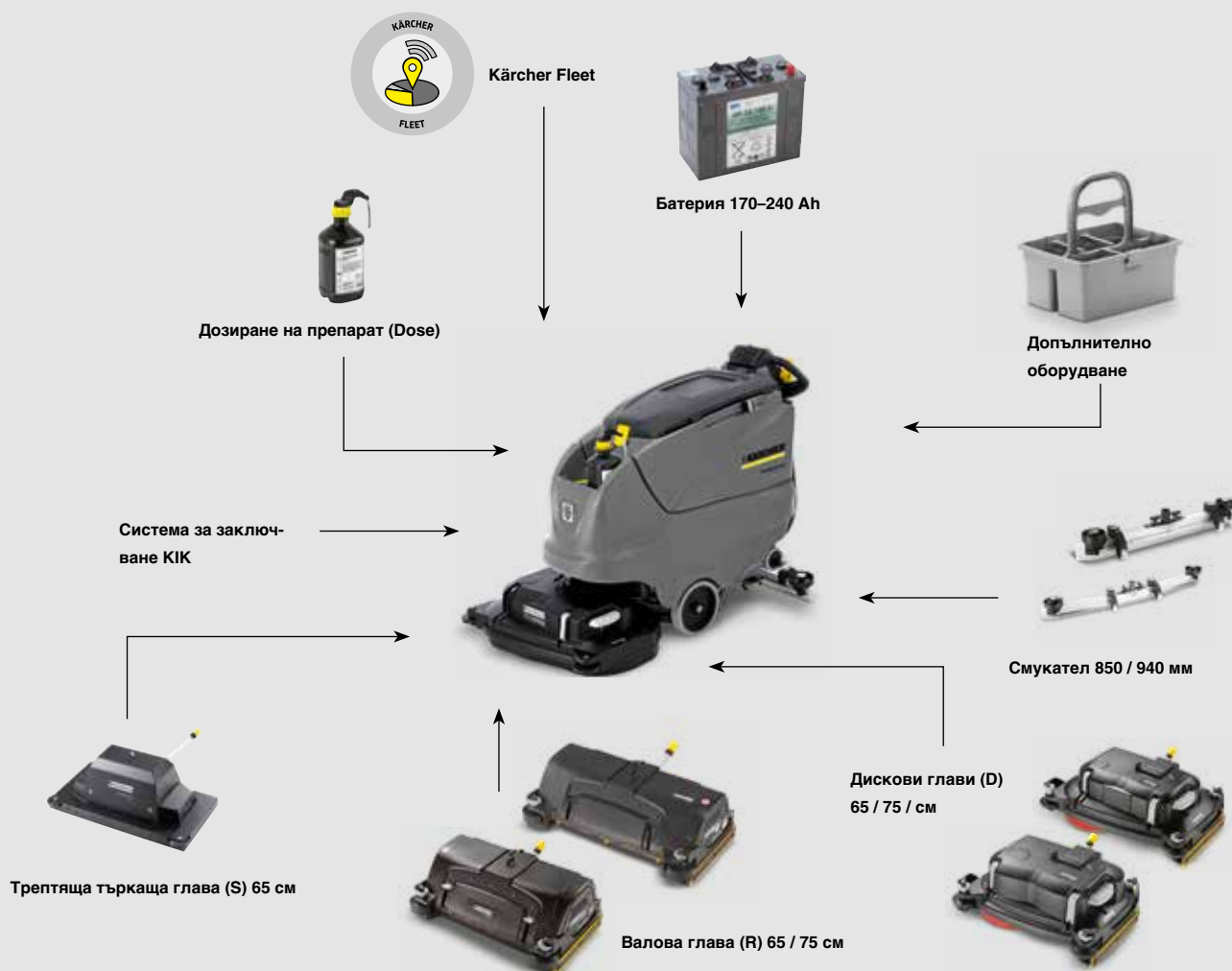

Серийно оборудване

Серийното оборудване включва система за лесно измиване на резервоара за мръсна вода и система за ефективно и безопасно автоматично напълване на резервоара за чиста вода.



Смукател

Според работната ширина могат да се изберат 2 различни дължини на смукателите. Както и дали да е извит за гладки повърхности или прав за по-трудни подове.

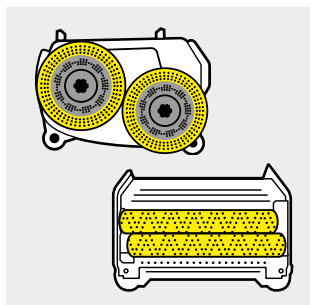

Четкови глави

Валовите глави (R) имат предимства при почистване на структурирани подове, при по-дълбоки фуги и за отстраняване на упорити замърсявания. Дисковите глави (D) са предимно за гладки повърхности.



Специално оборудване

За да бъде машината още по-ефективна, на разположение има и друго специално оборудване, като дозиране на препарат (Dose) или системата Home-Base „Mopp“ / „Box“.

ТЕХНИЧЕСКИ ДАННИ И ОБОРУДВАНЕ

Серийно оборудване	B 80 W Вр				
	R 75	D 75	R 65	D 65	S 65
Валова четка	■	-	■	-	-
Дискова четка	-	■	-	■	-
KiK (Kärcher Intelligent Key)	■	■	■	■	■
Голям цветен дисплей	■	■	■	■	■
Режим екоefficiency	■	■	■	■	■
Работа на акумулатор	■	■	■	■	■
ФАСТ	■	-	■	-	-
Задвижване	■	■	■	■	■
Интегрирано зарядно устройство (100–240 V)	■	■	■	■	■
Ръчна спирачка	■	■	■	■	■
Автоматично повдигане на четковата глава	■	■	■	■	■
Автоматично повдигане на смукателната греда	■	■	■	■	■
Електрически регулируемо контактно усилие	■	■	■	■	■
Auto Fill (система за напълване с чиста вода)	■	■	■	■	■
Измиване на резервоара	■	■	■	■	■
Функция метене	■	-	■	-	-
Специално оборудване					
Кутия за дозиране на препарата	□	□	□	□	□
Комплект Home-Base „Моп“	□	□	□	□	□
Система Home-Base „Вох“	□	□	□	□	□
Kärcher Fleet	□	□	□	□	□
Артикулен номер	1.259-010.2	1.259-010.2	1.259-010.2	1.259-010.2	1.259-010.2

■ Стандартен обхват на доставката. □ Възможен избор.

+ четкова глава	B 80 W Вр					
	R 75	D 75	R 65	D 65	S 65	
Работна ширина на четката	мм	750	750	650	650	650
Работна ширина изсмукване	мм	940	940	850	850	850
Теоретична производителност	м ² /ч	3000	3000	2600	2600	2200
Обем на резервоара за чиста / мръсна вода	л	80 / 80	80 / 80	80 / 80	80 / 80	80 / 80
Воден дебит макс.	л/мин	7	7	7	7	7
Обороти макс.	об./мин.	600–1300	180	600–1300	180	2000
Тегло (без акумулатор)	кг	129	133	128	131	133
Тегло с 170 / 180 / 240 Ah	кг	262 / 257 / 311	261 / 256 / 310	261 / 256 / 310	264 / 259 / 313	261 / 256 / 310
Размери (Д × Ш × В)	мм	1550 × 809 × 1154	1617 × 810 × 1154	1550 × 748 × 1154	1577 × 746 × 1154	1497 × 700 × 1154
Дозиране на препарата*	%	0–3	0–3	0–3	0–3	0–3
Контактно усилие на четките (макс.)	г/см ²	374	28	430	32	23
Електрозахранване на уреда	V	24	24	24	24	24
Електрозахранване на зарядното устройство	V / Hz	100–240 / 50–60	100–240 / 50–60	100–240 / 50–60	100–240 / 50–60	100–240 / 50–60
Варианти на оборудване						
Батерия, гел, не изисква поддръжка (170, 180 или 240 Ah)	□	□	□	□	□	
Батерия, гел, лесна поддръжка (180 Ah)	□	□	□	□	□	
Смукател прав с опорни колелца, маслоустойчиви устни (850 мм)	□	□	□	□	□	
Смукател извит с опорни колелца, маслоустойчиви устни (850 мм)	□	□	□	□	□	
Смукател прав с опорни колелца, маслоустойчиви устни (940 мм)	□	□	□	□	□	
Смукател извит с опорни колелца, маслоустойчиви устни (940 мм)	□	□	□	□	□	
Артикулен номер	1.259-010.2	1.259-010.2	1.259-010.2	1.259-010.2	1.259-010.2	

* Опция □ Възможен избор.

ВАРИАНТИ ЗА КОНФИГУРАЦИЯ НА МАШИНА В 60 W

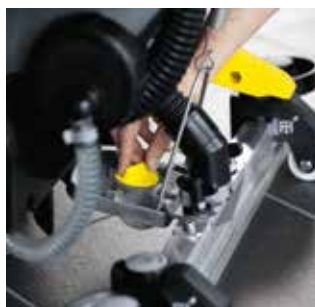

Захранване от мрежата и от батерия
Машината В 60 W може да бъде захранвана от ел. мрежата или с батерия. При мрежовия модел постъпателното движение е на отделно задвижване.



Друго специално оборудване
Системата Kärcher Home-Base улеснява носенето на допълнително оборудване.

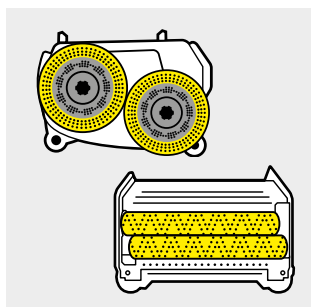

Четкови глави
Предлагат се различни типове четкови глави. Валови глави (R), дискови глави (D) и трептяща търкаща глава (S).



Смукател
За оптимално изсмукване и на извивки на разположение са смукатели с различни ширини. 850 мм за работни ширини до 55 см, 940 мм за 65 см работна ширина.

ИНДИВИДУАЛНА КОНФИГУРАЦИЯ

Предлагаме избор между два различни базови модела: B 60 W Ep със захранване от мрежата и B 60 W Bp на батерия. Освен това имате на разположение 4 работни глави в дисков и валов модел с различни работни ширини. Можете да избирате и между 2 различни типа батерии с 4 различни смукатели. За завършек имаме привлекателно специално оборудвана като системата за измиване на резервоара Kärcher, автоматичното дозиране на почистващ препарат Dose или практичната система Home-Base.

		B 60 W Ep / B 60 C Bp Classic / B 60 W Bp Classic		B 60 W Bp	
		R 55	D 51	R 65	D 65
+ четкова глава					
Работна ширина на четката	мм	550	510	650	650
Работна ширина изсмукване	мм	850	850	940	940
Теоретична производителност	м ² /ч	2200	2040	2600	2600
Обем на резервоара за чиста / мръсна вода	л	60	60	60	60
Воден дебит макс.	л/мин	3,6	3,6	3,6	3,6
Обороти макс.	об./мин.	1100	180	600-1300	180
Мощност на целия уред	W	1450	1450	2100	2100
Мощност на ходовия двигател	W	-	-	300	300
Тегло (без акумулатор)	кг	88,5	88,5	109	109
Тегло с 105 / 170 / 180 Ah	кг	- / 185 / 232	- / 185 / 232	185 / 232 / 231	185 / 232 / 231
Размери (Д x Ш x В)	мм	1381 x 649 x 1147	1500 x 638 x 1147	1520 x 748 x 1147	1520 x 746 x 1147
Дозиране на препарата*	%	-	-	0-3	0-3
Контактно усилие	г/см ²	170	20	265	26
Електрозахранване на уреда	V/Hz / V/Ah	230/50 / 24/- / 24/-	230/50 / 24/- / 24/-	24/-	24/-
Серийно оборудване					
Валова четка		■	-	■	-
Дискова четка		-	■	-	■
KIK (Kärcher Intelligent Key)		-	-	■	■
Дисплей		-	-	■	■
Режим есoefficiency		-	-	■	■
Режим на мрежа		■ / - / -	■ / - / -	-	-
Работа на акумулатор		- / ■ / ■	- / ■ / ■	■	■
ФАСТ		-	-	■	-
Задвижване		- / - / ■	- / - / ■	■	■
Интегрирано зарядно устройство (100-240 / 50-60 V)		-	-	■	■
Регулируемо контактно усилие		■ / - / -	■ / - / -	■	■
Варианти на оборудване					
Батерия, гел, не изисква поддръжка (105, 170 или 180 Ah)		-	-	□	□
Батерия, гел, лесна поддръжка (180 Ah)		-	-	□	□
Смукател прав с опорни колелца, маслоустойчиви устни (850 мм)		□	□	□	□
Смукател извит с опорни колелца, маслоустойчиви устни (850 мм)		□	□	□	□
Смукател прав с опорни колелца, маслоустойчиви устни (940 мм)		□	□	□	□
Смукател извит с опорни колелца, маслоустойчиви устни (940 мм)		□	□	□	□
Специално оборудване					
Кутия за дозиране на препарата		-	-	□	□
Комплект Home-Base „Моп“		□	□	□	□
Система Home-Base „Вох“		□	□	□	□
Auto Fill (система за напълване с чиста вода)		□	□	□	□
Система за измиване на резервоара		□	□	□	□
Kärcher Fleet		-	-	□	□
Артикулен номер		1.384-020.2	1.384-020.2	1.384-020.2	1.384-020.2

* Опция ■ Стандартен обхват на доставката. □ Възможен избор.



		B 60 W Vp		
+ четкова глава		R 55	D 55	S 65
Работна ширина на четката	мм	550	550	650
Работна ширина изсмукване	мм	850	850	850
Теоретична производителност	м ² /ч	2200	2200	2200
Обем на резервоара за чиста / мръсна вода	л	60	60	60
Воден дебит макс.	л/мин	3,6	3,6	3,6
Обороти макс.	об./мин.	600–1300	180	2000
Мощност на целия уред	W	2100	2100	900
Мощност на ходовия двигател	W	300	300	300
Тегло (без акумулатор)	кг	109	109	115
Тегло с 105 / 170 / 180 Ah	кг	185 / 232 / 231	185 / 232 / 231	191 / 248 / 243
Размери (Д × Ш × В)	мм	1490 × 672 × 1147	1480 × 666 × 1147	1436 × 700 × 1147
Дозиране на препарата*	%	0–3	0–3	0–3
Контактно усилие	г/см ²	315	35	18
Електрозахранване на уреда	V/Hz / V/Ah	24/-	24/-	24/-
Серийно оборудване				
Валова четка		■	-	-
Дискова четка		-	■	-
KiK (Kärcher Intelligent Key)		■	■	■
Дисплей		■	■	■
Режим ecoefficiency		■	■	■
Режим на мрежа		-	-	-
Работа на акумулатор		■	■	■
ФАСТ		■	-	-
Задвижване		■	■	■
Интегрирано зарядно устройство (100–240 / 50-60 V)		■	■	■
Регулируемо контактно усилие		■	■	■
Варианти на оборудване				
Батерия, гел, не изисква поддръжка (105, 170 или 180 Ah)		<input type="checkbox"/>	<input type="checkbox"/>	<input type="checkbox"/>
Батерия, гел, лесна поддръжка (180 Ah)		<input type="checkbox"/>	<input type="checkbox"/>	<input type="checkbox"/>
Смукател прав с опорни колелца, маслоустойчиви устни (850 мм)		<input type="checkbox"/>	<input type="checkbox"/>	<input type="checkbox"/>
Смукател извит с опорни колелца, маслоустойчиви устни (850 мм)		<input type="checkbox"/>	<input type="checkbox"/>	<input type="checkbox"/>
Смукател прав с опорни колелца, маслоустойчиви устни (940 мм)		<input type="checkbox"/>	<input type="checkbox"/>	<input type="checkbox"/>
Смукател извит с опорни колелца, маслоустойчиви устни (940 мм)		<input type="checkbox"/>	<input type="checkbox"/>	<input type="checkbox"/>
Специално оборудване				
Кутия за дозиране на препарата		<input type="checkbox"/>	<input type="checkbox"/>	<input type="checkbox"/>
Комплект Home-Base „Mop“		<input type="checkbox"/>	<input type="checkbox"/>	<input type="checkbox"/>
Система Home-Base „Box“		<input type="checkbox"/>	<input type="checkbox"/>	<input type="checkbox"/>
Auto Fill (система за напълване с чиста вода)		<input type="checkbox"/>	<input type="checkbox"/>	<input type="checkbox"/>
Система за измиване на резервоара		<input type="checkbox"/>	<input type="checkbox"/>	<input type="checkbox"/>
Kärcher Fleet		<input type="checkbox"/>	<input type="checkbox"/>	<input type="checkbox"/>
Артикулен номер		1.384-020.2	1.384-020.2	1.384-020.2

■ Стандартен обхват на доставката. □ Възможен избор.

КЛАС 60 ЛИТРА



B 60 W Bp Pack Dose D 55



B 60 W Bp Pack Dose R 55

Технически данни

Работна ширина на четката	мм	550	550
Работна ширина изсмукване	мм	850	850
Теоретична производителност	м ² /ч	2200	2200
Обем на резервоара за чиста / мръсна вода	л	60 / 60	60 / 60
Обороти	об./мин.	180	600-1300

Оборудване

Смукател	без	без
Задвижване	с	с
Батерия	гел, не се нуждае от поддръжка, 170 Ah	гел, не се нуждае от поддръжка, 170 Ah
Auto-Fill-In	да	да
Система за почистване на резервоара	да	да
КУТИЯ за дозиране на препарата	да	да
Артикулен номер	0.300-085.0	0.300-086.0



B 60 W Bp Pack Dose D 65



B 60 W Bp Pack Dose R 65

Технически данни

Работна ширина на четката	мм	650	650
Работна ширина изсмукване	мм	940	940
Теоретична производителност	м ² /ч	2600	2600
Обем на резервоара за чиста / мръсна вода	л	60 / 60	60 / 60
Обороти	об./мин.	180	600-1300

Оборудване

Смукател	без	без
Задвижване	с	с
Батерия	гел, не се нуждае от поддръжка, 170 Ah	гел, не се нуждае от поддръжка, 170 Ah
Auto-Fill-In	да	да
Система за почистване на резервоара	да	да
КУТИЯ за дозиране на препарата	да	да
Артикулен номер	0.300-129.0	0.300-130.0

ВАРИАНТИ ЗА КОНФИГУРАЦИЯ НА МАШИНА В 40 С/В

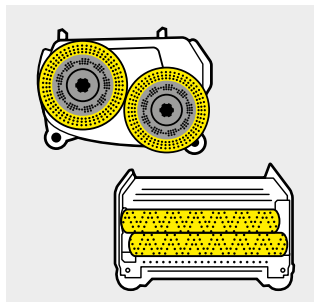

Четкови глави

В зависимост от областта на приложение се предлагат различни работни ширини (от 43 до 55 см). Валова или дискова система. Валът винаги има функция измитане.



Захранване от мрежата и от батерия

По избор от контакт или на батерия. Избор между различни видове батерии. До 3,5 часа време на работа.



Смукател

Има избор между различни смукатели. Извити или прави, с изсмукващи ленти от каучук или издръжлив на износване, устойчив на масло полиуретан.



Специално оборудване

По Ваш избор можете да добавите различно оборудване: тракция, дозиране на препарат Dose, автоматично напълване, държач за mop, автоматична система за измиване.



ИНДИВИДУАЛНА КОНФИГУРАЦИЯ

Може да се избира между различни базисни модели: за ел. мрежа (В 40 С Ер), с батерия (В 40 С Вр) или с батерия и мощен ходов двигател (В 40 W Вр). Освен това има по 4 работни глави в 2 различни работни ширини и с диск и вал. Изберете между 3 различни типа батерии и 4 различни смукатели. И добавете уникално специално оборудване като напр. система за измиване на резервоара.

		В 40 W Вр			
+ четкова глава		R 45	D 43	R 55	D 51
Номинално напрежение	V	24	24	24	24
Работна ширина на четката	мм	450	430	550	508
Работна ширина изсмукване	мм	850	850	850	850
Теоретична производителност	м ² /ч	1800	1700	2200	2000
Обем на резервоара за чиста / мръсна вода	л	40 / 40	40 / 40	40 / 40	40 / 40
Воден дебит макс.	л/мин	2,6	2,6	2,6	2,6
Обороти макс.	об./мин.	1200	180	1200	180
Консумирана мощност от целия уред макс.	W	1300	1300	1300	1300
Мощност на ходовия двигател	W	130	130	130	130
Тегло (без акумулатор)	кг	87	91	88	93
Тегло с 70 Ah, който не се нуждае от поддръжка	кг	129	133	130	135
Тегло с 105 Ah, който не се нуждае от поддръжка	кг	163	167	164	169
Тегло с 80 Ah, който изисква лесна поддръжка	кг	149	153	150	155
Размери (Д x Ш x В)	мм	1249 x 520 x 1145	1249 x 537 x 1145	1249 x 620 x 1145	1249 x 575 x 1145
Дозирание на препарата*	%	0-3	0-3	0-3	0-3
Контактно усилие	г/см ²	160	50	140	30
Серийно оборудване					
Валова четка		■	-	■	-
Дискова четка		-	■	-	■
KiK (Kärcher Intelligent Key)		■	■	■	■
Дисплей		■	■	■	■
Режим на мрежа		-	-	-	-
Работа на акумулатор		■	■	■	■
ФАСТ		■	-	■	-
Задвижване		■	■	■	■
Бордово зарядно устройство		■	■	■	■
Варианти на оборудване					
Батерия, гел, не се нуждае от поддръжка (70 Ah)		<input type="checkbox"/>	<input type="checkbox"/>	<input type="checkbox"/>	<input type="checkbox"/>
Батерия, гел, не се нуждае от поддръжка (105 Ah)		<input type="checkbox"/>	<input type="checkbox"/>	<input type="checkbox"/>	<input type="checkbox"/>
Батерия, мокра, лесна поддръжка (80 Ah)		<input type="checkbox"/>	<input type="checkbox"/>	<input type="checkbox"/>	<input type="checkbox"/>
Смукател прав, изсмукващи ленти от естествен каучук		<input type="checkbox"/>	<input type="checkbox"/>	<input type="checkbox"/>	<input type="checkbox"/>
Смукател извит, изсмукващи ленти от естествен каучук		<input type="checkbox"/>	<input type="checkbox"/>	<input type="checkbox"/>	<input type="checkbox"/>
Смукател прав с опорни колелца, маслоустойчиви устни		<input type="checkbox"/>	<input type="checkbox"/>	<input type="checkbox"/>	<input type="checkbox"/>
Смукател извит с опорни колелца, маслоустойчиви устни		<input type="checkbox"/>	<input type="checkbox"/>	<input type="checkbox"/>	<input type="checkbox"/>
Специално оборудване					
Кутия за дозирание на препарата		<input type="checkbox"/>	<input type="checkbox"/>	<input type="checkbox"/>	<input type="checkbox"/>
Комплект Home-Base „Моп“		<input type="checkbox"/>	<input type="checkbox"/>	<input type="checkbox"/>	<input type="checkbox"/>
Система Home-Base „Вох“		<input type="checkbox"/>	<input type="checkbox"/>	<input type="checkbox"/>	<input type="checkbox"/>
Auto Fill (система за напълване с чиста вода)		<input type="checkbox"/>	<input type="checkbox"/>	<input type="checkbox"/>	<input type="checkbox"/>
Система за измиване на резервоара		<input type="checkbox"/>	<input type="checkbox"/>	<input type="checkbox"/>	<input type="checkbox"/>
Артикулен номер		1.533-210.2	1.533-210.2	1.533-210.2	1.533-210.2

* Опция ■ Стандартен обхват на доставката. □ Възможен избор.



B 40 C Bp / Classic

R 45	D 43	R 55	D 51
24	24	24	24
450	430	550	508
850	850	850	850
1800	1700	2200	2000
40 / 40	40 / 40	40 / 40	40 / 40
2,6	2,6	2,6	2,6
1200	180	1200	180
1100	1100	1100	1100
-	-	-	-
80	84	81	86
122	126	123	128
156	160	157	162
142	146	143	148
1249 × 520 × 1145	1249 × 537 × 1145	1249 × 620 × 1145	1249 × 575 × 1145
0-3 / -	0-3 / -	0-3 / -	0-3 / -
160	50	140	30
■	-	■	-
-	■	-	■
■ / -	■ / -	■ / -	■ / -
■	■	■	■
-	-	-	-
■	■	■	■
■ / -	-	■ / -	-
-	-	-	-
■ / -	■ / -	■ / -	■ / -
□	□	□	□
□	□	□	□
□	□	□	□
□	□	□	□
□	□	□	□
□	□	□	□
□	□	□	□
□ / -	□ / -	□ / -	□ / -
□	□	□	□
□	□	□	□
□	□	□	□
□	□	□	□
1.533-210.2	1.533-210.2	1.533-210.2	1.533-210.2

B 40 C Ep

R 45	D 43	R 55	D 51
230-240	230-240	230-240	230-240
450	430	550	508
850	850	850	850
1800	1700	2200	2000
40 / 40	40 / 40	40 / 40	40 / 40
2,6	2,6	2,6	2,6
1100	180	1100	180
1300	1300	1300	1300
-	-	-	-
76	77	77	79
-	-	-	-
-	-	-	-
-	-	-	-
1249 × 520 × 1145	1249 × 537 × 1145	1249 × 620 × 1145	1249 × 575 × 1145
-	-	-	-
190	26	170	20
■	-	■	-
-	■	-	■
-	-	-	-
-	-	-	-
■	■	■	■
-	-	-	-
-	-	-	-
-	-	-	-
-	-	-	-
-	-	-	-
-	-	-	-
-	-	-	-
-	-	-	-
□	□	□	□
□	□	□	□
□	□	□	□
□	□	□	□
□	□	□	□
□	□	□	□
□	□	□	□
□ / -	□ / -	□ / -	□ / -
□	□	□	□
□	□	□	□
□	□	□	□
□	□	□	□
1.533-210.2	1.533-210.2	1.533-210.2	1.533-210.2

ПОДОМИЕЩИ МАШИНИ/СМУКАЧКИ

КЛАС 40 ЛИТРА



B 40 W Bp Pack Dose Fleet R 55



B 40 W Bp Pack Dose Fleet D 51

Технически данни

Работна ширина на четката	мм	550	508
Работна ширина изсмукване	мм	850	850
Теоретична производителност	м ² /ч	2200	2000
Обем на резервоара за чиста / мръсна вода	л	40 / 40	40 / 40
Обороти	об./мин.	600-1200	180

Оборудване

Смукател	без	без
Задвижване	с	с
Батерия	гел, не се нуждае от поддръжка, 105 Ah	гел, не се нуждае от поддръжка, 105 Ah
Auto-Fill-In	да	да
Система за почистване на резервоара	да	да
КУТИЯ за дозиране на препаратата	да	да
Артикулен номер	0.300-255.0	0.300-256.0



B 40 W Bp Pack Dose R 55



B 40 W Bp Pack Dose D 51

Технически данни

Работна ширина на четката	мм	550	508
Работна ширина изсмукване	мм	850	850
Теоретична производителност	м ² /ч	2200	2000
Обем на резервоара за чиста / мръсна вода	л	40 / 40	40 / 40
Обороти	об./мин.	600-1200	180

Оборудване

Смукател	850 мм, прав с колелца	850 мм, прав с колелца
Задвижване	с	с
Батерия	гел, не се нуждае от поддръжка, 105 Ah	гел, не се нуждае от поддръжка, 105 Ah
Auto-Fill-In	да	да
Система за почистване на резервоара	да	да
КУТИЯ за дозиране на препаратата	да	да
Артикулен номер	9.502-333.0	9.502-334.0

КЛАС 40 ЛИТРА



B 40 C Вр Pack R 45



B 40 C Вр Pack D 43

Технически данни

Работна ширина на четката	мм	450	430
Работна ширина изсмукване	мм	850	850
Теоретична производителност	м ² /ч	1800	1700
Обем на резервоара за чиста / мръсна вода	л	40 / 40	40 / 40
Обороти на четката	об./мин.	1200	180

Оборудване

Смукател		850 мм, прав с колелца	850 мм, прав с колелца
Задвижване		без	без
Батерия		гел, не се нуждае от поддръжка, 76 Ah	гел, не се нуждае от поддръжка, 76 Ah
Auto-Fill-In		да	да
Система за почистване на резервоара		без	без
Артикулен номер		9.502-335.0	9.502-336.0



B 40 C Ep D 43



B 40 C Ep R 45

Технически данни

Работна ширина на четката	мм	430	450
Работна ширина изсмукване	мм	850	850
Теоретична производителност	м ² /ч	1700	1800
Обем на резервоара за чиста / мръсна вода	л	40 / 40	40 / 40
Обороти	об./мин.	180	1100

Оборудване

Смукател		850 мм, прав с колелца	850 мм, прав с колелца
Задвижване		без	без
Номинално напрежение	V	230-240	230-240
Auto-Fill-In		да	да
Система за почистване на резервоара		без	без
КУТИЯ за дозиране на препаратa		без	без
Артикулен номер		0.300-011.0	0.300-010.0

КЛАС 25 ДО 35 ЛИТРА



BD 43/25 C Bp Pack



BD 43/35 C Ep

Технически данни

Работна ширина на четката	мм	430	430
Работна ширина изсмукване	мм	850	850
Резервоар за чиста/мръсна вода	л	25 / 25	35 / 35
Производителност	м ² /ч	1720	1720
Мощност	W	1100	1100
Контактно усилие на четките	г/см ²	30–40	30–40
Обороти на четката	об./мин	180	180
Мрежово напрежение	V	–	230
Честота	Hz	–	50
Напрежение на зарядното устройство	V / Hz	230 / 50-60	–
Напрежение на батерията	V	24 / 76	–
Тегло	кг	107	48
Размери (Д × Ш × В)	мм	1315 × 680 × 1195	1315 × 680 × 1195

Оборудване

Дискова четка	■	■
Система с 2 резервоара	■	■
Режим на мрежа	–	■
Вкл. батерия и зарядно у-во	■	–
Променливо контактно усилие	–	–
Транспортни колела	–	–
Артикулен номер	1.515-403.0	1.515-401.0

■ Включени в обема на доставката.

КЛАС 10 ДО 22 ЛИТРА



BR 45/22 C Bp Pack



BR 40/10 C Adv

Технически данни

Работна ширина на четката	мм	450	400
Работна ширина изсмукване	мм	550	400
Производителност	м ² /ч	1800	400
Мощност	W	–	2710
Резервоар за чиста/мръсна вода	л	22 / 22	10 / 10
Обороти на четката	об./мин	650–1000	1100
Мрежово напрежение	V	–	220–240
Честота	Hz	–	50
Тегло	кг	48	30
Размери (Д × Ш × В)	мм	920 × 550 × 1115	520 × 470 × 380

Оборудване

Валова четка	■	■
Дискова четка	–	–
Система с 2 резервоара	■	■
Режим на мрежа	–	■
Вкл. батерия и зарядно у-во	■	■
Променливо контактно усилие	■	–
Транспортни колела	–	■
Артикулен номер	1.783-460.0	1.783-311.0

■ Включени в обема на доставката.

КЛАС 4 ЛИТРА



BR 30/4 C Bp Pack



BR 30/4 C Adv

НОВО

BD 30/4 C Bp Pack

Технически данни

Работна ширина на четката	мм	300	300	280
Работна ширина изсмукване	мм	300	300	325
Мощност	W	550	820	240
Резервоар за чиста/мръсна вода	л	4 / 4	4 / 4	3 / 4
Обороти на четката	об./мин	1270	1450	150
Макс. производителност	м ² /ч	200	200	900
Мрежово напрежение	V	–	220–240	100–240
Честота	Hz	–	50–60	50–60
Тегло	кг	14,4	12,4	20
Размери (Д × Ш × В)	мм	390 × 335 × 1180	390 × 335 × 1180	555 × 375 × 1050

Оборудване

Валова четка	■	■	–
Дискова четка	–	–	■
Система с 2 резервоара	■	■	■
Режим на мрежа	–	■	–
Ръчно изсмукване	–	■	–
Микрофибърен вал	–	■	–
Транспортни колела	■	■	■
Работа на акумулатор	■	–	■
Артикулен номер		1.783-225.0	1.783-213.0
			1.783-230.0

■ Включени в обема на доставката.

ПОДОПОЧИСТВАЩА МАШИНА



BRS 40/1000 C

Технически данни

Работна ширина	мм	400
Работна височина	мм	135
Теоретична производителност	м ² /ч	450
Мощност	W	2100
Обороти на четката	об./мин	1000
Напрежение	V	220–240
Честота	Hz	50
Тегло	кг	27
Размери (Д × Ш × В)	мм	520 × 470 × 250

Оборудване

Режим на мрежа	■	
Резервоар	л	10
Валова четка	2	
Транспортни колела	■	
Артикулен номер		1.783-330.0

■ Включени в обема на доставката.

ЕДНОДИСКОВИ МАШИНИ



BDS 51/180 C Adv



BDS 43/180 C Adv



BDS 33/180 C Adv

Технически данни			
Работна ширина на четката	мм	508	432
Мощност	W	1000	850
Контактно усилие на четките	г/см ²	25	38
Обороти на четката	об./мин	180	180
Напрежение	V	220-240	220-240
Честота	Hz	50	50
Тегло	кг	45	43
Размери (Д x Ш x В)	мм	700 x 510 x 1180	660 x 430 x 1180

Оборудване			
Резервоар (опция)	л	10	8
Артикулен номер		1.291-227.0	1.291-226.0



BDS 43/Duo C Adv



BDS 43/180 C

Технически данни			
Работна ширина на четката	мм	432	432
Мощност	W	1560	1400
Контактно усилие на четките	г/см ²	45	38
Обороти на четката	об./мин	150-300	180
Напрежение	V	220-240	230
Честота	Hz	50	50
Тегло	кг	47	43
Размери (Д x Ш x В)	мм	660 x 430 x 1180	660 x 430 x 1180

Оборудване			
Резервоар (опция)	л	10	10
Артикулен номер		1.291-223.0	1.291-228.0

АВТОМАТИ ЗА ПОЧИСТВАНЕ НА СТЪЛБИ



BR 47/35 Esc



BR 45/10 Esc

Технически данни

Работна ширина на четката	мм	470	450
Работна ширина изсмукване	мм	470	450
Резервоар за чиста/мръсна вода	л	35 / 35	–
Вместимост		–	10
Обороти на четката	об./мин	870–1090	290
Количество вода ръка.	л/ч	60	–
Налягане	bar	4–7	–
Напрежение	V	220–240	220–240
Честота	Hz	50–60	50
Тегло	кг	90	44
Размери (Д × Ш × В)	мм	1200 × 670 × 1100	880 × 460 × 220

Оборудване

Четка за почистване	■	■
Попиващи четки	■	–
Артикулен номер	1.310-109.0	1.310-121.0

■ Включени в обема на доставката.

КОМПАКТЕН КЛАС



BD 17/5 C

Технически данни

Работна ширина	мм	170 / 200
Работна височина	мм	330
Обороти на четката	об./мин	0–470
Напрежение	V	220–230
Честота	Hz	50–60
Тегло	кг	5
Размери (Д × Ш × В)	мм	360 × 180 × 330

Оборудване

Дискова четка	–
Движещ диск	–
Регулируеми четки-скорост	■
Колела	■
Резервоар	l
Водещ прът	–
Артикулен номер	1.737-105.0

■ Включени в обема на доставката.

КОМПАКТЕН КЛАС



BDP 50/1500 C

Технически данни

Работна ширина изсмукване	мм	560
Работна ширина пад	мм	508
Теоретична производителност	м ² /ч	900
Обороти на четката	об./мин	1500
Тегло	кг	34,5
Размери (Д × Ш × В)	мм	760 × 550 × 1250
Напрежение	V	230
Честота	Hz	50

Оборудване

Движещ диск с Centerlock	■
Изсмукване на прах	■
Артикулен номер	1.291-141.0

■ Включени в обема на доставката.



ПЪЛНА ПРОГРАМА ЗА ПОЧИСТВАНЕ НА ТВЪРДИ ПОВЪРХНОСТИ.

Подът в една сграда има най-различни задачи: той не само е основа за всяко помещение, но и същевременно привлича погледа и представлява символ за статус. Затова трябва да му бъде отделено специално внимание. И не само по отношение избора на материал, но и по отношение на почистването и поддръжката. Защото за всеки под има специални изисквания, които трябва да бъдат съобразени. За да дадем възможност на подовата настилка да живее дълго и без повреди, са ни нужни многобройни познания, както и подходящи почистващи машини, принадлежности и препарати. Консултирайте се с нас.













	Четка	Пад	Микрофибър- рен вал	Четка	Пад	Микрофибър- рен пад	Пад	Препоръка за почистващо средство
Основно почистване								
Линолеум	■	■		■	■			RM 754
PVC, винил, синтетични смолисти покрития	■	■		■	■			RM 752/754
Тъмен мрамор, гранит, мозайка, гладко полирани	■	■		■	■			RM 752/754 ¹⁾
Светъл/бял мрамор	■			■				RM 752/754 ¹⁾
Гранит, порфир, камък, структурирани	■							RM 752
Плочки, клинкери, глазирани	■	■		■	■			RM 752/754 ²⁾
Фини керамични изделия	■	■	■	■	■	□		RM 743/753
Гумени пъпки	■							RM 754
Килим	■			□				RM 768/768 OA
Поддържащо почистване								
Линолеум	■	■	■	■	■	□	■	RM 746/780/754/756
PVC, винил, синтетични смолисти покрития	■	■	■	■	■	□	■	RM 746/780/754/756
Мрамор, гранит, мозаичен под, гладко полирани	■	■	■	■	■	□	■	RM 746/755/780/756
Гранит, порфир, камък, структурирани	■			■	■	□		RM 746/755/780/756
Плочки, клинкери, глазирани	■	■	■	■	■	□	■	RM 730/746/780/756
Фини керамични изделия	■	■	■	■	■	□	■	RM 743/753/756
Гумени пъпки	■							RM 780/756
Диамантена почистваща система								
Синтетични смолисти покрития, PUR				□	■	■	■	RM 746/755/780
Мрамор, гранит, мозайка, травертин, полирани				□	■	■	■	RM 730/746/755/780
Полиране								
Линолеум	□	■		□	■	■		RM 748
PVC, винил, синтетични смолисти покрития	□	■		□	■	■		RM 748
Мрамор, гранит, мозаичен под, гладко полирани	□	■		□	■	■		
Паркет, запечатан	□	■		□	■	■		RM 748
Гумени пъпки	□			□				RM 748
Теракота	□			■				
Междинно почистване								
Килим						□		RM 768/768 OA
Кристализиране								
Мрамор, мозаичен под и други съдържащи варовик подови покрития	■	■			■			RM 749/775 ³⁾
Санитарно на предпазното покритие								
Покрития		■					■	RM 755 ES/754
Цветове на подложки и четки								
□ бял ■ бежов ■ натурален ■ жълт ■ син ■ зелен ■ червен ■ черен □ син/бял (микрофибър) ■ оранжев □ Диамант: бял, жълт, зелен ■ Виолетов: пад SP, виолетов								







¹⁾ При блестящ мрамор (алкалност < pH 11). ²⁾ За отстраняване на остатъци от цимент. ³⁾ Само дискова техника. ⁴⁾ Диамантен пад



В зависимост от областта на приложение могат да се приложат различни четкови глави R (валове), D (диск) или S (с трептяща техника). За гладки подове с леко замърсяване се препоръчва дискова глава. При упорити замърсявания или структурирани повърхности са се доказали валовите глави. Впрочем всички те са с функция метене. Така подмиещата смучачка се превръща в разностранен талант и може едновременно да мете, търка и изсмуква. Специално място заема главата S, с която ефективно може да бъде премахнато защитното покритие на пода. Четковите глави на машината се сменят много лесно.

Продуктово описание	Свойство	Цвет	Размер	Количество	Съдърж. /кол.	Оп.	Артикулен номер
Супер подложки							
	Супер подложка Без фракция, за полиране на подове	много мека	бял	Ø 330/88 мм	1 бр.	1 бр.	5 3.337-174.0
			бял	Ø 430/88 мм	1 бр.	1 бр.	5 3.336-264.0
			бял	Ø 500/88 мм	1 бр.	1 бр.	5 3.336-276.0
	Супер подложка С лека фракция, за полиране на подове	мека	бежов	Ø 255/88 мм	1 бр.	1 бр.	5 3.337-161.0
			бежов	Ø 330/88 мм	1 бр.	1 бр.	5 3.337-169.0
			бежов	Ø 430/88 мм	1 бр.	1 бр.	5 3.336-265.0
			бежов	Ø 460/88 мм	1 бр.	1 бр.	5 3.337-187.0
			бежов	Ø 508/88 мм	1 кашон	5 бр.	6.369-468.0
	Супер подложка С естествени косми, за полиране, отстранява много добре и черти	мека	бежов/ натурален	Ø 430/88 мм	1 кашон	5 бр.	6.371-149.0
			бежов/ натурален	Ø 500/88 мм	1 кашон	5 бр.	6.371-146.0
	Супер подложка Особено подходяща за основно почистване на линолеум	мека	син	Ø 330/88 мм	1 бр.	1 бр.	5 3.337-175.0
			син	Ø 410/88 мм	1 бр.	1 бр.	5 3.337-186.0
			син	Ø 430/88 мм	1 бр.	1 бр.	5 3.336-270.0
			син	Ø 530/88 мм	1 бр.	1 бр.	5 3.337-218.0
	Супер подложка С много фина зърнистост, оптимална за саниране на поддържащ слой	средно мека	сив	Ø 330/88 мм	1 бр.	1 бр.	5 3.337-173.0
			сив	Ø 410/88 мм	1 бр.	1 бр.	5 3.337-181.0
			сив	Ø 430/88 мм	1 бр.	1 бр.	5 3.336-269.0
			сив	Ø 460/88 мм	1 бр.	1 бр.	5 3.337-191.0
	Супер подложка За почистване и за изчистване на всякакви подове	средно мека	червен	Ø 220/88 мм	1 бр.	1 бр.	5 3.337-157.0
			червен	Ø 255/88 мм	1 бр.	1 бр.	5 3.337-162.0
			червен	Ø 265/88 мм	1 бр.	1 бр.	5 3.337-203.0
			червен	Ø 280/88 мм	1 бр.	1 бр.	5 3.337-166.0
			червен	Ø 305/88 мм	1 бр.	1 бр.	5 3.337-212.0
			червен	Ø 330/88 мм	1 бр.	1 бр.	5 3.337-170.0
			червен	Ø 360/88 мм	1 бр.	1 бр.	5 3.337-176.0
			червен	Ø 380/88 мм	1 бр.	1 бр.	5 3.336-258.0
			червен	Ø 410/88 мм	1 бр.	1 бр.	5 3.337-182.0
			червен	Ø 430/88 мм	1 бр.	1 бр.	5 3.336-266.0
			червен	Ø 460/88 мм	1 бр.	1 бр.	5 3.337-188.0
			червен	Ø 480/88 мм	1 бр.	1 бр.	5 3.337-193.0
			червен	Ø 500/88 мм	1 бр.	1 бр.	5 3.337-208.0
			червен	Ø 508/88 мм	1 кашон	5 бр.	6.369-079.0
	червен	Ø 530/88 мм	1 бр.	1 бр.	5 3.337-217.0		
	Супер подложка За почистване на силно замърсени подове и за основно почистване	средно твърда	зелен	Ø 220/88 мм	1 бр.	1 бр.	5 3.337-158.0
			зелен	Ø 255/88 мм	1 бр.	1 бр.	5 3.337-163.0
			зелен	Ø 265/88 мм	1 бр.	1 бр.	5 3.337-204.0
			зелен	Ø 280/88 мм	1 бр.	1 бр.	5 3.337-167.0
			зелен	Ø 307/88 мм	1 бр.	1 бр.	5 3.337-214.0
			зелен	Ø 330/88 мм	1 бр.	1 бр.	5 3.337-171.0
			зелен	Ø 360/88 мм	1 бр.	1 бр.	5 3.337-177.0
			зелен	Ø 380/88 мм	1 бр.	1 бр.	5 3.336-259.0
			зелен	Ø 410/88 мм	1 бр.	1 бр.	5 3.337-183.0
			зелен	Ø 430/88 мм	1 бр.	1 бр.	5 3.336-267.0
			зелен	Ø 460/88 мм	1 бр.	1 бр.	5 3.337-189.0
			зелен	Ø 500/88 мм	1 бр.	1 бр.	5 3.337-209.0
			зелен	Ø 508/88 мм	1 кашон	5 бр.	6.369-078.0
	зелен	Ø 530/88 мм	1 бр.	1 бр.	5 3.337-219.0		

Продуктово описание	Свойство	Цвят	Размер	Количество	Съдърж. /кол.	Оп.	Артикулен номер
	Супер подложка За бързо сушене и отделяне на всякакви покрития чрез пръскане	твърда	кафяв	Ø 410/88 мм	1 бр.	1 бр.	5 3.337-185.0
			кафяв	Ø 430/88 мм	1 бр.	1 бр.	5 3.336-283.0
	Супер подложка При упорити замърсявания и за основно почистване	много твърда	черен	Ø 220/88 мм	1 бр.	1 бр.	5 3.337-159.0
			черен	Ø 255/88 мм	1 бр.	1 бр.	5 3.337-164.0
			черен	Ø 307/88 мм	1 бр.	1 бр.	5 3.337-215.0
			черен	Ø 330/88 мм	1 бр.	1 бр.	5 3.337-172.0
			черен	Ø 360/88 мм	1 бр.	1 бр.	5 3.337-178.0
			черен	Ø 380/88 мм	1 бр.	1 бр.	5 3.336-260.0
			черен	Ø 410/88 мм	1 бр.	1 бр.	5 3.337-184.0
			черен	Ø 430/88 мм	1 бр.	1 бр.	5 3.336-268.0
			черен	Ø 460/88 мм	1 бр.	1 бр.	5 3.337-190.0
			черен	Ø 500/88 мм	1 бр.	1 бр.	5 3.337-210.0
			черен	Ø 508/88 мм	1 кашон	5 бр.	6.369-077.0
черен	Ø 530/88 мм	1 бр.	1 бр.	5 3.337-220.0			
ECO супер подложки							
	ECO супер подложка Без фракция, за полиране на подове	много мека	бял	Ø 380/88 мм	1 кашон	5 бр.	50 3.345-772.0
			бял	Ø 430/88 мм	1 кашон	5 бр.	50 3.336-289.0
	ECO супер подложка Особено подходяща за основно почистване на линолеум	мека	син	Ø 430/88 мм	1 кашон	5 бр.	50 3.336-291.0
	ECO супер подложка За почистване и за изчистване на всякакви подове	средно мека	червен	Ø 430/88 мм	1 кашон	5 бр.	50 3.336-290.0
	ECO супер подложка За почистване на силно замърсени подове и за основно почистване	средно твърда	зелен	Ø 430/88 мм	1 кашон	5 бр.	50 3.336-292.0
	ECO супер подложка За бързо сушене и отделяне на всякакви покрития чрез пръскане	твърда	кафяв	Ø 430/88 мм	1 кашон	5 бр.	50 3.336-294.0
	ECO супер подложка При упорити замърсявания и за основно почистване	много твърда	черен	Ø 430/88 мм	1 кашон	5 бр.	50 3.336-293.0
Dry Stripping подложки							
	Dry Stripping подложка За сухо шлифоване		махагон	Ø 410/88 мм	1 бр.	1 бр.	10 3.336-284.0
			махагон	Ø 430/88 мм	1 бр.	1 бр.	10 3.336-285.0

Продуктово описание	Свойство	Цвет	Размер	Количество	Съдърж. /кол.	Оп.	Артикулен номер
Melamin Combo подложки							
	Melamin Combo подложки						
	С профилна структура за дълбоко почистване, универсално подходяща за керамични плочки, бетонни плочки, естествен камък, теракот, наслоен бетон и структурирани предпазни плочки						
		сив/бял	Ø 330/85 мм	1 бр.	1 бр.	5	3.345-899.0
		сив/бял	Ø 430/88 мм	1 бр.	1 бр.	5	3.336-295.0
		сив/бял	Ø 508/88 мм	1 бр.	1 бр.	5	3.345-473.0
		сив/бял	Ø 250x115 мм	1 бр.	1 бр.	5	3.345-900.0
Highspeed подложки							
	Highspeed подложка	мека	естествена среда	Ø 430/120 мм	1 бр.	1 бр.	5 3.336-262.0
	Специално за еднокосови машини, възможни високи обороти (350-3000 об/мин), ниска топлина на триене, подходящи за всякакви подове	средно мека	червен	Ø 430/120 мм	1 бр.	1 бр.	5 3.336-263.0
		силен гланц	светлосин	Ø 430/120 мм	1 бр.	1 бр.	5 3.336-273.0
		силен гланц	светлосин	Ø 460/120 мм	1 бр.	1 бр.	5 3.336-281.0
		силен гланц	светлосин	Ø 510/120 мм	1 бр.	1 бр.	5 3.336-279.0
Ultra Highspeed подложки							
	Ultra Highspeed подложки	мека	жълт	Ø 430/120 мм	1 бр.	1 бр.	5 3.336-271.0
	Специално за еднокосови машини, възможни високи обороти (350-3000 об/мин), ниска топлина на триене, подходящи за всякакви подове	мека	жълт	Ø 500/120 мм	1 бр.	1 бр.	5 3.336-278.0
		средно мека	червен	Ø 430/120 мм	1 бр.	1 бр.	5 3.336-272.0
		средно мека	червен	Ø 500/120 мм	1 бр.	1 бр.	5 3.336-277.0
		силен гланц	светлосин	Ø 430/120 мм	1 бр.	1 бр.	5 3.336-273.0
		силен гланц	светлосин	Ø 460/120 мм	1 бр.	1 бр.	5 3.336-281.0
		силен гланц	светлосин	Ø 510/120 мм	1 бр.	1 бр.	5 3.336-279.0
Микрофибърни подложки							
	Активни подложки						
	Активна фазерна подложка за всякакви водоустойчиви видове покрития, бял микрофибърен/полиестерен материал с абразивни полиамидни лентови четки и велкро захващане						
		сив/бял	Ø 220/88 мм	1 бр.	1 бр.	5	3.336-296.0
		син/бял	Ø 255/88 мм	1 бр.	1 бр.	5	3.336-297.0
		бял	Ø 280/88 мм	1 кашон	5 бр.		6.369-120.0
		син/бял	Ø 307/88 мм	1 бр.	1 бр.	5	3.336-298.0
		син/бял	Ø 330/88 мм	1 бр.	1 бр.	5	3.336-299.0
		сив/бял	Ø 360/88 мм	1 бр.	1 бр.	5	3.336-300.0
		сив/бял	Ø 380/88 мм	1 бр.	1 бр.	5	3.336-301.0
		сив/бял	Ø 410/88 мм	1 бр.	1 бр.	5	3.336-302.0
		син/бял	Ø 430/88 мм	1 бр.	1 бр.	5	3.336-303.0
		син/бял	Ø 460/88 мм	1 бр.	1 бр.	5	3.336-305.0
	бял	Ø 508/88 мм	1 кашон	5 бр.		6.371-271.0	
	син/бял	Ø 530/88 мм	1 бр.	1 бр.	5	3.336-304.0	
Диамантени подложки							
	Диамантена подложка	фин	зелен	Ø 160 мм	1 кашон	5 бр.	6.371-241.0
	За полиране на високогланцови подови покрития и за бързо полиране на повърхности от теракот и естествен камък, за поддържане почистване след употреба на бяла и жълта подложка		зелен	Ø 280 мм	1 кашон	5 бр.	6.371-233.0
			зелен	Ø 356 мм	1 кашон	5 бр.	6.371-235.0
			зелен	Ø 385 мм	1 кашон	5 бр.	6.371-236.0
			зелен	Ø 432 мм	1 кашон	5 бр.	6.371-238.0
			зелен	Ø 457 мм	1 кашон	5 бр.	6.371-239.0
			зелен	Ø 508 мм	1 кашон	5 бр.	6.371-240.0
	Диамантена подложка	среден	жълт	Ø 160 мм	1 кашон	5 бр.	6.371-243.0
	За грубо почистване/облагородяване, отстранява фини надрасквания за още по-хомогенна и блестяща повърхност, като подготовка за зелената диамантена подложка, като кристализационна подложка за високогланцова кристализация		жълт	Ø 280 мм	1 кашон	5 бр.	6.371-247.0
			жълт	Ø 356 мм	1 кашон	5 бр.	6.371-251.0
			жълт	Ø 385 мм	1 кашон	5 бр.	6.371-253.0
			жълт	Ø 432 мм	1 кашон	5 бр.	6.371-257.0
			жълт	Ø 457 мм	1 кашон	5 бр.	6.371-259.0
	Диамантена подложка	груб	бял	Ø 160 мм	1 кашон	5 бр.	6.371-242.0
	За грубо почистване/облагородяване, отстранява малки надрасквания и осигурява чиста, матова повърхност, като подготовка за жълтата подложка, като кристализационна подложка за базова кристализация		бял	Ø 280 мм	1 кашон	5 бр.	6.371-246.0
			бял	Ø 356 мм	1 кашон	5 бр.	6.371-250.0
			бял	Ø 385 мм	1 кашон	5 бр.	6.371-252.0
			бял	Ø 432 мм	1 кашон	5 бр.	6.371-256.0
			бял	Ø 457 мм	1 кашон	5 бр.	6.371-258.0
		бял	Ø 508 мм	1 кашон	5 бр.	6.371-260.0	



СИЛНИ, ЕРГОНОМИЧНИ, ЕКОЛОГИЧНИ.

Всички продукти са разработени специално за изискванията на фирмите, предлагачи услуги за почистване като почистване на сгради, поддръжка на жилищни входове, както и за частно почистване. Те отстраняват сигурно и бързо всички характерни замърсявания, без да увреждат повърхността. Но единствено почистване днес вече не отговаря на професионалните изисквания на почистващите фирми и мениджмънта за интеграция на процесите. Средството за избор трябва да предлага много повече: приятен аромат, добра съвместимост с околната среда, надеждно дозиране на концентратите и добро боравене, т.е. ергономичност на бутилките.

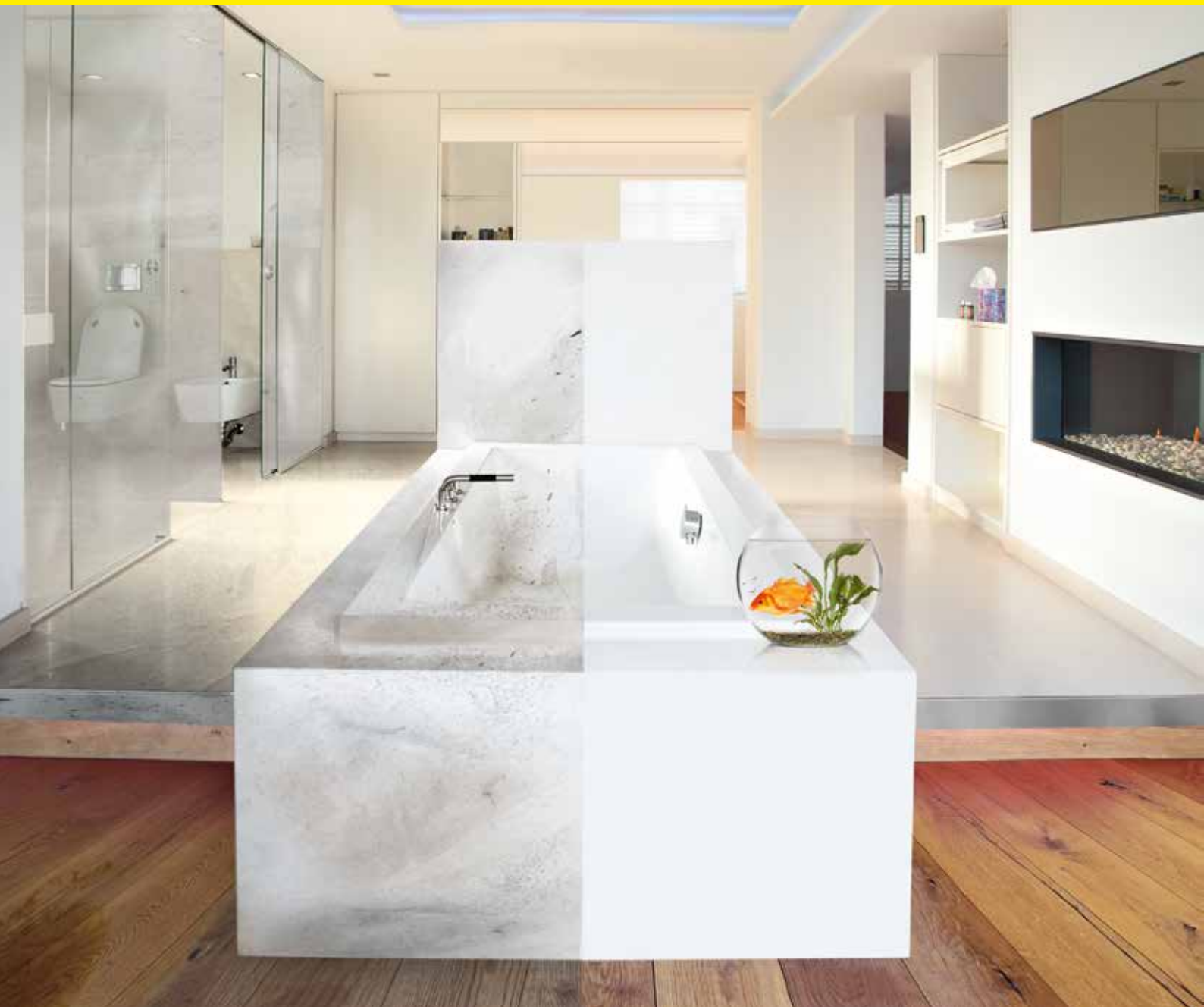



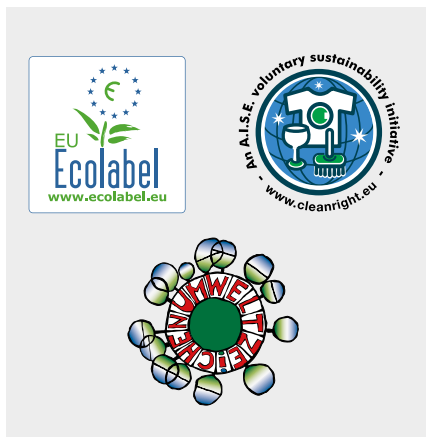

Съдържание почистващи химически препарати

Универсални почистващи препарати	страница 177	Дезинфекционни препарати за почистване	страница 183
Почистващи препарати за санитарен фаянс	страница 178	Дезинфектанти	страница 184
Препарати за миене	страница 179	Химически препарати за системи	страница 184
Овлажняващи продукти	страница 179	ЗЕЛЕНА серия	страница 186
Препарати за почистване на килими	страница 179	Принадлежности за ЗЕЛЕНА серия	страница 187
Индустриални почистващи препарати	страница 181	Принадлежности за почистващи химически препарати	страница 187
Основни препарати за почистване	страница 182	Принадлежности за химически препарати за системи	страница 190
Основна обработка и обработка с цел защита	страница 182	P&G Professional	страница 191
Спрей за почистване	страница 183	Вона препарати за поддръжка на дървесина	страница 191

Нашата иновативна и комплексна продуктова програма за ръчното почистване покрива всички зони - от санитарен фаянс, през повърхности и стъкло и до пода. Правилната употреба е лесно разбираема благодарение на цветното обозначение и езиково неутралните етикети. Ние също сме член на Асоциацията на производителите на сапуни, детергенти и продукти за поддръжка (AISE) в Европа. Всички почистващи препарати за ръчна употреба на Kärcher имат европейската еко маркировка - европейското цвете - както и еко маркировката на Австрия. Нашите прогресивни рецепти подобряват реалността и едновременно облекчават околната среда през всички етапи, от производството до пречиствателната станция. Концентратите намаляват разходите за опаковка. А накрайниците за пръскане са за многократна употреба.











Продуктово описание	Приложение	Характеристики	Количество опаковка	Артикулен номер
Универсални почистващи препарати				
 FloorPro почистващ препарат за поддръжка Solisal Неутрален универсален препарат, гъст, много рентабилен, образува малко пяна, щадящ кожата и материалите, с лек цитрусов аромат	Подопочистващи машини Ръчно почистване - поддържащо почистване	неутрален рН-стойност: 6,4	10 л	60 3.334-022.0
			1 л	12 3.334-023.0
 FloorPro многофункционален препарат RM 756 Силно навлажняващ, универсално приложим и изключително икономичен: почистващ препарат за поддръжка FloorPro многофункционален почистващ препарат RM 756 за машинно и ръчно почистване на подове и повърхности от всякакъв вид	Подопочистващи машини Ръчно почистване - поддържащо почистване	слабо алкален рН-стойност: 9,0	10 л	6.295-914.0
			2,5 л	4 6.295-915.0
			1 л	6 6.295-913.0
 FloorPro гланциращ почистващ препарат RM 755 Слабо разпенващ се гланциращ почистващ препарат за под с цитрусова свежест за всякакви твърди подове – специално подходящ за високогланцови каменни подове, изсъхва напълно без образуване на ивици	Подопочистващи автомати Еднокорискови машини Ръчно почистване - основно почистване - интензивно почистване - поддържащо почистване	алкален рН-стойност: 12,1	20 л	1 6.295-409.0
			10 л	1 6.295-174.0
			2,5 л	4 6.295-846.0
 SurfacePro почистващ препарат на база алкохол Alcal Универсален почистващ препарат, образуващ силна пяна, леко ароматизиран, на база алкохол и тензиди, изсъхва бързо и без следи, за нежно и ефикасно почистване на всички водоустойчиви повърхности	Ръчно почистване - поддържащо почистване	слабо алкален рН-стойност: 8,0	10 л	60 3.334-033.0
			1 л	12 3.334-034.0
 SurfacePro универсален почистващ препарат с неутрална миризма Allflex Универсален почистващ препарат без разтворители, оцветители и ароматизатори както и без корозивни вещества, с неутрална миризма, високоефективен, особено за зони с хранителни продукти.	Подопочистващи машини Ръчно почистване - поддържащо почистване	слабо алкален рН-стойност: 9,8	10 л	60 3.334-024.0
			1 л	12 3.334-025.0

НОВО











Продуктово описание	Приложение	Характеристики	Количество		Артикулен номер
			опакровка	Оп.	
 Ароматизиращ почистващ препарат Citral Неутрален ароматизиращ почистващ препарат със слабо пенообразуване, цитрусов аромат, отстранява основно и без следи замърсявания от всички подходящи за миене повърхности и устройства от хромирана стомана, пластмаса, порцелан, керамика, емайл, не дразни кожата и не е корозивен	Ръчно почистване - поддържащо почистване	слабо алкален pH-стойност: 8,7	10 л	60	3.334-031.0
			1 л	12	3.334-032.0
 Ароматизиращ почистващ препарат Fleural Неутрален ароматизиращ почистващ препарат със слабо пенообразуване, отстранява основно и без следи замърсявания от всички подходящи за миене повърхности и устройства от хромирана стомана, пластмаса, порцелан, керамика, емайл, стъкло и др., не дразни кожата и не е корозивен	Ръчно почистване - поддържащо почистване	слабо алкален pH-стойност: 9,3	10 л	60	3.334-029.0
			1 л	12	3.334-030.0
 FloorPro универсален почистващ препарат Tefral Почистващ препарат за поддръжка без тензид, с неутрална миризма за всички подходящи за миене повърхности, предмети и устройства, не съдържа тензиди, разтворители, емулгатори, фосфати, ароматизатори и оцветители, икономичен, безвреден за материалите и без пенообразуване, затова е особено подходящ за употреба в подпочистващи автомати	Подпочистващи машини Ръчно почистване - поддържащо почистване	неутрален pH-стойност: 7,0	10 л	60	3.334-028.0
 SurfacePro почистващ препарат за стъклени и други повърхности Sural Отстранява маслени и мазни замърсявания, следи от хващане, прах и др., бързо изсъхване без следи от ивици, почиства щадящо и ефикасно, без пенообразуване, леко алкален, ароматизиран, готов за употреба	Ръчно почистване - поддържащо почистване - почистване на прозорци	слабо алкален pH-стойност: 10,0	10 л	60	3.334-037.0
			500 мл	12	3.334-038.0
 SurfacePro почистващ препарат за стъклени повърхности Glasal Мощно почистващо средство за стъклени повърхности с голяма почистваща сила, премахва ефективно замърсяванията, кожата го понася отлично, образува плъна при миене, с добро сцепление, също така лесно отстраняване без следи от ивици, леко алкален, не е ароматизиран	Ръчно почистване - поддържащо почистване - почистване на прозорци	неутрален pH-стойност: 7,0	10 л	60	3.334-035.0
 SurfacePro абразивен препарат Inoxal Готов за употреба, течен, леко ароматизиран абразивен препарат, не надрасква повърхностите и не е корозивен	Ръчно почистване - поддържащо почистване	неутрален pH-стойност: 7,0	10 л	60	3.334-039.0
			500 мл	12	3.334-040.0
Почистващи препарати за санитарен фаянс					
 SanitPro почистващ препарат за поддръжка на фаянс Allsan Почистващ препарат за поддръжка на санитарен фаянс с приятен, дълготраен аромат, със силно пенообразуване, при редовна употреба предотвратява образуването на котлен камък и оставя блясък без следи от ивици, не дразни кожата и не е корозивен	Ръчно почистване - поддържащо почистване	леко киселинен pH-стойност: 5,0	10 л	60	3.334-046.0
			1 л	12	3.334-047.0
 SanitPro основен почистващ препарат за фаянс Unisan plus Силно киселинен, високо ефективен основен почистващ препарат за санитария за отстраняване на котлен камък, остатъци от цимент, слабо пенообразуване с ненаатрапчив аромат	Еднодискови машини Ръчно почистване - основно почистване - интензивно почистване	киселинен pH-стойност: 1,11	10 л	60	3.334-044.0
			1 л	12	3.334-045.0
 FloorPro основен почистващ препарат киселинен RM 751 Киселинен основен почистващ препарат за автомати, разтваря мощно следи от цимент, отлагания и покрития като варовик, ръжда, бирен и млечен камък, отлично подходящ за почистване след строителна дейност	Подпочистващи машини Еднодискови машини Ръчно почистване - основно почистване - интензивно почистване - поддържащо почистване	киселинен pH-стойност: 0,7	10 л		6.295-129.0
			2,5 л	4	6.295-586.0

Продуктово описание	Приложение	Характеристики	Количество		Артикулен номер	
			опакровка	Оп. номер		
 SanitPro почистващ препарат за тоалетни Tolisan Гъст, киселинен почистващ препарат за тоалетни, отстранява варовик и уринен камък, с ароматизиращо и антибактериално действие	Ръчно почистване - поддържащо почистване	киселинен pH-стойност: 0,96	10 л	60	3.334-041.0	
			750 мл	15	3.334-043.0	
 SanitPro поч. препарат за санитария/ против миризма Urisan За ежедневното почистване на санитарното оборудване, подходящ за отстраняването на миризма на урина в безистени, подлеси или пасажи, трайно премахване на миризмата на урина чрез микробиологично разграждане на неприятните ароматни вещества	Ръчно почистване - поддържащо почистване	слабо алкален pH-стойност: 8,8	12x1 л		3.334-009.0	
			1 л	12	3.334-010.0	
Препарати за миене						
 FloorPro препарат за миене Solidur Препарат за миене с приятен аромат, не се наслоява, изсъхва бързо и не оставя следи, образува лек, блестящ, поддържащ филм, възпрепятстващ плъзгането	Подпочистващи автомати Ръчно почистване - поддържащо почистване	неутрален pH-стойност: 7,3	10 л	60	3.334-061.0	
			1 л	12	3.334-062.0	
 FloorPro препарат за миене Extra RM 780 Мощен почистващ и поддържащ препарат за всички водостойчиви, твърди и еластични подове и покрития, специално подходящ за спортни и универсални зали, тъй като има експертна оценка по DIN V 18032-2:2001-04 относно предотвратяване на плъзгане, FloorPro препарат за миене Extra RM 780 има слабо пенообразуване и не оставя следи от ивици след изсъхване	Подпочистващи автомати Ръчно почистване - поддържащо почистване	слабо алкален pH-стойност: 9,0	20 л		6.295-468.0	
			10 л		6.294-997.0	
			2,5 л	4	6.295-580.0	
 FloorPro препарат за миене Solinet Препарат за миене с лек аромат, не се наслоява, изсъхва бързо и образува филм, без ивици, без да променя повърхността на подовото покритие	Подпочистващи автомати Ръчно почистване - поддържащо почистване	неутрален pH-стойност: 7,0	10 л	60	3.334-054.0	
			1 л	12	3.334-055.0	
 FloorPro препарат за миене на восьъчна основа Solibril Препарат за миене, леко алкален, с аромат, съдържащ восък, образува тънък, поддържащ филм, възпрепятстващ плъзгането, със собствен блясък и реполиращ се	Подпочистващи автомати Ръчно почистване - поддържащо почистване	слабо алкален pH-стойност: 8,5	10 л	60	3.334-058.0	
 FloorPro смес за поддръжка RM 784 Полимерна смес за първоначално, междинно и поддържащо почистване на подове, образува противоплъзгащ, отблъскващ замърсяванията и устойчив на износване защитен филм, висока покривност	Еднодискови машини - почистване с впръскване на препарат Ръчно почистване - покритие - поддържащо почистване	неутрален pH-стойност: 7,6	5 л	60	6.295-817.0	
<div style="display: flex; justify-content: center; align-items: center; gap: 10px;"> <div style="background-color: yellow; padding: 5px; font-weight: bold;">НОВО</div>  </div>						
Овлажняващи продукти						
 FloorPro овлажняващ препарат Flaumfit Импрегниране на мопове и кърпи за бърсане, улавя праха и подобрява способността за плъзгане на поставката за мопа	Ръчно почистване - поддържащо почистване	неутрален pH-стойност: 7,5	10 л	60	3.334-057.0	
Препарати за почистване на килими						
 Универсален препарат за отстраняване на петна RM 769 Универсалният препарат за отстраняване на петна RM 769 за всички текстилни покрития, тапицерия и твърди повърхности отстранява масло, катран, боя за обувки, лепила и др. от устойчиви на разтворители повърхности	Ръчно почистване - поддържащо почистване - отстраняване на петна			500 мл	6	6.295-490.0

Продуктово описание	Приложение	Характеристики	Количество		Артикулен номер
			опакровка	Оп.	
 <p>CarpetPro препарат за килими Florwasch Ефективен екстракционен препарат за килими, не образува пяна и оставя лек, приятен аромат, много ефикасен и разработен специално за силно замърсени напълно синтетични или смесени влакна, не е подходящ за вълнени килими</p>	<p>Уреди за спрей-екстракция</p> <ul style="list-style-type: none"> - основно почистване - междинно почистване 	<p>алкален</p> <p>pH-стойност: 12,7</p>	10 л	60	3.334-051.0
 <p>CarpetPro препарат за килими RTS Classic За основното почистване с хигиенична чистота на текстилните покрития по метода впръскване-екстракция както и за отстраняването на петна по метода на впръскването</p>	<p>Уреди за спрей-екстракция</p> <ul style="list-style-type: none"> - основно почистване - междинно почистване 	<p>неутрален</p> <p>pH-стойност: 7,8</p>	10 л	60	3.334-104.0
 <p>Почистващ препарат за килими CarpetPro RM 764 FloorPro почистващ препарат за основно почистване RM 764, мощният почистващ препарат със спрей екстракция за основно почистване, за всички текстилни подови покрития (вкл. смесени тъкани и синтетични влакна), тапицирани мебели и стенни повърхности</p>	<p>Уреди за спрей-екстракция</p> <ul style="list-style-type: none"> - основно почистване - междинно почистване 	<p>слабо алкален</p> <p>pH-стойност: 9,2</p>	10 л		6.295-854.0
 <p>CarpetPro почистващ препарат за килими RM 767 Бързо съхнещ Течният, бързо съхнещ препарат за килими, със спрей екстракция CarpetPro RM 767 за текстилни покрития и тапицерия елиминира неприятни миризми и подобрява хигиената на пода</p>	<p>Уреди за спрей-екстракция</p> <ul style="list-style-type: none"> - основно почистване - междинно почистване 	<p>неутрален</p> <p>pH-стойност: 6,4</p>	10 л		6.295-198.0
 <p>CarpetPro почистващ препарат за килими на прах RM 760 CarpetPro почистващият препарат за килими на прах RM 760 е почистващ препарат със спрей екстракция и отлична мощност на почистване, технологията за енкапсулация iCapsol и абсорбиране на миризми, не е нужно обилно миене</p>	<p>Уреди за спрей-екстракция</p> <ul style="list-style-type: none"> - основно почистване - междинно почистване 	<p>неутрален</p> <p>pH-стойност: 7,7</p>	10 кг 800 г		6.295-847.0 6.295-849.0
 <p>CarpetPro почистващ препарат за килими на таблетки RM 760 CarpetPro почистващ препарат за килими RM 760 таблетки: почистващ препарат със спрей екстракция за основно почистване под формата на таблетки, във водоразтворимо фолио, което подпомага почистването, не е нужно обилно измиване</p>	<p>Уреди за спрей-екстракция</p> <ul style="list-style-type: none"> - основно почистване - междинно почистване 	<p>неутрален</p> <p>pH-стойност: 7,0</p>	200 бр. 16 бр.		6.295-851.0 6.295-850.0
 <p>Почистващ препарат за килими CarpetPro iCapsol RM 768 CarpetPro почистващ препарат за килими iCapsol RM 768 за междинно почистване, суха пяна с технологията за енкапсулация: замърсяванията се капсуловат и при следващото основно почистване се изсмукват</p>	<p>Междинно почистване</p>	<p>неутрален</p> <p>pH-стойност: 7,6</p>	10 л		6.295-562.0
 <p>CarpetPro препарат за сухо почистване RM 766 CarpetPro препарат за сухо почистване RM 766 за междинно почистване на текстилни подове, с влакна от целулоза, за ефект в дълбочина и iCapsol срещу бързо повторно замърсяване, веднага може да се ходи по пода</p>	<p>Междинно почистване</p>	<p>неутрален</p> <p>pH-стойност: 8</p>	1 кг	5	6.295-911.0
 <p>Изплакващ препарат за килими CarpetPro RM 763 Ефективният CarpetPro препарат за миене на килими RM 763 за всички видове влакна намалява разхода при миене, отстранява замърсявания и остатъци от тензиди, неутрализира влакната и освежава цветовете.</p>	<p>Уреди за спрей-екстракция</p>	<p>слабо киселинен</p> <p>pH-стойност: 3,8</p>	5 л 1 л	2 12	6.295-845.0 6.295-844.0
 <p>Препарат за импрегниране на килими CarpetPro RM 762 CarpetPro препарат за импрегниране на килими RM 762 за подове покрити с килими и текстилни повърхности, ефективна защита с продължително действие срещу сухо и мокро замърсяване, запечатва влакната и ги прави устойчиви</p>	<p>Уреди за спрей-екстракция</p> <p>Пръскачки</p>	<p>неутрален</p> <p>pH-стойност: 5,5</p>	5 л	2	6.295-852.0

Продуктово описание	Приложение	Характеристики	Количество		Артикулен номер
			упаковка	Оп.	
 <p>Отстранител на пяна CarpetPro RM 761 Препаратът за блокиране на пяна RM 761 намалява появата на пяна в резервоара за мръсна вода и удължава срока на употреба на уреда при силно замърсяване, подходящ за много видове уреди</p>	<p>Уреди за спрей-екстракция Уреди за почистване на текстилни покрития Мокро/сухо смукачки Подопочистващи автомати</p>		2,5 л		6.291-389.0
 <p>CarpetPro обезпечител Schaumex Предотвратява образуването на пяна в почистващите машини, прахосмукачките за мокро почистване и спрей екстракторите</p>	<p>Подопочистващи автомати Уреди за спрей-екстракция Мокро/сухо смукачки - основно почистване - поддържащо почистване</p>	<p>неутрален pH-стойност: 7,4</p>	1 л	12	3.334-053.0
Индустриални почистващи препарати					
 <p>FloorPro Индустиален почистващ препарат Uniflex plus Много мощен, със слабо пенообразуване, почистващ препарат с портокалов аромат, отстранява лесно упорити замърсявания, специално за мазни и маслени натрупвания, отстранява защитни полимерни и восъчни филми върху алкално чувствителни покрития като линолеум и еластомер (гума)</p>	<p>Подопочистващи автомати Ръчно почистване - основно почистване - премахване на пластове - поддържащо почистване</p>	<p>слабо алкален pH-стойност: 8,6</p>	200 л 10 л	2 60	3.334-017.0 3.334-015.0
 <p>FloorPro препарат за основно почистване RM 69 Мощният почистващ препарат за обикновени подове и индустриални подове отстранява лесно и най-упоритите замърсявания от мазнина, масло, сажди и минерали</p>	<p>Подопочистващи автомати Еднокоскови машини Ръчно почистване - основно почистване - интензивно почистване - поддържащо почистване</p>	<p>алкален pH-стойност: 12,1</p>	10 л 2,5 л		6.295-120.0 6.295-582.0
 <p>FloorPro интензивен препарат за основно почистване RM 750 (без нитрилтриоцетна киселина) Мощният почистващ препарат отстранява основно упорити замърсявания от масло, мазнина, сажди, кръв и белтъчини, слабо пенообразуване, много подходящ за машинно почистване на подове и за употреба с уреди за почистване на площи</p>	<p>Водоструйки Подопочистващи автомати Еднокоскови машини Ръчно почистване - основно почистване - премахване на пластове - интензивно почистване</p>	<p>алкален pH-стойност: 13,7</p>	10 л		6.295-539.0
 <p>SurfacePro почистващ препарат алкален Induflex Мощен, леко ароматизиран, със слабо пенообразуване, алкален почистващ препарат за ръчното и машинното почистване на подови покрития, без проблеми премахва силни, мазни замърсявания от органичен характер, може да се използва за основното почистване на керамични плочки</p>	<p>Подопочистващи автомати Ръчно почистване - основно почистване - поддържащо почистване</p>	<p>алкален pH-стойност: 13,3</p>	10 л	60	3.334-021.0
 <p>FloorPro почистващ препарат за керамика RM 753 Специалният почистващ препарат за всички видове керамични плочки разтваря мазни, маслени и минерални замърсявания, не намалява противоплъзгащото свойство на керамичните плочки, без тензиди</p>	<p>Подопочистващи автомати Ръчно почистване - основно почистване - поддържащо почистване</p>	<p>слабо алкален pH-стойност: 10,5</p>	10 л 2,5 л		6.295-082.0 6.295-587.0
 <p>FloorPro почистващ препарат за следи от гуми и абразиви RM 776 Високоактивен, специален препарат за отстраняването на следи от гуми и маркировки, оставени от транспортни колички по коридори, мощно премахва също силни замърсявания от масло и сажди както и полимерни и восъчни пластове, ефективно елиминира остатъци от лепенки</p>	<p>Ръчно почистване - основно почистване</p>	<p>алкален pH-стойност: 13,3</p>	20 л 10 л		6.295-546.0 6.295-545.0
 <p>FloorPro почистващ препарат за ескалатори RM 758 Интензивният почистващ препарат за твърди повърхности за ескалатори и подвижни пътеки, допълнително с корозионна защита за уреди и материали за ескалатори, разтваря мазни, маслени и минерални замърсявания, за ескалатори и др. на KONE, Otis, Fujitel, Schindler, Mitsubishi, CNIM, DONG, YANG, HITACHI и TOSHIBA</p>	<p>Почистване на ескалатори - интензивно почистване</p>	<p>неутрален pH-стойност: 6,7</p>	20 л		6.295-408.0







Продуктово описание	Приложение	Характеристики	Количество		Артикулен номер
			опакровка	Оп.	
Препарати за основно почистване					
 <p>FloorPro препарат за интензивно основно почистване Basiflex Концентриран препарат за основно почистване, слабо пенообразуване при миене, за отстраняването на упорити и стари защитни полимерни и восъчни филми както и всички видове замърсявания, не е подходящ за алкално чувствителни покрития като линолеум и еластомер (гума)</p>	<p>Едnodискови машини Ръчно почистване</p> <p>- основно почистване - премахване на пластове</p>	<p>алкален pH-стойност: 13,5</p>	10 л	60	3.334-020.0
 <p>FloorPro интензивен препарат за основно почистване Extra RM 752 Изключително мощен препарат за основно почистване за отстраняването на силни замърсявания и пластове от алкално устойчиви подове, премахва дори упорити маслени, мазни и минерални замърсители</p>	<p>Едnodискови машини Ръчно почистване</p> <p>- основно почистване - премахване на пластове</p>	<p>алкален pH-стойност: 13,2</p>	10 л		6.295-813.0
 <p>FloorPro универсален препарат за основно почистване Reoflex Препарат за основно почистване за линолеум и еластомер (гума), слабо пенообразуване, особено подходящ за почистването на алкално чувствителни покрития, защото няма изжулване, не допуска пожълтяване</p>	<p>Едnodискови машини Ръчно почистване</p> <p>- основно почистване - премахване на пластове</p>	<p>слабо алкален pH-стойност: 10,0</p>	10 л	60	3.334- 019.0
 <p>FloorPro препарат за основно почистване на цялото вътрешно пространство RM 754 Високоэффективен препарат за основно почистване за лесно отстраняване на покрития от восъци и полимери от водоустойчиви и чувствителни на алкали подове, без нужда от изискващо усилие последващо плакнене</p>	<p>Едnodискови машини Ръчно почистване</p> <p>- основно почистване - премахване на пластове</p>	<p>слабо алкален pH-стойност: 10,5</p>	10 л		6.295-811.0
Основна обработка и обработка с цел защита					
 <p>FloorPro защитна дисперсия Illufol Твърда и устойчива на износване гланцираща дисперсия на базата на полимери, защитният филм е устойчив, с брилянтен гланц и оптимална устойчивост на стъпване, подходящ за висока скорост (гума)</p>	<p>Ръчно почистване</p> <p>- покритие</p>	<p>слабо алкален pH-стойност: 8,5</p>	10 л	60	3.334-068.0
 <p>FloorPro защитна дисперсия Illufol X Твърда и устойчива на износване гланцираща дисперсия на базата на полимери и восък, издръжлива на натоварвания, изключително устойчива на абразиви, с брилянтен гланц и оптимална устойчивост на стъпване, подходяща за висока скорост</p>	<p>Ръчно почистване</p> <p>- покритие</p>	<p>слабо алкален pH-стойност: 8,7</p>	10 л	60	3.334-069.0
 <p>FloorPro защитна дисперсия Extra RM 782 Изключително стабилно полимерно покритие за водоустойчиви подове, отлична покривна сила, сцепление, устойчивост на плъзгане и изтриване, повишена издръжливост срещу алкохол и дезинфекционни средства</p>	<p>Ръчно почистване</p> <p>- покритие</p>	<p>слабо алкален pH-стойност: 8,5</p>	5 л	2	6.295-816.0
 <p>FloorPro защитна дисперсия мат Mattfol Матова гланцираща дисперсия на базата на полимери, защитният филм е устойчив и се почиства лесно, има копринено матов блясък, до голяма степен резистентен срещу дезинфектанти за ръце, съдържащи алкохол</p>	<p>Ръчно почистване</p> <p>- покритие</p>	<p>слабо алкален pH-стойност: 8,5</p>	10 л	60	3.334-070.0
 <p>FloorPro защитна дисперсия устойчива на алкохол Medifol Гланциращата дисперсия на полимерна основа образува водоустойчив филм, който може да се полира, с брилянтен гланц, значително устойчив на съдържащи алкохол дезинфектанти за ръце, подходящ специално за висока сигурност при стъпване, за висока скорост, може да се стъпва върху него</p>	<p>Ръчно почистване</p> <p>- покритие</p>	<p>слабо алкален pH-стойност: 8,5</p>	10 л	60	3.334-073.0
 <p>FloorPro смес за поддръжка RM 784 Полимерна дисперсия за първоначално, междинно и поддържащо почистване на подове, образува противоплъзгащ, отблъскващ замърсяванията и устойчив на износване защитен филм, висока покривност</p>	<p>Едnodискови машини - почистване с въпръскване на препарат Ръчно почистване</p> <p>- покритие - поддържащо почистване</p>	<p>неутрален pH-стойност: 7,6</p>	5 л	2	6.295-817.0









Продуктово описание	Приложение	Характеристики	Количество		Артикулен номер
			опаковка	Оп.	
 FloorPro течен восък Polifol За поддръжка на дървени подове, паркет, корк, каменно дърво, линолеум и др., образува полиращ се, устойчив на плъзгане и водоустойчив защитен филм, без разтворители и със собствен блясък	Ръчно почистване - покритие	слабо алкален pH-стойност: 8,5	10 л	60	3.334-077.0
 FloorPro препарат за запълване на пори Porofol Затваря порите и поддържа дифузията на водните пари, за лесно поддържане на повърхности без прах, прозрачен и безцветен	Ръчно почистване - покритие	слабо алкален pH-стойност: 8,5	10 л	60	3.334-079.0
 FloorPro препарат за кристализация RM 749 Препаратът за кристализация за втвърдяване на съдържащи калций подове като мрамор, мозайка и бетонни плочки. След кристализацията подът става по-твърд и устойчив	Еднодискоски машини - кристализация	киселинен pH-стойност: 0,8	10 л		6.295-284.0
 FloorPro препарат за кристализация на прах RM 775 Препарат за кристализация и втвърдяване на мраморни и мозайчни подове, след кристализацията подът блести и е по-твърд и устойчив	Еднодискоски машини - кристализация	киселинен pH-стойност: 1,4	5 кг		6.295-117.0
Спрей за почистване					
 FloorPro спрей за почистване Unispray Спрей за почистване, готов за употреба, без разтворители, без тензиди, не образува филм, за гланциращо защитно покритие, изсъхналите пръски лесно се полират	Еднодискоски машини Ръчно почистване - почистване с впръскване на препарат	неутрален pH-стойност: 6,8	10 л	60	3.334-059.0
 FloorPro спрей за почистване Extra RM 748 Противоплъзгаща спрей емулсия на восъчна основа за всички покрити твърди повърхности, реновира и освежава подове с покритие, отстранява следи при ходене и има противоплъзгащ ефект	Еднодискоски машини Ръчно почистване - почистване с впръскване на препарат	слабо алкален pH-стойност: 8,5	10 л		6.295-162.0
 FloorPro спрей за почистване Carespray US Готова за употреба спрей емулсия за метода Ultra-High-Speed, образува тънък, силно гланцов филм и премахва едновременно водоразтворими замърсявания	Еднодискоски машини Ръчно почистване - почистване с впръскване на препарат	слабо алкален pH-стойност: 8,0	10 л	60	3.334-060.0
 FloorPro смес за поддръжка RM 784 Полимерна дисперсия за първоначално, междинно и поддържащо почистване на подове, образува противоплъзгащ, отблъскващ замърсяванията и устойчив на износване защитен филм, висока покривност	Еднодискоски машини - почистване с впръскване на препарат Ръчно почистване - покритие - поддържащо почистване	неутрален pH-стойност: 7,6	5 л	2	6.295-817.0
 					
Дезинфекционни препарати за почистване					
 Дезинфекционен препарат за почистване Sintoclean За почистване и дезинфекция на всички повърхности, подходящ също за измиване и дезинфекция на съдове и принадлежности за почистване	Ръчно почистване - поддържащо почистване - дезинфекция	слабо киселинен pH-стойност: 4,0	25 кг	24	3.336-221.0











Продуктово описание	Приложение	Характеристики	Количество		Артикулен номер
			опакровка	Оп.	
 <p>Дезинфекционен препарат за повърхности neofom Med FF За почистване и дезинфекция на повърхности на медицински изделия, медицински инвентар и други повърхности, бактерицидно, левуроцидно, туберкулоцидно, вирусцидно действие (в списъка на VAH)</p>	<p>Ръчно почистване</p> <ul style="list-style-type: none"> - поддържащо почистване - дезинфекция 		5 л		3.336-116.0
 <p>Дезинфекционен препарат CleanDis За почистване и дезинфекция на уреди, работни повърхности и подове с един работен процес, експертно признато действие (по EN 1276, EN 1650, EN 13697) - бактерицидно и левуроцидно (ефективен срещу кvasни гъбички), ограничено вирусцидно действие (грипни вируси, H1N1, HIV, HBV, HCV), в списъка на ÖGHMP</p>	<p>Ръчно почистване</p> <ul style="list-style-type: none"> - поддържащо почистване - дезинфекция 		10 л		3.336-171.0
Дезинфектанти					
 <p>Дезинфектант Sintobac/Sintobac GF За дезинфекция на подове, повърхности, душ системи, особено подходящ за чувствителни материали (повърхности от акрилно стъкло в солариуми), подходящ за профилактика на гъбички по краката, готов за употреба или като концентрат</p>	<p>Ръчно почистване</p> <ul style="list-style-type: none"> - дезинфекция 	<p>неутрален</p> <p>pH-стойност: 7,0</p>	10 л	60	3.334-066.0
			6x1 л	48	3.334-067.0
 <p>Дезинфектант с въпръскване Sintoquick Готов за употреба бързо действащ дезинфектант на основата на етанол, специално за областите медицина, кухня и хранителни продукти, неароматизиран, без остатъци, ефективен срещу норовируси, ротавируси и туберкулозни бактерии, в списъка на ÖGHMP</p>	<p>Ръчно почистване</p> <ul style="list-style-type: none"> - дезинфекция 	<p>неутрален</p> <p>pH-стойност: 7,0</p>	10 л	60	3.334-063.0
			6x1 л	48	3.334-064.0
 <p>Бързо действащ дезинфектант на алкохолна основа QuickDis За бърза междинна дезинфекция на предварително почистени повърхности и уреди, експертно признато действие (по EN 1276, EN 1650, EN 13697) - бактерицидно, фунгицидно и ограничено вирусцидно действие (грипни вируси, H1N1, HIV, HBV, HCV) и срещу норовируси, ефективен срещу кvasни гъбички и плесени, бързо действие (15 сек.), съхне без да оставя следи, в списъка на ÖGHMP</p>	<p>Ръчно почистване</p> <ul style="list-style-type: none"> - покритие 		12x750 мл		3.336-172.0
			750 мл		3.336-173.0
Химически препарати за системи					
 <p>SurfacePro универсален почистващ препарат RAG Classic Мек универсален почистващ препарат със свеж аромат за всички подови покрития, повърхности и мебелировка, които се мият при ежедневното почистване на учреждения и офиси</p>	<p>Ръчно почистване</p> <ul style="list-style-type: none"> - поддържащо почистване 	<p>неутрален</p> <p>pH-стойност: 7,0</p>	10 л	60	3.334-083.0
			6x1 л	48	3.334-085.0
 <p>FloorPro универсален почистващ препарат RUN Classic Мек универсален почистващ препарат с приятен аромат на лотос за всички миещи се подови покрития, повърхности и мебелировка, не оставя следи от ивици и почиства отлично и щадящо както при ръчно, така също и при машинно почистване</p>	<p>Подопочистващи автомати</p> <p>Ръчно почистване</p> <ul style="list-style-type: none"> - поддържащо почистване 	<p>слабо алкален</p> <p>pH-стойност: 8,0</p>	10 л	60	3.334-087.0
			6x1 л	48	3.334-089.0
 <p>SurfacePro почистващ препарат за стъклени повърхности RGR Classic Почистване без следи на миещи се повърхности от всякакъв вид като стъкло, пластмаса, резопал, гланцови, лакирани или полирани повърхности, мебели, предмети и др., разтваря на алкохолна основа замърсяване от мазнини, мергел, пръстови отпечатъци, сажди и никотинови отлагания</p>	<p>Ръчно почистване</p> <ul style="list-style-type: none"> - поддържащо почистване - почистване на прозорци 	<p>слабо алкален</p> <p>pH-стойност: 11,0</p>	10 л	60	3.334-090.0
			6x1 л	48	3.334-092.0
 <p>FloorPro почистващ препарат за под RAT Classic Мек почистващ препарат за автомати за ежедневна употреба, с активен почистващ ефект и свеж аромат за всички твърди подови покрития, покрити и непокрити</p>	<p>Подопочистващи автомати</p> <ul style="list-style-type: none"> - поддържащо почистване 	<p>слабо алкален</p> <p>pH-стойност: 8,7</p>	10 л	60	3.334-102.0









Продуктово описание	Приложение	Характеристики	Количество		Артикулен номер
			опаковка	Оп. номер	
 SanitPro ароматизиращ почистващ препарат за санитарен фаянс RSD Classic Меко кисел почистващ препарат за санитарен фаянс със свежа нотка аромат за ежедневното почистване на всякакви устойчиви на киселина повърхности и съоръжения в басейни, тоалетни и санитарни инсталации, отстранява котлен камък, мръсотия и остатъци от мазнини, не е подходящ за съдържащи варовик покрития като мрамор, мозайка, травертин и Solnhofer	Ръчно почистване - поддържащо почистване	киселинен рН-стойност: 1,2	10 л	60	3.334-093.0
			6x1 л	48	3.334-095.0
 SanitPro основен почистващ препарат за санитарен фаянс RSA Classic Почистващ препарат за санитарен фаянс със свеж аромат за основно и интензивно почистване на всички устойчиви на киселини повърхности и устройства в басейни, тоалетни, санитарни възли, отстранява упорити остатъци от варовик, замърсяване и мазнини, не е подходящ за съдържащи варовик покрития като мрамор, мозайка, травертин	Ръчно почистване - основно почистване	киселинен рН-стойност: 0,2	10 л	60	3.334-097.0
			6x1 л	48	3.334-099.0
 FloorPro препарат за миене PWP Classic За машинно и ръчно почистване и поддържане на обработени и необработени твърди подови покрития, не се наслоява, оставя защитен филм без ивици, подходящ за почистване с впръскване на препарат	Подопочистващи автомати Ръчно почистване - поддържащо почистване - почистване с впръскване на препарат	слабо алкален рН-стойност: 8,9	10 л	60	3.334-100.0
 CarpetPro препарат за килими RTS Classic За основното почистване с хигиенична чистота на текстилните покрития по метода впръскване-екстракция както и за отстраняването на петна по метода на впръскването	Уреди за спрей-екстракция - основно почистване - междинно почистване	неутрален рН-стойност: 7,8	10 л	60	3.334-104.0
 FloorPro индустриален почистващ препарат RIR Classic Мощен индустриален почистващ препарат за почистващи автомати с активен почистващ ефект и свеж аромат за всички алкално устойчиви повърхности и твърди подови покрития, отстранява основно масло, мазнини, сажди и замърсявания от всякакъв вид	Подопочистващи автомати Ръчно почистване - основно почистване - поддържащо почистване	алкален рН-стойност: 12,0	10 л	60	3.334-103.0
 FloorPro интензивен основен почистващ препарат RGK Classic За основно почистване и премахване на стари наслоявания от почистващи препарати на водоустойчиви и алкално устойчиви подови покрития	Еднодискоски машини Ръчно почистване - основно почистване - премахване на пластове	алкален рН-стойност: 12,9	10 л	60	3.334-105.0
 FloorPro универсален препарат за основно почистване RGL Classic Специално за основно почистване и премахване на стари наслоявания от почистващи препарати на алкално чувствителни подови покрития като линолеум, корк линолеум и еластомер (каучук)	Еднодискоски машини Ръчно почистване - основно почистване - премахване на пластове	слабо алкален рН-стойност: 10,0	10 л	60	3.334-106.0
 FloorPro защитна дисперсия PKD Classic За защита на еластични подови покрития в силно натоварени обекти от всякакъв вид, подходящ за пластмаса, PVC, линолеум, корк линолеум, еластомер (каучук), естествен и изкуствен камък	Ръчно почистване - покритие	слабо алкален рН-стойност: 8,9	10 л	60	3.334-107.0









Продуктово описание	Приложение	Характеристики	Количество		Каталожен номер
			опакровка	Оп.	
Екологичен почистващ препарат					
 <p>Основен почистващ препарат за санитария СА 10 С Активен, вискозен концентрат за основно почистване със свеж аромат за ръчно почистване на замърсени санитарни повърхности, разработен със специална гел формула за по-добро прилепване върху вертикални повърхности, като напр. в тоалетна чиния и писоари</p>	Ръчно почистване - основно почистване	слабо киселинен рН-стойност: 2,1	5 л	2	6.295-678.0
			 	1 л	12
 <p>Почистващ препарат за поддръжка на санитария СА 20 С Нежен към материалите и екологичен препарат за поддръжка на санитарен фаянс, идеален за ежедневна употреба в санитарния възел</p>	Ръчно почистване - поддържащо почистване	слабо киселинен рН-стойност: 2,1	5 л	2	6.295-680.0
			 	1 л	12
 <p>Почистващ препарат за поддръжка на санитария СА 20 R Готов за употреба препарат за поддръжка на санитарен фаянс, нежен към материалите и екологичен, идеален за ежедневна употреба в санитарния възел</p>	Ръчно почистване - поддържащо почистване	слабо киселинен рН-стойност: 2,1	500 мл	12	6.295-685.0
			 		
 <p>Почистващ препарат за повърхности СА 30 С Универсален концентрат за повърхности за подове и интериор, изсъхва бързо и без следи от ивици</p>	Ръчно почистване - поддържащо почистване	неутрален рН-стойност: 7,4	5 л	2	6.295-682.0
			 	1 л	12
 <p>Почистващ препарат за повърхности СА 30 R Готов за употреба препарат за повърхности за ръчно приложение, изсъхва бързо и без да оставя следи</p>	Ръчно почистване - поддържащо почистване	слабо алкален рН-стойност: 8,6	500 мл	12	6.295-686.0
			 		
 <p>Почистващ препарат за стъкло СА 40 R Готов за употреба препарат за стъкло, подходящ и за пластмасови повърхности, изсъхва бързо и без да оставя следи</p>	Ръчно почистване - поддържащо почистване	неутрален рН-стойност: 5,2	5 л	2	6.295-688.0
			 	500 мл	12
 <p>Почистващ препарат за под СА 50 С Щадящ материалите препарат за подове за ръчна употреба на всички твърди и гъвкави повърхности, подходящ също за силно гланцирани повърхности и предмети от обзавеждането</p>	Ръчно почистване - поддържащо почистване	неутрален рН-стойност: 7,4	5 л	2	6.295-684.0
			 	1 л	12









Продуктово описание	Приложение	Количество	Съдърж. /кол.	Оп.	Артикулен номер
Принадлежности за ЗЕЛЕНА серия (продукти СА)					
	СА 20 C-D 500 мл празна бутилка Празна бутилка с етикет, за многократна употреба, за индивидуално дозиране на готов за употреба препарат за поддръжка на санитария от концентрат, икономичен и екологичен	1 бр.	1 бр.	12	6.295-714.0
	СА 30 C-D 500 мл празна бутилка Празна бутилка с етикет, за многократна употреба, за индивидуално дозиране на готов за употреба препарат за поддръжка на санитария от концентрат, икономичен и екологичен	1 бр.	1 бр.	12	6.295-715.0
	Пулверизатор с дюза за пяна Дълготрайна пръскаща глава вкл. дюза за пяна за СА 20 R препарат за поддръжка на санитария, готов за употреба, със захват с 3 пръста и настройка на равномерен режим на пръскане	1 бр.	1 бр.	12	6.295-722.0
	Пръскачка Дълготрайна пръскаща глава за препарат за повърхности СА 30 R, готов за употреба, със захват с 3 пръста и настройка на равномерен режим на пръскане	1 бр.	1 бр.	12	6.295-723.0
	Впръскваща дюза Практическа помощ при употреба за плоско извеждане на готовия за употреба препарат за поддръжка на санитария, режимът на пръскане може да се настрои в комбинация с червения пулверизатор	1 бр.	1 бр.	12	6.295-725.0
	Канелка за туба 5 л Помощ за сигурно изпразване и дозиране на почистващи препарати от туби	1 бр.	1 бр.		6.394-819.0
Принадлежности за почистващи химически препарати					
	Fix ръчен пулверизатор 500 мл За удобно впръскване при почистване	1 бр.	1 бр.	10	3.334-006.0
	Fixomat ръчен пулверизатор 1250 мл За удобно впръскване при почистване	1 бр.	1 бр.	10	3.335-983.0
	Пулверизатор с помпа 1 л 1-литров пулверизатор с помпа дава възможност за удобно и равномерно впръскване при почистване или кристализация, от пластмаса	1 бр.	1 бр.	10	6.394-409.0





Продуктово описание	Приложение	Количество	Съдърж. /кол.	Оп.	Артикулен номер
 <p>Пулверизатор за почистващ препарат 5 л Лесен и удобен RM-пулверизатор със стабилно пластмасово тяло и комфортен колан за носене на почистващи и дезинфекционни препарати, от пластмаса</p>		1 бр.	1 бр.	™	6.394-255.0
 <p>Пулверизатор за почистващ препарат ЕК 1, 10 л Мобилен и компактен: Пулверизатор с ниско налягане за ефективно, плоско извеждане на почистващи препарати, с вградена ръчна помпа, ергономична дръжка на помпата и контрол на нивото, от индустриална стомана</p>		1 бр.	1 бр.	™	6.394-628.0
<p>Телескопичен накрайник за пръскане Акcesoар за по-голяма височина на действие с пулверизатора за почистващ препарат ЕК 1, телескопичен от 860 до 1520 мм, вкл. дюза. Осъществява още по-точно насочване</p>		1 бр.	1 бр.	™	6.393-313.0
 <p>Дозатор 1000 мл Вкл. 2 запушалки</p>		1 бр.	1 бр.	™	3.336-016.0
 <p>Празна бутилка Без капачка, без етикет</p>		1 бр.	1000 мл		3.336-010.0
		1 бр.	500 мл		3.336-011.0
 <p>Пулверизатор 500 мл Без пръскачка, без етикет</p>		1 бр.	1 бр.	™	3.336-012.0
 <p>Запушалка на винт</p>		1 бр.	1 бр.		3.336-001.0
 <p>Впръскваща запушалка под наклон</p>		1 бр.	1 бр.	™	3.335-999.0
 <p>Впръскваща запушалка права</p>		1 бр.	1 бр.	™	3.336-000.0
 <p>Капачка за 500 мл/1000 мл празна бутилка зелена</p>		1 бр.	1 бр.	™	3.336-013.0

Продуктово описание	Приложение	Количество	Съдърж. /кол.	Оп.	Артикулен номер
 Пръскаща глава за 500 мл пулверизатор		1 бр.	1 бр.	™	3.336-014.0
 Пръскаща глава пяна за 500 мл пулверизатор		1 бр.	1 бр.	™	3.336-015.0
 Пръскаща глава за 1000 мл бутилка		1 бр.	1 бр.	™	3.336-007.0
 Дюза за пяна за пръскаща глава 1000 мл		1 бр.	1 бр.		3.336-008.0
 Дозатор за 1000 мл бутилка, 20 мл ход		1 бр.	1 бр.	™	3.336-006.0
 Канелка за туба За дозирането на почистващи препарати от туби		1 бр. 1 бр.	25 л 10 л		3.334-013.0 3.336-004.0
 Възвратен елемент за канелка 10 л		1 бр.	1 бр.	™	3.336-009.0
 Кранче за туза за RM продукти Помощ за сигурно изпразване и дозиране на почистващи препарати от туби		1 бр. 1 бр. 1 бр.	5 л 10 л 20 л	™ ™ ™	6.394-819.0 6.394-758.0 6.394-759.0
 Дозираща помпа за туба 10 л, 20 мл ход		1 бр.	1 бр.	™	3.336-003.0
 Дозиращо устройство 1 За смесването и пълненето на автомати за почистване и кофи за миене на съоръженията за почистване		1 бр.	1 бр.	™	3.335-994.0

Продуктово описание	Приложение	Количество	Съдърж. /кол.	Оп.	Артикулен номер
 <p>Дозиращо устройство 2 За смесване и напълване на автомати за почистване и кофи за миене на съоръженията за почистване</p>		1 бр.	1 бр.	™	3.335-995.0
 <p>Дозиращо устройство 4 За смесване и напълване на автомати за почистване и кофи за миене на съоръженията за почистване</p>		1 бр.	1 бр.	™	3.335-996.0
 <p>Дозираща система DS 2 Сертифициран от DVGW дозиращ апарат за напълване на подпочистващи автомати и кофи както и за смесването на HD-/HDS накрайник, вкл. възвратен вентил по DIN EN 1717</p>		1 бр.	1 бр.	™	6.394-653.0
 <p>Дозираща система DS 3 Свързващо се директно към крана за вода, водата и почистващият препарат се пълнят в резервоара за чиста вода в предварително зададено съотношение. Също в комбинация със системата за пълнене ABS, вкл. възвратен вентил по DIN EN 1717</p>		1 бр.	1 бр.	™	2.641-811.0
 <p>Фуния с маркуч</p>		1 бр.	1 бр.	™	6.680-124.0
 <p>Конзола за стена от индустриална стомана За дозиращо устройство</p>		1 бр.	1 бр.	™	3.336-018.0
Принадлежности за системната химия					
 <p>Дозираща помпа за туба 10 л, 25 мл ход За химически препарати за системи GREEN-Line (с изключение на CA продукти)</p>		1 бр.	1 бр.	™	3.338-313.0
 <p>Канелка за туба 10 л За химически препарати за системи GREEN-Line (с изключение на CA продукти)</p>		1 бр.	1 бр.	™	3.338-314.0

Продуктово описание	Приложение	Характеристики	Количество		Артикулен номер
			опакровка	Оп.	
Р&G почистващ препарат за кухни					
 <p>Р&G препарат за кухненски прибори за ръчна употреба Универсален препарат за ръчно измиване на кухненски прибори, тенджери, тигани, кухненски съдове и други повърхности, силно разтворим срещу мазнини, отстранява лесно засъхнали остатъци от храна и мазнина</p>	Ръчно миене на съдове	слабо алкален pH-стойност: 9,0 (10 %)	1 л	10	3.345-268.0
 <p>Р&G таблетки за съдомиялни машини Алкална 3 камерна торбичка за препарат за миене, за употреба в промишлени машини и в домакинските съдомиялни машини, отлична почистваща сила във връзка с защита на стъклото и гланц, готова за употреба, не е битов отпадък</p>	Ръчно миене на съдове	слабо алкален pH-стойност: 9,9 (1 %)	100бр.	3	3.345-910.0
Вона почистващи препарати за поддръжка					
 <p>Вона спрей препарат за паркет Готов за употреба, много рентабилен почистващ препарат с неутрално pH за ежедневно поддържащо почистване на всички обработени с масло/восък и запечатани паркет и дървени дюшемета, подходящ и за ламинат и Вона спрей моп система</p>	Ръчно почистване - поддържащо почистване	неутрален pH-стойност: 7,0	4 л 1 л 850 мл	3 9 8	3.345-247.0 3.345-246.0 3.345-290.0 (850 мл пълнител за спрей моп)
 <p>Bona Cleaner Високо концентриран, леко алкален препарат за ежедневно поддържащо почистване на подове със запечатан паркет, дърво, корк и ламинат, отстранява силни замърсявания, подходящ за машини</p>	Подпочистващи автомати Ръчно почистване - поддържащо почистване	слабо алкален pH-стойност: 11,0	5 л 1 л	3 10	3.345-249.0 3.345-248.0
 <p>Bona Soap Слабо алкален, подхранващ препарат, специално за ежедневно поддържащо почистване на обработени с масло/восък паркетни подове, подходящ също за премахване на силни замърсявания</p>	Ръчно почистване - поддържащо почистване	слабо алкален pH-стойност: 10,0	5 л 1 л	3 4	3.345-252.0 3.345-251.0
 <p>Bona Sportive Cleaner Концентриран, слабо алкален препарат за ежедневно почистване и за отстраняване на силни замърсявания от запечатан спортен паркет, подходящ и за почистващи машини</p>	Подпочистващи автомати Ръчно почистване - поддържащо почистване	слабо алкален pH-стойност: 10,0	5 л	3	3.345-289.0
 <p>Bona Sportive Cleaner Plus Концентриран, алкален препарат за интензивно почистване на спортен паркет, подходящ също за отстраняване на мазнини и други замърсявания както и следи от стъпки и точета</p>	Подпочистващи автомати Ръчно почистване - интензивно почистване	слабо алкален pH-стойност: 11,5	5 л	3	3.345-256.0
Вона основни почистващи препарати и препарати за поддръжка					
 <p>Bona Deep Clean Solution Концентриран интензивен препарат за основно почистване на запечатани, обработени с масло и вакса подове с паркет и дървено дюшеме, отстранява упорити замърсявания, подходящ за машини</p>	Подпочистващи автомати Ръчно почистване - основно почистване - поддържащо почистване	алкален pH-стойност: 12,5	5 л	3	3.345-250.0
 <p>Bona Remover Слабо алкален препарат на водна основа за отстраняване на стари наслоявания от почистващи препарати върху обработени с масло/вакса и запечатани паркет, дървени дюшемета, премахва също следи от стъпки</p>	Ръчно почистване - основно почистване	слабо алкален pH-стойност: 11,5	1 л	10	3.345-245.0

Продуктово описание	Приложение	Характеристики	Количество		Артикулен номер
			опакровка	Оп.	
 <p>Bona Care Oil Бързо съхнещо масло, смес от различни растителни масла, прониква отлично, без миризма, с ниско съдържание на летливи органични съединения и голяма рентабилност</p>	<p>Ръчно почистване - поддръжка</p>		5 л	2	3.345-255.0
			1 л	15	3.345-254.0
 <p>Bona Wax Oil Refresher Бързо съхнещо масло, комбинация от натурални масла и восък, за надеждна защита срещу износване и пръски вода, много малко количество разтворители, без миризма</p>	<p>Ръчно почистване - поддръжка</p>		1 л	12	3.345-253.0
 <p>Bona Polish за гланц Готов за употреба препарат на водна основа, със силен гланц, за запечатани дървени повърхности, добра устойчивост срещу драскотини и следи от износване, подсилен с полиуретани, по-дълъг срок на годност, покритие на полимерна основа (DIN 18032)</p>	<p>Ръчно почистване - покритие</p>		5 л	3	3.345-258.0
			1 л	10	3.345-257.0
 <p>Bona Polish матов Готов за употреба препарат на водна основа, с копринен мат, за запечатани дървени повърхности, добра устойчивост срещу драскотини и следи от износване, подсилен с полиуретани, по-дълъг срок на годност, покритие на полимерна основа</p>	<p>Ръчно почистване - покритие</p>		5 л	3	3.345-260.0
			2 л	10	3.345-259.0
 <p>Bona Freshen Up Готов за употреба препарат на водна основа, с лек гланц, за запечатани дървени повърхности, освежава надраскани и захабени повърхности и предлага защита срещу ново износване, отговаря на DIN 18032, покритие на лакова основа</p>	<p>Ръчно почистване - покритие</p>		1 л	10	3.345-261.0
Вона почистващи препарати за тераси и препарати за поддръжане					
 <p>Вона препарат за градински мебели Специално за ефективното почистване на всички мебели от дърво и дървени повърхности, с лек аромат, мощен срещу замърсяване, нежен към дървото, просто напръскайте и изтрийте, напълно био разградим</p>	<p>Ръчно почистване - поддържащо почистване</p>	<p>неутрален pH-стойност: 7,0</p>	1 л	9	3.345-266.0
 <p>Вона освежаващ препарат за дърво За почистване на замърсена, ерозирала и/или обработена с масло мека дървесина (като напр. лиственица и смърч), разтваря стари пластове масло и ерозирала дървесина и възстановява естествения характер</p>	<p>Ръчно почистване - основно почистване</p>	<p>алкален pH-стойност: 14,0</p>	4 л	3	3.345-263.0
 <p>Bona Decking Oil Проникващ дълбоко, концентриран, модифициран импрегнант на базата на растителни масла за защита на дървени тераси и други дървени покрития в екстериора, съдържа UV блокер и намалява опасността от пукнатини и усуквания, предлага дълготрайна защита срещу атмосферни влияния, ниско съдържание на летливи органични съединения, без аромат</p>	<p>Ръчно почистване - поддръжка</p>	<p>неутрален тиково дърво/кафяв тиково дърво/бял</p>	2,5 л	4	3.345-465.0
			2,5 л	4	3.345-466.0
			2,5 л	4	3.345-467.0

Продуктово описание	Приложение	Характеристики	Съдърж. /кол.	Оп.	Артикулен номер
Вопа уреди и принадлежности					
 <p>Вопа спрей моп Разпръскваща система вкл. картуш за спрей препарат и Вопа микрофибърна подложка</p>		1 бр.	1 бр.	4	3.345-292.0
 <p>Вопа микрофибърен почистващ моп За Вопа моп с разпръскваща система</p>		1 бр.	1 бр.	8	3.345-293.0
 <p>Подложка Вопа Wool Чиста овча вълна, за нанасяне на Вопа масла</p>		1 бр.	1 бр.	10	3.345-291.0
 <p>Вафлена кърпа за триене За обработка на прясно третиран с масло дървени подове, от памук</p>		1 бр.	1 бр.	25	3.345-300.0









ИКОНОМИЧНО ЧИСТЕНЕ - ВСЕКИ ДЕН.

Дори днес, когато съществуват ефективните почистващи машини, почистването на ръка е честа практика в ежедневно поддържане на чистота. С ръчното почистване бързо и икономично се освобождаваме от замърсяванията на места, където не може да стигне никоя машина. А прецизността и усетът на човешките ръце са несравними. Като световен лидер в предлагането на почистваща техника ние разширяваме непрекъснато нашата палитра от професионални и висококачествени ръчни инструменти за почистване.











Съдържание ръчно почистване

Микрофибърни кърпи	страница 195	Устройства за прахосмучене и за мокро избърсване	страница 199
Домакински кърпи	страница 196	Кърпи за прах	страница 201
Попивателни кърпи	страница 197	Системи за мокро почистване	страница 202
Специални кърпи	страница 197	Метли и четки	страница 212
Гъби	страница 197	Колички за транспортиране и почистване	страница 214
Ръкавици	страница 198	Хотелски колички	страница 224
Кърпи за избърсване и почистване	страница 199	Чували за смет	страница 225











Продуктово описание	Приложение	Цвят	Размер	Количество	Съдърж. /кол.	Оп.	Артикулен номер
Микрофибърни кърпи							
	MikroClean За отстраняването на водоразтворими и мазни замърсявания	сив	45x40 см	1 opak.	5 бр.	20	3.338-163.0
		син	45x40 см	1 opak.	5 бр.	20	3.338-165.0
	MikroTuff plus Специално за мократа зона, защото попива много добре вода, ефективна микрофибърна кърпа с голям капацитет за попиване	червен	38x38 см	1 opak.	5 бр.	20	3.338-282.0
		син	38x38 см	1 opak.	5 бр.	20	3.338-283.0
		жълт	38x38 см	1 opak.	5 бр.	20	3.338-284.0
		зелен	38x38 см	1 opak.	5 бр.	20	3.338-285.0
	QuickStar mikro Много подходяща за огледални и стъклени повърхности, от безкраен микрофибър с висок капацитет на почистване, трайност според препоръките на Vileda до 700 цикъла на измиване	червен	38x40 см	1 opak.	5 бр.	20	3.338-180.0
		син	38x40 см	1 opak.	5 бр.	20	3.338-181.0
		жълт	38x40 см	1 opak.	5 бр.	20	3.338-182.0
		зелен	38x40 см	1 opak.	5 бр.	20	3.338-183.0
	PVA mikro Много подходяща за огледални и стъклени повърхности, микрофибърна кърпа с PVA технология, трайност според препоръките на Vileda до 300 цикъла на измиване	червен	38x35 см	1 opak.	5 бр.	20	3.345-310.0
		син	38x35 см	1 opak.	5 бр.	20	3.345-309.0
		жълт	38x35 см	1 opak.	5 бр.	20	3.345-311.0
		зелен	38x35 см	1 opak.	5 бр.	20	3.345-312.0
Микрофибърни кърпи ECO							
	Mikrospun Нежна микрофибърна кърпа с висок капацитет на почистване, идеална за огледални и стъклени повърхности, от безкраен микрофибър	червен	37,5x38 см	1 opak.	10 бр.	10	3.338-247.0
		син	37,5x38 см	1 opak.	10 бр.	10	3.338-248.0
		жълт	37,5x38 см	1 opak.	10 бр.	10	3.338-249.0
		зелен	37,5x38 см	1 opak.	10 бр.	10	3.338-250.0
	Микрофибърна кърпа Velours Тъкана кърпа от колпринен велур с висок капацитет на почистване, идеална за гладки повърхности	червен	40x40 см	1 opak.	10 бр.	20	3.338-264.0
		син	40x40 см	1 opak.	10 бр.	20	3.338-266.0
		жълт	40x40 см	1 opak.	10 бр.	20	3.338-268.0
		зелен	40x40 см	1 opak.	10 бр.	20	3.338-270.0
	Микрофибърна кърпа Premium Трикотажна кърпа от микрофибър с изключителна попивателна способност, идеална за мокрите зони, тъй като попива много добре вода	червен	40x40 см	1 opak.	10 бр.	20	3.338-272.0
		син	40x40 см	1 opak.	10 бр.	20	3.338-274.0
		жълт	40x40 см	1 opak.	10 бр.	20	3.338-276.0
		зелен	40x40 см	1 opak.	10 бр.	20	3.338-278.0
		бял	40x40 см	1 opak.	10 бр.	20	3.338-280.0
							от 200 бр. от 1000 бр.
Кърпи за еднократна употреба MicroOne							
	MicroOne кърпа Кърпа за еднократна употреба от микрофибър за високи изисквания към хигиената, идеална за подреждане на кърпи, до 50 броя в опаковка	син	34x27 см	1 opak.	50 бр.	10	3.345-870.0
		червен	34x27 см	1 opak.	50 бр.	10	3.345-909.0









Продуктово описание	Приложение	Цвят	Размер	Количество	Съдърж. /кол.	Оп.	Артикулен номер
Домакински кърпи							
 WiPro антибактериална Хигиенична Allround кърпа за многостранно приложение с антибактериално действие		син	36x42 см	1 opak.	20 бр.	10	3.338-154.0
		червен	36x42 см	1 opak.	20 бр.	10	3.338-155.0
		жълт	36x42 см	1 opak.	20 бр.	10	3.338-156.0
		зелен	36x42 см	1 opak.	20 бр.	10	3.338-157.0
 Микрофибърна кърпа за прозорци За почистване без следи от ивици на прозорци, огледала и други стъклени повърхности, не оставя влакна, висока поливателна способност, устойчива на химикали и добро плъзгане		жълт	39x36 см	1 opak.	10 бр.	10	3.345-867.0
 Микрофибърна кърпа за буркани За изсушаване без следи от ивици на буркани, съдове и прибори, почиства и полира в един работен етап – и във влажно състояние, не оставя влакна		син	40x50 см	1 opak.	5 бр.	25	3.345-868.0
 Микрофибърна кърпа за съдове Със специални безкрайни влакна, отстранява мазни замърсявания като пръстови отпечатащи и следи от варовик, почиства без следи от ивици и без да оставя влакна, полира при изсъхване, особено подходяща за чаши, кухненски съдове и прибори		син/бял	40x60 см	1 opak.	3 бр.	30	3.345-736.0
 Quick n Dry Кърпа за бърсане Soft, за ефикасно попиване на течности		син	1000x25 см	1 ролка	2,5 м ²	8	3.338-199.0
 Quick & Clean Готова за употреба кърпа, напоена с универсален почистващ препарат, за ежедневно почистване, от вискоза и полиестер		бял	23x30 см	1 opak.	50 бр.	18	3.344-519.0
 DESIFOR-QUICK PLUS WIPES Готови за употреба, дезинфектиращи, кърпи със съдържание на алкохол, за цялостна, бърза дезинфекция, без оцветители и ароматизатори, с бактерицидно, левуроцидно действие, ограничено вирусцидно действие (вкл. норовируси), в списъка на VAH и DVG		бял		1 кутия	120 кърпи	12	3.345-034.0
 Универсална домакинска кърпа Универсална домакинска кърпа, специално за мокро почистване		жълт	38x40 см	1 opak.	10 бр.	10	3.338-159.0
		червен	38x40 см	1 opak.	10 бр.	10	3.338-160.0
		зелен	38x40 см	1 opak.	10 бр.	10	3.338-161.0
		син	38x40 см	1 opak.	10 бр.	10	3.338-162.0
 Кърпа за под Вафлена кърпа за мокро почистване		бял	60x70 см	1 opak.	25 бр.	4	3.338-173.0
 Кърпа за mop За мокро избърсване		бял	60 см ширина, 100 л.м.	1 ролка	60 м ²	10	3.338-176.0











Продуктово описание	Приложение	Цвят	Размер	Количество	Съдърж. /кол.	Оп.	Артикулен номер
Попивателни кърпи							
	Wetex попивателни кърпи За ефикасно попиване на течности	жълт	26,5x31,5 см	1 opak.	10 бр.	12	3.338-185.0
		червен	26,5x31,5 см	1 opak.	10 бр.	12	3.338-186.0
		син	26,5x31,5 см	1 opak.	10 бр.	12	3.338-184.0
	Wetex попивателни кърпи За ефикасно попиване на течности	жълт	17,6x20,3 см	1 opak.	10 бр.	14	3.338-188.0
		червен	17,6x20,3 см	1 opak.	10 бр.	14	3.338-189.0
		син	17,6x20,3 см	1 opak.	10 бр.	14	3.338-190.0
Специални кърпи							
	SpillEx Попиваща кърпа за еднократна употреба за специално попиване на течности на водна основа, отстранява до 1,2 л вода или 0,5 л телесни течности само за няколко минути	бял	51x37 см	1 opak.	20 бр.	10	3.345-609.0
Гъби							
	Glitz гъба Приятно мека гъба с открит, мек материал без абразив за почистване без надраскване на чувствителни повърхности. Цветовата система улеснява спазването на хигиенните стандарти и правилата на HACCP (система за контрол и управление на безопасността на храните) при почистване	бял/жълт	4,5x7x15 см	1 opak.	10 бр.	10	3.338-210.0
		бял/червен	4,5x7x15 см	1 opak.	10 бр.	10	3.338-212.0
		бял/зелен	4,5x7x15 см	1 opak.	10 бр.	10	3.338-214.0
		бял/син	4,5x7x15 см	1 opak.	10 бр.	10	3.338-216.0
	Гъба за съдове Висококачествена гъба от лек порест материал, удобен за хващане и черен абразивен пласт, за силно изтъркване на нечувствителни повърхности и безпроблемно отстраняване на упорити засъхнали замърсявания, предпазва пръстите и поддържа абразивната материя равна за максимален контакт с повърхностите	жълт/черен	4,5x7x9,5 см	1 opak.	9 бр.	10	3.338-204.0
	Абразивна гъба Висококачествена гъба с удобен за хващане порест материал и зелен абразивен пласт, идеална за нормално изтриване и отстраняване на петна, предпазва пръстите и поддържа абразивната материя равна за максимален контакт с повърхностите	жълт/зелен	4,5x7x15 см	1 opak.	10 бр.	10	3.338-205.0
		жълт/зелен	4,5x7x9,5 см	1 opak.	100 бр.		3.338-221.0
	Гъба за баня Висококачествена гъба с удобен за хващане порест материал и син, мек абразивен пласт, идеална за ежедневно почистване на банята и санитарните части, предпазва пръстите и поддържа абразивната материя равна за максимален контакт с повърхностите	жълт/син	4,5x7x15 см	1 opak.	10 бр.	10	3.338-206.0
	Miraclean гъба Отстранява проблемни замърсявания (надраскване с молив, следи от обувки, мръсни бели дъски за писане и мн. др.) с минимален разход и усилия, преди употреба изпробвайте върху чувствителни повърхности	бял	2,8x6x10 см	1 opak.	12 бр.		3.338-209.0
	Гъба за дъски С изключителни попиващи свойства, здрава, идеална за мокро почистване (напр. училищни дъски)	жълт	5x13x18 см	1 бр.	1 бр.	20	3.345-510.0
	Телена гъба Абразивна топка от благородна стомана, устойчива и дълготрайна, за интензивно изтъркване и отстраняване на упорити замърсявания	сив		1 opak.	10 бр.	5	3.338-208.0











Продуктово описание	Приложение	Цвят	Размер	Количество	Съдърж. /кол.	Оп.	Артикулен номер
Ръкавици							
	Гумени ръкавици Multipurpose Естествен латекс, 100% велуризиран памук, до 5 пъти по-устойчиви срещу мазни храни, масла и почистващи препарати благодарение на външно хлориране, до 40 % по-дебели от обикновените евтини домакински ръкавици	жълт	L 8 ½ - 9	1 опак.	10 чифта	5	3.338-223.0
		жълт	M 7 ½ - 8	1 опак.	10 чифта	5	3.338-224.0
		жълт	S 6 ½ - 7	1 опак.	10 чифта	5	3.338-225.0
	Нитрилни ръкавици Universal Нитрилен каучук, 100% велуризиран памук, устойчиви на химикали нитрилни ръкавици с отлична чувствителност на пръстите и неограничен комфорт на носене, нитрилните ръкавици не съдържат нито латексови алергени, нито пудра, за универсална употреба, по-дълготрайни от латексовите ръкавици, устойчиви срещу много химикали, масла и разтворители	зелен	XL 9 ½ - 10	1 опак.	10 чифта	5	3.338-226.0
		зелен	L 8 ½ - 9	1 опак.	10 чифта	5	3.338-227.0
		зелен	M 7 ½ - 8	1 опак.	10 чифта	5	3.338-228.0
	Гумени ръкавици Comfort Естествен латекс, устойчив срещу много химикали, масла и разтворители, висока чувствителност на допир благодарение на оптималната дебелина на материала, иновативна вътрешна част поддържа ръцете приятно сухи и осигурява висок комфорт при носене, подходящи за работа с хранителни продукти, антистатични - сертификат по EN 1149	син	L 8 ½ - 9	1 опак.	10 чифта	5	3.345-739.0
		син	M 7 ½ - 8	1 опак.	10 чифта	5	3.345-738.0
		син	S 6 ½ - 7	1 опак.	10 чифта	5	3.345-737.0
	Гумени ръкавици Protect Не съдържат латексови алергени - няма риск от алергия тип 1, вътрешно покритие от чист памук с висок комфорт при носене, висока устойчивост на изтриване и скъсване, допълнителен външен пласт за изключително висока издръжливост срещу химикали и разтворители, удължени маншети за защита на ръката, 100% тест, всяка ръкавица се подлага на изпитване	червен	XL 9 ½ - 10	1 опак.	1 чифт	50	3.345-742.0
		червен	L 8 ½ - 9	1 опак.	1 чифт	50	3.345-741.0
		червен	M 7 ½ - 8	1 опак.	1 чифт	50	3.345-740.0
	Латексови ръкавици за еднократна употреба PF От естествен каучуков латекс, без пудра, нестерилни, могат да се използват двустранно, висока чувствителност на допир, лесно слагане – дори и при влажни ръце, идеални за общи дейности по почистване	натурален	S / 7	1 опак.	100 бр.	10	3.345-877.0
		натурален	M / 8	1 опак.	100 бр.	10	3.345-878.0
		натурален	L / 9	1 опак.	100 бр.	10	3.345-879.0
		натурален	XL / 10	1 опак.	100 бр.	10	3.345-880.0
	Латексови ръкавици за еднократна употреба Plus От естествен каучуков латекс, без пудра, нестерилни, могат да се използват двустранно, висока чувствителност на допир, защита срещу химическа заплаха (PSA категория III) и подходящи за лабораторни дейности съгласно EN 374-3	натурален	S / 7	1 опак.	100 бр.	10	3.345-881.0
		натурален	M / 8	1 опак.	100 бр.	10	3.345-882.0
		натурален	L / 9	1 опак.	100 бр.	10	3.345-883.0
		натурален	XL / 10	1 опак.	100 бр.	10	3.345-884.0
	Нитрилни ръкавици за еднократна употреба Plus От нитрилен каучук, без пудра, нестерилни, могат да се използват двустранно, добър захват, устойчиви на масло и мазнини – идеални за хранително-вкусовата сфера и за дейности по почистване PSA категория III)	син	S / 7	1 опак.	100 бр.	10	3.345-889.0
		син	M / 8	1 опак.	100 бр.	10	3.345-890.0
		син	L / 9	1 опак.	100 бр.	10	3.345-891.0
		син	XL / 10	1 опак.	100 бр.	10	3.345-892.0
	Нитрилни ръкавици за еднократна употреба Black От нитрилен каучук, без пудра, нестерилни, могат да се използват двустранно, добър захват, устойчиви на масло и мазнини – идеални за хранително-вкусовата сфера, гастрономията, демонстративни кухни и студия за татуировки (PSA категория III)	черен	S / 7	1 опак.	100 бр.	10	3.345-885.0
		черен	M / 8	1 опак.	100 бр.	10	3.345-886.0
		черен	L / 9	1 опак.	100 бр.	10	3.345-887.0
		черен	XL / 10	1 опак.	100 бр.	10	3.345-888.0
	Ръкавици за еднократна употреба от винил Plus От винил, без пудра, нестерилни, могат да се използват двустранно, защита от множество химикали, добра алтернатива на латексовите ръкавици – особено за хора с алергии от тип 1-A	прозрачен	S / 7	1 опак.	100 бр.	10	3.345-893.0
		прозрачен	M / 8	1 опак.	100 бр.	10	3.345-894.0
		прозрачен	L / 9	1 опак.	100 бр.	10	3.345-895.0
		прозрачен	XL / 10	1 опак.	100 бр.	10	3.345-896.0











Продуктово описание	Приложение	Цвят	Размер	Количество	Съдърж. /кол.	Оп. номер	Артикулен номер
Кърпи за избърсване и почистване							
	Chicopee J-Cloth (Econoline) Текстилни кърпи за трудни процеси на избърсване и почистване, не оставят влакна, отлична издръжливост на късане, устойчиви на разтворители	бял	30x43 см	1 кашон	1 200 бр.	15	3.338-012.0
		бял	31x60 см	1 ролка	600 бр.	30	3.338-013.0
	Chicopee VeraClean Critical Cleaning (Chux) Текстилна кърпа с изключителна сила на попиване за вода, масла и други течности, на ролка	син	29x37 см	1 ролка	400 бр.	80	3.338-017.0
	Chicopee VeraClean Polish (Ko-Ton) Текстилна кърпа, без силикон за фино почистване и полиране, добра издръжливост на късане	бял	32x34 см	1 кашон	800 бр.	24	3.338-014.0
		бял	43x50 см	1 кашон	500 бр.	18	3.338-015.0
	Chicopee Multipurpose (Super-Twill) Текстилна кърпа, без силикон, за трудни процеси на почистване, не оставя влакна, с висока издръжливост на късане и голям капацитет за абсорбиране, устойчива на разтворители и почистващи препарати	син	34x53 см	1 кашон	130 бр.	60	3.338-019.0
		бял	34x53 см	1 кашон	130 бр.	60	3.338-018.0
	Tork стандартни книжни кърпи 2-пластова хартия, с цветна щампа, перфорирани, с ръб 1 ролка x 680 м = 2 000 кърпи (W1)	бял	37x34 см	1 ролка	2 000 бр.	30	3.338-021.0
	Tork многофункционални книжни кърпи 2-пластови хибридно качество, перфорирани, идеални за изтриване на течности, 1 ролка x 510 = 1.500 кърпи (W1)	син	37x34 см	1 ролка	1 500 бр.	30	3.338-022.0
	Tork Performance стоящ диспенсър (W1) Стоящ диспенсър за големи ролки, от устойчива на удар пластмаса и стабилна метална конструкция, лесно се зарежда, мобилен, особено голяма вместимост, за ролки с ширина до 43 см и диаметър на ролката между 71-73 мм			1 бр.	1 бр.		3.337-703.0
	Tork Performance стойка за стена (W1) Стойка за стена за големи ролки, от устойчива на удар пластмаса, лесно се зарежда, фиксиран монтаж на стена, особено голяма вместимост, за ролки с ширина до 43 см и диаметър на ролката между 71-73 мм			1 бр.	1 бр.		3.337-704.0
Устройства за прахосмучене и за мокро избърсване							
	Накрайник за избърсване на прах ECO 540 С велкро ленти, без подложка и дръжка. Използва се със съот-ветните кърпи за прах	сив	58 см	1 бр.	1 бр.		3.335-752.0
	Вълнообразна подложка За ECO 540	сив	58 см	1 бр.	1 бр.		3.335-856.0
	Подложка 600 За ECO 540	сив	60 см	1 бр.	1 бр.		3.335-857.0

Продуктово описание	Приложение	Цвят	Размер	Количество	Съдърж. /кол.	Оп.	Артикулен номер
 Държач за кърпа за прах За ECO 540		черен		1 бр.	1 бр.		3.335-862.0
Велкро ленти За ECO 540		черен		1 opak.	2 бр.		3.335-863.0
 Полар 560 За ECO 540		зелен	18x60 см	1 бр.	2 бр.	25	3.335-849.0
 Накрайник за избърсване на прах RSU С подложка от лек порест материал, без дръжка. Използва се със съответните кърпи за прах		син	60 см	1 бр.	1 бр.		3.337-601.0
 Накрайник за избърсване на прах С гумени ламели, без дръжка, използва се със съответните кърпи за прах		антрацит	40 см	1 бр.	1 бр.		6.999-057.0
		антрацит	60 см	1 бр.	1 бр.		6.999-152.0
 Алуминиева дръжка			Ø 23 мм, 150 см	1 бр.	1 бр.		3.337-786.0
 Телескопична дръжка		син	100-180 см	1 бр.	1 бр.		3.337-776.0
 Рамка за моп Mobil Без дръжка			57 см	1 бр.	1 бр.		3.335-751.0
			80 см	1 бр.	1 бр.		3.337-600.0
 Алуминиева дръжка			Ø 23 мм, 150 см	1 бр.	1 бр.		3.337-786.0
 Телескопична дръжка		син	100-180 см	1 бр.	1 бр.		3.337-776.0
 Подложка Mobil Моп за избърсване на прах, за Mobil 57 см и 80 см		натурален	26x80 см	1 бр.	1 бр.	25	3.338-032.0
		натурален	34x104 см	1 бр.	1 бр.	25	3.338-034.0
 Полар Mobil За рамка за моп Mobil 57 см		зелен	17x65 см	1 бр.	1 бр.	25	3.335-848.0







Продуктово описание	Приложение	Цвят	Размер	Количество	Съдърж. /кол.	Оп. номер	Артикулен номер
 Държач за mop Без дръжка			60 см	1 бр.	1 бр.	10	6.999-092.0
			80 см	1 бр.	1 бр.	10	6.999-093.0
			110 см	1 бр.	1 бр.	10	6.999-107.0
			120 см	1 бр.	1 бр.	10	6.999-108.0
 ECO!алуминиева дръжка			140 см	1 бр.	1 бр.	100	6.999-096.0
 ECO!телескопична дръжка			97-184 см	1 бр.	1 бр.	10	6.999-111.0
 Моп за прах 100% памук, за сухо почистване с mop на големи площи		натурален	60 см	1 бр.	1 бр.	15	6.999-090.0
		натурален	80 см	1 бр.	1 бр.	15	6.999-091.0
		натурален	110 см	1 бр.	1 бр.	15	6.999-109.0
		натурален	120 см	1 бр.	1 бр.	15	6.999-110.0
 Duo държач за mop за прах С шарнир за почистване на трудно достъпни места (радиатори, осветителни тела и др.), подходящ за Duo mop за прах MicroPlus		сив	50 см	1 бр.	1 бр.	10	3.337-514.0
 Duo mop за прах MikroPlus 100 % микрофибър с конци, 50 % полиестер, 50 % вискоза		сив	50 см	1 бр.	1 бр.	20	3.337-952.0
 Държач за mop за прах 60 см Огъваща се дръжка за бърсане на прах и почистване на труднодостъпни повърхности, също и в комбинация с телескопична дръжка			60x6 см	1 бр.	1 бр.	6	6.999-150.0
 Микрофибърен mop за прах 60 см Микрофибърно покритие за държач за mop за прах 60 см			60x8 см	1 бр.	1 бр.	12	6.999-151.0
neolinn кърпи за прах							
 neolinn BASIC Маслено импрегнирана кърпа за прах за всички гладки, еластични и твърди подови покрития, 1/4-нагъната в затваряща се торбичка с цип		жълт	30x60 см	1 opak.	50 бр.	8	3.337-999.0
 neolinn BASIC Маслено импрегнирана кърпа за прах за всички гладки, еластични и твърди подови покрития, опакована в полиетиленово фолио		жълт	24x60 см	1 кашон	8x50 бр.		3.338-001.0
 neolinn CLASSIC Кърпа от нетъкан материал със специално залепващо вещество за перфектното почистване на повърхности, предмети и подове, 1/4 нагъната в затваряща се торбичка с цип		бял	26x60 см	1 opak.	25 бр.	18	3.338-004.0
 neolinn CLASSIC ролка Кърпа от нетъкан материал със специално залепващо вещество за перфектното почистване на повърхности, предмети и подове, на ролка, опакована в полиетиленово фолио		бял	20x32 см	1 кашон	6x150 бр.		3.338-003.0









Продуктово описание	Приложение	Цвят	Размер	Количество	Съдърж. /кол.	Оп.	Артикулен номер
 neolinn CLASSIC Импрегнирана с масло индивидуална кърпа с висок капацитет за поемане на прах специално за болници или домове, 1/4 нагъната в затваряща се торбичка с цип		син	25x60 см	1 opak.	100 бр.	12	3.338-007.0
 neolinn ECO Импрегнирана с масло индивидуална кърпа с висок капацитет за поемане на прах специално за потребители на едро, опакована в полиетиленово фолио		син	24x60 см	1 кашон	20x50 бр.		3.338-006.0
Chicopee кърпи за прах							
 Chicopee Stretch 'n Dust Маслено импрегнирана кърпа за прах за всички гладки, еластични и твърди подови покрития		жълт жълт	61x36 см 61x61 см	1 opak. 1 opak.	50 бр. 25 бр.	8 8	3.345-125.0 3.345-115.0
 Chicopee Duster Plus TACK Кърпа от нетъкан материал със специално залепващо вещество за перфектното почистване на повърхности, предмети и подове		жълт жълт	26x61 см 20x33 см	1 opak. 1 ролка	25 бр. 300 бр.	18	3.345-654.0 3.345-684.0
Swep системи за мокро почистване							
 Duo Swep държач за mop Двустранен, трапецовиден, с 3D шарнир, без дръжка, за ергономична работа и двойна ефективност на почистване, подходящ за калъфи Swep Classic и Swep Duo		сив	50 см	1 бр.	1 бр.		3.337-513.0
 Алуминиева дръжка			Ø 23 мм, 150 см	1 бр.	1 бр.		3.337-786.0
 Телескопична дръжка		син	100-180 см	1 бр.	1 бр.		3.337-776.0
 Swep Mopp Duo MikroTech 30 % полиестер, 70 % микрофибър		сив	50 см	1 бр.	1 бр.		3.337-963.0
 Swep Mopp Duo HygienePlus 100 % полиестерен микрофибър със сребърни частици, вкл. сиви почистващи Ивици		бял/сив	50 см	1 бр.	1 бр.		3.345-438.0
 Swep Mopp Duo MikroPlus 100 % микрофибърен материал		сив	50 см	1 бр.	1 бр.		3.345-458.0











Продуктово описание	Приложение	Цвят	Размер	Количество	Съдърж. /кол.	Оп.	Артикулен номер
 Sweeper Duo SafetyPlus Абразивна част: 100 % полиамид, щапел-фибри синьо: 85 % полиестерен микрофибър, 15 % полиестер		сив/черен	50 см	1 бр.	1 бр.		3.337-966.0
 Sweeper Classic Със син подгъв 70° C, 50 % полиестер, 50 % вискоза		сив	50 см	1 бр.	1 бр.		3.337-945.0
 Sweeper Classic Extra С червен подгъв 70° C, 30 % полиестер, 70 % вискоза		сив	50 см	1 бр.	1 бр.		3.337-947.0
 Sweeper Classic MikroTech Със сив подгъв 95° C, 30 % полиестер, 70 % микрофибър		сив	50 см	1 бр.	1 бр.		3.337-949.0
 Sweeper Classic HygienePlus 100% полиестерен микрофибър със сребърни частици, вкл. сиви почистващи ивици		бял/сив	50 см	1 бр.	1 бр.		3.345-348.0
 Sweeper Classic MikroPlus 100 % микрофибърен материал		сив	50 см	1 бр.	1 бр.		3.345-457.0
SprayPro mop разпръскващи системи							
 SprayPro Inox 145 см дръжка с монтиран резервоар и разпръскваща система, ергономична и лесна за употреба, с универсален свързващ компонент за всички обичайни държачи за mop (обем на доставка без държач и mop)			145 см	1 бр.	1 бр.	6	3.345-872.0
 SprayPro Inox стартерен комплект 145 см дръжка с монтиран резервоар и разпръскваща функция, ергономична и лесна за употреба, с универсален свързващ компонент за всички обичайни държачи за mop, вкл. държач и mop			145 см	1 бр.	1 бр.		3.345-873.0
 SprayPro Inox стартерен комплект Express 145 см дръжка с монтиран резервоар и разпръскваща функция, ергономична и лесна за употреба, с универсален свързващ компонент за всички обичайни държачи за mop, вкл. държач и mop			145 см	1 бр.	1 бр.		3.345-874.0
 Express Pro държач за mop Държач за mop с велкро ленти, подходящ за калфи с велкро захващане		сив	40 см	1 бр.	1 бр.		3.337-526.0











Продуктово описание	Приложение	Цвят	Размер	Количество	Съдърж. /кол.	Оп.	Артикулен номер
 Express Trio mop От микрофибър, полиестер и вискоза, висока ефективност на почистване, върху всички видове подове		сив/бял	46 см	1 бр.	1 бр.		3.337-973.0
 Express MikroSpeed Plus mop От щапел-микрофибър (100% PES), висока ефективност на почистване върху гладки и структурирани подове		бял/черен	46 см	1 бр.	1 бр.		3.337-975.0
MikroOne mop системи за еднократна употреба							
 CombiSpeed Pro държач за mop Държач за mop без дръжка		сив	40 см	1 бр.	1 бр.	10	3.337-507.0
 MikroOne mop Калъфи за еднократна употреба/краткотрайни калъфи от микрофибър с джоб за предмети с ограничен достъп до възможности за пране и за високи хигиенни изисквания		син червен	40 см 40 см	1 opak. 1 opak.	25 бр. 25 бр.	6 6	3.345-869.0 3.345-908.0
ECO! mop с разпръскващи системи							
 ECO! mop с разпръскваща система За бързо почистване на малки площи, с натискане на бутона се извежда почистващият разтвор, дължина 155 см, вкл. 0,66 л резервоар, държач за mop 40 см и телескопична дръжка			40 см	1 бр.	1 бр.		5.999-045.0
 ECO! държач за mop с клипс Подходящ за ECO! mop система			40 см	1 бр.	1 бр.	10	6.999-144.0
 ECO! микрофибърен mop От щапел-микрофибър (100% PES), висока ефективност на почистване върху гладки и структурирани подове		син	40 см	1 бр.	1 бр.	25	6.999-132.0
 ECO! микрофибърен mop абразивен Микрофибър и полипропиленови /PP/ влакна за абразивен почистващ ефект, перфектен за структурирани плочки, с джобове		син	40 см	1 бр.	1 бр.	25	6.999-131.0
Interior системи за почистване							
 Почистване на стъкла и стени стартов комплект Специално за бързо, ефикасно почистване, без следи от ивици, на по-големи повърхности като стъкла, огледала, стомана, плочки, маси, бели дъски за писане, за по-високи и трудно достъпни участъци, позволява лесно и сигурно почистване на площи на височина до 2,5 м			35 см	1 бр.	1 бр.		3.345-734.0
 Interior подложка Почистване без следи на всички гланцови повърхности, за използване със стартовия комплект за стъкла и стени		сив	35 см	1 бр.	1 бр.	10	3.345-735.0











Продуктово описание	Приложение	Цвят	Размер	Количество	Съдърж. /кол.	Оп.	Артикулен номер
UltraSpeed-системи							
 UltraSpeed Pro стартов комплект 25 л Здрава пластмасова кофа върху количка, пести място, маневрена, много гъвкава, оборудвана с уникална подобрена mop-преса за видимо по-добър ефект на изцеждане на мопа, не е необходимо ръцете да влизат в контакт с почистващия разтвор или използваните калъфи, ергономичен и лесен за употреба, може да се разшири за още една кофа		син/сив	56x38x86 см	1 бр.	1 бр.	25	3.345-625.0
 UltraSpeed Pro Duo стартов комплект Стабилна количка с две пластмасови кофи, пести място, маневрена, много гъвкава система, вкл. дръжка за преместване, оборудвана с уникална подобрена mop-преса за видимо по-добър ефект на изцеждане на мопа, не е необходимо ръцете да влизат в контакт с почистващия разтвор или използваните калъфи, ергономичен и лесен за употреба комплект		син/сив	59x38x86 см	1 бр.	1 бр.	25	3.345-626.0
 UltraSpeed Pro Duo комплект с mop-преса Пестящ място, маневрен, изключително гъвкава и направена от пластмаса здрава кофа с колелца, вкл. дръжка за преместване, оборудван с подобрена странична преса за видимо по-добър ефект на изцеждане, лесен за употреба комплект, може да се разшири за още една кофа		сив	59x38x86 см	1 бр.	1 бр.	25	3.345-630.0
 Кофа 15 л		син	15 л	1 бр.	1 бр.		3.337-791.0
 Кофа 25 л		син	25 л	1 бр.	1 бр.		3.337-793.0
 UltraSpeed Pro кофа 10 л За добавяне на още една кофа или като допълнително пространство за съхранение		син	10 л	1 бр.	1 бр.		3.345-614.0
 UltraSpeed Pro преса Здрава, обикновена пластмасова преса с много добра ефективност на изцеждане, не е нужно за изцеждане mopът да се сваля от държача		сив		1 бр.	1 бр.		3.345-615.0
 UltraSpeed mop-преса Идеална за изцеждането на калъфи с джобове, от пластмаса, подходяща за системата UltraSpeed		сив		1 бр.	1 бр.		3.337-542.0
 UltraSpeed Pro комплект дръжка за преместване Ергономична дръжка за преместване с голяма ръкохватка за лесно маневриране на подвижната кофа, върху куката може да се фиксира кофа 6 л или предупредителна табелка				1 бр.	1 бр.		3.345-613.0







Продуктово описание	Приложение	Цвят	Размер	Количество	Съдърж. /кол.	Оп.	Артикулен номер
 <p>UltraSpeed Pro шаси Вкл. колела</p>		сив		1 бр.	1 бр.		3.345-661.0
 <p>Алуминиева дръжка</p>			Ø 23 мм, 150 см	1 бр.	1 бр.		3.337-786.0
 <p>Телескопична дръжка</p>		син	100-180 см	1 бр.	1 бр.		3.337-776.0
 <p>UltraSpeed Pro държач за mop Лек, стабилен държач за mop с голям педал за лесно отваряне, за употреба с UltraSpeed Pro пресата, за изцеждане mopът не трябва да се сваля от държача</p>		сив	40 см	1 бр.	1 бр.		3.345-616.0
 <p>UltraSpeed MikroPlus mop Микрофибърен калъф за mop с превъзходен ефект на почистване и трайност</p>		бял/черен	40 см	1 бр.	1 бр.	20	3.337-976.0
 <p>UltraSpeed Trio mop Калъф за mop от букле, съчетава в едно висока ефективност на почистване, попиваемост, трайност и хигиена</p>		сив/бял	40 см	1 бр.	1 бр.	20	3.345-478.0
 <p>UltraSpeed Safety mop Калъф за mop от специални влакна (100 % полиамид) за превъзходен абразивен ефект и висока издръжливост</p>		сив/черен	40 см	1 бр.	1 бр.	20	3.337-978.0
Системи за мокро почистване от благородна стомана							
 <p>Wetcar 25 Шаси от благородна стомана, вкл. козела, кош, mop преса от благородна стомана и държач за дръжка</p>		сив		1 бр.			3.335-723.0
		син	22 л	1 бр.			3.337-848.0
		син	6 л	2 бр.			3.337-844.0
			40 см	1 бр.			3.335-741.0
		бял	12x42 см	1 бр.			3.335-831.0
 <p>Wetcar 50 Шаси от благородна стомана, вкл. козела, кош, mop преса от благородна стомана и държач за дръжка</p>		сив		1 бр.			3.335-726.0
		син	22 л	2 бр.			3.337-848.0
		син	6 л	2 бр.			3.337-844.0
			40 см	1 бр.			3.335-741.0
		бял	12x42 см	1 бр.			3.335-831.0







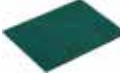



Продуктово описание	Приложение	Цвят	Размер	Количество	Съдърж. /кол.	Артикулен Оп. номер
 Кофа 22 л продълговата Вкл. цветен клипс		син	22 л	1 бр.	1 бр.	3.337-848.0
 Кофа 6 л Вкл. цветен клипс		син	6 л	1 бр.	1 бр.	3.337-844.0
 Плоска преса от благородна стомана За Wetcar 25 и Wetcar 50, подходяща за Drowell 450 mop система		сив		1 бр.	1 бр.	3.335-733.0
 Подложка от порест каучук За пресата от благородна стомана		черен		1 бр.	1 бр.	3.335-735.0
 Адаптер за пресата от благородна стомана За Wetcar 22 и 44 (стари варианти)				1 бр.	1 бр.	3.335-766.0
Колело Wetcar				1 бр.	1 бр.	3.335-769.0
 Държач за дръжка		син	Ø 22 мм	1 бр.	1 бр.	3.335-783.0
 Drowell 450 рамка за mop Без дръжка, за пресата от благородна стомана			40 см	1 бр.	1 бр.	3.335-741.0
 Алуминиева дръжка			Ø 23 мм, 150 см	1 бр.	1 бр.	3.337-786.0
 Телескопична дръжка		син	100-180 см	1 бр.	1 бр.	3.337-776.0
 Mop 450 С шлицове, за Drowell 450		бял	12x42 см	1 бр.	1 бр.	3.335-831.0











Продуктово описание	Приложение	Цвят	Размер	Количество	Съдърж./кол.	Артикулен Оп. номер
Системи за мокро почистване от пластмаса						
 <p>Количка с кофа 25 л Мобилна, устойчива на корозия количка с кофа от висококачествена пластмаса, със странична дръжка за бутане, 15 л кофа и удобна за употреба моп преса</p>			25 л	1 бр.	1 бр.	6.999-207.0
 <p>Моррсаг Т 25 Мобилна, устойчива на корозия количка с кофа от висококачествена пластмаса, вкл. кош и поставка</p>		сив	Ш46хД81х В88 см	1 бр.	1 бр.	3.337-484.0
 <p>Моррсаг Т 50 Много мобилна, устойчива на корозия кофа от висококачествена пластмаса</p>		сив	Ш43,5хД81х В88 см	1 бр.	1 бр.	3.337-487.0
 <p>Двойка кофи върху количка 2x15 л Много мобилна, устойчива на корозия количка за две кофи от 100% полипропилен, със странична дръжка за бутане, 2 различни на цвят кофи х 15 л и удобна за употреба моп преса</p>			2x15 л	1 бр.	1 бр.	6.999-025.0
 <p>Двойка кофи върху количка 2x25 л Много мобилна, устойчива на корозия количка за две кофи от 100% полипропилен, със странична дръжка за бутане, 2 различни на цвят кофи х 25 л и удобна за употреба моп-преса</p>			2x25 л	1 бр.	1 бр.	6.999-209.0
 <p>Моррсаг Т 215 Много мобилна, устойчива на корозия двойна кофа от висококачествена пластмаса, вкл. кош и държач за чувал 50 л (чувал 50 л се доставя като принадлежност)</p>		сив	Ш43,5хД94х В88 см	1 бр.	1 бр.	3.337-489.0
 <p>Странична преса Идеална за изстискване на калъфи на джобове, от пластмаса, подходяща за моп количка Т 25, Т 50 и Т 215</p>		сив/син		1 бр.	1 бр.	3.337-493.0
 <p>Ролкова преса Идеална за изстискване на калъфи на накрайници, от пластмаса, подходяща за моп количка Т 25, Т 50 и Т 215</p>		сив/син		1 бр.	1 бр.	3.337-492.0
 <p>Подложка за преса Осигурява перфектно изцеждане</p>		черен		1 бр.	1 бр.	3.345-360.0
 <p>Кош Tris Tray</p>		сив		1 бр.	1 бр.	3.337-755.0

Продуктово описание	Приложение	Цвят	Размер	Количество	Съдърж. /кол.	Оп.	Артикулен номер
 Вана за аксесоари За мобилна двойна кофа 6.999-025.0, за допълнително оборудване или за бутилки				1 бр.	1 бр.		6.999-077.0
 Компл. фиксатори за ръкохватка Състои се от 2 части				1 бр.	1 бр.		3.342-859.0
 Дръжка за преместване Към Morrcar		светло сив		1 бр.	1 бр.		3.338-316.0
 Кофа 15 л		червен	15 л	1 бр.	1 бр.	14	6.999-172.0
		син	15 л	1 бр.	1 бр.	14	6.999-173.0
 Кофа 25 л		червен	25 л	1 бр.	1 бр.		3.337-805.0
		син	25 л	1 бр.	1 бр.		3.337-804.0
 Кофи 12 + 18 л		син	12+18 л	1 бр.	1 бр.		3.337-806.0
CombiSpeed Pro системи							
 CombiSpeed Pro държач за mop Държач за mop без дръжка		сив	40 см	1 бр.	1 бр.	10	3.337-507.0
		сив	50 см	1 бр.	1 бр.	10	3.337-510.0
 Алуминиева дръжка			Ø 23 мм, 150 см	1 бр.	1 бр.		3.337-786.0
 Телескопична дръжка		син	100-180 см	1 бр.	1 бр.		3.337-776.0
 MikroSpeed Plus Микрофибърен mop с джоб, гайка и абразивни ленти		бял/черен	40 см	1 бр.	1 бр.	10	3.337-922.0
		бял/черен	50 см	1 бр.	1 бр.	10	3.337-934.0
 Trio mop Микрофибърен mop с джоб и гайка, ресни и шлицове		сив/бял	40 см	1 бр.	1 бр.		3.337-923.0
		сив/бял	50 см	1 бр.	1 бр.		3.337-936.0



Продуктово описание	Приложение	Цвят	Размер	Количество	Съдърж. /кол.	Оп.	Артикулен номер
 Памучен моп Basic Вътрешни шлицове, външни ресни с джоб/гайка		натурален	40 см	1 бр.	1 бр.	50	3.337-959.0
		натурален	50 см	1 бр.	от 200 бр. от 1 000 бр.	1 бр.	50
 Микрофибърен моп Basic 75 % полиестер, 25 % полиамид с джоб/гайка и абразивни ленти		бял/син	40 см	1 бр.	1 бр.	50	3.337-957.0
		бял/син	50 см	1 бр.	от 200 бр. от 1 000 бр.	1 бр.	50
ECO!системи за мокро почистване							
 ECO!държач за моп с клипс Подходящ за ECO!моп система			40 см	1 бр.	1 бр.	10	6.999-144.0
 ECO!алуминиева дръжка За ECO!държач за моп с клипс			140 см	1 бр.	1 бр.	100	6.999-096.0
 ECO!телескопична дръжка За ECO!държач за моп с клипс			97-184 см	1 бр.	1 бр.	10	6.999-111.0
 ECO!моп Микрофибърен моп с джобове, за отлично поемане на замърсявания		червен	40 см	1 бр.	1 бр.	25	6.999-136.0
 ECO!моп Микрофибърен моп с джобове, за отлично поемане на замърсявания		син	40 см	1 бр.	1 бр.	25	6.999-143.0
 ECO!микрофибърен моп Микрофибърен моп с джобове, къси влакна		син	40 см	1 бр.	1 бр.	25	6.999-132.0
 ECO!микрофибърен моп абразивен Микрофибър и полипропиленови /PP/ влакна за абразивен почистващ ефект, перфектен за структурирани плочки, с джобове		син	40 см	1 бр.	1 бр.	25	6.999-131.0
Различни системи за мокро почистване							
 Моп с ресни за изстискване Механизъм за изцеждане, вграден в дръжката		червен		1 бр.	1 бр.		3.337-508.0
 Резервен моп към основния моп с изстискване, от 100% памук		натурален		1 бр.	1 бр.		3.337-938.0

Продуктово описание	Приложение	Цвят	Размер	Количество	Съдърж. /кол.	Оп.	Артикулен номер
 Скоби за mop от пластмаса Подходящи за mop с ресни, от пластмаса, без дръжка		син		1 бр.	1 бр.		3.337-506.0
 Алуминиева дръжка			Ø 23 мм, 150 см	1 бр.	1 бр.		3.337-786.0
 Телескопична дръжка		син	100-180 см	1 бр.	1 бр.		3.337-776.0
 Моп от ресни с лента		натурален	400 г	1 бр.	1 бр.		3.335-828.0
		натурален	450 г	1 бр.	1 бр.		3.335-829.0
		натурален		1 бр.	1 бр.		3.337-920.0
 Накрайник за ръбове с ръкохватка За макси подложка, идеален за почистване на ъгли и ръбове		антрацит		1 бр.	1 бр.	12	6.999-101.0
 Накрайник за ръбове с държач за дръжка За макси подложка, идеален за почистване на ъгли и ръбове, без дръжка		сив	10x23 см	1 бр.	1 бр.		3.335-738.0
 Алуминиева дръжка			Ø 23 мм, 150 см	1 бр.	1 бр.		3.337-786.0
 Макси подложка Абразивна материя с висока ефективност на почистване, идеална за отстраняване на лесно полепващи замърсявания върху чувствителни повърхности		бял	12x26 см	1 бр.	1 бр.	12	6.999-102.0
 Макси подложка Абразивна материя с висока ефективност на почистване, идеална за отстраняване на упорити замърсявания		зелен	12x26 см	1 опак.	5 бр.		3.345-501.0
		черен	12x26 см	1 опак.	5 бр.		3.345-502.0
 Макси подложка микрофибър Попиваща и абразивна ръчна подложка, комбинация от бял материал от полиестер и микрофибър и сиви, абразивни ленти четки		бял/сив	12x26 см	1 опак.	5 бр.		3.345-503.0
 Мини подложка Абразивна материя с висока ефективност на почистване, идеална за отстраняване на упорити замърсявания		зелен	16x21 см	1 опак.	10 бр.		3.345-504.0
		черен	16x21 см	1 опак.	10 бр.		3.345-505.0





Продуктово описание	Приложение	Цвят	Размер	Количество	Съдърж. /кол.	Оп.	Артикулен номер
Метли и четки							
 Contract мека метла Стандартна метла за вътрешни зони, без дръжка		черен	30 см	1 бр.	1 бр.		3.337-607.0
 Contract твърда метла Стандартна метла за мокри външни зони, без дръжка		черен	30 см	1 бр.	1 бр.		3.337-608.0
 Дръжка за метла			138 см	1 бр.	1 бр.		3.337-787.0
 Superior мека метла Перфектна за сухо почистване във вътрешни помещения, автоклавируема, може да се пере, без дръжка		син/бял	50 см	1 бр.	1 бр.		3.345-469.0
 Superior твърда метла Перфектна за мокро почистване навън, автоклавируема, може да се пере, без дръжка		син/бял	50 см	1 бр.	1 бр.		3.345-470.0
 Алуминиева дръжка за метла			Ø 23 мм, 145 см	1 бр.	1 бр.		3.337-788.0
 Абразивна четка Перфектна за агресивно и хигиенично изчеткване на мокри подове, автоклавируема, може да се пере, без дръжка		син/бял	30 см	1 бр.	1 бр.		3.345-471.0
 Алуминиева дръжка за метла			Ø 23 мм, 145 см	1 бр.	1 бр.		3.337-788.0
 ECO! Четка за обирание на паяжини С телескопична дръжка, перфектното решение за отстраняването на паяжини, за почистване на отоплителни тръби, по тавана и др.				1 бр.	1 бр.		5.999-027.0
 Отворена лопата за метене от метал За ергономично и ефикасно отстраняване на отпадъци и прах, от неръждаем материал, ергономична ръкохватка, с кука за закрепване на количка, с малко тегло		сив	30 см	1 бр.	1 бр.		3.337-516.0
 Затворена лопата за метене Идеалното решение за почистване на сгради и в сектора ХОРЕКА, ергономично и ефикасно отстраняване на отпадъци и прах директно в контейнера, от неръждаем материал, ергономична ръкохватка, с кука за закрепване на количка		сив	29 см	1 бр.	1 бр.		3.337-519.0







Продуктово описание	Приложение	Цвят	Размер	Количество	Съдърж. /кол.	Оп.	Артикулен номер
 Стичка за метене Специално за обиране на мокри замърсявания, подходяща за употреба с отворената лопата от метал		сив	35 см	1 бр.	1 бр.		3.337-518.0
 Метла Специално за обиране на отпадъци, подходяща за употреба със затворената лопата		сив	25 см	1 бр.	1 бр.		3.337-520.0
 Комплект за метене Universal Метла и лопата		червен/син		1 бр.	1 бр.		3.337-614.0
 Хигиенична ръчна четка Четка с къса дръжка, за оптимално почистване на кухненско оборудване, автоклавируема, може да се пере, без дръжка		син/бял	23 см	1 бр.	1 бр.		3.345-472.0
 Извита четка за почистване			22 см	1 бр.	1 бр.		3.337-617.0
 WC комплект Четка и поставка				1 бр.	1 бр.		3.345-543.0
 Предупредителна табела "Опасност от подхлъзване" Ясно виждащо се предупреждение, лесно се поставя		жълт		1 бр.	1 бр.	5	6.999-104.0
 Предупредителна табелка за рамки на врати Окачваща се предупредителна табелка „СТОП – не се минава“ с вакуумно закрепване			50x30 см	1 бр.	1 бр.	10	6.999-229.0
 Преграждаща верига 1 м Жълта преграждаща верига от полипропилен, дължина 1 метър		жълт	100 см	1 бр.	1 бр.	10	6.999-185.0
 Ограничител за врата с дръжка Ергономичен универсален ограничител за врата с гумен ръб и алуминиева дръжка, подходящ за всякакъв вид врати			15,7x7,9x90 см	1 бр.	1 бр.	6	6.999-206.0

Продуктово описание	Приложение	Цвят	Размер	Количество	Съдърж. /кол.	Артикулен Оп. номер
VoleoPro колички за транспортиране и почистване						
 <p>VoleoPro + стартов комплект (кофа + преса) VoleoPro Standard Количка за почистване, немонтирана, тегло около 12,5 кг</p>	<p>Състои се от: Пластмасово шаси с колела, стойка за чувал за смет 70 л, 2 бр. скоби за чувал за смет, 1 бр. капак за чувала, 2 бр. кофи 6 л, вградена стойка за уреди</p>		Ш85хД55х В112 см	1 бр.	1 бр.	3.345-313.0
				<p>VoleoPro стартов комплект кофа + преса</p>	<p>Състои се от: 1 бр. кофа 15 л, 1 бр. кофа 25 л, 1 бр. вертикална преса</p>	1 бр.
 <p>VoleoPro + стартов комплект (кутии) VoleoPro Standard Количка за почистване, немонтирана, тегло около 12,5 кг</p>	<p>Състои се от: Пластмасово шаси с колела, стойка за чувал за смет 70 л, 2 бр. скоби за чувал за смет, 1 бр. капак за чувала, 2 бр. кофи 6 л, вградена стойка за уреди</p>		Ш85хД55х В112 см	1 бр.	1 бр.	3.345-313.0
				<p>VoleoPro стартов комплект кутии</p>	<p>Състои се от: 3 бр. кутии за моп вкл. капак</p>	1 бр.
 <p>Калф за чувал за смет 70 л За предпазване и за по-добра употреба на чували за смет</p>			70 л	1 бр.	1 бр.	3.345-314.0
Origo колички за транспортиране и почистване						
 <p>Origo 300 FX Комплект с оборудването и в монтирано състояние, тегло: 18 кг</p>	<p>Състои се от: Пластмасово шаси с 4 ходови колела 125 мм, 2х тави, 2х кофи 6 л, 1х държач за чувал за смет 2х70 л вкл. 4х клеми за чувал за смет, рафт за чувал с опорно колело, 1х държач за дръжка и 1х рафт за държач за моп</p>		Ш126хД58х В100 см	1 бр.	1 бр.	3.345-619.0
				<p>Origo 300 FX-A Комплект с оборудването и в монтирано състояние, тегло: 18 кг</p>	<p>Състои се от: Пластмасово шаси с 4 ходови колела 125 мм, 2х тави, 2х кофи 6 л, 1х кофа 15 л, 1х кофа 25 л, 1х вертикална преса, 1х държач за чувал за смет 2х70 л вкл. 4х клеми за чувал за смет, рафт за чувал с опорно колело, 1х държач за дръжка и 1х рафт за държач за моп</p>	1 бр.
 <p>Origo 300 HX Комплект с оборудването и в монтирано състояние, тегло: 17 кг</p>	<p>Състои се от: Пластмасово шаси с 4 ходови колела 125 мм, 2х тави, 4х кофи 6 л, 2х кутии с капак, 1х държач за чувал за смет 2х70 л вкл. 4х клеми за чувал за смет, рафт за чувал с опорно колело, 1х държач за дръжка и 1х рафт за държач за моп</p>		Ш84хД58х В100 см	1 бр.	1 бр.	3.345-620.0
				<p>Origo 300 HNX Комплект с оборудването и в монтирано състояние, тегло: 26 кг</p>	<p>Състои се от: Пластмасово шаси с 4 ходови колела 125 мм, 3х тави, 4х кофи 6 л, 4х кутии с капак, 1х държач за чувал за смет 2х70 л вкл. 4х клеми за чувал за смет, рафт за чувал с опорно колело, 1х държач за дръжка и 1х рафт за държач за моп</p>	1 бр.









Продуктово описание	Приложение	Цвят	Размер	Количество	Съдърж. /кол.	Артикулен Оп. номер
 Origo 500 FX Комплект с оборудването и в монтирано състояние, тегло: 18 кг	Метално шаси с 4 ходови колела 125 мм, 3х тави, 2х кофи 6 л, 1х държач за чувал за смет 2х70 л вкл. 4х клеми за чувал за смет, рафт за чувал с опорно колело, 1х държач за дръжка и 1х рафт за държач за mop		Ш130хД60х В100 см	1 бр.	1 бр.	3.345-622.0
 Origo 500 NX Комплект с оборудването и в монтирано състояние, тегло: 18 кг	Състои се от: Метално шаси с 4 ходови колела 125 мм, 3х тави, 4х кофи 6 л, 2х кутии с капак, 1х държач за чувал за смет 2х70 л вкл. 4х клеми за чувал за смет, рафт за чувал с опорно колело, 1х държач за дръжка и 1х рафт за държач за mop		Ш90хД60х В100 см	1 бр.	1 бр.	3.345-623.0
 Origo 500 NHX Комплект с оборудването и в монтирано състояние, тегло: 29 кг	Състои се от: Метално шаси с 4 ходови колела 125 мм, 5х тави, 4х кофи 6 л, 4х кутии с капак, 1х държач за чувал за смет 2х70 л вкл. 4х клеми за чувал за смет, рафт за чувал с опорно колело, 1х държач за дръжка и 1х рафт за държач за mop		Ш127хД60х В100 см	1 бр.	1 бр.	3.345-624.0
Сума за монтаж Origo				1 бр.	1 бр.	3.335-825.0

Принадлежности за Origo









 Кофа 6 л Вкл. цветен клипс	син	6 л	1 бр.	1 бр.	3.337-844.0
 Капак за кофа 6 л	син		1 бр.	1 бр.	3.337-845.0
 Кофа 15 л	син	15 л	1 бр.	1 бр.	3.337-791.0
 Кофа 25 л	син	25 л	1 бр.	1 бр.	3.337-793.0
 Кофа 22 л продълговата Вкл. цветен клипс	син	22 л	1 бр.	1 бр.	3.337-848.0











Продуктово описание	Приложение	Цвят	Размер	Количество	Съдърж. /кол.	Оп.	Артикулен номер
 Тава		син		1 бр.	1 бр.		3.337-846.0
 Тава малка		син		1 бр.	1 бр.		3.337-847.0
 Кутия без капак За подготовка и транспортиране на Swep mop калъфи вкл. цветен клипс		син		1 бр.	1 бр.		3.337-849.0
 Капак за кутия Вкл. цветен клипс		син		1 бр.	1 бр.		3.337-850.0
 Цедка към кутията За подготовка и транспортиране на Swep mop калъфи		син		1 бр.	1 бр.		3.337-851.0
Държач за Swep Duo преса				1 бр.	1 бр.		3.337-832.0
 Swep Duo плоска преса		тъмно сив		1 бр.	1 бр.		3.337-831.0
Държач за плоска преса от благородна стомана		сив		1 бр.	1 бр.		3.337-834.0
 Плоска преса от благородна стомана Подходяща за Dwell 450 mop система		сив		1 бр.	1 бр.		3.335-733.0
UltraSpeed преса Origo Подходяща за кофи 15 л и 25 л		сив		1 бр.	1 бр.		3.337-833.0

Продуктово описание	Приложение	Цвят	Размер	Количество	Съдърж. /кол.	Артикулен Оп. номер
Скоба за чувал за смет От метал		сив		1 бр.	1 бр.	3.337-838.0
 Калъф за чувал 120 л За Origo държач за чувал 120 л		сив	120 л	1 бр.	1 бр.	3.337-857.0
 Калъф за чувал 70 л За Origo държач за чувал 70 л		сив	70 л	1 бр.	1 бр.	3.337-801.0
Капак за чувал за смет 70 л Вкл. цветен клипс		сив		1 бр.	1 бр.	3.337-843.0
Капак за чувал за смет 120 л Вкл. цветен клипс		сив		1 бр.	1 бр.	3.337-842.0
 Кука		сив		1 бр.	1 бр.	3.337-853.0
 Комплект държачи за дръжка		сив		1 бр.	1 бр.	3.337-852.0
 Рафт за държач за mop 300		сив		1 бр.	1 бр.	3.337-854.0
 Рафт за държач за mop 500		сив		1 бр.	1 бр.	3.337-855.0
Дисплей за схема за почистване		прозрачен		1 бр.	1 бр.	3.337-856.0











Продуктово описание	Приложение	Цвят	Размер	Количество	Съдърж. /кол.	Оп.	Артикулен номер
Мулти конектор		сив		1 бр.	1 бр.		3.337-885.0
Комплект лайсни		сив		1 бр.	1 бр.		3.337-906.0
 Държач скоба с винт Без щипка за дръжка		сив		1 бр.	1 бр.		3.337-859.0
Капак дистанционен държач - комплект		сив		1 бр.	1 бр.		3.337-870.0
Clean Liner колички за транспортиране и почистване							
 Clean Liner Classic I С преса за двойна кофа, държач за чувал за смет и затварящи се чекмеджета				1 бр.	1 бр.		5.999-044.0
 Clean Liner Classic III С преса за двойна кофа и държач за чувал за смет				1 бр.	1 бр.		6.999-163.0
 Clean Liner Classic IV Система за бързо мокро почистване, подготвена предварително, и държач за чувал за смет				1 бр.	1 бр.		6.999-164.0
 Количка ECO!First Liner За ефикасно почистване и място за оборудването, облицован държач за чувал за смет 150 л, без конзола ECO!First Liner				1 бр.	1 бр.		5.999-019.0
 Количка ECO!Clean Liner Mini Система за бързо мокро почистване, подготвена предварително и облицован държач за чувал за смет				1 бр.	1 бр.		6.999-165.0
 Clean Liner Classic Light Duty Ергономична почистваща количка с 2 15-литрови и 3 4-литрови кофи, кутия за mop синя и сгъващ се нагоре 120-литров държач за чувал за смет				1 бр.	1 бр.	1	6.999-190.0
 Количка ECO!Clean Liner Система за мокро почистване, подготвена предварително, облицован държач за 150 л чувал за смет и затварящи се чекмеджета				1 бр.	1 бр.		5.999-021.0









Продуктово описание	Приложение	Цвят	Размер	Количество	Съдърж. /кол.	Оп.	Артикулен номер
 Количка ECO!Clean Liner с преса Със преса за двойна кофа, облицован държач за 150 л чувал за смет и затварящи се чекмеджета				1 бр.	1 бр.		6.999-162.0
	Принадлежности за Clean Liner						
 Конзола ECO!First Liner Допълнително място за оборудването за количка ECO!First Liner				1 бр.	1 бр.		5.999-020.0
	Мрежа за моп						
 С връзка, за съхранение и пране на употребявани мопове в перална машина		бял	70 л	1 бр.	1 бр.	50	6.999-130.0
		син	50 л	1 бр.	1 бр.	60	6.999-128.0
		червен	20 л	1 бр.	1 бр.	60	6.999-129.0
 Чувал за смет 120 л С цип, от пластмаса, използва се за количка Clean Liner Classic		червен	120 л	1 бр.	1 бр.	50	6.999-160.0
		син	120 л	1 бр.	1 бр.	50	6.999-161.0
 Чувал за смет 120 л Със затваряне с цип, от пластмаса, подходящ за всички транспортни и почистващи колички		жълт	120 л	1 бр.	1 бр.	1	6.999-228.0
	Кофа 4 л						
		жълт	4 л	1 бр.	1 бр.	30	5.999-049.0
		червен	4 л	1 бр.	1 бр.	30	5.999-050.0
		син	4 л	1 бр.	1 бр.	30	5.999-051.0
		зелен	4 л	1 бр.	1 бр.	30	6.999-186.0
 Шарнирен капак за кофа 4 л				1 бр.	1 бр.	1	6.999-187.0
	Кофа 15 л						
		червен	15 л	1 бр.	1 бр.	14	6.999-172.0
		син	15 л	1 бр.	1 бр.	14	6.999-173.0
 Кутия за моп с капак Кутия за моп с 10 л обем, за предварителна подготовка и съхранение на калфи за моп		син	10 л	1 бр.	1 бр.	1	6.999-199.0
		червен	10 л	1 бр.	1 бр.	1	6.999-200.0
 Чекмедже с ключ Чекмедже с ключ за почистваща количка Premium			40 л	1 бр.	1 бр.	1	6.999-177.0
			22 л	1 бр.	1 бр.	1	6.999-176.0
			10 л	1 бр.	1 бр.	1	6.999-204.0









Продуктово описание	Приложение	Цвят	Размер	Количество	Съдърж. /кол.	Оп.	Артикулен номер
Servocar колички за транспортиране и почистване							
 <p>Servocar 1 Немонтирана, без държач за чувал и полиетиленов чувал 120 л</p>	Състои се от: Шаши от полипропилен, дръжка MRF, траверса SA, траверса SAD, 4x клипс 44 за траверса, 2x тава тип 3, 2x кофа 6 л (червена и синя), скоба за дръжка и стойка за уреди		Ш66xД85x В112 см	1 бр.	1 бр.		3.337-496.0
 <p>Servocar 3 Немонтирана, без държач за чувал, полиетиленов чувал 120 л и преса</p>	Състои се от: Шаши от полипропилен, дръжка MRF, траверса SAD, 2x клипс 44 за траверса, 1x тава тип 3, 2x кофа 6 л (червена и синя), 2x кофа 15 л (червена и синя), дръжка за mop-преса, скоба за дръжка и стойка за уреди		Ш76xД85x В112 см	1 бр.	1 бр.		3.337-499.0
 <p>Servocar 2 Немонтирана, без държач за чувал и полиетиленов чувал 120 л</p>	Състои се от: Шаши от полипропилен, 2x дръжка MRF, траверса SA, 4x свързваща лайсна за дръжка, 3x тава тип 121, решетка за държача за чувал, 4x кофа 6 л (синя, зелена, червена и жълта), скоба за дръжка и стойка за уреди		Ш76xД128x В112 см	1 бр.	1 бр.		3.337-497.0
 <p>Servocar 2 Swep-Plus Немонтирана, без държач за чувал и полиетиленов чувал 120 л</p>	Състои се от: Шаши от полипропилен, 1x конструкция Servocar Swep-Plus, 2x дръжка MR, траверса SA, 4x свързваща лайсна за дръжка, 4x тава тип 121, решетка, кутия 24, 6 л синя, 4x кофа 6 л (синя, зелена, червена и жълта), скоба за дръжка и стойка за уреди		Ш76xД128x В112 см	1 бр.	1 бр.		3.337-504.0
Сума за монтаж Servocar				1 бр.	1 бр.		3.335-826.0
Модули за мокро чистене за Servocar							
 <p>Дръжка 118 R</p>				1 бр.	1 бр.		3.337-747.0
 <p>Кофа 15 л</p>		син червен	15 л 15 л	1 бр. 1 бр.	1 бр. 1 бр.	14 14	3.337-811.0 3.337-812.0
 <p>Mopcar T 50 Много мобилна, устойчива на корозия кофа от висококачествена пластмаса</p>	Състои се от: Шаши Tris B от висококачествена пластмаса с колела Ø 80 мм, защита срещу удар, ръчка за преса, кофа 25 л червена и 25 л синя	сив		1 бр.	1 бр.		3.337-487.0
 <p>Държач IRI за шаши</p>		сив		1 opak.	2 бр.		3.337-754.0

Продуктово описание	Приложение	Цвят	Размер	Количество	Съдърж. /кол.	Артикулен Оп. номер
Принадлежности за Servocar						
 <p>Странична преса Идеална за изцеждането на калъфи с джобове, от пластмаса, подходяща за Морсар T25, T50 и T215</p>		сив/син		1 бр.	1 бр.	3.337-493.0
 <p>Шаси от полипропилен Вкл. 4 ходови колела Ø 100 мм</p>		сив		1 бр.	1 бр.	3.337-732.0
 <p>Конструкция Servocar Swep Plus</p>				1 бр.	1 бр.	3.337-822.0
 <p>Дръжка MRF</p>				1 бр.	1 бр.	3.337-745.0
 <p>Дръжка MR</p>				1 бр.	1 бр.	3.337-746.0
 <p>Дръжка 118 R</p>				1 бр.	1 бр.	3.337-747.0
 <p>Траверса SA с единичен захват</p>		сив		1 бр.	1 бр.	3.337-736.0
 <p>Траверса SAD с двоен захват</p>		сив		1 бр.	1 бр.	3.337-737.0
 <p>Свързваща лайсна за дръжка</p>		сив		1 бр.	1 бр.	3.337-739.0
 <p>Тава малка</p>		сив		1 бр.	1 бр.	3.337-764.0





Продуктово описание	Приложение	Цвят	Размер	Количество	Съдърж. /кол.	Оп.	Артикулен номер
 <p>Тава</p>		сив		1 бр.	1 бр.		3.337-567.0
 <p>Кутия 24,6 л За подготовката и транспортирането на около 15 mop-калъфа на кутия</p>		син		1 бр.	1 бр.		3.337-826.0
 <p>Решетка за държача за чувал</p>		сив		1 бр.	1 бр.		3.337-735.0
 <p>Стойка за уреди</p>		сив		1 бр.	1 бр.		3.337-738.0
 <p>Скоба за дръжка</p>		сив		1 бр.	1 бр.		3.337-722.0
 <p>Държач за дръжка</p>		син	Ø 22 мм	1 бр.	1 бр.		3.335-783.0
 <p>Държач за метла</p>		сив		1 бр.	1 бр.		3.337-715.0
 <p>Държач за предупредителна табела</p>		сив		1 бр.	1 бр.		3.337-716.0
 <p>Клипс 44 за траверса</p>		сив		1 бр.	1 бр.		3.337-714.0
 <p>Държач IRI за шаси</p>		сив		1 opak.	2 бр.		3.337-754.0

Продуктово описание	Приложение	Цвят	Размер	Количество	Съдърж. /кол.	Оп.	Артикулен номер
 <p>Държач за чувал за смет 120 л, с опора За количка за почистване и транспортиране Servosag</p>		сив	120 л	1 бр.	1 бр.		3.337-559.0
 <p>Държач за чувал за смет 2x70 л, с опора За количка за почистване и транспортиране Servosag</p>		сив		1 бр.	1 бр.		3.345-897.0
 <p>Капак За Servosag държач за чувал 120 л</p>		сив			1 бр.		3.337-560.0
 <p>Полиетиленов чувал 120 л За Servosag държач за чувал 120 л</p>		син	120 л	1 бр.	1 бр.		3.337-828.0
		червен	120 л	1 бр.	1 бр.		3.337-829.0
 <p>Полиетиленов чувал 70 л За Servosag държач за чувал 2x70 л</p>		син	70 л	1 бр.	1 бр.		3.337-820.0
		червен		1 бр.	1 бр.		3.337-819.0
 <p>Кофа 6 л</p>		син	6 л	1 бр.	1 бр.		3.337-813.0
		червен	6 л	1 бр.	1 бр.		3.337-814.0
		жълт	6 л	1 бр.	1 бр.		3.337-815.0
		зелен	6 л	1 бр.	1 бр.		3.337-816.0
 <p>Кофа 15 л</p>		син	15 л	1 бр.	1 бр.		3.337-811.0
		червен	15 л	1 бр.	1 бр.		3.337-812.0
 <p>Кофа 25 л</p>		син	25 л	1 бр.	1 бр.		3.337-804.0
		червен	25 л	1 бр.	1 бр.		3.337-805.0
 <p>Странична преса Идеална за изцеждането на калъфи с джобове, от пластмаса, подходяща за Морсаг Т25, Т50 и Т215</p>		сив/син		1 бр.	1 бр.		3.337-493.0
 <p>Ролкова преса Идеална за изцеждането на калъфи на найкрайници, от пластмаса, подходяща за Морсаг Т25, Т50 и Т215</p>		сив/син		1 бр.	1 бр.		3.337-492.0

Продуктово описание	Приложение	Цвят	Размер	Количество	Съдърж. /кол.	Артикулен Оп. номер
Хотелски колички						
 <p>Hotelcar 10 Немантирана, без полиетиленов чувал 120 л, за почистване до 8 стаи</p>	Състои се от: Шаши вкл. капачка за отвор, 2х дръжка, 6х свързваща лансна, 3х пластмасова плоча малка, държач за чувал 120 л, пластмасова облицовка малка, траверса SA, 4х клипс 44 и капак		Ш52хД97х В135 см	1 бр.	1 бр.	3.337-569.0
 <p>Hotelcar 12 Немантирана, без полиетиленов чувал 120 л, за почистване до 14 стаи</p>	Състои се от: Шаши вкл. капачка за отвор, 2х дръжка с пръстен, 6х свързваща лансна, 3х пластмасова плоча голяма, държач за чувал 120 л, пластмасова облицовка малка, траверса SA, 4х клипс 44 и капак		Ш52хД127х В135 см	1 бр.	1 бр.	3.337-568.0
Принадлежности за хотелски колички						
 <p>Държач за чувал за смет 120 л, с опора За количка за почистване и транспортиране Servocar</p>		сив	120 л	1 бр.	1 бр.	3.337-559.0
 <p>Полиетиленов чувал за хотел 120 л За Hotelcar държач за чувал 120 л</p>		бял	120 л	1 бр.	1 бр.	3.337-561.0
 <p>Капак За Servocar държач за чувал 120 л</p>		сив		1 бр.	1 бр.	3.337-560.0
 <p>Решетка за държача за чувал</p>		сив		1 бр.	1 бр.	3.337-735.0
 <p>Тава</p>		сив		1 бр.	1 бр.	3.337-567.0
 <p>Кошница За Hotelcar</p>		сив		1 бр.	1 бр.	3.337-563.0
 <p>Поставка за бутилки за кошница За кошница</p>		сив		1 бр.	1 бр.	3.337-562.0

Продуктово описание	Приложение	Цвят	Размер	Количество	Съдърж. /кол.	Оп. номер	Артикулен номер
 Чанта за носене на продукти За Hotelcar		сив		1 бр.	1 бр.		3.337-564.0
 Скоба за дръжка		сив		1 бр.	1 бр.		3.337-722.0
 Стойка за уреди		сив		1 бр.	1 бр.		3.337-738.0
 Държач за метла		сив		1 бр.	1 бр.		3.337-715.0
 Шаси Hotelcar		сив		1 бр.	1 бр.		3.337-763.0
 Комплект опорни елементи за държач за чувал		сив		1 бр.	1 бр.		3.337-773.0
 Свързваща лайсна за дръжка		сив		1 бр.	1 бр.		3.337-739.0
 Траверса SA с единичен захват		сив		1 бр.	1 бр.		3.337-736.0
Чували за смет ECO							
 PE чували ECO 110 л 110 л, 700x1100x0,04 мм		черен	10 рол. по 25 бр.	1 кашон	250 бр.		3.345-588.0
 PE чували ECO 110 л 110 л, 700x1100x0,04 мм		син	10 рол. по 25 бр.	1 кашон	250 бр.		3.345-587.0

Продуктово описание	Приложение	Цвят	Размер	Количество	Съдърж. /кол.	Артикулен Оп. номер
Чували за смет						
 PE чували 110 л 110 л, 700x1100x0,04 мм		сив	10 рол. по 25 бр.	1 кашон	250 бр.	3.338-072.0
 PE чували 110 л 110 л, 700x1100x0,06 мм		сив	10 рол. по 15 бр.	1 кашон	150 бр.	3.338-068.0
 PE чували 110 л 110 л, 700x1100x0,04 мм		прозрачен	10 рол. по 25 бр.	1 кашон	250 бр.	3.338-067.0
 PE чували 70 л 70 л, 575x1000x0,04 мм		сив	10 рол. по 25 бр.	1 кашон	250 бр.	3.338-074.0
 PE чували 70 л 70 л, 575x1000x0,04 мм		бял	10 рол. по 25 бр.	1 кашон	250 бр.	3.338-075.0
 PE чували 70 л 70 л, 575x1000x0,04 мм		зелен	10 рол. по 25 бр.	1 кашон	250 бр.	3.338-076.0
 PE чували 70 л 70 л, 575x1000x0,04 мм		червен	10 рол. по 25 бр.	1 кашон	250 бр.	3.338-077.0
 PE чували 70 л 70 л, 575x1000x0,04 мм		жълт	10 рол. по 25 бр.	1 кашон	250 бр.	3.338-078.0
 PE чували 70 л 70 л, 575x1000x0,04 мм		син	10 рол. по 25 бр.	1 кашон	250 бр.	3.338-079.0
 PE чували 140 л 140 л, 910x1000x0,05 мм		син	10 рол. по 20 бр.	1 кашон	200 бр.	3.338-069.0

Продуктово описание	Приложение	Цвет	Размер	Количество	Съдърж. /кол.	Артикулен Оп. номер
 РЕ чували 200 л 200 л, 1000x1200x0,06 мм		черен	150 бр. насипно	1 кашон	150 бр.	3.338-084.0
 Щипки за РЕ чували За сигурно закрепване на чувалите за смет		бял		1 бр.	1 бр.	3.338-085.0
 РЕ чували 25 л 25 л, 500x600x0,01 мм		бял	20 рол. по 50 бр.	1 кашон	1 000 бр.	3.338-080.0
 РЕ чували 35 л 35 л, 550x700x0,011 мм		бял	20 рол. по 35 бр.	1 кашон	875 бр.	3.338-081.0
 РЕ чували 55 л 55 л, 330+300x850x0,02 мм		бял	360 бр. насипно	1 кашон	360 бр.	3.338-083.0



ЗА СПОКОЙНА И СИГУРНА РАБОТА











Доказано професионално качество за тези, които чистят стъкла, фасади и сгради. Разработени за постигане на пълна ефективност на почистването, в тези продукти Kärcher обединява ергономичен дизайн, сигурна техника на свързване, многообразни компоненти, перфектни резултати без следи със сигурна работа без умора. Икономичното решение за намаляване разходите на вода, енергия и почистващи препарати.



Съдържание почистване на прозорци и фасади









Подложки и Т-образни държачи	страница	229	Регли за избутване на вода	страница	233
Стъклочистачки и дръжки-стъклочистачки	страница	229	Гюдерии	страница	233
Лайсни за стъклочистачки и резервни гумени ленти	страница	230	Принадлежности и специални артикули	страница	234
Шабъри за прозорци и остриета	страница	230	Комплекти	страница	234
Телескопични пръчки и принадлежности	страница	231	Различни уреди за почистване	страница	235
Четки	страница	232	LEWI Indoor	страница	235
Колан и работен джоб	страница	232	PURAQLEEN почистване на стъкла и фасади	страница	236
Кофи и принадлежности	страница	232	PURAQLEEN стъклопластови бутилки (колони) за омекотител	страница	236

Продуктово описание	Цвят	Размер	Количество	Съдърж. /кол.	Артикулен Оп. номер
Подложки и Т-образни държачи					
 White Star Материал от висококачествени влакна, дълга нишка, за бързото почистване на стъкла и повърхности, добра сила на почистване, лесно се изпира, с велкро закопчалка		25 см	1 бр.	1 бр.	3.345-497.0
		35 см	1 бр.	1 бр.	3.345-128.0
		45 см	1 бр.	1 бр.	3.345-129.0
 Blue Star Смесен материал от полиетерсулфон (PES) и микрофибър, дълга нишка, перфектна за големи повърхности, поема много вода и мръсотия, отстранява без проблем втвърдени замърсявания, лесно се изпира, с велкро закопчалка		25 см	1 бр.	1 бр.	3.345-498.0
		35 см	1 бр.	1 бр.	3.345-130.0
		45 см	1 бр.	1 бр.	3.345-131.0
 Микрофибър Калъф от микрофибър, поема голямо количество вода, мощно почистване, перфектен за големи прозорци, лесно се изпира, с велкро закопчалка		25 см	1 бр.	1 бр.	3.345-499.0
		35 см	1 бр.	1 бр.	3.345-132.0
		45 см	1 бр.	1 бр.	3.345-133.0
 Strip подложка Смесен материал от висококачествени влакна, с къса нишка, допълнителна повърхност на подложката разтваря лесно, бързо и ефективно корави и груби замърсявания, с велкро закопчалка		35 см	1 бр.	1 бр.	3.345-134.0
		45 см	1 бр.	1 бр.	3.345-135.0
 Алуминиев Т-образен държач Лек и стабилен, висококачествена обработка, надежден при употреба на телескопични пръчки, материал от алуминий и 2-компонентна пластмаса		25 см	1 бр.	1 бр.	3.345-500.0
		35 см	1 бр.	1 бр.	3.345-136.0
		45 см	1 бр.	1 бр.	3.345-137.0
 Biopic Т-образен държач подвижен Гъвкав, дръжката се регулира на 45 градуса, застава удобно в ръката, за удобна и лека работа, перфектен за употреба с телескопичната пръчка, изработен от алуминий и 2-компонентна пластмаса		35 см	1 бр.	1 бр.	3.345-138.0
		45 см	1 бр.	1 бр.	3.345-139.0
 Biopic Т-образен държач С ергономична форма, предлага винаги стабилен захват, застава сигурно в ръката, за удобна и лека работа, перфектен за употреба с телескопичната пръчка, изработен от алуминий и 2-компонентна пластмаса		35 см	1 бр.	1 бр.	3.345-140.0
		45 см	1 бр.	1 бр.	3.345-141.0
Стъклочистачки и дръжки-стъклочистачки					
 Biopic дръжка с бързо освобождаване С ергономична форма, предлага винаги стабилен захват, използва се успешно по света, по-бърза и по-лесна смяна на лайсната, изключително надеждна, вкл. и при употреба с телескопична пръчка, материал стомана и 2-компонентна пластмаса			1 бр.	1 бр.	3.345-142.0
	 Biopic дръжка-стъклочистачка подвижна С ергономична форма, регулиране на работния ъгъл на 180 градуса, доказала се в ежедневната употреба, стабилно изпълнение, много гъвкава, материал 2-компонентна пластмаса			1 бр.	1 бр.









Продуктово описание	Цвят	Размер	Количество	Съдърж. /кол.	Оп.	Артикулен номер
 <p>Дръжка-стъклочистачка soft grip Лесно боравене, soft grip-изпълнение, утвърдена в практиката, лесна смяна на лайсната, винаги застава стабилно в ръката, надеждна при употреба с телескопични пръчки, материал стомана и пластмаса</p>			1 бр.	1 бр.		3.345-144.0
Лайсни за стъклочистачки и резервни гумени ленти						
 <p>V-образна лайсна от благородна стомана Професионална лайсна от благородна стомана с V-образна форма, регулиране позицията на лайсната, здрава и стабилна, винаги застава перфектно, лесна смяна на лайсната, материал благородна стомана, вкл. гумена лента мека</p>		25 см	1 бр.	1 бр.		3.345-145.0
		35 см	1 бр.	1 бр.		3.345-146.0
		45 см	1 бр.	1 бр.		3.345-147.0
		55 см	1 бр.	1 бр.		3.345-148.0
 <p>Резервна гумена лента твърда Специално оформена и вулканизирана гума, много надеждна и дълготрайна, за почистване без следи от ивици</p>		92 см	1 бр.	1 бр.		3.345-149.0
 <p>Резервна гумена лента мека Специално оформена и вулканизирана гума, много надеждна и дълготрайна, за почистване без следи от ивици</p>		92 см	1 бр.	1 бр.		3.345-150.0
Шабъри за прозорци и остриета						
 <p>Biopic шабър за прозорци Ергономична дръжка, голяма повърхност на шабъра, шабър за прозорци и повърхности, сигурен и стабилен, перфектен за употреба с телескопична пръчка, с предпазна капачка, материал 2-компонентна пластмаса</p>		10 см	1 бр.	1 бр.		3.345-151.0
 <p>Шабър за прозорци и подове Повече сила благодарение на 25 см дръжка, с предпазна капачка за повече сигурност, материал метал, алуминий и пластмаса</p>		10 см 25 см дължина	1 бр.	1 бр.		3.345-153.0
 <p>Шабър за прозорци и подове С 120 см дръжка за лесна работа, удобно се работи в изправено положение, с предпазна капачка за повече сигурност, материал метал, алуминий и пластмаса</p>		10 см 120 см дължина	1 бр.	1 бр.		3.345-154.0
 <p>Резервни остриета За Biopic шабър за прозорци/шабър за прозорци и подове 10 см, опаковани по 10 бр. в диспенсъра</p>		10 см	1 opak.	10 бр.		3.345-152.0
 <p>Държач за остриета Свободен държач за остриета, материал благородна стомана</p>		10 см	1 бр.	1 бр.		3.337-550.0
 <p>Резервни остриета За държач за остриета 10 см, опаковани по 25 бр. в диспенсъра</p>		10 см	1 opak.	25 бр.		3.337-996.0

Продуктово описание	Цвят	Размер	Количество	Съдърж.		Артикулен		
				/кол.	Оп.	номер		
 <p>Безопасен шабър С 4 см работна повърхност, със сгъваемо острие, удобен и много здрав, без усилие премахва остатъци от боя и лепило, материал благородна стомана</p>		4 см	1 бр.	1 бр.		3.345-155.0	28	3,57
 <p>Резервни остриета За безопасен шабър 4 см, опаковани по 5 бр. в кашон</p>		4 см	1 opak.	5 бр.		3.345-156.0	28	1,33
Телескопични пръчки и принадлежности								
 <p>Телескопична пръчка от 2 части С висококачествена обработка и много стабилна, специално адаптиран плъзгач не позволява въртене, за сигурна работа без стълба - директно от пода, с безопасен конус и защита срещу прищипване, материал алуминий и пластмаса</p>		2x125 см	1 бр.	1 бр.		3.345-084.0		
		2x200 см	1 бр.	1 бр.		3.345-085.0		
 <p>Телескопична пръчка от 3 части С висококачествена обработка и много стабилна, специално адаптиран плъзгач не позволява въртене, за сигурна работа без стълба - директно от пода, с безопасен конус и защита срещу прищипване, материал алуминий и пластмаса</p>		3x150 см	1 бр.	1 бр.		3.345-087.0		
		3x200 см	1 бр.	1 бр.		3.345-629.0		
		3x300 см	1 бр.	1 бр.		3.345-088.0		
 <p>Телескопична пръчка от 4 части С висококачествена обработка и много стабилна, специално адаптиран плъзгач не позволява въртене, за сигурна работа без стълба - директно от пода, с безопасен конус и защита срещу прищипване, материал алуминий и пластмаса</p>		4x250 см	1 бр.	1 бр.		3.345-081.0		
		4x300 см	1 бр.	1 бр.		3.345-082.0		
		4x400 см	1 бр.	1 бр.		3.345-083.0		
 <p>Шарнир За употреба с телескопични пръчки, лек, свободно настройван шарнир, идеален за работа в трудно достъпни участъци</p>			1 бр.	1 бр.		3.345-157.0		
 <p>Резервен конус Осъществява бърза смяна на инструмента, за завинтване или поставяне на инструменти на телескопичната пръчка, осигурява оптимален захват, материал пластмаса</p>			1 бр.	1 бр.		3.345-158.0		
 <p>Bionis тръбна четка извита Ергономична дръжка, за почистването на заоблени повърхности и тръби, перфектна за употреба с телескопична пръчка, поставя се просто върху безопасния конус, материал 2-компонентна пластмаса и естествен конски косъм</p>			1 бр.	1 бр.		3.345-159.0		
 <p>Bionis четка за стена овална Ергономична дръжка, за почистването на стени и грапави повърхности, перфектна за употреба с телескопична пръчка, поставя се просто върху безопасния конус, материал 2-компонентна пластмаса и естествен конски косъм</p>			1 бр.	1 бр.		3.345-160.0		

Продуктово описание	Цвят	Размер	Количество	Съдърж. /кол.	Оп.	Артикулен номер
 <p>Fixi щипка Щипка от благородна стомана за сигурно закрепване на кърпи и гъби, за поставяне върху телескопични пръчки, материал благородна стомана</p>			1 бр.	1 бр.		3.345-161.0
 <p>Държач за четка Подходящ за кръгла или плоска четка, за сигурно боядисване от пода, лесно регулиране и фиксиране на ъгъла, за поставяне върху телескопични пръчки, материал алуминий и 2-компонентна пластмаса</p>			1 бр.	1 бр.		3.345-162.0
 <p>Адаптер за метла Пасва на всички метли, предлагани в търговската мрежа, надеждна месингова резба, за поставяне върху телескопични пръчки, материал месинг</p>			1 бр.	1 бр.		3.345-163.0
Четки за миене						
 <p>Четка за миене мека Устойчиво, дълготрайно изпълнение с резба R 1/4", с мек синтетичен косъм, месингова резба, материал пластмаса</p>		30 см	1 бр.	1 бр.		3.345-181.0
 <p>Четка за миене твърда Устойчиво, дълготрайно изпълнение с резба R 1/4", с твърд синтетичен косъм, месингова резба, материал пластмаса</p>		30 см	1 бр.	1 бр.		3.345-182.0
 <p>Адаптер за миеща четка Пасва на всички четки за миене, предлагани в търговската мрежа, с резба R 1/4", за поставяне върху телескопични пръчки, материал месинг</p>		R 1/4"	1 бр.	1 бр.		3.345-164.0
Колан и работен джоб						
 <p>Работен джоб За стъклочистачки и подложки, идеален за работа на стълбата или в тесни пространства, с велкро закопчалка за колана, материал пластмаса</p>			1 бр.	1 бр.		3.345-171.0
 <p>Колан за работен джоб Подходящ за работен джоб, с велкро закопчалка, материал найлон</p>			1 бр.	1 бр.		3.345-172.0
Кофи и принадлежности						
 <p>Кофа 22 л Правоъгълна кофа, подходяща за 45 см подложка и стъклочистачка, материал пластмаса</p>		Ш24хД48х В24 см	1 бр.	1 бр.		3.345-173.0

Продуктово описание	Цвят	Размер	Количество	Съдърж. /кол.	Оп. номер	Артикулен номер
 Капак За кофа 22 л, материал пластмаса			1 бр.	1 бр.		3.345-174.0
 Цедка от благородна стомана За кофа 22 л, материал благородна стомана			1 бр.	1 бр.		3.345-175.0
 Резервни колела За кофа 22 л, материал пластмаса			1 opak.	4 бр.		3.345-176.0
Регли за избутване на вода						
	Регла за избутване на вода подсилена	черно	55 см	1 бр.	1 бр.	3.345-177.0
	За тежки дейности, изсушава подове без следи от ивици, почиства фуги, материал порест каучук	черен	75 см	1 бр.	1 бр.	3.345-178.0
	Регла за избутване на вода подсилена, маслоустойчива	червен	55 см	1 бр.	1 бр.	3.345-179.0
	Подсилен, маслоустойчив модел, за тежки дейности, изсушава подове без следи от ивици, почиства фуги, материал порест каучук					
	Регла за избутване на вода хигиенна зона	бял	55 см	1 бр.	1 бр.	3.345-380.0
	Модел за хигиенната зона, изсушава подове без следи от ивици, почиства фуги, материал пластмаса с порест каучук					
	Алуминиева дръжка		Ø 22 мм, 140 см	1 бр.	1 бр.	3.345-180.0
	За регли за избутване на вода, висококачествена обработка, много стабилна, материал алуминий и пластмаса					
Гюдерии						
	Полиращо ленено платно		50x70 см	1 бр.	1 бр.	3.345-183.0
	Здраво и за многостранно използване, за полиране и почистване на стъклени повърхности					
	Гюдерия Media		45x70 см	1 бр.	1 бр.	3.345-184.0
	Качество с печат "Тигър", гюдерия Chamois - изпитна и утвърдена, правоъгълна, вкл. инструкция за употреба, материал овча дъбена кожа					

Продуктово описание	Цвят	Размер	Количество	Съдърж. /кол.	Артикулен Оп. номер
 <p>Гюдерия Premium Фино качество с печат Plumebrand, гюдерия Chamois - изпитна, за почистване на стъкла без да оставя следи от ивици, с форма на кожа, вкл. инструкция за употреба, материал овча дъбена кожа</p>		63x82 см	1 бр.	1 бр.	3.345-185.0
Принадлежности и специални артикули					
 <p>Пикер за хартия Със стоманен връх, който може да се сменя, отстранява боклук лесно и ефективно, материал алуминий и пластмаса</p>		100 см	1 бр.	1 opak.	3.345-165.0
 <p>Резервен връх За пикер за хартия, материал благородна стомана</p>		13 см	1 бр.	1 бр.	3.345-166.0
 <p>Неопрени ръкавици Лепени и с двоен шев, утвърдените ръкавици срещу студа, противоплъзгаща се повърхност за сигурен захват, материал неопрен</p>		S M L XL	1 opak. 1 opak. 1 opak. 1 opak.	1 чифт 1 чифт 1 чифт 1 чифт	3.345-167.0 3.345-168.0 3.345-169.0 3.345-170.0
 <p>Многоцелево захващащо устройство Хващане без навеждане, за удобно, сигурно и хигиенично отстраняване на отпадъци, материал алуминий и пластмаса</p>		100 см	1 бр.	1 бр.	3.337-592.0
Комплекти					
 <p>Solarset за зимна градина Комплект за специални приложения, основно оборудване в комплект със стабилна найлонова чанта</p>		Състои се от: 1х телескопична пръчка 4x100 см, 1х калъф за подложка White Star 35 см, 1х калъф за подложка Blue Star 35 см, 1х Т-образен държач 35 см, 1х безопасен шабър 4 см, 1х резервни остриета 5 бр./opak., 1х стъклочистачка 35 см с лайсна и гумена лента, 1х резервна гумена лента 35 см мека, 1х шарнир вкл. адаптер 1х удължител за шарнир 50 см, 1х удължител за шарнир 75 см, вкл. чанта	1 бр.	1 бр.	3.345-186.0
 <p>Комплект за почистване на стъкло и прозорци Комплект за специални приложения, основно оборудване в комплект със стабилна найлонова чанта</p>		Състои се от: 1х дръжка-стъклочистачка Soft grip, 1х лайсна 25 см с гумена лента, 1х лайсна 35 см с гумена лента, 1х лайсна 45 см с гумена лента, 1х резервна гумена лента мека 25 см, 1х резервна гумена лента 35 см мека, 1х телеск. пръчка 3x100 см, 1х Т-образен държач 35 см, 1х калъф за подложка White Star 35 см, 1х калъф за подложка Blue Star 35 см, 1х безопасен шабър 4 см, 1х остриета 5 бр./opak., 1х шарнир за телеск. пръчка, 1х държач за острие + 10 остриета в една кутия, вкл. чанта	1 бр.	1 бр.	3.345-187.0

Продуктово описание	Цвят	Размер	Количество	Съдърж. /кол.	Оп.	Артикулен номер
Различни уреди за почистване						
 Ръчен държач за подложка С велкро закопчалка, идеално подходящ за всички миещи се повърхности като стъкло, благородна стомана, керамика, бюра и др. Голямата покривна повърхност го прави много ефикасен.		30 см	1 бр.	1 бр.	12	6.999-119.0
 Микрофибърна подложка стъкло Перфектна за гладки и гланцови повърхности, подходяща за ръчен държач с велкро закопчалка		30 см	1 opak.	5 бр.	5	6.999-142.0
 Florfix уред Уред за нанасяне и почистване, вкл. калъф и алуминиева дръжка, идеално пригоден за нанасянето на полимерни покрития		40 см, 140 см дължина	1 бр.	1 бр.		3.337-558.0
 Florfix резервен калъф За Florfix уреда, идеален за нанасянето на полимерни покрития		40 см	1 бр.	1 бр.		3.337-993.0
 Поставка за уреда Алуминиева шина		90 см	1 бр.	1 бр.		3.337-594.0
 Държач за дръжка към поставката за уреда За дръжки с Ø 20-30 мм			1 бр.	1 бр.		3.337-595.0
 Синтетична четка с пера за прах Лесно и бързо отстранява прах, за почистване на предмети и трудно достъпни места, подходяща за обирание на паяжини		70 см	1 бр.	1 бр.		3.345-547.0
 ЕСО! Четка за обирание на паяжини С телескопична дръжка, перфектното решение за отстраняването на паяжини, за почистване на отоплителни тръби, по тавана и др.			1 бр.	1 бр.		5.999-027.0
LEWI Indoor						
 LEWI Indoor система За прозорци, стълбища и гладки повърхности, от стабилни телескопични пръчки, разгъват се до работна височина 4 м, 10 м с телескопични дръжки за вода, управление с кабел			1 бр.	1 бр.		3.345-915.0
				Състои се от: 1х телескопична дръжка за вода от 2 части 250 см (2x125 см), 1х шарнир, 1х държач за подложки, 1х резервна подложка синя 26,5x13 см, 1х бутилка 500 мл с капачка, 1х колан, 1х чанта за бутилка, 1х чанта за ел. оборудване, 1х чанта за 5 резервни подложки, 1х зарядно устройство без радио дистанционно управление		

Продуктово описание	Цвят	Размер	Количество	Съдърж. /кол.	Артикулен Оп. номер
PURAQLEEN почистване на стъкла и фасади					
 <p>PURAQLEEN DISY Basis Базова станция за почистване на стъкла и фасади с деминерализирана вода без пръчки и без принадлежности, за работна височина до 15 м</p>			1 бр.	1 бр.	3.345-911.0
Състои се от: 1х базова станция със здраво пластмасово тяло и гуми с въздух, 1х инсталиран ЕС измервателен уред за контрол на входа и изхода, 1х 40 м маркуч Mono Ø 10 мм, 1х колона с 25 кг йонообменна смола					
 <p>PURAQLEEN DISY Elektro Basis Базова станция за почистване на стъкла и фасади с деминерализирана вода без пръчки и без принадлежности, за работна височина до 21 м</p>			1 бр.	1 бр.	3.345-912.0
Състои се от: 1х базова станция със здраво пластмасово тяло и гуми с въздух, 1х инсталиран ЕС измервателен уред за контрол на входа и изхода, 1х 40 м маркуч Mono Ø 10 мм, 1х радио дистанционно управление, 1х 150 PSI помпа, 1х колона с 25 кг йонообменна смола					
 <p>PURAQLEEN PROF I Basis Базова станция за почистване на стъкла и фасади с деминерализирана вода без пръчки и без принадлежности, за работна височина до 21 м</p>			1 бр.	1 бр.	3.345-913.0
Състои се от: 1х базова станция със здраво шаси от стоманена рамка и гуми с въздух, 1х инсталиран ЕС измервателен уред за контрол на входа и изхода, 1х 50 м маркуч Duo Ø 10 мм + дозираща помпа, 1х радио дистанционно управление, 1х Power помпа, 1х зарядно устройство, 1х колона 25 кг с йонообменна смола					
 <p>PURAQLEEN PROF II Basis-E Базова станция за почистване на стъкла и фасади с деминерализирана вода без пръчки и без принадлежности, за работна височина до 21 м</p>			1 бр.	1 бр.	3.345-914.0
Състои се от: 1х базова станция със здраво пластмасово тяло и гуми с въздух, 1х инсталиран ЕС измервателен уред за контрол на входа и изхода, 1х 50 м маркуч Duo Ø 10 мм + дозираща помпа, 1х радио дистанционно управление, 1х Power помпа, 1х зарядно устройство, 1х мрежова част за 230V работа, 1х колона 25 кг с йонообменна смола					
PURAQLEEN стъклопластови бутилки (колони) за омекотител					
 <p>Колона НОВА с 25 кг йонообменна смола НОВА Нова колона пълна с гранулат, вкл. капак</p>		25 кг	1 бр.	1 бр.	3.337-414.0
 <p>Колона ИЗПОЛЗВАНА с 25 кг йонообменна смола НОВА Използвана колона пълна с нов гранулат, вкл. капак</p>		25 кг	1 бр.	1 бр.	3.345-746.0
 <p>Колона ИЗПОЛЗВАНА с 25 кг йонообменна смола РЕГЕНЕРИРАНА Рентабилност 80% от новия гранулат, получава се само срещу връщане на използвана колона с капак</p>		25 кг	1 бр.	1 бр.	3.337-415.0
 <p>Колона ИЗПОЛЗВАНА с 25 кг йонообменна смола ИЗПОЛЗВАНА Талон за стойността при връщане на използвана колона с капак</p>		25 кг	1 бр.	1 бр.	3.337-416.0



ТОП ХИГИЕНА ОТ ЕДИН ПРОИЗВОДИТЕЛ.

От хартиени кърпи за ръце в болниците до дозатори за салфетки в ресторантите - продуктите и консумативите предлагат на потребителите уникално, комфортно преживяване и лесно отговарят на съответните потребности.

Това пести време, пари и усилия. Ние имаме перфектното решение винаги, когато миете, сушите, чистите или полирате.

Нашите продукти, дозатори и консумативи са разработени, за да изпълнят специалните изисквания за санитарни помещения, индустриални пространства, кухни и помещения за хранене. Така имате възможност по време на работа да обърнете внимание на истински важните неща.



















Съдържание лична хигиена и хигиена на работната среда







Tork Matic хартиени кърпи за ръце на ролка	страница	239	Tork вътрешни рула	страница	246
Tork Xpress хартиени кърпи за ръце Multifold	страница	239	Tork специални кърпи	страница	247
Tork хартиени кърпи за ръце	страница	240	Tork кухненски ролки	страница	247
Tork течни сапуни	страница	241	Tork Xpressnap салфетки	страница	247
Дезинфектанти за ръце	страница	242	Салфетки	страница	248
Tork ароматизатори за въздух	страница	243	Препарати за ръце и сапуни	страница	248
Tork козметични кърпи	страница	243	Кремове за основна грижа и за защита на кожата	страница	249
Хигиенни торбички	страница	243	Ароматизатори	страница	249
Tork кошчета за отпадъци	страница	244	Кубчета за тоалетна	страница	249
Tork оборудване за тоалетни	страница	244	Батерии	страница	250

Продуктово описание	Цвят	Размер	Количество	Съдърж. /кол.	Артикулен Оп. номер
Tork Matic хартиени кърпи за ръце на ролка					
 <p>Tork Matic дозатор за хартиени кърпи за ръце на ролка (H1) Дозатор за хартиени кърпи от устойчива на удар пластмаса, функция за остатък на ролката, показание за нивото, със заключване, хигиенично откъсване на отделен лист, удобен за употреба, лесно зареждане и висок капацитет</p>			1 бр.	1 бр.	Договор за наем
<p>Tork Matic дозатор за хартиени кърпи за ръце на ролка със сензор (H1) Дозатор за хартиени кърпи за ръце със сензорно управление, от устойчива на удар пластмаса, функция за остатък на ролката, LED показание за нивото, със заключване, показание за заряда на батерията, хигиенично откъсване на отделен лист, лесно зареждане и висок капацитет</p>			1 бр.	1 бр.	Договор за наем
 <p>Tork Matic хартиени кърпи за ръце на ролка 1-пластова хартия plus, екстра дълга, 6 ролки x 280 м = 6858 кърпи (H1)</p>	бял	21x24,5 см	1 кашон	6 рол. по 280 м	28 3.345-104.0
 <p>Tork Matic хартиени кърпи за ръце на ролка 2-пластова хибридно качество, с цветна щампа, 6 ролки x 150 м = 3672 кърпи (H1)</p>	син	21x24,5 см	1 кашон	6 рол. по 150 м	28 3.345-124.0
 <p>Tork Matic хартиени кърпи за ръце на ролка 2-пластова хартия, с цветна щампа, 6 ролки x 150 м = 3672 кърпи (H1)</p>	зелен	21x24,5 см	1 кашон	6 рол. по 150 м	28 3.338-119.0
 <p>Tork Matic хартиени кърпи за ръце на ролка 2-пластова хибридно качество, с цветна щампа, 6 ролки x 150 м = 3672 кърпи (H1)</p>	бял	21x24,5 см	1 кашон	6 рол. по 150 м	28 3.338-128.0
 <p>Tork Matic хартиени кърпи за ръце на ролка 2-пластова хартия plus, с цветна щампа, мека 6 ролки x 100 м = 2 448 кърпи (H1)</p>	бял	21x24,5 см	1 кашон	6 рол. по 100 м	28 3.338-120.0
Tork Xpress хартиени кърпи за ръце Multifold					
 <p>Tork Xpress дозатор за кърпи за ръце Multifold (H2) Дозатор за кърпи за ръце за Multifold хартия от устойчива на удар пластмаса, откъсване на отделен лист, показание за наличните кърпи, със заключване и защита срещу преплъване</p>			1 бр.	1 бр.	Договор за наем
<p>Tork Xpress дозатор за кърпи за ръце Multifold Mini (H2) Дозатор за кърпи за ръце за Multifold хартия от устойчива на удар пластмаса, откъсване на отделен лист, показание за наличните кърпи, със заключване и защита срещу преплъване</p>			1 бр.	1 бр.	Договор за наем

Продуктово описание	Цвят	Размер	Количество	Съдърж. /кол.	Оп.	Артикулен номер
 Tork Xpress хартиени кърпи за ръце Multifold 2-пластова хартия, двойно нагъната, 20 връзки x 237 = 4740 кърпи	бял	21x23,5 см	1 кашон	4740 кърпи	32	3.345-577.0
 Tork Xpress хартиени кърпи за ръце Multifold 2-пластова хибридно качество, с цветна щампа, висока степен на попиване, тройно нагънати, 21 връзки x 180 = 3780 кърпи (H2)	бял	21x26 см	1 кашон	3 780 кърпи	32	3.338-121.0
 Tork Xpress хартиени кърпи за ръце Multifold 2-пластова хартия plus, декорация, екстра меки, с най-висока степен на попиване, тройно нагънати, 21 връзки x 100 = 2 100 кърпи (H2)	бял	21x34 см	1 кашон	2 100 кърпи	32	3.338-138.0
Tork хартиени кърпи за ръце						
 Tork дозатор за кърпи за ръце за ZZ нагъване (H3) Дозатор за кърпи за ръце за ZZ нагъване и нагъ- ване на пластове от устойчива на удар пластмаса, показание за наличните кърпи, по всяко време може да се допълни, със заключване	бял		1 бр.	1 бр.		3.337-670.0
 Tork дозатор за кърпи за ръце Mini (H3) Дозатор за кърпи за ръце за ZZ нагъване и нагъ- ване на пластове от устойчива на удар пластмаса, показание за наличните кърпи, по всяко време може да се допълни, със заключване	бял		1 бр.	1 бр.		3.337-671.0
 Tork хартиени кърпи за ръце 1-пластова креп качество, ZZ нагъване, 20 връзки x 200 = 4 000 кърпи (H3)	зелен	25x23 см	1 кашон	4 000 кърпи	28	3.338-115.0
 Tork хартиени кърпи за ръце 1-пластова креп качество, ZZ нагъване, 20 връзки x 250 = 5 000 кърпи (H3)	натурално бял	25x23 см	1 кашон	5 000 кърпи	28	3.338-112.0
 Tork хартиени кърпи за ръце 2-пластова хартия plus, с цветна щампа, ZZ нагъ- ване, 15 ролки x 250 = 3 750 кърпи (H3)	зелен	25x23 см	1 кашон	3 750 кърпи	28	3.338-043.0
 Tork хартиени кърпи за ръце 2-пластова хартия, ZZ нагъване, 15 връзки x 250 = 3 750 кърпи (H3)	натурално бял	25x23 см	1 кашон	3 750 кърпи	28	3.338-057.0
 Tork хартиени кърпи за ръце 2-пластова хартия, мека, с цветна щампа, ZZ нагъване, 1 5 ролки x 250 = 3750 кърпи (H3)	ярко бял	25x23 см	1 кашон	3 750 кърпи	28	3.338-042.0

Продуктово описание	Цвят	Размер	Количество	Съдърж. /кол.	Артикулен Оп. номер
 Тогк хартиени кърпи за ръце 1-пластово креп качество, нагъване на пластове, 24 връзки x 192 кърпи = 4 608 кърпи (Н3)	бял	25x31 см	1 кашон	4 608 кърпи	28 3.338-139.0
Тогк течни сапуни					
 Тогк дозатор за течен сапун Дозатор за течни и спрей сапуни в 1000 мл флакони, от устойчива на удар пластмаса, ергономичен бутон, с прозрачно, със заключване и висок капацитет	бял	1.000 мл	1 бр.	1 бр.	3.337-672.0
 Тогк дозатор с ръчен лост Дозатор с ръчен лост за течни сапуни в 1000 мл флакони, от устойчива на удар пластмаса, ръчен лост за отлична хигиена, ергономичен бутон, с прозрачно, със заключване и висок капацитет	бял	1.000 мл	1 бр.	1 бр.	3.337-693.0
 Тогк дозатор за сапун на пяна (S4) Дозатор за сапун на пяна за в 1000 мл флакони, от устойчива на удар пластмаса, ергономичен бутон, с прозрачно, със заключване и изключително висок капацитет	бял	1.000 мл	1 бр.	1 бр.	3.337-631.0
 Тогк дозатор за сапун на пяна със сензор (S4) Дозатор за сапун на пяна със сензорно управление за 1000 мл флакони, от устойчива на удар пластмаса, LED индикатор, с прозрачно, със заключване и изключително висок капацитет	бял	1.000 мл	1 бр.	1 бр.	3.345-320.0
 Тогк дозатор за течен сапун Mini (S2) Дозатор за течни сапуни в 475 мл флакони, от устойчива на удар пластмаса, ергономичен бутон, с прозрачно, със заключване и висок капацитет	бял	475 мл	1 бр.	1 бр.	3.337-677.0
 Тогк течен сапун Hair & Body Парфюмиран течен сапун, идеален за душ, мека формула за коса и кожа, неутрална за кожата рН стойност, дерматологично изпитан, 6 флакона x 1000 мл = 6 л (S1)	син	1.000 мл	1 кашон	6x1000 мл	3.336-197.0
 Тогк течен сапун екстра мек Течен сапун екстра мек, не съдържа парфюм, безцветен, идеален за често миене на ръце, подхранващ и хидратиращ, неутрална за кожата рН стойност, дерматологично изпитан, 6 флакона x 1000 мл = 6 л (S1)	безцветен	1.000 мл	1 кашон	6x1000 мл	3.336-204.0
 Тогк дезинфекциращ сапун Дезинфекциращ сапун за ръце, безцветен, бактерицидно, левуоридно и вирусцидно действие, отговаря на EN1499, много добра поносимост на кожата, дерматологично тестван, в списъка на VАН, 6 флакона x 1000 мл = 6 л (S1)	безцветен	1.000 мл	1 кашон	6x1000 мл	3.345-907.0











Продуктово описание	Цвят	Размер	Количество	Съдърж. /кол.	Артикулен Оп. номер
 <p>Tork дезинфекционен гел за ръце Дезинфекционен гел за ръце безцветен, дезинфектира ръцете бързо и без вода, бактерициден, фунгициден и туберколициден и ефективен срещу специални вируси (напр. грипни вируси като H1N1), отговаря на EN1500 (99,9% свободни от бактерии ръце за 30 сек.), в списъка на VАН, съдържа бетаин, овлажняващ и защитаващ кожата, неутрална за кожата рН-стойност, дерматологично тестван, 6 флакона x 1000 мл = 6 л (S1)</p>	безцветен	1.000 мл	1 кашон	6x1000 мл	3.336-202.0
 <p>Tork сапун на пяна мек Сапун на пяна, мек, парфюмиран, идеален за често миене на ръце, подхранващ и хидратиращ, неутрална за кожата рН стойност, дерматологично изпитан, възможни са 2 500 измивания на ръцете, 6 флакона x 1000 мл = 6 л (S4)</p>	безцветен	1.000 мл	1 кашон	6x1000 мл	3.336-205.0
 <p>Tork хигиенична пяна за ръце Хигиенична пяна за ръцете без вода, не съдържа парфюм, дерматологично изпитана, неутрална за кожата рН стойност, хидратираща, подходяща за честа употреба, възможни са 2375 измивания, 6 флакона x 950 мл = 5,7 л (S4)</p>	безцветен	950 мл	1 кашон	6x950 мл	3.345-696.0
 <p>Tork течен сапун Hair & Body Mini Течен сапун парфюмиран, идеален за къпане, мека рецепта за косата и кожата, неутрална за кожата рН-стойност, дерматологично тестван, 8 флакона x 475 мл = 3,8 л (S2)</p>	син	475 мл	1 кашон	8x475 мл	3.336-206.0
 <p>Tork течен сапун Hair & Body Luxus Mini Парфюмиран течен сапун, идеален за душ, мека формула за коса и кожа, съдържа витамин В5, зелен чай и лимонена трева, неутрална за кожата рН стойност, дерматологично изпитан, 8 флакона x 475 мл = 3,8 л (S2)</p>	зелен	475 мл	1 кашон	8x475 мл	3.336-210.0
 <p>Tork Hand & Body Lotion Mini Лосион за ръце и тяло, не съдържа парфюм, безцветен, защитава и се грижи интензивно за кожата като подпомага естествения ѝ защитен слой, попива бързо, за суха и чувствителна кожа, дерматологично изпитан, 8 флакона x 475 мл = 3,8 л (S2)</p>	бял	475 мл	1 кашон	8x475 мл	3.336-207.0
 <p>Tork почистващ препарат за седалка за тоалетна чиния Mini Препарат за седалка за тоалетна чиния за хигиенично почистване на седалката на тоалетната чиния, неутрализира неприятни миризми, бързо съсъхнещ, дерматологично изпитан, достатъчно количество за 600 приложения, 8 флакона x 475 мл = 3,8 л (S2)</p>	безцветен	475 мл	1 кашон	8x475 мл	3.336-203.0
Дезинфектанти за ръце					
 <p>Универсален дозатор Универсален дозатор за течни сапуни и дезинфектанти за ръце, от анодизиран алуминий, матово сребро, помпа от благородна стомана с регулиране на дозираното количество, къса дръжка за обслужване, не се заключва, вкл. 500 мл празна бутилка</p>	матово сребро	500 мл	1 бр.	1 бр.	3.337-633.0
 <p>Универсален дозатор Универсален дозатор за течни сапуни и дезинфектанти за ръце, от анодизиран алуминий, матово сребро, помпа от благородна стомана с регулиране на дозираното количество, дълъг лост за обслужване, не се заключва, вкл. 1000 мл празна бутилка</p>	матово сребро	1.000 мл	1 бр.	1 бр.	3.337-635.0











Продуктово описание	Цвет	Размер	Количество	Съдърж. /кол.	Оп. номер	Артикулен номер
 <p>triformin safeDIS За хигиенична дезинфекция на ръцете, без парфюм и оцветители, подхранващ и щадящ кожата, бактерициден, левурициден и вирусоциден (вкл. норовирус), в списъка на VАН, дерматологично изпитан, 500 мл бутилка</p>	безцветен		1 бут.	1.000 мл	10	3.336-217.0
			1 бут.	500 мл	20	3.336-218.0
Tork ароматизатори за въздух						
 <p>Tork ароматизатор за въздух (A1) Диспенсър за ароматизиране за 75 мл пълнители, освежава помещение с обем до 68 м², до 90 дни трайна свежест, програмира се индивидуално, нисък разход на енергия, дигитален индикатор (доставя се без батерия)</p>	бял	75 мл	1 бр.	1 бр.		3.337-680.0
 <p>Tork ароматизатор за въздух (A1) Диспенсър за ароматизиране за 75 мл пълнители, освежава помещение с обем до 68 м², до 90 дни трайна свежест, програмира се индивидуално, нисък разход на енергия, дигитален индикатор (доставя се без батерия)</p>	сив	75 мл	1 бр.	1 бр.		3.337-682.0
 <p>Tork ароматизатор за въздух спрей Mixed Pack Пълнители за ароматизатор за въздух, съдържа концентрирано ароматно масло и излъчва приятен аромат, за 3000 дозирани пръскания, 4 пълнителя с различен аромат (цитрусов, плодов и цветен), 12 пълнителя x 75 мл = 900 мл (A1)</p>		75 мл	1 кашон	12x75 мл		3.336-213.0
 <p>Tork ароматизатор за въздух спрей цитрус Пълнители за ароматизатор за въздух, съдържа концентрирано ароматно масло и излъчва приятен аромат, за 3000 дозирани пръскания, цитрусов аромат 12 пълнителя x 75 мл = 900 мл (A1)</p>		75 мл	1 кашон	12x75 мл		3.336-215.0
Tork козметични кърпи						
 <p>Tork диспенсър за козметични кърпи (F1) От устойчива на удар пластмаса, предпазва кутията и запазва кърпите влажни и чисти</p>	бял		1 бр.	1 бр.		3.337-625.0
 <p>Tork козметични кърпи 2-платова хартия, екстра мека, отделни кърпи с ZZ нагъване, 30 x 100 = 3 000 кърпи (F1)</p>	бял	20x21 см	1 кашон	3 000 кърпи	35	3.344-828.0
 <p>Tork козметични кърпи кубче 2-платова хартия, екстра мека, отделни кърпи с ZZ нагъване, 30 x 100 = 3 000 кърпи</p>	бял	20x21 см	1 кашон	3 000 кърпи	24	3.345-346.0
Хигиенни торбички						
 <p>Диспенсър за хигиенни торбички Диспенсър за хигиенни торбички от пластмаса, за хигиенично изтегляне на хигиенни торбички, лесно се поставя и почиства</p>	бял		1 бр.	1 бр.	25	3.337-661.0
 <p>Хигиенни торбички универсални Хигиенни торбички за диспенсър за торбички, 30 торбички на диспенсър, 25 x 30 = 750 торбички (B5)</p>	бял		1 бр.	750 торбички	20	3.338-130.0

Продуктово описание	Цвят	Размер	Количество	Съдърж. /кол.	Артикулен Оп. номер
Tork кошчета за отпадъци					
 <p>Tork кошче за отпадъци (B1) 50 л кошче за отпадъци от устойчива на удар пластмаса, без капак, подходящо и за монтаж на стена</p>	бял	50 л	1 бр.	1 бр.	3.337-691.0
 <p>Tork кошче за отпадъци (B2) 60 л кошче за отпадъци от покрита с пластмаса телена решетка, подходящо и за монтаж на стена</p>	бял	60 л	1 бр.	1 бр.	3.337-657.0
 <p>Tork кошче за отпадъци Mini (B2) 20 л кошче за отпадъци от покрита с пластмаса телена решетка, пестящо място и подходящо и за монтаж на стена</p>	бял	20 л	1 бр.	1 бр.	3.337-656.0
 <p>Tork кошче за дамска хигиена (B3) 5 л съд за отпадъци Mini от устойчива на удар пластмаса, вкл. капак с механизъм за меко затваряне, за монтаж на стена, за оптимална хигиена на тоалетната кабинка</p>	бял	5 л	1 бр.	1 бр.	3.337-651.0
 <p>Tork чувал за отпадъци Mini Хигиенен чувал за отпадъци с връзки, от полиетилен, непрозрачен, 10 x 50 = 500 чувала за отпадъци (B3)</p>	сив	5 л	1 кашон	500 бр.	3.338-066.0
Tork оборудване за тоалетни					
 <p>Tork Midi диспенсър за тоалетна хартия (Т6) Диспенсър за тоалетна хартия за 2 средни ролки, от устойчива на удар пластмаса, показание за наличното количество, функция за резервна ролка с автоматична смяна на ролката, заключващ се, 1 зареждане на диспенсъра съответства на около 6 малки ролки</p>			1 бр.	1 бр.	Договор за наем
 <p>Tork MIDI тоалетна хартия 2-пластова хартия, с цветна щампа, неперфорирана, мека, 1 ролка съответства на повече от 3 малки ролки, 27 ролки x 100 м = 2700 м (Т6)</p>	бял		1 кашон	27 рол. по 100 м	30 3.338-090.0
 <p>Tork Midi тоалетна хартия 3-пластова хартия, с цветна щампа, неперфорирана, екстра мека, 1 ролка съответства на повече от 3 малки ролки, 27 ролки x 70 м = 1890 м (Т6)</p>	бял		1 кашон	27 рол. по 70 м	30 3.338-065.0
 <p>Tork SmartOne Mini диспенсър за тоалетна хартия (Т9) Еднолистов диспенсър за тоалетна хартия от устойчива на удар пластмаса, здрав дизайн, със заключване, взимане на един лист с намалена консумация, лесно пълнене и висок капацитет</p>	бял		1 бр.	1 бр.	Договор за наем
 <p>Tork SmartOne Twin Mini диспенсър за тоалетна хартия (Т9) Еднолистов двуролков диспенсър за тоалетна хартия от устойчива на удар пластмаса, здрав дизайн, със заключване, взимане на един лист с намалена консумация, лесно пълнене и висок капацитет</p>	бял		1 бр.	1 бр.	Договор за наем
 <p>Tork SmartOne Mini тоалетна хартия 2-пластова хартия за хигиенично взимане на един лист, много спестовно, 112 м на ролка, 12 ролки x 620 = 7440 листа (Т9)</p>	бял	13,4x18 см	1 опак.	1344 м	48 3.345-849.0







Продуктово описание	Цвят	Размер	Количество	Съдърж. /кол.	Оп.	Артикулен номер
 Tork диспенсър за тоалетна хартия малка ролка (Т4) Диспенсър за тоалетна хартия за 2 класически малки ролки, от устойчива на удар пластмаса, показание за наличното количество, със заключване	бял		1 бр.	1 бр.		3.337-683.0
 Tork тоалетна хартия малки ролки 2-пластова хартия, с щампа, перфорирана 64 ролки x 250 листа = 16 000 листа (Т4)	бял	9,4x11,5 см	1 опак.	64 рол. по 250 листа	27	3.338-108.0
 Tork тоалетна хартия малки ролки 2-пластова хартия, с щампа медена пита, перфорирана, ролка за големи консуматори, 30 ролки x 400 листа = 12 000 листа (Т4)	натурално бял	9,4x11,5 см	1 опак.	30 рол. по 400 листа	40	3.338-106.0
 Tork тоалетна хартия малки ролки 2-пластова хартия, с щампа медена пита, перфорирана, ролка за големи консуматори, 30 ролки x 400 листа = 12 000 листа (Т4)	бял	9,4x11,5 см	1 опак.	30 рол. по 400 листа	40	3.338-105.0
 Tork тоалетна хартия малки ролки 3-пластова хартия, екстра мека, с щампа медена пита, перфорирана, 30 ролки x 250 листа = 7500 листа (Т4)	ярко бял	9,4x12 см	1 опак.	30 рол. по 250 листа	40	3.338-109.0
 Tork тоалетна хартия малки ролки 3-пластова хартия, перфорирана, с щампа, екстра мека, 9 x 8 x 250 листа = 18 000 листа (Т4)	бял	9,4x12 см	1 опак.	72 рол. по 250 листа	18	3.345-345.0
 Tork тоалетна хартия малки ролки 4-пластова хартия, с щампа медена пита, екстра мека, перфорирана, 7 x 6 ролки x 150 листа = 6 300 листа (Т4)	супер ярко бял	9,4x12,5 см	1 опак.	42 рол. по 150 листа	30	3.338-141.0
 Tork Mini Jumbo Twin диспенсър (Т2) Диспенсър за тоалетна хартия за 2 Mini Jumbo ролки, от устойчива на удар пластмаса, показание за наличното количество, функция за резервна ролка, спирачка за хартията, заключващ се, 1 зареждане на диспенсъра съответства на ок. 16 малки ролки	бял		1 бр.	1 бр.		3.337-628.0
 Tork Mini Jumbo диспенсър (Т2) Диспенсър за тоалетна хартия за 1 Mini Jumbo ролка, от устойчива на удар пластмаса, показание за наличното количество, спирачка за хартията, функция за остатък на ролката, заключващ се, с висок капацитет	бял		1 бр.	1 бр.		3.337-643.0
 Tork Mini Jumbo тоалетна хартия 2-пластова хартия, с цветна щампа, перфорирана, мека, 12 ролки x 170 м = 2 040 м (Т2)	бял	10x20 см	1 кашон	12 рол. по 170 м	36	3.338-110.0
 Tork Mini Jumbo тоалетна хартия 3-пластова хартия, с цветна щампа, перфорирана, екстра мека, 12 ролки x 120 м = 1440 м (Т2)	бял	10x20 см	1 кашон	12 рол. по 120 м	36	3.338-059.0

Продуктово описание	Цвят	Размер	Количество	Съдърж. /кол.	Оп.	Артикулен номер
 Tork Jumbo ролки диспенсър (Т1) Диспенсър за тоалетна хартия за Jumbo ролки, от устойчива на удар пластмаса, функция за остатък на ролката, показание за наличното количество, спирачка за хартията, заключващ се, с висок капацитет	бял		1 бр.	1 бр.		3.337-684.0
 Tork Jumbo ролка тоалетна хартия 1-пластова хартия, перфорирана, 6 ролки x 500 м = 3 000 м (Т1)	бял	10x20 см	1 опак.	6 рол. по 500 м	36	3.345-639.0
 Tork Jumbo тоалетна хартия 2-пластова хартия, перфорирана, без щампа, 6 ролки x 380 м = 2 280 м (Т1)	бял	10x20 см	1 опак.	6 рол. по 380 м	36	3.338-107.0
Tork Reflex системи за вътрешно развиване						
 Tork Reflex еднолистов дозатор за вътрешни рола (M4) Еднолистов дозатор за вътрешни рола от устойчива на удар пластмаса, заключващ се, взимане на един лист с намалена консумация, лесно пълнене и среден капацитет	бял		1 бр.	1 бр.		Договор за наем
 Tork Reflex еднолистово вътрешно развиване 1-пластова хартия, перфорирана, идеална за почистване на стъкло, подходяща за различни дейности по бърсане и за изтриване на ръце, 300 м на ролка, 6 ролки x 857 = 5 142 кърпи (M4)	бял	35x20 см	1 опак.	1800 м	40	3.345-818.0
 Tork Reflex еднолистово вътрешно развиване 2-пластова хартия, перфорирана, идеална за попиване на течности, различни дейности по бърсане и за изтриване на ръце, 150 м на ролка, 6 ролки x 450 = 2700 кърпи (M4)	бял	33,5x19,5 см	1 опак.	900 м	24	3.345-905.0
Tork вътрешни рула						
 Tork дозатор за вътрешни рула (M2) Дозатор за вътрешни рула от устойчива на удар пластмаса, заключващ се или отварящ се с натискане на бутон, гъвкава дължина на кърпата и средна вместимост	бял		1 бр.	1 бр.		3.337-685.0
 Tork дозатор за вътрешно руло Mini (M1) Дозатор за вътрешни рула от устойчива на удар пластмаса, компактен – подходящ за тесни помещения, заключващ се или отварящ се с натискане на бутон, гъвкава дължина на кърпата	бял		1 бр.	1 бр.		3.337-686.0
 Tork вътрешно руло 1-пластова хартия, неперфорирана, без щампа, 6 ролки x 350 м = 2 100 м (M2)	бял		1 опак.	6 рол. по 350 м		3.338-133.0
 Tork вътрешно руло 1-пластова хартия plus, перфорирана, идеална за почистване на стъкло, 165 м / ролка, 6 ролки x 471 = 2 828 кърпи (M2)	бял	19,5x35 см	1 опак.	6 рол. по 165 м		3.338-124.0
 Tork вътрешно руло 2-пластова хибридно качество, перфорирана, идеална за изтриване на течности, 125 м / ролка, 6 ролки x 368 = 2 205 кърпи (M2)	бял	23,5x34 см	1 опак.	6 рол. по 125 м		3.338-135.0

Продуктово описание	Цвет	Размер	Количество	Съдърж. /кол.	Оп.	Артикулен номер
 <p>Tork вътрешно руло Mini 1-пластова хартия, неперфорирана, 11 ролки x 120 м = 1 320 м (M1)</p>	бял		1 opak.	11 рол. по 120 м		3.338-142.0
Tork специални кърпи						
 <p>Tork Performance дозатор за единични кърпи (W4) Дозатор за единични кърпи от устойчива на удар пластмаса, за хигиенично изтегляне на единични кърпи, гъвкави опции за монтаж, защитен от пръски вода, заключващ се или се отваря чрез натискане на бутон, лесно се зарежда допълнително и средна вместимост</p>	бял/тюркоазен		1 бр.	1 бр.		3.337-701.0
 <p>Tork единичен лист специални кърпи 1-пластови кърпи от нетъкан текстил, перфорирани, устойчиви на скъсване, не оставят влакна, подходящи за употреба с почистващи препарати, за многократна употреба, 5 x 100 = 500 кърпи (W4)</p>	бял	38,5x43,5 см	1 кашон	500 кърпи		3.338-125.0
 <p>Tork специална кърпа в кофа-дозатор (W10) 1-пластови кърпи от нетъкан текстил, перфорирани, не оставят влакна, за употреба с почистващи и дезинфекционни препарати, в кофа-дозатор с автоматично затварящ се капак, кофа вкл. 200 кърпи</p>	тюркоазен	16,5x30 см	1 бр.	200 кърпи	4	3.345-649.0
 <p>Tork специална кърпа 1-пластови кърпи от нетъкан текстил, перфорирани, не оставят влакна, за употреба с почистващи и дезинфекционни препарати, допълнително пълнене за кофа дозатор, 4 ролки x 200 = 800 кърпи (W10)</p>	тюркоазен	16,5x30 см	1 кашон	800 кърпи	70	3.345-650.0
 <p>DESIFOR-QUICK PLUS WIPES Готови за употреба, дезинфекционни, кърпи със съдържание на алкохол, за цялостна, бърза дезинфекция, без оцветители и ароматизатори, с бактерицидно, левуорцидно действие, ограничено вирусоцидно действие (вкл. норовируси), в списъка на VAN и DVG</p>	бял		1 кутия	120 кърпи	12	3.345-034.0
Tork кухненски ролки						
 <p>Tork кухненска ролка 2-пластова хартия, структурна щампа, перфорирана, 64 листа в ролка, 12 x 4 x 64 = 3072 кърпи</p>	бял	24x26 см	1 opak.	48 рол. по 64 листа	14	3.338-132.0
Tork Xpressnap салфетки						
 <p>Tork Xpressnap дозатор стоящ и стени (N4) Дозатор за салфетки от пластмаса с място за реклама, възможен е монтаж на стена, по-добра хигиена и по-малък разход на салфетки благодарение на единичното изтегляне, вместимост до 1100 салфетки</p>	сив		1 бр.	1 бр.		3.337-658.0
 <p>Tork Xpressnap дозатор за бар (N4) Дозатор за салфетки от пластмаса с място за реклама от двете страни, възможна е хоризонтална и вертикална употреба, по-добра хигиена и по-малък разход на салфетки благодарение на единичното изтегляне, вместимост до 550 салфетки</p>	сив		1 бр.	1 бр.		3.337-649.0
 <p>Tork Xpressnap дозатор за маса (N4) Дозатор за салфетки от пластмаса с място за реклама от двете страни, по-добра хигиена и по-малък разход на салфетки благодарение на единичното изтегляне, вместимост до 275 салфетки</p>	сив		1 бр.	1 бр.		3.337-689.0

Продуктово описание	Цвят	Размер	Количество	Съдърж. /кол.	Артикулен Оп. номер
 Tork Xpressnap салфетки за дозатор 1-пластова хартия, 1/4 сгъване, връзката салфетки е обвита във фолио за по-добра хигиена, 8 x 5 x 225 бр. = 9000 салфетки (N4)	бял	33x21,6 см	1 кашон	9 000 бр.	3.338-039.0
 Tork Xpressnap салфетки за дозатор 2-пластова хартия, 1/2 сгъване, екстра меки, връзката салфетки е обвита във фолио за по-добра хигиена, 8 x 5 x 200 бр. = 8 000 салфетки (N4)	бял	16,5x21,6 см	1 кашон	8 000 бр.	3.338-041.0
Салфетки					
 3-пластови, 1/4 сгъване	бял	24x24 см	1 кашон	3 000 бр.	3.338-044.0
 1-пластови, 1/4 сгъване	бял	33x33 см	1 кашон	5 000 бр.	3.338-136.0
2-пластови, 1/8 сгъване	бял	33x33 см	1 кашон	2 000 бр.	3.345-811.0
2-пластови, 1/4 сгъване	бял	33x33 см	1 кашон	2 000 бр.	3.345-810.0
2-пластови, 1/4 сгъване	бял	40x40 см	1 кашон	2 000 бр.	3.338-049.0
3-пластови, 1/8 сгъване	бял	39x39 см	1 кашон	1 200 бр.	3.345-859.0
3-пластови, 1/4 сгъване	бял	39x39 см	1 кашон	1 200 бр.	3.345-767.0
 3-пластови, 1/4 сгъване	бордо	33x33 см	1 кашон	1 000 бр.	3.345-059.0
3-пластови, 1/4 сгъване	син	33x33 см	1 кашон	1 000 бр.	3.345-060.0
3-пластови, 1/4 сгъване	жълт	33x33 см	1 кашон	1 000 бр.	3.345-058.0
3-пластови, 1/4 сгъване	зелен	33x33 см	1 кашон	1 000 бр.	3.345-061.0
3-пластови, 1/4 сгъване	кремав	33x33 см	1 кашон	1 000 бр.	3.345-057.0
 3-пластови, 1/4 сгъване	бордо	40x40 см	1 кашон	1 000 бр.	3.345-064.0
3-пластови, 1/4 сгъване	син	40x40 см	1 кашон	1 000 бр.	3.345-065.0
3-пластови, 1/4 сгъване	жълт	40x40 см	1 кашон	1 000 бр.	3.345-063.0
3-пластови, 1/4 сгъване	зелен	40x40 см	1 кашон	1 000 бр.	3.345-066.0
3-пластови, 1/4 сгъване	кремав	40x40 см	1 кашон	1 000 бр.	3.345-062.0
Препарати за ръце и сапуни					
 Puriton 9000 S Дозатор за сапун на пяна за 650 мл пълнител или флакон за допълване	бял	650 мл	1 бр.	1 бр.	3.337-618.0
 Сапун на пяна натурално свеж Нежен към кожата, дерматологично и алергично изпитан и много икономичен сапун на пяна, 650 мл флакон за дозатор Puriton 9000 S	жълт	650 мл	1 кашон	9x650 мл	5 3.336-191.0
 Puriton 508 Дозатор за препарат за ръце за 1000 мл пълнител	бял	1000 мл	1 бр.	1 бр.	3.337-619.0
 Препарат за ръце Abrasoft Леко абразивен, кремообразен и силно почистващ препарат за ръце, идеален за силно замърсени ръце, не съдържа алкали, подхранва, 1000 мл флакон за дозатор Puriton 508	жълт	1.000 мл	1 кашон	6x1000 мл	3.336-192.0

Продуктово описание	Цвет	Размер	Количество	Съдърж. /кол.	Оп.	Артикулен номер
 <p>Крем-сапун Economic Течен сапун, не съдържа парфюм и алкали, нежен към кожата, дерматологично изпитан и много икономичен</p>	син	10 л	1 туба	10 л	60	3.336-190.0
 <p>Препарат за ръце Abrasoft Леко абразивен, кремообразен и силно почистващ препарат за ръце, идеален за силно замърсени ръце, не съдържа алкали, подхранва добре</p>	жълт	10 л	1 туба	10 л	60	3.336-193.0
 <p>Универсален дозатор за препарат за ръце Универсален дозатор за препарати за ръце със скраб, от анодизиран алуминий, матово сребро, помпа от благородна стомана, къса дръжка за обслужване, не се заключва, вкл. 1000 мл празна бутилка</p>	матово сребро	1.000 мл	1 бр.	1 бр.		3.345-028.0
Кремове за основна грижа и за защита на кожата						
 <p>Крем за ръце Olive Грижа за кожата и за ръцете</p>	бял		1 бр.	50 мл	100	3.345-674.0
 <p>triformin protect Предпазва кожата при ежедневна работа в областта на здравеопазването, напр. в болници, в хранително-вкусови предприятия, напр. големи кухни; много рентабилна емулсия вода/масло, трайна защита от изсушаване, много добра поносимост от кожата, дерматологично изпитан, 100 мл туба</p>	бял		1 бут. 1 бр.	500 мл 100 мл	6 12	3.336-211.0 3.336-212.0
 <p>Универсален дозатор Универсален дозатор за течни сапуни и дезинфектанти за ръце, от анодизиран алуминий, матово сребро, помпа от благородна стомана с регулиране на дозираното количество, къса дръжка за обслужване, не се заключва, вкл. 500 мл празна бутилка</p>	матово сребро	500 мл	1 бр.	1 бр.		3.337-633.0
Ароматизатори за въздух						
 <p>Ароматизатор за въздух Febreze пролетно събуждане Елиминира миризмите в тоалетната и освежава въздуха, нежните пръски премахват миризми и оставят фина свежест, пръска с атмосферен азот, естествено вещество, не е запалим</p>			1 бр.	300 мл	6	3.336-072.0
 <p>Fin-Air Ароматизатор за въздух и текстилни изделия с неутрализатор на миризмите, флакон с помпичка</p>			1 бр.	200 мл	18	3.336-228.0
Кубчета за тоалетна						
 <p>Uripur кубчета за тоалетна Citrus Отстраняват неприятни миризми и предотвратяват натрупване на котлен и уринен камък, имат дезодориращ ефект и осигуряват хигиенична свежест, без парадихлорбензол и фосфати, на базата на биологично разградими тензиди</p>			1 кофа	1 кг	10	3.336-227.0

Продуктово описание	Цвет	Размер	Количество	Съдърж. /кол.	Оп.	Артикулен номер
Батерии						
 AA Duracell Industrial MN1500/LR6, 1,5 V				1 opak.	10	3.345-459.0
 AAA Duracell Industrial MN2400/LR03, 1,5 V				1 opak.	10	3.345-460.0
 C Duracell Industrial MN1400/LR14, 1,5 V				1 opak.	5	3.345-461.0
 D Duracell Industrial MN1300/LR20, 1,5 V				1 opak.	5	3.345-462.0
 9V Duracell Industrial MN1604/6LF22, 9,0 V			1 opak.	10 бр.	5	3.345-463.0
 2032 Lithium Duracell DL2032/CR2032, 3,0 V			1 opak.	1 бр.	100	3.337-073.0



ЧИСТОТА НА ВИСОТА.

Професионалната система за икономична хигиена в гастрономията, хотелиерството и професионалните кухни. Отличните резултати от почистването са гарантирани, без значение дали миенето е машинно или ръчно, дали става дума за конвейерна съдомиялна машина, рафтова съдомиялна машина или малък бойлер - блестящи резултати за всички типове машини и изделия на производители - поздравления!



Съдържание хигиена в кухнята



Препарати за чаши	страница	253	Препарати за поддържане на благородна стомана	страница	256
Препарати за съдове течни	страница	253	Специални препарати	страница	256
Препарати за съдове	страница	253	Регенериращи соли	страница	256
Препарати за изплакване до блясък	страница	254	Рационални продукти	страница	257
Компактни системи	страница	254	Дозиращи системи	страница	258
Изплаквачи препарати и силни препарати	страница	255	Смесители и дозатори	страница	258
Дезинфектанти	страница	256			

Продуктово описание	Приложение	Характеристики	Количество опаковка	Каталожен номер	
Препарати за чаши					
 <p>Препарат за чаши FR 40 Със специална формула за ефективно отстраняване на остатъци от напитки от всякакъв вид</p>	Машинно миене на съдове		12 кг	3.336-126.0	
 <p>Препарат за чаши „Plus“ FR 45 Отстранява ефективно остатъци от напитки от всякакъв характер, замърсяване от кафе и чай както и леко засъхнали остатъци от храна, особено ефективен при твърда вода, без нитрилтриоцетна киселина</p>	Машинно миене на съдове		25 кг	3.345-657.0	
				12 кг	3.345-656.0
Препарати за съдове течни					
 <p>Интензивен препарат FR 6100 Отстранява особено упорити остатъци и загорели остатъци от храна, с оксидационна сила без миризма, подходящ за съдове от порцелан, благородна стомана и пластмаса</p>	Машинно миене на съдове		260 кг	3.336-139.0	
				25 кг	3.336-138.0
				12 кг	3.336-137.0
 <p>Интензивен препарат „Plus“ FR 6800 Отстранява ефективно изсъхнали остатъци от храна, особено упорити наслоявания от нишесте и белтъци, отлично разтваря мазнини, разработен специално за използване при мека вода, подходящ за съдове от порцелан, благородна стомана и пластмаса</p>	Машинно миене на съдове		25 кг	3.336-140.0	
 <p>Универсален хигиенен препарат FR 8400 Отстранява ефективно остатъци и по-силни замърсявания от всякакъв вид, подходящ също за сервиси за кафе чай, за измиване на съдове от порцелан, благородна стомана и пластмаса</p>	Машинно миене на съдове		25 кг	3.336-132.0	
				12 кг	3.336-131.0
 <p>Универсален хигиенен препарат „Plus“ FR 8700 Много добра ефективност на почистване при остатъци от храна от всякакъв вид, подходящ също за сервиси за кафе и чай, със специална формула за приложение при твърди индустриални води</p>	Машинно миене на съдове		25 кг	3.336-134.0	
				12 кг	3.336-133.0
 <p>Специален препарат със защитна формула за алуминий FR 65 Специален препарат за гастрономията и хотелиерството, за пекарни и месарници, предлага висока защита на материалите, подходящ също за благородна стомана и алуминий</p>	Машинно миене на съдове		25 кг	3.336-141.0	
Препарати за съдове					
 <p>Универсален препарат, прахообразен PR 30 С универсално приложение, отстранява ефективно остатъци от всякаква храна, особено ефективен срещу следи от чай и кафе, за всички видове кухненски съдове, вкл. от алуминий</p>	Машинно миене на съдове		10 кг	3.336-143.0	
 <p>Таблетки за съдове neodisher® Tabs Таблетки за употреба в съдомиялни машини, таблетки без съдържание на активен хлор, за всички видове съдове, таблетки по 20 g = 60 таблетки</p>	Машинно миене на съдове		1,2 кг	3.336-095.0	







Продуктово описание	Приложение	Характеристики	Количество упаковка	Оп.	Артикулен номер
 <p>Основен препарат на прах PR Ultra Отстранява особено ефективно силни замърсявания като напр. нишесте и белтък, подходящ за съдове и прибори от стъкло, порцелан, пластмаса и стомана, не съдържа активен хлор</p>	Машинно миене на съдове		1 кг		3.345-319.0
Препарати за изплакване до блясък					
 <p>Препарат за изплакване до блясък К 1 РН неутрално, универсално приложение, предпазва ефективно сервиси с шампа</p>	Машинно миене на съдове		200 кг 20 кг 10 л		3.336-150.0 3.336-149.0 3.336-148.0
 <p>Препарат за изплакване до блясък К 2 С лимонена киселина, универсално приложение, особено подходящ за пластмасови съдове</p>	Машинно миене на съдове		200 кг 20 кг 10 л		3.336-154.0 3.336-153.0 3.336-152.0
 <p>Препарат за изплакване до блясък за чаши К 3 Ефективно предпазване на чувствителни чаши и шампи, без образуване на пяна</p>	Машинно миене на съдове		10 л		3.336-151.0
Компактни системи					
 <p>Препарат за съдове CP 100 Прахообразен, алкален препарат с интензивно почистващо действие срещу упорити замърсявания като напр. нишесте и белтък, засъхнали остатъци от кафе и чай, с активен хлор</p>	Машинно миене на съдове		2X5 кг		3.336-145.0
 <p>Препарат за съдове CP 140 Прахообразен препарат с действие срещу образуване на пяна, с интензивна формула срещу силни замърсявания, отстранява остатъци от всякаква храна, вкл. засъхнали, при печене и много упорити</p>	Машинно миене на съдове		2X5 кг		3.336-147.0
 <p>Препарат за съдове CP 220 Прахообразен, алкален препарат с интензивно действие, отстранява всякакви остатъци от храна и дъбилни вещества, особено засъхнали остатъци, спечени и трудно отстраними остатъци от нишесте, много ефективен при твърди води</p>	Машинно миене на съдове		2X5 кг		3.345-435.0
 <p>Специален препарат за изплакване до блясък К4 Силно концентриран, потиска образуването на пяна, подходящ за чаши, съдове, прибори и уреди от стъкло, порцелан, пластмаса, стомана и алуминий, предотвратява нежеланата пяна, подходящ само във връзка със система weigomatic PD compact Plus</p>	Машинно миене на съдове		6x2 л		3.336-146.0
 <p>weigomatic PD compact L Дозатор за прах за системата Gastro Star Compact, не е подходящ за използване с пълнители за изплакване, без сензор за проводимост</p>				1	3.335-952.0
 <p>weigomatic PD compact plus L Дозатор за прах за системата Gastro Star Compact, подходящ за използване и на пълнители за изплакване, без сензор за проводимост</p>				1	3.335-905.0

Продуктово описание	Приложение	Характеристики	Количество опаковка	Артикулен Оп. номер
Изплаквачи препарати и силни препарати				
 Препарат за ръчно изплакване CitroExpress С универсално приложение, с лек аромат, пенообразуващ препарат за ръчно измиване, добре разтваря замърсявания	Ръчно миене на съдове		10 л	3.336-159.0
 Универсален препарат CitroClean За ръчно измиване на съдове, специално предпазва материалите, предназначен за съдове, повърхности и уреди	Ръчно миене на съдове		12x1 л	3.336-155.0
			1 л	3.336-157.0
 Високо ефективен универсален препарат UniClean Много силен разтворител на мазнини, разтваря дори упорити замърсявания, за всички повърхности и уреди	Ръчно почистване - поддържащо почистване		10 л	3.336-166.0
			12x1 л	3.336-164.0
			1 л	3.336-165.0
 Интензивен силен препарат GrillClean За отстраняването на остатъци от мазнини и масла в грила, фритюрника и фурната, не е подходящ за алуминий и за лакови покрития	Ръчно почистване - поддържащо почистване		12 кг	3.336-178.0
			12x750 мл	3.336-180.0
			750 мл	3.336-181.0
 Препарат за предварително третиране PreClean Беден на пена препарат за предварително третиране на съдове, прибори, тенджери и уреди за работа	Ръчно миене на съдове		10 л	3.336-168.0
 Препарат против котлен камък EK Отстранява ефективно котлен камък, замърсяване и ръжда в съдомиялните машини	Ръчно почистване - поддържащо почистване		12 кг	3.336-174.0
 CombiClean Отстранява ефективно мазни и протеинови остатъци във фурната и по уредите, използва се и за парни конвектомати с автоматична програма за миене, за грилове и фритюрници	Ръчно почистване - почистване на кухня - почистване на уреди		10 л	3.336-169.0
 neodisher® CombiDry За парни конвектомати	Ръчно почистване - почистване на кухня - почистване на уреди		10 л	3.336-114.0
 neodisher® floor active Мощно почистване на силно замърсени подове и стени	Ръчно почистване - основно почистване - поддържащо почистване		10 л	3.336-101.0
 neodisher® floor special Мощно почистване на силно замърсени подове и стени	Ръчно почистване - основно почистване - поддържащо почистване		10 л	3.336-103.0

Продуктово описание	Приложение	Характеристики	Количество		Артикулен номер
			опаковка	Оп.	
Дезинфектанти					
 <p>Дезинфекционен препарат CleanDis За почистване и дезинфекция на уреди, работни повърхности и подове с един работен процес, експертно признато действие (по EN 1276, EN 1650, EN 13697) - бактерицидно и левуроцидно (ефективен срещу квасни гъбички), ограничено вирусоцидно действие (грипни вируси, H1N1, HIV, HBV, HCV), в списъка на ÖGHMP</p>	<p>Ръчно почистване - поддържащо почистване - дезинфекция</p>		10 л		3.336-171.0
 <p>Бързо действащ дезинфектант на алкохолна основа QuickDis За бърза междинна дезинфекция на предварително почистени повърхности и уреди, експертно признато действие (по EN 1276, EN 1650, EN 13697) - бактерицидно, фунгицидно и ограничено вирусоцидно действие (грипни вируси, H1N1, HIV, HBV, HCV) и срещу норовируси, ефективен срещу квасни гъбички и плесени, бързо действие (15 сек.), съхне без да оставя следи, в списъка на ÖGHMP</p>	<p>Ръчно почистване - дезинфекция</p>		12x750 мл		3.336-172.0
 <p>Дезинфектант с впръскване Sintoquick Готов за употреба бързо действащ дезинфектант на основата на етанол, специално за областите медицина, кухня и хранителни продукти, неароматизиран, без остатъци, ефективен срещу норовируси, ротавируси и туберкулозни бактерии, в списъка на ÖGHMP</p>	<p>Ръчно почистване - дезинфекция</p>	<p>неутрален pH-стойност: 7,0</p>	10 л	60	3.334-063.0
Препарати за поддържане на благородна стомана					
 <p>Препарат за благородна стомана neoblank® спрей За отстраняване на водни ивици, петна, бои и пръстови отпечатащи от благородна стомана</p>	<p>Ръчно почистване - поддръжка</p>		12x400 мл		3.336-118.0
Специални препарати					
 <p>Препарат за еспресо машини neodisher® CM таблетки За отстраняване на дъбилни вещества и масло от кафе от еспресо машини и кафе автомати</p>	<p>Ръчно почистване - почистване на кухня - почистване на уреди</p>		400 g		3.336-110.0
 <p>Препарат против котлен камък за кафе машини neodisher® CM spezial Препарат против котлен камък за кафе машини (прах)</p>	<p>Ръчно почистване - почистване на кухня - почистване на уреди</p>		1 кг		3.336-124.0
 <p>Дезинфекционен препарат neoform CM dis Бактерициден, фунгициден, в списъка на DVG, за машини за разбиване на течна сметана, машини за сладолед, автомати за сладолед и напитки</p>	<p>Ръчно почистване - почистване на кухня - почистване на уреди - дезинфекция</p>		1 л		3.336-113.0
Регенериращи соли					
 <p>Регенерираща сол Spezial Едрозърнеста регенерираща сол, отговаря на DIN 19604</p>			6x2 кг		3.336-092.0
 <p>Таблетки регенерираща сол Регенерираща сол за омекотяване на вода, отговаря на DIN EN 973</p>			25 кг		3.336-093.0

Продуктово описание	Приложение	Характеристики	Количество		Артикулен номер
			опаковка	Оп. номер	
Рационални продукти					
 <p>Таблетки Rational Reiniger Tabs Таблетки за почистване на всички конвектомати (SelfCooking Center) с и без CareControl</p>	<p>Ръчно почистване</p> <ul style="list-style-type: none"> - почистване на кухня - почистване на уреди 		100 бр.		3.336-084.0
 <p>Таблетки срещу котлен камък Rational Reiniger Tabs Таблетки за премахване на котлен камък за всички конвектомати (SelfCooking Center) с CareControl (сериенно производство от 10/2008)</p>	<p>Ръчно почистване</p> <ul style="list-style-type: none"> - почистване на кухня - почистване на уреди 		100 бр.		3.336-090.0
 <p>Таблетки за блясък Rational Klarspüler Tabs Таблетки за всички конвектомати (SelfCooking Center) без CareControl</p>	<p>Ръчно почистване</p> <ul style="list-style-type: none"> - почистване на кухня - почистване на уреди 		50 бр.		3.336-085.0

Продуктово описание	Приложение	Количество	Съдърж. /кол.	Артикулен Оп. номер
Дозиращи системи				
 <p>basic clean Дозираща помпа с контрол на количеството за дозирането на течен препарат</p>		1 бр.	1 бр.	3.335-901.0
 <p>basic rinse Дозираща помпа с контрол на количеството за дозирането на препарат за блясък</p>		1 бр.	1 бр.	3.335-903.0
 <p>basic plus Дозираща помпа с контрол на проводимостта за дозирането на течен препарат</p>		1 бр.	1 бр.	3.335-908.0
Смесители и дозатори				
 <p>neomatic HSG Ръчен уред за разпенване и нанасяне на готови за употреба разтвори на почистващи и дезинфекционни препарати</p>		1 бр.	1 бр.	3.335-917.0
 <p>neomatic WSG Стационарен дозатор за стена за производство и разпръскване на готови за употреба разтвори на почистващи и дезинфекционни препарати, вкл. маркуч и кошници за туби</p>		1 бр.	1 бр.	3.335-918.0
 <p>Маркуч под налягане WSG/HSG, 20 м, син За neomatic WSG и Neomatic HSG</p>		1 бр.	1 бр.	3.335-920.0
 <p>neomatic easy dos Ръчна помпа за лесно, сигурно и директно дозиране на концентрирани препарати</p>		1 бр.	1 бр.	3.335-915.0
 <p>Пръскачка под налягане За разпръскване на водни, готови за употреба почистващи и дезинфекционни разтвори</p>		1 бр.	1 бр.	3.335-916.0
 <p>Отварачка за туба 5 л/10 л/20 л</p>		1 бр.	1 бр.	3.335-932.0

Продуктово описание	Приложение	Количество	Съдърж. /кол.	Артикулен Оп. номер
 <p>Канелка за туба 5 л/10 л За дозирано източване на почистващи препарати от туби</p>		1 бр.	1 бр.	3.335-924.0
 <p>Канелка за туба 20 л За дозирано източване на почистващи препарати от туби</p>		1 бр.	1 бр.	3.335-925.0
 <p>Помпа за туба 5 л/10 л, ход 20 мл</p>		1 бр.	1 бр.	3.335-926.0
 <p>Помпа за туба 20 л, ход 20 мл</p>		1 бр.	1 бр.	3.335-927.0
 <p>Дюза за пръскане за флакон 750 мл</p>		1 бр.	1 бр.	3.335-929.0
 <p>Кош за туба</p>		1 бр.	1 бр.	3.335-930.0

КОГАТО ВСЕКИ ДЕН Е ДЕН ЗА ПРАНЕ

Чистота до последния детайл: нашите перилни препарати за ръчно и автоматично дозиране. Изпирането на пране е изключително комплексен процес: Докато отстраняването на замърсяванията трябва да е силно, то текстилните изделия изискват нежно третиране. С перилния препарат Professional Ariel вашето пране е защитено и дълго време ще изглежда като ново! А според Дружеството за приложна хигиена (VAH) и Института "Роберт Кох" (RKI) едновременно с това прането е дезинфекцирано. Така Professional Ariel отговаря на най-високите европейски норми и стандарти за текстилна хигиена.













Съдържание текстилна хигиена

Автоматични системи за дозиране на течности	страница	261
Ръчни дозираци системи	страница	262

Продуктово описание	Приложение	Количество упаковка	Каталожен номер
Автоматични системи за дозиране на течности			
 <p>Течен перилен препарат Professional Ariel System 1 Отлично премахване на петна, бърза разтворимост на препарата и отстраняване на петна дори при кратка програма за пране, новата Ariel Actilift технология помага за премахването на петна и предотвратява оставането им в тъканите, оптимална защита на цветовете и влакната, свеж и приятен аромат, за бяло и цветно пране (30°-95°C), за всички видове твърдост на водата, не е подходящ за копринени тъкани</p>	За машинно пране	60 л	3.345-719.0
		20 л	3.345-718.0
 <p>Омекотител Professional Lenor System 2 За много меко и пухкаво пране с любимата пролетна свежест, действа антистатично, не дразни кожата (дори чувствителна кожа, при невродермити и псориазис), уникален, дълготраен аромат, благодарение на Lenor TouchFresh технологията микро-капсулите съхраняват и освобождават свежест дори при докосване, след гладене, за лесно гладене без гънки</p>	За машинно пране	20 л	3.345-720.0
 <p>Препарат за петна Professional Ariel System 3 Активно премахване на петна при нежни условия на пране - премахва ефективно петната и при ниски температури на пране и запазва цветовете, кислородно избелване на всички податливи петна, подходящ за бели и почти всички цветни текстилни изделия и за всички видове твърдост на водата, pH неутрален и дезинфектиращ процес на изпиране при 40°C и 60°C съгласно VAN и ÖGHMP в комбинация с Professional Ariel System 1*</p>	За машинно пране	60 л	3.345-722.0
		20 л	3.345-721.0
 <p>Добавка за бяло пране Professional Ariel System 4 Течна добавка за трайно, отново блестящо бяло пране, премахва сиви отенъци и жълти петна още след първото пране, подобрява и съхранява белотата на прането, ефективен препарат дори при ниски температури на изпиране, препоръчва се само за бяло пране, най-голям ефект има при памучни материали, но е подходящ също и за синтетичен текстил, при всякаква степен на твърдост на водата</p>	За машинно пране	20 л	3.345-723.0
 <p>Белина с хлор Professional Ariel System 5 За елиминиране на податливи на избелване петна (напр. от кафе, чай, вино, плодове и др.), използва се само за бяло пране, избелващ ефект при ниски температури до 40°C на програма предпране</p>	За машинно пране	20 л	3.345-724.0
 <p>Разтворител на мазнини Professional Ariel System 6 За по-добро отстраняване на петна и засилване силата на изпиране специално при мазни и маслени петна (напр. мазнини от храна, козметика, тоалетни масла, промишлени масла и др.) и силно замърсено пране, почти неутрално pH, без фосфати и ензими, подходящ за бяло и цветно пране и всякаква степен на твърдост на водата, по-добро действие при температури над 60°C</p>	За машинно пране	20 л	3.345-725.0
 <p>Белина Professional Ariel System 7 Течна добавка за употреба с Professional Ariel System 8 кислородна белина, повишава алкалността на перилната луга, засилва ефекта и още по-добре отстранява петна, подходяща за всички бели и почти всички цветни текстилни изделия, всякаква твърдост на водата и при температури 60-95°C, не е подходяща за вълна и коприна</p>	За машинно пране	20 л	3.345-726.0
 <p>Кислородна белина Professional Ariel System 8 За отстраняването на упорити, податливи на белина петна (напр. от кафе, чай, вино, плодове и др.) и високи температури на пране (60-95°C) в комбинация с белина Professional Ariel System 7, подходяща за всички бели и почти всички цветни текстилни изделия и всякаква твърдост на водата, не е подходяща за вълна и коприна, дезинфектиращ ефект съгласно VAN при 60°C в комбинация с Professional Ariel System 1 и System 7*</p>	За машинно пране	20 л	3.345-727.0
 <p>Препарат за коლოსване Придава на текстилните изделия здравина и устойчивост, прането има свеж вид и надеждна защита</p>	За машинно пране	10 л	3.336-034.0

* Използвайте дезинфектанти безопасно, преди употреба четете винаги характеристиките и данните за продукта.

Продуктово описание		Приложение	Количество упаковка	Оп.	Артикулен номер
Ръчни дозираци системи					
	Перилен препарат Professional Ariel Formula Pro+ Химиотермичен дезинфекционен и перилен препарат с бактерицидно, фунгицидно и вирусцидно действие съгласно VАН/ DGНМ, регистриран в списъка на RКI (А/В), за премахване на петна при всички температури на пране на програмите за предпране и основно пране, не е подходящ за вълна и коприна, възможни са до 2,16 тона пране*	За ръчно пране	13 кг	44	3.345-715.0
	Перилен препарат Professional Ariel Regulär Flüssig Концентриран течен перилен препарат за бяло и цветно пране, превъзходна чистота при първото пране, изпирание в дълбочина, подобрена разтворимост от водата и забележима свежест, високо ефективен и при ниски температури (30°C), възможни са до 70 изпирания	За ръчно пране	2x4,55 л		3.345-716.0
	Перилен препарат Professional Ariel Colour Flüssig Концентриран течен перилен препарат със специална формула за цветно пране, превъзходна чистота при първото пране, изпирание в дълбочина, подобрена разтворимост от водата и забележима свежест, високо ефективен и при ниски температури (30°C), възможни са до 70 изпирания	За ръчно пране	2x4,55 л		3.345-717.0
	Омекотител концентрат Lenor Linen Care Aprilfrisch За особено меко пране, улеснява значително гладенето, действа антистатично на текстилните изделия дори и със сушилня, с любима пролетна свежест, възможни са до 200 изпирания	За ръчно пране	3x5 л		3.345-990.0
	Омекотител концентрат Lenor Ultra Sensitive Осигурява меко пране - специално за чувствителна кожа, съдържа съставки за гладки влакна, алергично и дерматологично тестван, намалява раздразнения на кожата, неалергичен парфюм, възможни са до 190 пранета	За ръчно пране	3x4,75 л		3.345-989.0
	Специален перилен препарат за вълна и фино пране Течен перилен препарат за чувствителни текстилни изделия от вълна и коприна или за цветно фино пране. Без белина, оптични избелващи вещества и фосфати	За ръчно пране За машинно пране	5 л		3.345-906.0
	Ароматизатор за текстилни изделия Febreze Classic Готов за употреба разтвор за напръскване на текстилни изделия	За ръчно пране	500 мл	12	3.345-733.0
	Ароматизатор за въздух Febreze пролетно събуждане Елиминира миризмите в тоалетната и освежава въздуха, нежните пръски премахват миризми и оставят фина свежест, пръска с атмосферен азот, естествено вещество, не е запалим		300 мл	6	3.336-072.0
	Универсален спрей за петна Готов за употреба препарат за отстраняване на петна, отстранява общи петна, мазнина, масла, както и силни замърсявания, като напр. мръсотия по яки и др.	За ръчно пране	750 мл	8	3.345-821.0
	Универсален прах за петна Универсален препарат за отстраняване на петна, отстранява петна и мръсни ръбове, по-специално при бяло, но и при цветно пране	За ръчно пране	900 g	12	3.345-822.0

* Използвайте дезинфектанти безопасно, преди употреба четете винаги характеристиките и данните за продукта.



СЪЗДАЙТЕ УСПЕХ ОТ ЧИСТА ВОДА!

Питейната вода е жизненоважна. Всеки човек се нуждае ежедневно от 2 до 3 литра вода, за да остане активен и жизнеспособен. С нашите диспенсъри за вода WPD можете да произвеждате вода с отличен вкус и питейно качество: охладена или неохладена, газирана или гореща. Директно от водопровода и с гарантирани хигиенични качества. Но в много региони на света питейната вода не е налична или не е достатъчно.



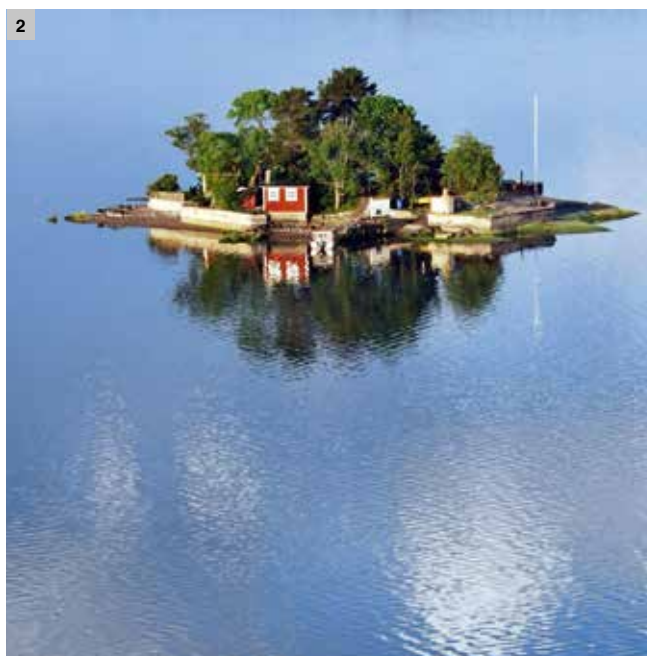

1 Диспенсърите за вода на Kärcher - вода от висока класа

Диспенсърите за вода на Kärcher превръщат всяка обикновена вода от водопровода във вода за живот. Те се свързват директно към обществената водопроводна мрежа и предлагат денонощно вода с най-високо качество благодарение на уникалната концепция за филтриране и хигиена. С натискане на един бутон, в зависимост от уреда, може да се избере неохладена, охладена, газирана или гореща вода. Хигиенично, без калории и чисто. Това се постига чрез автоматична термична дезинфекция, вентил със защита от докосване и иновативна концепция за филтриране с филтри Active-Pure и Hy-Protect. Филтърът Active-Pure гарантира отличен чист вкус. Филтърът Hy-Protect работи с ултра филтрация без добавка на химикали и с фината си мембрана задържа надеждно вируси и бактерии.

2 Чиста питейна вода - за всички нужди

Стационарните автомати за обработка доставят питейна вода независимо от общественото водоснабдяване. Обработката на налични водни източници с диспенсърите за вода WPC на Kärcher предлага подходящо решение за много приложения в животновъдството, за ваканционни селища, хотели, къмпинги, отдалечени селища, острови, крайбрежни области или сондажни платформи в океана. В зависимост от водоизточника (слабо солена или морска вода) се предлагат различни WPC системи (слабо солена вода [BW] и солена вода [SW]). Съобразената със специфичния случай на приложение комбинация от мембранен филтър, филтър за средата и филтър с активен въглен както и дозиране на различно количество вода гарантира прецизно спазване на наредбите за питейна вода и икономична експлоатация без нужда от поддръжка. От анализа на питейната вода, през планирането и инсталирането на системите и до сервизното обслужване Kärcher WPC е усъвършенствана, доказала се в практиката техника с голяма надеждност и професионализъм.

ДИСПЕНСЪРИ ЗА ВОДА WPD 100 / 200 / 600



Стоящ уред



Made in Germany



Настолен уред

Просто уникални: Диспенсъри за вода по мярка

Конфигурируемите водни диспенсъри предлагат за първи път възможност да се пригледят индивидуално към различните потребности на клиентите (напр. страна, целева група, място за монтаж) по отношение на охлаждането, електронното и продуктово оборудване.

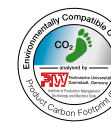
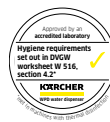

1



2

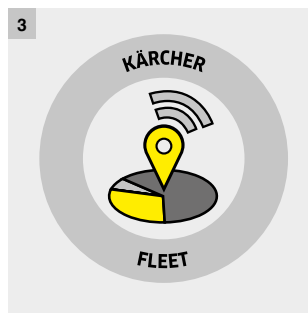

3

1 Приковаващ погледа

- Предлага се в бяло или в тъмни цветове.
- Съгло с възможност за индивидуален печат – идеално като безплатна рекламна площ или за презентация на Вашето фирмено лого.
- Място за подаване на водата със светодиодно осветление.
- Екстра високо място за подаване на водата.

2 Здравословна вода винаги от хигиеничен чист източник







- Всички водопроводни тръби, модулът за нагряване и охлаждане, ултра-филтърът, както и изпускателният вентил се дезинфекцират редовно автоматично с гореща вода – без употреба на химикали.
- Надеждно се убиват бактериите и вирусите. Процесът на изплавяне след хигиенизирането се извършва автоматично, изцяло без упражняване на труд и може да се регулира по всяко време.
- Патентованата термична дезинфекция на Kärcher предлага възможно най-голяма безопасност.

3 Всички най-важни информации в един поглед

- Advanced-пакет: През цветен дисплей с висока разделителна способност можете да настроите количеството на подаване, CO₂ интензивността и температурата на водата. Индикацията Ви информира освен това за предстояща смяна на филтъра и за запасите от CO₂.
- M2M*-комуникацията осигурява директна комуникация между водния диспенсър и компютър/смартфон. Имате множество възможности за наблюдение и по този начин можете да избегнете ненужни сервизирания. (*Машина към машина)

ТАКА ИНДИВИДУАЛНИ КАТО ДОБРИЯТ ВКУС.

Видове вода:

-  неохладена
-  охладена
-  охладена с CO₂ (Medium)
-  охладена с CO₂ (Classic)
-  гореща
-  много гореща



3 класа на охлаждане:
 WPD 100: < 50 потребители
 WPD 200: < 100 потребители
 WPD 600: > 100 потребители

Kärcher Fleet
Управление на подвижния състав

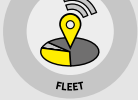

Сервизни пакети:
 Kärcher Inspect
 Kärcher Maintain
 Kärcher Full Service



Индивидуален преден дизайн



Предлага се в различни цветове
 Бял
 Черен

Версия:
 Настолен уред
 Стоящ уред



Електронни пакети:
 Basic
 Advanced



Бутилка с CO₂:
 Бутилка от 6 кг, 10 кг



Филтър:
 Филтър Active-Pure
 Филтър Hy-Protect
 Филтър Hy-Pure (2 в 1 филтър)



UV-лампа:
 UV-Protect



Хигиенично почистване:
 Химично
 Термично

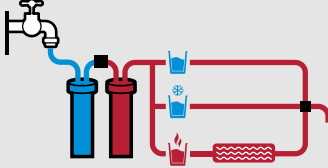



Вид на водата
 Според електронния пакет е на разположение избор от 6 различни вида вода: неохладена, охладена, охладена с Medium (малко) или Classic (много) CO₂, както и гореща и много гореща.



Варианти на цвета
 В хигиенично чисто бяло и класическо черно WPD може да се впише във всяка обстановка.



Комбинация от филтри
 Изберете според персоналната си потребност най-добрата възможна комбинация: филтър Active-Pure, Hy-Protect, Hy-Pure или UV-Protect.



Индивидуален преден дизайн
 Стъклото може да бъде покрито със специфично за клиента фолио (напр. цветът на фирмата) или да бъде използвано като безплатна рекламна площ.

ВЪТРЕШНИ СТОЙНОСТИ - ТЕХНИЧЕСКИ ДАННИ



Basic
Настолен уред

Advanced
Настолен уред

Basic
Стоящ уред

Advanced
Стоящ уред

		WPD 100		WPD 200		WPD 600	
		Basic	Advanced	Basic	Advanced	Basic	Advanced
Технически данни							
Вид ток	V / Hz	220-240 / 50	220-240 / 50	220-240 / 50	220-240 / 50	220-240 / 50	220-240 / 50
Ниво на шума	dB(A)	45	45	45	45	45	45
Дебит вода неохладена	л/ч	120	120	120	120	120	120
Дебит вода охладена	л/ч	20	20	40	40	80	80
Дебит вода гореща	л/ч	-	10	-	10	-	10
Температура на горещата вода	°C	-	80-95	-	80-95	-	80-95
Дебит вода охладена с CO ₂	л/ч	20	20	40	40	80	80
CO ₂ -съдържание във водата	g/l	4,5 (Medium)	4,5 (Medium)	6,5 (Classic)	4,5 (Medium)- 6,5 (Classic)	6,5 (Classic)	4,5 (Medium)- 6,5 (Classic)
CO ₂ -размер на бутилка малка (в уреда)		425 g	425 g	-	-	-	-
CO ₂ -размер на бутилка голяма (в стойката)		макс. 10 кг	макс. 10 кг	макс. 10 кг	макс. 10 кг	макс. 10 кг	макс. 10 кг
Тегло на настолния уред	кг	30	30	35	35	-	-
Тегло на стоящия уред	кг	45	45	50	50	65	65
Размери настолен уред	В x Ш x Д (в мм)	465 x 365 x 528	465 x 365 x 528	465 x 365 x 528	465 x 365 x 528	-	-
Размери стоящ уред	В x Ш x Д (в мм)	1432 x 365 x 528	1432 x 365 x 528	1432 x 365 x 528	1432 x 365 x 528	1432 x 365 x 528	1432 x 365 x 528
Изходна височина	мм	300	300	300	300	300	300
Брой на потребителите		< 50	< 50	< 100	< 100	> 100	> 100
Артикулен номер		1.024-920.2	1.024-920.2	1.024-920.2	1.024-920.2	1.024-920.2	1.024-920.2

- не е възможно

ДИСПЕНСЪРИ ЗА ВОДА



WPD 200 Advanced настолен уред, бял



WPD 200 Advanced настолен уред, черен

Технически данни

Вид ток	V / Hz	220-240 / 50	220-240 / 50
Дебит вода, негазирана неохладена	л/ч	120	120
Дебит вода, негазирана охладена	л/ч	40	40
Дебит вода, охладена с CO ₂	л/ч	40	40
CO ₂ -съдържание във водата	g/л	4,5 ** 6,5 *	4,5 ** 6,5 *
Дебит вода, негазирана гореща	л/ч	10	10
Температура на горещата вода	°C	80-95	80-95
Тегло	кг	35	35
Размери (Д x Ш x В)	мм	465 x 365 x 528	465 x 365 x 528
Изходна височина	мм	300	300

Оборудване

Видове вода	неохладена, охладена, охладена + CO ₂ + гореща	неохладена, охладена, охладена + CO ₂ + гореща
Цвят	бял	черен
Хигиенично почистване	термично	термично
Филтър	Филтър Active-Pure + филтър Hy-Protect	Филтър Active-Pure + филтър Hy-Protect
Управление	Advanced (мултифункционален цветен дисплей)	Advanced (мултифункционален цветен дисплей)
Източване на тавичката за капки	да, в туба	да, в туба
Стойка	не	не
Каталожен номер	0.300-187.0	0.300-233.0

* Classic (=газирана) ** Medium (=мека) CO₂ бутилката не е включена в обема на доставката.



WPD 200 Advanced стоящ уред, бял



WPD 200 Advanced стоящ уред, черен

Технически данни

Вид ток	V / Hz	220-240 / 50	220-240 / 50
Дебит вода, негазирана, неохладена	л/ч	120	120
Дебит вода, негазирана охладена	л/ч	40	40
Дебит вода охладена с CO ₂	л/ч	40	40
CO ₂ -съдържание във водата	g/л	4,5 ** 6,5 *	4,5 ** 6,5 *
Дебит вода, негазирана гореща	л/ч	10	10
Температура на горещата вода	°C	80-95	80-95
Тегло	кг	35	35
Размери (Д x Ш x В)	мм	1432 x 365 x 528	1432 x 365 x 528
Изходна височина	мм	300	300

Оборудване

Видове вода	неохладена, охладена, охладена + CO ₂ + гореща	неохладена, охладена, охладена + CO ₂ + гореща
Цвят	бял	черен
Хигиенично почистване	термично	термично
Филтър	Филтър Active-Pure + филтър Hy-Protect	Филтър Active-Pure + филтър Hy-Protect
Управление	Advanced (мултифункционален цветен дисплей)	Advanced (мултифункционален цветен дисплей)
Източване на тавичката за капки	да, в туба	да, в туба
Стойка	да	да
Артикулен номер	0.300-173.0	0.300-232.0

* Classic (=газирана) ** Medium (=мека) CO₂ бутилката не е включена в обема на доставката.

ЗА ПЪЛНА НАСЛАДА ОТ ПИЕНЕТО НА ВОДА: ОРИГИНАЛНО ОБОРУДВАНЕ

Оригиналното оборудване Kärcher за диспенсърите за вода WPD осигурява истинска наслада от пиенето на вода. Истинският вкус на водата се разлива от гарафи, бутилки и чаши. За да се гарантира трайна наслада дезинфекционните и почистващи препарати на Kärcher са разработени специално съгласно изискванията на WPD.

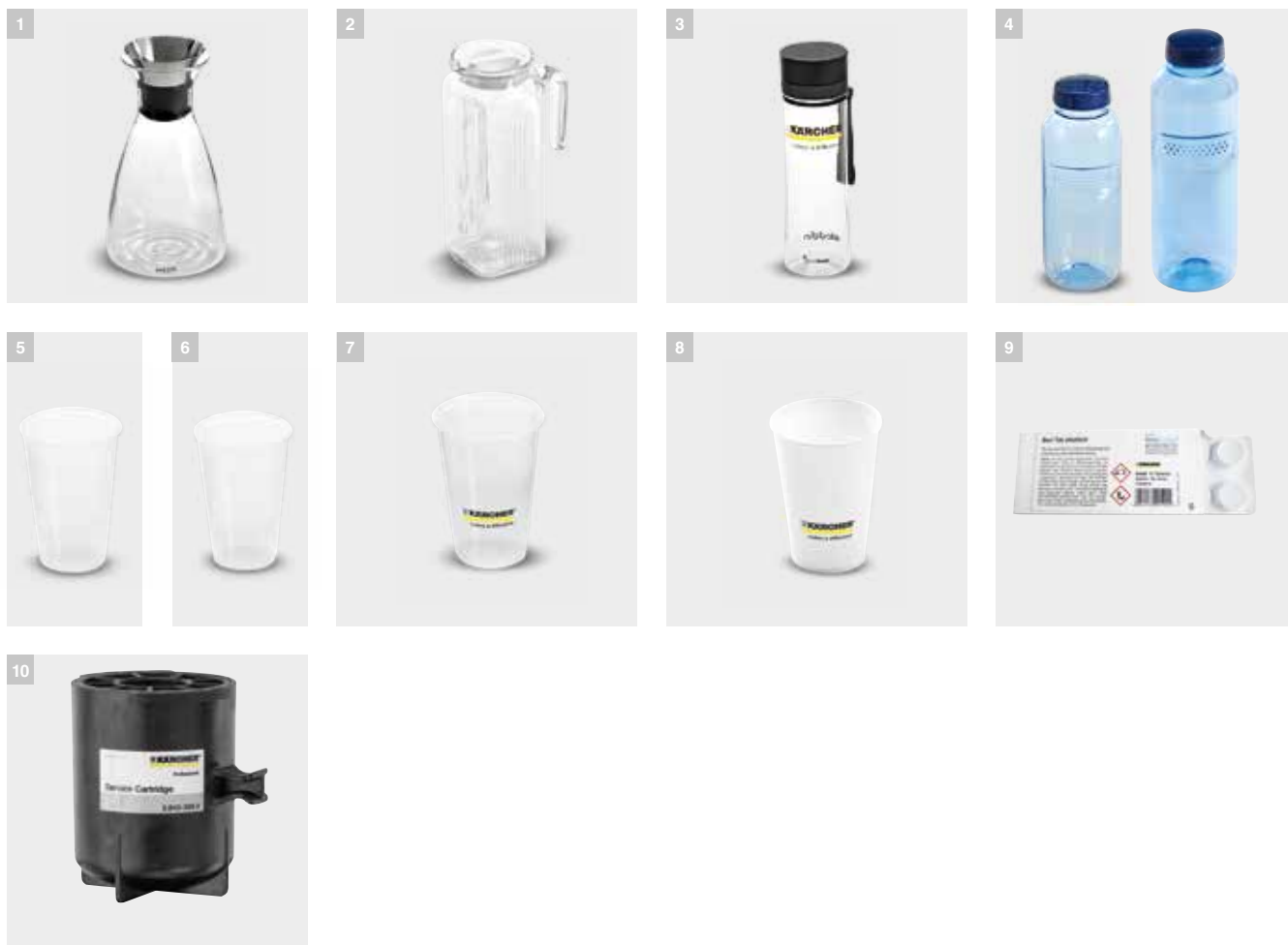

ПИТЕЙНА ВОДА

Продуктово описание	Артикулен номер
Гарафи/Кани	
1 Дизайнерска гарафа Eva Solo 1 л от стъкло	0.017-575.0
2 Кана 1 л от стъкло с капак	0.017-574.0
Бутилки за вода	
3 Бутилка за вода 0,6 л от тритан, подходяща за съдомиялна машина	6.640-469.0
4 Бутилка за вода 0,5 л от тритан, подходяща за съдомиялна машина	6.640-430.0
4 Бутилка за вода 0,75 л от тритан, подходяща за съдомиялна машина	6.640-512.0
Чаши	
5 Пластмасова чаша от полипропилен (без щампа, 200 мл, VPE 3000 бр.)	6.640-454.0
6 Картонена чаша (и за горещи напитки, без щампа, 180 мл, VPE 2500 бр.)	6.640-455.0
7 Пластмасова чаша от полипропилен (с щампа Kärcher, 200 мл, VPE 3000 бр.)	6.640-453.0
8 Картонена чаша (с щампа Kärcher, 180 мл, VPE 2 500 бр.)	6.640-460.0
Хигиена и грижа	
9 Химически препарат с хигиенично почистващо действие	6.295-891.0
CO₂-бутилка	
10 Филтърен патрон за химическо пречистване	2.643-308.0
Препоръчителна продажна цена без ДДС.	



КОМУНАЛНА ТЕХНИКА ЗА ПЕРФЕКТНИ РЕЗУЛТАТИ.

Kärcher познава точно изискванията и нуждите на своите клиенти. Като надежден и компетентен партньор предлагаме на фирмите за комунални услуги в публичното пространство и за комунална техника решения според индивидуалните нужди. За тази цел служат например нашите комунални метачни машини както и множеството ни прикачни уреди. Накратко: убедителна техника за максимален икономически ефект.



Съдържание метачни машини и комунални прикачни уреди

Метачни машини	страница 274
Комунални прикачни уреди	страница 276
Смукачка за битови/комунални отпадъци	страница 281
Възможности за приложение	страница 282
Вериген трион, уред за издухване на листа, храторез	страница 284
Зарядно устройство, батерия	страница 286

РЕНТАБИЛНА УПОТРЕБА ВЪВ ВСЕКИ ГОДИШЕН СЕЗОН

Комуналните машини Kärcher постигат навсякъде и по всяко време специални резултати: върху големи площи като трудно достъпни зони. По улици, пътища, паркинги, зелени площи и спортни терени. От пролетното почистване, през лятното основно поддържане и сезона на събиране на листата, до комуналните услуги през зимата. Всяка от тези стабилни машини заедно с богатото оборудване предлага оптимално приложно решение по отношение на производителност, оперативност и рентабилност. Една инвестиция, която остава ценна много години наред.

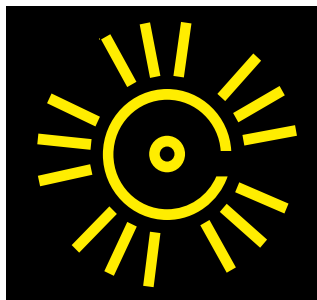

Метене

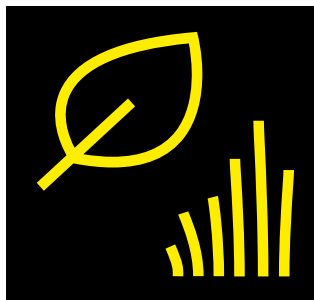

Поддържане на зелени площи



Зимни комунални услуги

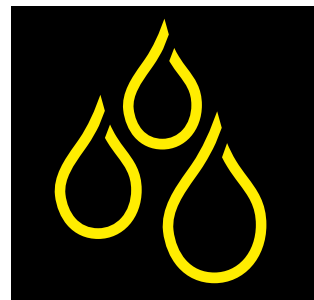

Мокро почистване



НОВО! УРЕДИ ЗА ИЗДУХВАНЕ НА ШУМА И ВЕРИЖНИ ТРИОНИ НА БАТЕРИИ

Kärcher предлага сега като отлично допълващо оборудване за комунални услуги на открито мощни машини на батерии като уреда за издухване на листа LB 850 Вр и верижния трион CS 330 Вр. Предимства: не отделят вредни емисии. До 90% по-ниски разходи за целия период на експлоатация в сравнение с традиционните уреди. До 80% по-малко вибрации и до 50% по-ниско ниво на шум в сравнение с моделите, работещи на бензин. Разбира се, батериите могат да се използват с всички уреди от тази серия.



КОНФИГУРАЦИЯ НА МАШИНАТА MC 130



MC 130 Adv

MC 130 +

Технически данни		MC 130 Adv	MC 130 +
Двигател		4-цилиндров дизелов двигател / Kubota	4-цилиндров дизелов двигател / Kubota
Мощност		36,5 kW при 2700 об/мин (50 к.с.)	36,5 kW при 2700 об/мин (50 к.с.)
Пътна скорост	км/ч	40	40
Радиус на завъртане (вътрешен)	м	1,21	1,21
Размери (Д × Ш × В)	мм	3950 × 1200 × 1990	3950 × 1200 × 1990
Допустимо общо тегло	кг	3500	3500
Тегло без товар	кг	2275	2275
Обем на контейнера	л	1000	1000
Резервоар за чиста вода	л	195	195
Работна ширина	мм	1200–2400	1200–2400
Височина в изпразнено състояние	мм	1550	1550
Производителност	м ² /ч	24000	24000
Ниво на шум в кабината	dB(A)	73	73

Оборудване

Кабина за 2 лица	■	■
Мултифункционален дисплей	■	■
Климатизация	□	□
Пневматична седалка	□	□
Система за рециклиране на водата	■	■
Водоструйки	□	□
Артикулен номер	1.442-230.2	1.442-230.2

■ Стандартен обхват на доставката. □ Възможно оборудване.

КОНФИГУРАЦИЯ НА МАШИНАТА MC 50



MC 50 Adv Comfort

MC 50 Adv

Технически данни		MC 50 Adv Comfort	MC 50 Adv
Задвижване/двигател		4-тактов дизелов двигател / Yanmar	4-тактов дизелов двигател / Yanmar
Мощност		19,2 kW / 26 к.с.	19,2 kW / 26 к.с.
Пътна скорост	км/ч	20	20
Радиус на завъртане (вътрешен)	м	0,75	0,75
Размери (Д × Ш × В)	мм	2960 × 1090 × 1970	2960 × 1090 × 1970
Допустимо общо тегло	кг	1750	1750
Тегло без товар	кг	850 (без система за метене)	850 (без система за метене)
Обем на контейнера	л	500	500
Резервоар за чиста вода	л	165	165
Работна ширина	мм	900–1400	900–1400
Работна ширина на 3-та странична метла	мм	2000	2000
Височина в изпразнено състояние	мм	1450	1450
Производителност	м ² /ч	14000	14000

Оборудване

Отопление	■	■
Климатизация	■	–
Седалка за водача	Текстил	Изкуствена кожа
Пневматична комфортна седалка	□	□
Радио (вкл. CD, MP3)	□	□
Система за рециклиране на водата	■	■
Артикулен номер	1.442-202.2	1.442-202.2

■ Стандартен обхват на доставката. □ Възможно оборудване.

КОНФИГУРАЦИЯ НА МАШИНАТА MIC 84

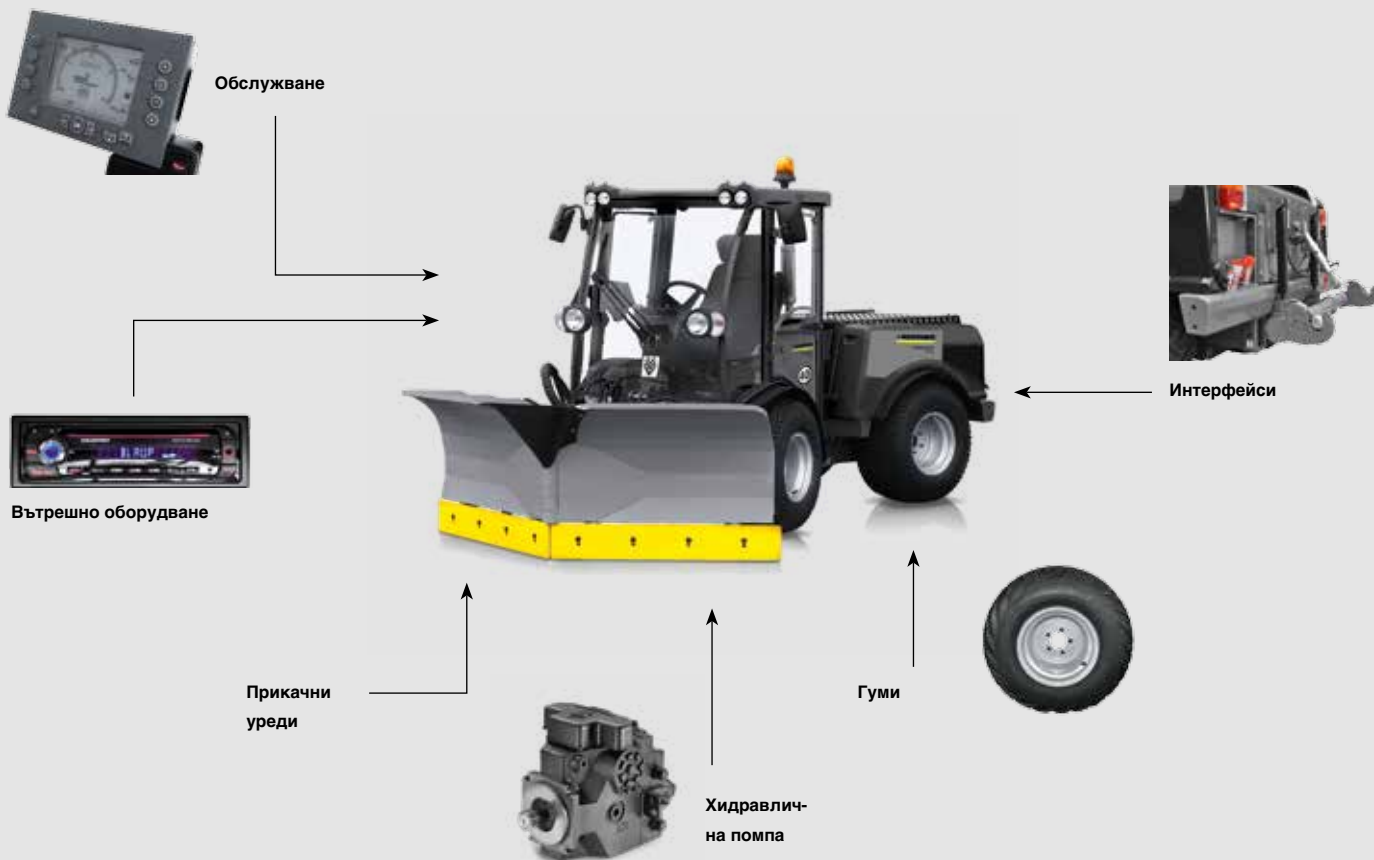

MIC 84

Технически данни		
Задвижване/двигател		4-тактов турбо дизелов двигател / Kubota
Мощност		61,7 kW / 84 к.с.
Норма за отработени газове		Stage IIIA
Резервоар за гориво	л	78
Пътна скорост	км/ч	40
Работна скорост	км/ч	20
Спирачка		хидростатична
Размери (Д × Ш × В)	мм	3215 × 1590 × 2130
Тегло	кг	2450
Допустимо общо тегло	кг	5000
Радиус на завъртане (вътрешен)	м	3,1
Способност за изкачване	%	40
Ниво на шум (в кабината)	dB(A)	74

Оборудване

Седалка за второ лице	<input type="checkbox"/>
Климатизация	<input type="checkbox"/>
Пневматична седалка	<input type="checkbox"/>
Отопление на седалката	<input type="checkbox"/>
Амортисьори	<input type="checkbox"/>
Артикулен номер	1.442-012.2

Възможно оборудване.

КОНФИГУРАЦИЯ НА МАШИНАТА MIC 70



MIC 70

Технически данни

Двигател		4-цилиндров дизелов двигател с филтър DPF (за твърди частици) / Kubota
Мощност	kW / к.с.	48,6 / 66
Норма за отработени газове		Stage IIIB / Tier 4 final
Резервоар за гориво	Литри	50
Пътна скорост	км/ч	40
Размери	мм	2745 × 1200 × 2000
Допустимо общо тегло	кг	3500
Тегло	кг	1700
Радиус на завъртане (вътрешен)	м	1,17

Оборудване

Отопляемо предно стъкло	<input type="checkbox"/>
Климатизация	<input type="checkbox"/>
Пневматична седалка	<input type="checkbox"/>
Амортисьори	<input type="checkbox"/>
Антивибрационна система	<input type="checkbox"/>
Челен товарач Kärcher	<input type="checkbox"/>
Артикулен номер	1.442-240.2

Възможно оборудване.

КОНФИГУРАЦИЯ НА МАШИНАТА MIC 50



MIC 50 Adv Comfort

MIC 50

Технически данни		MIC 50 Adv Comfort	MIC 50
Задвижване/двигател		4-цилиндров дизелов двигател / Kubota	4-цилиндров дизелов двигател / Kubota
Мощност	К.С.	50	50
Норма за отработени газове		Stage IIIA	Stage IIIA
Резервоар за гориво	л	50	50
Пътна скорост	км/ч	40	30
Размери (Д × Ш × В)	мм	2745 × 1200 × 2000	2745 × 1200 × 2000
Тегло	кг	1660	1650
Допустимо общо тегло	кг	2800 / 3200	2800 / 3200
Радиус на завъртане (вътрешен)	м	1,17	1,17

Оборудване

Отопляемо предно стъкло	<input type="checkbox"/>	<input type="checkbox"/>
Климатизация	<input type="checkbox"/>	<input type="checkbox"/>
Пневматична седалка	<input type="checkbox"/>	<input type="checkbox"/>
Амортизтори	<input type="checkbox"/>	<input type="checkbox"/>
Антивибрационна система	<input type="checkbox"/>	<input type="checkbox"/>
Челен товарач Kärcher	<input type="checkbox"/>	<input type="checkbox"/>
Артикулен номер	1.442-220.2	1.442-220.2

Възможно оборудване.

КОНФИГУРАЦИЯ НА МАШИНАТА MIC 34



MIC 34 C

Технически данни		
Задвижване/двигател		4-тактов турбо дизелов двигател / Kubota
Мощност		24 kW / 34 к.с.
Пътна скорост	км/ч	20
Радиус на завъртане (вътрешен)	м	0,75
Размери (Д x Ш x В)	мм	2410 x 1080 x 1969
Допустимо общо тегло	кг	1750
Тегло без товар	кг	850

Оборудване		
Кабина		■
Радио (вкл. CD, MP3)		□
Отопление		■
Климатизация		■
Седалка за водача		Текстил
Пневматична комфортна седалка		□
Артикулен номер		1.442-210.2

■ Стандартен обхват на доставката. □ Възможно оборудване.

КОНФИГУРАЦИЯ НА МАШИНАТА MIC 26 C



MIC 26 C Adv

MIC 26 C

Технически данни

		MIC 26 C Adv	MIC 26 C
Задвижване/двигател		4-тактов дизелов двигател / Yanmar	4-тактов дизелов двигател / Yanmar
Мощност		19,2 kW / 26 к.с.	19,2 kW / 26 к.с.
Пътна скорост	км/ч	20	20
Радиус на завъртане (вътрешен)	м	0,75	0,75
Размери (Д × Ш × В)		2410 × 1090 × 1970	2281 × 1069 × 1984
Допустимо общо тегло		кг 1750	кг 1750
Тегло без товар		кг 850 (без система за метене)	кг 750

Оборудване

Кабина	■	–
Защита от преобръщане	–	■
Отопление	■	–
Климатизация	□	–
Седалка за водача	Искусствена кожа	Искусствена кожа
Пневматична комфортна седалка	□	–
Артикулен номер	1.442-212.2	1.442-212.2

■ Стандартен обхват на доставката. □ Възможно оборудване.

СМУКАЧКА ЗА БИТОВИ/КОМУНАЛНИ ОТПАДЪЦИ



IC 15/240 W Municipal



IC 15/240 W

Технически данни

Мощност	kW	4	4
Работна скорост	км/ч	6	6
Експлоатационно време / 1 резервоар	час	2,5	2,5
Обем на контейнера	л	240	240
Тегло в натоварено състояние	кг	70	70
Работна ширина	мм	100	100
Способност за изкачване	%	15	15

Оборудване

Смукателен маркуч вкл. тръба	■	■
Брояч на работните часове	■	■
Контейнер за смет 240 л	■	■
Заклучващо се чекмедже	■	■
Електрически старт	-	-
Клапан за изхвърляне на отпадъци	■	■
Въртяща се сигнална лампа	■	-
Помощ при шофиране върху бордюр	■	-
Филтър от полиестер	■	-
Артикулен номер	1.183-904.0	1.183-903.0

■ Включени в обема на доставката.

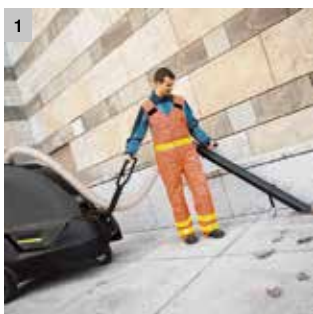

1 Управление с една ръка чрез ръчка

- Лесно водене и управление на машината – едната ръка винаги е свободна за работа.

2 Хидростатично задвижване, неизискващо поддръжка (преден / заден ход)

- Удобна работа и по наклони; Улесняване на транспортирането.

3 Проектирана за стандартен контейнер за боклук (240 л), на разположение в целия свят

- Гъвкава концепция за изхвърляне на отпадъците чрез лесна смяна на контейнерите за боклук.

ВЪЗМОЖНОСТИ ЗА ПРИЛОЖЕНИЕ



MIC 34 C, метене



MIC 34 C, зимни комунални услуги



MIC 50, косачка за храсти



MIC 34 C, метла за плевели



MIC 50, система за миене с дюзи



MIC 50, фронтална метачна машина



MIC 26 C, косачка за трева



MIC 50, отстраняване на плевели



MIC 50, V гребло



MIC 26 C, система за напояване



MIC 50, косачка за трева



MIC 50, опесъчител



MC 130, метене



MIC 84, комбинирано косене изсмукване



MIC 84, опесъчител



MC 130, V гребло



MIC 84, косачка със стрела



MIC 84, гребло за сняг



MC 130, машина за разпръскване на сол



MIC 84, метла за плевели



MIC 84, роторен снегорин



MIC 84, косачка за трева



MIC 84, асфалтофреза



MIC 84, челен товарач

ВЕРИЖЕН ТРИОН



Вериген трион Kärcher CS 330

Технически данни		
Брой отрязъци с Вр 200/400/800 Adv		108 / 216 / 405
Работна шина	мм	350
Деление на веригата	мм	9,5
Дебелина на веригата	мм	1,1
Ниво на шума LpA / LwA / вибрационни стойности		85 db / 97 db / 4,1 м/сек ²
Тегло	кг	3,76
Каталожен номер		1.442-111.0

УРЕДИ ЗА ИЗДУХВАНЕ НА ЛИСТА



Уред за издухване на листа Kärcher LB 850 Vp

Технически данни		
Експлоатационно време издухване (с Вр 200/400/800)	мин	10/20/37,5
Експлоатационно време висока скорост (с Вр 200/400/800)	мин	18/36,67,5
Експлоатационно време ниска скорост (с Вр 200/400/800)	мин	60/120/225
Скорост на въздуха издухване (с Вр 200)	км/ч	148
Скорост на въздуха висока скорост (с Вр 200)	км/ч	115
Скорост на въздуха ниска скорост (с Вр 200)	км/ч	75
Ниво на шума LpA	db	80
Ниво на шума LwA	db	99
Вибрационни стойности	м/сек ²	1,1
Тегло	кг	2,34
Артикулен номер		1.442-110.0

ХРАСТОРЕЗ



ST 400 Vp

Технически данни		
Напрежение	V	50
Размери (Д × Ш × В)	мм	1807 × 621 × 562
Тегло	g	3,4
Режещ инструмент		Глава с корда
Диаметър на кордата	мм	2,4
Диаметър на рязане	мм	380
Обща дължина без режещ инструмент		-
Време на работа с Вр 200 Adv (макс.)	мин	25
Време на работа с Вр 400 Adv (макс.)	мин	50
Време на работа с Вр 800 Adv (макс.)	мин	90
Време на работа с Вр 2400 Adv (макс.)		-
Артикулен номер		1.442-112.0



АКУМУЛАТОРНИ УРЕДИ С 50-ВОЛТОВА ТЕХНОЛОГИЯ



Една система за батерия, хиляда възможности

Задвижваните с акумулатор уред за издухване на листа, хросторез и верижен трион на Kärcher впечатляват с мощност и лекота. Благодарение на литиево-йонните батерии и 50-волтовата технология те предлагат множество предимства в сравнение с бензиновите уреди и така облекчават работата, не натоварват околната среда и щадят силите на оператора. Park & City Solutions от Kärcher – Издръжливост и мощност, които впечатляват.

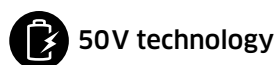

ЗАРЯДНО УСТРОЙСТВО



Зарядно устройство BV Adv

Технически данни		
Параметри на захранване		220-240 V / ~50 Hz / 550 W
Изходящи параметри		56 V / макс. 4200 mAh
Време на зареждане за Bp 200/400/800 Adv	мин	25 / 30 / 60
Тегло	кг	1,91
Артикулен номер		2.852-182.0

БАТЕРИЯ



Bp 2400 Adv

Батерия Bp 800 Adv

Батерия Bp 400 Adv

Батерия Bp 200 Adv

■ Съвместими с всички уреди от серията на Kärcher Park & City Solutions

Технически данни			50 V литиево-йонна	50 V литиево-йонна	50 V литиево-йонна
Вид батерия		–	50 V литиево-йонна	50 V литиево-йонна	50 V литиево-йонна
Напрежение	V	50	–	–	–
Капацитет	Ah	24	7,5	2	2
Мощност	Wh	1169	375	100	100
Цикли на зареждане		–	800 - 1200	800 - 1200	800 - 1200
Тегло	кг	7,6	2,9	1,3	1,3
Артикулен номер		2.852-204.0	2.852-189.0	2.852-184.0	2.852-183.0



ЛЕДЕНО СТУДЕНО СРЕЩУ МРЪСОТИЯТА - НЕЖНО КЪМ ПОВЪРХНОСТИТЕ.

Много части и машини трудно се почистват. Форми за отливане, екструдери, преработвателни машини в хранително-вкусовата промишленост или в индустрията за производство на пластмаси. Във всички случаи, при които водата и парата не могат да се използват като средство за почистване, поради опасност от корозия, например. Или когато остатъците от струята като пясък или стъкло са нежелателни. По хигиенични съображения или във връзка с деликатни повърхности. Или за да се избегне разхода на време за почистване след почистването. С мощните Ice Blaster Kärcher запълва тази ниша.

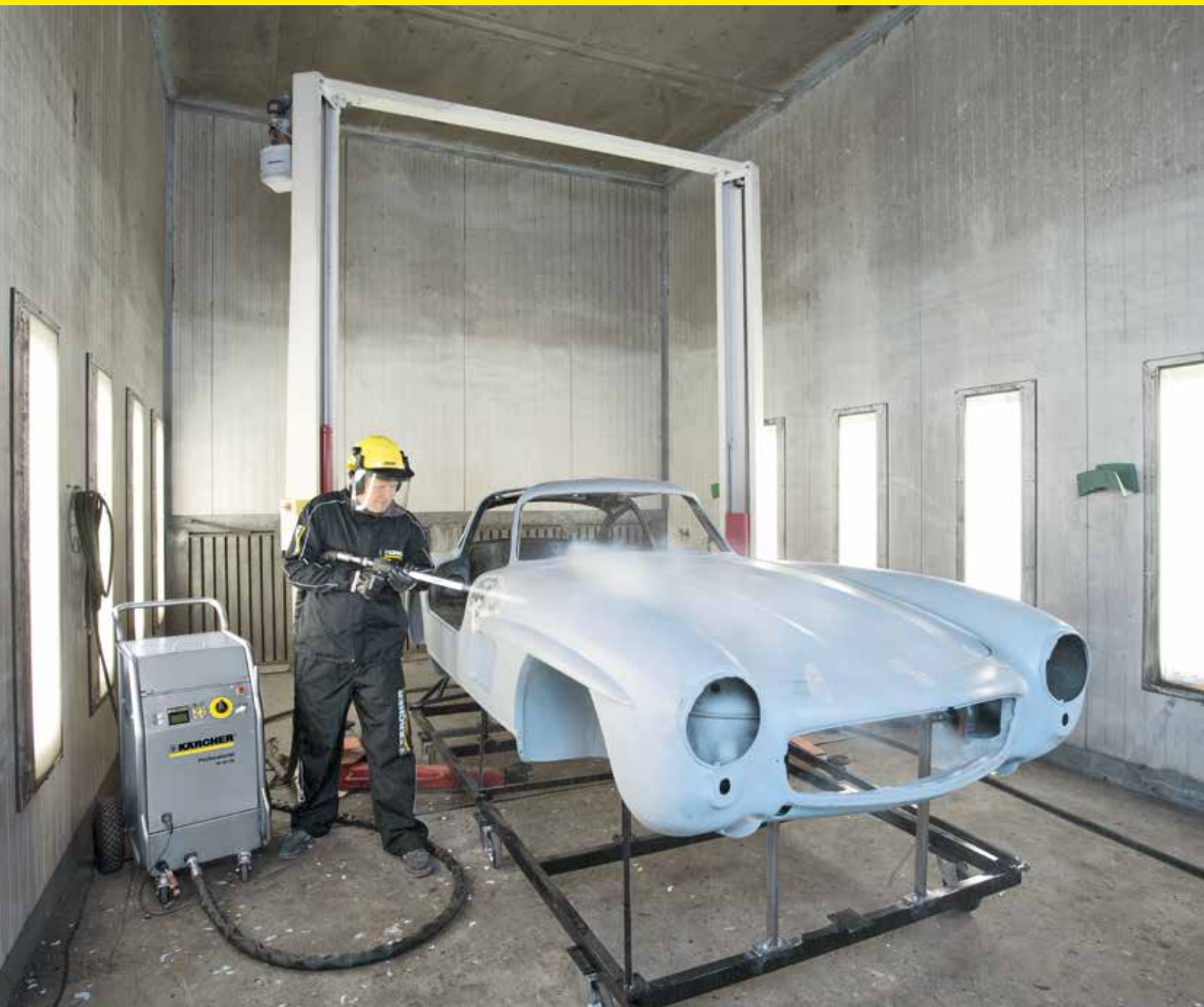

Съдържание почистване със сух лед

Уреди за почистване със сух лед

Пелетизатори

страница 290

страница 292

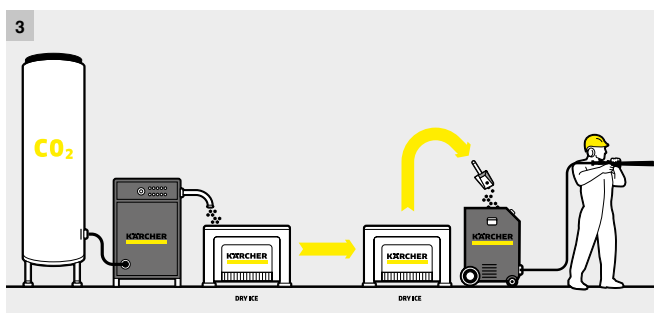
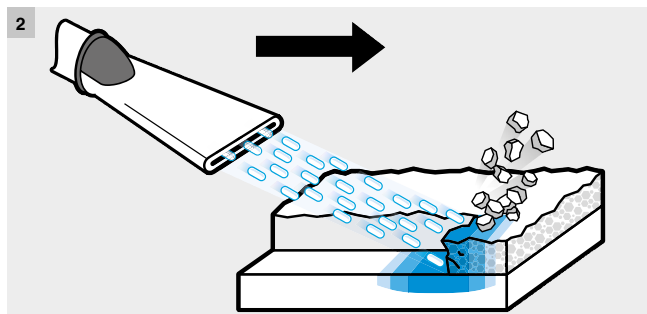

1 Предимства на струите сух лед

■ Чистене без разглобяване

Машините не трябва да се разглобяват, за да бъдат почистени. Пелетите попадат без проблем и в най-малките пролуки.

■ Кратки престои на машините

благодарение на бързото и ефективно почистване.

■ Екологично почистване

без допълнителни химикали или препарати.

■ Не се повреждат повърхностите

■ Няма остатъци

Сухият лед се топи без остатък до CO_2 . Няма остатъци като почистващи вещества или вода.

2 Чистота = студ по ускорение

Ice Blaster ускорява със съгъстен въздух пелетите сух лед с размер до 3 милиметра до над 150 м/сек. Чрез ниската температура от -79°C замърсяванията замръзват и започват да се напукват. Благодарение на голямото си ускорение пелетите сух лед просто отделят замърсяванията. Един особено ефективен метод, с който може да се отстранят почти всички видове замърсявания без да се повреждат материалите.

3 От въглеродния двуокис до леда

По време на производствения процес се подава течен въглероден двуокис в пресата за пелети на пелетиращата система и чрез натиска се получава сняг от сух лед. Хидравличен цилиндър уплътнява този сняг от сух лед и след това екструдер го пресова. Така се получават малки пръчици от сух лед, които се раздробяват на пелети.

4 Ice Blaster на Kärcher предлагат правилното решение за всяко

приложение. Уредите убеждават със здрава конструкция и надеждна техника. Ежедневната работа е значително улеснена чрез многото детайлни решения като изпразването на резервоара за остатъчен лед, предпазни дръжки, заключващи параметри на струята, интегриран сепаратор за вода и много други.

СУПЕР КЛАС



IB 15/120

Технически данни		
Напрежение	V	220–240
Честота	Hz	50–60
Мощност	kW	0,6
Връзка за сгъстен въздух		Куплунг (DIN 3238)
Корпус / рамка		Благородна стомана (1.4301)
Дължина на кабела	м	7
Входящо налягане	bar/MPa	2–16 / 0,2–1,6
Обемна въздушна циркулация	м ³ /мин	2–12
Ниво на шума	dB(A)	125
Капацитет на сух лед	кг	40
Пелети сух лед (диаметър)	мм	3
Разход на сух лед	кг/ч	30–120
Тегло без принадлежности	кг	91,5
Размери (Д × Ш × В)	мм	720 × 850 × 1100
Оборудване		
Дюза за плоска струя		■
Дюза за обла струя, XL, дълга		■
Маркуч за пръскане, с електрически кабел за управление и бързо свързване		■
Превключвател „само въздух“ или „лед и въздух“ на пистолета		■
Вкл. макара за въже за заземяване		■
Маслоуловител и воден сепаратор		■
Каталожен номер		1.574-104.0

■ Включени в обема на доставката.

КОМПАКТЕН КЛАС



IB 7/40 Adv

IB 7/40 Classic

Технически данни		IB 7/40 Adv	IB 7/40 Classic
Напрежение	V	220–240	220–240
Честота	Hz	50–60	50–60
Мощност	kW	0,6	0,6
Свързване на сгъстен въздух		Куплунг (DIN 3238)	Куплунг (DIN 3238)
Корпус / рамка		Благородна стомана (1.4301)	Благородна стомана (1.4301)
Дължина на кабела	м	7	7
Входящо налягане	bar/MPa	2–10 / 0,2–1	2–10 / 0,2–1
Обемна въздушна циркулация	м ³ /мин	0,5–3,5	0,5–3,5
Ниво на шума	dB(A)	99	99
Капацитет на сух лед	кг	15	15
Пелети сух лед (диаметър)	мм	3	3
Разход на сух лед	кг/ч	15–50	15–50
Тегло без принадлежности	кг	70	69
Размери (Д × Ш × В)	мм	768 × 510 × 1100	768 × 510 × 1100
Оборудване			
Дюза за плоска струя		■	■
Дюза за обла струя, XL, дълга		-	-
Маркуч за пръскане, с електрически кабел за управление и бързо свързване		■	■
Превключвател „само въздух“ или „лед и въздух“ на пистолета		■	-
Вкл. макара за въже за заземяване		■	-
Маслоуловител и воден сепаратор		■	■
Артикулен номер		1.574-002.0	1.574-001.0

■ Включени в обема на доставката.

ПЕЛЕТИЗАТОРИ



IP 220

Технически данни		
Капацитет	кг/ч	220
Вид ток	Ph / V / Hz	3 / 400 / 50
Мощност	kW	5,6
CO ₂ -резервоар (течна фаза)		CO ₂ -резервоар; течна фаза 13-21 bar
CO ₂ -връзка		1/2"-BSP-втулка
Тегло без принадлежности	кг	540
Размери (Д × Ш × В)	мм	1560 × 800 × 1450
Артикулен номер		1.574-112.0



IP 120

Технически данни		
Капацитет	кг/ч	120
Вид ток	Ph / V / Hz	3 / 400 / 50
Мощност	kW	4
CO ₂ -резервоар (течна фаза)		CO ₂ -резервоар; течна фаза 13-21 bar
CO ₂ -връзка		1/2"-BSP-втулка
Тегло без принадлежности	кг	360
Размери (Д × Ш × В)	мм	1320 × 700 × 1430
Артикулен номер		1.574-111.0



IP 55

Капацитет	кг/ч	55
Вид ток	Ph / V / Hz	3 / 400 / 50
Мощност	kW	1,6
CO ₂ -резервоар (течна фаза)		CO ₂ -резервоар; течна фаза 13-21 bar
CO ₂ -връзка		1/2"-BSP-втулка
Тегло без принадлежности	кг	147
Размери (Д × Ш × В)	мм	1150 × 600 × 1300
Артикулен номер		1.574-110.0



ЧАСТ ПО ЧАСТ ПЕРФЕКТНО ПОЧИСТВАНЕ – С УРЕДИТЕ НА KÄRCHER ЗА ПОЧИСТВАНЕ НА ЧАСТИ.

В съвременното почистване на части няма място за компромиси. Уредите за почистване на части Kärcher са произведени само от висококачествени материали. Интензивното почистване се извършва с почистващи препарати на водна основа без разтворители и отстранява лесно смазки, масла и други замърсявания. При употребата на съответни почистващи препарати детайлите могат също така да бъдат консервирани за определено време.



Съдържание почистване на части

Почистване на части

стр. 296



1 Уреди за почистване на части - незаменими в промишлените и търговски предприятия

Уредите Parts Cleaner на Kärcher са незаменими в промишленото производство и поддръжка. Те служат за основно и щадящо почистване на замърсени детайли, компоненти и инструменти преди и след процесите на обработка като заваряване, междинен или краен монтаж. В автомобилни сервиси и работилници за сервиз и поддръжка също са оптималното решение за почистването на двигатели, скоростни кутии и машинни части. Наред с автоматите Parts Cleaner Kärcher предлага и ръчни уреди с почистване на биологична основа, които правят още една стъпка напред: при тях естествени микроорганизми (микроби) разграждат отделената мръсотия.

2 Биологично почистване на части - на водна основа

Използваният почистващ препарат има неутрална pH стойност и е тестван дерматологично. Почистващият препарат действа без разтворител и затова е изключително екологичен. В комбинация с микробите гарантира постоянна ефективност на почистването. Не е необходимо напълно да се сменя почистващата течност и следователно не се налага и нейното непрекъснато изхвърляне. Чрез биологичното разграждане на замърсяващите вещества теоретично се гарантира неограничено използване на почистващия препарат. През определени периоди се допълва течност, която се е изпарила или е била изразходвана при работния процес.

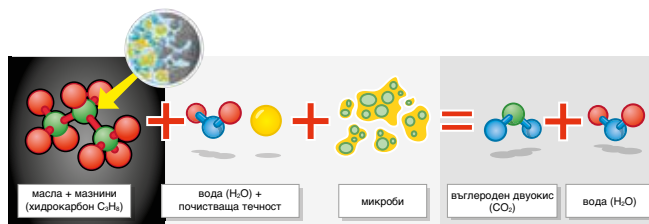

Биологичният процес на почистване под микроскоп: при използването на почистващи препарати на водна основа и микробни органичните вещества се разграждат по биологичен път до въглероден двуокис и вода.

БИОЛОГИЧНО ПОЧИСТВАНЕ НА ЧАСТИ



PC 100 M2 Bio

Технически данни

Налягане	bar / MPa	0,3 / 0,03
Дебит	л/ч	900
Консумация на енергия	kW	1
Работна повърхност	мм	1041 × 660
Корпус / рамка		HDPE – пластмаса
Макс. температура	°C	40
Полезен товар	кг	100
Вместимост на резервоара	л	80
Тегло	кг	44
Размери (Д × Ш × В)	мм	952 × 1181 × 1067
Напрежение	V	220–240

Оборудване

Четка	■
Воден кран	■
Контрол на нивото на водата	■
Артикулен номер	1.626-722.0

■ Стандартен обхват на доставката.

АВТОМАТИЧНО ПОЧИСТВАНЕ НА ЧАСТИ



PC 60/130 T

Технически данни

Налягане	bar / MPa	1,5 / 0,15
Дебит	л/ч	4500
Консумация на енергия	kW	5,5
Работен диаметър	мм	600
Полезна височина	мм	310
Корпус / рамка		Благородна стомана (1.4301)
Макс. температура	°C	80
Регулируемо време за почистване	мин	1–30
Полезен товар	кг	130
Вместимост на резервоара	л	100
Тегло	кг	165
Размери (Д × Ш × В)	мм	1080 × 1000 × 1250

Оборудване

Брояч на работните часове	■
Скоба неръжд. за върт. плот	■
Кошница за малки части с капак (благородна стомана)	–
Маслоуловител	–
Таймер за циклите на почистване	■
Контрол на нивото на водата	■
Артикулен номер	1.626-704.0

■ Стандартен обхват на доставката.

ВСИЧКО ЗА ЕДНО ЧИСТО ПРЕВОЗНО СРЕДСТВО.

Вие знаете какво искате. Вашата идеална система за вътрешно и външно почистване на МПС, камиони и автобуси трябва да впечатлява с висока рентабилност, дълъг работен живот и перфектни резултати от почистване. И в допълнение – малък разход на вода, щадящи околната среда. Заповядайте: нашите портални автомивки и автомивки на самообслужване. Направени точно за Вас.



Съдържание автомивки

Портални автомивки	страница	300
Автомивки за товарни автомобили (камиони и автобуси)	страница	304
Уреди за предварително измиване на самообслужване	страница	307
Стоманена конструкция за места за измиване на самообслужване	страница	313
Уреди на самообслужване	страница	314
Смукачка на самообслужване	страница	315



1 Портални автомивки

Концепция за оборудване, премислена до последния детайл, висша степен на надеждност и минимални разходи за поддръжка с оптимална достъпност и лесно обслужване. Системата може да се адаптира индивидуално към особеностите на местоположението и желанията на клиента.

2 Автомивки за товарни автомобили

Експлоатацията на автомивките за товарни автомобили е безкомпромисна. С използването на поцинковани стоманени конструкции, ремъчно и директно задвижване и интелигентни Can-Bus контролери Kärcher гарантира максимална прецизност, икономичност и дълъг експлоатационен живот на тези системи. И може да изпълни всяко желание на клиента поради гъвкавото оборудване и работа на системата.

3 Автомивки на самообслужване

Kärcher, пионерът в областта на измиването с високо налягане, предлага една цялостна продуктова програма в тази област на приложение. От автомивки с множество места до единични автомивки, уреди и прахосмукачки на самообслужване.

5-ЧЕТКОВ ПОРТАЛ



Kärcher CB 5: Максимална мощност върху минимална площ

Алтернативата за локации с нас 1200 измивания на месец. Операторите печелят от бързото измиване само с 2 поливания и увеличеният поток от автомобили при значително намалените периоди на чакане за клиента.

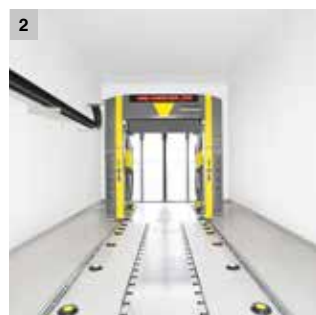

1 Бързо измиване

Бързото измиване е идеалното средство при леко замърсени превозни средства. Само с 2 поливания автомобилът е измит и изсушен, клиентите на практика не чакат и същевременно печалбата се увеличава.

2 Компактно и подходящо

CB 5 подхожда съвсем естествено в стандартната автомивка (с дължина 10 м) – без допълнителни разходи за монтаж и инсталация. Така то е перфектната алтернатива за късите линии за автомивка.

3 Висок поток от автомобили

И без това сравнително ниските инвестиционни разходи се амортизират много бързо чрез високия поток от автомобили. Остават само печалбите и доволените клиенти.

4 Техника, почти не изискваща поддръжка

Лагерите и водачите, подаването на страничните четки при директните задвижвания и плоските ремъци за тласъците почти не изискват поддръжка и по този начин почти не генерират допълнителни разходи.

ОПЦИИ ЗА ОБОРУДВАНЕ И ТЕХНИЧЕСКИ ДАННИ

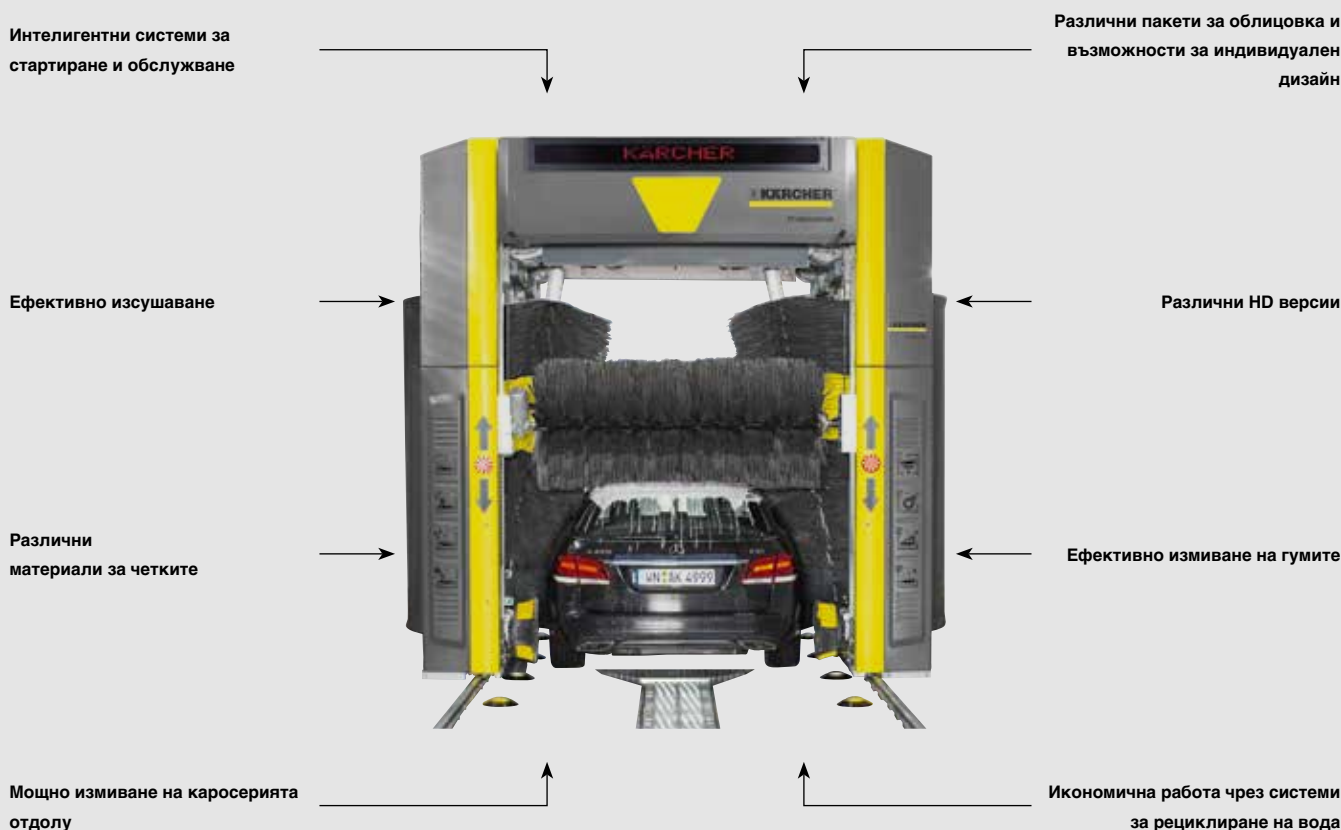

АВТОМИВКИ

СВ 5

Технически данни		
Височини на миене	мм	2800 / 2500 / 2300
Височина на съоръжението	мм	3715 / 3415 / 3215
Връзка за прясна вода	л/мин, bar	100, 4-6
Необходима мощност	kW	22
Електрическа връзка	Ph / V / Hz	3 / 400 / 50



Блестящи джанти

Упоритата мръсотия и спирачният прах се отстраняват без усилия и щадящо от VehiclePro пяна за джанти RM 802. Тя допринася за удовлетвореността на клиентите и помага за увеличаване на атрактивността на локацията.



Нежно миене с четки

Мръсотията, която все още остава по превозното средство след предварителното миене, се отстранява от миенето с четки и подходящият VehiclePro шампоан за четки RM 811 точно толкова щателно, колкото и неувреждащо боята.



Супер завършване

С VehiclePro пяната за полиране RM 837 програмата за супер завършване постига блестящ резултат: видима дълготрайна защита, която издържа на до 10 измивания.



Перфектно сушене

Резултат от сушенето без петна се постига с комбинацията от изплакване с VehiclePro помощно средство за сушене RM 829 и нашите мощни сушилни модули.

3-ЧЕТКОВ ПОРТАЛ



Kärcher CB 3: гъвкаво, бързо и рентабилно

Гъвкавостта може да означава бързина. Бързината може да означава спестовност. А спестовността може да означава гъвкавост. При CB 3 тези 3 свойства се обединяват в една портална автомивка, която не оставя неизпълнени желания. CB 3 е на разположение и като поточна линия (допълнително включени портали за едновременно миене и сушене на 2 превозни средства).

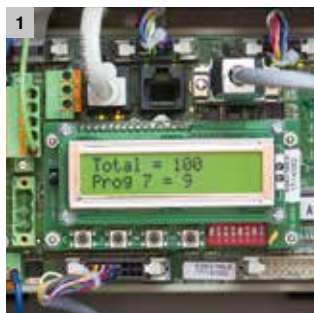

1 Съвместимо с Kärcher Fleet управление

Интелигентното управление позволява свързването на CB 3 към Kärcher Fleet, нашата база на облака система за управление на данните, която Ви дава всички релевантни данни за съоръжението в реално време.



2 Функция за пестене на вода

Разходът на чиста вода на измиване се намалява с около 60 процента. Това допринася за защитата на природните ресурси и за намаляването на разходите за оператора.



3 HD помпа бордова

Мощният високонапорен агрегат (1300 л/ч, 70 bar) е монтиран върху съоръжението. Така не е необходимо допълнително техническо помещение.

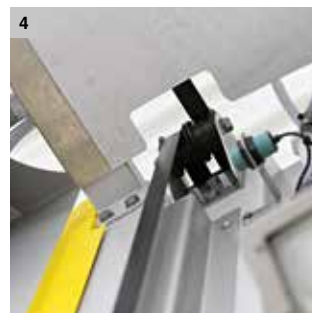

4 Техника, почти не изискваща поддръжка

Използваната техника, напр. лагерите и водачите, подаването на страничните четки при директните задвижвания и плоските ремъци за тласъците, почти не изисква поддръжка и по този начин значително намалява сервизните разходи.

ОПЦИИ ЗА ОБОРУДВАНЕ И ТЕХНИЧЕСКИ ДАННИ

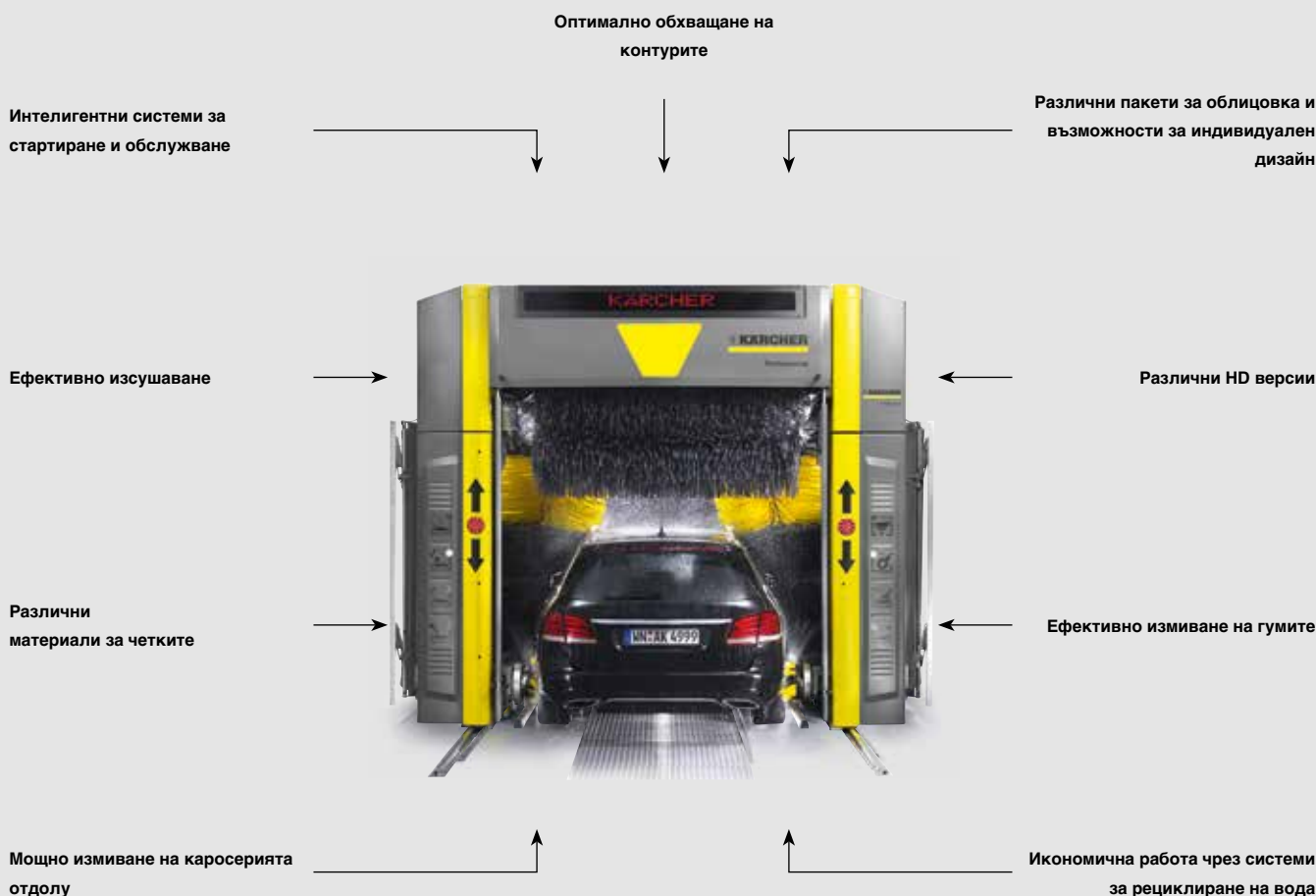

АВТОМИВКИ

СВ 3

Технически данни		
Височини на миене	мм	2800 / 2500 / 2300
Височина на съоръжението*	мм	3715 / 3415 / 3215
Връзка за прясна вода	л/мин, bar	най-малко 50, 4-6
Необходима мощност**	kW	8 / 16
Електрическа връзка	Ph / V / Hz	3 / 400 / 50

* При съоръжения с облицовка „Basic“ без фронтална облицовка височината на съоръжението се намалява с 65 мм. ** Без / със странично обдухване. Техническите данни се отнасят за СВ 3, данните за СВ 3 като поточна линия са различни.



Блестящи джанти

С VehiclePro пяна за джанти RM 802 упоритите замърсявания и спирални прахове се отстраняват основно и щадящо. Блестящите джанти увеличават удовлетвореността на клиентите и честотата на техните посещения.



Нежно миене с четки

Нежно и ефективно отстраняване на остатъчната мръсотия след предварителното измиване се гарантира от нашето ефективно миене с четки и от VehiclePro шампоан за четки RM 811.



Супер завършване

В комбинация с VehiclePro пяна за полиране RM 837 програмата за супер завършване гарантира видима и дълготрайна защита на автомобилната боя.



Перфектно сушене

Изплакване с помощното средство за сушене VehiclePro RM 829 и след това сушене с нашия мощен уред за сушене осигуряват оптимален краен резултат.

3-ЧЕТКОВ ПОРТАЛ



Kärcher ТВ: рентабилни и надеждни

Бърза, цялостна и ефикасна, лесна за управление, неизискваща честа поддръжка и надеждна – иновативната и производителна автомивка за товарни автомобили, с която се обслужват най-различни типове превозни средства на транспортни компании, фирми за почистване, автокъщи и комунални служби.



1 Неизискваща честа поддръжка

Доказани ремъчни, респ. директни задвижвания, които правят излишно смазването на съоръжението.

2 Отлично разнообразие от възможности

Височината и ширината на всеки основен вариант на съоръжението са променливи. Така височината може да се намалява с до 300 милиметра (на стъпки от по 100 мм), а ширината от всяка страна с до 100 милиметра. Височината и ширината на измиване се променят съответно.

3 Безпроблемно протичане на измиването

Добре премислените решения гарантират безпроблемно протичане на измиването. Патентованото странично лагеруване дава на четките пълна свобода на движение във всички посоки и по този начин предотвратява огъването на валовете. Натискът на притискане на страничните четки се адаптира индивидуално към съответното превозно средство и така в съчетание с прецизното откриване на контурите гарантира оптимален резултат от измиването.

4 Максимална гъвкавост

Иновативното, универсално управление през CAN шина гарантира особено лесна и бърза инсталация, както и гъвкаво оформление на програмите за измиване.

ОПЦИИ ЗА ОБОРУДВАНЕ И ТЕХНИЧЕСКИ ДАННИ

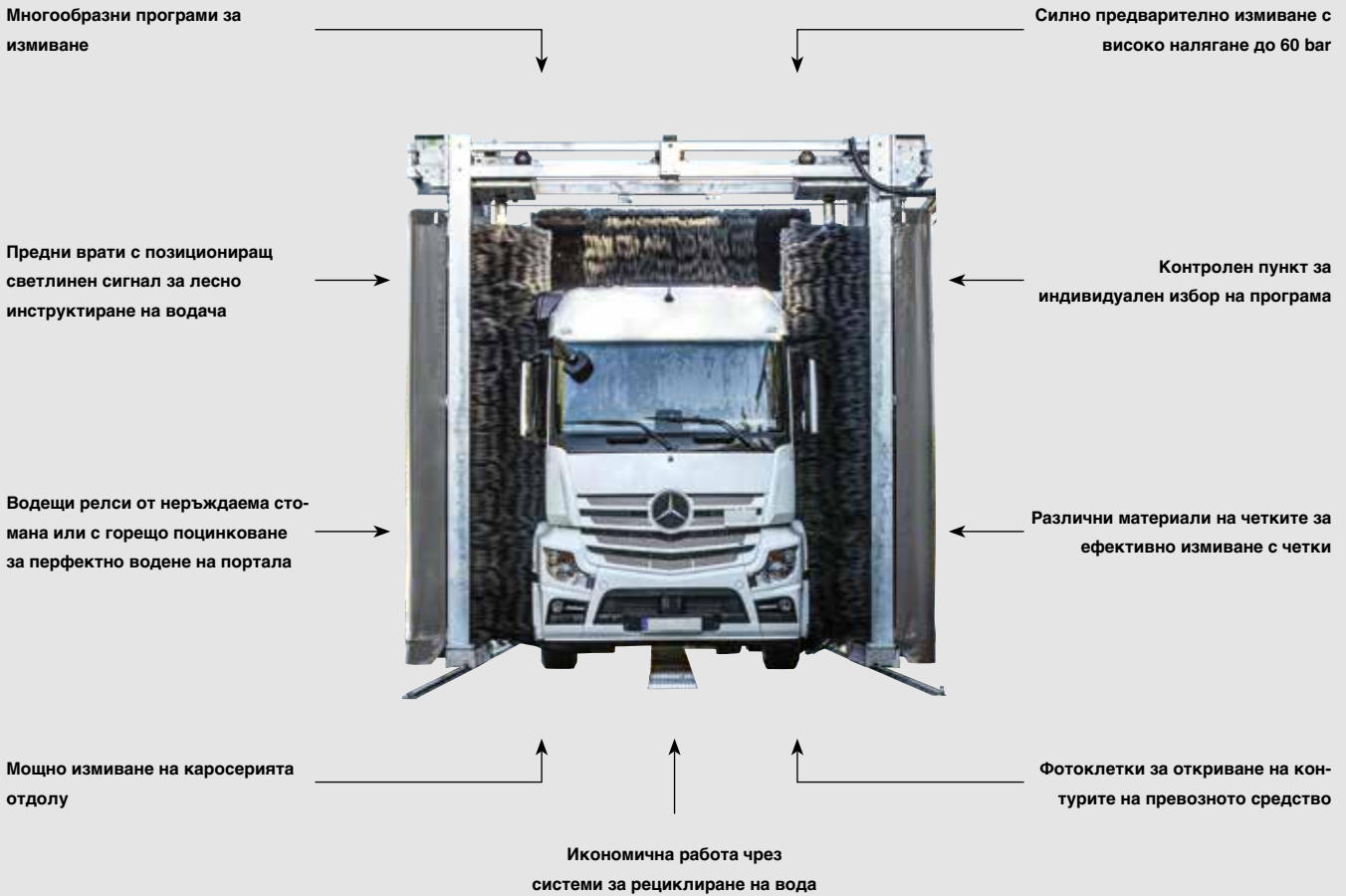

		ТВ 50	ТВ 46	ТВ 42	ТВ 36
Технически данни					
Височина на миене	мм	5050	4600	4250	3600
Обща височина без защита от пръски	мм	5989	5539	5189	4539
Обща височина със защита от пръски	мм	6047	5597	5247	4597
Връзка за прясна вода	л/мин, bar	100, 4-6	100, 4-6	100, 4-6	100, 4-6
Необходима мощност	kW	5,3	5,3	5,3	5,3
Електрическа връзка	Ph / V / Hz	3 / 400 / 50	3 / 400 / 50	3 / 400 / 50	3 / 400 / 50



Перфектно предварително измиване
Замърсяванията по трудно достъпните места се отстраняват посредством ръчно предварително измиване бързо, лесно и рентабилно.



Индивидуален избор на програма
Върху голям, здрав и пригледен пулт за управление може да се избира индивидуално подходящата програма според типа на превозното средство.



Ефективно измиване с четки
След предварителното почистване оставащата мръсотия се отстранява ефективно посредством измиване с четки и нашия VehiclePro шампоан за четки RM 811.



Оптимално сушене
За оптимално сушене се препоръчва VehiclePro течна кожа RM 833 като допълнителна опция.

МОБИЛНА АВТОМИВКА С ЧЕТКА

АВТОМИВКИ



Kärcher RBS 6000: висока рентабилност за малки автопаркове

За бързо и лесно почистване на превозните средства при малки автопаркове: Мобилната автомивка с четка за целенасочено предно, задно и странично почистване на автобуси и микробуси. Почистването става с въртяща се четка, която се насочва около превозното средство.



1 Лесно обслужване

- Ротацията на четката помага на потребителя да придвижва напред съоръжението с ръкохватката за обслужване и защита без да прилага много сила.
- При пускане на ръкохватката, въртенето на четката спира.

2 Оптимален резултат на миене

- Чрез дозираща помпа се подава само толкова почистващ препарат Kärcher, колкото действително е необходимо.

		RBS 6014	RBS 6012
Технически данни			
Височина на миене	мм	4205	3645
Височина на съоръжението	мм	4370	3810
Връзка за прясна вода	л/мин / bar	80 / 3-6	80 / 3-6
Консумация на енергия	kW	1,15	1,15
Напрежение	V	400 230 240	400 230 240
Честота	Hz	50	50
Брой на фазите на тока	Ph	3 3 1	3 3 1
Артикулен номер		1.826-405.0 -415.0 -425.0	1.826-205.0 -215.0 -225.0

Оборудване			
Дозираща помпа	3.637-162.0	■ / ■ / ■	■ / ■ / ■
Маркуч за вода/електрически кабел	4.440-265.0	□ / □ / □	□ / □ / □
Количка за маркуч вкл. маркуч за вода/електрически кабел	2.637-191.0	□ / □ / □	□ / □ / □
Свързващ компонент за захранване с електричество отгоре	2.638-100.0	□ / □ / □	□ / □ / □
Комплект за гуми за прилагане върху неравни терени	2.638-762.0	□ / □ / □	□ / □ / □

■ Стандартен обхват на доставката. □ Възможни принадлежности. Други варианти и възможности за оборудване по запитване.

УРЕД ЗА ПРЕДВАРИТЕЛНО МИЕНЕ НА САМООБСЛУЖВАНЕ



Kärcher HDS-C: за перфектно предварително миене

Стационарните Kärcher пароструйки с гореща вода HDS-C с лесен избор на програма и индивидуално оформление не трябва да липсват там, където гъвкавостта е част от бизнеса - в строителни и спедиторски фирми, автокъщи за автомобили под наем, сервизни работилници, автобусни фирми или развлекателни обекти.



1 Индивидуално оформени решения

- И в областта на уредите за предварително измиване на самообслужване Ви предлагаме множество адаптирани според Вашите индивидуални нужди решения. Например специално съгласувани уреди за предварително измиване за портални автомивки или автомивки за товарни автомобили.

HDS-C 8/15 E благородна стомана
HDS-C 8/15 E стомана лакирана

HDS-C 9/15 благородна стомана
HDS-C 9/15 стомана лакирана

HDS-C 7/11 благородна стомана
HDS-C 7/11 стомана лакирана

Технически данни		HDS-C 8/15 E благородна стомана	HDS-C 9/15 благородна стомана	HDS-C 7/11 благородна стомана
Дебит	л/ч	740	900	660
Работно налягане	bar / MPa	150 / 15	150 / 15	110 / 11
Захранваща мощност	kW	29,6	6,8	3,2
Разход на гориво	кг/ч	-	6,9	4,9
Електрическа връзка	Ph / V / Hz	3 / 400 / 50	3 / 400 / 50	1 / 230 / 50
Размери (Д x Ш x В)	мм	1040 x 727 x 1360	1040 x 727 x 1360	1040 x 727 x 1360
Артикулен номер		1.319-219.0 -218.0	1.319-217.0 -216.0	1.319-215.0 -214.0

Оборудване		HDS-C 8/15 E благородна стомана	HDS-C 9/15 благородна стомана	HDS-C 7/11 благородна стомана
Ръчен пистолет за пръскане (Easy Press)	4.775-448.0	■	■	■
Регулатор Servo Press	4.775-470.0	□	□	□
Маркуч за високо налягане (10 м)	6.389-856.0	■	■	■
Струйник (1050 мм)	4.760-550.0	■	■	■
Държач за струйник	2.641-310.0	□	□	□
Въртящо се рамо (височина 3600 мм)	2.641-323.0	□	□	□
+ комплект за свързване на въртящо се рамо	2.641-362.0	□	□	□
Място за съхранение на маркуч ВН	2.641-320.0	□	□	□
Контролер за монети механичен за автомати за монети/ жетони 21,75 x 2,7 мм	2.641-297.0	□	□	□
Импулсен брояч	2.641-333.0	□	□	□
Автомати за жетони (21,75 x 2,7 мм), VE 100 бр.	6.768-337.0	□	□	□

■ Стандартен обхват на доставката. □ Възможни принадлежности. Други варианти и възможности за оборудване по запитване.

АВТОМИВКА С МНОЖЕСТВО МЕСТА НА САМООБСЛУЖВАНЕ



Kärcher SB MU: модулност за до 8 места за измиване

Повече гъвкавост не е възможна: Модулната концепция на Kärcher SB MU предлага на центровете за измиване на самообслужване максимална свобода при конфигурирането (между 4 и 8 места за измиване) и адаптиране към локалните дадености.



1 Надеждна функционалност

Пневматичните дозираци помпи осигуряват сигурност на процесите и по този начин гарантират на всяко място за измиване безпроблемна работа и при високо натоварване.

2 Многостранини възможности за програмиране

Допълнителни опции, като напр. програма за измиване с пяна за полиране или превключването между мокра и суха пяна, осигуряват многообразие и увеличават по този начин и атрактивността на локацията.

3 Лесно, пестящо време и разходи инсталиране на място

Още преди доставката помпените модули са монтирани върху рамка и са подложени на цялостна функционална проверка.

4 Оптимална енергийна ефикасност

Помпите с водно охлаждане и превключване на полюсите използват отработената си топлина за загряване на водата за измиване и така намаляват потреблението на енергия и разходите.

ОПЦИИ ЗА ОБОРУДВАНЕ И ТЕХНИЧЕСКИ ДАННИ

Гъвкаво, разширено
оформление на програмите

Система за омекотяване на водата
и осмоза

Инструменти за измиване за
всяка нужда

← Оптимална защита от замръзване

Добре премислено съхранение на
инструментите за измиване

← Интелигентно дистанционно
наблюдение

Налягането на помпите и количе-
ството на водата са променливи

↑ Индивидуално захранване с вода



АВТОМИВКИ

SB MU

Технически данни		
Брой на местата за измиване		4-8
Работно налягане	bar	120 / 100
Прекарвано количество на помпа	л/ч	900 / 500
Температура на горещата вода	°C	макс. 60
Потребявана мощност на помпа	kW	4,7 / 2,8
Електрическа връзка	Ph / V / Hz	3 / 400 / 50



Контейнерна версия

Веднага готова за работа! Техниката може да се вгради в контейнер и трябва само да се постави и свърже.

Версия с компоненти

Компонентите се доставят и монтират в осигурено на място техническо помещение.

АВТОМИВКА С МНОЖЕСТВО МЕСТА НА САМООБСЛУЖВАНЕ



Kärcher SB MB: компактност за до 4 места за измиване

Kärcher SB MB е замислен за използване на до 4 места за измиване и на практика може да се конфигурира индивидуално според всяко желание на клиента. Разбира се всички застрашени от корозия части на съоръжението са от неръждаема стомана, което наред с усъвършенстваната и надеждна техника повишава и работния живот и рентабилността.



1 Надежно дозиране

Пневматичните дозиращи помпи осигуряват сигурност на процесите и по този начин на всяко място за измиване гарантират доволни клиенти и при високо натоварване.

2 Защита от вандализъм и кражба

Отвън за странични лица се вижда само висококачествена ключалка от ВКС, която при желание безпроблемно може да се смени с ключалка от Вашата затваряща инсталация.

3 Лесна поддръжка

През големите предни врати с изваждаща се средна част модулите са лесно достъпни – това пести време за поддръжка и Вашето съоръжение бързо става отново готово за работа.

4 Оптимална енергийна ефикасност

Потреблението на енергия и разноските остават ниски и благодарение на помпите с водно охлаждане и превключване на полюсите, тъй като те използват отработената си топлина за загряване на водата за измиване.

ОПЦИИ ЗА ОБОРУДВАНЕ И ТЕХНИЧЕСКИ ДАННИ

Инструменти за измиване за всяка нужда

Лесен избор между отделните програми

Добре премислено съхранение на инструментите за измиване

Система за омекотяване на водата и осмоза

Налягането на помпите и количеството на водата са променливи

Оптимална защита от замръзване

Индивидуално захранване с топла вода

Интелигентно дистанционно наблюдение



АВТОМИВКИ

SB MB

Технически данни

Брой на местата за измиване		2-4
Работно налягане	bar	120 / 100
Прекарвано количество на помпа	л/ч	900 / 500
Температура на горещата вода	°C	макс. 60
Потребявана мощност на помпа	kW	4,7 / 2,8
Електрическа връзка	Ph / V / Hz	3 / 400 / 50

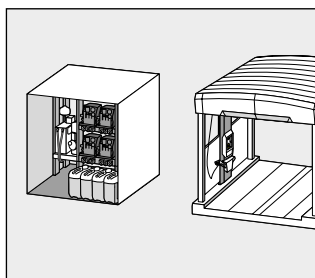

Skid вариант

Техниката се монтира предварително върху рама и се инсталира на място в определеното за целта помещение.

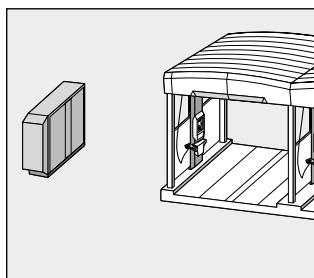

Cab вариант

Монтаж извън клетките за миене. Лесен избор на програмата от мястото за дистанционно управление.

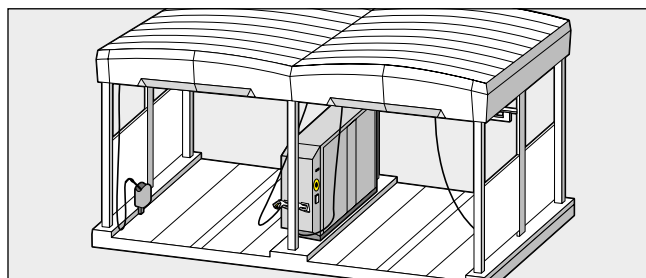

Варианти Cab-1 и Cab-2

Вариантът Cab-1 с комбиниран инструмент за миене (четка и високо налягане) или вариантът Cab-2 с отделни инструменти за миене (самостоятелни четка и пароструйка) се монтират между клетките за миене.

ЕДИНИЧНА СТАЦИОНАРНА ПАРОСТРУЙКА НА САМООБСЛУЖВАНЕ



Kärcher SB Wash: Цялостно почистване върху минимално пространство

Стационарната пароструйка на самообслужване SB Wash се отличава с ниски инвестиционни разходи и е отличното решение за стартиране на бизнес с автомивки на самообслужване.



АВТОМИВКИ



1 Пълен контрол

- Дистанционно получаване на данни чрез натискане на бутон.
- Преглед и контрол на всички необходими данни за режима на работа.

2 Техника с дълъг експлоатационен живот

- Системи за омекотяване на водата предотвратяват отлагането на варовик и гарантират дългия експлоатационен живот на съоръжението.

		SB Wash 5/10 Fp/Ws	SB Wash 5/10 Fp	SB Wash 5/10 Fp	SB Wash 5/10
Технически данни					
Дебит	л/ч	500	500	500	500
Работно налягане	bar	100	100	100	100
Работна температура	°C	-20 до +40	-20 до +40	-20 до +40	0 до +40
Електрическа връзка	Ph / V / Hz	3 / 400 / 50	3 / 400 / 50	3 / 400 / 50	3 / 400 / 50
Размери (Д × Ш × В)	мм	1040 × 725 × 1375	1040 × 725 × 1375	1040 × 725 × 1375	1040 × 725 × 1375
Оборудване					
Цвят		инокс	инокс	антрацит	антрацит
Въртящо се рамо	2.641-323.0	■	□	■	□
Система за омекотяване на водата и осмоза	2.641-012.0	-	□	-	-
Вградена система за омекотяване на водата		■	-	-	-
Програма за четки с клапан за част. натоварване	3.640-262.0	□	□	□	□
Артикулен номер		1.319-202.0	1.319-203.0	1.319-201.0	1.319-204.0

■ Стандартен обхват на доставката. □ Възможни принадлежности. Други варианти и възможности за оборудване по запитване.

СТОМАНЕНА КОНСТРУКЦИЯ



Стоманената конструкция на Kärcher за места за измиване на самообслужване красиво и функционално

Модулната концепция на стоманената конструкция на Kärcher позволява специфично за клиента оформлени на центъра за измиване, респ. поддръжка за 1 до 8 места за измиване. Стоманената конструкция е на разположение в 2 изпълнения: В нормалния случай операторът избира лекото изпълнение. Тежкото изпълнение е замислено за региони с повишено натоварване от вятър и сняг.



1 Различни варианти на покрива

Покривът е на разположение като извит, прозрачен поликарбонатен покрив или като трапецовидно изпълнение.

2 Различни материали на разделителните стени

Разделителните стени могат да се доставят в изпълнение от стъкло, Trespa® или брезент и могат да се оформят индивидуално.

3 Осветителна концепция със светодиодна техника

Намалява нуждата от енергия в сравнение с обикновените луминесцентни лампи с 55 % и удължава експлоатационния живот на осветителните тела 3 до 5 пъти. Освен това при ориентирането на Вашите клиенти помага и добре премислената осветителна концепция с интегриран ефект за създаване на комфорт.

4 Специфично за клиента адаптиране

Стоманената конструкция позволява чрез специална приставка за покрив поставяне на рекламни пана и по този начин поставяне на Вашето лого. Представеният дизайн е ексклузивно запазен за Clean Park операторите.

УРЕДИ НА САМООБСЛУЖВАНЕ



Уреди на самообслужване Kärcher: атрактивното допълнително предложение

С уредите на самообслужване Kärcher повишавате привлекателността на вашия обект и така си осигурявате атрактивни допълнителни приходи.



1 AWT – Air Water Tower

Точна проверка и регулиране на налягането на гумите и възможност за допълване на вода, например за почистване на предното стъкло, в един уред. Опционално е на разположение и с интегрирана защита от замръзване.



2 AT – Air Tower

За прецизна проверка и регулиране на налягането на гумите – по желание и с интегрирана защита от замръзване.



3 PT – Perfume Tower

Неутрализира веднага неприятните миризми в автомобила, като напр. цигарения дим.



4 MA – Mat Cleaner

Уредът за почистване на стелките без вода. И с поставка за временно съхранение на стелките по време на процеса на почистване.

ЦЕНТРАЛНИ СЪОРЪЖЕНИЯ С ПРАХОСМУКАЧКИ ЗА САМООБСЛУЖВАНЕ



Изсмукването на автомобила – сега по-лесно

Централно съоръжение за изсмукване интегрира задвижването, филтъра и управлението в компактен модул. Модерната техника предлага отлично изсмукване при ниски разходи. За оператора особено подкупваща е лесната и надеждна експлоатация. Тестваните и проектирани за трайна работа компоненти намаляват до нула вероятността от повреди. За потребителя винаги точната мощност на изсмукване дава спестяване на време и съответно и удовлетвореност.



1 Оптимално адаптиране на мощността

- Уплътнител на страничния канал с интелигентно регулиране гарантира равномерно силна смукателна мощност.
- Модерната концепция за задвижване намалява същевременно нуждата от енергия до необходимия минимум.

2 Лесно използване и лесна употреба

- Пъхнете монета и сте готови – интуитивна концепция за обслужване и работа осигурява комфортно преживяване от изсмукването.
- Воденият отгоре маркуч на прахосмукачката предлага най-добър достъп и до ъглите на превозното средство.

3 Многообразие от интегрирания

- Според нуждата централните компоненти могат да се доставят с или без предпазен корпус.
- Броят на местата за изсмукване се адаптира към желанието на клиента и така предлага максимална гъвкавост.

4 Неизискваща честа поддръжка

- Чрез автоматично почистване на филтъра съоръжението се поддържа лесно и работи надеждно.
- Байпас осигурява протичащия въздух в тръбопровода и така осигурява самопочистващ ефект.

SB СМУКАЧКА НА САМООБСЛУЖВАНЕ



Kärcher SB VC: Видимо за окото.

Дизайнът: иновативен. Мощността: извън всякакво съмнение. Нашите смукачки на самообслужване SB VC впечатляват с усъвършенстваната си и надеждна техника, още по-добрата мощност на изсмукване и тяхната здравина в ежедневието. Напълно според нуждите на разположение като моно и дуо версия.

НОВО

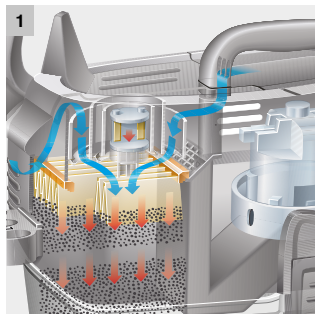

1 Tact - патентованото и автоматично почистване на филтъра

Благодарение на нашите Tact системи запушените филтри вече са в миналото. Напълно автоматично при нужда се активират целенасочени и мощни въздушни тласъци и филтърът се почиства лесно от само себе си. Силата на засмукване остава на постоянно високо ниво, разходите за поддръжка са ниски, а експлоатационният живот на филтъра нараства.



2 Електронен монетник

Индивидуално по Ваше желание програмираем електронен монетник. Разпознава и проверява надеждно до 6 различни монети или типа жетони. Между другото дори и при нашите Duo смукачки на самообслужване Вие се нуждаете само от един монетник.



3 Ергономична смукателна дюза

Извлича мръсотията от всеки ъгъл, всеки ръб и всяка пролука: нашата оптимизирана ергономична смукателна дюза.



4 Лесно за потребителя водене на маркуча

Нашата нова концепция осигурява по-лесно, по-добро и по-приятно боравене при изсмукване.

ОПЦИИ ЗА ОБОРУДВАНЕ И ТЕХНИЧЕСКИ ДАННИ

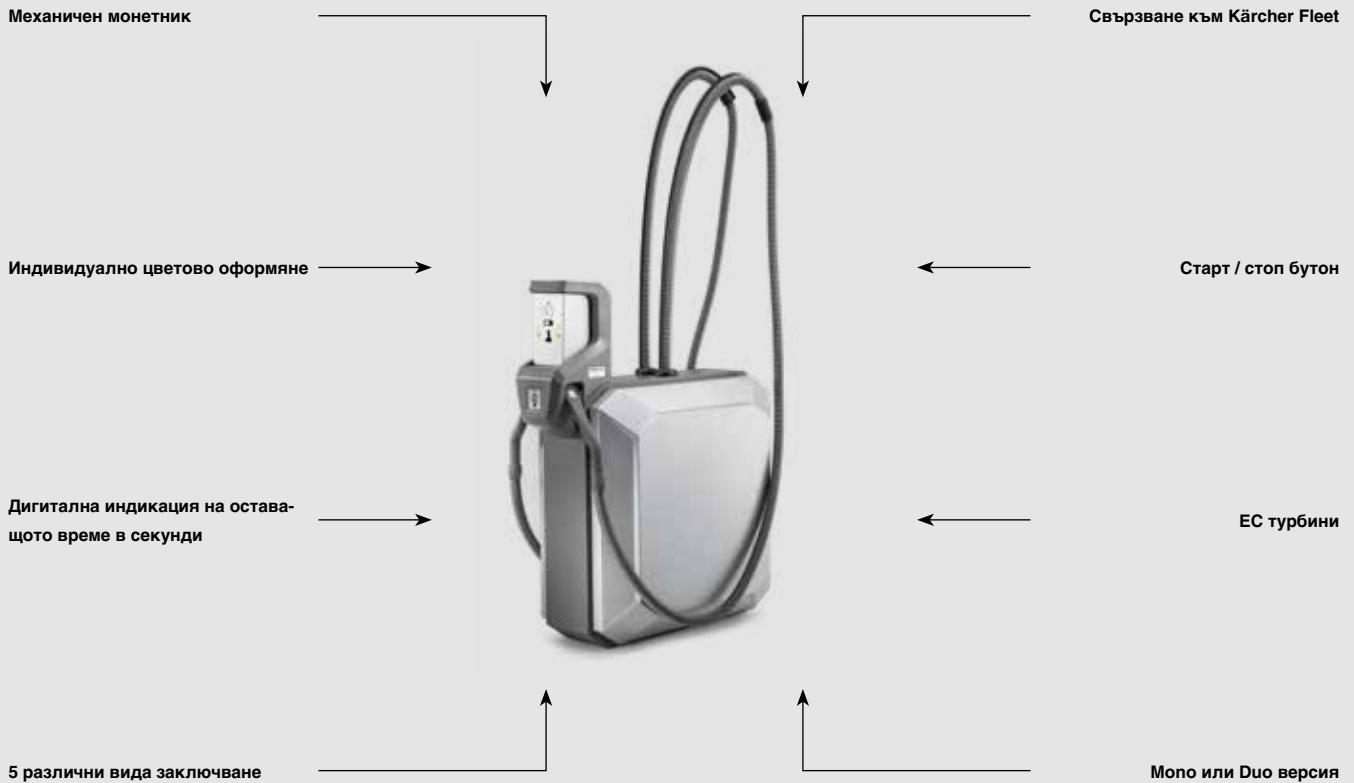

		SB VC 2 EC	SB VC 1 EC	SB VC 2	SB VC 1
Технически данни					
Брой на местата за изсмукване		2	1	2	1
Количество въздух	л/с	2 × 63	63	2 × 74	74
Вакуум	mbar	2 × 244	244	2 × 254	254
Контейнер за боклук	л	2 × 40	40	2 × 40	40
Необходима мощност	kW	2 × 1,38	1,38	2 × 1,38	1,38
Вид ток	~ / V / Hz	1 / 230 / 50 / 60	1 / 230 / 50 / 60	1 / 230 / 50 / 60	1 / 230 / 50 / 60
Размери (Д × Ш × В)	мм	600 × 1220 × 2200	600 × 850 × 2200	600 × 1220 × 2200	600 × 850 × 2200

**Механичен монетник**

Ако е нужен само един вид монета или жетон, това е икономичната алтернатива на електронния тестер за монети.

**Дигитална индикация на оставащото време в секунди**

По всяко време клиентите знаят, колко време им остава - до секундата.

**Свързване към Kärcher Fleet**

Уредите са съвместими с Kärcher Fleet, уникалната базирана на облака система за управление на данни.

**Оборудвана с ЕС турбини**

Нашите програми с Mono/Duo смукачки на самообслужване разполагат с мощни и здрави ЕС турбини с дълъг експлоатационен живот.

РЕЦИКЛИРАНЕ НА ВОДА – ЕКОЛОГИЧНО И РЕНТАБИЛНО

Регенерирането, респ. обработката на замърсена вода, която се получава в автомивките и при професионалното почистване с високо налягане, често пъти се изискват по закон. С нашите системи за рециклиране Вие не само изпълнявате безпроблемно законовите стандарти и предписания, но и в същото време намалявате значително потреблението и разходите за прясна вода и почистващи средства. Така спестявате до 95 процента.

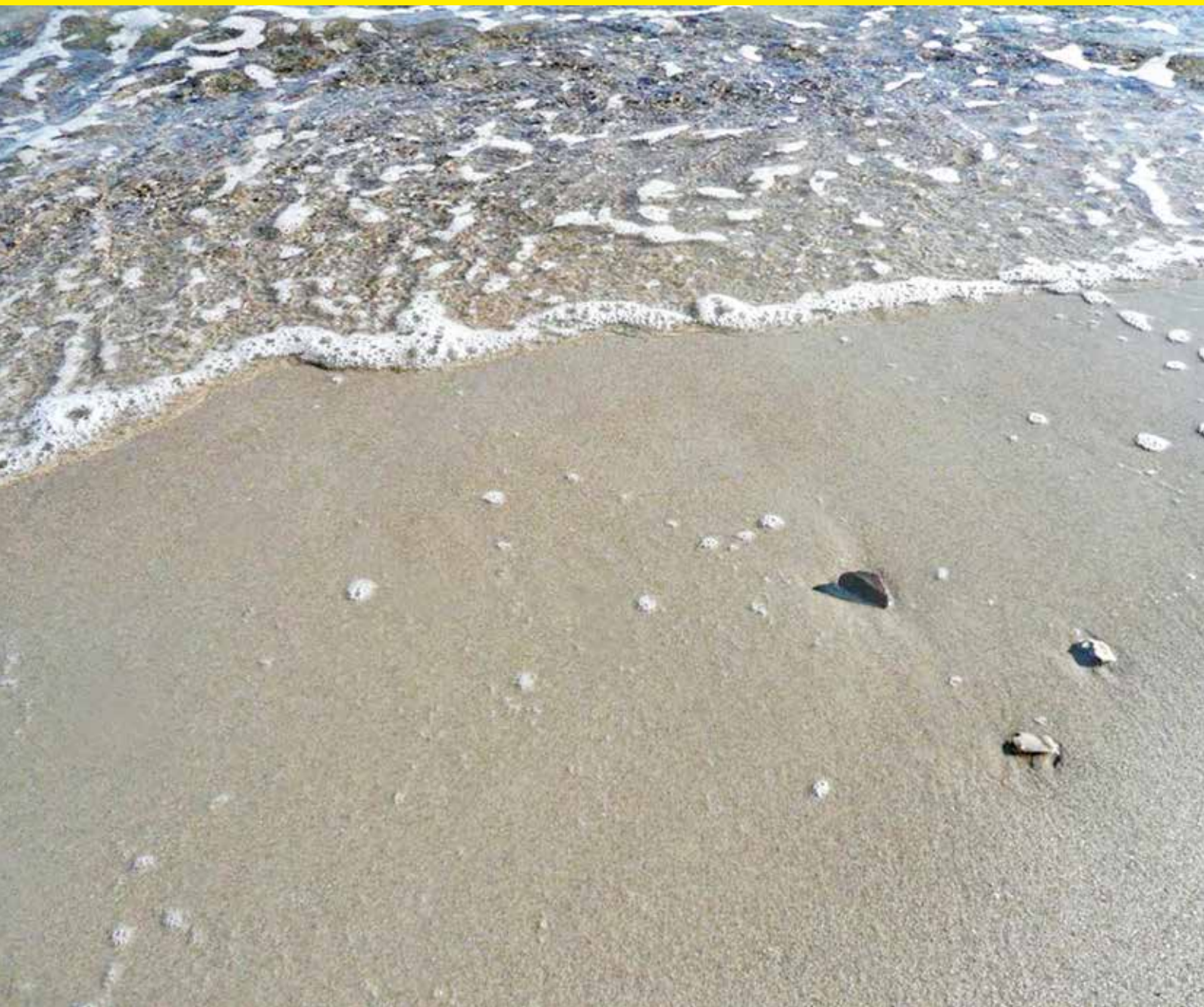

Съдържание инсталации за рециклиране на вода

Рециклиране на вода за автомивки	страница 320
Рециклиране на вода за водоструйки	страница 324



WRB Bio

Благодарение на своята много висока стойност на рециклиране до 95 процента компактната система е подходяща за всички автомивки в автокъщи, цехове, бензиностанции и центрове за грижа за автомобила, които работят с рециклирана вода. Системата работи безопасно и доставя рециклирана вода с най-високо качество при конкурентни инвестиционни разходи.

Как да се чете името на уреда:

Модел	Дебит	Оборудване
Пример: WRH	1200	Classic
WRP = Water Reclamation Particles (уред за намаляване на частици)	Дебит в литра в час	Classic = лесно оборудване с ръчно обратно промиване на филтъра
WRH = Water Reclamation Hydrocarbons (уред за редуциране на масло/въглеводороди)		Car Wash = използване в портални автомивки
WRB = Water Reclamation Biology (уред за намаляване на биоразградими вещества)		



Kärcher предлага за използване на водоструйки съгласувано решение за рециклиране на вода. За тази цел модулните стандартни компоненти са комбинирани в индивидуални системи, които гарантират спазването на нужните гранични стойности и потенциалите за спестяване.



За отстраняване на отложените частици се използват хидроциклон или пясъчен филтър. За отстраняване на масло според натоварването с масло се прилагат доказани в дългата практика процедури като използване на филтър с активен въглен или коагулация/ флокулиране.



РЕЦИКЛИРАНЕ НА ВОДА ЗА АВТОМИВКИ

85 % пестене на вода. 100 % чистота



Kärcher предлага с тази система всичко за бързото и основно почистване на превозни средства, от личния автомобил до камиона и автобуса. Благодарение на редуцирането на разхода на чиста вода с до 85 процента със системите за рециклиране на вода на Kärcher може да се постигнат огромни спестявания.

РЕЦИКЛИРАНЕ НА ВОДАТА



1 Решение без химия

- Ниски работни разходи.
- Здрава процедура по филтриране.

2 Модулна концепция

- Специфични за локацията и клиента решения.

WRP 16000

WRP 8000

- Пестене на чиста вода до 85 %
- Дебит до 16000 л/ч
- Лесна инсталация

- Пестене на чиста вода до 85 %
- Дебит до 8000 л/ч
- Лесна инсталация

Технически данни

Производство на рециклирана вода	л/ч	16000	8000
Напрежение	V	230	230
Честота	Hz	50	50
Тегло	кг	375	255
Размери (Д × Ш × В)	мм	760 × 760 × 1300	610 × 610 × 1100
Артикулен номер		1.217-152.0	1.217-151.0

РЕЦИКЛИРАНЕ НА ВОДА ЗА АВТОМИВКИ



85 % пестене на вода с хидроциклон

Инсталацията за рециклиране на вода WRP Car Wash за автомивки за автомобили с хидроциклон има дебит от до 3000 л/ч. Инсталацията намалява разхода на чиста вода с до 85%.

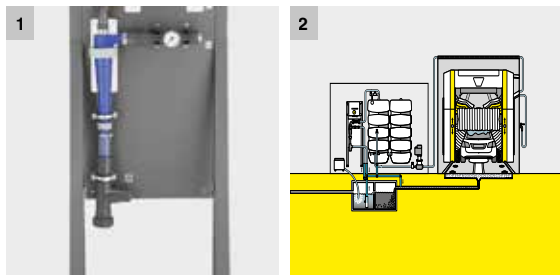

1 Физически филтър без разходи за поддръжка

- Не е нужно обратно промиване на филтъра.
- Не е нужна смяна на филтърния материал.

2 Компактна система

- Малка нужда от място.
- Последващ монтаж е възможен без проблеми.

БИОЛОГИЧНО ПРЕЧИСТВАНЕ НА ОТПАДНИТЕ ВОДИ ЗА ИЗМИВАНЕ НА АВТОМОБИЛИ



С WRB Bio се пестят до 95 процента чиста вода

WRB Bio, нашата система за биологично пречистване на отпадната вода, пречиства надеждно и екологично отпадната вода от автомивките за автомобили без използване на флокулиращи агенти и деемулгатори, връща я в кръга като кристално чиста вода за технически цели и така помага за спестяване на до 95 процента чиста вода. Освен това инсталацията впечатлява с отлично съотношение между разходите и ползите.



1 Много високо качество на водата за технически цели

- Кристално чиста, без помътняване.
- Практически с неутрална миризма.
- Прави възможно спестяването на прясна вода с до 95 процента.

2 Компактна конструкция

- Подходящо също и за тесни технически помещения.
- Възможна е инсталация като заместител на „стари“ гравийни филтри.
- Дооборудване без трудоемки изкопни работи.

3 С конструктивно разрешително

- Максимална рециркулация съгласно Приложение 49 на AbwV (Наредбата за отпадните води).
- Опростена процедура по получаване на разрешително.
- Не е нужен маслоотделител като степен на обработка.

4 Биологично третиране на отпадна вода

- Разграждане на почистващите средства и помощните препарати за сушене.
- Без използване на флокулиращи агенти и деемулгатори.

ТЕХНИЧЕСКИ ДАННИ И ОБОРУДВАНЕ

WRB 4000 Bio

WRB 2000 Bio

- конкурентни инвестиционни разходи
- оптимално за портални автомивки
- ниски разходи за поддръжка

- конкурентни инвестиционни разходи
- оптимално за портални автомивки
- ниски разходи за поддръжка

Технически данни

		WRB 4000 Bio	WRB 2000 Bio
Производство на рециклирана вода	л/ч	4000	2000
Напрежение	V	3 × 400	3 × 400
Честота	Hz	50	50
Тегло	кг	400	300
Размери (Д × Ш × В)	мм	900 × 600 × 1800	900 × 600 × 1800
Артикулен номер		по запитване	по запитване

РЕЦИКЛИРАНЕ НА ВОДА ЗА ВОДОСТРУЙКИ



Пречистване на вода без химия

Системите за рециклиране на вода без използване на химия WRH 1200 Classic и WRP 1000 Classic захранват водоструйките в постоянен режим на работа с рециклирана вода (1000 л/ч) от ръчното почистване на автомобилите.

**1** Решение без химия

- Ниски работни разходи.
- Директно захранване на водоструйката.

2 Филтър с възможност за обратно изплакване

- Ефективно елиминиране на частици > 5 µm.
- Отлично съотношение цена-производителност.

WRH 1200 Classic

WRP 1000 classic

- За средно съдържание на масло: 5–30 мг/л
- Спестяване на чиста вода до 85 %
- Дебит до 1200 л/ч

- За отпадъчна вода без съдържание на масло: < 5 мг/л
- Спестяване на чиста вода до 85 %
- Дебит до 1000 л/ч

Технически данни

Производство на рециклирана вода	л/ч	1200	1000
Напрежение	V	230	–
Честота	Hz	50	–
Тегло	кг	110	45
Размери (Д × Ш × В)	мм	1000 × 480 × 1600	660 × 450 × 1100
Артикулен номер		1.217-111.0	1.217-108.0

РЕЦИКЛИРАНЕ НА ВОДА ЗА ВОДОСТРУЙКИ



Решението при замърсяване с масло

Във всички области, в които при процесите на измиване с водоструйки има по-високи замърсявания с масло, доказаната система HDR 777 е правилното решение. Kärcher HDR 777 пречиства водата със съдържание на масло от 30 до 100 мг/л по такъв начин, че тя да може да се използва повторно за процесите на измиване или чрез добавяне на специални флокуланти да може да се изпусне в канализацията.



1 Автоматично дозиране на флокуланти

- Лесно обслужване и сигурно спазване на граничните стойности за въглеродороди.

2 Химична флокулация

- Ефективно отстраняване на масло и замърсители.

HDR 777

HDR 777-VA

- За високо съдържание на масло: 30–100 мг/л
- Спестяване на чиста вода до 85 %
- Дебит до 800 л/ч

- За високо съдържание на масло: 30–100 мг/л
- Спестяване на чиста вода до 85 %
- Дебит до 800 л/ч

Технически данни

Производство на рециклирана вода	л/ч	600 / 800	600 / 800
Напрежение	V	230	230
Честота	Hz	50	50
Тегло	кг	485	485
Размери (Д × Ш × В)	мм	1300 × 630 × 1300	1300 × 630 × 1300
Артикулен номер		1.208-100.0	1.208-102.0

A series of horizontal lines for writing.

A series of horizontal lines for writing, starting below the yellow header and extending almost to the bottom of the page.

ЦЕНТРАЛА АВСТРИЯ

Alfred Kärcher GmbH

Lichtblaustraße 7

A-1220 Wien

www.kärcher.at

Тел.: + 43/1/25060-0

Факс: +43/1/25060-5330

Имейл: info@kärcher.at

КЕРХЕР ЕООД

1839 София

Ботевградско шосе 489

www.kärcher.bg

тел: +359 2 44 24 194

Имейл: officebg@kärcher.bg