

KÄRCHER

makes a difference



PROFESIONALNI SISTEMI ZA ČIŠČENJE 2017

UREDAJI ZA ČIŠČENJE | POTROŠNI MATERIJALI | SREDSTVA ZA ČIŠČENJE



SADRŽAJ

Intro	Strana	4	Obloge	Strana	170
Kärcher Connected Cleaning	Strana	10	Hemijska sredstva za čišćenje	Strana	174
Godišnja akcija	Strana	12	Ručno čišćenje	Strana	192
Kompresorski čistači	Strana	13	Čišćenje prozora i fasada	Strana	226
Mokro/suvi usisivači, mašina za metenje	Strana	15	Lična higijena i higijena na radnom mestu	Strana	236
mašina za ribanje i usisavanje	Strana	16	Kuhinjska higijena	Strana	250
Kompresorski čistači	Strana	18	Higijena tekstila	Strana	258
Kompresorski čistači sa vrelom vodom	Strana	20	Voda za piće	Strana	262
Kompresorski čistači sa hladnom vodom	Strana	26	Dispenser za vodu	Strana	264
Specijalan pribor	Strana	33	Mašine za usisavanje i metenje i komunalni nosači uređaja	Strana	270
Stacionarni kompresorski čistači	Strana	35	Mašine za usisavanje i metenje	Strana	272
WOMA	Strana	42	Komunalni nosači opreme	Strana	274
Pribor	Strana	44	Usisivač lakog dubreta	Strana	279
Sredstva za čišćenje i negu kao i dezinfekciju	Strana	48	Primeri upotrebe	Strana	280
Zaštita na radu	Strana	52	Motorna testera, duvači lišća, trimeri	Strana	282
Usisivač	Strana	56	Punjač, baterija	Strana	284
Mokro/suvi usisivači	Strana	58	Čišćenje suvim ledom	Strana	286
Pribor za mokro/suvi usisivač	Strana	70	Uređaj za čišćenje suvim ledom	Strana	288
Industrijski usisivač	Strana	76	Uređaj za peletiranje	Strana	290
Ringler sistemi za usisavanje	Strana	83	Čišćenje delova	Strana	292
Pribor za industrijske usisivače	Strana	90	Čišćenje delova	Strana	294
Suvi usisivač	Strana	94	Perionice	Strana	296
Pribor za suvi usisivač	Strana	102	Portalne automatske perionice	Strana	298
Temeljno čišćenje tepiha	Strana	104	Automatske perionice za namenska vozila	Strana	302
Uređaji za raspršnu ekstrakciju	Strana	106	Samouslužni uređaj za pretpranje	Strana	305
Profesionalna glava za pranje	Strana	107	Metalna konstrukcija za samouslužna mesta za pranje	Strana	311
Ventilator vazduha	Strana	107	Spoljni uređaji	Strana	312
Automati za temeljno čišćenje tepiha	Strana	108	Samouslužni usisivač	Strana	313
Uređaj za međučišćenje tepiha	Strana	108	Postrojenja za recikliranje vode	Strana	316
Pribor	Strana	109	Reciklaža vode za postrojenja za pranje vozila	Strana	318
Parni čistači / usisivači	Strana	110	Reciklaža vode za kompresorske čistače	Strana	322
Čistači na paru	Strana	112			
Parni čistači	Strana	112			
Pribor	Strana	113			
Mašine za metenje/za metenje i usisavanje	Strana	116			
Nasedne mašine za metenje i usisavanje	Strana	119			
Ručno vođene mašine za metenje	Strana	132			
Mašine za ribanje/za ribanje i usisavanje	Strana	134			
Nasedne mašine za ribanje i usisavanje	Strana	136			
Stajaće mašine za ribanje i usisavanje	Strana	147			
Ručno vođene mašine za ribanje i usisavanje	Strana	150			
Kompaktne mašine za ribanje i usisavanje	Strana	163			
Mašine za ribanje i usisavanje	Strana	163			
Mašine sa jednim diskom	Strana	164			
Automati za čišćenje stepenica	Strana	165			
Mašine za poliranje	Strana	166			
Pribor	Strana	169			



ZA HEROJE SVAKODNEVNICE.

Da li rado prihvatate svakodnevne izazove? Da li se radujete novim zadacima? Da li uvek dajete sve od sebe, jer ne volite ništa da radite polovično? Koliko god da su različite naše profesije, poslovi i delatnosti, sve nas povezuje želja za kvalitetom i učinkom. I to preko 80 godina. Kako vam nijedan posao ne bi bio težak, pravimo proizvode sa kojima vaše zadatke možete da obavite što je moguće jednostavnije i brže. Najbolja tehnika za najbolje u vašoj struci. Za profesionalce. Od profesionalaca.

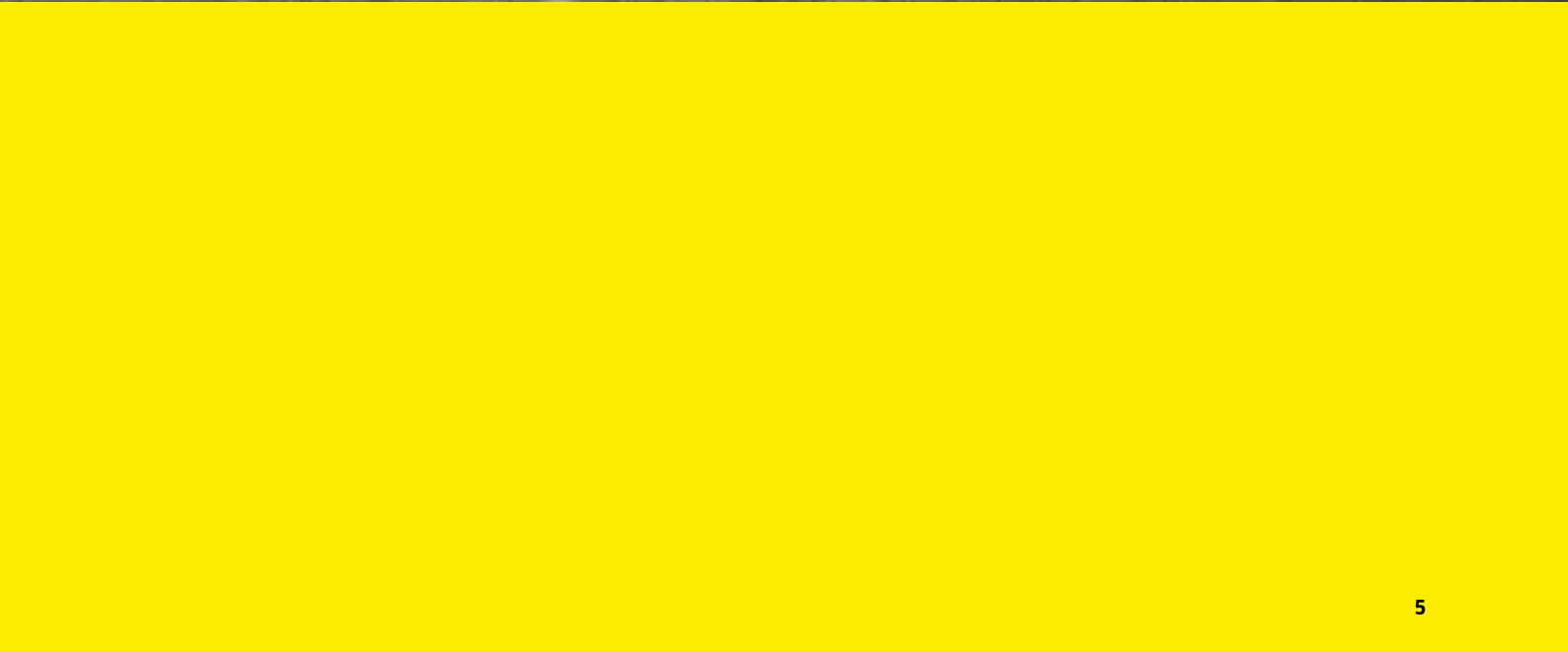

ZA SVE. ZA PROFESIONALCE. ZA VAS.

Današnjim profesionalcima nisu više potrebne univerzalne mašine koje od svega mogu pomalo, već rešenja koja izvršavaju definirane zadatke na najbolji način. A najbolje bi bilo, ukoliko bi ta rešenja bila kompletna, u obliku funkcionalnog, uskladenog sistema. Stoga mi analiziramo neprestano potrebe svih relevantnih grana industrije kako bismo ih bolje razumeli i kako bismo na vreme prepoznali tendencije. Rezultat analize jesu inovativna i efikasna rešenja za industrijske grane koja uzorno ispunjavaju svoju svrhu primene. Robustan i pouzdan. Efikasan i ekonomičan. Lagan i tih. Praktičan i higijenski besprekoran. To je Kärcher sistem.



INDUSTRIJA



KOMUNALNO ČIŠĆENJE

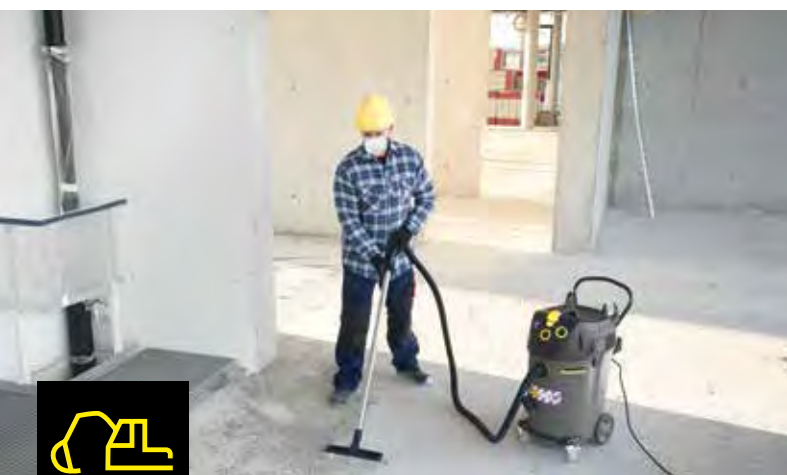

GRAĐEVINARSTVO



ODRŽAVANJE



PREHRAMBENA INDUSTRIJA



MALOPRODAJA

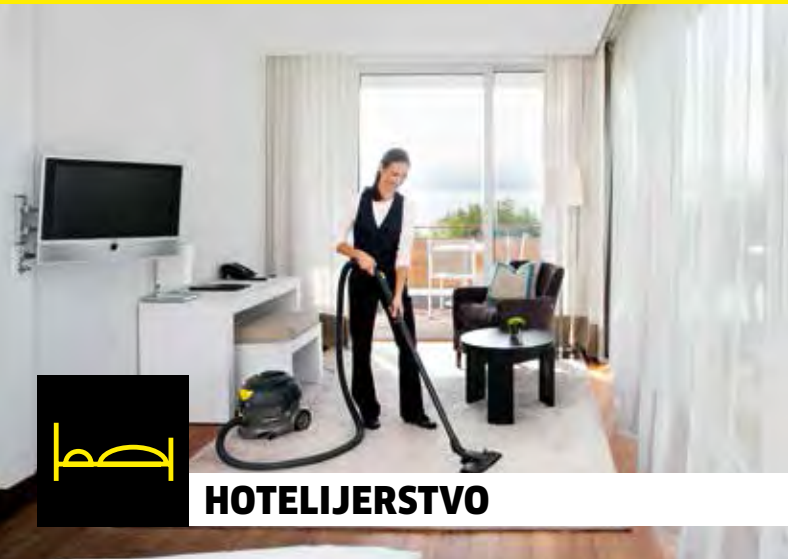

HOTELIJERSTVO



ZDRAVSTVO



AUTO-MOTO INDUSTRIJA



ČIŠČENJE ZGRADA



POLJOPRIVREDA



TRANSPORT

POVERENJE SE MORA

Budući da ste profesionalac, vi očekujete najbolji rezultat od svojih sredstava za rad. Naš cilj je da ispunimo ta vaša očekivanja. Ali kompanija Kärcher ne bi bila to što jeste ako bismo samo time bili zadovoljni. Zato što smo i mi profesionalci. I zato što želimo da zaslužimo vaše poverenje. Neprestano. Zbog toga činimo više. A vi i više dobijate. Veću funkcionalnost i efikasnost. Više servisa i inovativnih usluga. Više certifikata i bolju održivost. A samim tim prosto i veći uspeh.



ZASLUŽITI.

Naš uspeh kao preduzeća je do danas neraskidivo povezan sa ličnošću Alfred Kärcher-a i sa vrednostima, koje su ga predstavljale i koje je živeo. Sa svojom strašću prema ljudima. I to se neće ništa ni u budućnosti promeniti.

Hvala vam na poverenju.



KÄRCHER FLEET: DAJEMO VAM POGLED KROZ PROZOR.

Profesionalna i rešenja orjentisana ka budućnosti menadžmenta flote Kärcher Fleet daju vam u svakom trenutku sveobuhvatan pregled vaših mašina, lokacija i aktivnosti čišćenja. Kärcher Fleet čini procese čišćenja značajno transparentnijim i efikasnijim. Rezultat su besprekorni radni tokovi i atraktivne uštede troškova.



Radite na vašem uspehu. Za to vam dajemo pogled kroz prozor.

Kärcher Fleet je inovativni profesionalni menadžment flote od strane svetskog lidera u oblasti tehnike čišćenja. Ovo jedinstveno, celokupno i rešenje orjentisano ka budućnosti je razvijeno saradnjom sa vodećim čistačima zgrada. Kärcher Fleet isporučuje dotične relevantne informacije različitim izvođačima zadataka u oblasti čišćenja radi neprekidnog pregleda nad mašinama i delatnostima. Na osnovu toga se može pokrenuti optimizacija procesa i dostići veća efikasnost prilikom ispunjavanja različitih zadataka čišćenja.



Fleet

Princip i korišćenje Kärcher Fleet-a se bazira na mašinskim podacima, koji se pretvaraju u značajne informacije. Ovim informacijama se može pristupiti preko modernog veb portala. Ovdje su menadžerima flota, u zavisnosti od pripadnosti profesiji, na raspolaganju različite verzije portala. Time Kärcher Fleet nudi za odgovarajući tip flote relevantne, konkretne i aktuelne informacije.

Strukture, mesta primene, izvođači zadataka i kompetencije u okviru flote kao i kriterijumi mere se oslikavaju specifično za profesiju i sa osvrtom na preduzeća. Pouzdanost procesa čišćenja može se time značajno uvećati. Sa boljim mašinskim koordinatama, zaštitom od zloupotrebe i krađe kao i većom raspoloživošću mašine Kärcher Fleet je važno obeležje razlikovanja za svaku profesiju.



1 Povećana rentabilnost

Princip Kärcher Fleet-a se bazira na mašinskim podacima, koji se pretvaraju u značajne informacije. Zahvaljujući opcionalnom preventivnom servisu vremena prestanka rada se značajno redukuju. Mašine mogu da se efikasnije primene i raspoložive su kad god vam zatrebaju. Koordinacija transporta i primena na različitim mestima se optimizuju, tako da se štede vreme i resursi.

2 Jednostavno planiranje i upravljanje

Korisnici flote mogu u svako doba prozvati i videti status flote, da li se mašine primenjuju adekvatno i po planu, da li se pridržava vreme čišćenja, da li su neophodna održavanja i popravke i još mnogo toga. Detaljne informacije su sa jednim klikom raspoložive direktno iz pregleda. Kärcher Fleet prenosi podatke skoro u realnom vremenu, čime mogu neposredno uslediti optimizacije opterećenosti flote ili eventualne ispravke.

3 Neprekidna dokumentacija

Kärcher Fleet omogućava automatskim memorisanjem i arhiviranjem mašinskih podataka i flotnih informacija kreiranje izveštaja u svako doba. Kreirani izveštaji se mogu prikazati klikom miša, eksportovati i odštampati. Dokaz o postignutim delatnostima je time moguć u svako doba.

4 Odmah primenljiv - bez instalacije

Kärcher Fleet omogućava korisnicima flote u svako doba sveobuhvatan pregled svih mašina u floti. Ovo važi sa ograničenjima takode i za mašine drugih proizvođača. Za pristup veb baziranoj Kärcher Fleet-i je isključivo potrebna internet veza. Telematikbox šalje sve informacije bezbedno zaključane i savremenim standardima prenosa na svetski dostupnom Server-Cloud-u. Preko ovog Cloud-a ovlašćeni korisnici mogu udobno pristupiti svim relevantnim podacima i procenama. Jednostavnije ne može biti!





360° Cleaning

Od mašina za čišćenje,
potrošnog materijala,
dodatnog pribora do
sredstava za čišćenje

SVE OD JEDNOG. JEDAN ZA SVE. EVO RUKE!

Trajno niske cene – važi do 31.12.2017 godine

Raspitajte se kod
Vašeg prodavca

Mašina za visokopritisno čišćenje na vruću vodu HDS 8/18-4 C

sa sporovoznim, vodom hlađenim motorom i
10 m visokopritisnog creva

Porudžbeni br.: 1.174-900.0

Količina protoka (l/h): 300-800

Radni pritisak (bar/MPa): 30-180/3-18

Vrsta struje (~V/Hz): 3/400/50

Priključna snaga (kW): 6

HDS 8/18-4 CX

Verzija sa gore ugrađenim dobošem za crevo i
15 m visokopritisnog creva

Porudžbeni br.: 1.174-906.0



SVE EASY! VRHUNSKE INOVACIJE FIRME KÄRCHER ZA 2017.



Neka EASY!Force bude sa Vama

- Pomoću novog EASY!Force visokopritisnog pištolja mozete sa lakocom da koristite snagu visokog pritiska.
- Ovaj revolucionarni koncept baratanja mašinom koristi snagu povratnog trzaja visokopritisnog mlaza te **snagu korišćenu za držanje obarača smanjuje na nulu.**
- Na taj način možete da čistite **bez umaranja, ergonomičnije i opuštenije.**

Najbolji spojevi – sa sistemom EASY!Lock

- Pomoću inovativnih, patentovanih **EASY!Lock Brzopoteznih spojnica** mozete dok trepnete da menjate nastavke na Vašoj Kärcher visokopritisnoj mašini koja radi na hladnu ili vruću vodu. Neverovatnih 5 puta brže u poređenju sa uobičajenim spojevima izvedenim sa šarafima.
- EASY!Lock Sistem obedinjuje prednosti **brzopoteznog spajanja i priključka izvedenog sa šarafima.**
- **Na taj način dobijate na vremenu, cca. 80 %**, koje mozete da iskoristite za važnije stvari.

8 adaptera za punu kompatibilnost

- Naš EASY!Lock sistem je **početak boljeg čišćenja** – ali ne i kraj Vašeg postojećeg dodatnog pribora!
- Naravno da i Vi svoju mašinu za visokopritisno čišćenje marke Kärcher mozete naknadno da opremite novim adapterom. Razvili smo **8 različitih adaptera** za najrazličitije interfejse. Na taj je način zagarantovano da ćete i dalje **svaku mašinu i deo dodatnog pribora** moći da pokrećete zajedno sa novim mašinama i delovima dodatnog pribora sa EASY!Lock priključkom.

EASY!Force



100 % MANJE SNAGE
POTREBNE ZA DRŽANJE

FULL CERAMIC VALVE

5×
LIFETIME

400 % DUŽI
VEK TRAJANJA

EASY!Lock



80 % UŠTEDA
VREMENA



BEZ SNAGE ZA DRŽANJE UZ PUNU SNAGU ČIŠĆENJA! POMOĆU EASY!STARA.

GODIŠNJA AKCIJA

Raspitajte se kod
Vašeg prodavca

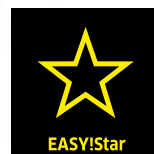

HD 5/15 CX Plus

Verzija sa gore ugrađenim dobošem za crevo i 15 m visokopritisnog creva

Porudžbeni br.: 1.520-932.0

Količina crpenja (l/h): 500

Radni pritisak (bar/MPa): 150/15

Vrsta struje (~V/Hz): 1/230/50

Priključna snaga (kW): 2,8

HD 5/15 C Plus

sa 10 m visokopritisnog creva i mlaznicom za okorelu prljavštinu

Porudžbeni br.: 1.520-931.0



Sredstvo za čišćenje RM 81, bez NTA

Univerzalno sredstvo za visokopritisno čišćenje, alkalno

Porudžbeni br.: 6.295-557.0

Sadržina (l): 20



Uklanjanje korova, WR 50

Letva za uklanjanje korova vrućom vodom - dodatno podvozje sa 2 točka radi prijatnijeg manevrisanja i sa tačno podešenom visinom rada

Porudžbeni br.: 2.114-013.0

Širina rada (cm): 50

Površinski efekat (m²/h): 150/350

Temperatura (° C): max. 98

Težina (kg): 2,2



Uklanjanje korova, WR 20

Letva za uklanjanje korova vrućom vodom

Porudžbeni br.: 2.114-014.0

Širina rada (cm): 20

Površinski efekat (m²/h): 80/125

Temperatura (° C): max. 98

Težina (kg): 0,3

MAKSIMALNA ČISTOČA - MINIMALAN NAPOR.

Raspitajte se kod
Vašeg prodavca

Vprašajte Vašega
prodajalca!

Vprašajte Vašega
prodajalca!

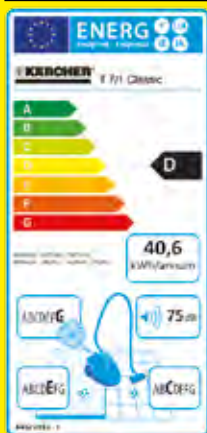

Usisivač za suvo čišćenje T 7/1 Classic

Veoma robustan i okretan usisivač

Porudžbeni br.: 1.527-181.0

Vakum (mbar/kPa): 230/23

Količina vazduha (l/sec): 40

Težina (kg): 3,5

Zapremina rezervoara (l): 7

Vrsta struje (~V/Hz): 1/230/50

Max. ulazna snaga (W): 1.000

Usisivač za mokro/suvo čišćenje NT 35/1 Ap

Čišćenje filtera pritiskom na dugme

Porudžbeni br.: 1.184-505.0

Vakum (mbar/kPa): 254/25,4

Količina vazduha (l/sec): 74

Zapremina rezervoara (l): 35

Vrsta struje (~V/Hz): 1/230/50

Max. ulazna snaga (W): 1.380

Mašina za metenje KM 70/15 C

Mašina za metenje predstavlja idealno rešenje za čišćenje malih unutrašnjih i spoljnih površina

Porudžbeni br.: 1.517-151.0

Pogon: ručno

Površinski efekat (m²/h): 2.800

Širina rada bez/sa bočnom metlom (mm):
480/700

Težina (kg): 20

Zapremina rezervoara bruto/neto (l):
42/20

**Filterske kesice od flisa,
za NT 35/1 Ap**

Ispitane na prašinu klase M

Porudžbeni br.: 6.907-479.0

Sadržina (kom): 5



**Filterske kesice od flisa,
za T 7/1 Classic**

Ispitane na prašinu klase M, troslojne, čvrste

Porudžbeni br.: 6.904-084.0

Sadržina (kom): 10



Nastavak za usisivanje prašine kod bušenja
za usisivanje prašine od izbušenih rupa bez dizanja prašine, sa svim profesionalnim usisivačima sa priključnim sistemom DN 35

Porudžbeni br.: 2.679-000.0



SJAJNA UŠTEDA NA CELOJ LINIJI.



Raspitajte se kod
Vašeg prodavca

Mašina za ribanje i usisivanje BD 38/12 C Bp Pack

opremljena glavom za tanjirastu četku, visoko efikasnom litijum-jonskom baterijom koja se brzo puni i integrisanim punjačem

Porudžbeni br.: 1.783-430.0

Širina rada četke (mm): 380

Rezervoar za čistu/prljavu vodu (l): 12/12

Broj obrtaja četke (U/min): 180

Max. površinski efekat (m²/h): 1.500



Raspitajte se kod
Vašeg prodavca

Mašina za ribanje i usisivanje BR 35/12 C Bp Pack

opremljena okretnom glavom za valjkastu četku, visoko efikasnom litijum-jonskom baterijom koja se brzo puni i integrisanim punjačem

Porudžbeni br.: 1.783-450.0

Širina rada četke (mm): 350

Rezervoar za čistu/prljavu vodu (l): 12/12

Broj obrtaja četke (U/min): 700/1.500

Max. površinski efekat (m²/h): 1.400



Sredstvo za čišćenje RM 69 ASF

Sredstvo za temeljno
čišćenje patosa

Porudžbeni br.: 6.295-415.0

Sadržina (l): 20

STVARNO JAK – I POTPUNO MOBILAN!

Raspitajte se kod
Vašeg prodavca



Visokopritisni čistač HDS 5/11 U

Cenovno atraktivan ulazni model grejanih visokopritisnih čistača. Inovativan, novi „Upright“ dizajn brine se za izvrsnu mobilnost i ergonomiju. Veoma jednostavno rukovanje mašinom zbog centralno postavljene upravljačke table kao i smeštaja creva i dodatnog pribora

Porudžbeni br.: 1.064-900.0

Količina protoka (l/h): 450

Radni pritisak (bar/MPa): 150/15

Vrsta struje (~V/Hz): 1/230/50

Priključna snaga (kW): 2,7

Visokopritisni čistač HDS 5/11 UX

Verzija sa gore ugrađenim bubnjem za crevo i 15 m visokopritisnog creva.

Porudžbeni br.: 1.064-901.0

Raspitajte se kod
Vašeg prodavca



Mašina za ribanje i usisivanje, na akumulator B 50/50 C Classic Bp

zbog svojih kompaktnih dimenzija nudi zadivljujuću okretnost i pregled nad površinom koju čistite. Uz to je i krajnje jednostavno rukovanje

Porudžbeni br.: 1.127-001.0

Širina rada četke (mm): 510

Rezervoar za čistu/prljavu vodu (l): 50/50

Broj obrtaja četke (U/min): 155

Max. površinski efekat (m²/h): 2040

Mašina za ribanje i usisivanje B 50/60 C Classic Ep

Porudžbeni br.: 9.500-002.0



NEPOBEDIVO MNOGOSTRANO - KOMPRESORSKO ČIŠĆENJE POMOĆU KÄRCHER-A.

Naziv Kärcher je svuda u svetu sinonim za snagu, kvalitet i inovaciju. Kompanija Kärcher kao osnivač sistema za kompresorsko čišćenje danas je lider na svetskom tržištu i neprestano je radila na optimizaciji principa kompresorskog čišćenja. Više efikasnosti uz manju potrošnju. Duži vek trajanja uz kraće vreme čišćenja. Program proizvoda koji inovativnom tehnikom i fleksibilnošću ispunjava sve zahteve: sa hladnom vodom ili zagrejanom, sa elektromotorom ili motorom sa unutrašnjim sagorevanjem, mobilno ili stacionarno.



Pregled kompresorskih čistača

Kompresorski čistači na vrelu vodu	Strana 20
Kompresorski čistači na hladnu vodu	Strana 26
Specijalan pribor	Strana 33
Stacionarni kompresorski čistači	Strana 35
WOMA	Strana 42
Pribor	Strana 44
Sredstva za čišćenje i negu, kao i dezinfekciju	Strana 48
Zaštita na radu	Strana 52



Klasa Upright

Kompresorski čistači klase Upright iz kompanije Kärcher su pravi izbor za korisnike kojima su potrebni snažni, robusni i maksimalno mobilni uređaji za povremenu upotrebu na različitim mestima: njime se lako manevriše i lako se transportuje.

Kompaktna klasa

Kompresorski čistači kompaktne klase iz kompanije Kärcher su pravi izbor za korisnike kojima je potreban mobilni kompresorski čistač gotovo svakodnevno za promenljive lokacije: uređaj koji se lako transportuje uprkos velikoj snazi.

Srednja klasa

Kompresorski čistači srednje klase iz kompanije Kärcher su pravi izbor za korisnike kojima je potreban uređaj sa velikim radijusom delovanja za svakodnevno čišćenje mašina i površina i kojim mogu da dosegnu teško dostupna mesta, a koji ujedno zauzima malo prostora u dvorištu ili radionici.

Super klasa

Kompresorski čistači super klase iz kompanije Kärcher su pravi izbor za korisnike koji stalno imaju zadatke za čišćenje velikih količina prljavštine ili tvrdokornih prljavština.

Specijalna klasa

Kompresorski čistači specijalne klase iz kompanije Kärcher su pravi izbor za korisnike koji imaju posebne zahteve u domenu efikasnosti, sigurnosti i higijene i kojima je potreban ekstremno visok nivo pritiska za najjaču prljavštinu, odnosno velike količine vode za režim rada sa dva koplja.

Vrelo ili hladno? Zavisi čisto od potrebe.

Kärcher HD

Kod HD uređaja je udarni pritisak odlučujući faktor – idealni su za uklanjanje neprijanjajuće prljavštine i velikih količina prljavštine kao što su prašina, mahovina i zemlja. Prednosti HD uređaja su:

- Niski troškovi kupovine.
- Nema troškova energije za pripremu tople vode.
- Manje komponenti.
- Kompaktnija konstrukcija.
- Povoljno održavanje i popravka.

Kärcher HDS uređaji

Kompresorski čistači na vrelu vodu povećavaju temperaturu vode sa oko 12°C na gotovo 155°C – savršeno za uklanjanje tvrdokornih, naslaganih prljavština kao npr. ulja, masti i čađi. Prednosti HDS uređaja su:

- Efikasno slamanje ostataka maziva.
- Kraća vremena čišćenja i finansijska ušteda.
- Germicidno dejstvo.
- Kraće sušenje.
- Znatno smanjena upotreba sredstava za čišćenje.
- Zaštita osetljivih površina i isti efekat čišćenja na nižem radnom pritisku.

EFIKASNI SA VISOKIM PRITISKOM. SA VRELOM VODOM JOŠ VIŠE.

Kompresorski čistači kompanije Kärcher pokazuju u odnosu na postupak čišćenja bez pritiska već ubedljive prednosti u pogledu ekonomičnosti, rezultata čišćenja i zaštiti životne sredine. Kompresorski čistači na vrelu vodu (HDS) višestruko povećavaju ove prednosti prilikom čišćenja tvrdokornih i okorelih prljavština. Kärcher HDS uređaji su razumno rešenje za prljavštine od ulja, masti i belančevina.



HDS-SUPER KLASA



HDS 13/20-4 S
HDS 13/20-4 SX

HDS 12/18-4 S
HDS 12/18-4 SX

Tehnički podaci

Vrsta struje	Ph / V / Hz	3 / 400 / 50	3 / 400 / 50
Priključna snaga	kW	9,3	8,4
Protok	l/h	600-1300	600-1200
Radni pritisak	bar/MPa	30-200 / 3-20	30-180 / 3-18
Maks. temperatura	°C	80 / 155	80 / 155
Težina	kg	186 194	178 186
Dimenzije (D x Š x V)	mm	1330 x 750 x 1060	1330 x 750 x 1060
Rezervoar za sredstvo za čišćenje	l	20 + 10	20 + 10
Rezervoar za gorivo	l	25	25
Standardna potrošnja / eco!efficiency	kg/h	8,3 / 6,6	7,7 / 6,2

Oprema

Ručni pištolj za prskanje		EASY!Force Advanced	EASY!Force Advanced
Kompresorsko crevo	m	10 20	10 20
Mlazna cev	mm	1050	1050
Jaka mlaznica		■	■
Zaštita od rada na suvo		■	■
Bubanj za creva za visoki pritisak		- ■	- ■
Br. za narudžbinu		1.071-927.0 1.071-932.0	1.071-914.0 1.071-925.0

■ Sadržano u obimu isporuke.

HDS-SREDNJA KLASA



HDS 10/20-4 M
HDS 10/20-4 MX

HDS 9/18-4 M
HDS 9/18-4 MX

Tehnički podaci

Vrsta struje	Ph / V / Hz	3 / 400 / 50	3 / 400 / 50
Priključna snaga	kW	7,8	6,4
Protok	l/h	500-1000	450-900
Radni pritisak	bar/MPa	30-200 / 3-20	30-180 / 3-18
Maks. temperatura	°C	80 / 155	80 / 155
Težina	kg	171 179	156 164
Dimenzije (D x Š x V)	mm	1330 x 750 x 1060	1330 x 750 x 1060
Rezervoar za sredstvo za čišćenje	l	20 + 10	20 + 10
Rezervoar za gorivo	l	25	25
Standardna potrošnja / eco!efficiency	kg/h	6,4 / 5,1	5,8 / 4,6

Oprema

Ručni pištolj za prskanje		EASY!Force Advanced	EASY!Force Advanced
Kompresorsko crevo	m	10 20	10 20
Mlazna cev	mm	1050	1050
Jaka mlaznica		■	■
Zaštita od rada na suvo		■	■
Bubanj za creva za visoki pritisak		- ■	- ■
Br. za narudžbinu		1.071-900.0 1.071-912.0	1.077-911.0 1.077-918.0

■ Sadržano u obimu isporuke.

HDS-KOMPAKтна KLASA

HDS 7/16 C
HDS 7/16 CXHDS 6/14 C
HDS 6/14 CX

Tehnički podaci

Vrsta struje	Ph / V / Hz	3 / 400 / 50	1 / 230 / 50
Priključna snaga	kW	4,7	3,6
Protok	l/h	270-660	240-560
Radni pritisak	bar/MPa	30-160 / 3-16	30-140 / 3-14
Maks. temperatura	°C	80 / 155	80 / 155
Težina	kg	103 105	93 95
Dimenzije (D x Š x V)	mm	1060 x 650 x 920 1215 x 650 x 920	1060 x 650 x 920 1215 x 650 x 920
Rezervoar za sredstvo za čišćenje	l	10	10
Rezervoar za gorivo	l	15	15
Standardna potrošnja / eco!efficiency	kg/h	4,1 / 3,3	3,5 / 2,8

Oprema

Ručni pištolj za prskanje		EASY!Force Advanced	EASY!Force Advanced
Kompresorsko crevo	m	10 15	10 15
Mlazna cev	mm	1050	1050
Jaka mlaznica		■	■
Bubanj za creva za visoki pritisak		- ■	- ■
Br. za narudžbinu		1.173-900.0 1.173-904.0	1.169-900.0 1.169-905.0

■ Sadržano u obimu isporuke.

HDS-VERTIKALNA KLASA

HDS 5/15 U
HDS 5/15 UX

Tehnički podaci

Vrsta struje	Ph / V / Hz	1 / 230 / 50
Priključna snaga	kW	2,7
Protok	l/h	450
Radni pritisak	bar/MPa	150 / 15
Maks. temperatura	°C	80
Težina	kg	74 76
Dimenzije (D x Š x V)	mm	620 x 620 x 990 620 x 620 x 1160
Rezervoar za gorivo	l	6,5
Potrošnja ložnog ulja - puno opterećenje	kg/h	2,4

Oprema

Ručni pištolj za prskanje		EASY!Force Advanced
Kompresorsko crevo	m	10 15
Mlazna cev	mm	550
Trofunkcionalna mlaznica sa prebacivanjem		ručno
Bubanj za creva za visoki pritisak		- ■
Br. za narudžbinu		1.064-912.0 1.064-913.0

■ Sadržano u obimu isporuke.

HDS-SPECIJALNA KLASA



HDS-E 8/16-4 M 36 kW

HDS-E 8/16-4 M 24 kW

HDS-E 8/16-4 M 12 kW

Tehnički podaci				
Vrsta struje	Ph / V / Hz	3 / 400 / 50	3 / 400 / 50	3 / 400 / 50
Priključna snaga	kW	41,5	29,5	17,5
Protok	l/h	300-760	300-760	300-760
Radni pritisak	bar/MPa	30-160 / 3-16	30-160 / 3-16	30-160 / 3-16
Maks. temperatura	°C	58 / 85	45 / 85	30 / 85
Težina	kg	118	112	108
Dimenzije (D x Š x V)	mm	1330 x 750 x 1060	1330 x 750 x 1060	1330 x 750 x 1060
Rezervoar za sredstvo za čišćenje	l	20 + 10	20 + 10	20 + 10
Oprema				
Ručni pištolj za prskanje		EASY!Force Advanced	EASY!Force Advanced	EASY!Force Advanced
Kompresorsko crevo	m	10	10	10
Mlazna cev	mm	1050	1050	1050
Jaka mlaznica		■	■	■
Zaštita od rada na suvo		■	■	■
Br. za narudžbinu		1.030-906.0	1.030-904.0	1.030-900.0

■ Sadržano u obimu isporuke.

HDS SA MOTOROM SA UNUTRAŠNJIM SAGOREVANJEM



HDS 1000 De

HDS 1000 Be

Tehnički podaci			
Proizvođač motora		Yanmar	Honda
Tip motora		L 100 N / dizel	GX 390 / benzin
Snaga motora	kW / PS	7,4 / 10	9,5 / 13
Protok	l/h	450-900	450-900
Radni pritisak	bar/MPa	40-200 / 4-20	40-210 / 4-21
Maks. temperatura	°C	98 / 80	98 / 80
Težina	kg	185	165
Dimenzije (D x Š x V)	mm	1100 x 750 x 785	1100 x 750 x 785
Potrošnja ložnog ulja - puno opterećenje	kg/h	5,6	5,6
Oprema			
Ručni pištolj za prskanje		EASY!Force Advanced	EASY!Force Advanced
Kompresorsko crevo	m	15	15
Mlazna cev	mm	1050	1050
Zaštitni okvir Cage		■	■
Br. za narudžbinu		1.811-943.0	1.811-942.0

■ Sadržano u obimu isporuke.

HDS PRIKOLICA



Najveća mobilnost i pouzdanost na osovini

Klasa uređaja u oblasti kompresorskih čistača na vrelu vodu u obliku prikolice sinonim je za izvanrednu mobilnost i maksimalnu jednostavnost u rukovanju. Pouzdani uređaji omogućuju ekonomičnu primenu. Idealno za komune, industriju i građevinarstvo.



1 Najviši stepen efikasnosti

- Sertifikovana Kärcher tehnologija gorionika sa maksimalnom efikasnošću.
- Regeneracija toplote iskorišćavanjem gubitka toplote motora u režimu rada sa toplom vodom donosi do 14 procenata uštede goriva.
- Ekološki režim rada i manji troškovi rada zahvaljujući Kärcher ecoefficiency režimu.

2 Jednostavno rukovanje

- EASY rukovanje: Rukovanje prikolicom pomoću centralnog prekidača za biranje.
- 2 bubnja za creva u zoni rukovanja omogućuju brzo mobilisanje i demobilisanje.
- Veliki pretinac za odlaganje: Zaštitna oprema, pribor i sredstva za čišćenje su uvek na dohvata ruke i sigurno spakovani.

3 Nezavisno od strujne mreže i vodovodne mreže

- Veliki rezervoar od 500 litara za operacije čišćenja do 30 minuta u punoj snazi.
- Rezervoar za dizel od 100 litara - idealno za duge radne operacije.
- Yanmar dizel motor sa 19 kW.

4 Individualna konfiguracija uređaja

- Zahvaljujući mogućnosti individualne konfiguracije prikolicu možete da sklopite uzimajući u obzir aspekte po želji klijenta.
- Skid i Cab varijante možete da dobijete, na primer za transport na kamionima.

INDIVIDUALNA KONFIGURACIJA

Različite klase snage:

HDS 9/50

500 bar

900 l/h

Opciono sa automatskom dekompresijom

Paket pribora

Kompresorsko crevo od 30 m

Jaka mlaznica

Mlaznica sa ravnim mlazom

Mlazna cev

HDS 13/35

350 bar

1300 l/h

Opciono sa automatskom dekompresijom

HDS 17/20

200 bar

1700 l/h

HDS 13/20

200 bar

1300 l/h

Bubanj za crevo

Bubanj za kompresorsko crevo

Bubanj za crevo za dotok vode

Mobilnost:

Skid

Stacionarno postolje sa transportnom torbom

Bez rezervoara za vodu

Bez zaštitnih poklopaca

Cab

Stacionarno postolje sa transportnom torbom

Integrirani rezervoar za vodu od 500 l

Sa zaštitnim poklopcima

Prikolica

Na šasiji

Integrirani rezervoar za vodu od 500 l

Sa zaštitnim poklopcima

Opciono sa amortizerima



Sistem za omekšavanje vode

Zahvaljujući automatskom doziranju sredstva za negu sistema RM 110 sprečavate formiranje kamenca na grejnoj spirali. To garantuje postojanost gorionika.

Regeneracija toplote

Dodatni izmenjivač toplote koristi gubitak toplote motora, kako bi podgrejao vodu.

To do 14 procenata štedi troškove za gorivo u režimu rada za toplu vodu.

Sistem za zaštitu od mraza

Zahvaljujući inteligentnom sistemu za zaštitu od mraza uređaj na najjednostavniji način možete da pripremite za zimu.

	HDS 9/50 De	HDS 13/35 De	HDS 17/20 De	HDS 13/20 De
Tehnički podaci				
Proizvođač motora	Yanmar	Yanmar	Yanmar	Yanmar
Gorivo	Dizel	Dizel	Dizel	Dizel
Snaga motora	kW	19	19	19
Protok	l/h	500-900	650-1300	900-1700
Radni pritisak	bar/MPa	150-500 / 15-50	100-350 / 10-35	70-200 / 7-20
Maks. temperatura	°C	85 / 98	85 / 98	85 / 98
Težina praznog uređaja	kg	950	950	950
Dimenzije (D × Š × V)	mm	3646 × 1747 × 1735	3646 × 1747 × 1735	3646 × 1747 × 1735
Standardna potrošnja dizela	kg/h	9,7	12,4	11,8
Potrošnja dizela stepen eco!efficiency	kg/h	7,5	9,3	9,7
Oprema				
Ručni pištolj za prskanje		Industrijski pištolj	Industrijski pištolj	EASY!Force Advanced
Kompresorsko crevo	m	30	30	30
Mlazna cev	mm	700	700	1050
Jaka mlaznica	■	■	■	■
Servo Control	-	-	■	■
Podešavanje pritiska preko regulacije broja obrtaja	■	■	-	-
Br. za narudžbinu	1.524-521.2	1.524-521.2	1-524-952-2	1.524-952.2

■ Sadržano u obimu isporuke.

KOMPAKтни I FLEKSIBILNI.

Optimalan za kućne majstore, servisere u zgradama, radnike u maloprodajnim objektima i sve druge koji žele da budu mobilni tokom rada: praktičan i efikasan kompresorski čistač na hladnu vodu. Njegova stabilna konstrukcija, praktična drška za nošenje i integrisani prostor za čuvanje pribora garantuju minimalnu težinu, a maksimalnu fleksibilnost prilikom upotrebe. Kärcher kvalitet koji nosite sa sobom.



HD-SUPER KLASA



HD 17/14-4 S Plus **HD 13/18-4 S Plus** **HD 10/25-4 S Plus** **HD 10/23-4 S Plus**
HD 17/14-4 SX Plus **HD 13/18-4 SX Plus** **HD 10/25-4 SX Plus** **HD 10/23-4 SX Plus**

Tehnički podaci

		HD 17/14-4 S Plus HD 17/14-4 SX Plus	HD 13/18-4 S Plus HD 13/18-4 SX Plus	HD 10/25-4 S Plus HD 10/25-4 SX Plus	HD 10/23-4 S Plus HD 10/23-4 SX Plus
Vrsta struje	Ph / V / Hz	3 / 400 / 50	3 / 400 / 50	3 / 400 / 50	3 / 400 / 50
Priključna snaga	kW	9,4	9,2	9,2	7,8
Protok	l/h	650-1700	650-1300	500-1000	1000
Radni pritisak	bar/MPa	30-140 / 3-14	30-180 / 3-18	30-250 / 3-25	230 / 23
Maks. ulazna temperatura	°C	60	60	60	60
Težina	kg	63 65	62 64	62 64	62 64
Dimenzije (D x Š x V)	mm	560 x 500 x 1090	560 x 500 x 1090	560 x 500 x 1090	560 x 500 x 1090
Rezervoar za sredstvo za čišćenje	l	-	6	6	6

Oprema

		HD 17/14-4 S Plus HD 17/14-4 SX Plus	HD 13/18-4 S Plus HD 13/18-4 SX Plus	HD 10/25-4 S Plus HD 10/25-4 SX Plus	HD 10/23-4 S Plus HD 10/23-4 SX Plus
Ručni pištolj za prskanje		EASY!Force Advanced	EASY!Force Advanced	EASY!Force Advanced	EASY!Force Advanced
Kompresorsko crevo	m	10 15	10 20	10 20	10 20
Mlazna cev	mm	1050	1050	1050	1050
Jaka mlaznica		■ ■	■ ■	■ ■	■ ■
Rotirajuća mlaznica		■ ■	■ ■	■ ■	■ ■
Bubanj za creva za visoki pritisak		- ■	- ■	- ■	- ■
Br. za narudžbinu		1.286-915.0 1.286-931.0	1.286-932.0 1.286-936.0	1.286-913.0 1.286-927.0	1.286-923.0 1.286-924.0

■ Sadržano u obimu isporuke.

HD-SREDNJA KLASA



HD 9/20-4 M Plus **HD 9/19 M Plus** **HD 7/18-4 M Plus** **HD 6/16-4 M Plus**
HD 9/20-4 MX Plus **HD 9/19 MX Plus** **HD 7/18-4 MX Plus** **HD 6/16-4 MX Plus**

Tehnički podaci

		HD 9/20-4 M Plus HD 9/20-4 MX Plus	HD 9/19 M Plus HD 9/19 MX Plus	HD 7/18-4 M Plus HD 7/18-4 MX Plus	HD 6/16-4 M Plus HD 6/16-4 MX Plus
Vrsta struje	Ph / V / Hz	3 / 400 / 50	3 / 400 / 50	3 / 400 / 50	1 / 230 / 50
Priključna snaga	kW	7	6,8	5	3,4
Protok	l/h	460-900	450-890	240-700	230-600
Radni pritisak	bar/MPa	40-200 / 4-20	40-185 / 4-18,5	30-180 / 3-18	30-160 / 3-16
Maks. ulazna temperatura	°C	60	60	60	60
Težina	kg	48 50	43 45	49 52	48 48 50
Dimenzije (D x Š x V)	mm	467 x 407 x 1010	467 x 407 x 1010	467 x 407 x 1010	467 x 407 x 1010

Oprema

		HD 9/20-4 M Plus HD 9/20-4 MX Plus	HD 9/19 M Plus HD 9/19 MX Plus	HD 7/18-4 M Plus HD 7/18-4 MX Plus	HD 6/16-4 M Plus HD 6/16-4 MX Plus
Ručni pištolj za prskanje		EASY!Force	EASY!Force	EASY!Force	EASY!Force
Kompresorsko crevo	m	10 15	10 15	10 15	10 15
Mlazna cev	mm	1050	1050	1050	1050
Trofunkc. mlaznica sa prebaciv.		ručno	ručno	ručno	ručno
Rotirajuća mlaznica		■ ■	■ ■	■ ■	■ ■
Bubanj za creva za visoki pritisak		- ■	- ■	- ■	- ■
Br. za narudžbinu		1.524-926.0 1.524-927.0	1.524-919.0 1.524-922.0	1.524-913.0 1.524-914.0	1.524-903.0 1.524-904.0

■ Sadržano u obimu isporuke.

HD-KOMPAKTNA KLASA



HD 7/18 C Plus
HD 7/18 CX Plus

Tehnički podaci

Vrsta struje	Ph / V / Hz	3 / 400 / 50
Priključna snaga	kW	4,7
Protok	l/h	240-700
Radni pritisak	bar/MPa	20-175 / 2-17,5
Maks. ulazna temperatura	°C	60
Težina	kg	24 29
Dimenzije (D x Š x V)	mm	360 x 375 x 925 360 x 400 x 925

Oprema

Ručni pištolj za prskanje		EASY!Force
Kompresorsko crevo	m	10 15
Mlazna cev	mm	850
Trofunkc. mlaznica sa prebaciv.		ručno
Rotirajuća mlaznica		■ ■
Bubanj za creva za visoki pritisak		- ■
Br. za narudžbinu		1.151-902.0 1.151-908.0

■ Sadržano u obimu isporuke.



HD 6/13 C Plus
HD 6/13 CX Plus

HD 5/15 C Plus
HD 5/15 CX Plus

HD 5/12 C Plus
HD 5/12 CX Plus

Tehnički podaci

Vrsta struje	Ph / V / Hz	1 / 230 / 50	1 / 230 / 50	1 / 230 / 50
Priključna snaga	kW	2,9	2,8	2,5
Protok	l/h	590	500	500
Radni pritisak	bar/MPa	130 / 13	150 / 15	120 / 12
Maks. ulazna temperatura	°C	60	60	60
Težina	kg	25,2 27,5	25,2 27,5	23,7 26
Dimenzije (D x Š x V)	mm	380 x 360 x 930 380 x 370 x 930	380 x 360 x 930 380 x 370 x 930	380 x 360 x 930 380 x 370 x 930

Oprema

Ručni pištolj za prskanje		EASY!Force	EASY!Force	EASY!Force
Kompresorsko crevo	m	10 15	10 15	10 15
Mlazna cev	mm	850	850	850
Trofunkc. mlaznica sa prebaciv.		ručno	ručno	ručno
Rotirajuća mlaznica		■ ■	■ ■	■ ■
Bubanj za creva za visoki pritisak		- ■	- ■	- ■
Br. za narudžbinu		1.520-951.0 1.520-952.0	1.520-931.0 1.520-932.0	1.520-901.0 1.520-902.0

■ Sadržano u obimu isporuke.

HD CAGE INDUSTRIAL



HD 9/50-4 Cage

HD 13/35-4 Cage

Tehnički podaci

Vrsta struje	Ph / V / Hz	3 / 400 / 50	3 / 400 / 50
Priključna snaga	kW	15	15
Protok	l/h	500-900	500-1300
Radni pritisak	bar/MPa	150-500 / 15-50	100-350 / 10-35
Maks. ulazna temperatura	°C	60	60
Težina	kg	190	190
Dimenzije (D x Š x V)	mm	930 × 800 × 920	930 × 800 × 920

Oprema

Ručni pištolj za prskanje		Industrijski pištolj	Industrijski pištolj
Kompresorsko crevo	m	10	10
Mlazna cev	mm	700	700
Jaka mlaznica	■	■	■
Rotirajuća mlaznica	-	-	-
Br. za narudžbinu		1.367-156.0	1.367-154.0

■ Sadržano u obimu isporuke.

HD CAGE INDUSTRIAL SA MOTOROM SA UNUTRAŠNJIJIM SAGOREVANJEM



HD 9/50 Ge Cage

HD 13/35 Ge Cage

Tehnički podaci

Proizvođač motora		Honda	Honda
Tip motora		GX 660 / benzin	GX 660 / benzin
Snaga motora	kW	16	16
Protok	l/h	500-900	500-1300
Radni pritisak	bar/MPa	150-500 / 15-50	100-350 / 10-35
Maks. ulazna temperatura	°C	60	60
Težina	kg	135	135
Dimenzije (D x Š x V)	mm	930 × 800 × 920	930 × 800 × 920

Oprema

Ručni pištolj za prskanje		Industrijski pištolj	Industrijski pištolj
Kompresorsko crevo	m	10	10
Mlazna cev	mm	700	700
Jaka mlaznica	■	■	■
Rotirajuća mlaznica	-	-	-
Br. za narudžbinu		1.367-506.0	1.367-505.0

■ Sadržano u obimu isporuke.

HD CAGE SPECIJALNA KLASA



HD 25/15-4 Cage Plus

HD 20/15-4 Cage Plus

HD 16/15-4 Cage Plus

Tehnički podaci				
Vrsta struje	Ph / V / Hz	3 / 400 / 50	3 / 400 / 50	3 / 400 / 50
Priključna snaga	kW	12,5	11	9,5
Protok	l/h	500-2500	500-2000	500-1600
Radni pritisak	bar/MPa	30-150 / 3-15	30-150 / 3-15	30-150 / 3-15
Maks. ulazna temperatura	°C	60	60	60
Težina	kg	112	110	95
Dimenzije (D x Š x V)	mm	957 × 686 × 1080	957 × 686 × 1080	957 × 686 × 1080

Oprema

Ručni pištolj za prskanje		Industrijski pištolj	Industrijski pištolj	EASY!Force Advanced
Kompresorsko crevo	m	15	15	15
Mlazna cev	mm	1050	1050	1050
Jaka mlaznica		■	■	■
Rotirajuća mlaznica		■	■	■
Br. za narudžbinu		1.353-907.0	1.353-906.0	1.353-905.0

■ Sadržano u obimu isporuke.



HD 10/25-4 Cage Plus



HD 715

Tehnički podaci			
Vrsta struje	Ph / V / Hz	3 / 400 / 50	3 / 400 / 50
Priključna snaga	kW	9,2	4,7
Protok	l/h	1000	250-700
Radni pritisak	bar/MPa	250 / 25	10-150 / 1-15
Maks. pritisak	bar/MPa	273 / 27,3	-
Maks. ulazna temperatura	°C	60	60
Težina	kg	62	29
Dimenzije (D x Š x V)	mm	547 × 543 × 1104	500 × 310 × 350

Oprema

Ručni pištolj za prskanje		EASY!Force Advanced	EASY!Force Advanced
Kompresorsko crevo	m	10	15
Mlazna cev	mm	1050	850
Jaka mlaznica		■	-
Trofunkc. mlaznica sa prebaciv.		-	bez dodira
Rotirajuća mlaznica		■	-
Br. za narudžbinu		1.353-902.0	1.353-909.0

■ Sadržano u obimu isporuke.

HD CAGE SPECIJALNA KLASA



HD 10/16-4 Cage Ex



HD 10/15-4 Cage Food

Tehnički podaci

Vrsta struje	Ph / V / Hz	3 / 400 / 50	3 / 400 / 50
Priključna snaga	kW	5,5	6,4
Protok	l/h	1000	440-990
Radni pritisak	bar/MPa	160 / 16	20-145 / 2-14,5
Maks. ulazna temperatura	°C	50	85
Težina	kg	111	68
Dimenzije (D x Š x V)	mm	980 × 720 × 1100	650 × 521 × 1100

Oprema

Ručni pištolj za prskanje		EASY!Force Ex-zaštita	EASY!Force Food
Kompresorsko crevo	m	10	10
Mlazna cev	mm	1050	1050
Jaka mlaznica	■		■
Rotirajuća mlaznica	-		-
Br. za narudžbinu		1.353-904.0	1.353-908.0

■ Sadržano u obimu isporuke.



HD 7/10 CX F

Tehnički podaci

Vrsta struje	Ph / V / Hz	3 / 400 / 50
Priključna snaga	kW	4,5
Protok	l/h	250-700
Radni pritisak	bar/MPa	10-100 / 1-10
Maks. ulazna temperatura	°C	80
Težina	kg	31,3
Dimenzije (D x Š x V)	mm	360 × 375 × 925

Oprema

Ručni pištolj za prskanje		EASY!Force Food
Kompresorsko crevo	m	15
Mlazna cev	mm	850
Trofunkc. mlaznica sa prebaciv.		ručno
Rotirajuća mlaznica	-	
Bubanj za creva za visoki pritisak	■	
Br. za narudžbinu		1.151-906.0

■ Sadržano u obimu isporuke.

HD ADVANCED SA MOTOROM SA UNUTRAŠNJIJIM SAGOREVANJEM



HD 9/23 De

HD 9/23 G

HD 7/15 G

Tehnički podaci

		HD 9/23 De	HD 9/23 G	HD 7/15 G
Proizvođač motora		Yanmar	Honda	Honda
Tip motora		L 100 N / dizel	GX 390 / benzin	GX 160 / benzin
Snaga motora	kW / PS	7,4 / 10	9,5 / 13	4 / 5,5
Protok	l/h	400-930	400-930	650
Radni pritisak	bar/MPa	40-230 / 4-23	40-230 / 4-23	150 / 15
Maks. ulazna temperatura	°C	60	60	60
Težina	kg	108	71	35
Dimenzije (D x Š x V)	mm	870 x 725 x 1170	870 x 725 x 1170	800 x 620 x 1105

Oprema

		HD 9/23 De	HD 9/23 G	HD 7/15 G
Ručni pištolj za prskanje		EASY!Force Advanced	EASY!Force Advanced	EASY!Force Advanced
Kompresorsko crevo	m	15	15	10
Mlazna cev	mm	1050	1050	850
Jaka mlaznica		■	■	■
Opcioni zaštitni okvir Cage*		■	■	■
Opcioni bubanj za crevo*		■	■	■
Br. za narudžbinu		1.187-907.0	1.187-906.0	1.187-905.0

■ Sadržano u obimu isporuke. * Mogući pribor.



HD 728 B Cage

Tehnički podaci

		HD 728 B Cage
Proizvođač motora		Honda
Tip motora		GX 160 / benzin
Snaga motora	kW / PS	3,6 / 5,5
Protok	l/h	650
Radni pritisak	bar/MPa	150 / 15
Maks. ulazna temperatura	°C	60
Težina	kg	28
Dimenzije (D x Š x V)	mm	570 x 434 x 430

Oprema

Ručni pištolj za prskanje		EASY!Force Advanced
Kompresorsko crevo	m	10
Mlazna cev	mm	550
Jaka mlaznica		-
Opcioni zaštitni okvir Cage*		-
Opcioni bubanj za crevo*		-
Br. za narudžbinu		1.187-908.0

■ Sadržano u obimu isporuke. * Mogući pribor.

ČISTAČ SOLARA iSolar



iSolar 400

- Četka za stakla na vodeni pogon sa kuglastim ležajem
- Kompaktni osnovni model za -manje površine
- Priključak M 18 × 1,5; kompatibilan sa standardnim HD-/HDS uređajima

iSolar 800

- Četke za staklo sa kuglastim ležajem koje rotiraju u suprotnim smerovima
- Robusni mesingani pregibni zglob za fleksibilni radni ugao
- Izvanredna mogućnost manevrisanja

Zaštita protiv padanja

- Sertifikovani, normirani sigurnosni sistem
- Klizni uređaj za sprečavanje pada sa amortizerom pada
- Robusna metalna kutija za skladištenje i transport

Tehnički podaci

Težina	kg	2,8	7	-
Radna širina	mm	400	800	-
Količina protoka na uređaju sa HD / HDS	l/h	700-1000 / 1100-1300	700-1000 / 1100-1300	-
Dužina	m	-	-	-
Priključak		M 18 × 1,5 IG	M 18 × 1,5 IG	-
Materijal		-	-	-

Oprema

Neophodni pribor, unutrašnje HD crevo	-	-	-
Pregibni zglob	□ (6.399-735.0)	■	-
Kutija za odlaganje	-	-	■
Br. za narudžbinu	6.368-456.0 6.368-457.0	6.368-454.0 6.368-455.0	6.988-152.0

■ Sadržano u obimu isporuke. □ Moguć pribor.

iSolar TL 7 H

- Mešavina ugljeničnih i staklenih vlakana za visok nivo krutosti i jaka opterećenja, a istovremeno uz malu težinu
- Ergonomska ručka sa kuglastom slavinom
- Jednostavno izvlačenje zahvaljujući brzim zatvaračima i unutrašnjem HD crevu

iSolar TL 10 H | TL 10 C

- Visokokvalitetna teleskopska šipka u hibridnoj ili potpuno ugljeničnoj verziji
- Ergonomska ručka sa kuglastom slavinom
- Jednostavno izvlačenje zahvaljujući brzim zatvaračima i unutrašnjem HD crevu

iSolar TL 14 C

- Potpuno ugljenični materijal radi maksimalne krutosti, za najveće opterećenje i maksimalni domet pri radu
- Ergonomska ručka sa kuglastom slavinom
- Jednostavno izvlačenje zahvaljujući brzim zatvaračima i unutrašnjem HD crevu

Tehnički podaci

Težina	kg	3,5	4 3,7	5
Radna širina	mm	-	-	-
Protok kroz uređaj	l/h	-	-	-
Dužina	m	1,8-7,2	2,4-10,2	2,4-14
Priključak		M 18 × 1,5 AG / M 22 × 1,5 AG	M 18 × 1,5 AG / M 22 × 1,5 AG	M 18 × 1,5 AG / M 22 × 1,5 AG
Materijal		Hibridni	Hibridni ugljenični	Ugljenični

Oprema

Neophodni pribor, unutrašnje HD crevo	6.392-978.0	6.392-977.0	6.392-976.0
Segmenti šipke	5	5	7
Kutija za odlaganje	-	-	-
Br. za narudžbinu sa EASY!Lock	4.110-004.0	4.110-003.0 4.110-007.0	4.110-002.0

OMEKŠAVANJE VODE



WS 50

WS 100

WS regenerator

- | | | |
|---|---|--|
| <ul style="list-style-type: none"> ■ Bez ostataka pri sušenju nakon čišćenja ■ Izvanredna mobilnost i jednostavan transport ■ Okvir od čeličnih cevi, obložen prahom, sa velikim pneumatskim točkovima | <ul style="list-style-type: none"> ■ Bez ostataka pri sušenju nakon čišćenja ■ Izvanredna mobilnost i jednostavan transport ■ Okvir od čeličnih cevi, obložen prahom, sa velikim pneumatskim točkovima | <ul style="list-style-type: none"> ■ Poluautomatska regeneracija filtera od smole ■ Jednostavno rukovanje (Plug 'n' Play) ■ Ekonomično rešenje za intenzivnu upotrebu |
|---|---|--|

Tehnički podaci

Težina	kg	35	40	5,8
Dimenzije (D x Š x V)	mm	550 x 550 x 1030	550 x 550 x 1030	250 x 300 x 460
Dovodni pritisak	bar	0-10	0-10	-
Radna temperatura	°C	1-50	1-50	-
Kapacitet (na 10 °dH)	l	5000	10000	-
Trajanje regeneracije	h	-	-	2

Oprema

Fini filter za vodu	■	■	-
Pražnjenje sistema zaštite od smrzavanja	■	■	-
Pneumatski točkovi	■	■	-
Vodeni časovnik	■	■	-
Sistemska rastavljač	□	□	-
Br. za narudžbinu	6.368-463.0	6.368-464.0	6.368-465.0

■ Sadržano u obimu isporuke. □ Moguć pribor.

ČISTAČ BURADI



Čistač buradi BC 14/12

Tehnički podaci

Radni pritisak	bar/MPa	maks. 120 / 12
Protok	l/h	600-1400
Potrošnja struje	Ph / V / Hz	1 / 115-240 / 50/60
Maks. ulazna temperatura	°C	80
Priključna snaga	W	40
Obrtaji	1/min	62
Ciklus čišćenja	s	36
Min. otvor posude	mm	40
Težina	kg	4,8
Maks. dubina uranjanja	mm	900

Oprema

Napajanje	■
Kompleti mlaznica	■
Fleksibilna usisna cev	350 mm
Usisna cev	300 mm
Usisna cev	350 mm
Usisna cev	550 mm
Produžni kabl	10 m
Br. za narudžbinu	2.112-020.0

■ Sadržano u obimu isporuke.

VISOK PRITISAK NA PRITISAK PRSTOM

Stacionarni kompresorski sistemi kompanije Kärcher su se istakli u različitim branšama i pri različitim upotrebama svojom visokom snagom, efikasnošću i dugotrajnošću. U standardne oblasti za koje se koriste spadaju npr. zanatska i industrijska obrada namirnica, automobilska industrija, automehaničarske radionice, hemijska i metaloprerađivačka industrija, komunalne ustanove kao što su bazeni i hangari i poljoprivreda, odnosno održavanje prostora za stoku i nega vozila.

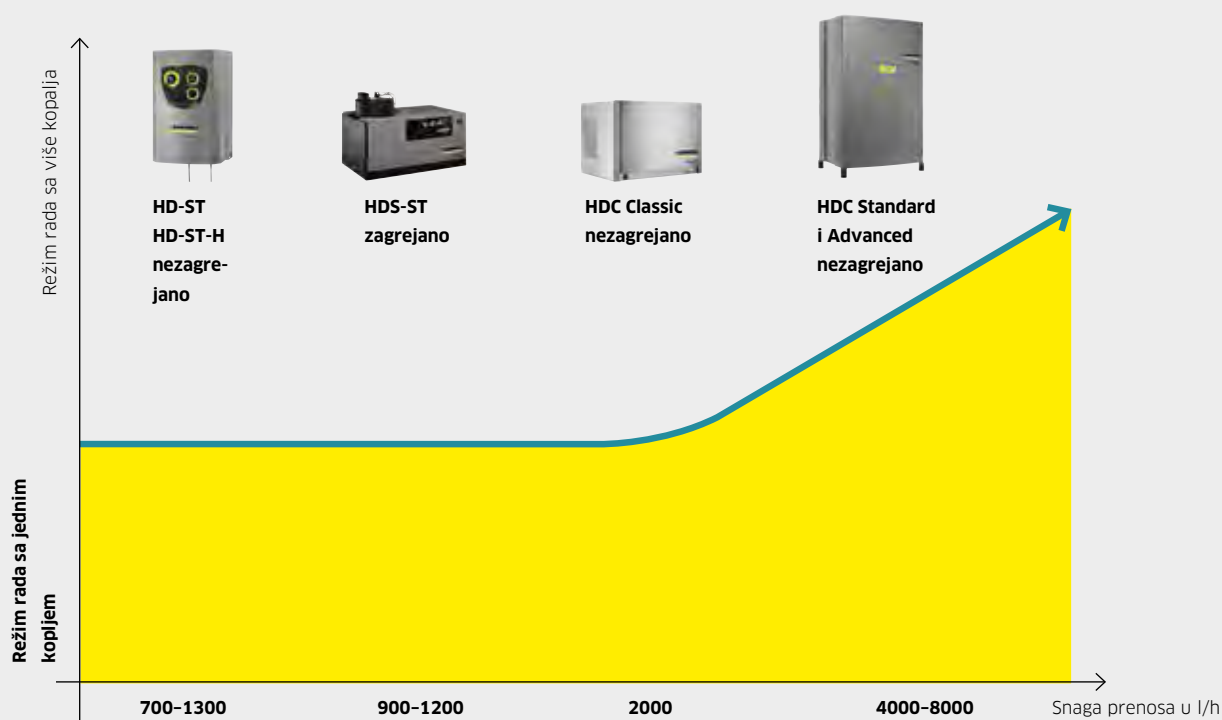

Režim rada sa jednim kopljem

Stacionarni kompresorski sistemi za režim rada sa jednim kopljem omogućavaju postavljanje više dovodnih mesta, ali je rad moguć samo na jednom mestu za dovod hladne ili vrele vode. Ova postrojenja su stoga pogodna naročito za manja ili srednja preduzeća, npr. u automobilskoj ili prehrambenoj industriji ili poljoprivredi.

Režim rada sa više kopalja

Pri porastu zahteva za čišćenjem kompanija Kärcher nudi rešenja koja vam omogućuju da istovremeno čistite na svim željenim mestima. Voda pod visokim pritiskom se sprovodi od centralne jedinice snabdevanja preko cevovodnog sistema do čvrsto instalirane dovodne tačke i tu vam je neograničeno i prema potrebi na raspolaganju. Univerzalan, fleksibilan i pritom efikasan, siguran i ekonomičan.

STACIONARNI HDS UREĐAJI - REŽIM RADA S JEDNIM KOPLJEM



		HDS 12/14-4 ST	HDS 12/14-4 ST Gas	HDS 12/14-4 ST Gas LPG
Tehnički podaci				
Vrsta struje	Ph / V / Hz	3 / 400 / 50	3 / 400 / 50	3 / 400 / 50
Priključna snaga	kW	7,5	7,5	7,5
Protok	l/h	600-1200	600-1200	600-1200
Radni pritisak	bar/MPa	30-140 / 3-14	30-140 / 3-14	30-140 / 3-14
Maks. temperatura	°C	155 / 80	98	98
Težina	kg	160	170	170
Dimenzije (D x Š x V)	mm	1110 × 565 × 700	1110 × 565 × 1080	1110 × 565 × 1080
Standardna potrošnja lož. ulja ili gasa	kg/h	7,3	8,9	7,2
Oprema				
Dekompresija sistema		■	■	■
Nadzor plamena		■	■	■
Br. za narudžbinu		1.699-921.0	1.251-901.0	1.251-902.0

■ Sadržano u obimu isporuke.

		HDS 9/14-4 ST	HDS 9/16-4 ST Gas
Tehnički podaci			
Vrsta struje	Ph / V / Hz	3 / 400 / 50	3 / 400 / 50
Priključna snaga	kW	6,4	6,4
Protok	l/h	500-930	500-960
Radni pritisak	bar/MPa	30-140 / 3-14	30-160 / 3-16
Maks. temperatura	°C	155 / 80	98
Težina	kg	140	160
Dimenzije (D x Š x V)	mm	1110 × 565 × 690	1110 × 565 × 970
Standardna potrošnja lož. ulja ili gasa	kg/h	5,8	7,2
Oprema			
Dekompresija sistema		■	■
Nadzor plamena		■	■
Br. za narudžbinu		1.698-917.0	1.251-900.0

■ Sadržano u obimu isporuke.

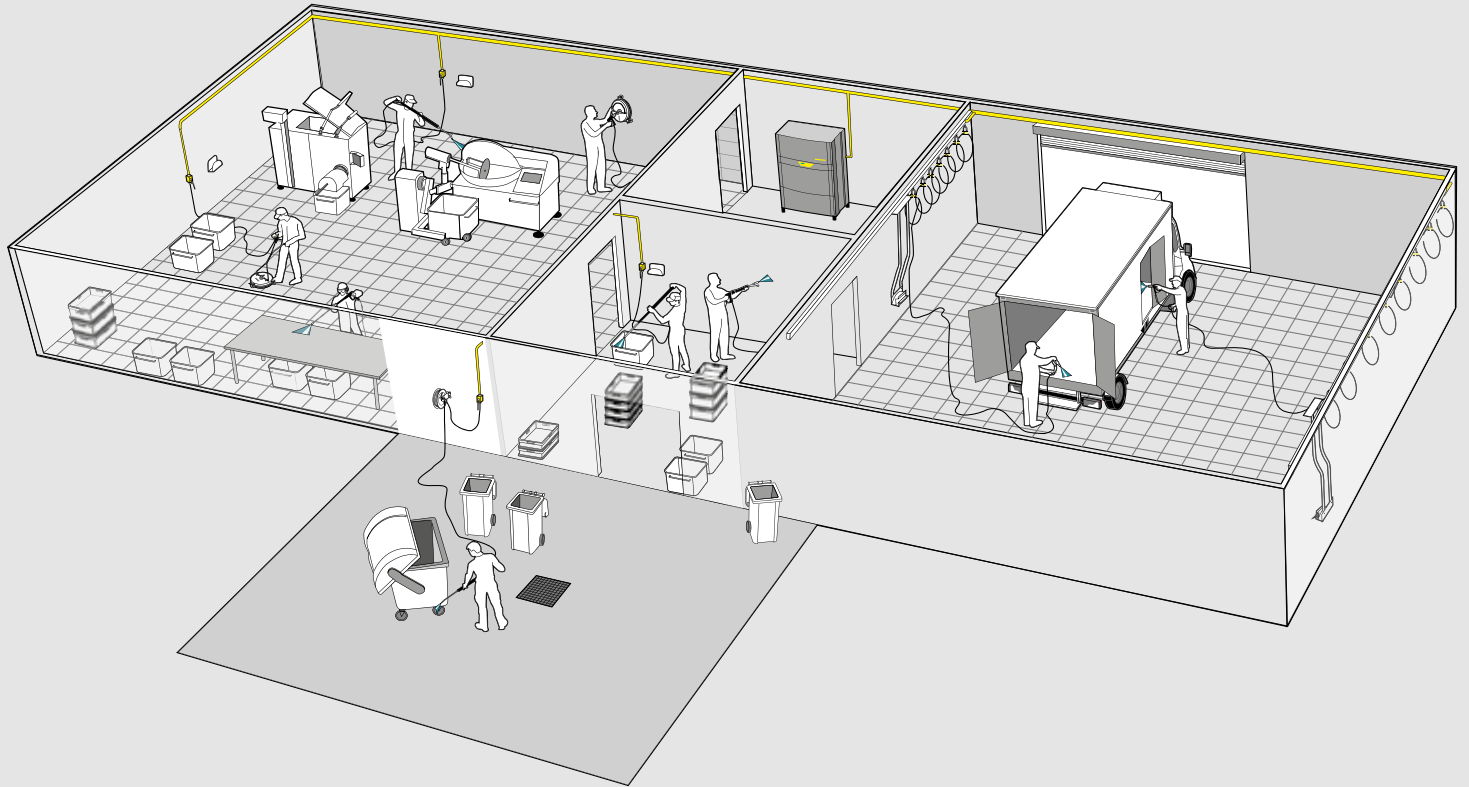

HDC ADVANCED / STANDARD – REŽIM RADA SA VIŠE KOPALJA



HDC Advanced

HDC Standard

Tehnički podaci

		HDC Advanced	HDC Standard
Protok	I/h	700-12000	700-8000
Maks. pritisak	bar/MPa	100 / 10	80-160 /8-16
Broj pumpi	Komad	2 / 4	2 / 4
Broj faza električne struje	Ph	3	3
Napon	V	400	400
Frekvencija	Hz	50	50
Priključna snaga	kW	11 / 44	11 / 44
Maks. ulazna temperatura	°C	85	85
Težina	kg	310 / 610	310 / 610
Dimenzije (D x Š x V)	mm	1150 x 750 x 1840	1150 x 750 x 1840

Podesiva oprema

Okvir:

čelik, obložen prahom	<input type="checkbox"/>	<input type="checkbox"/>
Prohrom	<input type="checkbox"/>	<input type="checkbox"/>

Oplata:

čelik, obložen prahom	<input type="checkbox"/>	<input type="checkbox"/>
Prohrom	<input type="checkbox"/>	<input type="checkbox"/>

Br. za narudžbinu	1.509-502.2	1.509-500.2
--------------------------	--------------------	--------------------

Moguć pribor.

HDC CLASSIC – REŽIM RADA SA VIŠE KOPALJA



HDC Classic

Tehnički podaci

		HDC Classic
Protok	I/h	700-2000
Maks. pritisak	bar/MPa	80-160 /8-16
Broj pumpi	Komad	1
Broj faza električne struje	Ph	3
Napon	V	400
Frekvencija	Hz	50
Priključna snaga	kW	11 / 5,5
Maks. ulazna temperatura	°C	85
Težina	kg	150 / 135
Dimenzije (D x Š x V)	mm	860 x 595 x 580

Podesiva oprema

Okvir:

čelik, obložen prahom	<input type="checkbox"/>	<input type="checkbox"/>
Prohrom	<input type="checkbox"/>	<input type="checkbox"/>

Oplata:

čelik, obložen prahom	<input type="checkbox"/>	<input type="checkbox"/>
Prohrom	<input type="checkbox"/>	<input type="checkbox"/>

Br. za narudžbinu	1.509-501.2
--------------------------	--------------------

Moguć pribor.

INDIVIDUALNA KONFIGURACIJA

Verzija H sa temperaturom dotoka vode do 85 °C

Okvir i kućište:
Obloženi prašom ili prohromni

Elementi za nadgradnju:

Uređaj za doziranje tečnog omekšivača
Zaštita od rada na suvo
Automatska dekompresija
Brojač radnih sati

Osnovne varijante:

HD 13/12-4 ST
HD 9/18-4 ST
HD 7/16-4 ST



Sredstvo za čišćenje i daljinsko upravljanje:

Priprema daljinskog upravljanja za doziranje 1 sredstva za čišćenje pod niskim pritiskom
Priprema daljinskog upravljanja za doziranje 1 sredstva za čišćenje pod visokim pritiskom
Priprema daljinskog upravljanja za doziranje 2 sredstva za čišćenje pod niskim pritiskom
Priprema daljinskog upravljanja za doziranje 2 sredstva za čišćenje pod visokim pritiskom



Uređaj za doziranje tečnog omekšivača

Zaštita protiv stvaranja kamenca u pumpi prilikom režima rada sa vrelom vodom.



Automatska dekompresija

Smanjuje pritisak u svim provodnim komponentama pod visokim pritiskom i smanjuje habanje.



Zaštita od rada na suvo

Isključuje pumpu visokog pritiska pri nedovoljnoj količini dotoka vode i štiti je od oštećenja.



Brojač radnih sati

Prikaz proteklih radnih sati uređaja.

STACIONARNI HD UREĐAJI – REŽIM RADA SA JEDNIM KOPLJEM



		HD 13/12-4 ST	HD 9/18-4 ST	HD 7/16-4 ST	HWE 860
Tehnički podaci					
Vrsta struje	Ph / V / Hz	3 / 400 / 50	3 / 400 / 50	3 / 400 / 50	3 / 400 / 50
Protok	l/h	650-1300	460-900	300-700	min. 1000
Radni pritisak	bar/MPa	30-120 / 3-12	40-180 / 4-18	30-160 / 3-16	-
Maks. pritisak	bar/MPa	150 / 15	210 / 21	190 / 19	-
Maks. ulazna temperatura	°C	70	70	70	80
Priključna snaga	kW	6,4	6,4	4,4	24
Težina	kg	72	62,5	53	42
Dimenzije (D x Š x V)	mm	533 x 790 x 420	533 x 790 x 420	533 x 790 x 420	440 x 508 x 751
Oprema - standard					
Ručni pištolj za prskanje		EASY!Force Advanced	EASY!Force Advanced	EASY!Force Advanced	-
Kompresorsko crevo	m	10	10	10	-
Mlazna cev	mm	1050	1050	1050	-
Trofunkcionalna mlaznica		■ ručna	■ ručna	■ ručna	-
Pripremljeno za Servo Control		■	■	■	-
Br. za narudžbinu		1.524-950.2	1.524-950.2	1.524-950.2	3.070-030.0

■ Sadržano u obimu isporuke.



WOMA - VODENA SILA KAO ALAT.

Već preko 50 godina je WOMA tehnološki lider i inovator u polju tehnike za mlaz vode pod visokim pritiskom. Zahvaljujući neprestanom istraživanju i razvoju danas upravljamo sistemima sa vrednostima pritiska vode od preko 4000 bara pri protoku do 1800 litara u minuti. Kao deo Kärcher grupe dosežemo putem internacionalne prodajne i servisne mreže lidera na svetskom tržištu za tehniku za čišćenje do rastuće međunarodne ciljne grupe.





1 Voda kao alat

Čišćenje i skidanje vodom pod visokim pritiskom je mnogostruko primenljiva tehnika koja štiti kako materijal koji se obrađuje, tako i životnu sredinu.

2 Efikasne pumpe

Agregati svojom maksimalnom snagom i visokim stepenom efikasnosti umanjuju potrošnju dizel goriva i struje i samim tim i troškove rada.

3 Profesionalna industrijska tehnika

Mi ujedinjujemo svoju strast prema tehnici sa visokim standardima kvaliteta i stvaramo proizvode sa dugim vekom trajanja i malim servisnim zahtevima.

4 Primeri upotrebe

Saniranje i skidanje betona, čišćenje snopova cevovoda i cevi, čišćenje sita, filtera i unutrašnjosti rezervoara, uklanjanje premaza i lakova, uklanjanje rđi, priprema podloge, abrazivno sečenje, sve vrste skidanja površina.

Više informacija možete pronaći na adresi www.woma.de

EASY!LOCK BRZI PRIKLJUCI



Dugovečni i robusni. 5 puta brži nego zavrnuti

Dugotrajno nadograđivanje i rastavljanje uređaja i spora izmena pribora od sada pripadaju prošlosti.

Sa našim novim, patentiranim EASY!Lock-brzim prikljucima štedite u odnosu na uobičajene spojeve sa šrafovima dragoceno radno vreme, bez kompromisa po kvalitet, robusnost i dugovečnost spojeva.



1

1 Brz komfor

Priključak - u pravom smislu reči - pokretom ruke (360°) i na svim portovima. Bilo kod vremena sastavljanja ili izmene specijalnog pribora, poput čistača površina ili četke za pranje: do 5 puta brže i komfornije.



2

2 Sigurna robusnost

Specijalno razvijen konus brine za samokočenje navoja. Dokazane navlake bez potrošnih delova, otporne na prljavštinu i sa visokim stepenom pouzdanosti.

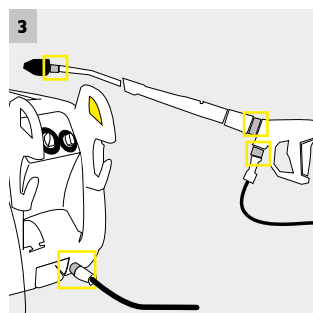

3

3 Intuitivno rukovanje

Princip povezivanja je intuitivan i jednostavan za razumevanje; funkcioniše identično na sva 4 mesta za povezivanje. Za razliku od uobičajenih brzih spojnica EASY!Lock sistemu nije neophodno dodatno opterećenje.



4

4 Beskompromisni kvalitet

Umesto aksijalne zaptivke O-prstena na mlaznoj cevi, kod EASY!Lock sistema se zaptivanje vrši radijalno. Ovaj postupak povećava dugotrajnost O-prstena i delotvorno sprečava potencijalni gubitak istog.

Utisnuti broj

Svaki adapter ima jedinstven broj. Jasno i prepoznatljivo

Easy!Lock priključak

Trapezni navoj od 4 reda sa konusnom čivijom

Antracit = EASY!Lock

Kodiranje bojom za EASY!Lock priključak



Stranica navoja M 22 x 1,5

Metrički navoj za pribor bez EASY!Lock priključka

Crno = stranica navoja M 22 x 1,5

Kodiranje bojom za uobičajeni navojni priključak

1



EASY!Lock - M 22×1,5 Br. za narudžbinu 4.111-029.0 Adapter za povezivanje HD creva sa EASY!Lock i HD creva sa M 22×1,5 priključkom.

2



EASY!Lock - M 22×1,5 br. porudž. 4.111-030.0 Adapter za povezivanje kompresorskih čistača / HD pištolja sa M 22×1,5 priključkom i HD crevima sa EASY!Lock.

3



EASY!Lock - M 22×1,5 Br. za narudžbinu 4.111-031.0 Adapter za povezivanje HD pištolja sa M 22×1,5 i mlaznih cevi ili Servo-Control regulatora sa EASY!Lock priključkom.

4



EASY!Lock - AVS Br. za narudžbinu 4.111-032.0 Adapter za povezivanje HD creva sa AVS-Swivel priključkom i EASY!Force kompresorskim pištoljem.

5



EASY!Lock - M 22×1,5 br. za narudžbinu 4.111-033.0 Adapter za povezivanje EASY!Force pištolja i mlaznih cevi sa M 22×1,5 priključkom.

6



EASY!Lock - M 22×1,5 br. za narudžbinu 4.111-034.0 Adapter za povezivanje HD creva sa M 22×1,5 priključkom i EASY!Force kompresorskim pištoljem.

7

















EASY!Lock - M 18×1,5 Br. za narudžbinu 4.111-035.0 Adapter za povezivanje EASY!Force pištolja i mlaznih cevi sa M 18×1,5 priključkom i mlaznica sa EASY!Lock.











8



EASY!Lock - M 18×1,5 Br. za narudžbinu 4.111-036.0 Adapter za povezivanje EASY!Force pištolja i mlaznih cevi sa M 18×1,5 priključkom.

Odgovarajući adapter za vaše uređaje i pribore možete pronaći sa našim digitalnim Adapterfinder-om:
www.kaercher.com/adapterfinder-easylock

		Br. za narudžbinu
Spojnice		
	Povezivač creva	4.111-037.0
	Navojni spoj mlaznice	4.111-038.0
	EASY!Force Advanced	4.118-005.0
	Brza spojnica	2.115-000.0
	Utisni priključak	2.115-001.0
Bubnjevi za crevo		
	Automatski bubanj za crevo ABS Za montažu na HDS M/S uređaje	2.110-011.0
	Automatski bubanj za crevo ABS Za montažu na HDS C uređaje	2.110-012.0
	Automatski bubanj za crevo Čelik obložen prahom / plastika za montiranje na zid	6.392-074.0
	Automatski bubanj za crevo Prohrom / plastika za montiranje na zid	6.392-083.0
	Automatski bubanj za crevo lakiran	6.392-106.0
	Automatski bubanj za crevo Prohrom, uklj. i zakretni držač	6.392-076.0
	Automatski bubanj za crevo Prohrom	6.392-122.0
	Zakretni držač obložen prahom	2.639-931.0
	Zakretni zidni držač Prohrom	2.641-867.0

		Br. za narudžbinu
Čišćenje cevi		
	Crevo za čišćenje cevi DN 6, 30m, maks. 140 bar	6.110-050.0
	Crevo za čišćenje cevi DN 6, 20m, maks. 250 bar	6.110-008.0
	Mlaznica za čišćenje cevi 3x30°, prema pozadi	5.763-019.0
	Mlaznica za čišćenje cevi sa 4 rotirajuća mlaza	6.415-440.0
Čišćenje površina		
	FRV 30 Me	2.111-012.0
	FRV 30	2.111-010.0
	Paket mlaznica 035 Paket mlaznica 040 Paket mlaznica 045 Paket mlaznica 050 Paket mlaznica 080	2.642-430.0 2.642-431.0 2.642-432.0 2.642-433.0 2.642-982.0
	FR 30 ME	2.111-013.0
	Paket mlaznica 450 -500 l/h Paket mlaznica 500 -650 l/h Paket mlaznica 650 -850 l/h Paket mlaznica 850 -1100 l/h Paket mlaznica 1100 -1300 l/h Paket mlaznica 1300 -1800 l/h	2.640-482.0 2.640-401.0 2.639-187.0 2.640-442.0 2.639-188.0 2.640-781.0
	FR Classic (za HD 6/13, HD 5/15 i HD 5/12)	2.111-016.0
	Paket mlaznica (za HD 6/13) Paket mlaznica (za HD 5/15 i HD 5/12)	2.885-312.0 2.885-313.0

PUNA SNAGA POMOĆU SISTEMA.

Prednosti su očigledne: brže i bolje čišćenje uz malu potrošnju energije i manje opterećenje otpadnom vodom. Sredstva za čišćenje i negu iz kompanije Kärcher garantuju sjajne rezultate u industriji, zanatstvu i prehrambenim sistemima. Kompresorski čistač i sredstva za čišćenje su savršeno međusobno usklađeni.



Temperatura



Pritisak

1

2



3



4

5



1 Temperaturna stabilnost i stabilnost pri visokom pritisku

Sredstva za čišćenje i negu iz kompanije Kärcher su posebno usklađena za upotrebu sa kompresorskim čistačima. Specijalni recepti kojima se sadržava njihova stabilnost pri visokom pritisku i omogućava efikasnost. Temperaturna stabilnost do 150 °C i samim tim bezbednost prilikom upotrebe u kompresorskim čistačima na vrelu vodu.

2 Precizno i sigurno doziranje

SwitchChem, integrisani sistem doziranja sredstva za čišćenje, omogućuje vam pored sigurnog i preciznog doziranja takođe lako i brzo uključivanje/isključivanje, kao i izmenu doziranja sredstva za čišćenje. Zaboravite komplikovano ručno doziranje. Nema više prekomernog doziranja. Možete brzo da menjate između različitih sredstava za čišćenje – a da pritom ne traćite neiskorišćenu količinu. Na taj način ćete uštedeti novac. Istovremeno rezervoar uređaja ostaje čist i nije zaprljan mikrobima usled ostataka sredstva za čišćenje.

3 Zaštita i nega radi velike efikasnosti i dugotrajnosti uređaja

Opciono sredstvo za negu sistema visokog pritiska nudi kontinuiranu, precizno doziranu i sigurnu zaštitu od kamenca (sredstvo za negu sistema Advance 1 RM 110) i korozije (sredstvo za negu sistema Advance 2 RM 111). Pomoću integrisanih komponenti za negu kompresorski čistač pokazuje tokom dužeg vremena svoju punu snagu, a produžava se i ukupni vek trajanja.

4 Zaštita od kamenca

Sredstva za čišćenje pod visokim pritiskom kompanije Kärcher sprečavaju nastanak kamenca u svim delovima koji provode vodu prilikom rada sa kompresorskim čistačima na toplu vodu koja je tvrda i sadrži kamenac. Grejna spirala zadržava stoga svoju punu snagu, a prenos toplote i protok vode ostaju optimalni. Nema ni traga kamenca u uređaju i na očišćenoj površini. Uspeh: Efikasnost i rezultat čišćenja su savršeni, a vek trajanja uređaja je produžen.

5 Zaštita od korozije

Pored toga što sredstva za čišćenje kompanije Kärcher maksimalno efikasno čiste, ona naročito štite i neguju i uređaj za čišćenje. Specijalne komponente za zaštitu od korozije sigurno štite prilikom upotrebe meke vode od korozije i crne vode. Zbog toga uređaj za čišćenje i sredstvo za čišćenje mogu da budu trajno u potpunosti efikasni u čišćenju.

Opis proizvoda	Primena	Prepara- cija	Osobine	Veličina posude	Br. za narudžbinu
Putnička i namenska vozila					
	PressurePro rastvarač ulja i masti Extra RM 31 Visoko koncentrovano sredstvo za osnovno čišćenje za kompresorske čistače. Izrazito efikasno u svim opsezima temperature čisti najsnažnije nečistoće kao što su ulje, mast, katran, čađ i dimna smola.	Kompresorski čistači Prskalice	1+3 alkalna pH vrednost: 13	2,5 l	6.295-584.0
				10 l	6.295-068.0
				20 l	6.295-069.0
	PressurePro Aktivno sredstvo za čišćenje, bazno RM 81, bez NTA Aktivno čisti i štiti materijale Koncentrat za čišćenje za kompresorske čistače za jake nečistoće od ulja, masti i minerala. Namenjeno za pranje vozila, čišćenje cerada i pranje motora. Bez NTA.	Kompresorski čistači Prskalice	1+3 alkalna pH vrednost: 12,3	2,5 l	6.295-555.0
				10 l	6.295-556.0
Prehrambeni sektor					
	PressurePro penušavo sredstvo za čišćenje, neutralno RM 57 Penušavo sredstvo za čišćenje koje štiti materijale za lake nečistoće od ulja, masti i belančevina. Stabilan penušavi tepih povećava efikasnost čišćenja i lako se ispira.	Kompresorski čistači Kompresorski čistači sa mlaznicom za penu Prskalice ručna	neutralna pH vrednost: 6,7	20 l	6.295-178.0
	PressurePro Penušavo sredstvo za čišćenje, bazno RM 58 Pouzdanu uklanja najtvrdokornije nečistoće od ulja, masti i belančevina kao i ostatke od životnih namirnica na pločicama, kalju i kontejnerima. Penušavi tepih omogućuje dugo vreme kontakta i na taj način deluje intenzivno na vertikalne površine.	Prskalice Kompresorski čistači Kompresorski čistači sa mlaznicom za penu ručna	alkalna pH vrednost: 13,1	20 l	6.295-100.0
	PressurePro penušavo sredstvo za čišćenje, kiselo RM 59 Bez muke uklanja najupornije taloge i naslage kao što je kamenac, rđa, mast, belančevine, skorele mrlje od piva i mleka na pločicama, kalju i kontejnerima. Intenzivna efikasnost čišćenja na svim površinama zahvaljujući veoma stabilnom penušavom tepihu.	Kompresorski čistači Kompresorski čistači sa mlaznicom za penu Prskalice ručna	kisela pH vrednost: 1,8	20 l	6.295-192.0
	PressurePro rastvarač masti i belančevina RM 731 Uklanja najtvrdokornije nečistoće od masti, belančevina, ulja i čađi sa podova, radnih površina, mašina itd. (naročito namenjen za pogone koji se bave preradom životnih namirnica). Jednostavno za rukovanje i čuva materijal. Ispira se bez ostataka.	Kompresorski čistači Prskalice ručna	alkalna pH vrednost: 13,1	5 l	6.295-402.0
	Dezinfekciono sredstvo za čišćenje RM 732 Dezinfekciono sredstvo za čišćenje. Deluje kao baktericid, fungicid i uslovno kao virucid i poseduje veoma dobar efekat čišćenja. Na DVG listi. Sigurno upotrebljavajte biocide. Pre upotrebe uvek pročitajte oznaku i informacije o proizvodu. ³⁾	Kompresorski čistači Održavanje Prskalice ručna	slabo bazno pH vrednost: 9,9	5 l	6.295-596.0
	Sredstvo za dezinfekciju, penušavo RM 734 Penušavo dezinfekciono sredstvo za čišćenje. Deluje kao fungicid, virucid, sporocid, kao i baktericid, i istovremeno rastvara nečistoće od masti, belančevina, ulja i čađi. Zahvaljujući stabilnom tepihu od pene možete dobro da ga primenjujete na vertikalnim površinama. Na DVG listi. - Sigurno upotrebljavajte biocide. Pre upotrebe uvek pročitajte oznaku i informacije o proizvodu. ³⁾	Kompresorski čistači sa mlaznicom za penu Prskalice ručna	alkalna pH vrednost: 13,7	20 l	6.295-282.0
	Sredstvo za dezinfekciju RM 735 Efikasno neutralno dezinfekciono sredstvo. Deluje kao baktericid, fungicid i uslovno kao virucid (npr. hepatitis B). Na listama VAH/DGGM i DVG. Sigurno upotrebljavajte biocide. Pre upotrebe uvek pročitajte oznaku i informacije o proizvodu. ^{3) 5)}	Kompresorski čistači Prskalice ručna	neutralna pH vrednost: 7,6	5 l	6.295-597.0
	PressurePro aktivno sredstvo za čišćenje, kiselo RM 25 Kiselo osnovno sredstvo za čišćenje pod visokim pritiskom za sanitarnu oblast. Uklanja naslage i obloge kamenca, rđe, skorele mrlje od piva i mleka kao i mast i belančevine. Vrlo pogodno za čišćenje unutrašnjosti rezervoara u oblasti prerade životnih namirnica.	Kompresorski čistači Prskalice	1+3 kisela pH vrednost: 0,2	2,5 l	6.295-588.0
				10 l	6.295-113.0
				20 l	6.295-420.0

³⁾ Navedeno na 7. listi za dezinfekciono sredstva DVG za oblast životnih namirnica od juna 2011. godine.

⁵⁾ Navedeno na listi dezinfekcionih sredstava VAH od 01.04.2012. (mhp Verlag GmbH Wiesbaden).





■ Bez nitrilotriacetata (NTA).

▲ Lako za odstranjivanje u sistemima za odstranjivanje ulja (ASF).

Opis proizvoda	Primena	Preparacija	Osobine	Veličina posude	VE	Br. za narudžbinu
 <p>PressurePro intenzivno osnovno sredstvo za čišćenje RM 750, bez NTA Snažno sredstvo za osnovno čišćenje uklanja temeljno najupornije nečistoće kao što su ulje, mast, čađ, nečistoće od krvi i belančevina. Slabo peni. Specijalno namenjeno za mašinsko čišćenje poda kao i za tretman sa čistačima za površine.</p>	Kompresorski čistači Mašine za ribanje i usisavanje - skidanje slojeva Mašine za ribanje i usisavanje - osnovno čišćenje ručna	1+3	alkalna pH vrednost: 13,7	10 l	■ ▲ 1	6.295-539.0
 <p>PressurePro sredstvo za eliminaciju dimne smole RM 33 Tečno, izrazito snažno osnovno sredstvo za čišćenje za eliminaciju ekstremnih nečistoća od ulja, masti, katrana, čađi i dimne smole kao i zapaljenih glazura od šećera. Bez NTA.</p>	Kompresorski čistači Prskalice	1+3	alkalna pH vrednost: 13,5	20 l	■ ▲ 1	6.295-560.0
Poljoprivreda						
 <p>PressurePro Penušavo sredstvo za čišćenje, bazno RM 91 Agri Penušavo sredstvo za čišćenje ima izvanredne osobine rastvaranja masti i jednostavno uklanja organske materijale, kao što je gnojivo i prljavština. Idealno za čišćenje staja za živinu, svinje i goveda čak i za mužu.</p>	Kompresorski čistači		alkalna pH vrednost: 13,5	10 l	■ 1	6.295-654.0
 <p>PressurePro Sredstvo za natapanje, bazno RM 92 Agri Sredstvo za natapanje rastvara sasušeno gnojivo i tako skraćuje vreme čišćenja i potrošnju vode. Inhibitori korozije štite opremu u stajama. Idealno za staje i muzilišta.</p>	Kompresorski čistači		alkalna pH vrednost: 14	10 l	■ 1	6.295-656.0
 <p>PressurePro sredstvo za čišćenje površina, kiselo RM 93 Agri Kiselo sredstvo za čišćenje površina za muzilišta, komore za mleko i staje. Uklanja najtvrdokornije naslage kamenca, minerala i rde. Inhibitori korozije štite opremu u stajama.</p>	Kompresorski čistači		kisela pH vrednost: 1,4	10 l	■ 1	6.295-658.0
Fasade i solar						
 <p>PressurePro aktivno sredstvo za čišćenje, neutralno RM 55 Univerzalan tečni koncentrat za čišćenje pod visokim pritiskom koji čuva površine za primenu kod nečistoća od masti, ulja i emisije izduvnih gasova. Izuzetno namenjeno za čišćenje fasada i čišćenje osetljivih površina.</p>	Kompresorski čistači Prskalice ručna		slabo bazno pH vrednost: 10	2,5 l 10 l 20 l	■ ▲ 4 ■ ▲ 1 ■ ▲ 1	6.295-579.0 6.295-090.0 6.295-411.0
 <p>Sredstvo za peskarenje, fino Sa granulacijom 0,2-0,8 mm posebno pogodno za čišćenje keramičke cigle, cigle, peščanika, balkona, čelika, tvrdog drveta ili betona.</p>	Kompresorski čistači sa sistemom za raspršivanje i pištoljem za raspršivanje			25 kg	1	6.280-105.0
 <p>Sredstvo za peskarenje, grubo Sa granulacijom 0,25-1,4 mm veoma efikasno za čelik, granit, porasti beton i agregatni beton. Takođe izvanredno namenjen za radove na uklanjanju i skidanju laka kao i uklanjanju grafita.</p>	Kompresorski čistači sa sistemom za raspršivanje i pištoljem za raspršivanje			25 kg	1	6.295-565.0
 <p>PressurePro sredstvo za čišćenje fasada, gel RM 43 Snažno sredstvo za čišćenje fasada sa gel formulom. Uklanja nečistoće od čađi, ulja, masti i životne sredine. Namenjeno za fasade od kamena, keramičke cigle, grubog maltera, plastike, drveta, stakla.</p>	Kompresorski čistači Prskalice ručna		alkalna pH vrednost: 13,8	20 l	■ 1	6.295-447.0
 <p>PressurePro sredstvo za čišćenje solara RM 99 Visokoefikasno, biološki razgradivo sredstvo koje čuva materijale za čišćenje solarnih i fotonaponskih postrojenja bez ostataka i tragova. Sprečava formiranje fleka od kamenca. Za sve tvrdoće vode. Za eliminaciju tvrdokornog ptičijeg izmeta, polena, čađi i prašine. Takođe namenjeno za aluminijumske okvire.</p>	Kompresorski čistači	1+3	slabo bazno pH vrednost: 9	10 l 20 l	■ 1 ■ 1	6.295-798.0 6.295-799.0

■ Bez nitrilotriacetata (NTA).

▲ Lako za odstranjivanje u sistemima za odstranjivanje ulja (ASF).

Opis proizvoda	Primena	Preparacija	Osobine	Veličina posude	Br. za narudžbinu
Održavanje i nega kompresorskih čistača					
 <p>PressurePro Kiselina za rastvaranje kamena RM 101 Za brzo skidanje kamena na bazi sone kiseline. Brzo rastvara najtvrdokornije ostatke od kamena i sredstava za čišćenje i nudi trajnu zaštitu od korozije. Specijalno za grejne spirale u kompresorskim uređajima za čišćenje.</p>	Skidanje kamena sa grejne spirale		kiselna pH vrednost: 0	5 l	■ ▲ 1 6.295-398.0
 <p>PressurePro Sredstvo za negu sistema RM 110 Zaštita od kamena za kompresorske čistače na toplu vodu. Nova formulacija pored poboljšane zaštite od taloženja kamena u sistemima grejača (do 150 °C) nudi integrisanu zaštitu od korozije za sve delove kroz koje prolazi voda na HDS-uređaju.</p>	Kompresorski čistači na vrelu vodu		neutralna pH vrednost: 7	10 l 20 l	■ ▲ 1 6.295-303.0 ■ ▲ 1 6.295-488.0
 <p>PressurePro sredstvo za negu sistema Advance 1 RM 110 Zaštita od kamena za kompresorske čistače na vrelu vodu sa integrisanom zaštitom od korozije specijalno za upotrebu u novim HDS uređajima sa adaptacijom za negu sistema. Nova formulacija nege sistema Advance 1 RM 110 pored poboljšane zaštite od naslaga kamena u sistemu grejne spirale (do 150 °C) nudi integrisanu zaštitu od korozije za sve delove kroz koje prolazi voda.</p>	Kompresorski čistači na vrelu vodu		neutralna pH vrednost: 7	1 l	■ ▲ 6 6.295-325.0
 <p>PressurePro sredstvo za negu sistema Advance 2 RM 111 Maksimalna zaštita za kompresorske čistače na vrelu vodu sa adaptacijom za negu sistema. Sredstvo za negu sistema Advance 2 RM 111 nudi sledeće funkcije zaštite za vaš uređaj: Zaštita od naslaga kamena u grejnoj spirali (do 150 °C), aditivi za negu pumpe za kontinuirano podmazivanje i negu pumpe visokog pritiska, zaštita od crne vode (stvaranje rđe u grejnoj spirali ukoliko je voda vrlo meka). Zaštita od korozije za sve delove kroz koje protiče voda.</p>	Kompresorski čistači na vrelu vodu		alkalna pH vrednost: 12,3	1 l	■ ▲ 6 6.295-628.0
Ručno čišćenje					
 <p>Pasta za ručno pranje RM 200 Snažno sredstvo za ručno pranje na bazi drvenog brašna koje štiti materijal. Za upotrebu protiv prljavština od ulja, masnoće, pigmentata ili boje.</p>	ručna		neutralna pH vrednost: 6,4	10 l 800 ml	■ 1 6.291-030.0 ■ 1 6.295-631.0











■ Bez nitrilotriacetata (NTA).



▲ Lako za odstranjivanje u sistemima za odstranjivanje ulja (ASF).

DODATNA BEZBEDNOST. DODATNI ŠMEK.

Nikada bezbednost u radu nije bila toliko privlačna! Nova oprema za rad kompanije Kärcher postavlja nove standarde u domenu bezbednosti i optike. Pored toga što pruža pouzdanu zaštitu od prljavštine, vlage, buke i povreda, ona stavlja akcenat i na modu. Visokokvalitetni materijali se lako održavaju, robusni su i naročito otporni na cepanje. Pored toga oni garantuju i optimalnu slobodu kretanja i veliku udobnost prilikom nošenja. Kompanija Kärcher nudi za svaku upotrebu odgovarajuće rešenje po pitanju zaštite na radu. Kako biste bili bezbedni i stoga radili bolje.



		Br. za narudžbinu
Zaštitne naočare		
	Zaštitne naočare, jasne	6.025-482.0
	Zaštitne naočare, zaštita od sunca	6.025-483.0
	Zaštitne naočare sa povećanjem kontrasta	6.025-484.0
	Rezervna stakla, jasna	6.025-485.0
	Rezervna stakla, zaštita od sunca	6.025-486.0
	Rezervna stakla sa povećanjem kontrasta	6.025-487.0
	Komplet zaštitnih naočara	6.025-488.0
	Štitnici za naočare	6.025-489.0
Zaštitne rukavice		
	Zaštitne rukavice, kratak obod	6.025-490.0
	Veličina 8	6.025-491.0
	Veličina 9	6.025-492.0
	Veličina 10	
	Zaštitne rukavice, dugi obod	6.025-493.0
	Veličina 9	6.025-494.0
	Veličina 10	

		Br. za narudžbinu
Odelo za zaštitu na radu		
	Odelo za zaštitu protiv vlage Classic	6.025-495.0
	Veličina M	6.025-496.0
	Veličina L	6.025-497.0
	Veličina XL	6.025-498.0
	Veličina XXL	
	Odelo za zaštitu protiv vlage Advanced	6.025-499.0
	Veličina M	6.025-500.0
	Veličina L	6.025-501.0
	Veličina XL	6.025-502.0
	Veličina XXL	
	Jakna za zaštitu od vlage Advanced	6.025-503.0
	Veličina M	6.025-504.0
	Veličina L	6.025-505.0
	Veličina XL	6.025-506.0
	Veličina XXL	
	Pantalone za zaštitu od vlage Advanced	6.025-507.0
	Veličina M	6.025-508.0
	Veličina L	6.025-509.0
	Veličina XL	6.025-510.0
	Veličina XXL	
Štitnici za sluh i glavu		
	Čepići za zaštitu sluha	6.025-511.0
	Kapsule za zaštitu sluha	6.025-513.0
	Komplet zaštitnog šlema za štitnicima za sluh i vizirom	6.025-512.0
	Rezervne kapsule za šlem	6.025-514.0
	Rezervni vizir za šlem	6.025-515.0



KÄRCHER

KÄRCHER

PSS 23 A



SA PUNOM USISNOM SNAGOM NAPRED

Program usisivača kompanije Kärcher se ističe svojim širokim izborom. Bilo da je u pitanju industrija, auto-moto sektor, čišćenje zgrada ili zanatski rad – Kärcher nudi optimalno rešenje za svaku primenu. Uređaji se ističu svojim visokim kvalitetom i dugotrajnošću, ali i inovativnom filterskom tehnikom i izvanrednom udobnošću prilikom rukovanja.



Pregled mokrih / suvih usisivača, industrijskih usisivača, suvih usisivača

Mokri / suvi usisivači	Strana	58
Pribor za mokre / suve usisivače	Strana	70
Industrijski usisivači	Strana	76
Ringler sistemi za usisavanje	Strana	83
Pribor za industrijske usisivače	Strana	90
Suvi usisivači	Strana	94
Pribor za suve usisivače	Strana	102



1 Snažan, fleksibilan i mobilan

U zanatskom poslu, pri čišćenju automobila ili čišćenju zgrade: Svuda je neophodna izuzetna snaga usisavanja uz maksimalnu mobilnost. Mokri / suvi usisivači kompanije Kärcher više nego uspešno odgovaraju na ovaj zahtev. Pomoću inovativnog sistema čišćenja filtera Tact, mokri / suvi usisivači kompanije Kärcher maestralno savladavaju i najteže primene na gradilištu. Specijalni usisivači – npr. za područja u kojima postoji opasnost od eksplozije ili vatrogasne svrhe – zaokružuju mnogostranu ponudu mokrih / suvih usisivača kompanije Kärcher.

2 Profesionalna rešenja za proizvodnju

U industriji i proizvodnim granama su najrazličitije tvrdokorne prljavštine svakodnevna pojava. Uz to treba uzeti u obzir kakva se efikasnost zahteva od uređaja za čišćenje. Fina prašina, gruba prljavština, tečnosti, ulja, maziva, granulati, metalni ostaci ili drveno brašno – ponuda Kärcher industrijskih usisivača sadrži odgovarajući uređaj za svaki zadatak čišćenja.

3 Partner za profesionalno održavanje čistoće

Radnici za održavanje čistoće i upravnici objekta imaju najviše zahteve od sistema suvog čišćenja kada je reč o efikasnosti i rukovanju. Efikasnost i diskrecija su takode u istoj meri bitni najpre prilikom dnevnog čišćenja u toku radnog vremena, kao i prilikom brzog čišćenja na licu mesta pri velikom tekućem prometu ljudi. A uz to se obraća pažnja i na najbrži mogući transport uređaja bez prevelikog truda. Kompanija Kärcher zna šta je potrebno u ovim oblastima. Najbolji dokaz za to jesu naši profesionalni uređaji koji su osmišljeni do najsitnijeg detalja.

4 Pribor koji je specifičan za branše

Spektar programa pribora kompanije Kärcher je širok isto koliko i spektar oblasti primene usisivača. Od pojedinačnih spojnica do specijalnih kompleta pribora – Kärcher nudi savršenu opremu za svaku oblast upotrebe usisivača i time omogućuje besprekorne rezultate čišćenja.





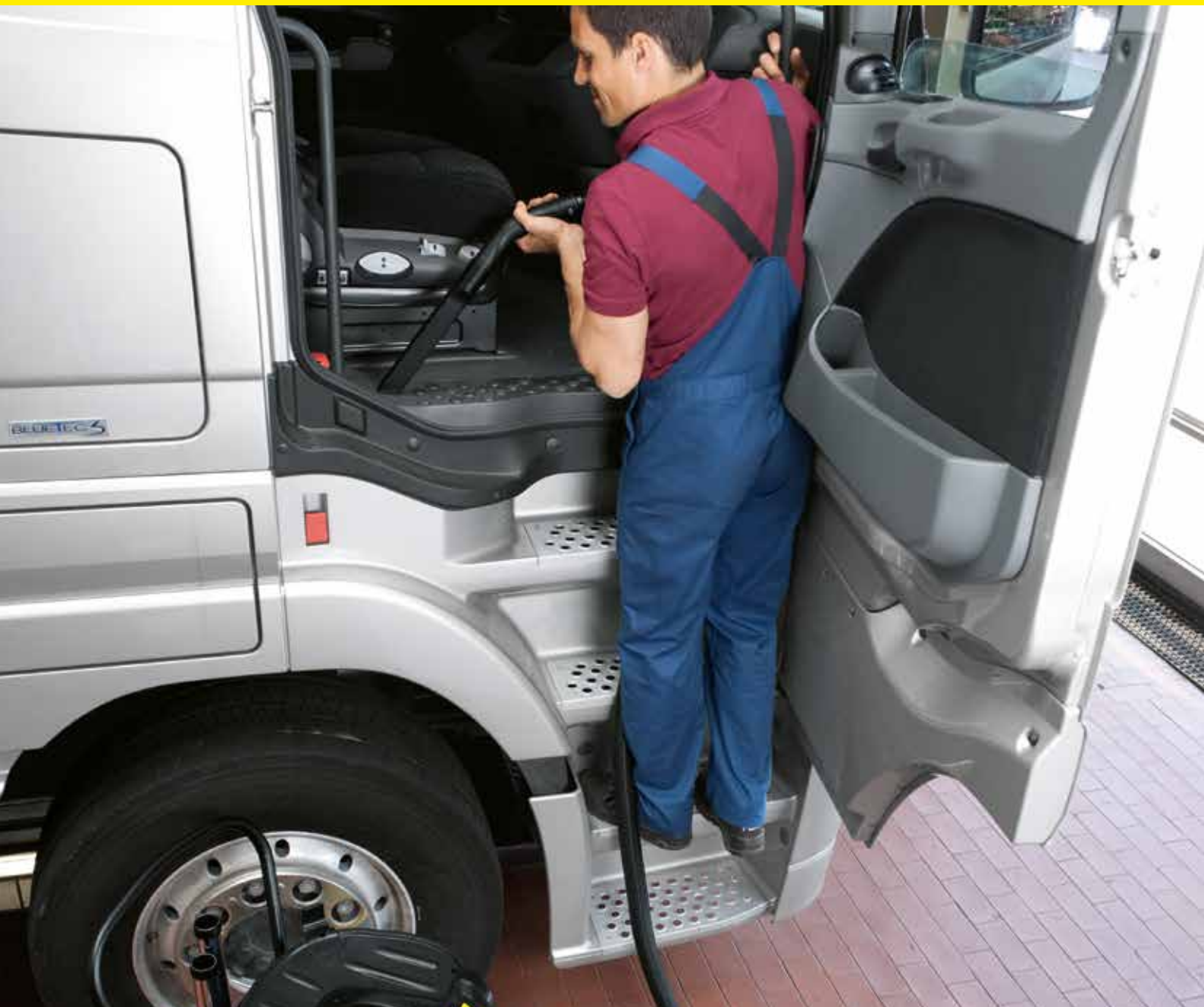

PROFESIONALNI MOKRI/SUVI USISIVAČI ZA SVE SLUČAJEVE.

Svaki iskusni korisnik zna da čista snaga usisavanja još uvek ništa ne govori o stvarnoj efikasnosti. Odlučujući faktor je tek celokupna konstrukcija, sa svim filterima i komandnim elementima, sa svojom ergonomičnošću, postojanošću i optimalnim priborom. Kompanija Kärcher postavlja već decenijama nove standarde u oblasti inovativnih tehnologija – i samim tim pridaje veliku vrednost savršenom odnosu snage i cene.



MOKRI / SUVI USISIVAČI: JAKI I FLEKSIBILNI

Paleta modela mokrih / suvih usisivača kompanije Kärcher je rezultat višedecenijskog iskustva sa korisnicima širom sveta. Svedjedno je da li je korisnik zanatlija, čistač u zgradi ili sastavljač vozila – u ovom širokom izboru svako može da pronade mokri / suvi usisivač koji je specijalno razvijen za tu željenu svrhu upotrebe.

	 od NT 65/2 Tact ² do NT 75/2 Tact ²	 od NT 30/1 Tact do NT 50/1 Tact	 od NT 65/2 Ap do NT 75/2 Ap	 od NT 14/1 Ap do NT 35/1 Ap	 od NT 70/1 do NT 70/3	 od NT 27/1 do NT 48/1
	Tact klasa		Ap klasa		Standardna klasa	
Tečnosti						
Male količine		□		□		■
Velike količine	□		□		■	
Gruba prljavština						
Male količine		□		■		□
Velike količine	□		■		□	
Fina prašina						
Male količine			■	■		
Velike količine		■				
Najveće količine	■					

□ odgovarajuće ■ preporučljivo



Optimalni usisivač za svaku vrstu upotrebe

Kärcher NT usisivači pokrivaju celokupnu radnu oblast, od mokre do suve. Pomoću višenamenskih i specijalnih uređaja.

- 1 Tact usisivač: razvijen za velike količine fine prljavštine – za rad sa električnim uređajem ili bez njega.
- 2 Ap usisivač: snažni višenamenski uređaj za tečnu ili vlažnu prljavštinu, pa sve do srednje fine prašine.
- 3 Standardni usisivač: osmišljen za sakupljanje velikih količina tečnosti i grube prljavštine.

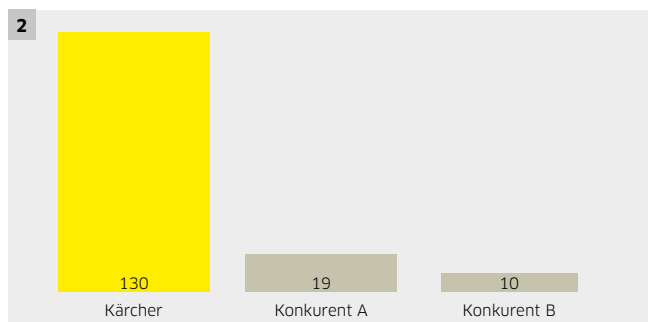
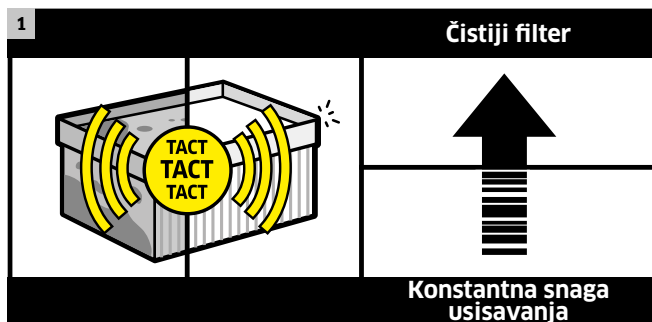

3 EN 60335-2-69 / IEC 60335-2-69

Klasa prašine	Maks. nivo propuštanja	Pogodan za	Primena
L	≤ 1,0 %	<ul style="list-style-type: none"> ■ Prašina sa vrednostima izloženosti na radnom mestu > 1 mg/m³ 	<ul style="list-style-type: none"> ■ Krečna prašina ■ Gipsana prašina
M	< 0,1 %	<ul style="list-style-type: none"> ■ Prašina sa vrednostima izloženosti na radnom mestu > 0,1 mg/m³ ■ Drvena prašina do maks. 1200 W/50 l 	<ul style="list-style-type: none"> ■ Drvena prašina (bukva, hrast) ■ Prašina od laka ■ Prašina od keramike ■ Prašina od plastike
H	< 0,005 %	<ul style="list-style-type: none"> ■ Prašina sa vrednostima izloženosti na radnom mestu > 0,1 mg/m³ ■ Kancerogena prašina (§35 GeStoffV) (Nem. uredba o opasnim materijama) ■ Prašina koja izaziva bolesti 	<ul style="list-style-type: none"> ■ Kancerogena prašina (olovo, uglj, kobalt, niki, katran, bakar, kadmijum itd.) ■ Bud, bakterije ■ Mikrobi ■ Formaldehid
Dodatni zahtev Azbest*	< 0,005 %	<ul style="list-style-type: none"> ■ Prašina koja sadrži azbest 	<ul style="list-style-type: none"> ■ Azbestna prašina iz TA peći ili zidova za zaštitu od požara
Eksplzivna prašina (ATEX zona 22)	Kao klasa prašine L, M ili H sa dodatnim zahtevima	<ul style="list-style-type: none"> ■ Prašine u klasi eksplozivnih prašina u zoni 22 	<ul style="list-style-type: none"> ■ Prašine od papira ■ Prašine brašna ■ Metalne prašine (npr. Alu)

* Obavezno za Nemačku prema TRGS 519.

AGW = granična vrednost za izloženost materiji u vazduhu na radnom mestu

1 Tact - automatski sistem čišćenja filtera

Naši profesionalni mokri / suvi usisivači sa patentiranim Tact sistemom omogućuju neprekidan rad čak i onda kada nastane velika količina fine prašine. Pomoću ciljanih i snažnih vazдушnih udara se filter samostalno čisti. Postupak se aktivira automatski, a snaga usisavanja ostaje konstantno na visokom nivou. Ostale prednosti: niski troškovi održavanja i dug vek trajanja filtera.

2 Postojanost filtera prilikom usisavanja fine prašine pomoću usisivača NT 35/1 Tact Te

Kvalitet prašine: mineralna prašina kategorije A

Temperatura: sobna temperatura

Pribor: glavni filter i creva koja su bila u obimu isporuke

Konkurentni uređaji: uporedna veličina posude i oprema

Kärcher 130*

Konkurent A 19*

Konkurent B 10*

* Podaci u kg, maksimalna količina koja se može usisati pre nego što filter bude morao ručno da se očisti ili zameni.

3 Klase prašine

Klasa L: Prašine klase L važe samo kao blago opasne. Filter za L klasu sme da propušta maksimalno 1 % prašine za testiranje. Svi Kärcher ravni savitljivi filteri lako ispunjavaju ovaj preduslov – oni su štaviše svi sertifikovani za klasu prašine M! Zakonska granična vrednost za izloženost prašinama L klase sme da bude veća od 1 mg/m³. Nisu potrebni posebni postupci za odlaganje prašina L klase.

Klasa M: Prašine klase M važe kao opasne. Maksimalni nivo propuštanja ispitnog usisivača za M klasu iznosi manje od 0,1 %.

Zakonska granična vrednost za izloženost prašinama M klase sme da bude veća od 0,1 mg/m³. Odlaganje M prašina mora da se izvrši uz neznačajno stvaranje prašine.

Klasa H: Prašine klase H važe kao izuzetno opasne. Maksimalni nivo propuštanja ispitnog usisivača za H klasu mora da iznosi manje od 0,005 %. Zakonska granična vrednost za izloženost prašinama H klase je manja od 0,1 mg/m³. Zbog naročito velike opasnosti od ove kancerogene prašine koja izaziva i bolesti, morate je odlagati bez nastanka prašine.

Tact² KLASANT 75/2 Tact² Me TcNT 65/2 Tact² TcNT 55/2 Tact² Me I

Tehnički podaci

Količina vazduha	l/s	2 × 74	2 × 74	2 × 74
Vakuum	mbar / kPa	254 / 25,4	254 / 25,4	254 / 25,4
Zapremina rezervoara	l	75	65	55
Maks. ulazna snaga	W	2760	2760	2760
Napon	V	220-240	220-240	220-240
Standardna nominalna širina		DN 40	DN 40	DN 40
Dužina kabla	m	10	10	10
Težina	kg	27,5	26,5	44,8
Dimenzije (D x Š x V)	mm	575 × 490 × 880	575 × 490 × 880	710 × 570 × 1070

Oprema

Uisno crevo	m	4 / sa krivinom	4 / sa krivinom	4 / sa krivinom
Usisna cev, metal 2 × 0,5 m		■	■	■
Filter vreća		Papir	Papir	-
Mlaznica za suv/mokar pod	mm	360	360	360
Mlaznica za fuge		■	■	■
Prohromski rezervoar		■	-	■
Ravan faltasti filter		PES	PES	Papir
Br. za narudžbinu		1.667-289.0	1.667-287.0	1.667-237.0

■ Sadržano u obimu isporuke.

NT 75/2 Tact² MeNT 65/2 Tact²

Tehnički podaci

Količina vazduha	l/s	2 × 74	2 × 74
Vakuum	mbar / kPa	254 / 25,4	254 / 25,4
Zapremina rezervoara	l	75	65
Maks. ulazna snaga	W	2760	2760
Napon	V	220-240	220-240
Standardna nominalna širina		DN 40	DN 40
Dužina kabla	m	10	10
Težina	kg	27,5	26,5
Dimenzije (D x Š x V)	mm	630 × 545 × 920	575 × 490 × 880

Oprema

Uisno crevo	m	4 / sa krivinom	4 / sa krivinom
Usisna cev, metal 2 × 0,5 m		■	■
Filter vreća		Papir	Papir
Mlaznica za suv/mokar pod	mm	360	360
Mlaznica za fuge		■	■
Prohromski rezervoar		■	-
Ravan faltasti filter		Papir	Papir
Br. za narudžbinu		1.667-288.0	1.667-286.0

■ Sadržano u obimu isporuke.

Tact KLASA

NOVO



NT 50/1 Tact Te L

NOVO



NT 40/1 Tact Te L

Tehnički podaci

Količina vazduha	l/s	74	74
Vakuum	mbar / kPa	254 / 25,4	254 / 25,4
Zapremina rezervoara	l	50	40
Maks. ulazna snaga	W	1380	1380
Napon	V	220-240	220-240
Standardna nominalna širina		DN 35	DN 35
Dužina gumenog mrežnog kabla	m	7,5	7,5
Nivo jačine zvuka EN 60335-2-69 nepouzdanost K = 1 dB(A)	dB (A)	69	69
Težina	kg	18,9	14,4
Dimenzije (D × Š × V)	mm	585 × 370 × 1020	560 × 370 × 658

Oprema

Usisno crevo	m	4 / sa krivinom	4 / sa krivinom
Usisna cev, prohrom 2 × 0,55 m		■	■
Filter vreća		Netkani tekstil	Netkani tekstil
Mlaznica za suv/mokar pod	mm	360	360
Mlaznica za fuge		■	■
Priključna spojnica za E-alate		■	■
Nosač za guranje		■	opciono
Br. za narudžbinu		1.148-411.0	1.148-311.0

■ Sadržano u obimu isporuke.

NOVO



NT 30/1 Tact Te L

NOVO



NT 30/1 Tact L

Tehnički podaci

Količina vazduha	l/s	74	74
Vakuum	mbar / kPa	254 / 25,4	254 / 25,4
Zapremina rezervoara	l	30	30
Maks. ulazna snaga	W	1380	1380
Napon	V	220-240	220-240
Standardna nominalna širina		DN 35	DN 35
Dužina gumenog mrežnog kabla	m	7,5	7,5
Nivo jačine zvuka EN 60335-2-69 nepouzdanost K = 1 dB(A)	dB (A)	69	69
Težina	kg	14	13,9
Dimenzije (D × Š × V)	mm	560 × 370 × 580	560 × 370 × 580

Oprema

Usisno crevo	m	4 / sa krivinom	2,5 / sa krivinom
Usisna cev, prohrom 2 × 0,55 m		■	■
Filter vreća		Netkani tekstil	Netkani tekstil
Mlaznica za suv/mokar pod	mm	360	360
Mlaznica za fuge		■	■
Priključna spojnica za E-alate		■	-
Br. za narudžbinu		1.148-211.0	1.148-201.0

■ Sadržano u obimu isporuke.

AP KLASA



NT 75/2 Ap Me Tc



NT 65/2 Ap

Tehnički podaci

Količina vazduha	l/s	2 × 74	2 × 74
Vakuum	mbar / kPa	254 / 25,4	254 / 25,4
Zapremina rezervoara	l	75	65
Maks. ulazna snaga	W	2760	2760
Napon	V	220-240	220-240
Standardna nominalna širina		DN 40	DN 40
Dužina kabla	m	10	10
Težina	kg	26,5	20
Dimenzije (D x Š x V)	mm	700 × 505 × 995	600 × 480 × 920

Oprema

Usisno crevo	m	4 / sa krivinom	4 / sa krivinom
Usisna cev, metal 2 × 0,5 m		■	■
Filter vreća		Papir	Papir
Mlaznica za suv/mokar pod	mm	360	360
Mlaznica za fuge		■	■
Prohromski rezervoar		■	-
Ravan faltasti filter		Papir	Papir
Br. za narudžbinu		1.667-292.0	1.667-291.0

■ Sadržano u obimu isporuke.



NT 25/1 Ap



NT 14/1 Ap Te Adv

Tehnički podaci

Količina vazduha	l/s	74	61
Vakuum	mbar / kPa	254 / 25,4	230 / 23
Zapremina rezervoara	l	25	14
Maks. ulazna snaga	W	1380	1380
Napon	V	220-240	220-240
Standardna nominalna širina		DN 35	DN 35
Dužina kabla	m	7,5	7,5
Težina	kg	10,5	14,3
Dimenzije (D x Š x V)	mm	520 × 380 × 480	545 × 465 × 410

Oprema

Usisno crevo	m	2,5 / sa krivinom	2,5 / sa krivinom
Usisna cev, metal 3 × 0,33 m		--	■
Usisna cev, metal 2 × 0,5 m		■	-
Filter vreća		Netkani tekstil	Papir
Mlaznica za suv/mokar pod	mm	300	300
Mlaznica za fuge		■	■
Br. za narudžbinu		1.184-503.0	1.510-127.0

■ Sadržano u obimu isporuke.

STANDARDNA KLASA

Sa novom
mlaznicom

NT 70/3 Me Tc

Sa novom
mlaznicom

NT 70/2 Tc

Tehnički podaci

Količina vazduha	l/s	3 × 56	2 × 56
Vakuum	mbar / kPa	208 / 20,8	208 / 20,8
Zapremina rezervoara	l	70	70
Maks. ulazna snaga	W	3600	2400
Napon	V	220-240	220-240
Standardna nominalna širina		DN 40	DN 40
Dužina kabla	m	10	10
Težina	kg	28,8	25,4
Dimenzije (D × Š × V)	mm	700 × 510 × 990	680 × 510 × 990

Oprema

Usisno crevo	m	4 / sa krivinom	4 / sa krivinom
Usisna cev, metal 2 × 0,5 m		■	■
Mlaznica za suv/mokar pod	mm	400	400
Mlaznica za fuge		■	■
Patronski filter		Papir	Papir
Br. za narudžbinu		1.667-274.0	1.667-271.0

■ Sadržano u obimu isporuke.

Sa novom
mlaznicom

NT 70/2 Adv

Sa novom
mlaznicom

NT 70/2 Me

Tehnički podaci

Količina vazduha	l/s	2 × 56	2 × 56
Vakuum	mbar / kPa	208 / 20,8	208 / 20,8
Zapremina rezervoara	l	70	70
Maks. ulazna snaga	W	2400	2400
Napon	V	220-240	220-240
Standardna nominalna širina		DN 40	DN 40
Dužina kabla	m	10	10
Težina	kg	26	25,6
Dimenzije (D × Š × V)	mm	720 × 510 × 975	730 × 505 × 980

Oprema

Usisno crevo	m	4 / sa krivinom	4 / sa krivinom
Usisna cev, metal 2 × 0,5 m		■	■
Mlaznica za suv/mokar pod	mm	400	400
Mlaznica za fuge		■	■
Patronski filter		Papir	Papir
Br. za narudžbinu		1.667-278.0	1.667-275.0

■ Sadržano u obimu isporuke.

STANDARDNA KLASA

Sa novom
mlaznicom

NT 70/3

Sa novom
mlaznicom

NT 70/2

Tehnički podaci

Količina vazduha	l/s	3 × 56	2 × 56
Vakuum	mbar / kPa	208 / 20,8	208 / 20,8
Zapremina rezervoara	l	70	70
Maks. ulazna snaga	W	3600	2400
Napon	V	220-240	220-240
Standardna nominalna širina		DN 40	DN 40
Dužina kabla	m	10	10
Težina	kg	27,6	24,9
Dimenzije (D x Š x V)	mm	720 × 510 × 975	720 × 510 × 975

Oprema

Usisno crevo	m	4 / sa krivinom	4 / sa krivinom
Usisna cev, metal 2 × 0,5 m		■	■
Mlaznica za suv/mokar pod	mm	400	400
Mlaznica za fuge		■	■
Patronski filter		Papir	Papir
Br. za narudžbinu		1.667-270.0	1.667-269.0

■ Sadržano u obimu isporuke.



NT 27/1 Me



NT 27/1

Tehnički podaci

Količina vazduha	l/s	67	67
Vakuum	mbar / kPa	200 / 20	200 / 20
Zapremina rezervoara	l	27	27
Maks. ulazna snaga	W	1380	1380
Napon	V	220-240	220-240
Standardna nominalna širina		DN 35	DN 35
Dužina kabla	m	7,5	7,5
Težina	kg	8,2	7,5
Dimenzije (D x Š x V)	mm	420 × 420 × 540	420 × 420 × 525

Oprema

Usisno crevo	m	2,5 / sa krivinom	2,5 / sa krivinom
Usisna cev, metal 2 × 0,5 m		■	■
Filter vreća		Papir	Papir
Mlaznica za suv/mokar pod	mm	300	300
Mlaznica za fuge		■	■
Patronski filter		Papir	Papir
Br. za narudžbinu		1.428-100.0	1.428-500.0

■ Sadržano u obimu isporuke.

SIGURNOSNI USISIVAČ



NT 80/1 B1 M S



NT 75/1 Me Ec H Z22

Tehnički podaci

Količina vazduha	l/s	56	61
Vakuum	mbar / kPa	235 / 23,5	220 / 22
Zapremina rezervoara	l	80	75
Maks. ulazna snaga	W	1380	1000
Napon	V	220-240	220-240
Standardna nominalna širina		DN 40	DN 40
Dužina kabla	m	10	10
Težina	kg	32	24,8
Dimenzije (D x Š x V)	mm	660 × 520 × 1078	640 × 540 × 925

Oprema

Uisno crevo	m	4 / sa krivinom	4 / sa krivinom
Usisna cev, metal 1 × 1,0 m		■	■
Filter vreća		Papir	Netkani tekstil
Komplet sigurnosnih filtera		■	■
Mlaznica za suv/mokar pod	mm	370	360
Mlaznica za fuge		■	■
Prohromski rezervoar		■	■
Ravan faltasti filter		-	Staklena vlakna
Br. za narudžbinu		1.667-267.0	1.667-239.0

■ Sadržano u obimu isporuke.



NT 45/1 Tact Te H



NT 35/1 Tact Te H

Tehnički podaci

Količina vazduha	l/s	74	74
Vakuum	mbar / kPa	254 / 25,4	254 / 25,4
Zapremina rezervoara	l	45	35
Maks. ulazna snaga	W	1000	1000
Napon	V	220-240	220-240
Standardna nominalna širina		DN 35	DN 35
Dužina gumenog mrežnog kabla	m	7,5	7,5
Težina	kg	13,5	13
Dimenzije (D x Š x V)	mm	520 × 380 × 695	520 × 380 × 580

Oprema

Uisno crevo	m	2,5 / sa krivinom	2,5 / sa krivinom
Usisna cev, prohrom 2 × 0,5 m		■	■
Filter vreća		Netkani tekstil	Netkani tekstil
Komplet sigurnosnih filtera		■	■
Mlaznica za suv/mokar pod	mm	300	300
Mlaznica za fuge		■	■
Ravan faltasti filter		Staklena vlakna	Staklena vlakna
Br. za narudžbinu		1.145-838.0	1.184-858.0

■ Sadržano u obimu isporuke.

SIGURNOSNI USISIVAČ



NT 45/1 Tact Te M



NT 35/1 Tact Te M



Tehnički podaci

Količina vazduha	l/s	74	74
Vakuum	mbar / kPa	254 / 25,4	254 / 25,4
Zapremina rezervoara	l	45	35
Maks. ulazna snaga	W	1380	1380
Napon	V	220-240	220-240
Standardna nominalna širina		DN 35	DN 35
Dužina gumenog mrežnog kabla	m	7,5	7,5
Težina	kg	13,5	13
Dimenzije (D x Š x V)	mm	520 × 380 × 695	520 × 380 × 580

Oprema

Usisno crevo	m	2,5 / sa krivinom	2,5 / sa krivinom
Usisna cev, prohm 2 × 0,5 m		■	■
Filter vreća		Netkani tekstil	Netkani tekstil
Mlaznica za suv/mokar pod	mm	300	300
Mlaznica za fuge		■	■
Ravan faltasti filter		Papir	Papir
Br. za narudžbinu		1.145-837.0	1.184-857.0

■ Sadržano u obimu isporuke.

SPECIJALNI USISIVAČ



NT 611 Mwf



NT 611 Eco K

Tehnički podaci

Količina vazduha	l/s	57	57
Vakuum	mbar / kPa	235 / 23,5	235 / 23,5
Zapremina rezervoara	l	55	55
Maks. ulazna snaga	W	2350	2350
Napon	V	220-240	220-240
Snaga pumpe za odlaganje	W	800	800
Standardna nominalna širina		DN 40	DN 40
Dužina kabla	m	10	10
Težina	kg	23	23
Dimenzije (D x Š x V)	mm	570 x 430 x 860	570 x 370 x 860

Oprema

Usisno crevo	m	4 / sa krivinom	4 / sa krivinom
Usisna cev, metal 2 x 0,5 m		■	■
Mlaznica za suv/mokar pod	mm	370 / aluminijum	360
Mlaznica za fuge		■	■
Grubi filter vodootporan		■	■
Br. za narudžbinu		1.146-601.0	1.146-209.0

■ Sadržano u obimu isporuke.



NT 45/1 Tact Te Ec



NT 35/1 Tact Bs

Tehnički podaci

Količina vazduha	l/s	63	61
Vakuum	mbar / kPa	244 / 24,4	230 / 23
Zapremina rezervoara	l	45	35
Maks. ulazna snaga	W	1380	1380
Napon	V	220-240	220-240
Standardna nominalna širina		DN 35	DN 35
Dužina gumenog mrežnog kabla	m	7,5	7,5
Težina	kg	13,5	12,8
Dimenzije (D x Š x V)	mm	520 x 380 x 695	505 x 370 x 540

Oprema

Usisno crevo	m	2,5 / sa krivinom	-
Usisna cev, prohrom 2 x 0,5 m		■	-
Filter vreća		Netkani tekstil	PES
Mlaznica za suv/mokar pod	mm	300	-
Mlaznica za fuge		■	-
Br. za narudžbinu		1.145-826.0	1.184-700.0

■ Sadržano u obimu isporuke.



PRIBOR ZA NEOGRANIČENE MOGUĆNOSTI UPOTREBE.

Mokri / suvi usisivači kompanije Kärcher su pravi uzor na polju funkcionalnosti i sigurnosti – i u potpunosti otklanjaju prašinu i tečnosti. Opsežni program pribora čini usisivač pogodnim za najrazličitije zadatke. Tek savršena kombinacija uređaja i optimalno prilagođenog pribora garantuje maksimalnu efikasnost u čišćenju i najbolje rezultate. Pored toga, pribor se postavlja na uređaj tako da je brzo pri ruci – a isto tako se brzo i odlaže.



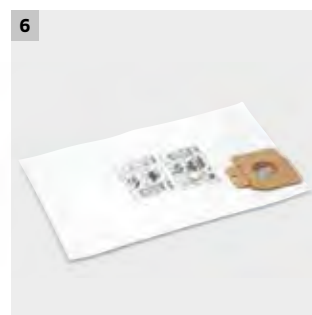

1 Jednostavno rukovanje

Dobro osmišljeni pribor vam omogućuje da izuzetno lako obavljate posao. Naša mlaznica za velike površine koja se koristi sa velikim NT usisivačima može pomoću skidive mehaničke sekcije npr. da se jednostavno podigne sa nosača za guranje ili da se spusti.

2 Optimalno skladištenje pribora

Kod svih NT usisivača se svi standardni elementi pribora mogu skladištiti direktno na usisivač, te su uvek spremni za rad.

3 Metalne mlaznice

Kao poseban pribor možete poručiti mlaznice od metala i aluminijuma za posebno teške poslove.

4 Usisavanje bez kese filtera











Ravni faltasti filter i patronski filter omogućuju kod svih NT usisivača usisavanje bez kese filtera. Na taj način se smanjuju troškovi i omogućuje dugotrajni rad bez prekida.

5 Optimalni priključci

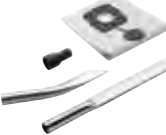





Pomoću specijalnih konektora i priključnih elemenata možete priključiti sve uobičajene električne alate i različite specijalne elemente pribora.

6 Bolje filtriranje je povoljnije filtriranje

Kärcher filter kese od netkanog tekstila su ubedljivo ekonomične: Duplo veći -kapacitet- sakupljanja prašine u poređenju sa papirnim filter kesama, za 10 procenata bolji stepen izdvajanja i dug vek trajanja znatno smanjuju materijalne troškove.

Setovi pribora		Sastoji se od:	Br. za narudžbinu
	Komplet pribora za brušenje, DN 27, električno provodljiv	Priključna spojnica za električne alate	2.862-167.0
		Kopča za kabl, 5 kom.	6.902-095.0
			5.332-440.0
	Set za čišćenje automobila DN 35	Mlaznica za tapacirane materijale, DN 35	2.862-166.0
		Redukcioni element, C 35/DN 35	6.900-233.0
		Mlaznica za fuge	5.407.112.0
		Usisna četka	6.906-240.0
	Univerzalni zanatski komplet DN 35	Usisna mlaznica	6.903-862.0
		Mlaznica za fuge	2.637-595.0
		Mlaznica za tapacirane površine	6.900-425.0
		Kombinovana mlaznica	6.900-385.0
		Mlaznica za pod za usisivač vode	6.900-233.0
	Komplet za rernu DN 35	Usisna cev, izolovana, 1 x 1 m	6.900-387.0
			6.903-284.0
			2.640-341.0
	Set za čišćenje grejnog kotla DN 35	Mlaznica za grejni kotao, metalna	4.321-161.0
		Mlaznica za fugu, metalna	2.638-852.0
			6.906-662.0
	Profesionalni komplet za čišćenje DN 40	Usisno crevo, 4 m	6.900-922.0
		Usisna cev, 2 x 0,5 m, metalna	2.637-353.0
		Krivina, metalna	4.440-263.0
		Krivina, metalna	6.900-275.0
		Mlaznica za pod sa valjcima	6.900-276.0
			6.903-033.0
	Komplet za konje DN 40, električno provodljiv	Usisno crevo, 4 m	6.906-383.0
		Nastavak sa četkama za češljanje	2.637-248.0
		Nastavak sa čvoričima	4.440-391.0
		Gusta četka za konje	6.903-047.0
			6.903-048.0
	Komplet za pekaru DN 40, električno provodljiv	Usisna cev, 2 x 0,5 m, metalna	6.903-046.0
		Usisna četka	2.640-436.0
		Redukciona spojnica	6.900-275.0
			6.903-862.0
	Građevinski komplet DN 40	Usisna cev, 2 x 0,5 m, metalna	5.407-109.0
		Krivina, metalna	2.637-352.0
		Mlaznica za fuge	4.440-263.0
		Mlaznica za pod	6.900-275.0
			6.900-276.0
	Vatrogasni komplet DN 40	Usisno crevo, 4 m, otporno na ulje	6.903-033.0
		Krivina, plastična	6.903-018.0
		Odvodna spojnica Geka-C	2.637-360.0
		Mlaznica za pod, aluminijum	6.906-714.0
		Usisna cev, 2 x 0,5 m, metalna	5.031-904.0
			4.470-033.0
	Komplet za mokro / suvo usisavanje DN 40, električno provodljiv	Krivina, DN 40, metalna	6.903-018.0
		Mlaznica za pod, DN 40	6.900-275.0
		Mlaznica za fugu, DN 40	2.638-147.0
			6.900-276.0

	Sastoji se od:	Br. za narudžbinu
	Komplet za autobus DN 40	2.640-560.0
	Usisno crevo, C-40, 16 m	6.906-635.0
	Kombinovana mlaznica za pod, DN 35	6.906-511.0
	Mlaznica za fugu, plastična, DN 35	6.906-240.0
	Usisna cev, 2x0,5 m, metalna, DN 35	6.900-514.0
	Krivina, DN 35, metalna	6.900-519.0
	Usisna četka, DN 35	6.900-697.0
	Kesa filtera, 5 kom.	6.904-285.0
	Automatska usisna mlaznica, plastična, DN 35	6.906-108.0
	Redukciona spojnica, koča C 40/DN 35	5.407-109.0
	Komplet za strugotinu DN 61	2.640-760.0
	Usisno crevo, 4 m, otporno na ulje	4.440-613.0
	Mlaznica za fuge	6.900-222.0
	Gumena usisna mlaznica	6.902-106.0
	Industrijski komplet DN 61	2.637-355.0
	Krivina, metalna	6.906-850.0
	Usisna cev, 2x0,5 m, metalna	6.906-851.0
	Mlaznica za fugu, prohrom	6.900-926.0
	Mlaznica za površine, aluminijum	4.130-415.0
Mlaznica za pod, metalna	4.130-413.0	
	Patronski / ravni faltasti filter, ispitano za klasu prašine M (osim patronskog filtera za NT 27/1)	
	Ciklonski predseparator (CS 40 Me)	2.863-026.0
	ABS ciklonski predseparator	2.863-027.0
	Patronski filter (NT 27/1)	6.414-789.0
	Patronski filter (NT 70/..)	6.907-038.0
	Ravni faltasti filter, (NT 14/1)	6.904-156.0
	Ravni faltasti filter, (NT 25-35/1 Ap)	6.904-367.0
	Ravni faltasti filter, (NT 65/2; NT 75/2)	6.907-276.0
	Ravni faltasti filter (PES), (NT 30-50 Tact (Te) L)	6.904-360.0
	Ravni faltasti filter, (PES) (NT 65/2; NT 75/2)	6.907-277.0

	Sastoji se od:	Br. za narudžbinu
	Membranski filter, može se prati na temp. do 40°C Poliester-protkani flis, (NT 25-55/1)	6.904-212.0
		
	Specijalne mlaznice i adapteri	
	Mlaznica za fugu, DN 35 210 mm	6.900-385.0
		
	Četka za grejna tela DN 35 (za mlaznicu za fugu 6.900-385.0)	6.903-034.0
		
	Mlaznica za fugu, metalna, DN 35 370 mm	6.900-922.0
		
	Usisna četka, DN 35	6.903-862.0
		
	Automatska usisna mlaznica DN 35	6.906-108.0
		
	Automatska usisna mlaznica DN 40	6.900-952.0
		
	Podesivi adapter za alate (DN 26 - DN 36)	5.453-016.0
		

Mlaznica za pod	Sastoji se od:	Br. za narudžbinu
	Mlaznica za mokro / suvo usisavanje DN 35 300 mm	6.906-512.0
	Mlaznica za mokro / suvo usisavanje DN 35 360 mm	6.907-409.0
	Mlaznica za mokro / suvo usisavanje, aluminijum, DN 40 370 mm	6.903-018.0
	Mlaznica za mokro / suvo usisavanje, aluminijum, DN 40 450 mm	6.906-383.0
	Mlaznica za staze DN 40 611 mm (NT 55/1; NT 611)	4.130-401.0
	Mlaznica za staze DN 40 611 mm (NT 65/2; NT 75/2)	4.130-400.0
	Mlaznica za staze DN 40 644 mm (NT 70/..)	4.130-432.0

SNAŽAN ZA ZAHTEVNE ZADATKE.

U seriji industrijskih usisivača kompanije Kärcher sa rasponom snage od 1,2 do 7,5 kW i veličinama rezervoara od 30 do 120 litara možete pronaći odgovarajući uređaj za svaku primenu u industriji. Snažni i pouzdani usisivači su naročito namenjeni za neprestani rad. Uređaji se mogu poručiti sa zaštitom protiv eksplozije prašine (zona 22) i za klase prašine M i H.





	Super klasa	Srednja klasa	Kompaktna klasa
Ulazna snaga	od 4,0 do 7,5 kW	od 1,5 do 4,0 kW	od 1,2 do 3,0 kW
Filterska tehnika	Filter vreće i zvezdasti filteri od 1,75 m ² , 2,2 m ² i 3,0 m ² sa manuelnim čišćenjem filtera	Filter vreće i zvezdasti filteri od 1,4 m ² , 1,75 m ² i 2,3 m ² sa manuelnim čišćenjem filtera	Ravni faltasti filter od 0,95 m ² i 1,9 m ² sa potpuno automatskim ili manuelnim čišćenjem filtera
Veličina rezervoara	100 l	od 35 do 60 l	60, opciono 100 l
Glavna ciljna grupa	Industrija prerade plastike	Prehrambena industrija	Farmaceutska i hemijska industrija
Glavna namena	Usisavanje velikih količina čvrstih materija i malih količina tečnosti	Usisavanje velikih količina prašine i praha	Usisavanje čvrstih materija i tečnosti



	Ex usisivači	Usisivači za tečnost i opiljke
Ulazna snaga	od 1,2 do 7,5 kW	od 1,2 do 3,0 kW
Filterska tehnika	Ravni faltasti filter i zvezdasti filter od 0,95 m ² do 4,3 m ² sa manuelnim čišćenjem filtera i bez njega	Ravan filter od 0,25 m ² do 1 m ²
Veličina rezervoara	60 i 100 l	40 do 100 l
Glavna ciljna grupa	Farmaceutska industrija	Metalopradivačka i auto-moto industrija
Glavna namena	Usisavanje eksplozivne prašine i prašine opasne po zdravlje	Usisavanje i razdvajanje tečnosti i čvrstih materija

SUPER KLASA



IVS 100/75 M*

IVS 100/55 M*

IVS 100/40 M*

Tehnički podaci

Vrsta struje	Ph / V / Hz	3 / 400 / 50	3 / 400 / 50	3 / 400 / 50
Ulazna snaga u režimu rada	kW	7,5	5,5	4
Količina vazduha	l/s / m ³ /h	149 / 536	139 / 500	139 / 500
Vakuum	mbar / kPa	360 / 36	250 / 25	150 / 15
Zapremina rezervoara	l	100	100	100
Površina filtera	m ²	2,2	2,2	2,2
Klasa prašine za glavni filter		M	M	M
Nivo zvučnog pritiska	dB (A)	75	72	72
Dužina kabla	m	8	8	8
Nominalna širina priključka		DN 72	DN 72	DN 72
Nominalna širina pribora		DN 72 / DN 52	DN 72 / DN 52	DN 72 / DN 52
Težina	kg	188	155	140
Dimenzije (D x Š x V)	mm	1215 x 674 x 1509	1215 x 674 x 1509	1215 x 674 x 1509

Oprema

Rezervoar u obimu isporuke		100 l	100 l	100 l
Čišćenje filtera		ručno	ručno	ručno
Opcioni daljinski upravljač		6.907-612.0	6.907-612.0	6.907-612.0
Br. za narudžbinu		1.573-820.0	1.573-720.0	1.573-620.0

*Slika može odstupati od originala.

SREDNJA KLASA



IV 60/30

IV 60/36-3

IV 60/24-2

Tehnički podaci

Vrsta struje	Ph / V / Hz	3 / 400 / 50	1 / 220-240 / 50-60	1 / 220-240 / 50-60
Ulazna snaga u režimu rada	kW	3	3,6	2,4
Količina vazduha	l/s / m ³ /h	68 / 244,8	168 / 605	112 / 403
Vakuum	mbar / kPa	286 / 28,6	235 / 23,5	235 / 23,5
Zapremina rezervoara	l	60	60	60
Površina filtera	m ²	2,3	2,3	2,3
Klasa prašine za glavni filter		M	M	M
Nivo zvučnog pritiska	dB (A)	75	73	73
Dužina kabla	m	8	8	8
Nominalna širina priključka		DN 51	DN 51	DN 51
Nominalna širina pribora		DN 51	DN 51	DN 51
Težina	kg	96	72	70
Dimenzije (D x Š x V)	mm	870 x 640 x 1650	870 x 640 x 1410	870 x 640 x 1410

Oprema

Rezervoar u obimu isporuke		ne	ne	ne
Rezervoar za mokro usisavanje		6.394-822.0	6.394-822.0	6.394-822.0
Rezervoar za upotrebu na suvom		6.394-821.0	6.394-821.0	6.394-821.0
Longopac sistem za odlaganje		2.013-050.0 + 2.050-078.0	2.013-050.0 + 2.050-078.0	2.013-050.0 + 2.050-078.0
Čišćenje filtera		ručno	ručno	ručno
Br. za narudžbinu		1.573-500.0	1.573-300.0	1.573-200.0

KOMPAKTNA KLASA

IVC 60/30 Tact²

IVC 60/30 Ap

Tehnički podaci

Vrsta struje	Ph / V / Hz	3 / 400 / 50	3 / 400 / 50
Ulazna snaga u režimu rada	kW	3	3
Količina vazduha	l/s / m ³ /h	68 / 244,8	68 / 244,8
Vakuum	mbar / kPa	286 / 28,6	286 / 28,6
Zapremina rezervoara	l	60	60
Površina filtera	m ²	1,9	1,9
Klasa prašine za glavni filter		M	M
Nivo zvučnog pritiska	dB (A)	77	77
Dužina kabla	m	7,5	5
Nominalna širina priključka		DN 72	DN 72
Nominalna širina pribora		DN 52 / DN 42	DN 72 / DN 52 / DN 42
Težina	kg	95	95
Dimenzije (D x Š x V)	mm	970 × 690 × 1240	970 × 690 × 1240

Oprema

Rezervoar u obimu isporuke		60 l	60 l
Rezervoar za mokro usisavanje		-	-
Rezervoar za upotrebu na suvom		-	-
Longopac sistem za odlaganje		2.013-050.0	2.013-050.0
Čišćenje filtera		automatsko	ručno
Br. za narudžbinu		1.576-101.0	1.576-107.0

IVC 60/24-2 Tact²

IVC 60/24-2 Ap

Tehnički podaci

Vrsta struje	Ph / V / Hz	1 / 220-240 / 50-60	1 / 220-240 / 50-60
Ulazna snaga u režimu rada	kW	2,4	2,4
Količina vazduha	l/s / m ³ /h	148 / 532	148 / 532
Vakuum	mbar / kPa	254 / 25,4	254 / 25,4
Zapremina rezervoara	l	60	60
Površina filtera	m ²	0,95	0,95
Klasa prašine za glavni filter		M	M
Nivo zvučnog pritiska	dB (A)	73	73
Dužina kabla	m	10	8
Nominalna širina priključka		DN 72	DN 72
Nominalna širina pribora		DN 52 / DN 42	DN 72 / DN 52 / DN 42
Težina	kg	60	60
Dimenzije (D x Š x V)	mm	970 × 690 × 995	970 × 690 × 995

Oprema

Rezervoar u obimu isporuke		60 l	60 l
Rezervoar za mokro usisavanje		-	-
Rezervoar za upotrebu na suvom		-	-
Longopac sistem za odlaganje		2.013-050.0	2.013-050.0
Čišćenje filtera		potpuno automatski	poluautomatski
Br. za narudžbinu		1.576-100.0	1.576-104.0

KOMPAKTNA KLASA



IVC 60/24-2 Tact² M



IVC 60/12-1 Tact EC

Tehnički podaci

		IVC 60/24-2 Tact² M	IVC 60/12-1 Tact EC
Vrsta struje	Ph / V / Hz	1 / 220-240 / 50-60	1 / 220-240 / 50-60
Ulazna snaga u režimu rada	kW	2,4	1,2
Količina vazduha	l/s / m³/h	148 / 532	62,5 / 225
Vakuum	mbar / kPa	254 / 25,4	244 / 24,4
Zapremina rezervoara	l	60	60
Površina filtera	m²	0,95	0,95
Klasa prašine za glavni filter		M	M
Nivo zvučnog pritiska	dB (A)	73	74
Dužina kabla	m	8	10
Nominalna širina priključka		DN 72	DN 72
Nominalna širina pribora		DN 52 / DN 42	DN 52 / DN 42
Težina	kg	60	59
Dimenzije (D x Š x V)	mm	970 x 690 x 995	970 x 690 x 995

Oprema

		IVC 60/24-2 Tact² M	IVC 60/12-1 Tact EC
Rezervoar u obimu isporuke		60 l	60 l
Rezervoar za mokro usisavanje		-	-
Rezervoar za upotrebu na suvom		-	-
Longopac sistem za odlaganje		-	2.013-050.0
Čišćenje filtera		potpuno automatski	potpuno automatski
Br. za narudžbinu		1.576-105.0	1.576-102.0

EX USISIVAČI



NOVO



NOVO



NOVO



IVS 100/75 M Z22*

IVS 100/55 M Z22*

IVS 100/40 M Z22*

Tehnički podaci

		IVS 100/75 M Z22*	IVS 100/55 M Z22*	IVS 100/40 M Z22*
Vrsta struje	Ph / V / Hz	3 / 400 / 50	3 / 400 / 50	3 / 400 / 50
Ulazna snaga u režimu rada	kW	7,5	5,5	4
Količina vazduha	l/s / m³/h	149 / 536	139 / 500	139 / 500
Vakuum	mbar / kPa	360 / 36	250 / 25	150 / 15
Zapremina rezervoara	l	100	100	100
Površina filtera	m²	2,2	2,2	2,2
Klasa prašine za glavni filter		M	M	M
Nivo zvučnog pritiska	dB (A)	75	72	72
Dužina kabla	m	8	8	8
Nominalna širina priključka		DN 72	DN 72	DN 72
Nominalna širina pribora		DN 72 / DN 52	DN 72 / DN 52	DN 72 / DN 52
Težina	kg	188	155	140
Dimenzije (D x Š x V)	mm	1215 x 674 x 1509	1215 x 674 x 1509	1215 x 674 x 1509

Oprema

		IVS 100/75 M Z22*	IVS 100/55 M Z22*	IVS 100/40 M Z22*
Rezervoar u obimu isporuke		100 l	100 l	100 l
Rezervoar za upotrebu na suvom		-	-	-
Klasa prašine		M	M	M
Izrada		Z22	Z22	Z22
Čišćenje filtera		ručno	ručno	ručno
Br. za narudžbinu		9.987-900.0	9.987-899.0	9.987-898.0

*Slika može odstupati od originala.

EX USISIVAČI



IV 60/30 M B1 (Z22)



IV 60/27-1 M B1 (Z22)



Tehnički podaci

Vrsta struje	Ph / V / Hz	3 / 400 / 50	1 / 220-240 / 50
Ulazna snaga u režimu rada	kW	3	2,7
Količina vazduha	l/s / m ³ /h	68 / 244	65 / 234
Vakuum	mbar / kPa	286 / 28,6	240 / 24
Zapremina rezervoara	l	60	60
Površina filtera	m ²	1,8	1,8
Klasa prašine za glavni filter		M	M
Nivo zvučnog pritiska	dB (A)	75	71
Dužina kabla	m	8	10
Nominalna širina priključka		DN 51	DN 51
Nominalna širina pribora		DN 51	DN 51
Težina	kg	90	100
Dimenzije (D x Š x V)	mm	870 × 640 × 1820	920 × 640 × 1820

Oprema

Rezervoar u obimu isporuke		ne	ne
Rezervoar za upotrebu na suvom		6.394-821.0	6.394-821.0
Klasa prašine		M	M
Izrada		Z22	Z22
Čišćenje filtera		ručno	ručno
Br. za narudžbinu		1.573-551.0	1.573-151.0



IVC 60/30 Ap M Z22



IVC 60/12-1 Ec H Z22



Tehnički podaci

Vrsta struje	Ph / V / Hz	3 / 400 / 50	1 / 220-240 / 50-60
Ulazna snaga u režimu rada	kW	3	1,2
Količina vazduha	l/s / m ³ /h	68 / 244	62,5 / 225
Vakuum	mbar / kPa	286 / 28,6	244 / 24,4
Zapremina rezervoara	l	60	60
Površina filtera	m ²	1,9	0,95
Klasa prašine za glavni filter		M	H
Nivo zvučnog pritiska	dB (A)	77	76
Dužina kabla	m	8	10
Nominalna širina priključka		DN 72	DN 72
Nominalna širina pribora		DN 42	DN 42
Težina	kg	95	59
Dimenzije (D x Š x V)	mm	970 × 690 × 1240	970 × 690 × 995

Oprema

Rezervoar u obimu isporuke		60 l	60 l
Rezervoar za upotrebu na suvom		-	-
Klasa prašine		M	H
Izrada		Z22	Z22
Čišćenje filtera		ručno	-
Br. za narudžbinu		1.576-106.0	1.576-103.0

USISIVAČI ZA TEČNOST I OPILJKE

IVL 50/24-2
Tehnički podaci

Vrsta struje	Ph / V / Hz	1 / 220-240 / 50-60
Ulazna snaga u režimu rada	kW	2,4
Količina vazduha	l/s / m ³ /h	112 / 403
Vakuum	mbar / kPa	235 / 23,5
Zapremina rezervoara	l	50
Površina filtera	m ²	1
Nivo zvučnog pritiska	dB (A)	73
Dužina kabla	m	8
Nominalna širina priključka		DN 51
Nominalna širina pribora		DN 51
Težina	kg	110
Dimenzije (D x Š x V)	mm	980 x 650 x 1250

Oprema

Autom. isključivanje stanja napunjenosti



Br. za narudžbinu

1.573-952.0

SISTEMI ZA USISAVANJE ZA INDUSTRIJU

RINGLER 
Kärcher Group



Celokupni program proizvoda

- Usisivači za tečnost i opiljke
- Industrijski usisivači za prašinu
- Montažni usisivači
- Postrojenja za izdvajanje čestica prašine
- Stacionarna usisna postrojenja
- Predseparatori

 MADE AND
MANUFACTURED
IN GERMANY

USISIVAČI ZA TEČNOST I OPILJKE

Omogućavanje usisavanja opiljaka i emulzija na glodalnicama i u modernim centrima za obradu. Na svakom mestu u vašem režimu rada. Ringler industrijski usisivači se odlikuju kompaktnom i robusnom izradom. Opsežna ponuda pribora omogućava višestruku primenu i omogućava najbolji mogući rezultat čišćenja.



Usisavanje tečnosti, emulzija i ulja kod čišćenja servisne radionice



Usisavanje rashladnih maziva prilikom izmene



Usisavanje opiljaka i rashladnih maziva kod održavanja mašina i postrojenja

INDUSTRIJSKI USISIVAČI ZA PRAŠINU

Za uopšteno čišćenje radionica i pogona, predviđeno za usisavanje kancerogene prašine. Ringler industrijski usisivači sadrže visokokvalitetnu tehniku filtriranja za duži vek trajanja i raspoloživi su u kategorijama filtera L, M, H, sa stepenom separacije do 99,997 %. Usisivači u ovoj grupi proizvoda sadrže sabirne rezervoare koji se mogu skidati. Uz svaki usisivač je dostupna ponuda pribora, kako bi se za svaki zahtev zagarantovala najbolja moguća snaga čišćenja.



USISIVAČ



Usisavanje grubih čestica, prašine i manjih količina tečnosti kod opšteg čišćenja servisne radionice



Usisavanje prehrambenog praha, npr. brašna, u „H-filter“- i „Zona-22“-izvedbi uređaja



Usisavanje mineralnih ostataka, npr. betona

MONTAŽNI USISIVAČI

Ugradni usisni uređaji su kompaktne male jedinice za usisavanje, koje su predviđene za tačkasto uvlačenje manjih količina opiljaka, opiljaka od bušenja, granulata, plastičnih opiljaka i prašine. Za ovu grupu proizvoda Ringler stavlja na raspolaganje sveobuhvatan i vrlo raznovrsan program pribora.



USISIVAČ



RA 40 integrisan u čeliji robota



Ringler usisna mlaznica za tačkasto usisavanje opiljaka od glodalice



RA 40 u poklopcu za prigušivanje zvuka

POSTROJENJA ZA IZDVAJANJE ČESTICA PRAŠINE

Otprašivači (ENT) se ubacuju stanicu za obradivanje, da bi se tamo nastale čestice prašine i opiljci kontinuirano i sigurno usisali. Automatsko čišćenje filtera pomoću trzajnog motora omogućava pažljivo tretiranje filtera pri izuzetno niskom sadržaju preostale prašine u otpadnom vazduhu. Mobilni otprašivači obezbeđuju optimalnu sigurnost u radu pridržavanjem granične vrednosti za izloženost materiji u vazduhu na radnom mestu (AGW). Uz svaki usisivač dobićete opciono sveobuhvatnu ponudu prihvatnih mlaznica kao i sastavnih delova robusnog i raznovrsnog Ringler sistema cevi tipa RA.



USISIVAČ



Otprašivači na testerama



Otprašivači integrisani u proizvodnim linijama



Skoro 100 % prihvat prašine kroz prihvatne mlaznice specifične za klijenta - takođe dostupne i putem 3-D štampe

STACIONARNA USISNA POSTROJENJA

Stacionarni industrijski usisivači se primenjuju za usisavanje kancerogenih čestica prašine. Visokokvalitetna tehnika filtriranja garantuje dug vek trajanja sa stepenom separacije do 99,997 %. Postrojenja su raspoloživa kao sistemi sa jednim ili više mesta i omogućavaju usisavanje finih čestica prašine poput npr. u prehrambenoj industriji. Ringler nudi kompletna rešenja na dlanu – od prihvatnih mlaznica preko cevovoda pa sve do pravog finalnog uklanjanja.



USISIVAČ



Centralno postrojenje za usisavanje kao sistem sa više mesta u metaloprerađivačkoj industriji



Uskladišteno mesto za usisavanje za mesta obrade i rezanja velikih površina



Mlaznica u 3-D štampi za posebne zadatke usisavanja

PREDEPARATORI

Predviden za odvajanje pri varničenju, kao i lepljive, vrlo lagane i problematične procesne medije. Zaštita filtera minimizovanjem opterećenja prašinom u zoni.



USISIVAČ



Predviden za odvajanje pri varničenju, kao i lepljive, vrlo lagane i problematične procesne medije



Poklopac predeparatora 200 l bureta za suve medije



Predseparator 110 litara sa poklopcem, ušicama za kran, pokretan, transport viljuškara, pražnjenje preko poklopca, za rasuti materijal, pesak, sivi liv itd.

SVE ŠTO U TO SPADA: ODGOVARAJUĆI PRIBOR ZA SVE BRANŠE

Raznovrstan izbor delova pribora pruža gotovo neograničene mogućnosti upotrebe. Čak su i prečnici i struktura creva optimalno prilagođeni na materiju koja se usisava i mogu se produžavati bez muke. Sav pribor je električno provodljiv.



ADAPTER ZA PRIBOR

NT → IV	NT → IV	NT → IVC	IVC → IV	IV → IVC
 Uređaj NT	 Uređaj NT	 Uređaj NT	 Uređaj IVC	 Uređaj IV
+	+	+	+	+
 Adapter NT na IV (4.470-038.0) DN 51	 Adapter NT na IV (4.470-039.0) DN 61	 Adapter NT na IVC (6.902-002.0) DN 52	 Adapter IVC na IV (6.902-001.0) IVC na IV DN 61	 Adapter IV na IVC (6.902-212.0) IV na IVC DN 72
+	+	+	+	+
 Pribor IV DN 51	 Pribor IV DN 61	 Pribor IVC DN 52	 Pribor IV DN 61	 Pribor IVC DN 72



1

Oznaka nominalne širine na industrijskom usisivaču

Oznaka nominalne širine na industrijskom usisivaču označava generaciju pribora. Generacija 1 sa oznakama DN 51 i 61 je kompatibilna sa IV i IVL usisivačima. Generacija 2 sa oznakama DN 42, 52 i 72 je kompatibilna sa IVC i IVR usisivačima. Oba sistema pribora se mogu kombinovati pomoću adaptera.

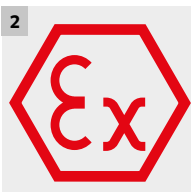





2











Pribor za usisivače sa protivekspl. zaštitom

Sav pribor za industrijske usisivače je napravljen tako da je električno provodljiv. Pribor za usisivače sa protivekspl. zaštitom se posebno certifikuje zajedno sa usisivačem. Ovi usisivači se smeju koristiti samo sa specijalnim priborom koji je za njih namenjen.

Konfekcioniranje creva sa robom na metar

	Oznaka	Kom	DN 42	DN 52	DN 72
	Usisno crevo kao roba na metar od željenog materijala i željene dužine	1			
i	 priklijučak usisivača DN 72 na željeni prečnik creva	1	6.902-178.0	6.902-177.0	6.902-173.0
iii	 priklijučak za produžno crevo	1	6.902-170.0	6.902-168.0	6.902-173.0
i	 obrtni priklijučak pribora	1	6.902-172.0	6.902-169.0	6.902-175.0
i	 obujmica creva 40-60 mm	2	6.902-167.0	6.902-167.0	6.902-176.0
i	 manžetna creva	2	6.902-171.0	6.902-166.0	6.902-174.0



		Br. za narudžbinu
Setovi pribora		
	Komplet za suvo usisavanje, fina prašina DN 42	2.869-106.0
	Komplet za usisavanje tečnosti za čvrstim materijama DN 42	2.869-107.0
	Komplet za usisavanje eksplozivnih čestica prašine DN 42	9.988-127.0
	Komplet za usisavanje čvrstih materija, manje tečnosti DN 52	2.869-108.0
	Komplet za suvo usisavanje, grube čestice DN 52	2.869-109.0
	Industrijski komplet za lake upotrebe DN 51	2.641-177.0
	Industrijski komplet za zahtevne upotrebe DN 51	2.641-178.0
	Industrijski komplet za lake upotrebe DN 61	2.641-175.0
	Industrijski komplet za zahtevne upotrebe DN 61	2.641-176.0
Rezervoar		
	Nadgradni nastavak Longopac za IV 60 i IV 100	2.050-078.0
	UBS Longopac sistem za odlaganje	2.013-050.0

		Br. za narudžbinu
	Longopac Mini vreća za odlaganje (4 komada)	6.907-506.0
	Rezervoar od 60 litara za režim rada za suvo usisavanje	6.394-821.0
	Rezervoar od 60 litara za režim rada za mokro usisavanje	6.394-822.0
	Rezervoar od 100 litara za režim rada za suvo usisavanje	6.394-823.0
	Rezervoar od 100 litara za režim rada za mokro usisavanje	6.394-824.0

SUVI USISIVAČI ZA PROFESIONALNO ODRŽAVANJE

Naši suvi usisivači moraju da prođu stroge testove, pre nego što ih prepustimo iskušenjima u svakodnevnici. Ovi uređaji su ekstremno lagani i robusno napravljeni, odlikuju se dugim vekom trajanja i rade veoma tiho. Napravljeni su specijalno za profesionalnu upotrebu u hotelima, kancelarijama i maloprodajnim objektima, te zadovoljavaju i najveće zahteve u domenu čišćenja zgrada. Takođe i kod naših novih usisivača sa pogonom na baterije smo još više značajno povećali snagu. Na taj način sada možete bez kabla i fleksibilno da postignete rezultate čišćenje, koji su na nivou uređaja na struju.

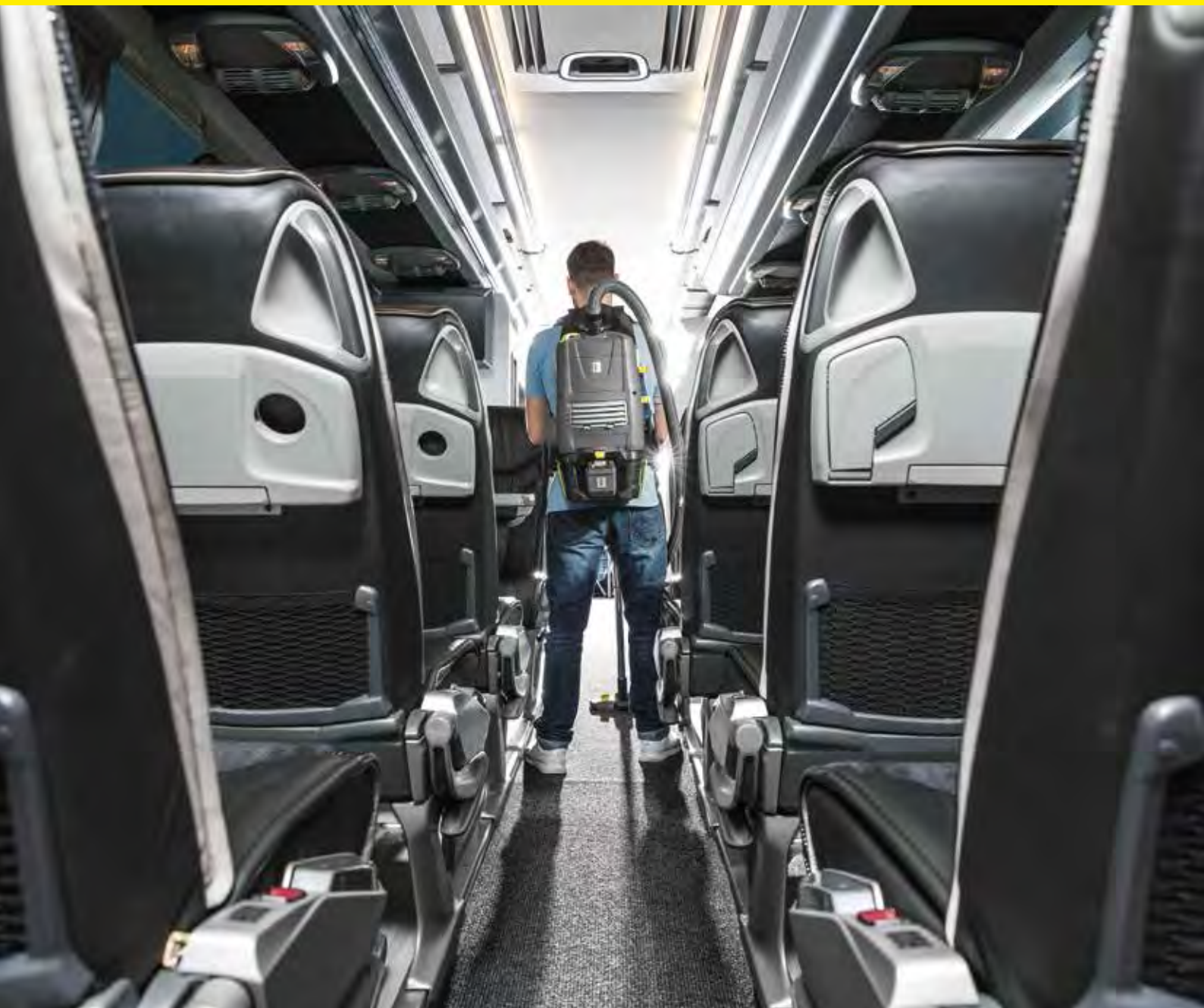

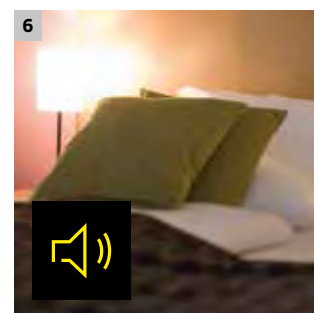
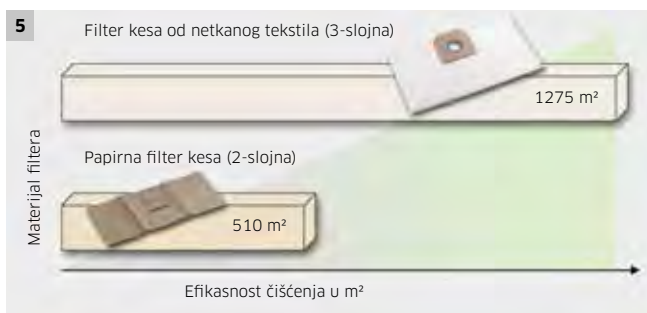
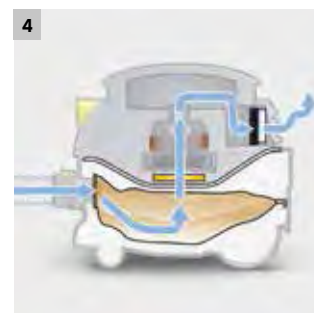
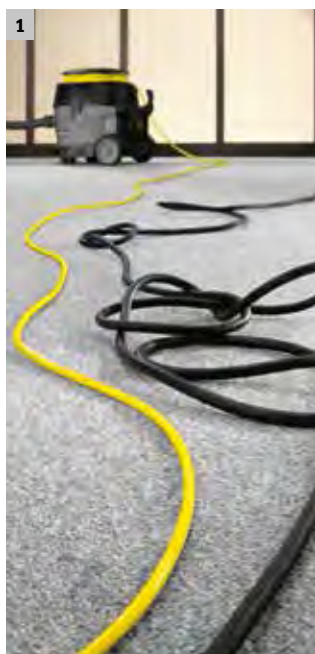

1 Prepoznatljivo siguran i pouzdan

Žuti Highflex kabl je ekstremno otporan, fleksibilan i zaštićen od uvrta-
nja. A zahvaljujući svojoj signalnoj boji sigurno se prepoznaje na prvi
pogled. Na taj način ćete izbeći saplitanje.

2 I to je moguće: manje može više

Puna snaga čišćenja pri 40 posto manjoj potrošnji struje. A uz to i znatno
tiši – odnosno četvrtina jačine zvuka. Funkcija T 12/1 eco!efficiency
dokazuje npr. ekologija i efikasnost mogu biti dve strane iste medalje.

3 Litijum-jonska tehnologija

Snažna 36-voltna litijum-jonska baterija brine za duge intervale rada sa
istovremeno ekstremno dobrom snagom čišćenja i postavlja naše uređaje
sa pogonom na baterije na isti nivo snage sa pandanom sa pogonom na
struju.

4 6-struki filterski sistem, uključujući i HEPA

6-struki filterski sistem sa 3-slojnom filter kesom od netkanog tekstila,
permanentnim glavnim filterom, zaštitnim filterom motora i izduvnim /
HEPA filterom obezbeđuje stepen izdvajanja od 99,997 posto, te optimalno
izdvajanje prašine u skladu sa HEPA kvalitetom.

5 Tehnologija filtera od netkanog tekstila

Filteri od netkanog tekstila kompanije Kärcher postižu veće i ravnomernije
snage usisavanja nego obični filteri. U poređenju sa uobičajenim papirnim
filterskim kesama, oni skupljaju duplo više prašine – uz 10 posto veći
procenat izdvajanja. Filteri od netkanog tekstila kompanije Kärcher su zaista
otporni na pokušaj cepanja i stoga su neuništivi prilikom usisavanja delova
sa oštrim ivicama, kao što su opiljci ili kancelarijske spjalice. A uz sve to su
dugotrajni i prave uštedu.

6 Nizak nivo buke proizvoda

Pomoću motora sa utišanim zvukom i optimalnih kanala strujanja je bilo
moguće jako smanjenje nivoa buke prilikom upotrebe funkcije T 12/1
eco!efficiency. Na taj način je omogućena upotreba i u oblastima u kojima
postoji osetljivost na buku, kao što su hoteli ili poslovni pogon.

EVROPSKA ENERGETSKA NALEPNICA ZA USISIVAČE PRAŠINE

Šta je Kärcher već odavno dokazao pomoću eco!efficiency usisivača prašine, sada je zakon širom Evrope: uspešno čišćenje sa manje snage. Energetska nalepnica koja važi od 1. septembra 2014. godine u EU za usisivače prašine ograničava nominalnu snagu na mrežu povezanog suvog usisivača na maksimalno 1600 W. Svaki uređaj koji se u Evropi ponudi onda mora da bude obeležen EU energetsom nalepnicom. Kod obeju linija suvih usisivača „Standard“ i „eco!efficiency“ iz kompanije Kärcher su usklađeni snaga i efikasnost – zadovoljene su sve želje mušterija.

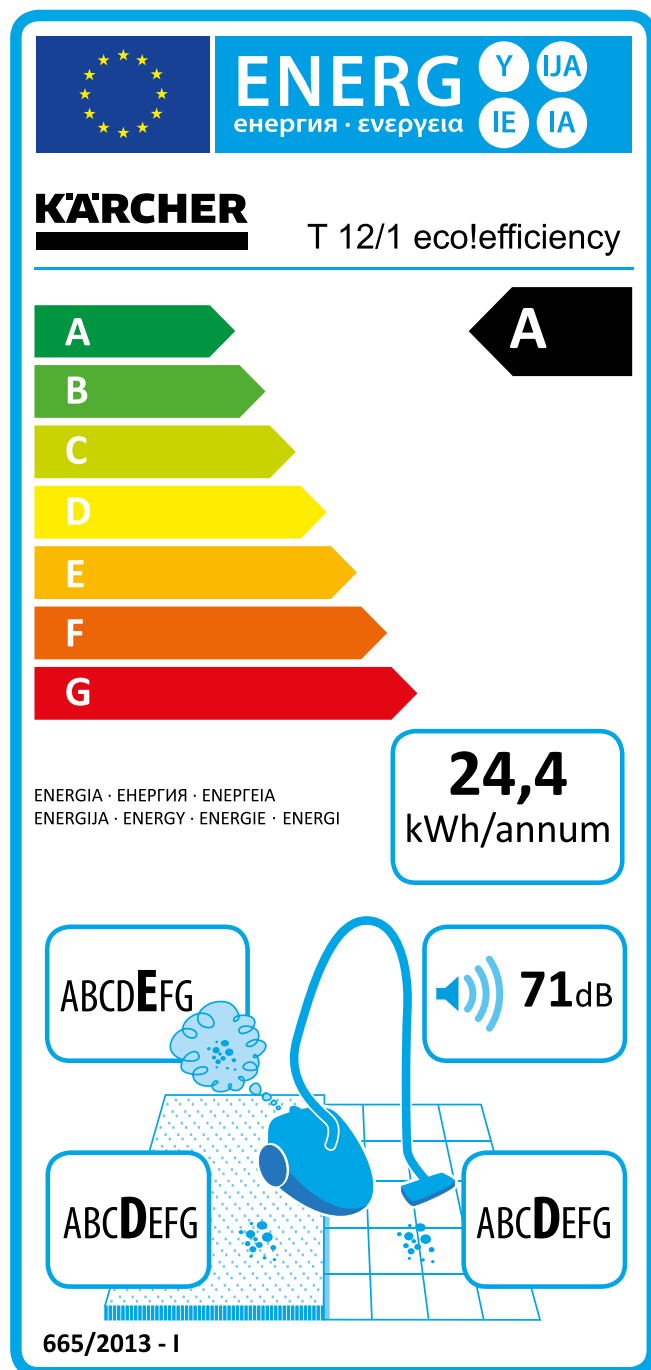

A Energetska efikasnost na jedan pogled
Klasa efikasnosti je širom Evrope jedinstvena klasifikacija i prepoznatljiva je na jedan pogled. Preko podele na klase od A do G koja važi od 01.09.2014. godine moguće je direktno poređenje. Osnovica za klasifikaciju u klase efikasnosti je godišnja potrošnja energije (AE), čija se vrednost izračunava iz niza različitih parametara. Pre svega je odlučujući prihvatanje snage usisivača prašine, ali se efekat čišćenja takođe ubraja u procenu. Osim toga: Svi eco!efficiency suvi usisivači kompanije Kärcher nude uporednu snagu čišćenja, kao i odgovarajući standardni model.

24,4 kWh/annum Velicina za poređenje
Godišnja potrošnja energije (AE) se odnosi na definisani broj procesa čišćenja (50 godišnje) na standardnoj stambenoj površini (87 m²) i navodi se kao referentna vrednost na energetske nalepnice. Ova vrednost mora da iznosi najmanje < 62 kWh/a (klasa G) i naročito je istaknuta na energetske nalepnice. Stvarna godišnja potrošnja energije ipak zavisi od ponašanja korisnika, naročito od stepena nečistoće, površine koja se čisti i učestalosti čišćenja.

71dB Snaga umesto jačine zvuka
Nije samo ušteda energije praktična zaštita životne sredine, nego i redukcija jačine zvuka. Razlika u nivou jačine zvuka od ± 10 dB(A) odgovara opaženom dupliranju odn. prepolovljavanju jačine zvuka. Odgovarajući usisivač sa 71 dB(A) nivou jačine zvuka nasuprot nekom sa 81 dB(A) će se duplo manje opaziti. Energetska nalepnica sa podatkom o nivou jačine zvuka pruža dodatnu objektivnu pomoć za odlučivanje.

ABCDEF G Usisavanje prašine i njeno zadržavanje
Prilikom usisavanja prašine je takođe odlučujući faktor šta se dešava nakon toga. Kod usisivača je pored učinka u čišćenju takođe od značaja emisija prašine i iskazuje se na energetske nalepnice klasifikovana od A do G. Vrednosti za emisiju prašine utvrđuje proizvođač pomoću standardizovanog procesa merenja u skladu sa odredbom EU.

Čistoća tvrdih i mekih podloga se razlikuju
Razlike u čistoći između tvrdih podova i tepiha su opterećujuće i ne mogu direktno da se upoređuju. U skladu sa tim se klase čistoće za tvrde podove i tepihe odvojeno označavaju. Pored klase efikasnosti za univerzalni usisivač prašine, na energetske nalepnice prikazani i klasa čišćenja tvrdih podova i klasa čišćenja tepiha u nizu klasa od A do G. Kod specijalnih usisivača za samo jednu vrstu poda u skladu sa tim nedostaje jedna od etiketa. Minimalni zahtevi za sakupljanje prašine na tepisima su dpuc ≥ 70 % a na tvrdim površinama dpuhf ≥ 95 %.

SUVI USISIVAČ eco!efficiency



T 15/1 eco!efficiency



T 12/1 eco!efficiency

Tehnički podaci

Klasa energetske efikasnosti		A
Količina vazduha	l/s	43
Vakuum	mbar / kPa	230 / 23
Zapremina rezervoara	l	15
Nominalni prijem snage	W	750
Napon	V	220-240
Standardna nominalna širina		DN 32
Dužina kabela	m	15
Nivo jačine zvuka	dB (A)	70
Težina	kg	8
Dimenzije (D x Š x V)	mm	406 x 320 x 434

Oprema

Usisno crevo	m	2,5 / sa krivinom
Teleskopska usisna cev		Standard
Filter vreća		Netkani tekstil
Filter korpa od netkanog tekstila		■
Mlaznica za pod	mm	285
Br. za narudžbinu		1.355-246.0

■ Sadržano u obimu isporuke.

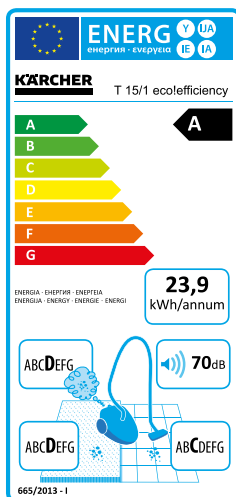

Klasa energetske efikasnosti		A
Količina vazduha	l/s	43
Vakuum	mbar / kPa	230 / 23
Zapremina rezervoara	l	12
Nominalni prijem snage	W	750
Napon	V	220-240
Standardna nominalna širina		DN 32
Dužina kabela	m	12
Nivo jačine zvuka	dB (A)	71
Težina	kg	6,6
Dimenzije (D x Š x V)	mm	410 x 315 x 340

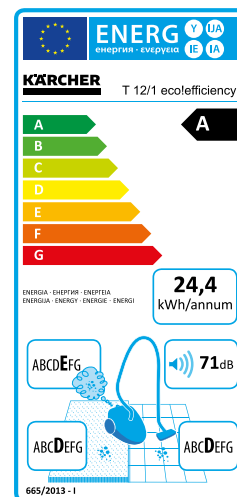

Usisno crevo	m	2,5 / sa krivinom
Teleskopska usisna cev		-
Filter vreća		Netkani tekstil
Filter korpa od netkanog tekstila		■
Mlaznica za pod	mm	285
Br. za narudžbinu		1.355-135.0

Tehnički podaci

Klasa energetske efikasnosti		B
Količina vazduha	l/s	43
Vakuum	mbar / kPa	230 / 23
Zapremina rezervoara	l	10
Nominalni prijem snage	W	750
Napon	V	220-240
Standardna nominalna širina		DN 32
Dužina kabela	m	12
Nivo jačine zvuka	dB (A)	67
Težina	kg	5,9
Dimenzije (D x Š x V)	mm	355 x 310 x 410

Oprema

Usisno crevo	m	2,5 / sa krivinom
Teleskopska usisna cev		-
Filter vreća		Netkani tekstil
Filter korpa od netkanog tekstila		■
Mlaznica za pod	mm	270
Br. za narudžbinu		1.527-413.0

■ Sadržano u obimu isporuke.



T 10/1 eco!efficiency



T 7/1 eco!efficiency

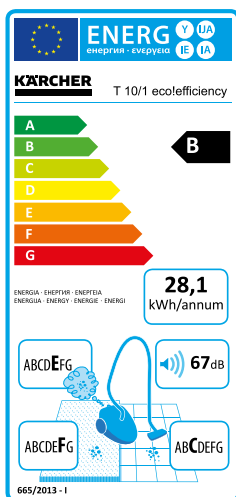

Klasa energetske efikasnosti		B
Količina vazduha	l/s	43
Vakuum	mbar / kPa	230 / 23
Zapremina rezervoara	l	7
Nominalni prijem snage	W	750
Napon	V	220-240
Standardna nominalna širina		DN 32
Dužina kabela	m	7,5
Nivo jačine zvuka	dB (A)	67
Težina	kg	5,3
Dimenzije (D x Š x V)	mm	350 x 310 x 340

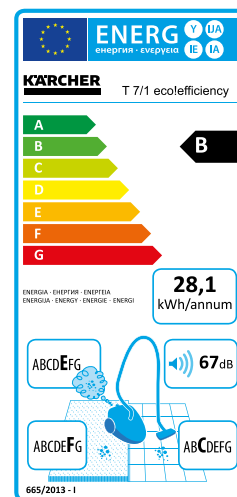

Usisno crevo	m	2 / sa krivinom
Teleskopska usisna cev		-
Filter vreća		Netkani tekstil
Filter korpa od netkanog tekstila		■
Mlaznica za pod	mm	270
Br. za narudžbinu		1.527-145.0

SUVI USISIVAČ - 15 LITARA



T 15/1 HEPA + ESB 28



T 15/1 HEPA

Tehnički podaci

Klasa energetske efikasnosti	G
Količina vazduha	l/s 61
Vakuum	mbar / kPa 244 / 24,4
Zapremina rezervoara	l 15
Nominalni prijem snage	W 1180
Napon	V 220-240
Standardna nominalna širina	DN 32
Dužina kabla	m 15
Nivo jačine zvuka	dB (A) 76
Težina	kg 8
Dimenzije (D x Š x V)	mm 406 x 320 x 434

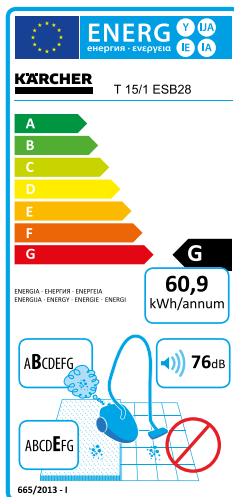

Klasa energetske efikasnosti	E
Količina vazduha	l/s 61
Vakuum	mbar / kPa 244 / 24,4
Zapremina rezervoara	l 15
Nominalni prijem snage	W 1150
Napon	V 220-240
Standardna nominalna širina	DN 32
Dužina kabla	m 15
Nivo jačine zvuka	dB (A) 73
Težina	kg 8
Dimenzije (D x Š x V)	mm 406 x 320 x 434

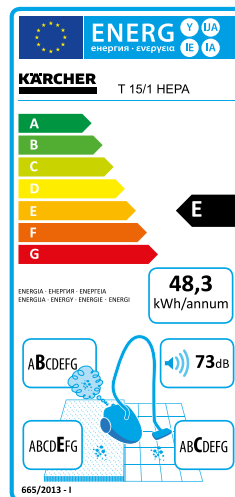

Oprema

Usisno crevo	m	-
Teleskopska usisna cev		-
Filter vreća		Netkani tekstil
Filter korpa od netkanog tekstila		■
Mlaznica za pod	mm	-

Br. za narudžbinu 1.355-242.0

■ Sadržano u obimu isporuke.

Usisno crevo	m	2,5 / sa krivinom
Teleskopska usisna cev		Standard
Filter vreća		Netkani tekstil
Filter korpa od netkanog tekstila		■
Mlaznica za pod	mm	285

Br. za narudžbinu 1.355-235.0

SUVI USISIVAČ - 10-12 LITARA



T 12/1



T 10/1

Tehnički podaci

Klasa energetske efikasnosti	E
Količina vazduha	l/s 61
Vakuum	mbar / kPa 244 / 24,4
Zapremina rezervoara	l 12
Nominalni prijem snage	W 1150
Napon	V 220-240
Standardna nominalna širina	DN 32
Dužina kabla	m 12
Nivo jačine zvuka	dB (A) 77
Težina	kg 6,6
Dimenzije (D x Š x V)	mm 410 x 315 x 340

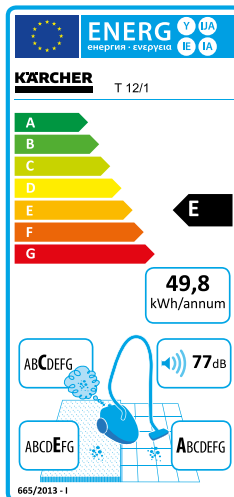

Klasa energetske efikasnosti	E
Količina vazduha	l/s 61
Vakuum	mbar / kPa 244 / 24,4
Zapremina rezervoara	l 10
Nominalni prijem snage	W 1100
Napon	V 220-240
Standardna nominalna širina	DN 32
Dužina kabla	m 10
Nivo jačine zvuka	dB (A) 75
Težina	kg 6
Dimenzije (D x Š x V)	mm 355 x 310 x 385

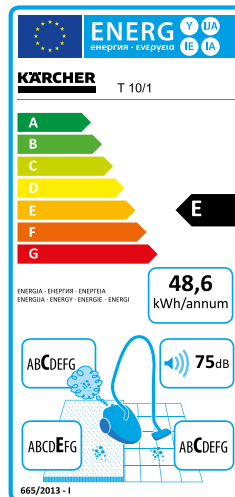

Oprema

Usisno crevo	m	2,5 / sa krivinom
Usisna cev, metal 2 x 0,5 m		■
Filter vreća		Netkani tekstil
Permanentna filter korpa od najlona		-
Mlaznica za pod	mm	285

Br. za narudžbinu 1.355-100.0

■ Sadržano u obimu isporuke.

Usisno crevo	m	2,5 / sa krivinom
Usisna cev, metal 2 x 0,5 m		■
Filter vreća		Netkani tekstil
Permanentna filter korpa od najlona		■
Mlaznica za pod	mm	270

Br. za narudžbinu 1.527-150.0

AKUMULATORSKI USISIVAČI



Tehnički podaci		
Klasa energetske efikasnosti		-
Količina vazduha	l/s	46
Vakuum	mbar / kPa	207 / 20,7
Zapremina rezervoara	l	9
Nominalna snaga	W	650
Napon	V	220-240
Standardna nominalna širina		DN 35
Dužina kabla		-
Nivo jačine zvuka EN 60335-2-69:2010 nepouzdanost K = 1 dB(A)	dB (A)	62
Nivo jačine zvuka	dB (A)	-
Težina	kg	7,2
Dimenzije (D × Š × V)	mm	419 × 325 × 381

Oprema		
Usisno crevo	m	2,5 / sa krivinom
Teleskopska usisna cev		Standard
Filter vreća		Netkani tekstil
Najlonski filter (glavni filter)		■
Mlaznica za pod	mm	290
Br. za narudžbinu		1.528-111.0

■ Sadržano u obimu isporuke.

LEĐNI USISIVAČ



BV 5/1 Bp



BV 5/1

Tehnički podaci		
Klasa energetske efikasnosti		E
Količina vazduha	l/s	46
Vakuum	mbar / kPa	207 / 20,7
Zapremina rezervoara	l	5
Nominalna snaga	W	650
Napon	V	220-240
Standardna nominalna širina		DN 35
Dužina kabla	m	-
Nivo jačine zvuka EN 60335-2-69 nepouzdanost K = 1 dB(A)	dB (A)	57
Nivo jačine zvuka	dB (A)	-
Težina	kg	8,7
Dimenzije (D × Š × V)	mm	400 × 320 × 636

Oprema		
Usisno crevo	m	1,5 / sa krivinom
Teleskopska usisna cev		Standard
Filter vreća		Netkani tekstil
Najlonski filter (glavni filter)		■
Mlaznica za pod	mm	290
Br. za narudžbinu		1.394-219.0

■ Sadržano u obimu isporuke.

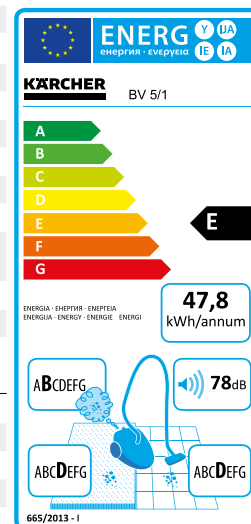

AKUMULATORSKA ELEKTRIČNA METLA



EB 30/1 Adv Li-Ion



EB 30/1 Li-Ion

Tehnički podaci

Radna širina	mm	300	300
Zapremina rezervoara	l	1	1
Napon	V	220-240	220-240
Trajanje rada (tekstilna površina / tvrda površina)	min	82 / 104	41 / 52
Vreme punjenja akumulatora	č	1	5
Težina	kg	2,3	2
Dimenzije (D x Š x V)	mm	250 x 300 x 1100	250 x 300 x 1100

Oprema

Akumulator 7,2 V / 2,6 Ah	■	■
Zamenska akum. bat. 7,2 V / 2,6 Ah	■	-
Punjač sa utikačem BC 1/0.45	-	■
Brzi punjač BC 1/1.8	■	-
Valjak sa četkom, standardni	■	■
Br. za narudžbinu	1.545-127.0	1.545-126.0

■ Sadržano u obimu isporuke.

USISIVAČ SA ČETKAMA ZA TEPIH - 60 CENTIMETARA RADNE ŠIRINE



CV 60/2 RS Bp Pack

Tehnički podaci

Radna širina	mm	610
Količina vazduha	l/s	34
Vakuum	mbar / kPa	117 / 11,7
Zapremina rezervoara	l	17
Maks. ulazna snaga	W	1224
Napon	V	36
Standardna nominalna širina		DN 32
Dužina kabla	m	-
Snaga motora za četku	W	373
Težina	kg	203
Dimenzije (D x Š x V)	mm	1120 x 640 x 1290

Oprema

Mlaznica za fuge i tapacirane površine	■	
Usisna cev, može se izvaditi	■	
Usisno crevo	■	
Filter vreća	Papir	
Prikaz stanja filtera	■	
Valjak sa četkom	Komad	2
Br. za narudžbinu	1.011-028.0	

■ Sadržano u obimu isporuke.

USISIVAČ SA ČETKAMA ZA TEPIH - OD 48 DO 38 CENTIMETARA RADNE ŠIRINE



CV 48/2 Adv



CV 38/2 Adv

Tehnički podaci

Klasa energetske efikasnosti		B
Radna širina	mm	480
Količina vazduha	l/s	48
Vakuum	mbar / kPa	250 / 25
Zapremina rezervoara	l	5,5
Nominalni prijem snage	W	1050
Napon	V	220-240
Standardna nominalna širina		DN 35
Dužina kabla	m	12
Nivo jačine zvuka	dB (A)	80
Snaga motora za četku	W	150
Težina	kg	10
Dimenzije (D x Š x V)	mm	350 x 485 x 1215

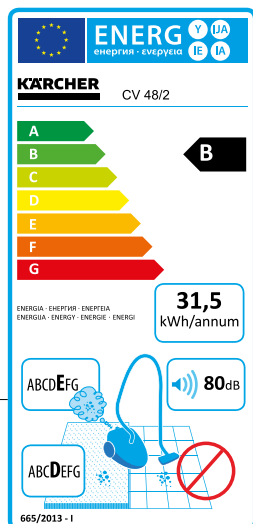

Klasa energetske efikasnosti		C
Radna širina	mm	380
Količina vazduha	l/s	48
Vakuum	mbar / kPa	250 / 25
Zapremina rezervoara	l	5,5
Nominalni prijem snage	W	1050
Napon	V	220-240
Standardna nominalna širina		DN 35
Dužina kabla	m	12
Nivo jačine zvuka	dB (A)	80
Snaga motora za četku	W	150
Težina	kg	9,5
Dimenzije (D x Š x V)	mm	351 x 391 x 1215

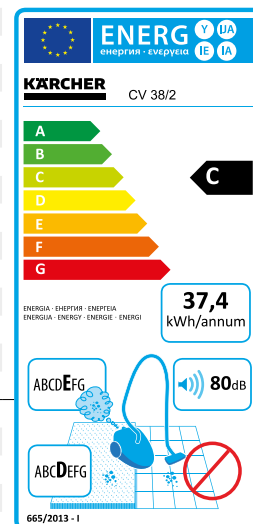

Oprema

Mlaznica za fuge i tapacirane površine		■
Usisna cev, može se izvaditi		■
Usisno crevo		■
Filter vreća		Netkani tekstil
Prikaz stanja filtera		■
Valjak sa četkom	Komad	1

Br. za narudžbinu 1.057-321.0

■ Sadržano u obimu isporuke.

Br. za narudžbinu 1.033-330.0

USISIVAČ SA ČETKAMA ZA TEPIH - OD 38 DO 30 CENTIMETARA RADNE ŠIRINE



CV 38/1



CV 30/1

Tehnički podaci

Klasa energetske efikasnosti		C
Radna širina	mm	380
Količina vazduha	l/s	48
Vakuum	mbar / kPa	207 / 20,7
Zapremina rezervoara	l	5,5
Nominalni prijem snage	W	1000
Napon	V	220-240
Standardna nominalna širina		DN 35
Dužina kabla	m	12
Nivo jačine zvuka	dB (A)	80
Težina	kg	8,7
Dimenzije (D x Š x V)	mm	320 x 390 x 1220

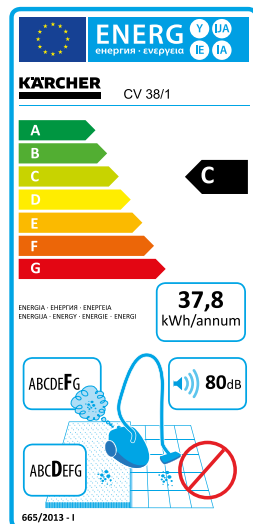

Klasa energetske efikasnosti		D
Radna širina	mm	300
Količina vazduha	l/s	48
Vakuum	mbar / kPa	207 / 20,7
Zapremina rezervoara	l	5,5
Nominalni prijem snage	W	1000
Napon	V	220-240
Standardna nominalna širina		DN 35
Dužina kabla	m	12
Nivo jačine zvuka	dB (A)	80
Težina	kg	8,4
Dimenzije (D x Š x V)	mm	320 x 310 x 1220

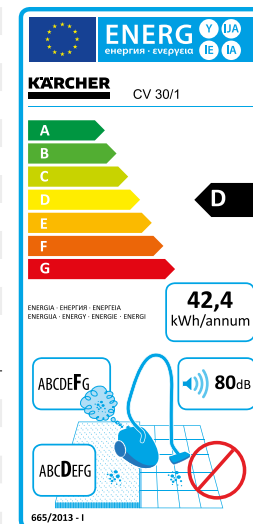









Oprema

Mlaznica za fuge i tapacirane površine		■
Usisna cev, može se izvaditi		■
Usisno crevo		■
Filter vreća		Netkani tekstil
Prikaz stanja filtera		■
Valjak sa četkom	Komad	1

Br. za narudžbinu 1.435-115.0

■ Sadržano u obimu isporuke.

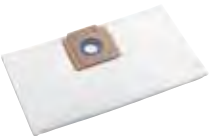
Br. za narudžbinu 1.435-116.0

	Komad	Br. za narudžbinu
Papirni filter (2-slojni), ispitan za klasu prašine M		
 Papirne filter kese (T 7/1; T 9/1; T 10/1)	10 kom.	<u>6.904-333.0</u>
 Papirne filter kese (T 12/1)	10 kom.	<u>6.904-312.0</u>
 Papirne filter kese (T 15/1)	10 kom.	<u>6.907-019.0</u>
 Papirne filter kese (CV 30-38/1; CV 38-48/2)	10 kom.	<u>6.904-294.0</u>
Papirne filter kese (BV 5/1)	10 kom.	<u>6.904-403.0</u>
Filter kese od netkanog tekstila (3-slojni), ispitan za klasu prašine M		
 Filter kese od netkanog tekstila (BV 5/1; T 9/1; T 7/1)	10 kom.	<u>6.904-335.0</u>
 Filter kese od netkanog tekstila (T 10/1; T 12/1)	10 kom.	<u>6.904-315.0</u>
 Filter kese od netkanog tekstila (T 15/1)	10 kom.	<u>6.907-017.0</u>
 Filter kese od netkanog tekstila (CV 30-38/1; CV 38-48/2)	10 kom.	<u>6.904-305.0</u>

Specijalne mlaznice		Komad	Br. za narudžbinu
	Turbo mlaznica za tapacirane podloge DN 32 sa četkom na vazdušni pogon		2.860-113.0
	Turbo mlaznica za pod DN 32 sa četkom na vazdušni pogon		2.860-114.0
	Mlaznica za fugu, DN 32		6.903-403.0
	Četka za grejna tela DN 32 (na mlaznici za fugu 6.903-403.0)		6.903-404.0
	Usisna četka DN 32		6.903-887.0
	Mlaznica za tapacirane materijale DN 32		6.903-402.0
	Mlaznica za tapacirane materijale DN 35 (za T 7/1 Classic)		9.770-605.0
	Mlaznica za fugu DN 35 (za T 7/1 Classic)		9.770-638.0
Mlaznica za pod			
	Kombinovana mlaznica DN 32 sa prohromskom kliznom podlogom		6.906-211.0
	Kombinovana mlaznica DN 32 sa prohromskom kliznom podlogom i valjcima		6.907-410.0
	Kombinovana mlaznica DN 35 (za T 7/1 Classic)		6.907-496.0

DA NEČISTOĆA NE OSTANE U TEPIHU.

Površine prekrivene tepisima u poslovnim zgradama, hotelima ili školama su tokom dana veoma prometne. Ovde se na delu pokazuju Kärcher čistači za tepihe. Robusni su, snažni kao i mnogostrani, pa su namenjeni za osnovno i međučišćenje tepiha i uklanjanje fleka na tekstilnim površinama. Takođe tapacirung i sedišta u automobilu se dubinski čiste pomoću Kärcher čistača za tepihe. Uz odgovarajući pribor se mogu koristiti i za čišćenje pločica.



Pregled uređaja za temeljno čišćenje tepiha

Uređaji za raspršnu ekstrakciju	Strana 106
Profesionalna glava za pranje	Strana 107
Ventilator vazduha	Strana 107
Automati za temeljno čišćenje tepiha	Strana 108
Uređaj za međučišćenje tepiha	Strana 108
Pribor	Strana 109

1 Preostala vlažnost u procentima

10,2 Konkurent A

7,5 Konkurent B

6,1 Konkurent C

3,8 Puzzi Kärcher

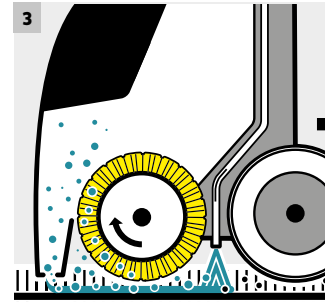
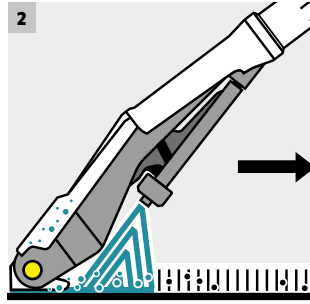
**1 Brže se osuši**

Zahvaljujući snažnoj usisnoj turbini uređaja Kärcher Puzzi ostaje vrlo malo vlažnosti: Materijal je do 63 brže prohodan nego kod uporednih proizvoda konkurencije.

2 Princip raspršujuće ekstrakcije

Prilikom pranja i usisavanja – u jednom radnom koraku – voda sa sredstvom za čišćenje se raspršuje i putem mlaznice odmah usisava. Rastvaranje i uklanjanje prljavštine se vrši u jednom radnom koraku. Budući da ostaje malo vlage, po podu se može za mnogo kraće vreme ponovo hodati.

3 Temeljno čisto

Kod uređaja za čišćenje tepiha sa valjkastom četkom dodatno je podržana efikasnost čišćenja sredstva za čišćenje pomoću mehanike četke. Osim toga, vlakna se ponovo ravnaju.

4 Dvostruko višenamenski uređaji

BRC 45/45 C i BRC 40/22 C sa uređajem za metenje su multifunkcionalni svestrani uređaji. Pri temeljnom čišćenju tepiha sa dubokim vlaknima pomoću raspršujuće ekstrakcije i mehaničke podrške četke, valjci koji se rotiraju u suprotnim smerovima omogućuju maksimalno ravnomerni rad ujednačavanjem svojih pokreta. Za ekonomično međučišćenje tepiha se preporučuje sredstvo za čišćenje iCapsol RM 768 kompanije Kärcher koje znatno umanjuje vreme sušenja.

5 Inovativni pribor

Pribor za uređaj Puzzi ima veliki broj inovacija. Fleksibilni zglob omogućuje najbolju ekstrakciju pod svakim uglom. Čak je i rad ispod predmeta maksimalno udoban, a sprečava se loša upotreba. Modularni sistem omogućuje brzu promenu između mlaznica za pod, tapacirung i fuge.

6 Sredstva za čišćenje kompanije Kärcher

CarpetPro sredstvo za čišćenje tepiha RM 760 u prahu je sredstvo za osnovno čišćenje-raspršivanjem i ekstrakcijom sa Encapsulation tehnologijom i neutralizatoru mirisa.

Trajno uklanja loše mirise. Nije potrebno zahtevno ispiranje.

CarpetPro sredstvo za ispiranje tepiha RM 763 eliminiše ostatke nečistoće i tenzida sa tepiha i tekstilnih površina.

Redukuje trošak pranja. Za osvežavanje teksture i boja.

7 Jedan za sve: Ručni alat

Nezamenljivi ručni alat je kompatibilan sa svim uređajima za čišćenje tepiha od modela Puzzi 8/1 do Puzzi 30/4. Budući da su svi elementi pribora međusobno kompatibilni, uvek možete da upotrebite odgovarajući pribor za svaki problem pri čišćenju i za svaki uređaj.

UREĐAJI SA RASPRŠUJUĆOM EKSTRAKCIJOM - 30 LITARA



Puzzi 30/4



Puzzi 30/4 E

Tehnički podaci

Maks. površinski učinak	m ² /h	60-75	60-75
Količina vazduha	l/s	74	74
Vakuum	mbar / kPa	254 / 25,4	254 / 25,4
Količina prskanja	l/min	3	3
Pritisak prskanja	bar	4	4
Rezervoar za svežu vodu	l	30	30
Rezervoar za prljavu vodu	l	15	15
Težina	kg	26	28
Dimenzije (D x Š x V)	mm	580 x 460 x 930	580 x 460 x 930

Oprema

Crevo za raspršivanje sa integrisanim dovodom vode	m	4	4
Široka mlaznica za pod u kompletu sa fleksibilnom usisnom usnom		□	□
Ručni alat		■	■
Utičnica za profesionalnu glavu za pranje		PW 30/1	PW 30/1
Br. za narudžbinu		1.101-120.0	1.101-122.0

■ Sadržano u obimu isporuke. □ Moguć pribor.

UREĐAJI SA RASPRŠUJUĆOM EKSTRAKCIJOM - 10 I 8 LITARA



Puzzi 10/2 Adv



Puzzi 10/1



Puzzi 8/1 C

Tehnički podaci

Maks. površinski učinak	m ² /h	30-45	20-25	12-18
Količina vazduha	l/s	54	54	61
Vakuum	mbar / kPa	220 / 22	220 / 22	236 / 23,6
Količina prskanja	l/min	2	1	1
Pritisak prskanja	bar	2	1	1
Rezervoar za svežu vodu	l	10	10	8
Rezervoar za prljavu vodu	l	9	9	7
Težina	kg	11,5	10,7	9,8
Dimenzije (D x Š x V)	mm	705 x 320 x 435	705 x 320 x 435	530 x 330 x 440

Oprema

Crevo za raspršivanje sa integrisanim dovodom vode	m	2,5	2,5	2,5
Uska mlaznica za pod u kompletu sa fleksibilnom usisnom usnom		■	■	-
Ručni alat		■	■	■
Mlaznica za tapacirane površine		-	■	■
Utičnica za profesionalnu glavu za pranje		PW 30/1	-	-
Br. za narudžbinu		1.193-120.0	1.100-130.0	1.100-225.0

■ Sadržano u obimu isporuke.

PROFESIONALNA GLAVA ZA PRANJE



PW 30/1 (Puzzi 10/2 Adv)

PW 30/1 (Puzzi 30/4 i Puzzi 30/4 E)

Tehnički podaci			
Maks. površinski učinak	m ² /h	40-55	70-110
Snaga motora za četku	W	60	60
Napon	V	220-240	220-240
Težina	kg	5,7	5,9
Dimenzije (D x Š x V)	mm	350 × 260 × 835	350 × 260 × 835
Br. za narudžbinu		1.913-102.0	1.913-103.0

VENTILATOR VAZDUHA



AB 20

Afd

Tehnički podaci			
Zapreminski protok	m ³ /h	1115	554
Dužina kabela	m	7,6	-
Ulazna snaga	W	102	-
Napon	V	220-240	-
Težina	kg	11	11
Broj obrtaja	obr/min	1355	1370
Dimenzije (D x Š x V)	mm	570 × 470 × 300	640 × 510 × 300

Oprema

Integrirani prihvati za mrežni kabl	■	-
Robusno plastično kućište	■	■
Ergonomska drška za nošenje	■	■
Br. za narudžbinu		1.004-045.0 2.864-010.0

■ Sadržano u obimu isporuke.

AUTOMATI ZA TEMELJNO ČIŠĆENJE TEPIHA - 45 I 30 CENTIMETARA



BRC 45/45 C



BRC 40/22 C



BRC 30/15 C

Tehnički podaci			
Površinski efekat (temeljno čišćenje / međučišćenje iCapsol-om)	m ² /h	350 / 1000	900 / -
Količina vazduha	l/s	45	47
Vakuum	mbar / kPa	300 / 30	299 / 30
Pritisak	bar	7	7
Količina prskanja	l/min	3,2	2,5
Radna širina četki	mm	410	400
Radna širina usisnika	mm	450	480
Rezervoar sveže/prljava voda	l	45 / 38	22 / 19
Težina	kg	48	45,5
Dimenzije (D x Š x V)	mm	770 x 545 x 1250	889 x 470 x 1118

Oprema			
Smer rada		unapred ili unazad	unapred
Opcioni ručni alat		■	■
iCapsol režim rada		■	-
Broj valjaka	Komad	2	1
Br. za narudžbinu		1.008-056.0	1.008-062.0

■ Sadržano u obimu isporuke.

UREĐAJ ZA MEĐUČIŠĆENJE TEPIHA









BRS 43/500 C

Tehnički podaci			
Površinski efekat (međučišćenje iCapsol-om)	m ² /h	300	
Pritisak	bar	3,4	
Količina prskanja pri međučišćenju	l/min	0,38	
Radna širina četki	mm	430	
Sadržaj sveže vode u rezervoaru	l	7,5	
Težina	kg	25	
Dimenzije (D x Š x V)	mm	400 x 460 x 1160	

Oprema			
Smer rada		unapred ili unazad	
Ručni alat		-	
iCapsol režim rada		■	
iCapsol rezervoar na uređaju		■	
Broj valjaka	Komad	2	
Baterija uklj. punjač		-	
Br. za narudžbinu		1.006-671.0	

■ Sadržano u obimu isporuke.

		Br. za narudžbinu
Prskajuća-usisna creva (ne za modele Puzzi 30/4 i 30/4 E)		
	Prskajuće-usisno crevo DN 32 2,5 m	6.394-826.0
	Prskajuće-usisno crevo DN 32 4 m	6.394-375.0
Mlaznice		
	Fleksibilna mlaznica za pod, 240 mm	4.130-007.0
	Fleksibilna mlaznica za pod 350 mm	4.130-011.0
	Mlaznica za tapacirane površine 110 mm	4.130-001.0
	Mlaznica za fuge DN32	4.130-010.0
	Produžna cev 780 mm, DN32	4.025-004.0
Adapter za tvrde površine		
	Adapter za tvrde površine 240 mm	4.762-014.0
	Adapter za tvrde površine 350 mm	4.762-017.0

TOPLOTOM I PRITISKOM PROTIV PRLJAVŠTINE.

Profesionalni parni čistači i usisivači kompanije Kärcher dokazuju da je para više od toplog vazduha. Upravo onda kada je neophodno pouzdano čišćenje bez upotrebe hemijskih sredstava, ti uređaji su ubedljivo ekonomični i zdravstveno prihvatljivi.

Parni čistači i usisivači se koriste za vlažne i higijenske oblasti, sve tvrde podloge, sve površine od stakla i vlakana, armature, a uz odgovarajući pribor i tekstilne površine.



Pregled parnih čistača / usisivača

Parni usisivači

Strana 112

Parni čistači

Strana 112

Pribor

Strana 113



1 Kompaktni i ekonomični

Parni čistač SG 4/4 kompanije Kärcher je spoj prednosti koju daju kompaktne dimenzije i zadivljujuće snage. Uređaj koristi paru pod pritiskom od 4 bara i garantuje ekonomično čišćenje. Zahvaljujući opsežnom izboru pribora parni čistač je fleksibilni sistem za velik spektar primena. Sistem sa 2 rezervoara smanjuje potrebno vreme za grejanje i obezbeđuje rad bez prekida. Uz ukupnu zapreminu punjenja od 4 litara SG 4/4 je osmišljen za dovoljno duge radne intervale. U kombinaciji sa odgovarajućim priborom, osim toga što je ovaj uređaj pogodan za čišćenje tvrdih površina, on je vrlo pogodan i za čišćenje tekstilnih površina bez upotrebe hemijskih sredstava. Zahvaljujući funkciji VapoHydro količina pare i zasićenje mogu biti savršeno prilagođeni za odgovarajuću podlogu.



2 Čišćenje punom parom

Svejedno je da li čistite tvrde podove, prohrumne površine, armature, staklene površine, kuhinjske uređaje ili industrijska postrojenja - ukoliko treba da uklonite tvrdokornu prljavštinu na efikasan i higijenski način, parni usisivač SGV 8/5 je pravi izbor. Zahvaljujući svom stepenu funkcije ecolefficiency ovaj uređaj ostvaruje novitete u pogledu održivosti i ističe se tihim i energetski štedljivim radom. U mnogim slučajevima se prvoklasni rezultati čišćenja mogu ostvariti baš bez sredstava za čišćenje. Inovativna funkcija samostalnog čišćenja pouzdano uklanja naslage u kolu uređaja i produžava njegov vek trajanja.

PARNI ČISTAČI



SG 4/4

Tehnički podaci

Napon	V	220-240
Snaga grejanja	W	2300
Zapremina rezervoara	l	4
Dužina kabla	m	7,5
Pritisak pare	bar	4
Težina bez pribora	kg	8
Dimenzije (D x Š x V)	mm	475 x 320 x 275

Oprema

Crevo za paru sa ručkom	■
Cevi za paru 2 x	■
Mlaznica za pod	■
Okrugla četka	■
Mlaznica za tapacirane površine	■
Br. za narudžbinu	1.092-104.0

■ Sadržano u obimu isporuke.

ČISTAČI NA PARU



SGV 8/5



SGV 6/5











Tehnički podaci





Napon	V	220-240	220-240
Snaga grejanja	W	3000	3000
Zapremina rezervoara	l	5	5
Dužina kabla	m	7,5	7,5
Pritisak pare	bar	8	6
Težina bez pribora	kg	40	39
Dimenzije (D x Š x V)	mm	640 x 495 x 965	640 x 495 x 965

Oprema

Usisno crevo za paru sa ručkom	■	■
Cevi za paru 2 x	■	■
Mlaznica za pod	■	■
Ručna mlaznica	■	■
Br. za narudžbinu	1.092-010.0	1.092-000.0

■ Sadržano u obimu isporuke.

		Br. za narudžbinu
Parni čistač		
	Produžna cev 0,5 m	4.127-024.0
	Ručna mlaznica	2.884-280.0
	Tačkasta mlaznica	2.884-281.0
	Mlaznica za prozore	4.130-115.0
	Kolica	6.962-239.0
Čistači na paru		
	Mlaznica za pod	2.889-005.0
	Gumene lajsne (za mlaznicu za pod)	2.889-007.0
	Ručna mlaznica	2.889-008.0
	Gumena lajsna (za ručnu mlaznicu)	2.889-010.0
	Traka sa četkama (za ručnu mlaznicu)	2.889-009.0
	Adapter za prihvat okruglih četki	2.889-052.0

		Br. za narudžbinu
	Okrugle četke, prohrom, veoma tvrde (3 komada)	2.863-007.0
	Okrugle četke, mesing, tvrde (3 komada)	2.863-008.0
	Okrugle četke, Pekalon, srednje tvrdoće (3 komada)	2.863-009.0
	Trouglasta mlaznica za pod	2.889-053.0



Person	Station	Equipment	Time
7:42	7:43	7:44	7:45

Schicht	Schichtbeginn	Schichtende	Person
7:42	7:43	7:44	4/2/2

EFIKASNE MAŠINE ZA ČISTE PODOVE

Kärcher Mašine za metenje / za metenje i usisavanje u svako doba predstavljaju najnoviji dostignuti nivo u tehničkom razvoju. Od ručne mašine za metenje do industrijskog uređaja sve je ubedljivo zahvaljujući praktičnim detaljima i efikasnoj tehnici metenja i usisavanja. Fleksibilna primena za čišćenje spolja i unutra omogućava vam da u svako doba postignete savršene rezultate čišćenja. To je ta ubedljiva kombinacija doterane ergonomije, lakog opsluživanja zahvaljujući EASY operaciji, jednostavnom rukovanju i visokom stepenu ekonomičnosti, koja naše Kärcher mašine za metenje čini tako jedinstvenim.



Pregled mašina za metenje / za metenje i usisavanje

Mašine za metenje i usisavanje sa sedištem	Strana	119
Ručne mašine za metenje	Strana	132

ŠTO JE MOGUĆE JEDNOSTAVNIJE

Pored izvanrednog učinka čišćenja, jednostavno i komforno rukovanje mašinom ima izuzetan značaj. Uradićemo sve da bi korisnik lakše oblikovao (radni-) život i pritom idemo i do najsitnijih detalja. Elementi za rukovanje sa šiframa za boje primera radi sprečavaju isto tako pouzdano greške u rukovanju kao naš EASY-Operation sistem, kod kog se svim funkcijama za metenje rukuje samo sa jednim prekidačem za biranje. Intervale održavanja produžavamo gde god je moguće. Zato mnogi modeli raspolažu sa patentiranim Tact sistemom, koji potpuno automatski i permanentno čisti filter.

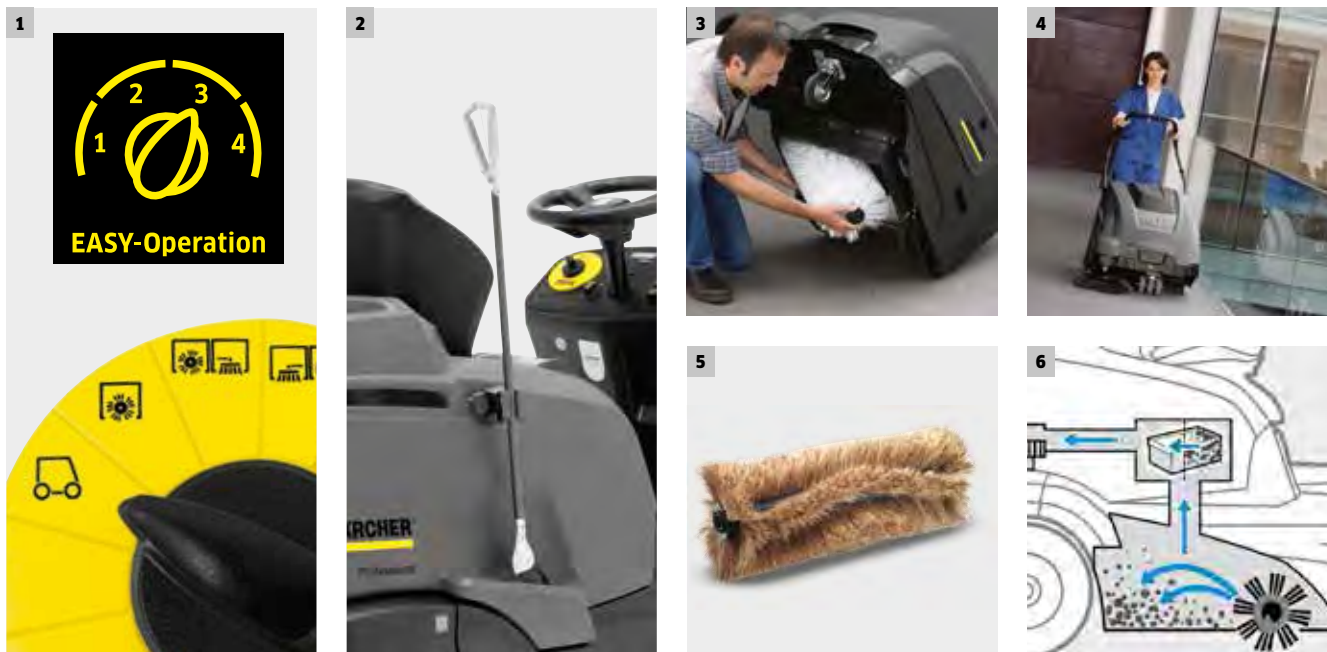

1 EASY rukovanje - ergonomski sistem aplikacija

Pomoću funkcije EASY rukovanja kompanija Kärcher nudi jedinstveni sistem upravljanja čiji izuzetno jasni, slikoviti simboli ne dozvoljavaju da pravite moguće greške u upravljanju. Sigurnost i produktivnost su povećani, a vek trajanja mašine produžen. Simboli i podešavanja su isti za sve mašine za metenje i usisavanje, odnosno ribanje i usisavanje. Kada ih jednom proučite, možete svakom mašinom koja ima funkciju EASY rukovanja da rukujete intuitivno. Funkcija EASY operacije je već standard za veliki broj mašina kompanije Kärcher.

2 Red i kontrola: Osnovni kućni set

Mnoge mašine za metenje su opremljene osnovnim kućnim setom, odnosno sistemom za skladištenje prateće opreme. Pritom korisni dodaci poput metle, lopatice za metenje, krpa, rukavica, flaša ili klešta za grubu prljavštinu mogu se jednostavno i sigurno poneti.

3 Lak servis

Brza, jednostavna zamena potrošnih delova skraćuje vreme rada i smanjuje troškove održavanja.

4 Mašine za metenje koje ostaju na tepihu

Kompleti za metenje tepiha omogućavaju održavanje i čišćenje bez kabla velikih površina tepiha i povećavaju mobilnost. Mašine za metenje se odlikuju izuzetnim rezultatom čišćenja pri najvećem mogućem površinskom učinku.

5 Višestranost po izboru

Velik izbor različitih bočnih metlica i glavnih valjaka za metenje dozvoljava jednostavno prilagodavanje svakoj površini koju čistite.

6 Tact - sistem automatskog čišćenja filtera

Patentirani Tact sistem čišćenja filtera je jedinstven za mašine za metenje. Čišćenje filtera se vrši potpuno automatski u redovnim intervalima. Čak i pri ekstremnim uslovima ova vrsta čišćenja filtera pruža izvanredan rezultat i omogućava trajni rad bez prašine. Korišćeni filteri se odlikuju kompaktnom konstrukcijom i dugotrajnošću.

7 Kärcher Fleet pravi razliku (bez slike)

Profesionalci za čišćenje se sve više oslanjaju na Kärcher Fleet, naš inovativan, veb-baziran sistem menadžmenta flote. Sa Kärcher Fleet vašu flotu za čišćenje imate uvek u pregledu - u realnom vremenu; Tako poboljšavate radne tokove, povećavate vašu produktivnost i štedite gotov novac.

NAJBOLJE PRILAGOĐENO PODLOGAMA I VRSTAMA PRLJAVŠTINE

Različite podne podloge i vrste prljavština postavljaju različite zahteve mašinama za metenje i sistemima za metenje. U najvećem broju slučajeva standardni valjak za metenje sa dugim vekom trajanja brine o čistoći. I pored toga Kärcher mašine za metenje nude i u specijalnim slučajevima odgovarajuće rešenje. Na vrlo glatkim podovima, na primer u skladištima, preporučuje se vrlo mekan valjak za metenje, da biste efikasno uklonili prašinu. Na tepisima dolazi do primene antistatičkih valjaka za metenje. Za tvrdokornu prljavštinu na grubim podovima mogu se delimično koristiti i valjci za metenje sa metalnim čekinjama.



Glavni valjak za metenje Standard

Glavni valjak za metenje Standard sa srednjom tvrdoćom čekinja je prikladan za raznovrsne primene. Kod normalne ulične prljavštine, lišća ili u prašnjavom okruženju na asfaltu, estrihu ili povezanom kamenju brine se o besprekorno čistim podovima.



Tvrđi glavni valjak za metenje

Tvrđi glavni valjak za metenje ima veći udeo značajno jačih čekinja, delimično i sa metalnim dodacima. On je posebno predviđen za grube podloge kao i tvrdokornu prljavštinu ili teži vid naslaga od metenja.



Meki glavni valjak za metenje

Meki glavni valjak za metenje je najbolje predviđen za metenje prljavštine i fine prašine na glatkim podovima. Pre svega dolazi do primene u područjima unutrašnjeg čišćenja. Osetljivi podovi se sa mekanim čekinjama manje habaju.



Glavni valjak za metenje antistatički

Antistatički glavni valjci za metenje su koncipirani za efikasno čišćenje tepiha. Čak i veće površine tepiha u hotelima, na sajmovima ili sportskim postrojenjima se mogu sa odgovarajućim setom očistiti u najkraćem mogućem vremenu.

EKONOMIČNA PRIMENA

Sa navedenih površina u odgovarajućem stupcu učinka se obračunava primena sledećih Kärcher mašina za metenje i usisavanje.

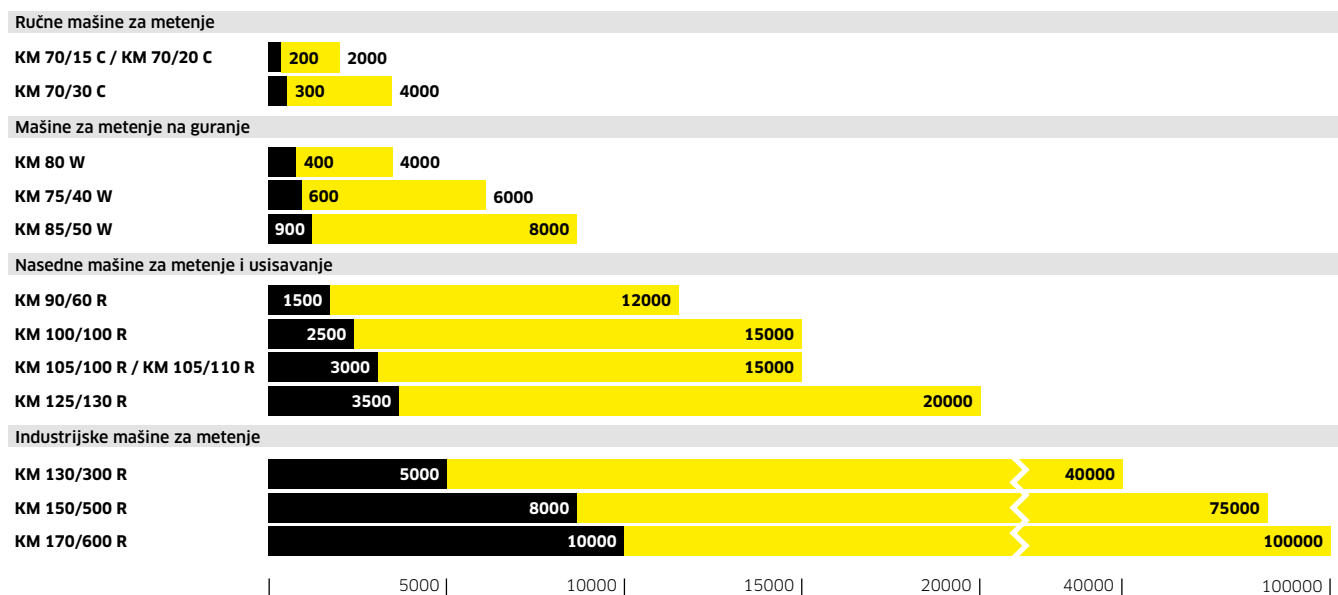

Ekonomična oblast

Brojčani podatak: Najmanja veličina površine u m², od koje se primena uređaja obračunava.

INDUSTRIJSKA KLASA OD 170 CENTIMETARA



KM 170/600 R D



KM 170/600 R LPG

Tehnički podaci

Pogon		4-taktni dizel motor / Yanmar	4-taktni motor na plin / VW
Snaga	kW	35	35
Maks. površinski učinak sa 1 / 2 bočne metlice	m²/h	23520 / 28000	23520 / 28000
Radna širina glavnog valjka	mm	1350	1350
Radna širina sa 1 / 2 bočne metlice	mm	1680 / 2000	1680 / 2000
Rezervoar za smeće	l	600	600
Sposobnost penjanja	%	18	18
Radna brzina	km/h	14	14
Površina filtera	m²	10	10
Težina	kg	1530	1585
Dimenzije (D x Š x V)	mm	2450 × 1750 × 1665	2450 × 1750 × 1665

Oprema

Ravni faltasti filter od poliestera	■	■
Čišćenje filtera, ručno / autom.	■ / -	■ / -
Podesivi glavni valjak za metenje	■	■
Hidr. pražnjenje sa visine	■	■
Br. za narudžbinu	1.186-127.0	1.186-128.0

■ Sadržano u obimu isporuke.

INDUSTRIJSKA KLASA OD 150 CENTIMETARA



KM 150/500 R LPG



KM 150/500 R D



KM 150/500 R D Classic

Tehnički podaci

Pogon		4-taktni motor na plin / Kubota	4-taktni dizel motor / Yanmar	4-taktni dizel motor / Yanmar
Snaga	kW	22	22,5	15,8
Napon	V	-	-	-
Maks. površinski učinak sa 1 / 2 bočne metlice	m²/h	18000 / 21600	18000 / 21600	18000 / 21600
Radna širina glavnog valjka	mm	1200	1200	1200
Radna širina sa 1 / 2 bočne metlice	mm	1500 / 1800	1500 / 1800	1500 / 1800
Rezervoar za smeće	l	500	500	500
Sposobnost penjanja	%	18	18	18
Radna brzina	km/h	12	12	12
Površina filtera	m²	7	7	10,5
Težina	kg	1415	1440	1400
Dimenzije (D x Š x V)	mm	2442 × 1570 × 1640	2442 × 1570 × 1640	2442 × 1570 × 1640

Oprema

Ravni faltasti filter od poliestera	■	■	-
vrećasti filter	-	-	■
Čišćenje filtera, ručno / autom.	■ / -	■ / -	■ / -
Podesivi glavni valjak za metenje	■	■	■
Pojačivač sile upravljanja	■	■	■
Hidr. pražnjenje sa visine	■	■	■
Br. za narudžbinu	1.186-123.0	1.186-124.0	1.186-134.0

■ Sadržano u obimu isporuke.

INDUSTRIJSKA KLASA OD 150 CENTIMETARA



KM 150/500 R Bp Pack



KM 150/500 R Bp

Tehnički podaci

		Motor jednosmerne struje	Motor jednosmerne struje
Pogon		Motor jednosmerne struje	Motor jednosmerne struje
Snaga	kW	10	10
Napon		48	48
Maks. površinski učinak sa 1 / 2 bočne metlice	m ² /h	12000 / 14400	12000 / 14400
Radna širina glavnog valjka	mm	1200	1200
Radna širina sa 1 / 2 bočne metlice	mm	1500 / 1800	1500 / 1800
Rezervoar za smeće	l	500	500
Sposobnost penjanja	%	12	12
Radna brzina	km/h	8	8
Površina filtera	m ²	7	7
Težina	kg	2690	1380
Dimenzije (D x Š x V)	mm	2442 × 1550 × 1640	2442 × 1550 × 1640

Oprema

Ravni faltasti filter od poliestera	■	■
Vrećasti filter	-	-
Čišćenje filtera, ručno / autom.	■ / -	■ / -
Podesivi glavni valjak za metenje	■	■
Pojačivač sile upravljanja	■	■
Hidr. pražnjenje sa visine	■	■
Br. za narudžbinu	1.186-130.0	1.186-125.0

■ Sadržano u obimu isporuke.

INDUSTRIJSKA KLASA OD 130 CENTIMETARA



KM 130/300 R LPG



KM 130/300 R D



KM 130/300 R D Classic

Tehnički podaci

		4-taktni motor na plin / Kubota	4-taktni dizel motor / Yanmar	4-taktni dizel motor / Yanmar
Pogon		4-taktni motor na plin / Kubota	4-taktni dizel motor / Yanmar	4-taktni dizel motor / Yanmar
Snaga	kW	17,5	15,8	15,8
Napon	V	-	-	-
Maks. površinski učinak sa 1 / 2 bočne metlice	m ² /h	13000 / 15500	13000 / 15500	13000 / 12400
Radna širina glavnog valjka	mm	1000	1000	1000
Radna širina sa 1 / 2 bočne metlice	mm	1300 / 1550	1300 / 1550	1300 / 1550
Rezervoar za smeće	l	300	300	300
Sposobnost penjanja	%	18	18	18
Radna brzina	km/h	10	10	10
Površina filtera	m ²	5,5	5,5	7,8
Težina	kg	900	951	940
Dimenzije (D x Š x V)	mm	2150 × 1330 × 1430	2150 × 1330 × 1430	2150 × 1330 × 1430

Oprema

Ravni faltasti filter od poliestera	■	■	-
Vrećasti filter	-	-	■
Čišćenje filtera, ručno / autom.	■ / -	■ / -	■ / -
Podesivi glavni valjak za metenje	■	■	■
Pojačivač sile upravljanja	■	■	■
Hidr. pražnjenje sa visine	■	■	■
Br. za narudžbinu	1.186-121.0	1.186-120.0	1.186-139.0

■ Sadržano u obimu isporuke.

INDUSTRIJSKA KLASA OD 130 CENTIMETARA



KM 130/300 R Bp Pack



KM 130/300 R Bp

Tehnički podaci

		Motor jednosmerne struje	Motor jednosmerne struje
Pogon			
Snaga	kW	5	5
Napon	V	36	36
Maks. površinski učinak sa 1 / 2 bočne metlice	m²/h	9100 / 10850	9100 / 10850
Radna širina glavnog valjka	mm	1000	1000
Radna širina sa 1 / 2 bočne metlice	mm	1300 / 1550	1300 / 1550
Rezervoar za smeće	l	300	300
Sposobnost penjanja	%	12	12
Radna brzina	km/h	7	7
Površina filtera	m²	5,5	5,5
Težina	kg	1300	840
Dimenzije (D x Š x V)	mm	2150 × 1330 × 1430	2150 × 1330 × 1430

Oprema

Ravni faltasti filter od poliestera	■	■
vrećasti filter	-	-
Čišćenje filtera, ručno / autom.	■ / -	■ / -
Podesivi glavni valjak za metenje	■	■
Pojačivač sile upravljanja	-	■
Hidr. pražnjenje sa visine	■	■
Br. za narudžbinu	1.186-129.0	1.186-122.0

■ Sadržano u obimu isporuke.

KONFIGURACIJA ZA VAŠU SASVIM LIČNU MAŠINU KM 125/130 R

1. Izaberite vrstu pogona između benzina, dizela, tečnog gasa ili baterije

2. Nastavci za nadgradnju

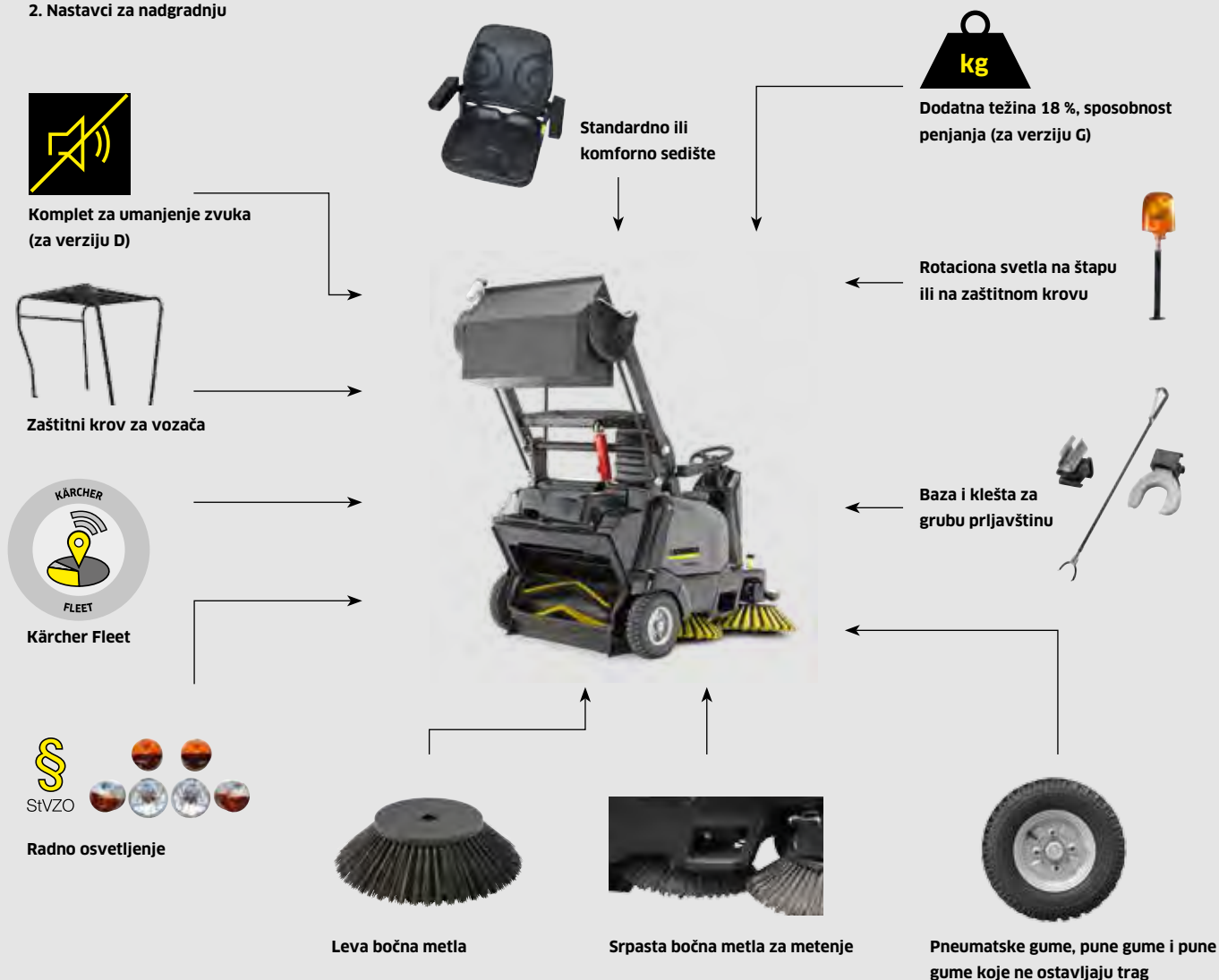

Zaštitni krov za vozača

Zaštitni krov za vozača je propisan u oblasti skladišta sa visokim policama. Za pouzdanu i masivnu zaštitu.



Rotaciona identifikaciona lampica

Pričvršćuje se direktno na mašinu ili na krov za zaštitu vozača. Radi više sigurnosti po korisnika i okolinu.



Radno osvetljenje i odredba o registraciji za drumski saobraćaj

Za vožnju po sumraku ili po javnim područjima.



Najjednostavniji servisni pristup

Podeljeni koncept servisa: Sve za korisnika je ispod bočne haube, servisne teme su ispod sedišta.

		KM 125/130 R		
Verzija		Benzin / LPG	Dizel	Bp / Bp Pack
Snaga motora	kW	10,3 /9,3	6,6	2,5
Brzina vožnje	km/h	8	8	8
Radijus zaokretanja	m	<2,20	<2,20	<2,20
Širina metenja	mm	880	880	880
Širina metenja sa 1 bočnom metlom	mm	1250	1250	1250
Širina metenja sa 2 bočne metle	mm	1700	1700	1700
Zapremina rezervoara metenja	l	130	130	130
Maks. visina pražnjenja	m	1,55	1,55	1,55
Maks. uspon	%	16/12	16	12
Površinski učinak sa 1 bočnom metlom	m ² /h	10000	10000	10000
Površinski učinak sa 2 bočne metle	m ² /h	13600	13600	13600
Standardna oprema				
Standardno sedište		■	■	■
Pneumatske gume		■	■	■
Desna bočna metla		■	■	■
Tact sistem čišćenja filtera		■	■	■
EASY rukovanje		■	■	■
Footprint sistem (različiti potisni pritisci valjaka za metenje)		■	■	■
Teach sistem (automat. podešavanje trošenja valjaka za metenje)		■	■	■
Power-Plus sistem (dodatni obrtni momenat pri vožnji uzbrdo)		■	■	■
Površina za odlaganje pozadi		■	■	■
Pogonska baterija i punjač		-	-	- / ■
Opcioni pribor				
Srpasta bočna metla za metenje		□	□	□
Leva bočna metla		□	□	□
Komforno sedište		□	□	□
Točkovi od pune gume		□	□	□
Točkovi od pune gume koji ne ostavljaju trag		□	□	□
Zaštitni krov za vozača		□	□	□
Rotaciona identifikaciona lampica		□	□	□
Rotaciona svetla na krovu za zaštitu vozača		□	□	□
Osnovni kućni set		□	□	□
Radno osvetljenje		□	□	□
Odredba o registraciji za drumski saobraćaj		□	□	-
Klešta za grubu prijavštinu		□	□	□
Kärcher Fleet		□	□	□
Dodatna težina za 18 % sposobnosti penjanja		□ / -	-	-
Komplet za smanjivanje buke		-	□	-
Ostali pribor				
Meka bočna metla		□	□	■
Tvrda bočna metla		□	□	□
Meki glavni valjak za metenje		□	□	■
Tvrđi glavni valjak za metenje		□	□	□
Br. za narudžbinu		1.280-150.2	1.280-150.2	1.280-150.2

■ Sadržano u obimu isporuke. □ Moguć izbor.

MAŠINE SA SEDIŠTEM OD 125 CENTIMETARA SA SISTEMOM TACT



KM 125/130 R G + KSSB



KM 125/130 R D + KSSB



KM 125/130 R LPG + KSSB

Tehnički podaci

Pogon		Benzin	Dizel	Plin
Snaga motora	kW	10,3	6,3	10,3
Brzina vožnje	km/h	8	8	8
Površinski učinak	m²/h	10.000	10.000	10.000
Zapremina rezervoara metenja	l	130	130	130
Maks. uspon	%	16	16	12
Širina metenja glavnog valjka	mm	880	880	880
Širina metenja sa 1 bočnom metlom	mm	1250	1250	1250

Oprema

Bočne metlice		Desno	Desno	Desno
Srpasta bočna metla za metenje		Da	Da	Da
Pražnjenje		Visoko pražnjenje	Visoko pražnjenje	Visoko pražnjenje
Maks. visina pražnjenja		155 mm	155 mm	155 mm
Br. za narudžbinu		0.300-218.0	0.300-219.0	0.300-220.0



KM 125/130 R Bp + KSSB



KM 125/130 R Bp 2 SB + KSSB

Tehnički podaci

Pogon		Baterija	Baterija
Snaga motora	kW	-	-
Brzina vožnje	km/h	8	8
Površinski učinak	m²/h	10.000	10.000
Zapremina rezervoara metenja	l	130	130
Maks. uspon	%	12	12
Širina metenja glavnog valjka	mm	880	880
Širina metenja sa 1 bočnom metlom	mm	1250	1250

Oprema

Bočne metlice		Desno	Desno i levo
Srpasta bočna metla za metenje		Da	Da
Pražnjenje		Visoko pražnjenje	Visoko pražnjenje
Maks. visina pražnjenja		155 mm	155 mm
Baterija i punjač		Nije u obimu isporuke	Nije u obimu isporuke
Br. za narudžbinu		0.300-234.0	0.300-235.0

MAŠINE SA SEDIŠTEM OD 125 CENTIMETARA SA SISTEMOM TACT



KM 125/130 R Bp Pack 400Ah + KSSB



KM 125/130 R Bp Pack 240Ah + KSSB

Tehnički podaci

		Baterija	Baterija
Pogon		Baterija	Baterija
Snaga motora	kW	-	-
Brzina vožnje	km/h	8	8
Površinski učinak	m²/h	10.000	10.000
Zapremina rezervoara metenja	l	130	130
Maks. uspon	%	12	12
Širina metenja glavnog valjka	mm	880	880
Širina metenja sa 1 bočnom metlom	mm	1250	1250

Oprema

Bočne metlice	Desno	Desno
Srpasta bočna metla za metenje	Da	Da
Pražnjenje	Visoko pražnjenje	Visoko pražnjenje
Maks. visina pražnjenja	155 mm	155 mm
Baterija i punjač	mokra, zahteva malo održavanja, 400 Ah	mokra, zahteva malo održavanja, 240 Ah
Br. za narudžbinu	0.300-236.0	0.300-227.0

KONFIGURACIJA ZA VAŠU SASVIM LIČNU MAŠINU KM 105/110 R ILI 105/100 R

1. Izaberite visoko ili nisko pražnjenje
2. Izaberite vrstu pogona između benzina, dizela, tečnog gasa ili baterije
3. Nastavci za nadgradnju



Zaštitni krov za vozača
Zaštitni krov za vozača je propisan u oblasti skladišta sa visokim policama. Za pouzdanu i masivnu zaštitu.



Rotaciona identifikaciona lampica
Pričvršćuje se direktno na mašinu ili na krov za zaštitu vozača. Radi više sigurnosti po korisnika i okolinu.



Radno osvetljenje i odredba o registraciji za drumski saobraćaj
Za vožnju po sumraku ili po javnim područjima.



Odlaganje vreće sa đubretom
Metite direktno u kesu za đubre i osigurajte odlaganje bez prašine.

		KM 105					
		Visoko pražnjenje KM 105/110 R			Nisko pražnjenje KM 105/100 R		
Verzija		Benzin / LPG	Dizel	Bp / Bp Pack	Benzin / LPG	Dizel	Bp / Bp Pack
Snaga motora	kW	6,5 / 5,9	4,5	1,44	6,5 / 5,9	4,5	1,44
Brzina vožnje	km/h	7	7	6	7	7	6
Radius zaokretanja	m	< 2	< 2	< 2	< 2	< 2	< 2
Širina metenja	mm	640	640	640	640	640	640
Širina metenja sa 1 bočnom metlom	mm	1050	1050	1050	1050	1050	1050
Širina metenja sa 2 bočne metle	mm	1400	1400	1400	1400	1400	1400
Zapremina rezervoara metenja	l	110	110	110	2 × 50	2 × 50	2 × 50
Maks. visina pražnjenja	m	1,55	1,55	1,55	Pod	Pod	Pod
Maks. uspon	%	18 / 12	16	12	18 / 12	16	12
Površinski učinak sa 1 bočnom metlom	m²/h	7350	7350	6300	7350	7350	6300
Površinski učinak sa 2 bočne metle	m²/h	9800	9800	8400	9800	9800	8400
Standardna oprema							
Standardno sedište		■	■	■	■	■	■
Pneumatske gume		■	■	■	■	■	■
Desna bočna metla		■	■	■	■	■	■
Tact sistem čišćenja filtera		■	■	■	■	■	■
EASY rukovanje		■	■	■	■	■	■
Footprint sistem (različiti potisni pritisci valjaka za metenje)		■	■	■	■	■	■
Teach sistem (automat. podešavanje trošenja valjaka za metenje)		■	■	■	■	■	■
Power-Plus sistem (dodatni obrtni momenat pri vožnji uzbrdo)		■	■	■	■	■	■
Površina za odlaganje pozadi		■	■	■	■	■	■
Pogonska baterija i punjač		-	-	- / ■	-	-	- / ■
Opcioni pribor							
Srpasta bočna metla za metenje		□	□	□	□	□	□
Leva bočna metla		□	□	□	□	□	□
Komforno sedište		□	□	□	□	□	□
Točkovi od pune gume		□	□	-	□	□	-
Točkovi od pune gume koji ne ostavljaju trag		□	□	□	□	□	□
Zaštitni krov za vozača		□	□	□	□	□	□
Rotaciona identifikaciona lampica		□	□	□	□	□	□
Rotaciona svetla na krovu za zaštitu vozača		□	□	□	□	□	□
Osnovni kućni set		□	□	□	□	□	□
Radno osvetljenje		□	□	□	□	□	□
Odredba o registraciji za drumski saobraćaj		□	□	-	□	□	-
Klešta za grubu prljavštinu		□	□	□	□	□	□
Kärcher Fleet		□	□	□	□	□	□
Komplet za smanjivanje buke		-	□	-	-	□	-
Ostali pribor							
Meka bočna metla		□	□	■	□	□	■
Tvrda bočna metla		□	□	□	□	□	□
Meki glavni valjak za metenje		□	□	■	□	□	■
Tvrđi glavni valjak za metenje		□	□	□	□	□	□
Br. za narudžbinu		1.280-140.2	1.280-140.2	1.280-140.2	1.280-140.2	1.280-140.2	1.280-140.2

■ Sadržano u obimu isporuke. □ Mogući izbor.

MAŠINE SA SEDIŠTEM OD 105 CENTIMETARA SA SISTEMOM TACT I VISOKIM PRAŽNENJEM



KM 105/110 R Bp Pack + KSSB



KM 105/110 R D + KSSB



KM 105/110 R D

Tehnički podaci			
Pogon		Baterija	Dizel
Snaga motora	kW	1,44	4,5
Brzina vožnje	km/h	6	7
Površinski učinak	m²/h	6300	7350
Zapremina rezervoara metenja	l	110	110
Maks. uspon	%	12	16
Širina metenja glavnog valjka	mm	640	640
Maksimalna širina metenja sa 1 bočnom metlom	mm	1050	1050
Oprema			
Bočne metlice		Desno	Desno
Srpasta bočna metla za metenje		Da	Ne
Pražnjenje		Visoko pražnjenje	Visoko pražnjenje
Maks. visina pražnjenja		155 mm	155 mm
Uklj. bateriju i punjač		24 V / 240 Ah	-
Br. za narudžbinu		0.300-208.0	0.300-211.0



KM 105/110 R G + KSSB



KM 105/110 R G

Tehnički podaci		
Pogon		Benzin
Snaga motora	kW	6,5
Brzina vožnje	km/h	7
Površinski učinak	m²/h	7350
Zapremina rezervoara metenja	l	110
Maks. uspon	%	18
Širina metenja glavnog valjka	mm	640
Maksimalna širina metenja sa 1 bočnom metlom	mm	1050
Oprema		
Bočne metlice		Desno
Srpasta bočna metla za metenje		Ne
Pražnjenje		Visoko pražnjenje
Maks. visina pražnjenja		155 mm
Br. za narudžbinu		0.300-200.0

MAŠINE SA SEDIŠTEM OD 105 CENTIMETARA SA SISTEMOM TACT I SA NISKIM PRAŽNENJEM



KM 105/100 R Bp Pack + KSSB



KM 105/100 R D + KSSB



KM 105/100 R G + KSSB

Tehnički podaci

Pogon		Baterija	Dizel	Benzin
Snaga motora	kW	1,44	4,5	6,5
Brzina vožnje	km/h	6	7	7
Površinski učinak	m²/h	6300	7350	7350
Zapremina rezervoara metenja	l	2 x 50	2 x 50	2 x 50
Maks. uspon	%	12	16	18
Širina metenja glavnog valjka	mm	640	640	640
Maksimalna širina metenja sa 1 bočnom metlom	mm	1050	1050	1050

Oprema

Bočne metlice		Desno	Desno	Desno
Srpasta bočna metla za metenje		Da	Da	Da
Pražnjenje		Nisko pražnjenje	Nisko pražnjenje	Nisko pražnjenje
Maks. visina pražnjenja		Pod	Pod	Pod
Uklj. bateriju i punjač		24 V / 240 Ah	-	-
Br. za narudžbinu		0.300-207.0	0.300-201.0	0.300-199.0

MAŠINE SA SEDIŠTEM OD 100 CENTIMETARA



KM 100/100 R Bp Pack



KM 100/100 R D

Tehnički podaci

Pogon		Motor jednosmerne struje	4-taktni dizel motor / Yanmar
Snaga	W	2050	4,4
Napon	V	24	-
Maks. površinski učinak sa 1 / 2 bočne metlice	m²/h	6000 / 7800	8000 / 10400
Radna širina	mm	700	700
Radna širina sa 1 / 2 bočne metlice	mm	1000 / 1300	1000 / 1300
Rezervoar za smeće	l	100	100
Sposobnost penjanja	%	15	18
Radna brzina	km/h	6	8
Površina filtera	m²	6	6
Težina	kg	540	340
Dimenzije (D x Š x V)	mm	2006 × 1005 × 1343	2006 × 1005 × 1343

Oprema

Okrugli filter od poliestera	■	■
Čišćenje filtera, ručno / autom.	■ / ■	■ / ■
Oscilujuć glavni valjak za metenje	■	■
Regulacija struje usisavanja	■	■
Baterija i ugradni punjač	■	-
Br. za narudžbinu	1.280-112.0	1.280-115.0

■ Sadržano u obimu isporuke.



KM 100/100 R LPG



KM 100/100 R G

Tehnički podaci

Pogon		4-taktni motor na plin / Honda	4-taktni motor na benzin / Honda
Snaga	kW	6,7	6,7
Napon		-	-
Maks. površinski učinak sa 1 / 2 bočne metlice	m²/h	8000 / 10400	8000 / 10400
Radna širina	mm	700	700
Radna širina sa 1 / 2 bočne metlice	mm	1000 / 1300	1000 / 1300
Rezervoar za smeće	l	100	100
Sposobnost penjanja	%	18	18
Radna brzina	km/h	8	8
Površina filtera	m²	6	6
Težina	kg	340	340
Dimenzije (D x Š x V)	mm	2006 × 1005 × 1343	2006 × 1005 × 1343

Oprema

Okrugli filter od poliestera	■	■
Čišćenje filtera, ručno / autom.	■ / ■	■ / ■
Oscilujuć glavni valjak za metenje	■	■
Regulacija struje usisavanja	■	■
Baterija i ugradni punjač	-	-
Br. za narudžbinu	1.280-107.0	1.280-105.0

■ Sadržano u obimu isporuke.

MAŠINE SA SEDIŠTEM OD 90 CENTIMETARA SA SISTEMOM TACT



KM 90/60 R Bp Pack Adv



KM 90/60 R G Adv



KM 90/60 R G

Tehnički podaci				
Snaga	kW	1200	6,6	4,8
Maks. površinski učinak sa 1 / 2 bočne metlice	m²/h	5400 / 6900	7200 / 9200	7200 / 9200
Radna širina	mm	615	615	615
Radna širina sa 1 / 2 bočne metlice	mm	900 / 1150	900 / 1150	900 / 1150
Rezervoar za smeće	l	60	60	60
Sposobnost penjanja	%	12	18	18
Radna brzina	km/h	6	8	8
Težina	kg	355	260	220
Dimenzije (D x Š x V)	mm	1635 x 980 x 1260	1635 x 980 x 1260	1635 x 980 x 1260
Oprema				
Okrugli filter od poliestera	-	-	■	
Čišćenje filtera, ručno / autom.	-	-	■ / ■	
Ravni faltasti filter od poliestera	■	■	-	
Oscilujuć glavni valjak za metenje	■	■	■	
Baterija i ugradni punjač	■	-	-	
Br. za narudžbinu	1.047-302.0	1.047-300.0	1.047-204.0	

■ Sadržano u obimu isporuke.

MAŠINE NA GURANJE OD 85 CENTIMETARA



KM 85/50 W Bp Pack Adv



KM 85/50 W G Adv

Tehnički podaci

Pogon		Motor jednosmerne struje	4-taktni motor na benzin / Honda
Snaga	W	912	3300
Napon	V	24	-
Maks. površinski učinak sa 1 / 2 bočne metlice	m²/h	3825 / 4725	3825 / 4725
Radna širina	mm	610	610
Radna širina sa 1 / 2 bočne metlice	mm	850 / 1050	850 / 1050
Rezervoar za smeće	l	50	50
Sposobnost penjanja	%	15	18
Radna brzina	km/h	4,5	4,5
Površina filtera	m²	2,1	2,1
Težina	kg	180	126
Dimenzije (D x Š x V)	mm	1355 x 910 x 1155	1355 x 910 x 1155

Oprema

Ravni faltasti filter od poliestera	■	■
Ručno čišćenje filtera	■	■
Vozni pogon unapred / unazad	■ / ■	■ / ■
Podesivi glavni valjak za metenje	-	-
Oscilujuć glavni valjak za metenje	■	■
Baterija i ugradni punjač	■	-
Br. za narudžbinu	1.351-115.0	1.351-110.0

■ Sadržano u obimu isporuke.

MAŠINE NA GURANJE OD 75 CENTIMETARA



KM 75/40 W Bp Pack



KM 75/40 W G

Tehnički podaci

Pogon		Motor jednosmerne struje	4-taktni motor na benzin / Honda
Snaga	W	400	3300
Napon	V	24	-
Maks. površinski učinak	m²/h	3375	3375
Radna širina	mm	550	550
Radna širina sa 1 bočnom metlom	mm	750	750
Rezervoar za smeće	l	40	40
Sposobnost penjanja	%	12	15
Radna brzina	km/h	4,5	4,5
Površina filtera	m²	1,8	1,8
Težina	kg	124	84
Dimenzije (D x Š x V)	mm	1430 x 780 x 1180	1430 x 780 x 1180

Oprema

Sklopivi nosač za guranje	■	■
Princip lopatice za metenje	-	-
Vozni pogon unapred / unazad	■ / -	■ / -
Podesivi glavni valjak za metenje	■	■
Oscilujuć glavni valjak za metenje	-	-
Br. za narudžbinu	1.049-207.0	1.049-205.0

■ Sadržano u obimu isporuke.

KOMFORNA KLASA OD 70 CENTIMETARA



KM 70/30 C Bp Pack Adv

Tehnički podaci

Pogon		ručno
Snaga	W	195
Napon	V	12
Površinski učinak	m ² /h	2800
Radna širina	mm	480
Radna širina sa 1 bočnom metlom	mm	700
Rezervoar za smeće	l	42
Površina filtera	m ²	0,61
Vreme punjenja akumulatora	č	12
Autonomija	č	2,5
Težina	kg	47
Dimenzije (D x Š x V)	mm	1240 × 710 × 1150

Oprema

Električni pogon metenja	■
Podesivi glavni valjak za metenje	■
Ručno čišćenje filtera	■
Sklopivi nosač za guranje	■
Baterija i ugradni punjač	■
Usisavanje	■
Br. za narudžbinu	1.517-213.0

■ Sadržano u obimu isporuke.

KLASA ZA GURANJE OD 70 CENTIMETARA



KM 70/20 C 2SB



KM 70/20 C

Tehnički podaci

Pogon		ručno	ručno
Površinski učinak	m ² /h	3680	2800
Radna širina	mm	480	480
Radna širina sa 1 bočnom metlom	mm	700	700
Radna širina sa 2 bočne metle	mm	920	-
Rezervoar za smeće	l	42	42
Težina	kg	26	23
Dimenzije (D x Š x V)	mm	1300 × 920 × 1050	1300 × 765 × 1035

Oprema

Filter za finu prašinu	■	■
Ručni pogon metenja	■	■
Podesivi glavni valjak za metenje	■	■
Sklopiva bočna metla	■	■
Podesiva bočna metla	■	■
Podesiva bočna metla bez nivoa	■	■
Sklopivi nosač za guranje	■	■
Br. za narudžbinu	1.517-107.0	1.517-106.0

■ Sadržano u obimu isporuke.

PROGRAMIRANE ZA SJAJ.

Kärcher mašine za ribanje i usisavanje su za profesionalna preduzeća za čišćenje uređaji za rad kojih se ne mogu odreći. Idealne su za savršeno čišćenje i negu tvrdih kao i elastičnih površina. Od osnovnog čišćenja preko nege u svrhu održavanja do poliranja. Savršeno na površini kao i na ivicama. Rezultat su uvek savršeno očišćeni i negovani podovi, higijenski sjajno čisti.



Pregled mašina za ribanje / za ribanje i usisavanje

Mašine za ribanje i usisavanje sa sedištem	Strana 136	Mašine sa jednim diskom	Strana 164
Stajaće mašine za ribanje i usisavanje	Strana 147	Automati za čišćenje stepenica	Strana 165
Ručno navođene mašine za ribanje i usisavanje	Strana 150	Mašine za poliranje	Strana 166
Kompaktne mašine za ribanje i usisavanje	Strana 163	Pribor	Strana 169
Mašine za ribanje i usisavanje	Strana 163	Obloge	Strana 170

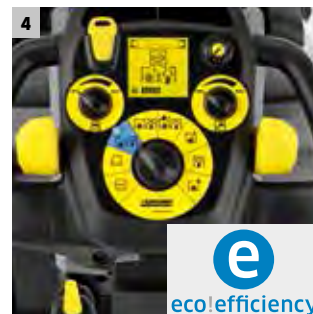

1 Čistoća na najvišem nivou

Valjak od mikrovlakana kompanije Kärcher je pribor koji apsolutno spada u visoku tehnologiju. On ostvaruje nenadmašne rezultate na keramičkim pločicama i svim drugim glatkim ili blago struktuiranim podovima.

2 Red i kontrola: Osnovni kućni set

Mnoge mašine za ribanje i usisavanje su opremljene osnovnim kućnim setom, odnosno sistemom za skladištenje prateće opreme. Komplet „Mop“ sadrži kopcju za mop, potporu za mop i držač za flaše. Komplet „Kutija“ nudi prostor za sigurno skladištenje do 3 flaše, kao i za skladištenje krpa, peškira, lopatica, rezervnih kesa za otpad, rukavica itd.

3 Metenje uključeno

Sve glave za pod sa tehnologijom valjkastih četki za mašine počev od klase od 40 litara su serijski opremljene funkcijom metenja. Mašine ribaju, metu i usisavaju vrlo efikasno u jednom radnom hodu. Zbog toga u većini slučajeva ne morate dodatno ručno prethodno da metete.

4 Tiho, štedljivo i efikasno

Pomoću stepena ecoefficiency, a u zavisnosti od modela uređaja, smanjuje se potrošnja energije, potrošnja sredstva za čišćenje ili takode i potrošnja vode. Pored toga što mašina samim tim može znatno duže da radi, ona vam štedi i novac. A pritom je i znatno tiša.

5 Limenka – inteligentno doziranje sredstva za čišćenje

Tehnologija limenke omogućuje precizno doziranje sredstva za čišćenje putem regulatora. A uz to i promenu na drugo sredstvo za čišćenje bez praznjenja rezervoara – čak i prilikom vožnje. Na taj način štedite sredstvo za čišćenje i vreme rada. Budući da su sredstvo za čišćenje i dovod sveže vode odvojeni, nije moguće stvaranje naslaga mikroba.

6 Čišćenje dijamentima i poliranje do sjaja

Dijamantne obloge su inovacija kompanije Kärcher i koriste se za čišćenje i poliranje u jednom radnom hodu. Sistem sa 3 različite granulacije je genijalan u primeni: 3 nedelje bela obloga, 3 nedelje žuta obloga, i na kraju zelena obloga. Za rezultate poliranja u vidu izvanrednog sjaja. U velikoj meri Vam štedi vreme i troškove i odlaže ponovno prljanje. Na svim podovima od prirodnog kamena, teraco podovima i epoksidnim oblogama.

7 Brže osvežavanje slojeva

Slojevi štite pod i ističu ga vizuelno. Većina slojeva se mora redovno osvežavati, obično pomoću jakog baznog sredstva za čišćenje i mašine sa jednim diskom, što traje dugo. Dva inovativna Kärcher razvojna rešenja – glava za skidanje slojeva S 65 i valjak za skidanje slojeva – ubrzavaju ove poslove i imaju od 3 do 10 puta veći površinski učinak. A sve to bez sredstava za čišćenje ili najviše u koncentraciji za održavanje. Na taj način se znatno umanjuju troškovi čišćenja i štiti životna sredina. Pomoću glave za skidanje slojeva S 65 mogu se skidati slojevi na velikim površinama ili po tačkama. Kao i sve glave sa četkama, tako je i S 65 opremljena sistemom za brzu promenu. Nije potrebna nijedna dodatna mašina, po potrebi se jednostavno montira glava za skidanje slojeva S 65. Valjci za skidanje slojeva kompanije Kärcher su kompatibilni sa standardnim glavama sa četkama i stoga su dostupni za mnogobrojne klase uređaja, takode i za naknadnu montažu.

KONFIGURACIJA VAŠE POTPUNO LIČNE B 300 R I MAŠINE

1. Izaberite vrstu pogona: Dizel ili tečni naftni gas (LPG)
2. Nastavci za nadgradnju

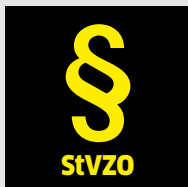

Odredba o registraciji za drumski saobraćaj



Bočna ribalica desno / levo



Zaštitni krov bez stakla



Bočne metlice desno / levo

Pogon: Dizel / LPG



Radno svetlo

Kada je osvetljenje loše donosi svetlost u tamu i značajno povećava radnu sigurnost za korisnika i druge.



Bočna ribalica

Opcionalna bočna ribalica se može montirati na obe strane, postavljena je tako da amortizuje i štiti od udara, a radnu širinu povećava na do 1655 milimetara.



Rukovanje

Lako rukovanje pomoću čvrstih poluga, koje garantuje zaštitu od trošenja, omogućava lagano i opušteno korišćenje mašine.



Dozvola za drumski saobraćaj

Prema odredbi o registraciji za drumski saobraćaj B 300 R I ima dozvolu za drumski saobraćaj tako da bez problema može biti u upotrebi na javnim mestima.



		B 300 R I D	B 300 R I LPG
Tehnički podaci			
Učink po površini teoretski	m ² /h	16550	16550
Učink po površini praktičan	m ² /h	12400	12400
Radna širina četki	mm	1045	1045
Radna širina metenja sa 2 bočne metle	mm	1755	1755
Radna širina mokrog ribanja sa 2 bočne ribalice	mm	1655	1655
Radna širina usisnika	mm	1440	1440
Rezervoar za svežu vodu/prljavu vodu	l	300 / 300	300 / 300
Rezervoar za smeće	l	180	180
Maks. brzina	km/h	12	12
Maks. brzina čišćenja	km/h	10	10
Protok vode (maks)	l/min	12	12
Broj obrtaja četke	obr/min	460	460
Potisni pritisak četki (maks)	kg	45	45
Snaga motora	kW	25	39
Težina	kg	1750	1745
Dimenzije (D × Š × V) (bez montažnih delova)	mm	2400 × 1540 × 1760	2400 × 1540 × 1760
Dimenzije (D × Š × V) (uklj. zaštitni krov)	mm	2400 × 1540 × 2040	2400 × 1540 × 2040
Snabdevanje uređaja naponom	V	12	12
Oprema			
Vajjkasta četka		■	■
Jedinica usisavanja i metenja		■	■
Integrirani uređaj za metenje		■	■
Rotaciona identifikaciona lampica		■	■
Bočno ogledalo		■	■
Radno svetlo		■	■
Usisna poluga		■	■
Automatsko podizanje glave za četke i usisne poluge		■	■
Električno podesiv potisni pritisak		■	■
Specijalna oprema			
Bočne metlice desno / levo		□	□
Bočna ribalica desno / levo		□	□
Zaštitni krov bez stakla		□	□
Odredba o registraciji za drumski saobraćaj		□	□
Br. za narudžbinu		1.480-235.2	1.480-235.2

■ Sadržano u obimu isporuke. □ Mogući izbor.

KONFIGURACIJA POTPUNO LIČNE B 250 R MAŠINE



Valjkaste glave

Valjkaste glave (R) pokazuju svoju prednost prilikom čišćenja struktuiranih podova i dubljih fuga, a glave sa diskovima (D) najpre na glatkim površinama.



Radno svetlo

U tamnim područjima, npr. na parkirizima ili u logističkim objektima, radno svetlo povećava vidljivost i stoga bolje vidite mašinu.



Doziranje sredstva za čišćenje

Prilikom upotrebe limenke za doziranje sredstva za čišćenje po potrebi se dosipa sredstvo za čišćenje u svežu vodu. Doziranje se može podešavati u opsegu od 0 do 3 procenta.



Specijalna oprema

Pored toga postoji i veliki broj druge opreme, kao što je trepereće svetlo, reciklažni element, usisavanje sa raspršivanjem, zaštitni pokrov ili bočne metlice, koja čini mašinu još efikasnijom.



	B 250 R I			B 250 R		
+ glava četke	R 120	R 100	D 100	R 120	R 100	D 100
Tehnički podaci						
Radna širina četki	mm	1200	1000	1000	1200	1000
Radna širina usisnika	mm	1420	1060	1060	1420	1060
Rezervoar za svežu vodu/prijavu vodu	l	250 / 250	250 / 250	250 / 250	250 / 250	250 / 250
Učink po površini teoretski	m ² /h	9600	8000	8000	9600	8000
Učink po površini praktičan	m ² /h	7200	6000	6000	7200	6000
Protok vode maks.	l/min	8	8	8	8	8
Broj obrtaja četke	obr/min	600-1200	600-1200	140	600-1200	600-1200
Prijemna snaga celokupnog uređaja	W	6900	6900	6500	5200	4600
Prijemna snaga trakcionog motora	W	2000	2000	2000	1600	1600
Težina (sa baterijom)	kg	1470	1450	1450	1270	1250
Dimenzije (D × Š × V) (bez montažnih delova)	mm	2730×1260×1550	2730×1060×1550	2730×1060×1550	1900×1260×1550	1900×1060×1550
Potisni pritisak četki (maks)	g/cm ²	230	260	35	230	260
Snabdevanje uređaja naponom	V	36	36	36	36	36
Snabdevanje punjača naponom	V / Hz	230 / 50-60	230 / 50-60	230 / 50-60	230 / 50-60	230 / 50-60
Rezervoar za smeće	l	60 + 24	60 + 20	60	24	20
Oprema						
Valjkasta četka		■	■	-	■	■
Četka za staklo		-	-	■	-	■
Integrirani uređaj za metenje		■	■	-	■	-
Jedinica usisavanja i metenja		■	■	■	-	-
Automatsko punjenje		■	■	■	■	■
FACT		■	■	-	■	■
ecoefficiency stepen		■	■	■	■	■
Dodatna kočnica		■	■	■	■	■
Automatsko podizanje glave za četke i usisne poluge		■	■	■	■	■
Električno podesiv potisni pritisak		■	■	■	■	■
Varijante opreme						
Baterija, malo održavanja, 36 V / 630 Ah		<input type="checkbox"/>	<input type="checkbox"/>	<input type="checkbox"/>	<input type="checkbox"/>	<input type="checkbox"/>
Punjač (eksterni)		<input type="checkbox"/>	<input type="checkbox"/>	<input type="checkbox"/>	<input type="checkbox"/>	<input type="checkbox"/>
Usisna poluga, ravna, poliuretanske ivice (1160)		<input type="checkbox"/>	<input type="checkbox"/>	<input type="checkbox"/>	<input type="checkbox"/>	<input type="checkbox"/>
Usisna poluga, savijena, poliuretanske ivice (1160)		<input type="checkbox"/>	<input type="checkbox"/>	<input type="checkbox"/>	<input type="checkbox"/>	<input type="checkbox"/>
Usisna poluga, ravna, poliuretanske ivice (1400)		<input type="checkbox"/>	<input type="checkbox"/>	<input type="checkbox"/>	<input type="checkbox"/>	<input type="checkbox"/>
Usisna poluga, savijena, poliuretanske ivice (1400)		<input type="checkbox"/>	<input type="checkbox"/>	<input type="checkbox"/>	<input type="checkbox"/>	<input type="checkbox"/>
Specijalna oprema						
Bočne metlice		<input type="checkbox"/> *	<input type="checkbox"/> *	<input type="checkbox"/> *	<input type="checkbox"/>	<input type="checkbox"/>
Limenka za doziranje sredstva za čišćenje		<input type="checkbox"/>	<input type="checkbox"/>	<input type="checkbox"/>	<input type="checkbox"/>	<input type="checkbox"/>
Usisavanje sa raspršivanjem		<input type="checkbox"/>	<input type="checkbox"/>	<input type="checkbox"/>	<input type="checkbox"/>	<input type="checkbox"/>
Zaštitni krov		<input type="checkbox"/>	<input type="checkbox"/>	<input type="checkbox"/>	<input type="checkbox"/>	<input type="checkbox"/>
Rotaciona identifikaciona lampica		<input type="checkbox"/>	<input type="checkbox"/>	<input type="checkbox"/>	<input type="checkbox"/>	<input type="checkbox"/>
Radno svetlo		<input type="checkbox"/>	<input type="checkbox"/>	<input type="checkbox"/>	<input type="checkbox"/>	<input type="checkbox"/>
Reciklažni element		<input type="checkbox"/>	<input type="checkbox"/>	<input type="checkbox"/>	<input type="checkbox"/>	<input type="checkbox"/>
Br. za narudžbinu		1.480-230.2	1.480-230.2	1.480-230.2	1.480-230.2	1.480-230.2

* neophodan pribor. ■ Sadržano u obimu isporuke. □ Mogući izbor.

KONFIGURACIJA POTPUNO LIČNE B 200 R MAŠINE

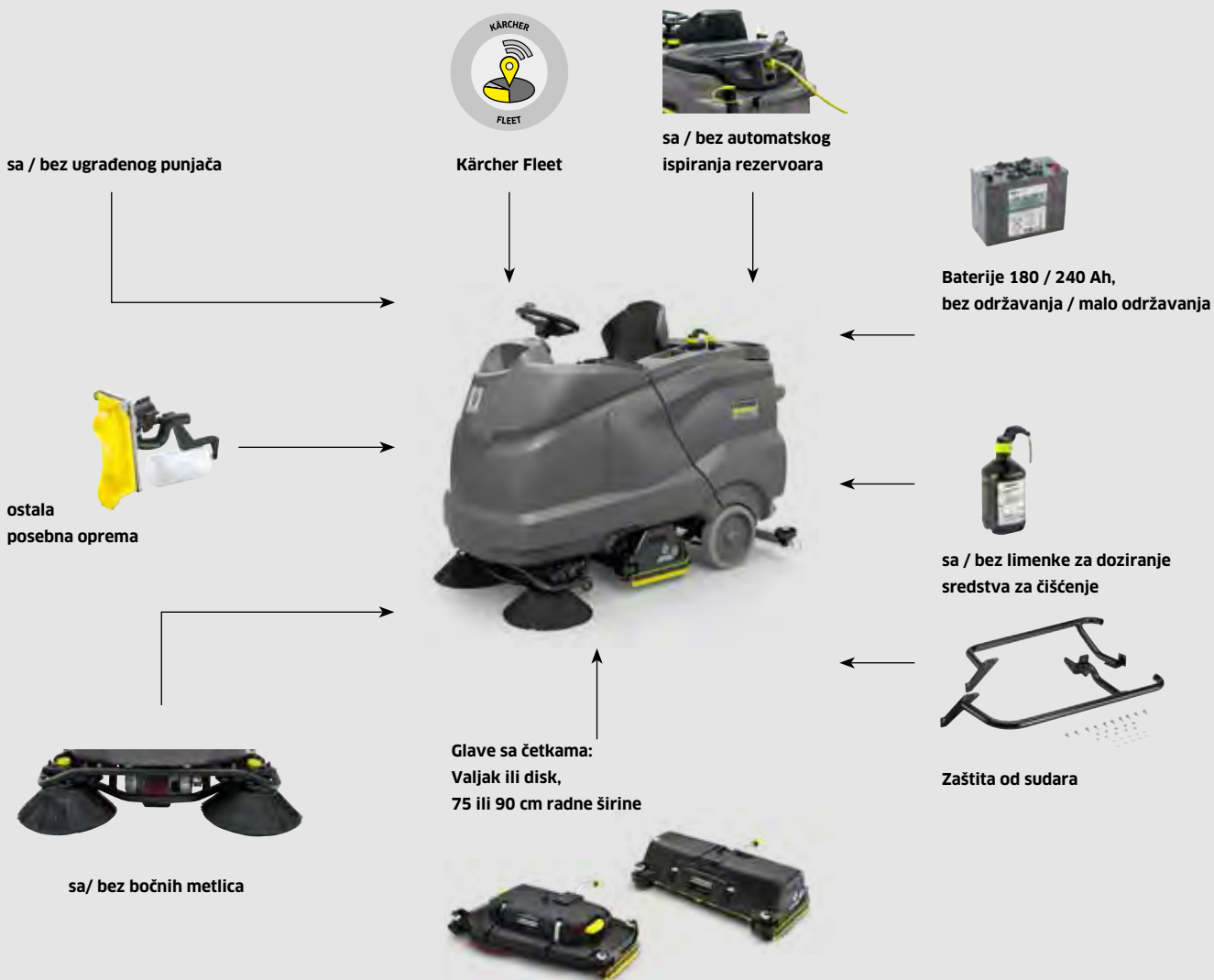

Ekstremno okretno

Kratak i uzak konstruktivni oblik omogućava visok stepen okretnosti i agilnost mašine.



Sistem za doziranje sredstava za čišćenje

Sistem za doziranje sredstava za čišćenje sa limenkom za ravnomerno i precizno doziranje količine sredstva za čišćenje.



Funkcija automatskog punjenja

Automatsko punjenje rezervoara za svežu vodu donosi uštedu vremena i sigurno je.



Zaštita od sudara

Čvrsta zaštita od sudara, koja glavu četke efikasno štiti od oštećenja usled mehaničkog dejstva.



		B 200 R			
+ glava četke		R 90	D 90	R 75	D 75
Tehnički podaci					
Radna širina četki	mm	900	900	750	750
Radna širina usisnika	mm	1060	1060	940	940
Zapremina rezervoara za svežu / prljavu vodu	l	200 / 200	200 / 200	200 / 200	200 / 200
Učink po površini u teoriji / u praksi	m ² /h	5400 / 3800	5400 / 3800	4500 / 3200	4500 / 3200
Protok vode maks.	l/min	9	9	9	9
Broj obrtaja četke	obr/min	600-1300	180	600-1300	180
Ulazna snaga za ceo uređaj (režim ecoefficiency)	W	2800 (1680)	2800 (1680)	2800 (1680)	2800 (1680)
Brzina vožnje i čišćenja	km/h	6	6	6	6
Težina (sa baterijom)	kg	475 (565)	475 (565)	475 (565)	475 (565)
Dimenzije (D × Š × V) (bez montažnih delova)	mm	1860 × 910 × 1410	1860 × 910 × 1410	1860 × 910 × 1410	1860 × 910 × 1410
Potisni pritisak četki maks.	g/cm ²	505	34	560	46
Snabdevanje uređaja naponom	V	36	36	36	36
Snabdevanje punjača naponom	V / Hz	100-240 / 50-60	100-240 / 50-60	100-240 / 50-60	100-240 / 50-60
Rezervoar za smeće	l	9	-	7	-
Oprema					
Valjkasta četka		■	-	■	-
Četka za staklo		-	■	-	■
Integrirani uređaj za metenje		■	-	■	-
Pogon na sve točkove		-	-	-	-
Automatsko punjenje		□	□	□	□
FACT		■	-	■	-
ecoefficiency stepen		■	■	■	■
Automatsko podizanje glave za četke i usisne poluge		■	■	■	■
Električno podesiv potisni pritisak		■	■	■	■
Sposobnost penjanja, dugotrajna / kratkotrajna	%	10 / 15	10 / 15	10 / 15	10 / 15
KIK (Kärcher Intelligent Key)		■	■	■	■
Veliki displej u boji		■	■	■	■
Ugradni punjač		■	■	■	■
Varijante opreme					
Baterija 36 V / 180 Ah / 36 V / 240 Ah, bez održavanja		□	□	□	□
Usisna poluga, ravna, poliuretanske ivice otporne na ulje (940 mm)		-	-	□	□
Usisna poluga, savijena, poliuretanske ivice otporne na ulje (940 mm)		-	-	□	□
Usisna poluga, ravna, poliuretanske ivice otporne na ulje (1060 mm)		□	□	-	-
Usisna poluga, savijena, poliuretanske ivice otporne na ulje (1060 mm)		□	□	-	-
Specijalna oprema					
Bočne metlice		□	-	□	-
Limenka za doziranje sredstva za čišćenje		□	□	□	□
Usisavanje sa raspršivanjem		□	□	□	□
Rotaciona identifikaciona lampica		□	□	□	□
Sistem automatskog / ručnog ispiranja		□ / □	□ / □	□ / □	□ / □
Kärcher Fleet		□	□	□	□
Zaštita od sudara		□	□	□	□
Br. za narudžbinu		1.246-200.2	1.246-200.2	1.246-200.2	1.246-200.2

■ Sadržaj u obimu isporuke. □ Mogući izbor.

KONFIGURACIJA POTPUNO LIČNE B 150 R MAŠINE

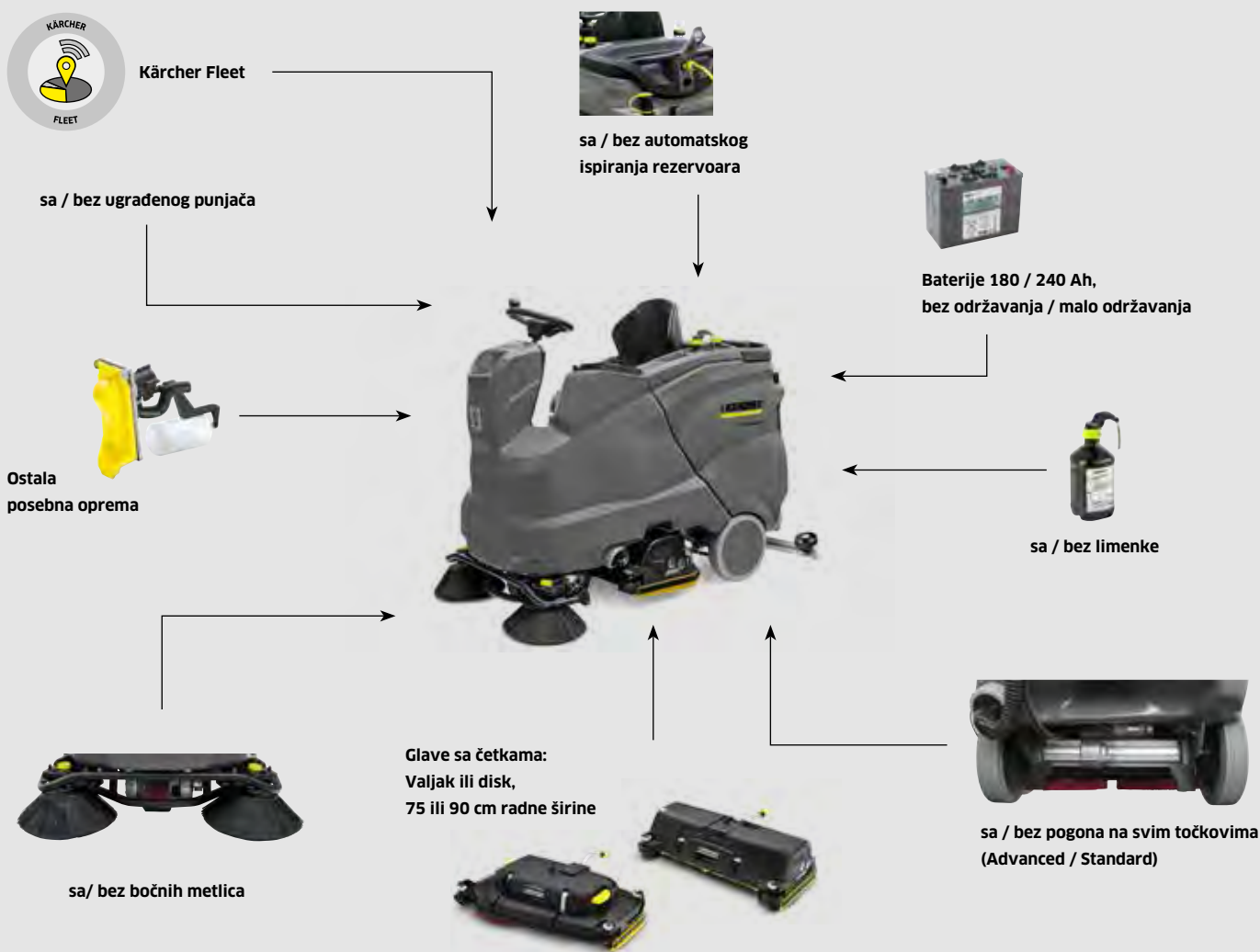

MAŠINE ZA RIBANJE/ZA RIBANJE I USISAVANJE



Ručno ispiranje rezervoara
Ručnim ispiranjem rezervoara se može isprati rezervoar prijava vode pomoću sveže vode koja je u rezervoaru.



Automatsko punjenje
Preko sistema automatskog punjenja se može puniti rezervoar pomoću eksternog creva sa standardnom spojnicom creva.



Automatsko ispiranje rezervoara
Za upotrebu sistema automatskog ispiranja rezervoara se priključuje crevo za svežu vodu pomoću standardne spojnice za creva.

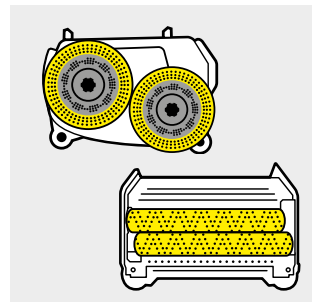

Glave sa četkama
U zavisnosti od potrebe, dostupne su raznovrsne radne širine (75 i 90 centimetara). Sistem valjaka ili diskova.

INDIVIDUALNA KONFIGURACIJA

Dostupna su dva različita osnovna modela, Standard i Advanced. Verzija Advanced se u osnovi razlikuje time što ima pogon na sve točkove radi boljeg prijanjanja, ali i dodatno time što ima sistem automatskog punjenja. Uz to i odgovarajuće 4 glave sa četkama u 2 radne širine kao disk i valjak. Pored ovoga možete se odlučiti i za neku drugu opremu, kao npr. za različite baterije ili usisne poluge.

		B 150 R Adv			
+ glava četke		R 90	D 90	R 75	D 75
Tehnički podaci					
Radna širina četki	mm	900	900	750	750
Radna širina usisnika	mm	1060	1060	940	940
Zapremina rezervoara za svežu / prijavu vodu	l	150 / 150	150 / 150	150 / 150	150 / 150
Učink po površini u teoriji / u praksi	m ² /h	9000 / 6000	9000 / 6000	7500 / 5000	7500 / 5000
Protok vode maks.	l/min	9	9	9	9
Broj obrtaja četke	obr/min	600-1300	180	600-1300	180
Ulazna snaga za celi uređaj (režim ecoefficiency)	W	3240 (1950)	3240 (1950)	3240 (1950)	3240 (1950)
Maks. ulazna snaga trakcionog motora	W	2870	2870	2870	2870
Brzina vožnje i čišćenja	km/h	10	10	10	10
Težina (sa baterijom)	kg	435-520	435-520	435-520	435-520
Dimenzije (D × Š × V) (bez montažnih delova)	mm	1790 × 910 × 1410	1790 × 910 × 1410	1790 × 800 × 1410	1790 × 800 × 1410
Potisni pritisak četki maks.	g/cm ²	505	34	560	46
Snabdevanje uređaja naponom	V	36	36	36	36
Snabdevanje punjača naponom	V / Hz	100-240 / 50-60	100-240 / 50-60	100-240 / 50-60	100-240 / 50-60
Rezervoar za smeće	l	9	-	7	-
Oprema					
Valjkasta četka		■	-	■	-
Četka za staklo		-	■	-	■
Integrirani uređaj za metenje		■	-	■	-
Pogon na sve točkove		■	■	■	■
Automatsko punjenje		■	■	■	■
FACT		■	-	■	-
ecoefficiency stepen		■	■	■	■
Automatsko podizanje glave za četke i usisne poluge		■	■	■	■
Električno podesiv potisni pritisak		■	■	■	■
Sposobnost penjanja, dugotrajna / kratkotrajna	%	15 / 18	15 / 18	15 / 18	15 / 18
KIK (Kärcher Intelligent Key)		■	■	■	■
Veliki displej u boji		■	■	■	■
Ugradni punjač		■	■	■	■
Varijante opreme					
Baterija 36 V / 180 Ah / 36 V / 240 Ah, bez održavanja		□	□	□	□
Usisna poluga, ravna, poliuretanske ivice otporne na ulje (940 mm)		-	-	□	□
Usisna poluga, savijena, poliuretanske ivice otporne na ulje (940 mm)		-	-	□	□
Usisna poluga, ravna, poliuretanske ivice otporne na ulje (1060 mm)		□	□	-	-
Usisna poluga, savijena, poliuretanske ivice otporne na ulje (1060 mm)		□	□	-	-
Specijalna oprema					
Bočne metlice		□	-	□	-
Limenka za doziranje sredstva za čišćenje		□	□	□	□
Usisavanje sa raspršivanjem		□	□	□	□
Rotaciona identifikaciona lampica		□	□	□	□
Sistem automatskog / ručnog ispiranja		□ / □	□ / □	□ / □	□ / □
Kärcher Fleet		□	□	□	□
Br. za narudžbinu		1.246-020.2	1.246-020.2	1.246-020.2	1.246-020.2

■ Sadržano u obimu isporuke. □ Mogući izbor.



B 150 R

+ glava četke		R 90	D 90	R 75	D 75
Tehnički podaci					
Radna širina četki	mm	900	900	750	750
Radna širina usisnika	mm	1060	1060	940	940
Zapremina rezervoara za svežu / prljavu vodu	l	150 / 150	150 / 150	150 / 150	150 / 150
Učink po površini u teoriji / u praksi	m ² /h	5400 / 3800	5400 / 3800	4500 / 3200	4500 / 3200
Protok vode maks.	l/min	9	9	9	9
Broj obrtaja četke	obr/min	600-1300	180	600-1300	180
Ulazna snaga za celi uređaj (režim eco!efficiency)	W	2800 (1680)	2800 (1680)	2800 (1680)	2800 (1680)
Maks. ulazna snaga trakcionog motora	W	2500	2500	2500	2500
Brzina vožnje i čišćenja	km/h	6	6	6	6
Težina (sa baterijom)	kg	435-520	435-520	435-520	435-520
Dimenzije (D × Š × V) (bez montažnih delova)	mm	1790 × 910 × 1410	1790 × 910 × 1410	1790 × 800 × 1410	1790 × 800 × 1410
Potisni pritisak četki maks.	g/cm ²	505	34	560	46
Snabdevanje uređaja naponom	V	36	36	36	36
Snabdevanje punjača naponom	V / Hz	100-240 / 50-60	100-240 / 50-60	100-240 / 50-60	100-240 / 50-60
Rezervoar za smeće	l	9	-	7	-
Oprema					
Valjkasta četka		■	-	■	-
Četka za staklo		-	■	-	■
Integrirani uređaj za metenje		■	-	■	-
Pogon na sve točkove		-	-	-	-
Automatsko punjenje		□	□	□	□
FACT		■	-	■	-
ecoefficiency stepen		■	■	■	■
Automatsko podizanje glave za četke i usisne poluge		■	■	■	■
Električno podesiv potisni pritisak		■	■	■	■
Sposobnost penjanja, dugotrajna / kratkotrajna	%	10 / 15	10 / 15	10 / 15	10 / 15
KIK (Kärcher Intelligent Key)		■	■	■	■
Veliki displej u boji		■	■	■	■
Ugradni punjač		■	■	■	■
Varijante opreme					
Baterija 36 V / 180 Ah / 36 V / 240 Ah, bez održavanja		□	□	□	□
Usisna poluga, ravna, poliuretanske ivice otporne na ulje (940 mm)		-	-	□	□
Usisna poluga, savijena, poliuretanske ivice otporne na ulje (940 mm)		-	-	□	□
Usisna poluga, ravna, poliuretanske ivice otporne na ulje (1060 mm)		□	□	-	-
Usisna poluga, savijena, poliuretanske ivice otporne na ulje (1060 mm)		□	□	-	-
Specijalna oprema					
Bočne metlice		□	-	□	-
Limenka za doziranje sredstva za čišćenje		□	□	□	□
Usisavanje sa raspršivanjem		□	□	□	□
Rotaciona identifikaciona lampica		□	□	□	□
Sistem automatskog / ručnog ispiranja		□ / □	□ / □	□ / □	□ / □
Kärcher Fleet		□	□	□	□
Br. za narudžbinu		1.246-020.2	1.246-020.2	1.246-020.2	1.246-020.2

■ Sadržano u obimu isporuke. □ Mogući izbor.

KLASA OD 150 LITARA



B 150 R Bp Pack D 75



B 150 R Bp Pack Dose R 90

Tehnički podaci

Radna širina četki	mm	750	900
Radna širina usisnika	mm	940	1060
Učink po površini teoretski	m ² /h	4500	5400
Zapremina rezervoara za svežu / prijavu vodu	l	150 / 150	150 / 150
Broj obrtaja	obr/min	180	600-1300

Oprema

Usisna poluga	940 mm, savijena	1060 mm, savijena
Baterija	mokra, malo održavanja, 36 V / 180 Ah	mokra, malo održavanja, 36 V / 240 Ah
Automatsko punjenje	Ne	Da
Sistem čišćenja rezervoara	Ne	Da
LIMENKA za doziranje sredstva za čišćenje	Ne	Da
Br. za narudžbinu	0.300-113.0	9.502-337.0



B 150 R Bp Pack limenka D 90



B 150 R Bp Pack limenka R 90 + bočna metlica

Tehnički podaci

Radna širina četki	mm	900	900
Radna širina usisnika	mm	1060	1060
Učink po površini teoretski	m ² /h	5400	9000
Zapremina rezervoara za svežu / prijavu vodu	l	150 / 150	150 / 150
Broj obrtaja	obr/min	180	600-1300

Oprema

Usisna poluga	1060 mm, savijena	1060 mm, savijena
Baterija	gel, bez održavanja, 36 V / 240 Ah	mokra, malo održavanja, 36 V / 240 Ah
Automatsko punjenje	Da	Da
Sistem čišćenja rezervoara	Da	Da
LIMENKA za doziranje sredstva za čišćenje	Da	Da
Pogon na sve točkove, uklj. bočnu metlu	-	Da
Br. za narudžbinu	0.300-125.0	9.502-338.0

KLASA OD 90 LITARA



B 90 R Adv Dose Bp Pack
B 90 R Adv Dose Bp

B 90 R Adv Bp Pack
B 90 R Adv Bp

B 90 R Classic Bp Pack
B 90 R Classic Bp

Tehnički podaci

Radna širina četki	mm	550-750	550-750	550-750
Radna širina usisnika	mm	850-940	850-940	850-940
Rezervoar za svežu vodu/priljavu vodu l		90 / 90	90 / 90	90 / 90
Baterija	V / Ah	24 / 170 24 / -	24 / 170 24 / -	24 / 170 24 / -
Punjač	V / Hz	230 / 50-60 -	230 / 50-60 -	230 / 50-60 -
Dimenzije (D x Š x V)	mm	1450 x 800 x 1200	1450 x 800 x 1200	1450 x 800 x 1200
Težina	kg	275 152	273 150	272 149

Oprema

Vozni pogon	■	■	■
Automatsko zaustavljanje vode	■	■	■
Varijabilni potisni pritisak	■	■	-
Limenka	■	-	-
FACT	■	■	-
Baterija uklj. ugradni punjač	■ -	■ -	■ -
Br. za narudžbinu	1.161-311.0 1.161-310.0	1.161-309.0 1.161-308.0	1.161-307.0 1.161-306.0

■ Sadržano u obimu isporuke.



1



2



3



4

1 Mašina po meri

- Na raspolaganju su različite varijante opreme. Od Classic modela, sa kontrolisanim troškovima, do potpuno opremljenog modela sa doziranjem.
- U zavisnosti od želje, stoje vam na raspolaganju 3 radne širine i iskrivljene ili prave usisne poluge.

2 Različite tehnike ribanja

- Modeli diskova, posebno za čišćenje glatkih podova.
- Kod struktuiranih podova ili veoma tvrdokornih prljavština valjkaste četke nude više prednosti. Osim toga, one ribaju i metu u jednom radnom hodu.

3 Sa ili bez doziranja

- Pri automatskom sistemu doziranja sredstva za čišćenje po potrebi se dodaje do 3 posto sredstva za čišćenje u svežu vodu.
- U rezervoaru je isključivo sveža voda. To štedi vreme i troškove.

4 Radna širina po izboru

- U zavisnosti od potrebe, na raspolaganju su 3 radne širine: 55, 65 i 75 centimetara.
- To čini mašinu za čišćenje još ekonomičnijom – čak i na većim površinama.
- Glava četke, usisna poluga i bočne metlice se automatski spuštaju.
- Podesivi su mnogobrojni režimi rada.
- Jednostavno rukovanje.

KONFIGURACIJA POTPUNO LIČNE B 95 RS MAŠINE

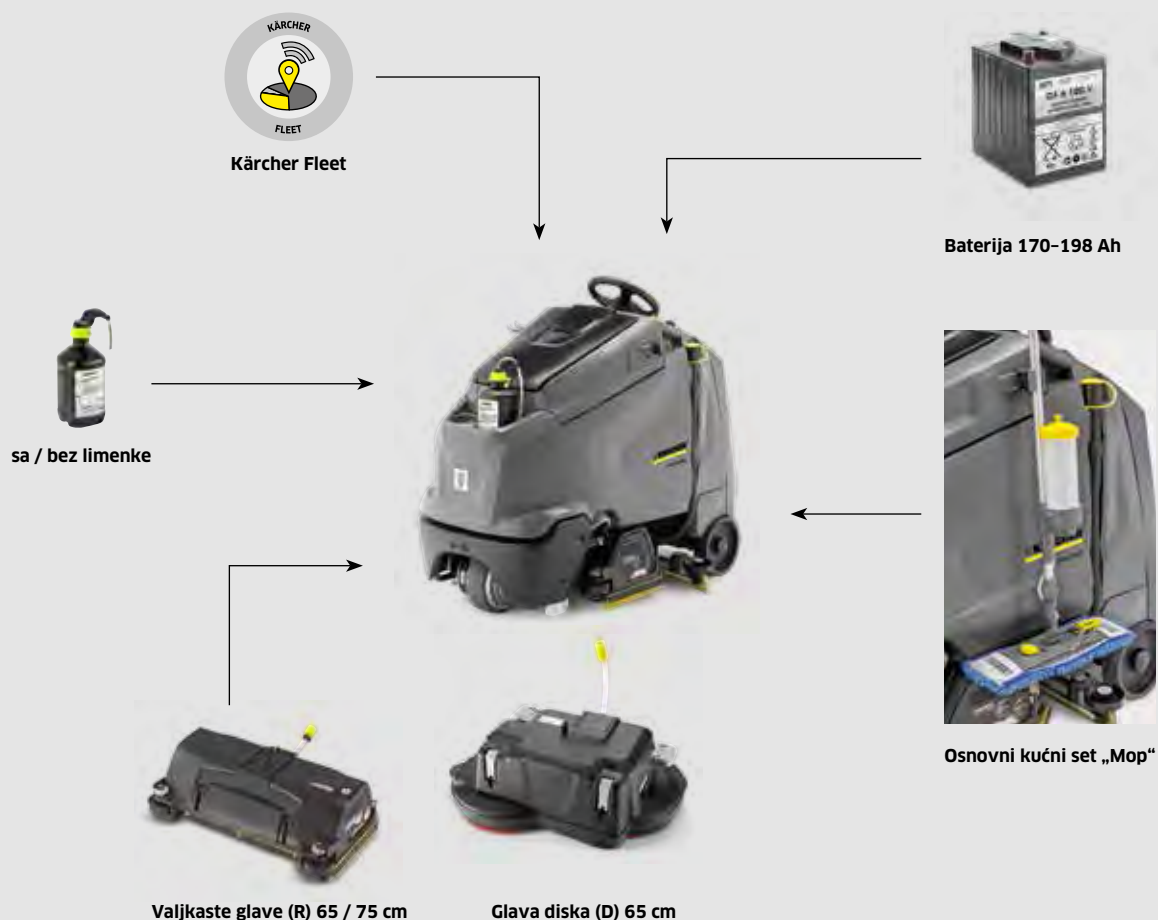

Zaštita turbine

U poklopac za priljavu vodu je ugrađen jednostavno pristupačan fini filter koji štiti turbinu.

To produžava vek trajanja.



Osnovni kućni set

Vožnja potrepština je takođe moguća zahvaljujući Kärcher osnovnom kućnom setu na jednoj tako kompaktnoj mašini kao što je B 95 RS. Na taj način bez problema možete sa sobom da donesete flašice, vreće, krpe čak i mop.



Dobar stepen okretnosti

Pošto je ručovalac optimalno integrisan u mašinu, uređaj je uprkos zapremini rezervoara od 95 litara sveukupno veoma kratak – i na taj način izrazito okretan. Najbolji uslovi za dobro obuhvatanje flašice i u zonama koje imaju uglove.



Disk ili valjak

Dostupna je B 95 RS sa tehnikom diskova (za glatke podove) ili tehnikom valjaka (za podove sa strukturom, tvrdokornu nečistoću). Glave valjaka su dodatno opremljene funkcijom metenja i možete ih dobiti u dve radne širine.



		B 95 RS		
+ glava četke		R 75	R 65	D 65 R
Tehnički podaci				
Radna širina četki	mm	750	650	650
Radna širina usisnika	mm	940	940	940
Učinek po površini teoretski	m ² /h	3000	2600	2600
Zapremina rezervoara za svežu / prijavu vodu	l	95 / 95	95 / 95	95 / 95
Protok vode maks.	l/min	8	8	8
Broj obrtaja maks.	obr/min	600-1300	600-1300	180
Prijemna snaga celokupnog uređaja	W	1800	1800	1800
Prijemna snaga trakcionog motora	W	600	600	600
Težina (bez baterije)	kg	207	206	210
Težina (sa baterijom)	kg	331	330	334
Dimenzije (D × Š × V)	mm	1425 × 765 × 1270	1425 × 765 × 1270	1425 × 765 × 1270
Doziranje sredstva za čišćenje*	%	0-3	0-3	0-3
Potisni pritisak četki maks.	g/cm ²	193	215	24
Snabdevanje uređaja naponom	V	24	24	24
Snabdevanje punjača naponom	V / Hz	230 / 50-60	230 / 50-60	230 / 50-60
Oprema				
Valjkasta četka		■	■	-
Četka za staklo		-	-	■
KIK (Kärcher Intelligent Key)		■	■	■
Displej		■	■	■
ecoefficiency stepen		■	■	■
Režim rada baterije		■	■	■
FACT		■	■	-
Komandni punjač		■	■	■
Automatsko podizanje glave četke		■	■	■
Automatsko podizanje usisne poluge		■	■	■
Elektronski podesiv potisni pritisak		■	■	■
Automatsko punjenje (punjenje sveže vode)		■	■	■
Ispiranje rezervoara		■	■	■
Varijante opreme				
Baterija 4 × 6 V/180 Ah, bez održavanja		<input type="checkbox"/>	<input type="checkbox"/>	<input type="checkbox"/>
4 × 6 V / 170 Ah, bez održavanja		<input type="checkbox"/>	<input type="checkbox"/>	<input type="checkbox"/>
4 × 6 V / 180 Ah, malo održavanja		<input type="checkbox"/>	<input type="checkbox"/>	<input type="checkbox"/>
2 × 12V / 198 Ah, bez održavanja		<input type="checkbox"/>	<input type="checkbox"/>	<input type="checkbox"/>
Specijalna oprema				
Limenka za doziranje sredstva za čišćenje		<input type="checkbox"/>	<input type="checkbox"/>	<input type="checkbox"/>
Osnovni kućni set „Mop“		<input type="checkbox"/>	<input type="checkbox"/>	<input type="checkbox"/>
Kärcher Fleet		<input type="checkbox"/>	<input type="checkbox"/>	<input type="checkbox"/>
Br. za narudžbinu		1.006-200.2	1.006-200.2	1.006-200.2

* Opcija ■ Sadržano u obimu isporuke. □ Mogući izbor.

KLASA OD 70 LITRA



NOVO



BD 50/70 R Bp Pack Fleet Classic



BD 50/70 R Bp Fleet Classic

Tehnički podaci

Radna širina četki	mm	510	510
Radna širina usisnika	mm	850	850
Rezervoar za svežu vodu/priljavu vodu l		70 / 75	70 / 75
Baterija	V / Ah	24 / 105	- / -
Punjač	V / Hz	95-253 / 50-60	-
Dimenzije (D x Š x V)	mm	1310 x 590 x 1060	1310 x 590 x 1060
Težina	g	195	114

Oprema

Vozni pogon	■	■
Četka za staklo	■	■
Automatsko zaustavljanje vode	■	■
Varijabilni potisni pritisak	-	-
Baterija i punjač	■	-
Br. za narudžbinu	1.161-073.0	1.161-072.0

■ Sadržano u obimu isporuke.

KLASA OD 40 LITARA



BR 55/40 RS Bp Pack



BD 50/40 RS Bp Pack

Tehnički podaci

Radna širina četki	mm	550	508
Radna širina usisnika	mm	716	691
Rezervoar za svežu vodu/priljavu vodu l		40 / 40	40 / 40
Učinak po površini teoretski	m ² /h	2350	2200
Broj obrtaja četke	obr/min	1200	180
Potisni pritisak četki	g/cm ²	300-315	20
Težina	kg	216	200
Dimenzije (D x Š x V)	mm	1130 x 705 x 1543	1130 x 680 x 1543
Napon baterije	V / Ah	36 / 76	36 / 76
Napon punjača	V / Hz	230 / 50-60	230 / 50-60

Oprema

Funkcija metenja	■	-
Vozni pogon	■	■
Baterija uklj. ugradni punjač	■	■
Sistem sa 2 rezervoara	■	■
Usisna poluga, savijena	■	■
Br. za narudžbinu	1.533-173.0	1.533-171.0

■ Sadržano u obimu isporuke.

KONFIGURACIJA POTPUNO LIČNE B 80 W MAŠINE

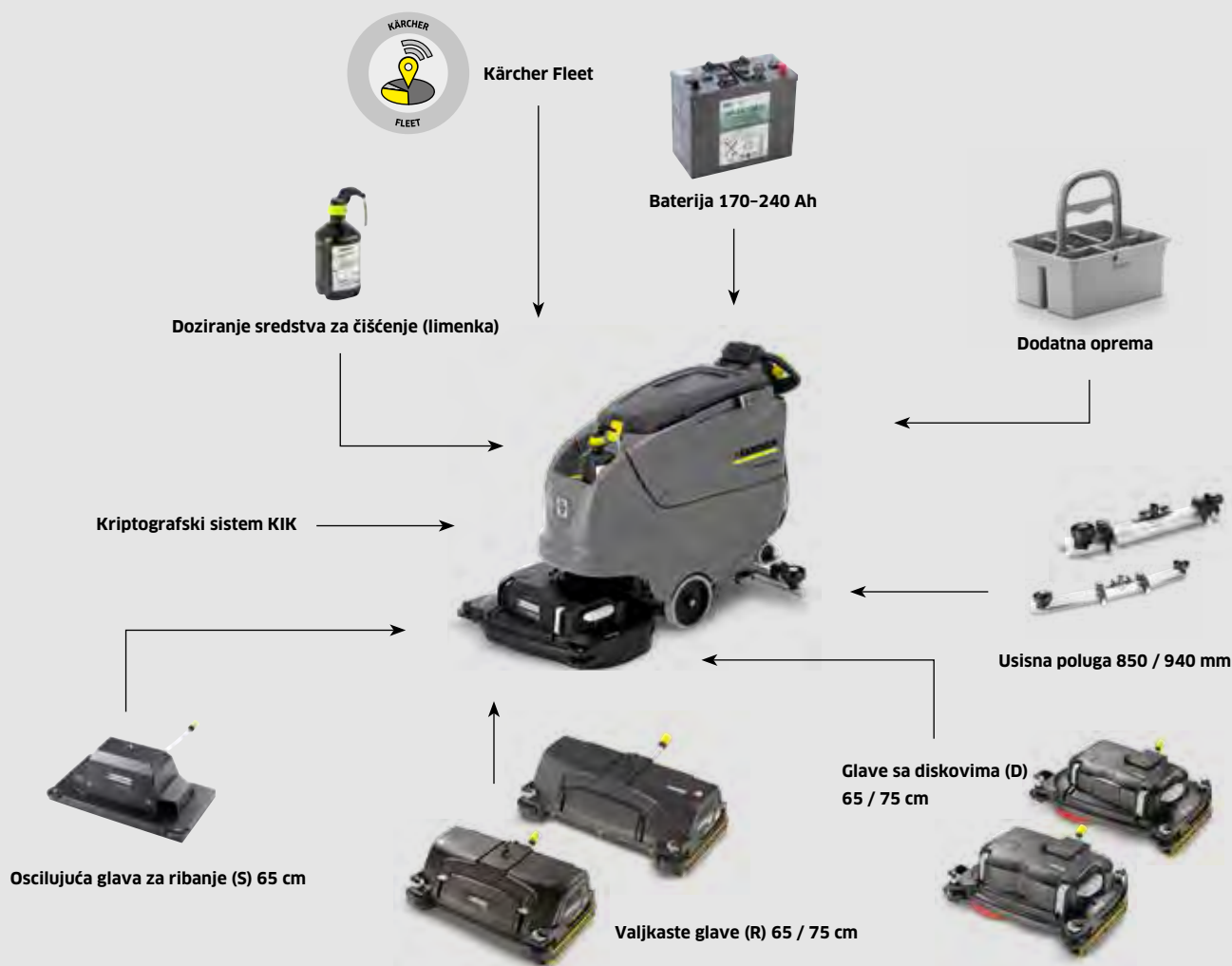

MAŠINE ZA RIBANJE/ZA RIBANJE I USISAVANJE



Serijska oprema

Serijski opremljen sistemom za ispiranje rezervoara radi jednostavnog čišćenja rezervoara za prljavu vodu i sistemom za automatsko punjenje radi efikasnog i sigurnog punjenja rezervoara sveže vode.



Usisna poluga

U zavisnosti od radne širine, na raspolaganju su 2 različite dužine usisne poluge. Uz to postoji i savijena, za površine sa fugama ili prava za glatke površine ili prilikom čišćenja nekonzistentnih terena.

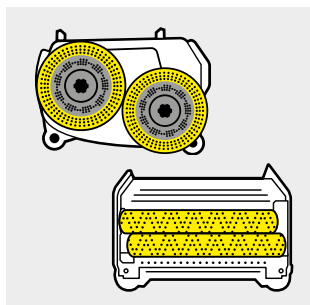

Glave sa četkama

Glave sa valjcima (R) su u prednosti prilikom čišćenja strukturiranih podova, dubljih fuga i prilikom uklanjanja tvrdokorne prljavštine. Glave sa diskovima (D) se koriste najpre na glatkim površinama.



Specijalna oprema

Da bi Vaša mašina bila još efikasnija, na raspolaganju Vam je dodatna posebna oprema, kao što je dodatno doziranje sredstva za čišćenje (Limenka) ili osnovni kućni sistem, kao što je „Mop“ ili „Kutija“.

TEHNIČKI PODACI I OPREMA

	B 80 W Bp				
Serijska oprema	R 75	D 75	R 65	D 65	S 65
Valjkasta četka	■	-	■	-	-
Četka za staklo	-	■	-	■	-
KIK (Kärcher Intelligent Key)	■	■	■	■	■
Veliki displej u boji	■	■	■	■	■
ecoefficiency stepen	■	■	■	■	■
Režim rada baterije	■	■	■	■	■
FACT	■	-	■	-	-
Vozni pogon	■	■	■	■	■
Punjač na uređaju (100-240 V)	■	■	■	■	■
Parkirna kočnica	■	■	■	■	■
Automatsko podizanje glave četke	■	■	■	■	■
Automatsko podizanje usisne poluge	■	■	■	■	■
Električno podesiv potisni pritisak	■	■	■	■	■
Auto-Fill (sistem punjenja svežom vodom)	■	■	■	■	■
Ispiranje rezervoara	■	■	■	■	■
Funkcija metenja	■	-	■	-	-
Specijalna oprema					
Limenka za doziranje sredstva za čišćenje	□	□	□	□	□
Osnovni kućni set „Mop“	□	□	□	□	□
Osnovni kućni set „Kutija“	□	□	□	□	□
Kärcher Fleet	□	□	□	□	□
Br. za narudžbinu	1.259-010.2	1.259-010.2	1.259-010.2	1.259-010.2	1.259-010.2

■ Sadržano u obimu isporuke. □ Mogući izbor.

	B 80 W Bp				
+ glava četke	R 75	D 75	R 65	D 65	S 65
Radna širina četki mm	750	750	650	650	650
Radna širina usisnika mm	940	940	850	850	850
Učink po površini teoretski m ² /h	3000	3000	2600	2600	2200
Zapremina rezervoara za svežu / prljavu vodu l	80 / 80	80 / 80	80 / 80	80 / 80	80 / 80
Protok vode maks. l/min	7	7	7	7	7
Broj obrtaja maks. obr/min	600-1300	180	600-1300	180	2000
Težina (bez baterije) kg	129	133	128	131	133
Težina sa 170 / 180 / 240 Ah kg	262 / 257 / 311	261 / 256 / 310	261 / 256 / 310	264 / 259 / 313	261 / 256 / 310
Dimenzije (D × Š × V) mm	1550 × 809 × 1154	1617 × 810 × 1154	1550 × 748 × 1154	1577 × 746 × 1154	1497 × 700 × 1154
Doziranje sredstva za čišćenje* %	0-3	0-3	0-3	0-3	0-3
Potisni pritisak četki (maks) g/cm ²	374	28	430	32	23
Snabdevanje uređaja naponom V	24	24	24	24	24
Snabdevanje punjača naponom V / Hz	100-240 / 50-60	100-240 / 50-60	100-240 / 50-60	100-240 / 50-60	100-240 / 50-60
Varijante opreme					
Baterija, gel, bez održavanja (170, 180 ili 240 Ah)	□	□	□	□	□
Baterija, gel, malo održavanja (180 Ah)	□	□	□	□	□
Usisna poluga, ravna sa potpornim valjcima, poliuretanske ivice (850 mm)	□	□	□	□	□
Usisna poluga, savijena sa potpornim valjcima, poliuretanske ivice (850 mm)	□	□	□	□	□
Usisna poluga, ravna sa potpornim valjcima, poliuretanske ivice (940 mm)	□	□	□	□	□
Usisna poluga, savijena sa potpornim valjcima, poliuretanske ivice (940 mm)	□	□	□	□	□
Br. za narudžbinu	1.259-010.2	1.259-010.2	1.259-010.2	1.259-010.2	1.259-010.2

* Opcija □ Mogući izbor.

KONFIGURACIJA POTPUNO LIČNE B 60 W MAŠINE



MAŠINE ZA RIBANJE/ZA RIBANJE I USISAVANJE



Režim rada putem strujne mreže ili putem baterije

Model B 60 W dolazi u varijanti sa povezivanjem na struju ili na baterije. Kod modela koji se povezuje na struju, pomak preko četki se vrši pomoću sopstvenog pogona.



Ostala posebna oprema

Osnovni kućni setovi kompanije Kärcher olakšavaju nošenje dodatne opreme.

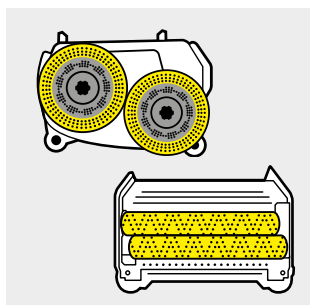

Glave sa četkama

Dostupni su različiti tipovi glava sa četkama. Glave sa valjcima (R), glave sa diskovima (D) i oscilujuća glava za ribanje (S).



Usisna poluga

Za optimalno usisavanje čak i na krivinama dostupne su usisne poluge u različitim širinama. 850 mm za radne širine do 55 cm, 940 mm za radnu širinu od 65 cm.

INDIVIDUALNA KONFIGURACIJA

Dostupna su dva različita osnovna modela: B 60 W Ep na mrežni pogon i B 60 W Bp sa baterijom. Osim toga, dostupne su i 4 radne glave u verzijama sa diskovima ili valjcima i sa različitim radnim širinama. Dalje možete birati između 2 različita tipa baterije i 4 različite usisne poluge. Atraktivna posebna oprema kao što su npr. Kärcher sistem za ispiranje rezervoara, limenka za automatsko doziranje sredstva za čišćenje ili praktični osnovni kućni setovi zaokružuje celokupnu ponudu.

		B 60 W Ep / B 60 C Bp Classic / B 60 W Bp Classic		B 60 W Bp	
		R 55	D 51	R 65	D 65
+ glava četke					
Radna širina četki	mm	550	510	650	650
Radna širina usisnika	mm	850	850	940	940
Učinkak po površini teoretski	m ² /h	2200	2040	2600	2600
Zapremina rezervoara za svežu / prijavu vodu	l	60	60	60	60
Protok vode maks.	l/min	3,6	3,6	3,6	3,6
Broj obrtaja maks.	obr/min	1100	180	600-1300	180
Prijemna snaga celokupnog uredaja	W	1450	1450	2100	2100
Prijemna snaga trakcionog motora	W	-	-	300	300
Težina (bez baterije)	kg	88,5	88,5	109	109
Težina sa 105 / 170 / 180 Ah	kg	- / 185 / 232	- / 185 / 232	185 / 232 / 231	185 / 232 / 231
Dimenzije (D × Š × V)	mm	1381 × 649 × 1147	1500 × 638 × 1147	1520 × 748 × 1147	1520 × 746 × 1147
Doziranje sredstva za čišćenje*	%	-	-	0-3	0-3
Potisni pritisak	g/cm ²	170	20	265	26
Snabdevanje uredaja naponom	V/Hz / V/Ah	230/50 / 24/- / 24/-	230/50 / 24/- / 24/-	24/-	24/-
Serijska oprema					
Valjkasta četka		■	-	■	-
Četka za staklo		-	■	-	■
KIK (Kärcher Intelligent Key)		-	-	■	■
Displej		-	-	■	■
ecoefficiency stepen		-	-	■	■
Mrežni pogon		■ / - / -	■ / - / -	-	-
Režim rada baterije		- / ■ / ■	- / ■ / ■	■	■
FACT		-	-	■	-
Vozni pogon		- / - / ■	- / - / ■	■	■
Ugrađeni punjač (100-240 V / 50-60 Hz)		-	-	■	■
Podesivi potisni pritisak		■ / - / -	■ / - / -	■	■
Varijante opreme					
Baterija, gel, bez održavanja (105, 170 ili 180 Ah)		-	-	□	□
Baterija, gel, malo održavanja (180 Ah)		-	-	□	□
Usisna poluga, ravna sa potpornim valjcima, poliuretanske ivice (850 mm)		□	□	□	□
Usisna poluga, savijena sa potpornim valjcima, poliuretanske ivice (850 mm)		□	□	□	□
Usisna poluga, ravna sa potpornim valjcima, poliuretanske ivice (940 mm)		□	□	□	□
Usisna poluga, savijena sa potpornim valjcima, poliuretanske ivice (940 mm)		□	□	□	□
Specijalna oprema					
Limenka za doziranje sredstva za čišćenje		-	-	□	□
Osnovni kućni set „Mop“		□	□	□	□
Osnovni kućni set „Kutija“		□	□	□	□
Auto-Fill (sistem punjenja svežom vodom)		□	□	□	□
Sistem za ispiranje rezervoara		□	□	□	□
Kärcher Fleet		-	-	□	□
Br. za narudžbinu		1.384-020.2	1.384-020.2	1.384-020.2	1.384-020.2

* Opcija ■ Sadržano u obimu isporuke. □ Mogući izbor.



		B 60 W Bp		
+ glava četke		R 55	D 55	S 65
Radna širina četki	mm	550	550	650
Radna širina usisnika	mm	850	850	850
Učink po površini teoretski	m ² /h	2200	2200	2200
Zapremina rezervoara za svežu / prijavu vodu	l	60	60	60
Protok vode maks.	l/min	3,6	3,6	3,6
Broj obrtaja maks.	obr/min	600-1300	180	2000
Prijemna snaga celokupnog uređaja	W	2100	2100	900
Prijemna snaga trakcionog motora	W	300	300	300
Težina (bez baterije)	kg	109	109	115
Težina sa 105 / 170 / 180 Ah	kg	185 / 232 / 231	185 / 232 / 231	191 / 248 / 243
Dimenzije (D × Š × V)	mm	1490 × 672 × 1147	1480 × 666 × 1147	1436 × 700 × 1147
Doziranje sredstva za čišćenje*	%	0-3	0-3	0-3
Potisni pritisak	g/cm ²	315	35	18
Snabdevanje uređaja naponom	V/Hz / V/Ah	24/-	24/-	24/-
Serijska oprema				
Valjkasta četka		■	-	-
Četka za staklo		-	■	-
KIK (Kärcher Intelligent Key)		■	■	■
Displej		■	■	■
ecoefficiency stepen		■	■	■
Mrežni pogon		-	-	-
Režim rada baterije		■	■	■
FACT		■	-	-
Vozni pogon		■	■	■
Ugrađeni punjač (100-240 V / 50-60 Hz)		■	■	■
Podesivi potisni pritisak		■	■	■
Varijante opreme				
Baterija, gel, bez održavanja (105, 170 ili 180 Ah)		<input type="checkbox"/>	<input type="checkbox"/>	<input type="checkbox"/>
Baterija, gel, malo održavanja (180 Ah)		<input type="checkbox"/>	<input type="checkbox"/>	<input type="checkbox"/>
Usisna poluga, ravna sa potpornim valjcima, poliuretanske ivice (850 mm)		<input type="checkbox"/>	<input type="checkbox"/>	<input type="checkbox"/>
Usisna poluga, savijena sa potpornim valjcima, poliuretanske ivice (850 mm)		<input type="checkbox"/>	<input type="checkbox"/>	<input type="checkbox"/>
Usisna poluga, ravna sa potpornim valjcima, poliuretanske ivice (940 mm)		<input type="checkbox"/>	<input type="checkbox"/>	<input type="checkbox"/>
Usisna poluga, savijena sa potpornim valjcima, poliuretanske ivice (940 mm)		<input type="checkbox"/>	<input type="checkbox"/>	<input type="checkbox"/>
Specijalna oprema				
Limenka za doziranje sredstva za čišćenje		<input type="checkbox"/>	<input type="checkbox"/>	<input type="checkbox"/>
Osnovni kućni set „Mop“		<input type="checkbox"/>	<input type="checkbox"/>	<input type="checkbox"/>
Osnovni kućni set „Kutija“		<input type="checkbox"/>	<input type="checkbox"/>	<input type="checkbox"/>
Auto-Fill (sistem punjenja svežom vodom)		<input type="checkbox"/>	<input type="checkbox"/>	<input type="checkbox"/>
Sistem za ispiranje rezervoara		<input type="checkbox"/>	<input type="checkbox"/>	<input type="checkbox"/>
Kärcher Fleet		<input type="checkbox"/>	<input type="checkbox"/>	<input type="checkbox"/>
Br. za narudžbinu		1.384-020.2	1.384-020.2	1.384-020.2

■ Sadržano u obimu isporuke. □ Mogući izbor.

KLASA OD 60 LITARA



B 60 W Bp Pack Dose D 55



B 60 W Bp Pack Dose R 55

Tehnički podaci

Radna širina četki	mm	550	550
Radna širina usisnika	mm	850	850
Učinek po površini teoretski	m ² /h	2200	2200
Zapremina rezervoara za svežu / prijavu vodu	l	60 / 60	60 / 60
Broj obrtaja	obr/min	180	600-1300

Oprema

Usisna poluga	bez	bez
Vozni pogon	ima	ima
Baterija	Gel, bez održavanja, 170 Ah	Gel, bez održavanja, 170 Ah
Automatsko punjenje	Da	Da
Sistem čišćenja rezervoara	Da	Da
LIMENKA za doziranje sredstva za čišćenje	Da	Da

Br. za narudžbinu **0.300-085.0** **0.300-086.0**



B 60 W Bp Pack Dose D 65



B 60 W Bp Pack Dose R 65

Tehnički podaci

Radna širina četki	mm	650	650
Radna širina usisnika	mm	940	940
Učinek po površini teoretski	m ² /h	2600	2600
Zapremina rezervoara za svežu / prijavu vodu	l	60 / 60	60 / 60
Broj obrtaja	obr/min	180	600-1300

Oprema

Usisna poluga	bez	bez
Vozni pogon	ima	ima
Baterija	Gel, bez održavanja, 170 Ah	Gel, bez održavanja, 170 Ah
Automatsko punjenje	Da	Da
Sistem čišćenja rezervoara	Da	Da
LIMENKA za doziranje sredstva za čišćenje	Da	Da

Br. za narudžbinu **0.300-129.0** **0.300-130.0**

KONFIGURACIJA POTPUNO LIČNE B 40 C/W MAŠINE

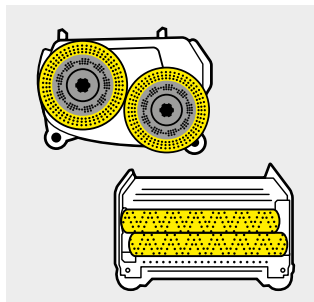

Glave sa četkama

U zavisnosti od potrebe, dostupne su raznovrsne radne širine (od 43 do 55 centimetara). Sistem valjaka ili diskova. Valjak uvek ima funkciju metenja.

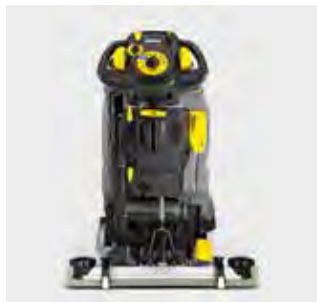

Mreža ili baterija

Po izboru pogon preko strujne mreže ili baterije. Dostupni su različiti tipovi baterije. Vreme rada do 3,5 sata.



Usisna poluga

Dostupne su različite usisne poluge. Savijene ili ravne, sa usisnim ivicama od kaučuka ili poliuretana koji je otporan na habanje i ulje.



Specijalna oprema

Po izboru je dostupna sledeća dodatna oprema: Trakcioni sistem, limenka za doziranje sredstva za čišćenje, automatsko punjenje, držač mopa, automatski sistem za ispiranje.



INDIVIDUALNA KONFIGURACIJA

Dostupna su tri različita osnovna modela: za mrežni režim rada (B 40 C Ep), režim rada s baterijom (B 40 C Bp) ili režim rada s baterijom i snažnim motorom (B 40 W Bp). Uz to dolaze i 4 radne glave sa 2 različite radne širine i sa diskom ili valjkom. Izaberite između 3 različita tipa baterija i 4 različite usisne poluge. Odlučite se i za jedinstvenu specijalnu opremu, kao što je npr. sistem za čišćenje unutrašnjosti rezervoara.

		B 40 W Bp			
+ glava četke		R 45	D 43	R 55	D 51
Nominalni napon	V	24	24	24	24
Radna širina četki	mm	450	430	550	508
Radna širina usisnika	mm	850	850	850	850
Učink po površini teoretski	m ² /h	1800	1700	2200	2000
Zapremina rezervoara za svežu / prijavu vodu	l	40 / 40	40 / 40	40 / 40	40 / 40
Protok vode maks.	l/min	2,6	2,6	2,6	2,6
Broj obrtaja maks.	obr/min	1200	180	1200	180
Maks. ulazna snaga za ceo uređaj	W	1300	1300	1300	1300
Prijemna snaga trakcionog motora	W	130	130	130	130
Težina (bez baterije)	kg	87	91	88	93
Težina sa 70 Ah, bez održavanja	kg	129	133	130	135
Težina sa 105 Ah, bez održavanja	kg	163	167	164	169
Težina sa 80 Ah, malo održavanja	kg	149	153	150	155
Dimenzije (D × Š × V)	mm	1249 × 520 × 1145	1249 × 537 × 1145	1249 × 620 × 1145	1249 × 575 × 1145
Doziranje sredstva za čišćenje*	%	0-3	0-3	0-3	0-3
Potisni pritisak	g/cm ²	160	50	140	30
Serijska oprema					
Valjkasta četka		■	-	■	-
Četka za staklo		-	■	-	■
KIK (Kärcher Intelligent Key)		■	■	■	■
Displej		■	■	■	■
Mrežni pogon		-	-	-	-
Režim rada baterije		■	■	■	■
FACT		■	-	■	-
Vozni pogon		■	■	■	■
Komandni punjač		■	■	■	■
Varijante opreme					
Baterija, gel, bez održavanja (70 Ah)		<input type="checkbox"/>	<input type="checkbox"/>	<input type="checkbox"/>	<input type="checkbox"/>
Baterija, gel, bez održavanja (105 Ah)		<input type="checkbox"/>	<input type="checkbox"/>	<input type="checkbox"/>	<input type="checkbox"/>
Baterija, mokra, malo održavanja (80 Ah)		<input type="checkbox"/>	<input type="checkbox"/>	<input type="checkbox"/>	<input type="checkbox"/>
Usisna poluga, ravna, usisne ivice od prirodnog kaučuka		<input type="checkbox"/>	<input type="checkbox"/>	<input type="checkbox"/>	<input type="checkbox"/>
Usisna poluga, savijena, usisne ivice od prirodnog kaučuka		<input type="checkbox"/>	<input type="checkbox"/>	<input type="checkbox"/>	<input type="checkbox"/>
Usisna poluga, ravna sa potpornim valjcima, poliuretanske ivice		<input type="checkbox"/>	<input type="checkbox"/>	<input type="checkbox"/>	<input type="checkbox"/>
Usisna poluga, savijena sa potpornim valjcima, poliuretanske ivice		<input type="checkbox"/>	<input type="checkbox"/>	<input type="checkbox"/>	<input type="checkbox"/>
Specijalna oprema					
Limenka za doziranje sredstva za čišćenje		<input type="checkbox"/>	<input type="checkbox"/>	<input type="checkbox"/>	<input type="checkbox"/>
Osnovni kućni set „Mop“		<input type="checkbox"/>	<input type="checkbox"/>	<input type="checkbox"/>	<input type="checkbox"/>
Osnovni kućni set „Kutija“		<input type="checkbox"/>	<input type="checkbox"/>	<input type="checkbox"/>	<input type="checkbox"/>
Auto-Fill (sistem punjenja svežom vodom)		<input type="checkbox"/>	<input type="checkbox"/>	<input type="checkbox"/>	<input type="checkbox"/>
Sistem za ispiranje rezervoara		<input type="checkbox"/>	<input type="checkbox"/>	<input type="checkbox"/>	<input type="checkbox"/>
Br. za narudžbinu		1.533-210.2	1.533-210.2	1.533-210.2	1.533-210.2

* Opcija ■ Sadržano u obimu isporuke. □ Mogući izbor.



B 40 C Bp / Classic

R 45	D 43	R 55	D 51
24	24	24	24
450	430	550	508
850	850	850	850
1800	1700	2200	2000
40 / 40	40 / 40	40 / 40	40 / 40
2,6	2,6	2,6	2,6
1200	180	1200	180
1100	1100	1100	1100
-	-	-	-
80	84	81	86
122	126	123	128
156	160	157	162
142	146	143	148
1249 × 520 × 1145	1249 × 537 × 1145	1249 × 620 × 1145	1249 × 575 × 1145
0-3 / -	0-3 / -	0-3 / -	0-3 / -
160	50	140	30
■	-	■	-
-	■	-	■
■ / -	■ / -	■ / -	■ / -
■	■	■	■
-	-	-	-
■	■	■	■
■ / -	-	■ / -	-
-	-	-	-
■ / -	■ / -	■ / -	■ / -
□	□	□	□
□	□	□	□
□	□	□	□
□	□	□	□
□	□	□	□
□	□	□	□
□	□	□	□
□ / -	□ / -	□ / -	□ / -
□	□	□	□
□	□	□	□
□	□	□	□
□	□	□	□
1.533-210.2	1.533-210.2	1.533-210.2	1.533-210.2

B 40 C Ep

R 45	D 43	R 55	D 51
230-240	230-240	230-240	230-240
450	430	550	508
850	850	850	850
1800	1700	2200	2000
40 / 40	40 / 40	40 / 40	40 / 40
2,6	2,6	2,6	2,6
1100	180	1100	180
1300	1300	1300	1300
-	-	-	-
76	77	77	79
-	-	-	-
-	-	-	-
-	-	-	-
1249 × 520 × 1145	1249 × 537 × 1145	1249 × 620 × 1145	1249 × 575 × 1145
-	-	-	-
190	26	170	20
■	-	■	-
-	■	-	■
-	-	-	-
-	-	-	-
■	■	■	■
-	-	-	-
-	-	-	-
-	-	-	-
-	-	-	-
-	-	-	-
-	-	-	-
-	-	-	-
-	-	-	-
-	-	-	-
-	-	-	-
-	-	-	-
-	-	-	-
-	-	-	-
1.533-210.2	1.533-210.2	1.533-210.2	1.533-210.2

MAŠINE ZA RIBANJE/ZA RIBANJE I USISAVANJE

KLASA OD 40 LITARA

NOVO

B 40 W Bp Pack Dose Fleet R 55

B 40 W Bp Pack Dose Fleet D 51
Tehnički podaci

Radna širina četki	mm	550	508
Radna širina usisnika	mm	850	850
Učink po površini teoretski	m ² /h	2200	2000
Zapremina rezervoara za svežu / prijavu vodu	l	40 / 40	40 / 40
Broj obrtaja	obr/min	600-1200	180

Oprema

Usisna poluga	bez	bez
Vozni pogon	ima	ima
Baterija	Gel, bez održavanja, 105 Ah	Gel, bez održavanja, 105 Ah
Automatsko punjenje	Da	Da
Sistem čišćenja rezervoara	Da	Da
LIMENKA za doziranje sredstva za čišćenje	Da	Da

Br. za narudžbinu
0.300-255.0
0.300-256.0

B 40 W Bp Pack Dose R 55

B 40 W Bp Pack Dose D 51
Tehnički podaci

Radna širina četki	mm	550	508
Radna širina usisnika	mm	850	850
Učink po površini teoretski	m ² /h	2200	2000
Zapremina rezervoara za svežu / prijavu vodu	l	40 / 40	40 / 40
Broj obrtaja	obr/min	600-1200	180

Oprema

Usisna poluga	850 mm, ravna sa valjcima	850 mm, ravna sa valjcima
Vozni pogon	ima	ima
Baterija	Gel, bez održavanja, 105 Ah	Gel, bez održavanja, 105 Ah
Automatsko punjenje	Da	Da
Sistem čišćenja rezervoara	Da	Da
LIMENKA za doziranje sredstva za čišćenje	Da	Da

Br. za narudžbinu
9.502-333.0
9.502-334.0

KLASA OD 40 LITARA



B 40 C Bp Pack R 45



B 40 C Bp Pack R 43

Tehnički podaci

Radna širina četki	mm	450	430
Radna širina usisnika	mm	850	850
Učink po površini teoretski	m ² /h	1800	1700
Zapremina rezervoara za svežu / prijavu vodu	l	40 / 40	40 / 40
Broj obrtaja četke	obr/min	1200	180

Oprema

Usisna poluga	850 mm, ravna sa valjcima	850 mm, ravna sa valjcima
Vozni pogon	bez	bez
Baterija	gel, ne zahteva održavanje, 76 Ah	gel, ne zahteva održavanje, 76 Ah
Automatsko punjenje	Da	Da
Sistem čišćenja rezervoara	bez	bez
Br. za narudžbinu	9.502-335.0	9.502-336.0



B 40 C Ep D 43



B 40 C Ep R 45

Tehnički podaci

Radna širina četki	mm	430	450
Radna širina usisnika	mm	850	850
Učink po površini teoretski	m ² /h	1700	1800
Zapremina rezervoara za svežu / prijavu vodu	l	40 / 40	40 / 40
Broj obrtaja	obr/min	180	1100

Oprema

Usisna poluga	850 mm, ravna sa valjcima	850 mm, ravna sa valjcima
Vozni pogon	bez	bez
Nominalni napon	V	230-240
Automatsko punjenje	Da	Da
Sistem čišćenja rezervoara	bez	bez
LIMENKA za doziranje sredstva za čišćenje	bez	bez
Br. za narudžbinu	0.300-011.0	0.300-010.0

KLASA OD 25 DO 35 LITARA



BD 43/25 C Bp Pack



BD 43/35 C Ep

Tehnički podaci

Radna širina četki	mm	430	430
Radna širina usisnika	mm	850	850
Rezervoar za svežu vodu/prijavu vodu l		25 / 25	35 / 35
Površinski učinak	m ² /h	1720	1720
Ulazna snaga	W	1100	1100
Potisni pritisak četki	g/cm ²	30-40	30-40
Broj obrtaja četke	obr/min	180	180
Mrežni napon	V	-	230
Frekvencija	Hz	-	50
Napon punjača	V / Hz	230 / 50-60	-
Napon baterije	V	24 / 76	-
Težina	kg	107	48
Dimenzije (D x Š x V)	mm	1315 x 680 x 1195	1315 x 680 x 1195

Oprema

Četka za staklo	■	■
Sistem sa 2 rezervoara	■	■
Mrežni pogon	-	■
Baterija uklj. punjač	■	-
Varijabilni potisni pritisak	-	-
Transportni točkovi	-	-
Br. za narudžbinu	1.515-403.0	1.515-401.0

■ Sadržano u obimu isporuke.

KLASA 10- DO 22 LITARA

NOVO



BR 45/22 C Bp Pack



BR 40/10 C Adv

Tehnički podaci

Radna širina četki	mm	450	400
Radna širina usisnika	mm	550	400
Površinski učinak	m ² /h	1800	400
Ulazna snaga	W	-	2710
Rezervoar za svežu vodu/prijavu vodu l		22 / 22	10 / 10
Broj obrtaja četke	obr/min	650-1000	1100
Mrežni napon	V	-	220-240
Frekvencija	Hz	-	50
Težina	kg	48	30
Dimenzije (D x Š x V)	mm	920 x 550 x 1115	520 x 470 x 380

Oprema

Valjkasta četka	■	■
Četka za staklo	-	-
Sistem sa 2 rezervoara	■	■
Mrežni pogon	-	■
Baterija uklj. punjač	■	■
Varijabilni potisni pritisak	■	-
Transportni točkovi	-	■
Br. za narudžbinu	1.783-460.0	1.783-311.0

■ Sadržano u obimu isporuke.

KLASA OD 4 LITRA

BR 30/4 C Bp Pack

BR 30/4 C Adv
NOVO

BD 30/4 C Bp Pack

Tehnički podaci

Radna širina četki	mm	300	300	280
Radna širina usisnika	mm	300	300	325
Ulazna snaga	W	550	820	240
Rezervoar za svežu vodu/prijavu vodu l		4 / 4	4 / 4	3 / 4
Broj obrtaja četke	obr/min	1270	1450	150
Maks. površinski učinak	m ² /h	200	200	900
Mrežni napon	V	-	220-240	100-240
Frekvencija	Hz	-	50-60	50-60
Težina	kg	14,4	12,4	20
Dimenzije (D x Š x V)	mm	390 x 335 x 1180	390 x 335 x 1180	555 x 375 x 1050

Oprema

Valjkasta četka	■	■	-
Četka za staklo	-	-	■
Sistem sa 2 rezervoara	■	■	■
Mrežni pogon	-	■	-
Ručno usisavanje	-	■	-
Valjak od mikrovlakana	-	■	-
Transportni točkovi	■	■	■
Režim rada baterije	■	-	■
Br. za narudžbinu		1.783-225.0	1.783-213.0
			1.783-230.0

■ Sadržano u obimu isporuke.

MAŠINA ZA RIBANJE

BRS 40/1000 C

Tehnički podaci

Radna širina	mm	400
Radna visina	mm	135
Učinak po površini teoretski	m ² /h	450
Ulazna snaga	W	2100
Broj obrtaja četke	obr/min	1000
Napon	V	220-240
Frekvencija	Hz	50
Težina	kg	27
Dimenzije (D x Š x V)	mm	520 x 470 x 250

Oprema

Mrežni pogon	■	
Rezervoar	l	10
Valjkasta četka		2
Transportni točkovi	■	
Br. za narudžbinu		1.783-330.0

■ Sadržano u obimu isporuke.

MAŠINE SA JEDNIM DISKOM



BDS 51/180 C Adv



BDS 43/180 C Adv



BDS 33/180 C Adv

Tehnički podaci

Radna širina četki	mm	508	432	330
Ulazna snaga	W	1000	850	700
Potisni pritisak četki	g/cm ²	25	38	47
Broj obrtaja četke	obr/min	180	180	180
Napon	V	220-240	220-240	220-240
Frekvencija	Hz	50	50	50
Težina	kg	45	43	31
Dimenzije (D x Š x V)	mm	700 x 510 x 1180	660 x 430 x 1180	500 x 356 x 1180

Oprema

Opcioni rezervoar	l	10	10	8
Br. za narudžbinu		1.291-227.0	1.291-226.0	1.291-220.0



BDS 43/Duo C Adv



BDS 43/180 C

Tehnički podaci

Radna širina četki	mm	432	432
Ulazna snaga	W	1560	1400
Potisni pritisak četki	g/cm ²	45	38
Broj obrtaja četke	obr/min	150-300	180
Napon	V	220-240	230
Frekvencija	Hz	50	50
Težina	kg	47	43
Dimenzije (D x Š x V)	mm	660 x 430 x 1180	660 x 430 x 1180

Oprema

Opcioni rezervoar	l	10	10
Br. za narudžbinu		1.291-223.0	1.291-228.0

AUTOMATI ZA ČIŠĆENJE STEPENICA



BR 47/35 Esc



BR 45/10 Esc

Tehnički podaci

Radna širina četki	mm	470	450
Radna širina usisnika	mm	470	450
Rezervoar za svežu vodu/prljavu vodu l		35 / 35	-
Zapremina rezervoara		-	10
Broj obrtaja četke	obr/min	870-1090	290
Količina vode	l/h	60	-
Pritisak	bar	4-7	-
Napon	V	220-240	220-240
Frekvencija	Hz	50-60	50
Težina	kg	90	44
Dimenzije (D x Š x V)	mm	1200 x 670 x 1100	880 x 460 x 220

Oprema

Četka za čišćenje	■	■
Prihvatne četke	■	-
Br. za narudžbinu	1.310-109.0	1.310-121.0

■ Sadržano u obimu isporuke.

KOMPAKтна KLASA



BD 17/5 C

Tehnički podaci

Radna širina	mm	170 / 200
Radna visina	mm	330
Broj obrtaja četke	obr/min	0-470
Napon	V	220-230
Frekvencija	Hz	50-60
Težina	kg	5
Dimenzije (D x Š x V)	mm	360 x 180 x 330

Oprema

Četka za staklo	-
Pogonski tanjir	-
Podesiva brzina četkica	■
Točkovi	■
Rezervoar l	-
Vodeća šipka	-
Br. za narudžbinu	1.737-105.0

■ Sadržano u obimu isporuke.

KOMPAKTNA KLASA



BDP 50/1500 C

Tehnički podaci

Radna širina usisnika	mm	560
Radna širina obloge	mm	508
Učinak po površini teoretski	m ² /h	900
Broj obrtaja četke	obr/min	1500
Težina	kg	34,5
Dimenzije (D x Š x V)	mm	760 × 550 × 1250
Napon	V	230
Frekvencija	Hz	50

Oprema

Pogonski tanjir	■
Usisavanje prašine	■
Br. za narudžbinu	1.291-141.0
■ Sadržano u obimu isporuke.	



KOMPLETNA PONUDA ZA ČIŠĆENJE TVRDIH POVRŠINA.

Pod zgrade ima više zadataka: On nije samo temelj prostorije, već je istovremeno statusni simbol i sredstvo za privlačenje pažnje. Zbog toga morate da mu poklonite naročitu pažnju. To važi kako za odabir materijala, tako i za čišćenje i negu. Jer svaki pod ima posebne zahteve koje morate uzeti u obzir. Da biste omogućili svom podu dug vek trajanja bez oštećenja, potrebna su vam brojna znanja, kao i prave mašine za čišćenje, pribor i sredstva za čišćenje. Rado ćemo Vas posavetovati.



	Četka	Obloga	Valjak od mikrovlakana	Četka	Obloga	Obloga od mikrovlakana	Obloga	Preporuka za sredstvo za čišćenje
Osnovno čišćenje								
Linoleum	■	■		■	■			RM 754
PVC, vinil, podovi od veštačke smole	■ ■	■		■	■			RM 752/754
Tamni mermer, granit, teraco podovi, glatko izbrušen	■	■		■	■			RM 752/754 ¹⁾
Svetli/beli mermer	■			■				RM 752/754 ¹⁾
Granit, porfir, kameni tepih, struktuiran	■							RM 752
Pločice, keramička cigla, glazirana	■ ■	■		■	■			RM 752/751 ²⁾
Keramičke pločice	■ ■	■	■	■	■	□		RM 743/753
Gumeni otirač	■							RM 754
Tepih	■			□				RM 768/768 OA
Održavanje								
Linoleum	■	■	■	■	■	□	■	RM 746/780/754/756
PVC, vinil, podovi od veštačke smole	■	■	■	■	■	□	■	RM 746/780/754/756
Mermer, granit, teraco podovi, glatko izbrušen	■	■	■	■	■	□	■	RM 746/755/780/756
Granit, porfir, kameni tepih, struktuiran	■	■	■	■	■	□	■	RM 746/755/780/756
Pločice, keramička cigla, glazirana	■	■	■	■	■	□	■	RM 730/746/780/756
Keramičke pločice	■	■	■	■	■	□	■	RM 743/753/756
Gumeni otirač	■							RM 780/756
Sistem dijamantskog čišćenja								
Podovi od veštačke smole, PUR					□ ■ ■ ⁴⁾			RM 746/755/780
Mermer, granit, teraco podovi, travertin, izbrušen					□ ■ ■ ⁴⁾			RM 730/746/755/780
Poliranje								
Linoleum	□	■		□ ■	■ ■			RM 748
PVC, vinil, podovi od veštačke smole	□	■		□ ■	■ ■			RM 748
Mermer, granit, teraco podovi, glatko izbrušen	□	■		□ ■	□ ■ ■			
Parket, impregnian	□	■		□	■ ■			RM 748
Gumeni otirač	□			□				RM 748
Terakota	□			■				
Međučišćenje								
Tepih						□		RM 768/768 OA
Kristalizovanje								
Mermer, teraco i druge podne obloge koje sadrže krečnjak	■ ■				■			RM 749/775 ³⁾
Saniranje zaštitnog sloja								
Slojevi		■					■	RM 755 ES/754
Boje obloga i četki								
□Bela ■Bež ■Prirodna ■Žuta ■Plava ■Zelena ■Crvena ■Crna □Plava/bela (mikrovlakna) ■Narandžasta □Dijamant: bela, žuta, zelena ■Ljubičasta: SP obloga, ljubičasta								

¹⁾ Kod sjajnog mermera (Bazni < pH 11).

²⁾ Za uklanjanje cementne skrame.







³⁾ Samo tehnika diskova.









⁴⁾ Dijamantska obloga









U zavisnosti od svrhe upotrebe, dostupne su različite glave sa četkama R (sa valjcima), D (sa diskovima) ili S (sa tehnikom oscilacije). Za glatke podove koji su blago zaprljani preporučuje se glava sa diskom. Kod tvrdokornih prljavština ili struktuiranih površina se preporučuju glave sa valjcima. One su generalno sve opremljene fiokicom za metenje. Mašina za ribanje i usisavanje je stoga zaista višestruko korisna i može u jednom radnom hodu da mete, riba i usisava. Poseban značaj ima S glava pomoću koje možete vrlo efikasno da skidate naslage sa poda. Glave sa četkama na mašini mogu vrlo lako da se zamene.

MAŠINE ZA RIBANJE/ZA RIBANJE I USISAVANJE

	Opis proizvoda	Struktura	Boja	Veličina	Jed. kol.	Sadržaj po jed. kol.	Jed. pak.	Br. za narudžbinu
	Super obloga Bez granulacije, za poliranje podova	veoma meka	bela	Ø 330/88 mm	1 kom.	1 kom.	5	3.337-174.0
			bela	Ø 430/88 mm	1 kom.	1 kom.	5	3.336-264.0
			bela	Ø 500/88 mm	1 kom.	1 kom.	5	3.336-276.0
	Super obloga Sa lakom granulacijom, za poliranje podova	meko	bež	Ø 255/88 mm	1 kom.	1 kom.	5	3.337-161.0
			bež	Ø 330/88 mm	1 kom.	1 kom.	5	3.337-169.0
			bež	Ø 430/88 mm	1 kom.	1 kom.	5	3.336-265.0
			bež	Ø 460/88 mm	1 kom.	1 kom.	5	3.337-187.0
			bež	Ø 508/88 mm	1 kut.	5 kom.	6.369-468.0	
	Super obloga Sa prirodnim vlaknima, za poliranje, vrlo efikasno uklanja i tragove donova obuće	meko	bež/prirodno	Ø 430/88 mm	1 kut.	5 kom.	6.371-149.0	
			bež/prirodno	Ø 500/88 mm	1 kut.	5 kom.	6.371-146.0	
	Super obloga Naročito pogodna za osnovno čišćenje podloga od linoleuma	meko	plava	Ø 330/88 mm	1 kom.	1 kom.	5	3.337-175.0
			plava	Ø 410/88 mm	1 kom.	1 kom.	5	3.337-186.0
			plava	Ø 430/88 mm	1 kom.	1 kom.	5	3.336-270.0
			plava	Ø 530/88 mm	1 kom.	1 kom.	5	3.337-218.0
	Super obloga Sa veoma finim brusnim zrnima, optimalna za saniranje zaštitnog površinskog sloja poda	srednje meka	siva	Ø 330/88 mm	1 kom.	1 kom.	5	3.337-173.0
			siva	Ø 410/88 mm	1 kom.	1 kom.	5	3.337-181.0
			siva	Ø 430/88 mm	1 kom.	1 kom.	5	3.336-269.0
			siva	Ø 460/88 mm	1 kom.	1 kom.	5	3.337-191.0
	Super obloga Za čišćenje i za saniranje svih vrsta podova	srednje meka	crvena	Ø 220/88 mm	1 kom.	1 kom.	5	3.337-157.0
			crvena	Ø 255/88 mm	1 kom.	1 kom.	5	3.337-162.0
			crvena	Ø 265/88 mm	1 kom.	1 kom.	5	3.337-203.0
			crvena	Ø 280/88 mm	1 kom.	1 kom.	5	3.337-166.0
			crvena	Ø 305/88 mm	1 kom.	1 kom.	5	3.337-212.0
			crvena	Ø 330/88 mm	1 kom.	1 kom.	5	3.337-170.0
			crvena	Ø 360/88 mm	1 kom.	1 kom.	5	3.337-176.0
			crvena	Ø 380/88 mm	1 kom.	1 kom.	5	3.336-258.0
			crvena	Ø 410/88 mm	1 kom.	1 kom.	5	3.337-182.0
			crvena	Ø 430/88 mm	1 kom.	1 kom.	5	3.336-266.0
			crvena	Ø 460/88 mm	1 kom.	1 kom.	5	3.337-188.0
			crvena	Ø 480/88 mm	1 kom.	1 kom.	5	3.337-193.0
			crvena	Ø 500/88 mm	1 kom.	1 kom.	5	3.337-208.0
			crvena	Ø 508/88 mm	1 kut.	5 kom.	6.369-079.0	
crvena	Ø 530/88 mm	1 kom.	1 kom.	5	3.337-217.0			
	Super obloga Za čišćenje jako zaprljanih podova i za osnovno čišćenje	srednje tvrda	zelena	Ø 220/88 mm	1 kom.	1 kom.	5	3.337-158.0
			zelena	Ø 255/88 mm	1 kom.	1 kom.	5	3.337-163.0
			zelena	Ø 265/88 mm	1 kom.	1 kom.	5	3.337-204.0
			zelena	Ø 280/88 mm	1 kom.	1 kom.	5	3.337-167.0
			zelena	Ø 307/88 mm	1 kom.	1 kom.	5	3.337-214.0
			zelena	Ø 330/88 mm	1 kom.	1 kom.	5	3.337-171.0
			zelena	Ø 360/88 mm	1 kom.	1 kom.	5	3.337-177.0
			zelena	Ø 380/88 mm	1 kom.	1 kom.	5	3.336-259.0
			zelena	Ø 410/88 mm	1 kom.	1 kom.	5	3.337-183.0
			zelena	Ø 430/88 mm	1 kom.	1 kom.	5	3.336-267.0
			zelena	Ø 460/88 mm	1 kom.	1 kom.	5	3.337-189.0
			zelena	Ø 500/88 mm	1 kom.	1 kom.	5	3.337-209.0
			zelena	Ø 508/88 mm	1 kut.	5 kom.	6.369-078.0	
zelena	Ø 530/88 mm	1 kom.	1 kom.	5	3.337-219.0			

Opis proizvoda	Struktura	Boja	Veličina	Jed. kol.	Sadržaj po jed. kol.	Jed. pak.	Br. za narudžbinu
 Super obloga Za brzo sušenje i uklanjanje starih podloga raspršivanjem	tvrda	braon	Ø 410/88 mm	1 kom.	1 kom.	5	3.337-185.0
		braon	Ø 430/88 mm	1 kom.	1 kom.	5	3.336-283.0
 Super obloga Za tvrdokorne prljavštine i osnovno čišćenje	veoma tvrda	crna	Ø 220/88 mm	1 kom.	1 kom.	5	3.337-159.0
		crna	Ø 255/88 mm	1 kom.	1 kom.	5	3.337-164.0
		crna	Ø 307/88 mm	1 kom.	1 kom.	5	3.337-215.0
		crna	Ø 330/88 mm	1 kom.	1 kom.	5	3.337-172.0
		crna	Ø 360/88 mm	1 kom.	1 kom.	5	3.337-178.0
		crna	Ø 380/88 mm	1 kom.	1 kom.	5	3.336-260.0
		crna	Ø 410/88 mm	1 kom.	1 kom.	5	3.337-184.0
		crna	Ø 430/88 mm	1 kom.	1 kom.	5	3.336-268.0
		crna	Ø 460/88 mm	1 kom.	1 kom.	5	3.337-190.0
		crna	Ø 500/88 mm	1 kom.	1 kom.	5	3.337-210.0
		crna	Ø 508/88 mm	1 kut.	5 kom.	5	6.369-077.0
crna	Ø 530/88 mm	1 kom.	1 kom.	5	3.337-220.0		
Super ECO obloge							
 Super ECO obloga Bez granulacije, za poliranje podova	veoma meka	bela	Ø 380/88 mm	1 kut.	5 kom.	50	3.345-772.0
		bela	Ø 430/88 mm	1 kut.	5 kom.	50	3.336-289.0
 Super ECO obloga Naročito pogodna za osnovno čišćenje podloga od linoleuma	meka	plava	Ø 430/88 mm	1 kut.	5 kom.	50	3.336-291.0
 Super ECO obloga Za čišćenje i za saniranje svih vrsta podova	srednje meka	crvena	Ø 430/88 mm	1 kut.	5 kom.	50	3.336-290.0
 Super ECO obloga Za čišćenje jako zaprljanih podova i za osnovno čišćenje	srednje tvrda	zelena	Ø 430/88 mm	1 kut.	5 kom.	50	3.336-292.0
 Super ECO obloga Za brzo sušenje i uklanjanje starih podloga raspršivanjem	tvrda	braon	Ø 430/88 mm	1 kut.	5 kom.	50	3.336-294.0
 Super ECO obloga Za tvrdokorne prljavštine i osnovno čišćenje	veoma tvrda	crna	Ø 430/88 mm	1 kut.	5 kom.	50	3.336-293.0
Suve brusne obloge							
 Suva brusna obloga Za suvo brušenje		mahagoni	Ø 410/88 mm	1 kom.	1 kom.	10	3.336-284.0
		mahagoni	Ø 430/88 mm	1 kom.	1 kom.	10	3.336-285.0

Opis proizvoda	Struktura	Boja	Veličina	Jed. kol.	Sadržaj po jed. kol.	Jed. pak.	Br. za narudžbinu
Melaminske kombinovane obloge							
	Melaminske kombinovane obloge						
	Profesionalna struktura za dubinsko čišćenje, univerzalno pogodna za keramičke pločice, obrađeni beton, prirodni kamen, terakotu, obloženi beton i struktuirane sigurnosne pločice		siva/bela	Ø 330/85 mm	1 kom.	1 kom.	5 3.345-899.0
		siva/bela	Ø 430/88 mm	1 kom.	1 kom.	5 3.336-295.0	
		siva/bela	Ø 508/88 mm	1 kom.	1 kom.	5 3.345-473.0	
		siva/bela	Ø 250x115 mm	1 kom.	1 kom.	5 3.345-900.0	
Obloge za velike brzine							
	Obloga za velike brzine		meka	prirodna srednja	Ø 430/120 mm	1 kom.	1 kom. 5 3.336-262.0
	Specijalno za mašine sa jednim diskom, moguć je veliki broj obrtaja (350 - 3.000 obr./min.), niska toplota usled trenja, namenjena za sve vrste podova		srednje meka	crvena	Ø 430/120 mm	1 kom.	1 kom. 5 3.336-263.0
		visoki sjaj	svetloplava	Ø 430/120 mm	1 kom.	1 kom. 5 3.336-273.0	
		visoki sjaj	svetloplava	Ø 460/120 mm	1 kom.	1 kom. 5 3.336-281.0	
		visoki sjaj	svetloplava	Ø 510/120 mm	1 kom.	1 kom. 5 3.336-279.0	
Ultra obloge za velike brzine							
	Ultra obloga za velike brzine		meka	žuta	Ø 430/120 mm	1 kom.	1 kom. 5 3.336-271.0
	Specijalno za mašine sa jednim diskom, moguć je veliki broj obrtaja (350 - 3.000 obr./min.), niska toplota usled trenja, namenjena za sve vrste podova		meka	žuta	Ø 500/120 mm	1 kom.	1 kom. 5 3.336-278.0
		srednje meka	crvena	Ø 430/120 mm	1 kom.	1 kom. 5 3.336-272.0	
		srednje meka	crvena	Ø 500/120 mm	1 kom.	1 kom. 5 3.336-277.0	
		visoki sjaj	svetloplava	Ø 430/120 mm	1 kom.	1 kom. 5 3.336-273.0	
		visoki sjaj	svetloplava	Ø 460/120 mm	1 kom.	1 kom. 5 3.336-281.0	
		visoki sjaj	svetloplava	Ø 510/120 mm	1 kom.	1 kom. 5 3.336-279.0	
Obloge od mikro vlakana							
	Aktivne obloge						
	Obloga od aktivnih vlakana za sve vrste vodootpornih podloga, bela mikro vlakna/poliesterski materijal sa abrazivnim poliamidskim četkastim trakama i pozadinom sa čičak trakom		siva/bela	Ø 220/88 mm	1 kom.	1 kom.	5 3.336-296.0
		plava/bela	Ø 255/88 mm	1 kom.	1 kom.	5 3.336-297.0	
		bela	Ø 280/88 mm	1 kut.	5 kom.	6.369-120.0	
		plava/bela	Ø 307/88 mm	1 kom.	1 kom.	5 3.336-298.0	
		plava/bela	Ø 330/88 mm	1 kom.	1 kom.	5 3.336-299.0	
		siva/bela	Ø 360/88 mm	1 kom.	1 kom.	5 3.336-300.0	
		siva/bela	Ø 380/88 mm	1 kom.	1 kom.	5 3.336-301.0	
		siva/bela	Ø 410/88 mm	1 kom.	1 kom.	5 3.336-302.0	
		plava/bela	Ø 430/88 mm	1 kom.	1 kom.	5 3.336-303.0	
		plava/bela	Ø 460/88 mm	1 kom.	1 kom.	5 3.336-305.0	
		bela	Ø 508/88 mm	1 kut.	5 kom.	6.371-271.0	
		plava/bela	Ø 530/88 mm	1 kom.	1 kom.	5 3.336-304.0	
Dijamantske obloge							
	Dijamantska obloga		fina	zelena	Ø 160 mm	1 kut.	5 kom. 6.371-241.0
	Za poliranje podova sa premazima za visok sjaj i za brzo poliranje teraco površina i površina od prirodnog kamena, za održavanje nakon upotrebe bele i žute obloge		zelena	Ø 280 mm	1 kut.	5 kom. 6.371-233.0	
		zelena	Ø 356 mm	1 kut.	5 kom. 6.371-235.0		
		zelena	Ø 385 mm	1 kut.	5 kom. 6.371-236.0		
		zelena	Ø 432 mm	1 kut.	5 kom. 6.371-238.0		
		zelena	Ø 457 mm	1 kut.	5 kom. 6.371-239.0		
		zelena	Ø 508 mm	1 kut.	5 kom. 6.371-240.0		
	Dijamantska obloga		srednja	žuta	Ø 160 mm	1 kut.	5 kom. 6.371-243.0
	Za grubo čišćenje / poboljšavanje, uklanja finije ogrebotine radi homogene i sjajnije površine, kao priprema za zelenu dijamantsku oblogu, kao kristalizaciona obloga za kristalizaciju za visok sjaj		žuta	Ø 280 mm	1 kut.	5 kom. 6.371-247.0	
		žuta	Ø 356 mm	1 kut.	5 kom. 6.371-251.0		
		žuta	Ø 385 mm	1 kut.	5 kom. 6.371-253.0		
		žuta	Ø 432 mm	1 kut.	5 kom. 6.371-257.0		
		žuta	Ø 457 mm	1 kut.	5 kom. 6.371-259.0		
	Dijamantska obloga		gruba	bela	Ø 160 mm	1 kut.	5 kom. 6.371-242.0
	Za grubo čišćenje / poboljšavanje, uklanja manje ogrebotine i obezbeđuje čistu, satenski glatku površinu, kao priprema za žutu oblogu, kao kristalizaciona obloga za osnovnu kristalizaciju		bela	Ø 280 mm	1 kut.	5 kom. 6.371-246.0	
		bela	Ø 356 mm	1 kut.	5 kom. 6.371-250.0		
		bela	Ø 385 mm	1 kut.	5 kom. 6.371-252.0		
		bela	Ø 432 mm	1 kut.	5 kom. 6.371-256.0		
		bela	Ø 457 mm	1 kut.	5 kom. 6.371-258.0		
	bela	Ø 508 mm	1 kut.	5 kom. 6.371-260.0			



JAKA, ERGONOMSKA, EKOLOŠKA.

Svi proizvodi su specijalno osmišljeni da odgovore na zahteve pružaoca usluga čišćenja, kao što su čistači zgrada, domarskih održavanja, ali i za samostalno čišćenje. Pouzdano i brzo eliminišu sve tipične nečistoće, a da ne oštećuju površinu. Sama snaga čišćenja danas više ne ispunjava profesionalne zahteve pružaoca usluga u čišćenju i u oblasti Facility Management. Sredstva koja birate moraju da p nude više: prijatan miris, savremenu ekološku kompatibilnost, pouzdano doziranje koncentrata i dobro rukovanje, tj. ergonomiju flašica.

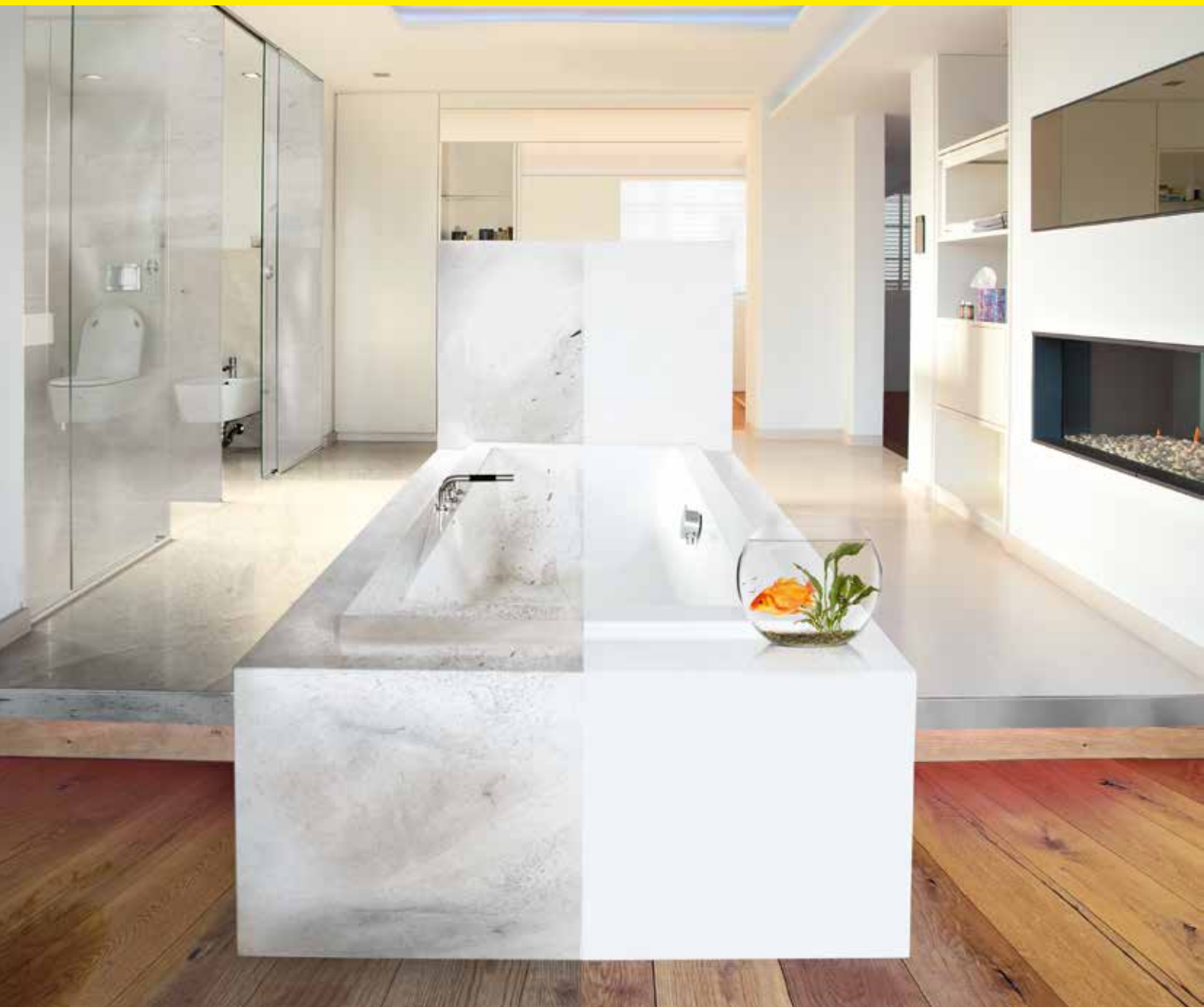







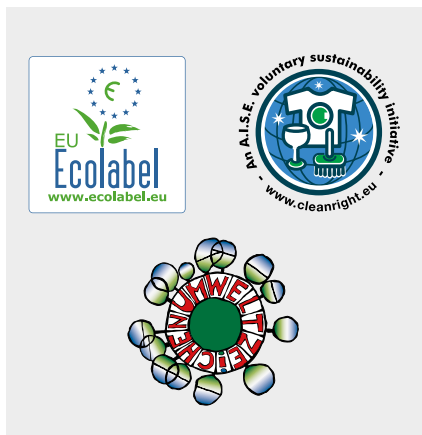







Pregled hemijskih sredstava za čišćenje

Univerzalna sredstva	Strana 175	Dezinfekciona sredstva za čišćenje	Strana 181
Sanitarna sredstva	Strana 176	Sredstva za dezinfekciju	Strana 182
Sredstva za brisanje i negu	Strana 177	Sistemska hemijska sredstva	Strana 182
Proizvodi za vlažno brisanje	Strana 177	Paleta GREEN Line	Strana 184
Sredstva za čišćenje tepiha	Strana 177	Pribor za GREEN Line	Strana 185
Industrijska sredstva	Strana 179	Pribor za hemijska sredstva za čišćenje	Strana 185
Sredstva za osnovno čišćenje	Strana 180	Pribor za sistemska hemijska sredstva	Strana 188
Osnovno i zaštitno tretiranje	Strana 180	P&G Professional	Strana 189
Sredstva za čišćenje u spreju	Strana 181	Proizvodi za negu drveta Bona	Strana 189











Naš inovativni i kompletni program proizvoda za ručno čišćenje pokriva sve oblasti od sanitarija preko površina i stakla, pa do podova. Zahvaljujući šifriranju boja i jezički neutralnim etiketama možete jednostavno razumeti kako se pravilno primenjuju. Osim toga, mi smo član evropske inicijative za održivost „Association of Soaps, Detergents and Maintenance Products in Europe“ (AISE). Sva sredstva za ručno čišćenje kompanije Kärcher nose evropski ekološki znak - Evropski cvet - i austrijski ekološki znak. Naše napredne recepture poboljšavaju delotvornost, a istovremeno rasterećuju životnu sredinu na svim nivoima, od proizvodnje, pa do postrojenja za prečišćavanje vode. Koncentrati zahtevaju manje ambalaže. A glave za prskanje se mogu ponovo koristiti.













Opis proizvoda	Primena	Osobine	Velicina pakovanja	Jed. Br. za pak. narudžbinu
Univerzalna sredstva za čišćenje				
 Sredstvo za održavanje FloorPro Solisal Neutralno univerzalno sredstvo za čišćenje, gusto, snažno sredstvo, slabo peni, ne oštećuje kožu ili materijal, sa blagim mirisom citrusa	Mašine za ribanje i usisavanje Ručno čišćenje - Održavanje	neutralna pH vrednost: 6,4	10 l	60 3.334-022.0
			1 l	12 3.334-023.0
 Višestrano sredstvo za čišćenje FloorPro RM 756 snažno natapa, univerzalno je primenljivo i ekstremno štedljivo: Višestrano sredstvo za održavanje FloorPro RM 756 za mašinsko i ručno čišćenje svih vrsta podova i površina	Mašine za ribanje i usisavanje Ručno čišćenje - Održavanje	blago alkalna pH vrednost: 9,0	10 l	6.295-914.0
			2,5 l	4 6.295-915.0
			1 l	6 6.295-913.0
 Sredstvo za čišćenje sjajnih površina FloorPro RM 755 Sredstvo za čišćenje sjajnih podova, sa svežim mirisom limuna, slabo peni, za sve vrste tvrdih podova- posebno namenjen za visokosjajne kamene podove, nakon sušenja ne ostaju tragovi od čišćenja	Mašine za ribanje i usisavanje Mašine sa jednim diskom Ručno čišćenje - Osnovno čišćenje - Intenzivno čišćenje - Održavanje	alkalna pH vrednost: 12,1	20 l	1 6.295-409.0
			10 l	1 6.295-174.0
			2,5 l	4 6.295-846.0
			NOVO	
 SurfacePro alkoholno sredstvo za čišćenje Alcal Univerzalno sredstvo za čišćenje, jako peni, blago parfimisano, na bazi alkohola za čišćenje i tenzida, brzo se suši i ne ostavlja tragove, za blago i efikasno čišćenje svih vodootpornih površina	Ručno čišćenje - Održavanje	blago alkalna pH vrednost: 8,0	10 l	60 3.334-033.0
			1 l	12 3.334-034.0
 SurfacePro Univerzalno sredstvo za čišćenje neutralnog mirisa Allflex Univerzalno sredstvo za čišćenje bez rastvarača, boje i mirisnih ili korozivnih materija, neutralnog mirisa i vrlo efikasno, naročito pogodno za prehrambeni sektor	Mašine za ribanje i usisavanje Ručno čišćenje - Održavanje	blago alkalna pH vrednost: 9,8	10 l	60 3.334-024.0
			1 l	12 3.334-025.0











	Opis proizvoda	Primena	Osobine	Veličina pakovanja	Jed. Br. za pak. narudžbinu
	Mirisno sredstvo za čišćenje Citral Neutralno mirisno sredstvo za čišćenje sa mirisom citrusa, stvara malo pene, ne ostavlja tragove i temeljno uklanja prljavštinu sa svih perivih površina i uređaja od nerđajućeg čelika, plastike, porcelana, keramike, emajla, stakla itd, nežno prema koži i nije korozivno	Ručno čišćenje - Održavanje	blago alkalna pH vrednost: 8,7	10 l 1 l	60 3.334-031.0 12 3.334-032.0
	Mirisno sredstvo za čišćenje Fleural Neutralno mirisno sredstvo za čišćenje, stvara malo pene, ne ostavlja tragove i temeljno uklanja prljavštinu sa svih perivih površina i uređaja od nerđajućeg čelika, plastike, porcelana, keramike, emajla, stakla itd, nežno prema koži i nije korozivno	Ručno čišćenje - Održavanje	blago alkalna pH vrednost: 9,3	10 l 1 l	60 3.334-029.0 12 3.334-030.0
	Univerzalno sredstvo za čišćenje FloorPro Tefral Univerzalno sredstvo za održavanje, neutralnog mirisa i bez tenzida za sve perive površine, predmete i uređaje, ne sadrži tenzide, rastvarače, emulgatore, fosfate, mirisne materije boju, ekonomično u potrošnji, ne oštećuje materijal i stvara malo pene, stoga je posebno pogodno za upotrebu u mašinama za ribanje i usisavanje	Mašine za ribanje i usisavanje Ručno čišćenje - Održavanje	neutralna pH vrednost: 7,0	10 l	60 3.334-028.0
	SurfacePro Sredstvo za čišćenje stakla / površina Sural Uklanja prljavštine od ulja i masnoće, tragove ruku, prašinu itd, brzo se suši i ne ostavlja tragove, blago i efikasno, ne stvara penu, blago alkalno, parfimisano, spremno za upotrebu	Ručno čišćenje - Održavanje - Čišćenje prozora	blago alkalna pH vrednost: 10,0	10 l 500 ml	60 3.334-037.0 12 3.334-038.0
	SurfacePro Sredstvo za čišćenje stakla Glasal Izuzetno efikasno sredstvo za čišćenje stakla sa izvanrednom snagom čišćenja koje uklanja veliku količinu prljavštine i koje koža dobro podnosi, stvara penu prilikom pranja, dobro prijanja uz podlogu, a isto tako se jednostavno i dobro skida, ne ostavlja tragove, blago alkalno, nije parfimisano	Ručno čišćenje - Održavanje - Čišćenje prozora	neutralna pH vrednost: 7,0	10 l	60 3.334-035.0
	SurfacePro Sredstvo za ribanje Inoxal Sredstvo za ribanje, spremno za upotrebu, blago naparfemisano, ne grebe i nije korozivno	Ručno čišćenje - Održavanje	neutralna pH vrednost: 7,0	10 l 500 ml	60 3.334-039.0 12 3.334-040.0
Sanitarna sredstva za čišćenje					
	SanitPro Sredstvo za sanitarno održavanje Ailsan Prijatno, mirisno sredstvo za sanitarno održavanje koje se dugo zadržava i stvara mnogo pene, pri redovnoj upotrebi sprečava stvaranje naslaga kamenca i ostavlja sjaj bez tragova, nežno prema koži i nije korozivno dejstvo	Ručno čišćenje - Održavanje	blago kisela pH vrednost: 5,0	10 l 1 l	60 3.334-046.0 12 3.334-047.0
	SanitPro Sredstvo za osnovno sanitarno čišćenje Unisan plus Jako i izuzetno efikasno sredstvo za osnovno sanitarno čišćenje za uklanjanje naslaga kamenca, otklanja i cementne ostatke, stvara malo pene i blagog je mirisa	Mašine sa jednim diskom Ručno čišćenje - Osnovno čišćenje - Intenzivno čišćenje	kisela pH vrednost: 1,11	10 l 1 l	60 3.334-044.0 12 3.334-045.0
	Kiselno sredstvo za osnovno čišćenje FloorPro RM 751 Kiselno sredstvo za osnovno čišćenje za automate, snažno rastvara cementnu skramu, taloge i naslage kao npr. kamenac, rđu, skorele mrlje od piva ili mleka, izuzetno je pogodno za čišćenje pri završetku građevinskih radova.	Mašine za ribanje i usisavanje Mašine sa jednim diskom Ručno čišćenje - Osnovno čišćenje - Intenzivno čišćenje - Održavanje	kisela pH vrednost: 0,7	10 l 2,5 l	60 6.295-129.0 4 6.295-586.0







Opis proizvoda	Primena	Osobine	Veličina pakovanja	Jed. Br. za pak. narudžbinu
 <p>SanitPro Sredstvo za čišćenje toaleta Tolisan Gusto, kiselo sredstvo za čišćenje toaleta, otklanja običan kamenac i urinski kamenac, ostavlja miris i ima antibakterijsko dejstvo</p>	Ručno čišćenje - Održavanje	kisela pH vrednost: 0,96	10 l	60 3.334-041.0
			750 ml	15 3.334-043.0
 <p>SanitPro Sredstvo za sanitarno čišćenje / otklanjanje mirisa Urisan Za svakodnevno čišćenje sanitarnih postrojenja, pogodno i za uklanjanje mirisa urina u hodnicima, podzemnim prolazima ili pasažima, održivo suzbija nje mirisa urina putem mikrobiološke razgradnje neprijatnih mirisnih materija</p>	Ručno čišćenje - Održavanje	blago alkalna pH vrednost: 8,8	12x1 l	3.334-009.0
			1 l	12 3.334-010.0
Sredstva za brisanje i negu				
 <p>Sredstvo za brisanje i negu FloorPro Solidur Prijatno i mirisno sredstvo za brisanje i negu koje ne stvara premaze, brzo se suši i ne ostavlja tragove, stvara lak, sjajni sloj, otporan i bezbedan za hod</p>	Mašine za ribanje i usisavanje Ručno čišćenje - Održavanje	neutralna pH vrednost: 7,3	10 l	60 3.334-061.0
			1 l	12 3.334-062.0
 <p>Sredstvo za brisanje i negu FloorPro Extra RM 780 Snažno sredstvo za čišćenje i negu za održavanje svih vodootpornih, tvrdih i elastičnih podova i podnih obloga, specijalno za sportske i višenamenske hale, a u skladu sa standardom DIN V 18032-2:2001-04 u pogledu otpornosti na klizanje. Sredstvo za brisanje i negu FloorPro Extra RM 780 stvara malo pene i ne ostavlja tragove prilikom sušenja</p>	Mašine za ribanje i usisavanje Ručno čišćenje - Održavanje	slabo alkalno pH vrednost: 9,0	20 l	6.295-468.0
			10 l	6.294-997.0
			2,5 l	4 6.295-580.0
 <p>Sredstvo za brisanje i negu FloorPro Solinet Blago mirisno sredstvo za brisanje i negu koje ne ostavlja premaze, brzo se suši i ostavlja zaštitni sloj bez tragova, ne menja površinu podne obloge</p>	Mašine za ribanje i usisavanje Ručno čišćenje - Održavanje	neutralna pH vrednost: 7,0	10 l	60 3.334-054.0
			1 l	12 3.334-055.0
 <p>Sredstvo za čišćenje i negu na bazi voska FloorPro Solibril Blago alkalno, mirisno sredstvo za čišćenje i negu koje sadrži vosak, stvara tanki i zaštitni sloj, koji je otporan i bezbedan za hod, ima vlastiti sjaj i može se ponovo polirati</p>	Mašine za ribanje i usisavanje Ručno čišćenje - Održavanje	slabo alkalno pH vrednost: 8,5	10 l	60 3.334-058.0
 <p>Disperzija za negu FloorPro RM 784 Polimerna disperzija za prvobitnu negu, međunegu i održavanje podnih obloga, stvara otporni zaštitni sloj koji sprečava klizanje i odbija prljavštinu, visoka snaga pokrivanja</p>	Mašine sa jednim diskom - Čišćenje sprejem Ručno čišćenje - Premazivanje - Održavanje	neutralna pH vrednost: 7,6	5 l	60 6.295-817.0
<div style="display: flex; justify-content: center; align-items: center; gap: 10px;"> <div style="background-color: yellow; padding: 5px; font-weight: bold;">NOVO</div>  </div>				
Proizvodi za vlažno brisanje				
 <p>Sredstvo za vlažno brisanje FloorPro Flaumlift Impregnacija metli za brisanje i krpa za vlažno brisanje radi vezivanja prašine prilikom brisanja, vezuje prašinu i poboljšava sposobnost klizanja uređaja za vlažno brisanje</p>	Ručno čišćenje - Održavanje	neutralna pH vrednost: 7,5	10 l	60 3.334-057.0
Sredstva za čišćenje tepiha				
 <p>Univerzalno sredstvo za uklanjanje fleka RM 769 Univerzalno sredstvo za uklanjanje fleka RM 769 za sve tekstilne obloge, tapacire i tvrde površine uklanja fleke od ulja, katrana, kreme za cipele, lepka i sl. sa površina koje su otporne na rastvarače</p>	Ručno čišćenje - Održavanje - Uklanjanje fleka		500 ml	6 6.295-490.0









	Opis proizvoda	Primena	Osobine	Veličina pakovanja	Jed. Br. za pak. narudžbinu
	CarpetPro Sredstva za čišćenje tepiha Florwasch Snažno ekstrakciono sredstvo za tepihe, ne peni i ostavlja blagi, prijatan miris, veoma je efikasno i namenjeno je specijalno za veoma zaprljane potpuno sintetičke materijale ili od mešanih vlakana, nije pogodno za vunene tepihe	Uredaji za raspršnu ekstrakciju - Osnovno čišćenje - Medučišćenje	alkalno pH vrednost: 12,7	10 l	60 3.334-051.0
	Sredstva za čišćenje tepiha CarpetPro RTS Classic Za temeljno čišćenje tekstilnih podloga sa higijenskom svežinom putem postupka ekstrakcije sa raspršivanjem, kao i za uklanjanje fleka pomoću metode ispiranja	Uredaji za raspršnu ekstrakciju - Osnovno čišćenje - Medučišćenje	neutralna pH vrednost: 7,8	10 l	60 3.334-104.0
	CarpetPro Sredstvo za čišćenje tepiha RM 764 Sredstvo za čišćenje CarpetPro RM 764, snažno sredstvo za osnovno čišćenje putem metode ekstrakcije sa raspršivanjem, za sve tekstilne podne obloge (takode i od mešane tkanine ili potpuno sintetičkih vlakana), tapacirani nameštaj i zidne površine	Uredaji za raspršnu ekstrakciju - Osnovno čišćenje - Medučišćenje	slabo alkalno pH vrednost: 9,2	10 l	6.295-854.0
	Sredstvo za čišćenje tepiha CarpetPro RM 767 koje se brzo suši Tačno sredstvo za ekstrakciju sa raspršivanjem CarpetPro sredstvo za čišćenje tepiha RM 767, brzo se suši, za tekstilne obloge i tapacir, eliminiše neprijatne mirise i poboljšava higijenu poda	Uredaji za raspršnu ekstrakciju - Osnovno čišćenje - Medučišćenje	neutralna pH vrednost: 6,4	10 l	6.295-198.0
	Sredstvo za čišćenje tepiha CarpetPro RM 760 u prahu Sredstvo za čišćenje tepiha CarpetPro RM 760 u prahu je izuzetno efikasno sredstvo za čišćenje sa metodom raspršivanja sa ekstrakcijom, tehnologija enkapsulacije iCapsol, upija mirise, nije potrebno posebno ispiranje	Uredaji za raspršnu ekstrakciju - Osnovno čišćenje - Medučišćenje	neutralna pH vrednost: 7,7	10 kg 800 g	6.295-847.0 4 6.295-849.0
	Sredstvo za čišćenje tepiha CarpetPro tablete RM 760 Sredstvo za čišćenje tepiha CarpetPro RM 760 tablete: Sredstvo za osnovno čišćenje sa metodom ekstrakcije sa raspršivanjem u obliku tableta sa tehnologijom enkapsulacije, u foliji koja podržava čišćenje i rastvara se u vodi, nije potrebno posebno ispiranje	Uredaji za raspršnu ekstrakciju - Osnovno čišćenje - Medučišćenje	neutralna pH vrednost: 7,0	200 kom. 16 kom.	6.295-851.0 20 6.295-850.0
	CarpetPro sredstvo za čišćenje tepiha iCapsol RM 768 CarpetPro sredstvo za čišćenje tepiha iCapsol RM 768 za medučišćenje, suva pena sa tehnologijom enkapsulacije: Prljavština se kapsulira i pri sledećem održavanju usisava	Medučišćenje	neutralna pH vrednost: 7,6	10 l	6.295-562.0
	Sredstvo za suvo čišćenje CarpetPro RM 766 Sredstvo za suvo čišćenje CarpetPro RM 766 za medučišćenje tekstilnih podova, sa celuloznim vlaknima za dubinsko dejstvo i tehnologijom iCapsol protiv brzog ponovnog prljanja, odmah ponovo prohodno	Medučišćenje	neutralna pH vrednost: 8	1 kg	5 6.295-911.0
	CarpetPro sredstvo za ispiranje tepiha RM 763 Efikasno sredstvo za ispiranje tepiha CarpetPro RM 763 za sve vrste vlakana smanjuje potrebu za ispiranjem, uklanja prljavštinu i ostatke tenzida, neutralizuje vlakna i osvežava boje	Uredaji za raspršnu ekstrakciju	slabo kisela pH vrednost: 3,8	5 l 1 l	2 6.295-845.0 12 6.295-844.0
	CarpetPro Sredstvo za impregniranje tepiha RM 762 Sredstvo za impregnaciju tepiha CarpetPro RM 762 za podne tepihe i tekstilne površine, efikasna dugotrajna zaštita protiv suve i vlažne prljavštine, zapečaćuje vlakna i čini ih otpornim	Uredaji za raspršnu ekstrakciju Prskalice	neutralna pH vrednost: 5,5	5 l	2 6.295-852.0

	Opis proizvoda	Primena	Osobine	Veličina pakovanja	Jed. Br. za pak. narudžbinu
	CarpetPro sredstvo protiv penušanja RM 761 Sredstvo protiv penušanja RM 761 smanjuje rast pene u rezervoaru za prljavu vodu i produžava vreme upotrebe uređaja prilikom velikog stvaranja pene, pogodno za mnoge tipove uređaja	Uređaji za raspršnu ekstrakciju Uređaji za čišćenje tepiha Mokro/suvi usisivači Mašine za ribanje i usisavanje		2,5 l	6.291-389.0
	CarpetPro Odstranjivač pene Schaumex Sprečava stvaranje pene u mašinama za čišćenje, suvim usisivačima i uređajima za ekstrakciju sa raspršivanjem	Mašine za ribanje i usisavanje Uređaji za raspršnu ekstrakciju Mokro/suvi usisivači - Osnovno čišćenje - Održavanje	neutralna pH vrednost: 7,4	1 l	12 3.334-053.0
Industrijska sredstva za čišćenje					
	Industrijsko sredstvo za čišćenje FloorPro Uniflex plus Veoma efikasno sredstvo za čišćenje koje malo peni, sa mirisom narandže, bez poteškoća otklanja tvrdokornu prljavštinu, a naročito fleke od masnoća i ulja, pogodno je za uklanjanje zaštitnih slojeva na bazi polimera ili voska sa obloga kao što su linoleum i elastomer (guma) koje su osetljive na baze	Mašine za ribanje i usisavanje Ručno čišćenje - Osnovno čišćenje - Skidanje slojeva - Održavanje	slabo alkalno pH vrednost: 8,6	200 l 10 l	2 3.334-017.0 60 3.334-015.0
	Sredstvo za osnovno čišćenje FloorPro RM 69 Snažno sredstvo za čišćenje podova i industrijskih podova bez muke uklanja tvrdokorne nečistoće od masti, ulja, čadi i minerala	Mašine za ribanje i usisavanje Mašine sa jednim diskom Ručno čišćenje - Osnovno čišćenje - Intenzivno čišćenje - Održavanje	alkalno pH vrednost: 12,1	10 l 2,5 l	2 6.295-120.0 4 6.295-582.0
	Sredstvo za intenzivno osnovno čišćenje FloorPro RM 750 (bez NTA) Snažno sredstvo za osnovno čišćenje temeljno uklanja najupornije nečistoće kao što su ulje, mast, čad, nečistoće od krvi i belančevina. Slabo peni, za mašinsko čišćenje poda, a posebno pogodno za nanošenje sa sredstvima za čišćenje površina	Kompresorski čistači Mašine za ribanje i usisavanje Mašine sa jednim diskom Ručno čišćenje - Osnovno čišćenje - Skidanje slojeva - Intenzivno čišćenje	alkalno pH vrednost: 13,7	10 l	6.295-539.0
	SurfacePro sredstvo za čišćenje alkalno Induflex Vrlo efikasno, blago parfimisano alkalno sredstvo za čišćenje koje slabo peni za ručno i mašinsko čišćenje podnih obloga, bez poteškoća otklanja jaku, masnu prljavštinu organskog porekla, a može se koristiti i za osnovno čišćenje gres keramičkih pločica	Mašine za ribanje i usisavanje Ručno čišćenje - Osnovno čišćenje - Održavanje	alkalno pH vrednost: 13,3	10 l	60 3.334-021.0
	Sredstvo za čišćenje keramičkih gres pločica FloorPro RM 753 Specijalno sredstvo za čišćenje gres keramičkih pločica pouzdano rastvara prljavštinu na bazi masti, ulja ili minerala, ne umanjuje karakteristike pločica protiv klizanja, ne sadrži tenzide i lako se odstranjuje	Mašine za ribanje i usisavanje Ručno čišćenje - Osnovno čišćenje - Održavanje	slabo alkalno pH vrednost: 10,5	10 l 2,5 l	6.295-082.0 4 6.295-587.0
	Sredstvo za uklanjanje tragova guma i otiranja FloorPro RM 776 Izuzetno aktivno specijalno sredstvo za čišćenje i uklanjanje tragova otiranja gume i tragova koje su napravila vozila za podizanje tereta, snažno uklanja i jaku prljavštinu na bazi ulja i čadi, kao i polimer-ske ili voštane slojeve, ostatke lepljive trake	Ručno čišćenje - Osnovno čišćenje	alkalno pH vrednost: 13,3	20 l 10 l	6.295-546.0 6.295-545.0
	Sredstvo za čišćenje pokretnih stepenica FloorPro RM 758 Intenzivno sredstvo za tvrde površine i za pokretne stepenice i trake, sa dodatnom zaštitom od korozije za uređaj i materijal pokretnih stepenica, rastvara prljavštinu na bazi masti, ulja i minerala, između ostalih, i za pokretne stepenice firmi KONE, Otis, Fujitel, Schindler, Mitsubishi, CNIM, DONG, YANG, HITACHI i TOSHIBA	Sredstva za čišćenje pokretnih stepenica - Intenzivno čišćenje	neutralna pH vrednost: 6,7	20 l	6.295-408.0









	Opis proizvoda	Primena	Osobine	Veličina pakovanja	Jed. Br. za pak. narudžbinu
Sredstva za osnovno čišćenje					
	Intenzivno sredstvo za osnovno čišćenje FloorPro Basiflex Koncentrovano sredstvo za osnovno čišćenje koje slabo peni, za uklanjanje kondenzovanih i starih polimerskih i voštanih zaštitnih slojeva, kao i svih vrsta prljavštine, nije za podloge koje su osetljive na baze, kao što su linoleum i elastomer (guma)	Mašine sa jednim diskom Ručno čišćenje - Osnovno čišćenje - Skidanje slojeva	alkalno pH vrednost: 13,5	10 l	60 3.334-020.0
	Sredstvo za intenzivno osnovno čišćenje FloorPro Extra RM 752 Ekstra snažno sredstvo za osnovno čišćenje za eliminisanje jakih nečistoća i slojeva sa podova koji su otporni na bazna sredstva, uklanja i najtvrdokornije fleke od ulja, masnoća i minerala	Mašine sa jednim diskom Ručno čišćenje - Osnovno čišćenje - Skidanje slojeva	alkalno pH vrednost: 13,2	10 l	6.295-813.0
	Višenamensko sredstvo za osnovno čišćenja FloorPro Reoflex Sredstvo za osnovno čišćenje linoleuma i elastomera (gume), slabo peni, posebno pogodno za čišćenje podloga koje su osetljive na bazna sredstva, budući da ne iscrpljuje, sprečava promenu boje u žuto	Mašine sa jednim diskom Ručno čišćenje - Osnovno čišćenje - Skidanje slojeva	slabo alkalno pH vrednost: 10,0	10 l	60 3.334-019.0
	Višenamensko sredstvo za osnovno čišćenje FloorPro RM 754 Visokoeffikasno sredstvo za osnovno čišćenje za lako eliminisanje slojeva voska i polimera sa podova koji su otporni na vodu, a osetljivi na alkalije, nije potrebno dodatno ispiranje	Mašine sa jednim diskom Ručno čišćenje - Osnovno čišćenje - Skidanje slojeva	slabo alkalno pH vrednost: 10,5	10 l	6.295-811.0
Osnovno i zaštitno tretiranje					
	Zaštitna disperzija FloorPro Illufol Tvrda, čvrsta disperzija za vlastiti sjaj na bazi polimera, zaštitni sloj je otporan, ima briljantni sjaj i optimalno je bezbedna za hod, pogodno je za obradu na velikim ili ultra velikim brzinama (guma)	Ručno čišćenje - Premazivanje	slabo alkalno pH vrednost: 8,5	10 l	60 3.334-068.0
	Zaštitna disperzija FloorPro Illufol X Tvrda, čvrsta disperzija za vlastiti sjaj na bazi polimera i voska koja može da podnese opterećenje, velika otpornost na otiranje, ima briljantni sjaj i garantuje optimalnu sigurnost pri hodu, pogodno je za obradu na velikim ili ultra velikim brzinama	Ručno čišćenje - Premazivanje	slabo alkalno pH vrednost: 8,7	10 l	60 3.334-069.0
	Zaštitna disperzija FloorPro Extra RM 782 Ekstra robusni polimerni sloj za vodootporne podove, izuzetna prekrivna snaga, prijanja uz podlogu, otporan na otiranje i neklizajući, povećava otpornost na alkohol i dezinfekciona sredstva	Ručno čišćenje - Premazivanje	slabo alkalno pH vrednost: 8,5	5 l	2 6.295-816.0
	Mat zaštitna disperzija FloorPro Mattfol Mat disperzija za vlastiti sjaj na bazi polimera, zaštitni sloj je otporan i lako se čisti, sjaj je mat, u velikoj meri je otporna na alkoholna sredstva za dezinfekciju ruku	Ručno čišćenje - Premazivanje	slabo alkalno pH vrednost: 8,5	10 l	60 3.334-070.0
	Zaštitne disperzija otporna na alkohol FloorPro Medifol Disperzija za vlastiti sjaj na bazi polimera, pravi vodootporan zaštitni sloj koji ima briljantan sjaj, osim toga otporan je na alkoholna sredstva za dezinfekciju ruku, posebno je namenjena za visok nivo bezbednosti pri hodu, pogodno je za upotrebu pri velikim i ultra brzinama	Ručno čišćenje - Premazivanje	slabo alkalno pH vrednost: 8,5	10 l	60 3.334-073.0
	Disperzija za negu FloorPro RM 784 Polimerna disperzija za prvobitnu negu, međunegu i održavanje podnih obloga, stvara otporni zaštitni sloj koji sprečava klizanje, odbija prljavštinu, visoka snaga pokrivanja	Mašine sa jednim diskom - Čišćenje sprejem Ručno čišćenje - Premazivanje - Održavanje	neutralna pH vrednost: 7,6	5 l	2 6.295-817.0









Opis proizvoda	Primena	Osobine	Veličina pakovanja	Jed. Br. za pak. narudžbinu
 <p>Tečni vosak FloorPro Polifol Za negu drvenih obloga, parketa, plute, kamenog drveta, linoleuma itd, stvara zaštitni sloj koji se može polirati, nije klizav i otporan je na vodu, ne sadrži rastvarače i ima vlastiti sjaj</p>	Ručno čišćenje - Premazivanje	slabo alkalno pH vrednost: 8,5	10 l	60 3.334-077.0
 <p>Sredstvo za popunjavanje pora FloorPro Porofol Zatvara pore i sadrži difuziju vodene pare, za površine bez prašine koje se lako čiste, transparentno i bez boje</p>	Ručno čišćenje - Premazivanje	slabo alkalno pH vrednost: 8,5	10 l	60 3.334-079.0
 <p>Sredstvo za kristalizaciju FloorPro RM 749 Sredstvo za kristalizaciju za poboljšanje i očvršćivanje podova koji sadrže kalcijum, kao što su mermer, teraco i beton, kristalizovani pod je tvrdi i otporniji</p>	Mašine sa jednim diskom - Kristalizovanje	kiselo pH vrednost: 0,8	10 l	6.295-284.0
 <p>Sredstvo za kristalizaciju u prahu FloorPro RM 775 Sredstvo za kristalizaciju za poboljšanje i očvršćivanje podova od mermera i teraco materijala, posle kristalizacije pod sija u visokom sjaju i tvrdi je i otporniji</p>	Mašine sa jednim diskom - Kristalizovanje	kiselo pH vrednost: 1,4	5 kg	6.295-117.0
Sredstvo za čišćenje u spreju				
 <p>Sredstvo za čišćenje u spreju FloorPro Unispray Sredstvo za čišćenje u spreju, spremno za upotrebu, ne sadrži rastvarače, sadrži tenzide, ne stvara zaštitni sloj, za zaštitne slojeve visokog sjaja, osušeni tragovi od čišćenja se mogu lako ispolirati</p>	Mašine sa jednim diskom Ručno čišćenje - Čišćenje sprejem	neutralna pH vrednost: 6,8	10 l	60 3.334-059.0
 <p>Sredstvo za čišćenje u spreju FloorPro RM 748 Emulzija za raspršivanje na bazi voska, sprečava klizanje, za sve obložene tvrde površine, popravlja i osvežava obložene podove, uklanja tragove otiranja i hoda, a uz to sprečava klizanje</p>	Mašine sa jednim diskom Ručno čišćenje - Čišćenje sprejem	slabo alkalno pH vrednost: 8,5	10 l	6.295-162.0
 <p>Sredstvo za čišćenje u spreju FloorPro Carespray US Emulzija u spreju, spremna za upotrebu metodom sa (ultra) velikom brzinom, stvara tanki i izuzetno sjajni sloj i istovremeno uklanja rastvorljivu prljavštinu</p>	Mašine sa jednim diskom Ručno čišćenje - Čišćenje sprejem	slabo alkalno pH vrednost: 8,0	10 l	60 3.334-060.0
 <p>Disperzija za negu FloorPro RM 784 Polimerna disperzija za prvobitnu negu, međunegu i održavanje podnih obloga, stvara otporni zaštitni sloj koji sprečava klizanje, odbija prljavštinu, visoka snaga pokrivanja</p>	Mašine sa jednim diskom - Čišćenje sprejem Ručno čišćenje - Premazivanje - Održavanje	neutralna pH vrednost: 7,6	5 l	2 6.295-817.0
 				
Dezinfekciona sredstva za čišćenje				
 <p>Dezinfekciono sredstvo za čišćenje Sintoclean Za čišćenje i dezinfekciju svih površina, takode i za pranje i dezinfekciju pribora za čišćenje</p>	Ručno čišćenje - Održavanje - Dezinfekcija	slabo kisela pH vrednost: 4,0	25 kg	24 3.336-221.0











	Opis proizvoda	Primena	Osobine	Veličina pakovanja	Jed. Br. za pak. narudžbinu
	Sredstvo za dezinfekciju i čišćenje površina neoform Med FF Za dezinfekciju i čišćenje površina medicinskih proizvoda, medicinskog inventara i drugih površina, baktericidno dejstvo, levurocid, tuberkulocidno i virucidno (uvršteno u VAH listu)	Ručno čišćenje - Održavanje - Dezinfekcija		5 l	3.336-116.0
	Sredstvo za dezinfekciju i čišćenje CleanDis Za čišćenje i dezinfekciju uređaja, radnih površina i podova u samo jednom radnom hodu, ispitana delotvornost (prema EN 1276, EN 1650, EN 13697) - baktericid i levurocid (efikasan protiv gljivica kvasca), ograničeno virucidan (virusi grupa, H1N1, HIV, HBV, HCV), uvršten u ÖGHMP	Ručno čišćenje - Održavanje - Dezinfekcija		10 l	3.336-171.0
Sredstva za dezinfekciju					
	Sredstvo za dezinfekciju Sintobac/Sintobac GF Za dezinfekciju podova, površina, tuševa, naročito pogodno za osetljive materijale (površine od akrilnog stakla u solarijumima), pogodno za profilaksu nožnih gljivica, odmah spremno za upotrebu ili koncentrovano	Ručno čišćenje - Dezinfekcija	neutralna pH vrednost: 7,0	10 l 6x1 l	60 3.334-066.0 48 3.334-067.0
	Sredstvo za dezinfekciju u spreju Sintoquick Sredstvo za brzu dezinfekciju, spremno za upotrebu, na bazi etanola, specijalno namenjeno za područje medicine, kuhinja i prehrambeni sektor, ne sadrži parfemne čestice i ne ostavlja tragove, efikasan protiv noro virusa, rota virusa i tuberkuloznih bakterija, uvršteno u ÖGHMP	Ručno čišćenje - Dezinfekcija	neutralna pH vrednost: 7,0	10 l 6x1 l	60 3.334-063.0 48 3.334-064.0
	Alkoholno sredstvo za brzu dezinfekciju QuickDis Za brzu međudezinfekciju površina i uređaja koje su ranije očišćene, ispitano dejstvo (prema EN 1276, EN 1650, EN 13697) - baktericid, fungicid i ograničeno virucid (virusi gripa, H1N1, HIV, HBV, HCV) i protiv noro virusa, efikasan protiv gljivica kvasca i gljivica budi, brzo deluje (15 sek), ne ostavlja tragove po sušenju, uvršteno u ÖGHMP	Ručno čišćenje - Premazivanje		12x750 ml 750 ml	3.336-172.0 3.336-173.0
Sistemska hemijska sredstva					
	Univerzalna sredstva za čišćenje SurfacePro RAG Classic Blago univerzalno sredstvo za čišćenje sa aktivnim osvežavajućim mirisom za sve perive podne obloge, površine i uređaje u svakodnevnom čišćenju objekata i kancelarija	Ručno čišćenje - Održavanje	neutralna pH vrednost: 7,0	10 l 6x1 l	60 3.334-083.0 48 3.334-085.0
	Univerzalno sredstvo za čišćenje FloorPro RUH Classic Blago univerzalno sredstvo za čišćenje sa prijatnim mirisom lotusa za sve perive podne obloge, površine i uređaje, ne ostavlja tragove i blago je prema podlozi, izuzetna efikasnost čišćenja pri ručnom i pri mašinskom čišćenju	Mašine za ribanje i usisavanje Ručno čišćenje - Održavanje	slabo alkalno pH vrednost: 8,0	10 l 6x1 l	60 3.334-087.0 48 3.334-089.0
	Sredstvo za čišćenje stakla i površina SurfacePro RGR Classic Čišćenje bez tragova perivih površina svih vrsta, kao što su staklo, plastika, resopal, sjajne, lakirane ili polirane površine, uređaji, predmeti, itd, rastvara na bazi alkohola masnu prljavštinu, pruge, otiske prstiju, čađ i naslage nikotina	Ručno čišćenje - Održavanje - Čišćenje prozora	slabo alkalno pH vrednost: 11,0	10 l 6x1 l	60 3.334-090.0 48 3.334-092.0
	Sredstvo za čišćenje podova FloorPro RAT Classic Blago sredstvo za čišćenje za automate za svakodnevnu upotrebu, sa aktivnim dejstvom čišćenja i svežom mirisnom notom za sve tvrde podne obloge, sa slojevima ili bez njih	Mašine za ribanje i usisavanje - Održavanje	slabo alkalno pH vrednost: 8,7	10 l	60 3.334-102.0









Opis proizvoda	Primena	Osobine	Veličina pakovanja	Jed. Br. za pak. narudžbinu
 <p>Sanitarno mirisno sredstvo za čišćenje SanitPro RSD Classic Blago kiselo sanitarno sredstvo za čišćenje sa svežom mirisnom notom za svakodnevno čišćenje svih površina i uređaja koje su otporne na kiseline, na bazenu, u toaletu i sanitarnim postrojenjima, uklanja kamenac, prljavštinu i ostatke masti, nije za podloge koje sadrže kamenac kao što su mramor, Terrazzo, travetin i Solnhofen</p>	Ručno čišćenje - Održavanje	kiselo pH vrednost: 1,2	10 l	60 3.334-093.0
			6x1 l	48 3.334-095.0
 <p>Sanitarno sredstvo za osnovno čišćenje SanitPro RSA Classic Sanitarno sredstvo za čišćenje sa svežom mirisnom notom za osnovno i intenzivno čišćenje svih površina i uređaja koje su otporne na kiseline, na bazenu, u toaletu i sanitarnim postrojenjima, uklanja tvrdokorne ostatke kamenca, prljavštine i masti, nije za podloge koje sadrže kamenac kao što su mramor, Terrazzo, travetin i Solnhofen</p>	Ručno čišćenje - Osnovno čišćenje	kiselo pH vrednost: 0,2	10 l	60 3.334-097.0
			6x1 l	48 3.334-099.0
 <p>Brisanje i nega FloorPro PWP Classic Za mašinsko i ručno čišćenje i negu tretiranih i netretiranih tvrdih podnih obloga, ne ostavlja naslage, ostavlja zaštitni sloj bez tragova, pogodno za čišćenje sprejem</p>	Mašine za ribanje i usisavanje Ručno čišćenje - Održavanje - Čišćenje sprejem	slabo alkalno pH vrednost: 8,9	10 l	60 3.334-100.0
			6x1 l	48 3.334-102.0
 <p>Sredstva za čišćenje tepiha CarpetPro RTS Classic Za temeljno čišćenje tekstilnih podloga sa higijenskom svežinom putem postupka ekstrakcije sa raspršivanjem, kao i za uklanjanje fleka pomoću metode ispiranja</p>	Uređaji za raspršnu ekstrakciju - Osnovno čišćenje - Međučišćenje	neutralna pH vrednost: 7,8	10 l	60 3.334-104.0
			6x1 l	48 3.334-106.0
 <p>Industrijska sredstva za čišćenje FloorPro RIR Classic Snažno industrijsko sredstvo za čišćenje i za automate sa aktivnim dejstvom čišćenja i svežom mirisnom notom za sve površine i tvrde podne obloge koje su otporne na baze, temeljno uklanja ulje, mast, čađ i prljavštinu svih vrsta</p>	Mašine za ribanje i usisavanje Ručno čišćenje - Osnovno čišćenje - Održavanje	alkalno pH vrednost: 12,0	10 l	60 3.334-103.0
			6x1 l	48 3.334-105.0
 <p>Intenzivno sredstvo za osnovno čišćenje FloorPro RGK Classic Za osnovno čišćenje i uklanjanje starih zaštitnih premaza za negu sa podnih obloga koje su otporne na vodu i baze</p>	Mašine sa jednim diskom Ručno čišćenje - Osnovno čišćenje - Skidanje slojeva	alkalno pH vrednost: 12,9	10 l	60 3.334-105.0
			6x1 l	48 3.334-107.0
 <p>Višestrano sredstvo za osnovno čišćenje FloorPro RGL Classic Specijalno za osnovno čišćenje i uklanjanje starih zaštitnih premaza za negu sa podnih obloga koje su osetljive na baze, kao što su linoleum, linoleum pluta i elastomer (kaučuk)</p>	Mašine sa jednim diskom Ručno čišćenje - Osnovno čišćenje - Skidanje slojeva	slabo alkalno pH vrednost: 10,0	10 l	60 3.334-106.0
			6x1 l	48 3.334-108.0
 <p>Zaštitna disperzija FloorPro PKD Classic Za zaštitno tretiranje elastičnih podnih obloga u objektima pod velikim opterećenjem svih vrsta, pogodno za plastiku, PVC, linoleum, linoleum plutu, elastomer (kaučuk), prirodni i veštački kamen</p>	Ručno čišćenje - Premazivanje	slabo alkalno pH vrednost: 8,9	10 l	60 3.334-107.0
			6x1 l	48 3.334-109.0









Opis proizvoda	Primena	Osobine	Veličina pakovanja	Jed. Br. za pak.	Br. za narudžbinu
Ekološka sredstva za čišćenje					
 <p>Sredstvo za osnovno sanitarno čišćenje CA 10 C Aktivni, viskozni koncentrat za osnovno čišćenje svežeg mirisa za ručno čišćenje zaprljanih sanitarnih površina, razvijen pomoću specijalne formule gela za bolje prijanjanje na vertikalne površine kao npr. u toaletima i pisoare</p>	Ručno čišćenje - Osnovno čišćenje  	slabo kisela pH vrednost: 2,1	5 l	2	6.295-678.0
			1 l	12	6.295-677.0
 <p>Sredstvo za redovno sanitarno čišćenje CA 20 C Sredstvo za redovno sanitarno čišćenje, ne oštećuje materijal i ne opterećuje životnu sredinu, idealno za svakodnevnu primenu u sanitarnim prostorima</p>	Ručno čišćenje - Održavanje  	slabo kisela pH vrednost: 2,1	5 l	2	6.295-680.0
			1 l	12	6.295-679.0
 <p>Sredstvo za redovno sanitarno čišćenje CA 20 R Sredstvo za redovno sanitarno čišćenje, spremno za upotrebu, ne oštećuje materijal i ne opterećuje životnu sredinu, idealno za svakodnevnu primenu u sanitarnoj zoni</p>	Ručno čišćenje - Održavanje  	slabo kisela pH vrednost: 2,1	500 ml	12	6.295-685.0
 <p>Sredstvo za čišćenje površina CA 30 C Univerzalni koncentrat za čišćenje površina za podove i enterijer, brzo se suši i ne ostavlja tragove</p>	Ručno čišćenje - Održavanje  	neutralna pH vrednost: 7,4	5 l	2	6.295-682.0
			1 l	12	6.295-681.0
 <p>Sredstvo za čišćenje površina CA 30 R Sredstvo za čišćenje površina, spremno za upotrebu, za ručnu upotrebu, brzo se suši i ne ostavlja tragove</p>	Ručno čišćenje - Održavanje  	slabo alkalno pH vrednost: 8,6	500 ml	12	6.295-686.0
 <p>Sredstvo za čišćenje stakla CA 40 R Sredstvo za čišćenje stakla, spremno za upotrebu, pogodno takođe i za plastične površine, brzo se suši i ne ostavlja tragove</p>	Ručno čišćenje - Održavanje  	neutralna pH vrednost: 5,2	5 l	2	6.295-688.0
			500 ml	12	6.295-687.0
 <p>Sredstvo za čišćenje podova CA 50 C Sredstvo za čišćenje podova za ručnu primenu, čuva materijal, na svim tvrdim i fleksibilnim podnim površinama, pogodno i za površine sa visokim sjajem i nameštaj</p>	Ručno čišćenje - Održavanje  	neutralna pH vrednost: 7,4	5 l	2	6.295-684.0
			1 l	12	6.295-683.0









Opis proizvoda	Primena	Jed. kol.	Sadržaj po jed. kol.	Jed. Br. za pak. narudžbinu
Pribor za GREEN Line (CA proizvodi)				
 <p>Prazna flaša od 500 ml za CA 20 C-D Etiketirana prazna flaša, može se ponovo upotrebiti, za individualno doziranje spremnih sanitarnih sredstava za redovno čišćenje iz koncentrata, ekonomična i ne opterećuje životnu sredinu</p>		1 kom.	1 kom.	12 6.295-714.0
 <p>Prazna flaša od 500 ml za CA 30 C-D Etiketirana prazna flaša, može se ponovo upotrebiti, za individualno doziranje spremnih sredstava za čišćenje površina iz koncentrata, ekonomična i ne opterećuje životnu sredinu</p>		1 kom.	1 kom.	12 6.295-715.0
 <p>Sprej sa mlaznicom za penu Dugotrajna sprejna glava sa mlaznicom za penu za Sanitarno sredstvo za redovno čišćenje CA 20 R, spremna za upotrebu, sa okidačem za 3 prsta i podesivom ravnomernom slikom raspršivanja</p>		1 kom.	1 kom.	12 6.295-722.0
 <p>Sprejevi Dugotrajna sprejna glava za Sredstvo za čišćenje površina CA 30 R, spremna za upotrebu, sa okidačem za 3 prsta i podesivom ravnomernom slikom raspršivanja</p>		1 kom.	1 kom.	12 6.295-723.0
 <p>Raspršna mlaznica Praktična pomoć pri upotrebi za površinsko nanošenje pripremljenih sanitarnih sredstava za redovno čišćenje, slika raspršivanja se može podesiti u kombinaciji sa crvenim sprejem</p>		1 kom.	1 kom.	12 6.295-725.0
 <p>Kanisterska slavina 5 l Pomoć za vađenje za sigurno punjenje i doziranje sredstava za čišćenje iz kanistera</p>		1 kom.	1 kom.	6.394-819.0
Pribor za hemijska sredstva za čišćenje				
 <p>Fiksni ručni raspršivač 500 ml Za udobno raspršivanje prilikom čišćenja</p>		1 kom.	1 kom.	3.334-006.0
<p>Ručni raspršivač Fixomat 1250 ml Za udobno raspršivanje prilikom čišćenja</p>		1 kom.	1 kom.	3.335-983.0
 <p>Flaša sa pumpom za raspršivanje 1 l Flaša za raspršivanje od jednog litra, sa pumpom i posudom pod pritiskom, omogućuje udobno i ravnomerno raspršivanje prilikom čišćenja ili kristalizovanja, od plastike</p>		1 kom.	1 kom.	6.394-409.0



Opis proizvoda	Primena	Jed. kol.	Sadržaj po jed. kol.	Jed. Br. za pak. narudžbinu
 <p>Sprej za sredstva za čišćenje 5 l Praktičan plastični RM sprej napravljen za lako rukovanje sa stabilnim plastičnim rezervoarom i komfornim pojaseom za nošenje za nanošenje sredstava za čišćenje i dezinfekciju, od plastike</p>		1 kom.	1 kom.	6.394-255.0
 <p>Sprej za sredstva za čišćenje EK 1, 10 l Mobilno i kompaktno: Uređaj za raspršivanje pod niskim pritiskom za efikasno nanošenje sredstva za čišćenje na velike površine, sa integrisanom ručnom pumpom, ergonomičnom drškom i kontrolom napunjenosti, od nerđajućeg čelika</p>		1 kom.	1 kom.	6.394-628.0
<p>Teleskopsko koplje za raspršivanje Pribor za veći domet pomoću spreja za sredstva za čišćenje EK 1, može se izvući od 860 do 1520 mm, sa mlaznicom omogućuje još preciznije nanošenje</p>		1 kom.	1 kom.	6.393-313.0
 <p>Flaša za doziranje od 1000 ml uklj. 2 zatvarača</p>		1 kom.	1 kom.	3.336-016.0
 <p>Prazna flaša bez poklopca, bez etikete</p>		1 kom. 1 kom.	1000 ml 500 ml	3.336-010.0 3.336-011.0
 <p>Flaša za raspršivanje od 500 ml Bez glave za raspršivanje, bez etikete</p>		1 kom.	1 kom.	3.336-012.0
 <p>Zatvarač na zavrtnje</p>		1 kom.	1 kom.	3.336-001.0
 <p>Zatvarač za raspršivač, ukoso</p>		1 kom.	1 kom.	3.335-999.0
 <p>Zatvarač za raspršivač, uspravan</p>		1 kom.	1 kom.	3.336-000.0
 <p>Poklopac za praznu flašu od 500 ml/1000 ml, zelen</p>		1 kom.	1 kom.	3.336-013.0

Opis proizvoda	Primena	Jed. kol.	Sadržaj po jed. kol.	Jed. Br. za pak. narudžbinu
 Raspršna glava za flašu za raspršivanje od 500 ml		1 kom.	1 kom.	3.336-014.0
 Glava za raspršivanje pene za flašu za raspršivanje od 500 ml		1 kom.	1 kom.	3.336-015.0
 Raspršna glava za flašu od 1000 ml		1 kom.	1 kom.	3.336-007.0
 Mlaznica za penu za glavu za raspršivanje od 1000 ml		1 kom.	1 kom.	3.336-008.0
 Nastavak za doziranje za flašu od 1000 ml, otvor 20 ml		1 kom.	1 kom.	3.336-006.0
 Slavina za oticanje za kanister Za dozirano uzimanje sredstava za čišćenje iz kanistera		1 kom. 1 kom.	25 l 10 l	3.334-013.0 3.336-004.0
 Reducirajući element za slavinu za oticanje 10 l		1 kom.	1 kom.	3.336-009.0
 Kanisterska slavina za RM proizvode Pomoć za vadenje za sigurno punjenje i doziranje sredstava za čišćenje iz kanistera		1 kom. 1 kom. 1 kom.	5 l 10 l 20 l	6.394-819.0 6.394-758.0 6.394-759.0
 Pumpa za doziranje za kanister od 10 l, otvor 20 ml		1 kom.	1 kom.	3.336-003.0
 Centar za doziranje 1 Za mešanje i punjenje automata za čišćenje i kofa za brisanje flote za čišćenje		1 kom.	1 kom.	3.335-994.0

	Opis proizvoda	Primena	Jed. kol.	Sadržaj po jed. kol.	Jed. Br. za pak. narudžbinu
	Centar za doziranje 2 Za mešanje i punjenje automata za čišćenje i kofi za brisanje flote za čišćenje		1 kom.	1 kom.	3.335-995.0
	Centar za doziranje 4 Za mešanje i punjenje automata za čišćenje i kofi za brisanje flote za čišćenje		1 kom.	1 kom.	3.335-996.0
	Sistem za doziranje DS 2 Uređaj za doziranje sa certifikatom DVGW za punjenje automata za čišćenje podova i kofa za brisanje, kao i za mešanje HD/HDS preparacija, uklj. i blokadu reverzibilnog toka prema DIN EN 1717		1 kom.	1 kom.	6.394-653.0
	Sistem za doziranje DS 3 Uz priključak na slavinu za vodu, sredstvo za čišćenje se sa podesivom razređenošću se uliva u rezervoar čiste vode, takođe i u kombinaciji sa ABS sistemom za punjenje, uklj. blokadu reverzibilnog toka prema DIN EN 1717		1 kom.	1 kom.	2.641-811.0
	Konus za punjenje sa crevom		1 kom.	1 kom.	6.680-124.0
	Zidna konzola od nerđajućeg čelika Za centar za doziranje		1 kom.	1 kom.	3.336-018.0
Pribor za sistemska hemijska sredstva					
	Pumpa za doziranje za kanister od 10 l, otvor 25 ml Za sistemsku hemiju i GREEN-Line proizvode (izuzev CA proizvoda)		1 kom.	1 kom.	3.338-313.0
	Slavina za oticanje za kanister od 10 l Za sistemsku hemiju i GREEN-Line proizvode (izuzev CA proizvoda)		1 kom.	1 kom.	3.338-314.0

Opis proizvoda	Primena	Osobine	Veličina pakovanja	Jed. Br. za pak. narudžbinu	
Sredstva za čišćenje kuhinje P&G					
 <p>Sredstvo za ručno pranje posuda P&G Univerzalno primenljivo sredstvo za ručno pranje, potapanje i ispiranje posuda, lonaca, tiganja, kuhinjskog pribora i drugih površina, vrlo velika snaga rastvaranja masti, otklanja bez poteškoća i osušene ostatke hrane i masnoću</p>	Ručno pranje posuda	slabo alkalno pH vrednost: 9,0 (10 %)	1 l	10	3.345-268.0
 <p>Tablete P&G za mašinu za sudove Alkalna vrećica deterdženta za pranje sudova sa tri komore, za upotrebu u industrijskim mašinama kao i u mašinama za pranje suda u domaćinstvu, izvanredna snaga čišćenja, zaštita za staklo i sjaj, upakovana tako da su odmah spremne za upotrebu, ne ostavljaju otpad</p>	Ručno pranje posuda	slabo alkalno pH vrednost: 9,9 (1 %)	100 kom.	3	3.345-910.0
Sredstva za održavanje Bona					
 <p>Raspršno sredstvo za čišćenje parketa Bona Vrlo efikasno, pH neutralno sredstvo za čišćenje, spremno za upotrebu, za svakodnevno održavanje svih nauljenih, nauljenih / navoštenih i zaštićenih parketnih i drvenih podova, pogodno i za laminat i za Bona sistem mopova sa sprejem</p>	Ručno čišćenje - Održavanje	neutralna pH vrednost: 7,0	4 l 1 l 850 ml	3 9 8	3.345-247.0 3.345-246.0 3.345-290.0 (Posuda od 850 ml za mop sprej)
 <p>Sredstvo za čišćenje Bona Izuzetno koncentrovano, blago alkalno sredstvo za svakodnevno održavanje zaštićenih parketa, drvenih podova, podova od plute i laminata, uklanja jake prljavštine, može se koristiti u mašinama</p>	Mašine za ribanje i usisavanje Ručno čišćenje - Održavanje	slabo alkalno pH vrednost: 11,0	5 l 1 l	3 10	3.345-249.0 3.345-248.0
 <p>Sapun Bona Blago alkalno sredstvo za čišćenje, dopunjuje nedostatak masnoće, specijalno namenjeno za održavanje i negu nauljenih / navoštenih parketa, takođe i za uklanjanje jakih prljavština</p>	Ručno čišćenje - Održavanje	slabo alkalno pH vrednost: 10,0	5 l 1 l	3 4	3.345-252.0 3.345-251.0
 <p>Sredstvo za čišćenje Bona Sportive Koncentrovano, blago alkalno sredstvo za čišćenje za svakodnevno održavanje, kao i za uklanjanje jake prljavštine lakiranog sportskog parketa, pogodno i za mašine za čišćenje</p>	Mašine za ribanje i usisavanje Ručno čišćenje - Održavanje	slabo alkalno pH vrednost: 10,0	5 l	3	3.345-289.0
 <p>Sredstvo za čišćenje Bona Sportive Cleaner Plus Koncentrovano, alkalno sredstvo za intenzivno čišćenje sportskog parketa, takođe pogodno i za otklanjanje telesnih masti i druge prljavštine, kao i za uklanjanje tragova hoda i dona obuće</p>	Mašine za ribanje i usisavanje Ručno čišćenje - Intenzivno čišćenje	slabo alkalno pH vrednost: 11,5	5 l	3	3.345-256.0
Sredstva za osnovno čišćenje i sredstva za negu Bona					
 <p>Bona Deep Clean Solution Koncentrovano sredstvo za intenzivno čišćenje koje se koristi za temeljno čišćenje lakiranih, nauljenih i nauljenih / navoštenih parketnih i drvenih podova, uklanja i tvrdokornu prljavštinu, može se koristiti u mašinama</p>	Mašine za ribanje i usisavanje Ručno čišćenje - Osnovno čišćenje - Održavanje	alkalno pH vrednost: 12,5	5 l	3	3.345-250.0
 <p>Bona Remover Sredstvo za osnovno čišćenje, blago alkalno na bazi vode, za uklanjanje starih slojeva sredstva za negu sa nauljenih, nauljenih / navoštenih i lakiranih parketnih i drvenih podova, uklanja i tragove hodanja</p>	Ručno čišćenje - Osnovno čišćenje	slabo alkalno pH vrednost: 11,5	1 l	10	3.345-245.0

Opis proizvoda	Primena	Osobine	Veličina pakovanja	Jed. Br. za pak. narudžbinu
 <p>Ulje Bona Care Ulje za negu koje se brzo suši, mešavina različitih biljnih ulja, izvanredne karakteristike prodiranja, slabog mirisa, mali sadržaj VOC-a i izuzetno velika efikasnost</p>	Ručno čišćenje - Nega		5 l	2 3.345-255.0
			1 l	15 3.345-254.0
 <p>Ulje / vosak Bona Refresher Ulje za negu koje se brzo suši, kombinacija prirodnih ulja i voska, za viši stepen zaštite protiv trenja i prskanja vode, veoma mali udeo rastvarača i slab miris</p>	Ručno čišćenje - Nega		1 l	12 3.345-253.0
 <p>Sredstvo Bona Polish za sjaj Sredstvo za negu i visoki sjaj, na bazi vode, spremno za upotrebu, za lakirane drvene površine, dobra otpornost na ogrebotine i tragove otiranja, ojačano poliuretanimi, duže traje, premazivanje na bazi polimera (DIN 18032)</p>	Ručno čišćenje - Premazivanje		5 l	3 3.345-258.0
			1 l	10 3.345-257.0
 <p>Sredstvo za negu i poliranje Bona Polish matt Sredstvo za negu, za satenski mat, na bazi vode, spremno za upotrebu, za lakirane drvene površine, solidna otpornost na ogrebotine i tragove otiranja, ojačano poliuretanimi, duže traje, premazivanje na bazi polimera</p>	Ručno čišćenje - Premazivanje		5 l	3 3.345-260.0
			2 l	10 3.345-259.0
 <p>Sredstvo za negu Bona Freshen Up Sredstvo za negu, daje blagi sjaj, spremno za upotrebu, na bazi vode, za lakirane drvene površine, obnavlja izgubane površine i površine bez sjaja i pruža zaštitu protiv daljeg habanja, ispunjava normu DIN 18032, premazivanje na bazi laka</p>	Ručno čišćenje - Premazivanje		1 l	10 3.345-261.0
Sredstva za čišćenje i negu terasa Bona				
 <p>Sredstvo za čišćenje baštenskog nameštaja Bona Specijalno za efikasno čišćenje sveg drvenog nameštaja i drvenih površina, blago parfimisano, snažno u borbi protiv prljavštine, nežno prema drvetu, jednostavno ga poprskajte i obrišite, u potpunosti biološki razgradivo</p>	Ručno čišćenje - Održavanje	neutralna pH vrednost: 7,0	1 l	9 3.345-266.0
 <p>Sredstvo za osvežavanje drveta Bona Za čišćenje mekog drveta koje je zaprljano, oštećeno vremenskim prilikama i / ili nauljeno (kao npr. ariš i smreka), otklanja stare uljne namaze i ponovo vraća drvetu prirodne karakteristike</p>	Ručno čišćenje - Osnovno čišćenje	alkalno pH vrednost: 14,0	4 l	3 3.345-263.0
 <p>Zaštitno ulje Bona Decking Oil Modifikovano, koncentrovano prodiruće sredstvo za impregnaciju na bazi biljnih ulja za zaštitu drvenih terasa i drugih spoljašnjih podnih obloga, sadrži zaštitu od UV zraka, umanjuje opasnost od pukotina i uvrtanja i pruža dugotrajnu zaštitu protiv vremenskih prilika, ima mali udeo VOC-a, blagog mirisa</p>	Ručno čišćenje - Nega	neutralna tikovina / braon tikovina / belo	2,5 l	4 3.345-465.0
			2,5 l	4 3.345-466.0
			2,5 l	4 3.345-467.0

Opis proizvoda	Primena	Osobine	Sadržaj po jed. kol.	Jed. Br. za pak. narudžbinu
Bona uređaji i pribor				
 <p>Bona mop sprej Sprejni sistem uklj. patronu sa raspršnim sredstvom za čišćenje i Bona oblogu za čišćenje od mikrovlakana</p>		1 kom.	1 kom.	4 3.345-292.0
 <p>Bona mop za čišćenje od mikrovlakana Kompatibilan sa Bona sistemom sprejnog mopa</p>		1 kom.	1 kom.	8 3.345-293.0
 <p>Bona vunena obloga Čista ovčja vuna, za nanošenje i utrljavanje Bona ulja</p>		1 kom.	1 kom.	10 3.345-291.0
 <p>Krpa Za naknadnu obradu sveže nauljenih drvenih podova, od pamuka</p>		1 kom.	1 kom.	25 3.345-300.0









SVAKODNEVNO ČIŠĆENJE - EKONOMIČNO ČIŠĆENJE.









Ručno čišćenje je ostalo uobičajena praksa pri svakodnevnom održavanju čak i u vreme efikasnih mašina za čišćenje. Ručno možete brzo, uz manje troškova, očistiti prljavštinu sa delova površina do koje mašina ne može da dopre. A pored toga, neuporedivo preciznije i uz finiji osećaj ljudske ruke. Kao svetski vodeći ponuđač tehnike za čišćenje neprestano proširujemo svoju ponudu profesionalnih i kvalitetnih alata za ručno čišćenje.











Pregled odeljka za ručno čišćenje

Krpe od mikrovlakana	Strana 193	Uređaji za brisanje prašine i vlage	Strana 197
Krpe za čišćenje	Strana 194	Krpe za prikupljanje prašine	Strana 199
Sunderaste krpe	Strana 195	Sistemi za vlažno brisanje	Strana 200
Specijalne krpe	Strana 195	Metle i četke	Strana 210
Sunderi	Strana 195	Transportna kolica i kolica za čišćenje	Strana 212
Rukavice	Strana 196	Hotelska kolica	Strana 222
Krpe za brisanje i čišćenje	Strana 197	Kese za otpad	Strana 223











Opis proizvoda	Primena	Boja	Veličina	Jed. kol.	Sadržaj po jed. kol.	Jed. Br. za pak. narudžbinu
Krpe od mikrovlakana						
 MikroClean Za uklanjanje masnih prljavština i prljavština koje rastvara voda		siva	45x40 cm	1 pak.	5 kom.	20 3.338-163.0
		plava	45x40 cm	1 pak.	5 kom.	20 3.338-165.0
 MikroTuff plus Specijalno za vlažna područja zbog svog dobrog kapaciteta upijanja vode, efikasna krpa sa mikrovlaknima sa velikim kapacitetom upijanja prljavštine		crvena	38x38 cm	1 pak.	5 kom.	20 3.338-282.0
		plava	38x38 cm	1 pak.	5 kom.	20 3.338-283.0
		žuta	38x38 cm	1 pak.	5 kom.	20 3.338-284.0
		zeleno	38x38 cm	1 pak.	5 kom.	20 3.338-285.0
 QuickStar mikro Najpogodnija za ogledala i staklene površine, od neprekidnih mikrovlakana koji ima veliku snagu čišćenja, moguća izdržljivost prema preporuci Vilede za pranje do 700 ciklusa pranja		crvena	38x40 cm	1 pak.	5 kom.	20 3.338-180.0
		plava	38x40 cm	1 pak.	5 kom.	20 3.338-181.0
		žuta	38x40 cm	1 pak.	5 kom.	20 3.338-182.0
		zeleno	38x40 cm	1 pak.	5 kom.	20 3.338-183.0
 PVA mikro Najpogodnija za ogledala i staklene površine, mikrofiber krpa sa PVA tehnologijom, izdržljivost prema preporuci Vilede za pranje do 300 ciklusa pranja		crvena	38x35 cm	1 pak.	5 kom.	20 3.345-310.0
		plava	38x35 cm	1 pak.	5 kom.	20 3.345-309.0
		žuta	38x35 cm	1 pak.	5 kom.	20 3.345-311.0
		zeleno	38x35 cm	1 pak.	5 kom.	20 3.345-312.0
Krpe od mikrovlakana ECO						
 Mikrospun Fina krpa od mikrovlakana sa velikom snagom čišćenja, idealna za ogledala i staklene površine, od neprekidnih mikrovlakana		crvena	37,5x38 cm	1 pak.	10 kom.	10 3.338-247.0
		plava	37,5x38 cm	1 pak.	10 kom.	10 3.338-248.0
		žuta	37,5x38 cm	1 pak.	10 kom.	10 3.338-249.0
		zeleno	37,5x38 cm	1 pak.	10 kom.	10 3.338-250.0
 Krpa od mikrovlakana velur Tkana krpa od svilenog velura sa velikom snagom čišćenja, idealna za sve glatke površine		crvena	40x40 cm	1 pak.	10 kom.	20 3.338-264.0
		plava	40x40 cm	1 pak.	10 kom.	20 3.338-266.0
		žuta	40x40 cm	1 pak.	10 kom.	20 3.338-268.0
		zeleno	40x40 cm	1 pak.	10 kom.	20 3.338-270.0
 Krpa od mikrovlakana Premium Štrikana krpa od mikrovlakana sa enormnim kapacitetom upijanja prljavštine, idealna za vlažna područja zbog svog dobrog kapaciteta upijanja vode		crvena	40x40 cm	1 pak.	10 kom.	20 3.338-272.0
		plava	40x40 cm	1 pak.	10 kom.	20 3.338-274.0
		žuta	40x40 cm	1 pak.	10 kom.	20 3.338-276.0
		zeleno	40x40 cm	1 pak.	10 kom.	20 3.338-278.0
		bela	40x40 cm	1 pak.	10 kom.	20 3.338-280.0
						od 200 kom. od 1000 kom.
Krpe za jednokratnu upotrebu MicroOne						
 Krpa MicroOne Krpa od mikrovlakana za jednokratnu upotrebu za visoke zahteve po pitanju higijene, savršena za pripremu krpa, pakovanje od 50 složenih komada u vreći		plava	34x27 cm	1 pak.	50 kom.	10 3.345-870.0
		crvena	34x27 cm	1 pak.	50 kom.	10 3.345-909.0





Opis proizvoda	Primena	Boja	Veličina	Jed. kol.	Sadržaj po jed. kol.	Jed. Br. za pak. narudžbinu
Krpe za čišćenje						
 Antibakterijska krpa WiPro Higijenska višenamenska krpa sa antibakterijskim dejstvom		plava	36x42 cm	1 pak.	20 kom.	10 3.338-154.0
		crvena	36x42 cm	1 pak.	20 kom.	10 3.338-155.0
		žuta	36x42 cm	1 pak.	20 kom.	10 3.338-156.0
		zelena	36x42 cm	1 pak.	20 kom.	10 3.338-157.0
 Krpa od mikrovlakana za prozore Za čišćenje bez tragova, za prozore, ogledala i druge staklene površine, ne ostavlja vlakna nakon čišćenja, jako upijanje vode, otporna na hemikalije, dobro kliza		žuta	39x36 cm	1 pak.	10 kom.	10 3.345-867.0
 Krpa od mikrovlakana za čaše Za brisanje bez tragova, za čaše, posude i pribor za jelo, čisti i polira u jednom radnom hodu - i kada je mokra, ne ostavlja vlakna nakon čišćenja		plava	40x50 cm	1 pak.	5 kom.	25 3.345-868.0
 Krpa od mikrovlakana za posude Specijalno neprekidno vlakno uklanja prljavštinu koja sadrži masnoće, kao što su otisci prstiju i tragovi kamenca, ne ostavlja vlakna i tragove, polira već prilikom sušenja, naročito pogodna za čaše, pribor i posude		plava/bela	40x60 cm	1 pak.	3 kom.	30 3.345-736.0
 Quick 'n Dry Meka krpa za brisanje, za efikasno upijanje tečnosti		plava	1.000x25 cm	1 rol	2,5 m ²	8 3.338-199.0
 Quick & Clean Krpa za čišćenje, natopljena univerzalnim sredstvom za čišćenje i spremna za upotrebu, za svakodnevno čišćenje, od viskoze i poliestera		bela	23x30 cm	1 pak.	50 kom.	18 3.344-519.0
 UBRUSI DESIFOR-QUICK PLUS WIPES Dezinfikujuće, alkoholne krpe, spremne za upotrebu, za brzu dezinfekciju bez tragova, bez boje ili mirisa, deluju baktericidno, levurocidno, ograničeno virucidno (uklj. noro viruse), uvrštene u VAH i DVG liste		bela		1 limenka	120 krpa	12 3.345-034.0
 Univerzalna krpa Univerzalna krpa specijalno namenjena za mokro čišćenje		žuta	38x40 cm	1 pak.	10 kom.	10 3.338-159.0
		crvena	38x40 cm	1 pak.	10 kom.	10 3.338-160.0
		zelena	38x40 cm	1 pak.	10 kom.	10 3.338-161.0
		plava	38x40 cm	1 pak.	10 kom.	10 3.338-162.0
 Krpa za pod Krpa za vlažno čišćenje		bela	60x70 cm	1 pak.	25 kom.	4 3.338-173.0
 Mop krpa Za vlažno brisanje		bela	60 cm širine, 100 duž. met.	1 rol	60 m ²	10 3.338-176.0











Opis proizvoda	Primena	Boja	Veličina	Jed. kol.	Sadržaj po jed. kol.	Jed. Br. za pak. narudžbinu
Sunderaste krpe						
 Sunderaste krpe Wettex Za efikasno upijanje tečnosti		žuta	26,5x31,5 cm	1 pak.	10 kom.	12 3.338-185.0
		crvena	26,5x31,5 cm	1 pak.	10 kom.	12 3.338-186.0
		plava	26,5x31,5 cm	1 pak.	10 kom.	12 3.338-184.0
 Sunderaste krpe Wettex Za efikasno upijanje tečnosti		žuta	17,6x20,3 cm	1 pak.	10 kom.	14 3.338-188.0
		crvena	17,6x20,3 cm	1 pak.	10 kom.	14 3.338-189.0
		plava	17,6x20,3 cm	1 pak.	10 kom.	14 3.338-190.0
Specijalne krpe						
 SpillEx Upijajuća jednokratna krpa za brzo upijanje tečnosti na bazi vode, uklanja do 1,2 l vode ili 0,5 l telesnih tečnosti za nekoliko minuta		bela	51x37 cm	1 pak.	20 kom.	10 3.345-609.0
Sunderi						
 Glitzi sunder Prijatan, meki blok sundera sa otvorenim, mekim flisom bez brusnih materija za čišćenje osetljivih površina bez ogrebotina. Sistem boja olakšava pridržavanje higijenskih standarda i HACCP principa prilikom čišćenja		bela/žuta	4,5x7x15 cm	1 pak.	10 kom.	10 3.338-210.0
		bela/crvena	4,5x7x15 cm	1 pak.	10 kom.	10 3.338-212.0
		bela/zelena	4,5x7x15 cm	1 pak.	10 kom.	10 3.338-214.0
		bela/plava	4,5x7x15 cm	1 pak.	10 kom.	10 3.338-216.0
 Čistač Ionaca Kvalitetni blok sundera sa nepomičnim penastim materijalom i crnom površinom za ribanje, za snažno ribanje neosetljivih površina i jednostavno uklanjanje tvrdokornih prljavština, štiti prste i zadržava flis za ribanje ravnim zarad maksimalnog kontakta sa površinom		žuta/crna	4,5x7x9,5 cm	1 pak.	9 kom.	10 3.338-204.0
 Sunder za ribanje Kvalitetni blok sundera sa nepomičnim sunderom i zelenom površinom za ribanje, idealan za normalno pranje i uklanjanje fleka, štiti prste i održava flis za ribanje ravnim zarad maksimalnog kontakta sa površinom		žuta/zelena	4,5x7x15 cm	1 pak.	10 kom.	10 3.338-205.0
		žuta/zelena	4,5x7x9,5 cm	1 pak.	100 kom.	3.338-221.0
 Čistač kupatila Kvalitetni blok sundera za nepomičnim sunderom i mekom plavom površinom za ribanje, idealan za svakodnevno čišćenje kupatila i sanitarija, štiti prste i održava flis za ribanje ravnim zarad maksimalnog kontakta sa površinom		žuta/plava	4,5x7x15 cm	1 pak.	10 kom.	10 3.338-206.0
 Odstranjivač prljavštine Miraclean Uklanja problematičnu prljavštinu (oznake olovkom, tragove obuće, prljavštinu sa belih tabli itd) uz minimalni trud, na osetljivim površinama isprobati pre upotrebe		bela	2,8x6x10 cm	1 pak.	12 kom.	3.338-209.0
 Sunder za tablu Izuzetna upijajuća moć, robustan, idealan za vlažno čišćenje (npr. školskih tabli)		žuta	5x13x18 cm	1 kom.	1 kom.	20 3.345-510.0
 Spirala za ribanje Lopta za ribanje od nerđajućeg čelika, otporna i dugotrajna, za intenzivno ribanje i uklanjanje tvrdokorne prljavštine		siva		1 pak.	10 kom.	5 3.338-208.0









Opis proizvoda	Primena	Boja	Veličina	Jed. kol.	Sadržaj po jed. kol.	Jed. Br. za pak. narudžbinu
Rukavice						
 <p>Gumene rukavice Multipurpose Prirodni lateks, 100% pamučna velurizacija, do 5 puta otpornije na namirnice koje sadrže masti, ulja i sredstva za čišćenje usled spoljašnjeg hlorisanja, do 40 % deblje od uobičajenih jeftinih rukavica</p>		žuta	L 8 ½ - 9	1 pak.	10 pari	5 3.338-223.0
		žuta	M 7 ½ - 8	1 pak.	10 pari	5 3.338-224.0
		žuta	S 6 ½ - 7	1 pak.	10 pari	5 3.338-225.0
 <p>Nitrilne rukavice Universal Nitrilni kaučuk, 100% pamučna velurizacija, nitrilna rukavica otporna na hemikalije koja omogućuje izuzetni senzibilitet za prste i neograničeno je udobna za nošenje, ne sadrži ni lateks alergene niti puder, služi za višenamensku upotrebu i izdržljivija je od rukavica od lateksa, otporna na mnoge hemikalije, ulja i rastvarače</p>		zelena	XL 9 ½ - 10	1 pak.	10 pari	5 3.338-226.0
		zelena	L 8 ½ - 9	1 pak.	10 pari	5 3.338-227.0
		zelena	M 7 ½ - 8	1 pak.	10 pari	5 3.338-228.0
 <p>Gumene rukavice Comfort Prirodni lateks, otporan na mnoge hemikalije, ulja i rastvarače, visoka taktilna osetljivost zbog optimalne debljine materijala, inovativno rešenje za unutrašnjost održava ruke prijatno suvim i pruža veliki komfor pri nošenju, pogodne su za rad sa namirnicama, antistatičko dejstvo - sertifikovane prema EN 1149</p>		plava	L 8 ½ - 9	1 pak.	10 pari	5 3.345-739.0
		plava	M 7 ½ - 8	1 pak.	10 pari	5 3.345-738.0
		plava	S 6 ½ - 7	1 pak.	10 pari	5 3.345-737.0
 <p>Gumene rukavice Protect Ne sadrže lateks alergene - ne postoji opasnost od alergije tipa 1, unutrašnja obloga od čiste vune za izuzetnu udobnost pri nošenju, otpornost na trenje i cepanje, dodatni spoljašnji sloj za naročito veliku otpornost na hemikalije i rastvarače, produžene manžetne za zaštitu podlaktice, 100% ispitano - svaka rukavica je testirana</p>		crvena	XL 9 ½ - 10	1 pak.	1 par	50 3.345-742.0
		crvena	L 8 ½ - 9	1 pak.	1 par	50 3.345-741.0
		crvena	M 7 ½ - 8	1 pak.	1 par	50 3.345-740.0
 <p>Lateks rukavice za jednokratnu upotrebu Latex PF Od prirodnog lateksa od kaučuka, bez pudera, nisu sterilne, mogu se koristiti obe strane, visoka taktilna osetljivost, lagano se navlače - i sa vlažnim rukama, savršene za opšte čišćenje</p>		prirodna	S / 7	1 pak.	100 kom.	10 3.345-877.0
		prirodna	M / 8	1 pak.	100 kom.	10 3.345-878.0
		prirodna	L / 9	1 pak.	100 kom.	10 3.345-879.0
		prirodna	XL / 10	1 pak.	100 kom.	10 3.345-880.0
 <p>Lateks rukavice za jednokratnu upotrebu Latex Plus Od prirodnog lateksa, bez pudera, nisu sterilne, mogu se koristiti sa obe strane, visoka taktilna osetljivost, zaštita od hemikalija (PSA kategorija III), pogodno i za rad u laboratoriji prema EN 374-3</p>		prirodna	S / 7	1 pak.	100 kom.	10 3.345-881.0
		prirodna	M / 8	1 pak.	100 kom.	10 3.345-882.0
		prirodna	L / 9	1 pak.	100 kom.	10 3.345-883.0
		prirodna	XL / 10	1 pak.	100 kom.	10 3.345-884.0
 <p>Nitrilne rukavice za jednokratnu upotrebu Nitril Plus Od nitrilnog kaučuka, bez pudera, nisu sterilne, mogu se koristiti sa obe strane, sa dobrim hvatanjem, otporne na masti - savršene za prehrambeni sektor i čišćenje (PSA kategorija III)</p>		plava	S / 7	1 pak.	100 kom.	10 3.345-889.0
		plava	M / 8	1 pak.	100 kom.	10 3.345-890.0
		plava	L / 9	1 pak.	100 kom.	10 3.345-891.0
		plava	XL / 10	1 pak.	100 kom.	10 3.345-892.0
 <p>Nitrilne rukavice za jednokratnu upotrebu Nitril Black Od nitrilnog kaučuka, bez pudera, nisu sterilne, mogu se koristiti sa obe strane, sa dobrim hvatanjem, otporne na ulja - savršene za prehrambeni sektor, gastronomiju, tv kuvare i studio za tetoviranje (PSA kategorija III)</p>		crna	S / 7	1 pak.	100 kom.	10 3.345-885.0
		crna	M / 8	1 pak.	100 kom.	10 3.345-886.0
		crna	L / 9	1 pak.	100 kom.	10 3.345-887.0
		crna	XL / 10	1 pak.	100 kom.	10 3.345-888.0
 <p>Vinilne rukavice za jednokratnu upotrebu Vinyl Plus Od vinila, bez pudera, nisu sterilne, mogu se koristiti sa obe strane, zaštita od mnogobrojnih hemikalija, dobra alternativa za rukavice od lateksa za ljude sa alergijama tipa 1-A</p>		transparentna	S / 7	1 pak.	100 kom.	10 3.345-893.0
		transparentna	M / 8	1 pak.	100 kom.	10 3.345-894.0
		transparentna	L / 9	1 pak.	100 kom.	10 3.345-895.0
		transparentna	XL / 10	1 pak.	100 kom.	10 3.345-896.0









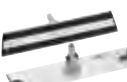

Opis proizvoda	Primena	Boja	Veličina	Jed. kol.	Sadržaj po jed. kol.	Jed. Br. za pak. narudžbinu
Krpe za brisanje i čišćenje						
	Chicopee J-Cloth (Econoline) Tekstilne krpe za čišćenje za teške poslove brisanja, ne ostavljaju vlakna, izuzetno su otporne na cepanje, otporne na rastvarače	bela	30x43 cm	1 kut.	1.200 kom.	15 3.338-012.0
		bela	31x60 cm	1 rol	600 kom.	30 3.338-013.0
	Chicopee VeraClean Critical Cleaning (Chux) Tekstilna krpa za čišćenje sa enormnim kapacitetom upijanja vode, ulja i drugih tečnosti, na valjku	plava	29x37 cm	1 rol	400 kom.	80 3.338-017.0
	Chicopee VeraClean Polish (Ko-Ton) Tekstilna krpa za čišćenje bez silikona za fine poslove čišćenja i poliranja, dobra otpornost na cepanje	bela	32x34 cm	1 kut.	800 kom.	24 3.338-014.0
		bela	43x50 cm	1 kut.	500 kom.	18 3.338-015.0
	Chicopee Multipurpose (Super-Twill) Tekstilna krpa za čišćenje bez silikona za teške postupke čišćenja, ne ostavlja vlakna, velike otpornosti na cepanje sa velikim kapacitetom za upijanje, otporna na rastvarače i sredstva za čišćenje	plava	34x53 cm	1 kut.	130 kom.	60 3.338-019.0
		bela	34x53 cm	1 kut.	130 kom.	60 3.338-018.0
	Papirni ubrus za brisanje Tork Standard Dvoslojni listovi, reljefni, perforirani, rendirani, 1 rolna x 680 m = 2.000 ubrusa (W1)	bela	37x34 cm	1 rol	2.000 kom.	30 3.338-021.0
	Višenamenski papirni ubrusi za brisanje Tork 2-slojni, hibridni kvalitet, perforirani, idealni za brisanje tečnosti, 1 rolna x 510 m = 1.500 ubrusa (W1)	plava	37x34 cm	1 rol	1.500 kom.	30 3.338-022.0
	Stalak Tork Performance (W1) Stalak za velike rolne, od plastike otporne na udarce i u robusnoj metalnoj verziji, lako se puni, mobilan je, veliki prostorni kapacitet, za rolne do 43 cm širine i za prečnik hilzni 71-73 mm			1 kom.	1 kom.	3.337-703.0
	Zidni držač Tork Performance (W1) Zidni držač za velike rolne, od plastike otporne na udarce, lako se puni, mobilan je, veliki prostorni kapacitet, za rolne do 43 cm širine i za prečnik hilzni 71-73 mm			1 kom.	1 kom.	3.337-704.0
Uredaji za brisanje prašine i vlage						
	Uredaj za brisanje prašine ECO 540 Sa čičak trakom, bez pločaste podloge i štapa. Koristi se sa odgovarajućim krpa-ma za prašinu	siva	58 cm	1 kom.	1 kom.	3.335-752.0
	Valovita pločasta podloga Za ECO 540	siva	58 cm	1 kom.	1 kom.	3.335-856.0
	Podloga 600 Za ECO 540	siva	60 cm	1 kom.	1 kom.	3.335-857.0

Opis proizvoda	Primena	Boja	Veličina	Jed. kol.	Sadržaj po jed. kol.	Jed. Br. za pak. narudžbinu
 Držač krpa za prašinu Za ECO 540		crna		1 kom.	1 kom.	3.335-862.0
Čičak traka Za ECO 540		crna		1 pak.	2 kom.	3.335-863.0
 Vlaknasto krzno 560 Za ECO 540		zelena	18x60 cm	1 kom.	2 kom.	25 3.335-849.0
 Sprava za brisanje prašine RSU Sa penastom podlogom, bez štapa. Koristi se sa odgovarajućim krpama za prikupljanje prašine		plava	60 cm	1 kom.	1 kom.	3.337-601.0
 Sprava za brisanje prašine Sa gumenim lamelama, bez štapa, koristi se sa odgovarajućim krpama za skupljanje prašine		antracit	40 cm	1 kom.	1 kom.	6.999-057.0
		antracit	60 cm	1 kom.	1 kom.	6.999-152.0
 Aluminijumski štap			Ø 23 mm, 150 cm	1 kom.	1 kom.	3.337-786.0
 Teleskopski štap		plava	100 -180 cm	1 kom.	1 kom.	3.337-776.0
 Ravni okvir za mop Mobil Bez štapa			57 cm	1 kom.	1 kom.	3.335-751.0
			80 cm	1 kom.	1 kom.	3.337-600.0
 Aluminijumski štap			Ø 23 mm, 150 cm	1 kom.	1 kom.	3.337-786.0
 Teleskopski štap		plava	100 -180 cm	1 kom.	1 kom.	3.337-776.0
 Mop Mobil Mop za brisanje prašine, za Mobil 57 cm i 80 cm		prirodna	26x80 cm	1 kom.	1 kom.	25 3.338-032.0
		prirodna	34x104 cm	1 kom.	1 kom.	25 3.338-034.0
 Vlaknasto krzno Mobil Za ravni okvir za mop Mobil 57 cm		zelena	17x65 cm	1 kom.	1 kom.	25 3.335-848.0

Opis proizvoda	Primena	Boja	Veličina	Jed. kol.	Sadržaj po jed. kol.	Jed. Br. za pak. narudžbinu
 Držač mopa za prašinu Bez štapa			60 cm	1 kom.	1 kom.	10 6.999-092.0
			80 cm	1 kom.	1 kom.	10 6.999-093.0
			110 cm	1 kom.	1 kom.	10 6.999-107.0
			120 cm	1 kom.	1 kom.	10 6.999-108.0
 Aluminijumski štap ECO!			140 cm	1 kom.	1 kom.	100 6.999-096.0
 Teleskopski štap ECO!			97 -184 cm	1 kom.	1 kom.	10 6.999-111.0
 Mop za prašinu 100 % pamuk, za sušenje velikih površina mopom		prirodna	60 cm	1 kom.	1 kom.	15 6.999-090.0
		prirodna	80 cm	1 kom.	1 kom.	15 6.999-091.0
		prirodna	110 cm	1 kom.	1 kom.	15 6.999-109.0
		prirodna	120 cm	1 kom.	1 kom.	15 6.999-110.0
 Dvojni držač mopa za prašinu Sa zglobom za čišćenje teško dostupnih oblasti (grejnih tela, osvetljenja itd), pogodan za dvojni mop za prašinu MicroPlus		siva	50 cm	1 kom.	1 kom.	10 3.337-514.0
 Dvojni mop za prašinu MikroPlus 100 % materijal od mikrovlakana sa udelom prediva, 50 % poliester, 50 % viskoza		siva	50 cm	1 kom.	1 kom.	20 3.337-952.0
 Držač za mop za prašinu 60 cm Savitljiv držač za brisanje prašine i čišćenje teško dostupnih površina, takođe u kombinaciji sa teleskopskom šipkom			60x6 cm	1 kom.	1 kom.	6 6.999-150.0
 Mop za prašinu od mikrovlakana 60 cm Prevlaka od mikrovlakana za držač za mop za prašinu 60 cm			60x8 cm	1 kom.	1 kom.	12 6.999-151.0
neolinn krpe za sakupljanje prašine						
 neolinn BASIC Krpa za sakupljanje prašine sa uljanom impregnacijom, za sve glatke, elastične i tvrde podne obloge, savijena na 1/4 u vreći koja se može ponovo zatvoriti		žuta	30x60 cm	1 pak.	50 kom.	8 3.337-999.0
 neolinn BASIC Krpa za sakupljanje prašine sa uljanom impregnacijom, za sve glatke, elastične i tvrde podne obloge, ravno zapakovana u PE foliji		žuta	24x60 cm	1 kut.	8x50 kom.	3.338-001.0
 neolinn CLASSIC Krpa od flisa sa specijalnim lepkom za savršeno čišćenje površina, predmeta i podova, savijena na 1/4 vrećici koja se može ponovo zatvoriti		bela	26x60 cm	1 pak.	25 kom.	18 3.338-004.0
 Rolna neolinn CLASSIC Krpa od flisa sa specijalnim lepkom za savršeno čišćenje površina, predmeta i podova, spakovana u rolnu u PE foliji		bela	20x32 cm	1 kut.	6x150 kom.	3.338-003.0











Opis proizvoda	Primena	Boja	Veličina	Jed. kol.	Sadržaj po jed. kol.	Jed. Br. za pak. narudžbinu
 <p>neolinn CLASSIC Krpa za jednu prostoriju sa uljanom impregnacijom, sa velikim kapacitetom skupljanja prašine, specijalno namenjena za bolnice i domove, savijena na 1/4 u vrećici koja se može ponovo zatvoriti</p>		plava	25x60 cm	1 pak.	100 kom.	12 3.338-007.0
 <p>neolinn ECO Krpa za jednu prostoriju sa uljanom impregnacijom, sa velikim kapacitetom za skupljanje prašine, specijalno namenjena za velike potrošače, ravno zapakovana u PE foliji</p>		plava	24x60 cm	1 kut.	20x50 kom.	3.338-006.0
Chicopee krpe za skupljanje prašine						
 <p>Chicopee Stretch 'n Dust Krpa za skupljanje prašine sa uljanom impregnacijom za sve glatke, elastične i tvrde podne obloge</p>		žuta žuta	61x36 cm 61x61 cm	1 pak. 1 pak.	50 kom. 25 kom.	8 3.345-125.0 8 3.345-115.0
 <p>Chicopee Duster Plus TACK Krpa od flisa sa specijalnim lepkom za savršeno čišćenje površina, predmeta i podova</p>		žuta žuta	26x61 cm 20x33 cm	1 pak. 1 rol	25 kom. 300 kom.	18 3.345-654.0 3.345-684.0
Swep sistemi za mokro brisanje						
 <p>Držac za mop Duo Swep Dvostran, u obliku trapeza, sa 3D zglobovima, bez štapa, za ergonomski rad i duplu efikasnost u čišćenju, pogodan za Swep Classic i Swep Duo presvlake</p>		siva	50 cm	1 kom.	1 kom.	3.337-513.0
 <p>Aluminijumski štap</p>			Ø 23 mm, 150 cm	1 kom.	1 kom.	3.337-786.0
 <p>Teleskopski štap</p>		plava	100 -180 cm	1 kom.	1 kom.	3.337-776.0
 <p>Mop Swep Duo MikroTech 30 % poliester, 70 % mikrovlakna</p>		siva	50 cm	1 kom.	1 kom.	3.337-963.0
 <p>Mop Swep Duo HygienePlus 100 % poliesterska mikrovlakna sa česticama srebra, uklj. sive trake za čišćenje</p>		bela/siva	50 cm	1 kom.	1 kom.	3.345-438.0
 <p>Mop Swep Duo MikroPlus 100 % Materijal od mikrovlakana</p>		siva	50 cm	1 kom.	1 kom.	3.345-458.0

Opis proizvoda	Primena	Boja	Veličina	Jed. kol.	Sadržaj po jed. kol.	Jed. Br. za pak. narudžbinu
 Mop Swep Duo SafetyPlus Deo za ribanje: 100 % poliamid, složena vlakna plava: 85 % poliesterska mikrovlakna, 15 % poliester		siva/crna	50 cm	1 kom.	1 kom.	3.337-966.0
 Mop Swep Classic Sa plavom prirubnom trakom, 70°C, 50 % poliester, 50 % viskoza		siva	50 cm	1 kom.	1 kom.	3.337-945.0
 Mop Swep Classic Extra Sa crvenom prirubnom trakom, 70°C, 30 % poliester, 70 % viskoza		siva	50 cm	1 kom.	1 kom.	3.337-947.0
 Mop Swep Classic MikroTech Sa sivom prirubnom trakom, 95°C, 30 % poliester, 70 % mikrovlakna		siva	50 cm	1 kom.	1 kom.	3.337-949.0
 Mop Swep Classic HygienePlus 100 % poliesterska mikrovlakna sa česticama srebra, uklj. sive trake za čišćenje		bela/siva	50 cm	1 kom.	1 kom.	3.345-348.0
 Mop Swep Classic MikroPlus 100 % Materijal od mikrovlakana		siva	50 cm	1 kom.	1 kom.	3.345-457.0
SprayPro sistemi mopova sa raspršivanjem						
 SprayPro Inox Štap od 145 cm sa integrisanim rezervoarom i funkcijom raspršivanja, ergonomski, lak za rukovanje, sa univerzalnim spojnim elementom za sve uobičajene držače mopova (u opsegu isporuke nisu držač mopa i mop)			145 cm	1 kom.	1 kom.	6 3.345-872.0
 Početni set SprayPro Inox Štap od 145 cm sa integrisanim rezervoarom i funkcijom raspršivanja, ergonomski, lako za rukovanje, sa univerzalnim spojnim elementom za sve uobičajene držače mopova, uklj. držač mopa i mop			145 cm	1 kom.	1 kom.	3.345-873.0
 Početni set SprayPro Inox Express Štap od 145 cm sa integrisanim rezervoarom i funkcijom raspršivanja, ergonomski, lako za rukovanje, sa univerzalnim spojnim elementom za sve uobičajene držače mopova, uklj. držač mopa i mop			145 cm	1 kom.	1 kom.	3.345-874.0
 Držač mopa Express Pro Držač mopova sa Velcro trakama, namenjen za navlake sa čičak trakama		siva	40 cm	1 kom.	1 kom.	3.337-526.0











Opis proizvoda	Primena	Boja	Veličina	Jed. kol.	Sadržaj po jed. kol.	Jed. Br. za pak. narudžbinu
 <p>Mop Express Trio Od mikrovlakana, poliester a i viskoze, velika snaga čišćenja na svim vrstama podova</p>		siva/bela	46 cm	1 kom.	1 kom.	3.337-973.0
 <p>Mop Express MikroSpeed Plus Od složenih mikrovlakana (100 % PES), velika snaga čišćenja na glatkim i struktuiranim podovima</p>		bela/crna	46 cm	1 kom.	1 kom.	3.337-975.0
Mop sistemi za jednokratnu upotrebu MikroOne						
 <p>Držać mopova CombiSpeed Pro Ravni držać mopova bez štapa</p>		siva	40 cm	1 kom.	1 kom.	10 3.337-507.0
 <p>Mop MikroOne Navlake od mikrovlakana za jednokratnu/kratkotrajnu upotrebu sa tašnom, za objekte sa ograničenim pristupom čišćenju, za visoke higijenske zahteve</p>		plava crvena	40 cm 40 cm	1 pak. 1 pak.	25 kom. 25 kom.	6 3.345-869.0 6 3.345-908.0
ECO! sistemi mopova sa raspršivanjem						
 <p>Sistem mopova sa raspršivanjem ECO! Za brzo čišćenje manjih površina, rastvor sredstva za čišćenje se ispušta pritiskom na dugme, dužina 155 cm, uklj. i rezervoar od 0,66 l, držać mopova od 40 cm i teleskopski štapa</p>			40 cm	1 kom.	1 kom.	5.999-045.0
 <p>ECO! držać mopova sa stezaljkom Za ECO! sistem mopova</p>			40 cm	1 kom.	1 kom.	10 6.999-144.0
 <p>ECO!Mop od mikrovlakana Od složenih mikrovlakana (100 % PES), velika snaga čišćenja na glatkim i struktuiranim podovima</p>		plava	40 cm	1 kom.	1 kom.	25 6.999-132.0
 <p>ECO!Abrazivni mop od mikrovlakana Mikrovlakna i PP vlakna za abrazivnije dejstvo čišćenja, savršeno za sigurnosne pločice, sa džepovima</p>		plava	40 cm	1 kom.	1 kom.	25 6.999-131.0
Sistemi za čišćenje enterijera						
 <p>Komplet za čišćenje stakla i zida StarterKit Specijalno za brzo i efikasno čišćenje većih površina bez ostavljanja tragova, među njima stakla, ogledala, nerđajući čelik, pločice, stolovi, bele table, za visoka područja ili teško dostupna, omogućuje jednostavno i sigurno čišćenje površina na visini do 2,5 m</p>			35 cm	1 kom.	1 kom.	3.345-734.0
 <p>Obloga za enterijer Čišćenje svih površina sa sjajem, bez ostatka tragova, za upotrebu sa kompletom za čišćenje stakla i zida StarterKit</p>		siva	35 cm	1 kom.	1 kom.	10 3.345-735.0











Opis proizvoda	Primena	Boja	Veličina	Jed. kol.	Sadržaj po jed. kol.	Jed. Br. za pak. narudžbinu
UltraSpeed sistemi						
 <p>Početni set UltraSpeed Pro 25 I Kompaktna, pokretna, ekstremno fleksibilna plastična čvrsta kanta koja štedi prostor, opremljena jedinstvenom poboljšanom presom za mop za značajno bolji rezultat cedenja, nije potreban kontakt sa sredstvima za čišćenje ili korišćenim navlakama, ergonomska i jednostavna upotreba, može se pretvoriti u duplu mobilnu kantu</p>		plava/siva	56x38x86 cm	1 kom.	1 kom.	25 3.345-625.0
 <p>Početni set UltraSpeed Pro Duo Kompaktna, pokretna, ekstremno fleksibilna plastična dupla mobilna kanta koja štedi prostor, sa ručkom za guranje, opremljena jedinstvenom poboljšanom presom za mop za značajno bolji rezultat cedenja, nije potreban kontakt sa sredstvima za čišćenje ili korišćenim navlakama, ergonomska i jednostavna upotreba</p>		plava/siva	59x38x86 cm	1 kom.	1 kom.	25 3.345-626.0
 <p>Komplet UltraSpeed Pro Duo sa viličnom presom za cedenje Kompaktna, pokretna, ekstremno fleksibilna plastična mobilna kanta koja štedi prostor, sa ručkom za guranje, opremljena jedinstvenom poboljšanom viličnom presom za značajno bolji rezultat cedenja, jednostavna upotreba, može se dopuniti duplom mobilnom kantom</p>		siva	59x38x86 cm	1 kom.	1 kom.	25 3.345-630.0
 <p>Kanta 15 l</p>		plava	15 l	1 kom.	1 kom.	3.337-791.0
 <p>Kanta 25 l</p>		plava	25 l	1 kom.	1 kom.	3.337-793.0
 <p>Kanta UltraSpeed Pro 10 l Za pretvaranje kompleta u duplu mobilnu kantu, odnosno kao dodatni prostor za odlaganje</p>		plava	10 l	1 kom.	1 kom.	3.345-614.0
 <p>Presa UltraSpeed Pro Robusna, jednostavna plastična presa sa velikom efikasnošću cedenja, ne morate da vadite mop iz držača da biste ga iscedili</p>		siva		1 kom.	1 kom.	3.345-615.0
 <p>UltraSpeed vilična presa Idealna za cedenje navlaka sa džepovima, od plastike, namenjena za UltraSpeed sistem</p>		siva		1 kom.	1 kom.	3.337-542.0
 <p>Komplet ručki za guranje UltraSpeed Pro Ergonomska ručka za guranje sa velikom drškom za hvatanje za jednostavno upravljanje mobilnom kantom, kanta od 6 l ili tabla upozorenja može biti fiksirana na integrisanu kuku</p>				1 kom.	1 kom.	3.345-613.0

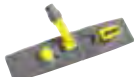









Opis proizvoda	Primena	Boja	Veličina	Jed. kol.	Sadržaj po jed. kol.	Jed. Br. za pak. narudžbinu
 <p>Šasija UltraSpeed Pro Sa točkićima</p>		siva		1 kom.	1 kom.	3.345-661.0
 <p>Aluminijumski štap</p>			Ø 23 mm, 150 cm	1 kom.	1 kom.	3.337-786.0
 <p>Teleskopski štap</p>		plava	100 -180 cm	1 kom.	1 kom.	3.337-776.0
 <p>Držać mopa UltraSpeed Pro Lagani, robusni držać mopova sa velikom nožnom pedalom za jednostavno otvaranje, pogodan za upotrebu sa presom UltraSpeed Pro, mop ne morate da vadite iz držaća da biste ga iscedili</p>		siva	40 cm	1 kom.	1 kom.	3.345-616.0
 <p>Mop UltraSpeed MikroPlus Navlaka od mikrovlakana za mop, izvanredno izdržljiva i efikasna pri čišćenju</p>		bela/crna	40 cm	1 kom.	1 kom. 20	3.337-976.0
 <p>Mop UltraSpeed Trio Punjena mop navlaka koja ima veliku snagu čišćenja, sposobnost upijanja, veliku otpornost i očuvava higijenu</p>		siva/bela	40 cm	1 kom.	1 kom. 20	3.345-478.0
 <p>Mop UltraSpeed Safety Mop navlaka od specijalnih vlakana (100 % poliamid) za izvanredan efekat ribanja i dugotrajnu izdržljivost</p>		siva/crna	40 cm	1 kom.	1 kom. 20	3.337-978.0
Uredaji za mokro brisanje od nerđajućeg čelika						
 <p>Wetcar 25 Sasija obuhvata: tockice, lorpu, ravnu presu, drzac za stap Kanta od 22 l, uzdužna Kanta 6 l Ravni okvir za mop Drowell 450 Ravni mop 450, sa petljama, za Drowell 450</p>		siva		1 kom.		3.335-723.0
		plava	22 l	1 kom.		3.337-848.0
		plava	6 l	2 kom.		3.337-844.0
			40 cm	1 kom.		3.335-741.0
		bela	12x42 cm	1 kom.		3.335-831.0
 <p>Wetcar 50 Sasija obuhvata: tockice, lorpu, ravnu presu, drzac za stap Kanta od 22 l, uzdužna Kanta 6 l Ravni okvir za mop Drowell 450 Ravni mop 450, sa petljama, za Drowell 450</p>		siva		1 kom.		3.335-726.0
		plava	22 l	2 kom.		3.337-848.0
		plava	6 l	2 kom.		3.337-844.0
			40 cm	1 kom.		3.335-741.0
		bela	12x42 cm	1 kom.		3.335-831.0







Opis proizvoda	Primena	Boja	Veličina	Jed. kol.	Sadržaj po jed. kol.	Jed. Br. za pak. narudžbinu
 Kanta od 22 l, uzdužna Uklj. kopče u boji		plava	22 l	1 kom.	1 kom.	3.337-848.0
 Kanta 6 l Uklj. kopče u boji		plava	6 l	1 kom.	1 kom.	3.337-844.0
 Ravna presa od nerđajućeg čelika Za Wetcar 25 i Wetcar 50, pogodna za sistem ravnih mopova Drewell 450		siva		1 kom.	1 kom.	3.335-733.0
 Penasta guma Za ravnu presu od nerđajućeg čelika		crna		1 kom.	1 kom.	3.335-735.0
 Adapter za ravnu presu od nerđajućeg čelika Za Wetcar 22 i 44 (stare verzije)				1 kom.	1 kom.	3.335-766.0
Upravljački točkić Wetcar				1 kom.	1 kom.	3.335-769.0
 Držac za štap		plava	Ø 22 mm	1 kom.	1 kom.	3.335-783.0
 Ravni okvir za mop Drewell 450 Bez štapa, za ravnu presu od nerđajućeg čelika			40 cm	1 kom.	1 kom.	3.335-741.0
 Aluminijumski štap			Ø 23 mm, 150 cm	1 kom.	1 kom.	3.337-786.0
 Teleskopski štap		plava	100 -180 cm	1 kom.	1 kom.	3.337-776.0
 Ravni mop 450 Sa petljama, za Drewell 450		bela	12x42 cm	1 kom.	1 kom.	3.335-831.0











Opis proizvoda	Primena	Boja	Veličina	Jed. kol.	Sadržaj po jed. kol.	Jed. Br. za pak. narudžbinu
Uređaji za mokro brisanje od plastike						
 <p>Jednostavna mobilna kanta 25 l Veoma jednostavna mobilna kanta koja ne korodira, od kvalitetne plastike, sa bočnom drškom za guranje, korpom od 15 l i viličnom presom za mop</p>			25 l	1 kom.	1 kom.	6.999-207.0
 <p>Moppcar T 25 Veoma jednostavna mobilna kanta koja ne korodira, od kvalitetne plastike, uklj. i korpu za kačenje i pregradu za odlaganje</p>		siva	Š46xD81x V88 cm	1 kom.	1 kom.	3.337-484.0
 <p>Moppcar T 50 Veoma mobilna dupla kanta koja ne korodira, od kvalitetne plastike</p>		siva	Š43,5xD81x V88 cm	1 kom.	1 kom.	3.337-487.0
 <p>Dupla mobilna kanta 2x15 l Izuzetno mobilna kolica sa dve kante koja ne korodiraju, od 100 % polipropilena, sa 2 kante od 15 l sa šiframa za boje i viličnom presom za mop koja se izuzetno lako koristi</p>			2x15 l	1 kom.	1 kom.	6.999-025.0
 <p>Dupla mobilna kanta 2x25 l Izuzetno mobilna kolica sa dve kante koja ne korodiraju, od 100 % polipropilena, sa bočnom drškom za guranja, sa 2 kante od 25 l sa šiframa za boje i viličnom presom za mop koja se izuzetno lako koristi</p>			2x25 l	1 kom.	1 kom.	6.999-209.0
 <p>Moppcar T 215 Izuzetno mobilna dupla mobilna kanta koja ne korodira, uklj. i korpu za kačenje i držač za kese od 50 l (višenamenske kese od 50 l možete naručiti opciono kao pribor)</p>		siva	Š43,5xD94x V88 cm	1 kom.	1 kom.	3.337-489.0
 <p>Vilična presa Savršeno za cedjenje navlaka sa džepovima, od plastike, pogodan za Moppcar T 25, T 50 i T 215</p>		siva/plava		1 kom.	1 kom.	3.337-493.0
 <p>Valjkasta presa Savršeno za cedjenje navlaka sa uzicama, od plastike, pogodan za Moppcar T 25, T 50 i T 215</p>		siva/plava		1 kom.	1 kom.	3.337-492.0
 <p>Umetak za viličnu presu Garantuje savršen rezultat cedjenja</p>		crna		1 kom.	1 kom.	3.345-360.0
 <p>Korpa za kačenje Tris Tray</p>		siva		1 kom.	1 kom.	3.337-755.0

Opis proizvoda	Primena	Boja	Veličina	Jed. kol.	Sadržaj po jed. kol.	Jed. Br. za pak. narudžbinu
 Kantica za pribor Za duplu mobilnu kantu 6.999-025.0, za dodatnu opremu ili flaše				1 kom.	1 kom.	6.999-077.0
 Komplet za fiksiranje drške Sastoji se iz 2 dela				1 kom.	1 kom.	3.342-859.0
 Ručka za guranje Uz Moppcar		svetlosiva		1 kom.	1 kom.	3.338-316.0
 Kanta 15 l		crvena	15 l	1 kom.	1 kom.	14 6.999-172.0
		plava	15 l	1 kom.	1 kom.	14 6.999-173.0
 Kanta 25 l		crvena	25 l	1 kom.	1 kom.	3.337-805.0
		plava	25 l	1 kom.	1 kom.	3.337-804.0
 Kanta 12 +18 l		plava	12+18 l	1 kom.	1 kom.	3.337-806.0
Sistemi CombiSpeed Pro						
 Držač mopova CombiSpeed Pro Ravni držač mopova bez štapa		siva	40 cm	1 kom.	1 kom.	10 3.337-507.0
		siva	50 cm	1 kom.	1 kom.	10 3.337-510.0
 Aluminijumski štap			Ø 23 mm, 150 cm	1 kom.	1 kom.	3.337-786.0
 Teleskopski štap		plava	100 -180 cm	1 kom.	1 kom.	3.337-776.0
 MikroSpeed Plus Ravni mop od mikrovlakana sa džepom, uzicom i abrazivnim trakama		bela/crna	40 cm	1 kom.	1 kom.	10 3.337-922.0
		bela/crna	50 cm	1 kom.	1 kom.	10 3.337-934.0
 Triomop Ravni mop od mikrovlakana sa džepom i uzicom, sa resama i petljama		siva/bela	40 cm	1 kom.	1 kom.	3.337-923.0
		siva/bela	50 cm	1 kom.	1 kom.	3.337-936.0

Opis proizvoda	Primena	Boja	Veličina	Jed. kol.	Sadržaj po jed. kol.	Jed. Br. za pak. narudžbinu
 <p>Pamučni mop Basic Unutra petlje, spolja rese, sa džepom / uzicom</p>		prirodna	40 cm	1 kom.	1 kom. od 200 kom. od 1.000 kom.	50 3.337-959.0
		prirodna	50 cm	1 kom.	1 kom. od 200 kom. od 1.000 kom.	50 3.337-960.0
 <p>Basic Mop od mikrovlakana 75 % poliester, 25 % poliamid sa džepom / uzicom i abrazivnom trakom</p>		bela/plava	40 cm	1 kom.	1 kom. od 200 kom. od 1.000 kom.	50 3.337-957.0
		bela/plava	50 cm	1 kom.	1 kom. od 200 kom. od 1.000 kom.	50 3.337-958.0
ECO! sistemi za mokro brisanje						
 <p>ECO! držač mopova sa stezaljkom Za ECO! sistem mopova</p>			40 cm	1 kom.	1 kom.	10 6.999-144.0
 <p>Aluminijumski štap ECO! Za ECO! držač mopova sa stezaljkom</p>			140 cm	1 kom.	1 kom.	100 6.999-096.0
 <p>Teleskopski štap ECO! Za ECO! držač mopova sa stezaljkom</p>			97 - 184 cm	1 kom.	1 kom.	10 6.999-111.0
 <p>ECO! mop Mop od mikrovlakana sa petljama, sa džepovima, za veliki kapacitet sakupljanja prašine</p>		crvena	40 cm	1 kom.	1 kom.	25 6.999-136.0
 <p>ECO! mop Mop od mikrovlakana sa petljama, sa džepovima, za veliki kapacitet sakupljanja prašine</p>		plava	40 cm	1 kom.	1 kom.	25 6.999-143.0
 <p>ECO! Mop od mikrovlakana Mop od mikrofibera i kratkih vlakana sa džepovima</p>		plava	40 cm	1 kom.	1 kom.	25 6.999-132.0
 <p>ECO! Abrazivni mop od mikrovlakana Mikrovlakna i PP vlakna za abrazivnije dejstvo čišćenja, savršeno za sigurne pločice, sa džepovima</p>		plava	40 cm	1 kom.	1 kom.	25 6.999-131.0
Različiti uređaji za mokro brisanje						
 <p>Mop na uvrtnje sa polugom Integrirani mehanizam za cedenje u štapu</p>		crvena		1 kom.	1 kom.	3.337-508.0
 <p>Rezervni mop na uvrtnje za sistem mopova na uvrtnje, 100 % od pamuka</p>		prirodna		1 kom.	1 kom.	3.337-938.0







Opis proizvoda	Primena	Boja	Veličina	Jed. kol.	Sadržaj po jed. kol.	Jed. Br. za pak. narudžbinu
 Plastični okvir za mop Pogodan za mop sa resama, od plastike, bez štapa		plava		1 kom.	1 kom.	3.337-506.0
 Aluminijumski štap			Ø 23 mm, 150 cm	1 kom.	1 kom.	3.337-786.0
 Teleskopski štap		plava	100 -180 cm	1 kom.	1 kom.	3.337-776.0
 Resica mopa sa trakom		prirodna prirodna prirodna	400 g 450 g	1 kom. 1 kom. 1 kom.	1 kom. 1 kom. 1 kom.	3.335-828.0 3.335-829.0 3.337-920.0
 Sprava za čišćenje ivica za ručkom Za Maxi oblogu, idealna za čišćenje ivica i uglova		antracit		1 kom.	1 kom.	12 6.999-101.0
 Sprava za čišćenje ivica sa držačem za štap Za Maxi oblogu, idealna za čišćenje ivica i uglova, bez štapa		siva	10x23 cm	1 kom.	1 kom.	3.335-738.0
 Aluminijumski štap			Ø 23 mm, 150 cm	1 kom.	1 kom.	3.337-786.0
 Maxi obloga Flis za ribanje sa velikom snagom čišćenja, idealan za uklanjanje blago prljanja-juće prljavštine sa osetljivih površina		bela	12x26 cm	1 kom.	1 kom.	12 6.999-102.0
 Maxi obloga Flis za ribanje sa velikom snagom čišćenja, idealan za uklanjanje tvrdokorne prljavštine		zelena crna	12x26 cm 12x26 cm	1 pak. 1 pak.	5 kom. 5 kom.	3.345-501.0 3.345-502.0
 Max obloga od mikrovlakana Upijajuća i abrazivna ručna obloga, kombinacija belog poliestera / mikrovlakana i sivih, abrazivnih traka sa četkastim vlaknima		bela/siva	12x26 cm	1 pak.	5 kom.	3.345-503.0
 Mini obloga Flis za ribanje sa velikom snagom čišćenja, idealan za uklanjanje tvrdokorne prljavštine		zelena crna	16x21 cm 16x21 cm	1 pak. 1 pak.	10 kom. 10 kom.	3.345-504.0 3.345-505.0



Opis proizvoda	Primena	Boja	Veličina	Jed. kol.	Sadržaj po jed. kol.	Jed. Br. za pak. narudžbinu
Metle i četke						
 <p>Meka metla Contract Standardna metla za enterijer, bez štapa</p>		crna	30 cm	1 kom.	1 kom.	3.337-607.0
 <p>Tvrdna metla Contract Standardna metla za vlažni eksterijer, bez štapa</p>		crna	30 cm	1 kom.	1 kom.	3.337-608.0
 <p>Štap za metlu</p>			138 cm	1 kom.	1 kom.	3.337-787.0
 <p>Meka metla Superior Savršena za upotrebu na suvom na unutrašnjem prostoru, može se prati i autoklavirati, bez štapa</p>		plava/bela	50 cm	1 kom.	1 kom.	3.345-469.0
 <p>Tvrdna metla Superior Savršena za upotrebu na vlažnom na spoljašnjem prostoru, može se prati i autoklavirati, bez štapa</p>		plava/bela	50 cm	1 kom.	1 kom.	3.345-470.0
 <p>Aluminijumski štap za metlu</p>			Ø 23 mm, 145 cm	1 kom.	1 kom.	3.337-788.0
 <p>Metla sa četkom za ribanje Savršena za agresivno i higijensko četkanje mokrih podova, može se prati i autoklavirati, bez štapa</p>		plava/bela	30 cm	1 kom.	1 kom.	3.345-471.0
 <p>Aluminijumski štap za metlu</p>			Ø 23 mm, 145 cm	1 kom.	1 kom.	3.337-788.0
 <p>ECO! metla za paučinu Sa teleskopskim štapom, savršeno rešenje za uklanjanje paučine, za grejne cevi i plafone</p>				1 kom.	1 kom.	5.999-027.0
 <p>Lopatica za metenje, otvorena, metalna Za ergonomsko i efikasno uklanjanje prljavštine i prašine, materijal koji ne rđa, ergonomska drška, sa kukama za pričvršćivanje na kolica za čišćenje, mala težina</p>		siva	30 cm	1 kom.	1 kom.	3.337-516.0
 <p>Zatvorena lopatica za metenje Idealno rešenje za čišćenje zgrada i ugostiteljski sektor, ergonomsko i efikasno uklanjanje prljavštine i prašine direktno u posudu, materijal koji ne rđa, ergonomska drška, sa kukama za pričvršćivanje na kolica za čišćenje</p>		siva	29 cm	1 kom.	1 kom.	3.337-519.0



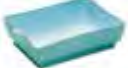





Opis proizvoda	Primena	Boja	Veličina	Jed. kol.	Sadržaj po jed. kol.	Jed. Br. za pak. narudžbinu
 <p>Metla za brisanje i metenje Specijalno osmišljena za prikupljanje vlažne prijavštine, namenjena za upotrebu sa otvorenom metalnom lopaticom za metenje</p>		siva	35 cm	1 kom.	1 kom.	3.337-518.0
 <p>Metla za metenje Specijalno osmišljena za prikupljanje prijavštine, namenjena za upotrebu sa zatvorenom lopaticom za metenje</p>		siva	25 cm	1 kom.	1 kom.	3.337-520.0
 <p>Univerzalna garnitura za metenje Metla za metenje i lopatica</p>		crvena/plava		1 kom.	1 kom.	3.337-614.0
 <p>Higijenska ručna četka Četka sa kratkim štapom, za optimalno čišćenje kuhinjskih potrepština, može se prati i autoklavirati, bez štapa</p>		plava/bela	23 cm	1 kom.	1 kom.	3.345-472.0
 <p>Četka za čišćenje pri prelivanju</p>			22 cm	1 kom.	1 kom.	3.337-617.0
 <p>Garnitura za WC Četka sa držačem</p>				1 kom.	1 kom.	3.345-543.0
 <p>Tabla upozorenja na opasnost od klizanja Jasno vidljiva napomena upozorenja, brzo se postavlja</p>		žuta		1 kom.	1 kom.	5 6.999-104.0
 <p>Tabla upozorenja za vrata Viseća tabla upozorenja „STOP - nema prolaza“ sa vakumskim kukicama</p>			50x30 cm	1 kom.	1 kom.	10 6.999-229.0
 <p>Lanac za zatvaranje prolaza 1 m Žuti lanac za zatvaranje prolaza, dužina 1 metar</p>		žuta	100 cm	1 kom.	1 kom.	10 6.999-185.0
 <p>Držač za vrata sa štapom Ergonomski univerzalni držač za vrata sa gumenim ivicama i aluminijumskim štapom, za sve vrste vrata</p>			15,7x7,9x90 cm	1 kom.	1 kom.	6 6.999-206.0











Opis proizvoda	Primena	Boja	Veličina	Jed. kol.	Sadržaj po jed. kol.	Jed. Br. za pak. narudžbinu
Transportna kolica i kolica za čišćenje VoleoPro						
<p>VoleoPro + Starter Kit (kanta + presa) VoleoPro Standard Nemontirana kolica za čišćenje, težina oko 12,5 kg</p>	Sastoji se od: plastične šasije sa točkicama, držača za kese od 70 l, 2 kom. stezaljki za kese, 1 kom. poklopca za kese, 2 kom. kanti od 6 l, integrisana potpora uređaja		Š85xD55x V112 cm	1 kom.	1 kom.	3.345-313.0
	<p>VoleoPro početni komplet, korpa + presa</p>	Sastoji se od: 1 kom. korpe od 15 l, 1 kom. korpe od 25 l, 1 kom. vertikalne prese			1 kom.	1 kom.
<p>VoleoPro + Starter Kit (kutije) VoleoPro Standard Nemontirana kolica za čišćenje, težina oko 12,5 kg</p>	Sastoji se od: plastične šasije sa točkicama, držača za kese od 70 l, 2 kom. stezaljki za kese, 1 kom. poklopca za kese, 2 kom. kanti od 6 l, integrisana potpora uređaja		Š85xD55x V112 cm	1 kom.	1 kom.	3.345-313.0
	<p>VoleoPro početni komplet, kutija</p>	Sastoji se od: 3 kom. kutija za mop sa poklopcima			1 kom.	1 kom.
<p>Oplata za vreće za dubre od 70 l Za zaštitu i bolju upotrebu vreća za otpad</p>			70 l	1 kom.	1 kom.	3.345-314.0
Transportna kolica i kolica za čišćenje Origo						
<p>Origo 300 FX Kompletno opremljena i montirana, težina: 18 kg</p>	Sastoji se od: plastične šasije sa 4 točka 125 mm, 2x posude, 2x korpe od 6 l, 1x držača za kese za smeće od 2x70 l sa 4x stezaljke za kese, pregrade za kese sa potpornim točkom, 1x držač za štap i 1x pregrade za držač mopova		Š126xD58x V100 cm	1 kom.	1 kom.	3.345-619.0
<p>Origo 300 FX-A Kompletno opremljena i montirana, težina: 18 kg</p>	Sastoji se od: plastične šasije sa 4 točka 125 mm, 2x posude, 2x kante od 6 l, 1x kanta od 15 l, 1x kanta od 25 l, 1x vertikalna presa, 1x držača za kese za smeće od 2x70 l sa 4x stezaljke za kese, pregrade za kese sa potpornim točkom, 1x držač za štap i 1x pregrade za držač mopova		Š126xD58x V100 cm	1 kom.	1 kom.	3.345-540.0
<p>Origo 300 HX Kompletno opremljena i montirana, težina: 17 kg</p>	Sastoji se od: plastične šasije sa 4 točka 125 mm, 2x posude, 4x kante od 6 l, 2x kutije sa poklopcem, 1x držača za kese za smeće od 2x70 l sa 4x stezaljke za kese, pregrade za kese sa potpornim točkom, 1x držač za štap i 1x pregrade za držač mopova		Š84xD58x V100 cm	1 kom.	1 kom.	3.345-620.0
<p>Origo 300 HHX Kompletno opremljena i montirana, težina: 26 kg</p>	Sastoji se od: plastične šasije sa 4 točka 125 mm, 3x posude, 4x kante od 6 l, 4x kutije sa poklopcem, 1x držača za kese za smeće od 2x70 l sa 4x stezaljke za kese, pregrade za kese sa potpornim točkom, 1x držač za štap i 1x pregrade za držač mopova		Š126xD58x V100 cm	1 kom.	1 kom.	3.345-621.0









Opis proizvoda	Primena	Boja	Veličina	Jed. kol.	Sadržaj po jed. kol.	Jed. Br. za pak. narudžbinu
 Origo 500 FX Kompletno opremljena i montirana, težina: 18 kg	Plastična šasija sa 4 točka 125 mm, 3x posude, 2x kante od 6 l, 1x držača za kese za smeće od 2x70 l sa 4x stezaljke za kese, pregrade za kese sa potpornim točkom, 1x držač za štap i 1x pregrade za držač mopova		Š130xD60x V100 cm	1 kom.	1 kom.	3.345-622.0
 Origo 500 HX Kompletno opremljena i montirana, težina: 18 kg	Sastoji se od: plastične šasije sa 4 točka 125 mm, 3x posude, 4x kante od 6 l, 2x kutije sa poklopcem, 1x držača za kese za smeće od 2x70 l sa 4x stezaljke za kese, pregrade za kese sa potpornim točkom, 1x držač za štap i 1x pregrade za držač mopova		Š90xD60x V100 cm	1 kom.	1 kom.	3.345-623.0
 Origo 500 HHX Kompletno opremljena i montirana, težina: 29 kg	Sastoji se od: plastične šasije sa 4 točka 125 mm, 5x posude, 4x kante od 6 l, 4x kutije sa poklopcem, 1x držača za kese za smeće od 2x70 l sa 4x stezaljke za kese, pregrade za kese sa potpornim točkom, 1x držač za štap i 1x pregrade za držač mopova		Š127xD60x V100 cm	1 kom.	1 kom.	3.345-624.0
Montažni paket za Origo				1 kom.	1 kom.	3.335-825.0
Pribor za Origo						
 Kanta 6 l Uklj. kopče u boji		plava	6 l	1 kom.	1 kom.	3.337-844.0
 Poklopac za kantu od 6 l		plava		1 kom.	1 kom.	3.337-845.0
 Kanta 15 l		plava	15 l	1 kom.	1 kom.	3.337-791.0
 Kanta 25 l		plava	25 l	1 kom.	1 kom.	3.337-793.0
 Kanta od 22 l, uzdužna Uklj. kopče u boji		plava	22 l	1 kom.	1 kom.	3.337-848.0











Opis proizvoda	Primena	Boja	Veličina	Jed. kol.	Sadržaj po jed. kol.	Jed. Br. za pak. narudžbinu
 Posuda		plava		1 kom.	1 kom.	3.337-846.0
 Mala posuda		plava		1 kom.	1 kom.	3.337-847.0
 Kutija bez poklopca Za pripremu i transport Swep navlaka za mop, sa kopčama u boji		plava		1 kom.	1 kom.	3.337-849.0
 Poklopac za kutiju Uklj. kopče u boji		plava		1 kom.	1 kom.	3.337-850.0
 Filter za kutiju Za pripremu Swep navlaka za mop		plava		1 kom.	1 kom.	3.337-851.0
Držač za ravnu presu Swep Duo				1 kom.	1 kom.	3.337-832.0
 Ravna presa Swep Duo		tamnosiva		1 kom.	1 kom.	3.337-831.0
Držač za ravnu presu od nerđajućeg čelika		siva		1 kom.	1 kom.	3.337-834.0
 Ravna presa od nerđajućeg čelika Pogodna za sistem ravnih mopova Drewell 450		siva		1 kom.	1 kom.	3.335-733.0
Presa UltraSpeed Origo Namenjena za kante od 15 l i 25 l		siva		1 kom.	1 kom.	3.337-833.0









Opis proizvoda	Primena	Boja	Veličina	Jed. kol.	Sadržaj po jed. kol.	Jed. Br. za pak. narudžbinu
Stezaljka za kese za otpad Metalna		siva		1 kom.	1 kom.	3.337-838.0
 Okvir za kese 120 l Za Origo držače kesa od 120 l		siva	120 l	1 kom.	1 kom.	3.337-857.0
 Okvir za kese 70 l Za Origo držače kesa od 70 l		siva	70 l	1 kom.	1 kom.	3.337-801.0
Poklopac za kese za otpad 70 l Uklj. kopče u boji		siva		1 kom.	1 kom.	3.337-843.0
Poklopac za kese za otpad 120 l Uklj. kopče u boji		siva		1 kom.	1 kom.	3.337-842.0
 Kuka		siva		1 kom.	1 kom.	3.337-853.0
 Komplet držača za štap		siva		1 kom.	1 kom.	3.337-852.0
 Pregrada za držač mopova 300ice		siva		1 kom.	1 kom.	3.337-854.0
 Pregrada za držač mopova 500ice		siva		1 kom.	1 kom.	3.337-855.0
Displej za plan čišćenja		transparentna		1 kom.	1 kom.	3.337-856.0

Opis proizvoda	Primena	Boja	Veličina	Jed. kol.	Sadržaj po jed. kol.	Jed. Br. za pak. narudžbinu
Multi konektor		siva		1 kom.	1 kom.	3.337-885.0
Komplet šina		siva		1 kom.	1 kom.	3.337-906.0
Stezaljka držača, na zavrtnje Bez stezaljke štapa		siva		1 kom.	1 kom.	3.337-859.0
						
Poklopac, komplet razdvojnih elemenata		siva		1 kom.	1 kom.	3.337-870.0
Transportna kolica i kolica za čišćenje Clean Liner						
Clean Liner Classic I				1 kom.	1 kom.	5.999-044.0
 Sa dve korpe i viličnom presom za mopove, držačem kesu za otpad i pomičnim fiokama koje se mogu zaključati						
Clean Liner Classic III				1 kom.	1 kom.	6.999-163.0
 Sa dve korpe, viličnom presom za mopove i držačem kesu za otpad						
Clean Liner Classic IV				1 kom.	1 kom.	6.999-164.0
 Brzi sistem za mokro čišćenje sa pripremanjem uslova i držačem za kese						
Kolica ECO!First Liner Trolley				1 kom.	1 kom.	5.999-019.0
 Za efikasno čišćenje vidljivih površina i prostor za opremu, držač za kese od 150 l sa oplatom, bez ECO!First Liner konzole						
ECO!Clean Liner Mini				1 kom.	1 kom.	6.999-165.0
 Brzi sistem za mokro čišćenje sa pripremanjem uslova i držačem za kese sa oplatom						
Clean Liner Classic Light Duty				1 kom.	1 kom.	1 6.999-190.0
 Ergonomična kolica za čišćenje sa 2 kante od 15 l i 3 kante od 4 l, kutija za mop, plava, i držač za kese od 120 l koji se može podići						
Kolica ECO!Clean Liner Trolley				1 kom.	1 kom.	5.999-021.0
 Sistem za mokro čišćenje sa pripremanjem uslova, držačem za kese sa oplatom od 150 l i kliznim fiokama koje se mogu zaključati						

Opis proizvoda	Primena	Boja	Veličina	Jed. kol.	Sadržaj po jed. kol.	Jed. Br. za pak. narudžbinu
 <p>Presna ECO!Clean Liner Sa dve kante i viličnom presom za mopove, držačem kesa za otpad od 150 l sa oplatom i pomičnim fiokama koje se mogu zaključati</p>				1 kom.	1 kom.	6.999-162.0
Pribor za Clean Liner						
 <p>Konzola ECO!First Liner Dodatni prostor za opremu za čišćenje, za kolica ECO!First Liner Trolley</p>				1 kom.	1 kom.	5.999-020.0
 <p>Mreža za mop Sa trakom za povlačenje, za čuvanje i nežno pranje korišćenih mopova u veš mašini</p>		bela	70 l	1 kom.	1 kom.	50 6.999-130.0
		plava	50 l	1 kom.	1 kom.	60 6.999-128.0
		crvena	20 l	1 kom.	1 kom.	60 6.999-129.0
 <p>Kesa za dubre 120 l Sa patent zatvaračem, od plastike, može se koristiti za kolica serije Clean Liner Classic Trolleys</p>		crvena	120 l	1 kom.	1 kom.	50 6.999-160.0
		plava	120 l	1 kom.	1 kom.	50 6.999-161.0
 <p>Kesa za dubre 120 l Sa rajsferšlusom, od plastike, namenjeno za sva kolica za transport i čišćenje</p>		žuta	120 l	1 kom.	1 kom.	1 6.999-228.0
 <p>Kanta 4 l</p>		žuta	4 l	1 kom.	1 kom.	30 5.999-049.0
		crvena	4 l	1 kom.	1 kom.	30 5.999-050.0
		plava	4 l	1 kom.	1 kom.	30 5.999-051.0
		zelena	4 l	1 kom.	1 kom.	30 6.999-186.0
 <p>Poklopac za kante od 4 l</p>				1 kom.	1 kom.	1 6.999-187.0
 <p>Kanta 15 l</p>		crvena	15 l	1 kom.	1 kom.	14 6.999-172.0
		plava	15 l	1 kom.	1 kom.	14 6.999-173.0
 <p>Kutija za mop sa poklopcem Kutija za mop zapremine od 10 l, za pripremanje i odlaganje navlaka za mop</p>		plava	10 l	1 kom.	1 kom.	1 6.999-199.0
		crvena	10 l	1 kom.	1 kom.	1 6.999-200.0
 <p>Fioka sa ključem Fioka sa ključem za kolica za čišćenje Premium</p>			40 l	1 kom.	1 kom.	1 6.999-177.0
			22 l	1 kom.	1 kom.	1 6.999-176.0
			10 l	1 kom.	1 kom.	1 6.999-204.0











Opis proizvoda	Primena	Boja	Veličina	Jed. kol.	Sadržaj po jed. kol.	Jed. Br. za pak. narudžbinu
Transportna kolica i kolica za čišćenje Servocar						
 <p>Servocar 1 Nemontirana, bez držača kesa i višenamenska kesa od 120 l</p>	Sastoji se od: polipropilenske šasije, nosača MRF, traverze SA, traverze SAD, 4x kopče 44 za traverze, 2x posude tip 3, 2x kante od 6 l (crvena i plava), okvira za štاپ i potpore sprave		Š66xD85x V112 cm	1 kom.	1 kom.	3.337-496.0
 <p>Servocar 3 Nemontirana, bez držača kesa, višenamenska kesa od 120 l i vilična presa</p>	Sastoji se od: polipropilenske šasije, nosača MRF, traverze SAD, 2x kopče 44 za traverzu, 1x posude tip 3, 2x kante od 6 l (crvena i plava), 2x kante od 15 l (crvena i plava), nosača prese za mopove, okvira za štاپ i potpora sprave		Š76xD85x V112 cm	1 kom.	1 kom.	3.337-499.0
 <p>Servocar 2 Nemontirana, bez držača kesa i višenamenska kesa od 120 l</p>	Sastoji se od: polipropilenske šasije, 2x nosača MRF, traverze, SA, 4x spone za traverzu, 3x posude tip 121, podne rešetke za držač kesa, 4x korpe od 6 l (plava, zelena, crvena i žuta), okvira za štاپ i potpore sprave		Š76xD128x V112 cm	1 kom.	1 kom.	3.337-497.0
 <p>Servocar 2 Swep-Plus Nemontirana, bez držača kesa i višenamenska kesa od 120 l</p>	Sastoji se od: polipropilenske šasije, 1x konstr. Servocar Swep-Plus, 2x nosača MR, traverze SA, 4x spone za nosač, 4x posude tip 121, podne rešetke, stand. kutije 24, 6 l plave, 4x kante od 6 l (plava, zelena, crvena i žuta), okvira za štاپ i potpore sprave		Š76xD128x V112 cm	1 kom.	1 kom.	3.337-504.0
Montažni paket za Servocar				1 kom.	1 kom.	3.335-826.0
Modul za mokro brisanje za Servocar						
 <p>Držač 118 R</p>				1 kom.	1 kom.	3.337-747.0
 <p>Kanta 15 l</p>		plava crvena	15 l 15 l	1 kom. 1 kom.	1 kom. 1 kom.	14 3.337-811.0 14 3.337-812.0
 <p>Moppcar T 50 Veoma mobilna dupla kanta koja ne korodira, od kvalitetne plastike</p>	Sastoji se od: šasije Tris B od kvalitetne plastike sa točkicama Ø 80 mm, zaštite od udaraca, osovine vilične prese, kanta od 25 l, crvena i od 25 l, plava	siva		1 kom.	1 kom.	3.337-487.0
 <p>Držač IRI za šasiju</p>		siva		1 pak.	2 kom.	3.337-754.0

Opis proizvoda	Primena	Boja	Veličina	Jed. kol.	Sadržaj po jed. kol.	Jed. Br. za pak. narudžbinu
Pribor za Servocar						
 Vilična presa Idealna za ceđenje navlaka sa džepovima, od plastike, pogodna za Mopcar T25, T50 i T215		siva/ plava		1 kom.	1 kom.	3.337-493.0
 Šasija od polipropilena Sa 4 upravljačka točkica Ø 100 mm		siva		1 kom.	1 kom.	3.337-732.0
 Konstrukcija za Servocar Swep Plus				1 kom.	1 kom.	3.337-822.0
 Nosač MRF				1 kom.	1 kom.	3.337-745.0
 Nosač MR				1 kom.	1 kom.	3.337-746.0
 Držac 118 R				1 kom.	1 kom.	3.337-747.0
 Traverza SA sa jednostavnim prihvatom		siva		1 kom.	1 kom.	3.337-736.0
 Traverza SAD sa dvostrukim prihvatom		siva		1 kom.	1 kom.	3.337-737.0
 Spona za nosač		siva		1 kom.	1 kom.	3.337-739.0
 Mala posuda		siva		1 kom.	1 kom.	3.337-764.0





Opis proizvoda	Primena	Boja	Veličina	Jed. kol.	Sadržaj po jed. kol.	Jed. Br. za pak. narudžbinu
 <p>Posuda</p>		siva		1 kom.	1 kom.	3.337-567.0
 <p>Standardna kutija 24,6 l Za pripremu i transport oko 15 mop navlaka po kutiji</p>		plava		1 kom.	1 kom.	3.337-826.0
 <p>Podna rešetka za držač vreća</p>		siva		1 kom.	1 kom.	3.337-735.0
 <p>Potporna sprava</p>		siva		1 kom.	1 kom.	3.337-738.0
 <p>Stezaljka štapa</p>		siva		1 kom.	1 kom.	3.337-722.0
 <p>Držač za štap</p>		plava	Ø 22 mm	1 kom.	1 kom.	3.335-783.0
 <p>Držač za metle</p>		siva		1 kom.	1 kom.	3.337-715.0
 <p>Držač table upozorenja</p>		siva		1 kom.	1 kom.	3.337-716.0
 <p>Steznice 44 za traverzu</p>		siva		1 kom.	1 kom.	3.337-714.0
 <p>Držač IRI za šasiju</p>		siva		1 pak.	2 kom.	3.337-754.0

Opis proizvoda	Primena	Boja	Veličina	Jed. kol.	Sadržaj po jed. kol.	Jed. Br. za pak. narudžbinu
 <p>Držač vreća od 120 l, sa potporom Za transportna kolica i kolica za čišćenje Servocar</p>		siva	120 l	1 kom.	1 kom.	3.337-559.0
 <p>Držač vreća od 2x70 l, sa potporom Za transportna kolica i kolica za čišćenje Servocar</p>		siva		1 kom.	1 kom.	3.345-897.0
 <p>Poklopac Za Servocar držače kesa od 120 l</p>		siva			1 kom.	3.337-560.0
 <p>Višenamenska vreća od 120 l Za Servocar držače kesa od 120 l</p>		plava	120 l	1 kom.	1 kom.	3.337-828.0
		crvena	120 l	1 kom.	1 kom.	3.337-829.0
 <p>Višenamenska vreća od 70 l Za Servocar držače kesa od 2x70 l</p>		plava	70 l	1 kom.	1 kom.	3.337-820.0
		crvena		1 kom.	1 kom.	3.337-819.0
 <p>Kanta 6 l</p>		plava	6 l	1 kom.	1 kom.	3.337-813.0
		crvena	6 l	1 kom.	1 kom.	3.337-814.0
		žuta	6 l	1 kom.	1 kom.	3.337-815.0
		zeleno	6 l	1 kom.	1 kom.	3.337-816.0
 <p>Kanta 15 l</p>		plava	15 l	1 kom.	1 kom.	3.337-811.0
		crvena	15 l	1 kom.	1 kom.	3.337-812.0
 <p>Kanta 25 l</p>		plava	25 l	1 kom.	1 kom.	3.337-804.0
		crvena	25 l	1 kom.	1 kom.	3.337-805.0
 <p>Vilična presa Idealna za ceđenje navlaka sa džepovima, od plastike, pogodna za Mopcar T25, T50 i T215</p>		siva/plava		1 kom.	1 kom.	3.337-493.0
 <p>Valjkasta presa Idealna za ceđenje navlaka sa užicama, od plastike, pogodna za Mopcar T25, T50 i T215</p>		siva/plava		1 kom.	1 kom.	3.337-492.0

Opis proizvoda	Primena	Boja	Veličina	Jed. kol.	Sadržaj po jed. kol.	Jed. Br. za pak. narudžbinu
Hotelska kolica						
 <p>Hotelcar 10 Nemontirana, bez višenamenske vreće od 120 l, do 8 prostorija</p>	Sastoji se od: Šasije sa poklopcem za rupe, 2x nosača, 6x spona, 3x male plastične ploče, držača za kese od 120 l, male plastične oplate, traverze SA, 4x stezaljke 44 i poklopca		Š52xD97x V135 cm	1 kom.	1 kom.	3.337-569.0
 <p>Hotelcar 12 Nemontirana, bez višenamenske vreće od 120 l, do 14 prostorija</p>	Sastoji se od: Šasije sa poklopcem za rupe, 2x nosača sa prstenom, 6x spona, 3x velike plastične ploče, držača za kese od 120 l, velike plastične oplate, traverze SA, 4x stezaljke 44 i poklopca		Š52xD127x V135 cm	1 kom.	1 kom.	3.337-568.0
Pribor za hotelska kolica						
 <p>Držać vreća od 120 l, sa potporom Za transportna kolica i kolica za čišćenje Servocar</p>		siva	120 l	1 kom.	1 kom.	3.337-559.0
 <p>Hotelska višenamenska vreća od 120 l Držači kesa od 120 l za kolica Hotelcar</p>		bela	120 l	1 kom.	1 kom.	3.337-561.0
 <p>Poklopac Za Servocar držače kesa od 120 l</p>		siva		1 kom.	1 kom.	3.337-560.0
 <p>Podna rešetka za držać vreća</p>		siva		1 kom.	1 kom.	3.337-735.0
 <p>Posuda</p>		siva		1 kom.	1 kom.	3.337-567.0
 <p>Prenosna korpa Za Hotelcar</p>		siva		1 kom.	1 kom.	3.337-563.0
 <p>Držać flaša za prenosnu korpu Za prenosnu korpu</p>		siva		1 kom.	1 kom.	3.337-562.0

Opis proizvoda	Primena	Boja	Veličina	Jed. kol.	Sadržaj po jed. kol.	Jed. Br. za pak. narudžbinu
 Torba za nošenje predmeta Za Hotelcar		siva		1 kom.	1 kom.	3.337-564.0
 Stezaljka štapa		siva		1 kom.	1 kom.	3.337-722.0
 Potpورا sprave		siva		1 kom.	1 kom.	3.337-738.0
 Držač za metle		siva		1 kom.	1 kom.	3.337-715.0
 Šasija za Hotelcar		siva		1 kom.	1 kom.	3.337-763.0
 Sed podupirača za držač vreća		siva		1 kom.	1 kom.	3.337-773.0
 Spona za nosač		siva		1 kom.	1 kom.	3.337-739.0
 Traverza SA sa jednostavnim prihvatom		siva		1 kom.	1 kom.	3.337-736.0
ECO kese za otpad						
 PE kese, ECO 110 I 110 l, 700x1100x0,04 mm		crna	10 rol. po 25 kom.	1 kut.	250 kom.	3.345-588.0
 PE kese, ECO 110 I 110 l, 700x1100x0,04 mm		plava	10 rol. po 25 kom.	1 kut.	250 kom.	3.345-587.0

Opis proizvoda	Primena	Boja	Veličina	Jed. kol.	Sadržaj po jed. kol.	Jed. Br. za pak. narudžbinu
Kese za otpad						
 PE kese, 110 l 110 l, 700x1100x0,04 mm		siva	10 rol. po 25 kom.	1 kut.	250 kom.	3.338-072.0
 PE kese, 110 l 110 l, 700x1100x0,06 mm		siva	10 rol. po 15 kom.	1 kut.	150 kom.	3.338-068.0
 PE kese, 110 l 110 l, 700x1100x0,04 mm		transparentna	10 rol. po 25 kom.	1 kut.	250 kom.	3.338-067.0
 PE kese, 70 l 70 l, 575x1000x0,04 mm		siva	10 rol. po 25 kom.	1 kut.	250 kom.	3.338-074.0
 PE kese, 70 l 70 l, 575x1000x0,04 mm		bela	10 rol. po 25 kom.	1 kut.	250 kom.	3.338-075.0
 PE kese, 70 l 70 l, 575x1000x0,04 mm		zelena	10 rol. po 25 kom.	1 kut.	250 kom.	3.338-076.0
 PE kese, 70 l 70 l, 575x1000x0,04 mm		crvena	10 rol. po 25 kom.	1 kut.	250 kom.	3.338-077.0
 PE kese, 70 l 70 l, 575x1000x0,04 mm		žuta	10 rol. po 25 kom.	1 kut.	250 kom.	3.338-078.0
 PE kese, 70 l 70 l, 575x1000x0,04 mm		plava	10 rol. po 25 kom.	1 kut.	250 kom.	3.338-079.0
 PE kese za umetanje 140 l 140 l, 910x1000x0,05 mm		plava	10 rol. po 20 kom.	1 kut.	200 kom.	3.338-069.0

Opis proizvoda	Primena	Boja	Veličina	Jed. kol.	Sadržaj po jed. kol.	Jed. Br. za pak. narudžbinu
 PE kese, 200 l 200 l, 1000x1200x0,06 mm		crna	150 kom. nezapakovanih	1 kut.	150 kom.	3.338-084.0
 Stezaljke za PE kese Za sigurno pričvršćivanje kesa za otpad		bela		1 kom.	1 kom.	3.338-085.0
 PE kese, 25 l 25 l, 500x600x0,01 mm		bela	20 rol. po 50 kom.	1 kut.	1.000 kom.	3.338-080.0
 PE kese, 35 l 35 l, 550x700x0,011 mm		bela	20 rol. po 35 kom.	1 kut.	875 kom.	3.338-081.0
 PE kese, 55 l 55 l, 330+300x850x0,02 mm		bela	360 kom. nezapakovanih	1 kut.	360 kom.	3.338-083.0

ZA OPUŠTEN I SIGURAN RAD.











Zagarantovani profesionalni kvalitet sredstava za čišćenje stakla, fasada i zgrada. Pored toga što su razvijena za savršenu efikasnost u čišćenju, kompanija Kärcher je razvila i njihov ergonomski dizajn, sigurnu tehniku jedinjenja, višenamenske komponente i savršenu snagu čišćenja bez ostavljanja tragova što omogućuje siguran i naporan rad. Ekonomično rešenje za umanjivanje potrebe za vodom, energijom i sredstvom za čišćenje.





















Pregled sredstava za čišćenje prozora i fasada









Perači i T nosači	Strana 227	Brisač vode	Strana 231
Sprave za pranje prozora i drške brisača	Strana 227	Kožne krpe za pranje prozora	Strana 231
Šine brisača i zamenske gumice	Strana 228	Pribor i posebni artikli	Strana 232
Strugači prozora i oštrice	Strana 228	Kompletni setovi	Strana 232
Teleskopske šipke i pribor	Strana 229	Različiti uređaji za čišćenje	Strana 233
Četke za pranje	Strana 230	LEWI Indoor	Strana 233
Pojasevi i futrole	Strana 230	Čišćenje stakla i fasada PURAQLÉEN	Strana 234
Kante i pribor	Strana 230	Povratne boce PURAQLÉEN	Strana 234

Opis proizvoda	Boja	Veličina	Jed. kol.	Sadržaj po jed. kol.	Jed. Br. za pak. narudžbinu
Perači i T nosači					
 <p>White Star Tkanina od visokokvalitetnih dugih vlakana, za brzo čišćenje stakla i površina, dobra snaga čišćenja, lako se ispira, sa čičak trakom</p>		25 cm	1 kom.	1 kom.	3.345-497.0
		35 cm	1 kom.	1 kom.	3.345-128.0
		45 cm	1 kom.	1 kom.	3.345-129.0
 <p>Blue Star Mešana i duga vlakna, od PES vlakana i mikrovlakana, savršena za velike površine, visok kapacitet upijanja vode i prljavštine, bez problema uklanjanja okorelu prljavštinu, lako se ispira, sa čičak trakom</p>		25 cm	1 kom.	1 kom.	3.345-498.0
		35 cm	1 kom.	1 kom.	3.345-130.0
		45 cm	1 kom.	1 kom.	3.345-131.0
 <p>Mikrovlakna Navlaka od mikrovlakana, velik kapacitet upijanja vode i velika snaga čišćenja, savršena za velike površine, lako se ispira, sa čičak trakom</p>		25 cm	1 kom.	1 kom.	3.345-499.0
		35 cm	1 kom.	1 kom.	3.345-132.0
		45 cm	1 kom.	1 kom.	3.345-133.0
 <p>Trakasta obloga Mešana tkanina od kvalitetnih i kratkih vlakana, dodatna površina obloge bez problema čisti okorelu i grubu prljavštinu, brzo i efikasno, sa čičak trakom</p>		35 cm	1 kom.	1 kom.	3.345-134.0
		45 cm	1 kom.	1 kom.	3.345-135.0
 <p>Aluminijumski T nosač Lak i stabilan, kvalitetna izrada, pouzdan pri upotrebi teleskopskih šipki, materijal od aluminijuma i 2-komponentne plastike</p>		25 cm	1 kom.	1 kom.	3.345-500.0
		35 cm	1 kom.	1 kom.	3.345-136.0
		45 cm	1 kom.	1 kom.	3.345-137.0
 <p>Pokretni T nosač Bionic Fleksibilan, drška se može individualno podešavati za 45 stepeni, čvrsto naleže u ruci, za udoban i lagan rad, savršen za upotrebu sa teleskopskim šipkama, materijal od aluminijuma i 2-komponentne plastike</p>		35 cm	1 kom.	1 kom.	3.345-138.0
		45 cm	1 kom.	1 kom.	3.345-139.0
 <p>T nosač Bionic Ergonomskog oblika, uvek čvrsto i bezbedno naleže u ruci, za udoban i lagan rad, savršen za upotrebu sa teleskopskim šipkama, materijal od aluminijuma i 2-komponentne plastike</p>		35 cm	1 kom.	1 kom.	3.345-140.0
		45 cm	1 kom.	1 kom.	3.345-141.0
Sprave za pranje prozora i drške brisača					
 <p>Drška Bionic sa brzim otpuštanjem Ergonomskog oblika, sigurna u ruci, svuda u svetu uspešna u primeni, brza i jednostavna promena šina, ekstremno pouzdana, čak i prilikom upotrebe sa teleskopskim šipkama, materijal od nerđajućeg čelika i 2-komponentne plastike</p>			1 kom.	1 kom.	3.345-142.0
 <p>Pokretna drška brisača Bionic Ergonomskog oblika, radni ugao se može podešavati za 180 stepeni, dokazana u svakodnevnoj upotrebi, stabilna izrada, veoma fleksibilna, materijal od 2-komponentne plastike</p>			1 kom.	1 kom.	3.345-143.0









Opis proizvoda	Boja	Veličina	Jed. kol.	Sadržaj po jed. kol.	Jed. Br. za pak. narudžbinu
 <p>Meka drška brisača - soft grip Lako rukovanje, model sa mekom drškom, isproban u praksi, jednostavna zamena šina, uvek sigurno leži u ruci, pouzdan je prilikom upotrebe teleskopske šipke, materijal od nerđajućeg čelika i plastike</p>			1 kom.	1 kom.	3.345-144.0
Šine brisača i zamenske gumice					
 <p>V šine od nerđajućeg čelika Profesionalne šine od nerđajućeg čelika sa V izrezom, položaj šina se može promenljivo podešavati, robusne i stabilne, uvek perfektno naležu, jednostavna promena šina, materijal od nerđajućeg čelika, sa mekom gumicom brisača</p>		25 cm	1 kom.	1 kom.	3.345-145.0
		35 cm	1 kom.	1 kom.	3.345-146.0
		45 cm	1 kom.	1 kom.	3.345-147.0
		55 cm	1 kom.	1 kom.	3.345-148.0
 <p>Zamenska tvrda gumica brisača Specijalno oblikovana i vulkanizirana, veoma pouzdana i dugotrajna, za čišćenje bez ostavljanja tragova</p>		92 cm	1 kom.	1 kom.	3.345-149.0
 <p>Meka zamenska gumica brisača Specijalno oblikovana i vulkanizirana, veoma pouzdana i dugotrajna, za čišćenje bez ostavljanja tragova</p>		92 cm	1 kom.	1 kom.	3.345-150.0
Strugači prozora i oštrice					
 <p>Strugači prozora Bionic Ergonomska drška, velika površina struganja, strugač prozora i površina, siguran i stabilan, savršen za upotrebu sa teleskopskim šipkama, sa sigurnosnom kapičom, materijal od 2-komponentne plastike</p>		10 cm	1 kom.	1 kom.	3.345-151.0
 <p>Strugač prozora i podova Više snage pomoću štapa od 25 cm, sa zaštitnom kapičom za više bezbednosti, materijal od metala, aluminijuma i plastike</p>		10 cm dužina 25 cm	1 kom.	1 kom.	3.345-153.0
 <p>Strugač prozora i podova Štap od 120 cm za lake poslove, omogućava udoban rad tokom stajanja, sa zaštitnom kapičom za više bezbednosti, materijal od metala, aluminijuma i plastike</p>		10 cm dužina 120 cm	1 kom.	1 kom.	3.345-154.0
 <p>Zamenske oštrice Za Bionic strugače prozora / strugače prozora i podova od 10 cm, po 10 kom. u jednom pakovanju u dispenseru</p>		10 cm	1 pak.	10 kom.	3.345-152.0
 <p>Držač oštrice Labavi držač oštrice, materijal od nerđajućeg čelika</p>		10 cm	1 kom.	1 kom.	3.337-550.0
 <p>Zamenske oštrice Za držače oštrica od 10 cm, po 25 kom. po pakovanju u dispenseru</p>		10 cm	1 pak.	25 kom.	3.337-996.0



Opis proizvoda	Boja	Veličina	Jed. kol.	Sadržaj po jed. kol.	Jed. Br. za pak. narudžbinu		
 <p>Sigurnosni strugač Sa radnom površinom od 4 cm, sa oštrom na uvlačenje, praktičan i robustan, bez muke otklanja ostatke boje i nalepnice, materijal od nerđajućeg čelika</p>		4 cm	1 kom.	1 kom.	3.345-155.0	28	3,57
 <p>Zamenske oštrice Za sigurnosne strugače od 4 cm, po 5 kom. po kutiji</p>		4 cm	1 pak.	5 kom.	3.345-156.0	28	1,33
Teleskopske šipke i pribor							
 <p>Dvodielna teleskopska šipka Visokokvalitetna izrada i velika stabilnost, specijalno podešeni klizač onemogućava uvrtnje, za siguran rad bez merdevina - direktno sa poda, sa sigurnosnim konusom i zaštitom od prignječenja, materijal od aluminijuma i plastike</p>		2x125 cm	1 kom.	1 kom.	3.345-084.0		
		2x200 cm	1 kom.	1 kom.	3.345-085.0		
 <p>Trodelna teleskopska šipka Visokokvalitetna izrada i velika stabilnost, specijalno podešeni klizač onemogućava uvrtnje, za siguran rad bez merdevina - direktno sa poda, sa sigurnosnim konusom i zaštitom od prignječenja, materijal od aluminijuma i plastike</p>		3x150 cm	1 kom.	1 kom.	3.345-087.0		
		3x200 cm	1 kom.	1 kom.	3.345-629.0		
		3x300 cm	1 kom.	1 kom.	3.345-088.0		
 <p>Četvorodelna teleskopska šipka Visokokvalitetna izrada i velika stabilnost, specijalno podešeni klizač onemogućava uvrtnje, za siguran rad bez merdevina - direktno sa poda, sa sigurnosnim konusom i zaštitom od prignječenja, materijal od aluminijuma i plastike</p>		4x250 cm	1 kom.	1 kom.	3.345-081.0		
		4x300 cm	1 kom.	1 kom.	3.345-082.0		
		4x400 cm	1 kom.	1 kom.	3.345-083.0		
 <p>Zglob Za upotrebu sa teleskopskom šipkom, lako i slobodno podesivi zglob, idealan za rad na teško dostupnim mestima</p>			1 kom.	1 kom.	3.345-157.0		
 <p>Zamenski konus Omogućuje brzu zamenu alata, za zavrtnje ili postavljanje alata na teleskopsku šipku, obezbeđuje optimalnu sigurnost pri držanju, materijal od plastike</p>			1 kom.	1 kom.	3.345-158.0		
 <p>Savijena četka za cevi Bionic Ergonomska drška, za čišćenje okruglih površina i cevi, savršena za upotrebu sa teleskopskom šipkom, jednostavno se postavlja na sigurnosni konus, materijal od 2-komponentne plastike i prave konjske dlake</p>			1 kom.	1 kom.	3.345-159.0		
 <p>Ovalna četka za zid Bionic Ergonomska drška, za čišćenje zidova i grubih površina, savršena za upotrebu sa teleskopskom šipkom, jednostavno se postavlja na sigurnosni konus, materijal od 2-komponentne plastike i prave konjske dlake</p>			1 kom.	1 kom.	3.345-160.0		

Opis proizvoda	Boja	Veličina	Jed. kol.	Sadržaj po jed. kol.	Jed. Br. za pak. narudžbinu
 <p>Fixi okvir Okvir od nerđajućeg čelika za sigurno pričvršćivanje krpa i sundera, za postavljanje na teleskopske šipke, materijal od nerđajućeg čelika</p>			1 kom.	1 kom.	3.345-161.0
 <p>Držač četkica Pogodan za okrugle i pljosnate četkice, za sigurne poslove bojenja sa poda, ugao se može jednostavno podešavati i fiksirati, za postavljanje na teleskopske šipke, materijal od aluminijuma i 2-komponentne plastike</p>			1 kom.	1 kom.	3.345-162.0
 <p>Adapter za metle Kompatibilan je sa svim standardnim metlama, izdržljivi mesingani navoj, za postavljanje na teleskopske šipke, materijal od mesinga</p>			1 kom.	1 kom.	3.345-163.0
Četke za pranje					
 <p>Meka četka za pranje Neosetljiva, dugotrajna varijanta sa navojem R 1/4", sa mekom sintetičkom dlakom, mesingani navoj, materijal od plastike</p>		30 cm	1 kom.	1 kom.	3.345-181.0
 <p>Tvrda četka za pranje Neosetljiva, dugotrajna varijanta sa navojem R 1/4", sa tvrdom sintetičkom dlakom, mesingani navoj, materijal od plastike</p>		30 cm	1 kom.	1 kom.	3.345-182.0
 <p>Adapter za četke za pranje Kompatibilan je sa svim standardnim četkama za pranje, sa navojem R 1/4", za postavljanje na teleskopske šipke, materijal od mesinga</p>		R 1/4"	1 kom.	1 kom.	3.345-164.0
Pojasevi i futrole					
 <p>Futrola Za brisače prozora i sprave za pranje, idealna za rad na merdevinama ili u uskim prostorima, sa čičak trakom za pojas, materijal od plastike</p>			1 kom.	1 kom.	3.345-171.0
 <p>Pojas za futrolu Odgovara futrolama, sa čičak trakom, materijal od najlona</p>			1 kom.	1 kom.	3.345-172.0
Kante i pribor					
 <p>Kanta 22 I Pravougaona kanta koja je pogodna za spravu za pranje od 45 cm i brisače prozora, materijal od plastike</p>		Š24xD48x V24 cm	1 kom.	1 kom.	3.345-173.0

Opis proizvoda	Boja	Veličina	Jed. kol.	Sadržaj po jed. kol.	Jed. Br. za pak. narudžbinu
 <p>Poklopac Za kante od 22 l, materijal od plastike</p>			1 kom.	1 kom.	3.345-174.0
 <p>Filter od nerđajućeg čelika Za kante od 22 l, materijal od nerđajućeg čelika</p>			1 kom.	1 kom.	3.345-175.0
 <p>Zamenski točkovi Za kante od 22 l, materijal od plastike</p>			1 pak.	4 kom.	3.345-176.0
Brisači vode					
 <p>Ojačani brisač vode Za teške radove, suši pod ne ostavljajući tragove, čisti fuge, materijal od penaste gume</p>	crna	55 cm	1 kom.	1 kom.	3.345-177.0
	crna	75 cm	1 kom.	1 kom.	3.345-178.0
 <p>Ojačani brisač vode, otporan na ulje Ojačana verzija, otporna na ulje, za teške radove, suši pod ne ostavljajući tragove, čisti fuge, materijal od penaste gume</p>	crvena	55 cm	1 kom.	1 kom.	3.345-179.0
 <p>Brisač vode za higijensku oblast Verzija za oblast higijene, suši pod i ne ostavlja tragove, čisti fuge, materijal od plastike sa penastom gumom</p>	bela	55 cm	1 kom.	1 kom.	3.345-380.0
 <p>Aluminijumski štap Za brisače vode, visokokvalitetna izrada, veoma stabilan, materijal od aluminijuma i plastike</p>		Ø 22 mm, 140 cm	1 kom.	1 kom.	3.345-180.0
Kožne krpe za brisanje prozora					
 <p>Lanena krpa za poliranje Robusna i višestruko upotrebljiva, za poliranje i čišćenje staklenih površina</p>		50x70 cm	1 kom.	1 kom.	3.345-183.0
 <p>Kožna krpa za prozore Media Kvalitet sa pečatom tigra, krpa od kože divokoze za čišćenje prozora - ispitana i proverena, pravougaona, sa uputstvom za upotrebu, materijal od ovčije kože, uštavljena koža divokoze starom metodom</p>		45x70 cm	1 kom.	1 kom.	3.345-184.0

Opis proizvoda	Boja	Veličina	Jed. kol.	Sadržaj po jed. kol.	Jed. Br. za pak. narudžbinu
 <p>Kožna krpa za prozore Premium Fin kvalitet sa pečatom brenda Plumenbrand, koža divokoze za prozore - ispitana, za čišćenje stakla bez tragova, oblik krzna, sa uputstvom za upotrebu, materijal od ovčije kože, ušavljena koža divokoze starijom metodom</p>		63x82 cm	1 kom.	1 kom.	3.345-185.0
Pribor i posebni artikli					
 <p>Štap za papir Za zamenljivim vrhom od nerđajućeg čelika, uklanja smeće jednostavno i efikasno, materijal od aluminijuma i plastike</p>		100 cm	1 kom.	1 pak.	3.345-165.0
 <p>Zamenski vrh Za štap za papir, materijal od nerđajućeg čelika</p>		13 cm	1 kom.	1 kom.	3.345-166.0
 <p>Neoprenske rukavice Lepljene i dvaput šivene, isprobane rukavice za zaštitu od hladnoće, površina koja ne klizi radi sigurnog hvata, materijal od neoprena</p>		S M L XL	1 pak. 1 pak. 1 pak. 1 pak.	1 par 1 par 1 par 1 par	3.345-167.0 3.345-168.0 3.345-169.0 3.345-170.0
 <p>Višenamenski hvatač Hvatanje bez savijanja, za udobno, sigurno i higijensko uklanjanje đubreta, materijal od aluminijuma i plastike</p>		100 cm	1 kom.	1 kom.	3.337-592.0
Kompletni setovi					
 <p>Solarni set za zimsku staklenu baštu Set za specijalnu upotrebu, kompletna osnovna oprema sa stabilnom najlonskom torbom</p>		Sastoji se od: 1x teleskopske šipke 4x100 cm, 1x navlake za pranje White Star 35 cm, 1x navlake za pranje Blue Star 35 cm, 1x T nosača od 35 cm, 1x sigurnosnog strugača od 4 cm, 1x zamenskog sečiva u pakovanju od 5 komada, 1x brisača prozora od 35 cm sa šinom i gumicom, 1x zamenske meke gumice za brisanje 35 cm, 1x zgloba za adapterskim elementom, 1x zglobnog produžetka od 50 cm, 1x zglobnog produžetka od 75 cm, sadrži i torbu	1 kom.	1 kom.	3.345-186.0
 <p>Set za čišćenje stakla i prozora Set za specijalnu upotrebu, kompletna osnovna oprema sa stabilnom najlonskom torbom</p>		Sastoji se od: 1x meke drške brisača, 1x šine od 25 cm sa gumicom, 1x šine od 35 cm sa gumicom, 1x šine od 45 cm sa gumicom, 1x zamenske meke gumice za brisanje od 25 cm, 1x zamenske meke gumice za brisanje od 35 cm, 1x teleskopske šipke 3x100 cm, 1x T nosača od 35 cm, 1x navlake White Star od 35 cm, 1x navlake Blue Star od 35 cm, 1x sigurnosnog strugača od 4 cm, 1 oštrice u pak. od 5 kom., 1x zgloba za teleskopsku šipku, 1x držač oštrica + 10 oštrica u jednoj kutiji, sadrži i torbu	1 kom.	1 kom.	3.345-187.0

Opis proizvoda	Boja	Veličina	Jed. kol.	Sadržaj po jed. kol.	Jed. Br. za pak. narudžbinu
Različiti uređaji za čišćenje					
 <p>Ručni nosač obloga Sa čičak trakom, idealan za sve perive površine, kao što su staklo, nerđajući čelik, keramika, radni stolovi itd, velika kontaktna površina, stoga je veoma efikasan</p>		30 cm	1 kom.	1 kom.	12 6.999-119.0
 <p>Obloga od mikrovlakana za staklo Savršena na glatkim i sjajnim površinama, pogodna za ručne nosače obloga sa čičak trakom</p>		30 cm	1 pak.	5 kom.	5 6.999-142.0
 <p>Uređaj Florfix Sprava za čišćenje i nanošenje slojeva, sa navlakom i aluminijumskim štapom, idealna za nanošenje polimerskih slojeva</p>		40 cm, 140 cm dužine	1 kom.	1 kom.	3.337-558.0
 <p>Zamenska presvlaka za Florfix Za spravu Florfix, idealna za nanošenje polimerskih slojeva</p>		40 cm	1 kom.	1 kom.	3.337-993.0
 <p>Držać sprava Aluminijumska šina</p>		90 cm	1 kom.	1 kom.	3.337-594.0
 <p>Držać štapova za držać sprava Za štapove sa Ø 20-30 mm</p>			1 kom.	1 kom.	3.337-595.0
 <p>Sintetička metla za prašinu Uklanja prašinu jednostavno i brzo, za skidanje prašine sa predmeta i teško dostupnih mesta, namenjena i za uklanjanje paučine</p>		70 cm	1 kom.	1 kom.	3.345-547.0
 <p>ECO! metla za paučinu Sa teleskopskim štapom, savršeno rešenje za uklanjanje paučine, za grejne cevi i plafone</p>			1 kom.	1 kom.	5.999-027.0
Sistemi za enterijer LEWI Indoor					
 <p>Sistemi za enterijer LEWI Indoor Za površine prozora, stepeništa i glatke površine, od stabilnih teleskopskih šipki, do 4 m radne visine, može se proširiti do 10 m radne visine sa teleskopskom šipkom sa protokom vode, upravljanje putem kabla</p>	Sastoji se od: 1x 2-delne teleskopske šipke za vodu 250 cm (2x125 cm), 1x zgloba, 1x držaća obloga, 1x zamenskih plavih obloga 26,5x13 cm, 1x flaše od 500 ml sa priključkom, 1x torbe za flašu, 1x torbe za elektriku, 1x torbe za 5 zamenskih obloga, 1x punjača, bez daljinskog upravljanja		1 kom.	1 kom.	3.345-915.0

Opis proizvoda	Boja	Veličina	Jed. kol.	Sadržaj po jed. kol.	Jed. Br. za pak. narudžbinu
Sistemi za čišćenje stakla i fasada PURAQLEEN					
 <p>Baza PURAQLEEN DISY Bazna stanica za čišćenje stakla i fasada sa demineralizovanom vodom, sa sistemom bez šipki i bez pribora, do 15 m radne visine</p>			1 kom.	1 kom.	3.345-911.0
Sastoji se od: 1x bazne stanice sa robusnom plastičnim telom i oslobađanjem vazduha, 1x instalirani EC merni uređaj za kontrolu ulaza i izlaza, 1x creva od 40 m Mono Ø 10 mm, 1x flaša od 25 kg smole za mešno korito					
 <p>Električna baza PURAQLEEN DISY Bazna stanica za čišćenje stakla i fasada sa demineralizovanom vodom, sa sistemom bez šipki i bez pribora, do 21 m radne visine</p>			1 kom.	1 kom.	3.345-912.0
Sastoji se od: 1x bazne stanice sa robusnom plastičnim telom i oslobađanjem vazduha, 1x instalirani EC merni uređaj za kontrolu ulaza i izlaza, 1x creva od 40 m Mono Ø 10 mm, 1x daljinsko upravljanje, 1x 150 PSI pumpe, 1x flaša od 25 kg smole za mešno korito					
 <p>Baza PURAQLEEN PROFI I Bazna stanica za čišćenje stakla i fasada sa demineralizovanom vodom, sa sistemom bez šipki i bez pribora, do 21 m radne visine</p>			1 kom.	1 kom.	3.345-913.0
Sastoji se od: 1x bazne stanice sa robusnom šasijom sa čeličnim okvirom i oslobađanjem vazduha, 1x instalirani EC merni uređaj za kontrolu ulaza i izlaza, 1x creva od 50 m Duo Ø 10 mm + pumpe za doziranje, 1x daljinskog upravljanja, 1x Power pumpe, 1x punjača, 1x flaše 25 kg smole za mešno korito					
 <p>Baza-E PURAQLEEN PROFI II Bazna stanica za čišćenje stakla i fasada sa demineralizovanom vodom, sa sistemom bez šipki i bez pribora, do 21 m radne visine</p>			1 kom.	1 kom.	3.345-914.0
Sastoji se od: 1x bazne stanice sa robusnom plastičnim telom i oslobađanjem vazduha, 1x instalirani EC merni uređaj za kontrolu ulaza i izlaza, 1x creva od 50 m Duo Ø 10 mm + pumpe za doziranje, 1x daljinskog upravljanja, 1x Power pumpe, 1x punjača, mrežno telo za rad na 230V 1x flaše 25 kg smole za mešno korito					
Depo boce PURAQLEEN					
 <p>Flaša NOVO sa 25 kg smole za mešno korito NOVO Nova deponovana boca ispunjena novim granulatom, sa poklopcem</p>	25 kg		1 kom.	1 kom.	3.337-414.0
 <p>Flaša POLOVNO sa 25 kg smole za mešno korito NOVO Polovna deponovana boca ispunjena novim granulatom, sa poklopcem</p>	25 kg		1 kom.	1 kom.	3.345-746.0
 <p>Flaša POLOVNO sa 25 kg smole za mešno korito REGENERISANO 80 % efikasnosti u odnosu na novi granulatum, možete je dobiti samo ukoliko vratite iskorišćenu deponovanu bocu sa poklopcem</p>	25 kg		1 kom.	1 kom.	3.337-415.0
 <p>Flaša POLOVNO sa 25 kg smole za mešno korito POTROŠENO Upisivanje kredita pri povratku iskorišćene deponovane boce sa poklopcem</p>	25 kg		1 kom.	1 kom.	3.337-416.0



VRHUNSKA HIGIJENA NA JEDNOM MESTU.







Od papirnih maramica u bolnicama do kutija salveta u restoranima – proizvodi i potrošni materijali nude korisnicima jedinstveni, komforni doživljaj i prilagođavaju se lako svim potrebama.











Na taj način se štedi vreme, novac i trud. Kad god budete morali da brišete, sušite, čistite ili polirate, mi ćemo imati savršeno rešenje za vas. Naši proizvodi, dispenceri i potrošni materijali su razvijeni da bi ispunili posebne zahteve perionica, industrijskog okruženja, kuhinja i trpezarija. Tokom rada možete stoga da se posvetite zaista važnim stvarima.





















Pregled lične higijene i higijene na radnom mestu











Rolne ubrusa Tork Matic	Strana	237	Rolne sa unutrašnjim odmotavanjem Tork	Strana	244
Složeni papirni ubrusi Tork Xpress	Strana	237	Specijalne krpe Tork	Strana	245
Papirni ubrusi Tork	Strana	238	Kuhinjske rolne Tork	Strana	245
Tečni sapuni Tork	Strana	239	Salvete Tork Xpressnap	Strana	245
Sredstva za dezinfekciju ruku	Strana	240	Salvete	Strana	246
Osveživači vazduha Tork	Strana	241	Sredstva za pranje ruku i sapuni	Strana	246
Kozmetički ubrusi Tork	Strana	241	Kreme za negu i zaštitu kože	Strana	247
Higijenske kesice	Strana	241	Osveživači vazduha	Strana	247
Kante za smeće Tork	Strana	242	Tablete za pisoare	Strana	247
Oprema za toalete Tork	Strana	242	Baterije	Strana	248











Opis proizvoda	Boja	Veličina	Jed. kol.	Sadržaj po jed. kol.	Jed. Br. za pak. narudžbinu
Rolne ubrusa Tork Matic					
 <p>Dispenser za rolne ubrusa Tork Matic (H1) Dispenser za rol ubruse, od plastike otporne na udarce, sa funkcijom za izbacivanje preostalog papira, prikaz stanja napunjenosti, može se zaključati, higijensko vađenje pojedinačnih listova, lako se koristi, jednostavno puni i ima veliki kapacitet</p>			1 kom.	1 kom.	Ugovor o iznajmljivanju
<p>Dispenser rolne ubrusa Tork Matic sa senzorom (H1) Dispenser za rol ubruse sa senzornim upravljanjem, od plastike otporne na udarce, sa funkcijom za izbacivanje preostalog papira, LED prikaz stanja napunjenosti, može se zaključati, prikaz stanja punjenja baterije, higijensko vađenje pojedinačnih listova, jednostavno se puni i ima veliki kapacitet</p>			1 kom.	1 kom.	Ugovor o iznajmljivanju
 <p>Rolne ubrusa Tork Matic Jednoslojni listovi Tissue plus, ekstra dugi, 6 rolni x 280 m = 6.858 ubrusa (H1)</p>	bela	21x24,5 cm	1 kut.	6 rolni po 280 m	28 3.345-104.0
 <p>Rolne ubrusa Tork Matic 2-slojni hibridni kvalitet, dekorativni reljef, 6 rolni x 150 m = 3.672 ubrusa (H1)</p>	plava	21x24,5 cm	1 kut.	6 rolni po 150 m	28 3.345-124.0
 <p>Rolne ubrusa Tork Matic Dvoslojni listovi, dekorativni reljef, 6 rolni x 150 m = 3.672 ubrusa (H1)</p>	zelena	21x24,5 cm	1 kut.	6 rolni po 150 m	28 3.338-119.0
 <p>Rolne ubrusa Tork Matic Dvoslojni hibridni kvalitet, dekorativni reljef, 6 rolni x 150 m = 3.672 ubrusa (H1)</p>	bela	21x24,5 cm	1 kut.	6 rolni po 150 m	28 3.338-128.0
 <p>Rolne ubrusa Tork Matic Dvoslojni listovi, dekorativni reljef, 6 rolni x 100 m = 2.448 ubrusa (H1)</p>	bela	21x24,5 cm	1 kut.	6 rolni po 100 m	28 3.338-120.0
Višestruko savijeni papirni ubrusi Tork Xpress					
 <p>Dispenser za višestruko preklopljene ubruse Tork Xpress (H2) Dispenser za ubruse sa višestrukim preklomom, od plastike otporne na udarce, izvlačenje pojedinačnih listova, prikaz rezervi, može se zaključati i ima zaštitu od prekomernog punjenja</p>			1 kom.	1 kom.	Ugovor o iznajmljivanju
<p>Mini dispenser za višestruko preklopljene ubruse Tork Xpress (H2) Dispenser za ubruse sa višestrukim preklomom, od plastike otporne na udarce, izvlačenje pojedinačnih listova, prikaz rezervi, može se zaključati i ima zaštitu od prekomernog punjenja</p>			1 kom.	1 kom.	Ugovor o iznajmljivanju



Opis proizvoda	Boja	Veličina	Jed. kol.	Sadržaj po jed. kol.	Jed. Br. za pak. narudžbinu
 Višestruko savijeni papirni ubrusi Tork Xpress Dvoslojni list, duplo savijen, 20 pakovanja x 237 = 4.740 ubrusa	bela	21x23,5 cm	1 kut.	4.740 listova	32 3.345-577.0
 Višestruko savijeni papirni ubrusi Tork Xpress Dvoslojni hibridni kvalitet, dekorativni reljef, velika snaga upijanja, trostruko savijen, 21 pakovanje x 180 = 3.780 ubrusa (H2)	bela	21x26 cm	1 kut.	3.780 listova	32 3.338-121.0
 Višestruko savijeni papirni ubrusi Tork Xpress Dvoslojni plus papir, dekorativni reljef, ekstra mek, najveća snaga upijanja, trostruko savijen, 21 pakovanje x 100 = 2.100 ubrusa (H2)	bela	21x34 cm	1 kut.	2.100 listova	32 3.338-138.0
Papirni ubrusi Tork					
 Tork dispenser za ubruse (H3) Dispenser za ubruse sa cik-cak preklopom i C preklopom, od plastike otporne na udarce, prikaz količine, može se dopuniti u svakom trenutku i zaključati	bela		1 kom.	1 kom.	3.337-670.0
 Tork mini dispenser za ubruse (H3) Dispenser za ubruse sa cik-cak preklopom i C preklopom, od plastike otporne na udarce, prikaz količine, može se dopuniti u svakom trenutku i zaključati	bela		1 kom.	1 kom.	3.337-671.0
 Papirni ubrusi Tork Jednoslojni krep kvalitet, cik-cak preklop, 20 pakovanja x 200 = 4.000 ubrusa (H3)	zelena	25x23 cm	1 kut.	4.000 listova	28 3.338-115.0
 Papirni ubrusi Tork Jednoslojni krep kvalitet, cik-cak preklop, 20 pakovanja x 250 = 5.000 ubrusa (H3)	prirodno bela	25x23 cm	1 kut.	5.000 listova	28 3.338-112.0
 Papirni ubrusi Tork Dvoslojni plus listovi, dekorativni reljef, cik-cak preklop, 15 pakovanja x 250 = 3.750 ubrusa (H3)	zelena	25x23 cm	1 kut.	3.750 listova	28 3.338-043.0
 Papirni ubrusi Tork Dvoslojni listovi, cik-cak preklop, 15 pakovanja x 250 = 3.750 ubrusa (H3)	prirodno bela	25x23 cm	1 kut.	3.750 listova	28 3.338-057.0
 Papirni ubrusi Tork Dvoslojni listovi, mekani, dekorativni reljef, cik-cak preklop, 5 pakovanja x 250 = 3.750 ubrusa (H3)	izuzetno bela	25x23 cm	1 kut.	3.750 listova	28 3.338-042.0











Opis proizvoda	Boja	Veličina	Jed. kol.	Sadržaj po jed. kol.	Jed. Br. za pak. narudžbinu
 Papirni ubrusi Tork Jednoslojni krep kvalitet, C preklop, 24 pakovanja x 192 lista = 4.608 ubrusa (H3)	bela	25x31 cm	1 kut.	4.608 listova	28 3.338-139.0
Tečni sapuni Tork					
 Tork dispenser za tečni sapun (S1) Dispenser za tečne sapune i sapune u spreju u flašama od 1.000 ml, od plastike otporne na udarce, ergonomsko dugme za pritiskanje, sa kontrolnim staklom, može se zaključati, veliki kapacitet	bela	1.000 ml	1 kom.	1 kom.	3.337-672.0
 Tork dispenser sa ručnom polugom (S1) Dispenser sa ručnom polugom za tečne sapune u flašama od 1.000 ml, od plastike otporne na udarce, ručna poluga zarad velikog nivoa higijene, ergonomsko dugme, sa kontrolnim staklom, može se zaključati, veliki kapacitet	bela	1.000 ml	1 kom.	1 kom.	3.337-693.0
 Tork dispenser za penasti sapun (S4) Dispenser za penasti sapun u flašama od 1.000 ml, od plastike otporne na udarce, sa ergonomskim dugmetom, sa kontrolnim staklom, može se zaključati, ekstra veliki kapacitet	bela	1.000 ml	1 kom.	1 kom.	3.337-631.0
 Tork dispenser za penasti sapun sa senzorom (S4) Dispenser za penasti sapun u flašama od 1.000 ml, senzorska kontrola, od plastike otporne na udarce, sa kontrolnim staklom i LED indikatorom, može se zaključati, ekstra veliki kapacitet	bela	1.000 ml	1 kom.	1 kom.	3.345-320.0
 Mini dispenser za tečni sapun Tork (S2) Dispenser za tečne sapune u flašama od 475 ml, od plastike otporne na udarce, ergonomsko dugme, sa kontrolnim staklom, može se zaključati, veliki kapacitet	bela	475 ml	1 kom.	1 kom.	3.337-677.0
 Tečni sapun za kosu i telo Tork Parfimisani tečni sapun, idealan za tuširanje, blaga receptura za kosu i kožu, neutralna pH vrednost u odnosu na kožu, dermatološki testiran, 6 flašica x 1000 ml = 6 l (S1)	plava	1.000 ml	1 kut.	6x1.000 ml	3.336-197.0
 Ekstra blagi tečni sapun Tork Ekstra blagi tečni sapun, bez parfema i boja, idealan za često pranje ruku, obnavlja masnoće i hidrira, neutralna pH vrednost u odnosu na kožu, dermatološki testiran, 6 flašica x 1000 ml = 6 l (S1)	bez boja	1.000 ml	1 kut.	6x1.000 ml	3.336-204.0
 Sapun za dekontaminaciju Tork Sapun za dekontaminaciju ruku, bez boja, bakteriocidno, levurocidno i virucidno dejstvo, u skladu sa EN1499, koža ga veoma dobro podnosi, dermatološki testiran, nalazi se na VAH listi, 6 flašica x 1000 ml = 6 l (S1)	bez boja	1.000 ml	1 kut.	6x1.000 ml	3.345-907.0











Opis proizvoda	Boja	Veličina	Jed. kol.	Sadržaj po jed. kol.	Jed. Br. za pak. narudžbinu
 <p>Tork gel za dezinfekciju ruku Gel za dezinfekciju ruku, bezbojni, brzo dezinfikuje ruke i bez vode, deluje baktericidno, fungicidno i tuberkulicidno i efikasan je protiv specijalnih vrsta virusa (npr. virusi gripa kao npr. H1N1), u skladu sa EN1500 (čisti 99,9% bakterija sa ruku za 30 sek.), nalazi se na VAH listi, sadrži betain, hidrira i štiti kožu, neutralna pH vrednost u odnosu na kožu, dermatološki testiran, 6 flašica x 1000 ml = 6 l (S1)</p>	bez boja	1.000 ml	1 kut.	6x1.000 ml	3.336-202.0
 <p>Blagi penasti sapun Tork Blagi penasti sapun, parfimisan, idealan za često pranje ruku, obnavlja masnoće i hidrira, neutralna pH vrednost u odnosu na kožu, dermatološki testiran, moguće je 2.500 pranja, 6 flašica x 1000 ml = 6 l (S4)</p>	bez boja	1.000 ml	1 kut.	6x1.000 ml	3.336-205.0
 <p>Pena za higijenu ruku Tork Higijenska pena za higijenu ruku bez vode, nije parfimisana, dermatološki testirana, neutralna pH vrednost u odnosu na kožu, hidrira, namenjena za čestu upotrebu, moguće 2.375 upotreba, 6 flašica x 950 ml = 5,7 l (S4)</p>	bez boja	950 ml	1 kut.	6x950 ml	3.345-696.0
 <p>Mini tečni sapun za kosu i telo Tork Parfimisan tečni sapun, idealan za tuširanje, blaga receptura za kosu i kožu, neutralna pH vrednost u odnosu na kožu, dermatološki testiran, 8 flašica x 475 ml = 3,8 l (S2)</p>	plava	475 ml	1 kut.	8x475 ml	3.336-206.0
 <p>Mini tečni sapun za kosu i telo Tork Luxus Parfimisan tečni sapun, idealan za tuširanje, blaga receptura za kosu i kožu, sadrži vitamin B5, zeleni čaj i limunovu travu, neutralna pH vrednost u odnosu na kožu, dermatološki testiran, 8 flašica x 475 ml = 3,8 l (S2)</p>	zeleni	475 ml	1 kut.	8x475 ml	3.336-210.0
 <p>Mini losion Tork Hand & Body Lotion mini Losion za ruke i telo, neparfimisan i bezbojan, intenzivno štiti i neguje, podržava prirodni zaštitni sloj kože, brzo se upija, za suhu i osetljivu kožu, dermatološki testiran, 8 flašica x 475 ml = 3,8 l (S2)</p>	bela	475 ml	1 kut.	8x475 ml	3.336-207.0
 <p>Mini sredstvo za čišćenje toaletnih sedišta Tork Sredstvo za higijensko čišćenje toaletnih sedišta, neutrališe neprijatne mirise, brzo se suši dermatološki testirano, dovoljno za 600 korišćenja, 8 flašica x 475 ml = 3,8 l (S2)</p>	bez boja	475 ml	1 kut.	8x475 ml	3.336-203.0
Sredstva za dezinfekciju ruku					
 <p>Univerzalni dispencer Univerzalni dispencer za tečne sapune i sredstva za dezinfekciju ruku, od aluminijuma, mat srebrne boje, eloksiran, pumpa od nerđajućeg čelika sa podesivom količinom doziranja, kratka poluga za rukovanje, ne može se zaključati, sa praznom flašom od 500 ml</p>	mat srebrna	500 ml	1 kom.	1 kom.	3.337-633.0
 <p>Univerzalni dispencer Univerzalni dispencer za tečne sapune i sredstva za dezinfekciju ruku, od aluminijuma, mat srebrne boje, eloksiran, pumpa od nerđajućeg čelika sa podesivom količinom doziranja, duga poluga za rukovanje, ne može se zaključati, sa praznom flašom od 1000 ml</p>	mat srebrna	1.000 ml	1 kom.	1 kom.	3.337-635.0









Opis proizvoda	Boja	Veličina	Jed. kol.	Sadržaj po jed. kol.	Jed. Br. za pak. narudžbinu
 Triformin safeDIS Za higijensku dezinfekciju ruku, ne sadrži parfeme i čestice boje, obnavlja masti i koža ga podnosi, deluje bakteriocidno, levurocidno i virucidno (uklj. i noro virus), nalazi se na VAH listi, dermatološki testirano sredstvo, flaša za doziranje od 500 ml	bez boja		1 f	1.000 ml	10 3.336-217.0
			1 f	500 ml	20 3.336-218.0
Osveživač vazduha Tork					
 Osveživač vazduha Tork (A1) Mirisni osveživač za mirisne patrone od 75 ml, osvežava prostorije do veličine od 68 m ² , svežina koja ostaje do 90 dana, individualno se programira, mala potrošnja energije, digitalni indikator (isporučuje se bez baterije)	bela	75 ml	1 kom.	1 kom.	3.337-680.0
 Osveživač vazduha Tork (A1) Mirisni osveživač za mirisne patrone od 75 ml, osvežava prostorije do veličine od 68 m ² , svežina koja ostaje do 90 dana, individualno se programira, mala potrošnja energije, digitalni indikator (isporučuje se bez baterije)	siva	75 ml	1 kom.	1 kom.	3.337-682.0
 Osveživač vazduha Tork u spreju, miks pakovanje Mirisne patrone za osveživač vazduha, sadrže koncentrovano mirisno ulje i šire dobar miris, moguće je 3.000 doziranih prskanja, 4 patrone po mirisnoj noti (limun, voće i cvetni mirisi), 12 mirisnih patrona x 75 ml = 900 ml (A1)		75 ml	1 kut.	12x75 ml	3.336-213.0
 Tork osveživač vazduha u spreju, citrus Mirisne patrone za osveživač vazduha, sadrže koncentrovano mirisno ulje i šire dobar miris, moguće je 3.000 doziranih prskanja, mirisna nota citrus, 12 mirisnih patrona x 75 ml = 900 ml (A1)		75 ml	1 kut.	12x75 ml	3.336-215.0
Kozmetički ubrusi Tork					
 Tork dispencer za kozmetičke ubruse (F1) Od plastike otporne na udarce, štiti kutiju i održava ubruse suvim i čistim	bela		1 kom.	1 kom.	3.337-625.0
 Kozmetički ubrusi Tork Dvoslojni listovi, ekstra meki, pojedinačni listovi sa cik-cak preklopom, 30 x 100 = 3.000 ubrusa (F1)	bela	20x21 cm	1 kut.	3.000 listova	35 3.344-828.0
 Tork kutija kozmetičkih ubrusa Dvoslojni listovi, ekstra meki, pojedinačni listovi sa cik-cak preklopom, 30 x 100 = 3.000 ubrusa	bela	20x21 cm	1 kut.	3.000 listova	24 3.345-346.0
Higijenske kesice					
 Dispencer za higijenske kesice Plastični dispencer za higijenske kesice, za higijensko izvlačenje higijenskih kesica, jednostavno se postavlja i čisti	bela		1 kom.	1 kom.	25 3.337-661.0
 Univerzalne higijenske kesice Higijenske kesice za dispencere higijenskih kesica, 30 kesica po dispenceru, 25 x 30 = 750 kesica (B5)	bela		1 kom.	750 kesa	20 3.338-130.0





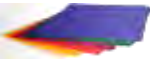
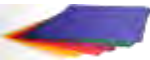



	Opis proizvoda	Boja	Veličina	Jed. kol.	Sadržaj po jed. kol.	Jed. Br. za pak. narudžbinu
Tork kante za otpad						
	Tork kanta za otpad (B1) Kanta za otpad od 50 l od plastike otporne na udarce, bez poklopca, namenjena za montažu na zid	bela	50 l	1 kom.	1 kom.	3.337-691.0
	Tork kanta za otpad (B2) Kanta za otpad od 60 l od žice presvučene plastikom, namenjena za montažu na zid	bela	60 l	1 kom.	1 kom.	3.337-657.0
	Tork mini kanta za otpad (B2) Kanta za otpad od 20 l od žice presvučene plastikom, ne zauzima mnogo prostora, namenjena za montažu na zid	bela	20 l	1 kom.	1 kom.	3.337-656.0
	Tork kanta za higijenski otpad dama (B3) Mini kanta od 5 l od plastike otporne na udarce, sa poklopcem i mehanizmom za nežno zatvaranje, za montažu na zid, za optimalnu higijenu u kabini toaleta	bela	5 l	1 kom.	1 kom.	3.337-651.0
	Tork mini kese za smeće Higijenske kesice za otpad sa trakom za povlačenje, od polietilena, neprovidne, 10 x 50 = 500 kesa za otpad (B3)	siva	5 l	1 kut.	500 kom.	3.338-066.0
Tork oprema za toalete						
	Tork Midi dispenser toalet papira (T6) Dispenser toalet papira za 2 Midi rolne, od plastike otporne na udarce, prikaz količine, funkcija automatske zamene rolne, može se zaključati, 1 punjenje dispenser je oko 6 malih rolni			1 kom.	1 kom.	Ugovor o iznajmljivanju
	Tork MIDI toalet papir Dvoslojni listovi, dekorativni reljef, neperforiran, mek, 1 rolna količinski je više od 3 male rolne, 27 rolni x 100 m = 2.700 m (T6)	bela		1 kut.	27 rolni po 100 m	30 3.338-090.0
	Tork MIDI toalet papir Troslojni listovi, dekorativni reljef, neperforiran, ekstra mek, 1 rolna količinski je više od 3 male rolne, 27 rolni x 70 m = 1.890 m (T6)	bela		1 kut.	27 rolni po 70 m	30 3.338-065.0
	Mali dispenser toalet papira Tork SmartOne Mini (T9) Dispenser toalet papira za pojedinačne listove od plastike otporne na udarce, robusni dizajn, može se zaključati, vadenje pojedinačnih listova sa manjom potrošnjom, lako se puni i visokog je kvaliteta	bela		1 kom.	1 kom.	Ugovor o iznajmljivanju
	Mali dispenser za toalet papir Tork SmartOne Twin Mini (T9) Dispenser toalet papira za dve rolne za pojedinačne listove, od plastike otporne na udarce, robusni dizajn, može se zaključati, vadenje pojedinačnih listova sa manjom potrošnjom, lako se puni i visokog je kvaliteta	bela		1 kom.	1 kom.	Ugovor o iznajmljivanju
	Mali toalet papir Tork SmartOne Mini Dvoslojni listovi za higijensko vadenje pojedinačnih listova, veoma štedljiv, 112 m po rolni, 12 rolni x 620 = 7.440 listova (T9)	bela	13,4x18 cm	1 pak.	1344 m	48 3.345-849.0







Opis proizvoda	Boja	Veličina	Jed. kol.	Sadržaj po jed. kol.	Jed. Br. za pak. narudžbinu
 Tork dispenser malih rolni toalet papira (T4) Dispenser toalet papira za 2 klasične male rolne, od plastike otporne na udarce, prikaz količine, može se zaključati	bela		1 kom.	1 kom.	3.337-683.0
 Tork toalet papir, male rolne Dvoslojni listovi, reljefni, perforirani, 64 rolni x 250 listova = 16.000 listova (T4)	bela	9,4x11,5 cm	1 pak.	64 rol. po 250 list.	27 3.338-108.0
 Tork toalet papir, male rolne Dvoslojni listovi, reljef nalik pčelinjem saču, perforirani, velika potrošačka rolna, 30 rolni x 400 listova = 12.000 listova (T4)	prirodno bela	9,4x11,5 cm	1 pak.	30 rol. po 400 list.	40 3.338-106.0
 Tork toalet papir, male rolne Dvoslojni listovi, reljef nalik pčelinjem saču, perforirani, velika potrošačka rolna, 30 rolni x 400 listova = 12.000 listova (T4)	bela	9,4x11,5 cm	1 pak.	30 rol. po 400 list.	40 3.338-105.0
 Tork toalet papir, male rolne Troslojni listovi, ekstra mek, reljef nalik pčelinjem saču, perforirani, 30 rolni x 250 listova = 7.500 listova (T4)	izuzetno bela	9,4x12 cm	1 pak.	30 rol. po 250 list.	40 3.338-109.0
 Tork toalet papir, male rolne Troslojni listovi, perforirani, dekorativni reljef, ekstra mek, 9 x 8 rolni x 250 listova = 18.000 listova (T4)	bela	9,4x12 cm	1 pak.	72 rol. po 250 list.	18 3.345-345.0
 Tork toalet papir, male rolne 4-slojni listovi, ekstra meki, reljef nalik pčelinjem saču, perforirani, 7 x 6 rolni x 150 listova = 6.300 listova (T4)	super-izuzetno bela	9,4x12,5 cm	1 pak.	42 rol. po 150 list.	30 3.338-141.0
 Tork Mini Jumbo Twin dispenser (T2) Dispenser toalet papira za 2 Mini Jumbo rolne, od plastike otporne na udarce, prikaz količine, funkcija automatske zamene rolne, kočnica papira, može se zaključati, 1 punjenje dispensera je oko 16 malih rolni	bela		1 kom.	1 kom.	3.337-628.0
 Tork Mini Jumbo dispenser (T2) Dispenser toalet papira za 1 Mini Jumbo rolnu, od plastike otporne na udarce, prikaz količine, kočnica papira, funkcija izbacivanja ostatka papira, može se zaključati, veliki kapacitet	bela		1 kom.	1 kom.	3.337-643.0
 Tork Mini Jumbo toalet papir Dvoslojni listovi, dekorativni reljef, perforiran, mek, 12 rolni x 170 m = 2.040 m (T2)	bela	10x20 cm	1 kut.	12 rolni po 170 m	36 3.338-110.0
 Tork Mini Jumbo toalet papir Troslojni listovi, dekorativni reljef, perforiran, ekstra mek, 12 rolni x 120 m = 1.440 m (T2)	bela	10x20 cm	1 kut.	12 rolni po 120 m	36 3.338-059.0

Opis proizvoda	Boja	Veličina	Jed. kol.	Sadržaj po jed. kol.	Jed. Br. za pak. narudžbinu
 Tork dispenser za Jumbo rolne (T1) Dispenser toalet papira za Jumbo rolne, od plastike otporne na udarce, prikaz količine, kočnica papira, funkcija izbacivanja ostatka papira, može se zaključati, veliki kapacitet	bela		1 kom.	1 kom.	3.337-684.0
 Tork Jumbo rolna toalet papira Jednoslojni listovi, perforirani, 6 rolni x 500 m = 3.000 m (T1)	bela	10x20 cm	1 pak.	6 rolni po 500 m	36 3.345-639.0
 Tork Jumbo toalet papir Dvoslojni listovi, perforirani, bez reljefa, 6 rolni x 380 m = 2.280 m (T1)	bela	10x20 cm	1 pak.	6 rolni po 380 m	36 3.338-107.0
Sistemi sa unutrašnjim odmotavanjem rolni Tork Reflex					
 Dispenser sa unutrašnjim odmotavanjem za pojedinačne listove Tork Reflex (M4) Dispenser sa unutrašnjim odmotavanjem za pojedinačne listove, od plastike otporne na udarce, može se zaključati, vadenje pojedinačnih listova sa manjom potrošnjom, lako se puni i srednjeg je kvaliteta	bela		1 kom.	1 kom.	Ugovor o iznajmljivanju
 Unutrašnje odmotavanje za pojedinačne listove Tork Reflex Jednoslojni listovi, perforirani, idealni za čišćenje stakla, pogodni sa sve oblike brisanja i za brisanje ruku, 300 m po rolni, 6 rolni x 857 = 5.142 listova (M4)	bela	35x20 cm	1 pak.	1800 m	40 3.345-818.0
 Unutrašnje odmotavanje za pojedinačne listove Tork Reflex Dvoslojni listovi, perforirani, idealni za upijanje tečnosti, za različite poslove brisanja i brisanje ruku, 150 m po rolni, 6 rolni x 450 = 2.700 listova (M4)	bela	33,5x19,5 cm	1 pak.	900 m	24 3.345-905.0
Tork sa unutrašnjim odmotavanjem					
 Tork dispenser sa unutrašnjim odmotavanjem (M2) Dispenser sa unutrašnjim odmotavanjem, može se zaključati ili otvarati pomoću dugmeta, fleksibilna dužina listova, srednji kapacitet	bela		1 kom.	1 kom.	3.337-685.0
 Tork mini dispenser sa unutrašnjim odmotavanjem (M1) Dispenser sa unutrašnjim odmotavanjem, od plastike otporne na udarce, kompaktno - pogodan za uske prostore, može se zaključati ili otvarati putem dugmeta, fleksibilna dužina listova	bela		1 kom.	1 kom.	3.337-686.0
 Tork rolna za unutrašnje odmotavanje Jednoslojni listovi, neperforirani, bez reljefa, 6 rolni x 350 m = 2.100 m (M2)	bela		1 pak.	6 rolni po 350 m	3.338-133.0
 Tork rolna za unutrašnje odmotavanje Jednoslojni plus listovi, perforirani, idealni za čišćenje stakla, 165 m po rolni, 6 rolni x 471 = 2.828 listova (M2)	bela	19,5x35 cm	1 pak.	6 rolni po 165 m	3.338-124.0
 Tork rolna za unutrašnje odmotavanje Dvoslojni listovi, hibridni kvalitet, perforirani, idealni za brisanje tečnosti, 125 m po rolni, 6 rolni x 368 = 2.205 listova (M2)	bela	23,5x34 cm	1 pak.	6 rolni po 125 m	3.338-135.0

Opis proizvoda	Boja	Veličina	Jed. kol.	Sadržaj po jed. kol.	Jed. Br. za pak. narudžbinu
 Tork mini rolna za unutrašnje odmotavanje Jednoslojni listovi, neperforirani, 11 rolni x 120 m = 1.320 m (M1)	bela		1 pak.	11 rolni po 120 m	3.338-142.0
Specijalni ubrusi Tork					
 Tork Performance dispenser za pojedinačne ubruse (W4) Dispenser za pojedinačne ubruse, od plastike otporne na udarce, za higijensko izvlačenje pojedinačnih ubrusa, fleksibilne opcije za montažu, zaštićeno od prskanja vode, može se zaključiti ili otvarati pomoću dugmeta, lako se puni i ima srednji kapacitet	bela/tirkizna		1 kom.	1 kom.	3.337-701.0
 Tork specijalni ubrusi, pojedinačni listovi Jednoslojni ubrusi od flisa, neperforirani, otporni na cepanje, malo vlakana, mogu se koristiti sa sredstvom za čišćenje, moguće je više upotreba, 5 x 100 = 500 ubrusa (W4)	bela	38,5x43,5 cm	1 kut.	500 listova	3.338-125.0
 Tork specijalni ubrus u kanti za doziranje (W10) Jednoslojni ubrusi od flisa, perforirani, malo vlakana, namenjeni za upotrebu za sredstvima za čišćenje i dezinfekciju, u kanti za doziranje sa poklopcem, kanta sa 200 ubrusa	tirkizna	16,5x30 cm	1 kom.	200 listova	4 3.345-649.0
 Tork specijalni ubrus Jednoslojni ubrusi od flisa, perforirani, malo vlakana, namenjeni za upotrebu za sredstvima za čišćenje i dezinfekciju, punjenje za kantu za doziranje, 4 rolne x 200 = 800 ubrusa (W10)	tirkizna	16,5x30 cm	1 kut.	800 listova	70 3.345-650.0
 UBRUSI DESIFOR-QUICK PLUS WIPES Dezinfikujuće, alkoholne krpe, spremne za upotrebu, za brzu dezinfekciju bez tragova, bez boje ili mirisa, deluju baktericidno, levurocidno, ograničeno virucidno (uklj. noro viruse), uvrštene u VAH i DVG liste	bela		1 limenka	120 krpa	12 3.345-034.0
Tork kuhinjske rolne					
 Tork kuhinjska rolna Dvoslojni listovi, strukturirani reljef, perforirani, 64 listova po rolni, 12 x 4 x 64 = 3.072 ubrusa	bela	24x26 cm	1 pak.	48 rolni po 64 listova	14 3.338-132.0
Salvete Tork Xpressnap					
 Stojeći i zidni Tork Xpressnap dispenser (N4) Dispenser za salvete, od plastike sa integrisanom reklamnom površinom, moguća montaža na zid, poboljšana higijena i smanjena potrošnja salveta zahvaljujući pojedinačnom vadenju, kapacitet do 1.100 salveta	siva		1 kom.	1 kom.	3.337-658.0
 Tork Xpressnap dispenser za lokal (N4) Dispenser za salvete, od plastike sa integrisanom reklamnom površinom na obe strane, moguće horizontalno i vertikalno korišćenje, poboljšana higijena i smanjena potrošnja salveta zahvaljujući pojedinačnom vadenju, kapacitet do 550 salveta	siva		1 kom.	1 kom.	3.337-649.0
 Tork Xpressnap stoni dispenser (N4) Dispenser za salvete, od plastike sa integrisanom reklamnom površinom na obe strane, poboljšana higijena i smanjena potrošnja salveta zahvaljujući pojedinačnom vadenju, kapacitet do 275 salveta	siva		1 kom.	1 kom.	3.337-689.0

Opis proizvoda	Boja	Veličina	Jed. kol.	Sadržaj po jed. kol.	Jed. Br. za pak. narudžbinu	
 Tork Xpressnap salvete za dispenser Jednoslojni listovi, preklop na 1/4, pakovanje salveta u foliji za veću higijenu, 8 x 5 x 225 kom. = 9.000 salveta (N4)	bela	33x21,6 cm	1 kut.	9.000 kom.	3.338-039.0	
 Tork Xpressnap salvete za dispenser Dvoslojni listovi, preklop na 1/2, ekstra meki, pakovanje salveta u foliji za veću higijenu, 8 x 5 x 200 kom. = 8.000 salveta (N4)	bela	16,5x21,6 cm	1 kut.	8.000 kom.	3.338-041.0	
Salvete						
 troslojne, preklop na 1/4	bela	24x24 cm	1 kut.	3.000 kom.	3.338-044.0	
	jednoslojne, preklop na 1/4	bela	33x33 cm	1 kut.	5.000 kom.	3.338-136.0
	dvoslojne, preklop na 1/8	bela	33x33 cm	1 kut.	2.000 kom.	3.345-811.0
	dvoslojne, preklop na 1/4	bela	33x33 cm	1 kut.	2.000 kom.	3.345-810.0
	dvoslojne, preklop na 1/4	bela	40x40 cm	1 kut.	2.000 kom.	3.338-049.0
	troslojne, preklop na 1/8	bela	39x39 cm	1 kut.	1.200 kom.	3.345-859.0
	troslojne, preklop na 1/4	bela	39x39 cm	1 kut.	1.200 kom.	3.345-767.0
	troslojne, preklop na 1/4	bordo	33x33 cm	1 kut.	1.000 kom.	3.345-059.0
	troslojne, preklop na 1/4	plava	33x33 cm	1 kut.	1.000 kom.	3.345-060.0
	troslojne, preklop na 1/4	žuta	33x33 cm	1 kut.	1.000 kom.	3.345-058.0
	troslojne, preklop na 1/4	zeleno	33x33 cm	1 kut.	1.000 kom.	3.345-061.0
	troslojne, preklop na 1/4	krem	33x33 cm	1 kut.	1.000 kom.	3.345-057.0
	troslojne, preklop na 1/4	bordo	40x40 cm	1 kut.	1.000 kom.	3.345-064.0
	troslojne, preklop na 1/4	plava	40x40 cm	1 kut.	1.000 kom.	3.345-065.0
	troslojne, preklop na 1/4	žuta	40x40 cm	1 kut.	1.000 kom.	3.345-063.0
	troslojne, preklop na 1/4	zeleno	40x40 cm	1 kut.	1.000 kom.	3.345-066.0
	troslojne, preklop na 1/4	krem	40x40 cm	1 kut.	1.000 kom.	3.345-062.0
Sredstva za pranje ruku i sapuni						
 Puriton 9000 S Dispenser za penu sapuna za patrone od 650 ml ili boca za punjenje	bela	650 ml	1 kom.	1 kom.	3.337-618.0	
 Pena sapuna, prirodna svežina Penasti sapun, prijatan za kožu, dermatološki testiran i testiran na alergene, flašica od 650 ml za dispenser za Puriton 9000 S	žuta	650 ml	1 kut.	9x650 ml	5 3.336-191.0	
 Puriton 508 Dispenser za sredstvo za pranje ruku, za patrone od 1000 ml	bela	1000 ml	1 kom.	1 kom.	3.337-619.0	
 Sredstvo za pranje ruku Abrasoft Blago abrazivno, kremasto i jako sredstvo za pranje ruku, idealno za izuzetno prijave ruke, ne sadrži baze i dobro obnavlja masnoće, flašica od 1000 ml za dispenser Puriton 508	žuta	1.000 ml	1 kut.	6x1.000 ml	3.336-192.0	

Opis proizvoda	Boja	Veličina	Jed. kol.	Sadržaj po jed. kol.	Jed. Br. za pak. narudžbinu
 Kremasti tečni sapun Economic Bez baza i parfema, prijatan za kožu, dermatološki testiran i veoma ekonomičan tečni sapun	plava	10 l	1 kan.	10 l	60 3.336-190.0
 Sredstvo za pranje ruku Abrasoft Blago abrazivno, kremasto i izuzetno jako sredstvo za pranje ruku, idealno za izuzetno prljave ruke, ne sadrži baze i dobro obnavlja masnoće	žuta	10 l	1 kan.	10 l	60 3.336-193.0
 Univerzalni dispencer za sredstva za pranje ruku Univerzalni dispencer za sredstva za pranje ruku koja sadrže abrazivne čestice, od aluminijuma, mat srebrna boja, eloksiran, pumpa od nerđajućeg čelika, kratka poluga za rukovanje, ne zaključava se, sa praznom flašom od 1000 ml	mat srebrna	1.000 ml	1 kom.	1 kom.	3.345-028.0
Kreme za negu i zaštitu kože					
 Krema za ruke Olive Za negu kože i ruku	bela		1 kom.	50 ml	100 3.345-674.0
 Triformin protect Štiti kožu pri svakodnevnom poslovnim opterećenjima u zdravstvenom sektoru, npr. u bolnicama ili u pogonima za preradu namirnica, kao npr. u velikim kuhinjama, veoma efikasna emulzija v./u., održiva zaštita od isušivanja, koža je vrlo dobro podnosi, dermatološki testirana, tuba od 100 ml	bela		1 f 1 kom.	500 ml 100 ml	6 3.336-211.0 12 3.336-212.0
 UNIVERZALNI dispencer Univerzalni dispencer za tečne sapune i sredstva za dezinfekciju ruku, od aluminijuma, mat srebrne boje, eloksiran, pumpa od nerđajućeg čelika sa podesivom količinom doziranja, kratka poluga za rukovanje, ne može se zaključati, sa praznom flašom od 500 ml	mat srebrna	500 ml	1 kom.	1 kom.	3.337-633.0
Osveživač vazduha					
 Osveživač vazduha Febreze Buđenje proleća Uklanja mirise u toaletu i osvežava vazduh, blaga magla mirisa otklanja mirise i ostavlja nežnu svežinu, prska sa atmosferskim azotom, prirodni sastojak, nije zapaljiv			1 kom.	300 ml	6 3.336-072.0
 Fin-Air Osveživač vazduha i tekstila sa neutralizatorom mirisa, limenka sa pumpicom			1 kom.	200 ml	18 3.336-228.0
Tablete za toalet					
 Uripur tablete za toalet, citrusni miris Uklanjaju loše mirise i sprečavaju nastanak naslaga vodenog kamenca i urinarnog kamenca, deluju kao dezodoransi, i obezbeđuju higijensku svežinu, bez paradihlorbenzola i fosfata, na bazi prirodno razgradivih tenzida			1 kor.	1 kg	10 3.336-227.0

	Opis proizvoda	Boja	Veličina	Jed. kol.	Sadržaj po jed. kol.	Jed. Br. za pak. narudžbinu
Baterije						
	AA Duracell Industrial MN1500/LR6, 1,5 V				1 pak.	10 3.345-459.0
	AAA Duracell Industrial MN2400/LR03, 1,5 V				1 pak.	10 3.345-460.0
	C Duracell Industrial MN1400/LR14, 1,5 V				1 pak.	5 3.345-461.0
	D Duracell Industrial MN1300/LR20, 1,5 V				1 pak.	5 3.345-462.0
	9V Duracell Industrial MN1604/6LF22, 9,0 V			1 pak.	10 kom.	5 3.345-463.0
	2032 Lithium Duracell DL2032/CR2032, 3,0 V			1 pak.	1 kom.	100 3.337-073.0











ČISTOĆA NA SVETSKOM NIVOU.

Profesionalni sistem za ekonomično održavanje higijene u gastronomiji, hotelijerstvu i profesionalnim kuhinjama. Pouzdani rezultati čišćenja garantuju blistavost pri upotrebi svih tipova mašina svih proizvođača, bilo da je reč o mašinskom ili ručnom pranju, mašinama za pranje suda sa pokretnom trakom, haubom ili onima ispod radne površine - časna reč!





















Pregled kuhinjske higijene



Sredstva za pranje čaša i bistro posuda	Strana	251	Sredstva za negu nerđajućeg čelika	Strana	254
Tečna sredstva za pranje posuda u mašini	Strana	251	Specijalna sredstva	Strana	254
Sredstva za pranje posuda u mašini	Strana	251	Soli za regeneraciju	Strana	254
Sredstva za ispiranje	Strana	252	Proizvodi Rational	Strana	255
Kompaktni sistemi	Strana	252	Sistemi za doziranje	Strana	256
Sredstva za ručno pranje suda i jaka sredstva	Strana	253	Pomoćna oprema za mešanje i doziranje	Strana	256
Sredstva za dezinfekciju	Strana	254			









Opis proizvoda	Primena	Osobine	Veličina pakovanja	Jed. Br. za pak. narudžbinu	
Sredstva za pranje čaša i bistro posuda					
 <p>Sredstvo za pranje čaša / bistro posuda FR 40 Sa posebnom formulom za delotvorno uklanjanje ostataka pića svih vrsta</p>	Mašinsko pranje sudova		12 kg	3.336-126.0	
 <p>Sredstvo za pranje čaša / bistro posuda „Plus“ FR 45 Efikasno uklanja ostatke svih vrsta pića, prljavštinu od kafe i čaja, kao i blago osušene ostatke od jela, naročito je efikasno u tvrdoj vodi, bez NTA</p>	Mašinsko pranje sudova		25 kg	3.345-657.0	
				12 kg	3.345-656.0
Tečna sredstva za pranje posuda u mašini					
 <p>Sredstvo za intenzivno pranje FR 6100 Uklanja naročito tvrdokorne ostatke i zagorele ostatke jela, namenjeno za posude od porcelana, nerđajućeg čelika i plastike</p>	Mašinsko pranje sudova		260 kg	3.336-139.0	
				25 kg	3.336-138.0
				12 kg	3.336-137.0
 <p>Sredstvo za intenzivno pranje „Plus“ FR 6800 Efikasno uklanja izuzetno sasušene ostatke od jela, naročito tvrdokorne naslage skroba i proteina, veoma dobra moć rastvaranja masti, razvijeno specijalno za upotrebu sa mekom vodom, namenjeno za posude od porcelana, nerđajućeg čelika i plastike</p>	Mašinsko pranje sudova		25 kg	3.336-140.0	
 <p>Univerzalno higijensko sredstvo za pranje FR 8400 Efikasno uklanja ostatke i jače prljavštine svih vrsta, namenjeno i za posude za čaj ili kafu, namenjeno za posude od porcelana, nerđajućeg čelika i plastike</p>	Mašinsko pranje sudova		25 kg	3.336-132.0	
				12 kg	3.336-131.0
 <p>Univerzalno higijensko sredstvo za pranje „Plus“ FR 8700 Izuzetna snaga pri čišćenju svih vrsta ostataka od jela, namenjeno i za posude za kafu i čaj, sa posebnom formulom za upotrebu sa tvrdom pogonskom vodom</p>	Mašinsko pranje sudova		25 kg	3.336-134.0	
				12 kg	3.336-133.0
 <p>Specijalno sredstvo za čišćenje FR 65 sa zaštitnom formulom za aluminijum Specijalno sredstvo za pranje za gastronomski sektor / hotelijerstvo, kao i za pekare i mesare, pruža dobru zaštitu takode i za nerđajući čelik i aluminijum</p>	Mašinsko pranje sudova		25 kg	3.336-141.0	
Sredstva za pranje posuda					
 <p>Univerzalno sredstvo za pranje PR 30 u prahu Univerzalno primenljivo, efikasno uklanja sve vrste ostataka od jela, naročito je efikasno protiv ostataka od kafe i čaja, pogodno za sve vrste posuda, takode i za aluminijum</p>	Mašinsko pranje sudova		10 kg	3.336-143.0	
 <p>Tablete za mašine za suđe neodisher® Tabs Tablete za upotrebu u mašinama sa jednim tankom, u obliku tablete, ne sadrže aktivni hlor, za sve vrste posuda, tableta po 20 g = 60 tableta</p>	Mašinsko pranje sudova		1,2 kg	3.336-095.0	







	Opis proizvoda	Primena	Osobine	Veličina pakovanja	Jed. Br. za pak. narudžbinu
	Sredstvo za osnovno čišćenje PR Ultra u prahu Uklanja naročito efikasno jake prljavštine, kao što su npr. skrob i proteini, pogodno za posude i pribor od stakla, porcelana, plastike i nerđajućeg čelika, ne sadrži aktivni hlor	Mašinsko pranje sudova		1 kg	3.345-319.0
Sredstva za ispiranje					
	Sredstvo za ispiranje K 1 PH neutralno, univerzalno primenljivo, efikasno štiti dekorisano posude	Mašinsko pranje sudova		200 kg 20 kg 10 l	3.336-150.0 3.336-149.0 3.336-148.0
	Sredstvo za ispiranje K 2 Limunska kiselina, univerzalno primenljivo, naročito pogodno za posude od plastike	Mašinsko pranje sudova		200 kg 20 kg 10 l	3.336-154.0 3.336-153.0 3.336-152.0
	Sredstvo za ispiranje čaša K 3 Osetljive čaše i dekoracije su efikasno zaštićene, ostaje pena od točenih piva	Mašinsko pranje sudova		10 l	3.336-151.0
Kompaktni sistemi					
	Sredstvo za pranje posuda CP 100 U prahu, bazno sredstvo sa intenzivnim dejstvom pranja protiv tvrdokornih prljavština, kao što su npr. skrob i proteini, kao i sasušeni ostaci od kafe i čaja, sa aktivnim hlorom	Mašinsko pranje sudova		2x5 kg	3.336-145.0
	Sredstvo za pranje posuda CP 140 Sredstvo u prahu sa dejstvom protiv penušanja i intenzivnom formulom protiv jakih prljavština, uklanja sve vrste ostataka od jela - čak i sasušene, sagorele ili teško otklonjive	Mašinsko pranje sudova		2x5 kg	3.336-147.0
	Sredstvo za pranje posuda CP 220 Bazno sredstvo u prahu sa intenzivnim dejstvom čišćenja, uklanja sve vrste ostataka od jela i ostatke tanina, naročito sasušene, zapečene i teško otklonjive naslage skroba, posebno je efikasan pri upotrebi u tvrdj vodi	Mašinsko pranje sudova		2x5 kg	3.345-435.0
	Specijalno sredstvo za ispiranje K4 Velika koncentracija, sprečava penušanje, pogodno za čaše, posude, pribor i uređaje od stakla, porcelana, plastike, nerđajućeg čelika i aluminijuma, sprečava neželjeno stvaranje penje, pogodno samo u kombinaciji sa uređajem weigomatic PD compact Plus	Mašinsko pranje sudova		6x2 l	3.336-146.0
	weigomatic PD compact L Uređaj za doziranje praša za sistem Gastro Star Compact System, nije namenjen za upotrebu sa patronama sa sredstvo za ispiranje, bez senzora vrednosti			1	3.335-952.0
	weigomatic PD compact plus L Uređaj za doziranje praša za sistem Gastro Star Compact System, takode namenjen i za upotrebu sa patronama sa sredstvo za ispiranje, bez senzora vrednosti			1	3.335-905.0

Opis proizvoda	Primena	Osobine	Veličina pakovanja	Jed. Br. za pak. narudžbinu
Sredstva za ručno pranje posuda i jaka sredstva				
 Sredstvo za ručno pranje posuda CitroExpress Univerzalno primenljivo penušavo sredstvo za ručno pranje posuda blagog mirisa sa solidnom snagom rastvaranja prljavštine	Ručno pranje posuda		10 l	3.336-159.0
 Univerzalno sredstvo za pranje posuda CitroClean Za ručno pranje posuda, ne šteti materijalu, za posude, površine i uređaje	Ručno pranje posuda		12x1 l 1 l	3.336-155.0 3.336-157.0
 Univerzalno sredstvo za pranje visoke efikasnosti UniClean Izuzetna snaga uklanjanja masnoća, uklanja i tvrdokornu prljavštinu, za sve površine i uređaje	Ručno čišćenje - Održavanje		10 l 12x1 l 1 l	3.336-166.0 3.336-164.0 3.336-165.0
 Snažno sredstvo za intenzivno čišćenje GrillClean Za uklanjanje ostataka masti i ulja sa uređaja za roštiljanje, iz friteza i rečni, nije pogodno za aluminijum i lakirane površine	Ručno čišćenje - Održavanje		12 kg 12x750 ml 750 ml	3.336-178.0 3.336-180.0 3.336-181.0
 Sredstvo za pretpranje PreClean Sredstvo za potapanje, odnosno pretpranje pribora, posuda, lonaca i radnih uređaja, slabo peni	Ručno pranje posuda		10 l	3.336-168.0
 Sredstvo za uklanjanje kamenca EK Efikasno otklanja naslage kamenca, prljavštine i rđe iz svih vrsta mašina za pranje sudova	Ručno čišćenje - Održavanje		12 kg	3.336-174.0
 CombiClean Efikasno otklanja prljavštinu od masnoća i proteina u komori za kuvanje i uređaju, može se koristiti i za kombinovane uređaje za kuvanje na pari sa automatskim programom čišćenja, za grilove i friteze	Ručno čišćenje - Čišćenje kuhinje - Čišćenje uređaja		10 l	3.336-169.0
 neodisher® CombiDry Za kombinovane uređaje za kuvanje na pari	Ručno čišćenje - Čišćenje kuhinje - Čišćenje uređaja		10 l	3.336-114.0
 neodisher® floor active Izuzetno efikasno čišćenje snažno uprljanih podova i zidova	Ručno čišćenje - Osnovno čišćenje - Održavanje		10 l	3.336-101.0
 neodisher® floor special Izuzetno efikasno čišćenje snažno uprljanih podova i zidova	Ručno čišćenje - Osnovno čišćenje - Održavanje		10 l	3.336-103.0

Opis proizvoda	Primena	Osobine	Veličina pakovanja	Jed. Br. za pak. narudžbinu
Sredstva za dezinfekciju				
 <p>Sredstvo za dezinfekciju i čišćenje CleanDis Za čišćenje i dezinfekciju uređaja, radnih površina i podova u samo jednom radnom hodu, ispitana delotvornost (prema EN 1276, EN 1650, EN 13697) - baktericid i levurocid (efikasan protiv gljivica kvasca), ograničeno virucidan (virusi grupa, H1N1, HIV, HBV, HCV), uvršten u ÖGHMP</p>	<p>Ručno čišćenje - Održavanje - Dezinfekcija</p>		10 l	3.336-171.0
 <p>Alkoholno sredstvo za brzu dezinfekciju QuickDis Za brzu međudezinfekciju površina i uređaja koje su ranije očišćene, ispitano dejstvo (prema EN 1276, EN 1650, EN 13697) - baktericid, fungicid i ograničeno virucid (virusi gripa, H1N1, HIV, HBV, HCV) i protiv noro virusa, efikasan protiv gljivica kvasca i gljivica budi, brzo deluje (15 sek), ne ostavlja tragove po sušenju, uvršteno u ÖGHMP</p>	<p>Ručno čišćenje - Dezinfekcija</p>		12x750 ml 750 ml	3.336-172.0 3.336-173.0
 <p>Sredstvo za dezinfekciju u spreju Sintoquick Sredstvo za brzu dezinfekciju, spremno za upotrebu, na bazi etanola, specijalno namenjeno za oblast medicine, kuhinju i prehrambeni sektor, ne sadrži parfemne čestice i ne ostavlja trag, efikasno protiv noro virusa, rota virusa i tuberkuloznih bakterija, uvršteno u ÖGHMP</p>	<p>Ručno čišćenje - Dezinfekcija</p>	<p>neutralna pH vrednost: 7.0</p>	10 l 6x1 l	60 3.334-063.0 48 3.334-064.0
Sredstva za negu nerđajućeg čelika				
 <p>Sredstvo za čišćenje nerđajućeg čelika neoblank® Spray Za uklanjanje tragova vode, fleka, boje nastale pod uticajem temperature, otisaka prstiju sa nerđajućeg čelika</p>	<p>Ručno čišćenje - Nega</p>		12x400 ml 400 ml	3.336-118.0 3.336-117.0
Specijalna sredstva za čišćenje				
 <p>Sredstvo za čišćenje mašina za espresso neodisher® CM Tabs Za uklanjanje tanina i ulja kafe iz mašina za espresso i automata za kafu</p>	<p>Ručno čišćenje - Čišćenje kuhinje - Čišćenje uređaja</p>		400 g	3.336-110.0
 <p>Sredstvo za uklanjanje kamenca iz mašina za kafu neodisher® CM spezial Sredstvo za uklanjanje kamenca iz mašina za kafu (prah)</p>	<p>Ručno čišćenje - Čišćenje kuhinje - Čišćenje uređaja</p>		1 kg	3.336-124.0
 <p>Dezinfekciono sredstvo za čišćenje neoform CM dis Baktericid, fungicid, nalazi se na DVG listi, za mašine za šlag, mašine za pripremanje sladoleda, automata za točeni sladoled i pića</p>	<p>Ručno čišćenje - Čišćenje kuhinje - Čišćenje uređaja - Dezinfekcija</p>		1 l	3.336-113.0
Soli za regeneraciju				
 <p>So za regeneraciju Spezial Grubo granulirana so za regeneraciju, u skladu sa DIN 19604</p>			6x2 kg	3.336-092.0
 <p>Tablete soli za regeneraciju Regenerativna so za omekšavanje vode, u skladu sa DIN EN 973</p>			25 kg	3.336-093.0

Proizvodi Rational	Opis proizvoda	Primena	Osobine	Veličina pakovanja	Jed. Br. za pak. narudžbinu
	<p>Tablete za pranje Rational Reiniger Tabs Tablete za pranje svih uređaja SelfCooking Center sa funkcijom CareControl ili bez nje</p>	<p>Ručno čišćenje - Čišćenje kuhinje - Čišćenje uređaja</p>		100 kom.	3.336-084.0
	<p>Tablete za uklanjanje kamenca Rational Care Tabs Tablete za uklanjanje kamenca i negu svih uređaja SelfCooking Center sa funkcijom CareControl ili bez nje (od godine proizvodnje 10/2008)</p>	<p>Ručno čišćenje - Čišćenje kuhinje - Čišćenje uređaja</p>		100 kom.	3.336-090.0
	<p>Tablete za ispiranje Rational Klarspüler Tabs Tablete za sve uređaje SelfCooking Center bez funkcije CareControl</p>	<p>Ručno čišćenje - Čišćenje kuhinje - Čišćenje uređaja</p>		50 kom.	3.336-085.0

Opis proizvoda	Primena	Jed. kol.	Sadržaj po jed. kol.	Jed. Br. za pak. narudžbinu
Sistemi za doziranje				
 <p>basic clean Pumpa sa kontrolom na osnovu količine za doziranje tečnog sredstva za pranje</p>		1 kom.	1 kom.	3.335-901.0
 <p>basic rinse Pumpa sa kontrolom na osnovu količine za doziranje sredstva za ispiranje</p>		1 kom.	1 kom.	3.335-903.0
 <p>basic plus Pumpa sa regulacijom na osnovu provodljivosti za doziranje tečnog sredstva za pranje</p>		1 kom.	1 kom.	3.335-908.0
Pomoćna oprema za mešanje i doziranje				
 <p>neomatic HSG Ručni aparat za penušanje i nanošenje spremnih rastvora sredstava za čišćenje i sredstava za dezinfekciju</p>		1 kom.	1 kom.	3.335-917.0
 <p>neomatic WSG Stacionarni zidni uređaj za raspršivanje za pravljenje i raspršivanje spremnih sredstava za pranje i sredstava za dezinfekciju, uklj. crevo i korpe sa kanisterima</p>		1 kom.	1 kom.	3.335-918.0
 <p>Potisno crevo WSG/HSG, 20 m, plavo Za neomatic WSG i Neomatic HSG</p>		1 kom.	1 kom.	3.335-920.0
 <p>neomatic easy dos Ručna pumpa za jednostavno, sigurno i direktno doziranje koncentrata sredstva za pranje</p>		1 kom.	1 kom.	3.335-915.0
 <p>Potisna prskalica Za raspršivanje vodenih, spremnih rastvora sredstava za pranje i dezinfekciju</p>		1 kom.	1 kom.	3.335-916.0
 <p>Ključ za kanistere od 5 l/10 l/20 l</p>		1 kom.	1 kom.	3.335-932.0

Opis proizvoda	Primena	Jed. kol.	Sadržaj po jed. kol.	Jed. Br. za pak. narudžbinu
 <p>Slavina za oticanje za kanister od 5 l / 10 l Za dozirano uzimanje sredstava za čišćenje iz kanistera</p>		1 kom.	1 kom.	3.335-924.0
 <p>Slavina za oticanje za kanister od 20 l Za dozirano uzimanje sredstava za čišćenje iz kanistera</p>		1 kom.	1 kom.	3.335-925.0
 <p>Pumpa za kanister od 5 l / 10 l, mlaz 20 ml</p>		1 kom.	1 kom.	3.335-926.0
 <p>Pumpa za doziranje za kanister od 20 l, mlaz 20 ml</p>		1 kom.	1 kom.	3.335-927.0
 <p>Nastavak za raspršivanje za flašu od 750 ml</p>		1 kom.	1 kom.	3.335-929.0
 <p>Korpa za kanister</p>		1 kom.	1 kom.	3.335-930.0

KAD JE SVAKI DAN - DAN ZA PRANJE VEŠA.

Čisto do poslednjeg detalja: naši deterdženti za ručno i automatsko doziranje. Pranje veša je izuzetno komplikovan proces: Uklanjanje prljavštine treba vršiti što snažnije, a tekstil pritom zahteva blago tretiranje.

Uz Professional Ariel je Vaš veš zaštićen i duže izgleda kao nov! A istovremeno je prema VAH i institutu Robert Koch (RKI) i dezinfikovano. Professional Ariel stoga ispunjava najviše evropske norme i standarde u oblasti higijene tekstila.



Pregled higijene tekstila

Sistemi za automatsko tečno doziranje











Strana 259

Sistemi za ručno doziranje

Strana 260

Opis proizvoda	Primena	Veličina pakovanja	Jed. pak.	Br. za narudžbinu
Sistemi za automatsko tečno doziranje				
 <p>Tečni deterđent Professional Ariel, sistem 1 Izvanredna snaga uklanjanja fleka, brzo rastvaranje proizvoda i uklanjanje fleka u kratkom procesu pranja, nova Ariel Actilift tehnologija pomaže pri uklanjanju fleka i sprečava njihovo vezivanje za tkaninu, optimalna zaštita za boju i vlakna, svež i prijatan miris, za beli i šareni veš (30°-95°C), pri svakoj tvrdoći vode, nije namenjeno za svilu</p>	Mašinsko održavanje higijene tekstila	60 l		3.345-719.0
		20 l		3.345-718.0
 <p>Omekšivač Professional Lenor, sistem 2 Za naročito mek, vunast veš sa omiljenom svežinom aprila, smanjuje statički elektricitet, smanjuje moguće iritacije kože (čak i za osetljivu kožu, neurodermitis i psorijazu), jedinstveni, dugotrajni miris, zahvaljujući Lenor TouchFresh tehnologiji mikro kapsule deluju kao pravi rezervoari svežine i oslobađaju prilikom dodira nakon peglanja prijatan miris, veš se manje gužva i samim tim lakše i pegla</p>	Mašinsko održavanje higijene tekstila	20 l		3.345-720.0
 <p>Sredstvo za uklanjanje fleka Professional Ariel, sistem 3 Aktivno uklanjanje fleka pri blagim uslovima pranja, čak i na niskim temperaturama efikasno uklanja fleke i zadržava boje, izbeljivanje na bazi kiseonika za sve izbeljive fleke, namenjen za beo i gotovo sav šaren veš, za svaku tvrdoću vode, pH neutralno i dezinfikujuće pranje na 40°C i 60°C prema listama VAH i ÖGHMP u kombinaciji sa sistemom Professional Ariel System 1*</p>	Mašinsko održavanje higijene tekstila	60 l		3.345-722.0
		20 l		3.345-721.0
 <p>Aditiv za beli veš Professional Ariel, sistem 4 Tečni aditiv za pranje za trajnu i blistavu belinu, uklanja sivilo i požutelost već nakon prve upotrebe, poboljšava i održava stepen beline, efikasan već na niskim temperaturama, preporučuje se samo za beli veš, najveća efikasnost na materijalima od vune, ali je namenjen takođe i za sintetičku tkaninu, namenjen za sve tvrdoće vode</p>	Mašinsko održavanje higijene tekstila	20 l		3.345-723.0
 <p>Izbeljivač na bazi hlora Professional Ariel, sistem 5 Za uklanjanje izbeljivih fleka (npr. od kafe, čaja, vina, voća, itd), koristiti isključivo za beli veš, efekat izbeljivanja na niskim temperaturama do 40°C tokom prepranja</p>	Mašinsko održavanje higijene tekstila	20 l		3.345-724.0
 <p>Odmašivač Professional Ariel, sistem 6 Za poboljšano uklanjanje fleka i povećanje snage pranja, posebno za fleke od ulja i masnoće (npr. masnoće od jela, kozmetike, ulja za negu, industrijskih ulja itd) i jako zaprljan veš, gotovo pH neutralan, bez fosfata i enzima, za beli i šaren veš i namenjen za sve tvrdoće vode, bolje dejstvo na temperaturama iznad 60°C</p>	Mašinsko održavanje higijene tekstila	20 l		3.345-725.0
 <p>Aktivator izbeljivača Professional Ariel, sistem 7 Tečni aditiv za upotrebu sa Professional Ariel izbeljivačem na bazi kiseonika iz sistema 8, povećava alkalitet vode za pranje, ojačava njeno dejstvo i uklanja fleke još bolje, za sve vrste bele tkanine i gotovo sve šarene, namenjen za sve tvrdoće vode i za temperature 60-95°C, nije namenjen za vunu i svilu</p>	Mašinsko održavanje higijene tekstila	20 l		3.345-726.0
 <p>Izbeljivač na bazi kiseonika Professional Ariel, sistem 8 Za uklanjanje tvrdokornih izbeljivih fleka (npr. od kafe, čaja, vina, voća itd) i za visoke temperature pri pranju (60-95°C) u kombinaciji sa aktivatorom izbeljivača Professional Ariel iz sistema 7, namenjen za sve vrste bele tkanine i gotovo sav obojen veš, za sve tvrdoće vode, nije namenjen za vunu i svilu, dezinfekciono dejstvo prema VAH na 60°C u kombinaciji sa Professional Ariel sistemom 1 i sistemom 7*</p>	Mašinsko održavanje higijene tekstila	20 l		3.345-727.0
 <p>Štirak Ukrućuje tekstil, veš dobija svež i negovan izgled sa efikasnom zaštitom</p>	Mašinsko održavanje higijene tekstila	10 l		3.336-034.0

* Bezbedno koristite dezinfekciono sredstvo, pre upotrebe uvek pročitajte oznaku i informacije o proizvodu.

Opis proizvoda	Primena	Veličina pakovanja	Jed. pak.	Br. za narudžbinu
Sistemi za ručno doziranje				
 <p>Univerzalni deterdžent Professional Ariel Formula Pro+ Kompletni hemotermički deterdžent za dezinfekciju i pranje sa baktericidnim, fungicidnim i virucidnim dejstvom prema VAH/DGDM i prijavljen za RKI (A/B) listu, za uklanjanje fleka na svim temperaturama pri pretpranju i glavnom pranju, nije namenjen za vunu i svilu, moguće pranje do 2,16 tona veša*</p>	Ručno održavanje higijene tekstila	13 kg	44	3.345-715.0
 <p>Tečni univerzalni deterdžent Professional Ariel Regulär Flüssig Koncentrovani tečni deterdžent za beli i šareni veš, izvanredna čistoća već pri prvom pranju, čisti dubinski, poboljšana rastvorljivost u vodi i primetna svežina, izuzetno efikasan i na niskim temperaturama (30°C), moguće do 70 punjenja za pranje</p>	Ručno održavanje higijene tekstila	2x4,55 l		3.345-716.0
 <p>Tečni univerzalni deterdžent Professional Ariel Colour Flüssig Koncentrovani tečni deterdžent sa specijalnom zaštitnom formulom za šareni veš, izvanredna čistoća već pri prvom pranju, čisti dubinski, poboljšana rastvorljivost u vodi i primetna svežina, izuzetno efikasan i na niskim temperaturama (30°C), moguće do 70 punjenja za pranje</p>	Ručno održavanje higijene tekstila	2x4,55 l		3.345-717.0
 <p>Koncentrovani omekšivač Lenor Linen Care Aprilfrisch Za naročito mekan veš, znatno olakšava peglanje, smanjuje statičko punjenje tekstila i deluje sa mašinama za sušenje veša, sa omiljenom notom aprilske svežine, moguće do 200 punjenja veša</p>	Ručno održavanje higijene tekstila	3x5 l		3.345-990.0
 <p>Koncentrovani omekšivač Lenor Ultra Sensitive Brine za izuzetno meki veš - specijalno za osetljivu kožu, sa česticama za ravnjanje vlakana, testiran dermatološki i na hipoalergene, smanjuje iritacije kože, parfem bez alergena, moguće do 190 pranja</p>	Ručno održavanje higijene tekstila	3x4,75 l		3.345-989.0
 <p>Specijalni deterdžent za vuneni/fini veš Tečni deterdžent za osetljivu tkaninu kao što su vuna i svila, ili za fini veš u boji. Ne sadrži izbeljivače, sredstva za vidljivo posvetljivanje i fosfate</p>	Ručno održavanje higijene tekstila Mašinsko održavanje higijene tekstila	5 l		3.345-906.0
 <p>Osveživač tkanine Febreze Classic Rastvor spreman za upotrebu za raspršivanje po tkanini</p>	Ručno održavanje higijene tekstila	500 ml	12	3.345-733.0
 <p>Osveživač vazduha Febreze Buđenje proleća Uklanja mirise u toaletu i osvežava vazduh, blaga magla mirisa otklanja mirise i ostavlja nežnu svežinu, prska sa atmosferskim azotom, prirodni sastojak, nije zapaljiv</p>		300 ml	6	3.336-072.0
 <p>Sprej za fleke Universal Sredstvo za uklanjanje fleka, spreman za upotrebu, uklanja uobičajene fleke, masnoću, ulja, kao i jaku prljavštinu, kao što je prljavština na kragni, itd.</p>	Ručno održavanje higijene tekstila	750 ml	8	3.345-821.0
 <p>Prašak za fleke Universal Univerzalno sredstvo za uklanjanje fleka čisti fleke i prljave ostatke posebno kod belog, ali i šarenog veša</p>	Ručno održavanje higijene tekstila	900 g	12	3.345-822.0

* Bezbedno koristite dezinfekciono sredstvo, pre upotrebe uvek pročitajte oznaku i informacije o proizvodu.



CRPITE USPEH IZ ČISTE VODE!

Voda za piće je neophodna za život. Svakom čoveku je dnevno potrebno 2 do 3 litre vode kako bi ostao aktivan i bio efikasan. Sa našim dispencerima za vodu WPD možete da napravite vodu za piće prirodnog ukusa: hladena ili nehladna, gazirana ili vruća. Direktno iz cevi, zagarantovano higijenski besprekorna. Međutim, u mnogim regijama sveta voda za piće nije prisutna ili je ima nedovoljno.



Pregled poglavlja o vodi za piće

Dispenceri za vodu

Strana 264

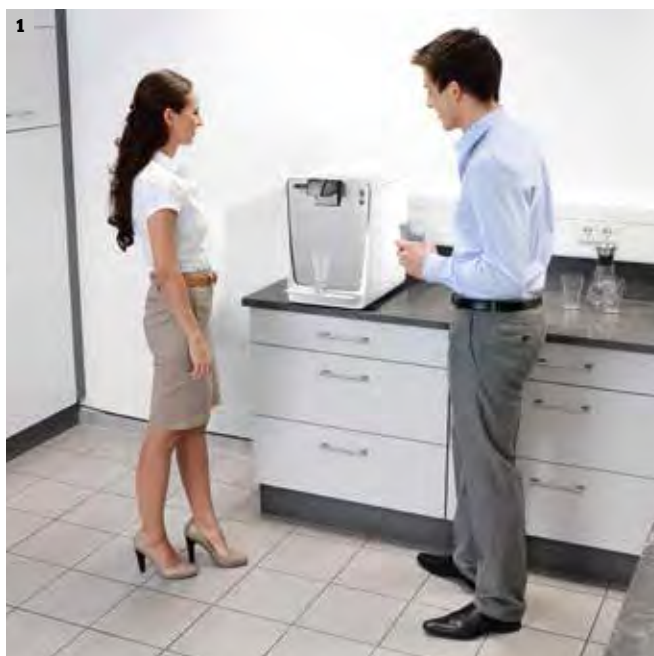

1 Dispenzer za vodu Kärcher – specijalna klasa vode

Kärcher dispenzeri za vodu prave od obične vode savršenu vodu za piće. Uz priključak na javnu mrežu vode za piće i svoj jedinstveni filter i koncept higijene pružaju u svako doba najveći kvalitet vode. U zavisnosti od uređaja, nerashladena, rashladena, gazirana ili vruća voda na dugme. Higijenski, bez kalorija i čisto. Taj nivo se dostiže automatskom termičkom dezinfekcijom, pomoću ventila za ispuštanje vode za zaštitom od kontakta i inovativnim konceptom filtera, sačinjen od Active-Pure filtera i Hy-Protect filtera. Active-Pure filter obezbeđuje čist ukus. Hy-Protect filter vrši ultra filtraciju bez dodatnih hemikalija i zadržava pouzdano na svojoj membrani sa finim sporama sve bakterije i viruse.



2 Čista voda za piće – gde god da je potrebna

Stacionarne mašine za prečišćavanje isporučuju vodu za piće nezavisno od javnog snabdevanja vodom. Prečišćavanje postojećih izvora vode pomoću Kärcher WPC uređaja pruža pogodno rešenje za mnoge vrste upotrebe; bilo da je za upotrebu u stočarstvu, za vikendice, hotele, kamping mesta, udaljena naselja, ostrva, priobalje ili plutajuće platforme za naftne bušotine. U zavisnosti od izvora vode (braktna ili morska voda) dostupni su različiti WPC sistemi (braktna voda [BW] i slana voda [SW]). Pažljivo odmerena kombinacija filtera membrane, medijumskog filtera i filtera sa aktivnim ugljem za specijalne vrste upotreba, kao i različite stanice za doziranje garantuju striktno pridržavanje odredbe o vodi za piće, kao i ekonomičan rad i malu potrebu za održavanjem. Kärcher WPC predstavlja sazrelu tehnologiju koja je isprobana u praksi, koja je izuzetno pouzdana i profesionalna, počev od analize netretirane vode, preko plana postrojenja i instalacije, pa sve do servisa.

DISPENZER ZA VODU WPD 100 / 200 / 600



Stacionarni uređaj

Stoni uređaj

Jednostavno jedinstveno: Dispenser za vodu po meri

Dispenseri za vodu, koji se mogu konfigurirati, po prvi put nude mogućnost da se individualno usmere na različite potrebe klijenata (npr. zemlja, ciljna grupa, mesto postavke) u pogledu snage hlađenja, elektronske opreme i opreme proizvoda.

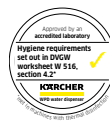

1



2

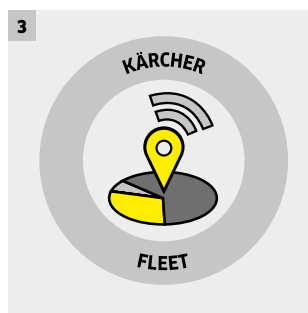

3

1 Pravi mamac

- Dostupan u beloj ili crnoj boji.
- Staklo sa mogućnošću individualne štampe - idealna besplatna površina za reklamu ili prezentaciju vašeg logoa firme.
- Područje za ispuštanje vode sa LED-osvetljenjem.
- Izuzetno visoko područje ispuštanja vode.

2 Zdrava voda iz uvek higijenski čistog izvora







- Sve cevi koje provode vodu, modul za grejanje i hlađenje, ultra filter kao i ventil za ispuštanje dezinfikuju se redovno automatski pomoću vrele vode - bez ikakve primene hemikalija.
- Bakterije i virusi se pouzdano ubijaju. Proces ispiranja posle higijenzacije sledi automatski, potpuno bez dodatnog rada, i može da se podesi na željeni vremenski trenutak.
- Termička dezinfekcija, koju je patentirao Kärcher, nudi najveću moguću sigurnost.

3 Sve najvažnije informacije na jedan pogled

- Napredni paket: Pomoću displeja u boji visoke rezolucije možete da podesite količinu ispuštene vode, intenzitet CO₂ i temperaturu vode. Prikaz Vas uz to informiše o predstojećoj promeni filtera i zalihamu CO₂.
- M2M* komunikacija Kärcher Fleet omogućuje direktnu komunikaciju između dispenserera za vodu i računara, tj. pametnog telefona. Tako imate sveobuhvatne mogućnosti nadgledanja i time izbegavate bespotrebne servise. (* Machine-to-machine)

TAKO INDIVIDUALNO KAO DOBAR UKUS.

Vrste vode:

-  nehladena
-  hladena
-  hladena sa CO₂ (medium)
-  hladena sa CO₂ (classic)
-  vruća
-  ekstra vruća

3 klase hladenja:

WPD 100: < 50 korisnika
WPD 200: < 100 korisnika
WPD 600: > 100 korisnika





Kärcher Fleet
Menadžment flote

Servis paket:
Kärcher Inspect
Kärcher Maintain
Kärcher Full Service

Individualni dizajn spreda

Može da se dobije u različitim bojama:
Bela
Crna

Verzija:
Stoni uređaj
Stacionarni uređaj



Paket elektronike:
Basic
Advanced

CO₂ flašica:
Flašica od 6 kg, 10 kg



Filter:
Active-Pure filter
Hy-Protect filter
Hy-Pure filter (2 filtera u 1)



UV lampa:
UV zaštita



Higijensko čišćenje:
Hemijsko
termičko

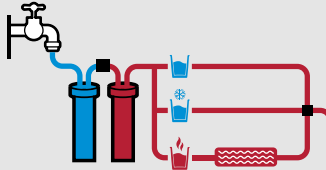



Vrsta vode

U zavisnosti od paketa elektronike, možete da birate do 6 različitih vrsta vode: nehladena, hladena sa medium (malo) ili classic (mnogo) CO₂, kao i vruća i ekstra vruća.

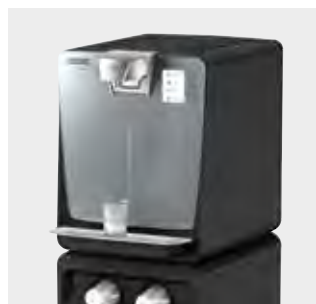

Varijante boja

U higijenski čisto beloj boji i klasično crnoj boji WPD može da osvoji poene u svakoj okolini.



Kombinacija filtera

Prema ličnim potrebama odaberite za Vas najbolju kombinaciju: Active-pure filter, Hy-protect filter, Hy-Pure filter ili UV-protect.



Individualni dizajn spreda

Staklo se može dizajnirati prema želji klijenta pozadinom u vidu folije (npr. boje firme CI) ili koristiti kao besplatnu površinu za reklamu.

UNUTRAŠNJE VREDNOSTI - TEHNIČKI PODACI

**Basic**

Stoni uređaj

Advanced

Stoni uređaj

Basic

Stacionarni uređaj

Advanced

Stacionarni uređaj

		WPD 100		WPD 200		WPD 600	
		Basic	Advanced	Basic	Advanced	Basic	Advanced
Tehnički podaci							
Vrsta struje	V / Hz	220-240 / 50	220-240 / 50	220-240 / 50	220-240 / 50	220-240 / 50	220-240 / 50
Nivo zvučnog pritiska	dB(A)	45	45	45	45	45	45
Isporuka vode, neohlađene	l/h	120	120	120	120	120	120
Isporuka vode, blage, hladene	l/h	20	20	40	40	80	80
Isporuka vode, blage, vruće	l/h	-	10	-	10	-	10
Temperatura vruće vode	°C	-	80-95	-	80-95	-	80-95
Isporuka vode, ohlađene sa CO ₂	l/h	20	20	40	40	80	80
CO ₂ sadržaj u vodi	g/l	4,5 (Medium)	4,5 (Medium)	6,5 (Classic)	4,5 (Medium) - 6,5 (Classic)	6,5 (Classic)	4,5 (Medium) - 6,5 (Classic)
CO ₂ - veličina flašice, mala (u uređaju)		425 g	425 g	-	-	-	-
CO ₂ - veličina flašice, velika (u postolju)		maks. 10 kg	maks. 10 kg	maks. 10 kg	maks. 10 kg	maks. 10 kg	maks. 10 kg
Težina stonog uređaja	kg	30	30	35	35	-	-
Težina stacionarnog uređaja	kg	45	45	50	50	65	65
Dimenzije stonog uređaja	V × Š × D (u mm)	465 × 365 × 528	465 × 365 × 528	465 × 365 × 528	465 × 365 × 528	-	-
Dimenzije stacionarnog uređaja	V × Š × D (u mm)	1432 × 365 × 528	1432 × 365 × 528	1432 × 365 × 528	1432 × 365 × 528	1432 × 365 × 528	1432 × 365 × 528
Visina ispuštanja	mm	300	300	300	300	300	300
Broj korisnika		< 50	< 50	< 100	< 100	> 100	> 100
Br. za narudžbinu		1.024-920.2	1.024-920.2	1.024-920.2	1.024-920.2	1.024-920.2	1.024-920.2

- nije moguće

DISPENZER ZA VODU



Stoni uređaj WPD 200 Advanced, beli



Stoni uređaj WPD 200 Advanced, crni

Tehnički podaci

Vrsta struje	V/Hz	220-240 / 50	220-240 / 50
Isporučka vode, blage, nehladene (ambient)	l/h	120	120
Isporučka vode, blage, hladene (chilled)	l/h	40	40
Isporučka vode, ohlađene sa CO ₂	l/h	40	40
CO ₂ sadržaj u vodi	g/l	4,5 ** 6,5 *	4,5 ** 6,5 *
Isporučka vode, blage, vruće	l/h	10	10
Temperatura vruće vode	°C	80-95	80-95
Težina	kg	35	35
Dimenzije (D × Š × V)	mm	465 x 365 x 528	465 x 365 x 528
Visina ispuštanja	mm	300	300

Oprema

Vrste vode	nehladena, hladena, hladena + CO ₂ + vruća	nehladena, hladena, hladena + CO ₂ + vruća
Boja	bela	crna
Higijensko čišćenje	termičko	termičko
Filteri	Filter Active-Pure + filter Hy-Protect	Filter Active-Pure + filter Hy-Protect
Upravljanje	Advanced (višenamenski displej u boji)	Advanced (višenamenski displej u boji)
Odvod za kapljice	da, u kanisteru	da, u kanisteru
Postolje	ne	ne
Br. za narudžbinu	0.300-187.0	0.300-233.0

* Classic (=gazirana) ** Medium (=blaga) CO₂ flaša nije sadržana u obimu isporuke.



Stacionarni uređaj WPD 200 Advanced, beli



Stacionarni uređaj WPD 200 Advanced, crni

Tehnički podaci

Vrsta struje	V/Hz	220-240 / 50	220-240 / 50
Isporučka vode, blage, nehladene (ambient)	l/h	120	120
Isporučka vode, blage, hladene (chilled)	l/h	40	40
Isporučka vode, ohlađene sa CO ₂	l/h	40	40
CO ₂ sadržaj u vodi	g/l	4,5 ** 6,5 *	4,5 ** 6,5 *
Isporučka vode, blage, vruće	l/h	10	10
Temperatura vruće vode	°C	80-95	80-95
Težina	kg	35	35
Dimenzije (D × Š × V)	mm	1432 x 365 x 528	1432 x 365 x 528
Visina ispuštanja	mm	300	300

Oprema

Vrste vode	nehladena, hladena, hladena + CO ₂ + vruća	nehladena, hladena, hladena + CO ₂ + vruća
Boja	bela	crna
Higijensko čišćenje	termičko	termičko
Filteri	Filter Active-Pure + filter Hy-Protect	Filter Active-Pure + filter Hy-Protect
Upravljanje	Advanced (višenamenski displej u boji)	Advanced (višenamenski displej u boji)
Odvod za kapljice	da, u kanisteru	da, u kanisteru
Postolje	da	da
Br. za narudžbinu	0.300-173.0	0.300-232.0

* Classic (=gazirana) ** Medium (=blaga) CO₂ flaša nije sadržana u obimu isporuke.

ZA POTPUNI UŽITAK PRI ISPIJANJU: ORIGINALNI PRIBOR

Uz originalni Kärcher pribor za dispنزere za vodu WPD užitak pri ispijanju nema kraja. Fin ukus održavaju i fini bokali, flaše za ispijanje i čaše. Da bi taj ukus trajno ostao, Kärcher sredstva za čišćenje i dezinfekciju su specijalno prilagođena zahtevima uređaja WPD.

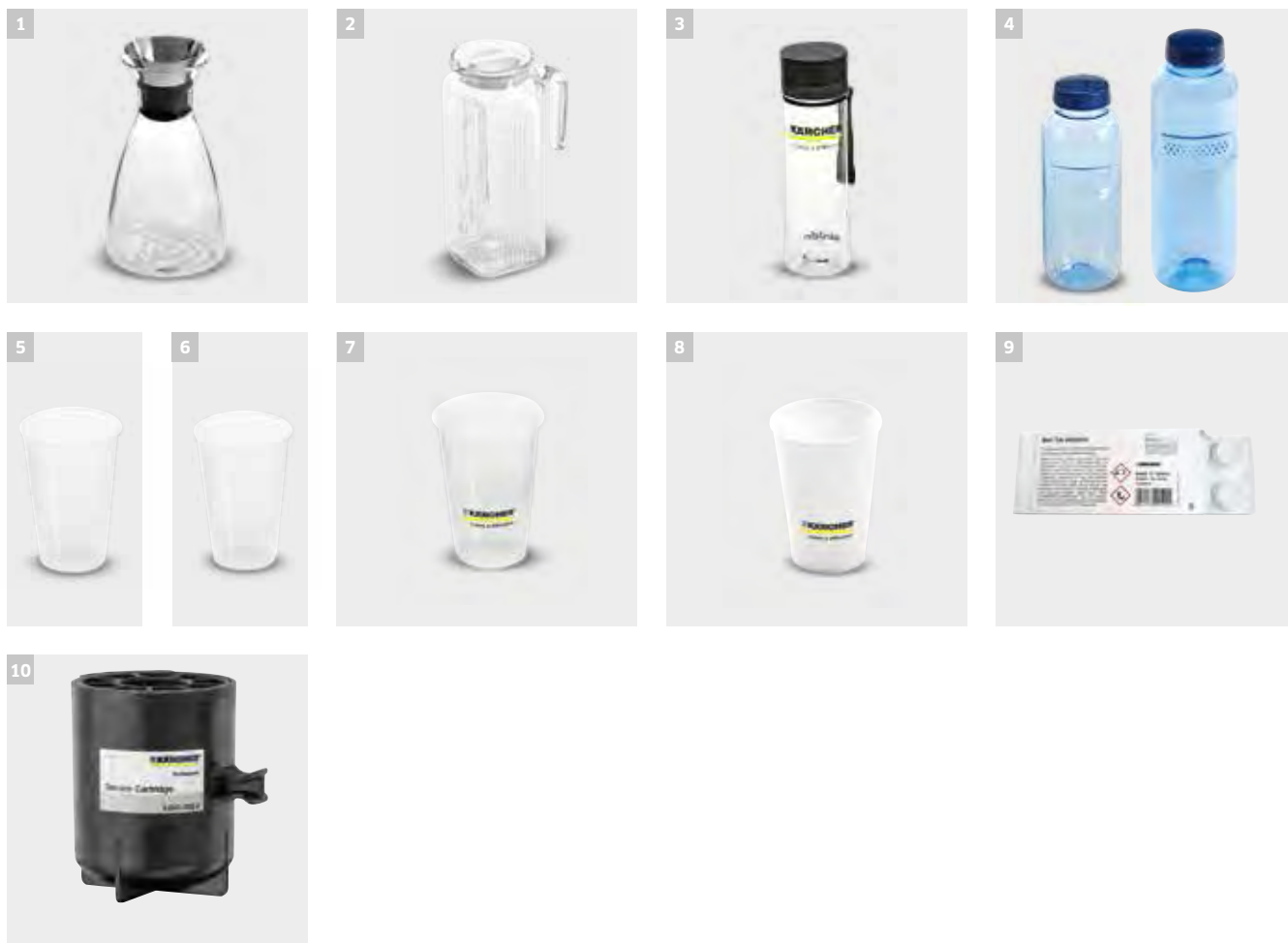

Opis proizvoda	Br. za narudžbinu
Bokali / vrčevi	
1 Dizajnerski bokal Eva Solo 1l od stakla	0.017-575.0
2 Vrč od 1l od stakla, sa poklopcem	0.017-574.0
Flaše za ispijanje	
3 Flaša za ispijanje od 0,6 l od tritana, pogodna za pranje u mašini	6.640-469.0
4 Flaša za ispijanje od 0,5 l od tritana, pogodna za pranje u mašini	6.640-430.0
4 Flaša za ispijanje od 0,75 l od tritana, pogodna za pranje u mašini	6.640-512.0
Čaše	
5 Plastične čaše od PP (bez printa, 200 ml, jed. pak. 3.000 kom.)	6.640-454.0
6 Čaše od tvrdog papira (takode i za vrela pića, bez printa, 180 ml, jed. pak 2.500 kom.)	6.640-455.0
7 Plastične čaše od PP (sa Kärcher printom, 200 ml, jed. pak. 3.000 kom.)	6.640-453.0
8 Čaše od tvrdog papira (sa Kärcher printom, 180 ml, jed. pak. 2.500 kom.)	6.640-460.0
Higijena i nega	
9 Hemijsko sredstvo za čišćenje sa higijenskim dejstvom čišćenja	6.295-891.0
CO₂ flašica	
10 Patron filtera za hemijsko čišćenje	2.643-308.0

Neobavezujuća preporučena cena eksk. PDV



SAVRŠENA KOMUNALNA TEHNIKA.

Kompanija Kärcher poznaje dobro zahteve i potrebe svojih klijenata. Kao pouzdani i kompetentni partner nudimo javnom servisu i privatnim pružaocima usluga u oblasti spoljašnjeg čišćenja i komunalne tehnike rešenja po meri. U to se ubrajaju na primer naše efikasne mašine za usisavanje i metenje, kao i naši mnogostruko primenljivi nosači opreme. Ukratko: ubedljiva tehnologija za maksimalnu ekonomičnost.



Pregled mašina za usisavanje i metenje i komunalnih nosača uređaja

Mašine za usisavanje i metenje	Strana 272
Komunalni nosači opreme	Strana 274
Usisivač lakog dubreta	Strana 279
Primeri upotrebe	Strana 280
Motorna testera, duvač lišća, trimer za travu	Strana 282
Punjač, Akumulator	Strana 284

EKONOMIČNA UPOTREBA TOKOM SVAKOG GODIŠNJEG DOBA

Kärcher komunalne mašine svuda i u svako doba postižu izvanredne rezultate: na velikim površinama i zahtevnim područjima. Na ulicama, putevima, u parkovima, na zelenim površinama i sportskim terenima. Od prolećnog čišćenja, preko letnje nege zelenila, potom sezone opalog lišća, do - zimske službe. Svaka od ovih robusnih mašina čini u kombinaciji sa različitim uređajima za nadgradnju optimalno upotrebno rešenje u pogledu efikasnosti, rukovanja i ekonomičnosti. A to je takođe i investicija koja održava svoju vrednost godinama.

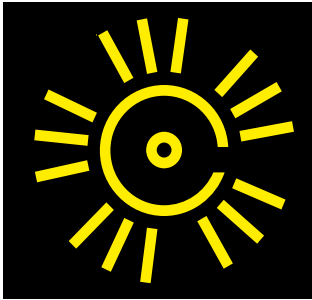

Metenje

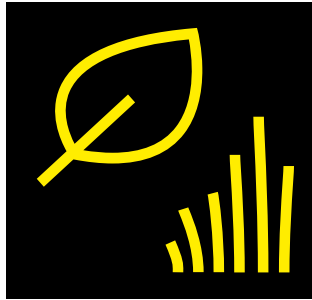

Nega zelenila

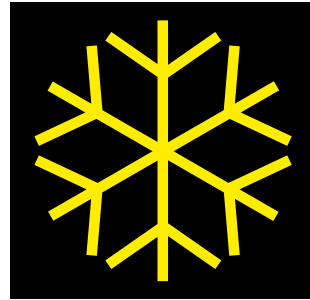

Zimska služba

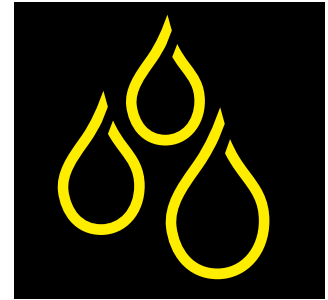

Čišćenje po mokrom terenu



NOVO! DUVAČ LIŠĆA I MOTORNA TESTERA SA REŽIMOM RADA NA BATERIJE

Kao idealnu dopunu za poslove na otvorenom u komunalnom sektoru kompanija Kärcher vam nudi snažne pakete na baterije kao što je duvač lišća LB 850 Bp i motornu testeru CS 330 Bp. Njihove prednosti: Nema emisija. Do 90 % niži troškovi tokom celog veka trajanja u odnosu na uobičajene uređaje. Do 80 % manje vibracija i do 50 % manji nivo buke u poređenju sa modelima na benzin. Baterije su naravno kompatibilne sa svim uređajima iz ove serije.



KONFIGURACIJA MAŠINE MC 130



MC 130 Adv

MC 130 +

Tehnički podaci

		MC 130 Adv	MC 130 +
Motor		4-cilindrični dizel motor/Kubota	4-cilindrični dizel motor/Kubota
Snaga		36,5 kW na 2700 obr/min (50 KS)	36,5 kW na 2700 obr/min (50 KS)
Brzina vožnje	km/h	40	40
Radijus okreta (unutra)	m	1,21	1,21
Dimenzije (D × Š × V)		3950 × 1200 × 1990	3950 × 1200 × 1990
Dozvoljena ukupna težina	kg	3500	3500
Težina praznog uređaja	kg	2275	2275
Zapremina rezervoara	l	1000	1000
Rezervoar za svežu vodu	l	195	195
Radna širina	mm	1200-2400	1200-2400
Visina za pražnjenje	mm	1550	1550
Površinski efekat	m ² /h	24000	24000
Nivo buke u kabini	dB(A)	73	73

Oprema

Kabina za 2 osobe	■	■
Višenamenski displej	■	■
Klima uređaj	□	□
Sedište sa pneumatskom amortizacijom	□	□
Sistem za recikliranje vode	■	■
Kompresorski čistači	□	□
Br. za narudžbinu	1.442-230.2	1.442-230.2

■ Sadržano u obimu isporuke. □ Moguć pribor.

KONFIGURACIJA MAŠINE MC 50



MC 50 Adv Comfort

MC 50 Adv

Tehnički podaci		MC 50 Adv Comfort	MC 50 Adv
Pogon/motor		4-taktni dizel motor / Yanmar	4-taktni dizel motor / Yanmar
Snaga		19,2 kW / 26 KS	19,2 kW / 26 KS
Brzina vožnje	km/h	20	20
Radijus okreta (unutra)	m	0,75	0,75
Dimenzije (D × Š × V)	mm	2960 × 1090 × 1970	2960 × 1090 × 1970
Dozvoljena ukupna težina	kg	1750	1750
Težina praznog uređaja	kg	850 (bez sistema za metenje)	850 (bez sistema za metenje)
Zapremina rezervoara	l	500	500
Rezervoar za svežu vodu	l	165	165
Radna širina	mm	900-1400	900-1400
Radna širina 3. bočne metle	mm	2000	2000
Visina za pražnjenje	mm	1450	1450
Površinski efekat	m ² /h	14000	14000

Oprema

Grejanje	■	■
Klima uređaj	■	-
Sedište vozača	Materijal	Eko koža
Sedište sa pneumatskom amortizacijom	□	□
Radio (uklj. i CD, MP3)	□	□
Sistem za recikliranje vode	■	■
Br. za narudžbinu	1.442-202.2	1.442-202.2

■ Sadržano u obimu isporuke. □ Moguć pribor.

KONFIGURACIJA MAŠINE MIC 84

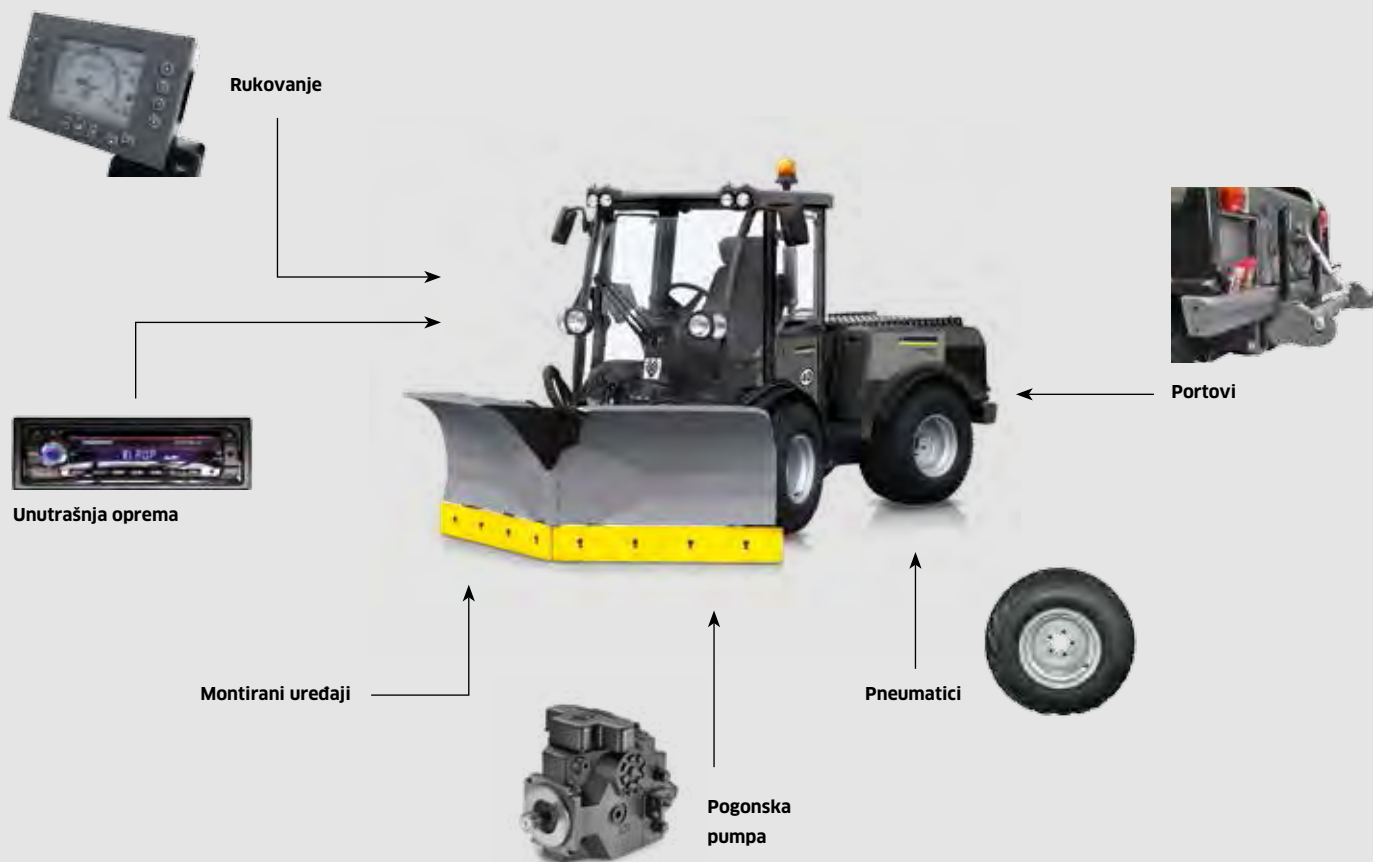

MIC 84

Tehnički podaci

Pogon/motor		4-taktni turbo dizel motor / Kubota
Snaga		61,7 kW / 84 KS
Norma za emisiju štetnih gasova		Stage IIIA
Rezervoar za gorivo	l	78
Brzina vožnje	km/h	40
Radna brzina	km/h	20
Kočnica		hidrostatička
Dimenzije (D × Š × V)	mm	3215 × 1590 × 2130
Težina	kg	2450
Dozvoljena ukupna težina	kg	5000
Radijus okreta (unutra)	m	3,1
Sposobnost penjanja	%	40
Nivo buke (u kabini)	dB(A)	74

Oprema

Pomoćno sedište za suvozača	<input type="checkbox"/>
Klima uređaj	<input type="checkbox"/>
Sedište sa pneumatskom amortizacijom	<input type="checkbox"/>
Grejanje sedišta	<input type="checkbox"/>
Amortizacija opterećenja	<input type="checkbox"/>
Br. za narudžbinu	1.442-012.2

Moguć pribor.

KONFIGURACIJA MAŠINE MIC 70



MIC 70

Tehnički podaci

Motor		4-cilindrični dizel motor sa DPF-om / Kubota
Snaga	kw / KS	48,6 / 66
Norma za emisiju štetnih gasova		Stage IIIB / Tier 4 final
Rezervoar za gorivo	Litar	50
Brzina vožnje	km/h	40
Dimenzije	mm	2745 × 1200 × 2000
Dozvoljena ukupna težina	kg	3500
Težina	kg	1700
Radijus okreta (unutra)	m	1,17

Oprema

Prednje staklo sa grejanjem	<input type="checkbox"/>
Klima uređaj	<input type="checkbox"/>
Sedište sa pneumatskom amortizacijom	<input type="checkbox"/>
Amortizacija opterećenja	<input type="checkbox"/>
Amortizer vibracija	<input type="checkbox"/>
Kärcher prednji utovarivač	<input type="checkbox"/>
Br. za narudžbinu	1.442-240.2

Moguć pribor.

KONFIGURACIJA MAŠINE MIC 50



MIC 50 Adv Comfort

MIC 50

Tehnički podaci

Pogon/motor		4-cilindrični dizel motor/Kubota	4-cilindrični dizel motor/Kubota
Snaga	KS	50	50
Norma za emisiju štetnih gasova		Stage IIIA	Stage IIIA
Rezervoar za gorivo	l	50	50
Brzina vožnje	km/h	40	30
Dimenzije (D × Š × V)	mm	2745 × 1200 × 2000	2745 × 1200 × 2000
Težina	kg	1660	1650
Dozvoljena ukupna težina	kg	2800 / 3200	2800 / 3200
Radijus okreta (unutra)	m	1,17	1,17

Oprema

Prednje staklo sa grejanjem	<input type="checkbox"/>	<input type="checkbox"/>
Klima uređaj	<input type="checkbox"/>	<input type="checkbox"/>
Sedište sa pneumatskom amortizacijom	<input type="checkbox"/>	<input type="checkbox"/>
Amortizacija opterećenja	<input type="checkbox"/>	<input type="checkbox"/>
Amortizer vibracija	<input type="checkbox"/>	<input type="checkbox"/>
Kärcher prednji utovarivač	<input type="checkbox"/>	<input type="checkbox"/>
Br. za narudžbinu	1.442-220.2	1.442-220.2

Moguć pribor.

KONFIGURACIJA MAŠINE MIC 34



MIC 34 C

Tehnički podaci

Pogon/motor		4-taktni turbo dizel motor / Kubota
Snaga		24 kW / 34 KS
Brzina vožnje	km/h	20
Radius okreta (unutra)	m	0,75
Dimenzije (D × Š × V)	mm	2410 × 1080 × 1969
Dozvoljena ukupna težina	kg	1750
Težina praznog uređaja	kg	850

Oprema

Kabina	■
Radio (uklj. i CD, MP3)	□
Grejanje	■
Klima uređaj	■
Sedište vozača	Materijal
Sedište sa pneumatskom amortizacijom	□
Br. za narudžbinu	1.442-210.2

■ Sadržano u obimu isporuke. □ Moguć pribor.

KONFIGURACIJA MAŠINE MIC 26 C



MIC 26 C Adv

MIC 26 C

Tehnički podaci

		MIC 26 C Adv	MIC 26 C
Pogon/motor		4-taktni dizel motor / Yanmar	4-taktni dizel motor / Yanmar
Snaga		19,2 kW / 26 KS	19,2 kW / 26 KS
Brzina vožnje	km/h	20	20
Radius okreta (unutra)	m	0,75	0,75
Dimenzije (D × Š × V)	mm	2410 × 1090 × 1970	2281 × 1069 × 1984
Dozvoljena ukupna težina	kg	1750	1750
Težina praznog uređaja	kg	850 (bez sistema za metenje)	750

Oprema

Kabina	■	-
Zaštita od prevrtanja	-	■
Grejanje	■	-
Klima uređaj	□	-
Sedište vozača	□	Eko koža
Sedište sa pneumatskom amortizacijom	□	-
Br. za narudžbinu	1.442-212.2	1.442-212.2

■ Sadržano u obimu isporuke. □ Moguć pribor.

USISIVAČ LAKOG ĐUBRETA



IC 15/240 W Municipal



IC 15/240 W

Tehnički podaci

Snaga	kW	4	4
Radna brzina	km/h	6	6
Vreme upotrebe po punjenju rezervoara	č	2,5	2,5
Zapremina rezervoara	l	240	240
Težina punjenja	kg	70	70
Radna širina	mm	100	100
Sposobnost penjanja	%	15	15

Oprema

Usisno crevo, uklj. usisnu cev	■	■
Brojač radnih sati	■	■
Kanta za otpad od 240 l	■	■
Pregrada za odlaganje koja se zaključava	■	■
Električni start	-	-
Poklopac za ubacivanje otpada	■	■
Rotaciona identifikaciona lampica	■	-
Pomoć za navoženje na ivičnjak	■	-
Ravni faltasti filter od poliestera	■	-
Br. za narudžbinu	1.183-904.0	1.183-903.0

■ Sadržano u obimu isporuke.

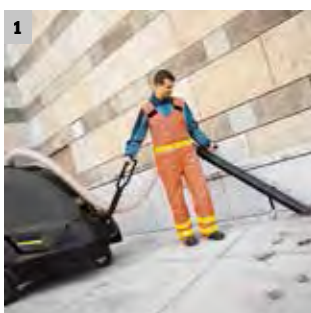

1 Upravljanje jednom rukom pomoću rude

- Lako korišćenje i upravljanje mašine - jedna ruka je uvek slobodna za rad.

2 Hidrostatički vozni pogon bez održavanja (napred / nazad)

- Komforan rad i na kosinama; Pojednostavljena transportna vožnja.

3 Namenjeno za standardne kontejnere za đubre (240 l), dostupno širom sveta

- Fleksibilni koncept otklanjanja jednostavnom zamenom kontejnera.

PRIMERI UPOTREBE



MIC 34 C, metenje



MIC 34 C, zimska služba



MIC 50, košenje rastinja



MIC 34 C, metenje korova



MIC 50, kanalizacioni sistem



MIC 50, mašina sa prednjim metenjem



MIC 26 C, košenje



MIC 50, uklanjanje korova



MIC 50, V lopata za sneg



MIC 26 C, sistem za zalivanje



MIC 50, košenje



MIC 50, priključni posipač soli



MC 130, metenje



MIC 84, kombinovano košenje i usisavanje



MIC 84, posipač



MC 130, V lopata za sneg



MIC 84, sa radnim krakom



MIC 84, lopata za sneg, jedan plug



MC 130, posipač mokre soli



MIC 84, metenje korova



MIC 84, freza za sneg



MIC 84, košenje



MIC 84, freza za asfalt



MIC 84, prednji utovarivač

MOTORNA TESTERA



Kärcher CS 330 motorna testera

Tehnički podaci		
Broj rezanja sa BP 200/400/800 Adv		108 / 216 / 405
Vodeća šina	mm	350
Podela lanca	mm	9,5
Debljina lanca	mm	1,1
Snaga zvuka LpA / LwA / vrednosti vibracije		85 db / 97 db / 4,1 m/s ²
Težina	kg	3,76
Br. za narudžbinu		1.442-111.0

DUVAČ LIŠĆA



Duvač lišća Kärcher LB 850 Bp

Tehnički podaci		
Trajanje rada, pomak (sa Bp 200/400/800)	min	10/20/37,5
Trajanje rada, velika brzina (sa Bp 200/400/800)	min	18/36,67,5
Trajanje rada, mala brzina (sa Bp 200/400/800)	min	60/120/225
Brzina vazduha, pomak (sa Bp 200)	km/h	148
Brzina vazduha, velika brzina (sa Bp 200)	km/h	115
Brzina vazduha, mala brzina (sa Bp 200)	km/h	75
Snaga zvuka LpA	db	80
Snaga zvuka LwA	db	99
Vrednosti vibracije	m/s ²	1,1
Težina	kg	2,34
Br. za narudžbinu		1.442-110.0

TRIMER ZA TRAVU

NOVO



ST 400 Bp

Tehnički podaci		
Napon	V	50
Dimenzije (D × Š × V)	mm	1807 × 621 × 562
Težina	g	3,4
Mehanizam za sečenje		Glava sa trakama
Prečnik trake	mm	2,4
Prečnik kružnog sečiva	mm	380
Ukupna dužina bez mehanizma za sečenje		-
Dužina rada sa Bp 200 Adv (maks.)	min	25
Dužina rada sa Bp 400 Adv (maks.)	min	50
Dužina rada sa Bp 800 Adv (maks.)	min	90
Dužina rada sa Bp 2400 Adv (maks.)		-
Br. za narudžbinu		1.442-112.0



RADNI UREĐAJI SA BATERIJOM SA TEHNOLOGIJOM OD 50 VOLT



Jedan baterijski sistem, hiljadu mogućnosti

Duvač lišća, trimer za travu i motorna testera na baterije kompanije Kärcher, sa ubedljivom snagom i lakoćom. Zahvaljujući Li- ION baterijama i tehnologiji od 50 Volt, ovi uređaji pružaju mnogobrojne prednosti u odnosu na uređaje na benzinski pogon i tako olakšavaju rad, rasterećuju životnu sredinu i korisnika. Park & City Solutions kompanije Kärcher - izdržljivost i učinak koji opčinjuju.



PUNJAČ



Punjač BV Adv

Tehnički podaci		
Input baterije		220-240 V / ~50 Hz / 550 W
Izlazna snaga		56 V / maks. 4200 mAh
Vreme punjenja za Bp 200/400/800 Adv	min	25 / 30 / 60
Težina	kg	1,91
Br. za narudžbinu		2.852-182.0

BATERIJA



Bp 2400 Adv



Baterija
Bp 800 Adv



Baterija
Bp 400 Adv



Baterija
Bp 200 Adv

■ Kompatibilne sa svim Park & City Solutions sistemom

Tehnički podaci					
Vrsta baterije		-	50 V, litijum-jonska	50 V, litijum-jonska	50 V, litijum-jonska
Napon	V	50	-	-	-
Električno punjenje	Ah	24	7,5	2	2
Snaga	Wh	1169	375	100	100
Ciklusi punjenja		-	800 - 1200	800 - 1200	800 - 1200
Težina	kg	7,6	2,9	1,3	1,3
Br. za narudžbinu		2.852-204.0	2.852-189.0	2.852-184.0	2.852-183.0



LEDENOM HLADNOĆOM PROTIV PRLJAVŠTINE - NEŽNO PREMA POVRŠINAMA.

Mnogi delovi i mašine se teško čiste. Kalupi, ekstruderi, mašine za obradu u prehrambenoj industriji i industriji za obradu plastike. Uvek kada se voda i para ne smeju koristiti kao sredstvo za čišćenje, kao na primer usled opasnosti od korozije. Ili ukoliko treba izbeći abrazivne ostatke peska ili stakla. Zbog higijene ili usled osetljivosti površina. Ili kako biste izbegli vremenski zahtevno čišćenje nakon pranja. U tom slučaju su vam potrebni snažni uređaji za čišćenje ledom Ice Blaster kompanije Kärcher.



Pregled odeljka o čišćenju suvim ledom

Uređaji za čišćenje suvim ledom

Strana 288

Uređaji za peletiranje

Strana 290

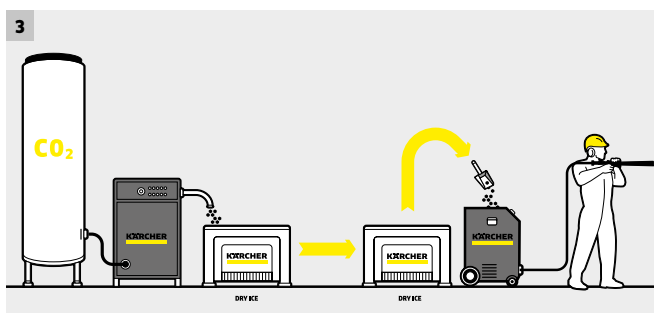
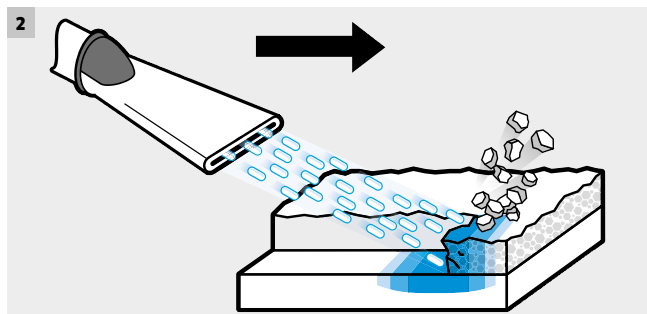

1 Prednosti prilikom peskiranja suvim ledom

■ Čišćenje bez rastavljanja

Ne morate rastavljati mašine da biste ih očistili. Peleti dospevaju bez problema i u najmanje čoškove.

■ Kratko zaustavljanje mašine

usled brzog i efikasnog čišćenja.

■ Ekološko čišćenje

bez dodatnih hemikalija ili sredstava za peskarenje.

■ Površine se ne oštećuju

■ Nema ostataka

Suvi led se sublimira u CO₂. Nema ostataka, npr. sredstva za peskarenje ili otpadne vode.

2 Čistoća = hladnoća puta ubrzanje

Uređaj za čišćenje ledom Ice Blaster ubrzava pelete suvog leda veličine do 3 milimetra na brzine preko 150 m/s. Usled temperature od -79 °C prljavština se zaledi i puca. Peleti suvog leda mogu potom svojom velikom brzinom lako da skinu prljavštinu. Izuzetno efikasna metoda za uklanjanje bilo koje vrste prljavštine koja ne oštećuje materijal.

3 Od ugljen-dioksida do leda

Tokom procesa proizvodnje tečni ugljen-dioksid struji do potisnog cilindra uređaja za peletiranje i nakon pada pritiska se pretvara u sneg suvog leda. Hidraulički cilindar sabija ovaj sneg suvog leda, a potom ga pritiska ploča ekstrudera. Na taj način nastaju štapići suvog leda, koji se potom slamaju u pelete.

4 Uređaji za nanošenje suvog leda kompanije Kärcher pružaju pravo rešenje za svaku primenu. Uređaji se ističu svojom robusnom konstrukcijom i pouzdanom tehnologijom. Svakodnevni rad je znatno olakšan detaljnim rešenjima kao što su pražnjenje ostatka leda, pažljivo osmišljena zaštitna poluga za držanje, parametri peskiranja koji se mogu zaključati, integrisani uređaj za izdvajanje tečnosti i još mnogo toga.

SUPER KLASA



IB 15/120

Tehnički podaci

Napon	V	220-240
Frekvencija	Hz	50-60
Priključna snaga	kW	0,6
Priključak za komprimirani vazduh		Kandžasta spojnica (DIN 3238)
Kućište / okvir		Prohrom (1.4301)
Dužina kabla	m	7
Pritisak vazduha	bar / MPa	2-16 / 0,2-1,6
Zapreminski protok vazduha	m ³ /min	2-12
Nivo zvučnog pritiska	dB(A)	125
Kapacitet suvog leda	kg	40
Peleti suvog leda (prečnik)	mm	3
Potrošnja suvog leda	kg/h	30-120
Težina bez pribora	kg	91,5
Dimenzije (D × Š × V)	mm	720 × 850 × 1100

Oprema

Mlaznica sa ravnim mlazom	■
Okrugla mlaznica, XL, duga	■
Crevo za peskarenje, sa električnim upravljačkim vodom i brzom spojnicom	■
Prekidač za „samo vazduh“ ili „led i vazduh“ na pištolju	■
Uklj. valjak za sajlju za uzemljenje	■
Integ. uređaj za izdvajanje ulja i tečnosti	■
Br. za narudžbinu	1.574-104.0

■ Sadržano u obimu isporuke.

KOMPAKTNA KLASA



IB 7/40 Adv

IB 7/40 Classic

Tehnički podaci			
Napon	V	220-240	220-240
Frekvencija	Hz	50-60	50-60
Priključna snaga	kW	0,6	0,6
Priključak za komprimovani vazduh		Kandžasta spojnica (DIN 3238)	Kandžasta spojnica (DIN 3238)
Kučiče / okvir		Prohrom (1.4301)	Prohrom (1.4301)
Dužina kabla	m	7	7
Pritisak vazduha	bar / MPa	2-10 / 0,2-1	2-10 / 0,2-1
Zapreminski protok vazduha	m ³ /min	0,5-3,5	0,5-3,5
Nivo zvučnog pritiska	dB(A)	99	99
Kapacitet suvog leda	kg	15	15
Peleti suvog leda (prečnik)	mm	3	3
Potrošnja suvog leda	kg/h	15-50	15-50
Težina bez pribora	kg	70	69
Dimenzije (D x Š x V)	mm	768 x 510 x 1100	768 x 510 x 1100
Oprema			
Mlaznica sa ravnim mlazom		■	■
Okrugla mlaznica, XL, duga		-	-
Crevo za peskarenje, sa električnim upravljačkim vodom i brzom spojnicom		■	■
Prekidač za „samo vazduh“ ili „led i vazduh“ na pištolju		■	-
Uklj. valjak za sajlu za uzemljenje		■	-
Integ. uređaj za izdvajanje ulja i tečnosti		■	■
Br. za narudžbinu		1.574-002.0	1.574-001.0

■ Sadržano u obimu isporuke.

UREĐAJ ZA PELETIRANJE



IP 220

Tehnički podaci

Proizvodna količina	kg/h	220
Vrsta struje	Ph / V / Hz	3 / 400 / 50
Priključna snaga	kW	5,6
CO ₂ -rezervoar (tečna faza)		CO ₂ -rezervoar; tečna faza 13-21 bar
CO ₂ -spoj za dovod		1/2"-BSP čaura
Težina bez pribora	kg	540
Dimenzije (D × Š × V)	mm	1560 × 800 × 1450
Br. za narudžbinu		1.574-112.0



IP 120

Tehnički podaci

Proizvodna količina	kg/h	120
Vrsta struje	Ph / V / Hz	3 / 400 / 50
Priključna snaga	kW	4
CO ₂ -rezervoar (tečna faza)		CO ₂ -rezervoar; tečna faza 13-21 bar
CO ₂ -spoj za dovod		1/2"-BSP čaura
Težina bez pribora	kg	360
Dimenzije (D × Š × V)	mm	1320 × 700 × 1430
Br. za narudžbinu		1.574-111.0



IP 55

Tehnički podaci

Proizvodna količina	kg/h	55
Vrsta struje	Ph / V / Hz	3 / 400 / 50
Priključna snaga	kW	1,6
CO ₂ -rezervoar (tečna faza)		CO ₂ -rezervoar; tečna faza 13-21 bar
CO ₂ -spoj za dovod		1/2"-BSP čaura
Težina bez pribora	kg	147
Dimenzije (D × Š × V)	mm	1150 × 600 × 1300
Br. za narudžbinu		1.574-110.0



SAVRŠENO ČIŠĆENJE DEO PO DEO – SA KÄRCHER MAŠINAMA ZA ČIŠĆENJE DELOVA PARTS CLEANERN.

Prilikom modernog čišćenja delova nema prostora za kompromise. Kärcher mašine za pranje delova Parts Cleaner su napravljene isključivo od visokokvalitetnih materijala. Intenzivno čišćenje se vrši pomoću sredstava za čišćenje na bazi vode, bez rastvarača, i na taj način se uklanjaju besprekorno prljavštine od masnoće, ulja i ostalih materija. Upotrebom odgovarajućih sredstava za čišćenje možete stoga konzervirati komponente na duži vremenski period.



Pregled odeljka o čišćenju delova

Čišćenje delova

Strana 294



1 Mašine za čišćenje delova - nezamenljive u industriji i zanatstvu

Kärcher mašine za čišćenje delova Parts Cleaner su neizostavni deo procesa industrijske izrade i održavanja. One služe za temeljno i pažljivo čišćenje prljavih delova, komponenti i alata pre ili posle procesa obrade, kao što je zavarivanje ili prilikom međumontaže ili završne montaže. Takođe u automehaničarskim radionicama, u servisima i pogonima za održavanje: optimalno rešenje za čišćenje motora, kućišta menjača i mašinskih delova. Pored automatskih mašina za čišćenje delova, kompanija Kärcher nudi ručne, biološke mašine Parts Cleaner za čišćenje delova koje su čitav korak ispred: Kod tih mašina specijalizovani mikrobi biološki razgrađuju prljavštinu.

2 Biološko čišćenje delova - bazirano na vodi

Korišćeno sredstvo za čišćenje je pH neutralno i dermatološki testirano. Sredstvo za čišćenje ne sadrži rastvarače i stoga je ekološki prihvatljivo. U kombinaciji sa mikrobima garantuje konstantno visok nivo snage čišćenja. Potpuna promena tečnosti za pranje i njeno odlaganje nisu potrebni. Metodom biološke razgradnje čestica prljavštine rok trajanja tečnosti za pranje je teoretski neograničen. Tečnost koja je isparila ili se potrošila u radnom procesu se puni u redovnim vremenskim razmacima.

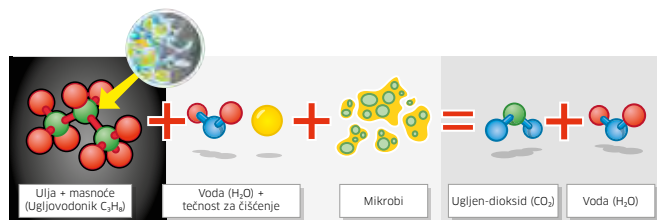

Biološki proces čišćenja pod mikroskopom: organske supstance se upotrebom sredstava za čišćenje na bazi vode i mikroba razgrađuju biološkim putem na ugljen-dioksid i vodu.

BIOLOŠKO ČIŠĆENJE DELOVA



PC 100 M2 BIO

Tehnički podaci

Pritisak	bar / MPa	0,3 / 0,03
Protok	l/h	900
Priključna snaga	kW	1
Radna površina	mm	1041 × 660
Kućište / okvir		HDPE - plastika
Maks. temperatura	°C	40
Koristan teret	kg	100
Zapremina rezervoara	l	80
Težina	kg	44
Dimenzije (D × Š × V)	mm	952 × 1181 × 1067
Napon	V	220-240

Oprema

Četkica (natopljena tečnošću za čišćenje)	■
Slavina	■
Kontrola nivoa vode	■
Br. za narudžbinu	1.626-722.0

■ Sadržano u obimu isporuke.

AUTOMATSKO ČIŠČENJE DELOVA



PC 60/130 T

Tehnički podaci

Pritisak	bar / MPa	1,5 / 0,15
Protok	l/h	4500
Priključna snaga	kW	5,5
Radni prečnik	mm	600
Korisna visina	mm	310
Kućište / okvir		Prohrom (1.4301)
Maks. temperatura	°C	80
Podesivo vreme čišćenja	min	1-30
Koristan teret	kg	130
Zapremina rezervoara	l	100
Težina	kg	165
Dimenzije (D × Š × V)	mm	1080 × 1000 × 1250

Oprema

Brojač radnih sati	■
Sigurnosni prsten (nerđajući čelik)	■
Korpica za delove, sa poklopcem (nerđajući čelik)	-
Izdvajač ulja	-
Tajmer za ciklus čišćenja	■
Kontrola nivoa vode	■
Br. za narudžbinu	1.626-704.0

■ Sadržano u obimu isporuke.

SVE ZA ČISTO VOZILO.

Znate šta želite. Savršen sistem za unutrašnje i spoljašnje čišćenje putničkih i namenskih vozila mora da Vas zadovolji visokom ekonomičnošću, dugim vekom trajanja i savršenim rezultatima čišćenja. A pri tome mora da bude štedljiv u potrošnji vode i štiti životnu sredinu. Izvolite: naše portalne i samouslužne perionice. Napravljene po vašoj meri.



Pregled perionica

Portalne perionice	Strana 298
Automatske perionice za namenska vozila	Strana 302
Samouslužne perionice	Strana 305
Čelična konstrukcija za samouslužna mesta za pranje	Strana 311
Spoljni uređaji	Strana 312
Samouslužni usisivači	Strana 313



1 Portalne automatske perionice

Do u detalje osmišljen koncept mašine, maksimalna pouzdanost i minimalni troškovi održavanja sa optimalnim pristupom i jednostavnim rukovanjem. Perionica se može individualno podešavati u zavisnosti od lokacije i želja klijenta.

2 Automatske perionice za namenska vozila

Režim rada automatske perionice za namenska vozila ne dopušta kompromise. Zahvaljujući primeni toplu cinkovanih čeličnih konstrukcija, remenskih i direktnih pogona kao i inteligentnog Can-Bus upravljanja Kärcher garantuje maksimalnu raspoloživost, ekonomičnost i vek trajanja ovih perionica. Zahvaljujući fleksibilnosti u opremi i režimu rada perionice moguće je ispuniti svaku klijentovu želju.

3 Samouslužne perionice

Kärcher, pionir u oblasti kompresorskog pranja, u ovom području primene nudi kompletan proizvodni program. Od samouslužnih postrojenja sa više mesta za pranje do samouslužnih uređaja sa jednim mestom, spoljnih uređaja i samouslužnih usisivača.

PORTAL SA 5 ČETKI



Kärcher CB 5: najveći učinak na najmanjem mogućem mestu

Alternativa za lokacije sa više od 1200 pranja mesečno. Vlasnici profitiraju zahvaljujući brzom pranju u samo dva prolaza i povećanom protoku vozila sa osetno kraćim vremenom čekanja za klijente.



1 Brzo pranje

Brzo pranje je savršeno sredstvo za blago prljava vozila. U samo 2 prolaza auto je opran i osušen, klijenti gotovo da ne moraju da čekaju, a istovremeno je povećana zarada.

2 Kompaktno i odgovarajuće

Uređaj CB 5 odgovara standardnoj hali za pranje (10m dužine) - bez dodatnih troškova za montažu i instalaciju. Time je savršena alternativa za stazu za kratko pranje.

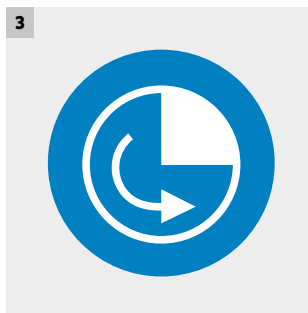

3 Veliki protok vozila

Ionako niski troškovi pri investiranju se dodatno amortizuju kroz veliki protok vozila. Preostaju samo zarada i zadovoljni klijenti.



4 Tehnika koja zahteva minimalno održavanje

Ležajevi i upravljači, dostavljač bočnih četki kod direktnih pogona i ravni remeni za podizanje zahtevaju minimalno održavanje i time skoro da ne stvaraju dodatne troškove.

OPCIJE PRIBORA I TEHNIČKI PODACI

Inteligentni sistemi za pokretanje i rukovanje

Različiti paketi presvlačenja i individualne mogućnosti dizajna

Efikasno sušenje

Različite verzije visokog pritiska

Različiti materijali četki

Efikasno pranje točkova

Snažno pranje donjeg dela karoserije

Ekonomični rad pomoću sistema za reciklažu vode



CB 5

Tehnički podaci

Visine pranja	mm	2800 / 2500 / 2300
Visina postrojenja	mm	3715 / 3415 / 3215
Priključak za čistu vodu	l/min, bar	100, 4-6
Prijem snage	kW	22
Električni priključak	Ph / V / Hz	3 / 400 / 50



Sjajne felne

VehiclePro RM 802 pena za felne bez muke i blago uklanja tvrdokornu prljavštinu i prašinu od kočenja. Ovo sredstvo tako doprinosi zadovoljstvu klijenata i pomaže da se poveća atraktivnost lokacije.



Pažljivo pranje četkama

Prljavštinu, koja je nakon pretpranja ostala na vozilu, temeljno otklanja pranje četkama i odgovarajući šampon za četkanje VehiclePro RM 811, a pri tome je blag prema laku.



Program Super Finish

Pomoću pene za poliranje VehiclePro RM 837 program Super Finish ostvaruje sjajan rezultat: vidljiva dugotrajna zaštita, koja opstaje do 10 narednih pranja.



Perfektno sušenje

Rezultat sušenja bez fleka se postiže kombinacijom ispiranja pomoću sredstva za podsticanje sušenja VehiclePro RM 829 i naših snažnih sušilica.

PORTAL SA 3 ČETKE



Kärcher CB 3: fleksibilno, brzo i ekonomično

Brzo može biti i fleksibilno. Štedljivo može biti i brzo. I fleksibilno može biti štedljivo. U sistemu CB 3 ove tri osobine su ujedinjuju u jednu portalnu perionicu, koja ispunjava sve želje. Perionica CB 3 je dostupna i u varijanti taktnog postrojenja (programirani portali za istovremeno pranje i sušenje dva vozila).

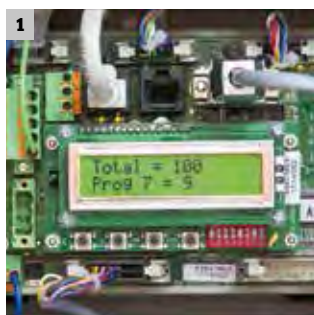

1 Kompatibilno upravljanje Kärcher Fleet

Inteligentno upravljanje omogućava povezivanje CB 3 na sistem Kärcher Fleet, naš sistem za menadžment podataka baziran na cloud sistemu, koji Vam u realnom vremenu pruža sve relevantne podatke perionice.

2 Funkcija štednje vode

Potrošnja sveže vode po jednom pranju umanjena je za oko 60 procenata. Ovo je doprinos zaštiti prirodnih resursa i smanjenju troškova za vlasnika.

3 Kompresorska pumpa on-board

Na perionicu je montiran snažan kompresorski agregator (1300 l/h, 70 bar). Zbog toga nije potreban dodatni prostor za tehniku.

4 Tehnika koja zahteva minimalno održavanje

Tehnika koja zahteva minimalno održavanje, na primer kod ležajeva i upravljača, dostavljača bočnih četki kod direktnih pogona i ravnih remena za podizanje, osetno smanjuje servisne troškove.

OPCIJE PRIBORA I TEHNIČKI PODACI

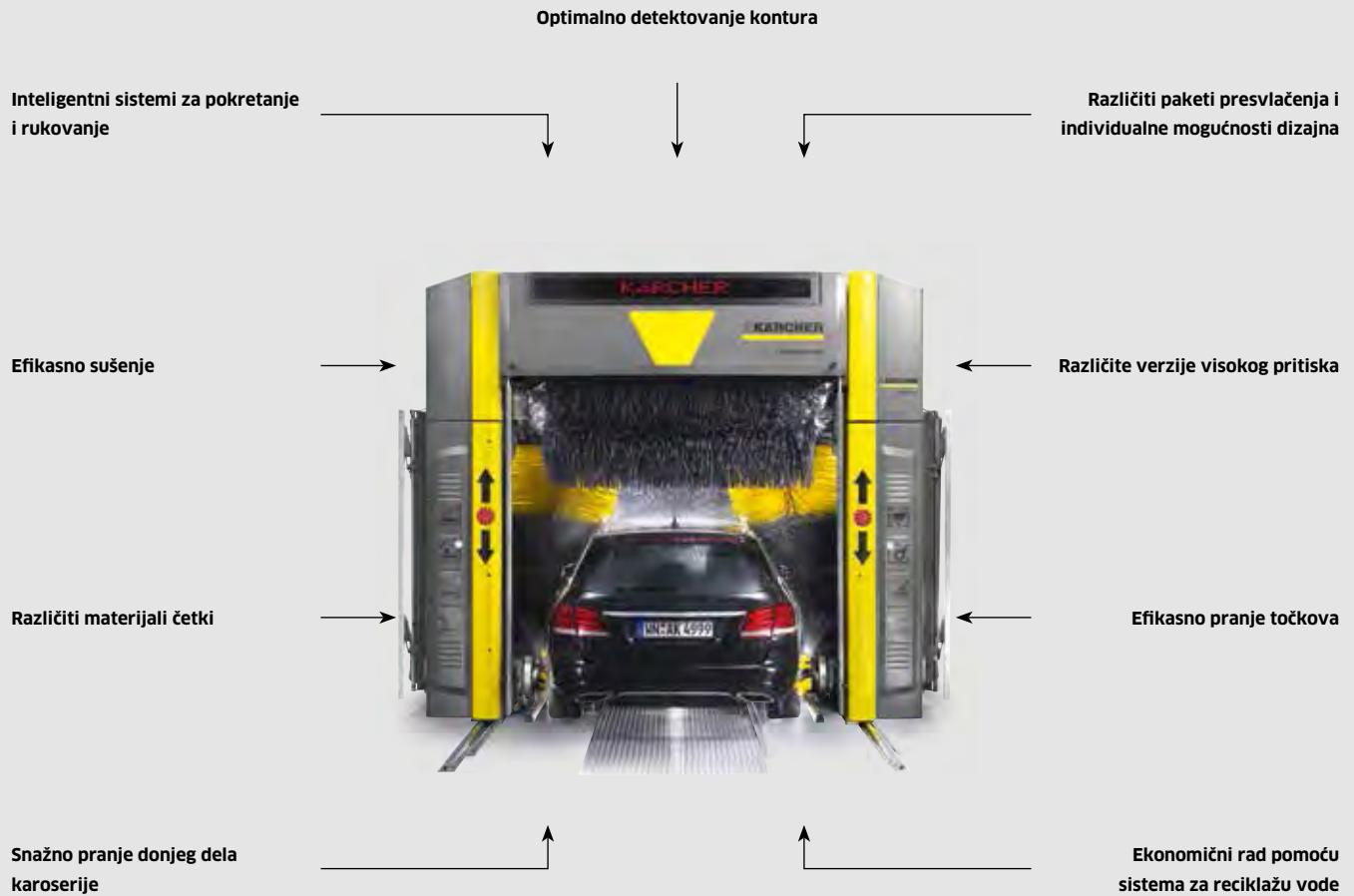

CB 3

Tehnički podaci

Visine pranja	mm	2800 / 2500 / 2300
Visine postrojenja*	mm	3715 / 3415 / 3215
Priključak za čistu vodu	l/min, bar	min. 50, 4-6
Prijem snage**	kW	8 / 16
Električni priključak	Ph / V / Hz	3 / 400 / 50

* Kod perionica sa paketom presvlaka „Basic“ bez prednje presvlake smanjuje se visina postrojenja za 65 mm. ** Bez bočnih ventilatora / sa njima. Tehnički podaci se odnose na CB 3, podaci za taktno postrojenje CB 3 odstupaju u odgovarajućoj meri.



Sjajne felne

Pomoću pene za felne VehiclePro RM 802 temeljno i blago se pere tvrdokorna prljavština i prašina od kočenja. Sjajne felne uvećavaju zadovoljstvo i frekvenciju klijenata.



Pažljivo pranje četkama

Naše efikasno pranje četkama i šampon za četkanje VehiclePro RM 811 garantuju pažljivo i efektivno uklanjanje preostale prljavštine nakon prepranja.



Program Super Finish

Program Super-Finish u kombinaciji sa šamponom za poliranje VehiclePro RM 837 garantuje vidljivu dugotrajnu zaštitu laka na vozilu.



Perfektno sušenje

Ispiranjem sredstvom za podsticanje sušenja VehiclePro RM 829 i potom sušenjem pomoću naših snažnih sušilica, postiže se optimalan rezultat.

PORTAL SA 3 ČETKE



Kärcher TB: ekonomično i pouzdano

Brzo, temeljno i efikasno, lako za korišćenje, sa minimalnim održavanjem i pouzdano – inovativna i snažna perionica za namenska vozila, za negu različitih tipova vozila pri špedicijama, perionicama veša, auto kućama i opštinama.



1 Potrebno minimalno održavanje

Dokazani remenski i direktni pogoni čine podmazivanje postrojenja suvišnim.

2 Izvanredna varijabilnost

Visina i širina svake osnovne varijante perionice su varijabilni. Tako se visina može smanjiti do 300 milimetara (u koracima od 100mm) i širina po strani do 100 milimetara. Visina i širina pranja se menjaju u skladu sa tim.

3 Siguran tok pranja

Osmišljena rešenja osiguravaju siguran tok pranja. Patentovana ležišta za četke omogućuju nesmetanu pokretljivost četki u svim pravcima i tako sprečavaju savijanje talasa. Potisni pritisak bočnih četki se individualno podešava za odgovarajuće vozilo, što u kombinaciji sa preciznim detektovanjem obrisu garantuje optimalne rezultate pranja.

4 Maksimalna fleksibilnost

Inovativno, univerzalno upravljanje Can-Bus omogućava naročito jednostavnu i brzu instalaciju, kao i fleksibilnu konfiguraciju programa za pranje.

OPCIJE PRIBORA I TEHNIČKI PODACI

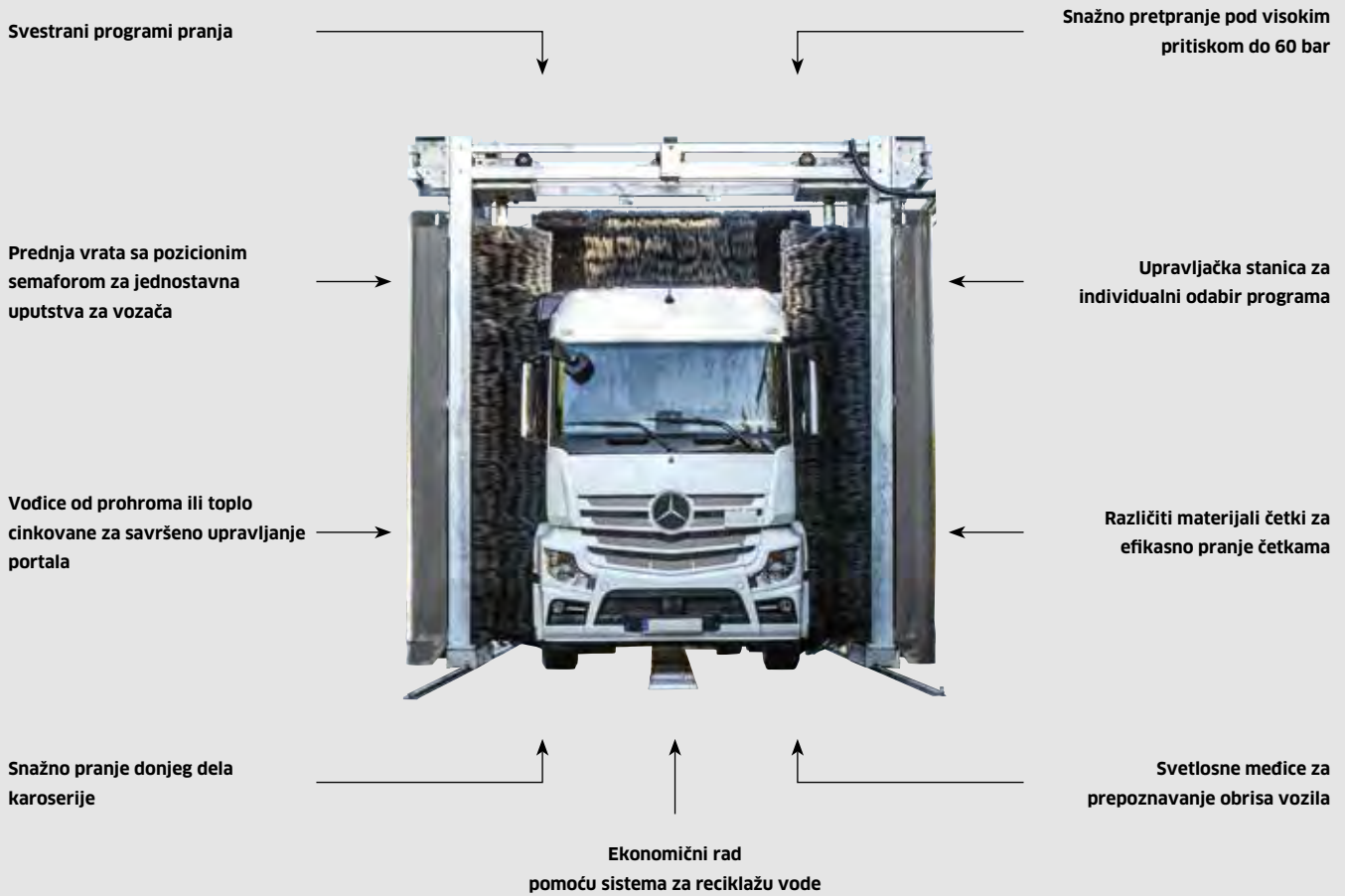

		TB 50	TB 46	TB 42	TB 36
Tehnički podaci					
Visina pranja	mm	5050	4600	4250	3600
Visina postrojenja bez zaštite od prskanja	mm	5989	5539	5189	4539
Visina postrojenja sa zaštitom od prskanja	mm	6047	5597	5247	4597
Priključak za čistu vodu	l/min, bar	100, 4-6	100, 4-6	100, 4-6	100, 4-6
Prijem snage	kW	5,3	5,3	5,3	5,3
Električni priključak	Ph / V / Hz	3 / 400 / 50	3 / 400 / 50	3 / 400 / 50	3 / 400 / 50



Savršeno pretpranje

Pomoću ručnog pretpranja prljavština na teško dostupnim mestima se brzo, jednostavno i štedljivo uklanja.



Individualno biranje programa

Preko velike, robusne i pregledne upravljačke stanice na osnovu tipa vozila možete individualno da odaberete odgovarajući program.



Efikasno pranje četkama

Nakon pretpranja preostala prljavština se efikasno uklanja pomoću pranja četkama i našeg šampona za čišćenje VehiclePro RM 811.



Optimalno sušenje

Za optimalno sušenje na raspolaganju Vam je tečnost za kožu VehiclePro RM 833 kao dodatna opcija.

MOBILNA PERIONICE SA JEDNOM ČETKOM



Kärcher RBS 6000: visoka ekonomičnost za male vozne parkove

Za brzo i jednostavno pranje kod malih vozni parkova: Mobilna perionice sa jednom četkom za ciljano pranje prednje, zadnje i bočne strane autobusa i kombija. Pranje se sprovodi pomoću jedne rotirajuće četke, koja se vodi oko vozila.



1 Jednostavno rukovanje

- Uz podršku rotacije četke, korisnik može da pomera postrojenje u napred koristeći malo snage pomoću sigurnosne ručke za rukovanje.
- Rotacija četke se zaustavlja puštanjem ručke.

2 Optimalan rezultat pranja

- Preko pumpe za doziranje se dozira i meša onoliko Kärcher sredstva za čišćenje koliko je zaista potrebno.

		RBS 6014	RBS 6012
Tehnički podaci			
Visina pranja	mm	4205	3645
Visina postrojenja	mm	4370	3810
Priključak za čistu vodu	l/min / bar	80 / 3-6	80 / 3-6
Priključna snaga	kW	1,15	1,15
Napon	V	400 230 240	400 230 240
Frekvencija	Hz	50	50
Broj faza električne struje	Ph	3 3 1	3 3 1
Br. za narudžbinu		1.826-405.0 -415.0 -425.0	1.826-205.0 -215.0 -225.0

Oprema			
Pumpa za doziranje	3.637-162.0	■ / ■ / ■	■ / ■ / ■
Crevo za vodu / strujni kabl	4.440-265.0	□ / □ / □	□ / □ / □
Kolica za crevo uklj. i crevo za vodu / strujni kabl	2.637-191.0	□ / □ / □	□ / □ / □
Spojnik element za dovod energije odozgo na lokaciji	2.638-100.0	□ / □ / □	□ / □ / □
Visoki komplet točkova za upotrebu na neravnim podlogama	2.638-762.0	□ / □ / □	□ / □ / □

■ Sadržano u obimu isporuke. □ Moguć pribor. Više varijanti i mogućnosti opremljivanja na upit.

SAMOUSLUŽNI UREĐAJ ZA PRETPRANJE



Kärcher HDS-C: za savršeno pretpranje

Bilo da se radi o građevinskoj firmi, špediciji, parku za iznajmljivanje, radionicama, preduzeću za turističke autobuse ili ustanovi za slobodne aktivnosti – tamo gde je potrebna fleksibilnost, tamo se moraju nalaziti i stacionarni Kärcher kompresorski čistači na vrelu vodu HDS-C, sa jednostavnim odabirom programa i individualnom opremom.



1 Rešenja po meri

- I u oblasti samouslužnih uređaja za pretpranje Vam nudimo rešenja prema vašim individualnim potrebama. Na primer specijalno prilagođene uređaje za pretpranje za portalne perionice ili perionice za namenska vozila.

HDS-C 8/15 E, nerdajući čelik **HDS-C 9/15, nerdajući čelik** **HDS-C 7/11, nerdajući čelik**
HDS-C 8/15 E, lakirani čelik **HDS-C 9/15, lakirani čelik** **HDS-C 7/11, lakirani čelik**

Tehnički podaci		HDS-C 8/15 E, nerdajući čelik	HDS-C 9/15, nerdajući čelik	HDS-C 7/11, nerdajući čelik
Protok	l/h	740	900	660
Radni pritisak	bar / MPa	150 / 15	150 / 15	110 / 11
Prijem snage	kW	29,6	6,8	3,2
Potrošnja goriva	kg/h	-	6,9	4,9
Električni priključak	Ph / V / Hz	3 / 400 / 50	3 / 400 / 50	1 / 230 / 50
Dimenzije (D × Š × V)	mm	1040 × 727 × 1360	1040 × 727 × 1360	1040 × 727 × 1360
Br. za narudžbinu		1.319-219.0 -218.0	1.319-217.0 -216.0	1.319-215.0 -214.0

Oprema		HDS-C 8/15 E, nerdajući čelik	HDS-C 9/15, nerdajući čelik	HDS-C 7/11, nerdajući čelik
Ručni pištolji za prskanje (Easy Press)	4.775-448.0	■	■	■
Servo regulator pritiska	4.775-470.0	□	□	□
Kompresorsko crevo (10 m)	6.389-856.0	■	■	■
Kopljje (1050 mm)	4.760-550.0	■	■	■
Držač koplja	2.641-310.0	□	□	□
Zakretni krak (visina 3600 mm)	2.641-323.0	□	□	□
+ komplet priključaka za zakretni krak	2.641-362.0	□	□	□
Držač kompresorskih creva	2.641-320.0	□	□	□
Mehanički uređaj za kovanice, za žetone 21,75 × 2,7 mm	2.641-297.0	□	□	□
Brojač impulsa	2.641-333.0	□	□	□
Žetoni (21,75 × 2,7 mm), jed. pak. 100 kom.	6.768-337.0	□	□	□

■ Sadržano u obimu isporuke. □ Moguć pribor. Više varijanti i mogućnosti opremljivanja na upit.

SAMOUSLUŽNA POSTROJENJA SA VIŠE MESTA



Kärcher SB MU: modularno do 8 mesta za pranje

Više fleksibilnost nije moguće: Modularni koncept Kärcher SB MU samouslužnim perionicama nudi maksimalnu slobodu u konfiguraciji (između 4 i 8 mesta za pranje je sve moguće) i prilagodavanje lokalnim prilikama.



1 Pouzdana funkcionalnost

Pneumatske pumpe za doziranje obezbeđuju sigurnost u procesima i time na svakom mestu za pranje garantuju besprekoran rad, čak i pri velikom naletu klijenata.



2 Mnogobrojne mogućnosti plaćanja

Dodatne opcije, kao npr. program pranja poliranje penom ili promena mokre/suve pare, nude više raznolikosti i tako povećavaju atraktivnost lokacije.

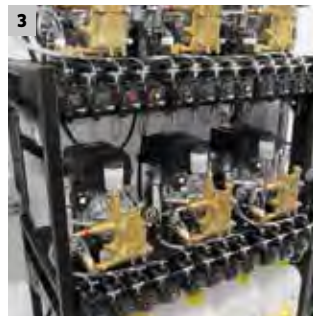

3 Jednostavna instalacija direktno na mestu, koja donosi uštede vremena i troškova

Moduli pumpe su već kod dostave montirani na ram i izvršena je obuhvatna provera funkcija.



4 Optimalna energetska efikasnost

Pumpe, sa šaltanjem polova i vodenim hlađenjem, koriste svoje oslobađanje toplote za grejanje vode za pranje i tako smanjuju potrošnju energije i troškova.

OPCIJE PRIBORA I TEHNIČKI PODACI

Fleksibilno, prošireno uređivanje programa

Uređaj za omekšavanje vode i osmozu

Oprema za pranje za svaku potrebu

Optimalna zaštita od mraza

Osmišljeno skladištenje opreme za pranje

Inteligentno daljinsko upravljanje

Pritisak pumpe i količina vode su varijabilni

Individualno snabdevanje vodom



SB MU

Tehnički podaci

Broj mesta za pranje		4-8
Radni pritisak	bar	120 / 100
Transportna količina po pumpi	l/h	900 / 500
Temperatura vruće vode	°C	maks. 60
Prijem snage po pumpi	kW	4,7 / 2,8
Električni priključak	Ph / V / Hz	3 / 400 / 50



Verzija sa kontejnerom

Odmah spremno za primenu! Tehnika se može montirati u kontejneru i još se samo mora postaviti i priključiti.

Verzija sa komponentama

Komponente se isporučuju i postavljaju u prostoriji za tehniku.

SAMOUSLUŽNA POSTROJENJA SA VIŠE MESTA



Kärcher SB MB: modularno do 4 mesta za pranje

Kärcher SB MB, raspoloživosti do 4 mesta za pranje, može se individualno konfigurirati gotovo prema svakoj želji klijenta. Naravno, svi delovi postrojenja koji su ugroženi korozijom su napravljeni od nerđajućeg čelika, a uz pouzdanu tehniku povećava vek trajanja i ekonomičnost.



1 Pouzdano doziranje

Pneumatske pumpe za doziranje obezbeđuju sigurnost u procesima i time zadovoljstvo klijenata, čak i pri velikom naletu klijenata.



2 Zaštita od vandalizma i krađe

Spolja je vidljiva samo sigurnosna brava od firme BKS, koja se po vašoj želji bez problema može zameniti bravom iz vašeg sigurnosnog sistema.



3 Jednostavno održavanje

Zahvaljujući velikim prednjim vratima sa srednjim šarkama koje se mogu izvaditi, imate lak pristup svim komponentama - a to štedi vreme u održavanju i vaše postrojenje je brzo opet u funkciji.



4 Optimalna energetska efikasnost

Potrošnja i troškovi energije ostaju niski i zahvaljujući pumpama sa šaltanjem polova i vodenim hlađenjem, zato što koriste svoje oslobađanje toplote za grejanje vode za pranje.

OPCIJE PRIBORA I TEHNIČKI PODACI

Oprema za pranje za svaku potrebu

Fleksibilno uređivanje programa

Osmišljeno skladištenje opreme za pranje

Uređaj za omekšavanje vode i osmozu

Pritisak pumpe i količina vode su varijabilni

Optimalna zaštita od mraza

Individualno snabdevanje toplom vodom

Inteligentno daljinsko upravljanje



SB MB

Tehnički podaci

Broj mesta za pranje		2-4
Radni pritisak	bar	120 / 100
Transportna količina po pumpi	l/h	900 / 500
Temperatura vruće vode	°C	maks. 60
Prijem snage po pumpi	kW	4,7 / 2,8
Električni priključak	Ph / V / Hz	3 / 400 / 50

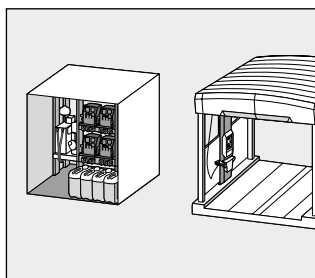

Skid verzija

Tehnika se najpre montira na šasiiju i potom postavlja u prostor za tehniku na licu mesta na lokaciji.

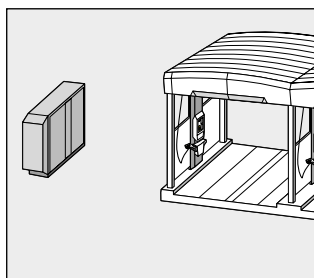

Cab verzija

Postavljanje izvan boksova za pranje. Jednostavan odabir programa preko mesta za daljinsko upravljanje.

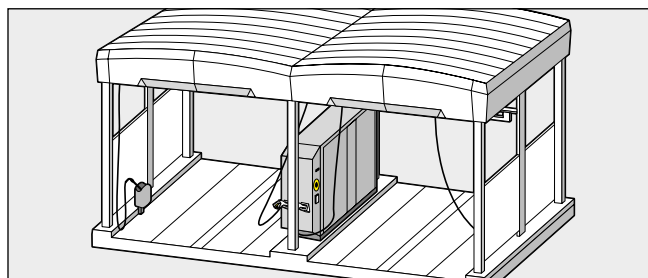

Verzije Cab 1 i Cab 2

Verzija Cab 1 sa kombinovanim alatom za pranje (četka i koplje visokog pritiska) ili verzija Cab 2 sa odvojenim alatima za pranje (odvojene četke i koplje visokog pritiska) se postavljaju između boksova za pranje.

SAMOUSLUŽNI UREĐAJ ZA JEDNO MESTO ZA PRANJE



Kärcher SB Wash: kompletno pranje na najmanjem mogućem prostoru

Uređaj SB Wash se ističe niskim troškovima investicije i niskim troškovima za potrebnu površinu i stoga je savršen za ulazak u profesionalni svet samouslužnih perionica.



1 Potpuna kontrola

- Daljinsko zahtevanje podataka jednim pritiskom na dugme.
- Svi relevantni radni podaci na jednom mestu i pod kontrolom.

2 Dugotrajna tehnika

- Postrojenja za umekšavanje vode sprečavaju stvaranje naslaga kamenca i samim tim garantuju dugotrajnost proizvoda.

		SB Wash 5/10 Fp/Ws	SB Wash 5/10 Fp	SB Wash 5/10 Fp	SB Wash 5/10
Tehnički podaci					
Protok	I/h	500	500	500	500
Radni pritisak	bar	100	100	100	100
Radna temperatura	°C	od -20 do +40	od -20 do +40	od -20 do +40	od 0 do +40
Električni priključak	Ph / V / Hz	3 / 400 / 50	3 / 400 / 50	3 / 400 / 50	3 / 400 / 50
Dimenzije (D × Š × V)	mm	1040 × 725 × 1375	1040 × 725 × 1375	1040 × 725 × 1375	1040 × 725 × 1375
Oprema					
Boja		Prohrom	Prohrom	antracit	antracit
Zakretni krak	2.641-323.0	■	□	■	□
Uređaj za omekšavanje vode i osmozu	2.641-012.0	-	□	-	-
Integrirano postrojenje za omekšavanje vode		■	-	-	-
Odvojeni program četki sa ventilom sa delimičnim opterećenjem	3.640-262.0	□	□	□	□
Br. za narudžbinu		1.319-202.0	1.319-203.0	1.319-201.0	1.319-204.0

■ Sadržano u obimu isporuke. □ Moguć pribor. Više varijanti i mogućnosti opremljivanja na upit.

ČELIČNA KONSTRUKCIJA



Kärcher čelična konstrukcija za samouslužna mesta za pranje: funkcionalno

Modularni koncept Kärcher čelične konstrukcije omogućuje opremanje centra za pranje, tj. negu po meri klijenta, za 1 do 8 mesta za pranje. Čelična konstrukcija je dostupna u 2 verzije: U normalnom slučaju vlasnik bira laku verziju. Teška verzija je koncipirana za regije sa mnogo vetra i snega.

PERIONICE



1 Različite varijante krova

Krov je dostupan u vidu zaobljenog, transparentnog krova od polikarbonata ili trapeznog krova.

2 Različiti materijali za pregradne zidove

Pregradni zidovi su dostupni od stakla, Trespa® ili platna i mogu se individualno prilagoditi.

3 Koncept osvetljenja pomoću LED tehnike

Smanjuje potrošnju energije u poređenju sa uobičajenim fluorescentnim cevima za 55 odsto i produžuje vek trajanja svetiljke za 3 do 5 puta. Pored toga, promišljen koncept osvetljenja sa integrisanim prijatnim efektom pomaže vašim klijentima kod orijentacije.

4 Prilagodavanje po meri klijenta

Čelična konstrukcija pomoću specijalnog dodatka za krov omogućuje kačenje reklamnih panoa i time postavljanje vašeg CI. Predstavljeni dizajn je ekskluzivno rezervisan za Clean-Park vlasnike.

SPOLJNI UREĐAJI



Spoljni uređaji Kärcher: atraktivna dodatna ponuda

Pomoću Kärcher spoljnih uređaja činite svoju lokaciju još atraktivnijom i samim tim osiguravate atraktivne dodatne prihode.



1 AWT - Air Water Tower

Precizna provera i regulacija pritiska u pneumaticima, kao i mogućnost dopune vodom, npr. za čišćenje vetrobrana, u jednom uređaju. Opciono dostupno i sa integrisanom zaštitom od mraza.



2 AT - Air Tower

Za preciznu proveru i regulisanje pritiska u pneumaticima - po želji opremljen i integrisanom zaštitom od mraza.



3 PT - Perfume Tower

Momentalno neutrališe neprijatne mirise poput dima od cigareta u vozilu.



4 MA - Mat Cleaner

Uređaj za čišćenje patosnica bez vode. Dostupna i sa površinom za odlaganje za međusklađenje patosnica tokom trajanja procesa čišćenja.

CENTRALNI UREĐAJI ZA USISAVANJE ZA SAMOUSLUŽNO KORIŠĆENJE



Lako usisavanje vozila

Centralni usisni uređaj integriše pogon, filter i upravljanje u kompaktnu jedinicu. Najmodernija tehnika nudi izvrstan ugodaj usisavanja pri niskim tekućim troškovima. Za vlasnika se izdvajaju lakoća nege i pouzdanost uređaja. Isprobane komponente podešene na besprekidno korišćenje svode učestalost kvarova na nulu. Uvek precizna snaga usisavanja korisniku donosi uštedu vremena i samim tim zadovoljstvo.



1 Optimalno prilagođavanje snage

- Kompresor za bočni kanal sa inteligentnim regulisanjem obezbeđuje konstantnu snagu usisavanja.
- Moderni koncept pogona istovremeno smanjuje potrebu za energijom na neophodni minimum.

2 Easy-to-use i easy-to-operate

- Ubacite novčić i krenite - intuitivni koncept korišćenja i rukovanja dovodi do komfornog doživljaja usisavanja.
- Na gore pozicionirano usisno crevo pruža najbolji pristup i nepristupačnim uglovima u vozilu.

3 Raznovrsnost integrisanja

- Po potrebi, centralne komponente mogu biti isporučene sa ili bez ograde.
- Broj usisnih mesta prilagođava se želji klijenta i time nudi najveću moguću fleksibilnost.

4 Potrebno minimalno održavanje

- Kroz automatsko čišćenje filtera uređaj je lak za održavanje i pouzdan tokom korišćenja.
- Bajpas doprema dodatni vazduh u cev i time stvara efekat samočišćenja.

SAMOUSLUŽNI USISIVAČ



Kärcher SB VC: I oko usisava.

Dizajn: inovativan. Učinak: izvan svake sumnje. Naši samouslužni usisivači SB VC uveravaju zreloom i pouzdanom tehnikom, dodatno poboljšanim učinkom usisavanja i robusnošću u svakodnevnom radu. Po potrebi raspoloživi kao mono ili duo verzija.

NOVO

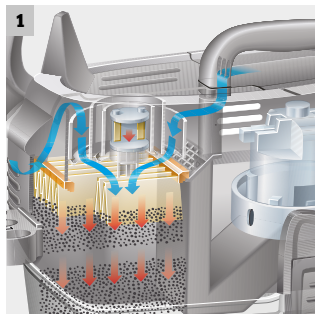

1 Tact, patentirano automatsko čišćenje filtera

Zahvaljujući našem tact sistemu, zapušeni filteri su stvar prošlosti. Potpuno automatski po potrebi izbacuje ciljane i snažne udare vazduha i jednostavno sam čisti filter. Usisna snaga ostaje na konstantno visokom nivou, troškovi održavanja su niski i raste vek trajanja filtera.



2 Elektronska provera novčića

Elektronska provera novčića koja se može isprogramirati prema vašim željama. Prepoznaje i pouzdano proverava do 6 različitih novčića i tipova žetona. Inače i kod naših Duo samouslužnih usisivača Vam treba samo jedan uređaj za proveru novčića.



3 Ergonomski oblikovana usisna mlaznica

Izvlači prljavštinu iz svakog ugla, svakog ćoška i proreza: naša optimizovana, ergonomski oblikovana usisna mlaznica.



4 Pozicija creva prilagodena korišćenju

Naš novi koncept dovodi do lakšeg, boljeg, jednostavno prijatnijeg rukovanja kod usisavanja.

OPCIJE PRIBORA I TEHNIČKI PODACI



		SB VC 2 EC	SB VC 1 EC	SB VC 2	SB VC 1
Tehnički podaci					
Broj mesta za usisavanje		2	1	2	1
Količina vazduha	l/s	2 × 63	63	2 × 74	74
Vakuum	mbar	2 × 244	244	2 × 254	254
Sadržaj rezervoara za đubre	l	2 × 40	40	2 × 40	40
Prijem snage	kW	2 × 1,38	1,38	2 × 1,38	1,38
Vrsta struje	~ / V / Hz	1 / 230 / 50 / 60	1 / 230 / 50 / 60	1 / 230 / 50 / 60	1 / 230 / 50 / 60
Dimenzije (D × Š × V)	mm	600 × 1220 × 2200	600 × 850 × 2200	600 × 1220 × 2200	600 × 850 × 2200



Mehanički uređaj za proveru novčića

Povoljna alternativa elektronskom uređaju za proveru novčića u slučaju da je potrebna samo jedna vrsta novčića ili žetona.



Digitalni prikaz preostalog vremena u sekundama

Vaši klijenti u svakom trenutku i u sekundu precizno znaju koliko je ostalo vremena za usisavanje.



Povezivanje sa Kärcher Fleet

Uređaji su kompatibilni sa Kärcher Fleet, jedinstvenim sistemom upravljanja podacima zasnovanog na cloudu.



Opremljen EC turbinama

Naši programi za Mono/Duo samo-uslužne usisivačraspoložu snažnim robusnim EC turbinama sa dugim vekom trajanja.

RECIKLAŽA VODE – POGODNO ZA ŽIVOTNU SREDINU I EKONOMIČNO

Ponovno vraćanje, tj. poboljšanje prljave vode, koja nastaje u auto perionicama i industrijskom čišćenju pomoću kompresije, često je zakonski regulisano. Pomoću našeg sistema za reciklažu ne samo da bez problema ispunjavate zakonske norme i propise, već i istovremeno osetno umanjujete potrošnju i troškove za svežu vodu i sredstva za čišćenje. Ušteda tako iznosi i do 95 procenata.

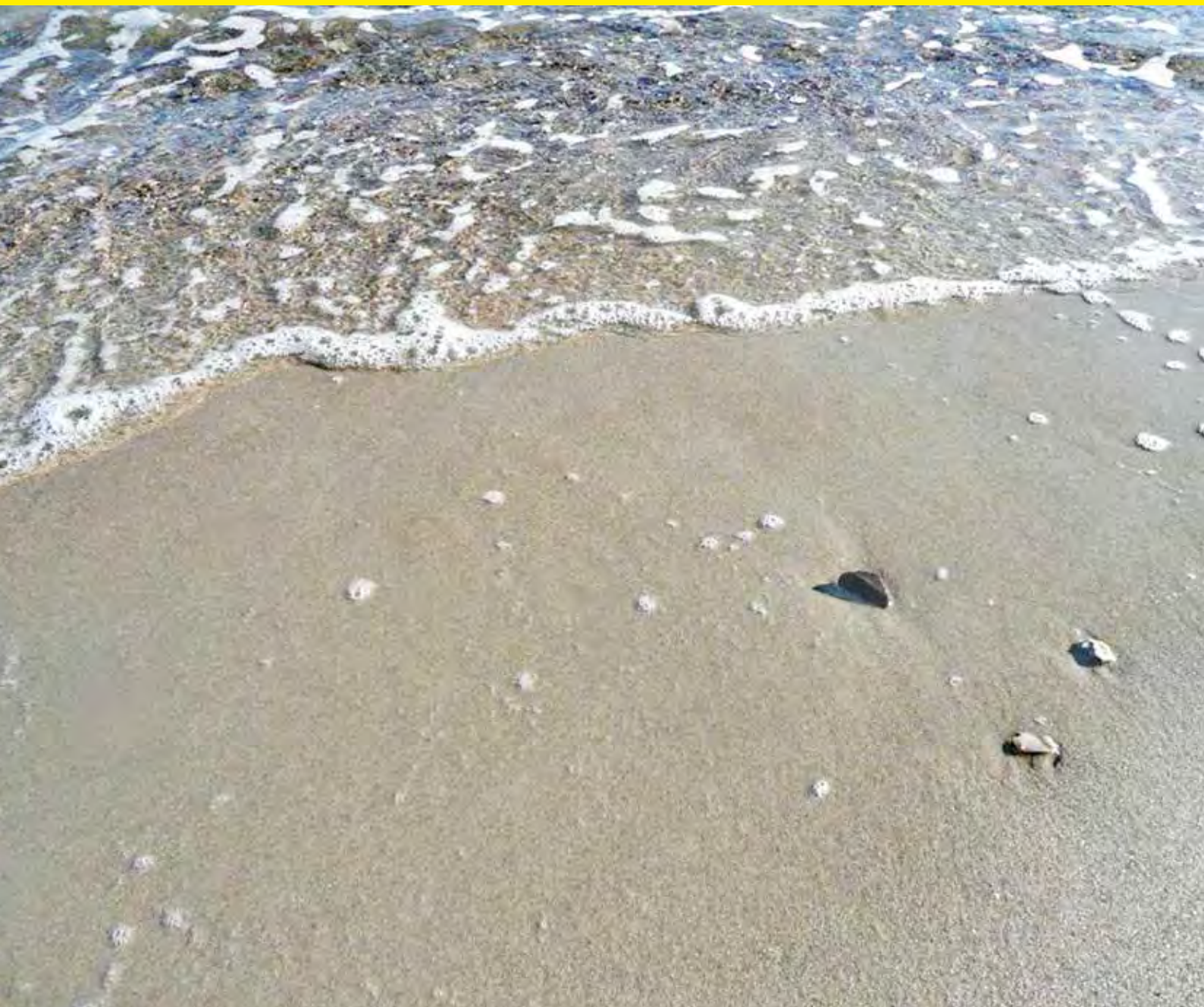

Pregled postrojenja za reciklažu vode

Reciklaža vode za auto perionice	Strana 318
Reciklaža vode za kompresorske čistače	Strana 322



WRB Bio

Zahvaljujući visokoj kvoti reciklaže do 95 procenata, ovaj kompaktni sistem je pogodan za sve auto perionice u auto kućama, radionicama, benzinskim pum-pama i centri ma za negu, koji rade sa prerađenom vodom. Sistem poseduje sigurne procese i dostavlja recikliranu vodu najvišeg kvaliteta sa konkurentnim investicionim troškovima.

Kako pravilno čitate naziv uređaja:

Model	Protočni učinak	Oprema
Primer: WRH	1200	Classic
WRP = Water Reclamation Particles (uređaj za redukciju čestica)	Protočni učinak, litar po satu	Classic = jednostavna oprema sa ručnim povratnim ispiranjem filtera
WRH = Water Reclamation Hydrocarbons (uređaj za redukciju ulja/ugljovodnika)		Car Wash = primena u portalnim automatskim perionicama za putnička vozila
WRP = Water Reclamation Particles (uređaj za redukciju biološki rastvorivih materija)		



Kärcher za korišćenje kompresorskih čistača nudi prilagodeno rešenje za reciklažu vode. U te svrhe se modularne standardne komponente kombinuju u individualne sisteme, koji obezbeđuju poštovanje neophodnih graničnih vrednosti i potencijala uštede.

Za uklanjanje suspendovanih materija koriste se hidrociklon ili peščani filter. Za otklanjanje ulja u zavisnosti od zagađenja koriste se postupci dokazani u praktičnoj primeni, poput filtera sa aktivnim ugljem ili taloženje/flokulacija.

RECIKLAŽA VODE ZA AUTO PERIONICE



85 % ušteda vode. 100 % čistoća

Kärcher ovim sistemom nudi sve za brzo i temeljno čišćenje vozila, od automobila do kamiona i autobusa. Smanjenjem potrošnje sveže vode do 85 procenata, sa Kärcher sistemima za reciklažu vode mogu se realizovati ogromne uštede.



1 Rešenje bez hemije

- Niski troškovi korišćenja.
- Robusni postupak filtracije.

2 Modularni koncept

- Rešenja prilagođena lokaciji i klijentu.

WRP 16000

WRP 8000

- Ušteda čiste vode do 85 %
- Protok do 16000 l/h
- Jednostavna instalacija

- Ušteda čiste vode do 85 %
- Protok do 8000 l/h
- Jednostavna instalacija

Tehnički podaci

Proizvodnja reciklirane vode	l/h	16000	8000
Napon	V	230	230
Frekvencija	Hz	50	50
Težina	kg	375	255
Dimenzije (D × Š × V)	mm	760 × 760 × 1300	610 × 610 × 1100
Br. za narudžbinu		1.217-152.0	1.217-151.0

RECIKLAŽA VODE ZA AUTO PERIONICE



85 % ušteda vode pomoću hidrociklona

Postrojenje za reciklažu vode WRP Car Wash za auto perionice sa hidrociklonom ima protočni učinak do 3000 l/h. Postrojenje smanjuje potrošnju sveže vode do 85 %.

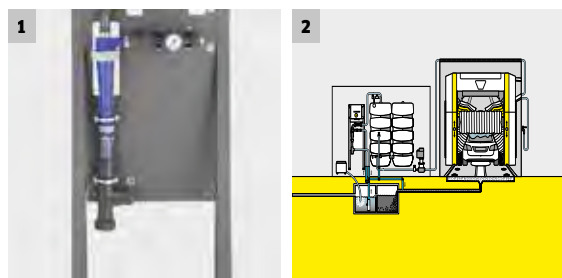

1 Fizikalni filter sa minimalnim održavanjem

- Nije potrebno povratno ispiranje filtera.
- Nije potrebna zamena materijala filtera.

2 Kompaktni sistem

- Mala potreba za prostorom.
- Naknadno ugrađivanje moguće je bez problema.

BIOLOŠKO ČIŠĆENJE ODVODNIH VODA ZA PRANJE VOZILA



Uštedite sa WRB Bio i do 95 procenata sveže vode

WRB Bio, naš sistem za biološko čišćenje odvodnih voda, pouzdano i ekološki čisti odvodnu vodu od auto perionica, bez upotrebe sredstava flokulacije i cepanja, vraća je kao kristalno jasnu tehničku vodu nazad u cirkulaciju i tako pomaže da se uštedi do 95 procenata sveže vode. Pored toga, postrojenje je ubedljivo po pitanju odnosa troškova i koristi.



1

1 Veoma visok kvalitet tehničke vode

- Kristalno jasno, bez замуćenja.
- Praktično neutralnog mirisa.
- Omogućuje uštede sveže vode do 95 procenata.



2

2 Kompaktna konstrukcija

- Pogodno i za skućene tehničke prostorije.
- Moguća instalacija kao zamena „starih“ šljunkoviti filter.
- Dodatno opremanje bez komplikovanih zemljanih radova.



3

3 Sa atestom

- Maksimalno upravljanje cirkulacijom prema prilogu 49 Uredbe o otpadnim vodama.
- Pojednostavljen postupak dozvola.
- Nije potreban odbacivač ulja kao stupanj obrade.



4

4 Biološko tretiranje otpadnih voda

- Demontaža sredstava za čišćenje i podrške sušenju.
- Bez upotrebe sredstava flokulacije i cepanja.

TEHNIČKI PODACI I OPREMA

WRB 4000 Bio

WRB 2000 Bio

- konkurentni troškovi investiranja
- optimalno za portalne perionice za putnička vozila
- mala neophodnost održavanja

- konkurentni troškovi investiranja
- optimalno za portalne perionice za putnička vozila
- mala neophodnost održavanja

Tehnički podaci

Proizvodnja reciklirane vode	l/h	4000	2000
Napon	V	3 × 400	3 × 400
Frekvencija	Hz	50	50
Težina	kg	400	300
Dimenzije (D × Š × V)	mm	900 × 600 × 1800	900 × 600 × 1800
Br. za narudžbinu		na zahtev	na zahtev

RECIKLAŽA VODE ZA KOMPRESORSKE ČISTAČE

Priprema vode bez hemije



Sistemi za reciklažu vode bez hemije WRH 1200 Classic i WRP 1000 Classic snabdevaju kompresorske čistače u stalnom radu sa recikliranom vodom (1000 l/h) iz manualnog čišćenja vozila.

RECIKLAŽA VODE



1 Rešenje bez hemije

- Niski troškovi korišćenja.
- Direktno snabdevanje kompresorskog čistača.

2 Filter sa povratnim ispiranjem

- Efikasna eliminacija čestica > 5 µm.
- Izvrstan odnos cena-učinak.

WRH 1200 Classic

WRP 1000 Classic

- Za srednji udeo ulja: 5-30 mg/l
- Ušteda čiste vode do 85 %
- Protok do 1200 l/h

- Za otpadne vode bez ulja: < 5 mg/l
- Ušteda čiste vode do 85 %
- Protok do 1000 l/h

Tehnički podaci

Proizvodnja reciklirane vode	l/h	1200	1000
Napon	V	230	-
Frekvencija	Hz	50	-
Težina	kg	110	45
Dimenzije (D × Š × V)	mm	1000 × 480 × 1600	660 × 450 × 1100
Br. za narudžbinu		1.217-111.0	1.217-108.0

RECIKLAŽA VODE ZA KOMPRESORSKE ČISTAČE

Rešenje kod zagađenja uljem



U svim oblastima u kojima kod procesa pranja sa kompresorskim čistačima dolazi do većeg zagađenja uljem, pravo rešenje je oprobani sistem HDR 777. Kärcher HDR 777 priprema vodu za pranje sa udelom ulja od 30 do 100 mg/l tako da se može ponovo koristiti za procese pranja ili usmeriti u kanalizaciju dodavanjem specijalnih sredstava flokulacije.

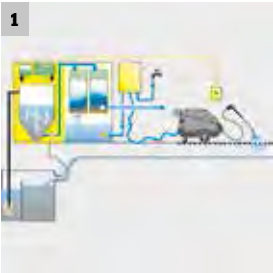

1 Automatsko doziranje sredstava flokulacije

- Jednostavno rukovanje korišćenje i sigurno pridržavanje graničnih vrednosti za ugljovodnik.

2 Hemijska flokulacija

- Efikasno uklanjanje ulja i prljavih materija.

HDR 777

HDR 777-VA

- Za visok udeo ulja: 30-100 mg/l
- Ušteda čiste vode do 85 %
- Protočni učinak do 800 l/h

- Za visok udeo ulja: 30-100 mg/l
- Ušteda čiste vode do 85 %
- Protočni učinak do 800 l/h

Tehnički podaci

Proizvodnja reciklirane vode	l/h	600 / 800	600 / 800
Napon	V	230	230
Frekvencija	Hz	50	50
Težina	kg	485	485
Dimenzije (D × Š × V)	mm	1300 × 630 × 1300	1300 × 630 × 1300
Br. za narudžbinu		1.208-100.0	1.208-102.0

