

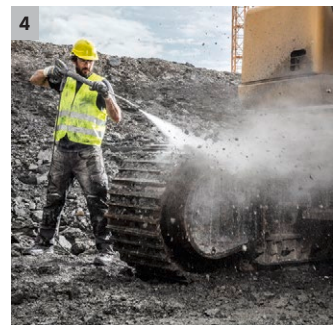

HD 7/16-4 M Cage

A porszórt acélkeret a HD 7/16-4 M Cage magasnyomású mosóknak szivattyújának maximális védelméről gondoskodik. Servo-Control funkcióval a kényelmes üzemi nyomás beállításához.

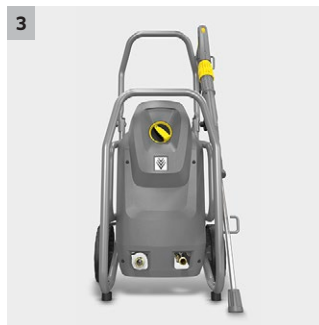
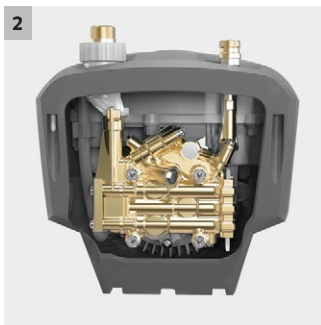
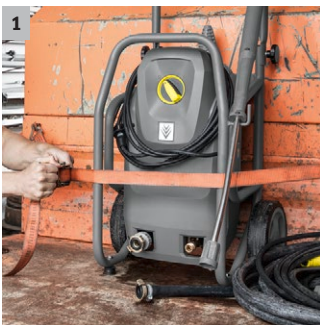

1 Hosszú élettartamú és robusztus

- A masszív fém csőkeret megvédi az alkatrészeket.
- Az acélkeret alkalmas a készülék szervizjárműben történő egyszerű rögzítéséhez és lekötéséhez.

2 Kiváló minőségű készülék

- Az automata nyomáscsökkentő védi az alkatrészeket és meghosszabbítja élettartamukat.
- Erős, 4 pólusú, lassú üzemű elektromos motor.

3 Könnyű szervizelés

- Könnyű hozzáférhetőség a hengerfejhez a berendezés aljának felnyitásával.
- Gyors hozzáférés az elektromos dobozhoz a fedél egyszerű levételével.

4 Megnövelt energiahatékonyság

- Újonnan fejlesztett 3 dugattyús axiális szivattyú, jelentősen csökkentett áramlással és nyomásvesztéssel.
- 20 százalékos növekedés a tisztítási teljesítményben és az energiahatékonyságban.



HD 7/16-4 M Cage

- Robosztus, 4 pólusú, lassú üzemű, három fázisú motor
- Masszív, porszórt bevonatú acélkeret a szivattyú maximális védelme érdekében.
- Automata nyomáscsökkentő és akár 20 százalékkal nagyobb energiahatékonyság

Műszaki adatok

Cikkszám	1.524-960.0	
EAN kód	4054278271552	
Tápfeszültség	Ph / V / Hz	3 / 400 / 50
Átfolyási sebesség	l / h	350 - 700
Bemeneti hőmérséklet	°C	60
Munkanyomás	bar / MPa	30 - 160 / 3 - 16
Max. nyomás	bar / MPa	240 / 24
Csatlakozási teljesítmény	kW	4,2
Egyidejű felhasználók száma		1
Mobilitás		Kézikocsi
Súly (kiegészítőkkal)	kg	43,1
Méretek (hosszúság x szélesség x magasság)	mm	420 x 460 x 970

Felszereltség

Kézi szórópisztoly		EASY!Force
Magasnyomású tömlő	m	10 / Prémium minőség
Szórószár	mm	840
Power fúvóka		■
ANTI!Twist		-
Nyomáslekapcsolás		■
Szervókontroll		■
■ Alaptartozék		

HD 7/16-4 M CAGE 1.524-960.0

KÄRCHER



		Cikkszám	Átfolyási sebesség			Ár	Leírás	
Magasnyomású pisztolyok								
EASY!Force Advanced pisztoly	1	4.118-005.0					Könnyed és gazdaságos: az EASY!Force magasnyomású pisztoly a magasnyomású sugár visszarúgó erejét használja, hogy nullára csökkentse a kezelő által kifejtendő tartóerőt.	■
Átalakító készlet 1 - magasnyomású tömlőhöz	2	4.111-050.0					Kärcher magasnyomású mosók utólagos felszereléséhez meglévő magasnyomású tömlővel: EASY!Force illesztőkészlet 1 EASY!Force magasnyomású pisztollyal, szórószárral és minden illesztődarabbal egészen a fúvókáig.	□
Átalakító készlet 2 - géphez	3	4.111-051.0					Meglévő Kärcher magasnyomású mosókhoz való utólagos felszereléshez kifejlesztve: EASY!Force illesztőkészlet 2 EASY!Force magasnyomású pisztollyal, szórószárral, magasnyomású tömlővel és a szükséges adapterekkel.	□
Átalakító készlet 3 - csak EASY!Force pisztolyhoz	4	4.111-052.0					Kompatibilis a meglévő magasnyomású tömlővel és szórószárral: EASY!Force illesztőkészlet 3, benne EASY!Force kioldós pisztollyal és minden szükséges adapterrel magasnyomású mosója feljavításához.	□
Easy Press pisztoly								
Servo Control szabályzás	5	4.118-008.0	750 - 1100 l / h				A vízmennyiség és a nyomásszabályozás közvetlenül a kézipisztolyon állítható.	■
Gyorscsatlakozó								
Gyorscsatlakozó	6	2.115-000.0					Szórószárak/tartozékok gyors cseréjéhez. A Kärcher szóróberendezéseikhez megfelelő kialakítással. Illik a pisztoly/szórószár kapcsolódási pontjához. EASY!Lock belső menettel.	□
Dugós csatlakozó	7	2.115-001.0					Keményített rozsdamentes acél dugós csatlakozó gyorscsatlakozóhoz (2.115-000). EASY!Lock külső menettel.	□

■ Alaptartozék □ Opcionális tartozék

HD 7/16-4 M CAGE

1.524-960.0

KÄRCHER

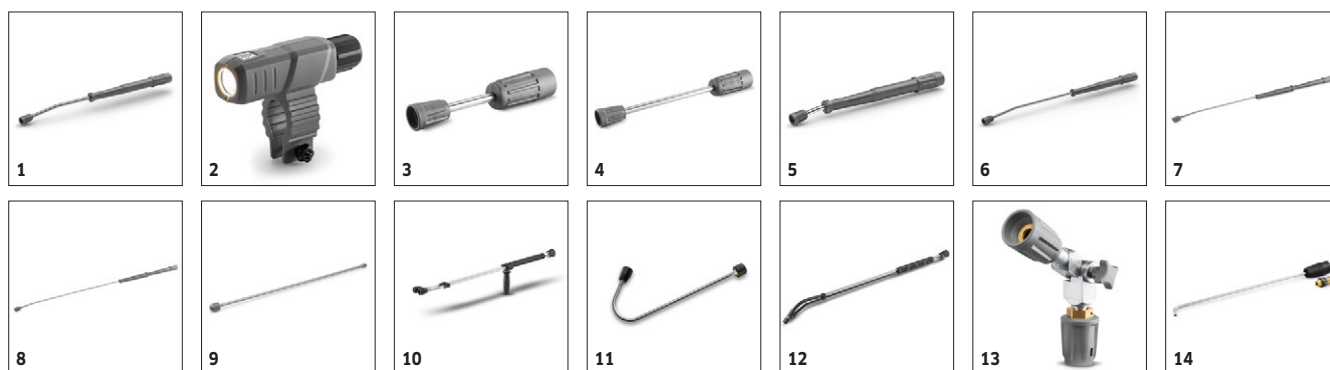

		Cikkszám	Max. üzemi nyomás	Hossz		Ár	Leírás	
Forgatható szórószár								
Szórószár	1	4.112-006.0	300 bar	840 mm			Szórószár, 840 mm, forgatható, ergonomikus	■
LED fűvókavilágítás	2	2.680-002.0					Világos és könnyű LED munkafény az EASY!Force magasnyomású pisztoly szórószárán történő közvetlen csatlakoztatásra. Jobb látási viszonyok akár 5 munkaórára.	□
Szórószár	3	4.112-027.0	300 bar	250 mm			Szórószár, 250 mm, forgatható, ergonomikus	□
	4	4.112-024.0	300 bar	400 mm			Szórószár, 400 mm, forgatható, ergonomikus	□
	5	4.112-007.0	300 bar	600 mm			Szórószár, 600 mm, forgatható, ergonomikus	□
	6	4.112-000.0	300 bar	1050 mm			Szórószár, 1050 mm, forgatható, ergonomikus	□
	7	4.112-018.0	300 bar	1550 mm			Szórószár, 1550 mm, forgatható, ergonomikus	□
	8	4.112-021.0	300 bar	2050 mm			Szórószár, 2050 mm, forgatható, ergonomikus	□
Szórószár-meghosszabbítás	9	4.112-048.0	300 bar	1000 mm			Szórószár-hosszabbítás EASY!Lock csatlakozással. Hossz: 1000mm	□
Dupla szórószár								
Dupla szórószár	10	2.112-016.0	310 bar	960 mm			Az üzemi nyomás fokozatmentes szabályozása közvetlenül a markolaton teljes vízmennyiség mellett. Különösen mezőgazdasági területen való használatra (pl. istállótakarítás).	□
WC-tisztító szórószár								
WC és esőcsatorna szórószár	11	4.112-029.0					Fűvókabetéttel. Speciális formájú, a WC-k higiénikus tisztítására. Rozsdamentes acélból.	□
Flexibilis szórószár								
Flexibilis szórószár	12	4.112-035.0	210 bar	1050 mm			A szórószár elhajlása 20° - 140° között fokozatmentesen beállítható. Különösen alkalmas nehezen elérhető helyek pl.: tetőereszek, autók teteje, padlók vagy kerékdobok tisztítására.	□
Magasnyomású forgó csukló	13	4.112-057.0	300 bar				A nehezen elérhető helyekhez: Magasnyomású csukló fokozatmentes szögbeállítással 120° -ig. Egyszerűen csatlakoztassa közvetlenül a magasnyomású mosó szórószárához.	□
Ereszcsatorna tisztító								
Csatornatisztító szórószár	14	2.112-015.0		960 mm			A szórószár az ereszcsatorna-rendszer tisztítására szolgál. A szórószár formájával és a speciális fűvókával a tisztítás a védőrács levétele nélkül kivitelezhető.	□
Alvázmosó szórószár								
Alváz szórószár	15	4.112-032.0		700 mm			Mozgatható, a gépjármű alvázának és sárvédőjének hatékony és kényelmes mosására. Nemeacél, fűvóka nélkül.	□
Kiegészítő fogantyú								
Kiegészítő markolat szórószárakhoz, EASY!Lock	16	4.321-380.0					A kiegészítő markolat egyszerűen csatlakoztatható új EASY!-Lock generációs szórószárainkhoz, és lehetőséget biztosít a testtartás adott feladathoz való optimális hozzáigazítására.	□

■ Alaptartozék □ Opcionális tartozék

HD 7/16-4 M CAGE 1.524-960.0

KÄRCHER



1-4

		Cikkszám	Fúvókaméret				Ár	Leírás	
Power fúvóka 25°-os szórási szöggel									
Power fúvóka	1	2.113-007.0	42					Lapos sugarú fúvóka nagy felületek tisztítására és a makacs szennyeződések eltávolítására.	<input checked="" type="checkbox"/>
Magasnyomású fúvóka 0°-os szórási szöggel									
Power fúvóka	2	2.113-033.0	45					Teljes sugarú a különösen makacs szennyeződések eltávolításához.	<input type="checkbox"/>
Power fúvóka 15°-os szórási szöggel									
Power fúvóka	3	2.113-046.0	45					Lapos sugarú fúvóka makacs szennyeződésekhez.	<input type="checkbox"/>
Magasnyomású fúvóka 40°-os szórási szöggel									
Power fúvóka	4	2.113-053.0	45					Lapos sugarú fúvóka nagy- és kényes felületek tisztításához.	<input type="checkbox"/>

■ Alaptartozék □ Opcionális tartozék

HD 7/16-4 M CAGE

1.524-960.0

KÄRCHER

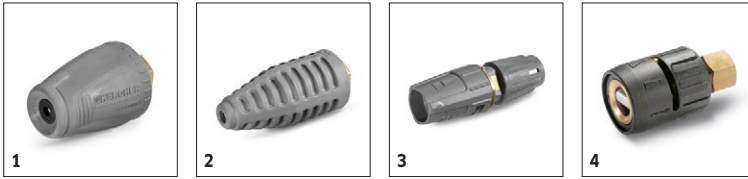

		Cikkszám	Max. üzemi nyomás	Fúvókaméret			Ár	Leírás	
Szennymarófej									
Szennymaró	1	4.114-021.0	180 bar	45				Akár 50%-kal jobb tisztítási és felületi teljesítmény: az új (045-ös fúvókaméretű) Performance szennymarónál minimalizáltuk a teljesítmény-vesztéséget és maximalizáltuk a sugárminőséget.	<input type="checkbox"/>
Szennymarófej - nagy									
Szennymaró	2	4.114-042.0	300 bar	45				Szennymaró - forgó pontsugár - 10 szerez tisztítási teljesítmény. Magas élettartam a kerámiafúvóka/ csapágygyűrű által. max. 300 bar/30 MPa, 85 °C	<input type="checkbox"/>
Háromállású fúvókák									
3-állású fúvóka	3	4.117-034.0	300 bar	42				Kézzel átkapcsolható 3-állású fúvóka. Kényelmes sugárátállítás. Injektoros készülékeknél az alacsony nyomású lapos sugár a tisztítószer-felszívást és -felhordást szolgálja.	<input type="checkbox"/>
Vario fúvóka 0°-90°									
Sarok vario fúvóka	4	4.113-007.0		50				Lehetővé teszi a magasnyomású vízugarak váltását 0° -90° A szórási szög fokozatmentes. A szennyeződés mértékének megfelelően alkalmazkodhatunk.	<input type="checkbox"/>

■ Alaptartozék Opcionális tartozék

HD 7/16-4 M CAGE 1.524-960.0

KÄRCHER

		Cikkszám	Ár	Leírás	
Fűvókacsatlakozás					
Fűvóka rögzítő / Menetes csonek	1	4.112-011.0		Védőrészsel, a magasnyomású fűvókákhoz és a power fűvókákhoz.	<input type="checkbox"/>
Magasnyomású tisztítószerinjektor					
Tisztítószer-injektor magas- és alacsony nyomáshoz (fűvóka nélkül)	2	4.637-032.0		Tisztítószer-adagolás. Magas- és alacsony nyomáson, a géptől elkülönítve. Adagolás max:15%.	<input type="checkbox"/>
Tisztítószer-injektor magasnyomáshoz (fűvóka nélkül)	3	4.637-033.0		Tisztítószer-adagolás magasnyomáson 5%-ig 4.637-033 rendelési számhoz, HD 500-700 l/óra	<input type="checkbox"/>
Gépspecifikus fűvókakészlet a 3.637-170-hez					
Készülék-specifikus fűvókakészlet 500-700l/h	4	4.769-005.0		Tisztítószer-injektor + magasnyomású fűvóka + csavaros rész	<input type="checkbox"/>
Fűvókabetét 3.637-001-hez					
Fűvókakészlet 1100 l/h - ig	5	4.769-003.0		Fűvókabetét 3.637-001 tisztítószer-injektorhoz tisztítószer magasnyomáson történő felhordásához. Az akár 1.100 l/óra vízállítású készülékekhez.	<input type="checkbox"/>
Fűvókakészlet 1100 l/h - től	6	4.769-006.0		Alacsony nyomás 1100 l/óra vízállítástól	<input type="checkbox"/>
Forgókuplung					
Forgó csatlakozó	7	4.111-021.0		Megbízhatóan megakadályozza a HD tömlő elcsavarodását. Csatlakozási méret: Easy!Lock. Markolatvédő	<input type="checkbox"/>
Összekötőelem					
Fűvóka rögzítő / Menetes csonek	8	4.111-022.0		Magasnyomású fűvókák és tartozékok közvetlenül a pisztolyra történő (csavarozható fűvóka) csatlakoztatására. 1 x M 22 x 1,5/1 x M 18 x 1,5	<input type="checkbox"/>
Csatlakozó csonek	9	4.111-038.0		Magasnyomású fűvókák és tartozékok közvetlenül a pisztolyra történő (csavarozható fűvóka) csatlakoztatására. Nem kompatibilis a 3 állású fűvókákkal.	<input type="checkbox"/>
Adapter EASY!Lock					
Adapter 1	10	4.111-029.0		Adapter 1: a régi és új tömlő összekötéséhez	<input type="checkbox"/>
Adapter 2	11	4.111-030.0		Adapter 2: a régi gép új tömlővel és régi pisztoly új tömlővel való csatlakoztatásához.	<input type="checkbox"/>
Adapter 3	12	4.111-031.0		Adapter 3: régi pisztoly és új szórószár és új szervoszabályzó csatlakoztatásához	<input type="checkbox"/>
Adapter 4	13	4.111-032.0		M22 x 1,5 belső menet és Swivel-csatlakozás. HD tömlő meghosszabbításához Swivel-csatlakozóval. Vagy a teleszkóp-szórószárhoz HD-tömlővel Swivel-csatlakozóval.	<input type="checkbox"/>
Adapter 5	14	4.111-033.0		Adapter 5: új pisztoly régi szórószárral és új szervoszabályzó régi szórószárral való csatlakoztatásához.	<input type="checkbox"/>
Adapter 6	15	4.111-034.0		Adapter 6: új gép régi tömlővel és régi tömlő új pisztollyal való csatlakoztatásához.	<input type="checkbox"/>
Adapter 7	16	4.111-035.0		Adapter 7: régi szórószár és új fűvóka csatlakoztatásához	<input type="checkbox"/>
Adapter 8	17	4.111-036.0		Adapter 8: új szórószár és régi fűvóka csatlakoztatásához	<input type="checkbox"/>
EASY!Lock csatlakozó	18	4.111-037.0		A magasnyomású alaptömlő és a tömlőhosszabbító összekötéséhez. Csatlakozási méretei: 2 x M 22 x 1,5 m, sárgaréz, gumirozott védelemmel.	<input type="checkbox"/>
Adapter 12	19	4.111-046.0		Adapter 12: Forgatható adapter HD magasnyomású tömlők (M 22x1,5) csatlakoztatásához és EASY!Force magasnyomású pisztollyal	<input type="checkbox"/>

■ Alaptartozék □ Opcionális tartozék

HD 7/16-4 M CAGE

1.524-960.0

KÄRCHER



	Cikkszám	Belső átmérő	Max. üzemi nyomás	Hossz	Ár	Leírás		
Standard kivitel kétoldali menetes csatlakozókkal								
Magasnyomású tömlő	1	6.110-034.0	DN 6	250 bar	10 m		10 m hosszú, magasnyomású tömlő EASY! Lock kézi csavaros rögzítéssel mindkét oldalon. Névleges méret DN 6, 250 bar-ig.	<input type="checkbox"/>
	2	6.110-035.0	DN 6	250 bar	10 m		10 m hosszú magasnyomású tömlő (DN 6), amely mindkét oldalon EASY! Lock kézi csavaros rögzítéssel van felszerelve. 250 bar nyomásig is használható, illetve ANTI! Twist-tel van ellátva.	<input type="checkbox"/>
	3	6.110-056.0	DN 6	300 bar	10 m		Magasnyomású tömlő (DN 6), amely ANTI! Twist-tel és az új EASY! Lock kézi csavaros rögzítéssel van felszerelve mindkét oldalon. Egészen 300 bar nyomásig használható. 10 m hosszú.	<input type="checkbox"/>
	4	6.110-031.0	DN 8	315 bar	10 m		Magasnyomású tömlő (DN 8), amely egészen 315 bar nyomásig használható. Innovatív EASY! Lock kézi csavaros rögzítéssel van felszerelve mindkét oldalon, ANTI! Twist-tel van ellátva és 10 m hosszú.	<input type="checkbox"/>
	5	6.110-030.0	DN 8	315 bar	15 m		15 m hosszú magasnyomású tömlő, DN 8, ANTI! Twist-sel és időtakarékos EASY! Lock kézi csavaros rögzítéssel van felszerelve mindkét oldalon.	<input type="checkbox"/>
	6	6.110-032.0	DN 8	315 bar	20 m		20 m hosszú, magasnyomású tömlő (DN 8), amely az időtakarékos és robusztus EASY! Lock kézi csavaros rögzítéssel van felszerelve mindkét oldalon. 315 bar nyomásig jövähagyva.	<input type="checkbox"/>
	7	6.110-014.0	DN 8	315 bar	30 m		Komfortos hossz (30 m) és innovatív EASY!Lock kézi csavarzat: magasnyomású tömlő (DN 8) ANTI!Twist csavarodás elleni védelem, nyomás max. 315 bar.	<input type="checkbox"/>
	8	6.110-042.0	DN 10	220 bar	15 m		Innovatív EASY! Lock kézi csavaros rögzítéssel van felszerelve és 220 bar nyomásig alkalmas a használata: 15 m hosszú magasnyomású tömlő (DN 10).	<input type="checkbox"/>
	9	6.110-043.0	DN 10	220 bar	20 m		A 20 m hossz és mindkét oldalon komfortos EASY!Lock kézi csavarzat a fő jellemzője ennek a 20 méteres (DN 10) magasnyomású tömlőnek.	<input type="checkbox"/>
	10	6.110-044.0	DN 10	220 bar	25 m		Lenyűgöző értékek az alapvető felszerelésben: 25 m hosszú magasnyomású tömlő (DN 10), egészen 220 bar nyomásig használható.	<input type="checkbox"/>
	11	6.110-045.0	DN 10	220 bar	40 m		A 40 m hossz és mindkét oldalon komfortos EASY!Lock kézi csavarzat a fő jellemzője ennek a 40 méteres (DN 10) magasnyomású tömlőnek. Munkanyomás max. 220 bar.	<input type="checkbox"/>
	12	6.110-059.0	DN 12	210 bar	15 m		Egészen 250 bar üzemi nyomásig tervezték a használatát: 15 m hosszú magasnyomású tömlő (DN 12). Kényelmes EASY! Lock kézi csavaros rögzítéssel rendelkezik mindkét oldalon.	<input type="checkbox"/>
	13	6.110-060.0	DN 12	210 bar	40 m		EASY! Lock kézi csavaros rögzítéssel rendelkezik és sok mozgásteret hagy a 40 m-es hosszúságának köszönhetően: ez a magasnyomású tömlő (DN 12) EASY! Lock kézi csavaros rögzítéssel van felszerelve mindkét oldalon. Használható egészen 250 bar nyomásig.	<input type="checkbox"/>
	14	6.110-041.0	DN 10	220 bar	10 m		Lenyűgöző értékek és alapfelszerelés: egy nagynyomású tömlő (ID 10), 25 m hosszú, akár 220 bar nyomásig használható.	<input type="checkbox"/>

■ Alaptartozék □ Opcionális tartozék

HD 7/16-4 M CAGE

1.524-960.0

KÄRCHER

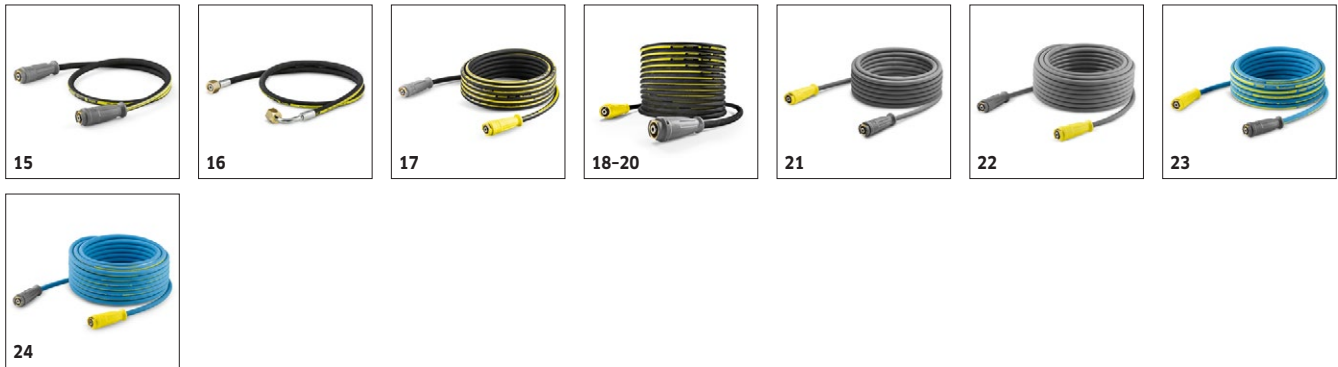

		Cikkszám	Belső átmérő	Max. üzemi nyomás	Hossz		Ár	Leírás	
Longlife 400 tömlő kétoldali menetes csatlakozással									
Magasnyomású tömlő - Longlife	15	6.110-024.0	DN 8	400 bar	1,5 m			1,5 m rövid magasnyomású tömlő, (DN 8) Mindkét oldalon komfortos EASY!Lock kézi csavarzattal a masszív és gyors csatlakozáshoz. Hosszú élettartam, és max. 400 bar nyomáshoz.	<input type="checkbox"/>
	16	6.110-069.0	DN 8	400 bar	1,5 m			Magasnyomású tömlő 400 bar nyomásig (DN 8), 2-szeres fém betéttel és 1,5 hosszal. Csatlakozás: M 22 x 1,5 kényelmes és gyors EASY!Lock kézi csavarzattal.	<input type="checkbox"/>
	17	6.110-038.0	DN 8	400 bar	10 m			Hosszú élettartamú, 10 m hosszú magasnyomású tömlő (DN 8) 2-szeres fém betéttel és kétoldali EASY!Lock kézi csavarzattal és ANTI!Twist csavarodásmentes anyagból. Max. nyomás 400 bar.	<input type="checkbox"/>
	18	6.110-023.0	DN 8	400 bar	30 m			Masszív magasnyomású tömlő 2-szeres fém betéttel, ANTI!Twist csavarodásmentes kialakítás és kétoldali EASY!Lock kézi csavarzat. Névleges átmérő DN 8, 30m hossz, max. 400 bar nyomás.	<input type="checkbox"/>
	19	6.110-027.0	DN 8	400 bar	20 m			Masszív magasnyomású tömlő 2-szeres fém betéttel, ANTI!Twist csavarodásmentes kialakítás és kétoldali EASY!Lock kézi csavarzat. Névleges átmérő DN 8, 20 m hossz, max. 400 bar nyomás.	<input type="checkbox"/>
	20	6.110-029.0	DN 8	400 bar	15 m			A 2-szeres fém betét gondoskodik a tömlő különösen hosszú élettartamáról. Max. 400 bar nyomásig.	<input type="checkbox"/>
Élelmiszeripari tömlők kétoldali menetes csatlakozással									
Magasnyomású tömlő - Élelmiszeripari kivitel	21	6.110-051.0	DN 8	250 bar	10 m			10 m magasnyomású tömlő (DN 8) szabadalmaztatott AVS-csatlakozással. Nyomot nem hagyó külső borítás élelmiszeriparban történő használatra.	<input type="checkbox"/>
	22	6.110-052.0	DN 8	250 bar	20 m			20 m magasnyomású tömlő (DN 8) szabadalmaztatott AVS-csatlakozással. Nyomot nem hagyó külső borítás élelmiszeriparban történő használatra.	<input type="checkbox"/>
Longlife tömlő élelmiszeri kivitelben, mindkét végén csavaros csatlakozással									
Magasnyomású tömlő - Élelmiszeripari longlife kivitel	23	6.110-053.0	DN 8	400 bar	10 m			Hosszú élettartamú magasnyomású tömlő élelmiszeripari felhasználásra. A külső burkolat ellenálló az állati zsíroknak, nem fogó anyagból készült. Forgó csuklóval, 2 x M 22 x 1,5.	<input type="checkbox"/>
	24	6.110-054.0	DN 8	400 bar	20 m			Hosszú élettartamú magasnyomású tömlő élelmiszeripari felhasználásra. A külső burkolat ellenálló az állati zsíroknak, nem fogó anyagból készült. Szabadalmaztatott AVS-pisztoly-csatlakozással.	<input type="checkbox"/>

■ Alaptartozék □ Opcionális tartozék

HD 7/16-4 M CAGE

1.524-960.0

KÄRCHER



		Cikkszám	Max. üzemi nyomás	Fúvókaméret	Átmérő	Ár	Leírás	
Csőtisztító tömlő, NW6								
Csőtisztító tömlő, 10 m,	1	6.110-046.0	250 bar				10 méteres csőtisztító tömlő különösen rugalmas magasnyomású tömlőből csövek belső tisztításához. (Fúvóka menetsatlakozási mérete R 1/8) Max: 250 bar	<input type="checkbox"/>
Csőtisztító tömlő, 20 m	2	6.110-008.0	250 bar				20 méteres csőtisztító tömlő különösen rugalmas magasnyomású tömlőből csövek belső tisztításához. (Fúvóka menetsatlakozási mérete R 1/8) Max: 250 bar	<input type="checkbox"/>
Csőtisztító tömlő, 30 m	3	6.110-047.0	250 bar				30 méteres csőtisztító tömlő különösen rugalmas magasnyomású tömlőből csövek belső tisztításához. (Fúvóka menetsatlakozási mérete R 1/8) Max: 250 bar	<input type="checkbox"/>
Csőtisztító tömlő, 10 m	4	6.110-048.0	140 bar				10 méteres csőtisztító tömlő különösen rugalmas magasnyomású tömlőből csövek belső tisztításához. (Fúvóka menetsatlakozási mérete R 1/8) Max: 140 bar	<input type="checkbox"/>
Csőtisztító tömlő, névl.m 6, 20 m	5	6.110-049.0	140 bar				Különösen rugalmas magasnyomású tömlő a csőhálózat belső tisztítására (a fúvóka menetsatlakozási mérete: R 1/8) Max: 140 bar	<input type="checkbox"/>
Csőtisztító tömlő, névl.m 6, 30 m	6	6.110-050.0	140 bar					<input type="checkbox"/>
Csőtisztító fúvóka								
Csőtisztító fúvóka 040	7	4.765-001.0		40	21 mm		Az előre irányuló forgó pontsugar feloldja a legmakacsabb szennyeződések. A három, hátrafelé irányuló sugar gondoskodik a megfelelő előremenetelről, valamint a kényelmes kezeléssről.	<input type="checkbox"/>
	8	4.765-004.0		40	30 mm			<input type="checkbox"/>
Csőtisztító fúvóka 055	9	5.763-015.0		55	16 mm		Belső menettel, különböző sugáriránnyal eldugult lefolyók, csövek tiszta, környezetbarát tisztításához. A fúvóka a tömlővel együtt a csőbe húzza magát. 3x30°-ban hátrafelé irányuló, Ø 16 mm	<input type="checkbox"/>
Csőtisztító fúvóka 060	10	5.763-016.0		60	16 mm		Belső menettel, különböző sugáriránnyal eldugult lefolyók, csövek tiszta, környezetbarát tisztításához. A fúvóka a tömlővel együtt a csőbe húzza magát. R 1/8"-os csatlakozóval	<input type="checkbox"/>
Csőtisztító fúvóka 050	11	5.763-017.0		50	30 mm			<input type="checkbox"/>
Forgó csőtisztító fúvóka 050	12	6.415-428.0		50	16 mm			<input type="checkbox"/>
Hordó- és tartálytisztító								
Iszapszívó beépítőkészlet	13	2.641-798.0					A Kärcher magasnyomású mosók magasnyomású tömlőjéhez való csatlakoztatáshoz: Nagy teljesítményű iszapszívó a magasnyomású szennyestvíz-szivattyúkhoz történő utólagos felszereléshez.	<input type="checkbox"/>

■ Alaptartozék □ Opcionális tartozék

HD 7/16-4 M CAGE

1.524-960.0

KÄRCHER



		Cikkszám	Átfolyási sebesség	Fúvókaméret	Átmérő	Ár	Leírás	
Keményfelület-tisztító FRV 30								
ABS gumijak	1	2.642-910.0					Beltéri sima felületekhez. A gumijak növeli az FRV 30 szívóteljesítményét, és minimalizálja a visszaradartó vizet. Így a padló néhány perc múlva újra járható.	<input type="checkbox"/>
Hosszabbítótömlő 5m	2	4.440-939.0					5m hosszabbítótömlő FRV 30-hoz. Csatlakozóiddal	<input type="checkbox"/>
Tömlőrgőztető beépítőkészlet	3	2.642-528.0					Szívócsésze az elszívótömlő sima felületekre való erősítéséhez.	<input type="checkbox"/>
Szennyeződéscsöpögő beépítőkészlet	4	2.642-532.0					Vödör horganyzott acélból a durva szennyeződések felfogásához és az elszívótömlő rögzítéséhez kültérben.	<input type="checkbox"/>
FRV 30 felülettisztító	5	2.111-010.0					A szennyezett víz automatikus elszívásával az FRV 30 még hatékonyabban tisztít bel- és kültérben. 5 m-es elszívótömlővel, nyomot nem hagyó vezetőgörgőkkel, 2-szeres kerámia-csapágyazással.	<input type="checkbox"/>
Keményfelület-tisztító FR 30								
FR 30 felülettisztító	6	2.111-011.0			300 mm		Akár 10-szer jobb felületi teljesítmény a hagyományos magasnyomású sugárhoz képest. Műanyagburkolattal, 2-szeres kerámia-csapágyazással, rugalmas csatlakozókkal, beépített parkolóállással.	<input type="checkbox"/>
Felülettisztító FR 30 Me								
FR 30 Me felülettisztító, 300 mm-es átmérővel	7	2.111-013.0			300 mm		A forgó fúvókás tisztítófej 10-szer nagyobb felületi teljesítmény érhető el, mint a hagyományos módszerekkel. Rozsdamentes acélból, kerámia csapágyazással, beépített szívócsatlakozóval.	<input type="checkbox"/>
Gépspecifikus fúvókakészlet FR-hez								
Fúvókakészlet FR felülettisztítóhoz	8	2.639-187.0	650 - 850 l / h				Készülék-specifikus fúvókakészlet power fúvókával és mettel. A Kärcher felülettisztító optimális teljesítménye (650 - 850 l = h)	<input type="checkbox"/>
Készülék-specifikus fej készlet FRV-hez								
Fúvókakészlet FRV felülettisztítóhoz	9	2.642-432.0		45			Készülék-specifikus fúvókakészlet	<input type="checkbox"/>
Felülettisztító FRV 30 Me								
Hosszabbítótömlő FRV 30 Me és 50 Me felülettisztítóhoz	10	4.441-040.0					5 m hosszabbítótömlő FRV 30 Me felülettisztítóhoz. Összekötőidommal.	<input type="checkbox"/>
FRV 30 Me felülettisztító	11	2.111-012.0					A szennyezett víz automatikus elszívásának köszönhetően az FRV 30 Me nemesacél felülettisztító a bel- és kültéri felülettisztítást még hatékonyabbá teszi. Forróvizet tisztítás 85 °C-ig.	<input type="checkbox"/>

■ Alaptartozék □ Opcionális tartozék

HD 7/16-4 M CAGE

1.524-960.0

KÄRCHER



		Cikkszám	Átfolyási sebesség			Ár	Leírás	
Integrált tartályos habosító szórószár								
Habosító tartályos szórószár Basic 2	1	4.112-054.0	700 - 800 l / h				Újan fejlesztett, nagyon masszív Basic 2 tartályos habosító szórószár kimondottan a 700-800 l/óra vízszállítású magasnyomású mosókhoz. Nagyon jó habminőség feleannyi tisztítószerrel.	<input type="checkbox"/>
Tisztítószer tartály (1L) habosító szórószárhoz Basic	2	5.071-414.0					Azért, hogy a tisztítószer-tartály a standard habosító szórószárhoz (2.112-053.0, 2.112-054.0 és 2.112-055.0).	<input type="checkbox"/>
Habosító tartályos szórószár Advanced	3	2.112-017.0	max. 1300 l / h				Rövid habosító szórószár a száron elhelyezett 1 literes tisztítószer-tartállyal. Kompakt formatervezés, EASYLock csatlakozás, fokozatmentes tisztítószer-adagolás, állítható szórási szög.	<input type="checkbox"/>
Tisztítószer tartály (1L) habosító szórószárhoz Advanced	4	6.414-050.0					1 l tisztítószer-tartály a tisztítószer gyors cseréjéhez Advanced habosító szórószárhoz. (2.112-017.0 és 2.112-018.0)	<input type="checkbox"/>
Habosító tartályos szórószár Advanced 2	5	4.112-064.0	700 - 800 l / h				Ez a Kärcher szervovezérlés nélküli magasnyomású mosókhoz kifejlesztett kiegészítője: Az Eco brassból készült testtel ellátott Advanced 2 habosító szórószárat agresszív tisztítószerekkel való használatra tervezték.	<input type="checkbox"/>
Tartályos habosító szórószár DUO Advanced 2	6	4.112-068.0	700 - 800 l / h					<input type="checkbox"/>
Inno Foam habosító készlet								
Inno Foam habosító készlet tisztítószer adagolóval	7	2.112-000.0					Üzemkés habosítórendszer mobil és telepített magasnyomású mosókkal történő tisztításra, fertőtlenítésre. Dupla szórószár habfúvókával. Tisztítószer-adagoló szeleppel.	<input type="checkbox"/>
Easy Foam készlet								
Easy Foam habosító készlet tisztítószer adagolóval	8	2.112-010.0					Üzemkés habosítórendszer mobil és telepített magasnyomású mosókkal történő tisztításra, fertőtlenítésre. Tisztítószer-adagoló injektor precíz adagoló szeleppel.	<input type="checkbox"/>
Fúvókakészlet Inno/Easy készlethez								
Fúvókakészlet 060, Inno/Easy készlethez 600 - 700 l/h	9	2.111-018.0	600 - 700 l / h				A különféle teljesítményű készülékekhez igazodva a gazdaságos felhasználás érdekében.	<input type="checkbox"/>
Habosítófúvóka beépítő készlet								
Habosító fúvóka beépítő készlet	10	2.112-013.0					Habosítószert felhordásához élelmiszeripari és szaniter területeken, illetve hosszú hatótávot igénylő esetekben. A magasnyomású fúvóka helyett kell a szórószárra csatlakoztatni.	<input type="checkbox"/>

■ Alaptartozék □ Opcionális tartozék

HD 7/16-4 M CAGE 1.524-960.0

KÄRCHER



		Cikkszám	Hossz				Ár	Leírás	
Falra szerelhető automatikus, öntekercselő tömlődob									
Automata tömlődob, műanyag tömlővel	1	2.639-257.0	15 m					Rugós és használatra kész automatikus tömlődob, amely falra szerelésre alkalmas. Leegyszerűsíti a magasnyomású tömlő kezelését, lerövidíti a beállítási időket és növeli a munkavédelmet.	<input type="checkbox"/>
Automata tömlődob, pórszört / műanyag	2	6.392-074.0	20 m					Automatikus tömlődob 20 méteres magasnyomású tömlőhöz. A konzol pórszört acélból, a dob műanyagból készült.	<input type="checkbox"/>
Automata tömlődob rozsdamentes / műanyag	3	6.392-083.0	20 m					Automatikus tömlődob 20 méteres magasnyomású tömlőhöz. A konzol rozsdamentes acélból, a dob műanyagból készült.	<input type="checkbox"/>
Automata tömlődob, lakkozott	4	6.392-106.0	20 m					Automatikus tömlőfelcsévével (magasnyomású tömlő nélkül) Kärcher tömlőcsatlakozó-rendszerrel	<input type="checkbox"/>
Automata tömlődob, bazaltszürke, festett	5	6.392-105.0	20 m					Az önműködően felcsévéződő tömlődobok nagyfokú biztonságot és kényelmet nyújtanak a magasnyomású tömlő fel- és letekerésekor. Pl. 6.110-011.0 vagy 6.110-028.0 tömlővel.	<input type="checkbox"/>
Automata tömlődob, rozsdamentes lengő tartóval	6	6.392-076.0	20 m					Automata tömlődob lengőtartóval, rozsdamentes	<input type="checkbox"/>
Automata tömlődob, rozsdamentes	7	6.392-442.0	40 m					Az önműködően felcsévéződő tömlődobok nagyfokú biztonságot és kényelmet nyújtanak a magasnyomású tömlő fel- és letekerésekor. Pl. 6.110-076.0 tömlővel.	<input type="checkbox"/>
Lengő tartó, pórszört	8	2.639-931.0						Béépítőkészlet a tömlődob falra szereléséhez. 2.639-919.0 -hez	<input type="checkbox"/>
Lengő tartó, rozsdamentes	9	2.641-867.0						Lengő fal tartó nemesacélból (2.641-866-hoz). Maximális rugalmasságot és kényelmet biztosít a magasnyomású tömlő kezelésekor.	<input type="checkbox"/>

■ Alaptartozék □ Opcionális tartozék

HD 7/16-4 M CAGE 1.524-960.0

		Cikkszám	Átfolyási sebesség	A termék hossza	Hossz	Ár	Leírás	
Teleszkópos szár								
■ Alaptartozék □ Opcionális tartozék								

HD 7/16-4 M CAGE 1.524-960.0

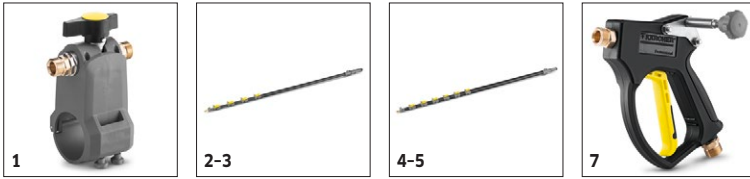

HD 7/16-4 M CAGE 1.524-960.0

		Cikkszám	Átfolyási sebesség	A termék hossza	Hossz	Ár	Leírás	
Tömlők								
■ Alaptartozék □ Opcionális tartozék								

HD 7/16-4 M CAGE 1.524-960.0



HD 7/16-4 M CAGE 1.524-960.0

KÄRCHER



		Cikkszám	Fúvókaméret				Ár	Leírás	
Homokszóró készlet (fúvóka nélkül)									
Homokszórás mennyiség-szabályozással (fúvóka nélkül)	1	4.115-000.0						Mennyiség-szabályzóval. A szóróanyagot a magasnyomáshoz adagolja. Fényezés, rozstda eltávolítására. A szórószárra a magasnyomású fúvóka helyére kell csatlakoztatni.	<input type="checkbox"/>
Homokszórás mennyiség-szabályozás nélkül (fúvóka nélkül)	2	4.115-006.0						A szóróanyagot a magasnyomású sugárhoz keveri. Fényezés, rozstda eltávolítására. A szórószárra a magasnyomású fúvóka helyére kell csatlakoztatni. Mennyiség-szabályozás nélkül.	<input type="checkbox"/>
Fúvókakészlet									
Fúvókacsomag homokszóráshoz 0045	3	2.112-022.0	45					Készülék-specifikus fúvókakészlet homokszóró fúvókával és fúvókabetéttel. A Kärcher homokszóró berendezések optimális teljesítményéhez. Csak a 4.115-000.0 4.115-006.0 cikkszámú gépekhez.	<input type="checkbox"/>
Borkarbid fúvóka									
Borkarbid fúvóka, 1000 l/h vízszállítási sebességig	4	6.415-084.0	6 mm					Kiegészítésként a fúvókacsomaghoz. Különösen kis kopású fúvóka, tartós használatra.	<input type="checkbox"/>

■ Alaptartozék □ Opcionális tartozék

HD 7/16-4 M CAGE 1.524-960.0

KÄRCHER



													Cikkszám	Ár	Leírás	
Geka-csatlakozó																
Geka-csatlakozó tömlővéggel, R 1/2"	1	6.388-461.0													tömlővéggel	<input type="checkbox"/>
Geka-csatlakozó tömlővéggel, R 3/4"	2	6.388-455.0														<input type="checkbox"/>
Geka-csatlakozó tömlővéggel, R 1"	3	6.388-465.0														<input type="checkbox"/>
Geka-csatlakozó belső menettel, R 3/4"	4	6.388-473.0													belsőmenettel	<input type="checkbox"/>
Szívószűrő																
Finomvízszűrő	5	6.414-956.0													Tavakból, tározótartályokból és hasonlókból való felszíváshoz, poliamid szűrőház, rozsdamentes acél szűrő, Maschenweite 800 µm, 3/4"-os és 1"-os csatlakozó, visszacsapó szelep nélkül	<input type="checkbox"/>
Szűrő visszacsapó-szeleppel	6	4.730-012.0													Sárgaréz szívószűrő tavak, tartályok, stb. szivattyúzásához. Visszacsapó-szeleppel.	<input type="checkbox"/>
Finom vízszűrő																
Univerzális vízszűrő beépítőkészlet	7	2.637-020.0													Finom hálós vízszűrő, 25 µm, max. hőmérséklet 50 °C. Védi a magasnyomású mosót a vízben található szennyeződésektől. A víz áramlási sebessége a hálón keresztül akár 1200 l / h. Csatlakozás 3/4", adapterrel, 1".	<input type="checkbox"/>
Finomvízszűrő, 100 µm, R 3/4"	8	2.637-691.0													A gép vízbemeneti oldalára kell felszerelni.	<input type="checkbox"/>
Finomvízszűrő, 80 µm, R 3/4" + 1", adapterrel	9	4.730-102.0													A gép bemeneti csatlakozásához kell felszerelni, 80 Øm	<input type="checkbox"/>
Visszafolyásgátló																
Visszafolyásgátló	10	2.641-374.0													Annak érdekében, hogy a vízvezetékben lévő alacsony nyomás miatt ne kerüljön tisztítószert az ivóvízhálózatba. Ellenáll a forró víznek 80 °C-ig. Szivárgás elleni biztosíték.	<input type="checkbox"/>
Egyéb tartozékok magasnyomású mosókhöz																
Áramkorlátozó	11	2.637-495.0													Csökkenti a feszültségingadozást, védi a motort.	<input type="checkbox"/>
Érmétávirányítás	12	2.644-029.0													Érmétávirányítás elektronikus érmevizsgálóval egy magasnyomású tisztító előmosóként való csatlakoztatásához. Az aljzatot és a villanyvezetékét kérjük a beépítéshez előkészíteni.	<input type="checkbox"/>
Szórópisztoly	13	2.869-067.0													Rövid előkészítési idő, könnyű hordozhatóság, azonnali lekapcsolás - a szórópisztoly ideális és takarékos tisztítási módszer kisebb és közepes felületek megtisztításához. Állítható nyomás, és vízmennyiség.	<input type="checkbox"/>

■ Alaptartozék □ Opcionális tartozék

HD 7/16-4 M CAGE

1.524-960.0

KÄRCHER



		Cikkszám	Átfolyási sebesség				Ár	Leírás	
Felrögzíthető mosókefe									
Felpattintható mosókefe, M18 x 1,5	1	4.113-001.0						Univerzális felület tisztításra. Egy csipetével kell a szórószárra közvetlenül felrögzíteni. Csatlakozás M 18 x1,5	<input type="checkbox"/>
Forgó mosókefe									
Forgó mosókefe < 800 l/h, nylon sörték	2	4.113-004.0	500 - 800 l / h					A forgó mosókefe kíméletesen távolítja el a finomport és a szürke réteget bármilyen felületről. Hőmérsékletálló 60 °C-ig. (EASY!Lock, cserélhető kefebetét).	<input type="checkbox"/>
Forgó mosókefe < 800 l/h, természetes sörték	3	4.113-003.0	500 - 800 l / h					Víz sugar hajtja. Finompor és szürke réteg bármilyen felületről történő kíméletes eltávolításához. Hőmérsékletálló 60 °C-ig, EASY!Lock (cserélhető kefebetét).	<input type="checkbox"/>
Forgó mosókefe > 800 l/h, természetes sörték	4	4.113-005.0	800 - 1300 l / h						<input type="checkbox"/>

■ Alaptartozék □ Opcionális tartozék