

## HD 8/18-4 M CAGE

Veoma robustan kompresorski čistač bez grejanja HD 8 / 18-4 M Cage sa cevastim čeličnim okvirom obloženim prahom za tešku komercijalnu upotrebu i maksimalnu zaštitu pumpne jedinice.



Made in Germany



2-3 h



SERVO CONTROL



EASY!Force



1 x 360°

EASY!Lock

Kataloški br.

1.524-981.0

- 4-polni, sporohodni, robusni trofazni motor
- Robustan, pulverizovanom okviru čelične cevi za maksimalnu zaštitu jedinice pumpe
- Automatsko pritisno rasterećenje i veća energetska efikasnost i do 20 posto.

### Tehnički podaci

|                       |             |                   |
|-----------------------|-------------|-------------------|
|                       |             | 4054278271590     |
| Napon napajanja       | Ph / V / Hz | 3 / 400 / 50      |
| Protok                | l/h         | 760               |
| Ulazna temperatura    | °C          | 60                |
| Radni pritisak        | bar / MPa   | 30 - 180 / 3 - 18 |
| Maks. pritisak        | bar / MPa   | 270 / 27          |
| Priključna snaga      | kW          | 4,6               |
| Napojni kabl          | m           | 5                 |
| Dotok vode            |             | 3/4"              |
| Težina (sa priborom)  | kg          | 44,3              |
| Težina sa ambalažom   | kg          | 48,6              |
| Dimenzije (D x Š x V) | mm          | 420 x 460 x 970   |

### Oprema

|                         |    |                       |
|-------------------------|----|-----------------------|
| Pištolj za raspršivanje |    | EASY!Force            |
| Visokopritisno crevo    | m  | 10 / Premium kvalitet |
| Cev za raspršivanje     | mm | 840                   |
| Snažna mlaznica         |    | ■                     |
| Ventil pritiska         |    | ■                     |
| Servo upravljanje       |    | ■                     |

■ Sadržano u obimu isporuke

Korisnici moraju biti obučeni za upotrebu uređaja.



## Dugovečno i robusno

- Robusni čelični okvir cevi štiti sve komponente.
- Okvir čelične cevi je takođe pogodan za lako pričvršćivanje i vezivanje uređaja u servisnom vozilu.
- Robusno plastično kućište pouzdano štiti pumpu od oštećenja i prljavštine.

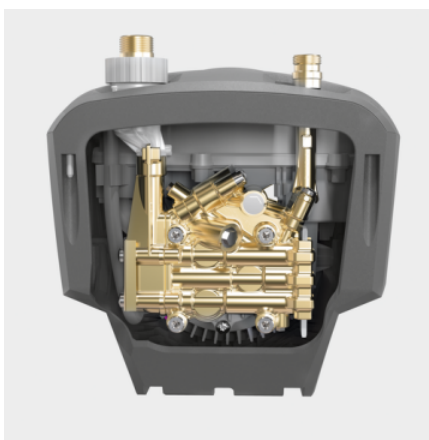

## Visokokvalitetna oprema

- Automatsko pritisno rasterećenje u svrhu zaštite komponenti produžava njihov vek trajanja.
- Efikasni 4-polni sporohodni elektromotor.
- Kvalitetna cilindarska glava od mesinga.

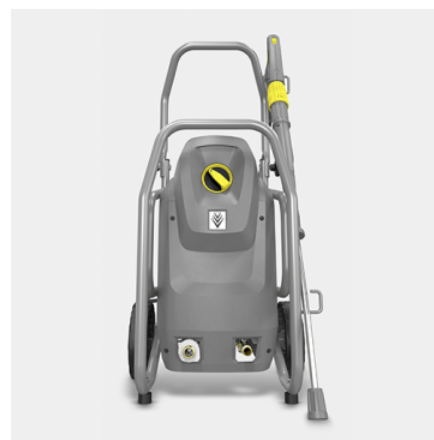

## Uzorna jednostavnost servisiranja

- Jednostavan pristup cilindarskoj glavi kroz otvorenu donju stranu uređaja.
- Brz pristup elektro kutiji jednostavnim skidanjem poklopca uređaja.
- Veliki, lako dostupan vodeni filter za zaštitu pumpe od čestica prljavštine u vodi.

## PRIBOR HD 8/18-4 M CAGE 1.524-981.0

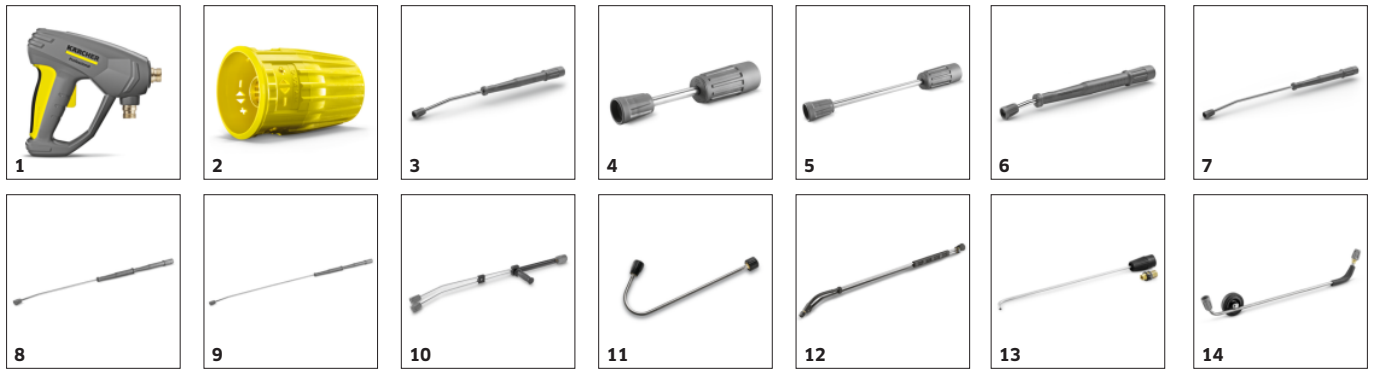

|                                  |    | Kataloški br. |   |   |
|----------------------------------|----|---------------|---|---|
| <b>KOMPRESORSKI PIŠTOLJI</b>     |    |               |   |   |
| <b>Ručni pištolj za prskanje</b> |    |               |   |   |
| EASY!Force Advanced              | 1  | 4.118-005.0   | Bez umora, umesto iscrpljivanja: EASY! Force visokopritisni pištolj koristi povratnu silu mlaza visokog pritiska i tako smanjuje silu zadržavanja na nulu za korisnika. | ■ |
| <b>Servo-Control regulator</b>   |    |               |   |   |
| Servo Control, < 750 l/h         | 2  | 4.118-007.0   | Regulacija količine vode i pritiska direktno na ručnom pištolju za prskanje   | ■ |
| <b>MLAZNE CEVI</b>               |    |               |   |   |
| <b>Obrtne mlazne cevi</b>        |    |               |   |   |
| Mlazna cev, 840 mm, rotirajuća   | 3  | 4.112-006.0   | Mlazna cev, 850 mm, ne obrće se, ergonomična  | ■ |
| Mlazna cev, 250 mm, rotirajuća   | 4  | 4.112-027.0   | Mlazna cev, 250 mm, obrće se, ergonomična   | □ |
| Mlazna cev, 400 mm, rotirajuća   | 5  | 4.112-024.0   | Mlazna cev, 400 mm, obrće se, ergonomična   | □ |
| Mlazna cev, 600 mm, rotirajuća   | 6  | 4.112-007.0   | Mlazna cev, 600 mm, ne obrće se, ergonomična  | □ |
| Mlazna cev, 1050 mm, rotirajuća  | 7  | 4.112-000.0   | Mlazna cev, 1050 mm, ne obrće se, ergonomična   | □ |
| Mlazna cev, 1550 mm, rotirajuća  | 8  | 4.112-018.0   | Mlazna cev, 1550 mm, ne obrće se, ergonomična   | □ |
| Mlazna cev, 2050 mm, rotirajuća  | 9  | 4.112-021.0   | Mlazna cev, 2050 mm, ne obrće se, ergonomična   | □ |
| <b>Dupla mlazna cev</b>          |    |               |   |   |
| Dupla cev, 960 mm                | 10 | 2.112-016.0   | Dupla mlazna cev dužine 960 mm sa podešavanjem pritiska na rukohvatu pri maksimalnom protoku vode. Podesna za poljoprivredu (npr. čišćenje staja).                      | □ |
| <b>Savijena mlazna cev</b>       |    |               |   |   |
| Mlazna cev za toalet i oluk      | 11 | 4.112-029.0   | Prohromska mlazna cev prilagođena čišćenju toaleta i oluka, sa umetkom mlaznice.  | □ |
| <b>Fleksibilna mlazna cev</b>    |    |               |   |   |
| Fleksibilna cev, 1050 mm         | 12 | 4.112-035.0   | Fleksibilna mlaznica dužine 1050 mm sa podešavanjem savijenosti luka u opsegu od 20° do 140°, posebno namenjena za čišćenje nepristupačnih mesta, kao što su oluci.     | □ |
| <b>Čistač oluka</b>              |    |               |   |   |
| Mlazna cev za čistača oluka      | 13 | 2.112-015.0   | Mlazna cev se koristi za čišćenje drenažnih sistema oluka. Zbog oblika mlaznice i specijalne mlaznice, čišćenje se može obaviti bez skidanja poklopca rešetke.          | □ |
| <b>Mlazna cev za podvozje</b>    |    |               |   |   |
| Mlazna cev za podvozje           | 14 | 4.112-032.0   | Prohromska mlazna cev za efikasno i lako čišćenje donjih strana vozila i blatobrana. Bez visokopritisne mlaznice.   | □ |

■ Sadržano u obimu isporuke □ dodatni pribor



## PRIBOR HD 8/18-4 M CAGE 1.524-981.0



27, 29



28, 30-33



34



35



36-37, 39



38



40



41



42

Kataloški br.

### KOMPRESORSKA CREVA

#### Standardni sa obostranom navojnicom

|   |    |             |  |                          |
|---|----|-------------|--|--------------------------|
| Crevo visokog pritiska, 10 m, DN 6, 300 bar, 2 x EASY!Lock  | 29 | 6.110-056.0 | Crevo visokog pritiska (DN 6) opremljen sa ANTI!Twist i EASY!Lock ručnim navojnim sa obe strane. Za pritiske do 300 bara. 10m dugo.                                    | <input type="checkbox"/> |
| Crevo visokog pritiska, 10 m, DN 8, 315 bar, 2 x EASY!Lock  | 30 | 6.110-031.0 | Visokopritisno crevo (ID 8) pogodno za pritiske do 315 bara. Visokopritisno crevo sa inovativnim EASY!Lock spojnicama na oba kraja i ANTI!Twist sistemom, dužine 10 m. | <input type="checkbox"/> |
| Crevo visokog pritiska, 15 m, DN 8, 315 bar, 2 x EASY!Lock  | 31 | 6.110-030.0 | Visokopritisno crevo dužine 15 m, ID 8, sa ANTI!Twist sistemom na oba kraja i EASY!Lock spojnicama za brzo povezivanje.  | <input type="checkbox"/> |
| Crevo visokog pritiska, 20 m, DN 8, 315 bar, 2 x EASY!Lock  | 32 | 6.110-032.0 | Crevo visokog pritiska (ID 8), dužine 20 m, sa robustnim EASY!Lock ručnim spojnicama na oba kraja. Pogodno za pritisak do 315 bara.                                    | <input type="checkbox"/> |
| Crevo visokog pritiska, 30 m, DN 8, 315 bar, 2 x EASY!Lock  | 33 | 6.110-014.0 | Za proširenje radijusa tokom rada sa kompresorskim čistačem. Priključak sa obe strane M22 x 1,5.   | <input type="checkbox"/> |
| Crevo visokog pritiska, 15 m, DN 10, 220 bar, 2 x EASY!Lock | 34 | 6.110-042.0 | Opremljen inovativnim EASY!Lock-ručnim navojom i pogodan za pritiske do 220 bara: 15 m visokopritisne cevi (DN 10).  | <input type="checkbox"/> |
| Crevo visokog pritiska, 20 m, DN 10, 220 bar, 2 x EASY!Lock | 35 | 6.110-043.0 | 20 m dugo i EASY!Lock ručni vijak na obe strane, je izuzetno vreme štedljivo i udobno, među glavnim su i ovo karakteristike ovog kompresorskog creva (DN 10).          | <input type="checkbox"/> |
| Crevo visokog pritiska, 25 m, DN 10, 220 bar, 2 x EASY!Lock | 36 | 6.110-044.0 | Ubedljive vrednosti i osnovna oprema: Crevo visokog pritiska (DN 10) dužine 25 m i razvijeno za pritiske do 220 bara.  | <input type="checkbox"/> |
| Crevo visokog pritiska, 40 m, DN 10, 220 bar, 2 x EASY!Lock | 37 | 6.110-045.0 | Crevo visokog pritiska od 40 m sa sistemom EASY! Lock za ručno zavrtanje koje štedi vreme (sa obe strane). Nominalni prečnik (DN) 10, radni pritisak do 220 bara.      | <input type="checkbox"/> |
| Crevo visokog pritiska, 15 m, DN 12, 210 bar, 2 x EASY!Lock | 38 | 6.110-059.0 | Dizajniran za radne pritiske do 250 bara: Crevo visokog pritiska (DN 12) dužine 15 m. Ima udoban EASY! Lock ručni vijak na obe strane.                                 | <input type="checkbox"/> |
| Crevo visokog pritiska, 40 m, DN 12, 210 bar, 2 x EASY!Lock | 39 | 6.110-060.0 | EASY! Lock i 40 m dužine za mnogo manevarskog prostora: crevo visokog pritiska (DN 12) i obostrana spojnica EASY!Lock - za radne pritiske do 250 bara.                 | <input type="checkbox"/> |

#### Longlife 400 sa obostranom navojnicom

|  |    |             |   |                          |
|--|----|-------------|---|--------------------------|
| Longlife crevo visokog pritiska, 1,5 m, DN 8, 400 bar, 2 x EASY!Lock                 | 40 | 6.110-024.0 | Visokopritisno kratko crevo dužine 1,5 m (ID 8). Sa praktičnom i brzom EASY!LOCK spojnicom na oba kraja. Izdržljivo i predviđeno za pritisak do 400 bara.                                 | <input type="checkbox"/> |
| Longlife crevo visokog pritiska, 1,5 m, DN 8, 400 bar, 1 x EASY!Lock / 1 x M22 x 1,5 | 41 | 6.110-069.0 | Za pritisak do 400 bara pogodno crevo visokog pritiska (DN 8) sa 2-strukim umetkom od čelika i dužinom od 1,5 m. Priklučki: M 22 x 1,5 kao i prikladan i brz EASY!Lock ručni vijčani spoj | <input type="checkbox"/> |
| Longlife crevo visokog pritiska, 10 m, DN 8, 400 bar, 2 x EASY!Lock                  | 42 | 6.110-038.0 | Izdržljivo, 10 m kompresorsko crevo (DN 8) sa 2-strukim čeličnim umetkom i EASY!LOCK ručnim vijčanim spojem sa obe strane i ANTI! Twist. Odobreno za pritisak 400 bara.                   | <input type="checkbox"/> |

■ Sadržano u obimu isporuke □ dodatni pribor

## PRIBOR HD 8/18-4 M CAGE

### 1.524-981.0



43-45



46



47

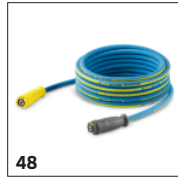

48



49



50

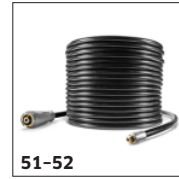

51-52



53-54

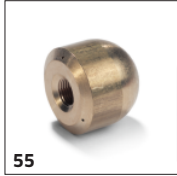

55



56

Kataloški br.

#### KOMPRESORSKA CREVA

##### Longlife 400 sa obostranom navojnicom

|   |    |             |                                    |                          |
|---|----|-------------|------------------------------------|--------------------------|
| Longlife crevo visokog pritiska, 30 m, DN 8, 400 bar, 2 × EASY!Lock | 43 | 6.110-023.0 | Sa obrtnim zglobom, 2 × M 22 × 1,5 | <input type="checkbox"/> |
| Longlife crevo visokog pritiska, 20 m, DN 8, 400 bar, 2 × EASY!Lock | 44 | 6.110-027.0 |                                    | <input type="checkbox"/> |
| Longlife crevo visokog pritiska, 15 m, DN 8, 400 bar, 2 × EASY!Lock | 45 | 6.110-029.0 | Sa obrtnim zglobom, 2 × M22 × 1,5  | <input type="checkbox"/> |

##### Izvedba za prehrambenu industriju sa obostranom navojnicom

|   |    |             |  |                          |
|---|----|-------------|--|--------------------------|
| Crevo visokog pritiska za hranu, 10 m, DN 8, 250 bar, 2 × EASY!Lock | 46 | 6.110-051.0 | Visokopritisno crevo (ID 6), dužine 10 m, sa sivom oblogom koja ne ostavlja tragove. Odobreno za upotrebu u industriji hrane. Sa brzim i robustnim EASY!Lock ručnim spojnicama na oba kraja. | <input type="checkbox"/> |
| Crevo visokog pritiska za hranu, 20 m, DN 8, 250 bar, 2 × EASY!Lock | 47 | 6.110-052.0 | Pogodno za prehrambenu industriju: visokopritisno crevo dužine 20 m (ID 8) sa sivim zaštitnim slojem koji ne ostavlja tragove, ANTI!Twist sistemom i EASY!Lock ručnim spojnicama.            | <input type="checkbox"/> |

##### Longlife izvedba za prehrambenu industriju sa obostranom navojnicom

|  |    |             |   |                          |
|--|----|-------------|---|--------------------------|
| Longlife crevo visokog pritiska za hranu, 10 m, DN 8, 400 bar, 2 × EASY!Lock | 48 | 6.110-053.0 | Sa plavom vanjskom oblogom koja ne ostavlja tragove, otporna je na životinjske masti: dugotrajno crevo visokog pritiska (DN 8) dužine 10 m, ANTI! Twist i EASY!Lock ručnim vijčanim spojem. | <input type="checkbox"/> |
| Longlife crevo visokog pritiska za hranu, 20 m, DN 8, 400 bar, 2 × EASY!Lock | 49 | 6.110-054.0 | Kompresorsko crevo, koje ima izdržljivo, 2-struko čelični umetak, plavu vanjsku oblogu, koja je otporna na životinjske masti. 20 m dugačko i sa EASY!Lock ručnim vijčanim spojem.           | <input type="checkbox"/> |

#### ČIŠĆENJE CEVI

##### Crevo za čišćenje cevi, DN 6

|   |    |             |   |                          |
|---|----|-------------|---|--------------------------|
| Crevo za čišćenje cevi, DN 6, 20 m, maks. 250 bar | 50 | 6.110-008.0 | Crevo za čišćenje dužine 20 m je veoma fleksibilno crevo visokog pritiska za čišćenje unutrašnjosti cevi (navojna spojnica mlaznice R 1/8). | <input type="checkbox"/> |
| Crevo za čišćenje cevi, DN 6, 20 m, maks. 140 bar | 51 | 6.110-049.0 |   | <input type="checkbox"/> |
| Crevo za čišćenje cevi, DN 6, 30 m, maks. 120 bar | 52 | 6.110-050.0 | Fleksibilno visokopritisno crevo dužine 30 m (DN 6) za čišćenje cevi (navojna spojnica za mlaznicu R 1/8).                                  | <input type="checkbox"/> |

##### Mlaznice za čišćenje cevi

|                                      |    |             |  |  |
|--------------------------------------|----|-------------|--|--|
| Mlaznica za čišćenje cevi            | 53 | 5.763-015.0 | Mlaznica sa unutrašnjim navojem za čišćenje cevi, prečnika 16 mm. Raspršivanje u raznim pravcima za ekološko čišćenje zapuštenih odvodova i cevi.      | <input type="checkbox"/>   |
|                                      | 54 | 5.763-016.0 |  | <input type="checkbox"/>   |
|                                      | 55 | 5.763-017.0 |  | Mlaznica za čišćenje cevi sa unutrašnjim navojem. Različiti pravci raspršivanja. Crevo se lako kreće kroz cev. (Spojnica R 1/8", 3 × 30° unazad, prečnik 30 mm.) |
| Rotirajuća mlaznica za čišćenje cevi | 56 | 6.415-428.0 | Mlaznica za čišćenje cevi sa četiri rotirajuća mlaza i unutrašnjim navojem. Različiti pravci snopa. U cevi crevo radi samostalno. Sa R 1/8" spojnicom. | <input type="checkbox"/>   |

■ Sadržano u obimu isporuke □ dodatni pribor

## PRIBOR HD 8/18-4 M CAGE 1.524-981.0



|   |    | Kataloški br. |  |                          |
|---|----|---------------|--|--------------------------|
| <b>ČISTAČI PODA I POVRŠINA</b>                              |    |               |  |                          |
| <b>Čistač površina FRV 30</b>                               |    |               |  |                          |
| Čistač površina FRV 30                                      | 57 | 2.111-010.0   | Sa integrisanim, automatskim usisavanjem prljave vode FRV 30 čišćenje površina čini još efikasnijim i omogućuje primenu u unutrašnjem i spoljašnjem sektoru. Nema opterećujućeg ispiranja površine posle čišćenja, pošto prljavu vodu ciljano možete da ispustite zahvaljujući isporučenom usisnom crevu od 5 m. Neocrtavajući točkici za vožnju i 2- struki keramički ležaj su ostala obeležja kvaliteta. Set mlaznica specifičnih za uređaj morate zasebno da poručite. Maks. 250 bar / 1000 l/h / 60°C. | <input type="checkbox"/> |
| Gumene usnice za FRV 30                                     | 58 | 2.642-910.0   | Za glatke podove u zatvorenom prostoru. Gumena usnice povećava snagu usisavanja FRV 30 i smanjuje zadržavanje vode. Dakle, pod je ponovo prohodan nakon nekoliko minuta.   | <input type="checkbox"/> |
| Produžno crevo 5 m  | 59 | 4.440-939.0   | 5 m produžno crevo zaFRV 30. Uključujući nastavke za povezivanje   | <input type="checkbox"/> |
| Set za nadogradnju nosač creva                              | 60 | 2.642-528.0   | Usisna čaša za pričvršćivanje usisnog creva na glatke površine.  | <input type="checkbox"/> |
| Set za nadogradnju skupljač za prljavštinu                  | 61 | 2.642-532.0   | Kanta od pocinkovanog čelika se koristi za skupljanje grube prljavštine i za pričvršćivanje usisnog creva u vanjskom prostoru.   | <input type="checkbox"/> |
| <b>Čistač površina FR 30</b>                                |    |               |  |                          |
| FR 30   | 62 | 2.111-011.0   | Do 10 puta veći učinak po površini nego pomoću konvencionalnog kompresorskog mlaza. Kućište od plastike za najbolje moguće manevrisanje, 2-struki keramički ležaj za dugotrajnost, fleksibilni priključni zglob za najbolje rukovanje i integrisana pozicija za odlaganje. Set mlaznica specifičnih za uređaj morate zasebno da poručite. Maks. 180 bar / 850 l/h / 60 °C.   | <input type="checkbox"/> |
| <b>Čistač površina FR 30 Me</b>                             |    |               |  |                          |
| Čistač površina FR 30 Me                                    | 63 | 2.111-013.0   | Čistač površina otporan na vruću vodu, sa kućištem od nerđajućeg čelika i dvostrukim keramičkim ležajevima, sa točkicama koji ne ostavljaju tragove i priključkom za usisno crevo. Namenjen unutrašnjem čišćenju, na primer u prehrambenom sektoru.  | <input type="checkbox"/> |
| <b>Set mlaznica specifičnih za uređaj FR</b>                |    |               |  |                          |
| Set mlaznica za FR, 650 l/h - 850 l/h                       | 64 | 2.639-187.0   | Set mlaznica specifičnih za uređaj sastoji se od električnih mlaznica i navojnica. Za optimalan učinak Kärcher čistača površina (650 do 850 l/h).  | <input type="checkbox"/> |
| <b>Set mlaznica specifičnih za uređaj FRV</b>               |    |               |  |                          |
| Set mlaznica za FRV, 045                                    | 65 | 2.642-432.0   | Set mlaznica specifičan za uređaj Kärcher električna mlaznica i pokretna mlaznica za FRV 30.   | <input type="checkbox"/> |
| <b>Čistač površina FRV 30 Me</b>                            |    |               |  |                          |
| FRV 30 Me   | 66 | 2.111-012.0   | Zahvaljujući automatskom usisavanju prljave vode čistač površina FRV 30 Me od prohroma čini još efikasnijim čišćenje površina u unutrašnjem i spoljašnjem sektoru. Čišćenje vrelom vodom do 85 °C.   | <input type="checkbox"/> |
| Produžno crevo FRV 30 Me i FRV 50 Me                        | 67 | 4.441-040.0   | 5 m produžno crevo za FRV 30 Me.Uključujući nastavak za povezivanje  | <input type="checkbox"/> |
| <b>SISTEMI ZA PENU</b>                                      |    |               |  |                          |
| <b>Posuda sa koplje mlaznicom za penu</b>                   |    |               |  |                          |
| Mlaznica za penu Advanced 2, 700 l/h - 800 l/h              | 68 | 4.112-064.0   | Razvijen za Kärcher visokopritisne čistače bez servo upravljanja: Raspršivač pene s posudom Advanced 2 oduševljava glavnim elementom napravljenim od Ecobrass materijala za korišćenje agresivnih sredstava za čišćenje.   | <input type="checkbox"/> |
| DUO Advanced 2 raspršivač pene s posudom, 700 l/h - 800 l/h | 69 | 4.112-068.0   | Za perače pod pritiskom bez servo upravljanja: DUO Advanced 2 raspršivač pene s posudom impresionira mogućnošću za direktno prebacivanje na čišćenje pod visokim pritiskom i dvolitarskim rezervoarom.   | <input type="checkbox"/> |
| <b>Inno Foam Set</b>  |    |               |  |                          |
| Inno Foam set sa injektorom za sredstvo za čišćenje         | 70 | 2.112-000.0   | Sistem dvostruke cevi za raspršivanje pene pod visokim pritiskom (jedna za mlaz sa penom i druga za visokopritisni mlaz za ispiranje). Za čišćenje i dezinfekciju pomoću mobilnih i stacionarnih visokopritisnih i HDS čistača.  | <input type="checkbox"/> |

dodatni pribor

## PRIBOR HD 8/18-4 M CAGE 1.524-981.0



|  |    | Kataloški br. |  |                          |
|--|----|---------------|--|--------------------------|
| <b>SISTEMI ZA PENU</b>   |    |               |  |                          |
| <b>Easy Foam Set</b>   |    |               |  |                          |
| Easy Foam Set sa RM-injektorom   | 71 | 2.112-010.0   | HD sistem za penu za mobilne uređaje i stacionarne HD / HDS uređaje za čišćenje i dezinfekciju. Mlaznica za penu za priključak na HD mlaznicu i RM-HD injektor sa preciznim dozirnim ventilom 0-5%. Kompleti mlaznica za različite klase uređaje (vidi komplete mlaznica) moraju se naručiti odvojeno. | <input type="checkbox"/> |
| <b>Set mlaznica za Inno / Easy Foam set</b>                              |    |               |  |                          |
| Set mlaznica 090 za Inno / Easy set 700-1000 l/h                         | 72 | 2.111-019.0   | Set mlaznica 090 sadrži Kärcher električne mlaznice i umetak za mlaznice. Za Inn-/Easy-Foam set 700-1000 l/h. Za optimalan učinak sistema za formiranje pene pomoću dotičnog uređaja.  | <input type="checkbox"/> |
| <b>Set za nadogradnju, mlaznica za penu</b>                              |    |               |  |                          |
| Nadogradni komplet mlaznica za penu                                      | 73 | 2.112-013.0   | Komplet za dozirano čišćenje penom. Raspršivač pene je savršen kada treba očistiti sanitarne prostorije i prostorije u kojima se rukuje hranom, ali i svuda gde je potrebna duža primena.  | <input type="checkbox"/> |
| <b>ADITIV / INJEKTORI</b>  |    |               |  |                          |
| <b>Injektor za sredstva za čišćenje</b>                                  |    |               |  |                          |
| Brizgaljka sredstva za čišćenje za visok i nizak pritisak (bez mlaznica) | 74 | 4.637-032.0   | Brizgaljka sredstva za čišćenje za nezavisno doziranje pri visokom i niskom pritisku. Maksimalna doza oko 15%.   | <input type="checkbox"/> |
| Brizgaljka sredstva za čišćenje za visok pritisak (bez mlaznica)         | 75 | 4.637-033.0   | Doziranje sredstva za čišćenje 3-5% pri visokom pritisku   | <input type="checkbox"/> |
| Komplet injektora od nerđajućeg čelika za HD 7/18-4M/HDS8/18-4C          | 76 | 6.645-759.0   | Injektor od nerđajućeg čelika za naše uređaje za kompresorske čistače HD 7 / 18-4 M i HDS 8 / 18-4 C omogućava precizno doziranje sredstva za čišćenje putem 10 različitih umetaka za mešanje.   | <input type="checkbox"/> |
| <b>Umetak za mlaznicu, broj za poručivanje 3.637-001.0</b>               |    |               |  |                          |
| Umetak za mlaznicu od 1100 l / h - HD                                    | 77 | 4.769-003.0   | Umetak za mlaznicu za RM injektor 3.637-001 za nanošenje deterđenta u radu pod visokim pritiskom. Za uređaje sa volumenom vode do 1.100 l / h.   | <input type="checkbox"/> |
| Umetak za mlaznicu od 1100 l / h - ND                                    | 78 | 4.769-006.0   | Visok pritisak za uređaje od 1100 l / h.   | <input type="checkbox"/> |
| <b>DELOVI SPOJNICE</b>   |    |               |  |                          |
| <b>Obrtna spojnica</b>   |    |               |  |                          |
| Obrtna spojnica  | 79 | 4.111-021.0   | Pouzdanost sprečava uvrtanje visokopritisnog creva. Spojnica Easy!Lock. Zaštita prilikom držanja   | <input type="checkbox"/> |
| <b>Element za povezivanje</b>  |    |               |  |                          |
| Navojnica za mlaznicu / vijčani nastavak                                 | 80 | 4.111-022.0   | Za pričvršćivanje visokopritisnih mlaznica i delova pribora direktno na HD pištolj (sa navojem) - 1 x M 22 x 1,5 / 1 x M 18 x 1,5.   | <input type="checkbox"/> |
| Kratak injektor  | 81 | 4.111-038.0   | Za pričvršćivanje kompresorskih mlaznica i delova pribora direktno na kompresorski pištolj (sa navojnicom za mlaznicu) Nije kompatibilan sa trostrukim mlaznicama.   | <input type="checkbox"/> |
| <b>Adapter EASY!Lock</b>   |    |               |  |                          |
| Adapter 4 TR22IG-AVS   | 82 | 4.111-032.0   | Adapter 4 za povezivanje novog pištolja sa starim crevom Swivel  | <input type="checkbox"/> |
| Spojnica -2xM22x1,5  | 83 | 4.111-037.0   | Adapter 9 za povezivanje dva nova creva  | <input type="checkbox"/> |
| <b>BUBNJEVI ZA CREVA</b>   |    |               |  |                          |
| <b>Automatski, samonamotavajući bubnjevi za creva</b>                    |    |               |  |                          |
| Automatska plastična motalica za crevo sa visokopritisnim crevom, 15 m   | 84 | 2.639-257.0   | Automatska motalica za crevo sa oprugom, spremna za korišćenje, za montažu na zid. Olakšava rukovanje crevom visokog pritiska, skraćuje vreme opsluživanja i povećava bezbednost na radu.  | <input type="checkbox"/> |

dodatni pribor



## PRIBOR HD 8/18-4 M CAGE

### 1.524-981.0



|  |  |  |               |  |
|--|--|--|---------------|--|
|  |  |  | Kataloški br. |  |
|--|--|--|---------------|--|

#### BUBNJEVI ZA CREVA

| Automatski, samonamotavajući bubnjevi za creva                                 |    |             |  |                          |
|--|----|-------------|--|--------------------------|
| Automatska motalica za crevo, plastificirana, 20 m                             | 85 | 6.392-074.0 | Automatsko namotavanje creva za crevo visokog pritiska od 20 m. Konzola je napravljena od čelika obložena prašom, bubanj je izrađen od plastike.   | <input type="checkbox"/> |
| Automatski bubanj za crevo od nerđajućeg čelika / sintetičkog materijala, 20 m | 86 | 6.392-083.0 | Automatsko namotavanje creva za crevo visokog pritiska od 20 m. Konzola je napravljena od nerđajućeg čelika, bubanj je napravljen od plastike.   | <input type="checkbox"/> |
| Automatska motalica za crevo, sa premazom, 20 m                                | 87 | 6.392-106.0 | Automatski kotur za crevo od izdržljive plastike. Farbana čelična konstrukcija. Odgovara visokopritisnom crevu dužine 20 m.  | <input type="checkbox"/> |
| Automatska bazaltna motalica za crevo, 20 m                                    | 88 | 6.392-105.0 | Samohodni bubnjevi za crevo pružaju maksimalnu sigurnost i udobnost prilikom namotavanja i odmotavanja HD creva. Na primer, br. za naručivanje 6.110-011.0 (DN 8, 20 m, 315 bar) ili br. za naručivanje. 6.110-028.0 (DN 8, 20 m, 400 bara). | <input type="checkbox"/> |
| Automatska motalica za crevo, nerđajući čelik, s okretnim nosačem, 20 m        | 89 | 6.392-076.0 | Automatska motalica za crevo od nerđajućeg čelika. Sa okretnim nosačem. Odgovara visokopritisnom crevu dužine 20 m.  | <input type="checkbox"/> |
| Okretni nosač  | 90 | 2.639-931.0 | Okretni nosač automatskog kotura za montažu na zid. Maksimalni radijus okretanja i ogromna fleksibilnost tokom korišćenja creva. Rotiranje od 120°. Od galvanizovanog čelika.  | <input type="checkbox"/> |
| Držač za rotirajući deo od nerđajućeg čelika                                   | 91 | 2.641-867.0 | Okretni zidni nosač od nerđajućeg čelika (za 2.641-866). Ovo omogućava maksimalnu fleksibilnost i udobnost prilikom rukovanja HD crevom.   | <input type="checkbox"/> |

#### FACADE AND SOLAR PANEL CLEANING

| Četke  |    |             |  |                          |
|--|----|-------------|--|--------------------------|
| Pogon za valjkastu četku 500                   | 92 | 4.762-584.0 | Hidraulični pogon za okretanje valjkastih četki. Za pranje fasada ili solarnih instalacija našim profesionalnim kompresorskim čistačima. Postavljanje na mlaznoj cevi ili teleskopskoj cevi.   | <input type="checkbox"/> |
| Štitnik protiv prskanja za valjkastu četku 500 | 93 | 4.762-621.0 | Štitnik protiv prskanja sa čičak-trakom za rotirajuću valjkastu četku. Dobra vidljivost četke zahvaljujući providnom filmu, uz istovremenu zaštitu od prskanja.                                | <input type="checkbox"/> |
| Valjkasta četka 500 meka                       | 94 | 4.762-623.0 | Nastavak s mekanom četkom za korišćenje s hidrauličnim pogonom (4.762-584.0). Idealan za čišćenje stakla i solarnih instalacija. Sistem za brzu izmenu i bezbedno postavljanje na pogon.       | <input type="checkbox"/> |
| Valjkasta četka 500 srednja                    | 95 | 4.762-624.0 | Nastavak sa srednje tvrdom četkom za korišćenje s hidrauličnim pogonom (4.762-584.0). Pogodan za osetljive fasade, folije i tekstil. Sistem za laku izmenu.                                    | <input type="checkbox"/> |
| Valjkasta četka 500 tvrda                      | 96 | 4.762-625.0 | Nastavak s tvrdom četkom za korišćenje s hidrauličnim pogonom (4.762-584.0). Za grube fasade, dvorišta popločana kamenom i drvetom. Sistem za bezbednu i laku izmenu.                          | <input type="checkbox"/> |
| Četka, tvrda                                   | 97 | 6.960-133.0 | Četka s tvrdim čekinjama za čišćenje industrijskih fasada i podnih obloga i uklanjanje grube prljavštine. Jednostavno postavljanje na Kärcherove teleskopske ili mlazne cevi visokog pritiska. | <input type="checkbox"/> |
| Četka, srednja                                 | 98 | 6.960-134.0 | Optimalno čisti fasade, roletne i platna: četka s čekinjama srednje tvrdoće za brzo i jednostavno spajanje sa teleskopskom ili mlaznim cevima Kärcher.   | <input type="checkbox"/> |

dodatni pribor

## PRIBOR HD 8/18-4 M CAGE 1.524-981.0



99



100

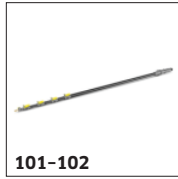

101-102

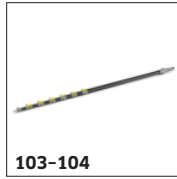

103-104

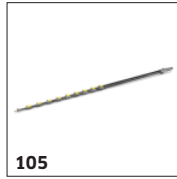

105



106



107-110



109



110-112

Kataloški br.

### FACADE AND SOLAR PANEL CLEANING

#### Četke

|             |    |             |  |                          |
|-------------|----|-------------|--|--------------------------|
| Četka, meka | 99 | 6.960-135.0 | Za jednostavno postavljanje na Kärcherove teleskopske ili mlazne cevi visokog pritiska: četka sa mekim čekinjama za dubinsko čišćenje osetljivih površina poput stakla ili solarnih sistema. | <input type="checkbox"/> |
|-------------|----|-------------|--|--------------------------|

#### Teleskopstangen

|                               |     |             |   |                          |
|-------------------------------|-----|-------------|---|--------------------------|
| TL adapter za nizak pritisak  | 100 | 4.580-097.0 | Adapter za nizak pritisak TL ima kuglični ventil za montiranje na teleskopske cevi bez alata. Idealan je za primenu sa rotirajućom četkom visokog pritiska.   | <input type="checkbox"/> |
| Teleskopska šipka TL 7 F      | 101 | 4.762-609.0 | Teleskopska cev TL 7 F dužine do 7 m izrađena od robustnog i laganog staklenog vlakna. Sa praktičnim brzorastavnim spojnica za lako skraćivanje i produžavanje.   | <input type="checkbox"/> |
| Teleskopska šipka TL 7 H      | 102 | 4.762-610.0 | Multifunkcionalna hibridna teleskopska cev TL 7 H napravljena od čvrste ali lagane mešavine ugljeničnih i staklenih vlakana. Teleskopska zahvaljujući brzorastavnim spojnica. Domet do 7 m.               | <input type="checkbox"/> |
| Teleskopska šipka TL 10 H     | 103 | 4.762-611.0 | Do 10 m dometa: hibridna teleskopska cev TL 10 H. Izrađena od mešavine ugljeničnih i staklenih vlakana, multifunkcionalna. Jednostavno skraćivanje i produžavanje zahvaljujući brzorastavnim spojnica.    | <input type="checkbox"/> |
| Teleskopska šipka TL 10 C     | 104 | 4.762-612.0 | Teleskopska cev TL 10 C od ugljeničnih vlakana. Domet do 10 m i praktične brzorastavne spojnice. Multifunkcionalna primena za čišćenje fasada, prozora i solarnih panela.                                 | <input type="checkbox"/> |
| Teleskopska šipka TL 14 C     | 105 | 4.762-613.0 | Maksimalna krutost uz minimalnu težinu: teleskopska cev TL 14 C napravljena od ugljeničnih vlakana. Izuzetna dužina od 14 m, multifunkcionalnost i lakoća korišćenja zahvaljujući brzorastavnim spojnica. | <input type="checkbox"/> |
| TL adapter za visoki pritisak | 106 | 4.775-154.0 | Adapter visokog pritiska TL, fleksibilan kompresorski pištolj za čišćenje pod visokim pritiskom pomoću teleskopskih cevi. Ergonomičan, lak za povezivanje, pogodan za levoruke i desnoruke korisnike.     | <input type="checkbox"/> |

#### Wasserenthärtung

|                 |     |             |  |                          |
|-----------------|-----|-------------|--|--------------------------|
| WS 50           | 107 | 6.368-463.0 | Mobilna jedinica za omekšavanje vode WS 50 sprečava taloženje ostataka kamenca na očišćenim površinama. Specijalna ijonoizmenjivačka smola uklanja komponente kamenca rastvorene u vodi.   | <input type="checkbox"/> |
| WS 100          | 108 | 6.368-464.0 | Mobilna jedinica za omekšavanje vode WS 100 sprečava da kamenac ostane na očišćenim površinama. Uz to specijalna smola za razmenu jona iz vode izvlači rastvorene sastavne delove kamenca. | <input type="checkbox"/> |
| WS regeneratore | 109 | 6.368-465.0 | Pomoću sistema za regeneraciju WS regeneratore patroni za omekšavanje jedinica za omekšavanje vode WS 50 i WS 100 mogu da se isperu i regenerišu pritiskom na dugme.                       | <input type="checkbox"/> |

#### Schläuche

|                              |     |             |  |                          |
|------------------------------|-----|-------------|--|--------------------------|
| iSolar kompresorsko crevo 7  | 110 | 6.392-978.0 | Kvalitetno, fleksibilno kompresorsko crevo (sa gumenom membranom) za iSolar TL 7. Spoljašnji sloj raspolaže naročito dobrim osobinama u klizanju prilikom uvlačenja i izvlačenja teleskopske šipke.  | <input type="checkbox"/> |
| iSolar kompresorsko crevo 10 | 111 | 6.392-977.0 | Kvalitetno, fleksibilno kompresorsko crevo (sa gumenom membranom) za iSolar TL 10. Spoljašnji sloj raspolaže naročito dobrim osobinama u klizanju prilikom uvlačenja i izvlačenja teleskopske šipke. | <input type="checkbox"/> |
| iSolar kompresorsko crevo 14 | 112 | 6.392-976.0 | Kvalitetno, fleksibilno kompresorsko crevo (sa gumenom membranom) za iSolar TL 14. Spoljašnji sloj raspolaže naročito dobrim osobinama u klizanju prilikom uvlačenja i izvlačenja teleskopske šipke. | <input type="checkbox"/> |

dodatni pribor

## PRIBOR HD 8/18-4 M CAGE 1.524-981.0



|  |     | Kataloški br. |   |                          |
|--|-----|---------------|---|--------------------------|
| <b>FACADE AND SOLAR PANEL CLEANING</b>                                       |     |               |   |                          |
| <b>Setovi i adapteri za pričvršćivanje</b>                                   |     |               |   |                          |
| iSolar osigurač od pada  | 113 | 6.988-152.0   | Sertifikovani sistem za zaštitu lica za rad na krovu. Sadržaj: pokretni uređaj za pridržavanje sa trakom za amortizovanje pada i 15 m sajle sa step indeksom prelamanja, pojasom za pridržavanje, omčom i koferom od čeličnog lima. | <input type="checkbox"/> |
| <b>MEHANIZAM ZA MOKRO RASPRŠIVANJE</b>                                       |     |               |   |                          |
| <b>Mehanizam za mokro raspršivanje (bez mlaznice)</b>                        |     |               |   |                          |
| Mehanizam za mokru abraziju sa regulacijom količine (bez mlaznica)           | 114 | 4.115-000.0   | Lako uklanjanje boje, rde i kamenca: Kärcher nastavak za mokro peskarenje sa kontrolom protoka, za dodavanje abrazivnih sredstava u visokopritisnu mlaznicu.  | <input type="checkbox"/> |
| Nastavak za mokro peskarenje bez kontrole protoka (mlaznice nisu obuhvaćene) | 115 | 4.115-006.0   | Za dodavanje abrazivnog sredstva u visokopritisnu mlaznicu. Za skidanje boje, uklanjanje rde i kamenca. Umesto na visokopritisnu mlaznicu montira se na mlaznu cev. Bez regulacije protoka vode                                     | <input type="checkbox"/> |
| <b>Mlaznica od bor-karbida</b>   |     |               |   |                          |
| Mlaznica od bor karbida, za uređaje do 1000 l / h                            | 116 | 6.415-084.0   | Pored paketa mlaznica. Posebna mlaznica sa malo habanja za peskarenje sa oblogom od bor karbida za kontinuiranu upotrebu.   | <input type="checkbox"/> |
| <b>PRIKLJUČAK ZA VODU</b>  |     |               |   |                          |
| <b>Geka spojnica</b>   |     |               |   |                          |
| Geka spojnica sa mlaznicom creva, R 1/2"                                     | 117 | 6.388-461.0   | Sa mlaznicom creva  | <input type="checkbox"/> |
| Geka spojnica sa mlaznicom creva, R 3/4"                                     | 118 | 6.388-455.0   |   | <input type="checkbox"/> |
| Geka spojnica sa mlaznicom creva, R 1"                                       | 119 | 6.388-465.0   |   | <input type="checkbox"/> |
| Geka spojnica sa unutrašnjim navojem, R 3/4"                                 | 120 | 6.388-473.0   | sa unutrašnjim navojem  | <input type="checkbox"/> |
| <b>Usisni filter</b>   |     |               |   |                          |
| Vodeni usisni filter   | 121 | 6.414-956.0   | Za usisavanje iz ribnjaka, rezervoara ili slično, kućište filtera od poliamida, sito od nerđajućeg čelika, veličina otvora 800 mm, priključak 3/4" i 1", bez nepovratnog ventila  | <input type="checkbox"/> |
| Usisni filter sa povratnim ventilom  | 122 | 4.730-012.0   | Usisni filter od mesinga za usisavanje iz ribnjaka, kontejnera za skladištenje ili slično. Sa povratnim ventilom.   | <input type="checkbox"/> |
| <b>Fini vodeni filter</b>  |     |               |   |                          |
| Vodeni fini filter, 100 µm, R 3/4"   | 123 | 2.637-691.0   | Vodeni fini filter, širina otvora 100 µm, maks. temperatura 60° C. Štiti uređaj od delića nečistoće u vodi. Provodna filter šoljica. Količina vode do 1200 l/h. Priključak 3/4".  | <input type="checkbox"/> |
| Vodeni fini filter sa adapterom  | 124 | 4.730-102.0   | Vodeni fini filter, širina otvora 100 µm, maks. temperatura 60° C. Za montažu na ulaz uređaja. Štiti uređaj od delića nečistoće u vodi. Količina vode do 1.200 l / h. Priključak 3/4", sa adapterom 1".                             | <input type="checkbox"/> |
| <b>ČETKE ZA PRANJE</b>   |     |               |   |                          |
| <b>Četka za pranje koja se natiče</b>  |     |               |   |                          |
| Priključna četka za pranje   | 125 | 4.113-001.0   | Za univerzalno čišćenje površina. Montaža preko objumice direktno na mlaznoj cevi. TR navojni spoj  | <input type="checkbox"/> |
| <b>Rotirajuća četka za pranje</b>  |     |               |   |                          |
| Rotirajuća četka za pranje uređaja < 800 l/h, čekinje od najlona             | 126 | 4.113-004.0   | Rotirajuća četka za pranje blago uklanja finu prašinu i sivi film sa svih površina. Otpornost na temperaturu do 80 °C. (M 18 × 1,5, umetak za četku izmenljiv).   | <input type="checkbox"/> |

dodatni pribor

**PRIBOR HD 8/18-4 M CAGE  
1.524-981.0**

|   |     | Kataloški br. |   |                          |
|---|-----|---------------|---|--------------------------|
| <b>ČETKE ZA PRANJE</b>  |     |               |   |                          |
| <b>Rotirajuća četka za pranje</b>                                       |     |               |   |                          |
| Rotirajuća četka za pranje uređaja < 800 l/h, čekinje od prirodne dlake | 127 | 4.113-003.0   | Pokreće se zahvaljujući vodenom mlazu. Blago uklanja finu prašinu i sivi film na svim površinama. Otpornost na temperaturu do 80 °C, M 18 × 1,5 (umetak četke izmenljiv). | <input type="checkbox"/> |

dodatni pribor