

KÄRCHER

makes a difference

WD 6 P Premium Renovation

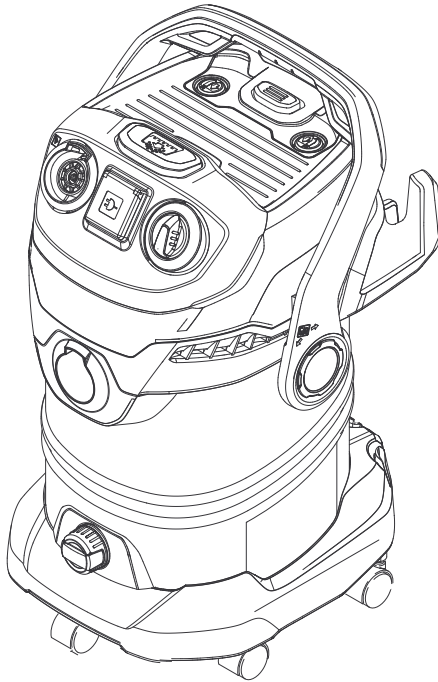

Deutsch	5
English	11
Français	17
Italiano	23
Nederlands	29
Español	35
Português	41
Dansk	47
Norsk	53
Svenska	59
Suomi	65
Ελληνικά	71
Türkçe	78
Русский	84
Magyar	91
Čeština	97
Slovenščina	103
Polski	109
Românește	115
Slovenčina	121
Hrvatski	127
Srpski	133
Български	139
Eesti	145
Latviešu	151
Lietuviškai	157
Українська	163
Қазақша	170
العربية	184



Register
your product
www.kaercher.com/welcome

EAC



59656590 (02/19)

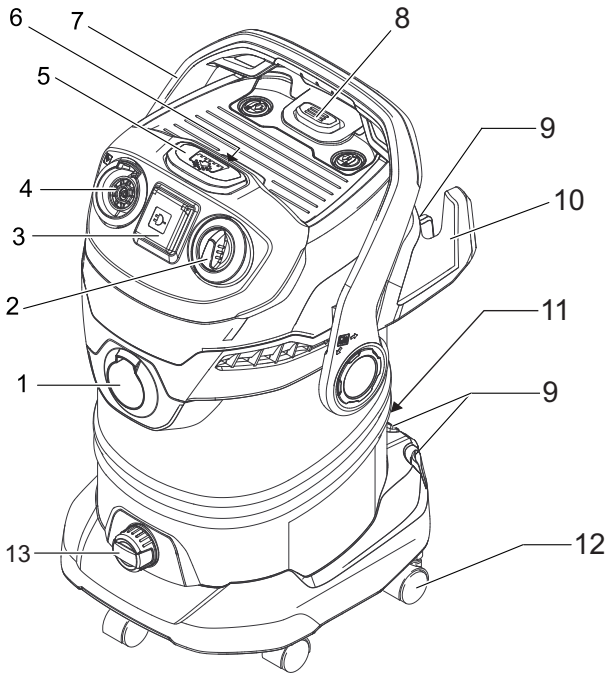

14		15		16	
17		18		19	
20		21		22	
23		24		25	

A 1

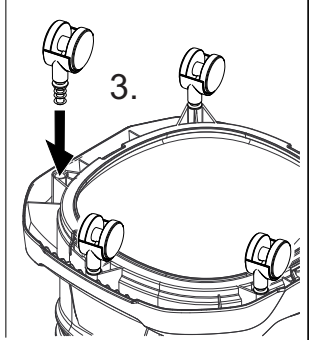
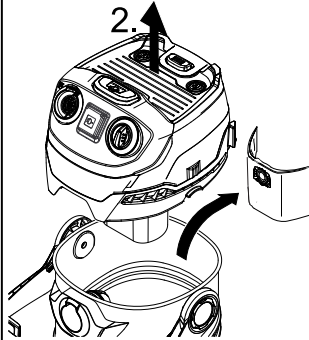
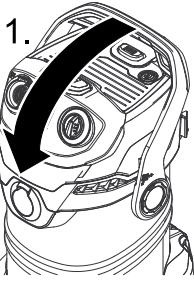

A 1

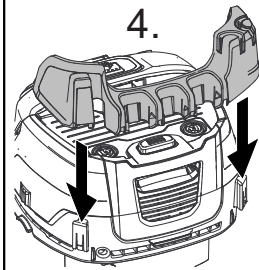

A 2

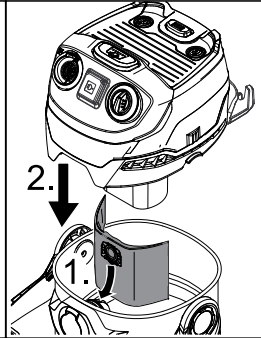
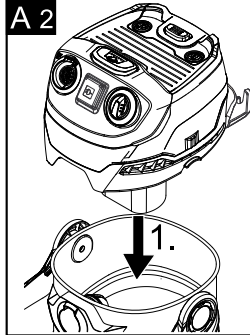

B 1

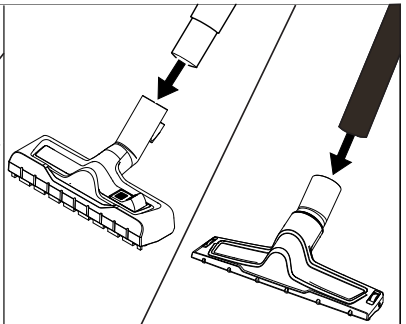
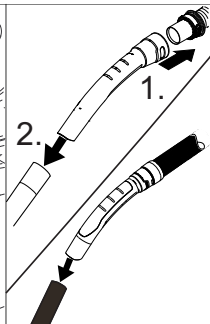
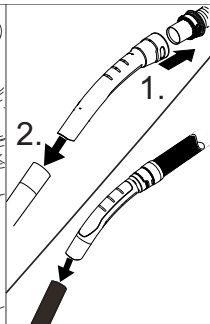
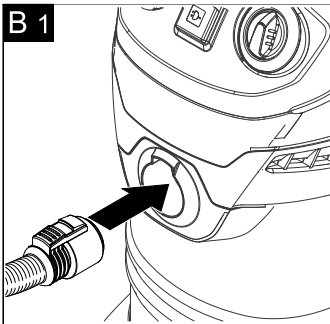

B 2

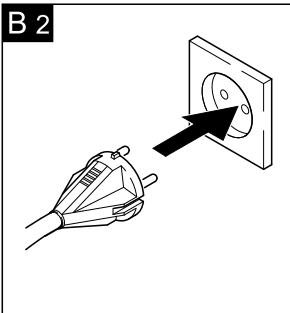

B 3

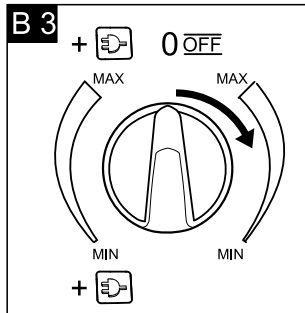

B 4

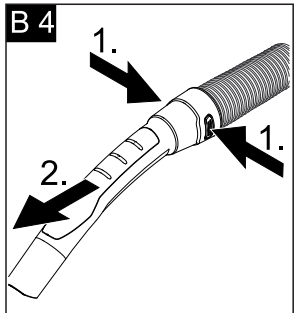

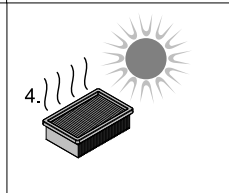
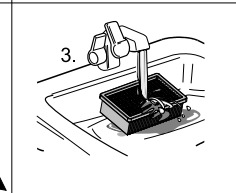
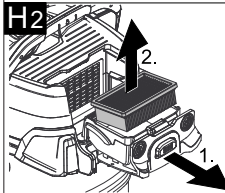
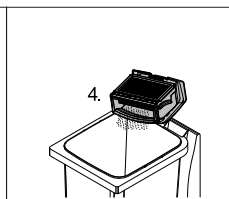
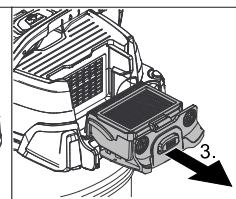
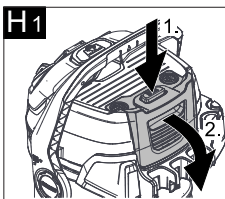
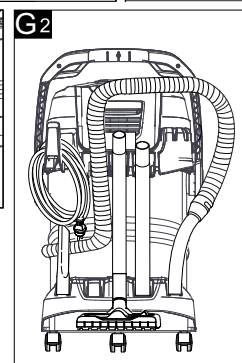
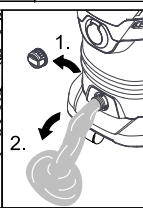
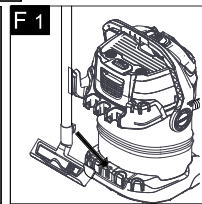
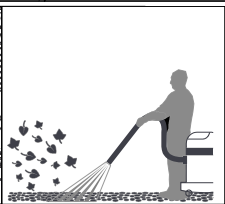
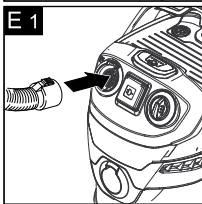
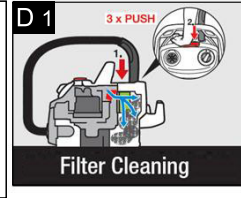
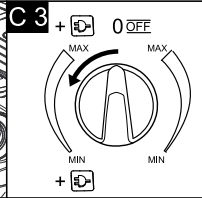
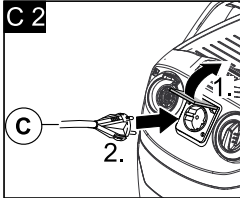
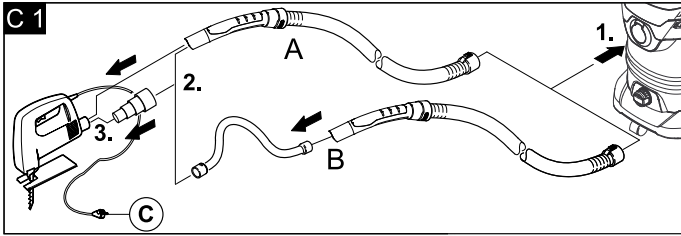

Inhaltsverzeichnis

Allgemeine Hinweise	DE	5
Sicherheitshinweise	DE	5
Gerätebeschreibung	DE	7
Bedienung	DE	9
Pflege und Wartung	DE	10
Hilfe bei Störungen	DE	10
Technische Daten	DE	10



Lesen Sie vor der ersten Benutzung Ihres Gerätes diese Originalbetriebsanleitung, handeln Sie danach und bewahren Sie diese für späteren Gebrauch oder für Nachbesitzer auf.

Allgemeine Hinweise

Bestimmungsgemäße Verwendung

Das Gerät ist gemäß der in dieser Betriebsanleitung aufgeführten Beschreibungen und Sicherheitshinweise zur Verwendung als Mehrzwecksauger bestimmt.

Dieses Gerät wurde für den privaten Gebrauch entwickelt und ist nicht für die Beanspruchungen des gewerblichen Einsatzes vorgesehen.

- Das Gerät vor Regen schützen. Nicht im Aussenbereich lagern.
- Asche und Ruß dürfen mit diesem Gerät nicht gesaugt werden.

Den Mehrzwecksauger nur benutzen mit:

- Original-Filterbeutel.
- Original-Ersatzteilen, -Zubehör oder -Sonderzubehör.

Der Hersteller haftet nicht für eventuelle Schäden, die durch nicht bestimmungsgemäßen Gebrauch oder falsche Bedienung verursacht werden.

Umweltschutz



Die Verpackungsmaterialien sind recyclebar. Bitte werfen Sie die Verpackungen nicht in den Hausmüll, sondern führen Sie diese einer Wiederverwertung zu.



Altgeräte enthalten wertvolle recyclingfähige Materialien, die einer Verwertung zugeführt werden sollten. Bitte entsorgen Sie Altgeräte deshalb über geeignete Sammelsysteme.

Elektrische und elektronische Geräte enthalten oft Bestandteile, die bei falschem Umgang oder falscher Entsorgung eine potentielle Gefahr für die menschliche Gesundheit und die Umwelt darstellen können. Für den ordnungsgemäßen Betrieb des Gerätes sind diese Bestandteile jedoch notwendig. Mit diesem Symbol gekennzeichnete Geräte dürfen nicht mit dem Hausmüll entsorgt werden.

Entsorgung von Filter und Filterbeutel

Filter und Filterbeutel sind aus umweltverträglichen Materialien hergestellt.

Sofern sie keine eingesaugten Substanzen enthalten, die für den Hausmüll verboten sind, können sie über den normalen Hausmüll entsorgt werden.

Hinweise zu Inhaltsstoffen (REACH)

Aktuelle Informationen zu Inhaltsstoffen finden Sie unter:

www.kaercher.de/REACH

Garantie

In jedem Land gelten die von unserer zuständigen Vertriebsgesellschaft herausgegebenen Garantiebedingungen. Etwaige Störungen an Ihrem Gerät beseitigen wir innerhalb der Garantiefrist kostenlos, sofern ein Material- oder Herstellungsfehler die Ursache sein sollte. Im Garantiefall wenden Sie sich bitte mit Kaufbeleg an Ihren Händler oder die nächste autorisierte Kundendienststelle.

(Adresse siehe Rückseite)

Kundendienst

Bei Fragen oder Störungen hilft Ihnen unsere KÄRCHER-Niederlassung gerne weiter.

Bestellung von Ersatzteilen und Sonderzubehör

Eine Auswahl der am häufigsten benötigten Ersatzteile finden Sie am Ende der Betriebsanleitung.

Ersatzteile und Zubehör erhalten Sie bei ihrem Händler oder bei ihrer KÄRCHER-Niederlassung.

Sicherheitshinweise

GEFAHR

- *Das Gerät nur an Wechselstrom anschließen. Die Spannung muss mit dem Typenschild des Gerätes übereinstimmen.*
- *Netzstecker und Steckdose niemals mit feuchten Händen anfassen.*
- *Netzstecker nicht durch Ziehen an der Anschlussleitung aus der Steckdose ziehen.*
- *Anschlussleitung mit Netzstecker vor jedem Betrieb auf Schäden prüfen. Beschädigte Anschlussleitung unverzüglich durch autorisierten Kundendienst/Elektro-Fachkraft austauschen lassen, um Gefährdungen zu vermeiden.*
- *Zur Vermeidung von Elektrounfällen empfehlen wir, Steckdosen mit vorgeschaltetem Fehlerstrom-Schutzschalter (max. 30 mA Nenn-*

auslöse-Stromstärke) zu benutzen.

- Vor allen Pflege- und Wartungsarbeiten das Gerät ausschalten und den Netzstecker ziehen.
- Reparaturarbeiten und Arbeiten an elektrischen Bauteilen dürfen nur vom autorisierten Kundendienst durchgeführt werden.

⚠ WARNUNG

- Dieses Gerät ist nicht dafür bestimmt, durch Personen mit eingeschränkten physischen, sensorischen oder geistigen Fähigkeiten oder mangels Erfahrungen und/oder mangels Wissen benutzt zu werden, es sei denn, sie werden durch eine für ihre Sicherheit zuständige Person beaufsichtigt oder erhalten von ihr Anweisungen, wie das Gerät zu benutzen ist und haben die daraus resultierenden Gefahren verstanden.
- Kinder dürfen das Gerät nur dann verwenden, wenn sie über 8 Jahre alt sind und wenn sie durch eine für ihre Sicherheit zuständige Person beaufsichtigt werden oder von ihr Anweisungen erhielten, wie das Gerät zu benutzen ist und die daraus resultierenden Gefahren verstanden haben.
- Kinder dürfen mit dem Gerät nicht spielen.

- Kinder beaufsichtigen, um sicherzustellen, dass sie nicht mit dem Gerät spielen.
- Die Reinigung und Anwendung dürfen von Kindern nicht ohne Aufsicht durchgeführt werden.
- Verpackungsfolien von Kindern fernhalten, es besteht Erstickungsgefahr!
- Gerät nach jedem Gebrauch und vor jeder Reinigung/Wartung ausschalten.
- Brandgefahr. Keine brennenden oder glimmenden Gegenstände aufsaugen.
- Der Betrieb in explosionsgefährdeten Bereichen ist untersagt.
- Bei Schaumbildung oder Flüssigkeitsaustritt das Gerät sofort ausschalten oder den Netzstecker ziehen!
- Keine Scheuermittel, Glas- oder Allzweckreiniger verwenden! Gerät niemals in Wasser tauchen.

Bestimmte Stoffe können durch die Verwirbelung mit der Saugluft explosive Dämpfe oder Gemische bilden!

Nachfolgende Stoffe niemals aufsaugen:

- Explosive oder brennbare Gase, Flüssigkeiten und Stäube (reaktive Stäube)
- Reaktive Metall-Stäube (z.B. Aluminium, Magnesium, Zink) in Verbindung mit stark alkalischen und sauren Reinigungsmitteln

- Unverdünnte starke Säuren und Laugen
- Organische Lösungsmittel (z.B. Benzin, Farbverdünner, Aceton, Heizöl).

Zusätzlich können diese Stoffe die am Gerät verwendeten Materialien angreifen.

Gefahrenstufen

⚠ GEFAHR

Hinweis auf eine unmittelbar drohende Gefahr, die zu schweren Körperverletzungen oder zum Tod führt.

⚠ WARNUNG

Hinweis auf eine möglicherweise gefährliche Situation, die zu schweren Körperverletzungen oder zum Tod führen kann.

⚠ VORSICHT

Hinweis auf eine möglicherweise gefährliche Situation, die zu leichten Verletzungen führen kann.

ACHTUNG

Hinweis auf eine möglicherweise gefährliche Situation, die zu Sachschäden führen kann.

Gerätebeschreibung

Abbildungen siehe Ausklappseite!



Diese Betriebsanleitung beschreibt den auf der Titelseite abgebildeten Mehrzwecksauger. Prüfen Sie beim Auspacken den Packungsinhalt auf fehlendes Zubehör oder Beschädigungen. Benachrichtigen Sie bei Transportschäden bitte Ihren Händler.

1 Saugschlauchanschluss

Abbildung **B 1**

- Zum Anschließen des Saugschlauches beim Saugen.

2 Geräteschalter (EIN/AUS)

Abbildung **B 3**

- Stellung **MAX**: Saugen oder Blasen.

- Stellung +  **MAX**: Saugen mit angeschlossenem Elektrowerkzeug
- Leistungsregulierung: Bei Bedarf beim Saugen, Blasen oder beim Arbeiten mit einem Elektrowerkzeug Saugleistung reduzieren.
- Stellung **0**: Gerät ausgeschaltet. Elektrowerkzeug ist mit Spannung versorgt.

3 Gerätesteckdose

Hinweis: Maximale Anschlussleistung beachten (siehe Kapitel „Technische Daten“).

Abbildung **C 2**

- Zum Anschluss eines Elektrowerkzeuges.

4 Blasanschluss

Abbildung **E 1**

- Saugschlauch in Blasanschluss einstecken, die Blaufunktion ist damit aktiviert.

5 Filterreinigungstaste

Abbildung **D 1**

- Zum Reinigen des eingebauten Flachfilters.
- Hinweis:** Taste nicht bei nassem Flachfilter betätigen.

6 Griffmulde

- Gerätekopf nach dem Entriegeln an der Griffmulde fassen und abnehmen.

7 Tragebügel

Abbildung **A 1**

- Der Tragebügel dient gleichzeitig zur Verriegelung von Gerätekopf und Behälter. Zum Entriegeln den Bügel ganz nach vorne schwenken bis die Verriegelung frei ist.
- Gerätekopf an der Griffmulde fassen und abnehmen.

8 Filterkassette und Entriegelungstaste

Abbildung **H 1**

Abbildung **H 2**

- Zur Reinigung des Filters Entriegelungstaste drücken, Filterkassette herausklappen und entnehmen.

9 Zubehöraufnahme

Abbildung **G 2**

- Die Zubehöraufnahme ermöglicht die Aufbewahrung von Saugrohren und Saugdüsen am Gerät.

10 Kabelhaken

Abbildung **G 2**

- Zum Aufbewahren der Netzanschlussleitung.

11 Parkposition

Abbildung **F 1**

- Zum Abstellen der Bodendüse bei Arbeitsunterbrechungen.

12 Lenkrolle

Abbildung **A 1**

- Behälter umdrehen, Lenkrollen in die Öffnungen am Behälterboden bis zum Anschlag eindrücken.

13 Ablassschraube

Abbildung **G 1**

- Die Ablassschraube dient der schnellen und komfortablen Entleerung von Schmutzwasser im Behälter. Zur besseren Entleerung Behälter nach vorne kippen.

14 Filterbeutel

Abbildung **A 2**

Hinweis: Zum Nasssaugen darf kein Filterbeutel eingesetzt werden!

15 Flachfaltenfilter

(bereits im Gerät eingesetzt)

ACHTUNG

Immer mit eingesetztem Flachfaltenfilter arbeiten, sowohl beim Nass- als auch beim Trockensaugen!

16 Saugschlauch mit Verbindungsstück

Abbildung **B 1**

- Saugschlauch in Anschluss am Gerät eindrücken, er rastet ein.
- Zum Entnehmen Raste mit Daumen drücken und Saugschlauch herausziehen.

Hinweis: Zubehöre, wie z. B. Saugbürsten (optional), können direkt auf das Verbindungsstück aufgesteckt und somit mit dem Saugschlauch verbunden werden. Für bequemes Arbeiten auch auf engen Räumen. Der abnehmbare Handgriff kann bei Bedarf zwischen Zubehör und Saugschlauch angebracht werden. Siehe Position 17.

Empfehlung: Zum Bodensaugen Handgriff auf Saugschlauch stecken.

17 Abnehmbarer Handgriff

Abbildung **B 1**

- Handgriff mit Saugschlauch verbinden, bis er einrastet.

Abbildung **B 4**

- Zur Abnahme des Handgriffes von Saugschlauch, Raste mit Daumen drücken und Handgriff abziehen.

Hinweis: Durch die Abnahme des Handgriffes können Zubehöre auch direkt auf den Saugschlauch gesteckt werden.

Empfehlung: Zum Bodensaugen Handgriff auf Saugschlauch stecken. Siehe Position 16.

18 Saugrohre 2 x 0,5 m

Abbildung **B 1**

- Beide Saugrohre zusammenstecken und mit Handgriff verbinden.

19 Bodendüse

(mit Umschalthebel)

Abbildung **B 1**

Zum bequemeren Umschalten zwischen trockenem und nassem Schmutz:

- Zum Bodensaugen von trockenem Schmutz, Stellung mit ausgefahrenen Bürstenstreifen verwenden.
- Zum Bodensaugen von Wasser, Stellung mit ausgefahrenen Gummilippen verwenden.

20 Fugendüse

- Für Kanten, Fugen, Heizkörper und schwer zugängliche Bereiche.

21 Adapter

Abbildung **C 1**

- Zum Verbinden des Saugschlauches mit einem Elektrowerkzeug
- Adapter bei Bedarf mit einem Messer an den Anschlussdurchmesser des Elektrowerkzeuges anpassen.

22 Flexibler Werkzeugschlauch

Abbildung **C 1**

- Für mehr Flexibilität beim Arbeiten mit Elektrowerkzeugen.
- Hinweis:** Kann auch mit Adapter verwendet werden.

23 Grobschmutz-Saugschlauch mit Handgriff

Abbildung **B 1**

- Zum Saugen von größerem Schmutz und Steinen.
- Grobschmutz-Saugschlauch in Anschluss eindrücken, er rastet ein.
- Zum Entnehmen Raste mit Daumen drücken und Saugschlauch herausziehen.

24 Grobschmutz-Saugrohre 2 x 0,5 m

Abbildung **B 1**

- Zum Saugen von größerem Schmutz und Steinen.
- Beide Grobschmutz-Saugrohre zusammenstecken und mit Handgriff des Grobschmutz-Saugschlauches verbinden.

25 Grobschmutz-Bodendüse

Abbildung **B 1**

- Für das Saugen von Blättern sowie größerem Schmutz und Steinen.

Bedienung

ACHTUNG

Immer mit *eingesetztem Flachfaltenfilter* arbeiten, sowohl beim Nass- als auch beim Trockensaugen!

Vor Inbetriebnahme

Abbildung A 1

- Gerätekopf abnehmen, Inhalt aus dem Behälter nehmen.
- Behälter umdrehen, Lenkrollen in die Öffnungen am Behälterboden bis zum Anschlag eindrücken.
- Gerätekopf aufsetzen und verriegeln.
- Halterung für Zubehöraufnahme an Gerätekopfrückseite anklipsen.

Inbetriebnahme

Abbildung B 1

- Zubehör anschließen.

Abbildung B 2

- Netzstecker einstecken.

Abbildung B 3

- Gerät einschalten.

Trockensaugen

ACHTUNG

Nur mit *trockenem Flachfaltenfilter* arbeiten.
Vor dem Einsatz den Filter auf Beschädigungen prüfen und bei Bedarf austauschen.

Abbildung A 2

- Zum Saugen von trockenem Schmutz kann bei Bedarf zusätzlich ein Filterbeutel eingesetzt werden.

ACHTUNG

Filterreinigung nur ohne eingesetzten Filterbeutel betätigen, da der Filterbeutel sonst beschädigt werden kann.

Hinweise Filterbeutel

- Der Füllgrad des Filterbeutels ist abhängig vom aufgesaugten Schmutz.
- Bei Feinstaub, Sand usw... sollte der Filterbeutel häufiger ausgetauscht werden.
- Zugeseetzte Filterbeutel können platzen, deshalb den Filterbeutel rechtzeitig wechseln!

ACHTUNG

Saugen von kalter Asche nur mit Vorabscheider.
Bestell-Nr. Basic-Ausführung: 2.863-139.0, Premium-Ausführung: 2.863-161.0.

Nasssaugen

ACHTUNG

Keinen Filterbeutel verwenden!

Hinweis: Ist der Behälter voll, schließt ein Schwimmer die Saugöffnung und das Gerät läuft mit erhöhter Drehzahl. Gerät sofort ausschalten und Behälter entleeren.

- Zum Aufsaugen von Feuchtigkeit bzw. Nässe auf richtige BodendüsenEinstellung achten und entsprechendes Zubehör anschließen.

Saugen von Grobschmutz

Abbildung B 1

- Zum Saugen von größerem Schmutz und Steinen den Grobschmutzschlauch, Grobschmutzrohre und Grobschmutzbodendüse verwenden.

ACHTUNG

Saugen von Grobschmutz nur ohne eingesetzten Filterbeutel, da der Filterbeutel sonst beschädigt werden kann.

Arbeiten mit Elektrowerkzeugen

- Adapter bei Bedarf mit einem Messer an den Anschlussdurchmesser des Elektrowerkzeuges anpassen.

Abbildung C 1

- A) Beiliegenden Adapter auf den Handgriff des Saugschlauchs stecken und mit dem Anschluss des Elektrowerkzeuges verbinden.
- oder
- B) Für mehr Flexibilität beim Arbeiten den flexiblen Werkzeugschlauch verwenden. Diesen mit Saugschlauch und ggfs. mit Adapter verbinden und am Anschluss des Elektrowerkzeuges anschließen.

Abbildung C 2

- Netzstecker des Elektrowerkzeuges am Sauger einstecken.

Abbildung C 3

- Gerät einschalten (Drehschalter nach links auf Stellung  MAX) und mit der Arbeit beginnen.
- Hinweis:** Sobald das Elektrowerkzeug eingeschaltet wird, läuft die Saugturbine 0,5 Sekunden verzögert an. Wird das Elektrowerkzeug ausgeschaltet, läuft die Saugturbine noch ca. 5 Sekunden nach, um den Restschmutz im Saugschlauch einzusaugen.

Integriertes Filterreinigungssystem

Das Filterreinigungssystem ist für das Saugen von großen Mengen Feinstaub ohne eingesetzten Filterbeutel vorgesehen.

Hinweis: Durch das Filterreinigungssystem kann der verschmutzte Flachfaltenfilter per Knopfdruck gereinigt und die Saugleistung wieder erhöht werden.

Abbildung D 1

- Handgriff des Saugschlauches in Zubehöraufnahme am Gerätekopf stecken. Filterreinigungstaste bei eingeschaltetem Gerät 3 x drücken, dabei 4 Sekunden zwischen den einzelnen Betätigungen warten.

Hinweis: Nach mehrmaligem Betätigen der Filterreinigungstaste den Behälter auf sein Füllvolumen überprüfen. Ansonsten kann Schmutz beim Öffnen des Behälters entweichen.

Blasfunktion

Reinigung von schwer erreichbaren Stellen oder wo das Saugen nicht möglich ist, z.B. Laub aus dem Kiesbeet.

Abbildung E 1

- Saugschlauch in Blasanschluss einstecken, die Blasfunktion ist damit aktiviert.

Betrieb unterbrechen

Abbildung **B 3**

- Gerät ausschalten.

Abbildung **F 1**

- Bodendüse in die Parkposition einhängen.

Betrieb beenden

- Gerät ausschalten und Netzstecker ziehen.

Behälter entleeren

Abbildung **G 1**

- Gerätekopf abnehmen, mit Nass- oder Trockenschmutz gefüllten Behälter entleeren.
Bei Geräten mit Ablassschraube: Trockenschmutz über Behälter entleeren. Zum Entleeren von Flüssigkeiten Ablassschraube verwenden.

Gerät aufbewahren

Abbildung **G 2**

- Netzanschlussleitung und Zubehör am Gerät verstauen. Gerät in trockenen Räumen aufbewahren.

Pflege und Wartung

- Gerät und Zubehörteile aus Kunststoff mit einem handelsüblichen Kunststoffreiniger pflegen.
- Behälter und Zubehör bei Bedarf mit Wasser ausspülen und vor der Weiterverwendung trocknen.

Flachfaltenfilter reinigen

Empfehlung: Nach jeder Anwendung Filterkassette reinigen.

Abbildung **H 1**

- Filterkassette entriegeln, herausklappen und entnehmen, Schmutz aus der Filterkassette über einem Mülleimer ausleeren.
- Zur Reinigung des eingesetzten Flachfaltenfilters, Filterkassette gegen den Rand des Mülleimers klopfen. Flachfaltenfilter muss dazu nicht aus der Filterkassette ausgebaut werden.

Bei Bedarf Flachfaltenfilter separat reinigen.

Abbildung **H 1**

- Filterkassette entriegeln, herausklappen und entnehmen.

Abbildung **H 2**

- Flachfaltenfilter aus der Filterkassette herausnehmen und ausklopfen.
- Bei Bedarf nur unter fließendem Wasser reinigen, nicht abreiben oder abbürsten.
Vor dem Gebrauch vollständig trocknen lassen.
- Zum Schluss den trockenen Flachfaltenfilter wieder in das Gerät einbauen. Filterkassette in das Gerät einsetzen.

Hilfe bei Störungen

Nachlassende Saugleistung

Lässt die Saugleistung des Gerätes nach, bitte folgende Punkte prüfen:

- Zubehör, Saugschlauch oder Saugrohr sind verstopft, Verstopfung mit einem Stock entfernen.

Abbildung **A 2**

- Filterbeutel ist voll: Neuen Filterbeutel einsetzen.

Abbildung **H 2**

- Flachfaltenfilter ist verschmutzt: Filterkassette herausnehmen und Filter reinigen (siehe Kapitel „Flachfaltenfilter reinigen“).
- Beschädigten Flachfaltenfilter austauschen.

Technische Daten

Netzspannung	220 - 240	V
Frequenz	1~50-60	Hz
Leistung P_{enn}	1300	W
Max. Anschlussleistung der Gerätesteckdose	2100	W
Netzabsicherung (träge)	16	A
Behältervolumen	30	l
Wasseraufnahme mit Handgriff	20	l
Wasseraufnahme mit Bodendüse	18	l
Netzkabel	H 05VV-F3G1,5	
Gewicht (ohne Zubehör)	9,4	kg
Schalldruckpegel (EN 60704-2-1)	71	dB(A)

Technische Änderungen vorbehalten!

Contents

General notes	EN	5
Safety instructions	EN	5
Description of the Appliance	EN	7
Operation	EN	8
Care and maintenance	EN	10
Troubleshooting	EN	10
Technical specifications	EN	10

Dear Customer,



Please read and comply with these original instructions prior to the initial operation of your appliance and store them for later use or subsequent owners.

General notes

Proper use

In accordance with the descriptions and the safety information in these operating instructions the appliance is intended for use as a multi-purpose vacuum cleaner.

This appliance has been designed for use in private households and is not intended for commercial use.

- Protect the unit from rain. Do not store outside.
- This device may not be used to suck in ash and soot.

Use the multi-purpose vacuum cleaner only with:

- Original filter bag.
- Original spare parts, accessories and special accessories.

The manufacturer is not responsible for any damages that may occur on account of improper use or wrong operations.

Environmental protection



The packaging material can be recycled. Please do not place the packaging into the ordinary refuse for disposal, but arrange for the proper recycling.



Old appliances contain valuable materials that can be recycled. Please arrange for the proper recycling of old appliances. Please dispose your old appliances using appropriate collection systems.

Disposing the filters and filter bags

Filters and filter bags are made from environment-friendly materials.

They can therefore be disposed off through the normal household garbage provided you have not sucked in substances that are not permitted to be thrown into household garbage.

Notes about the ingredients (REACH)

You will find current information about the ingredients at: www.kaercher.com/REACH

Warranty

The warranty terms published by the relevant sales company are applicable in each country. We will repair potential failures of your appliance within the warranty period free of charge, provided that such failure is caused by faulty material or defects in manufacturing. In the event of a warranty claim please contact your dealer or the nearest authorized Customer Service centre. Please submit the proof of purchase. (See address on the reverse)

Customer Service

Our KÄRCHER branch will be pleased to help you further in the case of questions or faults.

Ordering spare parts and special attachments

At the end of the operating instructions you will find a selected list of spare parts that are often required.

You can procure the spare parts and the attachments from your dealer or your KÄRCHER branch office.

Safety instructions

⚠ DANGER

- *The appliance may only be connected to alternating current. The voltage must correspond with the type plate on the appliance.*
- *Never touch the mains plug and the socket with wet hands.*
- *Do not pull the plug from the socket by pulling on the connecting cable.*
- *Check the power cord with mains plug for damage before every use. To avoid risks, arrange immediately the exchange by an authorized customer service or a skilled electrician, if the power cord is damaged.*
- *To avoid accidents due to electrical faults we recommend the use of sockets with a line-side current-limiting circuit breaker (max. 30 mA nominal tripping current).*
- *Turn off the appliance and remove the mains plug prior to any care and maintenance work.*
- *Repair works may only be performed by the authorised customer service.*

⚠ WARNING

- *This appliance is not intended for use by persons with limited physical, sensory or mental capacities or lacking experience and/or skills, unless such persons are accompanied and supervised by a person in charge of their safety or they have received precise instructions on the use of this appliance and have understood the resulting risks.*
- *Children may only use this appliance if they are over the age of 8 and supervised by a person in charge of their safety, or if they have received instructions on the use of this appliance and have understood the resulting risks.*
- *Children must not play with this appliance.*
- *Supervise children to prevent them from playing with the appliance.*
- *Cleaning and user maintenance must not be performed by children without supervision.*
- *Keep packaging film away from children - risk of suffocation!*
- *Switch the appliance off after every use and prior to every cleaning/maintenance procedure.*
- *Risk of fire. Do not vacuum up any burning or glowing objects.*

- *The appliance may not be used in areas where a risk of explosion is present.*
- *Immediately switch the appliance off or pull the power plug if foam forms or liquids escape!*
- *Do not use abrasives, glass or universal cleaners! Never immerse the appliance in water.*

Certain materials may produce explosive vapours or mixtures when agitated by the suction air! Never vacuum up the following materials:

- *Explosive or combustible gases, liquids and dust particles (reactive dust particles)*
- *Reactive metal dust particles (such as aluminium, magnesium, zinc) in combination with highly alkaline or acidic detergents*
- *Undiluted, strong acids and alkalis*
- *Organic solvents (such as petrol, paint thinners, acetone, heating oil).*

In addition, these substances may cause the appliance materials to corrode.

Hazard levels

⚠ DANGER

Pointer to immediate danger, which leads to severe injuries or death.

⚠ WARNING

Pointer to a possibly dangerous situation, which can lead to severe injuries or death.

⚠ CAUTION

Pointer to a possibly dangerous situation, which can lead to minor injuries.

ATTENTION

Pointer to a possibly dangerous situation, which can lead to property damage.

Description of the Appliance

Illustrations on fold-out page!



These operating instructions describe the multi-purpose vacuum cleaner shown on the cover page.

When unpacking the product, make sure that no accessories are missing and that none of the package contents have been damaged. If you detect any transport damages please contact your dealer.

1 Suction hose connection

Illustration **B 1**

→ To connect the suction hose during vacuuming.

2 ON/OFF switch for appliance

Illustration **B 3**

→ **Position MAX:** Vacuuming or blowing.

→ **Position +  MAX:** Vacuuming with connected electric tool

→ Performance regulation: Reduce the suction if necessary during vacuuming, blowing or when working with an electric tool.

→ **Position 0:** The appliance is switched off. Electric tool is supplied with voltage.

3 Machine socket

Note: Observe the maximum connected load (see Chapter "Technical data").

Illustration **C 2**

→ To connect an electric tool.

4 Blowing connection

Illustration **E 1**

→ Connect the suction hose to the blower connection, this will activate the blower function.

5 Filter cleaning button

Illustration **D 1**

→ For cleaning the flat pleated filter fitted.

Note: Do not operate the button when the flat pleated filter is wet.

6 Recessed grip

→ After unlocking it, grab the appliance head by the handle recess and remove it.

7 Carry handle

Illustration **A 1**

→ The carrying handle is also used to lock the appliance head and the container. To unlock, push the bow all the way forward until you clear the lock.

→ Grab the appliance head by the handle recess and remove it.

8 Filter box and release key

Illustration **H 1**

Illustration **H 2**

→ In order to clean the filter, press the release key, fold out and remove the filter box.

9 Accessory mount

Illustration **G 2**

→ The accessories compartment allows the storage of suction pipes and suction nozzles on the appliance.

10 Cable hook

Illustration **G 2**

→ To store the mains cable.

11 Parking position

Illustration **F 1**

→ To rest the floor nozzle during work interruptions.

12 Steering roller

Illustration **A 1**

→ Turn the container, press in the steering roller in the openings at the base of the container till the end-point.

13 Drain screw

Illustration **G 1**

→ The drain screw is used to quickly and comfortably empty wastewater in the container. Tilt the container forward for easier emptying.

14 Filter bag

Illustration **A 2**

Note: Do not use a filter bag for wet vacuuming!

15 Flat fold filter

(already installed in the appliance)

ATTENTION

Always work with an inserted flat fold filter - during wet as well as dry vacuum cleaning!

16 Suction hose with connecting piece

Illustration B 1

- Push the suction hose into the connection on the appliance, it snaps in place.
- In order to disconnect it, push down with your thumb and pull the suction hose out.

Note: Accessories, such as suction brushes (optional) can be directly attached to the connecting piece and thus connected to the suction hose.

For convenient working even in tight spaces.

The removable handle can be attached between the accessories and the suction hose if necessary.

See position 17.

Recommendation: In order to vacuum the floor, attach the handle to the suction hose.

17 Removable handle

Illustration B 1

- Connect the handle with the suction hose until it snaps in place.

Illustration B 4

- To remove the handle from the suction hose, press the notch using your thumb and pull off the handle.

Note: Due to removing the handle, accessories can be directly attached to the suction hose.

Recommendation: In order to vacuum the floor, attach the handle to the suction hose.

See position 16.

18 Suction tubes 2 x 0.5 m

Illustration B 1

- Put both suction tubes together and connect them with the handle.

19 Floor nozzle (with switching lever)

Illustration B 1

For convenient switching between dry and wet dirt:

- For vacuuming dry dirt off the floor, use position with extended brush strips.
- For vacuuming water off the floor, use position with extended rubber lips.

20 Crevice nozzle

- For edges, joints, heaters and hard to reach locations.

21 Adapter

Illustration C 1

- To connect the suction hose with an electric tool
- Adapt the adapter to the connection diameter of the electric tool using a knife if necessary.

22 Flexible tool hose

Illustration C 1

- For more flexibility when working with electric tools.
- Note:** Can also be used with an adapter.

23 Coarse dirt suction hose with handle

Illustration B 1

- For vacuuming up coarse dirt and stones.
- Push the coarse dirt suction hose into the connection, it will lock into place.
- In order to disconnect it, push down with your thumb and pull the suction hose out.

24 Coarse dirt suction pipe 2 x 0.5 m

Illustration B 1

- For vacuuming up coarse dirt and stones.
- Connect the two coarse dirt suction pipes and attach them to the handle of the coarse dirt suction hose.

25 Coarse dirt floor nozzle

Illustration B 1

- For vacuuming up leaves as well as coarse dirt and stones.

Operation

ATTENTION

Always work with an inserted flat fold filter - during wet as well as dry vacuum cleaning!

Before Startup

Illustration A 1

- Remove the appliance head and take the contents out of the container.
- Turn the container, press in the steering roller in the openings at the base of the container till the end-point.
- Insert and lock the appliance head.
- Clip the holder for the accessory compartment onto the rear side of the appliance.

Start up

Illustration B 1

- Connect accessories.

Illustration B 2

- Plug in the mains plug.

Illustration B 3

- Turn on the machine.

Dry vacuum cleaning

ATTENTION

Work with a dry flat fold filter only.

Check the filter for damage prior to installation and replace as necessary.

Illustration A 2

- For vacuuming dry dirt an additional filter bag can be inserted if necessary.

ATTENTION

Only operate the filter cleaning without a filter bag inserted, otherwise the filter bag can get damaged.

Information filter bag

- The filling level of the filter bag depends on the dirt that is sucked in.
- The filter bag needs to be replaced more frequently while sucking in fine dust, sand, etc.
- Clogged filter bags can burst - therefore make sure to replace the filter bag in a timely manner!

ATTENTION

Vacuum cold ashes only when using a pre-filter.

Order no. basic design: 2.863-139.0, premium design: 2.863-161.0.

Wet vacuum cleaning

ATTENTION

Do not use a filter bag!

Note: If the container is full, a float closes the suction opening, and the appliance works at a higher speed. Switch off the appliance immediately, and empty the container.

- For vacuuming up moisture or wetness pay attention to the correct floor nozzle setting and connect the corresponding accessories.

Vacuuming up coarse dirt

Illustration **B 1**

- Use the coarse dirt hose, coarse dirt pipes and coarse dirt nozzle to vacuum up coarse dirt and stones.

ATTENTION

Coarse dirt may only be vacuumed up without the filter bag being inserted, otherwise the filter bag can get damaged.

Working with electrical power tools

- Adapt the adapter to the connection diameter of the electric tool using a knife if necessary.

Illustration **C 1**

- **A)** Plug the enclosed adapter onto the handle of the suction hose and connect the electric tool with the connection.
or
- **B)** Use the flexible tool hose to gain more flexibility in your work. Connect this hose to the suction hose and to the adapter and then to the connection of the electric tool.

Illustration **C 2**

- Connect the mains plug of the electric power tool to the vacuum cleaner.

Illustration **C 3**

- Switch the appliance on (move the rotary switch to the left to position  MAX) and start working.

Note: As soon as the electric tool is switched on, the suction turbine starts with a 0.5 second delay. If the electric tool is switched off, the suction turbine continues to run for approx. 5 seconds in order to vacuum up the remaining dirt in the suction hose.

Integrated filter cleaning system

The filter cleaning system is intended for vacuuming up large volumes of fine dust without an inserted filter bag. **Note:** Thanks to the filter cleaning system the soiled flat pleated filter can be cleaned at the push of the button and the suction performance can be increased again.

Illustration **D 1**

- Place the handle of the suction hose in the accessory compartment on the appliance head. Push the filter cleaning button 3 x while the appliance is switched on, wait 4 seconds between the individual operations.

Note: After operating the filter cleaning button several times, check the container for its filling volume. Otherwise, the dirt might escape when the container is opened.

Blowing function

Cleaning hard to reach locations or, where vacuuming is not possible, like leaves from a gravel bed.

Illustration **E 1**

- Connect the suction hose to the blower connection, this will activate the blower function.

Interrupting operation

Illustration **B 3**

- Turn off the appliance.

Illustration **F 1**

- Hook the floor nozzle into the parking position.

Finish operation

- Turn off the appliance and disconnect the mains plug.

Empty the container

Illustration **G 1**

- Remove the appliance head and empty the reservoir filled with wet or dry dirt.
For appliances with drain screw: Empty the dry dirt over the container. Use the drain screw to empty liquids.

Storing the appliance

Illustration **G 2**

- Stow away the mains cable and accessory at the machine. Store the appliance in a dry room.

Care and maintenance

- Clean the appliance and accessory parts made of plastic with a commercial plastic cleaner.
- If required, rinse the container and accessories with water properly and dry them before reuse.

Clean flat fold filter

Recommendation: Clean the filter box after every use.

Illustration **H 1**

- Unlock, fold out and remove the filter cartridge, empty dirt from the filter cartridge over a waste bin.
- In order to clean the inserted flat fold filter, knock the filter box against the edge of the waste bin. It is not necessary to remove the flat fold filter from the filter box.

If necessary, clean the flat fold filter separately.

Illustration **H 1**

- Unlock, fold out and remove the filter cartridge.

Illustration **H 2**

- Remove the flat fold filter from the filter box and tab it out.
- When necessary, clean under running water only, do not wipe or brush down. Allow to dry completely prior to use.
- Finally, reinstall the dry flat fold filter into the appliance. Insert the filter cartridge into the appliance.

Troubleshooting

Decreasing cleaning power

If the suction power becomes less, check the following points:

- Accessories, suction hose or suction pipes are clogged, please remove the obstruction using a stick.

Illustration **A 2**

- Filter bag is full: Insert new filter bag.

Illustration **H 2**

- Flat fold filter contaminated: Remove the filter box and clean filter (see Chapter "Cleaning the flat fold filter").
- Replace damaged flat fold filter.

Technical specifications

Mains voltage	220 - 240	V
Frequency	1~50-60	Hz
Output P _{nom}	1300	W
Max. connection output of appliance socket	2100	W
Mains fuse (slow-blow)	16	A
Container capacity	30	l
Water intake with handle	20	l
Water intake with floor nozzle	18	l
Power cord	H 05VV-F3G1,5	
Weight (without accessories)	9,4	kg
Sound pressure level (EN 60704-2-1)	71	dB(A)

Subject to technical modifications!

Table des matières

Consignes générales	FR	5
Consignes de sécurité	FR	5
Description de l'appareil	FR	7
Utilisation	FR	9
Entretien et maintenance	FR	10
Assistance en cas de panne	FR	10
Caractéristiques techniques	FR	10

Cher client,



Lire cette notice originale avant la première utilisation de votre appareil, se comporter selon ce qu'elle requiert et la conserver pour une utilisation ultérieure ou pour le propriétaire futur.

Consignes générales

Utilisation conforme

L'appareil est conçu pour une aspiration multi-usages, conformément aux descriptions et consignes de sécurité stipulées dans ce manuel d'utilisation.

Cet appareil ne doit être utilisé que pour un usage domestique.

- Protéger l'appareil de la pluie. Ne pas l'entreposer à l'extérieur.
- Il est interdit d'aspirer des cendres et de la suie avec cet appareil.

N'utiliser l'aspirateur qu'en association avec :

- le sac de filtrage original.
- des pièces de rechange, accessoires ou accessoires spéciaux originaux.

Le fabricant décline toute responsabilité en cas de dommages dus à une utilisation non conforme ou incorrecte de l'appareil.

Protection de l'environnement



Les matériaux constitutifs de l'emballage sont recyclables. Ne pas jeter les emballages dans les ordures ménagères, mais les remettre à un système de recyclage.



Les appareils usés contiennent des matériaux précieux recyclables lesquels doivent être apportés à un système de recyclage. Pour cette raison, utilisez des systèmes de collecte adéquats afin d'éliminer les appareils usés.

Élimination du filtre et du sac du filtre

Le filtre et le sac du filtre sont fabriqués en matériaux recyclables.

S'ils ne contiennent aucune substance aspirée dont l'élimination est interdite dans les déchets ménagers, vous pouvez les jeter dans les déchets ordinaires.

Instructions relatives aux ingrédients (REACH)

Les informations actuelles relatives aux ingrédients se trouvent sous :

www.kaercher.com/REACH

Garantie

Dans chaque pays, les conditions de garantie en vigueur sont celles publiées par notre société de distribution responsable. Les éventuelles pannes sur l'appareil sont réparées gratuitement dans le délai de validité de la garantie, dans la mesure où celles-ci relèvent d'un défaut matériel ou d'un vice de fabrication. En cas de recours en garantie, adressez-vous à votre revendeur ou au service après-vente agréé le plus proche munis de votre preuve d'achat.

(Adresse au dos)

Service après-vente

Notre succursale Kärcher® se tient à votre entière disposition pour d'éventuelles questions ou problèmes.

Commande de pièces détachées et d'accessoires spécifiques

Une sélection des pièces de rechange utilisées le plus se trouve à la fin du mode d'emploi.

Vous obtiendrez des pièces détachées et des accessoires chez votre revendeur ou auprès d'une filiale Kärcher®.

Consignes de sécurité

DANGER

- *L'appareil doit être raccordé uniquement au courant alternatif. La tension doit être identique avec celle indiquée sur la plaque signalétique de l'appareil.*
- *Ne jamais saisir la fiche secteur ni la prise de courant avec des mains humides.*
- *Ne pas débrancher la fiche secteur en tirant le câble d'alimentation.*
- *Vérifier avant chaque utilisation que le câble et la fiche secteur ne sont pas endommagés. Un câble d'alimentation endommagé doit immédiatement être remplacé par le service après-vente ou un électricien agréé.*
- *Pour éviter des accidents électriques nous recommandons d'utiliser des prises de courant avec un interrupteur*

de protection contre les courants de fuite placé en amont (courant de déclenchement nominal maximal de 30 mA).

- Avant tout travail d'entretien et de maintenance, mettre l'appareil hors tension et débrancher la fiche secteur.
- Seul le service après-vente agréé est autorisé à effectuer des travaux de réparation ou des travaux concernant les pièces électriques de l'appareil.

⚠ AVERTISSEMENT

- Cet appareil n'est pas destiné à être utilisé par des personnes ayant des capacités physiques, sensorielles ou mentales réduites ou manquant d'expérience et/ou de connaissances, sauf si ces mêmes personnes sont sous la supervision d'une personne responsable de leur sécurité ou ont été formées à l'utilisation de l'appareil.
- Des enfants ne peuvent utiliser l'appareil que s'ils ont plus de 8 ans et s'ils sont sous la surveillance d'une personne compétente ou s'ils ont reçu de sa part des instructions d'utilisation de l'appareil et s'ils ont compris les dangers qui peuvent en résulter.
- Les enfants ne doivent pas jouer avec l'appareil.
- Surveiller les enfants pour s'assurer qu'ils ne jouent pas avec l'appareil.

- Le nettoyage et la maintenance par l'utilisateur ne doivent pas être effectués par des enfants sans surveillance.
- Tenir les films plastiques d'emballages hors de portée des enfants, risque d'étouffement !
- Mettre l'appareil hors service après chaque utilisation et avant chaque nettoyage/entretien.
- Risque d'incendie. N'aspirer aucun objet enflammé ou incandescent.
- Il est interdit d'utiliser l'appareil dans des zones présentant des risques d'explosion.
- En cas de formation de mousse ou de fuite, éteindre immédiatement l'appareil ou bien débrancher la prise secteur!
- N'utiliser aucun produit moussant, pour vitres ou multi-usage ! Ne jamais plonger l'appareil dans l'eau.

Des substances déterminées peuvent provoquer la formation de vapeurs ou de mélanges explosifs par tourbillonnement avec l'air aspiré.

Ne jamais aspirer les substances suivantes:

- Des gazes, liquides et poussières (poussières réactives) explosifs ou inflammables
- Poussières réactives de métal (p.ex. aluminium, magnésium, zinc) en rapport avec des détergents alcalins et acides

- Acides forts et lessives non diluées
- Solvants organiques (p.ex. essence, dilutif de couleur, acétone, fuel).

Par ailleurs, elles peuvent s'avérer agressives pour les matériaux utilisés sur l'appareil.

Niveaux de danger

⚠ DANGER

Signale la présence d'un danger imminent entraînant de graves blessures corporelles et pouvant avoir une issue mortelle.

⚠ AVERTISSEMENT

Signale la présence d'une situation éventuellement dangereuse pouvant entraîner de graves blessures corporelles et même avoir une issue mortelle.

⚠ PRÉCAUTION

Remarque relative à une situation potentiellement dangereuse pouvant entraîner des blessures légères.

ATTENTION

Remarque relative à une situation éventuellement dangereuse pouvant entraîner des dommages matériels.

Description de l'appareil

Illustrations, cf. côté escamotable !



Ce manuel d'utilisation décrit l'aspirateur multi-usage décrit sur la page de titre. Contrôler le matériel lors du déballage pour constater des accessoires manquants ou des dommages. Si des dégâts dus au transport sont constatés, il faut en informer le revendeur.

1 Raccord du tuyau d'aspiration

Illustration **B 1**

- Pour le raccord du tuyau d'aspiration lors de l'aspiration.

2 Interrupteur MARCHE/ARRET

Illustration **B 3**

- **Position MAXI** : aspirer ou souffler.
- **Position +**  **MAXI** : aspiration avec outil électrique raccordé
- Réglage de puissance : si nécessaire, réduire la puissance d'aspiration lors de l'aspiration, du soufflage ou de travaux avec un outil électrique.
- **Position 0** : appareil hors circuit. L'outil électrique est alimenté en tension.

3 Prise de courant de l'appareil

Remarque : respecter la puissance de connexion maxi (voir le chapitre « Données techniques »).

Illustration **C 2**

- Pour le raccord d'un outil électrique.

4 Raccord de soufflerie

Illustration **E 1**

- Insérer le flexible d'aspiration dans le raccord de soufflage pour activer la fonction de soufflage.

5 touche de nettoyage du filtre

Illustration **D 1**

- Pour le nettoyage du filtre plat plissé monté.
- Remarque** : Ne pas activer la touche si le filtre plat plissé est humide.

6 Poignée concave

- Après le déverrouillage, saisir la tête de l'appareil au niveau de la poignée concave et la retirer.

7 Étrier support

Illustration **A 1**

- L'étrier support sert simultanément au verrouillage de la tête d'appareil et du réservoir. Pour déverrouiller l'étrier, le pivoter complètement vers l'avant, jusqu'à ce que le verrouillage soit débloqué.
- Saisir la tête de l'appareil au niveau de la poignée concave et la retirer.

8 cassette filtrante et touche de déverrouillage

Illustration **H 1**

Illustration **H 2**

- Pour nettoyer le filtre, appuyer sur la touche de déverrouillage, ouvrir la cassette filtrante et l'enlever.

9 Range-accessoires

Illustration **G 2**

- Le logement des accessoires permet le rangement de tuyaux d'aspiration et de buses d'aspiration sur l'appareil.

10 Crochet de câble

Illustration **G 2**

→ Pour ranger le câble de raccordement.

11 Position de stationnement

Illustration **F 1**

→ Pour déposer la buse de sol pendant les interruptions de travail.

12 Roues directionnelles

Illustration **A 1**

→ Vider la cuve, presser les roulettes pivotants dans l'ouverture au fond de la cuve jusqu'à la butée.

13 Bouchon de vidange

Illustration **G 1**

→ Le bouchon d'évacuation sert au vidage rapide et confortable de l'eau sale dans le réservoir. Pour faciliter le vidage, pencher le réservoir vers l'avant.

14 Sac filtrant

Illustration **A 2**

Remarque : pour l'aspiration humide, le sac filtrant ne doit pas être mise en place !

15 Filtre plat de plis
(déjà mise en place dans l'appareil)

ATTENTION

Toujours travailler avec le filtre plat plissé mis en place, aussi bien pendant l'aspiration humide que pendant l'aspiration à sec !

16 tuyau d'aspiration avec raccord

Illustration **B 1**

→ Enfoncer le flexible d'aspiration dans le raccord sur l'appareil, jusqu'à ce qu'il s'enclenche.

→ Pour le retirer, presser le cran d'arrêt du pouce et retirer le flexible d'aspiration.

Remarque : Les accessoires, comme par ex. les brosses d'aspiration (en o) peuvent être branchées sur le raccord et être ainsi raccordées au tuyau d'aspiration. Pour un confort de travail dans des espaces réduits. En cas de besoin, la poignée amovible peut être posée entre l'accessoire et le tuyau d'aspiration.

Voir position 17.

Recommandation : Pour une aspiration au sol, enficher la poignée sur le tuyau d'aspiration.

17 Poignée amovible

Illustration **B 1**

→ Raccorder la poignée au tuyau d'aspiration jusqu'à ce qu'il s'enclenche.

Illustration **B 4**

→ Pour retirer la poignée du tuyau d'aspiration, appuyer sur le cran avec les pouces et retirer la poignée.

Remarque : Grâce au retrait de la poignée, des accessoires peuvent également être enfichés directement sur le tuyau d'aspiration.

Recommandation : Pour une aspiration au sol, enficher la poignée sur le tuyau d'aspiration.

Voir position 16.

18 Tubes d'aspiration 2 x 0,5 m

Illustration **B 1**

→ Assembler les deux tubes d'aspiration et les relier à la poignée.

19 Buse de sol
(avec levier de commutation)

Illustration **B 1**

Pour une permutation facile entre les salissures sèches et humides :

→ Pour l'aspiration au sol de salissures sèches, utiliser la position avec les bandes de brosse sorties.

→ Pour l'aspiration au sol d'eau, utiliser la position avec les lèvres en caoutchouc sorties.

20 Suceur fente

→ Pour les arêtes, les joints, les radiateurs et les zones difficilement accessibles.

21 Adaptateur

Illustration **C 1**

→ Pour relier le flexible d'aspiration à un outil électrique

→ Si nécessaire, adapter l'adaptateur avec un couteau au diamètre de raccord de l'outil électrique.

22 Flexible d'outil

Illustration **C 1**

→ Pour davantage de souplesse lors du travail avec des outils électriques.

Remarque : peut être également utiliser avec adaptateur.

23 Flexible d'aspiration des déchets volumineux avec poignée

Illustration **B 1**

→ Pour l'aspiration de salissures volumineuses et de cailloux.

→ Enfoncer le flexible d'aspiration pour déchets volumineux dans le raccord jusqu'à ce qu'il s'enclenche.

→ Pour le retirer, presser le cran d'arrêt du pouce et retirer le flexible d'aspiration.

24 Tubes d'aspiration pour déchets volumineux 2 x 0,5 m

Illustration **B 1**

→ Pour l'aspiration de salissures volumineuses et de cailloux.

→ Assembler les deux tubes d'aspiration pour déchets volumineux et les relier à la poignée du flexible d'aspiration pour déchets volumineux.

25 Buse pour sol pour déchets volumineux

Illustration **B 1**

→ Pour l'aspiration de feuilles, de salissures volumineuses et de cailloux.

Utilisation

ATTENTION

Toujours travailler avec le filtre plat plissé mis en place, aussi bien pendant l'aspiration humide que pendant l'aspiration à sec !

Avant la mise en service

Illustration A 1

- Retirer la tête de l'appareil et ôter le contenu du réservoir.
- Vider la cuve, presser les roulettes pivotants dans l'ouverture au fond de la cuve jusqu'à la butée.
- Mettre la tête d'appareil en place et la verrouiller.
- Clipser le support pour le logement des accessoires sur la partie arrière de la tête de l'appareil.

Mise en service

Illustration B 1

- Raccorder les accessoires.

Illustration B 2

- Brancher la fiche secteur.

Illustration B 3

- Allumer l'appareil.

Aspiration de poussières

ATTENTION

Travailler uniquement avec un filtre plat plissé sec ! Avant l'utilisation, vérifier l'état du filtre et le remplacer en cas de besoin.

Illustration A 2

- Pour aspirer de salissures sèches, un sac filtrant peut être mis en place en complément, en cas de besoin.

ATTENTION

Activer le nettoyage du filtre uniquement sans le sac filtrant mis en place, étant donné que le sac filtrant pourrait être endommagé.

Remarques relatives au sac filtrant

- Le niveau de remplissage du sac à poussière dépend de la saleté aspirée.
- En cas de poussière fine, sable etc... le sac à poussière doit être changé plusieurs fois.
- Les sacs filtrants colmatés pouvant éclater, remplacer le sac filtrant à temps !

ATTENTION

Aspiration de cendres froides uniquement avec séparateur.

référence du modèle de base : 2.863-139.0-0, modèle premium : 2.863-161.0.

Aspiration humide

ATTENTION

Ne pas utiliser de papier filtre!

Remarque : Dès que la cuve est pleine, un flotteur obture l'ouverture d'aspiration et la vitesse de rotation augmente. Arrêter immédiatement l'appareil et vider la cuve.

- Pour l'aspiration d'humidité ou de particules humides, veiller à la position de la buse pour sol et raccorder un accessoire correspondant.

Aspiration des déchets volumineux

Illustration B 1

- Pour aspirer des salissures volumineuses et des pierres, utiliser le flexible pour déchets volumineux, des tubes pour déchets volumineux et une buse de sol pour déchets volumineux.

ATTENTION

Aspirer des déchets volumineux uniquement sans le sac filtrant mis en place, étant donné que le sac filtrant pourrait être endommagé.

Travailler avec des outils électriques

- Si nécessaire, adapter l'adaptateur avec un couteau au diamètre de raccord de l'outil électrique.

Illustration C 1

- **A)** Fixer l'adaptateur fourni sur la poignée du flexible d'aspiration et le relier à l'embout de l'outil électrique.
- ou
- **B)** Utiliser le flexible d'outil pour avoir davantage de souplesse pendant le travail. Le relier au flexible d'aspiration et le cas échéant à l'adaptateur et au raccord de l'outil électrique.

Illustration C 2

- Brancher la fiche de secteur de l'outil électrique sur l'adaptateur.

Illustration C 3

- Mettre l'appareil en marche (en tournant le commutateur rotatif vers la gauche en position +  MAXI) et commencer le travail.

Remarque : Dès que l'outil électrique est mis en marche, la turbine d'aspiration démarre avec une temporisation de 0,5 secondes. Si l'outil électrique est mis hors service, la turbine d'aspiration poursuit encore env. 5 secondes pour absorber les salissures résiduelles dans le tuyau d'aspiration.

Système de nettoyage de filtre intégré

Le système de nettoyage de filtre est prévu pour l'aspiration de grandes quantités de poussières fines sans sac filtrant mis en place.

Remarque : Par le système de nettoyage de filtre, le filtre plat plissé encrassé peut être nettoyé par la pression de bouton et la puissance d'aspiration peut de nouveau être augmentée.

Illustration D 1

- Insérer la poignée du flexible d'aspiration dans le logement d'accessoires sur la tête de l'appareil. appuyer 3 fois sur la touche de nettoyage du filtre, pendant que l'appareil est enclenché, et attendre 4 secondes entre chacun des actionnements.

Remarque : Après plusieurs activation de la touche de nettoyage du filtre, vérifier le volume de remplissage du réservoir. Sinon, il n'est pas exclu que de la saleté s'échappe lors de l'ouverture du réservoir.

Soufflage

Nettoyage d'endroits difficilement accessibles ou là où l'aspiration s'avère impossible, par exemple feuilles sur lit de cailloux.

Illustration **E 1**

- Insérer le flexible d'aspiration dans le raccord de soufflage pour activer la fonction de soufflage.

Interrompre le fonctionnement

Illustration **B 3**

- Mettre l'appareil hors tension.

Illustration **F 1**

- Accrocher la buse de sol en position de repos.

Fin de l'utilisation

- Eteindre l'appareil et retirer la fiche du secteur.

Vider le réservoir

Illustration **G 1**

- Retirer la tête d'appareil, vider le réservoir rempli de saletés humides ou sèches.

Dans le cas des appareils avec bouchon d'évacuation : Vider la saleté sèche par le réservoir. Pour vider des liquides, se servir du bouchon d'évacuation.

Ranger l'appareil

Illustration **G 2**

- Ranger le câble de raccordement et les accessoires sur l'appareil. Stocker l'appareil dans des locaux secs.

Entretien et maintenance

- Entretien l'appareil et les accessoires plastique au moyen d'un nettoyant plastique disponible dans le commerce.
- Rincer cuve et accessoires à l'eau si nécessaire et les sécher avant toute réutilisation.

Nettoyage du filtre à plis plat

Recommandation : Nettoyer la cassette filtrante après chaque utilisation.

Illustration **H 1**

- Déverrouiller, déclipser et extraire la cassette filtrante, enlever la poussière de la cassette filtrante dans une poubelle.
- Pour nettoyer le filtre plat plissé mis en place, tapoter la cassette filtrante contre le bord d'une poubelle. Pour cela, le filtre plat plissé ne doit pas être sorti de la cassette filtrante.

En cas de besoin, nettoyer séparément le filtre plat plissé.

Illustration **H 1**

- Déverrouiller la cassette filtrante, la déclipser et la retirer.

Illustration **H 2**

- Extraire le filtre plat plissé de la cassette filtrante et la tapoter.
- Si nécessaire, ne nettoyer la cassette filtrante qu'à l'eau claire, sans la frotter, ni la brosser. La faire complètement sécher avant de l'utiliser.
- Enfin, monter de nouveau le filtre plat plissé dans l'appareil. Mettre la cassette filtrante en place dans l'appareil.

Assistance en cas de panne

Faible puissance d'aspiration

Si la puissance d'aspiration baisse, veuillez vérifier les points suivants :

- Accessoires, tuyau d'aspiration ou tubes d'aspiration colmatés, éliminer le colmatage avec un bâton.

Illustration **A 2**

- Le sac filtrant est plein : Mettre un nouveau sac filtrant en place.

Illustration **H 2**

- le filtre plat plissé est encrassé : retirer la cassette filtrante et nettoyer le filtre (voir le chapitre « Nettoyage du filtre plat plissé »).
- Remplacer le filtre à plis plats endommagé.

Caractéristiques techniques

Tension du secteur	220 - 240	V
Fréquence	1~50-60	Hz
Puissance P_{nom}	1300	W
Puissance de raccordement max. de la prise	2100	W
Protection du réseau (à action retardée)	16	A
Volume de la cuve	30	l
Arrivée d'eau avec poignée	20	l
Arrivée d'eau avec buse de sol	18	l
Câble d'alimentation	H 05VV-F3G1,5	
Poids (sans accessoire)	9,4	kg
Niveau de pression acoustique (EN 60704-2-1)	71	dB(A)

Sous réserve de modifications techniques !

Indice

Avvertenze generali	IT	5
Norme di sicurezza	IT	5
Descrizione dell'apparecchio	IT	7
Uso	IT	9
Cura e manutenzione	IT	10
Guida alla risoluzione dei guasti	IT	10
Dati tecnici	IT	10

Gentile cliente,



Prima di utilizzare l'apparecchio per la prima volta, leggere le presenti istruzioni originali, seguirle e conservarle per un uso futuro o in caso di rivendita dell'apparecchio.

Avvertenze generali

Uso conforme a destinazione

L'apparecchio, in conformità alle descrizioni e alle avvertenze di sicurezza date in queste istruzioni per l'uso, è destinato per essere utilizzato come aspiratore multiuso.

Questo apparecchio è concepito per il solo uso domestico e non deve essere adibito ad uso commerciale o industriale.

- Proteggere l'apparecchio contro la pioggia. Depositare l'apparecchio soltanto in ambienti chiusi.
- È vietato aspirare con questo apparecchio cenere e fuliggine.

Utilizzare l'aspiratore multiuso solo con:

- sacchetti filtro originali.
- Pezzi di ricambio, accessori e accessori optional originali.

Il produttore non è responsabile per eventuali danni causati dall'uso improprio e/o uso che non corrisponde a quello conforme a destinazione.

Protezione dell'ambiente



Tutti gli imballaggi sono riciclabili. Gli imballaggi non vanno gettati nei rifiuti domestici, ma consegnati ai relativi centri di raccolta.



Gli apparecchi dimessi contengono materiali riciclabili preziosi e vanno perciò consegnati ai relativi centri di raccolta. Si prega quindi di smaltire gli apparecchi dimessi mediante i sistemi di raccolta differenziata.

Smaltimento di filtro e sacchetto filtrante

Il filtro e il sacchetto filtrante sono realizzati in materiale ecologico.

Se non contengono sostanze aspirate vietate per i rifiuti domestici, possono essere smaltiti con i normali rifiuti domestici.

Avvertenze sui contenuti (REACH)

Informazioni aggiornate sui contenuti sono disponibili all'indirizzo:

www.kaercher.com/REACH

Garanzia

Le condizioni di garanzia valgono nel rispettivo paese di pubblicazione da parte della nostra società di vendita competente. Entro il termine di garanzia eliminiamo gratuitamente eventuali guasti all'apparecchio, se causati da difetto di materiale o di produzione. Nei casi previsti dalla garanzia si prega di rivolgersi al proprio rivenditore, oppure al più vicino centro di assistenza autorizzato, esibendo lo scontrino di acquisto. (Indirizzo vedi retro)

Servizio assistenza

In caso di domande o anomalie la filiale KÄRCHER è felice di poterla aiutare.

Ordinare ricambi e accessori speciali

La lista dei pezzi di ricambio più comuni è riportata alla fine del presente manuale d'uso.

I ricambi e gli accessori sono reperibili presso il rivenditore di fiducia o una filiale KÄRCHER.

Norme di sicurezza

⚠ PERICOLO

- *Collegare l'apparecchio solo a corrente alternata. La tensione deve corrispondere a quella indicata sulla targhetta dell'apparecchio.*
- *Non toccare mai la spina e la presa con le mani bagnate.*
- *Non staccare la spina dalla presa tirando il cavo di collegamento.*
- *Prima di ogni utilizzo controllare che il cavo di allacciamento e la spina di alimentazione non presentino danni. Far sostituire immediatamente il cavo di allacciamento danneggiato dal servizio clienti autorizzato/da un elettricista specializzato.*
- *Per evitare incidenti elettrici raccomandiamo di collegare l'apparecchio a prese elettriche dotate di interruttore differenziale nominale I_{dn} non superiore a 30 mA).*
- *Prima di ogni intervento di cura e di manutenzione, spegnere l'apparecchio e staccare la spina.*

- Lavori di riparazione e lavori sugli impianti elettrici possono essere effettuati solo dal servizio clienti autorizzato.
- ⚠ AVVERTIMENTO**
- Questo apparecchio non è indicato per essere usato da persone con delle limitate capacità fisiche, sensoriali o mentali e da persone che abbiano poca esperienza e/o conoscenza dell'apparecchio a meno che non vengano supervisionati per la loro sicurezza da una persona incaricata o che abbiano da questa ricevuto istruzioni su come usare l'apparecchio e dei pericoli da esso derivante.
 - I bambini possono utilizzare l'apparecchio solo se maggiori dell'età di 8 anni e a meno che non vengano supervisionati per la loro sicurezza da una persona incaricata o che abbiano da questa ricevuto istruzioni su come usare l'apparecchio e dei pericoli da esso derivante.
 - I bambini non devono giocare con l'apparecchio.
 - Sorvegliare i bambini per assicurarsi che non giochino con l'apparecchio.
 - La pulizia e la manutenzione utente non devono essere eseguiti dai bambini senza sorveglianza.
 - Tenere le pellicole di imballaggio fuori dalla portata dei bambini. **Rischio di asfissia!**
 - Disattivare l'apparecchio dopo ogni impiego e prima di ogni pulizia/manutenzione.
 - Pericolo d'incendio. Non aspirare oggetti brucianti o ardenti.
 - E' vietato l'utilizzo in ambienti a rischio di esplosione.
 - In caso di formazione di schiuma o fuoriuscita di liquido, spegnere immediatamente l'apparecchio o tirare la spina di rete!
 - Non usare detersivi abrasivi, detersivi per il vetro o detersivi universali! Non immergere mai l'apparecchio in acqua.
- Determinate sostanze possono formare Insieme all'aria di aspirazione vapori e miscele esplosivi*
- Non aspirare mai le seguenti sostanze:*
- gas esplosivi o infiammabili, liquidi e polveri (polveri reattive)
 - Polveri di metallo reattive (ad es. alluminio, magnesio, zinco) insieme a detersivi fortemente alcalini ed acidi
 - Acidi e soluzioni alcaline allo stato puro
 - Soluzioni organiche (ad es. benzina, diluenti per vernici, acetone o gasolio).
- Queste sostanze possono inoltre corrodere i materiali dell'apparecchio.*

Livelli di pericolo

⚠ PERICOLO

Indica un pericolo imminente che determina lesioni gravi o la morte.

⚠ AVVERTIMENTO

Indica una probabile situazione pericolosa che potrebbe determinare lesioni gravi o la morte.

⚠ PRUDENZA

Indica una probabile situazione pericolosa che potrebbe causare lesioni leggere.

ATTENZIONE

Indica una probabile situazione pericolosa che potrebbe determinare danni alle cose.

Descrizione dell'apparecchio

Figure riportate sulla pagina pieghevole!



Le presenti istruzioni per l'uso descrivono l'aspiratore multiuso riportato in copertina.

Durante il disimballaggio controllare l'eventuale mancanza di accessori o la presenza di danni del contenuto. Nel caso in cui si riscontrino danni dovuti al trasporto, informare immediatamente il proprio rivenditore.

1 Raccordo tubo flessibile di aspirazione

Figura **B 1**

→ Per il collegamento del tubo flessibile per l'aspirazione.

2 Interruttore dell'apparecchio (ON/OFF)

Figura **B 3**

→ **Posizione MAX:** aspirazione o soffiaggio.

→ **Posizione +  MAX:** aspirazione con utensile elettrico collegato

→ Regolazione della potenza: All'occorrenza ridurre la potenza di aspirazione durante l'aspirazione, il soffiaggio o durante il lavoro con un utensile elettrico.

→ **Posizione 0:** Apparecchio spento. Utensile elettrico alimentato elettricamente.

3 Presa dell'apparecchio

Indicazione: Osservare la potenza massima allacciata (vedi capitolo „Dati tecnici“).

Figura **C 2**

→ Per il collegamento di un utensile elettrico.

4 Raccordo di soffiatura

Figura **E 1**

→ Inserire il tubo flessibile di aspirazione nell'apposito attacco. In questo modo la funzione di soffiaggio è attivata.

5 Tasto per pulizia filtro

Figura **D 1**

→ Per pulire il filtro plissettato piatto integrato.

Indicazione: Non azionare il tasto con filtro plissettato piatto bagnato.

6 Portamaniglia

→ Dopo lo sblocco afferrare la testa dell'apparecchio al portamaniglia e rimuoverlo.

7 Staffa di sostegno

Figura **A 1**

→ La staffa di sostegno serve allo stesso tempo per il bloccaggio della testa dell'apparecchio ed il contenitore. Per lo sbloccaggio spostare in avanti la staffa fino a liberare il bloccaggio.

→ Afferrare la testa dell'apparecchio al portamaniglia e rimuoverlo.

8 Cassetta filtro e tasto di sblocco

Figura **H 1**

Figura **H 2**

→ Per pulire il filtro, premere il tasto di sblocco, ribaltare fuori la cassetta filtro e estrarla.

9 Alloggiamento accessori

Figura **G 2**

→ L'alloggiamento per gli accessori consente di conservare i tubi di aspirazione e le bocchette di aspirazione.

10 Gancio per cavo

Figura **G 2**

→ Per conservare il cavo di allacciamento alla rete.

11 Posizione parcheggio

Figura **F 1**

→ Per depositare la bocchetta per pavimenti in caso di interruzioni di lavoro.

12 Ruota pivottante

Figura **A 1**

→ Girare il serbatoio e spingere le ruote pivottanti negli orifizi sul fondo del serbatoio, fino alla battuta.

13 Vite di scarico

Figura **G 1**

- La vite di scarico serve per svuotare rapidamente ed in modo pratico l'acqua sporca del contenitore. Per un miglior svuotamento piegare il contenitore in avanti.

14 Sacchetto filtro

Figura **A 2**

Nota: Per l'aspirazione di liquidi non usare alcun sacchetto filtro!

15 Filtro plissettato piatto (già montato nell'apparecchio)

ATTENZIONE

Lavorare sempre con il filtro plissettato piatto inserito sia durante l'aspirazione di liquidi che l'aspirazione di solidi!

16 Tubo flessibile di aspirazione con raccordo

Figura **B 1**

- Inserire il tubo flessibile di aspirazione nell'attacco dell'apparecchio e si aggancia.
- Per la rimozione premere con il pollice ed estrarre il tubo flessibile di aspirazione.

Avviso: Accessori, come p. es. spazzole aspiranti (in opzione) possono essere infilati direttamente sul raccordo e quindi collegarsi con il tubo flessibile di aspirazione.

Per lavorare comodi anche in locali angusti.

Il manico estraibile può essere conservato all'occorrenza tra gli accessori e il tubo flessibile di aspirazione. Vedi posizione 17.

Raccomandazione: Per aspirare il pavimento, infilare il manico sul tubo flessibile di aspirazione.

17 Manico estraibile

Figura **B 1**

- Collegare il manico con il tubo flessibile, finché si aggancia.

Figura **B 4**

- Per rimuovere il manico dal tubo flessibile di aspirazione, premere il nottolino con il pollice e estrarre il manico.

Avviso: Togliendo il manico, è possibile infilare direttamente anche gli accessori sul tubo flessibile di aspirazione.

Raccomandazione: Per aspirare il pavimento, infilare il manico sul tubo flessibile di aspirazione. Vedi posizione 16.

18 Tubi rigidi di aspirazione 2 x 0,5 m

Figura **B 1**

- Infilare uno dentro l'altro i due tubi di aspirazione e collegarli con il manico.

19 Bocchetta pavimenti (con leva di commutazione)

Figura **B 1**

Per la comoda commutazione tra lo sporco secco e bagnato:

- Per l'aspirazione di pavimenti con sporco secco, impiegare la posizione con le strisce di setole fuoriuscite.
- Per l'aspirazione di pavimenti con acqua, impiegare la posizione con le labbra di gomma fuoriuscite.

20 Bocchetta fessure

- Per bordi, giunti, radiatori e zone difficilmente accessibili.

21 Adattatore

Figura **C 1**

- Per il collegamento del tubo flessibile di aspirazione con l'utensile elettrico
- All'occorrenza adattare l'adattatore con un coltello al diametro di collegamento dell'utensile elettrico.

22 Tubo flessibile per utensili

Figura **C 1**

- Per una maggiore flessibilità durante i lavori con utensili elettrici.

Nota: Può essere usato anche con l'adattatore.

23 Tubo flessibile di aspirazione per sporco grossolano con manico

Figura **B 1**

- Per l'aspirazione di sporco grossolano e sassi.
- Premere il tubo flessibile di aspirazione nell'attacco, dove si aggancia.
- Per la rimozione premere con il pollice ed estrarre il tubo flessibile di aspirazione.

24 Tubi di aspirazione per sporco grossolano 2 x 0,5 m

Figura **B 1**

- Per l'aspirazione di sporco grossolano e sassi.
- Infilare uno dentro l'altro i due tubi di aspirazione per sporco grossolano e collegarli con il manico del tubo flessibile per sporco grossolano.

25 Bocchetta per pavimenti per lo sporco grossolano

Figura **B 1**

- Per l'aspirazione di fogliame nonché sporco grossolano e sassi.

ATTENZIONE

Lavorare sempre con il filtro plissettato piatto inserito sia durante l'aspirazione di liquidi che l'aspirazione di solidi!

Prima della messa in funzione

Figura A 1

- ➔ Rimuovere la testa dell'apparecchio e estrarre il contenuto dal serbatoio.
- ➔ Girare il serbatoio e spingere le ruote pivotanti negli orifici sul fondo del serbatoio, fino alla battuta.
- ➔ Posizionare la testa dell'apparecchio e bloccarla.
- ➔ Agganciare con clip il supporto per l'alloggiamento di accessori al retro della testa apparecchio.

Messa in funzione

Figura B 1

- ➔ Montare gli accessori

Figura B 2

- ➔ Inserire la spina di alimentazione.

Figura B 3

- ➔ Accendere l'apparecchio.

Aspirazione a secco

ATTENZIONE

Lavorare solo con il filtro plissettato piatto asciutto! Prima di utilizzarlo, verificare se il filtro presenta danneggiamenti e sostituirlo se necessario.

Figura A 2

- ➔ Per l'aspirazione di sporco secco, all'occorrenza può essere utilizzato aggiuntivamente un sacchetto filtro.

ATTENZIONE

Eseguire la pulizia del filtro, solo senza sacchetto filtro inserito, altrimenti il sacchetto potrebbe venir danneggiato.

Indicazioni riguardo al sacchetto filtro

- Il livello di riempimento del sacchetto filtrante dipende dallo sporco che viene aspirato.
- Nel caso di polveri fini, sabbia, ecc. sostituire spesso il sacchetto filtrante.
- Il sacchetto filtrante usurato può scoppiare, pertanto va sostituito in tempo!

ATTENZIONE

Aspirare ceneri raffreddate solo un pre-separatore. N. ordinazione esecuzione Basic: 2.863-139.0, esecuzione Premium: 2.863-161.0.

Aspirazione liquidi

ATTENZIONE

Non utilizzare il sacchetto filtrante!

Indicazione: Se il serbatoio è pieno, un galleggiante chiude l'apertura di aspirazione e l'apparecchio gira con maggiore velocità. Spegnerne subito l'apparecchio e svuotare il serbatoio.

- ➔ Per l'aspirazione di umidità o bagnato, osservare la corretta regolazione della bocchetta per pavimenti e collegare accessori corrispondenti.

Aspirazione di sporco grossolano

Figura B 1

- ➔ Per l'aspirazione di sporco grossolano e sassi utilizzare il tubo flessibile, i tubi rigidi e la bocchetta per sporco grossolano.

ATTENZIONE

Eseguire l'aspirazione di sporco grossolano solo senza sacchetto filtro inserito, altrimenti il sacchetto potrebbe venir danneggiato.

Lavori con utensili elettrici

- ➔ All'occorrenza adattare l'adattatore con un coltello al diametro di collegamento dell'utensile elettrico.

Figura C 1

- ➔ **A)** Inserire l'adattatore in dotazione sulla maniglia del tubo flessibile di aspirazione e collegare con il raccordo dell'utensile elettrico.
- oppure**
- ➔ **B)** Per una maggiore flessibilità durante il lavoro usare il tubo flessibile per utensili. Collegarlo con il tubo flessibile di aspirazione ed event. con l'adattatore e collegare al raccordo dell'utensile elettrico.

Figura C 2

- ➔ Inserire la spina dell'utensile elettrico nella presa dell'aspiratore.

Figura C 3

- ➔ Accendere l'apparecchio (interruttore girevole a sinistra in posizione  (MAX) e procedere con il lavoro.

Avviso: Non appena l'utensile elettrico si accende, la turbina di aspirazione parte con un ritardo di 0,5 secondi. Quando l'utensile elettrico viene spento, la turbina di aspirazione continua a funzionare per altri 5 secondi circa per consentire di aspirare lo sporco residuo nel tubo di aspirazione.

Sistema di pulizia filtro integrato

Il sistema di pulizia filtro è previsto per l'aspirazione di grandi quantità di polvere fine senza sacchetto filtro inserito.

Indicazione: Attraverso il sistema di pulizia filtro, il filtro plissettato piatto sporco può essere pulito premendo il pulsante e con ciò quindi aumentare di nuovo la potenza di aspirazione.

Figura D 1

- ➔ Inserire il manico del tubo flessibile di aspirazione nell'alloggiamento per gli accessori sulla testa dell'apparecchio. Premere 3 volte il tasto per la pulizia del filtro ad apparecchio acceso ed attendere 4 secondi tra i singoli azionamenti.

Indicazione: Dopo aver premuto più volte il tasto di pulizia filtro, controllare il contenitore sul suo volume di riempimento. Altrimenti lo sporco potrebbe fuoriuscire all'apertura del contenitore.

Funzione di soffiatura

Pulizia di punti difficilmente accessibili o in cui l'aspirazione non è possibile, ad es. foglie dal letto di ghiaia.

Figura **E 1**

- Inserire il tubo flessibile di aspirazione nell'apposito attacco. In questo modo la funzione di soffiaggio è attivata.

Interrompere il funzionamento

Figura **B 3**

- Spegner l'apparecchio.

Figura **F 1**

- Agganciare la bocchetta per pavimenti nella posizione di parcheggio.

Dopo l'uso

- Spegner l'apparecchio e staccare la spina.

Svuotare il contenitore

Figura **G 1**

- Rimuovere la testa dell'apparecchio e svuotare il serbatoio pieno di sporco umido o secco.
Per gli apparecchi con vite di scarico: Svuotare lo sporco secco dal contenitore. Per svuotare liquidi usare la vite di scarico.

Deposito dell'apparecchio

Figura **G 2**

- Collocazione cavo di allacciamento alla rete e accessori sull'apparecchio. Conservare l'apparecchio in luoghi asciutti.

Cura e manutenzione

- Pulire l'apparecchio e gli accessori in plastica con un normale detergente per materiale sintetico.
- Sciacquare all'occorrenza il contenitore e gli accessori con dell'acqua ed asciugarli prima del loro riutilizzo.

Pulire il filtro plissettato piatto

Raccomandazione: Pulire la cassetta filtro dopo ogni qualvolta che è stato usato.

Figura **H 1**

- Sbloccare la cassetta filtro, ribaltarla fuori e estrarla, svuotare lo sporco dalla cassetta filtro in un secchio dell'immondizia.
- Per pulire il filtro plissettato piatto inserito, battere la cassetta filtro contro il bordo del secchio dell'immondizia. In questo caso, il filtro plissettato piatto non deve essere smontato dalla cassetta filtro.

All'occorrenza, pulire il filtro plissettato piatto separatamente.

Figura **H 1**

- Sbloccare la cassetta filtro, ribaltarla fuori e estrarla.

Figura **H 2**

- Rimuovere il filtro plissettato piatto fuori dalla cassetta filtro e sbatterlo.
- All'occorrenza pulire il filtro solo sotto acqua corrente; non strofinare o spazzolare. Asciugarlo completamente prima dell'uso.
- Alla fine, rimontare il filtro plissettato piatto asciutto nell'apparecchio. Inserire la cassetta filtro nell'apparecchio.

Guida alla risoluzione dei guasti

Diminuzione della potenza di aspirazione

Se la potenza di aspirazione dell'apparecchio diminuisce, controllare i seguenti punti:

- Accessori, tubo flessibile di aspirazione o tubi di aspirazione otturati. Eliminare le otturazioni con un bastoncino.

Figura **A 2**

- Sacchetto filtro pieno: inserire un nuovo sacchetto filtro.

Figura **H 2**

- Filtro plissettato piatto sporco/intasato: Estrarre la cassetta filtro e pulire il filtro (vedi capitolo "Pulizia del filtro plissettato piatto").
- Sostituire i filtri plissettati piatti danneggiati.

Dati tecnici

Tensione di rete	220 - 240	V
Frequenza	1~50-60	Hz
Potenza P _{nom}	1300	W
Potenza di collegamento max. della presa dell'apparecchio	2100	W
Protezione rete (fusibile ritardato)	16	A
Capacità vano raccolta	30	l
Assorbimento di acqua con impugnatura	20	l
Assorbimento di acqua con bocchetta per pavimenti	18	l
Cavo di alimentazione	H 05VV-F3G1,5	
Peso (senza accessori)	9,4	kg
Pressione acustica (EN 60704-2-1)	71	dB(A)

Con riserva di modifiche tecniche!

Inhoud

Algemene instructies	NL	5
Veiligheidsinstructies	NL	5
Beschrijving apparaat	NL	7
Bediening	NL	9
Onderhoud	NL	10
Hulp bij storingen	NL	10
Technische gegevens	NL	10

Beste klant,



Lees vóór het eerste gebruik van uw apparaat deze originele gebruiksaanwijzing, ga navenant te werk en bewaar deze voor later gebruik of voor een latere eigenaar.

Algemene instructies

Doelmatig gebruik

Het apparaat is volgens de in deze gebruiksaanwijzing gegeven beschrijvingen en de veiligheidsinstructies bestemd voor gebruik als multifunctionele zuiger.

Dit apparaat is voor privé-gebruik ontwikkeld en is niet bedoeld voor industrieel gebruik.

- Het apparaat tegen regen beschermen. Niet buiten opslaan.
- As en roet mogen met dit apparaat niet opgezogen worden.

Gebruik de multifunctionele zuiger enkel met:

- originele filterzakken.
- originele onderdelen, -accessoires of extra toebehoren

De fabrikant is niet aansprakelijk voor eventuele schade die ontstaat wanneer het apparaat niet volgens de voorschriften of op een verkeerde manier wordt gebruikt.

Zorg voor het milieu



Het verpakkingsmateriaal is herbruikbaar. Deponeer het verpakkingsmateriaal niet bij het huishoudelijk afval, maar bied het aan voor hergebruik.



Onbruikbaar geworden apparaten bevatten waardevolle materialen die geschikt zijn voor hergebruik. Lever de apparaten daarom in bij een inzamelpunt voor herbruikbare materialen.

Afvoer van filters en filterzakken

Filters en filterzakken zijn gemaakt van milieuvriendelijk materiaal.

Voor zover ze geen opgezogen substanties bevatten die niet via het huishoudelijke afval verwijderd mogen worden, mogen ze via het normale huisafval afgevoerd worden.

Aanwijzingen betreffende de inhoudsstoffen (REACH)

Huidige informatie over de inhoudsstoffen vindt u onder: www.kaercher.com/REACH

Garantie

In ieder land zijn de door ons bevoegde verkoopkantoor uitgegeven garantiebepalingen van toepassing. Eventuele storingen aan het apparaat verhelpen wij zonder kosten binnen de garantietermijn, mits een materiaal of fabrieksfout de oorzaak van deze storing is. Neem bij klachten binnen de garantietermijn contact op met uw leverancier of de dichtstbijzijnde klantenservicewerkplaats en neem uw aankoopbewijs mee. (adres zie achterzijde)

Klantenservice

Bij vragen of storingen helpt onze KÄRCHER-filiaal u graag verder.

Bestelling van reserveonderdelen en bijzondere toebehoren

Een selectie van de meest frequent benodigde reserveonderdelen vindt u achteraan in de gebruiksaanwijzing. Reserveonderdelen en toebehoren zijn verkrijgbaar bij uw handelaar of uw KÄRCHER-filiaal.

Veiligheidsinstructies

⚠ GEVAAR

- **Gebruik uitsluitend wisselstroom voor het apparaat. De spanning moet overeenkomen met de vermelding op het typeplaatje van het apparaat.**
- **Pak de stekker en wandcontactdoos nooit met vochtige handen beet.**
- **Netstekker niet verwijderen door hem aan de netkabel uit het stopcontact te trekken.**
- **Controleer netsnoer en stekker vóór gebruik altijd op beschadigingen. Laat een beschadigd netsnoer onmiddellijk vervangen door een bevoegde klantendienst-/elektromonteur.**
- **We adviseren wandcontactdozen met voorgeschakelde lekstroom-veiligheidsschakelaar (maximaal 30 mA nominale activerings-stroomsterkte) te gebruiken, ter vermijding van elektrische ongelukken.**
- **Bij alle reinigings- en onderhoudswerkzaamheden altijd het apparaat uitschakelen en de stekker uit het stopcontact trekken.**

- *Reparaties en werkzaamheden aan elektrische componenten mogen alleen door bevoegde medewerkers van de technische dienst worden uitgevoerd.*
 - △ **WAARSCHUWING**
 - *Dit apparaat mag niet gebruikt worden door personen met beperkte fysieke, zintuiglijke of mentale capaciteiten of met te weinig ervaring en/of kennis, tenzij ze onder toezicht staan van een bevoegde persoon die instaat voor hun veiligheid of van die persoon instructies hebben gekregen over het gebruik van het apparaat en de daaruit resulterende gevaren begrijpen.*
 - *Kinderen mogen het apparaat enkel gebruiken wanneer ze ouder zijn dan 8 jaar en onder toezicht staan van een persoon die verantwoordelijk is voor hun veiligheid of van die persoon instructies hebben gekregen over het gebruik van het apparaat en de daaruit resulterende gevaren begrijpen.*
 - *Kinderen mogen niet met het apparaat spelen.*
 - *Kinderen moeten gecontroleerd worden om te garanderen dat ze niet met het apparaat spelen.*
 - *De reiniging en het gebruikersonderhoud moegen niet zonder toezicht door kinderen uitgevoerd worden.*
 - *Verpakkingsfolie buiten het bereik van kinderen houden, er bestaat verstikkingsgevaar!*
 - *Apparaat na elk gebruik en voor elke reiniging / elk onderhoud uitschakelen.*
 - *Brandgevaar! Geen brandende of glimmende voorwerpen opzuigen.*
 - *U mag het apparaat niet in gebieden met explosiegevaar gebruiken.*
 - *Bij schuimvorming of ontsnappende vloeistof het apparaat onmiddellijk uitschakelen of de stekker uittrekken!*
 - *Geen schuurmiddelen, glas of reinigingsmiddelen gebruiken! Dompel het apparaat nooit in water.*
- Bepaalde stoffen kunnen door het opwaaien met de zuiglucht explosieve dampen of mengsels vormen!*
- De volgende stoffen nooit opzuigen:*
- *Explosieve of brandbare gasen, vloeistoffen en stof (reactief stof)*
 - *Reactief metaalstof (bijv. aluminium, magnesium, zink) in verbinding met sterk alkalische en zure reinigingsmiddelen*
 - *Onverdunde sterke zuren en logen*
 - *Organische oplosmiddelen (bijv. benzine, verfverdunder, aceton, stookolie).*
- Bovendien kunnen deze stoffen de bij het apparaat gebruikte materialen aantasten.*

Gevarenniveaus

⚠ GEVAAR

Verwijzing naar een onmiddellijk dreigend gevaar dat tot ernstige en zelfs dodelijke lichaamsverwondingen leidt.

⚠ WAARSCHUWING

Verwijzing naar een mogelijke gevaarlijke situatie die tot ernstige en zelfs dodelijke lichaamsverwondingen kan leiden.

⚠ VOORZICHTIG

Verwijzing naar een mogelijk gevaarlijke situatie die tot lichte verwondingen kan leiden.

LET OP

Verwijzing naar een mogelijke gevaarlijke situatie die tot materiële schade kan leiden.

Beschrijving apparaat

Afbeeldingen zie uitklapbaar blad!



Deze gebruiksaanwijzing beschrijft de op de voorpagina afgebeelde multifunctionele zuiger. Controleer bij het uitpakken de inhoud van de verpakking op ontbrekende toebehoren, of beschadigingen. Neem bij transportschades contact op met uw leverancier.

1 Zuigslangaansluiting

Afbeelding **B 1**

→ Voor het aansluiten van de zuigslang bij het zuigen.

2 Schakelaar van het apparaat (AAN / UIT)

Afbeelding **B 3**

→ **Stand MAX:** zuigen of blazen.

→ **Stand +**  **MAX:** Zuigen met aangesloten elektrisch gereedschap

→ Regeling vermogen: Indien nodig bij zuigen, blazen of werken met een elektrisch gereedschap zuigvermogen reduceren.

→ **Stand 0:** Toestel uitgeschakeld. Elektrisch gereedschap is van spanning voorzien.

3 Stopcontact van het apparaat

Instructie: Neem het maximale aansluitvermogen in acht (zie hoofdstuk „Technische gegevens“).

Afbeelding **C 2**

→ Voor het aansluiten van elektrisch gereedschap.

4 Blaasaansluiting

Afbeelding **E 1**

→ Zuigslang in blaasaansluiting steken, de blaasfunctie is zo geactiveerd.

5 Filterreinigingstoets

Afbeelding **D 1**

→ Voor het reinigen van de ingebouwde vlakke harmonicafilter.

Instructie: Toets niet indrukken bij een natte vlakke harmonicafilter.

6 Greep

→ Apparaatkop naar het ontgrendelen aan de greep vastpakken en afnemen.

7 Draagbeugel

Afbeelding **A 1**

→ De draagbeugel dient tegelijkertijd voor de vergrendeling van de apparaatkop en het reservoir. Voor het ontgrendelen de beugel helemaal naar voren zwenken totdat de vergrendeling vrij is.

→ Apparaatkop aan de greep vastpakken en afnemen.

8 Filtercassette en ontgrendelingsknop

Afbeelding **H 1**

Afbeelding **H 2**

→ Voor de reiniging van de filter drukt u op de ontgrendelingsknop, klapt u de filtercassette uit en neemt u ze weg.

9 Bergruimte toebehoren

Afbeelding **G 2**

→ Het bevestigingspunt voor het toebehoren maakt het bewaren van zuigbuizen en zuigkoppen aan het apparaat mogelijk.

10 Kabelhaak

Afbeelding **G 2**

→ Voor het opbergen van het netsnoer.

11 Opbergpositie

Afbeelding **F 1**

→ Voor het afzetten van de vloerkop bij werkonderbrekingen.

12 Zwenkwiel

Afbeelding **A 1**

→ Reservoir omdraaien, zwenkwielen tot de aanslag in de openingen op de bodem van het reservoir duwen.

13 Aflaatschroef

Afbeelding **G 1**

- De aflaatschroef dient het snelle en comfortabele ledigen van vuil water in het reservoir. Om beter te ledigen reservoir naar voren kiepen.

14 Filterzak

Afbeelding **A 2**

Aanwijzing: Bij het natzuigen mag geen filterzak gebruikt worden!

15 Vlak harmonicafilter

(al in het apparaat aangebracht)

LET OP

Werk altijd met een aangebrachte vlakke harmonicafilter, zowel bij nat- als bij droogzuigen!

16 Zuigslang met verbindingstuk

Afbeelding **B 1**

- Duw de zuigslang in de aansluiting op het apparaat tot ze gastklikt.
- Om eruit te nemen met duim op pal drukken en zuigslang eruit trekken.

Instructie: Accessoires zoals zuigborstels (optioneel) kunnen direct op het verbindingstuk gestoken en op die manier met de zuigslang verbonden worden. Voor comfortabel werken, ook op enge plaatsen.

De afneembare handgreep kan indien nodig tussen het accessoire en de zuigslang aangebracht worden. Zie positie 17.

Advies: Om de vloer te zuigen steekt u de handgreep op de zuigslang.

17 Afneembare handgreep

Afbeelding **B 1**

- Handgreep met zuigslang verbinden tot hij vastklikt.

Afbeelding **B 4**

- Om de handgreep van de zuigslang te verwijderen, duwt u met uw duim op de vergrendeling en verwijdert u de handgreep.

Instructie: Door het verwijderen van de handgreep kunnen accessoires ook direct op de zuigslang gestoken worden.

Advies: Om de vloer te zuigen steekt u de handgreep op de zuigslang.

Zie positie 16.

18 Zuigbuis 2 x 0,5 m

Afbeelding **B 1**

- Beide zuigbuizen samensteken en met de handgreep verbinden.

19 Vloerkop

(met omschakelhendel)

Afbeelding **B 1**

Voor de gemakkelijke omschakeling tussen droog en nat vuil:

- Voor het van de vloer zuigen van droog vuil, de stand met uitgeschoven borstelstroken gebruiken.
- Voor het van de vloer opzuigen van water, de stand met uitgeschoven rubberstrips gebruiken.

20 Spleetmondstuk

- Voor randen, voegen, radiatoren en moeilijk toegankelijke plaatsen.

21 Adapter

Afbeelding **C 1**

- Voor het verbinden van de zuigslang met elektrisch gereedschap
- Adapter indien nodig met een mes aan de diameter van de aansluiting van het elektrisch gereedschap aanpassen.

22 Flexibele gereedschapslang

Afbeelding **C 1**

- Voor meer flexibiliteit bij het werken met elektrische gereedschappen.

Aanwijzing: Kan ook met adapter gebruikt worden.

23 Zuigslang voor grof vuil met handgreep

Afbeelding **B 1**

- Voor het opzuigen van grof vuil en stenen
- Duw de zuigslang voor grof vuil in de aansluiting, ze klikt vast.
- Om eruit te nemen met duim op pal drukken en zuigslang eruit trekken.

24 Zuigbuis voor grof vuil 2 x 0,5 m

Afbeelding **B 1**

- Voor het opzuigen van grof vuil en stenen
- Steek beide zuigbuizen voor grof vuil ineen en verbind ze met de handgreep van de zuigslang voor grof vuil.

25 Grofvuil-vloersproeier

Afbeelding **B 1**

- Voor het opzuigen van bladeren en grof vuil en stenen

Bediening

LET OP

Werk altijd met een aangebrachte vlakke harmonicafilter, zowel bij nat- als bij droogzuigen!

Voor ingebruikneming

Afbeelding A 1

- Kop verwijderen, inhoud uit het reservoir halen.
- Reservoir omdraaien, zwenkwielen tot de aanslag in de openingen op de bodem van het reservoir duwen.
- Kop aanbrengen en vergrendelen.
- Houder voor de opname van accessoires aan de achterkant van de apparaatop vastklemmen.

Ingebruikneming

Afbeelding B 1

- Toebehoren aansluiten.

Afbeelding B 2

- Steek de netstekker in de contactdoos.

Afbeelding B 3

- Apparaat inschakelen.

Droogzuigen

LET OP

Werk enkel met een droge vlakke harmonicafilter!
Controleer de filter voor gebruik op beschadigingen en vervang hem indien nodig.

Afbeelding A 2

- Voor het opzuigen van droog vuil kan indien nodig tevens een filterzak gebruikt worden.

LET OP

Filterreiniging enkel zonder aangebrachte filterzak activeren aangezien de filterzak anders beschadigd kan worden.

Instructies filterzak

- Het vulpeil van de filterzak is afhankelijk van het opgezogen vuil.
- Bij fijn stof, zand, enz. moet de filterzak vaker vervangen worden.
- Volle filterzakken kunnen openbarsten, daarom de filterzak op tijd vervangen!

LET OP

Opzuigen van koude as enkel met voorafscheider.
Bestel-nr. Basic-uitvoering: 2.863-139.0, Premium-uitvoering: 2.863-161.0.

Natzuigen

LET OP

Geen filterzak gebruiken!

Instructie: Wanneer het reservoir vol is, sluit een vlotter de zuigopening en draait het apparaat met een verhoogd toerental. Schakel het apparaat onmiddellijk uit en maak het reservoir leeg.

- Om vocht c.q. nattigheid op te zuigen, moet gelet worden op een correcte instelling van de vloersproeier en moet het overeenkomstige accessoire aangesloten worden.

Zuigen van grof vuil

Afbeelding B 1

- Gebruik voor het opzuigen van grof vuil en stenen de slang voor grof vuil, de buis voor grof vuil en de vloersproeier voor grof vuil.

LET OP

Zuig grof vuil enkel op zonder aangebrachte filterzak aangezien de filterzak anders beschadigd kan worden.

Werken met elektrische werktuigen

- Adapter indien nodig met een mes aan de diameter van de aansluiting van het elektrisch gereedschap aanpassen.

Afbeelding C 1

- **A)** Ingesloten adapter op de handgreep van de zuigslang steken en met de aansluiting van het elektrisch gereedschap verbinden.
- Of**
- **B)** Voor meer flexibiliteit bij het werken de flexibele gereedschapslang gebruiken. Deze met zuigslang en eventueel met adapter verbinden en aan de aansluiting van het elektrisch gereedschap aansluiten.

Afbeelding C 2

- Stroomstekker van het elektrische werktuig aan de zuiger insteken.

Afbeelding C 3

- Apparaat inschakelen (draaischakelaar naar links op stand +  MAX) en met het werk beginnen.
- Instructie:** Zodra het elektrisch gereedschap ingeschakeld wordt, start de zuigturbine met een vertraging van 0,5 seconden. Wanneer het elektrisch gereedschap uitgeschakeld wordt, loopt de zuigturbine nog ca. 5 seconden na om het resterende vuil in de zuigslang op te zuigen.

Geïntegreerd filterreinigingssysteem

Het filterreinigingssysteem is voorzien voor het opzuigen van grote hoeveelheden fijn stof zonder aangebrachte filterzak.

Instructie: Door het filterreinigingssysteem kan de verontreinigde vlakke harmonicafilter met een drukknop gereinigd en kan de zuigprestatie opnieuw verhoogd worden.

Afbeelding D 1

- Handgreep van de zuigslang in de opname voor accessoires op de apparaatop steken. Filterreinigingstoets bij een ingeschakeld apparaat met een interval van 4 seconden 3 x indrukken.
- Instructie:** Na een herhaaldelijke bediening van de filterreinigingstoets moet het vulvolume van het reservoir gecontroleerd worden. Anders kan het vuil bij het openen van het reservoir ontsnappen.

Blaasfunctie

Reinigen van moeilijk bereikbare plaatsen of waar zuigen niet mogelijk is, bijv. bladeren uit het grindbed.

Afbeelding E 1

- Zuigslang in blaasaansluiting steken, de blaasfunctie is zo geactiveerd.

Werking onderbreken

Afbeelding **B 3**

- Apparaat uitschakelen.

Afbeelding **F 1**

- Vloerkop in de opbergpositie hangen.

De werkzaamheden beëindigen

- Apparaat uitschakelen en de stekker uit de wand-contactdoos trekken.

Reservoir ledigen

Afbeelding **G 1**

- Apparaatkop afnemen, met nat of droog vuil gevuld reservoir ledigen.

Bij apparaten met aftapschroef: Droog vuil via reservoir ledigen. Voor het ledigen van vloeistoffen aftapschroef gebruiken.

Apparaat opbergen

Afbeelding **G 2**

- Netsnoer en toebehoren in apparaat stoppen. Apparaat in droge ruimtes opbergen.

Onderhoud

- Apparaat en kunststofaccessoires met een in de winkel verkrijgbare kunststofreiniger verzorgen.
- Reservoir en accessoires indien nodig met water uitspoelen en laten drogen voor verder gebruik.

Vlakovoufilter reinigen

Advies: Reinig de filtercassette na elk gebruik.

Afbeelding **H 1**

- Ontgrendel de filtercassette, klap ze uit en neem ze weg; verwijder vuil uit de filtercassette in een vuilnisbak.
- Klop de filtercassette voor de reiniging van de gebruikte vlakke harmonicafilter tegen de rand van de vuilnisbak. De vlakke harmonicafilter moet daartoe niet uit de filtercassette genomen worden.

Reinig de vlakke harmonicafilter indien nodig apart.

Afbeelding **H 1**

- Ontgrendel de filtercassette, klap ze uit en verwijder ze.

Afbeelding **H 2**

- Neem de vlakke harmonicafilter uit de filtercassette en klop hem uit.
- Reinig de filter indien nodig enkel onder stromend water, wrijf of borstel hem niet af. Laat de filter voor gebruik volledig drogen.
- Bouw de droge vlakke harmonicafilter ten slotte opnieuw in het apparaat in. Plaats de filtercassette in het apparaat.

Hulp bij storingen

Te weinig zuigcapaciteit

Indien de zuigkracht van het apparaat afneemt, moeten de volgende punten gecontroleerd worden:

- Toebehoren, zuigslang of zuigbuizen zijn verstopt, verstopping met een stok verwijderen.

Afbeelding **A 2**

- Filterzak is vol: Plaats een nieuwe filterzak.

Afbeelding **H 2**

- Vlakke harmonicafilter is vuil: Verwijder de filtercassette en reinig de filter (zie hoofdstuk „Vlakke harmonicafilter reinigen“).
- Beschadigde vlakvouwfilter vervangen.

Technische gegevens

Netspanning	220 - 240	V
Frequentie	1~50-60	Hz
Vermogen Pnom.	1300	W
Max. aansluitvermogen van de contactdoos van het apparaat.	2100	W
Netzekering (traag)	16	A
Reservoirvolume	30	l
Wateropneming met handgreep	20	l
Wateropneming met vloerkop	18	l
Netkabel	H 05VV-F3G1,5	
Gewicht (excl. accessoires)	9,4	kg
Geluidsniveau (EN 60704-2-1)	71	dB(A)

Technische veranderingen voorbehouden!

Índice de contenidos

Indicaciones generales	ES	5
Indicaciones de seguridad	ES	5
Descripción del aparato	ES	7
Manejo	ES	9
Cuidados y mantenimiento	ES	10
Ayuda en caso de avería	ES	10
Datos técnicos	ES	10

Estimado cliente:



Antes del primer uso de su aparato, lea este manual original, actúe de acuerdo a sus indicaciones y guárdelo para un uso posterior o para otro propietario posterior.

Indicaciones generales

Uso previsto

El aparato está previsto para el uso como aspirador en seco conforme a las descripciones e instrucciones de seguridad de este manual de instrucciones.

Este aparato ha sido diseñado para el uso particular y no para los esfuerzos del uso industrial.

- Proteger el aparato de la lluvia. No depositarlo a la intemperie.
 - No se deben aspirar cenizas ni hollín con este aparato.
- Utilizar el aspirador de usos múltiples solo con:
- bolsas filtrantes originales.
 - Accesorios y piezas de repuesto o accesorios opcionales originales.

El fabricante no asume responsabilidad alguna por los daños que pudieran derivarse de un uso inadecuado o incorrecto.

Protección del medio ambiente



Los materiales de embalaje son reciclables. Por favor, no tire el embalaje a la basura doméstica; en vez de ello, entréguelo en los puntos oficiales de recogida para su reciclaje o recuperación.



Los aparatos viejos contienen materiales valiosos reciclables que deberían ser entregados para su aprovechamiento posterior. Por este motivo, entregue los aparatos usados en los puntos de recogida previstos para su reciclaje.

Eliminación de filtro y bolsa filtrante

El filtro y la bolsa filtrante están fabricados con materiales biodegradables.

Si no aspira sustancias que no estén permitidas en la basura convencional, los puede eliminar con ella.

Indicaciones sobre ingredientes (REACH)

Encontrará información actual sobre los ingredientes en:

www.kaercher.com/REACH

Garantía

En todos los países rigen las condiciones de garantía establecidas por nuestra empresa distribuidora. Las averías del aparato serán subsanadas gratuitamente dentro del periodo de garantía, siempre que se deban a defectos de material o de fabricación. En un caso de garantía, le rogamos que se dirija con el comprobante de compra al distribuidor donde adquirió el aparato o al servicio al cliente autorizado más próximo a su domicilio.

(La dirección figura al dorso)

Servicio de atención al cliente

En caso de dudas o alteraciones, la sucursal de KÄRCHER estará encantada de ayudarle.

Pedido de piezas de repuesto y accesorios especiales

Podrá encontrar una selección de las piezas de repuesto usadas con más frecuencia al final de las instrucciones de uso.

En su distribuidor o en la sucursal de KÄRCHER podrá adquirir piezas de repuesto y accesorios.

Indicaciones de seguridad

⚠ PELIGRO

- *Conecte el aparato únicamente a corriente alterna. La tensión tiene que corresponder a la indicada en la placa de características del aparato.*
- *No toque nunca el enchufe de red o la toma de corriente con las manos mojadas.*
- *No saque el enchufe de la toma de corriente tirando del cable.*
- *Antes de cada puesta en servicio, compruebe si el cable de conexión y el enchufe de red presentan daños. Si el cable de conexión estuviera deteriorado, debe solicitar sin demora a un electricista especializado del servicio de atención al cliente autorizado que lo sustituya.*
- *Para evitar accidentes de origen eléctrico, recomendamos utilizar tomas de corriente con un interruptor protector de corriente de defecto pre-conectado (intensidad de corriente de liberación nominal: máx. 30 mA).*

- Apague el aparato y desenchufe la clavija de red antes de efectuar los trabajos de cuidado y mantenimiento.
- Los trabajos de reparación y trabajos en componentes eléctricos sólo los puede realizar el Servicio técnico autorizado.

⚠ ADVERTENCIA

- Este aparato no es apto para ser manejado por personas con incapacidades físicas, sensoriales o intelectuales o falta de experiencia y/o conocimientos, a no ser que sean supervisados por una persona encargada o hayan recibido instrucciones de esta sobre como usar el aparato y que peligros conlleva.
- Los niños solo podrán utilizar el aparato si tienen más de 8 años y siempre que haya una persona supervisando su seguridad o les hayan instruido sobre como manejar el aparato y los peligros que conlleva.
- Los niños no pueden jugar con el aparato.
- Supervisar a los niños para asegurarse de que no jueguen con el aparato.
- Los niños no pueden realizar la limpieza ni el mantenimiento sin supervisión.
- Mantener alejado el plástico del embalaje de los niños, se pueden ahogar.

- Apagar el aparato después de cada uso y antes de cada limpieza/mantenimiento.
- Peligro de incendio. No aspire objetos incandescentes, con o sin llama.
- Está prohibido usar el aparato en zonas en las que exista riesgo de explosiones.
- ¡En caso de que se forme espuma o salga líquido, desconecte el aparato inmediatamente o desenchufar!
- No utilice detergentes abrasivos, ni detergentes para cristales o multiuso. No sumerja jamás el aparato en agua.

Determinadas sustancias pueden mezclarse con el aire aspirado debido a las turbulencias dando lugar a mezclas o vapores explosivos.

No aspirar nunca las siguientes sustancias:

- Gases, líquidos y polvos explosivos o inflamables, (polvos reactivos)
- Polvos de metal reactivos (p. ej. aluminio, magnesio, zinc) en combinación con detergentes muy alcalinos y ácidos
- Ácidos y lejías fuertes sin diluir
- Disolventes orgánicos (p.ej. gasolina, diluyentes cromáticos, acetona, fuel).

Además, esas sustancias pueden afectar negativamente a los materiales empleados en el aparato.

Niveles de peligro

△ PELIGRO

Aviso sobre un riesgo de peligro inmediato que puede provocar lesiones corporales graves o la muerte.

△ ADVERTENCIA

Aviso sobre una situación probablemente peligrosa que puede provocar lesiones corporales graves o la muerte.

△ PRECAUCIÓN

Indicación sobre una situación que puede ser peligrosa, que puede acarrear lesiones leves.

CUIDADO

Aviso sobre una situación probablemente peligrosa que puede provocar daños materiales.

Descripción del aparato

Ilustraciones, véase la contraportada.



Este manual de instrucciones describe la aspiradora de usos múltiples indicada en la portada. Cuando desempaque el contenido del paquete, compruebe si faltan accesorios o si el aparato presenta daños. Informe a su distribuidor en caso de detectar daños ocasionados durante el transporte.

1 Racor de empalme de la manguera de aspiración

Imagen **B 1**

→ Para conectar la manguera de absorción al aspirar.

2 Interruptor del aparato (ON / OFF)

Imagen **B 3**

→ **Posición MÁX:** Aspirar o soplar.

→ **Posición +**  **MÁX:** Aspirar con una herramienta eléctrica conectada

→ Regulación de potencia: Si es necesario reducir la potencia de aspiración al aspirar, soplar o trabajar con una herramienta eléctrica.

→ **Posición 0:** Aparato desconectado. La herramienta eléctrica está abastecida con tensión.

3 Enchufe del aparato

Indicación: Respetar la potencia de conexión máxima (véase el capítulo "Datos técnicos").

Imagen **C 2**

→ Para conectar una herramienta eléctrica.

4 Conexión para soplado

Imagen **E 1**

→ Insertar la manguera de aspiración en la toma de aire para que se active la función de soplado.

5 Tecla de limpieza de filtro

Imagen **D 1**

→ Para limpiar el filtro plano de papel plegado montado. **Indicación:** No pulsar la tecla si el filtro plano de papel plegado.

6 Mango empotrado

→ Coger el cabezal del aparato tras el desbloqueo por la ranura del asa y sacarlo.

7 Estribo de transporte

Imagen **A 1**

→ El estribo de transporte sirve también para bloquear el cabezal del aparato y el recipiente. Para desbloquear, girar hacia delante el estribo hasta que el bloqueo esté libre.

→ Coger el cabezal del aparato por la ranura del asa y extraer.

8 Caja del filtro y tecla de desbloqueo

Imagen **H 1**

Imagen **H 2**

→ Para limpiar el filtro, presionar la tecla de desbloqueo, abatir hacia fuera la caja del filtro y extraer.

9 Alojamiento del accesorio

Imagen **G 2**

→ El alojamiento para accesorios permite guardar tuberías y boquillas de aspiración en el aparato.

10 Gancho porta cables

Imagen **G 2**

→ Para almacenar el cable de alimentación.

11 Posición de estacionamiento

Imagen **F 1**

→ Para colocar la boquilla de suelos cuando se interrumpa el trabajo.

12 Rodillo de dirección

Imagen **A 1**

→ Girar el recipiente, introducir hasta el tope las ruedas giratorias en los orificios de la parte de abajo del recipiente.

13 Tornillo de purga

Imagen **G 1**

→ El tornillo purgador sirve para vaciar rápida y cómodamente el agua sucia del recipiente. Para un vaciado mejor, bascular el recipiente hacia delante.

14 Bolsa del filtro

Imagen **A 2**

Indicación: Para aspirar líquidos no se debe colocar una bolsa filtrante.

15 Filtro plano de papel plegado (ya colocado en el aparato)

CUIDADO

¡Trabajar siempre con filtro plano de papel plegado, tanto para la aspiración en húmedo como en seco!

16 Manguera de aspiración con pieza de conexión

Imagen **B 1**

- Presionar la manguera de aspiración en la toma del aparato, se encaja.
- Para extraer, presionar la lengüeta con el pulgar y extraer la manguera de aspiración.

Indicación: Los accesorios, como los cepillos aspiradores (opcional), se pueden insertar directamente a la pieza de conexión para unir con la manguera de aspiración.

Para trabajar cómodamente también en espacios estrechos.

El mango extraíble se puede colocar entre los accesorios y la manguera de aspiración si es necesario. Véase la posición 17.

Recomendación: Insertar la empuñadura de aspiración de suelos en la manguera de aspiración.

17 Empuñadura extraíble

Imagen **B 1**

- Conectar la empuñadura con la manguera de aspiración hasta que encaje.

Imagen **B 4**

- Para extraer la empuñadura de la manguera de aspiración, presionar las lengüetas con el pulgar y extraer la empuñadura.

Indicación: Si se extrae la empuñadura se pueden insertar directamente los accesorios en la manguera de aspiración.

Recomendación: Insertar la empuñadura de aspiración de suelos en la manguera de aspiración. Véase la posición 16.

18 Tubos de aspiración 2 x 0,5 m

Imagen **B 1**

- Insertar ambos tubos de aspiración y conectar con la empuñadura.

19 Boquilla barredora de suelos (con palanca de conmutación)

Imagen **B 1**

Para conmutar de forma cómoda entre suciedad seca y suciedad húmeda:

- Para aspirar la suciedad seca del suelo, utilizar la posición con las tiras de cepillos desplegadas.
- Para aspirar el agua del suelo, utilizar la posición con los racores de goma desplegados.

20 Boquilla para juntas

- Para bordes, juntas, radiadores y zonas de difícil acceso.

21 Adaptador

Imagen **C 1**

- Para conectar la manguera de aspiración con una herramienta eléctrica
- Adaptar el adaptador con un cuchillo si es necesario al diámetro de conexión de la herramienta eléctrica.

22 Tubo de herramientas flexible

Imagen **C 1**

- Para mayor flexibilidad al trabajar con herramientas eléctricas.

Indicación: También se puede usar con adaptador.

23 Manguera de aspiración de partículas de suciedad grandes con asa

Imagen **B 1**

- Para aspirar partículas de suciedad gruesa y piedras.
- Presionar la manguera de aspiración de partículas grandes en la toma, se encaja.
- Para extraer, presionar la lengüeta con el pulgar y extraer la manguera de aspiración.

24 Tubos de aspiración de partículas de suciedad grande 2 x 0,5 m

Imagen **B 1**

- Para aspirar partículas de suciedad gruesa y piedras.
- Insertar ambas tuberías de aspiración de partículas grandes y conectar con el asa de la manguera de aspiración de partículas de suciedad grande.

25 Boquilla de suelos para partículas de suciedad grande

Imagen **B 1**

- Para aspirar hojas y partículas de suciedad grandes y piedras.

Manejo

CUIDADO

¡Trabajar siempre con filtro plano de papel plegado, tanto para la aspiración en húmedo como en seco!

Antes de la puesta en marcha

Imagen **A 1**

- Quite el cabezal del aparato y saque el contenido del recipiente.
- Girar el recipiente, introducir hasta el tope las ruedas giratorias en los orificios de la parte de abajo del recipiente.
- Colocar y bloquear el cabezal del aparato.
- Enganchar el soporte para sujetar accesorios al lateral trasero del cabezal del aparato.

Puesta en marcha

Imagen **B 1**

- Conecte el accesorio.

Imagen **B 2**

- Enchufe la clavija de red.

Imagen **B 3**

- Conectar el aparato.

Aspiración en seco

CUIDADO

Trabajar solo con filtro plano de papel plegado seco. Antes de usar el filtro, comprobar si está dañado y cambiar si es necesario.

Imagen **A 2**

- Para aspirar suciedad seca, se puede utilizar también una bolsa filtrante si es necesario.

CUIDADO

Realizar la limpieza del filtro solo sin que esté la bolsa del filtro colocada, de lo contrario se puede dañar.

Indicaciones sobre la bolsa filtrante

- Cuanto más suciedad de aspira más se llena la bolsa filtrante.
- En caso de aspirar polvo fino, arena etc... se debe cambiar la bolsa filtrante con más frecuencia.
- Las bolsas filtrantes pueden explotar, por eso es necesario cambiarla a tiempo.

CUIDADO

Aspirar cenizas frías solo con el separador previo. N° referencia modelo Basic: 2.863-139.0, modelo Premium: 2.863-161.0.

Aspiración de líquidos

CUIDADO

¡No utilizar una bolsa filtrante!

Nota: Si el recipiente está lleno, un flotador cierra el orificio de aspiración y el aparato gira a un mayor número de revoluciones. Desconecte el aparato de inmediato y vacíe el recipiente.

- Para aspirar suciedad húmeda o líquida, es importante respetar la configuración de la boquilla de suelos correcta y conectar el accesorio correspondiente.

Aspirar partículas de suciedad grandes

Imagen **B 1**

- Para aspirar partículas de suciedad grandes y piezas, utilizar la manguera, tuberías y boquillas para suelo para partículas de suciedad grande.

CUIDADO

Aspirar partículas de suciedad grande solo con la bolsa del filtro colocada, de lo contrario se puede dañar.

Trabajar con herramientas eléctricas

- Adaptar el adaptador con un cuchillo si es necesario al diámetro de conexión de la herramienta eléctrica.

Imagen **C 1**

- **A)** Conecte el adaptador suministrado al asa de la manguera de aspiración y conéctelo al conector del instrumento eléctrico.

- o
- **B)** Para mayor flexibilidad al trabajar, utilizar la manguera de herramienta flexible. Conectar esta con el tubo flexible de aspiración y, si procede, con el adaptador y conectar a la toma de la herramienta eléctrica.

Imagen **C 2**

- Introducir la clavija de red de la herramienta eléctrica en el aspirador.

Imagen **C 3**

- Conectar el aparato (girar la rosca hacia la izquierda a la posición  MÁX) y comenzar con el trabajo.

Indicación: Tan pronto se haya encendido la herramienta eléctrica, la turbina de absorción arranca con 0,5 segundos de retraso. Si se apaga la herramienta eléctrica, la turbina de absorción sigue en funcionamiento aprox. 5 segundos, para terminar de absorber la suciedad restante en la manguera de absorción.

Sistema de limpieza de filtro integrado

El sistema de limpieza de filtro está prevista para aspirar grandes cantidades de polvo fino sin colocar una bolsa filtrante.

Indicación: Mediante el sistema de limpieza de filtro se puede limpiar el filtro plano de papel plegado y aumentar la potencia de aspiración de nuevo con solo tocar un botón.

Imagen **D 1**

- Insertar el asa de la manguera de aspiración en el alojamiento de accesorios del cabezal del aparato. Pulsar tres veces la tecla de limpieza de filtro con el aparato encendido, esperar 4 segundos entre cada una de las veces.

Indicación: Tras accionar varias veces la tecla de limpieza de filtro, comprobar el volumen del recipiente. De lo contrario, se puede salir la suciedad del recipiente al abrirlo.

Función de soplado

Limpieza de zonas de difícil acceso o donde la aspiración no sea posible, p.ej. hojas del lecho de gravilla.

Imagen **E 1**

- Insertar la manguera de aspiración en la toma de aire para que se active la función de soplado.

Interrupción del funcionamiento

Imagen **B 3**

- Desconexión del aparato

Imagen **F 1**

- Colgar la boquilla para suelos en la posición de aparcamiento.

Finalización del funcionamiento

- Apague el aparato y desenchufe la clavija de red.

Vacíe el depósito

Imagen **G 1**

- Extraer el cabezal del aparato, vaciar el recipiente con suciedad húmeda o seca.

Para aparatos con tornillo purgador: Vaciar la suciedad seca a través del recipiente. Utilizar el tornillo purgador para vaciar líquidos.

Almacenamiento del aparato

Imagen **G 2**

- Guardar la conexión a la red y los accesorios en el aparato. Guarde el aparato en un lugar seco.

Cuidados y mantenimiento

- Limpie el aparato y los accesorios de plástico con un limpiador de materiales sintéticos de los habituales en el mercado.
- En caso necesario, aclarar el depósito y los accesorios con agua y secar antes de volverlos a utilizar.

Limpiar el filtro plano de papel plegado

Recomendación: limpiar la caja del filtro después de cada uso.

Imagen **H 1**

- Desbloquear la caja del filtro, abatir hacia fuera y extraer, vaciar la suciedad de la caja del filtro en un cubo de basura.
- Para limpiar el filtro plano de papel plegado colocado, golpear la caja del filtro contra el borde del cubo de basura. Para ello no es necesario desmontar el filtro plano de papel plegado de la caja del filtro.

Si es necesario, limpiar el filtro plano de papel plegado por separado.

Imagen **H 1**

- Desbloquear, abatir hacia fuera y extraer la caja del filtro.

Imagen **H 2**

- Sacar el filtro plano de papel plegado de la caja del filtro y golpear para soltar la suciedad.
- Si es necesario, limpiarlo con agua corriente, no frotar ni cepillar. Antes del uso dejar secar totalmente.
- Finalmente, montar el filtro plano de papel plegado seco de nuevo en el aparato. Colocar la caja del filtro en el aparato.

Ayuda en caso de avería

Potencia de aspiración reducida

Si la potencia de absorción del aparato disminuye, comprobar los siguientes puntos:

- Los accesorios, la manguera de aspiración o los tubos de aspiración están obstruidos; elimine la obstrucción con ayuda de una vara.

Imagen **A 2**

- La bolsa filtrante está llena: Coloque la nueva bolsa filtrante.

Imagen **H 2**

- El filtro plano de papel plegado está sucio: Extraer la caja del filtro y limpiar el filtro (véase capítulo "Limpiar filtro de papel plano").
- Sustituir los filtros planos de papel plegado que estén dañados.

Datos técnicos

Tensión de red	220 - 240	V
Frecuencia	1~50-60	Hz
Potencia P _{nom}	1300	W
Potencia máx. de conexión al enchufe del aparato	2100	W
Fusible de red (inerte)	16	A
Capacidad del depósito	30	l
Absorción de agua con el asa	20	l
Absorción de agua con boquilla para suelos	18	l
Cable de conexión a la red	H 05VV-F3G1,5	
Peso sin accesorios	9,4	kg
Nivel de presión acústica (EN 60704-2-1)	71	dB(A)

Reservado el derecho a realizar modificaciones técnicas.

Índice

Instruções gerais	PT	5
Avisos de segurança	PT	5
Descrição da máquina	PT	7
Manuseamento	PT	9
Conservação e manutenção	PT	10
Ajuda em caso de avarias	PT	10
Dados técnicos	PT	10

Estimado cliente,



Leia o manual de manual original antes de utilizar o seu aparelho. Proceda conforme as indicações no manual e guarde o manual para uma consulta posterior ou para terceiros a quem possa vir a vender o aparelho.

Instruções gerais

Utilização conforme as disposições

O aparelho foi concebido, de acordo com as descrições constantes nestas Instruções de Serviço e com as indicações sobre segurança, como aspirador polivalente. Este aparelho foi desenvolvido para o uso privado e não foi concebido para sustentar as necessidades de uma utilização industrial.

- Proteger o aparelho contra a chuva. Não armazenar fora de casa.
- Cinza e fuligem não podem ser aspiradas com este aparelho.

Utilizar o aspirador polivalente apenas com:

- Saco de filtro original.
- Peças sobressalentes e acessórios originais e especiais.

O fabricante não se responsabiliza por eventuais danos causados por uma utilização indevida ou erros de manuseamento.

Protecção do meio-ambiente



Os materiais de embalagem são recicláveis. Não coloque as embalagens no lixo doméstico, envie-as para uma unidade de reciclagem.



Os aparelhos velhos contêm materiais preciosos e recicláveis e deverão ser reutilizados. Por isso, elimine os aparelhos velhos através de sistemas de recolha de lixo adequados.

Eliminação do filtro e do saco de filtro

O filtro e o saco de filtro são compostos por materiais compatíveis com o meio-ambiente.

Desde que estes não contenham substâncias aspiradas que não se destinem ao lixo doméstico, estes podem ser eliminados juntamente com o lixo doméstico.

Avisos sobre os ingredientes (REACH)

Informações actuais sobre os ingredientes podem ser encontradas em:

www.kaercher.com/REACH

Garantia

Em cada país vigem as respectivas condições de garantia estabelecidas pelas nossas Empresas de Comercialização. Eventuais avarias no aparelho durante período de garantia serão reparadas, sem encargos para o cliente, desde que se trate dum defeito de material ou de fabricação. Em caso de garantia, dirija-se, munido do documento de compra, ao seu revendedor ou ao Serviço Técnico mais próximo.
(Endereços no verso)

Serviço de assistência técnica

Em caso de dúvidas ou avarias, a nossa filial KÄRCHER local está à sua disposição.

Encomenda de peças sobressalentes e acessórios especiais

No final das instruções de Serviço encontra uma lista das peças de substituição mais necessárias.

As peças sobressalentes e acessórios podem ser adquiridos junto do seu revendedor ou em cada filial da KÄRCHER.

Avisos de segurança

⚠ PERIGO

- *Ligar o aparelho só à corrente alternada. A tensão deve corresponder à placa de tipo do aparelho.*
- *Nunca tocar na ficha de rede e na tomada com as mãos molhadas.*
- *Não puxar a ficha de rede pelo cabo para a retirar da tomada.*
- *Antes de qualquer utilização do aparelho, verificar se o cabo de ligação e a ficha de rede não apresentam quaisquer danos. O cabo de ligação danificado tem que ser imediatamente substituído pela assistência técnica ou por um electricista autorizado.*
- *Para evitar acidentes relacionados com a electricidade, recomendamos utilizar tomadas com disjuntor de corrente de defeito intercalado (máx. 30 mA corrente de activação nominal).*
- *Antes de efectuar trabalhos de conservação e de manutenção desligar o aparelho e retirar a ficha de rede.*

- Os trabalhos de reparação e trabalhos em componentes eléctricos só devem ser executados pelo Serviço de Assistência Técnica autorizado.
- △ ATENÇÃO**
- Este aparelho não é adequado para a utilização por pessoas com capacidades físicas, sensoriais e psíquicas reduzidas e por pessoas com falta de experiência e/ou conhecimentos, excepto se forem supervisionadas por uma pessoa responsável pela segurança ou receberam instruções sobre o manuseamento do aparelho e que tenham percebido os perigos inerentes.
 - As crianças só estão autorizadas a utilizar o aparelho se tiverem uma idade superior a 8 anos e se forem supervisionadas por uma pessoa responsável pela segurança ou se receberem, por essa pessoa, instruções de utilização do aparelho e que tenham percebido os perigos inerentes.
 - Crianças não podem brincar com o aparelho.
 - Supervisionar as crianças, de modo a assegurar que não brincam com o aparelho.
 - A limpeza e manutenção de aplicação não podem ser realizadas por crianças sem uma vigilância adequada.
 - Manter as películas da embalagem fora do alcance das crianças! Perigo de asfixia!
 - Desligar o aparelho após cada utilização e antes de cada limpeza/manutenção.
 - Perigo de incêndio. Não aspirar materiais em combustão nem em brasa.
 - É proibido pôr o aparelho em funcionamento em áreas com perigo de explosão.
 - Desligar imediatamente o aparelho em caso de formação de espuma ou de saída de líquido ou tirar a ficha da tomada!
 - Não utilize produtos abrasivos, produtos para a limpeza de vidros ou universais! Nunca mergulhe o aparelho em água.
- Determinadas substâncias podem, com o ar aspirado, formar gases explosivos ou misturas por meio de turbulências!
Nunca aspire as seguintes substâncias:
- Gases, líquidos e pós (pó reactivo) explosivos ou inflamáveis
 - Pós reactivos de metal (p. ex. alumínio, magnésio, zinco) em combinação com detergentes altamente alcalinos e ácidos
 - Ácidos e soluções alcalinas fortes não diluídas
 - Solventes orgânicos (p. ex. gasolina, diluente de tintas, acetona, óleo combustível).
- Além disso, estes materiais podem ter efeitos negativos sobre os materiais utilizados no aparelho.

Níveis do aparelho

⚠ **PERIGO**

Aviso referente a um perigo eminente que pode conduzir a graves ferimentos ou à morte.

⚠ **ATENÇÃO**

Aviso referente a uma possível situação perigosa que pode conduzir a graves ferimentos ou à morte.

⚠ **CUIDADO**

Aviso referente a uma situação potencialmente perigosa que pode causar ferimentos leves.

ADVERTÊNCIA

Aviso referente a uma situação potencialmente perigosa que pode causar danos materiais.

Descrição da máquina

Ver figuras na página desdobrável!



Este manual de instruções é relativo ao aspirador polivalente ilustrado na página principal. Verifique o conteúdo da embalagem a respeito de acessórios não incluídos ou danos. No caso de danos provocados durante o transporte, informe o seu revendedor.

1 Ligação do tubo flexível de aspiração

Figura **B 1**

→ Para ligar a mangueira de aspiração para os trabalhos de aspiração.

2 Interruptor do aparelho (LIG/DESL)

Figura **B 3**

→ **Posição MAX:** aspirar ou soprar.

→ **Posição + [Ícone de ferramenta] MAX:** aspirar com a ferramenta eléctrica ligada

→ **Regulação da performance:** Se necessário pode reduzir a potência de aspiração durante a aspiração, soprar ou durante os trabalhos com uma ferramenta eléctrica.

→ **Posição 0:** aparelho desligado. A ferramenta eléctrica é alimentada com corrente.

3 Tomada do aparelho

Aviso: ter atenção à potência máxima de conexão (ver capítulo "Dados técnicos").

Figura **C 2**

→ Para a ligação de uma ferramenta eléctrica.

4 Ligação do sopro

Figura **E 1**

→ Conectar a mangueira de aspiração na ligação de sopro, a função de sopro é activada.

5 Tecla de limpeza do filtro

Figura **D 1**

→ Para a limpeza do filtro de pregas plano incorporado.

Aviso: não premir a tecla com o filtro de pregas plano húmido.

6 Punho com cavidade

→ Agarrar a cabeça do aparelho no punho com cavidade e retirar após o desbloqueio.

7 Asa de transporte

Figura **A 1**

→ A asa de transporte serve simultaneamente de bloqueio para a cabeça do aparelho e do recipiente. Para desbloquear é necessário girar a asa completamente para a frente, até o bloqueio ficar livre.

→ Agarrar a cabeça do aparelho no punho com cavidade e retirar.

8 Cassete filtrante e tecla de desbloqueio

Figura **H 1**

Figura **H 2**

→ Para a limpeza do filtro, premir a tecla de desbloqueio e tirar a cassete filtrante.

9 Depósito dos acessórios

Figura **G 2**

→ O encaixe dos acessórios permite guardar tubos de aspiração e bocais de aspiração no aparelho.

10 Gancho de cabo

Figura **G 2**

→ Para guardar o cabo de alimentação.

11 Posição de estacionamento

Figura **F 1**

→ Para desligar o bocal de pavimentos durante interrupções do trabalho.

12 Rolo de guia

Figura **A 1**

→ Virar o recipiente e pressionar os rolos de guia contra as aberturas no fundo do recipiente até encaixarem.

13 Parafuso de purga

Figura **G 1**

→ O parafuso de descarga destina-se a um esvaziamento rápido e confortável da água suja no recipiente. Incliná-lo para a frente, a fim de garantir um melhor esvaziamento.

14 Saco-filtro

Figura **A 2**

Aviso: para a aspiração húmida não pode ser utilizado nenhum saco de filtro!

15 Filtro de pregas
(já incorporado no aparelho)

ADVERTÊNCIA

Trabalhar sempre com o filtro de pregas plano encaixado, tanto durante os trabalhos de aspiração a húmido como a seco!

16 Mangueira de aspiração com peça de ligação

Figura **B 1**

→ Pressionar o tubo de aspiração contra a ligação no aparelho, até encaixar.
→ Para retirar basta premir a patilha (com o polegar) e retirar o tubo de aspiração.

Aviso: acessórios como, p. ex., escovas de aspiração (opcional) podem ser encaixados directamente na peça de ligação e, deste modo, ser conectados com a mangueira de aspiração.

Para trabalhar confortavelmente, mesmo em espaços apertados.

O punho removível pode, se necessário, ser montado entre o acessório e a mangueira de aspiração.

Ver posição 17.

Recomendação: para a aspiração do chão, encaixar o punho na mangueira de aspiração.

17 Punho removível

Figura **B 1**

→ Conectar o punho com a mangueira de aspiração, até encaixar.

Figura **B 4**

→ Para retirar o punho da mangueira de aspiração, pressionar a patilha com o dedo e puxar o punho.

Aviso: com o retirar do punho, os acessórios podem também ser encaixados directamente na mangueira de aspiração.

Recomendação: para a aspiração do chão, encaixar o punho na mangueira de aspiração.

Ver posição 16.

18 Tubos de aspiração 2 x 0,5 m

Figura **B 1**

→ Encaixar os dois tubos de aspiração e conectar com o punho.

19 Bocal para pavimentos (com alavanca de comutação)

Figura **B 1**

Para comutar confortavelmente entre sujidade seca e húmida:

→ para a aspiração do chão de sujidade seca, utilizar a posição com as tiras de escova abertas.
→ Para a aspiração do chão de água, utilizar a posição com os lábios de borracha abertos.

20 Bocal para juntas

→ Para cantos, juntas, radiadores e áreas de difícil acesso.

21 Adaptador

Figura **C 1**

→ Para ligar o tubo flexível de aspiração com uma ferramenta eléctrica

→ Se necessário deve-se utilizar uma faca para adaptar o adaptador ao diâmetro de ligação da ferramenta eléctrica.

22 Tubo de ferramenta flexível

Figura **C 1**

→ Para maior flexibilidade durante os trabalhos com ferramentas eléctricas.

Aviso: também pode ser utilizado com adaptador.

23 Mangueira de aspiração de sujidade grossa com punho

Figura **B 1**

→ Para a aspiração de sujidade grossa e pedras.
→ Pressionar a mangueira de aspiração de sujidade grossa contra a ligação até encaixar.
→ Para retirar basta premir a patilha (com o polegar) e retirar o tubo de aspiração.

24 Tubos de aspiração de sujidade grossa 2 x 0,5 m

Figura **B 1**

→ Para a aspiração de sujidade grossa e pedras.
→ Encaixar ambos os tubos de aspiração de sujidade grossa e conectar com o punho da mangueira de aspiração de sujidade grossa.

25 Bocal de chão para sujidade grossa

Figura **B 1**

→ Para a aspiração de folhas, sujidade grossa e pedras.

Manuseamento

ADVERTÊNCIA

Trabalhar sempre com o filtro de pregas plano encaixado, tanto durante os trabalhos de aspiração a húmido como a seco!

Antes de colocar em funcionamento

Figura A 1

- Retirar a cabeça do aparelho, retirar o conteúdo do recipiente.
- Virar o recipiente e pressionar os rolos de guia contra as aberturas no fundo do recipiente até encaixarem.
- Montar e bloquear a cabeça do aparelho.
- Engatar o suporte para o encaixe de acessórios na parte traseira da cabeça do aparelho.

Colocação em funcionamento

Figura B 1

- Ligar os acessórios.

Figura B 2

- Ligar a ficha de rede.

Figura B 3

- Ligar o aparelho.

Aspirar a seco

ADVERTÊNCIA

Trabalhar apenas com um filtro de pregas plano seco. Antes do encaixe, verificar se o filtro apresenta danos e, se necessário, trocá-lo.

Figura A 2

- Para a aspiração de sujidade seca pode, em caso de necessidade, ser utilizado adicionalmente um saco de filtro.

ADVERTÊNCIA

Efectuar uma limpeza do filtro apenas quando não está inserido nenhum saco de filtro, já que, de outra forma, este pode ficar danificado.

Avisos relativos ao saco de filtro

- O nível de enchimento do saco de filtro depende do tipo de sujidade aspirada.
- Para pó fino, areia, etc. é necessário substituir o saco de filtro com maior frequência.
- Sacos de filtro cheios podem rebentar, pelo que é necessário que estes sejam substituídos atempadamente.

ADVERTÊNCIA

Aspiração de cinza fria apenas com separador prévio. N.º de encomenda da versão Basic: 2.863-139.0, versão Premium: 2.863-161.0.

Aspirar a húmido

ADVERTÊNCIA

Não utilizar um saco de filtro!

Aviso: quando o recipiente estiver cheio, o flutuador fecha a abertura de aspiração e o aparelho funciona com uma rotação mais elevada. Neste caso deve desligar imediatamente o aparelho e esvaziar o recipiente.

- Para a aspiração de lixo húmido ou líquido, prestar atenção ao ajuste correcto do encaixe do bocal de chão e conectar o acessório correspondente.

Aspiração de sujidade

Figura B 1

- Para a aspiração de sujidade grossa e pedras, utilizar a mangueira de sujidade grossa, os tubos de sujidade grossa e o bico para pavimentos de sujidade grossa.

ADVERTÊNCIA

Efectuar a aspiração da sujidade grossa apenas quando não está inserido nenhum saco de filtro, já que, de outra forma, este poderia ficar danificado.

Trabalhar com ferramentas eléctricas

- Se necessário deve-se utilizar uma faca para adaptar o adaptador ao diâmetro de ligação da ferramenta eléctrica.

Figura C 1

- **A)** Insira o adaptador fornecido na pega do tubo flexível de aspiração e ligue o mesmo à conexão da ferramenta eléctrica.
- ou
- **B)** Para uma maior flexibilidade durante os trabalhos deve-se utilizar o tubo flexível de ferramenta. Unir este com o tubo de aspiração e eventualmente com o adaptador e ligar à conexão da ferramenta eléctrica.

Figura C 2

- Inserir a ficha de rede da ferramenta eléctrica no aspirador.

Figura C 3

- Ligar o aparelho (interruptor rotativo para a esquerda, para a posição  MAX) e iniciar os trabalhos.

Aviso: assim que a ferramenta eléctrica for activada, a turbina de aspiração entra em funcionamento com um atraso de 0,5 segundos. Assim que desligar a ferramenta eléctrica, a turbina de aspiração continua a trabalhar durante cerca de 5 segundos, de modo a aspirar a sujidade residual.

Sistema de limpeza do filtro integrado

O sistema de limpeza do filtro está previsto para a aspiração de grandes quantidades de pó fino, sem o saco de filtro inserido.

Aviso: através do sistema de limpeza do filtro, o filtro de pregas plano sujo pode ser limpo com o accionamento de um botão, e a potência de aspiração pode ser novamente aumentada.

Figura D 1

- Colocar o punho da mangueira de aspiração no encaixe de acessórios na parte traseira da cabeça do aparelho. Premir a tecla de limpeza de filtro 3 x, com o aparelho ligado, e aguardar 4 segundos entre os vários accionamentos.

Aviso: após um repetido accionamento da tecla de limpeza do filtro, controlar o nível de enchimento do recipiente. Caso contrário, pode sair sujidade durante a abertura do recipiente.

Função de sopro

Limpeza de locais de difícil acesso ou onde não é possível aspirar (p. ex. folhagem sobre brita).

Figura **E 1**

- Conectar a mangueira de aspiração na ligação de sopro, a função de sopro é activada.

Interromper o funcionamento

Figura **B 3**

- Desligar o aparelho.

Figura **F 1**

- Engatar o bocal de pavimento na posição de estacionamento.

Desligar o aparelho

- Desligue o aparelho e retire a ficha de rede.

Esvaziar o recipiente

Figura **G 1**

- Retirar as cabeças do aparelho e esvaziar o recipiente repleto de sujidade húmida ou seca.

Nos aparelhos com parafuso de descarga: Esvaziar a sujidade seca através do recipiente. Utilizar o parafuso de descarga para esvaziar líquidos.

Guardar a máquina

Figura **G 2**

- Arrumar o cabo de rede e os acessórios no aparelho. Guarde o aparelho em locais secos.

Conservação e manutenção

- Limpe o aparelho e os acessórios de plástico com um produto para limpeza de plásticos corrente.
- Lavar o recipiente e os acessórios com água e secar antes de utilizar novamente.

Limpar o filtro de pregas

Recomendação: limpar a cassette filtrante após cada utilização.

Figura **H 1**

- Desbloquear a cassette filtrante e tirá-la. Esvaziar o lixo da cassette filtrante num caixote de lixo.
- Para a limpeza do filtro de pregas plano inserido, bater com a cassette filtrante na borda do caixote do lixo. Para tal, o filtro de pregas plano não tem de ser retirado da cassette filtrante.

Se necessário, limpar o filtro de pregas plano em separado.

Figura **H 1**

- Desbloquear a cassette filtrante e tirá-la.

Figura **H 2**

- Tirar o filtro de pregas plano da cassette filtrante e sacudi-lo.
- Se necessário, limpar apenas sob água corrente, não esfregar nem escovar. Deixar secar totalmente antes de utilizar.
- No final, voltar a montar o filtro de pregas plano seco no aparelho. Inserir a cassette filtrante no aparelho.

Ajuda em caso de avarias

Perda da potência de aspiração

Verifique os seguintes pontos se o rendimento de aspiração do seu aparelho diminuir:

- Os acessórios, os tubos de aspiração e o tubo flexível de aspiração estão entupidos. Remova a obstrução com um pau.

Figura **A 2**

- Saco de filtro cheio: inserir um novo saco de filtro.

Figura **H 2**

- O filtro de pregas plano está sujo: tirar a cassette filtrante e limpar o filtro (ver capítulo "Limpar filtro de pregas plano").
- Substituir um filtro de pregas plano danificado.

Dados técnicos

Tensão da rede	220 - 240	V
Frequência	1~50-60	Hz
Potência P _{nom}	1300	W
Potência máx. de ligação da tomada do aparelho	2100	W
Protecção de rede (de acção lenta)	16	A
Volume do recipiente	30	l
Admissão de água com a pega	20	l
Admissão de água com o bocal de pavimento	18	l
Cabo de rede	H 05VV-F3G1,5	
Peso (sem acessórios)	9,4	kg
Nível de pressão acústica (EN 60704-2-1)	71	dB(A)

Reservados os direitos a alterações técnicas!

Indholdsfortegnelse

Generelle henvisninger	DA	5
Sikkerhedsanvisninger	DA	5
Beskrivelse af apparatet	DA	7
Betjening	DA	8
Pleje og vedligeholdelse	DA	9
Hjælp ved fejl	DA	10
Tekniske data	DA	10

Kære kunde



Læs original brugsanvisning inden første brug, følg anvisningerne og opbevar vejledningen til senere efterlæsning eller til den næste ejer.

Generelle henvisninger

Bestemmelsesmæssig anvendelse

Maskinen er i henhold til beskrivelserne i denne brugsvejledning og sikkerhedsanvisningerne beregnet til anvendelse som universalsuger.

Denne maskine blev udviklet til privat brug og er ikke beregnet til erhvervs-mæssig brug.

- Beskyt damprenseren mod regn. Må ikke opbevares udendørs.
- Aske og sod må ikke opsuges med denne maskine.

Brug universalsugeren kun med:

- originale filterposer.
 - Original reservedele, tilbehør eller ekstra tilbehør.
- Producenten garanterer ikke for eventuelle skader som blev forårsaget af ikke bestemmelsesmæssigt brug eller ukorrekt betjening af apparatet.

Miljøbeskyttelse



Emballagen kan genbruges. Smid ikke emballagen ud sammen med det almindelige husholdningsaffald, men aflever den til genbrug.



Udtjente apparater indeholder værdifulde materialer, der kan og bør afleveres til genbrug. Aflever derfor udtjente apparater på en genbrugsstation eller lignende.

Bortskaffelse af filter og filterpose

Filter og filterpose er produceret af miljøvenligt materiale.

Såfremt de ikke har indsugede stoffer, som ikke er forbudt som husholdningsaffald, kan de bortskaffes med den normale affald.

Henvisninger til indholdsstoffer (REACH)

Aktuelle oplysninger til indholdsstoffer finder du på:

www.kaercher.com/REACH

Garanti

I de enkelte lande gælder de af vore forhandlere fastlagte garantibetingelser. Eventuelle fejl på apparatet afhjælpes gratis inden for garantien, såfremt fejlen kan tilskrives en materiale- eller produktionsfejl. Hvis De ønsker at gøre garantien gældende, bedes De henvende Dem til Deres forhandler eller nærmeste kundeservice medbringende kvittering for købet. (Se adressen på bagsiden)

Kundeservice

Vores KÄRCHER-afdeling hjælper gerne, hvis De har spørgsmål, eller der er fejl på støvsugeren.

Bestilling af reservedele og ekstratilbehør

Et udvalg over de reservedele som bruges meget ofte finder De i slutningen af betjeningsvejledningen. Reservedele og tilbehør får du ved din forhandler eller i din KÄRCHER-afdeling.

Sikkerhedsanvisninger

⚠ FARE

- *Højtryksrenseren må kun sluttes til vekselstrøm. Spændingen skal svare til angivelserne på typeskiltet.*
- *Rør aldrig ved netstik og stikkontakt med fugtige hænder.*
- *Træk stikkontakten ikke ud af stikdåsen ved at trække i ledningen.*
- *Kontroller altid tilslutningsledningen og netstikket for skader, før højtryksrenseren tages i brug. En beskadiget tilslutningsledning skal udskiftes af en autoriseret kundeserviceafdeling/elektriker med det samme.*
- *For at undgå elektriske uheld anbefaler vi, at man anvender stikkontakter med et forkoblet fejlstrømsrelæ (maks. 30 mA nom. udløse-strømstyrke).*
- *Før alle service- og vedligeholdelsesarbejder skal maskinen afbrydes og stikket trækkes ud.*
- *Reparationsarbejder og arbejder på elektriske komponenter skal altid udføres af autoriserede servicefolk.*

⚠ ADVARSEL

- *Apparatet er ikke beregnet til at blive brugt af personer (inklusive børn), hvis fysiske, sensoriske eller åndelige ev-*

ner er indskrænket eller af personer med manglende erfaring og/eller kendskab med mindre disse personer overvåges af en person, som er ansvarlig for deres sikkerhed, eller blev trænet i apparatets håndtering og de evt. resulterende farer.

- Børn må kun bruge apparatet, hvis de er over 8 år under opsyn af en person, som er ansvarlig for deres sikkerhed, eller hvis de blev indlært/trænet i brugen af apparatet og de evt. resulterende farer.
- Børn må ikke lege med apparatet.
- Børn skal være under opsyn for at sørge for, at de ikke leger med maskinen.
- Rengøringen og vedligeholdelsen må ikke gennemføres af børn uden overvågning.
- Emballagefolie skal holdes væk fra børn p.gr.a. kvælningsfare!
- Efter hver brug og før hver rengøring/vedligeholdelse skal maskinen slukkes.
- Brandfare. Opsug ikke brændende eller glødende genstande.
- Det er forbudt at bruge højtryksrenseren i områder, hvor der er eksplosionsfare.
- Ved skumdannelse eller hvis væske træder ud, skal maskinen omgående slukkes eller netstikket trækkes ud!

- Undlad at bruge skuremidler, glas- eller universalrengøringsmiddel! Nedsænk aldrig apparatet i vand.

De kan danne eksplosive dampe eller blandinger gennem op-hvirvling med sugeluften!

Efterfølgende stoffer må aldrig suges op:

- Eksplosive eller tændelige gas, væsker og støv (reaktive støv)
- Reaktive metalstøv (f.eks. aluminium, magnesium, zink) i forbindelse med stærk alkaliske eller sure rengøringsmidler.
- Ufortyndede syrer og baser
- Organiske opløsningsmidler (f.eks. lakfortynder, benzin, acetone, fyringsolie).

Desuden kan disse stoffer angribe de materialer, støvsugeren er fremstillet af.

Faregrader

△ FARE

Henviser til en umiddelbar fare, der fører til alvorlige kvæstelser eller til døden

△ ADVARSEL

Henviser til en mulig farlig situation, der kan føre til alvorlige kvæstelser eller til døden.

△ FORSIGTIG

Henviser til en mulig farlig situation, der kan føre til lette personskader.

BEMÆRK

Henviser til en mulig farlig situation, der kan føre til materiel skade.

Beskrivelse af apparatet

Se figurerne på side 4!



Denne driftsvejledning beskriver den universalsuger, som vises på forsiden. Kontroller pakningens indhold for manglende tilbehør eller beskadigelser, når den pakkes ud. Kontakt Deres forhandler i tilfælde af transportskader.

1 Sugelangetilslutning

Figur **B 1**

→ For tilslutning af sugeslangen under sugningen.

2 Startknap (TÆND/SLUK)

Figur **B 3**

→ **Stilling MAX:** Suge eller blæse

→ **Position +  MAX:** Anvendelse med tilsluttet el-værktøj

→ Effektregulering: Reducer sugeeffekten under sugning, blæsning eller ved arbejdet med el-værktøj efter behov.

→ **Stellung 0:** Position 0: Maskinen slukket. El-værktøjet er forsynet med spænding.

3 Apparatets stikdåse

Bemærk: Tag højde for den maksimale strømkapacitet (se kapitel „Tekniske data“).

Figur **C 2**

→ For tilslutning af el-værktøj.

4 Blæsetilslutning

Figur **E 1**

→ Sæt sugeslangen ind i blæsetilslutningen, blæsefunktionen er så aktiveret.

5 Filterrensningstast

Figur **D 1**

→ Til rengøring af det indbyggede flade foldefilter.

Bemærk: Anvend ikke tasten, hvis det flade foldefilter er vådt.

6 Grebfordybning

→ Efter åbningen gribes maskinens hoved i grebfordybningen og fjernes.

7 Bærebøjle

Figur **A 1**

→ Bærebøjlen bruges samtidigt til låsning af maskinens hoved og beholder. Til åbning skal bøjlen drejes helt fremad indtil låsemekanismen åbnes.

→ Tag fat i hovedet vha. grebfordybningen og fjern det.

8 Filterkassette og åbningstast

Figur **H 1**

Figur **H 2**

→ Tryk på åbningstasten for at rense filteret, klap filterkassetten ud og fjern den.

9 Tilbehørholder

Figur **G 2**

→ Med tilbehørholderen kan man opbevare sugerør og sugedyser på maskinen.

10 Kabelkrog

Figur **G 2**

→ Til opbevaring af strømledningen.

11 Parkeringsposition

Figur **F 1**

→ For at stille gulvdysen til side ved arbejds pauser.

12 Styringsrulle

Figur **A 1**

→ Vend beholderen, tryk styrehjulene i åbningerne på beholderens bund indtil stoppositionen.

13 Aftapningsprop

Figur **G 1**

→ Aftapningsproppen bruges til hurtig og bekvem tømning af snavsvand i beholderen. Til bedre tømning tippes beholderen fremad.

14 Filterpose

Figur **A 2**

Bemærk: Til vådsugning må man ikke isætte en filterpose!

15 Fladt foldefilter

(allerede sat ind i maskinen)

BEMÆRK

Såvel ved våd- og tørsugning skal der altid arbejdes med et isat fladt foldefilter!

16 Sugelang med forbindelsesstykke

Figur **B 1**

→ Tryk sugeslangen ind i tilslutningen, den går i hak.

→ For at fjerne sugeslangen skal låsetappen trækkes ind med tommelfingeren og sugeslangen trækkes ud.

Bemærk: Tilbehør som f.eks. sugebørster (option) kan direkte sættes på forbindelsesstykket og således forbindes med sugeslangen.

Til bekvemt arbejde selv i små rum.

Efter behov kan det aftagelige håndtag anbringes mellem tilbehør og sugeslangen.

Se position 17.

Anbefaling: Til sugning af gulve sættes håndtaget på sugeslangen.

17 Aftageligt håndtag

Figur B 1

→ Forbind håndtaget med sugeslangen indtil det går i hak.

Figur B 4

→ Tryk på næsen med tommelfingeren og træk i håndtaget for at tage håndtaget fra sugeslangen.

Bemærk: Hvis håndtaget tages af kan tilbehør sættes direkte på sugeslangen.

Anbefaling: Til sugning af gulve sættes håndtaget på sugeslangen.

Se position 16.

18 Sugerør 2 x 0,5 m

Figur B 1

→ Sæt begge sugerør sammen og forbind dem med håndtaget.

19 Gulvdyse

(med omstillingshåndtag)

Figur B 1

Det er nemt at skifte mellem opsugning af tørt og vådt smuds:

→ Til opsugning af tørt smuds fra gulv, brug positionen med børstestrimlerne trukket ud.

→ Til opsugning af vand fra gulv, brug positionen med gummilæberne trukket ud.

20 Fugemundstykke

→ Til kanter, fuger, radiatorer og svært tilgængelige områder.

21 Adapter

Figur C 1

→ Til forbindelse af sugeslangen med et el-værktøj.

→ Efter behov justeres el-værktøjet til tilslutningsdiametren vha. en kniv.

22 Bøjelig værktøjsslange

Figur C 1

→ Til mere fleksibilitet ved arbejdet med el-værktøj.

Bemærk: Kan også bruges med adapter.

23 Sugesslange med håndgreb til grov snavs

Figur B 1

→ Til opsugning af grov snavs og sten.

→ Tryk sugeslangen ind i tilslutningen, den går i hak.

→ For at fjerne sugeslangen skal låsetappen trykkes ind med tommelfingeren og sugeslangen trækkes ud.

24 Sugerør til grov snavs 2 x 0,5 m

Figur B 1

→ Til opsugning af grov snavs og sten.

→ Sæt begge sugerør sammen og forbind dem med håndtaget.

25 Gulvdyse til grov snavs

Figur B 1

→ Til opsugning af blade og grov snavs og sten.

Betjening

BEMÆRK

Såvel ved våd- og tørsugning skal der altid arbejdes med et isat flad foldefilter!

Inden idrifttagning

Figur A 1

→ Tag maskinovedet af og tag indholdet ud af beholderen.

→ Vend beholderen, tryk styrehjulene i åbningerne på beholderens bund indtil stoppositionen.

→ Sæt maskinens hoved på og lås det fast.

→ Klips tilbehørsholderen til maskinens bagside.

Ibrugtagning

Figur B 1

→ Tilslut tilbehøret.

Figur B 2

→ Sæt netstikket i.

Figur B 3

→ Tænd for maskinen.

Tørsugning

BEMÆRK

Arbejd kun med tør flad foldefilter.

Kontroller filteret for skader før det sættes i og udskift det efter behov.

Figur A 2

→ Ved opsugning af tørt smuds kan der ved behov isættes en filterpose.

BEMÆRK

Rengør kun filteret uden isat filterpose, da filterposen ellers kan beskadiges.

Henvisninger filterpose

- Filterposens påfyldningsgrad er afhængigt af den opsugede snavs.
- Ved fintstøv, sand osv. skal filterposen udskiftes oftere.
- Tilstoppe filterposer kan eksplodere, derfor skal filterposen udskiftes i tide!

BEMÆRK

Sugning af kold aske kun med separator.

Bestillingsnr. Basic-model: 2.863-139.0, Premium-model: 2.863-161.0.

Vådsugning

BEMÆRK

Brug ingen filterpose!

Bemærk: Hvis beholderen er fuld, lukker en svømmerventil sugeåbningen, og støvsugeren kører med forhøjet omdrejningstal. Sluk straks for sugeren, og tøm beholderen.

→ Ved opsugning af fugtighed eller væske, vær opmærksom på gulvdysens indstilling og tilslut det tilsvarende tilbehør.

Opsugning af grov snavs

Figur B 1

- Til opsugning af grov snavs og sten anvendes grovsmudsslange, grovsmudsør og grovsmudsmundstykke.

BEMÆRK

Opsugning af grov snavs kun uden isat filterpose, da filterposen ellers kan beskadiges.

Arbejde med el-værktøjer

- Efter behov justeres el-værktøjet til tilslutningsdiamteren vha. en kniv.

Figur C 1

- A) Sæt den vedlagte adapter på sugeslangens håndgreb og forbind den med tilslutningen til el-værktøjet.
eller
- B) Brug den bøjelige værktøjsslange til mere fleksibilitet under arbejdet. Forbind den med sugeslangen og evt. adapteren og slut den til el-værktøjet.

Figur C 2

- Sæt el-værktøjets netstik i sugeren.

Figur C 3

- Tænd maskinen (drejekontakt til venstre på stilling  MAX) og start arbejdet.

Bemærk: Så snart el-værktøjet er tændt, starter sugeturbinen at køre med en forsinkelse på 0,5 sekunder. Hvis el-værktøjet slukkes, kører sugeturbinen videre for ca. 5 sekunder for at indsuge den resterende snavs i sugeslangen.

Integreret filterrensesystem

Filterrensesystemet er beregnet til opsugning af store mængder finstøv uden at anvende filterpose.

Bemærk: Med filterrensesystemet kan det beskidte flade foldefilter med et tryk på knappen renses og sugekapaciteten igen forøges.

Figur D 1

- Sæt sugeslangens håndtag ind i maskinhovedets tilbehørholder. Tryk 3 x filterrensningstasten, mens maskinen er tændt, vent 4 sekunder mellem de enkelte tryk.

Bemærk: Efter flere filterrensninger skal beholderens påfyldningsvolumen kontrolleres. Ellers kan der slippe snavs ud ved åbning af beholderen.

Blæsefunktion

Rengøring af svær tilgængelige steder eller hvor opsugning ikke er muligt, f.eks. løv ud af gruslag.

Figur E 1

- Sæt sugeslangen ind i blæsetilslutningen, blæsefunktionen er så aktiveret.

Afbrydelse af driften

Figur B 3

- Sluk for renseren

Figur F 1

- Hæng gulvdysen ind i parkeringsholderen.

Efter brug

- Sluk for apparatet, og træk netstikket ud.

Tøm beholderen

Figur G 1

- Fjern maskinhovedet, tøm beholderen som er fyldt med våd eller tør snavs.

Ved maskiner med aftapningsprop: Tøm tør snavs over beholderen. Brug aftapningsskruen til at tømme væsker.

Opbevaring af maskinen

Figur G 2

- Opbevar strømledningen og tilbehøret på maskinen. Opbevar støvsugeren i tørre rum.

Pløje og vedligeholdelse

- Apparat og tilbehørsdele af plast skal rengøres med et almindeligt plastrengøringsmiddel.
- Beholder og tilbehør spoles med vand og tørres inden de bruges igen.

Rengør det flade foldefilter

Anbefaling: Rens filterkassetten efter hver brug.

Figur H 1

- Åbn filterkassetten, klap den ud og fjern den, tøm smuds fra filterkassetten over en affaldsspand.
- Tryk filterkassetten mod affaldsspandens kant for at rense det flade foldefilter. Hertil skal det flade foldefilter ikke afmonteres fra filterkassetten.

Rens det flade foldefilter efter behov separat.

Figur H 1

- Åbn filterkassetten, klap den ud og fjern den.

Figur H 2

- Tag det flade foldefilter ud af filterkassetten og bank det ud.
- Efter behov må filteret renses under flydende vand, det må ikke gnides eller børstes. Inden det monteres skal det tørres.
- Til sidst skal det flade foldefilter monteres i maskinen igen. Sæt filterkassetten ind i maskinen.

Hjælp ved fejl

Aftagende sugeeffekt

Hvis maskinens sugekapacitet reduceres, kontroller følgende punkter:

- Tilbehør, sugeslange eller sugerør er tilstoppet, fjern tilstopningen.

Figur **A 2**

- Filterposen er fuld: Sæt en ny filterpose i.

Figur **H 2**

- Det flade foldefilter er tilsmudset: Afmonter filterkassetten og rens filteret (se kapitel "Rense de flade foldefilter").
- Beskadiget flad foldefilter skal udskiftes.

Tekniske data

Netspænding	220 - 240	V
Frekvens	1~50-60	Hz
Ydelse P _{nom.}	1300	W
Stikdåsens maks. kapacitet	2100	W
Netsikring (træg)	16	A
Beholdervolumen	30	l
Vandindtag med håndgreb	20	l
Vandindtag med gulvdyse	18	l
Netkabel	H 05VV-F3G1,5	
Vægt (uden tilbehør)	9,4	kg
Lydtryksniveau (EN 60704-2-1)	71	dB(A)

Forbehold for tekniske ændringer!

Innholdsfortegnelse

Generelle merknader	NO	5
Sikkerhetsanvisninger	NO	5
Beskrivelse av apparatet	NO	7
Betjening	NO	8
Pleie og vedlikehold	NO	9
Feilretting	NO	10
Tekniske data	NO	10

Kjære kunde,



Før første gangs bruk av apparatet, les denne originale bruksanvisningen, følg den og oppbevar den for senere bruk eller for overlevering til neste eier.

Generelle merknader

Forskriftsmessig bruk

Maskinen skal brukes iht. de beskrivelser og sikkerhetsanvisninger som er gitt i denne bruksanvisning for bruk som multisuger.

Dette apparatet er utviklet for privat bruk og er ikke forberedt for kravene som stilles i kommersiell bruk.

- Beskytt apparatet mot regn. Det må ikke oppbevares utendørs.
- Aske og sot skal ikke suges opp med dette apparatet.

Multisugeren skal bare brukes med:

- Original-filterposer.
- Originale reservedeler, originalt tilbehør eller originalt ekstrautstyr

Produsenten er ikke ansvarlig for eventuelle skader forårsaket av ikke-tiltenkt eller feil bruk.

Miljøvern



Materialet i emballasjen kan resirkuleres. Ikke kast emballasjen i husholdningsavfallet, men lever den inn til resirkulering.



Gamle maskiner inneholder verdifulle materialer som kan resirkuleres. Disse bør leveres inn til gjenvinning. Gamle maskiner skal derfor avhendes i egnede innsamlingsystemer.

Deponering av filter og filterpose

Filter og filterpose er produsert av miljøvennlige materialer.

Dersom de ikke inneholder oppsugd materiale som ikke er tillatt i husholdningsavfall, kan alt kastes som normalt husholdningsavfall.

Anvisninger om innhold (REACH)

Aktuell informasjon om stoffene i innholdet finner du under:

www.kaercher.com/REACH

Garanti

Vår ansvarlige salgsorganisasjon for det enkelte land har utgitt garantibetingelsene som gjelder i det aktuelle landet. Eventuelle feil på maskinen blir reparert gratis i garantitiden dersom disse kan føres tilbake til material- eller produksjonsfeil. Ved behov for garantireparasjoner, vennligst henvend deg med kjøpskvitteringen til din forhandler eller nærmeste autoriserte kundeservice. (Se adresse på baksiden)

Kundetjeneste

Våre KÄRCHER-avdelinger hjelper deg gjerne ved feil eller om du har spørsmål.

Bestilling av reservedeler og spesialtilbehør

Et utvalg av de vanligste reservedelene finner du bak i denne bruksanvisningen.

Reservedeler og tilbehør får du hos din forhandler eller ved en KÄRCHER-avdeling.

Sikkerhetsanvisninger

⚠ FARE

- *Høytrykksvaskeren må kun kobles til vekselstrøm. Spenningen må stemme overens med høytrykksvaskerens typeskilt.*
- *Ta aldri i støpselet eller stikkontakten med våte hender.*
- *Strømkabelen skal ikke tas ut av stikkontakten ved at du trekker i kabelen.*
- *Kontroller strømledningen og støpselet for skader hver gang høytrykksvaskeren skal brukes. En skadet strømledning må skiftes ut umiddelbart hos autorisert kundeservice eller autorisert elektriker.*
- *For å unngå el-ulykker anbefaler vi at du bruker stikkontakter med forankoblede vernebrytere for å beskytte mot feilstrøm (maks. nominell utførelsesstrøm: 30 mA).*
- *Slå av apparatet og ta ut strømstøpselet innen service eller vedlikeholdsarbeid påbegynnes.*
- *Reparasjonsarbeid og arbeid på elektriske komponenter må kun utføres av autorisert kundeservice.*

△ ADVARSEL

- Dette apparatet er ikke ment for bruk av personer med reduserte fysiske, sensoriske eller sjelelige evner, eller som pga. mangel på erfaring og/eller kunnskap ikke kan benytte apparatet trygt. De skal da kun bruke apparatet under oppsyn av en sikkerhetsansvarlig person, eller få instruksjoner av vedkommende om bruk av apparatet.
- Barn skal bare bruke apparatet når barnet er over 8 år og er under oppsyn av en sikkerhetsansvarlig person, eller får anvisninger av en person om hvordan apparatet fungerer og forstår hva slags farer det kan medføre.
- Barn skal ikke leke med apparatet.
- Barn skal holdes under tilsyn for å sikre at de ikke leker med apparatet.
- Rengjøring og bruksvedlikehold skal ikke utføres av barn uten under tilsyn.
- Emballasjefolien holdes unna barn, fare for kvelning!
- Slå av apparatet etter hver bruk og før hver rengjøring/vedlikehold.
- Brannfare. Brennene eller glødende gjenstander må ikke suges opp.
- Bruk i eksplosjonsfarlige områder er forbudt.

- Ved skumdannelse eller lekkasje av væske må apparatet slås av umiddelbart eller trekk ut støpselet!
- Ikke bruk skuremiddel, glass eller universalrengjøringsmiddel! Dypp aldri apparatet under vann.

Visse stoffer kan danne eksplosive damper eller blandinger når de virvles opp med sugeluften.

Sug aldri opp følgende stoffer:

- Eksplosive eller brennbare gasser, væsker og støv (reaktivt støv)
- Reaktivt metallstøv (f.eks. aluminium, magnesium, zink) i forbindelse med sterkt alkaliske og sure rengjøringsmidler.
- Ufortynnede sterke syrer og lut
- Organiske løsemidler (f.eks. bensin, fargetynner, aceton, fyringsolje).

I tillegg kan disse stoffene angripe materialet som er brukt i støvsugeren.

Risikotrinn

△ FARE

Anvisning om en umiddelbar truede fare som kan føre til store personskader eller til død.

△ ADVARSEL

Anvisning om en mulig farlig situasjon som kan føre til store personskader eller til død.

△ FORSIKTIG

Anvisning om en mulig farlig situasjon som kan føre til mindre personskader.

OBS

Anvisning om en mulig farlig situasjon som kan føre til materielle skader.

Beskrivelse av apparatet

Illustrasjoner se utfoldingsssidene!



Denne bruksanvisningen beskriver multi-sugeren som beskrevet på tittelsiden. Kontroller ved utpakkingen at innholdet i pakken er komplett og uskadd. Kontakt din forhandler ved eventuelle transportskader.

1 Sugelangetilkobling

Figur **B 1**

→ For tilkobling av sugeslange ved suging.

2 Hovedbryter (AV/PÅ)

Figur **B 3**

→ **Posisjon MAX:** Suging eller blåsing.

→ **Posisjon + [ikon] MAX:** Suging med tilkoplede elektroverktøy

→ Effektregulering: Reduser sugeeffekten ved behov ved suging, blåsing eller arbeid med elektroverktøy.

→ **Stilling 0:** Apparatet avslått. Det elektriske verktøyet har spenningsforsyning.

3 Apparatkontakt

Merknad: Pass på maksimal tilkoblet effekt (se kapitler "Tekniske data").

Figur **C 2**

→ For tilkobling av et elektrisk verktøy.

4 Blåsetilkobling

Figur **E 1**

→ Sett sugeslangen i blåsetilkoblingen, derved aktiveres blåsefunksjonen.

5 Filterrengjøringsstast

Figur **D 1**

→ For rengjøring av det innebygde foldefilteret.

Merk: Tasten skal ikke trykkes hvis foldefilteret er vått.

6 Gripehåndtak

→ Grip tak i apparatet i gripehåndtaket og trekk ut etter opplåsing.

7 Bærebøyle

Figur **A 1**

→ Bærebøylene fungerer samtidig som beholder og som låsing av apparatet. For å låse opp, sving bøylene forover til låsingen går opp.

→ Grip apparatet i gripehåndtaket og ta av.

8 Filterkassett og låsetast

Figur **H 1**

Figur **H 2**

→ For rengjøring av filteret, trykk på låsetasten, vipp ut filterkassetten og ta den av.

9 Tilbehørsholder

Figur **G 2**

→ Tilbehørsholderen gir mulighet for oppbevaring av sugerør og sugedyser på apparatet.

10 Kabelkroker

Figur **G 2**

→ For oppbevaring av strømkabel.

11 Parkeringsposisjon

Figur **F 1**

→ For parkering av gulvdysen ved arbeidspauser.

12 Styreulle

Figur **A 1**

→ Snu beholderen, sett inn styrehjulene i åpningene på bunnen av beholderen, trykk inn til de går i lås.

13 Avtappingsskrue

Figur **G 1**

→ Tappeskruen brukes for rask og enkel tømning av brukt vann fra tanken. For bedre tømning, tipp tanken forover.

14 Filterpose

Figur **A 2**

Merk: For våtsuging skal det ikke monteres noen filterpose!

15 Foldefilter

(ferdig innebygget i apparatet)

OBS

Arbeid alltid med påsatt foldefilter, både ved tørr og våt suging!

16 Sugeslange med tilkoblingsstykke

Figur **B 1**

→ Sett sugeslangen i tilkoblingen på maskinen, den går i lås.

→ For å ta av, trykk låsen med tommelen og trekk ut sugeslangen.

Merk: Tilbehør som f.eks. sugebørster (ekstrautstyr) kan settes direkte på tilkoblingsstykket og kan kobles til sugeslangen.

For komfortabelt arbeid i trange rom.

Det avtagbare håndtaket kan ved behov settes på mellom tilbehør og sugeslangen.

Se posisjon 17.

Anbefaling: For suging av gulv, sett håndtaket på sugeslangen.

17 Avtagbart håndtak

Figur **B 1**

→ Koble håndtaket på sugeslangen til det går i lås.

Figur **B 4**

→ For å ta håndtaket av sugeslangen, trykk inn låsen med tommelen og trekk av håndtaket.

Merk: Ved å ta av håndtaket kan tilbehør også settes direkte på sugeslangen.

Anbefaling: For suging av gulv, sett håndtaket på sugeslangen.

Se posisjon 16.

18 Sugerør 2 x 0,5 m

Figur **B 1**

→ Sett sammen begge sugerørene og koble til håndtaket.

19 Gulvmunnstykke

(med omkoblingsspak)

Figur **B 1**

For praktisk omkobling mellom tørt og vått smuss:

→ For suging av gulv med tørt smuss, brukes posisjonen med utkjørte børstestriper.

→ For våtsuging av gulv, brukes posisjonen med utkjørte gummilepper.

20 Fugemunnstykke

→ For kanter, fuger, radiatorer og vanskelig tilgjengelige områder.

21 Adapter

Figur **C 1**

→ For tilkobling av sugeslange med et elektrisk verktøy.

→ Adapter tilpasses ved behov ved hjelp av en kniv til tilkoblingsdiameteren på det elektriske verktøyet.

22 Fleksibel verktøysslange

Figur **C 1**

→ For mer fleksibilitet ved arbeid med elektroverktøy.

Merk: Kan også brukes med adapter.

23 Grovsmuss-sugeslange med håndtak

Figur **B 1**

→ For suging av grovt smuss og stein.

→ Sett grovsmuss-sugeslangen inn i tilkoblingen, den går i lås.

→ For å ta av, trykk låsen med tommelen og trekk ut sugeslangen.

24 Grovsmuss-sugerør 2 x 0,5 m

Figur **B 1**

→ For suging av grovt smuss og stein.

→ Sett sammen begge grovsmuss-sugerørene og koble til håndtaket til grovsmuss-sugeslangen.

25 Grovsmuss gulvdyse

Figur **B 1**

→ For suging av løv eller grovt smuss og stein.

Betjening

OBS

Arbeid alltid med påsatt foldefilter, både ved tørr og våt suging!

Før igangsetting

Figur **A 1**

→ Ta av apparatet og ta innholdet ut av beholderen.

→ Snu beholderen, sett inn styrehjulene i åpningene på bunnen av beholderen, trykk inn til de går i lås.

→ Sett på apparatet og lås det.

→ Fest holderen for opptak av tilbehør på maskinhodets bakside.

Igangsetting

Figur **B 1**

→ Koble til tilbehør.

Figur **B 2**

→ Sett i støpselet.

Figur **B 3**

→ Slå apparatet på.

Støvsuging

OBS

Arbeid alltid kun med tørt foldefilter.

Før bruk, kontroller filteret for skader og skift ut ved behov.

Figur **A 2**

→ For å suge tørt smuss, kan det i tillegg brukes en filterpose ved behov.

OBS

Filterrengjøringen skal kun betjenes uten innsatt filterpose, ellers kan filterposen ta skade.

Anvisning filterpose

- Fyllingsgraden av filterposen er avhengig av hva slags smuss som suges opp.
- Ved fint støv, sand osv... må filterposen skiftes oftere.
- Fulle filterposer kan sprekke, pass derfor på å skifte filterpose til rett tid!

OBS

Suging av kald aske kun med foravskiller.

Bestillingsnr. Basic-variant: 2.863-139.0, Premium-variant: 2.863-161.0.

Våtsuging

OBS

Ikke bruk filterpose!

Merk: Når beholderen er full, blir sugeåpningen stengt av en flottør og apparatet går med økt turtall. Slå av maskinen umiddelbart, og tøm beholderen.

→ For å suge opp fuktighet eller vann må man være oppmerksom på riktig innstilling av gulvmunnstykket og kople til tilsvarende tilbehør.

Suge grovsmuss

Figur B 1

- For suging av grovt smuss og stein må en bruke grovsmuss-slangen, grovsmuss-rør og grovsmuss-gulvdysen.

OB5

Suging av grovsmuss skal kun gjøres uten innsatt filterpose, ellers kan filterposen ta skade.

Arbeide med elektroverktøy

- Adapter tilpasses ved behov ved hjelp av en kniv til tilkoblingsdiametere på det elektriske verktøyet.

Figur C 1

- A) Sett det vedlagte adapteret inn på håndtaket på sugeslangen og koble det til elektroverktøyet.
eller
- B) For mer fleksibilitet ved arbeidet, bruk den fleksible verktøyslangen. Koble til sugeslangen og eventuelt til adapteret, og koble til elektroverktøyet kobling.

Figur C 2

- Sett inn støpselet fra det elektriske verktøyet i støvsugeren.

Figur C 3

- Slå på apparatet (dreiebryter til venstre til stilling +  MAX) og begynn arbeidet.

Merk: Så snart elektroverktøyet er slått på vil sugeturbinen starte med 0,5 sekunds forsinkelse. Når elektroverktøyet slås av, går sugeturbinen enda 5 sekunder for å suge opp restsmuss i sugeslangen.

Integrert filterrenngjøringsystem

Filterrenngjøringsystemet er ment for suging av store mengder fint støv uten påsatt filterpose.

Merk: Med filterrenngjøringsystemet kan det tilsmussede foldefilteret rengjøres via et trykk på knappen og sugeeffekten økes igjen.

Figur D 1

- Stikk håndtaket på sugeslangen inn i tilbehørsbeholderen på maskinodet. Trykk tasten for filterrenngjøring 3 ganger ved påslått maskin, vent 4 sekunder mellom hvert trykk.

Merk: Etter flere trykk på filterrenngjøringstasten, må beholderen kontrolleres for fyllingsgrad. Ellers kan det slippes ut smuss ved åpning av beholderen.

Blåsefunksjon

Rengjøring av vanskelig tilgjengelige steder eller der det ikke er mulig med suging, f. eks. løv fra takrenner.

Figur E 1

- Sett sugeslangen i blåsetilkoblingen, derved aktiveres blåsefunksjonen.

Opphold i arbeidet

Figur B 3

- Slå av maskinen.

Figur F 1

- Sett gulvdysen i parkeringsholderen.

Etter bruk

- Slå av apparatet og trekk ut støpselet.

Tøm beholderen

Figur G 1

- Ta av apparatet, tøm beholderen for smuss fra våt- eller tørrsuging.

Ved apparater med tappeskruer: Tøm tørt smuss via beholderen. For tømning av væske, bruk tappeskruer.

Oppbevaring av apparatet

Figur G 2

- Lagre strømkabel og tilbehør med maskinen. Oppbevar maskinen i et tørt tom.

Pleie og vedlikehold

- Bruk et alminnelig rengjøringsmiddel for plast på apparatet, og tilbehørsdeler av plast.
- Beholder og tilbehør skylles med vann ved behov, og skal tørke før bruk.

Rengjøring av foldefilter

Anbefaling: Rengjør filterkassetten etter hver bruk.

Figur H 1

- Lås opp filterkassetten, vripp den ut av ta den av, tøm ut smuss fra filterkassetten over en søppelbøtte.

- For rengjøring av det innsatte foldefilteret, slå filterkassetten mot kanten av søppelbøtten. Foldefilteret skal ikke tas ut av filterkassetten.

Ved behov, rengjør foldefilteret separat.

Figur H 1

- Lås opp filterkassetten, vipp den ut og ta den av.

Figur H 2

- Ta foldefilteret ut av filterkassetten og bank det rent.
- Rengjøres ved behov under rennende vann, ikke skrubbe eller børste.
La tørke fullstendig før bruk.
- Sett til slutt inn igjen det tørre foldefilteret i apparatet. Sett filterkassetten i apparatet.

Feilretting

Avtagende sugeseffekt

Dersom sugeseffekten er dårlig, kontroller følgende punkter:

- Tilbehøret, sugeslange eller sugerørene er tilstoppet. Fjern tilstoppingen med en pinne.

Figur **A 2**

- Filterpose er full: Sett inn ny filterpose.

Figur **H 2**

- Foldefilter er tilsmusset: Ta av og rengjør filterkassetten og rengjør filteret (se kapittel "Rengjøre foldefilter").
- Skift skadet foldefilter.

Tekniske data

Nettspenning	220 - 240	V
Frekvens	1~50-60	Hz
Effekt P _{nom}	1300	W
Maks. tilkoblingseffekt for apparat-stikkkontakten	2100	W
Strømsikring (trege)	16	A
Beholder, volum	30	l
Vannopptak med håndtak	20	l
Vannopptak med gulvdyse	18	l
Nettledning	H 05VV-F3G1,5	
Vekt (uten tilbehør)	9,4	kg
Lydtrykksnivå (EN 60704-2-1)	71	dB(A)

Det tas forbehold om tekniske endringer!

Innehållsförteckning

Allmänna hänvisningar	SV	5
Säkerhetsanvisningar	SV	5
Beskrivning av aggregatet	SV	7
Handhavande	SV	8
Skötsel och underhåll	SV	9
Åtgärder vid störningar	SV	10
Tekniska data	SV	10

Bäste kund,



Läs bruksanvisning i original innan aggregatet används första gången, följ anvisningarna och spara driftsanvisningen för framtida behov, eller för nästa ägare.

Allmänna hänvisningar

Ändamålsenlig användning

Apparaten är avsedd att användas som multifunktions-sug enligt beskrivningarna och säkerhetsanvisningarna i denna bruksanvisning.

Denna produkt har konstruerats för privat användning och är ej avsedd för påfrestande, industriell användning.

- Skydda maskinen från regn. Får inte förvaras utomhus.
- Aska och sot får inte sugas upp med detta aggregat.

Använd endast multifunktions-sugen med:

- Original filterpåse.
- Originalreservdelar, -tillbehör eller -specialtillbehör.

Tillverkaren påtar sig inget ansvar för eventuella skador som uppkommer på grund av felaktig användning eller felaktig hantering.

Miljöskydd



Emballagematerialen kan återvinnas. Kasta inte emballaget i hushållssoporna utan för dem till återvinning.



Skrotade aggregat innehåller återvinningsbara material som bör gå till återvinning. Överlämna skrotade aggregat till ett lämpligt återvinningssystem.

Hantera filter och filterpåse

Filter och filterpåse är tillverkade i miljövänligt material. Så länge de inte innehåller uppsugna substanser, som inte får kastas i hushållssoporna, så kan de avyttras på detta sätt.

Upplysningar om ingredienser (REACH)

Aktuell information om ingredienser finns på:

www.kaercher.com/REACH

Garanti

I respektive land gäller de garantivillkor som publicerats av våra auktoriserade distributörer. Eventuella fel på aggregatet repareras utan kostnad under förutsättning att det orsakats av ett material- eller tillverkningsfel. I frågor som gäller garantin ska du vända dig med kvitto till inköpsstället eller närmaste auktoriserade serviceverkstad.

(Se baksidan för adress)

Kundservice

Vid frågor eller problem hjälper närmaste KÄRCHER-filial gärna till.

Beställning av reservdelar och specialtillbehör

I slutet av bruksanvisningen finns ett urval av de reservdelar som oftast behövs.

Reservdelar och tillbehör finns att få på inköpsstället, eller från närmaste KÄRCHER-filial.

Säkerhetsanvisningar

⚠ FARA

- *Aggregatet får endast anslutas till växelström. Spänningen ska motsvara den spänning som är angiven på aggregatets typskylt.*
- *Ta aldrig i nätkabeln och nätuttaget med fuktiga händer.*
- *Tag inte nätkontakten ur vägguttaget genom att dra i anslutningssladden.*
- *Kontrollera före drift att nätkabeln och nätkontakten inte är skadade. Skadade nätkablar ska genast bytas ut av auktoriserad kundservice eller en utbildad elektriker.*
- *För att undvika elolyckor rekommenderar vi att endast använda nätuttag som är kopplade till en jordfelsbrytare (max. 30 mA nominella utlösningsströmstyrka).*
- *Stäng av aggregatet och dra ut nätkontakten innan vård och skötselarbeten ska utföras.*
- *Reparationsarbeten och arbeten på elektriska komponenter får endast utföras av auktoriserad kundservice.*

△ VARNING

- Denna apparat är ej avsedd att användas av personer med begränsade psykiska, sensoriska eller mentala egenskaper eller som saknar erfarenhet och/eller kunskap att hantera den, såvida de inte befinner sig under uppsikt av en person ansvarig för deras säkerhet eller har fått anvisningar från en sådan person om hur apparaten ska användas och har förstått vilka faror som kan uppstå vid användningen av apparaten.
 - Barn får endast använda apparaten om de är över 8 år gamla och om de befinner sig under uppsikt av en person ansvarig för deras säkerhet eller har fått anvisningar från en sådan person om hur apparaten ska användas och har förstått vilka faror som kan uppstå vid användningen av apparaten.
 - Barn får inte leka med apparaten.
 - Barn ska hållas under uppsikt för att garantera att de inte leker med maskinen.
 - Rengöringen och användarunderhållet får inte utföras av barn om de inte står under uppsikt.
 - Håll förpackningsfolien borta från barn, risk för kvävning!
 - Stäng av maskinen efter varje användning och före all form av rengöring/underhåll.
 - Brandrisk. Sug inte upp brännande eller glödande föremål.
 - Användning av aggregatet i utrymmen med explosionsrisk är förbjuden.
 - Stäng omedelbart av maskinen och dra ur el-kontakten om skum bildas eller vätska tränger ut!
 - Använd inte skurmedel, glas- eller allrengöringsmedel!
Doppa aldrig ner apparaten i vatten.
- Vissa ämnen kan, genom uppvirvling med sugluften, bilda explosiva ångor eller blandningar!
Sug aldrig upp följande substanser:
- explosiva eller antändliga gaser, vätskor eller damm (reaktivt damm)
 - reaktivt metalldamm (ex. aluminium, magnesium, zink) tillsammans med starkt alkaliska och sura rengöringsmedel
 - utspädda starka syror och lut
 - organiska lösningsmedel (ex. bensin, färgförtunning, aceton, uppvärmningsolja).
- Dessutom kan dessa ämnen angripa materialet i aggregatet.

Risnivåer

⚠ **FARA**

Varnar om en omedelbart överhängande fara som kan leda till svåra personskador eller dödsfall.

⚠ **VARNING**

Varnar om en möjligen farlig situation som kan leda till svåra personskador eller döden.

⚠ **FÖRSIKTIGHET**

Varnar om en möjligen farlig situation som kan leda till lättare personskador.

OBSERVERA

Varnar om en möjligen farlig situation som kan leda till materiella skador.

Beskrivning av aggregatet

Figurer och bilder finns på kartongens utfällbara sidor!



Denna bruksanvisning beskriver den universalsug, som är avbildad på titelsidan.

Kontrollera vid upppackningen att inga tillbehör saknas eller är skadade. Kontakta återförsäljaren om skador uppkommit vid transporten.

1 Sugslanganslutning

Bild **B 1**

→ För att ansluta sugslangen vid uppsugning.

2 Strömbrytare (PÅ/AV)

Bild **B 3**

→ **Position MAX:** Suga eller blåsa.

→ **Position +  MAX:** Suga med anslutet elverktyg

→ **Effektreglering:** Reducera vid behov sugeffekten vid sugning, utblåsning eller vid arbete med ett elverktyg.

→ **Läge 0:** Maskin avstängd. Elektroverktyget försörjs med spänning.

3 Aggregatets kontakt

Observera: Observera maximal anslutningseffekt (se kapitel "Teknisk data").

Bild **C 2**

→ För att ansluta ett elverktyg-

4 Blåsanslutning

Bild **E 1**

→ Stick in sugslangen i blåsanslutningen, därmed är utblåsningfunktionen aktiverad.

5 Filterrengöringsknapp

Bild **D 1**

→ För det integrerade plattfiltrets rengöring.

Observera: Tryck inte på plattfiltret när det är vått.

6 Greppfördjupning

→ Efter uppspärning, ta tag maskinhuvudet i greppfördjupningen och ta loss det.

7 Bygelhandtag

Bild **A 1**

→ Bygelhandtaget fungerar som spärr både för maskinhuvudet och behållaren. För att lossa bygeln, vrid den hela vägen framåt till spärren är fri.

→ Ta tag i maskinhuvudet i greppfördjupningen och ta loss det.

8 Filterkassett och upplåsningsknappen

Bild **H 1**

Bild **H 2**

→ För att göra rent filtret, tryck på upplåsningsknappen, fäll ut filterkassetten och ta ur den.

9 Tillbehörshållare

Bild **G 2**

→ Tillbehörsfästet möjliggör förvaring av sugrör och sugmunstycken på maskinen.

10 Kabelkrok

Bild **G 2**

→ För förvaring av nätkabel.

11 Parkeringsposition

Bild **F 1**

→ För avställning av golvmunstycket vid avbrott i arbetet.

12 Styrrulle

Bild **A 1**

→ Vänd behållaren, tryck in styrrullar i öppningarna på botten av behållaren, till anslag.

13 Avtappningskruv

Bild **G 1**

→ Avtappningskruv är till för att snabbt och enkelt tömma ur smutsvatten i behållaren. För att underlätta tömningen, tippa behållaren framåt.

14 Filterbehållare

Bild **A 2**

Anvisning: Ingen filterpåse får användas vid våtupp-sugning!

15 Plattfilter (sitter redan i maskinen)

OBSERVERA

Arbeta alltid med isatt plattvecksfilter, både vid våt- och torrupsugning!

16 Sugslang med skarvstycke

Bild **B 1**

- Tryck in sugslangen i anslutningen på apparaten så att den hakar fast.
- Ta loss den genom att trycka på spärren med tummen och dra ut slangen.

Observera: Tillbehör som t.ex. sugbortar (tillval) kan träs på direkt på skarvstycket och därmed anslutas till sugslangen.

För bekvämt arbete även i trånga utrymmen.

Det avtagbara handtaget kan vid behov placeras mellan tillbehör och sugslang.

Se position 17.

Rekommendation: För att suga upp smuts från golv, sätt handtaget på sugslangen.

17 Avtagbart handtag

Bild **B 1**

→ Anslut handtaget till sugslangen tills den hakar fast.

Bild **B 4**

→ För att ta av handtaget från sugslangen, tryck ner spärren med tummen och dra av handtaget.

Observera: Genom att man tar av handtaget kan man sätta på tillbehör direkt på slangen.

Rekommendation: För att suga upp smuts från golv, sätt handtaget på sugslangen.

Se position 16.

18 Sugrör 2 x 0,5 m

Bild **B 1**

→ Sätt ihop båda sugrören och anslut till handtaget.

19 Golvmunstycke (med omkopplingspak)

Bild **B 1**

För bekväm omkoppling mellan torr och våt smuts:

- Använd position med utkörde borstavstrykare för att suga upp torr smuts från golvet.
- När vatten ska sugas upp från golv används position med utkörde gummiläppar.

20 Fogmunstycke

→ för kanter, fogar, element och svåråtkomliga ställen.

21 Adapter

Bild **C 1**

- För anslutning av sugslangen till ett elverktyg
- Anpassa vid behov adaptern till anslutningsdiametern på elverktyget med hjälp av en kniv.

22 Flexibel verktygssläng

Bild **C 1**

→ För med flexibilitet vid arbeten med elverktyg.
Anvisning: Kan även användas med adapter.

23 Sugslang för grovsmuts med handtag

Bild **B 1**

- För att suga grövre smuts och stenar.
- Tryck in grovsmuts-sugslangen i anslutningen så att den hakar fast.
- Ta loss den genom att trycka på spärren med tummen och dra ut slangen.

24 Grovsmuts-sugrör 2 x 0,5 m

Bild **B 1**

- För att suga grövre smuts och stenar.
- Sätt ihop båda grovsmuts-sugrör och anslut dem till grovsmuts-sugslangens handtag.

25 Golvmunstycke för grovsmuts

Bild **B 1**

→ För att dammsuga blad och grövre smuts och stenar.

Handhavande

OBSERVERA

Arbeta alltid med isatt plattvecksfilter, både vid våt- och torrupsugning!

Före idrifttagandet

Bild **A 1**

- Ta av maskinhuvudet och ta ut innehållet ur behållaren.
- Vänd behållaren, tryck in styrrullar i öppningarna på botten av behållaren, till anslag.
- Sätt på apparathuvudet och spärra.
- Kläm fast hållaren för tillbehörfästet på baksidan av produktöversiden.

Idrifttagande

Bild **B 1**

→ Anslut tillbehör.

Bild **B 2**

→ Stick i nätkontakten.

Bild **B 3**

→ Starta aggregatet.

Torrugsugning

OBSERVERA

Arbeta endast med torr plattvecksfilter.

Innan användning, kontrollera om filtret är skadat och byt ut det vid behov.

Bild **A 2**

→ När torr smuts sugas upp kan dessutom en filterpåse användas om detta behövs.

OBSERVERA

Genomför bara filterrengöring utan insatt filterpåse eftersom filterpåsen annars kan skadas.

Hänvisningar filterpåse

- Filterpåsens uppsamlingsförmåga styrs av den smuts som sugs upp.
- Vid fint damm, sand och liknande ... måste filterpåsen bytas oftare.
- Tilltäppta filterpåsar kan spricka, byt därför filterpåsen i god tid!

OBSERVERA

Uppsugning av kall aska endast med avskiljare.

Beställ-Nr. Basic-utförande: 2.863-139.0, Premium-utförande: 2.863-161.0.

Våtsugning

OBSERVERA

Använd ingen filterpåse!

Observera: Om behållaren är full stängs sugöppningen av en flottör och sugturbinen går med högre varvtal. Koppla omedelbart från apparaten och töm behållaren.

- Var noga med att golvmunstycket har rätt inställning när fukt resp. väta sugs upp och anslut motsvarande tillbehör.

Suga grovsmuts

Bild **B 1**

- För att dammsuga grövre smuts och stenar skall grovsmutsslangen, grovsmutsrören och grovsmutsgolvmunstycket användas.

OBSERVERA

Dammsug endast grovsmuts utan insatt filterpåse eftersom filterpåsen annars kan skadas.

Arbeta med elverktyg

- Anpassa vid behov adaptern till anslutningsdiametern på elverktyget med hjälp av en kniv.

Bild **C 1**

- **A)** Placera den medföljande adaptern på sugslangens handtag och koppla ihop den med elverktygets anslutning.
- eller
- **B)** Använd den flexibla verktygsslangen för med flexibilitet vid arbetet. Anslut denna till sugslangen och ev. med elverktygets anslutning.

Bild **C 2**

- Förbind elverktygets nätkontakt med sugen.

Bild **C 3**

- Starta maskinen (vrid knappen till vänster till läge  MAX) och börja med arbetet.

Observera: Så snart som elverktyget slås på, startar sugturbinen efter 0,5 sekunders fördröjning. När elverktyget stängs av, löper sugturbinen ytterligare ca 5 sekunder, för att suga upp resterande smuts i sugslangen.

Integrerat filterrengöringssystem

Filterrengöringssystemet är avsett för uppsugning av stora mängder fint damm utan att filterpåse satts in.

Observera: Med hjälp av filterrengöringssystemet kan det smutsiga plattfiltret rengöras per knapptryck och sug-effekten kan ökas igen.

Bild **D 1**

- Stick in handtaget till sugslangen i tillbehörsfästet på produktöverdelen. Tryck tre gånger på filterren-

göringsknappen med produkten påslagen - vänta 4 sekunder mellan varje intryckning.

Observera: Kontrollera volymen i behållaren när filterrengöringsknappen tryckts in flera gånger. Annars kan smuts ta sig ut när behållaren öppnas.

Blåsfunktion

Rengöring av svåråtkomliga ställen eller på platser där uppsugning inte kan utföras, t.ex. löv i en grusbädd.

Bild **E 1**

- Stick in sugslangen i blåsanslutningen, därmed är utblåsningfunktionen aktiverad.

Avbryta drift

Bild **B 3**

- Stäng av aggregatet.

Bild **F 1**

- Häng i golvmunstycket i förvaringshållaren.

Avsluta driften

- Stäng av apparaten och dra ur nätanslutningen.

Töm behållaren

Bild **C 1**

- Ta loss maskinhuvudet töm den med våt eller torr smuts fyllda behållaren.

För maskiner med avtappningsskruv: Töm torr smuts via behållaren. Använd avtappningsskruvens för tömning av vätska.

Förvaring av apparaten

Bild **G 2**

- Förvara nätkabel och tillbehör på aggregatet. Förvara aggregatet torrt.

Skötsel och underhåll

- Vårda apparaten och tillbehören med ett vanligt i handeln förekommande plastrengöringsmedel.
- Spola vid behov ur behållare och tillbehör med vatten och torka före nästa användningstillfälle.

Rengöra plattvecksfilter

Rekommendation: Rengör filterkassetten efter varje användning.

Bild **H 1**

- Spärra upp filterkassetten, fäll ut den och ta ur den, töm ur smutsen ut filterkassetten över en sophink.
- För att föra rent det isatta plattveckfiltret, knacka filterkassetten mot kanten på sophinken. Plattveckfiltret behöver inte tas ut ur filterkassetten.

Rengör plattveckfiltret separat vid behov.

Bild **H 1**

- Spärra upp filterkassetten, fäll ut och ta ur den.

Bild **H 2**

- Ta ur plattveckfiltret ut filterkassetten och knacka ut det.
- Rengör vid behov endast under rinnande vatten, skrubba eller borsta inte av filtret.
- Låt det torka helt innan det används igen.
- Sätt slutligen tillbaka det torra plattveckfiltret i apparaten igen. Sätt tillbaka filterkassetten i apparaten.

Åtgärder vid störningar

Avtagande sugeffekt

Om sugeffekten hos maskinen försämras, kontrollera följande punkter.

→ Tillbehör, sugslang eller sugrör är igensatta. Tag bort smutsen med ett skaft.

Bild **A 2**

→ Filterpåsen är full: Sätt i ny filterpåse.

Bild **H 2**

→ Plattvecksfiltret är smutsigt: Ta ur filterkassetten och gör rent filtret (se kapitel "Rengöra plattvecksfilter").

→ Byt ut skadat plattvecksfilter.

Tekniska data

Nätspänning	220 - 240	V
Frekvens	1~50-60	Hz
Effekt P _{nom}	1300	W
Max. anslutningseffekt i maskinuttaget	2100	W
Nätsäkring (trög)	16	A
Behållarvolym	30	l
Vattenupptagning med handtag	20	l
Vattenupptagning med golvmunstycke	18	l
Nätkabel	H 05VV-F3G1,5	
Vikt (utan tillbehör)	9,4	kg
Ljudtrycksnivå (EN 60704-2-1)	71	dB(A)

Med reservation för tekniska ändringar!

Sisällysluettelo

Yleisiä ohjeita	FI	5
Turvaohjeet	FI	5
Laitekuvaus	FI	7
Käyttö	FI	8
Hoito ja huolto	FI	9
Häiriöapu	FI	10
Tekniset tiedot	FI	10

Arvoisa asiakas,



Lue käyttöohje ennen laitteesi käyttämistä, säilytä käyttöohje myöhempää käyttöä tai mahdollista myöhempää omistajaa varten.

Yleisiä ohjeita

Tarkoituksenmukainen käyttö

Laitte on tarkoitettu käytettäväksi monitoimi-imurina tämän käyttöohjeen kuvausten ja turvaohjeiden mukaisesti.

Tämä laite on suunniteltu yksityiskäyttöön eikä vastaa ammattikäyttöön tarkoituksia vaatimuksia.

– Suojaa laite sateelta. Älä säilytä laitetta ulkona.

– Tällä laitteella ei saa imuroida tuhkaa eikä nokea.

Käytä monitoimi-imuria vain, kun se on varustettu:

– alkuperäisillä pölypusseilla.

– alkuperäisillä varaosilla, sekä alkuperäisillä lisä- tai erikoistarvikkeilla.

Valmistaja ei vastaa mahdollisista vahingoista, jotka johtuvat ohjeidenvastaisesta käytöstä.

Ympäristönsuojelu



Pakkausmateriaalit ovat kierrätettäviä. Älä käsittele pakkauksia kotitalousjätteenä, vaan toimita ne jätteiden kierrätykseen.



Käytetyt laitteet sisältävät arvokkaita kierrätettäviä materiaaleja, jotka tulisi toimittaa kierrätykseen. Tästä syystä toimita kuluneet laitteet vastaaviin keräilylaitoksiin.

Suodattimen ja suodatinpussin hävittäminen

Suodatin ja suodatinpussi on valmistettu ympäristöystävällisestä materiaalista.

Mikäli niihin ei ole imuroitu aineita, joita ei saa laittaa yleisiin jäteastioihin, ne voidaan hävittää normaalin kotijätteen mukana.

Huomautuksia materiaaleista (REACH)

Ajantasaisia tietoja ainesosista löytyy osoitteesta:

www.kaercher.com/REACH

Takuu

Kussakin maassa ovat voimassa valtuuttamamme myyntiorganisaation julkaisemat takuehdot. Materiaali- ja valmistusvirheistä aiheutuvat virheet laitteessa korjaamme takuuaikana maksutta. Takuutapauksessa ota yhteys ostosoitteen kanssa jälleenmyyjään tai lähimpään valtuutettuun huoltoon. (Osoite, katso takasivua)

Asiakaspalvelu

KÄRCHER -edustustomme vastaa mielellään kysymyksiisi ja auttaa mahdollisissa häiriötilanteissa.

Varaosien ja erityisvarusteiden tilaaminen

Tärkeimpien osien varaosaluettelo löytyy tämän käyttöohjeen lopusta.

Varaosat ja erityisvarusteet saat kauppialtasi tai lähimmäältä KÄRCHER tytäryhtiöltä.

Turvaohjeet

⚠ VAARA

– *Liitä laite vain vaihtovirtaan.*

Jännitteen on oltava sama kuin laitteen tyyppikilvessä ilmoitettu jännite.

– *Älä koskaan tartu märillä käsillä virtapistokkeeseen.*

– *Älä irrota verkkojohtoa pistokkeesta vetämällä johdosta.*

– *Tarkasta aina ennen käyttöä, että liitosjohto ja virtapistoke ovat ehjät. Anna valtuutetun asiakaspalvelun/sähköalan ammattilaisen välittömästi vaihtaa vaurioitunut liitosjohto.*

– *Sähkötapaturmien välttämiseksi suosittelemme käyttämään pistorasioita, joissa on esikytkeytyt virhevirran turvakytkimet (maks. 30 mA nimellislaukaisuvirran voimakkuus).*

– *Kytke laite pois päältä ennen kaikkia hoito- ja huoltotoita ja vedä virtapistoke irti pistorasiasta.*

– *Vain valtuutettu huoltoilike saa suorittaa korjaustyöt ja sähköisiin rakenneseisiin kohdistuvat työt.*

⚠ VAROITUS

– *Laitetta eivät saa käyttää sellaiset henkilöt, joilla on rajoittuneet fyysiset, aistimukselliset tai henkiset kyvyt tai, joilta puuttuu laitteen käyttämiseen*

tarvittavaa kokemusta ja/tai tietoa, paitsi jos heidän turvallisuudestaan vastaava henkilö valvoo heitä tai on antanut heille laitteen käyttämiseen tarvittavat ohjeet.

- Lapset saavat käyttää laitetta vain, kun he ovat yli 8 vuotiaita ja ovat turvallisuudesta vastaavan henkilön valvonnassa tai ovat saaneet häneltä opastuksen laitteen käyttämiseen.
- Lapset eivät saa leikkiä laitteen kanssa.
- Lapsia on valvottava sen varmistamiseksi, että he eivät leiki laitteella.
- Lapset eivät saa ilman valvontaa suorittaa laitteen puhdistus- tai huoltotoimenpiteitä.
- Pidä pakkausfoliot lasten ulottumattomissa, tukehtumisvaara!
- Laite kytketään pois päältä jokaisen käytön jälkeen ja ennen jokaista puhdistusta/huoltoa.
- Palovaara. Älä imuroi mitään palavia tai hehkuvia kohteita.
- Käyttö räjähdysalttiilla alueilla on kielletty.
- Jos muodostuu vaahtoa tai nestettä pääsee valumaan ulos, kytke laite heti pois päältä tai vedä sähköpistoke irti pistorasiasta!
- Älä käytä hankausaineita, lasia tai monikäyttöpuhdistusaineita! Älä koskaan upota laitetta veteen.

Tietyt aineet voivat muodostaa räjähdysherkkiä höyryjä tai seoksia pyörrevirtauksen seurauksena imuilman kanssa!

Älä koskaan imuroi seuraavia aineita:

- Räjähdysherkkiä tai palavia kaasuja, nesteitä ja pölyjä (reagoivia pölyjä)
- Reagoivia metallipölyjä (esim. alumiini, magnesium, sinkki) voimakkaasti alkaalisten ja happamien puhdistusaineiden kanssa
- Laimentamattomia, voimakkaita happoja ja lipeää
- Orgaanisia liuottimia (esim. bensiini, värinohennusaineet, asetonipolttoöljy).

Lisäksi nämä aineet voivat syövyttää laitteessa käytettyjä materiaaleja.

Vaarallisuusasteet

⚠ VAARA

Huomautus välittömästi uhkavasta vaarasta, joka voi aiheuttaa vakavan ruumiinvamman tai johtaa kuolemaan.

⚠ VAROITUS

Huomautus mahdollisesta vaarallisesta tilanteesta, joka voi aiheuttaa vakavan ruumiinvamman tai voi johtaa kuolemaan.

⚠ VARO

Huomautus mahdollisesta vaarallisesta tilanteesta, joka voi aiheuttaa vähäisiä vammoja.

HUOMIO

Huomautus mahdollisesta vaarallisesta tilanteesta, joka voi aiheuttaa aineellisia vahinkoja.

Laitekuvaus

Katso avattavalla kansisivulla olevia kuvia!



Tämä käyttöohje kuvaa otsikkosivulla esitetyt monitoimi-imurit.

Tarkasta purkaessasi pakkauksesta, ovatko kaikki varusteet olemassa ja ovatko osat vaurioituneet. Jos havaitset kuljetusvaurioita ota yhteyttä myyjäliikkeeseen.

1 Imuletkuliitäntä

Kuva **B 1**

→ Imuletkun liittämiseen imuroitaessa.

2 Laitekytkin (PÄÄLLE/POIS)

Kuva **B 3**

→ **Asento MAX:** Imurointi tai puhallus.

→ **Asento + [Icon] MAX:** Imurointi liitettyä olevaa sähkötyökälua käyttäen

→ Tehosääätö: Imutehon pienentämiseen tarvittaessa, kun imuroidaan, puhalletaan tai käytetään sähkötyökälua.

→ **Asento 0:** Laite on kytketty pois päältä. Sähkötyökälu on jännitteellinen.

3 Laitepistorasia

Huomautus: Huomioi maksimi liitäntäteho (katso lukua „Tekniset tiedot“).

Kuva **C 2**

→ Sähkötyökäluun liittämistä varten.

4 Puhallusliitäntä

Kuva **E 1**

→ Pistä imuletku puhallusliitäntään, se aktivoi puhallustoiminnan.

5 Suodattimen puhdistuspainike

Kuva **D 1**

→ Sisäänrakennetun poimusuodattimen puhdistamiseksi.

Huomautus: Älä paina painiketta, kun poimusuodatin on kostea.

6 Kahvasyvennyks

→ Tartu lukituksen irrottamisen jälkeen laitepään kahvasyvennykseen ja nosta pois.

7 Kantosanka

Kuva **A 1**

→ Kantosanka toimii samalla laitepään ja säiliön lukitusmena. Poista lukitus kääntämällä sanka aivan eteen, kunnes lukitus on avattu.

→ Tartu laitepään kahvasyvennykseen ja poista laitepää.

8 Suodattinrasetti ja lukituksen vapautuspainike

Kuva **H 1**

Kuva **H 2**

→ Suodattimen puhdistamiseksi, paina lukituksen vapautuspainiketta, käännä suodattinrasetti ulos ja poista suodatin.

9 Varusteiden säilytyspaikka

Kuva **G 2**

→ Varusteiden säilytyspaikka on tarkoitettu imuputkien ja imusuulakkeiden säilyttämiseen laitteessa.

10 Kaapelikoukku

Kuva **G 2**

→ Verkkoiliitäntäjohdon säilyttämistä varten.

11 Pysäköintipidike

Kuva **F 1**

→ Lattiasuulakkeen ripustamiseen työaukojen ajaksi.

12 Ohjausrulla

Kuva **A 1**

→ Käännä säiliö ylösalaisin ja paina sitten ohjausrullat säiliön pohjassa oleviin reikiin vasteeseen asti.

13 Tyhjennysruuvi

Kuva **G 1**

→ Tyhjennysruuvi on tarkoitettu säiliössä olevan liiaveden nopeaan ja helppoon tyhjentämiseen. Kallista säiliötä eteenpäin tyhjenemisen parantamiseksi.

14 Suodatinpussi

Kuva **A 2**

Huomautus: Suodatinpussia ei saa käyttää märkäimurointiin!

15 Poimusuodatin

(on jo paikoillaan laitteessa)

HUOMIO

Imuroi aina poimusuodatinta käyttäen, tämä koskee sekä märkä- että kuivaimurointia!

16 Imuletku liitinkappaleella

Kuva **B 1**

→ Työnnä imuletku laitteen letkuliitimeen, se napauttaa lukitukseen.

→ Irrota imuletku painamalla lukitusnuppia peukalolla ja vetämällä letku irti.

Huomautus: Lisävarusteet, kuten esim. imuharjat (valinnaiset) voi pistää suoraan liitinkappaleeseen ja yhdistää siten imuletkuun.

Mukavaa imurointia myös ahtaissa tiloissa.

Irroitettavan käsikahvan voi tarvittaessa kiinnittää lisävarusteen ja imuletkun väliin.

Katso kohta 17.

Suositus: Pistä lattiaa imuroitaessa käsikahva imuletkuun.

17 Irrotettava käsikahva

Kuva B 1

→ Työnnä käsikahvaa imuletkuun, kunnes se napsahtaa lukitukseen.

Kuva B 4

→ Irrota käsikahva imuletkusta painamalla lukitusnuppia peukalolla ja vetämällä käsikahva irti letkusta.

Huomautus: Kun käsikahva poistetaan, lisävarusteet voi pistää suoraan imuletkuun.

Suositus: Pistä lattiamuuroitaessa käsikahva imuletkuun.

Katso kohta 16.

18 Imuputket 2 x 0,5 m

Kuva B 1

→ Yhdistä molemmat imuputket toisiinsa ja liitä käsikahvaan.

19 Lattiasuulake (vaihtovivulla)

Kuva B 1

Mukavaksi vaihtamiseksi kuivan ja kostean lian välillä:
→ Kuivan lian imuroimiseksi lattialta, käytä ulosajettuja ja harjakaistaleita.

→ Veden imuroimiseksi lattialta, käytä ulosajettuja kumihuulia.

20 Rakosuutin

→ Kulmien, rakojen, lämpöpattereiden ja vaikeasti luoksepäästävien alueiden imurointiin.

21 Sovitin

Kuva C 1

→ Imuletkun liittämiseen sähkötyökaluun

→ Leikkaa sovitin tarvittaessa veistä käyttäen sähkötyökalun liittimeen sopivaksi.

22 Taipuisa työkaluletku

Kuva C 1

→ Enemmän joustavuutta sähkötyökaluja käytettäessä.

Huomautus: Voi käyttää myös sovittimen kanssa.

23 Käsikahvallinen karkealikaimuletku

Kuva B 1

→ Karkeamman lian ja kivien imurointiin.

→ Työnnä karkealikaimuletku liittimeen, se napsahtaa lukitukseen.

→ Irrota imuletku painamalla lukitusnuppia peukalolla ja vetämällä letku irti.

24 Karkealika-imuputket 2 x 0,5 m

Kuva B 1

→ Karkeamman lian ja kivien imurointiin.

→ Yhdistä molemmat karkealikaimuputket toisiinsa ja liitä ne sitten karkealikaimuletkun käsikahvaan.

25 Karkealika-lattiasuulake

Kuva B 1

→ Lehtien sekä karkeamman lian ja kivien imurointiin.

Käyttö

HUOMIO

Imuroi aina poimusuodatinta käyttäen, tämä koskee sekä märkä- että kuivaimurointia!

Ennen käyttöönottoa

Kuva A 1

→ Poista laitepää ja ota varusteet säiliöstä.

→ Käännä säiliö ylösalaisin ja paina sitten ohjausruulat säiliön pohjassa oleviin reikiin vasteeseen asti.

→ Aseta laitepää paikalleen ja lukitse se.

→ Klipsaa kiinni laitepään takapuolella oleva pidike.

Käyttöönotto

Kuva B 1

→ Liitä lisävaruste.

Kuva B 2

→ Työnnä virtapistoke pistorasiaan.

Kuva B 3

→ Kytke laite päälle.

Kuivaimu

HUOMIO

Imuroi ainoastaan kuivaa poimusuodatinta käyttäen.

Tarkasta ennen käyttämistä, onko suodatin vahingoittunut ja vaihda tarvittaessa uuteen.

Kuva A 2

→ Kuivan imuroimiseen voi tarvittaessa käyttää lisäksi suodatinpussia.

HUOMIO

Käytä suodatinpuhdistusta vain, kun suodatinpussia ei ole asetettu paikalleen, koska muuten suodatinpussi voi vaurioitua.

Suodatinpussia koskevat ohjeet

- Suodatinpussin täytyminen riippuu imuroitavan lian laadusta.
- Hienoa pölyä, hiekkaa yms. imuroitaessa on suodatinpussi vaihdettava useammin.
- Tukkeutunut suodatinpussi voi revetä, vaihda siksi suodatinpussi hyvissä ajoin!

HUOMIO

Imuroi kylmää tuhkaa vain esierotinta käyttäen.

Basic-tyymin tilausnumero: 2.863-139.0, Premium-versio: 2.863-161.0.

Märkä imurointi

HUOMIO

Älä käytä suodatinpussia!

Huomautus: Jos säiliö on täynnä, uimuri sulkee imuaukon ja laite käy kohonneella kierrosluvulla. Kytke laite heti pois päältä ja tyhjennä säiliö.

→ Huomioi kosteaa tai märkää likaa imuroitaessa, että käytät oikeaa lattiasuulakeasetusta ja liität vastaavan lisävarusteen.

Karkean lian imurointi

Kuva **B 1**

- Käytä karkeamman lian ja kivien imurointiin karkealikalaketta, karkealikaputkia ja karkealikalattiasuulaketta.

HUOMIO

Imuroi karkea likaa vain, kun suodatinpussia ei ole asetettu paikalleen, koska muuten suodatinpussi voi vaurioitua.

Työskentely sähkötyökaluilla

- Leikkaa sovitin tarvittaessa veistä käyttäen sähkötyökalun liittimeen sopivaksi.

Kuva **C 1**

- A) Työnä mukana oleva sovitin imuletkun kahvan päälle ja kiinnitä sovitin sähkötyökalun liittimeen. **ta**
- B) Käytä taipuisaa työkaluletkua töiden joustavuuden parantamiseksi. Liitä letku imuletkuun ja tarvittaessa sovittimeen ja sähkötyökalun liittimeen.

Kuva **C 2**

- Liitä sähkötyökalun virtapistoke imuri pistokkeeseen.

Kuva **C 3**

- Käynnistä laite (kiertokytkin vasemmalle asentoon +  MAX) ja aloita työskentely.

Huomautus: Kun imuri käynnistetään, imurin imuturbiini käynnistyy 0,5 sekunnin viiveellä. Kun imuri kytetään pois päältä, imuturbiini käy vielä n. 5 sekuntia, jotta imuletku tulee imuroitua puhtaaksi jäännösroskista.

Integroitu suodattimen puhdistusjärjestelmä

Suodattimen puhdistusjärjestelmä on tarkoitettu käytettäväksi suuria hienopölymääriä imuroitaessa, kun suodatinpussia ei ole asetettu paikalleen.

Huomautus: Käyttämällä nappia painamalla suodattimen puhdistusjärjestelmää, likaantuneen poimusuodattimen voi puhdistaa ja lisätä jälleen imutehoa.

Kuva **D 1**

- Pistä imuletkun pään käsikahva laitepäässä olevaan varustepidikkeeseen. Paina laitteen käydessä suodatinpuhdistuksen painiketta 3 kertaa, odota kunkin painalluksen jälkeen 4 sekuntia ennen uutta painallusta.

Huomautus: Suodattimen usean puhdistuksen jälkeen, tarkasta säiliön täyttömäärä. Muuten likaa voi pursuta ulos säiliötä avattaessa.

Puhallustoiminto

Vaikeasti luoksepäästävien paikkojen puhdistamiseen tai paikkoihin, joissa imurointi ei ole mahdollista, esim. puun lehdet hiekka-alustalla.

Kuva **E 1**

- Pistä imuletku puhallusliitäntään, se aktivoi puhallustoiminnan.

Käytön keskeytys

Kuva **B 3**

- Kytke laite pois päältä.

Kuva **F 1**

- Ripusta lattiasuulake pysäköintipitimeen.

Käytön lopetus

- Kytke laite pois päältä ja vedä virtapistoke irti.

Säiliön tyhjennys

Kuva **G 1**

- Irrota laitepää ja tyhjennä märällä tai kuivalla lialla täyttynyt säiliö. **Laitteet, joissa on tyhjennysruuvi:** Tyhjennä kuiva lika säiliöstä normaalisti. Käytä nesteiden tyhjentämiseen tyhjennysruuvia.

Laitteen säilytys

Kuva **G 2**

- Säilytä verkkoliitäntäjohto ja varusteet laitteessa. Säilytä laitetta kuivissa tiloissa.

Hoito ja huolto

- Hoida laite ja muoviset lisävarusteen osat tavallisella muoville tarkoitettulla puhdistusaineella.
- Huuhtelee säiliö ja varusteet tarvittaessa vedellä ja kuivaa ennen uudelleen käyttöä.

Poimusuodattimen puhdistus

Suositus: Puhdista suodatinkasetti jokaisen imuroinnin jälkeen.

Kuva **H 1**

- Vapauta suodatinkasetti lukituksesta, käännä ulos ja irrota imurista, tyhjennä sitten lika suodatinkasetista roskaämpäriin
- Sisäänasetetun poimusuodattimen puhdistamiseksi, kopistelee suodatinkasettia roskaämpäriin reunaa vasten. Poimusuodatinta ei tarvitse poistaa suodatinkasetista puhdistamista varten.

Puhdista poimusuodatin tarvittaessa erikseen.

Kuva **H 1**

- Vapauta suodatinkasetti lukituksesta, käännä ulos ja irrota imurista.

Kuva **H 2**

- Ota poimusuodatin pois suodatinkasetista ja kopistelee puhtaaksi.
- Puhdista tarvittaessa vain juoksevalla vedellä, älä hankaa tai käytä harjaa. Anna kuivua täysin ennen käyttämistä.
- Aseta lopuksi poimusuodatin, kun se on kuivunut, takaisin suodatinkasettiin. Aseta sitten suodatinkasetti laitteeseen.

Häiriöapu

Vähenevä imuteho

Jos laitteen imuteho heikkenee, tarkasta seuraavat syyt:

- Varusteet, imuletku tai imuputki on tukkeutunut, poista tukos pitkällä esineellä.

Kuva **A 2**

- Suodatinpussi on täynnä: Aseta uusi suodatinpussi paikalleen.

Kuva **H 2**

- Poimusuodatin on likaantunut: Irrota suodatinkasetti ja puhdista suodatin (katso kohtaa "Poimusuodattimen puhdistaminen").
- Vaihda vahingoittunut poimusuodatin uuteen.

Tekniset tiedot

Verkköjännite	220 - 240	V
Taajuus	1~50-60	Hz
Teho P _{nenn}	1300	W
Laitepistorasian maks. liitännätiteho	2100	W
Verkkosulake (hidas)	16	A
Astian tilavuus	30	l
Vedenotto käsikahvalla	20	l
Vedenotto lattiasuulakkeella	18	l
Verkkokaapeli	H 05VV-F3G1,5	
Paino (ilman varusteita)	9,4	kg
Äänen painetaso (standardi EN 60704-2-1)	71	dB(A)

Oikeus teknisiin muutoksiin pidätetään!

Πίνακας περιεχομένων

Γενικές υποδείξεις	EL	5
Υποδείξεις ασφαλείας	EL	5
Περιγραφή συσκευής.	EL	7
Χειρισμός.	EL	9
Φροντίδα και συντήρηση.	EL	10
Αντιμετώπιση βλαβών	EL	11
Τεχνικά χαρακτηριστικά	EL	11

Αγαπητέ πελάτη,



Πριν χρησιμοποιήσετε τη συσκευή σας για πρώτη φορά, διαβάστε αυτές τις πρωτότυπες οδηγίες χρήσης, ενεργήστε σύμφωνα με αυτές και κρατήστε τις για μελλοντική χρήση ή για τον επόμενο ιδιοκτήτη.

Γενικές υποδείξεις

Αρμόζουσα χρήση

Η συσκευή προορίζεται για χρήση όπως περιγράφεται στις παρούσες οδηγίες χρήσης και τις υποδείξεις ασφαλείας ως ηλεκτρική σκούπα πολλαπλών χρήσεων.

Η παρούσα συσκευή σχεδιάστηκε ειδικά για ιδιωτική χρήση και δεν είναι σε θέση να ανταποκριθεί στις καταπονήσεις που συνεπάγεται μία ενδεχόμενη επαγγελματική της χρήση.

- Προστατέψτε τη συσκευή από τη βροχή. Μην αποθηκεύετε τη συσκευή σε υπαίθριο χώρο.
- Η αναρρόφηση στάχτης και ανθρακόσκονης με αυτό το μηχάνημα δεν επιτρέπεται.

Χρησιμοποιήστε την ηλεκτρική σκούπα πολλαπλών χρήσεων αποκλειστικά με:

- Αυθεντικές σακούλες φίλτρων.
- Αυθεντικά ανταλλακτικά, εξαρτήματα ή ειδικό εξοπλισμό.

Ο κατασκευαστής δεν ευθύνεται για ενδεχόμενες ζημιές, που οφείλονται σε μη ενδεδειγμένη χρήση ή σε λάθος χειρισμό.

Προστασία περιβάλλοντος



Τα υλικά συσκευασίας είναι ανακυκλώσιμα. Μην πετάτε τη συσκευασία στα οικιακά απορρίμματα, αλλά παραδώστε την προς ανακύκλωση.



Οι παλιές συσκευές περιέχουν ανακυκλώσιμα υλικά, τα οποία θα πρέπει να παραδίδονται προς επαναχρησιμοποίηση. Για το λόγο αυτό αποσύρουμε τις παλιές συσκευές με κατάλληλες διαδικασίες συγκέντρωσης αποβλήτων.

Διάθεση φίλτρου και σακούλας φίλτρου

Το φίλτρο και η σακούλα του κατασκευάζονται από υλικά φιλικά προς το περιβάλλον.

Εάν δεν περιέχουν υλικά, τα οποία δεν επιτρέπεται να καταλήξουν στους κάδους οικιακών απορριμμάτων, μπορείτε να τα διαθέσετε στο σύστημα οικιακών απορριμμάτων.

Υποδείξεις για τα συστατικά (REACH)

Ενημερωμένες πληροφορίες για τα συστατικά μπορείτε να βρείτε στη διεύθυνση:

www.kaercher.com/REACH

Εγγύηση

Σε κάθε χώρα ισχύουν οι όροι εγγύησης που εκδόθηκαν από την αρμόδια εταιρία μας προώθησης πωλήσεων. Αναλαμβάνουμε τη δωρεάν αποκατάσταση οποιασδήποτε βλάβης στη συσκευή σας, εφόσον οφείλεται σε αστοχία υλικού ή κατασκευαστικό σφάλμα, εντός της προθεσμίας που ορίζεται στην εγγύηση. Σε περίπτωση που επιθυμείτε να κάνετε χρήση της εγγύησης, παρακαλούμε απευθυνθείτε με την απόδειξη αγοράς στο κατάστημα από το οποίο προμηθευτήκατε τη συσκευή ή στην πλησιέστερη εξουσιοδοτημένη υπηρεσία τεχνικής εξυπηρέτησης πελατών μας.

(Για τη διεύθυνση βλ. στην πίσω σελίδα)

Υπηρεσία εξυπηρέτησης πελατών

Σε περίπτωση αποριών ή βλαβών μπορείτε να απευθυνεστε στο πλησιέστερο υποκατάστημα του Οίκου KÄRCHER, το οποίο θα σας βοηθήσει ευχαρίστως.

Παραγγελία ανταλλακτικών και ειδικών εξαρτημάτων

Μία επιλογή των ανταλλακτικών που χρειάζονται συχνότερα θα βρείτε στο τέλος των οδηγιών χρήσης. Μπορείτε να προμηθευθείτε ανταλλακτικά και εξαρτήματα από τον αρμόδιο έμπορο ή από το υποκατάστημα της KÄRCHER της περιοχής σας.

Υποδείξεις ασφαλείας

⚠ ΚΙΝΔΥΝΟΣ

- **Συνδέετε τη συσκευή μόνο σε εναλλασσόμενο ρεύμα. Η τάση πρέπει να συμφωνεί με την πινακίδα τύπου της συσκευής.**
- **Μην αγγίζετε ποτέ με βρεγμένα χέρια το ρευματολήπτη και την πρίζα.**
- **Μην βγάζετε τον ρευματολήπτη από την πρίζα τραβώντας τον από το καλώδιο σύνδεσης.**
- **Πριν από κάθε λειτουργία της συσκευής ελέγχετε το καλώδιο ρεύματος και το φως για τυχόν ζημιές. Αναθέτετε αμέσως σε εξουσιοδοτημένη υπηρεσία τεχνικής εξυπηρέτησης πελατών/εξειδικευμένο ηλεκτρολόγο την αλλαγή του χαλασμένου καλωδίου σύνδεσης στο δίκτυο.**

- Για την αποφυγή ηλεκτρικών ατυχημάτων, συνιστάται η χρήση πριζών με προεγκατεστημένο προστατευτικό διακόπτη ρεύματος διαρροής (μέγ. 30 mA ονομαστική ισχύς ρεύματος απεμπλοκής).
- Πριν από την εκτέλεση εργασιών περιποίησης και συντήρησης απενεργοποιήστε το μηχάνημα και αποσυνδέστε το ρευματολήπτη από την πρίζα.
- Οι εργασίες επισκευών και οι εργασίες στα ηλεκτρικά εξαρτήματα πρέπει να διεξάγονται μόνο από την εξουσιοδοτημένη υπηρεσία εξυπηρέτησης πελατών.

⚠ ΠΡΟΕΙΔΟΠΟΙΗΣΗ

- Η συσκευή αυτή δεν πρέπει να χρησιμοποιείται από άτομα με περιορισμένες κινητικές, αισθητηριακές ή νοητικές ικανότητες χωρίς σχετική εμπειρία και/ή γνώσεις, εκτός εάν επιβλέπονται από ένα αρμόδιο για την ασφάλειά τους άτομο ή τους έχουν δοθεί οδηγίες για τη χρήση της συσκευής και έχουν κατανοήσει τους κινδύνους που ενδέχεται να προκύψουν.
- Τα παιδιά μπορούν να χρησιμοποιούν τη συσκευή μόνο εάν είναι πάνω από 8 ετών και επιβλέπονται από ένα αρμόδιο για την ασφάλειά τους άτομο ή τους έχουν δοθεί οδηγίες για τη χρήση της συ-

σκευής και έχουν κατανοήσει τους κινδύνους που ενδέχεται να προκύψουν.

- Τα παιδιά δεν πρέπει να παίζουν με τη συσκευή.
 - Τα παιδιά πρέπει να βρίσκονται υπό επιτήρηση, ώστε να εξασφαλιστεί ότι δεν θα παίζουν με τη συσκευή.
 - Ο καθαρισμός και η συντήρηση δεν πρέπει να εκτελούνται από παιδιά χωρίς επίβλεψη.
 - Κρατάτε τα παιδιά μακριά από τα πλαστικά φύλλα συσκευασίας, υφίσταται κίνδυνος ασφυξίας!
 - Απενεργοποιείτε τη συσκευή έπειτα από κάθε χρήση και πριν από τον καθαρισμό/τη συντήρηση.
 - Κίνδυνος πυρκαγιάς. Μην αναρροφάτε καιγόμενα ή καυτά αντικείμενα.
 - Απαγορεύεται η χρήση σε σημεία, όπου υφίσταται κίνδυνος έκρηξης.
 - Εάν εμφανιστεί αφρός ή εκρεύσει υγρό, απενεργοποιήστε αμέσως το μηχάνημα ή βγάλτε το φως από την πρίζα!
 - Μην χρησιμοποιείτε λειαντικά μέσα, γυαλί ή καθαριστικά γενικής χρήσης! Ποτέ μην βυθίζετε τη συσκευή μέσα σε νερό.
- Ορισμένες ουσίες, όταν αναμειχθούν με τον αέρα αναρρόφησης, μπορεί να δημιουργήσουν εκρηκτικούς ατμούς ή μείγματα! Μην αναρροφάτε ποτέ τα ακόλουθα υλικά:

Περιγραφή συσκευής

Εικόνες, βλ. αναδιπλούμενη σελίδα!



- Εκρηκτικά ή καύσιμα αέρια, υγρά και σκόνες (σκόνες που προκαλούν αντίδραση)
- Αντιδραστικές μεταλλικές σκόνες (π.χ. αλουμίνιο, μαγνήσιο, ψευδάργυρος) σε συνδυασμό με ισχυρά αλκαλικά και όξινα απορρυπαντικά
- Συμπυκνωμένα ισχυρά οξέα και αλκαλικά διαλύματα
- Οργανικά διαλυτικά μέσα (π.χ. βενζίνη, διαλυτικά χρωμάτων, ακετόνη, πετρέλαιο θέρμανσης).

Επιπλέον, οι ουσίες αυτές μπορεί να διαβρώσουν τα υλικά που χρησιμοποιούνται στη συσκευή.

Επίπεδα ασφαλείας

⚠ ΚΙΝΔΥΝΟΣ

Υποδείξεις για άμεσα επαπειλούμενο κίνδυνο, ο οποίος μπορεί να έχει ως συνέπεια σοβαρό ή θανάσιμο τραυματισμό.

⚠ ΠΡΟΕΙΔΟΠΟΙΗΣΗ

Υποδείξεις για μια δυνητικά επικίνδυνη κατάσταση, η οποία μπορεί να έχει ως συνέπεια σοβαρό ή θανάσιμο τραυματισμό.

⚠ ΠΡΟΣΟΧΗ

Υπόδειξη για μια ενδεχομένως επικίνδυνη κατάσταση, η οποία μπορεί να οδηγήσει σε ελαφρό τραυματισμό.

ΠΡΟΣΟΧΗ

Υπόδειξη για μια δυνητικά επικίνδυνη κατάσταση, η οποία μπορεί να έχει ως συνέπεια υλικές ζημιές.

Οι παρούσες οδηγίες λειτουργίας περιγράφουν την πολυλειτουργική ηλεκτρική σκούπα που βλέπετε στο εξώφυλλο. Κατά τον άνοιγμα της συσκευασίας, ελέγξτε το περιεχόμενο για τυχόν ελλείψεις σε εξαρτήματα ή για βλάβες. Σε περίπτωση ζημιών που προκλήθηκαν από τη μεταφορά, παρακαλείσθε να πληροφορηθείτε αμέσως το κατάστημα, από το οποίο αγοράσατε το μηχάνημα.

1 Σύνδεση εύκαμπτου σωλήνα αναρρόφησης

Εικόνα **B1**

→ Για τη σύνδεση του ελαστικού σωλήνα αναρρόφησης κατά την αναρρόφηση.

2 Διακόπτης συσκευής (ON/OFF)

Εικόνα **B3**

→ **Θέση MAX:** Αναρρόφηση ή εκφύσηση.

→ **Θέση +  MAX:** Αναρρόφηση με συνδεδεμένο ηλεκτρικό εργαλείο

→ Ρύθμιση απόδοσης: Μειώστε την αναρροφητική ισχύ κατά την αναρρόφηση, την εκφύσηση ή κατά τις εργασίες με ένα ηλεκτρικό εργαλείο ανάλογα με τις ανάγκες.

→ **Θέση 0:** Απενεργοποιημένη συσκευή. Το ηλεκτρικό εργαλείο τροφοδοτείται με ρεύμα.

3 Πρίζα ηλεκτρικών συσκευών

Υπόδειξη: Λάβετε υπόψη τη μέγιστη ισχύ σύνδεσης (ανατρέξτε στο κεφάλαιο "Τεχνικά χαρακτηριστικά").

Εικόνα **C2**

→ Για τη σύνδεση ενός ηλεκτρικού εργαλείου.

4 Σύνδεση εμφύσησης αέρα

Εικόνα **E1**

→ Τοποθετήστε τον ελαστικό σωλήνα αναρρόφησης στη σύνδεση εκφύσησης, ώστε να ενεργοποιηθεί η λειτουργία εκφύσησης.

5 Πλήκτρο καθαρισμού φίλτρου

Εικόνα **D1**

→ Για τον καθαρισμό του ενσωματωμένου επιπέδου πτυχωτού φίλτρου.

Υπόδειξη: Μην πιέζετε το πλήκτρο όταν το επίπεδο πτυχωτό φίλτρο είναι υγρό.

6 Κοίλωμα χειρολαβής

→ Μετά την απασφάλιση, πιάστε την κεφαλή της συσκευής από το κοίλωμα της χειρολαβής και αφαιρέστε την.

7 Λαβή μεταφοράς

Εικόνα A 1

- Η λαβή μεταφοράς χρησιμεύει ταυτόχρονα για την απασφάλιση της κεφαλής και του δοχείου. Για την απασφάλιση της λαβής, μετακινήστε την τέρμα εμπρός, ώσπου να απασφαλιστεί.
- Πιάστε την κεφαλή της συσκευής από το κοίλωμα της χειρολαβής και αφαιρέστε την.

8 Κασέτα φίλτρου και πλήκτρο απασφάλισης

Εικόνα H 1

Εικόνα H 2

- Για τον καθαρισμό του φίλτρου, πιέστε το πλήκτρο απασφάλισης, ανοίξτε την κασέτα φίλτρου και αφαιρέστε την.

9 Υποδοχή εξαρτημάτων

Εικόνα G 2

- Η θήκη εξαρτημάτων επιτρέπει τη φύλαξη των σωλήνων και των ακροφυσίων αναρρόφησης μέσα στη συσκευή.

10 Αγκιστρο καλωδίου

Εικόνα G 2

- Για τη φύλαξη του αγωγού σύνδεσης με το δίκτυο.

11 Θέση στάθμευσης

Εικόνα F 1

- Για την απόθεση του ακροφυσίου δαπέδου στα δαλείμματα από την εργασία.

12 Τροχίσκος οδήγησης

Εικόνα A 1

- Γυρίστε ανάποδα τον κάδο, πιέστε τους τροχούς στα ανοίγματα του κάδου έως το τέρμα.

13 Βίδα εκροής

Εικόνα G 1

- Ο κοχλίας εκροής χρησιμεύει για την ταχεία και εύκολη εκκένωση του βρώμικου νερού από το δοχείο. Για να διευκολύνετε την εκκένωση, γείρετε το δοχείο προς τα εμπρός.

14 Σακούλα φίλτρου

Εικόνα A 2

Υπόδειξη: Κατά την υγρή αναρρόφηση δεν πρέπει να χρησιμοποιείται σακούλα φίλτρου!

15 Επίπεδο πτυχωτό φίλτρο (ήδη τοποθετημένο στη συσκευή)

ΠΡΟΣΟΧΗ

Χρησιμοποιείτε πάντα το επίπεδο πτυχωτό φίλτρο τόσο κατά την υγρή όσο και κατά την ξηρή αναρρόφηση!

16 Ελαστικός σωλήνας αναρρόφησης με σύνδεσμο

Εικόνα B 1

- Σπρώξτε τον ελαστικό σωλήνα αναρρόφησης στη σύνδεση, ώσπου να κλειδώσει.
- Για να τον αφαιρέσετε, πιέστε το κλικ με τον αντίχειρα και τραβήξτε το σωλήνα.

Υπόδειξη: Εξαρτήματα, όπως π.χ. βούρτσες αναρρόφησης (προαιρετικό) μπορούν να τοποθετηθούν απευθείας στο σύνδεσμο και να συνδεθούν έτσι με τον ελαστικό σωλήνα αναρρόφησης.

Για άνετη εργασία ακόμα και σε στενούς χώρους.

Η αφαιρούμενη χειρολαβή μπορεί, εάν είναι αναγκαίο, να τοποθετηθεί ανάμεσα στο εξάρτημα και τον ελαστικό σωλήνα αναρρόφησης.

Βλ. θέση 17.

Σύσταση: Για αναρρόφηση στο δάπεδο τοποθετήστε τη χειρολαβή στον ελαστικό σωλήνα αναρρόφησης.

17 Αφαιρούμενη χειρολαβή

Εικόνα B 1

- Συνδέστε τη χειρολαβή με τον ελαστικό σωλήνα αναρρόφησης, ώστε να κλειδώσει.

Εικόνα B 4

- Για την αφαίρεση της χειρολαβής από τον ελαστικό σωλήνα αναρρόφησης, πιέστε την ασφάλεια με τον αντίχειρα και τραβήξτε τη χειρολαβή.

Υπόδειξη: Μετά την αφαίρεση της χειρολαβής μπορείτε να συνδέσετε εξαρτήματα απευθείας στον ελαστικό σωλήνα αναρρόφησης.

Σύσταση: Για αναρρόφηση στο δάπεδο τοποθετήστε τη χειρολαβή στον ελαστικό σωλήνα αναρρόφησης.

Βλ. θέση 16.

18 Σωλήνες αναρρόφησης 2 x 0,5 m

Εικόνα B 1

- Ενώστε τους δύο σωλήνες αναρρόφησης και συνδέστε τους με τη χειρολαβή.

19 Ακροφύσιο δαπέδου (με μοχλό μεταγωγής)

Εικόνα B 1

Για άνετη εναλλαγή μεταξύ ξηρών και υγρών ρύπων:

- Για αναρρόφηση ξηρών ρύπων στο δάπεδο, επιλέξτε τη θέση εξόδου των επιμηκών βουρτσών.

- Για αναρρόφηση νερού στο δάπεδο, επιλέξτε τη θέση εξόδου των λαστιχένιων χειλών.

20 Ακροφύσιο αρμών

- Για άκρα, αρμούς, καλοριφέρ και σημεία με δύσκολη πρόσβαση.

21 Προσαρμογές

Εικόνα C 1

- Για τη σύνδεση του ελαστικού σωλήνα αναρρόφησης με ένα ηλεκτρικό εργαλείο

- Εάν είναι απαραίτητο, προσαρμόστε τον προσαρμογέα στη διάμετρο της σύνδεσης του ηλεκτρικού εργαλείου με ένα μαχαίρι.

22 Ευέλικτος ελαστικός σωλήνας εργαλείων

Εικόνα **C 1**

- Για περισσότερη ευελιξία κατά την εργασία με ηλεκτρικά εργαλεία.
Υπόδειξη: Μπορεί να χρησιμοποιηθεί και με προσαρμογέα.

23 Εύκαμπτος σωλήνας αναρρόφησης χονδρόκοκκων ρύπων με χειρολαβή

Εικόνα **B 1**

- Για την αναρρόφηση χονδρόκοκκων ρύπων και λίθων.
→ Σπρώξτε τον εύκαμπτο σωλήνα αναρρόφησης χονδρόκοκκων ρύπων στη σύνδεση, ώσπου να κλειδώσει.
→ Για να τον αφαιρέσετε, πιέστε το κλικ με τον αντίχειρα και τραβήξτε το σωλήνα.

24 Σωλήνες αναρρόφησης χονδρόκοκκων ρύπων 2 x 0,5 m

Εικόνα **B 1**

- Για την αναρρόφηση χονδρόκοκκων ρύπων και λίθων.
→ Ενώστε τους δύο σωλήνες αναρρόφησης χονδρόκοκκων ρύπων και συνδέστε τους με τη χειρολαβή του εύκαμπτου σωλήνα αναρρόφησης χονδρόκοκκων ρύπων.

25 Μπεκ εδάφους χονδρόκοκκων ρύπων

Εικόνα **B 1**

- Για την αναρρόφηση φύλλων, χονδρόκοκκων ρύπων και λίθων.

Χειρισμός

ΠΡΟΣΟΧΗ

Χρησιμοποιείτε πάντα το επίπεδο πτυχωτό φίλτρο τόσο κατά την υγρή όσο και κατά την ξηρή αναρρόφηση!

Πριν τη θέση σε λειτουργία

Εικόνα **A 1**

- Αφαιρέστε την κεφαλή της συσκευής κι έπειτα αφαιρέστε το περιεχόμενο του δοχείου.
→ Γυρίστε ανάποδα τον κάδο, πιέστε τους τροχούς στα ανοίγματα του κάδου έως το τέρμα.
→ Τοποθετήστε και ασφαλίστε την κεφαλή της συσκευής.
→ Συνδέστε το στήριγμα για την υποδοχή εξαρτημάτων στο πίσω μέρος της κεφαλής συσκευής.

Ενεργοποίηση

Εικόνα **B 1**

- Σύνδεση εξαρτημάτων.

Εικόνα **B 2**

- Συνδέστε το ρευματολήπτη στην πρίζα.

Εικόνα **B 3**

- Ενεργοποιήστε το μηχάνημα.

Ξηρή αναρρόφηση

ΠΡΟΣΟΧΗ

Το επίπεδο πτυχωτό φίλτρο πρέπει να είναι πάντα στεγνό κατά την εργασία.
Πριν από τη χρήση ελέγξτε το φίλτρο για βλάβες και αντικαταστήστε το κατά περίπτωση.

Εικόνα **A 2**

- Για την αναρρόφηση ξηρών ρύπων μπορεί να χρησιμοποιηθεί επιπλέον μια σακούλα φίλτρου, εάν είναι αναγκαίο.

ΠΡΟΣΟΧΗ

Χρησιμοποιείτε τον καθαρισμό φίλτρου χωρίς τοποθετημένη σακούλα φίλτρου, επειδή διαφορετικά μπορεί να υποστεί βλάβη η σακούλα φίλτρου.

Υποδείξεις για σακούλα φίλτρου

- Ο βαθμός πλήρωσης της σακούλας φίλτρου εξαρτάται από τους ρύπους που αναρροφώνται.
- Εάν πρόκειται για λεπτή σκόνη, άμμο κτλ. ... η σακούλα φίλτρου πρέπει να αντικαθίσταται συχνότερα.
- Όταν μια σακούλα φίλτρου γεμίσει υπερβολικά, μπορεί να σπάσει. Γι' αυτό αντικαθιστάτε έγκαιρα τη σακούλα φίλτρου.

ΠΡΟΣΟΧΗ

Αναρρόφηση κρύας στάχτης μόνο με προδιαχωριστή. Κωδ. παραγγελίας Παραλλαγή Basic: 2.863-139.0, Παραλλαγή Premium: 2.863-161.0.

Υγρή αναρρόφηση

ΠΡΟΣΟΧΗ

Μην χρησιμοποιείτε σακούλα φίλτρου!

Υπόδειξη: Εάν το δοχείο είναι γεμάτο, ο πλωτήρας κλείνει το άνοιγμα αναρρόφησης και η συσκευή λειτουργεί με αυξημένο αριθμό στροφών. Θέστε αμέσως τη συσκευή εκτός λειτουργίας και αδειάστε το δοχείο.

- Για την αναρρόφηση υγρασίας και/ή υγρών, φροντίστε να χρησιμοποιείτε τη σωστή ρύθμιση ακροφυσίου διαπέδου και να συνδέετε το αντίστοιχο εξάρτημα.

Αναρρόφηση χονδρόκοκκων ρύπων

Εικόνα **B 1**

- Για την αναρρόφηση χονδρόκοκκων ρύπων και λίθων, χρησιμοποιήστε τον εύκαμπτο σωλήνα χονδρόκοκκων ρύπων, τους σωλήνες χονδρόκοκκων ρύπων και το ακροφύσιο εδάφους χονδρόκοκκων ρύπων.

ΠΡΟΣΟΧΗ

Για την αναρρόφηση χονδρόκοκκων ρύπων, μην χρησιμοποιείτε την τοποθετημένη σακούλα φίλτρου, επειδή διαφορετικά μπορεί να υποστεί βλάβη η σακούλα φίλτρου.

Εργασία με ηλεκτρικά εργαλεία

- Εάν είναι απαραίτητο, προσαρμόστε τον προσαρμογέα στη διάμετρο της σύνδεσης του ηλεκτρικού εργαλείου με ένα μαχαίρι.

Εικόνα **C 1**

- **A)** Τοποθετήστε το συνοδευτικό προσαρμογέα στη χειρολαβή του ελαστικού σωλήνα αναρρόφησης και συνδέστε τον με το σύνδεσμο του ηλεκτρικού εργαλείου.

ή

- **B)** Για περισσότερη ευελιξία κατά την εργασία, χρησιμοποιήστε τον ευέλικτο ελαστικό σωλήνα εργαλείων. Συνδέστε τον στο σωλήνα αναρρόφησης και/ή στον προσαρμογέα, κι έπειτα στη σύνδεση του ηλεκτρικού εργαλείου.

Εικόνα **C 2**

- Συνδέστε το φως του ηλεκτρικού εργαλείου με την ηλεκτρική σκούπα.

Εικόνα **C 3**

- Ενεργοποιήστε τη συσκευή (περιστροφικός διακόπτης στα αριστερά, στη θέση  MAX) και ξεκινήστε την εργασία.

Υπόδειξη: Μόλις τεθεί σε λειτουργία το ηλεκτρικό εργαλείο, ο στρόβιλος αναρρόφησης ενεργοποιείται με καθυστέρηση 0,5 δευτερόλεπτων. Εάν το ηλεκτρικό εργαλείο απενεργοποιηθεί, ο στρόβιλος αναρρόφησης συνεχίζει να λειτουργεί για περίπου 5 δευτερόλεπτα, προκειμένου να απορροφήσει τα υπολείμματα των ρύπων που παραμένουν στον ελαστικό σωλήνα αναρρόφησης.

Ενσωματωμένο σύστημα καθαρισμού φίλτρου

Το σύστημα καθαρισμού φίλτρου προορίζεται για την αναρρόφηση μεγάλων ποσοτήτων λεπτής σκόνης χωρίς να είναι τοποθετημένη η σακούλα φίλτρου.

Υπόδειξη: Με το σύστημα καθαρισμού φίλτρου μπορείτε να καθαρίσετε το λερωμένο επίπεδο πτυχωτό φίλτρο με το πάτημα ενός κουμπιού και να αυξήσετε και πάλι την αναρροφητική ισχύ.

Εικόνα **D 1**

- Τοποθετήστε τη χειρολαβή του ελαστικού σωλήνα αναρρόφησης στην υποδοχή εξαρτημάτων της κεφαλής συσκευής. Πιέστε 3 x το πλήκτρο καθαρισμού φίλτρου στην ενεργοποιημένη συσκευή, περιμένοντας από 4 δευτερόλεπτα κάθε φορά.

Υπόδειξη: Μετά την πολλαπλή πίεση του πλήκτρου καθαρισμού φίλτρου ελέγξτε τον όγκο πλήρωσης του δοχείου. Διαφορετικά, μπορεί να διαφύγουν ρύποι κατά το άνοιγμα του δοχείου.

Λειτουργία εμφύσησης αέρα

Καθαρισμός δύσκολα προσβάσιμων σημείων ή σημείων όπου δεν είναι δυνατή η αναρρόφηση, π.χ. φύλλα από χαλκία.

Εικόνα **E 1**

- Τοποθετήστε τον ελαστικό σωλήνα αναρρόφησης στη σύνδεση εκφύσησης, ώστε να ενεργοποιηθεί η λειτουργία εκφύσησης.

Διακοπή λειτουργίας

Εικόνα **B 3**

- Απενεργοποιήστε τη συσκευή.

Εικόνα **F 1**

- Αναρτήστε το ακροφύσιο δαπέδου στο στήριγμα φύλαξης.

Τερματισμός λειτουργίας

- Απενεργοποιήστε τη συσκευή και βγάλτε το καλώδιο από την πρίζα.

Εκκένωση του δοχείου

Εικόνα **G 1**

- Αφαιρέστε την κεφαλή και αδειάστε το δοχείο από τους υγρούς ή τους ξηρούς ρύπους.
Για συσκευές με κοχλία εκροής: Αδειάστε τους ξηρούς ρύπους από το δοχείο. Χρησιμοποιήστε τον κοχλία εκροής για να αδειάσετε τα υγρά.

Φύλαξη της συσκευής

Εικόνα **G 2**

- Αποθηκεύστε το καλώδιο τροφοδοσίας και τα εξαρτήματα στη συσκευή. Διατηρείτε τη συσκευή σε στεγνό περιβάλλον.

Φροντίδα και συντήρηση

- Φροντίζετε τη συσκευή και τα πλαστικά εξαρτήματα με ένα κοινό καθαριστικό πλαστικών.
- Εάν είναι απαραίτητο ξεπλύνετε τον κάδο και τα εξαρτήματα με νερό και στεγνώστε τα πριν τα χρησιμοποιήσετε ξανά.

Καθαρισμός του επιπέδου πτυχωτού φίλτρου

Σύσταση: Καθαρίζετε την κασέτα φίλτρου έπειτα από κάθε χρήση.

Εικόνα **H 1**

- Απασφαλίστε, ανοίξτε και αφαιρέστε την κασέτα φίλτρου σε έναν κάδο απορριμμάτων.
- Για τον καθαρισμό του τοποθετημένου επιπέδου πτυχωτού φίλτρου, χτυπήστε την κασέτα φίλτρου στην άκρη του κάδου απορριμμάτων. Το επίπεδο πτυχωτό φίλτρο δεν πρέπει να έχει αφαιρεθεί από την κασέτα φίλτρου.

Εάν είναι αναγκαίο, καθαρίστε ξεχωριστά το επίπεδο πτυχωτό φίλτρο.

Εικόνα **H 1**

- Απασφαλίστε, ανοίξτε και αφαιρέστε την κασέτα φίλτρου.

Εικόνα **H 2**

- Αφαιρέστε το επίπεδο πτυχωτό φίλτρο από την κασέτα φίλτρου και τινάξτε το.
- Εάν είναι αναγκαίο, καθαρίστε το μόνο με τρεχούμενο νερό. Μην το τρίβετε και μην το πλένετε με βούρτσες. Αφήστε το να στεγνώσει εντελώς, πριν το χρησιμοποιήσετε.
- Τέλος, τοποθετήστε ξανά το στεγνό επίπεδο πτυχωτό φίλτρο στη συσκευή. Τοποθετήστε την κασέτα φίλτρου στη συσκευή.

Αντιμετώπιση βλαβών

Ανεπαρκής ισχύς αναρρόφησης

Εάν μειωθεί η αναρροφητική ισχύς της συσκευής, ελέγξτε τα ακόλουθα:

- Κάποιο εξάρτημα ή ο σωλήνας αναρρόφησης είναι φραγμένα. Απομακρύνετε το αντικείμενο που προκαλεί τη φραγή με μια ράβδο.

Εικόνα **A 2**

- Η σακούλα φίλτρου είναι γεμάτη: Τοποθετήστε μια νέα σακούλα φίλτρου

Εικόνα **H 2**

- Το επίπεδο πτυχωτό φίλτρο είναι λερωμένο: Αφαιρέστε την κασέτα φίλτρου και καθαρίστε το φίλτρο (βλ. κεφάλαιο "Καθαρισμός επίπεδου πτυχωτού φίλτρου").
- Αντικαταστήστε το ελαττωματικό επίπεδο πτυχωτό φίλτρο.

Τεχνικά χαρακτηριστικά

Τάση ηλεκτρικού δικτύου	220 - 240	V
Συχνότητα	1~50-60	Hz
Ισχύς $P_{\text{ονομ}}$	1300	W
Μέγ. ισχύς σύνδεσης της πρίζας	2100	W
Ασφάλεια δικτύου (βραδείας τήξης)	16	A
Χωρητικότητα κάδου	30	l
Υποδοχή νερού με χειρολαβή	20	l
Υποδοχή νερού με ακροφύσιο δαπέδου	18	l
Καλώδιο τροφοδοσίας	H 05VV-F3G1,5	
Βάρος (χωρίς παρελκόμενα)	9,4	kg
Στάθμη ακουστικής πίεσης (EN 60704-2-1)	71	dB(A)

Με την επιφύλαξη τεχνικών αλλαγών!

İçindekiler

Genel bilgiler	TR	5
Güvenlik uyarıları	TR	5
Cihaz tanımı	TR	7
Kullanımı	TR	8
Koruma ve Bakım	TR	9
Arızalarda yardım	TR	10
Teknik Bilgiler	TR	10

Sayın müşterimiz,



Cihazın ilk kullanımından önce bu orijinal kullanma kılavuzunu okuyun, bu kılavuza göre davranın ve daha sonra kullanım veya cihazın sonraki sahiplerine vermek için bu kılavuza saklayın.

Genel bilgiler

Kurallara uygun kullanım

Cihaz, bu kullanım kılavuzunda yer alan açıklamalar ve kullanıma yönelik güvenlik uyarılarına uygun şekilde çok amaçlı süpürge olarak belirlenmiştir.

Bu cihaz özel kullanım için geliştirilmiştir ve cihazın ticari kullanım taleplerini karşılaması öngörülmemiştir.

– Cihazı yağmurdan koruyun. Açık alanda saklamayın.

– Küller ve kurumlar bu cihazla süpürülmemelidir.

Çok amaçlı süpürgeyi sadece aşağıdakilerle birlikte kullanın:

– Orijinal filtre torbası.

– Orijinal yedek parçalar, aksesuarlar ya da özel aksesuarlar.

Üretici, amacına uygun olmayan ya da hatalı kullanım sonucu oluşan hasarlar için sorumluluk üstlenmez.

Çevre koruma



Ambalaj malzemeleri geri dönüş-türülebilir. Ambalaj malzemelerini evinizin çöpüne atmak yerine lütfen tekrar kullanılabilecekleri yerlere gönderin.



Eski cihazlarda, yeniden değerlendirme işlemine tabi tutulması gereken değerli geri dönüşüm malzemeleri bulunmaktadır. Bu nedenle eski cihazları lütfen öngörülen toplama sistemleri aracılığıyla imha edin.

Filtre ve filtre torbasının imha edilmesi

Filtre ve filtre torbası çevreye uyumlu malzemelerden üretilmiştir.

Ev çöpü için yasak olan emilmiş maddeler içermedikleri sürece, bu parçalar normal ev çöpünde imha edilebilir.

İçindekiler hakkında uyarılar (REACH)

İçindekiler hakkında ayrıntılı bilgileri bulabileceğiniz adres:

www.kaercher.com/REACH

Garanti

Her ülkede yetkili distribütörümüz tarafından verilmiş garanti şartları geçerlidir. Garanti süresi içinde cihazınızda oluşan muhtemel hasarları, arızanın kaynağı üretim veya malzeme hatası olduğu sürece ücretsiz olarak karşılıyoruz. Garanti hakkınızdan yararlanmanızı gerektiren bir durum olduğu zaman, ilgili faturanız ile birlikte satıcınıza veya size en yakın yetkili servisimize başvurunuz.

(Adres için Bkz. Arka sayfa)

Müşteri hizmeti

Sorularınız veya arızalar söz konusu olursa KÄRCHER distribütörümüz size seve seve yardımcı olacaktır.

Yedek parça ve özel aksesuar siparişi

En sık kullanılan yedek parça çeşitlerini kullanım kılavuzunun sonunda bulabilirsiniz.

Yedek parçalar ve aksesuarları yetkili satıcınız ya da KÄRCHER temsilciliğinden temin edebilirsiniz.

Güvenlik uyarıları

⚠ TEHLİKE

- Cihazı sadece alternatif akıma bağlayın. Gerilim, cihazın tip plaketiyle aynı olmalıdır.
- Fişi ve prizi kesinlikle ıslak veya nemli elle temas etmeyin.
- Şebeke fişini, bağlantı kablosundan çekerek prizden çıkartmayın.
- Bağlantı kablosuna, elektrik fişiyle birlikte her kullanımdan önce hasar kontrol yapın. Hasar görmüş bağlantı kablosunu derhal yetkili müşteri hizmetleri/elektronik teknisten tarafından değiştirilmesini sağlayın.
- Elektronik kazalardan sakınmak için, önceden devreye sokulmuş eksik akım koruyucu şalterini (maks. 30 mA nominal akım seviyesi) kullanmanızı tavsiye ederiz.
- Bütün bakım ve temizlik çalışmalarında cihaz kapatılmalı şebeke kablosu prizden çıkartılmalıdır.
- Elektrik parçalardaki onarım çalışmaları ve diğer çalışmalar sadece yetkili müşteri hizmeti tarafından uygulanmalıdır.

⚠ UYARI

- Bu cihaz, güvenlikten sorumlu bir kişinin gözetimi altında veya cihazın nasıl kullanılacağı gerektiği konusunda ve bu kullanım neticesinde ortaya çıkan tehlikeler hakkında talimatlar almış olmayan kısıtlı fiziksel, duyuşsal ya da ruhsal yeteneklere sahip, deneyimi ve/veya bilgisi az olan kişiler tarafından kullanım için üretilmemiştir.
- Çocuklar, sadece 8 yaşın üstünde olmaları ve güvenliklerinden sorumlu bir kişinin gözetimi altındayken veya cihazın nasıl kullanılacağına ve cihazın kullanımı neticesinde ortaya çıkan tehlikelere dair talimatlar almış olmaları durumunda cihazı kullanmalıdır.
- Çocuklar cihazla oynamamalıdır.
- Cihazla oynamamalarını sağlamak için çocuklar gözetim altında tutulmalıdır.
- Çocuklar gözetim olmadan temizlik ve kullanıcı bakımı yapmamalıdır.
- Ambalaj folyolarını çocuklardan uzak tutun, boğulma tehlikesi bulunmaktadır!
- Her kullanımdan sonra ve her temizlik/bakımdan önce cihazı kapatın.
- Yangın tehlikesi. Yanan veya kor halindeki maddeleri temizlemeyin.

- Patlama tehlikesi olan bölgelerde cihazın çalıştırılması yasaktır.
- Köpük oluşması ya da sıvı çıkması durumunda cihazı hemen kapatın ya da elektrik fişini çekin!
- Aşındırıcı maddeler, cam veya çok amaçlı temizleyiciler kullanmayın! Cihazı asla suya daldırmayınız.

Belirli maddeler, emilen hava ile girdap oluşması nedeniyle patlayıcı buharlar ve karışımlar oluşturabilir!

Aşağıdaki maddeleri kesinlikle emmeyin:

- Patlayıcı ya da yanıcı gazlar, sıvılar ve tozlar (reaktif tozlar)
- Aşırı alkali ve asidik temizlik maddeleri ile bağlantılı olarak reaktif metal tozları (Örn; Alüminyum, magnezyum, çinko)
- İnceldilmemiş güçlü asitler ve eriyikler
- Organik çözücü maddeler (Örn; Benzin, tiner, aseton, sıcak yağ).

Bu maddeler, ek olarak cihazda kullanılan malzemelere etki edebilir.

Tehlike kademeleri

⚠ TEHLİKE

Ağır bedensel yaralanmalar ya da ölüme neden olan direkt bir tehlikeye yönelik uyarı.

⚠ UYARI

Ağır bedensel yaralanmalar ya da ölüme neden olabilecek olası tehlikeli bir duruma yönelik uyarı.

△ TEDBİR

Hafif yaralanmalara neden olabilecek olası tehlikeli bir duruma yönelik uyarı.

DIKKAT

Maddi hasarlara neden olabilecek olası tehlikeli bir duruma yönelik uyarı.

Cihaz tanımı

Şekiller Bkz. Katlanır sayfa!



Bu kullanım kılavuzu, başlık sayfasında gösterilen çok amaçlı süpürgeyi açıklar. Ambalajı çıkartırken, ambalajın içinde bulunan malzemelerde eksik aksesuar ya da hasar olup olmadığını kontrol edin. Nakliye hasarlarında yetkili satıcınızı bilgilendirin.

1 Emme hortumu bağlantısı

Şekil B 1

→ Süpürme sırasında süpürme hortumunun bağlanması için.

2 Cihaz şalteri (AÇIK/KAPALI)

Şekil B 3

- **Konum MAX:** Süpürme veya üfleme.
- **Konum: +**  **MAX:** Elektrikli alet bağlıyken süpürme
- Güç ayarı: Gerekirse, süpürme, üfleme veya bir elektrikli aletle çalışma sırasında süpürme gücünü azaltın.
- **Konum 0:** Cihaz kapalıdır. Elektrikli alet gerilimle beslenir.

3 Cihaz prizi

Uyarı: Maksimum bağlantı gücüne dikkat edin (bkz. "Teknik bilgiler" bölümü).

Şekil C 2

→ Elektrikli aleti bağlamak için.

4 Püskürtme bağlantısı

Şekil E 1

→ Süpürme hortumunu üfleme bağlantısına takın, üfleme fonksiyonu devreye sokulur.

5 Filtre temizleme tuşu

Şekil D 1

→ Takılan yassı katlama filtresinin temizlenmesi için.

Not: Yassı katlama filtresi ıslakken tuşa basmayın.

6 Tutamak çıkuru

→ Kilitli açtıktan sonra cihaz kafasını kol yuvasından tutun ve çıkartın.

7 Taşıma kolu

Şekil A 1

- Taşıma kolu, aynı anda cihaz kafası ve deponun kilitlemesi için kullanılır. Kiliti açmak için, kilitleme mekanizması serbest kalana kadar kolu tamamen öne çevirir.
- Cihaz kafasını kol yuvasından tutun ve çıkartın.

8 Filtre kaseti ve kilit açma tuşu

Şekil H 1

Şekil H 2

→ Filtreyi temizlemek için kilit açma tuşuna basın, filtre kasetini dışarı katlayın ve çıkartın.

9 Aksesuar donanımı

Şekil G 2

→ Aksesuar yuvası, süpürme boruları ve süpürme memelerinin cihazda saklanmasına olanak sağlar.

10 Kablo kancası

Şekil G 2

→ Şebeke bağlantı kablosunu saklamak için.

11 Park pozisyonu

Şekil F 1

→ Çalışma molalarında taban memesini durdurmak için.

12 Yönlendirme makarası

Şekil A 1

→ Kabı çevirin, döner tekerlekleri tahditlere kadar kabın tabanındaki deliklere bastırın.

13 Tahliye tapası

Şekil G 1

→ Tahliye civatası, depodaki pis suyun hızlı ve konforlu bir şekilde boşaltılmasına olanak sağlar. Daha iyi boşaltmak için depoyu öne yatırın.

14 Filtre torbası

Şekil A 2

Uyarı: Sulu süpürme için filtre torbası takılmamalıdır!

15 Yatık filtre

(daha önce cihaza takılmıştır)

DIKKAT

Hem ıslak hem de kuru süpürme sırasında, her zaman yassı katlama filtresi takılmış durumdayken çalışın!

16 Bağlantı parçalı süpürme hortumu

Şekil B 1

- Süpürme hortumunu cihazdaki bağlantıya bastırın, yerine kilitleyin.
- Çıkartmak için mandalı baş parmağınızla bastırın ve süpürme hortumunu dışarı çekin.

Not: Örn. süpürme fırçaları (opsiyonel) gibi aksesuarlar direkt olarak bağlantı parçasına takılabilir ve bu parçayla süpürme hortumuna bağlanabilir.

Dar mekanlarda da rahat çalışmak için.

Çıkartılabilir el tutamağı, ihtiyaç anında aksesuarlar ve süpürme hortumu arasına takılabilir.

Bkz. Pozisyon 17.

Öneri: Zemini süpürmek için el tutamağını süpürme hortumuna takın.

17 Çıkartılabilir el tutamağı

Şekil **B 1**

→ El tutamağını süpürme hortumuna bağlayın, oturduğu duyulmalıdır.

Şekil **B 4**

→ El tutamağını çıkartmak için mandalı baş parmağınızla bastırın ve el tutamağını çekerek çıkartın.

Not: El tutamağınının çıkartılmasıyla birlikte aksesuarlar direkt olarak süpürme hortumuna da takılabilir.

Öneri: Zemini süpürmek için el tutamağını süpürme hortumuna takın.

Bkz. Pozisyon 16.

18 Vakum boruları 2 x 0,5 m

Şekil **B 1**

→ Her iki süpürme borusunu birbirine takın ve el tutamağına bağlayın.

19 Taban memesi (değiştirme kolu)

Şekil **B 1**

Kuru ve ıslak kir arasında kolay geçiş için:

→ Zemindeki kuru kirleri süpürmek için, fırça şeridinin dışarı çıkartıldığı konumu kullanın.

→ Zemindeki suyu süpürmek için, kauçuk dudakların dışarı çıkartıldığı konumu kullanın.

20 Derz ucu

→ Köşeler, ek yerleri, kalorifer radyatörleri ve zor ulaşılan bölgeler için.

21 Adaptör

Şekil **C 1**

→ Süpürme hortumunu elektrikli alete bağlamak için

→ Gerekirse, adaptörü bir bıçak kullanarak elektrikli aletin bağlantı çapına adapte edin.

22 Esnek alet hortumu

Şekil **C 1**

→ Elektrikli aletlerle çalışma sırasında daha fazla esneklik için.

Uyarı: Adaptörle de kullanılabilir.

23 Tutamaklı kaba kir süpürme hortumu

Şekil **B 1**

→ Kaba kirleri ve taşları süpürmek için.

→ Kaba kir süpürme hortumunu bağlantıya bastırın, yerine kilitleyin.

→ Çıkartmak için mandalı baş parmağınızla bastırın ve süpürme hortumunu dışarı çekin.

24 Kaba kir süpürme boruları 2 x 0,5 m

Şekil **B 1**

→ Kaba kirleri ve taşları süpürmek için.

→ Her iki kaba kir süpürme borusunu birbirine takın ve kaba kir süpürme hortumunun tutamağına bağlayın.

25 Kaba kir taban memesi

Şekil **B 1**

→ Yapraklar ve kaba kirler ve taşları süpürmek için.

Kullanımı

DIKKAT

Hem ıslak hem de kuru süpürme sırasında, her zaman yassı katlama filtresi takılmış durumdayken çalışın!

Cihazı çalıştırmaya başlamadan önce

Şekil **A 1**

→ Cihaz kafasını çıkartın ve içindekileri depodan alın.

→ Kabi çevirin, döner tekerlekleri tahditlere kadar kabın tabanındaki deliklere bastırın.

→ Cihaz kafasını yerleştirin ve kilitleyin.

→ Aksesuar yuvasının tutucusunu cihaz kafasının arka tarafına kipsleyin.

İşletime alma

Şekil **B 1**

→ Aksesuarı bağlayınız.

Şekil **B 2**

→ Şebeke fişini takın.

Şekil **B 3**

→ Cihazı açın.

Kuru emme

DIKKAT

Sadece kuru yassı katlama filtresiyle çalışın.

Kullanmadan önce filtreye hasar kontrolü yapın ve gerekirse filtreyi değiştirin.

Şekil **A 2**

→ Kuru kiri süpürmek için, ihtiyaç anında ek olarak bir filtre torbası kullanılabilir.

DIKKAT

Filtre temizliğini sadece filtre torbası takılmış durumdayken devreye sokun, aksi takdirde filtre torbası zarar görebilir.

Filtre torbası hakkında uyarılar

- Filtre torbasının doluluk derecesi emilen kire bağlıdır.
- İnce toz, kumda, vb filtre torbası daha sık değiştirilmelidir.
- Dolan filtre torbaları patlayabilir, bu nedenle filtre torbasını zamanında değiştirin!

DIKKAT

Soğuk kulleri sadece ön ayırıcıyla süpürün.

Basic model sipariş No.: 2.863-139.0, Premium model: 2.863-161.0.

Islak temizlik

DIKKAT

Filtre torbası kullanmayın!

Uyarı: Cihazın alt kısımdaki hazne tamamen dolduğunda, şamandıra cihazın süpürme ağzını otomatik olarak kapatır ve süpürmeyi sağlayan cihaz yüksek devir ile çalışmaya başlar. Bu durumda cihazı derhal kapatınız ve kabı boşaltınız.

→ Nem veya ıslaklıkları süpürmek için doğru taban memesi ayarı kullanmaya dikkat edin ve uygun aksesuarı bağlayın.

Kaba kirin süpürülmesi

Şekil B 1

→ Kaba kirleri ve taşları süpürmek kaba kir hortumunu, kaba kir borularını ve kaba kir taban memesini kullanın.

DIKKAT

Kaba kirleri sadece filtre torbası takılmış durumdayken süpürün, aksi taktirde filtre torbası zarar görebilir.

Elektrikli aletlerle çalışma

→ Gerekirse, adaptörü bir bıçak kullanarak elektrikli aletin bağlantı çapına adapte edin.

Şekil C 1

→ A) Ekteki adaptörü süpürme hortumunun tutamağına takın ve elektrikli aletin bağlantısına bağlayın.

veya
→ B) Çalışma sırasında daha fazla esneklik için esnek alet hortumunu kullanın. Bu hortumu, süpürme hortumu ve gerekirse adaptöre ve elektrikli aletin bağlantısına bağlayın.

Şekil C 2

→ Elektrikli aletin elektrik fişini emiciye takın.

Şekil C 3

→ Cihazı açın (döner şalteri sola MAX +  konumuna getirin) ve çalışmaya başlayın.

Not: Elektrikli alet çalıştırılırsa, süpürme türbini 0,5 saniyelik bir gecikmeyle çalışmaya başlar. Elektrikli alet kapatılırsa, süpürme hortumunda kalan kiri süpürmek için emme türbini yaklaşık 5 saniye daha çalışmaya devam eder.

Entegre filtre temizleme sistemi

Filtre temizleme sistemi, filtre torbası kullanmadan büyük miktarlarda ince tozun süpürülmesi için öngörülmüştür.

Not: Filtre temizleme sistemi sayesinde, kirlenmiş yassı katlama filtresi bir düğmeye basarak temizlenebilir ve süpürme performansı artırılabilir.

Şekil D 1

→ Süpürme hortumunun tutamağını cihaz kafasında ki aksesuar yuvasına takın. Cihaz açıkken, filtre temizliği tuşuna 3 kez basın, bu sırada her basma işlemi arasında 4 saniye bekleyin.

Uyarı: Filtre temizleme tuşuna birkaç kez bastıktan sonra, deponun doldurma hacmini kontrol edin. Aksi takdirde, depo açılırken kirlenmesi dışarı çıkabilir.

Püskürtme fonksiyonu

Zor ulaşılan veya süpürmenin imkansız olduğu yerlerin temizlenmesi için, örn. kum yatağındaki yapraklar.

Şekil E 1

→ Süpürme hortumunu üfleme bağlantısına takın, üfleme fonksiyonu devreye sokulur.

Çalışmayı yarıda kesme

Şekil E 3

→ Cihazı kapatın.

Şekil F 1

→ Taban memesini park pozisyonuna asın.

Cihazın kapatılması

→ Cihazı kapatınız ve fişi çıkartınız.

Kabı boşaltınız

Şekil G 1

→ Cihaz kafasını çıkartın, ıslak ve kuru kirle dolu depoyu boşaltın.

Tahliye civatalı cihazlarda: Kuru kiri depo üzerinden boşaltın. Sıvıları boşaltmak için tahliye civatalarını kullanın.

Cihazın saklanması

Şekil G 2

→ Şebek bağlantı kablosunu ve aksesuarları cihaza yerleştirin. Cihazı kuru bir mekanda muhafaza ediniz.

Koruma ve Bakım

→ Cihazı ve plastik aksesuarlarını piyasadan temin edilen bir plastik temizleyicisiyle temizleyiniz.

→ İhtiyaç anında hazne ve aksesuarları suyla yıkayın ve tekrar kullanmadan önce kurutun.

Yassı katlama filtresinin temizlenmesi

Öneri: Her kullanımdan sonra filtre kasetini temizleyin.

Şekil H 1

→ Filtre kasetinin kilidini açın, dışarı katlayın ve çıkarın, filtre kasetindeki kiri çöp kutusuna boşaltın.

→ Takılan yassı katlama filtresini temizlemek için, filtre kasetini çöp kutusunun kenarına vurun. Bunun için yassı katlama filtresinin filtre kasetinden sökülmesine gerek yoktur.

Gerekirse yassı katlama filtresini ayrı olarak temizleyin.

Şekil H 1

→ Filtre kasetinin kilidini açın, dışarı katlayın ve çıkarın.

Şekil H 2

→ Yassı katlama filtresini filtre kasetinden çıkartın ve vurarak temizleyin.

→ Gerekirse, sadece akar su altında yıkayın; silmeyin veya fırçalamayın.

Kullanmadan önce tamamen kurutun.

→ Son olarak, kuru yassı katlama filtresini cihaza takın. Filtre kasetini cihaza yerleştirin.

Arızalarda yardım

Emme gücünün azalması

Cihazın süpürme kapasitesi azalırsa lütfen aşağıdaki noktaları kontrol edin.

→ Aksesuar, emme hortumu veya emme boruları tıkanmıştır, bir sopa kullanarak tıkanmayı giderin.

Şekil **A 2**

→ Filtre torbası dolu: Yeni filtre torbası yerleştirin.

Şekil **H 2**

→ Yassı katlama filtresi kirlenmiş: Filtre kasetini çıkarın ve filtreyi temizleyin (Bkz. "Yassı katlama filtresinin temizlenmesi" bölümü).

→ Yassı katlama filtresini değiştirin.

Teknik Bilgiler

Şebeke gerilimi	220 - 240	V
Frekans	1~50-60	Hz
Güç P _{NOMINAL}	1300	W
Cihaz prizinin maksimum bağlantı gücü	2100	W
Şebeke sigortası (gecikmeli)	16	A
Kap hacmi	30	l
Tutamaklı su bölümü	20	l
Taban memeli su bölümü	18	l
Elektrik kablosu	H 05VV-F3G1,5	
Ağırlık (aksesuar hariç)	9,4	kg
Ses şiddeti seviyesi (EN 60704-2-1)	71	dB(A)

Teknik değişiklik yapma hakkı saklıdır!

Оглавление

Общие указания	RU	5
Указания по технике безопасности	RU	5
Описание прибора	RU	8
Управление	RU	9
Уход и техническое обслуживание	RU	11
Помощь в случае неполадок	RU	11
Технические данные	RU	11

Уважаемый покупатель!



Перед первым применением вашего прибора прочитайте эту оригинальную инструкцию по эксплуатации, после этого действуйте соответственно и сохраните ее для дальнейшего пользования или для следующего владельца.

Общие указания

Использование по назначению

Устройство предназначено для использования в соответствии с описаниями, приведенными в данном руководстве по эксплуатации, и указаниями по технике безопасности при работе с универсальными пылесосами.

Данный прибор разработан для личного использования и не рассчитан на требования для профессионального применения.

- Защищайте прибор от попадания на него дождя. Не хранить на открытом воздухе.
- Прибор не предназначен для уборки саж и пепла.

Использовать универсальный пылесос только с:

- оригинальным пылесборным мешком.
- оригинальными запчастями, стандартными или специальными принадлежностями.

Изготовитель не несет ответственности за повреждения, полученные в результате использования не по назначению или неправильного обращения с прибором.

Охрана окружающей среды



Упаковочные материалы пригодны для вторичной обработки. Поэтому не выбрасывайте упаковку вместе с домашними отходами, а сдайте ее в один из пунктов приема вторичного сырья.



Старые приборы содержат ценные перерабатываемые материалы, подлежащие передаче в пункты приема вторичного сырья. Поэтому утилизируйте старые приборы через соответствующие системы приемки отходов.

Утилизация фильтра и пылесборного мешка

Фильтр и пылесборный мешок изготовлены из экологически безвредных материалов.

Если они не содержат никаких веществ, которые запрещены для утилизации домашнего мусора, они могут быть утилизированы с обычным домашним мусором.

Инструкции по применению компонентов (REACH)

Актуальные сведения о компонентах приведены на веб-узле по следующему адресу:

www.kaercher.com/REACH

Гарантия

В каждой стране действуют соответственно гарантийные условия, изданные уполномоченной организацией сбыта нашей продукции в данной стране. Возможные неисправности прибора в течение гарантийного срока мы устраняем бесплатно, если причина заключается в дефектах материалов или ошибках при изготовлении. В случае возникновения претензий в течение гарантийного срока просьба обращаться, имея при себе чек о покупке, в торговую организацию, продавшую вам прибор или в ближайшую уполномоченную службу сервисного обслуживания.

Дата выпуска отображается на заводской табличке в закодированном виде.

При этом отдельные цифры имеют следующее значение::

Пример: 30190

- 3 год выпуска
- 0 столетие выпуска
- 1 десятилетие выпуска
- 9 вторая цифра месяца выпуска
- 0 первая цифра месяца выпуска

Таким образом, в данном примере код 30190 означает дату выпуска 09 (2)013.

Сервисная служба

В случае возникновения вопросов или поломок наш филиал фирмы KÄRCHER поможет вам разрешить их.

Заказ запасных частей и специальных принадлежностей

Выбор наиболее часто необходимых запчастей вы найдете в конце инструкции по эксплуатации. Запасные части и принадлежности Вы можете получить у Вашего дилера или в филиале фирмы KÄRCHER.

Указания по технике безопасности

⚠ ОПАСНОСТЬ

- *Прибор следует включать только в сеть переменного тока. Напряжение должно соответствовать указаниям в заводской табличке прибора.*
- *Не прикасаться к сетевой вилке и розетке мокрыми руками.*
- *Не вытаскивать сетевую штепсельную вилку путем*

подтягивания за сетевой шнур.

- Перед началом работы с прибором проверять сетевой шнур и штепсельную вилку на повреждения. Поврежденный сетевой шнур должен быть незамедлительно заменен уполномоченной службой сервисного обслуживания/специалистом-электриком.
- Во избежание несчастных случаев, связанных с электричеством, мы рекомендуем использование розеток с предвключенным устройством защиты от тока повреждения (макс. номинальная сила тока срабатывания: 30 мА).
- При проведении любых работ по уходу и техническому обслуживанию аппарат следует выключить, а сетевой шнур - вынуть из розетки.
- Ремонтные работы и работы с электрическими узлами могут производиться только уполномоченной службой сервисного обслуживания.

⚠ ПРЕДУПРЕЖДЕНИЕ

- Данное устройство не предназначено для использования людьми с ограниченными физическими, сенсорными или умственными возможностями, а также лиц с отсутствием опыта и/или отсутствием необходимых знаний, за исключением случаев, когда они находятся под надзором ответственного за безопасность лица или получают от него указания по применению устройства, а также осознают вытекающие отсюда риски.
- Допускается применение устройства детьми, достигшими 8-летнего возраста и находящимися под присмотром лица, ответственного за их безопасность, или получившими инструкции о применении устройства от такого лица, а также осознающими вытекающие отсюда риски.
- Не разрешайте детям играть с устройством.
- Следить за тем, чтобы дети не играли с устройством.
- Не разрешайте детям проводить очистку и обслуживание устройства без присмотра.

- Упаковочную пленку держите подальше от детей, существует опасность удушения!
 - Прибор следует отключать после каждого применения и перед проведением очистки/технического обслуживания.
 - Опасность пожара. Не допускать всасывания горящих или тлеющих предметов.
 - Эксплуатация прибора во взрывоопасных зонах запрещается.
 - При образовании пены или вытекании жидкости прибор надлежит незамедлительно выключить или отсоединить от электросети!
 - Не использовать чистящих паст, моющих средств для стекла и универсальных моющих средств! Запрещается погружать прибор в воду. Некоторые вещества при смешении со всасываемым воздухом могут образовывать взрывоопасные пары или смеси!
Никогда не всасывать следующие вещества:
 - Взрывчатые или горючие газы, жидкости и пыль (реактивная пыль)
 - Реактивная металлическая пыль (например, алюминий, магний, цинк) в соединении с сильными щелочными и кислотными моющими средствами
 - Неразбавленные сильные кислоты и щелочи
 - Органические растворители (например, бензин, растворитель, ацетон, мазут).
- Кроме того эти вещества могут разъесть использованные в приборе материалы.

Степень опасности

⚠ **ОПАСНОСТЬ**

Указание относительно непосредственно грозящей опасности, которая приводит к тяжелым увечьям или к смерти.

⚠ **ПРЕДУПРЕЖДЕНИЕ**

Указание относительно возможной потенциально опасной ситуации, которая может привести к тяжелым увечьям или к смерти.

⚠ **ОСТОРОЖНО**

Указание на потенциально опасную ситуацию, которая может привести к получению легких травм.

ВНИМАНИЕ

Указание относительно возможной потенциально опасной ситуации, которая может повлечь материальный ущерб.

Описание прибора

Изображения см. на развороте!



Настоящая инструкция по эксплуатации описывает изображенный на титульной странице универсальный пылесос.

При распаковке прибора проверьте его комплектность, а также его целостность. При обнаружении повреждений, полученных во время транспортировки, следует уведомить торговую организацию, продавшую прибор.

1 Элемент подключения всасывающего шланга

Рисунок **В 1**

→ Для подсоединения всасывающего шланга во время работы.

2 Выключатель прибора (вкл./выкл.),

Рисунок **В 3**

→ **Положение MAX:** Всасывание или выдув.

→ **Положение +  MAX:** Всасывание с подключенным электроинструментом

→ Регулятор мощности: При необходимости, при всасывании или при работе с электрическими инструментами снизить мощность всасывания.

→ **Положение 0:** Устройство включено. На электроинструмент подается напряжение.

3 Розетка аппарата

Указание: Учитывать максимальную общую потребляемую мощность (см. главу „Технические данные“).

Рисунок **С 2**

→ Для подключения электроинструментов.

4 Выход для подачи воздуха

Рисунок **Е 1**

→ Присоединить всасывающий шланг к подключению для подачи воздуха. Тем самым активируется функция продувки.

5 Кнопка очистки фильтра

Рисунок **D 1**

→ Для очистки встроенного плоского складчатого фильтра.

Указание: Не нажимать кнопку при влажном складчатом фильтре.

6 Захватный паз

→ Снять головку устройства после разблокировки в захватном пазу.

7 Ручка

Рисунок **A 1**

→ Ручка одновременно служит для разблокировки головки устройства и резервуара. Для разблокировки полностью откинуть ручку вперед.

→ Взяться за головку устройства и вытянуть ее из захватного паза.

8 Фильтровальная кассета и кнопка разблокировки

Рисунок **H 1**

Рисунок **H 2**

→ Чтобы очистить фильтр, следует нажать кнопку разблокировки, откинуть фильтровальную кассету и извлечь ее.

9 место хранения принадлежностей

Рисунок **G 2**

→ Место для хранения принадлежностей предназначено для хранения всасывающих трубок и всасывающих насадок на устройстве.

10 Крючки для кабеля

Рисунок **G 2**

→ Для хранения сетевого шнура.

11 Парковочное положение

Рисунок **F 1**

→ Для выключения насадки для пола во время перерыва в работе.

12 Направляющий ролик

Рисунок **A 1**

→ Повернуть резервуар, вставить до упора управляющие ролики в отверстия на основании резервуара.

13 Сливная пробка

Рисунок **G 1**

→ Винт сливного отверстия служит для быстрого и удобного опорожнения грязной воды из емкости. Для лучшего опорожнения наклонить емкость вперед.

14 Фильтровальный мешок

Рисунок **A 2**

Указание: Для чистки во влажном режиме не следует применять мешок для сбора пыли!

15 Плоский складчатый фильтр (уже установлен в устройство)

ВНИМАНИЕ

Работать всегда только с установленным плоским складчатым фильтром, как при влажной, так и при сухой уборке!

16 Всасывающий шланг с соединительным элементом

Рисунок **В 1**

- Вставить всасывающий шланг в устройство до фиксации.
- Для извлечения шланга следует нажать пальцами на стопор и вытащить всасывающий шланг.

Указание: Такие принадлежности, как, например, всасывающие щетки (опция), можно надевать непосредственно на соединительный элемент и таким образом соединять со всасывающим шлангом.

Для комфортной работы даже в условиях ограниченного пространства.

При необходимости съемную ручку можно размещать между принадлежностями и всасывающим шлангом.

См. положение 17.

Рекомендация: При уборке пола следует вставить ручку во всасывающий шланг.

17 Съемная ручка

Рисунок **В 1**

- Соединить ручку со всасывающим шлангом до фиксации.

Рисунок **В 4**

- Чтобы снять ручку со всасывающего шланга следует нажать на фиксатор большим пальцем и потянуть за ручку.

Указание: После снятия ручки принадлежности также можно вставлять непосредственно во всасывающий шланг.

Рекомендация: При уборке пола следует вставить ручку во всасывающий шланг.

См. положение 16.

18 Всасывающие трубки 2 x 0,5 м

Рисунок **В 1**

- Соединить обе всасывающие трубки и подсоединить их к ручке.

19 Насадка для пола

(с рычагом переключения)

Рисунок **В 1**

Для удобного переключения с уборки сухого мусора на уборку влажной грязи:

- Для уборки пола с сухим мусором используется положение с выдвинутыми щеточными планками.
- Для всасывания воды с пола используется положение с выдвинутыми резиновыми кромками.

20 Форсунка для чистки швов и стыков

- Для углов, стыков, радиаторов отопления и труднодоступных поверхностей.

21 Адаптер

Рисунок **С 1**

- Для соединения всасывающего шланга с электрооборудованием
- При необходимости прикрепить к электрооборудованию адаптер с ножом, соответствующим диаметру подключения.

22 Гибкий шланг инструмента

Рисунок **С 1**

- Для большей гибкости при работе с электроинструментом.

Указание: Также можно использовать с адаптером.

23 Всасывающий шланг для крупной грязи с рукояткой

Рисунок **В 1**

- Для всасывания более крупных кусков грязи и камней
- Всасывающий шланг для крупной грязи вдавить в присоединение, он зафиксируется.
- Для извлечения шланга следует нажать пальцами на стопор и вытащить всасывающий шланг.

24 Всасывающие трубки для крупной грязи 2 x 0,5 м

Рисунок **В 1**

- Для всасывания более крупных кусков грязи и камней
- Скрепить обе всасывающие трубки для крупной грязи и соединить с рукояткой всасывающего шланга для крупной грязи.

25 Насадка для пола для крупных загрязнений

Рисунок **В 1**

- Для всасывания листьев, а также более крупных кусков грязи и камней.

Управление

ВНИМАНИЕ

Работать всегда только с установленным плоским складчатым фильтром, как при влажной, так и при сухой уборке!

Перед началом работы

Рисунок **А 1**

- Снять крышку устройства, вынуть принадлежности из резервуара.
- Повернуть резервуар, вставить до упора управляющие ролики в отверстия на основании резервуара.
- Надеть и зафиксировать головку прибора.
- Установить держатель крепления для принадлежностей с задней стороны верхней части устройства.

Ввод в эксплуатацию

Рисунок **В 1**

- Присоединить принадлежности

Рисунок **В 2**

- Вставьте штепсельную вилку в электророзетку.

Рисунок **В 3**

- Выключите прибор.

Сухая чистка

ВНИМАНИЕ

Работать только с сухим плоским складчатым фильтром.
Перед применением следует проверить фильтр на наличие повреждений и, при необходимости, заменить.

Рисунок А 2

→ Для всасывания сухой грязи при необходимости может дополнительно применяться фильтровальный мешок.

ВНИМАНИЕ

Очистку фильтра включать только при снятом фильтровальном мешке, иначе он может быть поврежден.

Указания относительно фильтровального мешка

- Степень заполнения пылесборного мешка зависит от всасываемой грязи.
- При мелкой пыли, песке итд. пылесборный мешок необходимо менять чаще.
- Установленный мешок для сбора пыли может лопнуть, поэтому его следует своевременно заменить!

ВНИМАНИЕ

Всасывание холодного пепла осуществлять только с применением предварительного отсекавателя. Номер для заказа, базовое исполнение: 2.863-139.0, премиум-исполнение: 2.863-161.0.

Чистка во влажном режиме

ВНИМАНИЕ

Не использовать никакого пылесборного мешка!

Указание: при полном резервуаре всасывающее отверстие закрывается поплавком, а устройство начинает работать с повышенным числом оборотов.

Устройство следует незамедлительно выключить и опорожнить резервуар.

→ При всасывании влаги соблюдать правильное положение насадки для пола и присоединять соответствующие принадлежности.

Всасывание крупной грязи

Рисунок В 1

→ Для всасывания более крупных кусков грязи и камней использовать шланг, трубки и насадку для пола для крупной грязи.

ВНИМАНИЕ

Всасывание крупной грязи производить только без вставного фильтровального мешка, так как в противном случае мешок можно повредить.

Работа с электрическими инструментами

→ При необходимости прикрепить к электрооборудованию адаптер с ножом, соответствующим диаметру подключения.

Рисунок С 1

→ А) Надеть на ручку всасывающего шланга находящийся в комплекте адаптер и соединить с местом подключения электроинструмента.
или

→ Б) Для большей гибкости при работе использовать шланг инструмента. Соединить его со всасывающим шлангом и, при необходимости, с адаптером, а затем подключить электроинструмент.

Рисунок С 2

→ Вставить сетевую вилку электрического инструмента в пылесос.

Рисунок С 3

→ Включить прибор (поворотный выключатель влево в положение +  МАКС.) и начать работу.

Указание: После включения электроинструмента всасывающая турбина запускается с 0,5-секундной задержкой. При выключении электроинструмента всасывающая турбина продолжает работать по инерции еще примерно 5 секунд, чтобы всосать остаток мусора из шланга.

Встроенная система очистки фильтра

Система очистки фильтра предусмотрена для использования устройства в условиях, когда всасывается большое количество мелкодисперсной пыли без фильтровального мешка.

Указание: С помощью системы очистки фильтра можно нажатием кнопки очистить загрязненный фильтр и восстановить мощность всасывания.

Рисунок D 1

→ Вставить ручку всасывающего шланга в крепление для принадлежностей в верхней части устройства. Нажать 3 раза кнопку очистки фильтра при включенном устройстве с интервалом в 4 секунды.

Указание: После многократного применения кнопки очистки фильтра следует проверить уровень заполнения резервуара для мусора. Иначе при открытии резервуара может произойти вытекание грязи.

Функция подачи воздуха

Очистка труднодоступных мест или мест, где всасывание не возможно, например, удаление листьев из гравия.

Рисунок E 1

→ Присоединить всасывающий шланг к подключению для подачи воздуха. Тем самым активируется функция продувки.

Перерыв в работе

Рисунок В 3

→ Выключите прибор.

Рисунок F 1

→ Установить насадку для пола в парковочное положение.

Окончание работы

→ Выключить прибор и вытащить сетевую вилку.

Опорожнить резервуар

Рисунок G 1

→ Снять головку устройства, опорожнить резервуар с влажной или сухой грязью.

В устройствах с пробкой сливного отверстия: Удалить сухую грязь из резервуара. Для удаления жидкостей использовать пробку сливного отверстия.

Хранение устройства

Рисунок **G 2**

- Сложить кабель питания от электросети и принадлежности на устройстве. Хранить устройство в сухих помещениях.

Уход и техническое обслуживание

- Прибор и принадлежности из искусственных материалов следует чистить стандартными моющими средствами для искусственных материалов.
- При необходимости бак и детали прополоскать водой и высушить для последующего использования.

Чистка складчатого фильтра

Рекомендация: Фильтровальную кассету очищать после каждого применения.

Рисунок **H 1**

- Откинуть фильтровальную кассету и извлечь ее, вытрясти грязь из фильтровальной кассеты в мусорное ведро.
- Для очистки вставленного плоского складчатого фильтра следует постучать фильтровальной кассетой по краю мусорного ведра. Плоский складчатый фильтр не нужно извлекать из фильтровальной кассеты.

При необходимости, плоский складчатый фильтр следует очищать отдельно.

Рисунок **H 1**

- Разблокировать фильтровальную кассету, откинуть ее и извлечь.

Рисунок **H 2**

- Извлечь плоский складчатый фильтр из фильтровальной кассеты и вытрясти из него загрязнения.
- В случае необходимости провести очистку под струей воды. Не вытирать и не чистить с применением щетки.
- Перед применением полностью высушить.
- В завершение снова установить высушенный плоский складчатый фильтр в устройство. Вставить фильтровальную кассету в устройство.

Помощь в случае неполадок

Падающая мощность всасывания

Если мощность всасывания устройства снижается, пожалуйста, проверьте следующие пункты:

- Засор принадлежностей, всасывающих трубок или шланга - удалить засор палкой.

Рисунок **A 2**

- Фильтровальный мешок заполнен: Вставить новый фильтровальный мешок.

Рисунок **H 2**

- Плоский складчатый фильтр загрязнен: Вынуть фильтровальную кассету и очистить фильтр (см. главу «Очистка плоского складчатого фильтра»).
- Поврежденный складчатый фильтр заменить.

Технические данные

Напряжение сети	220 - 240	V
Частота	1~50-60	Гц
Мощность P _{ном}	1300	Вт
Максимальная потребляемая мощность розетки для электроинструмента	2100	Вт
Сетевой предохранитель (инертный)	16	A
Вместимость резервуара	30	л
Потребление воды рукояткой	20	л
Потребление воды насадкой для пола	18	л
Сетевой шнур	H 05VV-F3G1,5	
Вес без (принадлежностей)	9,4	кг
Уровень звукового давления (EN 60704-2-1)	71	дБ(A)

Изготовитель оставляет за собой право внесения технических изменений!

Tartalomjegyzék

Általános megjegyzések	HU	5
Biztonsági tanácsok	HU	5
Készülék leírása	HU	7
Használat	HU	8
Ápolás és karbantartás	HU	10
Segítség üzemzavar esetén	HU	10
Műszaki adatok	HU	10

Tisztelt Vásárló,



A készülék első használata előtt olvassa el ezt az eredeti használati utasítást, ez alapján járjon el és tartsa meg a későbbi használatra vagy a következő tulajdonos számára.

Általános megjegyzések

Rendeltetészerű használat

A készülék jelen üzemeltetési útmutatóban foglalt leírásoknak és a biztonsági utasításoknak megfelelően többcéltű porszívóként használható.

Ezt a készüléket háztartási használatra fejlesztettük ki, és nem ipari használat igénybevételére terveztük.

- A készüléket védje az esőtől. Ne tárolja kültéren.
- Hamut és kormot nem szabad ezzel a készülékkel felszívni.

A többcéltű porszívót csak ezekkel használja:

- Eredeti porzsákkal.
- Eredeti alkatrészekkel, tartozékokkal és külön tartozékokkal.

A gyártó nem vállal felelősséget esetleges károkért, amelyek a nem rendeltetészerű használatból vagy hibás kezelésből származnak.

Környezetvédelem



A csomagolóanyagok újrahasznosíthatók. Ne dobja a csomagolóanyagokat a háztartási szemétkosárba, hanem gondoskodjék azok újrahasznosításáról.



A régi készülékek értékes újrahasznosítható anyagokat tartalmaznak, amelyeket tanácsos újra felhasználni. Ezért a régi készülékeket az arra alkalmas gyűjtőrendszerek igénybevételével ártalmatlanítsa!

Szűrők és porzsákok hulladék kezelése

A szűrők és porzsákok környezetbarát anyagokból készültek.

Amennyiben nem tartalmaznak olyan felszívott anyagokat, amelyeket tilos a házi szemétkosárba elhelyezni, akkor a háztartási hulladékba kidobható.

Megjegyzések a tartalmazott anyagokkal kapcsolatban (REACH)

Aktuális információkat a tartalmazott anyagokkal kapcsolatban a következő címen talál:

www.kaercher.com/REACH

Garancia

Minden országban az illetékes forgalmazónk által kiadott garancia feltételek érvényesek. Az esetleges üzemzavarokat az Ön készülékén a garancia lejártaig költségmentesen elhárítjuk, amennyiben anyag- vagy gyártási hiba az oka. Garanciális esetben kérjük, forduljon a vásárlást igazoló bizonylattal kereskedőjéhez vagy a legközelebbi hivatalos szakszervizhez.

(A címet lásd a hátoldalon)

Szerviz

Kérdések vagy üzemzavar esetén KÄRCHER-telephelyünk szívesen segít Önnek.

Alkatrészek és különleges tartozékok megrendelése

Az üzemeltetési útmutató végén talál egy válogatást a leggyakrabban szükséges alkatrészekről.

Alkatrészeket és tartozékokat kereskedőjénél vagy KÄRCHER-telephelyen kaphat.

Biztonsági tanácsok

⚠ VESZÉLY

- **A készüléket csak váltóárammal szabad üzemeltetni. A feszültségnek meg kell egyeznie a készülék típustábláján található tápfeszültséggel.**
- **Ne fogja meg nedves kézzel a hálózati csatlakozót és dugaljat.**
- **A hálózati dugót ne a csatlakozókábel húzásával távosítsa el a hálózati dugaljából.**
- **A hálózati kábel és a hálózati dugasz épségét minden használat előtt ellenőrizze. A sérült hálózati kábelt haladéktalanul ki kell cseréltetni egy jogosult ügyfélszolgálatos vagy elektromos szakemberrel.**
- **Az elektromos balesetek elkerülése érdekében javasoljuk, hogy a dugaljat előkapcsolt FI védőkapcsolóval (max. 30 mA névleges kioldó áramerősség) használják.**
- **Minden ápolási- és karbantartási munka megkezdése előtt kapcsolja ki a készüléket és húzza ki a hálózati csatlakozót.**

- Elektromos alkatrészekben történő javításokat és munkákat csak jóváhagyott szervizszolgálat végezhet el.

⚠ **FIGYELMEZTETÉS**

- Ez a készülék nem alkalmas arra, hogy korlátozott fizikai, érzékelő vagy szellemi képességgel rendelkező vagy tapasztalat és/vagy ismeret hiányában lévő személyek használják, kivéve, ha a biztonságukért felelős személy felügyeli őket, vagy betanították őket a készülék használatára és megértették az ebből eredő veszélyeket.
- Gyermek a készüléket csak akkor használhatja, ha 8 év feletti, és ha a biztonságukért felelős személy felügyeli őket, vagy ha megtanították őket a készülék használatára és megértették az ebből eredő veszélyeket.
- Gyermeknek nem szabad a készülékkel játszani!
- Gyerekeket felügyelni kell, annak biztosításáért, hogy a készülékkel ne játszanak.
- Tisztítást és felhasználó általi karbantartást nem szabad gyermekeknek felügyelet nélkül elvégezni.
- A csomagolófóliát tartsa gyermekektől távol, fulladás veszélye áll fenn!
- A készüléket minden használat után, és minden tisztítás/karbantartás előtt kapcsolja ki.

- **Égésveszély.** Ne szívjon fel égő vagy parázsló tárgyat.
- Tilos a tűzveszélyes helyiségekben történő üzemeltetés.
- A készüléket hab képződése vagy folyadék kifolyása esetén azonnal ki kell kapcsolni vagy ki kell húzni a hálózati dugót!
- Ne használjon súrolószert, üveget vagy univerzális tisztítószert! A készüléket tilos vízbe meríteni.

Bizonyos anyagok a beszívott levegővel robbanékony gőzöket vagy keverékeket alkothatnak! A következő anyagokat soha ne szívja fel:

- Robbanékony vagy éghető gázok, folyadékok és por (reaktív por)
- Reaktív fémport (pl. alumínium, magnézium, cink) erős lúgos és savas tisztítószerekkel összekapcsolva.
- Hígítatlan erős savakat és lúgokat
- Organikus oldószereket (pl. benzin, hígító, aceton, fűtőolaj).

Ezek az anyagok továbbá a készülékben használt anyagokat is megtámadhatják.

Veszély fokozatok

⚠ **VESZÉLY**

Közvetlenül fenyegető veszélyre való figyelmeztetés, amely súlyos testi sérüléshez vagy halálhoz vezet.

⚠ **FIGYELMEZTETÉS**

Lehetséges veszélyes helyzetre való figyelmeztetés, amely súlyos testi sérüléshez vagy halálhoz vezethet.

⚠ **VIGYÁZAT**

Figyelmeztetés esetlegesen veszélyes helyzetre, amely könnyű sérüléshez vezethet.

FIGYELEM

Lehetséges veszélyes helyzetre való figyelmeztetés, amely anyagi kárhoz vezethet.

Készülék leírása

Az ábrákat lásd a kihajtható oldalon!



Jelen üzemeltetési útmutató a címlapon található többcélú porszívót írja le. Ellenőrizze kicsomagoláskor a csomag tartalmának teljességét és sértetlenségét. Szállítás közben keletkezett sérülés esetén értesítse az eladót.

1 Szívótömlő-csatlakozó

Ábra **B 1**

→ A szívócső csatlakoztatásához porszívózás esetén.

2 Készülék (BE/KI)

Ábra **B 3**

- **MAX állás:** Szívás vagy fújás.
- **Állás + [MAX]:** Szívás csatlakoztatott elektromos szerszámmal
- Teljesítmény szabályozása: Szükség esetén szívás, fújás vagy elektromos szerszámmal történő munka esetén csökkentse a szívóteljesítményt.
- **0 állás:** Készülék ki van kapcsolva. Az elektromos szerszám feszültségellátással rendelkezik.

3 Készülék hálózati dugalj

Megjegyzés: Vegye figyelembe a maximális csatlakozási teljesítményt (lásd a „Műszaki adatok” fejezetet).

Ábra **C 2**

→ Elektromos szerszám csatlakoztatásához.

4 Kifúvás csatlakozója

Ábra **E 1**

→ Helyezze a szívótömlőt a fújócsatlakozásba, ezzel aktiválja a fújás funkciót.

5 Szűrőtisztítás gomb

Ábra **D 1**

→ A beépített lapos redős szűrő tisztításához.

Megjegyzés: A gombot ne nyomja meg nedves lapos redős szűrő esetén.

6 Markolat mélyedése

→ A készülékfejet a kioldás után a markolat mélyedésénél fogni, és levenni.

7 Hordófül

Ábra **A 1**

→ A hordófül ugyanakkor a készülékfej, és a tartály lezárására is szolgál. Kioldáshoz a fület egészen előre hajtani, amíg a zár szabaddá válik.

→ A készülékfejet a markolat mélyedésénél megfogni, és levenni.

8 Szűrőkazetta és biztosítógomb

Ábra **H 1**

Ábra **H 2**

→ A szűrő tisztításához, nyomja meg a biztosítógombot, hajtja ki a szűrőkazettát és vegye ki.

9 Tartozék tartó

Ábra **G 2**

→ A tartozéktartó szívócsövek és szívófejek tárolását teszi lehetővé a készüléken.

10 Kábel tartó

Ábra **G 2**

→ A hálózati csatlakozókábel tárolására.

11 Parkolóállás

Ábra **F 1**

→ A padlófej leállításához munka megszakítása esetén.

12 Kormánycső

Ábra **A 1**

→ Fordítsa meg a tartályt, ütközésig nyomja be a kormánygörgőket a tartály aljába.

13 Leeresztő csavar

Ábra **G 1**

→ A leeresztő csavar a tartályban lévő szennyviz gyors, és kényelmes leeresztésére szolgál. A jobb leeresztés érdekében döntse előre a tartályt.

14 Porzsák

Ábra **A 2**

Megjegyzés: Nedves porszívózás esetén nem szabad porzsákat behelyezni!

15 Lapos harmonikaszűrő (már be van helyezve a készülékbe)

FIGYELEM

Mindig behelyezett lapos redős szűrővel dolgozzon, csakúgy a nedves, mint a száraz porszívózásnál!

16 Szívótömlő összekötő darabbal

Ábra **B 1**

→ A szívócsövet nyomja készüléken a csatlakozóba, bepattan.

→ Kivételnél nagyujjal nyomja meg a rögzítőpecket, és húzza ki a szívócsövet.

Megjegyzés: A tartozékokat, mint pl. szívókefe (opcionális) közvetlenül az összekötő darabra lehet feltenni, és így a szívótömlővel összekötni.

Kényelmes munkához szűk helyen is.

A levehető fogantyút igény szerint a tartozék és a szívótömlő közé lehet felhelyezni.

Lásd a 17. pozíciót

Ajánlás: Padló szívásához a fogantyút helyezze a szívótömlőre.

17 Levehető fogantyú

Ábra **B 1**

→ Kösse össze a fogantyút a szívótömlővel, kattintsa be a helyére.

Ábra **B 4**

→ A fogantyú szívótömlőről való levételénél nagyujjal nyomja meg a rögzítőpecket, és húzza le a fogantyút.

Megjegyzés: A fogantyú levétele által a tartozékokat közvetlenül a szívótömlőre is fel lehet helyezni.

Ajánlás: Padló szívásához a fogantyút helyezze a szívótömlőre.

Lásd a 16. pozíciót

18 Szívócsövek 2 x 0,5 m

Ábra **B 1**

→ Rakja össze a két szívócsövet és kösse össze a fogantyúval.

19 Padlófej (átkapcsoló karral)

Ábra **B 1**

A kényelmes átkapcsoláshoz száraz és nedves szennyezés között:

→ Száraz szennyezés padlóról felszívásához, a kinyitott kefecsik állást használja.

→ Víz padlóról felszívásához, a kinyitott gumiel állást használja.

20 Réstisztító fej

→ Sarkokhoz, fugákhoz, fűtőtestekhez és nehezen elérhető területekhez.

21 Adapter

Ábra **C 1**

→ A szívótömlő összekötése elektromos szerszámmal.

→ Az adaptert szükség esetén késsel igazítsa az elektromos szerszám csatlakozójának átmérőjéhez.

22 Rugalmas szerszámtömlő

Ábra **C 1**

→ Több rugalmasság érdekében elektromos szerszámmal történő munka esetén.

Megjegyzés: Adapterrel is használható.

23 Durva szennyeződés szívótömlő kézi fogantyúval

Ábra **B 1**

→ Durrább szennyeződések és kavics felszívásához.

→ A durva szennyeződés szívótömlőt nyomja a csatlakozóba, bepattan.

→ Kivételnél nagyujjal nyomja meg a rögzítőpecket, és húzza ki a szívócsövet.

24 Durva szennyeződés szívócsövek 2 x 0,5 m

Ábra **B 1**

→ Durrább szennyeződések és kavics felszívásához.

→ Rakja össze a két durva szennyeződés szívócsövet, és kösse össze a durva szennyeződés szívótömlő kézi fogantyújával.

25 Durva szennyeződés padlófej

Ábra **B 1**

→ Levelek, valamint durvább szennyeződések és kavics felszívásához.

Használat

FIGYELEM

Mindig behelyezett lapos redős szűrővel dolgozzon, csakúgy a nedves, mint a száraz porszívózásnál!

Üzembevétele előtt

Ábra **A 1**

→ Vegye le a készülékfejet, vegye ki a tartályból a tartalmát.

→ Fordítsa meg a tartályt, ütközésig nyomja be a kormánycsörgőket a tartály aljába.

→ Helyezze fel és biztosítsa a készülékfejet.

→ A tartozék tároló tartóját a készülékfej oldalán kapcsolja fel.

Üzembevétele

Ábra **B 1**

→ Csatlakoztassa a tartozékokat.

Ábra **B 2**

→ Dugja be a hálózati csatlakozót.

Ábra **B 3**

→ Kapcsolja be a készüléket.

Száraz porszívózás

FIGYELEM

Csak száraz lapos redős szűrővel dolgozzon. Használat előtt ellenőrizze, hogy nem rongálódott-e meg a szűrő és szükség esetén cserélje ki.

Ábra A 2

→ Száraz szennyeződés felszívása esetén, igény szerint, kiegészítőleg porzsákat lehet behelyezni.

FIGYELEM

A szűrőtisztítást csak behelyezett porzsák nélkül végezze, mivel egyébként a porzsák megrongálódhat.

Megjegyzések a porzsákhoz

- A porzsák töltési szintje a felszívandó szennyeződéstől függ.
- Finom por, homok stb. esetén... a porzsákat gyakrabban ki kell cserélni.
- A behelyezett porzsákok kiszakadhatnak, ezért időben cserélje ki a porzsákat!

FIGYELEM

Hideg hamu felszívását csak porleválasztóval szabad végezni.

Megrendelési szám, Basic kivitel: 2.863-139.0, Premium kivitel: 2.863-161.0.

Nedves szívás

FIGYELEM

Ne használjon porzsákat!

Megjegyzés: Ha a tartály megtelik, akkor az úszó lezárja a szívónyílást és a készülék megnövelt fordulatszámmal dolgozik. Azonnal kapcsolja ki a készüléket és ürítse ki a tartályt.

→ Nedvesség vagy nyirkosság felszívásánál ügyeljen a megfelelő padlófeje beállításra és az annak megfelelő tartozékot csatlakoztassa.

Durva szennyeződés felszívása

Ábra B 1

→ Durvább szennyeződések és kavics felszívásához használja a durva szennyeződés tömlőt, a durva szennyeződés csöveket és a durva szennyeződés padlókefét.

FIGYELEM

Durva szennyeződés felszívását csak behelyezett porzsák nélkül végezze, mivel egyébként a porzsák megrongálódhat.

Munka elektromos szerszámokkal

→ Az adaptert szükség esetén késsel igazítsa az elektromos szerszám csatlakozójának átmérőjéhez.

Ábra C 1

→ A) Helyezze a mellékelt adaptert a szívócső marokolatára, és kösse össze az elektromos szerszám csatlakozójával.

vagy

→ B) A munka alatti nagyobb rugalmasság érdekében használja a rugalmas szerszámotömlőt. Ezzel a szívótömlővel, és adott esetben az adapterrel összekötni, majd az elektromos szerszám csatlakozójához kötni.

Ábra C 2

→ Dugja be az elektromos szerszám hálózati dugóját a porszívóba.

Ábra C 3

→ Kapcsolja be a készüléket (forgó kapcsolót balra, a MAX állásra +  fordítani), és kezdje meg a munkát.

Megjegyzés: Amint az elektromos szerszámot bekapcsolja, a szívóturbina 0,5 másodperces késleltetéssel beindul. Ha az elektromos szerszámot kikapcsolja, akkor a szívóturbina még kb. 5 másodpercig tovább forog, hogy a maradék szennyet a szívócsőből beszívja.

Integrált szűrőtisztító rendszer

A szűrőtisztító rendszert nagy mennyiségű finom por felszívására tervezték behelyezett porzsák nélkül.

Megjegyzés: A szűrőtisztító rendszerrel az elszennyeződött lapos redős szűrőt gombnyomással ki lehet tisztítani és a szívóteljesítményt ismét növelni lehet.

Ábra D 1

→ A szívótömlő fogantyúját a készülékfejen lévő tartozék tárolóba helyezni. A szűrőtisztítás gombot bekapcsolt készülék mellett 3 x megnyomni, közben 4 másodpercig várni az egyes működtetések között.

Megjegyzés: A szűrőtisztítás gomb többszörös megnyomása után ellenőrizze a tartály telítettségi szintjét. Különböző szennyeződés jöhet ki a tartály kinyitásakor.

Kifúvás funkció

Nehezen hozzáférhető helyek tisztításához, vagy olyan helyen, ahol nem lehet porszívózni, pl. lombot a kavicságyból.

Ábra E 1

→ Helyezze a szívótömlőt a fűjécsatlakozásba, ezzel aktiválja a fújás funkciót.

A használat megszakítása

Ábra B 3

→ A készüléket ki kell kapcsolni.

Ábra F 1

→ A padlófejet a parkoló állásba beakasztani.

Az üzemeltetés befejezése

→ Kapcsolja ki a készüléket és húzza ki a hálózati csatlakozó dugót.

A tartályt ürítse ki

Ábra G 1

→ Vegye le a készülékfejet, ürítse ki a nedves- vagy száraz szennyeződéssel megtelt tartályt.

Leeresztő csavarral ellátott készülékek esetén: A száraz szennyeződést a tartály felett ürítse ki. A folyadék kiürítéséhez használja a leeresztő csavart.

A készülék tárolása

Ábra G 2

→ A hálózati csatlakozóvezetékét és a tartozékokat tárolja a készülékben. A készüléket száraz helyiségben kell tárolni.

Ápolás és karbantartás

- A műanyagból készült készüléket és tartozék-részeket a kereskedelemben kapható műanyagtisztítóval kell ápolni.
- A tartályt és a tartozékokat szükség esetén vízzel öblítse ki és a további használat előtt szárítsa meg.

A lapos harmonikaszűrő megtisztítása

Ajánlás: Minden használat után tisztítsa meg a szűrőkazettát.

Ábra **H 1**

- Oldja ki a szűrőkazettát, hajtsa ki és vegye ki, a szennyeződést a szűrőkazettából egy szemetesvödör fölélt irtse ki.
- A behelyezett lapos redős szűrő tisztításához a szűrőkazettát kopogtassa a szemetesvödör pereméhez. A lapos redős szűrőt ehhez nem kell kivenni a szűrőkazettából.

Szükség esetén a lapos redős szűrőt külön kell tisztítani.

Ábra **H 1**

- Oldja ki a szűrőkazettát, hajtsa ki és vegye ki.

Ábra **H 2**

- Vegye ki a lapos redős szűrőt a szűrőkazettából és kopogtassa le.
- Szükség esetén csak folyóvíz alatt tisztítsa, ne dörzsölje vagy kefélje le. Használat előtt hagyja teljesen megszáradni.
- Végezetül a száraz lapos redős szűrőt helyezze be ismét a készülékbe. Helyezze a szűrőkazettát a készülékbe.

Segítség üzemzavar esetén

Csökkenő szívóteljesítmény

Ha a készülék szívóteljesítménye alábbhagy, akkor kérem ellenőrizze a következő pontokat:

- Tartozékok, szivótmömlő vagy szivócső el van záródva, az elzáródást egy pálcával távolítsa el.

Ábra **A 2**

- A porzsák megtelt: Helyezze be az új porzsákat.

Ábra **H 2**

- A lapos redős szűrő szennyezett: Szűrőkazettát kivenni és a szűrőt megtisztítani (lásd a "Lapos redős szűrő tisztítása" fejezetet).
- A megrongálódott összehajtható szűrőt ki kell cserélni.

Műszaki adatok

Hálózati feszültség	220 - 240	V
Frekvencia	1~50-60	Hz
Teljesítmény P _{névt}	1300	W
A készülék dugalj max. csatlakozási teljesítménye	2100	W
Hálózati biztosító (lomha)	16	A
Tartály térfogata	30	l
Vízfelvétel fogantyúval	20	l
Vízfelvétel padlófejjel	18	l
Hálózati kábel	H 05VV-F3G1,5	
Tartozékok nélküli súly	9,4	kg
Hangnyomás szint (EN 60704-2-1)	71	dB(A)

A műszaki adatok módosításának jogát fenntartjuk!

Obsah

Obecná upozornění	CS	5
Bezpečnostní pokyny	CS	5
Popis zařízení	CS	7
Obsluha	CS	8
Ošetřování a údržba	CS	9
Pomoc při poruchách	CS	10
Technické údaje	CS	10

Vážený zákazníku,



Před prvním použitím svého zařízení si přečtěte tento původní návod k používání, řiďte se jím a uložte jej pro pozdější použití nebo pro dalšího majitele.

Obecná upozornění

Správné používání přístroje

Přístroj slouží jako víceúčelový vysavač a lze s ním pracovat pouze v souladu s pokyny a bezpečnostními upozorněními uvedenými v návodu na použití.

Tento přístroj byl navržen pro domácí použití a není určen pro nároky profesionálního používání.

– Přístroj chraňte před deštěm. Neskladujte venku.

– Tímto zařízením se nesmí vysávat popílek a saze. Víceúčelový vysavač používejte pouze ve spojení s:

– originálním filtračním sáčkem.

– originálními náhradními díly, příslušenstvím nebo speciálními příslušenstvími.

Výrobce neručí za případné škody způsobené nesprávným používáním nebo nesprávnou obsluhou.

Ochrana životního prostředí



Obalové materiály jsou recyklovatelné. Obal nezhazujte do domácího odpadu, nýbrž jej odevzdejte k opětovnému zužitkování.



Přístroj je vyroben z hodnotných recyklovatelných materiálů, které se dají dobře znovu využít.

Likvidujte proto staré přístroje ve sběrnách k tomuto účelu určených.

Likvidace filtru a filtračního sáčku

Filtr i filtrační sáček jsou vyrobeny z ekologického materiálu.

Pokud neobsahují substance, které nesmí přijít do domovního odpadu, můžete je vyhodit do běžného domovního odpadu.

Informace o obsazených látkách (REACH)

Aktuální informace o obsazených látkách naleznete na adrese:

www.kaercher.com/REACH

Záruka

V každé zemi platí záruční podmínky vydané příslušnou distribuční společností. Případné poruchy zařízení odstraníme během záruční lhůty bezplatně, pokud byl jejich příčinou vadný materiál nebo výrobní závady. V případě uplatňování nároku na záruku se s dokladem o zakoupení obraťte na prodejce nebo na nejbližší oddělení služeb zákazníkům.

(Adresy poboček najdete na zadní straně)

Oddělení služeb zákazníkům

Budete-li mít otázky nebo v případě poruchy Vám naše zastoupení KÄRCHER rádo pomůže.

Objednávka náhradních dílů a zvláštního příslušenství

Výběr nejčastěji vyžadovaných náhradních díků najdete na konci návodu k obsluze.

Náhradní díly a příslušenství dostanete u Vašeho prodejce nebo na pobočce KÄRCHER.

Bezpečnostní pokyny

⚠ NEBEZPEČÍ

- *Přístroj zapojte pouze na střídavý proud. Napětí musí být shodné s údaji o napětí na typovém štítku přístroje.*
- *Zástrčky a zásuvky se nikdy nedotýkejte mokřýma rukama.*
- *Síťovou zástrčku neodpojuje ze zásuvky taháním za síťový kabel.*
- *Před každým použitím přístroje zkontrolujte, zda napájecí vedení a zástrčka nejsou poškozeny. Poškozené napájecí vedení je nutné nechat neprodleně vyměnit autorizovanou servisní službou, resp. odborníkem na elektrické přístroje.*
- *Abyste zabránili úrazům vlivem el. proudu, doporučujeme používat zásuvky s předřazeným proudovým chráničem (jmenovitá hodnota síly proudu vypínacího mechanismu max. 30 mA).*
- *Než začnete provádět jakoukoliv péči nebo údržbu, zařízení vypněte a vytáhněte zástrčku ze sítě.*
- *Veškeré opravářské práce na elektrických částech přístroje smí provádět pouze autorizovaný zákaznický servis.*

△ VAROVÁNÍ

- Toto zařízení není určeno k tomu, aby je používaly osoby s omezenými fyzickými, smyslovými nebo duševními schopnostmi nebo osoby zcela bez zkušeností a/nebo znalostí, ledaže by tak činily pod dohledem osoby pověřené zajištěním jejich bezpečnosti nebo poté, co od ní obdržely instruktáž, jak se zařízením zacházet a uvědomují si nebezpečích, která s používáním přístroje souvisí.
- Děti smí přístroj používat pouze tehdy, pokud jsou starší 8 let a pokud na jejich bezpečnost dohlíží příslušná osoba nebo pokud o ní získali pokyny, jak se přístroj používá a uvědomují si nebezpečím, která s používáním přístroje souvisí.
- Není dovoleno, aby si děti s přístrojem hrály.
- Na děti je třeba dohlížet, aby bylo zajištěno, že si se zařízením nebudou hrát.
- Čištění a údržbu přístroje nesmí provádět děti bez dozoru.
- Balící fólii udržujte mimo dosah dětí, hrozí nebezpečí udušení!
- Po každém použití a vždy před čištěním / údržbou zařízení vypněte.
- Nebezpečí požáru. Nevysávejte hořící či doutnající předměty.

- Nikdy nepracujte s vysokotlakým čističem v prostorách, ve kterých hrozí nebezpečí exploze!
- Přístroj bezpodmínečně okamžitě vypněte, začne-li se tvořit pěna či uniká-li z přístroje kapalina!
- Nepoužívejte abrazivní čisticí prostředky, čističe na sklo nebo víceúčelové čističe! Přístroj nikdy nesmíte ponořit do vody.

V kontaktu s nasávaným vzduchem může u určitých látek dojít ke tvorbě explozivních par či směsí.

Níže uvedené látky se nesmí nasávat:

- výbušné nebo hořlavé plyny, tekutiny a prach (reaktivní prach)
- reaktivní kovový prach (např. hliník, hořčík, zinek) ve spojení se silně alkalickými a kyselými čisticími prostředky
- nezředěné silné kyseliny a louhy
- organická rozpouštědla (např. benzin, ředidla barev, acetón, topný olej).

Kromě toho mohou tyto látky způsobit nežádoucí škody na materiálu přístroje.

Stupně nebezpečí

△ NEBEZPEČÍ

Upozornění na bezprostředně hrozící nebezpečí, které vede k těžkým fyzickým zraněním nebo k usmrcení.

⚠ VAROVÁNÍ

Upozornění na potenciálně nebezpečnou situaci, která by mohla vést k těžkým fyzickým zraněním nebo usmrcení.

⚠ UPOZORNĚNÍ

Upozornění na případnou nebezpečnou situaci, která může vést k lehkým fyzickým zraněním.

POZOR

*Upozornění na potenciálně nebezpečnou situaci, která může mít za následek poškození ma-
jetku.*

Popis zařízení

Ilustrace najdete na rozkládací stránce!



Tento provozní návod popisuje víceúčelový vysavač zobrazený na titulní straně.

Při vybalení zkontrolujte obsah zásilky, zda nechybí příslušenství či zda dodaný přístroj není poškozen. Při škodách způsobených dopravou informujte laskavě Vašeho obchodníka.

1 Koncovka sací hadice

ilustrace **B 1**

→ K připojení sací hadice při sání.

2 Hlavní spínač EIN/AUS (ZAP/VYP)

ilustrace **B 3**

→ **Poloha MAX:** Sání nebo odfukování.

→ **Poloha**  **MAX:** Sání se zapojeným elektrickým nářadím

→ Regulace výkonu: Snižte podle potřeby sací výkon přístroje při sání, ofukování nebo při práci s elektrickým nářadím.

→ **Poloha 0:** Zařízení je vypnuté. Elektrické nářadí je napájeno napětím.

3 Zástrčka přístroje

Upozornění: Prosíme dbejte na maximální příkon (viz kapitola „Technické údaje“).

ilustrace **C 2**

→ K připojení elektrického nářadí.

4 Přípojka pro hadici k ofukův proudem vzduchu

ilustrace **E 1**

→ Sací hadici nasadte na ofukovací přípojku, ofukovací funkce je tím aktivována.

5 Tlačítko čištění filtru

ilustrace **D 1**

→ Na čištění zabudovaného plochého skládaného filtru.

Upozornění: Tlačítko nepoužívejte, pokud je plochý skládaný filtr mokrá.

6 Úchopová zaoblina

→ Hlavu přístroje uchopte po odjištění za úchopovou zaoblínu a sejměte ji.

7 Nosný držák

ilustrace **A 1**

→ Nosný držák slouží zároveň k odjišťování hlavy přístroje a nádoby. Chcete-li odjistit hlavu přístroje nebo nádobu, překlopte držák zcela dopředu až je zajištění uvolněné.

→ Hlavu přístroje uchopte za úchopovou zaoblínu a sejměte ji.

8 Filtrační kazeta a odblokovácí tlačítko

ilustrace **H 1**

ilustrace **H 2**

→ Chcete-li provést čištění filtru, stiskněte odblokovácí tlačítko, filtrační kazetu vyklepote a vyjměte.

9 Uložení příslušenství

ilustrace **G 2**

→ Úchyty pro příslušenství umožňují uskladnění sacích potrubí a sacích trysek na přístroji.

10 Kabelový hák

ilustrace **G 2**

→ K uskladnění síťové přípojky.

11 Parkovací poloha

ilustrace **F 1**

→ Vypnutí podlahové trubice při pracovních přestávkách.

12 Řídicí válec

ilustrace **A 1**

→ Nádobu otočte a kolečka úplně zasuňte do otvorů v jejím dně.

13 Vypouštěcí šroub

ilustrace **G 1**

→ Vypouštěcí šroub slouží k rychlému a pohodlnému vypouštění znečištěné vody z nádoby. Lepšího vypouštění dosáhnete, pokud nádobu nakloníte dopředu.

14 Filtrační sáček

ilustrace **A 2**

Upozornění: Při mokřém sání nesmíte používat filtrační sáček!

15 Plochý skládaný filtr (namontovaný v přístroji)

POZOR

Pracujte vždy s nasazeným plochým skládaným filtrem, a to jak při mokřém čištění tak při mokřem / suchém sání!

16 Sací hadice se spojovacím článkem

ilustrace **B 1**

- Sací hadici zasuňte do přípojky na přístroji tak, aby zapadla.
- Odpojení provedete tak, že stlačíte západku palcem a sací hadici vytáhnete.

Upozornění: Příslušenství, jako jsou např. sací kartáče (volitelně) lze nasadit přímo na spojovací článek a takto spojit se sací hadice.

Pro pohodlnou práci v úzkých prostorech.

Snímatelnou rukojeť lze v případě potřeby zapojit mezi příslušenství a sací hadici.

Viz poloha 17.

Doporučení: Při vysávání podlahy nasadte rukojeť na sací hadici.

17 Snímatelná rukojeť

ilustrace **B 1**

- Spojte rukojeť se sací hadicí tak, aby se zaaretovala.

ilustrace **B 4**

- Chcete-li rukojeť od sací hadice sejmout, stiskněte západku palcem a rukojeť vytáhnete.

Upozornění: Po sejmutí rukojeti je možné příslušenství nasazovat přímo na sací hadici.

Doporučení: Při vysávání podlahy nasadte rukojeť na sací hadici.

Viz pozici 16.

18 Sací trubice 2 x 0,5 m

ilustrace **B 1**

- Obě sací trubky zasuňte do sebe a spojte s rukojetí.

19 Podlahová hubice (s přepínací pákou)

ilustrace **B 1**

Pro komfortní přepínání mezi suchými i mokřými nečistotami:

- Na vysávání suchých nečistot z podlahy, použijte polohu s vysunutými pruhy kartáčů.
- Na vysávání vody z podlahy, použijte polohu s vysunutými gumovými manžetami.

20 Hubice na štěrbinu

- Na čištění hran, štěrbin, topných těles a těžko přístupných míst.

21 Adaptér

ilustrace **C 1**

- Pro připojení sací hadice k elektrickému přístroji

- Převodník přizpůsobte v případě potřeby na průměr přípojky elektrického přístroje pomocí nože.

22 Pružná pracovní hadice

ilustrace **C 1**

- Slouží pro větší flexibilitu při práci s elektrickými nástroji.

Upozornění: Je možné ji použít ve spojení s adaptéry.

23 Sací hadice na větší nečistoty s rukojetí

ilustrace **B 1**

- Na vysávání větších nečistot a kamínků.
- Sací hadici na větší nečistoty zasuňte do přípojky tak, aby zapadla.
- Odpojení provedete tak, že stlačíte západku palcem a sací hadici vytáhnete.

24 Sací trubice na větší nečistoty ø 2 x 0,5 m

ilustrace **B 1**

- Na vysávání větších nečistot a kamínků.
- Sestavte obě sací trubice na větší nečistoty a připojte je k rukojeti sací hadice na velké nečistoty.

25 Podlahová hubice na větší nečistoty

ilustrace **B 1**

- K vysávání listů a větších nečistot a kamenů.

Obsluha

POZOR

Pracujte vždy s nasazeným plochým skládaným filtrem, a to jak při mokřém čištění tak při mokřem / suchém sání!

Pokyny před uvedením přístroje do provozu

ilustrace **A 1**

- Sejměte hlavu přístroje a vyjměte z nádoby její obsah.
- Nádobu otočte a kolečka úplně zasuňte do otvorů v jejím dně.
- Nasadte hlavu přístroje a zajistěte ji.
- Držák na úchyt příslušenství upevněte sponou na zadní stranu hlavy stroje.

Uvedení přístroje do provozu

ilustrace **B 1**

- Připojte příslušenství.

ilustrace **B 2**

- Zasuňte síťovou zástrčku do zásuvky.

ilustrace **B 3**

- Zapněte přístroj.

Vysávání za sucha

POZOR

Při práci s vysavačem používejte vždy plochý skládaný filtr.

Před použitím filtru zkontrolujte případná poškození a je-li potřeba filtr vyměňte.

ilustrace **A 2**

- Na vysávání suchých nečistot lze navíc v případě potřeby použít filtrační sáček.

POZOR

Čištění filtru používejte pouze bez nasazeného filtračního sáčku, jinak může dojít k jeho poškození.

Pokyny pro filtrační sáčky

- Stupeň naplnění filtračního sáčku závisí na nečistotách, které byly nasáty.
- U jemného prachu, písku atd. se musí filtrační sáček vyměňovat častěji.
- Přeplněné filtrační sáčky mohou prasknout, proto filtrační sáček včas vyměňte!

POZOR

Vysávání studeného popela pouze s odlučovačem.
Objednací č. verze basic: 2.863-139.0, verze premium: 2.863-161.0.

Vysávání za mokra

POZOR

Nepoužívejte filtrační sáček!

Upozornění: Je-li nádoba plná, uzavře se sací otvor plovákem a zařízení běží na zvýšené obrátky. Přístroj v tomto případě okamžitě vypněte a nádobu vyprázdněte.

- K nasávání vlhkosti resp. tekutin dbejte na správné nastavení podlahových trysek a použití vhodného příslušenství.

Vysávání větších nečistot

ilustrace **B 1**

- K vysávání větších nečistot a kamenů použijte hadici na větší nečistoty, trubici na větší nečistoty a podlahovou hubici na větší nečistoty.

POZOR

Vysávání větších nečistot provádějte pouze bez filtračního sáčku, protože může jinak dojít k jeho poškození.

Práce s elektrickým nářadím

- Převodník přizpůsobte v případě potřeby na průměr přípojky elektrického přístroje pomocí nože.

ilustrace **C 1**

- **A)** Přiložený adaptér nasadte na držadlo sací hadice a spojte s přípojkou elektrického nářadí.
- nebo**
- **B)** Pro větší flexibilitu při práci použijte pružnou pracovní hadici. Spojte ji se sací hadicí a příp. s adaptérem a s přípojkou elektrického nářadí.

ilustrace **C 2**

- Zasuňte síťovou zástrčku elektrického nářadí do zásuvky na vysavači.

ilustrace **C 3**

- Zapněte přístroj (otočným spínačem otočte doleva do polohy +  MAX) a začněte pracovat.

Upozornění: Jakmile se elektrický přístroj zapne, se zpožděním 0,5 s naběhne sací turbína. Pokud se elektrický přístroj vypne, poběží sací turbína ještě asi 5 sekund a nasaje zbytky nečistot do sací hadice.

Integrovaný systém čištění filtru

Systém čištění filtru je určen pro vysávání velkého množství jemného prachu bez nasazeného filtračního sáčku.

Upozornění: Pomocí systému čištění filtru lze stisknutím tlačítka plochý skládaný filtr vyčistit a opět zvýšit sací výkon.

ilustrace **D 1**

- Rukojeť sací hadice zasuňte do úchytu na příslušenství na hlavě přístroje. Je-li přístroj spuštěn, 3x stiskněte tlačítko na čištění filtru a přitom čekejte mezi jednotlivými stisknutími 4 vteřiny.

Upozornění: Pokud jste tlačítko čištění filtru stiskli již vícekrát, zkontrolujte stav naplnění nádoby. Jinak může dojít k úniku nečistot při otevření nádoby.

Ofukování nečistot proudem vzduchu

Na čištění těžce přístupných míst nebo v místech, kde není možné vysávat, např. listí ze šterkového podkladu.

ilustrace **E 1**

- Sací hadici nasadte na ofukovací přípojku, ofukovací funkce je tím aktivována.

Přerušení provozu

ilustrace **B 3**

- Vypněte přístroj.

ilustrace **F 1**

- Podlahovou hubici zavěste do parkovací pozice.

Ukončení provozu

- Přístroj vypněte a síťovou zástrčku vytáhněte ze zásuvky.

Nádobu vyprázdněte

ilustrace **G 1**

- Sejměte hlavu přístroje, vyprázdněte nádobu naplněnou mokrymi nebo suchými nečistotami.

U zařízení s výpustným šroubem: Suché nečistoty vyprázdněte pomocí nádoby. Na vypuštění kapalných nečistot použijte výpustný šroub.

Uložení přístroje

ilustrace **G 2**

- Síťové napájecí vedení a příslušenství uložte na zařízení. Přístroj uchovávejte v suchých prostorech

Ošetřování a údržba

- Přístroj a díly příslušenství z plastu ošetřujte běžnými čistícími na plasty.
- Nádržku a příslušenství dle potřeby vypláchněte vodou a před dalším použitím osušte.

Vyčistěte plochý skládaný filtr

Doporučení: Po každém použití vyčistěte filtrační kazetu.

ilustrace **H 1**

- Odjistěte kazetu s filtrem, vyklopte a vyjměte ji, vyprázdněte nečistoty z filtrační kazety nad odpadkovým košem.
- Vyčištění vloženého plochého skládaného filtru provedete oklepáním filtrační kazety o okraj odpadkového koše. Plochý skládaný filtr není potřeba z filtrační kazety demontovat.

V případě potřeby vyčistěte plochý skládaný filtr zvlášť.

ilustrace **H 1**

→ Odjistěte filtrační kazetu, vyklopte a vyjměte ji.

ilustrace **H 2**

→ Vyjměte plochý skládaný filtr z filtrační kazety a vyklepejte.

→ V případě potřeby čistěte pouze pod tekoucí vodou, neškrábejte ani nekartáčujte.

Před použitím nechte zcela vyschnout.

→ Na závěr opět zabudujte suchý skládaný filtr do přístroje. Nasadte filtrační kazetu do přístroje.

Pomoc při poruchách

Snížení sacího výkonu

Pokud je sací výkon přístroje nižší, zkontrolujte následující body:

→ Příslušenství, sací hadice nebo sací trubka jsou ucpané, ucpávku odstraňte pomocí tyčky.

ilustrace **A 2**

→ Filtrační sáček je plný: Použijte nový filtrační sáček.

ilustrace **H 2**

→ Plochý skládaný filtr je znečištěný: Vyjměte filtrační kazetu a vyčistěte filtr (viz kapitolu „Čištění plochého skládaného filtru“).

→ Poškozený plochý skládaný filtr vyměňte.

Technické údaje

Napětí sítě	220 - 240	V
Frekvence	1~50-60	Hz
Výkon P_{jmen}	1300	W
Max. příkon přístrojové zástrčky	2100	W
Síťová pojistka (pomalá)	16	A
Objem sběrné nádoby	30	l
Nasávání vody pomocí rukojeti	20	l
Nasávání vody pomocí podlahové trysky	18	l
Síťový kabel	H 05VV-F3G1,5	
Hmotnost (bez příslušenství)	9,4	kg
Hladina akustického tlaku (EN 60704-2-1)	71	dB(A)

Technické změny vyhrazeny.

Vsebinsko kazalo

Splošna navodila	SL	5
Varnostna navodila	SL	5
Opis naprave	SL	7
Uporaba	SL	8
Nega in vzdrževanje	SL	9
Pomoč pri motnjah	SL	10
Tehnični podatki	SL	10

Spoštovani kupec,



Pred prvo uporabo Vaše naprave preberite to originalno navodilo za uporabo, ravnajte se po njem in shranite ga za morebitno kasnejšo uporabo ali za naslednjega lastnika.

Splošna navodila

Namenska uporaba

Naprava je v skladu z opisom in varnostnimi napotki v tem navodilu za uporabo namenjena za uporabo kot večnamenski sesalnik.

Ta naprava je razvita za privatno uporabo in ne izpolnjuje zahtev za uporabo v industriji.

- Napravo zaščitite pred dežjem. Ne hranite je na odprtem.
- S to napravo se ne sme sesati pepela in saj.

Večnamenski sesalnik uporabljajte le z:

- originalno filtrsko vrečko.
- originalnimi nadomestnimi deli, originalnim priborom ali specialnim priborom.

Proizvajalec ne odgovarja za morebitno škodo, ki je nastala zaradi nenamenske uporabe ali napačnega rokovanja.

Varstvo okolja



Embalazo je mogoče reciklirati. Prosimo, da embalaže ne odlagate med gospodinjski odpad, pač pa jo oddajte v ponovno predelavo.



Stare naprave vsebujejo pomembne materiale, ki so namenjeni za nadaljnjo predelavo. Zato stare naprave zavrzite s pomočjo ustreznih zbiralnih sistemov.

Odstranitev filtrov in filtrskih vrečk

Filtri in filtrske vrečke so izdelani iz okolju prijaznih materialov.

V kolikor ne vsebujejo snovi, ki so v gospodinjskih odpadkih prepovedane, jih lahko odvržete v običajen gospodinjski odpad.

Opozorila k sestavinam (REACH)

Aktualne informacije o sestavinah najdete na:

www.kaercher.com/REACH

Garancija

V vsaki državi veljajo garancijski pogoji, ki jih določa naše prodajno predstavništvo. Morebitne motnje na napravi, ki so posledica materialnih ali proizvodnih napak, v času garancije brezplačno odpravljamo. V primeru uveljavljanja garancije, se z originalnim računom obrnite na prodajalca oziroma najbližji uporabniški servis. (naslov glejte na hrbtni strani)

Uporabniški servis

V primeru vprašanj ali motenj se obrnite na našo KÄRCHER podružnico.

Naročanje nadomestnih delov in posebnega pribora

Izbor najpogosteje potrebnih nadomestnih delov najdete na koncu navodila za obratovanje.

Nadomestne dele in pribor dobite pri svojem trgovcu ali pri podružnici podj. KÄRCHER.

Varnostna navodila

⚠ NEVARNOST

- *Stroj priključujte samo na izmenični tok. Napetost se mora ujemati s tipsko ploščico stroja.*
- *Omrežnega vtiča in vtičnice nikoli ne prijemajte z mokrimi rokami.*
- *Omrežnega vtiča ne vlecite iz vtičnice z vlečenjem priključnega kabla.*
- *Pred vsako uporabo preverite ali na priključnem kablu z omrežnim viččem obstajajo poškodbe. Poškodovani priključni kabel takoj dajte na zamrznjeno pooblaščen servisni službi/električarju.*
- *Za izogibanje električnim nesrečam priporočamo, da uporabljate vtičnice s predvklapljenim zaščitnim stikalom (maks. 30 mA nazivne jakosti sprožilnega toka).*
- *Pred vsemi čistilnimi in vzdrževalnimi deli izklopite napravo in omrežni vtič izvlecite iz vtičnice.*
- *Popravila in posege na električnih sestavnih delih sme opravljati le pooblaščen servisna služba.*

△ OPOZORILO

- Ta naprava ni namenjena uporabi oseb z omejenimi fizičnimi, senzoričnimi ali duševnimi sposobnostmi ali pomanjkljivimi izkušnjami in/ali pomanjkljivim znanjem, razen če jih nadzoruje oseba, pristojna za njihovo varnost, ali so od nje prejeli navodila, kako napravo uporabljati, ter so razumeli nevarnosti, ki iz tega izhajajo.
- Otroci smejo napravo uporabljati le, če so stari nad 8 let in jih nadzoruje oseba, pristojna za njihovo varnost, ali so od nje prejeli navodila, kako napravo uporabljati, ter so razumeli nevarnosti, ki iz tega izhajajo.
- Otroci se z napravo ne smejo igrati.
- Nadzorujte otroke, da zagotovite, da se z napravo ne igrajo.
- Čiščenja in uporabniškega vzdrževanja otroci ne smejo izvajati brez nadzora.
- Embalažne folije hranite proč od otrok, obstaja nevarnost zadušitve!
- Napravo izklopite po vsaki uporabi ter pred vsakim čiščenjem/vzdrževanjem.
- Nevarnost požara. Ne sesajte gorečih ali tlinnih predmetov.
- Prepovedano je obratovanje v področjih, kjer obstaja nevarnost eksplozij.

- Pri penjenju ali iztekanju tekočine aparat takoj izklopite ali izvlecite omrežni vtič!
- Ne uporabljajte sredstev za poliranje, čiščenje stekla ali večnamenskih čistil! Naprave nikoli ne potaplajte pod vodno gladino.

Določene snovi lahko pri vrtnčenju s sesalnim zrakom tvorijo eksplozivne pare ali mešanice!

Sljedečih snovi nikoli ne vsesavajte:

- eksplozivne ali vnetljive pline, tekočine in prah (reaktivni prah)
- reaktivni kovinski prah (npr. aluminij, magnezij, cink) v povezavi z močno alkalnimi in kislimi čistilnimi sredstvi
- nerazredčene močne kisline in lug
- organska topila (npr. bencin, barvno razredčilo, aceton, kurilno olje).

Te snovi lahko dodatno uničujejo materiale uporabljene na stroju.

Stopnje nevarnosti

△ NEVARNOST

Opozorilo na neposredno nevarnost, ki vodi do težkih telesnih poškodb ali smrti.

△ OPOZORILO

Opozorilo na možno nevarno situacijo, ki lahko vodi do težkih telesnih poškodb ali smrti.

△ PREVIDNOST

Opozorilo na možno nevarno situacijo, ki lahko vodi do lažjih poškodb.

POZOR

Opozorilo na možno nevarno situacijo, ki lahko vodi do premoženjskih škod.

Opis naprave

Slike glejte na razklopni strani!



To navodilo za uporabo opisuje večnamenski sesalnik, prikazan na naslovni strani. Pri razpakiranju preverite ali v vsebini paketa manjka pribor oz. ali obstajajo poškodbe. V primeru transportnih poškodb obvestite svojega prodajalca.

1 Priključek sesalne cevi

Slika **B 1**

→ Za priključitev gibke sesalne cevi pri sesanju.

2 Stikalo na stroju (ON/OFF)

Slika **B 3**

→ **Položaj MAX:** Sesanje ali pihanje.

→ **Položaj +E MAX:** Sesanje s priključenim električnim orodjem

→ **Regulacija moči:** Po potrebi pri sesanju, izpihovanju ali pri delu z električnimi orodji zmanjšajte sesalno moč.

→ **Položaj 0:** Naprava je izklopljena. Električno orodje se napaja z napetostjo.

3 Vtičnica na napravi

Napotek: Upošteвайте maksimalno priključno moč (glejte poglavje „Tehnični podatki“).

Slika **C 2**

→ Za priključitev električnega orodja.

4 Priključek za pihanje

Slika **E 1**

→ Gibko sesalno cev vtaknite v priključek za pihanje, s tem se aktivira funkcija izpihovanja.

5 Tipka za čiščenje filtrov

Slika **D 1**

→ Za čiščenje vgrajenega ploskega nagubanega filtra.

Napotek: Ne pritisnite tipke, če je ploski nagubani filter moker.

6 Nosilna poglabitev

→ Glavo naprave po deblokadi primate za prijemalno korito in snemite.

7 Nosilni ročaj

Slika **A 1**

→ Nosilni ročaj služi istočasno za blokado glave naprave in posode. Za deblokiranje nagnite ročaj povsem naprej dokler ni blokada prosta.

→ Glavo naprave primate za prijemalno korito in snemite.

8 Filtrska kasetna in tipka za deblokado

Slika **H 1**

Slika **H 2**

→ Za čiščenje filtra pritisnite tipko za deblokado, razklopite filtersko kaseto in jo odstranite.

9 Sprejem pribora

Slika **G 2**

→ Nastavek za pribor omogoča shranjevanje sesalnih cevi in sesalnih šob na napravi.

10 Kljuka za kabel

Slika **G 2**

→ Za shranjevanje omrežnega priključnega kabla.

11 Parkirni položaj

Slika **F 1**

→ Za odstavljanje talne šobe pri prekinitvah dela.

12 Vrtljiva kolesca

Slika **A 1**

→ Obrnite posodo, vodilna kolesa potisnite do omejevalnika v odprtine na dnu posode.

13 Izpustni vijak

Slika **G 1**

→ Izpustni vijak služi za hitro in udobno praznjenje umazane vode v posodi. Za boljše praznjenje nagnite posodo naprej.

14 Filtrska vrečka

Slika **A 2**

Opozorilo: Za mokro sesanje se ne sme uporabljati filterske vrečke!

15 Ploščato naguban filter (že vstavljen v napravo)

POZOR

Vedno delajte z vstavljenim ploskim nagubanim filtrom, tako pri mokrem kot tudi pri suhem sesanju!

16 Gibka sesalna cev s spojnikom

Slika **B 1**

→ Gibko sesalno cev pritisnite v priključek na aparatu, cev se zaskoči.

→ Za odstranitev stisnite zaskočko s palci in izvlecite sesalno cev.

Napotek: Pribore, kot npr. sesalne krtače (opcijsko) je mogoče nataktni neposredno na spojnik in tako spojiti z gibko sesalno cevjo.

Za udobno delo tudi na ozkih prostorih.

Snemljiv ročaj se lahko po potrebi namesti med pribor in gibko sesalno cev.

Glejte položaj 17.

Priporočilo: Za talno sesanje ročaj nataktnite na gibko sesalno cev.

17 Snemljiv ročaj

Slika B 1

→ Ročaj spojite z gibko sesalno cevjo, dokler se ne zaskoči.

Slika B 4

→ Za snemanje ročaja z gibke sesalne cevi, zaskočko stisnite s palci in snemite ročaj.

Napotek: S snetjem ročaja se lahko pribori nataknejo tudi neposredno na gibko sesalno cev.

Priporočilo: Za talno sesanje ročaj nataknite na gibko sesalno cev.

Glejte položaj 16.

18 Sesalni cevi 2 x 0,5 m

Slika B 1

→ Obe sesalni cevi staknite skupaj in ju spojite z ročajem.

19 Talna šoba (s preklopno ročico)

Slika B 1

Za udoben preklop med suho in mokro umazanijo:

→ Za talno sesanje suhe umazanije uporabite položaj z izvlečenimi ščetinami.

→ Za talno sesanje suhe umazanije uporabite položaj z izvlečenimi ščetinami.

20 Šoba za fuge

→ Za robove, fuge, radiatorje in težko dostopna področja.

21 Adapter

Slika C 1

→ Za spojitev gibke sesalne cevi z električnim orodjem.

→ Adapter po potrebi prilagodite z nožem na premer priključka električnega orodja.

22 Fleksibilna gibka cev za orodja

Slika C 1

→ Za več fleksibilnosti pri delu z električnimi orodji.

Opozorilo: Se lahko uporablja tudi z adapterjem.

23 Gibka sesalna cev za grobo umazanijo z ročajem

Slika B 1

→ Za sesanje grobe umazanije in kamnov.

→ Gibko sesalno cev za grobo umazanijo pritisnite v priključek, cev se zaskoči.

→ Za odstranitev stisnite zaskočko s palci in izvlecite sesalno cev.

24 Sesalne cevi za grobo umazanijo 2 x 0,5 m

Slika B 1

→ Za sesanje grobe umazanije in kamnov.

→ Obe sesalni cevi za grobo umazanijo staknite skupaj in ju spojite z ročajem gibke sesalne cevi za grobo umazanijo.

25 Talna šoba za grobo umazanijo

Slika B 1

→ Za sesanje listov ter grobe umazanije in kamnov.

Uporaba

POZOR

Vedno delajte z vstavljenim ploskim nagubanim filtrom, tako pri mokrem kot tudi pri suhem sesanju!

Pred zagonom

Slika A 1

→ Snemite glavo naprave, vsebino vzemite iz posode.

→ Obrnite posodo, vodilna kolesa potisnite do omejevalnika v odprtine na dnu posode.

→ Namestite glavo naprave in jo blokirajte.

→ Držalo za nosilec pribora pripnite na zadnjo stran glave naprave.

Zagon

Slika B 1

→ Priključevanje pribora

Slika B 2

→ Vtaknite omrežni vtič.

Slika B 3

→ Vključite napravo.

Suho sesanje

POZOR

Delajte le s suhim ploskim nagubanim filtrom.

Filter pred uporabo pregledajte glede poškodb in ga po potrebi zamenjajte.

Slika A 2

→ Za sesanje suhe umazanije se lahko po potrebi dodatno uporabi filtrska vrečka.

POZOR

Čiščenje filtra aktivirajte le brez vstavljenih filtrskih vrečk, ker se lahko sicer filtrska vrečka poškoduje.

Napotek za filtrsko vrečko

– Polnost filtrske vrečke je odvisna od umazanije, ki se sesa.

– Pri drobnem prahu, pesku itd... se mora filtrska vrečka pogosteje zamenjati.

– Dodane filtrske vrečke lahko počijo, zato filtrsko vrečko pravočasno zamenjajte!

POZOR

Sesanje hladnega pepela le z ločilnikom.

Naroč. št. osnovna izvedba: 2.863-139.0, premium izvedba: 2.863-161.0.

Mokro sesanje

POZOR

Ne uporabljajte filtrske vrečke!

Napotek: Če je posoda polna, plovec zapre sesalno odprtino in aparat dela s povečanim številom vrtiljavov. Napravo takoj izklopite in izpraznite posodo.

→ Za sesanje vlage oz. mokrote pazite na pravilno nastavitve talne šobe in priključite ustrezen pribor.

Sesanje grobe umazanije

Slika B 1

- Za sesanje grobe umazanije in kamnov uporabite gibko cev za grobo umazanijo, cevi za grobo umazanijo in talno šobo za grobo umazanijo.

POZOR

Sesanje grobe umazanije le brez vstavljenе filtrske vrečke, ker se lahko sicer filtrska vrečka poškoduje.

Delo z električnim orodjem

- Adapter po potrebi prilagodite z nožem na premer priključka električnega orodja.

Slika C 1

- **A)** Priložen adapter natakните na ročaj gibke sesalne cevi in ga povežite s priključkom električnega orodja.
- **B)** Za več fleksibilnosti pri delu uporabite fleksibilno gibko cev za električno orodje. Le-to spojite z gibko sesalno cevjo in po potrebi z adapterjem ter jo priključite na priključek za električno orodje.

Slika C 2

- Omrežni vtič električnega orodja vtaknite v sesalnik.

Slika C 3

- Vključite napravo (vrtljivo stikalo obrnite v levo na pozicijo  MAX) in začnite z delom.

Napotek: Takoj ko se električno orodje vklopi, steče sesalna turbina z zakasnitvijo 0,5 sekund. Ko se električno orodje izklopi, sesalna turbina teče še ca. 5 sekund, da se vsesa preostala umazanija v gibki sesalni cevi.

Vgrajeni sistem za čiščenje filtra

Sistem za čiščenje filtra je predviden za sesanje velikih količin finega prahu brez vstavljenе filtrske vrečke.

Napotek: S sistemom za čiščenje filtra se umazan ploski nagubani filter s pritiskom na gumb očisti in sesalna moč se ponovno poveča.

Slika D 1

- Ročaj gibke sesalne cevi vtaknite v nosilec pribora na glavi naprave. Tipko za čiščenje filtra 3x pritisnite pri vklopljeni napravi, pri tem počakajte 4 sekunde med posameznimi aktiviranjimi.

Opozorilo: Po večkratnem aktiviranju tipke za čiščenje filtrov preverite polnilno prostornino posode. Sicer lahko umazanija pri odprtju posode uhaja.

Funkcija pihanja

Čiščenje težko dostopnih mest ali kjer sesanje ni mogoče, npr. listje iz peska.

Slika E 1

- Gibko sesalno cev vtaknite v priključek za pihanje, s tem se aktivira funkcija izpihanja.

Prekinitev obratovanja

Slika B 3

- Izključite napravo.

Slika F 1

- Talno šobo obesite v parkirni položaj.

Zaključek delovanja

- Izključite napravo in izvlecite električni vtič iz omrežne vtičnice.

Praznjenje posode

Slika G 1

- Snemite glavo naprave, izpraznite posodo, napolnjeno z mokro ali suho umazanijo.
- Pri napravah z izpustnim vijakom:** Suho umazanijo izpraznite iz posode. Za praznjenje tekočin uporabite izpustni vijak.

Shranjevanje naprave

Slika G 2

- Omrežni priključni kabel in pribor pospravite na napravo. Stroj hranite v suhih prostorih.

Nega in vzdrževanje

- Napravo in plastični pribor čistite z običajnim čistilom za plastiko.
- Posodo in pribor po potrebi splaknite z vodo in pred nadaljnjo uporabo osušite.

Čiščenje ploščatega zgubanega filtra

Priporočilo: Filtrsko kaseto očistite po vsaki uporabi.

Slika H 1

- Filtrsko kaseto deblokirajte, razklopite in odstranite, umazanijo iz filtrske kasete izpraznite nad košem za smeti.
- Za čiščenje uporabljenega ploskega nagubanega filtra, filtrsko kaseto rahlo potolčite ob rob koša za smeti. Ploskega nagubanega filtra v ta namen ni treba odstraniti iz filtrske kasete.

Ploski nagubani filter po potrebi ločeno očistite.

Slika H 1

- Filtrsko kaseto deblokirajte, razklopite in odstranite.

Slika H 2

- Ploski nagubani filter vzemite iz filtrske kasete in ga iztrepite.
- Po potrebi ga očistite le pod tekočo vodo, ne drgnite in ne krtačite ga. Pred uporabo ga pustite, da se popolnoma posuši.
- Ob koncu suhi ploski nagubani filter ponovno vstavite v napravo. Filtrsko kaseto vstavite v napravo.

Pomoč pri motnjah

Upadajoča sesalna moč

Če se sesalna moč naprave zmanjša, preverite naslednje točke:

→ Pribor, gibka sesalna cev ali sesalne cevi so zamašene, odmašite jih s palico.

Slika **A 2**

→ Filtrska vrečka je polna: Vstavite novo filtrsko vrečko.

Slika **H 2**

→ Ploski nagubani filter je umazan: Odstranite filtrsko kaseto in očistite filter (glejte poglavje „Čiščenje ploskega nagubanega filtra“).

→ Poškodovani ploski nagubani filter zamenjajte.

Tehnični podatki

Omrežna napetost	220 - 240	V
Frekvenca	1~50-60	Hz
Moč P _{nazivna}	1300	W
Max. priključna moč vtičnice naprave	2100	W
Omrežna varovalka (inertna)	16	A
Prostornina posode	30	l
Pobiranje vode z ročajem	20	l
Pobiranje vode s talno šobo	18	l
Omrežni kabel	H 05VV-F3G1,5	
Teža (brez pribora)	9,4	kg
Nivo hrupa (EN 60704-2-1)	71	dB(A)

Pridržana pravica do tehničnih sprememb!

Spis treści

Instrukcje ogólne	PL	5
Wskazówki bezpieczeństwa	PL	5
Opis urządzenia	PL	7
Obsługa	PL	9
Czyszczenie i konserwacja	PL	10
Usuwanie usterek	PL	10
Dane techniczne	PL	10

Szanowny Kliencie!



Przed pierwszym użyciem urządzenia należy przeczytać oryginalną instrukcję obsługi, postępować według jej wskazań i zachować ją do późniejszego wykorzystania lub dla następnego użytkownika.

Instrukcje ogólne

Użytkowanie zgodne z przeznaczeniem

Zgodnie z opisami podanymi w niniejszej instrukcji obsługi i z przepisami bezpieczeństwa urządzenie przeznaczone jest do zastosowania jako odkurzacz wielofunkcyjny.

To urządzenie zostało opracowane do użytku prywatnego i nie jest przeznaczone do zastosowania przemysłowego.

- Chronić przed deszczem. Nie magazynować na wolnym powietrzu.
- Za pomocą tego urządzenia nie można odkurzać popiołu ani sadzy.

Odkurzacza wielofunkcyjnego używać wyłącznie z:

- oryginalnymi workami filtrującymi,
- oryginalnymi częściami zamiennymi, osprzętem lub wyposażeniem specjalnym.

Producent nie ponosi odpowiedzialności za ewentualne szkody powstałe w wyniku użytkowania niezgodnego z przeznaczeniem lub nieprawidłowej obsługi.

Ochrona środowiska



Materiały użyte do opakowania nadają się do recyklingu. Opakowania nie należy wrzucać do zwykłych pojemników na śmieci, lecz do pojemników na surowce wtórne.



Zużyte urządzenia zawierają cenne surowce wtórne, które powinny być oddawane do utylizacji. Z tego powodu należy usuwać zużyte urządzenia za pośrednictwem odpowiednich systemów utylizacji.

Urządzenia elektryczne i elektroniczne często zawierają materiały, które rozporządzone lub utylizowane niewłaściwie, mogą potencjalnie być niebezpieczne dla zdrowia ludzkiego i środowiska. Są jednak kluczowe dla prawidłowego funkcjonowania urządzenia. Urządzenia oznaczone tym symbolem nie mogą być usuwane z odpadami domowymi.

Utylizacja filtra i worka filtra

Filtr i worek filtra wyprodukowane są z materiałów przyjaznych dla środowiska.

Jeśli zanieczyszczenia osadzone na wkładzie filtracyjnym lub w worku filtracyjnym nie są materiałami niebezpiecznymi dla środowiska, to można je usuwać razem z odpadami domowymi.

Wskazówki dotyczące składników (REACH)

Aktualne informacje dotyczące składników znajdują się pod: www.kaercher.com/REACH

Gwarancja

W każdym kraju obowiązują warunki gwarancji określone przez odpowiedniego lokalnego dystrybutora. Ewentualne usterki urządzenia usuwane są w okresie gwarancji bezpłatnie, o ile spowodowane są błędem materiałowym lub produkcyjnym. W sprawach napraw gwarancyjnych prosimy kierować się z dowodem zakupu do dystrybutora lub do autoryzowanego punktu serwisowego.

(Adres znajduje się na odwrocie)

Serwis firmy

W przypadku pytań lub usterek prosimy zwrócić się do najbliższego oddziału firmy KÄRCHER.

Zamawianie części zamiennych i akcesoriów specjalnych

Wybór najczęściej potrzebnych części zamiennych znajduje się na końcu instrukcji obsługi. Części zamienne i akcesoria dostępne są u sprzedawcy albo w oddziale firmy KÄRCHER.

Wskazówki bezpieczeństwa

⚠ NIEBEZPIECZEŃSTWO

- *Urządzenie podłączać jedynie do prądu zmiennego. Napięcie musi być zgodne z napięciem podanym na tabliczce znamionowej urządzenia.*
- *Nigdy nie dotykać wtyczki ani gniazdka mokrymi rękami.*
- *Przy wyjmowaniu wtyczki sieciowej z gniazdka wtykowego nie ciągnąć za kabel sieciowy.*
- *Przed każdym zastosowaniem sprawdzać, czy przewód zasilający lub wtyczka nie są uszkodzone. W przypadku uszkodzenia przewodu zasilającego niezwłocznie zlecić jego wymianę przez autoryzowany serwis lub elektryka.*
- *W celu zapobiegania wypadkom spowodowanym prądem elektrycznym zaleca się stosowanie gniazdek z wyłączni-*

kiem ochronnym (prąd wyzwalający o mocy znamionowej maks. 30 mA).

- Przed przystąpieniem do wszelkich prac pielęgnacyjnych i konserwacyjnych urządzenie wyłączyć i wyjąć wtyczkę z gniazdka sieciowego.
- Do wszelkich napraw i prac na podzespołach elektrycznych uprawniony jest jedynie autoryzowany serwis.

⚠ OSTRZEŻENIE

- Niniejsze urządzenie nie jest przewidziane do użytkowania przez osoby o ograniczonych możliwościach fizycznych, sensorycznych lub mentalnych albo takie, którym brakuje doświadczenia i/lub wiedzy na temat jego używania, chyba że są one nadzorowane przez osobę odpowiedzialną za ich bezpieczeństwo i otrzymały od niej wskazówki na temat użytkowania urządzenia oraz istniejących zagrożeń.
- Dzieci mogą użytkować urządzenie tylko wtedy, gdy mają ponad 8 lat i gdy są one nadzorowane przez osobę odpowiedzialną za ich bezpieczeństwo lub otrzymały od niej wskazówki na temat użytkowania urządzenia i zrozumiały zaistniałe wskutek tego zagrożenia.
- Dzieci nie mogą się bawić tym urządzeniem.

- Dzieci powinny być nadzorowane, żeby zapewnić, iż nie bawią się urządzeniem.
 - Czyszczenie i konserwacja nie może być przeprowadzana przez dzieci bez nadzoru.
 - Opakowania foliowe przechowywać dala od dzieci; istnieje niebezpieczeństwo uduszenia!
 - Po każdym użyciu i przed każdym czyszczeniem/konserwacją urządzenie należy wyłączyć.
 - Ryzyko pożaru. Nie zasysać płonących ani żarzących się przedmiotów.
 - Eksploatacja urządzenia w miejscach zagrożonych wybuchem jest zabroniona.
 - W przypadku tworzenia piany lub wycieku cieczy natychmiast wyłączyć uderzenie lub wyjąć wtyczkę sieciową!
 - Nie stosować mleczka do szorowania, środka do czyszczenia szkła ani uniwersalnego środka czyszczącego! Nigdy nie zanurzać urządzenia w wodzie.
- Określone substancje w wyniku zawirowania z zasysanym powietrzem mogą tworzyć wybuchowe opary i mieszanki! Nigdy nie zasysać następujących substancji:
- Wybuchowe lub łatwopalne gazy, ciecze i pyły (reaktywne).

- *Reaktywne pyły metali (np. aluminium, magnez, cynk) w połączeniu z silnie alkalicznymi i kwasowymi środkami czyszczącymi*
- *Nierozcieńczone silne kwasy i ługi*
- *Rozpuszczalniki organiczne (np. benzyna, rozcieńczalniki do farb, aceton, olej opałowy).*

Substancje te mogą ponadto reagować z materiałami zastosowanymi w urządzeniu.

Stopnie zagrożenia

⚠ **NIEBEZPIECZEŃSTWO**

Wskazówka dot. bezpośredniego zagrożenia, prowadzącego do ciężkich obrażeń ciała lub do śmierci.

⚠ **OSTRZEŻENIE**

Wskazówka dot. możliwie niebezpiecznej sytuacji, mogącej prowadzić do ciężkich obrażeń ciała lub śmierci.

⚠ **OSTROŻNIE**

Wskazówka dot. możliwie niebezpiecznej sytuacji, która może prowadzić do lekkich zranień.

UWAGA

Wskazówka dot. możliwie niebezpiecznej sytuacji, która może prowadzić do szkód materialnych.

Opis urządzenia

Ilustracje, patrz strony rozkładane!



Niniejsza instrukcja obsługi opisuje odkurzacz wielofunkcyjny przedstawiony na stronie tytułowej.

Podczas rozpakowywania urządzenia należy sprawdzić, czy w opakowaniu znajdują się wszystkie elementy i czy nic nie jest uszkodzone. W przypadku stwierdzenia uszkodzeń w transporcie należy zwrócić się do dystrybutora.

1 Przyłącze węża ssącego

Rysunek **B 1**

→ Do podłączenia wężyka do zasysania.

2 Włącznik/ wyłącznik

Rysunek **B 3**

→ **Pozycja MAX:** Odkurzanie lub nadmuch.

→ **Pozycja +  MAX:** Ssanie z podłączonym narzędziem elektrycznym

→ Regulacja mocy: W razie potrzeby, przy odkurzaniu, nadmuchu wzgl. pracy przy użyciu narzędzia elektrycznego należy zredukować moc ssania.

→ **Położenie 0:** Urządzenie wyłączone. Elektronarzędzie jest pod napięciem.

3 Gniazdo urządzenia

Wskazówka: Przestrzegać maksymalnej mocy przyłączeniowej (patrz rozdział „Dane techniczne”).

Rysunek **C 2**

→ Do podłączenia narzędzia elektrycznego.

4 Złącze nadmuchu

Rysunek **E 1**

→ Włożyć wężyk do zasysania do złącza nadmuchu; powoduje to aktywację funkcji wydmuchiwania.

5 Przycisk czyszczenia filtra

Rysunek **D 1**

→ Do oczyszczania wbudowanego płaskiego filtra falistego.

Wskazówka: Nie używać przycisku, gdy płaski filtr falisty jest mokry.

6 Uchwyt

→ Głowicę urządzenia po odryglowaniu chwycić za uchwyt i zdjąć.

7 Pałak nośny

Rysunek **A 1**

→ Pałak nośny służy jednocześnie do zaryglowania głowicy urządzenia i zbiornika. W celu zaryglowania należy pałak odchylić całkiem do przodu, aż do uwolnienia rygla.

→ Chwycić głowicę urządzenia za uchwyt i zdjąć.

8 Kasetka filtra i przycisk odblokowujący

Rysunek **H 1**

Rysunek **H 2**

→ Do czyszczenia filtra, nacisnąć przycisk odblokowujący, rozłożyć i wyjąć kasetę filtra.

9 Schowek na akcesoria

Rysunek **G 2**

→ Schowek na akcesoria umożliwia przechowywanie rur i dysz ssących przy urządzeniu.

10 Hak kablowy

Rysunek **G 2**

→ Do przechowywania przewodu sieciowego.

11 Pozycja parkowania

Rysunek **F 1**

→ Do odstawiania dyszy do podłóg podczas krótkich przerw w pracy.

12 Kółko skrętne

Rysunek **A 1**

→ Obrócić zbiornik, wcisnąć kołki kółek skrętnych do otworów w dnie zbiornika aż do oporu.

13 Śruba spustowa

Rysunek **G 1**

→ Śruba spustowa służy do szybkiego i wygodnego opróżnienia zbiornika z brudnej wody. W celu umożliwienia lepszego opróżnienia, zbiornik należy pochylić do przodu.

14 Worek filtracyjny

Rysunek **A 2**

Wskazówka: Do odkurzania na mokro nie można używać worka filtracyjnego!

15 Płaski filtr falisty

(już znajduje się w urządzeniu)

UWAGA

Pracować zawsze z założonym płaskim filtrem falistym, zarówno podczas odkurzania na mokro, jak i na sucho!

16 Wążek do zasysania z elementem łączącym

Rysunek **B 1**

→ Wsunąć wążek do zasysania do urządzenia, aż do jego zażębienia.

→ W celu jego wyjęcia nacisnąć zatrzask kciukiem i wyjąć wążek do zasysania.

Wskazówka: Akcesoria, np. szczotki ssawne (opcja) można nałożyć bezpośrednio na element łączący i tym samym połączyć z wężkiem do zasysania.

Do wygodnej pracy również na wąskiej przestrzeni.

Zdejmowaną rękojeść można w razie potrzeby umieścić pomiędzy akcesoriami a wężkiem do zasysania.

Patrz pozycja 17.

Zalecenie: Do odkurzania podłogi nałożyć rękojeść na wążek do zasysania.

17 Zdejmowana rękojeść

Rysunek **B 1**

→ Połączyć rękojeść z wężkiem do zasysania, aż zaskoczy.

Rysunek **B 4**

→ W celu zdjęcia rękojeści z wężka do zasysania, nacisnąć zatrzask kciukiem i zdjąć rękojeść.

Wskazówka: Po zdjęciu rękojeści akcesoria można nałożyć również bezpośrednio na wążek do zasysania.

Zalecenie: Do odkurzania podłogi nałożyć rękojeść na wążek do zasysania.

Patrz pozycja 16.

18 Rury ssące 2 x 0,5 m

Rysunek **B 1**

→ Złożyć ze sobą obydwie rury ssące i połączyć je z rękojeścią.

19 Ssawka podłogowa

(z dźwignią przełączającą)

Rysunek **B 1**

Do wygodnego przełączania między suchymi a mokrymi zanieczyszczeniami:

→ Do odkurzania podłogi z suchymi zanieczyszczeniami, stosować z wysuniętymi paskami szczotkowymi.

→ Do zasysania wody, stosować pozycję z wysuniętymi ściągaczami gumowymi.

20 Ssawka szczelinowa

→ Do krawędzi, szczelin, grzejników i ciężko dostępnych obszarów.

21 Przejściówka

Rysunek **C 1**

→ Do połączenia wężka do zasysania z narzędziem elektrycznym.

→ W razie potrzeby dopasować przejściówkę przy użyciu noża do średnicy złącza narzędzia elektrycznego.

22 Elastyczny wąż na króciec

Rysunek **C 1**

→ W celu zapewnienia większej elastyczności przy pracy z elektronarzędziami.

Wskazówka: Można używać wraz z przejściówką.

23 Wążek do zasysania wielkich zanieczyszczeń z uchwytem

Rysunek **B 1**

→ Do odkurzania wielkiego brudu i kamieni.

→ Wsunąć wążek do zasysania wielkich zanieczyszczeń do złącza aż do jego zażębienia.

→ W celu jego wyjęcia nacisnąć zatrzask kciukiem i wyjąć wążek do zasysania.

24 Rury do zasysania wielkich zanieczyszczeń 2 x 0,5 m

Rysunek **B 1**

→ Do odkurzania wielkiego brudu i kamieni.

→ Złożyć obydwie rury do zasysania wielkich zanieczyszczeń i połączyć z uchwytem wężka do zasysania wielkich zanieczyszczeń.

25 Ssawka podłogowa do większych zanieczyszczeń

Rysunek **B 1**

- Do zasysania liści oraz większych zanieczyszczeń i kamieni.

Obsługa

UWAGA

Pracować zawsze z założonym płaskim filtrem falistym, zarówno podczas odkurzania na mokro, jak i na sucho!

Przed uruchomieniem

Rysunek **A 1**

- Zdjąć głowicę urządzenia i wyjąć zawartość ze zbiornika.
- Obrócić zbiornik, wcisnąć kółki kółek skrętnych do otworów w dnie zbiornika aż do oporu.
- Nałożyć i zaryglować głowicę urządzenia.
- Dołączyć wspornik schowka na akcesoria z tylnej strony głowicy urządzenia.

Uruchomienie

Rysunek **B 1**

- Podłączyć akcesoria.

Rysunek **B 2**

- Podłączyć urządzenie do zasilania.

Rysunek **B 3**

- Włączyć urządzenie.

Odkurzanie na sucho

UWAGA

Pracować tylko przy użyciu suchego płaskiego filtra falistego.

Przed zastosowaniem filtra, sprawdź go pod kątem uszkodzeń, a w razie potrzeby wymień.

Rysunek **A 2**

- Do odkurzania suchych zanieczyszczeń można w razie potrzeby zastosować dodatkowo worek filtracyjny.

UWAGA

Czyszczenie filtra przeprowadzać tylko bez założonego worka filtracyjnego, w przeciwnym wypadku można uszkodzić worek filtracyjny.

Wskazówki dot. worka filtracyjnego

- Stopień napełnienia worka filtracyjnego zależy od rodzaju zasasyanych śmieci.
- W przypadku drobnego pyłu, piasku itp., worek filtracyjny należy zmieniać częściej.
- Założone worki filtra mogą pęknąć, z tego względu należy na czas wymienić worek filtra!

UWAGA

Odkurzanie zimnego popiołu tylko przy użyciu separatora wstępnego.

Nr katalogowy Wersja Basic: 2.863-139.0, Wersja Premium: 2.863-161.0.

Odkurzanie na mokro

UWAGA

Nie używać worka filtrującego!

Wskazówka: Gdy zbiornik jest pełen, pływak zamyka otwór ssawny, a turbina ssawna pracuje na zwiększonych obrotach. Natychmiast wyłączyć urządzenie i opróżnić zbiornik.

- Do zasysania wody wzgl. wilgoci zwrócić uwagę na właściwe ustawienie dyszy podłogowej i podłączyć odpowiednie akcesoria.

Odkurzanie większych zanieczyszczeń

Rysunek **B 1**

- Do zasysania większego brudu i kamieni należy stosować odpowiedni wąż, rury i ssawkę podłogową do wielkich zanieczyszczeń.

UWAGA

Większe zanieczyszczenia należy zasysać tylko bez założonego worka filtracyjnego, w przeciwnym wypadku można uszkodzić worek filtracyjny.

Praca przy użyciu elektronarzędzi

- W razie potrzeby dopasować przejściówkę przy użyciu noża do średnicy złącza narzędzia elektrycznego.

Rysunek **C 1**

- **A)** Nałożyć na rękojeść wężyka do zasysania załączoną przejściówkę i połączyć ze złączem elektronarzędzia.

lub

- **B)** W celu umożliwienia większej elastyczności przy pracy należy zastosować elastyczny wąż na króciec. Połączyć go z wężykiem do zasysania i ewent. z przejściówką i podłączyć do przyłącza elektronarzędzia.

Rysunek **C 2**

- Podłączyć wtyczkę elektronarzędzia do odkurzacza.

Rysunek **C 3**

- Włączyć urządzenie (przełącznik obrotowy w lewo do pozycji  MAX) i rozpocząć pracę.

Wskazówka: Po włączeniu elektronarzędzia, turbina ssawna złącza się z opóźnieniem 0,5 sekundy. Po włączeniu elektronarzędzia turbina ssawna obraca się jeszcze przez ok. 5 sekund w celu zebrania pozostałego brudu w wężu ssawnym.

Wbudowany układ czyszczenia filtra

Układ czyszczenia filtra jest przewidziany do odkurzania wielkich ilości drobnego pyłu bez używania worka filtracyjnego.

Wskazówka: Układ czyszczenia filtra można włączyć do czyszczenia zanieczyszczonego płaskiego filtra falistego przez naciśnięcie przycisku; powoduje to zwiększenie wydajności odkurzania.

Rysunek **D 1**

- Włożyć uchwyt wężyka do zasysania do schowka na akcesoria przy głowicy urządzenia. Nacisnąć 3 razy przycisk czyszczenia filtra przy założonym urządzeniu; zaczekać każdorazowo 4 sekundy między poszczególnymi naciskami.

Wskazówka: Po kilkakrotnym użyciu przycisku czyszczenia filtra, należy sprawdzić zbiornik pod kątem jego poziomu napełnienia. W przeciwnym wypadku przy otwarciu zbiornika może się wydostać brud.

Funkcja nadmuchu

Czyszczenie ciężko dostępnych miejsc wzgl. miejsc, w których odkurzenie jest niemożliwe, np. listowie w warstwie żwiru.

Rysunek **E 1**

→ Włożyć wężyk do zasysania do złącza nadmuchu; powoduje to aktywację funkcji wydmuchiwania.

Przerwanie pracy

Rysunek **B 3**

→ Wyłączyć urządzenie.

Rysunek **F 1**

→ Zawiesić dyszę podłogową w pozycji parkowania.

Zakończenie pracy

→ Wyłączyć urządzenie i wyjąć wtyczkę z gniazdka sieciowego.

Opróżnić zbiornik

Rysunek **G 1**

→ Zdjąć głowicę urządzenia i opróżnić zbiornik wypełniony brudem z odkurzania na mokro lub na sucho. **Przy urządzeniach ze śrubą spustową:** Opróżnić zbiornik z brudu z odkurzania na sucho. Do opróżniania z cieczy użyć śruby spustowej.

Przechowywanie urządzenia

Rysunek **G 2**

→ Umieścić przewód sieciowy i wyposażenie przy urządzeniu. Przechowywać urządzenie w suchym pomieszczeniu.

Czyszczenie i konserwacja

→ Urządzenie i akcesoria z tworzywa sztucznego należy czyścić zwykłym środkiem do czyszczenia tworzyw sztucznych.

→ W razie potrzeby wyplukać zbiornik i akcesoria wodą i osuszyć przed ponownym użyciem.

Czyszczenie płaskiego filtra falistego

Zalecenie: Po każdym zastosowaniu oczyścić kasetę filtra.

Rysunek **H 1**

→ Odryglować kasetę filtra, rozłożyć ją i wyjąć oraz opróżnić z zanieczyszczeń nad kubłem na śmieci.

→ Do czyszczenia zastosowanego płaskiego filtra falistego, należy kasetę filtra ostukać o krawędź kubła na śmieci. Płaskiego filtra falistego nie trzeba do tego celu wyjmować z kasety.

W razie potrzeby oczyścić płaski filtr falisty oddzielnie.

Rysunek **H 1**

→ Odryglować kasetę filtra, rozłożyć ją i wyjąć.

Rysunek **H 2**

→ Wyjąć płaski filtr falisty z kasety i ostukać.

→ W razie potrzeby oczyścić jedynie pod wodą bieżącą; nie ścierać ani nie szcztokować. Przed zastosowaniem całkowicie osuszyć.

→ Na koniec suchy płaski filtr falisty ponownie zamontować w urządzeniu. Założyć kasetę filtra w urządzeniu.

Usuwanie usterek

Spadek siły ssania

Jeżeli spada moc ssania urządzenia, należy sprawdzić następujące funkcje.

→ Akcesoria, wąż ssący lub rury ssące są zatkane; należy je udrożnić drążkiem.

Rysunek **A 2**

→ Worek filtracyjny jest pełen: Wstawić nowy worek filtra.

Rysunek **H 2**

→ Płaski filtr falisty jest zanieczyszczony: Wyjąć kasetę filtra i oczyścić filtr (patrz rozdział „Czyszczenie płaskiego filtra falistego”).

→ Wymienić uszkodzony płaski filtr falisty.

Dane techniczne

Napięcie zasilające	220 - 240	V
Częstotliwość	1~50-60	Hz
Moc P _{znam.}	1300	W
Maks. moc przyłączeniowa gniazdka urządzenia	2100	W
Bezpiecznik sieciowy (zwłoczny)	16	A
Pojemność zbiornika	30	l
Pochłanianie wody przy użyciu rękojeści	20	l
Pochłanianie wody przy użyciu dyszy do podłóg	18	l
Kabel sieciowy	H 05VV-F3G1,5	
Ciężar (bez akcesoriów)	9,4	kg
Poziom ciśnienia akustycznego (EN 60704-2-1)	71	dB(A)

Zmiany techniczne zastrzeżone!

Cuprins

Observații generale	RO	5
Măsurii de siguranță	RO	5
Descrierea aparatului	RO	7
Utilizarea	RO	8
Îngrijirea și întreținerea	RO	10
Remedierea defecțiunilor	RO	10
Date tehnice	RO	10

Mult stimat client,



Înainte de prima utilizare a aparatului dvs. citiți acest instrucțiuni original, respectați instrucțiunile cuprinse în acesta și păstrați-l pentru întrebuințarea ulterioară sau pentru următorii posesori.

Observații generale

Utilizarea corectă

Aparatul este adecvat pentru utilizarea ca aspirator umed și uscat, în conformitate cu descrierile cuprinse în acest manual și cu indicațiile privind securitatea.

Acest aparat este prevăzut pentru uzul casnic și nu este conceput pentru solicitările aferente utilizării în scop comercial.

- Feriți aparatul de ploaie. Nu îl depozitați în spații deschise.
- Nu este permisă aspirarea cu acest aparat a cenușii și a funinginii.

Utilizați aspiratorul umed și uscat numai cu:

- saci de filtrare originali;
- piese de schimb, accesorii sau accesorii opționale originale.

Producătorul nu răspunde pentru eventualele daune rezultate în urma utilizării necorespunzătoare sau a manipulării incorecte.

Protecția mediului înconjurător



Materialele de ambalare sunt reciclabile. Ambalajele nu trebuie aruncate în gunoiul menajer, ci trebuie duse la un centru de colectare și revalorificare a deșeurilor.



Aparatele vechi conțin materiale reciclabile valoroase, care pot fi supuse unui proces de revalorificare. Din acest motiv, vă rugăm să apelați la centrele de colectare abilitate pentru eliminarea aparatelor vechi.

Eliminarea filtrului și a sacului de filtrare

Filtrul și sacul de filtrare sunt fabricate din materiale care nu dăunează mediului.

Dacă nu conțin substanțe care nu pot fi aruncate în gunoiul menajer, atunci ei pot fi aruncați la gunoi.

Observații referitoare la materialele conținute (REACH)

Informații actuale referitoare la materialele conținute puteți găsi la adresa:

www.kaercher.com/REACH

Garanție

În fiecare țară sunt valabile condițiile de garanție publicate de distribuitorul nostru din țara respectivă. Eventuale defecțiuni ale acestui aparat, care survin în perioada de garanție și care sunt rezultatul unor defecte de fabricație sau de material, vor fi remediate gratuit. Pentru a putea beneficia de garanție, prezentați-vă cu chitanța de cumpărare la magazin sau la cea mai apropiată unitate de service autorizată.

(Pentru adresă vedeți pagina din spate)

Service-ul autorizat

Dacă aveți întrebări sau în caz de defecțiuni reprezentanța noastră KÄRCHER vă stă la dispoziție cu plăcere în continuare.

Comandarea pieselor de schimb și a accesoriiilor speciale

O selecție a pieselor de schimb utilizate cel mai des se găsește la sfârșitul instrucțiunilor de utilizare.

Piese de schimb și accesorii puteți procura de la comerciant sau de la filiala KÄRCHER.

Măsurii de siguranță

PERICOL

- *Aparatul se conectează numai la curent alternativ. Tensiunea trebuie să corespundă celei de pe plăcuța aparatului.*
- *Nu apucați niciodată fișa de alimentare și priza având mâinile ude.*
- *Când scoateți ștecherul din priză, nu trageți de cablu.*
- *Înainte de fiecare utilizare verificați cablul de conectare să nu aibă defecțiuni. Cablul de rețea deteriorat trebuie înlocuit neîntârziat într-un atelier electric / service pentru clienți autorizat.*
- *Pentru evitarea accidentelor electrice recomandăm utilizarea prizei cu întrerupător de protecție preconectat (max 30 mA intensitate nominală curent de deconectare)*

- Înainte de orice lucrare de îngrijire și întreținere decuplați aparatul și scoateți fișa cablului de alimentare din priză.
- Efectuarea lucrărilor de reparații precum și a celor la ansamblurile electrice este permisă numai service-ului autorizat pentru clienți.

⚠️ AVERTIZARE

- Aparatul nu este destinat pentru a fi folosit de persoane cu capacități psihice, senzoriale sau mintale limitate sau de persoane, care nu dispun de experiența și/sau cunoștința necesară, cu excepția acelor cazuri, în care ele sunt supravegheate de o persoană responsabilă de siguranța lor sau au fost instruite de către această persoană în privința utilizării aparatului și sunt conștiente de pericolele care rezultă din aceasta.
- Copii pot utiliza aparatul doar dacă au împlinit 8 ani și sunt supravegheați de o persoană responsabilă de siguranța lor și dacă au fost instruiți de către aceasta cu privire la utilizarea acestuia și sunt conștienți de pericolele care rezultă din aceasta.
- Nu lăsați copiii să se joace cu aparatul.
- Nu lăsați copii nesupravegheați, pentru a vă asigura, că nu se joacă cu aparatul.
- Curățarea și întreținerea fierului de călcat pot fi efectuate

de copii doar dacă sunt supravegheați.

- Țineți foliile de ambalaj departe de copii, pentru a evita pericolul de sufocare!
- Opriți aparatul după fiecare utilizare sau înainte de curățarea/întreținerea acestuia.
- Pericol de incendiu. Nu aspirați obiecte aprinse sau incandescente.
- Este interzisă funcționarea în zone cu pericol de explozie.
- Dacă se formează spumă sau se constată scurgeri de lichid, opriți imediat aparatul sau scoateți-l din priză!
- Nu utilizați detergenți pentru vase, pentru sticle sau universali ! Nu scufundați niciodată aparatul în apă.

Prin turbionare, anumite substanțe pot forma, împreună cu aerul aspirat, aburi sau amestecuri explozive!

Niciodată să nu aspirați următoarele substanțe:

- gaze, lichide și pulberi explozive sau inflamabile (pulberi reactive)
- pulberi metalice reactive (ex. aluminiu, magneziu, zinc) împreună cu soluții de curățat puternic alcaline sau acide
- acizi sau soluții alcaline puternice, nediluate
- solvenți organici (ex. benzină, diluant, acetonă, păcură).

Suplimentar, aceste substanțe pot coroda materialele utilizate în construcția aparatului.

Trepte de pericol

⚠ **PERICOL**

Indicație referitoare la un pericol iminent, care duce la vătămări corporale grave sau moarte.

⚠ **AVERTIZARE**

Indicație referitoare la o posibilă situație periculoasă, care ar putea duce la vătămări corporale grave sau moarte.

⚠ **PRECAUȚIE**

Indică o posibilă situație periculoasă, care ar putea duce la vătămări corporale ușoare.

ATENȚIE

Indicație referitoare la o posibilă situație periculoasă, care ar putea duce la pagube materiale.

Descrierea aparatului

Pentru imagini vezi pagina interioară!



Acest manual conține descrierea aspiratorului umed și uscat ilustrat pe copertă.

La despachetare verificați conținutul pachetului în privința existenței tuturor accesoriilor sau a deteriorărilor. În cazul în care constatați deteriorări cauzate de un transport necorespunzător, vă rugăm să anunțați imediat comerciantul dvs.

1 Racord pentru aspirare

Figura **B 1**

→ Pentru conectarea furtunului de aspirare.

2 Comutator aparat (PORNIRE/OPRIRE)

Figura **B 3**

→ **Poziție MAX:** aspirare sau suflare.

→ **Poziție + [E] MAX:** aspirare cu dispozitivul electric conectat

→ **Reglaj putere:** Reduceți puterea de aspirare, dacă este necesar, în timpul aspirării, suflării sau în cazul lucrărilor cu scule electrice.

→ **Poziția 0:** Aparatul este oprit. Dispozitivul electric se află sub tensiune.

3 Conectorul aparatului

Indicație: Țineți cont de puterea maximă absorbită (vezi capitolul „Date tehnice“).

Figura **C 2**

→ Pentru conectarea unui dispozitiv electric.

4 Racord pentru suflare

Figura **E 1**

→ Introduceți furtunul de aspirație în racordul pentru suflare, funcția de suflare devine astfel activă.

5 Buton curățare filtru

Figura **D 1**

→ Pentru curățarea filtrului cu plieri plate montat.

Indicație: Nu acționați butonul dacă filtrul cu plieri plate este umed.

6 Locaș pentru apucare

→ După deblocare apăcați capacul aparatului de la locașul de apucare și scoateți-l.

7 Colier de suport

Figura **A 1**

→ Colierul de suport servește în același timp pentru blocarea capacului aparatului și a rezervorului. Pentru deblocare rabatați colierul în față de tot până la deblocare.

→ Apucați capacul aparatului de la locașul pentru apucare și scoateți-l.

8 Casetă de filtrare și buton de deblocare

Figura **H 1**

Figură **H 2**

→ Pentru curățarea filtrului apăsați butonul de deblocare, rabatați și scoateți caseta de filtrare.

9 Suport accesorii

Figura **G 2**

→ În suportul de accesorii pot fi depozitate tuburile și duzele de aspirare.

10 Cârlig pentru cablu

Figura **G 2**

→ Pentru depozitarea cablului de alimentare.

11 Poziția de parcare

Figura **F 1**

→ Pentru oprirea duzei de podea în timpul pauzelor de lucru.

12 Rolă de ghidare

Figura **A 1**

→ Întoarceți rezervorul și introduceți rolele de ghidare în orificiile de pe fundul rezervorului, până întră în locaș.

13 Șurub de evacuare

Figura **G 1**

→ Prin scoaterea șurubului de evacuare puteți goli rapid și ușor apa uzată din rezervor. Pentru o golire mai eficientă înclinați aparatul înainte.

14 Sac filtrant

Figura **A 2**

Indicație: În cazul aspirării umede nu se va folosi sac de filtrare!

15 Filtru cu pliuri plate (montat deja în aparat)

ATENȚIE

Asigurați-vă că filtrul cu pliuri plate se folosește la toate lucrările, atât la cele de aspirare umedă cât și la cele de aspirare uscată!

16 Furtun de aspirație cu piesă de racordare

Figura **B 1**

→ Împingeți furtunul de aspirare în racordul de la aparat până acesta intră în locaș.

→ Pentru a îndepărta furtunul apăsați cu degetul elementul de prindere și trageți-l afară.

Indicație: Accesoriiile, cum ar fi de ex. perile de aspirație (opțional) pot fi aplicate direct pe piesa de racord și conectate astfel la furtunul de aspirație.

Pentru utilizarea comodă și în încăperile mici.

Mănerul demontabil poate fi montat la nevoie între accesorii și furtunul de aspirație.

Vezi poziția 17.

Recomandare: Pentru aspirarea podelei montați mânerul pe furtunul de aspirație.

17 Măner demontabil

Figura **B 1**

→ Âmpingeți mânerul pe furtunul de aspirație, până când se blochează,

Figura **B 4**

→ Pentru a scoate mânerul de pe furtunul de aspirație, apăsați elementul de prindere cu degetul și scoateți mânerul.

Indicație: Dacă scoateți mânerul puteți monta accesoriiile și direct pe furtunul de aspirație.

Recomandare: Pentru aspirarea podelei montați mânerul pe furtunul de aspirație.

Vezi poziția 16.

18 Țeavă de aspirare 2 x 0,5 m

Figura **B 1**

→ Îmbinați țevile de aspirație și conectați-le la mâner.

19 Duză pentru podea (cu manetă de comutare)

Figura **B 1**

Pentru comutarea comodă între aspirarea murdăriei uscate și umede:

→ pentru aspirarea murdăriei uscate utilizați poziția cu peria extinsă.

→ Pentru aspirarea umedă utilizați poziția cu lamele de cauciuc extinse.

20 Duză pentru rosturi

→ Pentru colțuri, rosturi, calorifere și zone greu accesibile.

21 Adaptor

Figura **C 1**

→ Pentru conectarea furtunului de aspirare la un dispozitiv electric.

→ Dacă este nevoie ajustați adaptorul cu ajutorul unui cuțit în funcție de diametrul de conectare a dispozitivului electric.

22 Furtun flexibil pentru scule

Figura **C 1**

→ Pentru o mai mare flexibilitate în cazul lucrărilor cu scule electrice.

Indicație: Poate fi utilizat și cu un adaptor.

23 Furtun de aspirare murdărie grosieră cu mâner

Figura **B 1**

→ Pentru aspirarea murdăriei grosiere și a pietrelor.

→ Împingeți furtunul de aspirare pentru murdărie grosieră în racord până acesta intră în locaș.

→ Pentru a îndepărta furtunul apăsați cu degetul elementul de prindere și trageți-l afară.

24 Țevi de aspirare murdărie grosieră 2 x 0,5 m

Figura **B 1**

→ Pentru aspirarea murdăriei grosiere și a pietrelor.

→ Conectați cele două țevi pentru murdărie grosieră și conectați-le la mânerul furtunului de murdărie grosieră.

25 Duză de podea pentru murdărie grosieră

Figura **B 1**

→ Pentru aspirarea frunzelor, cât și a murdăriei grosiere și a pietrelor.

Utilizarea

ATENȚIE

Asigurați-vă că filtrul cu pliuri plate se folosește la toate lucrările, atât la cele de aspirare umedă cât și la cele de aspirare uscată!

Înainte de punerea în funcțiune

Figura **A 1**

→ Detașați capacul aparatului și conținutul rezervorului.

→ Întoarceți rezervorul și introduceți rolele de ghidare în orificiile de pe fundul rezervorului, până intră în locaș.

→ Puneți capacul aparatului la loc și blocați-l.

→ Aplicați dispozitivul de fixare pentru suportul de accesorii pe partea din spate a capului aparatului.

Punerea în funcțiune

Figura **B 1**

→ Montați accesoriiile

Figura **B 2**

→ Introduceți ștecherul în priză.

Figura **B 3**

→ Porniți aparatul.

Aspirarea uscată

ATENȚIE

Lucrați numai cu filtrul cu plieri plate uscat!
Înainte de utilizare verificați filtrul în privința deteriorărilor și schimbați-l dacă este nevoie.

Figura **A 2**

→ Pentru aspirarea murdăriei uscate puteți utiliza suplimentar un sac de filtrare, dacă este nevoie.

ATENȚIE

Activați curățarea filtrului doar fără sacul de filtrare introdus, altfel acesta se poate deteriora.

Indicații sac de filtrare

- Gradul de umplere al sacului de filtrare depinde de mizeria care se aspiră.
- În cazul pulberilor fine, al nisipului etc., sacul de filtrare trebuie înlocuit mai des.
- Sacii de filtrare pot plesni, de aceea înlocuiți-le întotdeauna în timp util!

ATENȚIE

Aspirai cenușa rece doar cu un preseparator.

Număr de comandă tip Basic: 2.863-139.0, tip Premium: 2.863-161.0.

Aspirarea umedă

ATENȚIE

Nu folosiți sac de filtrare!

Indicație: Dacă rezervorul este plin, un plutitor închide orificiul de aspirație, iar aparatul funcționează cu turație mărită. Oprii imediat aparatul și goliți rezervorul.

→ La aspirarea umezelii și a apei aveți grijă să folosiți reglajul corect pentru duza de podea și conectați accesoriul adecvat.

Aspirarea murdăriei grosiere

Figura **B 1**

→ Pentru aspirarea murdăriei grosiere și a pietrelor, utilizați furtunul, țevile și duza de podea pentru murdărie grosieră.

ATENȚIE

Aspiriți murdăria grosieră doar fără sacul de filtrare introdus, altfel acesta se poate deteriora.

Lucrul cu unelte electrice

→ Dacă este nevoie ajustați adaptorul cu ajutorul unui cuțit în funcție de diametrul de conectare a dispozitivului electric.

Figura **C 1**

→ **A)** Introduceți adaptorul anexat pe mânerul furtunului de aspirare și cuplați cu conexiunea aparatului electric.

sau

→ **B)** Pentru o mai mare flexibilitate în timpul lucrărilor utilizați furtun flexibil pentru scule. Conectați-l pe acesta cu furtunul de aspirare eventual cu un adaptor și conectați-l la racordul aparatului electric.

Figura **C 2**

→ Conectați priza uneltei electrice la aspirator.

Figura **C 3**

→ Porniți aparatul (rotiți comutatorul rotativ spre stânga în poziția +  MAX) și începeți lucrul.

Indicație: Imediat ce scula electrică este pornită, turbina de aspirare pornește cu un decalaj de 0,5 secunde.

Când scula electrică este oprită, turbina de aspirare mai funcționează încă aproximativ 5 secunde, pentru a aspira mizeria rămasă în furtunul de aspirare.

Sistem de curățare a filtrului integrat

Sistemul de curățare a filtrului este destinat aspirării unor cantități mari de praf fără sacul de filtrare introdus.

Indicație: Cu ajutorul sistemului de curățare a filtrului puteți curăța filtrul cu plieri plate mudar printr-o apă sare de buton și îmbunătăți astfel puterea de aspirare.

Figura **D 1**

→ Aplicați mânerul furtunului de aspirare în suportul de accesorii de la capul aparatului. Apăsăți butonul sistemului de curățare a filtrului de 3 ori cu aparatul pornit, așteptați cca. 4 secunde după fiecare apă sare.

Indicație: După acționarea repetată a butonului de curățare a filtrului verificați rezervorul în privința volumului de umplere. Altfel poate să iasă praf la deschiderea rezervorului.

Funcția de suflare

Curățarea locurilor greu accesibile sau unde aspirarea este imposibilă, de ex. curățarea frunzișului de pe patul de pietriș.

Figura **E 1**

→ Introduceți furtunul de aspirație în racordul pentru suflare, funcția de suflare devine astfel activă.

Înteruperea utilizării

Figura **B 3**

→ Oprii aparatul.

Figura **F 1**

→ Agățați duza pentru podea în poziția de parcare.

Încheierea utilizării

→ Oprii aparatul și scoateți ștecărul de alimentare din priză.

Golirea rezervorului

Figura **G 1**

→ Scoateți capacul aparatului și goliți rezervorul umplut cu murdărie umedă sau uscată.

În cazul aparatelor cu șurub de evacuare: Evacuați murdăria uscată prin golirea rezervorului. Pentru evacuarea lichidelor utilizați șurubul de evacuare.

Depozitarea aparatului

Figura **G 2**

→ Depozitați cablul de alimentare și accesoriile pe aparat. Depozitați aparatul în spații uscate.

Îngrijirea și întreținerea

- Curățați aparatul și accesoriile din material plastic cu o substanță din comerț pentru curățarea suprafețelor din material plastic.
- Se recomandă spălarea după caz a rezervorului și a accesoriilor cu apă și uscarea lor înainte de reutilizare.

Curățarea filtrului cu pliuri plate

Recomandare: Curățați caseta de filtrare după fiecare utilizare.

Figura H 1

- Deblocați caseta de filtrare, rabatați-l și scoateți-l, apoi goliți murdăria în gunoi.
- Pentru a curăța filtrul cu pliuri plate din caseta de filtrare, bateți caseta de filtrare la marginea recipientului de gunoi. Pentru acesta nu trebuie să scoateți filtrul cu pliuri plate din caseta de filtrare.

Dacă este nevoie curățați filtrul cu pliuri plate separat.

Figura H 1

- Deblocați caseta de filtrare, rabatați-l și scoateți-l.

Figură H 2

- Scoateți filtrul cu pliuri plate din caseta de filtrare și bateți-l.
- Curățați filtrul-cartuș numai sub apă curentă, dacă este nevoie; nu frecați sau periați. Înainte de utilizare lăsați-l să se usuce în totalitate.
- Apoi introduceți filtrul cu pliuri plate uscat în aparat. Introduceți caseta de filtrare în aparat.

Remediarea defecțiunilor

Puterea de aspirare redusă

Dacă puterea de aspirare a aparatului scade, verificați următoarele:

- Accesoriile, furtunul de aspirare sau tubul de aspirare este înfundat; desfundați-le cu un băț.

Figura A 2

- Sacul de filtrare este plin: Introduceți un sac de filtrare nou.

Figură H 2

- Filtrul cu pliuri plate este murdar: Scoateți și curățați caseta de filtrare (consultați capitolul „Curățarea filtrului cu pliuri plate”).
- Înlocuiți filtrul cu pliuri plate deteriorat.

Date tehnice

Tensiunea de alimentare	220 - 240	V
Frecvența	1~50-60	Hz
Puterea P_{nominal}	1300	W
Puterea maximă a prizei	2100	W
Siguranță pentru rețea (temporizată)	16	A
Volumul rezervorului	30	l
Consumul de apă cu mână	20	l
Consumul de apă cu duză de podea	18	l
Cablu de rețea	H 05VV-F3G1,5	
Masa (fără accesorii)	9,4	kg
Nivelul de zgomot (EN 60704-2-1)	71	dB(A)

Ne rezervăm dreptul de a efectua modificări tehnice!

Obsah

Všeobecné pokyny	SK	5
Bezpečnostné pokyny	SK	5
Popis prístroja	SK	7
Obsluha	SK	8
Starostlivosť a údržba	SK	10
Pomoc pri poruchách	SK	10
Technické údaje	SK	10

Vážení zákazník,



Pred prvým použitím vášho zariadenia si prečítajte tento pôvodný návod na použitie, konajte podľa neho a uschovajte ho pre neskoršie použitie alebo pre ďalšieho majiteľa zariadenia.

Všeobecné pokyny

Používanie výrobku v súlade s jeho určením

Prístroj je určený v súlade s popismi a bezpečnostnými pokynmi na používanie uvedené v tomto návode na obsluhu ako univerzálny prístroj na vysávanie.

Tento prístroj bol vyvinutý na súkromné účely a nie je určený znášať nároky priemyselného používania.

- Prístroj chráňte pred dažďom. Neskladujte ho vo vonkajších priestoroch.
- Týmto spotrebičom nie je možné vysávať popol a sadze.

Univerzálny vysávač používajte len s:

- Originálnym filtračným vreckom.
- Originálnymi náhradnými dielmi, príslušenstvom alebo špeciálnym príslušenstvom.

Výrobca neručí za prípadné škody, ktoré boli spôsobené nesprávnym používaním alebo chybnou obsluhou.

Ochrana životného prostredia



Obalové materiály sú recyklovateľné. Obalové materiály láskavo nevyhadzujte do komunálneho odpadu, ale odovzdajte ich do zberne druhotných surovín.



Vyradené prístroje obsahujú hodnotné recyklovateľné látky, ktoré by sa mali opäť zužitkovať. Staré zariadenia preto láskavo odovzdajte do vhodnej zberne odpadových surovín.

Likvidácia filtra a filtračného vrecka

Filter a filtračné vrecko sú vyrobené z materiálov, ktoré šetria životné prostredie.

Pokiaľ neobsahujú žiadne nasaté substancie, ktoré sú zakázané likvidovať do domového odpadu, môžete ich zlikvidovať do normálneho domového odpadu.

Pokyny k zloženiu (REACH)

Aktuálne informácie o zložení nájdete na:

www.kaercher.com/REACH

Záruka

V každej krajine platia záručné podmienky našej distribučnej organizácie. Prípadné poruchy spotrebiča odstránime počas záručnej lehoty bezplatne, ak sú ich príčinou chyby materiálu alebo výrobné chyby. Pri uplatňovaní záruky sa spolu s dokladom o kúpe zariadenia láskavo obráťte na predajcu alebo na najbližší autorizovaný zákaznícky servis. (Adresu nájdete na zadnej strane)

Servisná služba

V prípade otázok alebo porúch Vám rada pomôže naša pobočka KÄRCHER.

Objednávka náhradných dielov a špeciálneho príslušenstva

Výber najčastejšie potrebných náhradných dielov nájdete na konci prevádzkového návodu.

Náhradné diely a príslušenstvo získate u predajcu alebo v pobočke firmy KÄRCHER.

Bezpečnostné pokyny

⚠ NEBEZPEČENSTVO

- Zariadenie pripájajte iba na striedavý prúd. Napätie musí zodpovedať údajom na typovom štítku zariadenia.
- Nikdy sa nedotýkajte sieťovej zásuvky a vidlice vlhkými rukami.
- Sieťovú zástrčku neťahajte zo zásuvky za sieťový kábel.
- Pred každým použitím skontrolujte, či nie je poškodený prívodný kábel alebo sieťová vidlica. Poškodený prívodný kábel dajte bezodkladne vymeniť autorizovanej servisnej službe alebo kvalifikovanému elektrotechnikovi.
- Na predchádzanie úrazom spôsobeným elektrickým prúdom odporúčame používať sieťové zásuvky s predradeným ochranným ističom proti zvodovému prúdom (menovitý spínací prúd max. 30 mA).
- Pred každým ošetrením a údržbou zariadenie vypnite a vytiahnite zástrčku.
- Opravy a práce na elektrických konštrukčných dielcoch môže vykonávať výhradne autorizovaná servisná služba.

△ VÝSTRAHA

- Tento prístroj nie je určený nato, aby ho používali osoby s obmedzenými fyzickými, sensorickými alebo duševnými schopnosťami alebo nedostatkom skúseností a/alebo nedostatočnými vedomosťami, môžu ho použiť iba v tom prípade, ak sú kvôli vlastnej bezpečnosti pod dozorom spoľahlivej osoby alebo od nej dostali pokyny, ako sa má prístroj používať a pochopili nebezpečenstvá vychádzajúce z prístroja.
- Deti môžu používať prístroj iba vtedy, ak sú staršie než 8 rokov a ak sú kvôli vlastnej bezpečnosti pod dozorom spoľahlivej osoby, alebo od nej dostali pokyny, ako sa má prístroj používať, a pochopili nebezpečenstvá vychádzajúce z prístroja.
- Deti sa nesmú hrať s prístrojom.
- Deti by mali byť pod dozorom, aby sa zabezpečilo, že sa s prístrojom nebudú hrať.
- Deti nemôžu vykonávať čistenie a užívateľskú údržbu bez dohľadu dospelaj osoby.
- Obalové fólie uchovávajú mimo dosahu detí. Vzniká nebezpečenstvo udusenía!
- Prístroj po každom použití a pred každým čistením alebo údržbou vypnite.

- Nebezpečie vzniku požiaru. Nevysávajte horiace alebo tlejúce predmety.
- Používanie v priestoroch so zvýšením nebezpečenstvom výbuchu je zakázané.
- Pri vytváraní peny alebo vytekaní kvapaliny zariadenie okamžite vypnite alebo vyťahnite zástrčku elektrickej siete!
- Nepoužívajte žiadne abrazívne pôsobiace prípravky, prípravky na sklo ani univerzálne čističe! Spotrebič nikdy neponárajte do vody.

Určité látky môžu v dôsledku rozvírenia nasávaného vzduchu vytvoriť výbušné pary alebo zmesi!

Nikdy nevysávajte nasledovné látky:

- Výbušné alebo horľavé plyny, kvapaliny a prach (reaktívny prach)
- Reaktívny kovový prach (napr. hliník, magnézium, zinoč) v spojení so silne alkalickými a kyslými čistiacimi prostriedkami
- Neriedené silné kyseliny a lúhy
- Organické rozpúšťadlá (napr. benzín, riedidlo na farbu, acetón, vykurovací olej).

Tieto látky môžu dodatočne naleptať materiály použité vo vysávači.

Stupne nebezpečenstva

⚠ **NEBEZPEČENSTVO**

Upozornenie na bezprostredne hroziace nebezpečenstvo, ktoré môže spôsobiť vážne zranenia alebo smrť.

⚠ **VÝSTRAHA**

Upozornenie na možnú nebezpečnú situáciu, ktorá by mohla viesť k vážnemu zraneniu alebo smrti.

⚠ **UPOZORNENIE**

Upozornenie na možnú nebezpečnú situáciu, ktorá by mohla viesť k ľahkým zraneniam.

POZOR

pozornenie na možnú nebezpečnú situáciu, ktorá by mohla viesť k vecným škodám.

Popis prístroja

Obrázky nájdete na vyklápanúcej sa strane!



Tento návod na používanie popisuje na titulnej stránke zobrazený univerzálny vysávač.

Pri vybalení skontrolujte, či z obsahu obalu nechýba príslušenstvo alebo či obsah nie je poškodený. Akékoľvek poškodenia počas prepravy láskavo oznámte predajcovi.

1 Prípojka sacej hadice

Obrázok **B 1**

→ Pre pripojenie vysávacej hadice pri vysávaní.

2 Vypínač zariadenia (ZAP/VYP)

Obrázok **B 3**

→ **Poloha MAX:** Vysávanie alebo fúkanie.

→ **polohu + [D] MAX:** Vysávanie s pripojeným elektrickým nástrojom

→ **Regulácia výkonu:** V prípade potreby pri vysávaní, fúkaní alebo prácach s elektrickým nástrojom znížte výkon vysávania.

→ **Poloha 0:** Prístroj vypnutý. Elektrický nástroj je zasobovaný napätím.

3 Zásuvka prístroja

Upozornenie: Dodržujte maximálny výkon pripojenia (pozri kapitolu „Technické údaje“).

Obrázok **C 2**

→ Pre pripojenie elektrického náradia.

4 Prípojka na ofukovanie

Obrázok **E 1**

→ Do vyfukovacej prípojky zasuňte vysávaciu hadicu. Tým sa aktivuje funkcia vyfukovania.

5 Tlačidlo na čistenie filtra

Obrázok **D 1**

→ Na vyčistenie zabudovaného plochého skladacieho filtra.

Upozornenie: Nestláčajte tlačidlo pri mokrom plochom skladacom filtri.

6 Žliabok rukoväte

→ Hlavu zariadenia po uvoľnení chytíte za žliabok rukoväte a odoberete ju.

7 Prenosné rameno

Obrázok **A 1**

→ Prenosné rameno slúži súčasne na uzamknutie hlavy zariadenia a nádoby. Ak chcete rameno uvoľniť, sklopte ho celkom dopredu až, kým sa neuvoľní.

→ Hlavu zariadenia chytíte za žliabok rukoväte a odoberete ju.

8 Kazeta filtra a tlačidlo na odblokovanie

Obrázok **H 1**

Obrázok **H 2**

→ Pre čistenie filtra stlačte tlačidlo na odblokovanie, vyklapte a odstráňte kazetu s filtrom.

9 Priestor na príslušenstvo

Obrázok **G 2**

→ Priestor na uloženie príslušenstva umožňuje uloženie vysávacích rúr a trysiek v prístroji.

10 Hák na kábel

Obrázok **G 2**

→ Pre uloženie vedenia pripojenia elektrickej siete.

11 Parkovacia poloha

Obrázok **F 1**

→ Pre odloženie trysky na podlahu pri prerušení práce.

12 Otočné koleso

Obrázok **A 1**

→ Nádrž otočte, vodiace kolieska zatlačte do otvorov v dne nádrže až po doraz.

13 Vypúšťacia skrutka

Obrázok **G 1**

→ Vypúšťacia skrutka slúži na rýchle a pohodlné vypúšťanie znečistenej vody z nádrže. Pre lepšie vypustenie nádrž sklopte smerom dopredu.

14 Filtračný vak

Obrázok **A 2**

Upozornenie: Pri mokrom vysávaní sa nesmie nasadiť filtračné vrečko!

15 Plochý skladaný filter (už zabudovaný v prístroji)

POZOR

Pri vlhkom čistení ako aj suchom vysávaní pracujte vždy s nasadeným filtrom s plochými záhybmi!

16 Sacia hadica so spojkou

Obrázok **B 1**

→ Saciu hadicu zatlačte do prípojky prístroja tak, aby zapadla na svoje miesto.

→ Pri odoberaní stlačte západku palcom a vysávaciu hadicu vytiahnite.

Upozornenie: Príslušenstvo, ako napr. sacie kefy (voľiteľné) sa dajú nasunúť priamo na spojovací kus a týmto spôsobom spojiť so sacou hadicou.

Pre pohodlnú prácu tiež v úzkych priestoroch.

Odnímateľná rukoväť sa dá v prípade potreby integrovať medzi príslušenstvo a saciu hadicu.

Pozri polohu 17.

Odporúčanie: Pre podlahové vysávanie nasuňte rukoväť na saciu hadicu.

17 Odnímateľná rukoväť

Obrázok **B 1**

→ Rukoväť musíte spájať so sacou hadicou, kým riadne nezaklapne.

Obrázok **B 4**

→ Na odstránenie rukoväte zo sacej hadice stlačte palcami zablokovanie a vytiahnite rukoväť.

Upozornenie: Po odostránení rukoväte sa dajú časti príslušenstva priamo nasunúť na saciu hadicu.

Odporúčanie: Pre podlahové vysávanie nasuňte rukoväť na saciu hadicu.

Pozri polohu 16.

18 Vysávacía rúrka 2 x 0,5 m

Obrázok **B 1**

→ Obidve vysávacie rúry zasuňte do seba a spojte so sacou hadicou.

19 Tryska na podlahu (s prepínacou pákou)

Obrázok **B 1**

Na pohodlné prepínanie medzi suchou a mokrou nečistotou:

→ Na podlahové vysávanie suchej nečistoty použite polohu s vysunutými pásmi s kefkami.

→ Na podlahové vysávanie vody použite polohu s vysunutými gumovými čelustami.

20 Hubica na škáry

→ Na hrany, špáry, vykurovacie telesá a ťažko prístupné priestory.

21 Adaptér

Obrázok **C 1**

→ Pre spojenie vysávacej hadice s elektrickým náradím

→ Adaptér v prípade potreby nasadíte s nožom do prípojacieho otvoru elektrického náradia.

22 Pružná hadica nástroja

Obrázok **C 1**

→ Pre väčšiu pružnosť pri prácach s elektrickými nástrojmi.

Upozornenie: Môže sa použiť aj s adaptérom.

23 Sacia hadica s rukoväťou na hrubú nečistotu

Obrázok **B 1**

→ Na vysávanie hrubej nečistoty a kameňov.

→ Saciu hadicu na hrubú nečistotu zatlačte do prípojky, aby zapadla na svoje miesto.

→ Pri odoberaní stlačte západku palcom a vysávaciu hadicu vytiahnite.

24 Sacie rúrky na hrubú nečistotu 2 x 0,5 m

Obrázok **B 1**

→ Na vysávanie hrubej nečistoty a kameňov.

→ Zložte obe sacie rúrky na hrubú nečistotu a a spojte ich s rukoväťou sacej hadice na hrubú nečistotu.

25 Podlahová hubica na hrubú nečistotu

Obrázok **B 1**

→ Na vysávanie lístia a tiež hrubej nečistoty a kameňov.

Obsluha

POZOR

Pri vlhkom čistení ako aj suchom vysávaní pracujte vždy s nasadeným filtrom s plochými záhybmi!

Pred uvedením do prevádzky

Obrázok **A 1**

→ Odstráňte hlavu prístroja, vyberte obsah z nádoby.

→ Nádrž otočte, vodiace kolieska zatlačte do otvorov v dne nádrže až po doraz.

→ Nasadte a zablokujte hlavu prístroja.

→ Upevnite držiak na príslušenstvo na zadnú stranu hlavy prístroja.

Uvedenie do prevádzky

Obrázok **B 1**

→ Prípojte príslušenstvo.

Obrázok **B 2**

→ Zastrčte sieťovú zástrčku.

Obrázok **B 3**

→ Zapnite spotrebič.

Suché vysávanie

POZOR

Pracujte len so suchým filtrom s plochými záhybmi. Pred použitím skontrolujte možné poškodenie filtra a v prípade potreby vymeňte filter.

Obrázok **A 2**

→ Na vysávanie suchej nečistoty sa môže podľa potreby použiť dodatočne vrecko s filtrom.

POZOR

Vykonávajte čistenie filtra iba bez nasadeného vrecka s filtrom, pretože by sa mohlo v opačnom prípade poškodiť vrecko.

Pokyny k filtračnému vrecku

- Stupeň naplnenia filtračného vrecka je závislý od nečistoty, ktorá sa vysáva.
- Pri jemnom prachu, piesku atď. sa musí filtračné vrecko častejšie vymieňať.
- Nasadené filtračné vrecko môže splasnúť. Preto filtračné vrecko včas vymeňte!

POZOR

Vysávanie studeného popla iba s predradeným odlučovačom.

Objed. č. základnej verzie: 2.863-139.0, verzie Premium: 2.863-161.0.

Vlhké vysávanie

POZOR

Nepoužívajte žiadne filtračné vrecko!

Upozornenie: Ak je nádrž plná, plavák uzatvorí sací otvor a prístroj beží so zvýšenými otáčkami. Vysávač okamžite vypnite a nádrž vyprázdňte.

→ Pri vysávaní vlhkosti alebo mokrych plôch dávajte pozor na správne nastavenie podlahovej hubice a pripojte príslušné príslušenstvo.

Vysávanie hrubej nečistoty

Obrázok **B 1**

→ Na vysávanie hrubej nečistoty a kameňov používajte hadicu na hrubú nečistotu, rúrky na hrubú nečistotu a podlahovú hubicu na hrubú nečistotu.

POZOR

Vysávanie hrubej nečistoty iba bez nasadeného vrecka s filtrom, pretože by sa mohlo v opačnom prípade poškodiť vrecko s filtrom.

Práca s elektrickým náradím

→ Adaptér v prípade potreby nasadíte s nožom do spojovacieho otvoru elektrického náradia.

Obrázok **C 1**

- **A)** Priložený adaptér nasuňte na rukoväť vysávacej hadice a spojte s prípojkou elektrického nástroja. **alebo**
- **B)** Pre väčšiu pružnosť pri prácach použijete pružnú hadicu nástroja. Túto pripojte na vysávaciu hadicu a príp. spojte s adaptérom a prípojkou elektrického nástroja.

Obrázok **C 2**

→ Zasuňte sieťovú vidlicu elektrického náradia do vysávača.

Obrázok **C 3**

→ Zapnutie zariadenia (otočný vypínač prepnite do polohy vľavo  MAX) a začnite pracovať.

Upozornenie: Pokiaľ sa zapne elektrický nástroj, beží sacia turbína s oneskorením 0,5 sekundy. Po vypnutí elektrického náradia beží sacia turbína ešte asi 5 sekúnd, aby boli vysaté aj zvyšné nečistoty v sacjej hadici.

Integrovaný filtračný čistiaci systém

Filtračný čistiaci systém je naplánovaný na odsávanie veľkého množstva jemného prachu bez nasadeného vrecka s filtrom.

Upozornenie: Pomocou stlačenia tlačidla filtračného čistiaceho systému sa dá vyčistiť znečistený plochý skladací filter a opäť zvýšiť sací výkon.

Obrázok **D 1**

→ Zasuňte rukoväť sacjej hadice do držiaka na príslušenstvo na hlave prístroja. Ak je prístroj zapnutý, 3 x stlačte tlačidlo systému na čistenie filtra, pritom medzi jednotlivými stlačeniami čakajte 4 sekundy.

Upozornenie: Po viacnásobnom stlačení tlačidla systému na čistenie filtra skontrolujte plniaci objem nádrže. Inak by mohla nečistota po otvorení nádoby vypadnúť.

Ofukovanie

Čistenie ťažko prístupných miest alebo tam, kde vysávanie nie je možné, napr. lístie zo štrkového lôžka.

Obrázok **E 1**

→ Do vyfukovacej prípojky zasuňte vysávaciu hadicu. Tým sa aktivuje funkcia vyfukovania.

Prerušenie prevádzky

Obrázok **B 3**

→ Prístroj vypnite.

Obrázok **F 1**

→ Trysku na podlahu zaveste do parkovacej polohy.

Ukončenie práce

→ Spotrebič vypnite a vytiahnite sieťovú vidlicu.

Vyprázdnenie nádoby

Obrázok **G 1**

→ Odoberte hlavu zariadenia, z nádoby odstráňte vlhkú a suchú nečistotu.

U zariadení s vypúšťacou skrútkou: Z nádoby odstráňte suchú nečistotu. Na vypustenie kvapalín použijte vypúšťaciu skrútku.

Uskladnenie prístroja

Obrázok **G 2**

→ Vedenie pripojenia elektrickej siete a príslušenstvo uložte do prístroja. Prístroj uskladňujte v suchých priestoroch.

Starostlivosť a údržba

- Spotrebič a diely príslušenstva vyrobené z umelej hmoty ošetríte použitím bežne dostupných čistiacich prostriedkov na plasty.
- Nádobu a príslušenstvo v prípade potreby vypláchnite vodou a pred opätovným použitím nechajte vysušiť.

Vyčistíte plochý skladaný filter

Odporúčanie : Po každom použití vyčistíte kazetu filtra.

Obrázok **H 1**

- Odblokujte, vyklopte a odstráňte kazetu s filtrom, vyprázdňte nečistotu z kazety s filtrom do smetnej nádoby.
- Na vyčistenie používaného filtra s plochými záhybmi vyklopte kazetu s filtrom o okraj smetnej nádoby. Filter s plochými záhybmi sa k tomu nemusí demontovať z kazety s filtrom.

V prípade potreby vyčistíte filter s plochými záhybmi zvlášť.

Obrázok **H 1**

- Odblokujte, vyklopte a odstráňte kazetu s filtrom.

Obrázok **H 2**

- Vyberte filter s plochými záhybmi z kazety s filtrom a vyklopte ho.
- V prípade potreby čistite len pod tečúcou vodou, neoškrabujte alebo nekefujte. Pred použitím ho nechajte úplne vysušiť.
- Nakoniec namontujte vyschnutý filter s plochými záhybmi späť do prístroja. Vložte kazetu s filtrom do prístroja.

Pomoc pri poruchách

Pokles sacieho výkonu

Ak sa zníži výkon vysávania prístroja, skontrolujte nasledovné body:

- Ak sú príslušenstvo, vysávací hadica alebo vysávacia rúrka upchaté, odstráňte upchatie pomocou palice.

Obrázok **A 2**

- Filtračné vrecko je plné: Nasadte nové filtračné vrecko.

Obrázok **H 2**

- Filter s plochými záhybmi je znečistený: Demontujte kazetu s filtrom a vyčistíte filter (pozri kapitolu „Čistenie filtra s plochými záhybmi“).
- Vymeňte poškodený filter s plochými záhybmi.

Technické údaje

Sieťové napätie	220 - 240	V
Frekvencia	1~50-60	Hz
Výkon P_{men}	1300	W
Max. výkon pripojenej zásuvky prístroja	2100	W
Sieťový istič (pomalý)	16	A
Objem nádrže	30	l
Nádoba na vodu s rukoväťou	20	l
Nádoba na vodu s tryskou na podlahu	18	l
Sieťový kábel	H 05VV-F3G1,5	
Hmotnosť (bez príslušenstva)	9,4	kg
Hladina akustického tlaku (EN 60704-1)	71	dB(A)

Technické zmeny vyhradené!

Pregled sadržaja

Opće napomene	HR	5
Sigurnosni napuci	HR	5
Opis uređaja	HR	7
Rukovanje	HR	8
Njega i održavanje	HR	9
Otklanjanje smetnji	HR	10
Tehnički podaci	HR	10

Poštovani kupče,



Prije prve uporabe Vašeg uređaja pročitajte ove originalne radne upute, postupajte prema njima i sačuvajte ih za kasniju uporabu ili za sljedećeg vlasnika.

Opće napomene

Namjensko korištenje

Uređaj se smije koristiti kao višenamjenski usisavač uz poštivanje opisa i sigurnosnih naputaka ovih uputa za rad.

Ovaj uređaj je konstruiran za privatnu uporabu i nije predviđen za opterećenja profesionalne primjene.

– Aparat zaštitite od kiše. Nekada ga ne čuvajte na otvorenom.

– Njime se ne smiju usisavati pepeo i čađ.

Višenamjenski usisavač se smije koristiti samo s:

– originalnom filteraskom vrećicom.

– originalnim pričuvnim dijelovima, priborom i posebnim priborom.

Proizvođač ne preuzima odgovornost za eventualne štete nastale nenamjenskim korištenjem ili pogrešnim opsluživanjem aparata.

Zaštita okoliša



Materijali ambalaže se mogu reciklirati. Molimo Vas da ambalažu ne odlazete u kućne otpatke, već ih predajte kao sekundarne sirovine.



Stari uređaji sadrže vrijedne materijale koji se mogu reciklirati te bi ih stoga trebalo predati kao sekundarne sirovine. Stoga Vas molimo da stare uređaje zbrinete preko odgovarajućih sabirnih sustava.

Zbrinjavanje filtra i filteraskih vrećica

Filter i filteraska vrećica su izrađeni od materijala koji ne štete okolišu.

Ako ne sadrže nikakve usisane tvari, koje se ne smiju odlagati u kućanski otpad, može ih se zbrinuti kao običan kućanski otpad.

Napomene o sastojcima (REACH)

Aktualne informacije o sastojcima možete pronaći na stranici:

www.kaercher.com/REACH

Jamstvo

U svakoj zemlji važe jamstveni uvjeti koje je izdala naša nadležna organizacija za distribuciju. Eventualne smetnje na stroju za vrijeme trajanja jamstva uklanjamo besplatno ukoliko je uzrok greška u materijalu ili proizvodnji. U slučaju koji podliježe garanciji obratite se, uz prilažanje potvrde o kupnji, Vašem prodavaču ili najbližoj ovlaštenoj servisnoj službi.

(Adresu ćete naći na poleđini)

Servisna služba

U slučaju pitanja ili smetnji rado će Vam pomoći naša podružnica KÄRCHER.

Naručivanje pričuvnih dijelova i posebnog pribora

Pregled najčešće potrebnih pričuvnih dijelova naći ćete na kraju ovih radnih uputa.

Pričuvne dijelove i pribor možete nabaviti kod Vašeg prodavača ili u Vašoj KÄRCHER podružnici.

Sigurnosni napuci

⚠ OPASNOST

- *Uređaj priključujte samo na izmjeničnu struju. Napon se mora podudarati s označnom pločicom uređaja.*
- *Mrežni utikač i utičnicu nikada ne dodirujte mokrim rukama.*
- *Ne vucite za priključni kabel kako biste ga izvadili iz utičnice.*
- *Prije svakog rada provjerite ima li na priključnom kabelu s utikačem oštećenja. Oštećeni priključni kabel odmah dajte na zamjenu ovlaštenoj servisnoj službi/električaru.*
- *Za izbjegavanje električnih nezgoda preporučujemo uporabu utičnica s predspojenom sklopkom za zaštitu od struje kvara (maks. 30 mA nazivne jačine okidne struje).*
- *Prije svakog čišćenja i održavanja isključite uređaj i strujni utikač izvucite iz utičnice.*
- *Popravke i radove na električnim sastavnim dijelovima smije izvoditi samo ovlaštena servisna služba.*

△ UPOZORENJE

- Uređaj nije namijenjen za upotrebu od strane osoba s ograničenim tjelesnim, osjetilnim ili psihičkim sposobnostima, nedostatnim iskustvom i/ili znanjem, osim ako ih ne nadzire osoba nadležna za njihovu sigurnost ili im je ta osoba dala upute o načinu primjene uređaja i eventualnim opasnostima.
- Djeca smiju rukovati uređajem samo ako su starija od 8 godina i ako ih osoba koja je nadležna za njihovu sigurnost neprestano nadzire i upućuje u način primjene uređaja i eventualne opasnosti.
- Djeca se ne smiju igrati uređajem.
- Nadzirite djecu kako biste bili sigurni da se ne igraju s uređajem.
- Djeca ne smiju obavljati poslove održavanja i čišćenja uređaja bez nadzora.
- Folije za pakiranje čuvajte van dosega djece, jer postoji opasnost od gušenja!
- Uređaj isključite nakon svake primjene te prije svakog čišćenja/održavanja.
- Opasnost od požara. Nemojte usisavati zapaljene ili užarene predmete.
- Zabranjen je rad u područjima ugroženim eksplozijom.
- U slučaju stvaranja pjene ili izbijanja tekućine odmah isključite uređaj i izvučite strujni utikač!

- Nemojte rabiti nagrizajuća sredstva, sredstva za čišćenje stakla ni univerzalna sredstva za čišćenje! Uređaj nikad ne uranjajte u vodu.

Kovitlanjem i miješanjem određenih tvari s usisnim zrakom mogu se formirati eksplozivna isparenja i smjese!

Nikada nemojte usisavati sljedeće:

- Eksplozivne ili zapaljive plinove, tekućine i prašinu (reaktivnu prašinu)
- Reaktivnu metalnu prašinu (od npr. aluminija, magnezija, cinka) u spoju s jako alkalnim i kiselim sredstvima za čišćenje
- Nerazrijeđene jake kiseline i lužine
- Organska otapala (npr. benzin, razrjeđivače za boje, acetone, lož ulje)

Ove tvari dodatno mogu nagristi materijale od kojih je sačinjen uređaj.

Stupnjevi opasnosti

△ OPASNOST

Napomena koja upućuje na neposredno prijeteću opasnost koja za posljedicu ima teške tjelesne ozljede ili smrt.

△ UPOZORENJE

Napomena koja upućuje na eventualno opasnu situaciju koja može prouzročiti teške tjelesne ozljede ili smrt.

⚠ OPREZ

Napomena koja upućuje na eventualno opasnu situaciju koja može prouzročiti lakše ozljede.

PAŽNJA

Napomena koja upućuje na eventualno opasnu situaciju koja može prouzročiti materijalnu štetu.

Opis uređaja

Slike pogledajte na preklopnj strani-
ci!



Ove upute opisuju rad višenamjenskog usisavača koji je prikazan na naslovnoj stranici.

Kod vađenja iz ambalaže provjerite manjka li u sadržaju paketa pribor i ima li oštećenja. U slučaju transportnih oštećenja odmah se obratite svome prodavaču.

1 Priključak usisnog crijeva

Slika **B 1**

→ Za priključivanje usisnog crijeva prilikom usisavanja.

2 Sklopka na uređaju (ON/OFF)

Slika **B 3**

→ **Položaj MAX:** Usisavanje ili puhanje.

→ **Položaj + [ikon] MAX:** Usisavanje s priključenim električnim alatom

→ Regulacija snage: Po potrebi prilikom usisavanja, puhanja ili prilikom radova s električnim alatom smanjite usisnu snagu.

→ **Položaj 0:** Uređaj je isključen. Električni alat je opskrbljen naponom.

3 Utičnica uređaja

Napomena: Imajte u vidu maksimalnu priključnu snagu (vidi poglavlje "Tehnički podaci").

Slika **C 2**

→ Za priključivanje električnog alata.

4 Priključak za ispuhivanje

Slika **E 1**

→ Utaknite usisno crijevo u priključak za puhanje, čime će se aktivirati funkcija puhanja.

5 Tipka za čišćenje filtra

Slika **D 1**

→ Za čišćenje ugrađenog plosnatog naboranog filtra.

Napomena: Nemojte pritiskati tipku ako je plosnati naborani filtar mokar.

6 Udubljenje za držanje

→ Nakon deblokiranja primite blok uređaja za udubljenje i skinite ga.

7 Kuka za nošenje

Slika **A 1**

→ Kuka za nošenje istodobno služi za blokiranje bloka uređaja i spremnika. Za deblokiranje zakrenite kuku sasvim prema naprijed dok se zapor ne oslobodi.

→ Primite blok uređaja za udubljenje i skinite ga.

8 Filtarska kazeta i tipka za deblokiranje

Slika **H 1**

Slika **H 2**

→ Za čišćenje filtra, pritisnite tipku za deblokiranje, rasklopite filtarsku kazetu i skinite.

9 Odjeljak za odlaganje pribora

Slika **G 2**

→ Odjeljak za odlaganje pribora omogućuje držanje usisnih cijevi i usisnih nastavaka na uređaju.

10 Kukica za kvačenje kabela

Slika **G 2**

→ Za odlaganje priključnog strujnog kabela.

11 Položaj za odlaganje

Slika **F 1**

→ Za odlaganje podnog nastavka pri prekidima rada.

12 Kotačić

Slika **A 1**

→ Okrenite spremnik i u otvore na njegovu dnu ugrađuju kotačiće do kraja.

13 Ispusni vijak

Slika **G 1**

→ Ispusni vijak služi za brzo i jednostavno ispuštanje prijave vode iz spremnika. Nagnite spremnik prema naprijed da biste ju bolje ispraznili.

14 Filtarska vrećica

Slika **A 2**

Napomena: Za mokro usisavanje ne smije biti umetnuta filtarska vrećica!

15 Plosnati naborani filtar (već postoji u uređaju)

PAŽNJA

Uvijek radite s umetnutim plosnatim naboranim filtrom, kako pri mokrom tako i pri suhom usisavanju!

16 Usisno crijevo sa spojnim dijelom

Slika B 1

- Usisno crijevo utisnite u priključak na uređaju tako da dosjedne.
- Kako biste ga izvadili, rezu pritisnite palčevima i izvucite usisno crijevo.

Napomena: Pribor, kao što su usisne četke (opcija), može se nataknuti i izravno na spojni dio te se tako spojiti s usisnim crijevom.

Za ugodan rad i u tjesnim prostorima. Odvojivi rukohvat se prema potrebi može postaviti između pribora i usisnog crijeva. Vidi položaj 17.

Preporuka: Za usisavanje podova natakните rukohvat na usisno crijevo.

17 Odvojivi rukohvat

Slika B 1

- Spojite rukohvat s usisnim crijevom tako da dosjedne.

Slika B 4

- Kako biste izvadili rukohvat iz usisnog crijeva, rezu pritisnite palčevima pa ga izvucite.

Napomena: Nakon što se rukohvat skine, pribor se može nataknuti i izravno na usisno crijevo.

Preporuka: Za usisavanje podova natakните rukohvat na usisno crijevo. Vidi položaj 16.

18 Usisne cijevi 2 x 0,5 m

Slika B 1

- Obje usisne cijevi sastavite i spojite s rukohvatom.

19 Podni nastavak

(s preklopnom polugom)

Slika B 1

Za ugodno prebacivanje između funkcija za suhu i mokru prljavštinu:

- Za usisavanje suhe prljavštine s podova, koristite položaj s izvučenim četkama.
- Za usisavanje vode s podova, koristite položaj s izvučenim gumenim nastavkom.

20 Mlaznica za fuge

- Za rubove, fuge, radijatore i teško pristupačna mjesta.

21 Adapter

Slika C 1

- Za spajanje usisnog crijeva s električnim alatom.
- Prilagodnik po potrebi nožem izrežite tako da odgovara promjeru priključka električnog alata.

22 Savitljivo crijevo za pribor

Slika C 1

- Za više savitljivosti prilikom radova s električnim alatom.

Napomena: Može se koristiti i s prilagodnikom.

23 Usisno crijevo s rukohvatom za grubu prljavštinu

Slika B 1

- Za usisavanje grube prljavštine i kamenčića.
- Usisno crijevo za grubu prljavštinu utisnite u priključak tako da dosjedne.
- Kako biste ga izvadili, rezu pritisnite palčevima i izvucite usisno crijevo.

24 Usisne cijevi za grubu prljavštinu 2 x 0,5 m

Slika B 1

- Za usisavanje grube prljavštine i kamenčića.
- Sastavite usisne cijevi za grubu prljavštinu te ih spojite s rukohvatom usisnog crijeva za grubu prljavštinu.

25 Podni nastavak za grubu nečistoću

Slika B 1

- Za usisavanje lišća, kamenčića te krupnije prljavštine.

Rukovanje

PAŽNJA

Uvijek radite s umetnutim plosnatim naboranim filtrom, kako pri mokrom tako i pri suhom usisavanju!

Prije stavljanja u pogon

Slika A 1

- Skinite blok uređaja i izvadite sadržaj iz spremnika.
- Okrenite spremnik i u otvore na njegovu dnu ugrajite kotačiće do kraja.
- Postavite i pričvrstite blok uređaja.
- Uglavite držač odjeljka za odlaganje pribora na stražnjoj strani bloka uređaja.

Stavljanje u pogon

Slika B 1

- Priključite pribor.

Slika B 2

- Utaknite strujni utikač.

Slika B 3

- Uključite uređaj.

Suho usisavanje

PAŽNJA

Radite samo sa suhim plosnatim naboranim filtrom. Prije rada provjerite je li filter neoštećen te ga prema potrebi zamijenite.

Slika A 2

- Za usisavanje suhe prljavštine prema potrebi se dodatno može umetnuti filtarska vrećica.

PAŽNJA

Aktivirajte čišćenje filtra samo kada filtarska vrećica nije umetnuta jer ju se u suprotnom može oštetiti.

Napomene uz filtarsku vrećicu:

- Napunjenost filtarske vrećice ovisi o vrsti usisane prljavštine.
- Kod fine prašine, pijeska i sličnog filtarska se vrećica mora češće mijenjati.
- Začepljena filtarska vrećica može pući pa je stoga pravovremeno zamijenite!

PAŽNJA

Hladni pepeo usisavajte samo uz primjenu predodvajača. Kataloški br. osnovne izvedbe: 2.863-139.0, izvedba Premium: 2.863-161.0.

Mokro usisavanje

PAŽNJA

Ne koristite filtarsku vrećicu!

Napomena: Ako je spremnik pun, plovak zatvara usisni otvor, a uređaj radi s povećanim brojem okretaja. Odmah isključite uređaj i ispraznite spremnik.

- Za usisavanje mokre ili vlažne prljavštine pazite da je podni nastavak ispravno namješten i priključite odgovarajući pribor.

Usisavanje grube nečistoće

Slika B 1

- Za usisavanje krupnije prljavštine i kamenčića koristite odgovarajuće crijevo, cijevi i podni nastavak za grubu prljavštinu.

PAŽNJA

Grubu prljavštinu usisavajte samo kada filtarska vrećica nije umetnuta jer ju se u suprotnom može oštetiti.

Radovi s električnim alatom

- Prilagodnik po potrebi nožem izrežite tako da odgovara promjeru priključka električnog alata.

Slika C 1

- A) Natakните priloženi prilagodnik na rukohvat usisnog crijeva pa ga spojite s priključkom električnog alata.
ili
- B) Za više savitljivosti prilikom radova koristite savitljivo crijevo. Njega spojite s usisnim crijevom i po potrebi s prilagodnikom pa ga povežite na priključak električnog alata.

Slika C 2

- Utaknite strujni utikač električnog alata u usisavač.

Slika C 3

- Uključite uređaj (okretanjem prekidača ulijevo na + MAX) i otpočnite s radom.

Napomena: Čim se električni alat uključi, usisna turbina počinje raditi sa zakašnjenjem od 0,5 s. Kada se električni alat isključi, usisna turbina nastavlja raditi još oko 5 s, kako bi se usisala preostala prljavština iz usisnog crijeva.

Integrirani sustav za čišćenje filtra

Sustav za čišćenje filtra predviđen je za usisavanje većih količina fine prašine bez umetnute filtarske vrećice.

Napomena: Sustavom za čišćenje filtra može se po pritisku na gumb očistiti zaprljani plosnati naborani filter nakon čega će se opet uvećati usisna snaga.

Slika D 1

- Rukohvat usisnog crijeva ugurajte u odjeljak za odlaganje pribora na bloku uređaja. Dok je uređaj uključen, 3 puta pritisnite tipku za čišćenje filtra čekaajući 4 sekunde između dva pritiska.

Napomena: Nakon višekratnog pritiskanja na tipku za čišćenje filtra, provjerite napunjenost spremnika. U suprotnom se prljavština može prolići prilikom otvaranja spremnika.

Funkcija ispuhivanja

Čišćenje teško dostupnih mjesta ili tamo gdje usisavanje nije moguće, npr. opalo lišće iz šljunkovitih površina.

Slika E 1

- Utaknite usisno crijevo u priključak za puhanje, čime će se aktivirati funkcija puhanja.

Prekid rada

Slika B 3

- Isključite uređaj.

Slika F 1

- Objesite podni nastavak u položaj za odlaganje.

Završetak rada

- Isključite uređaj i izvadite utikač.

Pražnjenje spremnika

Slika G 1

- Skinite blok uređaja i ispraznite spremnik napunjen mokrom ili suhom prljavštinom.

Kod uređaja s ispusnim vijakom: Uklonite suhu prljavštinu iz spremnika. Za ispuštanje tekućine koristite ispusni vijak.

Čuvanje uređaja

Slika G 2

- Priključni kabel i pribor odložite na odgovarajuća mjesta na uređaju. Uređaj čuvajte u suhim prostorijama.

Njega i održavanje

- Uređaj i plastične dijelove pribora čistite uobičajenim sredstvom za čišćenje plastike.
- Spremnik i pribor po potrebi isperite vodom i osušite prije ponovne uporabe.

Čišćenje plosnatog naboranog filtra

Preporuka: Nakon svake primjene očistite filtarsku kazetu.

Slika H 1

- Deblokirajte filtarsku kazetu, rasklopite i skinite, pa prljavštinu iz kazete ispraznite u kantu za smeće.
- Kako biste očistili umetnuti filter, filtarsku kazetu lupnite o rub kante za smeće. Plosnati naborani filter ne mora se u tu svrhu vaditi iz filtarske kazete.

Po potrebi zasebno očistite plosnati naborani filter.

Slika H 1

- Odglavite, rasklopite i izvadite filtarsku kazetu.

Slika H 2

- Izvadite plosnati naborani filter iz filtarske kazete i istresite ga.
- Prema potrebi ga samo operite pod mlazom vode; nemojte ga trljati niti četkati. Prije ponovnog korištenja ostavite ga neka se potpuno osuši.
- Na kraju suhi plosnati naborani filter opet ugradite u uređaj. Umetnite filtarsku kazetu u uređaj.

Otklanjanje smetnji

Smanjena usisna snaga

Pri smanjenju usisne snage uređaja treba provjeriti sljedeće:

- Eventualno začepljenje pribora, usisnog crijeva ili usisne cijevi otklonite štapom odgovarajuće veličine.

Slika **A 2**

- Filtarska vrećica je puna: Umetnite novu filtarsku vrećicu.

Slika **H 2**

- Plosnati naborani filter je prljav: Izvadite filtarsku kazetu i očistite filter (vidi poglavlje "Čišćenje plosnatog naboranog filtra").
- Oštećen plosnati naborani filter zamijenite novim.

Tehnički podaci

Napon el. mreže	220 - 240	V
Frekvencija	1~50-60	Hz
Snaga P _{nazivna}	1300	W
Maks. priključna snaga utičnice uređaja	2100	W
Strujna zaštita (inertna)	16	A
Zapremina posude	30	l
Vodozahvat s rukohvatom	20	l
Vodozahvat s podnim nastavkom	18	l
Strujni kabel	H 05VV-F3G1,5	
Težina (bez pribora)	9,4	kg
Razina zvučnog tlaka (EN 60704-2-1)	71	dB(A)

Pridržavamo pravo na tehničke izmjene!

Pregled sadržaja

Opšte napomene	SR	5
Sigurnosne napomene	SR	5
Opis uređaja	SR	7
Rukovanje	SR	8
Nega i održavanje	SR	10
Otklanjanje smetnji	SR	10
Tehnički podaci	SR	10

Poštovani kupče,



Pre prve upotrebe Vašeg uređaja pročitajte ove originalno uputstvo za rad, postupajte prema njemu i sačuvajte ga za kasniju upotrebu ili za sledećeg vlasnika.

Opšte napomene

Namensko korišćenje

Uređaj sme da se koristi kao višenamenski usisivač uz uvažavanje opisa i sigurnosnih napomena ovog uputstva za rad.

Ovaj uređaj je konstruisan za privatnu upotrebu i nije predviđen za opterećenja profesionalne primene.

– Uređaj zaštitite od kiše. Nikada ga ne čuvajte na otvorenom.

– Njime se ne smeju usisavati pepeo i čađ.

Višenamenski usisivač sme da se koristi samo sa:

- originalnom filterskom vrećicom.
- originalnim rezervnim delovima, priborom i posebnim priborom.

Proizvođač ne preuzima odgovornost za eventualne štete nastale nenamenskim korišćenjem ili pogrešnim opsluživanjem aparata.

Zaštita čovekove okoline



Ambalaža se može ponovo preraditi. Molimo Vas da ambalažu ne bacate u kućne otpatke nego da je dostavite na odgovarajuća mesta za ponovnu preradu.



Stari uređaji sadrže vredne materijale sa sposobnošću recikliranja i treba ih dostaviti za ponovnu preradu. Stoga stare uređaje odstranjujte preko primerenih sabirnih sistema.

Otklanjanje filtera i filterske vrećice u otpad

Filter i filterska vrećica su izrađeni od materijala koji ne štete čovekovo okolini.

Ako ne sadrže nikakve usisane supstance koje se ne smeju bacati u kućni otpad, mogu se tretirati kao običan kućni otpad.

Napomene o sastojcima (REACH)

Aktuelne informacije o sastojcima možete pronaći na stranici:

www.kaercher.com/REACH

Garancija

U svakoj zemlji važe garantni uslovi koje je izdala naša nadležna distributivna organizacija. Eventualne smetnje na uređaju za vreme trajanja garancije uklanjamo besplatno, ukoliko je uzrok greška u materijalu ili proizvodnji. U slučaju koji podleže garanciji obratite se sa potvrdom o kupovini Vašem prodavcu ili najbližoj ovlašćenoj servisnoj službi. (Adresu ćete naći na poleđini)

Servisna služba

U slučaju pitanja ili smetnji rado će Vam pomoći naša podružnica KÄRCHER.

Naručivanje rezervnih delova i posebnog pribora

Pregled najčešće potrebnih rezervnih delova naći ćete na kraju ovog radnog uputstva.

Rezervne delove i pribor možete nabaviti kod Vašeg prodavca ili u Vašoj KÄRCHER poslovnicu.

Sigurnosne napomene

⚠ OPASNOST

- *Uređaj priključujte samo na izmeničnu struju. Napon se mora podudarati sa tipskom pločicom uređaja.*
- *Mrežni utikač in utičnicu nikada ne dodirujte vlažnim rukama.*
- *Utikač nemojte izvlačiti iz utičnice povlačenjem za priključni vod.*
- *Pre svake upotrebe proverite da li na priključnom vodu ima oštećenja. Oštećeni priključni vod odmah dajte na zamenu ovlašćenoj servisnoj službi/električaru.*
- *Za izbegavanje električnih nesreća preporučujemo da upotrebljavate utičnice sa prethodno spojenim nadstrujnim zaštitnim prekidačem (maks. 30 mA nazivne jačine okidne struje).*
- *Pre svakog čišćenja i održavanja isključite uređaj i strujni utikač izvucite iz utičnice.*
- *Popravke i radove na električnim sastavnim delovima sme da izvodi samo ovlašćena servisna služba.*

△ UPOZORENJE

- Ovaj uređaj nije predviđen da njime rukuju osobe sa smanjenim fizičkim, senzornim ili mentalnim mogućnostima opažanja ili s ograničenim iskustvom i znanjem, osim ukoliko ih lice koje je za njih odgovorno ne nadgleda ili upućuje u rad s uređajem.
- Deca smeju da koriste uređaj samo ako su starija od 8 godina i ako ih osoba koja je nadležna za njihovu sigurnost neprestano nadgleda i upućuje u način korišćenja uređaja i eventualne opasnosti.
- Deca ne smeju da se igraju uređajem.
- Nadgledajte decu kako biste sprečili da se igraju sa uređajem.
- Deca ne smeju obavljati poslove održavanja i čišćenja uređaja bez nadzora.
- Ambalažne folije čuvajte van dohvata dece, jer postoji opasnost od gušenja!
- Isključite uređaj posle svake upotrebe i pre svakog čišćenja/održavanja.
- Opasnost od požara. Ne usisavajte zapaljene ili užarene predmete.
- Zabranjen je rad u područjima ugroženim eksplozijom.

- U slučaju stvaranja pene ili izbijanja tečnosti odmah isključite uređaj i izvucite strujni utikač!
- Nemojte da koristite nagrizajuća sredstva, sredstva za čišćenje stakla ili univerzalna sredstva za čišćenje! Uređaj nikada ne uranjajte u vodu.

Kovitlanjem i mešanjem izvesnih materija sa usisnim vazduhom mogu se formirati eksplozivna isparenja i smese! Nikada nemojte usisavati sledeće:

- Eksplozivne ili zapaljive gasove, tečnosti i prašinu (reaktivnu prašinu)
- Reaktivnu metalnu prašinu (od npr. aluminijuma, magnezijuma, cinka) u spoju sa jako alkalnim i kiselim sredstvima za čišćenje
- Nerazređene jake kiseline i baze
- Organske rastvarače (npr. benzin, razređivače za boje, aceton, lož ulje).

Ove supstance mogu takođe nagristi materijale od kojih je sačinjen uređaj.

Stepeni opasnosti

⚠ **OPASNOST**

Napomena koja ukazuje na neposredno preteću opasnost koja dovodi do teških telesnih povreda ili smrti.

⚠ **UPOZORENJE**

Napomena koja ukazuje na eventualno opasnu situaciju koja može dovesti do teških telesnih povreda ili smrti.

⚠ **OPREZ**

Napomena koja ukazuje na eventualno opasnu situaciju, koja može izazvati lakše telesne povrede.

PAŽNJA

Napomena koja ukazuje na eventualno opasnu situaciju koja može izazvati materijalne štete.

Opis uređaja

Slike pogledajte na preklapnoj stranici!



Ovo uputstvo opisuje rad višenamenskog usisivača prikazanog na naslovnoj stranici.

Pre vađenja iz ambalaža proverite ima li u sadržini paketa delova koji nedostaju ili oštećenja. U slučaju transportnih oštećenja obavestite Vašeg prodavca.

1 Priključak usisnog creva

Slika **B 1**

→ Za priključivanje usisnog creva prilikom usisavanja.

2 Prekidač uređaja (ON/OFF)

Slika **B 3**

→ **Položaj MAX**: Usisavanje ili duvanje.

→ **Položaj**  **MAX**: Usisavanje sa priključenim električnim alatom

→ Regulacija snage: Po potrebi prilikom usisavanja, duvanja ili prilikom radova sa električnim alatom smanjite usisnu snagu.

→ **Položaj 0**: Uređaj je isključen. Električni alat je snabdeven naponom.

3 Utičnica uređaja

Napomena: Imajte u vidu maksimalnu priključnu snagu (vidi poglavlje "Tehnički podaci").

Slika **C 2**

→ Za priključivanje električnog alata.

4 Priključak za izduvanje

Slika **E 1**

→ Utaknite usisno crevo u priključak za duvanje, čime će se aktivirati funkcija duvanja.

5 Taster za čišćenje filtera

Slika **D 1**

→ Za čišćenje ugrađenog pljosnatog naboranog filtera.

Napomena: Prekidač nemojte pritiskati kada je pljosnati naborani filter mokar.

6 Udubljenje za držanje

→ Nakon deblokiranja uhvatite blok uređaja za udubljenje i skinite ga.

7 Kuka za nošenje

Slika **A 1**

→ Kuka za nošenje istovremeno služi za blokiranje bloka uređaja i posude. Za deblokiranje zakrenite kuku sasvim prema napred dok se blokada ne oslobodi.

→ Uхватite blok uređaja za udubljenje i skinite ga.

8 Filterska kasetica i taster za deblokadu

Slika **H 1**

Slika **H 2**

→ Za čišćenje filtera, pritisnite taster za deblokadu, rasklopite filtersku kasetu i skinite.

9 Odeljak za odlaganje pribora

Slika **G 2**

→ Odeljak za odlaganje pribora omogućava držanje usisnih cevi i usisnih nastavaka na uređaju.

10 Kuka za kačenje kabla

Slika **G 2**

→ Za odlaganje strujnog priključnog kabla.

11 Položaj za odlaganje

Slika **F 1**

→ Za odlaganje podnog nastavka pri prekidima rada.

12 Upravljački točkići

Slika **A 1**

→ Okrenite posudu pa u otvore na njenom dnu ugurajte točkiće do kraja.

13 Ispusni zavrtanj

Slika **G 1**

→ Ispusni zavrtanj služi za brzo i jednostavno ispuštanje prljave vode iz posude. Nagnite posudu prema napred da biste je bolje ispraznili.

14 Filter-kesa

Slika **A 2**

Napomena: Za mokro usisavanje se ne sme koristiti filterska vrećica!

15 Pljosnati naborani filter (već postoji u uređaju)

PAŽNJA

Uvek radite sa umetnutim pljosnatim naboranim filterom, kako pri mokrom tako i pri suvom usisavanju!

16 Usisno crevo sa spojnim delom

Slika **B 1**

→ Usisno crevo utisnite u priključak na uređaju tako da dosedne.

→ Kako biste ga izvadili, rezu pritisnite palčevima i izvucite usisno crevo.

Napomena: Pribor, kao što su usisne četke (opcija), može se nataknuti i direktno na spojni deo i tako se spojiti sa usisnim crevom.

Za ugodan rad i u uzanim prostorima.

Odvojivi rukohvat prema potrebi može da se postavi između pribora i usisnog creva.

Vidi položaj 17.

Preporuka: Za usisavanje podova natakните rukohvat na usisno crevo.

17 Odvojivi rukohvat

Slika **B 1**

→ Spojite rukohvat sa usisnim crevom tako da dosedne.

Slika **B 4**

→ Kako biste izvadili rukohvat iz usisnog creva, rezu pritisnite palčevima pa ga izvucite.

Napomena: Nakon što se rukohvat skine, pribor može da se natakne i direktno na usisno crevo.

Preporuka: Za usisavanje podova natakните rukohvat na usisno crevo.

Vidi položaj 16.

18 Usisne cevi 2 x 0,5 m

Slika **B 1**

→ Obe usisne cevi sastavite i spojite sa rukohvatom.

19 Podni nastavak

(sa preklopnom polugom)

Slika **B 1**

Za ugodno prebacivanje između funkcije za suhu i mokru prljavštinu:

→ Za usisavanje suve prljavštine s podova, koristite položaj sa izvučenim četkama.

→ Za usisavanje vode s podova, koristite položaj sa izvučenim gumenim trakama.

20 Mlaznica za fuge

→ Za iverice, fuge, radijatore i teško pristupačna mesta.

21 Adapter

Slika **C 1**

→ Za spajanje usisnog creva sa električnim alatom

→ Adapter po potrebi nožem izrežite tako da odgovara prečniku priključka električnog alata.

22 Savitljivo crevo za pribor

Slika **C 1**

→ Za više savitljivosti prilikom radova sa električnim alatima.

Napomena: Može se koristiti i sa adapterom.

23 Usisno crevo s drškom za grubu prljavštinu

Slika **B 1**

→ Za usisavanje grube prljavštine i kamenčića.

→ Usisno crevo za grubu prljavštinu utisnite u priključak tako da dosedne.

→ Kako biste ga izvadili, rezu pritisnite palčevima i izvucite usisno crevo.

24 Usisne cevi za grubu prljavštinu, 2 x 0,5 m

Slika **B 1**

→ Za usisavanje grube prljavštine i kamenčića.

→ Sastavite obe usisne cevi za grubu prljavštinu pa ih spojite ručkom usisnog creva za grubu prljavštinu.

25 Podni nastavak za grubu prljavštinu

Slika **B 1**

→ Za usisavanje lišća, kamenčića i krupnije prljavštine.

Rukovanje

PAŽNJA

Uvek radite sa umetnutim pljosnatim naboranim filterom, kako pri mokrom tako i pri suvom usisavanju!

Pre upotrebe

Slika **A 1**

→ Skinite blok uređaja i izvadite sadržaj iz posude.

→ Okrenite posudu pa u otvore na njenom dnu ugurajte točkice do kraja.

→ Postavite i pričvrstite blok uređaja.

→ Uglavite držač odeljka za odlaganje pribora na zadnju stranu bloka uređaja.

Stavljanje u pogon

Slika **B 1**

→ Priključite pribor.

Slika **B 2**

→ Utaknite strujni utikač.

Slika **B 3**

→ Uključite uređaj.

Suvo usisavanje

PAŽNJA

Radite samo sa suvim pljosnatim naboranim filterom. Pre rada proverite da li je filter neoštećen pa ga prema potrebi zamenite.

Slika **A 2**

→ Za usisavanje suve prašine prema potrebi se dodatno mora umetnuti filterska vrećica.

PAŽNJA

Čišćenje filtera aktivirajte samo kada filterska vrećica nije umetnuta jer u suprotnom postoji opasnost da će se ona oštetiti.

Napomene uz filtersku vrećicu:

- Napunjenost filterske vrećice zavisi od vrste usisane prljavštine.
- Kod fine prašine, peska i sličnog filterska vrećica se mora češće menjati.
- Začepljena filterska vrećica može pući, pa je stoga pravovremeno zamenite!

PAŽNJA

Hladni pepeo usisavajte samo uz korišćenje predodvažača.

Kataloški br. osnovne verzije: 2.863-139.0, verzija Premium: 2.863-161.0.

Mokro usisavanje

PAŽNJA

Ne upotrebljavajte filtersku vrećicu!

Napomena: Ako je posuda puna, plovak zatvara usisni otvor, a uređaj radi uz povećan broj obrtaja. Odmah isključite uređaj i ispraznite posudu.

→ Za usisavanje mokre ili vlažne prljavštine pazite da podni nastavak bude ispravno namešten i priključite odgovarajući pribor.

Usisavanje grube prljavštine

Slika **B 1**

→ Za usisavanje krupne prljavštine i kamenčića koristite odgovarajuća creva, cevi i podne nastavke za grubu prljavštinu.

PAŽNJA

Grubu prljavštinu usisavajte samo kada filterska vrećica nije umetnuta jer se ona u suprotnom može oštetiti.

Radovi sa električnim alatom

→ Adapter po potrebi nožem izrežite tako da odgovara prečniku priključka električnog alata.

Slika **C 1**

- **A)** Natakните priloženi adapter na dršku usisnog creva pa ga spojite sa priključkom električnog alata.
- iii
- **B)** Za više savitljivosti prilikom radova koristite savitljivo crevo. Njega povežite sa usisnim crevom i po potrebi sa adapterom pa ga spojite na priključak električnog alata.

Slika **C 2**

→ Utaknite strujni utikač električnog alata u usisivač.

Slika **C 3**

→ Uključite uređaj (okretanjem prekidača ulevo na  MAX) i otpočnite s radom.

Napomena: Čim se električni alat uključi, usisna turbina počinje da radi sa zakašnjenjem od 0,5 s. Kada se električni alat isključi, usisna turbina nastavlja da radi još oko 5 s, kako bi se usisala preostala prljavština iz usisnog creva.

Integrirani sistem za čišćenje filtera

Sistem za čišćenje filtera predviđen je za usisavanje većih količina fine prašine bez umetnute filterske vrećice.

Napomena: Uz pomoć sistema za čišćenje filtera moguće je samo jednim pritiskom na dugme očistiti zaprljani pljosnati naborani filter i usisna snaga će se opet uvećati.

Slika **D 1**

→ Dršku usisnog creva ugurajte u odeljak za odlaganje pribora na bloku uređaja. Dok je uređaj uključen pritisnite 3 puta prekidač za čišćenje filtera, pritom sačekajte 4 sekunde između dva pritiska.

Napomena: Proverite napunjenost posude nakon što više puta pritisnete taster za čišćenje filtera. U suprotnom prljavština može da se raspe prilikom otvaranja posude.

Funkcija izduvanja

Čišćenje teško dostupnih mesta ili tamo gde usisavanje nije moguće, npr. opalo lišće iz šljunkovitih površina.

Slika **E 1**

→ Utaknite usisno crevo u priključak za duvanje, čime će se aktivirati funkcija duvanja.

Prekid rada

Slika **B 3**

→ Isključite uređaj.

Slika **F 1**

→ Obesite podni nastavak u položaj za odlaganje.

Završetak rada

→ Isključite uređaj i izvadite utikač.

Pražnjenje posude

Slika **G 1**

→ Skinite blok uređaja i ispraznite posudu napunjenu mokrom ili suvom prljavštinom.

Kod uređaja sa ispusnim zavrtnjem: Uklonite suhu prljavštinu iz posude. Za ispuštanje tečnosti koristite ispusni zavrtnj.

Sklađštenje uređaja

Slika **G 2**

→ Priključni kabl i pribor odložite na odgovarajuća mesta na uređaju. Uređaj čuvajte u suvim prostorijama.

Nega i održavanje

- Uređaj i plastične komade pribora čistite normalnim sredstvom za čišćenje plastike.
- Posudu i pribor po potrebi isperite vodom i osušite pre ponovne upotrebe.

Čišćenje pljosnatog naboranog filtera

Preporuka: Nakon svakog korišćenja očistite filtersku kasetu.

Slika **H 1**

- Deblokirajte filtersku kasetu, rasklopite i skinite, pa prljavštinu iz kasete ispraznite u kantu za smeće.
- Kako biste očistili umetnuti filter, filtersku kasetu lupnite o ivicu kante za smeće. Pljosnati naborani filter ne mora u tu svrhu da se vadi iz filterske kasete.

Po potrebi zasebno očistite pljosnati naborani filter.

Slika **H 1**

- Odglavite, rasklopite i izvadite filtersku kasetu.

Slika **H 2**

- Izvadite pljosnati naborani filter iz filterske kasete i istresite ga.
- Po potrebi ga samo operite pod mlazom vode; nemojte ga ribati niti četkati. Pre ponovnog korišćenja ostavite ga neka se potpuno osuši.
- Na kraju suvi pljosnati naborani filter opet ugradite u uređaj. Umetnite filtersku kasetu u uređaj.

Otklanjanje smetnji

Smanjivanje usisne snage

Pri smanjenju usisne snage uređaja treba proveriti sledeće:

- Eventualno začepljenje pribora, usisnog creva ili usisne cevi otklonite štapom odgovarajuće veličine.

Slika **A 2**

- Filterska vrećica je puna: Umetnite novu filtersku vrećicu.

Slika **H 2**

- Pljosnati naborani filter je zaprljan: Izvadite filtersku kasetu i očistite filter (vidi poglavlje "Čišćenje pljosnatog naboranog filtera").
- Oštećen pljosnati naborani filter zamenite novim.

Tehnički podaci

Napon el. mreže	220 - 240	V
Frekvencija	1~50-60	Hz
Snaga P _{nominalna}	1300	W
Maks. priključna snaga utičnice uređaja	2100	W
Mrežni osigurač (inertan)	16	A
Volumen spremnika	30	l
Vodozahvat sa drškom	20	l
Vodozahvat sa podnim nastavkom	18	l
Strujni kabal	H 05VV-F3G1,5	
Težina (bez pribora)	9,4	kg
Nivo zvučnog pritiska (EN 60704-2-1)	71	dB(A)

Zadržavamo pravo na tehničke promene!

Съдържание

Общи указания	BG	5
Указания за безопасност	BG	5
Описание на уреда	BG	7
Обслужване	BG	9
Грижи и поддръжка	BG	10
Помощ при неизправности	BG	10
Технически данни	BG	10

Уважаеми клиенти,



Преди първото използване на Вашия уред прочетете това оригинално инструктуя упътване за работа, действайте според него и го запазете за по-късно използване или за следващия притежател.

Общи указания

Употреба по предназначение

Уредът е предназначен за употреба като многофункционална прахосмукачка съгласно посочените в настоящото упътване за работа описания и указания за безопасност.

Този уред е разработен за частна употреба и не е предвиден за натоварванията на промишлената употреба.

- Пазете уреда от дъжд. Не го съхранявайте на открито.
- Пепел и сажди не бива да се изсмукват с този уред.

Многофункционалната прахосмукачката да се използва само с:

- Оригинална филтърна торбичка.
- Оригинални резервни части, принадлежности или специални принадлежности.

Производителят не поема гаранция за евентуални повреди, които са причинени поради използване не по предназначението или неправилно обслужване.

Опазване на околната среда



Опаковъчните материали могат да се рециклират. Моля не хвърляйте опаковките при домашните отпадъци, а ги предайте на вторични суровини с цел повторна употреба.



Старите уреди съдържат ценни материали, подлежащи на рециклиране, които могат да бъдат употребени повторно. Поради това моля отстранявайте старите уреди, използвайки подходящи за целта системи за събиране.

Отстраняване като отпадък на филтъра и филтърната торба

Филтърът и филтърната торба са произведени от материали, които не са опасни за околната среда. Ако те не съдържат засмукани субстанции, които са забранени за домакинските отпадъци, могат да бъдат отстранени заедно с нормалните домакински отпадъци.

Указания за съставките (REACH)

Актуална информация за съставките ще намерите на:

www.kaercher.com/REACH

Гаранция

Във всяка страна вадат гаранционните условия, публикувани от оторизираната от нас дистрибуторска фирма. Евентуални повреди на Вашия уред ще отстраним в рамките на гаранционния срок безплатно, ако се касае за дефект в материалите или при производство. В гаранционен случай се обърнете към дистрибутора или най-близкия оторизиран сервиз, като представите касовата бележка. (Адресите ще намерите на задната страница)

Служба за работа с клиенти

При въпроси и повреди Вашият дистрибутор на KÄRCHER ще Ви помогне с удоволствие.

Поръчка на резервни части и специални принадлежности

Списък на най-често необходимите резервни части ще намерите в края на упътването за експлоатация. Резервни части и принадлежности ще получите от Вашия търговец или във филиала на KÄRCHER.

Указания за безопасност

⚠ ОПАСНОСТ

- *Свързвайте уреда само към променлив ток. Напрежението трябва да съответства на цитираното върху табелката на уреда напрежение.*
- *Никога не докосвайте контакта и щепсела с влажни ръце.*
- *Щепселите да не се изваждат посредством издърпване на присъединителния кабел от контакта.*
- *Преди всяко свързване на кабела с контакта на електрозахранването, проверявайте кабела за повреди. Незабавно предайте повредените свързващи кабели за подмяна на оторизиран сервиз/електротехник.*

- За да избегнете аварии с тока, Ви препоръчваме да използвате контакти, преди които е монтиран предпазител (максимално 30 mA номинална сила на тока за задействане).
- Преди всякакви работи по поддръжката уредът да се изключва и щепселът да се изважда от контакта.
- Ремонтни работи и работи по електрическите елементи могат да се извършват само от оторизиран сервиз.

△ ПРЕДУПРЕЖДЕНИЕ

- Този уред не е предназначен за това, да бъде използван от лица с ограничени физически, сензорни и умствени способности и липса на опит и/или липса на познания, освен ако те са под надзора на отговарящо за тяхната безопасност лице или са получили от него инструкции, как да използват уреда.
 - Позволено е деца да използват уреда, само ако са над 8 годишни и ако са под надзора на лице, което се грижи за тяхната безопасност или са получили от него инструкции за използването на уреда и получаващите се опасности и са ги разбрали.
 - Децата не бива да играят с уреда.
 - Децата трябва да бъдат под надзор, за да се гарантира, че няма да играят с уреда.
 - Почистването и поддръжката от страна на потребителя не бива да се извършват от деца без надзор.
 - Дръжте опаковъчното фолио далече от деца, съществува опасност от задушаване!
 - Уредът да се изключва след всяко използване или преди всяко почистване/поддръжка.
 - Опасност от пожар. Не засмуквайте горящи или тлеещи предмети.
 - Забранена е работата във взривоопасни помещения.
 - Ако се образува пяна или изтича течност, изключете уреда веднага или извадете щепсела!
 - Не използвайте абразивни средства, препарати за почистване на стъкло или универсални почистващи препарати! Никога не потапяйте уреда във вода.
- При завихряне с въздуха за всмукване определени вещества могат да образуват експлозивни пари или смеси! Никога не изсмуквайте следните вещества:
- Експлозивни или горими газове, течности и прахове (реактивни прахове)

- *Реактивните метали прахови (напр. алуминий, магнезий, цинк) във връзка със силно активни и кисели почистващи препарати*
- *Неразредени силни киселини и основи*
- *органични разтворители (напр. бензин, разредители за бои, ацетон, нафта).*

Освен това тези вещества могат да повредят материалите, използвани при изработката на уреда.

Степени на опасност

⚠ ОПАСНОСТ

Указание за непосредствено грозяща опасност, която води до тежки телесни наранявания или до смърт.

⚠ ПРЕДУПРЕЖДЕНИЕ

Указание за възможна опасна ситуация, която може да доведе до тежки телесни наранявания или до смърт.

⚠ ПРЕДПАЗЛИВОСТ

Указание за възможна опасна ситуация, която може да доведе до леки наранявания.

ВНИМАНИЕ

Указание за възможна опасна ситуация, която може да доведе до материални щети.

Описание на уреда

Вижте схемите на разгънатата страница!



Това упътване за работа описва показаната на главната страница многофункционална прахосмукачка.

При разпаковане проверете дали в опаковката липсват принадлежности от окомплектовката или има повредени елементи. При повреди при транспорта уведомете търговеца, от когото сте закупили уреда.

1 Връзка за всмукателния маркуч

Фигура **B 1**

→ За свързване на маркуча за засмукване при изсмукване.

2 Ключ на уреда (Включване/Изключване)

Фигура **B 3**

→ **Положение MAX:** Изсмукване или издухване.

→ **Положение +**  **MAX:** Изсмукване с включен електрически инструмент

→ Регулиране на мощността: Намалете при нужда мощността при изсмукване, издухване или при работа с електрически инструмент.

→ **Положение 0:** Уредът е изключен. Електрическият инструмент е захранен с напрежение.

3 Контакт на уреда

Указание: Спазвайте максималната присъединителна мощност (виж глава „Технически данни“).

Фигура **C 2**

→ За свързване на електрически инструмент.

4 Връзка за издухване

Фигура **E 1**

→ Поставете смукателния маркуч в отвора за издухване, така функцията на издухване е активирана.

5 Бутон за почистване на филтъра

Фигура **D 1**

→ За почистване на вградения плосък филтър.

Указание: Не задействайте бутона при мокър плосък филтър.

6 Удълбочение за хващане

→ След деблокиране хванете главата на уреда за удълбочението за хващане и я свалете.

7 Дръжка

Фигура **A 1**

→ Дръжката служи едновременно за блокиране на главата на уреда и на резервоара. За деблокиране на дръжката я наклонете напълно напред, докато се освободи блокирането.

→ Хванете главата на уреда за удълбочението за хващане и я свалете.

8 Филтрираща касета и деблокиращ бутон

Фигура **H 1**

Фигура **H 2**

→ За почистване на филтъра натиснете деблокиращия бутон, наклонете филтриращата касета и я свалете.

9 Място за съхранение/свързване на принадлежностите от окомплектовката

Фигура G 2

→ Мястото за съхранение на принадлежностите позволява съхранението на всмукателните тръби и смукателните дюзи на самия уред.

10 Кука на кабела

Фигура G 2

→ За съхранение на мрежовия захранващ кабел.

11 Позиция за паркиране

Фигура F 1

→ За сваляне на подовата дюза при прекъсване на работа.

12 Водеща ролка

Фигура A 1

→ Завъртете резервоара, водещите колела притиснете в отворите на пода на резервоара до упор.

13 Изпускателна пробка

Фигура G 1

→ Изпускателната пробка служи за бързо и удобно изпразване на мръсната вода в резервоара. За по-добро изпразване обърнете резервоара напред.

14 Филтърна торбичка

Фигура A 2

Указание: За мокро изсмукване не бива да се поставя филтърна торбичка!

15 Плосък филтър (вече е поставена в уреда)

ВНИМАНИЕ

Работете винаги с поставения плосък филтър, както при мокро, така и при сухо изсмукване!

16 Всмукателен маркуч със свързващ елемент

Фигура B 1

→ Притиснете всмукателния маркуч в извода на уреда, той се фиксира.

→ За сваляне натиснете фиксатора с палец и изтеглете всмукателния маркуч.

Указание: Принадлежностите, като напр. всмукателни четки (опция) могат да бъдат поставени директно на свързващия елемент и свързани по този начин с всмукателния маркуч.

За удобна работа и в тесни помещения.

При необходимост свалящата се дръжка може да бъде поставена между принадлежностите и всмукателния маркуч.

Вижте позиция 17.

Препоръка: За изсмукване на пода поставете дръжката на всмукателния маркуч.

17 Сваляща се дръжка

Фигура B 1

→ Свържете дръжката с всмукателния маркуч, докато се фиксира.

Фигура B 4

→ За сваляне на дръжката от всмукателния маркуч натиснете фиксатора с палец и изтеглете дръжката.

Указание: Посредством сваляне на дръжката принадлежностите могат да бъдат поставени и директно на всмукателния маркуч.

Препоръка: За изсмукване на пода поставете дръжката на всмукателния маркуч. Вижте позиция 16.

18 Всмукателни тръби 2 x 0,5 м

Фигура B 1

→ Поставете двете всмукателни тръби една в друга и ги свържете с дръжката.

19 Подова дюза (с лост за превключване)

Фигура B 1

За удобно превключване между суха и мокра защита:

→ За изсмукване на пода от суха мръсотия, използвайте положение с изнесени ивици с четки.

→ За изсмукване на пода от вода, използвайте положение с изнесени гумени фаски.

20 Дюза за почистване на фуги

→ За ръбове, фуги, радиатори и трудно достъпни места.

21 Адаптер

Фигура C 1

→ За свързване на маркуча за засмукване с електрически инструмент

→ При нужда пригответе адаптора с нож към диаметъра на свързване на електрическия инструмент.

22 Гъвкав маркуч за инструменти

Фигура C 1

→ За повече гъвкавост при работа с електрически инструменти.

Указание: Може да се използва и с адаптор.

23 Всмукателен маркуч за груби замърсявания с ръкохватка

Фигура B 1

→ За изсмукване на по-груби замърсявания и камъни.

→ Притиснете всмукателния маркуч за груби замърсявания, той се фиксира.

→ За сваляне натиснете фиксатора с палец и изтеглете всмукателния маркуч.

24 Всмукателни тръби за груби замърсявания 2 x 0,5 м

Фигура В1

- За изсмукване на по-груби замърсявания и камъни.
- Пъхнете двете всмукателни тръби за груби замърсявания една в друга и ги свържете с ръкохватката на маркуча за груби замърсявания.

25 Подова четка за груби замърсявания

Фигура В1

- За изсмукване на листа както и на по-груби замърсявания и камъни.

Обслужване

ВНИМАНИЕ

Работете винаги с поставения плосък филтър, както при мокро, така и при сухо изсмукване!

Преди пускане в експлоатация

Фигура А1

- Свалете главата на уреда, извадете съдържанието от резервоара.
- Завержете резервоара, водещите колела притиснете в отворите на пода на резервоара до упор.
- Поставете и блокирайте главата на уреда.
- Закопчайте носача за мястото за съхранение на задната страна на главата на уреда.

Пускане в експлоатация

Фигура В1

- Прикрепване на принадлежности

Фигура В2

- Включете щепсела в електрическата мрежа.

Фигура В3

- Да се включи уреда.

Сухо изсмукване

ВНИМАНИЕ

Работете само със сух плосък филтър. Преди използване проверете филтъра за увреждания и при необходимост го сменете.

Фигура А2

- За изсмукване на суха мръсотия при нужда допълнително може да се постави филтърна торбичка.

ВНИМАНИЕ

Задействайте почистването на филтъра само без поставена филтърна торбичка, тъй като в противен случай филтърната торбичка може да бъде повредена.

Указания филтърна торбичка

- Степента на пълнене на филтърната торбичка е зависима от мръсотията, която се изсмуква.
- При фин прах, пясък и т.н. ... филтърната торбичка трябва да се сменя по-често.
- Поставените допълнително филтърни торбички могат да се сменят, поради това сменяйте своевременно филтърната торбичка!

ВНИМАНИЕ

Засмукване на студена пепел само с филтър за грубо пречистване.

Номер за поръчки изпълнение Basic: 2.863-139.0, изпълнение Premium: 2.863-161.0.

Мокро изсмукване

ВНИМАНИЕ

Не използвайте филтърни торбички!

Указание: Ако резервоарът е пълен, поплавок затваря всмукателния отвор и уредът работи с повишени обороти. Веднага изключете уреда и изпразнете резервоара.

- За изсмукване на влага или течности внимавайте за правилната настройка на подови дюзи и свързвайте съответните принадлежности.

Изсмукване на груби замърсявания

Фигура В1

- За изсмукване на по-груби замърсявания и камъни използвайте маркуч за груби замърсявания, тръби за дюза за груби замърсявания.

ВНИМАНИЕ

Изсмуквайте груби замърсявания само без поставена филтърна торбичка, тъй като в противен случай филтърната торбичка може да бъде повредена.

Работа с електрически инструменти

- При нужда пригответе адаптора с нож към диаметра на свързване на електрическия инструмент.

Фигура С1

- **А)** Поставете включения в окомплектовката адаптер към ръкохватката на всмукателния маркуч и свържете електрическия инструмент. **или**
- **В)** За повече гъвкавост при работа използвайте гъвкавия маркуч за инструменти. Свържете го със смукателния маркуч и евент. с адаптер и към извода на електрическия инструмент.

Фигура С2

- Щепсела на електрическия инструмент да се пъхне в прахосмукачката.

Фигура С3

- Включете уреда (въртящият прекъсвач наляво на положение  MAX) и започнете работа.

Указание: Щом се включи електрическият инструмент, смукателната турбина потегля с 0,5 секунди закъснение. Щом се изключи електрическият инструмент, смукателната турбина работи още припл. 5 секунди, за да се засмуче остатъчната мръсотия в смукателния маркуч.

Интегрирана система за почистване на филтъра

Системата за почистване на филтъра е предвидена за засмукване на големи количества фин прах без поставена филтърна торбичка.

Указание: С помощта на системата за почистване на филтъра замърсеният плосък филтър може да бъде почистен с натискане на копчето и мощността на всмукване може да бъде повишена отново.

Фигура **D1**

- Поставете дръжката на всмукателния маркуч в мястото за съхранение на принадлежности до главата на уреда. Натиснете 3 x бутона за почистване на филтъра, при това изчакайте 4 секунди между отделните задействания.

Указание: След многократно задействане на бутона за почистване на филтъра проверете още веднъж обема на запълване на резервоара. В противен случай при отваряне на резервоара може да излезе мръсотия.

Работа като духалка

Почистване на трудно достъпни места и там, където не е възможно изсмукване, напр. шума от алеята с баластра.

Фигура **E1**

- Поставете смукателния маркуч в отвора за издухване, така функцията на издухване е активирана.

Прекъсване на работа

Фигура **B3**

- Изключете уреда.

Фигура **F1**

- Закачете дюзата за под в позицията за паркиране.

Край на работата

- Изключете уреда и изтеглете щепсела от контакта.

Изпразване на резервоара

Фигура **G1**

- Свалете главата на уреда, изпразнете напълнения с мокра или суха мръсотия резервоар.

При уреди с изпускателна пробка: Изпразнете сухата мръсотия през резервоара. За изпразване на течности използвайте изпускателната пробка.

Съхранение на уреда

Фигура **G2**

- Приберете мрежовия захранващ кабел и принадлежностите в уреда. Съхранявайте уреда в сухи помещения.

Грижи и поддръжка

- Поддържайте уреда и принадлежностите му от пластмаса с обичайните, намиращи се в търговската мрежа препарати за почистване на пластмаса.

- резервоаро и принадлежностите при необх. да се изплакнат с вода и да се подсушат преди да се употребят отново.

Почистване на плоския филтър

Препоръка: След всяко използване почиствайте филтриращата касета.

Фигура **H1**

- Деблокирайте филтриращата касета и я свалете, изпразнете мръсотията от филтриращата касета над кофа за боклук.

- За почистване на поставения плосък филтър изтупайте филтриращата касета на ръба на кофата за боклук. За целта плоският филтър не трябва да се вади от филтриращата касета.

При необходимост почистете плоския филтър отделно.

Фигура **H1**

- Деблокирайте филтриращата касета, наклонете я и я свалете.

Фигура **H2**

- Извадете плоския филтър от филтриращата касета и го изтупайте.

- При необходимост почистете само под течаща вода, не го търкайте или четкайте. Преди употреба го оставете да изсъхне напълно.

- Накрая отново монтирайте сухия плосък филтър в уреда. Поставете филтриращата касета в уреда.

Помощ при неизправности

Недостатъчен ефект от изсмукването

Ако мощността на всмукване на уреда се понижи, моля проверете следните точки:

- Принадлежностите от окомплектовката, смукателният маркуч или всмукателните тръби са запушени, молим, отстранете с пръчка това, което ги запушва.

Фигура **A2**

- Филтърната торбичка е пълна: Поставете нова филтърна торбичка.

Фигура **H2**

- Плоският филтър е замърсен: Извадете филтриращата касета и почистете филтъра (вижте глава "Почистване на плоския филтър").

- Подменете повредения плосък филтър.

Технически данни

Напрежение от мрежата	220 - 240	V
Честота	1~50-60	Hz
Мощност P _{ном.}	1300	W
Макс. присъед. мощност на контакта на уреда	2100	W
Предпазител (инертен)	16	A
Обем на резервоара	30	л
Поемане на вода с ръкохватката	20	л
Поемане на вода с подовата дюза	18	л
Захранващ кабел	H 05VV-F3G1,5	
Тегло (без принадлежности)	9,4	кг
Допустимо ниво на шум (EN 60704-2-1)	71	dB(A)

Запазваме си правото на технически изменения!

Sisukord

Üldmärkusi	ET	5
Ohutusälased märkused	ET	5
Seadme osad	ET	7
Käsitsemine	ET	8
Korrashoid ja tehnohooldus	ET	9
Abi häirete korral	ET	10
Tehnilised andmed	ET	10

Väga austatud klient,



Enne seadme esmakordset kasutuselevõttu lugege läbi algupärane kasutusjuhend, toimige sellele vastavalt ja hoidke see hilisema kasutamise või uue omaniku tarbeks alles.

Üldmärkusi

Sihipärane kasutamine

Seade on vastavalt käesolevas kasutusjuhendis toodud kirjeldustele ja ohutusnõuetele ette nähtud kasutamiseks mitmeotstarbelise imurina.

See seade töötati välja erakasutuseks ega ole ette nähtud professionaalse kasutamise jaoks kaasnevaks koormuseks.

– Kaitske seadet vihma eest. Ärge ladustage seadet väljas.

– Seadmega ei tohi imeda tuhka ega nõge.

Kasutage mitmeotstarbelist imurit ainult:

- originaalfiltrikotiga.
- originaal-varuosadega, -tarvikute või -erivarustusega.

Tootja ei vastuta võimalike kahjude eest, mis on tingitud seadme mittesihipärasest kasutamisest või valest käitamisest.

Keskonnakaitse



Pakendmaterjalid on taaskasutatavad. Palun ärge visake pakendeid majapidamisprahi hulka, vaid suunake need taaskasutusse.



Vanad seadmed sisaldavad taaskasutatavaid materjale, mis tuleks suunata taaskasutusse. Palun likvideerige vanad seadmed seetõttu vastavate kogumissüsteemide kaudu.

Filtri ja filtrikoti utiliseerimine

Filter ja filtrikott on valmistatud keskkonnasõbralikest materjalidest.

Kui need ei sisalda sisseimetud aineid, mida on keelatud panna majapidamisjäätmete hulka, võib need utiliseerida tavaliste majapidamisjäätmetena.

Märkusi koostisainete kohta (REACH)

Aktuaalse info koostisainete kohta leiate aadressilt:

www.kaercher.com/REACH

Garantii

Igas riigis kehtivad meie volitatud müügiesindaja antud garantiitingimused. Seadmel esinevad rikked kõrvaldame garantiiajal tasuta, kui põhjuseks on materjali- või valmistusviga. Garantiiuhtumi korral palume pöörduda müüja või lähima volitatud klienditeenistuse poole, esitades ostu tõendava dokumendi. (Aadressi vt tagaküljelt)

Klienditeenindus

Küsimuste ja rikete korral aitab teid KÄRCHER'i filiaal.

Varuosade ja lisaseadmete tellimine

Valiku kõige sagedamini vajaminevatest varuosadest leiate te kasutusjuhendi lõpust.

Varuosi ja lisaseadmeid saate seadme müüjalt või oma piirkonna KÄRCHERi filiaalilt.

Ohutusälased märkused

⚠ OHT

- Seadet tohib ühendada ainult vahelduvvoolutoitega. Pinge peab vastama seadme tüübi-sildil esitatud pingele.
- Võrgupistikut ega pistikupesaga ei tohi kunagi puutuda niiske- te kätega.
- Võrgupistikut pistikupesast välja tõmmates ärge hoidke kinni ühenduskaablist.
- Enne igakordset kasutamist tuleb kontrollida, et võrgupistikuga toitejuhe oleks kahjustusteta. Kahjustatud toitejuhe lasta viivitamatult volitatud hooldustöökoolajale/elektrikule vahetada.
- Elektriõnnetuste vältimiseks soovime kasutada ettelülitatud rikkevoolu-kaitseülilitiga (max 30 mA rakendumise ni-mivoolutugevusega) pistikupesä.
- Lülitage enne kõiki hooldustöid masin välja ja tõmmake võrgupistik välja.
- Remonditöid ja töid elektriliste komponentide juures tohib teha ainult volitatud hooldustöökoda.

△ HOIATUS

- Seda seadet ei tohi kasutada piiratud füüsiliste, sensoorse-
te või vaimsete võimetega ini-
mesed või kogemuste ja/või
teadmisteta isikud; kui siis ai-
nult nende ohutuse eest vas-
tutava isiku järelevalve all või
kui neid on õpetatud seadet
kasutama ja nad on mõistnud
sellest tulenevaid ohtusid.
- Lastel on lubatud kasutada
seadet vaid juhul, kui nad on
üle 8 aasta vanad ja kui nen-
de üle teostab järelevalvet
mõni nende ohutuse eest
vastutav isik või on lapsed
saanud temalt juhiseid sead-
me kasutamise kohta ja
mõistnud sellega kaasnevaid
ohtusid.
- Lapsed ei tohi seadmega
mängida.
- Laste üle peab olema järele-
valve tagamaks, et nad sead-
mega ei mängiks.
- Puhastamist ja kasutajahool-
dust ei tohi teostada lapsed
ilma järelevalveta.
- Hoidke pakendikiled lastele
kättesaamatuna - lämbumis-
oht!
- Lülitage masin pärast iga ka-
sutamists ja enne iga puhas-
tamist/hooldust välja.
- Tuleoht. Ärge imege masi-
nasse põlevaid ega hõõgu-
vaid esemeid.
- Plahvatusohtlikes piirkonda-
des kasutamine on keelatud.

- Vahu tekkimise või vedeliku
lekkimise korral lülitage ma-
sin kohe välja või tõmmake
välja toitepistik!
- Ärge kasutage küürimisva-
hendeid ega klaasi- või uni-
versaalpuhastusvahendeid!
Ärge sukeldage seadet kuna-
gi vette.

Mõned ained võivad imiõhu kee-
rises moodustada plahvatusoht-
liku auru või gaasisegu!

Ärge kunagi kasutage imurit järg-
miste ainete eemaldamiseks:

- Plahvatusohtlikud või kerges-
tisüttivad gaasid, vedelikud ja
tolm (reaktiivne tolm)
- Reaktiivne metallitolm (nt alu-
miinium, magneesium, tsink)
ühenduses tugevasti leelise-
liste ja happeliste puhastus-
vahenditega
- Lahjendamata kanged hap-
ped ja alused
- Orgaanilised lahused (nt ben-
siin, värvilahustid, atsetoon,
kütteõli).

Lisaks võivad need ained kah-
justada seadme valmistamisel
kasutatud materjale.

Ohuastmed

△ OHT

Osutab vahetult ähvardavale
ohule, mis võib põhjustada tõsi-
seid kehavigastusi või lõppeda
surmaga.

△ HOIATUS

Osutab võimalikule ohtlikule olu-
korrale, mis võib põhjustada tõ-
siseid kehavigastusi või lõppeda
surmaga.

△ **ETTEVAATUS**

Viide võimalikule ohtlikule olukorrale, mis võib põhjustada kergeid vigastusi.

TÄHELEPANU

Viide võimalikule ohtlikule olukorrale, mis võib põhjustada materiaalsel kahju.

Seadme osad

Jooniseid vt volditaval leheküljel!



Antud kasutusjuhendis on kirjeldatud esilehel toodud universaaltolmuimejat. Pakendi lahtipakkimisel kontrollida, kas kõik osad on olemas ning kahjustamata. Transportimisel tekkinud kahjustuste korral palun teavitada toote müüjat.

1 Imemisvooliku ühendus

Joonis **B 1**

→ Imivooliku ühendamiseks puhastamisel.

2 Seadmelüliti (SISSE/VÄLJA)

Joonis **B 3**

→ **Asend MAX:** Imemine või puhumine.

→ **Asend + [] MAX:** Imemine ühendatud elektritööriistaga

→ Võimsuse reguleerimine: Vajadusel vähendage imedes, puhudes või elektrilise tööriistaga töötades imivõimsust.

→ **Positsioon 0:** Seade on välja lülitatud. Elektritööriist on pingel all..

3 Seadme pistikupesa

Märkus: Pidage kinni maksimaalsest ühendusvõimsusest (vt ptk „Tehnilised andmed“).

Joonis **C 2**

→ Elektrilise lisaseadme ühendamiseks.

4 Puhumisühendus

Joonis **E 1**

→ Torgake imivoolik puhumisliitmikku. Sellega aktiveeritakse puhumisfunktsioon.

5 Filtri puhastamise klahv

Joonis **D 1**

→ Paigaldatud lamevoltiltri puhastamiseks.

Märkus: Arge vajutage klahvile, kui lamevoltilfilter on märg.

6 Tõstmisüvend

→ Pärast vabastamist võtke seadme peast käepidemisüvendist haarates kinni ja võtke seadme pea ära.

7 Kandesang

Joonis **A 1**

→ Kandesang on mõeldud ühtlasi seadme pea ja mahuti lukustamiseks. Lukust vabastamiseks keerake sang lõpuni ette, kuni lukk vabaneb.

→ Haarake seadme peast hoides kinni käepideme süvendist ja võtke seadme pea ära.

8 Filtrikassett ja vabastusklahv

Joonis **H 1**

Joonis **H 2**

→ Filtri puhastamiseks vajutage vabastusklahvile, klappige filtrikassett välja ja võtke ära.

9 Lisavarustuse hoidik

Joonis **G 2**

→ Tarvikute pesa võimaldab hoida imitorusid ja imiotsakuid seadme küljes.

10 Kaablikonks

Joonis **G 2**

→ Toitekaabli hoidmiseks.

11 Parkimispositsioon

Joonis **F 1**

→ Põrandaotsaku toetamiseks töökatkestuste ajal.

12 Juhtratas

Joonis **A 1**

→ Keerake mahuti ümber, suruge juhtrullikud lõpuni mahuti põhjas olevatesse avadesse.

13 Väljalaskekruvi

Joonis **G 1**

→ Väljalaskekerki kasutatakse paagis oleva musta vee kiireks ja mugavaks väljalaskmiseks. Lihtsaks tühjendamiseks kallutage mahutit ette.

14 Filterkott

Joonis **A 2**

Märkus: Märgpuhastuse korral ei tohi kasutada filtrikotti!

15 Madalvoltilfilter (juba masinas)

TÄHELEPANU

Töötage alati paigaldatud madalvoltiltriga, seda nii märg- kui kuivimemise puhul!

16 Ühendusdetailiga imivoolik

Joonis **B 1**

→ Suruge imivoolik seadme liitmikku. Voolik fikseerub asendisse.

→ Väljavõtmiseks vajutage pöidlaga riivile ja tõmmake imivoolik välja.

Märkus: Tarvikud, nt imiharjad (valikulised), saab torgata vahetult ühendusdetailile ja ühendada need nii imivoolikuga.

Mugav puhastamine ka kitsastes ruumides. Eemaldatava käepideme saab vajadusel paigaldada tarviku ja imivooliku vahele.

Vt nr 17.

Soovitus: Põranda puhastamiseks torgake käepide imivoolikule.

17 Eemaldatav käepide

Joonis **B 1**

→ Ühendage käepide imivoolikuga, kuni see fikseerub asendisse.

Joonis **B 4**

→ Käepideme eemaldamiseks imivoolikult vajutage pöidlaga riivile ja tõmmake käepide ära.

Märkus: Kui käepide eemaldada, saab tarvikud torgata ka vahetult imivoolikule.

Soovitus: Põranda puhastamiseks torgake käepide imivoolikule.

Vt nr 16.

18 Imemistorud 2 x 0,5 m

Joonis **B 1**

→ Torgake mõlemad imitorud kokku ja ühendage käepidemega.

19 Põrandadüüs (ümberlülitushoob)

Joonis **B 1**

Mugavaks ümberlülitamiseks kuiva ja märja mustuse vahel:

- Kuiva mustuse imemiseks maapinnalt kasutage asendit, kus harjariba on väljaviidud.
- Vee imemiseks maapinnalt kasutage asendit, kus kummist liistud on väljaviidud.

20 Ühendusdüüs

→ Servade, vuukide, küttekehade ja raskesti ligipääsetavate kohtade jaoks.

21 Adapter

Joonis **C 1**

→ Imivooliku ühendamiseks elektrilise tööriistaga

→ Kohandage adapterit vajadusel noaga elektrilise tööriista liitmiku läbimõõdule vastavaks.

22 Painduv tööriistavoolik

Joonis **C 1**

→ Tagab elektritööriistadega töötades suurema paindlikkuse.

Märkus: Võib kasutada ka adapteriga.

23 Käepidemega imivoolik jämeda mustuse eemaldamiseks

Joonis **B 1**

→ Jämedama mustuse ja kivide imemiseks.

→ Suruge jämeda mustuse imivoolik liitmikku. Voolik fikseerub asendisse.

→ Väljavõtmiseks vajutage pöidlaga riivile ja tõmmake imivoolik välja.

24 Jämeda mustuse piserdus-imitorud 2 x 0,5 m

Joonis **B 1**

→ Jämedama mustuse ja kivide imemiseks.

→ Ühendada mõlemad jämeda mustuse piserdus-imitorud ja ühendada jämeda mustuse imivooliku käepidemega.

25 Jämeda mustuse põrandadüüs

Joonis **B 1**

→ Lehtede ning jämedama mustuse ja kivide imemiseks.

Käsitsemine

TÄHELEPANU

Töötage alati paigaldatud madalvoltfiltriga, seda nii märg- kui kuivimise puhul!

Enne seadme kasutuselevõttu

Joonis **A 1**

- Võtke seadme pea ära ja eemaldage sisu mahutist.
- Keerake mahuti ümber, suruge juhtlülid lõpuni mahuti põhjas olevatesse avadesse.
- Pange seadme pea peale ja lukustage see.
- Klõpsake tarvikute pesa hoidik seadme pea tagaküljele.

Kasutuselevõtt

Joonis **B 1**

→ Tarvikute ühendamise.

Joonis **B 2**

→ Ühendadage võrgupistik.

Joonis **B 3**

→ Lülitage seade sisse.

Kuivimine

TÄHELEPANU

Töötage ainult kuiva madalvoltfiltriga!

Enne kasutamist kontrollige vigastuste olemasolu filtril ja vahetage filter vajadusel välja.

Joonis **A 2**

→ Kuiva mustuse imemiseks võib vajadusel kasutada lisaks ka filtrikotti.

TÄHELEPANU

Vajutage filtripuhastamise nupule vaid juhul, kui ei ole paigaldatud filtrikotti, sest puhastamise käigus võib filtrikott viga saada.

Märkusi filtrikoti kohta

- Filtrikoti täituvus sõltub imetud mustusest.
- Peene tolmu, liiva jne puhul tuleb filtrikotti sagedamini vahetada.
- Liiga täis filtrikotid võivad lõhki minna. Vahetage filtrikott õigeaegselt välja!

TÄHELEPANU

Külma tuha imimine ainult eelseparaatoriga.

Tellimisnr Basic-variant: 2.863-139.0, Premium-variant: 2.863-161.0.

Märgimemine

TÄHELEPANU

Ärge kasutage filtrikotti!

Märkus: Kui mahuti on täis, sulgeb ujuk sissevõtuava ja seade töötab kõrgematel pööretel. Lülitage seade kohe välja ja tühjendage mahuti.

→ Niiskuse imemisel tuleb silmas pida, et pörandotsak oleks õigesti reguleeritud, ning ühendada vastav tarvik.

Jämeda mustuse imemine

Joonis **B 1**

→ Jämedama mustuse ja kivide imemiseks kasutada jämeda mustuse voolikut, jämeda mustuse torusid ja jämeda mustuse pörandadüüse.

TÄHELEPANU

Vajutage jämedama mustuse imemiseks nupule vaid juhul, kui ei ole paigaldatud filtrikotti, sest puhastamise käigus võib filtrikott kahjustada saada.

Töötamine elektritööriistadega

→ Kohandage adapterit vajadusel noaga elektrilise tööriista liitmiku läbimõõdule vastavaks.

Joonis **C 1**

- **A)** Torgake juuresolev adapter imivooliku käepide-mele ja ühendage elektritööriista ühenduskohaga. **või**
- **B)** Suurema paindlikkuse saavutate, kui kasutate töötades elastset tööriistavoolikut. Ühendage see imivoolik ja vajadusel adapter elektritööriista liitmiku.

Joonis **C 2**

→ Ühendage elektritööriista võrgupistik tolmuimejaga.

Joonis **C 3**

→ Lülitage seade sisse (pöördlülitil vasakule asendisse +  MAX) ja alustage tööd.

Märkus: Niipea kui elektritööriist sisse lülitatakse, käivitub imiturbiin 0,5 sekundilise viivitusega. Kui elektritööriist lülitatakse välja, töötab imiturbiin veel ca. 5 sekundit edasi, et imeda imivoolikust välja sinna jäänud praht.

Integreeritud filtripuhastussüsteem

Filtri puhastussüsteem on ette nähtud suure koguse peentolmu imemiseks ilma paigaldatud filtrikotita.

Märkus: Filtri puhastussüsteemi abil saab määratud lamevoltfiltrit nupule vajutades puhastada, suurendades uuesti imivõimsust.

Joonis **D 1**

→ Torgake imivooliku käepide seadmepea küljes olevasse tarvikupessa. Vajutage 3x filtri puhastamise klahvile (seade on sisse lülitatud). Oodake üksikute vajutuste vahel 4 sekundit.

Märkus: Olles mitu korda vajutanud filtri puhastamise klahvile, kontrollige mahuti täituvust. Vastasel korral võib mustus mahuti avamisel välja pääseda.

Puhumisfunktsioon

Raskesti ligipääsetavate kohtade või selliste kohtade puhastamine, kus imemine ei ole võimalik, nt lehed kruusapinnalt.

Joonis **E 1**

→ Torgake imivoolik puhumisliitmikku. Sellega aktiveeritakse puhumisfunktsioon.

Töö katkestamine

Joonis **B 3**

→ Lülitage seade välja.

Joonis **F 1**

→ Riputage pörandotsak parkimishoidikusse.

Töö lõpetamine

→ Lülitage seade välja ja tõmmake võrgupistik välja.

Tühjendage paak

Joonis **G 1**

→ Võtke seadme pea ära, tühjendage märja või kuiva mustusega täidetud mahuti.

Väljalaskekruviga seadmete puhul: Valage kuiv mustus mahutist välja. Vedelike väljalaskmiseks kasutage väljalaskekruvi.

Seadme ladustamine

Joonis **G 2**

→ Hoidke toitekaablit ja tarvikuid seadme juures. Hoidke seadet kuivas ruumis.

Korrashoid ja tehnohooldus

→ Puhastage seadet ja plastmassist tarvikuid tavalise plastmassipuhastusvahendiga.

→ Vajaduse korral loputage paaki ja tarvikuid veega ja kuivatage enne uuesti kasutuselevõtmist.

Madalvoltfiltrit puhastamine

Soovitus: Iga kord pärast kasutamist puhastage filtrikassetti

Joonis **H 1**

→ Vabastage filtrikassetti lukustus, klappige kassett välja ja võtke ära, tühjendage filtrikassetis olev mustus prügiämbrisse.

→ Kasutatud madalvoltfiltrit puhastamiseks klappige filtrikassetti vastu prügiämbrist serva. Selleks ei ole vaja madalvoltfiltrit filtrikassetist maha monteerida.

Vajadusel puhastage madalvoltfiltrit eraldi.

Joonis **H 1**

→ Vabastage filtrikassett lukust, klappige välja ja võtke välja.

Joonis **H 2**

→ Võtke madalvoltfilter filtrikassetist välja ja klappige puhtaks.

→ Vajadusel puhastage voolava vee all, ärge hõõruge ega harjake. Enne kasutamist laske täielikult kuivada.

→ Lõpuks paigaldage seadmesse kuiv madalvoltfilter. Pange filtrikassett seadmesse.

Abi häirete korral

Kahanev imemisvõimsus

Kui seadme imivõimsus muutub nõrgemaks, tuleb kontrollida järgmisi punkte:

- Tarvikud, imivoolik või imitorud on ummistunud, eemaldage ummistus kepiga.

Joonis **A 2**

- Filtrikott on täis: pange kohale uus filtrikott.

Joonis **H 2**

- Madalvoltfilter on must: võtke filtrikassett välja ja puhastage filtrit (vt ptk „Madalvoltfiltri puhastamine“).
- Vahetage defektne lamevoltfilter välja.

Tehnilised andmed

Võrgupinge	220 - 240	V
Sagedus	1~50-60	Hz
Võimsus P _{nimi}	1300	W
Seadme pistikupesa maks. ühendusvõimsus	2100	W
Võrgukaitse (inertne)	16	A
Mahuti maht	30	l
Käepidemega veevõtmine	20	l
Põrandaotsakuga veevõtmine	18	l
Võrgukaabel	H 05VV-F3G1,5	
Kaal (ilma tarvikuteta)	9,4	kg
Helirõhupeel (EN 60704-2-1)	71	dB(A)

Tehniliste muudatuste õigused reserveeritud!

Satura rādītājs

Vispārējās piezīmes	LV	5
Drošības norādījumi	LV	5
Aparāta apraksts	LV	7
Apkalpošana	LV	8
Kopšana un tehniskā apkope	LV	9
Palīdzība darbības traucējumu gadījumā	LV	10
Tehniskie dati	LV	10

Godājamais klient,



Pirms ierīces pirmās lietošanas izlasiet instrukcijas oriģinālvalodā, rīkojieties saskaņā ar norādījumiem tajā un uzglabāiet to vēlākai izmantošanai vai turpmākiem lietotājiem.

Vispārējās piezīmes

Noteikumiem atbilstoša lietošana

Atbilstoši šajā lietošanas instrukcijā dotajam aprakstam un drošības norādījumiem aparāts ir paredzēts izmantošanai kā universālais putekļusūcējs.

Šis aparāts tika izstrādāts privātai lietošanai un nav paredzēts profesionālās lietošanas prasībām.

- Aizsargājiet ierīci no lietus iedarbības. Neuzglabājiet ierīci ārpus telpām.
- Ar šo ierīci nedrīkst sūkt pelnus un sodrējus.

Universālo putekļusūcēju izmantojiet tikai ar:

- oriģinālo filtra maisu.
- oriģinālajām rezervēs daļām, piederumiem vai sevišķo aprīkojumu.

Ražotājs neatbild par iespējamiem bojājumiem, kas radušies noteikumiem neatbilstošas izmantošanas vai nepareizas lietošanas rezultātā.

Vides aizsardzība



Iepakojuma materiālus ir iespējams atkārtoti pārstrādāt. Lūdzu, neizmetiet iepakojumu kopā ar mājāsaimniecības atkritumiem, bet gan nogādājiet to vietā, kur tiek veikta atkritumu otrreizējā pārstrāde.



Nolietotās ierīces satur noderīgus materiālus, kurus iespējams pārstrādāt un izmantot atkārtoti. Tādēļ lūdzam izmantot vecās ierīces ar atbilstošu savākšanas sistēmu starpniecību.

Filteru un filtra maisiņu utilizācija

Filteri un to maisiņi ir izgatavoti no videi nekaitīgām izejvielām.

Ja filtrā un tā maisiņā nav iesūktas vielas, kuru klātbūtne mājāsaimniecības atkritumos ir aizliegta, tos var izmantot kopā ar parastajiem mājāsaimniecības atkritumiem.

Informācija par sastāvdaļām (REACH)

Aktuālo informāciju par sastāvdaļām atradīsiet:

www.kaercher.com/REACH

Garantija

Katrā valstī ir spēkā mūsu uzņēmuma atbildīgās sabiedrības izdotie garantijas nosacījumi. Garantijas termiņa ietvaros iespējamos Jūsu iekārtas darbības traucējumus mēs novērsim bez maksas, ja to cēlonis ir materiāla vai ražošanas defekts. Garantijas remonta nepieciešamības gadījumā ar pirkumu apliecināšanu dokumentu griežieties pie tirgotāja vai tuvākajā pilnvarotajā klientu apkalpošanas dienestā.

(Adresi skatīt aizmugurē)

Klientu apkalpošanas centrs

Jautājumu un aparāta darbības traucējumu gadījumā Jums labprāt sniegs padomu firmas KÄRCHER filiāles darbinieki.

Rezerves detaļu un speciālo piederumu pasūtīšana

Visbiežāk pieprasīto rezervēs daļu klāstu Jūs atradīsiet lietošanas rokasgrāmatas galā.

Rezerves detaļas un piederumus Jūs varat iegādāties pie sava tirdzniecības pārstāvja vai savā firmas KÄRCHER filiālē.

Drošības norādījumi

⚠ BĪSTAMI

- *Aparātu pieslēdziet tikai maiņstrāvai. Spriegumam jāatbilst uz aparāta rūpnīcas plāksnītes norādītajam.*
- *Nekad neaizskariet tīkla spraudni un kontaktligzdu ar mitrām rokām.*
- *Neatvienojiet kontaktdakšu, izraujot to aiz pieslēgšanas kabeļa ārā no kontaktligzdas.*
- *Pirms katras lietošanas reizes pārbaudiet, vai nav bojāts pieslēgšanas kabelis ar tīkla spraudni. Bojātu pieslēgšanas kabeli nekavējoties lieciet nomainīt pilnvarotā klientu apkalpošanas dienestā vai profesionālā elektromehāniskā darbnīcā.*
- *Lai izvairītos no elektrotraumām, mēs iesakām kontaktligzdas aprīkot ar iepriekš ieslēdzamu noplūdes strāvas drošinātājslēdzi (nominālais nostrādes strāvas stiprums maks. 30 mA).*
- *Pirms jebkuru tīrīšanas un apkopes darbu veikšanas aparātu izslēdziet un atvienojiet kontaktdakšu.*

- Jebkurus elektrisko sastāvdaļu remontus drīkst veikt tikai pilnvarots klientu apkalpošanas dienests.

△ **BRĪDINĀJUMS**

- Šis aparāts nav paredzēts, lai to lietotu personas ar ierobežotām fiziskām, sensoriskām un garīgām spējām vai personas, kurām nav pieredzes un/ vai zināšanu, ja vien viņas uzrauga par drošību atbildīgā persona vai tā dod instrukcijas par to, kā jālieto aparāts.
- Bērni aparātu drīkst lietot tikai tad, ja tie ir sasnieguši 8 gadu vecumu un ja tos uzrauga par viņu drošību atbildīga persona vai tā dod instrukcijas par to, kā jālieto aparāts un kuras apzinās no ierīces izrietošās bīstamības sekas.
- Bērni nedrīkst spēlēties ar ierīci.
- Uzraugiet bērnus, lai pārliecinātos, ka tie nespēlējas ar ierīci.
- Bērni bez pieaugušo uzraudzības nedrīkst veikt ierīces tīrīšanu un lietotāja apkopi.
- Nelaidiet bērnus iepakojuma plēvju tuvumā, pastāv nosmakšanas risks!
- Izslēdziet aparātu pēc katras lietošanas reizes un ikreiz pirms tīrīšanas/apkopes.
- Uzliesmošanas risks. Neuzsūciet degošus vai kvēlojošus priekšmetus.
- Aparāta lietošana aizliegta sprādzienbīstamās zonās.

- Ja veidojas putas vai izplūst šķidrums, aparāts nekavējoties jāizslēdz un jāatvieno kontaktdakša!

- Neizmantojiet tīrīšanas līdzekļus, stikla vai universālus tīrīšanas līdzekļus! Aparātu nekad neiegremdējiet ūdenī.

Sajaucoties ar iesūcamo gaisu, dažas vielas var veidot sprādzienbīstamus tvaikus vai maisījumus!

Nekad neiesūkt sekojošas vielas:

- Sprādzienbīstamas vai viegli uzliesmojošas gāzes, šķidrums un putekļus (reaktīvie putekļi)
- Reaktīvie metāla putekļi (piemēram, alumīnijs, magnijs, cinks) savienojumos ar stipriem sārmainiem un skābiem mazgāšanas līdzekļiem
- Neatšķaidītas stipras skābes un sārmi
- Organiskie atšķaidītāji (piemēram, benzīns, krāsu atšķaidītājs, acetons, mazuts). Bez tam, šīs vielas var saēst aparātā izmantotos materiālus.

Riska pakāpes

△ **BĪSTAMI**

Norāde par tieši draudošām briesmām, kuras izraisa smagas traumas vai nāvi.

△ **BRĪDINĀJUMS**

Norāde par iespējami draudošām briesmām, kuras var izraisīt smagas traumas vai nāvi.

△ UZMANĪBU

Norāda uz iespējami bīstamu situāciju, kura var radīt vieglus ievainojumus.

IEVĒRĪBAI

Norāde par iespējami bīstamu situāciju, kura var radīt materiālos zaudējumus.

Aparāta apraksts

Attēlus skatīt atlokāmajā lapā!



Šajā lietošanas instrukcijā tiek aprakstīts titullapā attēlotais universālais putekļusūcējs. Izsainojot pārbaudiet, vai iesainojumā esošais saturs ir pilnīgs un nebojāts. Pārvašanās laikā radušos bojājumu gadījumā lūdzam par to informēt tirgotāju.

1 Sūkšanas šļūtenes pieslēgums

Attēls **B 1**

→ Lai sūkšanas gadījumā pieslēgtu sūkšanas šļūteni.

2 Aparāta slēdzis (IESL./IZSL.)

Attēls **B 3**

→ **Pozīcija MAX:** sūkšana vai pūšana.

→ **Pozīcija + [I] MAX:** sūkšana ar pieslēgtu elektrisko instrumentu

→ Jaudas regulēšana: vajadzības gadījumā sūkšanas, pūšanas laikā vai strādājot ar elektriskajiem instrumentiem, samaziniet sūkšanas jaudu.

→ **Pozīcija 0:** Aparāts ir izslēgts. Elektroinstrumentam tiek padota strāva.

3 Aparāta kontaktligzda

Norāde: Ievērojiet maksimālo pieslēguma jaudu (skatīt nodaļu "Tehniskie dati").

Attēls **C 2**

→ Lai pieslēgtu elektroinstrumentus.

4 Pūtes pieslēgums

Attēls **E 1**

→ Ievietojiet sūkšanas šļūteni pūšanas pieslēgumā, tādējādi aktivizējot pūšanas funkciju.

5 Filtra tīrīšanas taustiņš

Attēls **D 1**

→ Iebūvētā plakani salocītā filtra tīrīšanai.

Norāde: nospiediet taustiņu, ja plakani salocītais filtrs ir slapjš.

6 Roktura padziļinājums

→ Pēc atbrīvošanas aparāta augšdaļu satveriet aiz roktura padziļinājuma un noņemiet.

7 Rokturis

Attēls **A 1**

→ Rokturis vienlaikus kalpo aparāta augšdaļas un tvertnes nofiksēšanai. Lai to atbrīvotu, pabīdīet rokturi uz priekšu, līdz atbrīvojas fiksācija.

→ Satveriet aparāta augšdaļu aiz roktura padziļinājuma un noņemiet.

8 Filtra kasetne un atbloķēšanas taustiņš

Attēls **H 1**

Attēls **H 2**

→ Lai iztīrītu filtru, nospiediet atbloķēšanas taustiņu, atveriet un izņemiet filtra kasetni.

9 Piederumu novietne

Attēls **G 2**

→ Piederumu novietne ļauj uzglabāt sūkšanas caurules un sprauslas turpat pie aparāta.

10 Kabeļa āķis

Attēls **G 2**

→ Elektrības vada uzglabāšanai.

11 Stāvēšanas pozīcija

Attēls **F 1**

→ Grīdas tīrīšanas sprauslas novietošanai darba pārtraukumos.

12 Vadruļlītis

Attēls **A 1**

→ Apgrieziet tvertni, vadāmos skrituļus iespiediet līdz galam atverēs, kas atrodas tvertnes pamatnē.

13 Noplūdes skrūve

Attēls **G 1**

→ Noplūdes skrūve paredzēta ātrai un ērtai netīrā ūdens izliešanai no tvertnes. Lai izlietu visu ūdeni, sagāziet tvertni uz priekšu.

14 Filtra maisiņš

Attēls **A 2**

Norāde: Lai veiktu mitro sūkšanu, nedrīkst būt ievietots filtra maisiņš!

15 Plakani salocītais filtrs. (jau ievietots aparātā)

IEVĒRĪBAI

Vienmēr strādājiet ar ievietotu plakani salocīto filtru, gan mitrās, gan sausās sūkšanas laikā!

16 Sūkšanas šļūtene ar savienojuma veidgabalu

Attēls **B 1**

→ Iespiediet sūkšanas šļūteni aparāta pieslēgumā, tā nofiksēsies.

→ Lai to izņemtu, ar īkšķi nospiediet fiksatoru un izvelciet sūkšanas šļūteni.

Norāde: Tādus piederumus kā, piem., sūkšanas sukās (opcija) var uzspraust tieši uz savienojuma veidgabala un tādējādi savienot ar sūkšanas šļūteni.

Ērtai strādāšanai arī šaurās platībās.

Noņemamo rokturi vajadzības gadījumā var iemontēt arī starp piederumdetaju un sūkšanas šļūteni.

Skafti 17. pozīciju.

Ieteikums: Lai sūktu grīdu, rokturi uzlieciet uz sūkšanas šļūtenes.

17 Noņemams rokturis

Attēls **B 1**

→ Savienojiet rokturi ar sūkšanas šļūteni, līdz tas nofiksējas.

Attēls **B 4**

→ Lai rokturi noņemtu no sūkšanas šļūtenes, ar īkšķi spaspiediet fiksatoru un novelciet rokturi.

Norāde: Noņemot rokturi, piederumus var uzspraust arī tieši uz sūkšanas šļūtenes.

Ieteikums: Lai sūktu grīdu, rokturi uzlieciet uz sūkšanas šļūtenes.

Skafti 16. pozīciju.

18 Sūcējcaurules 2 x 0,5 m

Attēls **B 1**

→ Salieciet abas sūkšanas caurules kopā un savienojiet ar rokturi.

19 Sprausla grīdas tīrīšanai (ar pārslēgšanas sviru)

Attēls **B 1**

Ērtai pārslēgšanai starp sausiem un slapjiem netīrumiem:

→ Lai no grīdas uzsūktu sausus netīrumus, pozīcija ar izbīdītu suku strēmeli.

→ Lai no grīdas uzsūktu ūdeni, pozīcija ar izbīdītām gumijas mēlītēm.

20 Saduru sprausla

→ Stūriem, salaiduma vietām, radiatoriem ar grūti aizniedzamām vietām.

21 Adapteris

Attēls **C 1**

→ Lai savienotu sūkšanas šļūteni ar elektroinstrumentu.

→ Adapteri vajadzības gadījumā, izmantojot nazi, pielāgojiet elektroinstrumenta savienojuma diametram.

22 Elastīga instrumentu šļūtene

Attēls **C 1**

→ Lielākai ērtībai strādājot ar elektroinstrumentiem.

Norāde: Var izmantot arī ar adapteru.

23 Lielo netīrumu sūkšanas šļūtene ar rokturi

Attēls **B 1**

→ Lielāku netīrumu un akmeņu uzsūkšanai.

→ Iespiediet lielo netīrumu sūkšanas šļūteni savienojumā, tā nofiksēsies.

→ Lai to izņemtu, ar īkšķi nospiediet fiksatoru un izvelciet sūkšanas šļūteni.

24 Lielo netīrumu sūkšanas caurules 2 x 0,5 m

Attēls **B 1**

→ Lielāku netīrumu un akmeņu uzsūkšanai.

→ Saspraudiet kopā abas lielo netīrumu sūkšanas caurules un savienojiet ar lielo netīrumu sūkšanas šļūtenes rokturi.

25 Grīdas sprausla lielo netīrumu savākšanai

Attēls **B 1**

→ Lapu un lielāku netīrumu un akmeņu uzsūkšanai.

Apkalpošana

IEVĒRĪBAI

Vienmēr strādājiet ar ievietotu plakani salocīto filtru, gan mitrās, gan sausās sūkšanas laikā!

Pirms ekspluatācijas sākšanas

Attēls **A 1**

→ Noņemiet aparāta korpusu un izņemiet no tvertnes tās saturu.

→ Apgrīziet tvertni, vadāmos skrituljus iespiediet līdz galam atverēs, kas atrodas tvertnes pamatnē.

→ Uzlieciet un nofiksējiet aparāta augšdaļu.

→ Nostipriniet aparāta augšdaļas aizmugurē piederumu novietnei paredzēto turētāju.

Ekspluatācijas sākums

Attēls **B 1**

→ Pievienojiet piederumus.

Attēls **B 2**

→ Pievienojiet kontaktspraudni kontaktlīdzdai.

Attēls **B 3**

→ Ieslēdziet ierīci.

Sausā sūkšana

IEVĒRĪBAI

Strādājiet tikai ar sausu plakani salocīto filtru.

Pirms filtra izmantošanas pārbaudiet, vai tas nav bojāts, un vajadzības gadījumā nomainiet.

Attēls **A 2**

→ Lai uzsūktu sausus netīrumus, vajadzības gadījumā papildus var izmantot filtra maisu.

IEVĒRĪBAI

Filtra tīrīšanu aktivizējiet tikai tad, ja nav ievietots filtra maiss, citādi filtra maisu var sabojāt.

Norādījumi par filtra maisiem

- Filtra maisa uzpildes pakāpe ir atkarīga no iesūcamiem netīrumiem.
- Iesūcot smalkos putekļus, smiltis utt., filtra maiss jāmaina biežāk.
- Pārplīdīti filtra maisi var pārplīst, tādēļ laicīgi nomainiet filtra maisu!

IEVĒRĪBAI

Aukstus pelnus drīkst uzsūkt tikai tad, ja ir separators. Pasūtījuma Nr. Basic variantam: 2.863-139.0, Premium variantam: 2.863-161.0.

Mitrā sūkšana

IEVĒRĪBA!

Neizmantojiet filtra maisiņu!

Norāde: Ja tvertne ir pilna, pludiņš noslēdz iesūkšanas atveri un aparāts darbojas ar palielinātu apgriezīgu skaitu. Ierīci nekavējoties izslēdziet un iztukšojiet tvertni.

→ Lai uzsūktu mitrumu vai slapjumu, sekojiet pareizam grīdas sprauslas iestatījumam un pievienojiet atbilstošo piederumdetālu.

Lielu netīrumu sūkšana

Attēls **B 1**

→ Lielāku netīrumu un akmeņu uzsūkšanai izmantojiet lielo netīrumu sūkšanas šļūteni, lielo netīrumu sūkšanas caurules un grīdas sprauslu lielo netīrumu uzsūkšanai.

IEVĒRĪBA!

Lielus netīrumus uzsūciet tikai tad, ja nav ievietots filtra maiss, citādi filtra maisu var sabojāt.

Darbi ar elektroinstrumentiem

→ Adapteri vajadzības gadījumā, izmantojot nazi, pielāgojiet elektroinstrumenta savienojuma diametram.

Attēls **C 1**

→ **A)** Komplektā ietilpstošo adapteru uzspraudiet sūkšanas šļūtenes rokturim un savienojiet ar elektriskā instrumenta pieslēgumu.

→ **B)** Lai darba laikā būtu ērtāk, izmantojiet elastīgo instrumentu šļūteni. Savienojiet to ar sūkšanas šļūteni un vajadzības gadījumā ar adapteri un pieslēdziet elektroinstrumentu pieslēgumam.

Attēls **C 2**

→ Elektroinstrumenta kontaktdakšu iespraust putekļu sūcējā.

Attēls **C 3**

→ Ieslēdziet aparātu (grozāmo slēdzi pagrieziet pa kreisi pozīcijā +  MA) un sāciet darbu.

Norāde: Tiklīdz elektroinstrumenti tiek ieslēgti, sūkšanas turbīna tiek palaista ar 0,5 sekunžu aizturi. Ja elektroinstrumenti tiek izslēgti, turbīna turpina darboties vēl apmēram 5 sekundes, lai no sūkšanas šļūtenes iesūktu atlikušos netīrumus.

Integrēta filtra tīrīšanas sistēma

Filtra tīrīšanas sistēma ir paredzēta liela sīko putekļu daudzuma uzsūkšanai bez ievietota filtra maisa.

Norāde: Ar filtra tīrīšanas sistēmu netīro plakani salocīto filtru var iztīrīt ar vienu pogas spiedienu, tādējādi atkal palielinot sūkšanas jaudu.

Attēls **D 1**

→ Sūkšanas šļūtenes rokturi ievietojiet piederumu novietnē aparāta augšdaļā. Kad ir ieslēgts aparāts, 3x nospiediet filtra tīrīšanas taustiņu, starp nospiešanas reizēm pagaidot 4 sekundes.

Norāde: Pēc vairākkārtējas filtra tīrīšanas taustiņa nospiešanas pārbaudiet tvertnes piepildījuma līmeni. Citādi, atverot tvertni, var izbirt putekļi.

Pūtes funkcija

Grūti aizsniedzamu vietu vai tādu vietu tīrīšana, kurās nav iespējama sūkšana, piem., lapas no grants pamatnes.

Attēls **E 1**

→ Ievietojiet sūkšanas šļūteni pūšanas pieslēgumā, tādējādi aktivizējot pūšanas funkciju.

Darba pārtraukšana

Attēls **B 3**

→ Izslēdziet ierīci.

Attēls **F 1**

→ Iekabiniet grīdas tīrīšanas sprauslu stāvēšanas pozīcijā.

Darba beigšana

→ Izslēdziet aparātu un izņemiet tīkla kontaktdakšu.

Tvertnes iztukšošana

Attēls **G 1**

→ Noņemiet aparāta augšdaļu, iztukšojiet ar mitriem vai sausiem putekļiem piepildīto tvertni.

Aparātiem ar noplūdes skrūvi: sausus putekļus izberiet uzreiz no tvertnes. Šķidrumu izliešanai izmantojiet noplūdes skrūvi.

Aparāta uzglabāšana

Attēls **G 2**

→ Elektrības vadu un piederumus ievietojiet nodalījumos uz aparāta. Uzglabājiet aparātu sausā telpā.

Kopšana un tehniskā apkope

→ Aparātu un piederumu daļas no plastmasas kopjiet ar standartu plastmasas tīrīšanas līdzekli.

→ Tvertni un piederumus vajadzības gadījumā izskalojiet ar ūdeni un pirms atkārtotas lietošanas nožāvējiet.

Plakani salocītā filtra tīrīšana

Ieteikums: Ikreiz pēc lietošanas filtra kasetni iztīriet.

Attēls **H 1**

→ Atbloķējiet, atveriet un izņemiet filtra kasetni, filtra kasetnē esošos netīrumus izberiet virs atkritumu spaiga.

→ Lai iztīrītu ievietoto plakani salocīto filtru, pasitiet filtra kasetni pret atkritumu spaiga malu. Šai nolūkā plakani salocītais filtrs no filtra kasetnes nav jāizņem.

Vajadzības gadījumā plakani salocīto filtru tīriet atsevišķi.

Attēls **H 1**

→ Atbloķējiet, atveriet un izņemiet filtra kasetni.

Attēls **H 2**

→ Izņemiet plakani salocīto filtru no filtra kasetnes un izdauziet.

→ Vajadzības gadījumā izskalojiet tikai zem tekošas ūdens strūkļas, neberziet vai netīriet to ar suku. Pirms lietošanas ļaujiet tam pilnībā izžūt.

→ Visbeidzot sausu plakani salocīto filtru ielieciet atpakaļ aparātā. Ievietojiet filtra kasetni aparātā.

Palīdzība darbības traucējumu gadījumā

Vāja sūkšana

Ja aparāta sūkšanas jauda samazinās, jāpārbauda šādi punkti:

→ Aizsērējuši piederumi, sūcēšļūtene vai sūcējcaurules, likvidējiet aizsērējumu ar nūju.

Attēls **A 2**

→ Pilns filtra maiss: levietojiet jaunu filtra maisu.

Attēls **H 2**

→ Nefīrs plakani salocītais filtrs: Izņemiet filtra kasetni un iztīriet filtru (skatīt nodaļu "Plakani salocītā filtra tīrīšana").

→ Nomainiet bojātu plakani salocīto filtru.

Tehniskie dati

Barošanas tīkla spriegums	220 - 240	V
Frekvence	1~50-60	Hz
Jauda P_{nom}	1300	W
Aparāta kontaktligzdas maks. pieslēguma jauda	2100	W
Tīkla drošinātājs (kūstošais)	16	A
Tvertnes tilpums	30	l
Ar rokturi uzņemamais ūdens daudzums	20	l
Ar grīdas tīrīšanas sprauslu uzņemamais ūdens daudzums	18	l
Tīkla kabelis	H 05VV-F3G1,5	
Svars (bez pierīcēm)	9,4	kg
Skaņas spiediena līmenis (EN 60704-2-1)	71	dB(A)

Rezervētas tiesības veikt tehniskas izmaiņas!

Turiny s

Bendrieji nurodymai	LT	5
Saugos reikalavimai	LT	5
Prietaiso aprašymas	LT	7
Valdymas	LT	8
Priežiūra ir aptarnavimas	LT	9
Pagalba gedimų atveju	LT	10
Techniniai duomenys	LT	10

Gerbiamas kliente,



Prieš pirmą kartą pradėdant naudoti prietaisus, būtina atidžiai perskaityti originalią instrukciją, ja vadovautis ir saugoti, kad ją galima būtų naudoti vėliau arba perduoti naujam savininkui.

Bendrieji nurodymai

Naudojimas pagal paskirtį

Remiantis šioje naudojimo instrukcijoje pateiktais aprašymais ir saugumo nurodymais prietaisais gali būti naudojami kaip daugiaviečiai siurblys.

Šis prietaisas skirtas naudoti namų ūkyje ir nėra pritaikytas pramoniniams naudojimui.

- Saugokite prietaisą nuo lietaus. Nelaikykite jo lauke.
- Jokių būdu nesiurbkite šiuo prietaisais pelenų ir sudžių.

Daugiafunkcijų siurblį naudokite tik su:

- originaliais dulkių maišeliais;
- originaliais priedais, atsarginėmis dalimis ir specialiais priedais.

Gaminio neprisima atsakomybės už galimą žalą, atsiradusią naudojant prietaisą ne pagal paskirtį ar netinkamai jį valdant.

Aplinkos apsauga



Pakuotės medžiagos gali būti perdirbamos. Neišmeskite pakuočių kartu su buitinėmis atliekomis, bet atiduokite jas perdirbimui.



Naudotų prietaisų sudėtyje yra vertingų, antriniams žaliavų perdirbimui tinkamų medžiagų, todėl jie turėtų būti atiduoti perdirbimo įmonėms.

Todėl naudotus prietaisus šalinkite pagal atitinkamą antrinių žaliavų surinkimo sistemą.

Filtrų ir filtrų maišelių atliekų tvarkymas

Filtrai ir filtrų maišeliai pagaminti iš ekologiškų medžiagų.

Juos galite šalinti kartu su buitinėmis atliekomis, jei j juos nėra įsurbti medžiagų, kurias šalinti su buitinėmis atliekomis yra draudžiama.

Nurodymai apie sudedamąsias medžiagas (REACH)

Aktualią informaciją apie sudedamąsias dalis rasite adresu:

www.kaercher.com/REACH

Garantija

Kiekvienoje šalyje galioja mūsų įgaliotų pardavėjų nustatytos garantijos sąlygos. Galimus prietaiso gedimus garantijos galiojimo laikotarpiu pašalinsime nemokamai, jei tokių gedimų priežastis buvo netinkamos medžiagos ar gamybos defektai. Dėl garantinių gedimų šalinimo kreipkitės į savo pardavėją arba artimiausią klientų aptarnavimo tarnybą pateikdami pirkinę patvirtinančią kasos kvitą.

(Adresą rasite kitoje pusėje)

Klientų aptarnavimo tarnyba

Iškilius klausimus arba prietaisui sugedus, Jums padės mūsų KÄRCHER filialo darbuotojai.

Atsarginių dalių ir specialių priedų užsakymas

Dažniausia naudojamų atsarginių dalių sąrašas pateiktas naudojimo instrukcijos pabaigoje.

Atsarginės dalis ir priedus gausite iš pardavėjo arba Jūsų KÄRCHER filiale.

Saugos reikalavimai

⚠ PAVOJUS

- *Prietaisą galima jungti tik į kintamosios srovės tinklą. Įtampa turi atitikti prietaiso skydelyje nurodytą įtampą.*
- *Niekada nelieskite kištuko ir rozetės šlapiomis rankomis.*
- *Netraukite tinklo kištuko iš rozetės laikydami už tinklo kabelio.*
- *Kiekvieną kartą prieš pradėdami naudoti prietaisą patikrinkite, ar nepažeistas elektros laidas. Pažeistą elektros laidą nedelsdami pakeiskite oficialioje klientų aptarnavimo tarnyboje/elektros prietaisų remonto dirbtuvėse.*
- *Kad išvengtumėte nelaimingų atsitikimų su elektra, rekomenduojame naudoti rozetes su jau įmontuotu apsauginiu laikinosios srovės jungikliu (maks. 30 mA vardinis pradinis srovės stiprumas).*
- *Prieš pradėdami įprastinės ir techninės priežiūros darbus, išjunkite prietaisą ir ištraukite iš lizdo tinklo kištuką.*
- *Remonto darbus ir elektros įrangos darbus tinkamai atlikti gali tik įgaliota klientų aptarnavimo tarnyba.*

△ **ĮSPĖJIMAS**

- Šis prietaisas nepritaikytas naudoti asmenims su fizine, sensorine ar dvasine negalia arba asmenims, neturintiems pakankamai reikiamos patirties ir (arba) žinių, nebent prižiūrint už saugą atsakingam asmeniui ir jam nurodant, kaip prietaisas turi būti naudojamas.
- Vaikai prietaisą gali naudoti, tik jei yra vyresni nei 8 metų ir atsakingas asmuo juos prižiūri arba duoda nuorodas, kaip naudoti prietaisą ir vaikai supranta prietaiso keliamus pavojus.
- Vaikai negali žaisti su prietaisu.
- Prižiūrėkite vaikus ir užtikrinkite, kad jie nežaistų su įrenginiu.
- Vaikai negali prietaiso valyti ir atlikti naudotojo vykdomų techninės priežiūros darbų, jei jų neprižiūri kiti asmenys.
- Saugokite pakuotės plėveles nuo vaikų, galimas uždusimo pavojus!
- Išjunkite prietaisą prieš kiekvieną naudojimą ir valymą/techninę priežiūrą.
- Gaisro pavojus. Nesiurbkite degančių arba smilkstančių daiktų.
- Draudžiama naudoti prietaisą sprogoje aplinkoje.
- Jei išsiskiria putos arba skystis, tuoj pat išjunkite prietaisą arba ištraukite tinklo kištuką!

- Nenaudokite šveitiklių, stiklo ar universalių valiklių! Prietaiso niekada nenardinkite į vandenį.

Susimaišiusios su įtraukiamu oru tam tikros medžiagos gali sudaryti sprogius garus arba mišinius.

Jokiu būdu nesiurbkite šių medžiagų:

- Sprogių arba degių dujų, skysčių ir dulkių (reaktyvių dulkių)
- Reaktyvių metalo dulkių (pvz., aliuminio, magnio, cinko) kartu su stipriai šarminiais arba rūgštiniais valikliais
- Neskiestų rūgščių ir šarmų
- Organinių tirpiklių (pvz., benzino, skiediklio, acetono, mazgo).

Be to, šios medžiagos gali pažeisti medžiagas, iš kurių pagamintas prietaisas.

Rizikos lygiai

△ **PAVOJUS**

Nuoroda dėl tiesioginio pavojaus, galinčio sukelti sunkius kūno sužalojimus ar mirtį.

△ **ĮSPĖJIMAS**

Nuoroda dėl galimo pavojaus, galinčio sukelti sunkius kūno sužalojimus ar mirtį.

△ **ATSARGIAI**

Nurodo galimą pavojų, galintį sukelti lengvus sužalojimus.

DĖMESIO

Nuoroda dėl galimo pavojaus, galinčio sukelti materialinius nuostolius.

Prietaiso aprašymas

Paveikslus rasite išlankstomame puslapyje!



Šioje naudojimo instrukcijoje aprašytas viršelyje pavaizduotas daugiafunkcis siurblys.

Išpakuodami prietaisą patikrinkite, ar netrūksta priedų ir ar nėra pažeidimų. Jei prietaisas pažeistas gabenimo metu, praneškite apie tai pardavėjui.

1 Siurbimo žarnos prijungimas

Paveikslas **B 1**

→ Siurbimo žarnai prijungti siurbiant.

2 Prietaiso jungiklis (JUNGTI/IŠJUNGTI)

Paveikslas **B 3**

→ **Padėtis MAX:** siurbimas arba pūtimas.

→ **Padėtis** +  **MAX:** siurbimas su prijungtu elektros įrankiu

→ Galios reguliavimas: kai reikia, siurbdami, pūsdami arba dirbdami su elektriniu įrankiu, sumažinkite siurbimo galią.

→ **Padėtis 0:** prietaisas išjungtas. Elektriniam įrankiui tiekiami įtampa.

3 Prietaiso lizdas

Pastaba: Atsižvelkite į maksimalią prijungimo galią (žr. skyrių „Techniniai duomenys“).

Paveikslėlis **C 2**

→ Elektriniam įrankiui prijungti.

4 Pūtimo funkcijos prijungimas

Paveikslas **E 1**

→ Įkiškite siurbimo žarną į pūtimo jungtį, taip suaktyvindami pūtimo funkciją.

5 Filtrų valymo mygtukas

Paveikslas **D 1**

→ Sumontuotam plokščiajam klostuotam filtrui valyti.

Pastaba: nespauskite mygtuko, jei plokščiasis klostuotas filtras yra drėgnas.

6 Rankenos įduba

→ Atfiksavę prietaiso galvą, nuimkite laikydami už rankenos įdubos.

7 Nešimo apkaba

Paveikslas **A 1**

→ Nešimo apkaba tuo pačiu skirta prietaiso galvai ir bakui užfiksuoti. Norėdami atfiksuoti apkabą, pasukite ją į priekį, kol atsilaisvins fiksavimas.

→ Prietaiso galvą nuimkite paėmę už rankenos įdubos.

8 Filtrų kasetė ir atblokovimo mygtukas

Paveikslas **H 1**

Paveikslas **H 2**

→ Norėdami išvalyti filtrą, paspauskite atblokovimo mygtuką ir atverskite bei išimkite filtro kasetę.

9 Priedų dėklas

Paveikslėlis **G 2**

→ Priedų dėkle galima laikyti prietaiso siurbimo vamzdžius ir antgalius.

10 Kabelio kablys

Paveikslėlis **G 2**

→ Maitinimo laidui laikyti.

11 Stovėjimo padėtis

Paveikslas **F 1**

→ Antgaliui grindims pastatyti, nutraukiant darbą.

12 Vairuojamasis ratukas

Paveikslas **A 1**

→ Apsukite kamerą, iki galo įsukite ratukus į angas kameros apačioje.

13 Išleidimo varžtas

Paveikslas **G 1**

→ Išleidimo varžtas skirtas greitai ir patogiam purvino vandens išleidimui iš bako. Geriau ištuštinsite pavertę baką į priekį.

14 Filtrų maišelis

Paveikslas **A 2**

Pastaba: drėgnam valymui negalima naudoti filtro maišelių!

15 Plokščiasis gofruotas filtras (jau sumontuotas prietaise)

DĖMESIO

Dirbkite tik su įdėtu plokščiuoju klostuotu filtru, tiek drėgnam, tiek sausam valymui!

16 Siurbimo žarna su jungiamuoju elementu

Paveikslas **B 1**

→ Įspauskite siurbimo žarną į įrenginį taip, kad ji užsifikuotų.

→ Norėdami išimti siurbimo žarną, nykščiu paspauskite fiksatorių ir ištraukite siurbimo žarną.

Pastaba: Priedus, pavyzdžiui siurbimo šepetčius (papildoma įranga) galite mauti tiesiai ant jungiamojo elemento ir taip prijungti prie siurbimo žarnos.

Taip patogiu dirbti net ankštosiose patalpose.

Jei reikia, nuimamą rankeną galite įdėti tarp priedo ir siurbimo žarnos.

Žr. Nr. 17.

Patarimas: Grindims siurbti rankeną užmaukite ant siurbimo žarnos.

17 Nuimama rankena

Paveikslas **B 1**

→ Prijunkite rankeną prie siurbimo žarnos taip, kad užsifiksuotų.

Paveikslas **B 4**

→ Norėdami atjungti rankeną nuo siurbimo žarnos, nykščiu paspauskite fiksatorių ir nutraukite rankeną.

Pastaba: Nuėmę rankeną priedus galite užmauti tiesiai ant siurbimo žarnos.

Patarimas: Grindims siurbti rankeną užmaukite ant siurbimo žarnos.

Žr. Nr. 16.

18 Siurbimo vamzdžiai - 2 vnt. x 0,5 m

Paveikslas **B 1**

→ Vieną į kitą sukiškite abu siurbimo vamzdžius ir sujunkite su rankena.

19 Grindų antgalis

(su perjungimo svirtimi)

Paveikslas **B 1**

Patogiam perjungimui tarp sausų ir šlapių nešvarumų.

→ Norėdami siurbti nuo grindų sausius nešvarumus, pasirinkite padėtį su išstumtomis šepetėlių juostelėmis.

→ Norėdami siurbti nuo grindų vandenį, pasirinkite padėtį su išstumtu guminiu apvadėliu.

20 Siaurasis antgalis

→ Kraštams, siūlėms, radiatoriams ir sunkiai prieinamoms zonoms.

21 Adapteris

Paveikslas **C 1**

→ Siurbimo žarnai sujungti su elektriniu įrankiu

→ Jei reikia, adapterį su peiliu priderinkite prie elektrinio įrankio jungties skersmens.

22 Lanksti įrankio žarna

Paveikslas **C 1**

→ Didesniam lankstumui užtikrinti, dirbant su elektriniais įrankiais.

Pastaba: taip pat galima naudoti su adapteriu.

23 Stambių nešvarumų siurbimo žarna su rankena

Paveikslas **B 1**

→ Stambesniems nešvarumams ir akmenukams siurbti.

→ Įspauskite stambių nešvarumų siurbimo žarną, ji užsifiksuos.

→ Norėdami išimti siurbimo žarną, nykščiu paspauskite fiksatorių ir ištraukite siurbimo žarną.

24 Stambių nešvarumų siurbimo vamzdžiai 2 x 0,5 m

Paveikslas **B 1**

→ Stambesniems nešvarumams ir akmenukams siurbti.

→ Suspauskite abu stambių nešvarumų siurbimo vamzdžius ir sujunkite juos su stambių nešvarumų siurbimo žarnos rankena.

25 Grindų antgalis stambiems nešvarumams

Paveikslas **B 1**

→ Lapams bei stambesniems nešvarumams ir akmenukams siurbti.

Valdymas

DĖMESIO

Dirbkite tik su įdėtu plokščiuoju klostuotu filtru, tiek drėgnam, tiek sausam valymui!

Prieš pradėdami naudoti

Paveikslas **A 1**

→ Nuimkite prietaiso galvą ir talpyklos turinį.

→ Apsukite kamerą, iki galo įsukite ratukus į angas kameros apačioje.

→ Uždėkite ir užfiksuokite įrenginio galvą.

→ Įrenginio galvos nugarėlėje pritvirtinkite priedų laikiklį.

Naudojimo pradžia

Paveikslas **B 1**

→ Pritvirtinkite priedus.

Paveikslas **B 2**

→ Įkiškite elektros laido kištuką.

Paveikslas **B 3**

→ Įjunkite prietaisą.

Sausas valymas

DĖMESIO

Naudokite tik sausą plokščiąjį klostuotą filtrą.

Prieš dirbdami patikrinkite, ar nepažeistas filtras ir, jei reikia, pakeiskite jį.

Paveikslas **A 2**

→ Siurbdami sausu nešvarumus, jei reikia, papildomai galite naudoti filtro maišelį.

DĖMESIO

Filtro valymąjunkite tik išėmę filtro maišelį, nes jis gali būti pažeistas.

Pastabos dėl filtro maišelio

- Filtro maišelio užpildymo lygis priklauso nuo to, kokie nešvarumai siurbiami.
- Siurbiant smulkias dulkes, smėlį ir pan., filtro maišelis turi būti keičiamas dažniau.
- Užsikimšę filtro maišeliai gali sutrūkti, todėl laiku keiskite filtro maišelį!

DĖMESIO

Siurbdami atvėsusius pelenus būtinai naudokite atskyrklį.

Bazinės komplektacijos užsakymo Nr.: 2.863-139.0, ypatingos komplektacijos: 2.863-161.0.

Drėgnas valymas

DĖMESIO

Nenaudokite filtro maišelio!

Pastaba: kai maišelis užsipildo, rodiklis uždaro siurbimo angą, todėl padidėja variklio sūkių skaičius. Prietaisą tuoj pat išjunkite ir ištuštinkite talpyklą.

→ Siurbdami drėgną ar skystą terpę, pasirinkite tinkamas grindų antgalio nuostatas ir naudokite reikiamus priedus.

Stambių nešvarumų siurbimas

Paveikslas B 1

→ Stambiesiems nešvarumams ir akmenukams siurbti naudokite stambių nešvarumų žarną, stambių nešvarumų vamzdžius ir stambių nešvarumų grindų antgalį.

DĖMESIO

Stambius nešvarumus siurbkite tik išėmę filtro maišelį, nes jis gali būti pažeistas.

Darbas su elektros įrankiu

→ Jei reikia, adapterį su peiliu priderinkite prie elektrinio reikia jungties skersmens.

Paveikslas C 1

→ A) Pridėta adapterį pritvirtinkite prie siurbimo žarnos rankenos ir sujunkite su elektros įrankio jungtimi.
arba
→ B) Norėdami užtikrinti didesnį lankstumą, dirbdami naudokite lankščią įrankio žarną. Ją sujunkite su siurbimo žarna ir, jei reikia, su adapteriu, tada su elektros įrankio jungtimi.

Paveikslėlis C 2

→ Elektros įtaiso maitinimo kištuką įkiškite į siurbli.

Paveikslėlis C 3

→ Įjunkite prietaisą (sukamąjį jungiklį į kairę padėtį , „MAX“) ir pradėkite darbą.

Pastaba: Įjungus elektros įrankį, siurbimo turbina įsijungia po 0,5 sekundės. Išjungus elektros įrankį, siurblio turbina dar veikia apie 5 sekundes, kad iš siurbimo žarnos būtų įtraukti visi nešvarumai.

Integruota filtro valymo sistema

Filtro valymo sistema skirsta dideliems kiekiams smulkiųjų dalelių siurbti nenaudojant filtro maišelio.

Pastaba: Filtro valymo sistema leidžia mygtuko paspaudimu išvalyti užsiteršusį plokščiąjį klostuotą filtrą ir vėl padidinti siurbimo galią.

Paveikslas D 1

→ Siurbimo žarnos rankeną įkiškite į prietaiso galvos laikiklį. Įjungę prietaisą 3 kartus paspauskite filtro valymo mygtuką, tarp atskirų paspaudimų palaukdami 4 sekundes.

Pastaba: po daugkartinio filtro valymo mygtuko paspaudimo patikrinkite jo užpildymo tūrį. Priešingu atveju purvas gali išsipilti atidarius baką.

Pūtimo funkcija

Sunkiai prieinamoms vietoms arba valyti vietoms, kur siurbti neįmanoma, pvz., lapams iš žvyro šalinti.

Paveikslas E 1

→ Įkiškite siurbimo žarną į pūtimo jungtį, taip suaktyvindami pūtimo funkciją.

Darbo nutraukimas

Paveikslas B 3

→ Išjunkite prietaisą.

Paveikslas F 1

→ Grindų antgalį pakabinkite į stovėjimo padėtį.

Darbo pabaiga

→ Prietaisą išjunkite ir ištraukite kištuką.

Ištuštinkite rezervuarą.

Paveikslas G 1

→ Nuimkite prietaiso galvą, ištuštinkite baką su šlapiu ir sausu purvu užpildytą baką.

Prietaisuose su išleidimo varžtu: sausą purvą ištuštinkite per baką. Skysčiams išleisti naudokite išleidimo varžtą.

Prietaiso laikymas

Paveikslėlis G 2

→ Maitinimo laidą ir priedus sudėkite į prietaisą. Prietaisą laikykite sausoje patalpoje.

Priežiūra ir aptarnavimas

→ Prietaisą ir sintetines priedų dalis valykite paprastu sintetikos valikliu.

→ Jei reikia, kamerą ir priedus išplaukite vandeniu ir prieš vėl naudodami išdžiovinkite.

Plokščiojo klostuotojo filtro valymas

Patarimas: Po kiekvieno naudojimo išvalykite filtro kasetę.

Paveikslas H 1

→ Atblokuokite, atverskite ir išimkite filtro kasetę bei išverskite į šiukšlių kibirą jos turinį.

→ Norėdami išvalyti naudojamą plokščiąjį klostuotą filtrą, padaužykite filtro kasetę į šiukšlių kibiro kraštą. Tam plokščiojo klostuoto filtro nereikia išimti iš filtro kasetės.

Jei reikia, plokščiąjį klostuotą filtrą išvalykite atskirai.

Paveikslas H 1

→ Atblokuokite, atverskite ir išimkite filtro kasetę.

Paveikslas H 2

→ Plokščiąjį klostuotą filtrą išimkite iš filtro kasetės ir išpurtykite.

→ Jei reikia, išplaukite po vandens srove, bet netrinkite ir nevalykite šepetėliu.

Prieš sumontuodami, palaukite, kol visiškai išdžius.

→ Galiausiai vėl sumontuokite sausą plokščiąjį klostuotą filtrą į įrenginį. Įdėkite į įrenginį filtro kasetę.

Pagalba gedimų atveju

Sumažėjęs siurbimo galingumas

Sumažėjus siurbiamajai galiai, patikrinkite pagal šiuos punktus:

- ar neužsikimšo priedai arba siurbimo vamzdis; ilgų virbų pašalinkite kamštį,

Paveikslas **A 2**

- Užsipildęs filtro maišelis: Įdėkite naują filtro maišelį.

Paveikslas **H 2**

- Užsiteršęs plokščiasis klostuotas filtras: Išimkite filtro kasetę ir išvalykite filtrą (žr. skyrių „Plokščiojo klostuoto filtro valymas“).
- Jei plokščiasis klostuotas filtras pažeistas, pakeiskite jį.

Techniniai duomenys



Tinklo įtampa	220 - 240	V
Dažnis	1~50-60	Hz
Galingumas, P_{nenn} (nominalus)	1300	W
Didžiausia į lizdą jungiamų prietaisų galia	2100	W
Elektros tinklo saugiklis (inercinis)	16	A
Maišelio talpa	30	l
Vandens ėmimas su rankena	20	l
Vandens ėmimas su antgaliu grindims.	18	l
Elektros laidas	H 05VV-F3G1,5	
Svoris (be priedų)	9,4	kg
Triukšmo lygis (EN 60704-2-1)	71	dB(A)

Gamintojas pasilieka teisę keisti techninius duomenis!

Зміст

Загальні вказівки	UK	5
Правила безпеки	UK	5
Опис пристрою	UK	7
Експлуатація	UK	9
Догляд та технічне обслуговування	UK	10
Допомога у випадку неполадок	UK	11
Технічні характеристики	UK	11

Шановний покупець!

  Перед першим застосуванням вашого пристрою прочитайте цю оригінальну інструкцію з експлуатації, після цього дійте відповідно неї та збережіть її для подальшого користування або для наступного власника.

Загальні вказівки

Правильне застосування

Пристрій призначено для використання відповідно до описів, наведених у даному керівництві по експлуатації, і вказівок по техніці безпеки під час роботи з універсальними пиłosосами.

Цей пристрій призначений для приватного використання і не пристосований до навантажень промислового використання.

- Необхідно захищати прилад від дощу. Не зберігати поза приміщенням.
- Забороняється всмоктувати приладом попіл та сажу.

Використовувати універсальний пиłosос тільки з:

- оригінальним фільтрувальним мішком.
- Оригінальними запасними частинами, аксесуарами та додатковим обладнанням.

Виробник не несе відповідальності за збитки, завдані невідповідним або неправильним застосуванням пристрою.

Охорона довкілля



Матеріали упаковки піддаються переробці для повторного використання. Будь ласка, не викидайте пакувальні матеріали разом із домашнім сміттям, віддайте їх для повторного використання.



Старі пристрої містять цінні матеріали, що можуть використовуватися повторно. Тому, будь ласка, утилізуйте старі пристрої за допомогою спеціальних систем збору сміття.

Утилізація фільтра та фільтрувального мішка

Фільтр та фільтрувальний мішок виготовлені з екологічно безпечних матеріалів.

Якщо вони не містять речовин, що заборонені для утилізації домашнього сміття, Ви можете утилізувати їх зі звичайним домашнім сміттям.

Інструкції із застосування компонентів (REACH)

Актуальні відомості про компоненти наведені на веб-вузлі за адресою:

www.kaercher.com/REACH

Гарантія

У кожній країні діють умови гарантії, наданої відповідною фірмою-продавцем. Неполадки в роботі пристрою ми усуваємо безплатно протягом терміну дії гарантії, якщо вони викликані браком матеріалу чи помилками виготовлення. У випадку чинності гарантії звертійтеся до продавця чи в найближчий авторизований сервісний центр з документальним підтвердженням покупки.

(Адреси див. на звороті)

Служба підтримки користувачів

З різних питань та в разі поломки Вам допоможуть наші представники філіалу KÄRCHER.

Замовлення запасних частин та спеціального обладнання

Асортимент запасних частин, що часто необхідні, можна знайти в кінці інструкції по експлуатації. Запасні частини та спеціальне обладнання Ви можете отримати у Вашого дилера або у філіалі фірми KÄRCHER.

Правила безпеки

НЕБЕЗПЕКА

- *Пристрій слід вмикати лише до змінного струму. Напруга повинна відповідати вказаним на фірмовій табличці пристрою даним щодо напруги.*
- *Ніколи не торкайтесь мережного штекера та розетки вологими руками.*
- *Неможна витягувати мережний штекер із розетки за мережний шнур.*
- *Перевіряти підключення приладу до мережі на предмет пошкодження перед кожним використанням. Замініть дефектний провід чезрез авторизовану сервісну службу/електрика.*
- *Щоб уникнути нещасних випадків під час використання електроприладів, ми рекомендуємо використовувати розетки з по-*

передньо увімкненим автоматом захисту від току витоку (макс. 30 мА сили току номінальної дії).

- Під час проведення будь-яких робіт з догляду та технічного обслуговування апарат слід вимкнути, а мережевий шнур - витягти з розетки.
- Ремонтні роботи та роботи з електричними вузлами може виконувати тільки уповноважена служба сервісного обслуговування.

△ ПОПЕРЕДЖЕННЯ

- Цій пристрій не призначений для використання людьми з обмеженими фізичними, сенсорними або розумовими можливостями або з відсутністю досвіду й/або відсутністю відповідних знань, за винятком випадків, коли вони знаходяться під наглядом відповідальної за безпеку особи або отримують від неї вказівки по застосуванню пристрою, а також усвідомлюють можливі ризики.
- Допускається застосування пристрою дітьми, які досягли 8-річного віку, знаходяться під наглядом особи, відповідальної за їх безпеку, або які отримали інструкції із застосування пристрою від такої особи, а також усвідомлюють можливі ризики.

- Не дозволяйте дітям грати з пристроєм.
 - Стежити за тим, щоб діти не грали із пристроєм.
 - Не дозволяйте дітям проводити очищення та обслуговування пристрою без нагляду.
 - Пакувальну плівку тримайте подалі від дітей, існує небезпека задушення!
 - Пристрій слід відключати після кожного використання і перед проведенням очищення/технічного обслуговування.
 - Небезпека пожежі. Не допускати всмоктування палаючих або тліючих предметів.
 - Робота у вибухонебезпечних умовах не дозволяється.
 - При утворенні піни або витіканні рідини пристрій слід негайно вимкнути або від'єднувати від електромережі.
 - Не використовувати засоби для чищення для скла або універсальні засоби для чищення! Забороняється занурювати пристрій у воду.
- Певні речовини можуть створювати вибухонебезпечні гази або суміші, змішуючись зі всмоктуваним повітрям. Ніколи не всмоктувати пиломатеріалом наступні речовини:

- *Вибухонебезпечні або горючі газу, рідини або пиу (реактивний пиу)*
- *Реактивний металевий пиу (наприклад, алюміній, магній, цинк) у сполуці з сильнолужними та кислотними засобами для чищення*
- *Нерозведені сильні кислоти та луги*
- *Органічні розчинники (наприклад, бензин, розріджувач фарби, ацетон, мазу).*

До того ж, ці речовини можуть пошкодити матеріали, що використовуються у пристрої.

Рівень небезпеки

⚠ **НЕБЕЗПЕКА**

Вказівка щодо небезпеки, яка безпосередньо загрожує та призводить до тяжких травм чи смерті.

⚠ **ПОПЕРЕДЖЕННЯ**

Вказівка щодо потенційно можливої небезпечної ситуації, що може призвести до тяжких травм чи смерті.

⚠ **ОБЕРЕЖНО**

Вказівка щодо потенційно небезпечної ситуації, яка може спричинити отримання легких травм.

УВАГА

Вказівка щодо можливої потенційно небезпечній ситуації, що може спричинити матеріальні збитки.

Опис пристрою

Зображення див. на розвороті!



Дана інструкція з експлуатації описує зображений на титульній сторінці універсальний пиуос.

При розпакуванні перевірте вміст упаковки на наявність додаткового обладнання чи пошкоджень. У випадку пошкоджень при транспортуванні повідомте про це своєму продавцю.

1 Місце під'єднання шлангу

Малюнок **B 1**

→ Для підключення всмоктувального шлангу під час роботи.

2 Вимикач

Малюнок **B 3**

→ **Положення MAX:** Всмоктування або видування.

→ **Положення + [Icon] MAX:** Всмоктування з під'єднаним електроінструментом

→ Регулятор потужності: За необхідності, при всмоктуванні або при роботі з електричними інструментами знизити потужність усмоктування.

→ **Положення 0:** Пристрій ввімкнений. На електроінструмент подається напруга.

3 Штепсельна розетка пристрою

Вказівка: Враховувати максимальну загальну споживану потужність (див. розділ «Технічні дані»).

Малюнок **C 2**

→ Для підключення електроінструменту.

4 Місце під'єднання для роздуву

Малюнок **E 1**

→ Приєднати всмоктувальний шланг до підключення для подачі повітря. Тим самим активується функція продування.

5 Кнопка очищення фільтра

Малюнок **D 1**

→ Для очищення вбудованого плоского складчастого фільтра.

Вказівка: Не натискати кнопку, коли складчастий фільтр вологий.

6 Заглиблення для ручок

→ Зняти головку пристрою після розблокування в заглибленні для ручок.

7 Ручка

Малюнок А 1

- Ручка одночасно служить для розблокування головки пристрою і резервуара. Для розблокування повністю відкинути ручку вперед.
- Взятися за головку пристрою і витягнути її з заглиблення.

8 Фільтрувальна касета та кнопка розблокування

Малюнок Н 1

Малюнок Н 2

- Щоб очистити фільтр, слід натиснути кнопку розблокування, відкинути фільтрувальну касету й витягти її.

9 Місце для додаткового обладнання

Малюнок G 2

- Місце для зберігання додаткового обладнання, розташоване на пристрої, призначено для зберігання всмоктувальних трубок та всмоктувальних насадок.

10 Гачки для кабелю

Малюнок G 2

- Для зберігання мережевого шнуру.

11 Паркувальне положення

Малюнок F 1

- Для вимкнення насадки для підлоги під час перерви в роботі.

12 Спрямовувальний валець

Малюнок А 1

- Повернути резервуар, вставити до упору поворотні кільця в отвори на підставі резервуара.

13 Різьбова пробка зливного отвору

Малюнок G 1

- Пробка зливного отвору служить для швидкого і зручного спорожнювання брудної води з ємності. Для кращого спорожнювання нахилити ємність уперед.

14 Фільтрувальний мішок

Малюнок А 2

- Примітка:** Для чищення у вологому режимі не слід застосовувати мішки для збору пилу.

15 Плоский складчастий фільтр (вже встановлений в пристрій)

УВАГА

Працювати завжди лише зі встановленим складчастим фільтром, як при вологому, так і при сухому прибиранні.

16 Всмоктувальний шланг зі з'єднувальним елементом

Малюнок В 1

- Вставити всмоктувальний шланг у пристрій до фіксації.
- Для витягання шлангу слід натиснути пальцями на стопор і витягнути всмоктувальний шланг.

Вказівка: Таке приладдя, як, наприклад, всмоктувальні щітки (опція) можна вставляти безпосередньо в з'єднувальний елемент і таким чином з'єднувати зі всмоктувальним шлангом.

Для комфортної роботи навіть в умовах обмеженого простору.

За потреби змінну ручку можна розміщувати між приладдям та всмоктувальним шлангом.

Див. положення 17.

Рекомендація: Для прибирання підлоги слід вставити ручку у всмоктувальний шланг.

17 Знімна ручка

Малюнок В 1

- З'єднати ручку зі всмоктувальним шлангом до фіксації.

Малюнок В 4

- Щоб зняти ручку зі всмоктувального шланга, слід натиснути на фіксатор великим пальцем і потягнути за ручку.

Вказівка: Після зняття ручки приладдя також можна вставляти безпосередньо у всмоктувальний шланг.

Рекомендація: Для прибирання підлоги слід вставити ручку у всмоктувальний шланг.

Див. положення 16.

18 Всмоктуючі трубки 2 x 0,5 м

Малюнок В 1

- З'єднати обидві всмоктувальні трубки та під'єднати їх до ручки.

19 Насадка для підлоги (з важелем перемикання)

Малюнок В 1

Для зручного перемикання з сухого прибирання на вологе:

- Для всмоктування сухого бруду використовується положення з висунутими щітковими планками.

- Для всмоктування вологи використовується положення з висунутими гумовими крайками.

20 Сопло для заповнення

- Для кутів, стиків, радіаторів опалення та важкодоступних поверхонь.

21 Адаптер

Малюнок С 1

- Для з'єднання всмоктувального шланга з електроінструментом

- При необхідності прикріпити до електроінструменту адаптер з ножом, що відповідає діаметру підключення

22 Гнучкий шланг інструмента

Малюнок **C 1**

→ Для більшої гнучкості при роботі з електроінструментом.

Примітка: Також можна використовувати з адаптером.

23 Всмоктувальний шланг для крупного бруду з рукояткою

Малюнок **B 1**

→ Для всмоктування більш значних шматків бруду та каміння.

→ Всмоктувальний шланг для крупного бруду вдавити в приєднання, він зафіксується.

→ Для витягання шлангу слід натиснути пальцями на стопор і витягнути всмоктувальний шланг.

24 Всмоктувальні трубки для крупного бруду 2 x 0,5 м

Малюнок **B 1**

→ Для всмоктування більш значних шматків бруду та каміння.

→ Скласти обидві трубки для крупного бруду та поєднати з рукояткою всмоктувального шлангу для крупного бруду.

25 Форсунка для чищення підлоги для грубого сміття

Малюнок **B 1**

→ Для всмоктування листя, а також більш значних шматків бруду та каміння.

Експлуатація

УВАГА

Працювати завжди лише зі встановленим складчастим фільтром, як при вологому, так і при сухому прибиранні.

Перед введенням в експлуатацію

Малюнок **A 1**

→ Зняти кришку пристрою та видалити вміст з резервуару.

→ Повернути резервуар, вставити до упору поворотні коліщата в отвори на підставі резервуара.

→ Встановити та зафіксувати голівку приладу.

→ Установити тримач кріплення для приладдя на задньому боці верхньої частини пристрою.

Введення в експлуатацію

Малюнок **B 1**

→ Під'єднати аксесуари.

Малюнок **B 2**

→ Вставте штепсельну вилку.

Малюнок **B 3**

→ Включіть пристрій.

Пилосос для сухої очистки

УВАГА

Працювати тільки з сухим плоским складчастим фільтром.

Перед застосуванням слід перевірити фільтр на наявність пошкоджень і, за потреби, замінити.

Малюнок **A 2**

→ Для всмоктування сухого бруду за потреби може використовуватися фільтрувальний мішок.

УВАГА

Функцію очищення фільтра використовувати завжди без фільтрувального мішка, інакше це може призвести до його пошкодження.

Вказівки щодо фільтрувального мішка

- Ступінь заповнення фільтрувального мішку залежить від всмоктуваного забруднення.
- При всмоктуванні пилу, піску та ін. слід частіше змінювати фільтрувальний мішок.
- Встановлений мішок для збору пилу може лопнути, тому його слід своєчасно замінити.

УВАГА

Всмоктування холодного попелу здійснювати тільки із застосуванням попереднього відсікача. Номер для замовлення, базове виконання: 2.863-139.0, преміум-виконання: 2.863-161.0.

Вологе прибирання

УВАГА

Не використовуйте фільтрувальний мішок!

Вказівка: Якщо резервуар повний, поплавок закриває отвір для всмоктування і пристрій працює з більшим числом обертів. негайно вимкнути пристрій та випорожнити резервуар.

→ Для всмоктування вологи дотримуватися правильного положення насадки для підлоги та приєднувати відповідне приладдя.

Всмоктування великого бруду

Малюнок **B 1**

→ Для всмоктування більш значних шматків бруду та каміння застосовувати шланг, трубки та насадку для підлоги для крупного бруду.

УВАГА

Всмоктування крупного бруду виконувати лише без вставного фільтрувального мішка, інакше мішок може бути пошкоджений.

Використання електроінструментів

→ При необхідності прикріпити до електроінструменту адаптер з ножем, що відповідає діаметру підключення

Малюнок **C 1**

→ **A)** Одягнути адаптер, що додається, на всмоктуючий шланг та з'єднати його з електроінструментом.

або

→ **B)** Для більшої гнучкості використовувати гнучкий шланг для електроінструменту. З'єднати його з усмоктувальним шлангом і, за необхідності, з адаптером, а потім підключити електроінструмент.

Малюнок **C 2**

→ Вставити штепсель електроінструменту в пилосос.

Малюнок **C 3**

→ Увімкнути прилад (поворотний вимикач вліво в положення +  МАКС.) і почати роботу.

Вказівка: Після увімкнення електроінструменту всмоктувальна турбіна запускається з 0,5-секундною затримкою. Після вимкнення електроінструменту всмоктувальна турбіна ще працює біля 5 секунд для того, щоб всмоктати залишки сміття у всмоктувальному шлангу.

Вбудована система очищення фільтра

Система очищення фільтра використовується, коли всмоктується велика кількість дрібнодисперсного пилу без фільтрувального мішка.

Вказівка: За допомогою системи очищення фільтра можна натисканням кнопки очищувати забруднений фільтр і відновлювати потужність всмоктування.

Малюнок **D1**

→ Вставити ручку всмоктувального шланга в кріплення для приладдя. Натиснути 3 рази кнопку очищення фільтра за ввімкненого пристрою з інтервалом у 4 секунди.

Вказівка: Після багаторазового використання кнопки очищення фільтра слід перевіряти рівень заповнення резервуара. Інакше під час відчинення резервуара може витекти бруд.

Роздув

Очищення важкодоступних місць або місць, де всмоктування не можливе, наприклад, видалення листя з гравію.

Малюнок **E1**

→ Приєднати всмоктувальний шланг до підключення для подачі повітря. Тим самим активується функція продування.

Переривання роботи

Малюнок **B3**

→ Виключіть пристрій.

Малюнок **F1**

→ Встановити насадку для підлоги в паркувальне положення.

Закінчення роботи

→ Вимкнути пристрій та витягнути штекер.

Спорожнити резервуар

Малюнок **G1**

→ Зняти головку пристрою, спорожнити резервуар з вологим або сухим брудом.

У пристроях із пробкою зливної отвору: Видалити сухий бруд з резервуару. Для видалення рідини використовувати пробку зливної отвору.

Зберігання пристрою

Малюнок **C2**

→ Скласти кабель живлення від електромережі та приналежності на пристрої. Зберігати пристрій в сухих приміщеннях.

Догляд та технічне обслуговування

- Очищувати пристрій та аксесуари з пластмаси за допомогою стандартних засобів для чищення виробів з пластмаси.
- Бак та приладдя в разі необхідності промити водою та просушити перед наступним використанням.

Прочистити плоский складчастий фільтр

Рекомендація: Фільтрувальну касету очищати після кожного застосування.

Малюнок **H1**

→ Відкинути фільтрувальну касету й витягти її, витрусити бруд із фільтрувальної касети у відро для сміття.

→ Для очищення вставленого плоского складчастого фільтра слід постукати фільтрувальною касетою по краю відра для сміття. Плоский складчастий фільтр не потрібно витягувати з фільтрувальної касети.

За потреби плоский складчастий фільтр слід очищати окремо.

Малюнок **H1**

→ Розблокувати фільтрувальну касету, відкинути її та витягти.

Малюнок **H2**

→ Витягти плоский складчастий фільтр із фільтрувальної касети й витрусити з нього забруднення.

→ У разі потреби проводити очищення під струменем води. Не витирати й не чистити із застосуванням щітки.

Перед застосуванням повністю висушити.

→ На завершення знову встановити висушений плоский складчастий фільтр у пристрій. Вставити фільтрувальну касету в пристрій.

Допомога у випадку неполадок

Зниження сили всмоктування

У випадку зниження сили всмоктування перевірте наступне:

- Шланг всмоктування або трубка всмоктування забилися. Видаліть забруднення за допомогою стержня.

Малюнок **A 2**

- Фільтрувальний мішок заповнений: Встановити новий фільтрувальний мішок.

Малюнок **H 2**

- Плоский складчастий фільтр забруднений: Вийняти фільтрувальну касету й очистити фільтр (див. розділ «Очищення плоского складчастого фільтра»).
- Замінити пошкоджений складчастий фільтр.

Технічні характеристики

Номінальна напруга	220 - 240	В
Частота	1~50-60	Гц
Потужність P _{номінальна}	1300	Вт
Максимальна напруга в розетці пристрою	2100	Вт
Запобіжник (інерційний)	16	А
Місткість резервуару	30	л
Вжиток води рукояткою	20	л
Вжиток води насадкою для підлоги	18	л
Мережевий кабель	H 05VV-F3G1,5	
вага (без обладнання)	9,4	кг
Рівень звукового тиску (EN 60704-2-1)	71	дБ(А)

Можливі зміни у конструкції пристрою!

Мазмұны

Жалпы нұсқаулар	KK	5
Қауіпсіздік туралы нұсқаулар	KK	5
Бұйым сипаттамасы	KK	8
Қолдану	KK	9
Күту мен техникалық тексеру жұмыстары	KK	11
Кедергілер болғанда көмек алу	KK	11
Техникалық мағлұматтар	KK	11

Құрметті тұтынушы,



Бұйымды алғашқы қолдану алдында пайдалану нұсқауын мұқият оқып шығыңыз, нұсқауларды орындап, кейінгі пайдалану үшін немесе осы аппаратты кейін пайдаланатын тұлғалар үшін сақтап қойыңыз.

Жалпы нұсқаулар

Бұйымды мақсатына сәйкес қолдану

Осы қолдану туралы нұсқаулықта берілген сипаттамалар мен қауіпсіздік нұсқауларына сәйкес, бұйым әмбебап сорғыш ретінде қолданылуға арналған.

- Бұл құрылғы жеке қолданысқа арналған және өндірістік мақсаттармен қолданылуға арналмаған.
- Бұйымды жаңбырдан сақтаңыз. Далада ашық аспан астында сақтауға болмайды.
 - Күл мен құрымды осы бұйым арқылы соруға болмайды.

Әмбебап сорғышты тек төмендегілермен пайдалануға болады:

- Түпнұсқалы сүзгіш қап
- Түпнұсқалы қосалқы бөлшектер, керек-жарақтар не тапсырыс бойынша берілетін керек-жарақтар.

Өндіруші бұйымды мақсатына сай емес қолдану немесе қате түрде қолданудан пайда болатын зияндар үшін жауапкершілік көтермейді.

Қоршаған ортаны қорғау



Қаптау материалдары екінші өндеуге жарамды. Қаптаманы үй қоқысына лақтырмауыңызды сұраймыз, оларды екінші өндеу үшін бөлек қойыңыз.



Өз мерзімін аяқтаған құралдарда бағалы, екінші өндеуге жарамды материалдар бар. Сондықтан қолданылған және ескі бұйымдарды арнайы іріктеп жинау жүйелері арқылы қалдықтарға тапсыруыңыз ләзім.

Сүзгіні және сүзгіш қапты тастау

Сүзгі және сүзгіш қап экологиялық таза материалдардан жасалған.

Егер үй қалдықтары үшін рұқсат етілмеген заттар жоқ болса, қалыпты үй қалдықтарымен бірге тастауға болады.

Құрамындағы заттар туралы анықтамалар (REACH)

Бұйымның құрамындағы заттар туралы соңғы мағлұматтарды астыда көрсетілген интернет беттерімізде оқи аласыз:

www.kaercher.com/REACH

Кепілдеме

Бұйымдарымыз үшін әр елде жауапты өтім серіктестеріміз тарапынан шығарылатын кепілдеме шарттары күште болады. Егер материалдардың ақаулығы немесе дайындау барысындағы қателіктер табылса, біз ықтимал ақаулықтарды кепіл мерзімі ішінде ақысыз жөндейміз. Кепіл мерзімі ішінде наразылықтарыңыз болса, аспапты сатқан сауда мекемесіне немесе жақындағы өкілетті сервистік қызмет көрсету орнына сатып алу чегін көрсетіп, хабарласыңыз.

Өндірілген күні көрсетілген түр кестесінде шифрланған.

Жеке сандардың мағынасы келесідей болады:

Мысалы: 30190

- 3 Өндірілген жылы
- 0 Өндірілген ғасыры
- 1 Өндірілген онжылдық
- 9 Өндірілген айының екінші саны
- 0 Өндірілген айының бірінші саны

Сонымен бұл мысалда 30190 коды 09/(2)013 өндірілген күнін білдіреді.

Бұйым Қолданушыларға Қызмет Көрсету бөлімі

Егер Сізге сұрақтар пайда болса немесе Сіз белгілі бір кемшіліктерге тап болсаңыз, біздің KÄRCHER бөлімшелеріміз Сізге құшырлана көмек көрсетеді.

Қосалқы бөлшектері мен арнайы бөлшектеріне тапсырыс беру

Аса жиі қолданылатын қосалқы бөлшектерінің тізімін нұсқаулықтың ең астында оқи аласыз.

Қосалқы бөлшектері мен арнайы бөлшектерің өзіңіздің сатушыңызда немесе KÄRCHER компаниясының жергілікті өкілеттігінде сатып алуыңыз мүмкін).

Қауіпсіздік туралы нұсқаулар

⚠ ҚАУІП

- *Бұйымды тек қана ауыспалы тоққа қосыңыз. Тоқ кернеуі бұйымның түрі белгісіндегі көрсетілген кернеуіне сәйкес болуы тиіс.*
- *Кабель ашасы мен электр розеткасын ешқашан ылғалды қолмен ұстамаңыз не түртпеңіз.*
- *Кабель ашасын розеткадан шығару үшін*

бұйым кабелінен тартпаңыз.

- Қосу кабелдері мен бұйым ашасын қолдану алдынан алдынала бұзылған жерлері болған болмағанын тексеріп алыңыз. Бұзылып қалған кабелдерін, жаралану немесе басқа бұзылуды болдыртпау үшін, дереу түрде осы жұмыстар үшін рұқсаты бар арнайы мамандар арқылы ауыстыртып алуыңыз тиіс.
- Электр опаттарын болдыртпау үшін қате тоқтан сақтау үшін алдыналы қосылған арнайы розеткасын қолдануыңызды ұсынамыз (қосылып кету тоғының макс. номиналдық күші 30 МА).
- Бұйым бойынша өткізілетін барлық жұмыстар уақытында бұйымды міндетті түрде электр тоғынан шығарып, электр ашасын розеткадан шығарылып алынуы тиіс.
- Жөндеу жұмыстары мен электр бөлшектері бойынша жұмыстар тек қана осы жұмыстар үшін рұқсаты бар арнайы мамандар арқылы ауыстыртып алуыңыз тиіс.

△ ЕСКЕРТУ

- Бұл құрылғыны физикалық, сенсорлық немесе ақыл-ой дамуы шектелген немесе тәжірибесі және/немесе біліктілігі жоқ адамдар білікті маманның бақылауында болмаған кезде немесе осы мамандар тарапынан бұйымды қолдану тәсілі және оған қатысты қауіптер түсіндірілмеген кезде пайдаланбауы тиіс.
- Балалар 8 жастан асқан жағдайда немесе олардың қауіпсіздігіне жауапты адам бақылауында немесе құрылғының қолдану тәсілімен және оған қатысты қауіптермен танысқан кезде ғана құрылғыны қолдана алады.
- Балаларға құрылғымен ойнауға рұқсат бермеңіз.
- Балаларға құрылғымен ойнауға жол бермеу үшін оларды бақылап отыру керек.
- Балалар құрылғыны тек ересектердің бақылауында тазалауы және пайдалануы мүмкін.
- Қаптауыш қағазды балалардан аулақ ұстаңыз, тұншығып қалу қаупі бар!
- Бұйымды әр пайдалану және тазалау/қызмет көрсетуден кейін өшіріңіз.

- Өрт қауіпі. Жанғыш немесе тұтанғыш заттарды соруға болмайды.
 - Жарылу қауіпі бар жерлерде пайдалануға тыйым салынады.
 - Көпіршіктену немесе сұйықтық шығатын кезде, бұйымды өшіріңіз немесе электр ашасын шығарыңыз!
 - Ешбір түрпілі тазартатын құралды, әйнек тазалайтын және барлығын тазалайтын құралдарды қолданбаңыз! Бұйымды ешқашан суға батырмаңыз.
- Сорғылып отырған ауамен қосылғанда кейбір заттар жарылуға жол аша алатын булар мен ерітінділерінің пайда болуына апара алады. Астыдағы заттарды ешқашан сорғышпен сорғытпаңыз:
- Жарылып немесе жанып кете алатын газдар, сулар мен шаңдарды (реактивті шаңдар)
 - Реактивті металл шаңдарын (мысалы алюминий, магнезий, мырыш) аса қуатты алкаликалық және қышқыл тазалау бұйымдарымен бірге
 - Ерітілмеген қуатты қышқылдар мен сілтілерді
- Органикалық ерітінді бұйымдарын (мысалы бензин, бояу ерітінділерін, ацетон, мазут).
- Осыдан басқа, осы заттар бұйымдағы қолданылған материалдарының бұзылуына да апара алады.

Қауіп деңгейі

△ **ҚАУІП**

Ауыр жарақаттануға не өлімге апарып соғатын тікелей түрде түсе алатын тәуекелге нұсқау.

△ **ЕСКЕРТУ**

Ауыр жарақаттануға не өлімге апарып соғатын ықтимал қауіпті жағдайларға нұсқау.

△ **АБАЙЛАҢЫЗ**

Жеңіл жарақаттануға апарып соғатын ықтимал қауіпті жағдайға нұсқау.

НАЗАР АУДАРЫҢЫЗ

Материалдық зиянға апарып соғатын ықтимал қауіпті жағдайға нұсқау.

Бұйым сипаттамасы

Суреттер бүктемелі бетте қараңыз!



Бұл нұсқаулықта алдыңғы бетте суреттелген көп мақсатты сорғы сипатталған. Бұйым қорапшасын ашқанда қорапша ішіндегі бұйым мен бөлшектерінің толық және бұзылмаған түрде болғандығын тексеріп алыңыз. Тасымалдау нәтижесінде бүлінген жері болса, бұйымды сатқан сауда мекемесіне хабарлаңыз.

1 Сору шлангісі

Сурет **B 1**

→ Тазалау кезінде сорғыту шлангісін қосу үшін.

2 Бұйым қосқышы (Қосу/Өшіру)

Сурет **B 3**

→ **МАХкүйі**: Сору немесе үрлеу.

→ **Күй** + **MAX**: Жалғанған электр құралымен сору

→ Қуатты реттеу: Жұмыс барысында қажет болған жағдайда сору, үрлеу немесе электр құралымен сору күшін азайту.

→ **0 күйі**: Құрылғы өшірулі. Электр құралының кернеуі бар.

3 Бұйымның электрлік розеткасы

Нұсқау: Максималды тұтынылатын қуатты сақтаңыз ("Техникалық деректер" бөлімін қараңыз).

Сурет **C 2**

→ Электрлік құралдарды қосу үшін.

4 Үрлеу адаптері

Сурет **E 1**

→ Сорғыту шлангісі үрлеу адаптеріне енгізілген, үрлеу функциясы белсенді.

5 Сүзгіні тазалау түймесі

Сурет **D 1**

→ Орнатылған жалпақ қатпарлы сүзгіні тазалауға арналған.

Нұсқау: Жалпақ қатпарлы сүзгі ылғалды болса, түйме жұмыс істемейді.

6 Тұтқа

→ Құрылғының басын босатар кезде, тұтқадан ұстап, алыңыз.

7 Сап

Сурет **A 1**

→ Сап құрылғы басы мен контейнер арасын бекітіп тұрады. Босату үшін сапты барынша алға қарай, толық ашылғанша жылжытыңыз.

→ Құрылғы басындағы тұтқаны ұстап, алыңыз.

8 Сүзгіш элемент және ажырату түймесі

Сурет **H 1**

Сурет **H 2**

→ Сүзгілерді тазалау үшін ажырату түймесін басыңыз, сүзгіш элементті шығарыңыз және алып тастаңыз.

9 Бұйым керек-жарақтарын сақтау жері

Сурет **G 2**

→ Керек-жарақтарды сақтау жері сорғыш түтіктерін және сорғыш силиконды бұйымда сақтауға мүмкіндік береді.

10 Кабель ілгері

Сурет **G 2**

→ Қуат сымын сақтау үшін.

11 Тұрақ күйі

Сурет **F 1**

→ Үзіліс кезінде сору шүмегін өшіру үшін.

12 Бағыттағыш ролик

Сурет **A 1**

→ Сауытты айналдырыңыз, бағыттағыш роликтерді сауыттың түбіндегі саңылауларға тірелгенше басыңыз.

13 Құйылатын саңылаудың бұрандалы тығыны

Сурет **G 1**

→ Құйылатын саңылаудың бұрандалы тығыны контейнердегі лас суды тез, әрі ыңғайлы босату үшін қажет. Босатудың ең оңай жолы - контейнерді жоғары қарай төгу.

14 Сүзгіш қап

Сурет **A 2**

Нұсқау: Ылғалды тазалау үшін сүзгіш қапты салмаңыз!

15 Тегіс бүгілмелі сүзгі

(бұйымға әлдеқашан орнатылған)

НАЗАР АУДАРЫҢЫЗ

Ылғалды не құрғақ тазалау кезінде, әрқашан кірістірілген тегіс бүгілмелі сүзгімен жұмыс істеміз!

16 Байланыстырғыш бөлшекпен сорғыту шлангісі

Сурет **B 1**

→ Сорғыту шлангісін бұйымдағы контактіге енгізіңіз, ол бекітіледі.

→ Алып тастау үшін ойықты саусақпен басыңыз және сорғыту шлангісін шығарыңыз.

Нұсқау: Сорғыш қылшағы (қосымша) сияқты керек-жарақтар байланыстырғыш бөлшекке тікелей жалғануы мүмкін және осылайша сорғыту шлангісімен байланыстырылуы мүмкін. Шектелген аймақта ыңғайлы жұмыс істеуге арналған.

Алынбалы тұтқаны қажетінше керек-жарақтар мен сорғыту шлангісінің арасында орнатуға болады. 17-күйді қараңыз.

Кеңес: Еденнен сору үшін тұтқаны сорғыту шлангісіне жалғаңыз.

17 Алынбалы тұтқа

Сурет **B 1**

→ Тұтқаны сорғыту шлангісіне бекітілмегенше орнатыңыз.

Сурет **B 4**

→ Тұтқаны сорғыту шлангісінен алып тастау үшін ойықты саусақпен басыңыз және тұтқаны шығарыңыз.

Нұсқау: Тұтқаны алып тастау кезінде керек-жарақтар сорғыту шлангісіне тікелей жалғануы мүмкін.

Кеңес: Еденнен сору үшін тұтқаны сорғыту шлангісіне жалғаңыз. 16-орынды қараңыз.

18 Сорғыш түтігі, 2 x 0,5 м

Сурет **B 1**

→ Сорғыш түтіктерінің екеуін де бірге жалғаңыз және тұтқамен байланыстырыңыз.

19 Еденнен сору шүмегі (ауысу тетігімен бірге)

Сурет **B 1**

Құрғақ пен ылғалды қоқыс арасында ыңғайлы ауысу:

→ Құрғақ қоқысты сорған кезде, шығыңқы тұратын ысқышты пайдаланыңыз.

→ Сулы қоқысты сору кезінде, шығыңқы тұратын резеңкелі ернеуді пайдаланыңыз.

20 Жапсарлар үшін шүмек

→ Бұрыштар, жапсарлар, батареялар мен қол жеткізу қиын жерлерге арналған.

21 Адаптер

Сурет **C 1**

→ Сорғыту шлангісін электрлік құралға қосуға арналған.

→ Қажет болғанда адаптерді электрлік құралдар контактілерінің диаметріне бейімдеуге болады.

22 Икемді шланг

Сурет **C 1**

→ Электр құралымен жұмыс істеген кезде барынша ыңғайлы қолданысқа арналған.

Нұсқау: Адаптермен бірге қолдануға болады.

23 Тұтқасы бар, ірі қоқыстарды сору шлангісі

Сурет **B 1**

→ Ірі нәрселер мен тастарды соруға арналған.

→ Ірі нәрселерді сору шлангісін жалғағышқа итеріп енгізсеңіз, ол бекітіледі.

→ Алып тастау үшін ойықты саусақпен басыңыз және сорғыту шлангісін шығарыңыз.

24 Ірі нәрселерді сору шлангісі: 2 x 0,5 м

Сурет **B 1**

→ Ірі нәрселер мен тастарды соруға арналған.

→ Екі ірі қоқысты сору шлангілерін біріктіріп жалғап, көлемді кірді сору тұтқасына жалғаңыз.

25 Едендегі ірі кір-қоқысты сору қондырмасы

Сурет **B 1**

→ Жапырақтарды, ірі қоқыстарды және тастарды соруға арналған.

Қолдану

НАЗАР АУДАРЫҢЫЗ

Ылғалды не құрғақ тазалау кезінде, әрқашан кірістірілген тегіс бүйілмелі сүзгімен жұмыс істеміз!

Іске қосу алдында

Сурет **A 1**

→ Бұйым жапқышын алып тастаңыз да, сауыттан ішіндегісін алыңыз.

→ Сауытты айналдырыңыз, бағыттағыш роликтерді сауыттың түбіндегі саңылауларға тірелгенше басыңыз.

→ Бұйым жапқышын орнатыңыз және бекітіңіз.

→ Керек-жараққа арналған тіреуішті құрал басының артқы жағына іліңіз.

Бұйымды іске қосу

Сурет **B 1**

→ Керек-жарақтарды жалғаңыз.

Сурет **B 2**

→ Желі ашасын енгізіңіз.

Сурет **B 3**

→ Бұйымды қосыңыз.

Құрғақ тазалау

НАЗАР АУДАРЫҢЫЗ

Тек құрғақ тегіс бүйілмелі сүзгімен жұмыс істеміз! Сүзгіні қолданбас бұрын зақымдардың бар-жоғын тексеріңіз және қажет болса, ауыстырыңыз.

Сурет **A 2**

→ Құрғақ қоқысты сору кезінде, қажет болған жағдайда сүзгі қалтасын қосымша орнатуға болады.

НАЗАР АУДАРЫҢЫЗ

Сүзгіні тазалау кезінде сүзгі қалтасын алып тастаңыз, әйтпесе қалта зақымдануы мүмкін.

Сүзгіш қап бойынша нұсқау

- Сүзгіш қаптың толу деңгейі сорылған кірге байланысты.
- Жұқа шаң, құм және т.б. үшін сүзгіш қапты жиі ауыстырыңыз.
- Қатты толған сүзгіш қап жарылуы мүмкін, сондықтан сүзгіш қапты уақытында ауыстырыңыз!

НАЗАР АУДАРЫҢЫЗ

Суық күлді тек алдын ала бөлгішпен сорыңыз.

Тапсырыс №. Негізгі нұсқасы: 2.863-139.0, Premium нұсқасы: 2.863-161.0.

Ылғалды тазалау

НАЗАР АУДАРЫҢЫЗ

Сүзгіш қапты қолданбаңыз!

Нұсқау: Егер сауыт толған болса, қалтқы кіріс саңылауды жауып, бұйым жоғары жылдамдықпен жұмыс істейді. Бұйымды дереу өшіріңіз және сауытты босатыңыз.

→ Мысалы, ылғалды сору үшін тиісті сору шүмегінің ендімесі анықталып, қажетті керек-жарақтар қосылуға тиіс.

Ірі кір-қоқысты сору

Сурет **B 1**

→ Ірі қоқыстарды және тастарды сору үшін еден қондырмасын, ірі қоқыстарды сору түтігін, жаппай қоқыс тазалау түтіктерін пайдаланыңыз.

НАЗАР АУДАРЫҢЫЗ

Тек ірі қоқыс соруға ғана сүзгі қалта қолданылмайды, себебі сүзгі қалта зақымдануы мүмкін.

Электрлік құралдармен жұмыс істеу

→ Қажет болғанда адаптерді электрлік құралдар контактілерінің диаметріне бейімдеуге болады.

Сурет **C 1**

→ **A)** Тұтқыштағы сору шлангісімен бірге берілген адаптерді қосып, электр құралының жалғамасымен байланыстыру қажет. **немесе**

→ **B)** Жұмыстың өнімділігін арттыру үшін, икемді шлангіні пайдаланыңыз. Сору шлангісі мен адаптер (кейбір жағдайда) байланысады, содан соң электр құрылғысының жалғамасына қосылады.

Сурет **C 2**

→ Электрлік құралдың электр ашасын сорғышқа жалғаңыз.

Сурет **C 3**

→ Құрылғыны өшіру (айналма ажыратқышты сол жақтағы күйге апару) +  MAX) және жұмысты бастау.

Нұсқау: Электрлік құрал қосылғанда, сорғыш турбина 0,5 секунд ішінде баяу жұмыс істейді. Электрлік құрал өшірілгенде, сорғыш турбина сорғыту шлангісіндегі қалған кірді сору үшін шамамен 5 секунд ішінде жұмыс істеп тұрады.

Біріккен сүзгі тазалау жүйесі

Сүзгі тазалау жүйесі сүзгі қалтасын орнатпай-ақ, шаң-тозаңның көп бөлігін сорып тастауға арналған. **Нұсқау:** Сүзгі тазалау жүйесі ластанған жалпақ қатпарлы сүзгіні түймені басу арқылы тазалайды, содан соң сору күші қайта көтеріледі.

Сурет **D 1**

→ Сору шлангісіндегі тұтқаны құрылғы басының керек-жарақтарына қосу қажет. Құрылғы қосылып тұрған кезде сүзгіні тазалау түймесін 3 рет басыңыз, кейбір әрекеттер қозғалысқа тұскенше 4 сек. күтіңіз.

Нұсқау: Сүзгіні тазалау түймесін бірнеше рет басқан соң, контейнердің толтырым көлемін тексеріңіз. Өйтпесе, контейнерді ашу барысында шаң-тозаң сыртқа ұшуы мүмкін.

Үрлеу функциясы

Қол жеткізу қиын немесе сору мүмкін емес жерлерді тазалау, мысалы, қиыршық тас торы.

Сурет **E 1**

→ Сорғыту шлангісі үрлеу адаптеріне енгізілген, үрлеу функциясы белсенді.

Бұйымның жұмыс істеуін уақытша тоқтату

Сурет **B 3**

→ Бұйымды істен шығарыңыз.

Сурет **F 1**

→ Еден сору шүмегін тұрақ күйіне орнатыңыз.

Жұмысты аяқтау

→ Бұйымды өшіріп, ашаны тоқтан шығарып алыңыз.

Сауытты босату

Сурет **G 1**

→ Құрылғы жапқышын алып тастаңыз, сауытты ылғалды не құрғақ кірден босатыңыз.

Құйылатын саңылаудың бұрандалы тығыны бар құрылғы: Контейнер үстіндегі құрғақ қоқысты алып тастаңыз. Бұл мақсатта сұйықтық құйылатын саңылаудың бұрандалы тығынын қолданыңыз.

Бұйымды сақтау

Сурет **G 2**

→ Қуат сымы мен керек-жарақтарды бұйымда сақтаңыз. Бұйымды құрғақ шарттарда сақтаныз.

Күту мен техникалық тексеру жұмыстары

- Бұйым мен пластиктен жасалған керек-жарақтарды пластик бұйымдарына арналған стандартты тазалағыш заттармен тазалау керек.
- Қажет болғанда, сауыт пен керек-жарақтарды сумен шайыңыз және қайта қолданбас бұрын құрғатыңыз.

Тегіс бүгілмелі сүзгіні тазалау

Кеңес: Әр қолданудан кейін сүзгіш элементті тазалаңыз.

Сурет **H 1**

- Сүзгіш элементті құлыптан босатыңыз да, шығарып тастаңыз, сүзгіш элементтен кірді қоқыс себетіне босатыңыз.
- Кірістірілген тегіс бүгілмелі сүзгілерді тазалау үшін сүзгіш элементті себеттің шетіне қағып тастаңыз. Тегіс бүгілмелі сүзгі сүзгіш элементтен шығарылмауы керек.

Қажет болса, тегіс бүгілмелі сүзгіні бөлек тазалаңыз.

Сурет **H 1**

- Сүзгіш элементті құлыптан босатыңыз да, шығарып тастаңыз.

Сурет **H 2**

- Тегіс бүгілмелі сүзгіні сүзгіш элементтен қағып шығарыңыз.
- Қажет болғанда, тек ағынды су астында тазалаңыз, сүртпеңіз не қылшақпен тазартпаңыз. Қолдану алдында толығымен құрғатыңыз.
- Соңында құрғақ тегіс бүгілмелі сүзгіні бұйым ішіне қайтадан орнатыңыз. Сүзгіш элементті бұйым ішіне салып қойыңыз.

Кедергілер болғанда көмек алу

Төмен сору жылдамдығы

Бұйымның сору жылдамдығы төмендесе, келесілерді тексеріңіз:

- Керек-жарақтар, сорғыш шлангі немесе сорғыш түтігі бітеліп қалды, бітелуді таяқпен кетіріңіз.

Сурет **A 2**

- Сүзгіш қап толған: Жаңа сүзгіш қапты орнатыңыз.

Сурет **H 2**

- Тегіс бүгілмелі сүзгі кірленген: Сүзгіш элементті шығарып алыңыз және сүзгіні тазалаңыз ("Тегіс бүгілмелі сүзгіні тазалау" бөлімін қараңыз).
- Зақымдалған тегіс бүгілмелі сүзгіні ауыстырыңыз.

Техникалық мағлұматтар

Желілік кернеу	220 - 240	В
Жиілік	1~50-60	Гц
Номиналдық қуаттылығы P	1300	Вт
Бұйымның электрлік розеткасының макс. тұтынылатын қуаты	2100	Вт
Желілік сақтандырғыш (инерциялы)	16	А
Сауыт көлемі	30	л
Тұтқамен су сіңіру	20	л
Сору шүмегімен су сіңіру	18	л
Желілік кабелі	H 05VV-F3G1,5	
Бұйымның керек-жарақтарсыз салмағы	9,4	кг
Дыбыс деңгейі (EN 60704-2-1)	71	дБ(А)

Техникалық өзгерістер пайда болып қалуы мүмкін!

تنظيف الفلتر المطوي المسطح

توصية: قم بتنظيف غطاء الفلتر بعد كل استخدام.

صورة H1

- قم بفتح غطاء الفلتر وسحبه وإخراجه، ثم أفرغ الغطاء من الاتساخات داخل حاوية النفايات.
- من أجل تنظيف الفلتر المطوي المسطح، قم بطرق غطاء الفلتر على حافة حاوية النفايات. لا يجب حينئذ فك الفلتر المطوي المسطح من غطاء الفلتر.

قم بتنظيف الفلتر المطوي المسطح على حدة عند الضرورة.

صورة H1

- م بفتح غطاء الفلتر وسحبه وإخراجه.

صورة H2

- قم بسحب الفلتر المطوي المسطح من غطاء الفلتر وانفضه.
- قم بالتنظيف عند الحاجة تحت الماء المنساب، واحرص على عدم حكه أو تنظيفه بالفرشاة.
- يجب تركه حتى يجف تماماً قبل الاستخدام.
- في النهاية، قم بتركيب الفلتر المطوي المسطح الجاف داخل الجهاز مرة أخرى. أدخل غطاء الفلتر في الجهاز.

المساعدة عند حدوث أعطال

أنبوبة الشفط المتدلية

- لا تقم بتقليل قدرة الشفط الخاصة بالجهاز، وتأكد من فضلك من النقاط التالية.
- ألا تكون الملحقات، أو خرطوم أو ماسورة الشفط مسدودة، قم بإزالة الانسداد باستخدام عصا رقيقة.

صورة A2

- كيس الفلتر ممتلئ: ركب كيس فلتر جديد.

صورة H2

- الفلتر المطوي المسطح متسخ: قم بإخراج غطاء الفلتر وتنظيف الفلتر (انظر فصل "تنظيف الفلتر المطوي المسطح").
- قم باستبدال الفلتر المطوي المسطح التالف.

البيانات الفنية

V	220-240	الجهد الكهربائي
Hz	1~50-60	التردد
W	1300	القدرة الاسمية
W	2100	أقصى قدرة توصيل لمقيس الجهاز
A	16	منصهرات التغذية الكهربائية الرئيسية (الوضع الساكن)
I	30	سعة الخزان
I	20	سحب المياه بالمقبض اليدوي
I	18	سحب المياه بغوطة الأرضية.
H 05VV-F3G1,5		سلك كهربائي
kg	9,4	الوزن (بدون الملحقات)
dB(A)	71	مستوى ضغط الصوت (EN 60704-2-1)

جميع حقوق إدخال تعديلات فنية محفوظة!

إيقاف التشغيل

صورة 3-8

- قم بإيقاف الجهاز.

صورة 3-1

- قم بوضع فوهة الأرضية في وضع الإيقاف.

إنهاء التشغيل

- أوقف الجهاز واسحب قابس الشبكة.

تفريغ الخزان

صورة 3-1

- اسحب رأس الجهاز و قم بتفريغ الخزان الممتلئ بالغازات الرطبة أو الجافة.
- بالنسبة للأجهزة ذات سداة الصرف : قم بتفريغ الغازات الجافة من خلال الخزان. لتفريغ السوائل، استخدم سداة الصرف.

تخزين الجهاز

صورة 3-2

- قم بتخزين وصلة الإمداد بالكهرباء والملحقات بالجهاز. يحفظ الجهاز في أماكن جافة.

العناية والصيانة

- قم بتنظيف الجهاز وأجزاء الملحقات البلاستيكية باستخدام منظف البلاستيك المتداول.
- يمكن غسل خزان الاتساخات والملحقات بالماء عند الضرورة، إلا أنه ينبغي تجفيفها قبل إعادة الاستخدام.

صورة 3-3

- قم بتشغيل الجهاز (لف المفتاح الدوار تجاه اليسار على الوضع (I)+الحد الأقصى) وبدأ العمل.

إرشاد: بمجرد تشغيل الأداة الكهربائية، يتم تشغيل محرك الشفط بسرعة متباطئة لمدة 0.5 ثوانٍ. في حالة إغلاق الأداة الكهربائية، يستمر المحرك في التشغيل لمدة حوالي 5 ثوانٍ أخرى من أجل شفط باقى الاتساخات من داخل خرطوم الشفط.

نظام تنظيف الفلتر المدمج

نظام تنظيف الفلتر المدمج مصمم لشفط كميات كبيرة من الغبار الدقيق بدون كيس فلتر مركب.

إرشاد: يمكنك من خلال نظام تنظيف الفلتر تنظيف الفلتر المطوي المسطح المتسخ بمجرد ضغطه زر، ومن ثم زيادة قدرة الشفط مرة أخرى.

صورة 3-1

- أدخل مقبض خرطوم الشفط في فتحة الملحقات برأس الجهاز. واضغط على زر تنظيف الفلتر ثلاث مرات في الجهاز الذي تم تشغيله، وانتظر 4 ثوانٍ بين مرات التشغيل.

إرشاد : بعد الضغط لعدة مرات على زر تنظيف الفلتر افحص مستوى امتلاء الخزان. ولا فقد تسرب الغازات عند فتح الخزان.

وظيفة النفخ

تنظيف الأماكن التي يصعب الوصول إليها أو الأماكن التي لا يمكن الشفط بها، مثل شفط أوراق الشجر أو النباتات الخضراء من أرضية من الحصى.

صورة 3-1

- أدخل خرطوم الشفط في وصلة النفخ التي تعمل على تنشيط وظيفة النفخ.

التطيف بالماء

تنبيه

- لا تستخدم كيس الفلتر!
- ملحوظة: في حالة امتلاء الخزان، تقوم عوامة بإغلاق فتحة الشفط وتزيد سرعة الجهاز. قم بإيقاف الجهاز على الفور وتفرغ الخزان.
- من أجل امتصاص الرطوبة أو البلل يرجى مراعاة ضبط فوهة الأرضية بالشكل المناسب وتوصيل الملحق المناسب.

شفط الأوساخ الكبيرة

صورة E1

- يتم استخدام خرطوم ومواسير وفوهة القاذورات الصلبة من أجل شفط القاذورات الصلبة والأحجار.

تنبيه

- لا تقم بشفط القاذورات الصلبة إلا في حالة فك كيس الفلتر، وإلا فقد تلحق أضرار بكيس الفلتر.

التشغيل باستخدام أدوات كهربائية

- قم بتهيئة المهائى عند الحاجة وفقاً لقطر وصلة الأداة الكهربائية باستخدام مقياس.

صورة G1

- أ) أدخل المهائى المرفق بالمقبض اليدوي لخرطوم الشفط وقم بتوصيله بوصلة الأداة الكهربائية.

أو

- ب) للمزيد من المرونة عند العمل، استخدم خرطوم الأداة المرن. وقم بتوصيله بخرطوم الشفط وبمهائى عند الضرورة، ثم قم بتوصيله بالوصلة الخاصة بالأداة الكهربائية.

صورة G2

- أدخل قابس الأداة الكهربائية بالمكينة.

التشغيل

صورة B1

- قم بتوصيل الملحقات.

صورة B2

- قم بتوصيل قابس الكهرباء.

صورة B3

- قم بتشغيل الجهاز.

التطيف الجاف

تنبيه

- لا تستخدم سوى فلتر مطو مسطح جاف. تحقق قبل الاستخدام من أي أضرار في الفلتر وقم باستبداله عند الضرورة.

صورة A2

- لشفط الأوساخ الجافة يمكن استخدام كيس فلتر إضافي عند الحاجة.

تنبيه

- لا تقم بتنظيف الفلتر إلا في حالة فك كيس الفلتر، وإلا فقد تلحق أضرار بكيس الفلتر.

ملاحظات حول كيس الفلتر

- ترتبط درجة ملء كيس الفلتر بالقاذورات التي تم شفطها.
- بالنسبة للغبار الناعم والرمل وما إلى ذلك، يجب تغيير كيس الفلتر بصورة متكررة.
- فقد تنفجر أكياس الفلتر الممتلئة للغاية، وبالتالي، يجب تغيير كيس الفلتر في الوقت المناسب.

تنبيه

- استخدم الفلتر الأولي فقط من أجل شفط الرماد البارد.

رقم الطلب للتنفيذ الاعتيادي: 2.863139.0،
تنفيذ برميوم: 2.863161.0.

18 ماسورة الشفط 2 × 0.5 م

صورة B1

- قم بتركيب ماسورتى الشفط وتوصيلهما بالمقبض اليدوي.

19 فوهة الأرضية

(بوحداث داخلية)

صورة B1

للتحويل بسهولة بين وضع الأوساخ الجافة والمبللة:

- لشفط الأوساخ الجافة بالأرضية، يرجى استخدام الوضع الخارجى لأشرطة الفرشاة.
- لشفط الماء من الأرضية يرجى استخدام الوضع الخارجى للحواف المطاطية.

20 فوهة الشقوق

- للعقد والشقوق وأجهزة التسخين والأماكن التي يصعب الوصول إليها.

21 مهائى

صورة C1

- لتوصيل خرطوم الشفط بأية أداة كهربائية.
- قم بتهيئة المهائى عند الحاجة وفقاً لقطر وصلة الأداة الكهربائية باستخدام مقياس.

22 خرطوم الأداة المرن

صورة C1

- للمزيد من المرونة عند العمل باستخدام الأدوات الكهربائية.

ملحوظة: يمكن استخدامه أيضاً مع مهائى.

23 خرطوم شفط القاذورات الصلبة مزود

بمقبض يدوي

صورة B1

- استخدم فلتر الخرطوشة في شفط الأوساخ الخشنة والأرضيات الحجرية.
- اضغط خرطوم شفط القاذورات الصلبة في الوصلة، سوف يثبت.
- لسحبه، اضغط على السقاطة بإصبع الإبهام واسحب خرطوم الشفط نحو الخارج.

24 ماسورة شفط القاذورات الصلبة مقياس

2 × 0.5 م

صورة B1

- استخدم فلتر الخرطوشة في شفط الأوساخ الخشنة والأرضيات الحجرية.
- قم بإدخال ماسورتى شفط القاذورات الصلبة معاً ثم أوصلها مع المقبض اليدوي الخاص بماسورة شفط القاذورات الصلبة.

25 الطرف الأرضى للأوساخ الكبيرة

صورة B1

- لشفط أوراق الأشجار والاتساخت الكبيرة والأحجار.

الاستخدام

تنبيه

احرص دائماً على العمل والفلتر المطوي المسطح مركب، سواءً في حالة التنظيف الجاف أو الرطب!

قبل بدء التشغيل

صورة A1

- انزع رأس الجهاز وأخرج المحتويات من الخزان.
- لف الخزان واضغط على بكرات التوجيه في الفتحات الموجودة بأرضية الخزان حتى تتوقف تماماً.
- قم بتركيب رأس الجهاز وتأمين قفلها.
- قم بشبك الحامل الخاص بفتحات الملحقات بالجهة الخلفية لرأس الجهاز.

- قم بالإمساك برأس الجهاز من المقبض المجوف واسحبه.

8 غطاء الفلتر ووز التحريم

صورة H1

صورة H2

- من أجل تنظيف الفلتر، قم بالضغط على رز التحريم، وأخرج غطاء الفلتر ثم اخلعه.

9 فتحات الملحقات

صورة G2

- فتحة الملحقات تسمح بتخزين أنابيب الشفط وفوهات الشفط بالجهاز.

10 خطافات الأسلاك

صورة G2

- لتخزين وصلة الإمداد بالطاقة.

11 وضع الإيقاف

صورة F1

- لإيقاف تشغيل فوهة الأرضية عند توقف العمل.

12 بكرة توجيه

صورة A1

- لف الخزان واضغط على بكرات التوجيه في الفتحات الموجودة بأرضية الخزان حتى تتوقف تماماً.

13 سداة الصرف

صورة G1

- تستخدم سداة الصرف في التفريغ السريع والريح للمياه المتسخة الموجودة في الخزان. للقيام بعملية التفريغ بصورة أفضل، اقلب الخزان نحو الأمام.

14 كيس الفلتر

صورة A2

- ملاحظة : للشفط الرطب، لا يسمح باستخدام كيس فلتر!

15 فلتر مطوي مسطح

(مستخدم بالجهاز بالفعل)

تنبيه

احرص دائماً على العمل والفلتر المطوي المسطح مركب، سواءً في حالة التنظيف الجاف أو الرطب!

16 خرطوم شفط مزود بقطعة توصيل

صورة E1

- اضغط خرطوم الشفط في الوصلة الموضوععة على الجهاز، سوف يثبت.
- لسحبه، اضغط على السقاطة بإصبع الإبهام واسحب خرطوم الشفط نحو الخارج.

إرشاد: الملحقات، مثل فرشاة الشفط (اختيارية) يمكن توصيلها مباشرة على قطعة التوصيل وبالتالي تصبح متصلة بخرطوم الشفط.

من أجل استخدام مريح حتى في الغرف الضيقة.

عند الضرورة يمكن موائمة المقبض اليدوي القابل للخلع بين الملحق وخرطوم الشفط. انظر الموضوع 17.

توصية: قم بتركيب المقبض اليدوي على خرطوم الشفط من أجل تنظيف الأرضية.

17 مقبض يدوي قابل للخلع

صورة E1

- قم بتوصيل المقبض اليدوي بخرطوم الشفط إلى أن يثبت.

صورة E4

- من أجل خلع المقبض اليدوي من خرطوم الشفط، اضغط على السقاطة بإصبع الإبهام واسحب المقبض.

إرشاد: ومن خلال خلع المقبض اليدوي يمكن تركيب ملحقات أخرى أيضاً مباشرة على خرطوم الشفط.

توصية: قم بتركيب المقبض اليدوي على خرطوم الشفط من أجل تنظيف الأرضية.

انظر الموضوع 16.

- المواد العضوية المذيبة (مثل البنزين، ومزبل الألوان، والأسيتون، والزيت الساخن).
- بالإضافة إلى ذلك يمكن أن تؤدي هذه المواد إلى تآكل الخامات المستخدمة في صنع الجهاز.

درجات الخطر



الانتباه إلى المخاطر المباشرة وشبكة الحدوث التي قد تؤدي إلى إصابات جسدية بالغة أو تتسبب في الوفاة.



الانتباه إلى مواقف قد تحفها المخاطر وقد تؤدي إلى إصابات جسدية بالغة أو تتسبب في الوفاة.



الانتباه إلى الموقف الخطير المحتمل والذي قد يؤدي إلى إصابات بسيطة.

تنبيه

الانتباه إلى الموقف الخطير المحتمل والذي قد يؤدي إلى أضرار مادية.

وصف الجهاز



الصور، انظر الصفحة المطوية!

دليل التشغيل هذا يصف المكنسة متعددة الاستخدام الموجودة على الصورة في الصفحة الرئيسية.

عند فض محتويات العبوة قم بالتأكد من عدم نقص أي ملحقات أو وجود أضرار. يرجى إخطار الموزع عند تعرض الجهاز لأضرار بسبب النقل.

1 توصيلة خرطوم الشفط

صورة E1

- لتوصيل خرطوم الشفط عند القيام بعملية الشفط.

2 مفتاح الجهاز (تشغيل/إيقاف)

صورة E3

- الوضع الحد الأقصى : الشفط والنفخ.
- الوضع E5+الحد الأقصى : الشفط بأداة كهربائية متصلة
- ضبط القدرة: يجب تقليل قدرة الشفط عند الشفط أو النفخ أو العمل باستخدام أداة كهربائية، وذلك إذا لزم الأمر.
- الوضع 0: الجهاز مغلق. الآلة الكهربائية مزودة بجهد كهربائي.

3 مقبس الجهاز

إرشاد : يرجى الالتزام بأقصى قدرة توصيل (انظر فصل "البيانات التقنية").

صورة E2

- لتوصيل أية أداة كهربائية.

4 وصلة للنفخ

صورة E1

- أدخل خرطوم الشفط في وصلة النفخ التي تعمل على تشييط وظيفة النفخ.

5 زر تنظيف الفلتر

صورة D1

- لتنظيف الفلتر المطوي المسطح المركب.
- إرشاد: لا تقم بالضغط على الزر إذا كان الفلتر المطوي المسطح مبللاً.

6 مقبض مجوف

- قم بالإمساك برأس الجهاز بعد فكه من المقبض المجوف واسحبه.

7 حامل

صورة A1

- يستخدم الحامل في الوقت نفسه في إغلاق رأس الجهاز والخزان. ومن أجل فك الحامل، يجب تحريكه للأمام تمامًا حتى يتم تحريره.



- شخص يختص بأمنهم وسلامتهم، أو بعد أن يحصلوا من هذا الشخص على تعليمات بشأن كيفية استخدام الجهاز والأخطار الناشئة عن ذلك.
- لا يسمح للأطفال بالعبث بالجهاز.
- ينبغي مراقبة الأطفال لضمان عدم تلاعبهم بالجهاز.
- لا يجوز أن يقوم الأطفال بعملية التنظيف والصيانة إلا إذا تم الإشراف عليهم.
- تحفظ لفاة ورق القصدير الخاصة بالتغليف بعيداً عن متناول الأطفال، حيث يكمن خطر الاختناق!
- يتعين إيقاف تشغيل الجهاز بعد كل استخدام وقبل القيام بكل عملية تنظيف أو صيانة.
- يكمن هنا خطر الحريق. لا يجب شطف أية أشياء مشتعلة أو متوهجة.
- يحظر تماماً تشغيل الجهاز في أماكن معرضة لخطر الانفجار.
- في حالة تكوين رغاوي أو خروج سائل يجب فصل الجهاز فوراً أو نزع القابس من المقبس.
- لا تستخدم أية أداة كاشطة أو زجاج أو منظف متعدد الاستخدام. لا تغمر الجهاز في الماء أبداً. لا تغمر الجهاز في الماء مطلقاً.
- بعض المواد يمكن أن تكون أبخرة أو خليط قابل للانفجار عند اتحادها مع الهواء الممتص!

لا تقم بشطف الأشياء التالية مطلقاً:

- الغازات القابلة للانفجار أو الاحتراق، السوائل والأتربة (الأتربة التفاعلية)
- غبار المعادن القابل للتفاعل (مثل الألومونيوم، والمغنسيوم، والزنك) عند اتحادها مع وسائل التنظيف القلوية والحمضية القوية.
- الأحماض والعناصر القوية والمركزة

- قم بتوصيل الجهاز بتيار كهربائي متردد. يجب أن يتوافق الجهد الكهربائي مع الجهد المذكور على الملصق الموجود على الجهاز.
- لا تقم بالإمسك بالقابس والمقبس إذا كانت يداك مبتلتي.
- لا تسحب القابس من خلال نزع الوصلة من المقبس.
- يجب فحص الوصلة مع القابس الكهربائي قبل كل تشغيل للجهاز للتأكد من عدم وجود أية تلفيات. يجب استبدال الوصلات التالفة على الفور من أي فني كهربائي معتمد أو أي مركز خدمة عملاء معتمد من أجل تلافي وقوع أية أخطار.
- تجنبنا لوقوع حوادث كهربائية ننصح باستخدام مقابس ذات مفاتيح قطع الدائرة الكهربائية لتيار الخلل مضادة للتيار (الحد الأقصى 30 مللي أمبير لشدة تيار التحريز الاسمي).
- يجب غلق الجهاز وسحب القابس الكهربائي في كل مرة قبل القيام بأعمال العناية والصيانة.
- غير مسموح بإجراء الإصلاحات واستخدام المكونات الكهربائية بالجهاز إلا لمركز خدمة العملاء المعتمد.



- هذا الجهاز غير مخصص للاستخدام قبل الأشخاص محدودي القدرات البدنية أو الحسية أو العقلية أو من لا تتوافر لديهم الخبرة و/أو المعرفة إلا إذا تم الإشراف عليهم من قبل شخص مختص بأمنهم وسلامتهم أو بعد حصولهم على تعليمات من هذا الشخص بشأن كيفية استخدام هذا الجهاز والأخطار الناشئة عن ذلك.
- غير مسموح للأطفال باستخدام الجهاز، إلا إذا كانوا فوق سن الثامنة، أو تحت إشراف

تحتوي الأجهزة القديمة على مواد قيمة قابلة لإعادة التدوير والاستخدام والتي يجب الاستفادة منها. لذا، قم بالتخلص من الأجهزة القديمة بما يتوافق مع نظم التجميع المناسبة.

التخلص من الفلتر وكيس الفلتر

يتم تصنيع الفلتر وكيس الفلتر من مواد صديقة للبيئة.

طالما أنها لا تحتوي على أية مواد قابلة للامتصاص والتي يحظر إلقائها في سلة القمامة المنزلية، يمكنك التخلص منها في سلة القمامة المنزلية العادية.

الضمان

في كل دولة تسري شروط الضمان التي تضعها شركة التسويق المختصة التابعة لنا. نحن نتولى تصليح الأعطال التي قد تطرأ على جهازك بدون مقابل خلال فترة الضمان طالما أن السبب في هذه الأعطال ناجم عن وجود عيب في المواد أو في الصنع. في حال استحقاق الضمان، يرجى التوجه بقسيمة الشراء إلى أقرب موزع أو مركز خدمة عملاء معتمد.

(العنوان موجود في الصفحة الخلفية)

خدمة العملاء

يسر فرع مؤسسة KÄRCHER أن يقدم لك كافة أشكال المساعدة في حالة وجود استفسارات أو أعطال.

طلب قطع غيار وملحقات إضافية

ستجد في نهاية دليل التشغيل نماذج لقطع الغيار الأكثر استخداماً. يمكنك الحصول على قطع الغيار والملحقات من الموزع أو من فرع مؤسسة KÄRCHER.

يرجى قراءة دليل التشغيل الأصلي هذا قبل أول استخدام لجهازكم، ثم التعامل مع الجهاز وفقاً للتعليمات الواردة بهذا الدليل. كما يرجى الاحتفاظ بدليل التشغيل لأي استخدامات أخرى فيما بعد أو في حالة تسليم الجهاز لمستخدمين آخرين.

إرشادات عامة

الاستخدام المطابق للتعليمات

الجهاز مطابق للشروح الواردة في دليل التشغيل هذا ولإرشادات السلامة الخاصة باستخدامه كمكينة متعددة الاستخدامات.

تم تطوير هذا الجهاز من أجل الاستخدام الشخصي كما أنه غير مصمم لتلبية متطلبات الاستخدام التجاري.

- يجب حماية الجهاز من الأمطار. لا يجوز تخزينه في الأماكن الخارجية المفتوحة.
- لا يمكن شطف الرماد والسخام بهذا الجهاز.

لا تستخدم المكينة متعددة الأغراض إلا مع المكونات التالية:

- كيس الفلتر الأصلي.
- قطع الغيار الأصلية أو الملحقات الأصلية أو الملحقات الإضافية الأصلية.

لن تتحمل الشركة المنتجة مسؤولية أية أضرار محتملة قد تحدث نتيجة للاستخدام غير المطابق للمواصفات أو التشغيل الخاطئ.

حماية البيئة

مواد التغليف قابلة للتدوير وإعادة الاستخدام. يرجى عدم التخلص من العبوة في سلة القمامة المنزلية ولكن عليك بتقديمها للجهات المختصة بإعادة تدوير القمامة.

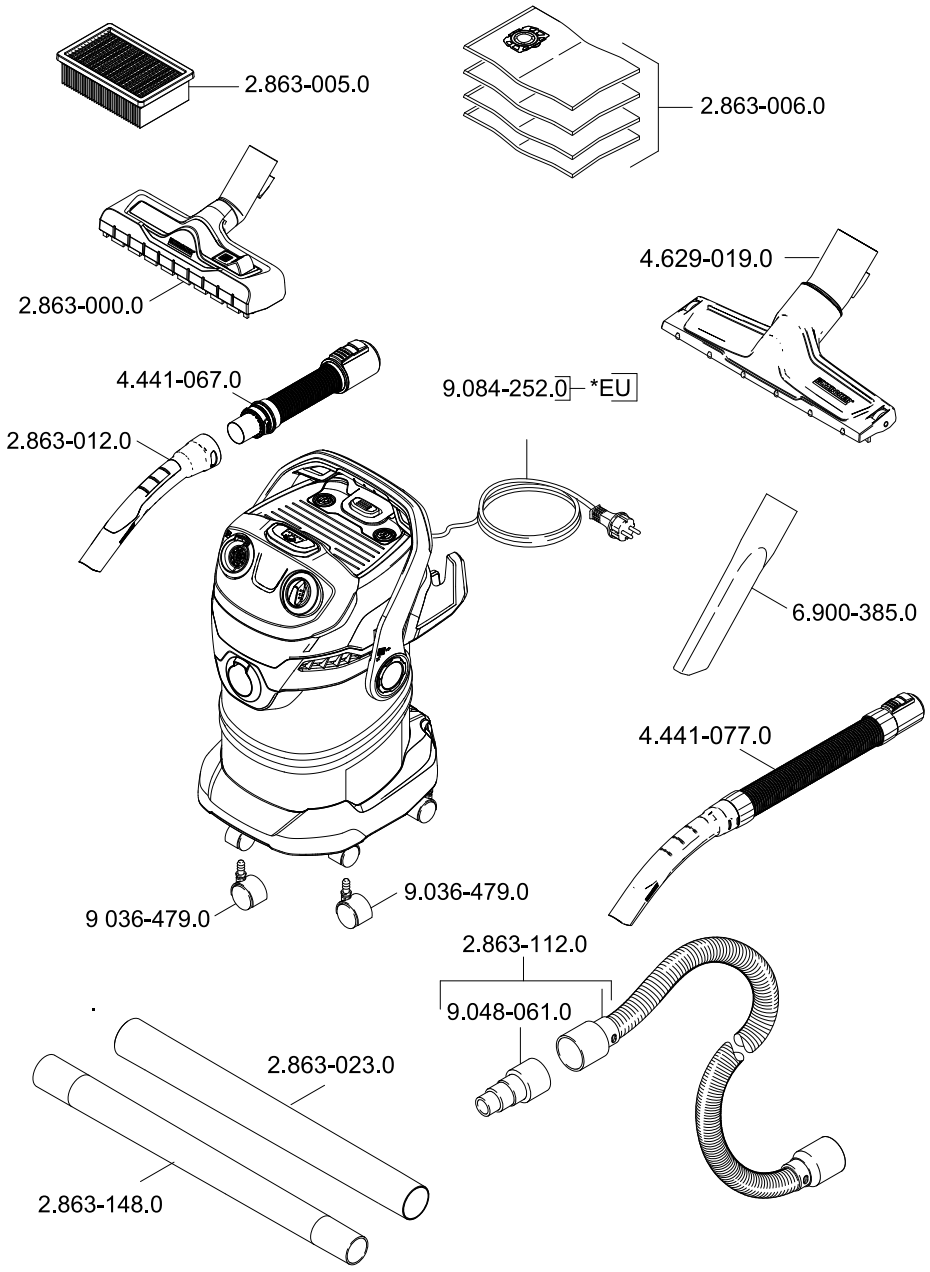



THANK YOU!
MERCI! DANKE! ¡GRACIAS!



Registrieren Sie Ihr Produkt und profitieren Sie von vielen Vorteilen.

Register your product and benefit from many advantages.

Enregistrez votre produit et bénéficiez de nombreux avantages.

Registre su producto y aproveche de muchas ventajas.

www.kaercher.com/welcome



Bewerten Sie Ihr Produkt und sagen Sie uns Ihre Meinung.

Rate your product and tell us your opinion.

Évaluer votre produit et dites-nous votre opinion.

Reseñe su producto y díganos su opinión.



www.kaercher.com/dealersearch

Alfred Kärcher SE & Co. KG

Alfred-Kärcher-Str. 28-40

71364 Winnenden (Germany)

Tel.: +49 7195 14-0

Fax: +49 7195 14-2212

