

### 德國凱馳家用高壓清洗機 K 3 中文說明書

#### (一) 主機本體與配件名稱

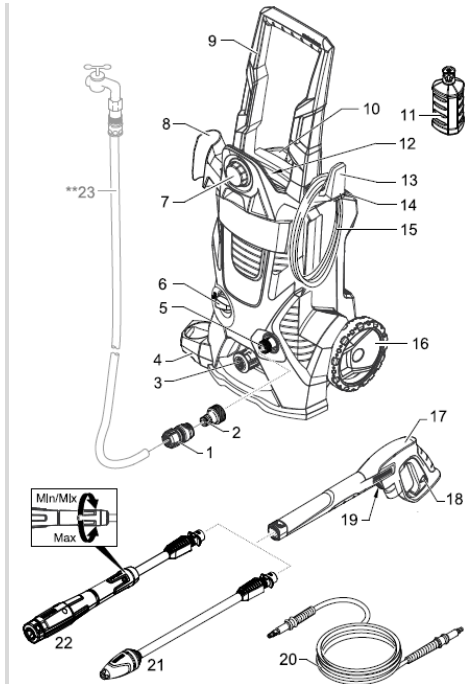

1. 水管快速接頭
2. 進水接頭
3. 高壓管快拆接口
4. 高壓槍把座
5. 進水口(含過濾網)
6. 電源開關
7. 調整清潔劑量控制裝置
8. 槍托
9. 把手
10. 便利清潔劑插槽
11. 清潔劑桶
12. 高壓管固定處
13. 電源線收納勾
14. 高壓槍桿收納處

15. 電源線/電源線插頭
16. 輪子
17. 槍把
18. 槍把安全開關
19. 高壓管拆除按鍵
20. 高壓管
21. 螺旋噴桿
22. 高低壓可調式噴桿
23. 自購水管(4分水管)

#### (二) 安全提示

使用本產品前，請遵守下列基本安全事項

- 第一次使用前，請務必詳閱本說明書。
- 請了解主機安裝、操作高壓與關閉主機方式。
- 請勿於身體不適時操作主機，以免發生危險。
- 請遵守本說明之配件使用、保養與維修資訊。

#### (三) 使用前

步驟 A、安裝主機滾輪

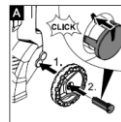

步驟 B、安裝高壓槍桿收納盒與槍桿架

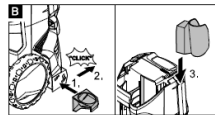

步驟 C、將主機手提把安裝於主機上

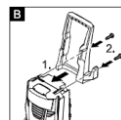

## 步驟 D、安裝上調整清潔劑量控制裝置

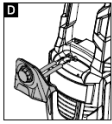

## 步驟 E、將清潔劑量調整裝置用內附兩顆固定螺絲鎖上

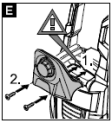

## 步驟 F、將高壓管插入噴槍內聽到「喀」的聲音。安裝後輕拉高壓管確認安裝妥當



## 拆除高壓管與噴槍連接：按下高壓管拆除按鍵將高壓管移除。

### (四) 操作說明

使用者必須正確操作主機。當主機運行時請注意環境是否安全並且提示在主機附近的人，特別是孩童。切勿在主機尚未停止運行或關閉時離開，以免發生危險。

#### ▲ 危險

爆炸危險，不得噴射可燃液體於主機本體。在危險區域(如：加油站)使用設備時應遵守相關安全規定。



#### ▲ 危險

當準備啟動高壓操作前，請勿將高壓噴桿對著其他人，以免發生危險，開

始使用或調整高壓時，噴桿應該隨時朝向

- 朝向無法固定的物體使用，以免物體飛起傷害到其他人或動物。長時間使用主機可能會造成手肘因為高壓震動所帶來的傷害，請注意以下說明：
- 長時間操作恐會有血液循環問題。
- 建議使用手套以保護手部的安全。
- 清潔操作時應該有適當的休息時間，不建議連續操作。
- 插上電源線。

**注意請勿使用一般延長線延伸高壓清洗機使用範圍，可能會造成電源供應不足而無法正常使用。如需延長線，建議使用 2.0m/m(2 平方)以上，限長度五米。另外請勿與其他電器共用插座，並確認電源為 110V/60Hz。**

## 步驟 G、將高壓管安裝於高壓出口接頭

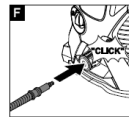

## 步驟 H、將進水接頭接在進水口上並鎖緊

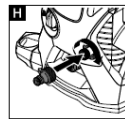

## 步驟 I、將水管一端的快速接頭接上進水接頭上

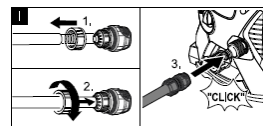

### 步驟 J、安裝槍桿於槍把上

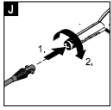

### 步驟 K、安裝清潔劑桶於便利清潔劑插槽

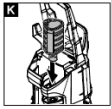

### 步驟 L、可依清潔需要調整清潔劑量控制裝置



### 步驟 M、過濾網可以利用尖型夾子取出清潔

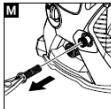

將噴槍安全開關關閉，將槍把朝下啓動，待高壓管內空氣排出後即可正常使用。

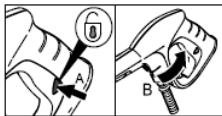

- 將主機開關調至”ON”。注意當按下槍把時主機高壓才會啓動，釋放時主機高壓會自動關閉。

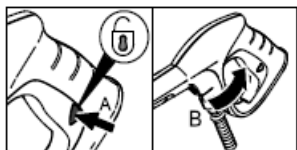

### (五) 使用配件

#### 強力螺旋噴桿

該噴桿屬於 0 度錐形螺旋噴頭，會釋出 360 度高壓水柱並提升 50% 清潔能力。因此請勿使用該噴桿於軟性的清潔物體上。



#### 高低壓可調噴桿

高低壓可調噴桿，可經由噴桿前端調整裝置 Max(最大/Min 最小)因清潔物體不同時調整。如搭配清潔劑使用時，應使用本噴桿並調至為低壓。

### (六) 使用清潔劑操作

#### 注意

原隨機附贈的一公升清潔劑使用完畢後，請勿將清潔劑桶丟棄，可以繼續當作清潔劑桶使用。

請使用德國凱馳專用指定的清潔劑，其他未認證的清潔劑很有可能對於主機造成影響或損壞。使用清潔劑時請參考該包裝上相關使用說明，請遵守各地區環保相關法規。選用適合的清潔劑問題，請洽德國凱馳授權經銷商或直營客戶服務/維修中心。

步驟一、請使用高低壓可調噴桿，並將噴桿壓力調整至**最低**。

步驟二、請將德國凱馳專用清潔劑瓶蓋打開後，插入主機背後的便利清潔劑插槽後，調整清潔劑量的調整鈕來調整適合的清潔劑量。



步驟三、將主機電源打開，壓下噴槍讓主機吸入清潔劑與高壓混合。請注意保持清潔劑剩餘量。

步驟四、將泡沫清除，請調整噴桿至**低壓**模式。

步驟五、使用泡沫清潔後，建議將清潔劑吸管放置於清水中，將管線中殘留泡沫清潔處理。

### (七) 中斷運行五分鐘以上

- 鬆開噴槍開關，將噴槍安全開關鎖上。
- 將主機開關關閉。

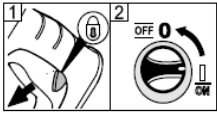

### (八) 關閉主機

- 將主機總電源開關調到”0”。
- 將電源線從插座上拔除。



- 關閉供水裝置。
- 控制噴槍，將高壓釋放到沒有壓力。

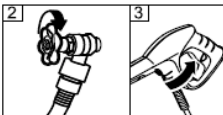

- 將噴槍安全開關調至關閉，保證不會被任意啓動。



### (九) 主機存放

- 把連接噴桿之噴槍固定於主機側固定座上。
- 將電源線收納於電源線架上。
- 將高壓管捲好放到主機上。

### (十) 主機收納

**注意：**請選擇適當的擺放位置及負載重量。

主機必須收納存放於室內。

### (十一) 在每次運作

→ 請確認各配件連接口是否有損壞，如果有發現損壞情況請停止使用，並聯繫德國凱馳授權經銷商或是直接聯繫德國凱馳維修服務中心進行更換。

→ 檢查高壓管是否有損傷(爆裂危險)。

→ 檢查幫浦密封性。

每三分鐘3滴水是可以接受的正常範圍。如有更嚴重不密封請電維修中心。

### (十二) 每周的保養

- 清洗進水接口的過濾網清潔。

### (十三) 產品保固

機器在正常狀態使用下，本公司針對主機馬達與配件瑕疵提共一年有限保固，其餘配件及消耗品，皆不在保固範圍內。

#### 產品規格表：

電壓	110 V / 60Hz
功率	1.5 kW
壓力(Max.)	120 Bar max.
流量(公升/每小時)	340 l/h
進水最高溫度	40 度 C
體積(mm)	306x369x876 mm
重量(Kg)	13.7 Kg

# KÄRCHER

## 德國凱馳

德商 凱馳清潔設備股份有限公司  
KÄRCHER LIMITED TAIWAN

235 新北市中和區員山路502號1F/2F-1  
電話：02-2221-0698 傳真：02-2221-1695  
807 高雄市三民區敦煌路19巷43號  
電話：07-397-0699 傳真：07-397-0199  
網址：www.karcher.com.tw

技術服務專線：0800-666-825

K 3 1.601-880.0 2017 01 V.1

5.967-342.0