

# KÄRCHER

makes a difference

## NT 611 MWF

Deutsch	7
English	14
Français	21
Italiano	29
Nederlands	37
Español	44
Português	52
Dansk	60
Norsk	67
Svenska	74
Suomi	81
Ελληνικά	88
Türkçe	96
Русский	103
Magyar	112
Čeština	120
Slovenščina	127
Polski	134
Românește	142
Slovenčina	150
Hrvatski	157
Srpski	164
Български	171
Eesti	179
Latviešu	186
Lietuviškai	193
Українська	200



Register and win!  
[www.kärcher.com/register-and-win](http://www.kärcher.com/register-and-win)



EAC



59679740 05/17

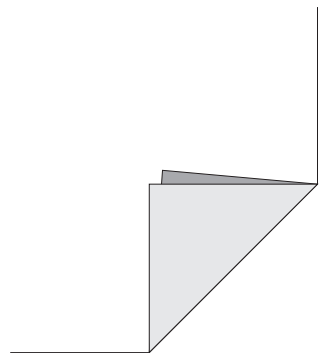

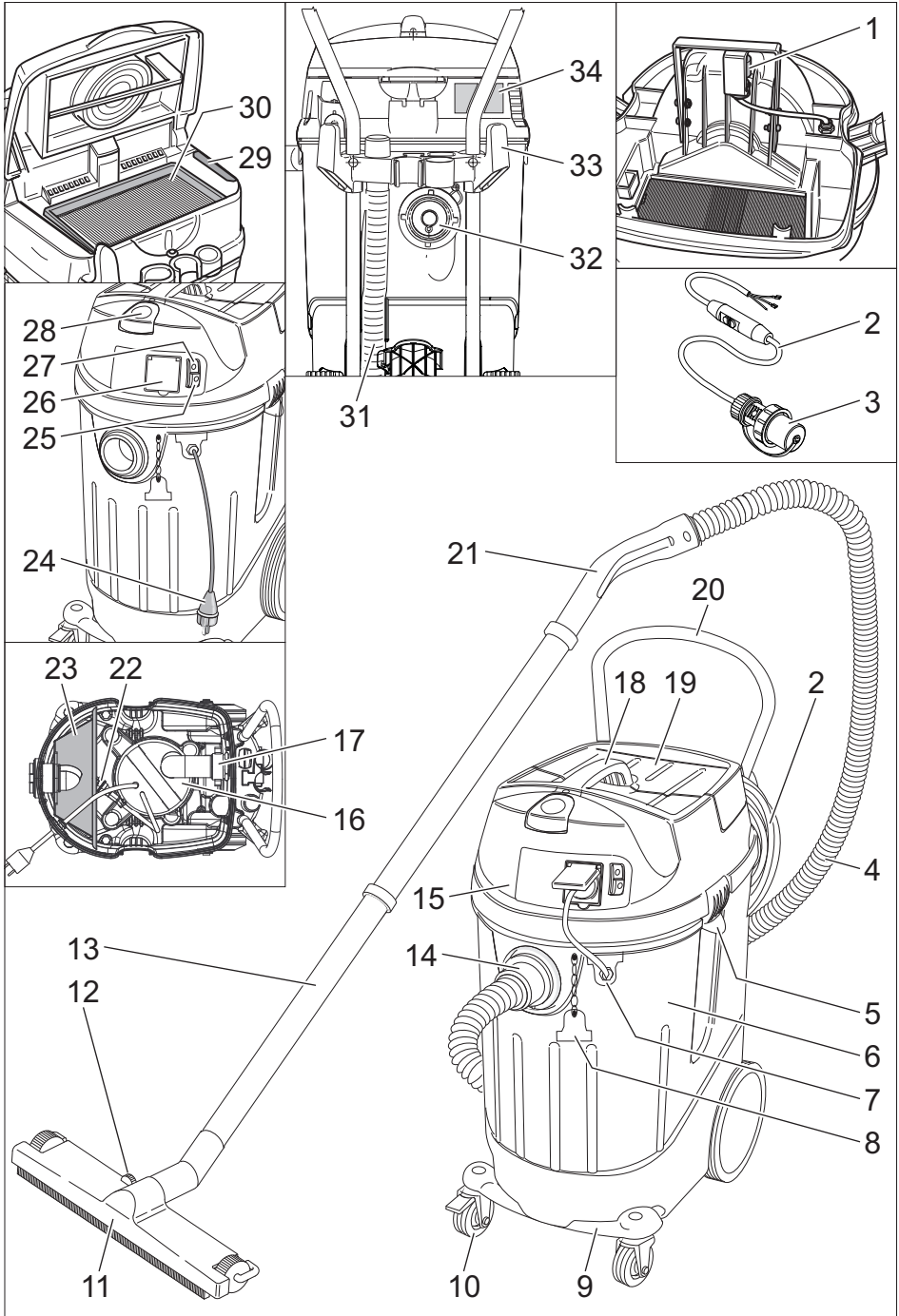

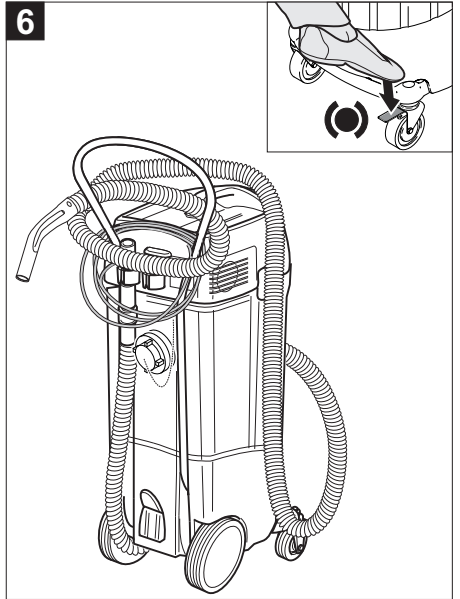
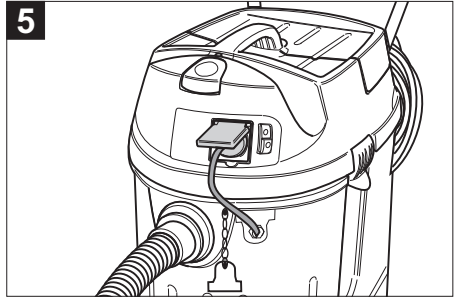
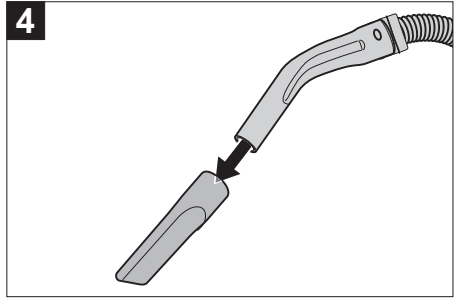
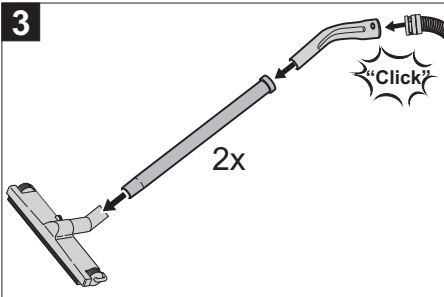
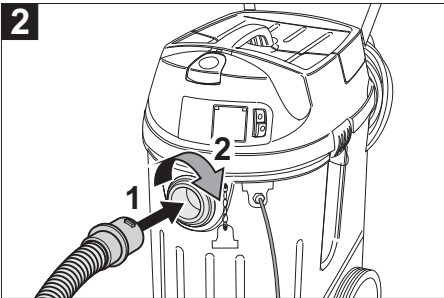
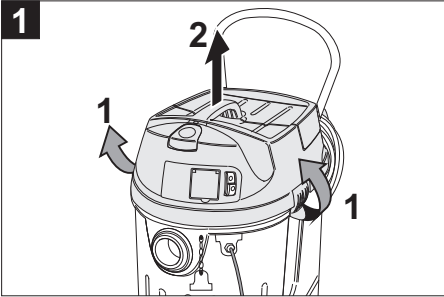
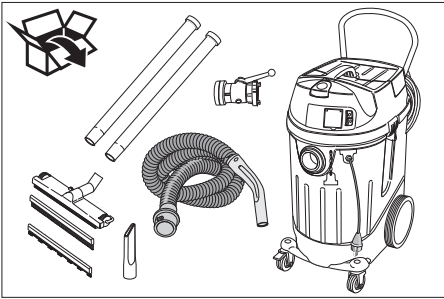

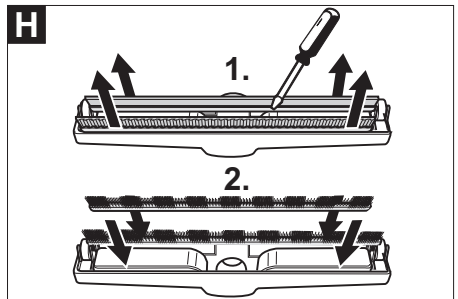
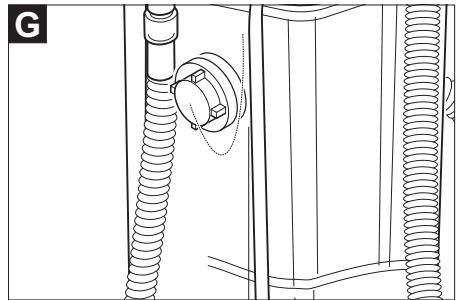
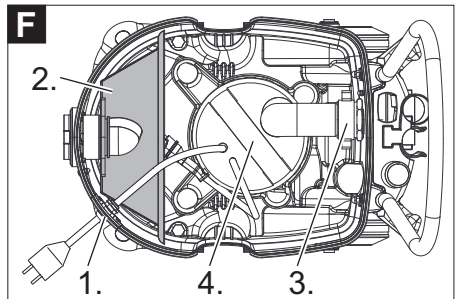
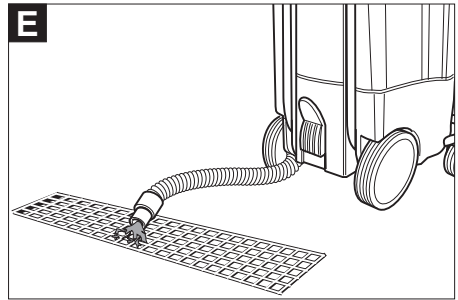
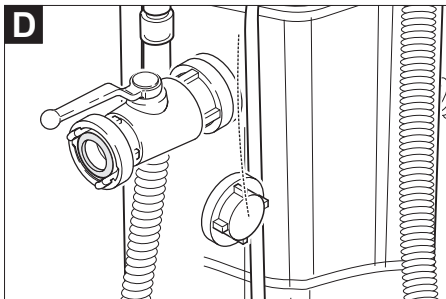
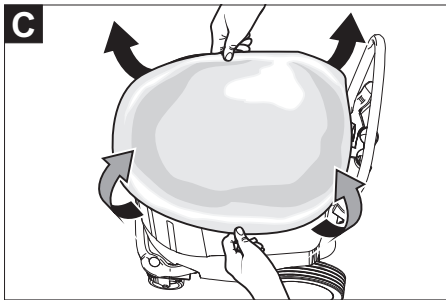
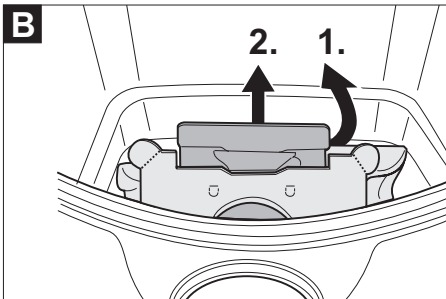
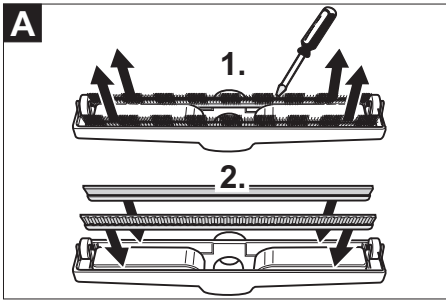

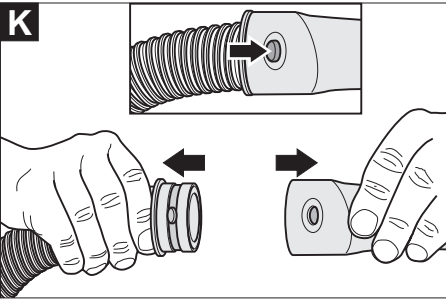
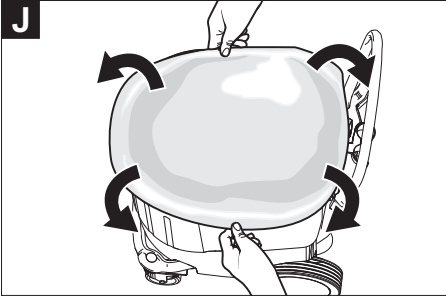
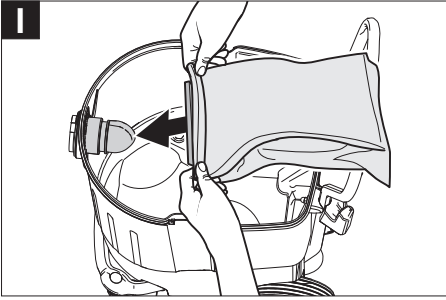



Lesen Sie vor der ersten Benutzung Ihres Gerätes diese Originalbetriebsanleitung, handeln Sie danach und bewahren Sie diese für späteren Gebrauch oder für Nachbesitzer auf.

- Vor erster Inbetriebnahme Sicherheits-hinweise Nr. 5.956-249.0 unbedingt lesen!
- Bei Nichtbeachtung der Betriebsanleitung und der Sicherheitshinweise können Schäden am Gerät und Gefahren für den Bediener und andere Personen entstehen.
- Bei Transportschaden sofort Händler informieren.

## Inhaltsverzeichnis

Umweltschutz . . . . .	DE	1
Gefahrenstufen . . . . .	DE	1
Bestimmungsgemäße Verwen- dung . . . . .	DE	1
Geräteelemente . . . . .	DE	2
Inbetriebnahme . . . . .	DE	2
Bedienung . . . . .	DE	4
Transport . . . . .	DE	4
Lagerung . . . . .	DE	5
Pflege und Wartung . . . . .	DE	5
Hilfe bei Störungen . . . . .	DE	5
Garantie . . . . .	DE	6
Zubehör und Ersatzteile . . . . .	DE	6
EU-Konformitätserklärung . . . . .	DE	6
Technische Daten . . . . .	DE	7

## Umweltschutz



Die Verpackungsmaterialien sind recyclebar. Bitte werfen Sie die Verpackungen nicht in den Hausmüll, sondern führen Sie diese einer Wiederverwertung zu.



Altgeräte enthalten wertvolle recyclingfähige Materialien, die einer Verwertung zugeführt werden sollten. Batterien, Öl und ähnliche Stoffe dürfen nicht in die Umwelt gelangen. Bitte entsorgen Sie Altgeräte deshalb über geeignete Sammelsysteme.

## Hinweise zu Inhaltsstoffen (REACH)

Aktuelle Informationen zu Inhaltsstoffen finden Sie unter:

[www.kaercher.de/REACH](http://www.kaercher.de/REACH)

## Gefahrenstufen

### **GEFAHR**

*Hinweis auf eine unmittelbar drohende Gefahr, die zu schweren Körperverletzungen oder zum Tod führt.*

### **WARNUNG**

*Hinweis auf eine möglicherweise gefährliche Situation, die zu schweren Körperverletzungen oder zum Tod führen kann.*

### **VORSICHT**

*Hinweis auf eine möglicherweise gefährliche Situation, die zu leichten Verletzungen führen kann.*

### **ACHTUNG**

*Hinweis auf eine möglicherweise gefährliche Situation, die zu Sachschäden führen kann.*

## Bestimmungsgemäße Verwendung

### **WARNUNG**

*Das Gerät ist nicht für die Absaugung gesundheitsschädlicher Stäube geeignet.*

- Dieser Sauger ist zur kontinuierlichen Entsorgung von großen Flüssigkeitsmengen (Hochwasserschäden, Aus-saugen von Behältern, Becken oder Tanks usw.), sowie zur Nass- und Trockenreinigung von Boden- und Wand-flächen bestimmt.
- Dieses Gerät ist für den gewerblichen Gebrauch geeignet, z.B. im Handwerk, Gewerbe, bei Feuerwehren und Technischen Hilfswerken.

## Geräteelemente

- 1 Schwimmer
- 2 Netzkabel
- 3 Netzstecker des Gerätes
- 4 Saugschlauch
- 5 Verriegelung des Saugkopfs
- 6 Schmutzbehälter
- 7 Kabelhalterung der Entsorgungspumpe
- 8 Verschlussplatte
- 9 Lenkrollenbügel
- 10 Lenkrolle
- 11 Bodendüse
- 12 Höhenverstellung der Bodendüse
- 13 Saugrohr
- 14 Saugstutzen
- 15 Saugkopf
- 16 Entsorgungspumpe
- 17 Überwurfmutter der Entsorgungspumpe
- 18 Tragegriff
- 19 Filterabdeckung
- 20 Schubbügel
- 21 Krümmer
- 22 Schwimmerschalter der Entsorgungspumpe
- 23 Vorfilter
- 24 Netzstecker der Entsorgungspumpe
- 25 Schalter „Entsorgungspumpe AUS“
- 26 Steckdose
- 27 Schalter „Entsorgungspumpe EIN“
- 28 Hauptschalter
- 29 Abluftfilter
- 30 Grobschmutzfilter/Flachfaltenfilter
- 31 Ablassschlauch
- 32 Verschlusskappe (GEKA-C Kupplung)
- 33 Kabelhaken
- 34 Typenschild

## Inbetriebnahme

Das Gerät erlaubt 3 Betriebsarten:

- 1 Nasssaugen mit Entsorgungspumpe
- 2 Nasssaugen ohne Entsorgungspumpe
- 3 Trockensaugen

### Nasssaugen

**Hinweis:** Nasssaugbetrieb ist auch bei ausgeschalteter oder ausgebaute Entsorgungspumpe möglich. Entsorgungspumpe ausbauen, siehe Trockensaugen.

## Einbau Gummilippen

Abbildung **A**

- Bürstenstreifen ausbauen.
- Gummilippen einbauen.

**Hinweis:** Die strukturierte Seite der Gummilippen muss nach außen zeigen.

## Papierfiltertüte/Vliesfiltertüte entfernen

Abbildung **B**

- Saugkopf entriegeln und abnehmen.
- Papierfiltertüte/Vliesfiltertüte nach hinten herausziehen.
- Saugkopf aufsetzen und verriegeln.
- Beim Aufsaugen von Nassschmutz muss immer die Papier- oder Vliesfiltertüte entfernt werden.

## Membranfilter entfernen

Abbildung **C**

- Saugkopf entriegeln und abnehmen.
- Membranfilter entfernen.
- Saugkopf aufsetzen und verriegeln.
- Beim Aufsaugen von Nassschmutz muss immer der Membranfilter entfernt werden.

## Grobschmutzfilter einbauen

- Filterabdeckung öffnen.
- Flachfaltenfilter herausnehmen.
- Grobschmutzfilter einbauen.
- Filterabdeckung schließen, muss hörbar einrasten.

## Entsorgungsschlauch anschließen

Abbildung **D**

- Verschlusskappe (GEKA-C Kupplung) entfernen.
- Entsorgungsschlauch anschließen (Nennweite 3/4“ oder größer).

## Schmutzwasser ablassen

Abbildung **E**

- Schmutzwasser über Ablassschlauch ablassen.



## Allgemein

### ACHTUNG

Beim Saugen darf niemals der Grobschmutzfilter entfernt werden.

- Nasssaugen ohne Entsorgungspumpe: Es empfiehlt sich eine Spezialfiltertüte (nass) zu verwenden (siehe Filtersysteme).
- Bei Erreichen des max. Flüssigkeitsstands schaltet das Gerät automatisch ab.
- Nach Beendigung des Nasssaugens: Schwimmer, Behälter und gegebenenfalls Entsorgungspumpe mit einem feuchten Tuch reinigen und trocknen.

## Trockensaugen

### ACHTUNG

Vor dem Trockensaugen: Entsorgungspumpe ausbauen und Flachfaltenfilter einbauen.

**Hinweis:** Beim Trockensaugen muss generell ein Flachfaltenfilter verwendet werden.

## Allgemein

### ACHTUNG

Beim Saugen darf niemals der Flachfaltenfilter entfernt werden.

- Beim Aufsaugen von Feinstaub kann zusätzlich eine Papierfiltertüte, eine Vliesfiltertüte oder ein Membranfilter verwendet werden.

## Entsorgungspumpe ausbauen

- ➔ Netzstecker der Entsorgungspumpe ausstecken.
- ➔ Saugkopf entriegeln und abnehmen.

Abbildung 

- ➔ Kabelhalterung der Entsorgungspumpe herausnehmen und durch Verschlussplatte ersetzen.
- ➔ Vorfilter über den Saugstutzen ziehen und entnehmen.
- ➔ Überwurfmutter der Entsorgungspumpe abschrauben.
- ➔ Entsorgungspumpe und Kunststoffeinsatz aus dem Behälter herausnehmen.

Abbildung 

- ➔ Verschlusskappe anstelle des Entsorgungsschlauchs anbringen.
- ➔ Saugkopf aufsetzen und verriegeln.

## Flachfaltenfilter einbauen

**Hinweis:** Ein Flachfaltenfilter ist nicht im Lieferumfang enthalten.

- ➔ Filterabdeckung öffnen.
- ➔ Grobschmutzfilter herausnehmen.
- ➔ Flachfaltenfilter einbauen.
- ➔ Filterabdeckung schließen, muss hörbar einrasten.

## Bürstenstreifen einbauen

Abbildung 

- ➔ Gummilippen ausbauen.
- ➔ Bürstenstreifen einbauen.

## Papierfiltertüte/Vliesfiltertüte einbauen

**Hinweis:** Eine Papierfiltertüte bzw. Vliesfiltertüte ist nicht im Lieferumfang enthalten.

Abbildung 

- ➔ Saugkopf entriegeln und abnehmen.
- ➔ Papier- oder Vliesfiltertüte aufstecken.
- ➔ Saugkopf aufsetzen und verriegeln.

## Membranfilter einbauen

**Hinweis:** Ein Membranfilter ist nicht im Lieferumfang enthalten.

**Hinweis:** Bei Betrieb ohne Papierfiltertüte bzw. Vliesfiltertüte muss ein Membranfilter verwendet werden, um den Saugkopf zu schützen.

Abbildung 

- ➔ Saugkopf entriegeln und abnehmen.
- ➔ Membranfilter über Behälterrand ziehen.
- ➔ Saugkopf aufsetzen und verriegeln.

## Höhenverstellung der Bodendüse

- ➔ Einstellschraube im Uhrzeigersinn drehen: Hohe Stellung der Bodendüse
- ➔ Einstellschraube gegen den Uhrzeigersinn drehen: Tiefe Stellung der Bodendüse

## Clipverbindung

Abbildung 

Der Saugschlauch ist mit einem Clip-System ausgestattet. Alle C-40/C-DN-40 Zubehörteile können angeschlossen werden.

## Bedienung

### ⚠ **GEFAHR**

*Verletzungs- und Beschädigungsgefahr!  
Die Steckdose ist nur zum direkten Anschluss der Entsorgungspumpe an den Sauger bestimmt. Jeder andere Gebrauch der Steckdose ist nicht zulässig.*

### Gerät einschalten

→ Netzstecker des Gerätes einstecken.

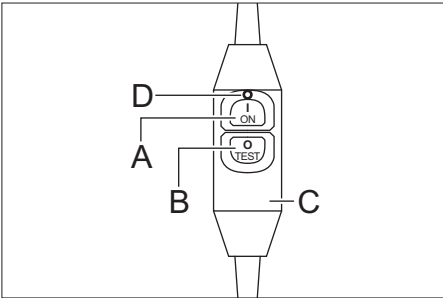

A Einschalttaste

B Ausschalttaste/Test-Taste

C Schutzschalter

D Rote Kontrolllampe

- Einschalttaste drücken, rote Kontrolllampe leuchtet. Schutzschalter ist betriebsbereit.
- Ausschalttaste/Test-Taste des Schutzschalters drücken, rote Kontrolllampe erlischt. Schutzschalter schaltet ab.
- Einschalttaste drücken, rote Kontrolllampe leuchtet. Schutzschalter ist betriebsbereit.
- Gerät am Hauptschalter einschalten.
- Große Flüssigkeitsmengen kontinuierlich entsorgen: Entsorgungspumpe einschalten.

### Entsorgungs- bzw. Reinigungsbetrieb

- Flüssigkeiten kontinuierlich entsorgen bzw. Reinigung durchführen.

### Vorfilter entleeren

- Saugkopf entriegeln und abnehmen.
- Kabelhalterung der Entsorgungspumpe herausnehmen.

- Vorfilter über den Saugstutzen ziehen und entnehmen.
- Vorfilter entleeren.
- Vorfilter beim Einsetzen so weit über den Saugstutzen schieben, bis er an der Behälterwand anliegt.
- Kabelhalterung der Entsorgungspumpe einsetzen.
- Saugkopf aufsetzen und verriegeln.

### Gerät ausschalten

- Gegebenenfalls Entsorgungspumpe ausschalten.
- Gerät am Hauptschalter ausschalten.
- Ausschalttaste/Test-Taste des Schutzschalters drücken, rote Kontrolllampe erlischt. Schutzschalter schaltet ab.
- Netzstecker des Gerätes ziehen.

### Nach jedem Betrieb

- Behälter entleeren.
- Gerät innen und außen durch Absaugen und Abwischen mit einem feuchten Tuch reinigen.

### Gerät aufbewahren

- Netzkabel um die Kabelhaken am Schubbügel wickeln.
- Saugschlauch um den Schubbügel wickeln.
- Gerät in einem trockenen Raum abstellen und vor unbefugter Benutzung sichern.

## Transport

### ⚠ **VORSICHT**

*Verletzungs- und Beschädigungsgefahr!  
Gewicht des Gerätes beim Transport beachten.*

- Gerät zum Tragen am Tragegriff und am Saugrohr fassen.
- Beim Transport in Fahrzeugen Gerät nach den jeweils gültigen Richtlinien gegen Rutschen und Kippen sichern.

## Lagerung

### ⚠ **VORSICHT**

*Verletzungs- und Beschädigungsgefahr!  
Gewicht des Gerätes bei Lagerung beachten.*

Dieses Gerät darf nur in Innenräumen gelagert werden.

## Pflege und Wartung

### ⚠ **GEFAHR**

*Vor allen Arbeiten am Gerät, Gerät ausschalten und Netzstecker ziehen.*

### Grobschmutzfilter/Flachfaltenfilter oder Abluftfilter wechseln

- Filterabdeckung öffnen.
- Grobschmutzfilter/Flachfaltenfilter oder Abluftfilter wechseln.
- Filterabdeckung schließen, muss hörbar einrasten.

### Vorfilter reinigen

- Saugkopf entriegeln und abnehmen.
- Kabelhalterung der Entsorgungspumpe herausnehmen.
- Vorfilter über den Saugstutzen ziehen und entnehmen.
- Vorfilter reinigen.
- Vorfilter beim Einsetzen so weit über den Saugstutzen schieben, bis er an der Behälterwand anliegt.
- Kabelhalterung der Entsorgungspumpe einsetzen.
- Saugkopf aufsetzen und verriegeln.

### Schwimmer reinigen

- Saugkopf entriegeln und abnehmen.
- Schwimmer mit einem feuchten Tuch reinigen.
- Saugkopf aufsetzen und verriegeln.

## Hilfe bei Störungen

### ⚠ **GEFAHR**

*Vor allen Arbeiten am Gerät, Gerät ausschalten und Netzstecker ziehen.*

## Saugkopf lässt sich nicht aufsetzen

- Vorfilter so weit über den Saugstutzen schieben, bis er an der Behälterwand anliegt.

## Schutzschalter lässt sich nicht einschalten

- Steckdose der Stromversorgung durch eine Elektro-Fachkraft überprüfen lassen.
- Netzstecker des Gerätes an eine andere Steckdose eines anderen Stromkreises anschließen.
- Kundendienst benachrichtigen.

## Schutzschalter schaltet beim Einschalten des Saugers wiederholt ab

- Kundendienst benachrichtigen.

## Saugturbine läuft nicht

- Steckdose und Sicherung der Stromversorgung überprüfen.
- Netzkabel und Netzstecker des Gerätes überprüfen.
- Einschalttaste des Schutzschalters drücken.
- Gerät einschalten.
- Schwimmer überprüfen.

## Saugturbine schaltet ab

- Entsorgungspumpe einschalten.

## Saugkraft lässt nach

- Verstopfungen aus Saugdüse, Saugrohr, Saugschlauch oder Grobschmutzfilter/Flachfaltenfilter entfernen.
- Papier- oder Vliesfiltertüte wechseln.
- Filterabdeckung richtig einrasten.
- Membranfilter unter fließendem Wasser reinigen bzw. wechseln.
- Flachfaltenfilter wechseln.
- Ablassschlauch auf Dichtheit überprüfen.
- Vorfilter entleeren/reinigen.
- Korrekte Einbaulage des Flachfaltenfilters überprüfen.
- Korrekte Einbaulage des Grobschmutzfilters überprüfen.

## Staubaustritt beim Trockensaugen

- Flachfaltenfilter einbauen.
- Korrekte Einbaulage des Flachfaltenfilters überprüfen.
- Flachfaltenfilter wechseln.

## Entsorgungspumpe läuft nicht

- Steckdose des Gerätes überprüfen.
- Eingeklemmten Schwimmerschalter im Behälter freimachen.
- Festgeklemmtes Pumpenlaufrad in der Pumpe freimachen.

## Entsorgungspumpe fördert wenig

- Entsorgungsschlauch knickfrei verlegen.
- Entsorgungsschlauch auf Verstopfung überprüfen.

## Kundendienst

**Kann die Störung nicht behoben werden, muss das Gerät vom Kundendienst überprüft werden.**

## Garantie

In jedem Land gelten die von unserer zuständigen Vertriebsgesellschaft herausgegebenen Garantiebedingungen. Etwaige Störungen an Ihrem Gerät beseitigen wir innerhalb der Garantiefrist kostenlos, sofern ein Material- oder Herstellungsfehler die Ursache sein sollte. Im Garantiefall wenden Sie sich bitte mit Kaufbeleg an Ihren Händler oder die nächste autorisierte Kundendienststelle.

## Zubehör und Ersatzteile

Nur Original-Zubehör und Original-Ersatzteile verwenden, sie bieten die Gewähr für einen sicheren und störungsfreien Betrieb des Gerätes.

Informationen über Zubehör und Ersatzteile finden Sie unter [www.kaercher.com](http://www.kaercher.com).

## EU-Konformitätserklärung

Hiermit erklären wir, dass die nachfolgend bezeichnete Maschine aufgrund ihrer Konzipierung und Bauart sowie in der von uns in Verkehr gebrachten Ausführung den einschlägigen grundlegenden Sicherheits- und Gesundheitsanforderungen der EU-Richtlinien entspricht. Bei einer nicht mit uns abgestimmten Änderung der Maschine verliert diese Erklärung ihre Gültigkeit.

**Produkt:** Nass- und Trockensauger

**Typ:** 1.146-xxx

### Einschlägige EU-Richtlinien

2006/42/EG (+2009/127/EG)

2014/30/EU

2011/65/EU

### Angewandte harmonisierte Normen

EN 55014-1: 2006+A1: 2009+A2: 2011

EN 55014-2: 2015

EN 60335-1

EN 60335-2-69

EN 61000-3-2: 2014

EN 61000-3-3: 2013

EN 62233: 2008

EN 50581

### Angewandte nationale Normen

-

5.957-602

Die Unterzeichnenden handeln im Auftrag und mit Vollmacht der Geschäftsführung.



H. Jenner  
Chief Executive Officer



S. Reiser  
Head of Approbation

Dokumentationsbevollmächtigter:

S. Reiser

Alfred Kärcher GmbH & Co. KG

Alfred-Kärcher-Str. 28 - 40

71364 Winnenden (Germany)

Tel.: +49 7195 14-0

Fax: +49 7195 14-2212

Winnenden, 2017/01/01

## Technische Daten

		<b>NT 611 MWF</b>
Netzspannung	V	230
Frequenz	Hz	1~ 50
Max. Leistung	W	2350
Leistung (tot.)	W	2000
Nennleistung	W	1200
Leistung der Entsorgungspumpe	W	800
Behälterinhalt	l	55
Füllmenge Flüssigkeit	l	42
Luftmenge (max.)	l/s	56
Unterdruck (max.)	kPa (mbar)	23,5 (235)
Schutzart	--	IPX4
Schutzklasse	--	I
Saugschlauchanschluss (C-DN/C-ID)	mm	40
Länge x Breite x Höhe	mm	570 x 430 x 860
Typisches Betriebsgewicht	kg	23,0
Umgebungstemperatur (max.)	°C	+40
<b>Ermittelte Werte gemäß EN 60335-2-69</b>		
Schalldruckpegel $L_{pA}$	dB(A)	63
Unsicherheit $K_{pA}$	dB(A)	1
Hand-Arm Vibrationswert	m/s <sup>2</sup>	<2,5
Unsicherheit K	m/s <sup>2</sup>	0,2

<b>Netzkabel</b>	H07RN-F 3x1,5 mm <sup>2</sup>	
	Teile-Nr.	Kabellänge
EU	6.649-875.0	10 m



Please read and comply with these original instructions prior to the initial operation of your appliance and store them for later use or subsequent owners.

- Before first start-up it is definitely necessary to read the safety indications Nr. 5.956-249.0!
- The non-compliance of the operating and safety instructions may lead to damages of the appliance and to dangers for the operator and other persons.
- In case of transport damage inform vendor immediately.

## Contents

Environmental protection . . . .	EN	1
Danger or hazard levels . . . .	EN	1
Proper use . . . . .	EN	1
Device elements . . . . .	EN	2
Start up . . . . .	EN	2
Operation . . . . .	EN	3
Transport . . . . .	EN	4
Storage . . . . .	EN	4
Care and maintenance . . . .	EN	4
Troubleshooting . . . . .	EN	5
Warranty . . . . .	EN	6
Accessories and Spare Parts .	EN	6
EU Declaration of Conformity .	EN	6
Technical specifications . . . .	EN	7

## Environmental protection

	The packaging material can be recycled. Please do not throw the packaging material into household waste; please send it for recycling.
	Old appliances contain valuable materials that can be recycled; these should be sent for recycling. Batteries, oil, and similar substances must not enter the environment. Please dispose of your old appliances using appropriate collection systems.

### Notes about the ingredients (REACH)

You will find current information about the ingredients at:

[www.kaercher.com/REACH](http://www.kaercher.com/REACH)

## Danger or hazard levels

### **⚠ DANGER**

*Pointer to immediate danger, which leads to severe injuries or death.*

### **⚠ WARNING**

*Pointer to a possibly dangerous situation, which can lead to severe injuries or death.*

### **⚠ CAUTION**

*Pointer to a possibly dangerous situation, which can lead to minor injuries.*

### **ATTENTION**

*Pointer to a possibly dangerous situation, which can lead to property damage.*

## Proper use

### **⚠ WARNING**

*The appliance is not suitable for vacuuming dust which endangers health.*

- This vacuum cleaner is intended for the continuous disposal of large volumes of liquid (flood damage, vacuuming containers, basins or tanks, etc.), as well as for the wet and dry cleaning of floor or wall surfaces.
- This appliance is suited for the commercial use, e.g. for handymen, businesses, for the fire brigade and the Technical Relief Society.

## Device elements

- 1 Float
- 2 Power cord
- 3 Mains plug of the appliance
- 4 Suction hose
- 5 Suction head lock
- 6 Dirt receptacle
- 7 Cable holder of the disposal pump
- 8 Lock plate
- 9 Steering roller bow
- 10 Steering roller
- 11 Floor nozzle
- 12 Height adjustment of the floor nozzle
- 13 Suction tube
- 14 Suction support
- 15 Suction head
- 16 Disposal pump
- 17 Acorn nut of the disposal pump
- 18 Carrying handle
- 19 Filter cover
- 20 Push handle
- 21 Bender
- 22 Float switch of the disposal pump
- 23 Pre-filter
- 24 Mains plug of the disposal pump
- 25 Switch "Disposal pump OFF"
- 26 Socket
- 27 Switch "Disposal pump ON"
- 28 Main switch
- 29 Exhaust filter
- 30 Coarse dirt filter/flat fold filter
- 31 Drain hose
- 32 Locking cap (GEKA-C coupling)
- 33 Cable hook
- 34 Nameplate

## Start up

The appliance allows 3 operating modes:

- 1 Wet vacuuming with disposal pump
- 2 Wet vacuuming without disposal pump
- 3 Dry vacuum cleaning

### Wet vacuum cleaning

**Note:** You can wet vacuum if the disposal pump is turned off or has been removed. Removal of disposal pump, see dry vacuuming.

### Inserting the rubber lips

Illustration **A**

- Remove the brush strips.
- Install the rubber lips.

**Note:** The structured side of the rubber lips must point outwards.

### Remove the paper filter bag/fleece filter bag

Illustration **B**

- Release and remove the suction head.
- Pull the paper filter bag/fleece filter bag towards the rear.
- Insert and lock the suction head.
- To vacuum wet dirt, first remove the paper or fleece filter bag.

### Remove the membrane filter

Illustration **C**

- Release and remove the suction head.
- Remove the membrane filter.
- Insert and lock the suction head.
- To suck wet dirt, always remove the membrane filter.

### Coarse dirt filter installation

- Open filter door.
- Take out the flat folded filter.
- Install the coarse dirt filter.
- Close the filter door, it must lock into place.

### Connection of disposal pump

Illustration **D**

- Remove the locking cap (GEKA-C coupling).
- Connect the disposal hose (nominal width 3/4" or larger).

### Drain off dirt water

Illustration **E**

- Drain off dirty water through the drainage hose.

### General

#### ATTENTION

*The coarse dirt filter must never be removed during vacuuming.*

- Wet vacuuming without disposal pump: It is recommended to use a special filter bag (wet) (see Filter systems).

- If the maximum liquid level is reached the appliance will turn off automatically.
- After the wet vacuuming: Clean the floater, container and the disposal pump if necessary, using a damp rag and dry them.

## Dry vacuum cleaning

### ATTENTION

*Prior to dry vacuuming: Remove the disposal pump and install the flat fold filter.*

**Note:** You must use a flat fold filter during dry vacuuming.

### General

### ATTENTION

*The flat pleated filter must always be in place while vacuuming.*

- To vacuum fine dust, you can also use an additional paper filter bag, a fleece filter bag or a membrane filter.

## Removal of the disposal pump

- Unplug the mains plug of the disposal pump.
- Release and remove the suction head.

Illustration 

- Remove the cable holder of the disposal pump and replace it with a locking cap.
- Pull the pre-filter over the suction hose port and remove it.
- Unscrew the acorn nut of the disposal pump.
- Remove the disposal pump and the plastic insert from the container.

Illustration 

- Install the locking cap instead of the disposal hose.
- Insert and lock the suction head.

## Installation of flat fold filter

**Note:** The flat fold filter is not included in the delivery.

- Open filter door.
- Take out the coarse dirt filter.
- Install the flat fold filter.
- Close the filter door, it must lock into place.

## Install the brush strip

Illustration 

- Remove the rubber lips.
- Install the brush strip.

## Installing the paper filter bag/fleece filter bag

**Note:** A paper filter bag or a fleece filter bag is not included in the delivery.

Illustration 

- Release and remove the suction head.
- Place the paper or fleece filter bag.
- Insert and lock the suction head.

## Install membrane filter

**Note:** A membrane filter is not included in the delivery.

**Note:** If you work without the paper filter bag or fleece filter bag, you must use a membrane filter to protect the suction head.

Illustration 

- Release and remove the suction head.
- Pull the membrane filter over the container edge.
- Insert and lock the suction head.

## Height adjustment of the floor nozzle

- Turn the adjustment screw in a clockwise direction: High position of the floor nozzle
- Turn the adjustment screw in an anti-clockwise direction: Low position of the floor nozzle

## Clip connection

Illustration 

The suction hose is equipped with a clip system. All C-40/C-DN-40 accessories can be connected.

## Operation

### ⚠ DANGER

*Risk of injury and damage! The socket outlet is intended only for the direct connection of the disposal pump. Any other use of the socket outlet is not permitted.*



## Turning on the Appliance

- Plug in the mains plug of the appliance.

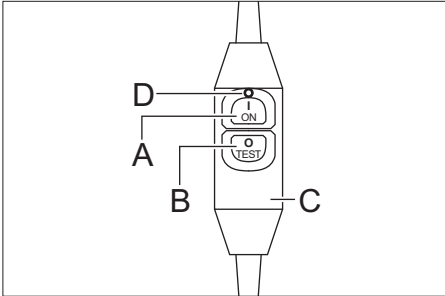

A Switch on button

B Switch off button/test key

C Circuit breaker

D Red indicator lamp

- Press the on switch; the red indicator light illuminates. The circuit breaker is on standby.
- Press the off switch/test button of the circuit breaker; the red indicator light goes out. The circuit breaker switches off.
- Press the on switch; the red indicator light illuminates. The circuit breaker is on standby.
- Switch on the appliance at the main switch.
- Continuously dispose of large volumes of liquid: Switch on the disposal pump.

## Disposal or cleaning operation

- Continuously dispose of liquids or clean.

## Emptying the pre-filter

- Release and remove the suction head.
- Remove the cable clip of the disposal pump.
- Pull the pre-filter over the suction hose port and remove it.
- Empty the pre-filter.
- When inserting the pre-filter, push it over the suction hose port until it touches the container wall.

- Insert the cable clip of the disposal pump.
- Insert and lock the suction head.

## Turn off the appliance

- Shut off the disposal pump if necessary.
- Switch off the appliance at the main switch.
- Press the off switch/test button of the circuit breaker; the red indicator light goes out. The circuit breaker switches off.
- Unplug the mains plug of the appliance.

## After each operation

- Empty the container.
- Vacuum and wipe the appliance inside and outside with a damp cloth.

## Storing the Appliance

- Wrap the mains connection cable around the hooks on the slider.
- Wind the suction hose around the sliding bow.
- Place the appliance in a dry room and secure it from unauthorized use.

## Transport

### ⚠ CAUTION

*Risk of injury and damage! Observe the weight of the appliance when you transport it.*

- Hold the appliance at the handle and at the suction pipe to transport it.
- When transporting in vehicles, secure the appliance according to the guidelines from slipping and tipping over.

## Storage

### ⚠ CAUTION

*Risk of injury and damage! Note the weight of the appliance in case of storage.*

This appliance must only be stored in interior rooms.

## Care and maintenance

### ⚠ DANGER

*First pull out the plug from the mains before carrying out any tasks on the machine.*

### Replacing the coarse dirt filter/flat-fold filter or the exhaust filter

- Open filter door.
- Replace the coarse dirt filter/flat-fold filter or the exhaust filter.
- Close the filter door, it must lock into place.

### Cleaning the pre-filter

- Release and remove the suction head.
- Remove the cable clip of the disposal pump.
- Pull the pre-filter over the suction hose port and remove it.
- Clean pre-filter.
- When inserting the pre-filter, push it over the suction hose port until it touches the container wall.
- Insert the cable clip of the disposal pump.
- Insert and lock the suction head.

### Cleaning the floater

- Release and remove the suction head.
- Clean the floater with a moist cloth.
- Insert and lock the suction head.

## Troubleshooting

### **⚠ DANGER**

*First pull out the plug from the mains before carrying out any tasks on the machine.*

### The suction head cannot be positioned properly

- Push the pre-filter over the suction hose port until it touches the container wall.

### Protection switch cannot be switched on

- Have the socket of the power supply checked by an electrician.
- Connect the mains plug of the appliance to another socket of a different circuit.
- Inform Customer Service.

### Protection switch shuts off repeatedly when the vacuum cleaner is turned on

- Inform Customer Service.

### Suction turbine does not run

- Check the receptacle and the fuse of the power supply.
- Check the power cable and the power plug of the device.
- Press the switch on button of the protection switch.
- Turn on the appliance.
- Check the swimmer.

### Suction turbine turns off

- Switch on the disposal pump.

### Suction capacity decreases

- Remove obstructions from the suction nozzle, suction tube, suction hose, or coarse dirt filter/flat-fold filter.
- Replace the paper or fleece filter bag.
- Ensure the filter cover properly locks into place.
- Clean or replace the membrane filter under running water.
- Replace the flat pleated filter.
- Check drain pipe for leaks.
- Empty/clean the pre-filter.
- Check for proper installation of the flat pleated filter.
- Check the proper installation of the coarse dirt filter.

### Dust escapes during dry vacuuming

- Install the flat fold filter.
- Check for proper installation of the flat pleated filter.
- Replace the flat pleated filter.

### Disposal pump is not running

- Check the socket of the appliance.
- Free the stuck floater switch in the container.
- Release the stuck pump impeller in the pump.

## Disposal pump does not produce much volume

- Route the disposal hose without kinks.
- Check the disposal hose for obstructions.

## Customer Service

**If malfunction can not be fixed, the device must be checked by customer service.**

## Warranty

The warranty terms published by the relevant sales company are applicable in each country. We will repair potential failures of your appliance within the warranty period free of charge, provided that such failure is caused by faulty material or defects in manufacturing. In the event of a warranty claim please contact your dealer or the nearest authorized Customer Service centre. Please submit the proof of purchase.

## Accessories and Spare Parts

Only use original accessories and spare parts, they ensure the safe and trouble-free operation of the device.

For information about accessories and spare parts, please visit [www.kaercher.com](http://www.kaercher.com).

## EU Declaration of Conformity

We hereby declare that the machine described below complies with the relevant basic safety and health requirements of the EU Directives, both in its basic design and construction as well as in the version put into circulation by us. This declaration shall cease to be valid if the machine is modified without our prior approval.

**Product:** Wet and dry vacuum cleaner  
**Type:** 1.146-xxx

### Relevant EU Directives

2006/42/EC (+2009/127/EC)

2014/30/EU

2011/65/EU

### Applied harmonized standards

EN 55014-1: 2006+A1: 2009+A2: 2011

EN 55014-2: 2015

EN 60335-1

EN 60335-2-69

EN 61000-3-2: 2014

EN 61000-3-3: 2013

EN 62233: 2008

EN 50581

### Applied national standards

-

5.957-602

The undersigned act on behalf and under the power of attorney of the company management.



H. Jenner  
Chief Executive Officer



S. Reiser  
Head of Approbation

Authorised Documentation Representative  
S. Reiser

Alfred Kärcher GmbH Co. KG  
Alfred-Kärcher-Str. 28 - 40  
71364 Winnenden (Germany)  
Phone: +49 7195 14-0  
Fax: +49 7195 14-2212

Winnenden, 2017/01/01

## Technical specifications

		<b>NT 611 MWF</b>
Mains voltage	V	230
Frequency	Hz	1~ 50
Max. performance	W	2350
Power (tot.)	W	2000
Rated power	W	1200
Capacity of the disposal pump	W	800
Container capacity	l	55
Filling quantity (liquid)	l	42
Air volume (max.)	l/s	56
Negative pressure (max.)	kPa (mbar)	23.5 (235)
Type of protection	--	IPX4
Protective class	--	I
Suction hose connection (C-DN/C-ID)	mm	40
Length x width x height	mm	570 x 430 x 860
Typical operating weight	kg	23.0
Max. ambient temperature	°C	+40
<b>Values determined to EN 60335-2-69</b>		
Sound pressure level $L_{pA}$	dB(A)	63
Uncertainty $K_{pA}$	dB(A)	1
Hand-arm vibration value	m/s <sup>2</sup>	<2.5
Uncertainty K	m/s <sup>2</sup>	0.2

<b>Power cord</b>	H07RN-F 3x1,5 mm <sup>2</sup>	
	Part no.:	Cable length
EU	6.649-875.0	10 m



Lire ce manuel d'utilisation original avant la première utilisation de votre appareil, le respecter et le conserver pour une utilisation ultérieure ou pour le futur propriétaire.

- Avant la première mise en service, vous devez impérativement avoir lu les consignes de sécurité N° 5.956-249.0 !
- En cas de non-respect des instructions de service et des consignes de sécurité, l'appareil risque de subir des dommages matériels et l'utilisateur ainsi que toute tierce personne sont exposés à des dangers potentiels.
- Contactez immédiatement le revendeur en cas d'avarie de transport.

## Table des matières

Protection de l'environnement	FR	1
Niveaux de danger . . . . .	FR	1
Utilisation conforme . . . . .	FR	1
Éléments de l'appareil . . . . .	FR	2
Mise en service . . . . .	FR	2
Utilisation . . . . .	FR	4
Transport . . . . .	FR	5
Entreposage . . . . .	FR	5
Entretien et maintenance . . . .	FR	5
Assistance en cas de panne . .	FR	5
Garantie . . . . .	FR	6
Accessoires et pièces de re- change . . . . .	FR	6
Déclaration UE de conformité.	FR	7
Caractéristiques techniques . .	FR	8

## Protection de l'environnement



Les matériaux constitutifs de l'emballage sont recyclables. Ne pas jeter les emballages dans les ordures ménagères, mais les remettre à un système de recyclage.



Les appareils usés contiennent des matériaux précieux recyclables lesquels doivent être apportés à un système de recyclage. Il est interdit de jeter les batteries, l'huile et les substances similaires dans l'environnement. Pour cette raison, utiliser des systèmes de collecte adéquats afin d'éliminer les appareils hors d'usage.

## Instructions relatives aux ingrédients (REACH)

Les informations actuelles relatives aux ingrédients se trouvent sous :  
[www.kaercher.com/REACH](http://www.kaercher.com/REACH)

## Niveaux de danger

### ⚠ DANGER

Signale la présence d'un danger imminent entraînant de graves blessures corporelles et pouvant avoir une issue mortelle.

### ⚠ AVERTISSEMENT

Signale la présence d'une situation éventuellement dangereuse pouvant entraîner de graves blessures corporelles et même avoir une issue mortelle.

### ⚠ PRÉCAUTION

Remarque relative à une situation potentiellement dangereuse pouvant entraîner des blessures légères.

### ATTENTION

Remarque relative à une situation éventuellement dangereuse pouvant entraîner des dommages matériels.

## Utilisation conforme

### ⚠ AVERTISSEMENT

Cet appareil n'est pas conçu pour aspirer des poussières nocives.

- Cet aspirateur est destiné à l'élimination permanente de grandes quantités de liquides (inondations, aspiration de récipients, bassins ou réservoirs, etc.), ainsi qu'au nettoyage humide et à sec de sols et murs.

- Cet appareil convient à un usage professionnel, par ex. pour les artisans, les commerçants, pompiers et oeuvres d'assistance technique.

## Éléments de l'appareil

- 1 Flotteur
- 2 Câble d'alimentation
- 3 Fiche secteur de l'appareil
- 4 Flexible d'aspiration
- 5 Verrouillage de la tête d'aspiration
- 6 Récipient collecteur
- 7 Support de câble de la pompe d'élimination
- 8 Plaque de fermeture
- 9 Étrier à roulettes
- 10 Roues directionnelles
- 11 Buse pour sol
- 12 Réglage en hauteur de la buse de sol
- 13 Tuyau d'aspiration
- 14 Raccord d'aspiration
- 15 Tête d'aspiration
- 16 Pompe d'élimination
- 17 Écrou raccord de la pompe d'élimination
- 18 Poignée de transport
- 19 Recouvrement du filtre
- 20 Guidon de poussée
- 21 Coude
- 22 Commutateur à flotteur de la pompe d'élimination
- 23 Préfiltre
- 24 Fiche de secteur de la pompe d'élimination
- 25 Interrupteur « Pompe d'élimination ARRÊT »
- 26 Prise de courant
- 27 Interrupteur « Pompe d'élimination MARCHÉ »
- 28 Interrupteur principal
- 29 Filtre d'air évacué
- 30 Filtre pour impuretés grossières/filtre à plis plats
- 31 Flexible d'écoulement
- 32 Capuchon de fermeture (coupleur GEKA-C)
- 33 Crochet de câble
- 34 Plaque signalétique

## Mise en service

3 modes de service sont possibles avec l'appareil :

- 1 aspiration humide avec la pompe d'élimination
- 2 aspiration humide sans la pompe d'élimination
- 3 Aspiration de poussières

### Aspiration humide

**Remarque** : l'aspiration humide est également possible lorsque la pompe d'élimination est coupée ou démontée. Pour la dépose de la pompe d'élimination, voir l'aspiration à sec.

### Montage des lèvres en caoutchouc

Illustration **A**

- Démontez les bandes de brosse
- Montez les lèvres en caoutchouc.

**Remarque** : la face structurée des lèvres en caoutchouc doit être dirigée vers l'extérieur.

### Retirer le sac filtrant en papier/toile

Illustration **B**

- Déverrouillez et retirez la tête d'aspiration.
- Sortez le sac filtrant en papier/toile par l'arrière.
- Positionnez la tête d'aspiration et la verrouillez.
- En cas d'aspiration de saletés humides, il convient de toujours démonter le sachet filtre en papier ou en voile.

### Enlever le filtre à membrane

Illustration **C**

- Déverrouillez et retirez la tête d'aspiration.
- Enlevez le filtre à membrane
- Positionnez la tête d'aspiration et la verrouillez.
- En cas d'aspiration de saletés humides, il convient de toujours enlever le filtre à membrane en papier.

### Monter le filtre d'impuretés grossières

- Ouvrez le recouvrement du filtre.
- Extraitez le filtre à plis plats.
- Montez le filtre d'impuretés grossières.
- Fermez le recouvrement du filtre, il faut l'entendre s'enclencher.

## Raccorder le flexible d'élimination

### Illustration D

- Retirer le capuchon de fermeture (coupleur GEKA-C)
- Raccorder le flexible d'élimination (largeur nominale de 3/4" ou plus).

## Vider l'eau sale

### Illustration E

- Laisser l'eau sale s'écouler par le flexible de vidange.

## Généralités

### ATTENTION

*Le filtre d'impuretés grossières ne doit jamais être retiré durant l'aspiration.*

- Aspiration humide sans la pompe d'élimination : Il est recommandé d'utiliser un filtre papier spécial (humide) (voir systèmes de filtration).
- L'appareil se met automatiquement hors marche lorsque le niveau de liquide maxi est atteint.
- À la fin de l'aspiration humide : nettoyer le flotteur, le réservoir et le cas échéant la pompe d'élimination avec un chiffon humide et les sécher.

## Aspiration de poussières

### ATTENTION

*Avant l'aspiration à sec : déposer la pompe d'élimination et monter le filtre à plis plats.*

**Remarque :** Pour l'aspiration à sec, il faut systématiquement utiliser un filtre à plis plats.

## Généralités

### ATTENTION

*Le filtre à plis plats ne doit jamais être retiré durant l'aspiration.*

- Pour l'aspiration de poussières fines, il est possible d'utiliser de surcroît un sac de filtrage en papier, un sac filtrant en feutre ou un filtre à membranes.

## Déposer la pompe d'élimination

- Débrancher la fiche de secteur de la pompe d'élimination.
- Déverrouiller et retirer la tête d'aspiration.

### Illustration F

- Retirer le support de câble de la pompe d'élimination et le remplacer par la plaque de fermeture.
- Passer le préfiltre au-dessus de la tubulure d'aspiration et le retirer.
- Dévisser l'écrou raccord de la pompe d'élimination.
- Retirer la pompe d'élimination et l'insert en plastique du réservoir.

### Illustration G

- Monter le capuchon de fermeture à la place du flexible d'élimination.
- Positionner la tête d'aspiration et la verrouiller.

## Monter le filtre à plis plats

**Remarque :** le flexible d'alimentation n'est pas compris dans la livraison.

- Ouvrir le recouvrement du filtre.
- Retirer le filtre d'impuretés grossières.
- Monter le filtre à plis plats.
- Fermer le recouvrement du filtre, il faut l'entendre s'enclencher.

## Monter les bandes de brosse

### Illustration H

- Déposer les lèvres en caoutchouc.
- Monter les bandes de brosse.

## Mettre le sac filtrant en papier/toile en place

**Remarque :** Un sac de filtrage en papier ou un sac filtrant en feutre n'est pas compris dans la livraison.

### Illustration I

- Déverrouiller et retirer la tête d'aspiration.
- Poser le sachet filtre en papier ou en voile.
- Positionner la tête d'aspiration et la verrouiller.

## Montage du filtre à membrane

**Remarque :** un filtre à membrane n'est pas compris dans la livraison.

**Remarque :** Lors du fonctionnement sans sac de filtrage en papier ou un sac filtrant en feutre, il faut utiliser un filtre à membrane pour protéger la tête d'aspiration.

### Illustration J

- Déverrouiller et retirer la tête d'aspiration.

- Tirer le filtre à membrane au-dessus du bord du réservoir.
- Positionner la tête d'aspiration et la verrouiller.

### Réglage en hauteur de la buse de sol

- Rotation de la vis de réglage dans le sens des aiguilles d'une montre : position haute de la buse de sol
- Rotation de la vis de réglage dans le sens inverse des aiguilles d'une montre : position basse de la buse de sol

### Clip de fixation

Illustration 

Le flexible d'aspiration est doté d'un système à clip. Il est possible de raccorder tous les accessoires C-40/C-DN-40.

## Utilisation

### DANGER

*Risque de blessure et d'endommagement ! La prise n'est destinée qu'au raccord direct de la pompe d'élimination à l'aspirateur. Toute autre utilisation de la prise est interdite.*

### Mettre l'appareil en marche

- Brancher la fiche secteur de l'appareil.

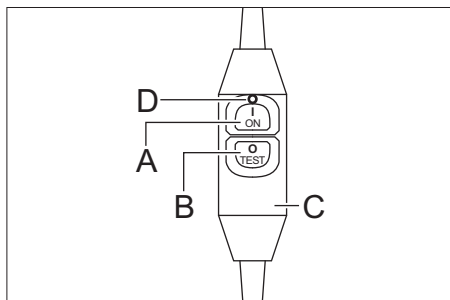

- A Touche de mise en marche
- B Touche de mise hors-marche/touche test
- C Disjoncteur de protection
- D Témoin de contrôle rouge
- Appuyer sur la touche de démarrage, le témoin lumineux rouge s'allume. Le disjoncteur est prêt à fonctionner.

- Appuyer sur la touche d'arrêt/touche test du disjoncteur, le témoin lumineux rouge s'éteint. Le disjoncteur se coupe.
- Appuyer sur la touche de démarrage, le témoin lumineux rouge s'allume. Le disjoncteur est prêt à fonctionner.
- Mettre l'appareil en service au niveau de l'interrupteur principal.
- Éliminer en continu de grandes quantités de liquides : mettre la pompe d'élimination en marche.

### Mode élimination ou nettoyage

- Éliminer les liquides en continu ou procéder à un nettoyage.

### Vider le préfiltre

- Déverrouiller et retirer la tête d'aspiration.
- Sortir le porte-câble de la pompe d'élimination.
- Passer le préfiltre au-dessus de la tubulure d'aspiration et le retirer.
- Vider le préfiltre.
- Lors du montage, pousser le préfiltre sur la tubulure d'aspiration jusqu'à ce qu'il soit en contact avec la cloison du réservoir.
- Insérer le porte-câble de la pompe d'élimination.
- Positionner la tête d'aspiration et la verrouiller.

### Mise hors service de l'appareil

- Le cas échéant, couper la pompe d'élimination.
- Mettre l'appareil hors service au niveau de l'interrupteur principal.
- Appuyer sur la touche d'arrêt/touche test du disjoncteur, le témoin lumineux rouge s'éteint. Le disjoncteur se coupe.
- Tirer la fiche secteur de l'appareil.

### Après chaque mise en service

- Vider le réservoir.
- Nettoyer la partie intérieure et extérieure de l'appareil en l'aspirant et en l'essuyant avec un chiffon humide.



## Ranger l'appareil

- Enrouler le câble d'alimentation autour du crochet sur le guidon de poussée.
- Enrouler le flexible d'aspiration autour du guidon de poussée.
- Entreposer l'appareil dans un endroit sec et le sécuriser contre toute utilisation non autorisée.

## Transport

### ⚠ PRÉCAUTION

*Risque de blessure et d'endommagement ! Respecter le poids de l'appareil lors du transport.*

- Pour transporter l'appareil, le saisir au niveau de la poignée et du tube d'aspiration.
- Sécuriser l'appareil contre les glissements ou les basculements selon les directives en vigueur lors du transport dans des véhicules.

## Entreposage

### ⚠ PRÉCAUTION

*Risque de blessure et d'endommagement ! Prendre en compte le poids de l'appareil à l'entreposage.*

Cet appareil doit uniquement être entreposé en intérieur.

## Entretien et maintenance

### ⚠ DANGER

*Avant d'effectuer tout type de travaux sur l'appareil, le mettre hors service et débrancher la fiche électrique.*

### Remplacer le filtre à impuretés grossières/le filtre à plis plats ou le filtre d'air vicié

- Ouvrir le recouvrement du filtre.
- Remplacer le filtre à impuretés grossières/le filtre à plis plats ou le filtre d'air vicié.
- Fermer le recouvrement du filtre, il faut l'entendre s'enclencher.

## Nettoyer le préfiltre

- Déverrouiller et retirer la tête d'aspiration.
- Sortir le porte-câble de la pompe d'élimination.
- Passer le préfiltre au-dessus de la tubulure d'aspiration et le retirer.
- Nettoyer le préfiltre.
- Lors du montage, pousser le préfiltre sur la tubulure d'aspiration jusqu'à ce qu'il soit en contact avec la cloison du réservoir.
- Insérer le porte-câble de la pompe d'élimination.
- Positionner la tête d'aspiration et la verrouiller.

## Nettoyage du flotteur

- Déverrouiller et retirer la tête d'aspiration.
- Nettoyer le flotteur à l'aide d'un chiffon humide.
- Positionner la tête d'aspiration et la verrouiller.

## Assistance en cas de panne

### ⚠ DANGER

*Avant d'effectuer tout type de travaux sur l'appareil, le mettre hors service et débrancher la fiche électrique.*

### Impossible de mettre la tête d'aspiration en place

- Pousser le préfiltre sur la tubulure d'aspiration jusqu'à ce qu'il soit en contact avec la cloison du réservoir.

### Le disjoncteur ne se laisse pas mettre en service

- Faire vérifier la prise de l'alimentation électrique par un électricien qualifié.
- Raccorder la fiche secteur de l'appareil à une autre prise d'un autre circuit électrique.
- Informer le service après-vente.

### Le disjoncteur se coupe de nouveau lors de la mise en marche de l'aspirateur

- Informer le service après-vente.

### **La turbine d'aspiration ne fonctionne pas**

- Vérifier la prise et le fusible de l'alimentation électrique.
- Vérifier le câble d'alimentation et la fiche secteur de l'appareil.
- Appuyer sur la touche de mise en marche du disjoncteur.
- Allumer l'appareil.
- Contrôler le flotteur.

### **Turbine d'aspiration se met hors marche**

- Mettre la pompe d'élimination en marche.

### **La force d'aspiration diminue**

- Déboucher la buse d'aspiration, le tuyau d'aspiration, le flexible d'aspiration ou le filtre à impuretés grossières/à plis.
- Changer le sachet filtre en papier ou en voile.
- Enclencher correctement le recouvrement de filtre.
- Nettoyer le filtre à membrane à l'eau courante ou le remplacer.
- Remplacer le filtre à plis plats.
- Contrôler l'étanchéité du flexible de vidange.
- Vider/nettoyer le préfiltre.
- Vérifier la position de montage du filtre à plis plats.
- Vérifier la position de montage correcte du filtre d'impuretés grossières.

### **Sortie de poussières lors de l'aspiration à sec**

- Monter le filtre à plis plats.
- Vérifier la position de montage du filtre à plis plats.
- Remplacer le filtre à plis plats.

### **La pompe d'élimination ne fonctionne pas**

- Vérifier la prise de l'appareil.
- Débloquer le commutateur à flotteur coincé dans le réservoir.
- Débloquer la roue coincée de la pompe dans la pompe.

### **La pompe d'élimination débite trop peu**

- Poser le flexible d'élimination sans couture.
- Vérifier si le flexible d'élimination est obturé.

### **Service après-vente**

**Si la panne ne peut être réparée, l'appareil doit être contrôlé par le service après-vente.**

### **Garantie**

Dans chaque pays, les conditions de garantie en vigueur sont celles publiées par notre société de distribution responsable. Les éventuelles pannes sur l'appareil sont réparées gratuitement dans le délai de validité de la garantie, dans la mesure où celles-ci relèvent d'un défaut matériel ou d'un vice de fabrication. En cas de recours en garantie, adressez-vous à votre revendeur ou au service après-vente agréé le plus proche munis de votre preuve d'achat.

### **Accessoires et pièces de rechange**

N'utiliser que des accessoires et pièces de rechange d'origine, ils garantissent le bon fonctionnement de l'appareil. Vous trouverez des informations relatives aux accessoires et pièces de rechange sur [www.kaercher.com](http://www.kaercher.com).

## Déclaration UE de conformité

Nous certifions par la présente que la machine spécifiée ci-après répond de par sa conception et son type de construction ainsi que de par la version que nous avons mise sur le marché aux prescriptions fondamentales stipulées en matière de sécurité et d'hygiène par les directives européennes en vigueur. Toute modification apportée à la machine sans notre accord rend cette déclaration invalide.

**Produit:** Aspirateur à sec et par voie humide

**Type:** 1.146-xxx

**Directives européennes en vigueur :**

2006/42/CE (+2009/127/CE)

2014/30/UE

2011/65/UE

**Normes harmonisées appliquées :**

EN 55014–1: 2006+A1: 2009+A2: 2011

EN 55014–2: 2015

EN 60335–1

EN 60335–2–69

EN 61000–3–2: 2014

EN 61000–3–3: 2013

EN 62233: 2008

EN 50581

**Normes nationales appliquées :**

-

5.957-602

Les soussignés agissent sur ordre et sur procuration de la Direction commerciale.



H. Jenner

Chief Executive Officer



S. Reiser

Head of Approbation

Responsable de la documentation:

S. Reiser

Alfred Kärcher GmbH Co. KG

Alfred-Kärcher-Str. 28 - 40

71364 Winnenden (Germany)

Téléphone : +49 7195 14-0

Télécopieur : +49 7195 14-2212

Winnenden, 2017/01/01

## Caractéristiques techniques

		<b>NT 611 MWF</b>
Tension du secteur	V	230
Fréquence	Hz	1~ 50
Puissance maximale	W	2 350
Puissance (tot.)	W	2 000
Puissance nominale	W	1 200
Puissance de la pompe d'élimination	W	800
Capacité de la cuve	l	55
Capacité de liquide	l	42
Débit d'air (max.)	l/s	56
Dépression (max.)	kPa (mbar)	23,5 (235)
Type de protection	--	IPX4
Classe de protection	--	I
Raccord du flexible d'aspiration (C-DN/C-ID)	mm	40
Longueur x largeur x hauteur	mm	570 x 430 x 860
Poids de fonctionnement typique	kg	23,0
Température ambiante (max.)	°C	+40
<b>Valeurs définies selon EN 60335-2-69</b>		
Niveau de pression acoustique $L_{pA}$	dB(A)	63
Incertitude $K_{pA}$	dB(A)	1
Valeur de vibrations bras-main	m/s <sup>2</sup>	<2,5
Incertitude K	m/s <sup>2</sup>	0,2
<b>Câble d'alimentation</b>	H07RN-F 3x1,5 mm <sup>2</sup>	
	Référence	Longueur de câble
EU	6.649-875.0	10 m



Prima di utilizzare l'apparecchio per la prima volta, leggere le presenti istruzioni originali, seguirle e conservarle per un uso futuro o in caso di rivendita dell'apparecchio.

- Prima di procedere alla prima messa in funzione leggere tassativamente le norme di sicurezza n. 5.956-249.0!
- La mancata osservanza delle istruzioni d'uso e delle norme di sicurezza può causare danni all'apparecchio e presentare pericoli per l'utilizzatore e le altre persone.
- Eventuali danni da trasporto vanno comunicati immediatamente al proprio rivenditore.

## Indice

Protezione dell'ambiente. . . . .	IT	1
Livelli di pericolo . . . . .	IT	1
Uso conforme a destinazione .	IT	1
Parti dell'apparecchio . . . . .	IT	2
Messa in funzione . . . . .	IT	2
Uso . . . . .	IT	4
Trasporto. . . . .	IT	5
Supporto . . . . .	IT	5
Cura e manutenzione . . . . .	IT	5
Guida alla risoluzione dei guasti	IT	5
Garanzia . . . . .	IT	6
Accessori e ricambi. . . . .	IT	6
Dichiarazione di conformità UE	IT	7
Dati tecnici . . . . .	IT	8

## Protezione dell'ambiente



Tutti gli imballaggi sono riciclabili. Gli imballaggi non vanno gettati nei rifiuti domestici, ma consegnati ai relativi centri di raccolta.



Gli apparecchi dismessi contengono materiali riciclabili preziosi e vanno consegnati ai relativi centri di raccolta. Batterie, olio e sostanze simili non devono essere dispersi nell'ambiente. Si prega quindi di smaltire gli apparecchi dismessi mediante i sistemi di raccolta differenziata.

## Avvertenze sui contenuti (REACH)

Informazioni aggiornate sui contenuti sono disponibili all'indirizzo:

[www.kaercher.com/REACH](http://www.kaercher.com/REACH)

## Livelli di pericolo

### **PERICOLO**

*Indica un pericolo imminente che determina lesioni gravi o la morte.*

### **AVVERTIMENTO**

*Indica una probabile situazione pericolosa che potrebbe determinare lesioni gravi o la morte.*

### **PRUDENZA**

*Indica una probabile situazione pericolosa che potrebbe causare lesioni leggere.*

### **ATTENZIONE**

*Indica una probabile situazione pericolosa che potrebbe determinare danni alle cose.*

## Uso conforme a destinazione

### **AVVERTIMENTO**

*L'apparecchio non si adatta all'aspirazione di polveri dannose alla salute.*

- Questo aspiratore è destinato allo smaltimento continuo di grandi quantità di liquidi (danni da acqua alta, aspirazione di contenitori, bacini o serbatoi, ecc.) ed alla pulizia a secco/umido di pavimenti o pareti.
- Questo apparecchio si adatta all'uso professionale, ad esempio per artigiani, industrie, vigili del fuoco e aziende tecniche.

## Parti dell'apparecchio

- 1 Galleggiante
- 2 Cavo di alimentazione
- 3 Connettore elettrico dell'apparecchio
- 4 Tubo flessibile di aspirazione
- 5 Dispositivo di blocco della testa di aspirazione
- 6 Contenitore sporczia
- 7 Portacavo della pompa di smaltimento
- 8 Piastra di chiusura
- 9 Staffa per ruote pivottanti
- 10 Ruota pivottante
- 11 Bocchetta pavimenti
- 12 Regolazione in altezza bocchetta per pavimenti
- 13 Tubo rigido di aspirazione
- 14 Raccordo di aspirazione
- 15 Testa aspirante
- 16 Pompa di smaltimento
- 17 Dado a risvolto della pompa di smaltimento
- 18 Maniglia trasporto
- 19 Coperchio del filtro
- 20 Archetto di spinta
- 21 Gomito
- 22 Interruttore a galleggiante della pompa di smaltimento
- 23 Pre-filtro
- 24 Spina di rete della pompa di smaltimento
- 25 Tasto „Pompa di smaltimento OFF“
- 26 Presa elettrica
- 27 Tasto „Pompa di smaltimento ON“
- 28 Interruttore principale
- 29 Filtro aria di scarico
- 30 Filtro per sporco grossolano/Filtro plissettato piatto
- 31 Tubo di scarico
- 32 Tappo (Giunto GEKA-C)
- 33 Gancio per cavo
- 34 Targhetta

## Messa in funzione

L'apparecchio consente di ricorrere a 3 modi operativi:

- 1 Aspirazione di liquidi con pompa di smaltimento
- 2 Aspirazione di liquidi senza pompa di smaltimento
- 3 Aspirazione a secco

### Aspirazione ad umido

**Avviso:** La modalità di aspirazione di liquidi è possibile anche con la pompa di smaltimento disattivata o smontata. Smontare la pompa di smaltimento, vedi Aspirazione a secco.

### Montaggio dei labbri di gomma

Figura **A**

- Smontare il nastro con setole.
- Montare i labbri di gomma.

**Avviso:** Il lato dei labbri in gomma con la trama deve essere rivolto verso l'esterno.

### Rimuovere il sacchetto filtro di carta/sacchetto filtro plissettato

Figura **B**

- Sbloccare e staccare la testa aspirante.
- Rimuovere il sacchetto filtro di carta/sacchetto filtro plissettato all'indietro.
- Rimettere la testa aspirante e bloccarla.
- Per l'aspirazione di liquidi occorre rimuovere sempre il sacchetto filtro di carta o il sacchetto filtro plissettato.

### Rimuovere il filtro a membrana

Figura **C**

- Sbloccare e staccare la testa aspirante.
- Rimuovere il filtro a membrana.
- Rimettere la testa aspirante e bloccarla.
- Per l'aspirazione di liquidi occorre rimuovere sempre il filtro a membrana.

### Montare il filtro per sporco grossolano

- Aprire il coperchio del filtro.
- Rimozione del filtro plissettato piatto.
- Montare il filtro per sporco grossolano.
- Chiudere il coperchio del filtro; bisogna sentire lo scatto.

## Collegare il tubo flessibile di smaltimento

### Figura D

- Rimuovere il tappo (Giunto GEKA-C).
- Collegare il tubo flessibile di smaltimento (Diametro nominale 3/4" o superiore).

## Svuotare l'acqua sporca

### Figura E

- Scaricare l'acqua sporca dal tubo di scarico.

## Norme generali

### ATTENZIONE

*Non rimuovere mai il filtro per sporco grossolano durante l'aspirazione.*

- Aspirazione di liquidi senza pompa di smaltimento: Si consiglia di utilizzare un sacchetto filtro speciale (per liquidi) (vedi sistemi di filtraggio).
- Appena raggiunto il livello massimo di liquido, l'apparecchio si disinserisce automaticamente.
- I termine dell'aspirazione di liquidi: Pulire ed asciugare il galleggiante, il contenitore ed eventualmente la pompa di smaltimento con un panno umido.

## Aspirazione a secco

### ATTENZIONE

*Prima dell'aspirazione a secco: Smontare la pompa di smaltimento e montare il filtro plissettato piatto.*

**Avviso:** Inserire generalmente un filtro plissettato piatto durante la pulizia a secco.

## Norme generali

### ATTENZIONE

*Non rimuovere mai il filtro plissettato piatto durante l'aspirazione.*

- Per l'aspirazione di polveri fini è possibile impiegare anche un sacchetto filtro di carta, un sacchetto filtro plissettato o un filtro a membrana.

## Smontare la pompa di smaltimento

- Staccare il connettore elettrico della pompa di smaltimento.
- Sbloccare e staccare la testa aspirante.

### Figura F

- Estrarre il portacavo della pompa di smaltimento e sostituirlo con una piastrina di chiusura.
- Tirare il prefiltro oltre il raccordo di aspirazione e rimuoverlo.
- Svitare il dado a risvolto della pompa di smaltimento.
- Estrarre dal contenitore la pompa di smaltimento e l'insero di plastica.

### Figura G

- Applicare il tappo di chiusura al posto del tubo flessibile di smaltimento.
- Rimettere la testa aspirante e bloccarla.

## Montare il filtro plissettato piatto

**Avviso:** Un filtro plissettato piatto non è in dotazione.

- Aprire il coperchio del filtro.
- Estrarre il filtro per lo sporco grossolano.
- Montare il filtro plissettato piatto.
- Chiudere il coperchio del filtro; bisogna sentire lo scatto.

## Montare il nastro con setole

### Figura H

- Smontare le labbra di gomma.
- Montare il nastro con setole.

## Montare il sacchetto filtro di carta/ sacchetto filtro plissettato

**Avviso:** Un sacchetto filtro di carta e/o un sacchetto filtro plissettato non è in dotazione.

### Figura I

- Sbloccare e staccare la testa aspirante.
- Inserire il sacchetto filtro di carta o il sacchetto filtro plissettato.
- Rimettere la testa aspirante e bloccarla.

## Montare il filtro a membrana

**Avviso:** Un filtro a membrane non è in dotazione.

**Avviso:** Per il funzionamento senza sacchetto filtro di carta e/o sacchetto filtro plissettato è necessario usare un filtro a membrana per proteggere la testa di aspirazione.

### Figura J

- Sbloccare e staccare la testa aspirante.
- Stendere il filtro a membrana sul bordo del contenitore.
- Rimettere la testa aspirante e bloccarla.

## Regolazione in altezza bocchetta per pavimenti

- Girare la vite di regolazione in senso orario: Posizione alta della bocchetta per pavimenti
- Girare la vite di regolazione in senso antiorario: Posizione bassa della bocchetta per pavimenti

## Collegamento a clip

Figura 

Il canale di aspirazione è dotato di un sistema a clip. Tutti gli accessori C-40/C-DN-40 possono essere collegati.

## Uso

### **PERICOLO**

*Pericolo di lesioni e di danneggiamento! La presa è indicata per il collegamento diretto della pompa di smaltimento all'aspiratore. Qualsiasi altro utilizzo non è consentito.*

## Accendere l'apparecchio

- Inserire il connettore elettrico dell'apparecchio.

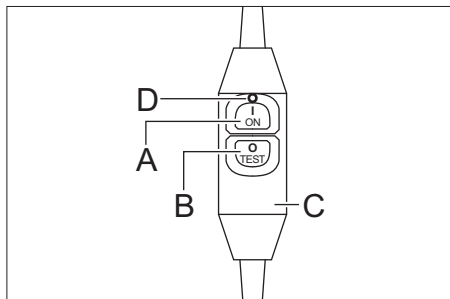

- A Tasto di attivazione
- B Tasto di disattivazione/Test
- C Interruttori di protezione
- D Spia di controllo rossa
- Premere il tasto di accensione, la spia rossa di controllo si accende. L'interruttore di circuito è operativo.
- Premere il tasto di spegnimento/test, la spia rossa di controllo si spegne. L'interruttore di circuito si spegne.
- Premere il tasto di accensione, la spia rossa di controllo si accende. L'interruttore di circuito è operativo.

- Attivare l'apparecchio dall'interruttore principale.
- Smaltire continuamente grandi quantità di liquidi: Attivare la pompa di smaltimento.

## Modalità smaltimento o pulizia

- Smaltire continuamente i liquidi o effettuare la procedura di pulizia.

## Svuotamento del prefiltro

- Sbloccare e staccare la testa aspirante.
- Estrarre il portacavo della pompa di smaltimento.
- Tirare il prefiltro oltre il raccordo di aspirazione e rimuoverlo.
- Svuotare il prefiltro.
- Per inserirlo, far scorrere il prefiltro lungo il raccordo di aspirazione fino alla parete del serbatoio.
- Inserire il portacavo della pompa di smaltimento.
- Rimettere la testa aspirante e bloccarla.

## Spegnere l'apparecchio

- Eventualmente spegnere la pompa di smaltimento.
- Disattivare l'apparecchio dall'interruttore principale.
- Premere il tasto di spegnimento/test, la spia rossa di controllo si spegne. L'interruttore di circuito si spegne.
- Estrarre il connettore dell'apparecchio.

## A lavoro ultimato

- Svuotare il serbatoio.
- Pulire l'apparecchio all'interno e all'esterno aspirando e passando la superficie con un panno umido.

## Deposito dell'apparecchio

- Avvolgere il cavo di alimentazione attorno al gancio dell'archetto di spinta.
- Avvolgere il tubo flessibile di aspirazione attorno all'archetto di spinta.
- Depositare l'apparecchio in un luogo asciutto e proteggerlo contro l'uso non autorizzato.



## Trasporto

### ⚠ **PRUDENZA**

*Pericolo di lesioni e di danneggiamento! Rispettare il peso dell'apparecchio durante il trasporto.*

- Per trasportare l'apparecchio tenere l'apposito manico ed il tubo di aspirazione.
- Per il trasporto in veicoli, assicurare l'apparecchio secondo le direttive in vigore affinché non possa scivolare e ribaltarsi.

## Supporto

### ⚠ **PRUDENZA**

*Pericolo di lesioni e di danneggiamento! Rispettare il peso dell'apparecchio durante la conservazione.*

Questo apparecchio può essere conservato solo in ambienti interni.

## Cura e manutenzione

### ⚠ **PERICOLO**

*Disattivare l'apparecchio ed estrarre la spina di alimentazione prima di effettuare interventi sull'apparecchio.*

### **Sostituire il filtro per lo sporco grossolano/plissettato piatto oppure il filtro dell'aria di scarico**

- Aprire il coperchio del filtro.
- Sostituire il filtro per lo sporco grossolano/plissettato piatto oppure il filtro dell'aria di scarico.
- Chiudere il coperchio del filtro; bisogna sentire lo scatto.

### **Pulizia del prefiltro**

- Sbloccare e staccare la testa aspirante.
- Estrarre il portacavo della pompa di smaltimento.
- Tirare il prefiltro oltre il raccordo di aspirazione e rimuoverlo.
- Pulire il prefiltro.
- Per inserirlo, far scorrere il prefiltro lungo il raccordo di aspirazione fino alla parete del serbatoio.

- Inserire il portacavo della pompa di smaltimento.
- Rimettere la testa aspirante e bloccarla.

### **Pulire il galleggiante**

- Sbloccare e staccare la testa aspirante.
- Pulire il galleggiante con un panno umido.
- Rimettere la testa aspirante e bloccarla.

## Guida alla risoluzione dei guasti

### ⚠ **PERICOLO**

*Disattivare l'apparecchio ed estrarre la spina di alimentazione prima di effettuare interventi sull'apparecchio.*

### **Non è possibile applicare la testa aspirante.**

- Far scorrere il prefiltro lungo il raccordo di aspirazione fino alla parete del serbatoio.

### **Impossibile attivare il tasto di protezione**

- Far controllare la presa elettrica dell'alimentazione di corrente da un elettricista.
- Collegare il connettore dell'apparecchio ad un'altra presa elettrica di un altro circuito elettrico.
- Informare il servizio assistenza clienti.

### **L'interruttore di protezione si disattiva continuamente quando si aziona l'aspiratore**

- Informare il servizio assistenza clienti.

### **La turbina di aspirazione non funziona**

- Controllare la presa e il fusibile dell'alimentazione di corrente.
- Controllare il cavo e la spina di rete dell'apparecchio.
- Premere il tasto di attivazione dell'interruttore di protezione.
- Accendere l'apparecchio.
- Controllare il galleggiante.

## La turbina di aspirazione si spegne

- Attivare la pompa di smaltimento.

## La forza aspirante diminuisce

- Rimuovere eventuali otturazioni dalla bocchetta di aspirazione, dal tubo di aspirazione o dal filtro per lo sporco grossolano/filtro plissettato piatto.
- Sostituire il sacchetto filtro di carta o il sacchetto filtro plissettato.
- Far innestare correttamente il coperchio del filtro.
- Pulire ed eventualmente sostituire il filtro a membrana sotto acqua corrente.
- Sostituire il filtro plissettato piatto.
- Verificare la tenuta stagna del tubo di scarico.
- Svuotare/pulire il prefiltro.
- Controllare che il filtro plissettato piatto sia montato nella posizione corretta.
- Controllare che il filtro per lo sporco grossolano sia montato nella posizione corretta.

## Fuoriuscita di polvere durante l'aspirazione a secco

- Montare il filtro plissettato piatto.
- Controllare che il filtro plissettato piatto sia montato nella posizione corretta.
- Sostituire il filtro plissettato piatto.

## La pompa di smaltimento non funziona

- Controllare la presa elettrica dell'apparecchio.
- Liberare l'interruttore a galleggiante bloccato nel contenitore.
- Liberare la girante della pompa bloccata nella pompa.

## La pompa alimenta poco

- Disporre il tubo flessibile di smaltimento senza pieghe.
- Verificare che il tubo flessibile di smaltimento non sia otturato.

## Servizio assistenza

**Se il guasto persiste, rivolgersi al servizio di assistenza clienti per un controllo.**

## Garanzia

Le condizioni di garanzia valgono nel rispettivo paese di pubblicazione da parte della nostra società di vendita competente. Entro il termine di garanzia eliminiamo gratuitamente eventuali guasti all'apparecchio, se causati da difetto di materiale o di produzione. Nei casi previsti dalla garanzia si prega di rivolgersi al proprio rivenditore, oppure al più vicino centro di assistenza autorizzato, esibendo lo scontrino di acquisto.

## Accessori e ricambi

Utilizzando solamente accessori e ricambi originali, si garantisce un funzionamento sicuro e privo di disturbi dell'apparecchio. Si possono trovare informazioni riguardo ad accessori e ricambi su [www.kaercher.com](http://www.kaercher.com).

# Dichiarazione di conformità UE

Con la presente si dichiara che la macchina qui di seguito indicata, in base alla sua concezione, al tipo di costruzione e nella versione da noi introdotta sul mercato, è conforme ai requisiti fondamentali di sicurezza e di sanità delle direttive UE. In caso di modifiche apportate alla macchina senza il nostro consenso, la presente dichiarazione perde ogni validità.

**Prodotto:** Aspiratore solidi-liquidi

**Modelo:** 1.146-xxx

## **Direttive UE pertinenti**

2006/42/CE (+2009/127/CE)

2014/30/UE

2011/65/UE

## **Norme armonizzate applicate**

EN 55014-1: 2006+A1: 2009+A2: 2011

EN 55014-2: 2015

EN 60335-1

EN 60335-2-69

EN 61000-3-2: 2014

EN 61000-3-3: 2013

EN 62233: 2008

EN 50581

## **Norme nazionali applicate**

-

5.957-602

I firmatari agiscono su incarico e con la procura dell'amministrazione.



H. Jenner

Chief Executive Officer



S. Reiser

Head of Approbation

Responsabile della documentazione:

S. Reiser

Alfred Kärcher GmbH & Co. KG

Alfred-Kärcher-Str. 28 - 40

71364 Winnenden (Germany)

Tel.: +49 7195 14-0

Fax: +49 7195 14-2212

Winnenden, 2017/01/01

## Dati tecnici

		<b>NT 611 MWF</b>
Tensione di rete	V	230
Frequenza	Hz	1~ 50
Potenza max.	W	2350
Potenza (tot.)	W	2000
Potenza nominale	W	1200
Potenza della pompa di smaltimento	W	800
Capacità serbatoio	l	55
Quantità di riempimento di liquido	l	42
Quantità d'aria (max.)	l/s	56
Sotto pressione (max.)	kPa (mbar)	23,5 (235)
Protezione	--	IPX4
Grado di protezione	--	I
Attacco per tubo di aspirazione (C-DN/C-ID)	mm	40
Lunghezza x larghezza x Altezza	mm	570 x 430 x 860
Peso d'esercizio tipico	kg	23,0
Temperatura ambiente (max.)	°C	+40
<b>Valori rilevati secondo EN 60335-2-69</b>		
Pressione acustica $L_{pA}$	dB(A)	63
Dubbio $K_{pA}$	dB(A)	1
Valore di vibrazione mano-braccio	m/s <sup>2</sup>	<2,5
Dubbio K	m/s <sup>2</sup>	0,2

<b>Cavo di alimentazione</b>	H07RN-F 3x1,5 mm <sup>2</sup>	
	Codice componente	Lunghezza cavo
EU	6.649-875.0	10 m



Lees vóór het eerste gebruik van uw apparaat deze originele gebruiksaanwijzing, ga navenant te werk en bewaar hem voor later gebruik of voor een latere eigenaar.

- Voor de eerste inbedrijfstelling veiligheidsinstructies nr. 5.956-249.0 in elk geval lezen!
- Bij veronachtzaming van de gebruiksaanwijzing en de veiligheidsaanwijzingen kan schade aan het apparaat ontstaan, en gevaar voor gebruikers en andere personen.
- Bij transportschade onmiddellijk de handelaar op de hoogte brengen.

## Inhoudsopgave

Zorg voor het milieu . . . . .	NL	1
Gevarenniveaus . . . . .	NL	1
Reglementair gebruik . . . . .	NL	1
Apparaat-elementen . . . . .	NL	2
Inbedrijfstelling . . . . .	NL	2
Bediening . . . . .	NL	3
Vervoer . . . . .	NL	4
Opslag . . . . .	NL	4
Onderhoud . . . . .	NL	5
Hulp bij storingen . . . . .	NL	5
Garantie . . . . .	NL	6
Toebehoren en reserveonderdelen . . . . .	NL	6
EU-conformiteitsverklaring . . .	NL	6
Technische gegevens . . . . .	NL	7

## Zorg voor het milieu



Het verpakkingsmateriaal is herbruikbaar. Deponeer het verpakkingsmateriaal niet bij het huishoudelijk afval, maar bied het aan voor hergebruik.



Onbruikbaar geworden apparaten bevatten waardevolle materialen die geschikt zijn voor hergebruik. Lever de apparaten daarom in bij een inzamelpunt voor herbruikbare materialen. Batterijen, olie en dergelijke stoffen mogen niet in het milieu belanden. Verwijder overbodig geworden apparatuur daarom via geschikte inzamelpunten.

## Aanwijzingen betreffende de inhoudsstoffen (REACH)

Huidige informatie over de inhoudsstoffen vindt u onder:

[www.kaercher.com/REACH](http://www.kaercher.com/REACH)

## Gevarenniveaus

### ⚠ GEVAAR

*Verwijzing naar een onmiddellijk dreigend gevaar dat tot ernstige en zelfs dodelijke lichaamsverwondingen leidt.*

### ⚠ WAARSCHUWING

*Verwijzing naar een mogelijke gevaarlijke situatie die tot ernstige en zelfs dodelijke lichaamsverwondingen kan leiden.*

### ⚠ VOORZICHTIG

*Verwijzing naar een mogelijk gevaarlijke situatie die tot lichte verwondingen kan leiden.*

### LET OP

*Verwijzing naar een mogelijke gevaarlijke situatie die tot materiele schade kan leiden.*

## Reglementair gebruik

### ⚠ WAARSCHUWING

*Het apparaat is niet geschikt voor het opzuigen van voor de gezondheid schadelijke stoffen.*

- Deze zuiger is bestemd voor de permanente verwijdering van grote hoeveelheden vloeistof (hoogwaterschade, uitzuigen van reservoirs, bekkens of tanks, enz.), alsook voor de nat- c.q. droogreiniging van vloer- en wandoppervlakken.
- Dit apparaat is geschikt voor bedrijfsmatig gebruik, bv. in de ambachtelijke sector, in bedrijven, bij de brandweer en technische hulpinstanties.

## Apparaat-elementen

- 1 Vlotter
- 2 Netkabel
- 3 Netstekker van het apparaat
- 4 Zuigslang
- 5 Vergrendeling van de zuigkop
- 6 Vuilreservoir
- 7 Kabelhouder van de afvoerpomp
- 8 Afsluitplaat
- 9 Stuurwielhouder
- 10 Zwenkwiel
- 11 Vloersproeier
- 12 Hoogteverstelling van de vloerspuitkop
- 13 Zuigbuis
- 14 Luchtinlaatleidingen
- 15 Zuigkop
- 16 Afvoerpomp
- 17 Wartelmoer van de afvoerpomp
- 18 Handgreep
- 19 Filterafdekking
- 20 Duwbeugel
- 21 Elleboog
- 22 Vlotterschakelaar van de afvoerpomp
- 23 Voorfilter
- 24 Netstekker van de afvoerpomp
- 25 Schakelaar „Afvoerpomp UIT“
- 26 Contactdoos
- 27 Schakelaar „Afvoerpomp IN“
- 28 Hoofdschakelaar
- 29 Afzuigfilter
- 30 Filter voor grof vuil/vlakovoufilter
- 31 Aftapslang
- 32 Afsluitdop (GEKA-C verbinding)
- 33 Kabelhaak
- 34 Typeplaatje

## Inbedrijfstelling

Het apparaat kan op 3 manieren gebruikt worden:

- 1 Natzuigen met afvoerpomp
- 2 Natzuigen zonder afvoerpomp
- 3 Droogzuigen

### Natzuigen

**Instructie:** Natzuigen is ook mogelijk bij een uitgeschafelde of gedemonteerde afvoerpomp. Afvoerpomp demonteren, zie Droogzuigen.

## Inbouw rubber lippen

Afbeelding 

- Borstelstrook demonteren.
- Rubber strippen inbouwen.

**Aanwijzing:** De gestructueerde kant van de rubber strippen moet naar buiten wijzen.

## Papieren filterzak/vliesfilterzak verwijderen

Afbeelding 

- Zuigkop ontgrendelen en wegnemen.
- Papieren filterzak/vliesfilterzak naar achteren eruit trekken.
- Zuigkop eropzetten en vergrendelen.
- Bij het opzuigen van nat vuil moet altijd het filter van papier of vlieseline verwijderd worden.

## Membranefilter verwijderen

Afbeelding 

- Zuigkop ontgrendelen en wegnemen.
- Membranefilter verwijderen.
- Zuigkop eropzetten en vergrendelen.
- Bij het opzuigen van nat vuil moet de membranefilter altijd verwijderd worden.

## Filter voor grof vuil inbouwen

- Filterafdekking openen.
- Vlakvoufilter eruitnemen.
- Filter voor grof vuil inbouwen.
- Filterafdekking sluiten, moet hoorbaar in elkaar sluiten.

## Afvoerslang aansluiten

Afbeelding 

- Afsluitdop (GEKA-C verbinding) verwijderen.
- Afvoerslang aansluiten (nominale wijdtte 3/4" of groter).

## Vuil water aflaten

Afbeelding 

- Afvalwater aflaten via de aftapslang.

## Algemeen

### LET OP

*Tijdens het zuigen mag de filter voor grof vuil nooit verwijderd worden.*

- Natzuigen zonder afvoerpomp: Wij raden u aan een speciale filterzak (nat) te gebruiken (zie filtersystemen).

- Bij het bereiken van de max. vulstand schakelt het apparaat automatisch uit.
- Na het beëindigen van het natzuigen: Vlotter, schakelaar en eventueel afvoerpomp met een vochtige doek reinigen en afdrogen.

## Droogzuigen

### LET OP

Voor het droogzuigen: afvoerpomp demonteren en vlakvouwfilter inbouwen.

**Instructie:** Bij het droogzuigen moet algemeen een vlakvouwfilter gebruikt worden.

### Algemeen

### LET OP

Bij het zuigen mag de vlakvouwfilter nooit verwijderd worden.

- Bij het opzuigen van fijn stof kan ook nog een papieren filterzak, een vliesfilterzak of een membraanfilter gebruikt worden.

### Afvoerpomp demonteren

- Netstekker van de afvoerpomp uittrekken.
- Zuigkop ontgrendelen en wegnemen.

Afbeelding 

- Kabelhouder van de afvoerpomp verwijderen en vervangen door de afsluitplaat.
- Voorfilter over de zuigopening trekken en verwijderen.
- Wartelmoer van de afvoerpomp los-schroeven.
- Afvoerpomp en kunststof inzetstuk uit het reservoir nemen.

Afbeelding 

- Afsluitdop in de plaats van de afvoerslang aanbrengen.
- Zuigkop eropzetten en vergrendelen.

### Vlakvouwfilter inbouwen

**Instructie:** Een vlakvouwfilter behoort niet tot het leveringspakket.

- Filterafdekking openen.
- Filter voor grof vuil eruit nemen.
- Vlakvouwfilter inbouwen.
- Filterafdekking sluiten, moet hoorbaar in elkaar sluiten.

### Borstelstrook inbouwen

Afbeelding 

- Borstelstrook uitbouwen.
- Borstelstrook inbouwen.

### Papieren filterzak/vliesfilterzak aanbrengen

**Instructie:** Een papieren filterzak c.q. vliesfilterzak behoort niet tot het leveringspakket.

Afbeelding 

- Zuigkop ontgrendelen en wegnemen.
- Filterzakken van papier of vlieseline aanbrengen.
- Zuigkop eropzetten en vergrendelen.

### Membraanfilter monteren

**Instructie:** Een membraanfilter behoort niet tot het leveringspakket.

**Instructie:** Bij gebruik zonder papieren filterzak c.q. vliesfilterzak moet een membraanfilter gebruikt worden om de zuigkop te beschermen.

Afbeelding 

- Zuigkop ontgrendelen en wegnemen.
- Membraanfilter over de rand van het reservoir trekken.
- Zuigkop eropzetten en vergrendelen.

### Instelling hoogte van de vloersproeier

- Instelschroef met de wijzers van de klok draaien: Hoge stand van de vloersproeier
- Instelschroef tegen de wijzers van de klok draaien: Lage stand van de vloersproeier

### Clipverbinding

Afbeelding 

De zuigslang is van een clip-systeem voorzien. Alle C-40/C-DN-40 accessoires kunnen worden aangesloten.

## Bediening

### ⚠ GEVAAR

*Verwondings- en beschadigingsgevaar! De contactdoos is enkel bestemd voor de directe aansluiting van de afvoerpomp aan de zuiger. Elk ander gebruik van de contactdoos is niet toegestaan.*

## Apparaat inschakelen

- Netstekker van het apparaat insteken.

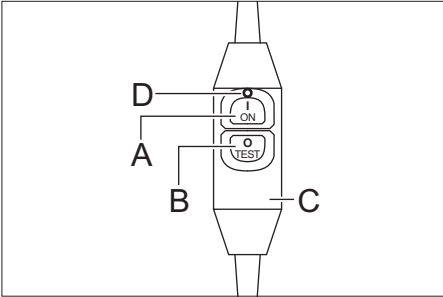

A Inschakelknop

B Uitschakelknop/test-knop

C Veiligheidsschakelaar

D Rood controlelampje

- Inschakelknop indrukken, rode controlelampje brandt. Veiligheidsschakelaar is bedrijfsklaar.
- Uitschakelknop/testknop van de veiligheidsschakelaar indrukken, rode controlelampje gaat uit. Veiligheidsschakelaar wordt uitgeschakeld.
- Inschakelknop indrukken, rode controlelampje brandt. Veiligheidsschakelaar is bedrijfsklaar.
- Schakel het apparaat aan de hoofdschakelaar in.
- Grote hoeveelheden vloeistof continu afvoeren: afvoerpomp inschakelen.

## Afvoer- c.q. reinigingsmodus

- Vloeistoffen continu afvoeren c.q. reiniging uitvoeren.

## Voorfilter legen

- Zuigkop ontgrendelen en wegnemen.
- Kabelhouder van de afvoerpomp verwijderen.
- Voorfilter over de zuigopening trekken en verwijderen.
- Voorfilter legen.
- Voorfilter bij het plaatsen zo ver over de zuigopening schuiven tot het tegen de reservoirwand ligt.

- Kabelhouder van de afvoerpomp plaatsen.
- Zuigkop eropzetten en vergrendelen.

## Apparaat uitschakelen

- Indien nodig afvoerpomp uitschakelen.
- Schakel het apparaat aan de hoofdschakelaar uit.
- Uitschakelknop/testknop van de veiligheidsschakelaar indrukken, rode controlelampje gaat uit. Veiligheidsschakelaar wordt uitgeschakeld.
- Stekker van het apparaat uittrekken.

## Na elk bedrijf

- Reservoir leegmaken.
- Apparaat aan de binnen- en buitenkant reinigen door afzuigen en afvegen met een vochtige doek.

## Apparaat opslaan

- Stroomkabel rond de kabelhaak aan de duwbeugel wikkelen.
- Zuigslang rond de schuifbeugel wikkelen.
- Apparaat in een droge ruimte plaatsen en beveiligen tegen onbevoegd gebruik.

## Vervoer

### ⚠ VOORZICHTIG

*Gevaar voor letsels en beschadigen! Houd bij het transport rekening met het gewicht van het apparaat.*

- Apparaat om te dragen aan de draaggreep en aan de zuigbuis vastpakken.
- Bij het transport in voertuigen moet het apparaat conform de geldige richtlijnen beveiligd worden tegen verschuiven en kantelen.

## Opslag

### ⚠ VOORZICHTIG

*Gevaar voor letsel en beschadiging! Het gewicht van het apparaat bij opbergen in acht nemen.*

Het apparaat mag alleen binnen worden opgeborgen.



## Onderhoud

### ⚠ GEVAAR

*Bij alle werkzaamheden aan het apparaat, het apparaat uitschakelen en de netstekker uittrekken.*

### Filter voor grof vuil/vlakvouwfilter of afzuigfilter vervangen

- Filterafdekking openen.
- Filter voor grof vuil/vlakvouwfilter of afzuigfilter vervangen.
- Filterafdekking sluiten, moet hoorbaar in elkaar sluiten.

### Voorfilter reinigen

- Zuigkop ontgrendelen en wegnemen.
- Kabelhouder van de afvoerpomp verwijderen.
- Voorfilter over de zuigopening trekken en verwijderen.
- Voorfilter reinigen.
- Voorfilter bij het plaatsen zo ver over de zuigopening schuiven tot het tegen de reservoirwand ligt.
- Kabelhouder van de afvoerpomp plaatsen.
- Zuigkop eropzetten en vergrendelen.

### Vlotter reinigen

- Zuigkop ontgrendelen en wegnemen.
- Vlotter met een vochtige doek reinigen.
- Zuigkop eropzetten en vergrendelen.

## Hulp bij storingen

### ⚠ GEVAAR

*Bij alle werkzaamheden aan het apparaat, het apparaat uitschakelen en de netstekker uittrekken.*

### Zuigkop kan niet worden geplaatst

- Voorfilter zo ver over de zuigopening schuiven tot het tegen de reservoirwand ligt.

### Veiligheidsschakelaar kan niet ingeschakeld worden

- Contactdoos van de stroomvoorziening door een electricien laten controleren.
- Netstekker van het apparaat op een andere contactdoos van een ander stroomcircuit aansluiten.
- Klantendienst contacteren.

### Veiligheidsschakelaar schakelt bij het inschakelen van de zuiger opnieuw uit

- Klantendienst contacteren.

### Zuigturbine start niet

- Stekker en zekering van de stroomvoorziening controleren.
- Stroomkabel en stekker van het apparaat controleren.
- Inschakelknop van de veiligheidsschakelaar indrukken.
- Apparaat inschakelen.
- Vlotter controleren.

### Zuigturbine schakelt uit

- Afvoerpomp inschakelen.

### Zuigkracht wordt minder

- Verstoppingen uit zuigmondstuk, zuigbuis, zuigslang of filter voor grof vuil verwijderen.
- Filterzakken van papier of vlieseline vervangen.
- Filterafdekking goed vastklikken.
- Membraanfilter onder stromend water reinigen c.q. vervangen.
- Vlakvouwfilter vervangen.
- Aftapslang controleren op dichtheid.
- Voorfilter legen/reinigen.
- Controleren of de vlakvouwfilter correct geplaatst is.
- Controleren of de filter voor grof vuil correct geplaatst is.

## Er ontsnapt stof bij het droogzuigen

- Vlakvouwfilter inbouwen.
- Controleren of de vlakvouwfilter correct geplaatst is.
- Vlakvouwfilter vervangen.

## Afvoerpomp draait niet

- Contactdoos van het apparaat controleren.
- Vastgeklemd vlotterchakelaar in het reservoir losmaken.
- Vastgeklemd loopwiel van de pomp losmaken.

## Afvoerpomp pomt weinig

- Afvoerslang knikvrij leggen.
- Afvoerslang op verstopping controleren.

## Klantenservice

**Indien de storing niet kan worden opgelost, moet het toestel door de klantendienst gecontroleerd worden.**

## Garantie

In ieder land zijn de door ons bevoegde verkoopkantoor uitgegeven garantiebepalingen van toepassing. Eventuele storingen aan het apparaat verhelpen wij zonder kosten binnen de garantietermijn, mits een materiaal of fabrieksfout de oorzaak van deze storing is. Neem bij klachten binnen de garantietermijn contact op met uw leverancier of de dichtstbijzijnde klantenservicewerkplaats en neem uw aankoopbewijs mee.

## Toebehoren en reserveonderdelen

Gebruik alleen origineel toebehoren en originele reserveonderdelen. Deze garanderen dat het apparaat veilig en zonder storingen functioneert.

Informatie over het toebehoren en de reserveonderdelen vindt u op [www.kaercher.com](http://www.kaercher.com).

## EU-conformiteitsverklaring

Hierbij verklaren wij dat de hierna vermelde machine door haar ontwerp en bouwwijze en in de door ons in de handel gebrachte uitvoering voldoet aan de betreffende fundamentele veiligheids- en gezondheidseisen, zoals vermeld in de desbetreffende EU-richtlijnen. Deze verklaring verliest haar geldigheid wanneer zonder overleg met ons veranderingen aan de machine worden aangebracht.

**Product:** Droog- / natzuiger

**Type:** 1.146-xxx

**Van toepassing zijnde EU-richtlijnen**

2006/42/EG (+2009/127/EG)

2014/30/EU

2011/65/EU

**Toegepaste geharmoniseerde normen**

EN 55014-1: 2006+A1: 2009+A2: 2011

EN 55014-2: 2015

EN 60335-1

EN 60335-2-69

EN 61000-3-2: 2014

EN 61000-3-3: 2013

EN 62233: 2008

EN 50581

**Toegepaste landelijke normen**

-

5.957-602

De ondergetekenden handelen in opdracht en met volmacht van de bedrijfsleiding.



H. Jenner  
Chief Executive Officer



S. Reiser  
Head of Approbation

Gevolmachtigde voor de documentatie:  
S. Reiser

Alfred Kärcher GmbH & Co. KG

Alfred Kärcher-Str. 28 - 40

71364 Winnenden (Germany)

Tel.: +49 7195 14-0

Fax: +49 7195 14-2212

Winnenden, 2017/01/01

## Technische gegevens

		<b>NT 611 MWF</b>
Netspanning	V	230
Frequentie	Hz	1~ 50
Max. vermogen	W	2350
Vermogen (tot.)	W	2000
Nominaal vermogen	W	1200
Capaciteit van de afvoerpomp	W	800
Inhoud reservoir	l	55
Vulhoeveelheid vloeistof	l	42
Luchthoeveelheid (max.)	l/s	56
Onderdruk (max.)	kPa (mbar)	23,5 (235)
Beveiligingsklasse	--	IPX4
Beschermingsklasse	--	I
Zuigslangaansluiting (C-DN/C-ID)	mm	40
Lengte x breedte x hoogte	mm	570 x 430 x 860
Typisch bedrijfsgewicht	kg	23,0
Omgevingstemperatuur (max.)	°C	+40
<b>Bepaalde waarden conform EN 60335-2-69</b>		
Geluidsdrukniveau $L_{pA}$	dB(A)	63
Onzekerheid $K_{pA}$	dB(A)	1
Hand-arm vibratiewaarde	m/s <sup>2</sup>	<2,5
Onzekerheid K	m/s <sup>2</sup>	0,2

<b>Stroomkabel</b>	H07RN-F 3x1,5 mm <sup>2</sup>	
	Onderdeel-nr.	Lengte snoer
EU	6.649-875.0	10 m



Antes del primer uso de su aparato, lea este manual original, actúe de acuerdo a sus indicaciones y guárdelo para un uso posterior o para otro propietario posterior.

- ¡Antes de la primera puesta en marcha lea sin falta las instrucciones de uso y las instrucciones de seguridad n.º 5.956-249.0!
- El incumplimiento de las instrucciones de uso y de las indicaciones de seguridad puede provocar daños en el aparato y poner en peligro al usuario y a otras personas.
- En caso de daños de transporte informe inmediatamente al fabricante.

## Índice de contenidos

Protección del medio ambiente	ES	1
Niveles de peligro . . . . .	ES	1
Uso previsto . . . . .	ES	1
Elementos del aparato . . . . .	ES	2
Puesta en marcha . . . . .	ES	2
Manejo . . . . .	ES	4
Transporte . . . . .	ES	5
Almacenamiento . . . . .	ES	5
Cuidados y mantenimiento . . .	ES	5
Ayuda en caso de avería . . . .	ES	5
Garantía . . . . .	ES	6
Accesorios y piezas de repuesto	ES	6
Declaración UE de conformidad	ES	7
Datos técnicos . . . . .	ES	8

## Protección del medio ambiente



Los materiales empleados para el embalaje son reciclables y recuperables. No tire el embalaje a la basura doméstica y entréguelo en los puntos oficiales de recogida para su reciclaje o recuperación.



Los aparatos viejos contienen materiales valiosos reciclables que deberían ser entregados para su aprovechamiento posterior. Evite el contacto de baterías, aceites y materias semejantes con el medio ambiente. Por este motivo, entregue los aparatos usados en los puntos de recogida previstos para su reciclaje.

## Indicaciones sobre ingredientes (REACH)

Encontrará información actual sobre los ingredientes en:

[www.kaercher.com/REACH](http://www.kaercher.com/REACH)

## Niveles de peligro

### ⚠ PELIGRO

*Aviso sobre un riesgo de peligro inmediato que puede provocar lesiones corporales graves o la muerte.*

### ⚠ ADVERTENCIA

*Aviso sobre una situación probablemente peligrosa que puede provocar lesiones corporales graves o la muerte.*

### ⚠ PRECAUCIÓN

*Indicación sobre una situación que puede ser peligrosa, que puede acarrear lesiones leves.*

### ⚠ CUIDADO

*Aviso sobre una situación probablemente peligrosa que puede provocar daños materiales.*

## Uso previsto

### ⚠ ADVERTENCIA

*El aparato no es apto para aspirar polvos nocivos para la salud.*

- Esta aspiradora está diseñada para eliminar de forma continua grandes cantidades de líquidos (daños por inundaciones, aspirar recipientes, pilas o depósitos etc.), así como para la limpieza en seco y húmedo de suelos y paredes.
- Este aparato es apto para el uso industrial, p.ej. para artesanos en obras, industria, bomberos y talleres técnicos.

## Elementos del aparato

- 1 Flotador
- 2 Cable de conexión a la red
- 3 Enchufe del aparato
- 4 Manguera de aspiración
- 5 Bloqueo del cabezal de absorción
- 6 Recipiente acumulador de suciedad
- 7 Soporte para cables de la bomba de eliminación
- 8 Plancha de cierre
- 9 Estribo de ruedas giratorias
- 10 Rodillo de dirección
- 11 Boquilla barredora de suelos
- 12 Altura regulable de la boquilla para suelos
- 13 Tubo de aspiración
- 14 Tubuladura de aspiración
- 15 Cabezal de aspiración
- 16 Bomba de eliminación
- 17 Tuerca de racor de la bomba de eliminación
- 18 Asa de transporte
- 19 Cubierta del filtro
- 20 Estribo de empuje
- 21 Codo
- 22 Interruptor de flotador de la bomba de eliminación
- 23 filtro previo
- 24 Enchufe de la bomba de eliminación
- 25 Interruptor "Bomba de eliminación OFF"
- 26 toma de corriente
- 27 Interruptor "Bomba de eliminación ON"
- 28 Interruptor principal
- 29 Filtro de escape de aire
- 30 Filtro de partículas de suciedad gruesa/  
filtro de filtro de papel plegado
- 31 Manguera de salida
- 32 Tapón de cierre (acoplamiento GEKA-C)
- 33 Gancho porta cables
- 34 Placa de características

## Puesta en marcha

El aparato permite 3 modos de funcionamiento:

- 1 Aspirar líquidos con la bomba de eliminación
- 2 Aspirar líquidos sin bomba de eliminación
- 3 Aspiración en seco

## Aspiración de líquidos

**Indicación:** También es posible operar en modo de aspiración de líquidos con la bomba de eliminación desconectada o desmontada. Desmontar la bomba de eliminación, véase Aspirar en seco.

### Montaje del borde de goma

Figura **A**

- Desmontar la tira de cerdas.
- Montar los labios de goma.

**Nota:** El lateral estructurado del borde de goma tiene que estar para afuera.

### Quitar la bolsa filtrante de papel/bolsa de fieltro

Figura **B**

- Desbloquear y extraer el cabezal de aspiración.
- Extraer hacia atrás la bolsa de papel filtrante/bolsa de fieltro.
- Colocar y bloquear el cabezal de aspiración.
- Para aspirar suciedad líquida se debe retirar la bolsa filtrante de papel o fieltro.

### Retirar el filtro de membrana

Figura **C**

- Desbloquear y extraer el cabezal de aspiración.
- Retirar el filtro de membrana.
- Colocar y bloquear el cabezal de aspiración.
- Para aspirar suciedad líquida se debe retirar siempre el filtro de membrana.

### Montar el filtro de partículas gruesas de suciedad

- Abrir la cubierta del filtro.
- Extraer el filtro plano de papel plegado.
- Montar el filtro de partículas gruesas de suciedad.
- Cerrar la cubierta del filtro, se debe oír cómo encaja.

### Conectar la manguera de eliminación

Figura **D**

- Quitar el tapón de cierre (acoplamiento GEKA-C).
- Conectar la manguera de eliminación (ancho nominal de 3/4" o superior).

## Purgue el agua sucia

Figura **E**

- Suelte el agua residual a través de la manguera de salida.

### General

#### **CUIDADO**

*Al aspirar no retirar nunca el filtro de partículas de suciedad gruesa.*

- Aspirar líquidos sin bomba de eliminación: Se recomienda utilizar una bolsa filtrante especial (húmeda) (véase sistemas filtrantes).
- Al alcanzar el máx. nivel de líquido se apaga automáticamente el aparato.
- Tras finalizar la aspiración de líquidos: Limpiar y secar con un paño húmedo el interruptor, el recipiente y la bomba de eliminación si es necesario.

## Aspiración en seco

#### **CUIDADO**

*Antes de aspirar en seco: Desmontar la bomba de eliminación y montar el filtro de papel plegado plano.*

**Indicación:** Al aspirar en seco, generalmente se tiene que utilizar un filtro de papel plegado plano.

### General

#### **CUIDADO**

*Al aspirar no retirar nunca el filtro plano de papel plegado.*

- Para la aspiración de polvo fino también se puede utilizar una bolsa filtrante de papel, una bolsa de fieltro filtrante o un filtro de membrana.

## Desmontar la bomba de eliminación

- Desenchufar la bomba de eliminación.
- Desbloquear y extraer el cabezal de aspiración.

Figura **F**

- Extraer el soporte del cable de la bomba de suministro y sustituir por la placa de cierre.
- Tirar del filtro previo por encima de la tubuladura de aspiración y retirar.
- Desenroscar la tuerca de racor de la bomba de eliminación.

- Extraer la bomba de eliminación y el inserto de plástico del recipiente.

Figura **G**

- Colocar la tapa de cierre en lugar de la manguera de eliminación.
- Colocar y bloquear el cabezal de aspiración.

## Montar el filtro de papel plegado plano

**Indicación:** La filtro de papel plegado plano no está incluido en el volumen de suministro.

- Abrir la cubierta del filtro.
- Extraer el filtro de partículas de suciedad gruesa.
- Montar el filtro de papel plegado plano.
- Cerrar la cubierta del filtro, se debe oír cómo encaja.

## Montar la tira de cerdas

Figura **H**

- Desmontar los labios de goma.
- Montar la tira de cerdas.

## Montar bolsa filtrante de papel/bolsa de fieltro

**Indicación:** La bolsa filtrante de papel o la bolsa de fieltro filtrante no están incluidas en el volumen de suministro.

Figura **I**

- Desbloquear y extraer el cabezal de aspiración.
- Insertar la bolsa de papel o fieltro filtrante.
- Colocar y bloquear el cabezal de aspiración.

## Montar el filtro de membrana

**Indicación:** Un filtro de membrana no está incluido en el volumen de suministro.

**Indicación:** Si se opera sin bolsa de papel filtrante o sin bolsa de fieltro filtrante se tiene que utilizar un filtro de membrana, para proteger el cabezal de aspiración.

Figura **J**

- Desbloquear y extraer el cabezal de aspiración.
- Estirar el filtro de membrana sobre el borde del depósito.
- Colocar y bloquear el cabezal de aspiración.

### Altura regulable de la boquilla para suelos

- Gire el tornillo de regulación en el sentido de las agujas del reloj: Regulación de altura de la boquilla para suelos
- Gire el tornillo de regulación en el sentido opuesto a las agujas del reloj: Regulación de la profundidad de la boquilla para suelos

### Enganche de clip

Figura 14

La manguera de aspiración está equipada con un sistema de clip. Se pueden conectar todos los accesorios C-40/C-DN-40.

### Manejo

#### ⚠ PELIGRO

*¡Peligro de lesiones y daños! La clavija sólo está diseñada para la conexión directa de la bomba de eliminación al aspirador. No está permitido utilizar la clavija de enchufe para otros fines.*

### Conexión del aparato

- Enchufar el aparato.

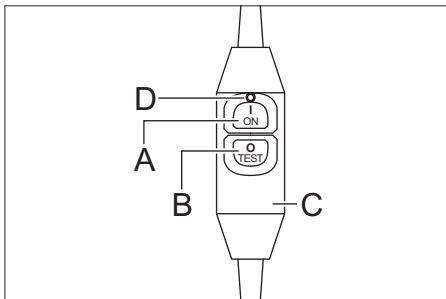

- A Tecla de conexión
- B Tecla de desconexión/pruebas
- C Interruptor protector
- D Piloto de control rojo

- Pulsar la tecla de arranque, la lámpara de control roja se enciende. El interruptor protector está en funcionamiento.
- Pulsar la tecla de desconexión/tecla de prueba del interruptor protector, la lámpara de control roja se apaga. El interruptor protector se desconecta.

- Pulsar la tecla de arranque, la lámpara de control roja se enciende. El interruptor protector está en funcionamiento.
- Conectar el aparato con el interruptor principal.
- Eliminar grandes cantidades de líquidos de forma continua: Conectar la bomba de eliminación.

### Modo de eliminación o limpieza

- Eliminar líquidos de forma continua o realizar una limpieza.

### Vaciar el filtro previo

- Desbloquear y extraer el cabezal de aspiración.
- Extraer la fijación del cable de la bomba de eliminación de residuos.
- Tirar del filtro previo por encima de la tubuladura de aspiración y retirar.
- Vaciar el filtro previo.
- Durante el montaje, introducir el filtro previo por la tubuladura de aspiración hasta que quede ajustado a la pared del recipiente.
- Colocar la fijación del cable de la bomba de eliminación de residuos.
- Colocar y bloquear el cabezal de aspiración.

### Desconexión del aparato

- Desconectar la bomba de eliminación si es necesario.
- Desconectar el aparato con el interruptor principal.
- Pulsar la tecla de desconexión/tecla de prueba del interruptor protector, la lámpara de control roja se apaga. El interruptor protector se desconecta.
- Desenchufar el aparato.

### Después de cada puesta en marcha

- Vacíe el recipiente.
- Limpie el aparato por dentro y por fuera aspirándolo y frotar con un paño húmedo.

## Almacenamiento del aparato

- Enrollar el cable de red alrededor de los ganchos de cable del estribo de empuje.
- Enrollar la manguera de aspiración entorno al estribo de empuje.
- Coloque el aparato en un cuarto seco y protéjalo frente a un uso no autorizado.

## Transporte

### ⚠ PRECAUCIÓN

*¡Peligro de lesiones y daños! Respetar el peso del aparato para el transporte.*

- Coger el aparato por el asa y la tubería de aspiración para el transporte.
- Al transportar en vehículos, asegurar el aparato para evitar que resbale y vuelque conforme a las directrices vigentes.

## Almacenamiento

### ⚠ PRECAUCIÓN

*¡Peligro de lesiones y daños! Respetar el peso del aparato en el almacenamiento.*

Este aparato sólo se puede almacenar en interiores.

## Cuidados y mantenimiento

### ⚠ PELIGRO

*Antes de efectuar cualquier trabajo en el aparato, hay que desconectar de la red eléctrica.*

### Cambiar el filtro de partículas de suciedad gruesa/filtro de papel plegado plano o el filtro de ventilación

- Abrir la cubierta del filtro.
- Cambiar el filtro de partículas de suciedad gruesa/filtro de papel plegado plano o el filtro de ventilación.
- Cerrar la cubierta del filtro, se debe oír cómo encaja.

### Limpiar el filtro previo

- Desbloquear y extraer el cabezal de aspiración.
- Extraer la fijación del cable de la bomba de eliminación de residuos.

- Tirar del filtro previo por encima de la tubuladura de aspiración y retirar.
- Limpiar el filtro previo.
- Durante el montaje, introducir el filtro previo por la tubuladura de aspiración hasta que quede ajustado a la pared del recipiente.
- Colocar la fijación del cable de la bomba de eliminación de residuos.
- Colocar y bloquear el cabezal de aspiración.

### Limpiar el flotador

- Desbloquear y extraer el cabezal de aspiración.
- Limpiar el interruptor con un paño húmedo.
- Colocar y bloquear el cabezal de aspiración.

## Ayuda en caso de avería

### ⚠ PELIGRO

*Antes de efectuar cualquier trabajo en el aparato, hay que desconectar de la red eléctrica.*

### El cabezal de aspiración no se coloca

- Introducir el filtro previo por la tubuladura de aspiración hasta que quede ajustado a la pared del recipiente.

### El interruptor protector no se puede conectar

- Solicitar a un electricista que compruebe el enchufe de la corriente.
- Enchufar el aparato en otra clavija de otro circuito de corriente.
- Avisar al servicio técnico.

### El interruptor protector se desconecta al conectar de nuevo el aspirador

- Avisar al servicio técnico.



### **La turbina de aspiración no funciona**

- Comprobar la clavija y el seguro del suministro de corriente.
- Comprobar el cable y el enchufe del aparato.
- Pulsar la tecla de conexión del interruptor protector.
- Conexión del aparato
- Comprobar el flotador.

### **La turbina de aspiración se desconecta**

- Conectar la bomba de eliminación.

### **La capacidad de aspiración disminuye**

- Eliminar las obstrucciones de la boquilla, tubo o manguera de aspiración o el filtro de partículas de suciedad gruesa/ filtro de papel plegado plano.
- Cambiar la bolsa de papel o fieltro filtrante.
- Encajar correctamente la cubierta del filtro.
- Limpiar o cambiar el filtro de la membrana con agua corriente.
- Cambiar el filtro plano de papel plegado.
- Comprobar si la tubería de salida es estanca.
- Vaciar/limpiar el filtro previo.
- Comprobar si el filtro plano de papel plegado está montado correctamente.
- Comprobar si el filtro de partículas de suciedad gruesa está montado correctamente.

### **Salida de polvo al aspirar en seco**

- Montar el filtro de papel plegado plano.
- Comprobar si el filtro plano de papel plegado está montado correctamente.
- Cambiar el filtro plano de papel plegado.

### **La bomba de eliminación no funciona**

- Comprobar la clavija del aparato.
- Liberar el interruptor enganchado en el recipiente.
- Liberar la rueda de la bomba enganchada en la bomba.

### **La bomba de eliminación transporta poco**

- Colocar la manguera de eliminación sin dobleces.
- Comprobar si la manguera de eliminación está atascada.

### **Servicio de atención al cliente**

**Si la avería no se puede solucionar el aparato debe ser revisado por el servicio técnico.**

### **Garantía**

En todos los países rigen las condiciones de garantía establecidas por nuestra empresa distribuidora. Las averías del aparato serán subsanadas gratuitamente dentro del periodo de garantía, siempre que se deban a defectos de material o de fabricación. En un caso de garantía, le rogamos que se dirija con el comprobante de compra al distribuidor donde adquirió el aparato o al servicio al cliente autorizado más próximo a su domicilio.

### **Accesorios y piezas de repuesto**

Utilice solamente accesorios y recambios originales, ya que garantizan un funcionamiento correcto y seguro del equipo. Puede encontrar información acerca de los accesorios y recambios en [www.kaercher.com](http://www.kaercher.com).

# Declaración UE de conformidad

Por la presente declaramos que la máquina designada a continuación cumple, tanto en lo que respecta a su diseño y tipo constructivo como a la versión puesta a la venta por nosotros, las normas básicas de seguridad y sobre la salud que figuran en las directivas comunitarias correspondientes. La presente declaración perderá su validez en caso de que se realicen modificaciones en la máquina sin nuestro consentimiento explícito.

**Producto:** aspirador en húmedo/seco

**Modelo:** 1.146-xxx

## Directivas comunitarias aplicables

2006/42/CE (+2009/127/CE)

2014/30/UE

2011/65/UE

## Normas armonizadas aplicadas

EN 55014-1: 2006+A1: 2009+A2: 2011

EN 55014-2: 2015

EN 60335-1

EN 60335-2-69

EN 61000-3-2: 2014

EN 61000-3-3: 2013

EN 62233: 2008

EN 50581

## Normas nacionales aplicadas

-

5.957-602

Los abajo firmantes actúan con plenos poderes y con la debida autorización de la dirección de la empresa.



H. Jenner

Chief Executive Officer



S. Reiser

Head of Approbation

Persona autorizada para la documentación:

S. Reiser

Alfred Kärcher GmbH & Co. KG

Alfred-Kärcher-Str. 28 - 40

71364 Winnenden (Germany)

Tele.: +49 7195 14-0

Fax: +49 7195 14-2212

Winnenden, 2017/01/01

## Datos técnicos

		<b>NT 611 MWF</b>
Tensión de red	V	230
Frecuencia	Hz	1~ 50
Potencia Máx.	W	2350
Potencia (tot.)	W	2000
Potencial nominal	W	1200
Potencia de la bomba de eliminación	W	800
Capacidad del depósito	l	55
Cantidad de líquido	l	42
Cantidad de aire (máx.)	l/s	56
Depresión (máx.)	kPa (mbar)	23,5 (235)
Categoría de protección	--	IPX4
Clase de protección	--	I
Toma de tubo flexible de aspiración (C-DN/C-ID)	mm	40
Longitud x anchura x altura	mm	570 x 430 x 860
Peso de funcionamiento típico	kg	23,0
Temperatura ambiente (máx.)	°C	+40
<b>Valores calculados conforme a la norma EN 60335-2-69</b>		
Nivel de presión acústica $L_{pA}$	dB(A)	63
Inseguridad $K_{pA}$	dB(A)	1
Valor de vibración mano-brazo	m/s <sup>2</sup>	<2,5
Inseguridad K	m/s <sup>2</sup>	0,2

<b>Cable de co- nexión a la red</b>	H07RN-F 3x1,5 mm <sup>2</sup>	
	No. de pieza	Longitud del cable
EU	6.649-875.0	10 m



Leia o manual de manual original antes de utilizar o seu aparelho. Proceda conforme as indicações no manual e guarde o manual para uma consulta posterior ou para terceiros a quem possa vir a vender o aparelho.

- Antes de colocar em funcionamento pela primeira vez é imprescindível ler atentamente as indicações de segurança n.º 5.956-249.0!
- A não-observância deste Manual de Instruções e dos avisos de segurança poderá levar a danos no aparelho e perigos tanto para o utilizador como para terceiros.
- No caso de danos provocados pelo transporte, informe imediatamente o revendedor.

## Índice

Proteção do meio-ambiente . . . . .	PT	1
Níveis de perigo . . . . .	PT	1
Utilização conforme o fim a que se destina a máquina . . . . .	PT	1
Elementos do aparelho . . . . .	PT	2
Colocação em funcionamento . . . . .	PT	2
Manuseamento . . . . .	PT	4
Transporte . . . . .	PT	5
Armazenamento . . . . .	PT	5
Conservação e manutenção . . . . .	PT	5
Ajuda em caso de avarias . . . . .	PT	5
Garantia . . . . .	PT	6
Acessórios e peças sobressalentes . . . . .	PT	6
Declaração UE de conformidade . . . . .	PT	7
Dados técnicos . . . . .	PT	8

## Proteção do meio-ambiente



Os materiais da embalagem são recicláveis. Não coloque as embalagens no lixo doméstico, envie-as para uma unidade de reciclagem.



Os aparelhos velhos contêm materiais preciosos e recicláveis e deverão ser reutilizados. Baterias, óleo e produtos similares não podem ser deitados fora ao meio ambiente. Por isso, elimine os aparelhos velhos através de sistemas de recolha de lixo adequados.

### Avisos sobre os ingredientes (REACH)

Informações actuais sobre os ingredientes podem ser encontradas em:

[www.kaercher.com/REACH](http://www.kaercher.com/REACH)

## Níveis de perigo

### ⚠ **PERIGO**

*Aviso referente a um perigo eminente que pode conduzir a graves ferimentos ou à morte.*

### ⚠ **ATENÇÃO**

*Aviso referente a uma possível situação perigosa que pode conduzir a graves ferimentos ou à morte.*

### ⚠ **CUIDADO**

*Aviso referente a uma situação potencialmente perigosa que pode causar ferimentos leves.*

### **ADVERTÊNCIA**

*Aviso referente a uma situação potencialmente perigosa que pode causar danos materiais.*

## Utilização conforme o fim a que se destina a máquina

### ⚠ **ATENÇÃO**

*O aparelho não é apropriado para a aspiração de poeiras nocivas para a saúde.*

- Este aspirador destina-se à eliminação contínua de grandes quantidades de líquidos (inundações, aspiração de recipientes, tinas ou depósitos, etc.), bem como para a limpeza a seco e a húmido de pavimentos e paredes.
- Este aparelho é adequado para o uso industrial/profissional, por exemplo, para artesanato, indústria, bombeiros e protecção civil.

## Elementos do aparelho

- 1 Flutuador
- 2 Cabo de rede
- 3 Ficha de rede do aparelho
- 4 Tubo flexível de aspiração
- 5 Bloqueio da cabeça de aspiração
- 6 Recipiente de sujidades
- 7 Suporte do cabo da bomba de eliminação
- 8 Placa de fecho
- 9 Estribo dos rolos de guia
- 10 Rolo de guia
- 11 Bico para o chão
- 12 Ajuste em altura do bico para pavimentos
- 13 Tubo de aspiração
- 14 Bocal de aspiração
- 15 Cabeçote de aspiração
- 16 Bomba de eliminação
- 17 Porca de capa da bomba de eliminação
- 18 Pega para portar
- 19 Tampa do filtro
- 20 Alavanca de avanço
- 21 Tubo curvado
- 22 Interruptor do flutuador da bomba de eliminação
- 23 Pré-filtro
- 24 Ficha de rede da bomba de eliminação
- 25 Interruptor "Bomba de eliminação DESL"
- 26 Tomada
- 27 Interruptor "Bomba de eliminação LIG"
- 28 Interruptor principal
- 29 Filtro do ar de evacuação
- 30 Filtro de sujidade grossa/filtro de pregas plano
- 31 Mangueira de descarga
- 32 Capa de fecho (acoplamento GEKA-C)
- 33 Gancho de cabo
- 34 Placa de tipo

## Colocação em funcionamento

O aparelho permite 3 modos de operação:

- 1 Aspirar a húmido com bomba de eliminação
- 2 Aspirar a húmido sem bomba de eliminação
- 3 Aspirar a seco

## Aspirar a húmido

**Aviso:** a operação de aspiração húmida também é possível com a bomba de eliminação desligada ou desmontada. Desmontar a bomba de eliminação, ver aspirar a seco.

### Montar os lábios de borracha

Figura **A**

- Desmontar as tiras da escova.
- Montar lábios de borracha.

**Aviso:** a parte estruturada dos lábios de borracha deve ser virada para fora.

### Retirar o filtro de saco de papel/de velo

Figura **B**

- Destruar e retirar o cabeçote de aspiração.
- Puxar o saco do filtro de papel/velo para fora pelo lado traseiro.
- Montar e travar o cabeçote de aspiração.
- Para aspirar sujidade húmida é sempre necessário retirar o saco de filtro de papel ou de velo.

### Remover o filtro de membrana

Figura **C**

- Destruar e retirar o cabeçote de aspiração.
- Remover o filtro de membrana.
- Montar e travar o cabeçote de aspiração.
- Na aspiração de sujidade húmida retirar sempre o filtro de membrana.

### Montar o filtro da sujidade grossa

- Abrir a cobertura do filtro.
- Retirar o filtro de pregas.
- Montar o filtro da sujidade grossa.
- Fechar a cobertura do filtro; deve engatar de forma audível.

### Montar a mangueira de eliminação

Figura **D**

- Retirar a capa de fecho (acoplamento GEKA-C).
- Ligar a mangueira de eliminação (diâmetro nominal de 3/4" ou superior).

### Escoar água suja

Figura **E**

- Evacuar a água suja através do tubo de descarga.

## Generalidades

### ADVERTÊNCIA

*Durante a aspiração, nunca pode ser retirado o filtro de sujidade grossa.*

- Aspirar a húmido sem bomba de eliminação: Recomenda-se a utilização de um saco filtro especial (húmido, veja sistemas de filtro).
- Ao atingir o nível de líquido máximo, o aparelho desliga automaticamente.
- Após terminar a aspiração a húmido: Limpar o flutuador, recipiente e eventualmente a bomba de eliminação com um pano húmido e secar.

## Aspirar a seco

### ADVERTÊNCIA

*Antes de aspirar a seco: Desmontar a bomba de eliminação e montar o filtro de pregas plano.*

**Aviso:** para os trabalhos de aspirar a seco deve ser sempre utilizado um filtro de pregas plano.

## Generalidades

### ADVERTÊNCIA

*Nunca retirar o filtro de pregas plano durante a aspiração.*

- Durante a aspiração de poeira fina pode ser utilizado adicionalmente um saco de papel de filtro, um saco filtrante de velo ou um filtro de membrana.

## Desmontar a bomba de eliminação

- Desconectar a ficha de rede da bomba de eliminação.
- Destruar e retirar o cabeçote de aspiração.

Figura 1

- Retirar o suporte do cabo da bomba de eliminação e substituir pela placa de fecho.
- Puxar e remover o pré-filtro pelo suporte de aspiração.
- Desenroscar a porca de capa da bomba de eliminação.
- Retirar a bomba de eliminação e o encaixe de plástico do recipiente.

Figura 2

- Montar a capa de fecho em detrimento da mangueira de eliminação.
- Montar e travar o cabeçote de aspiração.

## Montar o filtro de pregas plano

**Aviso:** um filtro de pregas plano não está incluído no volume de fornecimento.

- Abrir a cobertura do filtro.
- Retirar o filtro de sujidade grossa.
- Montar o filtro de pregas plano.
- Fechar a cobertura do filtro; deve engatar de forma audível.

## Montar as tiras da escova

Figura 3

- Desmontar os lábios de borracha.
- Montar as tiras da escova.

## Montar o filtro de saco de papel/de velo

**Aviso:** um saco de filtro de papel ou um saco filtrante de velo não está incluído no volume de fornecimento.

Figura 4

- Destruar e retirar o cabeçote de aspiração.
- Posicionar o saco de papel ou de velo.
- Montar e travar o cabeçote de aspiração.

## Montar o filtro de membrana

**Aviso:** um filtro de membrana não está incluído no volume de fornecimento.

**Aviso:** durante um funcionamento sem saco de filtro de papel ou um saco filtrante de velo tem que ser utilizado um filtro de membrana, de modo a proteger a cabeça de aspiração.

Figura 5

- Destruar e retirar o cabeçote de aspiração.
- Puxar o filtro de membrana sobre a borda do reservatório.
- Montar e travar o cabeçote de aspiração.

## Ajuste em altura do bico para pavimentos

- Girar o parafuso de ajuste no sentido horário: Posição alta do bocal de piso
- Girar o parafuso de ajuste no sentido anti-horário: Posição baixa do bocal de piso

## Conexão clipe

Figura K

A mangueira de aspiração está equipada com um sistema clipe. Todos os acessórios C-40/C-DN-40 podem ser conectados.

## Manuseamento

### ⚠ PERIGO

*Perigo de ferimentos e de danos! A tomada só está destinada para a ligação directa da bomba de eliminação ao aspirador. Qualquer outro tipo de utilização da tomada é inadmissível.*

## Ligar a máquina

→ Encaixar a fixa de rede do aparelho.

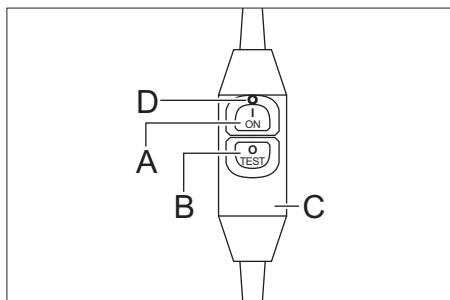

A Tecla de activação

B Tecla de desactivação/Tecla de teste

C Disjuntor

D Lâmpada de controlo vermelha

- Premir a pressão de utilização; a lâmpada avisadora vermelha acende. O disjuntor está pronto a funcionar.
- Premir o interruptor de corte/tecla de teste do disjuntor; a lâmpada avisadora vermelha apaga. O disjuntor desliga.
- Premir a pressão de utilização; a lâmpada avisadora vermelha acende. O disjuntor está pronto a funcionar.
- Ligar o aparelho no interruptor principal.
- Eliminar continuamente grandes quantidades de líquido: ligar a bomba de eliminação.

## Operação de eliminação ou de limpeza

→ Eliminar continuamente os líquidos ou realizar limpeza.

## Esvaziar o pré-filtro

- Destruvar e retirar o cabeçote de aspiração.
- Retirar a braçadeira para cabo da bomba de recolha.
- Puxar e remover o pré-filtro pelo suporte de aspiração.
- Esvaziar o pré-filtro.
- Ao colocar, empurrar o pré-filtro através do suporte de aspiração até este encostar no depósito.
- Colocar a braçadeira para cabo da bomba de recolha.
- Montar e travar o cabeçote de aspiração.

## Desligar o aparelho

- Desligar eventualmente a bomba de eliminação.
- Desligar o aparelho no interruptor principal.
- Premir o interruptor de corte/tecla de teste do disjuntor; a lâmpada avisadora vermelha apaga. O disjuntor desliga.
- Retirar a ficha de rede do aparelho.

## Sempre depois de utilizar a máquina

- Esvaziar o recipiente.
- Aspirar e esfregar o aparelho por dentro e por fora para limpá-lo (pano húmido).

## Guardar a máquina

- Enrolar o cabo de rede e o gancho do cabo na alavanca de avanço.
- Enrolar o cabo de aspiração à volta da alavanca de avanço.
- Colocar o aparelho num local seco e tomar as medidas necessárias para evitar uma utilização por parte de pessoas não autorizadas.

## Transporte

### ⚠ CUIDADO

*Perigo de ferimentos e de danos! Ter atenção ao peso do aparelho durante o transporte.*

- Para transportar o aparelho deve-se agarrá-lo na pega e no tubo de aspiração.
- Durante o transporte em veículos, proteger o aparelho contra deslizes e tombamentos, de acordo com as directivas em vigor.

## Armazenamento

### ⚠ CUIDADO

*Perigo de ferimentos e de danos! Ter atenção ao peso do aparelho durante o armazenamento.*

Este aparelho só pode ser armazenado em espaços fechados e cobertos.

## Conservação e manutenção

### ⚠ PERIGO

*Desligar o aparelho e retirar a ficha de rede antes de efectuar quaisquer trabalhos no aparelho.*

### Substituir o filtro de sujidade grossa/filtro de pregas plano ou o filtro do ar de exaustão

- Abrir a cobertura do filtro.
- Substituir o filtro de sujidade grossa/filtro de pregas plano ou o filtro do ar de exaustão.
- Fechar a cobertura do filtro; deve engatar de forma audível.

### Limpar o pré-filtro

- Destruar e retirar o cabeçote de aspiração.
- Retirar a braçadeira para cabo da bomba de recolha.
- Puxar e remover o pré-filtro pelo suporte de aspiração.
- Limpar o pré-filtro.
- Ao colocar, empurrar o pré-filtro através do suporte de aspiração até este encostar no depósito.

- Colocar a braçadeira para cabo da bomba de recolha.
- Montar e travar o cabeçote de aspiração.

### Limpar flutuador

- Destruar e retirar o cabeçote de aspiração.
- Limpar o flutuador com um pano húmido.
- Montar e travar o cabeçote de aspiração.

## Ajuda em caso de avarias

### ⚠ PERIGO

*Desligar o aparelho e retirar a ficha de rede antes de efectuar quaisquer trabalhos no aparelho.*

### É impossível posicionar a cabeça de aspiração

- Empurrar o pré-filtro através do suporte de aspiração até este encostar no depósito.

### O disjuntor não liga

- Requerer a verificação da tomada da alimentação eléctrica por um técnico electricista.
- Ligar a ficha de rede do aparelho a outra tomada de outro circuito de corrente.
- Avisar o serviço de assistência técnica.

### Disjuntor desliga repetidamente com a activação do aspirador

- Avisar o serviço de assistência técnica.

### A turbina de aspiração não funciona

- Verificar a tomada e o fusível da alimentação eléctrica.
- Verificar o cabo e a ficha do aparelho.
- Premir a tecla de activação do disjuntor.
- Ligar o aparelho.
- Verificar flutuador.

### A turbina de aspiração desliga

- Ligar a bomba de eliminação.



## **A força de aspiração diminui**

- Retirar entupimentos do bocal de aspiração, tubo de aspiração, mangueira de aspiração ou filtro de sujidade grossa/filtro de dobras planas.
- Trocar o saco de papel ou de velo.
- Encaixar bem a cobertura do filtro.
- Limpar ou substituir o filtro de membrana sob água corrente.
- Mudar o filtro de pregas plano.
- Controlar a estanqueidade da mangueira de escape.
- Esvaziar/limpar o pré-filtro.
- Verificar a posição correcta do filtro de pregas plano.
- Verificar se o filtro de sujidade grossa está correctamente montado.

## **Saída de pó durante a aspiração a seco**

- Montar o filtro de pregas plano.
- Verificar a posição correcta do filtro de pregas plano.
- Mudar o filtro de pregas plano.

## **Bomba de eliminação não trabalha**

- Verificar a tomada do aparelho.
- Libertar o flutuador encravado no recipiente.
- Libertar a roda da bomba encravada na bomba.

## **Bomba de eliminação debita pouco**

- Instalar a mangueira de eliminação sem dobras.
- Controlar a mangueira de eliminação relativamente a entupimentos.

## **Serviço de assistência técnica**

**Quando o defeito não puder ser consertado, a máquina deverá ser verificada pelo serviço de assistência técnica.**

## **Garantia**

Em cada país vigem as respectivas condições de garantia estabelecidas pelas nossas Empresas de Comercialização. Eventuais avarias no aparelho durante o período de garantia serão reparadas, sem encargos para o cliente, desde que se trate dum defeito de material ou de fabricação. Em caso de garantia, dirija-se, munido do documento de compra, ao seu revendedor ou ao Serviço Técnico mais próximo.

## **Acessórios e peças sobressalentes**

Utilizar apenas acessórios e peças sobressalentes originais. Só assim poderá garantir uma operação do aparelho segura e sem avarias.

Para mais informações sobre acessórios e peças sobressalentes, consulte [www.kaercher.com](http://www.kaercher.com).

## Declaração UE de conformidade

Declaramos que a máquina a seguir designada corresponde às exigências de segurança e de saúde básicas estabelecidas nas Directivas UE por quanto concerne à sua concepção e ao tipo de construção assim como na versão lançada no mercado. Se houver qualquer modificação na máquina sem o nosso consentimento prévio, a presente declaração perderá a validade.

**Produto:** Aspirador húmido e seco

**Tipo:** 1.146-xxx

### Respectivas Directrizes da UE

2006/42/CE (+2009/127/CE)

2014/30/UE

2011/65/UE

### Normas harmonizadas aplicadas

EN 55014–1: 2006+A1: 2009+A2: 2011

EN 55014–2: 2015

EN 60335–1

EN 60335–2–69

EN 61000–3–2: 2014

EN 61000–3–3: 2013

EN 62233: 2008

EN 50581

### Normas nacionais aplicadas

-

5.957-602

Os abaixo assinados têm procuração para agirem e representarem a gerência.



H. Jenner

Chief Executive Officer



S. Reiser

Head of Approbation

Responsável pela documentação:

S. Reiser

Alfred Kärcher GmbH & Co. KG

Alfred-Kärcher-Str. 28 - 40

71364 Winnenden (Germany)

Tel.: +49 7195 14-0

Fax: +49 7195 14-2212

Winnenden, 2017/01/01

## Dados técnicos

		<b>NT 611 MWF</b>
Tensão da rede	V	230
Frequência	Hz	1~ 50
Potência máx.	W	2350
Potência (tot.)	W	2000
Potência nominal	W	1200
Potência da bomba de eliminação	W	800
Conteúdo do recipiente	l	55
Quantidade de enchimento do líquido	l	42
Volume de ar (máx.)	l/s	56
Subpressão (máx.)	kPa (mbar)	23,5 (235)
Tipo de protecção	--	IPX4
Classe de protecção	--	I
Ligação do tubo flexível de aspiração (C-DN/C-ID)	mm	40
Comprimento x Largura x Altura	mm	570 x 430 x 860
Peso de funcionamento típico	kg	23,0
Temperatura ambiente (máx.)	°C	+40
<b>Valores obtidos segundo EN 60335-2-69</b>		
Nível de pressão acústica $L_{pA}$	dB(A)	63
Insegurança $K_{pA}$	dB(A)	1
Valor de vibração mão/braço	m/s <sup>2</sup>	< 2,5
Insegurança K	m/s <sup>2</sup>	0,2

<b>Cabo de rede</b>	H07RN-F 3x1,5 mm <sup>2</sup>	
	Ref <sup>a</sup>	Comprimento do cabo
EU	6.649-875.0	10 m





Læs original brugsanvisning inden første brug, følg anvisningerne og opbevar vejledningen til senere efterlæsning eller til den næste ejer.

- Inden første ibrugtagelse skal betjeningsvejledningen og sikkerhedshenvisningerne nr. 5.956-249.0 læses!
- Hvis driftsvejledningen og sikkerhedshenvisningerne ikke overholdes, kan der opstå skader på apparatet og risici for brugeren og andre personer.
- Ved transportskader skal forhandleren informeres omgående.

## Indholdsfortegnelse

Miljøbeskyttelse . . . . .	DA	1
Faregrader . . . . .	DA	1
Bestemmelsesmæssig anvendelse . . . . .	DA	1
Maskinelementer. . . . .	DA	2
Ibrugtagning . . . . .	DA	2
Betjening . . . . .	DA	3
Transport. . . . .	DA	4
Opbevaring . . . . .	DA	4
Pleje og vedligeholdelse . . . .	DA	4
Hjælp ved fejl . . . . .	DA	5
Garanti . . . . .	DA	6
Tilbehør og reservedele . . . .	DA	6
EU-overensstemmelseserklæring . . . . .	DA	6
Tekniske data . . . . .	DA	7

## Miljøbeskyttelse

	Emballagen kan genbruges. Smid ikke emballagen ud sammen med det almindelige husholdningsaffald, men aflever den til genbrug.
	Udtjente apparater indeholder værdifulde materialer, der kan og bør afleveres til genbrug. Batterier, olie og lignende stoffer er ødelæggende for miljøet. Aflever derfor udtjente apparater på en genbrugsstation eller lignende.

## Henvisninger til indholdsstoffer (REACH)

Aktuelle oplysninger til indholdsstoffer finder du på:

[www.kaercher.com/REACH](http://www.kaercher.com/REACH)

### Faregrader

#### △ FARE

*Henviser til en umiddelbar fare, der fører til alvorlige kvæstelser eller til døden*

#### △ ADVARSEL

*Henviser til en mulig farlig situation, der kan føre til alvorlige kvæstelser eller til døden.*

#### △ FORSIGTIG

*Henviser til en mulig farlig situation, der kan føre til lette personskader.*

#### BEMÆRK

*Henviser til en mulig farlig situation, der kan føre til materiel skade.*

## Bestemmelsesmæssig anvendelse

#### △ ADVARSEL

*Maskinen er ikke egnet til opsugning af sundhedsskadeligt støv.*

- Denne suger er beregnet til kontinuerlig bortskaffelse af store væskemængder (skader pga. højvande, udsugning af beholdere, bassiner eller tanke osv.), som også til våd- og tørrengøring af gulve og vægge.
- Maskinen er beregnet til industriel brug, f.eks. til håndværkere, industrien, brandvæsenet og til tekniske hjælpeorganisationer.

## Maskinelementer

- 1 Svømmerventil
- 2 Netkabel
- 3 Maskinens netstik
- 4 Sugelange
- 5 Sugehovedets låsemekanisme
- 6 Snavsbeholder
- 7 Bortskaffelsespumpens kabelholder
- 8 Lukkeplade
- 9 Styrrullebøjle
- 10 Styringsrulle
- 11 Gulvmundstykke
- 12 Gulvdysens højdejustering
- 13 Sugerør
- 14 Sugestuds
- 15 Sugehoved
- 16 Bortskaffelsespumpe
- 17 Bortskaffelsespumpens omløbermøtrik
- 18 Bæregreb
- 19 Filterdæksel
- 20 Bøjle
- 21 Bøjet rørstykke
- 22 Bortskaffelsespumpens svømmerkontakt
- 23 Forfilter
- 24 Bortskaffelsespumpens netstik
- 25 Kontakt "Bortskaffelsespumpe FRA"
- 26 Stikkontakt
- 27 Kontakt "Bortskaffelsespumpe TIL"
- 28 Hovedafbryder
- 29 Udsugningsfilter
- 30 Grov smuds filter/flad foldefilter
- 31 Aftapningsslange
- 32 Dæksel (GEKA-C kobling)
- 33 Kabelkrog
- 34 Typeskilt

## Ibrugtagning

Maskinen har 3 driftsmåder:

- 1 Vådsugning med bortskaffelsespumpe
- 2 Vådsugning uden bortskaffelsespumpe
- 3 Tørsugning

### Vådsugning

**Bemærk:** Vådsugning er også muligt med frakoblet eller afmonteret bortskaffelsespumpe. Afmontering af bortskaffelsespumpen, se tørsugning.

## Montering af gummilæber

Figur **A**

- Afmontere børstestrimlen.
- Montere gummilæberne.

**Bemærk:** Struktursiden på gummilæberne skal pege udad.

### Fjerne papirfilterpose / stoffilter

Figur **B**

- Tag sugehovedet ud af indgreb og tag det af.
- Træk papirfilterposen/stoffilterposen tilbage og træk den ud.
- Sæt sugehovedet på og lås det fast.
- Papirfilterposen eller stoffilteret skal altid fjernes når der opsuges våd snavs.

### Fjerne membranfilteret

Figur **C**

- Tag sugehovedet ud af indgreb og tag det af.
- Fjerne membranfilteret.
- Sæt sugehovedet på og lås det fast.
- Membranfilteret skal altid fjernes når der opsuges våd snavs.

### Montere grovs smuds filteret

- Åbn filterafdækningen.
- Fjern det flade foldefilter.
- Monter grovs smuds filteret.
- Luk filterafdækningen. Den skal gå hørbart i indgreb.

### Tilkoble bortskaffesslangen

Figur **D**

- Fjern dækslet (GEKA-C kobling).
- Tilkobl bortskaffesslangen (nominel bredde 3/4" eller større).

### Dræn snavsevandet

Figur **E**

- Det forurenede vand drænes over afløbsslangen.

### Generelt

#### **BEMÆRK**

*Under sugningen må grov smuds filteret aldrig fjernes.*

- Vådsugning uden bortskaffelsespumpe: Det anbefales at anvende en specialfilterpose (våd) (se filtersystemer).

- Når det maksimale væskeniveau er nået, slukker apparatet automatisk.
- Efter opsugning af våd snavs er afsluttet: Rens og tør svømmeren, beholderen og evt. bortskaffelsespumpen med en fugtet klud.

## Tørsugning

### BEMÆRK

*Før tørsugningen: Afmonter bortskaffelsespumpen og monter det flade foldefilter.*

**Bemærk:** Ved tørsugningen skal der generelt anvendes et fladt foldefilter.

### Generelt

### BEMÆRK

*Under sugningen må det flade foldefilter aldrig fjernes.*

- Hvis der opsuges fintstøv, kan der yderligere bruges en papirfilterpose, et stoffilter eller et membranfilter.

### Afmontere bortskaffelsespumpen

- Tag bortskaffelsespumpens netstik ud.
- Tag sugehovedet ud af indgreb og tag det af.

Figur 

- Tag bortskaffelsespumpens kabelholder ud og sæt lukkepladen på.
- Træk forfilteret over sugestudsens, og tag det ud.
- Skru bortskaffelsespumpens omløbermøtrik af.
- Tag bortskaffelsespumpen og plastindsatsen ud af beholderen.

Figur 

- Monter lukkepladen i stedet for bortskaffelsesslangen.
- Sæt sugehovedet på og lås det fast.

### Montere det flade foldefilter

**Bemærk:** Et fladt foldefilter leveres ikke med.

- Åbn filterafdækningen.
- Tag grov smuds filteret ud.
- Monter det flade foldefilter.
- Luk filterafdækningen. Den skal gå hørbart i indgreb.

## Montere børsterne

Figur 

- Afmonter gummilæberne.
- Monter børsterne.

## Montere papirfilterpose / stoffilter

**Bemærk:** En papirfilterpose, hhv. et stoffilter leveres ikke med.

Figur 

- Tag sugehovedet ud af indgreb og tag det af.
- Påsætning af papirfilterpose eller stoffilter.
- Sæt sugehovedet på og lås det fast.

## Isætte membranfilteret

**Bemærk:** Et stoffilter leveres ikke med.

**Bemærk:** Ved drift uden papirfilterpose, hhv. stoffilter skal membranfilteret bruges for at beskytte sugehovedet.

Figur 

- Tag sugehovedet ud af indgreb og tag det af.
- Træk membranfilteret over beholderens kant.
- Sæt sugehovedet på og lås det fast.

## Gulvdysens højdejustering

- Drej stilleskruen med uret: Høj stilling af gulvdysen
- Drej stilleskruen mod uret: Lav stilling af gulvdysen

## Klipforbindelse

Figur 

Sugeslangen er udstyret med et klipsystem. Alle C-40/C-DN-40 tilbehørsdele kan tilsluttes.

## Betjening

### △ FARE

*Fare for person- og materialeskader! Stikdåsen er kun beregnet til direkte tilslutning af bortskaffelsespumpen til sugeren. Et hvert andet brug af stikdåsen er forbudt.*

## Tænd for maskinen

- Sæt maskinens netstik i.

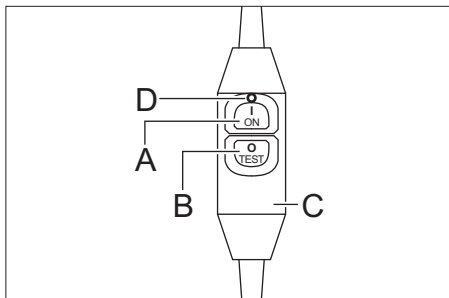

- A Tændingstast
- B Sluktast / test-tast
- C Beskyttelseskontakt
- D Rød kontrollampe
- Tryk på tændeknoppen. Den røde kontrollampe lyser. Beskyttelseskontakt er driftsklar.
- Tryk på beskyttelseskontaktens slukkeknappen/test-knappen. Den røde kontrollampe slukker. Beskyttelseskontakt kobler fra.
- Tryk på tændeknoppen. Den røde kontrollampe lyser. Beskyttelseskontakt er driftsklar.
- Tænd maskinen med hovedafbryderen.
- Kontinuerlig bortskaffelse af store væskemængder: Tænd bortskaffelsespumpen.

## Bortskaffelses- hhv. rengøringsdrift

- Bortskaf væsker kontinuerlig hhv. gennemfør rengøringen.

## Tømning af forfilteret

- Tag sugehovedet ud af indgreb og tag det af.
- Tag bortskaffelsespumpens kabelholder ud.
- Træk forfilteret over sugestudsens, og tag det ud.
- Tøm forfilteret.
- Skub forfilteret, når det sættes i, så langt over sugestudsens, indtil det ligger op ad beholdervæggen.

- Isæt bortskaffelsespumpens kabelholder.
- Sæt sugehovedet på og lås det fast.

## Sluk for maskinen

- Sluk evt. for bortskaffelsespumpen.
- Sluk maskinen med hovedafbryderen.
- Tryk på beskyttelseskontaktens slukkeknappen/test-knappen. Den røde kontrollampe slukker. Beskyttelseskontakt kobler fra.
- Træk maskinens netstik ud.

## Efter hver brug

- Tøm beholderen
- Maskinen rengøres indvendigt og udvendigt ved at støvsuge den og tørre den af med en fugtet klud.

## Opbevaring af damprenseren

- Netkablet vikles omkring krogene på skubbebøjlen.
- Sugelangens vikles omkring skubbebøjlen.
- Opbevar maskinen i et tørt rum og sørg for at sikre den mod uvedkommendes brug.

## Transport

### △ **FORSIGTIG**

- Fare for person- og materialeskader! Hold øje med maskinens vægt ved transporten.*
- Hold maskinen fast på håndtaget og sugerøret hvis den skal løftes.
- Ved transport i biler skal renseren fastspændes i.h.t. gældende love.

## Opbevaring

### △ **FORSIGTIG**

- Fare for person- og materialeskader! Hold øje med maskinens vægt ved opbevaring.*
- Denne maskine må kun opbevares indendørs.

## Pleje og vedligeholdelse

### △ **FARE**

- Træk netstikket og afbryd maskinen inden der arbejdes på maskinen.*

### Udskifte grov smuds filteret/fladt foldefilter eller udsugningsfilteret

- Åbn filterafdækningen.
- Udskift grov smuds filteret/fladt foldefilter eller udsugningsfilteret.
- Luk filterafdækningen. Den skal gå hørbart i indgreb.

### Rengøring af forfilteret

- Tag sugehovedet ud af indgreb og tag det af.
- Tag bortskaffelsespumpens kabelholder ud.
- Træk forfilteret over sugestudsens, og tag det ud.
- Rens forfilteret.
- Skub forfilteret, når det sættes i, så langt over sugestudsens, indtil det ligger op ad beholdervæggen.
- Isæt bortskaffelsespumpens kabelholder.
- Sæt sugehovedet på og lås det fast.

### Rense svømmerem

- Tag sugehovedet ud af indgreb og tag det af.
- Rens svømmeren med en fugtig klud.
- Sæt sugehovedet på og lås det fast.

### Hjælp ved fejl

#### ⚠ FARE

Træk netstikket og afbryd maskinen inden der arbejdes på maskinen.

### Sugehovedet kan ikke sættes på

- Skub forfilteret så langt over sugestudsens, indtil det ligger op ad beholdervæggen.

### Beskyttelseskontakten kan ikke slås til

- Strømforsyningsens stikdåse skal kontrolleres af en el-installatør.
- Tilslut maskinens netstik til en anden stikdåse af et andet strømkredsløb.
- Kontakt kundeservice.

### Beskyttelseskontakten afbrydes gentagende ved tænding af sugeren

- Kontakt kundeservice.

### Sugeturbine virker ikke

- Kontroller stikdåsen og strømforsynings sikring.
- Kontroller strømledningen og maskinens netstik.
- Tryk tændingstasten af beskyttelseskontakten.
- Tænd for maskinen.
- Kontroller svømmeren.

### Sugeturbinen slukker

- Tænd bortskaffelsespumpen.

### Nedsat sugevne

- Fjern forstoppelser fra sugedysen, sugerøret, sugeslangen eller grov smuds filteret/det flade foldefilter.
- Udskiftning af papirfilterpose eller stoffilter.
- Sørg for, at filterafdækningen går rigtigt i indgreb.
- Rens stoffilteret under flydende vand, hhv. udskift filteret.
- Skift det flade foldefilter ud.
- Kontroller brændstofslanderne med hensyn til tæthed.
- Tøm/rengør forfilteret.
- Kontroller, at det flade foldefilter er monteret korrekt.
- Kontroller, at grov smuds filteret er monteret korrekt.

### Støv strømmer ud under sugningen

- Monter det flade foldefilter.
- Kontroller, at det flade foldefilter er monteret korrekt.
- Skift det flade foldefilter ud.

### Bortskaffelsespumpen kører ikke

- Kontroller maskinens stikdåse.
- Løsn den blokerede svømmerkontakt i beholderen.
- Løsn pumpens blokerede løbehjul i pumpen.



## Bortskaffespumpen transporterer ikke nok væske

- Sørg for at bortskaffesslangen nedlægges uden knæk.
- Kontroller bortskaffesslangen for tilstopninger.

## Kundeservice

Hvis fejlen ikke kan fjernes skal maskinen kontrolleres fra kundeservice.

## Garanti

I de enkelte lande gælder de af vore forhandlere fastlagte garantibetingelser. Eventuelle fejl på apparatet afhjælpes gratis inden for garantien, såfremt fejlen kan tilskrives en materiale- eller produktionsfejl. Hvis De ønsker at gøre garantien gældende, bedes De henvende Dem til Deres forhandler eller nærmeste kundeservice medbringende kvittering for købet.

## Tilbehør og reservedele

Anvend kun originaltilbehør og -reservedele. De er en garanti for en sikker og fejlfri drift af maskinen.

Informationer om tilbehør og reservedele findes [www.kaercher.com](http://www.kaercher.com)

## EU-overensstemmelseserklæring

Hermed erklærer vi, at den nedenfor nævnte maskine i design og konstruktion og i den af os i handlen bragte udgave overholder de gældende grundlæggende sikkerheds- og sundhedskrav i EU-direktiverne. Ved ændringer af maskinen, der foretages uden forudgående aftale med os, mister denne erklæring sin gyldighed.

**Produkt:** Våd- og tørsuger

**Type:** 1.146-xxx

**Gældende EU-direktiver**

2006/42/EF (+2009/127/EF)

2014/30/EU

2011/65/EU

**Anvendte harmoniserede standarder**

EN 55014-1: 2006+A1: 2009+A2: 2011

EN 55014-2: 2015

EN 60335-1

EN 60335-2-69

EN 61000-3-2: 2014

EN 61000-3-3: 2013

EN 62233: 2008

EN 50581

**Anvendte tyske standarder**

-

5.957-602

Undertegnede agerer på vegne af og med fuldmagt fra ledelsen.



H. Jenner

Chief Executive Officer



S. Reiser

Head of Approval

Dokumentationsbefuldmægtiget:

S. Reiser

Alfred Kärcher GmbH & Co. KG

Alfred-Kärcher-Str. 28 - 40

71364 Winnenden (Germany)

Tlf.: +49 7195 14-0

Fax: +49 7195 14-2212

Winnenden, 2017/01/01

## Tekniske data

		<b>NT 611 MWF</b>
Netspænding	V	230
Frekvens	Hz	1~ 50
Max. effekt	W	2350
Effekt (samlet)	W	2000
Nominel ydelse	W	1200
Bortskaffelsespumpens kapacitet	W	800
Beholderindhold	l	55
Fyldmængde væske	l	42
Luftmængde (max.)	l/s	56
Undertryk (max.)	kPa (mbar)	23,5 (235)
Kapslingsklasse	--	IPX4
Beskyttelsesklasse	--	I
Sugeslangetilslutning (C-DN/C-ID)	mm	40
Længde x bredde x højde	mm	570 x 430 x 860
Typisk driftsvægt	kg	23,0
Omgivelsestemperatur (max.)	°C	+40
<b>Oplyste værdier ifølge EN 60335-2-69</b>		
Lydtryksniveau $L_{pA}$	dB(A)	63
Usikkerhed $K_{pA}$	dB(A)	1
Hånd-arm vibrationsværdi	m/s <sup>2</sup>	<2,5
Usikkerhed K	m/s <sup>2</sup>	0,2

Netkabel	H07RN-F 3x1,5 mm <sup>2</sup>	
	Partnr.	Kabellængde
EU	6.649-875.0	10 m



Før første gangs bruk av apparatet, les denne originale bruksanvisningen, følg den og oppbevar den for senere bruk eller for overlevering til neste eier.

- Det er tvingende nødvendig å lese sikkerhetsinstruksene nr. 5.956-249.0 før maskinen settes i drift!
- Hvis bruksanvisningen og sikkerhetsanvisningene ikke følges, kan dette medføre skader på apparatet og fare for brukeren og andre personer.
- Informer straks forhandleren ved transportskader.

## Innholdsfortegnelse

Miljøvern . . . . .	NO	1
Risikotrinn . . . . .	NO	1
Forskriftsmessig bruk . . . . .	NO	1
Maskinorganer . . . . .	NO	2
Ta i bruk . . . . .	NO	2
Betjening . . . . .	NO	3
Transport . . . . .	NO	4
Lagring . . . . .	NO	4
Pleie og vedlikehold . . . . .	NO	4
Feilretting . . . . .	NO	5
Garanti . . . . .	NO	6
Tilbehør og reservedeler . . . . .	NO	6
EU-samsvarserklæring . . . . .	NO	6
Tekniske data . . . . .	NO	7

## Miljøvern



Materialet i emballasjen kan resirkuleres. Ikke kast emballasjen i husholdningsavfallet, men lever den inn til resirkulering.



Gamle apparater inneholder verdifulle materialer som kan resirkuleres. Disse bør leveres inn til gjenvinning. Batterier, olje og lignende stoffer må ikke komme ut i miljøet. Gamle maskiner skal derfor avhendes i egnede innsamlingssystemer.

### Anvisninger om innhold (REACH)

Aktuell informasjon om stoffene i innholdet finner du under:

**[www.kaercher.com/REACH](http://www.kaercher.com/REACH)**

## Risikotrinn

### △ FARE

Anvisning om en umiddelbar truende fare som kan føre til store personskader eller til død.

### △ ADVARSEL

Anvisning om en mulig farlig situasjon som kan føre til store personskader eller til død.

### △ FORSIKTIG

Anvisning om en mulig farlig situasjon som kan føre til mindre personskader.

### OBS

Anvisning om en mulig farlig situasjon som kan føre til materielle skader.

## Forskriftsmessig bruk

### △ ADVARSEL

Maskinen er ikke egnet til oppsuging av helsefarlig støv.

- Dette sugeapparatet er ment for kontinuerlig fjerning av store mengder væske (høyvannsskader, tømning av beholdere, kar og tanker osv.), så vel som våt og tørr rengjøring av gulv og vegger.
- Dette apparatet er ment for kommersiell bruk, f.eks. ved håndverk, industri, brannvesen og tekniske etater.

## Maskinorganer

- 1 Flottør
- 2 Nettledning
- 3 Maskinens støpsel
- 4 Sugelangse
- 5 Låsing av sugehode
- 6 Smussbeholder
- 7 Kabelholder for tømmepumpe.
- 8 Stengeplate
- 9 Styrehjulsbøyle
- 10 Sty rerulle
- 11 Gulvmunnstykke
- 12 Høyderregulering av gulvdyse
- 13 Sugerør
- 14 Sugestusser
- 15 Sugehode
- 16 Tømmepumpe
- 17 Festemutter for tømmepumpe
- 18 Bærehåndtak
- 19 Filterdeksel
- 20 Skyvebøyle
- 21 Bøyd rørstykke
- 22 Flottørbryter for tømmepumpe
- 23 Forfilter
- 24 Støpsel for tømmepumpe
- 25 Bryter "Tømmepumpe AV"
- 26 Stikkontakt
- 27 Bryter "Tømmepumpe PÅ"
- 28 Hovedbryter
- 29 Utblåsningsfilter
- 30 Grovsmussfilter/foldefilter
- 31 Avtappingsslange
- 32 Hette (GEKA-C kobling)
- 33 Kabelkroker
- 34 Typeskilt

## Ta i bruk

Apparatet har 3 mulig bruksmåter:

- 1 Våtsuging med tømmepumpe
- 2 Våtsuging uten tømmepumpe
- 3 Støvsuging

### Våtsuging

**Merk:** Våtsuging er også mulig med avslått eller demontert tømmepumpe. Demontere tømmepumpe, se tørrsuging.

## Montering av gummilepper

Figur 

→ Demontere børstestriper.

→ Monter gummilepper.

**Merk:** Den strukturert siden av gummilepene skal peke utover.

## Fjerne papirfilterpose/fleece-filterpose

Figur 

→ Avlås og ta av sugehodet.

→ Trekk ut papirfilterposen/fleece-filterposen bakover.

→ Sett på sugehodet og lås det.

– Ved suging av våt smuss må papir- eller fleece-filterposen alltid tas av.

## Ta av membranfilter

Figur 

→ Avlås og ta av sugehodet.

→ Ta av membranfilter.

→ Sett på sugehodet og lås det.

– Ved suging av våt smuss må membranfilteret alltid tas av.

## Montere grovsmussfilter

→ Åpne filterdeksel.

→ Ta ut foldefilter.

→ Montere grovsmussfilter

→ Lukk filterdeksel, du skal høre det går i lås.

## Koble til tømme-slange

Figur 

→ Ta av hette (GEKA-C kobling)

→ Koble til tømme-slange (nominell diameter 3/4" eller større).

## Tapping av brukt vann

Figur 

→ Tapp ut spillvannet via tappeslangen.

## Generelt

### OBS

*Ved suging skal grovsmussfilteret aldri fjernes.*

– Våtsuging uten tømmepumpe: Det anbefales å bruke en spesialfilterpose (våt) (se Filtersystemer).

- Ved oppnådd maks. væskeniå slår apparatet seg automatisk av.
- Etter avsluttet våtsuging: Rengjør flottør, beholder og eventuelt tømme-pumpen med en fuktig klut og tørk dem.

## Støvsuging

### OBS

*Før tørrsuging: Demonter tømme-pumpe og monter foldefilter.*

**Merk:** Ved tørrsuging skal det vanligvis brukes et foldefilter.

### Generelt

### OBS

*Ved suging skal aldri det flate foldefilteret fjernes.*

- Ved oppsuging av finstøv kan det i tillegg brukes en papirfilterpose, fleece-filterpose eller et membranfilter.

### Demonter tømme-pumpe

- Ta ut støpselet på tømme-pumpen
  - Avlås og ta av sugehodet.
- Figur 
- Ta av kabelholder på tømme-pumpen og erstatt med stengeplaten.
  - Trekk forfilteret over sugestussene og ta det av.
  - Skru av festemutter for tømme-pumpen.
  - Ta tømme-pumpen og plastinnsatsen ut av beholderen.

Figur 

- Sett på hetten i stedet for tømme-slangen.
- Sett på sugehodet og lås det.

### Montere foldefilter

**Merk:** Foldefilter er ikke del av leveransen.

- Åpne filterdeksel.
- Ta ut grovsmussfilteret.
- Montere foldefilter.
- Lukk filterdeksel, du skal høre det går i lås.

### Montere børstestriper

Figur 

- Demonter gummilepper.
- Montere børstestriper.

### Montere papirfilterpose/fleece-filterpose

**Merk:** Papirfilterpose eller fleece-filterpose er ikke del av leveransen.

Figur 

- Avlås og ta av sugehodet.
- Sett på papir- eller fleece-filterpose.
- Sett på sugehodet og lås det.

### Montere membranfilter

**Merk:** Membranfilter er ikke del av leveransen.

**Merk:** Ved bruk uten papirfilterpose eller fleece-filterposen må det brukes et membranfilter, for å beskytte sugehodet.

Figur 

- Avlås og ta av sugehodet.
- Membranfilter trekkes over beholder-kanten.
- Sett på sugehodet og lås det.

### Høyderegulering av gulvdyse

- Vri justeringsskruen med urviseren: Høy stilling av gulvdyse
- Vri justeringsskruen mot urviseren: Lav stilling av gulvdyse

## Clipforbindelse

Figur 

Sugeslangen er utstyrt med et clip-system. Alle C-40/C-DN-40-tilbehørsdeler kan tilkobles.

## Betjening

### ⚠ FARE

*Fare for personskader og materielle skader! Stikkkontakten er ment for direkte tilkobling av tømme-pumpe til sugeren. Enhver annen bruk av stikkkontakten er ikke tillatt.*

## Slå apparatet på

- Sett inn maskinens støpsel.

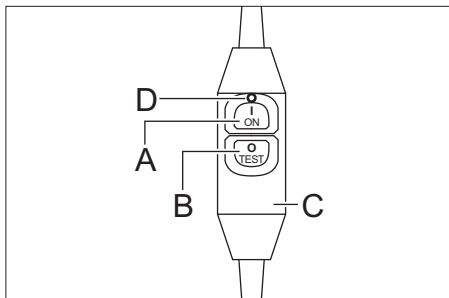

- A Innkoblingsbryter
- B Utkoblings/test tast
- C Vernebryter
- D Rød kontrollampe

- Trykk på innkoblingstasten, den røde kontrollampen lyser. Vernebryteren er klar til bruk.
- Trykk utkoblings-/test-tasten på vernebryteren, den røde kontrollampe slukkes. Vernebryteren slår seg av.
- Trykk på innkoblingstasten, den røde kontrollampen lyser. Vernebryteren er klar til bruk.
- Slå på apparatet ved hjelp av hovedbryter.
- Fjerne store mengder væske kontinuerlig: Slå på tømme-pumpen.

## Tømme- eller rengjøringsdrift

- Fjerne væske kontinuerlig eller gjennomføre rengjøring.

## Tøm forfilteret

- Avlås og ta av sugehodet.
- Ta ut kabelholderen for tømme-pumpen.
- Trekk forfilteret over sugestussene og ta det av.
- Tøm forfilteret.
- Når forfilteret settes inn, skal det trekkes så langt over sugestussen at det ligger inntil beholderveggen.
- Sett inn kabelholderen for tømme-pumpen.
- Sett på sugehodet og lås det.

## Slå maskinen av

- Slå eventuelt av tømme-pumpen
- Slå av apparatet ved hjelp av hovedbryter.
- Trykk utkoblings-/test-tasten på vernebryteren, den røde kontrollampe slukkes. Vernebryteren slår seg av.
- Trekk ut maskinens støpsel.

## Etter hver bruk

- Tøm beholderen.
- Rengjør maskinen innvendig og utvendig ved å tørke av den med en fuktig klut, og ved å bruke sugefunksjonen.

## Oppbevaring av apparatet

- Vikle strømkabelen rundt kabelkrokene på skyvebøylen.
- Vikle sugeslangen rundt skyvebøylen.
- Sett maskinen til oppbevaring i et tørt rom, utilgjengelig for uvedkommende.

## Transport

### ⚠ **FORSIKTIG**

*Fare for personskader og materielle skader! Pass på vekten av apparatet ved transport.*

- For løfting, grip apparatet i bærehåndtaket og i sugerøret.
- Ved transport i kjøretøyer skal apparatet sikres mot å skli eller velte etter de til enhver tid gjeldende regler.

## Lagring

### ⚠ **FORSIKTIG**

*Fare for personskader og materielle skader! Pass på vekten av apparatet ved lagring.*

Dette apparatet skal kun lagres innendørs.

## Pleie og vedlikehold

### ⚠ **FARE**

*Før alt arbeid på apparatet skal apparatet slås av og strømkabelen trekkes ut.*

## Skifte grovsmussfilter/foldefilter eller avluftfilter

- Åpne filterdeksel.
- Skifte grovsmussfilter/foldefilter eller avluftfilter.
- Lukk filterdeksel, du skal høre det går i lås.

## Rengjør forfilteret

- Avlås og ta av sugehodet.
- Ta ut kabelholderen for tømme-pumpen.
- Trekk forfilteret over sugestussene og ta det av.
- Rengjør forfilter.
- Når forfilteret settes inn, skal det trekkes så langt over sugestussen at det ligger inntil beholderveggen.
- Sett inn kabelholderen for tømme-pumpen.
- Sett på sugehodet og lås det.

## Rengjøre flottør

- Avlås og ta av sugehodet.
- Tørk av flottøren med en fuktig klut.
- Sett på sugehodet og lås det.

## Feilretting

### ⚠ FARE

*Før alt arbeid på apparatet skal apparatet slås av og strømkabelen trekkes ut.*

### Sugehodet kan ikke settes på

- Trekk forfilteret så langt over sugestussen at det ligger inntil beholderveggen.

### Vernebryter lar seg ikke slå på

- Få stikkkontakten på strømforsyningen undersøkt av en elektriker.
- Koble støpselet fra maskinen til en annen stikkontakt på en annen strømkrets.
- Kontakt kundetjenesten.

### Vernebryteren kobler stadig ut ved innkobling av sugeren

- Kontakt kundetjenesten.

## Sugeturbinen går ikke

- Kontroller stikkontakt og sikring på strømforsyningen.
- Kontroller strømkabel og støpsel på apparatet.
- Trykk på innkoblingstasten på verne-bryteren.
- Slå apparatet på.
- Kontroller flottør.

## Sugeturbinen kobler ut

- Slå på tømme-pumpen.

## Sugekraften avtar

- Fjern blokkeringer fra sugedyse, sugerøret, sugeslangen eller grovsmussfilteret/foldefilteret.
- Skifte papir- eller fleece-filterpose.
- Sett inn filterdekslet korrekt.
- Membranfilter rengjøres under rennende vann eller skiftes.
- Skifte foldefilter.
- Kontroller tappeslangen for tetthet.
- Tøm/rengjør forfilteret.
- Pass på korrekt innføring av foldefilteret.
- Pass på korrekt montering av grovsmussfilteret.

## Støvutslipp ved tørrsuging

- Montere foldefilter.
- Pass på korrekt innføring av foldefilteret.
- Skifte foldefilter.

## Tømmepumpe går ikke

- Kontroller støpselet på maskinen.
- Frigjør fastklemt flottør-bryter i beholderen.
- Frigjør fastklemt pumpeløpehjul i pum-pen.

## Tømmepumpen pumper dårlig

- Legg tømme-slangen uten knekk.
- Kontroller tømme-slangen for tilstoppinger.

## Kundetjeneste

**Dersom feilen ikke kan rettes opp, må apparatet kontrolleres av kundeservice.**

## Garanti

Vår ansvarlige salgsorganisasjon for det enkelte land har utgitt garantibetingelsene som gjelder i det aktuelle landet. Eventuelle feil på maskinen blir reparert gratis i garantitiden dersom disse kan føres tilbake til material- eller produksjonsfeil. Ved behov for garanti-reparasjoner, vennligst henvend deg med kjøpskvitteringen til din forhandler eller nærmeste autoriserte kundeservice.

## Tilbehør og reservedeler

Bruk bare originalt tilbehør og originale reservedeler; de garanterer for en sikker og problemfri drift av maskinen. Informasjon om tilbehør og reservedeler finner du på [www.kaercher.com](http://www.kaercher.com).

## EU-samsvarserklæring

Vi erklærer hermed at maskinen angitt nedenfor oppfyller de grunnleggende sikkerhets- og helsekravene i de relevante EU-direktivene, med hensyn til både design, konstruksjon og type markedsført av oss. Ved endringer på maskinen som er utført uten vårt samtykke, mister denne erklæringen sin gyldighet.

**Produkt:** Våt- og tørrsuger

**Type:** 1.146-xxx

**Relevante EU-direktiver**

2006/42/EF (+2009/127/EF)

2014/30/EU

2011/65/EU

**Anvendte overensstemmende normer**

EN 55014-1: 2006+A1: 2009+A2: 2011

EN 55014-2: 2015

EN 60335-1

EN 60335-2-69

EN 61000-3-2: 2014

EN 61000-3-3: 2013

EN 62233: 2008

EN 50581

**Anvendte nasjonale normer**

-

5.957-602

De undertegnede handler på oppdrag fra, og med fullmakt fra selskapsledelsen.



H. Jenner  
Chief Executive Officer



S. Reiser  
Head of Approbation

Dokumentasjonsansvarlig:

S. Reiser

Alfred Kärcher GmbH & Co. KG

Alfred-Kärcher-Str. 28 - 40

71364 Winnenden (Germany)

Tlf: +49 7195 14-0

Faks: +49 7195 14-2212

Winnenden, 2017/01/01



## Tekniske data

		<b>NT 611 MWF</b>
Nettspenning	V	230
Frekvens	Hz	1~ 50
Maks. effekt	W	2350
Effekt (tot.)	W	2000
Nominell effekt	W	1200
Effekt for tømmepumpe	W	800
Beholderinnhold	l	55
Fyllingsmengde væske	l	42
Luftmengde (maks.)	l/sek.	56
Undertrykk (maks.)	kPa (mbar)	23,5 (235)
Beskyttelsestype	--	IPX4
Beskyttelsesklasse	--	I
Sugeslangekobling (C-DN/C-ID)	mm	40
Lengde x bredde x høyde	mm	570 x 430 x 860
Typisk driftsvekt	kg	23,0
Omgivelsestemperatur maks.	°C	+40
<b>Registrerte verdier etter EN 60335-2-69</b>		
Støytrykksnivå $L_{pA}$	dB(A)	63
Usikkerhet $K_{pA}$	dB(A)	1
Hånd-arm vibrasjonsverdi	m/s <sup>2</sup>	<2,5
Usikkerhet K	m/s <sup>2</sup>	0,2

<b>Nettledning</b>	H07RN-F 3x1,5 mm <sup>2</sup>	
	Best.nr.	Kabellengde
EU	6.649-875.0	10 m



Läs bruksanvisning i original innan aggregatet används första gången, följ anvisningarna och spara drifts-anvisningen för framtida behov, eller för nästa ägare.

- Före första ibruktagning måste Säkerhetsanvisningar nr. 5.956-249.0 läsas!
- Om bruksanvisningen och säkerhetsanvisningarna inte följs kan apparaten skadas och faror uppstå för användaren och andra personer.
- Informera inköpsstället omgående vid transportskador.

## Innehållsförteckning

Miljöskydd . . . . .	SV	1
Riskenivåer . . . . .	SV	1
Ändamålsenlig användning . . .	SV	1
Aggregatetlement . . . . .	SV	2
Idrifttagning . . . . .	SV	2
Handhavande . . . . .	SV	3
Transport . . . . .	SV	4
Förvaring . . . . .	SV	4
Skötsel och underhåll . . . . .	SV	4
Åtgärder vid störningar . . . . .	SV	5
Garanti . . . . .	SV	6
Tillbehör och reservdelar . . . .	SV	6
EU-försäkran om överensstämmelse . . . . .	SV	6
Tekniska data . . . . .	SV	7

## Miljöskydd



Emballagematerialen kan återvinnas. Kasta inte emballaget i hushållssoporna utan lämna det till återvinning.



Kasserade apparater innehåller återvinningsbart material som bör gå till återvinning. Batterier, olja och liknande ämnen får inte komma ut i miljön. Överlämna skrotade aggregat till ett lämpligt återvinningssystem.

### Upplýsingar om ingredienser (REACH)

Aktuell information om ingredienser finns på:

**[www.kaercher.com/REACH](http://www.kaercher.com/REACH)**

## Riskenivåer

### ⚠ **FARA**

Varnar om en omedelbart överhängande fara som kan leda till svåra personskador eller dödsfall.

### ⚠ **VARNING**

Varnar om en möjlig farlig situation som kan leda till svåra personskador eller döden.

### ⚠ **FÖRSIKTIGHET**

Varnar om en möjlig farlig situation som kan leda till lättare personskador.

### **OBSERVERA**

Varnar om en möjlig farlig situation som kan leda till materiella skador.

## Ändamålsenlig användning

### ⚠ **VARNING**

Maskinen är inte lämplig för uppsugning av hälsovådligt damm.

- Maskinen är avsedd för kontinuerlig bortforsling av stora vätskemängder (översvämningsskador, utsugning av behållare, fat eller tankar osv.), samt för våt- och torrrengöring av golv- och väggytor.
- Apparaten är avsedd för yrkesmässigt bruk, t ex inom hantverk, industri, brandkår och för tekniska biståndsarbeten.

## Aggregatelement

- 1 Flottör
- 2 Nätkabel
- 3 Apparatsens elkontakt
- 4 Sugslang
- 5 Spärr av sughuvud
- 6 Smutsbehållare
- 7 Kabelfäste för utkastarpumpen
- 8 Täckplatta
- 9 Styrhjulsbygel
- 10 Styrrulle
- 11 Golvmunstycke
- 12 Höjdinställning golvmunstycke
- 13 Sugrör
- 14 Sugfästen
- 15 Sughuvud
- 16 Utkastarpump
- 17 Överfallsmutter för utkastarpumpen
- 18 Bärhandtag
- 19 Filterskydd
- 20 Skjuthandtag
- 21 Krök
- 22 Flottörströmbrytare för utkastarpumpen
- 23 Förfilter
- 24 Nätkontakt för utkastarpumpen
- 25 Strömbrytare - "Utkastarpump FRÅN"
- 26 Nätuttag
- 27 Strömbrytare - "Utkastarpump TILL"
- 28 Huvudströmbrytare
- 29 Frånluftsfiltre
- 30 Grovsmutsfilter/plattveckat filter
- 31 Tömningsslang
- 32 Kapsel (GEKA-C koppling)
- 33 Kabelkrok
- 34 Typskylt

## Idrifttagning

Apparaten kan användas på 3 sätt:

- 1 Våtsugning med utkastarpump
- 2 Våtsugning utan utkastarpump
- 3 Torrsugning

### Våtsugning

**Observera:** Våtsugning kan utföras även om utkastarpumpen är frånkopplad eller demonterad. Demontering av utkastarpumpen, se torrsugning.

## Montering gummiläppar

Bild 

- Montera av borstavstrykaren.
- Montera gummiläpparna.

**Observera:** Gummiläpparnas strukturerade sida måste peka utåt.

### Ta bort pappers-/fleece filterpåse

Bild 

- Lossa spärr på sughuvudet och ta av det.
- Dra ut pappers-/fleece filterpåsen bakåt.
- Sätt på sughuvudet och lås fast.
- Vid uppsugning av fuktigt smuts måste alltid pappers- eller filt påsen tas bort.

### Ta bort membranfilter

Bild 

- Lossa spärr på sughuvudet och ta av det.
- Ta bort membranfilter.
- Sätt på sughuvudet och lås fast.
- Vid uppsugning av våt smuts måste membranfiltret alltid avlägsnas.

### Installera grovsmutsfilter

- Öppna filterlocket.
- Tag ut plattvecksfilter.
- Installera grovsmutsfiltret
- Tillslut filterskyddet, det hakas hörbart fast.

### Ansluta utkastarslang

Bild 

- Ta bort kapseln (GEKA-C koppling)
- Anslut utkastarslangen (nominellt värde 3/4" eller högre).

### Släpp ut smutsvatten

Bild 

- Töm ut smutsvattnet via tömningsslang.

### Allmänt

#### **OBSERVERA**

*Grovsmutsfiltret får absolut inte avlägsnas under sugning.*

- Våtsugning utan utkastarpump Vi rekommenderar användning av specialfilterpåse (våt) (se Filtersystem).
- När max. våtskenivå har uppnåtts stängs apparaten automatiskt av.

- Efter avslutad våtsugning: Rengör flötören, behållaren och eventuellt utkastarpumpen med en fuktig trasa och låt torka.

## Torrugning

### **OBSERVERA**

*Före torrugning: Demontera utkastarpumpen och installera det plattveckade filtret.*

**Observera:** Vid torrugning måste man i allmänhet använda ett plattveckat filter.

### Allmänt

### **OBSERVERA**

*Under sugning får plattveckfiltret aldrig tas bort.*

- Vid uppsugning av fint damm kan dessutom en pappersfilterpåse, en filterpåse i fleece eller ett membranfilter användas.

### Demontera utkastarpumpen

- Dra ut utkastarpumpens elkontakt.
- Lossa spärr på sughuvudet och ta av det.

Bild 

- Ta ut kabelfästet för utkastarpumpen och byt ut den mot täckplattan.
- Dra förfiltret över sugstödet och ta ut det.
- Skruva ur överfallsmuttern för utkastarpumpen
- Ta ut utkastarpumpen och plastinsatsen ur behållaren.

Bild 

- Sätt på täckplattan istället för utkastarslangen.
- Sätt på sughuvudet och lås fast.

### Installera plattveckat filter

**Observera:** Plattveckat filter ingår inte i leveransen.

- Öppna filterlocket.
- Ta ut grovsmutsfiltret.
- Installera det plattveckade filtret.
- Tillslut filterskyddet, det hakas hörbart fast.

### Installera borstremorna

Bild 

- Ta bort gummiläpparna.
- Installera borstremorna

## Sätta i pappers-/fleece filterpåse

**Observera:** En pappersfilterpåse resp. en filterpåse i fleece ingår inte i leveransen.

Bild 

- Lossa spärr på sughuvudet och ta av det.
- Sätt på pappers- eller filt påsen.
- Sätt på sughuvudet och lås fast.

## Montera in membranfilter

**Observera:** Membranfilter ingår inte i leveransen.

**Observera:** Vid användning utan pappersfilterpåse resp. filterpåse i fleece måste ett membranfilter användas för att skydda sughuvudet.

Bild 

- Lossa spärr på sughuvudet och ta av det.
- Dra membranfiltret över behållarkanten.
- Sätt på sughuvudet och lås fast.

## Höjdinställning golvmunstycke

- Vrid på justeringssskruven medurs: Högt läge golvmunstycke
- Vrid på justeringssskruven moturs: Lågt läge golvmunstycke

## Clipanslutning

Bild 

Sugslangen är utrustad med ett clip-system. Alla C-40/C-DN-40 tillbehör delar kan anslutas.

## Handhavande

### **⚠ FARA**

*Risk för person- och egendomsskada! Eluttaget är endast avsett för direkt anslutning av utkastarpumpen till sugmaskinen. All annan användning av eluttaget är otillåten.*

## Koppla till aggregatet

- Sätt i apparatens elkontakt.

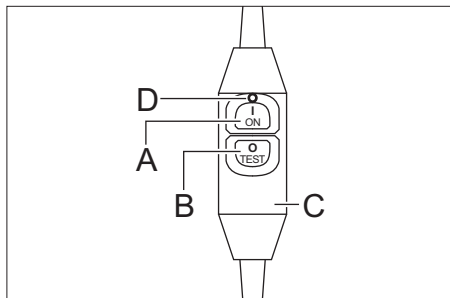

- A Tillkopplingsknapp
- B Frånsagningsknapp/Testknapp
- C Skyddsbrytare
- D Röd kontrollampa
- Tryck på på-knappen, den röda kontrollampan lyser. Skyddskontakten är driftklar.
- Tryck på skyddskontaktens av-knapp/testknapp, den röda kontrollampan slocknar. Skyddskontakten stängs av.
- Tryck på på-knappen, den röda kontrollampan lyser. Skyddskontakten är driftklar.
- Starta maskinen med huvudbrytaren.
- Kontinuerlig bortforsling av stora vätskemängder: Koppla till utkastarpumpen.

## Bortforsling resp. rengöring

- Kontinuerlig bortforsling av vätskor resp. rengöring.

## Tömma förfiltret

- Lossa spärr på sughuvudet och ta av det.
- Ta ut avfallspumpens kabelhållare.
- Dra förfiltret över sugstödet och ta ut det.
- Töm förfiltret.
- När förfiltret sätts in ska det skjutas på så långt på sugstödet att det ligger an mot behållarväggen.
- Sätt in avfallspumpens kabelhållare.
- Sätt på sughuvudet och lås fast.

## Koppla från aggregatet

- Koppla eventuellt från utkastarpumpen.
- Stäng av maskinen med huvudbrytaren.
- Tryck på skyddskontaktens av-knapp/testknapp, den röda kontrollampan slocknar. Skyddskontakten stängs av.
- Dra ut apparatens elkontakt.

## Efter varje användning

- Töm behållaren.
- Rengör apparaten invändigt och utvändigt genom uppsugning och torka med en fuktig trasa.

## Förvara aggregatet

- Linda nätkabeln runt kabelkrokarna på skjuthandtaget.
- Linda sugslangen kring skjutbygeln.
- Förvara apparaten i ett torrt rum och säkra den mot obehörig användning.

## Transport

### ⚠ FÖRSIKTIGHET

*Risk för person och egendomsskada! Observera vid transport maskinens vikt.*

- Ta tag i maskinens bärhandtag och sugrör när maskinen ska bäras.
- Vid transport i fordon ska maskinen säkras enligt respektive gällande bestämmelser så den inte kan tippa eller glida.

## Förvaring

### ⚠ FÖRSIKTIGHET

*Risk för person och egendomsskada! Observera maskinens vikt vid lagring.*

Denna maskin får endast lagras inomhus.

## Skötsel och underhåll

### ⚠ FARA

*Stäng alltid av aggregatet och lossa nätkontakten innan arbeten på aggregatet utförs.*

## Byta grovsmutsfilter/plattveckat filter eller frånluftsfilter

- Öppna filterlocket.
- Byt ut grovsmutsfilter/plattveckat filter eller frånluftsfilter.
- Tillslut filterskyddet, det hakas hörbart fast.

## Rengöra förfiltret

- Lossa spärr på sughuvudet och ta av det.
- Ta ut avfallspumpens kabelhållare.
- Dra förfiltret över sugstödet och ta ut det.
- Rengör förfilter.
- När förfiltret sätts in ska det skjutas på så långt på sugstödet att det ligger an mot behållarväggen.
- Sätt in avfallspumpens kabelhållare.
- Sätt på sughuvudet och lås fast.

## Rengör flottör

- Lossa spärr på sughuvudet och ta av det.
- Rengör flottören med en fuktig trasa.
- Sätt på sughuvudet och lås fast.

## Åtgärder vid störningar

### ⚠ FARA

*Stäng alltid av aggregatet och lossa nätkontakten innan arbeten på aggregatet utförs.*

### Det går inte att sätta dit sughuvudet

- Skjut på förfiltret så långt på sugstödet att det ligger an mot behållarväggen.

### Det går inte att koppla till skyddsbrytaren

- Låt en behörig elektriker kontrollera eluttaget för strömförsörjningen.
- Anslut apparatens elkontakt till ett annat eluttag i en annan strömkrets.
- Informera kundservice.

### Skyddsbrytaren bryter vid inkoppling av sugmaskinen

- Informera kundservice.

## Sugturbinen fungerar inte

- Kontrollera eluttaget och strömförsörjningens säkring.
- Kontrollera apparatens nätkabel och nätkontakt.
- Tryck på tillkopplingsknappen för skyddsbrytaren.
- Slå på apparaten.
- Kontrollera flottör.

## Sugturbinen stängs av

- Koppla till utkastarpumpen.

## Sugkraften nedsatt

- Avlägsna stopp i sugmunstycke, sugrör, sugslang eller grovsmutsfilter/plattveckat filter.
- Byt pappers- eller filt påsen.
- Haka fast filterskyddet ordentligt.
- Rengör membranfiltret under rinnande vatten eller byt ut det.
- Byt plattveckat filter.
- Kontrollera att tömningsslang är tät.
- Töm/rengör förfiltret.
- Kontrollera plattveckfiltrets monteringsläge.
- Kontrollera att grovsmutsfiltret är rätt installerat.

## Det kommer ut damm under torrsugning

- Installera det plattveckade filtret.
- Kontrollera plattveckfiltrets monteringsläge.
- Byt plattveckat filter.

## Utkastarpumpen går inte

- Kontrollera apparatens eluttag.
- Frigör flottörströmbrytaren som har hängt upp sig i behållaren.
- Frigör det fastklämda löphjulet i pumpen.

## Utkastarpumpen suger dåligt

- Kontrollera om utkastarslangen ligger i veck.
- Kontrollera om utkastarslangen är tilltäppt

## Kundservice

Kan störningen inte åtgärdas måste aggregatet kontrolleras av auktoriserad serviceverkstad.

## Garanti

I respektive land gäller de garantivillkor som publicerats av våra auktoriserade distributörer. Eventuella fel på aggregatet repareras utan kostnad under förutsättning att det orsakats av ett material- eller tillverkningsfel. I frågor som gäller garantin ska du vända dig med kvitto till inköpsstället eller närmaste auktoriserade serviceverkstad.

## Tillbehör och reservdelar

Använd endast originaltillbehör och originalreservdelar, så att en säker och störningsfri drift av maskinen är garanterad. Information om tillbehör och reservdelar finns på [www.kaercher.com](http://www.kaercher.com).

## EU-försäkran om överensstämmelse

Härmed försäkras vi att nedanstående be-tecknade maskin i ändamål och konstruk-tion samt i den av oss levererade versionen motsvarar EU-direktivens tillämpliga grund-läggande säkerhets- och hälsokrav. Vid ändringar på maskinen som inte har god-känts av oss blir denna överensstämmelse-förklaring ogiltig.

**Produkt:** Våt- och torrdammsugare

**Typ:** 1.146-xxx

**Tillämpliga EU-direktiv**

2006/42/EG (+2009/127/EG)

2014/30/EU

2011/65/EU

**Tillämpade harmoniserade normer**

EN 55014-1: 2006+A1: 2009+A2: 2011

EN 55014-2: 2015

EN 60335-1

EN 60335-2-69

EN 61000-3-2: 2014

EN 61000-3-3: 2013

EN 62233: 2008

EN 50581

**Tillämpade nationella normer**

-

5.957-602

Undertecknade agerar på order av och med fullmakt från företagsledningen.



H. Jenner

Chief Executive Officer



S. Reiser

Head of Approbation

Dokumentationsbefullmäktigad:

S. Reiser

Alfred Kärcher GmbH & Co. KG

Alfred-Kärcher-Str. 28 - 40

71364 Winnenden (Germany)

Tel.: +49 7195 14-0

Fax: +49 7195 14-2212

Winnenden, 2017/01/01

## Tekniska data

		<b>NT 611 MWF</b>
Nätspänning	V	230
Frekvens	Hz	1~ 50
Max. effekt	W	2 350
Effekt (total)	W	2 000
Normeffekt	W	1 200
Effekt utkastarpump	W	800
Behållarvolym	l	55
Påfyllnadsmängd vätska	l	42
Luftmängd (max.)	l/s	56
Undertryck (max.)	kPa (mbar)	23,5 (235)
Skydd	--	IPX4
Skyddsklass	--	I
Sugslanganslutning (C-DN/C-ID)	mm	40
Längd x Bredd x Höjd	mm	570 x 430 x 860
Typisk driftvikt	kg	23,0
Omgivningstemperatur (max.)	°C	+40
<b>Beräknade värden enligt EN 60335-2-69</b>		
Ljudtrycksnivå $L_{pA}$	dB(A)	63
Osäkerhet $K_{pA}$	dB(A)	1
Hand-Arm Vibrationsvärde	m/s <sup>2</sup>	<2,5
Osäkerhet K	m/s <sup>2</sup>	0,2
<b>Nätkabel</b>	H07RN-F 3x1,5 mm <sup>2</sup>	
	Artikelnr.	Kabellängd
EU	6.649-875.0	10 m





Lue tämä alkuperäisiä ohjeita ennen laitteesi käyttämistä, säilyttä käyttööhe myöhempää käyttöä tai mahdollista myöhempää omistajaa varten.

- Turvaohje nro 5.956-249.0 on ehdottomasti luettava ennen laitteen ensimmäistä käyttökertaa!
- Käyttöohjeen ja turvaohjeiden huomiotta jättäminen voi aiheuttaa vaurioita laitteeseen ja vaaroja käyttäjälle ja muille henkilöille.
- Jos havaitset kuljetusvaurioita, ota välittömästi yhteys jälleenmyyjään.

## Sisällysluettelo

Ympäristönsuojelu . . . . .	FI	1
Vaarallisuusasteet . . . . .	FI	1
Käyttötarkoitus . . . . .	FI	1
Laitteen osat . . . . .	FI	2
Käyttöönotto . . . . .	FI	2
Käyttö . . . . .	FI	4
Kuljetus . . . . .	FI	4
Säilytys . . . . .	FI	5
Hoito ja huolto . . . . .	FI	5
Häiriöapu . . . . .	FI	5
Takuu . . . . .	FI	6
Varusteet ja varaosat . . . . .	FI	6
EY-vaatimusten-mukaisuusvaakuutus . . . . .	FI	6
Tekniset tiedot . . . . .	FI	7

## Ympäristönsuojelu



Pakkausmateriaalit ovat kierrätettäviä. Älä käsittele pakkauksia kotitalousjätteenä, vaan toimita ne jätteiden kierrätykseen.



Käytetyt laitteet sisältävät arvokkaita kierrätettäviä materiaaleja, jotka tulisi toimittaa kierrätykseen. Paristoja, öljyjä ja samankaltaisia aineita ei saa päästää ympäristöön. Tästä syystä toimita kuluneet laitteet asianmukaisiin keräyspisteisiin.

### Huomautuksia materiaaleista (REACH)

Ajantasaisia tietoja ainesosista löytyy osoitteesta:

[www.kaercher.com/REACH](http://www.kaercher.com/REACH)

## Vaarallisuusasteet

### △ VAARA

*Huomautus välittömästi uhkaavasta vaarasta, joka voi aiheuttaa vakavan ruumiinvamman tai johtaa kuolemaan.*

### △ VAROITUS

*Huomautus mahdollisesta vaarallisesta tilanteesta, joka voi aiheuttaa vakavan ruumiinvamman tai voi johtaa kuolemaan.*

### △ VARO

*Huomautus mahdollisesta vaarallisesta tilanteesta, joka voi aiheuttaa vähäisiä vammoja.*

### HUOMIO

*Huomautus mahdollisesta vaarallisesta tilanteesta, joka voi aiheuttaa aineellisia vahinkoja.*

## Käyttötarkoitus

### △ VAROITUS

*Laite ei sovellu terveydelle haitallisten pölyjen imurointiin.*

- Tämä imuri on tarkoitettu suurten nestemäärien (tulvavesien, säiliöiden, altaiden tai tankkien jne. tyhjennys) jatkuvaan poistamiseen, sekä lattia- ja seinäpintojen märkä- ja kuivapuhdistamiseen
- Tämä laite soveltuu ammattimaiseen käyttöön, esim. ammattilaisille, teollisuudelle, palokunnille ja teknisille pelastusorganisaatioille.

## Laitteen osat

- 1 Uimuri
- 2 Verkkokaapeli
- 3 Laitteen verkkopistoke
- 4 Imuletku
- 5 Imupään lukitus
- 6 Pölysäiliö
- 7 Tyhjennyspumppun kaapelipidike
- 8 Sulkulevy
- 9 Kääntöpyöräkahva
- 10 Ohjausrulla
- 11 Lattiasuutin
- 12 Lattiasuulekkeen korkeudensäätö
- 13 Imuputki
- 14 Imukaulus
- 15 Imupää
- 16 Tyhjennyspumppu
- 17 Tyhjennyspumppun hattumutteri
- 18 Kantokahva
- 19 Suodattimen kansi
- 20 Työntökahva
- 21 Kahva
- 22 Tyhjennyspumppun uimurikytkin
- 23 Esisuodatin
- 24 Tyhjennyspumppun verkkopistoke
- 25 Kytkin "Tyhjennyspumppu OFF"
- 26 Pistorasia
- 27 Kytkin "Tyhjennyspumppu ON"
- 28 Pääkytkin
- 29 Poistoilmansuodatin
- 30 Karkealिकासuodatin/poimusuodatin
- 31 Poistoletku
- 32 Sulkutulppa (GEKA-C -liitin)
- 33 Kaapelikoukku
- 34 Tyyppikiilpi

## Käyttöönotto

Laite mahdollistaa 3 eri käyttötapaa:

- 1 Märkäimurointi tyhjennyspumppua käyttäen
- 2 Märkäimurointi ilman tyhjennyspumppua
- 3 Kuivaimurointi

## Märkäimu

**Huomautus:** Märkäimurointi on mahdollista myös, kun tyhjennyspumppu on kytketty pois päältä tai poistettu. Tyhjennyspumppun poistaminen, katso kohta Kuivaimu.

### Kumihuulten asennus

Kuva 

- Irrota harjakaistaleet.
- Aseta kumihuulet paikalleen.

**Huomautus:** Kumihuulien rakenteellisen puolen on osoitettava ulospäin.

### Paperisuodatinpussin/ kuitusuodatinpussin poistaminen

Kuva 

- Vapauta imupää lukituksesta, poista imupää.
- Vedä paperisuodatinpussi/kuitusuodatinpussi taaksepäin ulos.
- Aseta imupää paikalleen ja lukitse se.
- Imuroitaessa märkää likaa, paperi- tai kuitusuodatinpussi on aina ensin poistettava.

### Kalvosuodattimen poisto

Kuva 

- Vapauta imupää lukituksesta, poista imupää.
- Poista kalvosuodatin.
- Aseta imupää paikalleen ja lukitse se.
- Imuroitaessa märkää likaa kalvosuodatin on aina poistettava.

### Karkealिकासuodattimen asetus paikalleen

- Avaa suodattimen kansi.
- Poista poimusuodatin.
- Aseta tilalle karkealिकासuodatin
- Sulje suodattimen kansi, sen on lukittu kuuluvasti.

### Tyhjennysletkun liittäminen

Kuva 

- Poista sulkutulppa (GEKA-C -liitin)
- Liitä tyhjennysletku (nimellisläpimitta 3/4" tai suurempi)

### Likaveden laskeminen pois

Kuva 

- Poista likavesi poistoletkun avulla.

## **Yleistä**

### **HUOMIO**

*Imuroinnin aikana ei koskaan saa poistaa karkealिकासuodatinta.*

- Märkäimurointi ilman tyhjennyspumpua: On suositeltavaa käyttää erikoisuodatinpussia (märkä) (katso suodatinjärjestelmät).
- Kun maksimi nestetäytötaso on saavutettu, laite kytkeytyy automaattisesti pois päältä.
- Märkäimuroinnin päätyttyä: Puhdista uimuri, säiliö ja mahdollisesti tyhjennyspumppu kostealla liinalla ja anna kuivua.

## **Kuivaimu**

### **HUOMIO**

*Ennen kuivaimurointia: Poista tyhjennyspumppu ja aseta poimusuodatin paikalleen.*

**Huomautus:** Kuivaimuroitaessa tulee aina käyttää poimusuodatinta.

## **Yleistä**

### **HUOMIO**

*Imuroinnin aikana ei saa koskaan poistaa poimusuodatinta.*

- Imuroitaessa hienojakoista pölyä voi liksäksi käyttää paperisuodatinpussia, kuitusuodatinpussia tai kalvosuodatinta.

## **Tyhjennospumpun poistaminen**

- Irrota tyhjennospumpun verkkopistoke pistorasiasta.
- Vapauta imupää lukituksesta, poista imupää.

Kuva 

- Irrota tyhjennospumpun kaapelipidike ja korvaa se sulkulevyllä.
- Vedä esisuodatin imuhyteen yli ja poista.
- Kierrä irti tyhjennospumpun hattumutteri.
- Poista tyhjennospumppu ja muovisisäke säiliöstä

Kuva 

- Laita sulkutulppa tyhjennysletkun tilalle.
- Aseta imupää paikalleen ja lukitse se.

## **Poimusuodattimen asettaminen paikalleen**

**Huomautus:** Poimusuodatin ei kuulu toimituslaajuuteen.

- Avaa suodattimen kansi.
- Poista karkealिकासuodatin.
- Aseta tilalle poimusuodatin
- Sulje suodattimen kansi, sen on lukittu kuuluvasti.

## **Harjakaistojen asetus paikalleen**

Kuva 

- Poista kumihuulet.
- Aseta tilalle harjakaistat.

## **Paperisuodatinpussin/ kuitusuodatinpussin asetus paikalleen**

**Huomautus:** Paperisuodatinpussi tai kuitusuodatinpussi ei kuulu toimituslaajuuteen.

Kuva 

- Vapauta imupää lukituksesta, poista imupää.
- Pistä paperi- tai kuitusuodatinpussi paikalleen.
- Aseta imupää paikalleen ja lukitse se.

## **Kalvosuodattimen laitto paikalleen**

**Huomautus:** Kalvosuodatin ei kuulu toimituslaajuuteen.

**Huomautus:** Kalvosuodatinta on käytettävä imupään suojaamiseksi, jos imurointi suoritetaan ilman paperisuodatinpussia tai kuitusuodatinpussia.

Kuva 

- Vapauta imupää lukituksesta, poista imupää.
- Vedä kalvosuodatin säiliön reunojen yliitse.
- Aseta imupää paikalleen ja lukitse se.

## **Lattiasuulekkeen korkeudensäätö**

- Säätoruuvien kierto myötäpäivään: lattiasuulekkeen yläasento
- Säätoruuvien kierto vastapäivään: lattiasuulekkeen ala-asento

## Puristinliitos

Kuva **K**

Imuletku on varustettu puristinliitoslukituk-sella. Kaikki C-40/C-DN-40:n saatavavissa olevat varusteet voidaan liittää puristinlii-tokseen.

## Käyttö

### ⚠ VAARA

*Loukkaantumis- ja vahingoittumisvaara-vaara! Pistorasia on tarkoitettu vain tyhjen-nypumpun liittämiseen suoraan imuriin. Pistorasian käyttö muuhun tarkoitukseen on kiellettyä.*

## Laitteen käynnistys

→ Pistä laitteen verkkopistoke pistorasiaan.

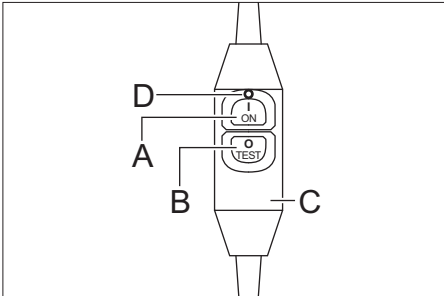

A Käynnistyspainike

B Pysäytys-/testipainike

C Suojakytkin

D Punainen merkkivalo

→ Paina päällekytkentäpainiketta, punai-nen merkkivalo palaa. Suojakytkin on käyttövalmis.

→ Paina suojakytkimen poiskytkentä-/tes-tipainiketta, punainen merkkivalo sam-muu. Suojakytkin kytkeytyy pois.

→ Paina päällekytkentäpainiketta, punai-nen merkkivalo palaa. Suojakytkin on käyttövalmis.

→ Kytke laite pääkytkimellä päälle.

→ Suurten nestemäärien jatkuva poista-minen: käynnistä tyhjennospumppu.

## Poisto- tai tyhjennyskäyttö

→ Poista nesteitä jatkuvasti tai suorita puhdistamista.

## Esisuodattimen tyhjennys

- Vapauta imupää lukituksesta, poista imupää.
- Irrota tyhjennospumpun kaapelipidike.
- Vedä esisuodatin imuyhteen yli ja pois-ta.
- Tyhjennä esisuodatin.
- Työnnä esisuodatin paikoilleen asetet-taessa niin kauas imuyhteen yli, että se on kiinni säiliön seinässä.
- Aseta tyhjennospumpun kaapelipidike.
- Aseta imupää paikalleen ja lukitse se.

## Laitteen kytkeminen pois päältä

- Kytke tyhjennospumppu, jos käytössä, pois päältä.
- Kytke laite pääkytkimellä pois päältä.
- Paina suojakytkimen poiskytkentä-/tes-tipainiketta, punainen merkkivalo sam-muu. Suojakytkin kytkeytyy pois.
- Vedä laitteen verkkopistoke irti pistora-siasta.

## Jokaisen käyttökerran jälkeen

- Tyhjennä säiliö.
- Puhdista laite sisältä ja ulkoa imuroi-malla ja kostealla liinalla pyyhkimällä.

## Laitteen säilytys

- Kierrä verkkoliitäntäjohto työntöaisassa olevien kaapelikoukkujen ympärille.
- Kierrä imuletku työntöaisan ympärille.
- Säilytä laite kuivassa tilassa ja suoja-a se asiattomalta käytöltä.

## Kuljetus

### ⚠ VARO

*Loukkaantumis- ja vahingoittumisvaara-vaara! Huomioi kuljetettaessa laitteen pai-no.*

- Kun kannat laitetta, pidä kiinni kanto-kahvasta ja imuputkesta.
- Kun kuljetat laitetta ajoneuvoissa, var-mista laite liukumisen ja kaatumisen va-ralta kulloinkin voimassa olevien ohje-sääntöjen mukaisesti.

## Säilytys

### ⚠ VARO

*Loukkaantumis- ja vahingoittumisvaara-vaara! Huomioi säilytettäessä laitteen paino.*

Tätä laitetta saa säilyttää vain sisätiloissa.

## Hoito ja huolto

### ⚠ VAARA

*Virtapistoke on vedettävä irti pistorasiasta ennen kaikkia laitteeseen kohdistuvia töitä.*

### Karkealika-/poimusuodattimen tai poistoilmasuodattimen vaihtaminen

- Avaa suodattimen kansi.
- Vaihda karkealika-/poimusuodatin tai poistoilmasuodatin.
- Sulje suodattimen kansi, sen on lukituttava kuuluvasti.

### Esisuodattimen puhdistus

- Vapauta imupää lukituksesta, poista imupää.
- Irrota tyhjennuspumpun kaapelipidike.
- Vedä esisuodatin imuyhteen yli ja poista.
- Puhdista esisuodatin.
- Työnnä esisuodatin paikoilleen asetettaessa niin kauas imuyhteen yli, että se on kiinni säiliön seinässä.
- Aseta tyhjennuspumpun kaapelipidike.
- Aseta imupää paikalleen ja lukitse se.

### Uimurin puhdistus

- Vapauta imupää lukituksesta, poista imupää.
- Puhdista uimuri kostealla liinalla.
- Aseta imupää paikalleen ja lukitse se.

## Häiriöapu

### ⚠ VAARA

*Virtapistoke on vedettävä irti pistorasiasta ennen kaikkia laitteeseen kohdistuvia töitä.*

### Imupäätä ei voi asettaa paikoilleen

- Työnnä esisuodatin niin kauas imuyhteen yli, että se on kiinni säiliön seinässä.

## Suojakytkeitä ei voi kytkeä päälle

- Anna sähköammattilaisen tarkastaa virransyötön pistorasia.
- Pistä laitteen verkkopistoke toisen virtapiirin pistorasiaan.
- Ota yhteyttä asiakaspalveluun.

## Suojakytkein kytkeytyy toistuvasti pois päältä imuria käynnistettäessä.

- Ota yhteyttä asiakaspalveluun.

## Imuturbiini ei pyöri

- Tarkasta virransyötön pistorasia ja sulake.
- Tarkasta laitteen verkkokaapeli ja verkkopistoke.
- Paina suojakytkeimen käynnistyspainiketta.
- Kytke laite päälle.
- Tarkasta uimuri.

## Imuturbiini kytkeytyy pois päältä

- Käynnistä tyhjennuspumppu.

## Imuvoima vähenee

- Poista tukokset imusuulakkeesta, imuputkesta, imuletkusta tai karkealika-/poimusuodattimesta.
- Vaihda paperi- tai kuitusuodatinpussi.
- Lukitse suodattimen kansi oikein.
- Puhdista kalvosuodatin juoksevassa vedessä tai vaihda tarvittaessa.
- Vaihda poimusuodatin.
- Tarkasta poistoletkun tiiviys.
- Tyhjennä/puhdista esisuodatin.
- Tarkasta poimusuodattimen oikea asennus.
- Tarkasta karkealikasuodattimen oikea asennus.

## Pölyä tulee ulos kuivaimuroitaessa

- Aseta tilalle poimusuodatin
- Tarkasta poimusuodattimen oikea asennus.
- Vaihda poimusuodatin.

## Tyhjennyspumppu ei käy

- Tarkasta laitteen pistorasia.
- Vapauta säiliössä kiinnijuuttunut uimurikytkin.
- Vapauta pumpun kiinnijuuttunut siipipyörä.

## Tyhjennyspumppu pumpppaa vain vähän

- Poista tyhjennysletkun nurjahduskohdat.
- Tarkasta, onko tyhjennysletku tukossa.

## Asiakaspalvelu

Jos häiriötä ei voida poistaa, laite täytyy tarkastuttaa asiakaspalvelussa.

## Takuu

Kussakin maassa ovat voimassa valtuuttamamme myyntiorganisaation julkaisemat takuu ehdot. Materiaali- ja valmistusvirheitä aiheuttavat virheet laitteessa korjaamme takuuajana maksutta. Takuutapauksessa ota yhteys ostotositteen kanssa jälleennyjään tai lähimpään valtuutettuun huoltoon.

## Varusteet ja varaosat

Käytä vain alkuperäisiä tarvikkeita ja varaosia. Ne takaavat laitteen turvallisen ja häiriöttömän toiminnan.

Tietoja tarvikkeista ja varaosista on sivustolla [www.kaercher.com](http://www.kaercher.com).

## EY-vaatimusten mukaisuusvakuutus

Vakuutamme, että alla mainitut tuotteet vastaavat suunnittelultaan ja rakenteeltaan sekä valmistustavaltaan EU-direktiivien asianomaisia turvallisuus- ja terveysvaatimuksia. Jos tuotteeseen/tuotteisiin tehdään muutoksia, joista ei ole sovittu kanssamme, tämä vakuutus ei ole enää voimassa.

**Tuote:** Märkä- ja kuivaimuri

**Tyyppi:** 1.146-xxx

**Yksilitteiset EU-direktiivit**

2006/42/EY (+2009/127/EY)

2014/30/EU

2011/65/EU

**Sovelletut harmonisoidut standardit**

EN 55014-1: 2006+A1: 2009+A2: 2011

EN 55014-2: 2015

EN 60335-1

EN 60335-2-69

EN 61000-3-2: 2014

EN 61000-3-3: 2013

EN 62233: 2008

EN 50581

**Sovelletut kansalliset standardit**

-

5.957-602

Allekirjoittaneet toimivat yrityksen johton puolesta ja sen valtuuttamina.



H. Jenner

Chief Executive Officer



S. Reiser

Head of Approbation

Dokumentointivaltuutettu:

S. Reiser

Alfred Kärcher GmbH & Co. KG

Alfred-Kärcher-Str. 28 - 40

71364 Winnenden (Germany)

Puh.: +49 7195 14-0

Faksi: +49 7195 14-2212

Winnenden, 2017/01/01

## Tekniset tiedot

		<b>NT 611 MWF</b>
Verkkojännite	V	230
Taajuus	Hz	1~ 50
Maks. teho	W	2350
Teho (yhteensä)	W	2000
Nimellisteho	W	1200
Teho, tyhjennuspumppu	W	800
Säiliön tilavuus	l	55
Täyttömäärä neste	l	42
Ilmamäärä (maks.)	l/s	56
Alipaine (maks.)	kPa (mbar)	23,5 (235)
Suojatyyppi	--	IPX4
Kotelointiluokka	--	I
Imuletkuliitin (C-DN/C-ID)	mm	40
Pituus x leveys x korkeus	mm	570 x 430 x 860
Tyypillinen käyttöpaino	kg	23,0
Ympäristön lämpötila (maks.)	°C	+40
<b>Mitatut arvot EN 60335-2-69 mukaisesti</b>		
Äänenpainetaso $L_{pA}$	dB(A)	63
Epävarmuus $K_{pA}$	dB(A)	1
Käsi-käsivarsi värinäarvo	m/s <sup>2</sup>	< 2,5
Epävarmuus K	m/s <sup>2</sup>	0,2

Verkkokaapeli	H07RN-F 3x1,5 mm <sup>2</sup>	
	Osa-nro	Johdon pituus
EU	6.649-875.0	10 m



Πριν χρησιμοποιήσετε τη συσκευή σας για πρώτη φορά, διαβάστε αυτές τις πρωτότυπες οδηγίες χρήσης, ενεργήστε σύμφωνα με αυτές και κρατήστε τις για μελλοντική χρήση ή για τον επόμενο ιδιοκτήτη.

- Πριν από την πρώτη χρήση διαβάστε οπωσδήποτε τις υποδείξεις ασφαλείας αρ. 5.956-249.0!
- Η μη τήρηση των οδηγιών χρήσης, καθώς και των υποδείξεων ασφαλείας, μπορεί να προκαλέσει βλάβες στη συσκευή ή κινδύνους για τον χρήστη ή άλλα άτομα.
- Σε περίπτωση βλαβών κατά τη μεταφορά ειδοποιήστε αμέσως τον αντιπρόσωπό σας.

## Πίνακας περιεχομένων

Προστασία περιβάλλοντος . . .	EL	1
Διαβάθμιση κινδύνων . . . . .	EL	1
Χρήση σύμφωνα με τους κανονισμούς . . . . .	EL	1
Στοιχεία συσκευής . . . . .	EL	2
Έναρξη λειτουργίας . . . . .	EL	2
Χειρισμός . . . . .	EL	4
Μεταφορά . . . . .	EL	5
Αποθήκευση . . . . .	EL	5
Φροντίδα και συντήρηση . . . . .	EL	5
Αντιμέτωπιση βλαβών . . . . .	EL	6
Εγγύηση . . . . .	EL	7
Εξαρτήματα και ανταλλακτικά .	EL	7
Δήλωση Συμμόρφωσης των ΕΕ	EL	7
Τεχνικά χαρακτηριστικά . . . . .	EL	8

## Προστασία περιβάλλοντος



Τα υλικά συσκευασίας είναι ανακυκλώσιμα. Μην πετάτε τις συσκευασίες στα οικιακά απορρίμματα, αλλά σε ειδικό σύστημα επαναχρησιμοποίησης.



Οι παλιές συσκευές περιέχουν ανακυκλώσιμα υλικά, τα οποία θα πρέπει να μεταφέρονται σε σύστημα επαναχρησιμοποίησης. Οι μπαταρίες, τα λάδια και παρόμοια υλικά δεν επιτρέπεται να καταλήγουν στο περιβάλλον. Για το λόγο αυτόν η διάθεση παλιών συσκευών πρέπει να γίνεται σε κατάλληλα συστήματα συλλογής.

## Υποδείξεις για τα συστατικά (REACH)

Ενημερωμένες πληροφορίες για τα συστατικά μπορείτε να βρείτε στη διεύθυνση: [www.kaercher.com/REACH](http://www.kaercher.com/REACH)

## Διαβάθμιση κινδύνων

### ⚠ ΚΙΝΔΥΝΟΣ

Υποδείξεις για άμεσα επαιτιλούμενο κίνδυνο, ο οποίος μπορεί να έχει ως συνέπεια σοβαρό ή θανάσιμο τραυματισμό.

### ⚠ ΠΡΟΕΙΔΟΠΟΙΗΣΗ

Υποδείξεις για μια δυνητικά επικίνδυνη κατάσταση, η οποία μπορεί να έχει ως συνέπεια σοβαρό ή θανάσιμο τραυματισμό.

### ⚠ ΠΡΟΣΟΧΗ

Υπόδειξη για μια ενδεχομένως επικίνδυνη κατάσταση, η οποία μπορεί να οδηγήσει σε ελαφρό τραυματισμό.

### ΠΡΟΣΟΧΗ

Υπόδειξη για μια δυνητικά επικίνδυνη κατάσταση, η οποία μπορεί να έχει ως συνέπεια υλικές ζημιές.

## Χρήση σύμφωνα με τους κανονισμούς

### ⚠ ΠΡΟΕΙΔΟΠΟΙΗΣΗ

Η συσκευή δεν ενδείκνυται για την αναρρόφηση επιβλαβών για την υγεία σκονών.

- Αυτή η συσκευή αναρρόφησης προορίζεται για τη διαρκή απομάκρυνση μεγάλων ποσοτήτων υγρών (πλημμύρες, εκκένωση δοχείων, υδροστασίων, δεξαμενών κ.λπ.), καθώς και για τον υγρό και ξηρό καθαρισμό δαπέδων και τοίχων.
- Η συσκευή αυτή είναι κατάλληλη για επαγγελματική χρήση, π.χ. σε βιοτεχνίες, επιχειρήσεις, πυροσβεστικές υπηρεσίες και τεχνικές υπηρεσίες αρωγής.



## Στοιχεία συσκευής

- 1 Φλοτέρ
- 2 Καλώδιο τροφοδοσίας
- 3 Φις της συσκευής
- 4 Εύκαμπτος σωλήνας αναρρόφησης
- 5 Ασφάλιση της κεφαλής αναρρόφησης
- 6 Δοχείο ρύπων
- 7 Στήριγμα καλωδίου της αντλίας εκκένωσης
- 8 Πλάκα σφράγισης
- 9 Έλασμα με τροχισκούς
- 10 Τροχίσκος οδήγησης
- 11 Μπεκ δαπέδου
- 12 Ρύθμιση ύψους ακροφυσίου
- 13 Σωλήνας αναρρόφησης
- 14 Στόμιο αναρρόφησης
- 15 Κεφαλή αναρρόφησης
- 16 Αντλία εκκένωσης
- 17 Περικόχλιο-ρακόρ της αντλίας εκκένωσης
- 18 Λαβή μεταφοράς
- 19 Κάλυμμα φίλτρου
- 20 Λαβή μεταφοράς
- 21 Γωνία σωλήνα
- 22 Διακόπτης με πλωτήρα της αντλίας εκκένωσης
- 23 Προφίλτρο
- 24 Βύσμα τροφοδοσίας της αντλίας εκκένωσης
- 25 Διακόπτης "Αντλία εκκένωσης OFF"
- 26 Πρίζα
- 27 Διακόπτης "Αντλία εκκένωσης ON"
- 28 Κύριος διακόπτης
- 29 φίλτρο απαερίων
- 30 φίλτρο ογκωδών ρύπων/επίπεδο πτυχωτό φίλτρο
- 31 Ελαστικός σωλήνας απορροής
- 32 Πώμα (Σύνδεσμος GEKA-C)
- 33 Άγκιστρο καλωδίου
- 34 Πινακίδα τύπου

## Έναρξη λειτουργίας

Η συσκευή επιτρέπει 3 είδη λειτουργίας:

- 1 Υγρή αναρρόφηση με αντλία εκκένωσης
- 2 Υγρή αναρρόφηση χωρίς αντλία εκκένωσης
- 3 Ξηρή αναρρόφηση

## Υγρή αναρρόφηση

**Υπόδειξη:** Η λειτουργία υγρής αναρρόφησης είναι δυνατή και με απενεργοποιημένη ή μη συνδεδεμένη αντλία εκκένωσης. Αφαιρέστε την αντλία εκκένωσης, βλ. Ξηρή αναρρόφηση.

### Εγκατάσταση πλαστικών χειλέων

Εικόνα **A**

→ Αποσυναρμολογήστε τη λωρίδα βουρτσών.

→ Τοποθετήστε τα λαστιχένια χείλη.

**Υπόδειξη:** Η ανάγλυφη πλευρά του λαστιχένιου χείλους πρέπει να είναι στραμμένη προς τα έξω.

### Αφαίρεση της χάρτινης/υφασμάτινης σακούλας φίλτρου

Εικόνα **B**

→ Απασφαλίστε και αφαιρέστε την κεφαλή αναρρόφησης.

→ Τραβήξτε προς τα πίσω και βγάλτε τη χάρτινη/υφασμάτινη σακούλα φίλτρου.

→ Τοποθετήστε και ασφαλίστε και πάλι την κεφαλή αναρρόφησης.

– Κατά την αναρρόφηση υγρών ακαθαρσιών πρέπει να αφαιρείται πάντοτε η χάρτινη ή υφασμάτινη σακούλα φίλτρου.

### Αφαίρεση φίλτρου μεμβράνης

Εικόνα **C**

→ Απασφαλίστε και αφαιρέστε την κεφαλή αναρρόφησης.

→ Αφαιρέστε το φίλτρο μεμβράνης.

→ Τοποθετήστε και ασφαλίστε και πάλι την κεφαλή αναρρόφησης.

– Κατά την αναρρόφηση υγρών ακαθαρσιών πρέπει να απομακρύνετε πάντα το φίλτρο μεμβράνης.

### Τοποθέτηση του φίλτρου ογκωδών ρύπων

→ Ανοίξτε το κάλυμμα του φίλτρου.

→ Αφαιρέστε το επίπεδο πτυχωτό φίλτρο.

→ Τοποθετήστε το φίλτρο ογκωδών ρύπων.

→ Κλείστε το κάλυμμα του φίλτρου. Θα ακούσετε τον ήχο ασφάλισης.

## Σύνδεση του ελαστικού σωλήνα εκκένωσης

### Εικόνα D

- Αφαιρέστε το πώμα (σύνδεσμος GEKA-C).
- Συνδέστε τον ελαστικό σωλήνα εκκένωσης (ονομαστική διάμετρος τουλ. 3/4").

## Εκκένωση βρώμικου νερού

### Εικόνα E

- Αποστραγγίστε το ακάθαρτο νερό μέσω του εύκαμπτου σωλήνα απορροής.

## Γενικά

### ΠΡΟΣΟΧΗ

*Κατά την αναρρόφηση δεν επιτρέπεται να απομακρυνθεί σε καμία περίπτωση το φίλτρο ογκωδών ρύπων.*

- Υγρή αναρρόφηση χωρίς αντλία εκκένωσης: Συνιστάται να χρησιμοποιείται ένα ειδικό φίλτρο σακούλας (υγρό) (βλ. συστήματα φίλτρων).
- Όταν σημειωθεί η μέγιστη στάθμη υγρών, η συσκευή απενεργοποιείται αυτόματα.
- Μετά το πέρας της υγρής αναρρόφησης: Καθαρίστε τον πλωτήρα, το δοχείο και, ενδεχομένως, την αντλία εκκένωσης με ένα υγρό πανί και στεγνώστε τα.

## Ξηρή αναρρόφηση

### ΠΡΟΣΟΧΗ

*Πριν την ξηρή αναρρόφηση: Αφαιρέστε την αντλία εκκένωσης και τοποθετήστε το επίπεδο πτυχωτό φίλτρο.*

**Υπόδειξη:** Γενικά, κατά την ξηρή αναρρόφηση πρέπει να χρησιμοποιείται ένα επίπεδο πτυχωτό φίλτρο.

## Γενικά

### ΠΡΟΣΟΧΗ

*Κατά την αναρρόφηση δεν επιτρέπεται να απομακρύνεται ποτέ το επίπεδο πτυχωτό φίλτρο*

- Κατά την αναρρόφηση λεπτής σκόνης μπορεί να χρησιμοποιηθεί επιπλέον μια χάρτινη ή υφασμάτινη σακούλα φίλτρου ή ένα φίλτρο μεμβράνης.

## Αποσυναρμολόγηση της αντλίας εκκένωσης

- Συνδέστε το φιν της αντλίας εκκένωσης.
- Απασφαλίστε και αφαιρέστε την κεφαλή αναρρόφησης.

### Εικόνα F

- Αφαιρέστε το στήριγμα καλωδίου της αντλίας εκκένωσης και αντικαταστήστε το με την πλάκα σφράγισης.
- Τραβήξτε και βγάλτε το φίλτρο πάνω από το στόμιο αναρρόφησης.
- Ξεβιδώστε το περικόχλιο-ρακόρ της αντλίας εκκένωσης.
- Αφαιρέστε την αντλία εκκένωσης και το πλαστικό προσάρτημα από το δοχείο.

### Εικόνα G

- Τοποθετήστε το πώμα στη θέση του ελαστικού σωλήνα εκκένωσης.
- Τοποθετήστε και ασφαλίστε και πάλι την κεφαλή αναρρόφησης.

## Τοποθέτηση του επίπεδου πτυχωτού φίλτρου

**Υπόδειξη:** Το επίπεδο πτυχωτό φίλτρο δεν περιλαμβάνεται στη συσκευασία.

- Ανοίξτε το κάλυμμα του φίλτρου.
- Αφαιρέστε το φίλτρο ογκωδών ρύπων.
- Τοποθετήστε το επίπεδο πτυχωτό φίλτρο.
- Κλείστε το κάλυμμα του φίλτρου. Θα ακούσετε τον ήχο ασφάλισης.

## Συναρμολόγηση της διαμήκου βούρτσας

### Εικόνα H

- Αφαιρέστε τα ελαστικά χείλη.
- Τοποθετήστε τη διαμήκη βούρτσα.

## Τοποθέτηση της χάρτινης/υφασμάτινης σακούλας φίλτρου

**Υπόδειξη:** Η χάρτινη ή υφασμάτινη σακούλα φίλτρου δεν περιλαμβάνεται στη συσκευασία.

### Εικόνα I

- Απασφαλίστε και αφαιρέστε την κεφαλή αναρρόφησης.
- Εισάγετε τη χάρτινη ή υφασμάτινη σακούλα φίλτρου.
- Τοποθετήστε και ασφαλίστε και πάλι την κεφαλή αναρρόφησης.

## Τοποθέτηση του φίλτρου μεμβράνης

**Υπόδειξη:** Το φίλτρο μεμβράνης δεν περιλαμβάνεται στη συσκευασία.

**Υπόδειξη:** Κατά τη λειτουργία χωρίς χάρτινη ή υφασμάτινη σακούλα φίλτρου πρέπει να χρησιμοποιείται φίλτρο μεμβράνης, προκειμένου να προστατευτεί η κεφαλή αναρρόφησης.

Εικόνα **■**

- Απασφαλίστε και αφαιρέστε την κεφαλή αναρρόφησης.
- Τραβήξτε το φίλτρο μεμβράνης πάνω από το στόμιο του δοχείου.
- Τοποθετήστε και ασφαλίστε και πάλι την κεφαλή αναρρόφησης.

## Ρύθμιση ύψους ακροφυσίων

- Περιστροφή του ρυθμιστικού κοχλία προς τα δεξιά: Υψηλή θέση του ακροφυσίου δαπέδου
- Περιστροφή του ρυθμιστικού κοχλία προς τα αριστερά: Χαμηλή θέση ακροφυσίου δαπέδου

## Σύνδεσμος κλιπ

Εικόνα **■**

Ο εύκαμπτος σωλήνας αναρρόφησης είναι εξοπλισμένος με σύστημα κουμπωτού συνδέσμου. Μπορούν να συνδεθούν όλα τα τμήματα εξαρτημάτων C-40/C-DN-40.

## Χειρισμός

### ⚠ ΚΙΝΔΥΝΟΣ

*Κίνδυνος τραυματισμού και βλάβης! Η πρίζα προορίζεται αποκλειστικά για την απευθείας σύνδεση της αντλίας εκκένωσης στη συσκευή αναρρόφησης. Δεν επιτρέπεται καμία άλλη χρήση της πρίζας.*

## Ενεργοποίηση της μηχανής

- Συνδέστε το φις της συσκευής.

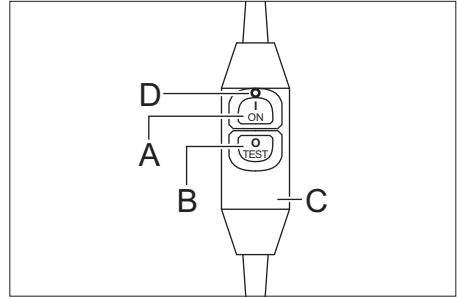

- A Πλήκτρο ενεργοποίησης
- B Πλήκτρο απενεργοποίησης/δοκιμής
- C Διακόπτης κυκλώματος
- D Κόκκινη ενδεικτική λυχνία
- Πιέστε το πλήκτρο ενεργοποίησης, η κόκκινη ενδεικτική λυχνία ανάβει. Ο προστατευτικός διακόπτης βρίσκεται σε λειτουργική ετοιμότητα.
- Πιέστε το πλήκτρο απενεργοποίησης/δοκιμής του προστατευτικού διακόπτη, η κόκκινη ενδεικτική λυχνία σβήνει. Ο προστατευτικός διακόπτης απενεργοποιείται.
- Πιέστε το πλήκτρο ενεργοποίησης, η κόκκινη ενδεικτική λυχνία ανάβει. Ο προστατευτικός διακόπτης βρίσκεται σε λειτουργική ετοιμότητα.
- Θέστε τη συσκευή σε λειτουργία από το γενικό διακόπτη.
- Διαρκής απομάκρυνση μεγάλων ποσοτήτων υγρών: Ενεργοποιήστε την αντλία εκκένωσης.

## Λειτουργία εκκένωσης ή καθαρισμού

- Εκτελέστε διαρκή εκκένωση υγρών ή καθαρισμό.

## Εκκένωση προφίλτρου

- Απασφαλίστε και αφαιρέστε την κεφαλή αναρρόφησης.
- Αφαιρέστε το στήριγμα καλωδίου της αντλίας εκκένωσης.
- Τραβήξτε και βγάλτε το φίλτρο πάνω από το στόμιο αναρρόφησης.

- Αδειάστε το προφίλτρο.
- Κατά την τοποθέτηση σπρώξτε το προφίλτρο πάνω από το στόμιο αναρρόφησης, μέχρι που να εφαρμόζει στο τοίχωμα του δοχείου.
- Τοποθετήστε το στήριγμα καλωδίου της αντλίας εκκένωσης.
- Τοποθετήστε και ασφαλίστε και πάλι την κεφαλή αναρρόφησης.

### Απενεργοποίηση της μηχανής

- Απενεργοποιήστε την αντλία εκκένωσης κατά περίπτωση.
- Απενεργοποιήστε τη συσκευή από το γενικό διακόπτη.
- Πιέστε το πλήκτρο απενεργοποίησης/δοκιμής του προστατευτικού διακόπτη, η κόκκινη ενδεικτική λυχνία σβήνει. Ο προστατευτικός διακόπτης απενεργοποιείται.
- Βγάλτε το φως της συσκευής.

### Έπειτα από κάθε λειτουργία

- Αδειάστε τον κάδο.
- Καθαρίστε τη συσκευή εσωτερικά και εξωτερικά με αναρρόφηση και σκούπισμα με ένα υγρό πανί.

### Φύλαξη της συσκευής

- Τυλίξτε το καλώδιο τροφοδοσίας στο άγκιστρο καλωδίου της λαβής ώθησης.
- Τυλίξτε τον ελαστικό σωλήνα αναρρόφησης γύρω από τη λαβή ώθησης.
- Τοποθετήστε τη συσκευή σε στεγνό χώρο και ασφαλίστε την ώστε να μην μπορεί να χρησιμοποιηθεί από αναρμόδια άτομα.

### Μεταφορά

#### ⚠ ΠΡΟΣΟΧΗ

*Κίνδυνος τραυματισμού και βλάβης! Κατά τη μεταφορά λάβετε υπόψη το βάρος της συσκευής.*

- Για να μεταφέρετε τη συσκευή, κρατήστε την από τη λαβή μεταφοράς και το σωλήνα αναρρόφησης.

- Κατά τη μεταφορά με οχήματα, ασφαλίστε τη συσκευή έναντι ενδεχόμενης ολίσθησης και ανατροπής, σύμφωνα με τις εκάστοτε ισχύουσες κατευθυντήριες οδηγίες.

### Αποθήκευση

#### ⚠ ΠΡΟΣΟΧΗ

*Κίνδυνος τραυματισμού και βλάβης! Κατά την αποθήκευση λάβετε υπόψη το βάρος της συσκευής.*

Η συσκευή αυτή μπορεί να αποθηκεύεται μόνο σε εσωτερικούς χώρους.

### Φροντίδα και συντήρηση

#### ⚠ ΚΙΝΔΥΝΟΣ

*Πριν από όλες τις εργασίες στη συσκευή, απενεργοποιήστε τη συσκευή και τραβήξτε το φως από την πρίζα.*

### Αντικατάσταση του φίλτρου ογκωδών ρύπων/επίπεδου πτυχωτού φίλτρου ή του φίλτρου απαερίων

- Ανοίξτε το κάλυμμα του φίλτρου.
- Αντικαταστήστε το φίλτρο ογκωδών ρύπων/επίπεδο πτυχωτό φίλτρο ή το φίλτρο απαερίων.
- Κλείστε το κάλυμμα του φίλτρου. Θα ακούσετε τον ήχο ασφάλισης.

### Καθαρισμός προφίλτρου

- Απασφαλίστε και αφαιρέστε την κεφαλή αναρρόφησης.
- Αφαιρέστε το στήριγμα καλωδίου της αντλίας εκκένωσης.
- Τραβήξτε και βγάλτε το φίλτρο πάνω από το στόμιο αναρρόφησης.
- Καθαρίστε το προφίλτρο.
- Κατά την τοποθέτηση σπρώξτε το προφίλτρο πάνω από το στόμιο αναρρόφησης, μέχρι που να εφαρμόζει στο τοίχωμα του δοχείου.
- Τοποθετήστε το στήριγμα καλωδίου της αντλίας εκκένωσης.
- Τοποθετήστε και ασφαλίστε και πάλι την κεφαλή αναρρόφησης.

## Καθαρισμός πλωτήρα

- Απασφαλίστε και αφαιρέστε την κεφαλή αναρρόφησης.
- Καθαρίστε το εσωτερικό του πλωτήρα με ένα υγρό πανί.
- Τοποθετήστε και ασφαλίστε και πάλι την κεφαλή αναρρόφησης.

## Αντιμετώπιση βλαβών

### ⚠ ΚΙΝΔΥΝΟΣ

Πριν από όλες τις εργασίες στη συσκευή, απενεργοποιήστε τη συσκευή και τραβήξτε το φως από την πρίζα.

### Η κεφαλή αναρρόφησης δεν μπορεί να τοποθετηθεί

- Σπρώξτε το προφίλτρο πάνω από το στόμιο αναρρόφησης, μέχρι που να εφαρμόζει στο τοίχωμα του δοχείου.

### Ο διακόπτης κυκλώματος δεν ενεργοποιείται

- Αναθέστε τον έλεγχο της πρίζας ρεύματος σε ειδικευμένο ηλεκτρολόγο.
- Συνδέστε το φως της συσκευής σε μια άλλη πρίζα που ανήκει σε διαφορετικό κύκλωμα.
- Ειδοποιήστε την υπηρεσία εξυπηρέτησης πελατών.

### Ο διακόπτης κυκλώματος απενεργοποιείται επανειλημμένα κατά την ενεργοποίηση της συσκευής αναρρόφησης

- Ειδοποιήστε την υπηρεσία εξυπηρέτησης πελατών.

### Η τουρμπίνα αναρρόφησης δεν λειτουργεί

- Ελέγξτε την πρίζα και την ασφάλεια της παροχής ρεύματος.
- Ελέγξτε το καλώδιο τροφοδοσίας και το φως της συσκευής.
- Πιέστε το πλήκτρο ενεργοποίησης του διακόπτη κυκλώματος.
- Θέστε τη συσκευή σε λειτουργία.
- Ελέγξτε τον πλωτήρα.

## Η τουρμπίνα απενεργοποιείται

- Ενεργοποιήστε την αντλία εκκένωσης.

### Η αναρροφητική ισχύς μειώνεται

- Απομακρύνετε τυχόν εμπλοκές στο ακροφύσιο αναρρόφησης, το σωλήνα αναρρόφησης, τον ελαστικό σωλήνα αναρρόφησης ή το φίλτρο ογκωδών ρύπων/επίπεδο πτυχωτό φίλτρο.
- Αντικαταστήστε τη χάρτινη ή υφασμάτινη σακούλα φίλτρου.
- Ασφαλίστε καλά το κάλυμμα φίλτρου.
- Καθαρίστε με τρεχούμενο νερό και/ή αντικαταστήστε το φίλτρο μεμβράνης.
- Αντικαταστήστε το επίπεδο πτυχωτό φίλτρο.
- Ελέγξτε τον ελαστικό σωλήνα απορροής για τυχόν διαρροές.
- Αδειάστε ή καθαρίστε το προφίλτρο.
- Ελέγξτε εάν έγινε σωστή τοποθέτηση του επίπεδου πτυχωτού φίλτρου.
- Ελέγξτε εάν έχει εγκατασταθεί στη σωστή θέση το φίλτρο ογκωδών ρύπων.

### Διαρροή σκόνης κατά την ξηρή αναρρόφηση

- Τοποθετήστε το επίπεδο πτυχωτό φίλτρο.
- Ελέγξτε εάν έγινε σωστή τοποθέτηση του επίπεδου πτυχωτού φίλτρου.
- Αντικαταστήστε το επίπεδο πτυχωτό φίλτρο.

### Η αντλία εκκένωσης δεν λειτουργεί

- Ελέγξτε την πρίζα της συσκευής.
- Απελευθερώστε τον μπλοκαρισμένο διακόπτη με πλωτήρα στο δοχείο.
- Απελευθερώστε τη μπλοκαρισμένη φτερωτή της αντλίας.

### Η αντλία εκκένωσης αντλεί πολύ μικρές ποσότητες

- Ανοίξτε τον ελαστικό σωλήνα εκκένωσης στα σημεία που είναι διπλωμένους.
- Ελέγξτε τον ελαστικό σωλήνα εκκένωσης για εμπλοκές.

## Υπηρεσία εξυπηρέτησης πελατών

Αν δεν διορθωθεί η βλάβη, πρέπει να γίνει έλεγχος της συσκευής από την υπηρεσία εξυπηρέτησης πελατών.

### Εγγύηση

Σε κάθε χώρα ισχύουν οι όροι εγγύησης που εκδόθηκαν από την αρμόδια εταιρία μας προώθησης πωλήσεων. Αναλαμβάνουμε τη δωρεάν αποκατάσταση οποιασδήποτε βλάβης στη συσκευή σας, εφόσον οφείλεται σε αστοχία υλικού ή κατασκευαστικό σφάλμα, εντός της προθεσμίας που ορίζεται στην εγγύηση. Σε περίπτωση που επιθυμείτε να κάνετε χρήση της εγγύησης, παρακαλούμε απευθυνθείτε με την απόδειξη αγοράς στο κατάστημα από το οποίο προμηθευτήκατε τη συσκευή ή στην πλησιέστερη εξουσιοδοτημένη υπηρεσία τεχνικής εξυπηρέτησης πελατών μας.

### Εξαρτήματα και ανταλλακτικά

Χρησιμοποιείτε μόνο γνήσια παρελκόμενα και ανταλλακτικά τα οποία διασφαλίζουν την ασφαλή και απρόσκοπτη λειτουργία της συσκευής.

Πληροφορίες για παρελκόμενα και ανταλλακτικά θα βρείτε στη διεύθυνση [www.kaercher.com](http://www.kaercher.com).

### Δήλωση Συμμόρφωσης των ΕΕ

Δια της παρούσης δηλώνουμε ότι το μηχάνημα που χαρακτηρίζεται παρακάτω, με βάση τη σχεδίαση και την κατασκευή του, υπό τη μορφή που διατίθεται στην αγορά, πληροί στις σχετικές βασικές απαιτήσεις ασφαλείας και υγιεινής των οδηγιών της ΕΕ. Η παρούσα δήλωση παύει να ισχύει σε περίπτωση τροποποιήσεων του μηχανήματος χωρίς προηγούμενη συνεννόηση μαζί μας.

**Προϊόν:** Ηλεκτρική σκούπα υγρής και ξηρής αναρρόφησης

**Τύπος:** 1.146-xxx

**Σχετικές οδηγίες των ΕΕ**

2006/42/EK (+2009/127/EK)

2014/30/EE

2011/65/EE

## Εφαρμοσθέντα εναρμονισμένα πρότυπα

EN 55014-1: 2006+A1: 2009+A2: 2011

EN 55014-2: 2015

EN 60335-1

EN 60335-2-69

EN 61000-3-2: 2014

EN 61000-3-3: 2013

EN 62233: 2008

EN 50581

## Εφαρμοσθέντα εθνικά πρότυπα

-

5.957-602

Οι υπογράφωντες ενεργούν κατ' εντολή του και με εξουσιοδότηση της διεύθυνσης της επιχείρησης.



H. Jenner  
Chief Executive Officer

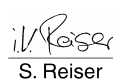

S. Reiser  
Head of Approval

Υπεύθυνος τεκμηρίωσης:  
S. Reiser

Alfred Karcher GmbH & Co. KG  
Alfred-Karcher-Str. 28 - 40  
71364 Winnenden (Germany)  
Τηλ.: +49 7195 14-0  
Φαξ: +49 7195 14-2212

Winnenden, 2017/01/01

## Τεχνικά χαρακτηριστικά

		<b>NT 611 MWF</b>
Τάση ηλεκτρικού δικτύου	V	230
Συχνότητα	Hz	1~ 50
Μέγ. ισχύς	W	2350
Ισχύς (συν.)	W	2000
Ονομαστική ισχύς	W	1200
Ισχύς αντλίας εκκένωσης	W	800
Χωρητικότητα κάδου	l	55
Ποσότητα πλήρωσης υγρού	l	42
Ποσότητα αέρα (μέγ.)	l/s	56
Υποπίεση (μέγ.)	kPa (mbar)	23,5 (235)
Είδος προστασίας	--	IPX4
Κατηγορία προστασίας	--	I
Σύνδεση ελαστικού σωλήνα αναρρόφησης (C-DN/C-ID)	mm	40
Μήκος x Πλάτος x Ύψος	mm	570 x 430 x 860
Τυπικό βάρος λειτουργίας	kg	23,0
Θερμοκρασία περιβάλλοντος (μέγ.)	°C	+40
<b>Μετρούμενες τιμές κατά EN 60335-2-69</b>		
Επιτρεπόμενη στάθμη ηχητικής ισχύος $L_{pA}$	dB(A)	63
Αβεβαιότητα $K_{pA}$	dB(A)	1
Κραδασμοί στο χέρι/στο βραχίονα	m/s <sup>2</sup>	<2,5
Αβεβαιότητα K	m/s <sup>2</sup>	0,2

<b>Καλώδιο τροφοδοσίας δικτύου</b>	H07RN-F 3x1,5 mm <sup>2</sup>	
	Αριθ. ανταλλ.	Μήκος καλωδίου
EU	6.649-875.0	10 m



Cihazın ilk kullanımından önce bu orijinal kullanma kılavuzunu okuyun, bu kılavuza göre davranın ve daha sonra kullanım veya cihazın sonraki sahip-lerine vermek için bu kılavuzu saklayın.

- İlk kullanımdan önce, 5.956-249.0 numaralı güvenlik uyarılarını mutlaka okuyun!
- Kullanım kılavuzunun ve emniyet uyarılarının dikkate alınmaması halinde cihazda hasar, kullanıcıda ve diğer kişilerde tehlike oluşabilir.
- Nakliye hasarlarını hemen yetkili satıcıya bildirin.

## İçindekiler

Çevre koruma . . . . .	TR	1
Tehlike kademeleri . . . . .	TR	1
Kurallara uygun kullanım . . . . .	TR	1
Cihaz elemanları . . . . .	TR	2
İşletime alma . . . . .	TR	2
Kullanımı . . . . .	TR	4
Taşıma . . . . .	TR	4
Depolama . . . . .	TR	4
Koruma ve Bakım . . . . .	TR	4
Arızalarda yardım . . . . .	TR	5
Garanti . . . . .	TR	6
Aksesuarlar ve yedek parçalar . . . . .	TR	6
AB uygunluk bildirisi . . . . .	TR	6
Teknik Bilgiler . . . . .	TR	7

## Çevre koruma

	Ambalaj malzemeleri geri dönüştürülebilir. Ambalaj malzemelerini evinizin çöpüne atmak yerine lütfen tekrar kullanılabilircekleri yerlere gönderin.
	Eski cihazlarda, yeniden değerlendirme işlemine tabi tutulması gereken değerli geri dönüşüm malzemeleri bulunmaktadır. Aküler, yağ ve benzeri maddeler doğaya ulaşmamalıdır. Bu nedenle eski cihazları lütfen öngörülen toplama sistemleri aracılığıyla imha edin.

## İçindekiler hakkında uyarılar (REACH)

İçindekiler hakkında ayrıntılı bilgileri bulabileceğiniz adres:

[www.kaercher.com/REACH](http://www.kaercher.com/REACH)

## Tehlike kademeleri

### ⚠ TEHLİKE

*Ağır bedensel yaralanmalar ya da ölüme neden olan direkt bir tehlikeye yönelik uyarı.*

### ⚠ UYARI

*Ağır bedensel yaralanmalar ya da ölüme neden olabilecek olası tehlikeli bir duruma yönelik uyarı.*

### ⚠ TEDBİR

*Hafif yaralanmalara neden olabilecek olası tehlikeli bir duruma yönelik uyarı.*

### ⚠ DİKKAT

*Maddi hasarlara neden olabilecek olası tehlikeli bir duruma yönelik uyarı.*

## Kurallara uygun kullanım

### ⚠ UYARI

*Cihaz, zararlı tozların emilmesi için uygun değildir.*

- Bu süpürge, büyük sıvı miktarlarının (su baskını hasarları, kapların, kuvvetlerin veya tankların emilerek boşaltılması, vb) sürekli olarak tasfiye edilmesi ve taban ve duvar yüzeylerinde sulu ve kuru temizlik için üretilmiştir.
- Bu cihaz, örn. marangozlar, esnaflar, it-faiyeler ve teknik yardımcılardaki mesleki kullanım için uygundur.



## Cihaz elemanları

- 1 Şamandıra
- 2 Elektrik kablosu
- 3 Cihazın elektrik fişi
- 4 Emme hortumu
- 5 Süpürge kafasının kilidi
- 6 Zbiornik na zanieczyszczenia
- 7 Boşaltma pompasının kablo tutucusu
- 8 Kapak plakası
- 9 Manevra tekerleği kolu
- 10 Yönlendirme makarası
- 11 Taban memesi
- 12 Taban memesinin yükseklik ayarı
- 13 Vakum borusu
- 14 Emme ağzı
- 15 Emme başlığı
- 16 Boşaltma pompası
- 17 Boşaltma pompasının üst somunu
- 18 Taşıma kolu
- 19 Filtre kapağı
- 20 İtme yayı
- 21 Manifold
- 22 Boşaltma pompasının şamandıra şalteri
- 23 Ön filtre
- 24 Boşaltma pompasının elektrik fişi
- 25 "Boşaltma pompası KAPALI" şalteri
- 26 Priz
- 27 "Boşaltma pompası AÇIK" şalteri
- 28 Ana şalter
- 29 Atık hava filtresi
- 30 Kaba kir filtresi/yassı katlama filtre
- 31 Tahliye hortumu
- 32 Kapatma başlığı (GEKA-C bağlantı)
- 33 Kablo kancası
- 34 Tıp levhası

## İşletime alma

Cihaz 3 çalışma şekline olanak sağlar:

- 1 Boşaltma pompası ile sulu süpürme
- 2 Boşaltma pompası olmadan sulu süpürme
- 3 Kuru süpürme

### Islak temizlik

**Not:** Sulu süpürme modu, boşaltma pompası kapalıyken ya da sökülmüşken de mümkündür. Boşaltma pompasını sökün, bkz. Kuru süpürme.

### Lastik dudakların takılması

Şekil A

- Fırça şeridini sökün.
- Lastik dudakları takın.

**Not:** Lastik dudakların şekil verilmiş tarafı dışarıyı göstermelidir.

### Kağıt filtre torbası/kumaş filtre torbasının çıkartılması

Şekil B

- Emme kafasının kilidini açın ve kafayı çıkartın.
- Kağıt filtre torbasını/kumaş filtre torbasını geriye doğru dışarı çekin.
- Emme kafasını yerleştirin ve kilitleyin.
- Islak kirin emilmesi sırasında, kağıt ya da kumaş filtre torbası her zaman çıkarılmalıdır.

### Diyafram filtresinin çıkartılması

Şekil C

- Emme kafasının kilidini açın ve kafayı çıkartın.
- Diyafram filtresini çıkartın.
- Emme kafasını yerleştirin ve kilitleyin.
- Islak kirin emilmesi sırasında, diyafram filtresi her zaman çıkarılmalıdır.

### Kapa kir filtresinin takılması

- Filtre kapağını açın.
- Yassı katlama filtresini çıkartın.
- Kapa kir filtresini takın.
- Filtre kapağını kapatın; duyulur bir şekilde kilitlemelidir.

### Boşaltma hortumunun bağlanması

Şekil D

- Kapatma başlığını (GEKA-C bağlantı) çıkartın.
- Boşaltma hortumunu bağlayın (nominal genişlik 3/4" veya daha büyük).

### Pis suyun boşaltılması

Şekil E

- Pis suyu, tahliye hortumuyla boşaltın.

## Genel

### DIKKAT

*Süpürme sırasında kaba kir filtresini kesinlikle çıkartmayın.*

- Boşaltma pompası olmadan sulu süpürme: Bir özel filtre torbasının (sulu) kullanılması önerilir (Bkz. Filtre sistemleri).
- Maksimum sıvı seviyesine ulaşılması durumunda cihaz otomatik olarak kapatılır.
- Sulu süpürmenin tamamlanmasından sonra: Şamandıra, hazne ve gerekirse boşaltma pompasını nemli bir bezle temizleyin ve kurutun.

## Kuru emme

### DIKKAT

*Kuru süpürmeden önce: Boşaltma pompasını sökün ve yassı katlama filtresini takın.*

**Not:** Kuru süpürme sırasında genel olarak bir yassı katlama filtresi kullanılmalıdır.

## Genel

### DIKKAT

*Emme sırasında yassı katlama filtresi kesinlikle çıkartılmamalıdır.*

- İnce tozun emilmesi sırasında, ek olarak bir kağıt filtre torbası, bir elyaf filtre torbası ya da diyafram filtresi kullanılabilir.

## Boşaltma pompasının sökülmesi

- Boşaltma pompasının elektrik fişini çıkartın.
- Emme kafasının kilidini açın ve kafayı çıkartın.

### Şekil 1

- Boşaltma pompasının kablo tutucusunu çıkartın ve kapak plakası ile değiştirin.
- Ön filtreyi vakum bağlantı parçasının üzerinden geçirin ve çıkarın.
- Boşaltma pompasının üst somununu sökün.
- Boşaltma pompasını ve plastik parçayı hazneden çıkartın.

### Şekil 2

- Boşaltma hortumunun yerine kapatma başlığını takın.
- Emme kafasını yerleştirin ve kilitleyin.

## Yassı katlama filtresinin takılması

**Not:** Yassı katlama filtresi, teslimat kapsamında bulunmamaktadır.

- Filtre kapağını açın.
- Kaba kir filtresini çıkartın.
- Yassı katlama filtresini takın.
- Filtre kapağını kapatın; duyulur bir şekilde kilitlemelidir.

## Fırça şeridin takılması

### Şekil 3

- Lastik dudakları sökün.
- Fırça şeridi takın.

## Kağıt filtre torbası/kumaş filtre torbasının takılması

**Not:** Bir kağıt filtre torbası veya elyaf filtre torbası, teslimat kapsamında bulunmamaktadır.

### Şekil 4

- Emme kafasının kilidini açın ve kafayı çıkartın.
- Kağıt ya da kumaş filtre torbasını takın.
- Emme kafasını yerleştirin ve kilitleyin.

## Diyafram filtresinin takılması

**Not:** Bir diyafram filtresi, teslimat kapsamında bulunmamaktadır.

**Not:** Kağıt filtre torbası veya elyaf filtre torbası olmadan çalışırken, süpürme kafasını korumak için bir diyafram filtresi kullanılmalıdır.

### Şekil 5

- Emme kafasının kilidini açın ve kafayı çıkartın.
- Diyafram filtresini hazne kenarının üzerinden çekin.
- Emme kafasını yerleştirin ve kilitleyin.

## Taban memesinin yükseklik ayarı

- Ayar vidasını saat yönünde çevirin. Taban memesinin yüksek konumu
- Ayar vidasını saat yönünün tersine doğru çevirin. Taban memesinin derin konumu

## Klips bağlantısı

### Şekil 6

Emme hortumu, bir klips sistemi ile donatılmıştır. Tüm C-40/C-DN-40 aksesuar parçaları bağlanabilir.

## Kullanımı

### ⚠ TEHLİKE

*Yaralanma ve hasar tehlikesi! Priz, sadece boşaltma pompasının süpürgeye doğrudan bağlanması için düzenlenmiştir. Prizin başka türlü kullanılmasına izin verilmez.*

### Cihazı açın

→ Cihazın elektrik fişini takın.

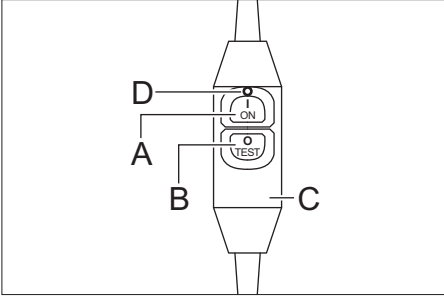

A Açma tuşu

B Kapatma tuşu/Test tuşu

C Koruma şalteri

D Kırmızı kontrol lambası

→ Açma tuşuna basın, kırmızı kontrol ışığı yanar. Koruma şalteri işletmeye hazır durumdadır.

→ Koruma şalterinin kapatma tuşuna/test tuşuna basın, kırmızı kontrol ışığı söner. Koruma şalteri kapanır.

→ Açma tuşuna basın, kırmızı kontrol ışığı yanar. Koruma şalteri işletmeye hazır durumdadır.

→ Cihazı ana şalterden açın.

→ Büyük sıvı miktarlarının sürekli olarak boşaltılması: Boşaltma pompasını çalıştırın.

### Boşaltma veya temizleme modu

→ Sıvıları sürekli olarak boşaltın veya temizlik yapın.

### Ön filtrenin boşaltılması

→ Emme kafasının kilidini açın ve kafayı çıkartın.

→ Tasfiye pompasının kablo tutucusunu çıkarın.

→ Ön filtreyi vakum bağlantı parçasının üzerinden geçirin ve çıkarın.

→ Ön filtreyi boşaltın.

→ Ön filtreyi takarken vakum bağlantı parçasını hazne duvarına dayanana kadar ittin.

→ Tasfiye pompasının kablo tutucusunu takın.

→ Emme kafasını yerleştirin ve kilitleyin.

### Cihazın kapatılması

→ Gerekirse boşaltma pompasını kapatın.

→ Cihazı ana şalterden kapatın.

→ Koruma şalterinin kapatma tuşuna/test tuşuna basın, kırmızı kontrol ışığı söner. Koruma şalteri kapanır.

→ Cihazın elektrik fişini çekin.

### Her çalışmadan sonra

→ Kabı boşaltın.

→ Cihazın dışını ve içini tozunu alarak ve silerek nemli bir bezle temizleyin.

### Cihazın saklanması

→ Elektrik kablosu ve kablo kancasını itme koluna sarın.

→ Süpürme hortumunu itme koluna sarın.

→ Cihazı kuru bir odada muhafaza edin ve yetkisiz kullanıma karşı emniyete alın.

## Taşıma

### ⚠ TEDBİR

*Yaralanma ve hasar tehlikesi! Taşıma sırasında cihazın ağırlığına dikkat edin.*

→ Taşımak için, cihazı taşıma kolundan ve süpürme borusundan tutun.

→ Araçlarda taşıma sırasında, cihazı geçerli yönetmeliklere göre kaymaya ve devrilmeye karşı emniyete alın.

## Depolama

### ⚠ TEDBİR

*Yaralanma ve hasar tehlikesi! Depolama sırasında cihazın ağırlığına dikkat edin.*

Bu cihaz sadece iç mekânlarda depolanmalıdır.

## Koruma ve Bakım

### ⚠ TEHLİKE

*Cihazdaki tüm çalışmalardan önce cihazı kapatın ve elektrik fişini çekin.*

## Kaba kir filtresi/yassı katlama filtresi veya atık hava filtresinin değiştirilmesi

- Filtre kapağını açın.
- Kaba kir filtresi/yassı katlama filtresi veya atık hava filtresini değiştirin.
- Filtre kapağını kapatın; duyulur bir şekilde kilitlenmelidir.

## Ön filtrenin temizlenmesi

- Emme kafasının kilidini açın ve kafayı çıkartın.
- Tasfiye pompasının kablo tutucusunu çıkarın.
- Ön filtreyi vakum bağlantı parçasının üzerinden geçirin ve çıkarın.
- Ön filtreyi temizleyin.
- Ön filtreyi takarken vakum bağlantı parçasını hazne duvarına dayanana kadar ittirin.
- Tasfiye pompasının kablo tutucusunu takın.
- Emme kafasını yerleştirin ve kilitleyin.

## Şamandıranın temizlenmesi

- Emme kafasının kilidini açın ve kafayı çıkartın.
- Şamandırayı nemli bir bezle temizleyin.
- Emme kafasını yerleştirin ve kilitleyin.

## Arızalarda yardım

### ⚠ TEHLİKE

*Cihazdaki tüm çalışmalardan önce cihazı kapatın ve elektrik fişini çekin.*

## Vakum kafası takılmıyor

- Ön filtreyi, vakum bağlantı parçası hazne duvarına dayanana kadar ittirin.

## Koruma şalteri açılmıyor

- Akım beslemesinin prizini bir elektrik teknisyenine kontrol ettirin.
- Cihazın elektrik fişini başka bir akım devresinin başka bir prizine bağlayın.
- Müşteri hizmetlerine haber verin.

## Süpürge açılırken koruma şalteri tekrar kapanıyor

- Müşteri hizmetlerine haber verin.

## Emme türbini çalışmıyor

- Akım beslemesinin prizini ve sigortasını kontrol edin.
- Cihazın elektrik kablosunu ve elektrik fişini kontrol edin.
- Koruma şalterinin açma tuşuna basın.
- Cihazı açın.
- Şamandırayı kontrol edin.

## Vakum türbini kapanıyor

- Boşaltma pompasını çalıştırın.

## Emme gücü dü

- Süpürme memesi, süpürme borusu, süpürme hortumu ya da kaba kir filtresi/yassı katlama filtresindeki tıkanmaları giderin.
- Kağıt ya da kumaş filtre torbasını değiştirin.
- Filtre kapağını doğru şekilde kilitleyin.
- Diyafram filtresini akar su altında temizleyin ya da değiştirin.
- Yassı katlama filtresini değiştirin.
- Boşaltma hortumuna sızdırmazlık kontrolü yapın.
- Ön filtreyi boşaltın/temizleyin.
- Yassı katlama filtresinin montaj konumunun doğru olup olmadığını kontrol edin.
- Kaba kir filtresinin montaj konumunun doğru olup olmadığını kontrol edin.

## Kuru süpürme sırasında toz çıkışı

- Yassı katlama filtresini takın.
- Yassı katlama filtresinin montaj konumunun doğru olup olmadığını kontrol edin.
- Yassı katlama filtresini değiştirin.

## Boşaltma pompası çalışmıyor

- Cihazın prizini kontrol edin.
- Haznede sıkışmış olan şamandıra şalterini kurtarın.
- Pompada sıkışmış olan pompa çarkını kurtarın.

## Boşaltma pompasının sevk miktarı düşük

- Boşaltma hortumunu bükülmeden döşeyin.
- Boşaltma hortumunda tıkanma olup olmadığını kontrol edin.

## Müşteri hizmeti

**Arızanın giderilememesi durumunda, cihaz müşteri hizmetleri tarafından kontrol edilmelidir.**

## Garanti

Her ülkede yetkili distribütörümüz tarafından verilmiş garanti şartları geçerlidir. Garanti süresi içinde cihazınızda oluşan muhtemel hasarları, arızanın kaynağı üretim veya malzeme hatası olduğu sürece ücretsiz olarak karşılıyoruz. Garanti hakkınızdan yararlanmanızı gerektiren bir durum olduğu zaman, ilgili faturanız ile birlikte satıcınıza veya size en yakın yetkili servisimize başvurunuz.

## Aksesuarlar ve yedek parçalar

Sadece orijinal aksesuarlar ve orijinal yedek parçalar kullanın; cihazın güvenli şekilde ve arızasız işletilmesini garantilerler. Aksesuarlar ve yedek parçalar hakkında bilgi için sitemizi ziyaret edin: [www.kaercher.com](http://www.kaercher.com).

## AB uygunluk bildirisi

İşbu belge ile aşağıda tanımlanan makinenin konsepti ve tasarımı ve tarafımızdan piyasaya sürülen modeliyle AB yönetmeliklerinin temel teşkil eden ilgili güvenlik ve sağlık yükümlülüklerine uygun olduğunu bildiririz. Onayımız olmadan cihazda herhangi bir değişiklik yapılması durumunda bu beyan geçerliliğini yitirir.

**Ürün:** Kuru ve yaş elektrikli süpürge

**Tip:** 1.146-xxx

**İlgili AB yönetmelikleri**

2006/42/EG (+2009/127/EG)

2014/30/EU

2011/65/EU

**Kullanılmış olan uyumlu standartlar**

EN 55014-1: 2006+A1: 2009+A2: 2011

EN 55014-2: 2015

EN 60335-1

EN 60335-2-69

EN 61000-3-2: 2014

EN 61000-3-3: 2013

EN 62233: 2008

EN 50581

**Kullanılmış ulusal standartlar**

-

5.957-602

İmzası bulunanlar, işletme yönetimi adına ve işletme yönetimi tarafından verilen vekaletle dayanarak işlem yapar.



H. Jenner  
Chief Executive Officer



S. Reiser  
Head of Approbation

Dokümantasyon yetkilisi:

S. Reiser

Alfred Kärcher GmbH & Co. KG

Alfred-Kärcher-Str. 28 - 40

71364 Winnenden (Germany)

Tel.: +49 7195 14-0

Faks: +49 7195 14-2212

Winnenden, 2017/01/01

## Teknik Bilgiler

		<b>NT 611 MWF</b>
Şebeke gerilimi	V	230
Frekans	Hz	1~ 50
Maks. güç	W	2350
Güç (toplam)	W	2000
Nominal güç	W	1200
Boşaltma pompasının gücü	W	800
Kap içeriği	l	55
Sıvı doldurma miktarı	l	42
Hava miktarı (maks.)	l/s	56
Vakum (maks.)	kPa (mbar)	23,5 (235)
Koruma şekli	--	IPX4
Koruma sınıfı	--	I
Süpürme hortumu bağlantısı (C-DN/C-ID)	mm	40
Uzunluk x Genişlik x Yükseklik	mm	570 x 430 x 860
Tipik çalışma ağırlığı	kg	23,0
Çevre sıcaklığı (maks.)	°C	+40
<b>60335-2-69'a göre belirlenen değerler</b>		
Ses basıncı seviyesi $L_{pA}$	dB(A)	63
Güvensizlik $K_{pA}$	dB(A)	1
EI-kol titreşim değeri	m/s <sup>2</sup>	<2,5
Güvensizlik K	m/s <sup>2</sup>	0,2

Elektrik kablosu	H07RN-F 3x1,5 mm <sup>2</sup>	
	Parça No.	Kablo uzunluğu
EU	6.649-875.0	10 m



Перед первым применением вашего прибора прочитайте эту оригинальную инструкцию по эксплуатации, после этого действуйте соответственно и сохраните ее для дальнейшего пользования или для следующего владельца.

- Перед первым вводом в эксплуатацию обязательно прочтите указания по технике безопасности № 5.956-249.0!
- При несоблюдении инструкции и указаний по технике безопасности пылесос может выйти из строя, а для оператора и других лиц возникает риск получения травмы.
- При повреждениях, полученных во время транспортировки, немедленно свяжитесь с продавцом.

## Оглавление

Защита окружающей среды . . . . .	RU	1
Степень опасности . . . . .	RU	1
Использование по назначению . . . . .	RU	2
Элементы прибора . . . . .	RU	2
Начало работы . . . . .	RU	2
Управление . . . . .	RU	4
Транспортировка . . . . .	RU	5
Хранение . . . . .	RU	6
Уход и техническое обслуживание . . . . .	RU	6
Помощь в случае неполадок . . . . .	RU	6
Гарантия . . . . .	RU	8
Принадлежности и запасные детали . . . . .	RU	8
Заявление о соответствии EU . . . . .	RU	8
Технические данные . . . . .	RU	9

## Защита окружающей среды



Упаковочные материалы пригодны для вторичной переработки. Пожалуйста, не выбрасывайте упаковку вместе с бытовыми отходами, а сдайте ее в один из пунктов приема вторичного сырья.



Старые приборы содержат ценные перерабатываемые материалы, подлежащие передаче в пункты приемки вторичного сырья. Аккумуляторы, масло и иные подобные материалы не должны попадать в окружающую среду. Поэтому утилизируйте старые приборы через соответствующие системы приемки отходов.

### Инструкции по применению компонентов (REACH)

Актуальные сведения о компонентах приведены на веб-узле по следующему адресу:

[www.kaercher.com/REACH](http://www.kaercher.com/REACH)

## Степень опасности

### ⚠ ОПАСНОСТЬ

Указание относительно непосредственно грозящей опасности, которая приводит к тяжелым увечьям или к смерти.

### ⚠ ПРЕДУПРЕЖДЕНИЕ

Указание относительно возможной потенциально опасной ситуации, которая может привести к тяжелым увечьям или к смерти.

### ⚠ ОСТОРОЖНО

Указание на потенциально опасную ситуацию, которая может привести к получению легких травм.

### ВНИМАНИЕ

Указание относительно возможной потенциально опасной ситуации, которая может повлечь материальный ущерб.

## Использование по назначению

### △ ПРЕДУПРЕЖДЕНИЕ

*Прибор не предназначен для сбора вредной для здоровья пыли.*

- Данный пылесос предназначен для непрерывной утилизации большого количества воды (ущерб, причиненный наводнением, осушение резервуаров, бассейнов или емкостей и т.п.), а также для проведения влажной и сухой чистки поверхностей полов и стен.
- Этот профессиональный прибор применяется, например, в ремесленном производстве, промышленности, в пожарных частях и службах по оказанию технической помощи.

## Элементы прибора

- 1 Поплавок
- 2 Сетевой шнур
- 3 Штепсельная вилка устройства
- 4 Всасывающий шланг
- 5 Блокировка всасывающей головки
- 6 Мусорный бак
- 7 Держатель кабеля насоса для утилизации воды
- 8 Прижимная шина
- 9 Ось направляющего ролика
- 10 Направляющий ролик
- 11 Форсунка для чистки пола
- 12 Регулировка высоты форсунки для чистки пола
- 13 всасывающая трубка,
- 14 Всасывающий патрубок
- 15 Всасывающая головка
- 16 Насос для утилизации воды
- 17 Накладная гайка насоса для утилизации воды
- 18 рукоятка для ношения прибора
- 19 Крышка фильтра
- 20 ведущая дуга
- 21 Колено
- 22 Поплавковый выключатель насоса для утилизации воды
- 23 Фильтр предварительной очистки

- 24 Сетевой штекер насоса для утилизации воды
- 25 Переключатель в положении "Насос для утилизации воды ВЫКЛ"
- 26 Розетка
- 27 Переключатель в положении "Насос для утилизации воды ВКЛ"
- 28 Главный выключатель
- 29 Фильтр для очистки отходящего воздуха
- 30 Фильтр для грубых частиц грязи/ складчатый фильтр
- 31 Сливной шланг
- 32 Колпачок (соединительный элемент GEKA-C)
- 33 Крючки для кабеля
- 34 Заводская табличка с данными

## Начало работы

Прибор обеспечивает работу в трех режимах:

- 1 Чистка во влажном режиме с помощью насоса для утилизации воды
- 2 Чистка во влажном режиме без насоса для утилизации воды
- 3 Чистка в сухом режиме

## Влажная чистка

**Указание:** Проведение чистки во влажном режиме также возможно при выключенном или демонтированном насосе для утилизации воды. Демонтировать насос для утилизации воды, см. "Чистка в сухом режиме".

## Установка резиновых кромок

Рисунок **A**

→ Снять щетки.

→ Установить резиновые кромки (5).

**Указание:** Структурированная сторона резиновых кромок должна быть обращена наружу.



### Удаление бумажного фильтровального пакета/ фильтровального пакета из нетканого материала

Рисунок **Б**

- Разблокировать и снять всасывающий элемент.
- Потянуть бумажный фильтровальный пакет/фильтровальный пакет из нетканого материала вниз и снять его.
- Надеть и зафиксировать всасывающий элемент.
- При сборе влажной пыли бумажный фильтровальный пакет или фильтр из нетканого материала необходимо снимать.

### Удаление мембранного фильтра

Рисунок **В**

- Разблокировать и снять всасывающий элемент.
- Удаление мембранного фильтра.
- Надеть и зафиксировать всасывающий элемент.
- При сборе влажной пыли мембранный фильтр необходимо снимать.

### Установка фильтра для грубых частиц грязи

- Открыть крышку фильтра.
- Вынуть складчатый фильтр.
- Установить фильтр для грубых частиц грязи.
- Закрыть крышку фильтра так, чтобы был слышен щелчок.

### Подключение шланга для утилизации воды

Рисунок **Д**

- Удалить колпачок (соединительный элемент GEKA-C).
- Подключить шланг для утилизации воды (номинальный диаметр 3/4" или больше).

### Слить грязную воду

Рисунок **Е**

- Слить грязную воду с помощью сливного шланга.

### Общие положения

#### **ВНИМАНИЕ**

*Удаление фильтра для грубых частиц грязи во время работы запрещается.*

- Чистка во влажном режиме без насоса для утилизации воды: Рекомендуется использование специального фильтровального мешка (чистка во влажном режиме) (см. раздел "Фильтровальные системы").
- При достижении максимального уровня жидкости прибор автоматически отключается.
- После завершения чистки во влажном режиме: Очистить и просушить при помощи салфетки поплавков, резервуар и, при необходимости, насос для утилизации воды.

### Сухая чистка

#### **ВНИМАНИЕ**

*Перед проведением чистки в сухом режиме: Демонтировать насос для утилизации воды и установить складчатый фильтр.*

**Указание:** При проведении чистки в сухом режиме в основном следует использовать складчатый фильтр.

#### Общие положения

#### **ВНИМАНИЕ**

*Удаление складчатого фильтра во время работы запрещается.*

- При сборе мелкой пыли дополнительно можно использовать бумажный фильтровальный пакет, фильтр из нетканого материала или мембранный фильтр.

## Демонтаж насоса для утилизации воды

- Вынуть из розетки штепсельную вилку насоса для утилизации воды.
- Разблокировать и снять всасывающий элемент.

Рисунок 14

- Вытянуть держатель кабеля насоса для утилизации воды и установить вместо него прижимную шину.
- Снять фильтр предварительной очистки через всасывающий патрубок.
- Отвинтить накидную гайку насоса для утилизации воды.
- Снять с резервуара насос для утилизации воды и пластмассовую вставку.

Рисунок 15

- Заменить шланг для утилизации воды на колпачок.
- Надеть и зафиксировать всасывающий элемент.

## Установка складчатого фильтра

**Указание:** Складчатый фильтр не входит в объем поставки.

- Открыть крышку фильтра.
- Вынуть фильтр для грубых частиц грязи.
- Установить складчатый фильтр.
- Закрыть крышку фильтра так, чтобы был слышен щелчок.

## Установка кромок щетки

Рисунок 16

- Снять резиновые кромки.
- Установить кромки щетки.

## Установка бумажного фильтровального пакета/ фильтровального пакета из нетканого материала

**Указание:** Бумажный фильтровальный пакет или фильтр из нетканого материала не входит в объем поставки.

Рисунок 17

- Разблокировать и снять всасывающий элемент.

- Надеть бумажный фильтровальный пакет или фильтр из нетканого материала.
- Надеть и зафиксировать всасывающий элемент.

## Установка мембранного фильтра

**Указание:** Мембранный фильтр не входит в объем поставки.

**Указание:** При работе без бумажного фильтровального пакета или фильтра из нетканого материала должен использоваться мембранный фильтр для защиты всасывающей головки.

Рисунок 18

- Разблокировать и снять всасывающий элемент.
- Наденьте мембранный фильтр на края бака.
- Надеть и зафиксировать всасывающий элемент.

## Регулировка высоты форсунки для чистки пола

- Установочный винт вращать по часовой стрелке: Высота положения щетки для чистки пола
- Установочный винт вращать против часовой стрелки: Глубина положения щетки для чистки пола

## Клипсовое соединение

Рисунок 19

Всасывающий шланг оснащен системой клипсового соединения. Могут быть подсоединены все комплектующие изделия C-40/C-DN-40.

## Управление

### ⚠ ОПАСНОСТЬ

*Опасность получения травм и повреждений! Штепсельная розетка предназначена исключительно для непосредственного подключения насоса для утилизации воды к пылесосу. Любое иное применение штепсельной розетки недопустимо.*

## Включение прибора

- Вставить в розетку штепсельную вилку устройства.

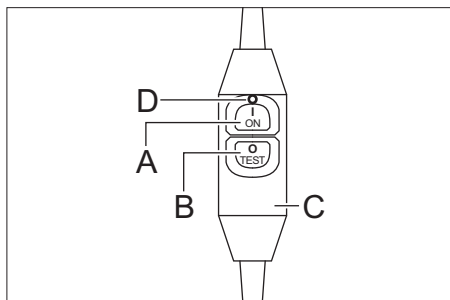

- A Клавиша включения
- B Клавиша выключения/клавиша проверки
- C Предохранительный выключатель
- D Красная контрольная лампочка
- Нажать кнопку включения, светится красный контрольный индикатор. Предохранительный выключатель готов к работе.
- Нажать кнопку выключения/кнопку проверки предохранительного выключателя, красный контрольный индикатор гаснет. Предохранительный выключатель отключается.
- Нажать кнопку включения, светится красный контрольный индикатор. Предохранительный выключатель готов к работе.
- Прибор отключается при помощи главного выключателя.
- Непрерывная утилизация большого количества воды: Включить насос для утилизации воды.

## Режим утилизации или очистки

- Проводится непрерывное удаление жидкости или очистка.

## Опорожнение фильтра предварительной очистки

- Разблокировать и снять всасывающий элемент.
- Извлечь держатель кабеля насоса для утилизации воды.

- Снять фильтр предварительной очистки через всасывающий патрубок.
- Слить воду из фильтра предварительной очистки.
- При установке фильтра предварительной очистки продвигать его по всасывающему патрубку до тех пор, пока он не будет прилегать к стенке бака.
- Вставить держатель кабеля насоса для утилизации воды.
- Надеть и зафиксировать всасывающий элемент.

## Выключение прибора

- При необходимости выключить насос для утилизации воды.
- Выключить прибор при помощи главного выключателя.
- Нажать кнопку выключения/кнопку проверки предохранительного выключателя, красный контрольный индикатор гаснет. Предохранительный выключатель отключается.
- Вытянуть штепсельную вилку устройства.

## После каждой эксплуатации

- Опустошить бак.
- Очистить прибор снаружи и внутри пылесосом и протереть его влажным полотенцем.

## Хранение прибора

- Намотать сетевой кабель вокруг крючков на ведущей дуге.
- Обмотать всасывающий шланг вокруг буксирной скобы.
- Хранить прибор в сухом помещении, приняв при этом меры от несанкционированного использования.

## Транспортировка

### ⚠ ОСТОРОЖНО

Опасность получения травм и повреждений! При транспортировке следует обратить внимание на вес устройства.

- Для переноски прибора его следует брать за рукоятку и всасывающую трубу.
- При перевозке аппарата в транспортных средствах следует учитывать действующие местные государственные нормы, направленные на защиту от скользяния и опрокидывания.

## Хранение

### ⚠ **ОСТОРОЖНО**

*Опасность получения травм и повреждений! При хранении следует обратить внимание на вес устройства.*

Это устройство разрешается хранить только во внутренних помещениях.

## Уход и техническое обслуживание

### ⚠ **ОПАСНОСТЬ**

*Перед проведением любых работ с прибором, выключить прибор и вытянуть штепсельную вилку.*

### Замена фильтра для грубых частиц грязи/складчатого фильтра или фильтра для очистки отходящего воздуха

- Открыть крышку фильтра.
- Заменить фильтр для грубых частиц грязи/складчатый фильтр или фильтр для очистки отходящего воздуха.
- Закрыть крышку фильтра так, чтобы был слышен щелчок.

### Очистка фильтра предварительной очистки

- Разблокировать и снять всасывающий элемент.
- Извлечь держатель кабеля насоса для утилизации воды.
- Снять фильтр предварительной очистки через всасывающий патрубок.
- Очистить фильтр предварительной очистки.

- При установке фильтра предварительной очистки продвигать его по всасывающему патрубку до тех пор, пока он не будет прилегать к стенке бака.
- Вставить держатель кабеля насоса для утилизации воды.
- Надеть и зафиксировать всасывающий элемент.

### Очистка поплавка

- Разблокировать и снять всасывающий элемент.
- Поплавок очистить с помощью влажной салфетки.
- Надеть и зафиксировать всасывающий элемент.

## Помощь в случае неполадок

### ⚠ **ОПАСНОСТЬ**

*Перед проведением любых работ с прибором, выключить прибор и вытянуть штепсельную вилку.*

### Всасывающая головка не устанавливается

- Продвигать фильтр предварительной очистки по всасывающему патрубку до тех пор, пока он не будет прилегать к стенке бака.

### Предохранительный выключатель не включается

- Поручить проверку штепсельной розетки системы электропитания специалисту-электрику.
- Подключить штепсельную вилку устройства к другой розетке, находящейся в другой электрической сети.
- Поставить в известность сервисную службу.

### Предохранительный выключатель снова отключается при включении пылесоса

- Поставить в известность сервисную службу.

### **Всасывающая турбина не работает**

- Проверить штепсельную розетку и предохранитель системы электропитания.
- Проверить сетевую кабель и штепсельную вилку устройства.
- Нажать клавишу включения предохранительного выключателя.
- Включить аппарат.
- Проверить поплавков.

### **Всасывающая турбина отключается**

- Включить насос для утилизации воды.

### **Мощность всасывания упала**

- Удалить мусор из всасывающей насадки, всасывающей трубки, всасывающего шланга или фильтра для грубых частиц грязи/складчатого фильтра.
- Заменить бумажный фильтровальный пакет или фильтр из нетканого материала.
- Правильно закрыть крышку фильтра так, чтобы она зафиксировалась.
- Промыть мембранный фильтр под проточной водой или заменить.
- Заменить складчатый фильтр.
- Проверить сливной шланг на герметичность.
- Опорожнить/очистить фильтр предварительной очистки.
- Проверить правильность установки складчатого фильтра.
- Проверить правильность установки фильтра для грубых частиц грязи.

### **Выделение пыли во время чистки в сухом режиме**

- Установить складчатый фильтр.
- Проверить правильность установки складчатого фильтра.
- Заменить складчатый фильтр.

### **Насос для утилизации воды не работает**

- Проверить штепсельную розетку устройства.
- Освободить заземленный поплавковый выключатель резервуара.
- Освободить заблокированную крыльчатку насоса.

### **Слабая подача насоса для утилизации воды**

- Уложить шланг насоса для утилизации воды, избегая образования изгибов.
- Проверить шланг насоса для утилизации воды на наличие засоров.

### **Сервисная служба**

**Если неисправность не удается устранить, прибор необходимо отправить на проверку в сервисную службу.**

## Гарантия

В каждой стране действуют соответственно гарантийные условия, изданные уполномоченной организацией сбыта нашей продукции в данной стране. Возможные неисправности прибора в течение гарантийного срока мы устраняем бесплатно, если причина заключается в дефектах материалов или ошибках при изготовлении. В случае возникновения претензий в течение гарантийного срока просьба обращаться, имея при себе чек о покупке, в торговую организацию, продавшую вам прибор или в ближайшую уполномоченную службу сервисного обслуживания.

Дата выпуска отображается на заводской табличке в закодированном виде. При этом отдельные цифры имеют следующее значение:

Пример: 30190

- 3 год выпуска
- 0 столетие выпуска
- 1 десятилетие выпуска
- 9 вторая цифра месяца выпуска
- 0 первая цифра месяца выпуска

Таким образом, в данном примере код 30190 означает дату выпуска 09 / (2) 013.

## Принадлежности и запасные детали

Используйте оригинальные принадлежности и запчасти — только они гарантируют безопасную и бесперебойную работу устройства.

Информацию о принадлежностях и запчастях вы можете найти на сайте [www.kaercher.com](http://www.kaercher.com).

## Заявление о соответствии EU

Настоящим мы заявляем, что нижеуказанный прибор по своей концепции и конструкции, а также в осуществленном и допущенном нами к продаже исполнении отвечает соответствующим основным требованиям по безопасности и здоровью согласно директивам EU. При

внесении изменений, не согласованных с нами, данное заявление теряет свою силу.

**Продукт** Пылесос для мокрой и сухой чистки

**Тип:** 1.146-xxx

**Основные директивы EU**

2006/42/EC (+2009/127/EC)

2014/30/EU

2011/65/EC

**Примененные гармонизированные нормы**

EN 55014-1: 2006+A1: 2009+A2: 2011

EN 55014-2: 2015

EN 60335-1

EN 60335-2-69

EN 61000-3-2: 2014

EN 61000-3-3: 2013

EN 62233: 2008

EN 50581

**Примененные внутригосударственные нормы**

-

5.957-602

Нижеподписавшиеся лица действуют по поручению и по доверенности руководства предприятия.



H. Jenner

Chief Executive Officer



S. Reiser

Head of Approbation

уполномоченный по документации:  
S. Reiser

Alfred Kaercher GmbH & Co. KG

Alfred-Kaercher-Str. 28 - 40

71364 Winnenden (Germany)

Тел.: +49 7195 14-0

Факс: +49 7195 14-2212

Winnenden, 2017/01/01

## Технические данные

		<b>NT 611 MWF</b>
Напряжение сети	В	230
Частота	Гц	1~ 50
Макс. мощность	Вт	2350
Мощность (полная)	Вт	2000
Номинальная мощность	Вт	1200
Мощность насоса для утилизации воды	Вт	800
Емкость бака	л	55
Заправочный объем жидкости	л	42
Количество воздуха (макс.)	л/с	56
Нижнее давление (макс.)	кПа (мбар)	23,5 (235)
Тип защиты	--	IPX4
Класс защиты	--	I
Гнездо для подключения шланга (C-DN/C-ID)	мм	40
Длина x ширина x высота	мм	570 x 430 x 860
Типичный рабочий вес	кг	23,0
Температура окружающей среды (макс.)	°С	+40
<b>Значение установлено согласно стандарту EN 60335-2-69</b>		
Уровень шума дБ <sub>а</sub>	дБ(А)	63
Опасность K <sub>ра</sub>	дБ(А)	1
Значение вибрации рука-плечо	м/с <sup>2</sup>	<2,5
Опасность К	м/с <sup>2</sup>	0,2

<b>Сетевой шнур</b>	H07RN-F 3x1,5 mm <sup>2</sup>	
	№ детали	Длина шну- ра
EU	6.649-875.0	10 м



A készülék első használata előtt olvassa el ezt az eredeti használati utasítást, ez alapján járjon el és tartsa meg a későbbi használatra vagy a következő tulajdonos számára.

- Az első üzembevitel előtt mindenképpen olvassa el az 5.956-249.0 sz. biztonssági utasításokat!
- A gépkönyv és a biztonságtechnikai utasítások be nem tartása esetén a készülék megromolódhat és veszélybe kerülhet annak kezelője, illetve más személyek.
- Szállítási sérülések esetén azonnal tájékoztassa a kereskedőt.

## Tartalomjegyzék

Környezetvédelem . . . . .	HU	1
Veszély fokozatok . . . . .	HU	1
Rendeltetésszerű használat . .	HU	1
Készülék elemek . . . . .	HU	2
Üzembevitel . . . . .	HU	2
Használat . . . . .	HU	4
Szállítás . . . . .	HU	5
Tárolás . . . . .	HU	5
Ápolás és karbantartás . . . . .	HU	5
Segítség üzemzavar esetén . .	HU	5
Garancia . . . . .	HU	6
Tartozékok és alkatrészek . . .	HU	6
EU konformitási nyilatkozat . .	HU	7
Műszaki adatok . . . . .	HU	8

## Környezetvédelem



A csomagolási anyagok újrahasznosíthatók. Kérjük, ne dobja a csomagolást a házi szemétkébe, hanem vigye el egy újrahasznosító helyre.



A használt készülékek értékes újrahasznosítható anyagokat tartalmaznak, amelyeket újrahasznosító helyen kell elhelyezni. Az elemeknek, olajnak és hasonló anyagoknak nem szabad a környezetbe kerülni. Ezért kérjük, a használt készülékeket megfelelő gyűjtőrendszeren keresztül távolítsa el.

## Megjegyzések a tartalmazott anyagokkal kapcsolatban (REACH)

Aktuális információkat a tartalmazott anyagokkal kapcsolatosan a következő címen talál:

[www.kaercher.com/REACH](http://www.kaercher.com/REACH)

## Veszély fokozatok

### △ VESZÉLY

*Közvetlenül fenyegető veszélyre való figyelmeztetés, amely súlyos testi sérüléshez vagy halálhoz vezet.*

### △ FIGYELMEZTETÉS

*Lehetséges veszélyes helyzetre való figyelmeztetés, amely súlyos testi sérüléshez vagy halálhoz vezethet.*

### △ VIGYÁZAT

*Figyelmeztetés esetlegesen veszélyes helyzetre, amely könnyű sérüléshez vezet.*

### FIGYELEM

*Lehetséges veszélyes helyzetre való figyelmeztetés, amely anyagi kárhoz vezethet.*

## Rendeltetésszerű használat

### △ FIGYELMEZTETÉS

*A készülék nem alkalmas egészségre káros por felszívására.*

- Ez a porszívó nagy mennyiségű folyadék (árvíz, tartályok, medencék vagy tankok kiszívása stb.), valamint padló- és falfelületek száraz- és nedves porszívózására alkalmas.
- A készülék ipari használatra alkalmas, pl. a kisiparban, az iparban, tűzoltóság-nál és a katasztrófavédelemben.



## Készülék elemek

- 1 Úszó
- 2 Hálózati kábel
- 3 A készülék hálózati csatlakozója
- 4 Szívótömlő
- 5 Szívófej zárja
- 6 Hulladéktartály
- 7 A vízelvezető szivattyú kábeltartója
- 8 Zárólemez
- 9 Kormánygörgő kengyel
- 10 Kormánygörgő
- 11 Padló szórófej
- 12 A padlófej magasságának beállítása
- 13 Szívócső
- 14 Szívótámasztékok
- 15 Szívófej
- 16 Vízelvezető szivattyú
- 17 A vízelvezető szivattyú hollandi anyája
- 18 Fogantyú
- 19 Szűrőfedél
- 20 Tolókengyel
- 21 Könyökcső
- 22 A vízelvezető szivattyú úszókapcsolója
- 23 Előszűrő
- 24 A vízelvezető szivattyú hálózati dugója
- 25 „Vízelvezető szivattyú KI” kapcsoló
- 26 Csatlakozó dugasz
- 27 „Vízelvezető szivattyú KI” kapcsoló
- 28 Főkapcsoló
- 29 Használtlevegő szűrő
- 30 Durva szennyeződés szűrő/összehajtható szűrő
- 31 Leeresztő tömlő
- 32 Zárókupak (GEKA-C csatlakozó)
- 33 Kábel tartó
- 34 Típus tábla

## Üzembevétele

A készülék 3 üzemmódot tesz lehetővé:

- 1 Nedves porszívózás vízelvezető szivattyúval
- 2 Nedves porszívózás vízelvezető szivattyú nélkül
- 3 Száraz porszívózás

## Nedves porszívózás

**Megjegyzés:** Nedves porszívózási üzem ki-kapcsolt vagy kiserelt vízelvezető szivattyú mellett is lehetséges. Vízelvezető szivattyú kiserelése, lásd száraz porszívózás.

### Gumiél felhelyezése

Ábra 

→ Kefecsik kivétele.

→ Gumiajkakat beépíteni.

**Megjegyzés:** A gumiélek strukturált oldalának kifelé kell néznie.

### Papír szűrőtasak/textil porzsák eltávolítása

Ábra 

→ Oldja ki és vegye le a szívófejet.

→ A papír szűrőtasakot/textil porzsákot hátrafele kihúzni.

→ Helyezze vissza és biztosítsa a szívófejet.

– Ha nedves piszkot fognak felszívni, akkor mindig ki kell venni a papír vagy textil porzsákot.

### A membránszűrő eltávolítása

Ábra 

→ Oldja ki és vegye le a szívófejet.

→ Távolítsa el a membránszűrőt.

→ Helyezze vissza és biztosítsa a szívófejet.

– Nedves piszkot felszívásakor mindig le kell venni a membránszűrőt.

### Durva szennyeződés szivattyú beszerelése

→ Nyissa ki a szűrőfedelelet.

→ Lapos harmonikaszűrőt kivenni.

→ Szerelje be a durva szennyeződés szivattyút.

→ Zárja be a szűrőfedelelet, amelynek hallhatóan helyére kell kattannia.

### Vízelvezető tömlő csatlakoztatása

Ábra 

→ Zárókupakot (GEKA-C csatlakozó) eltávolítani.

→ A vízelvezető tömlőt csatlakoztatni (névleges szélesség 3/4" vagy nagyobb).

## Szennyvíz leeresztése

### Ábra

- Eressze le a szennyvizet a leeresztő csövön keresztül.

## Általános

### FIGYELEM

*Porszívózáskor sohasem szabad eltávolítani a durva szennyeződés szűrőt.*

- Nedves porszívózás vízelvezető szivattyú nélkül: Ajánlott speciális (nedves) szűrőt alkalmazni (lásd Szűrőrendszer-ek).
- Amikor eléri a max. folyadékszintet, a készülék automatikusan lekapcsol.
- A nedves porszívózás befejezése után: Az úszót, a tartályt és szükség esetén a vízelvezető szivattyút nedves ronggyal tisztítsa meg és szárítsa.

## Száraz porszívózás

### FIGYELEM

*Száraz porszívózás előtt: A vízelvezető szivattyút szerelje ki és helyezze be az összehajtható szűrőt.*

**Megjegyzés:** Száraz porszívózás esetén általánosságban az összehajtható szűrőt kell használni.

## Általános

### FIGYELEM

*Porszívózáskor sohasem szabad eltávolítani az összehajtható szűrőt.*

- Ha finom port fognak felszívni, kiegészítőleg használhatnak papírszűrőt, textil szűrőt vagy membránszűrőt is.

## Vízelvezető szivattyú kiszerelése

- A vízelvezető szivattyú hálózati dugóját kihúzni
- Oldja ki és vegye le a szívófejet.

### Ábra

- A vízelvezető szivattyú kábeltartóját kivenni és a zárólemezzel helyettesíteni.
- Húzza le az előszűrőt a szívócsonton keresztül és vegye le.
- A vízelvezető szivattyú hollandi anyáját lecsavarni.
- A vízelvezető szivattyút és a műanyag betétet a tartályból kivenni.

### Ábra

- Helyezze fel a zárókupakot a vízelvezető tömlő helyére.
- Helyezze vissza és biztosítsa a szívófejet.

## Az összehajtható szűrő beépítése

**Megjegyzés:** Az összehajtható szűrő nem része a szállítási tételnek.

- Nyissa ki a szűrőfedelelet.
- Vegye ki a durva szennyeződés szűrőt
- Helyezze be az összehajtható szűrőt.
- Zárja be a szűrőfedelelet, amelynek hallhatóan helyére kell kattannia.

## Kefecsik behelyezése

### Ábra

- Vegye ki a gumiéleket.
- Helyezze be a kefecsikot.

## Papír szűrőtasak / textil porzsák behelyezése

**Megjegyzés:** A papír szűrőtasak ill. a textil szűrőtasak nem része a szállítási tételnek.

### Ábra

- Oldja ki és vegye le a szívófejet.
- Helyezze fel a papír vagy textil porzsákokot.
- Helyezze vissza és biztosítsa a szívófejet.

## Membránszűrő beszerelése

**Megjegyzés:** A membránszűrő nem része a szállítási tételnek.

**Megjegyzés:** Papír szűrőtasak ill. textil szűrőtasak nélküli üzem esetén membránszűrőt kell használni a szívófej védelmére.

### Ábra

- Oldja ki és vegye le a szívófejet.
- A membránszűrőt húzza rá a tartály peremére.
- Helyezze vissza és biztosítsa a szívófejet.

## A padlófej magasságának beállítása

- Beállító csavart az órajárás irányában elforgatni: A padlófej magas állása
- A beállító csavart az óra járásával ellentétesen elforgatni: A padlófej alacsony állása

## Clip-csatlakozás

Ábra 

A szivótömlő bilincsrendszerrel van felszerelve. Valamennyi C-40/C DN-40 tartozék csatlakoztatható.

## Használat

### ⚠ VESZÉLY

*Sérülés- és rongálódásveszély! A dugalj csak a vízvezető szivattyú közvetlenül a porszívóhoz való csatlakoztatására szolgál. A dugalj bármilyen más használata nem megengedett.*

### A készülék bekapcsolása

→ A készülék hálózati csatlakozóját be dugni.

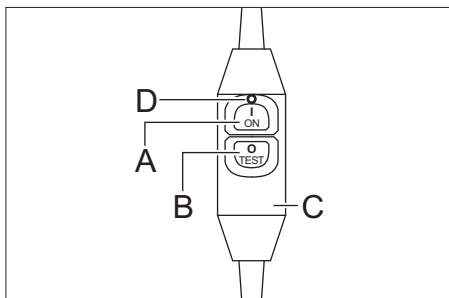

A Bekapcsoló gomb

B Kikapcsoló gomb/Teszt gomb

C Védőkapcsoló

D Piros jelzőlámpa

- Nyomja meg a bekapcsológombot, a vörös ellenőrzőlámpa világít. A védőkapcsoló üzemmész állapotban van.
- Nyomja meg a védőkapcsoló kikapcsoló /tesztbillentyűjét, a vörös ellenőrzőlámpa kialszik. A védőkapcsoló lekapcsol.
- Nyomja meg a bekapcsológombot, a vörös ellenőrzőlámpa világít. A védőkapcsoló üzemmész állapotban van.
- A készüléket a főkapcsolón keresztül bekapcsolni.
- Nagymennyiségű folyadékok folyamatos eltávolítása: Kapcsolja be a vízvezető szivattyút.

## Eltávolító- ill. tisztítóüzem

→ Folyadékok folyamatos eltávolítása ill. tisztítás elvégzése.

### Az előszűrő leürítése

- Oldja ki és vegye le szivófejet.
- Vegye ki a mentesítő szivattyú kábeltartóját.
- Húzza le az előszűrőt a szivócsonkon keresztül és vegye le.
- Ürítse le az előszűrőt.
- Behelyezéskor addig tolja a szivócsonkot, míg az a tartály faláig nem ér.
- Helyezze be a mentesítő szivattyú kábeltartóját.
- Helyezze vissza és biztosítsa a szivófejet.

### A készülék kikapcsolása

- Adott esetben kapcsolja ki a vízvezető szivattyút.
- A készüléket a főkapcsolón keresztül kikapcsolni.
- Nyomja meg a védőkapcsoló kikapcsoló /tesztbillentyűjét, a vörös ellenőrzőlámpa kialszik. A védőkapcsoló lekapcsol.
- A készülék hálózati csatlakozóját kihúzni.

### Minden üzem után

- Ürítse ki a tartályt.
- A készüléket kívül-belül porszívóval és nedves ronggyal kell megtisztítani.

### A készülék tárolása

- A hálózati kábelt a tolokengyelen alján található kampóra tekerje fel.
- A szivótömlőt tekerje fel a tolokengyelre.
- A készüléket száraz helyiségben állítsa le és biztosítsa illetéktelen használat ellen.

## Szállítás

### ⚠ VIGYÁZAT

Sérülés- és rongálódásveszély! Szállítás esetén vegye figyelembe a készülék súlyát.

- A készüléket hordáskor a hordófogantyúnál és a szívócsőnél fogja meg.
- Járművel történő szállítás esetén a készüléket az adott irányelveknek megfelelően kell csúszás és borulás ellen biztosítani.

## Tárolás

### ⚠ VIGYÁZAT

Sérülés- és rongálódásveszély! Tárolás esetén vegye figyelembe a készülék súlyát. Ezt a készüléket csak beltéri helyiségben szabad tárolni.

## Ápolás és karbantartás

### ⚠ VESZÉLY

A készüléken történő bármiféle munka előtt kapcsolja ki a készüléket és húzza ki a hálózati csatlakozót.

### A durva szennyeződés szűrő/összehajtható szűrő vagy a távozó levegő szűrő cseréje

- Nyissa ki a szűrőfedelet.
- A durva szennyeződés szűrőt/összehajtható szűrőt vagy a távozó levegő szűrőt cserélje ki.
- Zárja be a szűrőfedelet, amelynek hallhatóan helyére kell kattannia.

### Az előszűrő tisztítása

- Oldja ki és vegye le a szívófejet.
- Vegye ki a mentesítő szivattyú kábel tartóját.
- Húzza le az előszűrőt a szívócsonton keresztül és vegye le.
- Az előszűrőt tisztítani.
- Behelyezéskor addig tolja a szívócsontot, míg az a tartály faláig nem ér.
- Helyezze be a mentesítő szivattyú kábel tartóját.
- Helyezze vissza és biztosítsa a szívófejet.

## Úszó tisztítása

- Oldja ki és vegye le a szívófejet.
- Az úszót ronggyal megtisztítani.
- Helyezze vissza és biztosítsa a szívófejet.

## Segítség üzemzavar esetén

### ⚠ VESZÉLY

A készüléken történő bármiféle munka előtt kapcsolja ki a készüléket és húzza ki a hálózati csatlakozót.

### A szívófej nem helyezhető fel

- Addig tolja a szívócsontot, míg az a tartály faláig nem ér.

### A védőkapcsolót nem lehet bekapcsolni

- Ellenőriztesse a dugalj áramellátását egy elektromos szakemberrel.
- A készülék hálózati csatlakozóját csatlakoztassa egy másik áramkör másik dugaljához.
- Értesítse a szervizt.

### A védőkapcsoló a porszívó bekapcsolásakor ismételten kikapcsol

- Értesítse a szervizt.

### A szívóturbina nem megy

- A dugaljat és az áramellátás biztosítékát ellenőrizni.
- A készülék hálózati kábelét és hálózati csatlakozóját ellenőrizni.
- Nyomja meg a védőkapcsoló bekapcsoló gombját.
- Kapcsolja be a készüléket.
- Ellenőrizze az úszót.

### A szívóturbina kikapcsolódik

- Kapcsolja be a vízelvezető szivattyút.

## Szívóerő alábbhagy

- Távolítsa el a dugulásokat a szívófüvőkából, szívócsőből, szívótömlőből vagy a durva szennyeződés szűrőből/összehajtható szűrőből.
- Cserélje ki a papír vagy textil porzsákokot.
- Kattintsa be helyesen a szűrőfedelelet.
- A membránszűrőt folyóvíz alatt tisztítsa ill. cserélje ki.
- Cserélje ki az összehajtható szűrőt.
- Ellenőrizze a leeresztő tömlő vízzáróságát.
- Úrítse le/tisztítsa meg az előszűrőt.
- Ellenőrizze, hogy az összehajtható szűrő helyesen van-e behelyezve.
- Ellenőrizze, hogy a durva szennyeződés szűrő helyesen van-e behelyezve.

## Porkilépés száraz porszívózás esetén

- Helyezze be az összehajtható szűrőt.
- Ellenőrizze, hogy az összehajtható szűrő helyesen van-e behelyezve.
- Cserélje ki az összehajtható szűrőt.

## A vízelvezető szivattyú nem jár

- Ellenőrizze a készülék dugalját.
- Szabadítsa ki a beszorult úszókapcsolót a tartályban.
- Szabadítsa ki a beszorult szivattyú futókereket a szivattyúban.

## A vízelvezető szivattyú túl keveset szállít

- A vízelvezető tömlőt megtörés mentesen fektesse le.
- Ellenőrizze, hogy nincs-e eldugulva a vízelvezető tömlő.

## Szerviz

**Ha a hibát nem lehet elhárítani, akkor a készüléket a szervizzel kell ellenőriztetni.**

## Garancia

Minden országban az illetékes forgalmazónk által kiadott garancia feltételek érvényesek. Az esetleges üzemzavarokat az Ön készülékén a garancia lejártáig költségmentesen elhárítjuk, amennyiben anyag- vagy gyártási hiba az oka. Garanciális esetben kérjük, forduljon a vásárlást igazoló bizonylattal kereskedőjéhez vagy a legközelebbi hivatalos szakszervizhez.

## Tartozékok és alkatrészek

Kizárólag eredeti tartozékokat és eredeti pótalkatrészeket alkalmazzon, mivel ezek szavatolják a készülék biztonságos és zavarmentes üzemét. A tartozékokkal és pótalkatrészekkel kapcsolatos információkat a [www.kaercher.com](http://www.kaercher.com) oldalon olvashatja.

## EU konformitási nyilatkozat

Ezennel tanúsítjuk, hogy az alábbiakban megnevezett gép tervezése és építési módja alapján az általunk forgalomba hozott kivitelben megfelel az EU irányelvek vonatkozó, alapvető biztonsági és egészségügyi követelményeinek. A gép jóváhagyásunk nélkül történő módosítása esetén ez a nyilatkozat elveszti érvényességét. A készülék megfelel az EU-ban és Magyarországon (HU) harmonizált szabványoknak.

**Termék:** Nedves- és szárazporszívó

**Típus:** 1.146-xxx

**Vonatkozó európai közösségi irányelvek:**

2006/42/EK (+2009/127/EK)

2014/30/EU

2011/65/EU

**Alkalmazott harmonizált szabványok:**

EN 55014–1: 2006+A1: 2009+A2: 2011

EN 55014–2: 2015

EN 60335–1

EN 60335–2–69

EN 61000–3–2: 2014

EN 61000–3–3: 2013

EN 62233: 2008

EN 50581

**Alkalmazott összehangolt normák:**

-

5.957-602

Alulírottak az ügyvezetés megbízásából és felhatalmazásával lépnek fel.



H. Jenner

Chief Executive Officer



S. Reiser

Head of Approbation

A dokumentációért felelős személy:

S. Reiser

Alfred Kärcher GmbH & Co. KG

Alfred-Kärcher-Str. 28 - 40

71364 Winnenden (Germany)

Tel.: +49 7195 14-0

Fax: +49 7195 14-2212

Winnenden, 2017/01/01

## Műszaki adatok

		<b>NT 611 MWF</b>
Hálózati feszültség	V	230
Frekvencia	Hz	1~ 50
Max. teljesítmény	W	2350
Teljesítmény (össz.):	W	2000
Névleges teljesítmény	W	1200
A vízvezető szivattyú teljesítménye	W	800
Tartály űrtartalom	l	55
Folyadék töltési szintje	l	42
Légmennyiség (max.)	l/s	56
Nyomáshiány (max.)	kPa (mbar)	23,5 (235)
Védelmi fokozat	--	IPX4
Védelmi osztály	--	I
Szívótömlő csatlakozása (C-DN/C-ID)	mm	40
hosszúság x szélesség x magasság	mm	570 x 430 x 860
Tipikus üzemi súly	kg	23,0
Környezeti hőmérséklet (max.)	°C	+40
<b>Az EN 60335-2-69 szerint megállapított értékek</b>		
Hangnyomás szint $L_{pA}$	dB(A)	63
Bizonytalanság $K_{pA}$	dB(A)	1
Kéz-kar vibrációs kibocsátási érték	$m/s^2$	<2,5
Bizonytalanság K	$m/s^2$	0,2

Hálózati kábel	H07RN-F 3x1,5 mm <sup>2</sup>	
	Alkatrész szám	Kábelhosszúság
EU	6.649-875.0	10 m



Před prvním použitím svého zařízení si přečtete tento původní návod k používání, řiďte se jím a uložte jej pro pozdější použití nebo pro další majitele.

- Před prvním uvedením do provozu bezpodmínečně čtete bezpečnostní pokyny č. 5.956-249.0!
- V případě nedodržování provozních a bezpečnostních pokynů mohou vzniknout škody na přístroji a může dojít k ohrožení osob přístroj obsluhujících i ostatních.
- Při přepravních škodách ihned informujte obchodníka.

## Obsah

Ochrana životního prostředí . . . . .	CS	1
Stupně nebezpečí . . . . .	CS	1
Používání v souladu s určením . . . . .	CS	1
Prvky přístroje . . . . .	CS	2
Uvedení do provozu . . . . .	CS	2
Obsluha . . . . .	CS	3
Přeprava . . . . .	CS	4
Ukládání . . . . .	CS	4
Ošetřování a údržba . . . . .	CS	4
Pomoc při poruchách . . . . .	CS	5
Záruka . . . . .	CS	6
Příslušenství a náhradní díly . . . . .	CS	6
EU prohlášení o shodě . . . . .	CS	6
Technické údaje . . . . .	CS	7

## Ochrana životního prostředí



Obalové materiály jsou recyklovatelné. Obal nezahazujte do domovního odpadu, ale odevzdejte jej k opětovnému využití.



Přístroj je vyroben z hodnotných recyklovatelných materiálů, které je třeba znovu využít. Baterie, olej a podobné látky se nesmějí dostat do okolního prostředí. Použitá zařízení proto odevzdejte na příslušných sběrných místech.

## Informace o obsažených látkách (REACH)

Aktuální informace o obsažených látkách naleznete na adrese:

[www.kaercher.com/REACH](http://www.kaercher.com/REACH)

## Stupně nebezpečí

### ⚠ NEBEZPEČÍ

*Upozornění na bezprostředně hrozící nebezpečí, které vede k těžkým fyzickým zraněním nebo k usmrcení.*

### ⚠ VAROVÁNÍ

*Upozornění na potencionálně nebezpečnou situaci, která by mohla vést k těžkým fyzickým zraněním nebo usmrcení.*

### ⚠ UPOZORNĚNÍ

*Upozornění na případnou nebezpečnou situaci, která může vést k lehkým fyzickým zraněním.*

### POZOR

*Upozornění na potenciálně nebezpečnou situaci, která může mít za následek poškození majetku.*

## Používání v souladu s určením

### ⚠ VAROVÁNÍ

*Zařízení není vhodné k odsávání prachů škodících zdraví.*

- Tento vysavač je určen k dlouhodobému odstraňování velkého množství tekutiny (záplavy, odsávání nádrží, bazénů nebo nádob atd.) a zároveň k mokrému a suchému čištění podlah a stěn.
- Přístroj je vhodný k použití v průmyslových zařízeních, např. v řemeslných dílnách, obchodech, u hasičů a technických služeb.



## Prvky přístroje

- 1 Plovák
- 2 Síťový kabel
- 3 Síťová zástrčka přístroje
- 4 Sací hadice
- 5 Uzamčení sací hlavy
- 6 Nádobna na nečistoty
- 7 Držák kabelu odpadního čerpadla
- 8 Závěrná deska
- 9 Držák koleček
- 10 Řídicí válec
- 11 Hubice na čištění podlah
- 12 Nastavení výšky u podlahové hubice
- 13 Sací hubice
- 14 Sací hrdlo
- 15 Vysávací hlavice
- 16 Kanalizační čerpadlo
- 17 Převlečná matice odpadního čerpadla
- 18 Držadlo
- 19 Kryt filtru
- 20 Posuvné rameno
- 21 Násadka
- 22 Plovákový spínač odpadního čerpadla
- 23 Předřazený filtr
- 24 Síťová zástrčka odpadního čerpadla
- 25 Spínač "odpadního čerpadla VYP"
- 26 Zásuvka
- 27 Spínač "odpadního čerpadla ZAP"
- 28 Hlavní spínač
- 29 Filtr odváděného vzduchu
- 30 Filtr na hrubé nečistoty/plochý skládaný filtr
- 31 Vypouštěcí hadice
- 32 Závěrná krytka (spojka GEKA-C)
- 33 Kabelový hák
- 34 typový štítek

## Uvedení do provozu

Zařízení umožňuje 3 druhy provozu:

- 1 Mokrý vysávání s odpadním čerpadlem
- 2 Mokrý vysávání bez odpadního čerpadla
- 3 Vysávání na sucho

### Vysávání za mokra

**Upozornění:** Mokrý provoz je možný také pokud je odpadní čerpadlo vypnuté nebo vymontované. Demontáž odpadního čerpadla, viz suché sání.

## Vložení pryžových chlopní

ilustrace 

- Demontáž kartáčových pruhů.
- Vložte pryžové chlopně.

**Upozornění:** Strukturovaná strana gumových chlopní musí směřovat ven.

### Vyjmout papírový/rounový filtrační sáček

ilustrace 

- Odjistěte vysávací hlavici a sejměte ji.
- Vyjměte papírový/rounový filtrační sáček tahem dozadu.
- Nasadte vysávací hlavici a zajistěte ji.
- Při vysávání mokrych nečistot je třeba vždy vyjmout papírový resp. rounový filtrační sáček.

### Vyjmutí membránového filtru

ilustrace 

- Odjistěte vysávací hlavici a sejměte ji.
- Vyjmutí membránového filtru.
- Nasadte vysávací hlavici a zajistěte ji.
- Při vysávání mokrych nečistot je třeba vždy membránový filtr vyjmout.

### Zabudování filtru na hrubé nečistoty

- Otevřete víko filtru.
- Vyjměte plochý skládaný filtr.
- Zabudujte filtr na hrubé nečistoty.
- Zavřete kryt filtru, musí být slyšet zaskočení západky.

### Připojte odpadní hadici

ilustrace 

- Sejměte závěrnou krytku (spojka GEKA-C).
- Připojte odpadní hadici (jmenovitá světlost 3/4" nebo větší).

### Vypuštění špinavé vody

ilustrace 

- Špinavou vodu vypusťte výpustní hadicí.

### Obecné informace

#### POZOR

*Při sání nesmí v žádném případě dojít k odstranění filtru na hrubé nečistoty.*

- Mokrý vysávání bez odpadního čerpadla: K vysávání mokrych nečistot Vám doporučujeme použít zvláštní filtrační sáček (viz filtrační systémy).

- Dosáhne-li tekutina maximálního stavu, přístroj se automaticky vypne.
- Po ukončení mokrého sání: Plovák, nádoby a případně odpadního čerpadlo vyčistěte vlhkým hadrem a osušte.

## Vysávání za sucha

### POZOR

*Před sáním na sucho: Demontáž odpadního čerpadla a zabudování plochého skládaného filtru.*

**Upozornění:** Při suchém sání je nezbytné používat plochý skládaný filtr.

### Obecné informace

### POZOR

*Při vysávání se nesmí v žádném případě filtrační skládaný sáček vyjmout.*

- Při vysávání jemného prachu lze navíc použít papírový filtrační sáček, rounový filtrační sáček nebo membránový filtr.

### Demontáž odpadního čerpadla

- Vytáhněte síťovou zástrčku odpadního čerpadla.
  - Odjistěte vysávací hlavici a sejměte ji.
- ilustrace 
- Vyjměte držák kabelu odpadního čerpadla a nahraďte jej za závěrnou desku.
  - Povytáhněte předřazený filtr sacího hrdla a vyjměte jej.
  - Odšroubujte převlečnou matici odpadního čerpadla.
  - Z nádoby vyjměte odpadní čerpadlo a plastovou vložku.

ilustrace 

- Místo odpadní hadice nasadte závěrnou krytku.
- Nasadte vysávací hlavici a zajistěte ji.

### Zabudujte plochý skládaný filtr

**Upozornění:** Plochý skládaný filtr není součástí dodávky.

- Otevřete víko filtru.
- Vyjměte filtr na hrubé nečistoty.
- Zabudujte plochý skládaný filtr.
- Zavřete kryt filtru, musí být slyšet zaskočení západky.

## Instalace kartáčových pásů

ilustrace 

- Vymontujte gumové manžety.
- Nainstalujte kartáčové pásy.

## Vložit papírový/rounový filtrační sáček

**Upozornění:** Papírový filtrační sáček resp. rounový filtrační sáček není součástí dodávky.

ilustrace 

- Odjistěte vysávací hlavici a sejměte ji.
- Vysuňte papírový nebo rounový filtrační sáček.
- Nasadte vysávací hlavici a zajistěte ji.

## Zabudujte membránový filtr

**Upozornění:** Membránový filtr není součástí dodávky.

**Upozornění:** V případě provozu bez papírového filtračního sáčku resp. rounového filtračního sáčku je nezbytné použít membránový filtr, kvůli ochraně sací hlavy.

ilustrace 

- Odjistěte vysávací hlavici a sejměte ji.
- Membránový filtr přetáhněte přes okraj nádoby.
- Nasadte vysávací hlavici a zajistěte ji.

## Nastavení výšky u podlehové hubice

- Otočte nastavovacím šroubem ve směru hodinových ručiček: Vysoká poloha podlahové hubice
- Otočte nastavovací šroub proti směru hodinových ručiček: Nízká poloha podlahové hubice

## Klipové spojení

ilustrace 

Sací hadice je vybavena klipovým systémem. Lze připojit všechny díly příslušenství C-40/C-DN-40.

## Obsluha

### ⚠ NEBEZPEČÍ

*Nebezpečí úrazu a nebezpečí poškození! Zásuvka je určena pouze pro připojení odpadního čerpadla k vysavači. Každé jiné použití zásuvky není povoleno.*

## Zapnutí přístroje

- Zasuňte síťovou zástrčku přístroje.

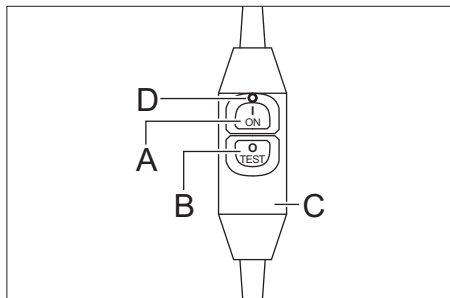

- A Zapínací tlačítko
- B Vypínací tlačítko/zkušební tlačítko
- C Jistič
- D Červená kontrolka
- Stiskněte spínací tlačítko, rozsvítí se červená kontrolka. Chránič je připraven k provozu.
- Stiskněte vypínací/testovací tlačítko chrániče, červená kontrolka zhasne. Chránič vypne.
- Stiskněte spínací tlačítko, rozsvítí se červená kontrolka. Chránič je připraven k provozu.
- Zapněte přístroj hlavním spínačem.
- Dlouhodobě odstraňovat velké množství tekutin: Zapněte odpadní čerpadlo.

## Odpadní resp. čistící provoz

- Dlouhodobě odstraňovat tekutinu resp. provádět čištění.

## Vyprázdnění předřazeného filtru

- Odjistěte vysávací hlavici a sejměte ji.
- Vyměňte držák kabelu kanalizačního čerpadla.
- Povytáhněte předřazený filtr sacího hrdla a vyjměte jej.
- Vyprázdněte předřazený filtr.
- Posuňte předřazený filtr při nasazování přes sací hrdlo natolik, až dolehne ke stěně nádrže.
- Nasadte držák kabelu kanalizačního čerpadla.
- Nasadte vysávací hlavici a zajistěte ji.

## Vypnutí zařízení

- Případně vypněte odpadní čerpadlo.
- Vypněte přístroj hlavním spínačem.
- Stiskněte vypínací/testovací tlačítko chrániče, červená kontrolka zhasne. Chránič vypne.
- Vytáhněte síťovou zástrčku přístroje.

## Po každém použití

- Nádobu vyprázdněte
- Přístroj odsajte a utřete uvnitř i vně vlhkým hadrem.

## Uložení přístroje

- Přívodní síťové vedení oviňte kolem kabelového háku na posuvném rameni.
- Sací hadici navijte kolem posuvného ramene.
- Přístroj uložte v suché místnosti a zabezpečte jej proti používání nepovolanými osobami.

## Přeprava

### ⚠ UPOZORNĚNÍ

*Nebezpečí úrazu a nebezpečí poškození!  
Dbejte na hmotnost přístroje při přepravě.*

- Při přenášení zařízení je uchopte za držadlo a sací trubku.
- Při přepravě v dopravních prostředcích zajistěte zařízení proti skluzu a překlopení podle platných předpisů.

## Ukládání

### ⚠ UPOZORNĚNÍ

*Nebezpečí úrazu a nebezpečí poškození!  
Dbejte na hmotnost přístroje při jeho uskladnění.*

Toto zařízení smí být uskladněno pouze v uzavřených prostorách.

## Ošetřování a údržba

### ⚠ NEBEZPEČÍ

*Před každou prací na zařízení vždy zařízení vypněte a vytáhněte síťovou zástrčku.*

### **Výměna filtru na hrubé nečistoty/ plochého skládaného filtru nebo výfukového filtru**

- Otevřete víko filtru.
- Provedte výměnu filtru na hrubé nečistoty/plochého skládaného filtru nebo výfukového filtru.
- Zavřete kryt filtru, musí být slyšet zaskočení západky.

### **Vyčištění předřazeného filtru**

- Odjistěte vysávací hlavici a sejměte ji.
- Vyměňte držák kabelu kanalizačního čerpadla.
- Povytáhněte předřazený filtr sacího hrdla a vyjměte jej.
- Vyčistěte předřazený filtr.
- Posuňte předřazený filtr při nasazování přes sací hrdlo natolik, až dolehne ke stěně nádrže.
- Nasadte držák kabelu kanalizačního čerpadla.
- Nasadte vysávací hlavici a zajistěte ji.

### **Čištění plováku**

- Odjistěte vysávací hlavici a sejměte ji.
- Vyčistěte plovák vlhkým hadříkem.
- Nasadte vysávací hlavici a zajistěte ji.

### **Pomoc při poruchách**

#### **⚠ NEBEZPEČÍ**

*Před každou prací na zařízení vždy zařizování vypněte a vytáhněte síťovou zástrčku.*

#### **Sací hlavu nelze nasadit**

- Posuňte předřazený filtr přes sací hrdlo natolik, až dolehne ke stěně nádrže.

#### **Jistič není možné zapnout**

- Nechte zkontrolovat zásuvku zdroje napětí odborným elektrikářem.
- Síťovou zástrčku přístroje připojte do jiné zásuvky jiného elektrického obvodu.
- Informujte zákaznický servis.

#### **Jistič se při zapnutí vysavače opakovaně vypíná**

- Informujte zákaznický servis.

### **Sací čerpadlo neběží**

- Zkontrolovat zásuvku a zajištění napájení.
- Zkontrolovat napájecí kabel a zástrčku zařízení.
- Stiskněte zapínací tlačítko jističe.
- Přístroj zapněte.
- Zkontrolujte plovák.

### **Sací turbína vypíná**

- Zapněte odpadní čerpadlo.

### **Sací síla slábne**

- Odstraňte případná ucpaní ze sací hubice, sací trubky, sací hadice nebo filtru na hrubé nečistoty/filtračního skládaného sáčku.
- Vyměňte papírový nebo rounový filtrační sáček.
- Kryt filtru uzavřete až do zaskočení západky.
- Membránový filtr vyčistěte pod tekoucí vodou nebo jej vyměňte.
- Vyměňte filtrační skládaný sáček.
- Zkontrolujte těsnost výtokové hadice.
- Vyprázdněte/vyčistěte předřazený filtr.
- Zkontrolujte správné usazení filtračního skládaného sáčku.
- Zkontrolujte správné usazení filtru na hrubé nečistoty.

### **Při suchém vysávání dochází k emisi prachu**

- Zabudujte plochý skládaný filtr.
- Zkontrolujte správné usazení filtračního skládaného sáčku.
- Vyměňte filtrační skládaný sáček.

### **Odpadní čerpadlo není v provozu**

- Zkontrolujte zásuvku na přístroji.
- Uvolněte zaseknutý plovákový spínač v nádobě.
- Uvolněte zaseknuté kolo čerpadla.

### **Odpadní čerpadlo má malý výkon**

- Uložte odpadní hadici bez záhybů.
- Zkontrolujte, zda v odpadní hadici nedošlo k ucpaní.

## Oddělení služeb zákazníkům

**Pokud poruchu nelze odstranit, musí přístroj zkontrolovat zákaznická služba.**

## Záruka

V každé zemi platí záruční podmínky vydané příslušnou distribuční společností. Případné poruchy zařízení odstraníme během záruční lhůty bezplatně, pokud byl jejich příčinou vadný materiál nebo výrobní závady. V případě uplatňování nároku na záruku se s dokladem o zakoupení obraťte na prodejce nebo na nejbližší oddělení služeb zákazníkům.

## Příslušenství a náhradní díly

Používejte pouze originální příslušenství a originální náhradní díly, ty poskytují záruku bezpečného a bezporuchového provozu přístroje.

Informace o příslušenství a náhradních dílech naleznete na adrese [www.kaercher.com](http://www.kaercher.com).

## EU prohlášení o shodě

Tímto prohlašujeme, že níže označené stroje odpovídají jejich základní koncepcí a konstrukčním provedením, stejně jako námi do provozu uvedenými konkrétními provedeními, příslušným zásadním požadavkům o bezpečnosti a ochraně zdraví směrnic EU. Při jakýchkoli na stroji provedených změnách, které nebyly námi od-souhlaseny, pozbývá toto prohlášení svou platnost.

**Výrobek:** Vysavač za mokra a vysavač za sucha

**Typ:** 1.146-xxx

**Příslušné směrnice EU:**

2006/42/ES (+2009/127/ES)

2014/30/EU

2011/65/EU

**Použité harmonizační normy**

EN 55014–1: 2006+A1: 2009+A2: 2011

EN 55014–2: 2015

EN 60335–1

EN 60335–2–69

EN 61000–3–2: 2014

EN 61000–3–3: 2013

EN 62233: 2008

EN 50581

**Použité národní normy**

-

5.957-602

Podepsaní jednají v pověření a s plnou mocí jednatelství



H. Jenner  
Chief Executive Officer



S. Reiser  
Head of Approbation

Osoba zplnomocněná sestavením dokumentace:

S. Reiser

Alfred Kärcher GmbH & Co. KG

Alfred-Kärcher-Str. 28 - 40

71364 Winnenden (Germany)

Tel.: +49 7195 14-0

Fax: +49 7195 14-2212

Winnenden, 2017/01/01

## Technické údaje

		<b>NT 611 MWF</b>
Napětí sítě	V	230
Frekvence	Hz	1~ 50
Max. výkon	W	2350
Výkon (celk.)	W	2000
Jmenovitý výkon	W	1200
Výkon odpadního čerpadla	W	800
Obsah nádoby	l	55
Objem nádoby na kapalinu	l	42
Množství vzduchu (max.)	l/s	56
Podtlak (max.)	kPa (mbar)	23,5 (235)
Ochrana	--	IPX4
Ochranná třída	--	I
Přípojka sací hadice (C-DN/C-ID)	mm	40
Délka x Šířka x Výška	mm	570 x 430 x 860
Typická provozní hmotnost	kg	23,0
Okolní teplota (max.)	°C	+40
<b>Zjištěné hodnoty dle EN 60335-2-69</b>		
Hladina akustického tlaku $L_{pA}$	dB(A)	63
Kolísavost $K_{pA}$	dB(A)	1
Hodnota vibrace ruka-paže	m/s <sup>2</sup>	<2,5
Kolísavost K	m/s <sup>2</sup>	0,2

<b>Sít'ový kabel</b>	H07RN-F 3x1,5 mm <sup>2</sup>	
	Č. dílu	Délka kabelu
EU	6.649-875.0	10 m



Pred prvo uporabo Vaše naprave preberite to originalno navodilo za uporabo, ravnajte se po njem in shranite ga za morebitno kasnejšo uporabo ali za naslednjega lastnika.

- Pred prvim zagonom obvezno preberite varnostna navodila št. 5.956-249.0!
- V primeru neupoštevanja navodila za uporabo in varnostnih napotkov lahko pride do poškodb na stroju in nevarnosti za uporabnika in druge osebe.
- V primeru transportnih poškodb takoj obvestite trgovca.

## Vsebinsko kazalo

Varstvo okolja . . . . .	SL	1
Stopnje nevarnosti . . . . .	SL	1
Namenska uporaba . . . . .	SL	1
Elementi naprave . . . . .	SL	2
Zagon . . . . .	SL	2
Uporaba . . . . .	SL	4
Transport . . . . .	SL	4
Skladiščenje . . . . .	SL	4
Vzdrževanje . . . . .	SL	5
Pomoč pri motnjah . . . . .	SL	5
Garancija . . . . .	SL	6
Pribor in nadomestni deli . . . . .	SL	6
Izjava EU o skladnosti . . . . .	SL	6
Tehnični podatki . . . . .	SL	7

## Varstvo okolja



Embalaža je primerna za recikliranje. Prosimo, da embalaže ne odvržete med gospodinjske odpadke, temveč jo odložite v zbirnik za ponovno obdelavo.



Stare naprave vsebujejo dragocene reciklirne materiale, ki jih je treba odvajati za ponovno uporabo. Baterije, olje in podobne snovi ne smejo priti v okolje. Zato stare naprave zavrzite v ustrezne zbiralne sisteme.

### Opozorila k sestavinam (REACH)

Aktualne informacije o sestavinah najdete na:

[www.kaercher.com/REACH](http://www.kaercher.com/REACH)

## Stopnje nevarnosti

### ⚠ NEVARNOST

*Opozorilo na neposredno nevarnost, ki vodi do težkih telesnih poškodb ali smrti.*

### ⚠ OPOZORILO

*Opozorilo na možno nevarno situacijo, ki lahko vodi do težkih telesnih poškodb ali smrti.*

### ⚠ PREVIDNOST

*Opozorilo na možno nevarno situacijo, ki lahko vodi do lažjih poškodb.*

### POZOR

*Opozorilo na možno nevarno situacijo, ki lahko vodi do premoženjskih škod.*

## Namenska uporaba

### ⚠ OPOZORILO

*Aparat ni primeren za sesanje zdravju škodljivega prahu.*

- Ta sesalnik je namenjen za neprekinjeno odstranjevanje velikih količin tekočin (škode zaradi velike vode, izsesavanje posod, korit ali rezervoarjev itd.), ter za mokro in suho čiščenje talnih in sten-skih površin.
- Ta naprava je primerna za obrtno uporabo, npr. v rokodelstvu, obrti, pri gasilcih in tehničnih reševalnih službah.

## Elementi naprave

- 1 Plovec
- 2 Omrežni kabel
- 3 Omrežni vtič naprave
- 4 Gibka sesalna cev
- 5 Blokiranje sesalne glave
- 6 Zbiralnik umazanije
- 7 Nosilec kabla črpalke za odstranjevanje
- 8 Zaporna plošča
- 9 Ročaj krmilnih koles
- 10 Vrtljiva kolesca
- 11 Šoba za pranje tal
- 12 Nastavitev višine talne šobe
- 13 Sesalna cev
- 14 Sesalni nastavek
- 15 Sesalna glava
- 16 Črpalka za odstranjevanje
- 17 Slepa matica črpalke za odstranjevanje
- 18 Nosilni ročaj
- 19 Pokrov filtra
- 20 Potisno streme
- 21 Koleno
- 22 Stikalo s plovcem črpalke za odstranjevanje
- 23 Prefilter
- 24 Omrežni vtič črpalke za odstranjevanje
- 25 Stikalo „Črpalka za odstranjevanje IZ-KLOP“
- 26 Vtičnica
- 27 Stikalo „Črpalka za odstranjevanje VKLOP“
- 28 Glavno stikalo
- 29 Odzračevalni filter
- 30 Filter za grobo umazanijo/Ploski nagubani filter
- 31 Gibka izpustna cev
- 32 Pokrovček (GEKA-C spoj)
- 33 Kljuka za kabel
- 34 Tipska tablica

## Zagon

Naprava dovoljuje 3 načine obratovanja:

- 1 Mokro sesanje s črpalko za odstranjevanje
- 2 Mokro sesanje brez črpalke za odstranjevanje
- 3 Suho sesanje

## Mokro sesanje

**Opozorilo:** Mokro sesanje je možno tudi pri izklopljeni ali demontirani črpalki za odstranjevanje. Demontirajte črpalko za odstranjevanje, glejte Suho sesanje.

### Vstavljanje gumijastih brisalcev

Slika 

→ Odstranite ščetine.

→ Vstavite gumijaste brisalce.

**Opozorilo:** Strukturirana stran gumijastih nastavkov mora kazati navzven.

### Odstranjevanje papirnate filtrske vrečke/flis filtrske vrečke

Slika 

→ Deblokirajte in snemite sesalno glavo.

→ Papirnatu filtrsko vrečko/flis filtrsko vrečko izvalcite nazaj.

→ Namestite sesalno glavo in jo blokirajte.

– Pri sesanju mokre umazanije vedno odstranite papirnatu ali flis filtrsko vrečko.

### Odstranjevanje membranskega filtra

Slika 

→ Deblokirajte in snemite sesalno glavo.

→ Odstranite membranski filter.

→ Namestite sesalno glavo in jo blokirajte.

– Pri sesanju mokre umazanije vedno odstranite membranski filter.

### Vstavljanje filtra za grobo umazanijo

→ Odprite pokrov filtra.

→ Izvalcite ploski nagubani filter.

→ Vstavite filter za grobo umazanijo.

→ Zaprite pokrov filtra, ki se mora slišno zaskočiti.

### Priključitev gibke cevi za odstranjevanje

Slika 

→ Odstranite pokrovček (GEKA-C spoj).

→ Priključite gibko cev za odstranjevanje (nazivna širina 3/4" ali večja).

### Izpuščanje umazane vode

Slika 

→ Umazano vodo izpustite skozi izpustno cev.



## Splošno

### POZOR

*Pri sesanju se filtra za grobo umazanijo nikoli ne sme odstraniti.*

- Mokro sesanje brez črpalke za odstranjevanje: Priporočamo uporabo specialne filtrske vrečke (za mokro) (glejte filtrske sisteme).
- Pri dosegu maks. nivoja tekočine se ne prava avtomatsko izklopi.
- Po končanem mokrem sesanju: Plovec, posodo in po potrebi črpalko za odstranjevanje očistite z vlažno krpo in jih posušite.

## Suho sesanje

### POZOR

*Pred suhim sesanjem: Demontirajte črpalko za odstranjevanje in vstavite ploski nagubani filter.*

**Opozorilo:** Pri suhem sesanju je potrebno v splošnem uporabljati ploski nagubani filter.

## Splošno

### POZOR

*Pri sesanju se ploskega nagubanega filtra nikoli ne sme odstraniti.*

- Pri sesanju drobnega prahu se lahko dodatno uporabi papirnata filtrska vrečka, flis filtrska vrečka ali membranski filter.

## Demontaža črpalke za odstranjevanje

→ Izvlecite omrežni vtič črpalke za odstranjevanje.

→ Deblokirajte in snemite sesalno glavo.

Slika 

→ Snemite nosilec kabla črpalke za odstranjevanje in ga zamenjajte z zaporno ploščo.

→ Prefilter povlecite čez sesalni nastavek in ga odstranite.

→ Odvijte slepo matico črpalke za odstranjevanje.

→ Črpalko za odstranjevanje in plastični vložek vzemite iz posode.

Slika 

→ Namesto gibke cevi za odstranjevanje namestite pokrovček.

→ Namestite sesalno glavo in jo blokirajte.

## Vstavljanje ploskega nagubanega filtra

**Opozorilo:** Ploski nagubani filter ni vsebovan v obsegu dobave.

→ Odprite pokrov filtra.

→ Izvlecite filter za grobo umazanijo.

→ Vstavite ploski nagubani filter.

→ Zaprite pokrov filtra, ki se mora slišno zaskočiti.

## Vstavljanje ščetin

Slika 

→ Odstranite gumijaste brisalce.

→ Vstavite ščetine.

## Vstavljanje papirnate filtrske vrečke/flis filtrske vrečke

**Opozorilo:** Papirnata filtrska vrečka oz. flis filtrska vrečka ni vsebovana v obsegu dobave.

Slika 

→ Deblokirajte in snemite sesalno glavo.

→ Natakните papirnato ali flis filtrsko vrečko.

→ Namestite sesalno glavo in jo blokirajte.

## Vgradnja membranskega filtra

**Opozorilo:** Membranski filter ni vsebovan v obsegu dobave.

**Opozorilo:** Pri obratovanju brez papirnate filtrske vrečke oz. flis filtrske vrečke je potrebno uporabiti membranski filter, da se zaščiti sesalno glavo.

Slika 

→ Deblokirajte in snemite sesalno glavo.

→ Membranski filter potegnite čez rob posode.

→ Namestite sesalno glavo in jo blokirajte.

## Nastavitev višine talne šobe

→ Nastavitveni vijak zavrtite v smeri urnega kazalca: Visok položaj talne šobe

→ Nastavitveni vijak zavrtite v nasprotni smeri urnega kazalca: Nizek položaj talne šobe

## Spoj

Slika 

Sesalna cev je opremljena s spojko. Na njo lahko priključite ves dodatni pribor z oznako C-40/C-DN-40.

## Uporaba

### ⚠ NEVARNOST

*Nevarnost poškodb ljudi in stvari! Vtičnica je namenjena le za neposredno priključitev črpalke za odstranjevanje na sesalnik. Vsaka druga raba vtičnice ni dovoljena.*

### Vklop naprave

→ Vtaknite omrežni vtič naprave.

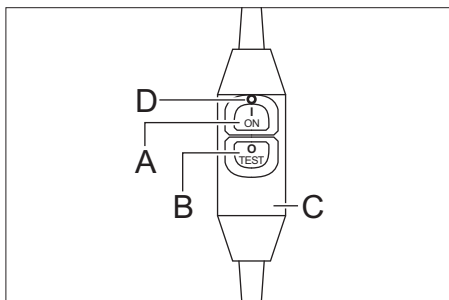

A Tipka za vklop

B Tipka za izklop/Testna tipka

C Zaščitno stikalo

D Rdeča kontrolna lučka

→ Pritisnite tipko za vklop, rdeča kontrolna lučka sveti. Zaščitno stikalo je pripravljeno za obratovanje.

→ Pritisnite tipko za izklop/testno tipko zaščitnega stikala, rdeča kontrolna lučka ugasne. Zaščitno stikalo se izklopi.

→ Pritisnite tipko za vklop, rdeča kontrolna lučka sveti. Zaščitno stikalo je pripravljeno za obratovanje.

→ Vključite napravo na glavnem stikalu.

→ Neprekinjeno odstranjevanje velikih količin tekočine: Vključite črpalko za odstranjevanje.

### Odstranjevanje oz. čiščenje

→ Tekočine neprekinjeno odstranjujte oz. izvajajte čiščenje.

### Praznjenje predfiltera

→ Deblokirajte in snemite sesalno glavo.

→ Izvlecite nosilec kabla črpalke za odstranjevanje tekočine.

→ Predfilter povlecite čez sesalni nastavek in ga odstranite.

→ Izpraznite predfilter.

→ Predfilter med nameščanjem potisnite čez sesalni nastavek tako daleč, da bo v stiku s steno posode.

→ Namestite nosilec kabla črpalke za odstranjevanje tekočine.

→ Namestite sesalno glavo in jo blokirajte.

### Izklop stroja

→ Po potrebi izklopite črpalko za odstranjevanje.

→ Izklopite napravo na glavnem stikalu.

→ Pritisnite tipko za izklop/testno tipko zaščitnega stikala, rdeča kontrolna lučka ugasne. Zaščitno stikalo se izklopi.

→ Izvlecite omrežni vtič naprave.

### Po vsakem obratovanju

→ Izpraznite posodo.

→ Napravo od znotraj in od zunaj posesajte in obrišite z vlažno krpo.

### Shranjevanje naprave

→ Omrežni kabel navijte okoli kavlja za kabel na potisnem stremenu.

→ Gibko sesalno cev navijte okoli potisnega stremena.

→ Napravo pospravite v suh prostor in jo zavarujte pred nepooblaščen uporabo.

## Transport

### ⚠ PREVIDNOST

*Nevarnost poškodb in škode! Pri transportu upoštevajte težo naprave.*

→ Napravo nosite tako, da jo primete za nosilni ročaj in sesalno cev.

→ Pri transportu v vozilih napravo zavarujte proti zdrsu in prevrnitvi v skladu z vsakokratnimi veljavnimi smernicami.

## Skladiščenje

### ⚠ PREVIDNOST

*Nevarnost poškodb in škode! Pri shranjevanju upoštevajte težo naprave.*

Ta naprava se sme shraniti le v notranjih prostorih.

## Vzdrževanje

### ⚠ NEVARNOST

*Pred vsemi deli na napravi, izklopite napravo in izvlecite omrežni vtič iz vtičnice.*

### Menjava filtra za grobo umazanijo/ploskega nagubanega filtra ali odzračevalnega filtra

- Odprite pokrov filtra.
- Zamenjajte filter za grobo umazanijo/ploski nagubani filter ali odzračevalni filter.
- Zaprite pokrov filtra, ki se mora slišno zaskočiti.

### Čiščenje predfiltra

- Deblokirajte in snemite sesalno glavo.
- Izvlecite nosilec kabla črpalke za odstranjevanje tekočine.
- Prefilter povlecite čez sesalni nastavek in ga odstranite.
- Očistite predfilter.
- Prefilter med nameščanjem potisnite čez sesalni nastavek tako daleč, da bo v stiku s steno posode.
- Namestite nosilec kabla črpalke za odstranjevanje tekočine.
- Namestite sesalno glavo in jo blokirajte.

### Čiščenje plovca

- Deblokirajte in snemite sesalno glavo.
- Plovec očistite z vlažno krpo.
- Namestite sesalno glavo in jo blokirajte.

## Pomoč pri motnjah

### ⚠ NEVARNOST

*Pred vsemi deli na napravi, izklopite napravo in izvlecite omrežni vtič iz vtičnice.*

### Sesalne glave ni mogoče namestiti.

- Prefilter potisnite čez sesalni nastavek tako daleč, da bo v stiku s steno posode.

### Zaščitnega stikala ni mogoče vklopiti

- Vtičnico električnega napajanja naj preveri elektro strokovnjak.
- Omrežni vtič naprave priključite na drugo vtičnico drugega električnega kroga-toka.
- Obvestite uporabniški servis.

### Zaščitno stikalo se pri vklopu sesalnika izklopi

- Obvestite uporabniški servis.

### Sesalna turbina ne teče

- Preverite vtičnico in varovalko oskrbe z električnim tokom.
- Preverite omrežni kabel in omrežni vtič naprave.
- Pritisnite tipko za vklop zaščitnega stikala.
- Vključite napravo.
- Preverite plovec.

### Sesalna turbina se izklopi

- Vključite črpalke za odstranjevanje.

### Sesalna moč upada

- Odstranite zamašitve iz sesalne šobe, sesalne cevi, gibke sesalne cevi ali filtra za grobo umazanijo/ploskega nagubanega filtra.
- Zamenjajte papirnato ali flis filtrsko vrečko.
- Pravilno zaskočite pokrov filtra.
- Membranski filter očistite pod tekočo vodo oz. zamenjajte.
- Zamenjajte ploski nagubani filter.
- Preverite tesnost gibke izpustne cevi.
- Izpraznite/očistite predfilter.
- Preverite pravilen vgradni položaj ploščato nagubanega filtra.
- Preverite pravilen vložni položaj filtra za grobo umazanijo.

## Izstopanje prahu med suhim sesanjem

- Vstavite ploski nagubani filter.
- Preverite pravilen vgradni položaj ploščato nagubanega filtra.
- Zamenjajte ploski nagubani filter.

## Črpalka za odstranjevanje ne obratuje

- Preverite vtičnico naprave.
- Sprostite zagozdeno stikalo s plovcem v posodi.
- Sprostite zataknjen gonilnik črpalke v črpalki.

## Črpalka za odstranjevanje črpa majhne količine

- Gibko cev za odstranjevanje položite tako, da ni prepognjena.
- Preverite gibko cev za odstranjevanje glede zamašitve.

## Uporabniški servis

**Če motnje ni možno odpraviti, mora napravo pregledati uporabniški servis.**

## Garancija

V vsaki državi veljajo garancijski pogoji, ki jih določa naše prodajno predstavništvo. Morebitne motnje na napravi, ki so posledica materialnih ali proizvodnih napak, v času garancije brezplačno odpravljamo. V primeru uveljavljanja garancije, se z originalnim računom obrnite na prodajalca oziroma najbližji uporabniški servis.

## Pribor in nadomestni deli

Uporabljajte samo originalen pribor in originalne nadomestne dele, ki zagotavljajo varno in nemoteno delovanje naprave. Informacije o priboru in nadomestnih delih najdete na [www.kaercher.com](http://www.kaercher.com).

## Izjava EU o skladnosti

S to izjavo potrjujemo, da spodaj omenjeni stroj zaradi svoje zasnove in načina izdelave ustreza temeljnim varnostnim in zdravstvenim zahtevam EU-standardov. Ta izjava izgubi svojo veljavnost, če kdo napravo spremeni brez našega soglasja.

**Proizvod:** Sesalnik za mokro in suho sesanje

**Tip:** 1.146-xxx

**Zadevne EU-direktive:**

2006/42/ES (+2009/127/ES)

2014/30/EU

2011/65/EU

**Uporabljene usklajene norme:**

EN 55014-1: 2006+A1: 2009+A2: 2011

EN 55014-2: 2015

EN 60335-1

EN 60335-2-69

EN 61000-3-2: 2014

EN 61000-3-3: 2013

EN 62233: 2008

EN 50581

**Uporabni nacionalni standardi:**

-

5.957-602

Podpisniki ravnajo po navodilih in s pooblastilom vodstva podjetja.

  
H. Jenner

  
S. Reiser

Chief Executive Officer

Head of Approbation

Pooblaščenec za dokumentacijo:

S. Reiser

Alfred Kärcher GmbH & Co. KG

Alfred-Kärcher-Str. 28 - 40

71364 Winnenden (Germany)

Tel.: +49 7195 14-0

Faks: +49 7195 14-2212

Winnenden, 2017/01/01

## Tehnični podatki

		<b>NT 611 MWF</b>
Omrežna napetost	V	230
Frekvenca	Hz	1~ 50
Max. moč	W	2350
Moč (skup.)	W	2000
Nazivna moč	W	1200
Moč črpalke za odstranjevanje	W	800
Vsebina zbiralnika	l	55
Količina polnjenja tekočine	l	42
Količina zraka (max.)	l/s	56
Podtlak (max.)	kPa (mbar)	23,5 (235)
Vrsta zaščite	--	IPX4
Razred zaščite	--	I
Priključek gibke sesalne cevi (C-DN/C-ID)	mm	40
Dolžina x širina x višina	mm	570 x 430 x 860
Tipična delovna teža	kg	23,0
Okoljska temperatura (max.)	°C	+40
<b>Ugotovljene vrednosti v skladu z EN 60335-2-69</b>		
Nivo hrupa $L_{pA}$	dB(A)	63
Negotovost $K_{pA}$	dB(A)	1
Vrednost vibracij dlani-roka	$m/s^2$	< 2,5
Negotovost K	$m/s^2$	0,2

<b>Omrežni kabel</b>	H07RN-F 3x1,5 mm <sup>2</sup>	
	Št. delov	Dolžina ka- bla
EU	6.649-875.0	10 m



Przed pierwszym użyciem urządzenia należy przeczytać oryginalną instrukcję obsługi, postępować według jej wskazań i zachować ją do późniejszego wykorzystania lub dla następnego użytkownika.

- Przed pierwszym uruchomieniem należy koniecznie przeczytać zasady bezpieczeństwa nr 5.956-249.0!
- Nieprzestrzeganie wskazówek zawartych w niniejszej instrukcji obsługi i wskazówek bezpieczeństwa może prowadzić do uszkodzenia urządzenia oraz sytuacji niebezpiecznych dla obsługującego lub innych osób.
- Ewentualne uszkodzenia transportowe należy niezwłocznie zgłosić sprzedawcy.

## Spis treści

Ochrona środowiska . . . . .	PL	1
Stopnie zagrożenia . . . . .	PL	1
Użytkowanie zgodne z przeznaczeniem. . . . .	PL	1
Elementy urządzenia . . . . .	PL	2
Uruchamianie . . . . .	PL	2
Obsługa. . . . .	PL	4
Transport. . . . .	PL	5
Przechowywanie . . . . .	PL	5
Czyszczenie i konserwacja. . . . .	PL	5
Usuwanie usterek . . . . .	PL	5
Gwarancja. . . . .	PL	6
Wyposażenie dodatkowe i części zamienne. . . . .	PL	6
Deklaracja zgodności UE . . . . .	PL	7
Dane techniczne . . . . .	PL	8

## Ochrona środowiska



Materiał, z którego wykonano opakowanie nadaje się do wtórnego przetworzenia. Prosimy nie wyrzucać opakowania do śmieci z gospodarstw domowych, lecz oddać do recyklingu.



Zużyte urządzenia zawierają cenne surowce wtórne, które powinny być oddawane do utylizacji. Akumulatory, olej i tym podobne substancje nie powinny przedostać się do środowiska naturalnego. Prosimy o utylizację starych urządzeń w odpowiednich placówkach zbierających surowce wtórne.

## Wskazówki dotyczące składników (REACH)

Aktualne informacje dotyczące składników znajdują się pod:

[www.kaercher.com/REACH](http://www.kaercher.com/REACH)

## Stopnie zagrożenia

### ⚠ NIEBEZPIECZEŃSTWO

*Wskazówka dot. bezpośredniego zagrożenia, prowadzącego do ciężkich obrażeń ciała lub do śmierci.*

### ⚠ OSTRZEŻENIE

*Wskazówka dot. możliwie niebezpiecznej sytuacji, mogącej prowadzić do ciężkich obrażeń ciała lub śmierci.*

### ⚠ OSTROŻNIE

*Wskazówka dot. możliwie niebezpiecznej sytuacji, która może prowadzić do lekkich zranień.*

### UWAGA

*Wskazówka dot. możliwie niebezpiecznej sytuacji, która może prowadzić do szkód materialnych.*

## Użytkowanie zgodne z przeznaczeniem

### ⚠ OSTRZEŻENIE

*Urządzenie nie nadaje się do odsysania pyłów szkodliwych dla zdrowia.*

- Niniejszy odkurzacz przeznaczony jest do stałego usuwania wielkich ilości cieczy (szkody powodziowe, usuwanie zawartości pojemników, basenów lub zbiorników itd.) oraz do czyszczenia na mokro i na sucho powierzchni podłóg i ścian.
- Urządzenie nadaje się do zastosowania profesjonalnego, np. w rzemiośle, przemysle, przez Straż Pożarną i Pomoc Techniczną.

## Elementy urządzenia

- 1 Pływak
- 2 Kabel sieciowy
- 3 Wtyczka sieciowa urządzenia
- 4 Wąż ssący
- 5 Ryglowanie głowicy ssącej
- 6 Zbiornik na zanieczyszczenia
- 7 Uchwyt kabla pompy odprowadzającej
- 8 Płytką zamykająca
- 9 Pałak z rolkami skrętnymi
- 10 Kółko skrętne
- 11 Ssawka podłogowa
- 12 Regulacja wysokości dyszy do podłóg
- 13 Rura ssąca
- 14 Króciec ssący
- 15 Głowica ssąca
- 16 Pompa odprowadzająca
- 17 Nakrętka kołpakowa pompy odprowadzającej
- 18 Uchwyt do noszenia
- 19 Pokrywa filtra
- 20 Uchwyt do prowadzenia
- 21 Krzywak
- 22 Wyłącznik pływakowy pompy odprowadzającej
- 23 Filtr wstępny
- 24 Wtyczka sieciowa pompy odprowadzającej
- 25 Wyłącznik „WYŁ. pompę odprowadzającą“
- 26 Gniazdko
- 27 Wyłącznik „WŁ. pompę odprowadzającą“
- 28 Wyłącznik główny
- 29 Filtr wywiewny
- 30 Filtr zgrubny/Płaski filtr fałdowany
- 31 Wąż spustowy
- 32 Kołpak gwintowany (sprzęg GEKA-C)
- 33 Hak kablowy
- 34 Tabliczka identyfikacyjna

## Uruchamianie

Urządzenie umożliwia 3 tryby pracy:

- 1 Odkurzanie na mokro za pomocą pompy odprowadzającej
- 2 Odkurzanie na mokro bez użycia pompy odprowadzającej
- 3 Odkurzanie na sucho

## Odkurzanie na mokro

**Wskazówka:** Odkurzanie na mokro możliwe jest również przy wyłączonej wzgl. wymontowanej pompie odprowadzającej. Demontaż pompy odprowadzającej, patrz Odkurzanie na sucho.

### Zakładanie listew gumowych

Rysunek **A**

- Wymontować listwę szczotkową.
- Zamontować ściągacz.

**Wskazówka:** Karbowana strona ściągacza powinna być skierowana na zewnątrz.

### Wymiana worka papierowego/worka włókninowego

Rysunek **B**

- Odblokować i zdjąć głowicę ssącą.
- Wyjąć ku tyłowi papierowy wkład filtra/worek włókninowy.
- Nałożyć i zablokować głowicę ssącą.
- Przy zasysaniu mokrych zanieczyszczeń zawsze należy usunąć filtr papierowy wzgl. włókninowy.

### Usunąć filtr membranowy.

Rysunek **C**

- Odblokować i zdjąć głowicę ssącą.
- Usunąć filtr membranowy.
- Nałożyć i zablokować głowicę ssącą.
- Przy odsysaniu mokrych zabrudzeń, zawsze trzeba usunąć filtr membranowy.

### Montaż filtra zgrubnego

- Otworzyć pokrywę filtra.
- Wyjąć płaski filtr falisty.
- Zamontować filtr zgrubny.
- Zamknąć pokrywę filtra, która powinna słyszalnie się zatrzasnąć.

### Podłączanie węża odprowadzającego

Rysunek **D**

- Usunąć kołpak gwintowany (sprzęg GEKA-C).
- Podłączyć wąż odprowadzający (szerokość znamionowa 3/4" lub większa).

### Spuszczanie brudnej wody

Rysunek **E**

- Usunąć brudną wodę za pomocą węża spustowego.

## Ogólne

### UWAGA

*Podczas odkurzania nigdy nie można usuwać filtra zgrubnego.*

- Odkurzanie na mokro bez użycia pompy odprowadzającej: Zalecane jest stosowanie specjalnego wkładu filtracyjnego (na mokro) (patrz systemy filtracyjne).
- Po osiągnięciu maksymalnego poziomu cieczy urządzenie wyłącza się samoczynnie.
- Po zakończeniu odkurzania na mokro: Pływak, zbiornik i w razie potrzeby pompę odprowadzającą oczyścić wilgotną szmatką i osuszyć.

## Odkurzanie na sucho

### UWAGA

*Przed odkurzaniem na sucho: Wymontować pompę odprowadzającą i płaski filtr fałdowany.*

**Wskazówka:** Przy odkurzaniu na sucho należy generalnie używać płaskiego filtra fałdowanego.

## Ogólne

### UWAGA

*Podczas odkurzania nigdy nie wyjmować płaskiego filtra falistego.*

- Przy odsysaniu drobnego kurzu można dodatkowo używać papierowego wkładu filtra, worka włókninowego lub filtra membranowego.

## Demontaż pompy odprowadzającej

→ Wyjąć wtyczkę sieciową pompy odprowadzającej.

→ Odblokować i zdjąć głowicę ssącą.

Rysunek 15

→ Wyjąć uchwyt kabla pompy odprowadzającej i zastąpić płytką zamykającą.

→ Pociągnąć filtr wstępny za króćcem ssawnym i wyjąć go.

→ Odkręcić nakrętkę kołpakową pompy odprowadzającej.

→ Wyjąć ze zbiornika pompę odprowadzającą i wkładkę z tworzywa sztucznego.

Rysunek 16

→ Założyć kołpak gwintowany w miejsce węża odprowadzającego.

→ Nałożyć i zablokować głowicę ssącą.

## Montaż płaskiego filtra fałdowanego

**Wskazówka:** Płaski filtr fałdowany nie jest częścią dostawy.

→ Otworzyć pokrywę filtra.

→ Wyjąć filtr zgrubny.

→ Zamontować płaski filtr fałdowany.

→ Zamknąć pokrywę filtra, która powinna słyszalnie się zatrzasnąć.

## Montaż paska szczotkowego

Rysunek 17

→ Wymontować wargi gumowe.

→ Zamontować pasek szczotkowy.

## Zakładanie papierowego wkładu filtra/ worka włókninowego

**Wskazówka:** Papierowy wkład filtra wzgl. worek włókninowy nie jest częścią dostawy.

Rysunek 18

→ Odblokować i zdjąć głowicę ssącą.

→ Założyć filtr papierowy wzgl. włókninowy.

→ Nałożyć i zablokować głowicę ssącą.

## Zakładanie filtra membranowego

**Wskazówka:** Filtr membranowy nie jest częścią dostawy.

**Wskazówka:** W celu ochrony głowicy ssącej, przy pracy bez papierowego wkładu filtra wzgl. worka włókninowego należy używać filtra membranowego.

Rysunek 19

→ Odblokować i zdjąć głowicę ssącą.

→ Pociągnąć za filtr membranowy poprzez krawędź zbiornika.

→ Nałożyć i zablokować głowicę ssącą.

## Regulacja wysokości dyszy do podłóg

→ Obracać śrubę nastawczą zgodnie z ruchem wskazówek zegara: Wysokie ustawienie dyszy do podłóg

→ Obracać śrubę nastawczą w kierunku przeciwnym do ruchu wskazówek zegara: Niskie ustawienie dyszy do podłóg



## Złącze klipów

Rysunek

Węzyk do zasysania zaopatrzony jest w system zatraskowy. Podłączyć można wszystkie elementy wyposażenia C-40/C-DN-40.

## Obsługa

### ⚠ NIEBEZPIECZEŃSTWO

*Niebezpieczeństwo zranienia i uszkodzenia! Gniazdko przeznaczone jest jedynie do bezpośredniego podłączenia pompy odprowadzającej do odkurzacza. Każde inne zastosowanie gniazdko jest niedozwolone.*

## Włączenie urządzenia

- Włożyć wtyczkę sieciową do gniazda urządzenia

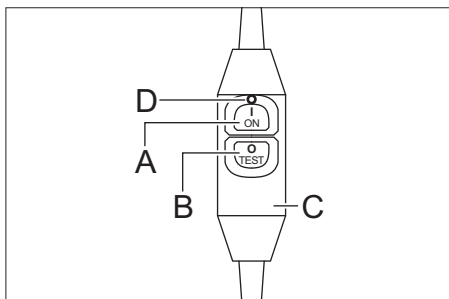

- A Przycisk włącznika
  - B Przycisk wyłącznika/Przycisk testowy
  - C Wyłącznik ochronny
  - D Czerwona kontrolka
- Nacisnąć przycisk włącznika, świeci się czerwona kontrolka. Wyłącznik ochronny jest gotowy do działania.
  - Nacisnąć przycisk wyłącznika/przycisk testowy wyłącznika ochronnego, czerwona kontrolka gaśnie. Wyłącza się wyłącznik ochronny.
  - Nacisnąć przycisk włącznika, świeci się czerwona kontrolka. Wyłącznik ochronny jest gotowy do działania.
  - Włączyć urządzenie za pomocą wyłącznika głównego.
  - Stałe usuwać wielkie ilości cieczy: Włączyć pompę odprowadzającą.

## Usuwanie odpadów wzgl. czyszczenie

- Stałe usuwać cieczę wzgl. przeprowadzać czyszczenie.

## Opróżnianie filtra wstępnego

- Odblokować i zdjąć głowicę ssącą.
- Wyjąć uchwyt kabla pompy odprowadzającej.
- Pociągnąć filtr wstępny za króćcem ssawnym i wyjąć go.
- Opróżnić filtr wstępny.
- Podczas wkładania wsunąć filtr wstępny przez króciec ssawny na tyle, aż będzie on przylegał do ściany zbiornika.
- Włożyć uchwyt kabla pompy odprowadzającej.
- Nałożyć i zablokować głowicę ssącą.

## Wyłączanie urządzenia

- W razie potrzeby wyłączyć pompę odprowadzającą.
- Wyłączyć urządzenie przy użyciu wyłącznika głównego.
- Nacisnąć przycisk wyłącznika/przycisk testowy wyłącznika ochronnego, czerwona kontrolka gaśnie. Wyłącza się wyłącznik ochronny.
- Wyjąć wtyczkę sieciową z gniazda urządzenia

## Po każdym użyciu

- Opróżnić zbiornik.
- Wyczyścić urządzenie od wewnątrz i od zewnątrz poprzez odkurzenie i wytarcie wilgotną szmatką.

## Przechowywanie urządzenia

- Nawinać kabel sieciowy na hak przy pałąku przesuwным.
- Okręcić węzyk do zasysania o pałąk przesuwny.
- Odstawić urządzenie do suchego pomieszczenia i zabezpieczyć przed użytkowaniem przez osoby nieuprawnione.

## Transport

### ⚠ **OSTROŻNIE**

*Niebezpieczeństwo zranienia i uszkodzenia! Zwrócić uwagę na ciężar urządzenia w czasie transportu.*

- Nosić urządzenie trzymając za uchwyt nośny i rurę ssącą.
- W trakcie transportu w pojazdach należy urządzenie zabezpieczyć przed poślizgiem i przechyleniem zgodnie z obowiązującymi przepisami.

## Przechowywanie

### ⚠ **OSTROŻNIE**

*Niebezpieczeństwo zranienia i uszkodzenia! Zwrócić uwagę na ciężar urządzenia przy jego przechowywaniu.*

Urządzenie może być przechowywane jedynie w pomieszczeniach wewnętrznych.

## Czyszczenie i konserwacja

### ⚠ **NIEBEZPIECZEŃSTWO**

*Przed przystąpieniem do wszelkich prac w obrębie urządzenia należy wyłączyć urządzenie i odłączyć przewód sieciowy od zasilania.*

### Wymiana filtra zgrubnego/płaskiego filtra fałdowanego lub filtra powietrza odlotowego

- Otworzyć pokrywę filtra.
- Wymienić filtr zgrubny/płaski filtr fałdowany lub filtr powietrza odlotowego.
- Zamknąć pokrywę filtra, która powinna słyszalnie się zatrzasnąć.

### Czyszczenie filtra wstępnego

- Odblokować i zdjąć głowicę ssącą.
- Wyjąć uchwyt kabla pompy odprowadzającej.
- Pociągnąć filtr wstępny za króćcem ssawnym i wyjąć go.
- Oczyszczyć filtr wstępny.
- Podczas wkładania wsunąć filtr wstępny przez króćiec ssawny na tyle, aż będzie on przylegał do ściany zbiornika.

- Włożyć uchwyt kabla pompy odprowadzającej.
- Nałożyć i zablokować głowicę ssącą.

## Czyszczenie pływaka

- Odblokować i zdjąć głowicę ssącą.
- Pływaka wyczyścić wilgotną szmatką.
- Nałożyć i zablokować głowicę ssącą.

## Usuwanie usterek

### ⚠ **NIEBEZPIECZEŃSTWO**

*Przed przystąpieniem do wszelkich prac w obrębie urządzenia należy wyłączyć urządzenie i odłączyć przewód sieciowy od zasilania.*

### Nie można założyć głowicy zasysającej

- Wsunąć filtr wstępny przez króćiec ssawny na tyle, aż będzie on przylegał do ściany zbiornika.

### Nie można włączyć wyłącznika ochronnego

- Złocić kontrolę gniazdka zasilania przez wykwalifikowanego elektryka.
- Podłączyć wtyczkę sieciową urządzenia do innego gniazdka w innym obwodzie elektrycznym.
- Zawiadomić serwis.

### Wyłącznik ochronny wyłącza się wielokrotnie przy włączaniu odkurzacza

- Zawiadomić serwis.

### Turbina ssąca nie pracuje

- Sprawdzić gniazdko i bezpiecznik zasilania.
- Sprawdzić kabel sieciowy i wtyczkę sieciową urządzenia.
- Nacisnąć przycisk wyłącznika ochronnego.
- Włączyć urządzenie.
- Sprawdzić pływak.

### Turbina ssąca wyłącza się

- Włączyć pompę odprowadzającą.

## Moc ssania słabnie

- Usunąć zatory z dyszy ssącej, rury ssącej, wężyka do zasysania lub filtra zgrubnego/płaskiego filtra fałdowanego.
- Wymienić filtr papierowy wzgl. włókninowy.
- Dobrze zatrasnąć pokrywę filtra.
- Wyczyścić wzgl. wymienić filtr membranowy pod wodą bieżącą.
- Wymienić płaski filtr falisty.
- Sprawdzić szczelność węża spustowego.
- Opróżnić/wyczyścić filtr wstępny.
- Sprawdzić poprawną pozycję montażową płaskiego filtra falistego.
- Sprawdzić poprawną pozycję montażową filtra zgrubnego.

## Przy odkurzaniu na sucho wydostaje się pył

- Zamontować płaski filtr fałdowany.
- Sprawdzić poprawną pozycję montażową płaskiego filtra falistego.
- Wymienić płaski filtr falisty.

## Pompa odprowadzająca nie działa

- Sprawdzić gniazdko urządzenia.
- Uwolnić zakleszczony zbiorniku przełącznik z pływakiem.
- Uwolnić zakleszczony wirnik pompy.

## Pompa odprowadzająca tłoczy małą ilość cieczy

- Wąż odprowadzający położyć bez zagięć.
- Sprawdzić wąż odprowadzający pod kątem zatorów.

## Serwis firmy

Jeżeli usterka nie daje się usunąć, urządzenie musi być sprawdzone przez serwis.

## Gwarancja

W każdym kraju obowiązują warunki gwarancji określone przez odpowiedniego lokalnego dystrybutora. Ewentualne usterekki urządzenia usuwane są w okresie gwarancji bezpłatnie, o ile spowodowane są błędem materiałowym lub produkcyjnym. W sprawach napraw gwarancyjnych prosimy kierować się z dowodem zakupu do dystrybutora lub do autoryzowanego punktu serwisowego.

## Wyposażenie dodatkowe i części zamienne

Stosować tylko oryginalne akcesoria i części zamienne, które gwarantują niezawodną i bezusterkową eksploatację przyrządu. Informacje dotyczące akcesoriów i części zamiennych można znaleźć na stronie internetowej [www.kaercher.com](http://www.kaercher.com).

## Deklaracja zgodności UE

Niniejszym oświadczamy, że określone poniżej urządzenie odpowiada pod względem koncepcji, konstrukcji oraz wprowadzonej przez nas do handlu wersji obowiązującym wymogom dyrektyw UE dotyczącym wymagań w zakresie bezpieczeństwa i zdrowia. Wszelkie nie uzgodnione z nami modyfikacje urządzenia powodują utratę ważności tego oświadczenia.

**Produkt:** Odkurzacz do pracy na mokro i sucho

**Typ:** 1.146-xxx

### Obowiązujące dyrektywy UE

2006/42/WE (+2009/127/WE)

2014/30/UE

2011/65/UE

### Zastosowane normy zharmonizowane

EN 55014–1: 2006+A1: 2009+A2: 2011

EN 55014–2: 2015

EN 60335–1

EN 60335–2–69

EN 61000–3–2: 2014

EN 61000–3–3: 2013

EN 62233: 2008

EN 50581

### Zastosowane normy krajowe

-

5.957-602

Z upoważnienia zarządu przedsiębiorstwa.



H. Jenner

Chief Executive Officer



S. Reiser

Head of Approbation

Pełnomocnik dokumentacji:

S. Reiser

Alfred Kärcher GmbH & Co. KG

Alfred-Kärcher-Str. 28 - 40

71364 Winnenden (Germany)

tel.: +49 7195 14-0

faks: +49 7195 14-2212

Winnenden, 2017/01/01

## Dane techniczne

		<b>NT 611 MWF</b>
Napięcie zasilające	V	230
Częstotliwość	Hz	1~ 50
Moc maksymalna	W	2350
Moc (ogółem)	W	2000
Moc znamionowa	W	1200
Moc pompy odprowadzającej	W	800
Pojemność zbiornika	l	55
Pojemność cieczy	l	42
Ilość powietrza (maks.)	l/s	56
Podciśnienie (maks.)	kPa (mbar)	23,5 (235)
Stopień ochrony	--	IPX4
Klasa ochronności	--	I
Przyłącze wężyka do zasysania (C-DN/C-ID)	mm	40
Dług. x szer. x wys.	mm	570 x 430 x 860
Typowy ciężar roboczy	kg	23,0
Temperatura otoczenia (maks.)	°C	+40
<b>Wartości określone zgodnie z EN 60335-2-69</b>		
Poziom ciśnienie akustycznego $L_{pA}$	dB(A)	63
Niepewność pomiaru $K_{pA}$	dB(A)	1
Drgania przenoszone przez kończyny górne	m/s <sup>2</sup>	<2,5
Niepewność pomiaru K	m/s <sup>2</sup>	0,2

<b>Kabel sieciowy</b>	H07RN-F 3x1,5 mm <sup>2</sup>	
	Nr części	Długość kabla
EU	6.649-875.0	10 m



Înainte de prima utilizare a aparatului dvs. citiți acest instrucțiunile original, respectați instrucțiunile cuprinse în acesta și păstrați-l pentru întrebuințarea ulterioară sau pentru următorii posesori.

- Înainte de prima utilizare citiți neapărat măsurile de siguranță nr. 5.956-249.0!
- În cazul nerespectării instrucțiunilor de utilizare și a măsurilor de siguranță, aparatul poate fi deteriorat și siguranța persoanei care utilizează aparatul, respectiv a altor persoane, poate fi pusă în pericol.
- În cazul în care aparatul a fost deteriorat în timpul transportului, informați imediat comerciantul.

## Cuprins

Protecția mediului înconjurător	RO	1
Trepte de pericol . . . . .	RO	1
Utilizarea corectă . . . . .	RO	1
Elementele aparatului . . . . .	RO	2
Punerea în funcțiune . . . . .	RO	2
Utilizarea . . . . .	RO	4
Transport . . . . .	RO	5
Depozitarea . . . . .	RO	5
Îngrijirea și întreținerea . . . . .	RO	5
Remediarea defecțiunilor . . . . .	RO	5
Garanție . . . . .	RO	6
Accesorii și piese de schimb . . . . .	RO	6
Declarație UE de conformitate	RO	7
Date tehnice . . . . .	RO	8

## Protecția mediului înconjurător



Materialele de ambalare sunt reciclabile. Ambalajele nu trebuie aruncate în gunoiul menajer, ci trebuie duse la un centru de colectare și revalorificare a deșeurilor.



Aparatele vechi conțin materiale reciclabile valoroase, care pot fi supuse unui proces de revalorificare. Bateriile, uleiul și substanțele asemănătoare nu trebuie să ajungă în mediul înconjurător. Din acest motiv, vă rugăm să apelați la centrele de colectare abilitate pentru eliminarea aparatelor vechi.

## Observații referitoare la materialele conținute (REACH)

Informații actuale referitoare la materialele conținute puteți găsi la adresa:  
[www.kaercher.com/REACH](http://www.kaercher.com/REACH)

## Trepte de pericol

### △ PERICOL

Indicație referitoare la un pericol iminent, care duce la vătămări corporale grave sau moarte.

### △ AVERTIZARE

Indicație referitoare la o posibilă situație periculoasă, care ar putea duce la vătămări corporale grave sau moarte.

### △ PRECAUȚIE

Indică o posibilă situație periculoasă, care ar putea duce la vătămări corporale ușoare.

### ATENȚIE

Indicație referitoare la o posibilă situație periculoasă, care ar putea duce la pagube materiale.

## Utilizarea corectă

### △ AVERTIZARE

Aparatul nu este prevăzut pentru aspirarea pulberilor nocive.

- Acest aspirator este destinat pentru evacuarea continuă a unor cantități mari de lichide (daune produse prin inundații, golirea rezervoarelor, bazinelor și cisternelor etc.), cât și pentru curățarea umedă și uscată a podelelor și a pereților.
- Acest aparat este adecvat pentru uz profesional, putând fi folosit de ex. în întreprinderi mici, ateliere, de către pompieri și asociații de sprijin tehnic.

## Elementele aparatului

- 1 Plutitorul
- 2 Cablu de rețea
- 3 Ștecăr aparat
- 4 Furtun pentru aspirare
- 5 Zăvor cap de aspirare
- 6 Recipient pentru murdărie
- 7 Suport cablu pompă de evacuare
- 8 Plăcuță de închidere
- 9 Suport role de ghidare
- 10 Rolă de ghidare
- 11 Duză pentru sol
- 12 Manetă pentru reglarea înălțimii duzei de podea
- 13 Tub de aspirare
- 14 Ștuțul de aspirare
- 15 Cap de aspirare
- 16 Pompă de evacuare
- 17 Piuliță olandeză pompă de evacuare
- 18 Mâner pentru transport
- 19 Capacul filtrului
- 20 Bară de manevrare
- 21 Cot
- 22 Comutator plutitor pompă de evacuare
- 23 Prefiltru
- 24 Ștecher pompă de evacuare
- 25 Comutator „OPRIRE pompă de evacuare“
- 26 Priză
- 27 Comutator „PORNIRE pompă de evacuare“
- 28 Întrerupător principal
- 29 Filtru de aer uzat
- 30 Filtru pentru murdărie grosieră/cu pliuri plate
- 31 Furtun de evacuare
- 32 Capac de închidere (cuplaj GEKA-C)
- 33 Cârlig pentru cablu
- 34 Plăcuța de tip

## Punerea în funcțiune

Aparatul permite 3 regimuri de funcționare:

- 1 Aspirare umedă cu pompă de evacuare
- 2 Aspirare umedă fără pompă de evacuare
- 3 Aspirare uscată

## Aspirarea umedă

**Indicație:** Funcționarea în regim de aspirare umedă este posibilă chiar și cu pompa de evacuare oprită sau demontată. Pentru demontarea pompei de evacuare vezi Aspirarea umedă.

### Montarea lamelor de cauciuc

Figura **A**

→ Demontați peria.

→ Montați lamelele de cauciuc.

**Notă:** Porțiunea texturată a lamelei de cauciuc trebuie să fie spre exterior.

### Îndepărtarea sacului de filtrare din hârtie/material textil

Figura **B**

→ Deblocați capul de aspirare și îndepărtați-l.

→ Trageți afară sacul de filtrare din hârtie/material textil în spate.

→ Puneți capul de aspirare la loc și blocați-l.

– Când aspirați murdărie umedă, scoateți întotdeauna sacul de filtrare din hârtie sau filtrul textil.

### Îndepărtarea filtrului membrană

Figura **C**

→ Deblocați capul de aspirare și îndepărtați-l.

→ Îndepărtați filtrul cu membrană.

→ Puneți capul de aspirare la loc și blocați-l.

– Când aspirați murdărie umedă, scoateți întotdeauna filtrul-membrană.

### Montarea filtrului de murdărie grosieră

→ Deschideți capacul filtrului.

→ Scoateți filtrul cu pliuri plate.

→ Montați filtrul de murdărie grosieră.

→ Închideți capacul filtrului (când intră în locaș, se aude un zgomet).

### Racordarea furtunului de evacuare

Figura **D**

→ Îndepărtați capacul de închidere (cuplaj GEKA-C).

→ Racordați furtunul de evacuare (diametru nominal 3/4" sau mai mare).

## Golirea apei uzate

### Figura 13

- Goliți apa murdară prin furtunul de golire.

## Generalități

### ATENȚIE

*În timpul aspirării nu este permisă îndepărtarea filtrului pentru murdărie grosieră.*

- Aspirare umedă fără pompă de evacuare: Se recomandă folosirea unui sac filtrant special (ud) (vezi sistemele de filtrare).
- Aparatul se oprește automat la atingerea nivelului maxim de lichid.
- După terminarea procesului de aspirare umedă: Curățați plutitorul, rezervorul și pompa de evacuare, dacă este cazul, cu o cârpă umedă și lăsați-le să se usuce.

## Aspirarea uscată

### ATENȚIE

*Înainte de aspirare uscată: demontați pompa de evacuare și montați filtrul cu pliuri plate.*

**Indicație:** Pentru aspirare uscată folosiți în general un filtru cu pliuri plate.

## Generalități

### ATENȚIE

*În timpul aspirării nu este permisă îndepărtarea filtrului cu pliuri plate.*

- Când se aspiră praf fin, se poate folosi în plus și un sac de filtrare din hârtie, sac de filtrare din material textil sau un filtru-membrană.

## Demontarea pompei de evacuare

- Scoateți ștecărul pompei de evacuare.
- Deblocați capul de aspirare și îndepărtați-l.

### Figura 14

- Scoateți suportul de cablu al pompei de evacuare și înlocuiți-l cu plăcuța de închidere.
- Trageți și scoateți prefiltrul prin ștuțul de aspirare.
- Deșurubați piulița olandeză de la pompa de evacuare.

- Scoateți pompa de evacuare și inserția de plastic din rezervor.

### Figura 15

- Aplicați capacul de închidere în locul furtunului de evacuare.
- Puneți capul de aspirare la loc și blocați-l.

## Montarea filtrului cu pliuri plate

**Indicație:** Furtunul cu pliuri plate nu se livrează împreună cu aparatul.

- Deschideți capacul filtrului.
- Scoateți filtrul de murdărie grosieră.
- Montați filtrul cu pliuri plate.
- Închideți capacul filtrului (când intră în locaș, se aude un zgomot).

## Montarea periiilor

### Figura 16

- Demontați lamelele de cauciuc.
- Montați periiile.

## Introducerea sacului de filtrare din hârtie/material textil

**Indicație:** Sacul de filtrare din hârtie sau cel din material textil nu se livrează împreună cu aparatul.

### Figura 17

- Deblocați capul de aspirare și îndepărtați-l.
- Aplicați sacul de filtrare din hârtie sau filtrul textil.
- Puneți capul de aspirare la loc și blocați-l.

## Montarea filtrului cu membrană

**Indicație:** Filtrul-membrană nu se livrează împreună cu aparatul.

**Indicație:** În cazul utilizării fără sac de filtrare din hârtie sau sac de filtrare din material textil utilizați un filtru cu membrană pentru a proteja capul de aspirare.

### Figura 18

- Deblocați capul de aspirare și îndepărtați-l.
- Trageți filtrul -membrană peste marginea rezervorului.
- Puneți capul de aspirare la loc și blocați-l.



## Reglarea înălțimii duzei de podea

- Rotiți șurubul de reglare în sensul acelor de ceasornic: Poziție înaltă a duzei de podea
- Rotiți șurubul de reglare în sensul invers al acelor de ceasornic: Poziție adâncă a duzei de podea

## Sistemul de prindere

Figura 14

Furtunul de aspirare este prevăzut cu un sistem de prindere cu cleme. Toate accesoriile C-40/C-DN-40 pot fi conectate.

## Utilizarea

### ⚠ PERICOL

*Pericol de rănire și deteriorare a aparatului! Conectorul este destinat doar conectării directe a pompei de evacuare la aspirator. Este interzisă utilizarea acestuia în alte scopuri.*

## Pornirea aparatului

- Introduceți ștecărul aparatului.

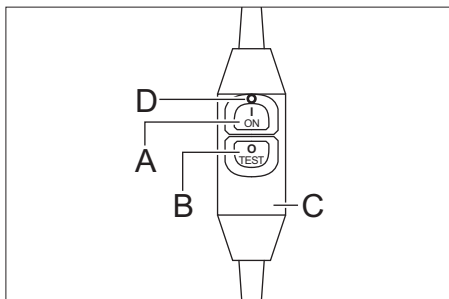

- A Buton de pornire
- B Buton de oprire/de test
- C Comutator de protecție
- D Lampă de control roșie

- Apăsăți butonul de pornire, lampa roșie de control se aprinde. Comutatorul de protecție este în stare de funcționare.
- Apăsăți butonul de oprire/de test al comutatorului de protecție, lampa roșie de control se stinge. Comutatorul de protecție se oprește.
- Apăsăți butonul de pornire, lampa roșie de control se aprinde. Comutatorul de protecție este în stare de funcționare.

- Porniți aparatul de la întrerupătorul principal.
- Evacuarea continuă a unor cantități mari de lichide: porniți pompa de evacuare.

## Regim de evacuare sau de curățare

- Evacuați lichidele sau efectuați curățarea.

## Golirea prefiltrului

- Deblocați capul de aspirare și îndepărtați-l.
- Scoateți suportul cablului de la pompa de evacuare.
- Trageți și scoateți prefiltrul prin ștuțul de aspirare.
- Goliți prefiltrul.
- La montare, împingeți prefiltrul peste ștuțul de aspirare până când se poziționează la peretele recipientului.
- Montați suportul de cablu al pompei de evacuare.
- Puneți capul de aspirare la loc și blocați-l.

## Oprirea aparatului

- Opriți pompa de evacuare, dacă este cazul.
- Opriți aparatul de la întrerupătorul principal.
- Apăsăți butonul de oprire/de test al comutatorului de protecție, lampa roșie de control se stinge. Comutatorul de protecție se oprește.
- Scoateți ștecherul aparatului din conector.

## După fiecare utilizare

- Goliți rezervorul.
- Interiorul și exteriorul aparatului se curăță prin aspirare și ștergere cu o cârpă umedă.

## Depozitarea aparatului

- Înfășurați cablul de alimentare pe cârligul cablului de pe mânerul de deplasare.
- Înfășurați furtunul de aspirare în jurul mânerului de deplasare.
- Aparatul se va depozita într-o încăpere uscată. În plus, se va asigura că acesta nu poate fi folosit de persoane neautorizate.

## Transport

### ⚠ **PRECAUȚIE**

*Pericol de rănire și deteriorare a aparatului!  
La transport țineți cont de greutatea aparatului.*

- Pentru deplasare apucați aparatul de la mânerul de transport și tubul de aspirație.
- În cazul transportării în vehicule asigurați aparatul contra derapării și răsturnării conform normelor în vigoare.

## Depozitarea

### ⚠ **PRECAUȚIE**

*Pericol de rănire și deteriorare a aparatului!  
La depozitare țineți cont de greutatea aparatului.*

Aparatul poate fi depozitat doar în spațiile interioare.

## Îngrijirea și întreținerea

### ⚠ **PERICOL**

*Înainte de toate lucrărilor la aparat, opriți aparatul și scoateți ștecherul din priză.*

### Înlocuirea filtrului de murdărie grosieră/cu pliuri plate sau a celui de aer uzat

- Deschideți capacul filtrului.
- Înlocuiți filtrul de murdărie grosieră/cu pliuri plate sau cel de aer uzat.
- Închideți capacul filtrului (când intră în locaș, se aude un zgomot).

## Curățarea prefiltrului

- Deblocați capul de aspirare și îndepărtați-l.
- Scoateți suportul cablului de la pompa de evacuare.
- Trageți și scoateți prefiltrul prin ștuțul de aspirare.
- Curățați prefiltrul.
- La montare, împingeți prefiltrul peste ștuțul de aspirare până când se poziționează la peretele recipientului.
- Montați suportul de cablu al pompei de evacuare.
- Puneți capul de aspirare la loc și blocați-l.

## Curățarea plutitorului

- Deblocați capul de aspirare și îndepărtați-l.
- Curățați plutitorul cu o cârpă umedă.
- Puneți capul de aspirare la loc și blocați-l.

## Remedierea defecțiunilor

### ⚠ **PERICOL**

*Înainte de toate lucrărilor la aparat, opriți aparatul și scoateți ștecherul din priză.*

### Capul de aspirare nu se poate așeza.

- Împingeți prefiltrul peste ștuțul de aspirare până când se poziționează la peretele recipientului.

### Comutatorul de protecție nu poate fi pornit

- Conectorul trebuie verificat de către un electrician.
- Conectați ștecărul la un alt conector dintr-un alt circuit electric.
- Luați legătura cu service-ul autorizat.

### Comutatorul de protecție se declanșează la pornirea aspiratorului de mai multe ori

- Luați legătura cu service-ul autorizat.

## **Turbina aspiratoare nu funcționează**

- Verificați priza și siguranța de la rețeaua de alimentare cu curent.
- Verificați cablul de alimentare de la rețea și conectorul aparatului.
- Apăsăți butonul de pornire a comutatorului de protecție.
- Porniți aparatul.
- Verificați plutitorul.

## **Turbina aspiratoare se oprește**

- Porniți pompa de evacuare.

## **Puterea de aspirare scade**

- Desfundați duza, tubul și furtunul de aspirare sau îndepărtați filtrul de murdărie grosieră/cu pliuri plate.
- Schimbați sacul de filtrare din hârtie sau filtrul textil.
- Fixați capacul de ventilație.
- Curățați filtrul-membrană sub apă curentă sau sau înlocuiți-l.
- Înlocuiți filtrul cu pliuri plate.
- Verificați etanșeitatea furtunului de evacuare.
- Goliți/curățați prefiltrul.
- Verificați dacă filtrul cu pliuri plate este montat corect.
- Verificați dacă filtrul pentru murdărie grosieră este montat corect.

## **În timpul aspirării uscate iese praf**

- Montați filtrul cu pliuri plate.
- Verificați dacă filtrul cu pliuri plate este montat corect.
- Înlocuiți filtrul cu pliuri plate.

## **Pompa de evacuare nu funcționează**

- Verificați ștecărul aparatului.
- Eliberați plutitorul blocat în rezervor.
- Eliberați rotorul blocat al pompei.

## **Pompa de evacuare debitează o cantitate redusă de lichide**

- Aveți grijă ca furtunul de aspirare să nu fie îndoit.
- Verificați dacă furtunul de evacuare este înfundat.

## **Service autorizat**

**Dacă defecțiunea nu poate fi remediată, aparatul trebuie dus la service pentru a fi verificat.**

## **Garanție**

În fiecare țară sunt valabile condițiile de garanție publicate de distribuitorul nostru din țara respectivă. Eventuale defecțiuni ale acestui aparat, care survin în perioada de garanție și care sunt rezultatul unor defecte de fabricație sau de material, vor fi remediate gratuit. Pentru a putea beneficia de garanție, prezentați-vă cu chitanța de cumpărare la magazin sau la cea mai apropiată unitate de service autorizată.

## **Accesorii și piese de schimb**

Utilizați doar accesorii și piese de schimb originale; acestea oferă garanția unei funcționări sigure și fără defecțiuni a aparatului.

Informații referitoare la accesorii și piese de schimb se găsesc la adresa [www.kaercher.com](http://www.kaercher.com).

## Declarație UE de conformitate

Prin prezenta declarăm că aparatul desemnat mai jos corespunde cerințelor fundamentale privind siguranța în exploatare și sănătatea incluse în directivele UE aplicabile, datorită conceptului și a modului de construcție pe care se bazează, în varianta comercializată de noi. În cazul efectuării unei modificări a aparatului care nu a fost convenită cu noi, această declarație își pierde valabilitatea.

**Produs:** Aspirator umed și uscat

**Tip:** 1.146-xxx

**Directive UE respectate:**

2006/42/CE (+2009/127/CE)

2014/30/UE

2011/65/UE

**Norme armonizate utilizate:**

EN 55014–1: 2006+A1: 2009+A2: 2011

EN 55014–2: 2015

EN 60335–1

EN 60335–2–69

EN 61000–3–2: 2014

EN 61000–3–3: 2013

EN 62233: 2008

EN 50581

**Norme de aplicare naționale:**

-

5.957-602

Semnatarii acționează în numele și prin împuternicirea conducerii societății.



H. Jenner  
Chief Executive Officer



S. Reiser  
Head of Approbation

Însărcinat cu elaborarea documentației:  
S. Reiser

Alfred Kärcher GmbH & Co. KG

Alfred-Kärcher-Str. 28 - 40

71364 Winnenden (Germany)

Tel.: +49 7195 14-0

Fax: +49 7195 14-2212

Winnenden, 2017/01/01

## Date tehnice

		<b>NT 611 MWF</b>
Tensiunea de alimentare	V	230
Frecvența	Hz	1~ 50
Putere max.	W	2350
Putere (tot.)	W	2000
Putere nominală	W	1200
Putere pompă de evacuare	W	800
Capacitatea rezervorului	l	55
Cantitate de umplere lichid	l	42
Cantitate aer (max.)	l/s	56
Subpresiune (max.)	kPa (mbar)	23,5 (235)
Protecție	--	IPX4
Clasă de protecție	--	I
Racord furtun de aspirare (C-DN/C-ID)	mm	40
Lungime x lățime x înălțime	mm	570 x 430 x 860
Greutate tipică de operare	kg	23,0
Temperatură ambiantă (max.)	°C	+40
<b>Valori determinate conform EN 60335-2-69</b>		
Nivel de zgomot $L_{pA}$	dB(A)	63
Nesiguranță $K_{pA}$	dB(A)	1
Valoarea vibrației mână-braț	$m/s^2$	<2,5
Nesiguranță K	$m/s^2$	0,2

<b>Cablu de alimentare</b>	H07RN-F 3x1,5 mm <sup>2</sup>	
	Nr. piesă	Lungimea cablului
EU	6.649-875.0	10 m



Pred prvým použitím vášho zariadenia si prečítajte tento pôvodný návod na použitie, konajte podľa neho a uschovajte ho pre neskoršie použitie alebo pre ďalšieho majiteľa zariadenia.

- Pred prvým uvedením do prevádzky si bezpečnostne musíte prečítať bezpečnostné pokyny č. 5.956-249.0!
- Nedodržanie pokynov návodu na obsluhu a bezpečnostných pokynov môže spôsobiť škody na zariadení a nebezpečenstvo pre obsluhu ako aj iné osoby.
- V prípade poškodenia pri preprave ihneď o tom informujte predajcu.

## Obsah

Ochrana životného prostredia . . . . .	SK	1
Stupne nebezpečenstva . . . . .	SK	1
Používanie výrobku v súlade s jeho určením . . . . .	SK	1
Prvky prístroja . . . . .	SK	2
Uvedenie do prevádzky . . . . .	SK	2
Obsluha . . . . .	SK	4
Transport . . . . .	SK	4
Uskladnenie . . . . .	SK	5
Starostlivosť a údržba . . . . .	SK	5
Pomoc pri poruchách . . . . .	SK	5
Záruka . . . . .	SK	6
Príslušenstvo a náhradné diely . . . . .	SK	6
EÚ Vyhlásenie o zhode . . . . .	SK	6
Technické údaje . . . . .	SK	7

## Ochrana životného prostredia

	Obalové materiály sú recyklovateľné. Obalové materiály láskavo nevyhadzujte do komunálneho odpadu, ale odovzdajte ich do zberne druhotných surovín.
	Vyradené prístroje obsahujú hodnotné recyklovateľné látky, ktoré by sa mali opäť zužitkovať. Do životného prostredia sa nesmú dostať batérie, olej a iné podobné látky. Staré zariadenia preto láskavo odovzdajte do vhodnej zberne odpadových surovín.

## Pokyny k zloženiu (REACH)

Aktuálne informácie o zložení nájdete na:

[www.kaercher.com/REACH](http://www.kaercher.com/REACH)

## Stupne nebezpečenstva

### ⚠ **NEBEZPEČENSTVO**

Upozornenie na bezprostredne hroziace nebezpečenstvo, ktoré môže spôsobiť vážne zranenia alebo smrť.

### ⚠ **VÝSTRAHA**

Upozornenie na možnú nebezpečnú situáciu, ktorá by mohla viesť k vážnemu zraneniu alebo smrti.

### ⚠ **UPOZORNENIE**

Upozornenie na možnú nebezpečnú situáciu, ktorá by mohla viesť k ľahkým zraneniam.

### **POZOR**

Pozornenie na možnú nebezpečnú situáciu, ktorá by mohla viesť k vecným škodám.

## Používanie výrobku v súlade s jeho určením

### ⚠ **VÝSTRAHA**

Zariadenie nie je vhodné na vysávanie zdraviu škodlivého prachu.

- Tento vysávač je určený na kontinuálne vysávanie veľkého množstva kvapaliny (škody spôsobené povodňami, vysávanie kontajnerov, bazénov alebo nádrží a pod.), ako aj na mokré a suché vysávanie podláh a stien.
- Tento prístroj je vhodný na profesionálne používanie, napr. pre remeselníkov, živnostníkov, požiarnikov a technické služby.

## Prvky prístroja

- 1 Plavák
- 2 Sieťový kábel
- 3 Sieťová zástrčka prístroja
- 4 Sacia hadica
- 5 Uzáver vysávacej hlavy
- 6 Nádrž na nečistoty
- 7 Držiak kábla kalového čerpadla
- 8 Uzatváracia doska
- 9 Chránič koliesok
- 10 Otočné koleso
- 11 Podlahová hubica
- 12 Nastavenie výšky podlahovej hubice
- 13 Vysávacia rúra
- 14 Sacie hrdlo
- 15 Vysávacia hlava
- 16 Kalové čerpadlo
- 17 Prevečná matica kalového čerpadla
- 18 Rukoväť na prenášanie
- 19 Kryt filtra
- 20 Posuvná rukoväť
- 21 Kolená
- 22 Plavákový spínač kalového čerpadla
- 23 Predradený filter
- 24 Sieťová zástrčka kalového čerpadla
- 25 Vypínač „Kalové čerpadlo VYP“
- 26 Zásuvka
- 27 Vypínač „Kalové čerpadlo ZAP“
- 28 Hlavný vypínač
- 29 Filter odvádzaného vzduchu
- 30 Filter na hrubú nečistotu/filter s plochými záhybmi
- 31 Vypúšťacia hadica
- 32 Uzatvárací kryt (spojka GEKA-C)
- 33 Hák na kábel
- 34 Výrobný štítok

## Uvedenie do prevádzky

Zariadenie umožňuje 3 prevádzkové režimy:

- 1 Mokré vysávanie s kalovým čerpadlom
- 2 Mokré vysávanie bez kalového čerpadla
- 3 Suché vysávanie

### Vlhké vysávanie

**Upozornenie:** Mokré vysávanie je možné tiež pri vypnutom alebo demontovanom kalovom čerpadle. Demontujte kalové čerpadlo, pozri suché vysávanie.

## Montáž gumových stierok

Obrázok **A**

- Demontujte pásové kefy.
- Nasadte gumové hubice.

**Upozornenie:** Štruktúrovaná strana gumových hubíc musí smerovať smerom von.

### Odstránenie papierového filtračného vrečka/tkaninového filtračného vrečka

Obrázok **B**

- Uvoľnite saciu hlavicu a vyberte ju.
- Vytiahnite papierové filtračné vrečko/tkaninové filtračné vrečko smerom dozadu.
- Nasadte a zaistite saciu hlavicu.
- Pri odsávaní vlhkej nečistoty je vždy potrebné papierové alebo látkové filtračné vrečko odstrániť.

### Odstránenie membránového filtra

Obrázok **C**

- Uvoľnite saciu hlavicu a vyberte ju.
- Odstráňte membránový filter.
- Nasadte a zaistite saciu hlavicu.
- Pri odsávaní vlhkej nečistoty je vždy potrebné membránový filter odstrániť.

### Namontujte filter na hrubú nečistotu

- Otvorte kryt filtra.
- Vyberte plochý skladací filter.
- Namontujte filter na hrubú nečistotu.
- Zatvorte kryt filtra, musí zaskočiť s cvaknutím.

### Pripojte hadicu na odpad

Obrázok **D**

- Odstráňte uzatvárací kryt (spojka GEKA-C).
- Pripojte hadicu na odpad (menovitá šírka 3/4" alebo väčšia).

### Vypustenie špinavej vody

Obrázok **E**

- Špinavá voda sa vypúšťa cez vypúšťaciu hadicu.

## Všeobecne

### POZOR

*Pri vysávaní sa nikdy nesmie odstrániť filter na hrubú nečistotu.*

- Mokré vysávanie bez kalového čerpadla: Odporúča sa použiť osobitné filtračné vrečko (vlhké) (pozri filtračné systémy).
- Pri dosiahnutí max. výšky hladiny kvapaliny sa zariadenie automaticky vypína.
- Po ukončení mokrého vysávania: Vyčistite plavák, nádrž a v prípade potreby kalové čerpadlo pomocou vlhkej handričky a vysušte ich.

## Suché vysávanie

### POZOR

*Pred suchým vysávaním: Demontujte kalové čerpadlo a namontujte filter s plochými záhybmi.*

**Upozornenie:** Pri suchom vysávaní sa musí zásadne používať filter s plochými záhybmi.

## Všeobecne

### POZOR

*Pri odsávaní sa nikdy nesmie vyberať plochý skladaný filter.*

- Pri vysávaní jemného prachu je možné použiť dodatočne filter s papierovým vrekom, tkaninovú filtračnú vložku alebo membránový filter.

## Demontáž kalového čerpadla

- Vytiahnite sieťovú zástrčku kalového čerpadla.
- Uvoľnite saciu hlavicu a vyberte ju.

Obrázok 

- Vyberte držiak kábla kalového čerpadla a vymeňte ho za uzatváraciu dosku.
- Predradený filter stiahnite cez nasávacie hrdlo a odstráňte ho.
- Odskrutkujte prevlečnú maticu kalového čerpadla.
- Vyberte kalové čerpadlo a plastovú vložku z nádrže.

Obrázok 

- Namontujte namiesto hadice na odpad uzatvárací kryt.
- Nasadte a zaistite saciu hlavicu.

## Namontujte filter s plochými záhybmi

**Upozornenie:** Filter s plochými záhybmi nie je súčasťou dodávky.

- Otvorte kryt filtra.
- Vyberte filter na hrubú nečistotu.
- Namontujte filter s plochými záhybmi.
- Zatvorte kryt filtra, musí zaskočiť s cvaknutím.

## Namontujte stieracie kefkы

Obrázok 

- Demontujte gumené prísavky.
- Namontujte stieracie kefkы.

## Montáž papierového filtračného vrečka/ tkaninového filtračného vrečka

**Upozornenie:** Filter s papierovým vrekom alebo tkaninovú filtračnou vložkou nie je súčasťou dodávky.

Obrázok 

- Uvoľnite saciu hlavicu a vyberte ju.
- Nasadte papierový alebo látkový filter.
- Nasadte a zaistite saciu hlavicu.

## Namontujte membránový filter

**Upozornenie:** Membránový filter nie je súčasťou dodávky.

**Upozornenie:** Pri prevádzke bez papierového filtračného vrečka alebo tkaninovej filtračnej vložky sa musí použiť membránový filter, aby sa chránila vysávacía hlava.

Obrázok 

- Uvoľnite saciu hlavicu a vyberte ju.
- Membránový filter natiahnite pod okraj nádoby.
- Nasadte a zaistite saciu hlavicu.

## Nastavenie výšky podlahovej hubice

- Otáčajte nastavovacou skrutkou v smere hodinových ručičiek: Vysoká poloha podlahovej hubice
- Otáčajte nastavovacou skrutkou v protismere hodinových ručičiek: Nízka poloha podlahovej hubice

## Klipsové spojenie

Obrázok 

Sacia hadica je vybavená systémom klíps. Napojiť je možné všetky diely príslušenstva C-40/C-DN-40.



## Obsluha

### ⚠ **NEBEZPEČENSTVO**

*Nebezpečenstvo zranenia a poškodenia!  
Zásuvka je dimenzovaná iba na priame pripojenie kalového čerpadla k vysávaču.  
Akékoľvek iné používanie zásuvky je zakázané.*

### Zapnutie prístroja

→ Zastrčte sieťovú zástrčku prístroja.

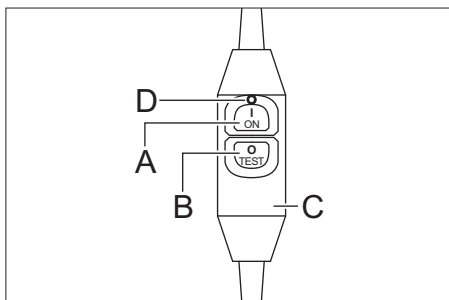

A Tlačidlo Zap

B Tlačidlo Vyp/Testovacie tlačidlo

C Ochranný vypínač

D Červená kontrolná lampka

→ Stlačte spínacie tlačidlo, červená kontrolka svieti. Ochranný vypínač je pripravený na prevádzku.

→ Stlačte tlačidlo Vypínač/testovacie tlačidlo ochranného vypínača, červená kontrolka zhasne. Ochranný vypínač sa vypne.

→ Stlačte spínacie tlačidlo, červená kontrolka svieti. Ochranný vypínač je pripravený na prevádzku.

→ Zariadenie zapnete pomocou hlavného vypínača.

→ Odstraňujte priebežne väčšie množstvá kvapaliny: Zapnite kalové čerpadlo.

### Likvidačná alebo čistiaca prevádzka

→ Odstraňujte priebežne kvapaliny alebo vykonávajte čistiace činnosti.

### Vyprázdnenie predradeného filtra

- Uvoľnite saciu hlavicu a vyberte ju.
- Vyberte držiak kábľa odvádzacieho čerpadla.
- Predradený filter stiahnite cez nasávacie hrdlo a odstráňte ho.
- Vyprázdňte predradený filter.
- Predradený filter pri nasadzovaní posuňte cez nasávacie hrdlo tak, aby priliehal na stenu nádoby.
- Nasadte držiak kábľa odvádzacieho čerpadla.
- Nasadte a zaistite saciu hlavicu.

### Vypnutie prístroja

- Prípadne vypnite kalové čerpadlo.
- Zariadenie vypnite pomocou hlavného vypínača.
- Stlačte tlačidlo Vypínač/testovacie tlačidlo ochranného vypínača, červená kontrolka zhasne. Ochranný vypínač sa vypne.
- Vytiahnite sieťovú zástrčku prístroja.

### Po každom použití

- Vyprázdňte nádrž.
- Prístroj vyčistíte zvnútra aj zvonku odsávaním a utrite ho pomocou vlhkej handričky.

### Uskladnenie prístroja

- Sieťový kábel navíňte na hák na posuvnom ramene.
- Navíňte hadicu vysávača okolo posuvného ramena.
- Prístroj je nutné odkladať do suchej miestnosti a chrániť pred neoprávněným použitím.

## Transport

### ⚠ **UPOZORNENIE**

*Nebezpečenstvo zranenia a poškodenia!  
Pri prepravovaní zariadenia zohľadnite jeho hmotnosť.*

- Zariadenie pri prenášaní uchopte za prenosnú rukoväť a odsávaciu rúru.
- Pri preprave vo vozidlách zariadenie zaistite proti zošmyknutiu a prevráteniu podľa platných smerníc.

## Uskladnenie

### ⚠ UPOZORNENIE

*Nebezpečenstvo zranenia a poškodenia!  
Pri uskladnení zariadenia zohľadnite jeho hmotnosť.*

Toto zariadenie sa smie uschovávať len vo vnútri.

## Starostlivosť a údržba

### ⚠ NEBEZPEČENSTVO

*Pred všetkými prácami prístroj vypnite a vy-  
tiahnite sieťovú zástrčku.*

### Vymeňte filter na hrubú nečistotu/ filter s plochými záhybmi alebo odpadový filter

- Otvorte kryt filtra.
- Vymeňte filter na hrubú nečistotu/filter s plochými záhybmi alebo odpadový filter.
- Zatvorte kryt filtra, musí zaskočiť s cvaknutím.

### Čistenie predradeného filtra

- Uvoľnite saciu hlavicu a vyberte ju.
- Vyberte držiak kábla odvádzacieho čerpadla.
- Predradený filter stiahnite cez nasávacie hrdlo a odstráňte ho.
- Vyčistite predradený filter.
- Predradený filter pri nasadzovaní posuňte cez nasávacie hrdlo tak, aby priliehal na stenu nádoby.
- Nasadte držiak kábla odvádzacieho čerpadla.
- Nasadte a zaistite saciu hlavicu.

### Čistenie plaváka

- Uvoľnite saciu hlavicu a vyberte ju.
- Vyčistite plavák vlhkou handričkou.
- Nasadte a zaistite saciu hlavicu.

## Pomoc pri poruchách

### ⚠ NEBEZPEČENSTVO

*Pred všetkými prácami prístroj vypnite a vy-  
tiahnite sieťovú zástrčku.*

### Nasávaciu hlavu nie je možné nasadiť

- Predradený filter posuňte cez nasávacie hrdlo tak, aby priliehal na stenu nádoby.

### Ochranný vypínač sa nedá zapnúť

- Nechajte skontrolovať napájanie elektrickým prúdom kvalifikovanému elektrikárovi.
- Zapojte sieťovú zástrčku prístroja do inej zásuvky iného prúdového obvodu.
- Informujte zákaznícky servis.

### Ochranný vypínač sa opakovane vypne pri zapnutí vysávača

- Informujte zákaznícky servis.

### Vysávacia turbína nebeží

- Skontrolujte zásuvku a poistku napájania elektrickým prúdom.
- Skontrolujte sieťovú šnúru a sieťovú zástrčku prístroja.
- Stlačte tlačidlo ochranného vypínača.
- Zapnite spotrebič.
- Skontrolujte plavák.

### Sacia turbína sa vypína

- Zapnite kalové čerpadlo.

### Sila vysávania klesá

- Odstráňte upchávku vysávacej hubice, vysávacej rúrky, vysávacej hadice alebo filtra na hrubú nečistotu/filtra so skladanými záhybmi.
- Vymeňte papierový alebo látkový vreckový filter.
- Kryt správne zaistite.
- Membránový filter vyčistite pod tečúcou vodou alebo vymeňte.
- Vymeňte plochý skladaný filter.
- Skontrolovať tesnosť vypúšťacej hadice.
- Vyprázdnenie/čistenie predradeného filtra.
- Skontrolujte správnu montážnu polohu plochého skladaného filtra.
- Skontrolujte správnu montážnu polohu filtra na hrubú nečistotu.

## Únik prachu pri suchom vysávaní

- Namontujte filter s plochými záhybmi.
- Skontrolujte správnu montážnu polohu plochého skladaného filtra.
- Vymeňte plochý skladaný filter.

## Kalové čerpadlo nebeží

- Skontrolujte zásuvku prístroja.
- Uvoľnite zaseknutý plavákový spínač v nádrži.
- Uvoľnite zaseknuté pohyblivé koliesko v čerpadle.

## Kalové čerpadlo príliš slabo čerpá

- Uložte hadicu kalového čerpadla bez možnosti zalomenia.
- Skontrolujte hadicu na odpad na možné upchatie.

## Servisná služba

**V prípade, že sa porucha nedá odstrániť, musí prístroj preskúšať pracovník zákazníckeho servisu.**

## Záruka

V každej krajine platia záručné podmienky našej distribučnej organizácie. Prípadné poruchy spotrebiča odstránime počas záručnej lehoty bezplatne, ak sú ich príčinou chyby materiálu alebo výrobné chyby. Pri uplatňovaní záruky sa spolu s dokladom o kúpe zariadenia láskavo obráťte na predajcu alebo na najbližší autorizovaný zákaznícky servis.

## Príslušenstvo a náhradné diely

Používajte len originálne príslušenstvo a originálne náhradné diely, pretože zaručujú bezpečnú a bezporuchovú prevádzku prístroja.

Informácie o príslušenstve a náhradných dieloch nájdete na stránke [www.kaercher.com](http://www.kaercher.com).

## EÚ Vyhlásenie o zhode

Týmto vyhlasujeme, že ďalej označený stroj zodpovedá na základe jeho koncepcie a konštrukcie a takisto vyhotovenia, ktoré sme dodali, príslušným základným požiadavkám na bezpečnosť a ochranu zdravia uvedeným v smerniciach EÚ. Pri zmene stroja, ktorá nebola nami odsúhlasená, stráca toto prehlásenie svoju platnosť.

**Výrobok:** Vysávač za mokra a sucha  
**Typ:** 1.146-xxx

### Príslušné Smernice EÚ:

2006/42/ES (+2009/127/ES)  
2014/30/EÚ  
2011/65/EÚ

### Uplatňované harmonizované normy:

EN 55014–1: 2006+A1: 2009+A2: 2011  
EN 55014–2: 2015  
EN 60335–1  
EN 60335–2–69  
EN 61000–3–2: 2014  
EN 61000–3–3: 2013  
EN 62233: 2008  
EN 50581

### Uplatňované národné normy:

-

5.957-602

Podpísaný jednáajú v poverení a s plnou mocou jednatelstva.



H. Jenner

Chief Executive Officer

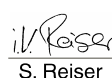

S. Reiser

Head of Approbation

Osoba zodpovedná za dokumentáciu:  
S. Reiser

Alfred Kärcher GmbH & Co. KG  
Alfred-Kärcher-Str. 28 - 40  
71364 Winnenden (Germany)  
Tel: +49 7195 14-0  
Fax: +49 7195 14-2212

Winnenden, 2017/01/01

## Technické údaje

		<b>NT 611 MWF</b>
Sieťové napätie	V	230
Frekvencia	Hz	1~ 50
Max. výkon	W	2350
Výkon (tot.)	W	2000
Menovitý výkon	W	1200
Výkon kalového čerpadla	W	800
Objem nádoby	l	55
Plniace množstvo kvapaliny	l	42
Množstvo vzduchu (max.)	l/s	56
Podtlak (max.)	kPa (mbar)	23,5 (235)
Druh krytia	--	IPX4
Krytie	--	I
Prípojka vysávacej hadice (C-DN/C-ID)	mm	40
Dĺžka x Šírka x Výška	mm	570 x 430 x 860
Typická prevádzková hmotnosť	kg	23,0
Teplota okolia (max.)	°C	+40
<b>Zistené hodnoty podľa EN 60335-2-69</b>		
Hlučnosť $L_{pA}$	dB(A)	63
Nebezpečnosť $K_{pA}$	dB(A)	1
Hodnota vibrácií v ruke/ramene	m/s <sup>2</sup>	<2,5
Nebezpečnosť K	m/s <sup>2</sup>	0,2
<b>Sieťový kábel</b>	H07RN-F 3x1,5 mm <sup>2</sup>	
	Čís. dielu	Dĺžka kábla
EU	6.649-875.0	10 m



Prije prve uporabe Vašeg uređaja pročitajte ove originalne radne upute, postupajte prema njima i sačuvajte ih za kasniju uporabu ili za sljedećeg vlasnika.

- Prije prvog stavljanja u pogon obavezno pročitajte sigurnosne naputke br. 5.956-249.0!
- U slučaju nepoštivanja uputa za uporabu i sigurnosnih naputaka može doći do oštećenja na uređaju i opasnosti za rukovatelja i druge osobe.
- U slučaju oštećenja pri transportu odmah obavijestite prodavača.

## Pregled sadržaja

Zaštita okoliša . . . . .	HR	1
Stupnjevi opasnosti . . . . .	HR	1
Namjensko korištenje . . . . .	HR	1
Sastavni dijelovi uređaja . . . . .	HR	2
Stavljanje u pogon. . . . .	HR	2
Rukovanje . . . . .	HR	4
Transport . . . . .	HR	4
Skladištenje . . . . .	HR	5
Njega i održavanje . . . . .	HR	5
Otklanjanje smetnji . . . . .	HR	5
Jamstvo . . . . .	HR	6
Pribor i pričuvni dijelovi . . . . .	HR	6
EU izjava o usklađenosti . . . . .	HR	6
Tehnički podaci . . . . .	HR	7

## Zaštita okoliša



Materijali ambalaže se mogu reciklirati. Molimo Vas da ambalažu ne odlažete u kućne otpatke, već ih predajte kao sekundarne sirovine.



Stari uređaji sadrže vrijedne materijale koji se mogu reciklirati te bi ih stoga trebalo predati kao sekundarne sirovine. Baterije, ulje i slični materijali ne smiju dospjeti u okoliš. Stoga Vas molimo da stare uređaje zbrinete preko odgovarajućih sabirnih sustava.

## Napomene o sastojcima (REACH)

Aktualne informacije o sastojcima možete pronaći na stranici:

[www.kaercher.com/REACH](http://www.kaercher.com/REACH)

## Stupnjevi opasnosti

### ⚠ OPASNOST

*Napomena koja upućuje na neposredno prijeteću opasnost koja za posljedicu ima teške tjelesne ozljede ili smrt.*

### ⚠ UPOZORENJE

*Napomena koja upućuje na eventualno opasnu situaciju koja može prouzročiti teške tjelesne ozljede ili smrt.*

### ⚠ OPREZ

*Napomena koja upućuje na eventualno opasnu situaciju koja može prouzročiti lakše ozljede.*

### PAŽNJA

*Napomena koja upućuje na eventualno opasnu situaciju koja može prouzročiti materijalnu štetu.*

## Namjensko korištenje

### ⚠ UPOZORENJE

*Uređaj nije prikladan za usisavanje prašine štetne po zdravlje.*

- Ovaj usisavač namijenjen je za kontinuirano prikupljanje većih količina tekućina (u slučaju poplava, za pražnjenje posuda, korita ili spremnika itd.) te za mokro i suho čišćenje podnih i zidnih površina.
- Ovaj uređaj prikladan je za profesionalnu primjenu, npr. u obrtništvu, industriji, vatrogasnim službama i tehničkim servisnim službama.

## Sastavni dijelovi uređaja

- 1 Plovak
- 2 Strujni kabel
- 3 Strujni utikač uređaja
- 4 Usisno crijevo
- 5 Zapor usisne glave
- 6 Spremnik za prljavštinu
- 7 Držač kabela pumpe za otpadnu vodu
- 8 Ploča za zatvaranje
- 9 Stabilizator prednjih kotača
- 10 Kotačići
- 11 Podna sapnica
- 12 Namještanje visine podnog nastavka
- 13 Usisna cijev
- 14 Nastavak za usis
- 15 Usisna glava
- 16 Pumpa za otpadnu vodu
- 17 Slijepa matica pumpe za otpadnu vodu
- 18 Rukohvat
- 19 Poklopac filtra
- 20 Potisna ručica
- 21 Koljenati nastavak
- 22 Prekidač s plovkom pumpe za otpadnu vodu
- 23 Predfilter
- 24 Strujni utikač pumpe za otpadnu vodu
- 25 Prekidač za isključivanje pumpe za otpadnu vodu
- 26 Utičnica
- 27 Prekidač za uključivanje pumpe za otpadnu vodu
- 28 Glavna sklopka
- 29 Filtar ispušnog zraka
- 30 Filtar za grubu prljavštinu /plosnati naborani filtari
- 31 Ispusno crijevo
- 32 Zatvarač (GEKA-C spojka)
- 33 Kukica za kvačenje kabela
- 34 Natpisna pločica

## Stavljanje u pogon

Za uređaj su predviđena 3 načina rada:

- 1 Mokro usisavanje s pumpom za otpadnu vodu
- 2 Mokro usisavanje bez pumpe za otpadnu vodu
- 3 Suho usisavanje

## Mokro usisavanje

**Napomena:** Mokro usisavanje moguće je i kada je pumpa za otpadnu vodu isključena ili demontirana. Za demontiranje pumpe za otpadnu vodu pročitajte "Suho usisavanje".

### Ugradnja gumenog nastavka

Slika 

- Skinite četke s uređaja.
- Ugradite gumeni nastavak.

**Napomena:** Hrapava strana gumenog nastavka mora biti okrenuta prema van.

### Uklanjanje papirnate/flizelinske filtarske vrećice

Slika 

- Otkvačite i skinite usisnu glavu.
- Papirnatu/flizelinsku filtarsku vrećicu izvucite prema natrag.
- Postavite i pričvrstite usisnu glavu.
- Prilikom usisavanja mokre prljavštine mora se uvijek skinuti filtarska vrećica od papira ili runa.

### Uklanjanje membranskog filtra

Slika 

- Otkvačite i skinite usisnu glavu.
- Uklonite membranski filter.
- Postavite i pričvrstite usisnu glavu.
- Za usisavanje mokre prljavštine prethodno se uvijek mora skinuti membranski filter.

### Ugradnja filtra za grubu prljavštinu

- Otvorite poklopac filtra.
- Izvadite plosnati naborani filter.
- Ugradite filter za grubu prljavštinu.
- Zatvorite poklopac filtra tako da čujno dosjedne.

### Priključivanje crijeva za otpadnu vodu

Slika 

- Skinite zatvarač (GEKA-C spojka).
- Priključite crijevo za otpadnu vodu (nazivna širina 3/4" ili veća).

### Ispuštanje prljave vode

Slika 

- Prljavu vodu ispustite kroz ispusno crijevo.

## Općenito

### PAŽNJA

*Tijekom usisavanja nikada ne uklanjajte filter za grubu prljavštinu.*

- Mokro usisavanje bez pumpe za otpadnu vodu: Preporuča se primjena specijalne filtarske vrećice za mokro usisavanje (vidi "Filtarski sustavi").
- Uređaj se automatski isključuje kada se maksimalno napunjeni tekućinom.
- Nakon završetka mokrog usisavanja: Plovak, spremnik i možebitnu pumpu za otpadnu vodu prebrišite vlažnom krpom i osušite.

## Suho usisavanje

### PAŽNJA

*Prije suhog usisavanja: Demontirajte pumpu za otpadnu vodu i ugradite plosnati naborani filter.*

**Napomena:** Prilikom suhog usisavanja obavezno se mora koristiti plosnati naborani filter.

## Općenito

### PAŽNJA

*Tijekom usisavanja nikada ne uklanjati plosnati naborani filter.*

- Za usisavanje fine prašine dodatno se može koristiti i papirnata ili flizelinska filtarska vrećica ili membranski filter.

## Demontiranje pumpe za otpadnu vodu

→ Izvucite strujni utikač pumpe za otpadnu vodu.

→ Otkvačite i skinite usisnu glavu.

Slika 

→ Izvadite držač kabela pumpe za otpadnu vodu i zamijenite ga pločom za zatvaranje.

→ Predfilter povucite preko usisnog nastavka i izvadite ga.

→ Odvijte slijepu maticu pumpe za otpadnu vodu.

→ Izvadite pumpu za otpadnu vodu i plastični uložak iz spremnika.

Slika 

→ Postavite zatvarač na mjesto crijeva za otpadnu vodu.

→ Postavite i pričvrstite usisnu glavu.

## Ugradnja plosnatog naboranog filtra

**Napomena:** Plosnati naborani filter nije sadržan u isporuci.

→ Otvorite poklopac filtra.

→ Izvadite filter za grubu prljavštinu.

→ Ugradite plosnati naborani filter.

→ Zatvorite poklopac filtra tako da čujno dosjedne.

## Ugradnja četki

Slika 

→ Demontirajte gumene nastavke.

→ Ugradite četke.

## Ugradnja papirnate/flizelinske filtarske vrećice

**Napomena:** Papirnata filtarska odnosno flizelinska filtarska vrećica nije sadržana u isporuci.

Slika 

→ Otkvačite i skinite usisnu glavu.

→ Nataknuti filtarsku vrećicu od papira ili runa.

→ Postavite i pričvrstite usisnu glavu.

## Ugradnja membranskog filtra

**Napomena:** Membranski filter nije sadržan u isporuci.

**Napomena:** Pri radu bez papirnate odnosno flizelinske filtarske vrećice mora se koristiti membranski filter kako bi se zaštitila usisna glava.

Slika 

→ Otkvačite i skinite usisnu glavu.

→ Navucite membranski filter preko ruba spremnika.

→ Postavite i pričvrstite usisnu glavu.

## Namještanje visine podnog nastavka

→ Vijak za namještanje okrećite udesno: visok položaj podnog nastavka

→ Vijak za namještanje okrećite ulijevo: nizak položaj podnog nastavka

## Clip-spoj

Slika 

Usisno crijevo je opremljeno clip-sustavom. Tako se može priključiti sav C-40/C-DN-40 pribor.

## Rukovanje

### ⚠ **OPASNOST**

Opasnost od ozljeda i oštećenja! Utičnica je predviđena samo za izravan priključak pumpe za otpadnu vodu na usisavač. Uporaba utičnice u druge svrhe nije dopuštena.

### Uključivanje stroja

→ Utaknite strujni utikač uređaja.

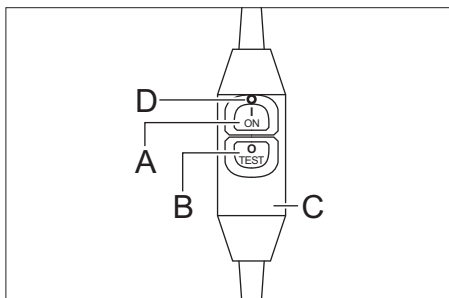

- A Tipka za uključivanje
- B Tipka za isključivanje i test
- C Zaštitna sklopka
- D Crveni indikator

- Pritisnite tipku za uključivanje, svijetli crveni indikator. Zaštitna sklopka je spremna za rad.
- Pritisnite tipku za isključivanje / tipku za ispitivanje zaštitne sklopke, crveni indikator se gasi. Zaštitna sklopka se isključuje.
- Pritisnite tipku za uključivanje, svijetli crveni indikator. Zaštitna sklopka je spremna za rad.
- Uključite uređaj pritiskom na glavnu sklopku.
- Kontinuirano zbrinjavanje većih količina tekućine: Uključite pumpu za otpadnu vodu.

### Zbrinjavanje odnosno čišćenje

- Izvršite kontinuirano zbrinjavanje tekućina odnosno čišćenje.

### Pražnjenje predfiltra

- Otkvačite i skinite usisnu glavu.
- Izvadite držač kabela pumpe za pražnjenje otpada.

- Predfilter povucite preko usisnog nastavka i izvadite ga.
- Ispraznite predfilter.
- Predfilter prilikom umetanja pogurnite preko usisnog nastavka, sve dok ne naliježe na stijenki spremnika.
- Umetnite držač kabela pumpe za pražnjenje otpada.
- Postavite i pričvrstite usisnu glavu.

### Isključivanje uređaja

- Prema potrebi isključite pumpu za otpadnu vodu.
- Isključite uređaj pritiskom na glavnu sklopku.
- Pritisnite tipku za isključivanje / tipku za ispitivanje zaštitne sklopke, crveni indikator se gasi. Zaštitna sklopka se isključuje.
- Izvucite strujni utikač uređaja.

### Nakon svake primjene

- Ispraznite spremnik.
- Usišite prljavštinu iz unutarnje i s vanjske strane uređaja pa uređaj prebrišite vlažnom krpom.

### Čuvanje uređaja

- Omotajte strujni kabel oko kukica na potisnoj ručici.
- Omotajte usisno crijevo oko potisne ručice.
- Uređaj odložite u suhu prostoriju i zaštitite ga od neovlaštenog korištenja.

## Transport

### ⚠ **OPREZ**

Opasnost od ozljeda i oštećenja! Prilikom transporta pazite na težinu uređaja.

- Uređaj nosite držeći ga za rukohvat i usisnu cijev.
- Prilikom transporta vozilima osigurajte uređaj od klizanja i naginjanja sukladno odgovarajućim mjerodavnim propisima.



## Skladištenje

### ⚠ **OPREZ**

*Opasnost od ozljeda i oštećenja! Pri skladištenju imajte u vidu težinu uređaja.*

Ovaj se uređaj smije skladištiti samo u zatvorenim prostorijama.

## Njega i održavanje

### ⚠ **OPASNOST**

*Uređaj prije svih radova na njemu isključite i izvucite strujni utikač iz utičnice.*

### Zamjena filtra za grubu prljavštinu/ plosnatog naboranog filtra ili filtra ispušnog zraka

- Otvorite poklopac filtra.
- Zamijenite filter za grubu prljavštinu/ plosnati naborani filter ili filter ispušnog zraka
- Zatvorite poklopac filtra tako da čujno dosjedne.

### Čišćenje predfiltra

- Otkvačite i skinite usisnu glavu.
- Izvadite držač kabela pumpe za praznjenje otpada.
- Predfilter povucite preko usisnog nastavka i izvadite ga.
- Očistite predfilter.
- Predfilter prilikom umetanja pogurnite preko usisnog nastavka, sve dok ne naliježe na stijenki spremnika.
- Umetnite držač kabela pumpe za praznjenje otpada.
- Postavite i pričvrstite usisnu glavu.

### Čišćenje plovka

- Otkvačite i skinite usisnu glavu.
- Prebrišite plovak vlažnom krpom.
- Postavite i pričvrstite usisnu glavu.

## Otklanjanje smetnji

### ⚠ **OPASNOST**

*Uređaj prije svih radova na njemu isključite i izvucite strujni utikač iz utičnice.*

## Usisna glava ne može se nataknuti

- Predfilter pogurnite preko usisnog nastavka sve dok ne naliježe na stijenki spremnika.

## Zaštitna sklopka ne može se uključiti

- Neka električar provjeri utičnicu izvora napajanja.
- Strujni utikač uređaja priključite na utičnicu nekog drugog strujnog kruga.
- Obavijestite servisnu službu.

## Zaštitna sklopka se prilikom uključivanja usisavača opetovano isključuje

- Obavijestite servisnu službu.

## Usisna tubina ne radi

- Provjerite utičnicu i osigurač napajanja.
- Provjerite strujni kabel i strujni utikač uređaja.
- Pritisnite tipku za uključivanje zaštitne sklopke.
- Uključite uređaj.
- Provjerite plovak.

## Usisna tubina se isključuje

- Uključite pumpu za otpadnu vodu.

## Usisna snaga se smanjuje

- Odstranite začepljenja iz sisaljke, usisne cijevi, usisnog crijeva ili filtra za grubu prljavštinu/plosnatog naboranog filtra.
- Zamjena filterarske vrećice od papira ili runa.
- Ispravno uglavite poklopac filtra.
- Operite membranski filter u tekućoj vodi ili ga zamijenite.
- Zamijenite plosnati naborani filter.
- Provjerite zabrtvljenost ispusnog crijeva.
- Ispraznite/očistite predfilter.
- Provjerite je li plosnati naborani filter pravilno postavljen.
- Provjerite je li filter za grubu prljavštinu pravilno postavljen.

## Izlaženje prašine prilikom suhog usisavanja

- Ugradite plosnati naborani filter.
- Provjerite je li plosnati naborani filter pravilno postavljen.
- Zamijenite plosnati naborani filter.

## Pumpa za otpadnu vodu ne radi

- Provjerite utičnicu uređaja.
- Oslobodite zaglavljenu prekidač s pločkom u spremniku.
- Oslobodite zaglavljeno radno kolo u pumpi.

## Pumpa za otpadnu vodu slabo pumpa

- Crijevo za otpadnu vodu postavite pazeći da ga ne presavijete.
- Provjerite je li crijevo za otpadnu vodu začepljeno.

## Servisna služba

**Ako se smetnja ne da otkloniti, servisna služba mora ispitati stroj.**

## Jamstvo

U svakoj zemlji važe jamstveni uvjeti koje je izdala naša nadležna organizacija za distribuciju. Eventualne smetnje na stroju za vrijeme trajanja jamstva uklanjamo besplatno ukoliko je uzrok greška u materijalu ili proizvodnji. U slučaju koji podliježe garanciji obratite se, uz prilaganje potvrde o kupnji, Vašem prodavaču ili najbližoj ovlaštenoj servisnoj službi.

## Pribor i pričuvni dijelovi

Upotrebjavajte samo originalni pribor i originalne rezervne dijelove, oni jamče za siguran rad uređaja bez smetnji. Informacije o priboru i rezervnim dijelovima možete pronaći na [www.kaercher.com](http://www.kaercher.com).

## EU izjava o usklađenosti

Izjavljujemo da navedeni uređaj u svojoj zamisli i konstrukciji te kod nas korištenoj izvedbi odgovara osnovnim sigurnosnim i zdravstvenim zahtjevima u skladu s niže navedenim direktivama Europske Zajednice. Ova izjava gubi valjanost u slučaju izmjene stroja koji nisu ugovorene s nama.

**Proizvod:** Usisavač za mokru i suhu prljavštinu

**Tip:** 1.146-xxx

**Odgovarajuće smjernice EU:**

2006/42/EZ (+2009/127/EZ)

2014/30/EU

2011/65/EU

**Primijenjene usklađene norme:**

EN 55014-1: 2006+A1: 2009+A2: 2011

EN 55014-2: 2015

EN 60335-1

EN 60335-2-69

EN 61000-3-2: 2014

EN 61000-3-3: 2013

EN 62233: 2008

EN 50581

**Primijenjeni nacionalni standardi:**

-

5.957-602

Potpisnici rade po nalogu i s ovlaštenjem posloводства.



H. Jenner

Chief Executive Officer

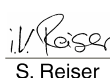

S. Reiser

Head of Approbation

Opunomoćeni za izradu dokumentacije:  
S. Reiser

Alfred Kärcher GmbH & Co. KG

Alfred-Kärcher-Str. 28 - 40

71364 Winnenden (Germany)

Tel.: +49 7195 14-0

Faks: +49 7195 14-2212

Winnenden, 2017/01/01

## Tehnički podaci

		<b>NT 611 MWF</b>
Napon el. mreže	V	230
Frekvencija	Hz	1~ 50
Maks. snaga	W	2350
Ukupna snaga	W	2000
Nazivna snaga	W	1200
Snaga pumpe za otpadnu vodu	W	800
Zapremnina spremnika	l	55
Količina punjenja tekućine	l	42
Maks. protok zraka	l/s	56
Maks. podtlak	kPa (mbar)	23,5 (235)
Zaštita	--	IPX4
Klasa zaštite	--	I
Priključak usisnog crijeva (C-DN/C-ID)	mm	40
Duljina x širina x visina	mm	570 x 430 x 860
Tipična radna težina	kg	23,0
Maks. okolna temperatura	°C	+40
<b>Utvrđene vrijednosti prema EN 60335-2-69</b>		
Razina zvučnog tlaka $L_{pA}$	dB(A)	63
Nepouzdanost $K_{pA}$	dB(A)	1
Vrijednost vibracije na ruci	m/s <sup>2</sup>	< 2,5
Nepouzdanost K	m/s <sup>2</sup>	0,2

Strujni kabel	H07RN-F 3x1,5 mm <sup>2</sup>	
	Br. dijela	Duljina kabela
EU	6.649-875.0	10 m



Pre prve upotrebe Vašeg uređaja pročitajte ove originalno uputstvo za rad, postupajte prema njemu i sačuvajte ga za kasniju upotrebu ili za sledećeg vlasnika.

- Pre prvog stavljanja u pogon obavezno pročitajte sigurnosne napomene br. 5.956-249.0!
- U slučaju neuvažavanja radnog uputstva i sigurnosnih napomena može doći do oštećenja na uređaju i opasnosti za rukovaoca i druge osobe.
- U slučaju oštećenja pri transportu odmah obavestite prodavca.

## Pregled sadržaja

Zaštita životne sredine . . . . .	SR	1
Stepeni opasnosti . . . . .	SR	1
Namensko korišćenje . . . . .	SR	1
Sastavni delovi uređaja . . . . .	SR	2
Stavljanje u pogon . . . . .	SR	2
Rukovanje . . . . .	SR	4
Transport . . . . .	SR	4
Skladištenje . . . . .	SR	5
Nega i održavanje . . . . .	SR	5
Otklanjanje smetnji . . . . .	SR	5
Garancija . . . . .	SR	6
Pribor i rezervni delovi . . . . .	SR	6
Izjava o usklađenosti sa propisima EU . . . . .	SR	6
Tehnički podaci . . . . .	SR	7

## Zaštita životne sredine



Ambalaža se može ponovo preraditi. Molimo Vas da ambalažu ne bacate u kućne otpatke nego da je dostavite na odgovarajuća mesta za ponovnu preradu.



Stari uređaji sadrže vredne materijale sa sposobnošću recikliranja i treba ih dostaviti za ponovnu preradu. Baterije, ulje i slične materije ne smeju dospeti u životnu sredinu. Stoga Vas molimo da stare uređaje odstranjete preko primerenih sabirnih sistema.

## Napomene o sastojcima (REACH)

Aktuelne informacije o sastojcima možete pronaći na stranici:

[www.kaercher.com/REACH](http://www.kaercher.com/REACH)

## Stepeni opasnosti

### ⚠ OPASNOST

*Napomena koja ukazuje na neposredno preteću opasnost koja dovodi do teških telesnih povreda ili smrti.*

### ⚠ UPOZORENJE

*Napomena koja ukazuje na eventualno opasnu situaciju koja može dovesti do teških telesnih povreda ili smrti.*

### ⚠ OPREZ

*Napomena koja ukazuje na eventualno opasnu situaciju, koja može izazvati lakše telesne povrede.*

### PAŽNJA

*Napomena koja ukazuje na eventualno opasnu situaciju koja može izazvati materijalne štete.*

## Namensko korišćenje

### ⚠ UPOZORENJE

*Uređaj nije prikladan za usisavanje prašine štetne po zdravlje.*

- Ovaj usisivač je namenjen za kontinualno uklanjanje većih količina tečnosti (u slučaju poplava, za isisavanje iz posuda, korita ili rezervoara itd.) kao i za mokro i suvo usisavanje podnih i zidnih površina
- Ovaj uređaj je prikladan za profesionalnu primenu, npr. u zanatstvu, industriji, vatrogasnim službama i tehničkim servisnim službama.

## Sastavni delovi uređaja

- 1 Plovak
- 2 Strujni kabal
- 3 Strujni utikač uređaja
- 4 Usisno crevo
- 5 Blokada usisne glave
- 6 Posuda za prljavštinu
- 7 Držać kabla pumpe za otpadnu vodu
- 8 Ploča za zatvaranje
- 9 Prednji branik
- 10 Upravljački točkić
- 11 Podna mlaznica
- 12 Podešavanje visine podnog nastavka
- 13 Usisna cev
- 14 Usisni nastavak
- 15 Usisna glava
- 16 Pumpa za otpadnu vodu
- 17 Slepá navrtka pumpe za otpadnu vodu
- 18 Ručka za nošenje
- 19 Poklopac filtera
- 20 Potisna ručica
- 21 Zakrivljeni nastavak
- 22 Prekidač sa plovkom pumpe za otpadnu vodu
- 23 Prefilter
- 24 Strujni utikač pumpe za otpadnu vodu
- 25 Prekidač za isključivanje pumpe za otpadnu vodu
- 26 Utičnica
- 27 Prekidač za uključivanje pumpe za otpadnu vodu
- 28 Glavni prekidač
- 29 Filter izduvnog vazduha
- 30 Filter za grubu prljavštinu / pljosnati naborani filter
- 31 Crevo za ispuštanje
- 32 Zatvarač (GEKA-C spojnica)
- 33 Kuka za kačenje kabla
- 34 Natpisna pločica

## Stavljanje u pogon

Za uređaj su predviđena 3 režima rada:

- 1 Mokro usisavanje uz pumpu za otpadnu vodu
- 2 Mokro usisavanje bez pumpe za otpadnu vodu
- 3 Suvo usisavanje

## Mokro usisavanje

**Napomena:** Mokro usisavanje je moguće i kada je pumpa za otpadnu vodu isključena ili odvojena. Za odvajanje pumpe za otpadnu vodu pročitajte "Suvo usisavanje".

### Ugradnja gumenog nastavka

Slika 

→ Skinite četke sa uređaja.

→ Ugradite gumenu traku.

**Napomena:** Hrapava strana gumene trake mora biti okrenuta prema spolja.

### Uklanjanje papirne/flizelinske filterske vrećice

Slika 

→ Odglavite i skinite usisnu glavu.

→ Papirnu/flizelinsku filtersku vrećicu izvucite unazad.

→ Postavite i pričvrstite usisnu glavu.

– Kod usisavanja mokre prljavštine mora se uvek ukloniti papirna ili flis filter kesa.

### Uklanjanje membranskog filtera

Slika 

→ Odglavite i skinite usisnu glavu.

→ Uklonite membranski filter.

→ Postavite i pričvrstite usisnu glavu.

– Za usisavanje mokre prljavštine prethodno se uvek mora skinuti membranski filter.

### Ugradnja filtera za grubu prljavštinu

→ Otvorite poklopac filtera.

→ Izvadite pljosnati naborani filter.

→ Ugradite filter za grubu prljavštinu.

→ Zatvorite poklopac filtera tako da se čujno uglavi.

### Priključivanje creva za otpadnu vodu

Slika 

→ Skinite zatvarač (GEKA-C spojnica).

→ Priključite crevo za otpadnu vodu (nominalna širina 3/4" ili veća).

### Ispuštanje prljave vode

Slika 

→ Prljavu vodu ispuštite kroz ispusno crevo.

## Opšte

### PAŽNJA

*Tokom usisavanja nikada nemojte uklanjati filter za grubu prljavštinu.*

- Mokro usisavanje bez pumpe za otpadnu vodu: Preporučuje se primena specijalne filterske vrećice za mokro usisavanje (vidi "Filterski sistemi").
- Čim se dostigne maksimalna napunjenost tečnošću, uređaj se automatski isključuje.
- Po završetku mokrog usisavanja: Plovak, posudu i eventualno pumpu za otpadnu vodu prebrišite vlažnom krpom i osušite.

## Suvo usisavanje

### PAŽNJA

*Pre suvog usisavanja: Odvojite pumpu za otpadnu vodu i ugradite pljosnati naborani filter.*

**Napomena:** Pri suvom usisavanju mora se koristiti pljosnati naborani filter.

## Opšte

### PAŽNJA

*Tokom usisavanja nikada ne uklanjati pljosnati naborani filter.*

- Za usisavanje fine prašine dodatno može da se koristi i papirna ili flizelinska filterska vrećica ili membranski filter.

## Odvajanje pumpe za otpadnu vodu

- Izvucite strujni utikač pumpe za otpadnu vodu.
- Odglavite i skinite usisnu glavu.

Slika 

- Izvadite držač kabla pumpe za otpadnu vodu i zamenite ga pločom za zatvaranje.
- Prefilter povući preko usisnog nastavka i skinuti.
- Odvijte slepu navrtku pumpe za otpadnu vodu.
- Izvadite pumpu za otpadnu vodu i plastični uložak iz posude.

Slika 

- Postavite zatvarač na mesto creva za otpadnu vodu.
- Postavite i pričvrstite usisnu glavu.

## Ugradnja pljosnatog naboranog filtera

**Napomena:** Pljosnati naborani filter nije sadržan u isporuci.

- Otvorite poklopac filtera.
- Izvadite filter za grubu prljavštinu.
- Ugradite pljosnati naborani filter.
- Zatvorite poklopac filtera tako da se čujno uglati.

## Ugradnja četki

Slika 

- Skinite gumene trake.
- Ugradite četke.

## Ugradnja papirne/flizelinske filterske vrećice

**Napomena:** Papirna odnosno flizelinska filterska vrećica nije sadržana u isporuci.

Slika 

- Odglavite i skinite usisnu glavu.
- Staviti papirnu ili flis filter kesu.
- Postavite i pričvrstite usisnu glavu.

## Ugradnja membranskog filtera

**Napomena:** Membranski filter nije sadržan u isporuci.

**Napomena:** Pri radu bez papirne odnosno flizelinske filterske vrećice mora se koristiti membranski filter kako bi se zaštitila usisna glava.

Slika 

- Odglavite i skinite usisnu glavu.
- Navucite membranski filter preko ivice posude.
- Postavite i pričvrstite usisnu glavu.

## Podešavanje visine podnog nastavka

- Okretanje zavrtnja za podešavanje u smeru kazaljke na satu: Visok položaj podnog nastavka
- Okretanje zavrtnja za podešavanje suprotno smeru kazaljke sata: Nizak položaj podnog nastavka

## Klip-spoj

Slika 

Usisno crevo je opremljeno clip-sistemom. Tako se može priključiti sav C-40/C-DN-40 pribor.

## Rukovanje

### ⚠ **OPASNOST**

Opasnost od povreda i oštećenja! Utičnica je predviđena samo za direktno priključivanje pumpe za otpadnu vodu na usisivač. Korišćenje utičnice u druge svrhe nije dozvoljeno.

### Uključivanje uređaja

- Utaknite strujni utikač uređaja.

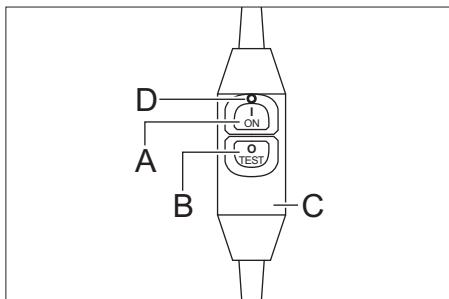

- A Taster za uključivanje
- B Taster za isključivanje i test
- C Zaštitna sklopka
- D Crveni indikator

- Pritisnuti taster za uključivanje, svetli crveni indikator. Zaštitna sklopka je spremna za rad.
- Pritisnuti taster za isključivanje/taster za testiranje na zaštitnoj sklopki, crveni indikator se gasi. Zaštitna sklopka se isključuje.
- Pritisnuti taster za uključivanje, svetli crveni indikator. Zaštitna sklopka je spremna za rad.
- Uključite uređaj pritiskom na glavni prekidač.
- Kontinualno uklanjanje većih količina tečnosti: Uključite pumpu za otpadnu vodu.

### Uklanjanje vode odnosno čišćenje

- Izvršite kontinualno uklanjanje tečnosti odnosno čišćenje.

## Pražnjenje predfiltera

- Odglavite i skinite usisnu glavu.
- Izvaditi držač kabla sa pumpe za odlaganje otpada.
- Predfilter povući preko usisnog nastavka i skinuti.
- Isprazniti predfilter.
- Prilikom postavljanja predfilter gurnuti preko usisnog nastavka sve dok ne nalegne na zid rezervoara.
- Postaviti držač kabla na pumpu za odlaganje otpada.
- Postavite i pričvrstite usisnu glavu.

## Isključivanje uređaja

- Prema potrebi isključite pumpu za otpadnu vodu.
- Isključite uređaj pritiskom na glavni prekidač.
- Pritisnuti taster za isključivanje/taster za testiranje na zaštitnoj sklopki, crveni indikator se gasi. Zaštitna sklopka se isključuje.
- Izvucite strujni utikač uređaja.

## Nakon svake primene

- Ispraznite posudu.
- Usisajte prašinu iz i sa uređaja i prebrisite ga vlažnom krpom.

## Skladištenje uređaja

- Obmotajte strujni kabl oko kukica na potisnoj ručki.
- Obmotajte usisno crevo oko potisne ručke.
- Uređaj odložite u suhu prostoriju i zaštitite ga od neovlašćenog korišćenja.

## Transport

### ⚠ **OPREZ**

Opasnost od povreda i oštećenja! Prilikom transporta pazite na težinu uređaja.

- Uređaj nosite držeći ga za ručku i usisnu cev.
- Prilikom transporta vozilima osigurajte uređaj od klizanja i nakretanja u skladu sa odgovarajućim važećim propisima.

## Skladištenje

### ⚠ **OPREZ**

*Opasnost od povreda i oštećenja! Pri skladištenju imajte u vidu težinu uređaja. Ovaj uređaj se sme skladištiti samo u zatvorenim prostorijama.*

## Nega i održavanje

### ⚠ **OPASNOST**

*Uređaj pre svih radova na njemu isključite i izvucite strujni utikač iz utičnice.*

### Zamena filtera za grubu prljavštinu / pljosnatog naboranog filtera ili filtera izduvnog vazduha

- Otvorite poklopac filtera.
- Zamenite filter za grubu prljavštinu / pljosnati naborani filter ili filter izduvnog vazduha.
- Zatvorite poklopac filtera tako da se čujno uglavi.

### Čišćenje predfiltera

- Odglavite i skinite usisnu glavu.
- Izvaditi držač kabla sa pumpe za odlaganje otpada.
- Predfilter povući preko usisnog nastavka i skinuti.
- Očistiti predfilter.
- Prilikom postavljanja predfilter gurnuti preko usisnog nastavka sve dok ne nalegne na zid rezervoara.
- Postaviti držač kabla na pumpu za odlaganje otpada.
- Postavite i pričvrstite usisnu glavu.

### Čišćenje plovka

- Odglavite i skinite usisnu glavu.
- Prebrišite plovak vlažnom krpom.
- Postavite i pričvrstite usisnu glavu.

## Otklanjanje smetnji

### ⚠ **OPASNOST**

*Uređaj pre svih radova na njemu isključite i izvucite strujni utikač iz utičnice.*

## Usisna glava ne može da se postavi

- Predfilter gurnuti preko usisnog nastavka sve dok ne nalegne na zid rezervoara.

## Zaštitna sklopka ne može da se uključi

- Neka električar proveri utičnicu izvora napajanja.
- Priključite strujni utikač uređaja na utičnicu nekog drugog strujnog kola.
- Obavestite servisnu službu.

## Zaštitna sklopka se prilikom uključivanja usisivača ponovo isključuje

- Obavestite servisnu službu.

## Usisna tubina ne radi

- Proverite utičnicu i osigurač napajanja.
- Proverite strujni kabl i utikač uređaja.
- Pritisnite taster za uključivanje zaštitne sklopke.
- Uključite uređaj.
- Proverite plovak.

## Usisna tubina se isključuje

- Uključite pumpu za otpadnu vodu.

## Usisna snaga se smanjuje

- Odstranite začepjenja iz usisnog nastavka, usisne cevi, usisnog creva ili filtera za grubu prljavštinu odnosno pljosnatog naboranog filtera.
- Zameniti papirnu ili flis filter kesu.
- Ispravno uglavite poklopac filtera.
- Operite membranski filter pod mlazom vode ili ga zamenite.
- Zamenite pljosnati naborani filter.
- Proverite zaptivenost ispusnog creva.
- Isprazniti/očistiti predfilter.
- Proverite da li je pljosnati naborani filter pravilno postavljen.
- Proverite da li je filter za grubu prljavštinu pravilno postavljen.



## Prašina izlazi prilikom suvog usisavanja

- Ugradite pljosnati naborani filter.
- Proverite da li je pljosnati naborani filter pravilno postavljen.
- Zamenite pljosnati naborani filter.

## Pumpa za otpadnu vodu ne radi

- Proverite utičnicu uređaja.
- Oslobodite zaglavljani prekidač sa plovkom u posudi.
- Oslobodite zaglavljeno radno kolo u pumpi.

## Pumpa za otpadnu vodu slabo pumpa

- Položite crevo za otpadnu vodu tako da ne bude prelomljeno.
- Proverite da li je crevo za otpadnu vodu začepljeno.

## Servisna služba

**Ako se smetnja ne da otkloniti, servisna služba mora ispitati uređaj.**

## Garancija

U svakoj zemlji važe garantni uslovi koje je izdala naša nadležna distributivna organizacija. Eventualne smetnje na uređaju za vreme trajanja garancije uklanjamo besplatno, ukoliko je uzrok greška u materijalu ili proizvodnji. U slučaju koji podleže garanciji obratite se sa potvrdom o kupovini Vašem prodavcu ili najbližoj ovlašćenju servisnoj službi.

## Pribor i rezervni delovi

Koristite samo originalni pribor i originalne rezervne delove, oni pružaju garanciju za bezbedan i nesmetan rad uređaja. Informacije o priboru i rezervnim delovima možete pronaći na [www.kaercher.com](http://www.kaercher.com).

## Izjava o usklađenosti sa propisima EU

Ovim izjavljujemo da ovde opisana mašina po svojoj koncepciji i načinu izrade, sa svim njenim modelima koje smo izneli na tržište, odgovara osnovnim zahtevima dole navedenih propisa Evropske Zajednice o sigurnosti i zdravstvenoj zaštiti. Ova izjava prestaje da važi ako se bez naše saglasnosti na mašini izvedu bilo kakve promene.

**Proizvod:** Usisivač za mokru i suhu prljavštinu

**Tip:** 1.146-xxx

**Odgovarajuće EU-direktive:**

2006/42/EZ (+2009/127/EZ)

2014/30/EU

2011/65/EU

**Primenjene usklađene norme:**

EN 55014-1: 2006+A1: 2009+A2: 2011

EN 55014-2: 2015

EN 60335-1

EN 60335-2-69

EN 61000-3-2: 2014

EN 61000-3-3: 2013

EN 62233: 2008

EN 50581

**Primenjeni nacionalni standardi:**

-

5.957-602

Potpisnici rade po nalogu i sa ovlašćenjem posloводства.

  
H. Jenner

Chief Executive Officer

  
S. Reiser

Head of Approbation

Opunomoćeni za izradu dokumentacije:  
S. Reiser

Alfred Kärcher GmbH & Co. KG

Alfred-Kärcher-Str. 28 - 40

71364 Winnenden (Germany)

Tel.: +49 7195 14-0

Faks: +49 7195 14-2212

Winnenden, 2017/01/01

## Tehnički podaci

		<b>NT 611 MWF</b>
Napon el. mreže	V	230
Frekvencija	Hz	1~ 50
Maks. snaga	W	2350
Ukupna snaga	W	2000
Nominalna snaga	W	1200
Snaga pumpe za otpadnu vodu	W	800
Zapremina posude	l	55
Količina punjenja tečnosti	l	42
Maks. protok vazduha	l/s	56
Maks. podpritisak	kPa (mbar)	23,5 (235)
Stepen zaštite	--	IPX4
Klasa zaštite	--	I
Priključak usisnog creva (C-DN/C-ID)	mm	40
Dužina x širina x visina	mm	570 x 430 x 860
Tipična radna težina	kg	23,0
Maks. temperatura okoline	°C	+40
<b>Izračunate vrednosti prema EN 60335-2-69</b>		
Nivo zvučnog pritiska $L_{pA}$	dB(A)	63
Nepouzdanost $K_{pA}$	dB(A)	1
Vrednost vibracije na ruci	m/s <sup>2</sup>	<2,5
Nepouzdanost K	m/s <sup>2</sup>	0,2

Strujni kabl	H07RN-F 3x1,5 mm <sup>2</sup>	
	Br. dela	Dužina kabla
EU	6.649-875.0	10 m



Преди първото използване на Вашия уред прочетете това оригинално инструкция за работа, действайте според него и го запазете за по-късно използване или за следващия притежател.

- Преди първото пускане в експлоатация непременно прочетете Упътването за експлоатация № 5.956-249.0!
- При пренебрегване на Упътването за експлоатация и на Указанията за безопасност могат да възникнат повреди по уреда и опасности за обслужващия го и за други лица.
- При транспортни дефекти незабавно информирайте търговеца.

## Съдържание

Опазване на околната среда	BG	1
Степени на опасност . . . . .	BG	1
Употреба по предназначение	BG	1
Елементи на уреда . . . . .	BG	2
Пускане в експлоатация . . . . .	BG	2
Обслужване . . . . .	BG	4
Транспорт . . . . .	BG	5
Съхранение . . . . .	BG	5
Грижи и поддръжка . . . . .	BG	5
Помощ при неизправности . . . . .	BG	6
Гаранция . . . . .	BG	7
Принадлежности и резервни части . . . . .	BG	7
ЕС Декларация за съответствие . . . . .	BG	7
Технически данни . . . . .	BG	8

## Опазване на околната среда



Опаковъчните материали могат да се рециклират. Моля не хвърляйте опаковките при домашните отпадъци, а ги предайте на вторични суровини с цел повторна употреба.



Старите уреди съдържат ценни материали, подлежащи на рециклиране, които могат да бъдат употребени повторно. Батерии, масла и подобни на тях не бива да попадат в околната среда. Поради това моля отстранявайте старите уреди, използвайки подходящи за целта системи за събиране.

## Указания за съставките (REACH)

Актуална информация за съставките ще намерите на:

[www.kaercher.com/REACH](http://www.kaercher.com/REACH)

## Степени на опасност

### ⚠ ОПАСНОСТ

Указание за непосредствено грозяща опасност, която води до тежки телесни наранявания или до смърт.

### ⚠ ПРЕДУПРЕЖДЕНИЕ

Указание за възможна опасна ситуация, която може да доведе до тежки телесни наранявания или до смърт.

### ⚠ ПРЕДПАЗЛИВОСТ

Указание за възможна опасна ситуация, която може да доведе до леки наранявания.

### ВНИМАНИЕ

Указание за възможна опасна ситуация, която може да доведе до материални щети.

## Употреба по предназначение

### ⚠ ПРЕДУПРЕЖДЕНИЕ

Уредът не е подходящ за изсмукване на вредни за здравето прахове.

- Тази прахосмукачка е предназначена за постоянно отстраняване като отпадък на големи количества течности (щети при наводнения, изсмукване на контейнери, резервоари, цистерни и т.н.), както и за мокро и сухо почистване на подови и стенни повърхности.
- Настоящият уред е подходящ за промишлена употреба, напр. в занаятчийското производство, в пожарни и технически предприятия.

## Елементи на уреда

- 1 Поплавък
- 2 Захранващ кабел
- 3 Щепсел на уреда
- 4 Маркуч за боклук
- 5 Блокировка на смукателната тръба
- 6 Резервоар за отпадъци
- 7 Държач на кабела на помпата за отстраняване на отпадъци
- 8 Затваряща планка
- 9 Скоба за водещата ролка
- 10 Водеща ролка
- 11 Подова дюза
- 12 Регулиране на височината на подовата дюза
- 13 Всмукателна тръба
- 14 Всмукателен накрайник
- 15 Всмукателна глава
- 16 Помпа за отстраняване на отпадъци
- 17 Съединителна гайка на помпата за отстраняване на отпадъци
- 18 Дръжка за носене
- 19 Капак на филтъра
- 20 Плъзгаща скоба
- 21 Коляно
- 22 Прекъсвач с поплавък на помпата за отстраняване на отпадъци
- 23 Предварителен филтър
- 24 Щепсел на помпата за отстраняване на отпадъци
- 25 Прекъсвач "Помпа за отстраняване на отпадъци ИЗКЛ"
- 26 Контактна кутия
- 27 Прекъсвач "Помпа за отстраняване на отпадъци ВКЛ"
- 28 Главен ключ
- 29 Филтър отработен въздух
- 30 Филтър за груби замърсявания/плосък филтър
- 31 Изпускателен маркуч
- 32 Капачка (куплунг GEKA-C)
- 33 Кука на кабела
- 34 Типова табелка

## Пускане в експлоатация

Уредът позволява 3 вида режим:

- 1 Мокро изсмукване с помпа за отстраняване на отпадъци
- 2 Мокро изсмукване без помпа за отстраняване на отпадъци
- 3 Сухо изсмукване

### Мокро изсмукване

**Указание:** Режимът за мокро изсмукване е възможен и при изключена или демонтирана помпа за отстраняване на отпадъци. Демонтаж на помпата за отстраняване на отпадъци, виж сухо изсмукване.

### Монтаж гумен овал

Фигура **A**

- Демонтирайте ивицата с четки.
- Монтирайте гумените фаски.

**Указание:** Структурираната страна на гумените фаски трябва да сочи навън.

### Отстраняване на хартиена филтърна торбичка/филтърна торбичка от кече

Фигура **B**

- Всмукателната глава да се освободи и да се свали.
- Извадете хартиената филтърна торбичка/филтърната торбичка от кече назад.
- Всмукателната глава да се постави и да се блокира.
- При изсмукване на мокри замърсявания хартиената филтърна торбичка или филтърната торбичка от кече винаги трябва да се отстраняват.

### Отстраняване на мембрания филтър

Фигура **C**

- Всмукателната глава да се освободи и да се свали.
- Отстранете мембрания филтър
- Всмукателната глава да се постави и да се блокира.
- При изсмукване на мокри замърсявания винаги да се отстранява мембрания филтър.

## Монтаж на филтъра за груби замърсявания

- Отворете капака на филтъра.
- Свалете плоския филтър.
- Монтирайте филтъра за груби замърсявания.
- Затворете капака на филтъра, трябва да се чуе фиксирането.

## Свързване на маркуча за отстраняване на отпадъци

Фигура **D**

- Отстранете капачката (куплунг GEKA-C).
- Свържете маркуча за отстраняване на отпадъци (номинална ширина 3/4“ или по-голяма).

## Изпуснете мръсната вода

Фигура **E**

- Мръсната вода да се изпусне от маркуча за изпускане.

## Общи положения

### **ВНИМАНИЕ**

*При изсмукване никога не бива да се отстранява филтъра за груби замърсявания.*

- Мокро изсмукване без помпа за отстраняване на отпадъци: Препоръчва се да се използва специална филтърна торба (мокра) (виж филтърни системи).
- При достигане на макс. ниво на течността уредът изключва автоматично.
- След приключване на мокрото изсмукване: Почистете поплавъка, резервоара и евентуално помпата за отстраняване на отпадъци с влажна кърпа и ги подсушете.

## Сухо изсмукване

### **ВНИМАНИЕ**

*Преди сухо изсмукване: Демонтирайте помпата за отстраняване на отпадъци и монтирайте плоския филтър.*

**Указание:** При сухо изсмукване по принцип трябва да се използва плоският филтър.

## Общи положения

### **ВНИМАНИЕ**

*При изсмукване никога да не се отстранява плоския филтър.*

- При изсмукване на фин прах може допълнително да се използва хартиен филтър, торбичка от кече или мембранен филтър.

## Демонтаж на помпата за отстраняване на отпадъци

- Извадете щепсела на помпата за отстраняване на отпадъци.
- Всмукателната глава да се освободи и да се свали.

Фигура **F**

- Извадете държача на кабела на помпата за отстраняване на отпадъци и я сменете със затваряща планка.
- Изтеглете предварителния филтър над смукателния крайник и го свалете.
- Развийте съединителната гайка на помпата за отстраняване на отпадъци.
- Извадете помпата за отстраняване на отпадъци и пластмасовата вложка от резервоара.

Фигура **G**

- Поставете капачката на мястото на маркуча за отстраняване на отпадъци.
- Всмукателната глава да се постави и да се блокира.

## Монтаж на плоския филтър

**Указание:** Плоският филтър не е включен в обема на доставка.

- Отворете капака на филтъра.
- Извадете филтъра за груби замърсявания.
- Монтирайте плоския филтър.
- Затворете капака на филтъра, трябва да се чуе фиксирането.

## Монтаж на ивицата с четки

Фигура **H**

- Демонтирайте гумените фаски.
- Монтирайте ивицата с четки.

## Монтаж на хартиена филтърна торбичка/филтърна торбичка от кече

**Указание:** Хартиената филтърна торбичка респ. филтърната торбичка от кече не е включена в обема на доставка. Фигура **И**

- Всмукателната глава да се освободи и да се свали.
- Поставете хартиена торбичка или филтърна торбичка от кече.
- Всмукателната глава да се постави и да се блокира.

## Монтиране на мембранен филтър

**Указание:** Мембраният филтър не е включен в обема на доставка.

**Указание:** При експлоатация без хартиена филтърна торбичка респ. филтърна торбичка от кече, за да се защити всмукателната глава, трябва да се използва мембранен филтър.

Фигура **И**

- Всмукателната глава да се освободи и да се свали.
- Издърпайте мембраният филтър под ръба на резервоара.
- Всмукателната глава да се постави и да се блокира.

## Регулиране на височината на подовата дюза

- Завъртете винта за настройка по посока на часовниковата стрелка: Високо положение на подовата дюза
- Завъртете болта за настройка по посока обратна на часовниковата стрелка. Ниско положение на подовата дюза

## Връзка с клип

Фигура **К**

Всмукателният маркуч е оборудван със система с клип. Могат да се присъединят всички принадлежности C-40/C-DN-40.

## Обслужване

### ⚠ ОПАСНОСТ

*Опасност от нараняване и повреда! Щепселът е предназначен само за директно свързване на помпата за отстраняване на отпадъци към прахосмукачката. Всяка друга употреба на щепсела е недопустима.*

## Включване на уреда

- Включете щепсела на уреда.

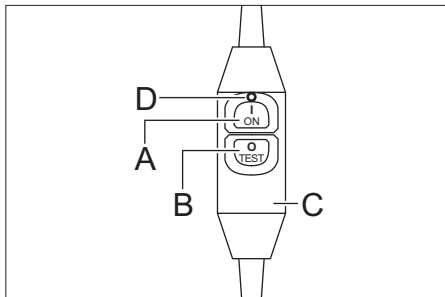

- A Бутон за включване
- B Бутон за изключване/тест бутон
- C Защитен прекъсвач
- D Червена контролна лампа
- Натиснете бутона за включване, червената контролна лампа свети. Предпазният прекъсвач е в работна готовност.
- Натиснете бутона за изключване/бутона за проверка на предпазния прекъсвач, червената контролна лампа изгасва. Предпазният прекъсвач се изключва.
- Натиснете бутона за включване, червената контролна лампа свети. Предпазният прекъсвач е в работна готовност.
- Свържете уреда към главния прекъсвач.
- Постоянно отстраняване като отпадък на големи количества течности: Включете помпата за отстраняване на течности.

## Режим за отстраняване на отпадъци респ. за почистване

- Проведете постоянното отстраняване на течности като отпадъци респ. почистването.

## Изпразване на предварителния филтър

- Всмукателната глава да се освободи и да се свали.
- Извадете държача на кабела на помпата за отвеждане.
- Изтеглете предварителния филтър над смукателния накрайник и го свалете.
- Изпразнете предварителния филтър.
- При поставянето избутайте предварителния филтър над смукателния накрайник, докато прилегне към стената на резервоара.
- Поставете държача на кабела на помпата за отвеждане.
- Всмукателната глава да се постави и да се блокира.

## Изключете уреда

- Евентуално изключете помпата за отстраняване на отпадъци.
- Изключете уреда от главния прекъсвач.
- Натиснете бутона за изключване/бутона за проверка на предпазния прекъсвач, червената контролна лампа изгасва. Предпазният прекъсвач се изключва.
- Изтеглете щепсела на уреда.

## След всяка употреба

- Изпразнете резервоара.
- Почиствайте уреда отвътре и отвън посредством изсмукване и изтриване с влажна кърпа.

## Съхранение на уреда

- Завийте захранващия кабел около кукиите за кабела на плъзгащата скоба.
- Навийте всмукателния маркуч около плъзгащата скоба.
- Уредът да се съхранява в сухо помещение и да се осигури против некомпетентна употреба.

## Транспорт

### ⚠ ПРЕДПАЗЛИВОСТ

*Опасност от нараняване и повреда!  
При транспорт имайте пред вид теглото на уреда.*

- За носене хванете уреда за дръжката за носене и за всмукателната тръба.
- При транспорт в автомобили осигурявайте уреда съгласно валидните директиви против плъзгане и преобръщане.

## Съхранение

### ⚠ ПРЕДПАЗЛИВОСТ

*Опасност от нараняване и повреда!  
При съхранение имайте пред вид теглото на уреда.*

Съхранението на този уред е позволено само във вътрешни помещения.

## Грижи и поддръжка

### ⚠ ОПАСНОСТ

*Преди всички дейности по уреда той да се изключи и да се извади щепсела.*

## Смяна на филтъра за груби замърсявания/плоския филтър или филтъра за отработен въздух

- Отворете капака на филтъра.
- Сменете филтъра за груби замърсявания/плоския филтър или филтъра за отработен въздух.
- Затворете капака на филтъра, трябва да се чуе фиксирането.

### **Почистване на предварителния филтър**

- Всмукателната глава да се освободи и да се свали.
- Извадете държача на кабела на помпата за отвеждане.
- Изтеглете предварителния филтър над смукателния накрайник и го свалете.
- Почистете предварителния филтър.
- При поставянето избутайте предварителния филтър над смукателния накрайник, докато прилегне към стената на резервоара.
- Поставете държача на кабела на помпата за отвеждане.
- Всмукателната глава да се постави и да се блокира.

### **Почистване на поплавъка**

- Всмукателната глава да се освободи и да се свали.
- Почистете поплавъка с влажна кърпа.
- Всмукателната глава да се постави и да се блокира.

### **Помощ при неизправности**

#### **⚠ ОПАСНОСТ**

*Преди всички дейности по уреда той да се изключи и да се извади щепсела.*

### **Смукателната глава не може да се постави**

- Избутайте предварителния филтър над смукателния накрайник, докато прилегне към стената на резервоара.

### **Защитният прекъсвач не може да се включи**

- Ангажирайте електротехник с проверката на контакта за електрозахранване.
- Свържете щепсела на уреда към друг контакт на друга токова верига.
- Уведомете сервиза.

### **Защитният прекъсвач се изключва отново при включване на прахосмукачката**

- Уведомете сервиза.

### **Смукателната турбина не работи**

- Проверете контакта и предпазителя на електрозахранването.
- Проверете мрежовия кабел и мрежовия щепсел на уреда.
- Натиснете бутона за включване на защитния прекъсвач.
- Да се включи уредът.
- Проверете поплавъка.

### **Всмукващата турбина изключва**

- Включете помпата за отстраняване на течности.

### **Смукателната сила намалява**

- Отстранете запушванията от всмукателната дюза, всмукателната тръба, всмукателния маркуч или филтъра за груби замърсявания/плоския филтър.
- Сменете хартиена торбичка или филтърна торбичка от кече.
- Фиксирайте правилно капака на филтъра.
- Почистете мембранный филтър под течаща вода респ. го сменете.
- Смяна на плоския филтър.
- Шлауха за източване да се провери за херметичност.
- Изпразване/почистване на предварителния филтър.
- Да се провери коректното монтажно положение на плоския филтър.
- Проверете коректното монтажно положение на филтъра за груби замърсявания.

### **Излизане на прах при сухо изсмукване**

- Монтирайте плоския филтър.
- Да се провери коректното монтажно положение на плоския филтър.
- Смяна на плоския филтър.



## Помпата за отстраняване на отпадъци не работи

- ➔ Проверете контакта на уреда.
- ➔ Освободете заседналия прекъсвач с поплавок в резервоара.
- ➔ Освободете заседналото работно колело на помпата в помпата.

## Помпата за отстраняване на отпадъци изпомпва малко

- ➔ Положете маркуча за отстраняване на отпадъци без прегъвания.
- ➔ Проверете маркуча за отстраняване на отпадъци за запушвания.

## Служба за работа с клиенти

Ако повредата не може да бъде отстранена, уреда да се провери от сервиза.

## Гаранция

Във всяка страна важат гаранционните условия, публикувани от оторизираната от нас дистрибуторска фирма. Евентуални повреди на Вашия уред ще отстраним в рамките на гаранционния срок безплатно, ако се касае за дефект в материалите или при производство. В гаранционен случай се обърнете към дистрибутора или най-близкия оторизиран сервиз, като представите касовата бележка.

## Принадлежности и резервни части

Използвайте само оригинални аксесоари и оригинални резервни части, по този начин осигурявате безопасната и безпроблемна експлоатация на уреда. Можете да намерите информация за аксесоари и резервни части на [www.kaercher.com](http://www.kaercher.com).

## ЕС Декларация за съответствие

С настоящото декларираме, че цитираната по-долу машина съответства по концепция и конструкция, както и по на-

чин на производство, прилаган от нас, на съответните основни изисквания за техническа безопасност и безвредност на Директивите на ЕС. При промени на машината, които не са съгласувани с нас, настоящата декларация губи валидност.

**Продукт:** Прахосмукачка за влажно и сухо всмукване

**Тип:** 1.146-xxx

**Намиращи приложение Директиви на ЕС:**

2006/42/ЕО (+2009/127/ЕО)

2014/30/ЕС

2011/65/ЕС

**Намерили приложение хармонизиранни стандарти:**

EN 55014-1: 2006+A1: 2009+A2: 2011

EN 55014-2: 2015

EN 60335-1

EN 60335-2-69

EN 61000-3-2: 2014

EN 61000-3-3: 2013

EN 62233: 2008

EN 50581

**Приложими национални стандарти**

-

5.957-602

Подписалите действат по възложение и като пълномощници на управителното тяло.



H. Jenner  
Chief Executive Officer



S. Reiser  
Head of Approbation

пълномощник по документацията:  
S. Reiser

Alfred Kaercher GmbH & Co. KG  
Alfred-Kaercher-Str. 28 - 40  
71364 Winnenden (Germany)  
Тел.: +49 7195 14-0  
Факс: +49 7195 14-2212

Winnenden, 2017/01/01

## Технически данни

		<b>NT 611 MWF</b>
Напрежение от мрежата	V	230
Честота	Hz	1~ 50
Макс. мощност	W	2350
Мощност (тот.)	W	2000
Номинална мощност	W	1200
Мощност на помпата за отстраняване на отпадъци	W	800
Съдържание на резервоара	л	55
Ниво на пълнене на течността	л	42
Количество въздух (макс.)	л/сек	56
Вакуум (макс.)	kPa (mbar)	23,5 (235)
Вид защита	--	IPX4
Клас защита	--	I
Извод за всмукателния маркуч (C-DN/C-ID)	мм	40
Дължина x широчина x височина	мм	570 x 430 x 860
Типично собствено тегло	кг	23,0
Температура на околната среда (макс.)	°C	+40
<b>Установени стойности съгласно EN 60335-2-69</b>		
Ниво на звука $L_{pA}$	dB(A)	63
Неустойчивост $K_{pA}$	dB(A)	1
Стойност на вибрациите в областта на дланта – ръката	м/сек <sup>2</sup>	<2,5
Несигурност K	м/сек <sup>2</sup>	0,2

<b>Захранващ кабел</b>	H07RN-F 3x1,5 mm <sup>2</sup>	
	Част №	Дължина на кабела
EU	6.649-875.0	10 м



Enne sesadme esmakordset kasutuselevõttu lugege läbi algupärane kasutusjuhend, toimige sellele vastavalt ja hoidke see hilisema kasutamise või uue omaniku tarbeks alles.

- Enne esmakordset kasutuselevõttu lugege kindlasti ohutusjuhiseid nr. 5.956-249.0!
- Kasutusjuhendi ja ohutuseeskirjade eiramine võib põhjustada seadme rikkeid ja ohtu kasutaja ning teiste isikute jaoks.
- Transpordil tekkinud vigastuste puhul teavitage toote müüjat.

## Sisukord

Keskkonnakaitse . . . . .	ET	1
Ohuastmed . . . . .	ET	1
Sihipärane kasutamine . . . . .	ET	1
Seadme elemendid . . . . .	ET	2
Kasutuselevõtt . . . . .	ET	2
Käsitsemine . . . . .	ET	3
Transport . . . . .	ET	4
Hoiulepanek . . . . .	ET	4
Korrashoid ja tehnohooldus . . . . .	ET	4
Abi häirete korral . . . . .	ET	5
Garantii . . . . .	ET	6
Lisavarustus ja varuosad . . . . .	ET	6
ELi vastavusdeklaratsioon . . . . .	ET	6
Tehnilised andmed . . . . .	ET	7

## Keskkonnakaitse



Pakendmaterjalid on taaskasutatavad. Palun ärge visake pakendeid majapidamisprahi hulka, vaid suunake need taaskasutusse.



Vanad seadmed sisaldavad taaskasutatavaid materjale, mis tuleks suunata taaskasutusse. Patareid, õli ja muud sarnased ained ei tohi jõuda keskkonda. Seetõttu palume vanad seadmed likvideerida vastavate kogumissüsteemide kaudu.

### Märkusi koostisainete kohta (REACH)

Aktuaalse info koostisainete kohta leiate aadressilt:

[www.kaercher.com/REACH](http://www.kaercher.com/REACH)

## Ohuastmed

### △ OHT

Osutab vahetult ähvardavale ohule, mis võib põhjustada tõsiseid kehavigastusi või lõppeda surmaga.

### △ HOIATUS

Osutab võimalikule ohtlikule olukorrale, mis võib põhjustada tõsiseid kehavigastusi või lõppeda surmaga.

### △ ETTEVAATUS

Viide võimalikule ohtlikule olukorrale, mis võib põhjustada kergeid vigastusi.

### TÄHELEPANU

Viide võimalikule ohtlikule olukorrale, mis võib põhjustada materiaalselt kahju.

## Sihipärane kasutamine

### △ HOIATUS

Seade ei sobi tervisele ohtliku tolmu imemiseks.

- See imur on ette nähtud suure koguse vedeliku (üleujutused, mahutite, süvendite või paakide jne tühjendamine) pidevaks eemaldamiseks ning põrandate ja seinte märg- ja kuivpuhastamiseks.
- See seade sobib professionaalseks kasutamiseks, nt käsitööstuses, ettevõtluses, tuletõrjes ja tehnilist abi andvates organisatsioonides.

## Seadme elemendid

- 1 Ujuk
- 2 Võrgukaabel
- 3 Seadme toitepistik
- 4 Imemisvoolik
- 5 Imipea lukustus
- 6 Mustusemahuti
- 7 Tühjenduspumba kaabli hoidik
- 8 Lukustusplaat
- 9 Juhtrullikute põiklatt
- 10 Juhtratas
- 11 Põrandadüüs
- 12 Põrandadüüsi kõrguse reguleerimine
- 13 Imitoru
- 14 Imitutsid
- 15 Imipea
- 16 Tühjenduspump
- 17 Tühjenduspumba umbmutter
- 18 Kandekäepide
- 19 Filtrikate
- 20 Tõukesang
- 21 Pölv
- 22 Tühjenduspumba ujuküliti
- 23 Eelfilter
- 24 Tühjenduspumba toitepistik
- 25 Lüliti „Tühjenduspump VÄLJAS“
- 26 Pistikupespa
- 27 Lüliti „Tühjenduspump SEES“
- 28 Pealüliti
- 29 Heitõhu filter
- 30 Jämeda mustuse filter/madalvoltagefilter
- 31 Väljalaskevoolik
- 32 Kork (GEKA-C sidur)
- 33 Kaablikonks
- 34 Tüübisilt

## Kasutuselevõtt

Seadmel on 3 töörežiimi:

- 1 Märgimu tühjenduspumbara
- 2 Märgimu ilma tühjenduspumbara
- 3 Kuivimu

## Märgpuhastus

**Märkus:** Märgimu on võimalik ka juhul, kui tühjenduspump on välja lülitatud või maha monteeritud. Monteerige tühjenduspump maha, vt kuivimu.

## Kummiliistude paigaldus

Joonis 

- Harjaribade mahamonteerimine.
- Kummihuulte paigaldamine.

**Märkus:** Kummiliistude muustriga pool peab jääma väljapoole.

## Paberist / flüüsiist filtrikoti eemaldamine

Joonis 

- Avage imemispea lukk ja eemaldage see.
- Tõmmake paberist / flüüsiist filtrikott suunaga taha välja.
- Paigaldage imemispea ja lukustage see.
- Märja mustuse imemiseks tuleb paberist või flüüsiist filtrikott alati eemaldada.

## Membraanfiltrite eemaldamine

Joonis 

- Avage imemispea lukk ja eemaldage see.
- Eemaldage membraanfilter.
- Paigaldage imemispea ja lukustage see.
- Märja mustuse imemiseks tuleb membraanfilter alati eemaldada.

## Jämeda mustuse filtrite paigaldamine

- Avage filtrikate.
- Võtke madalvoltagefilter välja.
- Paigaldage jämeda mustuse filter
- Sulgege filtrite kate, see peab kuuldavalt kinnituma.

## Tühjendusvooliku ühendamine

Joonis 

- Eemaldage kork (GEKA-C sidur).
- Ühendage tühjendusvoolik (nimiläbimõõt 3/4" või suurem).

## Must vesi välja lasta

Joonis 

- Laske must vesi väljalaskevooliku abil välja.

## Üldist

### TÄHELEPANU

Jämeda mustuse filtrite ei tohi imemisel kunagi eemaldada.

- Märgimu ilma tühjenduspumbata: Soovitav on kasutada spetsiaalset filtrikotti (märg) (vt filtrisüsteemid).
- Maksimaalse vedelikutaseme saavutamisel lülitub seade automaatselt välja.
- Pärast märgimu lõpetamist: Puhastage ujukit, mahutit ja vajadusel tühjenduspumpa niiske lapiga, kuivatage.

## Kuivimemine

### TÄHELEPANU

*Enne kuivimist: Monteerige maha tühjenduspump ja paigaldage madalvoltilfilter.*

**Märkus:** Kuivimise puhul tuleb põhimõtteliselt kasutada madalvoltilfiltrit.

### Üldist

### TÄHELEPANU

*Madalvoltilfiltrit ei tohi imemisel kunagi eemaldada.*

- Peentolmu imemisel võib lisaks kasutada paberfiltrikotti, fliisist filtrikotti või membraanfiltrit.

### Tühjenduspumba mahamonteerimine

- Ühendage tühjenduspumba toitepistik lahti.
- Avage imemispea lukk ja eemaldage see.

Joonis **F**

- Võtke välja tühjenduspumba kaabli hoidik ja asendage lukustusplaadiga.
- Tõmmake eelfiltrit imiotsaku kaudu ja võtke välja.
- Kravige maha tühjenduspumba umbmutter.
- Võtke tühjenduspump ja plastist sisend mahutist välja.

Joonis **G**

- Paigaldage tühjendusvooliku asemel lukustuskork.
- Paigaldage imemispea ja lukustage see.

### Madalvoltilfiltrit paigaldamine

**Märkus:** Madalvoltilfilter ei kuulu tarnekomplekti.

- Avage filtrikate.
- Võtke välja jämeda mustuse filter.
- Paigaldage madalvoltilfilter.

- Sulgege filtri kate, see peab kuuldavalt kinnituma.

### Harjaribade paigaldamine

Joonis **H**

- Monteerige maha kummihuuled.
- Paigaldage harjaribad.

### Paberist / fliisist filtrikoti paigaldamine

**Märkus:** Paberist või fliisist filtrikott ei kuulu tarnekomplekti.

Joonis **I**

- Avage imemispea lukk ja eemaldage see.
- Pange kohale paberist või fliisist filtrikott.
- Paigaldage imemispea ja lukustage see.

### Membraanfiltrit paigaldamine

**Märkus:** Membraanfilter ei kuulu tarnekomplekti.

**Märkus:** Kui masinat kasutatakse ilma paberist või fliisist filtrikotita, tuleb imipea kaitseks kasutada membraanfiltrit.

Joonis **J**

- Avage imemispea lukk ja eemaldage see.
- Tõmmake membraanfilter üle mahuti serva.
- Paigaldage imemispea ja lukustage see.

### Põrandadüüsi kõrguse reguleerimine

- Keerake seadekruvi päripäeva: Põrandadüüsi kõrge asend
- Keerake seadekruvi vastupäeva: Põrandadüüsi madal asend

## Kiirühendus

Joonis **K**

Imivoolik on varustatud kiirühendus-süsteemiga. Ühendada saab kõiki C-40/C-DN-40 lisatarvikuid.

## Käsitsemine

⚠ **OHT**

*Vigastusohht! Pistikupesade vahetamiseks ühendamiseks imuriga. Igasugune muu kasutusviis ei ole lubatud.*

## Seadme sisselülitamine

- Ühendage seadme toitepistik pistikupessa.

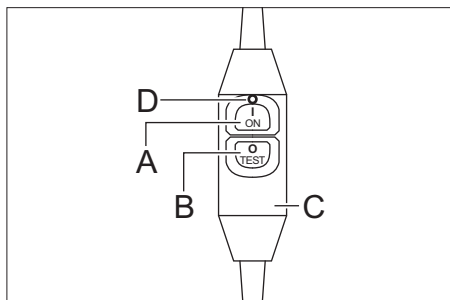

- A Sisselülitamise nupp
- B Väljalülitamise nupp/testimisnupp
- C Kaitselüliti
- D Punane märgutuli
- Vajutage sisselülitusklahvi, põleb punane kontroll-lamp. Kaitselüliti on käitusvalmis.
- Vajutage kaitselüliti väljalülitusklahvi/testklahvi, punane kontroll-lamp kustub. Kaitselüliti lülitab välja.
- Vajutage sisselülitusklahvi, põleb punane kontroll-lamp. Kaitselüliti on käitusvalmis.
- Lülitage seade pealülitist sisse.
- Suurte vedelikukoguste pidev kõrvaldamine: Lülitage tühjenduspump sisse.

## Tühjendus- või puhastusrežiim

- Kõrvaldage vedelikku pidevalt või viige läbi puhastamine.

## Eelfiltri tühjendamine

- Avage imemispea lukk ja eemaldage see.
- Võtke utiliseerimispumba kaablihoidik välja.
- Tõmmake eelfiltrit imiotsaku kaudu ja võtke välja.
- Tühjendage eelfilter.
- Lükake eelfilter sissepanekul nii kaugele üle imiotsakute, kuni see asub mahutiseina ääres.

- Pange utiliseerimispumba kaablihoidik sisse.
- Paigaldage imemispea ja lukustage see.

## Seadme väljalülitamine

- Vajadusel lülitage tühjenduspump välja.
- Lülitage seade pealülitist välja.
- Vajutage kaitselüliti väljalülitusklahvi/testklahvi, punane kontroll-lamp kustub. Kaitselüliti lülitab välja.
- Tõmmake seadme toitepistik välja.

## Pärast iga kasutamist

- Tühjendage paak.
- Imege seade seest ja väljast puhtaks ja pühkige niiske lapiga üle.

## Seadme ladustamine

- Mähkige toitekaabel ümber tõukesangal oleva kaablikonksu.
- Kerige imivoolik ümber tõukesanga.
- Hoidke seadet kuivas ruumis, kaitstuna omavolilise kasutamise vastu.

## Transport

### △ ETTEVAATUS

*Vigastusoh!* Transportimisel jälgige seadme kaalu.

- Kandmiseks võtke kinni seadme kandesangast ja imitorust.
- Sõidukites transportimisel fikseerige seade vastavalt kehtivatele määrustele libisemise ja ümbermineku vastu.

## Hoiulepanek

### △ ETTEVAATUS

*Vigastusoh!* Ladustamisel jälgige seadme kaalu.

Seda seadet tohib ladustada ainult siseruumides.

## Korrashoid ja tehnohooldus

### △ OHT

*Enne kõiki töid seadme juures tuleb seade välja lülitada ja pistik seinakontaktist välja tõmmata.*

## Jämeda mustuse filtri/madalvoltage filtri või heitõhufiltri vahetamine

- Avage filtrikate.
- Vahetage välja jämeda mustuse filter/madalvoltage filter või heitõhufilter.
- Sulgege filtri kate, see peab kuuldavalt kinnituma.

## Eelfiltri puhastamine

- Avage imemispea lukk ja eemaldage see.
- Võtke utiliseerimispumba kaablihoidik välja.
- Tõmmake eelfiltrit imiotsaku kaudu ja võtke välja.
- Puhastage eelfiltrit.
- Lükake eelfilter sissepanekul nii kaugemale üle imiotsakute, kuni see asub mahutiseina ääres.
- Pange utiliseerimispumba kaablihoidik sisse.
- Paigaldage imemispea ja lukustage see.

## Ujuki puhastamine

- Avage imemispea lukk ja eemaldage see.
- Puhastage ujukit niiske lapiga.
- Paigaldage imemispea ja lukustage see.

## Abi häirete korral

### ⚠ OHT

Enne kõiki töid seadme juures tuleb seade välja lülitada ja pistik seinakontaktist välja tõmmata.

## Imipead ei saa peale panna

- Lükake eelfilter nii kaugemale üle imiotsakute, kuni see asub mahutiseina ääres.

## Kaitselülitit ei saa sisse lülitada.

- Laske elektrikul kontrollida toitepistikupesa.
- Ühendage seadme toitepistik mõne teise vooluahela pistikupessa.
- Pöörduge klienditeenindusse.

## Kaitselüliti lülitub imuri sisselülitamisel korduvalt välja

- Pöörduge klienditeenindusse.

## Imiturbiin ei tööta

- Kontrollige vooluvarustuse pistikupesa ja kaitsset.
- Kontrollige seadme toitekaablit ja toitepistikut.
- Vajutage kaitselüliti sisselülitamise nupule.
- Lülitage seade sisse.
- Kontrollige ujukit.

## Imiturbiin lülitub välja

- Lülitage tühjendusump sisse.

## Imemisjõud väheneb

- Eemaldage imidüüdist, imitorust, imivoolikut või jämeda mustuse filtrit/madalvoltage filtri ummistused.
- Vahetage välja kohale paberist või fliisist.
- Kinnitage filtri kate korralikult.
- Puhastage membraanfiltrit voolava vee all või vahetage välja.
- Vahetage madalvoltage filter.
- Kontrollige väljalaskevooliku tihedust.
- Tühjendage/puhastage eelfilter.
- Kontrollige madalvoltage filtri paigaldust.
- Kontrollige, kas jämeda mustuse filter on õigesti paigaldatud.

## Kuivimemisel tuleb seadme tolmu

- Paigaldage madalvoltage filter.
- Kontrollige madalvoltage filtri paigaldust.
- Vahetage madalvoltage filter.

## Tühjendusump ei tööta

- Kontrollige seadme pistikupesa.
- Vabastage paagis kinniilunud ujuküliti.
- Vabastage pumba kinniilunud rootor.

## Tühjendusump pumpab vähe vedelikku

- Paigaldage tühjendusvoolik siledalt.
- Kontrollige tühjendusvoolikut ummistuste osas.

## Klienditeenindus

**Kui riket ei ole võimalik kõrvaldada, tuleb lasta klienditeenindusel seadet kontrollida.**

## Garantii

Igas riigis kehtivad meie volitatud müügiesindaja antud garantiitingimused. Seadmel esinevad rikked kõrvaldame garantiiajal tasuta, kui põhjuseks on materjali- või valmistusviga. Garantiijuhtumi korral palume pöörduda müüja või lähima volitatud klienditeenistuse poole, esitades ostu tõendava dokumendi.

## Lisavarustus ja varuosad

Kasutage ainult originaalvarvikuid ja originaalvaruosi, mis tagavad seadme ohutu ja tõrgeteta käituse.

Tarvikute ja varuosade kohta leiate teavet aadressilt [www.kaercher.com](http://www.kaercher.com).

## ELi vastavusdeklaratsioon

Käesolevaga kinnitame, et allpool kirjeldatud seade vastab meie poolt turule toodud mudelina oma kontseptsioonilt ja konstruktsioonilt EL direktiivide asjakohastele põhilistele ohutus- ja tervisekaitsenõetele.

Meiega kooskõlastamata muudatuste tegemise korral seadme juures kaotab käesolev deklaratsioon kehtivuse.

**Toode:** Märg- ja kuivtolmuimeja

**Tüüp:** 1.146-xxx

**Asjakohased EL direktiivid:**

2006/42/EU (+2009/127/EU)

2014/30/EL

2011/65/EL

**Kohaldatud ühtlustatud standardid:**

EN 55014-1: 2006+A1: 2009+A2: 2011

EN 55014-2: 2015

EN 60335-1

EN 60335-2-69

EN 61000-3-2: 2014

EN 61000-3-3: 2013

EN 62233: 2008

EN 50581

**Kohaldatud riiklikud standardid**

-

5.957-602

Allakirjutanud toimivad juhatuse korraldusel ja volitusel.



H. Jenner  
Chief Executive Officer



S. Reiser  
Head of Approbation

dokumentatsiooni eest vastutav isik:

S. Reiser

Alfred Kärcher GmbH & Co. KG

Alfred-Kärcher-Str. 28 - 40

71364 Winnenden (Germany)

Tel: +49 7195 14-0

Faks: +49 7195 14-2212

Winnenden, 2017/01/01



## Tehnilised andmed

		<b>NT 611 MWF</b>
Võrgupinge	V	230
Sagedus	Hz	1~ 50
Maksimaalne võimsus	W	2350
Võimsus (kogu-)	W	2000
Nominaalvõimsus	W	1200
Tühjenduspumba võimsus	W	800
Paagi maht	l	55
Vedeliku täitekogus	l	42
Õhukogus (maks.)	l/s	56
Alarõhk (maks.)	kPa (mbar)	23,5 (235)
Kaitse liik	--	IPX4
Elektrihoitusklass	--	I
Imivooliku liitmik (C-DN/C-ID)	mm	40
pikkus x laius x kõrgus	mm	570 x 430 x 860
Tüüpiline töömass	kg	23,0
Ümbritsev temperatuur (maks.)	°C	+40
<b>Tuvastatud väärtused vastavalt standardile EN 60335-2-69</b>		
Helirõhu tase $L_{pA}$	dB(A)	63
Ebakindlus $K_{pA}$	dB(A)	1
Käte/käsivarte vibratsiooniväärtus	$m/s^2$	<2,5
Ebakindlus K	$m/s^2$	0,2

<b>Võrgukaabel</b>	H07RN-F 3x1,5 mm <sup>2</sup>	
	Detaili nr.:	Kaabli pikkus
EU	6.649-875.0	10 m



Pirms ierīces pirmās lietošanas izlasiet instrukcijas oriģinālvalodā, rīkojieties saskaņā ar norādījumiem tajā un uzglabājiet to vēlākai izmantošanai vai turpmākiem lietotājiem.

- Pirms pirmās lietošanas obligāti izlasīt norādījumus par drošību Nr. 5.956-249.0!
- Ja netiek ievērota lietošanas instrukcija un drošības norādījumi, aparātā var rasties bojājumi, apdraudot aparāta lietotāja un citu personu drošību.
- Par transportēšanas bojājumiem nekavējoties ziņojiet tirgotājam.

## Satura rādītājs

Vides aizsardzība . . . . .	LV	1
Riska pakāpes . . . . .	LV	1
Noteikumiem atbilstoša lietošana . . . . .	LV	1
Aparāta elementi . . . . .	LV	2
Ekspluatācijas uzsākšana . . . . .	LV	2
Apkalpošana . . . . .	LV	3
Transportēšana . . . . .	LV	4
Glabāšana . . . . .	LV	4
Kopšana un tehniskā apkope . . . . .	LV	4
Palīdzība darbības traucējumu gadījumā . . . . .	LV	5
Garantija . . . . .	LV	6
Piederumi un rezerves daļas . . . . .	LV	6
ES Atbilstības deklarācija . . . . .	LV	6
Tehniskie dati . . . . .	LV	7

## Vides aizsardzība



Iepakojuma materiāli ir atkārtoti pārstrādājami. Lūdzu, neizmetiet iepakojumu kopā ar mājsaimniecības atkritumiem, bet nogādājiet to vietā, kur tiek veikta atkritumu otrreizējā pārstrāde.



Nolietotās ierīces satur noderīgus materiālus, kurus iespējams pārstrādāt un izmantot atkārtoti. Baterijas, eļļa un tamlīdzīgas vielas nedrīkst nokļūt apkārtējā vidē. Tādēļ lūdzam izmantot vecās ierīces ar atbilstošu atkritumu savākšanas sistēmu starpniecību.

## Informācija par sastāvdaļām (REACH)

Aktuālo informāciju par sastāvdaļām atradīsiet:

[www.kaercher.com/REACH](http://www.kaercher.com/REACH)

## Riska pakāpes

### △ **BĪSTAMI**

Norāde par tieši draudošām briesmām, kuras izraisa smagas traumas vai nāvi.

### △ **BRĪDINĀJUMS**

Norāde par iespējami draudošām briesmām, kuras var izraisīt smagas traumas vai nāvi.

### △ **UZMANĪBU**

Norāda uz iespējami bīstamu situāciju, kura var radīt vieglus ievainojumus.

### **IEVĒRĪBAI**

Norāde par iespējami bīstamu situāciju, kura var radīt materiālos zaudējumus.

## Noteikumiem atbilstoša lietošana

### △ **BRĪDINĀJUMS**

Aparāts nav paredzēts veselībai kaitīgu putekļu iesūkšanai.

- Šis putekļu sūcējs ir paredzēts pastāvīgai liela šķidrums daudzuma atsūkšanai (plūdu radītas sekas, tvertņu, baseinu vai rezervuāru izsūkšana utt.), kā arī grīdu un sienas virsmu mitrai un sausai tīrīšanai.
- Šis aparāts ir piemērots industriālai lietošanai, piem., amatniekiem, ugunsdzēsējiem un tehniskiem darbiniekiem.

## Aparāta elementi

- 1 Pludiņš
- 2 Tīkla kabelis
- 3 Ierīces kontaktdakša
- 4 Sūkšanas šļūtene
- 5 Sūkšanas galviņas fiksators
- 6 Netīrumu tvertne
- 7 Atsūknēšanas sūkņa kabeļa turētājs
- 8 Noslēgplāksne
- 9 Vadrullīšu stiprinājums
- 10 Vadrullītis
- 11 Sprausla grīdas tīrīšanai
- 12 Grīdas sprauslas augstuma regulēšana
- 13 Sūkšanas caurule
- 14 Sūkšanas uzgalis
- 15 Sūkšanas galviņa
- 16 Atsūknēšanas sūknis
- 17 Atsūknēšanas sūkņa uznavuzgrieznis
- 18 Rokturis aparāta pārnēsāšanai
- 19 Filtra pārsegs
- 20 Vadāmais rokturis
- 21 Līkums
- 22 Atsūknēšanas sūkņa pludiņa slēdzis
- 23 Priekšfiltrs
- 24 Atsūknēšanas sūkņa kontaktdakša
- 25 Slēdzis "Atsūknēšanas sūknis IZSL."
- 26 Kontaktligzda
- 27 Slēdzis "Atsūknēšanas sūknis IESL."
- 28 Galvenais slēdzis
- 29 Gaisa izplūdes filtrs
- 30 Lielo netīrumu filtrs/plakani salocītais filtrs
- 31 Noteces šļūtene
- 32 Noslēgvāciņš (GEKA-C savienojums)
- 33 Kabeļa āķis
- 34 Datu plāksnīte

## Ekspluatācijas uzsākšana

Aparātu iespējams lietot 3 darbības režīmos:

- 1 Mitrā sūkšana ar atsūknēšanas sūkni
- 2 Mitrā sūkšana bez atsūknēšanas sūkņa
- 3 Sausā sūkšana

### Mitrā sūkšana

**Norāde:** mitrā sūkšana ir iespējama arī tad, ja atsūknēšanas sūknis ir izslēgts vai demontēts. Par atsūknēšanas sūkņa demonstrāžu lasiet nodaļā "Sausā sūkšana".

## Gumijas mēlīšu pielikšana

Attēls **A**

- Demontējiet suku strēmeles.
- Iemontējiet gumijas mēlītes.

**Norāde:** gumijas mēlīšu rievotajai malai jābūt vērstai uz ārpusi.

### Papīra/flīsa filtra maiņa izņemšana

Attēls **B**

- Atbloķēt un noņemt sūkšanas galviņu.
- Izņemt papīra/flīsa filtra maisiņu virzienā uz aizmuguri.
- Uzlikt un nofiksēt sūkšanas galviņu.
- Uzsūcot slapjus netīrumus, papīra vai flīsa filtra maisiņš vienmēr ir jāizņem.

### Membrānas filtra izņemšana

Attēls **C**

- Atbloķēt un noņemt sūkšanas galviņu.
- Izņemiet membrānas filtru.
- Uzlikt un nofiksēt sūkšanas galviņu.
- Uzsūcot slapjus netīrumus, membrānas filtrs vienmēr ir jāizņem.

### Lielo netīrumu filtra ielikšana

- Atveriet filtra pārsegu.
- Izņemt plakani salocīto filtru.
- Ielieciet lielo netīrumu filtru.
- Aizveriet filtra pārsegu, tam dzirdami ir jānofiksējas.

### Atsūknēšanas šļūtenes pieslēgšana

Attēls **D**

- Noņemiet noslēgvāciņu (GEKA-C savienojums).
- Pieslēdziet atsūknēšanas šļūteni (nominālais diametrs 3/4" vai lielāks).

### Netīrā ūdens izlaidšana

Attēls **E**

- Izlejiet netīro ūdeni pa noteces šļūteni.

### Vispārīgā informācija

#### IEVĒRĪBAI

*Sūkšanas laikā nekad nedrīkst būt izņemts lielo netīrumu filtrs.*

- Mitrā sūkšana bez atsūknēšanas sūkņa: ieteicams izmantot speciālo filtra maisiņu (mitro) (skat. filtrēšanas sistēmas).

- Sasniedzot maksimālo šķidrums līmeni, aparāts automātiski atslēdzas.
- Pēc mitrās sūkšanas: notīriet pludiņu, tvertni un vajadzības gadījumā arī atsūkņēšanas sūkni ar mitru lupatiņu un nožāvējiet.

## Sausā sūkšana

### IEVĒRĪBAI

*Pirms sausās sūkšanas: demontējiet atsūkņēšanas sūkni un ielieciet plakani salocīto filtru.*

**Norāde:** sausās sūkšanas laikā praktiski vienmēr jāizmanto plakani salocītais filtrs.

### Vispārīgā informācija

#### IEVĒRĪBAI

*Sūkšanas procesa laikā nekad nedrīkst noņemt plakanrievu filtru.*

- Sūcot smalkus putekļus, papildus var izmantot papīra filtra maisiņu, flīsa filtra maisiņu vai membrānas filtru.

### Atsūkņēšanas sūkņa demontāža

- Atvienojiet atsūkņēšanas sūkņa kontaktakšu.
  - Atbloķēt un noņemt sūkšanas galviņu.
- Attēls **1**
- Izņemiet atsūkņēšanas sūkņa kabeļa turētāju un nomainiet to pret noslēgplāksni.
  - Priekšfiltru uzvilkt pār sūkšanas īscaurulēm un noņemt.
  - Noskrūvējiet atsūkņēšanas sūkņa uznavuzgriezni.
  - Izņemiet no tvertnes atsūkņēšanas sūkni un plastmasas ieliktni.

Attēls **2**

- Atsūkņēšanas šļūtenes vietā ievietojiet noslēgvāciņu.
- Uzlikt un nofiksēt sūkšanas galviņu.

### Plakani salocītā filtra ielikšana

**Norāde:** plakani salocītais filtrs nav iekļauts piegādes komplektā.

- Atveriet filtra pārsegu.
- Izņemiet lielo netīrumu filtru.
- Ielieciet plakani salocīto filtru.
- Aizveriet filtra pārsegu, tam dzirdami ir jānofiksējas.

## Suku strēmeles montāža

Attēls **1**

- Demontējiet gumijas mēlītes.
- Iemontējiet suku strēmeli.

### Papīra/flīsa filtra maisiņa ielikšana

**Norāde:** papīra filtra maisiņš vai flīsa filtra maisiņš nav iekļauts piegādes komplektā.

Attēls **1**

- Atbloķēt un noņemt sūkšanas galviņu.
- Uzlieciet papīra vai flīsa filtra maisiņu.
- Uzlikt un nofiksēt sūkšanas galviņu.

### Membrānas filtra ielikšana

**Norāde:** membrānas filtrs nav iekļauts piegādes komplektā.

**Norāde:** strādājot bez papīra filtra maisiņa vai flīsa filtra maisiņa, lai pasargātu sūkšanas galviņu, ir jāizmanto membrānas filtrs.

Attēls **1**

- Atbloķēt un noņemt sūkšanas galviņu.
- Pārvelciet membrānas filtru pāri tvertnes malai.
- Uzlikt un nofiksēt sūkšanas galviņu.

### Grīdas sprauslas augstuma regulēšana

- Grieziet regulēšanas skrūvi pulksteņrādītāja virzienā: grīdas sprauslas augsts novietojums
- Grieziet regulēšanas skrūvi pretēji pulksteņrādītāja virzienam: grīdas sprauslas zems novietojums

## Atsperes aizspiedņu savienojums

Attēls **1**

Sūkšanas šļūtene ir aprīkota ar atsperes aizspiedņu sistēmu. Var pieslēgt visas C-40/C-DN-40 piederumu daļas.

## Apkalpošana

### △ BĪSTAMI

*Savainošanās un bojājumu risks! Kontaktligzda ir paredzēta tikai atsūkņēšanas sūkņa pieslēgšanai tieši pie putekļu sūcēja. Jebkurš cits kontaktligzdas pielietojums ir aizliegts.*

## Ierīces ieslēgšana

→ Pieslēdziet ierīces kontaktdakšu.

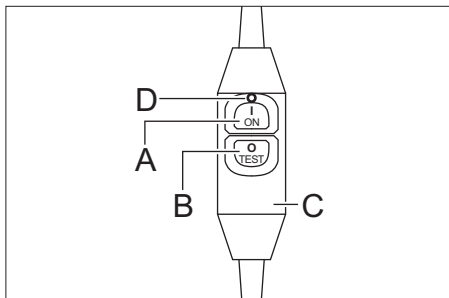

A Ieslēgšanas taustiņš

B Izslēgšanas taustiņš/ testēšanas taustiņš

C Aizsargslēdzis

D Sarkana kontrollampīņa

→ Nospiežot ieslēgšanas taustiņu, spīd sarkanā kontrollampīņa. Strāvas slēdzis ir gatavs darbam.

→ Nospiežot strāvas slēdža izslēgšanas taustiņu/pārbaudes taustiņu, sarkanā kontrollampīņa nodziest. Strāvas slēdzis izslēdzas.

→ Nospiežot ieslēgšanas taustiņu, spīd sarkanā kontrollampīņa. Strāvas slēdzis ir gatavs darbam.

→ Ieslēdziet aparāta galveno slēdzi.

→ Liela šķidruma daudzuma pastāvīga atsūkšanās: ieslēdziet atsūkšanās sūkni.

## Atsūkšanās vai tīrīšanas režīms

→ Šķidrumu pastāvīga atsūkšanās vai tīrīšana.

## Priekšfiltra iztukšošana

- Atbloķēt un noņemt sūkšanas galviņu.
- Izņemt iztukšošanas sūkņa kabeļa turētāju.
- Priekšfiltru uzvilkt pār sūkšanas tīcaurulēm un noņemt.
- Iztukšot priekšfiltru.
- Priekšfiltru ievietojot uzvilkt tik tālu pār sūkšanas tīcaurulēm, līdz tas pieguļ tvertnes sienai.

→ Ievietot iztukšošanas sūkņa kabeļa turētāju.

→ Uzlikt un nofiksēt sūkšanas galviņu.

## Aparāta izslēgšana

→ Attiecīgā gadījumā izslēdziet atsūkšanās sūkni.

→ Izslēdziet aparāta galveno slēdzi.

→ Nospiežot strāvas slēdža izslēgšanas taustiņu/pārbaudes taustiņu, sarkanā kontrollampīņa nodziest. Strāvas slēdzis izslēdzas.

→ Atvienojiet ierīces kontaktdakšu.

## Pēc katras lietošanas

→ Iztukšojiet tvertni.

→ Aparātu no ārpuses un no iekšpuses iztīriet, to nosūcot un noīrot ar mitru lupatiņu.

## Aparāta uzglabāšana

→ Aptiniet tīkla kabeli ap kabeļa āķiem uz stumšanas roktura.

→ Aptiniet sūkšanas šļūteni ap bīdāmo rokturi.

→ Novietojiet aparātu sausā telpā un nodrošiniet to pret neatļautu lietošanu.

## Transportēšana

### ⚠ UZMANĪBU

*Savainošanās un bojājumu risks! Transportējot ņemiet vērā aparāta svaru.*

→ Lai to pārnestu, satveriet aparātu aiz roktura un aiz sūkšanas caurules.

→ Transportējot automašīnā, saskaņā ar spēkā esošajām direktīvām nodrošiniet aparātu pret izslīdēšanu un apgāšanos.

## Glabāšana

### ⚠ UZMANĪBU

*Savainošanās un bojājumu risks! Uzglabājot ņemiet vērā aparāta svaru.*

Šo aparātu drīkst uzglabāt tikai iekštelpās.

## Kopšana un tehniskā apkope

### ⚠ BĪSTAMI

*Pirms visiem darbiem ar ierīci, izslēdziet ierīci un atvienojiet tīkla kontaktdakšu.*

## Lielo netīrumu filtra/plakani salocītā filtra vai gaisa izplūdes filtra nomaiņa

- Atveriet filtra pārsegu.
- Nomainiet lielo netīrumu filtru/plakani salocīto filtru vai gaisa izplūdes filtru
- Aizveriet filtra pārsegu, tam dzirdami ir jānofiksējas.

### Priekšfiltra tīrīšana

- Atbloķēt un noņemt sūkšanas galvīnu.
- Izņemt iztukšošanas sūkņa kabeļa turētāju.
- Priekšfiltru uzvilkt pār sūkšanas īscaurulēm un noņemt.
- Tīriet priekšfiltru.
- Priekšfiltru ievietojot uzvilkt tik tālu pār sūkšanas īscaurulēm, līdz tas pieguļ tvertnes sienai.
- Ievietot iztukšošanas sūkņa kabeļa turētāju.
- Uzlikt un nofiksēt sūkšanas galvīnu.

### Pludiņa tīrīšana

- Atbloķēt un noņemt sūkšanas galvīnu.
- Notīriet pludiņu ar mitru lupatiņu.
- Uzlikt un nofiksēt sūkšanas galvīnu.

## Palīdzība darbības traucējumu gadījumā

### ⚠ BĪSTAMI

*Pirms visiem darbiem ar ierīci, izslēdziet ierīci un atvienojiet tīkla kontaktdakšu.*

### Nav iespējams uzlikt sūkšanas galvīnu

- Priekšfiltru uzvilkt tik tālu pār sūkšanas īscaurulēm, līdz tas pieguļ tvertnes sienai.

### Nevar ieslēgt aizsargslēdzi.

- Uzticiet elektriskās kontaktligzdas pārbaudi veikt elektriķim.
- Pieslēdziet ierīces kontaktdakšu citas strāvas ķēdes kontaktligzdai.
- Informējiet klientu dienestu.

## Ieslēdzot putekļu sūcēju, aizsargslēdzis atkal izslēdzas

- Informējiet klientu dienestu.

### Sūkšanas turbīna nedarbojas

- Pārbaudiet energoapgādes kontaktligzdu un drošinātāju.
- Pārbaudiet ierīces tīkla kabeli un kontaktdakšu.
- Nospiediet aizsargslēdža ieslēgšanas taustiņu.
- Ieslēdziet ierīci.
- Pārbaudiet pludiņu.

### Sūkšanas turbīna atslēdzas

- Ieslēdziet atsūknēšanas sūkni.

### Iesūkšanas spēks samazinās

- Iztīriet aizsprostoto sūkšanas sprauslu, sūkšanas cauruli, sūkšanas šļūteni vai lielo netīrumu filtru/plakani salocīto filtru.
- Nomainiet papīra vai flīsa filtra maisiņu.
- Pareizi nofiksējiet filtra pārsegu.
- Izmazgājiet membrānas filtru zem tekoša ūdens vai nomainiet to.
- Nomainiet plakanrievu filtru.
- Pārbaudiet noteces šļūtenes hermētiskumu.
- Iztukšot/iztīrīt priekšfiltru.
- Pārbaudiet plakanrievu filtra pareizu montāžas pozīciju.
- Pārbaudiet, vai lielo netīrumu filtrs ir iebūvēts pareizi.

### Sausās sūkšanas laikā izplūst putekļi

- Ielieciet plakani salocīto filtru.
- Pārbaudiet plakanrievu filtra pareizu montāžas pozīciju.
- Nomainiet plakanrievu filtru.

### Nedarbojas atsūknēšanas sūknis

- Pārbaudiet ierīces kontaktligzdu.
- Atbrīvojiet tvertnē nosprūdušo pludiņa slēdzi.
- Atbrīvojiet sūknī nosprūdušo sūkņa rotoru.

## Atsūknēšanas sūknim ir maza sūknēšanas jauda

- Izvietojiet atsūknēšanas šļūteni tā, lai tā nebūtu salocīta
- Pārbaudiet, vai atsūknēšanas šļūtene nav aizsprostota.

## Klientu apkalpošanas dienests

Ja traucējumu nav iespējams novērst, ierīce jāpārbauda klientu servisam.

## Garantija

Katrā valstī ir spēkā mūsu uzņēmuma atbildīgās sabiedrības izdotie garantijas nosacījumi. Garantijas termiņa ietvaros iespējamos Jūsu iekārtas darbības traucējumus mēs novērsīsim bez maksas, ja to cēlonis ir materiāla vai ražošanas defekts. Garantijas remonta nepieciešamības gadījumā ar pirkumu apliecināšanu dokumentu griezieties pie tirgotāja vai tuvākajā pilnvarotajā klientu apkalpošanas dienestā.

## Piederumi un rezerves daļas

Izmantot tikai oriģinālos piederumus un oriģinālās rezerves daļas, jo tie garantē drošu un nevainojamu ierīces darbību.

Informāciju par piederumiem un rezerves daļām skatīt [www.kaercher.com](http://www.kaercher.com).

## ES Atbilstības deklarācija

Ar šo mēs paziņojam, ka turpmāk minētā iekārta, pamatojoties uz tās konstrukciju un izgatavošanas veidu, kā arī mūsu apgrozībā laistajā izpildījumā atbilst ES direktīvu attiecīgajām galvenajām drošības un veselības aizsardzības prasībām. Iekārtā izdarot ar mums nesaskaņotas izmaiņas, šis paziņojums zaudē savu spēku.

**Produkts:** Putekļsūcējs sauso un mitro netīrumu sūkšanai

**Tips:** 1.146-xxx

**Attiecīgās ES direktīvas:**

2006/42/EK (+2009/127/EK)

2014/30/ES

2011/65/ES

**Piemērotās harmonizētās normas:**

EN 55014-1: 2006+A1: 2009+A2: 2011

EN 55014-2: 2015

EN 60335-1

EN 60335-2-69

EN 61000-3-2: 2014

EN 61000-3-3: 2013

EN 62233: 2008

EN 50581

**Izmantotie valsts standarti:**

-

5.957-602

Apakšā parakstījušās personas rīkojas uzņēmuma vadības uzdevumā un pēc tās pilnvarojuma.



H. Jenner  
Chief Executive Officer



S. Reiser  
Head of Approbation

Par dokumentāciju sastādīšanu atbildīgā persona:  
S. Reiser

Alfred Kärcher GmbH & Co. KG  
Alfred-Kärcher-Str. 28 - 40  
71364 Winnenden (Germany)  
Tāl.: +49 7195 14-0  
Fakss: +49 7195 14-2212

Winnenden, 2017/01/01

## Tehniskie dati

		<b>NT 611 MWF</b>
Barošanas tīkla spriegums	V	230
Frekvence	Hz	1~ 50
Maks. jauda	W	2350
Jauda (kopā)	W	2000
Nominālā jauda	W	1200
Atsūkņēšanas sūkņa jauda	W	800
Tvertnes tilpums	l	55
Iepildāmais šķidruma daudzums	l	42
Gaisa daudzums (maks.)	l/s	56
Zemspiediens (maks.)	kPa (mbar)	23,5 (235)
Aizsardzība	--	IPX4
Aizsardzības klase	--	I
Sūkšanas šļūtenes pieslēgums (C-DN/C-ID)	mm	40
Garums x platums x augstums	mm	570 x 430 x 860
Tipiskā darba masa	kg	23,0
Apkārtējā temperatūra (maks.)	°C	+40
<b>Saskaņā ar EN 60335-2-69 aprēķinātās vērtības.</b>		
Skaņas spiediena līmenis $L_{pA}$	dB(A)	63
Nenoteiktība $K_{pA}$	dB(A)	1
Plaukstas-rokas vibrācijas lielums	m/s <sup>2</sup>	< 2,5
Nenoteiktība K	m/s <sup>2</sup>	0,2

Tīkla kabelis	H07RN-F 3x1,5 mm <sup>2</sup>	
	Daļas Nr.	Kabeļa garums
EU	6.649-875.0	10 m





Prieš pirmą kartą pradėdant naudotis prietaisu, būtina atidžiai perskaityti originalią instrukciją, ja vadovautis ir saugoti, kad ja galima būtų naudotis vėliau arba perduoti naujam savininkui.

- Prieš pirmąjį naudojimą, būtina perskaitykite saugos nurodymus Nr. 5.956-249.0!
- Nesilaikant naudojimo instrukcijos ir saugos nurodymų galima sugadinti prietaisą ar sukelti pavojų naudotojui ir kitiems asmenims.
- Pastebėję transportavimo metu apgautas detales, informuokite tiekėją.

## Turinys

Aplinkos apsauga . . . . .	LT	1
Rizikos lygiai . . . . .	LT	1
Naudojimas pagal paskirtį . . . .	LT	1
Prietaiso dalys . . . . .	LT	2
Naudojimo pradžia . . . . .	LT	2
Valdymas . . . . .	LT	4
Transportavimas . . . . .	LT	4
Laikymas . . . . .	LT	4
Priežiūra ir aptarnavimas . . . .	LT	5
Pagalba gedimų atveju . . . . .	LT	5
Garantija . . . . .	LT	6
Priedai ir atsarginės dalys . . . .	LT	6
ES atitikties deklaracija . . . . .	LT	6
Techniniai duomenys . . . . .	LT	7

## Aplinkos apsauga



Pakuotės medžiagos gali būti perdirbamos. Neišmeskite pakuočių kartu su buitinėmis atliekomis, bet atiduokite jas perdirbti.



Naudotų prietaisų sudėtyje yra vertingų, antriniam žaliavų perdirbimui tinkamų medžiagų, todėl jie turėtų būti atiduoti perdirbimo įmonei. Akumulatoriai, alyvos ir panašios medžiagos neturėtų patekti į aplinką. Todėl naudotus prietaisus šalinkite pagal atitinkamą antrinių žaliavų surinkimo sistemą.

## Nurodymai apie sudedamąsias medžiagas (REACH)

Aktualią informaciją apie sudedamąsias dalis rasite adresu:

[www.kaercher.com/REACH](http://www.kaercher.com/REACH)

## Rizikos lygiai

### ⚠ PAVOJUS

*Nuoroda dėl tiesioginio pavojaus, galinčio sukelti sunkius kūno sužalojimus ar mirtį.*

### ⚠ ĮSPĖJIMAS

*Nuoroda dėl galimo pavojaus, galinčio sukelti sunkius kūno sužalojimus ar mirtį.*

### ⚠ ATSARGIAI

*Nurodo galimą pavojų, galintį sukelti lengvus sužalojimus.*

### DĖMESIO

*Nuoroda dėl galimo pavojaus, galinčio sukelti materialinius nuostolius.*

## Naudojimas pagal paskirtį

### ⚠ ĮSPĖJIMAS

*Prietaisas nepritaikytas sveikatai pavojingoms dulkelms siurbti.*

- Šis siurblys skirtas nuolatiniam didelių skysčių kiekių (potvynių, rezervuarų, baseinų ar talpyklų vandens) šalinimui ir grindų bei sienų sausam ir drėgnam siurbimui.
- Šis prietaisas tinka komerciniam naudojimui, pavyzdžiui, dirbtuvėse, gamyboje, priešgaisrinėse ir techninės pagalbos tarnybose.

## Prietaiso dalys

- 1 Plūduras
- 2 Elektros laidas
- 3 Įrenginio tinklo kištukas
- 4 Siurbimo žarna
- 5 Siurbimo galvutės fiksatorius
- 6 Purvo rezervuaras
- 7 Šalinamojo siurblio kabelio laikiklis
- 8 Uždengiamoji plokštelė
- 9 Kreipiančiųjų ratukų apkaba
- 10 Vairuojamasis ratukas
- 11 Antgalis grindims
- 12 Antgalio grindims aukščio reguliatorius
- 13 Siurbimo vamzdis
- 14 Siurbimo antvamzdis
- 15 Siurblio viršutinė dalis
- 16 Šalinamasis siurblys
- 17 Šalinamojo siurblio užmaunamoji veržlė
- 18 Rankena
- 19 Filtrų dangtelis
- 20 Stūmimo rankena
- 21 Jungė
- 22 Šalinamojo siurblio plūdinis jungiklis
- 23 Pirminis filtras
- 24 Šalinamojo siurblio tinklo kištukas
- 25 Šalinamojo siurblio įjungimo/išjungimo jungiklis
- 26 Lizdas
- 27 Šalinamojo siurblio įjungimo jungiklis
- 28 Pagrindinis jungiklis
- 29 Išmetamojo oro filtras
- 30 Stambių nešvarumų filtras / plokščiasis klostuotas filtras
- 31 Išleidimo žarna
- 32 Gaubtelis (GEKA-C sankaba)
- 33 Kabelio kablys
- 34 Duomenų lentelė

## Naudojimo pradžia

Prietaisą galima naudoti 3 režimais:

- 1 Drėgnasis siurbimas su šalinamuoju siurbliu
- 2 Drėgnasis siurbimas be šalinamojo siurblio
- 3 Sausasis siurbimas

## Drėgnas valymas

**Pastaba:** Drėgnasis siurbimas galimas ir išjungus bei išmontavus šalinamąjį siurbį. Kaip išmontuoti šalinamąjį siurbį, nurodytą skyriuje „Sausasis siurbimas“.

### Guminių apvadėlių uždėjimas

Paveikslas **A**

→ Išmontuokite šepetinį apvadą.

→ Sumontuokite guminius apvadėlius.

**Pastaba:** grublėta guminių apvadėlių pusė turi būti išorėje.

### Popierinio / medžiaginio filtro maišelio išėmimas

Paveikslas **B**

→ Atsklęskite ir nuimkite siurblio galvą.

→ Popierinį / medžiaginį filtro maišelį išimkite traukdami žemyn.

→ Uždėkite ir užsklęskite siurblio galvą.

– Siurbdami drėgnus nešvarumus, būtinai išimkite popierinį arba medžiaginį filtro maišelį.

### Membraninio filtro išėmimas

Paveikslas **C**

→ Atsklęskite ir nuimkite siurblio galvą.

→ Išimkite membraninį filtrą.

→ Uždėkite ir užsklęskite siurblio galvą.

– Siurbdami drėgnus nešvarumus, būtinai išimkite membraninį filtrą.

### Stambių nešvarumų filtro montavimas

→ Atidarykite filtro dangtelį.

→ Išimkite plokščiąjį klostuotą filtrą.

→ Sumontuokite stambių nešvarumų filtrą.

→ Uždarykite filtro dangtelį taip, kad girdimai užsifiksuotų.

### Šalinamosios žarnos prijungimas

Paveikslas **D**

→ Nuimkite gaubtelį (GEKA-C sankaba).

→ Prijunkite šalinamąją žarną (nominalusis storis 3/4" arba didesnė).

### Išleiskite purviną vandenį

Paveikslas **E**

→ Išleidimo žarna išleiskite purviną vandenį.

## Bendroji informacija

### DĖMESIO

Siurbdami jokiū būdu neišimkite stambių nešvarumų siurbimo filtro.

- Drėgnasis siurbimas be šalinamojo siurblio: Rekomenduojama naudoti specialų filtro maišelį (drėgną) (žr. skyrių "Filtravimo sistema").
- Pasiekus maksimalų skysčio kiekį, prietaisas automatiškai išsijungia.
- Baigę siurbti drėgnus nešvarumus: Plūdę, talpyklą ir, jei reikia, šalinamąjį siurbį išvalykite drėgna šluoste ir nusausinkite.

## Sausas valymas

### DĖMESIO

Prieš sausąjį siurbimą: išmontuokite šalinamąjį siurbį ir sumontuokite plokščiąjį klostuotą filtrą.

**Pastaba:** Sausajam siurbimui visada naudokite plokščiąjį klostuotą filtrą.

## Bendroji informacija

### DĖMESIO

Siurbimo metu niekada negalima pašalinti plokščiojo klostuoto filtro.

- Siurbiant labai smulkias dulkes galima papildomai naudoti popierinį filtro maišelį, medžiaginį filtro maišelį arba membraninį filtrą.

## Šalinamojo siurblio išmontavimas

→ Ištraukite šalinamojo siurblio tinklo kištuką.

→ Atsklęskite ir nuimkite siurblio galvą.

Paveikslas **F**

→ Išimkite šalinamojo siurblio kabelio laikiklį ir pakeiskite jį uždengiamąjį plokštele.

→ Priešfiltrį traukite per siurbimo atvamzdį ir pašalinkite.

→ Atsukite šalinamojo siurblio užmaunamąją veržlę.

→ Šalinamąjį siurbį iš plastikinį įdėklą išimkite iš talpyklos.

Paveikslas **G**

→ Vietoj šalinamosios žarnos sumontuokite gaubtelį.

→ Uždėkite ir užsklęskite siurblio galvą.

## Plokščiojo klostuoto filtro montavimas

**Pastaba:** plokščiasis klostuotas filtras netiekiamas kartu su prietaisu.

→ Atidarykite filtro dangtelį.

→ Išimkite stambių nešvarumų filtrą.

→ Sumontuokite plokščiąjį klostuotą filtrą.

→ Uždarykite filtro dangtelį taip, kad girdimai užsifiksuotų.

## Šepetėlių juostelių montavimas

Paveikslas **H**

→ Išimkite guminius apvadėlius.

→ Sumontuokite šepetėlių juosteles.

## Popierinio / medžiaginio filtro maišelio įdėjimas

**Pastaba:** popierinis ir medžiaginis filtro maišeliai netiekiami kartu su prietaisu.

Paveikslas **I**

→ Atsklęskite ir nuimkite siurblio galvą.

→ Uždėkite popierinį arba medžiaginį filtro maišelį.

→ Uždėkite ir užsklęskite siurblio galvą.

## Membraninio filtro įdėjimas

**Pastaba:** membraninis filtras netiekiamas kartu su prietaisu.

**Pastaba:** eksploatuojant be popierinio ar medžiaginio filtro maišelio reikia būtinai naudoti membraninį filtrą, kad būtų apsaugota siurbimo galvutė.

Paveikslas **J**

→ Atsklęskite ir nuimkite siurblio galvą.

→ Membraninį filtrą traukite per talpyklos kraštą.

→ Uždėkite ir užsklęskite siurblio galvą.

## Antgalio grindims aukščio reguliatorius

→ Pasukus reguliuojamąją varžtą laikrodžio rodyklės kryptimi: aukšta antgalio grindims padėtis.

→ Pasukus reguliuojamąją varžtą prieš laikrodžio rodyklės kryptį: gili antgalio grindims padėtis.

## Jungiamasis spaustukas

Paveikslas **K**

Siurblio žarna turi spaustukų sistemą. Gali būti prijungti visus C-40/C-DN-40 priedus.

## Valdymas

### ⚠ PAVOJUS

Sužalojimų ir pažeidimų pavojus! Lizdas yra skirtas tik šalinamajam siurbliui tiesiogiai prijungti prie siurblio. Bet koks kitoks lizdo naudojimas yra neleistinas.

### Prietaiso įjungimas

→ Ištraukite įrenginio tinklo kištuką.

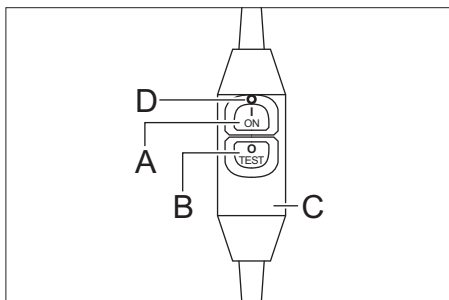

A Įjungiklis

B Išjungimo / tikrinimo mygtukas

C Apsauginis jungiklis

D Raudona kontrolinė lemputė

- Paspauskite įjungimo mygtuką (įsižiebia raudona kontrolinė lemputė). Apsauginis išjungiklis paruoštas naudoti.
- Paspauskite apsauginio išjungiklio išjungimo / tikrinimo mygtuką (raudona kontrolinė lemputė užgęsta). Apsauginis išjungiklis išsijungia.
- Paspauskite įjungimo mygtuką (įsižiebia raudona kontrolinė lemputė). Apsauginis išjungiklis paruoštas naudoti.
- Pagrindiniu jungikliu įjunkite prietaisą.
- Nuolatinis didelių skysčių kiekių šalinimas: Įjunkite šalinamąjį siurblį.

### Šalinimo ir valymo režimas

→ Nuolat šalinkite skysčius ir atlikite valymą.

### Ištuštinkite priešfiltrą

- Atsklęskite ir nuimkite siurblio galvą.
- Išimkite šalinamojo siurblio kabelio laikiklį.
- Priešfiltrą traukite per siurbimo atvamzdį ir pašalinkite.

- Ištuštinkite priešfiltrą.
- Įstatydami priešfiltrą įsiurbimo atvamzdžiu stumkite tol, kol priešfiltras įsirems į talpyklos sienelę.
- Įstatykite šalinamojo siurblio kabelio laikiklį.
- Uždėkite ir užsklęskite siurblio galvą.

### Prietaiso išjungimas

- Jei reikia, išjunkite šalinamąjį siurblį.
- Pagrindiniu jungikliu išjunkite prietaisą.
- Paspauskite apsauginio išjungiklio išjungimo / tikrinimo mygtuką (raudona kontrolinė lemputė užgęsta). Apsauginis išjungiklis išsijungia.
- Patraukite įrenginio tinklo kištuką.

### Po kiekvieno naudojimo

- Ištuštinkite kamerą.
- Prietaisą iš vidaus ir išorės nusiurbkite ir nuvalykite drėgna šluoste.

### Prietaiso laikymas

- Elektros laidą suvyniokite aplink kablį ant stūmimo rankenos.
- Apvyniokite siurbimo žarną apie stūmimo rankeną.
- Prietaisą palikite sausoje, pašaliniams neprieinamoje patalpoje.

## Transportavimas

### ⚠ ATSARGIAI

Sužalojimų ir pažeidimų pavojus! Transportuojant prietaisą, reikia atsizvelgti į jo svorį.

- Norėdami nešti prietaisą, kelkite už rankenos ir siurbimo vamzdžio.
- Transportuojant įrenginį transporto priemonėse, jį reikia užfiksuoti pagal galiojančius reglamentus, kad neslystų ir neapvirtų.

## Laikymas

### ⚠ ATSARGIAI

Sužalojimų ir pažeidimų pavojus! Pastatant laikyti prietaisą, reikia atsizvelgti į prietaiso svorį.

Šį prietaisą galima laikyti tik patalpoje.

## Priežiūra ir aptarnavimas

### ⚠ PAVOJUS

Prieš visus prietaiso priežiūros darbus išjunkite prietaisą ir ištraukite elektros laido kištuką iš tinklo lizdo.

### Stambių nešvarumų filtro, plokščiojo klostuoto filtro arba išmetamojo oro filtro keitimas

- Atidarykite filtro dangtelį.
- Pakeiskite stambių nešvarumų, plokščiąjį klostuotą arba išmetamojo oro filtrą.
- Uždarykite filtro dangtelį taip, kad girdimai užsifikuotų.

### Priešfiltrio valymas

- Atsklęskite ir nuimkite siurblio galvą.
- Išimkite šalinamojo siurblio kabelio laikiklį.
- Priešfiltrį traukite per siurbimo atvamzdį ir pašalinkite.
- Išvalykite pirminį filtrą.
- Įstatydami priešfiltrį įsiurbimo atvamzdžiu stumkite tol, kol priešfiltris įsirems į talpyklos sienelę.
- Įstatykite šalinamojo siurblio kabelio laikiklį.
- Uždėkite ir užsklęskite siurblio galvą.

### Plūdės valymas

- Atsklęskite ir nuimkite siurblio galvą.
- Drėgna šluoste nuvalykite plūdę.
- Uždėkite ir užsklęskite siurblio galvą.

### Pagalba gedimų atveju

### ⚠ PAVOJUS

Prieš visus prietaiso priežiūros darbus išjunkite prietaisą ir ištraukite elektros laido kištuką iš tinklo lizdo.

### Siurbimo galvutės nepavyksta uždėti

- Įstatydami priešfiltrį įsiurbimo atvamzdžiu stumkite tol, kol priešfiltris įsirems į talpyklos sienelę.

### Apsauginis jungiklis neįsijungia

- Maitinimo tinklo lizdą turi patikrinti elektrikas.
- Įrenginio tinklo kištuką prijunkite prie kito maitinimo tinklo lizdo.
- Kreipkitės į klientų aptarnavimo tarnybą.

### Įjungus siurblij, vėl išsijungia apsauginis jungiklis

- Kreipkitės į klientų aptarnavimo tarnybą.

### Siurblio turbina neveikia

- Patikrinkite maitinimo tinklo lizdą ir saugiklį.
- Patikrinkite įrenginio maitinimo kabelį ir kištuką.
- Paspauskite apsauginio jungiklio įjungimo mygtuką.
- Įjunkite prietaisą.
- Patikrinkite plūdę.

### Siurblio turbina išsijungia

- Įjunkite šalinamąjį siurblij.

### Sumažėjo siurbimo jėga

- Pašalinkite susidariusį kamščius iš siurbimo antgalio, siurblio vamzdžio, siurbimo žarnos ar stambių nešvarumų / plokščiojo klostuoto filtro.
- Pakeiskite popierinį arba medžiaginį filtro maišelį.
- Tinkamai užfiksuokite filtro dangtelį.
- Membraninį filtrą išplaukite tekančiu vandeniu arba pakeiskite.
- Pakeiskite plokščiąjį klostuotą filtrą.
- Patikrinkite išleidimo žarnos sandarumą.
- Priešfiltrio ištuštinimas / valymas.
- Patikrinkite, ar tinkamai įstatytas plokščiasis klostuotas filtras.
- Patikrinkite, ar tinkamai įstatytas stambių nešvarumų filtras.

### Siurbiant sausuoju būdu, dulks patenka į išorę

- Sumontuokite plokščiąjį klostuotą filtrą.
- Patikrinkite, ar tinkamai įstatytas plokščiasis klostuotas filtras.
- Pakeiskite plokščiąjį klostuotą filtrą.

## Šalinamasis siurblys neveikia

- ➔ Patikrinkite įrenginio tinklo lizdą.
- ➔ Atlaisvinkite talpykloje užstrigusį plūdinį jungiklį.
- ➔ Atlaisvinkite siurblyje užstrigusį darbaratį.

## Šalinamasis siurblys perpumpuoja mažai skysčio

- ➔ Šalinamąją žarną nutieskite taip, kad ji nebūtų perlinkusi.
- ➔ Patikrinkite, ar šalinamoji žarna neužsikūšusi.

## Klientų aptarnavimo tarnyba

Jei negalite pašalinti gedimo, pateikite prietaisą patikrinti klientų aptarnavimo tarnybai.

## Garantija

Kiekvienoje šalyje galioja mūsų įgaliotų pardavėjų nustatytos garantijos sąlygos. Galimus prietaiso gedimus garantijos galiojimo laikotarpiu pašalinsime nemokamai, jei tokių gedimų priežastis buvo netinkamos medžiagos ar gamybos defektai. Dėl garantinių gedimų šalinimo kreipkitės į savo pardavėją arba artimiausią klientų aptarnavimo tarnybą pateikdami pirkiną patvirtinantį kasos kvitą.

## Priedai ir atsarginės dalys

Naudokite tik originalius priedus ir atsarginės dalis, taip užtikrinsite, kad prietaisas būtų eksploatuojamas patikimai ir be trikčių. Informaciją apie priedus ir atsarginės dalis rasite čia: [www.kaercher.com](http://www.kaercher.com).

## ES atitikties deklaracija

Šiuo pareiškiame, kad toliau aprašyto aparato brėžiniai ir konstrukcija bei mūsų į rinką išleistas modelis atitinka pagrindinius ES direktyvų saugumo ir sveikatos apsaugos reikalavimus. Jei mašinos modelis keičiamas su mumis nepasitarus, ši deklaracija nebegalioja.

**Gaminys:** Drėgno ir sauso valymo siurblys

**Tipas:** 1.146-xxx

**Specialios ES direktyvos:**

2006/42/EB (+2009/127/EB)

2014/30/ES

2011/65/ES

**Taikomi darnieji standartai:**

EN 55014–1: 2006+A1: 2009+A2: 2011

EN 55014–2: 2015

EN 60335–1

EN 60335–2–69

EN 61000–3–2: 2014

EN 61000–3–3: 2013

EN 62233: 2008

EN 50581

**Taikomi nacionaliniai standartai:**

-

5.957-602

Pasirašantys asmenys yra įgalioti parduotuvės vadovybės.

  
H. Jenner

Chief Executive Officer

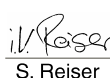
  
S. Reiser

Head of Approbation

Dokumentaciją tvarkyti įgaliotas asmuo:  
S. Reiser

Alfred Kärcher GmbH & Co. KG

Alfred-Kärcher-Str. 28 - 40

71364 Winnenden (Germany)

Tel.: +49 7195 14-0

Faksas: +49 7195 14-2212

Winnenden, 2017/01/01

## Techniniai duomenys

		<b>NT 611 MWF</b>
Tinklo įtampa	V	230
Dažnis	Hz	1~ 50
Maks. galia	W	2350
Galija (visa)	W	2000
Nominalioji galia	W	1200
Šalinamojo siurblio galia	W	800
Kameros talpa	l	55
Skysčio užpildymo lygis	l	42
Oro kiekis (maks.)	l/s	56
Subatmosferinis slėgis (maks.)	kPa (mbar)	23,5 (235)
Saugiklio rūšis	--	IPX4
Apsaugos klasė	--	I
Siurbimo žarnos jungtis (C-DN/C-ID)	mm	40
Ilgis x plotis x aukštis	mm	570 x 430 x 860
Tipinė eksploatacinė masė	kg	23,0
Aplinkos temperatūra (maks.)	°C	+40
<b>Nustatytos vertės pagal EN 60335-2-69</b>		
Garso slėgio lygis $L_{pA}$	dB(A)	63
Neapibrėžtis $K_{pA}$	dB(A)	1
Delno/rankos vibracijos poveikis	m/s <sup>2</sup>	<2,5
Nesaugumas K	m/s <sup>2</sup>	0,2
<b>Maitinimo ka- belis</b>	H07RN-F 3x1,5 mm <sup>2</sup>	
	Dalies Nr.:	Kabelio ilgis
EU	6.649-875.0	10 m



Перед першим застосуванням вашого пристрою прочитайте цю оригінальну інструкцію з експлуатації, після цього дійте відповідно неї та збережіть її для подальшого користування або для наступного власника.

- Перед першим використанням на виробництві обов'язково прочитайте вказівки з техніки безпеки № 5.956-249.0.
- Неслідування інструкції з експлуатації та брошури з правил безпеки може призвести до пошкодження пристрою та небезпеки для користувача та інших людей.
- Якщо виникають ошкодження при транспортуванні, негайно повідомте про це продавця.

## Перелік

Захист навколишнього середовища . . . . .	UK	1
Ступінь небезпеки . . . . .	UK	1
Правильне застосування . . . . .	UK	1
Елементи приладу . . . . .	UK	2
Введення в експлуатацію . . . . .	UK	2
Експлуатація . . . . .	UK	4
Транспортування . . . . .	UK	5
Зберігання . . . . .	UK	5
Догляд та технічне обслуговування . . . . .	UK	5
Допомога у випадку неполадок . . . . .	UK	6
Гарантія . . . . .	UK	7
Приладдя й запасні деталі . . . . .	UK	7
Заява при відповідність Європейського співтовариства . . . . .	UK	7
Технічні характеристики . . . . .	UK	8

## Захист навколишнього середовища



Матеріали упаковки піддаються переробці для повторного використання. Будь ласка, не викидайте пакувальні матеріали разом із домашнім сміттям, віддайте їх для на переробку.



Старі пристрої містять цінні матеріали, що можуть використовуватися повторно. Батареї, мастило та схожі матеріали не повинні потрапити у навколишнє середовище. Тому, будь ласка, утилізуйте старі пристрої за допомогою спеціальних систем збору сміття.

## Інструкції із застосування компонентів (REACH)

Актуальні відомості про компоненти наведені на веб-вузлі за адресою:

[www.kaercher.com/REACH](http://www.kaercher.com/REACH)

## Ступінь небезпеки

### △ НЕБЕЗПЕКА

*Вказівка щодо небезпеки, яка безпосередньо загрожує та призводить до тяжких травм чи смерті.*

### △ ПОПЕРЕДЖЕННЯ

*Вказівка щодо потенційно можливої небезпечної ситуації, що може призвести до тяжких травм чи смерті.*

### △ ОБЕРЕЖНО

*Вказівка щодо потенційно небезпечної ситуації, яка може спричинити отримання легких травм.*

### УВАГА

*Вказівка щодо можливої потенційно небезпечної ситуації, що може спричинити матеріальні збитки.*

## Правильне застосування

### △ ПОПЕРЕДЖЕННЯ

*Забороняється експлуатація пристрою для збору шкідливого для здоров'я пилу.*

- Цей пилосос призначений для безперервної утилізації великої кількості води (збиток, заподіяний повинню, осушення резервуарів, басейнів або ємкостей, тощо), а також для проведення вологого і сухого чищення поверхонь підлог і стін.
- Цей професійний пристрій використовується, наприклад, в ремісничому виробництві, промисловості, в пожежних частинах і службах по наданню технічної допомоги.



## Елементи приладу

- 1 Поплавок
- 2 Мережевий кабель
- 3 Штепсельні різки пристрою
- 4 Всмокуючий шланг
- 5 Фіксація головки всмоктування
- 6 Ємкість для бруду
- 7 Тримач кабелю насоса для утилізації води
- 8 Притискна шина
- 9 Вісь напрямного ролика
- 10 Спрямовувальний валець
- 11 Сопло для полу
- 12 Регулювання висоти насадки для чищення підлоги
- 13 Всмоктувальна трубка
- 14 Усмоктувальний патрубок
- 15 Головка всмоктування
- 16 Насос для утилізації води
- 17 Накидна гайка насоса для утилізації води
- 18 Ручка
- 19 Кришка фільтра
- 20 Тягова ручка
- 21 Всмоктувальне коліно
- 22 Поплавцевий вимикач насоса для утилізації води
- 23 Фільтр попередньої очистки
- 24 Мережевий штекер насоса для утилізації води
- 25 Перемикач в положенні "Насос для утилізації води ВИМК"
- 26 Розетка
- 27 Перемикач в положенні "Насос для утилізації води ВМИК"
- 28 Головний вимикач
- 29 Фільтр для очищення повітря, що входить
- 30 Фільтр для грубих часток гязі/складчастий фільтр
- 31 Зливальний шланг
- 32 Ковпачок (з'єднальний елемент GEKA-C)
- 33 Гачки для кабелю
- 34 Заводська табличка

## Введення в експлуатацію

Пристрій дає змогу працювати в трьох режимах:

- 1 Чищення у вологому режимі за допомогою насоса для утилізації води
- 2 Чищення у вологому режимі без насоса для утилізації води
- 3 Чищення в сухому режимі

### Вологе прибирання

**Вказівка:** Проведення чищення у вологому режимі також можливо при вимкненому або демонтованому насосі для утилізації води. Демонтувати насос для утилізації води, див. "Чищення в сухому режимі".

### Установка гумових губок

Малюнок **A**

- Зняти щітки.
- Встановити гумові губки.

**Вказівка:** Структурована сторона гумових губок має дивитись назовні.

### Видалення паперового фільтрувального пакета/ фільтрувального пакету з нетканого матеріалу

Малюнок **B**

- Висвободіть та зніміть всмоктуючу головку.
- Потягнути паперовий фільтрувальний пакет/фільтрувальний пакет з нетканого матеріалу вниз та зняти його.
- Встановіть та зафіксуйте всмоктуючу головку.
- При всмоктуванні вологого пилу завжди необхідно знімати паперовий фільтрувальний пакет або фільтр з нетканого матеріалу.

### Видалення мембранного фільтру

Малюнок **C**

- Висвободіть та зніміть всмоктуючу головку.
- Видалення мембранного фільтру.
- Встановіть та зафіксуйте всмоктуючу головку.
- При всмоктуванні вологого забруднення завжди слід знімати мембранний фільтр (спеціальне обладнання).

## Встановлення фільтра для грубих часток гязі

- Відкрити кришку фільтра.
- Витягнути складчастий фільтр.
- Встановити фільтр для грубих часток гязі.
- Закрити кришку фільтра так, щоб було чути щиглик.

## Підключення шланга для утилізації води

### Малюнок D

- Видалити ковпачок (з'єднальний елемент GEKA-C)
- Підключити шланг для утилізації води (номінальний діаметр 3/4" або більше)

## Злити забруднену воду

### Малюнок E

- Злити забруднену воду через зливний шланг.

## Загальні положення

### УВАГА

*Забороняється видалення фільтра для грубих часток гязі під час роботи.*

- Чищення у вологому режимі без насоса для утилізації води: Рекомендується використання спеціального фільтрувального мішка (чищення у вологому режимі) (див. розділ "Фільтрувальні системи").
- При досягненні максимального рівня рідини прилад автоматично відключається.
- Після завершення чищення у вологому режимі: Очистити і просушити за допомогою серветки поплавця, резервуар і, у разі потреби, насос для утилізації води.

## Пилосос для сухої очистки

### УВАГА

*Перед проведенням чищення в сухому режимі: Демонтувати насос для утилізації води і встановити складчастий фільтр.*

**Вказівка:** При проведенні чищення в сухому режимі в основному слід використовувати складчастий фільтр.

## Загальні положення

### УВАГА

*Забороняється видалення складчастого фільтра під час роботи.*

- При всмоктуванні дрібного пилу додатково може використовуватися паперовий фільтрувальний пакет, фільтр з нетканого матеріалу або мембранний фільтр.

## Демонтаж насоса для утилізації води

- Вийняти з розетки штепсельні різьки насоса для утилізації води.
- Висвободити та зніміть всмоктуючу головку.

### Малюнок F

- Витягнути тримач кабелю насоса для утилізації води і встановити замість нього притиску шину.
- Зняти фільтр попереднього очищення через всмоктувальний патрубков.
- Відгвинтити накидну гайку насоса для утилізації води.
- Зняти з резервуару насос для утилізації води і пластмасову вставку.

### Малюнок G

- Замінити шланг для утилізації води на ковпачок.
- Встановити та зафіксувати всмоктуючу головку.

## Встановлення складчастого фільтра

**Вказівка:** Складчастий фільтр не входить до комплекту постачання.

- Відкрити кришку фільтра.
- Вийняти фільтр для грубих часток гязі.
- Встановити складчастий фільтр.
- Закрити кришку фільтра так, щоб було чути щиглик.

## Встановлення крайок щіток

### Малюнок H

- Зняти гумові кромки.
- Встановити крайки щіток.

## Встановлення паперового фільтрувального пакета/ фільтрувального пакету з нетканого матеріалу

**Вказівка:** Паперовий фільтрувальний пакет або фільтр з нетканого матеріалу не входить до комплекту постачання.

Малюнок **■**

- Висвободіть та зніміть всмоктуючу головку.
- Надягти паперовий фільтрувальний пакет або фільтр з нетканого матеріалу.
- Встановіть та зафіксуйте всмоктуючу головку.

## Встановити мембранний фільтр

**Вказівка:** Мембранний фільтр не входить до комплекту постачання.

**Вказівка:** Під час роботи без паперового фільтрувального пакету або фільтру з нетканого матеріалу необхідно використовувати мембранний фільтр з метою захисту головки всмоктування.

Малюнок **■**

- Висвободіть та зніміть всмоктуючу головку.
- Одягти мембранний фільтр на краї баку.
- Встановіть та зафіксуйте всмоктуючу головку.

## Регулювання висоти форсунки для чищення підлоги

- Повернути регулювальний гвинт за годинниковою стрілкою: Регулювання форсунки для чищення полу по висоті
- Повернути регулювальний гвинт проти годинникової стрілки: Глибина положення форсунки для чищення підлоги

## Пружинний контакт

Малюнок **■**

Всмоктувальний шланг оснащений пружинною системою. Можуть бути приєднані всі частини обладнання C-40/C-DN-40.

## Експлуатація

### ⚠ НЕБЕЗПЕКА

*Небезпека отримання травм та uszkodжень! Штепсельна розетка призначена виключно для безпосереднього підключення насоса для утилізації води до пилососа. Будь-яке інше застосування штепсельної розетки недопустимо.*

## Ввімкнення пристрою

- Вставити в розетку штепсельні різьки пристрою.

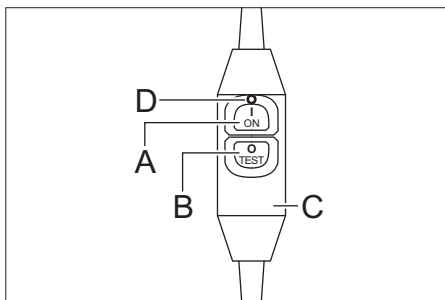

- A Кнопка вмикання
- B Кнопка вимикання/кнопка перевірки
- C Запобіжний вимикач
- D Червона контрольна лампочка
- Натиснути кнопку вмикання, світиться червоний контрольний індикатор. Запобіжний вимикач готовий до роботи.
- Натиснути кнопку вимикання/кнопку перевірки запобіжного вимикача, червоний контрольний індикатор гасне. Запобіжний вимикач вимикається.
- Натиснути кнопку вмикання, світиться червоний контрольний індикатор. Запобіжний вимикач готовий до роботи.
- Увімкнути пристрій через головний вимикач.
- Безперервна утилізація великої кількості води: Увімкнути насос для утилізації води.

## Режим утилізації або очищення

- Проводиться безперервне видалення рідини або очищення.

## Спорожнення фільтра попереднього очищення

- Висвободіть та зніміть всмоктуючу головку.
- Вийняти тримач кабелю насоса для утилізації води.
- Зняти фільтр попереднього очищення через всмоктувальний патрубков.
- Спорожнити фільтр попереднього очищення.
- Під час встановлення просувати фільтр попереднього очищення по всмоктувальному патрубку до тих пір, поки він не прилягатиме до стінки баку.
- Вставити тримач кабелю насоса для утилізації води.
- Встановіть та зафіксуйте всмоктуючу головку.

## Вимкнути пристрій

- Якщо буде потреба вимкнути насос для утилізації води.
- Вимкнути пристрій через головний вмикач.
- Натиснути кнопку вимикання/кнопку перевірки запобіжного вимикача, червоний контрольний індикатор гасне. Запобіжний вимикач вимикається.
- Витягнути штепсельні різьки пристрою.

## Після кожного використання

- Випорожнити резервуар.
- Очистити прилад зовні та всередині за допомогою пілососа та протерти його вологим рушником.

## Зберігати пристрій

- Намотати мережний кабель навколо гачків на тяговій дузі.
- Обмотати всмоктувальний шланг довкола буксирної скоби.
- Зберігайте пристрій у сухому приміщенні та захищайте від недозволених використання.

## Транспортування

### ⚠ **ОБЕРЕЖНО**

*Небезпека отримання травм та ушкоджень! При транспортуванні слід звернути увагу на вагу пристрою.*

- Для перенесення приладу необхідно брати прилад за ручку та за всмоктувальну трубу.
- При перевезенні апарату в транспортних засобах слід враховувати місцеві діючі державні норми, направлені на захист від ковзання та перекидання.

## Зберігання

### ⚠ **ОБЕРЕЖНО**

*Небезпека отримання травм та ушкоджень! При зберіганні звернути увагу на вагу пристрою.*

Цей прилад має зберігатися лише у внутрішніх приміщеннях.

## Догляд та технічне обслуговування

### ⚠ **НЕБЕЗПЕКА**

*До проведення будь-яких робіт слід вимкнути пристрій та витягнути штекер.*

## Заміна фільтра для грубих часток гязі/складчастого фільтра або фільтра для очищення вихідного повітря

- Відкрити кришку фільтра.
- Замінити фільтр для грубих часток гязі/складчастий фільтр або фільтр для очищення вихідного повітря.
- Закрити кришку фільтра так, щоб було чути щиклик.

## Очищення фільтра попереднього очищення

- Висвободіть та зніміть всмоктуючу головку.
- Вийняти тримач кабелю насоса для утилізації води.

- Зняти фільтр попереднього очищення через всмоктувальний патрубок.
- Очистити фільтр попереднього очищення.
- Під час встановлення просувати фільтр попереднього очищення по всмоктувальному патрубку до тих пір, поки він не прилягатиме до стінки баку.
- Вставити тримач кабелю насоса для утилізації води.
- Встановіть та зафіксуйте всмоктуючу головку.

### Очищення поплавка

- Висвободіть та зніміть всмоктуючу головку.
- Поплавець очистити за допомогою вологої серветки.
- Встановіть та зафіксуйте всмоктуючу головку.

## Допомога у випадку неполадок

### ⚠ НЕБЕЗПЕКА

*До проведення будь-яких робіт слід вимкнути пристрій та витягнути штекер.*

### Всмоктувальна головка не встановлюється

- Просувати фільтр попереднього очищення по всмоктувальному патрубку до тих пір, поки він не прилягатиме до стінки баку.

### Запобіжний вимикач не вмикається

- Доручити перевірку штепсельної розетки системи електроживлення фахівцеві-електрикові.
- Підключити штепсельні різьки пристрою до іншої розетки, що знаходиться в іншій електричній мережі.
- Звернутися до служби підтримки користувачів.

### Запобіжний вимикач знову вмикається при увімкненні пилососа

- Звернутися до служби підтримки користувачів.

### Всмоктувальна турбіна не працює

- Перевірити штепсельну розетку та запобіжник системи електроживлення.
- Перевірити мережний кабель та штепсельну вилку пристрою.
- Натиснути клавішу вмикання запобіжного вимикача.
- Включіть пристрій.
- Перевірити поплавець.

### Всмоктувальна турбіна відключається

- Увімкнути насос для утилізації води.

### Знизилась сила всмоктування

- Видалити сміття з всмоктувальної насадки, всмоктувальної трубки, всмоктувального шланга або фільтра для грубих часток гязі/складчастого фільтра.
- Замінити паперовий фільтрувальний пакет або фільтр з нетканого матеріалу.
- Правильно зафіксувати кришка фільтра.
- Промити мембранний фільтр під проточною водою або замінити.
- Замінити складчастий фільтр.
- Перевірити зливний шланг на герметичність.
- Спорожнити/очистити фільтр попереднього очищення.
- Перевірити правильність установки складчастого фільтра.
- Перевірити правильність встановлення фільтра для грубих часток гязі.

### Виділення пилу під час чищення в сухому режимі

- Встановити складчастий фільтр.
- Перевірити правильність установки складчастого фільтра.
- Замініть складчастий фільтр.

## Насос для утилізації води не працює

- Перевірити штепсельну розетку пристрою/
- Звільнити затиснений поплавцевий вимикач резервуару.
- Звільнити заблоковану крильчатку насоса.

## Слабка подача насоса для утилізації води

- Укласти шланг насоса для утилізації води, уникаючи утворення вигинів.
- Перевірити шланг насоса для утилізації води на наявність засмічення.

## Служба підтримки користувачів

Якщо пошкодження не можна усунути, необхідно перевірити пристрій у службі обслуговування клієнтів.

## Гарантія

У кожній країні діють умови гарантії, наданої відповідною фірмою-продавцем. Неполадки в роботі пристрою ми усуваємо безкоштовно протягом терміну дії гарантії, якщо вони викликані браком матеріалу чи помилками виготовлення. У випадку чинної гарантії звертяться до продавця чи в найближчий авторизований сервісний центр з документальним підтвердженням покупки.

## Приладдя й запасні деталі

Слід використовувати лише оригінальні комплектуючі та оригінальні запасні деталі, тому що саме вони гарантують безпечну та безперебійну експлуатацію приладу.

Інформація щодо комплектуючих та запасних деталей міститься на сайті [www.kaercher.com](http://www.kaercher.com).

## Заява при відповідності Європейського співтовариства

Цим ми повідомляємо, що нижче зазначена машина на основі своєї конструкції та конструктивного виконання, а також у випущеній у продаж моделі, відповідає спеціальним основним вимогам щодо безпеки та захисту здоров'я представлених нижче директив ЄС. У випадку неузгодженої з нами зміни машини ця заява втрачає свою силу.

**Продукт:** Пилосос для сухого та вологого всмоктування

**Тип:** 1.146-xxx

**Відповідна директива ЄС**

2006/42/ЄС (+2009/127/ЄС)

2014/30/EU

2011/65/ЄС

**Прикладні гармонізуючі норми**

EN 55014-1: 2006+A1: 2009+A2: 2011

EN 55014-2: 2015

EN 60335-1

EN 60335-2-69

EN 61000-3-2: 2014

EN 61000-3-3: 2013

EN 62233: 2008

EN 50581

**Запропоновані національні норми**

-

5.957-602

Ті, хто підписалися діють за запитом та дорученням керівництва.

  
H. Jenner

Chief Executive Officer

  
S. Reiser

Head of Approbation

уповноважений по документації:  
S. Reiser

Alfred Kaercher GmbH & Co. KG

Alfred-Kaercher-Str. 28 - 40

71364 Winnenden (Germany)

Тел.: +49 7195 14-0

Факс: +49 7195 14-2212



Winnenden, 2017/01/01

## Технічні характеристики

		<b>NT 611 MWF</b>
Номінальна напруга	В	230
Частота	Гц	1~ 50
Макс. потужність	Вт	2350
Потужність (повна)	Вт	2000
Номінальна потужність	Вт	1200
Потужність насоса для утилізації води	Вт	800
Місткість резервуару	л	55
Об'єм заповнення рідини	л	42
Кількість повітря (макс.)	л/с	56
Нижній тиск (макс.)	кПа (мбар)	23,5 (235)
Ступінь захисту	--	IPX4
Клас захисту	--	I
Гніздо під'єднання шлангу(C-DN/C-ID)	мм	40
Довжина x ширина x висота	мм	570 x 430 x 860
Типова робоча вага	кг	23,0
Температура навколишнього середовища (макс.)	°С	+40
<b>Значення встановлено згідно стандарту EN 60335-2-69</b>		
Рівень шуму $L_{pA}$	дБ(А)	63
Небезпека $K_{pA}$	дБ(А)	1
Значення вібрації рука-плече	м/с <sup>2</sup>	<2,5
Небезпека К	м/с <sup>2</sup>	0,2

<b>Мережний кабель</b>	H07RN-F 3x1,5 mm <sup>2</sup>	
	№ деталі	Довжина кабелю
EU	6.649-875.0	10 м

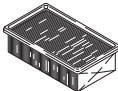
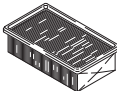
## Filtersysteme / Filter Systems / Système de filtres

			
	Flachfaltfilter * Flat pleated filter * Filtre plat à plis *	Flachfaltfilter (PES) * Flat pleated filter (PES) * Filtre plat à plis (PES) *	Grobschmutzfilter Rough dirt filter Filtre à déchets grossiers
Bestell-Nr. Order No. Numéro de référence	6.904-367	6.904-360	6.904-287
Menge Quantity Quantité	1	1	1
Normalstäube Normal dust Poussières normales	X		
Feinstäube Fine dust Poussières fines	X		
Abrasiv Stäube Abrasive dust Poussières abrasives	X		
Flüssigkeiten, nasser Schmutz Liquids, wet dirt Liquides, saletés humides		X	X



\* Staubklasse M, Rückhaltevermögen  $\geq 99,9\%$

\* Dust class M, Retention  $\geq 99,9\%$

\* Classe de poussière M, Conservation  $\geq 99,9\%$



## Filtersysteme / Filter Systems / Système de filtres

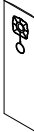
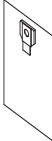









				
	Papierfiltertüte 2-lagig * Paper filter bag double layered * Sachet filtre à 2 épaisseurs *	Membranfilter Diaphragm filter Filtre à membrane	Spezialfiltertüte, nass Special filter bag, wet Sachet filtre spécial, mouillé	Vliesfiltertüte 3-lagig * Fleece filter bag triple layered * Sachet filtre en tissu non tissé à 3 épaisseurs *
Bestell-Nr. Order No. Numéro de référence	6.904-208	6.904-212	6.904-211	6.907-361
Menge Quantity Quantité	5	1	5	5
Normalstäube Normal dust Poussières normales	X	X		X
Feinstäube Fine dust Poussières fines		X		X
Abrasive Stäube Abrasive dust Poussières abrasives	X	X	X	X
Flüssigkeiten, nasser Schmutz Liquids, wet dirt Liquides, saletés humides			X	

\* Staubklasse M, Rückhaltevermögen  $\geq 99,9$  %

\* Dust class M, Retention  $\geq 99,9$  %

\* Classe de poussière M, Conservation  $\geq 99,9$  %

## Zubehör / Accessories / Accessoires

		Ø [mm]	 [m] [mm]	 [mm]
	4.440-678	CDN 40	4,0	
	6.906-321	C 40	4,0	
	6.906-344	C 40 Verlängerung, extension, rallonge	2,5	
	5.031-904	C/DN 40		
	6.900-275	DN 40 M	0,5	
	6.906-554 6.903-018 6.906-383	DN 40 K DN 40 M DN 40 M		360 370 450
	6.905-817 6.903-033	DN 40 M DN 40 K	0,4 0,29	
	6.902-105	DN 40	0,2	

C = Clip-Verbindung, Clip connection, Connexion de clip

DN = Konus-Verbindung, Cone connection, Connexion de cône

M = Metall, metal, métal

K = Kunststoff, Plastic, Plastique





<http://www.kaercher.com/dealersearch>

