

## SC 2 Deluxe EasyFix SC 2 Deluxe EasyFix Premium

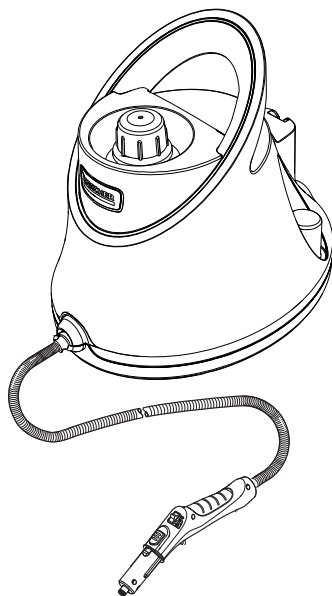

|             |     |
|-------------|-----|
| Deutsch     | 5   |
| English     | 10  |
| Français    | 14  |
| Italiano    | 19  |
| Nederlands  | 24  |
| Español     | 28  |
| Português   | 33  |
| Dansk       | 38  |
| Norsk       | 42  |
| Svenska     | 47  |
| Suomi       | 51  |
| Ελληνικά    | 56  |
| Türkçe      | 61  |
| Русский     | 65  |
| Magyar      | 71  |
| Čeština     | 76  |
| Slovenščina | 80  |
| Polski      | 85  |
| Românește   | 90  |
| Slovenčina  | 94  |
| Hrvatski    | 99  |
| Srpski      | 103 |
| Български   | 108 |
| Eesti       | 113 |
| Latviešu    | 118 |
| Lietuviškai | 122 |
| Українська  | 127 |
| Қазақша     | 132 |
| العربية     | 142 |



Register  
your product

[www.kärcher.com/welcome](http://www.kärcher.com/welcome)



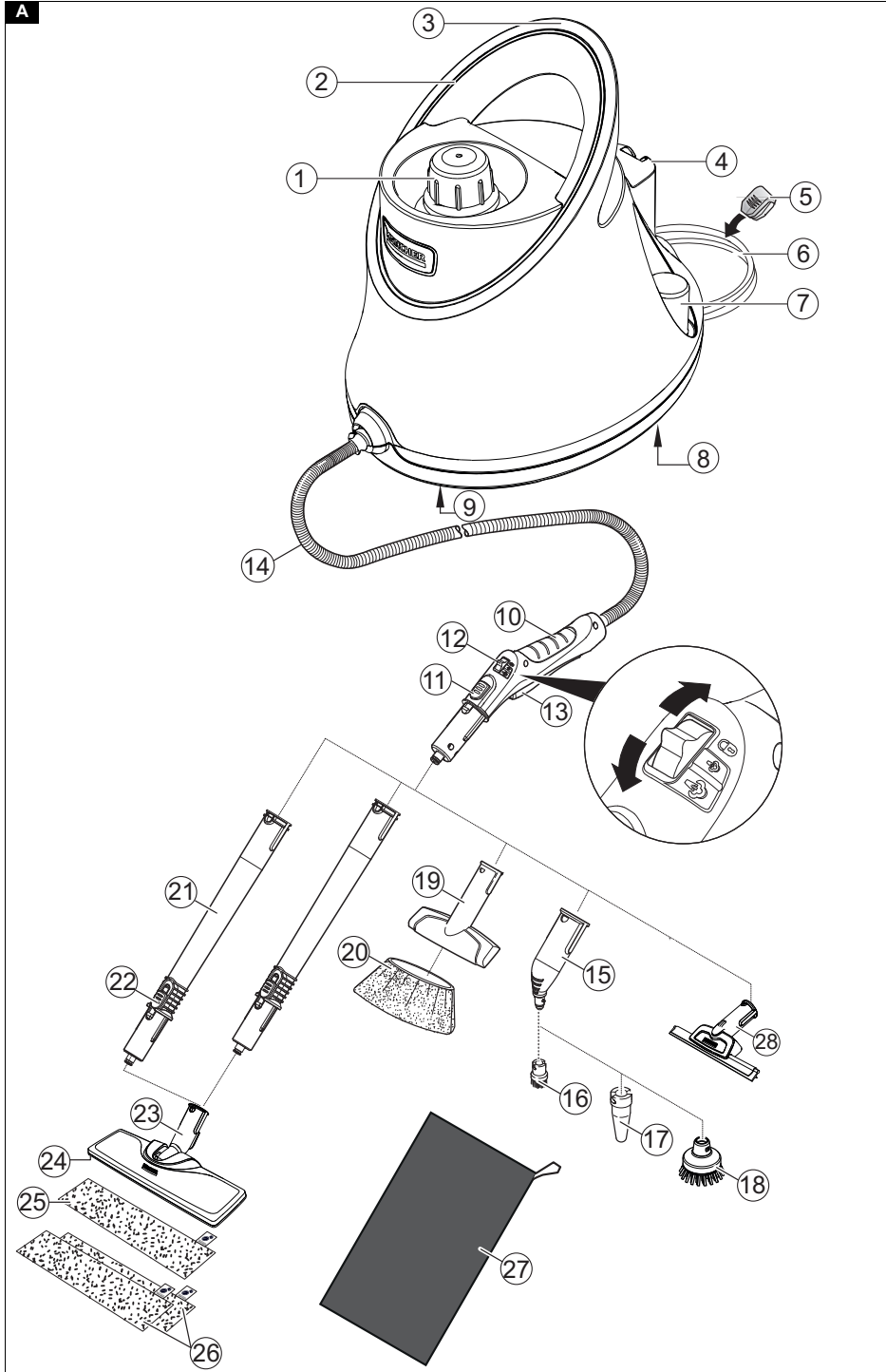

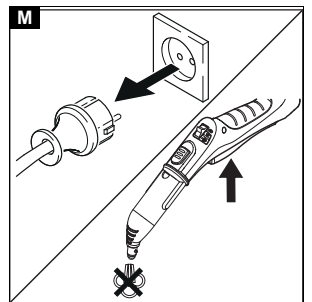
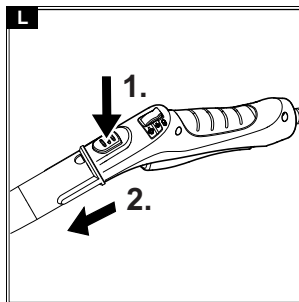
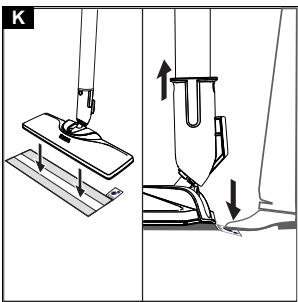
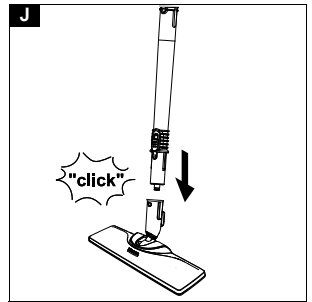
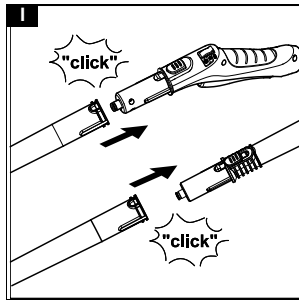
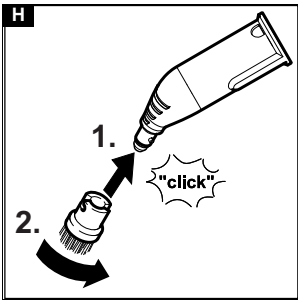
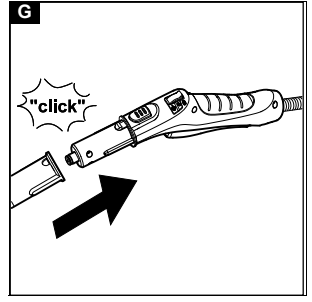
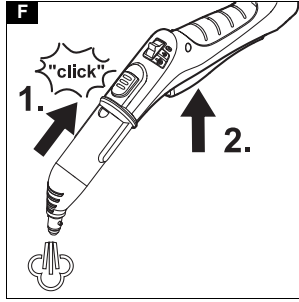
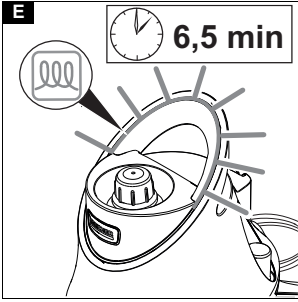
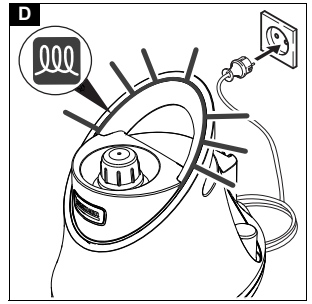
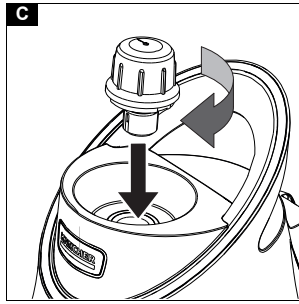
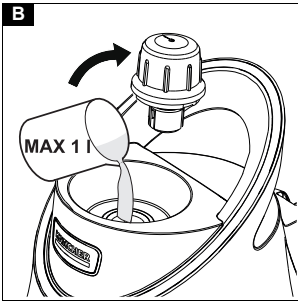

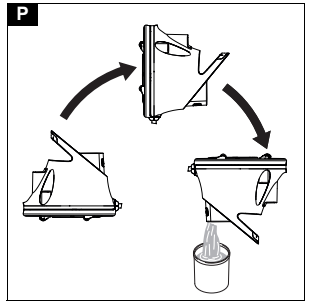
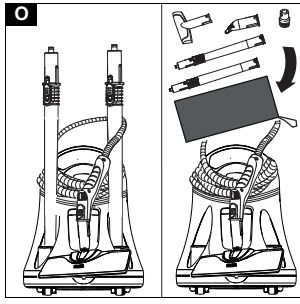
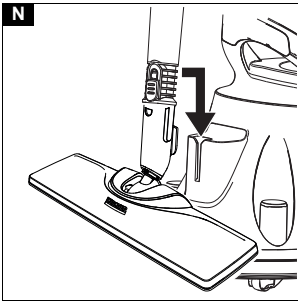

## Inhalt

|                                    |   |
|------------------------------------|---|
| Allgemeine Hinweise .....          | 5 |
| Bestimmungsgemäße Verwendung ..... | 5 |
| Umweltschutz .....                 | 5 |
| Zubehör und Ersatzteile .....      | 5 |
| Lieferumfang .....                 | 5 |
| Garantie .....                     | 5 |
| Sicherheitseinrichtungen .....     | 5 |
| Gerätebeschreibung .....           | 5 |
| Montage .....                      | 6 |
| Betrieb .....                      | 6 |
| Wichtige Anwendungshinweise .....  | 7 |
| Anwendung des Zubehörs .....       | 7 |
| Pflege und Wartung .....           | 8 |
| Hilfe bei Störungen .....          | 9 |
| Technische Daten .....             | 9 |

## Allgemeine Hinweise



Lesen Sie vor der ersten Benutzung des Geräts diese Originalbetriebsanleitung und die beiliegenden Sicherheitshinweise. Handeln Sie danach.

Bewahren Sie beide Hefte für späteren Gebrauch oder für Nachbesitzer auf.

## Bestimmungsgemäße Verwendung

Verwenden Sie das Gerät ausschließlich für den Privathaushalt. Das Gerät ist zur Reinigung mit Dampf bestimmt und kann mit geeignetem Zubehör, wie in dieser Betriebsanleitung beschrieben, verwendet werden. Reinigungsmittel werden nicht benötigt. Beachten Sie die Sicherheitshinweise.

## Umweltschutz



Die Verpackungsmaterialien sind recyclebar. Bitte Verpackungen umweltgerecht entsorgen.



Elektrische und elektronische Geräte enthalten wertvolle recyclebare Materialien und oft Bestandteile wie Batterien, Akkus oder Öl, die bei falschem Umgang oder falscher Entsorgung eine potentielle Gefahr für die menschliche Gesundheit und die Umwelt darstellen können. Für den ordnungsgemäßen Betrieb des Geräts sind diese Bestandteile jedoch notwendig. Mit diesem Symbol gekennzeichnete Geräte dürfen nicht mit dem Hausmüll entsorgt werden.

### Hinweise zu Inhaltsstoffen (REACH)

Aktuelle Informationen zu Inhaltsstoffen finden Sie unter: [www.kaercher.de/REACH](http://www.kaercher.de/REACH)

## Zubehör und Ersatzteile

Nur Original-Zubehör und Original-Ersatzteile verwenden, sie bieten die Gewähr für einen sicheren und störungsfreien Betrieb des Geräts.

Informationen über Zubehör und Ersatzteile finden Sie unter [www.kaercher.com](http://www.kaercher.com).

## Lieferumfang

Der Lieferumfang des Geräts ist auf der Verpackung abgebildet. Prüfen Sie beim Auspacken den Inhalt auf Vollständigkeit. Bei fehlendem Zubehör oder bei Transportschäden benachrichtigen Sie bitte Ihren Händler.

## Garantie

In jedem Land gelten die von unserer zuständigen Vertriebsgesellschaft herausgegebenen Garantiebedin-

gungen. Etwaige Störungen an Ihrem Gerät beseitigen wir innerhalb der Garantiefrist kostenlos, sofern ein Material- oder Herstellungsfehler die Ursache sein sollte. Im Garantiefall wenden Sie sich bitte mit Kaufbeleg an Ihren Händler oder die nächste autorisierte Kundendienststelle.

(Adresse siehe Rückseite)

## Sicherheitseinrichtungen

### ⚠ VORSICHT

**Fehlende oder veränderte Sicherheitseinrichtungen** Ihrer Sicherheitseinrichtungen dienen Ihrem Schutz.

**Verändern oder umgehen Sie niemals Sicherheitseinrichtungen.**

## Symbole auf dem Gerät

(Je nach Gerätetyp)

|  |   |
|--|---|
|  | Verbrennungsgefahr, Geräteoberfläche wird während des Betriebs heiß |
|  | Verbrühungsgefahr durch Dampf                                       |
|  | Betriebsanleitung lesen   |

## Druckregler

Der Druckregler hält den Druck im Dampfkessel während des Betriebs möglichst konstant. Die Heizung wird bei Erreichen des maximalen Betriebsdrucks im Dampfkessel abgeschaltet und bei einem Druckabfall im Dampfkessel infolge von Dampfentnahme wieder zugeschaltet.

## Sicherheitsverschluss

Der Sicherheitsverschluss verschließt den Dampfkessel gegen den anstehenden Dampfdruck. Falls der Druckregler defekt ist und im Dampfkessel ein Überdruck entsteht, öffnet im Sicherheitsverschluss ein Überdruckventil und Dampf tritt durch den Verschluss nach außen auf.

Wenden Sie sich vor Wiederinbetriebnahme des Gerätes an den zuständigen KÄRCHER Kundendienst.

## Sicherheitsthermostat

Der Sicherheitsthermostat verhindert ein Überhitzen des Gerätes. Falls der Druckregler ausfällt und das Gerät sich überhitzt, schaltet der Sicherheitsthermostat das Gerät aus.

Wenden Sie sich zum Zurückstellen des Sicherheitsthermostats an den zuständigen KÄRCHER Kundendienst.

## Gerätebeschreibung

In dieser Betriebsanleitung wird die maximale Ausstattung beschrieben. Je nach Modell gibt es Unterschiede im Lieferumfang (siehe Verpackung).

**Abbildungen siehe Grafikseite.**

### Abbildung A

- ① Sicherheitsverschluss
- ② LED-Beleuchtung  
Rot - Netzspannung vorhanden und Gerät heizt auf Grün - Gerät ist betriebsbereit
- ③ Tragegriff

- ④ Parkhalterung für Bodendüse
- ⑤ Kabelhalter
- ⑥ Netzanschlussleitung mit Netzstecker
- ⑦ Halter für Zubehör
- ⑧ Lenkrollen hinten (2x)
- ⑨ Lenkrollen vorne (2x)
- ⑩ Dampfpistole
- ⑪ Entriegelungstaste
- ⑫ Wahlschalter für Dampfmenge (mit Kindersicherung)
- ⑬ Dampfhebel
- ⑭ Dampfschlauch
- ⑮ Punktstrahldüse
- ⑯ Rundbürste (klein)
- ⑰ \*\*Powerdüse
- ⑱ \*\*Rundbürste (groß)
- ⑲ Handdüse
- ⑳ Mikrofaserüberzug Handdüse
- ㉑ Verlängerungsrohre (2 Stück)
- ㉒ Entriegelungstaste
- ㉓ Bodendüse
- ㉔ Klettverbindung
- ㉕ Mikrofaserbodentuch (1 Stück)
- ㉖ \*\*Mikrofaserbodentuch (2 Stück)
- ㉗ Zubehörtasche
- ㉘ \*\*Fensterdüse

\*\* optional

## Montage

### Zubehör montieren

- Das offene Ende des Zubehörs auf die Dampfpistole schieben, bis die Entriegelungstaste der Dampfpistole einrastet.  
**Abbildung G**
- Das offene Ende des Zubehörs auf die Punktstrahldüse schieben.  
**Abbildung H**
- Verlängerungsrohre mit der Dampfpistole verbinden.
  - Das 1. Verlängerungsrohr auf die Dampfpistole schieben, bis die Entriegelungstaste der Dampfpistole einrastet.  
Das Verbindungsrohr ist verbunden.
  - Das 2. Verlängerungsrohr auf das 1. Verlängerungsrohr schieben.  
Die Verbindungsrohre sind verbunden.**Abbildung I**
- Zubehör und / oder Bodendüse auf das freie Ende des Verlängerungsrohres schieben.  
**Abbildung J**  
Das Zubehör ist verbunden.

## Zubehör trennen

- Wahlschalter für Dampfmenge nach hinten stellen. Dampfhebel ist gesperrt.
- Entriegelungstaste drücken und die Teile auseinanderziehen.

**Abbildung L**

## Betrieb

### Wasser einfüllen

#### Hinweis

Warmes Wasser verkürzt die Aufheizzeit.

#### Hinweis

Bei kontinuierlicher Verwendung von handelsüblichem destilliertem Wasser ist kein Entkalken des Dampfkessels notwendig.

- Sicherheitsverschluss abschrauben.

**Abbildung B**

- Wasser vollständig aus dem Dampfkessel leeren.

**Abbildung P**

- Maximal 1 Liter destilliertes Wasser oder Leitungswasser in den Dampfkessel füllen.

**Abbildung B**

- Sicherheitsverschluss einschrauben.

**Abbildung C**

### Gerät einschalten

- Das Gerät auf festen Untergrund stellen.
- Netzstecker in eine Steckdose stecken.  
**Abbildung D**  
Die LED-Beleuchtung leuchtet rot.
- Sobald die LED-Beleuchtung grün leuchtet, ist das Gerät einsatzbereit.

**Abbildung E**

- Dampfhebel drücken.

**Abbildung F**



Dampf strömt aus.

### Dampfmenge regeln

#### Hinweis

Die Heizung des Gerätes schaltet sich während der Benutzung immer wieder ein, um den Druck im Dampfkessel aufrechtzuerhalten. Dabei leuchtet die orange Kontrolllampe-Heizung.

Mit dem Wahlschalter für Dampfmenge wird die austretende Dampfmenge geregelt. Der Wahlschalter hat 3 Stellungen:

|   |   |
|---|---|
|  | Maximale Dampfmenge   |
|  | Reduzierte Dampfmenge   |
|  | Kein Dampf - Kindersicherung<br><b>Hinweis</b><br>In dieser Stellung kann der Dampfhebel nicht betätigt werden. |

- Den Wahlschalter für Dampfmenge auf benötigte Dampfmenge stellen.
- Den Dampfhebel drücken.
- Vor dem Beginn der Reinigung die Dampfpistole auf ein Tuch richten, bis der Dampf gleichmäßig auströmt.

## Wasser nachfüllen

Wenn beim Arbeiten die Dampfmenge abnimmt bzw. wenn kein Dampf mehr kommt, muss Wasser nachgefüllt werden.

1. Gerät ausschalten, siehe Kapitel *Gerät ausschalten*.
2. Sicherheitsverschluss abschrauben.
3. Maximal 1 Liter destilliertes Wasser oder Leitungswasser in den Dampfkessel füllen.
4. Sicherheitsverschluss einschrauben.
5. Netzstecker in eine Steckdose stecken.
6. Warten bis die LED-Beleuchtung von rot zu grün gewechselt hat.  
Das Gerät ist einsatzbereit.

## Gerät ausschalten

1. Netzstecker aus der Steckdose ziehen.
2. Dampfhebel drücken, bis kein Dampf mehr auströmt.

### Abbildung M

Der Dampfkessel ist drucklos.

3. Kindersicherung (Wahlschalter für Dampfmenge) nach hinten stellen.  
Der Dampfhebel ist gesperrt.

## Dampfkessel ausspülen

Den Dampfkessel des Geräts spätestens nach jeder 10. Kesselfüllung ausspülen.

1. Gerät ausschalten, siehe Kapitel *Gerät ausschalten*.
2. Gerät abkühlen lassen.
3. Zubehör trennen.
4. Dampfkessel mit Wasser füllen und kräftig schwenken. Dadurch lösen sich Kalkrückstände, die sich auf dem Boden des Dampfkessels abgesetzt haben.
5. Wasser vollständig aus dem Dampfkessel leeren.  
**Abbildung P**

## Gerät aufbewahren

1. Bodendüse in die Parkhalterung einhängen.  
**Abbildung N**
2. Dampfschlauch und Netzanschlussleitung um den Tragegriff bzw. um das Gerät wickeln und / oder Dampfpistole in die Bodendüse stecken.  
**Abbildung O**
3. Verlängerungsrohre in den großen Halter für Zubehör stecken oder trocknen lassen und in der Zubehörtasche verstauen.  
**Abbildung O**
4. Restliches Zubehör trocknen lassen und anschließend in der Zubehörtasche verstauen  
**Abbildung O**
5. Gerät an einem trockenen und frostsicheren Ort lagern.

## ACHTUNG

### Sachschaden durch feststehendem Sicherheitsverschluss

Wenn der Sicherheitsverschluss nach der Reinigung nicht abgenommen wird, besteht die Möglichkeit, dass sich der Verschluss im Gewinde festsetzt.

Schrauben Sie nach der Reinigung den Sicherheitsverschluss ab und bewahren ihn, z. B. mit weiterem Gerätezubehör, auf.

## Wichtige Anwendungshinweise

### Bodenflächen reinigen

Wir empfehlen den Boden vor dem Einsatz des Geräts zu kehren oder zu saugen. So wird der Boden bereits vor der Feuchtreinigung von Schmutz und losen Partikeln befreit.

### Auffrischen von Textilien

Vor einer Behandlung mit dem Gerät immer die Verträglichkeit der Textilien an verdeckter Stelle prüfen: Textil eindampfen, trocknen lassen und anschließend auf Farb- oder Formveränderung prüfen.

### Beschichtete oder lackierte Oberflächen reinigen

## ACHTUNG

### Beschädigte Oberflächen

*Dampf kann Wachs, Möbelpolitur, Kunststoffbeschichtungen oder Farbe und den Umleimer von Kanten lösen.*

*Richten Sie den Dampf nicht auf verleimte Kanten, da sich der Umleimer lösen könnte.*

*Verwenden Sie das Gerät nicht zum Reinigen von unversiegelten Holz- oder Parkettböden.*

*Verwenden Sie das Gerät nicht zum Reinigen von lackierten oder kunststoffbeschichteten Oberflächen wie z. B. Küchen- und Wohnmöbeln, Türen oder Parkett.*

1. Zur Reinigung dieser Oberflächen ein Tuch kurz eindampfen und damit über die Oberflächen wischen.

### Glasreinigung

## ACHTUNG

### Glasbruch und beschädigte Oberfläche

*Dampf kann versiegelte Stellen des Fensterrahmens beschädigen und bei niedrigen Außentemperaturen zu Spannungen an der Oberfläche von Fensterscheiben und dadurch zu Glasbruch führen.*

*Richten Sie den Dampf nicht auf versiegelte Stellen des Fensterrahmens.*

*Erwärmen Sie Fensterscheiben bei niedrigen Außentemperaturen, in dem Sie die gesamte Glasoberfläche leicht eindampfen.*

- Fensterfläche mit Handdüse und Überzug reinigen. Zum Abziehen des Wassers einen Fensterabzieher verwenden oder die Flächen trockenwischen.

## Anwendung des Zubehörs

### Dampfpistole

Die Dampfpistole kann für folgende Einsatzbereiche ohne Zubehör verwendet werden:

- Zum Beseitigen von leichten Falten aus hängenden Kleidungsstücken: Das Kleidungsstück aus 10-20 cm Entfernung bedampfen.
- Zum feuchten Staub wischen: Ein Tuch kurz eindampfen und damit über die Möbel wischen.

### Punktstrahldüse

Die Punktstrahldüse eignet sich für die Reinigung von schwer zugänglichen Stellen, Fugen, Armaturen, Abflüssen, Waschbecken, WCs, Jalousien oder Heizkörpern. Je näher die Punktstrahldüse an der verschmutzten Stelle ist, desto höher ist die Reinigungswirkung, da Temperatur und Dampfmenge am Düsenaustritt am höchsten sind. Starke Kalkablagerungen können vor dem Dampfreinigen mit einem geeigneten Reinigungsmittel behandelt werden.

Reinigungsmittel ca. 5 Minuten einwirken lassen und danach abdampfen.

1. Die Punktstrahldüse auf die Dampfpistole schieben.

**Abbildung G**

**Rundbürste (klein)**

Die kleine Rundbürste eignet sich für die Reinigung von hartnäckigen Verschmutzungen. Durch Bürsten können hartnäckige Verschmutzungen leichter entfernt werden.

**ACHTUNG**

**Beschädigte Oberflächen**

Die Bürste kann empfindliche Flächen zerkratzen.

Nicht geeignet zur Reinigung empfindlicher Flächen.

1. Die kleine Rundbürste auf die Punktstrahldüse montieren.

**Abbildung H**

**Rundbürste (groß)**

Die große Rundbürste eignet sich für die Reinigung von großen abgerundeten Flächen, z. B. Waschbecken, Duschwanne, Badewanne, Küchenspülbecken.

**ACHTUNG**

**Beschädigte Oberflächen**

Die Bürste kann empfindliche Flächen zerkratzen.

Nicht geeignet zur Reinigung empfindlicher Flächen.

1. Die große Rundbürste auf die Punktstrahldüse montieren.

**Abbildung H**

**Powerdüse**

Die Powerdüse eignet sich für die Reinigung von hartnäckigen Verschmutzungen, Ausblasen von Ecken, Fugen usw.

1. Die Powerdüse entsprechend der Rundbürste auf die Punktstrahldüse montieren.

**Abbildung H**

**Handdüse**

Die Handdüse eignet sich für die Reinigung von kleinen abwaschbaren Flächen, Duschkabinen und Spiegeln.

1. Die Handdüse entsprechend der Punktstrahldüse auf die Dampfpistole schieben.

**Abbildung G**

2. Überzug über die Handdüse ziehen.

**Fensterdüse**

Für die leichte und gründliche Reinigung von Glas, Fenstern oder Spiegeln.

Durch die Dampfaustrittsöffnung erfolgt ein gleichmäßiges Eindampfen von Glasscheiben.

1. Die Fensterdüse entsprechend der Punktstrahldüse auf die Dampfpistole schieben.

**Abbildung G**

2. Mit der Gummilippe der Düse die Glasflächen bahnenweise von oben nach unten ziehen.

3. Nach jeder Bahn die Gummilippe und den unteren Fensterrand mit einem Tuch trocken wischen.

**Bodendüse**

Die Bodendüse eignet sich für die Reinigung von abwaschbaren Wand- und Bodenbelägen, z. B. Steinböden, Fliesen und PVC-Böden.

**ACHTUNG**

**Schäden durch Dampfeinwirkung**

Hitze und Durchfeuchtung können zu Schäden führen.

Prüfen Sie vor der Anwendung die Hitzebeständigkeit und Dampfauswirkung an einer unauffälligen Stelle mit kleinster Dampfmenge.

**Hinweis**

Reinigungsmittelrückstände oder Pflegeemulsionen auf der zu reinigenden Fläche können bei der Dampfreinigung zu Schlieren führen, die bei mehrmaliger Anwendung aber verschwinden.

Wir empfehlen den Boden vor dem Einsatz des Geräts zu kehren oder zu saugen. So wird der Boden bereits vor der Feuchtreinigung von Schmutz und losen Partikeln befreit. Auf stark verschmutzten Flächen langsam arbeiten, damit der Dampf länger einwirken kann.

1. Verlängerungsrohre mit der Dampfpistole verbinden.

**Abbildung I**

2. Bodendüse auf Verlängerungsrohr schieben.

**Abbildung J**

3. Bodentuch an Bodendüse befestigen.

a Bodentuch mit den Klettbandern nach oben auf den Boden legen.

b Bodendüse mit leichtem Druck auf das Bodentuch stellen.

**Abbildung K**

Das Bodentuch haftet durch die Klettbefestigung selbsttätig an der Bodendüse.

**Bodentuch abnehmen**

1. Einen Fuß auf die Fußlasche des Bodentuchs stellen und die Bodendüse nach oben heben.

**Abbildung K**

**Hinweis**

Zu Beginn ist das Klettband des Bodentuchs noch sehr stark und lässt sich ggf. schwer von der Bodendüse entfernen. Nach mehrmaligem Gebrauch und nach dem Waschen des Bodentuchs lässt sich dieses gut von der Bodendüse entfernen und hat die optimale Haftung erreicht.

**Bodendüse parken**

1. Bei Arbeitsunterbrechung die Bodendüse in die Parkhalterung einhängen.

**Abbildung N**

**Pflege und Wartung**

**Dampfkessel entkalken**

**Hinweis**

Bei kontinuierlicher Verwendung von handelsüblichem destillierten Wasser ist kein Entkalken des Dampfkessels notwendig.

**Hinweis**

Da sich Kalk im Gerät festsetzt, empfehlen wir, das Gerät nach der in der Tabelle genannten Anzahl von Füllungen des Dampfkessels (KF=Kesselfüllungen) zu entkalken.

| Härtebereich |           | °dH   | mmol/l  | KF |
|--------------|-----------|-------|---------|----|
| I            | weich     | 0-7   | 0-1,3   | 55 |
| II           | mittel    | 7-14  | 1,3-2,5 | 45 |
| III          | hart      | 14-21 | 2,5-3,8 | 35 |
| IV           | sehr hart | >21   | >3,8    | 25 |

**Hinweis**

Das Wasserwirtschaftsamt oder die Stadtwerke geben Auskunft über die Härte des Leitungswassers.

**ACHTUNG**

**Beschädigte Oberflächen**

Die Entkalkerlösung kann empfindliche Oberflächen angreifen.

Befüllen und entleeren Sie das Gerät vorsichtig.



1. Das Gerät ausschalten, siehe Kapitel *Gerät ausschalten*.
2. Das Gerät abkühlen lassen.
3. Den Sicherheitsverschluss abschrauben.
4. Wasser vollständig aus dem Dampfkessel leeren.

#### Abbildung P

### ACHTUNG

#### Geräteschaden durch Entkalkungsmittel

Ein ungeeignetes Entkalkungsmittel sowie die Fehldosierung des Entkalkungsmittels können das Gerät beschädigen.

Verwenden Sie ausschließlich das KÄRCHER Entkalkungsmittel.

Verwenden Sie 2 Dosiereinheiten des Entkalkungsmittels für 1,0 l Wasser.

5. Entkalkungsmittellösung gemäß Angaben auf dem Entkalkungsmittel ansetzen.
6. Entkalkungsmittellösung in den Dampfkessel füllen. Den Dampfkessel nicht verschließen.
7. Entkalkungsmittellösung ca. 8 Stunden einwirken lassen.
8. Entkalkungsmittellösung vollständig aus dem Dampfkessel leeren.
9. Den Entkalkungsvorgang gegebenenfalls wiederholen.
10. Den Dampfkessel 2-3 mal mit kaltem Wasser ausspülen, um alle Rückstände der Entkalkungsmittellösung zu entfernen.
11. Wasser vollständig aus dem Dampfkessel leeren.

#### Abbildung P

### Pflege des Zubehörs

(Zubehör - je nach Lieferumfang)

#### Hinweis

Die Mikrofasertücher sind nicht für den Trockner geeignet.

#### Hinweis

Zum Waschen der Tücher die Hinweise auf dem Waschzettel beachten. Keinen Weichspüler verwenden, damit die Tücher den Schmutz gut aufnehmen können.

1. Bodentücher und Überzüge bei maximal 60 °C in der Waschmaschine waschen.

### Hilfe bei Störungen

Störungen haben oft einfache Ursachen, die Sie mit Hilfe der folgenden Übersicht selbst beheben können. Im Zweifelsfall oder bei hier nicht genannten Störungen wenden Sie sich bitte an den autorisierten Kundendienst.

#### ⚠ WARNUNG

#### Stromschlag- und Verbrennungsgefahr

Solange das Gerät an das Stromnetz angeschlossen oder noch nicht abgekühlt ist, ist die Störungsbehebung gefährlich.

Ziehen Sie den Netzstecker.

Lassen Sie das Gerät abkühlen.

#### Verringerte Dampfmenge

Der Dampfkessel ist verkalkt.

- Dampfkessel entkalken.

#### Kein Dampf

Kein Wasser im Dampfkessel

- Wasser nachfüllen, siehe Kapitel *Wasser nachfüllen*.

#### Dampfhebel lässt sich nicht drücken

Der Dampfhebel ist mit der Kindersicherung gesichert.

- Kindersicherung (Wahlschalter für Dampfmenge) nach vorne stellen.  
Dampfhebel ist entsperrt.

#### Lange Aufheizzeit

Der Dampfkessel ist verkalkt.

- Dampfkessel entkalken.

#### Hoher Wasseraustrag

Der Dampfkessel ist zu voll.

- Dampfpistole so lange drücken bis weniger Wasser kommt.

### Technische Daten

#### Elektrischer Anschluss

|              |    |         |
|--------------|----|---------|
| Spannung     | V  | 220-240 |
| Phase        | ~  | 1       |
| Frequenz     | Hz | 50-60   |
| Schutzart    |    | IPX4    |
| Schutzklasse |    | I       |

#### Leistungsdaten Gerät

|                         |         |      |
|-------------------------|---------|------|
| Heizleistung            | W       | 1500 |
| Maximaler Betriebsdruck | MPa     | 0,32 |
| Aufheizzeit             | Minuten | 6,5  |
| Dauerdampfen            | g/min   | 40   |
| Maximaler Dampfstoß     | g/min   | 100  |

#### Füllmenge

|             |   |   |
|-------------|---|---|
| Dampfkessel | l | 1 |
|-------------|---|---|

#### Maße und Gewichte

|                      |    |     |
|----------------------|----|-----|
| Gewicht ohne Zubehör | kg | 2,7 |
| Länge                | mm | 304 |
| Breite               | mm | 231 |
| Höhe                 | mm | 287 |

Technische Änderungen vorbehalten.

### Contents

|   |    |
|---|----|
| General notes.....                      | 10 |
| Intended use .....                      | 10 |
| Environmental protection .....          | 10 |
| Accessories and spare parts.....        | 10 |
| Scope of delivery.....                  | 10 |
| Warranty .....                          | 10 |
| Safety devices.....                     | 10 |
| Description of the device.....          | 10 |
| Installation .....                      | 11 |
| Operation .....                         | 11 |
| Important application instructions..... | 12 |
| How to use the Accessories .....        | 12 |
| Care and service .....                  | 13 |
| Troubleshooting guide.....              | 14 |
| Technical data .....                    | 14 |

## General notes



Read these original operating instructions and the enclosed safety instructions before using the device for the first time. Proceed accordingly. Keep both books for future reference or for future owners.

## Intended use

Only use the appliance in private households. The appliance is intended for cleaning with steam and can be used with appropriate accessories as described in these operating instructions. Detergents are not required. Observe the safety instructions.

## Environmental protection



The packing materials can be recycled. Please dispose of packaging in accordance with the environmental regulations.



Electrical and electronic appliances contain valuable, recyclable materials and often components such as batteries, rechargeable batteries or oil, which - if handled or disposed of incorrectly - can pose a potential threat to human health and the environment. However, these components are required for the correct operation of the appliance. Appliances marked by this symbol are not allowed to be disposed of together with the household rubbish.

### Notes on the content materials (REACH)

Current information on content materials can be found at: [www.kaercher.com/REACH](http://www.kaercher.com/REACH)

## Accessories and spare parts

Only use original accessories and original spare parts. They ensure that the appliance will run fault-free and safely.

Information on accessories and spare parts can be found at [www.kaercher.com](http://www.kaercher.com).

## Scope of delivery

The scope of delivery for the appliance is shown on the packaging. Check the contents for completeness when unpacking. If any accessories are missing or in the event of any shipping damage, please notify your dealer.

## Warranty

The warranty conditions issued by our relevant sales company apply in all countries. We shall remedy possible malfunctions on your appliance within the warranty period free of cost, provided that a material or manufacturing defect is the cause. In a warranty case, please contact your dealer (with the purchase receipt) or the next authorised customer service site. (See overleaf for the address)

## Safety devices



### CAUTION

#### Missing or modified safety devices

Safety devices are provided for your own protection. Never modify or bypass safety devices.

## Symbols on the device

(according to type of appliance)

|  |  |
|--|--|
|  | Risk of burns, surface of appliance becomes hot during operation |
|  | Risk of scalding from steam                                      |
|  | Read operating instructions                                      |

## Pressure controller

The pressure controller keeps the pressure in the steam boiler as constant as possible during operation. The heating is switched off when the maximum operating pressure is reached in the steam boiler and is activated if there is a pressure drop in the steam boiler as a result of a steam removal.

## Safety lock

The safety lock seals the steam boiler from the steam pressure present. If the pressure regulator is defective and overpressure occurs in the steam boiler, a pressure relief valve opens in the safety lock and steam leaks out through the lock.

Prior to restarting the appliance, contact the responsible KÄRCHER Customer Service.

## Safety thermostat

The safety thermostat prevents the device from overheating. If the pressure controller fails and the device overheats, then the safety thermostat switches the device off.

To reset the safety thermostat, contact the responsible KÄRCHER Customer Service.

## Description of the device

The maximum amount of equipment is described in these operating instructions. Depending on the model used, there are differences in the scope of delivery (see packaging).

For the illustrations, refer to the graphics page.

### Illustration A

- ① Safety lock
- ② LED lights  
Red - mains voltage present and device is heating up  
Green - device is ready for operation
- ③ Carrying handle
- ④ Park bracket for floor nozzle
- ⑤ Cable clips
- ⑥ Mains connection cable with mains plug
- ⑦ Holder for accessories
- ⑧ Steering rollers, rear (2x)
- ⑨ Steering rollers, front (2x)
- ⑩ Steam gun
- ⑪ Unlocking button
- ⑫ Selector switch for steam volume (with child lock)
- ⑬ Steam lever

- 14 Steam hose
- 15 Spotlight nozzle
- 16 Round brush (small)
- 17 \*\*Power nozzle
- 18 \*\*Round brush (large)
- 19 Manual nozzle
- 20 Manual nozzle microfibre cover
- 21 Extension tubes (2 x)
- 22 Unlocking button
- 23 Floor nozzle
- 24 Hook and loop fastener
- 25 Microfibre floor cloth (1 x)
- 26 \*\*Microfibre floor cloth (2 x)
- 27 Accessory bag
- 28 \*\*Window nozzle

\*\* optional

## Installation

### Installing accessories

1. Push the open end of the accessory onto the steam gun so that the unlocking button on the steam gun engages.

#### Illustration G

2. Push the open end of the accessory onto the spotlight nozzle.

#### Illustration H

3. Connect the extension tubes with the steam gun.
  - a Push the 1st extension tube onto the steam gun so that the unlocking button on the steam gun engages.  
The connection pipe is connected.
  - b Push the 2nd extension tube onto the 1st extension tube.  
The connection pipes are connected.

#### Illustration I

4. Push the accessory and / or the floor nozzle onto the free end of the extension tube.

#### Illustration J

The accessory is connected.

### Disconnecting accessories

1. Set the selector switch for the steam volume to the rear.  
The steam lever is locked.
2. Push the unlocking button and pull the parts apart.

#### Illustration L

## Operation

### Filling water

#### Note

Warm water reduces the heating-up time.

#### Note

Descaling the steam boiler is not required if commercially available distilled water is used.

1. Unscrew the safety lock.

#### Illustration B

2. Drain the water completely out of the steam boiler.

#### Illustration P

3. Fill a maximum of 1 litre distilled water or tap water into the steam boiler.

#### Illustration B

4. Insert the safety lock.

#### Illustration C

### Switching on the device

1. Place the device on a firm surface.
2. Insert the mains plug into a socket.

#### Illustration D

The LED light is lit in red.

3. When the LED light lights up green, the device is ready for operation.

#### Illustration E

4. Press the steam lever.



#### Illustration F

Steam leaks out.

### Regulating the steam volume

#### Note

The device heating always switches on again during use to maintain the pressure in the steam boiler. The orange indicator light - heating illuminates to indicate this. The expelled steam volume is regulated using the selector switch for steam volume. The selector switch has 3 positions:

|   |  |
|---|--|
|  | Maximum steam volume   |
|  | Reduced steam volume   |
|  | No steam - child lock<br><b>Note</b><br><i>In this position, the steam lever cannot be operated.</i> |

1. Set the selector switch for the steam volume to required steam volume.
2. Press the steam lever.
3. Before starting cleaning, point the steam gun at a cloth until steam is expelled evenly.

### Refilling water

If the steam volume is reduced during work or if no more steam volume comes out, the water will have to be refilled.

1. Switch the device off; see Chapter *Switch off the appliance*.
2. Unscrew the safety lock.
3. Fill a maximum of 1 litre distilled water or tap water into the steam boiler.
4. Insert the safety lock.
5. Insert the mains plug into a socket.
6. Wait until the LED light has changed from red to green.  
The device is ready for use.

### Switch off the appliance

1. Pull the mains plug out of the socket.
2. Press the steam lever until no more steam flows out.  
**Illustration M**  
The steam boiler is depressurised.
3. Set the child lock (selector switch for steam volume) to the rear.  
The steam lever is locked.

## Rinsing out the steam boiler

Rinse the appliance's steam boiler after max. every tenth boiler fill.

1. Switch the appliance off, see Chapter *Switch off the appliance*.
2. Allow the appliance to cool down.
3. Disconnect the accessory.
4. Fill the steam boiler with water and swing it around vigorously. Lime residue which has been deposited on the bottom of the steam boiler will be released as a result.
5. Drain the water completely out of the steam boiler.

### Illustration P

## Store the device

1. Hang the floor nozzle in the park bracket.

### Illustration N

2. Wind the steam hose and mains connection around the carrying handle or device and/or insert the steam gun in the ground floor nozzle.

### Illustration O

3. Insert the extension tube in the large accessory holder or allow to dry and store in the accessory bag.

### Illustration O

4. Allow the rest of the accessories to dry and then store in the accessory bag

### Illustration O

5. Store the device in a dry location that is protected from frost.

## ATTENTION

### Material damage due to a stuck safety lock

*If the safety lock is not removed after cleaning, there is a possibility that the lock could get stuck in the thread. After cleaning, unscrew the safety lock and store it, for example, with the other device accessories.*

## Important application instructions

### Cleaning the floor areas

We recommend sweeping the floor or vacuum cleaning it before using the appliance. In this way the floor will be cleared of dirt and loose particles before the wet cleaning.

### Freshening up textiles

Prior to using the appliance, always check the compatibility of the textiles at a concealed point: Steam down the textile, allow it to dry and then check it for any change in colour or shape.

### Cleaning coated or painted surfaces

## ATTENTION

### Damaged surfaces

*Steam can loosen wax, furniture polish, plastic coatings or paint and edge band from edges.*

*Do not direct the steam at glued laminated edges as the edge band may loosen.*

*Do not use the appliance for cleaning unsealed wood or parquet floors.*

*Do not use the appliance for cleaning painted or plastic coated surfaces such as kitchen or living room furniture, doors or parquet.*

1. To clean these surfaces, steam a cloth briefly and use it to wipe over the surfaces.

## Glass cleaner

## ATTENTION

### Glass breakages and damaged surfaces

*Steam can damage sealed points of the window frame and, at low outside temperatures, lead to tension on the surface of window panes and hence to glass breakages. Do not direct the steam at sealed points on the window frame.*

*At low outside temperatures, heat up the window panes by gently steaming the full surface of the glass.*

- Clean the window area with a manual nozzle and cover. To remove the water, use a squeegee or wipe the surfaces dry.

## How to use the Accessories

### Steam gun

The steam gun can be used for the following applications without accessories:

- For removing slight creases from the hanging clothing items: Steam the clothing item from a distance of 10-20 cm.
- For wiping damp dust: Steam a cloth briefly and use it to wipe over the furniture.

### Spotlight nozzle

The spotlight nozzle is suitable for cleaning areas, joins, fittings, drains, sinks, WCs, blinds or radiators that are difficult to access. The closer the spotlight nozzle is to the soiled area, the greater the cleaning efficiency will be as the temperature and steam volume are at their highest at the nozzle opening. Larger lime deposits can be treated before steam cleaning with a suitable detergent. Allow the detergent to soak in for approx. 5 minutes and then steam it off.

1. Slide the spotlight nozzle onto the steam gun.

### Illustration G

### Round brush (small)

The small round brush is used for cleaning stubborn dirt. Stubborn dirt can be removed more easily by brushing.

## ATTENTION

### Damaged surfaces

*The brush may scratch sensitive surfaces.*

*It is not suitable for cleaning sensitive surfaces.*

1. Fit the round brush to the spotlight nozzle.

### Illustration H

### Round brush (large)

The large round brush is suitable for cleaning large rounded surfaces, e.g. wash basin, shower tray, bath tub, kitchen sink.

## ATTENTION

### Damaged surfaces

*The brush may scratch sensitive surfaces.*

*It is not suitable for cleaning sensitive surfaces.*

1. Fit the large round brush to the spotlight nozzle.

### Illustration H

### Power nozzle

The power nozzle is used for cleaning stubborn dirt, blowing down corners, joins etc.

1. Install the power nozzle onto the spotlight nozzle according to the round brush.

### Illustration H

### Manual nozzle

The manual nozzle is used for cleaning small areas that can be washed down, shower cubicles and mirrors.

1. Push the manual nozzle onto the steam gun according to the spotlight nozzle.

#### Illustration G

2. Pull the cover over the manual nozzle.

#### Window nozzle

For cleaning glass, windows or mirrors easily and thoroughly.

The steam output opening evenly steams glass.

1. Push the window nozzle onto the steam gun according to the spotlight nozzle.

#### Illustration G

2. Working in strips from top to bottom, drag the squeegee nozzle along the glass surface.
3. After every strip, dry the squeegee and the bottom windowsill with a cloth.

#### Floor nozzle

The floor nozzle is used for cleaning washable wall and floor coverings e.g. stone floors, tiles and PVC floors.

### ATTENTION

#### Damage due to build-up of steam

Heat and moisture can lead to damage.

Check the heat resistance and steam effect on an inconspicuous area using a minimal volume of steam prior to use.

#### Note

Detergent residue or care emulsions on the surface to be cleaned can lead to streaks during steam cleaning, which will disappear however once these have been used several times.

We recommend sweeping the floor or vacuum cleaning it before using the device. In this way the floor will be cleared of dirt and loose particles before the wet cleaning commences. Work slowly on surfaces that are heavily soiled so that the steam has longer to take effect.

1. Connect the extension tubes with the steam gun.

#### Illustration I

2. Push the floor nozzle onto the extension tube.

#### Illustration J

3. Fasten the floor cleaning cloth to the floor nozzle.
  - a Place the floor cleaning cloth with the hook and loop fastener strips pointing upwards on the floor.
  - b Place the floor nozzle onto the floor cleaning cloth, applying slight pressure.

#### Illustration K

The floor cleaning cloth will stick to the floor nozzle of its own accord due to the hook and loop fastener.

#### Removing the floor cleaning cloth

1. Place one foot on the bottom corner of the floor cleaning cloth and lift the floor nozzle up.

#### Illustration K

#### Note

Initially, the floor cleaning cloth's hook and loop fastener strip is very strong and cannot be removed from the floor nozzle easily. After the floor cleaning cloth has been used several times and washed, it is easier to remove from the floor nozzle and it has reached the optimum adhesion.

#### Parking the floor nozzle

1. Hang the floor nozzle in the park bracket during breaks in work.

#### Illustration N

## Care and service

### Descaling the steam boiler

#### Note

Descaling the steam boiler is not required if commercially available distilled water is used.

#### Note

Since the lime becomes caked on the appliance, we recommend descaling the appliance as specified in the table (BF=boiler fillings) based on the number of times the steam boiler is filled.

| Hardness range | °dH   | mmol/l  | KF |
|----------------|-------|---------|----|
| I soft         | 0-7   | 0-1.3   | 55 |
| II Medium      | 7-14  | 1.3-2.5 | 45 |
| III Hard       | 14-21 | 2.5-3.8 | 35 |
| IV Very hard   | >21   | >3.8    | 25 |

#### Note

Your water board or municipal utilities authority can provide information on hardness of tap water.

### ATTENTION

#### Damaged surfaces

The descaler may corrode sensitive surfaces.

Fill and empty the appliance carefully.

1. Switch off the device, see chapter *Switch off the appliance*.
2. Allow the device to cool down.
3. Unscrew the safety lock.
4. Drain the water completely out of the steam boiler.

#### Illustration P

### ATTENTION

#### Appliance damage due to descaler

An unsuitable descaler and incorrect dosing of the descaler may damage the appliance.

Only use KÄRCHER descaler.

Use 2 dosing units of the descaler for 1.0 l of water.

5. Apply descaler solution to the descaler according to the details.
6. Fill the descaler solution into the steam boiler. Do not seal the steam boiler.
7. Allow the descaler solution to take effect for approx. 8 hours.
8. Drain descaler solution completely out of the steam boiler.
9. Repeat the descaling process if necessary.
10. Rinse the steam boiler 2-3 times with cold water in order to drain all the descaler solution residue.
11. Drain the water completely out of the steam boiler.

#### Illustration P

### Care of accessories

(Accessories - depending on scope of delivery)

#### Note

The micro fibre cloths are not suitable for dryer.

#### Note

When washing the cloths, observe the instructions on the washing tag. Do not use any liquid softeners as this will affect the ability of the cloths to pick up dirt.

1. Wash the floor cleaning cloths and covers at a max. temperature of 60 °C in the washing machine.

## Troubleshooting guide

Malfunctions often have simple causes that you can remedy yourself using the following overview. When in doubt, or in the case of malfunctions not mentioned here, please contact your authorised Customer Service.

### **WARNING**

#### **Risk of electric shock and burns**

*Trying to eliminate faults while the appliance is connected to the mains or has not yet cooled down is always dangerous.*

*Remove the mains plug.*

*Allow the appliance to cool down.*

#### **Reduced steam quantity**

The steam boiler is scaled.

- Descale the steam boiler.

#### **No steam**

No water in the steam boiler

- Refill water, see Chapter *Refilling water*.

#### **The steam lever cannot be pressed**

The steam lever is locked with the child lock.

- Set the child lock (selector switch for steam volume) to the front.

The steam lever is released.

#### **Long heating-up time**

The steam boiler is scaled.

- Descale the steam boiler.

#### **High water egress**

The steam boiler is too full.

- Press the steam gun until a little water comes out.

## Technical data

### Electrical connection

|                  |    |         |
|------------------|----|---------|
| Voltage          | V  | 220-240 |
| Phase            | ~  | 1       |
| Frequency        | Hz | 50-60   |
| Protection class |    | IPX4    |
| Protection class |    | I       |

### Performance data

|                            |         |      |
|----------------------------|---------|------|
| Heating capacity           | W       | 1500 |
| Maximum operating pressure | MPa     | 0.32 |
| Heating-up time            | Minutes | 6.5  |
| Continuous steaming        | g/min   | 40   |
| Maximum steam blast        | g/min   | 100  |

### Filling quantity

|              |   |     |
|--------------|---|-----|
| Steam boiler | l | 1.0 |
|--------------|---|-----|

### Dimensions and weights

|                              |    |     |
|------------------------------|----|-----|
| Weight (without accessories) | kg | 2.7 |
| Length                       | mm | 304 |
| Width                        | mm | 231 |
| Height                       | mm | 287 |

Subject to technical modifications.

## Contenu

|  |    |
|--|----|
| Remarques générales.....                 | 14 |
| Utilisation conforme.....                | 14 |
| Protection de l'environnement.....       | 14 |
| Accessoires et pièces de rechange.....   | 14 |
| Etendue de livraison.....                | 15 |
| Garantie.....                            | 15 |
| Dispositifs de sécurité.....             | 15 |
| Description de l'appareil.....           | 15 |
| Montage.....                             | 15 |
| Utilisation.....                         | 16 |
| Consignes d'utilisation importantes..... | 17 |
| Utilisation des accessoires.....         | 17 |
| Entretien et maintenance.....            | 18 |
| Dépannage en cas de pannes.....          | 18 |
| Caractéristiques techniques.....         | 19 |

## Remarques générales



Veillez lire le présent le manuel d'instructions original et les consignes de sécurité jointes avant la première utilisation de l'appareil. Suivez ces instructions. Conservez les deux manuels pour une utilisation ultérieure ou pour le propriétaire suivant.

## Utilisation conforme

Utilisez l'appareil uniquement dans pour votre ménage. L'appareil est conçu pour le nettoyage à la vapeur et peut être utilisé avec les accessoires appropriés, tel qu'il est décrit dans cette notice d'utilisation. Les détergents ne sont pas nécessaires. Respectez les consignes de sécurité.

## Protection de l'environnement



Les matériaux d'emballage sont recyclables.

Veillez éliminer les emballages dans le respect de l'environnement.



Les appareils électriques et électroniques contiennent des matériaux précieux recyclables et souvent des composants tels que des piles, batteries ou de l'huile représentant un danger potentiel pour la santé humaine et l'environnement, s'ils ne sont pas manipulés ou éliminés correctement. Ces composants sont cependant nécessaires pour le fonctionnement correct de l'appareil. Les appareils marqués par ce symbole ne doivent pas être jetés dans les ordures ménagères.

### Remarques concernant les matières composantes (REACH)

Les informations actuelles concernant les matières composantes sont disponibles sous : [www.kaercher.com/REACH](http://www.kaercher.com/REACH)

## Accessoires et pièces de rechange

Utiliser exclusivement des accessoires et pièces de rechange originaux. Ceux-ci garantissent le fonctionnement sûr et sans défaut de votre appareil.

Des informations sur les accessoires et pièces de rechange sont disponibles sur le site Internet [www.kaercher.com](http://www.kaercher.com).

## Etendue de livraison

L'étendue de livraison de l'appareil est illustrée sur l'emballage. Lors du déballage, vérifiez que le contenu de la livraison est complet. Si un accessoire manque ou en cas de dommage dû au transport, veuillez informer votre distributeur.

## Garantie

Les conditions de garantie publiées par notre société commerciale compétente s'appliquent dans chaque pays. Nous remédions gratuitement aux défauts possibles sur votre appareil dans la durée de garantie dans la mesure où la cause du défaut est un vice de matériau ou de fabrication. En cas de garantie, veuillez vous adresser à votre distributeur ou au point de service après-vente autorisé le plus proche avec la facture d'achat.

(Voir l'adresse au dos)

## Dispositifs de sécurité



### ⚠ PRÉCAUTION

**Dispositifs de sécurité manquants ou modifiés**

Les dispositifs de sécurité servent à vous protéger. Ne modifiez, ni ne contournez jamais les dispositifs de sécurité.

### Symboles sur l'appareil

(Selon le type de l'appareil)

|  |  |
|--|--|
|  | Risque de brûlures, la surface de l'appareil devient très chaude pendant l'exploitation. |
|  | Risque de brûlures avec la vapeur  |
|  | Lire le manuel d'utilisation   |

### Régulateur de pression

Le régulateur de pression maintient la pression la plus constante possible dans la chaudière à vapeur pendant le fonctionnement. Le chauffage est éteint lorsque la pression de service maximale est atteinte dans la chaudière à vapeur et est de nouveau allumé en cas de chute de pression dans la chaudière à vapeur suite à un prélèvement de vapeur.

### Fermeture de sécurité

La fermeture de sécurité obture la chaudière à vapeur contre la pression de vapeur en attente. Si le régulateur de pression est défectueux et s'il y a surpression dans la chaudière à vapeur, une soupape de sûreté s'ouvre dans la fermeture de sécurité et la vapeur est évacuée vers l'extérieur par la fermeture.

Avant de remettre l'appareil en service, adressez-vous au service après-vente KÄRCHER compétent.

### Thermostat de sécurité

Le thermostat de sécurité permet d'éviter une surchauffe de l'appareil. En cas de panne du régulateur de pression et si l'appareil surchauffe, le thermostat de sécurité éteint l'appareil.

Pour réinitialiser le thermostat de sécurité, adressez-vous au service après-vente KÄRCHER compétent.

## Description de l'appareil

Le présent manuel d'utilisation décrit l'équipement complet. L'étendue de livraison varie selon les modèles (voir l'emballage).

**Pour les figures, voir la page des graphiques.**

### Illustration A

- ① Fermeture de sécurité
  - ② Éclairage DEL  
Rouge - tension du secteur disponible et l'appareil chauffe  
Vert - l'appareil est prêt à fonctionner
  - ③ Poignée de transport
  - ④ Emplacement de rangement pour buse pour sol
  - ⑤ Porte-câble
  - ⑥ Câble d'alimentation électrique avec fiche secteur
  - ⑦ Support pour accessoires
  - ⑧ Roues directionnelles arrière (2x)
  - ⑨ Roues directionnelles avant (2x)
  - ⑩ Poignée vapeur
  - ⑪ Touche de déverrouillage
  - ⑫ Sélecteur du débit de vapeur (avec sécurité enfants)
  - ⑬ Manette vapeur
  - ⑭ Flexible vapeur
  - ⑮ Buse à jet crayon
  - ⑯ Brosse ronde (petite)
  - ⑰ \*\*Buse « Power »
  - ⑱ \*\*Brosse ronde (grande)
  - ⑲ Suceur à main
  - ⑳ Revêtement microfibre, suceur à main
  - ㉑ Tubes de rallonge (2 pièces)
  - ㉒ Touche de déverrouillage
  - ㉓ Buse pour sol
  - ㉔ Liaison auto-agrippante
  - ㉕ Chiffon de sol microfibre (1 pièce)
  - ㉖ \*\*Chiffon de sol microfibre (2 pièces)
  - ㉗ Sacoche d'accessoires
  - ㉘ \*\*Buse pour vitres
- \*\* Option

## Montage

### Montage des accessoires

1. Faire glisser l'extrémité ouverte de l'accessoire sur la poignée vapeur jusqu'à ce que la touche de déverrouillage de la poignée vapeur s'enclenche.

#### Illustration G

2. Faire glisser l'extrémité ouverte de l'accessoire sur la buse à jet crayon.

#### Illustration H

3. Relier les tubes de rallonge avec la poignée vapeur.

- a Pousser le 1er tube de rallonge sur la poignée vapeur jusqu'à ce que la touche de déverrouillage de la poignée vapeur s'enclenche. Le tube de raccordement est raccordé.
- b Pousser le 2e tube de rallonge sur le 1er tube de rallonge. Les tubes de raccordement sont raccordés.

#### Illustration I

4. Faire glisser l'accessoire et/ou la buse pour sol sur l'extrémité libre du tube de rallonge.

#### Illustration J

L'accessoire est raccordé.

### Démontage des accessoires

1. Pousser le sélecteur de débit de vapeur vers l'arrière. La manette vapeur est verrouillée.
2. Appuyer sur la touche de déverrouillage et séparer les pièces.

#### Illustration L

## Utilisation

### Remplissage d'eau

#### Remarque

L'eau chaude diminue la durée de chauffage.

#### Remarque

Si de l'eau distillée usuelle est utilisée en permanence, il n'est pas nécessaire de détartre la chaudière à vapeur.

1. Dévisser la fermeture de sécurité.

#### Illustration B

2. Vider entièrement l'eau de la chaudière à vapeur.

#### Illustration P

3. Remplir au maximum 1 litre d'eau distillée ou d'eau potable dans la chaudière à vapeur.

#### Illustration B

4. Visser la fermeture de sécurité.

#### Illustration C

### Allumer l'appareil

1. Placer l'appareil sur une base solide.
2. Brancher la fiche secteur dans une prise de courant.

#### Illustration D

La lampe DEL est allumée en rouge.

3. Dès la lampe DEL est allumée en vert, l'appareil est en ordre de marche.

#### Illustration E

4. Actionner la manette vapeur.

#### Illustration F



De la vapeur s'échappe.

### Régulation du débit de vapeur

#### Remarque

Le chauffage de l'appareil se rallume en permanence pendant l'utilisation pour maintenir la pression dans la chaudière à vapeur. Le témoin orange du chauffage est alors allumé.

Le sélecteur du débit de vapeur permet de réguler le débit de vapeur qui s'écoule. Le sélecteur présente 3 positions :

|  |  |
|--|--|
|  | Débit de vapeur maximum  |
|  | Débit de vapeur réduit   |
|  | Aucune sécurité vapeur/enfants<br><b>Remarque</b><br>Dans cette position, il n'est pas possible d'actionner la manette vapeur. |

1. Régler le sélecteur de débit de vapeur sur le débit de vapeur nécessaire.
2. Actionner la manette vapeur.
3. Avant de commencer à nettoyer, diriger la poignée vapeur vers un chiffon jusqu'à ce que la vapeur s'écoule régulièrement.

### Rajouter de l'eau

Lorsque le débit de vapeur diminue en cours de travail ou qu'il n'y a plus de vapeur, il faut rajouter de l'eau.

1. Éteindre l'appareil, voir chapitre *Éteindre l'appareil*.
2. Dévisser la fermeture de sécurité.
3. Remplir au maximum 1 litre d'eau distillée ou d'eau potable dans la chaudière à vapeur.
4. Visser la fermeture de sécurité.
5. Brancher la fiche secteur dans une prise de courant.
6. Attendre que la lampe DEL passe du rouge au vert. L'appareil est prêt à l'emploi.

### Éteindre l'appareil

1. Débrancher la fiche secteur de la prise de courant.
2. Appuyer sur la manette vapeur jusqu'à ce qu'il ne s'échappe plus de vapeur.

#### Illustration M

La chaudière à vapeur est hors pression.

3. Pousser la sécurité enfants (sélecteur de débit de vapeur) vers l'arrière. La manette vapeur est verrouillée.

### Rincer la chaudière à vapeur

Rincer la chaudière à vapeur de l'appareil au plus tard tous les 10 remplissages de chaudière.

1. Éteindre l'appareil, voir chapitre *Éteindre l'appareil*.
2. Laisser refroidir l'appareil.
3. Démonter les accessoires.
4. Remplir la chaudière à vapeur d'eau et la secouer énergiquement. Les résidus de tartre qui se sont déposés dans le fond de la chaudière à vapeur peuvent alors se détacher.
5. Vider entièrement l'eau de la chaudière à vapeur.

#### Illustration P

### Ranger l'appareil

1. Suspendre la buse pour sol dans le gardiennage de parking.

#### Illustration N

2. Enrouler le flexible vapeur et le câble d'alimentation électrique autour de la poignée de transport ou autour de l'appareil et/ou introduire la poignée vapeur dans la buse pour sol.

#### Illustration O

3. Introduire les tubes de rallonge dans le grand manche pour accessoires ou les laisser sécher avant de les ranger dans la sacoche d'accessoires.

#### Illustration O

4. Laisser sécher les autres accessoires et les ranger ensuite dans la sacoche d'accessoires.

#### Illustration O

5. Stocker l'appareil dans un endroit sec et protégé du gel.

## ATTENTION

**Dommages matériels dus à une fermeture de sécurité bloquée**

Lorsque la fermeture de sécurité n'est pas retirée après le nettoyage, elle peut se coincer dans le filet. Après le nettoyage, dévisser la fermeture de sécurité et la déposer, p. ex. avec les autres accessoires de l'appareil.



## Consignes d'utilisation importantes

### Nettoyer les surfaces au sol

Nous recommandons de balayer ou d'aspirer le sol avant d'utiliser l'appareil. Ainsi, le sol est déjà libéré des salissures et des particules avant le nettoyage humide.

### Rafraîchissement des textiles

Avant un traitement avec l'appareil, toujours vérifier la compatibilité des textiles sur un emplacement caché : Imprégner le textile de vapeur, le laisser sécher et vérifier ensuite s'il y a modification de la couleur ou de la forme.

### Nettoyage des surfaces revêtues ou peintes

#### ATTENTION

##### Surfaces endommagées

*La vapeur peut décoller la cire, le lustrant pour meubles, les revêtements synthétiques ou la couleur et la baguette de lisière des bords.*

*Ne dirigez pas la vapeur sur les bords collés, au risque de détacher la baguette de lisière.*

*N'utilisez pas l'appareil pour nettoyer les sols en bois ou les parquets non vitrifiés.*

*N'utilisez pas l'appareil pour nettoyer les surfaces peintes ou à revêtement synthétique tel que p. ex. les meubles de cuisine ou de maison, portes ou parquets.*

1. Pour nettoyer ces surfaces, imprégner légèrement de vapeur un chiffon et essuyer les surfaces.

### Nettoyage du verre

#### ATTENTION

##### Bris de verre et surfaces endommagées

*La vapeur peut endommager les emplacement scellés du cadre de fenêtre et entraîner, à basse température extérieure, des tensions sur la surface des vitres et par conséquent un bris de verre.*

*Ne dirigez pas le jet de vapeur sur les emplacement scellés du cadre de fenêtre.*

*À basse température extérieure, réchauffez les vitres de la fenêtre en évaporant légèrement toute la surface du verre.*

- Nettoyer la surface de fenêtre avec le suceur à main et le revêtement. Pour retirer l'eau, utiliser une raclette pour vitres ou essuyer les surfaces à sec.

## Utilisation des accessoires

### Poignée vapeur

La poignée vapeur peut être utilisée sans accessoire pour les domaines d'application suivants :

- Pour enlever les plis légers sur les vêtements suspendus : vaporiser le vêtement à une distance de 10 à 20 cm.
- Pour essuyer la poussière humide : imprégner légèrement de vapeur un chiffon et le passer sur les meubles.

### Buse à jet crayon

La buse à jet crayon convient pour le nettoyage des emplacements difficilement accessibles, joints, robinetterie, déversoirs, lavabos, WC, stores à lamelles ou radiateurs. Plus la buse à jet crayon est près de l'emplacement encrassé, plus grand est l'effet de nettoyage, car la température et le débit de vapeur sur la sortie de buse sont au maximum. Les dépôts calcaires tenaces peuvent être traités avec un détergent approprié avant

le nettoyage vapeur. Laisser agir le détergent env. 5 minutes et vaporiser ensuite.

1. Pousser la buse à jet crayon sur la poignée vapeur.

#### Illustration G

### Brosse ronde (petite)

La petite brosse ronde convient pour le nettoyage des taches tenaces. Le brossage permet d'éliminer plus facilement les taches tenaces.

#### ATTENTION

##### Surfaces endommagées

*La brosse risque de rayer les surfaces sensibles.*

*Non approprié pour le nettoyage des surfaces délicates.*

1. Monter la petite brosse ronde sur la buse à jet crayon.

#### Illustration H

### Brosse ronde (grosse)

La grosse Brosse ronde convient pour nettoyer de grandes surfaces arrondies, p. ex. des lavabos, des bacs de douche, des baignoires, des éviers.

#### ATTENTION

##### Surfaces endommagées

*La brosse risque de rayer les surfaces sensibles.*

*Non approprié pour le nettoyage des surfaces délicates.*

1. Monter la grosse brosse ronde sur la buse à jet crayon.

#### Illustration H

### Buse « Power »

La buse « Power » convient pour le nettoyage des taches tenaces, le soufflage des coins, joints, etc.

1. Monter la buse « Power » sur la buse à jet crayon comme pour la brosse ronde.

#### Illustration H

### Suceur à main

Le suceur à main convient pour nettoyer les petites surfaces lavables, cabines de douche et miroirs.

1. Pousser le suceur à main de la buse à jet crayon sur la poignée vapeur.

#### Illustration G

2. Enfiler le revêtement sur le suceur à main.

### Buse pour vitres

Nettoyage simple et appliqué de verre, vitres ou miroirs. La sortie de vapeur permet une vaporisation uniforme des carreaux.

1. Pousser la buse pour vitres comme la buse à jet crayon sur la poignée vapeur.

#### Illustration G

2. Passer la buse de haut en bas avec la lèvre en caoutchouc contre les surfaces en verre. Procéder bande par bande.
3. Essuyer à l'aide d'un chiffon la lèvre en caoutchouc et le bord inférieur de la surface après avoir terminé une bande.

### Buse pour sol

La buse pour sol convient pour nettoyer les revêtements de mur et de sol lavables, p. ex. les sols en pierre, carreaux et sols en PVC.

#### ATTENTION

##### Dégâts causés par l'imprégnation de vapeur

*La chaleur et l'humidification peuvent causer des dégâts.*

*Vérifier, avant l'utilisation, la résistance à la chaleur et à l'imprégnation de vapeur à un endroit dissimulé, à l'aide du plus petit débit de vapeur.*

### Remarque

Les résidus de détergent ou les émulsions d'entretien sur la surface à nettoyer peuvent entraîner des salissures lors du nettoyage vapeur, lesquelles disparaissent néanmoins après plusieurs applications.

Nous recommandons de balayer ou d'aspirer le sol avant d'utiliser l'appareil. Ainsi, le sol est déjà libéré des salissures et des particules avant le nettoyage humide. Travailler lentement sur les surfaces encrassées pour que la valeur puisse agir plus longtemps.

1. Relier les tubes de rallonge avec la poignée vapeur.

#### Illustration I

2. Pousser la buse pour sol sur le tube de rallonge.

#### Illustration J

3. Fixer la serpillière sur la buse pour sol.
  - a Placer la serpillière sur le sol avec les bandes agrippantes vers le haut.
  - b Placer la buse pour sol sur la serpillière avec une légère pression.

#### Illustration K

La serpillière adhère d'elle-même sur la buse pour sol grâce à la fixation agrippante.

#### Retirer la serpillière

1. Mettre un pied sur la languette de la serpillière et lever la buse pour sol vers le haut.

#### Illustration K

### Remarque

Au début, la bande agrippante de la serpillière est très raide et il est possible qu'elle se laisse difficilement retirer de la buse pour sol. Après plusieurs utilisations et lavages de la serpillière, celle-ci se retire aisément de la buse pour sol et a atteint l'adhérence optimale.

#### Garer la buse pour sol

1. Lorsque le travail est interrompu, suspendre la buse pour sol dans le gardiennage de parking.

#### Illustration N

## Entretien et maintenance

### Détartrage de la chaudière à vapeur

#### Remarque

Si de l'eau distillée usuelle est utilisée en permanence, il n'est pas nécessaire de détartrer la chaudière à vapeur.

#### Remarque

Sachant que du calcaire se dépose dans l'appareil, nous recommandons de détartrer l'appareil après le nombre de remplissages de la chaudière à vapeur (KF = remplissages de la chaudière) indiqué sur le tableau.

| Plage de dureté | °dH       | mmol/l | KF      |    |
|-----------------|-----------|--------|---------|----|
| I               | douce     | 0-7    | 0-1.3   | 55 |
| II              | moyenne   | 7-14   | 1,3-2.5 | 45 |
| III             | dure      | 14-21  | 2,5-3.8 | 35 |
| IV              | très dure | >21    | >3,8    | 25 |

#### Remarque

L'administration des eaux ou les services publics municipaux donnent des renseignements sur la dureté de l'eau potable.

## ATTENTION

### Surfaces endommagées

La solution détartrante peut attaquer les surfaces délicates.

Remplissez et videz l'appareil avec précaution.

1. Éteindre l'appareil, voir chapitre Éteindre l'appareil.

2. Laisser refroidir l'appareil.
3. Dévisser la fermeture de sécurité.
4. Vider entièrement l'eau de la chaudière à vapeur.

#### Illustration P

## ATTENTION

### Endommagement de l'appareil par l'agent détartrant

Un agent détartrant non approprié ainsi que le mauvais dosage de l'agent détartrant peuvent endommager l'appareil.

Utiliser uniquement l'agent détartrant KÄRCHER.

Utiliser 2 unités de dosage de l'agent détartrant pour 1,0 l d'eau.

5. Préparer la solution d'agent détartrant selon les indications sur l'agent détartrant.
6. Remplir la solution d'agent détartrant dans la chaudière à vapeur. Ne pas fermer la chaudière à vapeur.
7. Laisser agir la solution d'agent détartrant env. 8 heures.
8. Vider entièrement la solution d'agent détartrant de la chaudière à vapeur.
9. Le cas échéant, répéter le processus de détartrage.
10. Rincer 2 à 3 fois la chaudière à vapeur avec de l'eau froide pour enlever tous les résidus de solution d'agent détartrant.
11. Vider entièrement l'eau de la chaudière à vapeur.

#### Illustration P

### Entretien des accessoires

(accessoire - en fonction de l'étendue de livraison)

#### Remarque

Les chiffons microfibre ne sont pas adaptés pour le séchoir.

#### Remarque

Pour laver les chiffons, tenir compte des indications sur la notice de lavage. Ne pas utiliser d'adoucissant textile afin que les chiffons puissent bien absorber les salissures.

1. Laver les serpillières et revêtements à 60 ° max. en machine à laver.

## Dépannage en cas de pannes

Les pannes ont souvent des causes simples qui peuvent être éliminées soi-même à l'aide de l'aperçu suivant. En cas de doute, ou en absence de mention des pannes, veuillez vous adresser au service client autorisé.

## ⚠ AVERTISSEMENT

### Risque d'électrocution et de brûlures

Tant que l'appareil est raccordé au réseau ou qu'il n'est pas encore refroidi, le dépannage est dangereux.

Débranchez la fiche secteur.

Laissez l'appareil refroidir.

### Débit de vapeur réduit

La chaudière à vapeur est entartrée.

- Détartrer la chaudière à vapeur.

### Pas de vapeur

La chaudière à vapeur est vide

- Rajouter de l'eau, voir chapitre Rajouter de l'eau.

### Impossible d'appuyer sur la manette vapeur

La manette vapeur est protégée par la sécurité enfants.

- Pousser la sécurité enfants (sélecteur de débit de vapeur) vers l'avant.

La manette vapeur est déverrouillée.

### Longue durée de chauffage

La chaudière à vapeur est entartrée.

- Détartrer la chaudière à vapeur.

## Prélèvement d'eau élevé

La chaudière à vapeur est trop pleine.

- Appuyer sur la poignée vapeur jusqu'à ce que moins d'eau sorte.

## Caractéristiques techniques

### Raccordement électrique

|                      |    |         |
|----------------------|----|---------|
| Tension              | V  | 220-240 |
| Phase                | ~  | 1       |
| Fréquence            | Hz | 50-60   |
| Type de protection   |    | IPX4    |
| Classe de protection |    | I       |

### Caractéristiques de puissance

|                              |         |      |
|------------------------------|---------|------|
| Puissance de chauffe         | W       | 1500 |
| Pression de service maximale | MPa     | 0,32 |
| Durée de chauffage           | Minutes | 6,5  |
| Vaporisation permanente      | g/min   | 40   |
| Pic de vapeur maximal        | g/min   | 100  |

### Volume de remplissage

|                    |   |     |
|--------------------|---|-----|
| Chaudière à vapeur | l | 1,0 |
|--------------------|---|-----|

### Dimensions et poids

|                          |    |     |
|--------------------------|----|-----|
| Poids (sans accessoires) | kg | 2,7 |
| Longueur                 | mm | 304 |
| Largeur                  | mm | 231 |
| Hauteur                  | mm | 287 |

Sous réserve de modifications techniques.

## Indice

|   |    |
|---|----|
| Avvertenze generali.....                | 19 |
| Impiego conforme alla destinazione..... | 19 |
| Tutela dell'ambiente.....               | 19 |
| Accessori e ricambi.....                | 19 |
| Volume di fornitura.....                | 19 |
| Garanzia.....                           | 19 |
| Dispositivi di sicurezza.....           | 19 |
| Descrizione dell'apparecchio.....       | 20 |
| Montaggio.....                          | 20 |
| Messa in funzione.....                  | 20 |
| Istruzioni d'uso importanti.....        | 21 |
| Uso degli accessori.....                | 22 |
| Cura e manutenzione.....                | 23 |
| Aiuto in caso di guasti.....            | 23 |
| Dati tecnici.....                       | 23 |

## Avvertenze generali



Prima di utilizzare l'apparecchio per la prima volta, leggere le presenti istruzioni per l'uso originali e le allegate avvertenze di sicurezza. Agire secondo quanto indicato nelle istruzioni. conservare entrambi i libretti per un uso futuro o per un successivo proprietario.

## Impiego conforme alla destinazione

Questo apparecchio è destinato esclusivamente all'uso domestico. L'apparecchio è per la pulizia a vapore e può essere utilizzato con accessori adeguati, come descritto

nel presente manuale. Non sono necessari detersivi. Osservare le avvertenze di sicurezza.

## Tutela dell'ambiente



I materiali d'imballaggio sono riciclabili. Smaltire gli imballaggi nel rispetto dell'ambiente.



Gli apparecchi elettrici ed elettronici contengono materiali riciclabili preziosi e spesso componenti come batterie, accumulatori oppure olio che, se usati o smaltiti scorrettamente, possono costituire un potenziale pericolo per la salute umana e per l'ambiente. Questi componenti sono tuttavia necessari per un corretto funzionamento dell'apparecchio. Gli apparecchi contrassegnati con questo simbolo non devono essere smaltiti con i rifiuti domestici.

### Avvertenze sulle componenti contenute (REACH)

Informazioni aggiornate sulle componenti contenute sono disponibili all'indirizzo: [www.kaercher.com/REACH](http://www.kaercher.com/REACH)

## Accessori e ricambi

Utilizzando solamente accessori e ricambi originali, si garantisce un funzionamento sicuro e privo di disturbi dell'apparecchio.

Si possono trovare informazioni riguardo ad accessori e ricambi su [www.kaercher.com](http://www.kaercher.com).

## Volume di fornitura

Il volume di fornitura dell'apparecchio è riportato sulla confezione. Disimballare la confezione e controllare che il contenuto sia completo. In caso di accessori mancanti o danni dovuti al trasporto si prega di contattare il rivenditore.

## Garanzia

Le condizioni di garanzia valgono nel rispettivo paese di pubblicazione da parte della nostra società di vendita competente. Entro il termine di garanzia eliminiamo gratuitamente eventuali guasti all'apparecchio, se causati da difetto di materiale o di produzione. Nei casi previsti dalla garanzia si prega di rivolgersi al proprio rivenditore, oppure al più vicino centro di assistenza autorizzato, esibendo lo scontrino di acquisto. (Indirizzo vedi retro)

## Dispositivi di sicurezza

### ⚠ PRUDENZA

#### Dispositivi di sicurezza mancanti o modificati

I dispositivi di sicurezza sono pensati per proteggere l'utilizzatore.

Non modificare né aggirare mai i dispositivi di sicurezza.

### Simboli riportati sull'apparecchio

(A seconda del tipo di apparecchio)



Pericolo di ustione, la superficie dell'apparecchio si riscalda molto durante l'utilizzo



Pericolo di ustione attraverso il vapore



Leggere le istruzioni per l'uso

## Regolatore di pressione

Il regolatore di pressione mantiene la pressione nella caldaia a vapore il più costante possibile durante l'esercizio. Al raggiungimento della pressione d'esercizio massima nella caldaia a vapore, il riscaldamento viene spento e viene riacceso in caso di calo di pressione nella caldaia a vapore dovuto a prelievo di vapore.

## Chiusura di sicurezza

La chiusura di sicurezza chiude la caldaia a vapore per ripararla dalla pressione di vapore esistente. Se il regolatore di pressione è difettoso e nella caldaia è presente una sovrappressione, nella chiusura di sicurezza si apre una valvola di sicurezza e il vapore fuoriesce attraverso la chiusura.

Prima della rimessa in funzione dell'apparecchio, rivolgersi al Servizio Assistenza KÄRCHER.

## Termostato di sicurezza

Il termostato di sicurezza impedisce all'apparecchio di surriscaldarsi. Se il regolatore di pressione si guasta e si verifica un surriscaldamento dell'apparecchio, quest'ultimo viene disattivato dal termostato di sicurezza.

Prima di effettuare il ripristino del termostato di sicurezza, rivolgersi al Servizio Assistenza KÄRCHER competente.

## Descrizione dell'apparecchio

Nelle presenti istruzioni per l'uso viene descritta la dotazione massima. A seconda del modello possono variare gli elementi inclusi in dotazione (vedi imballaggio).

**Per le figure vedi pagina dei grafici.**

### Figura A

- ① Chiusura di sicurezza
- ② Illuminazione a LED  
Rosso - Tensione di rete presente e l'apparecchio si riscalda  
Verde - L'apparecchio è pronto all'uso
- ③ Maniglia di trasporto
- ④ Supporto porta accessori per la bocchetta per pavimenti
- ⑤ Reggicavo
- ⑥ Cavo di collegamento alla rete con spina
- ⑦ Supporto per accessori
- ⑧ Ruota pivotante posteriore (2x)
- ⑨ Ruota pivotante anteriore (2x)
- ⑩ Pistola a vapore
- ⑪ Tasto di sblocco
- ⑫ Selettore per quantità di vapore (con sicura per bambini)
- ⑬ Leva vapore
- ⑭ Tubo flessibile vapore
- ⑮ Ugello a getto puntiforme
- ⑯ Spazzola rotonda (piccola)
- ⑰ \*\*Ugello Power
- ⑱ \*\*Spazzola rotonda (grande)

- ⑲ Ugello manuale
- ⑳ Rivestimento in microfibra ugello manuale
- ㉑ Tubi di prolunga (2 pezzi)
- ㉒ Tasto di sblocco
- ㉓ Bocchetta per pavimenti
- ㉔ Attacco a strappo
- ㉕ Panno in microfibra per pavimenti (1 pezzo)
- ㉖ \*\*Panno in microfibra per pavimenti (2 pezzi)
- ㉗ Borsa degli accessori
- ㉘ Bocchetta per vetri

\*\* opzionale

## Montaggio

### Montaggio accessori

1. Spingere l'estremità aperta dell'accessorio sulla pistola a vapore, fino a che il tasto di sblocco dell'ugello vapore o della pistola a vapore non scatta.

#### Figura G

2. Spingere l'estremità aperta dell'accessorio sull'ugello a getto puntiforme.

#### Figura H

3. Collegare i tubi di prolunga alla pistola a vapore.
  - a Spingere il 1° Spingere il tubo di prolunga sulla pistola a vapore, fino allo scatto del tasto di sblocco dell'ugello vapore o della pistola a vapore.  
Il tubo di collegamento è collegato.
  - b Spingere il 2° tubo prolunga sul 1° tubo prolunga.  
I tubi di collegamento sono collegati.

#### Figura I

4. Spingere l'accessorio e/o la bocchetta per pavimenti sull'estremità libera del tubo di prolunga.

#### Figura J

L'accessorio è collegato.

### Smontaggio accessori

1. Posizionare indietro il selettore della quantità di vapore.  
La leva vapore è bloccata.
2. Premere il tasto di sblocco e smontare le parti.

#### Figura L

## Messa in funzione

### Introduzione dell'acqua

#### Nota

*L'acqua calda riduce il tempo di riscaldamento.*

#### Nota

*In caso di utilizzo continuo di acqua distillata disponibile in commercio, non è necessario rimuovere il calcare dalla caldaia a vapore.*

1. Svitare la chiusura di sicurezza.

#### Figura B

2. Svuotare completamente la caldaia a vapore dall'acqua.

#### Figura P

3. Introdurre nella caldaia a vapore max. 1 litro di acqua distillata o acqua di rubinetto.

#### Figura B

4. Avvitare la chiusura di sicurezza.

#### Figura C

## Accensione dell'apparecchio

1. Mettere l'apparecchio su un fondo stabile.
  2. Inserire la spina nella presa.
- Figura D**  
L'illuminazione a LED è rossa.
3. Non appena l'illuminazione a LED diventa verde, l'apparecchio è pronto all'uso.

### Figura E

4. Premere la leva vapore.

### Figura F



Fuoriesce vapore.

## Regolazione della quantità di vapore

### Nota

Il riscaldamento dell'apparecchio si riattiva sempre durante l'utilizzo, per mantenere la corretta pressione nella caldaia a vapore. La spia di controllo arancione del riscaldamento si accende.

Con il selettore della quantità di vapore si regola la quantità di vapore che fuoriesce. Il selettore ha 3 posizioni:

|  |  |
|--|--|
|  | Massima quantità di vapore   |
|  | Ridotta quantità di vapore   |
|  | Assenza di vapore - Sicurezza bambini<br><b>Nota</b><br><i>In questa posizione la leva vapore non può essere azionata.</i> |

1. Posizionare il selettore della quantità di vapore sulla quantità necessaria.
2. Premere la leva vapore.
3. Prima di iniziare la pulizia, puntare la pistola a vapore su un panno, fino a ottenere un vapore uniforme.

## Aggiunta di acqua

Se durante il lavoro la quantità di vapore diminuisce o se non si crea più vapore, è necessario aggiungere acqua.

1. Spegner l'apparecchio, vedi capitolo *Spegnimento dell'apparecchio*.
2. Svitare la chiusura di sicurezza.
3. Introdurre nella caldaia a vapore max. 1 litro di acqua distillata o acqua di rubinetto.
4. Avvitare la chiusura di sicurezza.
5. Inserire la spina nella presa.
6. Attendere fino a che l'illuminazione a LED non passa da rossa a verde.  
L'apparecchio è pronto per l'utilizzo.

## Spegnimento dell'apparecchio

1. Staccare la spina dalla presa.
2. Premere la leva vapore fino a completa erogazione del vapore.

### Figura M

La caldaia a vapore è priva di pressione.

3. Posizionare indietro la sicurezza bambini (selettore della quantità di vapore).  
La leva vapore è bloccata.

## Lavaggio della caldaia a vapore

Sciogliere la caldaia a vapore dell'apparecchio al massimo ogni 10 riempimenti caldaia.

1. Spegner l'apparecchio, vedi capitolo *Spegnimento dell'apparecchio*.
2. Lasciare raffreddare l'apparecchio.
3. Smontare gli accessori.
4. Riempire di acqua la caldaia a vapore e capovolgere con forza. In questo modo, si staccano i residui di calcare depositati sul fondo della caldaia.
5. Svotare completamente la caldaia a vapore dall'acqua.

### Figura P

## Conservazione dell'apparecchio

1. Agganciare la bocchetta per pavimenti nel supporto di parcheggio.

### Figura N

2. Avvolgere il tubo flessibile vapore e il cavo di collegamento alla rete attorno alla maniglia trasporto o all'apparecchio e/o inserire la pistola a vapore nella bocchetta per pavimenti.

### Figura O

3. Collocare il tubo prolunga nel sostegno grande per gli accessori oppure lasciare asciugare e riporre nella borsa degli accessori.

### Figura O

4. Lasciare asciugare gli altri accessori e poi riporli nella borsa degli accessori.

### Figura O

5. Conservare l'apparecchio in un posto asciutto e protetto dal gelo.

## ATTENZIONE

### Danni materiali a causa della chiusura di sicurezza bloccata

Se la chiusura di sicurezza non viene rimossa dopo la pulizia, esiste la possibilità che la chiusura possa rimanere bloccata nella filettatura.

Dopo la pulizia, svitare la chiusura di sicurezza e conservarla, ad es. con gli altri accessori dell'apparecchio.

## Istruzioni d'uso importanti

### Pulire il pavimento

Consigliamo di pulire il pavimento con la scopa o con l'aspirapolvere prima di utilizzare l'apparecchio. In questo modo, il pavimento viene liberato da sporco e particolato già prima della pulizia a umido.

### Rinfrescare i tessuti

Prima di un trattamento con l'apparecchio, controllare sempre la compatibilità dei tessuti in punti nascosti: Vaporizzare sul tessuto e lasciar asciugare e poi verificare che non si siano alterati colore e forma.

### Pulire le superfici verniciate o laccate

## ATTENZIONE

### Superfici danneggiate

Il vapore può staccare cera, lucido per mobili, rivestimenti in plastica o colore e i frontali dai bordi.

Non orientare il vapore su angoli incollati, perché potrebbe staccarsi il frontale.

Non utilizzare l'apparecchio per la pulizia di pavimenti in legno o parquet non sigillati.

Non utilizzare l'apparecchio per pulire superfici laccate o rivestite in plastica, come ad es. mobili per cucina o per la casa, porte o parquet.

1. Per pulire tali superfici, vaporizzare brevemente su un panno e passarvelo sopra.

## Pulizia del vetro

### ATTENZIONE

#### Rottura vetro e superfici danneggiate

Il vapore può danneggiare i punti sigillati del telaio della finestra e, in caso di basse temperature esterne, provocare tensioni sulla superficie dei vetri della finestra e di conseguenza rompere il vetro.

Non dirigere il getto di vapore verso punti sigillati del telaio finestra.

Riscaldare i vetri delle finestre in caso di basse temperature esterne, vaporizzando leggermente l'intera superficie in vetro.

- Pulire la superficie della finestra con l'ugello manuale e pulire il rivestimento. Per rimuovere l'acqua, utilizzare un tergivetri o passare un panno sulle superfici.

## Uso degli accessori

### Pistola a vapore

La pistola a vapore può essere utilizzata per i seguenti campi di impiego senza accessori:

- per eliminare piccole pieghe da indumenti appesi: stirare l'indumento da una distanza di 10-20 cm;
- per rimuovere la polvere umida: vaporizzare rapidamente su un panno e passarlo sui mobili.

### Ugello a getto puntiforme

L'ugello a getto puntiforme è adatto per la pulizia di punti poco accessibili, fughe, rubinetti, scarichi, lavandini, WC, veneziane o corpi riscaldanti. Più vicino è l'ugello a getto puntiforme al punto sporco, maggiore è il potere pulente, perché temperatura e quantità di vapore sull'uscita ugello sono ai massimi livelli. Forti depositi di calcare possono essere trattati, prima della pulizia a vapore, con un detergente adeguato. Lasciare agire il detergente per ca. 5 minuti e poi vaporizzare.

1. Spingere l'ugello a getto puntiforme sulla pistola a vapore.

#### Figura G

### Spazzola rotonda (piccola)

La spazzola rotonda piccola è adatta alla pulizia dello sporco ostinato. Con le spazzole, è più facile rimuovere lo sporco ostinato.

### ATTENZIONE

#### Superfici danneggiate

Le spazzole possono graffiare le superfici sensibili. Non adatte per la pulizia di superfici delicate.

1. Montare la spazzola rotonda piccola sull'ugello a getto puntiforme.

#### Figura H

### Spazzola rotonda (grande)

La spazzola rotonda grande è adatta alla pulizia di grandi superfici arrotondate, ad es. lavabo, piatto doccia, vasca da bagno, lavandino da cucina.

### ATTENZIONE

#### Superfici danneggiate

Le spazzole possono graffiare le superfici sensibili. Non adatte per la pulizia di superfici delicate.

1. Montare la spazzola rotonda grande sull'ugello a getto puntiforme.

#### Figura H

### Ugello Power

L'ugello Power è adatto per la pulizia dello sporco ostinato, per il soffiaggio di angoli, fughe, etc.

1. Montare l'ugello Power sull'ugello a getto puntiforme in modo corrispondente alla spazzola rotonda.  
**Figura H**

### Ugello manuale

L'ugello manuale è adatto alla pulizia di piccole superfici lavabili, box doccia e specchi.

1. Spingere l'ugello manuale sulla pistola a vapore in modo corrispondente all'ugello a getto puntiforme.

#### Figura G

2. Tirare la foderina sull'ugello manuale.

### Bocchetta per vetri

Per una pulizia facile e accurata di vetri, finestre o specchi.

Attraverso l'apertura per la fuoriuscita di vapore avviene una vaporizzazione uniforme delle lastre di vetro.

1. Spingere la bocchetta per vetri sulla pistola a vapore in modo corrispondente all'ugello a getto puntiforme.

#### Figura G

2. Usare il labbro di gomma della bocchetta per accostare le superfici di vetro a strisce dall'alto verso il basso.

3. Assiugare il labbro di gomma e il bordo inferiore del vetro con un panno dopo ogni striscia.

### Bocchetta per pavimenti

La bocchetta per pavimenti è adatta alla pulizia di rivestimenti lavabili per pareti e pavimenti, ad es. pavimenti in pietra, piastrelle e pavimenti in PVC.

### ATTENZIONE

#### Danni provocati dal vapore

Calore e umidità possono provocare danni.

Prima dell'uso, con una quantità di vapore minima su un punto non in vista, controllare la stabilità al calore e l'effetto dell'umidità.

#### Nota

Residui di pulizia o emulsioni di cura sulla superficie da pulire possono comportare strisce durante la pulizia a vapore, che però scompaiono in caso di applicazioni ripetute. Consigliamo di pulire il pavimento con la scopa o con l'aspirapolvere prima di utilizzare l'apparecchio. In questo modo, il pavimento viene liberato da sporco e particolato già prima della pulizia a umido. Lavorare lentamente sulle superfici molto sporche, perché il vapore possa agire più a lungo.

1. Collegare i tubi di prolunga alla pistola a vapore.

#### Figura I

2. Spingere la bocchetta per pavimenti sul tubo di prolunga.

#### Figura J

3. Fissaggio del panno per pavimenti alla bocchetta per pavimenti.
  - a Posizionare il panno per pavimenti con le strisce a strappo verso l'alto sul pavimento.
  - b Posizionare la bocchetta per pavimenti con una leggera pressione sul panno per pavimenti.

#### Figura K

Il panno per pavimenti aderisce autonomamente alla bocchetta per pavimenti attraverso il fissaggio a strappo.

### Rimozione del panno per pavimenti

1. Posizionare un piede sulla linguetta del panno per pavimenti e sollevare la bocchetta per pavimenti verso l'alto.

#### Figura K

## Nota

Inizialmente il nastro a strappo del panno per pavimenti è molto duro e si rimuove con difficoltà dalla bocchetta per pavimenti. Dopo vari utilizzi e dopo aver lavato il panno, si riesce a togliere dalla bocchetta per pavimenti senza difficoltà garantendo l'aderenza ottimale.

### Parcheggiare la bocchetta per pavimenti

1. In caso di interruzione dei lavori agganciare la bocchetta per pavimenti nel supporto di parcheggio.

#### Figura N

## Cura e manutenzione

### Decalcificare la caldaia a vapore

#### Nota

In caso di utilizzo continuo di acqua distillata disponibile in commercio, non è necessario rimuovere il calcare dalla caldaia a vapore.

#### Nota

Poiché il calcare si attacca all'apparecchio, consigliamo di rimuovere il calcare dall'apparecchio dopo il numero di riempimenti della caldaia indicato nella tabella (KF=riempimenti caldaia).

| Campo di durezza | °dH   | mmol/l  | KF |
|------------------|-------|---------|----|
| I dolce          | 0-7   | 0-1.3   | 55 |
| II media         | 7-14  | 1,3-2.5 | 45 |
| III dura         | 14-21 | 2,5-3.8 | 35 |
| IV molto dura    | >21   | >3,8    | 25 |

#### Nota

L'ufficio per le acque demaniali o le aziende municipalizzate fornisce informazioni sulla durezza dell'acqua di rubinetto.

## ATTENZIONE

### Superfici danneggiate

La soluzione anticalcare potrebbe aggredire le superfici sensibili.

Riempire e svuotare l'apparecchio con attenzione.

1. Spegner l'apparecchio, vedi capitolo *Spegnimento dell'apparecchio*.
2. Far raffreddare l'apparecchio.
3. Svitare la chiusura di sicurezza.
4. Svuotare completamente la caldaia a vapore dall'acqua.

#### Figura P

## ATTENZIONE

**Danni all'apparecchio provocati dal decalcificante**  
Un decalcificante inadatto, nonché un dosaggio errato del decalcificante possono danneggiare l'apparecchio.

Utilizzare esclusivamente il decalcificante KÄRCHER.

Utilizzare 2 unità di dosaggio del decalcificante per 1,0 l di acqua.

5. Calcolare la soluzione decalcificante conformemente ai dati sul decalcificante.
6. Introdurre la soluzione decalcificante nella caldaia a vapore. Non chiudere la caldaia a vapore.
7. Lasciare agire la soluzione decalcificante per ca. 8 ore.
8. Svuotare completamente la caldaia a vapore dalla soluzione decalcificante.
9. Eventualmente ripetere la procedura di rimozione del calcare.
10. Sciacquare la caldaia a vapore 2-3 volte con acqua fredda per rimuovere tutti i residui di soluzione decalcificante.
11. Svuotare completamente la caldaia a vapore dall'acqua.

#### Figura P

## Cura degli accessori

(Accessori - forniti in dotazione)

#### Nota

I panni in microfibra non sono adatti all'asciugatrice.

#### Nota

Per lavare i panni, seguire le istruzioni sul risvolto. Non utilizzare ammorbidenti perché i panni possano assorbire bene lo sporco.

1. Lavare panni per pavimenti e rivestimenti a max. 60 °C in lavatrice.

## Aiuto in caso di guasti

I guasti hanno spesso cause semplici che possono essere risolte con l'ausilio della panoramica seguente. In caso di dubbi o di guasti qui non menzionati si consiglia di rivolgersi al servizio assistenza autorizzato.

## ⚠ AVVERTIMENTO

### Pericolo di scossa elettrica e ustione!

Fino a che l'apparecchio è collegato alla rete o non si è ancora raffreddato, è pericoloso riparare i guasti.

Staccare la spina.

Lasci raffreddare l'apparecchio.

### Ridotta quantità di vapore

La caldaia a vapore presenta incrostazioni di calcare.

- Decalcificare la caldaia a vapore.

### No vapore

Non c'è acqua nella caldaia a vapore

- Rabboccare l'acqua, vedi capitolo *Aggiunta di acqua*.

### Impossibile premere la leva vapore

La leva vapore è fissata con la sicura bambini.

- Posizionare verso l'avanti la sicurezza bambini (selettore della quantità di vapore).

La leva vapore è sbloccata.

### Tempo di riscaldamento lungo

La caldaia a vapore presenta incrostazioni di calcare.

- Decalcificare la caldaia a vapore.

### Elevata fuoriuscita d'acqua

La caldaia a vapore è troppo piena.

- Premere la pistola a vapore fino a quando non fuoriesce meno acqua.

## Dati tecnici

### Collegamento elettrico

|                      |    |         |
|----------------------|----|---------|
| Tensione             | V  | 220-240 |
| Fase                 | ~  | 1       |
| Frequenza            | Hz | 50-60   |
| Grado di protezione  |    | IPX4    |
| Classe di protezione |    | I       |

### Dati sulle prestazioni

|                                |        |      |
|--------------------------------|--------|------|
| Potenza calorifica             | W      | 1500 |
| Massima pressione di esercizio | MPa    | 0,32 |
| Tempo di riscaldamento         | Minuti | 6,5  |
| Vapore continuo                | g/min  | 40   |
| Getto di vapore massimo        | g/min  | 100  |

### Quantità di riempimento

|                  |   |     |
|------------------|---|-----|
| Caldaia a vapore | l | 1,0 |
|------------------|---|-----|

### Dimensioni e pesi

|                        |    |     |
|------------------------|----|-----|
| Peso (senza accessori) | kg | 2,7 |
| Lunghezza              | mm | 304 |
| Larghezza              | mm | 231 |
| Altezza                | mm | 287 |

Con riserva di modifiche tecniche.

## Inhoud

|                                       |    |
|---------------------------------------|----|
| Algemene instructies .....            | 24 |
| Reglementair gebruik .....            | 24 |
| Milieubescherming .....               | 24 |
| Toebehoren en reserveonderdelen ..... | 24 |
| Leveringsomvang .....                 | 24 |
| Garantie .....                        | 24 |
| Veiligheidsinrichtingen .....         | 24 |
| Beschrijving apparaat .....           | 24 |
| Montage .....                         | 25 |
| Werking .....                         | 25 |
| Belangrijke gebruiksinstructies ..... | 26 |
| Toepassing van accessoires .....      | 26 |
| Onderhoud .....                       | 27 |
| Hulp bij storingen .....              | 28 |
| Technische gegevens .....             | 28 |

## Algemene instructies



Voordat u het apparaat voor het eerst gebruikt, dient u deze originele gebruiksaanwijzing en de meegeleverde veiligheidsinstructies door te lezen en deze in acht te nemen.

Bewaar beide documenten voor later gebruik of volgen de eigenaars.

## Reglementair gebruik

Gebruik het apparaat uitsluitend voor de privé-huishouding. Het apparaat is bestemd voor reiniging met stoom en kan worden gebruikt met geschikt toebehoren, zoals beschreven in deze gebruiksaanwijzing. Reinigingsmiddelen zijn niet nodig. Neem de veiligheidsinstructies in acht.

## Milieubescherming



Het verpakkingsmateriaal is recyclebaar. Gooi verpakkingen met het gescheiden afval weg.



Elektrische en elektronische apparaten bevatten waardevolle recyclebare materialen en vaak onderdelen zoals batterijen, accu's of olie, die bij onjuiste omgang of verkeerd weggooiden een mogelijk gevaar voor de gezondheid en het milieu kunnen vormen. Voor een correct gebruik van het apparaat zijn deze onderdelen echter noodzakelijk. Apparaten met dit symbool mogen niet met het huisvuil worden weggegooid.

### Instructies voor inhoudsstoffen (REACH)

Actuele informatie over inhoudsstoffen vindt u onder: [www.kaercher.nl/REACH](http://www.kaercher.nl/REACH)

## Toebehoren en reserveonderdelen

Gebruik alleen origineel toebehoren en originele reserveonderdelen. Deze garanderen een veilige en storingsvrije werking van het apparaat.

Informatie over toebehoren en reserveonderdelen vindt u onder [www.kaercher.com](http://www.kaercher.com).

## Leveringsomvang

De leveringsomvang van het apparaat is op de verpakking afgebeeld. Controleer de inhoud bij het uitpakken op volledigheid. Bij ontbrekend toebehoren of bij transportschade neemt u contact op met uw distributeur.

## Garantie

In elk land gelden de garantievoorwaarden die door onze verantwoordelijke verkoopmaatschappij zijn uitgegeven. Mogelijke storingen aan uw apparaat verhelpen we binnen de garantieperiode gratis, voor zover een materiaal- of fabricagefout de oorzaak is. Als u gebruik wilt maken van de garantie, neemt u met uw aankoopbon contact op met uw distributeur of de dichtstbijzijnde geautoriseerde klantenservice.  
(adres zie achterzijde)

## Veiligheidsinrichtingen

### ⚠ VOORZICHTIG

**Ontbrekende of gewijzigde veiligheidsinrichtingen**

*Veiligheidsinrichtingen zijn er voor uw veiligheid.*

*Verander of omzeil veiligheidsinrichtingen nooit.*

### Symbolen op het apparaat

(naargelang apparaattype)

|  |  |
|--|--|
|  | Gevaar voor verbranding, oppervlak van het apparaat wordt tijdens gebruik heet |
|  | Gevaar voor brandwonden door stoom   |
|  | Gebruiksaanwijzing lezen   |

### Drukregelaar

De drukregelaar houdt de druk in het stoomreservoir tijdens het bedrijf zo constant mogelijk. De verwarming wordt uitgeschakeld als de maximale bedrijfsdruk in het stoomreservoir wordt bereikt; bij een drukdaling in het stoomreservoir als gevolg van stoomafname wordt deze weer ingeschakeld.

### Veiligheidssluiting

De veiligheidssluiting sluit het stoomreservoir af tegen de aanwezige stoomdruk. Als de drukregelaar defect is en in het stoomreservoir overdruk ontstaat, gaat in de veiligheidssluiting een overdrukventiel open en kan via de sluiting stoom ontsnappen.

Neem contact op met de verantwoordelijke klantenservice van KÄRCHER, voordat u het apparaat weer in bedrijf stelt.

### Veiligheidsthermostaat

De veiligheidsthermostaat voorkomt oververhitting van het apparaat. Als de drukregelaar uitvalt en het apparaat oververhit raakt, schakelt de veiligheidsthermostaat het apparaat uit.

Neem contact op met de verantwoordelijke klantenservice van KÄRCHER om de veiligheidsthermostaat weer terug te zetten.

## Beschrijving apparaat

In deze gebruiksaanwijzing wordt de maximale uitrusting beschreven. Afhankelijk van het model zijn er verschillen in de leveringsomvang (zie verpakking).

**Afbeeldingen, zie pagina met grafieken.**

### Afbeelding A

- 1 Veiligheidssluiting
- 2 Led-verlichting  
Rood - netspanning aanwezig en apparaat wordt opgewarmd



Groen - apparaat is gebruiksklaar

- ③ Handgreep
- ④ Houder voor vloersproeier
- ⑤ Kabelhouder
- ⑥ Stroomleiding met netstekker
- ⑦ Houder voor toebehoren
- ⑧ Zwenkwielen achter (2x)
- ⑨ Zwenkwielen voor (2x)
- ⑩ Stoompistool
- ⑪ Ontgrendelingsknop
- ⑫ Keuzeschakelaar voor stoomhoeveelheid (met kinderbeveiliging)
- ⑬ Stoomhendel
- ⑭ Stoomslang
- ⑮ Puntstraalsproeier
- ⑯ Ronde borstel (klein)
- ⑰ \*\*Powersproeier
- ⑱ \*\*Ronde borstel (groot)
- ⑲ Handsproeier
- ⑳ Microvezeldoek voor handsproeier
- ㉑ Verlengpijp (2 stuks)
- ㉒ Ontgrendelingsknop
- ㉓ Vloersproeier
- ㉔ Klittenband
- ㉕ Microvezeldoek voor vloer (1 stuk)
- ㉖ \*\*Microvezeldoek voor vloer (2 stuks)
- ㉗ Zak voor toebehoren
- ㉘ \*\*Venstersproeier

\*\* optioneel

## Montage

### Toebehoren monteren

1. Het open einde van het toebehoren op het stoompistool schuiven tot de ontgrendelingsknop van het stoompistool vastklikt.

**Afbeelding G**

2. Het open einde van het toebehoren op de puntstraalsproeier schuiven.

**Afbeelding H**

3. Verlengpijp met het stoompistool verbinden.
  - a De eerste verlengpijp op het stoompistool schuiven tot de ontgrendelingsknop van het stoompistool vastklikt.  
De verbindingbuis is verbonden.
  - b De tweede verlengpijp op de eerste verlengpijp schuiven.  
De verbindingsbuizen zijn verbonden.

**Afbeelding I**

4. Toebehoren en/of vloersproeier op het vrije einde van de verlengpijp schuiven.

**Afbeelding J**

Het toebehoren is verbonden.

### Toebehoren loshalen

1. Keuzeschakelaar voor stoomhoeveelheid naar achter zetten.  
Stoomhendel is geblokkeerd.
2. Ontgrendelingsknop indrukken en de onderdelen uit elkaar halen.

**Afbeelding L**

## Werking

### Water bijvullen

**Instructie**

*Warm water verkort de opwarmtijd.*

**Instructie**

*Bij continu gebruik van gangbaar, gedestilleerd water hoeft het stoomreservoir niet ontkalk te worden.*

1. Veiligheidssluiting eraf schroeven.

**Afbeelding B**

2. Water volledig uit het stoomreservoir aftappen.

**Afbeelding P**

3. Maximaal 1 liter gedestilleerd water of leidingwater in het stoomreservoir bijvullen.

**Afbeelding B**

4. Veiligheidssluiting erin schroeven.

**Afbeelding C**

### Apparaat inschakelen

1. Het apparaat op een stevige ondergrond zetten.
2. Netstekker in een stopcontact steken.

**Afbeelding D**

De led-verlichting brandt rood.

3. Zodra de led-verlichting groen brandt, is het apparaat klaar voor gebruik.

**Afbeelding E**

4. Stoomhendel indrukken.

**Afbeelding F**



Er treedt stoom uit.

### Stoomhoeveelheid regelen

**Instructie**

*De verwarming van het apparaat wordt tijdens het gebruik steeds weer ingeschakeld om de druk in het stoomreservoir te handhaven. Daarbij brandt het oranje controlelampje - verwarming.*

Met de keuzeschakelaar voor de stoomhoeveelheid wordt de uittredende stoomhoeveelheid geregeld. De keuzeschakelaar heeft 3 standen:

|   |  |
|---|--|
|  | Maximale stoomhoeveelheid  |
|  | Verminderde stoomhoeveelheid   |
|  | Geen stoom - kinderbeveiliging<br><b>Instructie</b><br><i>In deze stand kan de stoomhendel niet worden gebruikt.</i> |

1. De keuzeschakelaar voor de stoomhoeveelheid op de vereiste stoomhoeveelheid zetten.
2. De stoomhendel indrukken.
3. Voor het begin van de reiniging het stoompistool op een doek richten tot de stoom gelijkmatig uittreedt.

## Water bijvullen

Als de stoomhoeveelheid tijdens de werkzaamheden afneemt of als er geen stoom meer uitkomt, moet water worden bijgevuld.

1. Apparaat uitschakelen, zie hoofdstuk *Apparaat uitschakelen*.
2. Veiligheidssluiting eraf schroeven.
3. Maximaal 1 liter gedestilleerd water of leidingwater in het stoomreservoir bijvullen.
4. Veiligheidssluiting erin schroeven.
5. Netstekker in een stopcontact steken.
6. Wachten tot de led-verlichting van rood naar groen is gewisseld.  
Het apparaat is klaar voor gebruik.

## Apparaat uitschakelen

1. Netstekker uit het stopcontact trekken.
2. Stoomhendel indrukken tot er geen stoom meer uit-treedt.

### Afbeelding M

Het stoomreservoir staat niet onder druk.

3. Kinderbeveiliging (keuzeschakelaar voor stoom-hoeveelheid) naar achter zetten.  
De stoomhendel is geblokkeerd.

## Stoomreservoir uitspoelen

Het stoomreservoir van het apparaat uiterlijk na elke tiende vulling van het reservoir uitspoelen.

1. Apparaat uitschakelen, zie hoofdstuk *Apparaat uitschakelen*.
2. Apparaat laten afkoelen.
3. Toebehoren loshalen.
4. Stoomreservoir met water bijvullen en stevig schud-den. Hierdoor komen de kalkresten, die zich op de bodem van het stoomreservoir hebben afgezet los.
5. Water volledig uit het stoomreservoir aftappen.

### Afbeelding P

## Apparaat opbergen

1. Vloersproeier in de parkeerhouder hangen.  
**Afbeelding N**
2. Stoomslang en stroomleiding om de handgreep of om het apparaat wikkelen en/of stoompistool in de vloersproeier steken.  
**Afbeelding O**
3. Verlengpijp in de grote houder voor toebehoren ste-ken of laten drogen en in de zak voor toebehoren opbergen.  
**Afbeelding O**
4. Overig toebehoren laten drogen en vervolgens op-bergen in de zak  
**Afbeelding O**
5. Apparaat op een droge en vorstvrije plaats opber-gen.

## LET OP

**Materiële schade door vastzittende veiligheidsslui-ting**

*Als de veiligheidssluiting na het reinigen niet wordt ver-wijderd, bestaat de mogelijkheid dat de sluiting vast komt te zitten in de schroefdraad.*

*Na het reinigen de veiligheidssluiting losschroeven en opbergen, bijv. bij de andere accessoires van het appa-raat.*

## Belangrijke gebruiksinstructies

### Grondoppervlakken reinigen

Wij raden aan de vloer aan te vegen of te zuigen, voor-dat het apparaat wordt gebruikt. Zo worden het vuil en de losse deeltjes al vóór de vochtige reiniging van de vloer verwijderd.

### Opknappen van textiel

Vóór een behandeling met het apparaat altijd op een onopvallende plek controleren of het textiel bestand is hiertegen: stoom op het textiel laten inwerken, laten drogen en vervolgens controleren op veranderingen in kleur en vorm.

### Oppervlakken met bekleding of laklaag reinigen

## LET OP

### Beschadigde oppervlakken

*Stoom kan was, meubelglanslaag, kunststof lagen, verf of het lijstwerk losweken van randen.*

*Richt de stoom niet op verlijmd randen, omdat het lijst-werk los zou kunnen laten.*

*Gebruik het apparaat niet voor de reiniging van houten of parketvloeren die niet geseald zijn.*

*Gebruik het apparaat niet voor de reiniging van opper-vlakken met een laklaag of kunststof laag, zoals keu-ken- en woonmeubilair, deuren en parket.*

1. Voor de reiniging van deze oppervlakken laat u de stoom kortstondig op een doek inwerken en veegt u hiermee over de oppervlakken.

### Reiniging van glas

## LET OP

### Glasbreuk en beschadigde oppervlakken

*Stoom kan gesealde plekken op raamkozijnen bescha-digen. Bij lage buitentemperaturen kan dit tot spannin-gen aan het oppervlak van vensterruiten en glasbreuk leiden.*

*Richt de stoom niet op gesealde plekken in het raamko-zijn.*

*Maak de vensterruiten bij lage buitentemperaturen warm door het volledige glasoppervlak lichtjes met stoom te bestomen.*

- Vensteroppervlak met handsproeier en doek reinigen. Om het water te verwijderen een raamtrekker gebruiken of de oppervlakken droogvegen.

## Toepassing van accessoires

### Stoompistool

Het stoompistool kan bij de volgende gebruiksmogelijk-heden zonder toebehoren worden gebruikt:

- Voor het verwijderen van kleine vouwen in hangen-de kledingstukken: het kledingstuk vanaf 10-20 cm bestomen.
- Voor het vochtig stof wegvegen: de stoom kortstondig op een doek laten inwerken en hiermee over de meubels vegen.

### Puntstraalsproeier

De puntstraalsproeier is geschikt voor de reiniging van moeilijk toegankelijke plekken, voegen, uitrustingen, af-voerputjes, wastafels, wc's, jaloezieën of radiatoren. Hoe dichter de puntstraalsproeier zich bij de verontreinigde plek bevindt, hoe hoger het reinigingseffect is, omdat de temperatuur en stoomhoeveelheid bij de uit-treepening van de sproeier het hoogste zijn. Hardnek-

kige kalkafzettingen kunnen vóór de stoomreiniging met een geschikt reinigingsmiddel worden behandeld. Reinigingsmiddel ca. 5 minuten laten inwerken en daarna verdampen.

1. De puntstraalsproeier op het stoompistool schuiven.

#### Afbeelding G

##### Ronde borstel (klein)

De kleine ronde borstel is geschikt voor de reiniging van hardnekkige verontreinigingen. Met borstels kunnen hardnekkige verontreinigingen gemakkelijker worden verwijderd.

### LET OP

#### Beschadigde oppervlakken

De borstel kan krassen achterlaten op gevoelige oppervlakken.

Niet geschikt voor de reiniging van gevoelige oppervlakken.

1. De kleine ronde borstel op de puntstraalsproeier monteren.

#### Afbeelding H

##### Ronde borstel (groot)

De grote ronde borstel is geschikt voor het reinigen van grote afgeronde oppervlakken, zoals wastafels, douchebakken, badkuipen en gootstenen.

### LET OP

#### Beschadigde oppervlakken

De borstel kan krassen achterlaten op gevoelige oppervlakken.

Niet geschikt voor de reiniging van gevoelige oppervlakken.

1. De grote ronde borstel op de puntstraalsproeier monteren.

#### Afbeelding H

##### Powersproeier

De powersproeier is geschikt voor de reiniging van hardnekkige verontreinigingen, uitblazen van hoeken, voegen enz.

1. De powersproeier net als de ronde borstel op de puntstraalsproeier monteren.

#### Afbeelding H

##### Handsproeier

De handsproeier is geschikt voor de reiniging van kleine afwasbare oppervlakken, douchecabines en spiegels.

1. De handsproeier overeenkomstig de puntstraalsproeier op het stoompistool schuiven.

#### Afbeelding G

2. Doek over de handsproeier trekken.

##### Venstersproeier

Voor een eenvoudige en grondige reiniging van glas, ruiten of spiegels.

Via de stoomuitlaat vindt een gelijkmatige verdamping van de ruiten plaats.

1. De venstersproeier overeenkomstig de puntstraalsproeier op het stoompistool schuiven.

#### Afbeelding G

2. Trek de rubberstrip van de sproeier in banen van boven naar beneden over de glasoppervlakken.
3. Maak de rubberstrip en de onderste vensterrand na elke baan met een doek droog.

##### Vloersproeier

De vloersproeier is geschikt voor de reiniging van wasbare wand- en vloerbedekkingen, zoals stenen vloeren, tegels en pvc-vloeren.

### LET OP

#### Schade door stoominwerking

Hitte en doorvochtiging kunnen schade veroorzaken.

Controleer vóór het gebruik de hittebestendigheid en het effect van stoom op een onopvallend plekje met een zo klein mogelijke stoomhoeveelheid.

#### Instructie

Reinigingsmiddelresten of verzorgende emulsies op het te reinigen oppervlak kunnen bij de stoomreiniging strepen veroorzaken die bij meermalige toepassing echter verdwijnen.

Wij raden aan de vloer aan te vegen of te zuigen, voordat het apparaat wordt gebruikt. Zo worden het vuil en de losse deeltjes al vóór de vochtige reiniging van de vloer verwijderd. Bij sterk verontreinigde oppervlakken langzaam werken, zodat de stoom langer kan inwerken.

1. Verlengpijp met het stoompistool verbinden.

#### Afbeelding I

2. Vloersproeier op verlengpijp schuiven.

#### Afbeelding J

3. Vloerdevel aan vloersproeier bevestigen.

a Vloerdevel met het klittenband naar boven op de vloer neerleggen.

b Vloersproeier met lichte druk op de vloerdevel plaatsen.

#### Afbeelding K

De vloerdevel blijft door het klittenband vanzelf aan de vloersproeier zitten.

#### Vloerdevel verwijderen

1. Eén voet op de lus van de vloerdevel zetten en de vloersproeier optillen.

#### Afbeelding K

#### Instructie

Aanvankelijk is het klittenband van de vloerdevel nog zeer sterk en kan het eventueel moeilijk van de vloersproeier worden verwijderd. Na meermalig gebruik en na het wassen van de vloerdevel kan het gemakkelijk van de vloersproeier worden verwijderd en is een optimale hechting bereikt.

#### Vloersproeier parkeren

1. Bij werkonderbrekingen de vloersproeier in de parkeerhouder hangen.

#### Afbeelding N

## Onderhoud

### Stoomreservoir ontkalken

#### Instructie

Bij continu gebruik van gangbaar, gedestilleerd water hoeft het stoomreservoir niet ontkalkt te worden.

#### Instructie

Aangezien zich in het apparaat kalk afzet, raden wij aan het apparaat volgens het in de tabel vermelde aantal bijvullingen van het stoomreservoir (KF=ketelbijvullingen) te ontkalken.

| Waterhardheid |           | °dH   | mmol/l  | KF |
|---------------|-----------|-------|---------|----|
| I             | zacht     | 0-7   | 0-1,3   | 55 |
| II            | medium    | 7-14  | 1,3-2,5 | 45 |
| III           | hard      | 14-21 | 2,5-3,8 | 35 |
| IV            | zeer hard | >21   | >3,8    | 25 |

#### Instructie

Het waterbedrijf of de gemeentelijke nutsbedrijven geven inlichtingen over de hardheid van het leidingwater.

## LET OP

### Beschadigde oppervlakken

De ontkalkingsoplossing kan gevoelige oppervlakken beschadigen.

Het apparaat moet voorzichtig bijgevuld en geleegd worden.

1. Het apparaat uitschakelen, zie hoofdstuk *Apparaat uitschakelen*.
2. Het apparaat laten afkoelen.
3. De veiligheidsluiting eraf schroeven.
4. Water volledig uit het stoomreservoir aftappen.

### Afbeelding P

## LET OP

### Schade aan het apparaat door ontkalkingsmiddel

Een ongeschikt ontkalkingsmiddel of een verkeerde dosering van het ontkalkingsmiddel kan schade aan het apparaat veroorzaken.

Gebruik uitsluitend het ontkalkingsmiddel van KÄRCHER.

Gebruik 2 doseereenheden van het ontkalkingsmiddel voor 1,0 l water.

5. Ontkalkend oplosmiddel volgens de gegevens van het ontkalkingsmiddel aanbrengen.
6. Ontkalkend oplosmiddel in het stoomreservoir vullen. Het stoomreservoir niet dichtdoen.
7. Ontkalkend oplosmiddel ca. 8 uur laten inwerken.
8. Ontkalkend oplosmiddel volledig uit het stoomreservoir aftappen.
9. Indien nodig, de ontkalking herhalen.
10. Het stoomreservoir 2-3 keer met koud water uitspoelen om alle resten van het ontkalkende oplosmiddel te verwijderen.
11. Water volledig uit het stoomreservoir aftappen.

### Afbeelding P

## Onderhoud van het toebehoren

(toebehoren - afhankelijk van de leveringsomvang)

### Instructie

De microvezeldoeken zijn niet geschikt voor de droger.

### Instructie

Raadpleeg voor het wassen van de doeken de instructies op het wasetiket. Geen wasverzachter gebruiken om ervoor te zorgen dat de doeken het vuil goed kunnen absorberen.

1. Vloerdoeken en doeken bij maximaal 60 °C in de wasmachine wassen.

## Hulp bij storingen

Storingen hebben vaak oorzaken die eenvoudig met behulp van het volgende overzicht kunnen worden verholpen. Neem bij twijfel of storingen die hier niet worden vermeld contact op met de erkende klantenservice.

### ⚠ WAARSCHUWING

**Gevaar voor elektrische schokken en verbranding**  
Zolang het apparaat op het stroomnet is aangesloten of nog niet is afgekoeld, is het verhelpen van storingen gevaarlijk.

Trek de netstekker eruit.

Laat het apparaat afkoelen.

### Verminderde stoomhoeveelheid

Het stoomreservoir is verkalkt.

- Stoomreservoir ontkalken.

### Geen stoom

Geen water in het stoomreservoir

- Water bijvullen, zie hoofdstuk *Water bijvullen*.

### Stoomhendel kan niet worden ingedrukt

De stoomhendel is beveiligd door de kinderbeveiliging.

- Kinderbeveiliging (keuzeschakelaar voor stoomhoeveelheid) naar voor zetten.  
Stoomhendel is ontgrendeld.

### Lange opwarmtijd

Het stoomreservoir is verkalkt.

- Stoomreservoir ontkalken.

### Hoge waterafgifte

Het stoomreservoir is te vol.

- Stoompistool zo lang indrukken tot er minder water uitkomt.

## Technische gegevens

### Elektrische aansluiting

|                    |    |         |
|--------------------|----|---------|
| Spanning           | V  | 220-240 |
| Fase               | ~  | 1       |
| Frequentie         | Hz | 50-60   |
| Beschermingsgraad  |    | IPX4    |
| Beschermingsklasse |    | I       |

### Gegevens capaciteit

|                       |         |      |
|-----------------------|---------|------|
| Verwarmingscapaciteit | W       | 1500 |
| Maximale bedrijfsdruk | MPa     | 0,32 |
| Opwarmtijd            | Minuten | 6,5  |
| Continu stomen        | g/min   | 40   |
| Maximale stoomstoot   | g/min   | 100  |

### Inhoud

|                |   |     |
|----------------|---|-----|
| Stoomreservoir | l | 1,0 |
|----------------|---|-----|

### Afmetingen en gewichten

|                             |    |     |
|-----------------------------|----|-----|
| Gewicht (zonder toebehoren) | kg | 2,7 |
| Lengte                      | mm | 304 |
| Breedte                     | mm | 231 |
| Hoogte                      | mm | 287 |

Technische wijzigingen voorbehouden.

## Índice de contenidos

|   |    |
|---|----|
| Avisos generales.....                       | 28 |
| Uso previsto .....                          | 29 |
| Protección del medioambiente.....           | 29 |
| Accesorios y recambios .....                | 29 |
| Volumen de suministro.....                  | 29 |
| Garantía .....                              | 29 |
| Dispositivos de seguridad .....             | 29 |
| Descripción del equipo.....                 | 29 |
| Montaje .....                               | 30 |
| Servicio .....                              | 30 |
| Información importante para el usuario..... | 31 |
| Empleo de los accesorios .....              | 31 |
| Cuidado y mantenimiento .....               | 32 |
| Ayuda en caso de avería .....               | 33 |
| Datos técnicos.....                         | 33 |

## Avisos generales



Antes de poner en marcha por primera vez el equipo, lea este manual de instrucciones y las instrucciones de seguridad adjuntas. Actúe conforme a estos documentos. Conserve estos dos manuales para su uso posterior o para propietarios ulteriores.

## Uso previsto

Utilice el equipo únicamente para uso doméstico. El equipo está diseñado para la limpieza con vapor y puede utilizarse con los accesorios adecuados, como se describe en este manual de instrucciones. No se necesitan detergentes. Respete las instrucciones de seguridad.

## Protección del medioambiente



Los materiales del embalaje son reciclables. Elimine los embalajes de forma respetuosa con el medioambiente.



Los equipos eléctricos y electrónicos contienen materiales reciclables y, a menudo, componentes, como baterías, acumuladores o aceite, que suponen un riesgo potencial para la salud de las personas o el medioambiente en caso de manipularse o eliminarse de forma inadecuada. Sin embargo, dichos componentes son necesarios para un servicio adecuado del equipo. Los equipos identificados con este símbolo no pueden eliminarse con la basura doméstica.

### Avisos sobre sustancias contenidas (REACH)

Encontrará información actual sobre las sustancias contenidas en: [www.kaercher.com/REACH](http://www.kaercher.com/REACH)

## Accesorios y recambios

Utilice únicamente accesorios y recambios originales, estos garantizan un servicio seguro y fiable del equipo. Encontrará información sobre los accesorios y recambios en [www.kaercher.com](http://www.kaercher.com).

## Volumen de suministro

El volumen de suministro del equipo se muestra en el embalaje. Compruebe la integridad del volumen de suministro durante el desembalaje. Póngase en contacto con su distribuidor si faltan accesorios o en caso de daños de transporte.

## Garantía

En cada país se aplican las condiciones de garantía indicadas por nuestra compañía distribuidora autorizada. Subsanamos cualquier fallo en su equipo de forma gratuita dentro del plazo de garantía siempre que la causa se deba a un fallo de fabricación o material. En caso de garantía, póngase en contacto con su distribuidor o con el servicio de postventa autorizado más próximo presentando la factura de compra. (Dirección en el reverso)

## Dispositivos de seguridad

### ⚠ PRECAUCIÓN

**Dispositivo de seguridad faltantes o modificados**  
*Los dispositivos de seguridad velan por su seguridad. Nunca modifique ni manipule los dispositivos de seguridad.*

### Símbolos en el equipo

(En función del tipo de equipo)

|  |   |
|--|---|
|  | Peligro de combustión, la superficie del equipo se calienta durante el funcionamiento |
|  | Riesgo de escaldadura debido al vapor   |
|  | Lea el manual de instrucciones  |

## Regulador de presión

El regulador de presión hace que la presión de la caldera de vapor se mantenga constante durante el servicio. La calefacción se desconecta al alcanzar la presión máxima de servicio en la caldera de vapor y se conecta al producirse una caída de presión en la caldera de vapor debido a la toma de vapor.

## Cierre de seguridad

El cierre de seguridad cierra la caldera frente a la inminente presión de vapor. Si el regulador de presión está defectuoso y se origina una sobrepresión en la caldera de vapor, se abre una válvula de sobrepresión en el cierre de seguridad y sale vapor a través del cierre. Antes de volver a poner en marcha el equipo, diríjase al servicio de postventa competente de KÄRCHER.

## Termostato de seguridad

El termostato de seguridad evita el sobrecalentamiento del equipo. Si el regulador de presión falla y el equipo se sobrecalienta, el termostato de seguridad desconecta el equipo.

Para reajustar el termostato de seguridad, diríjase al servicio de postventa competente de KÄRCHER.

## Descripción del equipo

En este manual de instrucciones se describe el equipamiento máximo. Existen diferencias en el alcance del suministro según el modelo (véase el embalaje).

**Véanse las figuras en la página de gráficos.**

### Figura A

- 1 Cierre de seguridad
- 2 Iluminación LED  
Rojo: tensión de red disponible y equipo calentándose  
Verde: el equipo está listo para el funcionamiento
- 3 Asa de transporte
- 4 Sujeción de estacionamiento para la boquilla para suelos
- 5 Portacables
- 6 Cable de conexión de red con conector de red
- 7 Soporte para los accesorios
- 8 Rodillos de dirección traseros (2 uds.)
- 9 Rodillos de dirección delanteros (2 uds.)
- 10 Pistola de vapor
- 11 Tecla de desbloqueo
- 12 Interruptor de selección para el volumen de vapor (con seguro para niños)
- 13 Palanca de vapor
- 14 Manguera de vapor
- 15 Boquilla de chorro
- 16 Cepillo redondo (pequeño)
- 17 \*\*Boquilla de alto rendimiento
- 18 \*\*Cepillo redondo (grande)
- 19 Boquilla manual
- 20 Cubierta de microfibras de la boquilla manual

- ②1 Tubo de prolongación (2 unidades)
- ②2 Tecla de desbloqueo
- ②3 Boquilla para suelos
- ②4 Unión de gancho y bucle
- ②5 Paño para suelos de microfibras (1 unidad)
- ②6 \*\*Paño para suelos de microfibras (2 unidades)
- ②7 Bolsa de accesorios
- ②8 \*\*Boquilla para limpieza de ventanas

\*\* opcional

## Montaje

### Montaje de los accesorios

- Colocar el extremo abierto del accesorio en la pistola de vapor hasta que la tecla de desbloqueo de la pistola de vapor encaje.

#### Figura G

- Colocar el extremo abierto del accesorio en la boquilla de chorro.

#### Figura H

- Conectar los tubos de prolongación con la pistola de vapor.

- Colocar el primer Introducir el tubo de prolongación en la pistola de vapor hasta que la tecla de desbloqueo de la pistola de vapor encaje. El tubo de conexión está conectado.

- Colocar el segundo tubo de prolongación en el primer tubo de prolongación. Los tubos de conexión están conectados.

#### Figura I

- Introducir el accesorio y/o la boquilla para suelos en el extremo abierto del tubo de prolongación.

#### Figura J

El accesorio está conectado.

### Retirar los accesorios

- Coloque el interruptor de selección para el volumen de vapor hacia atrás.  
La palanca de vapor está bloqueada.
- Presionar la tecla de desbloqueo y separar las piezas.

#### Figura L

## Servicio

### Llenado de agua

#### Nota

El agua caliente reduce el tiempo de calentamiento.

#### Nota

No es necesario descalcificar la caldera de vapor si se utiliza agua destilada convencional de forma continua.

- Desenroscar el cierre de seguridad.  
**Figura B**
- Vaciar el agua de la caldera de vapor por completo.  
**Figura P**
- Llenar la caldera de vapor con un máximo de 1 litro de agua destilada o agua del grifo.  
**Figura B**
- Enroscar el cierre de seguridad.  
**Figura C**

### Encender el equipo

- Colocar el equipo sobre una base firme.
- Conectar el conector de red a un enchufe.

#### Figura D

El LED se ilumina en rojo.

- En cuanto el LED se ilumina en verde, el equipo estará listo para el funcionamiento.

#### Figura E

- Pulsar la palanca de vapor.

#### Figura F



Sale vapor.

### Regular el volumen de vapor

#### Nota

La calefacción del equipo siempre se enciende durante la utilización para mantener la presión en la caldera de vapor. Por lo que se enciende la lámpara de control de calefacción naranja.

Con el interruptor de selección para el volumen de vapor se regula el volumen de vapor saliente. El interruptor de selección tiene 3 posiciones:

|   |  |
|---|--|
|  | Volumen de vapor máximo  |
|  | Volumen de vapor reducido  |
|  | Sin vapor - Seguro para niños<br><b>Nota</b><br>En esta posición no se puede accionar la palanca de vapor. |

- Colocar el interruptor de selección para el volumen de vapor en el volumen de vapor necesario.
- Pulsar la palanca de vapor.
- Antes de iniciar la limpieza, dirigir la pistola de vapor hacia un paño hasta que el vapor salga de manera uniforme.

### Añadir agua

Si el volumen de vapor disminuye mientras se opera o deja de salir vapor, debe añadirse agua.

- Para desconectar el equipo, véase el capítulo *Desconectar el equipo*.
- Desenroscar el cierre de seguridad.
- Llenar la caldera de vapor con un máximo de 1 litro de agua destilada o agua del grifo.
- Enroscar el cierre de seguridad.
- Conectar el conector de red a un enchufe.
- Esperar hasta que la iluminación LED haya pasado de roja a verde.  
El equipo está listo para el funcionamiento.

### Desconectar el equipo

- Sacar el conector de red del enchufe.
- Pulsar la palanca de vapor hasta que deje de salir vapor.  
**Figura M**  
La caldera de vapor no tiene presión.
- Colocar el seguro para niños hacia atrás (interruptor de selección para el volumen de vapor).  
La palanca de vapor está bloqueada.

### Enjuagar la caldera de vapor

Enjuagar la caldera de vapor del equipo como máximo después de 10 llenados de la caldera.

1. Para desconectar el equipo, véase el capítulo *Desconectar el equipo*.
2. Dejar enfriar el equipo.
3. Retirar los accesorios.
4. Llenar de agua la caldera de vapor y girar con fuerza. Así se despegan los residuos de cal que se han acumulado en el fondo de la caldera de vapor.
5. Vaciar el agua de la caldera de vapor por completo.

#### Figura P

### Almacenaje del equipo

1. Enganchar la boquilla para suelos en la sujeción de estacionamiento.  
**Figura N**
2. Enrollar la manguera de vapor y el cable de conexión de red alrededor del asa de transporte o del equipo y/o meter la pistola de vapor en la boquilla para suelos.  
**Figura O**
3. Enganchar el tubo de prolongación en el soporte grande para accesorios o dejar que se seque y guardarlo en la bolsa de accesorios.  
**Figura O**
4. Dejar secar los demás accesorios y, posteriormente, guardarlos en la bolsa de accesorios  
**Figura O**
5. Almacenar el equipo en un lugar fresco y protegido de heladas.

### CUIDADO

#### *Daños materiales por atasco del cierre de seguridad*

*Si no se quita el cierre de seguridad después de la limpieza, cabe la posibilidad de que el cierre se atasque en la rosca.*

*Después de la limpieza, desenrosque el cierre de seguridad y guárdelo, por ejemplo, con los demás accesorios del equipo.*

## Información importante para el usuario

### Limpiar las superficies de suelo

Recomendamos fregar o aspirar el suelo antes de utilizar el equipo. Así se eliminarán las partículas sueltas y la suciedad antes de la limpieza húmeda.

### Limpieza de tejidos

Antes de tratar tejidos con el equipo, comprobar si son aptos en una zona oculta: Aplicar vapor en el tejido, dejar secar y comprobar si se dan modificaciones en el color o la forma.

### Limpieza de superficies con revestimiento o barnizado

### CUIDADO

#### *Superficies dañadas*

*El vapor puede provocar que se desprenda la cera, el limpiamuebles, los recubrimientos de plástico o los colores y los listones de rebordes.*

*No dirija el vapor hacia los bordes encolados, ya que pueden desprenderse los listones.*

*No utilice el equipo para limpiar suelos de madera o parquet sin sellar.*

*No utilice el equipo para limpiar superficies recubiertas de plástico o barnizadas, como mobiliario de cocina o de sala de estar, puertas o parquet.*

1. Para limpiar estas superficies, aplique vapor brevemente sobre un paño y friegue con él las superficies.

### Limpieza de cristales

### CUIDADO

#### *Rotura de cristales y superficies dañadas*

*El vapor puede dañar las zonas selladas del marco de las ventanas y, a bajas temperaturas exteriores, puede provocar tensiones en la superficie del cristal y romperlo.*

*No dirija el vapor hacia las zonas selladas del marco de la puerta.*

*A bajas temperaturas exteriores, caliente el cristal de la ventana aplicando vapor sobre toda su superficie ligeramente.*

- Limpiar la superficie de la ventana con la boquilla manual y su cubierta. Utilizar un limpiaventanas para retirar el agua o secar las superficies con un trapo.

## Empleo de los accesorios

### Pistola de vapor

La pistola de vapor puede utilizarse sin accesorios en los siguientes campos de aplicación:

- Para eliminar arrugas leves de prendas de ropa tendidas: Aplicar vapor en la prenda desde una distancia de 10-20 cm.
- Para limpiar polvo húmedo: Aplicar vapor brevemente sobre un paño y fregar con él el mobiliario.

### Boquilla de chorro

La boquilla de chorro sirve para limpiar zonas de difícil acceso, ranuras, fijaciones, desagües, lavabos, WCs, persianas o radiadores. Cuanto más cerca esté la boquilla de chorro de la zona sucia, más efectiva será la limpieza, ya que la temperatura y el volumen del vapor en la salida de la boquilla están en su máximo nivel. Las incrustaciones calcáreas resistentes pueden tratarse con un detergente adecuado antes de la limpieza a vapor. Dejar que el detergente haga efecto durante 5 minutos y, a continuación, aplicar vapor.

1. Coloque la boquilla de chorro en la pistola de vapor.

#### Figura G

### Cepillo redondo (pequeño)

El cepillo redondo pequeño sirve para limpiar la suciedad difícil de eliminar. Gracias a estos cepillos, la suciedad difícil puede eliminarse fácilmente.

### CUIDADO

#### *Superficies dañadas*

*El cepillo puede dañar las superficies delicadas.*

*No es apto para la limpieza de superficies delicadas.*

1. Montar el cepillo redondo pequeño en la boquilla de chorro.

#### Figura H

### Cepillo redondo (grande)

El cepillo redondo grande sirve para limpiar grandes superficies redondeadas, como p. ej. lavabos, platos de ducha, bañeras y fregaderos.

### CUIDADO

#### *Superficies dañadas*

*El cepillo puede dañar las superficies delicadas.*

*No es apto para la limpieza de superficies delicadas.*

1. Montar el cepillo redondo grande en la boquilla de chorro.

#### Figura H

### Boquilla de alto rendimiento

La boquilla de alto rendimiento sirve para limpiar la suciedad difícil de eliminar, para limpiar esquinas o ranuras mediante soplado, etc.

1. Montar las boquillas de alto rendimiento correspondientes a los cepillos redondos en la boquilla de chorro.

#### Figura H

### Boquilla manual

La boquilla manual sirve para limpiar superficies pequeñas lavables, cabinas de ducha y espejos.

1. Colocar la boquilla manual en la pistola de vapor de la misma manera que la boquilla de chorro.

#### Figura G

2. Colocar la cubierta sobre la boquilla manual.

### Boquilla para limpieza de ventanas

Para una limpieza sencilla y minuciosa de cristales, ventanas o espejos.

A través de la salida de vapor se produce la aplicación de vapor uniforme de los cristales.

1. Colocar la boquilla para limpieza de ventanas según la boquilla de chorro sobre la la pistola de vapor.

#### Figura G

2. Con el labio de goma de la boquilla, desplazarse por las superficies de cristal de arriba hacia abajo.
3. Después de cada pasada, secar el labio de goma y el borde inferior de la ventana con un paño.

### Boquilla para suelos

La boquilla para suelos sirve para la limpieza de recubrimientos de suelo o pared lavables, como suelos de piedra, baldosas o PVC.

## CUIDADO

### *Daños por aplicación de vapor*

*El calor y la humedad pueden causar desperfectos.*

*Antes de la aplicación, compruebe la resistencia al calor y las consecuencias del vapor en una zona discreta con un pequeño volumen de vapor.*

#### Nota

*Los residuos de detergente o las emulsiones sobre superficies que van a limpiarse pueden provocar marcas durante la limpieza a vapor que desaparecen tras repetidas aplicaciones.*

Recomendamos fregar o aspirar el suelo antes de utilizar el equipo. Así se eliminarán las partículas sueltas y la suciedad antes de la limpieza húmeda. Trabajar despacio sobre superficies muy sucias para que el vapor pueda hacer efecto más tiempo.

1. Conectar los tubos de prolongación con la pistola de vapor.

#### Figura I

2. Colocar la boquilla para suelos en el tubo de prolongación.

#### Figura J

3. Fijar el paño para suelos a la boquilla para suelos.
  - a Colocar el paño para suelos sobre el suelo con las cintas adhesivas hacia arriba.
  - b Colocar la boquilla para suelos sobre el paño para suelos presionando ligeramente.

#### Figura K

El paño para suelos se adhiere por sí mismo a la boquilla para suelos mediante la fijación adhesiva.

### Retirar el paño para suelos

1. Colocar un pie sobre la lengüeta del paño para suelos y elevar la boquilla para suelos.

#### Figura K

#### Nota

*Al inicio, la cinta adhesiva del paño para suelos agarra con fuerza y puede resultar difícil retirarlo de la boquilla para suelos. Tras un uso continuado y después de lavar el paño para suelos, este se retira con facilidad de la boquilla para suelos y habrá alcanzado la adherencia ideal.*

### Apoyo de la boquilla para suelos

1. En caso de interrupción del trabajo, colgar la boquilla para suelo en el soporte de apoyo.

#### Figura N

## Cuidado y mantenimiento

### Descalcificación de la caldera de vapor

#### Nota

*No es necesario descalcificar la caldera de vapor si se utiliza agua destilada convencional de forma continuada.*

#### Nota

*Ya que el equipo acumula cal, recomendamos descalcificarlo tras el número de llenados de la caldera de vapor especificado en la tabla (KF=llenados de caldera).*

| Rango de resistencia | °dH   | mmol/l  | KF |
|----------------------|-------|---------|----|
| I débil              | 0-7   | 0-1.3   | 55 |
| II medio             | 7-14  | 1,3-2.5 | 45 |
| III duro             | 14-21 | 2,5-3.8 | 35 |
| IV muy duro          | >21   | >3,8    | 25 |

#### Nota

*El organismo encargado de la gestión del agua o los servicios municipales proporcionan información sobre la dureza del agua del grifo.*

## CUIDADO

### Superficies dañadas

*La solución descalcificadora puede atacar las superficies delicadas.*

*Llenar y vaciar el equipo con cuidado.*

1. Desconectar el equipo, véase el capítulo *Desconectar el equipo*.
2. Dejar enfriar el equipo.
3. Desenroscar el cierre de seguridad.
4. Vaciar el agua de la caldera de vapor por completo.

#### Figura P

## CUIDADO

### Daños en el equipo por el descalcificador

*Un descalcificador no adecuado o una dosis errónea pueden provocar daños en el equipo.*

*Utilizar exclusivamente el descalcificador de KÄR-CHEM.*

*Utilizar dos dosis de descalcificador para 1,0 l de agua.*

5. Aplicar la solución de descalcificación según se indica en las instrucciones.
6. Llenar con la solución la caldera de vapor. No cerrar la caldera de vapor.
7. Dejar que la solución de descalcificación haga efecto durante 8 horas.
8. Vaciar la caldera por completo de la solución.
9. En caso necesario, repetir el proceso de descalcificación.



10. Enjuagar la caldera de vapor 2 o 3 veces con agua fría para retirar todos los residuos de la solución.
11. Vaciar el agua de la caldera de vapor por completo.

## Figura P

### Mantenimiento de los accesorios

(Accesorios: según el alcance del suministro)

#### Nota

Los paños de microfibras no son aptos para la secadora.

#### Nota

Para limpiar los paños, prestar atención a las indicaciones de lavado. Para que los paños conserven la capacidad de absorción de la suciedad, no emplear suavizante.

- Lavar los paños para suelos y las cubiertas a 60°C como máximo en la lavadora.

### Ayuda en caso de avería

A menudo, las causas de las averías son simples y pueden solucionarse con ayuda del siguiente resumen. En caso de duda o en el caso de averías no mencionadas aquí, póngase en contacto con el servicio de postventa.

### ⚠ ADVERTENCIA

#### Riesgo de choques eléctricos y de combustión

Si el dispositivo está conectado a la corriente eléctrica o si todavía no se ha enfriado, es peligroso tratar de resolver averías.

Desconecte el conector de red.

Deje enfriar el equipo.

#### Volumen de vapor reducido

La caldera de vapor tiene cal.

- Descalcificar la caldera de vapor.

#### Sin vapor

No hay agua en la caldera de vapor

- Para rellenar de agua, ver el capítulo *Añadir agua*.

#### No se puede presionar la palanca de vapor

La palanca de vapor está asegurada con el seguro para niños.

- Coloque el seguro para niños hacia delante (interruptor de selección para el volumen de vapor).

La palanca de vapor está desbloqueada.

#### Tiempo de calentamiento prolongado

La caldera de vapor tiene cal.

- Descalcificar la caldera de vapor.

#### Descarga de agua elevada

La caldera de vapor está demasiado llena.

- Pulsar la pistola de vapor hasta que haya menos agua.

### Datos técnicos

#### Conexión eléctrica

|                     |    |         |
|---------------------|----|---------|
| Tensión             | V  | 220-240 |
| Fase                | ~  | 1       |
| Frecuencia          | Hz | 50-60   |
| Grado de protección |    | IPX4    |
| Clase de protección |    | I       |

#### Datos de potencia

|                            |         |      |
|----------------------------|---------|------|
| Potencia calorífica        | W       | 1500 |
| Presión máxima de servicio | MPa     | 0,32 |
| Tiempo de calentamiento    | Minutos | 6,5  |
| Vaporización continua      | g/min.  | 40   |
| Impulso de vapor máximo    | g/min.  | 100  |

#### Volumen de llenado

|                  |   |     |
|------------------|---|-----|
| Caldera de vapor | l | 1,0 |
|------------------|---|-----|

### Peso y dimensiones

|                       |    |     |
|-----------------------|----|-----|
| Peso (sin accesorios) | kg | 2,7 |
| Longitud              | mm | 304 |
| Anchura               | mm | 231 |
| Altura                | mm | 287 |

Reservado el derecho a realizar modificaciones.

### Índice

|  |    |
|--|----|
| Indicações gerais .....                    | 33 |
| Utilização para os fins previstos .....    | 33 |
| Protecção do meio ambiente .....           | 33 |
| Acessórios e peças sobressalentes .....    | 33 |
| Volume do fornecimento .....               | 34 |
| Garantia .....                             | 34 |
| Unidades de segurança .....                | 34 |
| Descrição do aparelho .....                | 34 |
| Montagem .....                             | 34 |
| Operação .....                             | 35 |
| Instruções de utilização importantes ..... | 36 |
| Aplicação dos acessórios .....             | 36 |
| Conservação e manutenção .....             | 37 |
| Ajuda com avarias .....                    | 37 |
| Dados técnicos .....                       | 38 |

### Indicações gerais



Antes da primeira utilização do aparelho leia o manual de instruções original e os avisos de segurança que o acompanham. Proceda em conformidade.

ConsERVE as duas folhas para referência ou utilização futura.

### Utilização para os fins previstos

Utilize o aparelho em exclusivo na habitação privada. O aparelho destina-se à limpeza a vapor e pode ser utilizado com o acessório adequado, conforme descrito neste manual de instruções. Não são necessários produtos de limpeza. Observe os avisos de segurança.

### Protecção do meio ambiente



Os materiais de empacotamento são recicláveis. Elimine as embalagens de acordo com os regulamentos ambientais.



Os aparelhos eléctricos e electrónicos contêm materiais recicláveis de valor e, com frequência, componentes como baterias, acumuladores ou óleo que, em caso de manipulação ou recolha errada, podem representar um potencial perigo para a saúde humana e para o ambiente. Estes componentes são necessários para o bom funcionamento do aparelho. Os aparelhos que apresentem este símbolo não devem ser recolhidos no lixo doméstico.

Os aparelhos que apresentem este símbolo não devem ser recolhidos no lixo doméstico.

#### Avisos relativos a ingredientes (REACH)

Podem encontrar informações actualizadas acerca de ingredientes em: [www.kaercher.com/REACH](http://www.kaercher.com/REACH)

### Acessórios e peças sobressalentes

Ao utilizar apenas acessórios originais e peças sobressalentes originais, garante uma utilização segura e o bom funcionamento do aparelho.

Informações acerca de acessórios e peças sobressalentes disponíveis em [www.kaercher.com](http://www.kaercher.com).

## Volume do fornecimento

O volume do fornecimento do aparelho está indicado na embalagem. Ao abrir a embalagem, confirme a integridade do conteúdo. Caso faltem acessórios ou em caso de danos de transporte informe o seu fornecedor.

## Garantia

Em cada país são válidas as condições de garantia transmitidas pela nossa sociedade distribuidora responsável. Trataremos de possíveis avarias no seu aparelho no âmbito do prazo da garantia, sem custos, desde que estas tenham origem num erro de material ou de fabrico. Em caso de garantia, contacte o seu revendedor ou a assistência técnica autorizada mais próxima, apresentando o talão de compra. (endereço consultar o verso)

## Unidades de segurança

### ⚠ CUIDADO

**Unidades de segurança alteradas ou em falta**  
As unidades de segurança servem para a sua protecção.

*Nunca altere ou evite as unidades de segurança.*

### Símbolos no aparelho

(segundo tipo de aparelho)

|  |  |
|--|--|
|  | Perigo de combustão: a superfície do aparelho aquece significativamente durante a operação |
|  | Perigo de combustão por acção do vapor   |
|  | Ler o manual de instruções   |

### Regulador de pressão

O regulador de pressão mantém a pressão da caldeira constante durante a operação. O aquecimento é desligado quando é atingida a pressão de trabalho máxima na caldeira e volta a ser ligado quando há uma queda da pressão na caldeira na sequência de uma descarga de vapor.

### Fecho de segurança

O fecho de segurança tapa a caldeira, protegendo-a da pressão do vapor existente. Se regulador de pressão apresentar defeitos e se verificar uma sobrepressão na caldeira, uma válvula de sobrepressão no fecho de segurança abre e o vapor sai pelo fecho.

Antes da recolocação em funcionamento do aparelho, entre em contacto com o serviço de assistência técnica KÄRCHER competente.

### Termóstato de segurança

O termóstato de segurança impede o sobreaquecimento do aparelho. Caso o regulador falhe e o aparelho entre em sobreaquecimento, o termóstato de segurança desliga o aparelho.

Entre em contacto com o serviço de assistência técnica KÄRCHER competente para repor o termóstato de segurança.

## Descrição do aparelho

Neste manual de instruções é descrito o equipamento máximo. Há diferenças no volume do fornecimento consoante o modelo (ver embalagem).

Figuras, ver página de gráficos.

### Figura A

- 1 Fecho de segurança
- 2 Iluminação LED  
Vermelho - existe tensão da rede e o aparelho aquece  
Verde - o aparelho está pronto a funcionar
- 3 Pega de transporte
- 4 Suporte de estacionamento para bocal para pavimentos
- 5 Braçadeira para cabo
- 6 Cabo de ligação à rede com ficha de rede
- 7 Suporte para acessórios
- 8 Roletos de direcção atrás (2x)
- 9 Roletos de direcção à frente (2x)
- 10 Pistola de vapor
- 11 Tecla de desbloqueio
- 12 Interruptor de selecção para quantidade de vapor (com segurança infantil)
- 13 Alavanca de vapor
- 14 Mangueira de vapor
- 15 Bico de jacto pontual
- 16 Escova circular (pequena)
- 17 \*\*Bico de alta potência
- 18 \*\*Escova circular (grande)
- 19 Bocal manual
- 20 Revestimento de microfibras do bocal manual
- 21 Tubos de extensão (2 unidades)
- 22 Tecla de desbloqueio
- 23 Bocal para pavimentos
- 24 Fita aderente
- 25 Pano de microfibras para o chão (1 unidade)
- 26 \*\*Pano de microfibras para o chão (2 unidades)
- 27 Saco porta-acessórios
- 28 \*\*Bocal para a limpeza de janelas

\*\* opcional

## Montagem

### Montar o acessório

1. Deslocar a extremidade aberta do acessório no na pistola de vapor até a tecla de desbloqueio da pistola de vapor encaixar.

#### Figura G

2. Deslocar a extremidade aberta do acessório no bico de jacto pontual.

#### Figura H

3. Ligar os tubos de extensão à pistola de vapor.
  - a Deslocar o primeiro tubo de extensão na pistola de vapor até a tecla de desbloqueio da pistola de vapor encaixar.  
O tubo de união está ligado.

- b Deslocar o segundo tubo de extensão no primeiro tubo de extensão.

Os tubos de união estão ligados.

**Figura I**

- 4. Deslocar o acessório e/ou o bocal para pavimentos na extremidade livre do tubo de extensão.

**Figura J**

O acessório está ligado.

**Separar acessórios**

- 1. Posicionar para trás o interruptor de selecção da quantidade de vapor.  
A alavanca de vapor está bloqueada.
- 2. Pressionar a tecla de desbloqueio e afastar as partes.

**Figura L**

**Operação**

**Encher com água**

**Aviso**

*A água quente diminui o tempo de aquecimento.*

**Aviso**

*Não é necessária descalcificar a caldeira se o aparelho for utilizado continuamente com água destilada comum.*

- 1. Desaparafusar o fecho de segurança.

**Figura B**

- 2. Retirar toda a água da caldeira.

**Figura P**

- 3. Encher a caldeira com, no máximo, 1 litro de água destilada ou água da rede.

**Figura B**

- 4. Aparafusar o fecho de segurança.

**Figura C**

**Ligar o aparelho**

- 1. Colocar o aparelho numa base fixa.
- 2. Ligar a ficha de rede a uma tomada.

**Figura D**

A iluminação LED acende a vermelho.

- 3. Assim que a iluminação LED acende a verde, o aparelho está operacional.

**Figura E**

- 4. Premir a alavanca de vapor.

**Figura F**



O vapor é expelido.

**Regular a quantidade de vapor**

**Aviso**

*O aquecimento do aparelho volta sempre a ligar-se durante a utilização, para manter a pressão correta da caldeira. A lâmpada avisadora de aquecimento laranja acende.*

O interruptor de selecção da quantidade de vapor regula a quantidade de vapor expelida. O interruptor de selecção tem 3 posições:

|  |   |
|--|---|
|  | Quantidade de vapor máxima  |
|  | Quantidade de vapor reduzida  |
|  | Sem vapor - Segurança infantil<br><b>Aviso</b><br><i>Nesta posição não é possível accionar a alavanca de vapor.</i> |

- 1. Posicionar o interruptor de selecção da quantidade de vapor na quantidade de vapor necessária.
- 2. Premir a alavanca de vapor.
- 3. Antes do início da limpeza direccionar a pistola de vapor para um pano, até que o vapor seja expelido uniformemente.

**Reabastecer com água**

Se, durante a operação, a quantidade de vapor diminuir ou o vapor deixar de ser expelido, reabastecer com água.

- 1. Desligar o aparelho, consultar o capítulo *Desligar o aparelho*.
- 2. Desaparafusar o fecho de segurança.
- 3. Encher a caldeira com, no máximo, 1 litro de água destilada ou água da rede.
- 4. Aparafusar o fecho de segurança.
- 5. Ligar a ficha de rede a uma tomada.
- 6. Aguarde até que a iluminação LED mude de vermelho para verde.  
O aparelho está operacional.

**Desligar o aparelho**

- 1. Retirar a ficha de rede da tomada.
- 2. Premir a alavanca de vapor até deixar de sair vapor.

**Figura M**

A caldeira está sem pressão.

- 3. Posicionar para trás a segurança infantil (interruptor de selecção da quantidade de vapor).  
A alavanca de vapor está bloqueada.

**Lavar a caldeira**

Lavar a caldeira do aparelho o mais tardar a cada 10 enchementos da caldeira.

- 1. Desligar o aparelho, consultar o capítulo *Desligar o aparelho*.
- 2. Deixar arrefecer o aparelho.
- 3. Separar os acessórios.
- 4. Encher a caldeira com água e agitar energeticamente. Tal permite que os resíduos de calcário acumulados na base da caldeira se soltem.
- 5. Retirar toda a água da caldeira.

**Figura P**

**Armazenar o aparelho**

- 1. Pendurar o bocal para pavimentos no suporte de estacionamento.
- 2. Enrolar a mangueira de vapor e o cabo de ligação à rede à volta da pega de transporte ou do aparelho e/ou colocar a pistola de vapor no bocal para pavimentos.

**Figura O**

- 3. Colocar os tubos de extensão no suporte para acessórios grande ou deixar secar e armazenar no saco porta-acessórios.

**Figura O**

- 4. Deixar os restantes acessórios secar e, em seguida, armazenar no saco porta-acessórios

**Figura O**

- 5. Guardar o aparelho num local seco e sem risco de congelamento.

**ADVERTÊNCIA**

**Danos materiais devido a um fecho de segurança preso**

*Se o fecho de segurança não for removido após a limpeza, existe a possibilidade de o fecho ficar preso na rosca.*

Após a limpeza, desparafuse a o fecho de segurança e armazene-o com os outros acessórios do aparelho, por exemplo.

## Instruções de utilização importantes

### Limpar as superfícies pavimentadas

É recomendável varrer ou aspirar o chão antes de utilizar o aparelho. Desta forma, assegura-se que não existe sujidade ou partículas soltas no chão antes da limpeza húmida.

### Renovar tecidos

Verificar sempre a compatibilidade dos tecidos numa zona escondida antes de utilizar o aparelho: Humedecer o tecido, deixar secar e verificar se sofreu alterações na forma ou na cor.

### Limpar superfícies revestidas ou pintadas

#### **ADVERTÊNCIA**

##### **Superfícies danificadas**

*O vapor pode soltar cera, produtos restauradores de móveis, revestimentos de plástico ou cores e rebordos de cantos.*

*Não direcione o vapor para cantos colados, já que o rebordo poderá soltar-se.*

*Não utilize o aparelho para limpar pisos de madeira ou pavimentos em parquet.*

*Não utilize o aparelho para limpar superfícies pintadas ou revestimentos de plástico, como, por ex., mobiliário doméstico e de cozinha, portas ou parquet.*

1. Para limpar estas superfícies, humedeça ligeiramente um pano e passe-o nas superfícies.

### Limpeza de vidros

#### **ADVERTÊNCIA**

##### **Quebra de vidros e superfícies danificadas**

*O vapor pode danificar pontos vedados do caixilho da janela e, em caso de baixas temperaturas exteriores, provocar tensões na superfície da janela e, consequentemente, quebrar o vidro.*

*Não direcione o vapor para pontos vedados do caixilho da janela.*

*Com baixas temperaturas exteriores, aqueça a janela, humedecendo ligeiramente toda a superfície em vidro.*

- Limpar a área da janela com o bocal manual e a cobertura. Para retirar a água, utilizar um rodo ou secar a área.

## Aplicação dos acessórios

### Pistola de vapor

A pistola de vapor pode ser utilizada sem acessórios nas seguintes áreas de utilização:

- Para eliminar pequenos vincos em peças de vestuário penduradas: vaporizar a peça de vestuário a uma distância de 10 a 20 cm.
- Para limpar pó húmido: humedecer ligeiramente um pano e passá-lo nos móveis.

### Bico de jacto pontual

O bico de jacto pontual destina-se à limpeza de zonas de difícil acesso, juntas, comandos, torneiras, tubagem de drenagem, lavatórios, sanitas, persianas ou radiadores. Quanto mais perto o bico de jacto pontual estiver do local com sujidade, mais eficaz será a limpeza, já que a temperatura e a quantidade de vapor atingem o seu valor máximo na saída do bico. As quantidades sig-

nificativas de depósitos de calcário podem ser eliminadas com um produto de limpeza adequado antes da limpeza a vapor. Deixar o produto de limpeza actuar durante aprox. 5 minutos e, em seguida, vaporizar.

1. Deslocar o bico de jacto pontual na pistola de vapor.

### Figura G

### Escova circular (pequena)

A escova circular pequena é apropriada para limpar a sujidade persistente. As escovas permitem remover facilmente a sujidade persistente.

#### **ADVERTÊNCIA**

##### **Superfícies danificadas**

*A escova pode riscar áreas sensíveis.*

*Não adequada para a limpeza de áreas sensíveis.*

1. Montar a escova circular pequena no bico de jacto pontual.

### Figura H

### Escova circular (grande)

A escova circular grande é apropriada para a limpeza de grandes superfícies arredondadas, p. ex. lavatórios, chuveiros, banheiras, lava-louça.

#### **ADVERTÊNCIA**

##### **Superfícies danificadas**

*A escova pode riscar áreas sensíveis.*

*Não adequada para a limpeza de áreas sensíveis.*

1. Montar a escova circular grande no bico de jacto pontual.

### Figura H

### Bico de alta potência

O bico de alta potência permite limpar a sujidade difícil, soprar em cantos, juntas, etc.

1. Montar o bico de alta potência como a escova circular no bico de jacto pontual.

### Figura H

### Bocal manual

O bocal manual destina-se à limpeza de pequenas áreas laváveis, cabines de duche e espelhos.

1. Deslocar o bocal manual na pistola de vapor de acordo com o bico de jacto pontual.

### Figura G

2. Retirar a cobertura através do bocal manual.

### Bocal para a limpeza de janelas

Para uma limpeza fácil e completa de vidros, janelas ou espelhos.

A abertura da saída de vapor humedece os vidros de forma uniforme.

1. Deslocar o bocal para a limpeza de janelas na pistola de vapor, de acordo com o bico de jacto pontual.

### Figura G

2. Utilizar o lábio de borracha do bocal para percorrer as superfícies em vidro, de cima para baixo, em faixas.
3. Depois de cada faixa, passar um pano seco no lábio de borracha e na borda inferior da janela.

### Bocal para pavimentos

O bocal para pavimentos destina-se à limpeza de revestimentos de pavimentos e paredes, por ex., pavimentos em pedra, ladrilhos e pavimentos PVC.

#### **ADVERTÊNCIA**

##### **Danos devido à actuação de vapor**

*O calor ou a humidade pode causar danos.*

Teste a resistência ao calor e a actuação de vapor numa zona mais escondida e com pouca quantidade de vapor antes da aplicação.

#### **Aviso**

Na limpeza a vapor, os resíduos de detergente ou emulsões de conservação podem provocar estrias nas áreas sujeitas a limpeza, que desaparecem após várias aplicações.

É recomendável varrer ou aspirar o chão antes de utilizar o aparelho. Desta forma, assegura-se de que não existe sujidade ou partículas soltas no chão antes da limpeza húmida. Em áreas com elevado grau de sujidade, proceder de forma lenta para que o vapor possa actuar durante mais tempo.

1. Ligar os tubos de extensão à pistola de vapor.

#### **Figura I**

2. Deslocar o bocal para pavimentos no tubo de extensão.

#### **Figura J**

3. Fixar o pano de chão no bocal para pavimentos.
  - a Colocar o pano de chão no chão, com as tiras aderentes viradas para cima.
  - b Posicionar o bocal para pavimentos no pano de chão com ligeira pressão.

#### **Figura K**

O pano de chão adere automaticamente ao bocal para pavimentos através das tiras aderentes.

#### **Remover o pano de chão**

1. Colocar um pé na aba para o pé do pano de chão e levantar o bocal para pavimentos.

#### **Figura K**

#### **Aviso**

No início, a fita aderente do pano de chão ainda é muito forte e, caso necessário, pode ser difícil de remover do bocal para pavimentos. Após a utilização contínua e a lavagem do pano de chão, pode ser facilmente removida do bocal para pavimentos, tendo atingido uma aderência ideal.

#### **Estacionar o bocal para pavimentos**

1. Em caso de interrupção do trabalho, encaixar o bocal para pavimentos no suporte de estacionamento.

#### **Figura N**

## **Conservação e manutenção**

### **Descalcificar a caldeira**

#### **Aviso**

Não é necessária descalcificar a caldeira se o aparelho for utilizado continuamente com água destilada comum.

#### **Aviso**

Dado que o aparelho acumula calcário, recomendamos que este seja descalcificado de acordo com os valores de enchimento da caldeira indicados na tabela (EC = valores de enchimento da caldeira).

| Intervalo de dureza | °dH        | mmol/l | EC      |    |
|---------------------|------------|--------|---------|----|
| I                   | mole       | 0-7    | 0-1,3   | 55 |
| II                  | média      | 7-14   | 1,3-2,5 | 45 |
| III                 | dura       | 14-21  | 2,5-3,8 | 35 |
| IV                  | muito dura | >21    | >3,8    | 25 |

#### **Aviso**

O serviço de águas ou os serviços públicos poderão fornecer informações quanto à dureza da água da rede.

## **ADVERTÊNCIA**

### **Superfícies danificadas**

A solução descalcificante pode corroer superfícies sensíveis.

Encha e esvazie o aparelho com cuidado.

1. Desligar o aparelho, consultar o capítulo *Desligar o aparelho*.
2. Deixar arrefecer o aparelho.
3. Desaparafusar o fecho de segurança.
4. Retirar toda a água da caldeira.

#### **Figura P**

## **ADVERTÊNCIA**

**Danos no aparelho devido ao agente descalcificante**

A aplicação de um agente descalcificante inadequado ou de uma dosagem incorrecta do agente descalcificante pode danificar o aparelho.

Utilize apenas o agente descalcificante KÄRCHER.

Utilize 2 unidades de doseamento de agente descalcificante para 1,0 l de água.

5. Aplicar a solução descalcificante de acordo com as indicações.
6. Encher a caldeira com a solução descalcificante. Não fechar a caldeira.
7. Deixar a solução descalcificante actuar durante aprox. 8 horas.
8. Retirar toda a solução descalcificante da caldeira.
9. Repetir o procedimento de descalcificação, se necessário.
10. Lavar a caldeira 2 a 3 vezes com água fria para remover todos os resíduos da solução descalcificante.
11. Retirar toda a água da caldeira.

#### **Figura P**

### **Conservação do acessório**

(Acessório - de acordo com o volume do fornecimento)

#### **Aviso**

O pano de microfibras não é adequado para o secador.

#### **Aviso**

Observar os avisos relativos ao tempo de lavagem para lavar os panos. Não utilizar amaciador da roupa para que os panos absorvam melhor a sujidade.

1. Lavar os panos de chão e coberturas na máquina de lavar roupa a 60 °C, no máximo.

## **Ajuda com avarias**

As avarias têm, geralmente, causas simples que podem ser corrigidas por si com a ajuda do seguinte resumo. Em caso de dúvida ou no caso de se tratar de uma avaria não mencionada aqui, contacte o serviço de assistência técnica autorizado.

### **⚠ ATENÇÃO**

#### **Perigo de choque eléctrico e queimaduras**

É perigoso eliminar falhas enquanto o aparelho estiver ligado à corrente ou se ainda não tiver arrefecido.

Retire a ficha de rede.

Deixe o aparelho arrefecer.

#### **Quantidade de vapor reduzida**

A caldeira apresenta calcário.

- Descalcificar a caldeira.

#### **Sem vapor**

Sem água na caldeira

- Reabastecer com água, consultar o capítulo *Reabastecer com água*.

#### **É impossível premir a alavanca de vapor**

A alavanca de vapor está protegida com a segurança infantil.

- Posicionar para a frente a segurança infantil (interruptor de selecção da quantidade de vapor). A alavanca de vapor está desbloqueada.

### Tempo de aquecimento prolongado

A caldeira apresenta calcário.

- Descalcificar a caldeira.

### Elevada saída de água

A caldeira está demasiado cheia.

- Premir a pistola de vapor até que saia menos água.

## Dados técnicos

### Ligação eléctrica

|                     |    |         |
|---------------------|----|---------|
| Tensão              | V  | 220-240 |
| Fase                | ~  | 1       |
| Frequência          | Hz | 50-60   |
| Tipo de protecção   |    | IPX4    |
| Classe de protecção |    | I       |

### Características

|                            |         |      |
|----------------------------|---------|------|
| Potência de aquecimento    | W       | 1500 |
| Pressão de trabalho máxima | MPa     | 0,32 |
| Tempo de aquecimento       | Minutos | 6,5  |
| Vapor contínuo             | g/min   | 40   |
| Saída de vapor máxima      | g/min   | 100  |

### Quantidade de enchimento

|          |   |     |
|----------|---|-----|
| Caldeira | l | 1,0 |
|----------|---|-----|

### Medidas e pesos

|                       |    |     |
|-----------------------|----|-----|
| Peso (sem acessórios) | kg | 2,7 |
| Comprimento           | mm | 304 |
| Largura               | mm | 231 |
| Altura                | mm | 287 |

Reservados os direitos a alterações técnicas.

## Indhold

|                                      |    |
|--------------------------------------|----|
| Generelle henvisninger .....         | 38 |
| Bestemmelsesmæssig anvendelse .....  | 38 |
| Miljøbeskyttelse .....               | 38 |
| Tilbehør og reservedele .....        | 38 |
| Leveringsomfang .....                | 38 |
| Garanti .....                        | 38 |
| Sikkerhedsanordninger .....          | 38 |
| Maskinbeskrivelse .....              | 39 |
| Montering .....                      | 39 |
| Drift .....                          | 39 |
| Vigtige anvendelsehenvisninger ..... | 40 |
| Brug af tilbehør .....               | 40 |
| Pleje og vedligeholdelse .....       | 41 |
| Hjælp ved fejl .....                 | 42 |
| Tekniske data .....                  | 42 |

## Generelle henvisninger



Læs den originale driftsvejledning og de vedlagte sikkerhedshenvisninger inden maskinen tages i brug første gang. Betjen maskinen i overensstemmelse hermed.

Opbevar begge hæfter til senere brug eller til kommende brugere.

## Bestemmelsesmæssig anvendelse

Dette apparat må kun anvendes til privat brug. Apparatet er beregnet til rengøring med damp og kan anvendes med det egnede tilbehør, som beskrevet i denne driftsvejledning. Rengøringsmiddel er ikke nødvendigt. Overhold sikkerhedshenvisningerne.

## Miljøbeskyttelse



Emballagen kan genbruges. Sørg for at bortskafe emballagen miljømæssigt korrekt.



Elektriske og elektroniske maskiner indeholder værdifulde materialer, der kan genbruges, og ofte dele, såsom batterier, akku-pakker eller olie, der ved forkert håndtering eller forkert bortskaftelse

kan udgøre en fare for menneskers sundhed og for miljøet. For en korrekt drift af maskinen er disse dele imidlertid nødvendige. Maskiner, der er kendetegnet med dette symbol, må ikke bortskaftes sammen med husholdningsaffaldet.

### Henvisninger til indholdsstoffer (REACH)

Aktuelle oplysninger om indholdsstoffer findes på: [www.kaercher.com/REACH](http://www.kaercher.com/REACH)

## Tilbehør og reservedele

Anvend kun originaltilbehør og -reservedele. De er en garanti for en sikker og fejlfri drift af maskinen.

Informationer om tilbehør og reservedele findes på [www.kaercher.com](http://www.kaercher.com).

## Leveringsomfang

Maskinens leveringsomfang er vist på emballagen. Kontroller ved udpakningen, om indholdet er komplet. Kontakt venligst forhandleren, hvis der mangler tilbehør eller ved transportskader.

## Garanti

I de enkelte lande gælder de af vore forhandlere fastlagte garantibetingelser. Eventuelle fejl på maskinen afhjælpes gratis inden for garantien, såfremt fejlen kan tilskrives en materiale- eller produktionsfejl. Hvis du ønsker at gøre garantien gældende, bedes du henvende dig til sin forhandler eller nærmeste kundeservice medbringende kvittering for købet. (Se adressen på bagsiden)

## Sikkerhedsanordninger

### ⚠ FORSIGTIG

#### Manglende eller ændrede sikkerhedsanordninger

Sikkerhedsanordninger fungerer som din beskyttelse. Sikkerhedsanordninger må aldrig ændres eller ignoreres.

### Symboler på maskinen

(alt efter maskintype)

|  |   |
|--|---|
|  | Fare for forbrænding, maskinens overflade bliver varm under drift |
|  | Skoldningsfare pga. damp  |
|  | Læs driftsvejledningen  |

## Trykregulator

Trykregulatoren holder trykket i dampkedlen så konstant som muligt under driften. Opvarmningen slukkes, når det maksimale driftstryk i dampkedlen er nået, og tændes igen ved et trykfald i dampkedlen som følge af dampudtagning.

## Sikkerhedslås

Sikkerhedslåsen låser dampkedlen mod det kommende damptryk. Hvis trykregulatoren er defekt og der opstår et overtryk i dampkedlen, åbner en overtrykventil i sikkerhedslåsen og dampen kommer ud gennem låsen. Henvend dig til den ansvarlige KÄRCHER kundeservice før genstart af apparatet.

## Sikkerhedstermostat

Sikkerhedstermostaten forhindrer en overophedning af apparatet. Såfremt trykregulatoren ikke fungerer, og apparatet overophedes, kobler apparatets sikkerhedstermostat fra.

Henvend dig til den ansvarlige KÄRCHER kundeservice for forbindelse med en nulstilling af sikkerhedstermostaten.

## Maskinbeskrivelse

I denne driftsvejledning beskrives det maksimale udstyr. Afhængigt af modellen er der forskel på leveringsomfanget (se emballage).

**Figurer, se grafiksider.**

### Figur A

- ① Sikkerhedslås
- ② LED-belysning  
Rød - Netspænding til og maskine varmet op  
Grøn - Maskinen er klar til brug
- ③ Bæregreb
- ④ Parkeringsholder til gulv-mundstykke
- ⑤ Kabelholder
- ⑥ Nettillslutningsledning med netstik
- ⑦ Holder til tilbehør
- ⑧ Styreuller bagved (2x)
- ⑨ Styreuller foran (2x)
- ⑩ Damppestol
- ⑪ Oplåsningstast
- ⑫ Vælgerkontakt for dampmængde (med børnesikring)
- ⑬ Damphåndtag
- ⑭ Dampslange
- ⑮ Punktstråledyse
- ⑯ Rundbørste (lille)
- ⑰ \*\*Powerdyse
- ⑱ \*\*Rundbørste (stor)
- ⑲ Hånddyse
- ⑳ Mikrofiberbeklædning hånddyse
- ㉑ Forlængerrør (2 stk.)
- ㉒ Oplåsningstast

- ㉓ Gulvmundstykke
- ㉔ Burrebåndsforbindelse
- ㉕ Mikrofiberklud (1 stk.)
- ㉖ \*\*Mikrofiberklud (2 stk.)
- ㉗ Tilbehørstaske
- ㉘ \*\*Vinduesdyse

\*\* optionel

## Montering

### Montering af tilbehør

1. Skub tilbehørets åbne ende på damppestolen, indtil sikkerhedstasten på damppestolen går i hak.  
**Figur G**
2. Skub tilbehørets åbne ende på punktstråledysen.  
**Figur H**
3. Forbind forlængerrør med damppestolen.
  - a Skub det 1. forlængerrør på damppestolen, indtil sikkerhedstasten på damppestolen går i hak. Forbindelsesrøret er forbundet.
  - b Skub det 2. forlængerrør på det 1. forlængerrør. Forbindelsesrørene er forbundet.**Figur I**
4. Skub tilbehøret og/eller gulv-mundstykket på forlængerrørets frie ende.  
**Figur J**  
Tilbehøret er forbundet.

### Adskillelse af tilbehør

1. Sæt vælgerkontakten for dampmængde bagud. Damparmen er spærret.
2. Tryk på sikkerhedstasten og træk delene fra hinanden.  
**Figur L**

## Drift

### Påfyldning af vand

#### Obs

Varmt vand forkorter opvarmningstiden.

#### Obs

Ved kontinuerlig anvendelse af almindeligt, destilleret vand er afkalkning af dampkedlen ikke nødvendig.

1. Skru sikkerhedslåsen af.  
**Figur B**
2. Tøm dampkedlen fuldstændigt for vand.  
**Figur P**
3. Fyld højst 1 liter destilleret vand eller postevand i dampkedlen.  
**Figur B**
4. Skru sikkerhedslåsen i.  
**Figur C**



### Tilkobling af maskine

1. Stil maskinen på en fast undergrund.
2. Sæt netstikket i stikkontakten.  
**Figur D**  
LED-belysningen lyser rødt.
3. Så snart LED-belysningen lyser grønt, er maskinen klar til brug.  
**Figur E**
4. Tryk på damparmen.  
**Figur F**  
Dampen strømmer ud.

## Indstilling af dampmængden

### Obs

Apparatets opvarmning tænder hele tiden, når det anvendes, for at opretholde trykket i dampkedlen. I den forbindelse lyser den orange kontrollampe-opvarmning. Den udstømmende dampmængde indstilles med valgkontakten for dampmængde. Valgkontakten har 3 positioner:

|  |   |
|--|---|
|  | Maksimal dampmængde   |
|  | Reduceret dampmængde  |
|  | Ingen damp - børnesikring<br><b>Obs</b><br>I denne position kan damparmen ikke aktiveres. |

1. Sæt valgkontakten for dampmængde på den dampmængde, der er behov for.
2. Tryk på damparmen.
3. Inden start på rengøringen rettes dampstolen hen på en klud, indtil dampen strømmer ensartet ud.

## Påfyldning af vand

Hvis dampmængden aftager under arbejdet, eller der ikke længere kommer damp ud, skal der fyldes vand på.

1. Slukning af maskinen, se kapitlet *Slukning af apparat*.
2. Skru sikkerhedslåsen af.
3. Fyld højst 1 liter destilleret vand eller postevand i dampkedlen.
4. Skru sikkerhedslåsen i.
5. Sæt netstikket i stikkontakten.
6. Vent, indtil LED-belysningen skifter fra grøn til rød. Maskinen er klar til brug.

## Slukning af apparat

1. Træk netstikket ud af stikkontakten.
2. Tryk på damparmen, indtil der ikke længere strømmer damp ud.

### Figur M

Dampkedlen er trykløs.

3. Sæt børnesikringen (valgkontakt for dampmængde) bagud. Damparmen er spærret.

## Skylning af dampkedel

Skyl apparatets dampkedel senest efter hver 10. Skyl dampkedel.

1. Slukning af apparat, se kapitlet *Slukning af apparat*.
2. Lad apparatet køle af.
3. Adskil tilbehør.
4. Fyld dampkedel med vand og ryst kraftigt. Derved løsnest kalkresterne på bunden af dampkedlen.
5. Tøm dampkedlen fuldstændigt for vand.

### Figur P

## Opbevaring af maskinen

1. Sæt gulv-mundstykket fast i parkeringsholderen.  
**Figur N**
2. Vikl dampslangen og nettislutningsledningen rundt om hhv. bæregrebet og maskinen, og / eller stik dampstolen ind i gulv-mundstykket.

### Figur O

3. Stik forlængerrørene ind i den store holder til tilbehør, eller lad dem tørre, og opbevar dem i tilbehørstasken.

### Figur O

4. Lad resten af tilbehøret tørre, og opbevar det derefter i tilbehørstasken

### Figur O

5. Opbevar maskinen på et tørt og frostfrit sted.

## BEMÆRK

**Materielle skader på grund af fastsiddende sikkerhedslys**

Hvis sikkerhedslåsen ikke fjernes efter rengøring, er der risiko for, at låsen sidder fast i gevindet.

Skru sikkerhedslåsen af efter rengøring, og opbevar den f.eks. sammen med det andet tilbehør til maskinen.

## Vigtige anvendelsehenvisninger

### Rengør gulvflader

Vi anbefaler at feje eller støvsuge gulvet før brug af apparatet. Således er gulvet frit for snavs og løse partikler allerede før damprengøringen.

### Opfriskning af tekstiler

Prøv altid apparatet på et diskret sted inden behandlingen, for at teste tekstilernes tolerance. Damp på tekstilet, lad det tørre og kontroller efterfølgende for ændringer af farve eller form.

### Rengør belagte eller lakerede overflader

## BEMÆRK

### Beskadigede overflader

Damp kan løsne voks, møbelpolitur, kunststofbelægnings eller farve og lister på kanter.

Ret ikke dampen mod limede kanter, da listen kan løsne sig.

Anvend ikke apparatet til rengøring af ubehandlede træ eller parketgulve.

Anvend ikke apparatet til rengøring af lakerede eller kunststofbelagte overflader, som f.eks. køkken- eller stuemøbler, døre eller parket.

1. For at rengøre disse overflader kan du dampe på en klud og tørre overfladerne af hermed.

### Glasrengøring

## BEMÆRK

### Glasbrud og beskadigede overflader

Damp kan beskadige forseglede områder på vinduesrammen og ved lave udetemperaturer føre til spændinger på overfladen af vinduesruder og derved til glasbrud.

Ret ikke dampen mod forseglede områder på vinduesrammen.

Opvarm vinduesruder ved lave udetemperaturer ved at dampe let på hele glasoverfladen.

- Rengør vinduesfladen med hånddyse og beklædning. Anvend en vinduesskraber til at fjerne vandet eller tør ruderne af.

## Brug af tilbehør

### Dampstol

Dampstolen kan anvendes i de følgende brugsområder uden tilbehør:

- Til fjernelse af mindre folder på hængende tekstiler: Pådampning af tekstilet fra 10-20 cm afstand.
- Til afstøvning med fugtig klud: Damp kortvarigt på en klud og tør møblerne af hermed.



### Punktstråledyse

Punktstråledysen er egnet til rengøring af svært tilgængelige steder, fuger, armaturer, afløb, vaskekummer, toiletter, persienner eller radiatorer. Jo tættere punktstråledysen kommer på det snavsede sted, desto højere er rengøringsvirkningen, da temperatur og dampmængde er højest ved dysseudgangen. Kraftige kalkaflejinger kan behandles med et egnet rengøringsmiddel før damprensningen. Lad rengøringsmidlet virke ca. 5 minutter og påfør derefter damp.

1. Skub punktstråledysen på dampstolen.

#### Figur G

### Rundbørste (lille)

Den lille rundbørste egner sig til rengøring af genstridigt snavs. Ved at børste kan genstridigt snavs fjernes lettere.

### BEMÆRK

#### Beskadigede overflader

Børsten kan ridse følsomme overflader.

Er ikke egnet til rengøring af følsomme overflader.

1. Monter den lille rundbørste på punktstråledysen.

#### Figur H

### Rundbørste (stor)

Den store rundbørste egner sig til rengøring af store afrundede flader, f.eks. vaskekummer, brusebadekar, badekar, køkkenvaske.

### BEMÆRK

#### Beskadigede overflader

Børsten kan ridse følsomme overflader.

Er ikke egnet til rengøring af følsomme overflader.

1. Monter den store rundbørste på punktstråledysen.

#### Figur H

### Powerdysen

Powerdysen egner sig til rengøring af genstridigt snavs, udblæsning i hjørner, fuger osv.

1. Monter powerdysen som rundbørsten på punktstråledysen.

#### Figur H

### Hånddysen

Hånddysen egner sig til rengøring af mindre afvaskelige overflader, brusekabiner og spejle.

1. Skub hånddysen som punktstråledysen på dampstolen.

#### Figur G

2. Træk beklædningen over hånddysen.

### Vinduesdysen

Til nem og grundig rengøring af glas, vinduer og spejle. Dampåbningen sørger for en jævn inddampning af glasruder.

1. Skub vinduesdysen på dampstolen på samme måde som punktstråledysen.

#### Figur G

2. Kør banerne på glasfladerne oppefra og ned med dysens gummilæber.
3. Tør gummilæben og den nederste kant af vinduet af med en klud efter hver bane.

### Gulv-mundstykke

Gulv-mundstykket egner sig til rengøring af afvaskelige væg- og gulvbælægninger, f.eks. stengulve, fliser og PVC-gulve.

### BEMÆRK

#### Skader på grund af damppåvirkning

Varme og gennemfugtning kan føre til skader.

Prøv derfor inden anvendelsen varmestyrken og damp-påvirkningen på et diskret sted med den mindste dampmængde.

#### Obs

Rengøringsmiddelrester eller plejeemulsioner på den overflade, der skal rengøres, kan ved damprensning medføre striber, der dog forsvinder efter flere anvendelser.

Vi anbefaler at feje eller støvsuge gulvet før brug af maskinen. Således er gulvet frit for snavs og løse partikler allerede før damprensningen. Arbejd dig langsomt frem på kraftigt snavsede overflader for at lade dampen virke længere.

1. Forbind forlængerrør med dampstolen.

#### Figur I

2. Skub gulv-mundstykket på forlængerrøret.

#### Figur J

3. Fastgør gulvklud på gulv-mundstykket.

- a Læg gulvkluden med burrebåndene opad på gulvet.
- b Sæt gulv-mundstykket på gulvkluden med et let tryk.

#### Figur K

Gulvkluden sætter sig selv fast på gulv-mundstykket ved hjælp af burrebåndet.

### Aftagning af gulvklud

1. Sæt en fod på gulvkludens fodflap og løft gulv-mundstykket opad.

#### Figur K

#### Obs

I starten er gulvkludens burrebånd stadig meget stærkt og er eventuelt svært at fjerne fra gulv-mundstykket. Efter flere ganges brug og efter vask af gulvkluden er det lettere at fjerne den fra gulv-mundstykket, og den har opnået den optimale vedhæftning.

### Parkering af gulv-mundstykke

1. Sæt gulv-mundstykket fast i parkeringsholderen ved en arbejds pause.

#### Figur N

## Pleje og vedligeholdelse

### Afkalkning af dampkedel

#### Obs

Ved kontinuerlig anvendelse af almindeligt, destilleret vand er afkalkning af dampkedlen ikke nødvendig.

#### Obs

Da kalk sætter sig fast i maskinen, anbefaler vi, at maskinen afkalkes efter det i tabellen angivne antal påfyldninger af dampkedlen (PD= påfyldninger af dampkedel).

| Hårdhedsområde | °dH         | mmol/l | PD      |    |
|----------------|-------------|--------|---------|----|
| I              | blødt       | 0-7    | 0-1,3   | 55 |
| II             | mellem      | 7-14   | 1,3-2,5 | 45 |
| III            | hårdt       | 14-21  | 2,5-3,8 | 35 |
| IV             | meget hårdt | >21    | >3,8    | 25 |

#### Obs

Vandbygningsdirektoratet eller de kommunale værker leverer oplysninger om postevandets hårdhed.

### BEMÆRK

#### Beskadigede overflader

Afkalkeropløsningen kan angribe følsomme overflader. Påfyld og tøm apparatet forsigtigt.

1. Sluk maskinen, se kapitlet *Slukning af apparat*.

- Lad maskinen køle af.
- Skrud sikkerhedslåsen af.
- Tøm dampkedlen fuldstændigt for vand.

#### Figur P

### BEMÆRK

#### Skader på maskinen på grund af afkalkningsmiddel

Et uegnet afkalkningsmiddel og fejldosering af afkalkningsmiddel kan beskadige maskinen.

Anvend udelukkende KÄRCHER afkalkningsmiddel.

Anvend 2 doseringsenheder af afkalkningsmidlet til 1,0 l vand.

- Bland afkalkningsopløsningen i henhold til anvisningerne på afkalkningsmidlet.
- Fyld afkalkningsmiddel i dampkedlen. Lås ikke dampkedlen.
- Lad afkalkningsopløsningen virke i ca. 8 timer.
- Tøm dampkedlen fuldstændigt for afkalkningsopløsning.
- Gentag om nødvendigt afkalkningsforløbet.
- Skyld dampkedlen 2-3 gange med koldt vand for at fjerne alle rester af afkalkningsmiddel.
- Tøm dampkedlen fuldstændigt for vand.

#### Figur P

### Pleje af tilbehøret

(Tilbehør - afhængigt af leveringsomfang)

#### Obs

Mikrofiberkludene er ikke egnede til tørretumbling.

#### Obs

Vær opmærksom på vaskeanvisningen ved vask af kludene. For at kludene kan optage snavs, må der ikke anvendes skyllemiddel.

- Vask gulvklude og beklædninger ved højst 60 °C i vaskemaskinen.

### Hjælp ved fejl

Fejl skyldes ofte enkle årsager, som du selv kan afhjælpe ved hjælp af følgende oversigt. I tvivlstilfælde eller ved fejl, der ikke nævnes her, skal du kontakte den autoriserede kundeservice.

### ⚠ ADVARSEL

#### Fare for elektrisk stød og forbrænding

Det er farligt at reparere fejl når apparatet er tilsluttet strømnettet eller ikke er afkølet.

Træk netstikket ud.

Lad apparatet køle af.

#### Føringet dampmængde

Dampkedlen er forkalket.

- Afkalk dampkedlen.

#### Ingen damp

Ingen vand i dampkedlen

- Påfyld vand, se kapitel Påfyldning af vand.

#### Damparmen kan ikke trykkes ind

Damparmen er sikret med børnesikringen.

- Sæt børnesikringen (vælgerkontakt for dampmængde) fremad.
- Damparmen er opspærret.

#### Lang opvarmningstid

Dampkedlen er forkalket.

- Afkalk dampkedel.

#### Stor vandudstrømning

Dampkedlen er for fuld.

- Tryk på dampstolen, indtil der kommer mindre vand ud.

### Tekniske data

#### Elektrisk tilslutning

|                    |    |         |
|--------------------|----|---------|
| Spænding           | V  | 220-240 |
| Fase               | ~  | 1       |
| Frekvens           | Hz | 50-60   |
| Kapslingsklasse    |    | IPX4    |
| Beskyttelsesklasse |    | I       |

#### Ydelsesdata

|                       |          |      |
|-----------------------|----------|------|
| Varmeeffekt           | W        | 1500 |
| Maksimalt driftstryk  | MPa      | 0,32 |
| Opvarmningstid        | Minutter | 6,5  |
| Kontinuerlig dampning | g/min    | 40   |
| Maksimalt dampstød    | g/min    | 100  |

#### Påfyldningsmængde

|           |   |     |
|-----------|---|-----|
| Dampkedel | l | 1,0 |
|-----------|---|-----|

#### Mål og vægt

|                      |    |     |
|----------------------|----|-----|
| Vægt (uden tilbehør) | kg | 2,7 |
| Længde               | mm | 304 |
| Bredde               | mm | 231 |
| Højde                | mm | 287 |

Der tages forbehold for tekniske ændringer.

### Indhold

|                                |    |
|--------------------------------|----|
| Generelle merknader .....      | 42 |
| Forskriftsmæssig brug .....    | 42 |
| Miljøvern .....                | 43 |
| Tilbehør og reservedeler ..... | 43 |
| Leveringsomfang .....          | 43 |
| Garanti .....                  | 43 |
| Sikkerhedsanvisninger .....    | 43 |
| Apparatbeskrivelse .....       | 43 |
| Montering .....                | 44 |
| Drift .....                    | 44 |
| Viktig brugsinformation .....  | 45 |
| Bruk af tilbehør .....         | 45 |
| Stell og vedlikehold .....     | 46 |
| Utbedring av feil .....        | 46 |
| Tekniske data .....            | 47 |

### Generelle merknader



Les denne oversettelsen av den originale driftsveiledningen før apparatet tas i bruk første gang, og følg de vedlagte sikkerhetsanvisningene. Følg anvisningene.

Oppbevar begge heftene til senere bruk eller for annen eier.

### Forskriftsmessig bruk

Dette apparatet skal kun brukes til private formål. Apparatet er ment for rengjøring med damp og kan brukes med egnet tilbehør, som beskrevet i denne bruksanvisningen. Rengjøringsmiddel er ikke nødvendig. Følg sikkerhetsanvisningene.

## Miljøvern



Materialet i emballasjen kan resirkuleres. Kviitt deg med emballasjen på miljøvennlig måte.



Elektriske og elektroniske apparater inneholder verdifulle resirkulerbare materialer og ofte deler batterier, batteripakker eller olje. Disse kan utgjøre en potensiell fare for helse og miljø ved feil bruk eller feil avfallsbehandling. Disse delene er imidlertid nødvendige for korrekt drift av apparatet. Apparater merket med dette symbolet skal ikke kastes i husholdningsavfall.

### Anvisninger om innhold (REACH)

Aktuell informasjon om stoffene i innholdet finner du under: [www.kaercher.com/REACH](http://www.kaercher.com/REACH)

## Tilbehør og reservedeler

Bruk bare originalt tilbehør og originale reservedeler; de garanterer for en sikker og problemfri drift av apparatet. Informasjon om tilbehør og reservedeler finner du på [www.kaercher.com](http://www.kaercher.com).

## Leveringsomfang

Apparatets leveringsomfang er vist på emballasjen. Kontroller at innholdet i pakken er komplett når du pakker ut. Manglende tilbehør eller transportskader skal meldes til forhandleren.

## Garanti

Vår ansvarlige salgsorganisasjon for det enkelte land har utgitt garantibetingelsene som gjelder i det aktuelle landet. Eventuelle feil på apparatet repareres gratis i garantitiden dersom disse kan føres tilbake til material- eller produksjonsfeil. Ved behov for garanti-reparasjoner, vennligst henvend deg med kjøpskvitteringen til din forhandler eller nærmeste autoriserte kundeservice. (Se adresse på baksiden)

## Sikkerhetsinnretninger

### ⚠ FORSIKTIG

**Manglende eller endrede sikkerhetsinnretninger**  
Sikkerhetsinnretningene tjener til din egen sikkerhet. Du må aldri forandre eller omgå sikkerhetsinnretninger.

### Symboler på apparatet

(avhengig av apparattype)

|  |  |
|--|--|
|  | Fare for forbrenning, apparatoverflaten blir varm under bruk |
|  | Fare for skålding fra damp                                   |
|  | Les bruksanvisningen   |

### Trykkregulator

Trykkregulatoren holder trykket i dampkjelen så konstant som mulig under drift. Når det maksimale driftstrykket i dampkjelen er nådd, slås oppvarmingen av. Når trykket i dampkjelen faller igjen fordi damp tappes ut, slås oppvarmingen på igjen.

### Sikkerhetslås

Sikkerhetslåsen stenger dampkjelen mot damptrykket som oppstår. Hvis trykkregulatoren er defekt og det oppstår overtrykk i dampkjelen, åpnes det en overtrykks-

ventil i sikkerhetslåsen og det kommer damp ut av låsen oppover.

Ta kontakt med den ansvarlige KÄRCHER kundeservice før apparatet tas i bruk igjen.

### Sikkerhetstermostat

Sikkerhetstermostaten forhindrer at apparatet overoppvarmes. Hvis trykkregulatoren faller ut og apparatet overoppheites, kobler sikkerhetstermostaten av apparatet.

Ta kontakt med en autorisert Kärcher-kundeserviceavdeling for å tilbake stille sikkerhetstermostaten.

## Apparatbeskrivelse

I denne bruksanvisningen beskrives maks. utstyr. Alt etter modell kan det være ulike leveringsomfang (se emballasjen).

**Bilder, se grafikkside.**

**Figur A**

- 1 Sikkerhetslås
  - 2 LED-lampe  
Rød - Nettspenning tilstede og apparatet varmer opp  
Grønn - apparatet er klart til bruk
  - 3 Bærehåndtak
  - 4 Parkeringsholder for gulvmunnstykke
  - 5 Kabelholder
  - 6 Strømledning med strømstøpsel
  - 7 Holder for tilbehør
  - 8 Styreruller bak (2x)
  - 9 Styreruller foran (2x)
  - 10 Damppistol
  - 11 Låseknapp
  - 12 Valgbryter for dampmengde (med barnesikring)
  - 13 Dampspak
  - 14 Dampslange
  - 15 Nåledyse
  - 16 Rundbørste (liten)
  - 17 \*\*Powerdysse
  - 18 \*\*Rundbørste (stor)
  - 19 Håndmunnstykke
  - 20 Mikrofibertrekk håndmunnstykke
  - 21 Forlengelsesrør (2 stk.)
  - 22 Låseknapp
  - 23 Gulvmunnstykke
  - 24 Borrelås
  - 25 Gulvklut av mikrofiber (1 stk.)
  - 26 \*\*Gulvklut av mikrofiber (2 stk.)
  - 27 Tilbehørsveske
  - 28 \*\*Vindusdysse
- \*\* tilleggsutstyr

## Montering

### Montere tilbehør

1. Den åpne enden til tilbehøret skyves på damppistolen til låseknappen på damppistolen smekker i lås.  
**Figur G**
2. Den åpne enden til tilbehøret skyves på nåledysen.  
**Figur H**
3. Koble forlengelsesrør på damppistolen.
  - a Skyv det 1. forlengelsesrøret inn på damppistolen til låseknappen for damppistolen går i inn-grep.  
Forbindelsesrøret er koblet til.
  - b Skyv det 2. forlengelsesrøret på det 1. forlengelsesrøret.  
Forbindelsesrørene er koblet sammen.

### Figur I

4. Skyv tilbehøret og/eller gulvmunnstykket på den ledige enden av forlengelsesrøret.

### Figur J

Tilbehøret er koblet til.

### Koble fra tilbehøret

1. Still valgflyteren for dampmengden bakover. Damparmen er sperret.
2. Trykk på låseknappen og trekk delene fra hverandre.

### Figur L

## Drift

### Fylle på vann

#### Merknad

Varmt vann forkorter oppvarmingstiden.

#### Merknad

Ved kontinuerlig bruk av vanlig destillert vann er det ikke nødvendig med noen avkalking av dampkjelen.

1. Skru av sikkerhetslåsen.  
**Figur B**
2. Tøm dampkjelen helt for vann.  
**Figur P**
3. Fyll maks. 1 liter destillert vann eller springvann i dampkjelen.  
**Figur B**
4. Skru inn sikkerhetslåsen.  
**Figur C**

### Slå på apparatet



1. Sett apparatet på et fast underlag.
2. Sett strømstøpselet i en stikkontakt.  
**Figur D**  
LED-lampen lyser rødt.
3. Straks LED-lampen lyser grønt er apparatet klart til bruk.  
**Figur E**
4. Trykk på damparmen.  
**Figur F**  
Det strømmer damp ut.

### Regulere dampmengden

#### Merknad

Varmeelementet i apparatet slår seg på gjentatte ganger under bruk for å opprettholde trykket i dampkjelen. Den oransje kontrollampen for oppvarming lyser.

Med valgflyteren for dampmengden reguleres dampmengden som strømmer ut. Valgflyteren har 3 stillinger:

|   |   |
|---|---|
|   | Maksimal dampmengde   |
|  | Redusert dampmengde   |
|  | Ingen damp - barnesikring<br><b>Merknad</b><br>I denne stillingen kan dampspaken ikke betjenes. |

1. Still valgflyteren for dampmengden på nødvendig dampmengde.
2. Trykk på dampspaken.
3. Før rengjøringen begynner, må du rette damppistolen mot en klut inntil dampen strømmer jevnt ut.

### Etterfylle vann

Hvis dampmengden avtar under arbeidet, eller hvis det ikke lenger kommer noen damp ut, må det etterfylles vann.

1. Slå av apparatet, se kapittel *Slå av apparatet*.
2. Skru av sikkerhetslåsen.
3. Fyll maks. 1 liter destillert vann eller springvann i dampkjelen.
4. Skru inn sikkerhetslåsen.
5. Sett strømstøpselet i en stikkontakt.
6. Vent til LED-lampen har skiftet fra rødt til grønt. Apparatet er klart til bruk.

### Slå av apparatet

1. Trekk strømstøpselet ut av stikkontakten.
2. Trykk på dampspaken inntil det ikke lenger kommer damp ut.  
**Figur M**  
Dampkjelen er trykkavlaset.
3. Still barnesikringen (valgflyteren for dampmengden) bakover.  
Dampspaken er sperret.

### Skyll ut av dampkjelen

Skyll ut av dampkjelen på apparatet senest etter hver 10. tankfylling.

1. Slå av apparatet, se kapittel *Slå av apparatet*.
2. La apparatet avkjøles.
3. Koble fra tilbehøret.
4. Fyll dampkjelen med vann og beveg den kraftig for å virvle vannet rundt. Da løser kalkrester som har satt seg fast i bunnen av dampkjelen.
5. Tøm dampkjelen helt for vann.  
**Figur P**

### Oppbevare apparatet

1. Huk fast gulvmunnstykket i parkeringsholderen.  
**Figur N**
2. Vikle dampslange og strømledning om bærehandtaket eller apparatet og/eller damppistolen i gulvmunnstykket.  
**Figur O**
3. Sett forlengelsesrørene i den store holderen for tilbehør eller la det tørke før du putter det i tilbehørsvesken.  
**Figur O**
4. La det øvrige tilbehøret tørke og pakk det deretter vekk i tilbehørsvesken.  
**Figur O**

5. Oppbevar apparatet på et tørt og frostsikkert sted.

## **OBS**

**Materielle skader på grunn av sikkerhetslås som sitter fast**

*Hvis sikkerhetslåsen ikke fjernes etter rengjøring, er det en mulighet for at låsen setter seg fast i gjengene.*

*Etter rengjøring må du skru av sikkerhetslåsen og ta vare på den, f.eks. oppbevare den sammen med annet apparattilbehør.*

## **Viktig bruksinformasjon**

### **Rengjøre gulvflater**

Vi anbefaler å feie eller støvsuge gulv før apparatet brukes. Da blir det fjernet smuss og løse partikler fra gulvet før den fuktige rengjøringen.

### **Friske opp tekstiler**

Før behandling med apparatet må det alltid kontrolleres at tekstilene tåler behandlingen. Dette gjøres på et skjult sted: Damp inn tekstilene, la dem tørke og kontroller ev. forandringer i form eller farge.

### **Rengjøre overflater med belegg eller som er lakkert**

## **OBS**

### **Skadde overflater**

*Damp kan løsne voks, møbelpolish, plastbelegg eller maling og liming av hjørner.*

*Ikke rett dampen mot limte hjørner, ellers kan limet løsne.*

*Ikke bruk apparatet til rengjøring av uforseglede tre- eller parkettgulv.*

*Ikke bruk apparatet til rengjøring av lakkerte eller plastbelagte overflater, som f.eks. kjøkkenmøbler og andre møbler i huset, dører eller parkett.*

1. For rengjøring av disse overflatene kan en klut dampes og overflatene tørkes med denne.

### **Glassrengjøring**

## **OBS**

### **Glass-sprekker og skadet overflate**

*Damp kan skade forseglede steder på vindusrammen og føre til spenning i overflaten på vindusruten når det er lave temperaturer ute. Det kan føre til at glasset sprekker.*

*Ikke rett dampen mot forseglede steder på vindusrammen.*

*Varm opp vindusruten når temperaturen ute er lav ved å dampe hele glassflaten lett.*

- Rengjør vindusflaten med håndmunnstykket og overtrekket. For å trekke vannet av, bruk en vindusnal eller tørk flatene tørre.

## **Bruk af tilbehør**

### **Damppestol**

Damppestolen kan brukes for følgende bruksområder uten tilbehør:

- Fjerning av lette krøller eller bretter fra hengende klesplagg: Damp klesplagget fra 10-20 cm avstand.
- For våt støvtørring: Damp en klut raskt og tørk over møblene med den.

### **Nåledyse**

Nåledysen er egnet for rengjøring av steder som det er vanskelig å komme til, fuger, armaturer, avløp, vasker, toaletter, sjalusier eller varmeapparater. Jo nærmere nåledysen er til det skitne stedet, desto større blir ren-

gjøringseffekten, siden temperaturen og dampmengden er høyest ved dyseutløpet. Kraftige kalkavleiringer kan behandles med et egnet rengjøringsmiddel før damprengjøringen. La rengjøringsmiddelet virke i ca. 5 minutter og damprengjør deretter.

1. Skyv nåledysen på damppestolen.

### **Figur G**

#### **Rundbørste (liten)**

Den lille rundbørsten er egnet for rengjøring av vanskelig smuss. Ved å børste kan vanskelig smuss lettere fjernes.

## **OBS**

### **Skadde overflater**

*Børsten kan ripe ømfintlige flater.*

*Ikke egnet for rengjøring av ømfintlige flater.*

1. Monter den lille rundbørsten på nåledysen.

### **Figur H**

#### **Rundbørste (stor)**

Den store rundbørsten egner seg til rengjøring av store avrundede flater, eksempelvis vaskeservanter, dusjkar, badekar, utslagsvask i kjøkkenet.

## **OBS**

### **Skadde overflater**

*Børsten kan ripe ømfintlige flater.*

*Ikke egnet for rengjøring av ømfintlige flater.*

1. Monter den store rundbørsten på nåledysen.

### **Figur H**

#### **Powerdyse**

Powerdysen er egnet for rengjøring av vanskelig smuss, utblåsing av hjørner, fuger osv.

1. Monter powerdysen som rundbørsten på nåledysen.

### **Figur H**

#### **Håndmunnstykke**

Håndmunnstykket er egnet for rengjøring av små vaskbare flater, dusjkabinett og speil.

1. Skyv håndmunnstykket på damppestolen i samsvar med nåledysen.

### **Figur G**

2. Trekk overtrekket over håndmunnstykket.

#### **Vindusdyse**

For enkel og grundig rengjøring av glass, vinduer eller speil.

Ved hjelp av damputløpsåpningen dampes glassrutene jevnt.

1. Skyv inn vindusdysen på damppestolen i samsvar med nåledysen.

### **Figur G**

2. Med gummileppen på dysen trekkes glassflatene i baner ovenfra og ned.

3. Etter hver bane må gummileppen og den nedre vinduskanten tørkes av med en klut.

#### **Gulvmunnstykke**

Gulvmunnstykket er egnet for rengjøring av vaskbare vegg- og gulvbelegg, f. eks. steingulv, fliser og PVC-gulv.

## **OBS**

### **Skader grunnet dampinnvirkning**

*Varme og gjennomfukning kan føre til skader.*

*Kontroller varmebestandigheten og dampeffekten på et usynlig sted med den minste dampmengden før bruk.*

## Merknad

Rester av rengjøringsmidler eller vedlikeholdsemulsjoner på overflaten som skal rengjøres, kan føre til striper under damprengjøringen. Dette forsvinner når damprengjøringen gjentas flere ganger.

Vi anbefaler å feie eller støvsuge gulv før apparatet brukes. Da blir det fjernet smuss og løse partikler fra gulvet før den fuktige rengjøringen. På svært skitne flater må det arbeides langsomt, slik at dampen kan virke lenger.

1. Koble forlengelsesrør på dampstolten.

### Figur I

2. Skyv gulvmunnstykket på forlengelsesrøret.

### Figur J

3. Fest gulvkluten på gulvmunnstykket.
  - a Legg gulvkluten med borrelåsene opp på gulvet.
  - b Sett gulvmunnstykket på gulvkluten med et lett trykk.

### Figur K

Gulvkluten setter seg fast i gulvmunnstykket med borrelåsene.

## Ta av gulvkluten

1. Sett en fot på gulvklutens fotlask og løft gulvmunnstykket oppover.

### Figur K

## Merknad

Til å begynne med er båndet med borrelås på gulvkluten ennå ser sterkt og er muligens vanskelig å fjerne fra gulvmunnstykket. Etter flere gangers bruk og etter at gulvkluten har blitt vasket, er det lett å fjerne den fra gulvmunnstykket, og den har da nådd optimal klebeevne.

## Parkere gulvmunnstykket

1. Ved pauser i arbeidet skal gulvmunnstykket hukes fast i parkeringsholderen.

### Figur N

## Stell og vedlikehold

### Avkalke dampkjelen

## Merknad

Ved kontinuerlig bruk av vanlig destillert vann er det ikke nødvendig med noen avkalking av dampkjelen.

## Merknad

Siden det setter seg fast kalk i apparatet, anbefaler vi å avkalke apparatet med antall fyllinger av dampkjelen i henhold til tabellen (KF = kjelfyllinger).

| Hardhetsområde | °dH         | mmol/l | KF      |    |
|----------------|-------------|--------|---------|----|
| I              | mykt        | 0-7    | 0-1,3   | 55 |
| II             | middels     | 7-14   | 1,3-2,5 | 45 |
| III            | hardt       | 14-21  | 2,5-3,8 | 35 |
| IV             | svært hardt | >21    | >3,8    | 25 |

## Merknad

Vannverket eller kommunene kan gi informasjon om hardheten til vannet i springen.

## OBS

### Skadde overflater

Avkalkingsløsningen kan angripe ømfintlige overflater. Fyll og tøm apparatet forsiktig.

1. Slå av apparatet, se kapitlet *Slå av apparatet*.
2. La apparatet avkjøles.
3. Skru av sikkerhetslåsen.
4. Tøm dampkjelen helt for vann.

### Figur P

## OBS

### Apparetskader fra avkalkingsmiddel

Et uegnet avkalkingsmiddel og feildosering av avkalkingsmiddelet kan skade apparatet.

Bruk utelukkende KÄRCHER avkalkingsmiddel.

Bruk 2 doseringsenheter av avkalkingsmiddelet til 1,0 l vann.

5. Tilfør avkalkingsmiddelløsningen i henhold til spesifikasjonene på avkalkingsmiddelet.
6. Fyll avkalkingsmiddelløsningen i dampkjelen. Ikke lukk dampkjelen.
7. La avkalkingsmiddelløsningen virke i ca. 8 timer.
8. Tøm avkalkingsmiddelløsningen helt ut av dampkjelen.
9. Gjenta ev. avkalkingen.
10. Skyll ut av dampkjelen 2-3 ganger med kaldt vann for å fjerne alle restene av avkalkingsmiddelløsningen.
11. Tøm dampkjelen helt for vann.

### Figur P

## Stell av tilbehøret

(Tilbehør – alt etter leveringsomfang)

## Merknad

Mikrofiberklutene er ikke egnet for tørketrommel.

## Merknad

Følg vaskeanvisningen for vasking av klutene. Ikke bruk skyllemiddel, slik at klutene lett kan plukke opp smuss.

1. Gulvklutene og ovetrekkene må vaskes på maks. 60 °C i vaskemaskinen.

## Utbedring av feil

Feil har oftest enkle årsaker som du selv kan utbedre ved hjelp av følgende oversikt. I tilstilfeller, eller ved driftsforstyrrelser som ikke er nevnt her, kan du kontakte vår autoriserte kundeservice.

## ⚠ ADVARSEL

### Fare for elektrisk støt og forbrenning

Så lange apparatet er koblet til strømmettet eller fremdeles ikke er avkjølt, er det farlig å utbedre feil.

Trekk ut strømstøpselet.

La apparatet avkjøles.

### Redusert dampmengde

Dampkjelen er forkalket.

- Avkalk dampkjelen.

### Ingen damp

Ikke noe vann i dampkjelen

- Etterfyll vann, se kapittel *Etterfyll vann*.

### Det er ikke mulig å trykke damparmen

Damparmen er sikret med bamesikringen.

- Still bamesikringen (valgbyteren for dampmengden) forover.

Damparmen er låst opp.

### Lang oppvarmingstid

Dampkjelen er forkalket.

- Avkalk dampkjelen.

### Høyt vannutslipp

Dampkjelen er for full.

- Trykk på dampstolten helt til det kommer ut mindre vann.

## Tekniska data

### Elektrisk tillkobling

|                    |    |         |
|--------------------|----|---------|
| Spänning           | V  | 220-240 |
| Fase               | ~  | 1       |
| Frekvens           | Hz | 50-60   |
| Kapslingsgrad      |    | IPX4    |
| Beskyttelsesklasse |    | I       |

### Effektdata

|                       |          |      |
|-----------------------|----------|------|
| Varmeeffekt           | W        | 1500 |
| Maksimalt driftstryck | MPa      | 0,32 |
| Oppvarmingstid        | Minutter | 6,5  |
| Permanent damping     | g/min    | 40   |
| Maksimalt dampstøt    | g/min    | 100  |

### Påfyllingsmengde

|          |   |     |
|----------|---|-----|
| Dampkjøl | l | 1,0 |
|----------|---|-----|

### Mål og vekt

|                      |    |     |
|----------------------|----|-----|
| Vekt (uten tilbehør) | kg | 2,7 |
| Lengde               | mm | 304 |
| Bredde               | mm | 231 |
| Høyde                | mm | 287 |

Med forbehold om tekniske endringer.

## Innehåll

|                                      |    |
|--------------------------------------|----|
| Allmän information.....              | 47 |
| Åndamålsenlig anvendning .....       | 47 |
| Miljøskydd.....                      | 47 |
| Tilbehør og reservdelar .....        | 47 |
| Leveransens omfang .....             | 47 |
| Garanti.....                         | 47 |
| Sikkerhetsanordninger .....          | 47 |
| Beskrivelse av maskinen.....         | 48 |
| Montering .....                      | 48 |
| Drift.....                           | 48 |
| Viktige anvendningshänvisningar..... | 49 |
| Anvendning av tilbehør .....         | 49 |
| Skøtsel og underhøll .....           | 50 |
| Hjølpe ved størringer.....           | 51 |
| Tekniske data .....                  | 51 |

## Allmøn informasjon



Læs igenom den här originalbruksanvisningen og medfølende sikkerhetsinformasjon innan du anvender din apparat

första gången. Följ alla anvisningar.

Förvara båda häftena för framtida bruk eller för nästa ägare.

## Åndamålsenlig anvendning

Denna maskin får endast användas i privata hushåll. Maskinen är avsedd för rengöring med ånga och kan användas med lämpligt tillbehör enligt denna bruksanvisning. Inga rengöringsmedel behövs. Beakta säkerhetsinformationen.

## Miljøskydd



Förpackningsmaterialen kan återvinnas. Avfallshandtera förpackningar på ett miljövänligt sätt.



Elektriska och elektroniska maskiner innehåller ofta värdefulla återvinningsbara material och komponenter såsom engångsbatterier, uppladdningsbara batterier och olja, som vid felaktig användning eller felaktig avfallshantering kan utgöra en potentiell risk för människors hälsa och för miljön. Dessa komponenter är dock nödvändiga för att maskinen ska kunna arbeta korrekt. Maskiner som märkts med denna symbol får inte kastas i hushållssoporna.

### Information om ämnen (REACH)

Aktuell information om ämnen finns på: [www.kaercher.com/REACH](http://www.kaercher.com/REACH)

## Tilbehør og reservdelar

Använd endast originaltillbehør og originalreservdelar, så att en säker og størringsfri drift av maskinen är garanterad.

Information om tilbehør og reservdelar finns på [www.kaercher.com](http://www.kaercher.com).

## Leveransens omfang

Maskinens leveransomfang er avbildad på förpackningen. Kontrollera att innehållet i leveransen är fullständigt. Kontakta din försäljare om något tilbehør saknas eller om det finns transportskador.

## Garanti

I respektive land gäller de garantivilkor som publicerats av våra auktoriserade distributører. Eventuella fel på maskinen repareras utan kostnad inom garantifristen, under förutsättning att det orsakats av ett material- eller tillverkningsfel. I frågor som gäller garantin ska du vända dig med kvitto till inkøpsstället eller närmaste, auktoriserade kundtjänst.

(Se baksidan för adress)

## Sikkerhetsanordninger

### ⚠ FÖRSIKTIGHET

**Sikkerhetsanordninger som saknas eller har ändrats**  
Sikkerhetsanordningarna är till för att skydda dig.

Ändra eller förbikoppla aldrig sikkerhetsanordninger.

### Symboler på maskinen

(beroende på maskintyp)

|  |  |
|--|--|
|  | Risk for brännskador, maskinytan värms upp under drift |
|  | Skållningsrisik på grund av ånga                       |
|  | Læs igenom bruksanvisningen                            |

## Tryckregulator

Tryckregulatorn håller trycket i ångbehållaren så konstant som möjligt under drift. Uppvärmningen kopplas från när det maximala drifttrycket uppnås i ångbehållaren og kopplas till igen vid en trycksänkning i ångbehållaren till följd av ångavvikelse.

## Sikkerhetslock

Sikkerhetslocket försluter ångbehållaren mot ångan som bildas. Om tryckregulatorn är defekt og ett övertryck uppstår i ångbehållaren öppnas en övertrycksventil i sikkerhetslocket som släpper igenom ånga genom locket. Kontakta den ansvarige kundtjänsten hos KÄRCHER innan du tar maskinen i drift igen.

## Säkerhetstermostat

Säkerhetstermostaten förhindrar att maskinen överhettas. Om tryckregulatorn slutar att fungera och maskinen överhettas kopplar säkerhetstermostaten från maskinen.

Kontakta den ansvariga kundtjänsten hos KÄRCHER för återställning av säkerhetstermostaten.

## Beskrivning av maskinen

I den här bruksanvisningen beskrivs den maximala utrustningen. Leveransens omfattning varierar beroende på modell (se förpackning).

**Bilder se grafiksida.**

### Bild A

- ① Säkerhetslock
- ② LED-belysning  
Röd – nätspänning finns och maskinen värms upp  
Grönt – apparaten är klar att använda
- ③ Bärhandtag
- ④ Parkeringshållare för golvmunstycke
- ⑤ Kabelhållare
- ⑥ Nätkabel med nätkontakt
- ⑦ Hållare för tillbehör
- ⑧ Styrvalsar baktill (2x)
- ⑨ Styrvalsar framtill (2x)
- ⑩ Ångpistol
- ⑪ Upplåsningsknapp
- ⑫ Valkontakt för ångmängd (med barnspärr)
- ⑬ Ångspak
- ⑭ Ångslang
- ⑮ Punktstrålmunstycke
- ⑯ Rundborste (liten)
- ⑰ \*\*Powermunstycke
- ⑱ \*\*Rundborste (stor)
- ⑲ Handmunstycke
- ⑳ Mikrofiberöverdrag handmunstycke
- ㉑ Förlängningsrör (2 st.)
- ㉒ Upplåsningsknapp
- ㉓ Golvmunstycke
- ㉔ Kardborrfäste
- ㉕ Mikrofibergolvdug (1 st.)
- ㉖ \*\*Mikrofibergolvdug (2 st.)
- ㉗ Tillbehörsväska
- ㉘ \*\*Fönstermunstycke

\*\* tillval

## Montering

### Montera tillbehör

1. Skjut på öppna änden hos tillbehöret på ångpistolen ända tills ångpistolens upplåsningsknapp snäpper fast.  
**Bild G**
2. Skjut på den öppna änden hos tillbehöret på punktstrålmunstycket.  
**Bild H**
3. Anslut förlängningsrören till ångpistolen.
  - a Skjut på det 1:a förlängningsröret på ångpistolen ända tills ångpistolens upplåsningsknapp snäpper fast.  
Förbindningsröret är anslutet.
  - b Skjut på det 2:a förlängningsröret på det 1:a förlängningsröret.  
Förbindningsrören är anslutna.**Bild I**
4. Skjut på tillbehöret och/eller golvmunstycket på förlängningsrörets fria ände.  
**Bild J**  
Tillbehöret är anslutet.

### Ta av tillbehör

1. Ställ valkontakten för ångmängd bakåt.  
Ångspaken är spärrad.
2. Tryck på upplåsningsknappen och dra isär delarna.  
**Bild L**

## Drift

### Fylla på vatten

#### Hänvisning

*Varmt vatten förkortar uppvärmningsperioden.*

#### Hänvisning

*Behållaren behöver inte avkalkas när vanligt destillerat vatten, som erbjuds i handeln, används kontinuerligt.*

1. Skruva loss säkerhetslocket.  
**Bild B**
2. Töm ut allt vatten ur ångbehållaren.  
**Bild P**
3. Fyll på maximalt 1 liter destillerat vatten eller kranvatten i ångbehållaren.  
**Bild B**
4. Skruva på säkerhetslocket.  
**Bild C**

### Slå på maskinen



1. Ställ maskinen på stadigt underlag.
2. Anslut nätkontakten till ett vägguttag.  
**Bild D**  
LED-belysningen lyser rött.
3. Så snart som LED-belysningen lyser grönt är maskinen driftklar.  
**Bild E**
4. Tryck på ångspaken.  
**Bild F**  
Ånga strömmar ut.

### Reglera ångmängd

#### Hänvisning

*Maskinens uppvärmning kopplas hela tiden till under användningen för att upprätthålla trycket i ångbehållaren. Den orange kontrollampen för uppvärmning lyser. Med valkontakten för ångmängd regleras den utströmmande ångmängden. Valkontakten har 3 lägen:*



|  |   |
|--|---|
|   | Maximal ångmängd  |
|  | Minskad ångmängd  |
|  | Ingen ånga – barnspärr<br><b>Hänvisning</b><br><i>I detta läge kan ångspaken inte manövreras.</i> |

1. Ställ in valkontakten för ångmängd på den ångmängd som krävs.
2. Tryck på ångspaken.
3. Före rengöringen av ångpistolen ska den riktas mot en duk tills det jämnt ångflöde strömmar ut.

### Efterfylla vatten

När ångmängden minskar under arbetet eller när det till slut inte kommer någon ånga alls måste vattenbehållaren fyllas på.

1. Stänga av maskinen, se kapitel *Stänga av maskinen*.
2. Skruva loss säkerhetslocket.
3. Fyll på maximalt 1 liter destillerat vatten eller kranvatten i ångbehållaren.
4. Skruva på säkerhetslocket.
5. Anslut nätkontakten till ett vägguttag.
6. Vänta tills LED-belysningen har växlat från rött till grönt.  
Maskinen är färdig att använda.

### Stänga av maskinen

1. Dra ut nätkontakten ur vägguttaget.
2. Tryck på ångspaken tills det inte kommer ut någon ånga mer.  
**Bild M**  
Nu är ångbehållaren trycklös.
3. Ställ barnspärren (valkontakten för ångmängd) bakåt.  
Ångspaken är spärrad.

### Skölja ur ångbehållaren

Skölj ur maskinens ångbehållare senast efter var 10:e pannpåfyllning.

1. Stäng av maskinen, se kapitel *Stänga av maskinen*.
2. Låt maskinen svalna.
3. Ta av tillbehöret.
4. Fyll pannan med vatten och skaka kraftigt. Därigenom löser sig kalkrester som sätter sig på botten av ångbehållaren.
5. Töm ut allt vatten ur ångbehållaren.

**Bild P**

### Förvara maskinen

1. Haka fast golvmunstycket i parkeringshållaren.  
**Bild N**
2. Linda ångslangen och nätanslutningsledningen kring bärhandtaget resp. maskinen och/eller anslut ångpistolen till golvmunstycket.  
**Bild O**
3. Anslut förlängningsrören till den stora hållaren för tillbehör eller låt dem torka och placera dem i tillbehörsväskan.  
**Bild O**

4. Låt resterande tillbehör torka och förvara dem sedan i tillbehörsväskan.

**Bild O**

5. Förvara apparaten på en torr och frostsäker plats.

## OBSERVERA

**Skador på egendom på grund av fastnat säkerhetslås**

*Om säkerhetslåset inte tas bort efter rengöring finns det en möjlighet att låset kan fastna i gången.*

*Efter rengöring, skruva loss säkerhetslåset och förvara det, t.ex. med andra tillbehör till maskinen.*

## Viktiga användningshänvisningar

### Rengöring av golvytor

Vi rekommenderar att sopa eller dammsuga golvet innan apparaten används. Detta gör att golvet är fritt från smuts/lösa partiklar före den fuktiga rengöringen.

### Uppfräschning av textilier

Innan apparaten används ska man alltid undersöka om textilmaterial tål ångan genom att spruta på undanskymt ställe: Spruta på ånga, låt torka och undersök sedan om färg eller form har förändrats.

### Rengöring av laminat- eller lackerade ytor

## OBSERVERA

**Skadade ytor**

*Vax, möbelpolish, laminering eller färg kan lossna, eller lim lossna från kanter, på grund av ångan.*

*Rikta inte ånga mot limmade kanter eftersom limmet kan lossna.*

*Använd inte apparaten för rengöring av oförseglat trä- eller parkettgolv.*

*Använd inte apparaten för rengöring av lackerade eller laminerade ytor som t.ex. köks- och andra möbler, dörrar eller parkett.*

1. Vid rengöring av dessa ytor, ånga en trasa och torka av ytan.

### Glasrengöring

## OBSERVERA

**Sprucket glas och skadad yta**

*Ånga kan skada förseglade ställen på fönsterkarmen och vid låga yttertemperaturer orsaka spänningar i fönsterrutorna, som i sin tur kan medföra att glaset spricker. Rikta inte ånga mot förseglade ställen på fönsterkarmen.*

*Värm upp fönsterrutorna vid låga yttertemperaturer genom att spruta lite ånga på hela glasytan.*

- Rengör fönsterytan med handmunstycke och överdrag. Använd en fönsterskrapa för att dra bort tvätt-net eller torka ytan torr.

## Användning av tillbehör

### Ångpistol

Ångpistolen kan användas utan tillbehör för följande användningsområden:

- Ta bort mindre veck från hängande kläder: Spruta ånga på kläderna från ett avstånd på 10–20 cm.
- Fuktigt dammtorkning: Spruta lite ånga på ett tygstycke och torka av möblerna med det.

### Punktstrålmunstycke

Punktstrålmunstycket lämpar sig för rengöring av svåråtkomliga ställen, fogar, armaturer, avlopp, tvättstall, WC-stolar, jalousier eller värmeelement. Ju närmare den smutsiga ytan munstycket befinner sig, desto

kraftigare blir rengöringseffekten eftersom temperatur och ånga är som högst vid munstycksutloppet. Vid kraftiga kalkavlagringar kan ytan behandlas med ett lämpligt rengöringsmedel innan ångrengöringen utförs. Låt verka i ca 5 minuter och ånga av rengöringsmedlet.

1. Skjut på punktstrålmunstycket på ångpistolen.

#### Bild G

#### Rundborste (liten)

Den lilla rundborsten lämpar sig för rengöring av hårt sittande smuts. Med borstning kan hårt sittande smuts avlägsnas lättare.

### OBSERVERA

#### Skadade ytor

Borsten kan orsaka repor på känsliga ytor.

Inte lämpligt för rengöring av känsliga ytor.

1. Fäst den lilla rundborsten på punktstrålmunstycket.

#### Bild H

#### Rundborste (stor)

Den stora rundborsten lämpar sig för rengöring av stora runda ytor, t.ex. tvättfat, duschkar, badkar, diskhoar.

### OBSERVERA

#### Skadade ytor

Borsten kan orsaka repor på känsliga ytor.

Inte lämpligt för rengöring av känsliga ytor.

1. Fäst den stora rundborsten på punktstrålmunstycket.

#### Bild H

#### Powermunstycke

Powermunstycket lämpar sig för rengöring av hårt sittande smuts, urläsning av hörn, fogar osv.

1. Fäst powermunstycket på punktstrålmunstycket på samma sätt som en rundborste.

#### Bild H

#### Handmunstycke

Handmunstycket lämpar sig för rengöring av mindre tvättbara ytor, duschkabiner och speglar.

1. Skjut på handmunstycket på motsvarande sätt som punktstrålmunstycket på ångpistolen.

#### Bild G

2. Dra överdraget över handmunstycket.

#### Fönstermunstycke

För enkel och grundlig rengöring av glas, fönster eller speglar.

Genom ångöppningen ångas glasrutorna in jämnt.

1. Skjut på fönstermunstycket på motsvarande sätt som punktstrålmunstycket på ångpistolen.

#### Bild G

2. Använd munstyckets gummiläpp för att i banor gå över glasytorna uppifrån och ned.
3. Torka av gummiläppen och den nedre fönsterkanten med en duk efter varje bana.

#### Golvmunstycke

Golvmunstycket lämpar sig för rengöring av tvättbara vägg- och golvbeläggningar, t.ex. stengolv, kakel och PVC-golv.

### OBSERVERA

#### Skador på grund av ånginverkan

Värme och genomfuktning kan leda till skador.

Undersök värmebeständighet och ånginverkan på ett undanskymt ställe med minimal ångmängd innan du använder apparaten.

### Hänvisning

Rengöringsmedelsrester eller behandlingsprodukter som finns på ytan som ska rengöras kan göra att det bildas ränder vid ångrengöringen, men de försvinner vid upprepad användning.

Vi rekommenderar att sopa eller dammsuga golvet innan apparaten används. Detta gör att golvet är fritt från smuts/lösa partiklar före den fuktiga rengöringen. Arbeta långsamt på kraftigt förorenade ytor, så att ångan har en längre verknings tid.

1. Anslut förlängningsrören till ångpistolen.

#### Bild I

2. Skjut på golvmunstycket på förlängningsröret.

#### Bild J

3. Fäst golvduken på golvmunstycket.
  - a. Lägg golvduken på golvet med kardborrbanden uppåt.
  - b. Tryck fast golvmunstycket lätt på golvduken.

#### Bild K

Golvduken fastnar på golvmunstycket tack vare kardborrskenan.

#### Ta av golvduken

1. Sätt ena foten på golvdukens fothållare och lyft golvmunstycket uppåt.

#### Bild K

### Hänvisning

I början är golvtrasans kardborrband mycket starka och är därmed svåra att ta bort från golvmunstycket. När golvtrasan har använts några gånger och dessutom tvättats är den lättare att ta av från golvmunstycket och har uppnått optimal vidhäftningsförmåga.

#### Parkera golvmunstycke

1. Haka i golvmunstycket i parkeringshållaren vid arbetsuppehåll.

#### Bild N

## Skötsel och underhåll

#### Avkalka ångtanken

### Hänvisning

Behållaren behöver inte avkalkas när vanligt destillerat vatten, som erbjuds i handeln, används kontinuerligt.

### Hänvisning

Eftersom kalk fastnar i apparaten rekommenderar vi att denna avkalkas efter det antal påfyllningar av ångbehållaren (TF=tankfyllningar) som anges i tabellen.

| Hårdhet |             | °dH   | mmol/l  | TF |
|---------|-------------|-------|---------|----|
| I       | mjukt       | 0-7   | 0-1.3   | 55 |
| II      | medel       | 7-14  | 1,3-2.5 | 45 |
| III     | hårt        | 14-21 | 2,5-3.8 | 35 |
| IV      | mycket hårt | >21   | >3,8    | 25 |

### Hänvisning

Kranvattnets hårdhet kan du få reda på hos ditt vattenverk eller hos kommunens tekniska avdelning.

### OBSERVERA

#### Skadade ytor

Avkalkningslösningen kan angripa känsliga ytor.

Var försiktig när du fyller på och tömmer apparaten.

1. Stäng av apparaten, se kapitel Stänga av maskinen.
2. Låt apparaten svalna.
3. Skruva loss säkerhetslocket.
4. Töm ut allt vatten ur ångbehållaren.

#### Bild P

## OBSERVERA

### Maskinskada på grund av avkalkningsmedel

Olämpliga avkalkningsmedel samt feldoseringar av avkalkningsmedlet kan skada apparaten.

Använd endast avkalkningsmedel från KÄRCHER.

Använd 2 doseringsenheter av avkalkningsmedlet för 1,0 l vatten.

- Följ anvisningarna på avkalkningsmedlet när du blandar till avkalkningslösningen.
- Fyll på avkalkningslösning i ångbehållaren. Stäng inte ångbehållaren.
- Låt lösningen verka i ca 8 timmar.
- Töm ut all lösning ur ångbehållaren.
- Upprepa avkalkningen vid behov.
- Skölj ur ångbehållaren 2-3 gånger med kallt vatten för att avlägsna alla lösningsrester.
- Töm ut allt vatten ur ångbehållaren.

### Bild P

### Skötsel av tillbehöret

(tillbehör - beroende på leveransens omfattning)

#### Hänvisning

Mikrofiberdukarna är inte lämpade för torktumblaren.

#### Hänvisning

Följ anvisningarna på tvättmärket när du tvättar dukarna. Använd inget sköljmedel, så att dukarna kan ta upp smutsen bättre.

- Tvätta golvdukar och överdrag med max. 60 °C i tvättmaskinen.

## Hjälp vid störningar

Störningar har ofta enkla orsaker, som du kan åtgärda på egen hand med hjälp av översikten nedan. I tveksamma fall eller vid störningar som inte anges här, kontakta auktoriserad kundtjänst.

### ⚠ VARNING

#### Risk för elektriska stötar och brännskador

Medan apparaten är ansluten till elnätet eller inte har svalnat ännu är det farligt att avhjälpa störningar.

Dra ut nätkontakten.

Låt apparaten svalna.

#### Minskad ångmängd

Ångbehållaren är igenkalkad.

- Avkalka ångbehållaren.

#### Ingen ånga

Inget vatten i ångbehållaren

- Fyll på vatten, se kapitel *Efterfylja vatten*.

#### Ångspaken går inte att trycka in

Ångspaken är säkrad med barnspärren.

- Ställ barnspärren (valkontakt för ångmängd) framåt.
- Ångspaken är upplåst.

#### Lång uppvärmningstid

Ångbehållaren är igenkalkad.

- Avkalka ångbehållaren.

#### Stort vattenutsläpp

Ångbehållaren är för full.

- Tryck på ångpistolens tills mindre vatten kommer ut.

## Tekniska data

### Elanslutning

|                |    |         |
|----------------|----|---------|
| Spänning       | V  | 220–240 |
| Fas            | ~  | 1       |
| Frekvens       | Hz | 50–60   |
| Kapslingsklass |    | IPX4    |
| Skyddsklass    |    | I       |

| Effektdata            |         |       |
|-----------------------|---------|-------|
| Värmeeffekt           | W       | 1 500 |
| Max. drifttryck       | MPa     | 0,32  |
| Uppvärmningstid       | Minuter | 6,5   |
| Kontinuerlig ånga     | g/min   | 40    |
| Max. ångstöt          | g/min   | 100   |
| Påfyllningsmängd      |         |       |
| Ångbehållare          | l       | 1,0   |
| Mätt och vikter       |         |       |
| Vikt (utan tillbehör) | kg      | 2,7   |
| Längd                 | mm      | 304   |
| Bredd                 | mm      | 231   |
| Höjd                  | mm      | 287   |

Med förbehåll för tekniska ändringar.

## Sisältö

|   |    |
|---|----|
| Yleisiä ohjeita .....                   | 51 |
| Määräystenmukainen käyttö .....         | 51 |
| Ympäristönsuojelu .....                 | 51 |
| Lisävarusteet ja varaosat .....         | 52 |
| Toimituksen sisältö .....               | 52 |
| Takuu .....                             | 52 |
| Turvalaitteet .....                     | 52 |
| Laitekuvaus .....                       | 52 |
| Asennus .....                           | 52 |
| Käyttö .....                            | 53 |
| Tärkeitä käyttöä koskevia ohjeita ..... | 53 |
| Varusteiden käyttö .....                | 54 |
| Hoito ja huolto .....                   | 55 |
| Ohjeita häiriöissä .....                | 55 |
| Tekniset tiedot .....                   | 55 |

## Yleisiä ohjeita



Lue ennen laitteen ensimmäistä käyttöä tämä alkuperäinen käyttöohje ja mukana toimitetut turvallisuusohjeet. Menettele niiden mukaisesti.

Säilytä molemmat vihkoset myöhemmä käyttöä tai seuraavaa omistajaa varten.

## Määräystenmukainen käyttö

Käytä tätä laitetta vain yksityisessä kotitaloudessa. Laitte on tarkoitettu höyryllä puhdistukseen, ja sitä voidaan käyttää soveltuvilla varusteilla tämän käyttöohjeen kuvauksen mukaisesti. Puhdistusainetta ei tarvita. Noudata turvallisuusohjeita.

## Ympäristönsuojelu



Pakkausmateriaalit ovat kierrätettäviä. Hävitä pakkaukset ympäristöystävällisesti.



Sähkö- ja elektroniikkalaitteet sisältävät arvokkaita kierrätettäviä materiaaleja tai rakenneosia kuten paristoja, akkuja tai öljyjä, jotka väärin käsiteltyinä tai väärin hävitettyinä voivat aiheuttaa mahdollisia vaaroja ihmisten terveydelle ja ympäristölle. Nämä rakenneosat ovat kuitenkin välttämättömiä laitteen asianmukaista käyttöä varten. Tällä symbolilla merkityjä laitteita ei saa hävittää tavallisena talousjätteenä.

### Sisältöaineita koskevia ohjeita (REACH)

Päivitettyjä tietoja sisältöaineista löytyy osoitteesta:

[www.kaercher.com/REACH](http://www.kaercher.com/REACH)

## Lisävarusteet ja varaosat

Käytä vain alkuperäisiä lisävarusteita ja alkuperäisiä varaosia, sillä ne varmistavat laitteen turvallisen ja häiriötömän käytön.

Tietoja lisävarusteista ja varaosista löytyy osoitteesta [www.kaercher.com](http://www.kaercher.com).

## Toimituksen sisältö

Laitteen toimituksen sisältö on kuvattu pakkauksessa. Tarkasta laitetta pakkauksesta purkaessasi pakkauksen sisällön täydellisyys. Jos lisävarusteita puuttuu tai haitaitset kuljetusvahinkoja, ilmoita tästä jälleenmyyjälle.

## Takuu

Jokaisessa maassa ovat voimassa vastaavan myyntiyhtiön julkaisemat takuuehdot. Korjaamme laitteessa mahdollisesti ilmenevät häiriöt takuuajan kuluessa maksutta, jos häiriöiden syynä ovat olleet materiaali- tai valmistusvirheet. Takuutapauksessa pyydämme ottamaan yhteyttä ostosoitteen kanssa jälleenmyyjään tai lähimpään valtuutettuun asiakaspalveluun. (Osoite, katso takasivu)

## Turvallaitteet



### ⚠ VARO

#### **Puuttuvat tai muutetut turvallaitteet**

*Turvallaitteet ovat sinun turvallisuuttasi varten. Älä koskaan muuta tai ohita turvallaitteita.*

#### Laitteessa olevat symbolit

(laitetyypistä riippuen)

|  |   |
|--|---|
|  | Palovammojen vaara, laitteen pinta kuumenee käytön aikana |
|  | Palovammojen vaara höyryn johdosta                        |
|  | Lue käyttöohje  |

#### Paineensäädin

Paineensäädin pitää paineen höyrykattilassa käytön aikana mahdollisimman vakiona. Lämmitys kytkeytyy pois päältä, kun maksimaalinen käyttöpaineta saavutetaan höyrykattilassa, ja kun paine laskee höyrykattilassa höyryn oton johdosta, lämmitys kytkeytyy uudelleen päälle.

#### Turvalukko

Turvalukko sulkee höyrykattilan välttävää höyrypainetta vastaan. Jos paineensäädin on viallinen ja höyrykattilassa syntyy ylipaine, turvalukko avaa ylipaineventtiilin ja höyry poistuu lukon kautta ulkoilmaan.

Käännä laitteen uudelleen käyttöönottoa varten vastaan KÄRCHER-asiakaspalvelun puoleen.

#### Turvatermostaatti

Turvatermostaatti estää laitteen ylikuumentumisen. Jos paineensäädin ei toimi ja laite ylikuumentuu, turvatermostaatti kytkee laitteen pois päältä.

Käännä turvatermostaatin uudelleen käyttöönottoa varten vastaavan KÄRCHER-asiakaspalvelun puoleen.

## Laitekuvaus

Tässä käyttöohjeessa kuvataan maksimaalinen varustus. Mallista riippuen toimituksen sisällössä on eroja (katso pakkauus).

**Kuvat, katso kuvasivu.**

### Kuva A

- 1 Turvalukko
- 2 LED-valot  
Punainen – verkkojännite saatavissa ja laite lämpeenee  
Vihreä – laite on käyttövalmis
- 3 Kantokahva
- 4 Lattiasuuttimen pidike
- 5 Kaapelin pidike
- 6 Verkkoliitäntäjohto ja verkkopistoke
- 7 Varustepidike
- 8 Ohjaurusllat takana (2x)
- 9 Ohjaurusllat edessä (2x)
- 10 Höyrypistooli
- 11 Lukituksen avauspainike
- 12 Valintakytkin höyrymäärälle (lapsilukolla)
- 13 Höyryvipu
- 14 Höyryletku
- 15 Pistesuihkusuuutin
- 16 Pyöreä harja (pieni)
- 17 \*\*Tehosuutin
- 18 \*\*Pyöreä harja (suuri)
- 19 Käsisuutin
- 20 Käsisuuttimen mikrokuitupäällyste
- 21 Jatkoputket (2 kpl)
- 22 Lukituksen avauspainike
- 23 Lattiasuuutin
- 24 Tarranauhaliitos
- 25 Lattiamikrokuituliina (1 kpl)
- 26 \*\*Lattiamikrokuituliina (2 kpl)
- 27 Varustelaukku
- 28 \*\*Ikkunasuutin

\*\* valinnaiset

## Asennus

### Lisävarusteiden asennus

1. Työnnä varusteen avointa päätä höyrypistooliin, kunnes höyrypistoolin lukituksen avauspainike lukittuu.  
**Kuva G**
2. Työnnä varusteen avoin pää pistesuihkusuihtimeen.  
**Kuva H**
3. Yhdistä jatkoputki höyrypistooliin.

- a Työnnä 1. jatkoputkea höyrypistooliin, kunnes höyrypistoolin lukituksen avauspainike lukittuu. Liitosputki on yhdistetty.
- b Työnnä 2. liitosputki 1. liitosputkeen. Liitosputket on yhdistetty.

#### Kuva I

4. Työnnä varuste ja/tai lattiasuutin jatkoputken vapaa-seen päähän.

#### Kuva J

Varuste on yhdistetty.

### Varusteiden irrotus

1. Aseta höyrymäärän valintakytkin taaksepäin. Höyryvipu on lukittu.
2. Paina lukituksen avauspainiketta ja vedä osat erille toisistaan.

#### Kuva L

## Käyttö

### Veden täyttäminen

#### Huomautus

Lämmin vesi lyhentää lämmitysaikaa.

#### Huomautus

Käytettäessä jatkuvasti kaupoista saatavaa tislattua vettä ei höyrykattilan kalkinpoistoa tarvita.

1. Kierrä turvalukko irti.

#### Kuva B

2. Tyhjennä vesi kokonaan pois höyrykattilasta.

#### Kuva P

3. Täytä enintään 1 litra tislattua vettä tai vesijohtovettä höyrykattilaan.

#### Kuva B

4. Kierrä turvalukko kiinni.

#### Kuva C

### Laitteen kytkeminen päälle

1. Aseta laite kiinteälle alustalle.
2. Yhdistä verkkopistoke pistorasiaan.

#### Kuva D

LED-valo palaa punaisena.

3. Heti kun LED-valo palaa vihreänä, laite on käyttövalmis.

#### Kuva E

4. Paina höyryvipua.

#### Kuva F



Höyryä virtaa ulos.

### Höyrymäärän säätö

#### Huomautus

Laitteen lämmitys kytkeytyy käytön aikana aina uudelleen päälle, jotta painetta höyrykattilassa voidaan pitää yllä. Silloin oranssi lämmityksen merkivalo palaa.

Höyrymäärän valintakytkimellä säädetään ulostulevaa höyrymäärää. Valintakytkimellä on 3 asentoa:

|  |  |
|--|--|
|  | Maksimihöyrymäärä  |
|  | Vähennetty höyrymäärä  |
|  | Ei höyryä - lapsilukko<br><b>Huomautus</b><br>Tässä asennossa höyryvipua ei voi käyttää. |

1. Aseta höyrymäärän valintakytkin tarvittavalle höyrymäärälle.

2. Paina höyryvipua.
3. Kohdistu ennen puhdistusta höyrypistooli johonkin liinaan, kunnes höyryä tulee ulos tasaisesti.

### Veden lisääminen

Jos työskenneltäessä höyrymäärä vähenee tai höyryä ei enää tule lainkaan ulos, vettä täytyy lisätä.

1. Laitteen kytkeminen pois päältä, katso luku *Laitteen kytkeminen pois päältä*.
2. Kierrä turvalukko irti.
3. Täytä enintään 1 litra tislattua vettä tai vesijohtovettä höyrykattilaan.
4. Kierrä turvalukko kiinni.
5. Yhdistä verkkopistoke pistorasiaan.
6. Odota, kunnes LED-valo on vaihtunut punaisesta vihreään.  
Laitte on käyttövalmis.

### Laitteen kytkeminen pois päältä

1. Irrota verkkopistoke pistorasiasta.
2. Paina höyryvipua, kunnes höyryä ei enää tule ulos.

#### Kuva M

Höyrykattila on paineeton.

3. Aseta lapsilukko (höyrymäärän valintakytkin) taaksepäin.  
Höyryvipu on lukittu.

### Höyrykattilan huuhtelu

Huuhtele laitteen höyrykattilan viimeistään joka 10. kattilan täytön jälkeen.

1. Laitteen kytkeminen pois päältä, katso luku *Laitteen kytkeminen pois päältä*.
2. Anna laitteen jäähtyä.
3. Irrota varusteet.
4. Täytä höyrykattila vedellä ja heiluttele sitä voimakkaasti. Näin höyrykattilan pohjaan kiinnittyneet kalkikijäämät irtoavat.
5. Tyhjennä vesi kokonaan pois höyrykattilasta.

#### Kuva P

### Laitteen säilytys

1. Ripusta lattiasuutin pidikkeeseen.

#### Kuva N

2. Kierrä höyryletku ja verkkoliitäntäjohto kantokahvan tai laitteen ympärille ja/tai aseta höyrypistooli lattiasuuttimeen.

#### Kuva O

3. Aseta jatkoputki suureen varustepidikkeeseen tai anna sen kuivua ja pakkaa se varustelaukkuun.

#### Kuva O

4. Anna muiden varusteiden kuivua ja pakkaa ne sitten varustelaukkuun.

#### Kuva O

5. Säilytä laitetta kuivassa ja jäätymiseltä suojatussa paikassa.

## HUOMIO

**Omaisuusvahinkoja jumissa olevan turvalukituksen takia**

Jos turvalukitusta ei poisteta puhdistamisen jälkeen, on mahdollista, että lukitus juuttuu kierteeseen.

Kierrä lukitus puhdistuksen jälkeen irti ja säilytä sitä, esim. muiden laitteen lisävarusteiden kanssa.

## Tärkeitä käyttöä koskevia ohjeita

### Lattiapintojen puhdistus

Suosittelemme, että lattia lakaistaan tai imuroidaan ennen laitteen käyttöä. Näin lattiasta poistetaan likaa ja irrallisia hiukkasia jo ennen kosteaa puhdistusta.

## Tekstiilien elvyttäminen

Ennen laitteella käsittelemistä on tekstiilien kestävyys aina tarkastettava jostain huomaamattomasta paikasta: Höyrytä tekstiilit, anna kuivaa ja tarkasta sen jälkeen ovatko värit tai muodot muuttuneet.

## Pinnoitettujen ja maalattujen pintojen puhdistus

### HUOMIO

#### Vaurioituneet pinnat

Höyry voi vaurioittaa vahaa, huonekalujen kiillotusainetta, muovipäälysteitä tai väriä ja irrottaa liimatun suoja-  
listan reunoista.

Älä kohdistaa höyryä liimattuja reunoja kohti, sillä liimattu suojalista voi irrota.

Älä käytä laitetta sinetöimättömien puu- tai parkettilattioiden puhdistukseen.

Älä käytä laitetta maalattujen tai muovipäälysteisten pintojen puhdistukseen, kuten esim. keittiökalu-  
steet ja huonekalut, ovet tai parketit.

1. Höyrytä näiden pintojen puhdistusta varten liinaa lyhyesti ja pyyhi pinnat sillä.

## Lasien puhdistus

### HUOMIO

#### Lasien rikkoutuminen ja vaurioituneet pinnat

Höyry voi vaurioittaa ikkunakehysten sinetöityjä kohtia ja alhaisissa ulkolämpötiloissa johtaa jännitteisiin ikkunalasien pinnalla ja siten lasien rikkoutumiseen.

Älä kohdistaa höyryä ikkunakehysten sinetöityihin kohtiin.

Lämmittämällä ikkunalaseja alhaisissa ulkolämpötiloissa höyryttämällä koko lasipintaa kevyesti.

- Puhdista ikkunapinnat käsisuuttimella ja päälyksellä. Käytä veden poistamiseksi ikkunalastaa tai pyyhi pinnat kuiviksi.

## Varusteiden käyttö

### Höyrypistooli

Höyrypistoolia voi käyttää seuraavilla käyttöalueilla ilman varusteita:

- Pienien rypyjen poistamiseen ripustetuista vaatekappaleista: Höyrytä vaatekappaletta 10-20 cm etäisyydeltä.
- Pölyn kosteaan pyyhkimiseen: Höyrytä liinaa lyhyesti ja pyyhi sillä huonekaluja.

### Pistesuihkusuutin

Pistesuihkusuutin soveltuu vaikeapääsyisten kohtien, saumojen, armatuuri-  
en, viemäriaukkojen, pesualtaiden, WC:n, sälekaihtimien tai lämpöpattereiden puhdistamiseen. Mitä lähempänä pistesuihkusuutin on likaista kohtaa, sitä suurempi on puhdistusvaikutus, koska lämpötila ja höyrymäärä ovat suurimmillaan suuttimen ulostulossa. Pinttyneet kalkkikerääntymät voidaan ennen höyrypuhdistusta käsitellä sopivalla puhdistusaineella. Anna puhdistusaineen vaikuttaa n. 5 minuuttia ja höyrytä sen jälkeen.

1. Työnnä pistesuihkusuutin höyrypistooliin.

**Kuva G**

### Pyöreä harja (pieni)

Pieni pyöreä harja soveltuu pinttyneen lian puhdistukseen. Harjaamalla voidaan pinttynyt lika poistaa helpommin.

## HUOMIO

### Vaurioituneet pinnat

Harja voi naarmuttaa herkkiä pintoja.

Ei sovellu herkkien pintojen puhdistukseen.

1. Asenna pieni pyöreä harja pistesuihkusuuttimeen.

**Kuva H**

### Pyöreä harja (suuri)

Suuri pyöreä harja soveltuu suurten pyöreiden pintojen puhdistukseen kuten esim. pesualtaat, suihkuallas, kylpyamme, keittiön astianpesualtaat.

### HUOMIO

#### Vaurioituneet pinnat

Harja voi naarmuttaa herkkiä pintoja.

Ei sovellu herkkien pintojen puhdistukseen.

1. Asenna suuri pyöreä harja pistesuihkusuuttimeen.

**Kuva H**

### Tehosuutin

Tehosuutin soveltuu pinttyneen lian puhdistukseen, nurkkien, liitosten tms. puhtaaksi puhaltamiseen.

1. Asenna tehosuutin pistesuihkusuuttimeen samoin kuin pyöreä harja.

**Kuva H**

### Käsisuutin

Käsisuutin soveltuu pienten pestävien pintojen, suihku-  
kaappien ja pelien puhdistukseen.

1. Työnnä käsisuutin pistesuihkusuuttimen mukaan höyrypistooliin.

**Kuva G**

2. Vedä päällys käsisuuttimen yli.

### Ikkunasuutin

Lasien, ikkunoiden ja pelien helppoon ja perusteelliseen puhdistukseen.

Höyryntuloaukon kautta tapahtuu lasipintojen tasainen höyrytys.

1. Työnnä ikkunasuutin pistesuihkusuutinta vastavasti höyrypistooliin.

**Kuva G**

2. Vedä suuttimen imukumia lasipintoja pitkin kaista kerrallaan ylhäältä alaspäin.

3. Pyyhi jokaisen kaistan jälkeen sekä ikkunan alalaidassa imukumi liinalla puhtaaksi.

### Lattiasuutin

Lattiasuutin soveltuu pestävien seinä- ja lattiapinnoitteiden puhdistukseen, kuten kivilattiat, kaakelit ja PVC-lattiat.

### HUOMIO

#### Vaurioita höyryn vaikutuksen johdosta

Kuumuus ja läpikastuminen voi aiheuttaa vaurioita.

Tarkasta sen takia ennen käyttöä kuumuuden kestävyys ja höyryn vaikutus jossain huomaamattomassa paikassa pienellä höyrymäärällä.

#### Huomautus

Puhdistusainejäämät tai hoitoemulsiot voivat puhdistetavalla pinnalla höyrypuhdistuksessa aiheuttaa juovia, jotka kuitenkin häviävät useiden käyttökertojen jälkeen. Suosittelemme, että lattia lakaistaan tai imuroidaan ennen laitteen käyttöä. Näin lattia-  
sta poistetaan likaa ja irrallisia hiukkasia jo ennen kostea-  
puhdistusta. Työskentele erittäin likaisilla pinnoilla hitaasti, jotta höyry voi vaikuttaa kauemmin.

1. Yhdistä jatkoputki höyrypistooliin.

**Kuva I**

2. Työnnä lattiasuutin jatkoputkeen.

#### Kuva J

3. Kiinnitä lattialiina lattiasuuttimeen.

- Aseta lattialiina tarrahihnat ylöspäin lattialle.
- Paina lattiasuutin kevyesti lattialiinaan.

#### Kuva K

Lattialiina kiinnittyy tarra kiinnityksen avulla itsestään lattiasuuttimeen.

#### Lattialiinan poistaminen

1. Aseta toinen jalka lattialiinan jalkalevyille ja nosta lattiasuutinta ylöspäin.

#### Kuva K

#### Huomautus

Alussa lattialiinan tarra kiinnitys on hyvin voimakas, eikä sitä helposti voi poistaa lattiasuutimesta. Usean käytön ja lattialiinan pesun jälkeen sen voi hyvin poistaa lattiasuutimesta ja se on saavuttanut optimaalisen pidon.

#### Lattiasuuttimen säilytys

1. Ripusta lattiasuutin pidikkeeseen, kun keskeytät työn.

#### Kuva N

## Hoito ja huolto

### Höyrykattilan kalkinpoisto

#### Huomautus

Käytettäessä jatkuvasti kaupoista saatavaa tislattua vettä ei höyrykattilan kalkinpoistoa tarvita.

#### Huomautus

Koska laitteeseen kerääntyy kalkkia, suosittelemme poistamaan sen laitteesta taulukossa ilmoitetun höyrykattilan täyttökertojen määrän jälkeen (KT = säiliön täyttö).

| Kovuusalue       | °dH   | mmol/l  | KT |
|------------------|-------|---------|----|
| I pehmeä         | 0–7   | 0–1,3   | 55 |
| II keskikova     | 7–14  | 1,3–2,5 | 45 |
| III kova         | 14–21 | 2,5–3,8 | 35 |
| IV erittäin kova | > 21  | > 3,8   | 25 |

#### Huomautus

Vesilaitokset tai kuntien tekniset virastot antavat tietoja vesijohtoveden kovuudesta.

## HUOMIO

### Vaurioituneita pintoja

Kalkinpoistoliuos voi syövyttää herkkiä pintoja.

Täytä ja tyhjennä laite varovasti.

- Kytke laite pois päältä, katso luku *Laitteen kytkeminen pois päältä*.
- Anna laitteen jäähtyä.
- Kierrä turvalukko irti.
- Tyhjennä vesi kokonaan pois höyrykattilasta.

#### Kuva P

## HUOMIO

### Laitteaurioita kalkinpoistoaineen johdosta

Soveltumaton kalkinpoistoaine ja sen väärä annostelu voi vaurioittaa laitetta.

Käytä vain KÄRCHER-kalkinpoistoainetta.

Käytä 2 annosteluysikköä kalkinpoistoainetta 1,0 litraan vettä.

- Sekoita kalkinpoistoaineliuos kalkinpoistoaineessa olevien ohjeiden mukaan.
- Täytä kalkinpoistoaineliuos höyrykattilaan. Älä sulje höyrykattilaa.
- Anna kalkinpoistoainelioksen vaikuttaa n. 8 tuntia.

8. Tyhjennä kalkinpoistoaineliuos kokonaan pois höyrykattilasta.

9. Toista kalkinpoisto tarvittaessa.

10. Huuhtele höyrykattila 2-3 kertaa kylmällä vedellä kaikkien kalkinpoistoainelioksen jäämien poistamiseksi.

11. Tyhjennä vesi kokonaan pois höyrykattilasta.

#### Kuva P

### Varusteiden hoito

(varusteet - toimituksen laajuuden mukaan)

#### Huomautus

Mikrokuutioliina ei sovellu kuivaimeen.

#### Huomautus

Noudata liinojen pesussa pesuohjeessa olevia tietoja. Älä käytä huuhteluainetta, jotta liinat pystyvät hyvin imeämään liian.

1. Pese lattialiinat ja päällykset enintään lämpötilassa 60 °C pesukoneessa.

## Ohjeita häiriöissä

Häiriöillä on usein yksinkertaisia syitä, jotka voit itse poistaa seuraavan yleiskatsauksen avulla. Ota yhteys valtuutettuun asiakaspalveluun epäselvissä tapauksissa tai jos häiriöitä ei ole tässä mainittu.

### ⚠ VAROITUS

#### Sähköiskun tai palovammojen vaara

Niin kauan kuin laite on yhdistettynä virtaverkkoon tai se ei vielä ole jäähtynyt, häiriöiden poistaminen on vaarallista.

Irrota verkkopistoke.

Anna laitteen jäähtyä.

#### Vähentynyt höyrymäärä

Höyrykattilassa on kalkkia.

- Poista kalkki höyrykattilasta.

#### Ei höyryä

Ei höyryä höyrykattilassa

- Täytä lisää vettä, katso luku *Veden lisääminen*.

#### Höyryvipua ei voi painaa

Höyryvipu on varmistettu lapsilukolla.

- Aseta lapsilukko (höyrymäärän valintakytkin) eteenpäin.

Höyryvivun lukitus on avattu.

#### Pitkä lämmitysaika

Höyrykattilassa on kalkkia.

- Poista kalkki höyrykattilasta.

#### Suuri veden ulostulo

Höyrykattila on liian täynnä.

- Paina höyrypistoolia niin kauan, kunnes tulee vähemmän vettä.

## Tekniset tiedot

### Sähköliitäntä

Jännite V 220–240

Vaihe ~ 1

Taajuus Hz 50–60

Kotelointiluokka IPX4

Suojaluokka I

### Tehotiedot

Lämmitysteho W 1500

Maksimikäyttöpainne MPa 0,32

Lämmitysaika minuuttia 6,5

Jatkuva höyrytys g/min 40

Maksimihöyrypurkaus g/min 100

|                          |    |     |
|--------------------------|----|-----|
| <b>Täyttömäärä</b>       |    |     |
| Höyrykattila             | l  | 1,0 |
| <b>Mitat ja painot</b>   |    |     |
| Paino (ilman varusteita) | kg | 2,7 |
| Pituus                   | mm | 304 |
| Leveys                   | mm | 231 |
| Korkeus                  | mm | 287 |

Oikeus teknisiin muutoksiin pidätetään.

## Περιεχόμενα

|   |    |
|---|----|
| Γενικές υποδείξεις.....                 | 56 |
| Ενδεδειγμένη χρήση.....                 | 56 |
| Προστασία του περιβάλλοντος.....        | 56 |
| Παρελκόμενα και ανταλλακτικά.....       | 56 |
| Παραδοτέος εξοπλισμός.....              | 56 |
| Εγγύηση.....                            | 56 |
| Συστήματα ασφαλείας.....                | 56 |
| Περιγραφή συσκευής.....                 | 57 |
| Συναρμολόγηση.....                      | 57 |
| Λειτουργία.....                         | 57 |
| Σημαντικές υποδείξεις για τη χρήση..... | 58 |
| Χρήση των εξαρτημάτων.....              | 59 |
| Φροντίδα και συντήρηση.....             | 60 |
| Αντιμετώπιση βλαβών.....                | 60 |
| Τεχνικά στοιχεία.....                   | 61 |

## Γενικές υποδείξεις



Πριν από την πρώτη χρήση της συσκευής, διαβάστε αυτές τις γνήσιες οδηγίες χρήσης καθώς και τις συνοδευτικές υποδείξεις ασφαλείας. Εφαρμόζετε αυτές τις οδηγίες.

Φυλάξτε τα δύο βιβλιάρικα για μεταγενέστερη χρήση ή για τον επόμενο ιδιοκτήτη.

## Ενδεδειγμένη χρήση

Χρησιμοποιείτε τη συσκευή αποκλειστικά για την ιδιωτική σας κατοικία. Η συσκευή προορίζεται για εργασίες καθαρισμού με ατμό και μπορεί να χρησιμοποιηθεί με τον κατάλληλο εξοπλισμό, όπως περιγράφεται στις οδηγίες λειτουργίας. Δεν χρειάζονται μέσα καθαρισμού. Τηρείτε τις υποδείξεις ασφαλείας.

## Προστασία του περιβάλλοντος



Τα υλικά συσκευασίας είναι ανακυκλώσιμα. Απορρίψτε τις συσκευασίες με περιβαλλοντικά ορθό τρόπο.



Οι ηλεκτρικές και ηλεκτρονικές συσκευές περιέχουν πολύτιμα ανακυκλώσιμα υλικά και, συχνά, εξαρτήματα όπως μπαταρίες απλής, επαναφορτιζόμενες ή λάδια, τα οποία σε περίπτωση λανθασμένης χρήσης ή απόρριψης μπορούν να θέσουν σε κίνδυνο την ανθρώπινη υγεία και το περιβάλλον. Ωστόσο, αυτά τα συστατικά είναι απαραίτητα για τη σωστή λειτουργία της συσκευής. Οι συσκευές που φέρουν αυτό το σύμβολο δεν επιτρέπεται να απορρίπτονται μαζί με τα οικιακά απορρίμματα.

## Υποδείξεις σχετικά με συστατικά (REACH)

Ενημερωμένες πληροφορίες σχετικά με τα συστατικά είναι διαθέσιμες στη διεύθυνση: [www.kaercher.com/REACH](http://www.kaercher.com/REACH)

## Παρελκόμενα και ανταλλακτικά

Χρησιμοποιείτε μόνο γνήσια παρελκόμενα και γνήσια ανταλλακτικά, καθώς αυτά εγγυώνται την ασφαλή και απρόσκοπτη λειτουργία της συσκευής. Πληροφορίες σχετικά με τα παρελκόμενα και τα ανταλλακτικά θα βρείτε στη διεύθυνση [www.kaercher.com](http://www.kaercher.com).

## Παραδοτέος εξοπλισμός

Ο παραδοτέος εξοπλισμός της συσκευής απεικονίζεται επάνω στη συσκευασία. Κατά την αφαίρεση από τη συσκευασία ελέγξτε την πληρότητα των περιεχομένων. Σε περίπτωση που λείπουν παρελκόμενα ή έχουν προκληθεί ζημιές κατά τη μεταφορά, ενημερώστε τον προμηθευτή σας.

## Εγγύηση

Σε κάθε χώρα ισχύουν οι όροι εγγύησης οι οποίοι εκδίδονται από την αρμόδια εταιρεία διανομής μας. Τυχόν βλάβες στη συσκευή σας επιδιορθώνονται από εμάς χωρίς χρέωση εντός της προθεσμίας εγγύησης, εφόσον οφείλονται σε σφάλμα υλικού ή κατασκευής. Σε περίπτωση εγγύησης απευθυνθείτε στον προμηθευτή σας ή το πλησιέστερο εξουσιοδοτημένο τμήμα εξυπηρέτησης πελατών, προσκομίζοντας το παραστατικό της αγοράς.

(για διευθύνσεις βλέπε την πίσω σελίδα)

## Συστήματα ασφαλείας

### ⚠ ΠΡΟΣΟΧΗ

**Ελληνή ή τροποποιημένα συστήματα ασφαλείας**

Τα συστήματα ασφαλείας χρησιμεύουν για την προστασία σας.

Ποτέ μην τροποποιείτε και μη παρακάμπετε τα συστήματα ασφαλείας.

## Σύμβολα επάνω στη συσκευή

(Ανάλογα με τον τύπο συσκευής)

|  |  |
|--|--|
|  | Κίνδυνος εγκαυμάτων, η επιφάνεια της συσκευής θερμαίνεται κατά τη λειτουργία |
|  | Κίνδυνος εγκαυμάτων από τον ατμό   |
|  | Διαβάστε τις οδηγίες λειτουργίας   |

## Ρυθμιστής πίεσης

Ο ρυθμιστής πίεσης διατηρεί όσο το δυνατόν σταθερή την πίεση στον ατμολέβητα κατά τη διάρκεια της λειτουργίας. Η θέρμανση απενεργοποιείται όταν η πίεση λειτουργίας στον ατμολέβητα φτάσει στη μέγιστη τιμή και τίθεται και πάλι σε λειτουργία μόλις η πίεση μειωθεί ύστερα από κατανάλωση ατμού.

## Πώμα ασφαλείας

Το πώμα ασφαλείας σφραγίζει το ατμολέβητα έναντι της υφιστάμενης πίεσης ατμού. Σε περίπτωση που ο ρυθμιστής πίεσης είναι ελαττωματικός και στον λέβητα δημιουργηθεί υπερπίεση, στο πώμα ασφαλείας ανοίγει μια βαλβίδα υπερπίεσης και ο ατμός διαφεύγει από το πώμα στο περιβάλλον.

Πριν από την επανενεργοποίηση της συσκευής απευθυνθείτε στο αρμόδιο τμήμα εξυπηρέτησης πελατών της KÄRCHER.



## Θερμοστάτης ασφαλείας

Ο θερμοστάτης ασφαλείας εμποδίζει την υπερθέρμανση της συσκευής. Σε περίπτωση βλάβης του ρυθμιστή πίεσης και υπερθέρμανσης της συσκευής, ο θερμοστάτης ασφαλείας απενεργοποιεί τη συσκευή. Για την επαναφορά του θερμοστάτη ασφαλείας απευθυνθείτε στο αρμόδιο τμήμα εξυπηρέτησης πελατών της KÄRCHER.

## Περιγραφή συσκευής

Σε αυτές τις οδηγίες χρήσης περιγράφεται ο μέγιστος δυνατός εξοπλισμός. Στον παραδοτέο εξοπλισμό υπάρχουν διαφορές ανάλογα με το μοντέλο (ανατρέξτε στη συσκευασία).

**Για εικόνες δείτε τη σελίδα διαγραμμάτων.**

### Εικόνα A

- ① Πώμα ασφαλείας
- ② Φωτισμός LED  
Κόκκινος - υπάρχει ηλεκτρική τάση και η συσκευή θερμαίνεται  
Πράσινο - Η συσκευή είναι σε λειτουργικήτοιμότητα
- ③ Λαβή μεταφοράς
- ④ Στήριγμα στάθμευσης για ακροφύσιο δαπέδου
- ⑤ Στήριγμα καλωδίου
- ⑥ Αγωγός σύνδεσης δικτύου με βύσμα δικτύου
- ⑦ Συγκρατητήρας για εξαρτήματα
- ⑧ Πίσω οδηγός ιμάντα (2x)
- ⑨ Μπροστινός οδηγός ιμάντα (2x)
- ⑩ Πιστολέτο ατμού
- ⑪ Πλήκτρο απασφάλισης
- ⑫ Διακόπτης επιλογής για όγκο ατμού (με ασφάλεια για τα παιδιά)
- ⑬ Μοχλός ατμού
- ⑭ Εύκαμπτος σωλήνας ατμού
- ⑮ Ακροφύσιο σημειακής δέσμης
- ⑯ Κυκλική βούρτσα (μικρή)
- ⑰ \*\*Ακροφύσιο μεγάλης ισχύος
- ⑱ \*\*Κυκλική βούρτσα (μεγάλη)
- ⑲ Ακροφύσιο χειρός
- ⑳ Επένδυση μικροϊνών ακροφυσίου χειρός
- ㉑ Σωλήνες προέκτασης (2 τεμάχια)
- ㉒ Πλήκτρο απασφάλισης
- ㉓ Ακροφύσιο δαπέδου
- ㉔ Αυτοκόλλητη σύνδεση χριτς-χρατς
- ㉕ Πανί για τα δάπεδο με μικρές ίνες (1 τεμάχιο)
- ㉖ \*\*Πανί για τα δάπεδο με μικρές ίνες (2 τεμάχια)
- ㉗ Τσάντα για εξαρτήματα
- ㉘ \*\*Μπλεκ τζαμιών

\*\* Προαιρετικό

## Συναρμολόγηση

### Τοποθέτηση πρόσθετων εξαρτημάτων

1. Σπρώξτε το ανοικτό άκρο του πρόσθετου εξαρτήματος στο πιστολέτο ατμού, μέχρι να κλειδώσει το αντίστοιχο πλήκτρο απασφάλισης.  
**Εικόνα G**
2. Σπρώξτε το ανοικτό άκρο του πρόσθετου εξαρτήματος πάνω στο ακροφύσιο σημειακής δέσμης.  
**Εικόνα H**
3. Συνδέστε το σωλήνα προέκτασης με το πιστολέτο ψεκασμού.
  - a Σπρώξτε τον 1ο συνδετικό σωλήνα στο πιστολέτο ατμού μέχρι να ασφαλίσει στη θέση του το πλήκτρο απασφάλισης του πιστολέτου ατμού. Ο συνδετικός σωλήνας συνδέθηκε.
  - b Σπρώξτε τον 2ο συνδετικό σωλήνα στον 1ο συνδετικό σωλήνα. Οι συνδετικοί σωλήνες συνδέθηκαν.**Εικόνα I**
4. Σπρώξτε το πρόσθετο εξάρτημα ή/και το ακροφύσιο εδάφους στο ελεύθερο άκρο του σωλήνα προέκτασης.  
**Εικόνα J**  
Το πρόσθετο εξάρτημα συνδέθηκε.

### Αποσύνδεση πρόσθετων εξαρτημάτων

1. Ρυθμίστε τον διακόπτη επιλογής για την ποσότητα ατμού στο πίσω μέρος. Ο μοχλός ατμού είναι κλειδωμένος.
2. Πιέστε το πλήκτρο απασφάλισης και αποσυναρμολογήστε τα εξαρτήματα.  
**Εικόνα L**

## Λειτουργία

### Πλήρωση με νερό

#### Υπόδειξη

*Η χρήση ζεστού νερού μειώνει το χρόνο προθέρμανσης.*

#### Υπόδειξη

*Εάν χρησιμοποιείτε συνεχώς αποσταγμένο νερό του εμπορίου, δεν απαιτείται αφαλάτωση του λέβητα ατμού.*

1. Ξεβιδώστε το πώμα ασφαλείας.  
**Εικόνα B**
2. Αδειάστε όλο το νερό από τον ατμολέβητα.  
**Εικόνα P**
3. Γεμίστε τον λέβητα ατμού με έως και 1 λίτρο αποσταγμένο νερό ή νερό βρύσης.  
**Εικόνα B**
4. Βιδώστε το πώμα ασφαλείας.  
**Εικόνα C**

### Ενεργοποίηση συσκευής



1. Τοποθετήστε τη συσκευή σε σταθερό δάπεδο.
2. Συνδέστε τον ρευματολήπτη στην πρίζα.  
**Εικόνα D**  
Η λυχνία LED ανάβει κόκκινη.
3. Μόλις η λυχνία LED ανάψει πράσινη, η συσκευή είναι έτοιμη για χρήση.  
**Εικόνα E**
4. Πιέστε τον μοχλό ατμού.  
**Εικόνα F**  
Εξέρχεται ατμός.

### Ρύθμιση της παροχής ατμού

#### Υπόδειξη

*Η θέρμανση της συσκευής ενεργοποιείται επανειλημμένα κατά τη χρήση, για να διατηρεί σταθερή*

την πίεση στον λέβητα. Κατά τη διαδικασία αυτή ανάβει η πορτοκαλί ενδεικτική λυχνία - Θέρμανση. Ο διακόπτης επιλογής της ποσότητας ατμού ρυθμίζει την εξερχόμενη ποσότητα ατμού. Ο διακόπτης επιλογής έχει 3 θέσεις:

|  |  |
|--|--|
|  | Μέγιστη ποσότητα ατμού   |
|  | Μειωμένη ποσότητα ατμού  |
|  | Καθόλου ατμός - Ασφάλεια για παιδιά<br><b>Υπόδειξη</b><br>Σε αυτή τη θέση δεν μπορεί να χρησιμοποιηθεί ο μοχλός ατμού. |

1. Ρυθμίστε τον διακόπτη επιλογής στην απαιτούμενη ποσότητα ατμού.
2. Πιέστε τον μοχλό ατμού.
3. Πριν από τον καθαρισμό κατευθύνετε το πιστολέτο σε ένα πανί μέχρι που ο ατμός να αρχίσει να βγαίνει ομοιόμορφα.

### Προσθήκη νερού

Αν κατά την εργασία η ποσότητα ατμού μειώνεται ή αν δεν εξέρχεται πλέον καθόλου ατμός, θα πρέπει να προσθέσετε νερό.

1. Απενεργοποιήστε τη συσκευή, βλ. κεφάλαιο *Απενεργοποίηση συσκευής*.
2. Ξεβιδώστε το πώμα ασφαλείας.
3. Γεμίστε τον λέβητα ατμού με έως και 1 λίτρο αποσταγμένο νερό ή νερό βρύσης.
4. Βιδώστε το πώμα ασφαλείας.
5. Συνδέστε τον ρευματολήπτη στην πρίζα.
6. Περιμένετε μέχρι η λυχνία LED να γίνει από κόκκινη πράσινη.  
Η συσκευή είναι έτοιμη για χρήση.

### Απενεργοποίηση συσκευής

1. Αποσυνδέστε τον ρευματολήπτη από την πρίζα.
2. Πατήστε τον μοχλό ατμού, μέχρι να πάψει να βγαίνει ατμός.

#### Εικόνα M

- Ο ατμολέβητας είναι χωρίς πίεση.
3. Φέρτε την ασφάλεια παιδιών προς τα πίσω (διακόπτης επιλογής ποσότητας ατμού).  
Ο μοχλός ατμού είναι κλειδωμένος.

### Πλύσιμο του ατμολέβητα

Ξεπλύνετε τον ατμολέβητα της συσκευής το αργότερο ύστερα από κάθε 10η πλήρωση του δοχείου.

1. Απενεργοποιήστε τη συσκευή, βλ. κεφάλαιο *Απενεργοποίηση συσκευής*.
2. Αφήστε τη συσκευή να κρυώσει.
3. Αποσυνδέστε τα πρόσθετα εξαρτήματα.
4. Γεμίστε το ατμολέβητα με νερό και ανακινήστε τον με δύναμη. Κατ' αυτόν τον τρόπο αποκολλώνται τα άλατα που συσσωρεύονται στον πυθμένα του ατμολέβητα.
5. Αδειάστε όλο το νερό από τον ατμολέβητα.

#### Εικόνα P

### Αποθήκευση συσκευής

1. Κρεμάστε το ακροφύσιο δαπέδου στο στήριγμα στάθμευσης.

#### Εικόνα N

2. Τυλίξτε τον εύκαμπτο σωλήνα ατμού και το καλώδιο τροφοδοσίας γύρω από τη λαβή ή γύρω από τη συσκευή ή/και τοποθετήστε το πιστόλι ατμού στο ακροφύσιο δαπέδου.

#### Εικόνα O

3. Τοποθετήστε τους σωλήνες επέκτασης στη μεγάλη θήκη για αξεσουάρ ή αφήστε τους να στεγνώσουν και αποθηκεύστε τους στην τσάντα αξεσουάρ.

#### Εικόνα O

4. Αφήστε τα υπόλοιπα αξεσουάρ να στεγνώσουν και στη συνέχεια αποθηκεύστε τα στην τσάντα αξεσουάρ

#### Εικόνα O

5. Φυλάξτε τη συσκευή σε ξηρό χώρο που προστατεύεται από τον παγετό.

## ΠΡΟΣΟΧΗ

### Υλική ζημιά λόγω σταθερού πώματος ασφαλείας

Εάν το πώμα ασφαλείας δεν αφαιρεθεί μετά τον καθαρισμό, υπάρχει πιθανότητα η ασφάλιση να κολλήσει στο σπείρωμα.

Μετά τον καθαρισμό, ξεβιδώστε το πώμα ασφαλείας και φυλάξτε το, π.χ. με τα άλλα αξεσουάρ συσκευών.

## Σημαντικές υποδείξεις για τη χρήση

### Καθαρισμός δαπέδων

Πριν τη χρήση της συσκευής συνιστάται να σκουπίσετε το δάπεδο με απλή ή με ηλεκτρική σκούπα. Έτσι θα απομακρυνθούν από το δάπεδο οι ρύποι και τα ελεύθερα σωματίδια πριν τον υγρό καθαρισμό.

### Φρεσκάρισμα υφασμάτων

Πριν από την κατεργασία με τη συσκευή, ελέγχετε πάντα την αντοχή των υφασμάτων σε σημεία που δεν είναι ορατά: Ψεκάστε με ατμό, στη συνέχεια αφήστε να στεγνώσει το ύφασμα και, τέλος, ελέγξτε εάν παρατηρούνται αλλαγές στο χρώμα ή στο σχήμα.

### Καθαρισμός επενδεδυμένων ή βαμμένων επιφανειών

## ΠΡΟΣΟΧΗ

### Ζημιά στις επιφάνειες

Ο ατμός μπορεί να αποκολλήσει κερί, λούστρο επίπλων, συνθετικές επιστρώσεις, χρώμα και περιμετρική ταινία από το πλάι.

Μη στρέφετε τον ατμό πάνω σε κολλημένες ακμές διότι μπορεί να αποκολληθεί η κολλημένη ταινία.

Μην χρησιμοποιείτε τη συσκευή για τον καθαρισμό μη στεγανών δαπέδων από ξύλο ή παρκέ.

Μην χρησιμοποιείτε τη συσκευή για τον καθαρισμό λουστραρισμένων ή επενδεδυμένων επιφανειών όπως π.χ. επίπλα κουζίνας, πόρτες ή παρκέ.

1. Για τον καθαρισμό αυτών των επιφανειών ψεκάστε λίγο με ατμό ένα πανί και περάστε με αυτό την επιφάνεια.

### Καθαρισμός γυάλινων επιφανειών

## ΠΡΟΣΟΧΗ

### Θραύση γυαλιού και ζημιές στην επιφάνεια

Ο ατμός μπορεί να προκαλέσει ζημιές σε στεγανοποιημένα σημεία στα πλαίσια παραθύρων. Ακόμη σε χαμηλές εξωτερικές θερμοκρασίες μπορεί να προκαλέσει μηχανικές τάσεις στην επιφάνεια των υαλοπινάκων με συνέπεια τη θραύση.

Μην στρέφετε τη δέση ατμού πάνω σε στεγανά σημεία του πλαισίου του παραθύρου.

Σε περίπτωση χαμηλής εξωτερικής θερμοκρασίας θερμάνετε τα τζάμια των παραθύρων, περνώντας ελαφρά με ατμό ολόκληρη τη γυάλινη επιφάνεια.

- Καθαρίζετε τα τζάμια με το ακροφύσιο χειρός και την ειδική επένδυση. Για την απομάκρυνση του νερού, χρησιμοποιήστε έναν υαλοκαθαριστήρα ή σκουπίστε τις επιφάνειες μέχρι να στεγνώσουν.

## Χρήση των εξαρτημάτων

### Πιστολέτο ατμού

Το πιστολέτο ατμού μπορεί να χρησιμοποιείται χωρίς εξαρτήματα στους παρακάτω τομείς:

- Για αφαίρεση ελαφρών τσαλακωμάτων από κρεμασμένα ρούχα: Ψεκάστε το ρούχο με ατμό από απόσταση 10-20 cm.
- Για υγρό σκούπισμα σκόνης: Ψεκάστε λίγο ατμό σε ένα πανί και περάστε με αυτό τα έπιπλα.

### Ακροφύσιο σημειακής δέσμης

Το ακροφύσιο σημειακής δέσμης ενδείκνυται ιδιαίτερα για τον καθαρισμό σημείων, αρμών, εξαρτημάτων, αποχετεύσεων, νιπτήρων, τουαλετών, στοριών ή σωμάτων καλοριφέρ με δύσκολη πρόσβαση. Όσο πιο κοντά στο λερωμένο σημείο βρίσκεται το ακροφύσιο ψεκασμού σημείου, τόσο αποτελεσματικότερη είναι η καθαριστική δράση, επειδή η θερμοκρασία και ο ατμός στο σημείο εξόδου του ακροφυσίου είναι ισχυρότερα. Πριν τον καθαρισμό με ατμό, μπορείτε να αφαιρέσετε τα επίμονα άλατα με ένα κατάλληλο καθαριστικό μέσο. Αφήστε το καθαριστικό να δράσει για περίπου 5 λεπτά και κατόπιν χρησιμοποιήστε ατμό.

1. Σπρώξτε το ακροφύσιο σημειακής δέσμης πάνω στο πιστολέτο ατμού.

#### Εικόνα G

### Στρογγυλή βούρτσα (μικρή)

Η μικρή στρογγυλή βούρτσα ενδείκνυται για τον καθαρισμό σκληρών ακαθαρσιών. Με βούρτσισμα μπορείτε να απομακρύνετε ευκολότερα τους επίμονους ρύπους.

## ΠΡΟΣΟΧΗ

### Ζημιά στις επιφάνειες

Η βούρτσα μπορεί να προκαλέσει γρατσουνιές σε ευαίσθητες επιφάνειες.

Ακατάλληλο για τον καθαρισμό ευαίσθητων επιφανειών.

1. Τοποθετήστε τη μικρή στρογγυλή βούρτσα στο ακροφύσιο σημειακής δέσμης.

#### Εικόνα H

### Στρογγυλή βούρτσα (μεγάλη)

Η μεγάλη στρογγυλή βούρτσα ενδείκνυται για τον καθαρισμό μεγάλων στρογγυλεμένων επιφανειών, π.χ. νιπτήρες, ντουζιέρες, μπανιέρες, νεροχύτες.

## ΠΡΟΣΟΧΗ

### Ζημιά στις επιφάνειες

Η βούρτσα μπορεί να προκαλέσει γρατσουνιές σε ευαίσθητες επιφάνειες.

Ακατάλληλο για τον καθαρισμό ευαίσθητων επιφανειών.

1. Τοποθετήστε τη μεγάλη στρογγυλή βούρτσα στο ακροφύσιο σημειακής δέσμης.

#### Εικόνα Η

### Ακροφύσιο μεγάλης ισχύος

Το ακροφύσιο μεγάλης ισχύος ενδείκνυται για τον καθαρισμό επίμονων ρύπων, για φύσημα γωνιών, αρμών κτλ.

1. Τοποθετήστε το ακροφύσιο μεγάλης ισχύος πάνω στο ακροφύσιο σημειακής δέσμης όπως και με τη στρογγυλή βούρτσα.

#### Εικόνα Η

### Ακροφύσιο χειρός

Το ακροφύσιο χειρός ενδείκνυται για τον καθαρισμό μικρών επιφανειών, ντουζιερών και καθρεπτών.

1. Όπως το ακροφύσιο σημειακής δέσμης σπρώξτε το ακροφύσιο χειρός πάνω στο πιστολέτο ατμού.

#### Εικόνα G

2. Τραβήξτε την επένδυση πάνω από το ακροφύσιο χειρός.

### Μπκε τζαμιών

Για εύκολο και ενδεδειγμένο καθαρισμό τζαμιού, παραθύρων και καθρεπτών.

Ο ομοίομορφος ψεκασμός με ατμό των υαλοπινάκων πραγματοποιείται μέσω του ανοιγματος εξόδου ατμού.

1. Σπρώξτε το μπκε τζαμιών με βάση το ακροφύσιο σημειακής δέσμης πάνω στο πιστολέτο ατμού.

#### Εικόνα G

2. Χρησιμοποιήστε το λαστιχένιο χείλος του ακροφυσίου για να τραβήξετε τις γυάλινες επιφάνειες σε λωρίδες από πάνω προς τα κάτω.
3. Μετά από κάθε λωρίδα, σκουπίστε το λαστιχένιο χείλος και στεγνώστε με ένα πανί το κάτω άκρο του παραθύρου.

### Ακροφύσιο δαπέδου

Το ακροφύσιο δαπέδου ενδείκνυται για τον καθαρισμό επιστρώσεων τοίχων και δαπέδων που πλένονται, π.χ. δάπεδα από πέτρα, πλακίδια και PVC.

## ΠΡΟΣΟΧΗ

### Ζημίες από τη δράση του ατμού

Η ζέση και η διαρκής υγρασία μπορούν να προκαλέσουν ζημιά.

Πριν από τη χρήση ελέγχετε την ανθεκτικότητα στη θερμότητα και την επίδραση του ατμού σε ένα κρυφό σημείο με μικρή ποσότητα ατμού.

### Υπόδειξη

Τα υπολείμματα του απορρυπαντικού ή των γαλακτωμάτων καθαρισμού στην υπό καθαρισμό επιφάνεια, μπορούν να προκαλέσουν γραμμάρισμα κατά τον καθαρισμό με ατμό, οι οποίες, όμως, εξαφανίζονται με την επανειλημμένη εφαρμογή.

Πριν τη χρήση της συσκευής συνιστάται να σκουπίσετε το δάπεδο με απλή ή με ηλεκτρική σκούπα. Έτσι θα απομακρυνθούν από το δάπεδο οι ρύποι και τα ελεύθερα σωματίδια πριν τον υγρό καθαρισμό. Σε πολύ λερωμένες επιφάνειες πρέπει να προχωρείτε αργά, ώστε ο ατμός να μπορεί να επιδρά για περισσότερη ώρα.

1. Συνδέστε το σωλήνα προέκτασης με το πιστολέτο ψεκασμού.

#### Εικόνα I

2. Σπρώξτε το ακροφύσιο δαπέδου στο σωλήνα προέκτασης.

#### Εικόνα J

3. Στερεώστε το πανί δαπέδου στο ακροφύσιο δαπέδου.

- a Τοποθετήστε το πανί δαπέδου στο δάπεδο με τις αυτοκόλλητες ταινίες προς τα πάνω.

- b Περάστε το ακροφύσιο δαπέδου με λίγη πίεση πάνω στο πανί δαπέδου.

#### Εικόνα K

Το πανί δαπέδου συγκρατείται αυτόνομα στο ακροφύσιο δαπέδου με τα αυτοκόλλητα.

## Αφαίρεση πανιού δαπέδου

1. Με ένα πόδι συγκρατήστε την άκρη του πανιού δαπέδου και σηκώστε το ακροφύσιο δαπέδου προς τα πάνω.

### Εικόνα Κ

#### Υπόδειξη

Στην αρχή η αυτοκόλλητη ταινία του πανιού δαπέδου είναι ακόμη πολύ δυνατή και αφαιρείται δύσκολα από το ακροφύσιο δαπέδου. Μετά από πολλές χρήσεις και μετά το πλύσιμο του πανιού δαπέδου μπορεί αυτό να γίνονται εύκολα από το ακροφύσιο δαπέδου και έχει τη σωστή πρόσφυση.

## Φύλαξη ακροφυσίου δαπέδου

1. Κατά τις διακοπές από την εργασία, αναρτήστε το ακροφύσιο δαπέδου στο στήριγμα φύλαξης.

### Εικόνα Ν

## Φροντίδα και συντήρηση

### Αφαλάτωση του ατμολέβητα

#### Υπόδειξη

Εάν χρησιμοποιείτε συνεχώς αποσταγμένο νερό του εμπορίου, δεν απαιτείται αφαλάτωση του λέβητα ατμού.

#### Υπόδειξη

Επειδή στη συσκευή συγκεντρώνονται άλατα, συνιστούμε να την καθαρίζετε από τα άλατα σύμφωνα με τον αριθμό πληρώσεων του ατμολέβητα που αναγράφονται στον πίνακα (ΠΔ=Πληρώσεις λέβητα).

| Σκληρότητα νερού | °dH   | mmol/l  | KF |
|------------------|-------|---------|----|
| I μαλακό         | 0-7   | 0-1.3   | 55 |
| II μέτριο        | 7-14  | 1,3-2.5 | 45 |
| III σκληρό       | 14-21 | 2,5-3.8 | 35 |
| IV πολύ σκληρό   | >21   | >3,8    | 25 |

#### Υπόδειξη

Οι αρμόδιες αρχές ή οι εταιρείες υδάτων δίνουν πληροφορίες σχετικά με τη σκληρότητα του νερού της βρύσης.

## ΠΡΟΣΟΧΗ

### Ζημιά στις επιφάνειες

Το διάλυμα αφαίρεσης αλάτων μπορεί να προκαλέσει διάβρωση στις ευαίσθητες επιφάνειες.

Η πλήρωση και η εκκένωση της συσκευής πρέπει να γίνονται με προσοχή.

1. Απενεργοποιήστε τη συσκευή, βλ. κεφάλαιο Απενεργοποίηση συσκευής.
2. Αφήστε τη συσκευή να κρυώσει.
3. Ξεβιδώστε το πώμα ασφαλείας.
4. Αδειάστε όλο το νερό από τον ατμολέβητα.

### Εικόνα Ρ

## ΠΡΟΣΟΧΗ

### Ζημιά στη συσκευή από τα μέσα αφαλάτωσης

Από ακατάλληλα μέσα αφαλάτωσης καθώς και από λανθασμένη δοσολογία μπορούν να προκληθούν ζημιές στη συσκευή.

Χρησιμοποιείτε αποκλειστικά το γνήσιο μέσο αφαλάτωσης της KÄRCHER.

Χρησιμοποιείτε 2 μονάδες δοσολογίας του μέσου αφαλάτωσης για 1,0 l νερό.

5. Χρησιμοποιείτε το διάλυμα μέσου αφαλάτωσης σύμφωνα με τις αντίστοιχες οδηγίες.
6. Γεμίστε τον ατμολέβητα με το διάλυμα μέσου αφαλάτωσης. Μην κλείνετε ερμητικά τον ατμολέβητα.

7. Αφήστε το διάλυμα αφαλάτωσης να δράσει για περίπου 8 ώρες.
8. Αδειάστε όλο το διάλυμα αφαλάτωσης από τον ατμολέβητα.
9. Ενδεχομένως, επαναλάβετε τη διαδικασία αφαλάτωσης.
10. Ξεπλύνετε τον ατμολέβητα 2-3 φορές με κρύο νερό ώστε να φύγουν όλα τα υπολείμματα του διαλύματος αφαλάτωσης.
11. Αδειάστε όλο το νερό από τον ατμολέβητα.

### Εικόνα Ρ

## Φροντίδα των εξαρτημάτων

(Πρόσθετα εξαρτήματα - ανάλογα την παραγγελία)

#### Υπόδειξη

Τα πανιά μικρών δεν είναι κατάλληλα για στεγνωτήριο ρούχων.

#### Υπόδειξη

Για το πλύσιμο των πανιών τηρείτε τις υποδείξεις που βρίσκονται στο σημείωμα πλύσης. Μη χρησιμοποιείτε μαλακτικά, ώστε να διατηρηθεί η καλή απορροφητικότητα των πανιών.

1. Τα πανιά δαπέδου και οι επενδύσεις πλένονται στο πλυντήριο το πολύ στους 60 °C.

## Αντιμετώπιση βλαβών

Οι βλάβες οφείλονται συχνά σε ασημένιες αιτίες, τις οποίες μπορείτε να αντιμετωπίσετε μόνοι σας με τη βοήθεια του ακόλουθου πίνακα. Σε περίπτωση αμφιβολίας ή σε περίπτωση βλάβης που δεν αναφέρεται εδώ παρακαλούμε να απευθύνεστε στο εξουσιοδοτημένο τμήμα εξυπηρέτησης πελατών.

### ⚠ ΠΡΟΕΙΔΟΠΟΙΗΣΗ

#### Κίνδυνος ηλεκτροπληξίας και εγκαύματος

Όσο η συσκευή είναι συνδεδεμένη στο ηλεκτρικό ρεύμα ή αν δεν έχει κρυώσει ακόμη η αντιμετώπιση βλαβών είναι επικίνδυνη υπόθεση.

Αποσυνδέστε το φως από την πρίζα.

Αφήστε τη συσκευή να κρυώσει.

#### Μειωμένη ποσότητα ατμού

Ο ατμολέβητας έχει άλατα.

- Αφαλάτωση του ατμολέβητα.

#### Δεν παράγεται ατμός

Ο ατμολέβητας δεν έχει νερό

- Συμπληρώστε νερό, βλ. κεφάλαιο Προσθήκη νερού.

#### Ο μοχλός ατμού δεν μπορεί να πατηθεί

Ο μοχλός ατμού είναι κλειδωμένο με την ασφάλεια για παιδιά.

- Ρυθμίστε την ασφάλεια για παιδιά (τον διακόπτη επιλογής για την ποσότητα ατμού) στο εμπρός μέρος.
- Ο μοχλός ατμού είναι ξεκλειδωτός.

#### Η προθέρμανση διαρκεί πολύ

Ο ατμολέβητας έχει άλατα.

- Αφαλάτωση του ατμολέβητα.

#### Μεγάλη εκροή νερού

Ο ατμολέβητας είναι πολύ γεμάτος.

- Πιέστε το πιστολέτο χειρός, έως ότου να εξέρχεται λιγότερο νερό.

## Τεχνικά στοιχεία

### Ηλεκτρική σύνδεση

|                      |    |         |
|----------------------|----|---------|
| Τάση                 | V  | 220-240 |
| Φάση                 | ~  | 1       |
| Συχνότητα            | Hz | 50-60   |
| Τρόπος προστασίας    |    | IPX4    |
| Κατηγορία προστασίας |    | I       |

### Στοιχεία ισχύος

|                           |       |      |
|---------------------------|-------|------|
| Θερμαντική ισχύς          | W     | 1500 |
| Μέγιστη πίεση λειτουργίας | MPa   | 0,32 |
| Χρόνος προθέρμανσης       | Λεπτά | 6,5  |
| Ατμός διαρκείας           | g/min | 40   |
| Μέγιστη δέσμη ατμού       | g/min | 100  |

### Ποσότητα πλήρωσης

|            |   |     |
|------------|---|-----|
| Ατμοέβητας | l | 1,0 |
|------------|---|-----|

### Διαστάσεις και βάρη

|                           |    |     |
|---------------------------|----|-----|
| Βάρος (χωρίς παρελκόμενα) | kg | 2,7 |
| Μήκος                     | mm | 304 |
| Πλάτος                    | mm | 231 |
| Ύψος                      | mm | 287 |

Με την επιφύλαξη τεχνικών αλλαγών.

## İçindekiler

|                                     |    |
|-------------------------------------|----|
| Genel uyarılar .....                | 61 |
| Amaca uygun kullanım .....          | 61 |
| Çevre koruma .....                  | 61 |
| Aksesuarlar ve yedek parçalar ..... | 61 |
| Teslimat kapsamı .....              | 61 |
| Garanti .....                       | 61 |
| Güvenlik tertibatları .....         | 61 |
| Cihaz açıklaması .....              | 62 |
| Montaj .....                        | 62 |
| İşletme .....                       | 62 |
| Önemli kullanım talimatları .....   | 63 |
| Aksesuarların kullanımı .....       | 63 |
| Bakım ve koruma .....               | 64 |
| Arızalarda yardım .....             | 65 |
| Teknik bilgiler .....               | 65 |

## Genel uyarılar



Cihazı ilk defa kullanmadan önce orijinal işletim kılavuzunu ve ekli güvenlik bilgilerinizi okuyun. Bu bilgilere göre hareket

edin.

Her iki kılavuzu daha sonra kullanmak için ve sizden sonraki kullanıcı için saklayın.

## Amaca uygun kullanım

Cihazı sadece evinizde kullanın. Cihaz buharlı temizleme için tasarlanmıştır ve bu kılavuzda açıklandığı gibi uygun aksesuarlar ile birlikte kullanılabilir. Temizlik madesi gerekli değildir. Güvenlik uyarılarını dikkate alın.

## Çevre koruma



Ambalaj malzemeleri geri dönüştürülebilir. Lütfen ambalajları çevreye zarar vermeden tasfiye edin.



Elektrikli ve elektronik cihazlar, değerli ve geri dönüştürülebilir malzemelerin yanı sıra yanlış kullanılması veya yanlış imha edilmesi durumunda insan sağlığı ve çevre için potansiyel tehlike teşkil edebilecek piller, aküler veya yağlar içerebilir. Ancak cihazın usulüne uygun şekilde çalıştırılması için bu parçalar gereklidir. Bu sembol ile işaretlenen cihazlar evsel atık ile birlikte imha edilmemelidir.

## İçindekiler hakkında uyarılar (REACH)

İçindekiler hakkında ayrıntılı bilgileri bulabileceğiniz adres: [www.kaercher.com/REACH](http://www.kaercher.com/REACH)

## Aksesuarlar ve yedek parçalar

Sadece orijinal aksesuarlar ve orijinal yedek parçalar kullanın. Bu parçalar cihazın güvenli ve arızasız çalışmasını sağlar.

Aksesuar ve yedek parçalara ilişkin bilgiler için adres: [www.kaercher.com](http://www.kaercher.com).

## Teslimat kapsamı

Cihazınızın teslimat kapsamı ambalajı üzerinde gösterilmiştir. Ambalaj açıldığında içindeki parçalarda eksiklik olup olmadığını kontrol edin. Aksesuarların eksik olması durumunda ya da nakliye hasarlarında yetkili satıcınızı bilgilendirin.

## Garanti

Her ülkede yetkili distribütörümüz tarafından verilmiş garanti şartları geçerlidir. Garanti süresi içinde cihazınızda oluşan muhtemel hasarları, arızanın kaynağı üretim veya malzeme hatası olduğu sürece ücretsiz olarak karşılıyoruz. Garanti durumunda satış fişi ile satıcıya veya yetkili servise başvurun.

(Adres için Bkz. Arka sayfa)

## Güvenlik tertibatları

### ⚠ TEDBİR

**Eksik veya kusurlu güvenlik tertibatları**

*Emniyet düzenleri sizin emniyetiniz içindir.*

*Emniyet düzenlerini asla değiştirmeyin veya baypas etmeyin.*

## Cihazdaki simgeler

(Cihaz tipine bağlı olarak)

|  |  |
|--|--|
|  | Yanma tehlikesi, çalışma sırasında ekipman yüzeyi sıcaktır |
|  | Buhar nedeniyle haşlanma tehlikesi                         |
|  | Kullanım kılavuzunu oku                                    |

## Basınç regülatörü

Basınç regülatörü, işletme sırasında buhar kazanındaki basıncı mümkün olduğunca sabit tutar. Isıtıcı, buhar kazanı maksimum çalışma basıncına ulaştığında kapanır ve buhar boşaldığında buhar kazanının basıncı düştüğünde yeniden açılır.

## Emniyet kilidi

Emniyet kilidi, buhar kazanını yaklaşan buhar basıncına karşı kapatır. Basınç düzenleyicisi arızalıysa ve kazan da fazla basınç olursa, emniyet valfinden aşırı basınç valfi açılır ve buhar, emniyet kilidi boyunca dışarı çıkar. Cihazı çalıştırmadan önce lütfen yerel KÄRCHER müşteri hizmetleriyle iletişime geçin.

## Emniyet termostati

Emniyet termostati cihazın aşırı ısınmasını önler. Basınç regülatörü kesilirse ve cihaz aşırı ısınır emniyet termostati cihazı kapatır.

Emniyet termostatının sıfırlanması için lütfen yetkili KÄRCHER müşteri hizmetleriyle iletişime geçin.

## Cihaz açıklaması

Bu kullanım kılavuzunda maksimum donanım açıklanmaktadır. Modele bağlı olarak teslimat kapsamında farklılıklar bulunur (bkz. ambalaj).

**Resimler için grafik sayfasına bakın.**

### Şekil A

- ① Emniyet kilidi
- ② LED aydınlatması  
Kırmızı - şebeke gerilimi mevcut ve cihaz ısınıyor  
Yeşil - cihaz çalışmaya hazır
- ③ Taşıma kulpu
- ④ Yer süpürme başlığı için park tutucusu
- ⑤ Kablo tutucu
- ⑥ Şebeke fişli şebeke bağlantı hattı
- ⑦ Aksesuarlar için tutucu
- ⑧ Arka yönlendirme makarası (2x)
- ⑨ Ön yönlendirme makarası (2x)
- ⑩ Buhar tabancası
- ⑪ Kilit açma tuşu
- ⑫ Buhar miktarı için seçim şalteri (çocuk emniyetli)
- ⑬ Buhar kolu
- ⑭ Buhar hortumu
- ⑮ Nokta huzme memesi
- ⑯ Yuvarlak fırça (küçük)
- ⑰ \*\*Güç memesi
- ⑱ \*\*Yuvarlak fırça (büyük)
- ⑲ El memesi
- ⑳ El memesi için mikrofiber kılıf
- ㉑ Uzatma boruları (2 adet)
- ㉒ Kilit açma tuşu
- ㉓ Zemin Başlığı
- ㉔ Cırt cırt bağlantısı
- ㉕ Mikrofiber yer bezi (1 adet)
- ㉖ \*\*Mikrofiber yer bezi (2 adet)
- ㉗ Aksesuar çantası
- ㉘ \*\*Cam memesi

\*\* İsteğe bağlı

## Montaj

### Aksesuarların montajı

1. Aksesuarın açık ucunu buhar tabancasının kilit açma tuşu devreye girene kadar buhar tabancasına itin.

### Şekil G

2. Aksesuarın açık ucunu nokta huzme memesine itin.  
**Şekil H**
3. Uzatma borularını buhar tabancasına bağlayın.
  - a Buhar jetinin Uzatma borusunu buhar tabancasının kilit açma tuşu devreye girene kadar buhar tabancasına itin.  
Bağlantı borusu bağlanmıştır.
  - b İkinci uzatma borusunu birinci uzatma borusu üzerine itin.  
Bağlantı boruları bağlanmıştır.

### Şekil I

4. Aksesuarı ve/veya yer süpürme başlığını uzatma borusunun serbest ucuna doğru itin.

### Şekil J

Aksesuar bağlanmıştır.

## Aksesuarı ayır

1. Buhar miktarı seçim şalterini arkaya getirin.  
Buhar kolu kilitlelidir.
2. Kilit açma tuşuna basın ve parçaları birbirinden çekin.  
**Şekil L**

## İşletme

### Su doldurma

#### Not

*Sıcak su ısıtma süresini kısaltır.*

#### Not

*Piyasada bulunan damıtılmış suyun düzenli olarak kullanılması halinde, buhar kazanında kireç çözme işleminin yapılmasına gerek kalmamaktadır.*

1. Emniyet kilidini sökün.

### Şekil B

2. Suyu buhar kazanından tamamen boşaltın.

### Şekil P

3. Buhar kazanına azami 1 litre damıtılmış su veya musluk suyu doldurun.

### Şekil B

4. Emniyet kilidini vidalayın.

### Şekil C

## Cihazın çalıştırılması

1. Cihazı sağlam bir zemin üzerine yerleştirin.
2. Şebeke fişini bir prize takın.

### Şekil D

LED lambası kırmızı renkte yanıyor.

3. LED lambası yeşil yanmaya başladığında cihaz çalışmaya hazırdır.

### Şekil E

4. Buhar koluna basın.

### Şekil F



Buhar çıkışı mevcuttur.

## Buhar miktarının ayarlanması

#### Not

*Cihaz ısıtması buhar kazanındaki basıncın korunması için kullanım sırasında yeniden açılır. Bu sırada turuncu kalorifer kontrol ışığı yanar.*

Buhar miktarı seçim şalteri ile dışarı çıkan buhar miktarı düzenlenir. Seçim anahtarının 3 konumu vardır:

|   |                          |
|---|--------------------------|
|  | Maksimum buhar miktarı   |
|  | Azaltılmış buhar miktarı |



Buhar yok - Çocuk emniyeti  
**Not**  
Bu konumda buhar kolu çalıştırılmaz.

1. Buhar miktarı seçim şalterini gerekli buhar miktarına ayarlayın.
2. Buhar koluna basın.
3. Temizleme başlangıcından önce buhar tabancasını buhar eşit şekilde çıkana kadar bir bezin üzerine tutun.

### Su ilave etme

Çalışma sırasında buhar miktarı azalırsa veya artık buhar kalmadığında su takviyesi yapılması gerekir.

1. Cihazı kapatın, bkz. Bölüm *Cihazın kapatılması*.
2. Emniyet kilidini sökünüz.
3. Buhar kazanına azami 1 litre damıtılmış su veya musluk suyu doldurun.
4. Emniyet kilidini vidalayınız.
5. Şebeke fişini bir prize takın.
6. LED lambası kırmızıdan yeşile geçinceye kadar bekleyin.  
Cihaz kullanıma hazırdır.

### Cihazın kapatılması

1. Şebeke çıkını prizden çıkarın.
2. Buhar çıkmaya kadar buhar koluna basın.  
**Şekil M**  
Buhar kazanı basınçsız hale getirilmiştir.
3. Çocuk emniyetini (buhar miktarı seçim şalteri) arkaya getirin.  
Buhar kolu kilitlidir.

### Buhar kazanını durulama

Cihazın buhar kazanını en geç her 10. kazan dolumunda durulayın.

1. Cihazı kapatın, bkz. Bölüm *Cihazın kapatılması*.
2. Cihazı soğumaya bırakın.
3. Aksesuarı çıkartın.
4. Kazanı su ile doldurun ve kuvvetli bir şekilde sallayın. Bu şekilde, buhar kazanının tabanında biriken kireç kalıntıları çözülür.
5. Suyu kazandan tamamen boşaltın.  
**Şekil P**

### Cihazın muhafaza edilmesi

1. Yer süpürme başlığını park tutucusuna asın.  
**Şekil N**
2. Buhar hortumunu ve şebeke bağlantı hattını, taşıma kulpunun veya cihazın etrafına sarın ve/veya buhar tabancasını zemin başlığına yerleştirin.  
**Şekil O**
3. Uzatma borularını aksesuarlar için büyük tutucuya yerleştirin veya kurumaya bırakın ve aksesuar çantasına koyun.  
**Şekil O**
4. Kalan aksesuarları kurumaya bırakın ve ardından bunları aksesuar çantasına koyun  
**Şekil O**
5. Cihazı kuru ve donma tehlikesi bulunmayan bir konumda saklayın.

## DIKKAT

**Sıkışmış bir emniyet kilidinden kaynaklanan maddi hasar**

Temizlikten sonra emniyet kilidi çıkarılmazsa kilidin dişliye takılma olasılığı vardır.

Temizlikten sonra emniyet kilidini vidalarını sökerek cihazın ve diğer cihaz aksesuarları ile birlikte muhafaza edin.

## Önemli kullanım talimatları

### Taban Yüzeyini Temizleyiniz

Cihazı kullanmadan önce zemini süpürmenizi veya halalandırmanızı öneririz. Böylece ıslak temizleme işleminden önce toprak, kir ve gevşek parçacıklardan arındırılmıştır.

### Kumaşların tazelenmesi

Cihazı kullanmadan önce, cihazın kumaş ürünleri ile uyumluluğunu görülmeyen bir yer üzerinde daima kontrol ediniz: Kumaşı kurutun, kurumasını bekleyin ve ardından renk veya şekil değişiklikleri olup olmadığını kontrol edin.

### Temiz kaplanmış veya verniklenmiş yüzeyleri temizleyin

## DIKKAT

### Hasar görüş yüzeyler

Buhar balmumunu, mobilya cilasını, plastik kaplamaları veya boyayı ve ayrıca kenarlarda bulunan kenarlıklar çözebilir.

Buharı yapışkan kenarlara maruz bırakmayın, zira kenarlık gevşeyebilir.

Cihazı, mühürlü olmayan ahşap veya parke zeminleri temizlemek için kullanmayın.

Cihazı boyalı veya plastik kaplanmış yüzeyleri, örneğin mutfak mobilyaları, kapılar veya parke temizlemek için kullanmayın.

1. Bu yüzeyleri temizlemek için, bir bezi kısa süreli olarak buhara tutun ve yüzeyi siliniz.

### Cam Temizliği

## DIKKAT

### Cam kırığı ve hasar görmüş yüzey

Buhar pencere çerçevesinin kapalı alanlarına zarar verebilir ve düşük dış hava sıcaklıklarında cam bölmelerinin yüzeyinde gerilmelere ve dolayısıyla cam kırılmasına neden olabilir.

Buharı pencere çerçevesinin kapalı alanlarına yöneltmeyin.

Tüm cam yüzeyini hafiften buhara maruz bırakarak, düşük dış sıcaklıklarda pencere camlarını ısıtınız.

- Pencere yüzeyini portatif jet ve kaplama ile temizleyin. Suyu temizlemek için bir cam sileceği kullanın veya yüzeyi silerek kurulaşın.

## Aksesuarların kullanımı

### Buhar tabancası

Buhar tabancası aksesuarsız bir şekilde şu kullanım alanları için kullanılabilir:

- Asılı kıyafetlerden hafif katlamaları gidermek için: Kıyafete 10-20 cm mesafeden buharlaştırma yapın.
- Islak toz silmek için: Bir bezi kısa süre buhara tutun ve bununla mobilyaları silin.

### Nokta huzme memesi

Nokta huzme memesi ulaşılması zor alanların, derzlerin, armatürlerin, atık su kanallarının, yıkama lavabolarının, tuvaletlerin, panjurların veya radyatörlerin temizliği için uygundur. Nokta huzme memesinin kirlilik noktasına yakın olması, sıcaklık ve meme çıkışıdaki buhar miktarı en yüksek düzeyde olduğundan temizliği daha etkili kılmaktadır. Kuvvetli kablo kalıntılarını buharlı temizleme öncesi uygun bir temizleme maddesi ile elden geçirilebilir. Temizleme maddesinin yaklaşık 5 dakikada

ka etki etmesini bekleyin ve ardından buharla temizleyin.

1. Nokta huzme memesini buhar tabancası üzerine itin.

#### Şekil G

#### Yuvarlak fırça (küçük)

Küçük yuvarlak fırça zor kirlerin temizlenmesi için uygundur. Fırçalar vasıtasıyla zor kirlerin daha kolay çözümlenmesi mümkündür.

#### DIKKAT

##### Hasar görüş yüzeyler

*Fırçanın hassas yüzeyleri çizmesi olasıdır.*

*Hassas yüzeylerin temizliği için uygun değildir.*

1. Küçük yuvarlak fırçayı nokta huzme memesi üzerine monte edin.

#### Şekil H

#### Yuvarlak fırça (büyük)

Büyük yuvarlak fırça ör. yıkama lavabosu, duş küveti, banyo küveti, mutfak eveyisi gibi büyük yuvarlak yüzeylerin temizliği için uygundur.

#### DIKKAT

##### Hasar görüş yüzeyler

*Fırçanın hassas yüzeyleri çizmesi olasıdır.*

*Hassas yüzeylerin temizliği için uygun değildir.*

1. Büyük yuvarlak fırçayı nokta huzme memesine monte edin.

#### Şekil H

#### Güç jeti

Güç jeti, zor kirlerin temizlenmesi, köşelerin püskürtülmesi, derz temizliği için uygundur.

1. Güç jet nozülünü yuvarlak fırçaya uygun bir şekilde nokta jet nozülü üzerine monte edin.

#### Şekil H

#### El memesi

El memesi, küçük yıkanabilir yüzeyleri, duş kabinlerinin ve aynaların temizliği için uygundur.

1. El memesini nokta huzme memesine uygun şekilde buhar tabancası üzerine itin.

#### Şekil G

2. Kılıfı el memesinin üzerine geçirin.

#### Cam memesi

Cam, pencere veya aynaların hafif ve kapsamlı temizliği için.

Buhar çıkışı açıklığından cam panellere, homojen bir şekilde buhar verilir.

1. Cam memesini nokta huzme memesine uygun şekilde buhar tabancası üzerine itin.

#### Şekil G

2. Cam yüzeyleri şeritler halinde yukarıdan aşağıya çekmek için memenin lastik dudağını kullanın.
3. Her çekişten sonra lastik dudağı ve pencerenin alt kenarını bir bezle kurulayın.

#### Yer süpürme başlığı

Yer süpürme başlığı, yıkanabilir duvar ve yer döşemelelerinin, taş zeminlerin, fayansların ve PVC zeminler gibi yerlerin temizliği için uygundur.

#### DIKKAT

##### Buhar kaynaklı hasarlar

*Isı ve nem hasara neden olabilir.*

*Kullanım öncesi, ısı direncini ve buharın etkisini gözle görülmeyen bir yerde az miktarda buhar ile kontrol edin.*

#### Not

*Temizlenecek yüzey üzerindeki temizlik maddesi kalıntıları veya bakım emülsiyonları, buharlı temizleme sırasında çizgilere neden olabilmekte birlikte bunlar birkaç uygulamadan sonra kaybolmaktadır.*

Cihazı kullanmadan önce zemini süpürmenizi veya vakumla temizlemenizi öneririz. Böylece zemin ıslak temizleme işleminden önce toprak, kir ve gevşek parçacıklardan arındırılır. Çok kirli yüzeylerde yavaşça çalışın, böylece buhar daha uzun süre etki gösterebilir.

1. Uzatma borularını buhar tabancasına bağlayın.

#### Şekil I

2. Yer süpürme başlığını uzatma borusuna sürün.

#### Şekil J

3. Yer bezini yer süpürme başlığına sabitleyin.

a Yer bezini, cırt cırt bantlar ile yukarı doğru olacak şekilde yere koyun.

b Yer süpürme başlığını hafif baskı uygulayarak yer bezi üzerine koyun.

#### Şekil K

Yer bezi, cırt cırt sabitleme sayesinde yer süpürme başlığına kendiliğinden yapışır.

#### Yer bezinin sökülmesi

1. Yer bezinin ayak plakası üzerine bir ayak yerleştirin ve yer süpürme başlığını yukarı doğru kaldırın.

#### Şekil K

#### Not

*Zemin bezinin cırt bandı başlangıçta çok güçlüdür ve yer süpürme başlığından çıkarılması muhtemelen zor olacaktır. Zemin bezi birkaç kez kullanıldıktan ve yıkandıktan sonra yer süpürme başlığından kolayca çıkarılır ve optimum yapışma seviyesine ulaşmış olur.*

#### Yer süpürme başlığının park edilmesi

1. İş kesintisinde yer süpürme başlığını park tutucusuna asın.

#### Şekil N

## Bakım ve koruma

### Buhar kazanındaki kireci giderme

#### Not

*Piyasada bulunan damıtılmış suyun düzenli olarak kullanılması halinde, buhar kazanında kireç çözme işleminin yapılmasına gerek kalmamaktadır.*

#### Not

*Cihazda kireç biriktiğinden, cihaz üzerinde buhar kazanı üzerinde tabloda gösterilen dolum sayısına (KD = kazan dolumu) göre kireç temizleme işleminin gerçekleştirilmesini tavsiye ederiz.*

| Sertlik alanı | °dH   | mmol/l  | KD |
|---------------|-------|---------|----|
| I yumuşak     | 0-7   | 0-1,3   | 55 |
| II orta       | 7-14  | 1,3-2,5 | 45 |
| III sert      | 14-21 | 2,5-3,8 | 35 |
| IV çok sert   | >21   | >3,8    | 25 |

#### Not

*Şebeke suyu sağlıklıysa veya belediyeler musluk suyunun sertliği hakkında bilgi sağlamaktadır.*

#### DIKKAT

##### Hasar görüş yüzeyler

*Kireç giderme çözeltisi hassas yüzeylere zarar verebilir. Cihazı dikkatlice doldurun ve boşaltın.*

1. Cihazı kapatın, bkz. Bölüm *Cihazın kapatılması*.
2. Cihazı soğumaya bırakın.
3. Emniyet kilidini sökün.



4. Suyu buhar kazanından tamamen boşaltın.

#### Şekil P

### DIKKAT

#### Kireç çözücü kaynaklı cihaz hasarı

Uygun olmayan bir kireç çözücü madde veya kireç çözme maddesinin hatalı dozağı cihaza zarar verebilir.

Sadece KÄRCHER kireç çözücüsünü kullanın.

1,0 l su için 2 doz birimi kireç çözücü kullanın.

- Kireç çözme çözeltisini, kireç çözme maddesi üzerinde belirtildiği şekilde ekleyin.
- Buhar kazanına kireç çözme çözeltisini ekleyin. Buhar kazanını kapatmayın.
- Kireç çözücününün yaklaşık 8 saat etki göstermesini bekleyin.
- Kireç çözücüyü buhar kazanından tamamen boşaltın.
- Kireç çözme işlemini gerekli olduğu takdirde tekrarlayın.
- Buhar kazanının 2-3 defa soğuk su ile durulayıp kireç çözücü kalıntılarının atılmasını sağlayın.
- Suyu buhar kazanından tamamen boşaltın.

#### Şekil P

### Aksesuarın Bakımı

(Aksesuar - teslimat kapsamına bağlı olarak)

#### Not

Mikrofiber bezler kurutucu içerisinde kurutulmaya uygun değildir.

#### Not

Bezlerin yıkanmasına yönelik olarak bezlerin üzerindeki yönergelere dikkat ediniz. Bezin kirleri iyi emebilmesini için kumaş yumuşatıcı kullanılmaması gerekir.

- Yer bezleri ve kılıflarını çamaşır makinesinde asgari 60°C'de yıkayınız.

### Arızalarda yardım

Arızaların sebepleri çoğu zaman aşağıdaki genel bakış yardımıyla kendiniz giderebileceğiniz kadar basittir. Kararsızlık durumunda veya burada adı geçmeyen arızalarda lütfen yetkili müşteri hizmetlerine başvurun.

### ⚠ UYARI

#### Elektrik çarpması ve yanma tehlikesi

Cihaz elektrik şebekesine bağlı olduğu veya henüz soğuduğu sürece, sorun giderme gerçekleştirmek tehlikelidir.

Elektrik şebekesi fişini çekin.

Cihazı soğumaya bırakın.

#### Düşük buhar miktarı

Buhar kazanı kireçlenmiştir.

- Buhar kazanını kireçten arındırın.

#### Buhar mevcut değil

Buhar kazanında su mevcut değildir

- Su takviye edin, bkz. Bölüm *Su ilave etme*.

#### Buhar koluna basılamıyor

Buhar kolu çocuk emniyeti ile emniyete alınmıştır.

- Çocuk emniyetini (buhar miktarı seçim şalteri) öne getirin.

Buhar kolunun blokajı kaldırılır.

#### Uzun ısıtma süresi

Buhar kazanı kireçlenmiştir.

- Buhar kazanını kireçten arındırın.

#### Yüksek su tahliyesi

Buhar kazanı fazla dolu.

- Buhar tabancasına, daha az su gelene kadar basın.

## Teknik bilgiler

### Elektrik bağlantısı

|               |    |         |
|---------------|----|---------|
| Gerilim       | V  | 220-240 |
| Faz           | ~  | 1       |
| Frekans       | Hz | 50-60   |
| Koruma türü   |    | IPX4    |
| Koruma sınıfı |    | I       |

### Performans verileri

|                       |        |      |
|-----------------------|--------|------|
| Isıtma performansı    | W      | 1500 |
| Azami çalışma basıncı | MPa    | 0,32 |
| Isıtma süresi         | Dakika | 6,5  |
| Sürekli buharlama     | g/dk   | 40   |
| Azami buhar şoku      | g/dk   | 100  |

### Dolum miktarı

|              |   |     |
|--------------|---|-----|
| Buhar kazanı | l | 1,0 |
|--------------|---|-----|

### Ebatlar ve ağırlıklar

|                             |    |     |
|-----------------------------|----|-----|
| Ağırlık (aksesuarlar hariç) | kg | 2,7 |
| Uzunluk                     | mm | 304 |
| Genişlik                    | mm | 231 |
| Yükseklik                   | mm | 287 |

Teknik değişiklik hakkı saklıdır.

## Содержание

|                                       |    |
|---------------------------------------|----|
| Общие указания .....                  | 65 |
| Использование по назначению .....     | 65 |
| Защита окружающей среды.....          | 66 |
| Принадлежности и запасные части ..... | 66 |
| Комплект поставки .....               | 66 |
| Гарантия .....                        | 66 |
| Предохранительные устройства .....    | 66 |
| Описание устройства .....             | 67 |
| Монтаж .....                          | 67 |
| Эксплуатация .....                    | 67 |
| Важные указания по применению .....   | 68 |
| Использование принадлежностей .....   | 69 |
| Уход и техническое обслуживание ..... | 70 |
| Помощь при неисправностях .....       | 70 |
| Технические характеристики .....      | 71 |

## Общие указания



Перед первым применением устройства ознакомьтесь с данной оригинальной инструкцией по эксплуатации и прилагаемыми указаниями по технике безопасности. Действовать в соответствии с ними. Сохранять обе брошюры для дальнейшего пользования или для следующего владельца.

## Использование по назначению

Устройство предназначено только для использования в домашнем хозяйстве. Устройство предназначено для очистки паром и может использоваться с подходящими принадлежностями в соответствии с описанием в данной инструкции по эксплуатации. Мощные средства не требуются. Необходимо соблюдать указания по технике безопасности.

## Защита окружающей среды



Упаковочные материалы подлежат вторичной переработке. Упаковку необходимо утилизировать без ущерба для окружающей среды.



Электрические и электронные устройства часто содержат ценные материалы, пригодные для вторичной переработки, и зачастую такие компоненты, как батареи, аккумуляторы или масло, которые при неправильном обращении или ненадлежащей утилизации представляют потенциальную опасность для здоровья и экологии. Тем не менее, данные компоненты необходимы для правильной работы устройств. Устройства, обозначенные этим символом, запрещено утилизировать вместе с бытовыми отходами.

### Указания по ингредиентам (REACH)

Для получения актуальной информации об ингредиентах см. [www.kaercher.com/REACH](http://www.kaercher.com/REACH)

## Принадлежности и запасные части

Использовать только оригинальные принадлежности и запасные части. Только они гарантируют безопасную и бесперебойную работу устройства.

Для получения информации о принадлежностях и запчастях см. [www.kaercher.com](http://www.kaercher.com).

## Комплект поставки

Комплектация устройства указана на упаковке. При распаковке устройства проверить комплектацию. При обнаружении недостающих принадлежностей или повреждений, полученных во время транспортировки, следует уведомить торговую организацию, продавшую устройство.

## Гарантия

В каждой стране действуют соответствующие гарантийные условия, установленные уполномоченной организацией по сбыту нашей продукции. Возможные неисправности устройства в течение гарантийного срока мы устраняем бесплатно, если причина заключается в дефектах материалов или производственных браке. В случае возникновения претензий в течение гарантийного срока просьба обращаться с чеком о покупке в торговую организацию, продавшую изделие или в ближайшую уполномоченную службу сервисного обслуживания.

(Адрес указан на обороте)

Дата выпуска отображается на заводской табличке в закодированном виде. При этом отдельные цифры имеют следующее значение::

Пример: 30190

3 год выпуска

0 столетие выпуска

1 десятилетие выпуска

9 вторая цифра месяца выпуска

0 первая цифра месяца выпуска

Таким образом, в данном примере код 30190 означает дату выпуска 09 / (2) 013.

## Предохранительные устройства

### ⚠ ОСТОРОЖНО

*Отсутствующие или измененные предохранительные устройства*

*Предохранительные устройства предназначены для вашей защиты.*

*Запрещено изменять предохранительные устройства или пренебрегать ими.*

### Символы на устройстве

(В зависимости от типа устройства)

|  |  |
|--|--|
|  | Опасность ожогов, поверхность устройства во время работы нагревается |
|  | Опасность обваривания паром  |
|  | Прочитать инструкцию по эксплуатации                                 |

### Регулятор давления

Регулятор давления поддерживает давление в паровом резервуаре во время работы на как можно более постоянном уровне. Система нагрева по достижении максимального рабочего давления в паровом резервуаре отключается, а затем снова включается при падении давления в резервуаре из-за отбора пара.

### Предохранительная пробка

Предохранительная пробка закрывает паровой резервуар, находящийся под давлением пара. В случае неисправности регулятора давления и возникновения избыточного давления в паровом резервуаре предохранительная пробка открывает клапан и пар через пробку выходит наружу. Перед возобновлением эксплуатации устройства следует обратиться в обслуживающую сервисную службу KÄRCHER.

### Защитный термостат

Защитный термостат предотвращает перегрев устройства. В случае отказа регулятора давления и перегрева устройства защитный термостат отключит устройство.

Для восстановления состояния защитного термостата следует обратиться в обслуживающую сервисную службу KÄRCHER.

## Описание устройства

В данном руководстве по эксплуатации приведено описание прибора в максимальной комплектации. Комплектация отличается в зависимости от модели (см. упаковку).

**Рисунки см. на страницах с рисунками.**

### Рисунок А

- ① Предохранительная пробка
- ② Светодиодная подсветка  
Красная — сетевое напряжение присутствует, и устройство нагревается  
Зеленый — устройство готово к использованию
- ③ Ручка для переноски
- ④ Парковочный держатель насадки для пола
- ⑤ Держатель кабеля
- ⑥ Сетевой кабель со штепсельной вилкой
- ⑦ Держатель для принадлежностей
- ⑧ Направляющие ролики, сзади (2 шт.)
- ⑨ Направляющие ролики, спереди (2 шт.)
- ⑩ Паровой пистолет
- ⑪ Кнопка разблокировки
- ⑫ Переключатель расхода пара (с защитой от детей)
- ⑬ Рычаг подачи пара
- ⑭ Паровой шланг
- ⑮ Точечное струйное сопло
- ⑯ Круглая щетка (малая)
- ⑰ \*\*Мощное сопло
- ⑱ \*\*Круглая щетка (большая)
- ⑲ Ручная насадка
- ⑳ Чехол из микрофибры для ручной насадки
- ㉑ Удлинительные трубки (2 шт.)
- ㉒ Кнопка разблокировки
- ㉓ Насадка для пола
- ㉔ Соединение-липучка
- ㉕ Салфетка для пола из микрофибры (1 шт.)
- ㉖ \*\*Салфетка для пола из микрофибры (2 шт.)
- ㉗ Сумка для принадлежностей
- ㉘ \*\*Насадка для мойки окон

\*\* в качестве опции

## Монтаж

### Установка насадки

1. Открытый конец принадлежности надвигать на паровой пистолет, пока кнопка разблокировки парового пистолета не зафиксирована.

### Рисунок G

2. Открытый конец принадлежности надвинуть на точечное струйное сопло.

### Рисунок H

3. Соединить удлинительные трубки с паровым пистолетом.
  - a Надвинуть 1-ую удлинительную трубку до тех пор, пока кнопка разблокировки парового пистолета не зафиксирована. Соединительная трубка присоединена.
  - b Надвинуть 2-ую удлинительную трубку на 1-ую удлинительную трубку. Соединительные трубки присоединены.

### Рисунок I

4. Принадлежность и/или насадку для пола надвинуть на свободный конец удлинительной трубки.

### Рисунок J

Принадлежность присоединена.

### Отсоединение принадлежности

1. Переключатель количества пара перевести в заднее положение. Рычаг подачи пара заблокирован.
2. Нажать кнопку разблокировки и рассоединить детали.

### Рисунок L

## Эксплуатация

### Заливка воды

#### Примечание

Теплая вода сокращает время нагрева.

#### Примечание

При постоянном использовании стандартной дистиллированной воды удаление накипи из парового резервуара не требуется.

1. Отвинтить предохранительную пробку.

### Рисунок B

2. Вылить всю воду из парового резервуара.

### Рисунок P

3. Залить в паровой резервуар не более 1 л дистиллированной или водопроводной воды.

### Рисунок B

4. Ввернуть предохранительную пробку.

### Рисунок C

### Включение устройства

1. Установить устройство на прочное основание.
2. Вставить сетевой штекер в розетку.

### Рисунок D

Светодиодная подсветка светится красным светом.

3. Как только светодиодная подсветка начнет светиться зеленым светом, устройство готово к работе.

### Рисунок E

4. Нажать рычаг подачи пара.

### Рисунок F



Выходит пар.

### Регулировка количества пара

#### Примечание

Во время использования устройства система нагрева периодически включается, чтобы поддержать давление пара в паровом резервуаре. При этом светится оранжевая контрольная лампа нагрева.

С помощью переключателя количества пара выполняется регулировка подаваемого количества пара. Переключатель имеет 3 положения:

|  |  |
|--|--|
|   | Максимальное количество пара   |
|  | Ограниченное количество пара   |
|  | Отсутствие пара (защита от детей)<br><b>Примечание</b><br>В этом положении рычаг подачи пара невозможно привести в действие. |

1. Установить переключатель количества пара в нужное положение.
2. Нажать рычаг подачи пара.
3. Перед началом очистки направить паровой пистолет на салфетку, пока подача пара не станет равномерной.

### Добавление воды

Если во время работы количество пара снижается или пар больше не выходит, требуется долить воду.

1. Выключить устройство, см. главу *Выключение устройства*.
2. Отвинтить предохранительную пробку.
3. Залить в паровой резервуар не более 1 л дистиллированной или водопроводной воды.
4. Ввернуть предохранительную пробку.
5. Вставить сетевой штекер в розетку.
6. Подождать, пока цвет светодиодной подсветки сменится с красного на зеленый.  
Устройство готово к использованию.

### Выключение устройства

1. Извлечь сетевой штекер из розетки.
2. Нажимать рычаг подачи пара, пока не прекратится выход пара.  
**Рисунок М**  
Паровой резервуар находится в безопасном состоянии.
3. Установить защиту от детей (переключатель количества пара) в заднее положение.  
Рычаг подачи пара заблокирован.

### Промывка парового резервуара

Промывать паровой резервуар устройства не реже, чем после каждого 10-го заполнения резервуара.

1. Выключить устройство, см. главу *Выключение устройства*.
2. Дать устройству остыть.
3. Отсоединить принадлежность.
4. Паровой резервуар заполнить водой и сильно поболтать. Это необходимо для поднятия остатков накипи, осевших на дно парового резервуара.
5. Вылить всю воду из парового резервуара.  
**Рисунок Р**

### Хранение устройства

1. Повесить насадку для пола в парковочное крепление.  
**Рисунок N**
2. Паровой шланг и сетевой кабель обмотать вокруг ручки для переноски или устройства и/или вставить паровой пистолет в насадку для пола.  
**Рисунок O**

3. Удлинительные трубки вставить в большой держатель для принадлежностей или просушить и поместить в сумку для принадлежностей.  
**Рисунок O**
4. Просушить остальные принадлежности и затем поместить их в сумку для принадлежностей  
**Рисунок O**
5. Хранить устройство в сухом и защищенном от морозов месте.

### ВНИМАНИЕ

#### **Материальный ущерб из-за застрявшей предохранительной пробки**

*Если после очистки не извлечь предохранительную пробку, существует вероятность того, что она может застрять в резьбе.*

*После очистки отвинтить предохранительную пробку и положить ее на хранение, например, с другими принадлежностями устройства.*

### Важные указания по применению

#### Очистка полов

Перед применением устройства мы рекомендуем подмести или пропылесосить пол. Благодаря этому пол уже до влажной очистки будет освобожден от загрязнений и мусора.

#### Освежение текстиля

Перед обработкой устройством обязательно проверить текстиль на переносимость, выбрав скрытый участок: обработать текстиль паром, дать просохнуть, а затем проверить на предмет изменения цвета или формы.

#### Очистка имеющих покрытие или окрашенных поверхностей

### ВНИМАНИЕ

#### **Поврежденные поверхности**

*Пар способен отслаивать воск, мебельную политуру, полимерные покрытия или краску и оклейку на кромках.*

*Не направлять пар на склеенные кромки, т.к. это может привести к отсоединению оклейки.*

*Не использовать устройство для очистки не лакированных деревянных и паркетных полов.*

*Не использовать устройство для очистки окрашенных или имеющих пластиковое покрытие поверхностей, например кухонной и жилой мебели, дверей и паркета.*

1. Для очистки таких поверхностей следует коротко обработать паром тряпку и протереть ею поверхность.

#### Очистка стекла

### ВНИМАНИЕ

#### **Бой стекла и поврежденная поверхность**

*Пар может повредить лакированные участки оконной рамы, а при низких внешних температурах стать причиной возникновения напряжений на поверхности оконных стекол и их разрушения.*

*Не направлять струю пара на лакированные участки оконной рамы.*

*При низких внешних температурах следует нагреть оконные стекла, коротко обработав паром всю поверхность стекла.*

- Очистить окно с помощью ручной насадки и чехла. Для удаления воды воспользоваться водосгоном или вытереть поверхности насухо.

## Использование принадлежностей

### Паровой пистолет

Паровой пистолет можно использовать без принадлежностей в следующих случаях:

- Устранение небольших складок на висящих предметах одежды: обрабатывать предмет одежды паром с расстояния 10–20 см.
- Влажная уборка пыли: коротко обработать паром салфетку и протереть ею мебель.

### Точечное сопло

Точечное струйное сопло предназначено для очистки трудно доступных мест, стыков, смесителей, стоков, раковин, унитазов, жалюзи и радиаторов. Чем ближе точечное струйное сопло к загрязненному месту, тем выше эффективность очистки. Это обусловлено тем, что температура и количество пара максимальны в месте выхода из сопла. Сильные известковые отложения перед очисткой паром можно обработать подходящим чистящим средством. Время воздействия чистящего средства — около 5 минут, после чего обработать паром.

1. Надвинуть точечное струйное сопло на паровой пистолет.

#### Рисунок G

### Круглая щетка (малая)

Малая круглая щетка подходит для удаления стойких загрязнений. Обработка щеткой позволяет легче очищать поверхности от стойких загрязнений.

## ВНИМАНИЕ

### Поврежденные поверхности

Щетка может поцарапать чувствительные поверхности.

Она не подходит для очистки чувствительных поверхностей.

1. Смонтировать малую круглую щетку на точечном струйном сопле.

#### Рисунок H

### Круглая щетка (большая)

Большая круглая щетка предназначена для очистки больших округлых поверхностей, например умывальников, душевых, ванн, кухонных моек.

## ВНИМАНИЕ

### Поврежденные поверхности

Щетка может поцарапать чувствительные поверхности.

Она не подходит для очистки чувствительных поверхностей.

1. Смонтировать большую круглую щетку на точечном струйном сопле.

#### Рисунок H

### Мощное сопло

Мощная щетка подходит для удаления стойких загрязнений, продувки углов, стыков и т.д.

1. Смонтировать мощную щетку аналогично круглой щетке на точечном струйном сопле.

#### Рисунок H

## Ручная насадка

Ручная насадка предназначена для очистки небольших моющихся поверхностей, душевых кабин и зеркал.

1. Надвинуть ручную насадку в соответствии с точечным струйным соплом на паровой пистолет.

#### Рисунок G

2. Надеть чехол на ручную насадку.

## Насадка для мойки окон

Для легкой и тщательной очистки стекол, окон или зеркал.

Равномерная обработка оконных стекол паром осуществляется через отверстие для выхода пара.

1. Сдвинуть насадку для мойки окон в соответствии с точечным соплом на паровой пистолет.

#### Рисунок G

2. С помощью резиновой полоски проводить насадкой по стекляннм поверхностям полосами сверху вниз.
3. После прохождения каждой полосы следует насухо вытирать тканью резиновую кромку и нижний край окна.

## Насадка для пола

Насадка для пола предназначена для очистки моющихся покрытий стен и пола, например каменных полов, керамической плитки и покрытий из ПВХ.

## ВНИМАНИЕ

### Повреждения из-за воздействия пара

Высокая температура и влажность могут привести к повреждениям.

Перед применением необходимо проверить термостойкость и воздействие пара в малозаметном месте с минимальным количеством пара.

### Примечание

Остатки чистящих средств и эмульсия для ухода на очищаемой поверхности при обработке паром могут стать причиной появления разводов, которые однако исчезнут после нескольких применений.

Перед применением устройства мы рекомендуем подмести или пропылесосить пол. Благодаря этому пол уже до влажной очистки будет освобожден от загрязнений и мусора. Чтобы пар мог дольше воздействовать на сильно загрязненные поверхности, работать достаточно медленно.

1. Соединить удлинительные трубки с паровым пистолетом.

#### Рисунок I

2. Насадку для пола надвинуть на удлинительную трубку.

#### Рисунок J

3. Закрепить салфетку для пола на насадке для пола.

a Уложить салфетку для пола на пол лентами-липучками вверх.

b С незначительным усилием прижать насадку для пола к салфетке для пола.

#### Рисунок K

Благодаря креплениям-липучкам ткань для мытья пола сама закрепится на насадке для пола.

## Снятие салфетки для пола

1. Поставить одну ногу на язычок салфетки для пола и поднять насадку для пола.

### Рисунок К

#### Примечание

Сначала лента-липучка салфетки для пола еще очень крепкая и салфетку тяжело снять с насадки. После многократного использования и стирки салфетки она легко снимается с насадки и достигает оптимального усилия скрепления.

### Помещение насадки для пола на хранение

1. Во время перерывов в работе устанавливать насадку для пола в парковочное крепление.

### Рисунок N

## Уход и техническое обслуживание

### Удаление накипи из парового резервуара

#### Примечание

При постоянном использовании стандартной дистиллированной воды удаление накипи из парового резервуара не требуется.

#### Примечание

С учетом образования накипи в устройстве рекомендуется удалять накипь по достижении указанного в таблице количества заполненный парового резервуара (ЗР = заполнение резервуара).

| Диапазон жесткости | °dH   | ммоль/л | ЗР |
|--------------------|-------|---------|----|
| I мягкая           | 0-7   | 0-1,3   | 55 |
| II средняя         | 7-14  | 1,3-2,5 | 45 |
| III жесткая        | 14-21 | 2,5-3,8 | 35 |
| IV очень жесткая   | >21   | >3,8    | 25 |

#### Примечание

Водохозяйственное ведомство и городские коммунальные службы предоставляют информацию и жесткости водопроводной воды.

### ВНИМАНИЕ

#### Поврежденные поверхности

Раствор для удаления накипи может разрушить чувствительные поверхности.

Заполнять и опорожнять устройство осторожно.

1. Выключить устройство, см. главу *Выключение устройства*.
2. Дать устройству остыть.
3. Отвинтить предохранительную пробку.
4. Вылить всю воду из парового резервуара.

### Рисунок P

### ВНИМАНИЕ

#### Повреждение устройства средством для удаления накипи

Использование неподходящего средства для удаления накипи и ошибочная дозировка могут привести к повреждению устройства.

Используйте только средство для удаления накипи KÄRCHER.

Используйте 2 дозы средства для удаления накипи на 1,0 л воды.

5. Приготовить раствор средства для удаления накипи в соответствии с инструкцией на средстве.

6. Залить раствор средства для удаления накипи в паровой резервуар. Не закрывать паровой резервуар.
7. Оставить раствор действовать прилб. на 8 часов.
8. Вылить весь раствор для удаления накипи из парового резервуара.
9. При необходимости повторить процедуру удаления накипи.
10. Паровой резервуар промыть 2-3 раза холодной водой, чтобы удалить все остатки раствора для удаления накипи.
11. Вылить всю воду из парового резервуара.

### Рисунок P

### Уход за принадлежностями

(Принадлежности – в зависимости от комплекта поставки)

#### Примечание

Салфетки из микрофибры не подходят для сушки в сушильной машине.

#### Примечание

При стирке ткани соблюдать указания на этикетке по уходу за изделиями. Чтобы ткань хорошо впитывала грязь, не использовать средства для полоскания.

1. Ткань для мытья пола и чехлы стирать в машине при температуре не выше 60 °C.

### Помощь при неисправностях

Зачастую неисправности имеют простые причины, поэтому с помощью следующего обзора их можно устранить самостоятельно. В случае сомнения или возникновения не описанных здесь неисправностей следует обращаться в уполномоченную службу сервисного обслуживания.

### ⚠ ПРЕДУПРЕЖДЕНИЕ

#### Опасность удара током и получения ожогов

Устранять неисправности на подключенном к электрической сети или розагетом устройстве опасно.

Вынуть сетевой штекер.

Дать устройству остыть.

#### Уменьшенное количество пара

В паровом резервуаре образовалась накипь.

- Удалить накипь из парового резервуара.

#### Нет пара

В паровом резервуаре отсутствует вода

- Долить воду, см. главу *Добавление воды*.

#### Невозможно нажать рычаг подачи пара

Рычаг подачи пара заблокирован защитой от детей.

- Установить защиту от детей (переключатель количества пара) в переднее положение. Рычаг подачи пара разблокирован.

#### Долгое время нагревания

В паровом резервуаре образовалась накипь.

- Удалить накипь из парового резервуара.

#### Значительный выброс воды

Паровой резервуар переполнен.

- Включать паровой пистолет до тех пор, пока станет выходить меньше воды.

## Технические характеристики

| Электрическое подключение     |        |         |
|-------------------------------|--------|---------|
| Напряжение                    | V      | 220-240 |
| Фаза                          | ~      | 1       |
| Частота                       | Гц     | 50-60   |
| Степень защиты                |        | IPX4    |
| Класс защиты                  |        | I       |
| Рабочие характеристики        |        |         |
| Мощность нагрева              | Вт     | 1500    |
| Максимальное рабочее давление | МПа    | 0,32    |
| Время нагрева                 | минуты | 6,5     |
| Длительная обработка паром    | г/мин  | 40      |
| Максимальная подача пара      | г/мин  | 100     |
| Заправочный объем             |        |         |
| Паровой резервуар             | л      | 1,0     |
| Размеры и вес                 |        |         |
| Вес (без принадлежностей)     | кг     | 2,7     |
| Длина                         | мм     | 304     |
| Ширина                        | мм     | 231     |
| Высота                        | мм     | 287     |

Сохраняется право на внесение технических изменений.

## Tartalom

|                                     |    |
|-------------------------------------|----|
| Általános utasítások .....          | 71 |
| Rendeltetésszerű alkalmazás .....   | 71 |
| Környezetvédelem .....              | 71 |
| Tartozékok és pótalkatrészek .....  | 71 |
| Szállított tartozékok .....         | 71 |
| Garancia .....                      | 71 |
| Biztonsági berendezések .....       | 71 |
| A készülék leírása .....            | 72 |
| Szerelés .....                      | 72 |
| Üzemeltetés .....                   | 72 |
| Fontos alkalmazási utasítások ..... | 73 |
| A tartozékok használata .....       | 74 |
| Ápolás és karbantartás .....        | 74 |
| Üzemzavarok elhárítása .....        | 75 |
| Műszaki adatok .....                | 75 |

## Általános utasítások



A készülék első használata előtt olvassa el az eredeti kezelési útmutatót és a mellékelt biztonsági tanácsokat. Ezeknek megfelelően járjon el.

Őrizze meg mindkét tájékoztatót későbbi használatra vagy a következő tulajdonos számára.

## Rendeltetésszerű alkalmazás

Kizárólag magán háztartásban alkalmazza a készüléket. A készülék gőzzel való tisztításra szolgál, megfelelő tartozékokkal a használati utasításban leírtak szerint alkalmazható. Tisztítószert nem szükséges. Tartsa be a biztonsági utasításokat.

## Környezetvédelem



A csomagolóanyag újrahasznosítható. Kérjük, környezetbarát módon semmisítse meg a csomagolást.



Az elektromos és elektronikus készülékek értékes, újrahasznosítható anyagokat, és gyakran olyan alkotóelemeket, például elemeket, akkumulátorokat vagy olajat is tartalmaznak, melyek nem megfelelő

kezelése vagy helytelen megsemmisítése potenciális veszélyt jelenthet az emberek egészségre és a környezetre. Ezek az alkotóelemek azonban a készülék rendeltetésszerű üzemeléséhez szükségesek. Az ezzel a szimbólummal jelölt készülékeket nem szabad a háztartási hulladékkal együtt megsemmisíteni.

### Összetevőkre vonatkozó utasítások (REACH)

Az összetevőkre vonatkozó aktuális információkat itt találja: [www.kaercher.com/REACH](http://www.kaercher.com/REACH)

## Tartozékok és pótalkatrészek

Csak eredeti tartozékokat és eredeti pótalkatrészt alkalmazzon; ezek garantálják a készülék biztonságos és zavartalan üzemelését.

A tartozékokra és pótalkatrészekre vonatkozóan információkat itt talál: [www.kaercher.com](http://www.kaercher.com).

## Szállított tartozékok

A készülékkel szállított tartozékok fel vannak tüntetve a csomagoláson. Kicsomagolásnál ellenőrizze, hogy megvan-e minden tartozék. Hiányzó tartozékok vagy szállítási sérülések esetén kérjük, értesítse a kereskedőt.

## Garancia

Minden országban az illetékes értékesítő társaságunk által megadott garanciális feltételek vannak érvényben. A készüléknél felmerülő esetleges zavarokat a garanciaidőn belül díjmentesen orvosoljuk, amennyiben anyag-, illetve gyártási hibáról van szó. Garanciális esetben kérjük, a számlával együtt forduljon kereskedőjéhez vagy a legközelebbi, arra jogosult ügyfélszolgálati irodához. (A címet lásd a hátoldalon)

## Biztonsági berendezések

### ⚠ VIGYÁZAT

**Hiányzó vagy módosított biztonsági berendezések**  
A biztonsági berendezések az Ön védelmét szolgálják. A biztonsági berendezéseket ne módosítsa és ne mellőzze használatukát.

### Szimbólumok a készüléken

(készüléktípusától függően)

|  |   |
|--|---|
|  | Égési sérülés veszélye, a készülék felülete üzem közben felforrósodik |
|  | Gőz általi leforrászás veszélye                                       |
|  | Olvassa el a használati utasítást                                     |

### Nyomásszabályozó

A nyomásszabályozó üzemelés közben a lehető legáltalánosabb értéken tartja a nyomást a gőzkazánban. A gőzkazán maximális üzemi nyomásának elérésekor lekapcsolódik a fűtés, a gőzkazánban gőzleeresztés miatt bekövetkező nyomáscsökkenés esetén pedig ismét bekapcsolódik.

## Biztonsági zár

A biztonsági zár lezárja a gőzkazánt a gőznyomással szemben. Amennyiben a nyomásszabályozó meghibásodott, és túlnyomás lép fel, a biztonsági zárban megnyílik a túlnyomás szelep és a záron keresztül távozik a gőz.

A készülék ismételt üzembe helyezése előtt forduljon az illetékes KÄRCHER ügyfélszolgálathoz.

## Biztonsági termosztát

A biztonsági termosztát megakadályozza a készülék túlmelegedését. Ha a nyomásszabályozó nem működik, és emiatt a készülék túlmelegszik, akkor kikapcsol a készülék biztonsági termosztátja.

A biztonsági termosztát visszaállításához forduljon az illetékes KÄRCHER ügyfélszolgálathoz.

## A készülék leírása

A használati utasításban a maximális felszereltséget ismertetjük. Modelltől függően a szállított tartozékoknál különbségek figyelhetők meg (lásd a csomagolást).

**Lásd az ábrákat tartalmazó oldalon.**

### Ábra A

- ① Biztonsági zár
- ② LED világítás  
Vörös - Hálózati feszültség adott, a készülék felfűt  
Zöld - A készülék üzemkész
- ③ fogó
- ④ Parkoló tartó a padlókefe számára
- ⑤ Kábeltartó
- ⑥ Hálózati csatlakozó vezeték hálózati dugasszal
- ⑦ Kiegészítő-tartó
- ⑧ Kormánygörgő hátul (2x)
- ⑨ Kormánygörgő elöl (2x)
- ⑩ Gőzpisztoly
- ⑪ Reteszelés feloldó billentyű
- ⑫ Gőzmennyiség kapcsoló (gyerekekkel)
- ⑬ Gőzkar
- ⑭ Gőztömlő
- ⑮ Pontsugárzó fúvóka
- ⑯ Szélkefe (kicsi)
- ⑰ \*\*Powerfúvóka
- ⑱ \*\*Szélkefe (nagy)
- ⑲ Kézi fej
- ⑳ A kézi fej mikroszálas huzata
- ㉑ Hosszabbító csövek (2 darab)
- ㉒ Reteszelés feloldó billentyű
- ㉓ Padlótisztító fej
- ㉔ Tépőzár
- ㉕ Mikroszálas padlókendő (1 darab)
- ㉖ \*\*Mikroszálas padlókendő (2 darab)
- ㉗ Tartozéktáska

⑳ \*\*Ablaktisztító fúvóka

\*\* opcionális

## Szerelés

### Tartozékok felszerelése

1. A tartozék nyitott végét tolja a gőzpisztolyra, míg a gőzpisztoly kioldó billentyűje bepattan.  
**Ábra G**
2. A tartozék nyitott végét tolja a pontsugárzó fúvókára.  
**Ábra H**
3. Csatlakoztassa a hosszabbító csövet a gőzpisztolyra.
  - a Tolja a 1. hosszabbító csövet a gőzpisztolyra úgy, hogy a gőzpisztoly reteszelés feloldó billentyűje bepattanjon.  
Az összekötő cső csatlakoztatva van.
  - b Tolja a 2. hosszabbító csövet az 1. hosszabbító csőre.  
A hosszabbító csövek csatlakoztatva vannak.**Ábra I**
4. Tolja a tartozékokat és/vagy a padlókefét a hosszabbító cső szabad végére.  
**Ábra J**  
A tartozék csatlakoztatva van.

### A tartozékok leszerelése

1. A gőzmennyiség kapcsolót állítsa hátra.  
A gőzkar zárolva van.
2. Nyomja meg a kioldóbillentyűt és húzza szét az elemeket.  
**Ábra L**

## Üzemeltetés

### Víz betöltése

#### Megjegyzés

*A melegvíz lerövidíti a felfűtési időt.*

#### Megjegyzés

*A kereskedelembe kapható desztillált víz folyamatos használata esetén nincs szükség a gőzkazán vízköteleltetésére.*

1. Csavarja le a biztonsági zárat.  
**Ábra B**
2. Űrítse ki teljesen a vizet a gőzkazánból.  
**Ábra P**
3. Töltsön maximum 1 liter desztillált vizet vagy vezetékes vizet a gőzkazánba.  
**Ábra B**
4. Csavarja be a biztonsági zárat.  
**Ábra C**

### A készülék bekapcsolása

1. Állítsa a készüléket szilárd talajra.
2. Csatlakoztassa a hálózati dugaszt az aljzathoz.  
**Ábra D**  
A LED világítás vörösén világít.
3. Amint a LED világítás zölden világít, a készülék alkalmazásra kész  
**Ábra E**
4. Nyomja meg a gőzkart.  
**Ábra F**  
Kiadramlik a gőz.





## A gőzmennyiség szabályozása

### Megjegyzés

A készülék fűtése használat közben mindig újra bekapcsol a gőzkazán nyomásának fenntartása érdekében. Ilyenkor világít a narancssárga színű fűtésjelző ellenőrzőlámpa.

A gőzmennyiség-állító kapcsolóval szabályozható a kiáramló gőz mennyisége. A kapcsoló 3 állásba állítható:

|  |  |
|--|--|
|  | Maximális gőzmennyiség   |
|  | Csökkentett gőzmennyiség   |
|  | Nincs gőz - gyerekszár<br><b>Megjegyzés</b><br>Ebben a helyzetben a gőzkar nem működtethető. |

1. A gőzmennyiség kapcsolót állítsa a szükséges gőzmennyiséghez.
2. Nyomja meg a gőzkart.
3. A tisztítás megkezdése előtt irányítsa a gőzpisztolyt egy kendőre, amíg a gőz egyenletesen áramlik.

### Töltsön utána vizet

Ha munka közben a vízmennyiség csökken, ill. nem távozik gőz, töltsön utána vizet.

1. A készülék kikapcsolása lásd *A készülék kikapcsolása*.
2. Csavarja le a biztonsági zárat.
3. Töltsön maximum 1 liter desztillált vizet vagy vezetékes vizet a gőzkazánba.
4. Csavarja be a biztonsági zárat.
5. Csatlakoztassa a hálózati dugaszt az aljzathoz.
6. Várjon, míg a LED világítás vörösről zöldre vált. A készülék használatra kész.

### A készülék kikapcsolása

1. Húzza ki a hálózati dugaszt az aljzathól.
2. Nyomja meg a gőzkart, amíg több gőz már nem áramlik ki.  
**Ábra M**  
A gőzkazánban nincs nyomás.
3. Állítsa hátra a gyerekszárat (gőzmennyiség kapcsoló).  
A gőzkar zárolva van.

### Gőzkazán kiöblítése

A készülék gőzkazánját legkésőbb minden 10. Kazán-töltet után ki kell öblíteni.

1. A készülék kikapcsolása lásd *A készülék kikapcsolása*.
2. Hagyja lehűlni a készüléket.
3. Válassza le a tartozékokat.
4. Töltse fel a gőzkazánt vízzel és erősen forgassa meg. Ezáltal kioldódnak a vízkőmaradványok, amelyek lerakódtak a gőzkazán fenekén.
5. Újírtse ki teljesen a vizet a gőzkazánból.

**Ábra P**

### A készülék tárolása

1. A padlókefét akassza a parkoló tartóra.  
**Ábra N**

2. Tekerje a gőztömlőt és a hálózati csatlakozó vezetékét a fogó vagy a készülék köré, és/vagy helyezze a gőzpisztolyt a padlókefébe.

**Ábra O**

3. Helyezze a hosszabbító csöveket a nagy tartozék-tartóba, vagy hagyja megszáradni, és helyezze a tartozéktasakba.

**Ábra O**

4. Hagyja a többi tartozékot megszáradni, majd helyezze őket a tartozéktasakba

**Ábra O**

5. Tárolja a készüléket száraz, fagymentes helyen.

## FIGYELEM

**A leblokkolt biztonsági zár anyagi károkat okozhat**  
Amennyiben a biztonsági zárat nem távolítja el tisztítás után, a zár a menetbe ragadhat.  
Tisztítás után csavarja le és tárolja a biztonsági zárat, pl. együtt a többi tartozékkal.

## Fontos alkalmazási utasítások

### A padlófelületek tisztítása

Javasoljuk, hogy a padlót seperje fel vagy porszívózza fel a készülék használata előtt. Így a padló már a nedves tisztítás előtt mentesíthető a szennyeződésektől és laza részecskéktől.

### Textiliák felfrissítése

A készülékkel való kezelés előtt ellenőrizze a textiliák összeegyeztethetőségét egy nem látható helyen: Gözölje be a textilt, szárítsa meg és ezt követően ellenőrizze a szín- vagy alak módosulását.

### Bevonatos vagy lakkozott felületek tisztítása

## FIGYELEM

### Sérült felületek

A gőz feloldhatja a viaszt, bútorpolírt, műanyag bevonatot vagy festéket és az élek ragasztását.

Ne irányítsa a gőzt ragasztott élekre, mivel a ragasztás feloldódhat.

Ne használja a készüléket lakkozatlan fapadló vagy parketták tisztítására.

Ne használja a készüléket lakkozott vagy műanyagbevonatú felületek tisztítására, pl. a konyha és nappali bútorzata, ajtók vagy parketta tisztítására.

1. E felületek tisztítására röviden gőzöljön át egy kendőt és ezzel törölje le a felületeket.

### Üveg tisztítás

## FIGYELEM

### Üvegtörés és sérült felületek

A gőz károsíthatja az ablakkeret lakkozott pontjait, és alacsony külső hőmérséklet esetén az ablakablák felületén feszültségekhez, ezáltal az üveg töréséhez vezethet.

Ne irányítsa a gőzsugarat az ablakkeret lakkozott pontjaira.

Alacsony külső hőmérséklet esetén melegítse fel az ablaktáblát úgy, hogy a teljes üvegfelület finoman átgőzöli.

- Az ablakfelületeket tisztítsa meg a huzattal ellátott kézi fejjel. A víz lehűzéséhez használjon ablaklehető, vagy törölje szárazra a felületeket.

## A tartozékok használata

### Gőzpisztoly

A gőzpisztoly az alábbi alkalmazási területeken használható tartozékok nélkül:

- Kisebb ráncok elhárítása felakasztott ruhadarabokból: A ruhadarabot 10-20 cm távolságról gőzölje.
- A nedves por letörlesztéséhez: Röviden gőzöljön át egy kendőt és ezzel törölje le a bútorokat.

### Pontsugárgzó fúvóka

A pontsugárgzó fúvóka nehezen elérhető pontok, fűgák, armatúrák, lefolyók, mosdók, WC-k, rolók vagy fűtőtestek tisztítására szolgál. Minél közelebb tartja a pontsugárgzó fúvókát a szennyezett ponthoz, annál nagyobb a tisztító hatás, mivel a hőmérséklet és a gőzmennyiség a fúvóka szájánál a legmagasabb. Erősen vízköves felületeket a gőztisztítás előtt érdemes megfelelő tisztítószerral kezelni. Hagyja hatni a tisztítószert kb. 5 percig, majd gőzzel távolítsa el.

1. Tolja a pontsugárgzó fúvókát a gőzpisztolyra.

#### Ábra G

### Szélkefe (kicsi)

A kisebbik szélkefe makacs szennyezések tisztítására alkalmas. Kéfével könnyebben eltávolíthatók a makacs szennyezések.

### FIGYELEM

#### Sérült felületek

A kefe összekarcolhatja az érzékeny felületeket.

Nem alkalmas érzékeny felületek tisztítására.

1. Szerelje a kisebbik szélkefét a pontsugárgzó fúvókára.

#### Ábra H

### Szélkefe (nagy)

A nagy szélkefe nagy lekerekített felületek, pl. mosdó-kagyló, zuhanyzók, fürdőkádak, konyhai mosogatók tisztítására alkalmas.

### FIGYELEM

#### Sérült felületek

A kefe összekarcolhatja az érzékeny felületeket.

Nem alkalmas érzékeny felületek tisztítására.

1. Szerelje a nagy szélkefét a pontsugárgzó fúvókára.

#### Ábra H

### Powerfúvóka

A powerfúvóka makacs szennyezések tisztítására, sarkok, fűgák kifúvására, stb. alkalmas.

1. Szerelje a szélkeféhez megfelelő powerfúvókát a pontsugárgzó fúvókára.

#### Ábra H

### Kézi fej

A kézi fej kis lemosható felületek, zuhanykabinok és tükrök tisztítására alkalmas.

1. A kézi fejet a pontsugárgzó fúvókának megfelelően tolja a gőzpisztolyra.

#### Ábra G

2. Húzza rá a huzatot a kézi fejre.

### Ablaktisztító fúvóka

Üvegek, ablakok és tükrök egyszerű és alapos tisztításához.

Az üvegtáblák egységes párolgotatása a gőzkimeneti nyíláson keresztül történik.

1. Telepítse az ablaktisztító fúvókát a gőzpisztolyra, a pontos légfúvókának megfelelően.

#### Ábra G

2. Használja a fúvóka gumi ajkát és tisztítsa az üveg-felületeket sávokban, fentről lefelé.
3. Minden egyes sáv után törölje szárazra egy ruhadarabbal a gumiajkát és az ablakkeret alsó részét.

### Padlótisztító fej

A padlótisztító fej lemosható fal- és padlóburkolatok, pl. kőpadlók, csempék és PVC-padlók tisztítására alkalmas.

### FIGYELEM

#### Károsodások gőz hatására

A hőség és nedvesség károkat okozhatnak.

Alkalmazás előtt a legkisebb gőzmennyiséggel ellenőrizze a szőnyeg félreeső helyén a hőtűrő képességet és a gőzhatást.

#### Megjegyzés

A tisztítandó felületen lévő tisztítószermaradványok vagy ápolószerek a gőztisztítás során buborékokat okozhatnak, amelyek többszöri alkalmazás során eltűnnek.

Javasoljuk, hogy a padlót seperje fel vagy porszívózza fel a készülék használata előtt. Így a padló már a nedves tisztítás előtt mentesíthető a szennyeződésektől és laza részecskéktől. Az erősen szennyezett felületeken lassan dolgozzon, hogy a gőz hosszabban hathasson.

1. Csatlakoztassa a hosszabbító csövet a gőzpisztolyra.

#### Ábra I

2. Tolja a padlótisztító fejet a hosszabbító csőre.

#### Ábra J

3. Rögzítse a felmosókendőt a padlótisztító fején.
  - a A felmosókendőt a tépőzárral felfelé fektesse a padlóra.
  - b A padlótisztító fejet enyhé nyomással helyezze a felmosókendőre.

#### Ábra K

A felmosókendő tépőzárral rögzül a padlótisztító fejhez.

### A felmosókendő levétele

1. Helyezze lábát a felmosókendő állítónyelveire, és emelje felfelé a padlókefét.

#### Ábra K

#### Megjegyzés

A felmosókendő tépőzárja kezdetben még nagyon erős, és esetleg nehezen távolítható el a padlókeféről. Többszöri használat, valamint a felmosókendő kimosása után könnyebben eltávolíthatóvá válik a padlókeféről, és eléri az optimális tapadást.

### A padlókefe tárolása

1. A munka megszakítása esetén a padlókefét akassza a parkoló tartóra.

#### Ábra N

## Ápolás és karbantartás

### Gőzkazán vízkőmentesítése

#### Megjegyzés

A kereskedelemben kapható desztillált víz folyamatos használata esetén nincs szükség a gőzkazán vízkőtelenítésére.

#### Megjegyzés

Mivel a készülékben vízkő rakódik le, javasoljuk, hogy a készüléket a gőzkazán táblázatban megadott számú feltöltését követően (KF= kazánfeltöltés) vízkőtelenítse.

| Vízkeménységi tartomány | °dH   | mmol/l  | KF |
|-------------------------|-------|---------|----|
| I lágy                  | 0-7   | 0-1,3   | 55 |
| II közepes              | 7-14  | 1,3-2,5 | 45 |
| III kemény              | 14-21 | 2,5-3,8 | 35 |
| IV nagyon kemény        | >21   | >3,8    | 25 |

### Megjegyzés

A vezetékes víz keménységével kapcsolatban a vízgazdálkodási hatóság vagy a vízművek adhat tájékoztatást.

## FIGYELEM

### Sérült felületek

A vízköoldó szer megtámadhatja az érzékeny felületeket.

Óvatosan tölts fel és ürítse le a készüléket.

1. A készülék kikapcsolásához lásd a(z) *A készülék kikapcsolása*. fejezetet.
2. Hagyja lehűlni a készüléket.
3. Csavarozza le a biztonsági zárat.
4. Ürítse ki teljesen a vizet a gőzkazánból.

### Ábra P

## FIGYELEM

### A készülék károsodása a vízköoldó szer miatt

A nem megfelelő vízköoldó szer, valamint a vízköoldó szer nem megfelelő adagolása a készülék károsodáshoz vezethet.

Kizárólag eredeti KÄRCHER vízköoldó szert alkalmazzon.

1,0 l vízhez 2 adagolóegységnyi vízköoldó szert használjon.

5. A vízköoldószer-oldatot a vízköoldó szeren található adatok alapján készítse el.
6. Tölts le a vízköoldószer-oldatot a gőzkazánba. Ne zárja el a gőzkazánt.
7. Hagyja hatni a vízköoldószer-oldatot kb. 8 órán keresztül.
8. Ürítse ki teljesen a vízköoldó szert a gőzkazánból.
9. Szükség esetén ismétlje a vízkötelenítési folyamatot.
10. Öblítse ki a gőzkazánt 2-3-szor hideg vízzel, hogy a vízköoldószer-oldat maradványait teljesen eltávolítsa.
11. Ürítse ki teljesen a vizet a gőzkazánból.

### Ábra P

## A tartozékok ápolása

(Tartozék - a szállított tartozékok függvényében)

### Megjegyzés

A mikroszálal kendő nem alkalmas szárításhoz.

### Megjegyzés

A kendők mosásához vegye figyelembe a mosási cédulán lévő útmutatót. Ne használjon öblítőszeret, hogy a kendők jól felvehessék a szennyeződést.

1. A felmosókendőket és huzatokat maximum 60 °C-on mossa ki a mosógépben.

## Üzemzavarok elhárítása

Az üzemzavarok gyakran egyszerű okokra vezethetők vissza, amelyeket az alábbi áttekintés segítségével a kezelő maga is könnyen elháríthat. Kétség esetén vagy az itt meg nem nevezett üzemzavarok esetén, kérjük, forduljon a felhatalmazott ügyfélszolgálathoz.

## △ FIGYELMEZTETÉS

### Áramütés és égési sérülés veszélye

Amíg a készülék csatlakoztatva van a villamos hálózatra vagy még nem hűlt le, kockázatos lehet a hibaelhárítás.

Húzza ki a hálózati dugaszt.

Hagyja lehűlni a készüléket.

### Csökkent gőzmennyiség

A gőzkazán vízköves.

- Vízkötelenítse a gőzkazánt.

### Nincs gőz

Nincs víz a gőzkazánban

- Víz utántöltése, lásd *Töltsön utána vizet*.

### A gőzkar nem nyomható be

A gőzkar gyerekzárral védett.

- Állítsa előre a gyerekzárát (gőzmennyiség kapcsoló).

A gőzkar zárolása megszűnt.

### Hosszú felfűtési idő

A gőzkazán vízköves.

- Vízkötelenítse a gőzkazánt.

### Nagy mennyiségű vízkifolyás

A gőzkazán túlságosan teli van.

- Addig tartsa lenyomva a gőzpisztolyt, amíg kevesebb víz jön belőle.

## Műszaki adatok

### Elektromos csatlakozás

|                        |    |         |
|------------------------|----|---------|
| Feszültség             | V  | 220-240 |
| Fázis                  | ~  | 1       |
| Frekvencia             | Hz | 50-60   |
| Védettség              |    | IPX4    |
| Érintésvédelmi osztály |    | I       |

### Teljesítményre vonatkozó adatok

|                        |       |      |
|------------------------|-------|------|
| Fűtőteljesítmény       | W     | 1500 |
| Maximális üzemi nyomás | MPa   | 0,32 |
| Felfűtési idő          | perc  | 6,5  |
| Folyamatos gőzölés     | g/min | 40   |
| Maximális gőzlöket     | g/min | 100  |

### Töltési mennyiség

|          |   |     |
|----------|---|-----|
| Gőzkazán | l | 1,0 |
|----------|---|-----|

### Méreték és súlyok

|                          |    |     |
|--------------------------|----|-----|
| Súly (tartozékok nélkül) | kg | 2,7 |
| Hosszúság                | mm | 304 |
| Szélesség                | mm | 231 |
| Magasság                 | mm | 287 |

A műszaki változtatások jogát fenntartjuk.

## Obsah

|   |    |
|---|----|
| Obecné pokyny .....                       | 76 |
| Použití v souladu s určením .....         | 76 |
| Ochrana životního prostředí .....         | 76 |
| Příslušenství a náhradní díly .....       | 76 |
| Rozsah dodávky .....                      | 76 |
| Záruka .....                              | 76 |
| Bezpečnostní mechanismy .....             | 76 |
| Popis přístroje .....                     | 76 |
| Montáž .....                              | 77 |
| Provoz .....                              | 77 |
| Důležité pokyny k použití přístroje ..... | 78 |
| Používání příslušenství .....             | 78 |
| Péče a údržba .....                       | 79 |
| Pomoc při poruchách .....                 | 80 |
| Technické údaje .....                     | 80 |

## Obecné pokyny



Před prvním použitím přístroje si přečtete tento překlad originálního návodu k použití a přiložené

bezpečnostní pokyny. Řiďte se jimi.

Uchovejte obě příručky pro pozdější použití nebo pro dalšího vlastníka.

## Použití v souladu s určením

Přístroj používejte výhradně v soukromé domácnosti.

Přístroj je určen k parnímu čištění a lze jej používat s vhodným příslušenstvím v souladu s popisem v tomto návodu. Čisticí prostředky nejsou nutné. Dodržujte bezpečnostní pokyny.

## Ochrana životního prostředí



Obalové materiály jsou recyklovatelné. Obaly prosím likvidujte ekologickým způsobem.



Elektrické a elektronické přístroje obsahují hodnotné recyklovatelné materiály a často součástí, jako baterie, akumulátory nebo olej, které mohou při chybném zacházení nebo

likvidaci představovat potenciální nebezpečí pro lidské zdraví nebo pro životní prostředí. Pro řádný provoz přístroje jsou však tyto součásti nezbytné. Přístroje označené tímto symbolem se nesmí likvidovat s domovním odpadem.

## Informace k obsaženým látkám (REACH)

Aktuální informace k obsaženým látkám naleznete na stránkách: [www.kaercher.com/REACH](http://www.kaercher.com/REACH)

## Příslušenství a náhradní díly

Používejte pouze originální příslušenství a náhradní díly, které Vám zaručují bezpečný a bezporuchový provoz přístroje.

Informace o příslušenství a náhradních dílech naleznete na stránkách [www.kaercher.com](http://www.kaercher.com).

## Rozsah dodávky

Rozsah dodávky přístroje je vyobrazen na obalu. Při vybalení zkontrolujte úplnost obsahu. V případě chybějícího příslušenství nebo výskytu poškození při přepravě informujte prosím Vašeho prodejce.

## Záruka

V každé zemi platí záruční podmínky vydané naší příslušnou odbytovou společností. Případné závady Vašeho přístroje odstraníme během záruční lhůty

bezplatně, pokud jsou zaviněny vadou materiálu nebo výrobní vadou. V záručním případě se prosím obraťte s dokladem o koupi na Vašeho prodejce nebo na nejbližší autorizované servisní středisko. (Adresa viz zadní stranu)

## Bezpečnostní mechanismy

### ⚠ UPOZORNĚNÍ

#### Chybějící nebo pozměněné bezpečnostní mechanismy

Bezpečnostní mechanismy slouží pro vaši ochranu. Bezpečnostní mechanismy nikdy nepozměňujte ani nepřemostujte.

## Symbole na přístroji

(V závislosti na typu přístroje)

|  |   |
|--|---|
|  | Nebezpečí popálení, povrch přístroje se během provozu silně zahřívá |
|  | Nebezpečí opaření párou   |
|  | Čtete návod k použití   |

## Tlakový regulátor

Tlakový regulátor udržuje během provozu tlak v parním kotli co možná konstantní. Při dosažení maximálního provozního tlaku v parním kotli se ohřev vypne a při poklesu tlaku v parním kotli v důsledku odběru páry se opět zapne.

## Bezpečnostní uzávěr

Bezpečnostní uzávěr uzavírá parní kotel proti působícímu tlaku páry. Pokud je regulátor tlaku vadný a v parním kotli vznikne přetlak, otevře se v bezpečnostním uzávěru přetlakový ventil a pára uniká uzávěrem ven.

Před opětovným uvedením přístroje do provozu se obraťte na příslušný zákaznický servis KÄRCHER.

## Bezpečnostní termostat

Bezpečnostní termostat brání přehřátí přístroje. Pokud má tlakový regulátor výpadek a přístroj se přehřeje, bezpečnostní termostat přístroj vypne.

Se žádostí o původní nastavení bezpečnostního termostatu se obraťte na příslušný zákaznický servis KÄRCHER.

## Popis přístroje

Tento návod k použití obsahuje popis maximálního vybavení. V závislosti na daném modelu existují rozdíly v objemu dodávky (viz obal).

### Ilustrace viz strana s obrázky.

#### Ilustrace A

- 1 Bezpečnostní uzávěr
- 2 Osvětlení LED  
Červené - napětí sítě je k dispozici a přístroj se zahřeje  
Zelená - přístroj je v pohotovostním stavu
- 3 Držadlo
- 4 Parkovací zarážka pro podlahovou hubici
- 5 Držák kabelu

- ⑥ Síťové přívodní vedení se síťovou zástrčkou
- ⑦ Držák na příslušenství
- ⑧ Řiditelná kolečka vzadu (2x)
- ⑨ Řiditelná kolečka vpředu (2x)
- ⑩ Parní pistole
- ⑪ Tlačítko na odjištění
- ⑫ Přepínač pro množství páry (s dětskou pojistkou)
- ⑬ Páčkový spínač páry
- ⑭ Hadice na vedení páry
- ⑮ Tryska s bodovým paprskem
- ⑯ Kulatý kartáček (malý)
- ⑰ \*\*Power tryska
- ⑱ \*\*Kulatý kartáček (velký)
- ⑲ Ruční hubice
- ⑳ Potah ruční hubice z mikrovláčna
- ㉑ Prodlužovací trubka (2 ks)
- ㉒ Tlačítko na odjištění
- ㉓ Podlahová hubice
- ㉔ Spojený suchý zip
- ㉕ Pad z mikrovláčna (1 ks)
- ㉖ \*\*Pad z mikrovláčna (2 ks)
- ㉗ Taška na příslušenství
- ㉘ \*\*Hubice na mytí oken

\*\* dodatečná výbava

## Montáž

### Montáž příslušenství

1. Otevřený konec příslušenství nasuňte na parní pistoli, až zaskočí tlačítko na odjištění na parní pistolí.  
**Ilustrace G**
2. Otevřený konec příslušenství nasuňte na trysku s bodovým paprskem.  
**Ilustrace H**
3. Spojte prodlužovací trubku s parní pistolí.
  - a Nasuňte 1. prodlužovací trubku na parní pistoli, až zaskočí tlačítko na odjištění na parní pistolí. Spojovací trubka je připojena.
  - b Nasuňte 2. prodlužovací trubku na 1. prodlužovací trubku. Spojovací trubky jsou spojeny.

#### Ilustrace I

4. Na volný konec prodlužovací trubky nasuňte příslušenství a/nebo podlahovou hubici.

#### Ilustrace J

Příslušenství je připojeno.

### Odpojení příslušenství

1. Volič přepínač množství páry dejte dozadu. Spínač páry je blokován.
2. Stiskněte tlačítko na odjištění a rozpojte díly.

#### Ilustrace L

## Provoz

### Plnění vodou

#### Upozornění

*Teplá voda zkracuje dobu ohřevu.*

#### Upozornění

*Při nepřetržitém používání běžně prodávanou destilovanou vodou není nutné odstraňování vodního kamene z parního kotle.*

1. Odšroubujte bezpečnostní uzávěr.

#### Ilustrace B

2. Z parního kotle zcela vypustte vodu.

#### Ilustrace P

3. Nalijte maximálně 1 litr destilované vody nebo vody z vodovodního řadu do parního kotle.

#### Ilustrace B

4. Zašroubujte bezpečnostní uzávěr.

#### Ilustrace C

### Zapnutí přístroje

1. Postavte přístroj na pevný podklad.
2. Připojte síťovou zástrčku do zásuvky.  
**Ilustrace D**

#### Ilustrace D

Kontrolka LED svítí červeně.

3. Jakmile se kontrolka LED rozsvítí zeleně, je přístroj připraven k použití.

#### Ilustrace E

4. Stiskněte spínač páry.

#### Ilustrace F



Pára uniká.

### Regulace množství páry

#### Upozornění

*Ohřev přístroje se během používání neustále zapíná, aby se udržoval tlak v parním kotli. Při tom svítí oranžová kontrolka ohřevu.*

Voličem pro množství páry se reguluje množství unikající páry. Volič má 3 polohy:

|   |  |
|---|--|
|    | maximální množství páry  |
|   | snížené množství páry  |
|  | žádná pára – dětská pojistka<br><b>Upozornění</b><br><i>V této poloze nelze spínač páry stisknout.</i> |

1. Nastavte volič množství páry na požadované množství.
2. Stiskněte spínač páry.
3. Před začátkem čištění namiřte parní pistoli na hadr, dokud pára neuniká rovnoměrně.

### Doplnění vody

Pokud při práci poklesne množství páry nebo pokud již pára neuniká, musí se doplnit voda.

1. Vypněte přístroj, viz kapitola *Vypnutí přístroje*.
2. Odšroubujte bezpečnostní uzávěr.
3. Nalijte maximálně 1 litr destilované vody nebo vody z vodovodního řadu do parního kotle.
4. Zašroubujte bezpečnostní uzávěr.
5. Připojte síťovou zástrčku do zásuvky.
6. Vyčkejte, dokud se kontrolka LED nezmění z červené na zelenou. Přístroj je připraven k použití.

## Vypnutí přístroje

1. Odpojte síťovou zástrčku ze zásuvky.
2. Tiskněte spínač páry, dokud pára zcela nepřestane unikat.

### Ilustrace M

Parní kotel není pod tlakem.

3. Dětskou pojistku (volicí přepínač množství páry) posuňte dozadu.  
Spínač páry je blokováno.

## Vypláchnutí parního kotle

Parní kotel přístroje vyplachujte nejpozději po každém

10. Naplnění parního kotle.
1. Vypněte přístroj, viz kapitola *Vypnutí přístroje*.
2. Nechte přístroj vychladnout.
3. Odpojte příslušenství.
4. Naplňte parní kotel vodou a intenzivně jej protřepte. Tím se uvolní vápenné usazeniny, které se usadily na dně parního kotle.
5. Z parního kotle zcela vypusťte vodu.

### Ilustrace P

## Uložení přístroje

1. Podlahovou hubici zavěste do parkovací zarážky.  
**Ilustrace N**
2. Omotejte hadici na vedení páry a síťové přívodní vedení kolem držadla nebo přístroje a / nebo vložte parní pistoli do podlahové hubice.

### Ilustrace O

3. Vložte prodlužovací trubku do velkého držadla pro příslušenství nebo ji nechte uschnout a uložte ji do tašky pro příslušenství.

### Ilustrace Q

4. Zbytek příslušenství nechte oschnout a poté jej uložte do tašky pro příslušenství

### Ilustrace R

5. Uložte přístroj na suchém místě zabezpečeném před mrazem.

## POZOR

### Věcné škody v důsledku zaseknutého bezpečnostního uzávěru

*Pokud není bezpečnostní uzávěr po vyčištění sejmout, existuje možnost, že by se uzávěr mohl zaseknout v závit.*

*Po vyčištění odšroubujte bezpečnostní uzávěr a uschovejte jej, např. spolu s dalším příslušenstvím přístroje.*

## Důležité pokyny k použití přístroje

### Čištění podlahových ploch

Před použitím přístroje doporučujeme podlahu zamést nebo vysát. Tím se podlaha již před vlhkým čištěním zbaví volných částicek nečistot.

### Regenerace textilií

Před čištěním tímto přístrojem vždy vyzkoušejte snášenlivost příslušných textilií na jejich skrytém místě: Napařte textilií, nechte ji vyschnout a poté zkontrolujte výskyt případných změn barvy a tvaru.

### Čištění povrchů opatřených nátěry

## POZOR

### Poškození povrchů

*Pár může z hran uvolňovat vosk, leštidlo na nábytek, plastové povlaky nebo barvy a náklížky. Nesměřujte páru na hrany s náklížky, protože by se náklížek mohl uvolnit.*

*Nepoužívejte přístroj k čištění nelakovaného dřeva a parketových podlah.*

*Nepoužívejte přístroj k čištění lakovaných povrchů ani povrchů s plastovou povrchovou vrstvou, jako je např. kuchyňský a bytový nábytek, dveře a parkety.*

1. Při čištění těchto povrchů krátce napařte hadřik a jím povrchy otřete.

## Čištění skla

## POZOR

### Prasknutí skla a poškození povrchů

*Pár může poškodit impregnovaná místa okenních rámu a při nízkých venkovních teplotách způsobit prnutí na povrchu okenních skel a v důsledku toho jejich prasknutí.*

*Nesměřujte páru na impregnovaná místa okenních rámu.*

*Při nízkých venkovních teplotách zahřejte okenní skla lehkým napařením celého jejich povrchu.*

- Povrch okenních skel čistěte ruční hubicí s potahem. Vodu setřete stěrkou na okna nebo plochy skel utřete do sucha.

## Používání příslušenství

### Parní pistole

Parní pistoli lze použít v následujících případech bez příslušenství:

- Při odstraňování mírných záhybů z pověšených oděvů: Napařte oděv ze vzdálenosti 10–20 cm.
- Při utírání prachu za mokra: Krátce napařte hadřik a jím otřete nábytek.

### Tryska s bodovým paprskem

Tryska s bodovým paprskem je vhodná pro čištění obtížně přístupných míst, spár, armatur, odtoků, umyvadel, WC, žaluzií nebo radiátorů. Čím blíže je tryska s bodovým paprskem znečištěnému místu, tím silnější je čistící účinek, protože teplota a množství páry u ústí trysky dosahují nejvyšších hodnot. Silné vápenné usazeniny lze před parním čištěním ošetřit vhodným čistícím prostředkem. Nechte čistící prostředek působit cca 5 minut a poté čistěte párou.

1. Nasuňte trysku s bodovým paprskem na hadici.

### Ilustrace G

### Kulatý kartáček (malý)

Malý kulatý kartáček je vhodný na čištění ulpívajících nečistot. Kartáčováním lze ulpívající nečistoty odstranit snadněji.

## POZOR

### Poškození povrchů

*Kartáč může poškrábat citlivé povrchy.*

*Není vhodný pro čištění citlivých povrchů.*

1. Namontujte malý kulatý kartáček na trysku s bodovým paprskem.

### Ilustrace H

### Kulatý kartáček (velký)

Velký kulatý kartáček se hodí k čištění velkých zaoblených ploch, např. umyvadel, sprchových vaniček, van, kuchyňských dřezů.

## POZOR

### Poškození povrchů

*Kartáč může poškrábat citlivé povrchy.*

*Není vhodný pro čištění citlivých povrchů.*

1. Namontujte velký kulatý kartáček na trysku s bodovým paprskem.

### Ilustrace H

### Power tryska

Power tryska je vhodná na čištění ulpívajících nečistot, vyfukování rohů, spár atd.

1. Namontujte Power trysku podobně jako kulatý kartáč na trysku s bodovým paprskem.

**Ilustrace H**

### Ruční hubice

Ruční hubice je vhodná pro čištění malých omyvatelných ploch, sprchovacích kabin a zrcadel.

1. Nasuňte ruční hubici podle trysky s bodovým paprskem na parní pistolí.

**Ilustrace G**

2. Přetáhněte přes ruční hubici potah.

### Hubice na mytí oken

Pro snadné a důkladné čištění skel, oken nebo zrcadel. Rovnoměrné zapařování skleněných ploch probíhá otvorem pro výstup páry.

1. Nasuňte hubici na mytí oken podle trysky s bodovým paprskem na parní pistolí.

**Ilustrace G**

2. Pryžovou chlopni trysky přejíždějte po skleněné ploše v drahách shora dolů.
3. Po každé dráze otřete hadříkem do sucha pryžovou chlopečí a spodní okraj okna.

### Podlahová hubice

Podlahová hubice je vhodná pro čištění omyvatelných stěnových a podlahových krytín, např. kamenných podlah, dlaždic a podlah z PVC.

## POZOR

### Poškození působením páry

*Horko a provlnnutí mohou způsobit poškození.*

*Před použitím ověřte odolnost vůči vysokým teplotám a účinky páry na nenápadném místě koberce s použitím malého množství páry.*

### Upozornění

*Zbytky čistícího prostředku nebo emulzí na ošetření na čištené ploše mohou při parním čištění způsobit šmouhy, které však při opakované aplikaci zmizí. Před použitím přístroje doporučujeme podlahu zamést nebo vysát. Tím se podlaha již před vlhkým čištěním zbaví volných částí nečistot. Na silně znečištěných plochách pracujte pomalu, aby pára mohla působit po delší dobu.*

1. Spojte prodlužovací trubku s parní pistolí.

**Ilustrace I**

2. Nasuňte podlahovou hubici na prodlužovací trubku.

**Ilustrace J**

3. Upevněte hadr na vytírání na podlahovou hubici.
  - a Položte hadr na vytírání na podlahu suchými zipy nahoru.
  - b Postavte podlahovou hubici na hadr na vytírání a lehce přitlačte.

**Ilustrace K**

Hadr na vytírání se suchými zipy sám přichytí na podlahovou hubici.

### Sejmutí hadru na vytírání

1. Postavte se nohou na jazýček hadru na vytírání a zvedněte podlahovou hubici nahoru.

**Ilustrace K**

### Upozornění

*Na začátku je suchý zip hadru na vytírání ještě velice silný a případně jde těžko oddělit od podlahové hubice. Po několika použitích a po vyprání je možné hadr na*

*vytírání dobře oddělit od podlahové hubice a dosáhne optimální přilnavosti.*

### Zaparkování podlahové hubice

1. Při přerušení práce zavěste podlahovou hubici do parkovací zářky.

**Ilustrace N**

## Péče a údržba

### Odstraňování vodního kamene v parním kotli

#### Upozornění

*Při nepřetržitém používání běžně prodávanou destilovanou vodou není nutné odstraňování vodního kamene z parního kotle.*

#### Upozornění

*Protože se v přístroji usazuje vodní kámen, doporučujeme jej přístroj zbavovat po počtu naplnění parního kotle uvedeném v tabulce (NK = naplnění kotle).*

| Rozsah tvrdosti | °dH         | mmol/l | NK      |    |
|-----------------|-------------|--------|---------|----|
| I               | měkká       | 0-7    | 0-1,3   | 55 |
| II              | střední     | 7-14   | 1,3-2,5 | 45 |
| III             | tvrdá       | 14-21  | 2,5-3,8 | 35 |
| IV              | velmi tvrdá | >21    | >3,8    | 25 |

#### Upozornění

*Informace o tvrdosti vody z vodovodního řádu poskytne vodohospodářský úřad nebo městská vodárna.*

## POZOR

### Poškození povrchů

*Odvápňovací roztok může narušovat citlivé povrchy. Přístroj přičte a vypouštějte opatrně.*

1. Vypněte přístroj, viz kapitola Vypnutí přístroje.
2. Nechte přístroj vychladnout.
3. Odšroubujte bezpečnostní uzávěr.
4. Z parního kotle zcela vypusťte vodu.

**Ilustrace P**

## POZOR

### Poškození přístroje odvápňovacím prostředkem

*Nevhodný odvápňovací prostředek a nesprávné dávkování odvápňovacího prostředku mohou přístroj poškodit.*

*Používejte výhradně odvápňovací prostředky firmy KÄRCHER.*

*Použijte 2 dávkovací jednotky odvápňovacího prostředku na 1,0 l vody.*

5. Roztok odvápňovacího prostředku namíchejte podle údajů na obalu.
6. Nalijte roztok odvápňovacího prostředku do parního kotle. Parní kotel neuzavírejte.
7. Nechte odvápňovací prostředek působit cca 8 hodin.
8. Odvápňovací prostředek z parního kotle zcela vypusťte.
9. V případě potřeby proces čištění opakujte.
10. Parní kotel 2–3krát vypláchněte studenou vodou, aby se vymyly všechny zbytky odvápňovacího prostředku.
11. Z parního kotle zcela vypusťte vodu.

**Ilustrace P**

## Péče o příslušenství

(příslušenství v závislosti na rozsahu dodávky)

### Upozornění

Utěrky z mikrovlákna se nesmí dávat do sušičky.

### Upozornění

Při praní se řiďte pokyny na utěrkách. Nepoužívejte aviváž, aby utěrky mohly snadno pohlcovat nečistotu.

1. Hadry na vytírání a potahy lze prát v pračce maximálně na 60 °C.

## Pomoc při poruchách

Poruchy mají často jednoduché příčiny, které můžete sami odstranit pomocí následujícího přehledu.

V případě pochybností nebo při poruchách, které zde nejsou neuvedeny, se obraťte na autorizovaný zákaznický servis.

### VAROVÁNÍ

**Nebezpečí úrazu elektrickým proudem a popálení**  
Dokud je přístroj připojen k elektrické síti nebo dokud není dosud vychladlý, je odstraňování poruch nebezpečné.

Odpojte síťovou zástrčku.

Nechte přístroj vychladnout.

#### Snížené množství páry

Parní kotel není je zanesen vodním kamenem.

- Odstraňte vodní kámen z parního kotle.

#### Nevytváří se pára

V parním kotli není voda

- Doplňte vodu, viz kapitola *Doplnění vody*.

#### Nelze stisknout spínač páry

Spínač páry je zajištěný dětskou pojistkou.

- Dětskou pojistku (volicí přepínač množství páry) dejte dopředu.

Spínač páry je odblokován.

#### Dlouhá doba ohřevu

Parní kotel je zanesen vodním kamenem.

- Odstraňte vodní kámen z parního kotle.

#### Silný výtok vody

Parní kotel je příliš plný.

- Tiskněte parní pistoli tak dlouho, až se sníží množství unikající vody.

## Technické údaje

### Elektrické připojení

|             |    |         |
|-------------|----|---------|
| Napětí      | V  | 220-240 |
| Fáze        | ~  | 1       |
| Kmitočet    | Hz | 50-60   |
| Druh krytí  |    | IPX4    |
| Třída krytí |    | I       |

### Výkonové parametry

|                         |       |      |
|-------------------------|-------|------|
| Topný výkon             | W     | 1500 |
| Maximální provozní tlak | MPa   | 0,32 |
| Doba ohřevu             | minut | 6,5  |
| Trvalé napařování       | g/min | 40   |
| Maximální parní impuls  | g/min | 100  |

### Množství náplně

|             |   |     |
|-------------|---|-----|
| Parní kotel | l | 1,0 |
|-------------|---|-----|

### Rozměry a hmotnosti

|                              |    |     |
|------------------------------|----|-----|
| Hmotnost (bez příslušenství) | kg | 2,7 |
| Délka                        | mm | 304 |
| Šířka                        | mm | 231 |
| Výška                        | mm | 287 |

Technické změny vyhrazeny.

## Kazalo

|                                   |    |
|-----------------------------------|----|
| Splošna navodila.....             | 80 |
| Namenska uporaba.....             | 80 |
| Varovanje okolja.....             | 80 |
| Pribor in nadomestni deli.....    | 80 |
| Obseg dobave.....                 | 80 |
| Garancija.....                    | 80 |
| Varnostne naprave.....            | 81 |
| Opis naprave.....                 | 81 |
| Montaža.....                      | 81 |
| Obratovanja.....                  | 82 |
| Pomembna navodila za uporabo..... | 82 |
| Uporaba pribora.....              | 83 |
| Nega in vzdrževanje.....          | 84 |
| Pomoč pri motnjah.....            | 84 |
| Tehnični podatki.....             | 84 |

## Splošna navodila



Pred prvo uporabo naprave preberite ta originalna navodila za uporabo in priložena varnostna navodila ter jih upoštevajte.

Obe knjižici shranite za poznejšo uporabo ali za naslednjega uporabnika.

## Namenska uporaba

Napravo uporabljajte samo v zasebnem gospodinjstvu. Naprava je predvidena za čiščenje s paro in se lahko uporablja s primernim priborom, kot je opisano v teh navodilih za uporabo. Čistil ne potrebujete. Upoštevajte varnostna navodila.

## Varovanje okolja



Materiali embalaže se lahko reciklirajo. Embalažo odstranite na okolju varen način.



Električne in elektronske naprave vsebujejo dragocene materiale z možnostjo recikliranja, pogosto pa tudi sestavne dele, kot so baterije, akumulatorske baterije ali olja, ki lahko pri napa-

čni uporabi ali napačnem odstranjevanju škodujejo zdravju ljudi in okolju. Navedeni sestavni deli so kljub temu potrebni za pravilno delovanje naprave. Naprave, označene s tem simbolom, ne smete odvreči med gospodinjstvske odpadke.

### Napotki o sestavinah (REACH)

Aktualne informacije najdete na spletnem naslovu:

[www.kaercher.com/REACH](http://www.kaercher.com/REACH)

## Pribor in nadomestni deli

Uporabljajte samo originalni pribor in originalne nadomestne dele, ki zagotavljajo varno in nemoteno delovanje naprave.

Informacije o priboru in nadomestnih delih najdete na spletnem naslovu [www.kaercher.com](http://www.kaercher.com).

## Obseg dobave

Obseg dobave je upodobljen na embalaži. Pri odstranjevanju embalaže preverite, ali je vsebina popolna. Če manjka pribor ali če so med transportom nastale poškodbe, obvestite prodajalca.

## Garancija

V vsaki državi veljajo garancijski pogoji, ki jih je izdala naša pristojna prodajna družba. V garancijskem roku bodo morebitne motnje v delovanju naprave odpravljene.



ne brezplačno, če je njihov vzrok napaka v materialu ali napaka pri proizvodnji. Pri uveljavljanju garancije zagotovite dokazilo o nakupu in stopite v stik s prodajalcem ali z najbližjo servisno službo. Naslov najdete na hrbtni strani.

## Varnostne naprave

### ⚠ PREVIDNOST



**Manjkajoče ali poškodovane varnostne naprave**

Varnostna navodila so namenjena vaši varnosti.

Varnostnih navodil nikoli ne spreminjajte in jih vedno upoštevajte.

### Simboli na napravi

(odvisno od tipa naprave)

|  |  |
|--|--|
|  | Nevarnost opeklin, površina naprave se med delovanjem segreje. |
|  | Nevarnost oparin zaradi pare.                                  |
|  | Preberite navodila za uporabo                                  |

### Regulator tlaka

Regulator tlaka med obratovanjem ohranja tlak v parnem kotlu na čim bolj konstantni vrednosti. Ogrevanje se izklopi, ko obratovalni tlak v parnem kotlu doseže maksimalno vrednost, in se pri padcu tlaka v parnem kotlu zaradi odvzema pare spet vklopi.

### Varnostno zapiralo

Varnostno zapiralo zapre parni kotel pred nastankom parnega tlaka. Če je regulator tlaka okvarjen in v parnem kotlu nastane nadtlak, se v varnostnem zapiralu odpre ventil za sprostitev tlaka in skozi zapiralo izstopi para.

Pred zagonom naprave se obrnite na lokalno servisno službo podjetja KÄRCHER.

### Varnostni termostat

Varnostni termostat preprečuje pregrete naprave. Če se regulator tlaka pokvari in se naprava pregreje, varnostni termostat izklopi napravo.

Zaradi ponastavitve varnostnega termostata se obrnite na pristojno servisno službo KÄRCHER.

## Opis naprave

V teh navodilih za uporabo je opisana vsa možna oprema. Obseg dobave se razlikuje od modela do modela (glejte embalažo).

**Glejte slike na strani s slikami.**

#### Slika A

- ① Varnostno zapiralo
- ② LED-osvetlitev  
Rdeča – prisotna omrežna napetost in naprava se ogreva  
Zelena – naprava je pripravljena za uporabo
- ③ Nosilni ročaj
- ④ Parkirno držalo za talno šobo
- ⑤ Držalo za kabel
- ⑥ Električni priključni kabel z električnim vtičem
- ⑦ Držalo za pribor

- ⑧ Zadnji krmilni kolesci (2 x)
- ⑨ Sprednji krmilni kolesci (2 x)
- ⑩ Parna pištola
- ⑪ Deblokirna tipka
- ⑫ Stikalo za izbiranje količine pare (z otroškim varovalom)
- ⑬ Gumb za paro
- ⑭ Parna cev
- ⑮ Točkovna razpršilna šoba
- ⑯ Okrogla krtača (mala)
- ⑰ \*\*Šoba velike moči
- ⑱ \*\*Okrogla krtača (velika)
- ⑲ Ročna šoba
- ⑳ Prevleka iz mikrovlaken za ročno šobo
- ㉑ Podaljševalna cev (2 kosa)
- ㉒ Deblokirna tipka
- ㉓ Talna šoba
- ㉔ Ježek
- ㉕ Krpa iz mikrovlaken (1 kos)
- ㉖ \*\*Krpa iz mikrovlaken (2 kosa)
- ㉗ Torba za pribor
- ㉘ \*\*Šoba za okna

\*\* opcijsko

## Montaža

### Montaža pribora

1. Odprti konec pribora potisnite na parno pištolo, dokler deblokirni gumb ne zaskoči.  
**Slika G**
2. Odprti konec pribora potisnite na točkovno razpršilno šobo.  
**Slika H**
3. Podaljševalne cevi priključite na parno pištolo.
  - a 1. podaljševalno cev potisnite na parno pištolo, dokler deblokirni gumb ne zaskoči. Priključna cev je povezana.
  - b 2. podaljševalno cev potisnite na 1. podaljševalno cev. Priključni cevi sta povezani.**Slika I**
4. Pribor in / ali talno šobo potisnite na prosti konec podaljševalne cevi.  
**Slika J**  
Pribor je priključen.

### Odstranjevanje pribora

1. Stikalo za izbiranje količine pare potisnite nazaj. Gumb za paro je zaklenjen.
2. Pritisnite deblokirni gumb in razstavite dele.  
**Slika L**

## Obratovanje

### Nalivanje vode

#### Napotek

Topla voda skrajša čas segrevanja.

#### Napotek

Pri trajni uporabi komercialne destilirane vode odstranjevanje vodnega kamna iz parnega kotla ni potrebno.

1. Odvijte varnostno zapiralo.

#### Slika B

2. Vodo v celoti izlijte iz parnega kotla.

#### Slika P

3. Nalijte največ 1 liter destilirane vode ali vode iz vodovoda v parni kotel.

#### Slika B

4. Privijte varnostno zapiralo.

#### Slika C

### Vklop naprave

1. Napravo postavite na trdno podlago.

2. Električni vtič vstavite v vtičnico.

#### Slika D

Zasveti rdeča LED-dioda.

3. Če zasveti zelena LED-dioda, je naprava pripravljena za uporabo.

#### Slika E

4. Pritisnite gumb za paro.

#### Slika F



Iz naprave začne izhajati para.

### Uravnavanje količine pare

#### Napotek

Ogrevanje naprave se med uporabo redno vklaplja, da se ohranja tlak v parnem kotlu. Pri tem sveti oranžna kontrolna lučka za ogrevanje.

Količino pare, ki izhaja, uravnavate s stikalom za izbiranje količine pare. Stikalo za izbiranje ima 3 položaje:

|  |   |
|--|---|
|    | Največja količina pare  |
|    | Manjša količina pare  |
|  | Ni pare – otroško varovalo<br><b>Napotek</b><br>Če je izbrana ta nastavev, gumba za paro ni mogoče vključiti. |

1. Stikalo za izbiranje količine pare nastavite na količino, ki jo potrebujete.
2. Pritisnite gumb za paro.
3. Preden začnete čistiti, parno pištolo nastavite na k-ro, dokler para ne izhaja enakomerno.

### Nalivanje vode

Če med delom količina pare začne upadati oz. para sploh več ne izhaja, morate doliti vodo.

1. Izklopite napravo, glejte poglavje *Izklop naprave*.
2. Odvijte varnostno zapiralo.
3. Nalijte največ 1 liter destilirane vode ali vode iz vodovoda v parni kotel.
4. Privijte varnostno zapiralo.
5. Električni vtič vstavite v vtičnico.
6. Počakajte, dokler ne ugasne rdeča LED-dioda in se prižge zelena.

Naprava je pripravljena za uporabo.

### Izklop naprave

1. Električni vtič izvlecite iz vtičnice.
2. Držite gumb za paro, dokler para ne izhaja več.

#### Slika M

V parnem kotlu ni tlaka.

3. Otroško varovalo (stikalo za izbiranje količine pare) potisnite nazaj.  
Gumb za paro je zaklenjen.

### Spiranje parnega kotla

Parni kotel naprave sperite najkasneje po vsakem 10. polnjenju kotla.

1. Izklopite napravo, glejte poglavje *Izklop naprave*.
2. Počakajte, da se naprava ohladi.
3. Odstranite pribor.
4. Parni kotel napolnite z vodo in močno zasučite. Tako odstranite obloge vodnega kamna, ki so se nabrale na dnu parnega kotla.
5. Vodo v celoti izlijte iz parnega kotla.

#### Slika P

### Shranjevanje naprave

1. Talno šobo vpnite v parkirno držalo.

#### Slika N

2. Gibko cev za paro in električni priključni kabel ovijte okrog nosilnega ročaja oziroma naprave in/ali vstavite parno pištolo v talno šobo.

#### Slika O

3. Podaljševalne cevi vstavite v veliko držalo za pribor ali jih pustite, da se posušijo, in jih pospravite v torbo za pribor.

#### Slika O

4. Pustite, da se ostali pribor posuši in ga nato shranite v torbo za pribor.

#### Slika O

5. Napravo hranite na suhem mestu, zaščitenem pred zmrzaljo.

### POZOR

**Materialna škoda zaradi zataknenega varnostnega zapirala**

Če po čiščenju varnostnega zapirala ne smatete, obstaja možnost, da se zapiralo zatakne v navoj.

Po čiščenju odvijte varnostno zapiralo in ga shranite, npr. z drugim priborom naprave.

### Pomembna navodila za uporabo

#### Čiščenje talnih površin

Priporočamo, da pod pred uporabo naprave pometete ali posestate. Tako boste s poda že pred mokrim čiščenjem odstranili umazanijo in delce.

#### Osvežitev tkanin

Pred uporabo naprave vedno na skritem mestu preverite odpornost tkanine: Tkanino navlažite, pustite posušiti in nato preverite spremembo barve ali oblike.

#### Čiščenje premazanih ali lakiranih površin

### POZOR

**Poškodovane površine**

Para lahko odstrani vosek, lak za pohištvo, plastične prevleke ali barve in robne letve.

Para ne usmerite na preplepljene robove, ker se robne letve lahko odlepijo.

Naprave ne uporabljajte za čiščenje nelakiranih lesenih ali parketnih podov.

*Naprave ne uporabljajte za čiščenje lakiranih ali plastificiranih površin, kot so kuhinjsko in stanovanjsko pohištvo, vrata ali parket.*

1. Za čiščenje teh površin na kratko navlažite krpo in z njo obrišite površino.

### Čiščenje stekla

#### **POZOR**

##### **Zlom stekla in poškodovane površine**

*Para lahko poškoduje lakirana mesta okenskega okvirja in pri nizkih zunanjih temperaturah povzroči napetost na površini okenskih stekel in s tem zlom stekla.*

*Pare ne usmerite na lakirana mesta okenskega okvirja. Pri nizkih zunanjih temperaturah segrejte okensko steklo, tako da nežno navlažite celotno stekleno površino.*

- Okensko površino očistite z ročno šobo in prevleko. Za odstranjevanje vode uporabite brisalec za okna ali površine obrišite do suhega.

### Uporaba pribora

#### **Parna pištola**

Če parne pištole ne uporabljate kot pribor, jo lahko uporabljate:

- Za odstranjevanje manjših gib iz visečih oblačil: oblačilo poškopite s paro z razdalje 10–20 cm.
- Za mokro brisanje prahu: Na kratko navlažite krpo in z njo obrišite pohištvo.

#### **Točkovna razpršilna šoba**

Točkovna razpršilna šoba je primerna za čiščenje težko dostopnih mest, fug, armatur, odtokov, umivalnikov, stranišč, zaluzij in radiatorjev. Blizje kot je točkovna razpršilna šoba umazanemu mestu, večji je učinek čiščenja, saj sta temperatura in količina pare na izstopu pare največji. Večje obloge vodnega kamna lahko pred parnim čiščenjem obdelate s primernim čistilom. Čistilo pustite učinkovati prib. 5 minut in nato površino očistite s paro.

1. Točkovno razpršilno šobo potisnite na parno pištolo.

**Slika G**

#### **Okrogla krtača (mala)**

Majhna okrogla krtača je primerna za čiščenje trdovratne umazanije. S krtačenjem lahko enostavno odstranite trdovratno umazanijo.

#### **POZOR**

##### **Poškodovane površine**

*Krtača lahko opraska občutljive površine.*

*Ni primerna za čiščenje občutljivih površin.*

1. Majhno okroglo krtačo pritrdite na točkovno razpršilno šobo.

**Slika H**

#### **Okrogla krtača (velika)**

Velika okrogla krtača je primerna za čiščenje velikih zabljenih površin, npr. umivalnikov, kadi za prhanje, kopalnih kadi, pomivalnih korit.

#### **POZOR**

##### **Poškodovane površine**

*Krtača lahko opraska občutljive površine.*

*Ni primerna za čiščenje občutljivih površin.*

1. Veliko okroglo krtačo pritrdite na točkovno razpršilno šobo.

**Slika H**

#### **Šoba velike moči**

Šoba velike moči je primerna za čiščenje trdovratne umazanije, izpihanje vogalov, fug itd.

1. Na točkovno razpršilno šobo namestite šobo velike moči, ki ustreza okrogli krtači.

**Slika H**

#### **Ročna šoba**

Ročna šoba je primerna za čiščenje majhnih pralnih površin, kabin za prhanje in ogledal.

1. Ročno šobo, ki je primerna za točkovno razpršilno šobo, potisnite na parno pištolo.

**Slika G**

2. Čez ročno šobo povlecite prevleko.

#### **Šoba za okna**

Za lažje in temeljito čiščenje stekla, oken ali ogledal.

Skozi odprtino za izpust pare sledi enakomerno uparjanje steklenih površin.

1. Šoba za okna, ki je primerna za točkovno razpršilno šobo, potisnite na parno pištolo.

**Slika G**

2. Gumijaste ustnice šobe vlecite po stekleni površini v enakomernih potezah od zgoraj navzdol.

3. Po vsaki potezi s krpo do suhega obrišite gumijaste ustnice in spodnji rob okna.

#### **Talna šoba**

Talna šoba je primerna za čiščenje pralnih stenskih in talnih oblog, npr. kamnitih tal, ploščic in podov iz PVC-ja.

#### **POZOR**

##### **Poškodbe zaradi učinka pare**

*Vročina in močna vlaga lahko povzročita poškodbe.*

*Pred uporabo z najmanjšo količino pare na neocitnem mestu preverite toplotno odpornost in učinek vlage.*

##### **Napotek**

*Ostanki čistil ali negovalnih emulzij na površini za čiščenje lahko po pamernem čiščenju povzročijo lise, ki po večkratni uporabi izginejo.*

Priporočamo, da pod pred uporabo naprave pometete ali posesate. Tako boste s poda že pred mokrim čiščenjem odstranili umazanijo in delce. Na močno onesnaženih površinah delajte počasi, da lahko para dlje časa učinkuje.

1. Podaljševalne cevi priključite na parno pištolo.

**Slika I**

2. Talno šobo potisnite na podaljševalno cev.

**Slika J**

3. Na talno šobo pritrdite krpo za tla.
  - a Krpo za tla položite na tla z lepilni trakovi obrnjenimi navzgor.

- b Talno šobo z rahlim pritiskom postavite na krpo za tla.

**Slika K**

Krpa za tla se zaradi ježka samodejno prilepi na talno šobo.

#### **Odstranjevanje krpe za tla**

1. Eno stopalo postavite na ježček za nogo na krpi za tla in privzdignite talno šobo.

**Slika K**

##### **Napotek**

*Na začetku je ježek na krpi za tla še zelo močen in ga je po potrebi s talne šobe težko odstraniti. Krpo za tla lahko po večkratni uporabi in po pranju enostavno odstranite s talne šobe, krpa pa ima optimalen prijem.*

#### **Odlaganje talne šobe**

1. Talno šobo v premoru odložite na držalo za odlaganje.

**Slika N**

## Nega in vzdrževanje

### Odstranjevanje vodnega kamna iz parnega kotla

#### Napotek

Pri trajni uporabi komercialne destilirane vode odstranjevanje vodnega kamna iz parnega kotla ni potrebno.

#### Napotek

Ker se v napravi nabira vodni kamen, priporočamo odstranjevanje vodnega kamna iz naprave glede na število polnjenj parnega kotla (PK = polnjenje kotla), kot je navedeno v tabeli.

| Stopnja trdote |           | °dH   | mmol/l  | KF |
|----------------|-----------|-------|---------|----|
| I              | mehka     | 0-7   | 0-1.3   | 55 |
| II             | srednja   | 7-14  | 1,3-2.5 | 45 |
| III            | trda      | 14-21 | 2,5-3.8 | 35 |
| IV             | zelo trda | > 21  | > 3,8   | 25 |

#### Napotek

Trdoto vodovodne vode lahko preverite pri uradu za upravljanje vode ali mestnem komunalnem podjetju.

### POZOR

#### Poškodovane površine

Raztopina za odstranjevanje vodnega kamna je lahko agresivna do občutljivih površin.

Napravo polnite in praznite previdno.

1. Za izklop naprave glejte poglavje *Izklop naprave*.
2. Počakajte, da se naprava ohladi.
3. Odvijte varnostno zapiralo.
4. Vodo v celoti izlijte iz parnega kotla.

#### Slika P

### POZOR

#### Poškodbe naprave zaradi sredstva za odstranjevanje vodnega kamna

Neprimerno sredstvo za odstranjevanje vodnega kamna ali napačno odmerjanje sredstva za odstranjevanje vodnega kamna lahko povzroči poškodbe naprave.

Uporabljajte izključno sredstvo za odstranjevanje vodnega kamna KÄRCHER.

Za 1,0 l vode uporabite 2 dozimi enoti sredstva za odstranjevanje vodnega kamna.

5. Uporabite raztopino sredstva za odstranjevanje vodnega kamna, kot je navedeno na sredstvu za odstranjevanje vodnega kamna.
6. Parni kotel napolnite z raztopino sredstva za odstranjevanje vodnega kamna. Parnega kotla ne zaprite.
7. Raztopino sredstva za odstranjevanje vodnega kamna pustite učinkovati pribl. 8 ur.
8. Raztopino sredstva za odstranjevanje vodnega kamna v celoti izlijte iz parnega kotla.
9. Postopek odstranjevanja vodnega kamna po potrebi ponovite.
10. Parni kotel 2–3-krat sperite s hladno vodo, da odstranite vse ostanke raztopine sredstva za odstranjevanje vodnega kamna.
11. Vodo v celoti izlijte iz parnega kotla.

#### Slika P

### Nega pribora

(pribor je odvisen od obsega dobave)

#### Napotek

Krpe iz mikrovlakn niso primerne za sušenje v sušilnem stroju.

#### Napotek

Za pranje krp upoštevajte napotke v navodilih za nego. Ne uporabljajte mehčalca, da krpe lahko dobro vpijajo umazanijo.

1. Krpe za tla in prevleke perite v pralnem stroju, pri največ 60 °C.

### Pomoč pri motnjah

Motnje imajo pogosto enostaven vzrok, ki ga lahko odpravite sami s pomočjo naslednjega seznama. V primeru dvoma ali pri motnjah, ki niso navedene tukaj, se obrnite na pooblaščen servisno službo.

### ⚠ OPOZORILO

#### Nevarnost električnega udara in opeklin

Dokler je naprava priključena na napajanje ali se še ni ohladila, je odpravljanje težav nevarno.

Izvlcite električni vič.

Pustite napravo, da se ohladi.

#### Zmanjšana količina pare

Parni kotel je poapnen.

- Odstranite vodni kamen iz parnega kotla.

#### Ni pare

V parnem kotlu ni vode

- Dolijte vodo, glejte poglavje *Nalivanje vode*.

#### Gumba za paro ni mogoče pritisniti

Gumb za paro je zavarovan z otroškim varovalom.

- Otroško varovalo (stikalo za izbiranje količine pare) potisnite naprej.  
Gumb za paro je odklenjen.

#### Dolgotrajno segrevanje

Parni kotel je poapnen.

- Odstranite vodni kamen iz parnega kotla.

#### Iztekanje velike količine vode

Parni kotel je preveč poln.

- Parno pištolo pritisčajte toliko časa, da izteče nekoliko vode.

### Tehnični podatki

#### Električni priključek

|                 |    |         |
|-----------------|----|---------|
| Napetost        | V  | 220–240 |
| Faza            | ~  | 1       |
| Frekvenca       | Hz | 50–60   |
| Stopnja zaščite |    | IPX4    |
| Razred zaščite  |    | I       |

#### Podatki o zmogljivosti

|                           |        |      |
|---------------------------|--------|------|
| Moč grejta                | W      | 1500 |
| Največji obratovalni tlak | MPa    | 0,32 |
| Čas segrevanja            | minute | 6,5  |
| Stalno izparevanje        | g/min  | 40   |
| Maksimalni sunek pare     | g/min  | 100  |

#### Polnilna količina

|             |   |     |
|-------------|---|-----|
| Parni kotel | l | 1,0 |
|-------------|---|-----|

#### Mere in teže

|                     |    |     |
|---------------------|----|-----|
| Teža (brez pribora) | kg | 2,7 |
| Dolžina             | mm | 304 |
| Širina              | mm | 231 |
| Višina              | mm | 287 |

Pridržujemo si pravico do tehničnih sprememb.

## Spis treści

|  |    |
|--|----|
| Wskazówki ogólne.....                      | 85 |
| Zastosowanie zgodne z przeznaczeniem ..... | 85 |
| Ochrona środowiska.....                    | 85 |
| Akcesoria i części zamienne .....          | 85 |
| Zakres dostawy .....                       | 85 |
| Gwarancja .....                            | 85 |
| Urządzenia zabezpieczające.....            | 85 |
| Opis urządzenia .....                      | 85 |
| Montaż.....                                | 86 |
| Działanie.....                             | 86 |
| Ważne zasady użytkowania .....             | 87 |
| Zastosowanie wyposażenia .....             | 87 |
| Czyszczenie i konserwacja .....            | 88 |
| Pomoc w przypadku usterek .....            | 89 |
| Dane techniczne.....                       | 89 |

## Wskazówki ogólne



Przed rozpoczęciem użytkowania urządzenia należy przeczytać oryginalną instrukcję obsługi oraz załączone

wskazówki dotyczące bezpieczeństwa. Postępować zgodnie z podanymi instrukcjami. Oba zeszyty przechować do późniejszego wykorzystania lub dla następnego użytkownika.

## Zastosowanie zgodne z przeznaczeniem

Urządzenie jest przeznaczone wyłącznie do zastosowania w gospodarstwach domowych. Urządzenie jest przeznaczone do czyszczenia przy użyciu pary i może być używane wraz z odpowiednim osprzętem w sposób opisany w niniejszej instrukcji. Nie jest konieczne używanie środków czyszczących. Należy przestrzegać wskazówek bezpieczeństwa.

## Ochrona środowiska



Materiały, z których wykonano opakowania, nadają się do recyklingu. Opakowania poddać utylizacji przyjaznej dla środowiska naturalnego.



Elektryczne i elektroniczne urządzenia zawierają cenne surowce wtórne, a często również takie części składowe jak baterie, akumulatory lub olej, które w razie niewłaściwej obsługi lub nieprawidłowej utylizacji mogą stanowić potencjalne zagrożenie dla zdrowia ludzkiego i środowiska naturalnego. Jednak te części składowe są niezbędne do prawidłowej pracy urządzenia. Urządzeń oznaczonych tym symbolem nie można wyrzucać do odpadów z gospodarstw domowych.

## Wskazówki dotyczące składników (REACH)

Aktualne informacje dotyczące składników można znaleźć na stronie: [www.kaercher.com/REACH](http://www.kaercher.com/REACH)

## Akcesoria i części zamienne

Należy stosować tylko oryginalne akcesoria i części zamienne, ponieważ gwarantują one bezpieczną i bezawaryjną pracę urządzenia.

Informacje dotyczące akcesoriów i części zamiennych można znaleźć na stronie [www.kaercher.com](http://www.kaercher.com).

## Zakres dostawy

Zakres dostawy urządzenia jest przedstawiony na opakowaniu. Podczas rozpakowywania urządzenia należy

sprawdzić, czy w opakowaniu znajdują się wszystkie elementy. W przypadku stwierdzenia braków w akcesoriach lub szkód powstałych w transporcie należy zwrócić się do dystrybutora.

## Gwarancja

W każdym kraju obowiązują warunki gwarancji określone przez dystrybutora. Ewentualne usterek urządzenia usuwane są w okresie gwarancji bezpłatnie, o ile spowodowane są błędem materiałowym lub produkcyjnym. W sprawach napraw gwarancyjnych prosimy kierować się z dowodem zakupu do dystrybutora lub do autoryzowanego punktu serwisowego.

(Adres znajduje się na odwrocie)

## Urządzenia zabezpieczające

### ⚠ OSTROŻNIE

**Brak urządzeń zabezpieczających lub zmiany wprowadzone w urządzeniach**

Urządzenia zabezpieczające służą ochronie użytkownika.

*Dlatego nigdy nie wolno zmieniać ani pomijać urządzeń zabezpieczających.*

## Symbolne na urządzeniu

(W zależności od typu urządzenia)

|  |  |
|--|--|
|  | Niebezpieczeństwo oparzenia, powierzchnia urządzenia nagrzewa się podczas pracy urządzenia |
|  | Niebezpieczeństwo oparzenia parą   |
|  | Przeczytać instrukcję obsługi  |

## Regulator ciśnienia

Regulator ciśnienia utrzymuje ciśnienie w kotle parowym na możliwie stałym poziomie podczas pracy. Ogrzewanie wyłącza się w przypadku osiągnięcia maksymalnego ciśnienia roboczego w kotle parowym i ponownie załącza się w razie spadku ciśnienia w kotle parowym na skutek zużycia pary.

## Zakrętka zabezpieczająca

Zakrętka zabezpieczająca zamyka kocioł parowy, z którego wnętrza oddziałuje ciśnienie pary. W przypadku, gdy regulator pary ulegnie uszkodzeniu i w kotle parowym wytworzy się nadciśnienie, w zakrętce zabezpieczającej otwiera się zawór nadciśnieniowy i para wydostaje się przez zakrętkę na zewnątrz. Przed ponownym uruchomieniem należy skontaktować się z najbliższym serwisem KÄRCHER.

## Termostat zabezpieczający

Termostat zabezpieczający zapobiega przegrzewaniu się urządzenia. Jeśli regulator ciśnienia ulegnie awarii, a urządzenie zacznie się przegrzewać, termostat zabezpieczający je wyłącza.

W przypadku konieczności zresetowania termostatu zabezpieczającego należy skontaktować się z najbliższym serwisem KÄRCHER.

## Opis urządzenia

W niniejszej instrukcji obsługi opisany jest maksymalny zakres wyposażenia. W zależności od modelu występują różnice w zakresie dostawy (patrz opakowanie).

**Ilustracje patrz strona z grafikami.**

## Rysunek A

- ① Zakrętka zabezpieczająca
- ② Oświetlenie LED  
Czerwone - napięcie sieciowe dostępne, urządzenie nagrzewa się  
Zielone - urządzenie jest gotowe do działania
- ③ Uchwyt do noszenia
- ④ Uchwyt postojowy do dyszy podłogowej
- ⑤ Uchwyt kabla
- ⑥ Przewód zasilający z wtyczką sieciową
- ⑦ Uchwyt na akcesoria
- ⑧ Kółka skrętne z tyłu (2x)
- ⑨ Kółka skrętne z przodu (2x)
- ⑩ Pistolet parowy
- ⑪ Przycisk odblokowania
- ⑫ Przełącznik preselekcyjny ilości pary (z zabezpieczeniem przed dziećmi)
- ⑬ Dźwignia włącznika pary
- ⑭ Przewód parowy
- ⑮ Dysza punktowa
- ⑯ Szczotka okrągła (mała)
- ⑰ \*\*Dysza dużej mocy
- ⑱ \*\*Szczotka okrągła (duża)
- ⑲ Dysza ręczna
- ⑳ Nakładka z mikrofibry na dyszę ręczną
- ㉑ Rurki przedłużające (2 szt.)
- ㉒ Przycisk odblokowania
- ㉓ Dysza podłogowa
- ㉔ Połączenie na rzepy
- ㉕ Ścierka podłogowa z mikrofibry (1 szt.)
- ㉖ \*\*Ścierka podłogowa z mikrofibry (2 szt.)
- ㉗ Torba na akcesoria
- ㉘ \*\*Dysza do mycia okien

\*\* opcjonalnie

## Montaż

### Montaż akcesoriów

1. Nasunąć otwartą końcówkę osprzętu na pistolet parowy do momentu zatrzaśnięcia się przycisku odblokowania pistoletu.  
**Rysunek G**
2. Nasunąć otwartą końcówkę osprzętu na dyszę punktową.  
**Rysunek H**
3. Połączyć rurki przedłużające z pistoletem parowym.
  - a. Nasunąć pierwszą Nasunąć rurkę przedłużającą na pistolet parowy do momentu zatrzaśnięcia się przycisku odblokowania pistoletu. Rurka przedłużająca jest podłączona.
  - b. Nasunąć drugą rurę przedłużającą na pierwszą rurę przedłużającą.

Rury przedłużające są połączone.

### Rysunek I

4. Nasunąć osprzęt lub dyszę podłogową na wolną końcówkę rurki przedłużającej.

### Rysunek J

Osprzęt jest podłączony.

### Zdejmowanie osprzętu

1. Ustawić przełącznik preselekcyjny ilości pary do tyłu.  
Dźwignia włącznika pary jest zablokowana.
2. Nacisnąć przycisk odblokowania i rozsunąć części.

### Rysunek L

## Działanie

### Napełnianie wodą

#### Wskazówka

Użycie ciepłej wody skraca czas nagrzewania.

#### Wskazówka

Jeśli stale używana jest ogólnie dostępna w handlu woda destylowana, nie ma potrzeby usuwania kamienia z kotła parowego.

1. Odkręcić zakrętkę zabezpieczającą.

### Rysunek B

2. Opróżnić całkowicie kocioł parowy z wody.

### Rysunek P

3. Włączyć maksymalnie 1 litr wody destylowanej lub wodociągowej do kotła parowego.

### Rysunek B

4. Wkręcić zakrętkę zabezpieczającą.

### Rysunek C

### Włączanie urządzenia

1. Ustawić urządzenie na stałym podłożu.
2. Podłączyć wtyczkę sieciową do gniazdka.

### Rysunek D

Oświetlenie LED świeci się na czerwono.

3. Jak tylko oświetlenie LED zmieni kolor na zielony, urządzenie jest gotowe do pracy.

### Rysunek E

4. Nacisnąć dźwignię włącznika pary.

### Rysunek F



Para wydostaje się z urządzenia.

### Regulacja ilości pary

#### Wskazówka

Ogrzewanie urządzenia załącza się w trakcie użytkowania, aby utrzymać ciśnienie w kotle parowym. Świeci się wówczas pomarańczowa lampka kontrolna ogrzewania.

Przy użyciu przełącznika preselekcyjnego reguluje się wydostającą się ilość pary. Przełącznik preselekcyjny posiada 3 położenia:

|   |  |
|---|--|
|  | Maksymalna ilość wody  |
|  | Zredukowana ilość pary   |
|  | Brak pary - zabezpieczenie przed dziećmi<br><b>Wskazówka</b><br>W tym położeniu nie można użyć dźwigni włącznika pary. |

1. Ustawić przełącznik preselekcyjny ilości pary na żądaną ilość pary.

2. Nacisnąć dźwignię włącznika pary.
3. Przed rozpoczęciem czyszczenia skierować pistolet parowy na szmatkę, aż para zacznie wydobywać się równomiernie.

### Uzupełnianie wody

Jeśli podczas pracy nastąpi zmniejszenie ilości pary lub para przestanie wydostawać się z urządzenia, należy uzupełnić wodę.

1. Wyłączenie urządzenia – patrz rozdział *Wyłączenie urządzenia*.
2. Odkręcić zakrętkę zabezpieczającą.
3. Wlać maksymalnie 1 litr wody destylowanej lub wodociągowej do kotła parowego.
4. Wkręcić zakrętkę zabezpieczającą.
5. Podłączyć wtyczkę sieciową do gniazdka.
6. Odczekać do momentu zmiany koloru oświetlenia LED z czerwonego na zielony. Urządzenie jest gotowe do użycia.

### Wyłączenie urządzenia

1. Odłączyć wtyczkę od gniazdka.
2. Trzymać wciśniętą dźwignię włącznika pary, aż przestanie wydobywać się para.

#### Rysunek M

Ciśnienie w kotle parowym zostało zredukowane.

3. Ustawić zabezpieczenie przed dziećmi (przełącznik preselekcyjny ilości pary) z tyłu. Dźwignia włącznika pary jest zablokowana.

### Płukanie kotła parowego

Wypłukać kocioł parowy urządzenia najpóźniej po każdym 10. napełnieniu kotła.

1. Wyłączenie urządzenia – patrz rozdział *Wyłączenie urządzenia*.
2. Począć, aż urządzenie ostygnie.
3. Odłączyć akcesoria.
4. Napełnić kocioł parowy wodą i mocno nim potrząsnąć. W ten sposób następuje uwolnienie złożeń kamienia, które osadziły się na dnie kotła.
5. Opróżnić całkowicie kocioł parowy.

#### Rysunek P

### Przechowywanie urządzenia

1. Zawiesić dyszę podłogową w pozycji parkowania.

#### Rysunek N

2. Przewód pary i przewód zasilający owinąć wokół uchwytu do noszenia albo urządzenia i/lub włożyć pistolet parowy do dyszy podłogowej.

#### Rysunek O

3. Włożyć rurki przedłużające w duży uchwyt na akcesoria lub pozostawić do wyschnięcia i następnie włożyć do torby na akcesoria.

#### Rysunek Q

4. Wysuszyć pozostałe akcesoria i umieścić je w torbie na akcesoria.

#### Rysunek O

5. Przechowywać urządzenie w suchym miejscu zabezpieczonym przed mrozem.

## UWAGA

**Szkody materialne na skutek zablokowanej zakrętki bezpieczeństwa**

Jeśli zakrętka bezpieczeństwa nie zostanie zdjęta po zakończeniu czyszczenia, istnieje możliwość, że zakrętka mogłaby utknąć na gwincie.

Po zakończeniu czyszczenia odkręcić zakrętkę bezpieczeństwa i przechowywać ją np. z innymi akcesoriami do urządzenia.

## Ważne zasady użytkowania

### Czyszczenie powierzchni dna

Zalecamy zamiecenie lub odkurzenie dna przed rozpoczęciem użytkowania urządzenia. W ten sposób jeszcze przed rozpoczęciem czyszczenia na mokro z dna zostają usunięte zabrudzenia i luźne drobiny.

### Odswieżanie tekstyliów

Przed poddaniem tekstyliów działaniu urządzenia należy zawsze sprawdzić ich odporność na oddziaływanie urządzenia w zakrytym miejscu: poddać materiał działaniu pary i zacześć aż wyschnie, po czym sprawdzić pod kątem odbarwień lub odkształceń.

### Czyszczenie powierzchni powlekanych lub lakierowanych

## UWAGA

**Powierzchnie uszkodzone**

*Para może spowodować oddzielenie wosku, politurę mebli, powłok z tworzyw sztucznych lub farby i doklejek z krawędzi.*

*Nie należy kierować strumienia pary na oklejone krawędzie, gdyż może to spowodować oddzielenie się doklejek.*

*Nie używać urządzenia do czyszczenia nielakierowanych podłóg drewnianych lub parkietów.*

*Nie używać urządzenia do czyszczenia powierzchni lakierowanych lub z powłoką z tworzywa sztucznego, np. mebli kuchennych lub domowych, drzwi lub parkietów.*

1. W celu oczyszczenia tych powierzchni wystarczy poddać ściereczkę na krótko działaniu pary, po czym wytrzeć nią powierzchnie.

### Czyszczenie szkła

## UWAGA

**Pęknięcie szkła i uszkodzenie powierzchni**

*Para może uszkodzić lakierowane miejsca w ramie okna i niskich temperaturach na zewnątrz spowodować naprężenie powierzchni szyby i w rezultacie pęknięcie szkła.*

*Nie kierować strumienia pary na lakierowane miejsca w ramie okna.*

*Przy niskich temperaturach na zewnątrz należy rozgrzać szyby okienne, poddając całą powierzchnię szyby działaniu niewielkiej ilości pary.*

- Oczyszczyć powierzchnię okna przy użyciu dyszy ręcznej i nakładki. Aby usunąć wodę, należy użyć wycieraczki do okien lub wytrzeć powierzchnie do sucha.

## Zastosowanie wyposażenia

### Pistolet parowy

Pistolet parowy bez osprzętu można używać do następujących zastosowań:

- Usuwanie niewielkich zagniecień z wiszącej odzieży: Poddać odzież działaniu pary z odległości 10-20 cm.
- Usuwanie wilgotnego pyłu: Poddać ściereczkę na krótko działaniu pary, po czym wytrzeć nią meble.

### Dysza punktowa

Dysza punktowa nadaje się do czyszczenia trudno dostępnych miejsc, fug, armatur, odpływów, umywalk, WC, żaluzji lub grzejników. Im bliżej zabrudzonego miejsca znajdzie się dysza punktowa, tym lepsze wyniki czyszczenia, gdyż temperatura i ilość pary są największe.

sze na wylocie z dyszy. Znaczne złogi kamienia można przed czyszczeniem parą potraktować odpowiednim środkiem czyszczącym. Odczekać 5 minut, aż środek czyszczący zacznie działać, po czym użyć pary.

1. Nasunąć dyszę punktową na pistolet parowy.

#### Rysunek G

#### Szczotka okrągła (mała)

Mała szczotka okrągła nadaje się do czyszczenia uporczywych zabrudzeń. Dzięki szczotkom usuwanie uporczywych zabrudzeń jest łatwiejsze.

### UWAGA

#### Powierzchnie uszkodzone

Szczotka może spowodować zadrapanie wrażliwych powierzchni.

Nie nadaje się do czyszczenia wrażliwych powierzchni.

1. Zamontować małą szczotkę okrągłą na dyszy punktowej.

#### Rysunek H

#### Szczotka okrągła (duża)

Duża szczotka okrągła jest przeznaczona do czyszczenia zaokrąglonych powierzchni o większych rozmiarach np. umywalk, pryszniców, wanien, zlewozmywaków.

### UWAGA

#### Powierzchnie uszkodzone

Szczotka może spowodować zadrapanie wrażliwych powierzchni.

Nie nadaje się do czyszczenia wrażliwych powierzchni.

1. Zamontować dużą szczotkę okrągłą na dyszy punktowej.

#### Rysunek H

#### Dysza dużej mocy

Dysza dużej mocy nadaje się do usuwania uporczywych zabrudzeń, przedmuchiwania narożników, fug itd.

1. Zamontować dyszę dużej mocy na dyszy punktowej tak samo, jak szczotkę okrągłą.

#### Rysunek H

#### Dysza ręczna

Dysza ręczna nadaje się do czyszczenia małych zmywalnych powierzchni, kabin prysznicowych i lustek.

1. Nasunąć dyszę ręczną odpowiedniej dyszy punktowej na pistolet parowy.

#### Rysunek G

2. Nasunąć nakładkę na dyszę ręczną.

#### Dysza do mycia okien

Do lekkiego oraz dokładnego czyszczenia szkła, okien lub lustek.

Dzięki otworowi wylotu pary następuje szklane szyby zostają poddane równomiernie działaniu pary.

1. Nasunąć dyszę do mycia okien na pistolet parowy tak samo jak dyszę punktową.

#### Rysunek G

2. Przesuwać ściągaczem dyszy po powierzchniach szklanych pasami od góry do dołu.

3. Po każdym przeciągnięciu wytrzeć do sucha ściągacz i dolną krawędź okna szmatką.

#### Dysza podłogowa

Dysza podłogowa nadaje się do czyszczenia zmywalnych wykładzin ściennych i podłogowych, np. podłóg kamiennych, flizów i podłóg z polichlorku winylu.

### UWAGA

#### Uszkodzenie spowodowane oddziaływaniem pary

Wysoka temperatura i nawilżenie mogą spowodować uszkodzenia.

Przed rozpoczęciem użytkowania sprawdzić odporność na wysoką temperaturę i działanie pary w niewidocznym miejscu przy użyciu małej ilości pary.

#### Wskazówka

Pozostałości środka do czyszczenia lub emulsji pielęgnacyjnej na czyszczonej powierzchni mogą być podczas czyszczenia parą przyczyną powstawania smug, które jednak znikają po kilkakrotnym użyciu.

Zalecamy zamiecenie lub odkurzenie dna przed rozpoczęciem użytkowania urządzenia. W ten sposób jeszcze przed rozpoczęciem czyszczenia na moku z dna zostają usunięte zabrudzenia i luźne cząsteczki. Przy mocno zabrudzonych powierzchniach należy wykonywać czynności wolniej, aby oddziaływanie pary trwało dłużej.

1. Połączyć rurki przedłużające z pistoletem parowym.

#### Rysunek I

2. Nasunąć dyszę podłogową na rurę przedłużającą.

#### Rysunek J

3. Zamocować ścierkę do podłóg na dyszy podłogowej.

a Położyć ścierkę do podłóg na podłodze taśmami rzepowymi do góry.

b Położyć dyszę podłogową na ścierece do podłóg z lekkim dociskiem.

#### Rysunek K

Ścierka do podłóg samoczynnie przyczepia się do dyszy podłogowej dzięki mocowaniu rzepami.

#### Zdejmowanie ściereki do podłóg

1. Ustawić stopę na przeznaczony do tego wypustce ściereki do podłóg i podnieść dyszę podłogową w górę.

#### Rysunek K

#### Wskazówka

Na początku taśma ściereki do podłóg jest bardzo mocna i trudno ją odzepić od dyszy podłogowej. Po kilkakrotnym użyciu i umyciu ściereki do podłóg można ją łatwo odzepić od dyszy podłogowej i oferuje ona optymalną przyczepność.

#### Parkowanie dyszy podłogowej

1. Podczas krótkich przerw w pracy zawiesić dyszę podłogową na uchwycie stojowym.

#### Rysunek N

## Czyszczenie i konserwacja

### Usuwanie kamienia z kotła parowego

#### Wskazówka

Jeśli stale używana jest ogólnie dostępna w handlu woda destylowana, nie ma potrzeby usuwania kamienia z kotła parowego.

#### Wskazówka

Ponieważ w urządzeniu osadza się kamień, zalecamy usunięcie kamienia z urządzenia po wykonaniu podanej w tabeli liczby napełnień kotła parowego (NK=napełnień kotła).

| Zakres twardości | °dH           | mmol/l | NK      |    |
|------------------|---------------|--------|---------|----|
| I                | miękka        | 0-7    | 0-1.3   | 55 |
| II               | średnia       | 7-14   | 1,3-2.5 | 45 |
| III              | twarda        | 14-21  | 2,5-3.8 | 35 |
| IV               | bardzo twarda | >21    | >3,8    | 25 |

#### Wskazówka

Przedsiębiorstwo wodne lub przedsiębiorstwa miejskie udzielają informacji o twardości wody wodociągowej.



## UWAGA

### Powierzchnie uszkodzone

Roztwór odkamieniacza może zaatakować wrażliwe powierzchnie.

Zachować ostrożność podczas napełniania i opróżniania urządzenia.

1. Wyłączyć urządzenie, patrz rozdział *Wyłączanie urządzenia*.
2. Począkać, aż urządzenie ostygnie.
3. Odkręcić zakrętkę zabezpieczającą.
4. Opróżnić całkowicie kocioł parowy z wody.

### Rysunek P

## UWAGA

### Uszkodzenie urządzenia wskutek działania odkamieniacza

Użycie niewłaściwego odkamieniacza lub błędne dozowanie mogą uszkodzić urządzenie.

Należy korzystać wyłącznie z odkamieniacza KÄRCHER.

Należy użyć 2 jednostek dozowania odkamieniacza na 1,0 l wody.

5. Sporządzić roztwór odkamieniacza zgodnie z danymi na odkamieniaczu.
6. Włączyć roztwór odkamieniacza do kotła parowego. Nie zamykać kotła parowego.
7. Odczekać ok. 8 godzin, w ciągu których odkamieniacz oddziałuje na wnętrze kotła.
8. Opróżnić całkowicie kocioł parowy z odkamieniacza.
9. W razie potrzeby powtórzyć proces usuwania kamienia.
10. Przepłukać kocioł parowy 2-3 razy zimną wodą, aby usunąć wszystkie pozostałości roztworu odkamieniacza.
11. Opróżnić całkowicie kocioł parowy z wody.

### Rysunek P

## Konserwacja osprzętu

(osprzęt w zależności od zakresu dostawy)

### Wskazówka

Ścierek z mikrofibry nie wolno suszyć w suszarkach bębnowych.

### Wskazówka

Należy przestrzegać wskazówek dotyczących mycia ściereczek, zamieszczonych w instrukcji mycia. Nie należy stosować płynu do płukania tkanin, aby ściereczki mogły dobrze pochłaniać zabrudzenia.

1. Ścierki do podłóg i nakładki należy prać w pralce w temperaturze wynoszącej maksymalnie 60°C.

## Pomoc w przypadku usterek

Usterki mają często proste przyczyny, które można usunąć samodzielnie, korzystając z poniższego przeglądu. W razie wątpliwości lub wystąpienia usterek innych niż wymienione należy skontaktować się z autoryzowanym serwisem.

## ⚠ OSTRZEŻENIE

### Niebezpieczeństwo porażenia prądem i oparzenia

Dopóki urządzenie jest podłączone do zasilania lub jeśli jeszcze nie ostygło, usuwanie usterek wiąże się z niebezpieczeństwem.

Odłączyć wtyczkę sieciową.

Począkać, aż urządzenie ostygnie.

### Slaby strumień pary

Kocioł parowy jest pokryty kamieniem.

- Usunąć kamień z kotła parowego.

### Brak pary

Brak wody w kotle parowym

- Uzpełnić wodę – patrz rozdział *Uzupelnianie wody*.

### Nie można nacisnąć dźwigni włącznika pary

Dźwignia włącznika pary jest zabezpieczona za pomocą zabezpieczenia przed dziećmi.

- Ustawić zabezpieczenie przed dziećmi (przełącznik preselekcyjny ilości pary) z przodu.

Dźwignia włącznika pary jest odblokowana.

### Długi czas nagrzewania

Kocioł parowy jest pokryty kamieniem.

- Usunąć kamień z kotła parowego.

### Duże zużycie wody

Kocioł parowy jest przepelniony.

- Naciskać pistolet parowy tak długo, aż będzie wydobywało się z niego coraz mniej wody.

## Dane techniczne

### Przyłącze elektryczne

|                 |    |         |
|-----------------|----|---------|
| Napięcie        | V  | 220-240 |
| Faza            | ~  | 1       |
| Częstotliwość   | Hz | 50-60   |
| Stopień ochrony |    | IPX4    |
| Klasa ochrony   |    | I       |

### Dane eksploatacyjne

|                              |        |      |
|------------------------------|--------|------|
| Moc grzewcza                 | W      | 1500 |
| Maksymalne ciśnienie robocze | MPa    | 0,32 |
| Czas rozgrzewania            | minuty | 6,5  |
| Ciągłe wytwarzanie pary      | g/min  | 40   |
| Maksymalne uderzenie pary    | g/min  | 100  |

### Ilość napełnienia

|               |   |     |
|---------------|---|-----|
| Kocioł parowy | l | 1,0 |
|---------------|---|-----|

### Wymiary i ciężary

|                         |    |     |
|-------------------------|----|-----|
| Ciężar (bez akcesoriów) | kg | 2,7 |
| Długość                 | mm | 304 |
| Szerokość               | mm | 231 |
| Wysokość                | mm | 287 |

Zmiany techniczne zastrzeżone.

## Cuprins

|  |    |
|--|----|
| Indicații generale .....                   | 90 |
| Utilizare conform destinației .....        | 90 |
| Protecția mediului.....                    | 90 |
| Accesorii și piese de schimb .....         | 90 |
| Set de livrare .....                       | 90 |
| Garanție .....                             | 90 |
| Dispozitive de siguranță .....             | 90 |
| Descrierea aparatului .....                | 90 |
| Montare .....                              | 91 |
| Regim .....                                | 91 |
| Instrucțiuni de utilizare importante ..... | 92 |
| Utilizarea accesoriilor .....              | 92 |
| Îngrijirea și întreținerea.....            | 93 |
| Remediarea defecțiunilor .....             | 94 |
| Date tehnice .....                         | 94 |

## Indicații generale



Înainte de prima utilizare a aparatului, citiți aceste instrucțiuni de utilizare originale și indicațiile de siguranță aferente.

Respectați aceste instrucțiuni.

Păstrați ambele manuale pentru utilizarea ulterioară sau pentru viitorul posesor.

## Utilizare conform destinației

Aparatul este destinat exclusiv uzului casnic. Aparatul este prevăzut pentru curățarea cu aburi și poate fi utilizat cu accesoriul corespunzător, conform descrierii din acest manual de utilizare. Nu este necesară utilizarea agenților de curățare. Respectați indicațiile privind siguranța.

## Protecția mediului



Materialele de ambalare sunt reciclabile. Vă rugăm să eliminați ambalajele în mod ecologic.



Aparatele electrice și electronice conțin materiale reciclabile prețioase și, uneori, componente precum baterii, acumulatori sau uleiuri, care, în cazul utilizării incorecte sau al eliminării

necorespunzătoare, pot reprezenta un potențial pericol pentru sănătatea oamenilor și pentru mediul înconjurător. Pentru funcționarea corectă a aparatului, aceste componente sunt necesare. Aparatele marcate cu acest simbol nu trebuie aruncate la gunoier menajer.

**Observații referitoare la materialele conținute (RE-ACH)**

Informații actuale referitoare la materialele conținute puteți găsi la adresa: [www.kaercher.com/REACH](http://www.kaercher.com/REACH)

## Accesorii și piese de schimb

Utilizați numai accesorii originale și piese de schimb originale; ele asigură funcționarea în siguranță și fără avarii a aparatului.

Informații despre accesorii și piesele de schimb se găsesc la adresa [www.kaercher.com](http://www.kaercher.com).

## Set de livrare

Setul de livrare a aparatului este ilustrat pe ambalaj. La despachetare, verificați dacă conținutul este complet. Informați imediat distribuitorul dacă lipsesc accesorii sau dacă există deteriorări provocate în timpul transportului.

## Garanție

În fiecare țară sunt valabile condițiile de garanție publicate de distribuitorul nostru din țara respectivă. Eventuale defecțiuni ale acestui aparat, care survin în perioada de garanție și care sunt rezultatul unor defecte de fabricație sau de material, vor fi remediate gratuit. Pentru a putea beneficia de garanție, prezentați-vă cu chitanța de cumpărare la magazin sau la cea mai apropiată unitate de service autorizată.

(Pentru adresă, consultați pagina din spate)

## Dispozitive de siguranță

### **⚠ PRECAUȚIE**

**Dispozitive de siguranță care lipsesc sau care au fost modificate**

Dispozitivele de siguranță au drept scop protecția dvs. Nu modificați și nu ignorați niciodată dispozitivele de siguranță.

## Simboluri pe aparat

(în funcție de tipul aparatului)

|  |  |
|--|--|
|  | Pericol de arsuri, suprafața aparatului se încălzește în timpul funcționării |
|  | Pericol de opărire cu aburi  |
|  | Citire instrucțiuni de utilizare   |

## Regulator de presiune

Regulatorul de presiune menține cât mai constant presiunea din rezervorul de apă în timpul funcționării. Când în rezervorul de apă se atinge presiunea maximă de operare, încălzirea este deconectată, iar atunci când presiunea în rezervorul de apă scade ca urmare a folosirii aburului, încălzirea repornește.

## Capac de siguranță

Capacul de siguranță închide cazanul de abur, nepermițând evacuarea aburului. În cazul în care regulatorul de presiune este defect iar în cazanul de abur se formează o suprapresiune, în capacul de siguranță se deschide o supapă de suprapresiune iar aburul este evacuat prin capac.

Înainte de repunerea în funcțiune a aparatului, adresați-vă serviciului pentru clienți KÄRCHER responsabil.

## Termostat de siguranță

Termostatul de siguranță împiedică supraîncălzirea aparatului. În situația în care regulatorul de presiune nu funcționează și aparatul se supraîncălzește, acesta este oprit de către termostatul de siguranță.

Pentru resetarea termostatului de siguranță vă rugăm să vă adresați serviciului pentru clienți KÄRCHER.

## Descrierea aparatului

În aceste instrucțiuni de utilizare aparatul este prezentat cu echiparea maximă. Pachetul de livrare poate diferi în funcție de model (consultați ambalajul).

**Pentru imagini, consultați pagina de grafice.**

**Figura A**

- 1 Închidere de siguranță
- 2 Iluminare cu LED  
Roșu - tensiune în rețea și aparatul se încălzește  
Verde - aparatul este gata de funcționare
- 3 Mâner de tras
- 4 Suport pentru menținerea poziției duzei pentru pardoseală
- 5 Suport de cablu
- 6 Cablu de alimentare cu fișă de rețea
- 7 Suport pentru accesorii
- 8 Role de ghidare spate (2x)
- 9 Role de ghidare față (2x)
- 10 Pistol cu aburi
- 11 Buton de deblocare
- 12 Comutator de selectare a cantității de abur (cu dispozitiv de siguranță pentru copii)

- ⑬ Pârghie abur
- ⑭ Furtun abur
- ⑮ Duză jet punctiform
- ⑯ Peria rotundă (mică)
- ⑰ \*\*Duză de putere
- ⑱ \*\*Peria rotundă (mare)
- ⑲ Duză manuală
- ⑳ Husă din microfibră pentru duza manuală
- ㉑ Țevi de prelungire (2 bucăți)
- ㉒ Buton de deblocare
- ㉓ Duză pentru pardoseală
- ㉔ Sistem de îmbinare cu scai
- ㉕ Lavetă din microfibră (1 bucată)
- ㉖ \*\*Lavetă din microfibră (2 bucăți)
- ㉗ Geantă pentru accesorii
- ㉘ \*\*Duză pentru geamuri

\*\* opțional

## Montare

### Montarea accesoriilor

1. Glisați capătul deschis al accesoriului pe pistolul cu aburi până când butonul de deblocare a pistolului cu aburi se fixează.

#### Figura G

2. Glisați capătul deschis al accesoriului pe duza jet punctiform.

#### Figura H

3. Conectați țevile de prelungire la pistolul cu aburi.
  - a Împingeți prima țeavă de prelungire pe pistolul cu aburi până când butonul de deblocare a pistolului cu aburi se fixează.  
Țeava de prelungire este conectată.
  - b Împingeți a doua țeavă de prelungire pe prima țeavă de prelungire.  
Țevile de prelungire sunt conectate.

#### Figura I

4. Glisați accesoriile și/sau duza pentru pardoseală pe capătul liber al țevii de prelungire.

#### Figura J

Accesorii este conectat.

### Separarea accesoriilor

1. Poziționați în spate comutatorul de selectare a cantității de abur.  
Maneta de abur este blocată.
2. Apăsăți butonul de deblocare și trageți părțile.

#### Figura L

## Regim

### Umplerea cu apă

#### Indicație

*Apa caldă scurtează timpul de încălzire.*

#### Indicație

*În cazul utilizării continue de apă distilată din comerț, nu este necesară decalcifierea cazanului de abur.*

1. Deșurubați închiderea de siguranță.

#### Figura B

2. Goliți întreaga cantitate de apă din recipientul de abur.

#### Figura P

3. Umpleți cazanul de abur cu cel mult 1 litru de apă distilată sau apă de la robinet.

#### Figura B

4. Înșurubați închiderea de siguranță.

#### Figura C

### Pornirea aparatului

1. Amplasați aparatul pe o podea stabilă.
2. Introduceți ștecărul într-o priză.

#### Figura D

Iluminarea cu leduri se aprinde în culoarea roșu.

3. De îndată ce iluminarea cu leduri se aprinde în culoarea verde, aparatul este gata de funcționare.

#### Figura E

4. Apăsăți maneta de abur.

#### Figura F



Se degajă abur.

### Reglarea cantității de abur

#### Indicație

*Sistemul de încălzire al aparatului pornește în mod repetat în timpul funcționării, pentru a menține presiunea din rezervorul de apă. În acest timp este aprinsă lampa de control portocalie-încălzire.*

Cu ajutorul comutatorului pentru cantitatea de abur se reglează cantitatea de abur ieșit. Comutatorul are 3 poziții:

|   |  |
|---|--|
|  | Cantitate maximă de aburi  |
|  | Cantitate de abur redusă   |
|  | Fără abur - dispozitiv de siguranță pentru copii<br><b>Indicație</b><br><i>În această poziție maneta de aburi nu poate fi acționată.</i> |

1. Poziționați maneta de aburi pe cantitatea de abur dorită.
2. Apăsăți maneta de aburi.
3. Înainte de începerea curățării pistolul de aburi se îndreaptă înspre o lavetă, până când aburul iese în mod uniform.

### Umplerea cu apă

Dacă în timpul lucrului cantitatea de abur scade, respectiv nu se mai produce abur, este necesară completarea apei.

1. Opriți aparatul, vezi capitolul *Opriți aparatul*.
2. Deșurubați capacul de siguranță.
3. Umpleți recipientul de abur cu cel mult 1 litru de apă distilată sau apă de la robinet.
4. Înșurubați capacul de siguranță.
5. Introduceți ștecărul într-o priză.
6. Așteptați până când iluminarea cu leduri s-a schimbat din roșu în verde.  
Aparatul este gata de funcționare.

### Opriți aparatul

1. Scoateți cablul de alimentare din priză.

- Apăsați maneta de aburi, până când nu mai iese abur.
- Figura M**  
Rezervorul de apă este nu este sub presiune.
- Poziționați înapoi dispozitivul de siguranță pentru copii (comutatorul de selectare a cantității de abur).
- Maneta de abur este blocată.

### Se va clăti rezervorul de apă.

Rezervorul de apă al aparatului se va clăti cel mai târziu după fiecare a zeceumplere a rezervorului.

- Aparatul se va opri, vezi capitolul *Opriri aparatul*.
- Lăsați aparatul să se răcească.
- Demontați accesoriul.
- Rezervorul apă se umple cu apă și se agită puternic. Astfel se desprind depozitele de calcar care s-au depus pe fundul rezervorului de apă.
- Goliți toată apa din rezervorul de apă.

### Figura P

### Depozitarea aparatului

- Agățați duza pentru pardoseală în suportul de parcare.

### Figura N

- Înfășurați furtunul de aburi și cablul de record rețea în jurul mânerului de tras sau în jurul aparatului și/ sau introduceți pistolul cu aburi în duza de podea.

### Figura O

- Introduceți țevile de prelungire în suportul mare pentru accesorii sau lăsați-le să se usuce și depozitați-le în geanta pentru accesorii.

### Figura O

- Lăsați celelalte accesorii să se usuce, apoi depozitați-le în geanta pentru accesorii

### Figura O

- Depozitați aparatul într-un loc uscat și protejat împotriva înghețului.

## ATENȚIE

**Daune materiale cauzate de o închidere de siguranță blocată**

*Dacă închiderea de siguranță nu este îndepărtată după curățare, există posibilitatea ca aceasra să se blocheze în filet.*

*După curățare, deșurubați închiderea de siguranță și depozitați-o, de ex. cu celelalte accesorii ale aparatului.*

## Instrucțiuni de utilizare importante

### Curățarea podelelor

Vă recomandăm să măturați sau să aspirați podeaua înainte de utilizarea aparatului. Astfel, este evitată curățarea umedă a murdăriei și a particulelor desprins.

### Reîmprospătarea materialelor textile

Înainte de aplicarea unui tratament cu aparatul, verificați întotdeauna compatibilitatea materialelor textile pe un loc acoperit: Aplicați abur asupra materialului textil, lăsați să se usuce și la final verificați modificările culorii sau ale formei.

### Curățarea suprafețelor captonate sau vopsite

## ATENȚIE

### Suprafețe deteriorate

*Aburul poate dizolva ceara, lacul de pe mobilă, captonarea din material sintetic sau vopseaua și stratificarea muchiiilor.*

*Nu îndreptați aburul spre muchiile stratificate deoarece stratificările se pot dizolva.*

*Nu utilizați aparatul pentru curățarea podelelor din lemn sau parchet nesigilat.*

*Nu utilizați aparatul pentru curățarea suprafețelor vopsite sau captonate cu material sintetic, precum mobila pentru bucătării și camere de zi, uși și pachet.*

- Pentru curățarea acestor suprafețe, aplicați abur pentru scurt timp pe o lavetă și ștergeți suprafețe cu aceasta.

### Curățarea sticlei

## ATENȚIE

### Spargerea sticlei și suprafețe deteriorate

*Aburul poate deteriora zonele sigilate ale cadrului ferestrelor iar în cazul temperaturilor exterioare scăzute, poate duce la tensionări la suprafețele exterioare ale geamurilor ferestrelor și astfel la spargerea sticlei.*

*Nu îndreptați aburul spre locurile sigilate ale cadrului ferestrelor.*

*În cazul temperaturilor exterioare scăzute, încălziți geamurile ferestrelor, aplicând aburi ușor pe întreaga suprafață vitrată.*

- Curățați suprafețele ferestrelor cu duzele manuale și husa. Pentru îndepărtarea apei, folosiți un ștergător cu inserție din cauciuc sau ștergeți suprafețele până se usucă.

## Utilizarea accesoriiilor

### Pistolul cu aburi

Pistolul cu aburi poate fi utilizat fără accesoriu în următoarele domenii de utilizare:

- Pentru îndepărtarea cutelor superficiale ale pieselor vestimentare atârmate: Aplicați aburii asupra piesei vestimentare de la o distanță de 10-20 cm.
- Pentru ștergerea prafului umed: Aplicați abur pentru scurt timp pe o lavetă și ștergeți mobila cu aceasta.

### Duză cu jet punctiform

Duza cu jet punctiform este adecvată pentru curățarea locurilor greu accesibile, îmbinărilor, armăturilor, evacurilor, chiuvetelor, toaletelor, jaluzelelor sau caloriferele. Cu cât duza cu jet punctiform este mai aproape de zona murdară, cu atât este mai mare efectul de curățare, deoarece temperatura și cantitatea de abur de la ieșirea duzei sunt cele mai mari. Depunerile persistente de calcar pot fi tratate cu un agent de curățare adecvat înainte de curățarea cu abur. Lăsați agentul de curățare să acționeze aproximativ 5 minute și apoi să se evapore.

- Glisați duza cu jet punctiform pe pistolul cu aburi.

### Figura G

### Peria rotundă (mică)

Peria rotundă mică este adecvată pentru curățarea murdăriei persistente. Prin periere, murdăria persistentă poate fi îndepărtată mai ușor.

## ATENȚIE

### Suprafețe deteriorate

*Peria poate zgâria suprafețele sensibile.*

*Nu este indicată pentru curățarea suprafețelor sensibile.*

- Montați peria rotundă mică pe duza cu jet punctiform.

### Figura H

### Peria rotundă (mare)

Peria rotundă mare este adecvată pentru curățarea suprafețelor mari, rotunjite, de exemplu chiuvete, căzi de duș, căzi de baie, chiuvete de bucătărie.

## ATENȚIE

### Suprafețe deteriorate

Peria poate zgâria suprafețele sensibile.

Nu este indicată pentru curățarea suprafețelor sensibile.

1. Montați peria rotundă mare pe duza cu jet punctiform.

### Figura H

### Duză de putere

Duza de putere este adecvată pentru curățarea murdăriei persistente, suflarea colțurilor, articulațiilor etc.

1. Montați duza de putere în mod similar periei rotunde, pe duza cu jet punctiform.

### Figura H

### Duza manuală

Duza manuală este adecvată pentru curățarea suprafețelor lavabile mici, cabinelor de duș și oglinzilor.

1. Împingeți duza manuală corespunzător duzei cu jet punctiform pe pistolul cu aburi.

### Figura G

2. Trageți husa peste duza manuală.

### Duză pentru geamuri

Pentru curățarea ușoară și temeinică a suprafețelor din sticlă, a ferestrelor și a oglinzilor.

Acoperirea uniformă cu abur a suprafețelor din sticlă are loc prin orificiul de evacuare a aburului.

1. Glisați duza pentru geamuri pe pistolul de abur, în conformitate cu duza jet punctiform.

### Figura G

2. Utilizați buza de cauciuc a duzei pentru a curăța suprafețele de sticlă în benzi, de sus în jos.
3. Curățați buza de cauciuc și marginea inferioară a ferestrei cu o lavetă, după fiecare ștergere.

### Duză pentru pardoseală

Duza pentru pardoseală este adecvată pentru curățarea materialelor lavabile pentru placarea pereților și pardoselilor, de ex. pardoseli de piatră, plăci ceramice și pardoseli din PVC.

## ATENȚIE

### Deteriorări cauzate de aburi

Căldura și umezeala pot provoca daune.

Înainte de utilizare, verificați termorezistența și efectul aburului pe un loc nevizibil, cu cea mai redusă cantitate de abur.

### Indicație

În cazul curățării cu abur, reziduurile de substanțe de curățat sau soluțiile de îngrijire de pe suprafețele care trebuie curățate, pot duce la formarea de striții, care în să dispar la utilizarea repetată.

Recomandăm ca înainte de curățare, să măturați sau să aspirați pardoseala. Astfel, înainte de curățarea umeză, murdăria și particulele desprinse sunt deja îndepărtate de pe pardoseală. Pe suprafețele cu un grad ridicat de murdărire, lucrați încet, pentru a permite aburului să acționeze un timp mai îndelungat.

1. Racordați țevile prelungitoare la pistolul cu abur.

### Figura I

2. Împingeți duza pentru pardoseală pe țeava prelungitoare.

### Figura J

3. Fixați laveta pentru pardoseală pe duză.
  - a Așezați laveta pe pardoseală cu banda tip „arici” în sus.
  - b Poziționați duza pentru pardoseală prin apăsare ușoară pe laveta pentru pardoseală.

### Figura K

Datorită fixării tip „arici”, laveta pentru pardoseală se prinde automat de duza pentru pardoseală.

### Scoaterea lavetei pentru pardoseală

1. Puneți un picior pe clema de picior a lavetei de pardoseală și ridicați duza de pardoseală.

### Figura K

### Indicație

La început banda tip scai a lavetei pentru podea este încă foarte tare și se îndepărtează foarte greu de la duza pentru podea. După utilizarea repetată și după spălarea lavetei pentru podea, aceasta se poate îndepărta cu ușurință de la duza pentru podea și a atins aderența optimă.

### Fixați duză pentru podea în suport

1. În caz de întrerupere a lucrului, duza pentru podea de va introduce în suportul de menținere.

### Figura N

## Îngrijirea și întreținerea

### Decalcifierea cazanului de abur

### Indicație

În cazul utilizării continue de apă distilată din comerț, nu este necesară decalcifierea cazanului de abur.

### Indicație

Întrucât calcarul se acumulează în aparat, vă recomandăm să detartrați aparatul conform numărului de umpleri ale cazanului de apă (UC = umpleri de cazan) specificat în tabel.

| Interval de duritate | °dH         | mmol/l | UC |
|----------------------|-------------|--------|----|
| I                    | fin         | 0-7    | 55 |
| II                   | mediu       | 7-14   | 45 |
| III                  | dur         | 14-21  | 35 |
| IV                   | foarte mare | >21    | 25 |

### Indicație

Autoritatea pentru resursele de apă sau utilitățile publice oferă informații cu privire la duritatea apei de la robinet.

## ATENȚIE

### Suprafețe deteriorate

Soluția de decalcifiere poate deteriora suprafețele sensibile.

Umpleți și goliți aparatul cu atenție.

1. Oprirea aparatului, v. capitolul *Opriți aparatul*.
2. Lăsați aparatul să se răcească.
3. Deșurubați închiderea de siguranță.
4. Goliți complet cantitatea de apă din cazanul de abur.

### Figura P

## ATENȚIE

**Deteriorări ale aparatului cauzate de agentul detartrant.**

Un agent detartrant nepotrivit, precum și dozarea greșită a acestuia pot deteriora aparatul.

Utilizați exclusiv agent detartrant KÄRCHER.

Utilizați 2 unități de dozare din agentul detartrant pentru 1,0 l de apă.

5. Pregătiți agentul de decalcifiere, în conformitate cu informațiile de pe agentul de decalcifiere.

- Umpleți agentul de decalcifiere în cazanul de abur. Nu închideți cazanul de abur.
- Lăsați agentul de decalcifiere să acționeze timp de aproximativ 8 ore.
- Goliți întreaga cantitate de agent de decalcifiere din cazanul de abur.
- Repețați procedura de decalcifiere dacă este necesar.
- Ciătiți cazanul de abur de 2-3 ori cu apă rece pentru a îndepărta toate reziduurile agentului de decalcifiere.
- Goliți complet cantitatea de apă din cazanul de abur.

### Figura P

## Îngrijirea accesoriilor

(Accesorii - în funcție de pachetul de livrare)

### Indicație

Lavetele din microfibră nu sunt adecvate pentru uscător.

### Indicație

Pentru spălarea țesăturilor, respectați instrucțiunile de pe eticheta de spălare. Nu utilizați agenți de înmuiere, pentru ca lavetele să poată prelua bine murdăria.

- Spălați lavetele pentru podea și husele la maximum 60 °C, în mașina de spălat.

## Remediarea defecțiunilor

Defecțiunile au deseori cauze simple, pe care puteți să le remediați chiar dumneavoastră cu ajutorul următoarelor prezentări generale. În cazul în care aveți îndoieli sau în cazul unor defecțiuni care nu sunt menționate aici, adresați-vă serviciului autorizat pentru clienți.

### ⚠ AVERTIZARE

#### Pericol de electrocutare sau de arsuri

Atât timp cât aparatul este conectat la rețeaua de curent sau nu este răcit, remediarea defecțiunii prezintă pericol.

Scoateți ștecherul din priză.

Lăsați aparatul să se răcească.

#### Cantitate redusă de abur

Recipientul de abur prezintă depuneri de calcar.

- Detartrați recipientul de abur.

#### Nu există abur

Nu este apă în cazanul de abur

- Umpleți cu apă, consultați capitolul *Umplerea cu apă*.

#### Maneta de abur nu poate fi apăsată

Maneta de abur este asigurată cu blocarea copilului.

- Poziționați în față dispozitivul de siguranță pentru copii (comutatorul de selectare a cantității de abur). Maneta de abur este deblocată.

#### Temp de încălzire lung

Rezervorul de apă are depuneri de calcar.

- Rezervor de apă se va decalcifica.

#### leşire masivă de apă

Rezervorul de apă este prea plin.

- Pistolul cu aburi se va ține apăsat până când iese mai puțină apă.

## Date tehnice

### Conexiune electrică

|                    |    |         |
|--------------------|----|---------|
| Tensiune           | V  | 220-240 |
| Fază               | ~  | 1       |
| Frecvență          | Hz | 50-60   |
| Grad de protecție  |    | IPX4    |
| Clasă de protecție |    | I       |

## Caracteristici de performanță

|                            |        |      |
|----------------------------|--------|------|
| Capacitate de încălzire    | W      | 1500 |
| Presiune maximă de operare | MPa    | 0,32 |
| Temp de încălzire          | Minute | 6,5  |
| Evaporare permanentă       | g/min  | 40   |
| Jet maxim de abur          | g/min  | 100  |

## Cantitate de umplere

|                   |   |     |
|-------------------|---|-----|
| Recipient de abur | l | 1,0 |
|-------------------|---|-----|

## Dimensiuni și greutate

|                           |    |     |
|---------------------------|----|-----|
| Greutate (fără accesorii) | kg | 2,7 |
| Lungime                   | mm | 304 |
| Lățime                    | mm | 231 |
| Înălțime                  | mm | 287 |

Sub rezerva modificărilor tehnice.

## Obsah

|                                |    |
|--------------------------------|----|
| Všeobecné upozornenia          | 94 |
| Používanie v súlade s účelom   | 94 |
| Ochrana životného prostredia   | 94 |
| Príslušenstvo a náhradné diely | 95 |
| Rozsah dodávky                 | 95 |
| Záruka                         | 95 |
| Bezpečnostné zariadenia        | 95 |
| Popis prístroja                | 95 |
| Montáž                         | 95 |
| Prevádzka                      | 96 |
| Dôležité pokyny pre použitie   | 97 |
| Použitie príslušenstva         | 97 |
| Ošetrovanie a údržba           | 98 |
| Pomoc pri poruchách            | 98 |
| Technické údaje                | 99 |

## Všeobecné upozornenia



Pred prvým použitím prístroja si prečítajte tento originálny návod na obsluhu a priložené bezpečnostné pokyny. Riadte sa informáciami a pokynmi, ktoré sú v nich uvedené. Obidva dokumenty si uschovajte pre neskoršie použitie alebo pre nasledujúceho majiteľa.

## Používanie v súlade s účelom

Prístroj používajte výhradne v domácnostiach. Prístroj je určený na čistenie parou a môže sa používať s vhodným príslušenstvom, podľa opisu v tomto návode na obsluhu. Čistiace prostriedky sa nevyžadujú. Dodržiavajte bezpečnostné pokyny.

## Ochrana životného prostredia



Obalové materiály sú recyklovateľné. Obaly zlikvidujte ekologickým spôsobom.



Elektrické a elektronické zariadenia obsahujú cenné recyklovateľné materiály a často aj komponenty ako napr. batérie, akumulátory alebo olej, ktoré pri nesprávnej manipulácii alebo likvidácii môžu predstavovať potenciálne nebezpečenstvo pre ľudské zdravie a životné prostredie. Tieto komponenty sú však pre správnu prevádzku zariadenia nevyhnutné. Zariadenia označené týmto symbolom nesmú byť likvidované spolu s domovým odpadom.

## Informácie o obsiahnutých látkach (REACH)

Aktuálne informácie o obsiahnutých látkach sú uvedené na internetovej stránke: [www.kaercher.com/REACH](http://www.kaercher.com/REACH)

## Príslušenstvo a náhradné diely

Používajte len originálne príslušenstvo a originálne náhradné diely, pretože takéto komponenty zaručujú bezpečnú a bezporuchovú prevádzku zariadenia. Informácie o príslušenstve a náhradných dieloch sa nachádzajú na stránke [www.kaercher.com](http://www.kaercher.com).

## Rozsah dodávky

Rozsah dodávky zariadenia je znázornený na obale. Pri rozbaľovaní skontrolujte, či je obsah kompletný. V prípade chýbajúceho príslušenstva alebo pri výskyte poškodení spôsobených prepravou informujte Vášho predajcu.

## Záruka

V každej krajine platia záručné podmienky vydané našou príslušnou distribučnou spoločnosťou. Prípadné poruchy Vášho zariadenia odstránime v rámci záručnej doby zadarmo, pokiaľ ich príčinou boli materiálové alebo výrobné chyby. Pri uplatňovaní záruky sa spolu s dokladom o kúpe obráťte na Vášho predajcu alebo na najbližšie autorizované servisné stredisko. (adresa je uvedená na zadnej strane)

## Bezpečnostné zariadenia



### ⚠ UPOZORNENIE

**Chýbajúce alebo zmenené bezpečnostné zariadenia**

Bezpečnostné zariadenia slúžia na vašu ochranu. Nikdy nemeňte ani neobchádzajte bezpečnostné zariadenia.

### Symbyoly na zariadení

(V závislosti od typu prístroja)

|  |  |
|--|--|
|    | Nebezpečenstvo popálenia, povrch prístroja sa počas prevádzky zahrieva |
|   | Nebezpečenstvo obarenia parou  |
|  | Prečítajte si návod na obsluhu   |

### Regulátor tlaku

Regulátor tlaku počas prevádzky udržiava podľa možnosti konštantný tlak v parnom kotli. Ohrev sa pri dosiahnutí maximálneho prevádzkového tlaku v parnom kotli vypne a znovu sa zapne pri poklese tlaku v parnom kotli v dôsledku odberu pary.

### Bezpečnostný uzáver

Bezpečnostný uzáver uzatvára parný kotol proti vznikajúcemu tlaku pary. Ak je chybný regulátor tlaku a v parnom kotli vznikne pretlak, otvorí sa v bezpečnostnom uzávěre pretlakový ventil a para unikne cez uzáver smerom von.

Pred opätovným uvedením prístroja do prevádzky sa obráťte na príslušný zákaznicky servis KÄRCHER.

### Bezpečnostný termostat

Bezpečnostný termostat zabraňuje prehriatiu zariadenia. V prípade výpadku regulátora tlaku a prehrievania

zariadenia zasiahne bezpečnostný termostat, ktorý vypne zariadenie.

Pre vykonanie resetu bezpečnostného termostatu sa obráťte na príslušný zákaznicky servis spoločnosti KÄRCHER.

## Popis prístroja

V tomto návode na obsluhu je popísané maximálne vybavenie. V závislosti od modelu existujú rozdiely v rozsahu dodávky (pozrite si obal).

**Obrázky sú uvedené na strane s grafikami. Obrázok A**

- ① Bezpečnostný uzáver
- ② LED osvetlenie  
Červená farba – prítomné sieťové napätie a prístroj sa zahrieva  
Zelená farba – prístroj je pripravený na prevádzku
- ③ Držadlo
- ④ Parkovací držiak pre podlahovú hubicu
- ⑤ Držiak kábla
- ⑥ Sieťový pripojovací kábel so sieťovou zástrčkou
- ⑦ Držiak príslušenstva
- ⑧ Otočné kolieska vzadu (2x)
- ⑨ Otočné kolieska vpredu (2x)
- ⑩ Parná pištoľ
- ⑪ Tlačidlo na odblokovanie
- ⑫ Prepínač množstva pary (s detskou poistkou)
- ⑬ Parná páka
- ⑭ Parná hadica
- ⑮ Dýza s bodovým prúdom
- ⑯ Kruhovú kefka (malá)
- ⑰ \*\*Power dýza
- ⑱ \*\*Kruhovú kefka (veľká)
- ⑲ Ručná hubica
- ⑳ Poťah z mikrovláčna na ručnú hubicu
- ㉑ Predlžovacie trubice (2 ks)
- ㉒ Tlačidlo na odblokovanie
- ㉓ Podlahová hubica
- ㉔ Spojenie na suchý zips
- ㉕ Podlahová handra z mikrovláčna (1 ks)
- ㉖ \*\*Podlahová handra z mikrovláčna (2 ks)
- ㉗ Taška na príslušenstvo
- ㉘ \*\*Hubica na okná

\*\* voľiteľné

## Montáž

### Montáž príslušenstva

1. Otvorený koniec príslušenstva nasúvajte na parnú pištoľ, kým sa nezaistí tlačidlo na odblokovanie parnej pištole.

**Obrázok G**

2. Otvorený koniec príslušenstva nasuňte na dýzu s bodovým prúdom.

**Obrázok H**

3. Predlžovacie trubice spojte s parnou pištoľou.
1. predlžovaciu trubicu nasúvajte na parnú pištoľ, kým sa nezaistí tlačidlo na odblokovanie parnej pištole.  
Spojovacia rúra je spojená.
  2. predlžovaciu trubicu nasuňte na  
1. predlžovaciu trubicu.  
Spojovacie trubice sú spojené.

**Obrázok I**

4. Príslušenstvo a/alebo podlahovú hubicu nasuňte na voľný koniec predlžovacej trubice.

**Obrázok J**

Príslušenstvo je spojené.

**Odpojenie príslušenstva**

1. Prepínač množstva pary nastavte dozadu. Parná páka je zablokovaná.
2. Stlačte tlačidlo na odblokovanie a diely od seba oddeľte.

**Obrázok L**

**Prevádzka**

**Naplnenie vody**

**Upozornenie**

Teplá voda skracuje dobu zohrievania.

**Upozornenie**

Pri kontinuálnom používaní bežnej destilovanej vody nie je potrebné odvápnovanie parného kotla.

1. Odskrutkujte bezpečnostný uzáver.

**Obrázok B**

2. Vodu úplne vyprázdňte z parného kotla.

**Obrázok P**

3. Do parného kotla nalejte maximálne 1 liter destilovanej vody alebo vody z vodovodu.

**Obrázok B**

4. Zaskrutkujte bezpečnostný uzáver.

**Obrázok C**

**Zapnutie prístroja**

1. Prístroj umiestnite na pevný podklad.
  2. Sieťovú zástrčku zastrčte do zásuvky.
- Obrázok D**  
LED osvetlenie svieti na červeno.
3. Hneď ako LED osvetlenie svieti na zeleno je prístroj pripravený na použitie.

**Obrázok E**

4. Stlačte parnú páku.

**Obrázok F**



Para uniká.

**Regulácia množstva pary**

**Upozornenie**

Ohrev zariadenia sa počas používania znovu a znovu zapína, aby bol udržaný tlak v parnom kotli. Prítom svieti oranžová kontrolka ohrevu.

Pomocou prepínača množstva pary sa reguluje vystupujúce množstvo pary. Prepínač má 3 polohy:

|  |                         |
|--|-------------------------|
|  | Maximálne množstvo pary |
|  | Znížené množstvo pary   |



Žiadna para - detská poistka  
**Upozornenie**  
V tejto polohe nie je možné ovládať parnú páčku.

1. Prepínač množstva pary nastavte na požadované množstvo pary.
2. Stlačte parnú páčku.
3. Pred začatím čistenia nasmerujte parnú pištoľ na utierku, až kým para nebude vystupovať rovnomerne.

**Doplnenie vody**

Keď pri práci klesá množstvo pary, resp. keď už nevystupuje žiadna para, tak je nutné doplniť vodu.

1. Vypnite prístroj, pozrite si kapitolu *Vypnutie zariadenia*.
2. Odskrutkujte bezpečnostný uzáver.
3. Do parného kotla nalejte maximálne 1 liter destilovanej vody alebo vody z vodovodu.
4. Zaskrutkujte bezpečnostný uzáver.
5. Sieťovú zástrčku zastrčte do zásuvky.
6. Počkajte, kým sa farba LED osvetlenia zmení z červenej na zelenú.  
Prístroj je pripravený na použitie.

**Vypnutie zariadenia**

1. Sieťovú zástrčku vytiahnite zo zásuvky.
2. Parnú páčku držte stlačenú dovtedy, kým už nebude vystupovať žiadna para.

**Obrázok M**

Parný kotol je bez tlaku.

3. Detskú poistku (prepínač množstva pary) posuňte dozadu.  
Parná páčka je zablokovaná.

**Vypláchnutie parného kotla**

Parný kotol zariadenia vypláchnite najneskôr po každom 10. naplnení parného kotla.

1. Vypnite zariadenie, pozrite si kapitolu *Vypnutie zariadenia*.
2. Zariadenie nechajte vychladnúť.
3. Odpojte príslušenstvo.
4. Parný kotol naplňte vodou a silno ho vychýľte. Tým sa uvoľnia zvyšky vodného kameňa, ktoré sa usadili na dne parného kotla.
5. Z parného kotla kompletne vypustite vodu.

**Obrázok P**

**Uschovanie prístroja**

1. Podlahovú hubicu zaveste do parkovacej polohy.
- Obrázok N**
2. Parnú hadicu a sieťový pripojovací kábel oviňte okolo držadla, resp. okolo prístroja a/alebo parnú pištoľ zasuňte do podlahovej hubice.
- Obrázok O**
3. Predlžovacie trubice zasuňte do veľkého držíaka pre príslušenstvo alebo nechajte vyschnúť a uložte do tašky na príslušenstvo.
- Obrázok O**
4. Zvyšné príslušenstvo nechajte vyschnúť a potom ho uložte do tašky na príslušenstvo
- Obrázok O**
5. Prístroj uložte na suché miesto odolné voči mrazu.

**POZOR**

**Vecné škody v dôsledku zaseknutého bezpečnostného uzáveru**

Ak sa bezpečnostný uzáver po čistení neodoberie, tak je možné, že uzáver sa zasekne v jeho závitě.



Po čistení odskrutkujte bezpečnostný uzáver a uschovejte ho napríklad spolu s ďalším príslušenstvom prístroja.

## Dôležité pokyny pre použitie

### Čistenie podlahových plôch

Pred použitím prístroja odporúčame podlahu poznamenať alebo povysávať. Takto sa podlaha už pred vlhkým čistením zbaví nečistôt a voľných častíc.

### Osvieženie textílií

Pred ošetrovaním pomocou prístroja vždy skontrolujte znášanosť textílií na skrytom mieste: Textil naparte, nechajte vyschnúť a následne ho prekontrolujte na zmeny farby alebo tvaru.

### Čistenie povrchov s úpravou alebo lakovaných povrchov

#### **POZOR**

##### **Poškodené povrchy**

*Para môže uvoľniť vosk, politúru na nábytok, plastové povrchové úpravy alebo farbu a náglejky na hranách. Paru nesmerujte na lepené hrany, pretože by sa mohli uvoľniť náglejky.*

*Prístroj nepoužívajte na čistenie nezapečatených drevených alebo parketových podláh.*

*Prístroj nepoužívajte na čistenie lakovaných povrchov ani povrchov s plastovou povrchovou úpravou, ako napr. kuchynský a bytový nábytok, dvere alebo parkety.*

1. Na čistenie týchto povrchov naparte na krátku dobu utierku a ňou vytrite povrchy.

### Čistenie skla

#### **POZOR**

##### **Prasknutie skla a poškodený povrch**

*Para môže poškodiť zapečatené miesta okenného rámu a pri nízkych vonkajších teplotách môže spôsobiť prútiť na povrchu okenných tabúl a tým prasknutie skla.*

*Paru nikdy nesmerujte na zapečatené miesta okenného rámu.*

*Okenné tabule zahrejte pri nízkych vonkajších teplotách tým, že celý povrch skla ľahko naparíte.*

- Plochu okna vyčistite ručnou hubicou a poťahom. Na stiahnutie vody použite stierku na okná alebo plochu poutierajte do sucha.

## Použitie príslušenstva

### Parná pištoľ

Parnú pištoľ je možné použiť pre nasledujúce oblasti použitia bez príslušenstva:

- Na odstraňovanie ľahkých záhybov z visiacich odevov: Odev naparujte zo vzdialenosti 10-20 cm.
- Na stieranie vlhkého prachu: Utierku krátko naparte a poutierajte ňou nábytok.

### Dýza s bodovým prúdom

Dýza s bodovým prúdom je vhodná na čistenie ťažko prístupných miest, škár, armatúr, odtokov, umývadiel, WC, žaluzií alebo radiátorov. Čím bližšie je dýza s bodovým prúdom k znečistenému miestu, o to vyšší je čistiaci účinok, pretože teplota a množstvo pary na výstupe dýzy sú najvyššie. Silné väpné usadeniny je možné pred čistením paru ošetriť vhodným čistiacim prostriedkom. Čistiaci prostriedok nechajte pôsobiť cca 5 minút a potom ho odparte.

1. Dýzu s bodovým prúdom nasuňte na parnú pištoľ.

#### **Obrázok G**

### Kruhovú kefku (malá)

Malá kruhová kefka je vhodná na čistenie odolných nečistôt. Prostredníctvom kefiiek je možné ľahko odstrániť odolné nečistoty.

#### **POZOR**

##### **Poškodené povrchy**

*Kefa môže poškrabať citlivé plochy.*

*Nevhodné na čistenie citlivých plôch.*

1. Malú kruhovú kefku namontujte na dýzu s bodovým prúdom.

#### **Obrázok H**

### Kruhovú kefku (veľká)

Veľká kruhová kefka je vhodná na čistenie veľkých zabalených plôch, napr. umývadiel, sprchových vaničiek, vaní, kuchynských drezov.

#### **POZOR**

##### **Poškodené povrchy**

*Kefa môže poškrabať citlivé plochy.*

*Nevhodné na čistenie citlivých plôch.*

1. Veľkú kruhovú kefku namontujte na dýzu s bodovým prúdom.

#### **Obrázok H**

### Power dýza

Power dýza sa hodí na čistenie zatvrdnutých znečistení, vyfukovanie rohov, škár atď.

1. Power dýzu namontujte na dýzu s bodovým prúdom.

#### **Obrázok H**

### Ručná hubica

Ručná hubica je vhodná na čistenie malých umývadelných plôch, sprchových kabín a zrkadiel.

1. Ručnú hubicu nasuňte na parnú pištoľ rovnako ako dýzu s bodovým prúdom.

#### **Obrázok G**

2. Poťah natiahnite na ručnú hubicu.

### Hubica na okná

Na ľahké a dôkladné čistenie skla, okien alebo zrkadiel. Pomocou výstupného otvoru pary sa vykonáva rovnomerné naparovanie sklenených tabúl.

1. Hubicu na okná nasuňte na parnú pištoľ rovnako ako dýzu s bodovým prúdom.

#### **Obrázok G**

2. Gumovou lamelou hubice zotrite sklenené tabule po pásoch zhora nadol.

3. Po každom páse utrite gumovú lamelu a dolný okraj okna utierkou dosucha.

### Podlahová hubica

Podlahová hubica sa hodí na čistenie umývadelných povrchov stien a podláh, akými sú napr. kamenné dlažky, dlažba a PVC podlahy.

#### **POZOR**

##### **Škody v dôsledku pôsobenia pary**

*Tepla a prevlhčenie môžu spôsobiť škody.*

*Pred použitím skontrolujte odolnosť voči teplu a pôsobeniu pary na nenápadnom mieste s malým množstvom pary.*

##### **Upozornenie**

*Zvyšky čistiaceho prostriedku alebo ošetrujúce emulzie na čistenej ploche môžu pri čistení parou viesť k šmuhám, ktoré ale pri viacnásobnom použití zmiznú.*

Pred použitím prístroja odporúčame podlahu poznamenať alebo povysávať. Takto sa podlaha už pred vlhkým čistením zbaví nečistôt a voľných častíc. Na silno znečistených povrchoch pracujte pomaly, aby mohla para pôsobiť dlhšie.

1. Predlžovacie trubice spojte s parnou pištoľou.

#### Obrázok I

2. Podlahovú hubicu nasuňte na predlžovaciu trubicu.

#### Obrázok J

3. Podlahovú handru upevnite k podlahovej hubici.
  - a Podlahovú handru s páskami suchého zipsu smerujúcimi nahor umiestnite na podlahu.
  - b Podlahovú hubicu umiestnite s miernym tlakom na podlahovú handru.

#### Obrázok K

Podlahová handra sama drží na podlahovej hubici prostredníctvom suchého zipsu.

#### Odobratie podlahovej handry

1. Nohu položte na jazyk podlahovej handry a podlahovú hubicu zdvihnite nahor.

#### Obrázok K

#### Upozornenie

Na začiatku je upinacia páska utierky na podlahu ešte veľmi silná a príp. sa dá len ťažko odstrániť z podlahovej hubice. Po niekoľkonásobnom použití a po vypratí utierky na podlahu sa táto dá ľahko odstrániť z podlahovej hubice a dosiahla optimálnu príľnavosť.

#### Zaparkovanie podlahovej hubice

1. Pri prerušení práce zaveste podlahovú hubicu na parkovací držiak.

#### Obrázok N

### Ošetrovanie a údržba

#### Odvápnenie parného kotla

#### Upozornenie

Pri kontinuálnom používaní bežnej destilovanej vody nie je potrebné odvápnovanie parného kotla.

#### Upozornenie

Pretože sa v prístroji usadzuje vápnik, odporúčame prístroj odvápnit' po počte naplnení parného kotla (NK=naplnenia kotla), ktorý je uvedený v tabuľke.

| Rozsah tvrdosti | °dH         | mmol/l  | NK        |    |
|-----------------|-------------|---------|-----------|----|
| I               | mäkká       | 0 – 7   | 0 – 1,3   | 55 |
| II              | stredná     | 7 – 14  | 1,3 – 2,5 | 45 |
| III             | tvrdá       | 14 – 21 | 2,5 – 3,8 | 35 |
| IV              | veľmi tvrdá | >21     | >3,8      | 25 |

#### Upozornenie

Vodohospodársky podnik alebo podniky verejných služieb vám poskytnú informáciu o tvrdosti vody z vodovodu.

### POZOR

#### Poškodené povrchy

Odvápňovací roztok môže poškodiť citlivé povrchy.

Prístroj plňte a vyprázdňujte opatrne.

1. Vypnite prístroj, pozrite si kapitolu *Vypnutie zariadenia*.
2. Prístroj nechajte vychladnúť.
3. Odskrutkujte bezpečnostný uzáver.
4. Vodu úplne vyprázdňte z parného kotla.

#### Obrázok P

### POZOR

#### Poškodenie prístroja spôsobené odvápnovacím prostriedkom

Nevhodný odvápnovací prostriedok, ako aj jeho chybné dávkovanie môžu poškodiť prístroj.

Používajte výlučne odvápnovacie prostriedky KÄR-CHER.

Použite 2 dávky jednotky odvápnovacieho prostriedku na 1,0 l vody.

5. Roztok odvápnovacieho prostriedku použite podľa údajov na odvápnovacom prostriedku.
6. Roztok odvápnovacieho prostriedku naplňte do parného kotla. Parný kotol nezatvárajte.
7. Roztok odvápnovacieho prostriedku nechajte pôsobiť cca 8 hodín.
8. Roztok odvápnovacieho prostriedku úplne vypustite z parného kotla.
9. V prípade potreby zopakujte proces odvápnovania.
10. Parný kotol 2-3 krát vypláchnite studenou vodou, aby sa odstránili zvyšky roztoku odvápnovacieho prostriedku.
11. Vodu úplne vyprázdňte z parného kotla.

#### Obrázok P

#### Ošetrovanie príslušenstva

(príslušenstvo - podľa rozsahu dodávky)

#### Upozornenie

Handry z mikrovlákna nie sú vhodné do sušičky.

#### Upozornenie

Pri praní handier dodržiavajte upozornenia na visačke na pranie. Nepoužívajte aviváž, aby handry dokázali dobre zachytávať nečistoty.

1. Handry na podlahu a poťahy perte v práčke maximálne na 60 °C.

### Pomoc pri poruchách

Poruchy majú často jednoduchú príčinu, ktorú dokážete odstrániť sami pomocou nasledujúceho prehľadu. V prípade pochybností alebo pri poruchách, ktoré tu nie sú uvedené, sa, prosím, obráťte na autorizovaný zákazník-sky servis.

#### ⚠ VÝSTRAHA

#### Nebezpečenstvo zásahu elektrickým prúdom a popálenia

Pokiaľ je prístroj pripojený na elektrickú sieť alebo ešte nie je vychladnutý, je odstraňovanie porúch nebezpečné.

Vytiahnite sieťovú zástrčku zo zásuvky.

Prístroj nechajte vychladnúť.

#### Znížené množstvo pary

Parný kotol je zanesený vodným kameňom.

- Odvápnite parný kotol.

#### Žiadna para

Žiadna voda v parnom kotli

- Doplňte vodu, pozri kapitolu *Doplnenie vody*.

#### Parná páka sa nedá stlačiť

Parná páka je zaistená detskou poistkou.

- Detскую poistku (prepínač množstva pary) nastavte dopredu.  
Parná páka je odblokovaná.

#### Dlhá doba zohrievania

Parný kotol je zanesený vodným kameňom.

- Odvápnite parný kotol.

#### Veľké množstvo vystupujúcej vody

Parný kotol je príliš plný.

- Parnú pištoľ stlačajte dovedy, kým nezačne vystupovať menej vody.

## Technické údaje

### Električká prípojka

|                |    |         |
|----------------|----|---------|
| Napätie        | V  | 220-240 |
| Fáza           | ~  | 1       |
| Frekvencia     | Hz | 50-60   |
| Stupeň ochrany |    | IPX4    |
| Trieda ochrany |    | I       |

### Výkonové údaje

|                            |       |      |
|----------------------------|-------|------|
| Výkon ohrevu               | W     | 1500 |
| Maximálny prevádzkový tlak | MPa   | 0,32 |
| Doba zohrievania           | min.  | 6,5  |
| Trvalé naparovanie         | g/min | 40   |
| Maximálny parný ráz        | g/min | 100  |

### Objem

|             |   |     |
|-------------|---|-----|
| Parný kotol | l | 1,0 |
|-------------|---|-----|

### Rozmery a hmotnosti

|                              |    |     |
|------------------------------|----|-----|
| Hmotnosť (bez príslušenstva) | kg | 2,7 |
| Dĺžka                        | mm | 304 |
| Šírka                        | mm | 231 |
| Výška                        | mm | 287 |

Technické zmeny vyhradené.

## Sadržaj

|                                   |     |
|-----------------------------------|-----|
| Opće napomene .....               | 99  |
| Namjenska uporaba .....           | 99  |
| Zaštita okoliša .....             | 99  |
| Pribor i zamjenski dijelovi ..... | 99  |
| Sadržaj isporuke .....            | 99  |
| Jamstvo .....                     | 99  |
| Sigurnosni uređaji .....          | 99  |
| Opis uređaja .....                | 100 |
| Montaža .....                     | 100 |
| Rad .....                         | 100 |
| Važne napomene za primjenu .....  | 101 |
| Uporaba pribora .....             | 101 |
| Njega i održavanje .....          | 102 |
| Otklanjanje smetnji .....         | 103 |
| Tehnički podaci .....             | 103 |

## Opće napomene



Prije prve uporabe Vašeg uređaja pročitate ove originalne upute za rad i priložene Sigurnosne naputke. Postupajte u skladu s njima.

Čuvajte obje knjižice za kasniju uporabu ili za sljedećeg vlasnika.

## Namjenska uporaba

Koristite uređaj isključivo za privatno kućanstvo. Uređaj je namijenjen za čišćenje s parom i može se koristiti s prikladnim priborom, kako je opisano u ovim uputama za rad. Sredstva za pranje nisu potrebna. Proučite sigurnosne napomene.

## Zaštita okoliša



Ambalažni se materijali mogu reciklirati. Molimo odložite ambalažu na ekološki prihvatljiv način.



Električni i elektronički uređaji sadrže vrijedne reciklažne materijale, a često i sastavne dijelove poput baterija, punjivih baterija ili ulja koji kod neopisnog rukovanja ili nepravilnog odlaganja u otpad mogu predstavljati potencijalnu opasnost za ljudsko zdravlje i okoliš. Međutim, ti su sastavni dijelovi potrebni za pravilan rad uređaja. Uređaji koji su označeni ovim simbolom ne smiju se odlagati zajedno s kućnim otpadom.

### Napomene o sastojcima (REACH)

Aktualne informacije o sastojcima pronađite na: [www.kaercher.com/REACH](http://www.kaercher.com/REACH)

## Pribor i zamjenski dijelovi

Koristite samo originalan pribor i originalne zamjenske dijelove jer oni jamče siguran i nesmetan rad uređaja. Informacije o priboru i zamjenskim dijelovima pronađite na [www.kaercher.com](http://www.kaercher.com).

## Sadržaj isporuke

Sadržaj isporuke uređaja prikazan je na ambalaži. Kod raspakiranja provjerite je li sadržaj potpun. U slučaju nedostatka pribora ili štete nastale prilikom transporta obavijestite svog prodavača.

## Jamstvo

U svakoj zemlji vrijede jamstveni uvjeti koje je izdala nadležna organizacija za distribuciju. Moguće kvarove na Vašem uređaju popravljamo besplatno unutar jamstvenog roka ako je uzrok materijalna pogreška ili pogreška u proizvodnji. U slučaju koji podliježe jamstvu obratite se s potvrdom o plaćanju Vašem prodavaču ili sljedećoj ovlaštenoj lokaciji servisne službe. (vidi adresu na poledini)

## Sigurnosni uređaji

### ⚠ OPREZ

**Namjavi ili izmijenjeni sigurnosni uređaji**

*Sigurnosni uređaji služe vašoj zaštiti.*

*Nikad ne mijenjajte sigurnosne uređaje i nemojte ih zaobilaziti.*

### Simboli na uređaju

(prema tipu uređaja)



Opasnost od opekline, površina uređaja postaje vruća tijekom rada



Opasnost od oparine uzrokovanih parom



Pročitajte upute za uporabu

### Regulator tlaka

Regulator tlaka tijekom rada uređaja održava konstantni tlak u parnom kotlu što je to više moguće. Kada se postigne maksimalni radni tlak u parnom kotlu, grijanje se isključuje i ponovo se uključuje kad tlak u parnom kotlu padne zbog oduzimanja pare.

### Sigurnosni zatvarač

Sigurnosni zatvarač zatvara parni kotao protivno generiranom tlaku pare. Ako je regulator tlaka neispravan te u parnom kotlu nastane pretlak, u sigurnosnom zatvaraču otvara se pretačni ventil i para kroz zatvarač izlazi van. Prije ponovnog uključivanja uređaja obratite se nadležnoj servisnoj službi KÄRCHER.

## Sigurnosni termostat

Sigurnosni termostat sprječava pregrijavanje uređaja. U slučaju da dođe do kvara regulatora tlaka i pregrijavanja uređaja, sigurnosni termostat isključuje uređaj. Za resetiranje sigurnosnog termostata obratite se nadležnoj servisnoj službi KÄRCHER.

## Opis uređaja

U ovim uputama za rad opisuju se maksimalna oprema. Ovisno o modelu postoje razlike u sadržaju isporuke (vi-di pakiranje).

**Vidi slike na stranici sa slikama.**

### Slika A

- ① Sigurnosni zatvarač
- ② LED osvjetljenje  
Crveno - postoji napon električne mreže i uređaj se zagrijava  
Zeleno - uređaj je spreman za rad
- ③ Ručka za nošenje
- ④ Držač za odlaganje podnog nastavka
- ⑤ Držač kabela
- ⑥ Priključni strujni kabel sa strujnim utikačem
- ⑦ Držač pribora
- ⑧ Upravljački kotačići, stražnji (2x)
- ⑨ Upravljački kotačići, prednji (2x)
- ⑩ Parni pištolj
- ⑪ Tipka za deblokiranje
- ⑫ Biračka sklopka za količinu pare (sa zaštitom za djecu)
- ⑬ Poluga za paru
- ⑭ Parno crijevo
- ⑮ Uskomlazna mlaznica
- ⑯ Okrugla četka (mala)
- ⑰ \*\*Visokoučinska mlaznica
- ⑱ \*\*Okrugla četka (velika)
- ⑲ Ručni nastavak
- ⑳ Prevlaka od mikrovlakana za ručni nastavak
- ㉑ Produžne cijevi (2 komada)
- ㉒ Tipka za deblokiranje
- ㉓ Podni nastavak
- ㉔ Čičak spojnica
- ㉕ Krpa za pod od mikrovlakana (1 komad)
- ㉖ \*\*Krpa za pod od mikrovlakana (2 komada)
- ㉗ Torba za pribor
- ㉘ \*\*Nastavak za prozor

\*\* opcionalno

## Montaža

### Montaža pribora

1. Otvoreni kraj pribora natakните na parni pištolj, sve dok se tipka za deblokiranje parnog pištolja ne ugla-vi.  
**Slika G**
2. Otvoreni kraj pribora natakните na uskomlaznu sa-pnicu.  
**Slika H**
3. Produžne cijevi spojite s parnim pištoljem.
  - a Prvu produžnu cijev natakните na parni pištolj, sve dok se tipka za deblokiranje parnog pištolja ne ugla-vi.  
Spojna cijev je spojena.
  - b Drugu produžnu cijev natakните na prvu produžnu cijev.  
Spojne cijevi su spojene.**Slika I**
4. Pribor i/ili podni nastavak natakните na slobodan kraj produžne cijevi.  
**Slika J**  
Pribor je spojen.

### Odvajanje pribora

1. Biračku sklopku za količinu pare postavite prema natrag.  
Poluga za paru je blokirana.
2. Pritisnite tipku za deblokiranje i razvucite dijelove.  
**Slika L**

## Rad

### Punjenje vode

#### **Napomena**

*Topla voda skraćuje vrijeme zagrijavanja.*

#### **Napomena**

*Ako stalno koristite destiliranu vodu koja je dostupna u trgovinama nema potrebe za uklanjanjem kamenca iz kotla.*

1. Odvrnite sigurnosni zatvarač.  
**Slika B**
2. Do kraja ispraznite vodu iz parnog kotla.  
**Slika P**
3. U parni kotao ulijte maksimalno 1 litru destilirane ili vodovodne vode.  
**Slika B**
4. Uvrnite sigurnosni zatvarač.  
**Slika C**

### Uključivanje uređaja



1. Uređaj postavite na čvrstu podlogu.
2. Utaknite strujni utikač u utičnicu.  
**Slika D**  
LED osvjetljenje svijetli crveno.
3. Čim LED osvjetljenje zasvijetli zeleno, uređaj je spreman za rad.  
**Slika E**
4. Pritisnite polugu za paru.  
**Slika F**  
Para izlazi.

### Regulacija količine pare

#### **Napomena**

*Grijanje uređaja tijekom rada opetovano se uključuje ra-di održavanja tlaka u parnom kotlu. Pritom svijetli naran-časti indikator grijanja.*

Količina pare koja izlazi regulira se biračkom sklopkom za količinu pare. Biračka sklopka ima 3 položaja:

|  |  |
|--|--|
|   | Maksimalna količina pare   |
|  | Smanjena količina pare   |
|  | Bez pare - zaštita za djecu<br><b>Napomena</b><br><i>U ovom se položaju ne može aktivirati poluga za paru.</i> |

1. Biračku sklopku za količinu pare postavite na potrebnu količinu pare.
2. Pritisnite polugu za paru.
3. Prije početka čišćenja parni pištolj usmjerite na krpu, sve dok para ne počne ravnomjerno izlaziti.

### Dopunjavanje vode

Ako se tijekom rada količina pare smanji, odnosno ako više ne izlazi para, voda se mora nadopuniti.

1. Isključite uređaj, vidi poglavlje *Isključivanje uređaja*.
2. Odrvnite sigurnosni zatvarač.
3. U parni kotao ulijte maksimalno 1 litru destilirane ili vodovodne vode.
4. Uvrnite sigurnosni zatvarač.
5. Utaknite strujni utikač u utičnicu.
6. Pričekajte da se LED osvjetljenje promijeni iz crvenog u zeleno.  
Uređaj je spreman za rad.

### Isključivanje uređaja

1. Izvucite strujni utikač iz utičnice.
2. Pritisnite polugu za paru sve dok para ne prestane izlaziti.  
**Slika M**  
Parni kotao je rastlačen.
3. Zaštitu za djecu (biračka sklopku za količinu pare) postavite prema natrag.  
Poluga za paru je blokirana.

### Ispiranje parnog kotla

Parni kotao uređaja isperite najkasnije nakon svakog 10. punjenja kotla.

1. Isključivanje uređaja, vidi poglavlje *Isključivanje uređaja*.
2. Ostavite uređaj da se ohladi.
3. Odvojite pribor.
4. Napunite parni kotao vodom i snažnim kružnim pokretima ga isperite. Na taj način odvajaju se naslage kamenca koje su se nakupile na dnu parnog kotla.
5. Do kraja ispraznite vodu iz parnog kotla.  
**Slika P**

### Čuvanje uređaja

1. Podni nastavak objesite u držač za odlaganje.  
**Slika N**
2. Parno crijevo i priključni strujni kabel omotajte oko ručke za nošenje, odnosno oko uređaja, i/ili parni pištolj umetnite u podni nastavak.  
**Slika O**
3. Produžne cijevi umetnite u veliki držač pribora ili ih pustite da se osuše te ih pospremite u torbu za pribor.  
**Slika O**
4. Preostali pribor ostavite da se osuši i zatim ga pospremite u torbu za pribor.  
**Slika O**

5. Uređaj čuvajte na suhom mjestu zaštićenom od smrzavanja.

## PAŽNJA

### Materijalna šteta zbog zaglavljenog sigurnosnog zatvarača

*Ako se sigurnosni zatvarač ne ukloni nakon čišćenja, postoji mogućnost da se zatvarač zaglavli u navoju. Nakon čišćenja odvrnite sigurnosni zatvarač i čuvajte ga, npr. s ostalim priborom uređaja.*

## Važne napomene za primjenu

### Čišćenje podnih površina

Preporučamo da prije primjene uređaja pometete ili isušate pod. Na taj se način već prije mokrog čišćenja s poda uklanjaju prljavština i slobodne čestice.

### Osvježavanje tekstila

Prije svakog tretiranja s uređajem na skrivenom mjestu ispitajte postojanost tekstila: Tekstil naporite, ostavite da se osuši te nakon toga provjerite je li došlo do promjene boje ili oblika.

### Čišćenje premazanih ili lakiranih površina

## PAŽNJA

### Oštećene površine

*Para može rastopiti vosak, laštilo za namještaj, plastične premaze ili boju te uzrokovati odvajanje obloge za zaštitu od rubova namještaja.*

*Ne usmjeravajte paru na lijepljene rubove jer može doći do odvajanja obloge za zaštitu od rubova namještaja. Ne koristite uređaj za čišćenje nelakiranih drvenih ili parketnih podova.*

*Ne upotrebljavajte uređaj za čišćenje lakiranih površina ili površina s plastičnom oblogom, kao što je npr. kuhinjski ili sobni namještaj, vrata ili parketi.*

1. Za čišćenje tih površina kratko naporite krpu i njome prebrišite površine.

### Čišćenje stakla

## PAŽNJA

### Lom stakla i oštećena površina

*Para može oštetiti zadržana mjesta na prozorskom okviru te pri niskim vanjskim temperaturama dovesti do naprezanja na površinama prozorskih stakala i time uzrokovati lom stakla.*

*Ne usmjeravajte paru prema zadržanim mjestima prozorskog okvira.*

*Pri niskim vanjskim temperaturama zagrijte prozorska stakla tako da cjelokupnu površinu stakla lagano naporite.*

- Površinu prozora očistite pomoću ručnog nastavka i prevlake. Za uklanjanje vode upotrijebite gumu za brisanje prozora ili obrišite površine.

## Uporaba pribora

### Parni pištolj

Parni pištolj može se upotrijebiti za sljedeća područja primjene bez pribora:

- Za uklanjanje lagano izgužvanih mjesta s odjevnih predmeta obješenih na vješalici: Odjevni predmet parite s udaljenosti od 10 - 20 cm.
- Za vlažno brisanje prašine: Kratko naporite krpu i njome prebrišite namještaj.

### Uskomlazna sapnica

Uskomlazna sapnica prikladna je za čišćenje teško dostupnih mjesta, sljubnica, armatura, odvoda, umivaonici

ka, WC-a, rebronica ili grijaćih tijela. Što je uskomlazna sapnica bliže onečišćenom mjestu, to je veća njezina djelotvornost čišćenja, s obzirom da su temperatura i količina pare najveći na izlazu sapnice. Debelo nataloženi kamenac može se prije čišćenja parom tretirati prikladnim sredstvom za čišćenje. Pustite da sredstvo za čišćenje djeluje oko 5 minuta i nakon toga ga naporite.

1. Uskomlaznu sapnicu natakните na parni pištolj.

#### Slika G

#### Okrugla četka (mala)

Mala okrugla četka prikladna je za čišćenje tvrdokorne prljavštine. Četkanjem se tvrdokorna prljavština lakše uklanja.

### PAŽNJA

#### Oštećene površine

Četka može izgubiti osjetljive površine.

Nije prikladna za čišćenje osjetljivih površina.

1. Malu okruglu četku montirajte na uskomlaznu sapnicu.

#### Slika H

#### Okrugla četka (velika)

Velika okrugla četka prikladna je za čišćenje velikih zaobljenih površina, npr. mivaonika, tuš-kada, kada, sudopera.

### PAŽNJA

#### Oštećene površine

Četka može izgubiti osjetljive površine.

Nije prikladna za čišćenje osjetljivih površina.

1. Veliku okruglu četku montirajte na uskomlaznu sapnicu.

#### Slika H

#### Visokoučinska mlaznica

Visokoučinska mlaznica prikladna je za čišćenje tvrdokorne prljavštine, ispuhanje uglova, sljubnica itd.

1. Montirajte visokoučinsku mlaznicu odgovarajuće okrugloj četki na uskomlaznu sapnicu.

#### Slika H

#### Ručni nastavak

Ručni nastavak prikladan je za čišćenje malih perivih površina, kabina za tuširanje i zrcala.

1. Ručni nastavak na odgovarajući način s obzirom na uskomlaznu sapnicu natakните na parni pištolj.

#### Slika G

2. Preko ručnog nastavka navucite prevlaku.

#### Nastavak za prozor

Za jednostavno i temeljito čišćenje stakla, prozora ili zrcala.

Kroz otvor za izlaz pare dolazi do ravnomjerne primjene pare na stakla.

1. Gurnite nastavak za prozor u skladu s uskomlaznom mlaznicom na parni pištolj.

#### Slika G

2. Gumenom trakom mlaznice povucite u redovima preko staklene površine odozgo prema dolje.

3. Nakon svakog reda obrišite krpom gumenu traku i donji rub prozora.

#### Podni nastavak

Podni nastavak prikladan je za čišćenje perivih zidnih i podnih obloga, npr. kamenih podova, pločica i podova od PVC-a.

### PAŽNJA

#### Oštećenja uslijed djelovanja pare

Vrućina i vlažnost mogu prouzročiti oštećenja.

Prije primjene na neuočljivom mjestu s najmanjom količinom pare ispitajte postojanost na vrućinu i djelovanje pare.

#### Napomena

Ostaci sredstva za čišćenje ili emulzija za njegu na čišćenim površinama mogu prilikom čišćenja parom dovesti do nastajanja tragova koji nestaju nakon višekratne primjene.

Preporučamo da prije primjene uređaja pometete ili usišete pod. Na taj se način već prije mokrog čišćenja s poda uklanjaju prljavština i slobodne čestice. Na jako prljavim mjestima radite polako, kako bi para mogla duže djelovati.

1. Produžne cijevi spojite s parnim pištoljem.

#### Slika I

2. Podni nastavak natakните na produžnu cijev.

#### Slika J

3. Krpu za pranje poda pričvrstite na podni nastavak.  
a Krpu za pranje poda položite na pod sa čičak trakama okrenutima prema gore.  
b Podni nastavak uz lagani pritisak postavite na krpu za pranje poda.

#### Slika K

Zahvaljujući čičak spoju krpa za pranje poda samostalno prijanja na podnom nastavku.

#### Skidanje krpe za pranje poda

1. Stavite jednu nogu na nožnu traku krpe za pranje poda i podni nastavak podignite prema gore.

#### Slika K

#### Napomena

Na početku je čičak traka još vrlo jaka i ponekad se teško skida s podnog nastavka. Nakon nekoliko uporaba i pranja krpe za pranje poda, krpa će se moći jednostavno skinuti s podnog nastavka i postigla je optimalno prijanjanje.

#### Parkiranje podnog nastavka

1. Kod prekida rada podni nastavak objesite u držač za odlaganje.

#### Slika N

## Njega i održavanje

#### Uklanjanje kamenca iz parnog kotla

#### Napomena

Ako stalno koristite destiliranu vodu koja je dostupna u trgovinama nema potrebe za uklanjanjem kamenca iz kotla.

#### Napomena

S obzirom da se u uređaju nakuplja kamenac, preporučamo da uklonite kamenac iz uređaja nakon određenog broja punjenja parnog kotla navedenog u tablici (PK = punjenja kotla).

| Područje tvrdoće vode |               | °dH     | mmol/l  | PK |
|-----------------------|---------------|---------|---------|----|
| I                     | meka          | 0 – 7   | 0-1,3   | 55 |
| II                    | srednje tvrda | 7 – 14  | 1,3-2,5 | 45 |
| III                   | tvrda         | 14 – 21 | 2,5-3,8 | 35 |
| IV                    | vrlo tvrda    | > 21    | > 3,8   | 25 |

#### Napomena

Komunalni odjel za gospodarenje vodom ili gradske komunalije daju informacije o tvrdoći vodovodne vode.

## PAŽNJA

### Oštećene površine

Otopina sredstva za uklanjanje kamenca može oštetiti osjetljive površine.

Pri punjenju i pražnjenju uređaja postupajte oprezno.

1. Isključite uređaj, vidi poglavlje *Isključivanje uređaja*.
2. Ostavite uređaj da se ohladi.
3. Otvrnite sigurnosni zatvarač.
4. Do kraja ispraznite vodu iz parnog kotla.

### Slika P

## PAŽNJA

### Oštećenje uređaja sredstvom za uklanjanje kamenca

Neprikladno sredstvo za uklanjanje kamenca, kao i pregrešno doziranje sredstva za uklanjanje kamenca može oštetiti uređaj.

Upotrebjavajte isključivo sredstvo za uklanjanje kamenca KÄRCHER.

Upotrijebite 2 jedinice za doziranje sredstva za uklanjanje kamenca na 1,0 l vode.

5. Otopinu sredstva za uklanjanje kamenca primijenite prema podacima na sredstvu za uklanjanje kamenca.
6. Parni kotao napunite otopinom sredstva za uklanjanje kamenca. Ne zatvarajte parni kotao.
7. Ostavite da otopina sredstva za uklanjanje kamenca djeluje oko 8 sati.
8. Do kraja ispraznite otopinu sredstva za uklanjanje kamenca iz parnog kotla.
9. Po potrebi ponovite postupak uklanjanja kamenca.
10. Parni kotao 2 - 3 puta isperite hladnom vodom, kako biste uklonili sve ostatke otopine sredstva za uklanjanje kamenca.
11. Do kraja ispraznite vodu iz parnog kotla.

### Slika P

## Njega pribora

(pribor - ovisno o sadržaju isporuke)

### Napomena

Krpe od mikrovlakana nisu namijenjene za sušenje u sušilici rublja.

### Napomena

Za pranje krpa pridržavajte se napomena na etiketi za održavanje. Ne upotrebjavajte omekšivač, kako bi krpe mogle dobro upijati prljavštinu.

1. Krpe za pranje poda i prevlake perite pri maksimalno 60 °C u perilici rublja.

## Otklanjanje smetnji

Smetnje često imaju jednostavne uzroke koje možete sami ukloniti uz pomoć pregleda u nastavku. Ako niste sigurni ili ako smetnje nisu ovdje navedene obratite se ovlaštenoj servisnoj službi.

### ⚠ UPOZORENJE

#### Opasnost od strujnog udara i opekline

Uklanjanje smetnji opasno je sve dok je uređaj priključen na strujnu mrežu ili ako se još nije ohladio. Izvucite strujni utikač.

Ostavite uređaj da se ohladi.

#### Smanjena količina pare

Na parnom kotlu se nalaze naslage kamenca.

- Uklonite kamenac iz parnog kotla.

#### Nema pare

Nema vode u parnom kotlu

- Dopunite vode, vidi poglavlje *Dopunjavanje vode*.

#### Poluga za paru ne može se pritisnuti

Poluga za paru osigurana je zaštitom za djecu.

- Zaštitu za djecu (biračka sklopka za količinu pare) postavite prema naprijed.  
Poluga za paru je deblokirana.

#### Dugo vrijeme zagrijavanja

Na parnom kotlu se nalaze naslage kamenca.

- Uklonite kamenac iz parnog kotla.

#### Jako istjecanje vode

Parni kotao je prepun.

- Pritisnite parni pištolj sve dok ne izađe malo vode.

## Tehnički podaci

### Električni priključak

|               |    |           |
|---------------|----|-----------|
| Napon         | V  | 220 – 240 |
| Faza          | ~  | 1         |
| Frekvencija   | Hz | 50 – 60   |
| Vrsta zaštite |    | IPX4      |
| Klasa zaštite |    | I         |

### Podaci o snazi

|                       |        |      |
|-----------------------|--------|------|
| Ogrjevna snaga        | W      | 1500 |
| Maksimalni radni tlak | MPa    | 0,32 |
| Vrijeme zagrijavanja  | minute | 6,5  |
| Trajno parenje        | g/min  | 40   |
| Maksimalni mlaz pare  | g/min  | 100  |

### Količina punjenja

|             |   |     |
|-------------|---|-----|
| Parni kotao | l | 1,0 |
|-------------|---|-----|

### Dimenzije i težine

|                      |    |     |
|----------------------|----|-----|
| Težina (bez pribora) | kg | 2,7 |
| Duljina              | mm | 304 |
| Širina               | mm | 231 |
| Visina               | mm | 287 |

Pridržano pravo na tehničke izmjene.

## Sadržaj

|                                   |     |
|-----------------------------------|-----|
| Opšte napomene.....               | 103 |
| Namenska upotreba.....            | 104 |
| Zaštita životne sredine.....      | 104 |
| Pribor i rezervni delovi.....     | 104 |
| Obim isporuke.....                | 104 |
| Garancija.....                    | 104 |
| Sigurnosni uređaji.....           | 104 |
| Opis uređaja.....                 | 104 |
| Montaža.....                      | 105 |
| Rad.....                          | 105 |
| Važne instrukcije za primenu..... | 106 |
| Upotreba pribora.....             | 106 |
| Nega i održavanje.....            | 107 |
| Pomoć kod smetnji.....            | 107 |
| Tehnički podaci.....              | 108 |

## Opšte napomene



Pre prve upotrebe, pročitajte originalna uputstva za upotrebu i priložene bezbednosne instrukcije. Postupajte u skladu sa tim.

Sačuvajte obe knjižice za buduću upotrebu ili sledeće vlasnike.

## Namenska upotreba

Uređaj koristite isključivo za privatno domaćinstvo. Uređaj je namenjen za čišćenje parom i može da se koristi sa odgovarajućim priborom, kao što je opisano u ovom uputstvu za rad. Nisu potrebni deterdženti. Obratite pažnju na sigurnosne napomene.

## Zaštita životne sredine



Ambalaža može da se reciklira. Pakovanja odložite u otpad na ekološki način.



Električni i elektronski uređaji sadrže dragocene materijale koji se mogu reciklirati, a često i sastavne delove kao što su baterije, akumulatori ili ulje koji, u slučaju pogrešnog rukovanja ili pogrešnog odlaganja u otpad mogu da predstavljaju potencijalnu opasnost za zdravlje ljudi i životnu sredinu. Međutim, ovi sastavni delovi su neophodni za pravilan rad uređaja. Uređaji označeni ovim simbolom ne smeju da se odlažu u kućni otpad.

### Napomene o sastojcima (REACH)

Aktuelne informacije o sastojcima možete pronaći na: [www.kaercher.com/REACH](http://www.kaercher.com/REACH)

## Pribor i rezervni delovi

Koristite samo originalni pribor i originalne rezervne delove pošto oni garantuju bezbedan rad i rad bez smetnji na uređaju.

Informacije o priboru i rezervnim delovima možete pronaći na [www.kaercher.com](http://www.kaercher.com).

## Obim isporuke

Obim isporuke uređaja je prikazan na pakovanju. Prilikom otpakivanja proverite da li je sadržaj potpun. Ukoliko nedostaje pribor ili u slučaju štete nastale prilikom transporta obavestite vašeg distributera.

## Garancija

U svakoj zemlji važe uslovi garancije koje je izdala naša nadležna distributivna organizacija. Bilo kakve smetnje na uređaju otklanjamo besplatno u garantnom roku, ukoliko je uzrok smetnje greška u materijalu ili proizvodnji. U slučaju koji podleže garanciji obratite se sa računom vašem distributeru ili narednoj ovlašćenoj lokaciji servisne službe.

(Adresu vidi na poleđini)

## Sigurnosni uređaji

### **⚠ OPREZ**

**Sigurnosni uređaji koji ne postoje ili su izmenjeni**  
*Sigurnosni uređaji služe za vašu zaštitu. Nikada nemojte menjati ili zaobilaziti sigurnosne uređaje.*

### Simboli na uređaju

(U zavisnosti od tipa uređaja)

|  |  |
|--|--|
|  | Opasnost od opekotina, površina uređaja postaje vruća tokom rada |
|  | Opasnost od opekotina usled pare                                 |
|  | Pročitati uputstvo za rad  |

## Regulator pritiska

Regulator pritiska održava pritisak u parnom kotlu tokom rada po mogućnosti konstantnim. Grejanje se isključuje prilikom dostizanja maksimalnog radnog pritiska u parnom kotlu, a ponovo se uključuje u slučaju pada pritiska u parnom kotlu kao posledica trošenja pare.

## Sigurnosni zatvarač

Sigurnosni zatvarač zatvara parni kotao od pritiska pare koji se stvara. Ako je regulator pritiska u kvaru i u parnom kotlu dođe do nastanka nadpritiska, onda sigurnosni zatvarač otvara ventil nadpritiska i para izlazi napolje preko zatvarača.

Pre ponovnog uključivanja uređaja obratite se nadležnoj servisnoj službi kompanije KÄRCHER.

## Sigurnosni termostat

Sigurnosni termostat sprečava pregrevanje uređaja. Ako dođe do ispada u radu regulatora pritiska i ako se uređaj pregreje, sigurnosni termostat isključuje uređaj. Za resetovanje sigurnosnog termostata obratite se nadležnoj servisnoj službi kompanije KÄRCHER.

## Opis uređaja

U ovom uputstvu za rad je opisana maksimalna opremljenost uređaja. U zavisnosti od modela, postoje razlike u obimu isporuke (pogledati pakovanje).

**Slike vidi na stranici sa grafikama.**

### Slika A

- 1 Sigurnosni zatvarač
- 2 LED osvetljenje  
Crveno - postoji mrežni napon i uređaj se zagreva  
Zeleno - uređaj je spreman za rad
- 3 Ručka za nošenje
- 4 Držač za odlaganje podnog nastavka
- 5 Držač kabla
- 6 Strujni priključni kabl sa strujnim utikačem
- 7 Držač za pribor
- 8 Upravljački točkici, pozadi (2x)
- 9 Upravljački točkici, napred (2x)
- 10 Parni pištolj
- 11 Taster za deblokadu
- 12 Prekidač za izbor količine pare (sa zaštitom za decu)
- 13 Poluga za paru
- 14 Parno crevo
- 15 Uska mlaznica
- 16 Okrugla četka (mala)
- 17 \*\*Visokoučinska mlaznica
- 18 \*\*Okrugla četka (velika)
- 19 Ručna mlaznica
- 20 Navlaka od mikrovlakana za ručnu mlaznicu
- 21 Produžne cevi (2 komada)
- 22 Taster za deblokadu



- ②3 Podni nastavak
- ②4 Čičak spoj
- ②5 Krpa od mikrovlakana za pod (1 komad)
- ②6 \*\*Krpa od mikrovlakana za pod (2 komada)
- ②7 Torba sa priborom
- ②8 \*\*Nastavak za pranje prozora

\*\* opcionalno

## Montaža

### Montaža pribora

- Otvoreni kraj pribora gurnuti na parni pištolj sve dok ne nalegne taster za deblokadu parnog pištolja.  
**Slika G**
- Otvoreni kraj pribora gurnuti na usku mlaznicu.  
**Slika H**
- Produžne cevi povezati sa parnim pištoljem.
  - Produžnu cev gurnuti na parni pištolj sve dok ne nalegne taster za deblokadu parnog pištolja. Spojna cev je povezana.
  2. produžnu cev gurnuti na 1. produžnu cev. Spojne cevi su povezane.
- Pribor i/ili podni nastavak gurnuti na slobodni kraj produžne cevi.  
**Slika J**  
Pribor je povezan.

### Odvajanje pribora

- Izborni prekidač za količinu pare gurnuti unazad. Poluga za paru je blokirana.
- Pritisnuti taster za deblokadu i razdvojiti delove.  
**Slika L**

## Rad

### Punjenje vode

#### Napomena

Topla voda skraćuje vreme zagrevanja.

#### Napomena

Kod kontinuirane upotrebe uobičajene destilovane vode nije neophodno uklanjanje kamenca iz parnog kotla.

- Odviti sigurnosni zatvarač.  
**Slika B**
- Isprazniti u potpunosti vodu iz parnog kotla.  
**Slika P**
- Sipati maksimalno 1 litar destilovane vode ili obične vode u parni kotao.  
**Slika B**
- Zaviti sigurnosni zatvarač.  
**Slika C**

### Uključivanje uređaja



- Postaviti uređaj na stabilnu podlogu.
- Strujni utikač utaknuti u utičnicu.  
**Slika D**  
LED lampica osvetljenja svetli crveno.
- Čim LED lampica osvetljenja počne da svetli zeleno, uređaj je spreman za upotrebu.  
**Slika E**
- Pritisnuti polugu za paru.  
**Slika F**  
Para ističe.

## Regulacija količine pare

### Napomena

Grejanje uređaja se tokom korišćenja uvek povremeno uključuje kako bi se održao pritisak u parnom kotlu. Pri tome svetli narandžasti indikator-grejanje.

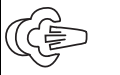
Pomoću izbornog prekidača za količinu pare se reguliše količina pare koja ističe. Izborni prekidač ima 3 položaja:

|   |   |
|---|---|
|  | Maksimalna količina pare  |
|  | Snižena količina pare   |
|  | Bez pare - zaštita za decu<br><b>Napomena</b><br>U ovom položaju ne može da se aktivira poluga za paru. |

- Izborni prekidač za količinu pare postaviti na potrebnu količinu pare.
- Pritisnuti polugu za paru.
- Pre početka čišćenja, usmeriti parni pištolj na krpu sve dok para ne bude ravnomerno isticala.

### Dopunjavanje vode

Ako u toku rada dođe do smanjenja količine pare odn. para više ne izlazi, onda se mora dopuniti voda.

- Isključiti uređaj, pogledati poglavlje *Isključivanje uređaja*.
- Odviti sigurnosni zatvarač.
- Sipati maksimalno 1 litar destilovane vode ili obične vode u parni kotao.
- Zaviti sigurnosni zatvarač.
- Strujni utikač utaknuti u utičnicu.
- Pričekajte dok se LED osvetljenje ne promijeni iz crvene u zeleno.  
Uređaj je spreman za upotrebu.

### Isključivanje uređaja

- Strujni utikač izvući iz utičnice.
- Pritisnuti polugu za paru sve dok para ne prestane izlaziti.  
**Slika M**  
Parni kotao nije pod pritiskom.
- Zaštitu za decu (izborni prekidač za količinu pare) postaviti unazad.  
Poluga za paru je blokirana.

### Ispiranje parnog kotla

Parni kotao uređaja isprati najkasnije nakon svakog 10. punjenja kotla.

- Isključivanje uređaja, pogledati poglavlje *Isključivanje uređaja*.
- Ostaviti uređaj da se ohladi.
- Odvijiti pribor.
- Parni kotao napuniti vodom i snažno zakrenuti. Na taj način se uklanjaju preostale naslage kamenca koje su se nataložile na dnu parnog kotla.
- Isprazniti u potpunosti vodu iz parnog kotla.  
**Slika P**

### Čuvanje uređaja

- Podni nastavak zakačiti u držač za odlaganje.  
**Slika N**

- Parno crevo i strujni priključni kabl omotati oko ručke za nošenje odn. oko uređaja i/ili utaknuti parni pištolj u podni nastavak.  
**Slika O**
- Produžne cevi utaknuti u veliki držač pribora ili ostaviti da se osuše i odložiti u torbu za pribor.  
**Slika O**
- Preostali pribor ostaviti da se osuši, a zatim odložiti u torbu za pribor.  
**Slika O**
- Uređaj skladištiti na suvom mestu zaštićenom od mraza.

## PAŽNJA

### Materijalne štete zbog zaglavljenog sigurnosnog zatvarača

*Kako se sigurnosni zatvarač ne skine nakon čišćenja, postoji mogućnost da se zatvarač blokira u navoju. Posle čišćenja odvrnite sigurnosni zatvarač i čuvajte ga, npr. sa ostalom opremom za uređaj.*

## Važne instrukcije za primenu

### Čišćenje podnih površina

Preporučujemo da se pod, pre upotrebe uređaja, pomete ili usisa. Na taj način se sa poda uklanjaju nečistoće i čestice još pre početka vlažnog čišćenja.

### Osvežavanje tekstilnih površina

Pre tretmana uređajem uvek ispitati postojanost tekstila na nekom skrivenom mestu: tekstil izložiti pari, ostaviti da se osuši, a zatim proveriti da li je došlo do promena po pitanju boje i oblika.

### Čišćenje premazanih ili lakiranih površina

## PAŽNJA

#### Oštećene površine

*Para može da odvoji vosak, polituru za nameštaj, plastične obloge ili boju i lepak sa ivica. Nemojte usmeravati paru na zalepljene ivice, jer može doći do odvajanja lepka.*

*Nemojte koristiti uređaj za čišćenje nezapečaćenih drvenih ili parketnih podova.*

*Nemojte koristiti uređaj za čišćenje lakiranih površina ili površina sa plastičnim oblogama, kao npr. kuhinjski ili stambeni nameštaj, vrata ili parket.*

- Za čišćenje ovih površina krpu kratko izložiti pari i obrsiati njome preko površine.

### Čišćenje staklenih površina

## PAŽNJA

#### Pucanje stakla i oštećena površina

*Para može da ošteti zapečaćena mesta na okviru prozora i pri niskim spoljašnjim temperaturama može da dovede do zatezanja na površini prozorskog okna i, time, do pucanja stakla.*

*Nemojte usmeravati paru na zapečaćena mesta na okviru prozora.*

*Zagrejati prozorska okna pri niskim spoljašnjim temperaturama tako što će se celokupna staklena površina izložiti blagom dejstvu pare.*

- Prozor očistiti pomoću ručnog nastavka i navlake. Za skidanje vode koristiti gumu za brisanje prozora ili prebrisati površine suvom krpom.

## Upotreba pribora

### Parni pištolj

Parni pištolj može da se koristi bez pribora za sledeća područja primene:

- Za otklanjanje malih nabora na obešenim odevnim predmetima: odevni predmet izložiti pari sa udaljenosti od 10-20 cm.
- Za vlažno brisanje prašine: krpu kratko izložiti pari i obrsiati njome preko nameštaja.

### Uska mlaznica

Uska mlaznica je pogodna za čišćenje teško pristupačnih mesta, fuga, armatura, odvoda, lavaboa, WC-a, žaluzina ili grejnih tela. Što je uska mlaznica bliža zaprljanom mestu, to je veća efikasnost čišćenja, jer su temperatura i količina pare na izlazu mlaznice najveći. Velike naslage kamenca mogu da se tretiraju odgovarajućim deterdžentom pre čišćenja parom. Ostaviti deterdžent da deluje oko 5 minuta i nakon toga izložiti dejstvu pare.

- Usku mlaznicu gurnuti na parni pištolj.

#### Slika G

### Okrugla četka (mala)

Mala okrugla četka je pogodna za čišćenje tvrdokornih nečistoća. Četkanjem se tvrdokorne nečistoće mogu lakše ukloniti.

## PAŽNJA

#### Oštećene površine

*Četka može da izgrebe osetljive površine.*

*Nije pogodna za čišćenje osetljivih površina.*

- Montirati malu okruglu četku na usku mlaznicu.

#### Slika H

### Okrugla četka (velika)

Velika okrugla četka je pogodna za čišćenje velikih zaobljenih površina, npr. Lavaboa, tuš-kadi, kadi za kupanje, kuhinjskih sudopera.

## PAŽNJA

#### Oštećene površine

*Četka može da izgrebe osetljive površine.*

*Nije pogodna za čišćenje osetljivih površina.*

- Montirati veliku okruglu četku na usku mlaznicu.

#### Slika H

### Visokoeffikasna mlaznica

Visokoeffikasna mlaznica je pogodna za čišćenje tvrdokornih nečistoća, izduvanje iz čoškova, fuga, itd.

- Visokoeffikasnu mlaznicu montirati, u skladu sa okruglom četkom, na usku mlaznicu.

#### Slika H

### Ručna mlaznica

Ručna mlaznica je pogodna za čišćenje malih površina koje mogu da se peru, tuš-kabina i ogledala.

- Ručnu mlaznicu u skladu sa uskom mlaznicom gurnuti na parni pištolj.

#### Slika G

- Skinuti navlaku sa ručne mlaznice.

### Nastavak za pranje prozora

Za lako i temeljno čišćenje stakla, prozora i ogledala. Kroz otvor za izlaženje pare vrši se ravnomerno parenje stakala.

- Nastavak za pranje prozora u skladu sa uskom mlaznicom gurnute na parni pištolj.

#### Slika G

- Pomoću gumene trake mlaznicu pomerajte nagore i nadole u trasama po staklenoj površini.
- Posle prelaska svake trase, gumenu traku i donju ivicu obrišite suvom krpom.

### Podni nastavak

Podni nastavak je pogodan za čišćenje zidnih i podnih obloga koje mogu da se peru, npr. kameni podovi, pločice i podovi od PVC-a.

### PAŽNJA

#### Oštećenja usled delovanja pare

*Toplota i preterana vlaga mogu da dovedu do oštećenja.*

*Proverite pre upotrebe otpornost na toplotu i delovanje pare na nekom neupadljivom mestu sa najmanjom količinom pare.*

#### Napomena

*Ostaci deterdženta ili emulzija za negu na površinama koje se čiste mogu pri čišćenju parom dovesti do stvaranja mrlja, koje nestaju pri višestrukoj upotrebi.*

Pre upotrebe uređaja, preporučujemo da se pod pomete ili usisa. Na taj način se sa poda uklanjaju nečistoće i čestice još pre početka vlažnog čišćenja. Na izrazito zaprljanim površinama radite polako, kako bi para mogla duže da deluje.

- Produžne cevi povežite sa parnim pištoljem.

#### Slika I

- Podni nastavak gurnite na produžnu cev.

#### Slika J

- Krpu za pranje poda pričvrstite na podni nastavak.

- Krpu za pranje poda sa čičak trakama prema gore staviti na pod.
- Uz blago pritiskanje, podni nastavak stavite na krpu za pranje poda.

#### Slika K

Krpa za pranje poda samostalno prijanja na podni nastavak zahvaljujući čičak pričvršćenju.

### Skidanje krpe za pranje poda

- Stavite nogu na ušicu krpe za pranje poda i podignite podni nastavak nagore.

#### Slika K

#### Napomena

*Na početku je čičak traka krpe za pranje poda još uvek veoma čvrsta i teško se skida sa podnog nastavka. Nakon višestruke upotrebe i pranja krpe za pranje poda, traka može lako da se skine sa podnog nastavka i dostigla je optimalno prijanjanje.*

### Odlaganje podnog nastavka

- U slučaju prekida rada, podni nastavak zakačiti u držač za odlaganje.

#### Slika N

## Nega i održavanje

### Uklanjanje kamenca iz parnog kotla

#### Napomena

*Kod kontinuirane upotrebe uobičajene destilovane vode nije neophodno uklanjanje kamenca iz parnog kotla.*

#### Napomena

*Obzirom da se u uređaju nakuplja kamenac, preporučujemo da izvršite uklanjanje kamenca iz uređaja u skladu sa brojem punjenja parnog kotla navedenom u tabeli (PK=punjenje kotla).*

| Područje tvrdoće vode | °dH | mmol/l | KF |
|-----------------------|-----|--------|----|
| I meko                | 0-7 | 0-1,3  | 55 |

| Područje tvrdoće vode | °dH   | mmol/l  | KF |
|-----------------------|-------|---------|----|
| II srednje            | 7-14  | 1,3-2,5 | 45 |
| III tvrdo             | 14-21 | 2,5-3,8 | 35 |
| IV izrazito tvrdo     | >21   | >3,8    | 25 |

#### Napomena

*Odbor za vodoprivredu ili gradsko komunalno preduzeće može dati informacije o tvrdoći obične vode.*

### PAŽNJA

#### Oštećene površine

*Rastvor sredstva za uklanjanje kamenca može oštetiti osetljive površine.*

*Uređaj pažljivo puniti ili prazniti.*

- Isključiti uređaj, pogledati poglavlje *Isključivanje uređaja*.
- Ostavite uređaj da se ohladi.
- Odviti sigurnosni zatvarač.
- Isprazniti u potpunosti vodu iz parnog kotla.

#### Slika P

### PAŽNJA

#### Oštećenja uređaja usled sredstva za uklanjanje kamenca

*Neodgovarajuće sredstvo za uklanjanje kamenca, kao i pogrešno doziranje sredstva za uklanjanje kamenca mogu oštetiti uređaj.*

*Koristiti isključivo sredstvo za uklanjanje kamenca kompanije KÄRCHER.*

*Koristiti 2 jedinice za doziranje sredstva za uklanjanje kamenca na 1,0 l vode.*

- Rastvor sredstva za uklanjanje kamenca odrediti u skladu sa podacima na sredstvu za uklanjanje kamenca.
- Sipati sredstvo za uklanjanje kamenca u parni kotao. Ne zatvarati parni kotao.
- Ostaviti rastvor sredstva za uklanjanje kamenca da deluje oko 8 sati.
- Isprazniti u potpunosti rastvor sredstva za uklanjanje kamenca iz parnog kotla.
- Po potrebi, ponoviti postupak uklanjanja kamenca.
- Parni kotao isprati 2-3 puta hladnom vodom kako bi se uklonili svi ostaci rastvora za uklanjanje kamenca.
- Isprazniti u potpunosti vodu iz parnog kotla.

#### Slika P

### Nega pribora

(pribor - u zavisnosti od obima isporuke)

#### Napomena

*Krpe od mikrovlakana nisu pogodne za sušač.*

#### Napomena

*Prilikom pranja krpa obratiti pažnju na napomene na etiketi za pranje. Nemojte upotrebljavati omekšivače da bi krpe dobro upijale prljavštinu.*

- Krpe za pranje poda i navlake prati u mašini za pranje na maksimalnoj temperaturi od 60 °C.

### Pomoć kod smetnji

Smetnje obično imaju jednostavne uzroke koje možete samostalno da otklonite uz pomoć sledećeg pregleda. U slučaju nedoumice ili smetnji koje nisu ovde navedene, obratite se ovlašćenoj servisnoj službi.

### ⚠ UPOZORENJE

#### Opasnost od strujnog udara i opekotina

*Sve dok je uređaj priključen na strujnu mrežu ili se nije ohladio, otklanjanje smetnji je opasno.*

Izвucите струjni utikač.

Ostavite uređaj da se ohladi.

### Smanjena količina pare

U parnom kotlu ima kamenca.

- Уклонити kamenac из парног котла.

### Nema pare

Nema vode u parnom kotlu

- Dopuniti vodu, pogledati poglavlje *Dopunjavanje vode*.

### Poluga za paru ne može da se pritisne

Poluga za paru je obezbeđena zaštitom za decu.

- Zaštitu za decu (izborni prekidač za količinu pare) postaviti napred.

Poluga za paru je deblokirana.

### Dugačko vreme zagrevanja

U parnom kotlu ima kamenca.

- Уклонити kamenac из парног котла.

### Veliko iznošenje vode

Parni kotač je suviše pun.

- Parni pištolj pritisnати sve dok se količina vode ne smanji.

## Tehnički podaci

### Električni priključak

|               |    |         |
|---------------|----|---------|
| Napon         | V  | 220-240 |
| Faza          | ~  | 1       |
| Frekvencija   | Hz | 50-60   |
| Vrsta zaštite |    | IPX4    |
| Klasa zaštite |    | I       |

### Podaci o snazi

|                           |        |      |
|---------------------------|--------|------|
| Snaga grejanja            | W      | 1500 |
| Maksimalni radni pritisak | MPa    | 0,32 |
| Vreme zagrevanja          | minuta | 6,5  |
| Trajno parenje            | g/min  | 40   |
| Maksimalni mlaz pare      | g/min  | 100  |

### Količina punjenja

|             |   |     |
|-------------|---|-----|
| Parni kotač | l | 1,0 |
|-------------|---|-----|

### Dimenzije i težine

|                      |    |     |
|----------------------|----|-----|
| Težina (bez pribora) | kg | 2,7 |
| Dužina               | mm | 304 |
| Širina               | mm | 231 |
| Visina               | mm | 287 |

Zadržano pravo na tehničke promene.

## Съдържание

|                                     |     |
|-------------------------------------|-----|
| Общи указания.....                  | 108 |
| Употреба по предназначение.....     | 108 |
| Заштита на околната среда.....      | 108 |
| Акcesoари и резервни части.....     | 108 |
| Обхват на доставка.....             | 108 |
| Гаранция.....                       | 108 |
| Предпазни устройства.....           | 109 |
| Описание на уреда.....              | 109 |
| Монтаж.....                         | 109 |
| Експлоатация.....                   | 110 |
| Важни указания за употреба.....     | 111 |
| Използване на принадлежностите..... | 111 |
| Грижа и поддръжка.....              | 112 |
| Помощ при неизправности.....        | 113 |
| Технически данни.....               | 113 |

## Общи указания



Преди първото използване на уреда прочетете това оригинално ръководство за експлоатация и приложените указания за безопасност.

Процедурата е съответно.

Запазете двете книжки за последващо използване или за следващия собственик.

## Употреба по предназначение

Използвайте уреда само в частно домакинство.

Уредът е предназначен за почистване с пара и може да се използва с подходящи принадлежности, както е описано в това упътване за работа. Не са необходими почистващи препарати. Спазвайте указанията за безопасност.

## Заштита на околната среда



Опаковъчните материали подлежат на рециклиране. Моля, изхвърляйте опаковките по съобразен с околната среда начин.



Електрическите и електронните уреди съдържат ценни материали, подлежащи на рециклиране, а често и съставни части, напр. батерии, акумулаторни батерии или масло, които при неправилно боравене или изхвърляне могат да представляват потенциална опасност за човешкото здраве и за околната среда. За правилното функциониране на уреда все пак тези съставни части са необходими. Обозначенията в този символ уреди не трябва да бъдат изхвърляни заедно с битовите отпадъци.

### Указания за съставни вещества (REACH)

Актуална информация относно съставни вещества можете да намерите тук: [www.kaercher.com/REACH](http://www.kaercher.com/REACH)

## Акcesoари и резервни части

Използвайте само оригинални акcesoари и оригинални резервни части, по този начин осигурявате безопасната и безпроблемна експлоатация на уреда.

Информация относно акcesoари и резервни части ще намерите тук: [www.kaercher.com](http://www.kaercher.com).

## Обхват на доставка

Обхватът на доставката на уреда е изобразен върху опаковката. При разопаковане проверете съдържането за цялост. При липсващи акcesoари или при транспортни щети, моля, обърнете се към Вашия дистрибутор.

## Гаранция

Във всяка държава са валидни издадените от нашия оторизиран дистрибутор гаранционни условия. Евентуални повреди на Вашия уред ще отстраним в рамките на гаранционния срок безплатно, ако се касае за дефект в материалите или производствен дефект. В случай на предявяване на право на гаранция, се обърнете към Вашия дистрибутор или към най-близкия оторизиран сервиз, като представите касовата бележка. (Адрес, вж. задната страна)

## Предпазни устройства

### ⚠ ПРЕДПАЗЛИВОСТ



**Липсващи или променени предпазни устройства**

Предпазните устройства служат за Вашата защита.

Никога не променяйте или пренебрегвайте предпазни устройства.

### Символи върху уреда

(според типа уред)

|  |  |
|--|--|
|  | Опасност от изгаряне, повърхността на уреда се нагорещява по време на работата |
|  | Опасност от изгаряне от парата   |
|  | Прочетете ръководството за експлоатация  |

### Регулатор на налягането

Регулаторът на налягането поддържа налягането в пароструйния котел максимално постоянно по време на работата. Нагряването се изключва при достигане на максималното работно налягане в пароструйния котел и при спад на налягането в пароструйния котел вследствие на отделянето на пара се включва отново.

### Предпазна запушалка

Предпазната запушалка затваря пароструйния котел срещу повишаване на налягането на парата. Ако регулаторът на налягането е дефектен, и в пароструйния котел възникне свръхналягане, в предпазната запушалка се отваря един вентил свръхналягане и парата излиза от запушалката навън.

Преди да пуснете отново уреда се обърнете към оторизиран сервиз на KÄRCHER.

### Предпазен термостат

Предпазният термостат предотвратява прегряване на уреда. Ако регулаторът на налягането откаже и уредът прегрее, тогава предпазният термостат изключва уреда.

За връщане в изходно положение на предпазния термостат се обърнете към оторизирания сервиз на KÄRCHER.

### Описание на уреда

В това ръководство за експлоатация е описано максималното оборудване. В комплекта на доставката има разлики в зависимост от модела (вижте опаковката).

Вижте изображенията на страницата с графики.

**Фигура А**

- 1 Предпазна запушалка
- 2 Светодиоден светлинен индикатор  
Червен цвят - налично мрежово напрежение и уредът загрява  
Зелен цвят - уредът е готов за експлоатация
- 3 Дръжка за носене
- 4 Носач за паркиране за подовата дюза

- 5 Държач за кабел
- 6 Мрежов захранващ кабел с щепсел
- 7 Държач за принадлежности
- 8 Водещи ролки отзад (2 бр.)
- 9 Водещи ролки отпред (2 бр.)
- 10 Пароструен пистолет
- 11 Бутон за деблокиране
- 12 Прекъсвач за избор на количеството пара (със защита за деца)
- 13 Лост за пара
- 14 Пароструен маркуч
- 15 Точкова струйна дюза
- 16 Кръгла четка (малка)
- 17 \*\*Силова дюза
- 18 \*\*Кръгла четка (голяма)
- 19 Ръчна дюза
- 20 Микрофибърно покритие за ръчната дюза
- 21 Удължителни тръби (2 броя)
- 22 Бутон за деблокиране
- 23 Подова дюза
- 24 Свързване със самозалепваща лента
- 25 Микрофибърна кърпа за под (1 брой)
- 26 \*\*Микрофибърна кърпа за под (2 броя)
- 27 Чанта за принадлежности
- 28 \*\*Дюза за почистване на прозорци

\*\* опционално

## Монтаж

### Монтиране на принадлежностите

1. Поставете отворения край на принадлежността върху пароструйния пистолет и натиснете, докато щракне бутонът за деблокиране на пароструйния пистолет.  
**Фигура G**
2. Поставете отворения край на принадлежността върху точковата струйна дюза.  
**Фигура H**
3. Свържете удължителните тръби с пароструйния пистолет.
  - a Поставете първата удължителна тръба на пароструйния пистолет и натиснете, докато щракне бутонът за деблокиране на пароструйния пистолет.  
Съединителната тръба е свързана.
  - b Поставете втората удължителна тръба върху първата удължителна тръба.  
Съединителните тръби са свързани.**Фигура I**
4. Поставете принадлежността и/или подовата дюза на свободния край на удължителната тръба.  
**Фигура J**  
Принадлежността е свързана.

## Демонтиране на принадлежност

1. Настройте прекъсвача за избор на количеството пара назад.  
Лостът за пара е блокиран.
2. Натиснете бутона за деблокиране и извадете частите една от друга.

**Фигура L**

## Експлоатация

### Напълване с вода

#### Указание

*Топлата вода скъсява времето за подгряване.*

#### Указание

*При постоянна употреба на дестилирана вода от търговската мрежа не е необходимо почистване на варовика в пароструйния котел.*

1. Развийте предпазната запушалка.  
**Фигура B**
2. Излейте напълно водата от пароструйния котел.  
**Фигура P**
3. Налейте в пароструйния котел максимум 1 литър дестилирана вода или вода от водопровода.  
**Фигура B**
4. Завинтете предпазната запушалка.  
**Фигура C**



### Включване на уреда

1. Поставете уреда върху неподвижна основа.
2. Включете щепсела в контакта.  
**Фигура D**  
Светодиодният светлинен индикатор свети в червен цвят.
3. Когато светодиодният светлинен индикатор светне в зелен цвят, тогава уредът е готов за експлоатация.  
**Фигура E**
4. Натиснете лоста за пара.  
**Фигура F**  
Излиза пара.

### Регулиране количеството на парата

#### Указание

*Нагряването на уреда се включва периодично по време на ползването, за да поддържа постоянно налягането в пароструйния котел. При това свети оранжевата контролна лампа за нагряване. С прекъсвача за избор на количеството на парата се регулира количеството на излизащата пара. Прекъсвачът за избор има 3 положения:*

|  |  |
|--|--|
|  | Максимално количество на парата  |
|  | Намалено количество на парата  |
|  | Без пара - защита за деца<br><b>Указание</b><br><i>В това положение лостът за парата не може да бъде задействан.</i> |

1. Настройте прекъсвача за избор на необходимото количество пара.
2. Натиснете лоста за пара.

3. Преди началото на почистването насочете пароструйния пистолет към кърпа, докато парата започне да излиза равномерно.

### Доливане с вода

Ако по време на работата количеството на парата намалее или не излиза повече пара, трябва да се долее вода.

1. Изключете уреда, вж. глава *Изключване на уреда*.
2. Развийте предпазната запушалка.
3. Налейте в пароструйния котел максимум 1 литър дестилирана вода или вода от водопровода.
4. Завинтете предпазната запушалка.
5. Включете щепсела в контакта.
6. Изчакайте докато светодиодният светлинен индикатор промени цвета си от червен в зелен. Уредът е в готовност за експлоатация.

### Изключване на уреда

1. Извадете щепсела от контакта.
2. Натиснете лоста за пара, докато спре да излиза пара.  
**Фигура M**  
Пароструйният котел е освободен от налягането.
3. Настройте защитата за деца (прекъсвач за избор на количеството пара) назад.  
Лостът за пара е блокиран.

### Изплакване на пароструйния котел

Изплаквайте пароструйния котел на уреда най-късно след всяко 10. пълнене на котела.

1. Изключете уреда, вж. глава *Изключване на уреда*.
2. Оставете уреда да се охлади.
3. Демонтирайте принадлежността.
4. Напълнете пароструйния котел с вода и го наклонете силно. По този начин се разтварят остатъците от варовик, останали по пода на пароструйния котел.
5. Излейте напълно водата от пароструйния котел.  
**Фигура P**

### Съхранение на уреда

1. Закачете подовата дюза в носача за паркиране.  
**Фигура N**
2. Навийте пароструйния маркуч и мрежовия захранващ кабел около дръжката за носене, респ. около уреда и/или поставете пароструйния пистолет в подовата дюза.  
**Фигура O**
3. Поставете удължителните тръби в големия държач за принадлежности или ги оставете да изсъхнат и ги приберете в чантата за принадлежности.  
**Фигура O**
4. Оставете останалите принадлежности да изсъхнат и след това ги приберете в чантата за принадлежности.  
**Фигура O**
5. Съхранявайте уреда на сухо и защитено от замръзване място.

## ВНИМАНИЕ

**Материални щети поради заклинена предпазна запушалка**

*Ако след почистването предпазната запушалка не бъде свалена, е възможно запушалката да се заклини в резбата.*

След почистването развийте предпазната запушалка и я приберете за съхранение, напр. с останалите принадлежности на уреда.

## Важни указания за употреба

### Почистване на подови повърхности

Препоръчваме преди използване на уреда подът да се измете или да се почиства с прахосмукачка. Така още преди влажното почистване подът се освобождава от мръсотия и свободни частици.

### Освежаване на текстил

Преди третиране с уреда винаги проверявайте устойчивостта на текстилните тъкани на скрито място: Облейте текстилната тъкан с пара, оставете да изсъхне и след това проверете за промени в цвета или формата.

### Почистване на повърхности с покритие или лакирани повърхности

#### **ВНИМАНИЕ**

##### **Повредени повърхности**

*Парата може да разтвори восък, мебелен лак, изкуствени покрития или бои, както и лепилото, с което са залепени мебелните кантове.*

*Не насочвайте парата към лепени мебелни кантове, тъй като лепилото, с което са залепени, може да се разтвори.*

*Не използвайте уреда за почистване на лакирани дървени подове или паркет.*

*Не използвайте уреда за почистване на лакирани или снабдени с изкуствено покритие повърхности, като напр. кухненски и стайни мебели, врати или паркет.*

1. За почистването на тези повърхности облейте за кратко една кърпа с пара и избършете повърхностите с нея.

### Почистване на стъкло

#### **ВНИМАНИЕ**

##### **Счуване на стъклото и повредени повърхности**

*Парата може да повреди запечатани места по прозоречната рамка и при ниски външни температури да доведе до напрежения по повърхността на прозоречното стъкло, а с това и до счуване на стъклото.*

*Не насочвайте парата към запечатани места по прозоречната рамка.*

*При ниски външни температури загрявайте прозоречното стъкло, като леко обливате с пара цялата повърхност на стъклото.*

- Почиствайте повърхността на прозореца с ръчна дюза и покривало. За изтегляне на водата използвайте приставка за прозорци или избършете повърхностите до сухо.

## Използване на принадлежностите

### Пароструен пистолет

Пароструйният пистолет може да се използва без принадлежност за следните области на употреба:

- За отстраняване на леки гънки от закачени дрехи: Облейте с пара закачената дреха от разстояние 10-20 см.
- За избърсване на влажен прах: Облейте за кратко една кърпа с пара и избършете мебелите с нея.

## Точкова струйна дюза

Точковата струйна дюза е подходяща за почистването на трудно достъпни места, fugи, арматури, канали, умивалници, тоалетни, щори или радиатори. Колкото по-близо е точковата струйна дюза до замърсеното място, толкова по-висок е ефектът от почистването, тъй като температурата и количеството на парата са най-високи на изхода на дюзата. Преди почистване с пара силните варовикови отлагания могат да бъдат третирани с подходящ почистващ препарат. Оставете почистващия препарат да подейства около 5 минути и след това изпуснете пара.

1. Поставете точковата струйна дюза на пароструйния пистолет.

#### **Фигура G**

### Кръгла четка (малка)

Малката кръгла четка е подходяща за почистване на упорити замърсявания. Упоритите замърсявания могат да се отстраняват по-лесно чрез изчеткване.

#### **ВНИМАНИЕ**

##### **Повредени повърхности**

*Четката може да надраска чувствителни повърхности.*

*Не е подходяща за почистване на чувствителни повърхности.*

1. Монтирайте малката кръгла четка на точковата струйна дюза.

#### **Фигура H**

### Кръгла четка (голяма)

Голямата кръгла четка е подходяща за почистване на големи заоблени повърхности, напр. умивалници, душове, вани, кухненски мивки.

#### **ВНИМАНИЕ**

##### **Повредени повърхности**

*Четката може да надраска чувствителни повърхности.*

*Не е подходяща за почистване на чувствителни повърхности.*

1. Монтирайте голямата кръгла четка на точковата струйна дюза.

#### **Фигура H**

### Силова дюза

Сивовата дюза е подходяща за почистване на упорити замърсявания, продухване на въгли, fugи и т.н.

1. Монтирайте сивовата дюза аналогично на кръглата четка върху точковата струйна дюза.

#### **Фигура H**

### Ръчна дюза

Ръчната дюза е подходяща за почистване на малки миешки повърхности, душ кабинички и огледала.

1. Поставете ръчната дюза аналогично на точковата струйна дюза на пароструйния пистолет.

#### **Фигура G**

2. Изтегнете покривалото върху ръчната дюза.

### Дюза за почистване на прозорци

За лесно и основно почистване на стъкло, прозорци или огледала.

През отвора за изпускане на пара стъклата на прозорците се обливат равномерно с пара.

## Грижа и поддръжка

### Почистване на варовика в пароструйния котел

#### Указание

При постоянна употреба на дестилирана вода от търговската мрежа не е необходимо почистване на варовика в пароструйния котел.

#### Указание

Тъй като в уреда се отлага варовик, препоръчваме уредът да се почиства от варовик съобразно с посочения в таблицата брой пълнения на пароструйния котел (ПК=пълнения на котела).

| Ниво на твърдост | °dH          | mmol/l | ПР |
|------------------|--------------|--------|----|
| I                | мека         | 0-7    | 55 |
| II               | средна       | 7-14   | 45 |
| III              | твърда       | 14-21  | 35 |
| IV               | много твърда | >21    | 25 |

#### Указание

Служба Водоснабдяване или общината дават информация относно твърдостта на водата от водопроводната мрежа.

### ВНИМАНИЕ

#### Повредени повърхности

Разтворът за почистване на варовика може да разяде чувствителните повърхности.

Напъвайте и изпразвайте уреда внимателно.

1. Изключете уреда, вж. глава Изключване на уреда.
2. Оставете уреда да се охлади.
3. Развийте предпазната запушалка.
4. Излейте напълно водата от пароструйния котел.

#### Фигура Р

### ВНИМАНИЕ

#### Повреди на уреда от средство за почистване на варовика

Неподходящо средство за почистване на варовика, както и неправилното дозиране на средство за почистване на варовика може да повреди уреда.

Използвайте само средството за почистване на варовик на KÄRCHER.

Използвайте 2 дози от средството за почистване на варовика за 1,0 l вода.

5. Прилагайте разтвора за почистване на варовика съгласно указанията, дадени върху средството на почистване на варовика.
6. Сипете в пароструйния котел разтвор за почистване на варовика. Не затваряйте пароструйния котел.
7. Оставете разтвора за почистване на варовика да действа около 8 часа.
8. Излейте напълно разтвора за почистване на варовика от пароструйния котел.
9. При необходимост повторете процеса на почистване на варовика.
10. Изплакнете пароструйния котел 2-3 пъти със студена вода, за да отстраните всички остатъци от разтвора за почистване на варовика.
11. Излейте напълно водата от пароструйния котел.

#### Фигура Р

1. Поставете дюзата за почистване на прозорци аналогично на точковата струйна дюза на пароструйния пистолет.  
**Фигура G**
2. Прокарвайте гумената фаска на дюзата на лентови участъци по стъклените повърхности отгоре надолу.
3. След всеки лентов участък избърсвайте с кърпа гумената фаска и долния край на прозореца.

### Подова дюза

Подовата дюза е подходяща за почистване на миешки се стенни и подови настилки, напр. каменни подове, плочки и подове от PVC.

### ВНИМАНИЕ

#### Повреди вследствие на въздействието на парата

Силна топлина и овлажняване могат да доведат до повреди.

Преди употребата проверявайте устойчивостта на силна топлина и въздействието на парата на незабележимо място с малко количество пара.

#### Указание

Остатъци от почистващи препарати или поддържащи емулсии, налични върху повърхността, която ще се почиства, при почистване с пара могат да доведат до петна, които изчезват при многократно приложение. Препоръчваме преди използване на уреда подът да се измете или да се почисти с прахосмукачка. Така още преди влажното почистване подът се освобождава от мръсотия и свободни частици. Силно замърсените повърхности обработвайте бавно, за да въздейства парата по-дълго време.

1. Свържете удължителните тръби с пароструйния пистолет.

#### Фигура I

2. Поставете подовата дюза на удължителната тръба.

#### Фигура J

3. Закрепете кърпата за под към подовата дюза.
  - a Поставете кърпата за под със залепващите ленти нагоре върху пода.
  - b С лек натиск поставете подовата дюза върху кърпата за под.

#### Фигура K

Благодарение на закрепването с лепенки кърпата за под прилепва автоматично към подовата дюза.

### Сваляне на кърпата за под

1. Поставете единия крак върху планката за обслужване с крак на кърпата за под и повдигнете подовата дюза нагоре.

#### Фигура K

#### Указание

В началото действието на лепенката на кърпата за под е все още много силно и вероятно тя ще се отделя трудно от подовата дюза. След неколkokратна употреба и след изпирание на кърпата за под последната може да се отделя лесно от подовата дюза и е постигнала оптималната адхезия.

### Паркиране на подова дюза

1. При прекъсване на работа закачете подовата дюза в носача за паркиране.

#### Фигура N



## Грижи за принадлежностите

(принадлечности - в зависимост от комплекта на доставката)

### Указание

Микрофибрните кърпи не са подходящи за сушене в сушилня.

### Указание

За изпирането на кърпите съблюдавайте указанията върху етикета за пране. Не използвайте омекотител, за да може кърпите да поемат добре мръсотията.

1. Перете кърпите за под и покривалата в пералня при максимална температура 60 °C.

## Помощ при неизправности

Много често причините за повреда са елементарни и с помощта на следните указания може сами да ги отстраните. Ако не сте сигурни или повредите не са описани тук, обърнете се към оторизирания сервис.

### ⚠ ПРЕДУПРЕЖДЕНИЕ

#### Опасност от токов удар и изгаряне

Докато уреждът е свързан с електрическата мрежа или още не се е охладил, отстраняването на неизправности е опасно.

Издръпайте щепсела.

Оставете уреда да се охлади.

#### Намалено количество пара

Пароструйният котел съдържа варовик.

- Почистване на варовика в пароструйния котел.

#### Липса на пара

Липса на вода в пароструйния котел

- Долейте вода, вж. глава *Доливане с вода*.

#### Лостът за парата не може да се включи

Лостът за парата е фиксиран със защитата за деца.

- Настройте защитата за деца (прекъсвач за избор на количеството пара) напред.
- Лостът за пара е деблокиран.

#### Удължаване на времето за загряване

Пароструйният котел съдържа варовик.

- Почистване на варовика в пароструйния котел.

#### Високо изпускане на вода

Пароструйният котел е претъплен.

- Натискайте пароструйния пистолет, докато започне да излиза по-малко вода.

## Технически данни

### Електрическо свързване

|             |    |         |
|-------------|----|---------|
| Напрежение  | V  | 220-240 |
| Фаза        | ~  | 1       |
| Честота     | Hz | 50-60   |
| Тип защита  |    | IPX4    |
| Клас защита |    | I       |

### Данни за мощността

|                               |        |      |
|-------------------------------|--------|------|
| Нагревателна мощност          | W      | 1500 |
| Максимално работно налягане   | MPa    | 0,32 |
| Време за подгряване           | Минути | 6,5  |
| Продължително пускане на пара | g/min  | 40   |
| Максимално изпускане на пара  | g/min  | 100  |

### Количество на пълнене

|                  |   |     |
|------------------|---|-----|
| Пароструен котел | l | 1,0 |
|------------------|---|-----|

### Размери и тегла

|                            |    |     |
|----------------------------|----|-----|
| Тегло (без принадлежности) | kg | 2,7 |
| Дължина                    | mm | 304 |
| Широчина                   | mm | 231 |
| Височина                   | mm | 287 |

Запазваме си правото на технически промени.

## Sisukord

|                                   |     |
|-----------------------------------|-----|
| Üldised juhised.....              | 113 |
| Sihtotstarbeline kasutamine ..... | 113 |
| Keskonnakaitse.....               | 113 |
| Lisavarustus ja varuosad .....    | 113 |
| Tarnekomplekt.....                | 113 |
| Garantii.....                     | 113 |
| Ohutusseadised .....              | 114 |
| Seadme kirjeldus.....             | 114 |
| Montaaž .....                     | 114 |
| Käitus .....                      | 114 |
| Olulised rakendusjuhised .....    | 115 |
| Tarvikute kasutamine .....        | 116 |
| Hooldus ja jooksevremont.....     | 117 |
| Abi rikete korral .....           | 117 |
| Tehnilised andmed .....           | 117 |

## Üldised juhised



Enne seadme esmast kasutamist lugege see originaalkasutusjuhend ja kaasasolevad ohutusjuhised läbi. Toimige

neile vastavalt.

Hoidke mõlemad brošüürid hilisemaks kasutamiseks või järgmise omaniku tarbeks alles.

## Sihtotstarbeline kasutamine

Kasutage seadet eranditult eramajapidamises. Seade on ette nähtud auruga puhastamiseks ja seda saab kasutada sobivate tarvikutega nagu käesolevas kasutusjuhendis kirjeldatud. Puhastusvahendeid ei ole vaja. Järgige ohutusjuhiseid.

## Keskonnakaitse



Pakkematerjalid on taaskasutatavad. Utiliseerige pakendid keskkonnasäästlikult.



Elektrilised ja elektroonilised seadmed sisaldavad väärtuslikke taaskasutatavaid materjale ja sageli koostisosi nagu patareid, akud või õli, mis võivad vale ümberkäimise või vale utiliseerimise korral kujutada potentsiaalset ohtu inimeste tervisele ja keskkonnale. Seadme nõuetekohaseks käitamiseks on neid koostisosi siiski vaja. Selle sümboliga tähistatud seadmeid ei tohi utiliseerida koos olmeprügiga.

### Juhised koostisainete kohta (REACH)

Aktuaalse info koostisainete kohta leiate aadressilt: [www.kaercher.com/REACH](http://www.kaercher.com/REACH)

## Lisavarustus ja varuosad

Kasutage ainult originaaltarvikuid ja originaalvaruosi, mis tagavad seadme ohutu ja tõrgeteta käituse.

Tarvikute ja varuosade kohta leiate teavet aadressilt [www.kaercher.com](http://www.kaercher.com).

## Tarnekomplekt

Seadme tarnekomplekt on kujutatud pakendil. Lahtipakkimisel kontrollige, kas pakendi sisu on täielik. Puuduolevate tarvikute või varuosade korral teavitage oma edasimüüjat.

## Garantii

Igас riigis kehtivad meie volitatud müügiesindaja antud garantiitingimused. Seadmel esinevad mistahes rikked kõrvaldame garantiiajal tasuta, kui põhjuseks on mater-

jali- või tootmisviga. Garantiijuhtumil pöörduge ostu tõendava dokumendiga oma edasimüüja või lähima volitatud klienditeeninduse poole.  
(Aadressi vt tagaküljelt)

## Ohutusseadised

### ⚠ **ETTEVAATUS**



**Puuduvad või muudetud ohutusseadised**

*Ohutusseadised on ette nähtud Teie kaitseks.*

*Ärge kunagi muutke või hiilige kõrvale ohutusseadistest.*

### Seadmel olevad sümbolid

(Olenevalt seadme tüübist)

|  |   |
|--|---|
|  | Põletusohu, seadme pealispind muutub kaituse ajal kuumaks |
|  | Aurust tingitud kõrvetusoht                               |
|  | Kasutusjuhendi lugemine                                   |

### Rõhuregulaator

Rõhuregulaator hoiab rõhu aurukatlas kaituse ajal võimalikult konstantsena. Küttesüsteem lülitatakse maksimaalse töö rõhu saavutamisel aurukatlas välja ja lülitatakse rõhu langemisel aurukatlas auruvõtmise tagajärjel jälle juurde.

### Turvalukk

Turvalukk sulgeb aurukatla olemasoleva aururõhu vastu. Kui rõhuregulaator on defektne ja aurukatlas tekib ülerõhk, avaneb turvalukus ülerõhuventiil ja aur tungib luku kaudu välja.

Pöörduge enne seadme taaskäikuvõtmist KÄRCHERI pädeva klienditeeninduse poole.

### Ohutustermostaat

Ohutustermostaat takistab seadme ülekuumenemist. Kui rõhuregulaator välja langeb ja seade üle kuumeneb, lülitab ohutustermostaat seadme välja.

Pöörduge ohutustermostaadi lähtestamiseks KÄRCHERI pädeva klienditeeninduse poole.

## Seadme kirjeldus

Selles kasutusjuhendis kirjeldatakse maksimaalse varustustega seadet. Olenevalt mudelist on tarnekomplektis erinevusi (vt pakendit).

**Jooniseid vt graafika leheküljelt.**

#### Joonis A

- ① Turvalukk
- ② LED-valgustus  
Punane - võrgupinge on olemas ja seade soojeneb  
Roheline - seade on kätusvalmis
- ③ Kandekäepide
- ④ Põrandadüüsi parkimishoidik
- ⑤ Kaablihoidik
- ⑥ Võrgupistikuga võrguühendusjuhe
- ⑦ Tarvikute hoidik
- ⑧ Juhtrullid taga (2x)
- ⑨ Juhtrullid ees (2x)

- ⑩ Aurupüstol
- ⑪ Lahtilukustusklahv
- ⑫ Aurukoguse valiklüüti (lapselukuga)
- ⑬ Auruhoob
- ⑭ Auruvoolik
- ⑮ Punktjoadüüs
- ⑯ Ümarhari (väike)
- ⑰ \*\*Power-düüs
- ⑱ \*\*Ümarhari (suur)
- ⑲ Käsidüüs
- ⑳ Käsidüüsi mikrokiudkate
- ㉑ Pikendustoru (2 tk)
- ㉒ Lahtilukustusklahv
- ㉓ Põrandadüüs
- ㉔ Takjaühendus
- ㉕ Mikrokiust põrandalapp (1 tk)
- ㉖ \*\*Mikrokiust põrandalapp (2 tk)
- ㉗ Tarvikute tasku
- ㉘ \*\*Aknadüüs

\*\* lisavarustus

## Montaaž

### Tarvikute monteerimine

1. Lükake tarviku lahtine ots aurupüstolile, kuni aurupüstoli lahtilukustusklahv fikseerub.  
**Joonis G**
2. Lükake tarviku lahtine ots punktjoadüüsile.  
**Joonis H**
3. Ühendage pikendustorud aurupüstoliga.
  - a Lükake 1. pikendustoru aurupüstolile, kuni aurupüstoli lahtilukustusklahv fikseerub.  
Ühendustoru on ühendatud.
  - b Lükake 2. pikendustoru 1. pikendustorule.  
Ühendustorud on ühendatud.
4. Lükake tarvik ja / või põrandadüüs pikendustoru vabale otsale.  
**Joonis J**  
Tarvik on ühendatud.

### Tarvikute lahutamine

1. Seadke aurukoguse valiklüüti taha.  
Auruhoob on blokeeritud.
2. Vajutage lahtilukustusklahvi ja tõmmake osad üksteisest välja.  
**Joonis L**

## Käitus

### Veega täitmine

#### Märkus

*Soe vesi lühendab ülessoojendusaega.*

#### Märkus

*Laiatarbe destilleeritud vee pideval kasutamisel ei ole vaja aurukatlast katlakivi eemaldada.*

1. Krugi veega turvalukk maha.

#### Joonis B

- Tühjendage aurukatel täielikult veest.  
**Joonis P**
- Lisage aurukatlasse maksimaalselt 1 liitrit destilleeritud vett või kraanivett.  
**Joonis B**
- Kravige turvalukk sisse.  
**Joonis C**

### Seadme sisselülitamine



- Asetage seade kindlale aluspinnale.
  - Pistke võrgupistik pistikupesasa.  
**Joonis D**
  - Valgusdiodvalgustus põleb punaselt. Seadet saab kasutama hakata, kui valgusdiodvalgustus hakkab roheliselt põlema.  
**Joonis E**
  - Vajutage auruhooba.  
**Joonis F**
- Aur voolab välja.

### Aurukoguse reguleerimine

#### Märkus

Seadme küttesüsteem lülitub kasutamise ajal ikka jälle sisse, et säilitada rõhku aurukatlas. Seejuures põleb oranž küttesüsteemi kontroll-lamp.

Aurukoguse valiklülitiga reguleeritakse väljavoolavat aurukogust. Valiklülitil on 3 asendit:

|  |  |
|--|--|
|  | Maksimaalne aurukogus  |
|  | Vähendatud aurukogus   |
|  | Aur puudub - lapselukk<br><b>Märkus</b><br>Selles asendis ei saa auruhooba vajutada. |

- Seadke aurukoguse valiklülitit vajaliku aurukoguse peale.
- Vajutage auruhooba.
- Suunake enne puhastamise algust aurupüstol lapsele, kuni aur väljub ühtlaselt.

### Veega järeltäitmine

Kui töötamisel aurukogus väheneb või auru enam ei tule, tuleb lisada vett.

- Lülitage seade välja, vt peatükki *Seadme väljalülitamine*.
- Kravige turvalukk maha.
- Lisage aurukatlasse maksimaalselt 1 liitrit destilleeritud vett või kraanivett.
- Kravige turvalukk sisse.
- Pistke võrgupistik pistikupesasa.
- Oodake kuni valgusdiodvalgustus vahetub punasest roheliseks. Seade on kasutusvalmis.

### Seadme väljalülitamine

- Tõmmake võrgupistik pistikupesast välja.
  - Vajutage auruhooba, kuni auru enam välja ei voola.  
**Joonis M**
- Aurukatel on survevaba.
- Seadke lapselukk (aurukoguse valiklülitit) taha. Auruhoob on blokeeritud.

### Aurukatla loputamine

Loputage seadme aurukatelt hiljemalt pärast iga 10. katlatäitmist.

- Lülitage seade välja, vt peatükki *Seadme väljalülitamine*.
- Laske seadmel maha jahtuda.
- Lahutage tarvikud.
- Täitke aurukatel veega ja pöörake tugevalt. Selle kaudu vabanevad katlakivijäägid, mis on ladestunud aurukatla põhjale.
- Tühjendage aurukatel täielikult veest.  
**Joonis P**

### Seadme hoidmine

- Riputage pörandadüüs parkimishoidikusse.  
**Joonis N**
- Keerake auruvoolik ja toitejuhe võrgupistikuga ümber kandekäepideme või seadme ja/või ühendage aurupüstol pörandadüüsi.  
**Joonis O**
- Pange pikendustorud tarvikute jaoks mõeldud suurde hoidikusse või laske kuivada ja paigutage tarvikute taskusse.  
**Joonis O**
- Laske ülejäänud tarvikutel kuivada ja paigutage viimaks ka tarvikute taskusse  
**Joonis O**
- Ladustage seadet kuivas ja külmumiskindlas kohas.

### TÄHELEPANU

#### Varakahju kinnijäänud turvaluku tõttu

Kui turvalukku pärast puhastamist ei eemaldata, võib juhtuda, et lukk jääb keermesse kinni.

Keerake turvalukk pärast puhastamist maha ja hoidke seda nt koos muude seadmetarvikutega.

### Olulised rakendusjuhised

#### Pörandapindade puhastamine

Soovitame pörandat enne seadme kasutamist pühkida või imeda. Nii vabastatakse pörand juba enne märgpuhastust mustusest ja lahtistest osakestest.

#### Tekstiilide värskendamine

Enne seadme käitlemist kontrollige alati tekstiilide taluvust varjatud kohas: Aurutage tekstiili, laske kuivada ja kontrollige seejärel värvuse või vormi muutusi.

#### Kattega või lakitud pealispindade puhastamine

### TÄHELEPANU

#### Kahjustatud pealispinnad

Aur võib lahustada vaha, mööblipoliituri, plastkatteid või värvi ning vabastada servakandi servadelt.

Ärge suunake auru liimitud servadele, kuna servakant võib lahti tulla.

Ärge kasutage seadet pitseerimata puit- või parkettpörandate puhastamiseks.

Ärge kasutage seadet lakitud või plastkattega pealispindade nagu nt kõõgi- ja elutoamööbli, uste või parketi puhastamiseks.

- Nende pealispindade puhastamiseks aurutage korra lappi ja pühkige sellega pealispinnad üle.

## Klaasi puhastamine

### TÄHELEPANU

#### **Klaasi purunemine ja kahjustatud pealispind**

Aur võib kahjustada aknaraami pitseeritud kohti ja põhjustada madalatel välistemperatuuridel pingeid aknalaaside pealispinnal ja selle kaudu klaasi purunemist. Ärge suunake auru aknaraami pitseeritud kohtadele. Soojendage aknalaase madalatel välistemperatuuridel, aurutades kergelt kogu klaasipealispinda.

- Puhastage akna pind käsidüüsi ja kattega. Vee äratõmbamiseks kasutage aknapuhastit või pühkige pinnad kuivaks.

## Tarvikute kasutamine

### Aurupüstol

Aurupüstolit saab kasutada järgmiste kasutusvaldkondade jaoks ilma tarvikuteta:

- Kerge te võitide eemaldamiseks rippuvatelt riideesemetelt: Aurutage riideeset 10-20 cm kauguselt.
- Niiske tolmu pühkimiseks: Aurutage korraks lappi ja pühkige sellega mööbel üle.

### Punktjoadüüs

Punktjoadüüs sobib raskesti lipipäsetavate kohtade, vuukide, armatuuride, äravoolude, kraanikausside, WC-de, ribakardinate või küttekehade puhastamiseks. Mida lähemal on punktjoadüüs määratud kohale, seda suurem on puhastustoime, kuna temperatuur ja aurukogus on kõige suuremad. Tugevaid kattakiviladestisi võib enne auruga puhastamist töödelda sobiva puhastusvahendiga. Laske puhastusvahendil u 5 minutit mõjuda ja aurutage seejärel.

1. Lükake punktjoadüüs aurupüstolile.

**Joonis G**

### Ümarhari (väike)

Väike ümarhari sobib raskestieemaldatavate mustuste puhastamiseks. Harjamisega saab raskestieemaldatavad mustused kergemini eemaldada.

### TÄHELEPANU

#### **Kahjustatud pealispinnal**

*Hari võib tundlikke pindu kriimustada.*

*Mitte sobilik tundlike pindade puhastamiseks.*

1. Monteerige väike ümarhari punktjoadüüsile.

**Joonis H**

### Ümarhari (suur)

Suur ümarhari sobib suurte ümarate pindade, nt kraanikausside, dušivannide, vannide, köögivalamute puhastamiseks.

### TÄHELEPANU

#### **Kahjustatud pealispinnal**

*Hari võib tundlikke pindu kriimustada.*

*Mitte sobilik tundlike pindade puhastamiseks.*

1. Monteerige suur ümarhari punktjoadüüsile.

**Joonis H**

### Power-düüs

Power-düüs sobib raskestieemaldatavate mustuste puhastamiseks; nurkade, vuukide jms väljapuhumiseks.

1. Monteerige power-düüs vastavalt ümarale harjale punktjoadüüsile.

**Joonis H**

### Käsidüüs

Käsidüüs sobib väikeste pestavate pindade, dušikabiini ja peeglile puhastamiseks.

1. Lükake käsidüüs vastavalt punktjoadüüsile aurupüstolile.

**Joonis G**

2. Tõmmake kate üle käsidüüsi.

### Aknadüüs

Klaasi, akende või peeglite kergeks ja põhjalikuks puhastamiseks.

Auru väljalaskeava kaudu toimub klaaspindade ühtlane aurutamine.

1. Lükake aknadüüs vastavalt punktjoadüüsile aurupüstolile.

**Joonis G**

2. Tõmmake düüsi kummihuulega klaaspindadel paani kaupa ülevalt alla.

3. Pühkige pärast iga paani kummihuul ja alumine aknaserv lapiga puhtaks.

### Põrandadüüs

Põrandadüüs sobib pestavate seina- ja põrandakatete, nt kivipõrandate, plaatide ja PVC-põrandate puhastamiseks.

### TÄHELEPANU

#### **Aurutoimest tingitud kahjustused**

*Kuumus ja läbiniisutamine võivad põhjustada kahjustusi.*

*Kontrollige enne rakendamist kuumakindlust ja auru mõju silmatorkamatust kohas väikseima aurukogusega.*

#### **Märkus**

*Puhastusvahendi jäägid või hooldusemulsioonid puhastataval pinnal võivad põhjustada auruga puhastamisel triipe, mis aga mitmekordsel rakendamisel kaovad. Soovitame põrandat enne seadme kasutamist pühkida või imeda. Nii vabastatakse põrand juba enne märgpuhastust mustusest ja lahtistest osakestest. Töötage tugevalt määratud pindadel aeglaselt, et aur saaks kauem mõjuda.*

1. Ühendage pikendustorud aurupüstoliga.

**Joonis I**

2. Lükake põrandadüüs pikendustorule.

**Joonis J**

3. Kinnitage põrandalapp põrandadüüsi külge.

a Pange põrandalapp takjaribadega ülespoole põrandale.

b Seadke põrandadüüs kerge survega põrandalappile.

**Joonis K**

Põrandalapp jääb takjakinnituse kaudu automaatselt põrandadüüsi külge.

### Põrandalapi äravõtmine

1. Pange üks jalg põrandalapi jalalapatšile ja tõstke põrandadüüs üles.

**Joonis K**

#### **Märkus**

*Alguses on põrandalapi takjariba veel väga tugev ning seda võib olla raske põrandadüüsist eemaldada. Pärast mitmekordset kasutamist ja pärast põrandalapi pesemist saab takjariba põrandadüüsist hästi eemaldada ning see on saavutanud optimaalse nakkumise.*

### Põrandadüüsi parkimine

1. Töö katkestamisel riputage põrandadüüs parkimishoidikusse.

**Joonis N**

## Hooldus ja jooksevremont

### Katlakivi eemaldamine aurukatlast

#### Märkus

Laiatarbe destilleeritud vee pideval kasutamisel ei ole vaja aurukatlast katlakivi eemaldada.

#### Märkus

Kuna seadmesse koguneb katlakivi, soovitame sead-  
mest katlakivi eemaldada tabelis nimetatud aurukatla  
täitmistest arvu järgi (KF=katla täited).

| Karedusvahemik | °dH       | mmol/l | KF      |    |
|----------------|-----------|--------|---------|----|
| I              | pehme     | 0–7    | 0-1,3   | 55 |
| II             | keskmine  | 7-14   | 1,3-2,5 | 45 |
| III            | kare      | 14-21  | 2,5-3,8 | 35 |
| IV             | väga kare | >21    | >3,8    | 25 |

#### Märkus

Veemajandusamet või kommunaalettevõttes annavad  
infot kraanivee kareduse kohta.

## TÄHELEPANU

### Kahjustatud pealisplinnad

Katlakivieemalduse lahus võib kahjustada tundlikke  
pealisplindu.

Täitke ja tühjendage seadet ettevaatlikult.

1. Lülitage seade välja, vt peatükki *Seadme väljalülitamine*.
2. Laske seadmel maha jahtuda.
3. Kruvige turvalukk maha.
4. Tühjendage aurukatel täielikult veest.

#### Joonis P

## TÄHELEPANU

Katlakivi eemaldusvahendist tingitud seadmekah-  
justused

Ebasobiv katlakivi eemaldusvahend ning katlakivi ee-  
maldusvahendi vale doseering võivad kahjustada sea-  
det.

Kasutage eranditult KÄRCHERi katlakivi eemaldusva-  
hendit.

Kasutage 2 doseerimisühikut katlakivi eemaldusvahan-  
dit 1,0 l vee kohta.

5. Valmistage katlakivi eemaldusvahendi lahus vasta-  
valt katlakivi eemaldusvahendil olevatele andmete-  
le.
6. Täitke aurukatel katlakivi eemaldusvahendi lahuse-  
ga. Ärge sulgege aurukatelt.
7. Laske katlakivi eemaldusvahendi lahusel u 8 tundi  
mõjuda.
8. Tühjendage aurukatel täielikult katlakivi eemaldus-  
vahendi lahusest.
9. Vajaduse korral korra katlakivi eemaldusprotses-  
si.
10. Loputage aurukatelt 2-3 korda külma veega, et ee-  
maldada katlakivi eemaldusvahendi lahuse kõik jää-  
gid.
11. Tühjendage aurukatel täielikult veest.

#### Joonis P

### Tarvikute hooldus

(Tarvikud - olenevalt tarnekomplektist)

#### Märkus

Mikrokiudlapid ei sobi kuivatile.

#### Märkus

Lappide pesemiseks järgige pesusedelil olevaid juhi-  
seid. Ärge kasutage pesupehmenusvahendit, et lapid  
saaksid mustust hästi endasse koguda.

1. Peske pörandalape ja katteid maksimaalselt 60 °C  
juures pesumasinas.

## Abi rikete korral

Riketel on tihti lihtsad põhjused, mille Te suudate ise  
kõrvaldada järgneva ülevaate abil. Kahtluse korral või  
siin mittenimetatud rikke puhul pöörduge palun volitatud  
klienditeeninduse poole.

### ⚠ HOIATUS

#### Elektriöögi- ja põletusohu

Nii kaua kui seade on ühendatud vooluvõrku või pole  
veel maha jahtunud, on rikke kõrvaldamine ohtlik.  
Tõmmake võrgupistik välja.  
Laske seadmel maha jahtuda.

#### Vähenenud aurukogus

Aurukatel on katlakivine.

- Eemaldage katlakivi aurukatlast.

#### Aur puudub

Aurukatlast puudub vesi

- Täitke veega, vt peatükki *Veega järeltäitmine*.

#### Auruhoova ei saa vajutada

Auruhoob lapselukuga kaitstud.

- Seadke lapselukk (aurukoguse valiküliiti) ette.  
Auruhoob on vabastatud.

#### Pikk ülessoojendusae

Aurukatel on katlakivine.

- Eemaldage katlakivi aurukatlast.

#### Suur veeväljumine

Aurukatel on liiga täis.

- Vajutage aurupüstolilt nii kaua kuni tuleb vähem vett.

## Tehnilised andmed

### Elektriühendus

|             |    |         |
|-------------|----|---------|
| Pinge       | V  | 220-240 |
| Faas        | ~  | 1       |
| Sagedus     | Hz | 50-60   |
| Kaitseliik  |    | IPX4    |
| Kaitseklass |    | I       |

### Jõudlus andmed

|                      |         |      |
|----------------------|---------|------|
| Küttevõimsus         | W       | 1500 |
| Maksimaalne töö rõhk | MPa     | 0,32 |
| Ülessoojendusae      | minutid | 6,5  |
| Pidev aurutamine     | g/min   | 40   |
| Maksimaalne aurulöök | g/min   | 100  |

### Täitekogus

|           |   |     |
|-----------|---|-----|
| Aurukatel | l | 1,0 |
|-----------|---|-----|

### Mõõtmed ja kaalud

|                         |    |     |
|-------------------------|----|-----|
| Kaal (ilma tarvikuteta) | kg | 2,7 |
| Pikkus                  | mm | 304 |
| Laius                   | mm | 231 |
| Kõrgus                  | mm | 287 |

Õigus tehnilisteks muudatusteks.

## Saturs

|                                       |     |
|---------------------------------------|-----|
| Vispārīgas norādes.....               | 118 |
| Noteikumiem atbilstoša lietošana..... | 118 |
| Vides aizsardzība.....                | 118 |
| Piederumi un rezerves daļas.....      | 118 |
| Piegādes komplekts.....               | 118 |
| Garantija.....                        | 118 |
| Drošības ierīces.....                 | 118 |
| Ierīces apraksts.....                 | 118 |
| Montāža.....                          | 119 |
| Darbība.....                          | 119 |
| Svarīgas lietošanas norādes.....      | 120 |
| Piederumu lietošana.....              | 120 |
| Kopšana un apkope.....                | 121 |
| Palīdzība traucējumu gadījumā.....    | 122 |
| Tehniskie dati.....                   | 122 |

## Vispārīgas norādes



Pirms uzsākt ierīces lietošanu, izlasiet šo oriģinālo lietošanas instrukciju un pievienotās drošības norādes. Rīkojieties saskaņā ar tām.

Saglabājiet abus bukletus turpmākai lietošanai vai nākamajam īpašniekam.

## Noteikumiem atbilstoša lietošana

Ierīci izmantojiet tikai sadzīves vajadzībām. Ierīce nodrošina tīrīšanu ar tvaikiem un to ar atbilstošiem piederumiem var izmantot atbilstoši šīs lietošanas pamācības norādēm. Tīrīšanas līdzekļi nav nepieciešami. Ievērojiet drošības norādījumus.

## Vides aizsardzība



Iepakojuma materiālus ir iespējams pārstrādāt atkārtoti. Utilizējiet iepakojumus videi draudzīgā veidā.



Elektriskās un elektroniskās ierīces satur noderīgus pārstrādājumus materiālus un bieži vien tādās sastāvdaļās kā baterijas, akumulatorus un eļļu, kuras to nepareizas izmantošanas vai neatbilstošas utilizācijas gadījumā var radīt potenciālu apdraudējumu cilvēku veselībai un videi. Tomēr šīs sastāvdaļas ir nepieciešamas ierīces pareizai darbībai. Ierīces, kas apzīmētas ar šo simbolu, nedrīkst izmest kopā ar sadzīves atkritumiem.

## Informācija par sastāvdaļām (REACH)

Aktuālo informāciju par sastāvdaļām atradīsiet: [www.kaercher.com/REACH](http://www.kaercher.com/REACH)

## Piederumi un rezerves daļas

Izmantot tikai oriģinālos piederumus un oriģinālās rezerves daļas, jo tie garantē drošu un nevainojamu ierīces darbību.

Informāciju par piederumiem un rezerves daļām skatīt [www.kaercher.com](http://www.kaercher.com).

## Piegādes komplekts

Ierīces piegādes komplekts ir attēlots uz iepakojuma. Izsaņojot pārbaudiet, vai saturs ir pilnīgs. Ja trūkst piederumi vai transportēšanas laikā radušies bojājumi, lūdzu, informējiet tirgotāju.

## Garantija

Katrā valstī ir spēkā mūsu uzņēmuma atbildīgās sabiedrības izdotie garantijas nosacījumi. Garantijas ter-

miņa ietvaros iespējamos Jūsu iekārtas darbības traucējumus mēs novērsīsim bez maksas, ja to cēlonis ir materiāla vai ražošanas defekts. Garantijas remonta nepieciešamības gadījumā ar pirkumu apliecināšu dokumentu griezties pie tirgotāja vai tuvākajā pilnvarotajā klientu apkalpošanas dienestā.  
(Adresi skatīt aizmugurē)

## Drošības ierīces

### ⚠ UZMANĪBU

**Atvienotas vai mainītas drošības ierīces**  
*Drošības ierīces ir paredzētas jūsu aizsardzībai.*  
**Nemainiet un neatvienojiet drošības ierīces.**

### Simboli uz ierīces

(Atkarībā no ierīces tipa)

|  |  |
|--|--|
|  | Apdegumu draudi, ekspluatācijas laikā ierīces virsma sakarst |
|  | Tvaika izraisīti apdeguma draudi                             |
|  | Izlasiet lietošanas pamācību                                 |

### Spiediena regulators

Spiediena regulators ekspluatācijas laikā uztur pēc iespējas nemainīgu tvaika katla spiedienu. Pārsilde tiek izslēgta, sasniedzot maksimālo tvaika katla darba spiedienu, un atkārtoti ieslēgta brīdī, kad pēc tvaika ņemšanas tvaika katlā ir konstatēts spiediena kritums.

### Drošības noslēgs

Drošības noslēgs nodrošina pārspiediena rašanos tvaika katlā. Ja ir bojāts spiediena reduktors un tvaika katlā rodas pārspiediens, tad drošības noslēga pārspiediena vārsti nodrošina tvaika izplūdi.

Šādā gadījumā pirms atkārtotas ierīces ekspluatācijas sazinieties ar KÄRCHER klientu dienestu.

### Drošības termostats

Drošības termostats novērš ierīces pārkaršanu. Drošības termostats veic izslēgšanu spiediena regulatora atteices un ierīces pārkaršanas gadījumā.

Lai atiestatītu drošības termostatu, sazinieties ar atbildīgo KÄRCHER klientu dienestu.

## Ierīces apraksts

Šajā lietošanas pamācībā ir aprakstīts maksimālais aprīkojums. Atkarībā no modeļa iespējamas piegādes komplekta atšķirības (skatiet iepakojumu).

**Attēlus skatiet grafika lappusē.**

### Attēls A

- ① Drošības noslēgs
- ② Gaismas diodes  
Sarkana – pievienots tīkla spriegums un ierīce uzsilst  
Zaļa – iekārta ir darb gatavībā
- ③ Nešanas rokturis
- ④ Grīdas tīrīšanas sprauslas novietošanas turētājs
- ⑤ Kabeļa turētājs
- ⑥ Tīkla pieslēguma vads ar tīkla spraudni
- ⑦ Piederumu turētājs

- ⑧ Aizmugurējie vadības riteņi (2x)
- ⑨ Priekšējie vadības riteņi (2x)
- ⑩ Tvaika pistole
- ⑪ Atbloķēšanas taustiņš
- ⑫ Tvaika daudzuma iestatīšanas slēdzis (ar bērnu drošības elementu)
- ⑬ Tvaika svira
- ⑭ Tvaika šļūtene
- ⑮ Punktveida strūkļas sprausla
- ⑯ Apaļā suka (maza)
- ⑰ \*\*Jaudas sprausla
- ⑱ \*\*Apaļā suka (liela)
- ⑲ Rokas sprausla
- ⑳ Rokas sprauslas mikrošķiedras pārvalks
- ㉑ Pagarināšanas caurules (2 gab.)
- ㉒ Atbloķēšanas taustiņš
- ㉓ Grīdas sprausla
- ㉔ Līpaizdare
- ㉕ Mikrošķiedras drāna grīdai (1 gab.)
- ㉖ \*\*Mikrošķiedras drāna grīdai(2 gab.)
- ㉗ Piederumu maiss
- ㉘ \*\*Logu sprausla

\*\* opcionāls

## Montāža

### Piederumu montāža

1. Uzspraudiet piederuma vajējo galu uz tvaika pistoles, līdz nofiksējas tvaika pistoles atbloķēšanas poga.  
**Attēls G**
2. Uzbīdīet piederuma atvērto galu uz punktveida sprauslas.  
**Attēls H**
3. Savienojiet pagarinājuma caurules ar tvaika pistoli.
  - a Uzbīdīet 1. pagarinājuma cauruli uz tvaika pistoles, līdz nofiksējas tvaika pistoles atbloķēšanas poga.  
Savienojuma caurule ir pievienota.
  - b Uzbīdīet 2. pagarinājuma cauruli 1. pagarinājuma caurulei.  
Savienojuma caurules ir savienotas.**Attēls I**
4. Uzbīdīet piederumu un / vai grīdas sprauslu pagarinājuma caurules brīvajam galam.  
**Attēls J**  
Piederums ir pievienots.

### Piederumu atvienošana

1. Iestatiet tvaika apjoma izvēles slēdzi virzienā uz aizmuguri.  
Tvaika svira ir bloķēta.
2. Nospiediet atbloķēšanas taustiņu un atvienojiet daļas.  
**Attēls L**

## Darbība

### Ūdens iepilde

#### Norādījums

*Silts ūdens sašina uzsilšanas laiku.*

#### Norādījums

*Tvaika katla atkalķošana nav nepieciešama, ja pastāvīgi tiek izmantots tirdzniecībā pieejamais destilētais ūdens.*

1. Izskrūvējiet drošības noslēgu.  
**Attēls B**
2. Iztukšojiet ūdeni no tvaika katla.  
**Attēls P**
3. Iepildiet tvaika katlā maksimāli 1 litru destilēta vai krāna ūdens.  
**Attēls B**
4. Ieskrūvējiet drošības noslēgu.  
**Attēls C**

### Ierīces ieslēgšana



1. Novietojiet ierīci uz stingras pamatnes.
2. Iespraudiet tīkla spraudni kontaktligzdā.  
**Attēls D**  
Gaismas diodes spīd sarkanā krāsā.
3. Iekārta ir darb gatavībā, kad gaismas diodes sāk spīdēt zaļā krāsā.  
**Attēls E**
4. Nospiediet tvaika sviru.  
**Attēls F**  
Izplūst tvaiks.

### Tvaika daudzuma regulēšana

#### Norādījums

*Ierīces apsilde ekspluatācijas laikā atkārtoti ieslēdzas, lai nodrošinātu nepieciešamo tvaika katla spiedienu. Šai laikā spīd oranžā apsildes kontrollampīņa.*

Ar tvaika apjoma izvēles slēdzi tiek regulēts izplūstošā tvaika apjoms. Izvēles slēdzim ir 3 pozīcijas:

|   |  |
|---|--|
|    | Maksimālais tvaika daudzums  |
|   | Samazināts tvaika daudzums   |
|  | Tvaika nav - bērnu drošības elements<br><b>Norādījums</b><br><i>Šajā pozīcijā tvaika sviru nav iespējams izmantot.</i> |

1. Iestatiet tvaika apjoma izvēles slēdzi atbilstoši nepieciešamajam tvaika daudzumam.
2. Nospiediet tvaika sviru.
3. Pirms uzsākt tīrīšanas darbus, pavērsiet tvaika pistoli pret drānu, līdz tvaiks sāk plūst vienmērīgi.

### Ūdens iepilde

Veiciet ūdens iepildi, ja tvaika daudzums darba laikā samazinās vai tvaiks pārstāj plūst.

1. Izslēdziet ierīci, skatiet nodaļu *Ierīces izslēgšana*.
2. Izskrūvējiet drošības noslēgu.
3. Iepildiet tvaika katlā maksimāli 1 litru destilēta vai krāna ūdens.
4. Ieskrūvējiet drošības noslēgu.
5. Iespraudiet tīkla spraudni kontaktligzdā.
6. Gaidiet, līdz gaismas diožu krāsa nomainās no sarkanās uz zaļu.  
Ierīce ir darba gatavībā.

## Ierīces izslēgšana

1. Atvienojiet tīkla spraudni no kontaktligzdas.
2. Turiet nospiestu tvaika sviru, līdz tvaiks vairs nepūst.  
**Attēls M**  
Tvaika katlā nav spiediena.
3. Pārslēdziet bērnu drošības elementu (tvaika apjoma izvēles slēdzi) atpakaļ.  
Tvaika svira ir bloķēta.

## Tvaika katla skalošana

Tvaika katlu skalojiet pēc, vēlākais, katras 10. katla uzpildes.

1. Izslēdziet ierīci, skatiet nodaļu *Ierīces izslēgšana*.
2. Ļaujiet ierīcei atdzist.
3. Atvienojiet piederumus.
4. Piepildiet tvaika katlu ar ūdeni un rūpīgi sakratiet. Šādi atdalīsies tvaika katla apakšā esošās kaļķa nogulsnes.
5. Iztukšojiet ūdeni no tvaika katla.

### Attēls P

## Ierīces uzglabāšana

1. Iekariet grīdas tīrīšanas sprauslu novietošanas turētājā.

### Attēls N

2. Tvaika cauruli un strāvas tīkla vadu aptiniet ap rokturi vai ierīci un/vai ievietojiet tvaika pistoli grīdas tīrīšanas sprauslā.

### Attēls O

3. Pagarinājuma caurules ievietojiet lielajā piederumu turētājā vai nožāvējiet un ievietojiet piederumu maisā.

### Attēls O

4. Nožāvējiet pārējos piederumus un ievietojiet tos piederumu maisā.

### Attēls O

5. Glabājiet ierīci sausā un pret salu nodrošinātā vietā.

## IEVĒRĪBAI

### Bojājumi iestrēgušās drošības slēdzenes dēļ

*Ja pēc tīrīšanas drošības slēdzene netiek noņemta, pastāv iespēja, ka slēdzene var iestrēgt vītņē.*

*Pēc tīrīšanas atskrūvējiet drošības slēdzeni un uzglabājiet to, piem., kopā ar citiem ierīces piederumiem.*

## Svarīgas lietošanas norādes

### Grīdas virsmas tīrīšana

Pirms ierīces izmantošanas iesakām izslaucīt vai izsūkt grīdu. Šādi grīda jau pirms mitrās tīrīšanas būs tīra no netīrumiem un brīvajām daļiņām.

### Tekstila izstrādājumu atsvaidzināšana

Pirms apstrādes ar ierīci vienmēr pārbaudiet tekstila izstrādājumu savietojamību aizsegtā vietā: apstrādājiet tekstila izstrādājumu ar tvaiku, ļaujiet tam izžūt un pārbaudiet, vai nav radusies krāsas vai formas deformācijas.

### Krāsotu vai lakotu virsmu tīrīšana

## IEVĒRĪBAI

### Bojātas virsmas

*Tvaiks var izraisīt vaska, mēbeļu lakas, plastmasas pārklājumu vai krāsas bojājumus un malu līmēto virsmu atlīmēšanu.*

*Nevērsiet tvaika strūklu uz līmētām malām, jo to līme var izšķīst.*

*Neizmantojiet ierīci neapstrādāta koka vai parketa grīdu tīrīšanai.*

*Neizmantojiet ierīci lakotu vai ar plastmasu pārklātu virsmu, piemēram, virtuves un viesistabas mēbeļu, durvju vai parketa tīrīšanai.*

1. Lai tīrītu šādas virsmas, nedaudz apstrādājiet ar tvaiku drāniņu un tad veiciet tīrīšanu.

## Stikla tīrīšana

## IEVĒRĪBAI

### Stikla pīšana un bojātas virsmas

*Tvaiks var bojāt loga rāmja hermetizētās vietas un zemās āra temperatūrās radīt loga stikla rūs nospriegojumu, izraisot tās saplīšanu.*

*Nevērsiet tvaika strūklu pret loga rāmja hermetizētajām vietām.*

*Zemās āra temperatūrās veiciet loga stiklu uzsildīti, nedaudz apstrādājot ar tvaiku visu stikla virsmu.*

- Loga stikla virsmu tīriet ar rokas sprauslu un pārvalku. Ūdens noņemšanai izmantojiet stikla tīrītāju vai noslaukiet virsmas.

## Piederumu lietošana

### Tvaika pistole

Tvaika pistoli bez piederumiem var izmantot šādiem mērķiem:

- Nedaudz saburzīta, pakārta apģērba gludināšanai: apģērba apstrādi ar tvaiku veiciet no 10-20 cm attālumā.
- Mitrtrajai putekļu tīrīšanai: Nedaudz apstrādājiet ar tvaiku drāniņu un veiciet mēbeļu tīrīšanu.

### Punktveida strūklas sprausla

Punktveida sprausla ir paredzēta grūti pieejamo vietu, šuvju, armatūru, izplūdes elementu, izlietņu, tualesu ža-lūziju vai radiatoru tīrīšanai. Jo tuvāk punktveida sprausla atrodas netīrajai vietai, jo labāka ir tās tīrīšanas darbība, jo pie sprauslas izplūdes ir vislielākā temperatūra un tvaika daudzums. Biezas kaļķa nogulsnes pirms tvaika tīrīšanas var apstrādāt ar piemērotu tīrīšanas līdzekli. Ļaujiet tīrīšanas līdzeklim iedarboties apm. 5 minūtes un tad veiciet tīrīšanu ar tvaiku.

1. Uzbīdīet punktveida sprauslu tvaika pistolei.

### Attēls G

### Apajā suka (maza)

Mazā apaļā suka ir piemērota grūti noņemamu netīrumu tīrīšanai. Sukas ļauj vieglāk notīrīt grūti noņemamus netīrumus.

## IEVĒRĪBAI

### Bojātas virsmas

*Suka var bojāt trauslas virsmas.*

*Nav piemērota trauslu virsmu tīrīšanai.*

1. Uzmontējiet apaļo mazo apaļo suku punktveida sprauslai.

### Attēls H

### Apajā suka (liela)

Lielā apaļā suka ir piemērota lielām noapaļotām virsmām, piem., izlietnēm, dušas vannīņai, vannai, virtuves izlietnei.

## IEVĒRĪBAI

### Bojātas virsmas

*Suka var bojāt trauslas virsmas.*

*Nav piemērota trauslu virsmu tīrīšanai.*

1. Uzmontējiet lielo apaļo suku punktveida sprauslai.

### Attēls H



### Jaudas sprausla

Jaudas sprausla ir paredzēta grūti noņemamu netīrumu tīrīšanai, stūru, šuvju izpūšanai utt.

1. Uzmontējiet jaudas suku punktveida sprauslai.

#### Attēls H

### Rokas sprausla

Rokas sprausla ir paredzēta nelielu mazgājamo virsmu, dušas kabīņu un spoguļu tīrīšanai.

1. Uzbīdīet rokas sprauslu atbilstoši punktveida sprauslai uz tvaika pistoles.

#### Attēls G

2. Pārvelciet rokas sprauslai pārvalku.

### Logu sprausla

Virspusējai un rūpīgai stikla, logu un spoguļu tīrīšanai. Caur tvaika izplūdes atveri notiek vienmērīga stikla virsmu tvaicēšana.

1. Logu sprauslu atbilstoši punkta strūklas sprauslai uzbīdīt uz tvaika pistoles.

#### Attēls G

2. Stikla virsmu tīrīt ar sprauslas gumijas skrāpi joslās no augšas uz leju.
3. Pēc katras novilktais joslas gumijas skrāpi un loga malu noslaucīt sausu ar drānu.

### Grīdas sprausla

Grīdas sprausla ir paredzēta mazgājamo sienas un grīdas virsmu, piem. akmens grīdu, flīžu un polivinilhlorīda grīdu tīrīšanai.

## IEVĒRĪBAI

### Tvaika radītie bojājumi

Karstums un mitrums var radīt bojājumus.

Pirms lietošanas neuzkrītošā vietā pārbaudiet karstumnoturību un tvaika iedarbību ar mazāko tvaika daudzumu.

#### Norādījumi

Tvaika tīrīšanas laikā tīrīšanas līdzekļa atliekas vai kopšanas emulsijas uz tīrāmās virsmas var radīt svēdras, kas pazūd pēc atkārtotas tīrīšanas.

Pirms ierīces izmantošanas iesakām izslaucīt vai izsūkt grīdu. Šādi rīkojoties, jau pirms mitrās tīrīšanas uz grīdas nebūs netīrumu un grūžu. Ļoti netīras virsmas tīrīiet lēni, lai tvaiks iedarbotos ilgāk.

1. Savienojiet pagarinājuma caurules ar tvaika pistoli.

#### Attēls I

2. Uzbīdīet grīdas sprauslu pagarinājuma caurulei.

#### Attēls J

3. Piestipriniet grīdas drānu grīdas sprauslai.
  - a. Novietojiet grīdas drānu ar līpsavienojumiem uz augšu.
  - b. Novietojiet grīdas sprauslu uz grīdas drānas un viegli piespiediet.

#### Attēls K

Grīdas drāna ar līpsavienojumiem pielīp pie grīdas sprauslas.

### Grīdas drānas noņemšana

1. Uzkāpiet ar kāju uz grīdas drānas mēlītes un paceļiet grīdas sprauslu augšup.

#### Attēls K

### Norādījumi

Sākumā grīdas tīrīšanas drānas Velcro stiprinājums vēl ir ļoti spēcīgs un šādā gadījumā grūti atvienojams no grīdas tīrīšanas sprauslas. Pēc vairākkārtējas lietošanas un pēc grīdas tīrīšanas drānas izmazgāšanas to ir viegli atvienot no grīdas tīrīšanas sprauslas un tas ir sasniedzis optimālo saķeri.

### Grīdas tīrīšanas sprauslas novietošana

1. Ja ekspluatācija tiek pārtraukta, grīdas tīrīšanas sprauslu nepieciešams iekarināt novietošanas turētājā.

#### Attēls N

## Kopšana un apkope

### Tvaika katla atkaļķošana

#### Norādījumi

Tvaika katla atkaļķošana nav nepieciešama, ja pastāvīgi tiek izmantots tirdzniecībā pieejamais destilētais ūdens.

#### Norādījumi

Tā kā ierīcē veidojas kaļķa nosēdumi, iesakām to atkaļķot pēc katla norādīto tvaika katla uzpildes reizu skaita (KF = katla uzpildes tvaika).

| Cietības līmenis | °dH        | mmol/l | KF      |
|------------------|------------|--------|---------|
| I                | mīksts     | 0-7    | 0-1,3   |
| II               | vidējs     | 7-14   | 1,3-2,5 |
| III              | ciets      | 14-21  | 2,5-3,8 |
| IV               | ļoti ciets | > 21   | > 3,8   |

#### Norādījumi

Informāciju par krāna ūdens cietību vaicājiet jūsu ūdens apgādes uzņēmumā vai pilsētas atbildīgajā iestādē.

## IEVĒRĪBAI

### Bojātas virsmas

Atkaļķošanas šķīdums var bojāt trauslas virsmas.

Ierīces uzpildi un iztukšošanu veiciet rūpīgi.

1. Izslēdziet ierīci, skatiet nodaļu Ierīces izslēgšana.
2. Ļaujiet ierīcei atdzist.
3. Izskrūvējiet drošības noslēgu.
4. Iztukšojiet ūdeni no tvaika katla.

#### Attēls P

## IEVĒRĪBAI

### Atkaļķošanas līdzekļa radītie ierīces bojājumi

Nepiemērots atkaļķošanas līdzeklis un nepareiza atkaļķošanas līdzekļa dozēšana var radīt ierīces bojājumus. Izmantojiet tikai KÄRCHER atkaļķošanas līdzekli.

1, 0 l ūdens pievienojiet 2 atkaļķošanas līdzekļa dozēšanas vienības.

5. Atkaļķošanas līdzekļa šķīdumu atkaļķošanas līdzeklim pievienojiet atbilstoši norādēm.
6. Iepildiet atkaļķošanas līdzekļa šķīdumu tvaika katlā. Neaizveriet tvaika katlu.
7. Ļaujiet atkaļķošanas līdzeklim iedarboties apm. 8 stundas.
8. Iztukšojiet atkaļķošanas līdzekli no tvaika katla.
9. Nepieciešamības gadījumā atkārtojiet tīrīšanas procesu.
10. Izskalojiet tvaika katlu 2-3 reizes ar aukstu ūdeni, lai izskaloātu visus atkaļķošanas līdzekļa šķīduma atlikumus.
11. Iztukšojiet ūdeni no tvaika katla.

#### Attēls P

### Piederumu kopšana

(piederumi - atbilstoši piegādes komplektam)

#### Norādījumi

Mikrošķiedras drānas nav piemērotas žāvētājam.

#### Norādījumi

Veicot drānu mazgāšanu, skatiet mazgāšanas birkas norādes. Nelietojiet veļas mīkstinātāju, lai drānas nezaudētu labo netīrumu savākšanas spēju.

1. Grīdas drānas un pārvalkus veļasmašīnā mazgājiet ar maksimāli 60 °C temperatūru.

## Palīdzība traucējumu gadījumā

Traucējumu cēloņi bieži vien ir vienkārši un tos ar turpmākā pārskata palīdzību var novērst pašu spēkiem. Šaubu vai nenorādītu traucējumu gadījumā, lūdz, vērsieties autorizētā klientu servisā.

### ⚠ **BRĪDINĀJUMS**

#### **Strāvas trieciens un apdegumu draudi**

Traucējumnovēršana ir bīstama, ja ierīce ir pievienota strāvas tīklam vai vēl nav atdzisusi.

Atvienojiet strāvas vada spraudni.

Laujiet ierīcei atdzist.

#### **Samazināts tvaiku daudzums**

Tvaika katls ir aizkaļķojies.

- Atkaļķojiet tvaika katlu.

#### **Nav tvaika**

Tvaika katlā nav ūdens

- Iepildiet ūdeni, skatiet nodaļu *Ūdens iepilde*.

#### **Nevar nospiegt tvaiku sviru**

Tvaika svira ir nofiksēta ar bērnu drošības elementu.

- Iestatiet bērnu drošības elementu (tvaika apjoma izvēles slēdzi) virzienā uz priekšu.  
Tvaika svira ir atbloķēta.

#### **Ilgas uzsildīšanas laiks**

Tvaika katls ir aizkaļķojies.

- Atkaļķojiet tvaika katlu.

#### **Palielināta ūdens izplūde**

Tvaika katls ir pārāk pilns.

- Spiediet tvaika pistoli, līdz sāk plūst mazāk ūdens.

## Tehniskie dati

### Strāvas pieslēgums

|                    |    |         |
|--------------------|----|---------|
| Spriegums          | V  | 220–240 |
| Fāze               | ~  | 1       |
| Frekvence          | Hz | 50-60   |
| Drošinātāja veids  |    | IPX4    |
| Aizsardzības klase |    | I       |

### Jaudas dati

|                              |         |      |
|------------------------------|---------|------|
| Apsildes jauda               | W       | 1500 |
| Maksimālais darba spiediens  | MPa     | 0,32 |
| Uzsildes laiks               | Minūtes | 6,5  |
| Ilgstoša tvaika padeve       | g/min   | 40   |
| Maksimālais tvaika spiediens | g/min   | 100  |

### Uzpildes līmenis

|              |   |     |
|--------------|---|-----|
| Tvaika katls | l | 1,0 |
|--------------|---|-----|

### Izmēri un svars

|                         |    |     |
|-------------------------|----|-----|
| Svars (bez piederumiem) | kg | 2,7 |
| Garums                  | mm | 304 |
| Platums                 | mm | 231 |
| Augstums                | mm | 287 |

Paturētas tiesības veikt tehniskas izmaiņas.

## Turinys

|                                   |     |
|-----------------------------------|-----|
| Bendrosios nuorodos .....         | 122 |
| Naudojimas pagal paskirtį .....   | 122 |
| Aplinkos apsauga .....            | 122 |
| Priedai ir atsarginės dalys ..... | 122 |
| Komplektacija .....               | 122 |
| Garantija .....                   | 122 |

|  |     |
|--|-----|
| Saugos įtusiai .....   | 123 |
| Prietaiso aprašymas .....  | 123 |
| Montavimas .....   | 123 |
| Naudojimas .....   | 123 |
| Svarbūs naudojimo nurodymai .....                                  | 124 |
| Priedų naudojimas .....  | 125 |
| Techninė priežiūra ir eksploatacinės parengties užtikrinimas ..... | 126 |
| Pagalba gedimų atveju .....  | 126 |
| Techniniai duomenys .....  | 126 |

## Bendrosios nuorodos



Prieš pradėdami naudotis prietaisu, perskaitykite šią originalią naudojimo instrukciją ir pridėtus saugos

nurodymus. Laikykitės jų.

Išsaugokite abi knygeles vėlesniam naudojimui arba kitam prietaiso savininkui.

## Naudojimas pagal paskirtį

Šį įrenginį naudokite tik privačiai. Įrenginys skirtas valymui garais ir jį galima naudoti su tinkamais priedais, kaip aprašyta šioje naudojimo instrukcijoje. Valymo priemonės nereikalingos. Paisykite saugos reikalavimų.

## Aplinkos apsauga



Pakuotės medžiagos gali būti perdirbamos. Pakuotės atliekas sutvarkykite tausodami aplinką.



Elektros ir elektroniniai prietaisai būna vertingų perdirbamų medžiagų ir dažnai tokių dalių, su kuriomis netinkamai elgiantis arba netinkamai jas pašalinus gali kilti pavojus žmonių sveikatai ir aplinkai. Tačiau norint tinkamai eksploatuoti įrenginį šios dalys būtinos. Šiuo simboliu pažymėtus įrenginius draudžiama šalinti su buitinėmis atliekomis.

### **Pastabos dėl sudėtinų medžiagų (REACH)**

Naujausią informaciją apie sudėtinės medžiagas rasite: [www.kaercher.com/REACH](http://www.kaercher.com/REACH)

## Priedai ir atsarginės dalys

Naudokite tik originalius priedus ir originalas atsarginės dalis – taip užtikrinsite, kad įrenginys veiktų patikimai ir be triukščių.

Informaciją apie priedus ir atsarginės dalis rasite svetainėje [www.kaercher.com](http://www.kaercher.com).

## Komplektacija

Įrenginio tiekiamo komplekto sudėtis parodyta ant pakuotės. Išpakavę patikrinkite, ar yra visos įrenginio detalės. Jei trūksta priedų arba yra transportavimo pažeidimų, praneškite apie tai pardavėjui.

## Garantija

Kiekvienoje šalyje galioja mūsų įgaliotų pardavėjų nustatytos garantijos sąlygos. Galimus įrenginio gedimus garantijos galiojimo laikotarpiu pašalinsime nemokamai, jei tokių gedimų priežastis buvo netinkamos medžiagos ar gamybos defektai. Dėl garantinių gedimų šalinimo kreipkitės į savo pardavėją arba artimiausią klientų aptarnavimo tarnybą pateikdami pirkinį patvirtinantį kasos kvitą.  
(Adresą rasite kitoje pusėje)

## Saugos įtaisai

### ⚠ **ATSARGIAI!**



*Trūkstanti arba pakeisti saugos įtaisai*

*Apsauginiai įtaisai garantuoja jūsų saugą.*

*Apsauginius įtaisus modifikuoti ar apeiti draudžiama.*

### Simboliai ant prietaiso

(Priklausomai nuo prietaiso tipo)

|  |   |
|--|---|
|  | Pavojus nusideginti, prietaiso paviršius naudojimo metu įkaista |
|  | Pavojus nusiplikyti garais                                      |
|  | Perskaitykite naudojimo instrukciją                             |

### Slėgio reguliatorius

Slėgio reguliatorius slėgį garų katilė naudojimo metu palaiko kuo pastovesnį. Garo katilė pasiekia maksimalų darbinį slėgį šildymas atjungiamas, o slėgiui nukritus dėl sumažėjusių garų kiekio, jis vėl įjungiamas.

### Apsauginė sklendė

Apsauginė sklendė uždaro garų katilą ir apsaugo nuo susidarancio garų slėgio. Jeigu slėgio reguliatorius sugedęs ir garų katilė susidaro viršslėgis, apsauginėje sklendėje atsidaro viršslėgio vožtuvai ir garai per sklendę išeina į išorę.

Prieš pakartotinai naudodami įrenginį, kreipkitės į KÄRCHER klientų aptarnavimo tarnybą.

### Apsauginis termostatas

Apsauginis termostatas apsaugo įrenginį nuo perkaitimo. Jeigu slėgio reguliatorius sugenda ir įrenginys perkaista, apsauginis termostatas įrenginį išjungia.

Norėdami atstatyti apsauginį termostatą, kreipkitės į atskirą KÄRCHER klientų aptarnavimo tarnybą.

### Prietaiso aprašymas

Šioje naudojimo instrukcijoje aprašoma maksimali galima komplektacija. Atsižvelgiant į modelį, kiekvienoje komplektacijoje yra skirtumų (žr. pakuotę).

**Paveikslai pateikti grafikų puslapyje.**

#### Paveikslas A

- 1 Apsauginė sklendė
- 2 Šviesos diodų apšvietimas  
Raudona spalva – tinklo įtampa yra, įrenginys įšyla  
Žalia spalva – prietaisas paruoštas naudojimui
- 3 Nešiojimo rankena
- 4 Grindų valymo antgalio laikymo atrama
- 5 Kabelio laikiklis
- 6 Maitinimo tinklo laidas su tinklo kištuku
- 7 Priedų laikiklis
- 8 Galiniai kreipiamieji ratukai (2 x)
- 9 Priekiniai kreipiamieji ratukai (2 x)
- 10 Garo pistoletas
- 11 Blokavimo panaikinimo mygtukas
- 12 Pasirinkimo jungiklis garo kiekiui (su apsauga nuo vaikų)

- 13 Garo svirtis
- 14 Garų žarna
- 15 Tiesiosios srovės purkštukas
- 16 Apvalus šepetys (mažas)
- 17 \*\*Purkštukas „Power“
- 18 \*\*Apvalus šepetys (didelis)
- 19 Rankinis purkštukas
- 20 Rankinio purkštuko mikropluošto apvalkalas
- 21 Ilginimo vamzdžiai (2 vienetai)
- 22 Blokavimo panaikinimo mygtukas
- 23 Grindų purkštukas
- 24 Jungtis
- 25 Mikropluošto grindų šluostė (1 vienetas)
- 26 Mikropluošto grindų šluostė (2 vienetai)
- 27 Priedų krepšys
- 28 \*\*Langų valymo antgalis

\*\* pasirinkiami priedai

## Montavimas

### Priedų montavimas

1. Atvirą priedo galą užmaukite ant garų pistoleto ir stumkite jį tol, kol užsifiksuos garų pistoleto blokavimo panaikinimo mygtukas.

#### Paveikslas G

2. Užstumkite atvirą priedo galą ant garų purkštuko arba garų pistoleto.

#### Paveikslas H

3. Prailginimo vamzdį sujunkite su garų pistoletu.
  - a 1-ąjį prailginimo vamzdį užmaukite ant garų pistoleto ir stumkite jį tol, kol užsifiksuos garų pistoleto blokavimo panaikinimo mygtukas. Sujungimo vamzdis sujungtas.
  - b 2-ąjį prailginimo ilginimo vamzdį įstumkite į 1-ąjį ilginimo vamzdį. Sujungimo vamzdžiai sujungti.

#### Paveikslas I

4. Užstumkite priedą ir (arba) grindų antgalį ant laisvo prailginimo vamzdžio galo.

#### Paveikslas J

Sujungimo vamzdis sujungtas.

### Priedų išmontavimas

1. Pasirinkimo jungiklį garų kiekiui nustatykite į galinę padėtį.  
Garų svirtis užblokuota.
2. Paspauskite blokavimo panaikinimo mygtuką ir atskirkite dalis.

#### Paveikslas L

## Naudojimas

### Vandens pripylimas

#### Pastaba

Šiltas vanduo sutrumpina įšilimo laiką.

#### Pastaba

Nuolat naudojant prekyboje galima įsigyti destiliuotą vandenį, šalinti kalkių iš garų katilo nebūtina.

1. Išsukite apsauginius sraigtus.  
**Paveikslas B**
2. Išpilkite visą vandenį iš garų katilo.  
**Paveikslas P**
3. Į garų katilą pripilkite daugiausia 1 litrą destiliuoto vandens arba vandentiekio vandens.  
**Paveikslas B**
4. Įsukite apsauginius sraigtus.  
**Paveikslas C**



### Irenginio įjungimas

1. Pastatykite įrenginį ant tvirto pagrindo.
2. Įkiškite tinklo kištuką į lizdą.  
**Paveikslas D**  
Šviesos diodų apšvietimas šviečia raudonai.
3. Kai tik šviesos diodų apšvietimas ims šviesti žaliai, įrenginys bus paruoštas naudoti.  
**Paveikslas E**
4. Paspauskite garų svirtį.  
**Paveikslas F**  
Išsiskiria garai.

### Garų kiekio reguliavimas

#### Pastaba

*Naudojimo metu įrenginio šildymas vis įsijungia, kad garų katilė būtų palaikytas pastovus slėgis. Tuo metu dega oranžinė šildymo kontrolinė lemputė. Išsiskiriančių garų kiekis reguliuojamas pasirinkimo mygtuku garų kiekiui nustatyti. Pasirinkimo jungiklis turi 3 padėtis:*

|  |  |
|--|--|
|  | Maksimalus garų kiekis   |
|  | Sumažintas garų kiekis   |
|  | Be garų. Apsauga nuo vaikų<br><b>Pastaba</b><br><i>Šioje padėtyje garų svirties įjungti neįmanoma.</i> |

1. Pasirinkimo jungikliu garo kiekiui nustatykite norimą garų kiekį.
2. paspauskite garų svirtį.
3. Prieš pradėdami valyti nukreipkite garų pistoletą į šluostę, kol garai pradės išsiskirti tolygiai.

### Vandens papildymas

Jeigu darbo metu garų sumažėja arba garai nebeišsiskiria, reikia papildyti vandens.

1. Įrenginio išjungimas, žr. skyrių *Įrenginio išjungimas*.
2. Nusukite apsauginę sklendę.
3. Į garų katilą pripilkite daugiausia 1 litrą destiliuoto vandens arba vandentiekio vandens.
4. Įsukite apsauginę sklendę.
5. Įkiškite tinklo kištuką į lizdą.
6. Palaukite, kol šviesos diodų apšvietimo spalva iš raudonos pasikeis į žalią.  
Įrenginys paruoštas naudojimui.

### Irenginio išjungimas

1. Ištraukite tinklo kištuką iš lizdo.
2. Spauskite garų svirtį tol, kol nebebus garų.  
**Paveikslas M**  
Garų katilė slėgio nėra.
3. Apsauga nuo vaikų (pasirinkimo jungiklį garo kiekiui nustatykite atgal).  
Garo svirtis užblokuota.

### Garų katilo skalavimas

Įrenginio garų katilą vėliausiai po kas 10 katilo pripildymo.

1. Įrenginio išjungimas, žr. skyrių *Įrenginio išjungimas*.
2. Palaukite, kol įrenginys atauš.
3. Išmontuokite priedus.
4. Išskalaukite garų katilą vandeniu ir energingai pasūpuokite. Taip atsilaisvins kalkių nuosėdos, kurios susidarė ant garų katilo dugno.
5. Išpilkite visą vandenį iš garų katilo.  
**Paveikslas P**

### Prietaiso sandėliavimas

1. Grindų valymo antgalį prikabininkite prie laikymo atramos.
2. Garų žarną ir maitinimo tinklo laidą apvyniokite apie rankeną arba apie įrenginį ir (arba) įkiškite garų pistoletą į grindų valymo antgalį.  
**Paveikslas O**
3. Įkiškite ilginimo vamzdžius į didijį priedų laikiklį arba palikite išdžiūti ir tada įdėkite į priedų krepšį.  
**Paveikslas O**
4. Likusius priedus palikite išdžiūti ir paskui sudėkite į priedų krepšį  
**Paveikslas O**
5. Prietaisą laikykite sausoje ir nuo šalčio apsaugotoje vietoje.

### DĖMESIO

#### Turtinė žala dėl įstrigusio apsauginio kamščio

*Jeigu po valymo apsauginio kamščio nepavyktų nuimti, gali būti, kad apsauginio kamščio sriegis yra įstrigęs. Išvalę atsukite apsauginį kamštį ir laikykite jį, pvz., su kitais prietaiso priedais.*

### Svarbūs naudojimo nurodymai

#### Grindų paviršių valymas

Prieš naudojant įrenginį rekomenduojame grindis iššluoti arba išsiurbti. Taip nuo grindų jau prieš valant jas drėgnu būdu bus pašalintas purvas ir laisvos dalelės.

#### Tekstilinių gaminių atnaujinimas

Prieš naudodami įrenginį visada patikrinkite tekstilinio gaminio atsparumą į akis nekrentančioje jo vietoje. Apdorokite tekstilę garais, palikite išdžiūti, paskui patikrinkite ar nepakito spalva bei forma.

#### Paviršių su danga arba dažytų paviršių valymas

### DĖMESIO

#### Pazeisti paviršiai

*Nuo garų gali atsokti vaškas, baldų poliravimo priemonė, plastikinės dangos arba dažai bei kraštų apvada. Niekada nekreipkite garų į kraštų apvadus, nes jie gali atsokti.*

*Nenaudokite įrenginio naužsandarintoms medinėms arba parketo grindims.*

*Nenaudokite įrenginio dažytiems arba plastikų padegtiems paviršiams, tokiems kaip virtuvės ir kiti baldai, durys arba parketas.*

1. Šiems paviršiams valyti trumpam garais apdorokite šluostę ir ja nuvalykite.

## Stiklo valymas

### DĖMESIO

#### *Įskilęs stiklas ir pažeistas paviršius*

Garai gali pažeisti užsandarintas langų rėmo dalis, o esant žemoms lauko temperatūroms sukelti įtampą ant stiklo paviršiaus, nuo to jis gali įskilti.

Garų srautą draudžiama nukreipti į užsandarintą langų rėmo dalį

jeigu lauko temperatūra žema, pirma sušildykite stiklą lengvai apdorodami visą jo paviršių garais.

- Langų paviršių valykite rankiniu purkštuku ir apvalkalu. Vandeniui nuo stiklo nuvalyti naudokite langų valymui skirtą brauktuvą arba sausai nušluostykite.

## Priedų naudojimas

### Garų pistoletas

Garų pistoletas be priedų gali būti naudojamas tokiems darbams:

- Nedidelėms raukšlėms nuo kabančių drabužių lyginti: Apdorokite drabužį garais iš 10–20 cm atstumo.
- Dulksams valyti drėgnuoju būdu: Baldams valyti trumpam garais apdorokite šluostę ir ją nuvalykite.

### Tiesios srovės purkštukas

Tiesios srovės purkštukas tinkamas valyti sunkiai pasiekiamoms vietoms, siūlėms, armatūrai, nuotakams, praustuvams, klozetams, žaliuzėms arba radiatoriams. Kuo arčiau tiesios srovės purkštukas laikomas prie užterštos vietos, tuo didesnis valomasis poveikis, nes temperatūra ir garų kiekis prie purkštuko angos yra didžiausi. Stambias kalkių nuosėdas prieš valant garais galima apdoroti tam tinkama valymo priemone. Pasiskleiskite valymo priemonę, palaukite apie 5 minutes, paskui apdorokite garais.

1. Užmaukite tiesios srovės purkštuką ant garų pistoleto.

#### Paveikslas G

### Apvalus šepetys (mažas)

Mažas apvalus šepetys tinkamas sunkiai nuvalomiems nešvarumams valyti. Valant šepėčiu sunkiai nuvalomi nešvarumai pašalinami paprasčiau.

### DĖMESIO

#### *Pažeisti paviršiai*

Šepetys gali subraižyti lengvai pažeidžiamus paviršius. Netinkamas valyti lengvai pažeidžiamais paviršiais.

1. Sumontuokite mažą apvalų šepetį ant tiesios srovės purkštuko.

#### Paveikslas H

### Apvalus šepetys (didelis)

Didelis apvalus šepetys tinkamas valyti dideliems užapvalintiems paviršiams, pvz., praustuvams, dušo kabinoms vonioms, virtuvinėms plautuvėms.

### DĖMESIO

#### *Pažeisti paviršiai*

Šepetys gali subraižyti lengvai pažeidžiamus paviršius. Netinkamas valyti lengvai pažeidžiamais paviršiais.

1. Sumontuokite didelį apvalų šepetį ant tiesios srovės purkštuko.

#### Paveikslas H

### Purkštukas „Power“

Purkštukas „Power“ tinkamas sunkiai nuvalomiems nešvarumams, kampams ir siūlėms valyti.

1. Sumontuokite apvalų šepetį ant purkštuko „Power“.

#### Paveikslas H

## Rankinis purkštukas

Rankinis purkštukas tinkamas valyti mažiems plaunamiems paviršiams, dušo kabinoms ir veidrodžiams.

1. Užmaukite rankinį purkštuką pagal tiesios srovės purkštuką ant garų pistoleto.

#### Paveikslas G

2. Užvilkite ant rankinio purkštuko užvalkalą.

## Langų valymo antgalis

Lengvam ir veiksmingam stiklo, langų arba veidrodžių valymui.

Per garų išleidimo angą užtikrinamas tolygus lango stiklo apdorojimas garais.

1. Atsižvelgdami į taškinio srauto antgalį ant garų pistoleto užmaukite langų valymo antgalį.

#### Paveikslas G

2. Naudodami gumine briauna antgalį stiklo paviršiumi kaip juostą traukite nuo viršaus į apačią.

3. Užbaigę kiekvieną juostą gumine briauna ir apatinį lango kraštą nušluostykite sausa šluoste.

## Grindų purkštukas

Grindų antgalis tinkamas valyti plaunamoms sienų ir grindų dangoms, pvz., akmens masės grindims, plytelėms ir PVC dangai.

### DĖMESIO

#### *Pažeidimai dėl garų poveikio*

Karštis ir pernelyg didelė drėgmė gali pažeisti.

Naudodami mažiausią garų kiekį prieš eksploatavimą į akis nekrentančioje vietoje išbandykite atsparumą šilumos ir garų poveikiui.

#### Pastaba

Valymo priemonės likučiai arba priežiūros emulsijos ant valomo paviršiaus valant garais gali sudaryti nelygumų, tačiau naudojant daug kartų jie dingsta.

Prieš naudojant įrenginį rekomenduojame grindis iššluoti arba išsiurbti. Taip nuo grindų jau prieš valant jas drėgnu būdu bus pašalintas purvas ir laisvos dalelės. Ant smarkiai užterštų paviršių dirbkite lėtai, kad garų poveikis būtų ilgesnis.

1. Prailginimo vamzdį sujunkite su garo pistoletu.

#### Paveikslas I

2. Užmaukite grindų purkštuką ant ilginimo vamzdžio.

#### Paveikslas J

3. Gindų šluostę pritvirtinkite prie antgalio grindims.
  - a Grindų šluostę padėkite ant grindų lipniomis juostomis į viršų.
  - b Gindų antgalį nesmarkiai spausdami padėkite ant grindų šluostės.

#### Paveikslas K

Grindų šluostė lipniais fiksatoriais pati prisitvirtins prie grindų antgalio.

## Grindų šluostės nuėmimas

1. Uždėkite pedą ant grindų šluostės plokštelės ir pakelkite grindų antgalį į viršų.

#### Paveikslas K

#### Pastaba

Pradžioje grindų šluostės lipnios juostos yra dar labai stiprios ir jas gali būti sunku nuimti nuo grindų antgalio. Panaudojus keletą kartų ir išskalbus nuimti nuo grindų antgalio juos paprasčiau ir pasiekiamas optimalus sukibimas.

## Grindų antgalio laikymas

1. Nutraukę darbą grindų antgalį įkabininkite į laikymo atramą.

#### Paveikslas N

## Techninė priežiūra ir eksploatacinės parengties užtikrinimas

### Kalkių šalinimas iš garų katilo

#### Pastaba

Nuolat naudojant prekyboje galima įsigyti destiliuotą vandenį, šalinanti kalkių iš garų katilo nebūtina.

#### Pastaba

Kadangi įrenginyje susidaro kalkės, rekomenduojame po lentelėje nurodyto garų katilo papildymų skaičiaus (KP = garų katilo papildymas) pašalinti iš jo kalkes.

| Kietumo diapazonas   | °dH   | mmol/l  | KP |
|----------------------|-------|---------|----|
| I minkštas           | 0-7   | 0-1,3   | 55 |
| II vidutinio kietumo | 7-14  | 1,3-2,5 | 45 |
| III kietas           | 14-21 | 2,5-3,8 | 35 |
| IV labai kietas      | >21   | >3,8    | 25 |

#### Pastaba

Vandens tiekimo įstaiga arba komunalinė įmonė suteiks informaciją apie jūsų vandentiekio vandens kietumą.

## DĖMESIO

### Pažeisti paviršiai

Kalkių šalinimo tirpalas gali pažeisti jautrius paviršius. Įrenginį pripildykite ir ištuštinkite atsargiai.

1. Prietaiso išjungimas, žr. skyrių Įrenginio išjungimas.
2. Palaukite, kol prietaisas atšąs.
3. Nusukite apsauginę sklendę.
4. Išpilkite visą vandenį iš garų katilo.

### Paveikslas P

## DĖMESIO

Įrenginio pažeidimai dėl kalkių šalinimo priemonės Netinkama kalkių šalinimo priemonė ir netinkamas jos dozavimas gali pažeisti įrenginį.

Naudokite tik KÄRCHER kalkių šalinimo priemonę. Naudokite 2 kalkių priemonės dozavimo vienetus 1,0 l vandens.

5. Kalkių šalinimo priemonės tirpalą naudokite pagal ant kalkių šalinimo priemonės nurodytus duomenis.
6. Pripilkite kalkių šalinimo priemonės tirpalą į garų katilą. Neuždarykite garų katilo.
7. Palikite kalkių šalinimo priemonės tirpalą veikti apie 8 valandas.
8. Išpilkite visą kalkių šalinimo priemonės tirpalą iš garų katilo.
9. Jeigu reikia, pakartokite kalkių šalinimo procesą.
10. Išskalaukite garų katilą šaltu vandeniu 2–3 kartus, kad pašalintumėte visus kalkių šalinimo priemonės tirpalą likučius.
11. Išpilkite visą vandenį iš garų katilo.

### Paveikslas P

## Priedų priežiūra

(priedai – pagal komplektaciją)

#### Pastaba

Mikropulso šluostės netinkamos džiovinti džiovyklėje.

#### Pastaba

Nurodymus, kaip plauti šluostes, skaitykite ant jų etiketėčių. Nenaudokite minkštiklių, kad šluostės gerai sugertų nešvarumus.

1. Grindų šluostes ir apvalkalus skalbyklėje skalbkite ne aukštesnėje kaip 60 °C temperatūroje.

## Pagalba gedimų atveju

Gedimų priežastys dažnai yra paprastos, kurias nesunkiai pašalinsite pasinaudoję šia apžvalga. Kilus abejonių arba atsiradus čia nenurodytų gedimų, kreipkitės į įgaliotą klientų aptarnavimo tarnybą.

## ⚠ ĮSPĖJIMAS

### Elektrinis smūgis ir nudegimų pavojus

Kol įrenginys prijungtas prie tinklo, arba dar neataušęs, šalinti gedimus pavojinga.

Ištraukite tinklo kištuką.

Palaukite, kol įrenginys atvės.

### Sumažėjęs garų kiekis

Garų katilas užkalkėjo.

- Pašalinkite kalkes iš garų katilo.

### Garai netiekiami

Garų katile nėra vandens

- Papildykite vandens, žr. skyrių Vandens papildymas.

### Nepavyksta paspausti garų svirties

Garų svirtis apsaugota apsaugu nuo vaikų.

- Apsaugas nuo vaikų (pasirinkimo jungiklį garų kiekiui nustatykite priekyje).

Garų svirties blokavimas panaikintas.

### Ilgą įšilimo trukmė

Garų katilas užkalkėjo.

- Pašalinkite kalkes iš garų katilo.

### Didelis vandens išpurškimas

Garų katilas yra pilnas.

- Garo pistoletą spauskite tol, kol ištekės mažiau vandens.

## Techniniai duomenys

### Elektrinis jungtis

|                 |    |         |
|-----------------|----|---------|
| Įtampa          | V  | 220-240 |
| Fazė            | ~  | 1       |
| Dažnis          | Hz | 50-60   |
| Saugiklio rūšis |    | IPX4    |
| Apsaugos klasė  |    | I       |

### Galios duomenys

|                             |         |      |
|-----------------------------|---------|------|
| Šildymo galia               | W       | 1500 |
| Didžiausias darbinis slėgis | MPa     | 0,32 |
| Įšilimo trukmė              | minutės | 6,5  |
| Ilgalaikis garų srautas     | g/min   | 40   |
| Didžiausias garų slėgis     | g/min   | 100  |

### Užpildymo kiekis

|              |   |     |
|--------------|---|-----|
| Garų katilas | l | 1,0 |
|--------------|---|-----|

### Matmenys ir svoriai

|                    |    |     |
|--------------------|----|-----|
| Svoris (be priedų) | kg | 2,7 |
| Ilgis              | mm | 304 |
| Plotis             | mm | 231 |
| Aukštis            | mm | 287 |

Gamintojas pasilieka teisę atlikti techninius pakeitimus.

## Зміст

|   |     |
|---|-----|
| Загальні вказівки .....                 | 127 |
| Використання за призначенням.....       | 127 |
| Охорона довкілля .....                  | 127 |
| Приладдя та запасні деталі .....        | 127 |
| Комплект поставки.....                  | 127 |
| Гарантія .....                          | 127 |
| Запобіжні пристрої.....                 | 127 |
| Опис пристрою .....                     | 128 |
| Монтаж .....                            | 128 |
| Експлуатація .....                      | 128 |
| Важливі вказівки щодо використання..... | 129 |
| Застосування оснащення .....            | 130 |
| Догляд та технічне обслуговування.....  | 131 |
| Допомога в разі несправностей.....      | 131 |
| Технічні характеристики .....           | 132 |

## Загальні вказівки



Перед першим використанням пристрою ознайомитись з цією оригінальною інструкцією з експлуатації та вказівками з техніки безпеки, що додаються. Діяти відповідно до них. Зберігати обидві брошури для подальшого використання або для наступного власника.

## Використання за призначенням

Пристрій призначений тільки для застосування в домашньому господарстві. Пристрій призначений для чищення паром і може використовуватись із придатним приладдям, у порядку, описаному в цій інструкції з експлуатації. Мийні засоби не потрібні. Слід дотримуватись вказівок із техніки безпеки.

## Охорона довкілля



Пакувальні матеріали придатні до вторинної переробки. Упаковку необхідно утилізувати без шкоди для довкілля.



Електричні та електронні пристрої найчастіше містять цінні матеріали, які придатні до вторинної переробки, та компоненти, такі як батареї, акумулятори чи мастило, які у разі неправильного поводження з ними або неправильної утилізації можуть створити потенційну небезпеку для здоров'я людини та довкілля. Однак ці компоненти необхідні для належної експлуатації пристрою. Пристрої, позначені цим символом, забороняється утилізувати разом із побутовим сміттям.

## Вказівки щодо компонентів (REACH)

Актуальні відомості про компоненти наведені на сайті: [www.kaercher.com/REACH](http://www.kaercher.com/REACH)

## Приладдя та запасні деталі

Слід використовувати лише оригінальне приладдя та оригінальні запасні частини, тому що саме вони гарантують безпечну та безперебійну експлуатацію пристрою.

Інформація щодо приладдя та запасних частин міститься на сайті [www.kaercher.com](http://www.kaercher.com).

## Комплект поставки

Комплектація пристрою зазначена на упаковці. Під час розпакування пристрою перевірити комплектацію. У разі нестачі приладдя або

ушкодженнь, отриманих під час транспортування, слід повідомити про це торговельній організації, яка продала пристрій.

## Гарантія

У кожній країні діють відповідні гарантійні умови, встановлені уповноваженою організацією збуту нашої продукції в цій країні. Можливі несправності приладу протягом гарантійного строку ми усуваємо безкоштовно, якщо причина несправності полягає в дефектах матеріалів або виробничому браку. У разі виникнення претензій протягом гарантійного строку прохання звертатися, маючи при собі чек про покупку, до торговельної організації, що продала продукт, або до найближчої уповноваженої служби сервісного обслуговування.  
(Адреси див. на звороті)

## Запобіжні пристрої

### ⚠ ОБЕРЕЖНО

#### *Відсутні або змінені запобіжні пристрої*

*Запобіжні пристрої призначені для вашого захисту. Забороняється змінювати запобіжні пристрої чи нехтувати ними.*

## Символи на пристрої

(Залежно від типу пристрою)

|  |  |
|--|--|
|  | Небезпека опіків! Поверхня пристрою під час роботи сильно нагрівається |
|  | Небезпека опіку паром  |
|  | Прочитати інструкцію з експлуатації                                    |

## Регулятор тиску

Регулятор тиску підтримує тиск у паровому резервуарі під час експлуатації по можливості постійним. Нагрівання у разі досягнення максимального робочого тиску в паровому резервуарі вимикається та знову вмикається у разі падіння тиску в паровому резервуарі внаслідок відбору пари.

## Запобіжна пробка

Запобіжна пробка закриває паровий резервуар, захищаючи від тиску пари, що виникає. Якщо регулятор тиску несправний і в паровому резервуарі виникає підвищений тиск, у запобіжній пробці відкривається редукційний клапан, через який пара виходить назовні.

Перед повторним вводом пристрою в експлуатацію слід звернутися до компетентної сервісної служби KÄRCHER.

## Захисний термостат

Захисний термостат запобігає перегріванню пристрою. Якщо регулятор тиску вийшов із ладу і пристрій перегрівся, то пристрій вимикається за допомогою захисного термостату.  
Для повернення захисного термостату у вихідне положення необхідно звернутися до авторизованої сервісної служби KÄRCHER.

## Опис пристрою

У цій інструкції з експлуатації описано максимальну комплектацію. Комплект поставки відрізняється залежно від моделі (див. упаковку).

**Рисунки див. на сторінці з зображеннями.**

### Малюнок А

- ① Запобіжна пробка
- ② Світлодіодне підсвічування  
Червоне — напруга є та пристрій нагрівається  
Зелений — пристрій готовий до використання
- ③ Ручка для перенесення
- ④ Паркувальне кріплення насадки для підлоги
- ⑤ Тримач кабелю
- ⑥ Мережевий кабель зі штепсельною вилкою
- ⑦ Тримач для приладдя
- ⑧ Напрямні ролики, задні (2 шт.)
- ⑨ Напрямні ролики, передні (2 шт.)
- ⑩ Паровий пістолет
- ⑪ Кнопка розблокування
- ⑫ Перемикач кількості пару (з блокуванням кнопок від дітей)
- ⑬ Важіль подачі пари
- ⑭ Паровий шланг
- ⑮ Форсунка з точковим струменем
- ⑯ Кругла щітка (маленька)
- ⑰ \*\*Силове сопло
- ⑱ \*\*Кругла щітка (велика)
- ⑲ Ручна насадка
- ⑳ Чохол для ручної насадки з мікрофібри
- ㉑ Подовжувальні трубки (2 шт.)
- ㉒ Кнопка розблокування
- ㉓ Насадка для підлоги
- ㉔ З'єднання-липучка
- ㉕ Ганчірка з мікрофібри для підлоги (1 шт.)
- ㉖ \*\*Ганчірка для підлоги з мікрофібри (2 шт.)
- ㉗ Сумка для приладдя
- ㉘ \*\*Насадка для вікон

\*\* Опція

## Монтаж

### Установлення приладдя

1. Відкритий кінець приладдя встановити на паровий пістолет і насувати, доки кнопка розблокування парового пістолета не зафіксується.  
**Малюнок G**
2. Відкритий кінець приладдя встановити на форсунку з точковим струменем.  
**Малюнок H**

3. Під'єднати подовжувальні трубки до парового пістолета.
  - a Насунути 1-у подовжувальну трубку на паровий пістолет, доки кнопка розблокування парового пістолета не зафіксується. З'єднувальну трубку під'єднано.
  - b Насунути 2-у подовжувальну трубку на 1-у подовжувальну трубку. З'єднувальні трубки під'єднано.

### Малюнок I

4. Приладдя та/або насадку для підлоги встановити на вільний кінець подовжувальної трубки.

### Малюнок J

Приладдя під'єднано.

### Від'єднання приладдя

1. Перемикач кількості пари перевести у заднє положення.  
Важіль подачі пари заблоковано.
2. Натиснути кнопку розблокування та роз'єднати деталі.

### Малюнок L

## Експлуатація

### Наливання води

#### Вказівка

*Використання теплої води дозволяє скоротити тривалість нагрівання.*

#### Вказівка

*У разі постійного використання звичайної дистильованої води видалити накоп із парового резервуара не потрібно.*

1. Відкрутити запобіжну пробку.

### Малюнок B

2. Повністю злити воду з парового резервуара.

### Малюнок P

3. Залити в паровий резервуар не більше 1 літру дистильованої чи водопровідної води.

### Малюнок B

4. Закрутити запобіжну пробку.

### Малюнок C

### Увімкнення пристрою



1. Поставити пристрій на міцну поверхню.
2. Вставити штепсельну вилку в розетку.  
**Малюнок D**  
Світлодіодне підсвічування світлиться червоним світлом.
3. Як тільки світлодіодне підсвічування почне світлитися зеленим світлом, пристрій можна використовувати.  
**Малюнок E**
4. Натиснути важіль подачі пари.  
**Малюнок F**  
Почне виходити пара.

### Регулювання кількості пари

#### Вказівка

*Нагрівання пристрою під час використання постійно вмикається для підтримки тиску в паровому резервуарі. При цьому загоряється жовтогаряча контрольна лампочка «Нагрівання». За допомогою перемикача кількості пари регулюється кількість пари, яка подається. Перемикач має 3 положення:*



|  |  |
|--|--|
|   | Максимальна кількість пари   |
|  | Обмежена кількість пари  |
|  | Відсутність пари (захист від вмикання дітьми)<br><b>Вказівка</b><br>В цьому положенні важіль подачі пари не можливо задіяти. |

1. Встановити перемикач кількості пари у необхідне положення.
2. Натиснути важіль подачі пари.
3. Перед початком очищення спрямувати паровий пістолет на ганчірку, поки подача пари не стане рівномірною.

### Доливання води

Якщо під час роботи кількість пари зменшується або взагалі припиняється вихід пари, слід долити воду.

1. Вимкнути пристрій, див. главу *Вимкнення пристрою*.
2. Відкрутити запобіжну пробку.
3. Залити в паровий резервуар не більше 1 літру дистильованої чи водопровідної води.
4. Закрутити запобіжну пробку.
5. Вставити штепсельну вилку в розетку.
6. Дочекайтесь, поки колір світлодіодного підсвічування зміниться з червоного на зелений. Пристрій готовий до використання.

### Вимкнення пристрою

1. Витягнути штепсельну вилку з розетки.
2. Натискати важіль для подачі пари доти, поки не припиниться вихід пари.

#### Малюнок М

Тиск у паровому резервуарі відсутній.

3. Захист від дітей (перемикач кількості пари) перевести у заднє положення. Важіль подачі пари заблоковано.

### Промивання парового резервуара

Промивати паровий резервуар пристрою після кожного 10-го заповнення резервуара.

1. Вимкнути пристрій, див. главу *Вимкнення пристрою*.
2. Дати пристрою охолонути.
3. Від'єднати приладдя.
4. Наповнити паровий резервуар водою і сильно похитати збоку вбік. Це допоможе розчинити залишки накипу, що відклались на дні парового резервуара.
5. Повністю злити воду з парового резервуара.

#### Малюнок Р

### Зберігання пристрою

1. Встановити насадку для підлоги в паркувальне кріплення.  
**Малюнок N**
2. Паровий шланг і мережевий кабель обмотати навколо ручки для перенесення чи пристрою та/або вставити паровий пістолет в насадку для підлоги.

#### Малюнок O

3. Подовжувальні трубки вставити у великий тримач для приладдя або просушити і покласти в сумку для приладдя.  
**Малюнок O**
4. Просушити решту приладдя, після чого помістити їх в сумку для приладдя  
**Малюнок O**
5. Зберігати пристрій у сухому місці, захищеному від морозу.

### УВАГА

#### Матеріальна шкода через застряглу запобіжну пробку

Якщо після очищення не зняти запобіжну пробку, існує ймовірність того, що вона може застрягти в різьбі.

Після очищення відкрити запобіжну пробку і покласти її на зберігання, наприклад, з іншим приладдям пристрою.

### Важливі вказівки щодо використання

#### Очищення поверхні підлоги

Ми рекомендуємо перед використанням пристрою очистити підлогу віником або пилососом. Це дозволить видалити з неї бруд і вільні частки речовин ще до очищення парою.

#### Відновлення зовнішнього вигляду тканин

Перед обробкою за допомогою пристрою завжди слід перевіряти стійкість тканин на непомітній ділянці: обробити тканину парою, дати висохнути, а потім перевірити на предмет зміни кольору чи форми.

#### Очищення поверхонь із лакофарбовим або іншим покриттям

### УВАГА

#### Пошкоджені поверхні

Пара може розчиняти віск, меблеву політуру, синтетичні покриття та фарби, а також наклейки на кромках.

Не направляти пару на заклеєні кромки, оскільки це може призвести до пошкодження наклейок.

Не використовувати пристрій для очищення нелакованих дерев'яних або паркетних підлог.

Не використовувати пристрій для очищення поверхонь із лакофарбовим або синтетичним покриттям, наприклад меблів для кухонь і віталень, дверей або паркету.

1. Щоб очистити такі поверхні, слід подати невелику кількість пари на тканину, а тоді протерти нею потрібні поверхні.

#### Очищення скла

### УВАГА

#### Бій скла та пошкодження поверхонь

Пара може пошкодити лаковані ділянки віконної рами, а за низьких температур навоколишнього середовища може призвести до напрузи на поверхні віконного скла й тим самим спричинити його розбивання.

Не направляти пару на лаковані ділянки віконної рами.

За низьких температур зовнішнього середовища нагріти віконне скло, злегка обробивши парою всю його поверхню.

- Очистити поверхню вікна за допомогою ручної форсунки та чохла. Витерти воду зі скла за допомогою пристрою для витирання вікон або насухо витерти ганчіркою.

## Застосування оснащення

### Паровий пістолет

Паровий пістолет можна використовувати для виконання зазначених нижче завдань без приладдя:

- Для усунення легких зморшок на одязі, що висить: обробити одягом парою з відстані 10–20 см.
- Для витирання вологої пилю: подати невелику кількість пари на ганчірку і протерти нею меблі.

### Форсунка з точковим струменем

Форсунка з точковим струменем призначена для очищення важкодоступних зон, стиків, арматури, зливних труб, умивальників, туалетів, жалюзі та нагрівальних елементів. Чим ближче форсунка з точковим струменем знаходиться до забрудненого місця, тим вищою є ефективність очищення, оскільки на виході з форсунки температура та кількість пари є максимальними. Сильні відкладення вапна перед очищенням паром можна обробити за допомогою придатного мийного засобу. Залишити мийний засіб на поверхні приблизно на 5 хвилин, а потім видалити його парою.

1. Встановити форсунку з точковим струменем на паровий пістолет.

#### Малюнок G

### Кругла щітка (маленька)

Маленька кругла щітка призначена для очищення стійких забруднень. Вона допомагає легше видалити стійкі забруднення.

### УВАГА

#### Пошкоджені поверхні

Щітка може подряпати чутливі поверхні.

Не підходить для очищення чутливих поверхонь.

1. Встановити маленьку круглу щітку на форсунку з точковим струменем.

#### Малюнок H

### Кругла щітка (велика)

Велика кругла щітка призначена для очищення великих округлих поверхонь, наприклад умивальників, душових, ванн, кухонних мийок.

### УВАГА

#### Пошкоджені поверхні

Щітка може подряпати чутливі поверхні.

Не підходить для очищення чутливих поверхонь.

1. Встановити велику круглу щітку на форсунку з точковим струменем.

#### Малюнок H

### Форсунка з потужним струменем

Форсунка з потужним струменем призначена для очищення стійких забруднень, продування кутів, стиків тощо.

1. Встановити форсунку з потужним струменем відповідно до круглої щітки на форсунку з точковим струменем.

#### Малюнок N

### Ручна насадка

Ручна насадка призначена для очищення невеликих поверхонь, що миються, душових кабін і дзеркал.

1. Встановити ручну насадку відповідно до форсунки з точковим струменем на паровий пістолет.

#### Малюнок G

2. Натягнути на ручну насадку чохол.

### Насадка для вікон

Для легкого та ретельного очищення скла, вікон та дзеркал.

Через отвір для виходу пари відбувається рівномірне зволоження скляних шибок.

1. Встановіть насадку для вікон на паровий пістолет відповідно до положення форсунки з точковим струменем.

#### Малюнок G

2. За допомогою гумової кромки насадки очистуйте скляні поверхні, пересуваючи насадку доріжками згори донизу.
3. Після завершення кожної доріжки слід насухо протирати гумову кромку та нижній край вікна ганчіркою.

### Насадка для підлоги

Насадка для підлоги призначена для очищення покривів стін і підлоги, що миються (наприклад, кам'яної підлоги, кахлів і підлоги з ПВХ).

### УВАГА

#### Пошкодження внаслідок впливу пари

Висока температура та волога можуть призводити до пошкоджень.

Перед використанням слід перевірити термостійкість і стійкість до пари на малопомітній ділянці з найменшою кількістю пари.

#### Вказівка

Залишки мийного засобу або емульсійні засоби для догляду на поверхні, що очищається, під час очищення паром можуть призводити до утворення розводів, які, втім, зникають після багаторазового використання.

Ми рекомендуємо перед використанням пристрою очистити підлогу віником або пілососом. Це дозволить видалити з неї бруд і вільні частки речовин ще до очищення паром. На сильно забруднених поверхнях працювати повільно, дозволяючи парі довше контактувати з поверхнею.

1. Під'єднати подовжувальні трубки до парового пістолета.

#### Малюнок I

2. Встановити насадку для підлоги на подовжувальну трубку.

#### Малюнок J

3. Закріпити ганчірку для підлоги на насадці для підлоги.

a Покласти ганчірку для підлоги на підлогу застілками вгору.

b Поставити насадку для підлоги на ганчірку, злегка притискаючи.

#### Малюнок K

Ганчірка для підлоги сама зафіксується на насадці завдяки застілкам.

### Знімання ганчірки для підлоги

1. Поставити ногу на язичок ганчірки для підлоги і підняти насадку для підлоги.

#### Малюнок K

#### Вказівка

Спочатку застібка-липушка ганчірки для підлоги ще дуже міцна і ганчірку важко зняти з насадки.

Після багаторазового використання та прання ганчірки вона легко знімається з насадки і досягає оптимального зусилля скріплення.

#### Розміщення насадки для підлоги на зберігання

1. Під час перерви в роботі вставляти насадку для підлоги в паркувальне кріплення.  
**Малюнок N**

### Догляд та технічне обслуговування

#### Видалення накипу з парового резервуару

##### Вказівка

У разі постійного використання звичайної дистильованої води видаляти накип із парового резервуара не потрібно.

##### Вказівка

Оскільки у пристрої відкладається накип, ми рекомендуємо після певної кількості заповнень парового резервуара (ЗР = заповнення резервуара), як зазначено в таблиці, видаляти накип із пристрою.

| Діапазон твердості |             | °dH   | ммоль/л | ЗР |
|--------------------|-------------|-------|---------|----|
| I                  | м'яка       | 0-7   | 0-1,3   | 55 |
| II                 | середня     | 7-14  | 1,3-2,5 | 45 |
| III                | тверда      | 14-21 | 2,5-3,8 | 35 |
| IV                 | дуже тверда | >21   | >3,8    | 25 |

##### Вказівка

Отримати довідку про твердість водопровідної води можна у водогосподарському відомстві або в міських комунальних службах.

### УВАГА

#### Пошкоджені поверхні

Розчин для видалення накипу може зруйнувати чутливі поверхні.

Наповнювати та спорожнювати пристрій обережно.

1. Вимкнути пристрій, див. главу *Вимкнення пристрою*.
2. Дати пристрою охолонути.
3. Відкрутити запобіжну пробку.
4. Повністю злити воду з парового резервуара.

#### Малюнок Р

### УВАГА

#### Пошкодження пристрою засобом для видалення накипу

Використання непридатного засобу для видалення накипу, а також його неправильне дозування можуть призводити до пошкодження пристрою. Використовувати виключно засіб для видалення накипу KÄRCHER.

Додавати 2 дозатори засобу на 1,0 л води.

5. Розчин засобу для видалення накипу використовувати згідно з інструкцією на упаковці засобу.
6. Залити розчин засобу для видалення накипу в паровий резервуар. Не закривати паровий резервуар.
7. Залишити розчин засобу для видалення накипу приблизно на 8 годин.
8. Повністю злити розчин засобу для видалення накипу з парового резервуара.

9. За необхідності повторити процедуру видалення накипу.

10. Двічі або тричі промити паровий резервуар холодною водою, щоб видалити всі залишки розчину засобу для видалення накипу.

11. Повністю злити воду з парового резервуара.  
**Малюнок Р**

#### Догляд за приладдям

(Приладдя — залежно від комплекту поставки)

##### Вказівка

Ганчірки з мікрофібри не підходять для сушіння в сушарці.

##### Вказівка

Для прання тканин дотримуватися вказівок на етикетці. Не використовувати кондиціонер для тканин, щоб тканини були здатні добре збирати бруд.

1. Тканини для підлоги та чохла прати у пральній машині за температури не вище 60 °С.

### Допомога в разі несправностей

Несправності часто мають просту причину, яку можна усунути самостійно за допомогою інструкції, наведених нижче. За наявності сумнівів або в разі неназваних несправностей слід звертатися до авторизованої сервісної служби.

#### ⚠ ПОПЕРЕДЖЕННЯ

##### Небезпечна ураження електричним струмом і отримання опіків

Доки пристрій під'єднаний до електричної мережі або ще не охолонує, приступати до усунення несправностей небезпечно.

Вийняти штепсельну вилку.

Дати пристрою охолонути.

##### Зменшена кількість пари

Накип у паровому резервуарі.

- Видалити накип із парового резервуара.

##### Пара відсутня

У паровому резервуарі відсутня вода

- Долити воду, див. главу *Доливання води*.

##### Важіль подачі пари більше не натискається

Важіль подачі пари заблокований захистом від дітей.

- Захист від дітей (перемикач кількості пари) повернути у переднє положення.

Важіль подачі пари розблокований.

##### Тривале нагрівання

Накип у паровому резервуарі.

- Видалити накип із парового резервуара.

##### Великий вихід води

Паровий резервуар надто повний.

- Натискати на паровий пістолет доти, поки не піде трохи води.

## Технічні характеристики

### Електричне підключення

|                 |    |         |
|-----------------|----|---------|
| Напруга         | В  | 220-240 |
| Фаза            | ~  | 1       |
| Частота         | Гц | 50-60   |
| Ступінь захисту |    | IPX4    |
| Клас захисту    |    | I       |

### Робочі характеристики

|                              |         |      |
|------------------------------|---------|------|
| Теплова потужність           | Вт      | 1500 |
| Максимальний робочий тиск    | МПа     | 0,32 |
| Час нагрівання               | хвилини | 6,5  |
| Тривала обробка паром        | г/хв    | 40   |
| Максимальний паровий імпульс | г/хв    | 100  |

### Об'єм заповнення

|                   |   |     |
|-------------------|---|-----|
| Паровий резервуар | л | 1,0 |
|-------------------|---|-----|

### Розміри та маси

|                     |    |     |
|---------------------|----|-----|
| Маса (без приладдя) | кг | 2,7 |
| Довжина             | мм | 304 |
| Ширина              | мм | 231 |
| Висота              | мм | 287 |

Зберігається право на внесення технічних змін.

## Мазмұны

|  |     |
|--|-----|
| Жалпы нұсқаулар.....                       | 132 |
| Бұйымды мақсатына сәйкес қолдану.....      | 132 |
| Қоршаған ортаны қорғау.....                | 132 |
| Керек-жарақ және қосалқы бөлшектер.....    | 132 |
| Жеткізілім жинағы.....                     | 132 |
| Кепілдік.....                              | 132 |
| Қорғаныс құрал-жабдықтары.....             | 133 |
| Құрылғының сипаттамасы.....                | 133 |
| Орнату.....                                | 133 |
| Пайдалану.....                             | 134 |
| Қолдануға арналған маңызды ескертулер..... | 135 |
| Қондырмаларды қолдану.....                 | 135 |
| Күтім және техникалық қызмет көрсету.....  | 136 |
| Ақаулар кезіндегі көмек.....               | 137 |
| Техникалық мағлұматтар.....                | 137 |

## Жалпы нұсқаулар



Құрылғыны алғаш рет қолданбас бұрын, осы пайдалану жөніндегі түпнұсқа нұсқаулық пен берілген қауіпсіздік жөніндегі нұсқауларды оқып шығыңыз. Оларға сай әрекет етіңіз. Екі кітапшаны да әрі қарай пайдалану немесе келесі иесі үшін сақтап қойыңыз.

## Бұйымды мақсатына сәйкес қолдану

Бұйымды үй шаруашылығында ғана қолданыңыз. Құрал бұды тазартуға арналған және оны осы нұсқаулықта сипатталғандай сәйкес толымдаушылармен қолдануға болады. Тазартқыш құралдар қажет емес. Қауіпсіздік техникасы бойынша нұсқауларды орындаңыз.

## Қоршаған ортаны қорғау



Орауыш материалдарын утилизациялауға болады. Орауыштарды қоршаған ортаға қауіпсіз түрде утилизациялаңыз.



Электрлік және электрондық бұйымдардың құрамында қате қолдану немесе утилизациялау нәтижесінде адам денсаулығына және қоршаған ортаға қауіп

төндіруі ықтимал, құнды қайта өңделмелі материалдар және батареялар, аккумуляторлар немесе май сияқты бөлшектер жиі кездеседі. Алайда, ағалмыш бөлшектер бұйымды тиісінше пайдалану үшін қажет болады. Осы таңбамен белгіленген бұйымдарды үй қоқыстарымен бірге тастауға болмайды.

### Құрамдағы заттар бойынша нұсқаулар (REACH)

Бұйымның құрамындағы заттар туралы соңғы мәліметтер төмендегі мекенжай бойынша қолжетімді: [www.kaercher.com/REACH](http://www.kaercher.com/REACH)

## Керек-жарақ және қосалқы бөлшектер

Тек түпнұсқалы керек-жарақ немесе қосалқы бөлшектерді пайдаланыңыз, себебі ол құралдың қауіпсіз және апатсыз жұмыс істеуіне кепілдік болады.

Керек-жарақтар мен қосалқы бөлшектер туралы ақпарат [www.kaercher.com](http://www.kaercher.com) веб-сайтында қолжетімді.

## Жеткізілім жинағы

Бұйымның жеткізілім жинағы орауыштың үстінде көрсетілген. Бұйымды орауыштан шығарғанда жинақтың толықтығын тексеріп шығыңыз. Керек-жарақтар жетіспеген немесе тасымалдау кезінде зақымдар тиген жағдайда, дилеріңізге хабарласыңыз.

## Кепілдік

Әр елде жергілікті дистрибьюторлар берген кепілдік шарттары қолданылады. Бұйымда материалдық немесе өндірістік ақаулар анықталған жағдайда, ықтимал ақауларды кепілдік мерзімі ішінде ақысыз жөндейміз. Кепілдік мерзіміне наразылықтарыңыз болса, бұйымды сатқан сауда мекемесіне немесе жақындағы өкілетті қызмет көрсету орнына түбіртеккі көрсетіп хабарласыңыз. (Мекенжайы артық жағында берілген)

Өндірілген күні көрсетілген түр кестесінде шифрланған.

Жеке сандардың мағынасы келесідей болады:

Мысалы: 30190

- 3 Өндірілген жылы
- 0 Өндірілген ғасыры
- 1 Өндірілген онжылдық
- 9 Өндірілген айының екінші саны
- 0 Өндірілген айының бірінші саны

Сонымен бұл мысалда 30190 коды 09 / (2) 013 өндірілген күнін білдіреді.

## Қорғаныс құрал-жабдықтары

### ⚠ АБАЙЛАҢЫЗ



**Жоқ немесе өзгертілген қорғаныс құрал-жабдықтары**

Қорғаныс құрылғысы сіздің қауіпсіздігіңізге арналған.

Қорғаныс құрылғысын ешқашан өзгертпеңіз немесе ажыратпаңыз.

### Құрылғыдағы белгілер

(Құрылғы түріне байланысты)

|  |   |
|--|---|
|  | Күю қаупі бар, жұмыс кезінде құрылғының беті қызады |
|  | Будан күю қаупі бар                                 |
|  | Пайдалану нұсқаулығын оқып шығыңыз                  |

### Қысым реттегіші

Жұмыс кезінде қысым реттегіші бу қазанындағы қысымды мүмкіндігінше тұрақты ұстайды. Бу қазанында максималды жұмыс қысымына жеткен кезде, қыздыру өшіріледі, ал бу тару кезінде қысым төмен түскен кезде қайта қосылады.

### Сақтандырғыш қақпақ

Бу қысымы пайда болған кезде сақтандырғыш қақпақ бу генераторын жабады. Егер қысым реттегіш жарамсыз және бу генераторында артық қысым пайда болса, сақтандырғыш қақпақта артық қысым клапаны ашылады және келте құбыр арқылы бу сыртқа шығады.

Құрылғыны қайта іске қосу алдында KÄRCHER сервистік орталығымен кеңесіңіз.

### Сақтандырғыш термостат

Сақтандырғыш термостат құрылғының қызып кетуінің алдын алады. Қысым реттегіші жұмыс істемей қалған жағдайда, сақтандырғыш термостат құрылғыны өшіреді.

Сақтандырғыш термостатты өшіру үшін, KÄRCHER өкілетті сервистік қызметіне жүгініңіз.

### Құрылғының сипаттамасы

Осы нұсқаулықта құрылғының максималды жабдықталуы сипатталған. Үлгісіне байланысты жеткізілім жиынтығында айырмашылықтар бар (қаптаманы қараңыз).

**Суреттерді графикалық беттен қараңыз.**

#### Сурет А

- 1 Сақтандырғыш қақпақ
- 2 Жарықдиодты шам  
Қызыл - құрылғыға кернеу беріледі де, ол қызба бастайды  
Жасыл - құрылғы жұмысқа дайын
- 3 Жылжытуға арналған сап
- 4 Еден қондырмасын тұраққа қою тұтқышы
- 5 Кабельді ұстағыш
- 6 Желілік істікшесі бар желілік байланыстырғыш кабель

- 7 Құрамдас бөліктер тұтқышы
- 8 Артқы бұрылмалы доңғалақшалар (2x)
- 9 Алдыңғы бұрылмалы доңғалақшалар (2x)
- 10 Бу тапаншасы
- 11 Құлыптан шығару түймесі
- 12 Бу мөлшерін ауыстырып-қосқыш (балалардан қорғаныспен)
- 13 Бу тетігі
- 14 Бу беруге арналған шланг
- 15 Нүктелік шүмек
- 16 Дөңгелек щетка (кішкентай)
- 17 \*\*Турбо қондырма
- 18 \*\*Дөңгелек щетка (үлкен)
- 19 Қондырма-щетка
- 20 Қондырма-щеткаға арналған микроталшықты майлық
- 21 Ұзартқыш түтіктер (2 дана)
- 22 Құлыптан шығару түймесі
- 23 Еден саптамасы
- 24 Жабысқыш
- 25 Микроталшықтан жасалған еден шүберегі (1 дана)
- 26 \*\*Микроталшықтан жасалған еден шүберегі (2 дана)
- 27 Құрал-сайманға арналған сөмке
- 28 \*\*Терезеге арналған саптама

\*\* Қосымша

## Орнату

### Қондырғыларды монтаждау

1. Құрамдас бөліктерінің бос ұшын бу пистолетінің құлпын ашу түймесі жабылғанша бу пистолетіне бұрап салыңыз.  
**Сурет G**
2. Қондырманың ашық шетін нүктелік шүмекке кигізіңіз.  
**Сурет H**
3. Ұзартқыш түтіктерді бу тапаншасымен байланыстырыңыз.
  - a Бірінші. Ұзартқыш түтік біу пистолетінің құлпын ашу түймесі сырт етіп жабылғанша бу пистолетіне бұрап салыңыз. Байланыстырғыш түтік жалғанған.
  - b Екінші. Ұзартқыш түтік бірінші ұзартқыш түтікке кигізіңіз. Байланыстырғыш түтіктер жалғанған.**Сурет I**
4. Құрамдас бөлігін/еден қондырмасын ұзартқыш түтіктің бос ұшына кигізіңіз.  
**Сурет J**  
Қондырма жалғанған.

## Қондырманы ажыратыңыз

1. Бу мөлшерін ауыстырып-қосқышты артқы қалыпқа қойыңыз.  
Бу тетігі құлыпталған.
2. Блоктан шығару түймесін басып, бөлшектерін ажыратыңыз.  
**Сурет L**

## Пайдалану

### Су құйыңыз

#### Нұсқау

*Ыстық су қызу уақытын қысқартады.*

#### Нұсқау

*Сатылымда бар дистилденген суды тұрақты пайдалансаңыз, бу генераторынан қақты жоюды қажет етпейді.*

1. Сақтандырғыш қақпақты бұрап ашыңыз.  
**Сурет В**
2. Бу генераторынан бүкіл суды ағызыңыз.  
**Сурет Р**
3. Бу қазанына макс. 1 литр дистилденген немесе құбыр суын құйыңыз.  
**Сурет В**
4. Сақтандырғыш қақпақты бұрап жабыңыз  
**Сурет С**

### Шаңсорғышты қосу



1. Құрылғыны тұрақты тірекке орналастырыңыз.
2. Желілік штекерді электр розеткасына қосыңыз.  
**Сурет D**  
Жарықдиод қызыл түспен жанып тұр.
3. Жарықдиод жасыл түспен жанған мезетте құрылғы жұмысқа дайын.  
**Сурет E**
4. Бу тетігін басыңыз.  
**Сурет F**  
Бу шүмектен шығады.

### Бу мөлшерін реттеу

#### Нұсқау

*Бу қазанында қысымды ұстап тұру үшін пайдаланған кезде құрылғыны қыздыру қосылады. Сонымен бірге сарғылт бақылау қыздыру шамы жанады.*

Берілетін бу мөлшері бу мөлшерін ауыстырып-қосқыш көмегімен реттеледі. Ауыстырып-қосқыштың 3 қалпы бар:

|  |   |
|--|---|
|  | макс. бу мөлшері  |
|  | төмендетілген бу мөлшері  |
|  | бу жоқ - балалардан қорғаныс<br><b>Нұсқау</b><br>Бұл қалыпты бу тетігі басылмаған күйде болады. |

1. Ауыстырып-қосқышты қалаған бу мөлшеріне орнатыңыз.
2. Бу тетігін басыңыз.
3. Тазалау алдында бу пистолетін шүберекке бағыттап, бу тегіс шығарылмайынша күтіңіз.

## Суды толтырыңыз

Жұмыс кезінде немесе бу болмаған кезде бу мөлшері азайса, суды толтыру қажет.

1. Құрылғыны өшіру, бөлімді қараңыз: **Құрылғыны өшіру**.
2. Сақтандырғыш қақпақты бұрап ашыңыз.
3. Бу қазанына макс. 1 литр дистилденген немесе құбыр суын құйыңыз.
4. Сақтандырғыш қақпақты бұрап жабыңыз
5. Желілік штекерді электр розеткасына қосыңыз.
6. Жарықдиодтың түсі қызылдан жасылға ауысқанын күтіңіз.  
Құрылғы пайдалануға дайын.

### Құрылғыны өшіру

1. Желілік штекерді электр розеткасынан шығарып алыңыз.
2. Бу шығарылуын тоқтатпайынша, бу тетігін басып тұрыңыз.  
**Сурет M**  
Бу генераторы қысым үстінде емес.
3. Балалардан қорғаныс ауыстырып-қосқышын (бу мөлшерін ауыстырып-қосқышты) артқы қалыпқа қойыңыз.  
Бу тетігі құлыпталған.

### Бу генераторын жуу

Қазанды әр 10 толтырғаннан кейін құрылғының бу қазанын жуыңыз.

1. Құрылғыны өшіру, бөлімді қараңыз: **Құрылғыны өшіру**.
2. Құрылғыны суытыңыз
3. Қондырмаларды ажыратыңыз.
4. Бу генераторын сумен толтырып, қатты шайқаңыз. Бұл бу генераторының астында әкті шөгінділердің қабатталуына әкеледі.
5. Бу генераторынан бүкіл суды ағызыңыз.  
**Сурет P**

### Құрылғыны ұстау

1. Еден қондырмасын тұраққа қою тұтқышына салыңыз.  
**Сурет N**
2. Бу беруге арналған шланг пен желілік кабельді тұтқаны немесе құрылғыны айналдыра ораңыз және/немесе бу пистолетін едендегі саптамаға орнатыңыз.  
**Сурет O**
3. Ұзартқыш тұтқаны үлкен құрал-саймандар ұстағышына орнатыңыз немесе оның кебуін күтіп, сосын құрал-саймандарға арналған сөмкеге салыңыз.  
**Сурет O**
4. Қалған құрал-саймандарды кептіріп, оларды да құрал-саймандарға арналған сөмкеге салыңыз  
**Сурет O**
5. Құрылғыны құрғақ және аяздан қорғалған орынға сақтаңыз.

## НАЗАР АУДАРЫҢЫ

**Берік бекітілген сақтандырғыш қақпақтан мүлтіктік зиян**

*Егер сақтандырғыш қақпақ тазалағаннан кейін алынбаса, қақпақ ирек оймада тұрып қалуы мүмкін. Сақтандырғыш қақпақты тазалағаннан кейін бұрап шығарыңыз және оны, мысалы, құрылғының басқа керек-жарақтарымен бірге сақтауға қойыңыз.*

## Қолдануға арналған маңызды ескертулер

### Еден бетін тазарту

Құрылғыны қолдану алдында еденнің бетін шаңсорғышпен соруға немесе сыпыруға кеңес беріледі. Осылайша ылғалды тазартудан бұрын еден лас пен бөтен заттардан тазартылады.

### Матаны жаңарту

Құрылғыны пайдаланбас бұрын бүркеулі жерде матамен үйлесімділігін әрқашан тексеріңіз: Матаны бүмен өңдеп, кептіріңіз, сосын түсінің немесе пішімінің өзгергенін тексеріңіз.

### Көпқабатты немесе лакталған беттерді тазарту

#### НАЗАР АУДАРЫҢЫЗ

##### Зақымдалған беттер

Бу балауызды, жиһаз лағын, пластик жабындарды немесе шеттерінің бояуы мен жапсырмасын ерітіп жібере алады.

Буды желімделген шеттеріне бағыттамаңыз, жапсырмасы қатпарлануы мүмкін.

Құралды қорғалмаған ағаш немесе паркет едендерді тазартуға қолданбаңыз.

Құрылғыны боялған немесе пластикпен жабылған беттерді, асуы немесе үй жиһазын, есіктерді немесе паркетті тазалауға қолданбаңыз.

1. Осы беттерді тазарту үшін, матаны бүмен қысқа уақыт өңдеп, онымен бетін сүртіңіз.

### Әйнекті тазарту.

#### НАЗАР АУДАРЫҢЫЗ

##### Әйнектің сынуы және беттің зақымдалуы

Бу терезе жақтауының жапсырылған бөліктерін зақымдауы және сырт температурасы төмен болған кезде терезе әйнегі бетіне күш түсуіне әкелуі, нәтижесінде оның сынуы мүмкін.

Буды терезе жақтауының жапсырылған бөліктеріне бағыттамаңыз.

Әйнектерді бүкіл бетін бүмен мұқият жеңіл өңдеу арқылы әйнектерді сырт температурасы төмен болған кезде қыздырыңыз.

- Терезенің бетін қондырма-щеткамен тазалап, микроталшыққа арналған алынбалы майлықты тазартыңыз. Суды жою үшін, айдауды пайдаланыңыз немесе бетін құрғатып кептіріңіз.

## Қондырмаларды қолдану

### Бу тапаншасы

Бу пистолетін мына жағдайларда құрамдас бөліктерсіз пайдалануға болады:

- Ілініп тұрған киімдегі жеңіл қыртыстарды жою үшін: Киімді бүмен 10-20 см қашықтықтан өңдеңіз.
- Шаңды ылғалмен жою үшін: Майлықты бүмен жеңіл өңдеп, онымен жиһазды сүртіңіз.

### Нүктелік шүмек

Нүктелік шүмекпен қиын қол жететін аймақтарды, тігістер, фитингтер, суағар, шұңғылша, әжетхана, жалюзи немесе радиаторларды тазалауға болады. Нүктелік шүмек ластанған жерге жақын болған сайын, тазарту әсері жоғары болады, себебі шүмектен шыққан кездегі температура мен бу мөлшері ең жоғары. Қатты өк шөгінділерін бүмен

тазарту алдында сәйкес келетін жуғыш құралмен өңдеуге болады. Жуғыш құралды шамамен 5 минут әрекет етуге қалдырып, бүмен өңдеңіз.

1. Нүктелік шүмекті бу тапаншасына ысырыңыз.

### Сурет G

#### Дөңгелек шөтке (кішкентай)

Кішкентай дөңгелек шөтке қатты кірді кетіру үшін қызмет көрсетеді. Щетка арқылы ескі ластарды жою оңай.

#### НАЗАР АУДАРЫҢЫЗ

##### Зақымдалған беттер

Щетка жұмсақ беттерді сызып тастауы мүмкін. Жұмсақ беттерді тазартуға арналмаған.

1. Кішкентай дөңгелек шөткені нүктелі тозаңдату қондырмасына орнатыңыз.

### Сурет H

#### Дөңгелек шөтке (үлкен)

Үлкен дөңгелек шөтке шұңғылша, себезгі кабинасы, ванна, ас үй жуғышы сияқты үлкен дөңгелек беткейлерді тазалауға қолайлы болып табылады.

#### НАЗАР АУДАРЫҢЫЗ

##### Зақымдалған беттер

Щетка жұмсақ беттерді сызып тастауы мүмкін. Жұмсақ беттерді тазартуға арналмаған.

1. Үлкен дөңгелек шөткені нүктелі тозаңдату қондырмасына орнатыңыз.

### Сурет H

### Тазартуды жақсартуға арналған қондырма

Жақсартылған тазартуға арналған қондырма ескі ласты тазалауға, бұыштарды, тігістерді және т.б. тазалауға келеді.

1. Жақсартылған тазартуға арналған қондырманы дөңгелек щетканың орнына нүктелік шүмекке кигізіңіз.

### Сурет H

### Қондырма-щетка

Қондырма-щеткамен шағын жуылатын беттерді, душ кабиналарын және айнаы тазалауға болады.

1. Қолмен жұмыс істейтін қондырманы бу пистолетіндегі сәйкес нүктелі тозаңдату қондырмасына кигізіңіз.

### Сурет G

2. Майлықты микроталшыққа бекітіңіз.

### Терезеге арналған саптама

Шыныларды, терезелер мен айналарды оңай және мұқият тазартуға арналған.

Табақ шынылардың біркелкі булануы бу шығаратын тесік арқылы жүреді.

1. Терезеге арналған саптаманы бу тапаншасындағы сәйкес нүктелік шүмекке кигізіңіз.

### Сурет G

2. Саптаманың резеңке жиегін пайдаланып, шыны беттерді жоғарыдан төменге қарай тартыңыз.  
3. Әр жүргізуден кейін резеңке жиекті және терезенің төменгі жиегін шүберекпен сүртіңіз.

### Еден тазалауға арналған қондырма

Еденге арналған қондырмамен тас едендер, плитка және ПВХ едендер сияқты жуылатын қабырға және еден жабындарын тазалауға болады.

## НАЗАР АУДАРЫҢЫ

*Бумен өңдеуден болған зақымдар.*

*Жоғары температура мен ылғалдық зақымдарға әкелуі мүмкін.*

*Пайдалану алдында будың жылуға төзімділігі мен әсерін білінбейтін жерде будың аз мөлшерімен тексеріңіз.*

### Нұсқау

*Тазартылатын беттегі тазартқыш құралдардың немесе күтім көрсетуге арналған эмульсиялардың қалдығы бумен тазалаған кезде жолақтар пайда болуына әкелуі мүмкін, ол қайта өңдеген кезде жойылады.*

*Құрылғыны қолдану алдында еденнің бетін шаңсорғышпен соруға немесе сыпыруға кеңес беріледі. Осылайша ылғалды тазартудан бұрын еден лас пен бөтен заттардан тазартылады. Қатты ластанған жерлерде будың ұзақ әрекет етуі үшін мұқият жұмыс істеңіз.*

1. Ұзартқыш түтіктерді бу тапаншасымен байланыстырыңыз.

#### Сурет I

2. Еденге арналған қондырманы ұзартқыш түтікке кигізіңіз.

#### Сурет J

3. Еденге арналған қондырмаға майлықты бекітіңіз.
  - a. Еденге арналған майлықты еденге жабысатын жолақтарын жоғары қаратып қойыңыз.
  - b. Еденге арналған қондырманы майлыққа қойып, жеңіл қысыңыз.

#### Сурет K

*Еденге арналған майлық жабыстыру бекіткішіне өздiгiнен бекiтiледi.*

### Еденге арналған майлықты алыңыз

1. Аяққа арналған сүйеуішке еденге арналған майлықты қойып, еденге арналған қондырманы жоғары көтеріңіз.

#### Сурет K

### Нұсқау

*Ең басында еденге арналған шүберектің бекітпе таспасы әлі жеткілікті түрде жақсы ұсталады және еден қондырмасынан әрең ажыратылады. Көп рет қолданған және жуған соң, шүберек еден қондырмасынан жақсы шешіледі, оңтайлы бекіту үшін қол жеткізілген.*

### Еден қондырмасын тұраққа қою

1. Жұмыстағы үзілістер кезінде еден қондырмасын тұраққа қою тұтқышына қойыңыз.

#### Сурет N

## Күтім және техникалық қызмет көрсету

### Бу қазанындағы қақты тазалау

#### Нұсқау

*Сатылымда бар дистилденген суды тұрақты пайдалансаңыз, бу генераторынан қақты жоюды қажет етпейді.*

#### Нұсқау

*Құралға әк шөгінділері жиналатындықтан, бу генераторының толу мөлшеріне қарай кестеде көрсетілгендей құралды тазартуға кеңес береміз (KF = бу генераторының толуы).*

| Қаттылық ауқымы | °dH   | ммоль/л | KF |
|-----------------|-------|---------|----|
| I жұмсақ        | 0-7   | 0-1,3   | 55 |
| II орташа       | 7-14  | 1,3-2,5 | 45 |
| III қатта       | 14-21 | 2,5-3,8 | 35 |
| IV өте қатты    | >21   | >3,8    | 25 |

### Нұсқау

*Су шаруашылығы басқармасы немесе муниципалитеттер су құбыры суының қаттылығы туралы ақпарат береді.*

## НАЗАР АУДАРЫҢЫ

### Зақымдалған беттер

*Қақты еріткіштердің сезімтал бетке кері әсер етуі мүмкін.*

*Құрылғыны толтыру және босату жұмыстарын мұқият орындаңыз.*

1. Құрылғыны өшіріңіз, Құрылғыны өшіру бөлімін қараңыз.
2. Құрылғыны суытыңыз.
3. Сақтандығыш қақпақты бұрап ашыңыз.
4. Бу генераторынан бүкіл суды ағызыңыз.

#### Сурет P

## НАЗАР АУДАРЫҢЫ

### Аспаптың қақты жоюға арналған құралмен зақымдалуы

*Қақты жоюға сәйкес келмейтін құрал мен оны қате мөлшерлеу құрылғыны зақымдауы мүмкін. KÄRCHER қақты жоюға арналған құралын ғана қолданыңыз.*

- 1,0 л суға қақты кетіруге арналған құралдың 2 мөлшерлеу бірлігін пайдаланыңыз.
5. Қақты жоюға арналған құралды қаптамадағы нұсқаулыққа сәйкес қолданыңыз.
6. Қақты жоюға арналған құралды бу генераторына құйыңыз. Бу генераторын жаппаңыз.
7. Қақты жоюға арналған құралдың ерітіндісін 8 сағатқа қалдырыңыз.
8. Қақты жоюға арналған құрал ерітіндісін бу генераторынан толығымен ағызыңыз.
9. Қажет болса процедураны қайталаңыз.
10. Қақты жоюға арналған ерітіндінің барлық қалдығын жою үшін, бу генераторын 2-3 рет салқын сумен жуыңыз.
11. Бу генераторынан бүкіл суды ағызыңыз.

#### Сурет P

### Толымдаушыларға күтім көрсету

*(Жеткізілуіне қарай толымдаушылар)*

#### Нұсқау

*Микрофазадан жасалған майлық кептіргіште кептіруге арналмаған.*

#### Нұсқау

*Майлықтарды жуған кезде жапсырмадағы жуу шарттары көрсетілген нұсқауларды сақтаңыз. Майлықтар ласты жақсы сіңіре алуы үшін, жұмсақ шайғышты пайдаланбаңыз.*

1. Еденге арналған майлықтар мен қаптарын кір жуғыш машинада ең көбі 60 °C-пен жуыңыз.



## Ақаулар кезіндегі көмек

Ақаулардың себептері көп жағдайда келесі шолуды пайдалану арқылы ездiгiнен жоюға болатындай қарапайым болады. Күдіктер болса немесе осы жерде көрсетiлмеген ақаулар болған кезде, рұқсат етiлген сервистік орталыққа хабарласыңыз.

### **⚠ ЕСКЕРТУ**

**Күйіктер қаупі және электр тогынан жарақат алу**

Құрылғы қуат көзіне қосылу кезде немесе суымаған кезде, ақауларды жою қаупіті.

Желілік штекерді розеткадан шығарып алыңыз.

Құрылғыны суытыңыз.

### **Азайтылған бу бөрілісі**

Бу генераторы қақпен жабылған.

- Бу генераторын қақтан тазартыңыз.

### **Бу жоқ**

Бу генераторында су жоқ

- Сумен толтырыңыз, бөлімді қараңыз: Суды толтырыңыз.

### **Бу тетігі басылмайды**

Бу тетігі балалардан қорғаныспен құлыпталған.

- Балалардан қорғаныс ауыстырып-қосқышын (бу мөлшерін ауыстырып-қосқышты) алдыңғы қалыпқа қойыңыз.

Бу тетігі құлыптан шығарылған.

### **Ұзақ уақыт қызады**

Бу генераторы қақпен жабылған.

- Бу генераторын қақтан тазартыңыз.

### **Су шығыны жоғары**

Бу қазаны тым толы.

- Судың аз мөлшері шыққанға дейін бу тапаншасын басып тұрыңыз.

## Техникалық мағлұматтар

### **Электр желісіне қосу**

|                |    |         |
|----------------|----|---------|
| Кернеу         | В  | 220-240 |
| Фаза           | ~  | 1       |
| Жиілік         | Гц | 50-60   |
| Қорғаныс класы |    | IPX4    |
| Қорғау класы   |    | I       |

### **Жұмыс сипаттары**

|                         |              |      |
|-------------------------|--------------|------|
| Жылу қуаты              | Вт           | 1500 |
| Максималды жұмыс қысымы | МПа          | 0,32 |
| Қызу уақыты             | минутта<br>р | 6,5  |
| Үздіксіз булап жібіту   | г/мин        | 40   |
| Максималды бу импульсі  | г/мин        | 100  |

### **Сыйымдылық**

|               |   |     |
|---------------|---|-----|
| Бу генераторы | л | 1,0 |
|---------------|---|-----|

### **Өлшемдері мен салмағы**

|                            |    |     |
|----------------------------|----|-----|
| Салмағы (толымдаушыларсыз) | кг | 2,7 |
| Ұзындығы                   | мм | 304 |
| Ені                        | мм | 231 |
| Биіктігі                   | мм | 287 |

Техникалық өзгерістер рұқсат етілген.

## البيانات الفنية

| التوصيل الكهربائي |            |                          |
|-------------------|------------|--------------------------|
| 220-240           | فولت       | الفاطية                  |
| 1                 | ~          | طور                      |
| 50-60             | هرتز       | التردد                   |
| IPX4              |            | نوع الحماية              |
| I                 |            | فئة الحماية              |
| بيانات القدرة     |            |                          |
| 1500              | واط        | قدرة التسخين             |
| 0,32              | ميغاباسكال | ضغط التشغيل الأقصى       |
| 6,5               | دقائق      | زمن الإحماء              |
| 40                | جم/دقيقة   | التبخير المستمر          |
| 100               | جم/دقيقة   | قوة اندفاع البخار القصوى |
| كمية الماء        |            |                          |
| 1,0               | لتر        | مرجل البخار              |
| الأبعاد والأوزان  |            |                          |
| 2,7               | كجم        | الوزن (بدون ملحقات)      |
| 304               | مم         | الطول                    |
| 231               | مم         | العرض                    |
| 287               | مم         | الارتفاع                 |

المواصفات الفنية خاضعة للتعديل.

لذلك احرص قبل الاستخدام على التحقق من القدرة على مقاومة السخونة وتأثير البخار من خلال استخدام أقل كمية من البخار على موضع غير ملحوظ.

#### إرشاد

رواسب المنظفات أو مواد العناية المستحلبة المتكونة على السطح المراد تنظيفه يمكن أن تؤدي عند التنظيف بالبخار إلى تكون مواضع تليط تتولد مع الاستخدام المتكرر.

نوصي بمسح أو شطف الأتربة عن الأرضية قبل استخدام الجهاز. وبذلك فإنه يتم تنظيف الأرضية من الاتساخات والجزيئات الطليقة قبل التنظيف على الرطب. استخدمها ببطء على الأسطح شديدة الاتساخ حتى يتأخر البخار لفترة أطول.

1. قم بتوصيل ماسورة الاستطالة بمسدس البخار.

#### صورة إيضاحية A

2. حرك المنشفة الأرضية على ماسورة الاستطالة.

#### صورة إيضاحية J

3. ثبت منشفة الأرضية على منفث الأرضية.

a حرك منشفة الأرضية مع الأشرطة اللاصقة إلى أعلى على الأرضية.

b انقل منفث الأرضية بضغط خفيفة إلى منشفة الأرضية.

#### صورة إيضاحية K

منشفة الأرضية تلتصق تلقائياً بمنفث الأرضية بفضل اللاصق.

#### خلع ممسحة الأرضية

1. وضع قدم على طرف القدم بممسحة الأرضية وارفع منفث الأرضية إلى أعلى.

#### صورة إيضاحية K

#### إرشاد

في البداية يكون شريط فيلكرو بممسحة الأرضية قوي جدا ومن المحتمل أن تكون إزالته من ممسحة الأرضية صعبا. بعد الاستعمال المتكرر وبعد غسل ممسحة الأرضية يمكن إزالته من منفث الأرضية بشكل جيد وبذلك يحقق الاتصاق الأمان.

#### ركن منفث الأرضية

1. عند إيقاف العمل ينبغي تعليق منفث الأرضية في حامل الركن.

#### صورة إيضاحية N

### العناية والصيانة

#### إزالة التكلسات من غلاية البخار

#### إرشاد

عند استمرار استخدام الماء المقطر المعتاد فلا يكون من الضروري إزالة التكلسات عن مرجل البخار.

#### إرشاد

نظراً للاتصاق التكلسات بداخل الجهاز فإننا نوصي بإزالة التكلسات من الجهاز وفقاً لعدد لمرة مرجل البخار الوارد في الجدول.

| نطاق العسر | درجة عسر ألماني | مللي مول/لتر | عدد مرات ملء المرجل |
|------------|-----------------|--------------|---------------------|
| لتر يسر    | 0-7             | 0-1.3        | 55                  |
| متوسط      | 7-14            | 1.3-2.5      | 45                  |
| عسر        | 14-21           | 2.5-3.8      | 35                  |
| عسر للغاية | > 21            | > 3.8        | 25                  |

#### إرشاد

وتوفر لك هيئة إدارة المياه أو المرافق البلدية توفر لك المعلومات اللازمة حول درجة عسر ماء الصبوير.

#### تنبيه

#### الأسطح المتضررة

يمكن أن تؤدي مواد تنظيف إزالة التكلسات الأسطح الحساسة. قم بملء وتفريغ الجهاز بحرص.

1. إيقاف الجهاز، انظر الفصل إيقاف الجهاز.

2. اترك الجهاز يبرد.

3. فك قفل الأمان.

4. قم بتفريغ غلاية البخار تماماً من الماء.

#### صورة إيضاحية P

#### تنبيه

#### أضرار بالجهاز جراء مادة إزالة التكلس

استخدام مادة إزالة تكلس غير مناسبة والجرعة غير السليمة منها يمكن أن تضر بالجهاز.

لا تستخدم إلا مواد إزالة التكلس من KÄRCHER.

استخدم وحدتنا معايرة 2 من مادة إزالة التكلس لكمية 1,0 لتر من الماء.

5. أضف محلول إزالة التكلس إلى مادة إزالة التكلس وفقاً للبيانات.

6. املا المرجل البخاري بمحلول إزالة التكلس. لا تغلق المرجل البخاري.

7. اترك محلول إزالة التكلس مدة 8 ساعات تقريباً ليظهر مفعوله.

8. أفرغ المرجل البخاري تماماً من محلول إزالة التكلس.

9. كرر عملية إزالة التكلس مرة أخرى إذا لزم الأمر.

10. اشطف المرجل البخاري مرتين لثلاث مرات بماء بارد للتخلص من كل رواسب محلول إزالة التكلس.

11. قم بتفريغ غلاية البخار تماماً من الماء.

#### صورة إيضاحية P

#### العناية بالكاملات

(الكاملات - حسب نطاق التوريد)

#### إرشاد

المناشف دقيقة الألياف ليست مناسبة للمجفف.

#### إرشاد

احرص على مراعاة الإرشادات الواردة في نشرة الغسيل لغسل القوط والمناشف. عدم استخدام منع الملابس، حتى تتمكن

المماسح من التقاط الاتساخات بصورة جيدة.

1. اغسل مناشف الأرض والأغطية عند درجة حرارة قصوى تبلغ 60 °م في الغسالة.

#### المساعدة في حالة حدوث خلل

في الغالب تكون للاختلالات أسباب بسيطة يمكنك التغلب عليها ببساطة بالاستعانة بالعرض العام التالي. في حالات الشك أو عند حدوث اختلالات غير مذكورة هنا فيرجى التوجه إلى خدمة العملاء

#### المعتمدة.

#### تحذير

#### خطر التعرض لصدمة كهربية والحرق

طالما أن الجهاز موصل بشبكة التيار أو لم يبرد بعد، فيكون من الخطر التغلب على الاختلالات.

اسحب قابس الشبكة.

اترك الجهاز يبرد أولاً.

كمية بخار منخفضة

مرجل البخار منكلس.

● إزالة التكلسات من مرجل البخار.

#### بلا بخار

لا يوجد ماء في مرجل البخار

● استكمال ملء الماء، انظر فصل استكمال ملء الماء.

#### يتعذر ضغط ذراع البخار

ذراع البخار مؤمن وبوسيلة حماية الأطفال.

● وضع وسيلة حماية الأطفال (زر اختبار كمية البخار) إلى الأمام. ذراع البخار محرر.

#### زمن إحماء طويل

مرجل البخار غير محتو على تكلس.

● قم بإزالة التكلسات من غلاية البخار.

#### تصريف عال الماء

مرجل البخار ممتلء كثيراً.

● الضغط على مسدس البخار مطولاً حتى يخرج الماء قليلاً.

## حفظ الجهاز

1. قم بتعليق منفث الأرضية في حامل الركن.  
**صورة إيضاحية N**
2. لف خرطوم البخار وكابل توصيل الشبكة حول مقبض الحمل أو حول الجهاز أو إدخال مسدس البخار في منفث الأرضية.  
**صورة إيضاحية O**
3. إدخال مواسير الاستئالة في الحامل الكبير للملحقات أو الانتظار حتى تجف وتخزينها في حقيبة الملحقات.  
**صورة إيضاحية O**
4. تجفيف الملحقات الأخرى ثم تخزينها في حقيبة الملحقات  
**صورة إيضاحية O**
5. احرص على تخزين الجهاز في مكان جاف وآمن ضد الصقيع.

## تنبيه

**نصف الممتلكات بسبب قفل أمان عالق**  
إذا لم تتم إزالة قفل الأمان بعد التنظيف، فمن المحتمل أن يعلق القفل في أسنان القلاووظ.  
بعد التنظيف، قم بكف قفل الأمان واحتفظ به مع ملحقات الجهاز الأخرى مثلًا.

## إرشادات هامة للاستخدام

### تنظيف أسطح الأرضية

نوصي بمسح أو شطف الأتربة عن الأرضية قبل استخدام الجهاز. وبذلك فإنه يتم تنظيف الأرضية من الأتساخ والجزيئات الطليقة قبل التنظيف على الرطب.

### إنعاش المنسوجات

قبل المعالجة باستخدام الجهاز احرص دائمًا على فحص قدرة تحمل المنسوجات في مكان مقفلي: قم بمعالجة المنسوجات بالبخار واتركه يجف ثم تحقق من تغير اللون أو الشكل.

### تنظيف الأسطح المكسوة أو المطلية

## تنبيه

### الأسطح المتضررة

البخار يمكنه إذابة الشمع ومواد تلميع الأثاث أو الكسوات البلاستيكية أو اللون أو الرايش من الحواف.

لا توجه نيار البخار مطلقًا إلى الحواف المطلية بالصمغ، وإلا فقد تفصل طبقة الصمغ.  
لا تستخدم الجهاز لغرض تنظيف الأرضيات الخشبية أو الباركيه غير المطلي بالورنيش.

لا تستخدم الجهاز لغرض تنظيف الأسطح المطلية أو المكسوة بالبلاستيك، مثل أثاث المطابخ وغرف المعيشة أو الأبواب أو الباركيه.  
1. لغرض تنظيف هذه الأسطح فقم بتبخير منشفة لفترة قصيرة وامسح بها الأسطح.

### تنظيف الزجاج

## تنبيه

### كسر الزجاج والأسطح المتضررة

البخار يمكن أن يضر بالمواضع المطلية بالورنيش في إطار النافذة، وهو ما يمكن أن يؤدي في درجات الحرارة الخارجية المنخفضة إلى تعرض السطح الخارجي لزجاج النوافذ لإجهادات وهو ما تكون نتيجته كسر الزجاج.

لا توجه البخار إلى مواضع مطلية بالورنيش في إطار النافذة.  
احرص على تسخين زجاج النوافذ في درجات الحرارة الخارجية المنخفضة من خلال تبخير سطح الزجاج بالكامل قليلًا.  
● قم بتنظيف سطح النافذة مع المنفث اليدوي والغطاء. لتخلص من الماء فاستخدم مساحاة زجاج أو امسح الأسطح على الجاف.

## استخدام الملحقات

### مسدس البخار

يمكن أن يتم استخدام مسدس البخار بدون ملحقات في مجالات الاستخدام التالية:

- لتخلص من التجميدات البسيطة الناتجة عن قطع الملابس المعقولة: تبخير قطعة الملابس على مسافة 10-20 سم.
- مسح الغبار الرطب: تبخير قطعة قماش لفترة قصيرة ومسح قطع الأثاث بها.

## منفث نيار نقطلي

منفث النيار النقطلي يتناسب مع غرض تنظيف المواضع التي يصعب الوصول إليها والفجوات ولوحات التابلوه وفحات التصريف وأحواض الغسل والحمامات وحصر النوافذ أو المسخات. عند اقتراب منفث النيار النقطلي من موضع الأتساخ تزداد فعالية التنظيف، حيث إن درجة الحرارة وكمية البخار تكون أعلى ما يكون في مخرج البخار. الترسبات الكلسية العنيدة يمكن معالجتها بمنتظ مناسب قبل مفعولها ثم إجراء عملية التبخير بعد ذلك.  
1. دفع منفث النيار النقطلي على مسدس البخار.

### صورة إيضاحية G

### فرشاة مستديرة (صغيرة)

الفرشاة المستديرة الصغيرة تتناسب مع غرض تنظيف الأتساخ العنيدة من خلال المسح يمكن التخلص من الأتساخ العنيدة بشكل أبسط.

## تنبيه

### الأسطح المتضررة

يمكن أن تسبب الفرشاة في إلحاق خدوش بالأسطح الحساسة. غير مخصصة لتنظيف الأسطح الحساسة.

1. تركيب الفرشاة المستديرة الصغيرة على منفث النيار النقطلي.

### صورة إيضاحية H

### فرشاة مستديرة (كبيرة)

تتاسب الفرشاة المستديرة الكبيرة لتنظيف الأماكن المستديرة الكبيرة مثلًا المغاسل، حوض الدوش، البانيو، أحواض المجالي.

## تنبيه

### الأسطح المتضررة

يمكن أن تسبب الفرشاة في إلحاق خدوش بالأسطح الحساسة. غير مخصصة لتنظيف الأسطح الحساسة.

1. تركيب الفرشاة المستديرة الكبيرة على منفث النيار النقطلي.

### صورة إيضاحية H

### منفث كهربائي

المنفث الكهربائي يتناسب مع غرض التنظيف والتخلص من الأتساخ العنيدة ونفخ الهواء لتنظيف الأركان والفجوات وما إلى ذلك.

1. ركب المنفث الكهربائي بحسب الفرشاة المستديرة على منفث النيار النقطلي.

### صورة إيضاحية H

### منفث يدوي

المنفث اليدوي يتناسب مع غرض تنظيف الأسطح الصغيرة القابلة للغسل وكبائن الاستحمام والمرابا.

1. دفع المنفث اليدوي حسب منفث النيار النقطلي على مسدس البخار.

### صورة إيضاحية G

2. سحب الغطاء على المنفث اليدوي.

### فوهة النافذة

لتنظيف سهل وجيد للزجاج والنوافذ أو المرابا. يتم عن طريق فحات خروج البخار تبخير ألواح الزجاج بشكل متساوي.

1. حرك فوهة النافذة على مسدس البخار وفقاً لنقاط فوهات النيار.

### صورة إيضاحية G

2. اسحب الشففة المطاطية للفوهة على الأسطح الزجاجية من أعلى إلى أسفل بشكل مسارات.  
3. يجب تجفيف حواف النافذة بعد كل مسار باستخدام قطعة قماش.

### منفث الأرضية

المنفث الأرضي يتناسب مع غرض تنظيف فرش الأرضية وورق الخائط القابل للغسل، مثلًا أرضيات صخرية أو بلاط أو أرضيات PVC.

## تنبيه

### الأضرار جراء تأثير البخار

الحرارة الشديدة والرطوبة يمكن أن يؤدي إلى وقوع أضرار.

#### 4. اربط قفل الأمان. صورة إيضاحية C

#### تشغيل الجهاز

1. وضع الجهاز على أرضية ثابتة.
  2. إدخال قابس الشبكة في المقبس.
  3. إضاءة LED تضيء بإضاءة باللون الأحمر. بمجرد أن تضيء إضاءة LED باللون الأخضر يكون الجهاز جاهز للاستخدام.
  4. ضغط ذراع البخار.
- صورة إيضاحية E  
صورة إيضاحية F  
ينبعث البخار للخارج.

#### تنظيم كمية البخار

#### إرشاد

لتم تشغيل وحدة تسخين الجهاز دائماً أثناء الاستخدام بشكل متكرر للحفاظ على الضغط المناسب في مرجل البخار. يضيء أثناء ذلك مصباح التحكم البرتقالي للتسخين. يتم عن طريق زر الاختيار لكمية البخار تنظيم كمية البخار المنبعثة. لدى زر الاختيار 3 مواضع:

|  |  |
|--|--|
| كمية بخار قصوى   |  |
| كمية بخار منخفضة   |  |
| لا يوجد بخار - وسيلة حماية الأطفال<br>إرشاد<br>لا يمكن تشغيل ذراع البخار في هذه الوضعية. |  |

1. ينبغي ضبط زر الاختيار لكمية البخار على الوضعية المطلوبة.
2. الضغط على ذراع البخار.
3. قبل البدء بعملية التنظيف ينبغي توجيه مسدس البخار على قطعة قماش حتى ينبعث البخار بشكل متساوي.

#### استكمال ملء الماء

- عند انخفاض كمية البخار أو في حال عدم انبعاث أي بخار عند إجراء أعمال فيجب استكمال ملء الماء.
1. إيقاف الجهاز، انظر الفصل إيقاف الجهاز.
  2. فك قفل الأمان.
  3. ملء مرجل البخار بكمية من الماء المقطر أو ماء الصنبور تبلغ 1 لتر كحد أقصى.
  4. اربط قفل الأمان.
  5. إدخال قابس الشبكة في المقبس.
  6. انتظر حتى تتحول إضاءة LED من اللون الأحمر إلى اللون الأخضر.
- يصبح الجهاز مستعداً للتشغيل.

#### إيقاف الجهاز

1. سحب قابس الشبكة من المقبس.
  2. الاستمرار في الضغط على ذراع البخار إلى أن يتوقف خروج البخار.
- صورة إيضاحية M  
مرجل البخار غير خاضع للضغط.
3. ضبط وسيلة حماية الأطفال (زر اختبار كمية البخار) إلى الخلف. ذراع البخار مغلق.

#### شطف مرجل البخار

- اشطف مرجل البخار بعد كل 10 مرة من ملء المرجل.
1. انطفيء الجهاز، انظر الفصل إيقاف الجهاز.
  2. اترك الجهاز يبرد.
  3. أفصل الملحقات.
  4. املا مرجل البخار بالماء وحركه بقوة. ومن خلال ذلك تتحرر الرواسب الكلسية التي ترسبت على أرضية مرجل البخار.
  5. تفرغ المرجل البخاري تماماً من الماء.
- صورة إيضاحية P

#### 14. خرطوم البخار

#### 15. منفث تيار تقطلي

#### 16. فرشاة مستديرة (صغيرة)

#### 17. منفث القوة

#### 18. فرشاة دائرية (كبيرة)

#### 19. منفث يدوي

#### 20. غطاء قماشى للمنفث اليدوي

#### 21. موابير الاستطالة (قطعتان)

#### 22. زر التحرير

#### 23. فوهة الأرضية

#### 24. لاصق فلكرو

#### 25. ممسحة قماش دقيق (قطعة واحدة)

#### 26. ممسحة قماش دقيق (2 قطعة)

#### 27. حقيبة الملحقات

#### 28. فوهة النافذة

#### \*\* اختياري

### التركيب

#### تركيب الملحقات

1. استمر في إزاحة الطرف المكشوف للكماليات على مسدس البخار إلى أن يثبت زر تحرير مسدس البخار.
- صورة إيضاحية G  
حرك الطرف المكشوف للكماليات على منفث التيار التقطلي.
2. صورة إيضاحية H  
قم بتوصيل ماسورة الاستطالة بمسدس البخار.
  3. a استمر في دفع ماسورة الاستطالة الأولى 1 على مسدس البخار، حتى يتم تثبيت زر التحرير مسدس البخار. ماسورة التوصيل موصلة.
  - b حرك ماسورة الاستطالة الثانية على ماسورة الاستطالة الأولى.
- وعندئذ تصبح ماسورتى التوصيل موصلتين.
4. صورة إيضاحية I  
حرك الكماليات وأو منفث الأرضية على الطرف المكشوف لماسورة الاستطالة.
- صورة إيضاحية J  
الملحقات موصلة.

#### فك الملحقات

1. ضبط زر اختبار كمية البخار إلى الخلف.
  2. ذراع البخار مغلق.
  3. الضغط على زر التحرير وفك الأجزاء عن بعضها البعض.
- صورة إيضاحية L

### التشغيل

#### ملء الماء

#### إرشاد

الماء الدافئ يقصر من زمن الإحماة.

#### إرشاد

عند استمرار استخدام الماء المقطر المعتاد فلا يكون من الضروري إزالة الكلس عن مرجل البخار.

إزالة الكلس عن مرجل البخار.

1. فك قفل الأمان.

صورة إيضاحية B

2. قم بتفريغ غلاية البخار تماماً من الماء.

صورة إيضاحية P

3. ملء مرجل البخار بكمية من الماء المقطر أو ماء الصنبور تبلغ 1 لتر كحد أقصى.

صورة إيضاحية B

## تجهيزات السلامة



### ⚠ تنويه

تجهيزات السلامة الثالثة أو المتغيرة  
تجهيزات السلامة تخدم حمايتك.

لا تقم بتغيير أو تجاوز تجهيزات السلامة أبداً.

### رموز على الجهاز

(حسب طراز الجهاز)

|   |   |
|---|---|
| خطر حروق، يتهب سطح الجهاز أثناء التشغيل |  |
| خطر اكتواء جراء البخار                  |  |
| قراءة دليل التشغيل                      |  |

### منظم الضغط

يُحافظ منظم الضغط على استقرار الضغط في مرجل البخار أثناء التشغيل قدر الامكان. يتم إيقاف التسخين عند الوصول إلى ضغط التشغيل الأقصى في مرجل البخار وعند هبوط الضغط في مرجل البخار يتم إعادة تشغيله نتيجة خروج البخار.

### قفل الأمان

يعمل قفل الأمان على تأمين مرجل البخار واحكامه ضد ضغط البخار الناشء. في حال عطب منظم الضغط ونشوء ضغط فائض في مرجل البخار فيعمل قفل الأمان على فتح صمام الضغط الفائض وتنفيس البخار إلى الخارج عبر القفل. قبل إعادة استخدام الجهاز توجه إلى مركز خدمة عملاء KÄRCHER المختص.

### ترموستات الأمان

يمنع ترموستات الأمان ارتفاع درجة حرارة الجهاز بشكل مفرط. في حالة تعطل منظم الضغط وارتفاع درجة حرارة الجهاز بشكل مفرط، يقوم ترموستات الأمان بإيقاف الجهاز. اتصل بمركز خدمة عملاء KÄRCHER المختص لإعادة ضبط ترموستات الأمان.

### مواصفات الجهاز

يتم في دليل التشغيل هذا شرح التجهيزات الكاملة. وفقاً للموديل، ستكون هناك اختلافات في نطاق التوريد (انظر العبوة).

لأشكال، انظر صفحة الصور.

صورة إيضاحية A

① قفل الأمان

② إضاءة LED

أحمر - فلتية الشبكة متاحة والجهاز يسخن  
أخضر - الجهاز جاهز للتشغيل

③ مقبض الحمل

④ موضع تثبيت لمنفت الأرضية

⑤ حامل الكابل

⑥ وصلة الشبكة مع قابس الشبكة

⑦ حامل للملحقات

⑧ عجلات التوجيه خلفاً (2x)

⑨ عجلات التوجيه أماماً (2x)

⑩ مسدس البخار

⑪ زر التحرير

⑫ زر اختيار كمية البخار (مزود بوسيلة حماية الأطفال)

⑬ ذراع البخار

## المحتويات

|                                |          |
|--------------------------------|----------|
| إرشادات عامة                   | 142..... |
| الاستخدام المطابق للتعليمات    | 142..... |
| حماية البيئة                   | 142..... |
| الملحقات التكميلية وقطع الغيار | 142..... |
| محتوى التسليم                  | 142..... |
| الضمان                         | 142..... |
| تجهيزات السلامة                | 142..... |
| مواصفات الجهاز                 | 142..... |
| التركيب                        | 141..... |
| التشغيل                        | 141..... |
| إرشادات هامة للاستخدام         | 140..... |
| استخدام الملحقات               | 140..... |
| العناية والصيانة               | 139..... |
| المساعدة في حالة حدوث خلل      | 139..... |
| البيانات الفنية                | 138..... |

## إرشادات عامة

يرجى قراءة دليل التشغيل هذا قبل أول استخدام للجهاز وكذلك إرشادات السلامة المرفقة. ثم يجب استخدام الجهاز وفقاً لذلك. عليك الاحتفاظ بكل الكتيبن وذلك للاستخدام اللاحق أو تسليمهما للمالك التالي.

## الاستخدام المطابق للتعليمات

استخدم هذا الجهاز للاستعمال المنزلي فقط. الجهاز مخصص لغرض التنظيف بالبخار ويمكن استخدامه مع ملحقات مناسبة بالشكل الموضح في دليل التشغيل. المنظفات ليست ضرورية. عليك مراعاة إرشادات السلامة.

## حماية البيئة

المواد المستخدمة في التنظيف قابلة لإعادة التدوير. يرجى التخلص من مواد التغليف بطريقة تحافظ على البيئة. تحتوي الأجهزة الكهربائية والإلكترونية مواد قيمة قابلة لإعادة التدوير وغالباً على أجزاء مثل البطاريات، متراكمت أو الزيت والتي قد تشكل خطورة على صحة الإنسان والبيئة في حالة التعامل معها أو تم التخلص منها بصورة خاطئة. إلا أن هذه الأجزاء ضرورية لتشغيل الجهاز بصورة سليمة. لا يجوز التخلص من الأجهزة المميزة بهذا الرمز مع النفايات المنزلية.

## إرشادات حول مواد المحتويات (REACH)

تجد المعلومات الحالية حول مواد المحتويات على الموقع:  
[www.kaercher.com/REACH](http://www.kaercher.com/REACH)

## الملحقات التكميلية وقطع الغيار

استخدام الملحقات التكميلية الأصلية وقطع الغيار الأصلية فقط، والتي تضمن تشغيل الجهاز بشكل آمن وخالٍ من الاختلالات. تجد المعلومات الخاصة بالملحقات التكميلية وقطع الغيار على الموقع [www.kaercher.com](http://www.kaercher.com).

## محتوى التسليم

محتوى تسليم الجهاز مصور على العبوة. تأكد من وجود جميع محتويات العبوة عند فتحها. وفي حالة نقص أية ملحقات تكميلية أو اكتشاف أي تلف بها ناتج عن عملية النقل، يرجى إخطار البائع.

## الضمان

يسري في كل دولة شروط الضمان التي تضعها شركة التسويق المتخصصة التابعة لنا. نحن نتولى إصلاح الأخطاء التي قد تطرا على جهازك خلال فترة الضمان بدون مقابل، عندما يكون سبب هذه الاعطال ناجم عن عيب في المواد المستخدمة أو في عملية التصنيع. في حالة استحقاق الضمان، توجه من فضلك بقسيمة الشراء إلى أقرب موزع أو مركز خدمة عملاء معتمد. (العنوان على الصفحة الخلفية)











**THANK YOU!**  
**MERCI! DANKE! ¡GRACIAS!**



Registrieren Sie Ihr Produkt und profitieren Sie von vielen Vorteilen.

Register your product and benefit from many advantages.

Enregistrez votre produit et bénéficiez de nombreux avantages.

Registre su producto y aproveche de muchas ventajas.

**[www.kaercher.com/welcome](http://www.kaercher.com/welcome)**



Bewerten Sie Ihr Produkt und sagen Sie uns Ihre Meinung.

Rate your product and tell us your opinion.

Évaluer votre produit et dites-nous votre opinion.

Reseñe su producto y díganos su opinión.



**[www.kaercher.com/dealersearch](http://www.kaercher.com/dealersearch)**

**Alfred Kärcher SE & Co. KG**  
Alfred-Kärcher-Str. 28-40  
71364 Winnenden (Germany)  
Tel.: +49 7195 14-0  
Fax: +49 7195 14-2212

