

KÄRCHER

makes a difference

VC 2 VC 2 Premium

Español	5
Português	11
English	18
繁體中文	24



Register and win!
www.karcher.com/register-and-win



97647400 (07/17)

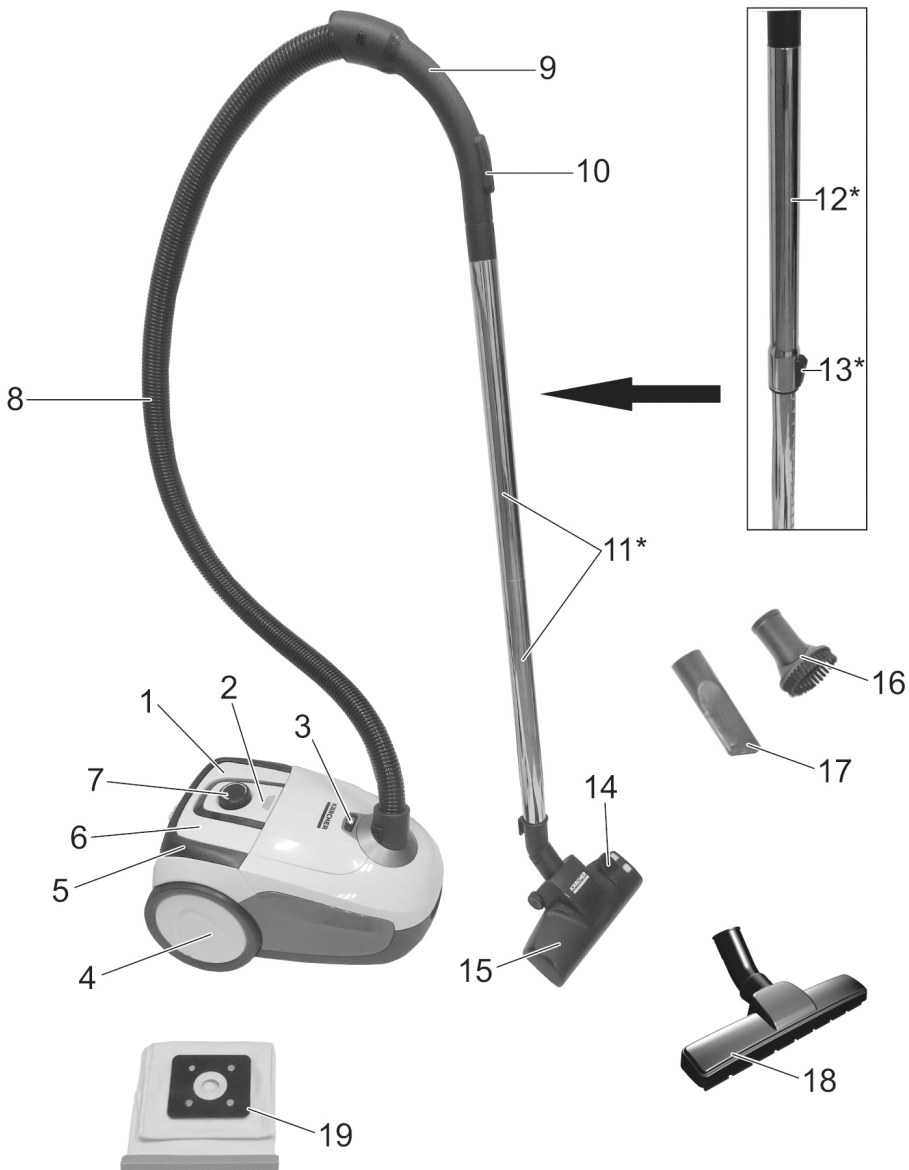

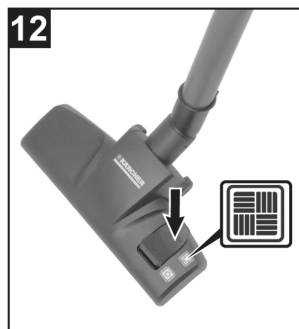
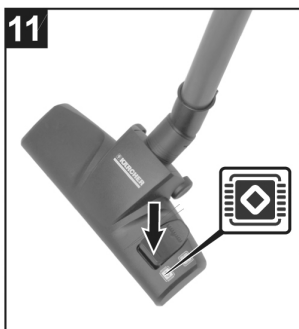
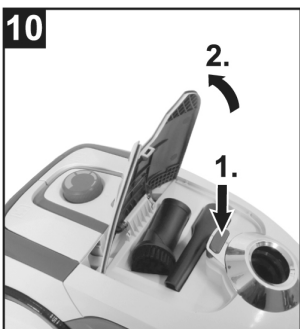
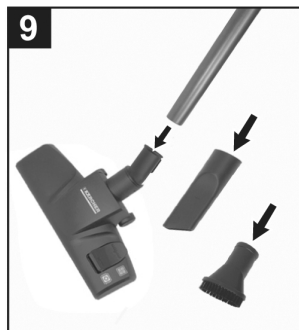
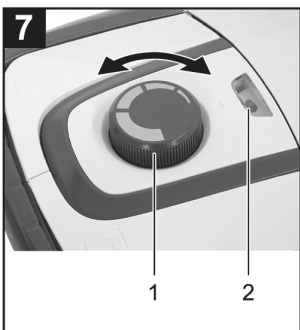
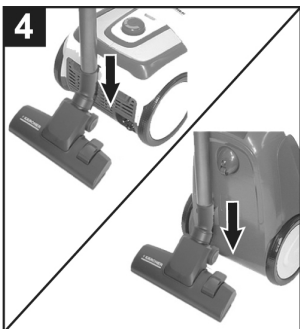
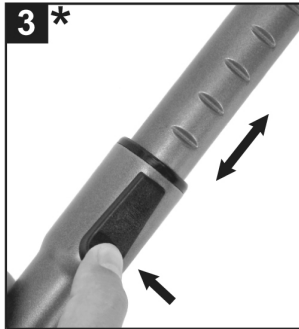
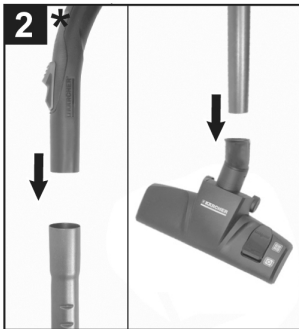
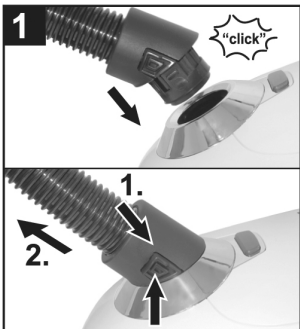

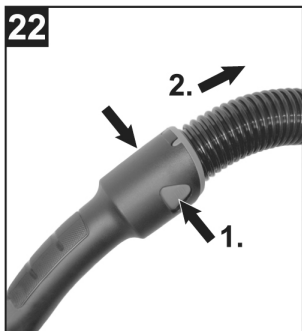
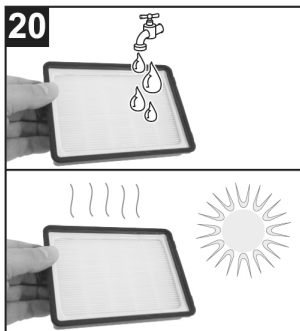
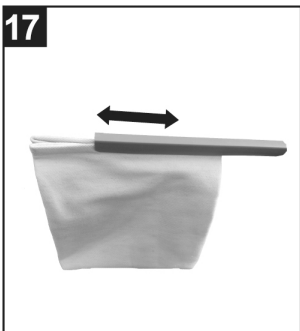
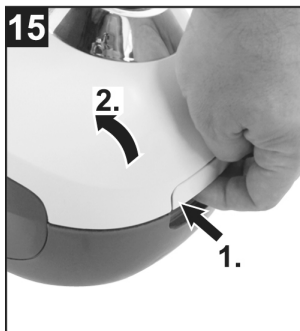
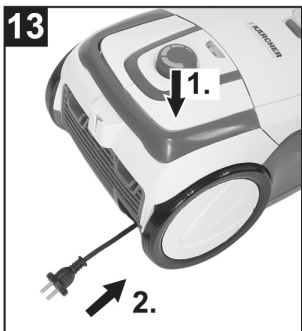

Índice de contenidos

Indicaciones de seguridad	ES	5
Indicaciones generales	ES	7
Descripción del aparato	ES	8
Manejo	ES	8
Limpieza y cuidados	ES	9
Datos técnicos	ES	10



Antes del primer uso de su aparato, lea este manual original, actúe de acuerdo a sus indicaciones y guárdelo para un uso posterior o para otro propietario posterior.

Indicaciones de seguridad

- *Antes de la puesta en funcionamiento, lea el manual de instrucciones y observe las indicaciones de seguridad.*
- *Las placas de advertencia e indicadoras colocadas en el aparato proporcionan indicaciones importantes para un funcionamiento seguro.*
- *Además de las indicaciones contenidas en este manual de instrucciones, deben respetarse las normas generales vigentes de seguridad y prevención de accidentes.*

Niveles de peligro

△ PELIGRO

Aviso sobre un riesgo de peligro inmediato que puede provocar lesiones corporales graves o la muerte.

△ ADVERTENCIA

Aviso sobre una situación probablemente peligrosa que puede provocar lesiones corporales graves o la muerte.

△ PRECAUCIÓN

Indicación sobre una situación que puede ser peligrosa, que puede acarrear lesiones leves.

CUIDADO

Aviso sobre una situación probablemente peligrosa que puede provocar daños materiales.

Componentes eléctricos

△ PELIGRO

Riesgo de descarga eléctrica.

- *Apague el aparato y desenchufe la clavija de red antes de efectuar los trabajos de cuidado y mantenimiento.*
- *Solo puede realizar reparaciones y trabajar con las piezas eléctricas el servicio de postventa autorizado.*
- *Comprobar si está dañado el cable de alimentación con el conector de red antes de cada servicio. Si el cable de alimentación está dañado solicitar al servicio de postventa/electricista autorizado que lo cambie inmediatamente. No operar el equipo con un cable de alimentación dañado.*
- *No utilizar productos abrasivos, limpiacristales ni productos de limpieza de uso general.*
- *No sumergir el aparato en agua.*
- *No coger/transportar el aparato por el cable de alimentación.*

- Evitar que el cable quede tirante en las esquinas o quede aplastado.
- No saque el enchufe de la toma de corriente tirando del cable.

△ **ADVERTENCIA**

- El equipo solo se puede conectar a una toma eléctrica que haya sido instalada por un electricista conforme a IEC 60364.
- Conecte el aparato únicamente a corriente alterna. La tensi? de red tiene que coincidir con la indicada en la placa de características del aparato.
- Por razones de seguridad, también recomendamos utilizar el aparato siempre con un interruptor de corriente por defecto (max. 30 mA).
- Durante el funcionamiento, extraer/desenrollar totalmente el cable de alimentación del aparato.

Manipulación segura

△ **PELIGRO**

- ¡Mantener los plásticos del embalaje fuera del alcance de los niños, se corre el riesgo de asfixia!

△ **ADVERTENCIA**

- Los niños o las personas no instruidas sobre su uso no deben utilizar el aparato.
- Este aparato no es apto para ser manejado por personas con incapacidades físicas, sensoriales o intelectuales o

falta de experiencia y/o conocimientos, a no ser que sean supervisados por una persona encargada o hayan recibido instrucciones de esta sobre como usar el aparato y qué peligros conlleva.

- Los niños solo podrán utilizar el aparato si tienen más de 8 años y siempre que haya una persona supervisando su seguridad o les hayan instruido sobre como manejar el aparato y los peligros que conlleva.
- Los niños no pueden jugar con el aparato.
- Supervisar a los niños para asegurarse de que no jueguen con el aparato.
- Los niños no pueden realizar la limpieza ni el mantenimiento sin supervisión.

△ **PRECAUCIÓN**

- Si se realizan pausas de trabajo prolongadas, desconectar el equipo con el interruptor principal/ interruptor del aparato o desenchufar.
- No dejar el equipo nunca sin vigilancia mientras esté en funcionamiento.
- Apagar el aparato después de cada uso y antes de cada limpieza/mantenimiento y desenchufar.

CUIDADO

- No aspirar nunca sin filtro, se podría dañar el aparato.
- Proteger el aparato de extrema climatología, humedad y calor.

Otros peligros

⚠ PELIGRO

Peligro de explosiones

- **Está prohibido el funcionamiento en zonas donde haya riesgo de explosión.**
- **¡No aspirar gases, líquidos y polvo explosivos o combustibles!**
- **¡No aspirar polvos metálicos reactivos (p.ej. aluminio, magnesio o cinc)!**
- **¡No aspirar ácidos o lejías sin disolver!**
- **No aspire objetos incandescentes, con o sin llama.**

⚠ ADVERTENCIA

¡Peligro de lesiones!

- **No aspirar con boquilla y tubería de aspiración cerca de la cabeza.**

⚠ PRECAUCIÓN

- **Para evitar accidentes o lesiones durante el transporte, se debe tener en cuenta el peso del equipo (véase los datos técnicos).**

Estabilidad

⚠ PRECAUCIÓN

- **Antes de realizar cualquier tarea con o en el equipo, estabilizarlo para evitar accidentes o daños si se cae el equipo.**

Dispositivos de seguridad

⚠ PRECAUCIÓN

- **Los dispositivos de seguridad sirven para proteger al usuario y no se pueden modificar o sortear.**

Indicaciones generales

Uso previsto

Este aspirador universal está diseñado para el uso doméstico, no para el uso industrial.

El fabricante no asume responsabilidad alguna por los daños que pudieran derivarse de un uso inadecuado o incorrecto.

Utilizar el aspirador universal solo con:

- Accesorios y piezas de repuesto o accesorios opcionales originales.

el aspirador universal **no** es apropiado para:

- utilizarlo en personas o animales
- Aspirar:
 - Insectos (p. ej. moscas, arañas)
 - sustancias nocivas para la salud, calientes o incandescentes ni materiales cortantes,
 - sustancias húmedas o líquidas,
 - materiales o gases inflamables o explosivos.

Protección del medio ambiente



Los materiales de embalaje son reciclables. Por favor, no tire el embalaje a la basura doméstica; en vez de ello, entréguelo en los puntos oficiales de recogida para su reciclaje o recuperación.



Los aparatos viejos contienen materiales valiosos reciclables que deberían ser entregados para su aprovechamiento posterior. Por este motivo, entregue los aparatos usados en los puntos de recogida previstos para su reciclaje.

Los equipos eléctricos y electrónicos contienen a menudo componentes que pueden representar un peligro potencial para la salud de las personas y para el medio ambiente en caso de que se manipulen o se eliminen de forma errónea. Estos componentes son necesarios para el correcto funcionamiento del equipo. Los equipos marcados con este símbolo no pueden eliminarse con la basura doméstica.

Indicaciones sobre ingredientes (REACH)

Encontrará información actual sobre los ingredientes en:

www.kaercher.com/REACH

Eliminación de filtros de polvo

Los filtros de polvo están fabricados con materiales respetuosos con el medio ambiente.

Si no aspira sustancias que no estén permitidas en la basura convencional, los puede eliminar con ella.

Garantía

En todos los países rigen las condiciones de garantía establecidas por nuestra empresa distribuidora. Las averías del aparato serán subsanadas gratuitamente dentro del periodo de garantía, siempre que se deban a defectos de material o de fabricación. En un caso de garantía, le rogamos que se dirija con el comprobante de compra al distribuidor donde adquirió el aparato o al servicio al cliente autorizado más próximo a su domicilio.

Servicio de atención al cliente

En caso de dudas o alteraciones, la sucursal de KÄRCHER estará encantada de ayudarle. La dirección figura al dorso.

Piezas de repuesto

Utilice solamente accesorios y recambios originales, ya que garantizan un funcionamiento correcto y seguro del equipo.

Puede encontrar información acerca de los accesorios y recambios en www.kaercher.com.

Volumen del suministro

El contenido de suministro de su aparato está ilustrado en el embalaje. Verifique durante el desembalaje que no falta ninguna pieza.

En caso de detectar que faltan accesorios o que han surgido daños durante el transporte, informe a su distribuidor.

Descripción del aparato

Ilustraciones, véase la página 2

- 1 Interruptor de ON/OFF
- 2 Indicador de cambio de filtro
- 3 Desbloqueo del compartimento para accesorios
- 4 Ruedas de marcha
- 5 Asa de transporte
- 6 Botón de enrollar el cable
- 7 Botón giratorio de la regulación de la potencia de aspiración
- 8 Manguera de aspiración
- 9 Mango
- 10 Pasador de aire restante
- 11 *Tubos de aspiración 2 x 0,5 m
- 12 *Tubo de aspiración telescópico
- 13 *Ajuste del tubo de aspiración telescópico
*según equipamiento
- 14 Palaca de conmutación
- 15 Boquilla barredora de suelos
- 16 Cepillo para muebles
- 17 Boquilla para juntas
- 18 Boquilla para parquet
- 19 Bolsa del filtro

Manejo

Puesta en marcha

Ilustraciones, véase la contraportada.

Imagen 1

- Encajar el racor del tubo flexible de aspiración en la abertura de aspiración.
- Para quitarlo, presionar la lengüeta y extraer el racor.

Imagen 2

*según equipamiento

- Insertar ambos tubos de aspiración y conectar con la empuñadura.
- Conectar la tubería de aspiración con la boquilla de suelos.
o
- Unir y encajar el asa y el tubo de aspiración telescópico.
- Unir y encajar la boquilla para suelos y el tubo de aspiración telescópico.

Imagen 3

*según equipamiento

- Pulsar la regulación y ajustar el tubo de aspiración telescópico a la longitud deseada.

Imagen 4

- Al detener el funcionamiento, colocar la boquilla para suelos en el soporte de aparcamiento que se encuentra en la cara posterior del equipo.
En la parte inferior del equipo se encuentra otro soporte de aparcamiento.

Imagen 5

- Sujetar el cable de alimentación por la clavija y tirar. Enchufar el conector de red a una toma de corriente.

Imagen 6

- Conectar el aparato.

Imagen 7

- La potencia de aspiración se ajusta con el regulador de potencia:

Adaptar la potencia de absorción a la situación:

- **Potencia de absorción baja** – para cortinas, telas, muebles tapizados, cojines
- **Potencia media de aspiración** – para alfombras/moquetas poco sucias, alfombras de alta calidad.
- **Potencia máxima de absorción** – para suelos duros, alfombras y moquetas muy sucias
- Cambiar la bolsa de filtro como máximo cuando se encienda el indicador de cambio de filtro.
Ver el capítulo "Cambiar la bolsa de filtro".

Imagen 8

Con el pasador de aire restante se puede regular adicionalmente la potencia de aspiración.

- Pasador de aire restante abierto, poca potencia de aspiración.
- Pasador de aire restante cerrado, potencia de aspiración normal.

¡Aviso importante! El aparato se apaga automáticamente si se corre el riesgo de sobrecalentamiento. Apagar el aparato y desenchufar el conector de red. Comprobar si la boquilla, el tubo de aspiración telescópico o la manguera de aspiración están atascados o si es necesario cambiar el filtro. Tras solucionar la avería, dejar enfriar el aparato al menos 1 hora, después se podrá volver a poner en funcionamiento.

Aspirar con accesorios

Utilización de accesorios

Imagen 9

- **Cepillo para muebles:** para una limpieza cuidadosa de muebles y objetos delicados, para quitar el polvo a libros, rejillas de ventilación del coche etc.
- **Boquilla para ranuras:** para bordes, ranuras y radiadores

Imagen 4

- Colgar la boquilla para suelos en el soporte de aparcamiento situado en el lateral del equipo y presionar hasta que encaje.

Imagen 10

- Pulsar el desbloqueo del compartimento para accesorios.
- Abrir la tapa de accesorios.
- Retirar los accesorios.
- Introducir el asa en el accesorio deseado hasta el tope.

Boquilla barredora de suelos

Boquilla para suelos conmutable

Imagen **11**

→ Alfombras y moquetas:

Seleccionar las posiciones de interruptor de la siguiente manera:



Imagen **12**

→ Superficies duras:

Seleccionar las posiciones de interruptor de la siguiente manera:



Boquilla para parquet

- Para aspirar en suelos lisos delicados (parqué, mármol, terracota, etc.)

Finalización del funcionamiento

Imagen **6**

- Apague el aparato y desenchufe la clavija de red.

Imagen **13**

- Pulsar la tecla de recogida de cable. El cable se recogerá automáticamente hacia el interior del aparato.

Imagen **4**

- Colgar la boquilla barredora de suelos en el soporte para pausas del lateral del aparato y presionar hasta que encaje.

Transporte, almacenamiento

Imagen **14**

- Levante el aparato por el asa y de sopórtelo.

Imagen **23**

- Guarde el aparato en un lugar seco.
- Colgar la boquilla para suelos en la posición de aparcamiento.

Limpieza y cuidados

CUIDADADO

- *¡Antes de efectuar cualquier trabajo en el aparato, desconéctelo y desenchufe el cable de red del aspirador!*
- *¡Antes de efectuar cualquier trabajo en el aparato, desconéctelo y desenchufe el cable de red del aspirador!*
- *Utilizar el equipo únicamente si todos los filtros y las bolsas de filtro están montados.*
De lo contrario se pueden producir daños en el motor.
- *Los filtros defectuosos y aquellos que no se pueden limpiar tienen que cambiarse por otros nuevos.*

Sustitución de la bolsa filtrante

Imagen **7**

- Cuando se encienda el indicador de cambio del filtro, cambiar la bolsa de filtro.

Imagen **15**

- Desbloquear y abrir la tapa del filtro.

Imagen **16**

- Doblar hacia fuera el soporte del filtro y extraer la bolsa de filtro.

Imagen **17**

- Retirar la tapa del filtro.

Imagen **18**

- Vaciar la bolsa de filtro.

Imagen **17**

- Cerrar la bolsa del filtro.

Imagen **16**

- Introducir la bolsa de filtro hasta el tope del soporte.
- Encajar la tapa.

Filtro HEPA

Filtro para una mayor depuración del aire de salida.

Nota

- Limpiar el filtro HEPA si se ve sucio.
- Sustitución del filtro HEPA si está dañado

CUIDADADO

Daños materiales por limpieza errónea del filtro HEPA.

- *Si es necesario, limpiarlo con agua corriente, no frotar ni cepillar.*
- *No lavar nunca el filtro en la lavadora y no secarlo con el secador.*
- *No lavar las piezas con detergentes ni con agua hirviendo.*
- *Dejar secar por completo el filtro antes de colocarlo en el aparato (al menos 24 horas).*

Imagen **19**

- Abrir la cubierta.
- Desbloquear y extraer el filtro HEPA.

Imagen **20**

- Lave el filtro HEPA con agua corriente fría.
- Luego de la limpieza, sacuda con cuidado para eliminar los posibles restos de suciedad y el exceso de agua.
- Deje que el filtro HEPA se seque al aire, lejos de fuentes de luz y calor. Reinstale el filtro en el aparato solo cuando esté seco.

Imagen **21**

- Colocar y encajar el filtro HEPA.
- Colocar y encajar la cubierta.

Limpiar la boquilla de suelos

¡Limpiar regularmente la boquilla de suelos conmutable!

- Retirar la boquilla para suelos del tubo de aspiración.
- Limpiar la boquilla de suelos.

Limpiar los accesorios

Imagen **22**

- Se puede separar la empuñadura y el tubo de aspiración para limpiar o en caso de atasco. Para ello pulsar los dos botones de desbloqueo y separar
- Para unir, insertar la empuñadura en el tubo de aspiración hasta que encaje.

Datos técnicos

Modelo		1.198-106.0	1.198-107.0	1.198-104.0	1.198-113.0
Tensión	V	220-240	220-240	110-127	110-127
Tipo de corriente	Hz	50/60	50/60	50-60	50-60
Clase de protección		II	II	II	II
Peso sin accesorios	kg	5,2	5,2	5,2	5,2
Radio de acción	m	7,5	7,5	6,5	6,5
Volumen efectivo del depósito de polvo	l	2,8	2,8	2,8	2,8
Dimensiones					
Longitud	mm	435	435	435	435
Anchura	mm	288	288	288	288
Altura	mm	250	250	250	250
Potencia nominal de entrada	W	1100	1100	1100	1100
Vacío mín.	kPa	18	18	18	18
Filtro HEPA		HEPA 12	HEPA 12	HEPA 12	HEPA 13
Nivel de potencia acústica L_{WA}	dB(A)	80	80	80	80
				<p style="text-align: center;">CONSUMO DE ENERGIA</p> <p>1. En Operación: 972,72 Wh</p> <p>2. En Modo de Espera: N/A</p> <p>Modelo: VC 2</p>	
				<p style="text-align: center;">CONSUMO DE ENERGIA</p> <p>1. En Operación: 970,08 Wh</p> <p>2. En Modo de Espera: N/A</p> <p>Modelo: VC 2 Premium</p>	

Reservado el derecho a realizar modificaciones técnicas.

Índice

Avisos de segurança	PT	5
Instruções gerais	PT	7
Descrição da máquina	PT	8
Manuseamento	PT	8
Limpeza e conservação	PT	9
Dados técnicos	PT	11



Leia o manual de manual original antes de utilizar o seu aparelho. Proceda conforme as indicações no manual e guarde o manual para uma consulta posterior ou para terceiros a quem possa vir a vender o aparelho.

Avisos de segurança

- *Leia atentamente o manual de instruções e observe especialmente os avisos de segurança antes de colocar o aparelho em funcionamento.*
- *As placas de advertência e alerta montadas no aparelho, fornecem avisos importantes para o funcionamento seguro.*
- *Além das indicações do manual de instruções deve respeitar as regras gerais de segurança e de prevenção de acidentes em vigor.*

Níveis do aparelho

⚠ PERIGO

Aviso referente a um perigo emite que pode conduzir a graves ferimentos ou à morte.

⚠ ATENÇÃO

Aviso referente a uma possível situação perigosa que pode conduzir a graves ferimentos ou à morte.

⚠ CUIDADO

Aviso referente a uma situação potencialmente perigosa que pode causar ferimentos leves.

ADVERTÊNCIA

Aviso referente a uma situação potencialmente perigosa que pode causar danos materiais.

Componentes eléctricos

⚠ PERIGO

Perigo de um choque eléctrico.

- *Antes de efectuar trabalhos de conservação e de manutenção desligar o aparelho e retirar a ficha de rede.*
- *Os trabalhos de reparação e trabalhos em componentes eléctricos só devem ser executados pelo Serviço de Assistência Técnica autorizado.*
- *Antes de qualquer utilização do aparelho, verificar se o cabo de ligação à rede e a ficha de rede não apresentam quaisquer danos. O cabo de ligação à rede danificado tem que ser imediatamente substituído pelo serviço de assistência técnica ou por um técnico electricista autorizado. Não colocar o aparelho em funcionamento se o cabo de ligação à rede estiver danificado.*
- *Não deverá utilizar produtos abrasivos, limpa-vidros ou produtos lava-tudo!*
- *Não mergulhar o aparelho em água!*
- *Não transportar o aparelho pelo cabo de alimentação.*
- *Não entale o cabo de ligação à rede nem o passe sobre arestas vivas.*

- Não puxar a ficha de rede pelo cabo para a retirar da tomada.

⚠ **ATENÇÃO**

- O aparelho só deve ser ligado a uma ligação elétrica executada por um técnico de instalação elétrica, de acordo com IEC 60364.
- Ligar o aparelho só à corrente alternada. A tensão eléctrica de conexão deve estar em concordância com a tensão indicada na placa de tipo.
- Por motivos de segurança recomendamos, regra geral, que o aparelho seja operado com um disjuntor para corrente de defeito (máx. 30 mA).
- Durante o funcionamento o cabo de rede deve estar completamente desenrolado e retirado do aparelho.

Manuseamento seguro

⚠ **PERIGO**

- Manter as películas da embalagem fora do alcance das crianças! Perigo de sufocamento!

⚠ **ATENÇÃO**

- Este aparelho não deve ser manobrado por crianças ou pessoas não instruídas.
- Este aparelho não é adequado para a utilização por pessoas com capacidades físicas, sensoriais e psíquicas reduzidas e por pessoas com falta de experiência e/ou conhecimentos, excepto se fo-

rem supervisionadas por uma pessoa responsável pela segurança ou receberam instruções sobre o manuseamento do aparelho e que tenham percebido os perigos inerentes.

- As crianças só estão autorizadas a utilizar o aparelho se tiverem uma idade superior a 8 anos e se forem supervisionadas por uma pessoa responsável pela segurança ou se receberem, por essa pessoa, instruções de utilização do aparelho e que tenham percebido os perigos inerentes.
- Crianças não podem brincar com o aparelho.
- Supervisionar as crianças, de modo a assegurar que não brincam com o aparelho.
- A limpeza e manutenção de aplicação não podem ser realizadas por crianças sem uma vigilância adequada.

⚠ **CUIDADO**

- No caso de longas interrupções de trabalho deve-se desligar o interruptor principal / interruptor do aparelho ou retirar a ficha de rede.
- Nunca deixar o aparelho sem vigilância enquanto estiver a funcionar.
- Desligar o aparelho após cada utilização e antes de cada limpeza/manutenção e retirar a ficha da tomada.

ADVERTÊNCIA

- *Nunca aspirar sem filtro, de modo a evitar danos no aparelho.*
- *Proteger o aparelho contra influências climatéricas, humidade e calor extremos.*

Outros perigos

⚠ PERIGO

Perigo de explosão!

- *É proibido pôr o aparelho em funcionamento em áreas com perigo de explosão.*
- *Não aspirar gases, líquidos e pós explosivos ou inflamáveis!*
- *Não aspirar pós metálicos reactivos (p. ex. alumínio, magnésio ou zinco)!*
- *Não aspirar ácidos ou soluções alcalinas não diluídos!*
- *Não aspirar materiais em combustão nem em brasa!*

⚠ ATENÇÃO

Perigo de lesões!

- *Não aspirar com o bico e o tubo de aspiração nas imediações da cabeça.*
- ### ⚠ CUIDADO
- *De modo a evitar acidentes ou ferimentos durante o transporte, deve ter-se atenção ao peso do aparelho (ver dados técnicos).*

Segurança de estabilidade

⚠ CUIDADO

- *Antes de iniciar quaisquer trabalhos com ou no aparelho, deve-se assegurar o posicionamento estável do aparelho, de modo a evitar acidentes ou danos causados pelo tombamento do aparelho.*

Equipamento de segurança

⚠ CUIDADO

- *As unidades de segurança protegem o utilizador e não podem ser alteradas ou colocadas fora de serviço.*

Instruções gerais

Utilização conforme as disposições

Este aspirador universal destina-se exclusivamente para o uso doméstico privado, não devendo ser utilizado para fins industriais.

O fabricante não se responsabiliza por eventuais danos causados por uma utilização indevida ou erros de manuseamento.

Utilizar o aspirador universal apenas com:

- Peças sobressalentes e acessórios originais e especiais.

O aspirador universal **não** é indicado para:

- Limpar pessoas ou animais.
- Para aspirar:
 - Pequenos animais (por ex., moscas, aranhas, etc.).

Substâncias nocivas para a saúde, objectos pontiagudos, substâncias quentes ou incandescentes. Substâncias húmidas ou líquidas.

Substâncias e gases facilmente inflamáveis ou explosivos.

Protecção do meio-ambiente



Os materiais de embalagem são recicláveis. Não coloque as embalagens no lixo doméstico, envie-as para uma unidade de reciclagem.



Os aparelhos velhos contêm materiais preciosos e recicláveis e deverão ser reutilizados. Por isso, elimine os aparelhos velhos através de sistemas de recolha de lixo adequados.

Muitas vezes, os aparelhos eléctricos e electrónicos contêm componentes que, em caso de manuseamento incorrecto ou recolha errada, podem representar um perigo para a saúde e para o ambiente. Contudo, estes componentes são necessários para a operação adequada do aparelho. Os aparelhos assinalados com este símbolo não podem ser eliminados com o lixo doméstico.

Avisos sobre os ingredientes (REACH)

Informações actuais sobre os ingredientes podem ser encontradas em:

www.kaercher.com/REACH

Eliminação de filtros de pó

Os filtros de pó são confeccionados em materiais compatíveis com o meio-ambiente.

Desde que estes não contenham substâncias aspiradas que não se destinem ao lixo doméstico, estes podem ser eliminados juntamente com o lixo doméstico.

Garantia

Em cada país vigem as respectivas condições de garantia estabelecidas pelas nossas Empresas de Comercialização. Eventuais avarias no aparelho durante o período de garantia serão reparadas, sem encargos para o cliente, desde que se trate dum defeito de material ou de fabricação. Em caso de garantia, dirija-se, munido do documento de compra, ao seu revendedor ou ao Serviço Técnico mais próximo.

Serviço de assistência técnica

Em caso de dúvidas ou avarias, a nossa filial KÄRCHER local está à sua disposição. Endereços no verso.

Peças sobressalentes

Utilizar apenas acessórios e peças sobressalentes originais. Só assim poderá garantir uma operação do aparelho segura e sem avarias.

Para mais informações sobre acessórios e peças sobressalentes, consulte www.kaercher.com.

Volume do fornecimento

O volume de fornecimento do seu aparelho é ilustrado na embalagem. Ao desembalar verifique a integridade do conteúdo.

Contacte imediatamente o vendedor, em caso de falta de acessórios ou no caso de danos de transporte.

Descrição da máquina

Figuras veja página 2

- 1 Botão de activação/desactivação
- 2 Indicação de substituição do filtro
- 3 Desbloqueio do compartimento de acessórios
- 4 Rodas
- 5 Punho de transporte
- 6 Botão para o enrolamento do cabo
- 7 Botão rotativo da regulação da força de aspiração
- 8 Tubo flexível de aspiração
- 9 Punho
- 10 Corrediça do ar parasita
- 11 *Tubos de aspiração 2 x 0,5 m
- 12 *Tubo de aspiração telescópico
- 13 *Ajuste do tubo de aspiração telescópico
*conforme o modelo
- 14 Alavanca de comutação
- 15 Bico para o chão
- 16 Pincel para móveis
- 17 Bico para juntas
- 18 Bocal para parquet
- 19 Saco-filtro

Manuseamento

Colocação em funcionamento

Figuras, ver página desdobrável!

Figura 1

→ Encaixar o suporte da mangueira de aspiração na abertura de aspiração.

→ Para retirar, premir os botões de encaixe e retirar o suporte da mangueira de aspiração.

Figura 2

*conforme o modelo

→ Encaixar os dois tubos de aspiração e conectar com o punho.

→ Ligar o bocal do chão com el tubo.
ou

→ Unir e encaixar o punho e o tubo de aspiração telescópico.

→ Unir e encaixar o bocal de chão e o tubo de aspiração telescópico.

Figura 3

*conforme o modelo

→ Accionar o ajuste do tubo de aspiração telescópico e colocar o tubo de aspiração telescópico no comprimento desejado.

Figura 4

→ Para arrumar a máquina, deve-se engatar o bocal de chão no suporte de estacionamento situado na parte traseira do aparelho.

Um outro suporte de estacionamento encontra-se na parte inferior do aparelho.

Figura 5

→ Agarrar o cabo de ligação à rede pela ficha e retirá-lo da tomada. Inserir a ficha de rede na tomada de corrente.

Figura 6

→ Ligar o aparelho.

Figura 7

→ A regulação da potência de aspiração é efectuada no regulador da potência de aspiração:

Adaptar a força de aspiração à respectiva situação de aspiração:

■ **Potência de aspiração baixa** – para cortinas, produtos têxteis, móveis estofados, almofadas

■ **Potência de aspiração média** – para tapetes / alcatifas com pouca sujidade, tapetes de alta qualidade.

■ **Potência de aspiração mais alta** – para pavimentos duros, tapetes e alcatifas com forte sujidade

→ Substituir o saco do filtro, o mais tardar, quando a indicação de substituição do filtro acender.

Ver capítulo "Substituir o saco do filtro".

Figura 8

Também é possível regular a potência de aspiração com a corrediça de ar parasita.

■ Corrediça de ar parasita aberta, potência de aspiração reduzida.

■ Corrediça de ar parasita fechada, potência de aspiração normal.

Aviso importante! O aparelho desliga-se automaticamente quando se encontrar em perigo de sobreaquecimento. Desligar o aparelho e retirar a ficha da tomada. Certificar-se de que o bocal de chão, o tubo de aspiração telescópico ou a mangueira de aspiração não estão entupidos ou o filtro não deve ser mudado. Após a resolução da avaria, o aparelho deve arrefecer durante, pelo menos, uma hora antes de ser colocado novamente em funcionamento.

Aspirar com acessórios

Aplicar os acessórios

Figura 9

■ **Pincel para móveis:** para a limpeza cuidadosa de móveis e de objectos sensíveis, limpeza do pó depositado em livros, ranhuras de ventilação no carro, entre outros.

■ **Bico para juntas:** para cantos, juntas e radiadores

Figura 4

→ Engatar o bocal de chão no suporte de estacionamento na parte traseira do aparelho e premi-lo até encaixar.

Figura 10

→ Premir o desbloqueio do compartimento de acessórios.

→ Abrir a tampa dos acessórios.

→ Retirar os acessórios.

→ Inserir o punho no acessório pretendido, até ao batente.

Bocal para soalhos

Bocal de chão comutável

Figura 11

→ **Tapetes e alcatifas:**

Seleccionar a seguinte posição do botão:



Figura 12

→ **Superfícies duras:**

Seleccionar a seguinte posição do botão:



Bocal para parquet

→ Para aspirar pavimentos lisos e sensíveis (parquete, mármore, terracota, etc.).

Desligar o aparelho

Figura 6

→ Desligue o aparelho e retire a ficha de rede.

Figura 13

→ Premir o botão para o enrolamento do cabo. O cabo é automaticamente recolhido.

Figura 4

→ Engatar o bocal de chão no suporte de estacionamento e premi-lo até encaixar.

Transporte, armazenamento

Figura 14

→ Levantar o aparelho no manípulo e transportar.

Figura 23

→ Guardar o aparelho num local seco.

→ Engatar o bocal de pavimento na posição de estacionamento.

Limpeza e conservação

ADVERTÊNCIA

→ *Desligar o aparelho e retirar a ficha de rede do aspirador antes de efectuar quaisquer trabalhos no aparelho.*

Desligar o aparelho e retirar a ficha de rede do aspirador antes de efectuar quaisquer trabalhos no aparelho.

→ *Utilizar o aparelho apenas se todos os filtros e sacos dos filtros estiverem montados.*

Caso contrário, o motor pode danificar-se.

→ *Devem ser substituídos todos os filtros com defeito ou que já não possam ser limpos.*

Trocar o saco de filtro

Figura 7

→ Se a indicação de substituição do filtro acender, trocar o saco do filtro.

Figura 15

→ Desbloquear e abrir a tampa do filtro.

Figura 16

→ Girar o suporte do filtro para fora e retirar o saco do filtro.

Figura 17

→ Retire a tampa do filtro.

Figura 18

→ Esvaziar o saco de filtro.

Figura 17

→ Fechar o saco do filtro.

Figura 16

→ Inserir o saco o suporte até ao batente.

→ Encaixar a tampa.

Filtro HEPA

Filtro para garantir uma maior limpeza do ar expelido.

Aviso

→ Limpar o filtro HEPA caso se verifique a existência de sujidade.

→ Em caso de danos, substituir o filtro HEPA

ADVERTÊNCIA

Danos materiais causados pela limpeza incorrecta do filtro HEPA.

→ *Se necessário, limpar apenas sob água corrente, não esfregar nem escovar.*

→ *Nunca lavar o filtro na máquina de lavar roupa e não secar com o secador de cabelo.*

→ *Não lavar as peças com detergentes ou água a ferver.*

→ *Antes da colocação no aparelho, deixar secar completamente o filtro (pelo menos, durante 24 horas).*

Figura 19

→ Abrir a cobertura.

→ Destravar o filtro HEPA e retirá-lo.

Figura 20

→ Lavar o filtro HEPA com água fria, corrente.

→ Após a limpeza, sacudir com cautela, para que os eventuais restos de sujidade e a água excedente sejam eliminados.

→ Deixar que o filtro HEPA seque ao ar livre, através das fontes de luz e calor. Colocar de novo o filtro HEPA no aparelho, somente quando estiver seco.

Figura 21

→ Inserir o filtro HEPA e encaixar.

→ Inserir e encaixar a cobertura.

Limpar o bocal de chão

Limpar o bocal de chão comutável em intervalos regulares!

- Retirar o bocal do chão do tubo de aspiração.
- Limpar o bocal de chão.

Limpar os acessórios

Figura **22**

- O manípulo bem como o tubo de aspiração podem ser separados para fins de limpeza e desobstrução de entupimentos. Premir para esse efeito os dois dispositivos de desbloqueio e separar as partes.
- Para proceder novamente à montagem das duas peças, basta uni-las até encaixarem.

Dados técnicos

Tipo		1.198-106.0	1.198-107.0	1.198-104.0	1.198-113.0
Tensão	V	220-240	220-240	110-127	110-127
Tipo de corrente	Hz	50/60	50/60	50-60	50-60
Classe de protecção		II	II	II	II
Peso (sem acessórios)	kg	5,2	5,2	5,2	5,2
Raio de acção	m	7,5	7,5	6,5	6,5
Volume efectivo do receptáculo de pó	l	2,8	2,8	2,8	2,8
Dimensões					
Comprimento	mm	435	435	435	435
Largura	mm	288	288	288	288
Altura	mm	250	250	250	250
Potência nominal de entrada	W	1100	1100	1100	1100
Vácuo mín.	kPa	18	18	18	18
Filtro HEPA		HEPA 12	HEPA 12	HEPA 12	HEPA 13
Nível de potência acústica L_{WA}	dB(A)	80	80	80	80

Reservados os direitos a alterações técnicas!

Contents

General notes	EN	7
Description of the Appliance	EN	8
Operation	EN	8
Cleaning and care	EN	9
Technical specifications	EN	10



Please read and comply with these original instructions prior to the initial operation of your appliance and store them for later use or subsequent owners.

Safety instructions

- *Please read the operating instructions for your machine before using it, and pay particular attention to the following safety instructions.*
- *Warning and information plates on the machine provide important directions for safe operation.*
- *Apart from the notes contained herein the general safety provisions and rules for the prevention of accidents of the legislator must be observed.*

Hazard levels

⚠ DANGER

Pointer to immediate danger, which leads to severe injuries or death.

⚠ WARNING

Pointer to a possibly dangerous situation, which can lead to severe injuries or death.

⚠ CAUTION

Pointer to a possibly dangerous situation, which can lead to minor injuries.

ATTENTION

Pointer to a possibly dangerous situation, which can lead to property damage.

Electric components

⚠ DANGER

Risk of electric shock.

- *Turn off the appliance and remove the mains plug prior to any care and maintenance works.*
- *Repair work and work on the electrical components may only be performed by an authorised customer service.*
- *Check the power cord with mains plug for damage prior to every use. Immediately have damaged power cord replaced by an authorised customer service / electrician. Do not operate an appliance if the power cord is damaged.*
- *Do not use scouring agents, glass or multi-purpose cleaners!*
- *Do not immerse the appliance into water!*
- *Do not carry / transport the appliance on the mains cable.*
- *Do not scrape the power cord across sharp edges and ensure that it does not get pressed.*
- *Do not remove the mains plug from the socket by pulling on the power cord.*

⚠ WARNING

- *The appliance may only be connected to an electric supply that has been installed by an electrician in accordance with IEC 60364.*
- *The appliance may only be connected to alternating current. The mains voltage must correspond with the voltage indicated on the type plate.*
- *For safety reasons, we recommend that you operate the appliance only via a residual current device (max. 30 mA).*
- *Completely pull the power cord out of the appliance or completely uncoil it upon operation.*

Safe handling

⚠ DANGER

- *Keep packaging films away from children, there is a risk of suffocation!*

⚠ WARNING

- *The appliance must not be operated by children or persons who have not been instructed accordingly.*
- *This appliance is not intended for use by persons with limited physical, sensory or mental capacities or lacking experience and/or skills, unless such persons are accompanied and supervised by a person in charge of their safety or they have received precise instructions on the use of this appliance and have understood the resulting risks.*

- *Children may only use this appliance if they are over the age of 8 and supervised by a person in charge of their safety, or if they have received instructions on the use of this appliance and have understood the resulting risks.*
- *Children must not play with this appliance.*
- *Supervise children to prevent them from playing with the appliance.*
- *Cleaning and user maintenance must not be performed by children without supervision.*

⚠ CAUTION

- *In case of extended breaks, switch the appliance off at the main switch / appliance switch or pull the mains plug.*
- *Never leave the appliance unattended as long as it is in operation.*
- *Switch off the appliance after every use and prior to every cleaning / maintenance and pull the mains plug.*

ATTENTION

- *Never vacuum without a filter, otherwise the appliance can get damaged.*
- *Protect the appliance from extreme weather conditions, moisture and heat.*

Other risks

⚠ DANGER

Risk of explosion!

- *The appliance may not be operated in explosive atmospheres.*
- *Do not vacuum up explosive or combustible gases, fluids and dusts!*
- *Do not vacuum up reactive metal dusts (e.g. aluminium, magnesium or zinc!)*
- *Do not vacuum up undiluted acids or brines!*
- *Do not vacuum up burning or smouldering objects!*

⚠ WARNING

Risk of injury!

- *Do not vacuum in the vicinity of the head when using the nozzle and suction pipe.*

⚠ CAUTION

- *In order to prevent accidents or injuries, mind the weight of the appliance during transport (see technical data).*

Stability

⚠ CAUTION

- *Create stability for the appliance prior to any work on or with the appliance to prevent accidents or damage.*

Safety Devices

⚠ CAUTION

- *Safety installations serve the protection of the user and may not be modified or bypassed.*

General notes

Proper use

This universal vacuum cleaner is intended for the private use at home and not for commercial purposes. The manufacturer is not liable for any damage that may occur on account of improper use or wrong operation. Use the universal vacuum cleaner only with:

- Original spare parts, accessories and special accessories.

The universal vacuum cleaner is **not** suitable for:

- Vacuuming off human beings or animals.
- Vacuuming up:
 - Small living creatures (e.g. flies, spiders, etc.).
 - Substances that are harmful for health, have sharp edges, are hot or glowing.
 - Moist or liquid substances.
 - Easily inflammable or explosive substances and gases.

Environmental protection



The packaging material can be recycled. Please do not place the packaging into the ordinary refuse for disposal, but arrange for the proper recycling.



Old appliances contain valuable materials that can be recycled. Please arrange for the proper recycling of old appliances. Please dispose your old appliances using appropriate collection systems.

Electrical and electronic devices often contain components which could potentially pose a danger to human health and the environment if handled or disposed of incorrectly. However, these components are necessary for the proper operation of the device. Devices marked with this symbol must not be disposed of with regular household rubbish.

Notes about the ingredients (REACH)

You will find current information about the ingredients at:

www.kaercher.com/REACH

Disposal of dust filters

The dust filters are made of environmentally friendly materials.

They can therefore be disposed off through the normal household garbage provided you have not sucked in substances that are not permitted to be thrown into household garbage.

Warranty

The warranty terms published by the relevant sales company are applicable in each country. We will repair potential failures of your appliance within the warranty period free of charge, provided that such failure is caused by faulty material or defects in manufacturing. In the event of a warranty claim please contact your dealer or the nearest authorized Customer Service centre. Please submit the proof of purchase.

Customer Service

Our KÄRCHER branch will be pleased to help you further in the case of questions or faults. See address on the reverse.

Spare parts

Only use original accessories and spare parts, they ensure the safe and trouble-free operation of the device. For information about accessories and spare parts, please visit www.kaercher.com.

Scope of delivery

The scope of delivery of your appliance is illustrated on the packaging. Check the contents of the appliance for completeness when unpacking. In the event of missing accessories or any transport damage, please contact your dealer.

Description of the Appliance

Illustrations on Page 2

- 1 On/Off button
- 2 Change filter indicator
- 3 Unlocking mechanism accessory compartment
- 4 Running wheels
- 5 Carrying handle
- 6 Push button take-up cable
- 7 Rotary knob suction power regulation
- 8 Suction hose
- 9 Handle
- 10 False air slide
- 11 *Suction tubes 2 x 0.5 m
- 12 *Telescopic suction pipe
- 13 *Adjustable telescopic suction pipe
* depending on model
- 14 Switch lever
- 15 Floor nozzle
- 16 Furniture brush
- 17 Crevice nozzle
- 18 Parquet nozzle
- 19 Filter bag

Operation

Start up

Illustrations on fold-out page!

Illustration 1

- Snap the suction hose hub into the suction opening.
- For removal, compress the latch and pull off the suction hose hub.

Illustration 2

* depending on model

- Put both suction tubes together and connect them with the handle.
- Connect the suction pipe with the floor nozzle.
or
- Connect handle and suction tube and insert.
- Connect the floor nozzle and telescopic suction pipe and insert.

Illustration 3

* depending on model

- Use the adjustment of the telescopic suction pipe and adjust the telescopic suction pipe to the desired length.

Illustration 4

- Suspend the floor nozzle into the park bracket on the rear of the unit for parking.

Another park bracket is located on the bottom of the unit.

Illustration 5

- Hold the mains cable on the plug and pull it out. Insert the mains plug into a socket.

Illustration 6

- Turn on the machine.

Illustration 7

- The power suction adjustment is at the power suction control:

Adjust the suction power to suit the suction requirement.

- **Low suction power** – for laced curtains, textiles, upholstered furniture, cushions
 - **Medium suction power** – for slightly dirty carpets/ carpeted floors, precious carpets.
 - **Highest suction power** – for hard floors, very dirty carpets and carpeted floors
- Replace filter bag, at the latest when the filter change indicator lights up.
See Chapter "Replacing the filter bag".

Illustration 8

The suction power can be additionally regulated with the false air slide.

- False air slide open, reduced suction force.
- False air slide closed, normal suction power.

Important notice! The appliance will shutdown automatically, if there is danger of overheating. Turn the appliance off and pull the power plug. Ensure that the floor nozzle, the telescopic suction pipe or the suction hose is not clogged or check if the filter must be changed. After the elimination of the disturbance, allow the appliance to cool down for a at least 1 hour; then the appliance is ready for operation again.

Suction using accessories

Using accessories

Illustration 9

- **Furniture brush:** for cleaning furniture and delicate objects with care, dusting books, air vents in the car, etc.
- **Crevice nozzle:** for edges, joints and heaters

Illustration 4

- Suspend the floor nozzle into the park bracket on the rear of the unit and push it into the latched position.

Illustration 10

- Push the unlocking mechanism of the accessory compartment.
- Open accessories flap.
- Remove accessories.
- Insert the handle in the desired accessory until the stop.

Floor nozzle

Reversible floor nozzle

Illustration 11

- **Carpets and carpeted floors:**
Select the following switch setting:



Illustration 12

- **Hard surfaces:**
Select the following switch setting:



Parquet nozzle

- Used to vacuum sensitive and smooth floors (parquet, marble, terracotta etc.).

Finish operation

Illustration 6

- Turn off the appliance and disconnect the mains plug.

Illustration 13

- Push the take-up cable button. The cable will pull itself automatically into the appliance.

Illustration 4

- Hang the floor nozzle on the backside of the appliance into the parking holder, and push into the pause position.

Transport, storage

Illustration 14

- Lift appliance by the carrying handle and carry it.

Illustration 23

- Store the appliance in a dry room.
- Hook the floor nozzle into the parking position.

Cleaning and care

ATTENTION

- *Before working on the appliance, switch it off and pull out the plug of the vacuum cleaner!*
- *Before working on the appliance, switch it off and pull out the plug of the vacuum cleaner!*
- *Use the device only when all filters and the filter bag are installed.*
Otherwise the motor can get damaged.
- *Defective filters and filters that can no longer be cleaned must be replaced.*

Replacing the filter bag

Illustration 7

- Replace the filter bag if the filter change indicator is on.

Illustration 15

- Unlock and open the filter cover.

Illustration 16

- Fold out the filter bracket and remove the filter bag.

Illustration 17

- Remove filter cap.

Illustration 18

- Empty filter bag.

Illustration 17

- Close the filter bag.

Illustration 16

- Push the filter bag into the support until the stop..
- Snap in the cover.

HEPA filter

Filter for pure blower air.

Note

- Clean the HEPA filter in case of visible soiling.
- Replace the HEPA filter in case of damage

ATTENTION

Material damage due to incorrect cleaning of the HEPA filter.

- *When necessary, clean under running water only, do not wipe or brush down.*
- *Never clean the filter in the washing machine and do not dry it by means of a hair dryer.*
- *Do not wash the parts using detergents or boiling water.*
- *Allow the filter to dry completely before installing it in the device (at least 24 hours).*

Illustration 19

- Open the cover.
- Unlock the HEPA filter and remove.

Illustration 20

- Rinse the HEPA filter under cold, running water.
- Shake the filter carefully after cleaning so that any residual dirt or excess water is removed.
- Allow the HEPA filter to be air-dried by light and heat sources. Only reinstall the dry HEPA filter into the appliance.

Illustration 21

- Insert the HEPA filter and snap it into place.
- Insert cover and snap it into place.

Cleaning the floor nozzle

Clean the switchable floor nozzle at regular intervals!

- Remove the floor nozzle from the suction pipe.
- Clean floor nozzle.

Cleaning the accessories

Illustration 22

- Handle and suction tube can be disconnected in order to clean or if clogged. Push the 2 interlocks and pull apart.
- Connect handle and suction tube and insert.

Technical specifications

Type		1.198-106.0	1.198-107.0	1.198-104.0	1.198-113.0
Voltage	V	220-240	220-240	110-127	110-127
Current type	Hz	50/60	50/60	50-60	50-60
Protective class		II	II	II	II
Weight (without accessories)	kg	5,2	5,2	5,2	5,2
Action radius	m	7,5	7,5	6,5	6,5
Actual dust container volume	l	2,8	2,8	2,8	2,8
Dimensions					
Length	mm	435	435	435	435
Width	mm	288	288	288	288
Height	mm	250	250	250	250
Rated power input	W	1100	1100	1100	1100
Vacuum min.	kPa	18	18	18	18
HEPA filter		HEPA 12	HEPA 12	HEPA 12	HEPA 13
Sound power level L_{WA}	dB(A)	80	80	80	80

Subject to technical modifications!

一般提示	TW	7
設備說明	TW	7
作業	TW	8
清洗和維護	TW	9
技術參數	TW	10



在您第一次使用您的設備前，請先閱讀並遵守本操作說明書原件，為日後使用或其他所有者使用方便請妥善保管本說明書。

安全提示

- 開啟裝置前，請先閱讀裝置作業說明並特別注意安全提示之相關訊息。
- 安放於裝置上之警示和提示標識給出了用於確保安全運行之重要提示。
- 除本作業說明書中之提示外，還必須遵守立法機關之一般安全和事故預防規定。

危險等級

△ 危險

提示會導致人員重傷或死亡的直接威脅性危險。

△ 警告

提示可能導致人員重傷或死亡的危險狀況。

△ 小心

提示可能導致輕度傷害的危險狀況。

注意

提示可能產生財產損失的危險狀況。

電氣部件

△ 危險

電擊危險。

- 在進行所有維護和保養工作前關閉本設備並拔下電源線。
- 只允許接受過授權的客戶服務人員進行維修工作和在電氣零部件上進行工作。
- 每次運行前都要測試一下帶插頭的電源連接導線是否有損壞。損壞的電源連接導線應立即讓已授權的客戶服務處 / 電氣專業人員進行更換。不得使用帶受損電源連接導線的設備。
- 不得使用擦洗劑、玻璃清洗劑或萬用清洗劑！
- 切勿將吸塵器浸入水中！
- 不得透過電源線提起 / 搬運本吸塵器。
- 不得在尖銳棱角上拉扯電源線或者夾住電源線。
- 不要透過拉扯電源線之方式拔出插座上之電源插頭。

△ 警告

- 本設備只能根據 IEC 60364 由電工連接到電氣接頭。
- 本吸塵器只能連接至交流電。電源電壓必須跟型號銘牌上給出之電壓一致。
- 出於安全考慮，原則上我們建議通過一個故障電流保護開關（最大 30 mA）使用該設備。
- 使用時將電源線從吸塵器中完全拉出 / 展開。

安全處理

△ 危險

- 讓兒童遠離包裝薄膜，否則會有窒息危險！

△ 警告

- 兒童或未經指導的人員都不準操作本設備。
- 本設備不得讓那些身體能力有限、感官能力弱或理解能力差或者缺乏經驗和 / 或缺乏知識的人員使用，除非他們有專人監督或接受專人指導如何操作設備並瞭解其可能產生的危險。
- 8 歲以上之兒童只有在負責安全之人員監視下，或獲得裝置使用說明並理解由此產生之危險時，才允許使用裝置。
- 兒童不得玩耍本設備。
- 照看好兒童，以確保他們不用設備玩耍。
- 未受監督的兒童不得執行清潔和使用維護。

△ 小心

- 若工休時間比較長，關閉設備總開關 / 設備開關或拔下電源插頭。
- 設備運行期間不可無人看管。
- 每次使用後和每次清洗 / 維護前，均必須關閉吸塵器，並拔出電源插頭。

注意

- 不得在沒有過濾器時抽吸，否則吸塵器可能受損。
- 防止吸塵器曝露於極端天候、濕氣和高溫之下。

其他危險

△ 危險

爆炸危險！

- 禁止在有爆炸危險的區域內運行本設備。
- 不得抽吸易爆或可燃氣體、液體和粉塵！
- 不得抽吸反應性金屬粉塵（例如鋁，鎂或鋅）！
- 不得抽吸未經稀釋的酸或鹼！
- 不得抽吸燃燒或陰燃之物品！

△ 警告

受傷危險！

- 不得使用吸嘴和吸管在頭部附近抽吸。

△ 小心

- 為了避免事故和傷害，搬運時要注意設備的重量（參見技術參數）。

穩定性

△ 小心

- 用設備或在設備上進行任何作業前要先確保設備的穩定性，以避免因設備翻倒而導致的事或故障發生。

安全裝置

△ 小心

- 安全裝置用於保護使用者，不得更改或不讓其發揮功能。

一般提示

按規定使用

本多用途吸塵器僅為私人居家使用而設計，不適合用於商業用途。

製造廠商對可能由違規使用或錯誤操作造成之損害概不負責。

多用途吸塵器僅能與下列產品配合使用：

■ 原裝備件，配件或特殊配件。

多用途吸塵器 **不** 適合用於：

■ 清理人或動物。

■ 吸淨：

小型生物（例如蒼蠅、蜘蛛等）。

有害健康、尖銳、高溫或灼熱的物質。

潮濕或液體物質。

易燃易爆物質和氣體。

環境防護



包裝材料可以回收利用。請不要把包裝材料與普通垃圾放在一起處理，而應妥善安排回收。



舊的設備中含有寶貴的可再利用的材料，應加以利用。請通過適當的收集系統清理舊設備。

電氣和電子設備通常包含使用不當或錯誤處理時可能對人身健康和環境帶來潛在危險的組成部分。然而這些組成部分是設備正常運行所必需的。使用該符號標記的設備不得與生活垃圾一起處理。

內部材料提示 (REACH)

最新的內部材料資訊請您在如下鏈接中查找：

www.kaercher.de/REACH

濾袋的廢物處理

濾袋採用環保材料製成。

只要其中吸入之物質屬於生活垃圾範疇，則可透過正常之生活垃圾處理廢料。

品質保證

我們的主管銷售公司所發佈的品質保證條件每個國家均適用。在品質保證期內，如果您的產品發生了任何故障，我們都將為您提供免費維修，但是這種故障應當是由於機身材料或製造上的缺陷造成的。如屬品質保證情況，請憑發票聯繫貴方經銷商或就近聯繫獲得授權的客戶服務點。

客戶服務處

若有疑問或出現故障時，KÄRCHER 分公司非常願意為您答疑解惑。地址參見背面。

備件

只允許使用原廠配件和備件，它們可以保障裝置安全、無故障地運行。關於配件和備件的資訊參見 www.kaercher.com。

供貨範圍

設備的供貨範圍都已繪製在包裝上。打開包裝時請檢查產品是否齊全。如有附件缺失或在運輸過程中損壞，請聯繫經銷商。

設備說明

圖片參見第 2 頁

- 1 開 / 關按鍵
- 2 濾網更換指示燈
- 3 配件盒解鎖鍵
- 4 滾輪
- 5 手提柄
- 6 捲線器按鍵
- 7 吸力調節旋鈕
- 8 抽吸軟管
- 9 握柄
- 10 真空調節滑門
- 11 * 吸管 2 x 0.5 m
- 12 * 伸縮式吸管
- 13 * 伸縮式吸管調節裝置
* 視配備而定
- 14 切換桿
- 15 接地吸嘴
- 16 傢俱清潔刷
- 17 縫隙吸嘴
- 18 鑲木地板吸嘴
- 19 過濾袋

作業

調試

圖片參見折疊頁！

圖 1

- 將抽吸軟管接頭卡入吸入口中。
- 取下時擠壓止動凸耳，並拔下抽吸軟管接頭。

圖 2

- * 視配備而定
- 將兩根吸管插在一起並與手柄聯結。
- 吸氣管連接到地面吸嘴。
或者
- 組裝握柄與伸縮式吸管並卡緊。
- 組裝接地吸嘴與伸縮式吸管並卡緊。

圖 3

- * 視配備而定
- 按住伸縮式吸管調節裝置，將伸縮式吸管調整至所需位置。

圖 4

- 用畢收置時將接地吸嘴掛入吸塵器背面的收納架中。
吸塵器側面也有一個收納架。

圖 5

- 握住電源線的插頭處，拉出電源線。將電源插頭插到插座中。

圖 6

- 接通裝置。

圖 7

- 吸力調節器上的吸力調節方式如下：

根據抽吸狀況調整吸力：

- **低吸力** - 用於窗簾、紡織品、室內裝潢、墊子
- **中等吸力** - 用於輕度髒污的地毯 / 地墊、高級地毯。
- **高吸力** - 用於硬底板、嚴重髒污的地毯和地墊
- 最慢必須在過濾器更換指示燈亮起時更換過濾袋。
參見章節「更換過濾袋」。

圖 8

利用真空調節滑板可以額外地調節吸力。

- 真空調節滑板打開，減少吸力。
- 真空調節滑板關閉，正常吸力。

重要提示！ 出現過熱危險時，吸塵器會自動切斷。請關閉吸塵器並拔下電源插頭。確保接地吸嘴、伸縮式吸管或抽吸軟管沒有堵塞，並且必須更換過濾器。排除故障

之後，讓吸塵器冷卻至少一小時，之後吸塵器便重新準備就緒。

用配件抽吸

使用配件

圖 9

- **傢俱清潔刷**：對傢俱和其他敏感物體進行溫和的清潔，為書籍和汽車空調通風孔除塵等
- **縫隙吸嘴**：用於邊緣、接縫和暖氣片

圖 4

- 將接地吸嘴掛在吸塵器背面的收納架中，並按壓至鎖定位置。

圖 10

- 按下配件盒解鎖鍵。
- 配件蓋打開。
- 取出配件。
- 將握柄插入所需配件中至止擋處。

接地吸嘴

接地吸嘴可切換

圖 11

- **地毯和地墊**：
按如下所述選擇開關位置：



圖 12

- **堅硬表面**：
按如下所述選擇開關位置：



鑲木地板吸嘴

- 用於敏感性光滑地板（鑲木地板、大理石、陶質地板等）的吸塵。

結束運行

圖 7

→ 關閉裝置並拔下電源插頭。

圖 13

→ 按下捲線器按鍵。電線自動收回到吸塵器中。

圖 4

→ 將接地吸嘴掛在吸塵器背面的收納架中，並按壓至鎖定位置。

運輸，保管

圖 14

→ 握住手提柄拉高並提起設備。

圖 23

→ 將吸塵器保存在乾燥室內。

→ 將接地吸嘴掛在擱置位置。

清洗和維護

注意

→ 在吸塵器上進行工作前，因關閉吸塵器，且拔出吸塵器的電源插頭！

在吸塵器上進行工作前，因關閉吸塵器，且拔出吸塵器的電源插頭！

→ 僅當所有過濾器以及過濾袋均已安裝時，才允許使用吸塵器。

否則可能導致馬達損壞。

→ 損壞的過濾器和無法再清洗的過濾器必須更換。

更換過濾袋

圖 6

→ 如果過濾器更換指示燈亮起，更換過濾袋。

圖 15

→ 解鎖並打開過濾器蓋。

圖 16

→ 將過濾器支架向外翻，然後取出過濾袋。

圖 17

→ 卸下濾網蓋。

圖 18

→ 排空過濾袋。

圖 17

→ 封閉過濾袋。

圖 16

→ 過濾袋插入至支架底部。

→ 將蓋子卡入。

HEPA 過濾器

用於清潔排氣的過濾器。

提示

→ HEPA 過濾器出現可見污垢時予以清潔。

→ HEPA 過濾器損壞時予以更換

注意

錯誤清洗 HEPA 過濾器會導致財產損失。

→ 若有需要，僅在流水下清洗，不要擦淨或刷淨。

→ 切勿在洗衣機中清洗過濾器，也不要吹風機吹乾。

→ 不得用清潔劑或熱水清洗部件。

→ 將過濾器插入裝置之前，使其完全乾燥（至少 24 小時）。

圖 19

→ 打開蓋子。

→ 解鎖並取出 HEPA 過濾器。

圖 20

→ 在流動的冷水下沖洗 HEPA 過濾器。

→ 清洗後小心地搖晃，清除可能殘留的污垢和多餘的水分。

→ 利用空氣中的光源和熱源乾燥 HEPA 過濾器。只能將乾燥的 HEPA 過濾器重新裝入裝置中。

圖 21

→ 插入並卡穩 HEPA 過濾器。

→ 插入並卡穩蓋板。

清洗接地吸嘴

定期清洗可切換式接地吸嘴！

→ 除去從吸入管地面吸嘴。

→ 清洗接地吸嘴。

清洗配件

圖 22

→ 如需清洗或者發生堵塞，可將握柄和抽吸軟管分開。為此，按下兩個解鎖鍵並拉開。

→ 連接時，將握柄與伸縮式吸管組裝並卡緊。

技術參數

型號		L. 198-106.0	L. 198-107.0	L. 198-104.0	L. 198-113.0
電壓	V	220-240	220-240	110-127	110-127
電流類別	Hz	50/60	50/60	50-60	50-60
保護等級		II	II	II	II
重量 (不包含配件)	kg	5,2	5,2	5,2	5,2
作用範圍	m	7,5	7,5	6,5	6,5
集塵桶有效容量	l	2,8	2,8	2,8	2,8
尺寸					
長度	mm	435	435	435	435
高度	mm	288	288	288	288
高度	mm	250	250	250	250
額定功率消耗	W	1100	1100	1100	1100
最小真空度	kPa	18	18	18	18
HEPA 過濾器		HEPA 12	HEPA 12	HEPA 12	HEPA 13
聲功率位準 L_{WA}	dB(A)	80	80	80	80

保留技術更改權!



<http://www.kaercher.com/dealersearch>

