

KÄRCHER

makes a difference

KM 120/250 R D



Deutsch	3
English	18
Français	33
Italiano	48
Nederlands	63
Español	78
Português	93
Dansk	108
Norsk	122
Svenska	136
Suomi	150
Ελληνικά	164
Türkçe	180
Русский	195
Magyar	211
Čeština	226
Slovenščina	241
Polski	256
Românește	271
Slovenčina	286
Hrvatski	301
Srpski	316
Български	331
Eesti	347
Latviešu	361
Lietuviškai	376
Українська	391
中文	407
العربية	432



**Register
your product**
www.kärcher.com/welcome



EAC



59682980 07/19

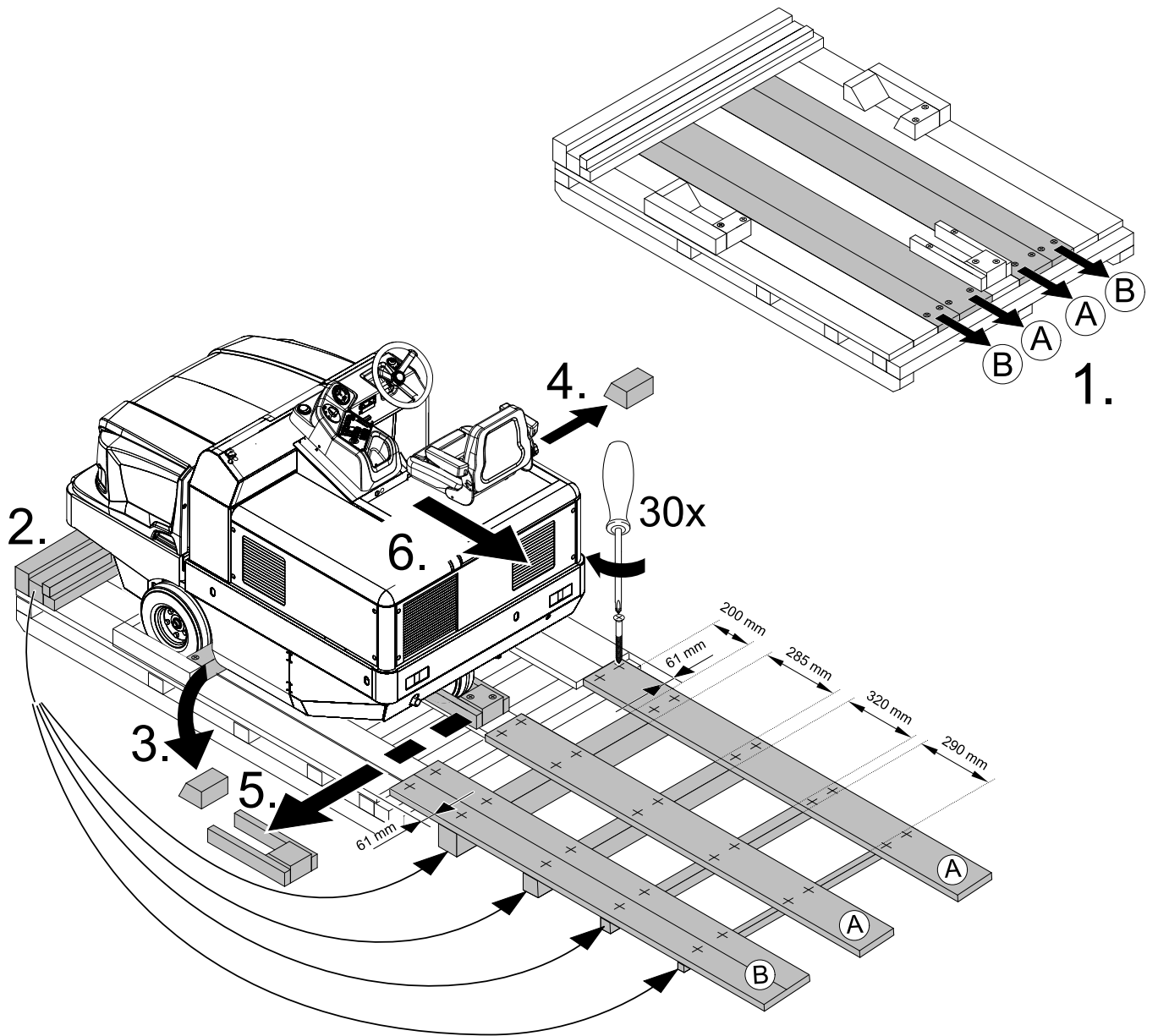

Allgemeine Hinweise	DE	1
Umweltschutz	DE	1
Garantie	DE	1
Zubehör und Ersatzteile	DE	1
Symbole in der Betriebsan-		
leitung	DE	1
Symbole auf dem Gerät	DE	1
Bestimmungsgemäße Verwen-		
dung	DE	2
Vorhersehbarer Fehlge-		
brauch	DE	2
Geeignete Beläge	DE	2
Sicherheitshinweise	DE	2
Sicherheitshinweise zur Be-		
dienung	DE	2
Sicherheitshinweise zum		
Fahrbetrieb	DE	2
Geräte mit Verbrennungs-		
motor	DE	2
Geräte mit Hochentleerung	DE	2
Geräte mit Fahrerschutz-		
dach	DE	2
Sicherheitshinweise zum		
Transport des Gerätes	DE	3
Sicherheitshinweise zu Pfl-		
ge und Wartung	DE	3
Funktion	DE	3
Abladehinweise	DE	3
Bedien- und Funktionselemente	DE	4
Abbildung Kehrmaschine	DE	4
Bedienfeld	DE	4
Pedale	DE	4
Kontrollleuchten und Display	DE	4
Vor Inbetriebnahme	DE	5
Feststellbremse arretieren/		
lösen	DE	5
Kehrmaschine ohne Eigen-		
antrieb bewegen	DE	5
Kehrmaschine mit Eigenan-		
trieb bewegen	DE	5
Inbetriebnahme	DE	5
Allgemeine Hinweise	DE	5
Prüf- und Wartungsarbeiten	DE	5
Tanken	DE	5
Betrieb	DE	5
Fahrsitz einstellen	DE	5
Gerät starten	DE	5
Gerät fahren	DE	5
Kehrbetrieb	DE	6
Kehrgutbehälter entleeren	DE	6
Gerät ausschalten	DE	6
Transport	DE	7
Lagerung / Stilllegung	DE	7
Pflege und Wartung	DE	7
Allgemeine Hinweise	DE	7
Reinigung	DE	7
Wartungsintervalle	DE	7
Wartungsarbeiten	DE	7
Hilfe bei Störungen	DE	13
Technische Daten	DE	14
EU-Konformitätserklärung	DE	15



 Lesen Sie vor der ersten Benutzung Ihres Gerätes diese Originalbetriebsanleitung, handeln Sie danach und bewahren Sie diese für späteren Gebrauch oder für Nachbesitzer auf.

Allgemeine Hinweise

Wenn Sie beim Auspacken einen Transportschaden feststellen, dann benachrichtigen Sie Ihr Verkaufshaus.

- Die an dem Gerät angebrachten Warn- und Hinweisschilder geben wichtige Hinweise für den gefahrlosen Betrieb.
- Neben den Hinweisen in der Betriebsanleitung müssen die allgemeinen Sicherheits- und Unfallverhütungsvorschriften des Gesetzgebers berücksichtigt werden.

Umweltschutz

	Die Verpackungsmaterialien sind recyclebar. Bitte werfen Sie die Verpackungen nicht in den Hausmüll, sondern führen Sie diese einer Wiederverwertung zu.
	Altgeräte enthalten wertvolle recyclingfähige Materialien, die einer Verwertung zugeführt werden sollten. Bitte entsorgen Sie Altgeräte deshalb über geeignete Sammelsysteme.
Motorenöl, Diesel und Benzin dürfen nicht in die Umwelt gelangen. Bitte Bodenschützen und Altöl umweltgerecht entsorgen.	

Hinweise zu Inhaltsstoffen (REACH)
Aktuelle Informationen zu Inhaltsstoffen finden Sie unter:
www.kaercher.de/REACH

Garantie

In jedem Land gelten die von unserer zuständigen Vertriebsgesellschaft herausgegebenen Garantiebedingungen. Etwaige Störungen an Ihrem Gerät beseitigen wir innerhalb der Garantiefrist kostenlos, sofern ein Material- oder Herstellungsfehler die Ursache sein sollte. Im Garantiefall wenden Sie sich bitte mit Kaufbeleg an Ihren Händler oder die nächste autorisierte Kundendienststelle.

Zubehör und Ersatzteile

⚠ GEFÄHRDUNG
Um Gefährdungen zu vermeiden, dürfen Reparaturen und der Einbau von Ersatzteilen nur vom autorisierten Kundendienst durchgeführt werden.

- Es dürfen nur Zubehör und Ersatzteile verwendet werden, die vom Hersteller freigegeben sind. Original-Zubehör und Original-Ersatzteile bieten die Gewähr dafür, dass das Gerät sicher und störungsfrei betrieben werden kann.
- Weitere Informationen über Ersatzteile erhalten Sie unter www.kaercher.com im Bereich Service.

Symbole in der Betriebsanleitung

⚠ GEFÄHRDUNG
Warnet vor einer unmittelbar drohenden Gefahr, die zu schweren Körperverletzungen oder zum Tod führt.

⚠ WARNUNG
Warnet vor einer möglicherweise gefährlichen Situation, die zu schweren Körperverletzungen oder zum Tod führen könnte.

⚠ VORSICHT
Hinweis auf eine möglicherweise gefährliche Situation, die zu leichten Verletzungen oder zu Sachschäden führen kann.

⚠ ACHTUNG
Hinweis auf eine möglicherweise gefährliche Situation, die zu Sachschäden führen kann.

Symbole auf dem Gerät

	Verbrennungsgefahr durch heiße Oberflächen! Vor Arbeiten am Gerät, Auspuffanlage ausreichend abkühlen lassen.
	Arbeiten am Gerät immer mit geeigneten Handschuhen durchführen.
	Quetschgefahr durch Einklemmen zwischen beweglichen Fahrzeugteilen
	Verletzungsgefahr durch bewegte Teile. Nicht hineinfassen.
	Brandgefahr. Keine brennenden oder glimmenden Gegenstände aufsaugen.
	Kettenaufnahme / Kranpunkt
	Aufnahmepunkte für Wagenheber
	Maximale Neigung des Untergrundes bei Fahrten mit gehobenem Kehrgutbehälter.
	In Fahrtrichtung nur Steigungen bis zu 18% befahren.
	Beschädigungsgefahr! Den Staubfilter nicht auswaschen.

Bestimmungsgemäße Verwendung

Die Kehrmaschine ist zur Reinigung von Bodenflächen für den gewerblichen Einsatz und z. B. für folgende Einsatzgebiete vorgesehen:

- Parkplätze
- Produktionsanlagen
- Logistikbereiche
- Hotel
- Einzelhandel
- Lagerbereiche
- Gehwege
- Verwenden Sie diese Kehrmaschine ausschließlich gemäß den Angaben in dieser Betriebsanleitung. Jede darüber hinausgehende Verwendung gilt als nicht bestimmungsgemäß. Für hieraus resultierende Schäden haftet der Hersteller nicht; das Risiko hierfür trägt allein der Benutzer.
- An dem Gerät dürfen keine Veränderungen vorgenommen werden.
- Die Kehrmaschine ist nur für die in der Betriebsanleitung ausgewiesenen Bodenflächen geeignet.
- Es dürfen nur die vom Unternehmer oder dessen Beauftragten für den Maschineneinsatz freigegebenen Flächen befahren werden.
- Generell gilt: Leichtentzündliche Stoffe von dem Gerät fernhalten (Explosions-/Brandgefahr).

Vorhersehbarer Fehlgebrauch

- Niemals explosive Flüssigkeiten, brennbare Gase sowie unverdünnte Säuren und Lösungsmittel aufkehren/aufsaugen! Dazu zählen Benzin, Farbverdünner oder Heizöl, die durch Verwirbelung mit der Saugluft explosive Dämpfe oder Gemische bilden können, ferner Aceton, unverdünnte Säuren und Lösungsmittel, da sie die am Gerät verwendeten Materialien angreifen.
- Niemals reaktive Metallstäube (z.B. Aluminium, Magnesium, Zink) aufkehren/aufsaugen, sie bilden in Verbindung mit stark alkalischen oder sauren Reinigungsmitteln explosive Gase.
- Keine brennenden oder glimmenden Gegenstände aufkehren/aufsaugen.
- Das Gerät ist nicht zum Aufkehren von gesundheitsgefährdenden Stoffen geeignet.
- Das Gerät darf nicht in geschlossenen Räumen verwendet werden.
- Der Aufenthalt im Gefahrenbereich ist verboten. Der Betrieb in explosionsgefährdeten Räumen ist untersagt.
- Die Mitnahme von Begleitpersonen ist nicht zulässig.
- Das Schieben/Ziehen oder Transportieren von Gegenständen ist mit diesem Gerät nicht erlaubt.

Geeignete Beläge

- Asphalt
- Industrieboden
- Estrich
- Beton

- Pflastersteine

Sicherheitshinweise

Sicherheitshinweise zur Bedienung

- (Nur gültig für Finnland) Sollte das Gerät mit einer PVC-Schlauchleitung ausgerüstet sein, darf das Gerät nicht bei tiefen Umgebungstemperaturen (unter 0°C) eingesetzt werden. Bei Fragen zu ihrem Gerät bitte Kärcher kontaktieren.
- Das Gerät mit den Arbeitseinrichtungen ist vor Benutzung auf den ordnungsgemäßen Zustand und die Betriebssicherheit zu prüfen. Falls der Zustand nicht einwandfrei ist, darf es nicht benutzt werden.
- Beim Einsatz des Gerätes in Gefahrenbereichen (z. B. Tankstellen) sind die entsprechenden Sicherheitsvorschriften zu beachten. Der Betrieb in explosionsgefährdeten Räumen ist untersagt.
- ⚠ **GEFAHR**
Verletzungsgefahr!
 - Das Gerät nicht ohne Schutzdach gegen herabfallende Gegenstände in Bereichen benutzen, wo die Möglichkeit besteht, dass die Bedienungsperson von herabfallenden Gegenständen getroffen werden kann.
 - Die Bedienperson hat das Gerät bestimmungsgemäß zu verwenden. Sie hat die örtlichen Gegebenheiten zu berücksichtigen und beim Arbeiten mit dem Gerät auf Dritte, insbesondere Kinder, zu achten.
 - Es müssen grundsätzlich die Vorschriftsmaßnahmen, Regeln und Verordnungen beachtet werden, die für Kraftfahrzeuge gelten.
 - Vor Arbeitsbeginn muss sich die Bedienperson vergewissern, dass alle Schutzeinrichtungen ordnungsgemäß angebracht sind und funktionieren.
 - Die Bedienperson des Gerätes ist für Unfälle mit anderen Personen oder deren Eigentum verantwortlich.
 - Auf eng anliegende Bekleidung der Bedienperson achten. Festes Schuhwerk tragen und locker getragene Kleidung vermeiden.
 - Vor dem Anfahren den Nahbereich kontrollieren (z.B. Kinder). Auf ausreichende Sicht achten!
 - Das Gerät darf niemals unbeaufsichtigt gelassen werden, solange der Motor in Betrieb ist. Die Bedienperson darf das Gerät erst verlassen, wenn der Motor stillgesetzt, das Gerät gegen unbeabsichtigte Bewegungen gesichert und der Schlüssel abgezogen ist.
 - Um unbefugtes Benutzen des Gerätes zu verhindern, Schlüssel abziehen.
 - Das Gerät darf nur von Personen benutzt werden, die in der Handhabung unterwiesen sind oder ihre Fähigkeiten zum Bedienen nachgewiesen haben und ausdrücklich mit der Benutzung beauftragt sind.
 - Dieses Gerät ist nicht dafür bestimmt, durch Personen (einschließlich Kinder)

mit eingeschränkten physischen, sensorischen oder geistigen Fähigkeiten oder mangels Erfahrung und/oder mangels Wissen benutzt zu werden, es sei denn, sie werden durch eine für ihre Sicherheit zuständige Person beaufsichtigt oder erhalten von ihr Anweisungen, wie das Gerät zu benutzen ist.

- Kinder sollen beaufsichtigt werden, um sicherzustellen, dass sie nicht mit dem Gerät spielen.

VORSICHT

Beschädigungsgefahr! Keine Bänder, Schnüre oder Drähte einkehren, weil diese sich um die Kehrwalze wickeln können.

Sicherheitshinweise zum Fahrbetrieb

⚠ **GEFAHR**

Verletzungsgefahr! Tragfähigkeit des Untergrundes vor dem Befahren prüfen.

⚠ **GEFAHR**

Unfallgefahr, Verletzungsgefahr!

- Die Fahrgeschwindigkeit muss den jeweiligen Verhältnissen angepasst werden.
- Kippgefahr bei zu großen Steigungen.
- In Fahrtrichtung nur Steigungen bis zu 18% befahren.
- Kippgefahr bei instabilem Untergrund.
- Das Gerät ausschließlich auf befestigtem Untergrund bewegen.
- Kippgefahr bei zu großer seitlicher Neigung.
- Quer zur Fahrtrichtung nur Steigungen bis maximal 10% befahren.

Geräte mit Verbrennungsmotor

- Das Gerät ist nicht zum bestimmungsgemäßen Gebrauch in einer Höhe über 1200 Meter über Normal Null vorgesehen.
- ⚠ **Gefahr**
Verletzungsgefahr!
 - Die Abgasöffnung darf nicht verschlossen werden.
 - Nicht über die Abgasöffnung beugen oder hinfassen (Verbrennungsgefahr).
 - Antriebsmotor nicht berühren oder anfassen (Verbrennungsgefahr).
 - Abgase sind giftig und gesundheitsschädlich, sie dürfen nicht eingeatmet werden.
 - Der Motor benötigt ca. 3 - 4 Sekunden Nachlauf nach dem Abstellen. In dieser Zeitspanne unbedingt vom Antriebsbereich fernhalten.

Geräte mit Hochentleerung

⚠ **GEFAHR**

Verletzungsgefahr!

- Bei Arbeiten an der Hochentleerung, den Kehrgutbehälter ganz anheben und sichern.
- Die Sicherung nur von außerhalb des Gefahrenbereichs vornehmen.

Geräte mit Fahrerschutzdach

HINWEIS

Das Fahrerschutzdach (optional) bietet Schutz gegen größere herabfallende Teile. Sie bieten aber keinen Überrollschutz!

- Schutzdach täglich auf Beschädigung prüfen.
- Bei Beschädigung des Schutzdachs, auch einzelner Elemente, ist das komplette Schutzdach auszutauschen.
- Jegliche Modifikation des Schutzdachs sowie das Anbringen von anderen als von Kärcher freigegebenen Elemente, Bauteilen und Baugruppen ist nicht zulässig und schränkt unter Umständen die Funktion des Schutzdachs ein.

Sicherheitshinweise zum Transport des Gerätes

- Leergewicht (Transportgewicht) des Gerätes beim Transportieren auf Hängern oder Fahrzeugen beachten.
- Zum Transport des Gerätes, Batterie abklemmen und das Gerät sicher befestigen.

Sicherheitshinweise zu Pflege und Wartung

- Vor dem Reinigen und Warten des Gerätes, dem Auswechseln von Teilen oder der Umstellung auf eine andere Funktion ist das Gerät auszuschalten und der Schlüssel abzuziehen.
- Bei Arbeiten an der elektrischen Anlage ist die Batterie abzuklemmen. Hierzu zuerst den Minuspol, dann den Pluspol abklemmen. Der Wiederanschluss erfolgt in umgekehrter Reihenfolge. Erst den Pluspol dann den Minuspol anschließen.
- Die Reinigung des Gerätes darf nicht mit Schlauch- oder Hochdruckwasserstrahl erfolgen (Gefahr von Kurzschlüssen oder anderer Schäden).
- Instandsetzungen dürfen nur durch zugelassene Kundendienststellen oder durch Fachkräfte für dieses Gebiet, welche mit allen relevanten Sicherheitsvorschriften vertraut sind, durchgeführt werden.
- Sicherheitsüberprüfung nach den örtlich geltenden Vorschriften für ortsveränderliche gewerblich genutzte Geräte beachten.
- Arbeiten am Gerät immer mit geeigneten Handschuhen durchführen.

Funktion

Die Kehrmaschine arbeitet nach dem Kehrschaufelprinzip.

- Die rotierende Kehrwalze befördert den Schmutz direkt in den Kehrgutbehälter.
- Der Seitenbesen reinigt Ecken und Kanten der Kehrfläche und befördert den Schmutz in die Bahn der Kehrwalze.
- Der Feinstaub wird über den Staubfilter durch das Sauggebläse abgesaugt.

Abladehinweise

⚠ GEFAHR

Verletzungs- und Beschädigungsgefahr!

- Gewicht des Gerätes beim Verladen beachten!
- Keinen Gabelstapler verwenden, das Gerät kann dabei beschädigt werden.

Leergewicht (Transportgewicht)	880 kg*
--------------------------------	---------

* Sind Anbausätze montiert liegt das Gewicht entsprechend höher.

- Beim Verladen des Gerätes ist eine geeignete Rampe oder ein Kran zu verwenden!
- Bei der Verwendung einer Rampe beachten: Bodenfreiheit 70mm.
- Wird das Gerät auf einer Palette geliefert, muss mit den beiliegenden Brettern eine Abfahrrampe gebaut werden. Die Anleitung dazu findet sich auf Seite 2 (Umschlaginnenseite).
Wichtiger Hinweis: jedes Brett muss jeweils mit 2 Schrauben festgeschraubt werden.



Abbildung Kehrmaschine

Abbildung A

- 1 Tankverschluss
- 2 Sitz (mit Sitzkontaktschalter)
- 3 Lenkrad
- 4 Fliehkraftabscheider
- 5 Verriegelung Gerätehaube
- 6 Gerätehaube
- 7 Seitenbesen, rechts
- 8 Vorderrad
- 9 Zugang Kehrwalze
- 10 Festzurrpunkt
- 11 Typenschild
- 12 Rundumwarnleuchte
- 13 Gerätehaube rechts
- 14 Abdeckung, rechts
- 15 Heckverkleidung
- 16 Hinterrad
- 17 Abdeckung, links
- 18 Haube links (Motorhaube)

Bedienfeld

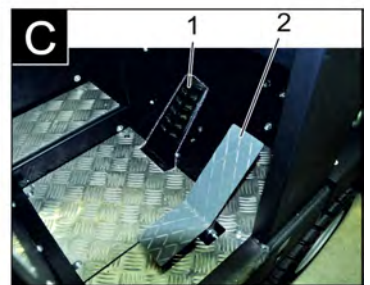
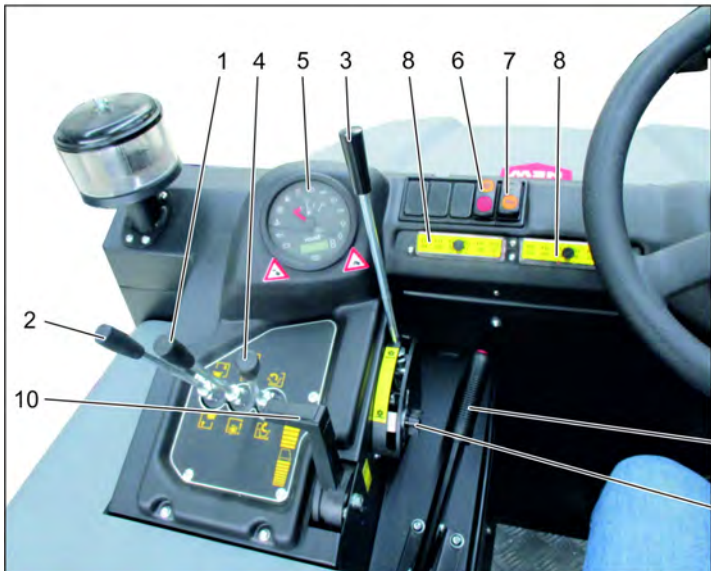
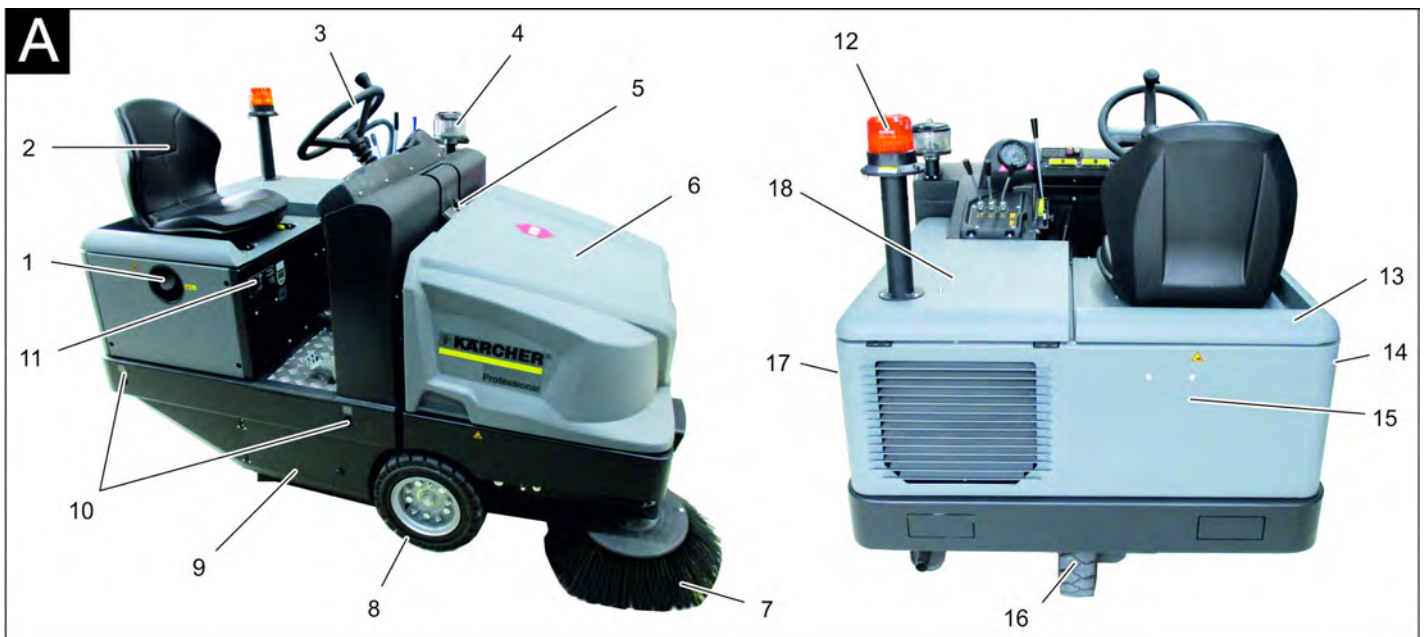
Abbildung B

- 1 Bedienhebel Kehrwalze und Seitenbesen
Hebel nach vorne: Kehrwalze ein und Seitenbesen absenken und ein.
Hebel nach hinten: Kehrwalze ein
- 2 Bedienhebel Kehrgutbehälter
Kehrgutbehälter anheben/absenken
- 3 Bedienhebel Kehrwalze
Kehrwalze heben und senken
- 4 Bedienhebel Behälterklappe
Behälterklappe öffnen / schließen
- 5 Kontrollleuchten und Display
- 6 Schalter Gebläse und Filterabreinigung
Stellung mittig: Filterabreinigung und Gebläse aus
Stellung hinten: Gebläse ein
Stellung vorne: Filterabreinigung ein
- 7 Schalter Hupe
- 8 Sicherungen
- 9 Zündschloss
Glühwendelsymbol: Vorglühen
Stellung 0: Motor ausschalten
Stellung 1: Zündung ein

Stellung 2: Motor starten

- 10 Motordrehzahlverstellung
- Gashebel
- 11 Feststellbremse
- 12 Verschleißnachstellung / Kehrspiegleinstellung Kehrwalze

Pedale

Abbildung C

- 1 Bremspedal
- 2 Fahrpedal Vor- / Rückwärts

Kontrollleuchten und Display

Abbildung D

- 1 Betriebsstundenzähler
- 2 Ladewarnleuchte
- 3 Öldruckwarnleuchte
- 4 Kühlwassertemperaturwarnleuchte
- 5 Motoransaugluft
- 6 Warnleuchte Kraftstoffreserve
- 7 Vorglühkontrollleuchte
- 8 Kontrollleuchte (nicht angeschlossen)
- 9 Kontrollleuchte Standlicht/Abblendlicht (Option)
- 10 Tankanzeige
- 11 Ohne Funktion, leuchtet nur beim Starten des Motors (Selbsttest)

- 12 Ohne Funktion
- 13 Ohne Funktion
- 14 Ohne Funktion

Vor Inbetriebnahme

Feststellbremse arretieren/lösen

- Feststellbremse lösen, dabei Bremspedal drücken.
- Feststellbremse arretieren, dabei Bremspedal drücken.

Kehrmaschine ohne Eigenantrieb bewegen

Hinweis

Diese Vorgehensweise ist dann notwendig wenn das Gerät von der Palette geschoben, bzw. wenn das Gerät abgeschleppt oder ohne Eigenantrieb auf ein Transportfahrzeug gezogen werden muss.

ACHTUNG

Kehrmaschine ohne Eigenantrieb nicht über längere Strecken und nicht schneller als 10 km/h bewegen.

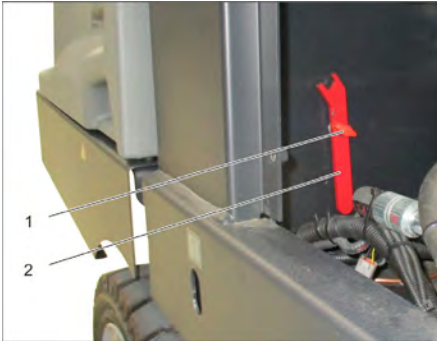

- 1 Schraube
 - 2 Schlüssel
- Schraube herausdrehen.
 - Schlüssel entnehmen.



- 1 Hydraulikpumpe
 - 2 Schlüssel
 - 3 Mutter
- Mutter mit Schlüssel lösen (Freilauf öffnen) bis das Gerät verschiebbar ist.
 - **WICHTIG:** Mutter nach dem Verschieben wieder schließen (Freilauf schließen = Fahrstellung).

Inbetriebnahme

Allgemeine Hinweise

- Vor Inbetriebnahme, Betriebsanleitung des Motorenherstellers lesen und insbesondere die Sicherheitshinweise beachten.
- Kehrmaschine auf einer ebenen Fläche abstellen.
- Zündschlüssel abziehen.
- Feststellbremse arretieren.

Prüf- und Wartungsarbeiten

Täglich vor Betriebsbeginn

- Füllstand des Kraftstofftanks prüfen.
- Motorölstand prüfen.
- Füllstand im Kühlmittel-Ausgleichsbehälter prüfen.
- Kehrwalze und Seitenbesen auf Verschleiß und eingewickelte Bänder prüfen.
- Räder auf eingewickelte Bänder prüfen.
- Fliehkraftabscheider und Luftfilter prüfen, bei Bedarf reinigen.
- Funktion aller Bedienelemente prüfen.
- Gerät auf Beschädigungen untersuchen.
- Staubfilter mit der Taste Filterabreinigung abreinigen.

Hinweis: Beschreibung siehe Kapitel Pflege und Wartung.

Tanken

⚠ GEFAHR

Explosionsgefahr!

- *Es darf nur der in der Betriebsanleitung angegebene Kraftstoff verwendet werden.*
- *Nicht in geschlossenen Räumen tanken.*
- *Rauchen und offenes Feuer ist verboten.*
- *Darauf achten, dass kein Kraftstoff auf heiße Oberflächen gelangt.*
- Kraftstoffinhalt über Tankanzeige überprüfen.
- Motor abstellen.
- Tankverschluss öffnen.
- Diesel-Kraftstoff tanken.
- Übergelaufenen Kraftstoff abwischen und Tankverschluss schließen.

Betrieb

Fahrersitz einstellen

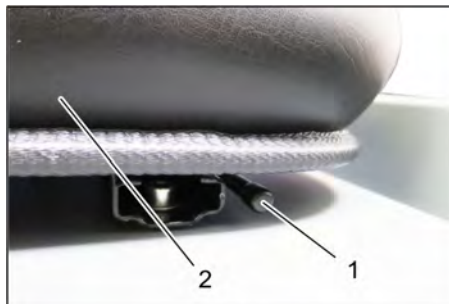

- 1 Hebel Sitzverstellung
 - 2 Fahrersitz
- Hebel Sitzverstellung nach außen ziehen.

- Sitz verschieben, Hebel loslassen und einrasten.
- Durch Vor- und Zurückbewegen des Sitzes prüfen, ob er arretiert ist.

Gerät starten

Hinweis: Das Gerät ist mit einem Sitzkontaktschalter ausgestattet. Beim Verlassen des Fahrersitzes wird das Gerät ausgeschaltet.

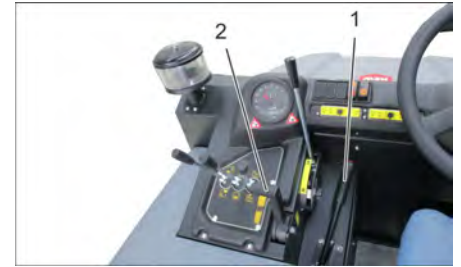

- 1 Feststellbremse
 - 2 Motordrehzahlverstellung
- Auf dem Fahrersitz Platz nehmen.
 - Feststellbremse arretieren.
 - Motordrehzahlverstellung 1/3 nach vorne schieben.

Vorglühen

- Zündschlüssel in das Zündschloss stecken.
- Zündschlüssel auf Stellung „Glühwendel“ drehen.
- Vorglühlampe leuchtet.

Motor starten

- Zum Starten des Motors muss das Bremspedal gedrückt werden.
- Wenn Vorglühlampe erlischt, Zündschlüssel auf Stellung „II“ drehen.
- Ist das Gerät gestartet, Zündschlüssel loslassen.

Hinweis: Anlasser niemals länger als 10 Sekunden betätigen. Vor erneutem Betätigen des Anlassers mindestens 10 Sekunden warten.

Gerät fahren



- 1 Bremspedal
 - 2 Fahrpedal „vorwärts“
 - 3 Fahrpedal „rückwärts“
- Motordrehzahlverstellung ganz nach vorne schieben (Betriebsdrehzahl).
 - Bremspedal drücken und gedrückt halten.
 - Feststellbremse lösen.

Vorwärts fahren

- Fahrpedal „vorwärts“ langsam drücken.

Rückwärts fahren

⚠ **GEFAHR**

Verletzungsgefahr!

- Beim Rückwärtsfahren darf keine Gefahr für Dritte bestehen, gegebenenfalls einweisen lassen.
- Fahrpedal „rückwärts“ langsam drücken.

Fahrverhalten

- Mit dem Fahrpedal kann die Fahrgeschwindigkeit stufenlos geregelt werden.
- Ruckartiges Betätigen des Pedals vermeiden, da die Hydraulikanlage Schaden nehmen kann.
- Bei Leistungsabfall an Steigungen das Fahrpedal leicht zurücknehmen.

Bremsen

- Fahrpedal loslassen, das Gerät brems selbsttätig und bleibt stehen.

Hinweis: Die Bremswirkung kann durch Drücken des Bremspedals unterstützt werden.

Hindernisse überfahren

Feststehende Hindernisse bis 70 mm überfahren:

- Langsam und vorsichtig vorwärts überfahren.

Feststehende Hindernisse über 70 mm überfahren:

- Hindernisse dürfen nur mit einer geeigneten Rampe überfahren werden.

Kehrbetrieb

ACHTUNG

Keine Packbänder, Drähte oder ähnliches einkehren, dies kann zur Beschädigung der Kehrmechanik führen.

Hinweis: Um ein optimales Reinigungsergebnis zu erzielen, sollte die Fahrgeschwindigkeit den Gegebenheiten angepasst werden.

Hinweis: Während des Betriebes sollte der Staubfilter in regelmäßigen Abständen abgereinigt werden.

Hinweis: Bei vermehrtem Arbeiten im Feinstaubbereich muss der Filter öfter abgereinigt werden.

Bedienhebel



- 1 Bedienhebel Kehrwalze und Seitenbesen
- 2 Bedienhebel Kehrgutbehälter
- 3 Bedienhebel Kehrwalze
- 4 Bedienhebel Behälterklappe

Bedienhebel Kehrwalze und Seitenbesen

- Bedienhebel (1) nach vorne: Kehrwalze ein und Seitenbesen absenken und ein.
- Bedienhebel (1) nach hinten: Kehrwalze ein.

Bedienhebel Kehrgutbehälter

- Bedienhebel Kehrgutbehälter (2) nach vorne: Kehrgutbehälter senkt sich.
- Bedienhebel Kehrgutbehälter (2) nach hinten: Kehrgutbehälter hebt sich.

Bedienhebel Kehrwalze

- Bedienhebel Kehrwalze (3) nach vorne: Kehrwalze hebt sich.
- Bedienhebel Kehrwalze (3) nach hinten: Kehrwalze senkt sich.

Bedienhebel Behälterklappe

- Bedienhebel Behälterklappe (4) nach vorne: Behälterklappe vom Kehrgutbehälter öffnet sich.
- Bedienhebel Behälterklappe (4) nach hinten: Behälterklappe vom Kehrgutbehälter schließt sich.

Trockenen Boden kehren



- Gebläse einschalten.
- **Bei Flächenreinigung:** Bedienhebel Kehrwalze und Seitenbesen (1) nach hinten: Kehrwalze ein. Bedienhebel Kehrwalze (3) nach hinten: Kehrwalze senkt sich.
- Bedienhebel Behälterklappe (4) nach vorne: Behälterklappe öffnet sich.
- **Bei Reinigung von Seitenrändern:** Bedienhebel Kehrwalze und Seitenbesen (1) nach vorne: Kehrwalze ein, Seitenbesen ein und senkt sich. Bedienhebel Kehrwalze (3) nach hinten: Kehrwalze senkt sich.

Feuchten oder nassen Boden kehren

- Gebläse ausschalten.
- **Bei Flächenreinigung:** Bedienhebel Kehrwalze und Seitenbesen (1) nach hinten: Kehrwalze ein. Bedienhebel Kehrwalze (3) nach hinten: Kehrwalze senkt sich.
- Bedienhebel Behälterklappe (4) nach vorne: Behälterklappe öffnet sich.
- **Bei Reinigung von Seitenrändern:** Bedienhebel Kehrwalze und Seitenbesen (1) nach vorne: Kehrwalze ein, Seitenbesen ein und senkt sich. Bedienhebel Kehrwalze (3) nach hinten: Kehrwalze senkt sich.

Kehrgutbehälter entleeren

⚠ **GEFAHR**

Verletzungsgefahr!

- Während des Entleerungsvorganges dürfen sich keine Personen und Tiere im Schwenkbereich des Kehrgutbehälters aufhalten.

Kippgefahr!

- Gerät während des Entleerungsvorganges auf einer ebenen Fläche abstellen.

⚠ **WARNUNG**

Quetschgefahr!

- Niemals in das Gestänge der Entleerungsmechanik fassen. Nicht unter dem angehobenen Behälter aufhalten.

ACHTUNG

Verletzungs- und Beschädigungsgefahr!

- Weggeschleudertes Material der drehenden Kehrwalze während des Entleerungsvorganges möglich. Genügend Abstand einhalten.

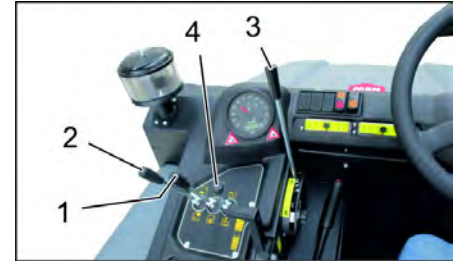

- Kehrwalze und Seitenbesen mit Bedienhebeln anheben: Bedienhebel (1) in die Mitte und Bedienhebel (3) nach vorne.
- Behälterklappe schließen, dazu Bedienhebel (4) nach hinten.
- Kehrgutbehälter anheben, dazu Bedienhebel Kehrgutbehälter (2) nach hinten.
- Langsam an den Sammelbehälter herantreiben.
- Feststellbremse arretieren.
- Behälterklappe öffnen, dazu Bedienhebel Behälterklappe (4) nach vorne drücken und Kehrgutbehälter entleeren.
- Behälterklappe schließen, dazu Bedienhebel Behälterklappe (4) nach hinten ziehen bis in Endstellung eingekippt ist.
- Feststellbremse lösen.
- Langsam vom Sammelbehälter wegfahren.
- Kehrgutbehälter absenken in Endstellung, dazu Bedienhebel Kehrgutbehälter (2) nach vorne

Gerät ausschalten

- Kehrwalze und Seitenbesen mit Bedienhebeln anheben: Bedienhebel (1) in die Mitte und Bedienhebel (3) nach vorne.
- Behälterklappe schließen, dazu Bedienhebel (4) nach hinten.
- Motordrehzahlverstellung ganz nach hinten ziehen.

- Bremspedal drücken und gedrückt halten.
- Feststellbremse arretieren.
- Zündschlüssel auf "0" drehen und Schlüssel abziehen.

Transport

⚠ GEFAHR

Transportschäden!

- Leergewicht (Transportgewicht) des Gerätes beim Transportieren auf Hängern oder Fahrzeugen beachten.
- Beim Transport in Fahrzeugen Gerät nach den jeweils gültigen Richtlinien gegen Rutschen und Kippen sichern.
- Zündschlüssel auf "0" drehen und Schlüssel abziehen.
- Feststellbremse arretieren.
- Gerät an den Festzurrpunkten (4x) mit Spanngurten, Seilen oder Ketten sichern.
- Gerät an den Rädern mit Keilen sichern.
- Beim Transport der Kehrmaschine die Batterie abklemmen.

Lagerung / Stilllegung

⚠ GEFAHR

Verletzungs- und Beschädigungsgefahr! Gewicht des Gerätes bei Lagerung beachten.

- Kehrmaschine auf ebener Fläche in trockener, frostfreier Umgebung abstellen. Mit Abdeckmaterial gegen Staub schützen.
- Kehrwalze und Seitenbesen anheben, um die Borsten nicht zu beschädigen.
- Behälterklappe schließen.
- Zündschlüssel auf "0" drehen und Schlüssel abziehen.
- Feststellbremse arretieren.
- Kehrmaschine gegen Wegrollen sichern.

Wird die Kehrmaschine über längere Zeit nicht genutzt, zusätzlich beachten:

- Motoröl wechseln.
- Bei Frosterwartung Kühlwasser ablassen oder prüfen, ob genügend Frostschutzmittel enthalten ist.
- Kehrmaschine innen und außen reinigen.
- Batterie abklemmen.
- Batterie laden und im Abstand von ca. 2 Monaten nachladen.

Pflege und Wartung

Allgemeine Hinweise

ACHTUNG

Beschädigungsgefahr!

- Den Staubfilter nicht auswaschen.
- Instandsetzungen dürfen nur durch zugelassene Kundendienststellen oder durch Fachkräfte für dieses Gebiet, welche mit allen relevanten Sicherheitsvorschriften vertraut sind, durchgeführt werden.
- Ortsveränderliche gewerblich genutzte Geräte unterliegen der Sicherheitsüberprüfung nach VDE 0701.

- Kehrmaschine auf einer ebenen Fläche abstellen.
- Zündschlüssel auf "0" drehen und Schlüssel abziehen.
- Feststellbremse arretieren.

Reinigung

VORSICHT

Beschädigungsgefahr!

- Die Reinigung des Gerätes darf nicht mit Schlauch- oder Hochdruckwasserstrahl erfolgen (Gefahr von Kurzschlüssen oder anderer Schäden).

Innenreinigung des Gerätes

⚠ GEFAHR

Verletzungsgefahr!

- Staubschutzmaske und Schutzbrille tragen.
- Gerät mit einem Lappen reinigen.
- Gerät mit Druckluft ausblasen.

Außenreinigung des Gerätes

- Gerät mit einem feuchten, in milder Waschlauge getränktem Lappen reinigen.

Hinweis: Keine aggressiven Reinigungsmittel verwenden.

Wartungsintervalle

Hinweis: Der Betriebsstundenzähler gibt den Zeitpunkt der Wartungsintervalle an.

Wartung durch den Kunden

Hinweis: Alle Service- und Wartungsarbeiten bei Wartung durch den Kunden, müssen von einer qualifizierten Fachkraft ausgeführt werden. Bei Bedarf kann jederzeit ein Kärcher-Fachhändler hinzugezogen werden.

Wartung täglich:

- Füllstand des Kraftstofftanks prüfen.
- Motorölstand prüfen.
- Füllstand im Kühlmittel-Ausgleichsbehälter prüfen.
- Kehrwalze und Seitenbesen auf Verschleiß und eingewickelte Bänder prüfen.
- Kraftstofffilter prüfen.
- Fliehkraftabscheider und Luftfilter prüfen, bei Bedarf reinigen.
- Funktion aller Bedienelemente prüfen.
- Gerät auf Beschädigungen untersuchen.

Wartung wöchentlich:

- Wasserkühler reinigen.
- Hydraulikölkühler reinigen.
- Hydraulikanlage prüfen.
- Hydraulikölstand prüfen.
- Bremsflüssigkeitstand prüfen.
- Dichtleisten auf Verschleiß prüfen, bei Bedarf austauschen
- Behälterklappe prüfen und schmieren.

Wartung alle 50 Betriebsstunden:

- Wasser aus Wasserabscheider Diesel ablassen

Wartung nach Verschleiß:

- Dichtleisten wechseln.
- Seitliche Dichtungen nachstellen bzw. wechseln.
- Kehrwalze wechseln.
- Seitenbesen wechseln.

Hinweis: Beschreibung siehe Kapitel Wartungsarbeiten.

Wartung durch den Kundendienst

Hinweis: Um Garantieansprüche zu wahren, müssen während der Garantielaufzeit alle Service- und Wartungsarbeiten vom autorisierten Kärcher-Kundendienst gemäß Inspektionscheckliste durchgeführt werden.

Wartung nach 50 Betriebsstunden:

- Erste Wartung gemäß Inspektionscheckliste vom Kundendienst durchführen lassen.

Wartung nach 250/500/1000/1500/2000 Betriebsstunden:

- Wartung gemäß Inspektionscheckliste vom Kundendienst durchführen lassen.

Wartungsarbeiten

Vorbereitung:

- Kehrmaschine auf einer ebenen Fläche abstellen.
- Zündschlüssel auf "0" drehen und Schlüssel abziehen.
- Feststellbremse arretieren.

Allgemeine Sicherheitshinweise

⚠ GEFAHR

Verletzungsgefahr!

- Sicherungsstange bei angehobenem Kehrgutbehälter immer einsetzen.
- Die Sicherung nur von außerhalb des Gefahrenbereichs vornehmen.

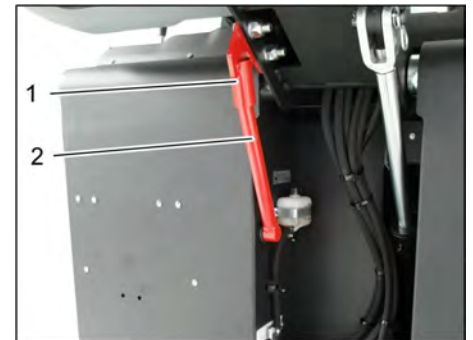

- 1 Halter Sicherungsstange
- 2 Sicherungsstange

- Sicherungsstange für Hochentleerung nach oben klappen und in den Halter stecken (gesichert).



Bitte Motorenöl, Heizöl, Diesel und Benzin nicht in die Umwelt gelangen lassen. Bitte Boden schützen und Altöl umweltgerecht entsorgen.

Sicherheitshinweise Batterien

Beachten Sie beim Umgang mit Batterien unbedingt folgende Warnhinweise:



Hinweise auf der Batterie, in der Gebrauchsanweisung und in der Fahrzeugbetriebsanleitung beachten!



Augenschutz tragen!



Kinder von Säure und Batterien fern halten!

	Explosionsgefahr!
	Feuer, Funken, offenes Licht und Rauchen verboten!
	Verätzungsgefahr!
	Erste Hilfe!
	Warnvermerk!
	Entsorgung!
	Batterie nicht in Mülltonne werfen!

⚠ GEFAHR

Explosionsgefahr!

- Nur Batterien mit Polabdeckung benutzen. Polabdeckung im Falle eines Verlusts ersetzen.

⚠ GEFAHR

Explosionsgefahr!

- Keine Werkzeuge oder ähnliches auf die Batterie legen. Kurzschluss und Explosionsgefahr.

⚠ GEFAHR

Verletzungsgefahr!

- Wunden niemals mit Blei in Berührung bringen. Nach der Arbeit an Batterien immer die Hände reinigen.

⚠ GEFAHR

Brand- und Explosionsgefahr!

- Rauchen und offenes Feuer ist verboten.
- Räume in denen Batterien geladen werden, müssen gut durchlüftet sein, da beim Laden hochexplosives Gas entsteht.

⚠ GEFAHR

Verätzungsgefahr!

- Säurespritzer im Auge oder auf der Haut mit viel klarem Wasser aus- beziehungsweise abspülen.
- Danach unverzüglich Arzt aufsuchen.
- Verunreinigte Kleidung mit Wasser auswaschen.

Batterie einbauen und anschließen

Das Gerät ist serienmäßig mit einer wartungsfreien Batterie ausgestattet.



- 1 Pluspol
- 2 Polabdeckung
- 3 Minuspol
- Batterie in die Batteriehalterung stellen.
- Halterungen am Batterieboden festschrauben.
- Polklemme (rotes Kabel) am Pluspol (+) anschließen.
- Polklemme am Minuspol (-) anschließen.
- Polabdeckungen anbringen.
- Die Batteriepole und Polklemmen auf ausreichenden Schutz durch Polschutzfett kontrollieren.

Flüssigkeitsstand der Batterie prüfen und korrigieren (nur bei wartungsarmer Batterie mit Zellverschlüssen)

VORSICHT

Beschädigungsgefahr!

- Bei säuregefüllten Batterien regelmäßig den Flüssigkeitsstand überprüfen.
- Alle Zellverschlüsse herausdrehen.
- Aus jeder Zelle mit dem Säureprüfer eine Probe ziehen.
 - Die Säure einer voll geladenen Batterie hat bei 20 °C das spezifische Gewicht von 1,28 kg/l.
 - Die Säure einer teilentladenen Batterie hat das spezifische Gewicht zwischen 1,00 und 1,28 kg/l.
 - In allen Zellen muss das spezifische Gewicht der Säure gleich sein.
- Die Säureprobe wieder in dieselbe Zelle zurückgeben.
- Bei zu geringem Flüssigkeitspegel Zellen mit destilliertem Wasser bis zur Markierung auffüllen.
- Batterie laden.
- Zellverschlüsse einschrauben.

Batterie laden

⚠ GEFAHR

Verletzungsgefahr!

- Sicherheitsvorschriften beim Umgang mit Batterien beachten. Gebrauchsanweisung des Ladegeräteherstellers beachten.

⚠ GEFAHR

Beschädigungsgefahr!

- Batterie nur mit geeignetem Ladegerät laden.

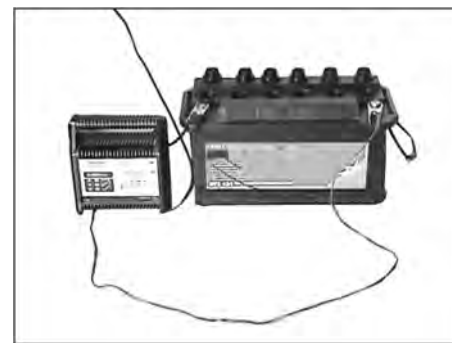

- Alle Zellverschlüsse herausdrehen. (nur bei wartungsarmer Batterie)
- Pluspol-Leitung des Ladegerätes mit dem Pluspolanschluss der Batterie verbinden.
- Minuspol-Leitung des Ladegerätes mit dem Minuspolanschluss der Batterie verbinden.
- Netzstecker einstecken und Ladegerät einschalten.
- Batterie mit möglichst kleinem Ladestrom laden.
- Ist die Batterie aufgeladen, Ladegerät zuerst vom Netz und dann von der Batterie trennen.
- Zellverschlüsse einschrauben. (nur bei wartungsarmer Batterie)

Batterie ausbauen

- Polklemme am Minuspol (-) abklemmen.
- Polklemme am Pluspol (+) abklemmen.
- Halterungen am Batterieboden lösen.
- Batterie aus der Batteriehalterung nehmen.
- Verbrauchte Batterie gemäß den geltenden Bestimmungen entsorgen.

Bremsflüssigkeitsstand prüfen und Bremsflüssigkeit nachfüllen

⚠ GEFAHR

Verletzungsgefahr!

- Sicherungsstange bei angehobenem Kehrgutbehälter immer einsetzen.
- Die Sicherung nur von außerhalb des Gefahrenbereichs vornehmen.

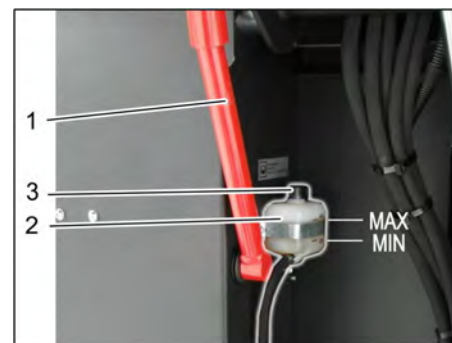

- 1 Halter Sicherungsstange
- 2 Bremsflüssigkeitsbehälter
- 3 Verschlussdeckel
- Kehrgutbehälter nach oben fahren und mit der Sicherungsstange sichern, siehe dazu im Kapitel „Kehrgutbehälter entleeren“
- Prüfen ob im Bremsflüssigkeitsbehälter ausreichend Bremsflüssigkeit vorhanden ist.

Hinweis

Der Füllstand muss zwischen Min. und Max. liegen.

- Bei Bedarf, aktuell im Handel erhältliche DOT-Bremsflüssigkeit nachfüllen.

Motorölstand prüfen und Öl nachfüllen

⚠ GEFAHR

Verbrennungsgefahr!

- Motor abkühlen lassen.
- Prüfung des Motorölstands frühestens 5 Minuten nach Abstellen des Motors durchführen.



- 1 Öleinfülldeckel (Motor)
 - 2 Ölmesstab
- Ölmesstab herausziehen.
 - Ölmesstab abwischen und einschieben.
 - Ölmesstab herausziehen.
 - Ölstand ablesen.
 - Ölmesstab wieder einschieben.

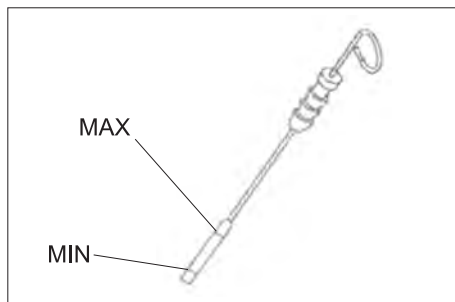

- Der Ölstand muss zwischen der „MIN“- und „MAX“-Markierung liegen.
- Liegt der Ölstand unterhalb der „MIN“-Markierung, Motoröl nachfüllen.
- Motor nicht über „MAX“-Markierung befüllen.
- Öleinfülldeckel abschrauben.
- Motoröl einfüllen.
Ölsorte siehe Kapitel Technische Daten.
- Öleinfülldeckel verschließen.
- Mindestens 5 Minuten warten.
- Motorölstand prüfen.

Motoröl und Motorölfilter wechseln

VORSICHT

Verbrennungsgefahr durch heißes Motorenöl!

- Motor abkühlen lassen.
- Auffangbehälter für mindestens 6 Liter Motorenöl bereitstellen.
- Motor abkühlen lassen.

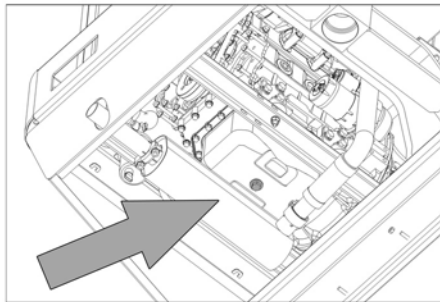

- Ölablassschraube herausschrauben.
- Öleinfülldeckel abschrauben.
- Öl ablassen.



- 1 Motorölfilter
 - 2 Kraftstofffilter
- Ölfilter abschrauben.
 - Aufnahme und Dichtflächen reinigen.
 - Dichtung des neuen Ölfilters vor dem Einbau mit Öl bestreichen.
 - Neuen Ölfilter einbauen und handfest anziehen.
 - Ölablassschraube inklusive neuer Dichtung einschrauben.
Anzugsdrehmoment: 25 Nm
 - Motoröl einfüllen.
Ölsorte und Füllmenge siehe Kapitel Technische Daten.
 - Öleinfülldeckel verschließen.
 - Motor ca. 10 Sekunden laufen lassen.
 - Motorölstand prüfen.

Kraftstofffilter prüfen

- Kraftstofffilter auf Verschmutzung prüfen.
- Kraftstofffilter und Filtergehäuse bei Bedarf reinigen, wenn notwendig Kraftstofffilter austauschen.

Kraftstofffilter austauschen



- 1 Kraftstoffhahn
 - 2 Kraftstofffilter
- Kraftstoffhahn schließen.
 - Kraftstofffilter abschrauben und austauschen.

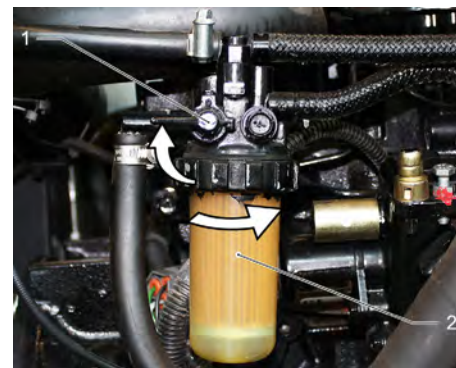

- 1 Kraftstoffhahn
- 2 Kraftstofffilter

HINWEIS

Kraftstofffilter vor dem Einbau mit Diesel füllen.

- Neuen Kraftstofffilter anschrauben.
- Kraftstofffilter mit einem Drehmoment von 20Nm anziehen.
- Kraftstoffhahn öffnen.

Kondenswasser am Wasserabscheider Dieselkraftstoff ablassen

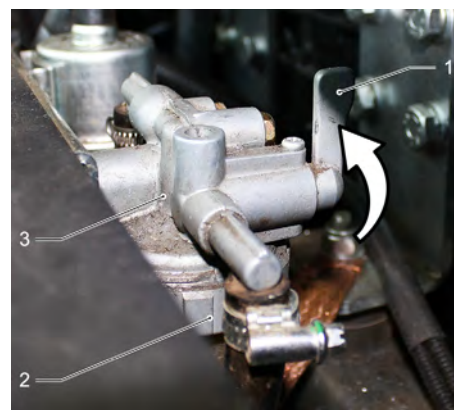

- 1 Kraftstoffhahn
 - 2 Abscheidertasse
 - 3 Wasserabscheider
- Kraftstoffhahn schließen.
 - Abscheidertasse abschrauben und entleeren.
 - Abscheidertasse anschrauben.
 - Kraftstoffhahn öffnen.

Hydraulikölstand prüfen und Hydrauliköl nachfüllen

HINWEIS

Der Kehrgutbehälter darf nicht angehoben sein.

- Motorabdeckung öffnen.

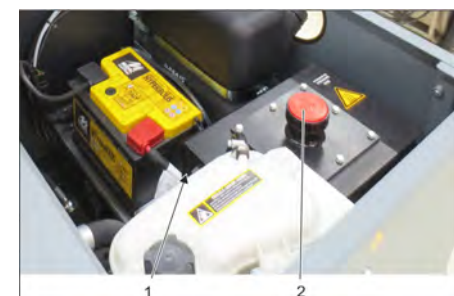

- 1 Ölschauglas Hydrauliköl
 - 2 Verschlussdeckel, Öleinfüllöffnung
- Hydraulikölstand im Schauglas prüfen.
 - Der Ölstand muss zwischen der „MIN“- und „MAX“-Markierung liegen.
 - Liegt der Ölstand unterhalb der „MIN“-Markierung, Hydrauliköl nachfüllen.

- Verschlussdeckel der Öleinfüllöffnung abschrauben.
- Einfüllbereich reinigen.
- Hydrauliköl nachfüllen.
Ölsorte siehe Kapitel Technische Daten.
- Verschlussdeckel der Öleinfüllöffnung aufschrauben.

Hydraulikanlage prüfen

HINWEIS

Wartung der Hydraulikanlage nur durch den Kärcher-Kundendienst.

- Feststellbremse arretieren.
- Motor starten.
- Sämtliche Hydraulikschläuche und Anschlüsse auf Dichtheit überprüfen.

Kühlmittelstand prüfen

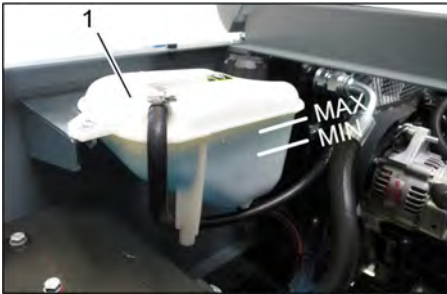

- 1 Kühlmittel-Ausgleichsbehälter
- Füllstand bei kaltem Motor prüfen.
 - Füllstand im Kühlmittel-Ausgleichsbehälter prüfen.
Der richtige Kühlmittelstand muss zwischen MIN und MAX liegen.

Wasser-/Hydraulikölkühler prüfen und reinigen

⚠ GEFAHR

Verbrennungs- und Verbrühungsgefahr!

- Wasserkühler mindestens 20 Minuten abkühlen lassen.
- Der Kühlwasserstand vom Wasserkühler wird am Kühlmittel-Ausgleichsbehälter geprüft.
Siehe Kapitel „Kühlwasserstand prüfen“.
- Kühlerlamellen reinigen.
Verschmutzungen mit einer weichen Bürste, Druckluft oder geringem Wasserdruck beseitigen.
- Kühlerschläuche und Anschlüsse auf Dichtheit überprüfen.
- Ventilator reinigen.

Kehrwalze prüfen

- Motor starten.
- Kehrgutbehälter bis Endstellung anheben.
- Motor abstellen.
- Feststellbremse arretieren.
- Sicherungsstange für Hochentleerung einsetzen.
- Bänder oder Schnüre von Kehrwalze entfernen.
- Sicherungsstange herausnehmen.
- Motor starten.
- Kehrgutbehälter bis Endstellung absenken.
- Motor abstellen.

Kehrwalze auswechseln



- 1 Schlüssel
 - 2 Seitenverkleidung
- Kehrgutbehälter hochfahren und mit Sicherungsstange abstützen.
 - Seitenverkleidung mit Schlüssel öffnen.

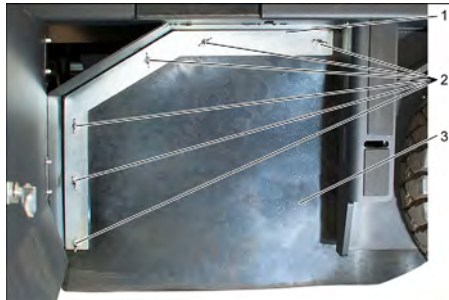

- 1 Haltebügel
 - 2 Flügelmutter
 - 3 Seitliche Dichtung
- Flügelmutter abschrauben.
 - Haltebügel abnehmen.
 - Seitliche Dichtung nach außen klappen.
 - Befestigungsschraube Kehrwalzenaufnahme herauschrauben und Aufnahme nach außen schwenken.
 - Kehrwalze herausnehmen.

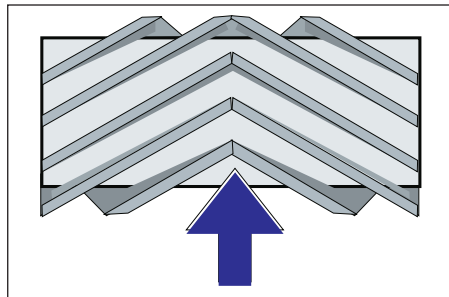

Einbaulage der Kehrwalze in Fahrtrichtung (Draufsicht)

Hinweis: Beim Einbau der neuen Kehrwalze auf die Lage des Borstensatzes achten.
→ Neue Kehrwalze einbauen. Die Nuten der Kehrwalze müssen auf die Nocken der gegenüberliegenden Schwinge gesteckt werden.

Hinweis: Nach dem Einbau der neuen Kehrwalze muss der Kehrspiegel neu eingestellt werden.

Kehrspiegel der Kehrwalze prüfen und einstellen

Hinweis: Der Kehrspiegel ist ab Werk auf 80 mm eingestellt, er lässt sich bei Abnutzung der Kehrwalze stufenlos nachstellen.
→ Reifenluftdruck prüfen.

- Sauggebläse ausschalten.
- Kehrmaschine auf einen ebenen und glatten Boden fahren, der erkennbar mit Staub oder Kreide bedeckt ist.
- Bedienhebel Kehrwalze und Seitenbesen (1) nach hinten: Kehrwalze ein. Bedienhebel Kehrwalze (3) nach hinten: Kehrwalze senkt sich.
- Kehrwalze für ca. 10 Sekunden laufen lassen.
- Bedienhebel Kehrwalze und Seitenbesen (1) in die Mitte. Bedienhebel Kehrwalze (3) nach vorne: Kehrwalze hebt sich.
- Gerät rückwärts wegfahren.
- Kehrspiegel prüfen.

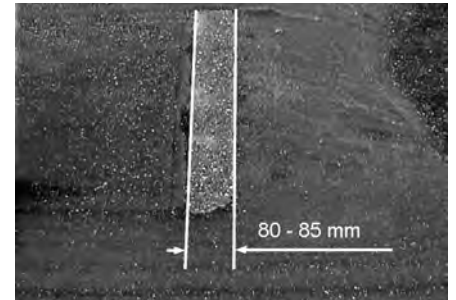

Die Form des Kehrspiegels soll ein gleichmäßiges Rechteck von 80-85 mm Breite bilden.



- Anschlagsschraube der Verschleißnachstellung (12) öffnen und einstellen.
Anschlag nach oben: schmalerer Kehrspiegel.
Anschlag nach unten: breiterer Kehrspiegel.
- Anschlagsschraube wieder festziehen.
- Kehrspiegel der Kehrwalze erneut wie bereits beschrieben prüfen.

Kehrspiegel des Seitenbesens prüfen und einstellen

- Seitenbesen anheben.
- Kehrmaschine auf einen ebenen und glatten Boden fahren, der erkennbar mit Staub oder Kreide bedeckt ist.
- Seitenbesen mit Bedienhebel absenken und ca. 10 Sekunden laufen lassen.
- Seitenbesen anheben.
- Gerät rückwärts wegfahren.
- Kehrspiegel prüfen.

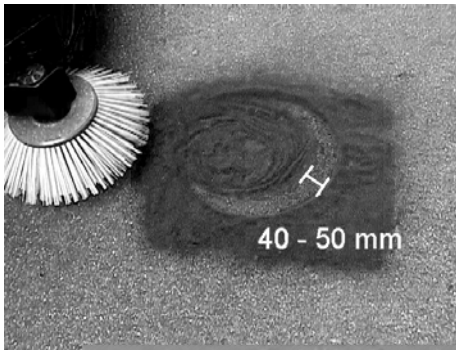

Die Breite des Kehrspiegels sollte zwischen 40-50 mm sein.

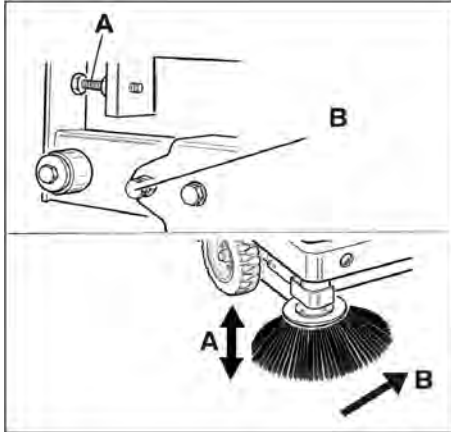

- Kehrspiegel mit den zwei Einstellschrauben korrigieren.
- Kehrspiegel prüfen.

Seitliche Dichtungen einstellen

⚠ **GEFAHR**

Verletzungsgefahr!

- Sicherungsstange bei angehobenem Kehrgutbehälter immer einsetzen.
- Die Sicherung nur von außerhalb des Gefahrenbereichs vornehmen.
- Kehrgutbehälter hochfahren und mit Sicherungsstange sichern.
- Sicherungsstange für Hochentleerung nach oben klappen und in den Halter stecken (gesichert).



- 1 Halter Sicherungsstange
- 2 Sicherungsstange
- Seitenverkleidung öffnen wie unter Kapitel „Kehrwalze wechseln“ beschrieben.
- 6 Flügelmuttern am seitlichen Halteblech lösen.
- 3 Muttern (SW 13) am vorderen Halteblech lösen.
- Seitliche Dichtung soweit nach unten drücken (Langloch) bis sie einen Abstand von 1 - 3 mm zum Boden aufweist.

- Haltebleche festschrauben.
- Den Vorgang auf der anderen Geräte-seite wiederholen.

Staubfilter manuell abreinigen



- Manuelle Filterabreinigung einschalten.

Staubfilter prüfen/auswechseln

⚠ **WARNUNG**

Verletzungsgefahr!

- Bei Arbeiten an der Filteranlage Staub-schutzmaske tragen. Sicherheitsvor-schriften über den Umgang mit Fein-stäuben beachten.
- Staubfilter mit der Taste Filterabrei-nigung abreinigen.
- Kehrgutbehälter entleeren.



- 1 Verriegelung Gerätehaube
- 2 Gerätehaube
- 3 Filterabdeckung
- Verriegelung öffnen, dazu Sterngriff-schraube herausdrehen.
- Gerätehaube nach vorne klappen.

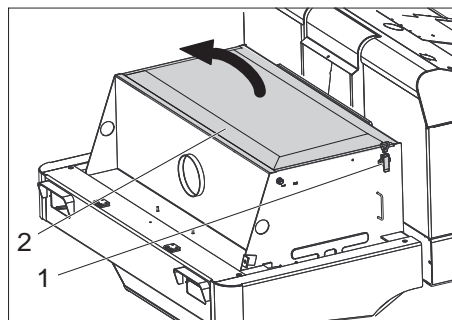

- 1 Verschluss, Filterabdeckung (2x)
- 2 Filterabdeckung
- Verschluss öffnen.
- Filterabdeckung öffnen.



- 1 Querstreben
- 2 Staubfilter
- Staubfilter prüfen, bei Bedarf reinigen oder austauschen.

Hinweis

Der Austausch des Staubfilters darf nur durch den Kärcher-Kundendienst erfolgen.

- Filterabdeckung aufsetzen und verriegeln.

Keilriemen prüfen und einstellen

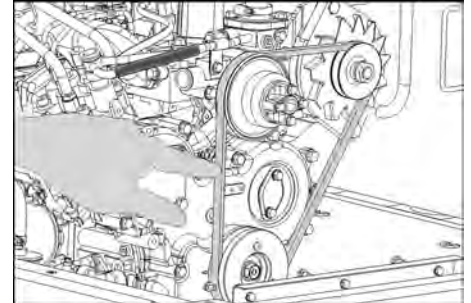

Der Keilriemen muss bei einem Druck von 10 kg ca. 7-9 mm nachgeben.

- Keilriemenspannung durch autorisier-ten Kundendienst einstellen lassen.

Luftfilter prüfen und wechseln

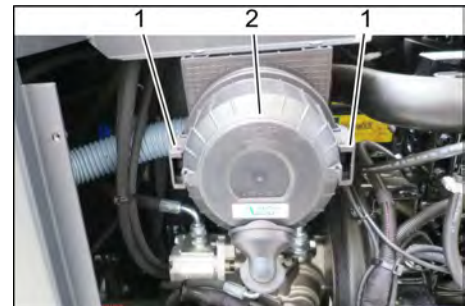

- 1 Verschluss
- 2 Luftfiltergehäuse
- Seitenverkleidung abnehmen.
- Luftfiltergehäuse abnehmen.
- Luftfiltereinsatz austauschen.
- Hinweis:** Einbauposition mit Ausblas-öffnung nach unten (siehe Abbildung).

Fliehkraftabscheider reinigen

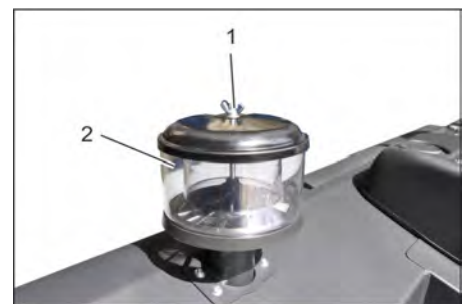

- 1 Flügelmutter
- 2 Fliehkraftabscheider
- Flügelmutter am Fliehkraftabscheider abschrauben.
- Fliehkraftabscheider reinigen.

Sicherungen auswechseln



1 Rändelmutter

2 Deckel Sicherungskasten

→ Rändelmutter herausdrehen.

→ Deckel am Sicherungskasten öffnen.

→ Sicherungen prüfen.

→ Defekte Sicherungen erneuern.

Hinweis: Nur Sicherungen mit gleichem Sicherungswert verwenden.

Hinweis: Die Sicherung FU 01 befindet sich im Motorraum.

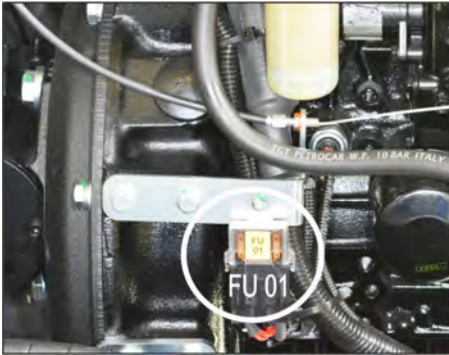

FU 01*	Hauptsicherung	60 A
FU 02	Hupe	25 A
FU 03	Sicherheitsrelais Multifunktionsanzeige	10 A
FU 04	Rundumwarnleuchte	5 A
FU 05	Sicherheitsrelais Zeitverzögerung	25 A
FU 06	Fahrerkabine (Option) Scheibenwischer	10 A
FU 07	Kraftstoffpumpe	10 A
FU 08	Anlasser	3 A
FU 09	Beleuchtung links	7,5 A
FU 10	Beleuchtung rechts	7,5 A
FU 11	Arbeitsbeleuchtung	10 A
FU 12	Rüttlersystem Sauggebläse	25 A
FU 13	Rückfahrtsignal	5 A

* Diese Sicherungen dürfen nur vom Kundendienst gewechselt werden, da eine Überprüfung auf etwaige Fehler des Geräts notwendig wird.

Hilfe bei Störungen

Störung	Behebung
Gerät lässt sich nicht starten	Auf dem Fahrersitz Platz nehmen, Sitzkontaktschalter wird aktiviert
	Zum Starten des Motors muss das Bremspedal gedrückt werden.
	Batterie laden oder auswechseln
	Kraftstoff tanken, Kraftstoffsystem entlüften
	Kraftstofffilter wechseln
	Kraftstoff-Leitungssystem, Anschlüsse und Verbindungen prüfen und bei Bedarf instandsetzen
	Kärcher-Kundendienst benachrichtigen
Motor läuft unregelmäßig	Luftfilter reinigen oder Filterpatrone auswechseln
	Kraftstoff-Leitungssystem, Anschlüsse und Verbindungen prüfen und bei Bedarf instandsetzen
	Kärcher-Kundendienst benachrichtigen
Motor überhitzt	Kühlmittel nachfüllen
	Kühler durchspülen
	Keilriemen spannen
	Kärcher-Kundendienst benachrichtigen
Motor läuft, aber Gerät fährt nur langsam oder gar nicht	Feststellbremse lösen
	Freilauf schließen (Fahrstellung)
	Gashebel ganz nach vorne (hohe Drehzahl) stellen.
	Auf eingewickelte Bänder und Schnüre prüfen.
	Kärcher-Kundendienst benachrichtigen
Pfeifendes Geräusch in der Hydraulik	Hydraulikflüssigkeit nachfüllen
	Kärcher-Kundendienst benachrichtigen
Bürsten drehen sich nur langsam oder gar nicht	Gashebel ganz nach vorne (hohe Drehzahl) stellen.
	Auf eingewickelte Bänder und Schnüre prüfen.
	Kärcher-Kundendienst benachrichtigen
Wenig oder keine Saugkraft im Bürstenbereich	Staubfilter prüfen, abreinigen oder austauschen.
	Kärcher-Kundendienst benachrichtigen
Gerät staubt	Seitliche Dichtungen einstellen
	Gebälse einschalten
	Staubfilter prüfen, abreinigen oder austauschen.
	Filterdichtungen auswechseln
	Behälterklappe vom Kehrgutbehälter öffnen.
	Kärcher-Kundendienst benachrichtigen
Kehreinheit lässt Kehrgut liegen	Kehrgutbehälter leeren
	Staubfilter prüfen, abreinigen oder austauschen.
	Kehrwalze auswechseln
	Kehrspiegel einstellen
	Dichtstreifen des Kehrgutbehälters auswechseln
	Blockierung der Kehrwalze beseitigen
	Behälterklappe vom Kehrgutbehälter öffnen.
	Kärcher-Kundendienst benachrichtigen
Kehrgutbehälter hebt oder senkt sich nicht	Gashebel ganz nach vorne (hohe Drehzahl) stellen.
	Sicherungsstütze vom Kehrgutbehälter entfernen
	Kärcher-Kundendienst benachrichtigen
Behälterklappe vom Kehrgutbehälter öffnet sich nicht	Kärcher-Kundendienst benachrichtigen
Betriebsstörungen mit hydraulisch bewegten Teilen	Kärcher-Kundendienst benachrichtigen

Technische Daten

		KM 120/250 R D Classic
Gerätedaten		
Fahrgeschwindigkeit, vorwärts	km/h	9
Fahrgeschwindigkeit, rückwärts	km/h	4
Steigfähigkeit (max.)	%	18
Flächenleistung ohne Seitenbesen	m ² /h	8100
Flächenleistung mit Seitenbesen	m ² /h	10800
Arbeitsbreite ohne Seitenbesen	mm	900
Arbeitsbreite mit Seitenbesen	mm	1200
Schutzart tropfwassergeschützt	--	IPX 3
Einsatzdauer bei vollem Tank	h	4
Motor		
Typ	--	YANMAR 3TNV76A
Bauart	--	3-Zylinder-Viertakt-Dieselmotor
Kühlart	--	Wasserkühlung
Drehrichtung	--	gegen den Uhrzeigersinn
Bohrung	mm	70
Hub	mm	82
Hubraum	cm ³	1116
Ölmenge	l	3,5
Betriebsdrehzahl	1/min	2500
Maximale Drehzahl	1/min	2500
Leerlaufdrehzahl	1/min	1300
Leistung max.	kW/PS	15,8 / 21,5
Höchstdrehmoment bei 2100 1/min	Nm	67,9
Ölfilter	--	Filterpatrone
Ansaugluftfilter	--	Innenfilterpatrone, Außenfilterpatrone
Kraftstofffilter	--	Filterpatrone
Elektrische Anlage		
Batterie	V, Ah	12, 60
Generator, Drehstrom	V, A	12, 55
Anlasser	--	Elektrostarter
Hydraulische Anlage		
Ölmenge in der kompletten Hydraulikanlage	l	26,5
Ölmenge im Hydrauliktank	l	21,2
Ölsorten		
Motor (über 25 °C)	--	SAE 30, SAE 10W-30, SAE 15W-40
Motor (0 bis 25 °C)	--	SAE 20, SAE 10W-30, SAE 10W-40
Motor (unter 0 °C)	--	SAE 10W, SAE 10W-30, SAE 10W-40
Hydraulik	--	HV 46
Kehrgutbehälter		
Max. Entladehöhe	mm	1400
Volumen des Kehrgutbehälters	l	250
Kehrwalze		
Kehrwalzen-Durchmesser	mm	300
Kehrwalzen-Breite	mm	900
Drehzahl	1/min	350
Kehrspiegel	mm	80
Seitenbesen		
Seitenbesen-Durchmesser	mm	600
Drehzahl (stufenlos)	1/min	0 - 60
Vollgummibereifung		
Größe vorne	--	15-4.5x8
Größe hinten	--	15-4.5x8

		KM 120/250 R D Classic
Bremse		
Vorderräder	--	mechanisch
Hinterrad	--	hydrostatisch
Filter- und Saugsystem		
Bauart	--	Taschenfilter
Drehzahl	1/min	2800
Filterfläche Feinstaubfilter	m ²	6,0
Nennunterdruck Saugsystem	mbar	15,5
Nennvolumenstrom Saugsystem	m ³ /h	800
Rüttlersystem	--	Elektromotor
Umgebungsbedingungen		
Temperatur	°C	-5 bis +40
Luftfeuchtigkeit, nicht betauend	%	0 - 90
Ermittelte Werte gemäß EN 60335-2-72		
Geräuschemission		
Schalldruckpegel L _{pA}	dB(A)	80
Unsicherheit K _{pA}	dB(A)	3
Schalleistungspegel L _{WA} + Unsicherheit K _{WA}	dB(A)	99
Gerätevibrationen		
Hand-Arm Vibrationswert	m/s ²	<2,5
Sitz	m/s ²	0,8
Unsicherheit K	m/s ²	0,1
Maße und Gewichte		
Länge x Breite x Höhe	mm	2082x1250x1450
Wenderadius rechts	mm	1350
Wenderadius links	mm	1350
Leergewicht	kg	880
Zulässiges Gesamtgewicht	kg	1329
Zulässige Achslast vorne	kg	785
Zulässige Achslast hinten	kg	543
Inhalt Kraftstofftank, Diesel	l	16
Technische Änderungen vorbehalten!		

EU-Konformitätserklärung

Hiermit erklären wir, dass die nachfolgend bezeichnete Maschine aufgrund ihrer Konzipierung und Bauart sowie in der von uns in Verkehr gebrachten Ausführung den einschlägigen grundlegenden Sicherheits- und Gesundheitsanforderungen der EU-Richtlinien entspricht. Bei einer nicht mit uns abgestimmten Änderung der Maschine verliert diese Erklärung ihre Gültigkeit.

Produkt: Kehrsaugmaschine Aufsitzgerät

Typ: KM 120/250 R D
1.186-000.0

Einschlägige EU-Richtlinien
2006/42/EG (+2009/127/EG)
2014/30/EU
2000/14/EG

Angewandte harmonisierte Normen
EN 60335-1
EN 60335-2-72
EN 55012: 2007 + A1: 2009
EN 61000-6-2: 2005
EN 62233: 2008

Angewandtes Konformitätsbewertungsverfahren
2000/14/EG: Anhang V

Schalleistungspegel dB(A)

Gemessen: 97

Garantiert: 99

Die Unterzeichnenden handeln im Auftrag und mit Vollmacht des Vorstands.

H. Jenner

Chairman of the Board of Management

S. Reiser



Director Regulatory Affairs & Certification

Dokumentationsbevollmächtigter:
S. Reiser

Alfred Kärcher SE & Co. KG
Alfred-Kärcher-Straße 28-40
71364 Winnenden (Germany)
Tel.: +49 7195 14-0
Fax: +49 7195 14-2212

Winnenden, 2018/10/01



General notes	EN	1
Environmental protection	EN	1
Warranty	EN	1
Accessories and Spare Parts	EN	1
Symbols in the operating instructions	EN	1
Symbols on the machine	EN	1
Proper use	EN	2
Foreseeable misuse	EN	2
Suitable surfaces	EN	2
Safety instructions	EN	2
Safety instructions concerning the operation	EN	2
Safety information concerning the driving operation	EN	2
Appliances with combustion engine	EN	2
Appliances with high emptying system	EN	2
Devices with overhead guard	EN	2
Safety information concerning the transport of the appliance	EN	3
Safety information concerning maintenance and care	EN	3
Function	EN	3
Unloading tips	EN	3
Operating and Functional Elements	EN	4
Illustration of sweeper	EN	4
Operating field	EN	4
Pedals	EN	4
Indicator lamps and display	EN	4
Before Startup	EN	5
Lock/ release parking brake	EN	5
Moving sweeper without engaging self-propulsion	EN	5
Start up	EN	5
General notes	EN	5
Inspection and maintenance work	EN	5
Refuelling	EN	5
Operation	EN	5
Adjusting driver's seat	EN	5
Starting the machine	EN	5
Drive the machine	EN	5
Sweeping mode	EN	6
Emptying waste container	EN	6
Turn off the appliance	EN	6
Transport	EN	7
Storage/decommissioning	EN	7
Care and maintenance	EN	7
General notes	EN	7
Cleaning	EN	7
Maintenance intervals	EN	7
Maintenance Works	EN	7
Troubleshooting	EN	13
Technical specifications	EN	14
EU Declaration of Conformity	EN	15

  Please read and comply with these original instructions prior to the initial operation of your appliance and store them for later use or subsequent owners.

General notes

- Your sales outlet should be informed about any transit damage noted when unpacking the product.
- Warning and information plates on the machine provide important directions for safe operation.
 - In addition to the information contained in the operating instructions, all statutory safety and accident prevention regulations must be observed.

Environmental protection

	The packaging material can be recycled. Please do not throw the packaging material into household waste; please send it for recycling.
	Old appliances contain valuable materials that can be recycled. Please arrange for the proper recycling of old appliances. Please dispose your old appliances using appropriate collection systems.
	Engine oil, diesel and petrol must not be released into the environment. Protect the ground and dispose of used oil in an environmentally responsible way.

Notes about the ingredients (REACH)

You will find current information about the ingredients at:

www.kaercher.com/REACH

Warranty

The warranty terms published by the relevant sales company are applicable in each country. We will repair potential failures of your appliance within the warranty period free of charge, provided that such failure is caused by faulty material or defects in manufacturing. In the event of a warranty claim please contact your dealer or the nearest authorized Customer Service centre. Please submit the proof of purchase.









Accessories and Spare Parts

- ⚠ DANGER**
To avoid risks, all repairs and replacement of spare parts may only be carried out by authorized customer service personnel.
- Only use accessories and spare parts which have been approved by the manufacturer. The exclusive use of original accessories and original spare parts ensures that the appliance can be operated safely and trouble free.
 - For additional information about spare parts, please go to the Service section at www.kaercher.com.

Symbols in the operating instructions

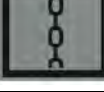
- ⚠ DANGER**
Warns about immediate danger which can lead to severe injuries or death.
- ⚠ WARNING**
Warns about possible danger which could lead to severe injuries or death.
- ⚠ CAUTION**
Points out a possibly dangerous situation which can lead to light injuries or property damage.
- ATTENTION**
Pointer to a possibly dangerous situation, which can lead to property damage.

Symbols on the machine

	Risk of burns on account of hot surfaces! Allow the exhaust to cool down sufficiently before starting work on the machine.
	Always use appropriate gloves while working on the device.
	Risk of getting squeezed on account of getting jammed between vehicle parts.
	Risk of injury on account of moving parts. Do not reach in.
	Risk of fire. Do not vacuum up any burning or glowing objects.
	Chain pick-up / crane point
	Intake points for the jack
	Maximum decline of ground when driving with the waste container raised.
	The gradient in the direction of travel should not exceed 18%.
	Risk of damage! Do not rinse out the dust filter.

Proper use

The sweeper is intended for cleaning floor surfaces for commercial use and e.g. for the following fields of application:

- Car parks
- Production facilities
- Logistics areas
- Hotel
- Retail industry
- Storage areas
- Walkways
- Use this sweeper only as directed in these operating instructions. Any use extending beyond this is not considered as proper use. The manufacturer is not liable for any losses resulting from this; the user alone bears the risk for this.
- The machine may not be modified.
- The sweeper is only suitable for use on the types of floor areas specified in the operating instructions.
- The machine may only be operated on the surfaces approved by the company or its authorised representatives.
- The following applies in general: Keep highly-flammable substances away from the appliance (danger of explosion/fire).

Foreseeable misuse

- Never vacuum up explosive liquids, combustible gases or undiluted acids and solvents. This includes petrol, paint thinner or heating oil which can generate explosive fumes or mixtures upon contact with the suction air. Acetone, undiluted acids and solvents must also be avoided as they can harm the materials on the machine.
- Never sweep/vacuum up reactive metal dusts (e.g. aluminium, magnesium, zinc), as they form explosive gases when they come in contact with highly alkaline or acidic detergents.
- Do not sweep/vacuum up any burning or glowing objects.
- The appliance is not suitable for sweeping off hazardous substances.
- The appliance should not be used in closed rooms.
- The machine may not be used or stored in hazardous areas. It is not allowed to use the appliance in hazardous locations.
- It is strictly prohibited to take co-passengers.
- Pushing/pulling or transporting objects by means of this appliance is prohibited.

Suitable surfaces

- Asphalt
- Industrial floor
- Screed
- Concrete
- Paving stones

Safety instructions

Safety instructions concerning the operation

- (Applicable for Finland only) The device may not be used at low ambient temperatures (below 0°C) if it is equipped with a PVC hose line. Contact Kärcher if should have questions regarding your device.
- The machine with working equipment must be checked to ensure that it is in proper working order and is operating safely prior to use. Otherwise, the appliance must not be used.
- If the appliance is used in hazardous areas (e.g. filling stations) the corresponding safety provisions must be observed. It is not allowed to use the appliance in hazardous locations.
- ⚠ **DANGER**
Risk of injury!
 - Do not use the appliance without an overhead guard in areas where the operator might get hit by falling objects.
 - The operator must use the appliance properly. The person must consider the local conditions and must pay attention to third parties, in particular children, when working with the appliance.
 - It is important to follow all safety instructions, rules and regulations applicable for driving motor vehicles.
 - Prior to starting work, the operator must ensure that all protective devices are properly installed and function correctly.
 - The operator of the appliance is liable for accidents with other individuals or their property.
 - Ensure that the operator wears tight-fitting clothes. Wear sturdy shoes and avoid wearing loose-fitting clothes.
 - Check the immediate vicinity prior to starting (e.g. children). Ensure sufficient visibility!
 - Never leave the machine unattended so long as the engine is running. The operator may leave the appliance only when the engine has come to a standstill, the appliance has been protected against accidental movement, and the key has been removed.
 - Please remove the key, when not in use, to avoid unauthorised use of the appliance.
 - The appliance may only be used by persons who have been instructed in handling the appliance or have proven qualification and expertise in operating the appliance or have been explicitly assigned the task of handling the appliance.
 - This appliance is not intended for use by persons (including children) with limited physical, sensoric or mental capacities or lack of experience and/or skills, unless such persons are accompanied and supervised by a person in charge of their safety or if they received precise

instructions on the use of this appliance.

- Children should be supervised to prevent them from playing with the appliance.

CAUTION

Risk of damage! Do not sweep up straps, strings or wires as these may wrap around the brush roller.

Safety information concerning the driving operation

⚠ **DANGER**

Risk of injury! Verify the stability of the ground prior to driving on it.

⚠ **DANGER**

Risk of accident, risk of injury!

- The travel speed must be adapted to the existing conditions.

Danger of tipping if gradient is too high.

- The gradient in the direction of travel should not exceed 18%.

Danger of tipping on unstable ground.

- Only use the machine on sound surfaces.

Danger of tipping with excessive sideways tilt.

- The gradient perpendicular to the direction of travel should not exceed 10%.

Appliances with combustion engine

- Do not use the device at elevations of over 1200 m.

⚠ **Danger**

Risk of injury!

- Do not close the exhaust.
- Do not bend over the exhaust or touch it (risk of burns).
- Do not touch the drive motor (risk of burns).
- Exhaust gases are poisonous and hazardous to health, do not inhale them.
- The engine requires approx. 3-4 seconds to come to a standstill once it has been switched off. During this time, stay well clear of the working area.

Appliances with high emptying system

⚠ **DANGER**

Risk of injury!

- When working on the high emptying system, completely lift and secure the waste container.
- Perform the safeguarding only from outside the hazard zone.

Devices with overhead guard

NOTICE

The overhead guard (optional) protects the driver against larger falling objects. However, it does not provide rollover protection!

- Check the overhead guard for damage daily.
- If the overhead guard, as well as individual elements, should be damaged, replace the entire overhead guard.
- Any modification of the overhead guard and installation of elements, components and assemblies other than those approved by Kärcher is not permitted

and may limit the function of the overhead guard.

Safety information concerning the transport of the appliance

- Observe the net weight (transport weight) of the device during transport on trailers or vehicles.
- Disconnect the battery and securely fasten the device for transport.

Safety information concerning maintenance and care

- First switch off the appliance and remove the key before performing any cleaning or maintenance tasks on the appliance, replacing parts or switching over to another function.
- Always disconnect the battery when working on the electrics.
To do this, first disconnect the negative terminal and then the positive terminal. Reconnection is performed in reverse sequence. Connect the positive terminal first, then connect the negative terminal.
- Do not clean the appliance with a water hose or high-pressure water jet (danger of short circuits or other damage).
- Maintenance work may only be carried out by approved customer service outlets or experts in this field who are familiar with the respective safety regulations.
- Please observe the local safety regulations regarding portable commercially used appliances.
- Always use appropriate gloves while working on the device.

Function

The sweeper operates using the sweep-shovel principle.

- The rotating roller brush moves the dirt directly into the waste container.
- The side brush cleans the corners and edges of the surface and moves dirt and debris into the path of the roller brush.
- The fine dust is sucked in via the dust filter through the suction blower.

Unloading tips

⚠ DANGER

Risk of personal injury or damage!

- Observe the weight of the appliance when you load it!
- Do not use a fork lift, the appliance could get damaged.

Net weight (transport weight)	880 kg*
-------------------------------	---------

* If upgrade kits are installed, the weight is respectively higher.

- Use a suitable ramp or a crane to load the appliance!
- Observe when using a ramp:
Ground clearance 70 mm.
- If the machine is delivered on a pallet, you must create an unloading ramp using the boards provided.

You will find the instructions for this procedure on page 2 (inside of cover).

Important instruction: every board must be attached with at least 2 screws.

Operating and Functional Elements

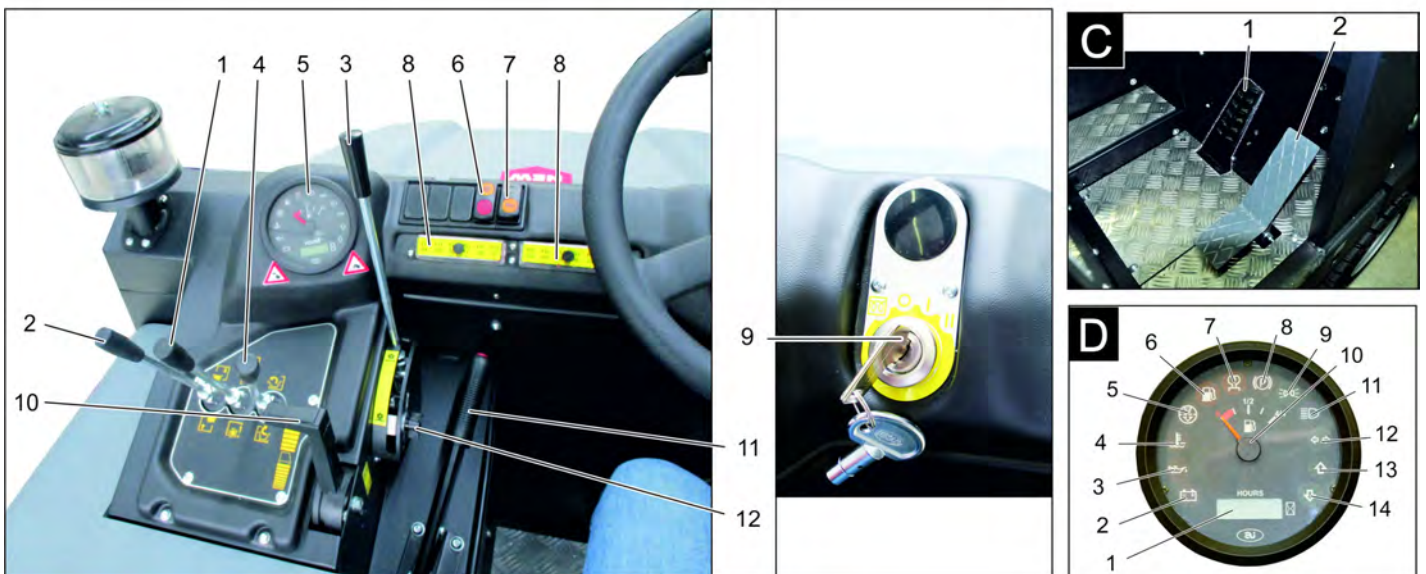
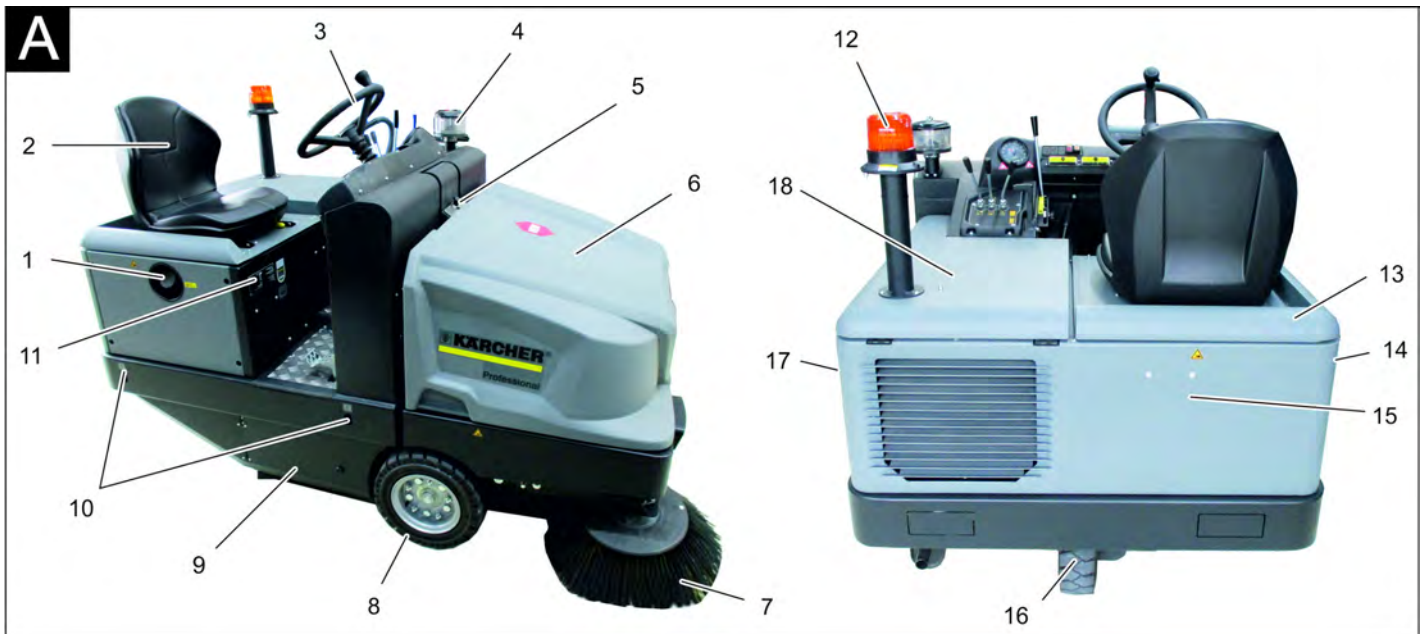

Illustration of sweeper

Illustration A

- 1 Tank lid
- 2 Seat (with seat contact switch)
- 3 Steering wheel
- 4 Centrifugal separator
- 5 Lock of appliance hood
- 6 Cover
- 7 Side brush, right
- 8 Front wheel
- 9 Roller brush access
- 10 Lashing point
- 11 Nameplate
- 12 Beacon lamp
- 13 Appliance cover right side
- 14 Cover, right
- 15 Tail panel
- 16 Rear wheel
- 17 Cover, left
- 18 Bonnet left side (engine bonnet)

Operating field

Illustration B

- 1 Roller brush and side brush control lever
Lever forwards: Switches the roller brush on and lowers and switches the side brushes on.
Lever backwards: Switches the roller brush on
- 2 Control lever waste container
Raise/lower waste container
- 3 Roller brush control lever
Raises and lowers the roller brush
- 4 Control lever container flap
Open/close container lid
- 5 Indicator lamps and display
- 6 Switch blower and filter cleaning
Position centred: Filter cleaning and blower off
Rear position: Blower on
Front position: Filter cleaning on
- 7 Horn switch
- 8 Fuses
- 9 Ignition lock

Filament symbol : Pre-heat

Position 0: Switch off engine

Position 1: Ignition on

Position 2: Start the engine

- 10 Motor speed adjustment
Gas lever
- 11 Parking brake
- 12 Roller brush wear adjustment / sweeping area setting

Pedals

Illustration C

- 1 Brake pedal
- 2 Accelerator pedal forward / reverse

Indicator lamps and display

Illustration D

- 1 Operating hour counter
- 2 Charge warning lamp
- 3 Oil pressure warning lamp
- 4 Cooling water temperature warning lamp
- 5 Motor suction air
- 6 Warning lamp fuel reserve
- 7 Preglow indicator light
- 8 Indicator lamp (not connected)

- 9 Indicator light parking light/low beam (option)
- 10 Tank indicator
- 11 Without function, only illuminates during start-up of the motor (self-test)
- 12 Without function
- 13 Without function
- 14 Without function

Before Startup

Lock/ release parking brake

- Loosen parking brake; press brake pedal at the same time.
- Activate the parking brake; press brake pedal at the same time.

Moving sweeper without engaging self-propulsion

Note

This procedure is necessary if the device needs to be pushed off the palette or towed away, or must be moved onto a transport vehicle without its own drive.

ATTENTION

Do not move the machine for long distances without engaging self-propulsion; a speed of 10 km/h should not be exceeded.

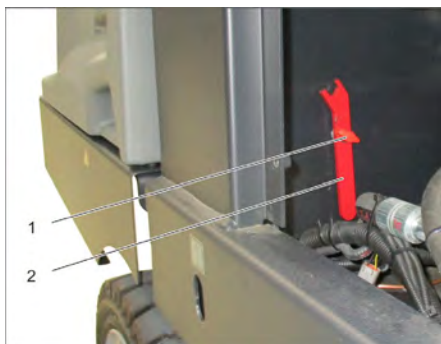

- 1 Screw
- 2 Key
- Unscrew the screw.
- Remove the spanner.



- 1 Hydraulic pump
- 2 Key
- 3 Nut
- Loosen the nut using the spanner (open freewheel) until the device can be pushed.
- **IMPORTANT:** Once pushed, reclose the nut (close freewheel = drive position).

Start up

General notes

- Read the operating instructions of the engine manufacturer before start-up and follow the safety instructions carefully.
- Park the sweeper on an even surface.
- Remove ignition key.
- Lock parking brake.

Inspection and maintenance work

Daily before starting operations

- Check fill level of fuel tank.
- Check engine oil level.
- Check the filling level in the coolant expansion tank.
- Check the sweeping roller and the side brush for wear and wrapped belts.
- Check the wheels for tied up belts.
- Check the centrifugal separator and the air filter, clean if required.
- Check function of all operator control elements.
- Check appliance for damages.
- Clean the dust filter with the filter cleaning button.

Note: For description, see section on Care and maintenance.

Refuelling

⚠ DANGER

Risk of explosion!

- Only use the fuels specified in the Operations Manual.
- Do not refuel the machine in enclosed spaces.
- Smoking and naked flames are strictly prohibited.
- Ensure that no fuel reaches the hot open surfaces.
- Check fuel level via the tank indicator.
- Switch off engine.
- Open fuel filler cap.
- Fill in diesel.
- Wipe off any spilt fuel and close fuel filler cap.

Operation

Adjusting driver's seat

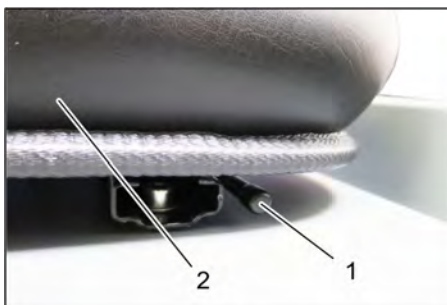

- 1 Lever for seat adjustment
- 2 Driver seat
- Pull seat adjustment lever outwards.
- Slide seat, release lever and lock in place.
- Check that the seat is properly locked in position by attempting to move it backwards and forwards.

Starting the machine

Note: The machine is equipped with a seat contact switch. If the driver's seat is vacated, the machine is switched off.



- 1 Parking brake
- 2 Motor speed adjustment
- Sit on the driver's seat.
- Lock parking brake.
- Engine speed adjustment - push forward by 1/3.

Pre-heat

- Insert the ignition key into the ignition switch.
 - Turn the ignition key to position "Filament".
- Pre-heat lamp glows.

Start the engine

- Press the brake pedal in order to start the engine.
- When the pre-heating lamp goes off, turn the ignition key to position "II".
- If the machine starts, release the ignition key.

Note: Never operate the starter motor for longer than 10 seconds. Wait at least 10 seconds before operating the starter motor again.

Drive the machine



- 1 Brake pedal
- 2 Accelerator pedal, "forwards"
- 3 Accelerator pedal, "reverse"
- Push the motor speed adjustment all the way to the front (operating speed).
- Press brake pedal and keep it depressed.
- Release parking brake.

Drive forward

- Press slowly the accelerator pedal "forward".

Reverse drive

⚠ DANGER

Risk of injury!

- When reversing, there must not be any risk for third parties, have somebody marshal the driver if necessary.
- Press slowly the accelerator pedal "reverse".

Driving method

- The accelerator pedal can be used to vary the driving speed infinitely.
- Avoid sudden operation of the pedal as this may damage the hydraulic system.
- In the event of power loss on inclined surfaces, slightly reduce the pressure on the accelerator pedal.

Brakes

- Release the accelerator pedal, the machine brakes automatically and stops.

Note: The braking effect can be supported by pressing the brake pedal.

Driving over obstacles

Driving over fixed obstacles which are 70 mm high or less:

- Drive forwards slowly and carefully.

Driving over fixed obstacles which are more than 70 mm high:

- Only drive over these obstacles using a suitable ramp.

Sweeping mode

ATTENTION

Do not sweep up packing strips, wire or similar objects as this may damage the sweeping mechanism.

Note: To achieve an optimum cleaning result, the driving speed should be adjusted to take specific situations into account.

Note: During operation, the dust filter should be shaken off and cleaned at regular intervals.

Note: When frequently working in areas with fine dust, the filter must be cleaned more often.

Control lever



- 1 Roller brush and side brush control lever
- 2 Control lever waste container
- 3 Roller brush control lever
- 4 Control lever container flap

Roller brush and side brush control lever

- Control lever (1) forwards: Switches the roller brush on and lowers and switches the side brushes on.
- Control lever (1) backwards: Switches the roller brush on.

Control lever waste container

- Control lever waste container (2) to the front: Waste container is lowered.

- Control lever waste container (2) to the back: Waste container is raised.

Control lever roller brush

- Roller brush control lever (3) forwards: Raises the roller brush.
- Roller brush control lever (3) backwards: Lowers the roller brush.

Control lever container flap

- Control lever container flap (4) to the front: The container flap of the waste container opens.
- Control lever container flap (4) to the back: The container flap of the waste container closes.

Sweeping dry floors



- Switch on the blower.
- **With surface cleaning:** Roller brush and side brush control lever (1) backwards: Switches the roller brush on. Roller brush control lever (3) backwards: Lowers the roller brush.
- Control lever container flap (4) to the front: Container flap opens.
- **With cleaning of side edges:** Roller brush and side brush control lever (1) forwards: Switches the roller brush on, switches the side brushes on and lowers them. Roller brush control lever (3) backwards: Lowers the roller brush.

Sweeping damp or wet floors

- Switch off the blower.
- **With surface cleaning:** Roller brush and side brush control lever (1) backwards: Switches the roller brush on. Roller brush control lever (3) backwards: Lowers the roller brush.
- Control lever container flap (4) to the front: Container flap opens.
- **With cleaning of side edges:** Roller brush and side brush control lever (1) forwards: Switches the roller brush on, switches the side brushes on and lowers them. Roller brush control lever (3) backwards: Lowers the roller brush.

Emptying waste container

⚠ DANGER

Risk of injury!

- During the emptying process, persons and animals must not stay within the swivelling range of the waste container.
- Danger of tipping!
- Place the device on an even surface during the emptying process.

⚠ WARNING

Risk of crushing!

- Never reach into the rod assembly for the drainage mechanism. Do not stay under the raised container.

ATTENTION

Risk of personal injury or damage!

- Material of the rotating roller brush may be catapulted off during the emptying process. Keep an appropriate distance.

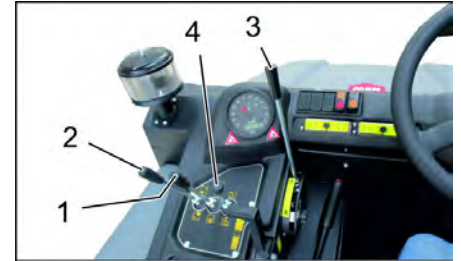

- Raise the roller brush and side brushes using the control levers: Control lever 1 to middle position and control lever 3 forwards.
- Close the container flap, in order to do so, move the control lever (4) to the back:
- Raise the container flap, in order to do so, move the waste container control lever (2) to the back:
- Slowly drive towards the collection container.
- Lock parking brake.
- Open the container flap, in order to do so, push the container flap operating lever (4) to the front and empty the waste container.
- Close the container flap, in order to do so, push the container flap operating lever (4) to the back until it is tipped inwards in the end position.
- Release parking brake.
- Drive away the collection container slowly.
- Lower the waste container into the end position, in order to do so, move the waste container control lever (2) to the front

Turn off the appliance

- Raise the roller brush and side brushes using the control levers: Control lever 1 to middle position and control lever 3 forwards.
- Close the container flap, in order to do so, move the control lever (4) to the back:

- Pull the motor speed adjustment all the way to the back.
- Press brake pedal and keep it depressed.
- Lock parking brake.
- Turn ignition key to "0" and remove it.

Transport

⚠ DANGER

Transport damage!

- Observe the net weight (transport weight) of the device during transport on trailers or vehicles.
- When transporting in vehicles, secure the appliance according to the guidelines from slipping and tipping over.
- Turn ignition key to "0" and remove it.
- Lock parking brake.
- Secure the appliance at the lashing points (4x) using tension belts, ropes or chains.
- Secure the wheels of the machine with wheel chocks.
- Disconnect the battery of the sweeper during transport.

Storage/decommissioning

⚠ DANGER

Risk of injury and damage! Note the weight of the appliance in case of storage.

- Park the sweeper on a level surface in a dry, frost protected area. Protect it against dust by means of covering material.
- Raise the roller brush and the side-brushes to prevent the bristles from being damaged.
- Close the container flap.
- Turn ignition key to "0" and remove it.
- Lock parking brake.
- Lock the sweeper to ensure that it does not roll off.

Additionally observe the following points if the sweeper is not used over a longer period of time:

- Change engine oil.
- Drain off the cooling water if frost is expected and check whether there is adequate anti-frosting agent.
- Clean the inside and outside of the sweeper.
- Disconnect battery.
- Charge battery and recharge it approx. every 2 months.

Care and maintenance

General notes

ATTENTION

Risk of damage!

- Do not rinse out the dust filter.
- Maintenance work may only be carried out by approved customer service outlets or experts in this field who are familiar with the respective safety regulations.
- Mobile appliances used for commercial purposes are subject to safety inspections according to VDE 0701.
- Park the sweeper on an even surface.

- Turn ignition key to "0" and remove it.
- Lock parking brake.

Cleaning

CAUTION

Risk of damage!

- Do not clean the appliance with a water hose or high-pressure water jet (danger of short circuits or other damage).

Cleaning the inside of the machine

⚠ DANGER

Risk of injury!

- Wear dust mask and protective goggles.
- Clean machine with a cloth.
- Blow through machine with compressed air.

External cleaning of the appliance

- Clean the machine with a damp cloth which has been soaked in mild detergent.

Note: Do not use aggressive cleaning agents.

Maintenance intervals

Note: The elapsed-time counter shows the timing of the maintenance intervals.

Maintenance by the customer

Note: Where maintenance is carried out by the customer, all service and maintenance work must be undertaken by a qualified specialist. If required, a specialised Kärcher dealer may be contacted at any time.

Daily maintenance:

- Check fill level of fuel tank.
- Check engine oil level.
- Check the filling level in the coolant expansion tank.
- Check the sweeping roller and the side brush for wear and wrapped belts.
- Check fuel filter.
- Check the centrifugal separator and the air filter, clean if required.
- Check function of all operator control elements.
- Check appliance for damages.

Weekly maintenance:

- Clean the water cooler.
- Clean the hydraulic oil cooler.
- Check hydraulic unit.
- Check the hydraulic oil level.
- Check brake fluid status.
- Check the pad for wear, replace if required.
- Check the container lid and lubricate it.

Maintenance to be carried out every 50 operating hours:

- Drain the water from the diesel/water separator.

Maintenance following wear:

- Replace sealing strips.
- Readjust the side seals or replace them.
- Replace roller brush.
- Replace side brush.

Note: For description, see section on Maintenance work.

Maintenance by Customer Service

Note: In order to safeguard warranty claims, all service and maintenance work during the warranty period must be carried out by the authorised Kärcher Customer Service in accordance with the maintenance booklet.

Maintenance to be carried out after 50 operating hours:

- Have the first maintenance performed by the customer service in accordance with the inspection check list.

Maintenance after 250/500/1000/1500/2000 operating hours:

- Have the maintenance performed by the customer service in accordance with the inspection check list.

Maintenance Works

Preparation:

- Park the sweeper on an even surface.
- Turn ignition key to "0" and remove it.
- Lock parking brake.

General notes on safety

⚠ DANGER

Risk of injury!

- Always apply the safety rod when the waste container is raised.
- Perform the safeguarding only from outside the hazard zone.

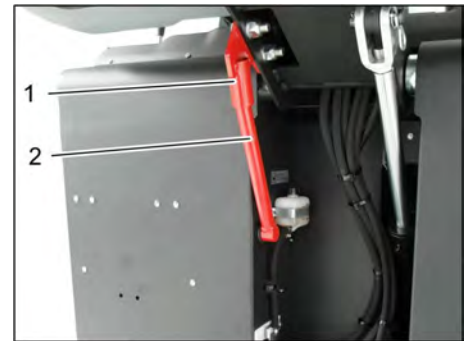

- 1 Holder of safety rod
 - 2 Safety rod
- Fold the safety rod for the high emptying up and insert it into the holder (secured).



Please do not release engine oil, fuel oil, diesel and petrol into the environment. Protect the ground and dispose of used oil in an environmentally-clean manner.

Safety notes regarding the batteries

Please observe the following warning notes when handling batteries:









Observe the directions on the battery, in the instructions for use and in the vehicle operating instructions!



Wear an eye shield!



Keep away children from acid and batteries!

	Risk of explosion!
	Fire, sparks, open light, and smoking not allowed!
	Danger of causticization!
	First aid!
	Warning note!
	Disposal!
	Do not throw the battery in the dustbin!

⚠ DANGER

Risk of explosion!

- Only use batteries with terminal cover. Restore terminal cover in the event of loss.

⚠ DANGER

Risk of explosion!

- Do not place tools or similar items on the battery. Risk of short-circuit and explosion.

⚠ DANGER

Risk of injury!

- Ensure that wounds never come into contact with lead. Always clean your hands after working on batteries.

⚠ DANGER

Risk of fire and explosion!

- Smoking and naked flames are strictly prohibited.
- Rooms where batteries are charged must have good ventilation because highly explosive gas is emitted during charging.

⚠ DANGER

Danger of causticization!

- Rinse thoroughly with lots of clear water if acid gets into the eye or comes in contact with the skin.
- Then consult a doctor immediately.
- Wash off the acid if it comes in contact with the clothes.

Installing and connecting the battery

Normally, the machine is equipped with a maintenance-free battery.



- 1 Positive terminal
- 2 Terminal cover
- 3 Negative terminal
- Insert battery in battery mount.
- Screw on mounts on battery base.
- Connect pole terminal (red cable) to positive pole (+).
- Connect pole terminal to negative pole (-).
- Attach the pole covers.
- Check that the battery poles and pole terminals are adequately protected with pole grease.

Check and correct the fluid level of the battery (only with low-maintenance battery with cell caps)

CAUTION

Risk of damage!

- Regularly check the fluid level in acid-filled batteries.
- Unscrew all cell caps.
- Take a sample from each cell using the acid tester.
 - The acid in a fully charged battery has a specific weight of 1.28 kg/l at a temperature of 20 °C.
 - The acid in a partially discharged battery has a specific weight between 1.00 and 1.28 kg/l.
 - The specific weight of the acid must be uniform in all cells.
- Put the acid sample back into the same cell.
- Where fluid level is too low, top up cells to the mark provided with distilled water.
- Charge battery.
- Screw in cell caps.

Charging battery

⚠ DANGER

Risk of injury!

- Comply with safety regulations on the handling of batteries. Observe the directions provided by the manufacturer of the charger.

⚠ DANGER

Risk of damage!

- Charge the battery only with an appropriate charger.

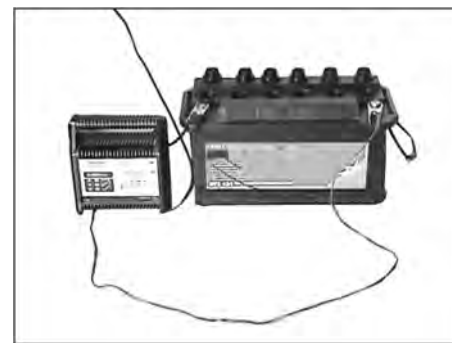

- Unscrew all cell caps. (only with low-maintenance battery)
- Connect positive terminal cable from the charger to the positive pole connection on the battery.
- Connect negative terminal cable from the charger to the negative pole connection on the battery.
- Plug in mains connector and switch on charger.
- Charge battery using lowest possible level of charging current.
- When the battery is charged, first remove the charger from the mains and then disconnect it from the battery.
- Screw in cell caps. (only with low-maintenance battery)

Remove the battery

- Disconnect pole terminal to negative pole (-).
- Disconnect pole terminal to positive pole (+).
- Loosen the mounts on battery base.
- Remove the battery from the battery holder.
- Dispose of the used battery according to the local provisions.

Checking the brake fluid level and topping up brake fluid

⚠ DANGER

Risk of injury!

- Always apply the safety rod when the waste container is raised.
- Perform the safeguarding only from outside the hazard zone.

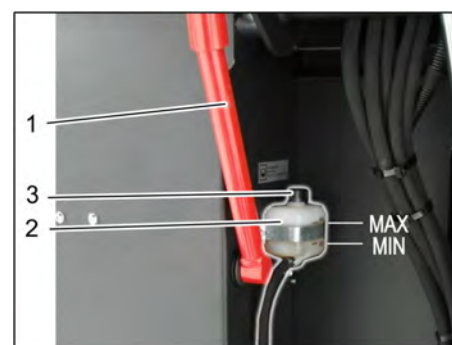

- 1 Holder of safety rod
- 2 Brake fluid container
- 3 Closing head
- Move up the waste container and secure it by means of the safety rod, see Chapter "Emptying the waste container"
- Check if there is enough brake fluid in the brake fluid reservoir.

Note

The filling level has to be between Min. and Max.

- If necessary, refill DOT brake fluid currently commercially available.

Check engine oil level and top up, if required

⚠ DANGER

Risk of burns!

- Allow engine to cool down.
- Wait for at least 5 minutes after switching off the engine before checking the engine oil fill level.



- Oil cap (engine)
 - Oil dipstick
- Pull out oil dipstick.
 - Wipe off oil dipstick and insert.
 - Pull out oil dipstick.
 - Read the value of the oil level.
 - Insert the oil dip again.

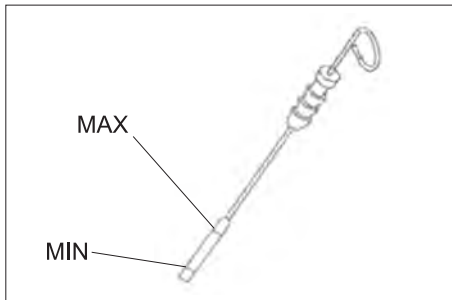

- The oil level must lie between "MIN" and "MAX" marking.
- Add motor oil if the oil level is below the "MIN" marking.
- Do not fill oil above the "MAX" marking.
- Remove oil cap.
- Fill in motor oil.
For oil type refer to Chapter "Technical specifications".
- Close oil cap.
- Wait at least 5 minutes.
- Check engine oil level.

Change the motor oil and the oil filter

CAUTION

Risk of burns due to hot engine oil!

- Allow engine to cool down.
- Prepare a collection container for at least 6 litres of engine oil.
- Allow engine to cool down.

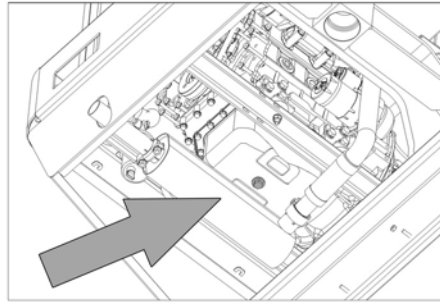

- Unscrew oil drain plug.
- Remove oil cap.
- Drain off oil.



- Engine oil filter
 - Fuel filter
- Unscrew the oil filter.
 - Clean the intake and sealing areas.
 - Coat the washer of the new oil filter with oil before fitting it.
 - Fit in the new oil filter and tighten it by hand.
 - Screw in the oil drain screw along with the new washer.
Tightening torque: 25 Nm
 - Fill in motor oil.
For oil type and filling quantity refer to Chapter "Technical specifications".
 - Close oil cap.
 - Let the motor run for approx. 10 seconds.
 - Check engine oil level.

Check fuel filter

- Check the fuel filter for soiling.
- Clean the fuel filter and filter casing as needed; replace the fuel filter if necessary.

Replace the fuel filter



- Fuel cock
 - Fuel filter
- Close fuel cock.
 - Unscrew the fuel filter and replace it.

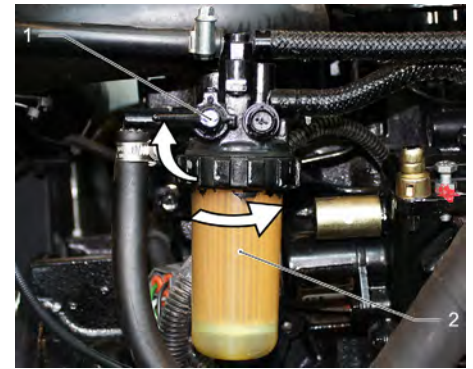

- Fuel cock
- Fuel filter

NOTICE

Fill the fuel filter with diesel fuel prior to installing it.

- Screw the new fuel filter in.
- Torque the fuel filter to 20 Nm.
- Open fuel cock.

Draining the condensation water from the diesel water separator

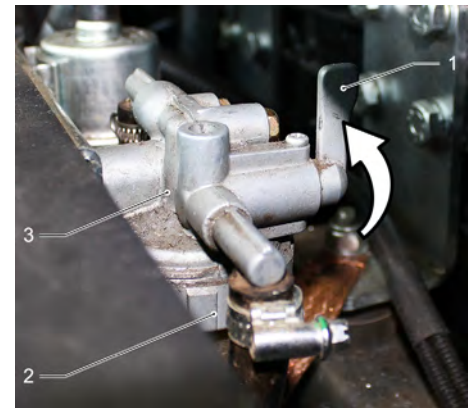

- Fuel cock
 - Separator cup
 - Water separator
- Close fuel cock.
 - Unscrew the separator cup and empty it.
 - Screw on the separator cup.
 - Open fuel cock.

Check hydraulic oil level and refill hydraulic oil

NOTICE

The waste container must not be raised.

- Open engine cover.

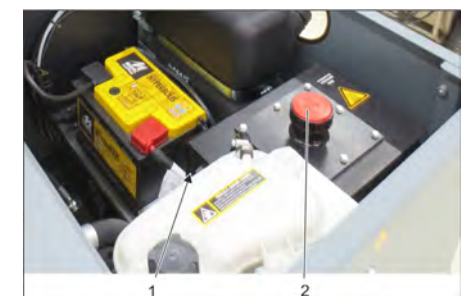

- Hydraulic oil sight glass
 - Screw cap, oil fill opening
- Check hydraulic oil level in the looking glass.
 - The oil level must lie between "MIN" and "MAX" marking.
 - Add hydraulic oil if the oil level is below the "MIN" marking.

- Loosen the closing cap of the oil filling opening.
- Clean the filling area.
- Refill hydraulic oil.
For oil type refer to Chapter "Technical specifications".
- Replace and tighten the closing cap of the oil filling opening.

Check hydraulic unit

NOTICE

Only Kärcher Customer Service is authorised to carry out maintenance tasks on the hydraulic unit.

- Lock parking brake.
- Start the motor.
- Check all hydraulic hoses and connections and ensure that they are leak-proof.

Check coolant level

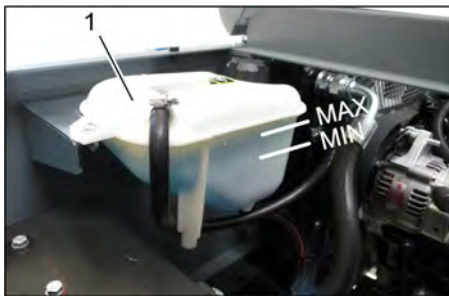

- 1 Coolant expansion tank
- Check filling level while the motor is cold.
 - Check the filling level in the coolant expansion tank.
The correct coolant level has to be between MIN and MAX.

Checking and cleaning water/hydraulic oil cooler

⚠ DANGER

Risk of burning and scalding!

- Allow the water cooler to cool down for at least 20 minutes.
- The coolant level of the water cooler is checked at the coolant expansion tank. See chapter "Checking the cooling water level".
- Clean cooler lamella.
Remove soiling by means of a soft brush, compressed air or low water pressure.
- Check cooler hoses and connections and ensure that they are leak-proof.
- Clean the fan.

Checking roller brush

- Start the motor.
- Raise the waste container up to the end-position.
- Switch off engine.
- Lock parking brake.
- Use the safety bar for emptying from a height.
- Remove belts or cords from roller brush.
- Remove the safety bar.
- Start the motor.
- Lower the waste container up to the end-position.
- Switch off engine.

Replacing roller brush



- 1 Key
 - 2 Side panels
- Drive the waste container up and support it with the safety rod.
 - Open the side covers using a key.



- 1 Holding bow
 - 2 Wing nut
 - 3 Side seal
- Unscrew the wing nuts.
 - Remove the retaining clamp.
 - Flip the side seal out.
 - Unscrew the retaining screw of the roller brush intake, and swing the intake to the outside.
 - Pull out roller brush.

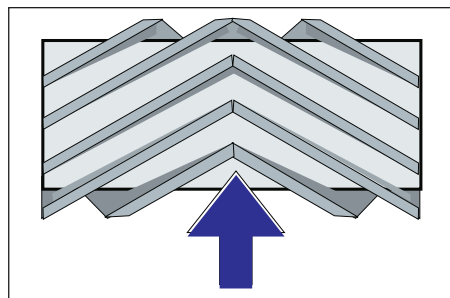

Installation position of roller brush in direction of travel (top view)

Note: When installing the new roller brush, ensure correct positioning of the bristle assembly.

- Install new roller brush. The nuts of the roller brush must be inserted on the notches of the opposite crank.

Note: Once the new roller brush has been installed, the sweeping track must readjusted.

Check and adjust roller brush sweeping track

Note: The sweeping track is factory-set to 80 mm; it is steplessly adjustable if the brush roller wears down.

- Check tyre pressure.
- Switch off suction blower.

- Drive sweeper on to a smooth, even surface covered with a visible layer of dust or chalk.
- Roller brush and side brush control lever (1) backwards: Switches the roller brush on.
Roller brush control lever (3) backwards: Lowers the roller brush.
- Allow the roller brush to run for approx. 10 seconds.
- Roller brush and side brush control lever (1) to middle position.
Roller brush control lever (3) forwards: Raises the roller brush.
- Drive machine backwards.
- Check sweeping mirror.

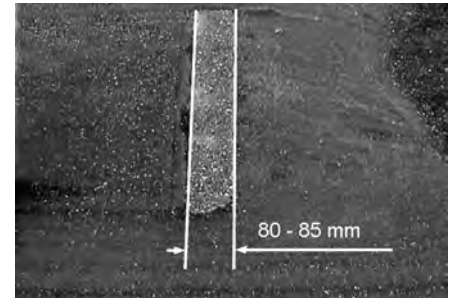

The sweeping track should have an even rectangular shape which is 80-85 mm wide.



- Undo and adjust the stop screw for wear adjustment (12).
Stop screw at the top: narrow sweeping area.
Stop screw at the bottom: broad sweeping area.
- Tighten the stop screw again.
- Check the sweeping area of the roller brush again as described.

Check and adjust sweeping track of the side-brush

- The side-brushes lift up.
- Drive sweeper on to a smooth, even surface covered with a visible layer of dust or chalk.
- Lower the side brushes using the control lever and allow them to run for approx. 10 seconds.
- The side-brushes lift up.
- Drive machine backwards.
- Check sweeping mirror.

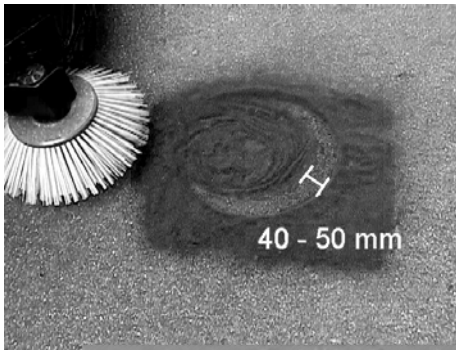

The width of the sweeping track should lie between 40-50 mm.

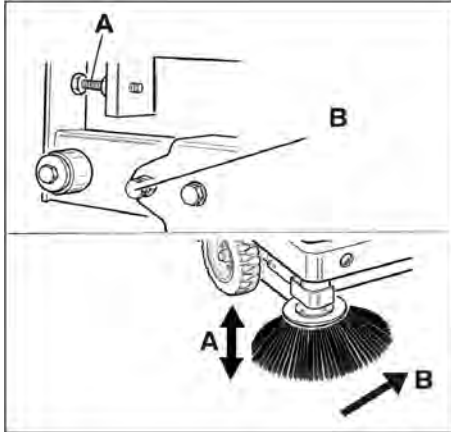

- Set the sweeping track using the two adjusting screws.
- Check sweeping mirror.

Adjust the side seals

⚠ DANGER

Risk of injury!

- Always apply the safety rod when the waste container is raised.
- Perform the safeguarding only from outside the hazard zone.
- Drive the waste container up and secure it with the safety rod.
- Fold the safety rod for the high emptying up and insert it into the holder (secured).



- 1 Holder of safety rod
 - 2 Safety rod
- Open the side cover as described in Chapter "Replace brush roller".
 - Release the 6 wing nuts on the side holding plate.
 - Loosen 3 nuts (SW 13) on the front holding plate.
 - Press the side seal down (elongated hole) until it is about 1 to 3 mm to the floor.
 - Screw in the holding plates.

- Repeat the procedure on the other side of the appliance.

Manually clean the dust filter



- Switch on manual filter shake off.

Check/replace dust filter

⚠ WARNING

Risk of injury!

- Wear a dust mask when working around the dust filter. Observe safety regulations on the handling of fine particles.
- Clean the dust filter with the filter cleaning button.
- Empty waste container.



- 1 Lock of appliance hood
 - 2 Cover
 - 3 Filter cover
- Open the lock, remove the star grip screw to do this.
 - Fold cover forwards.

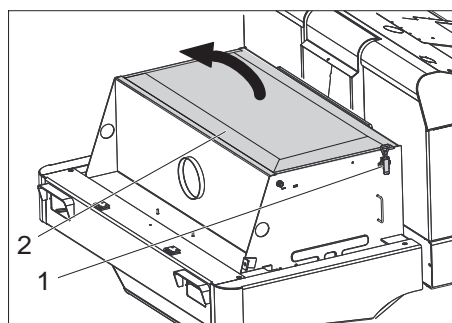

- 1 Lock, filter cover (2x)
 - 2 Filter cover
- Open the lock.
 - Open filter cap.



- 1 Cross struts

2 Dust filter

- Check the dust filter, clean or replace if necessary.

Note

The dust filter may only be replaced by Kärcher Customer Service.

- Insert and lock the filter cover.

Check and adjust the V-Belt

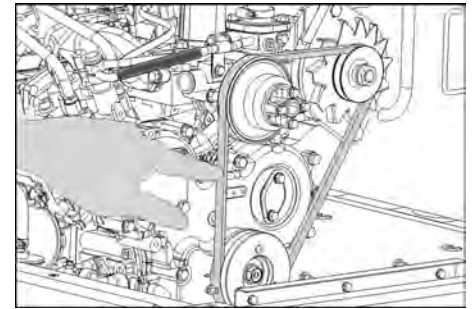

The V-Belt must deflect approx. 7-9 mm at a pressure of 10 kg.

- Get the V-belt tension adjusted by an authorized customer service.

Check air filter and replace, if necessary

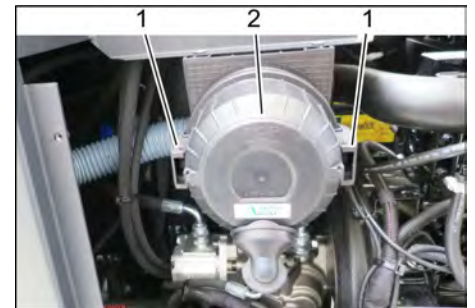

- 1 Lock
 - 2 Air filter housing
- Remove side panel.
 - Remove the air filter housing.
 - Replace the air filter insert.

Note: Installation position with blowout opening pointing down (see illustration).

Clean the centrifugal separator

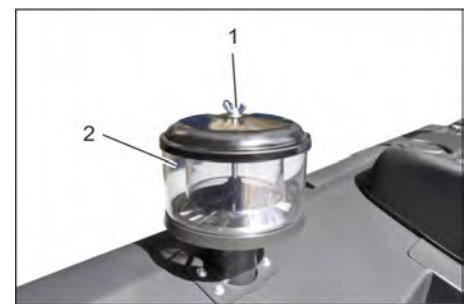

- 1 Wing nut
 - 2 Centrifugal separator
- Unscrew the wing nut from the centrifugal separator.
 - Clean the centrifugal separator.

Replacing fuses



1 Lock nut

2 Cover fuse box

→ Unscrew the knurled nut.

→ Open the cover on the fuse box.

→ Check the fuses.

→ Replace defective fuses.

Note: Only use fuses with identical safety ratings.

Note: The fuse FU 01 is located in the engine compartment.



FU 01*	Main fuse	60 A
FU 02	Horn	25 A
FU 03	Safety relay Multifunction display	10 A
FU 04	Beacon lamp	5 A
FU 05	Safety relay Time delay	25 A
FU 06	Driver cabin (optional) Wiper	10 A
FU 07	Fuel pump	10 A
FU 08	Starter	3 A
FU 09	Left lighting	7.5 A
FU 10	Right lighting	7.5 A
FU 11	Working light	10 A
FU 12	Vibrator system Suction blower	25 A
FU 13	Backup signal	5 A

* These fuses may only be changed by Customer Service, as it is necessary to check the device for potential faults.

Troubleshooting

Fault	Remedy
Appliance cannot be started	Sit on the driver seat, the seat contact switch gets activated.
	Press the brake pedal in order to start the engine.
	Charging or replacing battery
	Fill in fuel, deaerate the fuel system
	Change fuel filter
	Check fuel pipes, connections and joints and maintain them if required
	Inform Kärcher Customer Service.
Engine is running erratically	Clean air filter or change filter cartridge.
	Check fuel pipes, connections and joints and maintain them if required
	Inform Kärcher Customer Service.
Engine is overheated	Refill coolant
	Rinse cooler
	Tighten V-Belt
	Inform Kärcher Customer Service.
Engine is running but machine is only moving slowly or is not moving at all	Release parking brake
	Close freewheel (drive position)
	Move the gas lever all the way to the front (high speed).
	Check for trapped ribbons and strings.
	Inform Kärcher Customer Service.
Whistling sound in the hydraulic system	Refill hydraulic fluid
	Inform Kärcher Customer Service.
Brushes are rotating slowly or not at all	Move the gas lever all the way to the front (high speed).
	Check for trapped ribbons and strings.
	Inform Kärcher Customer Service.
Too little or no suction power in the brush area	Check dust filter, clean or replace.
	Inform Kärcher Customer Service.
Dust gathers in the machine	Adjust the side seals
	Switch on blower
	Check dust filter, clean or replace.
	Replace filter washers
	Open the container flap of the waste container.
	Inform Kärcher Customer Service.
Sweeping unit does not pick up waste	Empty waste container
	Check dust filter, clean or replace.
	Replacing roller brush
	Adjust sweeping track
	Replace sealing strips of the waste container
	Remove the blocking of the brush roller
	Open the container flap of the waste container.
	Inform Kärcher Customer Service.
Waste container does not raise or lower	Move the gas lever all the way to the front (high speed).
	Remove the locking support from the waste container
	Inform Kärcher Customer Service.
The container flap of the waste container does not open.	Inform Kärcher Customer Service.
Operation problems with hydraulic movement parts	Inform Kärcher Customer Service.

Technical specifications

		KM 120/250 R D Classic
Machine data		
Drive speed, forward	km/h	9
Drive speed, reverse	km/h	4
Climbing capability (max.)	%	18
Surface cleaning performance without side brushes	m ² /h	8100
Surface output with side-brush	m ² /h	10800
Working width without side brushes	mm	900
Working width with side-brush	mm	1200
Protection type, drip-proof	--	IPX 3
Usage duration when tank is full	h	4
Engine		
Type	--	YANMAR 3TNV76A
Type	--	3-Cylinder 4-stroke diesel engine
Cooling type	--	Water cooling
Rotation direction	--	Anticlockwise direction
Holes	mm	70
Hub	mm	82
Cylinder capacity	cm ³	1116
Amount of oil	l	3.5
Operating speed	1/min	2500
Max. speed	1/min	2500
Dry run speed	1/min	1300
Max. power	kW/PS	15.8 / 21.5
Maximum torque at 2100 rpm	Nm	67.9
Oil filter	--	Filter cartridge
Suction air filter	--	Internal filter cartridge, external filter cartridge
Fuel filter	--	Filter cartridge
Electrical system		
Battery	V, Ah	12. 60
Generator, rotary current	V, A	12. 55
Starter	--	Electrical starter
Hydraulic system		
Oil quantity in the entire hydraulic system	l	26.5
Oil quantity in hydraulic tank	l	21.2
Oil grades		
Engine (above 25 °C)	--	SAE 30, SAE 10W-30, SAE 15W-40
Engine (0 to 25 °C)	--	SAE 20, SAE 10W-30, SAE 10W-40
Engine (below 0 °C)	--	SAE 10W, SAE 10W-30, SAE 10W-40
Hydraulics	--	HV 46
Waste container		
Max. unloading height	mm	1400
Volume of waste container	l	250
Roller brush		
Roller brush diameter	mm	300
Roller brush width	mm	900
Speed	1/min	350
Sweeping track	mm	80
Side brushes		
Side brush diameter	mm	600
Speed (continuous)	1/min	0 - 60
Solid rubber tyres		
Size, front	--	15-4.5x8

		KM 120/250 R D Classic
Size, rear	--	15-4.5x8
Brake		
Front wheels	--	mechanical
Rear wheel	--	hydrostatic
Filter and vacuum system		
Type	--	Pocket filter
Speed	1/min	2800
Filter surface area, fine dust filter	m ²	6.0
Nominal vacuum, suction system	mbar	15.5
Nominal volume flow, suction system	m ³ /h	800
Vibrator system	--	Electric motor
Working conditions		
Temperature	°C	-5 and +40
Air humidity, non-condensing	%	0 - 90
Values determined as per EN 60335-2-72		
Noise emission		
Sound pressure level L _{pA}	dB(A)	80
Uncertainty K _{pA}	dB(A)	3
Sound power level L _{WA} + Uncertainty K _{WA}	dB(A)	99
Machine vibrations		
Hand-arm vibration value	m/s ²	<2.5
Seat	m/s ²	0.8
Uncertainty K	m/s ²	0.1
Dimensions and weights		
Length x width x height	mm	2082x1250x1450
Right turning radius	mm	1350
Left turning radius	mm	1350
Unladen weight	kg	880
Permissible overall weight	kg	1329
Permissible front axle load	kg	785
Permissible rear axle load	kg	543
Capacity of fuel tank, diesel	l	16
Subject to technical modifications!		

EU Declaration of Conformity

We hereby declare that the machine described below complies with the relevant basic safety and health requirements of the EU Directives, both in its basic design and construction as well as in the version put into circulation by us. This declaration shall cease to be valid if the machine is modified without our prior approval.

Product: Ride-on vacuum sweeper
Type: KM 120/250 R D
1.186-000.0

Relevant EU Directives

2006/42/EC (+2009/127/EC)
2014/30/EU
2000/14/EC

Applied harmonized standards

EN 60335-1
EN 60335-2-72
EN 55012: 2007 + A1: 2009
EN 61000-6-2: 2005
EN 62233: 2008

Applied conformity evaluation method

2000/14/EC: Appendix V

Sound power level dB(A)

Measured: 97
Guaranteed: 99

The signatories act on behalf of and with the authority of the company management.

H. Jenner

Chairman of the Board of Management

S. Reiser



Director Regulatory Affairs & Certification

Documentation supervisor:
S. Reiser

Alfred Kärcher SE & Co. KG
Alfred-Kärcher-Straße 28-40
71364 Winnenden (Germany)
Tel.: +49 7195 14-0
Fax: +49 7195 14-2212

Winnenden, 2018/10/01

Consignes générales	FR	1
Protection de l'environnement	FR	1
Garantie	FR	1
Accessoires et pièces de rechange	FR	1
Symboles utilisés dans le mode d'emploi	FR	1
Symboles utilisés sur l'appareil	FR	1
Utilisation conforme	FR	2
Mauvaise utilisation prévisible	FR	2
Revêtements appropriés	FR	2
Consignes de sécurité	FR	2
Consignes de sécurité relatives à la commande	FR	2
Consignes de sécurité relatives au mode de déplacement	FR	2
Machines avec moteur à combustion	FR	2
Appareils avec vidage par le haut	FR	2
Appareils avec toit de protection du conducteur	FR	3
Consignes de sécurité relatives au transport de l'appareil	FR	3
Consignes de sécurité relatives à l'entretien et à la maintenance	FR	3
Fonction	FR	3
Consignes de déchargement	FR	3
Éléments de commande et de fonction	FR	4
Illustration de la balayeuse	FR	4
Zone de commande	FR	4
Pédale	FR	4
Témoins de contrôle et écran	FR	5
Avant la mise en service	FR	5
Serrer/desserrer le frein de stationnement	FR	5
Déplacement de la balayeuse sans autopropulsion	FR	5
Mise en service	FR	5
Consignes générales	FR	5
Travaux de contrôle et de maintenance	FR	5
Faire le plein	FR	5
Fonctionnement	FR	5
Réglage du siège du conducteur	FR	5
Démarrage de la machine	FR	5
Déplacer la balayeuse	FR	6
Balayage	FR	6
Vider le bac à poussières	FR	6
Mise hors service de l'appareil	FR	7
Transport	FR	7
Stockage / arrêt	FR	7
Entretien et maintenance	FR	7
Consignes générales	FR	7
Nettoyage	FR	7
Fréquence de maintenance	FR	7
Travaux de maintenance	FR	8
Assistance en cas de panne	FR	13
Caractéristiques techniques	FR	14
Déclaration UE de conformité	FR	15



  Lire ce manuel d'utilisation original avant la première utilisation de votre appareil, le respecter et le conserver pour une utilisation ultérieure ou pour le futur propriétaire.

Consignes générales

Contactez le revendeur en cas de constatation d'une avarie de transport lors du déballage de l'appareil.

- Afin d'assurer un fonctionnement sans danger, observez les avertissements et consignes placés sur l'appareil.
- Outre les instructions figurant dans le mode d'emploi, il est important de prendre en considération les consignes générales de sécurité et de prévention contre les accidents imposées par la loi.

Protection de l'environnement

	Les matériaux constitutifs de l'emballage sont recyclables. Ne pas jeter les emballages dans les ordures ménagères, mais les remettre à un système de recyclage.
	Les appareils usés contiennent des matériaux précieux recyclables lesquels doivent être apportés à un système de recyclage. Pour cette raison, utilisez des systèmes de collecte adéquats afin d'éliminer les appareils usés.
Il ne faut pas que de l'huile de moteur, du diesel ou de l'essence polluent l'environnement. Protéger le sol et éliminer l'huile de vidage dans le respect de l'environnement.	

Instructions relatives aux ingrédients (REACH)

Les informations actuelles relatives aux ingrédients se trouvent sous : www.kaercher.com/REACH

Garantie

Dans chaque pays, les conditions de garantie en vigueur sont celles publiées par notre société de distribution responsable. Les éventuelles pannes sur l'appareil sont réparées gratuitement dans le délai de validité de la garantie, dans la mesure où celles-ci relèvent d'un défaut matériel ou d'un vice de fabrication. En cas de recours en garantie, adressez-vous à votre revendeur ou au service après-vente agréé le plus proche munis de votre preuve d'achat.

Accessoires et pièces de rechange

⚠ DANGER
Afin d'éviter tout danger, seul le service après-vente agréé est habilité à effectuer des réparations ou à monter des pièces de rechange sur l'appareil.

- Utiliser uniquement des accessoires et des pièces de rechange autorisés par le fabricant. Des accessoires et des pièces de rechange d'origine garantissent un fonctionnement sûr et parfait de l'appareil.
- Vous trouverez plus d'informations sur les pièces de rechange dans le menu Service du site www.kaercher.com.

Symboles utilisés dans le mode d'emploi

- ⚠ DANGER**
Signale la présence d'un danger imminent entraînant de graves blessures corporelles et pouvant avoir une issue mortelle.
- ⚠ AVERTISSEMENT**
Signale la présence d'une situation éventuellement dangereuse pouvant entraîner de graves blessures corporelles et même avoir une issue mortelle.
- ⚠ PRÉCAUTION**
Remarque relative à une situation éventuellement dangereuse pouvant entraîner des blessures légères ou des dommages matériels.
- ATTENTION**
Remarque relative à une situation éventuellement dangereuse pouvant entraîner des dommages matériels.

Symboles utilisés sur l'appareil

	Surfaces brûlantes, risque de brûlure! Avant d'effectuer toute opération sur l'appareil, laisser refroidir suffisamment le système d'échappement.
	Effectuer les travaux à l'appareil toujours avec des gants appropriés.
	Risque d'écrasement par coincement entre les éléments mobiles du véhicule
	Risque de blessure par les pièces en mouvement. Ne pas y mettre les mains.
	Risque d'incendie. N'aspirer aucun objet enflammé ou incandescent.
	Fixation de chaîne / fixation à la grue
	Points de réception pour le cric
	Inclinaison maxi de la base pour déplacements avec brosse de balayage levée.
	Dans le sens de la marche, ne pas monter des pentes supérieures à 18%.
	Risque d'endommagement! Ne pas laver le filtre à poussières.

Utilisation conforme

La balayeuse est prévue pour le nettoyage de surfaces au sol pour une utilisation industrielle et par ex. pour les domaines d'utilisation suivants :

- parkings
 - installations de production
 - services logistiques
 - hôtel
 - commerce de détail
 - zones d'entrepasage
 - trottoirs
- La présente balayeuse ne doit être utilisée qu'en conformité avec les consignes des présentes instructions de service.
- Toute utilisation sortant du cadre donné est considérée comme non conforme. Le constructeur décline toute responsabilité pour des dommages en résultant, seul l'utilisateur en assume le risque.
- Aucune transformation ne doit être effectuée sur la machine.
- La balayeuse convient uniquement aux revêtements de sol mentionnés dans le mode d'emploi.
- Il doit exclusivement être utilisé sur des surfaces autorisées par l'entrepreneur ou son représentant.
- En règle générale, il convient : d'éloigner les matériaux facilement inflammables de la machine (risque d'explosion ou d'incendie).

Mauvaise utilisation prévisible

- Ne jamais aspirer ni balayer de liquides explosifs, de gaz inflammables, ni d'acides ou de solvants non dilués ! Il s'agit notamment de substances telles que l'essence, les diluants pour peintures, ou le fuel, qui, en tourbillonnant avec l'air aspiré, risqueraient de produire des vapeurs ou des mélanges, ou de substances telles que l'acétone, les acides ou les solvants non dilués, qui pourraient altérer les matériaux constitutifs de l'appareil.
- Ne jamais balayer/aspirer de poussières réactives de métal (par ex. aluminium, magnésium, zinc) ; elles forment des gaz explosifs en combinaison avec des détergents alcalins et acides.
- N'aspirer ou ne balayer aucun objet en flamme ou incandescent.
- L'appareil n'est pas approprié pour balayer des substances qui présentant un danger pour la santé.
- L'appareil ne peut être utilisé dans des endroits fermés.
- Il est interdit de séjourner dans la zone à risque. Il est interdit d'exploiter l'appareil dans des pièces présentant des risques d'explosion.
- La prise de tierce personnes est interdit.
- Le déplacement ou le transport d'objets n'est pas permis avec cet appareil.

Revêtements appropriés

- Asphalte
- Sol industriel

- Chape coulée
- Béton
- Pavé

Consignes de sécurité

Consignes de sécurité relatives à la commande

- (Valable uniquement pour la Finlande) Dans le cas où l'appareil est équipé d'un flexible en PVC, l'appareil ne doit pas être utilisé à une température ambiante basse (inférieure à 0 °C). En cas de question concernant votre appareil, veuillez contacter Kärcher.
- Il est nécessaire de contrôler l'état et la sécurité du fonctionnement de l'appareil et de ses équipements avant toute utilisation. Ne pas utiliser l'appareil si son état n'est pas irréprochable.
- Si l'appareil est utilisé dans des zones de danger (par exemple des stations essence), il faut tenir compte des consignes de sécurité correspondantes. Il est interdit d'exploiter l'appareil dans des pièces présentant des risques d'explosion.
- ⚠ **DANGER**
Risque de blessure !
- Ne pas utiliser l'appareil sans toit de protection contre la chute d'objets dans les endroits où il est possible que l'opérateur risque d'être atteint par des objets chutant.
- L'utilisateur doit utiliser l'appareil de façon conforme. Il doit prendre en considération les données locales et lors du maniement de l'appareil, il doit prendre garde aux tierces personnes, et en particulier aux enfants.
- Doivent être respectées les mesures de règlement, les règles et les décrets qui sont valables pour les automobiles.
- Avant de commencer le travail, l'opérateur doit s'assurer que tous les dispositifs de sécurité sont correctement posés et qu'ils fonctionnent.
- L'opérateur de l'appareil est responsable des accidents sur d'autres personnes.
- L'opérateur doit porter des vêtements étroits. Porter des chaussures qui tiennent bien aux pieds et éviter des vêtements amples.
- Avant de mettre en route l'appareil, contrôler la présence éventuelle de personnes aux alentours (par ex. enfants). Avoir une bonne visibilité !
- L'appareil ne doit pas rester sans surveillance pendant tout le temps où le moteur fonctionne. L'opérateur ne peut sortir de l'appareil que lorsque le moteur est arrêté, l'appareil assuré contre des mouvements involontaires et la clé retirée.
- Pour éviter une utilisation non autorisée de l'appareil, la clé de contact doit être retirée.
- L'appareil doit uniquement être utilisé par des spécialistes qui sont instruits dans la manoeuvre ou par des per-

sonnes qui peuvent justifier leur aptitude d'utilisation et qui sont explicitement mandatées pour l'utilisation.

- Cet appareil n'est pas destiné à être utilisé par des personnes (y compris des enfants) avec des capacités physiques, sensorielles ou mentales réduites ou manquant d'expérience et/ou de connaissances, sauf si ces mêmes personnes sont sous la supervision d'une personne responsable de leur sécurité ou ont été formées quand à l'utilisation de l'appareil.
- Les enfants doivent être surveillés pour s'assurer qu'ils ne jouent pas avec l'appareil.

PRÉCAUTION

Risque d'endommagement ! Ne balayer ni bandes, ni cordons, ni fils qui risqueraient de s'enrouler autour de la brosse balayeuse.

Consignes de sécurité relatives au mode de déplacement

⚠ DANGER

Risque de blessure ! Vérifier la portée du sol, avant de rouler.

⚠ DANGER

Risque d'accident, risque de blessure !

- La vitesse de déplacement doit être adaptée aux circonstances.
- Risque de basculement en cas de pente trop forte.
- Dans le sens de la marche, ne pas monter des pentes supérieures à 18%.
- Risque de basculement en cas de sol instable.
- N'utilisez la machine que sur des sols stabilisés.
- Risque de basculement en cas de pente latérale trop importante.
- N'empruntez aucunes pentes supérieures à 10% dans le sens perpendiculaire au sens de la marche.

Machines avec moteur à combustion

- Ne pas utiliser l'appareil à une altitude supérieure à 1200 m.
- ⚠ **Danger**
Risque de blessure !
- Le quatrième trou ne peut être fermé.
- Ne pas se pencher au-dessus ou toucher le quatrième trou (danger de brûlure).
- Ne pas toucher le moteur de traction (danger de brûlure).
- Les gaz résiduels sont toxiques et nocifs, ils ne peuvent être respirés.
- Le moteur continue à tourner 3 ou 4 secondes après l'arrêt. Ne pas s'approcher de la zone de travail pendant ce laps de temps.

Appareils avec vidage par le haut

⚠ DANGER

Risque de blessure !

- Pour les travaux sur un vidage en hauteur, soulever entièrement la cuve à poussière et la fixer.
- Procéder aux mesures de sécurité uniquement en-dehors de la zone.

Appareils avec toit de protection du conducteur

REMARQUE

Le toit de protection du conducteur (en option) offre une protection contre la chute de grandes pièces. Il n'offre cependant pas une protection contre les tonneaux !

- Vérifier tous les jours que le toit de protection n'est pas endommagé.
- En cas de dommage sur le toit de protection, même de simples éléments, remplacer le toit de protection complet.
- Toute modification du toit de protection ainsi que le montage d'autres éléments, sous-ensembles et modules que ceux autorisés par Kärcher, ne sont pas autorisés et peuvent, dans certaines conditions, limiter la fonction du toit de protection.

Consignes de sécurité relatives au transport de l'appareil

- Respecter le poids à vide (poids de transport) de l'appareil en cas de transport sur une remorque ou sur un véhicule.
- Pour le transport de l'appareil, débrancher la batterie et fixer fermement l'appareil.

Consignes de sécurité relatives à l'entretien et à la maintenance

- Avant de nettoyer ou d'entretenir l'appareil, de changer des pièces ou le basculer sur une autre fonction, l'appareil doit être arrêté et la clé retirée.
- Couper la batterie avant d'effectuer des travaux sur l'installation électrique. Pour ce faire, débrancher d'abord le pôle moins, puis le pôle plus. Le nouveau branchement est réalisé dans l'ordre inverse. Raccorder d'abord le pôle plus, puis le pôle moins.
- L'appareil ne peut être nettoyé à l'eau avec un flexible ou au jet haute pression (Danger de court-circuits ou autres dégâts).
- Les maintenances doivent être uniquement effectuées par des services d'assistances au client autorisés ou par des spécialistes.
- Respecter le contrôle de la sécurité selon les directives en vigueur localement pour les appareils d'utilisation professionnelle modifiables sur site.
- Effectuer les travaux à l'appareil toujours avec des gants appropriées.

Fonction

La balayeuse fonctionne selon le principe de la pelle de balayage.

- La brosse rotative dirige directement la saleté dans le collecteur de déchets.
- Le balai latéral nettoie les angles et les bordures de la surface à balayer et achemine les déchets dans la zone d'action de la brosse rotative.
- La poussière fine est aspirée par le filtre à poussières par la soufflante d'aspiration.

Consignes de déchargement

⚠ DANGER

Risque de blessure et d'endommagement !

- Respecter le poids de l'appareil lors du transport !
- Ne pas utiliser de chariot à fourches ; l'appareil pourrait être endommagé.

Poids à vide (poids de transport)	880 kg*
-----------------------------------	---------

* Si des jeux de montage sont montés, le poids est augmenté en conséquence.

- Pour le chargement de l'appareil, utiliser une rampe appropriée ou une grue !
 - Lors de l'utilisation d'une rampe, respecter ce qui suit :
Garde au sol 70 mm.
 - Si l'appareil est livré sur une palette, une rampe doit être créée à l'aide des planches fournies.
Le montage de cette rampe se trouve en page 2 (page intérieure de couverture).
- Remarque importante** : chaque planche doit être fermement fixée par 2 vis.

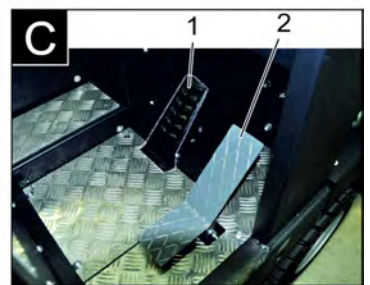
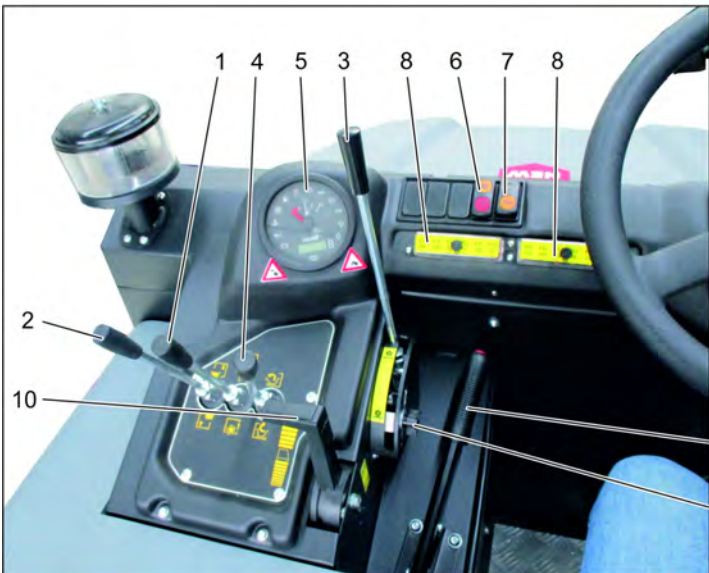
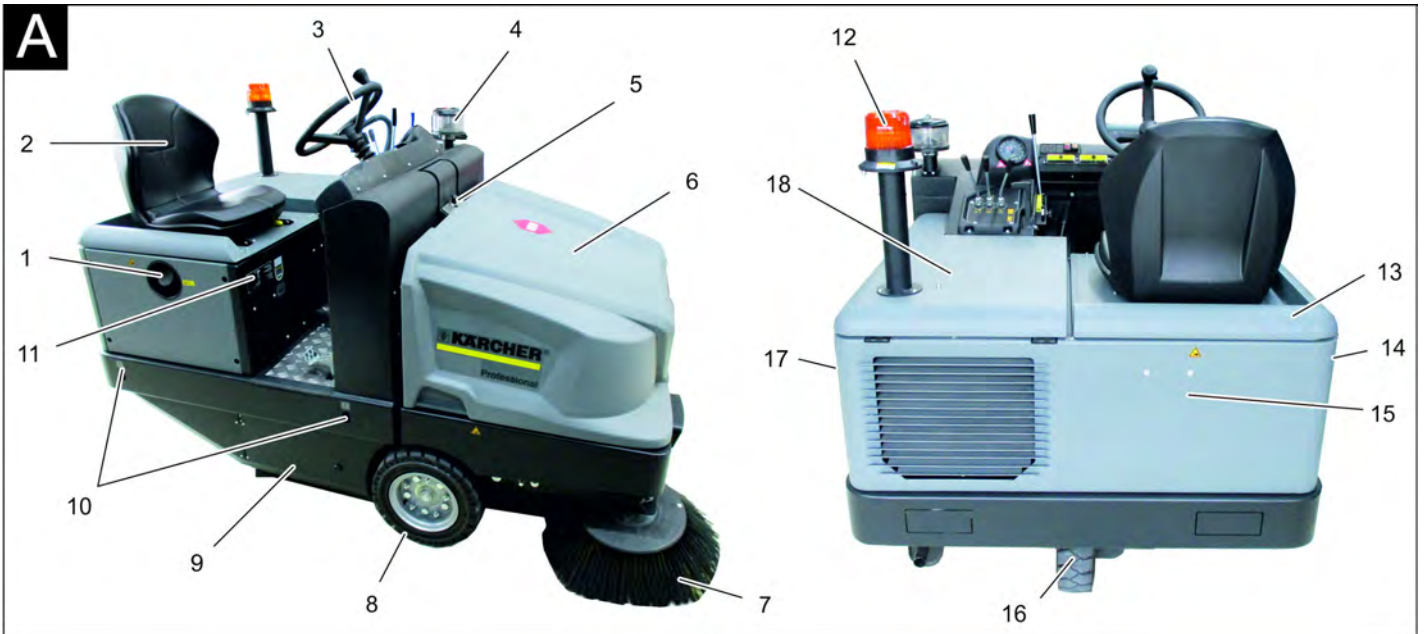

Illustration de la balayeuse

Illustration A

- 1 Verrouillage du réservoir
- 2 Siège (avec contacteur de siège)
- 3 Volant
- 4 Séparateur centrifuge
- 5 Verrouillage capot de l'appareil
- 6 Capot
- 7 Balai latéral, droite
- 8 Roue avant
- 9 Accès à la brosse-rouleau
- 10 Point d'arrimage
- 11 Plaque signalétique
- 12 Gyrophare
- 13 Capot d'appareil à droite
- 14 Cache, droit
- 15 Revêtement d'arrière
- 16 Roue arrière
- 17 Cache, gauche
- 18 Capot à gauche (capot moteur)

Zone de commande

Illustration B

- 1 Levier de commande brosse-rouleau et balai latéral
Levier vers l'avant : Abaisser la brosse-rouleau et le balai latéral, puis mettre en marche.
Levier vers l'arrière : Brosse-rouleau en marche
- 2 Levier de commande de la cuve à poussière
Interrupteur d'actionnement du bac à poussières (relever/abaisser)
- 3 Levier de commande de la brosse-rouleau
Lever et baisser la brosse-rouleau
- 4 Levier de commande du volet du collecteur
Ouverture/fermeture du volet du collecteur
- 5 Témoins de contrôle et écran
- 6 Interrupteur de la soufflerie et du nettoyage du filtre

Position intermédiaire : nettoyage du filtre et soufflerie désactivée

Position arrière : Soufflerie Marche

Position avant : Nettoyage de filtre

Marche

- 7 Sélecteur de l'avertisseur sonore
- 8 Fusibles
- 9 Clé de contact
Pictogramme filament incandescent : préchauffage
Position 0 : Mettre le moteur en route
Position 1 : allumage mis
Position 2 : Lancer le moteur
- 10 Réglage du régime moteur
Levier des gaz
- 11 Frein d'immobilisation
- 12 Réglage ultérieur d'usure / Réglage de la trace de balayage de la brosse-rouleau

Pédale

Illustration C

- 1 Pédale de frein
- 2 Accélérateur Marche avant/arrière

Témoins de contrôle et écran

Illustration

- 1 Compteur d'heures de service
- 2 Témoin de contrôle de chargement
- 3 Témoin de contrôle de pression d'huile
- 4 Témoin de contrôle de température de liquide de refroidissement
- 5 Air d'aspiration moteur
- 6 Témoin de contrôle de réserve en carburant
- 7 Témoin de contrôle de préchauffage
- 8 Témoin de contrôle (pas raccordé)
- 9 témoin de contrôle feu de position/feu de croisement (option)
- 10 Jauge à essence
- 11 Hors fonctionnement, s'allume uniquement au démarrage du moteur (auto-contrôle)
- 12 Sans fonctionnement
- 13 Sans fonctionnement
- 14 Sans fonctionnement

Avant la mise en service

Serrer/desserrer le frein de stationnement

- Desserrer le frein de stationnement tout en appuyant sur la pédale de frein.
- Serrer le frein de stationnement tout en appuyant sur la pédale de frein.

Déplacement de la balayeuse sans autopropulsion

Remarque

Ce procédé est uniquement nécessaire si l'appareil est poussé de la palette ou doit être remorqué ou tracté sur un véhicule de transport.

ATTENTION

Ne pas déplacer la balayeuse sans l'aide du moteur sur de longues distances et pas plus vite que 10 km/h.

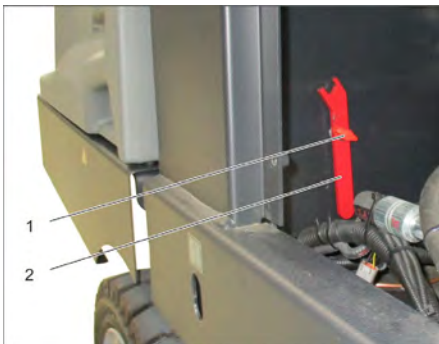

- 1 Vis
 - 2 Clé
- Dévisser la vis.
 - Retirer la clé.



- 1 Pompe hydraulique
 - 2 Clé
 - 3 Écrou
- Desserrer l'écrou avec la clé (ouvrir la roue libre) jusqu'à ce que l'appareil puisse coulisser.
 - **IMPORTANT**: revisser l'écrou après l'avoir déplacé (fermeture de la roue libre = position de marche).

Mise en service

Consignes générales

- Avant la mise en service, lire le mode d'emploi du constructeur du moteur et en particulier respecter les consignes de sécurité.
- Garer la balayeuse sur une surface plane.
- Retirer la clé de contact.
- Serrer le frein de stationnement.

Travaux de contrôle et de maintenance

Une fois par jour, avant de commencer le travail

- Contrôler le niveau du réservoir à carburant.
- Vérifier le niveau d'huile.
- Contrôler le niveau de remplissage dans le réservoir de compensation du liquide de refroidissement.
- Contrôler le degré d'usure du balai-brosse et de la balayeuse latérale et vérifier l'enroulement des bandes.
- Vérifier si des bandes entourent les roues.
- Contrôler le séparateur centrifuge et filtre d'air, nettoyer le cas échéant.
- Vérifier le fonctionnement de tous les éléments de commande.
- Examiner l'appareil pour détecter tout endommagement.
- Nettoyer le filtre de poussières avec la touche de nettoyage de filtre.

Remarque : Voir la description au chapitre Entretien et maintenance.

Faire le plein

⚠ DANGER

Risque d'explosion !

- Peut être uniquement utilisé le carburant mentionné dans le manuel d'utilisation.
- Ne faites jamais le plein dans des locaux fermés.
- Il est interdit de fumer ou de faire brûler des objets.
- Faire attention qu'aucun carburant tombe sur les surfaces chaudes.
- Contrôler le contenu en carburant au moyen de la jauge à essence.
- Couper le moteur.
- Ouvrir le réservoir de carburant.
- Faire le plein de gazole
- Essuyer le carburant qui aurait pu déborder et refermer le réservoir à carburant.

Fonctionnement

Réglage du siège du conducteur

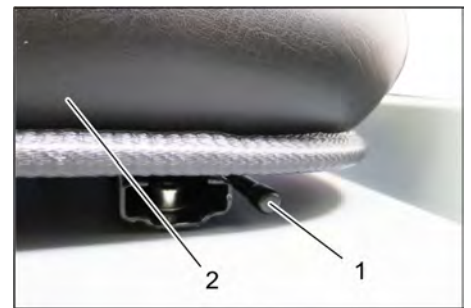

- 1 Levier de réglage du siège
 - 2 Siège de conducteur
- Tirer le levier de réglage du siège vers l'extérieur.
 - Déplacer le siège, relâcher le levier et enclencher le siège.
 - Essayer de pousser le siège vers l'avant ou vers l'arrière afin de vérifier qu'il est bien enclenché.

Démarrage de la machine

Remarque : l'appareil est équipé d'un siège avec contact de sécurité. Lorsque le conducteur quitte son siège, la machine s'arrête.



- 1 Frein d'immobilisation
 - 2 Réglage du régime moteur
- Prendre place sur le siège du conducteur.
 - Serrer le frein de stationnement.
 - Pousser le réglage du régime moteur de 1/3 vers l'avant.

Préchauffer

- Placer la clé de démarrage dans la serrure d'allumage.
 - Tourner la clé de contact en position « filament incandescent ».
- La lampe de préchauffage s'allume.

Lancer le moteur

- La pédale de frein doit être actionnée pour le démarrage du moteur.
- Lorsque la lampe de préchauffage s'éteint, tourner la clé de contact sur la position "II".
- Lorsque la machine a démarré, relâcher la clé de contact.

Remarque : ne jamais actionner le démarreur plus de 10 secondes. Attendre au moins 10 secondes avant d'actionner le démarreur à nouveau .

Déplacer la balayeuse



- 1 Pédale de frein
- 2 Pédale "marche avant"
- 3 Pédale "marche arrière"

- Pousser le réglage du régime moteur entièrement vers l'avant (vitesse de service).
- Appuyer sur la pédale de frein et maintenir la pression.
- Desserrer le frein.

Avancer

- Appuyer lentement sur la pédale d'accélérateur "Marche avant".

Reculer

⚠ DANGER

Risque de blessure !

- En reculant, aucun danger ne peut exister pour des troisièmes, le cas échéant laisser vous guider.
- Appuyer lentement sur la pédale d'accélérateur "Marche arrière".

Pour la conduite

- Le pédale d'accélérateur permet de régler la vitesse de déplacement de façon continue.
- Éviter d'actionner la pédale par à-coups ; cela pourrait endommager le système hydraulique.
- Relâcher légèrement la pédale de marche avant lorsque la puissance faiblit dans les montées.

Freinage

- La machine freine automatiquement et s'immobilise lorsque la pédale d'accélérateur avant est relâchée.

Remarque : L'effet de freinage peut être soutenu par la pression de la pédale de frein.

Franchissement des obstacles

Franchir des obstacles fixes jusqu'à 70 mm de hauteur :

- Franchir l'obstacle avec précaution en avançant lentement.

Franchir des obstacles fixes de plus de 70 mm de hauteur :

- Le véhicule ne peut franchir ces obstacles qu'avec une rampe appropriée.

Balayage

ATTENTION

Ne balayer ni bandes adhésives, ni fils de fer ou autres matériaux risquant de détériorer le mécanisme de balayage.

Remarque : Adapter la vitesse du véhicule aux conditions locales pour obtenir un résultat de nettoyage optimal.

Remarque : le filtre à poussières doit être nettoyé régulièrement pendant l'utilisation de la balayeuse.

Remarque : En cas de travaux supérieurs dans la zone de poussières fines, le filtre doit être nettoyé plus souvent.

Levier de commande



- 1 Levier de commande brosse-rouleau et balai latéral
- 2 Levier de commande de la cuve à poussière
- 3 Levier de commande de la brosse-rouleau
- 4 Levier de commande du volet du collecteur

Levier de commande brosse-rouleau et balai latéral

- Levier de commande (1) vers l'avant : Abaisser la brosse-rouleau et le balai latéral, puis mettre en marche.
- Levier de commande (1) vers l'arrière : Brosse-rouleau en marche.

Levier de commande de la cuve à poussière

- Levier de commande de la cuve à poussière (2) vers l'avant : la cuve à poussière s'abaisse.
- Levier de commande de la cuve à poussière (2) vers l'arrière : la cuve à poussière se soulève.

Levier de commande de la brosse-rouleau

- Levier de commande de la brosse-rouleau (3) vers l'avant : La brosse-rouleau est soulevée.
- Levier de commande de la brosse-rouleau (3) vers l'arrière : La brosse-rouleau est abaissée.

Levier de commande du volet du collecteur

- Levier de commande du volet du collecteur (4) vers l'avant : le volet du collecteur de la cuve à poussière s'ouvre.

- Levier de commande du volet du collecteur (4) vers l'arrière : le volet du collecteur de la cuve à poussière se ferme.

Balayage de sols secs



- Mettre le ventilateur en service.
- **Pour un nettoyage de surface :**
Levier de commande de la brosse-rouleau et du balai latéral (1) vers l'arrière : Brosse-rouleau en marche.
Levier de commande de la brosse-rouleau (3) vers l'arrière : La brosse-rouleau est abaissée.
- Levier de commande du volet du collecteur (4) vers l'avant : le volet du collecteur s'ouvre.
- **Pour le nettoyage de bordures :**
Levier de commande de la brosse-rouleau et du balai latéral (1) vers l'avant : Brosse-rouleau en marche, le balai latéral se met en marche et est abaissé.
Levier de commande de la brosse-rouleau (3) vers l'arrière : La brosse-rouleau est abaissée.

Balayage de sols humides ou mouillés

- Mettre le ventilateur hors service.
- **Pour un nettoyage de surface :**
Levier de commande de la brosse-rouleau et du balai latéral (1) vers l'arrière : Brosse-rouleau en marche.
Levier de commande de la brosse-rouleau (3) vers l'arrière : La brosse-rouleau est abaissée.
- Levier de commande du volet du collecteur (4) vers l'avant : le volet du collecteur s'ouvre.
- **Pour le nettoyage de bordures :**
Levier de commande de la brosse-rouleau et du balai latéral (1) vers l'avant : Brosse-rouleau en marche, le balai latéral se met en marche et est abaissé.
Levier de commande de la brosse-rouleau (3) vers l'arrière : La brosse-rouleau est abaissée.

Vider le bac à poussières

⚠ DANGER

Risque de blessure !

- Veiller à ce qu'aucune personne ni aucun animal ne se trouve dans la zone de basculement pendant le vidage du bac à poussières.

Risque de basculement !

- Pour le processus de vidage du bac, veiller à garer le véhicule sur une surface plane.

⚠ AVERTISSEMENT

Risque d'écrasement !

- Ne jamais approcher les mains du mécanisme de vidage. Ne jamais rester sous le bac lorsqu'il est relevé.

ATTENTION

Risque de blessure et d'endommagement !

- Possibilité de matériaux éjectés par la brosse-rouleau rotative pendant le processus de vidage. Respecter un écartement suffisant.

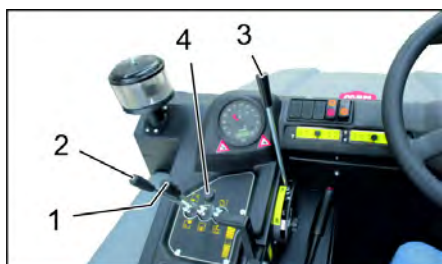

- Soulever la brosse-rouleau et le balai latéral à l'aide des leviers de commande : Levier de commande 1 au centre et levier de commande 3 vers l'avant.
- Fermer le volet du collecteur ; pour cela, tirer le levier de commande (4) vers l'arrière.
- Soulever la cuve à poussière ; pour cela, tirer le levier de commande de la cuve à poussière (2) vers l'arrière.
- S'approcher lentement du collecteur de poussières.
- Serrer le frein de stationnement.
- Ouvrir le volet du collecteur ; pour cela, pousser le levier de commande du volet du collecteur (4) vers l'avant et vider la cuve à poussière.
- Fermer le volet du collecteur ; pour cela, tirer le levier de commande du volet du collecteur (4) vers l'arrière jusqu'à ce qu'il s'enclenche en position finale.
- Desserrer le frein.
- S'éloigner lentement du collecteur à poussières.
- Abaisser la cuve à poussière en position finale ; pour cela, pousser le levier de commande de la cuve à poussière (2) vers l'avant

Mise hors service de l'appareil

- Soulever la brosse-rouleau et le balai latéral à l'aide des leviers de commande : Levier de commande 1 au centre et levier de commande 3 vers l'avant.

- Fermer le volet du collecteur ; pour cela, tirer le levier de commande (4) vers l'arrière.
- Tirer le réglage du régime moteur complètement vers l'arrière.
- Appuyer sur la pédale de frein et maintenir la pression.
- Serrer le frein de stationnement.
- Tourner la clé de contact sur "0" et la retirer.

Transport

⚠ DANGER

Domage dû au transport !

- Respecter le poids à vide (poids de transport) de l'appareil en cas de transport sur une remorque ou sur un véhicule.
- Sécuriser l'appareil contre les glissements ou les basculements selon les directives en vigueur lors du transport dans des véhicules.
- Tourner la clé de contact sur "0" et la retirer.
- Serrer le frein de stationnement.
- Sécuriser l'appareil au niveau des points d'arrimage (4x) avec des sangles de serrage, des cordes ou des chaînes.
- Sécuriser le véhicule à l'aide de cales sous les roues.
- Débrancher la batterie lors du transport de la balayeuse.

Stockage / arrêt

⚠ DANGER

Risque de blessure et d'endommagement ! Prendre en compte le poids de l'appareil à l'entreposage.

- Placer la balayeuse sur une surface plane dans un environnement sec et à l'abri du gel. Protéger de la poussière avec un matériau de revêtement.
 - Lever les balais latéraux et la brosse rotative pour ne pas endommager les crins.
 - Fermer le volet du collecteur.
 - Tourner la clé de contact sur "0" et la retirer.
 - Serrer le frein de stationnement.
 - Sécuriser la balayeuse afin qu'elle ne puisse rouler librement.
- Respecter également ce qui suit si la balayeuse doit rester inutilisée pendant un certain temps :
- Changer l'huile du moteur.
 - En gaz de gel, vidanger le liquide de refroidissement ou contrôler s'il contient suffisamment d'antigel.
 - Nettoyer l'intérieur et l'extérieur de la balayeuse.
 - Débrancher la batterie.
 - Charger la batterie tous les 2 mois environ.

Entretien et maintenance

Consignes générales

ATTENTION

Risque d'endommagement!

- Ne pas laver le filtre à poussières.

- Les maintenances doivent être uniquement effectuées par des services d'assistances au client autorisés ou par des spécialistes.
- Les appareils utilisés industriellement à des locaux différents doivent avoir effectués une révision de protection selon VDE 0701.
- Garer la balayeuse sur une surface plane.
- Tourner la clé de contact sur "0" et la retirer.
- Serrer le frein de stationnement.

Nettoyage

PRÉCAUTION

Risque d'endommagement!

- L'appareil ne peut être nettoyé à l'eau avec un flexible ou au jet haute pression (Danger de court-circuits ou autres dégâts).

Nettoyage intérieur du véhicule.

⚠ DANGER

Risque de blessure !

- Porter un masque et des lunettes de protection.
- Essuyer le véhicule avec un chiffon.
- Nettoyer le véhicule à l'air comprimé.

Nettoyage extérieur de l'appareil

- Nettoyer l'extérieur du véhicule avec un chiffon humide et un détergent doux.

Remarque : n'utiliser aucun détergent agressif.

Fréquence de maintenance

Remarque : le compteur d'heures de service indique l'échéance des périodicités de maintenance.

Maintenance par le client

Remarque : tous les travaux d'entretien et de maintenance devant être faits par le client doivent être effectués par une personne qualifiée. Il est possible à tout moment de faire appel à un spécialiste Kärcher.

Maintenance quotidienne :

- Contrôler le niveau du réservoir à carburant.
- Vérifier le niveau d'huile.
- Contrôler le niveau de remplissage dans le réservoir de compensation du liquide de refroidissement.
- Contrôler le degré d'usure du balai-brosse et de la balayeuse latérale et vérifier l'enroulement des bandes.
- Contrôler le filtre à carburant.
- Contrôler le séparateur centrifuge et filtre d'air, nettoyer le cas échéant.
- Vérifier le fonctionnement de tous les éléments de commande.
- Examiner l'appareil pour détecter tout endommagement.

Maintenance hebdomadaire :

- Nettoyer le radiateur.
- Nettoyer le refroidisseur d'huile hydraulique.
- Contrôler l'installation hydraulique.
- Contrôler le niveau de l'huile hydraulique.
- Contrôler le niveau de liquide de frein.

→ Contrôler le degré d'usure des couteau d'étanchéité et le cas échéant, les remplacer.

→ Vérifier et lubrifier le volet du collecteur.

Maintenance toutes les 50 heures de service :

→ Évacuer l'eau du séparateur d'eau diesel.

Maintenance en fonction de l'usure :

→ Changer les baguettes d'étanchéité.

→ Remettre les joints latéraux correctement en place ou les remplacer.

→ Changer la brosse rotative.

→ Changer les balais latéraux.

Remarque : pour la description, voir le chapitre Travaux de maintenance.

Maintenance par le service après-vente

Remarque : pour éviter de perdre le bénéfice de la garantie, veuillez confier au service après-vente Kärcher agréé tous les travaux de maintenance et d'entretien pendant la durée de la garantie.

Maintenance après 50 heures de service :

→ Faire effectuer la première maintenance par le service après-vente conformément à la liste de contrôle.

Maintenance après 250/500/1000/1500/2000 heures de service :

→ Faire effectuer la maintenance par le service après-vente conformément à la liste de contrôle.

Travaux de maintenance

Préparation :

→ Garer la balayeuse sur une surface plane.

→ Tourner la clé de contact sur "0" et la retirer.

→ Serrer le frein de stationnement.

Consignes de sécurité générales

⚠ DANGER

Risque de blessure !

→ Toujours mettre en place la barre de sécurité lorsque la cuve à poussière est soulevée.

→ Procéder aux mesures de sécurité uniquement en-dehors de la zone.



1 Support de la barre de sécurité

2 Barre de sécurité

→ Relever la barre de sécurité et l'insérer dans le support (protection).



Ne jetez pas l'huile moteur, le fuel, le diesel ou l'essence dans la nature. Protéger le sol et évacuer l'huile usée de façon favorable à l'environnement.

Consignes de sécurité

Respecter impérativement ces consignes en cas de manipulation des batteries :

	Respecter les consignes situées sur la batterie, dans les instructions de service et dans le mode d'emploi du véhicule !
	Porter des lunettes de protection !
	Tenir les enfants à l'écart des acides et des batteries !
	Risque d'explosion !
	Toute flamme, matière incandescente, étincelle ou cigarette est interdite à proximité de la batterie !
	Risque de brûlure !
	Premiers soins !
	Attention !
	Mise au rebut !
	Ne pas mettre la batterie au rebut dans le vide-ordures !

⚠ DANGER

Risque d'explosion !

→ Utiliser uniquement des batteries avec cache de pôle. Remplacer le cache de pôle en cas de perte.

⚠ DANGER

Risque d'explosion !

→ Ne pas poser d'outils ou d'objets similaires sur la batterie. Risque de court-circuit et d'explosion.

⚠ DANGER

Risque de blessure !

→ Ne jamais mettre en contact des plaies avec le plomb. Prendre soin de toujours se laver les mains après avoir manipulé la batterie.

⚠ DANGER

Risque d'incendie et d'explosion !

→ Il est interdit de fumer ou de faire brûler des objets.

→ Les espaces dans lesquelles sont chargées les batteries doivent être bien aérés, puisque au chargement peut apparaître du gaz très explosif.

⚠ DANGER

Risque de brûlure !

→ Des éclaboussures d'acide dans l'œil ou sur la peau laver avec l'eau.

→ Après voir immédiatement le médecin.

→ Laver les vêtements salés avec l'eau.

Montage et branchement de la batterie

L'appareil est équipé de série d'une batterie sans maintenance.



1 Pôle plus

2 Cache de pôle

3 Pôle négatif

→ Placer la batterie dans son compartiment.

→ Visser les fixations situées sur le socle de la batterie.

→ Monter la cosse (câble rouge) sur le pôle plus (+) de la batterie.

→ Monter la cosse sur le pôle moins (-) de la batterie.

→ Placer des caches de pôles.

→ Contrôler si les pôles de la batterie et les cosses sont suffisamment protégés par de la graisse.

Contrôler le niveau de liquide de la batterie et le corriger (uniquement pour des batteries à maintenance réduite avec orifices d'alimentation des compartiments).

PRÉCAUTION

Risque d'endommagement !

→ Pour les batteries contenant de l'acide, contrôler régulièrement le niveau de liquide.

→ Ouvrir tous les orifices d'alimentation des compartiments.

→ Faire des prélèvements de chaque cellule avec le pèse-acide.

– L'acide d'une batterie complètement chargée a à 20 °C le poids spécifique de 1,28 kg / l.

– L'acide d'une batterie en partie déchargée a le poids spécifique entre 1,00 et 1,28 kg/l.

– Dans toutes les cellules le poids spécifique de l'acide doit être le même.

→ Redonner le prélèvement d'acide à la même cellule.

→ Si le niveau de liquide est trop bas, remplir d'eau distillée jusqu'au repère.

→ Recharger la batterie.

→ Fermer les orifices des compartiments.

Chargement de la batterie

⚠ DANGER

Risque de blessure !

→ Respecter les consignes de sécurité pour l'utilisation de batteries. Respecter les consignes d'utilisation du fabricant du chargeur.

⚠ DANGER

Risque d'endommagement !

→ Charger la batterie uniquement avec un chargeur approprié.

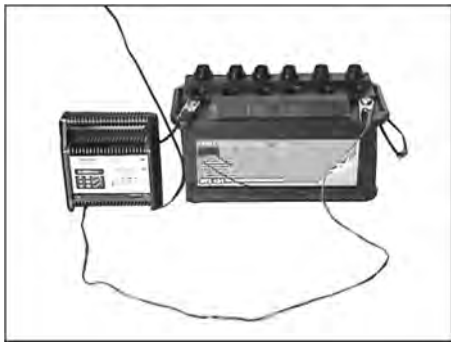

- Ouvrir tous les orifices d'alimentation des compartiments. (uniquement pour des batteries à maintenance réduite)
- Raccorder le pôle + du chargeur au pôle + de la batterie.
- Raccorder le pôle - du chargeur au pôle - de la batterie.
- Brancher la fiche secteur et mettre le chargeur en service.
- Charger la batterie avec le courant le plus faible possible.
- Si la batterie est chargée, retirer d'abord le chargeur du réseau, puis enlever la batterie.
- Fermer les orifices des compartiments. (uniquement pour des batteries à maintenance réduite)

Démonter la batterie

- Débrancher la cosse du pôle négatif (-).
- Débrancher la cosse du pôle positif (+).
- Desserrer les fixations situées sur le socle de la batterie.
- Retirer la batterie de son support.
- Éliminer la batterie usée en respectant les dispositions en vigueur.

Vérifier le niveau de liquide de frein et ajouter du liquide de frein

⚠ DANGER

Risque de blessure !

- Toujours mettre en place la barre de sécurité lorsque la cuve à poussière est soulevée.
- Procéder aux mesures de sécurité uniquement en-dehors de la zone.

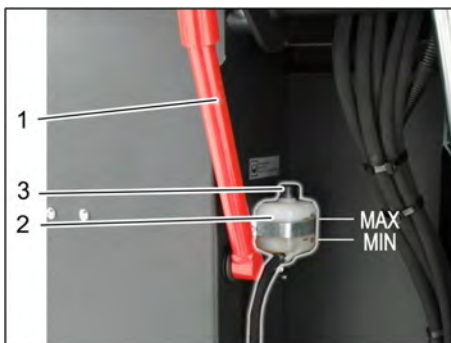

- 1 Support de la barre de sécurité
 - 2 Réservoir du liquide de frein
 - 3 Couvercle
- Déplacer la cuve à poussière vers le haut et la fixer avec la barre de sécurité ; cf. à ce sujet le chapitre « Vider la cuve à poussière »
 - Vérifier qu'une quantité suffisante de liquide de frein est présente dans le réservoir de liquide de frein.

Remarque

Le niveau de remplissage doit être entre Min. et Max.

- Si nécessaire, ajouter du liquide de frein DOT disponible dans le commerce.

Vérification du niveau d'huile moteur et rajout

⚠ DANGER

Risque de brûlures !

- Laisser refroidir le moteur.
- Attendre 5 minutes après l'arrêt du moteur avant de procéder au contrôle du niveau d'huile.



- 1 Couvercle d'orifice de remplissage d'huile (moteur)
 - 2 Jauge d'huile
- Dévisser à nouveau la jauge.
 - Essuyer la jauge puis revisser.
 - Dévisser à nouveau la jauge.
 - Relever le niveau d'huile.
 - Mettre de nouveau la jauge d'huile.

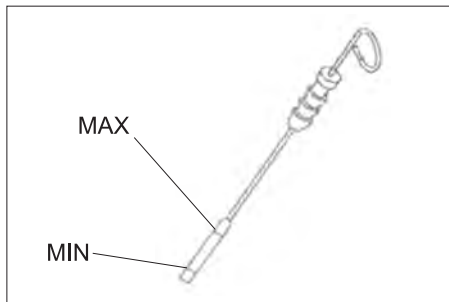

- Le niveau d'huile doit se trouver entre les repères "MIN" et "MAX".
 - Si le niveau d'huile se trouve sous le repère "MIN", remplir l'huile de moteur.
 - Ne pas remplir le moteur au-dessous du repère "MAX".
- Dévisser le couvercle de remplissage d'huile.
 - Remplir huile de moteur. Types d'huiles, cf. chapitre Données techniques.
 - Fermer le couvercle de remplissage d'huile.
 - Attendre au moins 5 minutes.
 - Vérifier le niveau d'huile.

Changer huile de moteur et le filtre d'huile de moteur

PRÉCAUTION

Risque de brûlure par l'huile moteur chaude !

- Laisser refroidir le moteur.
- Préparer un collecteur pouvant contenir 6 litres d'huile moteur au minimum.
- Laisser refroidir le moteur.

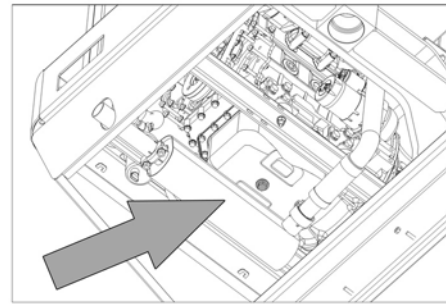

- Dévisser la vis de purge.
- Dévisser le couvercle de remplissage d'huile.
- Vidanger l'huile.



- 1 Filtre à huile moteur
 - 2 Filtre de carburant
- Dévisser le filtre d'huile.
 - Nettoyer le pilote avant et les surfaces étanches.
 - Enduire le joint du nouveau filtre d'huile avant le montage avec huile.
 - Monter le nouveau filtre d'huile et serrer.
 - Visser la vis de purge d'huile inclusive le nouveau joint. Couple de serrage : 25 Nm
 - Remplir huile de moteur. Pour les types d'huile et les quantités de remplissage, se reporter au chapitre Données techniques.
 - Fermer le couvercle de remplissage d'huile.
 - Laisser le moteur env. 10 secondes en marche.
 - Vérifier le niveau d'huile.

Contrôler le filtre à carburant

- Contrôler l'encrassement du filtre à carburant.
- Nettoyer le filtre à carburant et le corps de filtre si nécessaire ; si nécessaire, remplacer le filtre à carburant.

Remplacer le filtre à carburant



- 1 Robinet de carburant
 - 2 Filtre de carburant
- ➔ Fermer le robinet du carburant.
 - ➔ Dévisser et remplacer le filtre de carburant.



- 1 Robinet de carburant
- 2 Filtre de carburant

REMARQUE

Remplir le filtre de carburant de diesel avant le montage.

- ➔ Visser le nouveau filtre de carburant.
- ➔ Mettre le filtre de carburant avec un régime de 20 Nm.
- ➔ Ouvrir le robinet de carburant

Vider l'eau condensée dans le séparateur d'eau du diesel

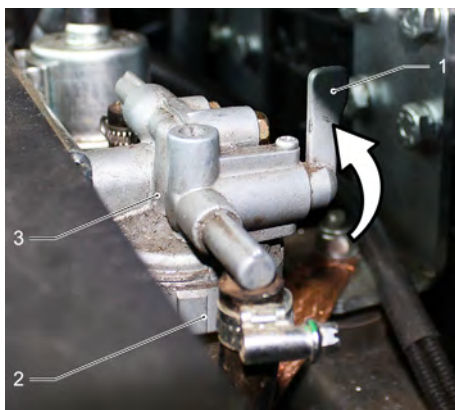

- 1 Robinet de carburant
- 2 Tasse de séparation
- 3 Séparateur d'eau

- ➔ Fermer le robinet du carburant.
- ➔ Dévisser et vider la tasse de séparation.
- ➔ Visser la tasse de séparation.
- ➔ Ouvrir le robinet de carburant

Contrôler le niveau d'huile hydraulique et remplir huile hydraulique.

REMARQUE

Le collecteur de balayage ne doit pas être levé.

- ➔ Ouvrir le couvercle moteur.

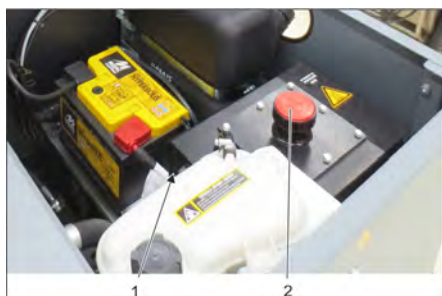

- 1 Regard d'huile hydraulique

- 2 Couvercle de fermeture. orifice de remplissage d'huile
- ➔ Contrôler le niveau d'huile hydraulique dans le regard.
 - Le niveau d'huile doit se trouver entre les repères "MIN" et "MAX".
 - Si le niveau d'huile se trouve sous le repère "MIN", remplir l'huile hydraulique.
 - ➔ Dévisser le couvercle de verrouillage de l'orifice de remplissage d'huile.
 - ➔ Nettoyer le secteur de remplissage.
 - ➔ Remplir l'huile hydraulique. Types d'huiles, cf. chapitre Données techniques.
 - ➔ Visser le couvercle de verrouillage de l'orifice de remplissage d'huile.

Contrôler l'installation hydraulique

REMARQUE

La maintenance de l'installation hydraulique ne peut être effectuée que par le service après-vente de Kärcher.

- ➔ Serrer le frein de stationnement.
- ➔ Lancer le moteur.
- ➔ Vérifier tous les flexibles hydrauliques et les raccordement s'ils sont étanches.

Vérifier le niveau de liquide de refroidissement

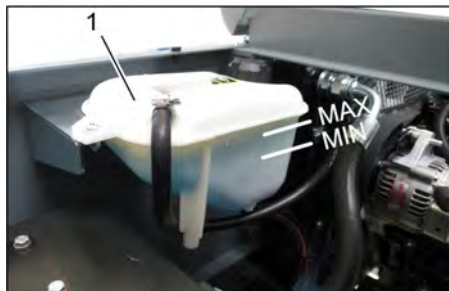

- 1 Réservoir de compensation de liquide de refroidissement
- ➔ Vérifier le niveau de remplissage lorsque le moteur est froid.
 - ➔ Contrôler le niveau de remplissage dans le réservoir de compensation du liquide de refroidissement. Le niveau correct de liquide de refroidissement doit se trouver entre MIN et MAX.

Contrôler le radiateur d'eau / d'huile hydraulique et le nettoyer.

⚠ DANGER

Risque de brûlure et risque d'ébouillement !

- ➔ Laisser refroidir le radiateur d'eau pendant au moins 20 minutes.
- ➔ Le niveau d'eau de refroidissement du radiateur d'eau est vérifié au niveau du réservoir de compensation de liquide de refroidissement. Cf. chapitre « Vérifier le niveau d'eau de refroidissement ».
- ➔ Nettoyer les lamelles du radiateur. Supprimer les salissures avec une brosse douce, de l'air comprimé ou de l'eau à faible pression.
- ➔ Vérifier que les flexibles hydrauliques et raccordement sont étanches.
- ➔ Nettoyer le ventilateur.

Contrôler la brosse rotative

- ➔ Lancer le moteur.
- ➔ Lever le bac à poussières jusqu'à la position finale.
- ➔ Couper le moteur.
- ➔ Serrer le frein de stationnement.
- ➔ Mettre la barre de sécurité en place pour le vidage en hauteur.
- ➔ Ôter les fils et bandes de la brosse rotative.
- ➔ Sortir la barre de sécurité.
- ➔ Lancer le moteur.
- ➔ Abaisser le bac à poussières jusqu'à la position finale.
- ➔ Couper le moteur.

Changer la brosse rotative



- 1 Clé
 - 2 Revêtement latéral
- ➔ Remonter la cuve à poussière et le freiner avec la barre de sécurité.
 - ➔ Ouvrir l'habillage latéral à l'aide de la clé.



- 1 Étirer de retenue
 - 2 Ecrou papillon
 - 3 Joint latéral
- ➔ Dévisser l'écrou à ailettes.
 - ➔ Retirer l'étrier de maintien.
 - ➔ Rabattre le joint latéral vers l'extérieur.
 - ➔ Dévisser la vis de fixation du logement de la brosse-rouleau et basculer le logement vers l'extérieur.
 - ➔ Extraire la brosse rotative.

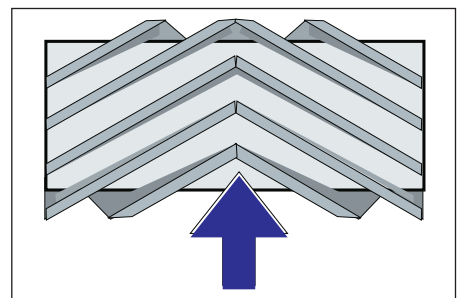

Position de la brosse de balayage dans le sens de la marche (vue d'en haut).

Remarque : veiller au bon positionnement de la brosse lors du montage d'une nouvelle brosse rotative.

- Monter la nouvelle brosse rotative. Les rainures de la brosse rotative doivent être enfichées dans les cames du pivot opposé.

Remarque : Après le montage de la nouvelle brosse rotative, il convient de régler de nouveau la trace de balayage.

Contrôler et régler la trace de balayage

Remarque : La trace de balayage est réglé d'usine sur 80 mm ; son réglage peut être parfait de manière continue en cas d'usure de la brosse rotative.

- Vérifier la pression des pneus.
- Mettre le ventilateur d'aspiration hors service.
- Déplacer la balayeuse sur un sol plan et lisse, recouvert de poussière ou de craie.
- Levier de commande de la brosse-rouleau et du balai latéral (1) vers l'arrière : Brosse-rouleau en marche.
- Levier de commande de la brosse-rouleau (3) vers l'arrière : La brosse-rouleau est abaissée.
- Laisser tourner la brosse-rouleau pendant env. 10 secondes.
- Levier de commande de la brosse-rouleau et du balai latéral (1) au centre.
- Levier de commande de la brosse-rouleau (3) vers l'avant : La brosse-rouleau est soulevée.
- Déplacer le véhicule en marche arrière.
- Contrôler la surface de balayage.

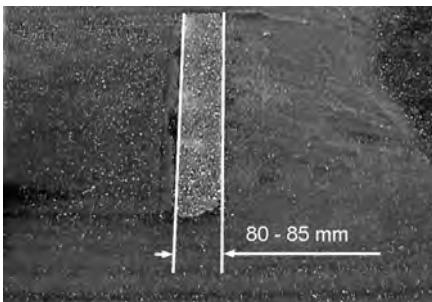

La trace de balayage doit avoir la forme d'un rectangle régulier de 80 à 85 mm de large.



- Ouvrir et régler la vis de butée du réglage ultérieur d'usure (12).
Butée vers le haut : trace de balayage plus étroite.
Butée vers le bas : trace de balayage plus large.
- Resserrer la vis de butée.
- Vérifier de nouveau la trace de balayage de la brosse-rouleau comme décrit au préalable.

Contrôler et régler la trace de balayage du balai latéral

- Lever les balais latéraux.
- Déplacer la balayeuse sur un sol plan et lisse, recouvert de poussière ou de craie.
- Abaisser le balai latéral et le laisser tourner env. 10 secondes.
- Lever les balais latéraux.
- Déplacer le véhicule en marche arrière.
- Contrôler la surface de balayage.

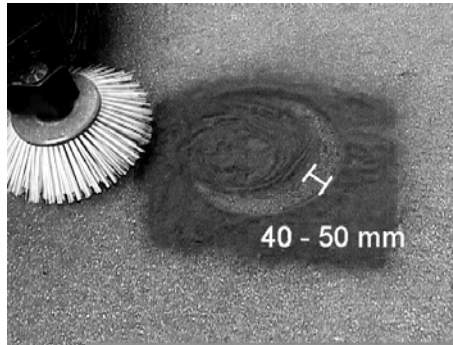

La largeur de la trace de balayage doit être entre 40 et 50 mm.

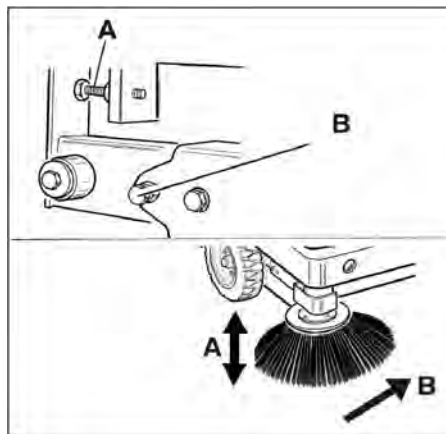

- Corriger la trace de balayage à l'aide des deux vis de réglage.
- Contrôler la surface de balayage.

Réglage des joints latéraux

⚠ DANGER

Risque de blessure !

- Toujours mettre en place la barre de sécurité lorsque la cuve à poussière est soulevée.
- Procéder aux mesures de sécurité uniquement en-dehors de la zone.
- Remonter le collecteur de balayures et le freiner avec la barre de sécurité.
- Relever la barre de sécurité et l'insérer dans le support (protection).



- 1 Support de la barre de sécurité
- 2 Barre de sécurité

- Ouvrir l'habillage latéral, comme décrit au chapitre « remplacement de la brosse rotative ».
- Desserrer 6 écrous à ailettes sur la tôle de retenue latérale.
- Desserrer 3 écrous (écartement de 13) sur la tôle de retenue avant.
- Presser le joint latéral vers le bas (trou oblong), jusqu'à ce qu'il se trouve à 1 - 3 mm du sol.
- Serrer les tôles de retenue à fond.
- Répéter l'opération de l'autre côté de l'appareil.

Nettoyer manuellement le filtre à poussières



- Activer le nettoyage manuel du filtre.

Vérifier/Remplacer le filtre à poussières

⚠ AVERTISSEMENT

Risque de blessure !

- Porter un masque de protection pour effectuer des travaux de maintenance sur le système de filtration. Respecter les consignes de sécurité concernant la manipulation de fines poussières.
- Nettoyer le filtre de poussières avec la touche de nettoyage de filtre.
- Vider le bac à poussières.



- 1 Verrouillage capot de l'appareil
- 2 Capot
- 3 Recouvrement du filtre

- Ouvrir le verrouillage en desserrant la vis à poignée en étoile.
- Rabattre le capot vers l'avant.

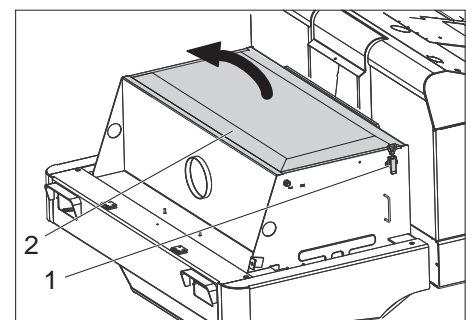

- 1 Fermeture, cache de filtre (2x)
- 2 Recouvrement du filtre

- Ouvrir l'orifice.
- Ouvrir le recouvrement du filtre.



- 1 Tirants transversaux
 - 2 Filtre à poussières
- Contrôler le filtre à poussières, si nécessaire le remplacer ou le nettoyer.

Remarque

Le remplacement du filtre à poussières doit uniquement être effectué par le service après-vente Kärcher.

- Positionner le recouvrement du filtre et le verrouiller.

Contrôler la courroie trapézoïdale et la régler

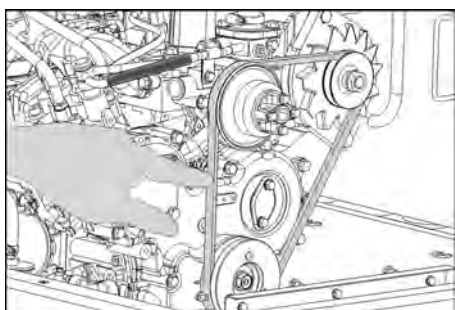

La courroie trapézoïdale doit céder d'environ 7 à 9 mm à une pression de 10 kg.

- Faire régler la tension de la courroie trapézoïdale par le service après-vente agréé.

Vérification et échange du filtre à air

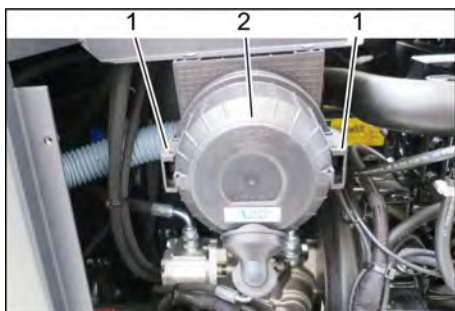

- 1 Fermeture
 - 2 Corps du filtre à air
- Déposer l'habillage latéral.
 - Retirer le boîtier du filtre d'air.
 - Remplacer la cartouche du filtre à air.
- Remarque** : position de montage avec ouverture de soufflage vers le bas (voir illustration).

Nettoyer le séparateur centrifuge

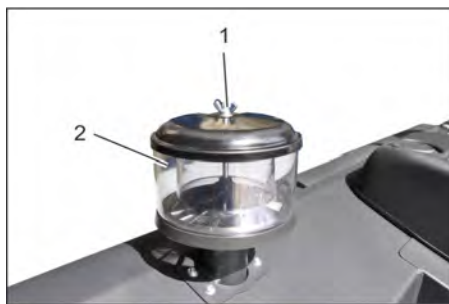

- 1 Ecrou papillon
 - 2 Séparateur centrifuge
- Dévisser l'écrou à ailettes sur le séparateur centrifuge.
 - Nettoyer le séparateur centrifuge.

Remplacer les fusibles



- 1 Ecrou moleté
 - 2 Couvercle de la boîte à fusibles
- Dévisser l'écrou moleté.
 - Ouvrir le couvercle sur la boîte à fusibles.
 - Contrôler les fusibles.
 - Remplacer les fusibles défectueux.

Remarque : n'utiliser que des fusibles du même ampérage.

Remarque : Le fusible FU 01 se trouve dans le compartiment moteur.



FU 01*	Fusible principal	60 A
FU 02	Avertisseur sonore	25 A
FU 03	Relais de sécurité Affichage multifonction	10 A
FU 04	Gyrophare	5 A
FU 05	Relais de sécurité Temporisation	25 A
FU 06	Cabine de conducteur (en option) Essuie-glace	10 A
FU 07	Pompe à essence	10 A
FU 08	Démarrreur	3 A
FU 09	Éclairage de gauche	7,5 A
FU 10	Éclairage de droite	7,5 A

FU 11	Eclairage	10 A
FU 12	Système vibreur Ventilateur d'aspiration	25 A
FU 13	Signal de recul	5 A

* Seul le service après-vente est autorisé à remplacer ces fusibles car il est nécessaire de vérifier les éventuels défauts de l'appareil.

Assistance en cas de panne

Panne	Remède
Il est impossible de mettre l'appareil en marche	S'asseoir sur le siège conducteur, le contact de sécurité du siège est activé
	La pédale de frein doit être actionnée pour le démarrage du moteur.
	Charger ou changer la batterie
	Faire le plein, purger le système de carburant
	Remplacer le filtre à carburant
	Contrôler le système de conduite de carburant, les raccordements les connexions, le cas échéant maintenir
	Contacteur le service après-vente Kärcher
Le moteur tourne de façon irrégulière	Nettoyer ou changer le filtre à air ou la cartouche de filtre
	Contrôler le système de conduite de carburant, les raccordements les connexions, le cas échéant maintenir
	Contacteur le service après-vente Kärcher
Moteur surchauffé	Remplir réfrigérant
	Rincer le radiateur
	Tendre la courroie trapézoïdale
	Contacteur le service après-vente Kärcher
Le moteur tourne mais le véhicule n'avance que lentement ou n'avance pas	Desserrer le frein
	Fermeture de la roue libre (position de marche)
	Régler le levier d'accélération complètement vers l'avant (haut régime).
	Vérifier l'enroulement des bandes et des fils.
	Contacteur le service après-vente Kärcher
Bruit sifflant dans l'hydraulique	Remettre le fluide hydraulique à niveau
	Contacteur le service après-vente Kärcher
Les brosses tournent lentement ou pas du tout	Régler le levier d'accélération complètement vers l'avant (haut régime).
	Vérifier l'enroulement des bandes et des fils.
	Contacteur le service après-vente Kärcher
Peu ou pas de puissance d'aspiration dans la zone des brosses	Vérifier le filtre à poussières, le nettoyer ou l'échanger.
	Contacteur le service après-vente Kärcher
De la poussière s'échappe de l'appareil	Réglage des joints latéraux
	Mettre le ventilateur en service
	Vérifier le filtre à poussières, le nettoyer ou l'échanger.
	Remplacer les joints du filtre
	Ouvrir le volet du collecteur de la cuve à poussière.
	Contacteur le service après-vente Kärcher
L'unité de balayage n'absorbe pas la poussière	Vider le bac à poussières
	Vérifier le filtre à poussières, le nettoyer ou l'échanger.
	Changer la brosse rotative
	Régler la trace de balayage
	Remplacer les baguettes d'étanchéité du bac à poussières
	Éliminer le blocage de la brosse rotative
	Ouvrir le volet du collecteur de la cuve à poussière.
	Contacteur le service après-vente Kärcher
Le bac à poussière ne se lever ou s'abaisse pas	Régler le levier d'accélération complètement vers l'avant (haut régime).
	Retirer le levier de sécurité de la cuve à poussière
	Contacteur le service après-vente Kärcher
Le volet du collecteur de la cuve à poussière ne s'ouvre pas.	Contacteur le service après-vente Kärcher
Perturbations de fonctionnement des pièces hydrauliques mobiles	Contacteur le service après-vente Kärcher

Caractéristiques techniques

		KM 120/250 R D Classic
Caractéristiques de la machine		
Vitesse d'avancement, en avant	km/h	9
Vitesse d'avancement, en arrière	km/h	4
Pente (max.)	%	18
Capacité de balayage sans brosses latérales	m ² /h	8 100
Surface nettoyable avec balais latéraux	m ² /h	10 800
Largeur de balayage sans balais latéraux	mm	900
Largeur de travail avec les balais latéraux	mm	1 200
Type de protection contre la pluie	--	IPX 3
Durée de fonctionnement avec un réservoir plein	h	4
Moteur		
Type	--	YANMAR 3TNV76A
Conception	--	Moteur diesel 3 cylindres quatre temps
Mode de refroidissement	--	Refroidissement à eau
Sens de rotation	--	En sens inverse des aiguilles d'une montre
Forage	mm	70
Levage	mm	82
Cylindrée	cm ³	1 116
Quantité d'huile	l	3,5
Nombre de tours normal	1/min	2 500
Régime maximal	1/min	2 500
Régime ralenti	1/min	1 300
Puissance max.	kW/PS	15,8 / 21,5
Couple max. 2100 1/min	Nm	67,9
Filtre d'huile	--	Cartouche filtrante
Filtre d'air d'aspiration	--	Cartouche de filtre interne, cartouche de filtre externe
Filtre de carburant	--	Cartouche filtrante
Installation électrique		
Batterie	V, Ah	12, 60
Générateur, courant triphasé	V, A	12, 55
Démarrreur	--	Démarrreur électrique
Installation hydraulique		
Quantité d'huile dans toute l'installation hydraulique	l	26,5
Quantité d'huile dans le réservoir hydraulique	l	21,2
Types d'huile		
Moteur (plus de 25° C)	--	SAE 30, SAE 10W-30, SAE 15W-40
Moteur (0 à 25° C)	--	SAE 20, SAE 10W-30, SAE 10W-40
Moteur (moins de 0° C)	--	SAE 10W, SAE 10W-30, SAE 10W-40
Système hydraulique	--	HV 46
Bac à poussières		
Hauteur maximale de déchargement	mm	1 400
Volume du bac à poussières	l	250
Brosse rotative		
Diamètre de la brosse rotative	mm	300
Largeur de la brosse rotative	mm	900
Vitesse de rotation	1/min	350
Trace de balayage	mm	80
Balai latéral		
Diamètre des balais latéraux	mm	600
Rotation (sans niveaux)	1/min	0 - 60
Trains de pneus tout caoutchouc		

		KM 120/250 R D Classic
Dimensions, avant	--	15-4,5x8
Dimensions, arrière	--	15-4,5x8
Frein		
Roues avant	--	mécanique
Roue arrière	--	hydrostatique
Système de filtration et d'aspiration		
Conception	--	Filtre à poches
Vitesse de rotation	1/min	2 800
Surface de filtrage pour poussières fines	m ²	6,0
Dépression nominale du système d'aspiration	mbar	15,5
Débit volumique nominal du système d'aspiration	m ³ /h	800
Système vibreur	--	Moteur électrique
Conditions environnement		
Température	°C	-5 à +40
Hygrométrie, non-condensée	%	0 - 90
Valeurs déterminées selon EN 60335-2-72		
Émission sonore		
Niveau de pression acoustique L _{pA}	dB(A)	80
Incertitude K _{pA}	dB(A)	3
Niveau de pression acoustique L _{WA} + incertitude K _{WA}	dB(A)	99
Vibrations de l'appareil		
Valeur de vibrations bras-main	m/s ²	<2,5
Siège	m/s ²	0,8
Incertitude K	m/s ²	0,1
Dimensions et poids		
Longueur x largeur x hauteur	mm	2 082x1 250x1 450
Rayon de braquage à droite	mm	1 350
Rayon de braquage à gauche	mm	1 350
Poids à vide	kg	880
Poids total admissible	kg	1 329
Charge d'essieu avant admissible	kg	785
Charge d'essieu arrière admissible	kg	543
Contenu réservoir de carburant, Diesel	l	16
Sous réserve de modifications techniques !		

Déclaration UE de conformité

Nous certifions par la présente que la machine spécifiée ci-après répond de par sa conception et son type de construction ainsi que de par la version que nous avons mise sur le marché aux prescriptions fondamentales stipulées en matière de sécurité et d'hygiène par les directives européennes en vigueur. Toute modification apportée à la machine sans notre accord rend cette déclaration invalide.

Produit : Machine d'aspiration renversée, appareil d'accrochage

Type : KM 120/250 R D
1.186-000.0

Directives européennes en vigueur :

2006/42/CE (+2009/127/CE)

2014/30/UE

2000/14/CE

Normes harmonisées appliquées :

EN 60335-1

EN 60335-2-72

EN 55012: 2007 + A1: 2009

EN 61000-6-2: 2005

EN 62233: 2008

Procédures d'évaluation de la conformité

2000/14/CE: Annexe V

Niveau de puissance acoustique dB(A)

Mesuré: 97

Garanti: 99

Les signataires agissent sous ordre et avec le pouvoir de la direction.

H. Jenner

Chairman of the Board of Management

S. Reiser

Director Regulatory Affairs & Certification



Responsable de la documentation :

S. Reiser

Alfred Kärcher SE & Co. KG
Alfred-Kärcher-Straße 28-40
71364 Winnenden (Germany)
Tel.: +49 7195 14-0
Fax: +49 7195 14-2212

Winnenden, 2018/10/01

Avvertenze generali	IT	1
Protezione dell'ambiente	IT	1
Garanzia	IT	1
Accessori e ricambi	IT	1
Simboli riportati nel manuale d'uso	IT	1
Simboli riportati sull'apparecchio	IT	1
Usi conformi a destinazione	IT	2
Uso errato prevedibile	IT	2
Pavimentazioni adatte	IT	2
Norme di sicurezza	IT	2
Avvertenze di sicurezza riguardo all'uso	IT	2
Avvertenze di sicurezza riguardo alla marcia	IT	2
Apparecchi con motore a combustione	IT	2
Apparecchi con svuotamento in alto	IT	2
Apparecchi con tetto di protezione conducente	IT	2
Avvertenze di sicurezza riguardo al trasporto dell'attrezzo	IT	3
Avvertenze di sicurezza riguardo alla cura e la manutenzione	IT	3
Funzione	IT	3
Indicazioni per lo scarico	IT	3
Elementi di comando e di funzione	IT	4
Figura Spazzatrice	IT	4
Quadro di controllo	IT	4
Pedali	IT	4
Spie di controllo e display	IT	4
Prima della messa in funzione	IT	5
Blocco/sblocco del freno di stazionamento	IT	5
Movimentazione della spazzatrice senza trazione propria	IT	5
Messa in funzione	IT	5
Avvertenze generali	IT	5
Interventi di controllo e di manutenzione	IT	5
Rifornimento di carburante	IT	5
Funzionamento	IT	5
Regolazione del sedile di guida	IT	5
Avviare l'apparecchio	IT	5
Guida	IT	6
Operazioni di spazzamento	IT	6
Svuotamento del vano raccolta	IT	6
Spegnere l'apparecchio	IT	7
Trasporto	IT	7
Tenuta a magazzino/Messa fuori servizio	IT	7
Cura e manutenzione	IT	7
Avvertenze generali	IT	7
Pulizia	IT	7
Intervalli di manutenzione	IT	7
Interventi di manutenzione	IT	8
Guida alla risoluzione dei guasti	IT	13
Dati tecnici	IT	14
Dichiarazione di conformità UE	IT	15

  Prima di utilizzare l'apparecchio per la prima volta, leggere le presenti istruzioni originali, seguirle e conservarle per un uso futuro o in caso di rivendita dell'apparecchio.

Avvertenze generali

Si dovessero verificare danni dovuti al trasporto al momento del disimballo, informare immediatamente il proprio rivenditore.

- Le targhette di avvertimento sull'apparecchio forniscono importanti indicazioni per un uso sicuro.
- Oltre alle indicazioni contenute nel manuale d'uso è necessario osservare le norme di sicurezza e antinfortunistiche generali vigenti.

Protezione dell'ambiente

	Tutti gli imballaggi sono riciclabili. Gli imballaggi non vanno gettati nei rifiuti domestici, ma consegnati ai relativi centri di raccolta.
	Gli apparecchi dismessi contengono materiali riciclabili preziosi e vanno perciò consegnati ai relativi centri di raccolta. Si prega quindi di smaltire gli apparecchi dismessi mediante i sistemi di raccolta differenziata.
Olio per motori, gasolio e benzina non devono essere dispersi nell'ambiente. Si prega pertanto di proteggere il suolo e di smaltire l'olio usato conformemente alle norme ambientali.	

Avvertenze sui contenuti (REACH)
 Informazioni aggiornate sui contenuti sono disponibili all'indirizzo:
www.kaercher.com/REACH

Garanzia

Le condizioni di garanzia valgono nel rispettivo paese di pubblicazione da parte della nostra società di vendita competente. Entro il termine di garanzia eliminiamo gratuitamente eventuali guasti all'apparecchio, se causati da difetto di materiale o di produzione. Nei casi previsti dalla garanzia si prega di rivolgersi al proprio rivenditore, oppure al più vicino centro di assistenza autorizzato, esibendo lo scontrino di acquisto.

Accessori e ricambi

⚠ PERICOLO
 Per escludere qualsiasi rischio, gli interventi di riparazione e il montaggio dei pezzi di ricambio vanno effettuati esclusivamente dal servizio assistenza autorizzato.

- Impiegare esclusivamente accessori e ricambi autorizzati dal produttore. Accessori e ricambi originali garantiscono che l'apparecchio possa essere impiegato in modo sicuro e senza disfunzioni.
- Maggiori informazioni sulle parti di ricambio sono reperibili al sito www.kaercher.com alla voce "Service".

Simboli riportati nel manuale d'uso

⚠ PERICOLO
 Avverte da un rischio imminente che determina lesioni corporee gravi o la morte.

⚠ AVVERTIMENTO
 Avverte da una probabile situazione pericolosa che potrebbe determinare lesioni corporee gravi o la morte.

⚠ PRUDENZA
 Indica una probabile situazione pericolosa che potrebbe determinare danni leggeri a persone o danni alle cose.

ATTENZIONE
 Indica una probabile situazione pericolosa che potrebbe determinare danni alle cose.

Simboli riportati sull'apparecchio

	Pericolo di scottature causate da superfici calde! Prima di effettuare qualsiasi intervento sull'apparecchio lasciare raffreddare sufficientemente l'impianto di scarico.
	Lavorare sull'apparecchio indossando sempre guanti protettivi idonei.
	Pericolo di contusioni dovuto incastrandosi tra parti mobili del veicolo
	Rischio di lesioni a causa delle parti mobili. Non afferrare dentro con le mani.
	Pericolo d'incendio. Non aspirare oggetti brucianti o ardenti.
	Alloggio catene / punto della gru
	Punti di appoggio del cric
	Inclinazione massima del fondo durante la marcia con vano raccolta sollevato.
	Non percorrere pendenze superiori al 18% in senso di marcia.
	Rischio di danneggiamento! Il filtro della polvere non deve essere lavato.

Uso conforme a destinazione

La spazzatrice è prevista per la pulizia di pavimentazioni nell'impiego industriale e ad esempio per i campi di applicazione seguenti:

- Parcheggi
- Impianti di produzione
- Aree logistiche
- Alberghi
- Commercio al dettaglio
- Magazzini
- Marciapiedi
- Utilizzate la presente spazzolatrice solo conformemente alle indicazioni fornite da questo manuale d'uso. Ogni altro utilizzo è considerato non conforme a destinazione. Il produttore non risponde per danni da ciò risultanti e sarà l'utilizzatore ad assumersi qualsiasi relativo rischio.
- È vietato apportare modifiche all'apparecchio.
- La spazzatrice è adatta solo per la pulizia di pavimentazioni indicate nelle istruzioni per l'uso.
- È consentito percorrere sole quelle superfici adibite all'uso della macchina da parte dell'imprenditore o dei suoi incaricati.
- Regola generale da rispettare: tenere lontana dall'apparecchio qualsiasi sostanza facilmente infiammabile (pericolo d'esplosione/d'incendio).

Uso errato prevedibile

- Non spazzare/aspirare mai liquidi esplosivi, gas infiammabili o acidi e solventi allo stato puro! Ne fanno parte benzina, diluenti per vernici o gasolio che, insieme all'aria di aspirazione, possono formare vapori o miscele esplosivi, nonché acetone, acidi e solventi allo stato puro che corrodono i materiali dell'apparecchio.
- Non spazzare/aspirare mai polveri di metallo reattive (ad es. alluminio, magnesio, zinco), insieme a detergenti fortemente alcalini ed acidi esse generano gas esplosivi.
- Non spazzare/aspirare oggetti ardenti o incandescenti.
- L'apparecchio non è indicato per spazzare sostanze pericolose per la salute.
- L'apparecchio non deve essere utilizzato all'interno di locali chiusi.
- È vietato sostare in aree di pericolo. È vietato usare l'apparecchio in ambienti a rischio di esplosione.
- Non è consentito trasportare altre persone.
- È vietato spingere o trasportare oggetti con questo apparecchio.

Pavimentazioni adatte

- Asfalto
- Pavimenti industriali
- Massetto
- Cemento
- Pietre da pavimentazioni

Norme di sicurezza

Avvertenze di sicurezza riguardo all'uso

- (Valido soltanto per la Finlandia) Nel caso in cui l'apparecchio dovesse essere dotato di cavo flessibile in PVC, esso non può essere utilizzato a temperature ambientali basse (al di sotto di 0°C). In caso di domande riguardo al vostro apparecchio, vi preghiamo di contattare Kärcher.
- Prima dell'uso assicurarsi del perfetto stato e del funzionamento sicuro dell'apparecchio e delle attrezzature di lavoro. In caso contrario è vietato usarlo.
- In caso di utilizzo dell'apparecchio in ambienti a rischio (per es. stazioni di servizio) devono essere rispettate le relative norme di sicurezza. È vietato usare l'apparecchio in ambienti a rischio di esplosione.
- ⚠ **PERICOLO**
Rischio di lesioni!
 - Non utilizzare l'apparecchio senza tetto di protezione contro eventuali cadute di oggetti in luoghi in cui è possibile che l'operatore venga colpito da oggetti che possono cadere.
 - Utilizzare sempre l'apparecchio conformemente alla destinazione d'uso tenendo in considerazione le condizioni locali e prestando attenzione durante il lavoro all'eventuale presenza di terzi, soprattutto bambini.
 - Rispettare in linea di principio le norme, i regolamenti e le disposizioni che valgono per gli autoveicoli.
 - Prima di iniziare i lavori, l'operatore deve accertarsi che tutti i dispositivi di protezione siano regolarmente collocati e funzionanti.
 - L'operatore dell'apparecchio è responsabile per incidenti con altre persone o con proprietà di queste.
 - L'operatore deve indossare indumenti aderenti. Indossare scarpe stabili e evitare di indossare indumenti sciolti e allentati.
 - Prima dell'avviamento, controllare l'area adiacente (p. es. bambini). Fare attenzione che ci sia una sufficiente visibilità!
 - Non lasciare mai l'apparecchio incustodito quando è in funzione il motore. L'operatore deve lasciare l'apparecchio solo dopo aver spento il motore, averlo bloccato contro eventuali movimenti ed estratto la chiave.
 - Per evitare che l'apparecchio venga utilizzato da persone non autorizzate, togliere la chiave.
 - L'apparecchio deve essere utilizzato solo da persone istruite sul rispettivo uso o che hanno dato prova di sapere utilizzare l'apparecchio ed espressamente incaricate dell'uso.
 - Questo apparecchio non è indicato per essere usato da persone (inclusi bam-

bini) con delle limitate capacità fisiche, sensoriali o mentali e da persone che abbiano poca esperienza e/o conoscenza dello strumento a meno che non vengano supervisionati per la loro sicurezza da una persona incaricata o che abbiano da questa ricevuto istruzioni su come usare l'apparecchio.

- I bambini devono essere sorvegliati affinché non giochino con l'apparecchio.

PRUDENZA

Rischio di danneggiamento! Non spazzare nastri, corde o fili perché questi possono avvolgersi al rullo spazzola.

Avvertenze di sicurezza riguardo alla marcia

⚠ **PERICOLO**

Rischio di lesioni! Controllare la portata del fondo prima di passare sopra.

⚠ **PERICOLO**

Pericolo di incidenti, pericolo di lesioni!

- La velocità di marcia deve essere adeguata alle rispettive condizioni.
- Rischio di ribaltamento in forte pendenza.
- Non percorrere pendenze superiori al 18% in senso di marcia.
- Rischio di ribaltamento su terreni instabili.
- Condurre l'apparecchio solo su pavimentazioni stabili.
- Rischio di ribaltamento in caso di inclinazione laterale eccessiva.
- Percorrere diagonalmente al senso di marcia pendenze non superiori al 10%.

Apparecchi con motore a combustione

- Non usare l'apparecchio oltre i 1200 m di altezza.
- ⚠ **Pericolo**
Rischio di lesioni!
 - Il foro di uscita del gas di scarico non deve essere chiuso.
 - Non piegarsi sopra il foro di uscita del gas di scarico (pericolo di ustione).
 - Non toccare il motore trazione (pericolo di ustione).
 - I gas di scarico sono nocivi e dannosi per la salute, pertanto non devono essere respirati.
 - Dopo lo spegnimento, il motore ci mette circa 3-4 secondi a fermarsi completamente. Durante questo lasso di tempo stare assolutamente lontani dall'area della trasmissione.

Apparecchi con svuotamento in alto

⚠ **PERICOLO**

Rischio di lesioni!

- In caso di interventi sullo svuotamento in alto, sollevare completamente e bloccare il contenitore della spazzatura.
- Eseguire la protezione solo all'esterno della zona di pericolo.

Apparecchi con tetto di protezione conducente

NOTA

Il tetto di protezione conducente (opzionale) offre protezione contro oggetti più grandi che cadono. Non offrono però una protezione contro essere passati sopra!

- Controllare quotidianamente che la tettoia non sia danneggiata.
- In caso di danneggiamento della tettoia, anche di un solo elemento, essa deve essere sostituita completamente.
- Ogni modifica della tettoia, nonché il montaggio di elementi, componenti e insieme di componenti autorizzati da costruttori diversi da Kärcher non sono autorizzati e limitano eventualmente la funzione della tettoia.

Avvertenze di sicurezza riguardo al trasporto dell'attrezzo

- Osservare il peso a vuoto (peso di trasporto) dell'apparecchio durante il trasporto su rimorchi o veicoli.
- Per il trasporto dell'apparecchio, scollegare la batteria dai morsetti e fissare l'apparecchio in modo sicuro.

Avvertenze di sicurezza riguardo alla cura e la manutenzione

- Prima di pulire, manutenzionare l'apparecchio, sostituire componenti o passare ad un'altra modalità di funzionamento, spegnere l'apparecchio e togliere la chiave.
- Durante i lavori sull'impianto elettrico scollegare la batteria.
A tal proposito, disconnettere prima il polo negativo e poi il polo positivo. Il ricollegamento avviene secondo la sequenza opposta. Collegare prima il polo positivo e poi quello negativo.
- Non pulire l'apparecchio con un tubo flessibile o un getto d'acqua ad alta pressione (rischio di cortocircuito o di altri guasti di tipo elettrico).
- Le riparazioni devono essere eseguite esclusivamente da centri di assistenza autorizzati o da personale esperto in questo settore che abbia familiarità con tutte le norme di sicurezza vigenti in materia.
- Rispettare il controllo di sicurezza secondo le disposizioni locali per apparecchi ad uso commerciale.
- Lavorare sull'apparecchio indossando sempre guanti protettivi idonei.

Funzione

La spazzatrice funziona secondo il seguente principio.

- Il rullospazzola rotante convoglia lo sporco direttamente nel vano raccolta.
- La scopa laterale pulisce gli angoli e i bordi della superficie da pulire e convoglia lo sporco nella carreggiata del rullospazzola.
- La polvere fine viene aspirata per mezzo del filtro della polvere attraverso l'aspiratore-raccoglitore.

Indicazioni per lo scarico

⚠ PERICOLO

Pericolo di lesioni e di danneggiamento!

- Osservare il peso dell'apparecchio al caricamento!
- Non utilizzare carrelli elevatori, l'attrezzo potrebbe venire danneggiato.

Peso a vuoto (peso di trasporto)	880 kg*
* Se sono installati kit di montaggio, il peso è rispettivamente maggiore.	

- Per il caricamento dell'apparecchio, utilizzare una rampa idonea o una gru!
- Da osservare all'utilizzo di una rampa: spazio libero dal pavimento 70 mm.
- Se l'apparecchio viene fornito su un pallet, allora con le tavole allegate bisogna creare una rampa di discesa. Le istruzioni a ciò le trovate a Pagina 2 (pagina interna della copertina).
Avviso importante: ogni tavola deve essere avvitata forte con 2 viti.



Figura Spazzatrice

Quadro di controllo

Figura A

- 1 Tappo del serbatoio
- 2 Sedile (con interruttore contatto sedile)
- 3 Volante
- 4 Separatore centrifugo
- 5 Dispositivo di blocco della copertura dell'apparecchio
- 6 Cofano
- 7 Spazzola laterale, destra
- 8 Ruota anteriore
- 9 Accesso al rullospazzola
- 10 Punto fisso di fissaggio
- 11 Targhetta
- 12 Proiettore rotante lampeggiante
- 13 Cofano apparecchio a destra
- 14 Copertura, destra
- 15 Rivestimento posteriore
- 16 Ruota posteriore
- 17 Copertura, sinistra
- 18 Cofano a sinistra (cofano motore)

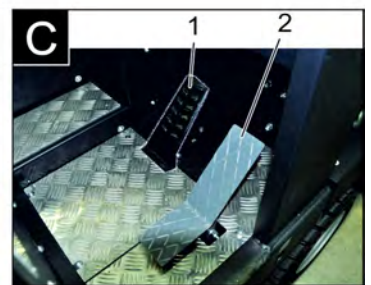
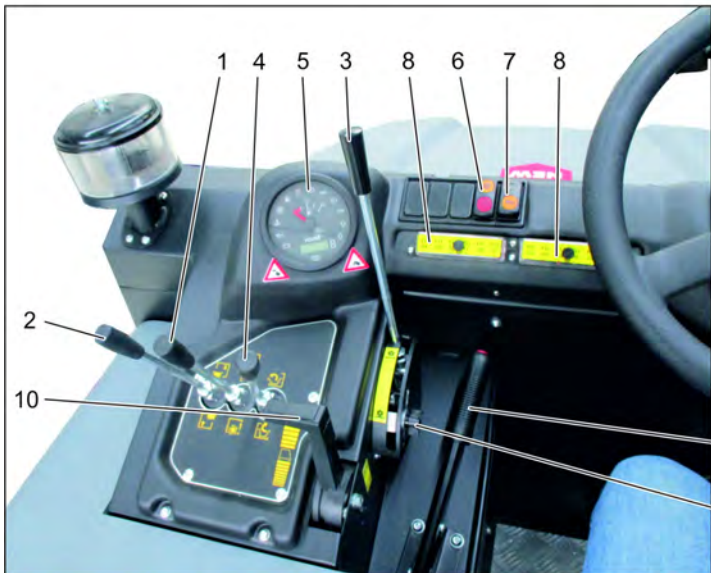
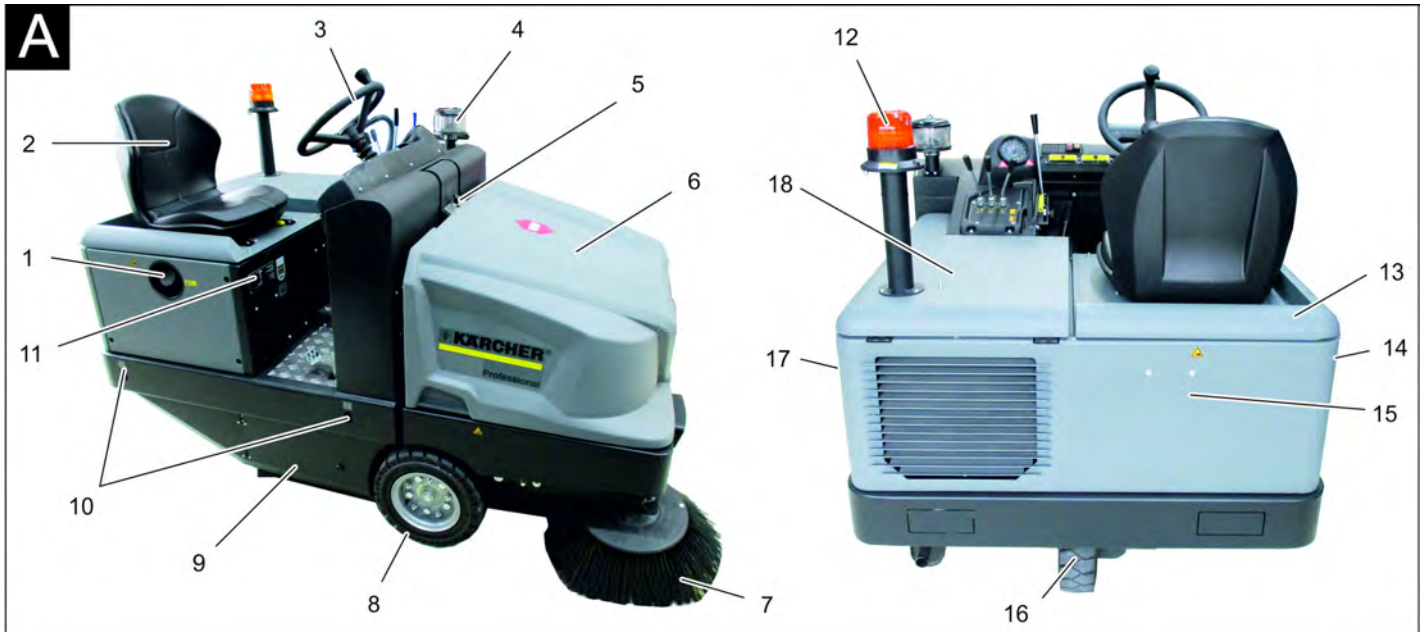
Figura B

- 1 Leva di comando rullospazzola e spazzole laterali
Leva in avanti: Rullospazzola in funzione e spazzole laterali abbassate e in funzione.
Leva indietro: Rullospazzola in funzione
- 2 Leva di comando contenitore spazzatura
Sollevamento/abbassamento del vano raccolta
- 3 Leva di comando del rullospazzola
Sollevare e abbassare il rullospazzola
- 4 Leva di comando sportello contenitore
Apertura / Chiusura sportello contenitore
- 5 Spie di controllo e display
- 6 Interruttore ventola e pulizia filtro
Posizione centrale: pulizia filtro e ventola OFF
Posizione dietro: ventola ON
Posizione avanti: pulizia filtro ON

- 7 Interruttore clacson
- 8 Fusibili
- 9 Chiave di accensione
Simbolo spira: Preriscaldamento
Posizione 0: Disattivare il motore
Posizione 1: Accensione inserita
Posizione 2: Avviare il motore
- 10 Regolazione del numero di giri del motore
Leva dell'acceleratore
- 11 Freno di stazionamento
- 12 Aggiustamento dell'usura / regolazione specchio di spazzatura del rullospazzola

Pedali

Figura C

- 1 Pedale del freno
- 2 Pedale acceleratore avanti / indietro

Spie di controllo e display

Figura D

- 1 Contatore ore di funzionamento
- 2 Spia di avviso carico
- 3 Spia di avvio pressione olio

- 4 Spia di avviso temperatura acqua di raffreddamento
- 5 Aria aspirata motore
- 6 Spia di avviso riserva carburante
- 7 Spia di controllo preriscaldamento
- 8 Spia di controllo (non collegata)
- 9 Spia luminosa luci di posizione/anabbaglianti (opzione)
- 10 Indicatore del serbatoio
- 11 Senza funzione, è accesa solo all'avvio del motore (autotest)
- 12 Senza funzione
- 13 Senza funzione
- 14 Senza funzione

Prima della messa in funzione

Blocco/sblocco del freno di stazionamento

- Sbloccare il freno di stazionamento e premere il pedale del freno.
- Tirare il freno di stazionamento e premere il pedale del freno.

Movimentazione della spazzatrice senza trazione propria

Indicazione

Questa procedura è necessaria se l'apparecchio deve essere spinto dal pallet, oppure se deve essere trainato o tirato su un veicolo di trasporto senza trazione propria.

ATTENZIONE

Non movimentare la spazzatrice senza trazione propria su lunghi tragitti e a velocità superiori a 10 km/h.

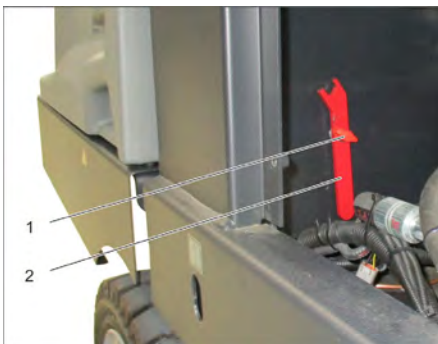

- 1 Vite
- 2 Interruttore a chiave
- Svitare la vite.
- Rimuovere la chiave.



- 1 pompa idraulica
- 2 Interruttore a chiave

- 3 Dado
- Allentare il dado con la chiave (aprire la corsa libera) finché l'apparecchio non risulta spostabile.
- **ATTENZIONE:** Dopo lo spostamento, serrare nuovamente il dado (chiudere la corsa libera = posizione di marcia).

Messa in funzione

Avvertenze generali

- Prima di procedere alla prima messa in funzione, leggere il manuale d'uso fornito dalla casa produttrice del motore. Osservare in particolare le avvertenze in materia di sicurezza.
- Depositare la spazzatrice su una superficie piana.
- Estrarre la chiave di accensione.
- Bloccare il freno di stazionamento.

Interventi di controllo e di manutenzione

Ogni giorno prima della messa in funzione

- Controllare il livello del serbatoio del carburante.
- Controllare il livello dell'olio motore.
- Controllare il livello nel contenitore di compensazione del refrigerante.
- Verificare l'usura e l'eventuale presenza di nastri impigliati nel rullospazzola e nelle scope laterali.
- Controllare le ruote se impigliate da nastri.
- Controllare il separatore centrifugo e il filtro aria e se necessario, pulirli.
- Verificare il funzionamento di tutti gli elementi di comando.
- Verificare l'eventuale presenza di danni sull'apparecchio.
- Pulire il filtro polvere con il tasto prodotto per la pulizia del filtro.

Avviso: Descrizione al capitolo Cura e manutenzione.

Rifornimento di carburante

⚠ PERICOLO

Rischio di esplosione!

- Utilizzare solo il carburante indicato nel manuale d'uso.
- Non fare rifornimento in ambienti chiusi.
- È vietato fumare e usare fiamme libere.
- Accertarsi che il carburante non venga a contatto con superfici calde.
- Controllare il livello di carburante attraverso l'indicatore del serbatoio.
- Spegner il motore.
- Aprire il tappo del serbatoio.
- Fare rifornimento di carburante diesel.
- Eliminare il carburante eventualmente fuoriuscito e chiudere il tappo del serbatoio.

Funzionamento

Regolazione del sedile di guida

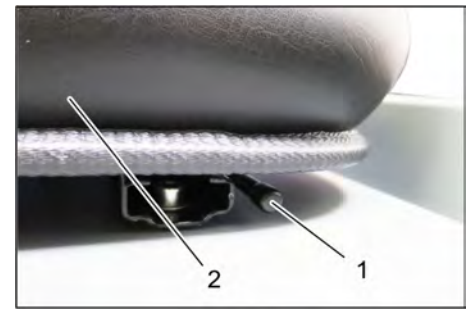

- 1 Leva di regolazione del sedile
- 2 Sedile di guida
- Tirare la leva di regolazione del sedile verso l'esterno.
- Spostare la leva, rilasciare la leva e farla innestare.
- Verificare se il sedile è bloccato cercando di spostarlo in avanti ed indietro.

Avviare l'apparecchio

Avviso: L'apparecchio è dotato di un interruttore di contatto del sedile. Quando il conducente si alza dal sedile, l'apparecchio viene disinserito automaticamente.



- 1 Freno di stazionamento
- 2 Regolazione del numero di giri del motore
- Sedersi sul sedile di guida.
- Bloccare il freno di stazionamento.
- Spingere in avanti di 1/3 la regolazione del numero di giri del motore.

Preriscaldamento

- Inserire la chiave d'accensione nel blocchetto dell'accensione.
- Ruotare la chiave di accensione su "spira di preriscaldamento". La spia di preriscaldamento si accende.

Avviare il motore

- Per avviare il motore, è necessario premere il pedale del freno.
- Quando la spia di preriscaldamento si spegne, ruotare la chiave di accensione su "II".
- Appena l'apparecchio si avvia, rilasciare la chiave.

Avviso: Non azionare mai il motorino d'avviamento per più di 10 secondi. Attendere almeno 10 secondi prima di azionare nuovamente il motorino d'avviamento.

Guida



- 1 Pedale del freno
 - 2 Pedale di "avanzamento"
 - 3 Pedale di "retromarcia"
- Spostare la leva di regolazione numero di giri motore completamente in avanti (numero di giri normale).
 - Premere e tenere premuto il pedale del freno.
 - Sbloccare il freno di stazionamento.

Avanzare

- Premere lentamente il pedale "avanti".

Fare retromarcia

⚠ PERICOLO

Rischio di lesioni!

- Durante la retromarcia non deve sussistere alcun pericolo per terzi. In caso contrario, farsi guidare da un'altra persona.
- Premere lentamente il pedale "indietro".

Comportamento di guida

- Attraverso l'acceleratore è possibile impostare la velocità di marcia a regolazione continua.
- Evitare di premere bruscamente il pedale poiché può causare danni all'impianto idraulico.
- In caso di diminuzione della potenza in salita, togliere leggermente il piede dal pedale.

Frenatura

- Rilasciare il pedale. L'apparecchio frena automaticamente e si ferma.

Avviso: L'effetto frenante può essere supportato dal pedale del freno.

Superare ostacoli

Per superare ostacoli fissi fino a 70 mm:

- Avanzare lentamente e superare l'ostacolo con cautela.

Per superare ostacoli fissi superiori a 70 mm:

- Ostacoli simili vanno superati esclusivamente con una rampa idonea.

Operazioni di spazzamento

ATTENZIONE

Non spazzare nastri da imballo, fili di ferro o simili in quanto possono causare il danneggiamento del sistema spazzante.

Avviso: Al fine di ottenere un risultato ottimale, si consiglia di adeguare la velocità di marcia alle condizioni presenti in loco.

Avviso: Durante l'uso della spazzatrice si raccomanda di pulire il filtro della polvere ad intervalli regolari.

Indicazione: Per lavori frequenti in area con polvere fine, pulire spesso il filtro.

Leva di comando



- 1 Leva di comando rullospazzola e spazzole laterali
- 2 Leva di comando contenitore spazzatura
- 3 Leva di comando del rullospazzola
- 4 Leva di comando sportello contenitore

Leva di comando rullospazzola e spazzole laterali

- Leva di comando (1) in avanti: Rullospazzola in funzione e spazzole laterali abbassate e in funzione.
- Leva di comando (1) indietro: Rullospazzola in funzione.

Leva di comando contenitore spazzatura

- Leva di comando contenitore spazzatura (2) in avanti: il contenitore spazzatura si abbassa.
- Leva di comando contenitore spazzatura (2) indietro: contenitore spazzatura si solleva.

Leva di comando rullospazzola

- Leva di comando del rullospazzola (3) in avanti: Il rullospazzola si solleva.
- Leva di comando del rullospazzola (3) indietro: Il rullospazzola si abbassa.

Leva di comando sportello contenitore

- Leva di comando sportello contenitore (4) in avanti: lo sportello del contenitore spazzatura si apre.
- Leva di comando sportello contenitore (4) indietro: lo sportello del contenitore spazzatura si chiude.

Spazzare pavimenti asciutti



- Accendere la ventola.
- **Alla pulitura di superfici:**
Leva di comando del rullospazzola e spazzole laterali (1) indietro: Rullospazzola in funzione.
Leva di comando del rullospazzola (3) indietro: Il rullospazzola si abbassa.
- Leva di comando sportello contenitore (4) in avanti: lo sportello del contenitore si apre.
- **Alla pulitura di bordi laterali:**
Leva di comando del rullospazzola e spazzole laterali (1) in avanti: Rullo-

spazzola in funzione, spazzole laterali in funzione e abbassate.

Leva di comando del rullospazzola (3) indietro: Il rullospazzola si abbassa.

Spazzare pavimenti umidi o bagnati

- Disattivare la ventola.
- **Alla pulitura di superfici:**
Leva di comando del rullospazzola e spazzole laterali (1) indietro: Rullospazzola in funzione.
Leva di comando del rullospazzola (3) indietro: Il rullospazzola si abbassa.
- Leva di comando sportello contenitore (4) in avanti: lo sportello del contenitore si apre.
- **Alla pulitura di bordi laterali:**
Leva di comando del rullospazzola e spazzole laterali (1) in avanti: Rullospazzola in funzione, spazzole laterali in funzione e abbassate.
Leva di comando del rullospazzola (3) indietro: Il rullospazzola si abbassa.

Svuotamento del vano raccolta

⚠ PERICOLO

Rischio di lesioni!

- Durante l'operazione di svuotamento non vi devono essere persone o animali nell'area di movimentazione del contenitore della spazzatura.

Pericolo di ribaltamento!

- Appoggiare l'apparecchio su una superficie piana durante l'operazione di svuotamento.

⚠ AVVERTIMENTO

Pericolo di schiacciamento!

- Non inserire mai le mani nella tiranteria del sistema di svuotamento. Non sostare sotto al contenitore sollevato.

ATTENZIONE

Pericolo di lesioni e di danneggiamento!

- Possibile che durante l'operazione di svuotamento il materiale schizza via a causa del rullospazzola che ruota.
Mantenere una distanza sufficiente.

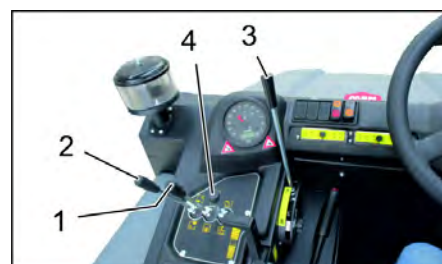

- Sollevare il rullospazzola e le spazzole laterali con la leva di comando: Leva di

- comando 1 al centro e leva di comando 3 in avanti.
- Chiudere lo sportello del contenitore tirando indietro la leva di comando (4).
 - Sollevare il contenitore della spazzatura tirando indietro la leva di comando (2).
 - Avvicinarsi lentamente al serbatoio di raccolta.
 - Bloccare il freno di stazionamento.
 - Aprire lo sportello del contenitore premendo in avanti la leva di comando (4) e svuotare il contenitore spazzatura.
 - Chiudere lo sportello del contenitore tirando indietro la leva di comando (4) finché nella posizione finale è rientrato chiudendo.
 - Sbloccare il freno di stazionamento.
 - Allontanarsi lentamente dal serbatoio di raccolta.
 - Abbassare il contenitore della spazzatura alla posizione finale spingendo la leva di comando (2) in avanti.

Spegnere l'apparecchio

- Sollevare il rullospazzola e le spazzole laterali con la leva di comando: Leva di comando 1 al centro e leva di comando 3 in avanti.
- Chiudere lo sportello del contenitore tirando indietro la leva di comando (4).
- Tirare completamente indietro la leva di regolazione del numero di giri del motore.
- Premere e tenere premuto il pedale del freno.
- Bloccare il freno di stazionamento.
- Girare la chiave di accensione su "0" ed estrarla.

Trasporto

⚠ **PERICOLO**

Danni dovuto dal trasporto!

- Osservare il peso a vuoto (peso di trasporto) dell'apparecchio durante il trasporto su rimorchi o veicoli.
- Per il trasporto in veicoli, assicurare l'apparecchio secondo le direttive in vigore affinché non possa scivolare e ribaltarsi.
- Girare la chiave di accensione su "0" ed estrarla.
- Bloccare il freno di stazionamento.
- Assicurare l'apparecchio ai punti fissi di fissaggio (4x) con cinghie di serraggio, funi o catene.
- Bloccare l'apparecchio con dei cunei ai bordi.
- Scollegare dai morsetti la batteria quando la si trasporta.

Tenuta a magazzino/Messa fuori servizio

⚠ **PERICOLO**

Pericolo di lesioni e di danneggiamento! Rispettare il peso dell'apparecchio durante la conservazione.

- Appoggiare la spazzatrice su superficie piana in un luogo asciutto e protetto dal

gelo. Ricoprirla con apposito materiale proteggendola dalla polvere.

- Sollevare il rullospazzola e le spazzole laterali per non danneggiare le setole.
 - Chiudere lo sportello del contenitore.
 - Girare la chiave di accensione su "0" ed estrarla.
 - Bloccare il freno di stazionamento.
 - Bloccare la spazzatrice in modo tale che non possa spostarsi accidentalmente.
- Se la spazzatrice non viene utilizzata per un lungo periodo, osservare anche quanto segue:
- Cambiare l'olio motore.
 - Se si prevede gelo, fare scaricare l'acqua di raffreddamento o controllare che vi sia sufficiente antigelo nell'acqua di raffreddamento.
 - Pulire la spazzatrice all'interno e all'esterno.
 - Staccare la batteria.
 - Caricare la batteria e ricaricarla ogni 2 mesi circa.

Cura e manutenzione

Avvertenze generali

ATTENZIONE

Rischio di danneggiamento!

- Il filtro della polvere non deve essere lavato.
- Le riparazioni devono essere eseguite esclusivamente da centri di assistenza autorizzati o da personale esperto in questo settore che abbia familiarità con tutte le norme di sicurezza vigenti in materia.
- Gli apparecchi ad uso mobile impiegati nel settore industriale sono soggetti al controllo di sicurezza secondo la norma VDE 0701.
- Depositare la spazzatrice su una superficie piana.
- Girare la chiave di accensione su "0" ed estrarla.
- Bloccare il freno di stazionamento.

Pulizia

PRUDENZA

Rischio di danneggiamento!

- Non pulire l'apparecchio con un tubo flessibile o un getto d'acqua ad alta pressione (rischio di cortocircuito o di altri guasti di tipo elettrico).

Pulizia interna dell'apparecchio

⚠ **PERICOLO**

Rischio di lesioni!

- Indossare una mascherina antipolvere e occhiali di protezione.
- Pulire l'apparecchio con un panno.
- Pulire l'apparecchio con aria compressa.

Pulizia esterna dell'apparecchio

- Pulire l'apparecchio esternamente con un panno umido imbevuto di liscivia.

Avviso: Non utilizzare detergenti aggressivi.

Intervalli di manutenzione

Avviso: Il contatore ore di funzionamento indica quali sono gli intervalli di manutenzione.

Interventi di manutenzione da effettuare da parte del cliente

Avviso: Tutti gli interventi di assistenza e di manutenzione da effettuare da parte del cliente devono essere eseguiti da un tecnico qualificato. Se necessario, ci si può rivolgere in qualsiasi momento al rivenditore specializzato Kärcher.

Manutenzione giornaliera:

- Controllare il livello del serbatoio del carburante.
- Controllare il livello dell'olio motore.
- Controllare il livello nel contenitore di compensazione del refrigerante.
- Verificare l'usura e l'eventuale presenza di nastri impigliati nel rullospazzola e nelle scope laterali.
- Pulire il filtro del carburante.
- Controllare il separatore centrifugo e il filtro aria e se necessario, pulirli.
- Verificare il funzionamento di tutti gli elementi di comando.
- Verificare l'eventuale presenza di danni sull'apparecchio.

Manutenzione settimanale:

- Pulire il radiatore.
- Pulire il radiatore olio idraulico.
- Controllare l'impianto idraulico.
- Controllare il livello dell'olio idraulico.
- Controllare il livello del liquido del freno.
- Verificare l'usura dei listelli di tenuta, eventualmente sostituirli.
- Controllare e ingrassare lo sportello contenitore.

Manutenzione ogni 50 ore di funzionamento:

- Scaricare l'acqua dal separatore acqua Diesel

Interventi di manutenzione in caso di usura:

- Sostituire i listelli di tenuta.
- Aggiustare le guarnizioni laterali risp. sostituirle.
- Sostituire il rullospazzola.
- Sostituire le scope laterali.

Avviso: Descrizione al capitolo Interventi di manutenzione.

Interventi di manutenzione da effettuare dal servizio assistenza clienti

Avviso: Ai fini della garanzia è necessario far eseguire, durante il periodo di garanzia, tutti gli interventi di assistenza e di manutenzione dal servizio assistenza clienti autorizzato Kärcher come indicato nel libretto di manutenzione.

Manutenzione dopo 50 ore di funzionamento:

- Fare eseguire la prima manutenzione dal servizio di assistenza clienti in base alla lista di controllo di ispezione.

Manutenzione dopo 250/500/1000/1500/2000 ore operative:

- Fare eseguire la manutenzione dal servizio di assistenza clienti in base alla lista di controllo di ispezione.

Interventi di manutenzione

Preparazione:

- Depositare la spazzatrice su una superficie piana.
- Girare la chiave di accensione su "0" ed estrarla.
- Bloccare il freno di stazionamento.

Norme di sicurezza generali

⚠ **PERICOLO**

Rischio di lesioni!

- Infilare sempre la barra di sicurezza con il contenitore della spazzatura sollevato.
- Eseguire la protezione solo all'esterno della zona di pericolo.

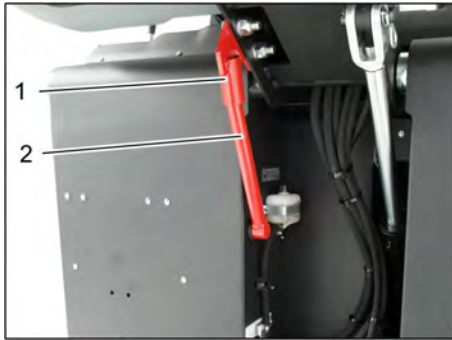

- 1 Supporto barra di sicurezza
- 2 Barra di sicurezza

- Ribaltare in su la barra di sicurezza per lo scarico in altezza e infilarla nel supporto (bloccata).



Sostanze quali olio per motori, gasolio, benzina o carburante diesel non devono essere dispersi nell'ambiente. Si prega pertanto di proteggere il suolo e di smaltire l'olio usato conformemente alle norme ambientali.

Norme di sicurezza per l'uso di batterie

Durante l'utilizzo di batterie osservare assolutamente le seguenti indicazioni di pericolo:

	Rispettare le indicazioni riportate sulla batteria, nelle istruzioni per l'uso e nel manuale d'uso del veicolo.
	Indossare una protezione per gli occhi.
	Tenere l'acido e le batterie fuori dalla portata dei bambini.
	Rischio di esplosione!
	Vietato accendere fuochi, produrre scintille, usare luci libere e fumare.
	Pericolo di ustioni chimiche!

	Pronto soccorso.
	Avviso di pericolo.
	Smaltimento.
	Non gettare la batteria nei rifiuti domestici.

⚠ **PERICOLO**

Rischio di esplosione!

- Utilizzare solo batterie con copertura dei poli. Sostituire la copertura poli in caso di perdita.

⚠ **PERICOLO**

Rischio di esplosione!

- Non depositare utensili o altri oggetti simili sulla batteria. Pericolo di corto circuito e di esplosione.

⚠ **PERICOLO**

Rischio di lesioni!

- Mai portare a contatto le ferite con il piombo. Dopo aver eseguito lavori sulla batteria, lavarsi sempre le mani.

⚠ **PERICOLO**

Pericolo di incendio e di esplosione.

- È vietato fumare e usare fiamme libere.
- Areare bene i locali in cui vengono caricate le batterie in quanto sussiste il pericolo di formazione di gas altamente esplosivi.

⚠ **PERICOLO**

Pericolo di ustioni chimiche!

- Sciacquare con abbondante acqua pulita eventuali schizzi di acido negli occhi o sulla cute.
- Quindi, contattare immediatamente un medico.
- Lavare i vestiti sporchi con acqua.

Montaggio e collegamento della batteria

L'apparecchio è dotato di serie di una batteria non richiedente manutenzione.



- 1 polo positivo
 - 2 SCHEMA PNEUMATICO
 - 3 polo negativo
- Appoggiare la batteria nell'apposito supporto.
 - Avvitare i supporti sul fondo della batteria.
 - Collegare il morsetto (cavo rosso) al polo positivo (+).
 - Collegare il morsetto al polo negativo (-).

- Collocare i cappucci dei poli.
- Controllare i poli della batteria e i morsetti che siano abbastanza protetti da grasso specifico di protezione per i poli.

Verificare il livello del liquido della batteria e rabboccare (solo per batterie prive di manutenzione con tappi delle celle)

PRUDENZA

Rischio di danneggiamento!

- In caso di batterie ad acido controllare regolarmente il livello del liquido.
- Svitare tutti i tappi degli elementi della batteria.
- Estrarre da ogni cella un campione con il tester per acidi.
 - L'acido di una batteria completamente carica ha a 20 °C un peso specifico di 1,28 kg/l.
 - L'acido di una batteria parzialmente carica ha un peso specifico compreso tra 1,00 e 1,28 kg/l.
 - Il peso specifico dell'acido deve essere uguale in tutte le celle.
- Reintrodurre il campione di acido nella stessa cella.
- Se il livello negli elementi è troppo basso, aggiungere dell'acqua distillata fino alla tacca.
- Caricare la batteria.
- Avvitare i tappi degli elementi.

Carica della batteria

⚠ **PERICOLO**

Rischio di lesioni!

- Osservare le norme di sicurezza durante il maneggio con batterie. Osservare le istruzioni d'uso del produttore del caricabatterie.

⚠ **PERICOLO**

Rischio di danneggiamento!

- Caricare la batteria solo con apposito caricabatterie.

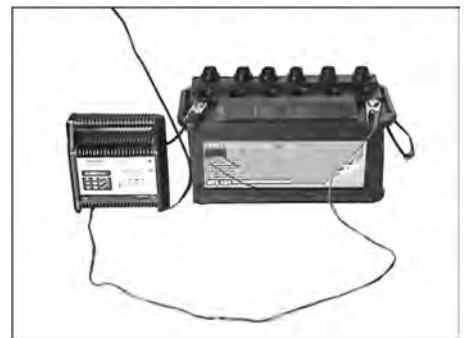

- Svitare tutti i tappi degli elementi della batteria. (solo per batteria richiedente poca manutenzione)
- Collegare il polo positivo del caricabatterie al polo positivo della batteria.
- Collegare il polo negativo del caricabatterie al polo negativo della batteria.
- Inserire la spina e accendere il caricabatterie.
- Caricare la batteria con la corrente di carica minima possibile.
- Se la batteria è caricata, staccare dapprima il caricabatterie dalla rete e poi dalla batteria.
- Avvitare i tappi degli elementi.

(solo per batteria richiedente poca manutenzione)

Smontare la batteria

- Scollegare il morsetto sul polo negativo (-).
- Scollegare il morsetto sul polo positivo (+).
- Svitare i supporti sul fondo della batteria.
- Estrarre la batteria dal suo alloggiamento.
- Smaltire la batteria scarica in conformità alle disposizioni in vigore.

Verificare il livello del liquido del freno e rabboccare

⚠ **PERICOLO**

Rischio di lesioni!

- *Infilare sempre la barra di sicurezza con il contenitore della spazzatura sollevato.*
- *Eseguire la protezione solo all'esterno della zona di pericolo.*

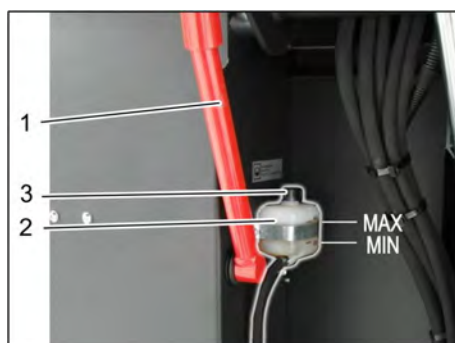

- 1 Supporto barra di sicurezza
 - 2 Contenitore del liquido del freno
 - 3 Coperchio di chiusura
- Alzare il contenitore spazzatura e bloccarlo con barra di sicurezza, vedi a tal proposito il capitolo „Svuotamento del contenitore di spazzatura“
 - Verificare se nel contenitore del liquido del freno vi è sufficiente liquido del freno.

Indicazione

Il livello di riempimento deve essere tra la marcatura MIN e MAX.

- All'occorrenza, rabboccare con del liquido del freno DOT disponibile in commercio.

Controllo e rabbocco dell'olio motore

⚠ **PERICOLO**

Pericolo di ustioni!

- *Lasciare raffreddare il motore.*
- Controllare il livello dell'olio motore non prima che siano passati 5 minuti dall'arresto del motore.



- 1 Coperchio di riempimento dell'olio (motore)
 - 2 Astina di livello dell'olio
- Estrarre l'astina di livello dell'olio.
 - Pulire l'astina di livello dell'olio e reinserirla.
 - Estrarre l'astina di livello dell'olio.
 - Rilevare il livello dell'olio.
 - Reinserire l'astina di livello dell'olio.

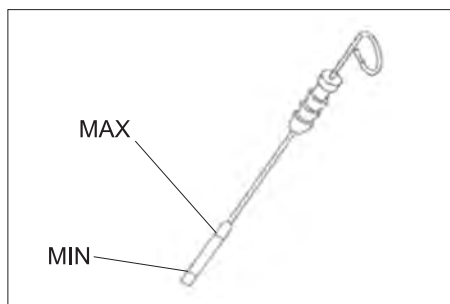

- Il livello dell'olio deve essere compreso fra le tacche "MIN" e "MAX".
 - Se il livello dell'olio è al di sotto della tacca di MIN, aggiungere olio motore.
 - Non riempire il motore al di sopra della tacca MAX.
- Svitare il coperchio di riempimento dell'olio.
 - Riempire con olio motore. Per il tipo di olio vedi il capitolo Dati tecnici.
 - Chiudere il coperchio di riempimento dell'olio.
 - Attendere almeno 5 minuti.
 - Controllare il livello dell'olio motore.

Sostituire l'olio motore e il filtro dell'olio motore

PRUDENZA

Pericolo di ustioni dovuto da olio motore scottante!

- *Lasciare raffreddare il motore.*
- Predisporre un contenitore di raccolta che possa contenere almeno 6 litri di olio motore.
- Lasciare raffreddare il motore.

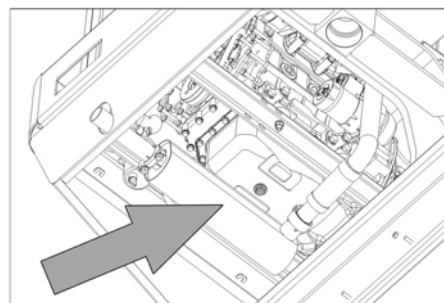

- Svitare il tappo di scarico dell'olio.
- Svitare il coperchio di riempimento dell'olio.
- Scaricare l'olio.



- 1 Filtro d'olio del motore
 - 2 Filtro carburante
- Svitare il filtro dell'olio.
 - Pulire l'alloggiamento e le superfici di tenuta.
 - Applicare olio alla guarnizione del nuovo filtro dell'olio prima di inserirlo.
 - Inserire il nuovo filtro dell'olio e serrarlo saldamente.
 - Avvitare il tappo di scarico dell'olio inclusa la nuova guarnizione. Coppia di serraggio: 25 Nm
 - Riempire con olio motore. Per il tipo di olio e la quantità di riempimento, vedi il capitolo Dati tecnici.
 - Chiudere il coperchio di riempimento dell'olio.
 - Fare funzionare il motore per circa 10 secondi.
 - Controllare il livello dell'olio motore.

Controllare il filtro del carburante

- Verificare se il filtro del carburante è sporco.
- All'occorrenza pulire il filtro del carburante e il corpo del filtro e se necessario sostituire il filtro del carburante.

Sostituire il filtro del carburante



- 1 Rubinetto del carburante
 - 2 Filtro carburante
- Chiudere il rubinetto del carburante
 - Svitare e sostituire il filtro del carburante.



- 1 Rubinetto del carburante
- 2 Filtro carburante

NOTA

Riempire il filtro del carburante con diesel prima di montarlo.

- Avvitare il nuovo filtro del carburante.
- Serrare il filtro del carburante con una coppia di serraggio di 20 Nm.
- Aprire il rubinetto del carburante.

Scaricare l'acqua di condensa dal separatore acqua - carburante Diesel

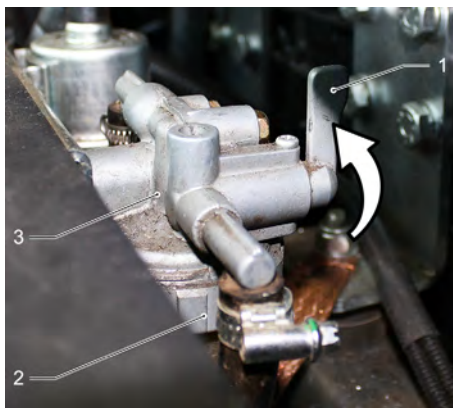

- 1 Rubinetto del carburante
 - 2 Coppa di separazione
 - 3 separatore d'acqua
- Chiudere il rubinetto del carburante
 - Svitare la coppa di separazione e svuotarla.
 - Avvitare la coppa di separazione.
 - Aprire il rubinetto del carburante.

Controllare il livello dell'olio idraulico e aggiungere olio idraulico

NOTA

Il contenitore del vano raccolta non deve essere sollevato.

- Aprire la copertura del motore.

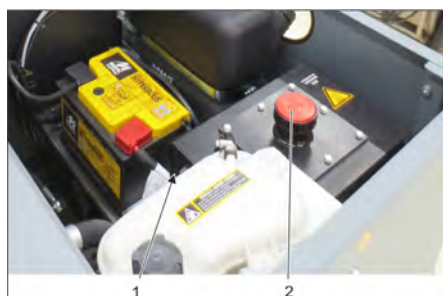

- 1 Finestra di controllo olio idraulico
 - 2 Tappo di chiusura, apertura di riempimento olio
- Controllare il livello dell'olio idraulico dal vetro d'ispezione.
 - Il livello dell'olio deve essere compreso fra le tacche "MIN" e "MAX".

- Se il livello dell'olio è al di sotto della tacca di MIN, aggiungere olio idraulico.
- Svitare il coperchio di chiusura del foro di rabbocco dell'olio.
- pulire l'area di introduzione.
- Rabboccare con olio idraulico. Per il tipo di olio vedi il capitolo Dati tecnici.
- Svitare il coperchio di chiusura del foro di rabbocco dell'olio.

Controllare l'impianto idraulico

NOTA

Fare eseguire la manutenzione dell'impianto idraulico solo dal servizio assistenza autorizzato Kärcher.

- Bloccare il freno di stazionamento.
- Avviare il motore.
- Controllare la tenuta dei tubi flessibili idraulici e dei collegamenti.

Verifica del livello refrigerante

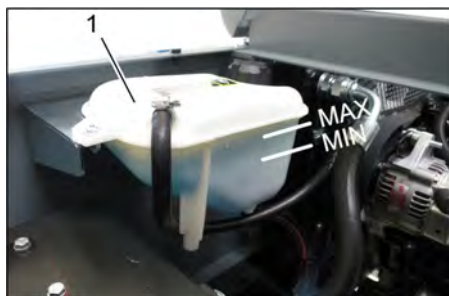

- 1 Contenitore di compensazione del refrigerante
- Verificare il livello a motore raffreddato.
 - Controllare il livello nel contenitore di compensazione del refrigerante. Il livello corretto del refrigerante deve essere tra MIN e MAX.

Controllare e pulire il radiatore acqua/ radiatore olio.

⚠ PERICOLO

Pericolo di ustioni e di scottatura!

- Lasciare raffreddare il radiatore dell'acqua per almeno 20 minuti.
- Il livello dell'acqua di raffreddamento del radiatore acqua viene verificato sul serbatoio di compensazione del refrigerante. Vedi capitolo „Controllo del livello dell'acqua di raffreddamento“.
- Pulire le lamelle del radiatore. Eliminare lo sporco con una spazzola morbida, aria compressa oppure con acqua a pressione minima.
- Controllare la tenuta dei tubi flessibili del radiatore e dei collegamenti.
- Pulire la ventola.

Controllo del rullo spazzola

- Avviare il motore.
- Sollevare fino alla posizione finale il vano raccolta.
- Spegner il motore.
- Bloccare il freno di stazionamento.
- Impiegare la barra di sicurezza per lo scarico in altezza.
- Togliere eventuali nastri o spaghi dal rullo spazzola.
- Estrarre la barra di sicurezza.
- Avviare il motore.

- Abbassare fino alla posizione finale il vano raccolta.
- Spegner il motore.

Sostituzione del rullo spazzola



- 1 Interruttore a chiave
 - 2 Rivestimento laterale
- Alzare il contenitore della spazzatura e sostenerlo con la barra di sicurezza.
 - Aprire il rivestimento laterale con la chiaven.



- 1 Staffa di sostegno
 - 2 Dado ad alette
 - 3 Guarnizione laterale
- Svitare i dadi ad alette.
 - Rimuovere la staffa di sostegno.
 - Ribaltare all'esterno la guarnizione laterale.
 - Svitare la vite di fissaggio alloggiamento rullo spazzola e ribaltare all'esterno l'alloggio.
 - Estrarre il rullo spazzola.

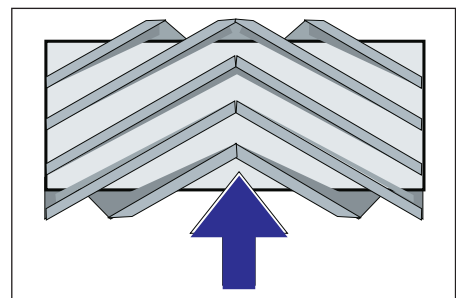

Posizione di montaggio del rullo spazzola in senso di marcia (vista dall'alto)

Avviso: Al montaggio del nuovo rullo spazzola, fare attenzione alla posizione delle setole.

- Montare la nuova rullo spazzola. Le scanalature del rullo spazzola devono essere introdotte sulle camme del braccio oscillante contrapposto.

Avviso: Dopo il montaggio del nuovo rullo spazzola occorre regolare la simmetria delle spazzole.

Controllo e regolazione della simmetria del rullo spazzola

Nota: La simmetria spazzola è impostata da fabbrica a 80 mm, è possibile regolarmela continuamente quando il rullo spazzola è consumato.

- Controllare la pressione delle ruote.
- Disattivare l'aspiratore-raccogliitore.
- Portare la spazzatrice su un pavimento piano e liscio coperto visibilmente di polvere o gesso.
- Leva di comando del rullo spazzola e spazzole laterali (1) indietro: Rullo spazzola in funzione.
- Leva di comando del rullo spazzola (3) indietro: Il rullo spazzola si abbassa.
- Lasciar in funzione il rullo spazzola per circa 10 secondi.
- Leva di comando del rullo spazzola e spazzole laterali (1) al centro.
- Leva di comando del rullo spazzola (3) in avanti: Il rullo spazzola si solleva.
- Spostare il veicolo in retromarcia.
- Controllarne la simmetria.

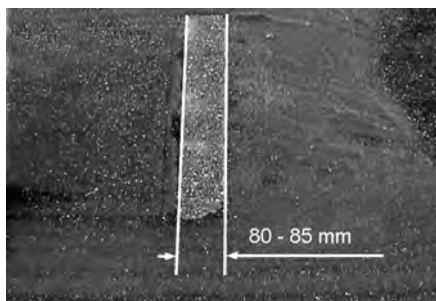

La simmetria delle spazzole deve formare un rettangolo uniforme largo 80-85 mm.



- Aprire e regolare la vite di arresto dell'aggiustamento all'usura (12). Arresto verso l'alto: specchio di spazzatura più sottile. Arresto verso il basso: specchio di spazzatura più largo.
- Serrare di nuovo la vite di arresto.
- Verificare di nuovo come già descritto lo specchio di spazzatura del rullo spazzola.

Controllo e regolazione della simmetria delle spazzole laterali

- Sollevare le spazzole laterali.
- Portare la spazzatrice su un pavimento piano e liscio coperto visibilmente di polvere o gesso.
- Abbassare le spazzole laterali con la leva di comando e lasciare in funzione per circa 10 secondi.
- Sollevare le spazzole laterali.
- Spostare il veicolo in retromarcia.
- Controllarne la simmetria.

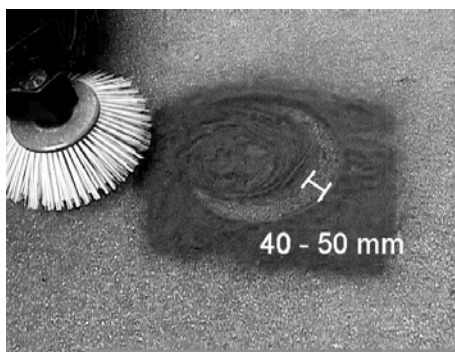

La larghezza della simmetria deve essere compresa tra 40-50 mm.

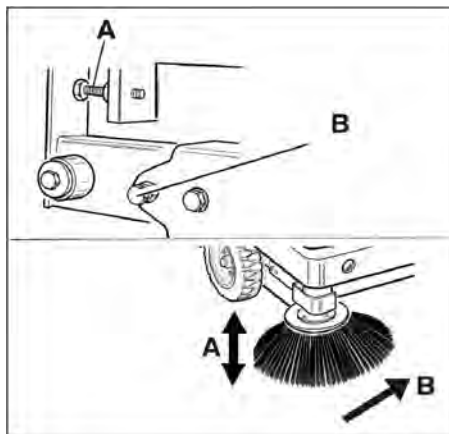

- Correggere la simmetria spazzola con le due viti di regolazione.
- Controllarne la simmetria.

Aggiustare le guarnizioni laterali

⚠ PERICOLO

Rischio di lesioni!

- Infilare sempre la barra di sicurezza con il contenitore della spazzatura sollevato.
- Eseguire la protezione solo all'esterno della zona di pericolo.
- Alzare il vano raccolta e bloccare con barra di sicurezza.
- Ribaltare in su la barra di sicurezza per lo scarico in altezza e infilarla nel supporto (bloccata).



- 1 Supporto barra di sicurezza
 - 2 Barra di sicurezza
- Aprire il rivestimento laterale come descritto al capitolo „Sostituire il rullo spazzola“.
 - Allentare 6 dadi ad alette sulla lamiera di sostegno laterale.
 - Allentare 3 dadi (AC 13) sulla lamiera di sostegno anteriore.
 - Premere la guarnizione laterale in basso (asola) fino ad avere una distanza di 1 - 3 mm dal pavimento.

- Avvitare le lamie di spstegno.
- Ripetere la procedura sull'altro lato dell'apparecchio.

Pulire manualmente il filtro della polvere



- Attivare la pulizia del filtro manuale.

Controllo /sostituzione del filtro antipolvere

⚠ AVVERTIMENTO

Rischio di lesioni!

- Durante gli interventi sull'impianto filtrante indossare una mascherina anti-polvere. Osservare le norme di sicurezza vigenti specifiche per polveri fini.
- Pulire il filtro polvere con il tasto prodotto per la pulizia del filtro.
- Svuotare il vano raccolta.



- 1 Dispositivo di blocco della copertura dell'apparecchio
 - 2 Cofano
 - 3 Coperchio del filtro
- Aprire il bloccaggio svitando a ciò svitare le viti ad alette.
 - Ribaltare il cofano in avanti.

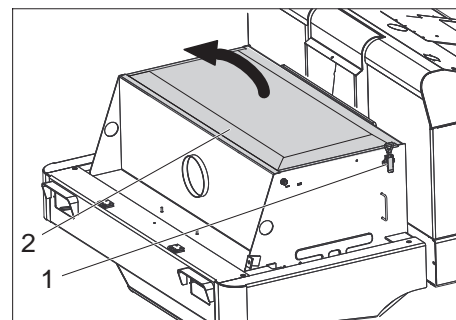

- 1 Chiusura, copertura filtro (2 chiusure)
 - 2 Coperchio del filtro
- Aprire la chiusura.
 - Aprire il coperchio del filtro.

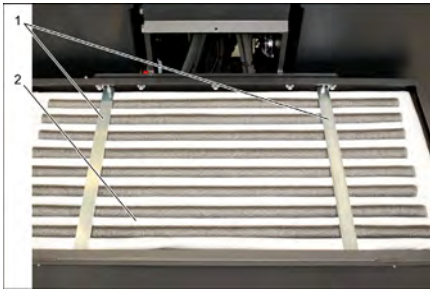

- 1 Traverse
- 2 Filtro della polvere
- ➔ Verificare il filtro antipolvere e se necessario pulirlo o sostituirlo.

Indicazione

La sostituzione del filtro antipolvere deve essere eseguito solo dal servizio di assistenza clienti della Kärcher.

- ➔ Posizionare la copertura del filtro e bloccarla.

Controllare e regolare la cinghia trapezoidale

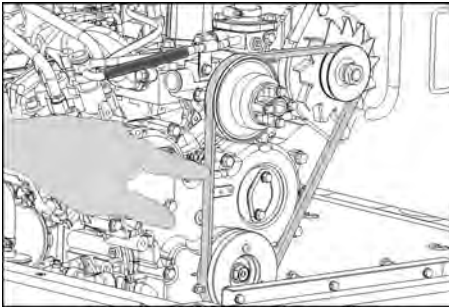

La cinghia trapezoidale deve allentarsi di circa 7-9 mm con una pressione di 10 kg.

- ➔ Lasciare regolare la tensione della cinghia trapezoidale dal servizio di assistenza autorizzato.

Controllo e cambio del filtro aria

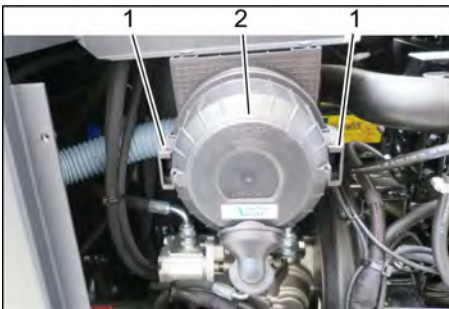

- 1 Chiusura
 - 2 Alloggiamento filtro aria
 - ➔ Smontare il rivestimento laterale.
 - ➔ Rimuovere l'alloggiamento del filtro d'aria.
 - ➔ Sostituire l'inserto filtrante dell'aria.
- Nota:** Posizione di montaggio con apertura di soffiaggio rivolta in basso (vedi Figura).

Pulitura del separatore centrifugo

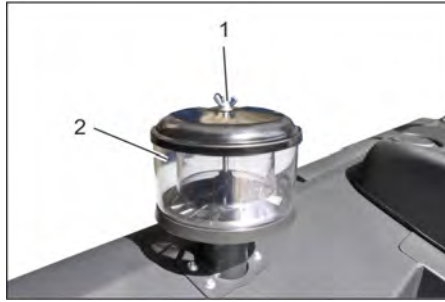

- 1 Dado ad alette
- 2 Separatore centrifugo
- ➔ Svitare il dado ad alette del separatore centrifugo.
- ➔ Pulire il separatore centrifugo.

Sostituzione dei fusibili



- 1 Dado zigrinato
- 2 Coperchio della cassetta portafusibili
- ➔ Svitare i dadi zigrinati.
- ➔ Aprire il coperchio della cassetta portafusibili.
- ➔ Controllare i fusibili
- ➔ Sostituire i fusibili difettosi.

Avviso: Utilizzare esclusivamente fusibili aventi lo stesso valore.

Nota: Il fusibile FU 01 si trova nel vano motore.

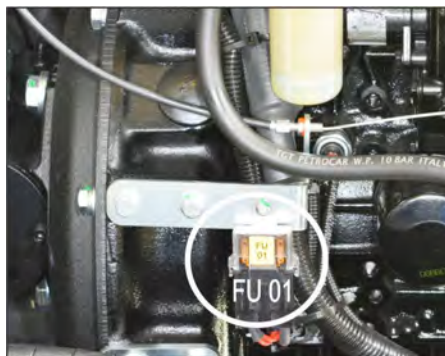

FU 01*	Fusibile principale	60 A
FU 02	Clacson	25 A
FU 03	Relè di sicurezza Display multifunzioni	10 A
FU 04	Proiettore rotante lampeggiante	5 A
FU 05	Relè di sicurezza Ritardo tempo	25 A
FU 06	Cabina conducente (opzione) Tergicristallo	10 A
FU 07	Pompa carburante	10 A
FU 08	Motorino d'avviamento	3 A
FU 09	Illuminazione sinistra	7,5 A

FU 10	Illuminazione destra	7,5 A
FU 11	Illuminazione area di lavoro	10 A
FU 12	Agitatore Aspiratore-raccogliore	25 A
FU 13	Segnale di retromarcia	5 A

* Questi fusibili possono essere sostituiti soltanto dal servizio di assistenza clienti, poiché risulta necessaria una verifica di possibili errori dell'apparecchio.

Guida alla risoluzione dei guasti

Guasto	Rimedio
L'apparecchio non si accende	Sedersi sul sedile di guida. L'interruttore di contatto sedile si attiva.
	Per avviare il motore, è necessario premere il pedale del freno.
	Caricare o sostituire la batteria
	Fare rifornimento di carburante, eliminare l'aria dal sistema carburante
	Sostituire il filtro del carburante
	Controllare le condutture del carburante, gli attacchi e i collegamenti e se necessario, ripararli
	Informare il servizio assistenza clienti Kärcher.
Il motore gira in maniera irregolare	Pulire il filtro dell'aria o cambiare la cartuccia del filtro
	Controllare le condutture del carburante, gli attacchi e i collegamenti e se necessario, ripararli
	Informare il servizio assistenza clienti Kärcher.
Motore surriscaldato	Rabboccare con refrigerante
	Sciacquare il radiatore
	Tendere la cinghia trapezoidale
	Informare il servizio assistenza clienti Kärcher.
Il motore è acceso, ma l'apparecchio avanza molto lentamente o non avanza	Sbloccare il freno di stazionamento
	Chiudere la corsa libera (posizione di marcia)
	Posizionare l'acceleratore completamente in avanti (alto numero di giri).
	Verificare se vi sono nastri e corde impigliati.
	Informare il servizio assistenza clienti Kärcher.
Fischi provenienti dal sistema idraulico	Rabboccare con liquido idraulico
	Informare il servizio assistenza clienti Kärcher.
Le spazzole non ruotano o ruotano solo lentamente	Posizionare l'acceleratore completamente in avanti (alto numero di giri).
	Verificare se vi sono nastri e corde impigliati.
	Informare il servizio assistenza clienti Kärcher.
Scarsa o nessuna forza aspirante nell'area delle spazzole	Controllare il filtro della polvere, pulirlo o sostituirlo.
	Informare il servizio assistenza clienti Kärcher.
L'apparecchio produce polvere	Aggiustare le guarnizioni laterali
	Accendere la ventola
	Controllare il filtro della polvere, pulirlo o sostituirlo.
	Sostituzione delle guarnizioni del filtro
	Aprire lo sportello del contenitore spazzatura.
	Informare il servizio assistenza clienti Kärcher.
L'unità spazzante non raccoglie lo sporco	Svuotare il vano raccolta
	Controllare il filtro della polvere, pulirlo o sostituirlo.
	Sostituzione del rullo spazzola
	Regolare la simmetria delle spazzole
	Sostituire le strisce di tenuta del cestello dello sporco.
	Risolvere il blocco del rullospazzola
	Aprire lo sportello del contenitore spazzatura.
	Informare il servizio assistenza clienti Kärcher.
Il vano raccolta non si solleva o non si abbassa	Posizionare l'acceleratore completamente in avanti (alto numero di giri).
	Rimuovere i supporti di sicurezza dal contenitore del materiale spazzato
	Informare il servizio assistenza clienti Kärcher.
Lo sportello del contenitore spazzatura non si apre	Informare il servizio assistenza clienti Kärcher.
Anomalie di funzionamento di parti ad azionamento idraulico	Informare il servizio assistenza clienti Kärcher.

Dati tecnici

		KM 120/250 R D Classic
Dati dell'apparecchio		
Velocità di marcia, avanti	km/h	9
Velocità di marcia, indietro	km/h	4
Pendenza massima superabile	%	18
Resa oraria senza scope laterali	m ² /h	8100
Resa oraria con spazzole laterali	m ² /h	10800
Larghezza di lavoro senza scope laterali	mm	900
Larghezza di lavoro con spazzole laterali	mm	1200
Grado di protezione, protezione contro la gocciolatura d'acqua	--	IPX 3
Durata di utilizzo con serbatoio pieno	h	4
Motore		
Modello	--	YANMAR 3TNV76A
Tipo di costruzione	--	Motore diesel 3 cilindri, quattro tempi
Tipo di raffreddamento	--	Raffreddamento ad acqua
Senso di rotazione	--	In senso antiorario
Foro	mm	70
Corsa	mm	82
Cilindrata	cm ³	1116
Quantità olio	l	3,5
Numero giri di esercizio	1/min	2500
Numero massimo di giri	1/min	2500
Numero di giri al minimo	1/min	1300
Potenza max.	kW/PS	15,8 / 21,5
Coppia massima a 2100 1/min	Nm	67,9
Filtro dell'olio	--	Cartuccia filtro
Filtro aria aspirata	--	Cartuccia filtro interno, cartuccia filtro esterno
Filtro carburante	--	Cartuccia filtro
Impianto elettrico		
Batteria	V, Ah	12, 60
Generatore, corrente trifase	V, A	12, 55
Motorino d'avviamento	--	Avviamento elettrico
Impianto idraulico		
Quantità di olio in un impianto idraulico completo	l	26,5
Quantità di olio nel serbatoio idraulico	l	21,2
Tipi di olio		
Motore (oltre 25 °C)	--	SAE 30, SAE 10W-30, SAE 15W-40
Motore (da 0 a 25 °C)	--	SAE 20, SAE 10W-30, SAE 10W-40
Motore (inferiore a 0 °C)	--	SAE 10W, SAE 10W-30, SAE 10W-40
Impianto idraulico	--	HV 46
Vano raccolta		
Altezza max. di scarico	mm	1400
Capacità del vano raccolta	l	250
Rullospazzola		
Diametro rullo spazzola	mm	300
Larghezza rullo spazzola	mm	900
Numero di giri	1/min	350
Simmetria	mm	80
Spazzole laterali		
Diametro scope laterali	mm	600
Numero di giri (continuo)	1/min	0 - 60
Pneumatici a gomma piena		
Dimensioni anteriori	--	15-4,5x8

		KM 120/250 R D Classic
Dimensioni posteriori	--	15-4,5x8
Freno		
Ruote anteriori	--	meccanico
Ruota posteriore	--	idrostatico
Sistema di filtraggio e di aspirazione		
Tipo di costruzione	--	Filtro a tasca
Numero di giri	1/min	2800
Superficie filtrante del filtro per polveri fini	m ²	6,0
Depressione nominale sistema aspirante	mbar	15,5
Flusso volumetrico nominale sistema aspirante	m ³ /h	800
Agitatore	--	Motore elettrico
Condizioni ambientali		
Temperatura	°C	da -5 a +40
Umidità, non condensante	%	0 - 90
Valori rilevati secondo EN 60335-2-72		
Emissione sonora		
Pressione acustica L _{pA}	dB(A)	80
Dubbio K _{pA}	dB(A)	3
Pressione acustica L _{WA} + Dubbio K _{WA}	dB(A)	99
Vibrazioni meccaniche		
Valore di vibrazione mano-braccio	m/s ²	<2,5
Sedile	m/s ²	0,8
Dubbio K	m/s ²	0,1
Dimensioni e pesi		
Lunghezza x larghezza x Altezza	mm	2082x1250x1450
Raggio di inversione destro	mm	1350
Raggio di inversione sinistro	mm	1350
Peso a vuoto	kg	880
Peso totale consentito	kg	1329
Carico assiale anteriore consentito	kg	785
Carico assiale posteriore consentito	kg	543
Contenuto serbatoio, diesel	l	16
Con riserva di modifiche tecniche!		

Dichiarazione di conformità UE

Con la presente si dichiara che la macchina qui di seguito indicata, in base alla sua concezione, al tipo di costruzione e nella versione da noi introdotta sul mercato, è conforme ai requisiti fondamentali di sicurezza e di sanità delle direttive UE. In caso di modifiche apportate alla macchina senza il nostro consenso, la presente dichiarazione perde ogni validità.

Prodotto: Spazzatrice aspirante uomo a bordo

Modello: KM 120/250 R D
1.186-000.0

Direttive UE pertinenti

2006/42/CE (+2009/127/CE)

2014/30/UE

2000/14/CE

Norme armonizzate applicate

EN 60335-1

EN 60335-2-72

EN 55012: 2007 + A1: 2009

EN 61000-6-2: 2005

EN 62233: 2008

Procedura di valutazione della conformità applicata

2000/14/CE: Allegato V

Livello di potenza sonora dB(A)

Misurato: 97

Garantito: 99

I firmatari agiscono per incarico e con delega della direzione.

H. Jenner
Chairman of the Board of Management



S. Reiser
Director Regulatory Affairs & Certification

Responsabile della documentazione:
S. Reiser

Alfred Kärcher SE & Co. KG
Alfred-Kärcher-Straße 28-40
71364 Winnenden (Germany)
Tel.: +49 7195 14-0
Fax: +49 7195 14-2212

Winnenden, 2018/10/01

Algemene aanwijzingen.	NL	1
Zorg voor het milieu.	NL	1
Garantie.	NL	1
Accessoires en reserveonderdelen.	NL	1
Symbolen in de gebruiksaanwijzing.	NL	1
Symbolen op het apparaat.	NL	1
Reglementair gebruik.	NL	2
Voorzienbaar verkeerd gebruik.	NL	2
Geschikte ondergronden.	NL	2
Veiligheidsinstructies.	NL	2
Veiligheidsinstructies voor de bediening.	NL	2
Veiligheidsinstructies voor de rijmodus.	NL	2
Apparaten met verbrandingsmotor.	NL	2
Apparaten met hoge afvoer.	NL	2
Apparaten met bestuurdersbeschermingsdak.	NL	2
Veiligheidsinstructies over het transport van het apparaat.	NL	3
Veiligheidsinstructies over verzorging en onderhoud.	NL	3
Functie.	NL	3
Instructies inzake uitladen.	NL	3
Elementen voor de bediening en de functies.	NL	4
Afbeelding veegmachine.	NL	4
Bedieningsveld.	NL	4
Pedalen.	NL	4
Controlelampjes en display.	NL	4
Voor de inbedrijfstelling.	NL	5
Parkeerrem vergrendelen/loszetten.	NL	5
Veegmachine zonder zelfaandrijving bewegen.	NL	5
Inbedrijfstelling.	NL	5
Algemene aanwijzingen.	NL	5
Controle- en onderhoudswerkzaamheden.	NL	5
Tanken.	NL	5
Werking.	NL	5
Chauffeursstoel instellen.	NL	5
Apparaat starten.	NL	5
Apparaat verrijden.	NL	6
Veegbedrijf.	NL	6
Veeggoedcontainer leegmaken.	NL	6
Apparaat uitschakelen.	NL	7
Transport.	NL	7
Opslag/stillegging.	NL	7
Onderhoud.	NL	7
Algemene aanwijzingen.	NL	7
Reiniging.	NL	7
Onderhoudsintervallen.	NL	7
Onderhoudswerkzaamheden.	NL	7
Hulp bij storingen.	NL	13
Technische gegevens.	NL	14
EU-conformiteitsverklaring.	NL	15

  Lees vóór het eerste gebruik van uw apparaat deze originele gebruiksaanwijzing, ga navenant te werk en bewaar hem voor later gebruik of voor een latere eigenaar.

Algemene aanwijzingen

Als u bij het uitpakken transportschade constateert, neem dan contact op met uw distributeur.

- De op het apparaat aangebrachte waarschuwings- en aanwijzingsborden geven aanwijzingen voor gebruik zonder gevaar.
- Naast de aanwijzingen in de gebruiksaanwijzingen moeten de algemene veiligheidsvoorschriften en voorschriften ter vermijding van ongevallen van de wetgever in acht genomen worden.

Zorg voor het milieu

	Het verpakkingsmateriaal is herbruikbaar. Deponeer het verpakkingsmateriaal niet bij het huishoudelijk afval, maar bied het aan voor hergebruik.
	Onbruikbaar geworden apparaten bevatten waardevolle materialen die geschikt zijn voor recycling. Lever ze daarom in voor hergebruik. Verwijder afgedankte apparaten daarom via daarvoor geëigende verzamelssystemen.
	Motorolie, diesel en benzine mogen niet in het milieu terecht komen. Bescherm de bodem en verwijder oude olie op milieuvriendelijke wijze.

Aanwijzingen betreffende de inhoudsstoffen (REACH)
Huidige informatie over de inhoudsstoffen vindt u onder:
www.kaercher.com/REACH

Garantie

In ieder land zijn de door ons bevoegde verkoopkantoor uitgegeven garantiebepalingen van toepassing. Eventuele storingen aan het apparaat verhelpen wij zonder kosten binnen de garantietermijn, mits een materiaal of fabrieksfout de oorzaak van deze storing is. Neem bij klachten binnen de garantietermijn contact op met uw leverancier of de dichtstbijzijnde klantenserviceplaats en neem uw aankoopbewijs mee.

Accessoires en reserveonderdelen

⚠ GEVAAR
Om risico's te vermijden, mogen reparaties en het vervangen van onderdelen aan het apparaat alleen worden uitgevoerd door een erkende klantendienst.

- Er mogen alleen toebehoren en onderdelen gebruikt worden, die door de fabrikant zijn goedgekeurd. Origineel toebehoren en originele onderdelen staan er borg voor dat het apparaat veilig en storingsvrij gebruikt kan worden.
- Verdere informatie over reserveonderdelen vindt u op www.kaercher.com bij Service.

Symbolen in de gebruiksaanwijzing

⚠ GEVAAR
Waarschuwt voor een direct dreigend gevaar, dat tot ernstige lichamelijke letsels of de dood leidt.

⚠ WAARSCHUWING
Waarschuwt voor een mogelijk gevaarlijke situatie, die tot ernstige lichamelijke letsels of de dood zou kunnen leiden.

⚠ VOORZICHTIG
Verwijzing naar een mogelijk gevaarlijke situatie, die tot lichte letsels of materiële schade kan leiden.

LET OP
Verwijzing naar een mogelijke gevaarlijke situatie die tot materiele schade kan leiden.

Symbolen op het apparaat

	Verbrandingsgevaar door hete oppervlakken! Laat de uitlaatinstallatie voldoende afkoelen voordat u aan het apparaat begint te werken.
	Werkzaamheden aan het apparaat altijd met geschikte handschoenen uitvoeren.
	Knelgevaar door vastklemmen tussen bewegende voertuigonderdelen
	Verwondingsgevaar door bewegende onderdelen. Niet erin grijpen.
	Brandgevaar! Geen brandende of glimmende voorwerpen opzuigen.
	Kettingopname / kraanpunt
	Opnamepunt voor krik
	Maximale helling van de ondergrond bij ritten met opgetild veeggoedreservoir.
	In de rijrichting mag u slechts stijgingen tot 18% nemen.
	Beschadigingsgevaar! De Stoffilter niet uitwassen.

Reglementair gebruik

De veegmachine is voorzien voor de reiniging van vloeroppervlakken voor industrieel gebruik en onder andere voor de volgende toepassingsgebieden:

- parkings;
 - productie-installaties;
 - logistieke bereiken;
 - hotels;
 - kleinhandel;
 - magazijnen;
 - voetpaden.
- Gebruik deze veegmachine uitsluitend volgens de gegevens in deze gebruiksaanwijzing.
- Ieder daarboven uitgaand gebruik geldt als niet volgens de voorschriften. Voor hieruit resulterende schade is de fabrikant niet aansprakelijk, het risico hiervoor draagt alleen de gebruiker.
- Er mogen aan het apparaat geen wijzigingen worden aangebracht.
- De veegmachine is enkel geschikt voor de in de gebruiksaanwijzing aangegeven vloeroppervlakken.
- Er mag alleen gereden worden op de door de ondernemer of diens gemachtigde voor het machinegebruik vrijgegeven oppervlakken.
- Over het algemeen geldt: Licht ontvlambare stoffen uit de buurt van het apparaat houden (explosie-/brandgevaar).

Voorzienbaar verkeerd gebruik

- Nooit explosieve vloeistoffen, brandbare gassen of onverdunde zuren en oplosmiddelen opvegen/opzuigen! Daartoe behoren benzine, verfverdunder of stookolie die door verwerveling met de zuiglucht explosieve dampen of mengsels kunnen vormen, verder aceton, onverdunde zuren en oplosmiddelen omdat zij op het apparaat gebruikte materialen aantasten.
- Nooit reactieve metaalstoffen (bijv. aluminium, magnesium, zink) opvegen/opzuigen, ze vormen in verbinding met sterk alkalische of zure reinigingsmiddelen explosieve gassen.
- Geen brandbare of glimmende voorwerpen opvegen/opzuigen.
- Het apparaat is niet geschikt voor het opvegen van stoffen die schadelijk zijn voor de gezondheid.
- Het apparaat mag niet in gesloten ruimtes gebruikt worden.
- Het verblijf in de gevarezone is verboden. Niet gebruiken in ruimtes met ontploffingsgevaar.
- Het meenemen van begeleidende personen is niet toegestaan.
- Het is niet toegestaan om met dit apparaat voorwerpen te verschuiven of te transporteren.

Geschikte ondergronden

- Asfalt
- Industrievloer
- Estrik
- Beton

- Klinkers

Veiligheidsinstructies

Veiligheidsinstructies voor de bediening

- (Alleen geldig voor Finland) Als het apparaat een pvc-slangleiding heeft, mag het apparaat niet bij lage omgevingstemperaturen (onder 0 °C) worden gebruikt. Neem bij vragen over uw apparaat contact op met Kärcher.
- Het apparaat met de werkinstallaties moet voor gebruik gecontroleerd worden op deugdelijkheid en bedrijfsveiligheid. Indien zij niet in goede staat verkeren, mag u de apparatuur niet gebruiken.
- Bij gebruik van het apparaat in gevaarlijke omgevingen (bijvoorbeeld tankstations) moeten de overeenkomstige veiligheidsvoorschriften in acht genomen worden. Niet gebruiken in ruimtes met ontploffingsgevaar.
- ⚠ **GEVAAR**
Verwondingsgevaar!
- Gebruik het apparaat niet zonder bescherming tegen vallende voorwerpen in bereiken waar de mogelijkheid bestaat dat de bediener wordt geraakt door vallende voorwerpen.
- Degene die het apparaat bedient dient het te gebruiken volgens de voorschriften. Deze dient rekening te houden met de plaatselijke omstandigheden en bij het werken met het apparaat te letten op derden, speciaal op kinderen.
- De voor motorrijtuigen voorgeschreven maatregelen, regels en verordeningen dienen altijd te worden opgevolgd.
- Voor de aanvang van de werkzaamheden moet de bediener zich ervan vergewissen dat alle veiligheidsinrichtingen volgens de voorschriften zijn aangebracht en functioneren.
- De bediener van het apparaat is verantwoordelijk voor ongevallen met andere personen of hun eigendom.
- Erop letten dat de bediener nauw aansluitende kledij draagt. Stevig schoeisel dragen en losse kledij vermijden.
- Voor het starten de onmiddellijke omgeving van het apparaat controleren (bv. kinderen). Letten op voldoende zichtbaarheid!
- Het apparaat mag nooit onbeheerd worden achtergelaten zolang de motor nog draait. De bediener mag het apparaat pas verlaten, als de motor is uitgezet, het apparaat tegen onbedoelde bewegingen is beveiligd en de contactsleutel uit het contact is gehaald.
- Om onbevoegd gebruik van het apparaat te voorkomen, dient men de contactsleutel te verwijderen.
- Het apparaat mag alleen door personen worden gebruikt die voor de omgang ermee zijn opgeleid of hun vaardigheden in het bedienen hebben aangeleerd en uitdrukkelijk de opdracht hebben gekregen voor het gebruik.

- Dit apparaat is niet ervoor gedacht, door personen (inclusieve kinderen) met beperkte fysieke, sensorische of geestelijke mogelijkheden of door gebrek aan ervaring en/of door gebrek aan kennis te worden benut, tenzij deze personen door personen worden geobserveerd die voor hun veiligheid verantwoordelijk zijn of door deze hun instructies hebben verkregen, hoe het apparaat dient te worden gebruikt.
- Over kinderen dient toezicht te worden gehouden, om te waarborgen dat ze niet met het apparaat spelen.

VOORZICHTIG

Beschadigingsgevaar! Geen banden, snoeren of draden opvegen aangezien die zich rond de keerrol kunnen wikkelen.

Veiligheidsinstructies voor de rijmodus

⚠ GEVAAR

Verwondingsgevaar! Draagkracht van de ondergrond vóór het rijden controleren.

⚠ GEVAAR

Ongevalgevaar, verwondingsgevaar!

- De rij snelheid moet aan de omstandigheden van dat moment aangepast worden.

Kantelgevaar bij de sterke hellingen.

- In de rijrichting mag u slechts stijgingen tot 18% nemen.

Kantelgevaar bij onstabiele ondergrond.

- Het apparaat uitsluitend op bevestigde ondergrond bewegen.

Kantelgevaar bij de zijwaartse hellingen.

- Dwars op de rijrichting alleen hellingen tot maximaal 10 % berijden.

Apparaten met verbrandingsmotor

- Het apparaat niet boven 1200 m hoogte gebruiken.

⚠ Gevaar

Verwondingsgevaar!

- De uitlaat mag niet geblokkeerd worden.
- Niet over de uitlaat buigen of deze aanraken (verbrandingsgevaar).
- Aandrijfmotor niet aanraken of vastpakken (verbrandingsgevaar).
- Uitlaatgassen zijn schadelijk voor de gezondheid, ze mogen niet worden ingeademd.
- De motor heeft ca. 3 - 4 seconden naloop nodig na het uitzetten. In deze tijd absoluut uit de buurt blijven van het aandrijfbereik.

Apparaten met hoge afvoer

⚠ GEVAAR

Verwondingsgevaar!

- Til het vuilreservoir bij werkzaamheden aan de hoge afvoer volledig op en beveilig het.
- Voer de beveiliging enkel uit buiten de gevarezone.

Apparaten met bestuurdersbeschermingsdak

OPMERKING

Het bestuurdersbeschermingsdak (optioneel) biedt bescherming tegen grote, val-

lende delen. Het biedt echter geen kantelbescherming!

- Beschermdak dagelijks op beschadiging controleren.
- Bij beschadiging van het beschermdak, ook van afzonderlijke elementen, dient het complete beschermdak te worden vervangen.
- Het is niet toegestaan het beschermdak te wijzigen of andere dan de door Kärcher goedgekeurde elementen, onderdelen en bouwgroepen aan te brengen. Dit kan onder omstandigheden nadelige gevolgen hebben voor de werking van het beschermdak.

Veiligheidsinstructies over het transport van het apparaat

- Neem het leeggewicht (transportgewicht) van het apparaat bij het transporteren op aanhangwagens of voertuigen in acht.
- Klem voor het transport van het apparaat de batterij af en zet het apparaat veilig vast.

Veiligheidsinstructies over verzorging en onderhoud

- Voor reinigings- en onderhoudswerkzaamheden van het apparaat, het vervangen van onderdelen of het ombouwen voor een andere functie dient het apparaat te worden uitgeschakeld en de contactsleutel te worden verwijderd.
- Bij werkzaamheden aan de elektrische installatie moet de batterij afgeklemd worden.
Maak hiervoor eerst de minpool los en dan de pluspool.
De heraansluiting vindt plaats in omgekeerde volgorde. Eerst de pluspool, dan de minpool aansluiten.
- Het schoonmaken van het apparaat mag niet met een waterslang of hogedrukstraal gebeuren (gevaar van kortsluiting of andere schades).
- Reparaties mogen uitsluitend door goedgekeurde klantenservicewerkplaatsen of door vaklui voor dit gebied worden uitgevoerd die met de betreffende veiligheidsvoorschriften vertrouwd zijn.
- Veiligheidscontrole volgens de plaatselijk geldige voorschriften voor van plaats veranderlijke, industrieel benutte apparaten opvolgen.
- Werkzaamheden aan het apparaat altijd met geschikte handschoenen uitvoeren.

Functie

De veegmachine werkt volgens het veegschoepprincipe.

- De roterende keerrol transporteert het vuil direct naar het veeggoedreservoir.
- De zijbezem reinigt hoeken en kanten van het veegoppervlak en transporteert het vuil in de baan van de keerrol.
- Het fijne stof wordt via de stoffilter door de zuigturbine weggezogen.

Instructies inzake uitladen

⚠ GEVAAR

Verwondings- en beschadigingsgevaar!

- Gewicht van het apparaat bij het verladen in acht nemen!
- Gebruik geen vorkheftruck, het apparaat zou beschadigd kunnen worden.

Leeggewicht (transportgewicht)	880 kg*
--------------------------------	---------

* Indien aanbouwsets gemonteerd zijn, is dat gewicht overeenkomstig hoger.

- Bij het verladen van het apparaat moet een geschikt platform of een kraan gebruikt worden!
- Bij het gebruik van een losplank moet het volgende in acht genomen worden: Bodenvrijheid 70mm.
- Wanneer het apparaat op een pallet geleverd wordt, moet met de meegeleverde planken een platform gebouwd worden.
De handleiding daarvoor vindt u op pagina 2 (binnenkant omslagpagina).
Belangrijke instructie: Elke plank moet telkens met 2 schroeven vastgeschroefd worden.

Elementen voor de bediening en de functies

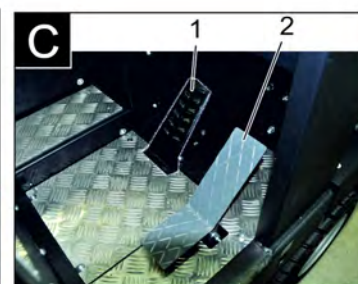
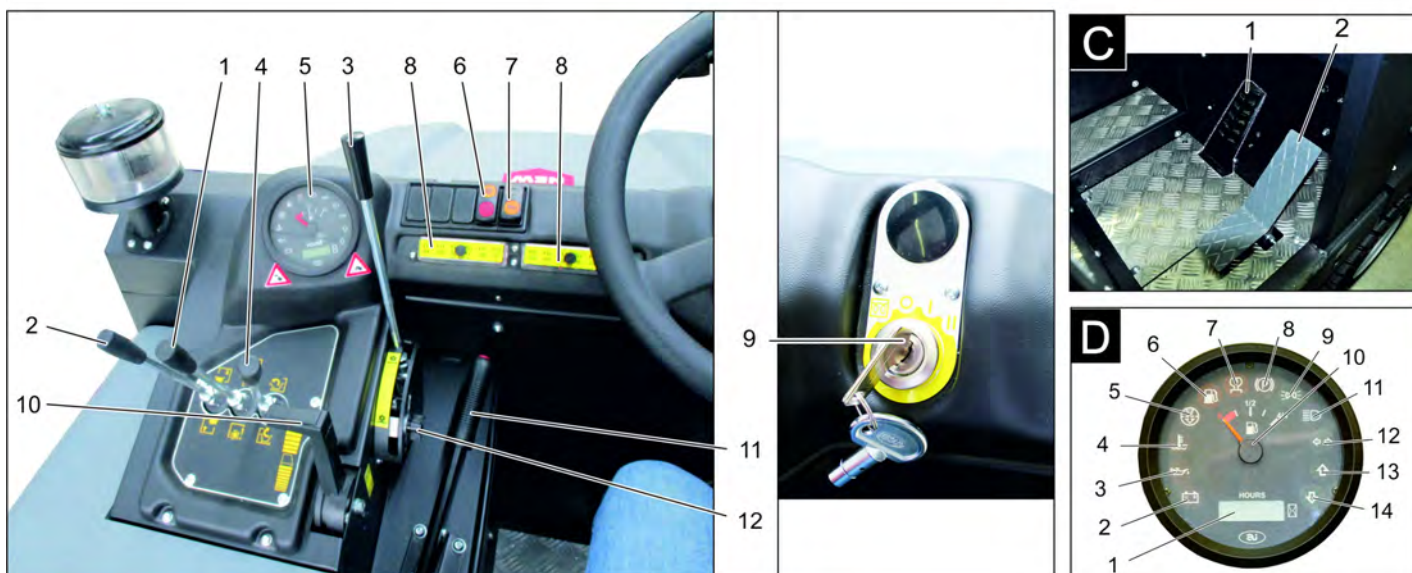
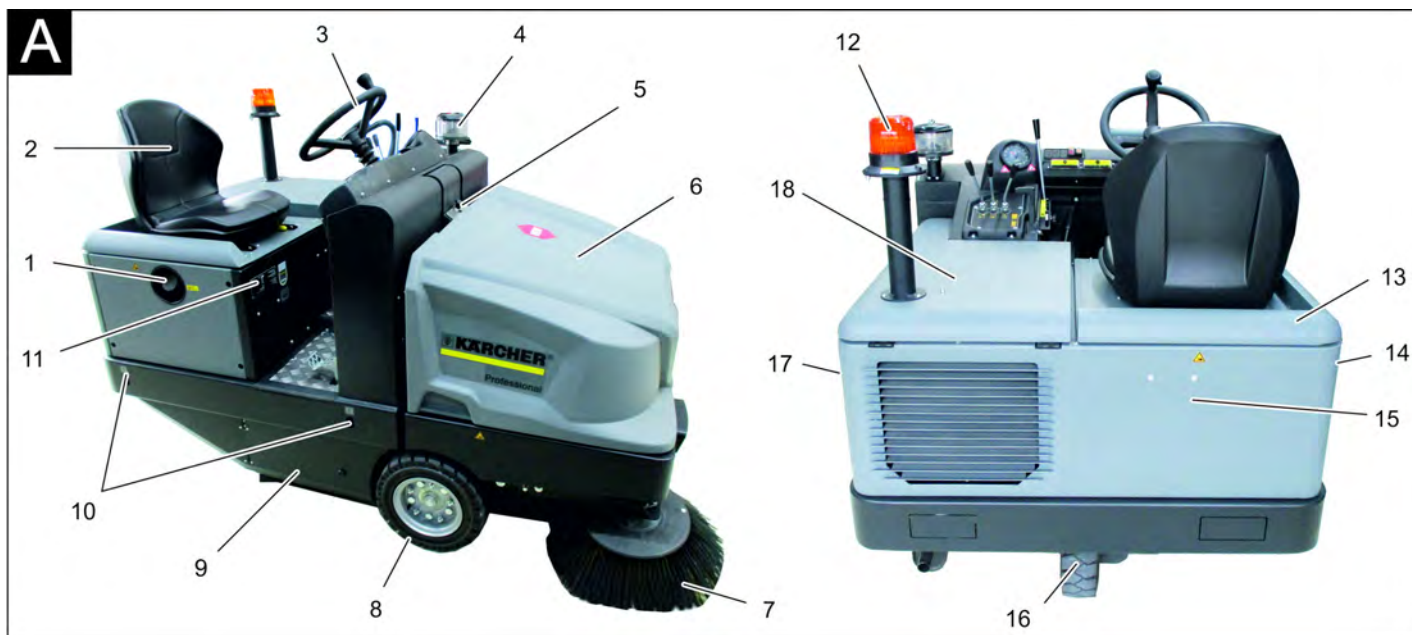

Afbeelding veegmachine

Afbeelding A

- 1 Tanksluiting
- 2 Stoel (met zitcontactschakelaar)
- 3 Stuurwiel
- 4 Centrifugaalseparator
- 5 Vergrendeling apparaatkap
- 6 Apparaatkap
- 7 Zijbezem, rechts
- 8 Voorwiel
- 9 Toegang keerrol
- 10 Vastsjorpunt
- 11 Typeplaatje
- 12 Zwaailicht
- 13 Apparaatkap rechts
- 14 Afdekking, rechts
- 15 Achterwandbekleding
- 16 Achterwiel
- 17 Afdekking, links
- 18 Kap links (motorkap)

Bedieningsveld

Afbeelding B

- 1 Bedieningshendel veegwals en zijbezem
Hendel naar voren: veegwals aan en zijbezem neerlaten en aan.
Hendel naar achteren: veegwals aan
- 2 Bedieningshefboom vuilreservoir
Veeggoedcontainer omhoog/omlaag brengen
- 3 Bedieningshendel veegwals
Veegwals optillen/neeelaten
- 4 Bedieningshefboom reservoirdeksel
Reservoirklep openen / sluiten
- 5 Controlelampjes en display
- 6 Schakelaar blazer en filterreiniging
Stand centraal: filterreiniging en blazer uit
Stand achteraan: blazer in
Stand vooraan: filterreiniging in
- 7 Schakelaar claxon
- 8 Zekeringen
- 9 Contactslot

Symbool verwarmingsspiraal: Voor-gloeien

Stand 0: Motor uitschakelen

Stand 1: Ontsteking aan

Stand 2: Motor starten

- 10 Regeling motortoerental
- Gashefboom

- 11 Parkeerrem

- 12 Slijtagebijstelling/veegspiegelinstelling veegwals

Pedalen

Afbeelding C

- 1 Rempedaal
- 2 Gaspedaal voor- / achteruit

Controlelampjes en display

Afbeelding D

- 1 Bedrijfsurenteller
- 2 Waarschuwinglampje laden
- 3 Waarschuwinglampje oliedruk
- 4 Waarschuwinglampje koelwatertemperatuur
- 5 Aangezogen motorlucht
- 6 Waarschuwinglampje brandstofreserve

- 7 Controlelampje voorgloeien
- 8 Controlelampjes (niet aangesloten)
- 9 Controlelampje standlicht/dimlicht (optie)
- 10 Tankweergave
- 11 Zonder functie, brandt enkel bij het starten van de motor (zelftest)
- 12 Zonder functie
- 13 Zonder functie
- 14 Zonder functie

Voor de inbedrijfstelling

Parkeerrem vergrendelen/loszetten

- ➔ Parkeerrem loszetten, daarbij rempedaal induwen.
- ➔ Parkeerrem vergrendelen, daarbij rempedaal induwen.

Veegmachine zonder zelfaandrijving bewegen

Tip

Deze werkwijze is nodig wanneer de machine van de palet wordt geschoven, resp. wanneer de machine weggesleept of zonder eigen aandrijving op een transportvoertuig moet worden getrokken.

LET OP

Beweeg de veegmachine zonder eigen aandrijving niet over lange afstanden en niet sneller dan 10 km/h.

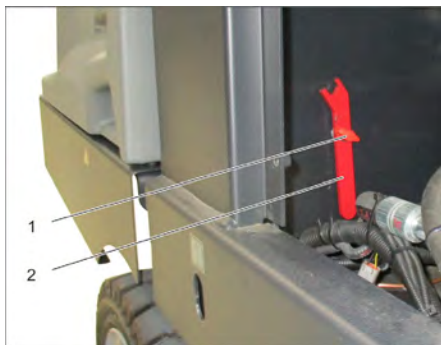

- 1 Schroef
- 2 Sleutel
- ➔ Schroef uitdraaien.
- ➔ Sleutel verwijderen.



- 1 Hydraulische pomp
- 2 Sleutel
- 3 Moer
- ➔ Moer met sleutel losdraaien (vrijloop openen) totdat de machine kan worden verschoven.

- ➔ **BELANGRIJK:** De moer na het verschuiven weer vastdraaien (vrijloop sluiten = rijstand).

Inbedrijfstelling

Algemene aanwijzingen

- ➔ Voor de inbedrijfstelling de gebruiksaanwijzing van de motorfabrikant lezen en in het bijzonder de veiligheidsinstructies in acht nemen.
- ➔ Veegmachine op een egaal oppervlak neerzetten.
- ➔ Contactsleutel uitnemen.
- ➔ Parkeerrem vastzetten.

Controle- en onderhoudswerkzaamheden

Dagelijks voor het bedrijfsbegin

- ➔ Vloeistofpeil van de brandstoftank controleren.
- ➔ Motoroliepeil controleren.
- ➔ Controleer het vulniveau in het koelmiddel-compensatievat.
- ➔ Keerwals en zijborstel controleren op slijtage en in elkaar gewikkelde banden.
- ➔ Wielen controleren op in elkaar gedraaide banden.
- ➔ Centrifugaalseparator en luchtfilter controleren, zo nodig reinigen.
- ➔ Werking van alle bedieningsonderdelen controleren.
- ➔ Apparaat op beschadigingen controleren.
- ➔ Stofilter met de toets Filterreiniging reinigen.

Instructie: Beschrijving zie hoofdstuk Reparaties en onderhoud.

Tanken

⚠ GEVAAR

Explosiegevaar!

- ➔ *Uitsluitend de in de gebruiksaanwijzing aangegeven brandstof mag worden gebruikt.*
- ➔ *Niet in gesloten ruimtes tanken.*
- ➔ *Roken en open vuur is verboden.*
- ➔ *Let erop dat er geen brandstof op hete oppervlakken komt.*
- ➔ Brandstofinhoud aan de tankweergave controleren.
- ➔ Motor uitzetten.
- ➔ Tankdop openen.
- ➔ Diesel tanken.
- ➔ Overgelopen brandstof wegvegen en vuldop van brandstoftank sluiten.

Werking

Chauffeursstoel instellen

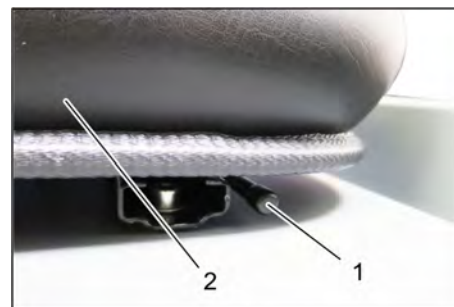

- 1 Hefboom stoelverstelling
- 2 Bestuurdersstoel
- ➔ Hefboom stoelverstelling naar buiten trekken.
- ➔ Stoel verschuiven, hefboom loslaten en vastzetten.
- ➔ Door vooruit- en terugbewegen van de stoel controleren of hij vast zit.

Apparaat starten

Instructie: Het apparaat is uitgerust met van een zitcontactschakelaar. Bij het verlaten van de chauffeursstoel wordt het apparaat uitgeschakeld.



- 1 Parkeerrem
- 2 Regeling motortoerental
- ➔ Op de chauffeursstoel plaatsnemen.
- ➔ Parkeerrem vastzetten.
- ➔ Regeling motortoerental 1/3 naar voren schuiven.

Voorgloeien

- ➔ Contactsleutel in het contactslot steken.
- ➔ Contactsleutel in positie „Verwarmings-spiraal“ draaien.
- Voorgloeilamp licht op.

Motor starten

- ➔ Om de motor te starten, moet het rempedaal ingedrukt worden.
- ➔ Wanneer de voorgloeilamp uitgaat, de contactsleutel op positie „II“ draaien.
- ➔ Is het apparaat gestart, dan contactsleutel loslaten.

Instructie: De startmotor nooit langer dan 10 seconden gebruiken. Voor het opnieuw gebruiken van de startmotor minstens 10 seconden wachten.

Apparaat verrijden



- 1 Rempedaal
- 2 Rijpedaal "vooruit"
- 3 Rijpedaal "achteruit"

→ Schuif de toerentalregeling van de motor helemaal naar voren (bedrijfstoerental).

→ Rempedaal induwen en ingedrukt houden.

→ Parkeerrem losmaken.

Vooruit rijden

→ Gaspedaal "vooruit" langzaam indrukken.

Achteruit rijden

⚠ GEVAAR

Verwondingsgevaar!

→ Bij het achteruitrijden mag geen gevaar voor derden bestaan, eventueel laten inwerken.

→ Gaspedaal "achteruit" langzaam indrukken.

Rijgedrag

→ Met het gaspedaal kan de rijsnelheid traploos geregeld worden.

→ Vermijd schokkend bedienen van het pedaal aangezien de hydraulische installatie beschadigd kan worden.

→ Bij capaciteitsafname op hellingen het rijpedaal zachtjes terugnemen.

Remmen

→ Rijpedaal loslaten, het apparaat remt zelf en blijft staan.

Instructie: De remwerking kan door indrukken van het rempedaal ondersteund worden.

Over hindernissen heen rijden

Over vaststaande hindernissen tot 70 mm heen rijden:

→ Langzaam en voorzichtig in voorwaartse richting overheen rijden.

Over vaststaande hindernissen boven 70 mm heen rijden:

→ Er mag alleen over hindernissen heen gereden worden met een geschikte oprijdrempel.

Veegbedrijf

LET OP

Geen pakbanden, draden of soortgelijk materiaal opvegen; dit kan leiden tot een beschadiging van het veegmechanisme.

Instructie: Om een optimaal reinigingsresultaat te krijgen, moet de rijsnelheid aan de omstandigheden aangepast worden.

Instructie: Tijdens het gebruik moet de stoffilter op gezette tijden gereinigd worden.

Instructie: Bij frequent werken in een omgeving met veel fijn stof moet de filter vaker gereinigd worden.

Bedieningshendel



1 Bedieningshendel veegwals en zijbezem

2 Bedieningshefboom vuilreservoir

3 Bedieningshendel veegwals

4 Bedieningshefboom reservoirdeksel

Bedieningshendel veegwals en zijbezem

→ Bedieningshendel (1) naar voren: veegwals aan en zijbezem neerlaten en aan.

→ Bedieningshendel (1) naar achteren: veegwals aan.

Bedieningshefboom vuilreservoir

→ Bedieningshefboom vuilreservoir (2) naar voren: Vuilreservoir gaat omlaag.

→ Bedieningshefboom vuilreservoir (2) naar achteren: Vuilreservoir gaat omhoog.

Bedieningshefboom veegwals

→ Bedieningshendel veegwals (3) naar voren: veegwals gaat omhoog.

→ Bedieningshendel veegwals (3) naar achteren: veegwals gaat omlaag.

Bedieningshefboom reservoirdeksel

→ Bedieningshefboom reservoirdeksel (4) naar voren: reservoirdeksel van het vuilreservoir gaat open.

→ Bedieningshefboom reservoirdeksel (4) naar achteren: reservoirdeksel van het vuilreservoir gaat dicht.

Droge bodem veegen



→ Ventilator inschakelen.

→ Bij oppervlaktereiniging:

Bedieningshendel veegwals en zijbezem (1) naar achteren: veegwals aan.

Bedieningshendel veegwals (3) naar achteren: veegwals gaat omlaag.

→ Bedieningshefboom reservoirdeksel (4) naar voren: reservoirdeksel gaat open.

→ Bij reiniging van zijranden:

Bedieningshendel veegwals en zijbezem (1) naar voren: veegwals aan, zijbezem aan en omlaag.

Bedieningshendel veegwals (3) naar achteren: veegwals gaat omlaag.

Vochtige of natte bodem veegen

→ Ventilator uitschakelen.

→ Bij oppervlaktereiniging:

Bedieningshendel veegwals en zijbezem (1) naar achteren: veegwals aan. Bedieningshendel veegwals (3) naar achteren: veegwals gaat omlaag.

→ Bedieningshefboom reservoirdeksel (4) naar voren: reservoirdeksel gaat open.

→ Bij reiniging van zijranden:

Bedieningshendel veegwals en zijbezem (1) naar voren: veegwals aan, zijbezem aan en omlaag.

Bedieningshendel veegwals (3) naar achteren: veegwals gaat omlaag.

Veeggoedcontainer leegmaken

⚠ GEVAAR

Verwondingsgevaar!

→ Tijdens het ledigingsproces mogen geen personen en dieren in het zwenkbereik van het vuilreservoir staan.

Kantelgevaar!

→ Zet het apparaat tijdens het ledigingsproces op een effen oppervlak neer.

⚠ WAARSCHUWING

Knelgevaar!

→ Nooit in het hefboomstelsel van het ledigingsmechanisme grijpen. Ga niet onder het opgetilde reservoir staan.

LET OP

Verwondings- en beschadigingsgevaar!

→ Tijdens het ledigingsproces bestaat gevaar van wegsplattend materiaal door de draaiende veegwals. Houd voldoende afstand aan.

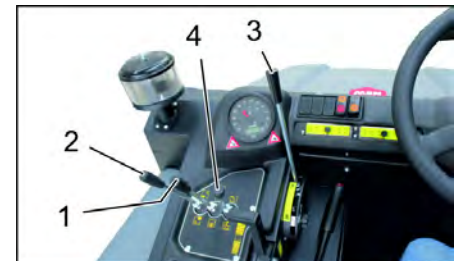

→ Veegwals en zijbezem met bedieningshendels optillen: bedieningshendel 1 in het midden en bedieningshendel 3 naar voren.

→ Sluit het reservoirdeksel, breng daartoe de bedieningshefboom (4) naar achteren.

→ Til het vuilreservoir op, breng daartoe de bedieningshefboom vuilreservoir (2) naar achteren.

→ Langzaam naar de verzamelbak rijden.

- Parkeerrem vastzetten.
- Open het reservoirdeksel, duw daartoe de bedieningshefboom reservoirdeksel (4) naar voren en maak het vuilreservoir leeg.
- Sluit het reservoirdeksel, breng daartoe de bedieningshefboom reservoirdeksel (4) naar achteren tot het in de eindstand is gekanteld.
- Parkeerrem losmaken.
- Langzaam van de verzamelbak wegrijden.
- Laat het vuilreservoir in de eindstand zakken, breng daartoe de bedieningshefboom vuilreservoir (2) naar voren.

Apparaat uitschakelen

- Veegwals en zijbezem met bedieningshendels optillen: bedieningshendel 1 in het midden en bedieningshendel 3 naar voren.
- Sluit het reservoirdeksel, breng daartoe de bedieningshefboom (4) naar achteren.
- Trek de toerentalregeling van de motor volledig naar achteren.
- Rempedaal induwen en ingedrukt houden.
- Parkeerrem vastzetten.
- Contactsleutel op '0' draaien en sleutel uittrekken.

Transport

⚠ GEVAAR

Transportschade!

- *Neem het leeggewicht (transportgewicht) van het apparaat bij het transporteren op aanhangwagens of voertuigen in acht.*
- *Bij het transport in voertuigen moet het apparaat conform de geldige richtlijnen beveiligd worden tegen verschuiven en kantelen.*
- Contactsleutel op '0' draaien en sleutel uittrekken.
- Parkeerrem vastzetten.
- Apparaat aan de vastspijpunten (4x) met spankabels, koorden of kettingen zekeren.
- Apparaat aan de wielen met spieën vastzetten.
- Klem de batterij af bij het transport van de veegmachine.

Opslag/stillegging

⚠ GEVAAR

Gevaar voor letsel en beschadiging! Het gewicht van het apparaat bij opbergen in acht nemen.

- Zet de veegmachine weg op een effen oppervlak in een droge, vorstvrije omgeving. Bescherm tegen stof met afdek materiaal.
- Keerrol en zijbezems ophalen om de borstels niet te beschadigen.
- Sluit het reservoirdeksel.
- Contactsleutel op '0' draaien en sleutel uittrekken.
- Parkeerrem vastzetten.

- Veegmachine tegen weggrollen beveiligen.

Als de veegmachine gedurende lange tijd niet gebruikt wordt, moet tevens het volgende in acht genomen worden:

- Motorolie verversen.
- Wanneer vorst verwacht wordt, koelwater laten weglopen of controleren of voldoende antivriesmiddel in de koelvloeistof zit.
- Veegmachine aan de binnen- en buitenkant reinigen.
- Accu afklemmen.
- Batterij opladen en na ongeveer 2 maanden opnieuw herladen.

Onderhoud

Algemene aanwijzingen

LET OP

Beschadigingsgevaar!

- *De Stoffilter niet uitwassen.*
- *Reparaties mogen uitsluitend door goedgekeurde klantenservice-werkplaatsen of door vaklui voor dit gebied worden uitgevoerd die met de betreffende veiligheidsvoorschriften vertrouwd zijn.*
- *Mobiel commercieel geëxploiteerde apparatuur dient volgens VDE 0701 op veiligheid te worden gecontroleerd.*
- Veegmachine op een egaal oppervlak neerzetten.
- Contactsleutel op '0' draaien en sleutel uittrekken.
- Parkeerrem vastzetten.

Reiniging

VOORZICHTIG

Beschadigingsgevaar!

- *Het schoonmaken van het apparaat mag niet met een waterslang of hogedrukstraal gebeuren (gevaar van kortsluiting of andere schades).*

Reiniging binnenkant apparaat

⚠ GEVAAR

Verwondingsgevaar!

- *Draag een stofmasker en een veiligheidsbril.*
- Apparaat met een doek reinigen.
- Apparaat met perslucht uitblazen.

Reiniging buitenkant apparaat

- Apparaat met een vochtige, in een mild zeepsopje gedrenkte doek reinigen.

Instructie: Geen agressieve reinigingsmiddelen gebruiken.

Onderhoudsintervallen

Instructie: De bedrijfsurenteller geeft het tijdstip van de onderhoudsintervallen aan.

Onderhoud door de klant

Instructie: Alle service- en onderhoudswerken bij onderhoud door de klant, dienen door een gekwalificeerde vakman uitgevoerd te worden. Indien nodig kan altijd een Kärcher-specialist geraadpleegd worden.

Onderhoud dagelijks:

- Vloeistofpeil van de brandstoftank controleren.
- Motoroliepeil controleren.

- Controleer het vulniveau in het koelmiddel-compensatievat.
- Keerwals en zijborstel controleren op slijtage en in elkaar gewikkelde banden.
- Brandstoffilter controleren.
- Centrifugaalseparator en luchtfilter controleren, zo nodig reinigen.
- Werking van alle bedieningsonderdelen controleren.
- Apparaat op beschadigingen controleren.

Onderhoud wekelijks:

- Radiateur reinigen.
- Hydraulische-oliekoeler reinigen.
- Hydraulisch systeem controleren.
- Oliepeil van het hydraulisch systeem controleren.
- Remvloeistofpeil controleren.
- Pakkingranden op slijtage controleren, indien nodig vervangen
- Reservoirklep controleren en smeren.

Onderhoud alle 50 bedrijfsuren:

- Water uit de waterafscheider Diesel af laten

Onderhoud na slijtage:

- Afdichtlijsten vervangen.
- Zijdelingse afdichtstroken bijstellen, eventueel vervangen.
- Veegrol vervangen.
- Zijbezems vervangen.

Instructie: Beschrijving zie hoofdstuk Onderhoudswerkzaamheden.

Onderhoud door de klantenservice

Instructie: Om aanspraken op garantie te behouden, moeten tijdens de garantietijd alle service- en onderhoudswerken door de geautoriseerde Kärcher-klantendienst overeenkomstig het onderhoudsboekje gedaan worden.

Onderhoud na 50 bedrijfsuren:

- Laat het eerste onderhoud van het apparaat conform de inspectiechecklijst door de klantenservice uitvoeren.

Onderhoud na 250/500/1000/1500/2000 bedrijfsuren:

- Laat het onderhoud conform inspectiechecklijst door de klantenservice uitvoeren.

Onderhoudswerkzaamheden

Vorbereiding:

- Veegmachine op een egaal oppervlak neerzetten.
- Contactsleutel op '0' draaien en sleutel uittrekken.
- Parkeerrem vastzetten.

Algemene veiligheidsinstructies

⚠ GEVAAR

Verwondingsgevaar!

- *Breng de veiligheidsstang bij een opgetild vuilreservoir altijd aan.*
- *Voer de beveiliging enkel uit buiten de gevarezone.*

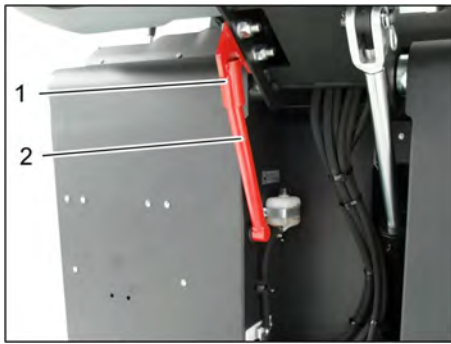

- 1 Houder veiligheidsstang
 2 Veiligheidsstang
 → Veiligheidsstang voor hoogleging naar boven klappen en in de houder steken (beveiligd).

	Motorolie, stookolie, diesel en benzine niet in het milieu terecht laten komen. Gelieve bodem te beschermen en oude olie op een milieuvriendelijke manier tot afval verwerken.
--	--

Veiligheidsvoorschriften accu's

Let bij de omgang met accu's absoluut op de volgende waarschuwingstip:

	Aanwijzingen voor de accu, in de gebruiksaanwijzing en in de voertuighandleiding opvolgen!
	Veiligheidsbril dragen!
	Kinderen uit de buurt houden van zuren en accu's!
	Explosiegevaar!
	Vuur, vonken, open licht en roken verboden!
	Gevaar van brandwonden!
	Eerste hulp!
	Waarschuwingstekst!
	Verwijdering!
	Accu niet in vuilnisbak gooien!

⚠ GEVAAR

Explosiegevaar!

- Gebruik enkel batterijen met poolafdekking. Vervang de poolafdekking in geval van verlies.

⚠ GEVAAR

Explosiegevaar!

- Geen werktuig e.d. op de batterij leggen. Gevaar van kortsluiting en explosie.

⚠ GEVAAR

Verwondingsgevaar!

- Breng wonden nooit in contact met lood. Reinig na werkzaamheden aan batterijen altijd uw handen.

⚠ GEVAAR

Brand- en explosiegevaar!

- Roken en open vuur is verboden.
 → Ruimtes waarin accu's opgeladen worden, dienen goed geventileerd te zijn, omdat bij het opladen zeer explosief gas ontstaat.

⚠ GEVAAR

Gevaar voor invreten!

- Zuurspetters in het oog of op de huid met veel schoon water uit- resp. afspoelen.
 → Daarna direct een dokter raadplegen.
 → Verontreinigde kleding met water uitswassen.

Accu in apparaat plaatsen en aansluiten

Het apparaat is seriematig uitgerust met een onderhoudsvrije batterij.



- 1 Positieve pool
 2 Poolafdekking
 3 Negatieve pool
 → Accu in de accuklemmen plaatsen.
 → Klemmen op de accubodem vastschroeven.
 → Poolklem (rode kabel) op de pluspool (+) aansluiten.
 → Poolklem op minpool (-) aansluiten.
 → Poolafdekkingen aanbrengen.
 → Controleer de batterijpolen en de poolklemmen op voldoende bescherming door poolbeschermingsvet.

Controleer en corrigeer het vloeistofpeil van de batterij (enkel bij onderhoudsarme batterijen met celsluitingen)

VOORZICHTIG

Beschadigingsgevaar!

- Bij met zuur gevulde accu's regelmatig het vloeistofpeil controleren.
 → Alle celsluitingen uitdraaien.
 → Uit iedere cel met de zuurtester een monster nemen.
 – Het zuur van een volledig opgeladen accu heeft bij 20 °C een soortelijk gewicht van 1,28 kg/l.
 – Het zuur van een gedeeltelijk ontladen accu heeft een soortelijk gewicht tussen 1,00 en 1,28 kg/l.

- In alle cellen moet het soortelijk gewicht van het zuur gelijk zijn.
 → Het zuurmonster weer terugdoen in dezelfde cel.
 → Bij te lage vloeistofstand cellen met gedistilleerd water tot aan de markering bijvullen.
 → Accu laden.
 → Celsluitingen inschroeven.

Accu laden

⚠ GEVAAR

Verwondingsgevaar!

- Neem bij de omgang van batterijen de veiligheidsvoorschriften in acht. Neem de gebruiksaanwijzing van de fabrikant van het oplaadapparaat in acht.

⚠ GEVAAR

Beschadigingsgevaar!

- Accu alleen met het geschikte laadapparaat opladen.

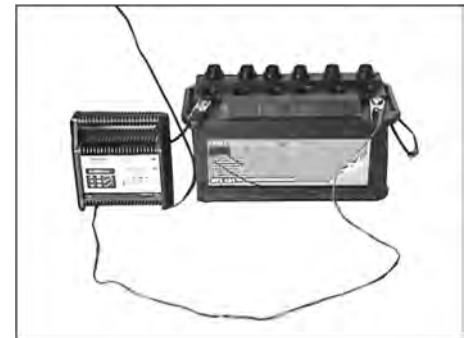

- Alle celsluitingen uitdraaien. (enkel bij onderhoudsarme batterij)
 → Pluspool-leiding van het laadtoestel met de pluspoolaansluiting van de accu verbinden.
 → Minpool-leiding van het laadtoestel met de minpoolaansluiting van de accu verbinden.
 → Stekker in het stopcontact steken en laadtoestel inschakelen.
 → Batterij met de kleinst mogelijke laadstroom laden.
 → Scheid het oplaadapparaat eerst van het net en dan van de batterij als de batterij opgeladen is.
 → Celsluitingen inschroeven. (enkel bij onderhoudsarme batterij)

Batterij demonteren

- Poolklem op minpool (-) afklemmen.
 → Poolklem op pluspool (+) afklemmen.
 → Klemmen op de accubodem losschroeven.
 → Batterij uit de batterijhouder nemen.
 → Verbruikte batterij conform de geldende bepalingen verwijderen.

Controleer het remvloeistofpeil en vul remvloeistof na.

⚠ GEVAAR

Verwondingsgevaar!

- Breng de veiligheidsstang bij een opgetild vuilreservoir altijd aan.
 → Voer de beveiliging enkel uit buiten de gevarezone.

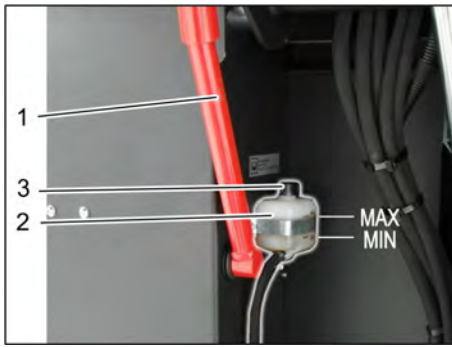

- 1 Houder veiligheidsstang
- 2 Remvloeistofreservoir
- 3 Afsluitdeksel

→ Breng het vuilreservoir naar boven en borg het met de veiligheidsstang, zie daartoe in hoofdstuk „Vuilreservoir leegmaken“.

→ Controleer of in het remvloeistofreservoir voldoende remvloeistof voorhanden is.

Tip

Het vulpeil moet tussen Min. en Max. liggen.

→ Vul indien nodig in de handel verkrijgbare DOT-remvloeistof na.

Motoroliepeil controleren en olie bijvullen

⚠ GEVAAR

Verbrandingsgevaar!

→ Motor laten afkoelen.

→ Controle van het motoroliepeil op zijn vroegst 5 minuten na het uitzetten van de motor uitvoeren.



- 1 Olievuldeksel (motor)
 - 2 Oliepeilstok
- Oliepeilstok uittrekken.
 → Oliepeilstok afvegen en inschuiven.
 → Oliepeilstok uittrekken.
 → Oliepeil controleren.
 → Oliepeilstok weer erin doen.

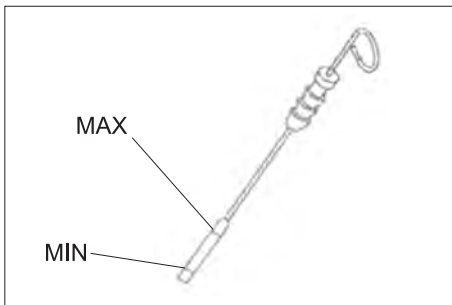

- Het oliepeil moet zich tussen de "MIN"- en „MAX“-markering bevinden.
- Bevindt zich het oliepeil onder de „MIN“-markering, motorolie bijvullen.
- Motor niet boven „MAX“-markering bijvullen.

- Olievuldeksel afschroeven.
- Motorolie erin doen.
Oliesoort zie het hoofdstuk Technische gegevens.
- Olievuldeksel afsluiten.
- Minstens 5 minuten wachten.
- Motoroliepeil controleren.

Motorolie en motoroliefilter wisselen

VOORZICHTIG

Verbrandingsgevaar door hete motorolie!

- Motor laten afkoelen.
- Zet een opvangbak voor minstens 6 liter motorolie klaar.
- Motor laten afkoelen.

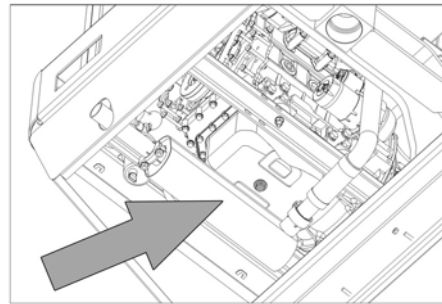

- Olieaftapschroef uitschroeven.
- Olievuldeksel afschroeven.
- Olie aftappen.



- 1 Motoroliefilter
 - 2 Brandstoffilter
- Oliefilter afschroeven.
 → Bevestigingspunt en afdichtvlakken reinigen.
 → Afdichting van het nieuwe oliefilter voor het inbouwen met olie insmeren.
 → Nieuw oliefilter inbouwen en handvast aanhalen.
 → Olieaftapplug inclusief nieuwe afdichting erinschroeven.
Aanhaalmoment: 25 Nm
 → Motorolie erin doen.
Oliesoort en vulhoeveelheid zie Technische gegevens.
 → Olievuldeksel afsluiten.
 → Motor ca. 10 seconden laten lopen.
 → Motoroliepeil controleren.

Brandstoffilter controleren

- Controleer de brandstoffilter op verontreiniging.
- Reinig indien nodig de brandstoffilter en de filterbehuizing, vervang indien nodig de brandstoffilter.

Brandstoffilter vervangen



- 1 Brandstofkraan
 - 2 Brandstoffilter
- Brandstofkraan sluiten.
 → Brandstoffilter losschroeven en vervangen.



- 1 Brandstofkraan
 - 2 Brandstoffilter
- OPMERKING**
Brandstoffilter voor de inbouw met diesel vullen.
 → Nieuwe brandstoffilter eropschroeven.
 → Brandstoffilter met een koppel van 20Nm aanspannen.
 → Brandstofkraan openen.

Condensatiewater aan de waterafscheider dieselbrandstof aflaten

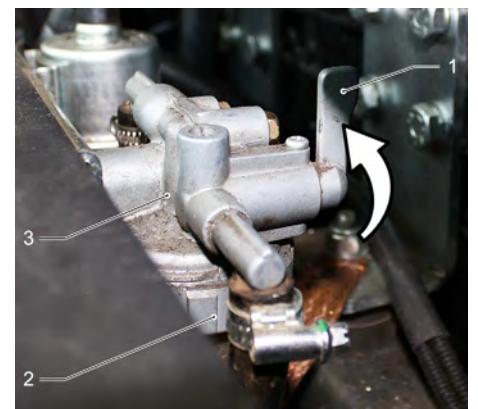

- 1 Brandstofkraan
 - 2 Afscheiderbak
 - 3 Waterafscheider
- Brandstofkraan sluiten.
 → Schroef de afscheiderbak los en maak hem leeg.
 → Schroef de afscheiderbak vast.
 → Brandstofkraan openen.

Oliepeil hydraulisch systeem controleren en hydraulische olie bijvullen

OPMERKING

Het veeggoedreservoir mag niet opgetild zijn.

- Motorafdekking openen.

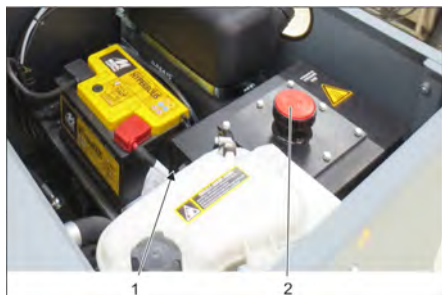

- 1 Oliepeilglas hydraulische olie
 - 2 Afsluitdeksel, olievlopening
- Hydraulische-oliepeil in het kijkglas controleren.
 - Het oliepeil moet zich tussen de "MIN"-en „MAX“-markering bevinden.
 - Bevindt zich het oliepeil onder de „MIN“-markering, hydraulische olie bijvullen.
 - Afsluitdeksel van de olievlopening loschroeven.
 - Vulgebied reinigen.
 - Hydraulische olie bijvullen. Oliesoort zie het hoofdstuk Technische gegevens.
 - Afsluitdeksel van de olievlopening eropschroeven.

Hydraulisch systeem controleren

OPMERKING

Onderhoud van het hydraulische systeem alleen door de Kärcher-klantendienst.

- Parkeerrem vastzetten.
- Motor starten.
- Alle slangen van het hydraulische systeem en aansluitingen op lekkage controleren.

Koelmiddelpeil controleren

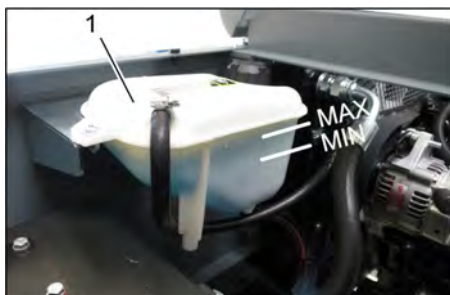

- 1 Koelmiddel-compensatievat
- Controleer het vulniveau bij een koude motor.
 - Controleer het vulniveau in het koelmiddel-compensatievat. Het juiste koelmiddelpeil moet tussen Min. en Max. liggen.

Water-/hydraulische-oliekoeler controleren en reinigen

⚠ GEVAAR

Verbrandingsgevaar!

- Laat de waterkoeler minstens 20 minuten afkoelen.

- Het koelwaterpeil van de waterkoeler wordt gecontroleerd aan het koelmiddelcompensatievat. Zie hoofdstuk „Koelwaterpeil controleren“.
- Koelerlamellen reinigen. Verwijder verontreinigingen met een zachte borstel, perslucht of geringe waterdruk.
- Koelslangen en aansluitingen op dichtheid controleren.
- Ventilator reinigen.

Veegrol controleren

- Motor starten.
- Veeggoedreservoir tot de eindstand optillen.
- Motor uitzetten.
- Parkeerrem vastzetten.
- Veiligheidsstang gebruiken voor hoogleging.
- Banden of snoeren van veegrol verwijderen.
- Veiligheidsstang eruitnemen.
- Motor starten.
- Veeggoedreservoir tot de eindstand neerlaten.
- Motor uitzetten.

Veegrol verwisselen



- 1 Sleutel
 - 2 Zijbekleding
- Breng het vuilreservoir omhoog en ondersteun het met de veiligheidsstang.
 - Zijmantel met sleutel openen.



- 1 Houdbeugel
 - 2 Vleugelmoer
 - 3 Zijdelingse afdichting
- Vleugelmoeren losschroeven.
 - Neem de houdbeugel weg.
 - Zijdelingse afdichting naar buiten klappen.
 - Bevestigingsschroef veegrolhouder eruit schroeven en opname naar buiten zwenken.
 - Veegrol uitnemen.

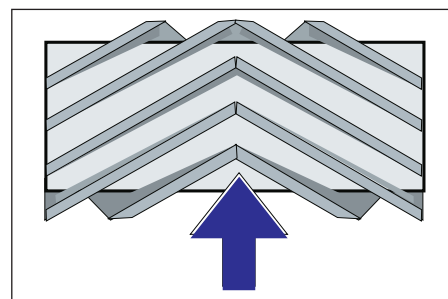

Inbouwplaats van de veegrol in rijrichting (bovenaanzicht)

Instructie: Bij de inbouw van de nieuwe veegrol op de positie van de borstelset letten.

- Nieuwe veegrol monteren. De groeven van de keerrol moeten op de nokken van de tegenoverliggende vleugel gestoken worden.

Instructie: Na het inbouwen van de nieuwe veegrol moet de veegspiegel opnieuw ingesteld worden.

Veegspiegel van de veegrol controleren en instellen

Instructie: De keerspiegel is in de fabriek ingesteld op 80 mm en kan bij slijtage van de keerrol traploos bijgesteld worden.

- Luchtdruk banden controleren.
- Zuigturbine uitschakelen.
- Veegmachine op een egale en gladde bodem rijden die duidelijk met stof of krijt bedekt is.
- Bedieningshendel veegwals en zijbezem (1) naar achteren: veegwals aan. Bedieningshendel veegwals (3) naar achteren: veegwals gaat omlaag.
- Veegwals gedurende ca. 10 seconden laten draaien.
- Bedieningshendel veegwals en zijbezem (1) in het midden. Bedieningshendel veegwals (3) naar voren: veegwals gaat omhoog.
- Apparaat achterwaarts weggrijden.
- Veegspiegel controleren.

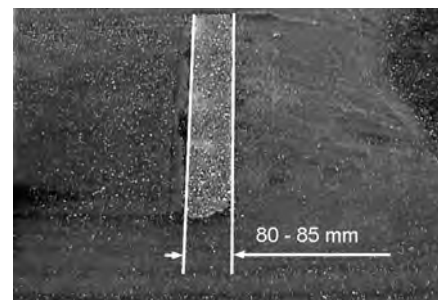

De vorm van de veegspiegel moet een gelijkmatige rechthoek van 80-85 mm breedte vormen.



- Aanslagbout van de slijtagebijstelling (12) openen en instellen.
Aanslag naar boven: smallere veegspiegel.
Aanslag naar onderen: bredere veegspiegel.
- Aanslagbout weer vastdraaien.
- Veegspiegel van de veegwals opnieuw zoals reeds beschreven controleren.

Veegspiegel van de zijbezem controleren en instellen

- Zijbezems opheffen.
- Veegmachine op een egale en gladde bodem rijden die duidelijk met stof of krijt bedekt is.
- Zijbezem met bedieningshendel neerlaten en ca. 10 seconden laten draaien.
- Zijbezems opheffen.
- Apparaat achterwaarts wegrijden.
- Veegspiegel controleren.

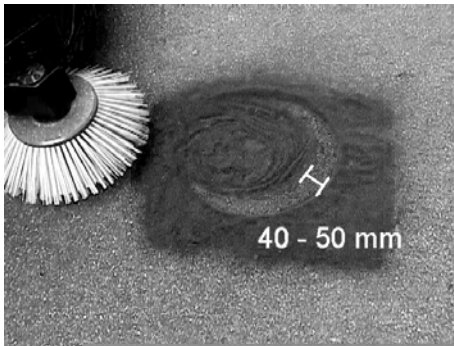

De breedte van de veegspiegel moet tussen 40-50 mm liggen.

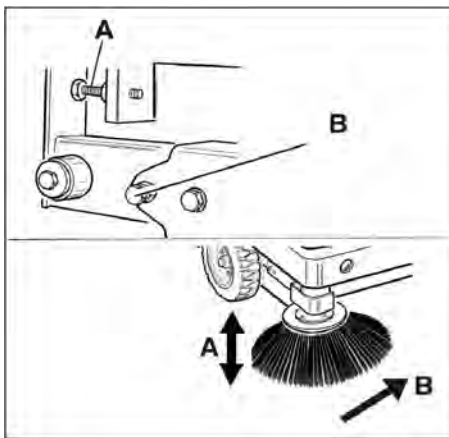

- Veegspiegel met de twee instelschroeven corrigeren.
- Veegspiegel controleren.

Zijdellingse afdichtstroken plaatsen

⚠ GEVAAR

Verwondingsgevaar!

- Breng de veiligheidsstang bij een opgetild vuilreservoir altijd aan.
- Voer de beveiliging enkel uit buiten de gevarenzone.
- Veegoedreservoir naar boven brengen en met veiligheidsstang zekeren.
- Veiligheidsstang voor hoogleging naar boven klappen en in de houder steken (beveiligd).

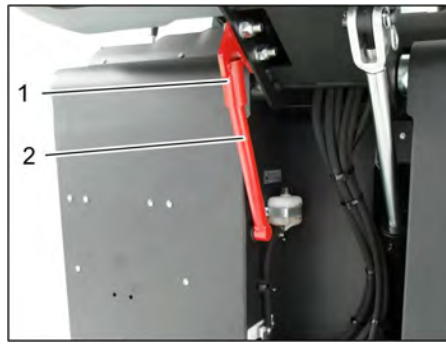

- 1 Houder veiligheidsstang
 - 2 Veiligheidsstang
- Zijmantel openen zoals in Hoofdstuk "Veegwals vervangen" beschreven wordt.
 - 6 Vleugelmoeren van de zijdelingse fenderbevestiging losmaken.
 - 3 Moeren (SW 13) van de voorste fenderbevestiging losmaken.
 - Zijdelingse afdichtstrook zover naar beneden drukken (slobgat) totdat deze op een afstand van 1 - 3 mm van de bodem is.
 - Fenderbevestigingen vastschroeven.
 - Het proces op de andere kant van het apparaat herhalen.

Stoffilter manueel reinigen



- Handmatige filterreiniging inschakelen.

Stoffilter controleren / vervangen

⚠ WAARSCHUWING

Verwondingsgevaar!

- Bij werkzaamheden aan de filterinstallatie stofmasker dragen. Veiligheidsvoorschriften over de omgang met fijne stoffen in acht nemen.
- Stoffilter met de toets Filterreiniging reinigen.
- Veegoedcontainer legen.



- 1 Vergrendeling apparaatkap
 - 2 Apparaatkap
 - 3 Filterafdekking
- Vergrendeling openen, daartoe ster-greepschroef eruit draaien.
 - Apparaatkap naar voren klappen.

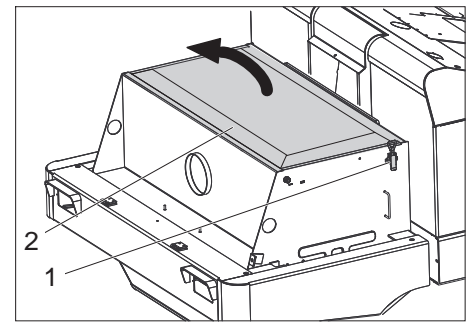

- 1 Sluiting, filterafdekking (2x)
 - 2 Filterafdekking
- Sluiting openen.
 - Filterafdekking openen.



- 1 Dwarsbalk
 - 2 Stoffilter
- Controleer de stoffilter, reinig of vervang hem indien nodig.
- Tip**
De vervanging van de stoffilter mag enkel gebeuren door de klantenservice van Kärcher.
- Filterafdekking eropzetten en vergrendelen.

V-snaar controleren en instellen

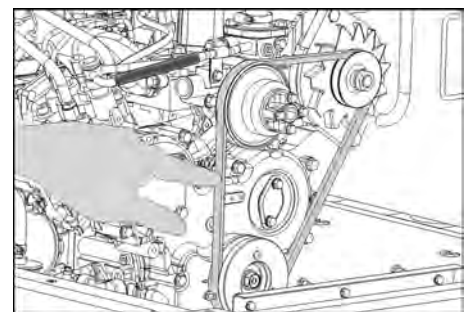

De V-riem moet bij een druk van 10 kg ca. 7-9 mm meegeven.

- V-riemspanning laten instellen door de geautoriseerde klantenservice.

Luchtfilter controleren en verwisselen

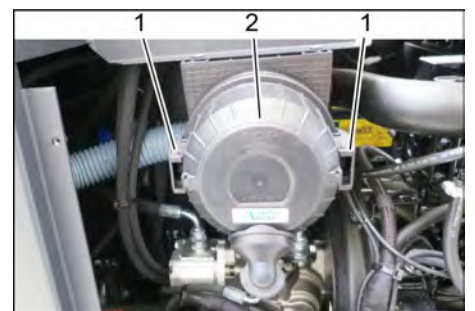

- 1 Sluiting
 - 2 Luchtfilterbehuizing
- Zijpaneel wegnemen.
 - Luchtfilterbehuizing wegnemen.
 - Luchtfilterinzet vervangen.

Instructie: Inbouwpositie met uitblaasopening naar beneden (zie afbeelding).

Centrifugaalafscheider reinigen



- 1 Vleugelmoer
 - 2 Centrifugaalseparator
- Vleugelmoer aan de centrifugaalseparator losschroeven.
 - Centrifugaalseparator reinigen.

Zekeringen verwisselen



- 1 Kartelmoer
 - 2 Deksel zekeringkast
- Draai de kartelmoer eruit.
 - Open het deksel op de zekeringkast.
 - Zekeringen controleren.
 - Defecte zekeringen vervangen.

Instructie: Alleen zekeringen met dezelfde zekeringswaarde gebruiken.

Instructie: De zekering FU 01 bevindt zich in de motorruimte.



FU 01*	Hoofdzekering	60 A
FU 02	Claxon	25 A
FU 03	Veiligheidsrelais Multifunctionele weergave	10 A
FU 04	Zwaailicht	5 A
FU 05	Veiligheidsrelais Tijdsvertraging	25 A
FU 06	Chauffeurscabine (optie) Ruitenwisser	10 A
FU 07	Brandstofpomp	10 A
FU 08	Startmotor	3 A

FU 09	Verlichting links	7,5 A
FU 10	Verlichting rechts	7,5 A
FU 11	Werkverlichting	10 A
FU 12	Schudstelsysteem Zuigturbine	25 A
FU 13	Achteruitrijsignaal	5 A

* Deze zekeringen mogen alleen door de klantenservice worden vervangen, omdat daarna moet worden gecontroleerd of het apparaat eventueel storingen vertoont.

Hulp bij storingen

Storing	Oplossing
Apparaat wil niet starten.	Op de chauffeursstoel plaatsnemen, stoelcontactschakelaar wordt geactiveerd
	Om de motor te starten, moet het rempedaal ingedrukt worden.
	Accu opladen of vervangen
	Brandstof tanken, brandstofsysteem ontluichten
	Brandstoffilter vervangen
	Brandstofleidingsysteem, aansluitingen en verbindingen controleren en zo nodig repareren
	Kärcher-klantenservice op de hoogte brengen
Motor loop onregelmatig	Luchtfilter reinigen of filterpatroon vervangen
	Brandstofleidingsysteem, aansluitingen en verbindingen controleren en zo nodig repareren
	Kärcher-klantenservice op de hoogte brengen
Motor oververhit	Koelmiddel bijvullen
	Koeler doorspoelen
	V-snaar aanspannen
	Kärcher-klantenservice op de hoogte brengen
Motor loopt, maar het apparaat rijdt slechts langzaam of helemaal niet.	Parkeerrem ontgrendelen
	Vrijloop sluiten (rijstand)
	Gashefboom volledig naar voren (hoog toerental) zetten.
	Controleren op ingedraaide banden en snoeren.
Fluitend geluid in het hydraulische systeem	Kärcher-klantenservice op de hoogte brengen
	Hydraulische vloeistof navullen
Borstels draaien slechts langzaam of helemaal niet	Kärcher-klantenservice op de hoogte brengen
	Gashefboom volledig naar voren (hoog toerental) zetten.
	Controleren op ingedraaide banden en snoeren.
Weinig of geen zuigkracht in het borstelbereik	Kärcher-klantenservice op de hoogte brengen
	Stoffilter controleren, reinigen of verwisselen.
Apparaat stoft	Kärcher-klantenservice op de hoogte brengen
	Zijdelingse afdichtstroken plaatsen
	Ventilator inschakelen
	Stoffilter controleren, reinigen of verwisselen.
	Filterafdichtingen vervangen
	Open het reservoirdeksel van het vuilreservoir.
Veegenheid laat veeggoed liggen	Kärcher-klantenservice op de hoogte brengen
	Veeggoedcontainer legen
	Stoffilter controleren, reinigen of verwisselen.
	Keerrol vervangen
	Veegspiegel instellen
	Afdichtstrook van het veeggoedreservoir vervangen
	Blokking van de keerrol oplossen
	Open het reservoirdeksel van het vuilreservoir.
Kärcher-klantenservice op de hoogte brengen	
Veeggoedreservoir gaat niet omhoog of omlaag	Gashefboom volledig naar voren (hoog toerental) zetten.
	Borgsteun van het vuilreservoir verwijderen
	Kärcher-klantenservice op de hoogte brengen
Reservoirdeksel van het vuilreservoir gaat niet open.	Kärcher-klantenservice op de hoogte brengen
Storing bij hydraulisch bewogen delen	Kärcher-klantenservice op de hoogte brengen

Technische gegevens

		KM 120/250 R D Classic
Apparaatgegevens		
Rijsnelheid, vooruit	km/h	9
Rijsnelheid, achteruit	km/h	4
Klimvermogen (max.)	%	18
Oppervlaktecapaciteit zonder zijbezems	m ² /h	8100
Oppervlaktecapaciteit met zijbezems	m ² /h	10800
Werkbreedte zonder zijbezems	mm	900
Werkbreedte met zijbezems	mm	1200
Beveiligingsklasse beschermd tegen spatwater	--	IPX 3
Duur inzetten bij volle tank	h	4
Motor		
Type	--	YANMAR 3TNV76A
Type	--	3-cilinder-viertakt-dieselmotor
Koelwijze	--	Waterkoeling
Draairichting	--	tegen de wijzers van de klok in
Boring	mm	70
Slag	mm	82
Slagvolume	cm ³	1116
Oliewaarde	l	3,5
Nominaal toerental	1/min	2500
Maximaal toerental	1/min	2500
Nullasttoerental	1/min	1300
Vermogen max.	kW/PS	15,8 / 21,5
Maximumkoppel bij 2100 1/min	Nm	67,9
Oliefilter	--	Filterpatronen
Aanzuigluchtfilter	--	Binnenfilterpatronen, buitenfilterpatronen
Brandstoffilter	--	Filterpatronen
Elektrische installatie		
Accu	V, Ah	12, 60
Generator, draaistroom	V, A	12, 55
Startmotor	--	Elektrische starter
Hydraulische installatie		
Hoeveelheid olie in het complete hydraulische systeem	l	26,5
Hoeveelheid olie in de hydraulische tank	l	21,2
Oliesoorten		
Motor (boven 25 °C)	--	SAE 30, SAE 10W-30, SAE 15W-40
Motor (0 tot 25 °C)	--	SAE 20, SAE 10W-30, SAE 10W-40
Motor (onder 0 °C)	--	SAE 10W, SAE 10W-30, SAE 10W-40
Hydraulisch systeem	--	HV 46
Veeggoedreservoir		
Max. ontladhoogte	mm	1400
Volume van de veeggoedcontainer	l	250
Keerrol		
Veegrol-diameter	mm	300
Veegrol-breedte	mm	900
Toerental	1/min	350
Veegspiegel	mm	80
Zijbezems		
Zijbezem-diameter	mm	600
Toerental (traploos)	1/min	0 - 60
Massieve rubberbanden		
Grootte voor	--	15-4.5x8

		KM 120/250 R D Classic
Grootte achter	--	15-4.5x8
Rem		
Voorwielen	--	mechanisch
Achterwiel	--	hydrostatisch
Filter- en zuigsysteem		
Type	--	Zakfilter
Toerental	1/min	2800
Filtervlak fijnstoffilter	m ²	6,0
Nominale onderdruk zuigsysteem	mbar	15,5
Nominale volumestroom zuigsysteem	m ³ /h	800
Schudstelsysteem	--	Elektromotor
Omgevingsvoorwaarden		
Temperatuur	°C	-5 tot +40
Luchtvochtigheid, niet bedauwend	%	0 - 90
Berekende waarden volgens EN 60335-2-72		
Geluidsemissie		
Geluidsdruk niveau L _{pA}	dB(A)	80
Onzekerheid K _{pA}	dB(A)	3
Geluidskracht niveau L _{WA} + onveiligheid K _{WA}	dB(A)	99
Apparaatrillingen		
Hand-arm vibratiewaarde	m/s ²	<2,5
Zitplaats	m/s ²	0,8
Onzekerheid K	m/s ²	0,1
Maten en gewichten		
Lengte x breedte x hoogte	mm	2082x1250x1450
Draaicirkel rechts	mm	1350
Draaicirkel links	mm	1350
Leeggewicht	kg	880
Toelaatbaar totaalgewicht	kg	1329
Toegelaten asbelasting vooraan	kg	785
Toegelaten asbelasting achteraan	kg	543
Inhoud Brandstoftank, diesel	l	16
Technische veranderingen voorbehouden!		

EU-conformiteitsverklaring

Hierbij verklaren wij dat de hierna vermelde machine door haar ontwerp en bouwwijze en in de door ons in de handel gebrachte uitvoering voldoet aan de betreffende fundamentele veiligheids- en gezondheidseisen, zoals vermeld in de desbetreffende EU-richtlijnen. Deze verklaring verliest haar geldigheid wanneer zonder overleg met ons veranderingen aan de machine worden aangebracht.

Product: Veegzuigmachine opstap-machine

Type: KM 120/250 R D
1.186-000.0

Van toepassing zijnde EU-richtlijnen

2006/42/EG (+2009/127/EG)
2014/30/EU
2000/14/EG

Toegepaste geharmoniseerde normen

EN 60335-1
EN 60335-2-72
EN 55012: 2007 + A1: 2009
EN 61000-6-2: 2005
EN 62233: 2008

Toegepaste conformiteitsbeoordelingsprocedure

2000/14/EG: Bijlage V

Geluidsvermogensniveau dB(A)

Gemeten: 97

Gegarandeerd: 99

De ondergetekenden handelen in opdracht en met volmacht van de directie.

H. Jenner

Chairman of the Board of Management

S. Reiser



Director Regulatory Affairs & Certification

Documentatieverantwoordelijke:
S. Reiser

Alfred Kärcher SE & Co. KG
Alfred-Kärcher-Straße 28-40
71364 Winnenden (Germany)
Tel.: +49 7195 14-0
Fax: +49 7195 14-2212

Winnenden, 2018/10/01



Indicaciones generales	ES	1
Protección del medio ambiente	ES	1
Garantía	ES	1
Accesorios y piezas de repuesto	ES	1
Símbolos del manual de instrucciones	ES	1
Símbolos en el aparato	ES	1
Uso previsto	ES	2
Uso erróneo previsible	ES	2
Revestimientos adecuados	ES	2
Indicaciones de seguridad	ES	2
Indicaciones de seguridad para el manejo	ES	2
Indicaciones de seguridad para el modo de desplazamiento	ES	2
Aparatos con motor de combustión	ES	2
Aparatos con vaciado en alto	ES	2
Aparatos con techo protector del conductor	ES	2
Indicaciones de seguridad para el transporte del aparato	ES	3
Indicaciones de seguridad para cuidar y mantener	ES	3
Función	ES	3
Indicaciones de descarga	ES	3
Elementos de operación y funcionamiento	ES	4
Figura de la escoba mecánica	ES	4
Panel de control	ES	4
Pedales	ES	4
Piloto de control y pantalla	ES	5
Antes de la puesta en marcha	ES	5
Bloquear/desbloquear freno de estacionamiento	ES	5
Movimiento de la escoba mecánica sin autopropulsión	ES	5
Puesta en marcha	ES	5
Indicaciones generales	ES	5
Trabajos de inspección y mantenimiento	ES	5
Repostar	ES	5
Funcionamiento	ES	5
Ajuste del asiento del conductor	ES	5
Puesta en marcha del aparato	ES	5
Conducción del aparato	ES	6
Servicio de barrido	ES	6
Vaciado del depósito de basura	ES	6
Desconexión del aparato	ES	7
Transporte	ES	7
Almacenamiento/Parada	ES	7
Cuidados y mantenimiento	ES	7
Indicaciones generales	ES	7
Limpieza	ES	7
Intervalos de mantenimiento	ES	7
Trabajos de mantenimiento	ES	8
Ayuda en caso de avería	ES	13
Datos técnicos	ES	14
Declaración UE de conformidad	ES	15

  Antes del primer uso de su aparato, lea este manual original, actúe de acuerdo a sus indicaciones y guárdelo para un uso posterior o para otro propietario posterior.

Indicaciones generales

- Si al desembalar el aparato comprueba daños atribuibles al transporte, rogamos se dirija a su vendedor.
- Las placas de advertencia e indicadores colocadas en el aparato proporcionan indicaciones importantes para un funcionamiento seguro.
 - Además de las indicaciones contenidas en este manual de instrucciones, deben respetarse las normas generales vigentes de seguridad y prevención de accidentes.

Protección del medio ambiente

	Los materiales empleados para el embalaje son reciclables y recuperables. No tire el embalaje a la basura doméstica y entréguelo en los puntos oficiales de recogida para su reciclaje o recuperación.
	Los aparatos viejos contienen materiales valiosos reciclables que deberían ser entregados para su aprovechamiento posterior. Por este motivo, entregue los aparatos usados en los puntos de recogida previstos para su reciclaje.
No deje que el aceite para motores, el aceite caliente y la gasolina dañen el medio ambiente. Evite que sustancias nocivas penetren en el suelo y elimine el aceite usado de forma que no dañe el medio ambiente.	

Indicaciones sobre ingredientes (REACH)

Encontrará información actual sobre los ingredientes en:
www.kaercher.com/REACH

Garantía

En todos los países rigen las condiciones de garantía establecidas por nuestra empresa distribuidora. Las averías del aparato serán subsanadas gratuitamente dentro del periodo de garantía, siempre que se deban a defectos de material o de fabricación. En un caso de garantía, le rogamos que se dirija con el comprobante de compra al distribuidor donde adquirió el aparato o al servicio al cliente autorizado más próximo a su domicilio.

Accesorios y piezas de repuesto

- ⚠ PELIGRO**
Para evitar riesgos, es necesario que las reparaciones y el montaje de piezas de repuesto sean realizados únicamente por el servicio técnico autorizado.
- Sólo deben emplearse accesorios y piezas de repuesto originales o autorizados por el fabricante. Los accesorios y piezas de repuesto originales garantizan el funcionamiento seguro y sin averías del aparato.
 - En el área de servicios de www.kaercher.com encontrará más información sobre piezas de repuesto.

Símbolos del manual de instrucciones

⚠ PELIGRO

Advierte de un peligro inminente que acarrea lesiones de gravedad o la muerte.

⚠ ADVERTENCIA

Advierte de una situación que puede ser peligrosa, que puede acarrear lesiones de gravedad o la muerte.

⚠ PRECAUCIÓN

Indicación sobre una situación que puede ser peligrosa, que puede acarrear lesiones leves o daños materiales.

CUIDADO

Aviso sobre una situación probablemente peligrosa que puede provocar daños materiales.

Símbolos en el aparato

	¡Peligro de quemaduras por las superficies calientes! Antes de realizar algún trabajo en el aparato, deje que la instalación de escape se enfríe lo suficiente.
	Llevar a cabo los trabajos en el aparato siempre con guantes de seguridad adecuados.
	Riesgo de aplastamiento si queda pillado entre las piezas móviles del vehículo
	Peligro de lesiones por piezas móviles. No introducir la mano.
	Peligro de incendio. No aspire objetos incandescentes, con o sin llama.
	Alojamiento de la cadena / punto de la grúa
	Puntos de alojamiento para el gato.
	Inclinación máxima del pavimento para los desplazamiento con un recipiente de suciedad elevado.
	En la dirección de marcha solo se admiten pendientes de hasta un 18%.
	¡Peligro de daños en la instalación! No lavar el filtro de polvo.

Uso previsto

La escoba mecánica está diseñada para limpiar suelos para el uso industrial y p.ej. para las siguientes aplicaciones:

- aparcamientos
 - instalaciones de producción
 - áreas de logística
 - Hotel
 - comercio
 - almacenes
 - aceras
- Utilice la escoba mecánica únicamente de conformidad con las indicaciones del presente manual de instrucciones. Cualquier uso diferente a éstos se considerará un uso no previsto. El fabricante no se hace responsable de los daños causados por un uso no previsto; el usuario será el único que correrá con este riesgo.
- No se debe efectuar ningún tipo de modificación en el aparato.
- La escoba mecánica es apta únicamente para los pavimentos indicados en el manual de instrucciones.
- La máquina debe ser conducida únicamente sobre las superficies especificadas por la empresa o su representante.
- Norma de validez general: Mantenga lejos del aparato los materiales fácilmente inflamables (peligro de explosión/incendio).

Uso erróneo previsible

- ¡No aspire/barra nunca líquidos explosivos, gases inflamables ni ácidos o disolventes sin diluir! Entre éstos se encuentran la gasolina, los diluyentes o el fuel, que pueden mezclarse con el aire aspirado dando lugar a combinaciones o vapores explosivos. No utilice tampoco acetona, ácidos ni disolventes sin diluir, ya que ellos atacan los materiales utilizados en el aparato.
- No barrer/aspirar nunca polvos de metal reactivos (p. ej. aluminio, magnesio, zinc), en combinación con detergentes muy alcalinos o ácidos forman gases explosivos.
- No aspire/barra objetos incandescentes, con o sin llama.
- El aparato no es apto para barrer sustancias nocivas.
- No use el aparato en espacios cerrados.
- Está prohibido permanecer en la zona de peligro. Está prohibido usar el aparato en zonas en las que exista riesgo de explosiones.
- No se admite la presencia de acompañantes.
- No está permitido desplazar/tirar o transportar objetos con este aparato.

Revestimientos adecuados

- Asfalto
- Piso industrial
- Pavimento
- Hormigón
- Adoquín

Indicaciones de seguridad

Indicaciones de seguridad para el manejo

- (Válido únicamente para Finlandia) Si el equipo dispone de una manguera de PVC no se debe utilizar con temperaturas ambiente bajas (por debajo de 0°C). En caso de preguntas acerca de su equipo póngase en contacto con Kärcher.
- Antes de utilizar el equipo con sus dispositivos de trabajo, compruebe que esté en perfecto estado y que garantice la seguridad durante el servicio. Si no está en perfecto estado, no debe utilizarse.
- Para usar el aparato en zonas con peligro de explosión (p. ej., gasolineras) son de obligado cumplimiento las normas de seguridad correspondientes. Está prohibido usar el aparato en zonas en las que exista riesgo de explosiones.
- ⚠ **PELIGRO**
Peligro de lesiones
- El aparato no se puede utilizar sin techo protector contra objetos que caigan en lugares donde sea posible que al operario le caigan objetos encima.
- El usuario debe utilizar el aparato conforme a las instrucciones. Durante los trabajos con el aparato, debe tener en cuenta las condiciones locales y evitar causar daños a terceras personas, sobre todo a niños.
- Deben tenerse en cuenta básicamente las especificaciones y los reglamentos que rigen para los automóviles.
- Antes de comenzar el trabajo, el operario se tiene que asegurar de que todos los dispositivos protectores estén colocados correctamente y funcionan.
- El operario del aparato es responsable de cualquier accidente que ocurra con otras personas o sus propiedades.
- El operario debe utilizar ropa pegada al cuerpo. Utilizar calzado fuerte y evitar llevar ropa holgada.
- Comprobar la zona cercana antes de desplazarse (ej. niños). ¡Asegurarse de disponer siempre de suficiente visibilidad!
- El aparato no debe permanecer jamás sin vigilar mientras el motor esté en marcha. El usuario debe abandonar el equipo sólo con el motor parado, el seguro contra movimientos accidentales colocado y la llave sacada.
- Para evitar un uso no autorizado, saque la llave.
- El aparato sólo debe ser utilizado por personas que hayan sido instruidas en el manejo o hayan probado su capacidad al respecto y a las que se les haya encargado expresamente su utilización.
- Este aparato no es apto para ser manejado por personas (incluidos niños) con incapacidades físicas, sensoriales o intelectuales o falta de experiencia y/o

conocimientos, a no ser que sean supervisados por una persona encargada o hayan recibido instrucciones de esta sobre cómo usar el aparato.

- Se debe supervisar a los niños para asegurarse de que no juegan con el aparato.

PRECAUCIÓN

¡Peligro de daños en la instalación! No barrer cintas, cordones o alambres, se puede enrollar en el cepillo rotativo.

Indicaciones de seguridad para el modo de desplazamiento

⚠ PELIGRO

¡Peligro de lesiones! Comprobar la capacidad de carga del pavimento antes de comenzar el desplazamiento.

⚠ PELIGRO

¡Peligro de accidentes, peligro de lesiones!

- La velocidad de marcha se tiene que adaptar a las particularidades. Peligro de vuelco ante pendientes demasiado acentuadas.
- En la dirección de marcha solo se admiten pendientes de hasta un 18%. Peligro de vuelco ante una base inestable.
- Mueva el aparato únicamente sobre una base firme.
- Peligro de vuelco ante una inclinación lateral demasiado pronunciada.
- En sentido transversal a la marcha sólo se admiten pendientes de hasta 10%.

Aparatos con motor de combustión

- No utilizar el equipo a más de 1.200 m sobre el nivel del mar.
- ⚠ **Peligro**
Peligro de lesiones
- El orificio de gas de escape no debe cerrarse.
- No doble ni agarre por el orificio de gas de escape (peligro de quemaduras).
- No toque el motor de accionamiento (peligro de quemaduras).
- Los gases de escape son tóxicos y nocivos para la salud, y no se deben aspirar.
- El motor requiere aprox. 3-4 segundos de marcha por inercia tras la detención. Durante este intervalo de tiempo es imprescindible mantenerse alejado de la zona de accionamiento.

Aparatos con vaciado en alto

⚠ PELIGRO

Peligro de lesiones

- Durante el proceso del vaciado en alto, levante y asegure bien el depósito de basura.
- Se debe asegurar fuera de la zona de peligro.

Aparatos con techo protector del conductor

AVISO

El tejado protector del conductor (opcional) protege de contra piezas grandes que se puedan caer. ¡Pero no ofrece protección anti vuelco!

- Comprobar diariamente la presencia de daños en el techo de protección.

- En caso de daños en el techo de protección, también en los elementos individuales, se debe cambiar el techo completo.
- No se permite ningún tipo de modificación del techo de protección, así como la colocación de otros elementos, componentes y módulos distintos a los autorizados por Kärcher y, en circunstancias, limita la función del techo de protección.

Indicaciones de seguridad para el transporte del aparato

- Respetar el peso en vacío (peso de transporte) del equipo al transportar en remolques o vehículos.
- Para transportar el aparato, desenganchar la batería y fijar el aparato de forma segura.

Indicaciones de seguridad para cuidar y mantener

- Antes de realizar las tareas de limpieza y mantenimiento, de reemplazar alguna pieza o reajustar otra función, desconecte el aparato y, en caso necesario, saque la llave.
- Para trabajar con la instalación eléctrica se debe desenganchar la batería. Para ello, desconectar primero el polo negativo y después el polo positivo. La reconexión se realiza en el orden inverso. Conectar primero el polo positivo y después el polo negativo.
- La limpieza del aparato nunca se debe llevar a cabo con una manguera o un chorro de agua a alta presión (peligro de cortocircuitos y otros daños).
- El mantenimiento correctivo debe ser llevado a cabo únicamente por una oficina autorizada de servicio al cliente o por personal especializado, familiarizado con todas las normas de seguridad pertinentes.
- Respetar el control de seguridad conforme a las normativas locales vigentes para equipos ambulantes usados industrialmente.
- Llevar a cabo los trabajos en el aparato siempre con guantes de seguridad adecuados.

Función

La escoba mecánica funciona según el principio de recogedor.

- El cepillo rotativo transporta la suciedad directamente hacia el depósito de basura.
- La escoba lateral limpia rincones y bordes de la superficie de barrido y transporta la suciedad hacia la banda del cepillo rotativo.
- El polvo fino se aspira a través del filtro de polvo por el aspirador.

Indicaciones de descarga

⚠ PELIGRO

¡Peligro de lesiones y daños!

- Respetar el peso del aparato para la carga.
- No utilice carretillas elevadoras, ya que el aparato podría dañarse.

Peso en vacío (peso de transporte)	880 kg*
------------------------------------	---------

* Si los equipos accesorios están montados, el peso es superior.

- Al cargar el aparato, utilizar una rampa apropiada o una grúa.
- Al usar una rampa hay que tener en cuenta lo siguiente:
Espacio en suelo 70mm.
- Si el aparato se suministra en un palé, se tiene que montar una rampa de bajada con los maderos suministrados. Las instrucciones para ello están en la página 2 (contraportada).

Indicación importante: cada madera tiene que ser atornillada con dos tornillos.



Figura de la escoba mecánica

Figura A

- 1 Cierre del depósito
- 2 Asiento (con interruptor de contacto del asiento)
- 3 Volante
- 4 Separador centrífugo
- 5 Bloqueo del capó del aparato
- 6 Capó del aparato
- 7 Escobilla lateral, derecha
- 8 Rueda delantera
- 9 Entrada del cepillo rotativo
- 10 Punto de amarre fijo
- 11 Placa de características
- 12 Piloto de advertencia omnidireccional
- 13 Capó del aparato a la derecha
- 14 Cubierta, derecha
- 15 Revetimiento de la parte trasera
- 16 Rueda trasera
- 17 Cubierta, izquierda
- 18 Capó a la izquierda (capó del motor)

Panel de control

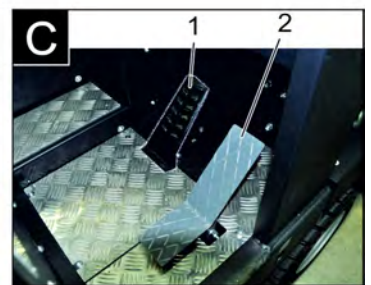
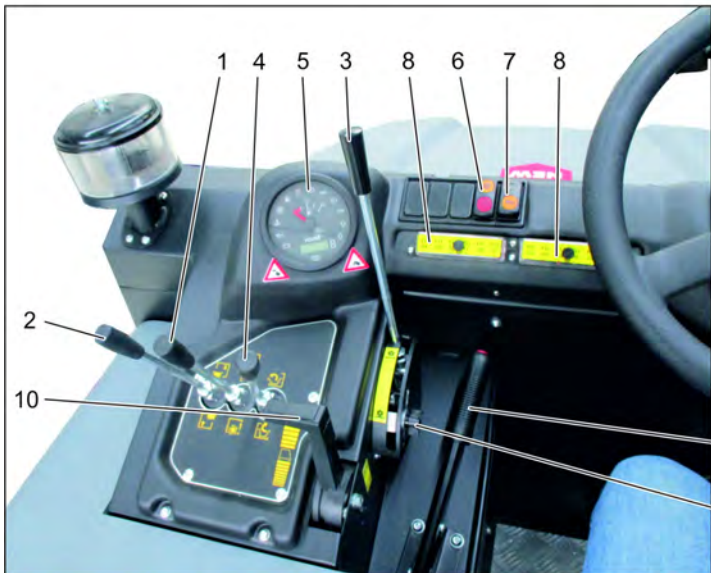
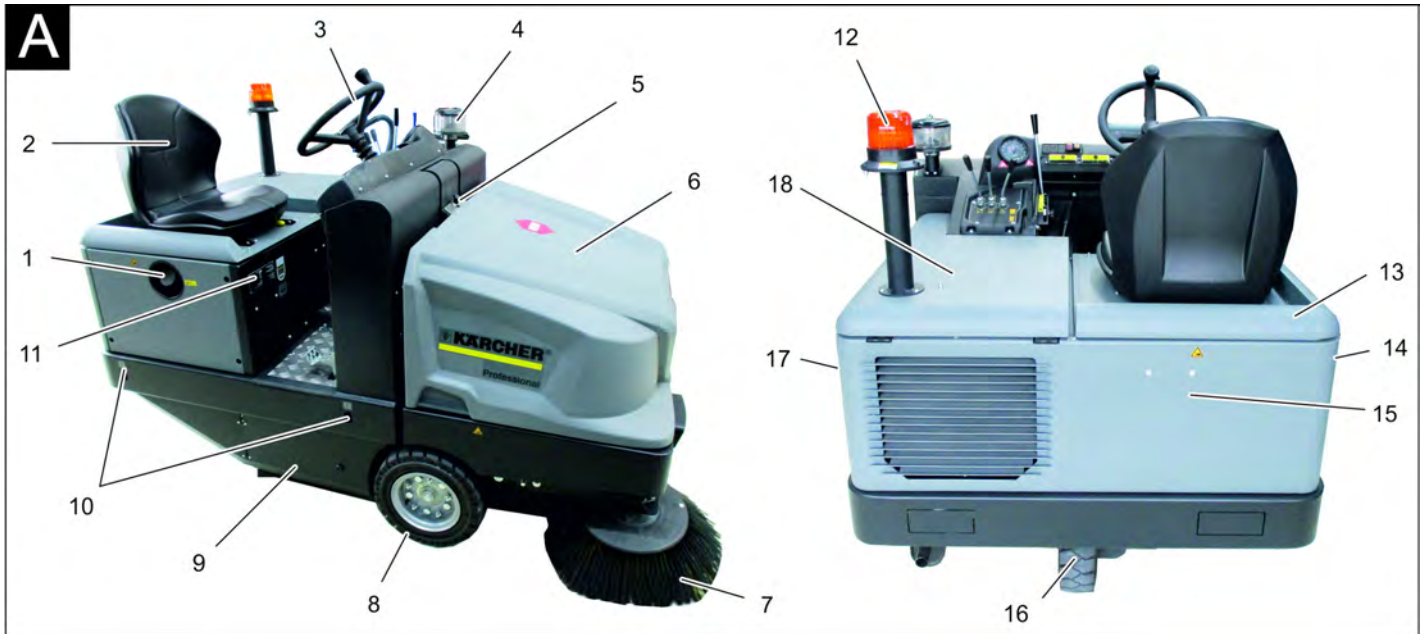
Figura B

- 1 Palanca de mando de cepillo cilíndrico de barrido y cepillos laterales
Palanca hacia delante: cepillo cilíndrico de barrido acoplado y bajar cepillos laterales y acoplar.
Palanca hacia atrás: cepillo cilíndrico de barrido acoplado
- 2 Palanca de mando del recipiente de suciedad
Depósito de basura (elevar/bajar)
- 3 Palanca de mando del cepillo cilíndrico de barrido
Elevar y bajar el cepillo cilíndrico de barrido
- 4 Palanca de mando de la tapa abatible del recipiente
Tapa del recipiente abrir/cerrar
- 5 Piloto de control y pantalla
- 6 Interruptor del ventilador y la limpieza del filtro
Posición central: limpieza del filtro y ventilador desconectado

- Posición trasera: Ventilador on
Posición delantera: Limpieza de filtro ON
- 7 Interruptor de la bocina
 - 8 Fusibles
 - 9 Cerradura de encendido
Símbolo de filamento incandescente
Precalentamiento
Posición 0: Apagar el motor
Posición 1: Ignición conectada
Posición 2: Arrancar el motor
 - 10 Ajuste de revoluciones del motor
Palanca de aceleración
 - 11 Freno de estacionamiento
 - 12 Reajuste de desgaste/ajuste de la superficie de barrido del cepillo cilíndrico de barrido

Pedales

Figura C

- 1 Pedal del freno
- 2 Pedal acelerador/marcha atrás

Piloto de control y pantalla

Figura 1

- 1 Contador de horas de servicio
- 2 Piloto de advertencia de carga
- 3 Piloto de advertencia de la presión del aceite
- 4 Piloto de advertencia de la temperatura del radiador
- 5 Aire de aspiración del motor
- 6 Piloto de advertencia de la reserva de combustible
- 7 Piloto de control de precalentamiento
- 8 Piloto de control (no conectado)
- 9 Piloto de control de la luz fija/luz de cruce (opcional)
- 10 Indicador del depósito
- 11 Sin función, solo se ilumina al arrancar el motor (autotest)
- 12 Sin función
- 13 Sin función
- 14 Sin función

Antes de la puesta en marcha

Bloquear/desbloquear freno de estacionamiento

- Soltar el freno de estacionamiento, al hacerlo, pise el pedal de freno.
- Bloquear el freno de estacionamiento, al hacerlo, pise el pedal de freno.

Movimiento de la escoba mecánica sin autopropulsión

Nota

Este procedimiento es necesario cuando se tenga que retirar el equipo de la paleta, cuando se deba remolcar el equipo o cuando se deba mover a un vehículo de transporte sin autopropulsión.

CUIDADO

No mover la escoba mecánica sin accionamiento propio ni por tramos largos y no avanzar a una velocidad superior a 10 km/h.

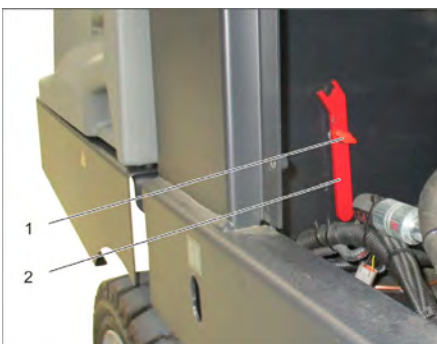

- 1 Tornillo
 - 2 llave
- Desatornille el tornillo.
 - Retire la cubierta.



- 1 Bomba hidráulica
 - 2 llave
 - 3 Tuerca
- Suelte la tuerca con la llave (abrir la marcha libre) hasta que se pueda empujar el equipo.
 - **IMPORTANTE:** Volver a cerrar la tuerca tras el desplazamiento (cerrar la marcha libre = posición de conducción).

Puesta en marcha

Indicaciones generales

- Antes de la puesta en marcha, leer el manual de instrucción del fabricante del motor, especialmente las indicaciones de seguridad.
- Coloque la escoba mecánica sobre una superficie plana.
- Quite la llave de encendido.
- Active el freno de estacionamiento.

Trabajos de inspección y mantenimiento

Diariamente antes de conectar la instalación

- Verifique el nivel de llenado del depósito de combustible.
- Verifique el nivel de aceite del motor.
- Comprobar el nivel en el recipiente de compensación de refrigerante.
- Comprobar el desgaste de los cepillos rotativos y la escoba lateral y si hay cintas enrolladas.
- Comprobar si en las ruedas hay cuerdas enrolladas.
- Compruebe el separador centrífugo y el filtro de aire; en caso necesario, límpielo.
- Compruebe el funcionamiento de todos los elementos de mando.
- Comprobar si las mangueras están dañadas.
- Limpiar el filtro de polvo con la tecla de limpieza de filtros.

Nota: Descripción, véase el capítulo "Cuidado y mantenimiento"

Repostar

⚠ PELIGRO

Peligro de explosiones

- Sólo se debe utilizar el combustible indicado en el manual de instrucciones.
- El reabastecimiento de combustible no debe realizarse en lugares cerrados.
- Está prohibido fumar y exponer el lugar a una llama directa.
- Cerciórese de que el combustible no entre en contacto con superficies calientes.
- Comprobar el contenido de combustible en el indicador del depósito.
- Apague el motor.
- Abra la tapa del depósito.
- Repostar diesel.
- Limpie el combustible que se haya vertido y cierre la tapa del depósito.

Funcionamiento

Ajuste del asiento del conductor

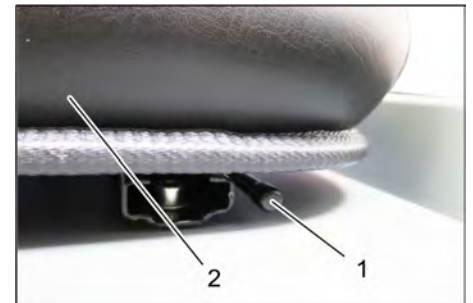

- 1 Palanca de regulación del asiento
 - 2 Asiento del conductor
- Tire de la palanca de regulación del asiento hacia afuera.
 - Mueva el asiento, suelte la palanca y asegure el encaje.
 - Moviendo el asiento hacia atrás y hacia delante, verifique si está fijo.

Puesta en marcha del aparato

Nota: El aparato está dotado de un interruptor de contacto del asiento. Cuando el conductor se levanta del asiento, el dispositivo desconecta el equipo.



- 1 Freno de estacionamiento
 - 2 Ajuste de revoluciones del motor
- Tome asiento en la plaza del conductor.
 - Active el freno de estacionamiento.
 - Desplazar 1/3 hacia delante el reajuste de la velocidad del motor.

Pre calentamiento

- ➔ Introducir la llave de encendido en la cerradura de encendido.
- ➔ Girar la llave de ignición a la posición "Filamento incandescente".
La lámpara de pre calentamiento está iluminada.

Arrancar el motor

- ➔ Para arrancar el motor, el pedal de freno tiene que estar pulsado.
- ➔ Cuando la lámpara se pre calentamiento se apague, girar la llave de ignición a la posición "II".
- ➔ Cuando el aparato se pone en marcha, suelte la llave.

Nota: No accione nunca el motor de arranque durante más de 10 segundos. Antes de volver a accionarlo, espere por lo menos 10 segundos.

Conducción del aparato



- 1 Pedal del freno
 - 2 Pedal acelerador "avance"
 - 3 Pedal acelerador "retroceso"
- ➔ Desplazar el reajuste de la velocidad del motor totalmente hacia delante (velocidad).
 - ➔ Pulsar el pedal de freno y mantenerlo pulsado.
 - ➔ Suelte el freno de estacionamiento.

Avance

- ➔ Presione lentamente el pedal "acelerador".

Retroceso

⚠ PELIGRO

Peligro de lesiones

- ➔ *Al dar marcha atrás no puede correr nadie peligro, si es necesario pedir que alguien de indicaciones.*
- ➔ Presione lentamente el pedal "marcha atrás".

Comportamiento en marcha

- ➔ El pedal acelerador permite regular la velocidad de forma escalonada.
- ➔ Evitar accionar el pedal de forma brusca, ya que el sistema hidráulico podría dañarse.
- ➔ Ante una pérdida de potencia en las pendientes, reduzca ligeramente la presión sobre el pedal acelerador.

Freno

- ➔ Suelte el pedal acelerador. El aparato frena automáticamente y se queda parado.

Nota: Se puede apoyar el efecto de freno si se presiona el pedal de freno.

Pasaje por encima de obstáculos

Pasaje por encima de obstáculos fijos de hasta 70 mm:

- ➔ Pase hacia delante lenta y cuidadosamente.

Pasaje por encima de obstáculos fijos de más de 70 mm:

- ➔ Los obstáculos deben superarse sólo con una rampa adecuada.

Servicio de barrido

CUIDADO

No barra cintas de embalaje, alambres o similares, ya que ello puede provocar daños en el sistema mecánico.

Nota: Para obtener un óptimo resultado de limpieza, hay que adaptar la velocidad a las particularidades.

Nota: Durante el funcionamiento, el filtro de polvo debe limpiarse a intervalos regulares.

Indicación: Si se realizan trabajos frecuentes en un área de polvo fino, se tiene que limpiar el filtro con frecuencia.

Palanca de mando



- 1 Palanca de mando de cepillo cilíndrico de barrido y cepillos laterales
- 2 Palanca de mando del recipiente de suciedad
- 3 Palanca de mando del cepillo cilíndrico de barrido
- 4 Palanca de mando de la tapa abatible del recipiente

Palanca de mando de cepillo cilíndrico de barrido y cepillos laterales

- ➔ Palanca de mando (1) hacia delante: cepillo cilíndrico de barrido acoplado y bajar cepillos laterales y acoplar.
- ➔ Palanca de mando (1) hacia atrás: cepillo cilíndrico de barrido acoplado.

Palanca de mando del recipiente de suciedad

- ➔ Palanca de mando del recipiente de suciedad (2) hacia delante: El recipiente de suciedad se baja.
- ➔ Palanca de mando del recipiente de suciedad (2) hacia atrás: El recipiente de suciedad se eleva.

Palanca de mando del cepillo rotativo

- ➔ Palanca de mando del cepillo cilíndrico de barrido (3) hacia delante: El cepillo cilíndrico de barrido sube.
- ➔ Palanca de mando del cepillo cilíndrico de barrido (3) hacia atrás: El cepillo cilíndrico de barrido baja.

Palanca de mando de la tapa abatible del recipiente

- ➔ Palanca de mando de la tapa abatible del recipiente (4) hacia delante: La tapa abatible del recipiente de suciedad se abre.

- ➔ Palanca de mando de la tapa abatible del recipiente (4) hacia atrás: La tapa abatible del recipiente de suciedad se cierra.

Barrido de pisos secos



- ➔ Conectar el ventilador.
- ➔ **Si se limpian superficies:**
Palanca de mando del cepillo cilíndrico de barrido y cepillos laterales (1) hacia atrás: cepillo cilíndrico de barrido acoplado.
Palanca de mando del cepillo cilíndrico de barrido (3) hacia atrás: el cepillo cilíndrico de barrido baja.

- ➔ Palanca de mando de la tapa abatible del recipiente (4) hacia delante: La tapa abatible del recipiente se abre.

- ➔ **Si se limpian las ruedas laterales:**
Palanca de mando del cepillo cilíndrico de barrido y cepillos laterales (1) hacia delante: cepillo cilíndrico de barrido acoplado, cepillos laterales acoplados y bajados.
Palanca de mando del cepillo cilíndrico de barrido (3) hacia atrás: el cepillo cilíndrico de barrido baja.

Barrido en pisos húmedos o mojados

- ➔ Desconectar el ventilador.
- ➔ **Si se limpian superficies:**
Palanca de mando del cepillo cilíndrico de barrido y cepillos laterales (1) hacia atrás: cepillo cilíndrico de barrido acoplado.
Palanca de mando del cepillo cilíndrico de barrido (3) hacia atrás: el cepillo cilíndrico de barrido baja.
- ➔ Palanca de mando de la tapa abatible del recipiente (4) hacia delante: La tapa abatible del recipiente se abre.
- ➔ **Si se limpian las ruedas laterales:**
Palanca de mando del cepillo cilíndrico de barrido y cepillos laterales (1) hacia delante: cepillo cilíndrico de barrido acoplado, cepillos laterales acoplados y bajados.
Palanca de mando del cepillo cilíndrico de barrido (3) hacia atrás: el cepillo cilíndrico de barrido baja.

Vaciado del depósito de basura

⚠ PELIGRO

Peligro de lesiones

- ➔ *Durante el proceso de descarga no debe haber personas ni animales en el radio de giro del depósito.*

¡Peligro de vuelco!

- ➔ *Durante el proceso de descarga, coloque el aparato en una superficie plana.*

⚠ **ADVERTENCIA**

¡Riesgo de aplastamiento!

- ➔ No agarre nunca el varillaje del sistema mecánico de vaciado. Evite permanecer debajo del depósito levantado.

CUIDADO

¡Peligro de lesiones y daños!

- ➔ Es posible que salga material disparado del cepillo rotativo durante el proceso de vaciado. Mantener suficiente distancia.

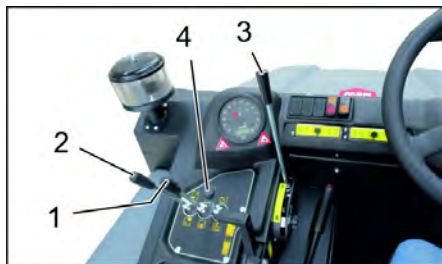

- ➔ Eleve el cepillo cilíndrico de barrido y los cepillos laterales con las palancas de mando: Palanca de mando 1 en el centro y palanca de mando 3 hacia delante.
- ➔ Cerrar la tapa abatible del recipiente, para ello colocar la palanca de mando (4) hacia atrás.
- ➔ Elevar el recipiente de suciedad, para ello colocar la palanca de mando del recipiente de suciedad (2) hacia atrás.
- ➔ Acercarse lentamente al depósito colector.
- ➔ Active el freno de estacionamiento.
- ➔ Abrir la tapa abatible del recipiente, para ello presionar la palanca de mando de la tapa abatible del recipiente (4) hacia delante y vaciar el recipiente de suciedad.
- ➔ Cerrar la tapa abatible del recipiente, para ello tirar de la palanca de mando de la tapa abatible del recipiente (4) hacia atrás hasta que esté basculada en la posición final.
- ➔ Suelte el freno de estacionamiento.
- ➔ Salir lentamente del depósito colector.
- ➔ Bajar el recipiente de suciedad a la posición final, para ello colocar la palanca de mando del recipiente de suciedad (2) hacia delante.

Desconexión del aparato

- ➔ Eleve el cepillo cilíndrico de barrido y los cepillos laterales con las palancas de mando: Palanca de mando 1 en el centro y palanca de mando 3 hacia delante.
- ➔ Cerrar la tapa abatible del recipiente, para ello colocar la palanca de mando (4) hacia atrás.
- ➔ Tirar del reajuste de la velocidad del motor totalmente hacia atrás.
- ➔ Pulsar el pedal de freno y mantenerlo pulsado.
- ➔ Active el freno de estacionamiento.
- ➔ Gire la llave de encendido a "0" y retire la llave.

Transporte

⚠ **PELIGRO**

¡Daños de transporte!

- ➔ Respetar el peso en vacío (peso de transporte) del equipo al transportar en remolques o vehículos.
- ➔ Al transportar en vehículos, asegurar el aparato para evitar que resbale y vuelque conforme a las directrices vigentes.
- ➔ Gire la llave de encendido a "0" y retire la llave.
- ➔ Active el freno de estacionamiento.
- ➔ Asegurar el aparato a los puntos de amarre fijos (4x) con cinturones de sujeción, cuerdas o cadenas.
- ➔ Fije el aparato con calzos en las ruedas.
- ➔ Desenganchar la batería durante el transporte de la escoba mecánica.

Almacenamiento/Parada

⚠ **PELIGRO**

¡Peligro de lesiones y daños! Respetar el peso del aparato en el almacenamiento.

- ➔ Posar la escoba mecánica en una superficie llana y en un entorno seco y a prueba de heladas. Proteger del polvo con material para cubrir.
 - ➔ Levantar el cepillo rotativo y la escoba lateral para no dañar las cerdas.
 - ➔ Cerrar la tapa abatible del recipiente.
 - ➔ Gire la llave de encendido a "0" y retire la llave.
 - ➔ Active el freno de estacionamiento.
 - ➔ Asegurar la escoba mecánica contra movimientos accidentales.
- Si no se usa la escoba mecánica durante un período prolongado, se debe tener en cuenta también:
- ➔ Cambie el aceite del motor.
 - ➔ Al realizar la revisión antes de las heladas, purgar el agua refrigerante y comprobar si se tiene suficiente anticongelante.
 - ➔ Limpie el aparato por dentro y por fuera.
 - ➔ Desemborne la batería.
 - ➔ Cargar la batería y volver a cargar cada aprox. 2 meses.

Cuidados y mantenimiento

Indicaciones generales

CUIDADO

¡Peligro de daños en la instalación!

- ➔ No lavar el filtro de polvo.
- ➔ El mantenimiento correctivo debe ser llevado a cabo únicamente por una oficina autorizada de servicio al cliente o por personal especializado, familiarizado con todas las normas de seguridad pertinentes.
- ➔ Los equipos ambulantes de uso industrial deben someterse al control de seguridad según la norma VDE 0701.
- ➔ Coloque la escoba mecánica sobre una superficie plana.
- ➔ Gire la llave de encendido a "0" y retire la llave.
- ➔ Active el freno de estacionamiento.

Limpieza

PRECAUCIÓN

¡Peligro de daños en la instalación!

- ➔ La limpieza del aparato nunca se debe llevar a cabo con una manguera o un chorro de agua a alta presión (peligro de cortocircuitos y otros daños).

Limpieza interna del equipo

⚠ **PELIGRO**

Peligro de lesiones

- ➔ Utilice máscara antipolvo y gafas protectoras.
- ➔ Limpie el aparato con un trapo.
- ➔ Aplique aire comprimido.

Limpieza externa del equipo

- ➔ Limpie el aparato con un trapo húmedo, embebido en una solución jabonosa suave.

Nota: No utilice detergentes agresivos.

Intervalos de mantenimiento

Nota: El contador de horas de servicio indica los intervalos de mantenimiento.

Mantenimiento a cargo del cliente

Nota: Todos los trabajos de servicio y mantenimiento a cargo del cliente deben ser realizados por personal especializado con la debida cualificación. En caso de necesidad, un distribuidor de Kärcher siempre estará a disposición para cualquier consulta.

Mantenimiento diario:

- ➔ Verifique el nivel de llenado del depósito de combustible.
- ➔ Verifique el nivel de aceite del motor.
- ➔ Comprobar el nivel en el recipiente de compensación de refrigerante.
- ➔ Comprobar el desgaste de los cepillos rotativos y la escoba lateral y si hay cintas enrolladas.
- ➔ Comprobar el filtro de combustible.
- ➔ Compruebe el separador centrífugo y el filtro de aire; en caso necesario, límpielo.
- ➔ Compruebe el funcionamiento de todos los elementos de mando.
- ➔ Comprobar si las mangueras están dañadas.

Mantenimiento semanal:

- Limpiar el refrigerante de agua.
- Limpiar el radiador hidráulico.
- Comprobar la instalación hidráulica.
- Comprobar el nivel de aceite hidráulico.
- Comprobar el nivel de líquido de frenos.
- Comprobar el grado de desgaste de los cubrejuntas y si es necesario cambiar
- Comprobar y lubricar la tapa del recipiente.

Mantenimiento cada 50 horas de servicio:

- Purgar el agua del separador de agua del gasóleo

Mantenimiento tras el desgaste:

- Reemplace los cubrejuntas.
- Reajustar o cambiar las juntas laterales.
- Reemplace el cepillo rotativo.
- Reemplace las escobas laterales.

Nota: Descripción, véase el capítulo "Trabajos de mantenimiento".

Mantenimiento a cargo del servicio de atención al cliente

Nota: Para conservar la garantía, es necesario que durante el tiempo de su vigencia todos los trabajos de servicio y mantenimiento sean llevados a cabo por un servicio técnico autorizado de Kärcher conforme al cuaderno de mantenimiento.

Mantenimiento tras 50 horas de servicio:

- Solicitar al servicio técnico que realice la primera inspección conforme a la lista de comprobación de la inspección.

Revisión tras 250/500/1000/1500/2000 horas de servicio:

- Solicitar al servicio técnico que realice la inspección conforme a la lista de comprobación de la inspección.

Trabajos de mantenimiento

Preparativos:

- Coloque la escoba mecánica sobre una superficie plana.
- Gire la llave de encendido a "0" y retire la llave.
- Active el freno de estacionamiento.

Indicaciones generales de seguridad

⚠ PELIGRO

Peligro de lesiones

- Colocar siempre la barra de seguridad con el depósito de basura elevado.
- Se debe asegurar fuera de la zona de peligro.



- 1 Soporte de la barra del seguro
- 2 Barra de seguro

- Abatir hacia arriba la barra del seguro para vaciar en alto e insertar dentro del soporte (asegurado).

	Por favor, no deje que el aceite para motores, el aceite caliente y la gasolina dañen el medio ambiente. Evite que sustancias nocivas penetren en el suelo y elimine el aceite usado de forma que no dañe el medio ambiente.
--	--

Indicaciones de seguridad para las baterías

Al manipular baterías, tenga siempre en cuenta las siguientes advertencias:

	Tenga en cuenta las indicaciones presentes en la batería, en las instrucciones de uso y en el manual del vehículo.
	Use protección para los ojos
	Mantenga a los niños alejados del ácido y las baterías
	Peligro de explosiones
	Prohibido hacer fuego, producir chispas, aplicar una llama directa y fumar
	¡Peligro de causticación!
	Primeros auxilios
	Nota de advertencia
	Eliminación de desechos
	No tire la batería al cubo de la basura

⚠ PELIGRO

Peligro de explosiones

- Utilizar solo baterías con cubierta de polo. Cambiar la cubierta del polo en caso de pérdida.

⚠ PELIGRO

Peligro de explosiones

- No colocar herramientas o similares sobre la batería. Riesgo de cortocircuito y explosión.

⚠ PELIGRO

Peligro de lesiones

- No deje nunca que el plomo entre en contacto con las heridas. Luego de trabajar con las baterías, límpiense siempre las manos.

⚠ PELIGRO

¡Peligro de incendios y explosiones!

- Está prohibido fumar y exponer el lugar a una llama directa.
- Los lugares en los que se cargue baterías tienen que estar bien ventilador ya que se genera un gas muy explosivo a la hora de cargar.

⚠ PELIGRO

¡Peligro de causticación!

- Enjuagar con agua las salpicaduras de ácido en los ojos o en la piel.
- A continuación llamar inmediatamente al médico.
- Lavar la ropa sucia con agua.

Montaje y conexión de la batería

El aparato está dotado de serie con una batería que no precisa mantenimiento.



- 1 Polo positivo
- 2 Recubrimiento para polos
- 3 Polo negativo

- Coloque la batería en el respectivo soporte.
- Atornille los soportes a la base de la batería.
- Conecte el borne de polo (cable rojo) al polo positivo (+).
- Conecte el borne de polo al polo negativo (-).
- Colocar las cubiertas del polo.
- Controle que los polos y los respectivos bornes tengan suficiente protección mediante grasa.

Comprobar y corregir el nivel líquido de la batería (solo en baterías que no requieran mantenimiento con cierres de célula)

PRECAUCIÓN

¡Peligro de daños en la instalación!

- En el caso de las baterías llenas de ácido, verifique con regularidad el nivel de líquido.
- Desenrosque las tapas de todos los elementos.
- Sacar una prueba de cada célula con el comprobador de ácido.
 - El ácido de una batería cargada totalmente tiene un peso específico de 1,28 kg/l a 20 °C.
 - El ácido de una batería descargada totalmente tiene un peso específico entre 1,00 y 1,28 kg/l.
 - En todas las células el peso específico tiene que ser el mismo que el ácido.
- Devolver la prueba de ácido a la misma célula.

- Si el nivel de líquido es demasiado bajo, llene hasta la marca con agua destilada.
- Cargue la batería.
- Enrosque las tapas de los elementos.

Carga de batería

⚠ PELIGRO

Peligro de lesiones

- Al manipular baterías, tenga en cuenta las normas de seguridad. Observe las instrucciones del fabricante del cargador.

⚠ PELIGRO

¡Peligro de daños en la instalación!

- Cargar la batería exclusivamente con un cargador apto.



- Desenrosque las tapas de todos los elementos. (solo con batería que no precise mantenimiento)
- Una el cable del polo positivo del cargador con la conexión correspondiente de la batería.
- Una el cable del polo negativo del cargador con la conexión correspondiente de la batería.
- Enchufe la clavija de red y encienda el cargador.
- Aplique en la batería la menor corriente de carga posible.
- Si la batería está cargada, desconectar primero el cargador de la red y después de la batería.
- Enrosque las tapas de los elementos. (solo con batería que no precise mantenimiento)

Desmontar la batería

- Enganchar el borne de polo al polo negativo (-).
- Enganchar el borne de polo al polo positivo (+).
- Aflojar los soportes a la base de la batería.
- Sacar la batería de su soporte.
- Eliminar la batería usada de acuerdo con las normativas vigentes.

Comprobar el nivel del líquido de frenos y rellenar

⚠ PELIGRO

Peligro de lesiones

- Colocar siempre la barra de seguridad con el depósito de basura elevado.
- Se debe asegurar fuera de la zona de peligro.

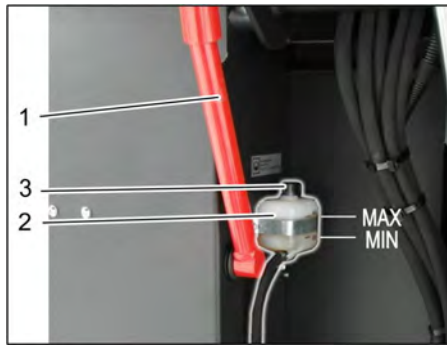

- 1 Soporte de la barra del seguro
 - 2 Recipiente de líquido de frenos
 - 3 Tapa de cierre
- Desplazar el recipiente de suciedad hacia arriba y asegurar con la barra, véase para ello el capítulo "Vaciar el recipiente de suciedad"
 - Comprobar si hay suficiente líquido de frenos en el recipiente correspondiente.

Nota

El nivel de llenado debe encontrarse entre mín. y máx.

- Si es necesario, rellenar con líquido de frenos DOT disponible en el mercado.

Verificación del nivel de aceite del motor y rellenado

⚠ PELIGRO

¡Peligro de quemaduras!

- Deje enfriar el motor.
- Verifique el nivel de aceite una vez transcurridos no menos de 5 minutos tras la detención del motor.



- 1 Tapa de llenado de aceite (motor)
 - 2 Varilla de medición de aceite
- Extraiga la varilla.
 - Limpie e introduzca la varilla.
 - Extraiga la varilla.
 - Leer el nivel de aceite.
 - Introducir de nuevo la varilla para medir el aceite.

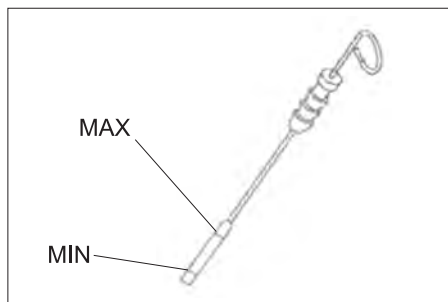

- El nivel de aceite debe estar entre las marcas "MIN" y "MAX".
- Si el nivel de aceite está por debajo de la marca "MIN", rellenar con aceite de motor.

- No llenar por encima de la marca "MAX".
- Desatornillar la tapa de llenado de aceite.
- Rellenar con aceite de motor. Tipo de aceite, ver el capítulo de Datos técnicos.
- Cerrar la tapa de llenado de aceite.
- Espere por lo menos 5 minutos.
- Verifique el nivel de aceite del motor.

Cambiar el aceite del motor y el filtro de aceite del motor

PRECAUCIÓN

¡Peligro de quemaduras por aceite de motor caliente!

- Deje enfriar el motor.
- Prepare un recipiente colector para al menos 6 litros de aceite de motor.
- Deje enfriar el motor.

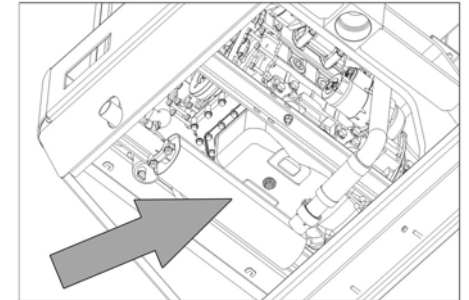

- Quite el tornillo purgador de aceite.
- Desatornillar la tapa de llenado de aceite.
- Deje salir el aceite.



- 1 Filtro de aceite del motor
 - 2 Filtro de combustible
- Desenroscar el filtro de aceite.
 - Limpiar el alojamiento y las superficies de sellado.
 - Aplicar aceite a la junta del nuevo filtro de aceite antes de colocarlo.
 - Colocar el nuevo filtro de aceite y apretar bien con la mano.
 - Enroscar el tornillo de purgar aceite con la nueva junta. Momento de apriete: 25 Nm
 - Rellenar con aceite de motor. Tipo de aceite y cantidad de llenado, ver el capítulo Datos técnicos.
 - Cerrar la tapa de llenado de aceite.
 - Dejar funcionar el motor aprox. durante aprox. 10 minutos.
 - Verifique el nivel de aceite del motor.

Comprobar el filtro de combustible

- Comprobar la suciedad del filtro de combustible.
- Limpiar el filtro de combustible y la carcasa del filtro cuando se necesite, cambiar el filtro de combustible si es necesario.

Cambiar el filtro de combustible



- 1 Llave de combustible
- 2 Filtro de combustible

- Cerrar el grifo de combustible.
- Desenroscar el filtro de combustible y cambiarlo.



- 1 Llave de combustible
- 2 Filtro de combustible

AVISO

Llenar el filtro de combustible con gasóleo antes del montaje.

- Enroscar un nuevo filtro de combustible.
- Apretar el filtro de combustible con un par de 20Nm.
- Abra el grifo de combustible.

Purgar el agua de condensación del separador de agua del combustible de gasóleo.

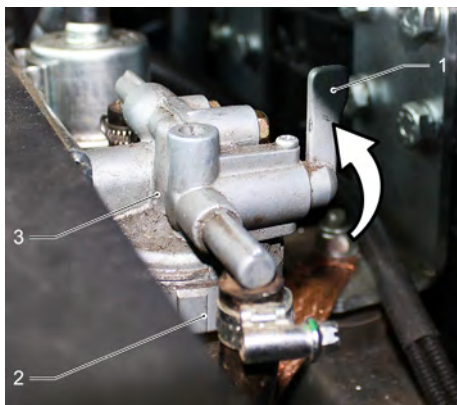

- 1 Llave de combustible
- 2 Taza del separador
- 3 Separador de agua

- Cerrar el grifo de combustible.
- Desatornillar y vaciar la taza del separador.
- Atornillar la taza del separador.
- Abra el grifo de combustible.

Comprobar y rellenar el nivel de aceite hidráulico

AVISO

El recipiente de suciedad no debe ser elevado.

- Abrir la cubierta del motor.

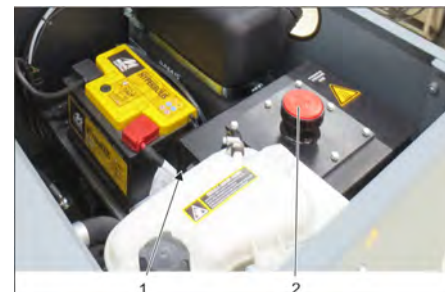

- 1 Mirilla de estado del aceite hidráulico
- 2 Tapa de cierre, orificio de llenado de aceite

- Comprobar el nivel de aceite hidráulico en la mirilla.
 - El nivel de aceite debe estar entre las marcas "MIN" y "MAX".
 - Si el nivel de aceite está por debajo de la marca "MIN", rellenar con aceite hidráulico.
- Desenroscar la tapa de cierre del orificio de llenado de aceite.
- Limpiar la zona de relleno.
- Llenar aceite hidráulico.
 - Tipo de aceite, ver el capítulo de Datos técnicos.
- Enroscar la tapa de cierre del orificio de llenado de aceite.

Comprobar la instalación hidráulica

AVISO

Sólo el servicio técnico de Kärcher deberá llevar a cabo el mantenimiento de la instalación hidráulica.

- Active el freno de estacionamiento.
- Arrancar el motor.
- Comprobar las juntas de todas las mangueras hidráulicas y conexiones.

Comprobar el nivel de refrigerante

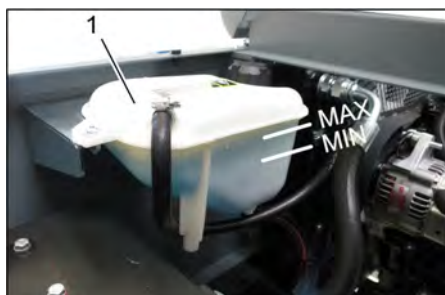

- 1 Recipiente compensador de refrigerante

- Comprobar el nivel con el motor frío.
- Comprobar el nivel en el recipiente de compensación de refrigerante.
 - El nivel de líquido correcto tiene que estar entre MÍN y MÁX.

Comprobar el radiador de agua/radiador hidráulico y limpiar

⚠ PELIGRO

¡Riesgo de quemaduras y escaldamiento!

- Dejar enfriar el refrigerador al menos 20 minutos.
- El nivel de refrigerante del radiador de agua se comprueba en el recipiente de compensación de refrigerante. Véase el capítulo "Comprobar nivel de refrigerante".
- Limpiar las lamelas del refrigerador. Quitar la suciedad con un cepillo suave, aire comprimido o baja presión de agua.
- Comprobar las juntas de los tubos del refrigerador y conexiones.
- Limpiar el ventilador.

Control del cepillo rotativo

- Arrancar el motor.
- Levantar el depósito de suciedad hasta la posición final.
- Apague el motor.
- Active el freno de estacionamiento.
- Colocar la barra de seguridad para el proceso de vaciado en alto.
- Extraiga las cintas y los cordones del cepillo rotativo.
- Extraer la barra de seguro.
- Arrancar el motor.
- Bajar el depósito de suciedad hasta la posición final.
- Apague el motor.

Reemplazo del cepillo rotativo



- 1 llave
 - 2 Revestimiento lateral
- Elevar el depósito de suciedad y asegurar con una barra de seguridad.
 - Abrir el revestimiento lateral con la llave.



- 1 Estribo de sujeción
 - 2 Tuerca de mariposa
 - 3 Junta lateral
- Desenrosque las tuercas de mariposa.

- Extraer el estribo de sujeción.
- Abatir hacia fuera la junta lateral.
- Desenroscar el tornillo de fijación del alojamiento del cepillo rotativo y girar hacia fuera el alojamiento.
- Quite el cepillo rotativo.

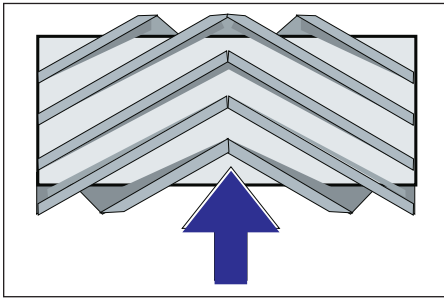

Montaje del cepillo rotativo en la dirección de marcha (vista superior)

Nota: Al montar el nuevo cepillo, tenga en cuenta la posición de las cerdas.

- Monte un nuevo cepillo rotativo. Las ranuras del cepillo rotativo se deben insertar en las levas de la biela oscilante opuesta.

Nota: Tras el montaje del nuevo cepillo rotativo, la superficie de barrido debe reajustarse.

Control y ajuste de la superficie de barrido del cepillo rotativo

Indicación: La superficie de barrido viene configurada de fábrica a 80mm, en caso de desgaste se pueden reajustar paso a paso el cepillo rotativo.

- Controle la presión de los neumáticos.
- Desconectar el ventilador aspirador.
- Trabaje con la escoba mecánica sobre un suelo liso y plano, que esté cubierto de forma visible con polvo o arcilla.
- Palanca de mando del cepillo cilíndrico de barrido y cepillos laterales (1) hacia atrás: cepillo cilíndrico de barrido acoplado.
Palanca de mando del cepillo cilíndrico de barrido (3) hacia atrás: el cepillo cilíndrico de barrido baja.
- Dejar funcionar el cepillo cilíndrico de barrido durante aprox. 10 segundos.
- Palanca de mando del cepillo cilíndrico de barrido y cepillos laterales (1) en el centro.
Palanca de mando del cepillo cilíndrico de barrido (3) hacia delante: El cepillo cilíndrico de barrido sube.
- Salga con el equipo marcha atrás.
- Comprobar el nivel de barrido.

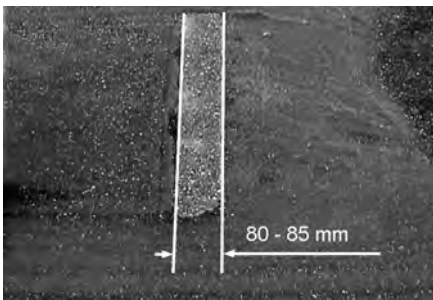

La superficie de barrido tendría que formar un rectángulo regular de un ancho entre 80-85mm.



- Abrir y ajustar el tornillo de tope del reajuste de desgaste (12).
Tope hacia arriba: superficie estrecha de barrido.
Tope hacia abajo: superficie ancha de barrido.
- Apretar de nuevo el tornillo de tope.
- Comprobar de nuevo la superficie de barrido del cepillo cilíndrico de barrido como se ha descrito.

Control y ajuste de la superficie de barrido de la escoba lateral

- Elevar la escoba lateral.
- Trabaje con la escoba mecánica sobre un suelo liso y plano, que esté cubierto de forma visible con polvo o arcilla.
- Bajar los cepillos laterales con la palanca de mando y dejar funcionar aprox. 10 segundos.
- Elevar la escoba lateral.
- Salga con el equipo marcha atrás.
- Comprobar el nivel de barrido.

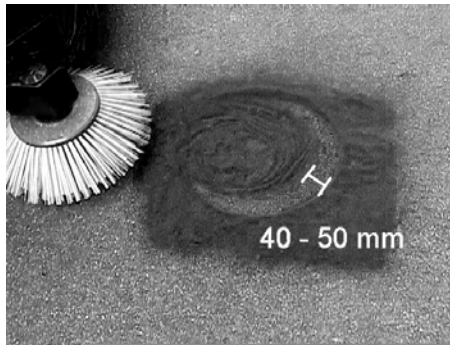

El ancho de la superficie de barro debe estar entre 40-50 mm.

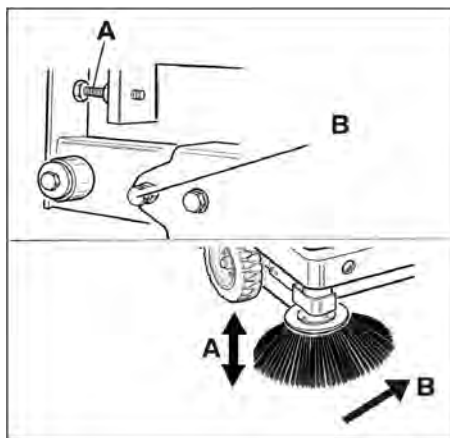

- Corregir la superficie de barrido con los dos tornillos de ajuste.
- Comprobar el nivel de barrido.

Ajustar las juntas laterales

⚠ PELIGRO

Peligro de lesiones

- Colocar siempre la barra de seguridad con el depósito de basura elevado.
- Se debe asegurar fuera de la zona de peligro.
- Desplazar hacia arriba el depósito de suciedad y asegurar con una barra de seguridad.
- Abatir hacia arriba la barra del seguro para vaciar en alto e insertar dentro del soporte (asegurado).

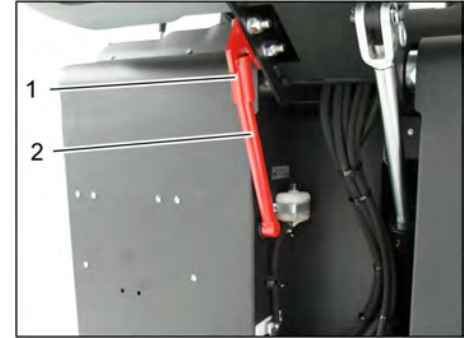

- 1 Soporte de la barra del seguro
 - 2 Barra de seguro
- Abrir el revestimiento lateral como se describe en el capítulo "Cambiar el cepillo rotativo".
 - Soltar las 6 tuercas de mariposa de la chapa de sujeción lateral.
 - Soltar 3 tuercas (entrecaras 13) de la chapa de sujeción delantera.
 - Presionar la junta lateral hacia abajo (orificio longitudinal) hasta que tenga una distancia de 1-3mm con el suelo.
 - Atornillar bien las chapas de sujeción.
 - Repetir el proceso con el otro lateral del aparato.

Limpiar manualmente el filtro de polvo



- Conectar la limpieza de filtro manual.

Controlar/cambiar el filtro de polvo

⚠ ADVERTENCIA

Peligro de lesiones

- Para efectuar trabajos en el sistema de filtro, utilice una máscara antipolvo. Observe las normas de seguridad referidas al tratamiento de polvos finos.
- Limpiar el filtro de polvo con la tecla de limpieza de filtros.
- Vacíe el depósito de basura.



- 1 Bloqueo del capó del aparato
 - 2 Capó del aparato
 - 3 Cubierta del filtro
- Abrir el bloqueo, para ello desenroscar el tornillo de estrella.
 → Mueva el capó del aparato hacia delante.

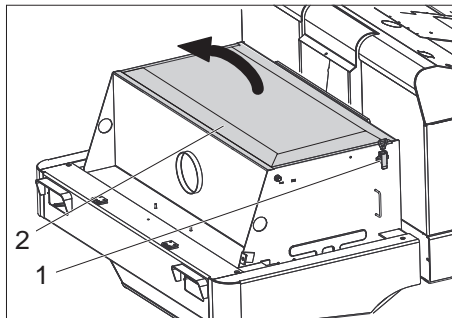

- 1 Cierre, cubierta del filtro (2)
 - 2 Cubierta del filtro
- Abra la tapa.
 → Abrir la cubierta del filtro.

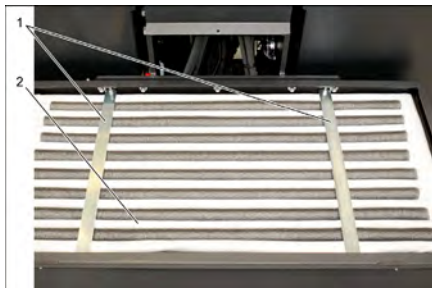

- 1 Travesaños
 - 2 Filtro de polvo
- Comprobar el filtro de polvo, limpiar o cambiar si fuese necesario.
- Nota**
 La sustitución del filtro de polvo solo la puede realizar el servicio técnico de Kärcher.
- Colocar y bloquear la cubierta del filtro.

Comprobar y ajustar las correas trapezoidales

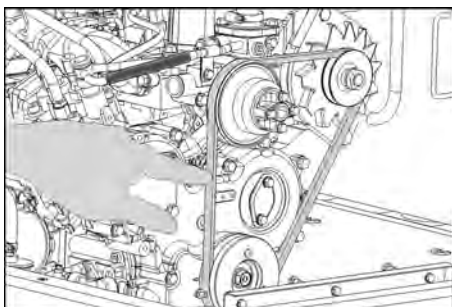

La correa trapezoidal tiene que ceder aprox. 7-9mm con una presión de 10kg.

→ Solicitar al servicio técnico de Kärcher autorizado que ajuste la tensión de la correa trapezoidal.

Revisión y cambio del filtro de aire

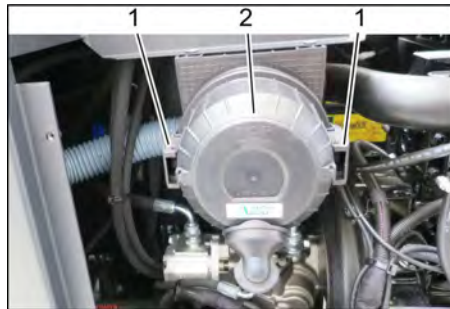

- 1 Cierre
 - 2 Carcasa del filtro de aire
- Quite el revestimiento lateral.
 → Extraer la carcasa del filtro de aire.
 → Reemplazar el filtro de aire.
- Indicación:** Posición de montaje con el orificio de salida hacia abajo (véase la ilustración).

Limpiar el separador centrífugo



- 1 Tuerca de mariposa
 - 2 Separador centrífugo
- Desatornillar la tuerca de mariposa del separador centrífugo.
 → Limpiar el separador centrífugo.

Cambiar el fusibles



- 1 tuerca moleteada
 - 2 Tapa de la caja de fusibles
- Desenroscar la tuerca de cabeza moleteada.
 → Abrir la tapa de la caja de fusibles.
 → Comprobar fusibles.
 → Sustituya los fusibles defectuosos.
- Nota:** Utilice únicamente fusibles del mismo tipo.
- Indicación:** El fusible FU 01 se encuentra en el compartimento del motor.

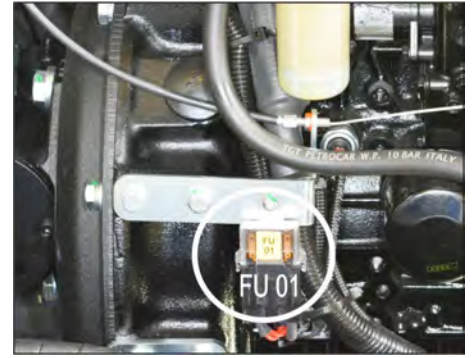

FU 01*	Fusible principal	60 A
FU 02	Claxon	25 A
FU 03	Relé de seguridad Indicador de multifunción	10 A
FU 04	Piloto de advertencia omnidireccional	5 A
FU 05	Relé de seguridad Retraso	25 A
FU 06	Cabina del conductor (opcional) Limpiaparabrisas	10 A
FU 07	Bomba de combustible	10 A
FU 08	Motor de arranque	3 A
FU 09	Iluminación izquierda	7,5 A
FU 10	Iluminación derecha	7,5 A
FU 11	Iluminación de trabajo	10 A
FU 12	Sistema agitador Ventilador aspirante	25 A
FU 13	Señal de marcha atrás	5 A

* Solo el servicio de postventa puede cambiar estos fusibles, ya que es necesaria una comprobación de posibles errores en el equipo.

Ayuda en caso de avería

Avería	Modo de subsanarla
No se puede poner en marcha el aparato	Tome asiento en la plaza del conductor, el interruptor de contacto del asiento se activa
	Para arrancar el motor, el pedal de freno tiene que estar pulsado.
	Cargar o cambiar la batería
	Repostar combustible, ventilar el sistema de combustible
	Cambiar el filtro de combustible
	Sistema de tuberías de combustible, comprobar las conexiones y uniones y si es necesario reparar
	Póngase en contacto con el servicio técnico de Kärcher
La marcha del motor es irregular	Limpie o cambie el filtro de aire o el cartucho filtrante
	Sistema de tuberías de combustible, comprobar las conexiones y uniones y si es necesario reparar
	Póngase en contacto con el servicio técnico de Kärcher
Motor sobrecalentado	Rellenar con refrigerante
	Enjuagar con refrigerante
	Tensar la correa trapezoidal
	Póngase en contacto con el servicio técnico de Kärcher
El motor funciona, pero el equipo se desplaza con lentitud o no se desplaza	Suelte el freno de estacionamiento
	Cerrar la marcha libre (posición de conducción)
	Ajustar la palanca del acelerador totalmente hacia delante (alta velocidad).
	Comprobar si ha cintas y cuerdas enrolladas.
	Póngase en contacto con el servicio técnico de Kärcher
Pitidos en el sistema hidráulico	Rellenar líquido hidráulico
	Póngase en contacto con el servicio técnico de Kärcher
Los cepillos giran lentamente o no giran	Ajustar la palanca del acelerador totalmente hacia delante (alta velocidad).
	Comprobar si ha cintas y cuerdas enrolladas.
	Póngase en contacto con el servicio técnico de Kärcher
Poca o ninguna potencia de aspiración en la zona de los cepillos	Revise el filtro de polvo; límpielo o cámbielo.
	Póngase en contacto con el servicio técnico de Kärcher
El aparato levanta polvo	Ajustar las juntas laterales
	Conectar el ventilador
	Revise el filtro de polvo; límpielo o cámbielo.
	Cambiar las juntas del filtro
	Abrir la tapa abatible del recipiente de suciedad.
	Póngase en contacto con el servicio técnico de Kärcher
La unidad de barrido deja suciedad	Vacíe el depósito de basura
	Revise el filtro de polvo; límpielo o cámbielo.
	Reemplazo del cepillo rotativo
	Ajustar la superficie de barrido
	Cambiar las tiras de las juntas del depósito de basura
	Solucionar el bloqueo del cepillo rotativo
	Abrir la tapa abatible del recipiente de suciedad.
	Póngase en contacto con el servicio técnico de Kärcher
El depósito de suciedad no se levanta o no se eleva	Ajustar la palanca del acelerador totalmente hacia delante (alta velocidad).
	Retirar el manguito de seguridad del recipiente para la suciedad
	Póngase en contacto con el servicio técnico de Kärcher
La tapa abatible del recipiente de suciedad no se abre	Póngase en contacto con el servicio técnico de Kärcher
Errores de funcionamiento con piezas de movimiento hidráulico	Póngase en contacto con el servicio técnico de Kärcher

Datos técnicos

		KM 120/250 R D Classic
Datos del equipo		
Velocidad de avance, hacia delante	km/h	9
Velocidad de avance, hacia atrás	km/h	4
Capacidad ascensional (máx.)	%	18
Potencia sin escobas laterales	m ² /h	8100
Potencia de superficie con escoba lateral	m ² /h	10 800
Anchura de trabajo sin escobas laterales	mm	900
Ancho de trabajo con escoba lateral	mm	1200
Clase de protección contra caída de gotas de agua	--	IPX 3
Tiempo de aplicación con el depósito lleno	h	4
Motor		
Modelo	--	YANMAR 3TNV76A
Modelo	--	3 cilindros motor diesel de cuatro tiempos
Tipo de refrigeración	--	Refrigeración por agua
Dirección de giro	--	en el sentido contrario a las agujas del reloj
Orificio	mm	70
Carrera	mm	82
Cilindrada	cm ³	1116
Cantidad de aceite	l	3,5
Cantidad de revoluciones	1/min	2500
Velocidad máxima	1/min	2500
Marcha en vacío	1/min	1300
Potencia máx.	kW/PS	15,8 / 21,5
Par mínimo con 2100 1/min	Nm	67,9
Filtro de aceite	--	Cartucho filtrante
Filtro de absorción	--	Cartucho de filtro interior, cartucho de filtro exterior
Filtro de combustible	--	Cartucho filtrante
Instalación eléctrica		
Batería	V, Ah	12, 60
Generador, corriente trifásica	V, A	12, 55
Motor de arranque	--	Arrancador eléctrico
Equipo hidráulico		
Cantidad de aceite en el equipo hidráulico completo	l	26,5
Cantidad de aceite en el depósito hidráulico	l	21,2
Tipos de aceite		
Motor (por encima de 25 °C)	--	SAE 30, SAE 10W-30, SAE 15W-40
Motor (de 0 a 25 °C)	--	SAE 20, SAE 10W-30, SAE 10W-40
Motor (por debajo de 0 °C)	--	SAE 10W, SAE 10W-30, SAE 10W-40
Sistema hidráulico	--	HV 46
Depósito de basura		
Altura de descarga máx.	mm	1400
Capacidad del depósito de basura	l	250
Cepillo rotativo		
Diámetro del cepillo rotativo	mm	300
Ancho del cepillo rotativo	mm	900
Número de revoluciones	1/min	350
Superficie de barrido	mm	80
Escoba lateral		
Diámetro de las escobas laterales	mm	600
Rotaciones (graduado)	1/min	0 - 60
Ruedas de goma maciza		

		KM 120/250 R D Classic
Tamaño, del.	--	15-4,5x8
Tamaño, tras.	--	15-4,5x8
Freno		
Ruedas delanteras	--	mecánico
Rueda trasera	--	hidrostático
Sistema de filtrado y aspiración		
Modelo	--	Filtro de bolsillo
Número de revoluciones	1/min	2800
Superficie activa del filtro para polvo fino	m ²	6,0
Depresión nominal del sistema de aspiración	mbar	15,5
Caudal volumétrico nominal del sistema de aspiración	m ³ /h	800
Sistema agitador	--	Motor eléctrico
Condiciones ambientales		
Temperatura	°C	Desde -5 hasta +40
Humedad del aire, sin condensación	%	0 - 90
Valores calculados conforme a la norma EN 60335-2-72		
Emisión sonora		
Nivel de presión acústica L _{pA}	dB(A)	80
Inseguridad K _{pA}	dB(A)	3
Nivel de potencia acústica L _{WA} + inseguridad K _{WA}	dB(A)	99
Vibraciones del aparato		
Valor de vibración mano-brazo	m/s ²	<2,5
Asiento	m/s ²	0,8
Inseguridad K	m/s ²	0,1
Medidas y pesos		
Longitud x anchura x altura	mm	2082x1250x1450
Radio de giro derecho	mm	1350
Radio de giro izquierdo	mm	1350
Peso en vacío	kg	880
Peso total admisible	kg	1329
Eje para cargas permitido delantero	kg	785
Eje para cargas permitido trasero	kg	543
Contenido del depósito de combustible, diésel	l	16
Reservado el derecho a realizar modificaciones técnicas.		

Declaración UE de conformidad

Por la presente declaramos que la máquina designada a continuación cumple, tanto en lo que respecta a su diseño y tipo constructivo como a la versión puesta a la venta por nosotros, las normas básicas de seguridad y sobre la salud que figuran en las directivas comunitarias correspondientes. La presente declaración perderá su validez en caso de que se realicen modificaciones en la máquina sin nuestro consentimiento explícito.

Producto: Máquina barredora-aspiradora aparato con asiento
Modelo: KM 120/250 R D
 1.186-000.0

Directivas comunitarias aplicables

2006/42/CE (+2009/127/CE)
 2014/30/UE
 2000/14/CE

Normas armonizadas aplicadas

EN 60335-1
 EN 60335-2-72

EN 55012: 2007 + A1: 2009
 EN 61000-6-2: 2005
 EN 62233: 2008

Procedimiento de evaluación de la conformidad aplicado

2000/14/CE: Anexo V

Nivel de potencia acústica dB(A)

Medido: 97
 Garantizado: 99

Los abajo firmantes actúan en nombre y con la autorización de la junta directiva.

 H. Jenner
 Chairman of the Board of Management



 S. Reiser
 Director Regulatory Affairs & Certification

Responsable de documentación:
 S. Reiser

Alfred Kärcher SE & Co. KG
 Alfred-Kärcher-Straße 28-40
 71364 Winnenden (Germany)
 Tel.: +49 7195 14-0
 Fax: +49 7195 14-2212

Winnenden, 2018/10/01

Instruções gerais	PT	1
Proteção do meio-ambiente	PT	1
Garantia	PT	1
Acessórios e peças sobressalentes	PT	1
Símbolos no Manual de Instruções	PT	1
Símbolos no aparelho	PT	1
Utilização conforme o fim a que se destina a máquina	PT	2
Utilização inadequada previsível	PT	2
Pavimentos adequados	PT	2
Avisos de segurança	PT	2
Avisos de segurança sobre o manuseamento	PT	2
Avisos de segurança sobre o funcionamento de marcha	PT	2
Aparelhos com motor de combustão interna	PT	2
Aparelhos com esvaziamento em altura	PT	3
Aparelhos com tejadilho de protecção do condutor	PT	3
Avisos de segurança sobre o transporte do aparelho	PT	3
Avisos de segurança sobre a conservação e manutenção	PT	3
Funcionamento	PT	3
Instruções de descarga	PT	3
Elementos de comando e de funcionamento	PT	4
Figura da máquina de varrer	PT	4
Painel de comando	PT	4
Pedais	PT	5
Lâmpadas de controlo e display	PT	5
Antes de colocar em funcionamento	PT	5
Puxar/soltar o travão de mão	PT	5
Deslocar a vassoura mecânica sem accionamento próprio	PT	5
Colocação em funcionamento	PT	5
Instruções gerais	PT	5
Trabalhos de verificação e de manutenção	PT	5
Reabastecer	PT	5
Funcionamento	PT	5
Ajustar o assento do condutor	PT	5
Arrancar o aparelho	PT	5
Conduzir o aparelho	PT	6
Operação de varrer	PT	6
Esvaziar o recipiente de material varrido	PT	6
Desligar o aparelho	PT	7
Transporte	PT	7
Armazenamento/desactivação	PT	7
Conservação e manutenção	PT	7
Instruções gerais	PT	7
Limpeza	PT	7
Intervalos de manutenção	PT	7
Trabalhos de manutenção	PT	8
Ajuda em caso de avarias	PT	13
Dados técnicos	PT	14
Declaração UE de conformidade	PT	15



  Leia o manual de manual original antes de utilizar o seu aparelho. Proceda conforme as indicações no manual e guarde o manual para uma consulta posterior ou para terceiros a quem possa vir a vender o aparelho.

Instruções gerais

Se, ao desembalar a máquina, constatar a existência de danos de transporte, comunique o facto à casa comercial onde adquiriu o aparelho.

- As placas de advertência e alerta montadas no aparelho, fornecem avisos importantes para o funcionamento seguro.
- Além das instruções do presente manual de instruções deverão ser respeitadas as regras gerais de segurança e de prevenção de acidentes em vigor.

Proteção do meio-ambiente

	Os materiais da embalagem são recicláveis. Não coloque as embalagens no lixo doméstico, envie-as para uma unidade de reciclagem.
	Os aparelhos velhos contêm materiais preciosos e recicláveis e deverão ser reutilizados. Por isso, elimine os aparelhos velhos através de sistemas de recolha de lixo adequados.
O óleo do motor, o gasóleo e a gasolina não podem entrar em contacto com o meio ambiente. Proteja o solo e elimine óleo velho sem prejudicar o ambiente.	

Avisos sobre os ingredientes (REACH)
Informações actuais sobre os ingredientes podem ser encontradas em:
www.kaercher.com/REACH

Garantia

Em cada país vigem as respectivas condições de garantia estabelecidas pelas nossas Empresas de Comercialização. Eventuais avarias no aparelho durante o período de garantia serão reparadas, sem encargos para o cliente, desde que se trate dum defeito de material ou de fabricação. Em caso de garantia, dirija-se, munido do documento de compra, ao seu revendedor ou ao Serviço Técnico mais próximo.

Acessórios e peças sobressalentes

⚠ PERIGO
De modo a evitar riscos, as reparações e a montagem de peças sobressalentes só podem ser efectuadas pelo serviço de assistência autorizado.

- Só devem ser utilizados acessórios e peças de reposição autorizadas pelo fabricante do aparelho. Acessórios e Peças de Reposição Originais-fornecem a garantia para que o aparelho possa ser operado seguro e isentos de falhas.
- Para mais informações sobre peças sobressalentes, consulte na página www.kaercher.com o ponto dos serviços.

Símbolos no Manual de Instruções

⚠ PERIGO

Adverte para um perigo eminente que pode conduzir a graves ferimentos ou à morte.

⚠ ATENÇÃO

Adverte para uma possível situação perigosa que pode conduzir a graves ferimentos ou à morte.











⚠ CUIDADO

Aviso para uma possível situação perigosa que pode conduzir a ferimentos leves ou danos materiais.

ADVERTÊNCIA

Aviso referente a uma situação potencialmente perigosa que pode causar danos materiais.

Símbolos no aparelho

	Risco de queimadura devido a superfícies quentes! Antes de começar a trabalhar no aparelho, deixar arrefecer a tubulação de escape.
	Realizar os trabalhos no aparelho sempre com luvas adequadas.
	Perigo de esmagamento entre os componentes móveis do veículo
	Perigo de ferimentos provocado por peças em movimento. Não inserir as mãos.
	Perigo de incêndio. Não aspirar materiais em combustão nem em brasa.
	Assento da corrente / Ponto da grua
	Ponto de encaixe para o macaco
	Declive máximo do solo durante marchas com colector do lixo varrido levantado.
	No sentido de marcha, não conduzir em subidas superiores a 18%.
	Perigo de danos! Não lavar o filtro do pó.

Utilização conforme o fim a que se destina a máquina

A máquina de varrer foi concebida para a limpeza profissional de pavimentos, por exemplo, para as seguintes aplicações:

- Parques de estacionamento
- Instalações de produção
- Armazéns logísticos
- Hotel
- Superfícies do comércio a retalho
- Armazéns
- Passeios
- Utilize esta vassoura mecânica exclusivamente em conformidade com as indicações destas Instruções de Serviço. Qualquer outra utilização, para além das aqui indicadas, é considerada como não conforme com as disposições legais. O fabricante não pode ser responsabilizado por danos daí resultantes. Os riscos devidos a essa utilização indevida são da exclusiva responsabilidade do utilizador.
- No aparelho não podem ser executadas alterações.
- A máquina de varrer só é apropriada para os pavimentos identificados no manual de instruções.
- O aparelho só pode passar por superfícies que o proprietário ou responsável pela utilização do aparelho aprovou para este fim.
- De um modo geral vale o seguinte: Manter afastados do aparelho quaisquer materiais facilmente inflamáveis (perigo de explosão/de incêndio).

Utilização inadequada previsível

- Nunca varrer/aspirar líquidos explosivos, gases inflamáveis nem ácidos ou solventes não diluídos. Tais como gasolina, diluentes de tinta ou óleo combustível que podem formar gases ou misturas explosivas quando misturados com o ar aspirado, assim como acetona, ácidos e solventes não diluídos, dado que estas substâncias prejudicam os materiais utilizados no aparelho.
- Nunca varrer/aspirar pós reactivos de metal (p. ex. alumínio, magnésio, zinco). Estes, em combinação com detergentes altamente alcalinos e ácidos, formam gases explosivos.
- Não varrer/aspirar objectos que estão a queimar ou em brasa.
- O aparelho não é adequado para varrer substâncias nocivas para a saúde.
- O aparelho não pode funcionar em locais fechados.
- É proibida a permanência nas zonas de perigo. É proibido usar o aparelho em locais onde há perigo de explosão.
- Não é permitido transportar acompanhantes na máquina.
- Não é permitido empurrar ou transportar objectos com este aparelho.

Pavimentos adequados

- Asfalto
- Piso industrial
- Laje
- Betão
- Paralelepípedos

Avisos de segurança

Avisos de segurança sobre o manuseamento

- (Apenas válido na Finlândia) Caso o aparelho esteja equipado com uma tubagem flexível (mangueira) em PVC, este não deve ser utilizado com temperaturas ambiente muito baixas (abaixo de 0°C). Em caso de dúvidas relativas ao seu aparelho, contactar a Kärcher.
- Antes de utilizar o aparelho e os respectivos dispositivos de trabalho, verifique se estão em bom estado e seguros no funcionamento. Se tiver dúvidas quanto ao bom estado do aparelho, não o utilize.
- Na utilização do aparelho em zonas de perigo (p. ex. bombas de gasolina), deverão ser observadas as respectivas normas de segurança. É proibido usar o aparelho em locais onde há perigo de explosão.
- ⚠ **PERIGO**
Perigo de lesões!
 - Não utilizar o aparelho sem a cobertura de protecção em locais onde exista a possibilidade do operador da máquina ser alvo de objectos em queda.
 - O utilizador deve utilizar o aparelho de acordo com as especificações. Deve observar as condições locais e prestar atenção a terceiros e especialmente a crianças quando trabalhar com o aparelho.
 - Por princípio, devem ser observadas as medidas de segurança, regras e disposições válidas para veículos automóveis.
 - Antes de iniciar os trabalhos o operador deve assegurar que todos os dispositivos de protecção estão correctamente montados e que funcionam correctamente.
 - O operador do aparelho é responsável por acidentes com outras pessoas ou com propriedade das mesmas.
 - Ter atenção que o operador utilize roupa justa. Utilizar calçado seguro e roupa ligeira.
 - Controlar as imediações antes de arrancar (p. ex. crianças). Ter atenção a suficiente visibilidade!
 - Nunca deixe o aparelho sozinho enquanto o motor estiver a funcionar. O operador só pode abandonar o aparelho quando o motor estiver parado, o aparelho estiver protegido contra movimentos involuntários e a chave tiver sido retirada da ignição.
 - Retire a chave, de modo a evitar a utilização do aparelho por pessoas não autorizadas.

- O aparelho só deve ser manobrado por pessoas que tenham sido instruídas especialmente para o efeito ou por pessoas que já comprovaram ter capacidades para a manobra do aparelho e que estejam expressamente autorizados para utilizarem o mesmo.
- Este aparelho não é adequado para a utilização por pessoas (incluindo crianças) com capacidades físicas, sensoriais e psíquicas reduzidas e por pessoas com falta de experiência e/ou conhecimentos, excepto se forem supervisionadas por uma pessoa responsável pela segurança ou receberam instruções sobre o manuseamento do aparelho.
- As crianças devem ser supervisionadas, de modo a assegurar que não brincam com o aparelho.

CUIDADO

Perigo de danos! Não varrer fitas, cordas ou arames. Estes podem enrolar-se em torno do cilindro varredor.

Avisos de segurança sobre o funcionamento de marcha

⚠ PERIGO

Perigo de ferimentos! Verificar a capacidade de suporte do solo, antes de circular com o veículo por cima do mesmo.

⚠ PERIGO

Perigo de acidente, perigo de ferimentos!

- A velocidade de marcha deverá ser adaptada às respectivas condições.
- Perigo de capotamento em subidas fortes.
- No sentido de marcha, não conduzir em subidas superiores a 18%.
- Perigo de capotamento em caso de piso instável.
- Conduzir o aparelho apenas sobre piso firme.
- Perigo de capotamento em caso de inclinação lateral demasiado forte.
- Em posição perpendicular em relação ao sentido de marcha, não conduzir em subidas superiores a 10%.

Aparelhos com motor de combustão interna

- Não utilizar o aparelho acima dos 1200 m de altura.
- ⚠ **Perigo**
Perigo de lesões!
 - A abertura dos gases de escape não pode ser obstruída.
 - Não se incline sobre nem aproxime a mão da abertura dos gases de escape (perigo de queimadura).
 - Não toque nem agarre no motor de acionamento (perigo de queimadura).
 - Os gases de escape são tóxicos e prejudiciais à saúde, não devendo, por isso, ser inalados.
 - O motor precisa de um funcionamento por inércia de aprox. 3 - 4 segundos depois da sua paragem. Mantenha-se afastado da zona de trabalho durante esse período.

Aparelhos com esvaziamento em altura

⚠ **PERIGO**

Perigo de lesões!

- Ao realizar trabalhos no esvaziamento em altura, elevar completamente o colector do lixo varrido e fixá-lo.
- Executar a fixação apenas fora da zona de perigo.

Aparelhos com tejadilho de protecção do condutor

AVISO

O tejadilho de protecção do condutor (opcional) assegura a protecção contra peças maiores em queda. No entanto, não oferece protecção de capotamento!

- Verificar o tecto de protecção diariamente quanto a danos.
- Em caso de danos no tecto de protecção e também em componentes individuais, substituir a totalidade do tecto de protecção.
- Não é permitida qualquer modificação do tecto de protecção, bem como a utilização de quaisquer elementos, componentes e módulos que não pertençam à Kärcher, dado poderem limitar o funcionamento do tecto de protecção.

Avisos de segurança sobre o transporte do aparelho

- Durante o transporte em atrelados ou veículos, observar o peso vazio (peso de transporte) do aparelho.
- Para transportar o aparelho, desligar a bateria e fixar o aparelho de forma segura.

Avisos de segurança sobre a conservação e manutenção

- Antes da limpeza e manutenção do aparelho, da substituição de peças ou da modificação para uma outra função, o aparelho deve ser desligado e a chave retirada da ignição.
- A bateria deve ser desconectada sempre que forem realizados trabalhos no sistema eléctrico.
Para tal, desligar primeiro o pólo negativo e depois o pólo positivo.
A religação é feita na sequência inversa. Ligar primeiro o pólo positivo e depois o pólo negativo.
- A limpeza do aparelho não pode ser executada com uma mangueira ou com um jacto de água de alta pressão (perigo de curtos-circuitos ou de outros danos).
- As reparações só podem ser executadas pelas oficinas de assistência técnica autorizadas ou por técnicos especializados nesta área, que estejam devidamente familiarizados com as principais normas de segurança.
- Ter atenção ao controlo de segurança de acordo com as prescrições locais em vigor referentes a aparelhos profissionais móveis.
- Realizar os trabalhos no aparelho sempre com luvas adequadas.

Funcionamento

A vassoura mecânica funciona de acordo com o princípio da pá varredora.

- O rolo varredor em rotação transporta a sujidade directamente para o colector de lixo.
- A vassoura lateral limpa as esquinas e os cantos da área varrida e leva a sujidade para a faixa do rolo varredor.
- A poeira fina é aspirada através do filtro de poeira através da ventoinha de aspiração.

Instruções de descarga

⚠ **PERIGO**

Perigo de ferimentos e de danos!

- Ter atenção ao peso do aparelho durante os trabalhos de carregamento/descarregamento.
- Não utilizar um empilhador de forquilha, dado que isso poderia danificar o aparelho.

Tara (peso de transporte)	880 kg*
* Se estiverem montados kits de montagem o peso situar-se-à respectivamente mais alto.	

- Utilizar uma rampa adequada ou uma grua para o carregamento/descarregamento do aparelho!
- No caso de utilização de uma rampa, ter atenção:
distância do solo de 70mm.
- Se o aparelho for fornecido sobre uma palete, deve construir-se uma rampa com as tábuas fornecidas.
As instruções para a construção da rampa encontram-se na página 2.
Aviso importante: Cada tábua tem que ser aparafusada com 2 parafusos.



Figura da máquina de varrer

Painel de comando

Figura A

- 1 Tampa do depósito
- 2 Banco (com interruptor de contacto no assento)
- 3 Volante
- 4 Separador por força centrífuga
- 5 Bloqueio da cobertura do aparelho
- 6 Tampa da máquina
- 7 Vassoura lateral, direita
- 8 Roda dianteira
- 9 Acesso ao rolo varredor
- 10 Ponto de fixação
- 11 Placa de tipo
- 12 Foco rotativo de aviso
- 13 Cobertura do aparelho à direita
- 14 Cobertura, direita
- 15 Carenagem traseira
- 16 Roda traseira
- 17 Cobertura, esquerda
- 18 Cobertura à esquerda (cobertura do motor)

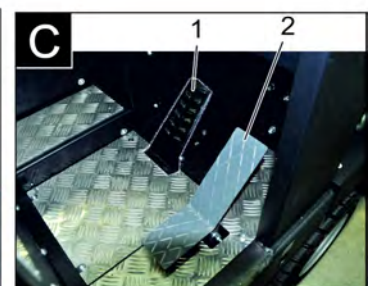
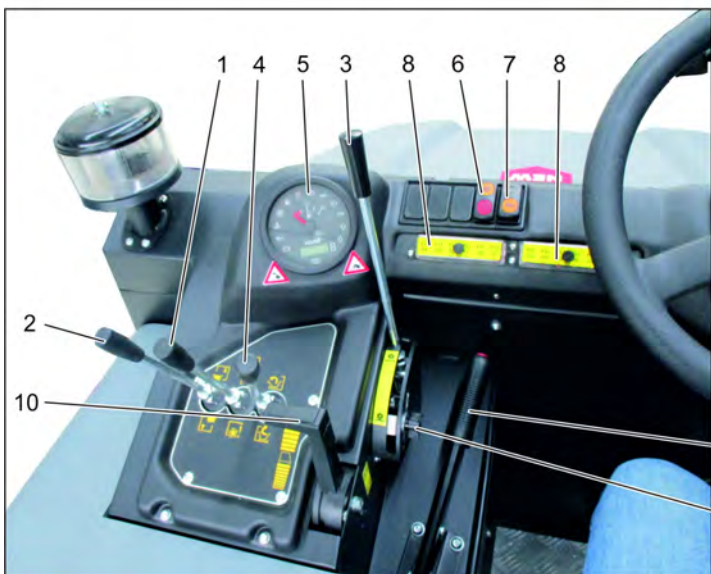
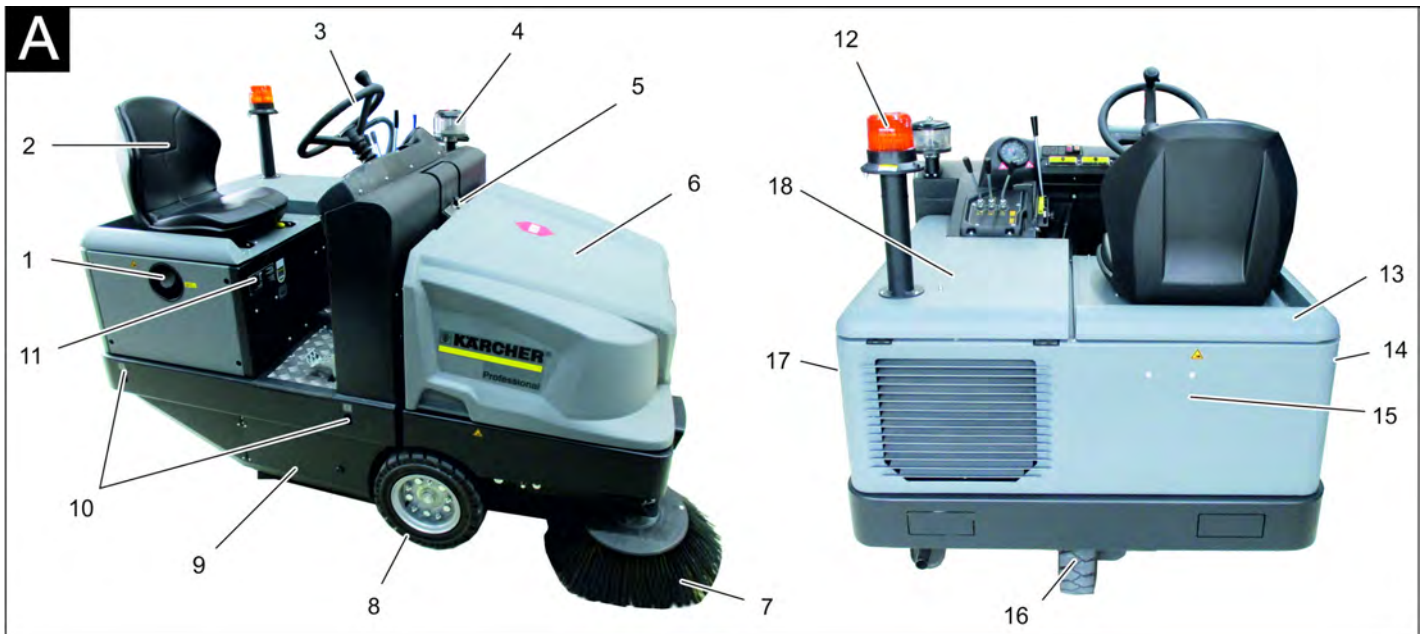
Figura B

- 1 Alavanca de comando da escova cilíndrica de varredura e vassoura lateral
Alavanca para a frente: Escova cilíndrica de varredura ligada, baixar a vassoura lateral e ligar.
Alavanca para trás: Escova cilíndrica de varredura ligada
- 2 Alavanca de comando do coletor do lixo varrido
Elevar/baixar o recipiente de material varrido
- 3 Alavanca de comando da escova cilíndrica de varredura
Levantar e baixar a escova cilíndrica de varredura
- 4 Alavanca de comando da tampa do recipiente
Tampa do recipiente abrir/fechar
- 5 Lâmpadas de controlo e display
- 6 Interruptor "Ventilador e limpeza do filtro"

- Posição central: limpeza do filtro e ventilador desligados
Posição traseira: ventilador ligado
Posição dianteira: limpeza do filtro ligada
- 7 Interruptor "Buzina"
 - 8 Fusíveis
 - 9 Fechadura de ignição
Símbolo da resistência de incandescência: Pré-incandescência
Posição 0: desligar o motor
Posição 1: Ignição ligada
Posição 2: colocar o motor em funcionamento
 - 10 Regulação das rotações do motor
Alavanca do acelerador
 - 11 Travão de imobilização
 - 12 Reajuste do desgaste / ajuste da simetria da vassoura da escova cilíndrica de varredura

Pedais

Figura 1

- 1 Pedal do travão
- 2 Pedal do acelerador, marcha em frente / marcha-atrás

Lâmpadas de controlo e display

Figura 2

- 1 Contador das horas de serviço
- 2 Lâmpada de advertência de carregamento
- 3 Lâmpada de advertência da pressão do óleo
- 4 Lâmpada de advertência da temperatura da água de refrigeração
- 5 Ar de aspiração do motor
- 6 Lâmpada de advertência da reserva do combustível
- 7 Lâmpada de controlo de pré-incandescência
- 8 Lâmpada de controlo (não conectada)
- 9 Lâmpada de controlo da luz de mínimos/luz de médios (opção)
- 10 Indicador do nível do depósito
- 11 Sem função, brilha apenas com o arranque do motor (autodiagnóstico)
- 12 Sem função
- 13 Sem função
- 14 Sem função

Antes de colocar em funcionamento

Puxar/soltar o travão de mão

- Soltar o travão de imobilização, carregando no pedal do travão.
- Puxar o travão de imobilização, carregando no pedal do travão.

Deslocar a vassoura mecânica sem accionamento próprio

Aviso

Este procedimento é necessário quando o aparelho tem de ser empurrado para fora da palete ou quando o aparelho tem de ser rebocado ou puxado para um veículo de transporte sem accionamento próprio.

ADVERTÊNCIA

Não desloque a vassoura mecânica, sem accionamento próprio, por percursos muito longos e nunca a uma velocidade superior a 10 km/h.

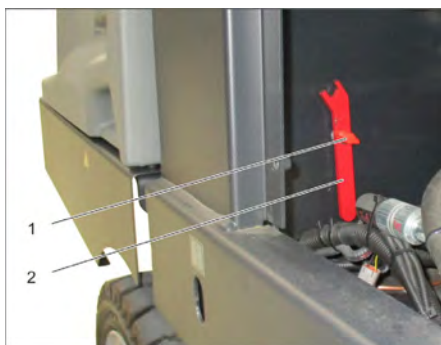

- 1 Parafuso
- 2 Chaves

- Retirar o parafuso.
- Remover a chave.

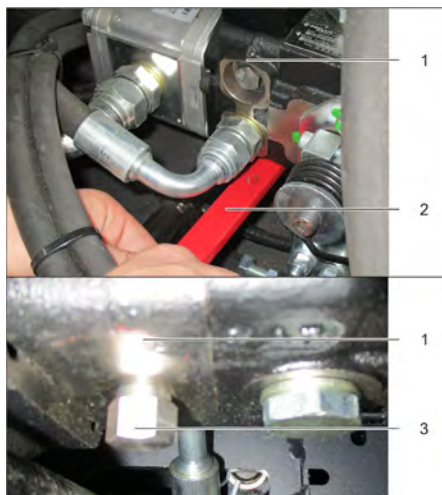

- 1 Bomba hidráulica
- 2 Chaves
- 3 Porca

- Soltar a porca com a chave (abrir o funcionamento livre) até o aparelho poder ser deslocado.
- **IMPORTANTE:** Voltar a fechar a porca após o deslocamento (fechar o funcionamento livre = posição de marcha).

Colocação em funcionamento

Instruções gerais

- Antes de colocar o aparelho em funcionamento, ler o manual de instruções do fabricante do motor e dar especial atenção aos avisos de segurança.
- Estacionar a vassoura mecânica sobre uma superfície plana.
- Retirar a chave da ignição.
- Activar o travão de imobilização.

Trabalhos de verificação e de manutenção

Diariamente antes de iniciar os trabalhos

- Verificar o nível de enchimento do depósito de combustível.
- Verificar o nível de óleo do motor.
- Verificar o nível de enchimento no reservatório de compensação do líquido de refrigeração.
- Verifique se o rolo-escova e a escova lateral apresentam desgaste e ou se há fitas enroladas nelas.
- Controlar as rodas relativamente ao enrolamento de fitas.
- Verificar o separador por força centrífuga e o filtro do ar e, se necessário, limpar.
- Verificar se todos os elementos de comando funcionam.
- Controlar o aparelho quanto a danos.
- Limpar o filtro do pó com o botão do dispositivo de limpeza de filtros.

Aviso: descrição, veja capítulo Conservação e manutenção.

Reabastecer

⚠ PERIGO

Perigo de explosão!

- Só pode utilizar os combustíveis especificados no manual de instruções.

- Não reabastecer em recintos fechados.
- Proibido fumar e fogo aberto.
- Tome providências para que nenhum combustível entre em contacto com superfícies quentes.
- Verificar a quantidade de combustível no indicador do nível do depósito.
- Desligar o motor.
- Abrir a tampa do depósito.
- Abastecer combustível diesel.
- Limpar o combustível transbordado e fechar a tampa do depósito.

Funcionamento

Ajustar o assento do condutor

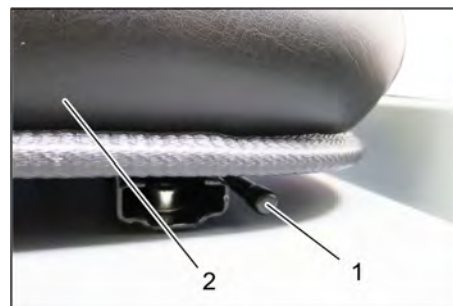

- 1 Alavanca de ajuste do assento
- 2 Banco do condutor

- Puxar a alavanca de ajuste do assento para fora.
- Deslocar o assento, soltar a alavanca e deixar engatar.
- Controlar se o assento está travado, movimentando-o para a frente e para trás.

Arrancar o aparelho

Aviso: o aparelho está equipado com um interruptor de contacto no assento. O aparelho é desligado quando se abandona o assento do condutor.

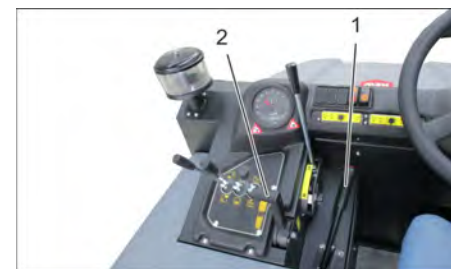

- 1 Travão de imobilização
 - 2 Regulação das rotações do motor
- Sentar-se no assento do condutor.
 - Activar o travão de imobilização.
 - Deslocar o ajuste da velocidade de rotação do motor em 1/3 para a frente.

Pré-incandescência

- Inserir a chave de ignição no fecho da mesma.
- Rodar a chave de ignição para a posição "Resistência incandescente". A lâmpada de pré-incandescência acende.

Colocar o motor em funcionamento

- Para ligar o motor é necessário premir o pedal do travão.

- Rodar a chave de ignição para a posição "II", assim que a lâmpada de pré-incandescência apagar.
- Soltar a chave de ignição depois de o aparelho arrancar.

Aviso: nunca accionar o motor de arranque durante mais de 10 segundos. Esperar pelo menos 10 segundos até accionar novamente o motor de arranque.

Conduzir o aparelho



- 1 Pedal do travão
 - 2 Pedal de marcha para a frente
 - 3 Pedal de marcha para trás
- Deslocar o ajuste da velocidade de rotação do motor completamente para a frente (velocidade de rotação de serviço).
 - Carregar no pedal do travão e mantê-lo carregado.
 - Soltar o travão de imobilização.

Marcha para a frente

- Carregar lentamente no pedal de marcha para a frente.

Marcha atrás

⚠ **PERIGO**

Perigo de lesões!

- *Durante a marcha-atrás não pode existir qualquer perigo para terceiros, caso contrário deve requerer o apoio de uma pessoa para o apoiar nas manobras.*
- Carregar lentamente no pedal de marcha para trás.

Dirigibilidade

- Com o pedal de marcha (translado) é possível regular a velocidade de deslocação continuamente.
- Evitar o accionamento repentino do pedal para não danificar o sistema hidráulico.
- Na queda de potência em subidas, soltar levemente o pedal de marcha.

Travar

- Soltar o pedal de marcha, o aparelho trava automaticamente e pára.

Aviso: A eficácia de travagem pode ser aumentada carregando no pedal do travão.

Passar por cima de obstáculos

Passar por cima de obstáculos fixos até 70 mm de altura:

- Passar, em marcha para a frente, de vagar e com cuidado por cima de obstáculos.

Passar por cima de obstáculos fixos com altura superior a 70 mm:

- Para passar por cima de obstáculos maiores é requerida uma rampa apropriada.

Operação de varrer

ADVERTÊNCIA

Não varrer fitas de empacotar, arames ou objectos semelhantes, para evitar danos no sistema mecânico da máquina.

Aviso: para conseguir óptimos resultados de limpeza, deve andar-se a uma velocidade adequada às condições da superfície a ser limpa.

Aviso: esvaziar regularmente o filtro de pó durante o funcionamento.

Aviso: No caso de trabalhos repetidos na área de pó fino é necessário lavar o filtro mais frequentemente.

Alavanca de comando



- 1 Alavanca de comando da escova cilíndrica de varredura e vassoura lateral
- 2 Alavanca de comando do colector do lixo varrido
- 3 Alavanca de comando da escova cilíndrica de varredura
- 4 Alavanca de comando da tampa do recipiente

Alavanca de comando da escova cilíndrica de varredura e vassoura lateral

- Alavanca de comando (1) para a frente: Escova cilíndrica de varredura ligada, baixar a vassoura lateral e ligar.
- Alavanca de comando (1) para trás: Escova cilíndrica de varredura ligada.

Alavanca de comando do colector do lixo varrido

- Alavanca de comando do colector do lixo varrido (2) para a frente: O colector do lixo varrido desce.
- Alavanca de comando do colector do lixo varrido (2) para trás: O colector do lixo varrido sobe.

Alavanca de comando do rolo da vassoura

- Alavanca de comando da escova cilíndrica de varredura (3) para a frente: A escova cilíndrica de varredura levanta-se.
- Alavanca de comando da escova cilíndrica de varredura (3) para trás: A escova cilíndrica de varredura baixa.

Alavanca de comando da tampa do recipiente

- Alavanca de comando da tampa do recipiente (4) para a frente: A tampa do recipiente do colector do lixo varrido abre.
- Alavanca de comando da tampa do recipiente (4) para trás: A tampa do recipiente do colector do lixo varrido fecha.

Varrer chão seco



- Ligar a ventoinha.
- **Na limpeza de superfícies:** Alavanca de comando da escova cilíndrica de varredura e vassoura lateral (1) para trás: Escova cilíndrica de varredura ligada. Alavanca de comando da escova cilíndrica de varredura (3) para trás: A escova cilíndrica de varredura baixa.
- Alavanca de comando da tampa do recipiente (4) para a frente: A tampa do recipiente abre.
- **Na limpeza dos bordos laterais:** Alavanca de comando da escova cilíndrica de varredura e vassoura lateral (1) para a frente: Escova cilíndrica de varredura ligada, vassoura lateral ligada e baixar. Alavanca de comando da escova cilíndrica de varredura (3) para trás: A escova cilíndrica de varredura baixa.

Varrer chão húmido ou molhado

- Desligar ventilador.
- **Na limpeza de superfícies:** Alavanca de comando da escova cilíndrica de varredura e vassoura lateral (1) para trás: Escova cilíndrica de varredura ligada. Alavanca de comando da escova cilíndrica de varredura (3) para trás: A escova cilíndrica de varredura baixa.
- Alavanca de comando da tampa do recipiente (4) para a frente: A tampa do recipiente abre.
- **Na limpeza dos bordos laterais:** Alavanca de comando da escova cilíndrica de varredura e vassoura lateral (1) para a frente: Escova cilíndrica de varredura ligada, vassoura lateral ligada e baixar. Alavanca de comando da escova cilíndrica de varredura (3) para trás: A escova cilíndrica de varredura baixa.

Esvaziar o recipiente de material varrido

⚠ **PERIGO**

Perigo de lesões!

- *Durante o processo de esvaziamento, não podem encontrar-se nem pessoas, nem animais na zona de alcance do recipiente de material varrido.*

Perigo de instabilidade!

- *Estacionar o aparelho sobre uma superfície plana durante o esvaziamento.*

⚠ **ATENÇÃO**

Perigo de esmagamento!

- Nunca introduzir as mãos na articulação do mecanismo de esvaziamento. Não posicionar-se por baixo do recipiente elevado.

ADVERTÊNCIA

Perigo de ferimentos e de danos!

- Possibilidade de projecção de material do rolo da vassoura rotativo durante o processo de esvaziamento. Manter uma distância suficiente.

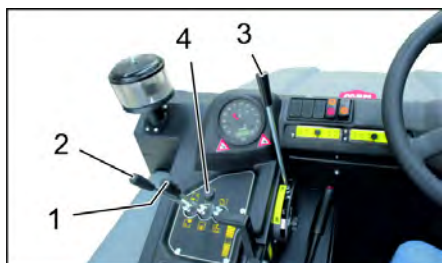

- Levantar a escova cilíndrica de varredura e a vassoura lateral com as alavancas de comando: Alavanca de comando 1 no meio e alavanca de comando 3 para a frente.
- Fechar a tampa do recipiente; para isso, deslocar a alavanca de comando (4) para trás.
- Levantar o colectador do lixo varrido; para isso, deslocar a alavanca de comando do colectador do lixo varrido (2) para trás.
- Aproximar-se lentamente do recipiente colectador.
- Activar o travão de imobilização.
- Abrir a tampa do recipiente; para isso, deslocar a alavanca de comando da tampa do recipiente (4) para a frente e esvaziar o colectador do lixo varrido.
- Fechar a tampa do recipiente; para isso, deslocar a alavanca de comando da tampa do recipiente (4) para trás até esta engatar na posição final.
- Soltar o travão de imobilização.
- Afastar-se lentamente do recipiente colectador.
- Descer o colectador do lixo varrido até à posição final; para isso, deslocar a alavanca de comando do colectador do lixo varrido (2) para a frente

Desligar o aparelho

- Levantar a escova cilíndrica de varredura e a vassoura lateral com as alavancas de comando: Alavanca de comando 1 no meio e alavanca de comando 3 para a frente.

- Fechar a tampa do recipiente; para isso, deslocar a alavanca de comando (4) para trás.
- Deslocar o ajuste da velocidade de rotação do motor completamente para trás.
- Carregar no pedal do travão e mantê-lo carregado.
- Activar o travão de imobilização.
- Rodar a chave de ignição para "0" e retirar a chave.

Transporte

⚠ PERIGO

Danos de transporte!

- Durante o transporte em atrelados ou veículos, observar o peso vazio (peso de transporte) do aparelho.
- Durante o transporte em veículos, proteger o aparelho contra deslizos e tombamentos, de acordo com as directivas em vigor.
- Rodar a chave de ignição para "0" e retirar a chave.
- Activar o travão de imobilização.
- Travar o aparelho nos pontos de fixação (4x) com cintas tensoras, cordas ou correntes.
- Travar as rodas do aparelho com calços.
- Durante o transporte da máquina de varredura, desconectar a bateria.

Armazenamento/ desactivação

⚠ PERIGO

Perigo de ferimentos e de danos! Ter atenção ao peso do aparelho durante o armazenamento.

- Pousar a vassoura mecânica numa superfície plana, num ambiente seco e livre de gelo. Utilizar material de cobertura para proteger contra poeira.
- Levantar o rolo varredor e a vassoura lateral, para não danificar as cerdas.
- Fechar a tampa do recipiente.
- Rodar a chave de ignição para "0" e retirar a chave.
- Activar o travão de imobilização.
- Travar a vassoura mecânica de forma que não se possa deslocar.

Se a vassoura mecânica não for utilizada durante um período prolongado, observar ainda:

- Mudar o óleo do motor.
- Se for previsível gelo ou geada, drenar a água de refrigeração e verificar se existe líquido anticongelante suficiente.
- Limpar a vassoura mecânica por dentro e por fora.
- Desligar os bornes da bateria.
- Carregar bateria e, em intervalo de aprox. 2 meses, recarregá-la.

Conservação e manutenção

Instruções gerais

ADVERTÊNCIA

Perigo de danos!

- Não lavar o filtro do pó.

- As reparações só podem ser executadas pelas oficinas de assistência técnica autorizadas ou por técnicos especializados nesta área, que estejam devidamente familiarizados com as principais normas de segurança.
- Os aparelhos que podem ser alterados no local para utilização industrial estão sujeitos a uma inspecção de segurança segundo a Norma VDE 0701.
- Estacionar a vassoura mecânica sobre uma superfície plana.
- Rodar a chave de ignição para "0" e retirar a chave.
- Activar o travão de imobilização.

Limpeza

CUIDADO

Perigo de danos!

- A limpeza do aparelho não pode ser executada com uma mangueira ou com um jacto de água de alta pressão (perigo de curtos-circuitos ou de outros danos).

Limpeza interior do aparelho

⚠ PERIGO

Perigo de lesões!

- Utilizar máscara de protecção contra poeiras e óculos de protecção.
- Limpar o aparelho com um pano.
- Soprar o aparelho com ar comprimido.

Limpeza exterior do aparelho

- Limpar o aparelho com um pano molhado de água com detergente suave.

Aviso: não utilizar detergentes agressivos.

Intervalos de manutenção

Aviso: o contador das horas de serviço indica o momento para efectuar a manutenção.

Manutenção efectuada pelo cliente

Aviso: caso a manutenção seja efectuada pelo cliente, todos os trabalhos de assistência técnica e manutenção devem ser efectuados por técnicos qualificados. Se necessário, consulte, a qualquer altura, um revendedor da Kärcher.

Manutenção diária:

- Verificar o nível de enchimento do depósito de combustível.
- Verificar o nível de óleo do motor.
- Verificar o nível de enchimento no reservatório de compensação do líquido de refrigeração.
- Verifique se o rolo-escova e a escova lateral apresentam desgaste e ou se há fitas enroladas nelas.
- Controlar o filtro do combustível.
- Verificar o separador por força centrífuga e o filtro do ar e, se necessário, limpar.
- Verificar se todos os elementos de comando funcionam.
- Controlar o aparelho quanto a danos.

Manutenção semanal:

- Limpar o radiador de água.
- Limpar o radiador do óleo hidráulico.
- Verificar o sistema do óleo hidráulico.
- Verificar o nível de óleo hidráulico.
- Controlar o nível do líquido dos travões.

- Verificar o nível de desgaste das réguas de vedação e, se necessário, substituí-las
- Verificar e lubrificar a tampa do recipiente.

Manutenção de 50 em 100 horas de serviço:

- Escoar água do separador de água Diesel

Manutenção após desgaste:

- Substituir as réguas de vedação.
- Reajustar ou substituir os vedantes laterais.
- Substituir o rolo-escova.
- Substituir as vassouras laterais.

Aviso: descrição, veja capítulo "Trabalhos de Manutenção".

Manutenção pelo serviço de assistência técnica

Aviso: para preservar o direito à garantia, todos os trabalhos de assistência técnica e manutenção deverão ser executados, durante o prazo de garantia, pela assistência técnica autorizada da Kärcher e de acordo com o livro de manutenção.

Manutenção após 50 horas de serviço:

- Mandar efectuar a primeira manutenção pelo Serviço de Assistência Técnica, conforme a lista de controlo de inspecção.

Manutenção após 250 / 500 / 1000 / 1500 / 2000 horas de serviço:

- Mandar efectuar a manutenção pelo Serviço de Assistência Técnica, conforme a lista de controlo de inspecção.

Trabalhos de manutenção

Preparação:

- Estacionar a vassoura mecânica sobre uma superfície plana.
- Rodar a chave de ignição para "0" e retirar a chave.
- Activar o travão de imobilização.

Indicações gerais de segurança

⚠ **PERIGO**

Perigo de lesões!

- Quando o colectador de lixo estiver levantado, coloque sempre a barra de segurança.
- Executar a fixação apenas fora da zona de perigo.



- 1 Suporte da barra de segurança
 - 2 Barra de segurança
- Rebater a barra de segurança (para o esvaziamento em altura) para cima e inserir no suporte (fixado).

	Por favor, não deposite o óleo de motor, o gasóleo ou a gasolina no ambiente. Faça favor de proteger o solo e eliminar óleo velho sem prejudicar o ambiente.
--	--

Avisos de segurança relativos a baterias

Observar impreterivelmente os seguintes avisos de advertência ao manusear baterias:

	Observar os avisos na bateria, no manual de instruções e nas instruções de funcionamento do veículo!
	Usar óculos de protecção!
	Manter o ácido e as baterias fora do alcance das crianças
	Perigo de explosão!
	É proibido fogo, faíscas, luz aberta e fumar!
	Perigo de queimaduras!
	Primeiro socorro!
	Sinal de aviso!
	Eliminação!
	Não eliminar a bateria no lixo doméstico!

⚠ **PERIGO**

Perigo de explosão!

- Utilizar exclusivamente baterias com coberturas dos pólos. Substituir coberturas dos pólos danificadas ou perdidas.

⚠ **PERIGO**

Perigo de explosão!

- Não colocar ferramentas ou similares sobre a bateria. Curto-circuito e perigo de explosão.

⚠ **PERIGO**

Perigo de lesões!

- Em caso de ferimentos, evitar o contacto com chumbo. Depois de executar trabalhos na bateria, lavar sempre as mãos.

⚠ **PERIGO**

Perigo de incêndio e explosão!

- Proibido fumar e fogo aberto.
- Os espaços onde as baterias são carregadas devem estar bem arejados, já

que o processo de carga cria um gás altamente explosivo.

⚠ **PERIGO**

Perigo de queimaduras!

- Lavar ou enxugar respingos de ácido nos olhos ou na pele com muita água limpa.
- De seguida, consultar imediatamente um médico.
- As roupas sujas com ácido devem ser lavadas com água.

Montar e conectar a bateria

O aparelho está equipado de série com uma bateria que não requer qualquer manutenção.



- 1 Pólo positivo
 - 2 Cobertura dos pólos
 - 3 Pólo negativo
- Colocar a bateria no porta-bateria.
 - Aparafusar firmemente o porta-bateria ao fundo da bateria.
 - Conectar o borne de pólo (cabo vermelho) ao pólo positivo (+).
 - Conectar o borne de pólo ao pólo negativo (-).
 - Colocar a cobertura dos pólos.
 - Verificar se os pólos da bateria e os bornes de pólo têm bastante massa de protecção.

Verificar o nível do líquido da bateria e corrigir (somente para bateria de baixa manutenção com tampas das células)

CUIDADO

Perigo de danos!

- Verificar, em intervalos regulares, o nível de líquido das baterias com enchimento de ácido.
- Abrir todas as tampas dos elementos.
- Retirar uma amostra de cada célula com o aparelho de verificação do ácido.
 - O ácido de uma bateria totalmente carregada com 20 °C tem o peso específico de 1,28 kg/l.
 - O ácido de uma bateria parcialmente carregada tem um peso específico entre 1,00 e 1,28 kg/l.
 - Em todas as células o peso específico do ácido deve ser igual.
- Voltar a por a amostra do ácido na mesma célula.
- Se o nível do líquido for demasiado baixo, encher água destilada nos elementos até a marcação.
- Carregar a bateria.
- Fechar as tampas dos elementos.

Carregar a bateria

⚠ **PERIGO**

Perigo de lesões!

- Observar as prescrições de segurança para o manuseamento de baterias. Observar as instruções de uso do fabricante do carregador.

⚠ **PERIGO**

Perigo de danos!

- Carregar a bateria apenas com o carregador próprio para o efeito.

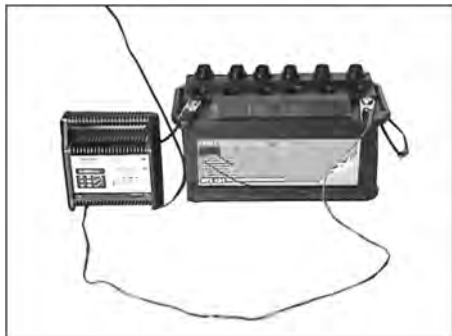

- Abrir todas as tampas dos elementos. (Apenas numa bateria de pouca manutenção)
- Ligar o cabo do pólo positivo do carregador ao pólo positivo da bateria.
- Ligar o cabo do pólo negativo do carregador ao pólo negativo da bateria.
- Inserir a ficha de rede e ligar o carregador.
- Carregar a bateria com a menor corrente de carga possível.
- Quando a bateria estiver carregada, separar primeiro o carregador da rede eléctrica e só depois a bateria.
- Fechar as tampas dos elementos. (Apenas numa bateria de pouca manutenção)

Desmontar a bateria

- Desconectar o borne de pólo no pólo negativo (-).
- Desconectar o borne de pólo no pólo positivo (+).
- Soltar o porta-bateria no fundo da bateria.
- Retirar a bateria do suporte da bateria.
- Eliminar a bateria gasta de acordo com a legislação em vigor.

Verificar o nível do líquido dos travões e reencher líquido dos travões

⚠ **PERIGO**

Perigo de lesões!

- Quando o colector de lixo estiver levantado, coloque sempre a barra de segurança.
- Executar a fixação apenas fora da zona de perigo.

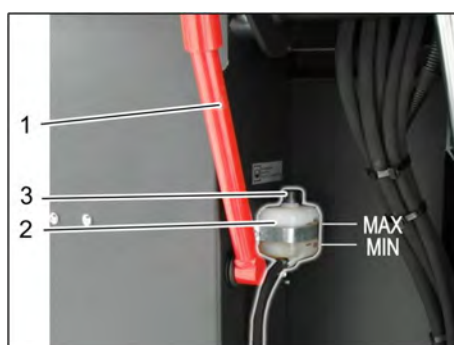

- 1 Suporte da barra de segurança
- 2 Recipiente do líquido dos travões

3 Tampa de fecho

- Deslocar o colector do lixo varrido para cima e fixar com a barra de segurança. Consultar o capítulo "Esvaziar colector do lixo varrido"
- Verificar se existe líquido dos travões suficiente no recipiente do líquido dos travões.

Aviso

O nível de enchimento deve encontrar-se entre "Min." e "Máx."

- Se necessário, reencher líquido dos travões DOT, disponível no comércio.

Verificar o nível do óleo do motor e reabastecer

⚠ **PERIGO**

Perigo de queimaduras!

- Deixar arrefecer o motor.
- Esperar 5 minutos após desligar o motor antes de verificar o nível do óleo do motor.



- 1 Tampa de enchimento do óleo (motor)
 - 2 Vareta de medição do óleo
- Retirar a vareta indicadora do nível de óleo.
 - Limpar e inserir a vareta indicadora do nível de óleo.
 - Retirar a vareta indicadora do nível de óleo.
 - Consultar o nível do óleo
 - Inserir novamente a vareta do óleo.

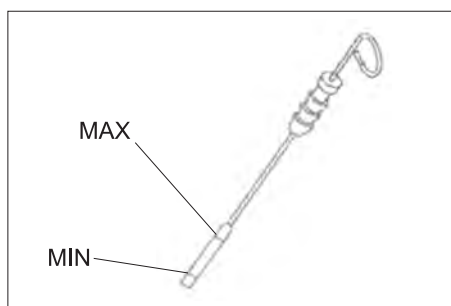

- O nível de óleo deve estar entre a marcação "MIN" e "MAX".
- Se o nível de óleo estiver abaixo da marca "Min", atestar com o óleo de motor.
- Não encher o óleo acima da marcação "MAX".
- Desenroskar a tampa de enchimento do óleo.
- Reabastecer óleo do motor. Para saber qual o tipo de óleo, consulte o capítulo dos dados técnicos.
- Fechar a tampa de enchimento do óleo.
- Esperar pelo menos 5 minutos.
- Verificar o nível de óleo do motor.

Substituir o óleo do motor e o filtro do óleo do motor

CUIDADO

Perigo de queimaduras devido a óleo do motor quente!

- Deixar arrefecer o motor.
- Preparar um recipiente de recolha que tenha capacidade para, pelo menos, 6 litros de óleo do motor.
- Deixar arrefecer o motor.

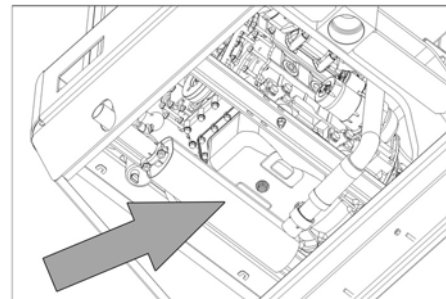

- Desapertar o parafuso de descarga de óleo.
- Desenroskar a tampa de enchimento do óleo.
- Descarregar o óleo.



- 1 Filtro do óleo do motor
 - 2 Filtro de combustível
- Desaparafusar o filtro do óleo.
 - Limpar o suporte do filtro e as superfícies de vedação.
 - Untar com óleo a junta do filtro do óleo novo antes de proceder à sua montagem.
 - Montar o novo filtro e apertá-lo manualmente.
 - Aparafusar um novo parafuso de purga do óleo incluindo um novo vedante. Binário de aperto: 25 Nm
 - Reabastecer óleo do motor. Para saber qual o tipo de óleo e o volume de enchimento, consulte o capítulo dos dados técnicos.
 - Fechar a tampa de enchimento do óleo.
 - Deixar o motor trabalhar durante aprox. 10 seg.
 - Verificar o nível de óleo do motor.

Controlar o filtro do combustível

- Verificar o filtro de combustível relativamente a sujidade.
- Se necessário, limpar o filtro de combustível e a caixa do filtro; se necessário, mudar o filtro de combustível.

Substituir o filtro do combustível



- 1 Torneira de combustível
- 2 Filtro de combustível

- Fechar a torneira de combustível.
- Desmontar e substituir o filtro do combustível.



- 1 Torneira de combustível
- 2 Filtro de combustível

AVISO

Encher o filtro do combustível com gasóleo antes de o montar.

- Enroskar o novo filtro do combustível.
- Apertar o filtro do combustível com um binário de 20Nm.
- Abrir a torneira de combustível.

Escoar água de condensação no separador da água do gasóleo

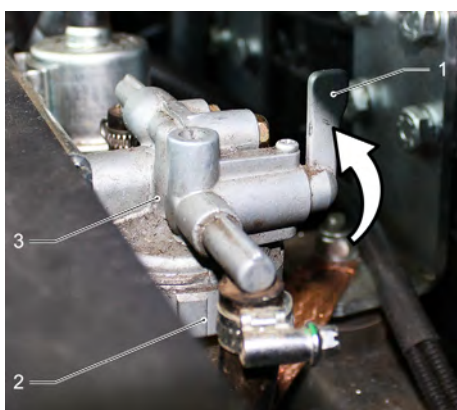

- 1 Torneira de combustível
- 2 Copo separador
- 3 Separador de água

- Fechar a torneira de combustível.
- Desenroskar o copo separador e esvaziar.
- Aparafusar o copo separador.
- Abrir a torneira de combustível.

Verificar o nível de óleo hidráulico e complementar o óleo hidráulico

AVISO

O colector do lixo varrido não pode ser levantado.

- Abrir a tampa do motor.

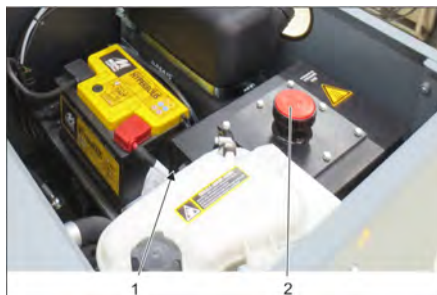

- 1 Óculo de inspecção do óleo hidráulico
- 2 Tampa de fecho, abertura de enchimento do óleo

- Verificar o nível do óleo hidráulico no óculo de inspecção.
 - O nível de óleo deve estar entre a marcação "MIN" e "MAX".
 - Se o nível de óleo estiver abaixo da marca "MIN", atestar com óleo hidráulico.
- Desapertar a tampa de fecho da abertura para enchimento de óleo.
- Limpar a zona de enchimento.
- Reabastecer de óleo hidráulico. Para saber qual o tipo de óleo, consulte o capítulo dos dados técnicos.
- Apertar a tampa de fecho da abertura para enchimento de óleo.

Verificar o sistema do óleo hidráulico

AVISO

A manutenção do sistema hidráulico só pode ser realizada pela Assistência Técnica da Kärcher.

- Activar o travão de imobilização.
- Colocar o motor em funcionamento.
- Controlar a estanquicidade de todas as ligações e tubagens hidráulicas.

Controlar o nível do líquido de refrigeração

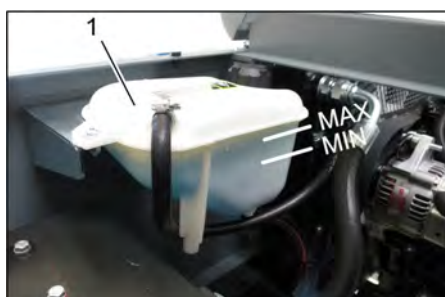

- 1 Reservatório de compensação do líquido de refrigeração

- Verificar o nível de enchimento com o motor frio.
- Verificar o nível de enchimento no reservatório de compensação do líquido de refrigeração. O nível do líquido de refrigeração correcto deve encontrar-se entre "MÍN." e "MÁX."

Verificar e limpar o radiador de água/óleo hidráulico

△ PERIGO

Perigo de queimaduras!

- Deixar arrefecer o radiador de água durante, pelo menos, 20 minutos.
- O nível de água de refrigeração é verificado pelo radiador de água no reservatório de compensação do líquido de refrigeração. Ver capítulo "Verificar nível de água de refrigeração".
- Limpar as lamelas do radiador. Eliminar as sujidades com uma escova suave, ar comprimido ou uma pressão de água reduzida.
- Verificar se as manguerias do radiador e as conexões não apresentam fugas.
- Limpar o ventilador.

Verificar o rolo-escova

- Colocar o motor em funcionamento.
- Elevar o colector de lixo até à posição final.
- Desligar o motor.
- Activar o travão de imobilização.
- Colocar barra de segurança para mecanismo de esvaziamento em alto.
- Retirar fitas ou fios do rolo-escova.
- Retirar a barra de segurança.
- Colocar o motor em funcionamento.
- Baixar o colector de lixo até à posição final.
- Desligar o motor.

Substituir o rolo-escova



- 1 Chaves
 - 2 Revestimento lateral
- Subir o colector do lixo varrido e fixar com a barra de segurança.
 - Abrir o revestimento lateral com uma chave.



- 1 Estribos de retenção
 - 2 Porca de orelhas
 - 3 Vedante lateral
- Desaparafusar as porcas de orelhas.

- Retirar o estribo de retenção.
- Virar o vedante lateral para fora.
- Desenroscar o parafuso de fixação do dispositivo de alojamento do rolo varredor e girar o dispositivo de alojamento para fora.
- Retirar o rolo-escova.

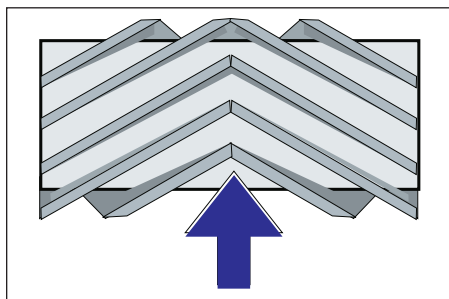

Posição de montagem do rolo varredor no sentido de marcha (visto de cima)

Aviso: ao montar o novo rolo-escova, observar a posição do conjunto de cerdas.

- Montar o novo rolo varredor. As ranhuras do rolo varredor têm de encaixar nos ressaltos do balancim do lado oposto.

Aviso: Após montar o novo rolo-escova é imprescindível ajustar a simetria da vassoura.

Verificar e ajustar a simetria do rolo-escova

Aviso: A simetria da vassoura é ajustada de fábrica em 80 mm e pode ser reajustada continuamente com o desgaste do rolo varredor.

- Verificar a pressão dos pneus.
- Desligar a ventoinha de aspiração.
- Conduzir a vassoura mecânica a um piso plano e liso visivelmente coberto de pó ou cal.
- Alavanca de comando da escova cilíndrica de varredura e vassoura lateral (1) para trás: Escova cilíndrica de varredura ligada. Alavanca de comando da escova cilíndrica de varredura (3) para trás: A escova cilíndrica de varredura baixa.
- Deixar a escova cilíndrica de varredura funcionar durante cerca de 10 segundos.
- Alavanca de comando da escova cilíndrica de varredura e vassoura lateral (1) no meio. Alavanca de comando da escova cilíndrica de varredura (3) para a frente: A escova cilíndrica de varredura levanta-se.
- Deslocar o aparelho na marcha atrás.
- Verificar simetria da vassoura.

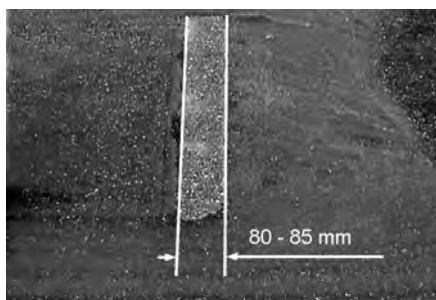

A simetria da vassoura deve formar um retângulo uniforme de 80-85 mm de largura.



- Abrir e ajustar o parafuso de batente de reajuste do desgaste (12). Batente para cima: simetria da vassoura reduzida. Batente para baixo: simetria da vassoura alargada.
- Voltar a apertar o parafuso de batente.
- Verificar novamente a simetria da vassoura da escova cilíndrica de varredura conforme descrito.

Verificar e ajustar a simetria da vassoura lateral

- Levantar as vassouras laterais.
- Conduzir a vassoura mecânica a um piso plano e liso visivelmente coberto de pó ou cal.
- Baixar a vassoura lateral com alavanca de comando e deixar funcionar durante cerca de 10 segundos.
- Levantar as vassouras laterais.
- Deslocar o aparelho na marcha atrás.
- Verificar simetria da vassoura.

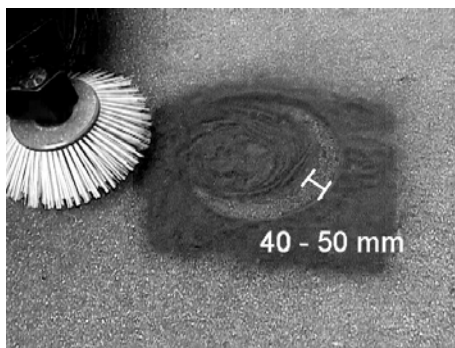

A largura da simetria da vassoura deve situar-se entre 40-50 mm.

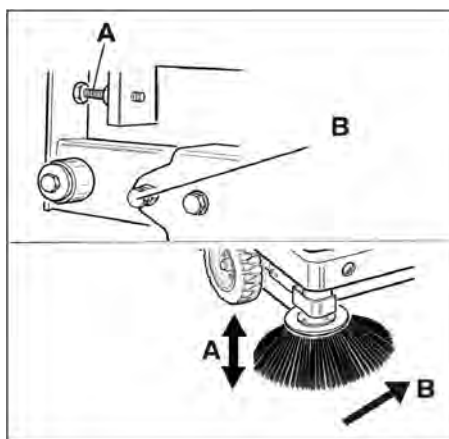

- Corrigir a simetria da vassoura com os dois parafusos de ajuste.
- Verificar simetria da vassoura.

Ajustar os vedantes laterais

⚠ PERIGO

Perigo de lesões!

- Quando o colector de lixo estiver levantado, coloque sempre a barra de segurança.
- Executar a fixação apenas fora da zona de perigo.
- Subir o colector do lixo varrido e fixar com a barra de segurança.
- Rebater a barra de segurança (para o esvaziamento em altura) para cima e inserir no suporte (fixado).



- 1 Suporte da barra de segurança
 - 2 Barra de segurança
- Abrir o revestimento lateral, conforme descrito no capítulo "Substituir o rolo da vassoura".
 - Desapertar 6 porcas de orelhas na chapa de retenção lateral.
 - Desapertar 3 porcas (AC 13) na chapa de retenção dianteira.
 - Pressionar o vedante lateral, o mais que possível para baixo (furo oblongo), até ter uma distância de 1 - 3 mm em relação ao chão.
 - Aparafusar as chapas de retenção.
 - Repetir o processo do outro lado do aparelho.

Limpar manualmente o filtro do pó



- Ligar a limpeza do filtro manual.

Verificar/substituir o filtro do pó

⚠ ATENÇÃO

Perigo de lesões!

- Usar uma máscara de protecção contra poeiras ao trabalhar no sistema de filtros. Observar as prescrições de segurança sobre o manuseamento de poeiras finas.
- Limpar o filtro do pó com o botão do dispositivo de limpeza de filtros.
- Esvaziar o recipiente de material varrido.



- 1 Bloqueio da cobertura do aparelho
 - 2 Tampa da máquina
 - 3 Tampa do filtro
- Abrir o bloqueio através do desaparafusamento do punho estrelado.
 - Virar a tampa do aparelho para a frente.

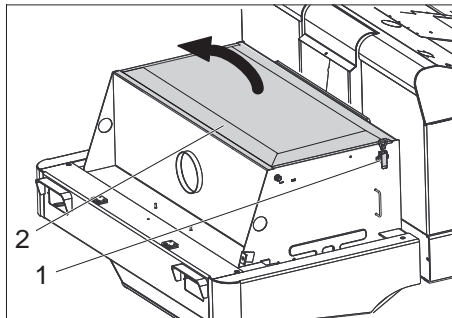

- 1 Fecho, cobertura do filtro (2x)
 - 2 Tampa do filtro
- Abrir o fecho.
 - Abrir a cobertura do filtro.



- 1 Travessas
 - 2 Filtro do pó
- Verificar o filtro de pó; se necessário, limpar ou substituir.
- Aviso**
A substituição do filtro de pó apenas pode ser realizada pelo Serviço de Assistência Técnica da Kärcher.
- Montar e travar a tampa do filtro.

Controlar e ajustar as correias trapezoidais

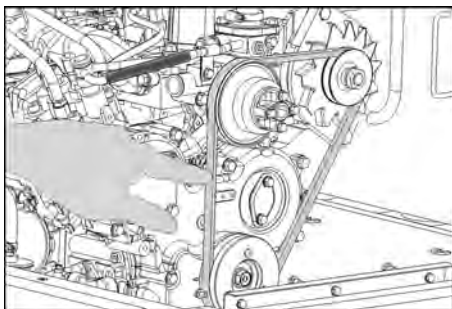

- A correia trapezoidal tem que ceder cerca de 7-9 mm a uma pressão de 10 kg.
- Requerer o ajuste da tensão da correia trapezoidal pela Assistência Técnica autorizada.

Verificar e substituir o filtro do ar

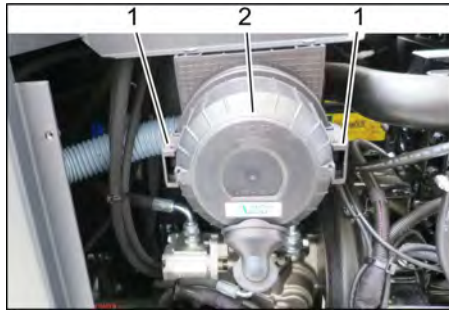

- 1 Fecho
 - 2 Carcaça do filtro do ar
- Retirar a carenagem lateral.
 - Retirar a carcaça do filtro de ar.
 - Substituir o elemento filtrante do filtro do ar.
- Aviso:** posição de montagem com a abertura de sopro para baixo (ver figura).

Limpar o separador por força centrífuga

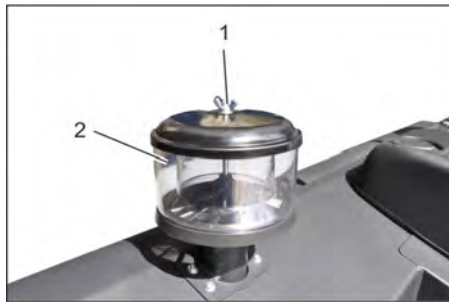

- 1 Porca de orelhas
 - 2 Separador por força centrífuga
- Desaparafusar a porca de orelhas no separador por força centrífuga.
 - Limpar o separador por força centrífuga.

Substituir os fusíveis



- 1 Porca recartilhada
 - 2 Tampa da caixa de fusíveis
- Desenroscar a porca recartilhada.
 - Abrir a tampa na caixa de fusíveis.
 - Verificar fusíveis.
 - Substituir os fusíveis defeituosos.
- Aviso:** Usar apenas fusíveis com amperagem igual.
- Aviso:** O fusível FU 01 encontra-se no compartimento do motor.

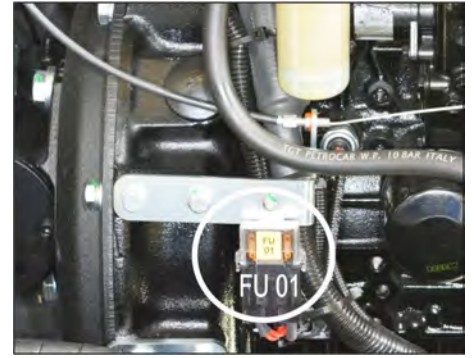

FU 01*	Fusível principal	60 A
FU 02	Buzina	25 A
FU 03	Relé de segurança Indicação multifuncional	10 A
FU 04	Foco rotativo de aviso	5 A
FU 05	Relé de segurança Tempo de atraso	25 A
FU 06	Cabina do condutor (opção) Limpa pára-brisas	10 A
FU 07	Bomba de combustível	10 A
FU 08	Motor de arranque	3 A
FU 09	Iluminação esquerda	7,5 A
FU 10	Iluminação direita	7,5 A
FU 11	Iluminação de trabalho	10 A
FU 12	Sistema do vibrador Ventoinha de aspiração	25 A
FU 13	Sinal de marcha-atrás	5 A

* Estes fusíveis devem apenas ser substituídos pelo serviço de assistência técnica, uma vez que pode ser necessário verificar possíveis erros no aparelho.

Ajuda em caso de avarias

Avaria	Eliminação da avaria
O aparelho não entra em funcionamento	Sentar no banco do condutor, o interruptor de contacto no assento é activada
	Para ligar o motor é necessário premir o pedal do travão.
	Substituir ou carregar bateria
	Abastecer com combustível, ventilar o sistema de combustível
	Substituir o filtro do combustível
	Controlar o sistema das tubagens do combustível, as ligações e conexões e reparar sempre que necessário
	Avisar a Assistência Técnica Kärcher
O motor funciona irregularmente	Limpar o filtro do ar ou substituir o cartucho do filtro
	Controlar o sistema das tubagens do combustível, as ligações e conexões e reparar sempre que necessário
	Avisar a Assistência Técnica Kärcher
Motor sobreaquecido	Reabastecer de líquido de arrefecimento
	Lavar bem o radiador
	Esticar a correia trapezoidal
	Avisar a Assistência Técnica Kärcher
O motor funciona, mas o aparelho só se desloca muito devagar ou não se desloca	Afrouxar o travão de mão
	Fechar o funcionamento livre (posição de marcha)
	Ajustar a alavanca de aceleração totalmente para a frente (alta velocidade de rotação).
	Verificar relativamente ao enrolamento de fitas e fios.
Avisar a Assistência Técnica Kärcher	
Ruído sibilante no sistema hidráulico	Reabastecer de fluido hidráulico
	Avisar a Assistência Técnica Kärcher
As escovas rodam lentamente ou não rodam de todo	Ajustar a alavanca de aceleração totalmente para a frente (alta velocidade de rotação).
	Verificar relativamente ao enrolamento de fitas e fios.
	Avisar a Assistência Técnica Kärcher
Pouca ou nenhuma potência de aspiração na zona das escovas	Verificar o filtro de pó, limpar ou substituir.
	Avisar a Assistência Técnica Kärcher
O aparelho levanta pó	Ajustar os vedantes laterais
	Ligar a ventoinha
	Verificar o filtro de pó, limpar ou substituir.
	Substituir as juntas dos filtros
	Abrir a tampa do recipiente do colector do lixo varrido.
	Avisar a Assistência Técnica Kärcher
A unidade de varredura não apanha o lixo varrido	Esvaziar o recipiente de material varrido
	Verificar o filtro de pó, limpar ou substituir.
	Substituir o rolo varredor
	Regular a simetria da vassoura
	Substituir réguas de vedação do colector de lixo
	Eliminar o bloqueio do rolo da vassoura
	Abrir a tampa do recipiente do colector do lixo varrido.
	Avisar a Assistência Técnica Kärcher
Colector de lixo varrido não levanta ou não baixa	Ajustar a alavanca de aceleração totalmente para a frente (alta velocidade de rotação).
	Remover os apoios de segurança do depósito de detritos
	Avisar a Assistência Técnica Kärcher
A tampa do recipiente do colector do lixo varrido não abre	Avisar a Assistência Técnica Kärcher
Avarias de funcionamento de peças movidas hidráulicamente	Avisar a Assistência Técnica Kärcher

Dados técnicos

		KM 120/250 R D Classic
Dados do aparelho		
Velocidade de marcha, em frente	km/h	9
Velocidade de marcha-atrás	km/h	4
Capacidade de subida (máx.)	%	18
Desempenho por superfície sem escovas laterais	m ² /h	8100
Desempenho com escovas laterais	m ² /h	10800
Largura de trabalho sem escovas laterais	mm	900
Largura de trabalho com escovas laterais	mm	1200
Tipo de protecção à prova de água de gotejamento	--	IPX 3
Tempo de trabalho com depósito cheio	h	4
Motor		
Tipo	--	YANMAR 3TNV76A
Tipo	--	3 cilindros, motor a diesel de quatro tempos
Tipo de refrigeração	--	Arrefecimento da água
Sentido de rotação	--	no sentido anti-horário
Perfuração	mm	70
Avanço	mm	82
Cilindrada	cm ³	1116
Quantidade de óleo	l	3,5
Rotações de serviço	1/min	2500
Velocidade de rotação máxima	1/min	2500
Ralenti	1/min	1300
Potência máx.	kW/PS	15,8 / 21,5
Velocidade máxima com 2100 1/min	Nm	67,9
Filtro do óleo	--	Cartucho filtrante
Filtro do ar de aspiração	--	Cartucho filtrante interno, cartucho filtrante externo
Filtro de combustível	--	Cartucho filtrante
Sistema eléctrico		
Bateria	V, Ah	12, 60
Gerador, corrente trifásica	V, A	12, 55
Motor de arranque	--	Motor de arranque eléctrico
Sistema hidráulico		
Quantidade de óleo em todo o sistema hidráulico	l	26,5
Quantidade de óleo no depósito hidráulico	l	21,2
Tipos de óleo		
Motor (acima de 25 °C)	--	SAE 30, SAE 10W-30, SAE 15W-40
Motor (0 a 25 °C)	--	SAE 20, SAE 10W-30, SAE 10W-40
Motor (inferior a 0 °C)	--	SAE 10W, SAE 10W-30, SAE 10W-40
Hidráulica	--	HV 46
Recipiente de material varrido		
Altura máxima de descarga	mm	1400
Volume do colector de lixo	l	250
Rolo varredor		
Diâmetro do rolo-escova	mm	300
Largura do rolo-escova	mm	900
Número de rotações	1/min	350
Simetria da vassoura	mm	80
Vassoura lateral		
Diâmetro das escovas laterais	mm	600
Rotação(sem estágio)	1/min	0 - 60
Pneumáticos de borracha		

		KM 120/250 R D Classic
Dimensão frente	--	15-4.5x8
Dimensão traseiro	--	15-4.5x8
Travão		
Rodas dianteiras	--	mecânico
Roda traseira	--	hidrostático
Sistema de filtragem e de aspiração		
Tipo	--	Filtro de bolso
Número de rotações	1/min	2800
Superfície filtrante do filtro de poeira fina	m ²	6,0
Baixa pressão nominal do sistema de aspiração	mbar	15,5
Corrente volumétrica nominal do sistema de aspiração	m ³ /h	800
Sistema do vibrador	--	Motor eléctrico
Condições ambientais		
Temperatura	°C	-5 até +40
Humidade do ar, sem formar condensação	%	0 - 90
Valores obtidos segundo EN 60335-2-72		
Emissão de ruído		
Nível de pressão acústica L _{pA}	dB(A)	80
Insegurança K _{pA}	dB(A)	3
Nível de potência acústica L _{WA} + Insegurança K _{WA}	dB(A)	99
Vibrações da máquina		
Valor de vibração mão/braço	m/s ²	<2,5
Assento	m/s ²	0,8
Insegurança K	m/s ²	0,1
Medidas e pesos		
Comprimento x Largura x Altura	mm	2082x1250x1450
Raio de viragem direito	mm	1350
Raio de viragem esquerdo	mm	1350
Peso em vazio	kg	880
Peso total admissível	kg	1329
Carga permitida sobre o eixo dianteiro	kg	785
Carga permitida sobre o eixo traseiro	kg	543
Conteúdo do depósito do combustível, diesel	l	16
Reservados os direitos a alterações técnicas!		

Declaração UE de conformidade

Declaramos que a máquina a seguir designada corresponde às exigências de segurança e de saúde básicas estabelecidas nas Directivas UE por quanto concerne à sua concepção e ao tipo de construção assim como na versão lançada no mercado. Se houver qualquer modificação na máquina sem o nosso consentimento prévio, a presente declaração perderá a validade.

Produto: Aparelho de varredura e aspiração com assento

Tipo: KM 120/250 R D
1.186-000.0

Respectivas Directrizes da UE

2006/42/CE (+2009/127/CE)

2014/30/UE

2000/14/CE

Normas harmonizadas aplicadas

EN 60335-1

EN 60335-2-72

EN 55012: 2007 + A1: 2009

EN 61000-6-2: 2005

EN 62233: 2008

Processo aplicado de avaliação de conformidade

2000/14/CE: Anexo V

Nível de potência acústica dB(A)

Medido: 97

Garantido: 99

Os signatários actuam em nome e em procuração do Conselho de Administração.

H. Jenner
Chairman of the Board of Management

S. Reiser
Director Regulatory Affairs & Certification



Responsável pela documentação:

S. Reiser

Alfred Kärcher SE & Co. KG
Alfred-Kärcher-Straße 28-40
71364 Winnenden (Germany)
Tel.: +49 7195 14-0
Fax: +49 7195 14-2212

Winnenden, 2018/10/01



Generelle henvisninger	DA	1
Miljøbeskyttelse	DA	1
Garanti	DA	1
Tilbehør og reservedele	DA	1
Symbolerne i driftsvejledningen	DA	1
Symboler på apparatet	DA	1
Bestemmelsesmæssig anvendelse	DA	2
Forudseligt misbrug	DA	2
Egnede underlag	DA	2
Sikkerhedsanvisninger	DA	2
Sikkerhedshenvisninger til betjeningen	DA	2
Sikkerhedshenvisninger til kørsel	DA	2
Maskiner med forbrændingsmotor	DA	2
Maskine med høj-udtømning	DA	2
Maskiner med førerbeskyttelsestæg	DA	2
Sikkerhedshenvisninger til maskinens transport	DA	3
Sikkerhedshenvisninger til pleje og vedligeholdelse	DA	3
Funktion	DA	3
Anvisninger til aflæsning	DA	3
Betjenings- og funktionselementer	DA	4
Figur fejmaskine	DA	4
Betjeningsfelt	DA	4
Pedaler	DA	4
Kontrollamper og display	DA	4
Inden ibrugtagning	DA	5
Løsne/låse stopbremsen	DA	5
Flytning af fejmaskinen uden brug af eget drev	DA	5
Ibrugtagning	DA	5
Generelle henvisninger	DA	5
Kontrol- og vedligeholdelsesarbejder	DA	5
Optankning	DA	5
Drift	DA	5
Indstilling af førersædet	DA	5
Start maskinen	DA	5
Kørsel med maskinen	DA	5
Fejefunktion	DA	6
Tømning af smudsbeholderen	DA	6
Sluk for maskinen	DA	6
Transport	DA	6
Opbevaring/pause	DA	7
Pleje og vedligeholdelse	DA	7
Generelle henvisninger	DA	7
Rensning	DA	7
Vedligeholdelsesintervaller	DA	7
Vedligeholdelsesarbejder	DA	7
Hjælp ved fejl	DA	12
Tekniske data	DA	13
EU-overensstemmelseserklæring	DA	14

  Læs original brugsanvisning inden første brug, følg anvisningerne og opbevar vejledningen til senere efterlæsning eller til den næste ejer.

Generelle henvisninger

- Kontakt venligst forhandleren, såfremt De under udpakningen konstaterer evt. transportskader.
- Advarsels- og henvisningsskilte på maskinen giver vigtige anvisninger for farefri drift.
 - Ud over anvisningerne i denne brugsanvisning skal lovens generelle sikkerheds- og ulykkesforebyggelsesforskrifter overholdes.

Miljøbeskyttelse

	Emballagen kan genbruges. Smid ikke emballagen ud sammen med det almindelige husholdningsaffald, men aflever den til genbrug.
	Udtjente maskiner indeholder værdifulde materialer, der kan og bør afleveres til genbrug. Aflever derfor udtjente maskiner på en genbrugsstation eller lignende.
Motorolie, diesel, benzin må ikke trænge ind i miljøet. Beskyt jorden og sørg for en miljørigtig bortskaffe af affaldsolie.	

Henvisninger til indholdsstoffer (REACH)

Aktuelle oplysninger til indholdsstoffer finder du på:
www.kaercher.com/REACH

Garanti

I de enkelte lande gælder de af vore forhandlere fastlagte garantibetingelser. Eventuelle fejl på apparatet afhjælpes gratis inden for garantien, såfremt fejlen kan tilskrives en materiale- eller produktionsfejl. Hvis De ønsker at gøre garantien gældende, bedes De henvende Dem til Deres forhandler eller nærmeste kundeservice medbringende kvittering for købet.

Tilbehør og reservedele

- FARE**
For at undgå truende farer, må reparationer og udskiftning af reservedele på maskinen kun gennemføres af en godkendt kundeservice.
- Der må kun anvendes tilbehør og reservedele, der er godkendt af producenten. Originaltilbehør og -reservedele er en garanti for, at maskinen kan fungere sikkert og uden fejl.
 - Yderligere informationen om reservedele finder De under www.kaercher.com i afsnit "Service".

Symbolerne i driftsvejledningen

- FARE**
En umiddelbar truende fare, som kan føre til alvorlige personskader eller død.
- ADVARSEL**
En muligvis farlig situation, som kan føre til alvorlige personskader eller til død.
- FORSIGTIG**
En muligvis farlig situation, som kan føre til personskader eller til materialeskader.
- BEMÆRK**
Henviser til en mulig farlig situation, der kan føre til materiel skade.

Symboler på apparatet

	Skoldningsfare på grund af varme overflader! Inden der arbejdes på apparatet skal udblæsningsenheden køles tilstrækkeligt ned.
	Arbejder på apparatet skal altid gennemføres med egnede handsker.
	Fare for at kvæste fingrene mellem bevægelige køretøjskomponenter.
	Fare for personskader på grund af en roterende komponent. Grib ikke ind i komponenterne.
	Brandfare. Opsug ikke brændende eller glødende genstande.
	Kædeholder / kranpunkt
	Optagelsespunkter til donkraften
	Maksimal hældning af underlaget ved kørsel med løftet smudsbeholder.
	Kør kun på stigninger op til 18% i kørselsretningen.
	Risiko for beskadigelse! Støvfilteret må ikke vaskes.

Bestemmelsesmæssig anvendelse

Fejemaskinen er beregnet til rengøring af gulve til industriel brug og f.eks. til følgende anvendelsesområder:

- Parkeringspladser
 - Produktionsanlæg
 - Logistikområder
 - Hotel
 - Detailhandel
 - Lagerområder
 - Gangstier
- Brug fejmaskinen kun i overensstemmelse med angivelserne i denne driftsvejledning.
- Enhver anvendelse, der går herudover, gælder som ikke-bestemmelsesmæssig. Producenten er ikke ansvarlig for skader, der måtte opstå som følge heraf; risikoen er brugerens alene.
- Der må ikke foretages ændringer på maskinen.
- Fejemaskinen er kun egnet til de typer underlag, der er beskrevet i brugsanvisningen.
- Der må kun køres på de arealer, som producenten eller dennes repræsentanter har frigivet hertil.
- Generelt gælder: Maskinen må ikke komme i nærheden af letantændelige stoffer (eksplosions-, brandfare).

Forudsigt misbrug

- Fej/opsug aldrig eksplosive væsker, brændbare gasser eller uforyndede syrer og opløsningsmidler! Dertil hører benzin, farvefortynder og fyringsolie, som ved ophvirvling med sugeluften kan danne eksplosive dampe eller blandinger. Det samme gælder for acetone, uforyndede syrer og opløsningsmidler, som angriber de materialer, maskinen er fremstillet af.
- Reaktive metalstøv (f.eks. aluminium, magnesium, zink) i forbindelse med stærk alkaliske eller sure rengøringsmidler må aldrig opsuges/opsamles.
- Fej/opsug ikke brændende eller glødende genstande.
- Maskinen er ikke egnet til fejning af sundhedsfarlige stoffer.
- Maskinen må ikke bruges i lukkede rum.
- Det er forbudt at opholde sig i fareområdet. Det er forbudt at bruge maskinen i rum med eksplosionsrisiko.
- Det er ikke tilladt at medføre passagerer.
- Det er forbudt at skubbe/trække eller transportere genstande med denne maskine.

Egnede underlag

- Asfalt
- Industrigulve
- Afretningslag
- Beton
- Brosten

Sikkerhedsanvisninger

Sikkerhedshenvisninger til betjeningen

- (Kun gældende for Finland) Hvis maskinen er udstyret med en PVC-slangeledning, må den ikke anvendes ved lave omgivelsestemperaturer (under 0°C). I tilfælde af spørgsmål til din maskine kan du kontakte Kärcher.
- Maskinen og dens arbejdsanordninger skal kontrolleres med henblik på fejlfri tilstand og driftssikkerhed, inden maskinen tages i brug. Hvis maskinen ikke er i en fejlfri tilstand, må den ikke benyttes.
- Overhold de gældende sikkerhedsforskrifter ved anvendelse af apparatet i fareområder (f.eks. tankstationer). Det er forbudt at bruge apparatet i rum med eksplosionsrisiko.
- ⚠ **FARE**
Fysisk Risiko!
- I områder, hvor der er mulighed for at betjeningspersonalet kan rammes af faldende genstande, må maskinen ikke bruges uden beskyttelsesteg imod faldende genstande.
- Brugeren skal anvende maskinen iht. dens anvendelsesformål. Brugeren skal tage hensyn til lokale forhold og under arbejdet med apparatet være opmærksom på andre personer, især børn
- Forholdsreglerne, regler og direktiver til køretøjer skal altid følges.
- Før begyndelse af arbejdet skal operatøren/brugeren kontrollere, om alle beskyttelsesanordninger er korrekt monteret og fungerer.
- Maskinens operatør/bruger er ansvarligt for ulykker med andre personer eller deres ejendom.
- Hold øje med om operatøren bruger snæver beklædning. Brug fast skotøj og undgå snæver beklædning.
- Kontroller lokalområdet (f.eks. for børn) inden maskinen startes. Hold øje med tilstrækkelig sigtbarhed!
- Hvis motoren er tændt må maskinen aldrig være uden opsyn. Brugeren må først forlade maskinen hvis motoren er gået i stå, hvis maskinen er sikret imod utilsigtede bevægelser og hvis startnøglen blev fjernet.
- Startnøglen skal fjernes for at garantere for at ingen uvedkommende kan bruge maskinen.
- Maskinen må kun bruges af personer som blev oplyst om brugen eller som kan dokumentere at de er i stand til at betjene maskinen og udtrykkeligt blev betroliget med brugen.
- Maskinen er ikke beregnet til at blive brugt af personer (inklusive børn), hvis fysiske, sensoriske eller åndelige evner er indskrænket eller af personer med manglende erfaring og/eller kendskab med mindre disse personer overvåges af en person, som er ansvarlig for deres

sikkerhed, eller blev trænet i maskinens håndtering.

- Børn skal være under opsyn for at sørge for, at de ikke leger med maskinen.

FORSIGTIG

Risiko for beskadigelse! Undgå at feje bånd, snore eller tråde op, da de kan vikles sig omkring fejvealsen.

Sikkerhedshenvisninger til kørsel

⚠ FARE

Risiko for tilskadekomst! Kontroller underlagets stabilitet før kørslen.

⚠ FARE

Risiko for ulykke, fare for personskader!

- Kørehastigheden skal tilpasses til de pågældende betingelser.
- Risiko for at vælte ved for store stigninger.
- Kør kun på stigninger op til 18% i kørselsretningen.
- Risiko for at vælte ved ustabil underlag.
- Kør kun med maskinen på et fast underlag.
- Risiko for at vælte ved for stor hældning til siden.
- Kør kun ad stigninger på op til 10% på tværs af kørselsretningen.

Maskiner med forbrændingsmotor

- Maskinen må ikke bruges i over 1200 m højde.
- ⚠ **Risiko**
Fysisk Risiko!
- Forbrændingsgasåbningen må ikke lukkes.
- Bøj dig aldrig over eller grib aldrig ind i forbrændingsgasåbningen (skoldningsfare)
- Berør ikke eller grib ikke fat i drivmotoren (skoldningsfare).
- Forbrændingsgas er giftigt og sundhedsfarlig, de må ikke indåndes.
- Motoren har et efterløb på ca. 3 - 4 sekunder, efter at der er slukket for den. Det er meget vigtigt at holde afstand til arbejdsområdet i den tid.

Maskine med høj-udtømning

⚠ FARE

Fysisk Risiko!

- Ved arbejder på den høje tømning skal smudsbeholderen løftes helt op og sikres.
- Sikringen må kun foretages udenfor fareområdet.

Maskiner med førerbeskyttelsesteg

VARSEL

Førerbeskyttelsestaget (optional) beskytter mod større nedfaldende dele. Den giver ingen styrtbeskyttelse!

- Kontrollér beskyttelsestaget for beskadigelser.
- Hvis beskyttelsestaget er beskadiget, også enkelte elementer, skal hele beskyttelsestaget udskiftes.
- Enhver form for modificering af beskyttelsestaget samt montering af andre elementer, bygningsdele og moduler end dem, som Kärcher har godkendt, er ikke tilladt og kan indskrænke beskyttelsestages funktion.

Sikkerhedshenvisninger til maskinens transport

- Tag højde for maskinens tomvægt (transportvægt), når den transporteres på trailer eller køretøjer.
- Til transport af maskinen skal batteriet frakobles og maskinen fastgøres sikkert.

Sikkerhedshenvisninger til pleje og vedligeholdelse

- Inden maskinen renses eller vedligeholdes, udskiftning af komponenter eller omstilling til en anden funktion, skal maskinen slukkes og evt. trækkes startnøglen ud.
- Ved arbejder på el-anlægget skal batteriet udkobles.
Tag i den forbindelse først minuspolen og derefter pluspolen af.
Gentilslutningen sker i omvendt rækkefølge. Kobl først pluspolen og derefter minuspolen til.
- Maskinen må ikke rengøres med en vandslange eller højtryksvandstråle (risiko for kortslutning eller andre skader).
- Istandsættelser må kun gennemføres af den godkendte kundeservice eller fagkyndige personer, som er fortroligt med alle gældende sikkerhedsbestemmelser.
- Sikkerhedskontrollerne ifølge de lokale gældende forskrifter til mobile industrimaskiner skal overholdes.
- Arbejder på apparatet skal altid gennemføres med egnede handsker.

Funktion

Fejemaskinen arbejder ud fra overthrow-princippet.

- Den roterende fejevalse transporterer snavset direkte ind i smudsbeholderen.
- Sidebørsterne rengør hjørner og kanter på fejearealet og transporterer snavset ind i fejevalsens bane.
- Fintstøv indsuges via støvfilteret igennem sugeblæseren.

Anvisninger til aflæsning

⚠ FARE

Fare for person- og materialeskader!

- Hold øje med maskinens vægt ved læsningen!
- Brug ikke en gaffeltruck, da maskinen kan blive beskadiget.

Tomvægt (transportvægt)	880 kg*
* Hvis komponentsæt er monteret, er vægten endnu højere.	

- Ved af- og pålæsning af maskinen skal der bruges en egnet rampe eller en kran!
- Ved brug af en rampe skal der tages højde for:
Afstand til gulvet 70mm.
- Hvis maskinen leveres på en palle, skal der bygges en rampe med de vedlagte brætter.
Vejledningen hertil finder du på side 2 (indre side på omslaget).

Vigtig henvisning: hvert bræt skal skrues fast med hver 2 skruer.

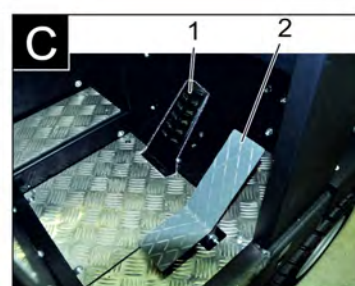
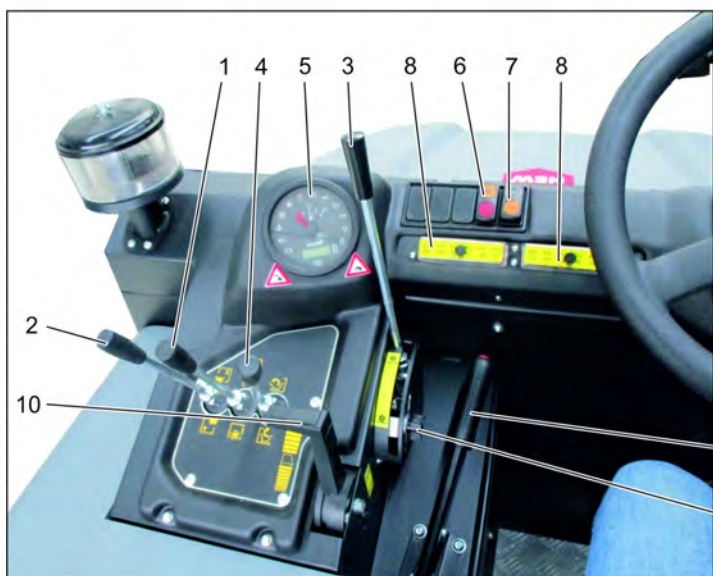
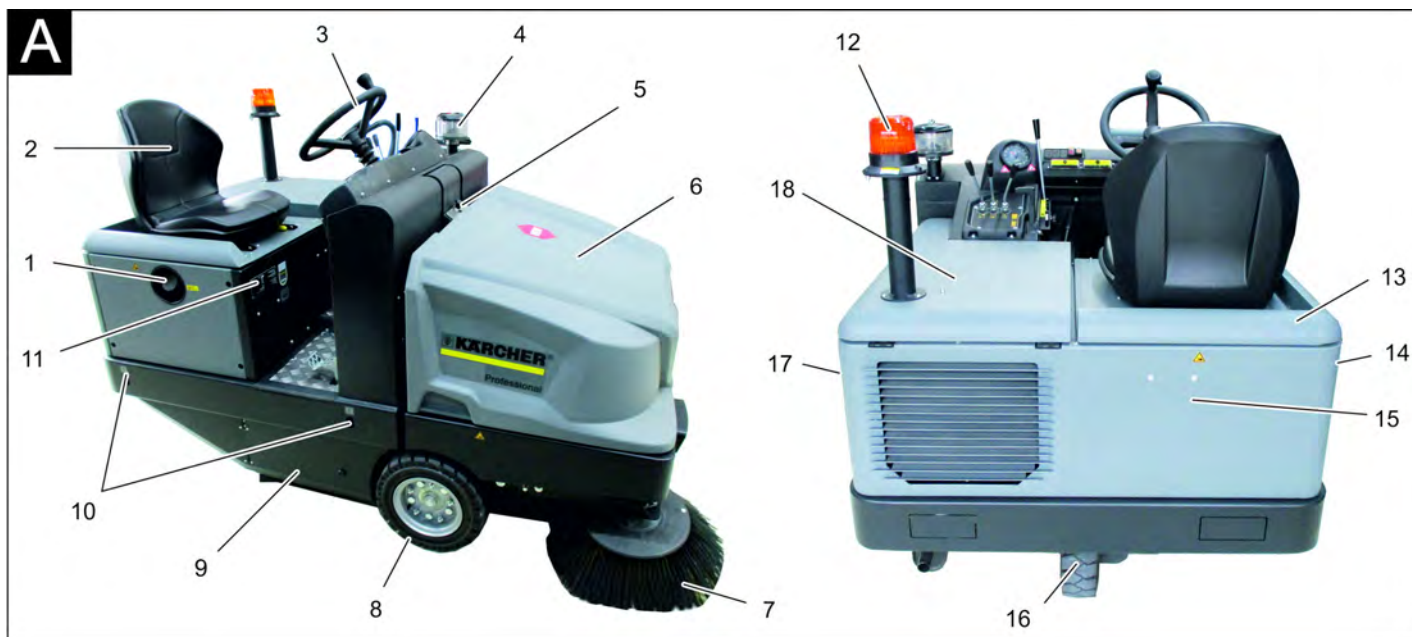

Figur fejmaskine

Figur A

- 1 Tanklås
- 2 Sæde (med sikkerhedsafbryder)
- 3 Rat
- 4 Skillecentrifuge
- 5 Låseanordning maskinens hætte
- 6 Skærm
- 7 Sidebørste, højre
- 8 Forhjul
- 9 Tilgang fejvalse
- 10 Punkt til at surre fast
- 11 Typeskilt
- 12 Runderkring-advarselslys
- 13 Maskinhætte højre
- 14 Afdækning, højre
- 15 Hækbeklædning
- 16 Baghjul
- 17 Afdækning, venstre
- 18 Motorhjelme venstre

Betjeningsfelt

Figur B

- 1 Betjeningshåndtag fejvalse og sidekost
Håndtag fremad: Fejvalse til, og sænk sidekost og til
Håndtag bagud: Fejvalse til
- 2 Betjeningshåndtag snavsbeholder
Løft/sænk smudsbeholder
- 3 Betjeningshåndtag fejvalse
Løft og sænk fejvalse
- 4 Betjeningshåndtag beholderklap
Åbne/lukke beholderklappen
- 5 Kontrollamper og display
- 6 Kontakt blæser og filterrensning
Stilling i midten: Filterrensning og blæser FRA
Stilling bagtil: Blæser til
Stilling foran: Filterrensning TIL
- 7 Kontakt horn
- 8 Sikringer
- 9 Tændingslås
Glødetrådsymbol: Forvarmning
Position 0: Slukke motoren

Position 1: Tænding tændt

Position 2: Tænd motoren

- 10 Omdrejningstaljustering motor
Gashåndtag
- 11 Stopbremse
- 12 Slitagejustering/fejbaneindstilling fejvalse

Pedaler

Figur C

- 1 Brems pedal
- 2 Kørepedal frem / tilbage

Kontrollamper og display

Figur D

- 1 Driftstimetæller
- 2 Advarselslys "Læsse"
- 3 Advarselslys "Olietryk"
- 4 Advarselslys "Kølevandstemperatur"
- 5 Motor-indsugningsluft
- 6 Advarselslys "Brændstofreserve"
- 7 Forvarmning-kontrollampe
- 8 Kontrollampe (ikke tilkoblet)
- 9 Kontrollampe positionslys/nærlys (option)
- 10 Tankindikator

- 11 Uden funktion, lyser kun, når motoren starter (selvtest)
- 12 Uden funktion
- 13 Uden funktion
- 14 Uden funktion

Inden ibrugtagning

Løsnelåse stopbremsen

- Løsn stopbremsen, hold derved bremsepedalen trykt.
- Lås stopbremsen, hold derved bremsepedalen trykt.

Flytning af fejmaskinen uden brug af eget drev

OBS

Denne fremgangsmåde er nødvendig, hvis maskinen skal skubbes ned fra pallen, hvis maskinen skal bugseres eller uden brug af eget drev trækkes op på et transportkøretøj.

BEMÆRK

Fejmaskinen må ikke flyttes uden brug af eget drev over længere strækninger og ikke hurtigere end 10 km/h.

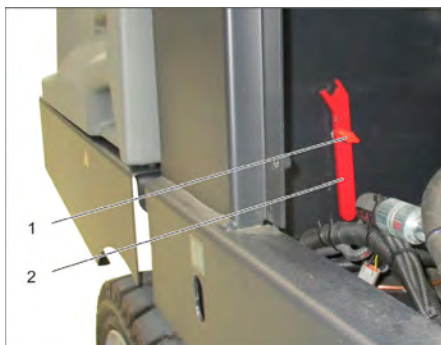

- 1 Skru
- 2 Nøgle
- Skru skruen ud.
- Fjern nøglen.



- 1 Hydraulikpumpe
- 2 Nøgle
- 3 Møtrik
- Løsn møtrikken med nøglen (åbn friløb), indtil maskinen kan skubbes.
- **VIGTIGT:** Spænd møtrikken igen efter skubningen (luk friløb = kørselsposition).

Ibrugtagning

Generelle henvisninger

- Før ibrugtagningen skal motorproducentens betjeningsvejledning læses og der skal især holdes øje med sikkerhedshenvisningerne.
- Stil fejmaskinen på et plant underlag.
- Træk tændingsnøglen ud.
- Aktiver stopbremsen.

Kontrol- og vedligeholdelsesarbejder

Dagligt inden driftsstart

- Kontroller brændstoftankens påfyldningsniveau.
- Kontroller motoroliestanden.
- Kontroller væskestanden i kølemiddeludligningsbeholderen.
- Kontroller fejvelsen og sidebørsten for slid og indviklede bånd.
- Kontroller hjulene for opviklede bånd.
- Kontroller skillecentrifugen og luftfilteret, rengør det ved behov.
- Kontroller alle betjeningselementers funktion.
- Kontroller maskinen med hensyn til skader.
- Rens støvfilteret med tast "Filterrensning".

Bemærk: Beskrivelse se kapitlet Pleje og vedligeholdelse.

Optankning

⚠ FARE

Eksplodingsrisiko!

- Der må kun bruges den brændselsstof som er angivet i betjeningsvejledningen.
- Tank ikke i lukkede rum.
- Rygning og åben ild er forbudt.
- Læg mærke til at ingen brændselsstof kommer i kontakt med varme overflader.
- Kontroller brændstofindholdet via tankindikatoren.
- Sluk for motoren.
- Åbn tankdækslet.
- Fyld brændstof på.
- Tør spildt brændstof af og luk tankdækslet.

Drift

Indstilling af førersædet

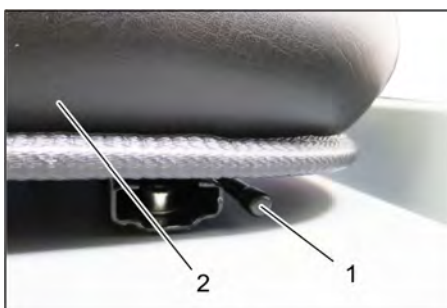

- 1 Arm til sædejustering
- 2 Førersæde
- Træk armen til sædejustering ud.
- Flyt sædet, slip armen og sæt den i indgreb.

- Flyt sædet frem og tilbage for at kontrollere, at det er i indgreb.

Start maskinen

Bemærk: Maskinen er udstyret med en sikkerhedsafbryder i sædet. Maskinen slukker, når førersædet forlades.

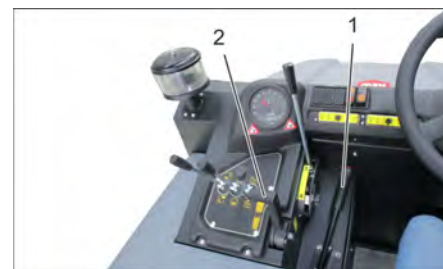

- 1 Stopbremse
- 2 Omdrejningstaljustering motor
- Tag plads på førersædet.
- Aktiver stopbremsen.
- Skub omstilleren til motorens omdrejningstal 1/3 fremad.

Forvarmning

- Sæt startnøglen i tændingslåset.
- Drej startnøglen til position "Glødetråd". Lampen til forvarmningen lyser.

Tænd motoren

- Til start af motoren skal bremsepedalen trykkes.
- Drej startnøglen til position "II" hvis lampen til forvarmningen slukkes.
- Slip tændingsnøglen, når maskinen er startet.

Bemærk: Hold aldrig tændingsnøglen aktiveret i mere end 10 sekunder. Vent i mindst 10 sekunder, inden tændingsnøglen drejes igen.

Kørsel med maskinen



- 1 Bremsepedal
- 2 Kørepedal "frem"
- 3 Kørepedal "bak"
- Skub omstilleren til motorens omdrejningstal helt fremad (driftsømdrejningstal).
- Tryk bremsepedalen og hold den ned.
- Løsn stopbremsen.

Kør frem

- Træd langsomt på kørepedal "fremad".

Bak

△ FARE

Fysisk Risiko!

- Hvis du kører tilbage må der ikke opstå risiko for tredje personer, evt. bør du dirigeres ind.

- Træd langsomt på kørepedal "bak".

Køreegenskaber

- Kørselshastigheden kan reguleres trinløst med kørepedalene.
- Undgå rykvis aktivering af pedalen, da det kan beskadige hydraulikanlægget.
- Slæk lidt på kørepedalen ved hastighedsreduktion på stigninger.

Bremning

- Slip kørepedalen. Maskinen bremses automatisk og bliver stående.

Bemærk: Bremseeffekten kan understøttes ved at trykke bremsepedalen.

Kørsel over forhindringer

Kørsel over faste forhindringer op til 70 mm:

- Kør langsomt og forsigtigt fremad og over forhindringen.

Kørsel over faste forhindringer over 70 mm:

- Der må kun køres hen over sådanne forhindringer ved hjælp af en dertil egnet rampe.

Fejefunktion

BEMÆRK

Undgå at feje pakkband, tråd eller lignende op, da det kan beskadige det mekaniske fejjesystem.

Bemærk: For at få et optimalt rengøringsresultat bør kørselshastigheden tilpasses forholdene

Bemærk: Støvfilteret bør renses jævnligt under drift.

Bemærk: Hvis der hyppigt arbejdes i områder med finstøv, skal filtret ofte renses.

Betjeningshåndtag



- 1 Betjeningshåndtag fejjevalse og sidekost
- 2 Betjeningshåndtag snavsbeholder
- 3 Betjeningshåndtag fejjevalse
- 4 Betjeningshåndtag beholderklap

Betjeningshåndtag fejjevalse og sidekost

- Betjeningshåndtag (1) fremad: Fejjevalse til, og sænk sidekost og til
- Betjeningshåndtag (1) bagud: Fejjevalse til.

Betjeningshåndtag snavsbeholder

- Betjeningshåndtag snavsbeholder (2) fremad: Snavsbeholder sænkes.
- Betjeningshåndtag snavsbeholder (2) tilbage: Snavsbeholder løftes.

Betjeningshåndtag fejjevalse

- Betjeningshåndtag fejjevalse (3) fremad: Fejjevalse løftes.
- Betjeningshåndtag fejjevalse (3) bagud: Fejjevalse sænkes.

Betjeningshåndtag beholderklap

- Betjeningshåndtag beholderklap (4) fremad: Beholderklappen på snavsbeholderen åbnes.
- Betjeningshåndtag beholderklap (4) tilbage: Beholderklappen på snavsbeholderen lukkes.

Fejning af tørre underlag



- Tænde blæseren.
- **Ved rengøring af plane flader:** Betjeningshåndtag fejjevalse og sidekost (1) bagud: Fejjevalse til. Betjeningshåndtag fejjevalse (3) bagud: Fejjevalse sænkes.
- Betjeningshåndtag beholderklap (4) fremad: Beholderklappen åbnes.
- **Ved rengøring af kanter:** Betjeningshåndtag fejjevalse og sidekost (1) fremad: Fejjevalse til, sidekost til og sænkes. Betjeningshåndtag fejjevalse (3) bagud: Fejjevalse sænkes.

Fejning af fugtige eller våde underlag

- Slukke blæseren.
- **Ved rengøring af plane flader:** Betjeningshåndtag fejjevalse og sidekost (1) bagud: Fejjevalse til. Betjeningshåndtag fejjevalse (3) bagud: Fejjevalse sænkes.
- Betjeningshåndtag beholderklap (4) fremad: Beholderklappen åbnes.
- **Ved rengøring af kanter:** Betjeningshåndtag fejjevalse og sidekost (1) fremad: Fejjevalse til, sidekost til og sænkes. Betjeningshåndtag fejjevalse (3) bagud: Fejjevalse sænkes.

Tømning af smudsbeholderen

△ FARE

Fysisk Risiko!

- Under tømningen må der ikke opholde sig personer eller dyr i snavsbeholderens svingeområde.

Risiko for at vælte!

- Stil maskinen på et plant underlagt under tømningen.

△ ADVARSEL

Risiko for kvæstelser!

- Ræk aldrig ind mellem tømningmekanikkens stangsystem. Det er forbudt at opholde sig under den løftede beholder.

BEMÆRK

Fare for person- og materialeskader!

- Det er muligt, at der slynges materiale rundt fra den drejende fejjevalse under tømningen. Hold rigelig afstand.

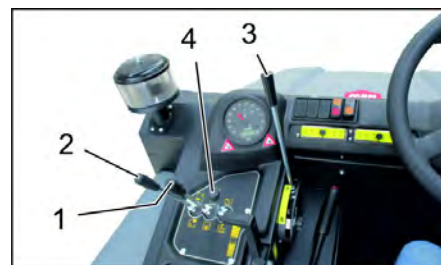

- Løft fejjevalsen og sidekosten med betjeningshåndtaget. Betjeningshåndtag 1 til midten og betjeningshåndtag 3 fremad.
- Luk beholderklappen, træk hertil håndtaget (4) tilbage.
- Løft snavsbeholderen, træk hertil håndtaget (2) tilbage.
- Kør langsomt til samlingsbeholderen.
- Aktiver stopbremsen.
- Åbn beholderklappen, tryk hertil håndtaget (4) frem og tøm snavsbeholderen.
- Luk beholderklappen, træk hertil håndtaget (4) tilbage til den er vippet i slutstilling.
- Løsn stopbremsen.
- Kør langsomt bort fra samlingsbeholderen.
- Sænk snavsbeholderen til slutstilling, tryk hertil betjeningshåndtaget (2) frem.

Sluk for maskinen

- Løft fejjevalsen og sidekosten med betjeningshåndtaget. Betjeningshåndtag 1 til midten og betjeningshåndtag 3 fremad.
- Luk beholderklappen, træk hertil håndtaget (4) tilbage.
- Træk omstilleren til motorens omdrejningstal helt tilbage.
- Tryk bremsepedalen og hold den ned.
- Aktiver stopbremsen.
- Drej tændingsnøglen om på "0" og træk nøglen ud.

Transport

△ FARE

Transportkader!

- Tag højde for maskinens tomvægt (transportvægt), når den transporteres på trailer eller køretøjer.

- Ved transport i biler skal rensen fastspændes i.h.t. gældende love.
- Drej tændingsnøglen om på "0" og træk nøglen ud.
- Aktiver stopbremsen.
- Ved punkterne til at surre fast (4x) skal maskinen sikres med spændingsseler, reb eller kæder.
- Sørg for at sikre maskinen med kiler ved kanterne.
- Når fejmaskinen transporteres, skal batteriet frakobles.

Opbevaring/pause

△ FARE

Fare for person- og materialeskader! Hold øje med maskinens vægt ved opbevaring.

- Stil fejmaskinen på en plan flade i tør og frostoffri omgivelse. Beskyt mod støv vha. en presenning.
- Løft fejvalsen og sidekosten for at forhindre skader på børsterne.
- Luk beholderklappen.
- Drej tændingsnøglen om på "0" og træk nøglen ud.
- Aktiver stopbremsen.
- Fejmaskinen sikres mod at rulle væk. Hvis fejmaskinen ikke skal bruges i en længere periode, skal nedenstående punkter overholdes:
- Skift motorolie.
- Afled sprøjtevandet ved forventning af frost og kontroller om der er tilstrækkeligt frostbeskyttelsesmiddel i kølevandet.
- Rengør fejmaskinen indvendigt og udvendigt.
- Afbryd batteriet.
- Lad batteriet op ca. hver 2. måned.

Pleje og vedligeholdelse

Generelle henvisninger

BEMÆRK

Risiko for beskadigelse!

- Støvfileret må ikke vaskes.
- Istandsættelser må kun gennemføres af den godkendte kundeservice eller fagkyndige personer, som er fortroligt mit alle gældende sikkerhedsbestemmelser.
- Stedforandrede maskiner der bruges til erhverv skal kontrolleres med hensyn til sikkerhed ifølge VDE 0701.
- Stil fejmaskinen på et plant underlag.
- Drej tændingsnøglen om på "0" og træk nøglen ud.
- Aktiver stopbremsen.

Rensning

FORSIGTIG

Risiko for beskadigelse!

- Maskinen må ikke rengøres med en vandslange eller højtryksvandstråle (risiko for kortslutning eller andre skader).

Indvendig rengøring af maskinen

△ FARE

Fysisk Risiko!

- Bær støvmaske og beskyttelsesbriller.
- Tør maskinen af med en klud.

- Blæs maskinen ren med trykluft.

Rengøring a maskinens udvendige side

- Rengør maskinen udvendigt med en fugtig klud vædet i mild vaskelud.

Bemærk: Brug ingen aggressive rengøringsmidler.

Vedligeholdelsesintervaller

Bemærk: Driftstimetælleren angiver tidspunkterne for vedligeholdelsesintervallerne.

Vedligeholdelse udført af kunden

Bemærk: Alle service- og vedligeholdelsesarbejder, der skal udføres af kunden, skal udføres af uddannet fagpersonale. Kontakt Kärcher-forhandleren, såfremt der er behov herfor.

Daglig vedligeholdelse:

- Kontroller brændstoftankens påfyldningsniveau.
- Kontroller motoroliestanden.
- Kontroller væskestanden i kølemiddeludligningsbeholderen.
- Kontroller fejvalsen og sidebørsten for slid og indviklede bånd.
- Kontrollere kraftstoffilteret.
- Kontroller skillecentrifugen og luftfilteret, rengør det ved behov.
- Kontroller alle betjeningselementers funktion.
- Kontroller maskinen med hensyn til skader.

Ugentlig vedligeholdelse:

- Rense vandkøleren.
- Rens hydraulikoliekøleren.
- Kontroller hydraulikanlægget.
- Kontroller hydraulikoliens påfyldningsstand
- Kontroller bremsevæskens status.
- Kontroller tætningslisterne for slid, udskift dem ved behov.
- Kontroller og smør beholderklappen.

Vedligeholdelse for hver 50 driftstimer:

- Dræn vandet fra vandudskiller "Diesel"

Vedligeholdelse efter slitage:

- Skift tætningslisterne ud.
- Juster hhv. udskift tætningerne på siden.
- Skift fejvalsen ud.
- Skift sidebørsterne ud.

Bemærk: Beskrivelse, se kapitlet Vedligeholdelsesarbejder.

Vedligeholdelse udført af kundeservice

Bemærk: For at opretholde muligheden for at stille krav til garantien skal alle service- og vedligeholdelsesarbejder i garantiperioden udføres af en autoriseret Kärcher-kundeservice iht. serviceheftet.

Service efter 50 driftstimer:

- Lad kundeservice gennemføre første vedligeholdelse iht. tjeklisten.

Vedligeholdelse efter 250/500/1000/

1500/2000 driftstimer:

- Lad kundeservice gennemføre vedligeholdelsen iht. tjeklisten.

Vedligeholdelsesarbejder

Klargøring:

- Stil fejmaskinen på et plant underlag.

- Drej tændingsnøglen om på "0" og træk nøglen ud.

- Aktiver stopbremsen.

Generelle sikkerhedsanvisninger

△ FARE

Fysisk Risiko!

- Ved løftet snavsbeholder skal sikringsstangen altid sættes ind.
- Sikringen må kun foretages udenfor fareområdet.



1 Holder sikringsstang

2 Sikringsstang

- Klap sikringsstangen til højdtømningsopad og sæt den ind i holderen (sikret).



Motorolie, fyringsolie, diesel og benzin må ikke nå ind i miljøet. Beskyt jorden og sørg for en miljørigtig bortskaffelse af affaldsolie.

Sikkerhedsanvisninger vedrørende batterierne

Overhold altid nedenstående advarsels- henvisninger ved håndtering af batterier:

	Følg anvisningerne på batterierne, i brugsanvisningen og i køretøjets driftsvejledning!
	Brug øjenværn!
	Hold børn væk fra syre og batterier!
	Eksplisionsrisiko!
	Gnister, åben ild og rygning forbudt!
	Ætsningsfare!
	Førstehjælp!
	Advarselsnotat!
	Bortskaffelse!

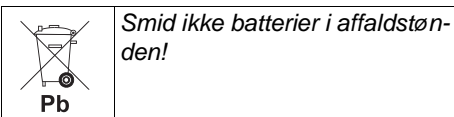

Smid ikke batterier i affaldstønden!

△ FARE

Eksplodingsrisiko!

→ Brug kun batterier med polafdækning. Udskift polafdækningen i tilfælde af tab.

△ FARE

Eksplodingsrisiko!

→ Værktøj eller lignende må ikke lægges på batteriet. Risiko for kortslutning og eksplosion.

△ FARE

Fysisk Risiko!

→ Sår må aldrig komme i berøring med bly. Vask altid hænder efter arbejde med batterierne.

△ FARE

Brand- og eksplosionsfare!

→ Rygning og åben ild er forbudt.

→ Batterier må kun oplades i rum som er godt ventileret fordi der opstår eksplosive gas under opladningen.

△ FARE

Ætsningsfare!

→ Syresprøjt i øjne eller på huden skal skylles med meget klar vand.

→ Søg derefter omgående en læge.

→ Tilsmudset tøj vaskes med vand.

Montering og tilslutning af batteriet

Maskinen er seriemæssigt udstyret med et servicefrit batteri.



1 Pluspol

2 Polafdækning

3 Minuspol

→ Sæt batteriet i batteriholderen.

→ Skru holderne fast i bunden af batteriet.

→ Slut polklemmen (rød ledning) til pluspol (+).

→ Slut polklemmen til minuspol (-).

→ Anbring polafdækningerne.

→ Kontroller, at batteripolerne og polklemmerne er tilstrækkelig beskyttet med polbeskyttelsesfedt.

Kontroller og korriger batteriets væskestand (kun ved batteri med ringe vedligeholdelsesbehov).

FORSIGTIG

Risiko for beskadigelse!

→ Ved syrefyldte batterier skal væskestanden kontrolleres jævnlige.

→ Skru dækslet af alle celler.

→ Træk en prøve ud af hver celle med syrefaprøveren.

– Syren af et fuldstændig opladet batteri har ved 20 °C en speciel vægt på 1,28 kg/l.

- Syren på et delvis opladet batteri har en speciel vægt imellem 1,00 og 1,28 kg/l.
- Syrens vægt skal være den samme i alle celler.

→ Før prøven tilbage i cellen.

→ Hvis væskestanden er for lav, skal cellerne fyldes op til mærket med destilleret vand.

→ Oplad batteriet.

→ Skru dækslerne på cellerne igen.

Opladning af batteriet

△ FARE

Fysisk Risiko!

→ Overhold sikkerhedsbestemmelserne ved omgang med batteriet. Overhold opladerproducentens brugsvejledning.

△ FARE

Risiko for beskadigelse!

→ Oplad batteriet kun med en velegnet oplader.

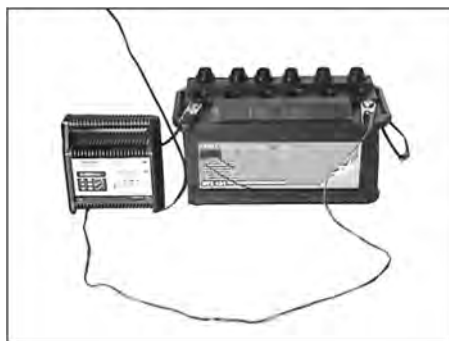

→ Skru dækslet af alle celler.

(kun ved servicefrit batter)

→ Slut ladeaggregatets pluspol-ledning til batteriets pluspoltilslutning.

→ Slut ladeaggregatets minuspol-ledning til batteriets minuspol-tilslutning.

→ Sæt netstikket i og tænd for ladeaggregatet.

→ Oplad batteriet med mindst mulig lade-strøm.

→ Hvis batteriet er opladet, skal opladeren først adskilles fra strømforsyningen og så fra batteriet.

→ Skru dækslerne på cellerne igen.

(kun ved servicefrit batter)

Afmontere batteriet

→ Afbryd polklemmen fra minuspol (-).

→ Afbryd polklemmen fra minuspol (+).

→ Løsn holderne i bunden af batteriet.

→ Fjern batteriet fra batteriholderen.

→ Gamle batterier skal bortskaffes ifølge de gældende bestemmelser.

Kontroller bremsevæskens niveauet og påfyld bremsevæske.

△ FARE

Fysisk Risiko!

→ Ved løftet snavsbeholder skal sikringsstangen altid sættes ind.

→ Sikringen må kun foretages udenfor fareområdet.

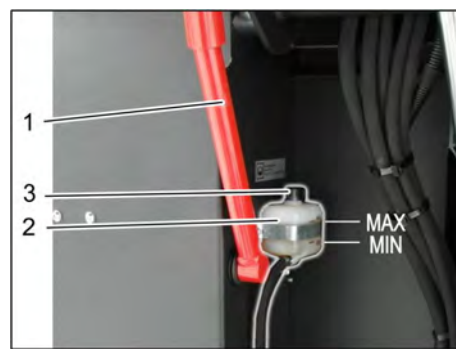

1 Holder sikringsstang

2 Bremsevæskebeholder

3 Låg

→ Kør snavsbeholderen op og fastgør med sikringsstangen, se hertil i kapitel "Tøm snavsbeholderen".

→ Kontroller, om der er nok bremsevæske i bremsevæskebeholderen.

OBS

Væskestanden skal ligge mellem min. og maks.

→ Påfyld DOT-bremsevæske, som aktuelt kan købes i handlen.

Kontrol af motoroliestanden og påfyldning af olie

△ FARE

Forbrændingsfare!

→ Lad motoren køle af.

→ Kontroller først motoroliestanden tidligst 5 minutter efter, at der er slukket for motoren.



1 Oliepåfyldningsdæksel (motor)

2 Oliemålepind

→ Træk oliepipinden ud.

→ Tør oliepipinden af og skub den i igen.

→ Træk oliepipinden ud.

→ Aflæs oliens påfyldningsstand.

→ Sæt oliemåleren ind igen.

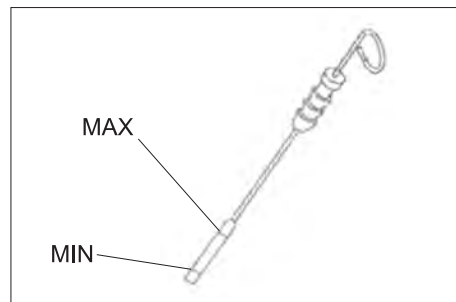

– Oliestanden skal ligge mellem "MIN" og "MAX" mærket.

– Ligger oliestanden under "MIN" mærket, påfyld olie.

– Påfyld ikke over "MAX" mærket.

→ Skru påfyldningsdækslet af.

→ Påfyld motorolie.

Olietype, se kapitlet Tekniske data.

- Luk påfyldningsdækslet.
- Vent i mindst 5 minutter.
- Kontroller motoroliestanden.

Udskift motorolie og motorfilter

FORSIGTIG

Skoldningsfare på grund af varmt motorolie!

- Lad motoren køle af.
- En opsamlingsbeholder til mindst ca. 6 liter motorolie skal stå til disposition.
- Lad motoren køle af.



- Skru olieaftapningsskruen ud.
- Skru påfyldningsdækslet af.
- Aftap olien.



- 1 Motoroliefilter
 - 2 Brændstoffilter
- Skru oliefilteret af.
 - Rens holderen og tætningsfladerne.
 - Smør olie på tætningerne af det nye oliefilter inden det sættes i.
 - Sæt det nye oliefilter i og træk det fast med hånden.
 - Skru aftapningsskruen til oliet inklusive en ny tætning ind.
Tilspændingsmoment: 25 Nm
 - Påfyld motorolie.
Olietype og påfyldningsmængde, se kapitlet Tekniske data.
 - Luk påfyldningsdækslet.
 - Lad motoren køre for ca. 10 minutter.
 - Kontroller motoroliestanden.

Kontrollere kraftstoffilteret.

- Kontroller brændstoffiltret for tilsmudsning.
- Rens brændstoffilter og filterhus efter behov, udskift om nødvendigt brændstoffiltret.

Udskifte kraftstoffilteret



- 1 Brændstoffhane
 - 2 Brændstoffilter
- Luk brændstoffhanen.
 - Skru kraftstoffilteret af og udskift filteret.



- 1 Brændstoffhane
 - 2 Brændstoffilter
- VARSEL**
Fyld kraftstoffilteret med diesel før monteringen.

- Skru nyt kraftstoffilter på.
- Tilspænd kraftstoffilteret med et tilspændingsmoment på 20Nm.
- Åbn brændstoffhanen.

Dræn kondensvandet på vandudskilleren "Diesel"

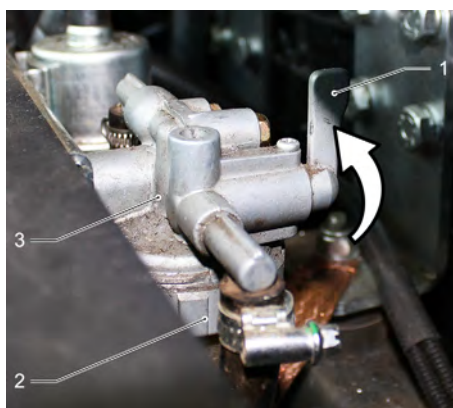

- 1 Brændstoffhane
 - 2 Drænbeholder
 - 3 Vandudskiller
- Luk brændstoffhanen.
 - Skru drænbeholderen af og tøm den.
 - Skru drænbeholderen på.
 - Åbn brændstoffhanen.

Kontroller oliestanden til hydraulikolien og påfyld hydraulikolie

VARSEL

Smudsbeholderen må ikke være løftet.

- Åbn motorskærmen.

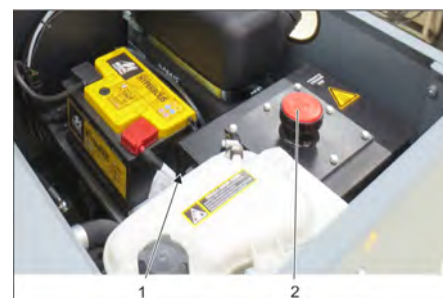

- 1 Olieskueglas hydraulikolie
 - 2 Dæksel, oliepåfyldningsåbning
- Kontroller påfyldningsstanden af hydraulikolien på skueglasset.
 - Oliestanden skal ligge mellem "MIN" og "MAX" mærket.
 - Ligger oliestanden under "MIN" mærket, påfyld olie.
 - Skru dækslet til oliepåfyldningsåbningen af.
 - Rens påfyldningsområdet.
 - Fyld hydraulikolie på.
Olietype, se kapitlet Tekniske data.
 - Skru dækslet til oliepåfyldningsåbningen på.

Kontroller hydraulikanlægget

VARSEL

Hydraulikanlægget må kun vedligeholdes af Kärcher-kundeservice.

- Aktiver stopbremsen.
- Tænd motoren
- Kontroller alle hydraulikslanger og tætninger for tæthed.

Kontrol af kølemiddelniveau

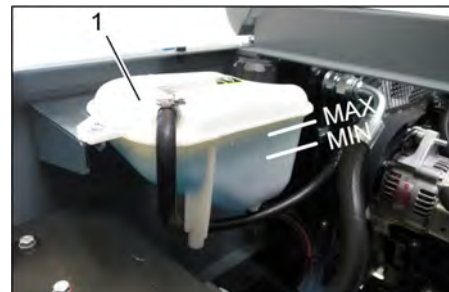

- 1 Kølemiddel-udligningsbeholder
- Kontroller påfyldningsniveauet ved kold motor.
 - Kontroller væskestanden i kølemiddel-udligningsbeholderen.
Den rigtige væskestand skal ligge mellem MIN og MAX.

Kontroller og rengør vand-/hydraulikoliekøleren.

△ FARE

Fare for forbrændinger og skoldning!

- Lad vandkøleren køle af i mindst 20 minutter.
- Kontroller kølevandsniveauet fra vandkøleren på kølemiddel-udligningsbeholderen.
Se kapitel "Kontroller kølevandsniveauet".
- Rens kølerlamellerne.
Fjern tilsmudsninger med en blød børste, trykluft eller lavt vandtryk.
- Kontroller alle kølerslanger og tætninger for tæthed.
- Rens ventilatoren.

Kontrol af fejvelsen

- Tænd motoren
- Løft snavsbeholderen til slutpositionen.
- Sluk for motoren.
- Aktiver stopbremsen.
- Sæt sikringsstangen ind til højdtømning.
- Fjern bånd og snore fra fejvelsen.
- Fjern sikringsstangen.
- Tænd motoren
- Sænk snavsbeholderen til slutpositionen.
- Sluk for motoren.

Udskiftning af fejvelsen



- 1 Nøgle
 - 2 Sideskærme
- Smudsbeholderen køres op og støttes med sikringsstangen.
 - Åbn sideskærmen med nøglen.



- 1 Holdebøjle
 - 2 Vingemøtrik
 - 3 Tætning i siden
- Skru vingemøtrikken af.
 - Tag holdebøjlen af.
 - Klap tætningen i siden udad.
 - Skru fejvalseholderens fastspændingsskrue ud og sving holderen udad.
 - Tag fejvelsen ud.

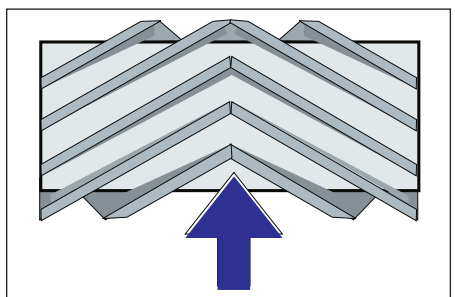

Fejvelsens monteringsposition i kørselsretningen (visning oppefra)

Bemærk: Ved monteringen af den nye fejvalse er det vigtigt at overholde børstets korrekte monteringsposition.

→ Monter ny fejvalse. Fejvelsens noter skal sættes på kammene af den overfor liggende vinge.

Bemærk: Efter indbygningen af den nye fejvalse skal fejebanen indstilles på ny.

Kontrol og indstilling af fejvelsens fejebane

Bemærk: Af fabrik er fejebanen indstillet til 80 mm. Ved slitage af fejvelsen kan den efterjusteres trinløst.

- Kontroller dæktrykket.
- Slukke sugeblæseren.
- Kør fejmaskinen hen på et jævnt og glat underlag, der er synligt dækket med støv eller kridt.
- Betjeningshåndtag fejvalse og sidekost (1) bagud: Fejvalse til. Betjeningshåndtag fejvalse (3) bagud: Fejvalse sænkes.
- Lad fejvelsen køre i ca. 10 sekunder.
- Betjeningshåndtag fejvalse og sidekost (1) til midten: Betjeningshåndtag fejvalse (3) fremad: Fejvalse løftes.
- Bak maskinen væk.
- Kontroller fejgeområdet.

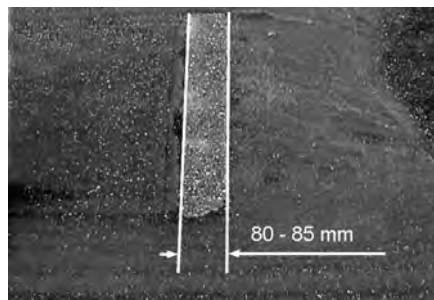

Fejebanens form skal være en jævn rektangel med en bredde på 80-85 mm.



- Løsn og indstil stopskruen til slitagejusteringen (12).
- Skub fremad: smallere fejebane.
- Skub bagud: bredere fejebane.
- Spænd stopskruen igen.
- Kontrol fejvelsens fejebane igen som allerede beskrevet.

Kontroller og indstil fejvelsens fejebane

- Løft sidekosterne.
- Kør fejmaskinen hen på et jævnt og glat underlag, der er synligt dækket med støv eller kridt.
- Sænk sidekosten med betjeningshåndtaget, og lad den køre i ca. 10 sekunder.
- Løft sidekosterne.
- Bak maskinen væk.
- Kontroller fejgeområdet.

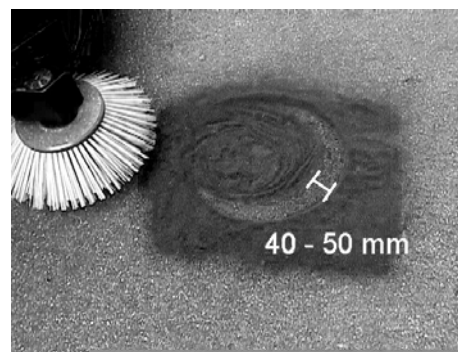

Fejebanens bredde bør være imellem 40-50 cm.

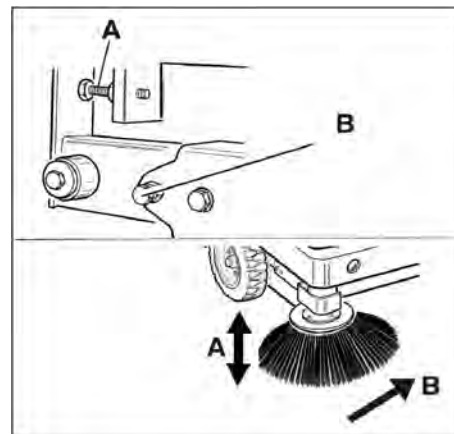

- Korriger fejpositionen med to indstillingsskruer.
- Kontroller fejgeområdet.

Justere tætningerne i siden

⚠ FARE

Fysisk Risiko!

- Ved løftet snavsbeholder skal sikringsstangen altid sættes ind.
- Sikringen må kun foretages udenfor fareområdet.
- Smudsbeholderen køres op og sikres med sikringsstangen.
- Klap sikringsstangen til højdtømning opad og sæt den ind i holderen (sikret).



- 1 Holder sikringsstang
 - 2 Sikringsstang
- Åbn sideskærmen som beskrevet i kapitel "Udskifte fejvelsen".
 - Løsn 6 vingemøtrikker på holdepladen i siden.
 - Løsn 3 møtrikker (SW 13) på holdepladen i foran.
 - Tryk tætningen i siden så langt ned (langhul) indtil den har en afstand på 1 - 3 mm til jorden.
 - Skru holdepladerne fast.

- Gentag proceduren på den anden side af maskinen.

Manuel rengøring af støvfilteret



- Tænde den manuelle filterrensning.

Kontroller / udskift støvfilteret

⚠ ADVARSEL

Fysisk Risiko!

- Bær støvbeskyttelsesmaske ved alle arbejder på filteranlægget. Overhold sikkerhedsbestemmelserne vedrørende håndtering af fintstøv.
- Rens støvfilteret med tast "Filterrensning".
- Tøm smudsbeholderen.



- Låseanordning maskinens hætte
 - Skærm
 - Filterdæksel
- Åbn låsemekanismen ved at skrue vingemøtrikken ud.
 - Vip skærmen frem.

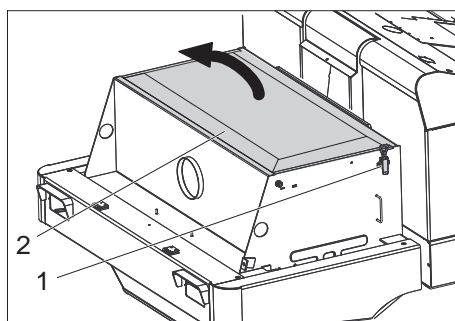

- Lås, filterafdækning (2x)
 - Filterdæksel
- Åbn låset.
 - Åbn filterafdækningen.



- Tværdragere

- Støvfilter
- Kontroller støvfiltret, rens og udskift efter behov.

OBS

Udskiftningen af støvfiltret må kun foretages af Kärcher kundeservice.

- Sæt filterdækslet på og lås det fast.

Kontrollere og justere kileremmen

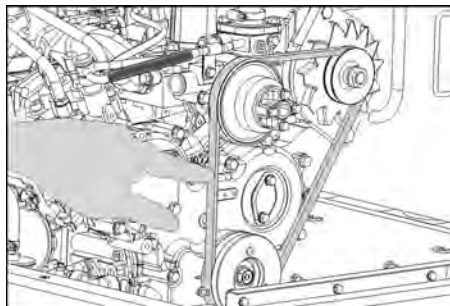

Kileremmen skal give ca. 7-9 mm efter ved et tryk på 10 kg.

- Kileremmens spænding skal indstilles fra en autoriseret kundeservice.

Kontrol og udskiftning af luftfilteret

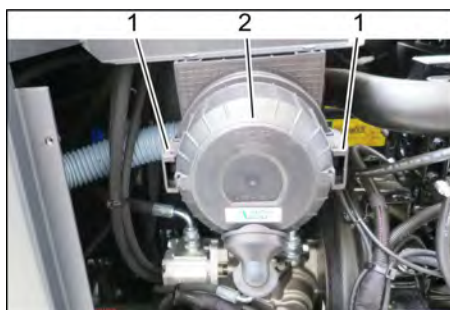

- Lås
 - Luftfilterhus
- Fjern sidebeklædningen.
 - Tag luftfilterets kasse af.
 - Udskift luftfilterindsatsen.
- Bemærk:** monteringsposition med udblæsningsåbning nedad (se figuren).

Rens skillecentrifugen

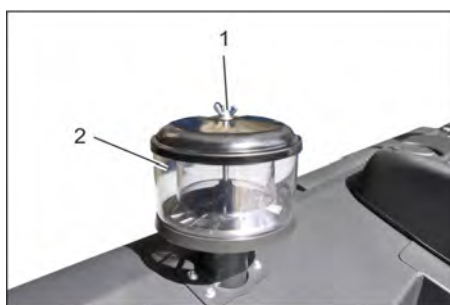

- Vingemøtrik
 - Skillecentrifuge
- Skru vingemøtrikken på skillecentrifugen af.
 - Rens skillecentrifugen.

Udskiftning af sikringer



- Fingermøtrik
 - Låg sikringskasse
- Skrue fingermøtrikken ud.
 - Åbn låget på sikringskassen.
 - Kontroller sikringerne.
 - Udskift defekte sikringer.

Bemærk: Brug kun sikringer med samme værdi.

Bemærk: Sikringen FU 01 er placeret i motorrummet.



FU 01*	Hovedsikring	60 A
FU 02	Signalhorn	25 A
FU 03	Sikkerhedsrelæ Multifunktionsdisplay	10 A
FU 04	Rundomkring-advarselsslys	5 A
FU 05	Sikkerhedsrelæ Tidsforsinkelse	25 A
FU 06	Beskyttelsestag (option) Visker	10 A
FU 07	Brændstofpumpe	10 A
FU 08	Starter	3 A
FU 09	Belysning venstre	7,5 A
FU 10	Belysning højre	7,5 A
FU 11	Arbejdsbelysning	10 A
FU 12	Vibratorsystem Sugeturbiner	25 A
FU 13	Baksignal	5 A

* Disse sikringer må kun skrives af kundeservicepersonale, da en kontrol af fejl på maskinen er nødvendig.

Hjælp ved fejl

Fejl	Afhjælpning
Maskinen kan ikke startes	Sæt dig på sæden, sædeafbryderen aktiveres.
	Til start af motoren skal bremsepedalen trykkes.
	Oplade eller udskifte batteriet
	Påfylde brændstof, udlufte brændstofssystemet
	Udskift brændstoffilteret
	Kontrollere brændstof-ledningssystemet og tilslutningerne og service efter behov
	Kontakt Kärcher-kunderservice.
Motoren arbejder uregelmæssigt	Rens luftfilteret eller skift filterpatronen ud
	Kontrollere brændstof-ledningssystemet og tilslutningerne og service efter behov
	Kontakt Kärcher-kunderservice.
Motor overophedet	Påfylde kølemiddel
	Skulle køleren grundigt
	Spænde kileremmen
	Kontakt Kärcher-kunderservice.
Motoren er i gang, men maskinen kører kun langsomt	Løsn stopbremsen.
	Luk friløb (kørselsposition)
	Sæt gashåndtaget helt frem (høj omdrejningstal).
	Kontroller for opviklede bånd og snører.
	Kontakt Kärcher-kunderservice.
Piftende lyse i hydraulikken	Fyld hydraulikolie på
	Kontakt Kärcher-kunderservice.
Børsterne drejer sig kun langsomt eller slet ikke	Sæt gashåndtaget helt frem (høj omdrejningstal).
	Kontroller for opviklede bånd og snører.
	Kontakt Kärcher-kunderservice.
Ringe eller ingen sugekraft i børsteområdet	Kontroller, rens eller udskift støvfilteret.
	Kontakt Kärcher-kunderservice.
Maskinen støver	Justere tætningerne i siden
	Tænd blæseren
	Kontroller, rens eller udskift støvfilteret.
	Udskiftning af filtørtætningerne
	Beholderklappen på snavsbeholderen åbnes.
	Kontakt Kärcher-kunderservice.
Fejeenheden mangler at opsamle snavs	Tøm smudsbeholderen.
	Kontroller, rens eller udskift støvfilteret.
	Udskiftning af fejevalsen
	Justere fejebanen
	Udskifte snavsbeholderens tætningsstribe
	Fjerne fejevalsens blokering
	Beholderklappen på snavsbeholderen åbnes.
	Kontakt Kärcher-kunderservice.
Snavsbeholderen kan ikke sænkes eller løftes	Sæt gashåndtaget helt frem (høj omdrejningstal).
	Fjern sikringsstøtten fra snavsbeholderen.
	Kontakt Kärcher-kunderservice.
Beholderklappen på snavsbeholderen åbnes ikke.	Kontakt Kärcher-kunderservice.
Fejl med dele som bevæges hydraulisk	Kontakt Kärcher-kunderservice.

Tekniske data

		KM 120/250 R D Classic
Maskindata		
Kørselshastighed, fremad	km/h	9
Kørselshastighed, tilbage	km/h	4
Stigningsevne maks.	%	18
Fejedydelse i areal uden sidebørster	m ² /h	8100
Fladekapacitet med sidekost	m ² /h	10800
Arbejdsbredde uden sidebørster	mm	900
Arbejdsbredde med sidekost	mm	1200
Beskyttelsesklasse, dryptæt	--	IPX 3
Brugstid ved fyldt tank	h	4
Motor		
Type	--	YANMAR 3TNV76A
Type	--	3-cylinder-firetaktdieselmotor
Kølingsmåde	--	Vandkøling
Omdrejningsretning	--	imod uret
Boring	mm	70
Løftehøjde	mm	82
Kubikindhold	cm ³	1116
Oliemængde	l	3,5
Drifts-omdrejningstal	1/min	2500
Max. omdrejningstal	1/min	2500
Omdrejningstal tomgang	1/min	1300
Effekt maks.	kW/PS	15,8/21,5
Maks. drejningsmoment ved 2100 1/min	Nm	67,9
Oliefilter	--	Filterpatron
Luftfilter til sugning	--	Indre filterpatron, ydre filterpatron
Brændstoffilter	--	Filterpatron
EI-anlæg		
Batteri	V, Ah	12, 60
Generator, omdrejningsstrøm	V, A	12, 55
Starter	--	EI-starter
Hydraulisk anlæg		
Oliemængde i hele hydraulikanlægget	l	26,5
Oliemængde i hydrauliktanken	l	21,2
Olietyper		
Motor (over 25 °C)	--	SAE 30, SAE 10W-30, SAE 15W-40
Motor (0 til 25 °C)	--	SAE 20, SAE 10W-30, SAE 10W-40
Motor (under 0 °C)	--	SAE 10W, SAE 10W-30, SAE 10W-40
Hydraulik	--	HV 46
Smudsbeholder		
Maks. aflæsningshøjde	mm	1400
Smudsbeholderens volumen	l	250
Fejevalse		
Fejevalsens diameter	mm	300
Fejevalsens bredde	mm	900
Omdrejningstal	1/min	350
Fejebane	mm	80
Sidekost		
Sidebørstens diameter	mm	600
Omdrejningstal (trinløs)	1/min	0 - 60
Gummidæk		
Størrelse foran	--	15-4.5x8

		KM 120/250 R D Classic
Størrelse bagved	--	15-4.5x8
Bremse		
Forhjul	--	mekanisk
Baghjul	--	hydrostatisk
Filter- og sugesystem		
Type	--	Posefilter
Omdrejningstal	1/min	2800
Filterflade finstøvsfilter	m ²	6,0
Nominelt vakuum sugesystem	mbar	15,5
Nominal volumenstrøm for sugesystemet	m ³ /h	800
Vibratorsystem	--	El-motor
Omgivende betingelser		
Temperatur	°C	-5 til +40
Luffugtighed, ikke-kondenserende	%	0 - 90
Oplyste værdier ifølge EN 60335-2-72		
Støjemission		
Lydtryksniveau L _{pA}	dB(A)	80
Usikkerhed K _{pA}	dB(A)	3
Lydeffektniveau L _{WA} + usikkerhed K _{WA}	dB(A)	99
Maskinvibrationer		
Hånd-arm vibrationsværdi	m/s ²	<2,5
Sæde	m/s ²	0,8
Usikkerhed K	m/s ²	0,1
Mål og vægt		
Længde x bredde x højde	mm	2082x1250x1450
Venderadius højre	mm	1350
Venderadius venstre	mm	1350
Egenvægt	kg	880
Tilladt totalvægt	kg	1329
Godkendt akselbelastning foran	kg	785
Godkendt akselbelastning bagved	kg	543
Indhold brændstoftank, diesel	l	16
Forbehold for tekniske ændringer!		

EU-overensstemmelseserklæring

Hermed erklærer vi, at den nedenfor nævnte maskine i design og konstruktion og i den af os i handlen bragte udgave overholder de gældende grundlæggende sikkerheds- og sundhedskrav i EU-direktiverne. Ved ændringer af maskinen, der foretages uden forudgående aftale med os, mister denne erklæring sin gyldighed.

Produkt: Fejesugningsmaskine sideapparat

Type: KM 120/250 R D
1.186-000.0

Gældende EU-direktiver

2006/42/EF (+2009/127/EF)
2014/30/EU
2000/14/EF

Anvendte harmoniserede standarder

EN 60335-1
EN 60335-2-72
EN 55012: 2007 + A1: 2009
EN 61000-6-2: 2005
EN 62233: 2008

Anvendte overensstemmelsesvurderingsprocedurer

2000/14/EF: Bilag V

Lydeffektniveau dB(A)

Målt: 97

Garanteret: 99

Underskriverne handler på bestyrelsens vegne og med dennes fuldmagt.

H. Jenner
Chairman of the Board of Management

S. Reiser
Director Regulatory Affairs & Certification



Dokumentationsbefuldægtiget:

S. Reiser

Alfred Kärcher SE & Co. KG
Alfred-Kärcher-Straße 28-40
71364 Winnenden (Germany)
Tel.: +49 7195 14-0
Fax: +49 7195 14-2212

Winnenden, 2018/10/01

Generelle merknader	NO	1
Miljøvern	NO	1
Garanti	NO	1
Tilbehør og reservedeler	NO	1
Symboler i bruksanvisningen	NO	1
Symboler på maskinen	NO	1
Forskriftsmessig bruk	NO	2
Forutsebar feilbruk	NO	2
Egnede overflater	NO	2
Sikkerhetsanvisninger	NO	2
Sikkerhetsanvisninger for betjening	NO	2
Sikkerhetsanvisninger for kjøring	NO	2
Apparat med forbrenningsmotor	NO	2
Maskiner med hevefunksjon for avfallstømming	NO	2
Maskin med beskyttelsestak	NO	2
Sikkerhetsanvisninger for transport av apparatet	NO	2
Sikkerhetsanvisninger for pleie og vedlikehold	NO	3
Funksjon	NO	3
Anvisning for avlossing	NO	3
Betjenings- og funksjonselementer	NO	4
Illustrasjon feiemaskin	NO	4
Betjeningspanel	NO	4
Pedaler	NO	4
Kontrolllamper og display	NO	4
Før den tas i bruk	NO	5
Låse/løse parkeringsbrems	NO	5
Trille feiemaskinen for hånd	NO	5
Ta i bruk	NO	5
Generelle merknader	NO	5
Vedlikeholdsarbeider	NO	5
Fylle drivstoff	NO	5
Drift	NO	5
Stille inn førerisetet	NO	5
Starte maskinen	NO	5
Kjøring av maskinen	NO	5
Feiedrift	NO	6
Tømme feieavfallsbeholderen	NO	6
Slå maskinen av	NO	6
Transport	NO	6
Lagring/driftsstans	NO	7
Pleie og vedlikehold	NO	7
Generelle merknader	NO	7
Rengjøring	NO	7
Vedlikeholdsintervaller	NO	7
Vedlikeholdsarbeider	NO	7
Feilretting	NO	12
Tekniske data	NO	13
EU-samsvarserklæring	NO	14

  Før første gangs bruk av apparatet, les denne originale bruksanvisningen, følg den og oppbevar den for senere bruk eller for overlevering til neste eier.

Generelle merknader

- Ta kontakt med forhandleren hvis du konstaterer transportskader etter utpakking.
- Advarsel- og henvisningsskilt som er anbrakt på apparatet, gir viktig informasjon for sikker drift.
 - I tillegg til anvisningene i bruksveiledningen må det tas hensyn til lokale, generelle forskrifter vedrørende sikkerhet og forebygging av ulykker.

Miljøvern

	Materialet i emballasjen kan resirkuleres. Ikke kast emballasjen i husholdningsavfallet, men lever den inn til resirkulering.
	Gamle apparater inneholder verdifulle materialer som kan gjenbrukes og som bør sendes til gjenbruk. Gamle maskiner skal derfor avhendes i egnede innsamlingsystemer.
	Motorolje, diesel og bensin må ikke slippes ut i miljøet. Vennligst beskytt miljøet ved å levere brukt olje til godkjent avfallshåndtering.

Anvisninger om innhold (REACH)
Aktuell informasjon om stoffene i innholdet finner du under:

www.kaercher.com/REACH

Garanti

Vår ansvarlige salgsorganisasjon for det enkelte land har utgitt garantibetingelsene som gjelder i det aktuelle landet. Eventuelle feil på maskinen blir reparert gratis i garantitiden dersom disse kan føres tilbake til material- eller produksjonsfeil. Ved behov for garantireparasjoner, vennligst henvend deg med kjøpskvitteringen til din forhandler eller nærmeste autoriserte kundeservice.

Tilbehør og reservedeler

- FARE**
For å unngå farer, skal reparasjon og skifte av reservedeler på maskinen kun utføres av autorisert kundeservice.
- Det er kun tillatt å anvende tilbehør og reservedeler som er godkjent av produsenten. Originalt tilbehør og originale reservedeler garanterer for sikker og problemfri drift av apparatet.
 - Mer informasjon om reservedeler finner du under www.kaercher.com i området Service.

Symboler i bruksanvisningen

FARE

Advarer mot en umiddelbar truende fare som kan føre til store personskader eller til død.

ADVASEL

Advarer mot en mulig farlig situasjon som kan føre til store personskader eller til død.

FORSIKTIG

Informerer om en mulig farlig situasjon som kan føre til mindre personskader eller til materielle skader.

OBS

Anvisning om en mulig farlig situasjon som kan føre til materielle skader.

Symboler på maskinen

	Fare for brannskader fra varme overflater! Før arbeid på maskinen, la dampanlegget få avkjøle seg tilstrekkelig.
	Arbeid ved maskinen skal alltid utføres med egnede handsker.
	Fare for klemskader ved innklemming mellom bevegelige kjøretøydeler.
	Fare for personskader fra bevegelige deler. Ikke stikk inn hånden.
	Brannfare. Brennene eller glødende gjenstander må ikke suges opp.
	Kjettingfaste / kranpunkt
	Løftepunkt for jekk
	Maksimal vinkling mot bakken ved kjøring med løftet feieavfallsbeholder.
	Det må bare kjøres i stigninger på inntil 18% i kjøreretningen.
	Fare for skade! Støvfilteret skal ikke vaskes.

Forskriftsmessig bruk

Feiemaskinen er ment til rengjøring av gulvarealer for industriell bruk og f.eks. følgende bruksområder:

- Parkeringsplasser
- Produksjonsanlegg
- Logistikkområder
- Hotell
- Detaljhandel
- Lagerområder
- Gåveier
- Denne feiemaskinen må kun brukes iht. denne bruksanvisning.
- All bruk ut over dette anses som ikke i tråd med hensikten med apparatet. Produsenten fraskriver seg ansvar for skader som skyldes slik bruk - denne risikoen hviler på brukeren alene.
- Det er ikke tillatt å utføre endringer på maskinen.
- Feiemaskinen er kun egnet for underlag som angitt i bruksanvisningen.
- Det må kun kjøres på de flater eieren eller dennes representant har tillatt at maskinen brukes på.
- Generelt gjelder følgende: Hold lett antennelige stoffer på avstand fra maskinen (eksplosjons-/brannfare).

Forutsebar feilbruk

- Fei/sug aldri opp eksplosive væsker, brennbare gasser eller uførtynnet syre eller løsningsmidler! Til dette hører bensin, tynner og fyringsolje, som blandet med innsugningsluft kan danne eksplosive damper og blandinger. Dette gjelder også aceton, uførtynnede syrer og løsemidler som angriper materialene som er brukt på maskinen.
- Fei eller sug aldri opp reaktivt metallstøv (f.eks. aluminium, magnesium eller sink), de vil i forbindelse med sterkt alkaliske eller sure rengjøringsmidler danne eksplosive gasser.
- Brennende eller glødende gjenstander må ikke suges opp.
- Maskinen er ikke egnet til oppfeing av helsefarlige stoffer.
- Apparatet må aldri brukes i lukkede rom.
- Det er forbudt å oppholde seg i fareområdet. Bruk i eksplosjonsfarlige rom er forbudt.
- Det er ikke tillatt å ta med passasjer.
- Det er ikke tillatt å bruke denne maskinen til å skyve/dra eller transportere gjenstander.

Egnede overflater

- Asfalt
- Industrigulv
- Støpte gulv
- Betong
- Brostein

Sikkerhetsanvisninger

Sikkerhetsanvisninger for betjening

- (Gjelder kun for Finland) Hvis apparatet er utstyrt med en PVC-slangeledning, må det ikke brukes ved lave omgivelsestemperaturer (under 0°C). Ta kontakt med Kärcher dersom du har spørsmål om apparatet ditt.
- Før bruk skal det kontrolleres at maskinen med arbeidsinnretningene er i forskriftsmessig og driftssikker tilstand. Apparat og tilbehør må ikke brukes dersom det ikke er i feilfritt stand.
- Ved bruk av maskinen på farlige steder (f.eks. bensinstasjoner etc.), må det tas hensyn til gjeldende sikkerhetsforskrifter. Bruk i eksplosjonsfarlige rom er forbudt.
- ⚠ **FARE**
Fare for skade!
→ Dersom det arbeides på steder der det er mulighet for at betjeningspersonalet kan bli truffet av fallende gjenstander, skal maskinen ikke benyttes uten beskyttelsestak mot fallende gjenstander.
- Apparatet må brukes på korrekt måte. Du må ta hensyn til forholdene på det aktuelle bruksstedet, og være oppmerksom på andre personer, og spesielt barn.
- I utgangspunktet skal forskrifter, tiltak, regler og forordninger som gjelder for kjøretøyer følges.
- Før arbeidet startes skal brukeren forsikre seg om at alle sikkerhetsinnretninger er korrekt påsatt og fungerer.
- Brukeren av maskinen er ansvarlig for skader på andre personer eller materielle skader.
- Pass på at brukeren har tettsittende klær. Bruk kraftige sko og unngå løsthengende klær.
- Kontroller området rundt før start (f.eks. barn). Pass på å ha tilstrekkelig sikt!
- Maskinen skal ikke forlates uten tilsyn når motoren er i gang. Brukeren skal først forlate apparatet når motoren er stoppet, apparatet er sikret mot utilsiktede bevegelser og tenningsnøkkelen tatt ut.
- For å forhindre uberettiget bruk av maskinen, ta ut tenningsnøkkelen.
- Apparatet skal bare brukes av personer som er opplært i eller kan dokumentere kjennskap til bruken, og som har fått i oppdrag å bruke apparatet.
- Dette apparatet er ikke ment for bruk av personer (inklusive barn) med reduserte fysiske, sensoriske eller sjelelige evner, eller som pga. mangel på erfaring og/eller kunnskap ikke kan benytte apparatet trygt. De skal da kun bruke apparatet under oppsyn av en sikkerhetsansvarlig person, eller få instruksjoner av vedkommende om bruk av apparatet.
- Barn skal holdes under tilsyn for å sikre at de ikke leker med apparatet.

FORSIKTIG

Fare for skade! Ikke fei opp bånd, snorer eller ledninger, de kan vikle seg rundt feievalsen.

Sikkerhetsanvisninger for kjøring

- ⚠ **FARE**
Fare for personskader! Kontroller underlagets bæreevne før kjøring.
- ⚠ **FARE**
Ulykkesrisiko, fare for personskader!
→ Kjørehastigheten skal tilpasses de aktuelle forholdene.
- Veltefare ved for sterke stigninger.
→ Det må bare kjøres i stigninger på inntil 18% i kjøretretningen.
- Veltefare ved ustabil underlag.
→ Maskinen må kun kjøres på faste underlag.
- Veltefare ved for sterk sidehelling.
→ Det må bare kjøres i stigninger på maksimalt 10% på tvers av kjøretretningen.

Apparat med forbrenningsmotor

- Kjøretøyet må ikke brukes i over 1200 m.
- ⚠ **Fare!**
Fare for skade!
→ Eksosåpningen må ikke tilsdekkes
→ Ikke bøyg deg over eller ta på eksosåpningen (fare for brannskader)
→ Ikke berør eller ta på drivmotoren (fare for brannskader).
→ Eksosen er giftig og helsefarlig, den må ikke innåndes.
→ Motoren går i ca. 3 - 4 sekunder etter av den slås av. Hold deg alltid på god avstand fra arbeidsområdet i dette tidsrommet.

Maskiner med hevefunksjon for avfallstømming

- ⚠ **FARE**
Fare for skade!
→ Ved arbeider på hevefunksjon for tømning må avfallsbeholder heves helt og sikres.
→ Sikringen skal kun gjøres utenfor fareområdet.

Maskin med beskyttelsestak

MERKNAD

- Beskyttelsestaket (ekstraustyr) gir beskyttelse mot større fallende deler. Men det gir ikke beskyttelse ved velting av maskinen!
→ Beskyttelsestaket skal kontrolleres for skader hver dag.
→ Ved skader av beskyttelsestaket eller enkeltdeleer må hele beskyttelsestaket byttes.
→ Enhver modifisering av beskyttelsestaket eller monteringen av elementer, byggedeler og byggegrupper som ikke har blitt godkjent av Kärcher er ikke tillatt og kan eventuelt føre til at beskyttelsestaket mister funksjonen sin.

Sikkerhetsanvisninger for transport av apparatet

- Vær oppmerksom på tomvekten (transportvekt) til apparatet ved transport på tilhengere eller kjøretøy.

- Ved transport av maskinen skal batteriet kobles fra og maskinen skal festes godt.

Sikkerhetsanvisninger for pleie og vedlikehold

- Før rengjøring og vedlikehold av maskinen, skifting av deler eller omstilling til annen funksjon skal maskinen stoppes og tenningsnøkkelen tas ut.
- Ved arbeid på det elektriske anlegget skal batteriet kobles fra.
Til dette må først minuspolen også plusspolen avklemmes.
Gjenkoblingen skjer så i omvendt rekkefølge. Koble til plusspolen først, og deretter minuspolen.
- Rengjøring av maskinen må ikke skje med vannslange eller høytrykksvasker (fare for kortslutning eller andre skader).
- Reparasjoner skal kun utføres på godkjente serviceverksteder eller av fagfolk som er kjent med alle sikkerhetsforskriftene.
- Sikkerhetskontroll skal gjøres etter gjeldende lokale forskrifter for kommersiell bruk av mobile apparater.
- Arbeid ved maskinen skal alltid utføres med egnede hansker.

Funksjon

Feiemaskinen arbeider etter feiebrett-prinsippet.

- Den roterende feievalsen frakter smuss direkte inn i feieavfallsbeholderen.
- Sidekostene rengjør hjørner og kanter på feieflaten og frakter smuss inn i bannen til feievalsen.
- Finstøvet suges ut via støvfilteret via sugeblæren.

Anvisning for avlossing

⚠ FARE

Fare for personskade og materiell skade!

- Pass på vekten av maskinen ved lossing.
- Ikke bruk gaffeltruck, maskinen kan skades.

Tom vekt (transportvekt)	880 kg*
* Dersom det er montert ekstrautstyr er vekten enda høyere.	

- Ved lossing av maskinen, bruk en egnet rampe eller en kran!
- Ved bruk av rampe, pass på:
Bakkeklaring 70mm.
- Dersom maskinen leveres på en pall skal det bygges en nedkjøringsrampe med de medfølgende platene.
Anvisningen for dette ser du på side 2 (omslagssiden)
Viktig anvisning: hver plate skal festes med 2 skruer hver.

Betjenings- og funksjonelementer

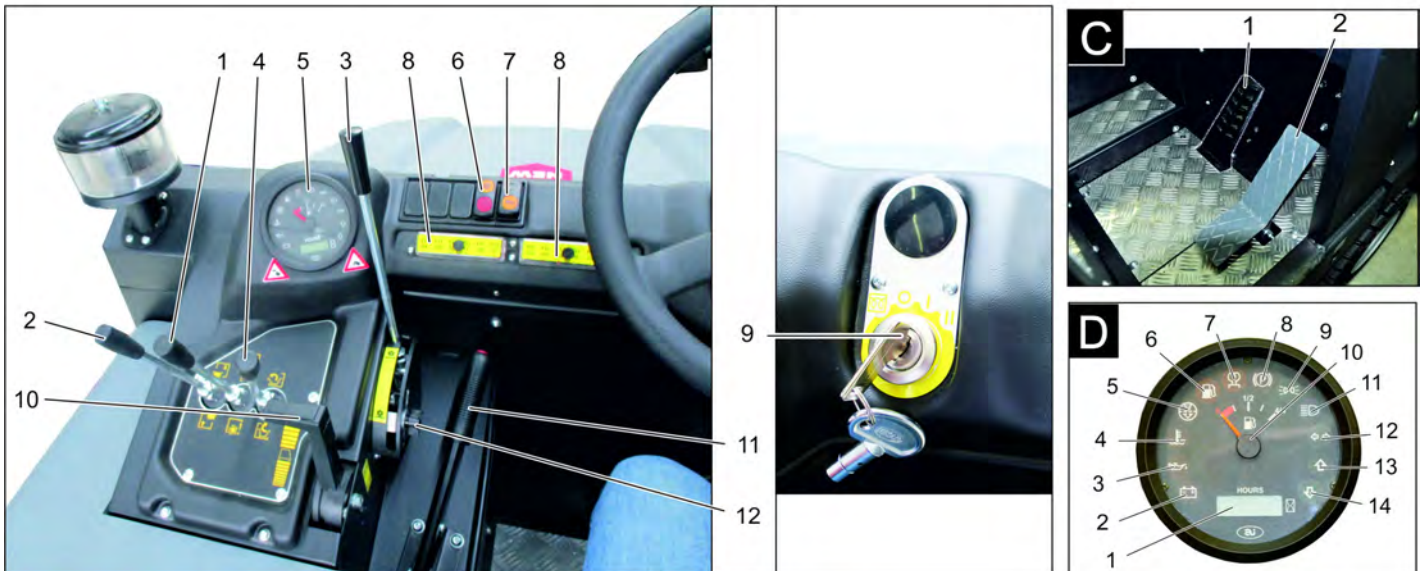
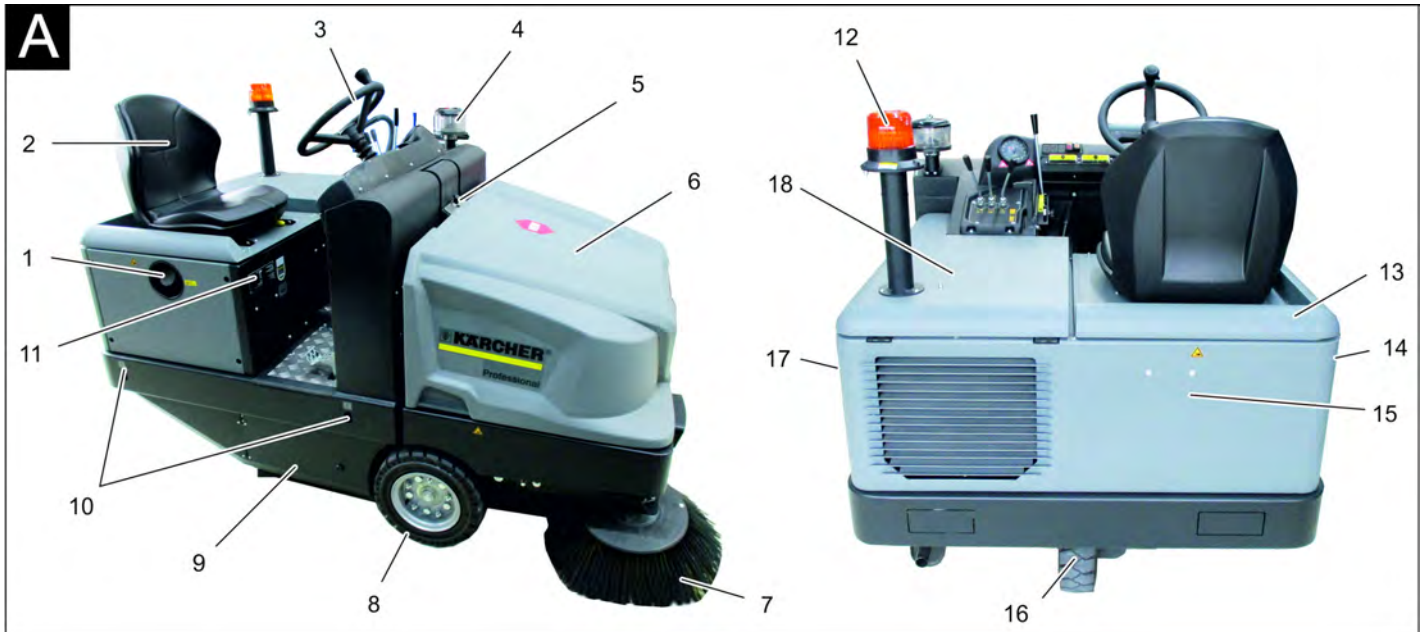

Illustrasjon feiemaskin

Figur A

- 1 Tanklokk
- 2 Sete (med kontaktmatte)
- 3 Ratt
- 4 Sentrifugalseparator
- 5 Låsing apparatdeksel
- 6 Maskinhette
- 7 Sidebørster, høyre
- 8 Fronthjul
- 9 Tilgang feievalse
- 10 Festepunkt for surring
- 11 Typeskilt
- 12 Roterende varsellys
- 13 Høyre maskindeksel
- 14 Deksel, høyre
- 15 Bakbekledning
- 16 Bakhjul
- 17 Deksel, venstre
- 18 Deksel venstre side (motordeksel)

Betjeningspanel

Figur B

- 1 Betjeningsspak feievals og sidekost
Spaken forover: Feievals på og sidekost senkes ned og på.
Spaken bakover: Feievals på
- 2 Betjeningsspak feieavfallsbeholder
Heve/senke feieavfallsbeholder
- 3 Betjeningsspak feievals
Løfte og senke feievals
- 4 Betjeningsspak beholderklaff
Åpne/lukke beholderklaff
- 5 Kontrollamper og display
- 6 Bryter for vifte og filterrengjøring
Stilling midten: Filterrengjøring og vifte av
Stilling bak: Vifte på
Stilling foran: Filterrengjøring på
- 7 Bryter for horn
- 8 Sikringer
- 9 Tenningslås
Glødesymbol : Forgløding
Stilling 0: Slå av motor
Stilling 1: Tenning på

Stilling 2: Starte motoren

- 10 Motorturtall-regulering
Gasshendel
- 11 Parkeringsbrems
- 12 Slitasjejustering / feiespeiljustering feievals

Pedaler

Figur C

- 1 Bremspedal
- 2 Gasspedal forover/bakover

Kontrollamper og display

Figur D

- 1 Driftstimeteller
- 2 Varsellampe lading
- 3 Varsellampe oljetrykk
- 4 Varsellampe kjølevannstemperatur
- 5 Motor innsugingsluft
- 6 Varsellampe drivstoffreserve
- 7 Kontrollampe forgløding
- 8 Kontrollampe (ikke tilkoblet)
- 9 Kontrollampe parkeringslys/nærlys (ekstraustyr)
- 10 Tankindikator

- 11 Uten funksjon, lyser kun ved start av motoren (selvtest)
- 12 Uten funksjon
- 13 Uten funksjon
- 14 Uten funksjon

Før den tas i bruk

Låse/løsne parkeringsbrems

- Løsen parkeringsbrems ved å trykke bremsepedalen.
- Lås parkeringsbremsen ved å trykke bremsepedalen.

Trille feiemaskinen for hånd

Merknad

Denne fremgangsmåten er nødvendig når maskinen må skyves av pallen, eller når den må slepes av eller trekkes opp uten hjelp av egen kraft på et transportkjøretøy.

OBS

Ikke trill feiemaskinen for hånd over lengre strekninger og ikke raskere enn 10 km/t.

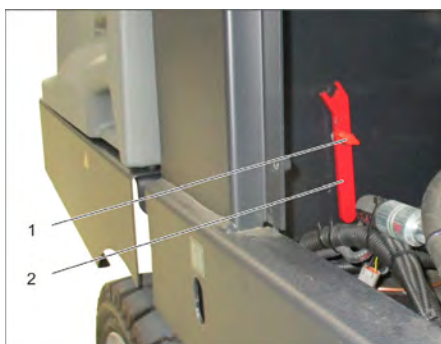

- 1 Skru
 - 2 Nøkkel
- Skru ut skruen.
 - Dra ut nøkkelen.



- 1 hydraulikkpumpe
 - 2 Nøkkel
 - 3 Mutter
- Løsne mutteren med nøkkel (åpne frihjul) til maskinen kan skyves.
 - **VIKTIG:** Lukk mutteren igjen når du er ferdig med å skyve maskinen (lukke frihjul = kjørestilling).

Ta i bruk

Generelle merknader

- Les motorprodusentens bruksanvisning før igangsetting, ta spesielt hensyn til sikkerhetsanvisningene.
- Parker feiemaskinen på et jevnt underlag.
- Trekk ut tenningsnøkkelen.
- Trekk til holdebremsen.

Vedlikeholdsarbeider

Daglig før arbeidet starter

- Kontroller nivået i drivstofftanken.
- Kontroller oljenivå.
- Kontroller fyllingsnivå i kjølevæskens ekspansjonstank.
- Kontroller feievase og sidekoster for slitasje og sammenviklede bånd
- Kontroller hjulene for oppviklede tråder.
- Kontroller sentrifugalseparator og luftfilter, og rengjør ved behov.
- Kontroller funksjonen til alle betjenings-elementer.
- Kontroller apparatet for skader.
- Rengjør støvfilteret med tasten for filterrensing.

Merk: Dette er beskrevet i kapitlet Stell og vedlikehold.

Fylle drivstoff

△ FARE

Eksplisjonsfare!

- Det skal kun brukes drivstoff som angitt i bruksanvisningen.
- Ikke fyll drivstoff i dårlig ventilerte rom.
- Røyking og bruk av åpen ild er ikke tillatt.
- Pass også på at det ikke kommer drivstoff ut på varme overflater.
- Kontroller drivstoffbeholdning vha. tankindikatoren.
- Slå av motoren.
- Åpne tanklokket.
- Fyll på diesel-drivstoff.
- Tørk bort drivstoffsøl og lukk tanklokket.

Drift

Stille inn førerasetet

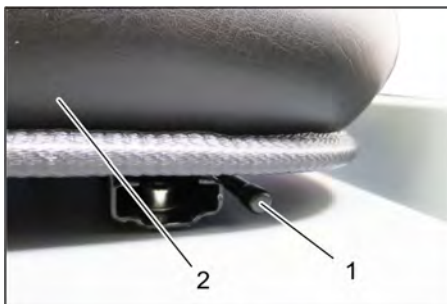

- 1 Hendel setejustering
 - 2 Førersete
- Trekk hendelen for seteregulering utover.
 - Forskyv setet, slipp hendelen og la setet gå i inngrep.
 - Beveg setet fram og tilbake og kontroller at setet er i låst stilling.

Starte maskinen

Merk: Maskinen er utstyrt med setekon-taktmatte. Maskinen slås av når man forlater førerasetet.



- 1 Parkeringsbrems
 - 2 Motorturtall-regulering
- Ta plass på førerasetet.
 - Trekk til holdebremsen.
 - Motorturtallsregulering skyves 1/3 forover.

Forglødning

- Sett tenningsnøkkelen i tenningslåsen.
 - Sett tenningsnøkkelen til posisjon "Gløding".
- Lampe for forglødning lyser.

Starte motoren

- for å starte motoren må bremsepedalen holdes inntråkket.
- Når forglødingslampe slukkes settes tenningsnøkkel til posisjon "II".
- Når maskinen er startet, slippes tenningsnøkkelen.

Merk: Ikke la starteren gå i mer enn 10 sekunder. Vent minst 10 sekunder før ny starteren aktiveres på nytt.

Kjøring av maskinen



- 1 Bremsepedal
 - 2 Kjørepedal "forover"
 - 3 Kjørepedal "bakover"
- Skyv motorturtallsreguleringen helt fremover (driftsturtall).
 - Bremspedal trykkes inn og holdes inntrykt.
 - Løsne parkeringsbremsen.

Kjøre forover

- Trykk kjørepedal "forover" langsomt inn.

Kjøre bakover

⚠ FARE

Fare for skade!

- Ved rygging skal det ikke være fare for tredjeperson, eventuelt må noen gi deg anvisninger
- Trykk kjørepedal "bakover" langsomt inn.

Kjøremåte

- Kjørehastigheten kan reguleres trinnløst med kjørepedalen.
- Unngå rykkvis betjening av pedalen, da dette kan skade hydraulikkanlegget.
- Ved synkende effekt i stigninger må kjørepedalen tas litt tilbake.

Bremsing

- Slipp kjørepedalen, maskinen bremses automatisk og blir stående.

Merk: Bremsevirkningen kan forsterkes ved å trykke på bremsepedalen.

Kjøre over hindre

- Kjøre over faste hindringer opp til 70 mm høyde:
- Kjør langsomt og forsiktig over hinderet.
- Faste hindringer over 70 mm høyde:
- Hindre må bare kjøres over med en egnet rampe.

Feiedrift

OBS

Fei ikke pakktape, tråder eller noe lignende da dette kan føre til skader på feiemekanismen.

Merk: For å oppnå optimal rengjøring, bør kjørehastigheten tilpasses de aktuelle forholdene.

Merk: Støvfilteret bør tømmes med jevne mellomrom under drift.

Merknad: Ved hyppige arbeider i finstøvområdet må filteret rengjøres oftere.

Betjeningsspak



- 1 Betjeningsspak feievals og sidekost
- 2 Betjeningsspak feieavfallsbeholder
- 3 Betjeningsspak feievals
- 4 Betjeningsspak beholderklaff

Betjeningsspak feievals og sidekost

- Betjeningsspak (1) forover: Feievals på og sidekost senkes ned og på.
- Betjeningsspak (1) bakover: Feievals på.

Betjeningsspak feieavfallsbeholder

- Betjeningsspak feieavfallsbeholder (2) fremover: Feieavfallsbeholderen senkes.
- Betjeningsspak feieavfallsbeholder (2) bakover: Feieavfallsbeholderen løftes.

Betjeningsspak feievalse

- Betjeningsspak feievals (3) forover: Feievalsen løftes.

- Betjeningsspak feievals (3) bakover: Feievalsen senkes.

Betjeningsspak beholderklaff

- Betjeningsspak beholderklaff (4) fremover: Beholderklaffen til feieavfallsbeholderen åpner seg.
- Betjeningsspak beholderklaff (4) bakover: Beholderklaffen til feieavfallsbeholderen lukker seg.

Feie tørre gulv



- Slå på viften.
- **Ved flaterengjøring:** Betjeningsspak feievals og sidekost (1) bakover: Feievals på. Betjeningsspak feievals (3) bakover: Feievalsen senkes.
- Betjeningsspak beholderklaff (4) fremover: Beholderklaffen åpner seg.
- **Ved rengjøring av sidekanter:** Betjeningsspak feievals og sidekost (1) forover: Feievals på, sidekost på og senkes. Betjeningsspak feievals (3) bakover: Feievalsen senkes.

Feie fuktige eller våte gulv

- Slå av vifte.
- **Ved flaterengjøring:** Betjeningsspak feievals og sidekost (1) bakover: Feievals på. Betjeningsspak feievals (3) bakover: Feievalsen senkes.
- Betjeningsspak beholderklaff (4) fremover: Beholderklaffen åpner seg.
- **Ved rengjøring av sidekanter:** Betjeningsspak feievals og sidekost (1) forover: Feievals på, sidekost på og senkes. Betjeningsspak feievals (3) bakover: Feievalsen senkes.

Tømme feieavfallsbeholderen

⚠ FARE

Fare for skade!

- Under tømmingen må det ikke oppholde seg personer og dyr i utsvingsområdet for feieavfallsbeholderen.

Veltefare!

- La feiemaskinen stå på et jevnt underlag mens tømmingen pågår.

⚠ ADVARSEL

Klemfare!

- Hold aldri fast i stagene i tømme-mekanismen. Opphold deg ikke under den løftede beholderen.

OBS

Fare for personskade og materiell skade!

- Det er mulig at materiale av den roterende feievalsen kastes bort ved tømming. Hold tilstrekkelig avstand.

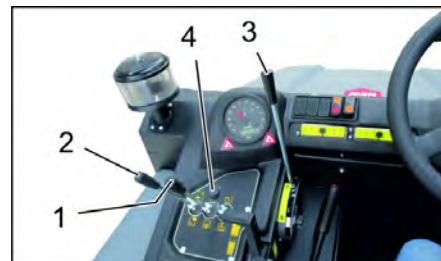

- Løfte feievals og sidekost med betjeningsspakene: Betjeningsspak 1 i midten og betjeningsspak 3 forover.
- Lukk beholderklaffen, dertil trekkes betjeningsspaken (4) bakover.
- Løft feieavfallsbeholderen, dertil trekkes betjeningsspaken til feieavfallsbeholderen (2) bakover.
- Kjør langsomt frem til samlebeholderen.
- Trekk til holdebremsen.
- Åpne beholderklaffen, dertil trykkes betjeningsspaken til beholderklaffen (4) fremover og feieavfallsbeholderen tømmes.
- Lukk beholderklaffen, dertil trekkes betjeningsspaken til beholderklaffen (4) bakover helt til den er vippet i endeposisjonen.
- Løsne parkeringsbremsen.
- Kjør langsomt bort fra samlebeholder.
- Senk feieavfallsbeholderen i endeposisjonen, dertil trekkes betjeningsspaken (2) fremover

Slå maskinen av

- Løfte feievals og sidekost med betjeningsspakene: Betjeningsspak 1 i midten og betjeningsspak 3 forover.
- Lukk beholderklaffen, dertil trekkes betjeningsspaken (4) bakover.
- Trekk motorturtallsreguleringen helt bakover.
- Bremsedal trykkes inn og holdes inntrykt.
- Trekk til holdebremsen.
- Vri tenningsnøkkelen til "0" og trekk den ut.

Transport

⚠ FARE

Transportskader!

- Vær oppmerksom på tomvekten (transportvekt) til apparatet ved transport på tilhengere eller kjøretøy.

- Ved transport i kjøretøyer skal apparatet sikres mot å skli eller velte etter de til enhver tid gjeldende regler.
- Vri tenningsnøkkelen til "0" og trekk den ut.
- Trekk til holdebremsen.
- Sikre maskinen på festepunktene for surring (4x) med stropper, tau eller kjetting.
- Sikre maskinens hjul med kileklosser.
- Når feiemaskinen transporteres må batteriet klemmes av.

Lagring/driftstans

⚠ FARE

Fare for personskader og materielle skader! Pass på vekten av apparatet ved lagring.

- Parker feiemaskinen på et jevnt underlag i tørr, frostfri omgivelse. Beskytt den med en tildekking mot støv.
- Løft feievalse og sidebørstene for å unngå å skade børstene.
- Lukk beholderklaffen.
- Vri tenningsnøkkelen til "0" og trekk den ut.
- Trekk til holdebremsen.
- Sikre feiemaskinen mot rulling. Hvis feiemaskinen ikke skal brukes over lengre tid, må en i tillegg være obs på følgende:
- Skift motorolje.
- Dersom det ventes frost skal sprutevannet tappes av, og kontroller om det er nok kjølevæske.
- Rengjør feiemaskinen innvendig og utvendig.
- Koble fra batteriet.
- Batteriet lades i mellomrom på ca. to måneder.

Pleie og vedlikehold

Generelle merknader

OBS

Fare for skade!

- Støvfilteret skal ikke vaskes.
- Reparasjoner skal kun utføres på godkjente serviceverksteder eller av fagfolk som er kjent med alle sikkerhetsforskriftene.
- Kommersielt brukte maskiner som brukes på ulike steder skal sikkerhetskontrolleres i samsvar med VDE 0701.
- Parker feiemaskinen på et jevnt underlag.
- Vri tenningsnøkkelen til "0" og trekk den ut.
- Trekk til holdebremsen.

Rengjøring

FORSIKTIG

Fare for skade!

- Rengjøring av maskinen må ikke skje med vannslange eller høytrykksvasker (fare for kortslutning eller andre skader).

Innvendig rengjøring

⚠ FARE

Fare for skade!

- Benytt støvbeskyttelsesmaske og beskyttelsesbriller.
- Rengjør maskinen med en klut.
- Blås den ut med trykkluft.

Utvendig rengjøring av maskinen

- Rengjør maskinen med en fuktig klut og mild rengjøringsblanding.

Merk: Det må ikke brukes aggressive rengjøringsmiddel.

Vedlikeholdsintervaller

Merk: Driftstimetelleren angir tidspunktet for vedlikeholdsintervallene.

Vedlikehold utført av kunden

Merk: Alle service- og vedlikeholdsarbeider må, når kunden forestår vedlikehold, utføres av kvalifiserte fagfolk. Ved behov kan man til enhver tid ta kontakt med en Kärcher-forhandler.

Daglig vedlikehold:

- Kontroller nivået i drivstofftanken.
- Kontroller oljenivå.
- Kontroller fyllingsnivå i kjølevæskens ekspansjonstank.
- Kontroller feievalse og sidekoster for slitasje og sammenviklede bånd
- Kontroller drivstoffilter.
- Kontroller sentrifugalseparator og luftfilter, og rengjør ved behov.
- Kontroller funksjonen til alle betjenings-elementer.
- Kontroller apparatet for skader.

Ukentlig vedlikehold:

- Rengjøre vannkjøler.
- Rengjør hydraulikkoljekjøler.
- Kontroller hydraulikkanlegget.
- Kontrollere hydraulikkoljenivå.
- Kontroller nivå bremsevæske.
- Kontroller tetningslistene for slitasje, og skift ved behov.
- Kontroller beholderklaff og smør den.

Vedlikehold hver 50. driftstime.

- Tapp av vann på vannavskiller for diesel.
- Skift tetningslister.
- Etterstram pakninger på siden eller skift ut.
- Skift feievalsen.
- Skift sidekostene.

Merk: Beskrivelse av dette er å finne i kapittelet Vedlikeholdsarbeid.

Vedlikehold utført av kunden

Merk: For at garantikrav skal aksepteres, må alle service- og vedlikeholdsarbeider utføres av autorisert Kärcher-kundeservice i løpet av garantitiden.

Vedlikehold etter 50 driftstimer:

- La kundeservice gjennomføre det første vedlikeholdet iht. inspeksjonslisten.

Vedlikehold etter 250/500/1000/1500/2000 driftstimer:

- La kundeservice gjennomføre vedlikeholdet iht. inspeksjonslisten.

Vedlikeholdsarbeider

Forberedelser:

- Parker feiemaskinen på et jevnt underlag.
- Vri tenningsnøkkelen til "0" og trekk den ut.
- Trekk til holdebremsen.

Generelle sikkerhetsanvisninger

⚠ FARE

Fare for skade!

- Sett alltid inn sikringsstang ved løftet feieavfallsbeholder.
- Sikringen skal kun gjøres utenfor fareområdet.

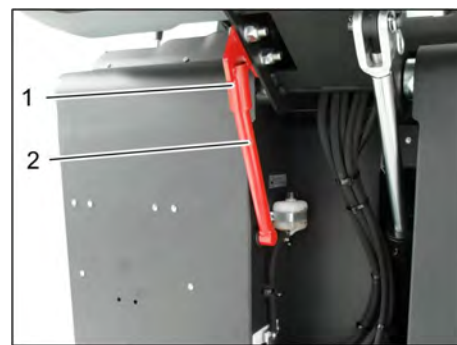

- 1 Holder sikringsstang
 - 2 Sikringsstang
- Vipp opp sikringsstang for høydetømming og sett inn i holderen (sikret).



Vennligst ikke slipp ut motorolje, fyringsolje, diesel eller bensin i naturen. Jordsmonnet må vernes og spillolje må avhendes på miljøvennlig måte.

Sikkerhetsanvisninger for batterier

Ved omgang med batterier må det tas hensyn til:

	Følg anvisningene på batteriet, i bruksanvisningen og i maskinbruksanvisningen!
	Bruk vernebriller!
	Hold barn unna syre og batterier!
	Eksplosjonsfare!
	Åpen ild, gnister, åpent lys og røyking er forbudt!
	Fare for skade!

	Førstehjelp!
	Varselmerket!
	Avhending!
	Batterier må ikke kastes i husholdningsavfallet!

⚠ FARE

Eksplosjonsfare!

→ Bruk kun batterier med polhetter. Erstatt polhetten dersom den går tapt.

⚠ FARE

Eksplosjonsfare!

→ legg aldri verktøy eller tilsvarende på batteriene. Fare for kortslutning og eksplosjon.

⚠ FARE

Fare for skade!

→ Pass på at sår aldri kommer i kontakt med bly. Vask hendene godt etter håndtering av batterier.

⚠ FARE

Brann- og eksplosjonsfare!

→ Røyking og bruk av åpen ild er ikke tillatt.

→ Rom der det lades batterier må være godt ventilerte, da det dannes høyeksplosive gasser ved lading.

⚠ FARE

Fare for skade!

→ Syresprut i øyne eller på huden skal skylles ut/av med mye rent vann.

→ Kontakt lege straks etterpå.

→ Forurensede klær må vaskes med vann.

Innsetting og tilkobling av batterier

Maskinen er standardmessig utstyrt med vedlikeholdsfrie batterier.



- 1 Plusspol
- 2 Polhette
- 3 Minuspol

→ Sett batteriene i batteriholderen.
 → Skru holderne fast i bunnen av batteriet.
 → Koble polklemmen (rød kabel) til plusspolen (+).
 → Koble polklemmen til minuspolen (-).
 → Sett på beskyttelseshette på batteripolene.
 → Kontroller at batteripoler og polklemmer er tilstrekkelig beskyttet med polfett.

Kontroller og korriger væsknivået til batteriet (gjelder kun vedlikeholdsløse batterier med batterilokk).

FORSIKTIG

Fare for skade!

→ På batterier som er fylt med syre må du regelmessig kontrollere væsknivået.

→ Skru av alle batterilokk.

→ Ta ut en prøve med en syretester fra hver celle.

– Syren i et fullt ladet batteri har ved 20 °C spesifikk vekt på 1,28 kg/l.

– Syren i et delvis ladet batteri har spesifikk vekt mellom 1,00 og 1,28 kg/l.

– I alle cellene skal den spesifikke vekten av syren være lik.

→ Syreprøven fylles tilbake i samme celle.

→ Hvis væsknivået er for lavt, må du fylle destillert vann i cellene opp til markeringen.

→ Lad batteriet.

→ Skru på cellelokkene.

Lade batteriet

⚠ FARE

Fare for skade!

→ Følg sikkerhetsanvisningene for håndtering av batterier. Følg bruksanvisningen fra produsenten av batteriladeren.

⚠ FARE

Fare for skade!

→ Batterier skal bare lades med egnet ladeapparat.

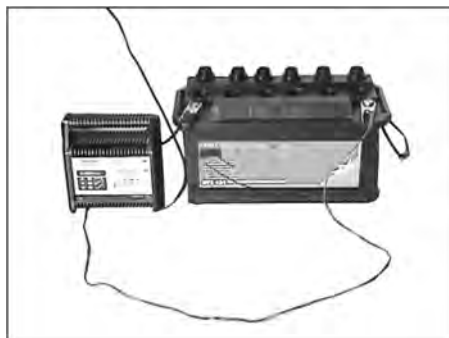

→ Skru av alle batterilokk.
 (kun vedlikeholdsløst batteri)
 → Koble ladeapparatets plusspolledning til batteriets plusspolledning.
 → Koble ladeapparatets minuspolledning til batteriets minuspolledning.
 → Innplugging av nettstøpsel og slå på valgbytter.
 → Lad batteriet med minst mulig lade-strøm.
 → Er batteriet er ladet opp, kobles først ladeapparatet fra nettet og så batteriet fra ladeapparatet.
 → Skru på cellelokkene.
 (kun vedlikeholdsløst batteri)

Demontere batterier

→ Koble polklemmen fra minuspolen (-).
 → Koble polklemmen fra plusspolen (+).
 → Løsne holderne i bunnen av batteriet.
 → Ta batteriet ut av emballasjen.
 → Brukte batterier skal avhendes i henhold til gjeldende bestemmelser.

Kontroller bremsevæsknivået og fyll på bremsevæske

⚠ FARE

Fare for skade!

→ Sett alltid inn sikringsstang ved løftet feieavfallsbeholder.

→ Sikringen skal kun gjøres utenfor fareområdet.

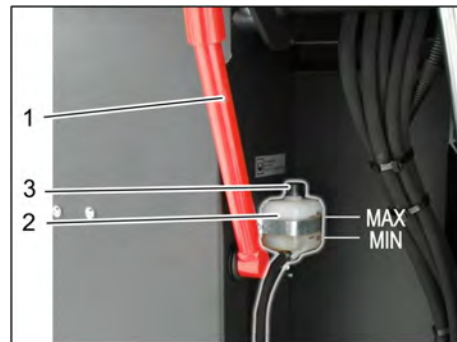

- 1 Holder sikringsstang
- 2 Bremsevæskebeholder
- 3 Deksel

→ Kjør feieavfallsbeholderen opp og sikre den med sikringsstangen, se dertil i kapittelet "Tømme feieavfallsbeholderen"

→ Kontroller om det er tilstrekkelig bremsevæske i bremsevæskebeholderen.

Merknad

Væsknivået skal være mellom min. og maks.

→ Ved behov, fyll på med standard DOT-bremsevæske.

Kontroller motorens oljenivå og etterfyll olje

⚠ FARE

Fare for forbrenning!

→ La motoren avkjøles.

→ Kontroller tidligst 5 minutter etter at motoren er stanset



1 Oljefyllingslokk (motor)
 2 Oljepeilepinne
 → Trekk ut oljepeilepinnen.
 → Tørk av oljepeilepinnen og skyv den inn igjen.
 → Trekk ut oljepeilepinnen.
 → Les av oljenivå.
 → Skyv inn oljepeilestaven igjen.

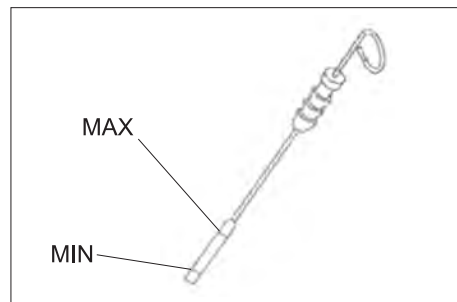

- Oljenivået må ligge mellom "MIN"- og "MAX"-markeringen.
- Dersom oljenivået er under "MIN" markeringen, etterfyll motorolje.
- Motor skal ikke fylles over "MAX" merket.
- Skru av oljefyllingslokk.
- Fyll på motorolje.
For oljetyper, se kapittelet Tekniske data.
- Steng oljefyllingslokk.
- Vent i minst 5 minutter.
- Kontroller oljenivå.

Skifte motorolje og motoroljefilter

FORSIKTIG

Forbrenningsfare på grunn av varm motorolje!

- La motoren avkjøles.
- Sett fram en oppsamlingsbeholder for minst 6 liter motorolje.
- La motoren avkjøles.

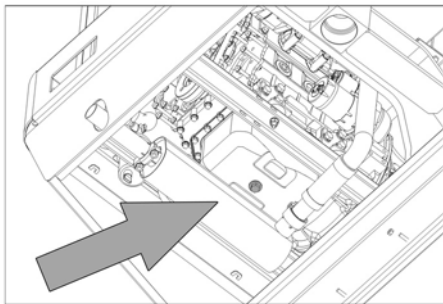

- Skru ut oljetappeskruen.
- Skru av oljefyllingslokk.
- Tapp ut oljen.



- 1 Motoroljefilter
 - 2 Drivstofffilter
- Skru av oljefilter.
 - Rengjør holder og tetningsflater.
 - Pakning på det nye oljefilteret strykes med olje før det monteres.
 - Monter nytt oljefilter og trekk til for hånd.
 - Skru på oljetappingsskrue inklusive ny pakning.
Tiltrekkingmoment: 25 Nm
 - Fyll på motorolje.
For oljetyper og fyllingsmengde, se kapittelet Tekniske data.
 - Steng oljefyllingslokk.
 - La motoren gå i ca. 10 minutter.
 - Kontroller oljenivå.

Kontroller drivstoffilter

- Kontroller drivstoffilteret for smuss.
- Rengjør drivstoffilteret og filterhuset ved behov, skift om nødvendig drivstoffilteret.

Skift drivstoffilter



- 1 Drivstoffkran
 - 2 Drivstoffilter
- Lukke drivstoffkranen.
 - Skru av drivstoffilteret og skift det ut.



- 1 Drivstoffkran
- 2 Drivstoffilter

MERKNAD

Fyll drivstoffilteret med diesel før det monteres.

- Skru på nytt drivstoffilter.
- Trekk til drivstoffilteret med tiltrekkingmoment 20Nm.
- Åpne drivstoffkranen.

Tappe av vann på vannavskilleren for diesel

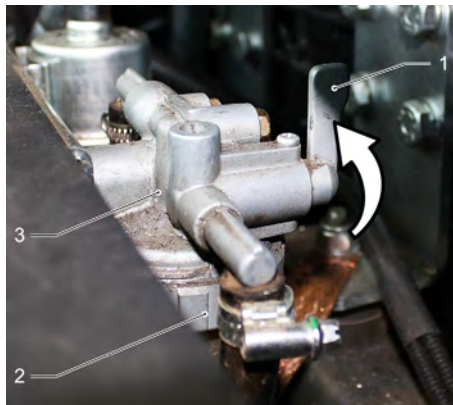

- 1 Drivstoffkran
 - 2 Avskillerkopp
 - 3 Vannavskiller
- Lukke drivstoffkranen.
 - Skru av og tøm avskillerkoppen.
 - Skru av avskillerkoppen.
 - Åpne drivstoffkranen.

Kontroller nivå av hydraulikkolje og etterfyll hydraulikkolje

MERKNAD

Feieavfallsbeholderen skal ikke være løftet.

- Åpne motordeksel.

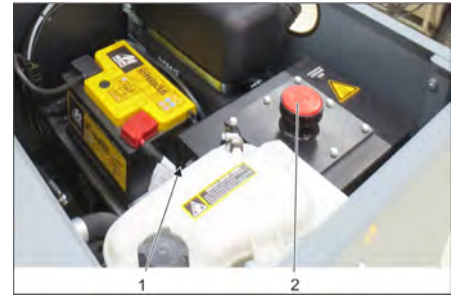

- 1 Olje se-glass, hydraulikkolje
 - 2 Lokk, oljepåfyllingsåpning
- Kontroller hydraulikkoljenivået i se-glasset.
 - Oljenivået må ligge mellom "MIN"- og "MAX"-markeringen.
 - Dersom oljenivået er under "MIN" markeringen, etterfyll hydraulikkolje.
 - Skru ut lokk på oljefyllingsåpningen.
 - Rengjør fylleområdet.
 - Fyll på hydraulikkolje.
For oljetyper, se kapittelet Tekniske data.
 - Skru på lokk på oljefyllingsåpningen.

Kontroller hydraulikkanlegget

MERKNAD

Vedlikehold av hydraulikkanlegget skal kun foretas av Kärcher-kundeservice.

- Trekk til holdebremsen.
- Starte motoren.
- Kontroller samtlige hydraulikkslanger og koblinger for tetthet.

Kontroller kjølevæskens nivå

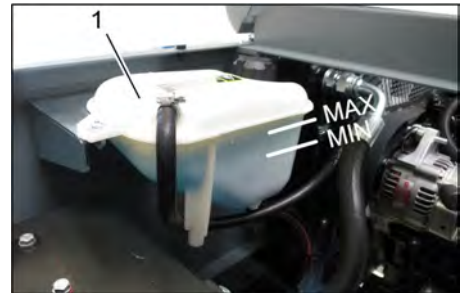

- 1 Kjølevæske ekspansjonstank
- Kontroller fylleenivået med kald motor.
 - Kontroller fyllingsnivå i kjølevæskens ekspansjonstank.
Riktig kjølevæskensnivå skal være mellom MIN og MAX.

Kontroller og rengjør vann-/hydraulikkoljekjøleren

⚠ **FARE**

Fare for forbrenning og skålding!

- La vannkjøleren avkjøles i minst 20 minutter.
- Vannkjølerens kjølevannsnivå kontrolleres på kjølevæske-ekspansjonsbeholderen.
Se kapittelet "Kontrollere kjølevannsnivået".
- Rengjør radiatorlameller.
Fjern smuss med en myk børste, trykkluft eller lavt vanntrykk.
- Kontroller samtlige radiatorslanger og koblinger for tetthet.
- Rengjøre ventilator.

Kontrollere feievalsen

- Starte motoren.
- Løft feieavfallsbeholderen til endeposisjon.
- Slå av motoren.
- Trekk til holdebremsen.
- Sett inn sikringsstangen for høy tømning.
- Fjern bånd eller tau fra feievalsen.
- Ta ut sikringsstang.
- Starte motoren.
- Senk feieavfallsbeholderen til endeposisjon.
- Slå av motoren.

Utskifting av feievalse



- 1 Nøkkel
 - 2 Sideledning
- Kjør feieavfallsbeholderen opp og sikre den med sikringsstang.
 - Åpne sideledning med nøkkel.

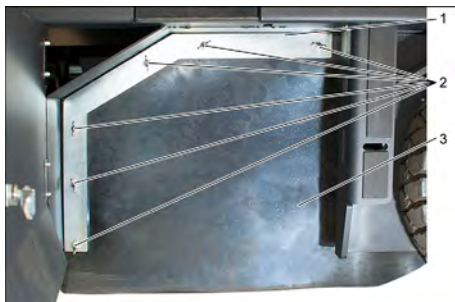

- 1 Holdebøyle
 - 2 Vingemutter
 - 3 Pakninger på siden
- Skru av vingemuttere.
 - Ta av holdebøylen.
 - Vipp ut sidepakning.
 - Skru ut festeskruen på feieavfallsbeholderen og sving holderen ut.
 - Ta av feievalsen.

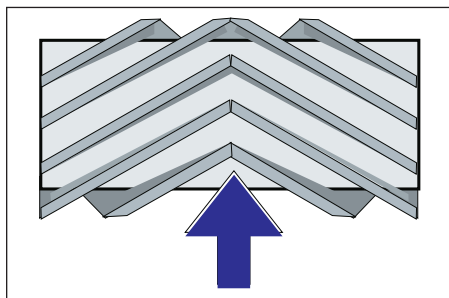

Feievalsens monteringsposisjon i kjøreretningen (sett ovenfra)

Merk: Vær oppmerksom på børstesettets posisjon når du monterer den nye feievalsen.

→ Montere ny feievalse. Sporene på feievalsen skal stikkes inn i knastene på den motstående svingarmen.

Merk: Etter montering av ny feievalse må feiemønsteret stilles inn på nytt.

Kontroll og innstilling av feiemønster

Merk: Feiemønster er fra fabrikk stilt til 80 mm, det kan trinnløst reguleres ved slitasje av feievalsen.

- Kontroller dekktrykket.
- Slå av sugevifte.
- Kjør feiemaskinen på et jevnt og glatt underlag, som er synlig dekket av støv eller kritt.
- Betjeningsspak feievals og sidekost (1) bakover: Feievals på.
- Betjeningsspak feievals (3) bakover: Feievalsen senkes.
- La feievalsen gå i ca. 10 sekunder.
- Betjeningsspak feievals og sidekost (1) i midten.
- Betjeningsspak feievals (3) forover: Feievalsen løftes.
- Rygg maskinen bort.
- Kontroller feiemønster.

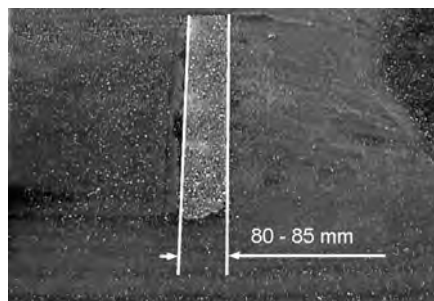

Formen av feiemønsteret skal danne en likesidet firkant med bredde 80-85 mm.



- Åpne og juster kontaktskruen for slitasjeetterjusteringen (12). Kontakt oppover: smalere feiespeil. Kontakt nedover: bredere feiespeil.
- Trekk kontaktskruen til igjen.
- Feievalsens feiespeil skal kontrolleres på nytt som beskrevet før.

Kontroll og innstilling av feiemønster på sidebørster

- Løft sidebørstene.
- Kjør feiemaskinen på et jevnt og glatt underlag, som er synlig dekket av støv eller kritt.
- Senk ned sidekosten med betjeningsspaken, og la den gå i ca. 10 sekunder.
- Løft sidebørstene.
- Rygg maskinen bort.
- Kontroller feiemønster.

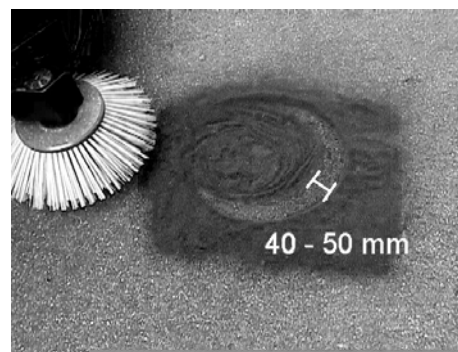

Bredde av feiemønster skal være mellom 40-50 mm.

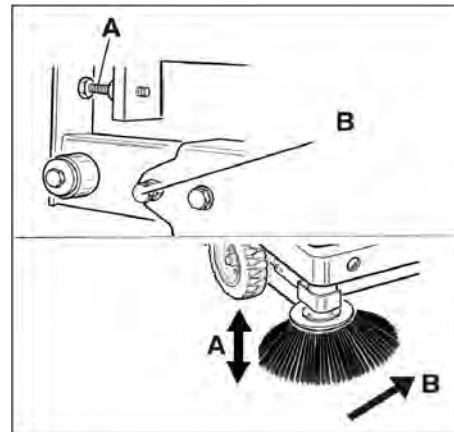

- Korrigere feiemønsteret med de to reguleringskruene.
- Kontroller feiemønster.

Still inn pakninger på siden

△ FARE

Fare for skade!

- Sett alltid inn sikringsstang ved løftet feieavfallsbeholder.
- Sikringen skal kun gjøres utenfor fareområdet.
- Løft feieavfallsbeholderen og sikre med sikringsstang.
- Vipp opp sikringsstang for høydetømming og sett inn i holderen (sikret).



- 1 Holder sikringsstang
 - 2 Sikringsstang
- Åpne sideledning som beskrevet i kapittel "Skifte feievalse".
 - Løsne de 6 vingemutterne på festeplaten på siden.
 - Løsne 3 muttere (størrelse 13mm) på fremre festeplate.
 - Trykk ned pakningene på siden (avlangt hull) at de har en avstand til bakken på 1 - 3 mm.
 - Skru fast festeplatene.
 - Gjenta prosedyren på andre siden av maskinen.

Rengjøre støvfilter manuelt



→ Innkobling av manuell filterrengjøring

Kontroller/skift støvfilter

⚠ ADVARSEL

Fare for skade!

→ Benytt støvbeskyttelsesmaske ved arbeider på filtersystemet. Vær oppmerksom på sikkerhetsforskriftene for håndtering av finstøv.

→ Rengjør støvfilteret med tasten for filterrengjøring.

→ Tøm feieavfallsbeholderen.



1 Låsing apparatdeksel

2 Maskinhette

3 Filterdeksel

→ Åpne låsen ved å skru av stjerneskruen.

→ Vipp maskinhetten forover.

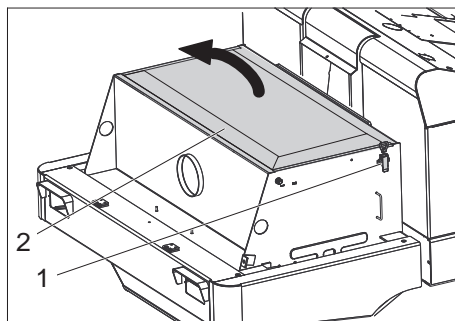

1 Lås, filterdeksel (2x)

2 Filterdeksel

→ Åpne lås.

→ Åpne filterdeksel.



1 Tverrstag

2 Støvfilter

→ Kontroller støvfilteret, rengjør eller skift ved behov.

Merknad

Skifte av støvfilteret skal kun gjøres av Kärcher-kundeservice.

→ Sett på filterdekselet og lås det.

Kontroller kilerem og still inn

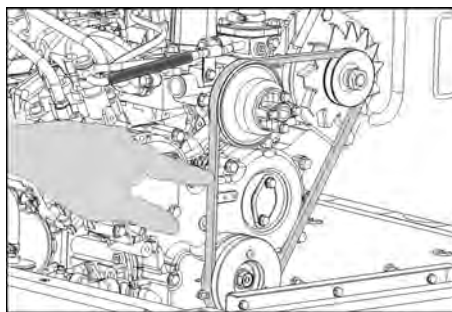

Kilereimer skal gi etter ca. 7-9 mm ved et trykk på 10 kg.

→ La autorisert kundeservice stille inn kilereimstrammingen.

Kontroll/utskiftning av luftfilter

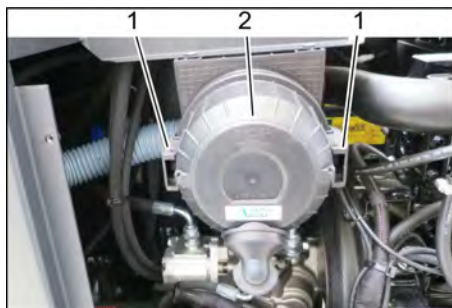

1 Lås

2 Luftfilterhus

→ Ta av sidekledningen.

→ Ta av luftfilterhuset.

→ Skift luftfilterinnsats.

Merk: Monteringsposisjon med utblåsningsåpning ned (se illustrasjon).

Rengjør sentrifugalseparatoren

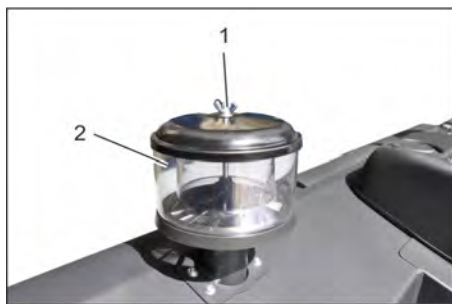

1 Vingemutter

2 Sentrifugalseparator

→ Skru av vingemutter på sentrifugalseparatoren.

→ Rengjør sentrifugalseparatoren.

Skifte sikringer



1 Fingermutter

2 Lokk sikringsboks

→ Skru ut fingermutteren.

→ Åpne lokket på sikringsboksen.

→ Kontroller sikringer.

→ Skift ut defekte sikringer.

Merk: Benytt kun sikringer med samme verdi.

Merk: Sikring FU 01 er plassert i motorrommet.

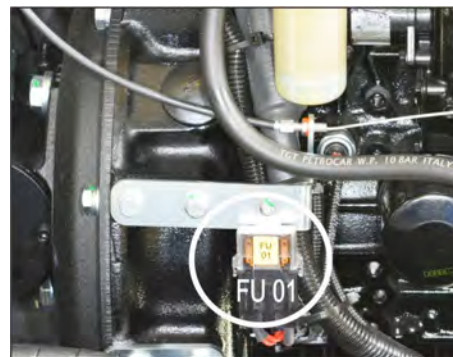

FU 01*	Hovedsikring	60 A
FU 02	Horn	25 A
FU 03	Sikkerhetsrele Multifunksjonsindikator	10 A
FU 04	Roterende varsellys	5 A
FU 05	Sikkerhetsrele Tidsforsinkelse	25 A
FU 06	Førerhytte (tilleggsutstyr) Vindusvisker	10 A
FU 07	Drivstoffpumpe	10 A
FU 08	Starter	3 A
FU 09	Belysning venstre	7,5 A
FU 10	Belysning høyre	7,5 A
FU 11	Arbeidslys	10 A
FU 12	Vibratorsystem Sugevifte	25 A
FU 13	Ryggesignal	5 A

* Disse sikringene må kun byttes av kundeservice, fordi det blir nødvendig å kontrollere apparatet for eventuelle feil.

Feilretting

Feil	Retting
Maskinen lar seg ikke starte	Ta plass på førerasetet, det aktiverer setekontaktmatten
	for å starte motoren må bremsepedalen holdes inntråkket.
	Lade eller skifte batteri
	Fyll drivstofftank, lufte drivstoffsystem
	Skifte drivstoffilter
	Drivstoffledningssystem, tilkoblinger og forbindelser kontrolleres og settes i stand ved behov.
	Ta kontakt med Kärchers kundetjeneste.
Motoren går uregelmessig	Rengjør eller skift ut filterpatron
	Drivstoffledningssystem, tilkoblinger og forbindelser kontrolleres og settes i stand ved behov.
	Ta kontakt med Kärchers kundetjeneste.
Motor overoppvarmet	Etterfyll kjølevæske
	Skyll gjennom radiatoren
	Stramme kilerem
	Ta kontakt med Kärchers kundetjeneste.
Motoren går, men maskinen kjører bare langsomt eller ikke i det hele tatt	Løsne parkeringsbremsen
	Lukke frihjul (kjørestilling)
	Sett gasshendel helt frem (høyt turtall).
	Kontroller om det innviklede bånd eller snorer.
	Ta kontakt med Kärchers kundetjeneste.
Pipende lyder i hydraulikken	Fyll på hydraulikkolje
	Ta kontakt med Kärchers kundetjeneste.
Børster dreier seg bare langsomt eller ikke i det hele tatt	Sett gasshendel helt frem (høyt turtall).
	Kontroller om det innviklede bånd eller snorer.
	Ta kontakt med Kärchers kundetjeneste.
Liten eller ingen sugekraft i børsteområdet	Kontroller, rens eller skift ut støvfilteret.
	Ta kontakt med Kärchers kundetjeneste.
Maskinen støver	Still inn pakninger på siden
	Slå på viffen
	Kontroller, rens eller skift ut støvfilteret.
	Utskifting av filterpakninger
	Åpne beholderluken til feieavfallsbeholderen.
	Ta kontakt med Kärchers kundetjeneste.
Feieenhet lar avfall ligge igjen	Tøm feieavfallsbeholderen
	Kontroller, rens eller skift ut støvfilteret.
	Utskifting av feievalse
	Still inn feiemønster
	Skifte pakningsstriper i feieavfallsbeholderen
	Løsne blokkering i feievalse
	Åpne beholderluken til feieavfallsbeholderen.
	Ta kontakt med Kärchers kundetjeneste.
Feieavfallsbeholder hever eller senker seg ikke	Sett gasshendel helt frem (høyt turtall).
	Fjern sikringsstøtten fra feiegodsbeholderen
	Ta kontakt med Kärchers kundetjeneste.
Beholderluken til feieavfallsbeholderen åpner seg ikke.	Ta kontakt med Kärchers kundetjeneste.
Driftsfeil ved hydraulisk drevne deler	Ta kontakt med Kärchers kundetjeneste.

Tekniske data

		KM 120/250 R D Classic
Maskindata		
Kjørehastighet, forover	km/h	9
Kjørehastighet, bakover	km/h	4
Stigeevne (maks.)	%	18
Flatekapasitet uten sidekost	m ² /h	8100
Arealeffekt med sidebørster	m ² /h	10800
Arbeidsbredde uten sidekoster	mm	900
Arbeidsbredde med sidebørster	mm	1200
Beskyttelsesklasse beskyttet mot vanddrypp	--	IPX 3
Brukstid ved full tank	h	4
Motor		
Type	--	YANMAR 3TNV76A
Konstruksjon	--	3-sylinder firtakts dieselmotor
Kjøletype	--	Vannkjøling
Rotasjonsretning	--	mot klokka
Boring	mm	70
Slaglengde	mm	82
Slagvolum	cm ³	1116
Oljemengde	l	3,5
Driftsturtall	1/min	2500
Maksimalt turtall	1/min	2500
Tomgangsturtall	1/min	1300
Effekt, maks.	kW/PS	15,8 / 21,5
Maks. dreiemoment ved 2100 1/min	Nm	67,9
Oljefilter	--	Filterpatron
Innsugingsluftfilter	--	Innvendig filterpatron, utvendig filterpatron
Drivstoffilter	--	Filterpatron
Elektrisk anlegg		
Batteri	V, Ah	12, 60
Generator, vekselstrøm	V, A	12, 55
Starter	--	Elektrisk starter
Hydraulisk anlegg		
Oljemengde i komplett hydraulikkanlegg	l	26,5
Oljemengde i hydraulikktank	l	21,2
Oljetyper		
Motor (over 25 °C)	--	SAE 30, SAE 10W-30, SAE 15W-40
Motor (0 til 25 °C)	--	SAE 20, SAE 10W-30, SAE 10W-40
Motor (under 0 °C)	--	SAE 10W, SAE 10W-30, SAE 10W-40
Hydraulikk	--	HV 46
Feieavfallsbeholder		
Maks. avlastingshøyde	mm	1400
Volum i feieavfallsbeholder	l	250
Feievalse		
Feievalsediameter	mm	300
Feievalsebredde	mm	900
Turtall	1/min	350
Feiemønster	mm	80
Sidebørster		
Sidekostdiameter	mm	600
Turtall (trinnløst)	1/min	0-60
Helgummi dekk		
Dimensjon foran	--	15-4.5x8

		KM 120/250 R D Classic
Dimensjon bak	--	15-4.5x8
Brems		
Forhjul	--	mekanisk
Bakhjul	--	hydrostatisk
Filter- og sugesystem		
Konstruksjon	--	Lommefilter
Turtall	1/min	2800
Filterflate, finstøvfilter	m ²	6,0
Nominelt undertrykk, sugesystem	mbar	15,5
Nominell volumstrøm, sugesystem	m ³ /h	800
Vibratorsystem	--	Elektromotor
Omgivelsesbetingelser		
Temperatur	°C	-5 til +40
Luffuktighet, ikke duggende	%	0-90
Registrerte verdier etter EN 60335-2-72		
Støy		
Støytrykksnivå L _{pA}	dB(A)	80
Usikkerhet K _{pA}	dB(A)	3
Støyeffektnivå L _{WA} + usikkerhet K _{WA}	dB(A)	99
Maskinvibrasjon		
Hånd-arm vibrasjonsverdi	m/s ²	<2,5
Sete	m/s ²	0,8
Usikkerhet K	m/s ²	0,1
Mål og vekt		
Lengde x bredde x høyde	mm	2082x1250x1450
Svingradius høyre	mm	1350
Svingradius venstre	mm	1350
Vekt tom	kg	880
Tillatt totalvekt	kg	1329
Tillatt akselbelastning foran	kg	785
Tillatt akselbelastning bak	kg	543
Innhold drivstofftank, diesel	l	16
Det tas forbehold om tekniske endringer!		

EU-samsvarserklæring

Vi erklærer hermed at maskinen angitt nedenfor oppfyller de grunnleggende sikkerhets- og helsekravene i de relevante EU-direktivene, med hensyn til både design, konstruksjon og type markedsført av oss. Ved endringer på maskinen som er utført uten vårt samtykke, mister denne erklæringen sin gyldighet.

Produkt: Feiesugemaskin m. fører-sete

Type: KM 120/250 R D
1 186-000.0

Relevante EU-direktiver
2006/42/EF (+2009/127/EF)
2014/30/EU
2000/14/EF

Anvendte overensstemmende normer
EN 60335-1
EN 60335-2-72
EN 55012: 2007 + A1: 2009
EN 61000-6-2: 2005
EN 62233: 2008

Anvendt metode for samsvarsvurdering

2000/14/EF: Vedlegg V

Lydeffektnivå dB(A)

Målt: 97

Garantert: 99

Undertegnede handler på vegne av og med fullmakt fra styret.

H. Jenner
Chairman of the Board of Management



S. Reiser
Director Regulatory Affairs & Certification

Ansvarlig for dokumentasjon:
S. Reiser

Alfred Kärcher SE & Co. KG
Alfred-Kärcher-Straße 28-40
71364 Winnenden (Germany)
Tel.: +49 7195 14-0
Fax: +49 7195 14-2212

Winnenden, 2018/10/01

Allmänna hänvisningar	SV	1
Miljöskydd	SV	1
Garanti	SV	1
Tillbehör och utbytesdelar	SV	1
Symboler i bruksanvisningen	SV	1
Symboler på apparaten	SV	1
Ändamålsenlig användning	SV	2
Förutsägbar felanvändning	SV	2
Lämpliga underlag	SV	2
Säkerhetsanvisningar	SV	2
Säkerhetsanvisningar för manövreringen	SV	2
Säkerhetsanvisningar för körning	SV	2
Maskiner med förbränningsmotor	SV	2
Maskiner med högtömning	SV	2
Maskiner med förarskyddstak	SV	2
Säkerhetsanvisningar beträffande fordonets transport	SV	3
Säkerhetsanvisningar beträffande skötsel och underhåll	SV	3
Funktion	SV	3
Hänvisningar om avlastning	SV	3
Manövrerings- och funktionselement	SV	4
Bild på sopmaskin	SV	4
Användningsområde	SV	4
Pedaler	SV	4
Kontrollampa och display	SV	4
Före ibruktagande	SV	5
Arretera/släpp parkeringsbroms	SV	5
Förflytta sopmaskinen utan egendrift	SV	5
Ildriftagning	SV	5
Allmänna hänvisningar	SV	5
Inspektions- och underhållsarbete	SV	5
Tanka	SV	5
Drift	SV	5
Ställ in förarsitsen	SV	5
Starta maskinen	SV	5
Köra maskinen	SV	5
Sopning	SV	6
Tömma sopbehållaren	SV	6
Koppla från aggregatet	SV	6
Transport	SV	6
Förvaring/avställning	SV	7
Skötsel och underhåll	SV	7
Allmänna hänvisningar	SV	7
Rengöring	SV	7
Underhållsintervaller	SV	7
Underhållsarbete	SV	7
Åtgärder vid störningar	SV	12
Tekniska data	SV	13
EU-försäkran om överensstämmelse	SV	14



  Läs bruksanvisning i original innan aggregatet används första gången, följ anvisningarna och spara drifts-anvisningen för framtida behov, eller för nästa ägare.

Allmänna hänvisningar

Om du upptäcker transportskador vid upp-packningen bör du ta kontakt med försäljaren.

- Varnings- och anvisningsdekalerna på maskinen ger viktig information beträffande riskfri användning.
- Förutom anvisningarna i denna bruksanvisning ska allmänna säkerhets- och olycksfallsföreskrifter tas i beaktande.

Miljöskydd

	Emballagematerialen kan återvinnas. Kasta inte emballaget i hushållssoporna utan lämna det till återvinning.
	Kasserade maskiner innehåller återvinningsbart material som bör gå till återvinning. Överlämna därför skrotade aggregat till lämpligt återvinningssystem.
	Motorolja, diesel och bensin får inte komma ut i miljön. Skydda marken och avfallshandla förbrukad olja på ett miljövänligt sätt.

Upplysningar om ingredienser (REACH)

Aktuell information om ingredienser finns på:
www.kaercher.com/REACH

Garanti

I respektive land gäller de garantivillkor som publicerats av våra auktoriserade distributörer. Eventuella fel på aggregatet repareras utan kostnad under förutsättning att det orsakats av ett material- eller tillverkningsfel. I frågor som gäller garantin ska du vända dig med kvitto till inköpsstället eller närmaste auktoriserade serviceverkstad.

Tillbehör och utbytesdelar

⚠ FARA

För att undvika risker får reparationer och reservdelsmontering endast utföras av auktoriserad kundservice.

- Använd endast av tillverkaren godkända tillbehör och reservdelar. Originaltillbehör och originalreservdelar gör att maskinen kan användas säkert och utan störning.
- Ytterligare information om reservdelar hittas under service på www.kaercher.com.

Symboler i bruksanvisningen

⚠ FARA

Varnar för en omedelbart överhängande fara som kan leda till svåra skador eller dödsfall.

⚠ VARNING

Varnar för en möjligen farlig situation som kan leda till svåra skador eller döden.

⚠ FÖRSIKTIGHET

Information om en möjligen farlig situation som kan leda till lätta skador eller materiella skador.

OBSERVERA

Varnar om en möjligen farlig situation som kan leda till materiella skador.

Symboler på apparaten

	Fara för brännskador på grund av heta ytor! Låt avgasläggningsen kylas av tillräckligt innan arbete utföres på apparaten.
	Bär alltid lämpliga handskar när arbete utföres på aggregatet.
	Klämrisk genom att man kan klämmas fast mellan rörliga fordonsdelar.
	Risk för skador på grund av rörliga delar. För inte in händerna.
	Brandrisk. Sug inte upp brännande eller glödande föremål.
	Kedjefäste/kranpunkt
	Ansättningspunkter för domkraft
	Maximal lutning hos underlaget vid körning med upplyft sopbehållare.
	Kör endast i lutning på upp till 18% i färdriktning.
	Risk för skada! Tvätta inte dammfiltret.

Ändamålsenlig användning

Sopmaskinen är avsedd för rengöring av golvytor för yrkesmässig användning och t.ex. för följande användningsområden:

- Parkeringsplatser
 - Produktionsanläggningar
 - Logistikområden
 - Hotell
 - Detaljhandel
 - Lagerområden
 - Gångvägar
- Använd endast sopmaskinen enligt anvisningar i denna bruksanvisning. All annan användning betraktas som ej föreskriftsmässig. Tillverkaren ansvarar inte för skador som orsakats av sådan användning; användaren bär ensam ansvaret.
- Inga förändringar får göras på maskinen.
- Sopmaskinen är bara lämplig till de underlag som anges i bruksanvisningen.
- Endast ytor som godkänts av företaget eller dess representanter får rengöras med sopmaskinen.
- I princip gäller: Håll lättantändliga substanser på avstånd från maskinen (explosions-/brandrisk).

Förutsägbar felanvändning

- Sug aldrig upp explosiva vätskor, brännbara gaser, explosivt damm samt utspädda syror och lösningsmedel! Dit räknas bensin, förtunningsmedel eller värmeledningsolja som kan bilda explosiva ångor eller föreningar när de blandas med sugluften, dessutom aceton, utspädda syror och lösningsmedel eftersom de kan fräta på material på maskinen.
- Sopa/sug aldrig upp reaktivt metall-damm (ex. aluminium, magnesium, zink). De bildar explosiva gaser tillsammans med starkt alkaliska och sura rengöringsmedel.
- Sug aldrig upp brännande eller glödande föremål.
- Aggregatet är ej avsett för uppsopning av hälsovådliga substanser.
- Aggregatet får inte användas inomhus.
- Det är förbjudet att uppehålla sig i riskfyllda områden. Användning av maskinen i utrymmen med explosionsrisk är förbjuden.
- Det är inte tillåtet att ta med passagerare.
- Det är inte tillåtet att skjuta/dra eller transportera föremål med denna maskin.

Lämpliga underlag

- Asfalt
- Fabriksgolv
- Massagolv
- Betong
- Trottoarstenar

Säkerhetsanvisningar

Säkerhetsanvisningar för manövreringen

- (Gäller endast Finland) Om maskinen är utrustad med en PVC-slangledning får maskinen inte användas vid låga omgivande temperaturer (under 0 °C). Kontakta Kärcher om du har frågor om din maskin.
- Kontrollera maskinen och arbetsanordningarnas föreskriftsenliga tillstånd och driftssäkerhet före användningen. Om tillståndet inte är korrekt får den inte tas i bruk.
- Vid användning av aggregatet i riskområden (t.ex. bensinmackar) ska motsvarande säkerhetsföreskrifter beaktas. Användning av maskinen i utrymmen med explosionsrisk är förbjuden.
- ⚠ **FARA**
Risk för skada!
- Använd inte maskinen utan skyddet mot nedfallande föremål i områden där det föreligger en risk att personen som sköter maskinen kan träffas av nedfallande föremål.
- Användaren ska bruka maskinen enligt föreskrift. Beakta lokala föreskrifter och var, vid arbete med maskinen, uppmärksam på personer i närheten, speciellt barn.
- Principiellt ska föreskrifter, regler och förordningar som gäller motorfordon beaktas.
- Innan arbetet påbörjas måste operatören förvissa sig om att alla skyddsanordningar är ordentligt och föreskriftensligt monterade och fungerar.
- Maskinoperatören är ansvarig om olyckor med andra personer eller deras egendom skulle inträffa.
- Se till att maskinoperatören bär tätt åtsittande kläder. Bär stabila skor och undvik att bära löst sittande kläder.
- Kontrollera närområdet (t.ex. barn) innan maskinen startas. Se till att alltid ha god sikt!
- Maskinen får aldrig lämnas utan uppsikt när motorn är i gång. Användaren får inte lämna maskinen innan motorn slutat arbeta, maskinen säkrats mot oförutsedda rörelser, parkeringsbromsen aktiverats och nyckeln dragits ur.
- För att förhindra otillåten användning av maskinen ska tändningsnyckeln dras ur.
- Maskinen får endast användas av personer som instruerats i handhavandet, eller tydligt visat att de klarar av att hantera maskinen och uttryckligen fått uppdraget att använda denna.
- Detta aggregat är ej avsett att användas av personer (även barn) med begränsade psykiska, sensoriska eller mentala egenskaper eller som saknar erfarenhet och/eller kunskap att hantera maskinen, såvida de inte befinner sig under uppsikt av en person ansvarig för deras säkerhet eller har fått anvisningar

från en sådan person om hur maskinen ska användas.

- Barn ska hållas under uppsikt för att garantera att de inte leker med maskinen.

FÖRSIKTIGHET

Risk för skada! Sopa inte upp band, snören eller trådar eftersom dessa kan lindas upp runt sopvalsen.

Säkerhetsanvisningar för körning

⚠ **FARA**

Risk för skada! Kontrollera underlagets bärförmåga innan körning på underlaget.

⚠ **FARA**

Risk för olyckor eller personskador!

- Körhastigheten måste anpassas till de aktuella förhållandena.

Risk för vältning vid alltför starka stigningar.

- Kör endast i lutning på upp till 18% i färdriktning.

Risk för vältning på instabila underlag.

- Använd maskinen bara på fasta underlag.

Risk för vältning vid för stark sidvärtes lutning.

- Körning i rät vinkel mot körriktningen på stigningar får bara ske med en lutning på högst 10%.

Maskiner med förbränningsmotor

- Använd inte apparaten på mer än 1200 meters höjd.

⚠ **Fara**

Risk för skada!

- Avgasutsläppet får inte förslutas.

→ Man ska inte böja sig över avgasutsläppet eller ta i det (risk för brännskada).

→ Vidrör inte, och ta inte i, drivmotorn (risk för brännskada).

→ Avgaser är giftiga och skadliga för hälsan. De ska inte andas in.

→ Motorn behöver ca 3 - 4 sekunder eftergång efter fränslagningen. Håll dig borta från drivningsområdet under denna tidsperiod.

Maskiner med högtömning

⚠ **FARA**

Risk för skada!

→ Höj upp sopbehållaren helt och säkra vid arbeten på högtömningen.

→ Utför endast säkring från utanför riskområdet.

Maskiner med förarskyddstak

MEDDELANDE

Skyddstaket för förare (tillval) skyddar mot större nedfallande delar. De ger dock inget skydd vid vältning!

→ Kontrollera dagligen om skyddstaket är skadat.

→ Om skyddstaket är skadat ska det bytas ut, även om bara enstaka element är skadade.

→ Alla ändringar av skyddstaket samt montering av element, komponenter och enheter som inte har godkänts av Kärcher tillåts inte och kan begränsa skyddstaketets funktion.

Säkerhetsanvisningar beträffande fordonets transport

- Beakta utrustningens tomvikt (transportvikt) vid transport på gafflar eller fordon.
- Koppla bort batteriet och fixera maskinen ordentligt när den ska transporteras.

Säkerhetsanvisningar beträffande skötsel och underhåll

- Före rengöring och underhåll, byte av delar eller omkoppling till annan funktion ska maskinen stängas av och tändningsnyckeln ska tas bort.
- Vid arbeten på elsystemet ska batteriet kopplas bort.
Lossa först minuspolen och sedan pluspolen.
Återanslutningen görs i omvänd ordning. Anslut först pluspolen och sedan minuspolen.
- Maskinen får inte rengöras med slang eller högtryckstvätt (risk för kortslutning eller andra skador).
- Avhjälpande underhåll får endast utföras av auktoriserad kundtjänst eller fackkraft på området, införstådd med alla relevanta säkerhetsföreskrifter.
- Säkerhetskontroll enligt lokalt gällande föreskrifter ska beaktas för yrkesmässigt använda maskiner som används på olika orter.
- Använd alltid lämpliga handskar vid arbeten på aggregatet.

Funktion

Sopmaskinen arbetar enligt sopskyffelprincipen.

- Den roterande borstvalsen befördrar smutsen direkt till smutsbehållaren.
- Sidoborstarna rengör ytans hörn och kanter och skickar in smutsen i borstvalsens bana.
- Det fina dammet sugas upp via dammfiltret genom sugfläkten.

Hänvisningar om avlastning

⚠ FARA

Risk för person och egendomsskada!

- Tänk på maskinens vikt vid lastningen!
- Använd inte en gaffeltruck - fordonet kan skadas.

Tomvikt (transportvikt)	880 kg*
* Med monterade påbyggnadssatser ökar vikten med motsvarande värden.	

- Vid lastning av maskinen ska en lämplig ramp, eller en kran användas!
- Tänk på detta när en ramp används: Frigångshöjd 70 mm.
- Om maskinen levereras på en lastpall måste en avfartsramp byggas med de medföljande brädorna.
Instruktionen om detta finns på sida 2 (insidan på förpackningen).
Viktig hänvisning: varje bräda måste skruvas fast med vardera 2 skruvar.



Bild på sopmaskin

Bild A

- 1 Tanklock
- 2 Säte (med sätessensor)
- 3 Ratt
- 4 Centrifugalkraftsavskiljare
- 5 Låsning maskinhuv
- 6 Motorhuv
- 7 Sidborste, höger
- 8 Framhjul
- 9 Tillträde till sopvalse
- 10 Surrningspunkt
- 11 Typskylt
- 12 Varningslampor runt om
- 13 Maskinkåpa höger
- 14 Övertäckning, höger
- 15 Bakre inklädnad
- 16 Bakhjul
- 17 Övertäckning, vänster
- 18 Huv vänster (motorhuv)

Användningsområde

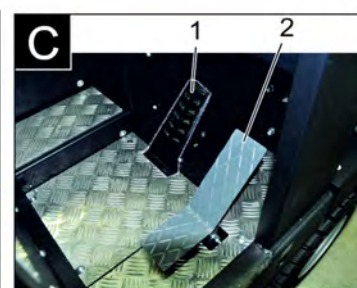
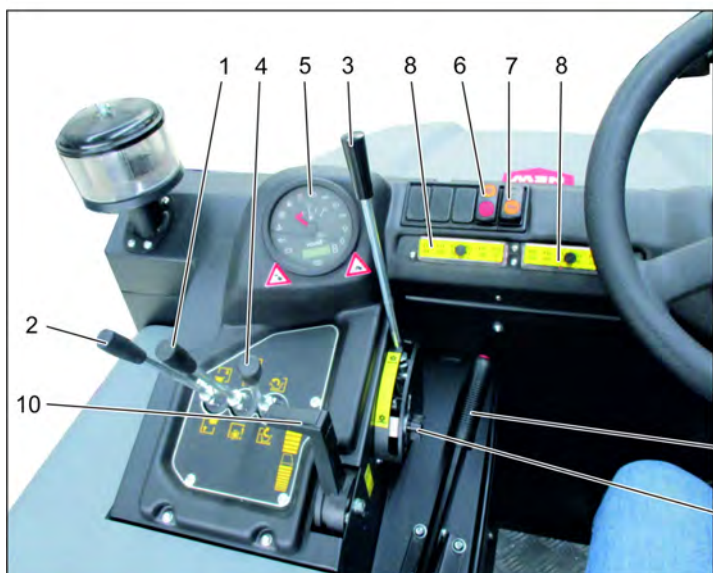
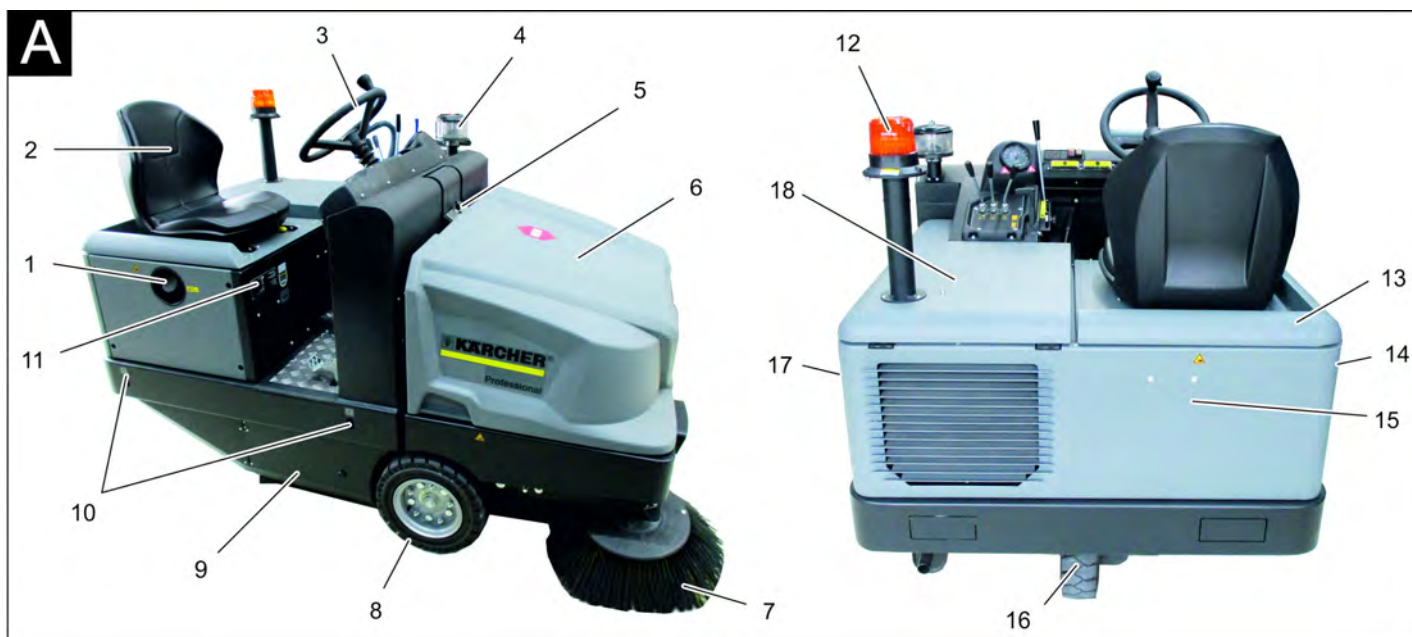
Bild B

- 1 Manöverspåk sopvals och sidborstar
Spåk framåt: Sopvals på och sidborstar sänkta och på.
Spåk bakåt: Sopvals på
- 2 Manöverspåk sopmaterialbehållare
Sopbehållare lyft/sänk
- 3 Manöverspåk sopvals
Lyfta och sänka sopvals
- 4 Manöverspåk behållarlucka
Öppna/stänga behållarlucka
- 5 Kontrollampa och display
- 6 Brytare fläkt och filterrengöring
Position mittenläge: Filterrengöring och fläkt från
Bakre läge: Fläkt på
Framre läge: Filterrengöring på
- 7 Brytare signalhorn
- 8 Säkringar
- 9 Tändningslås
Glödningssymbol: Förglödning
Läge 0: Stänga av motor
Läge 1: Tändning på
Läge 2: Starta motorn

- 10 Justering motorvarvtal
Gasspak
- 11 Parkeringsbroms
- 12 Slitagejustering/sopspegelsinställning
sopvals

Pedaler

Bild C

- 1 Bromspedal
- 2 Körpedalen framåt/bakåt

Kontrollampa och display

Bild D

- 1 Räkneverk för driftstimmar
- 2 Lastvarningslampa
- 3 Varningslampa oljetryck
- 4 Varningslampa kylvattentemperatur
- 5 Insugningsluft motor
- 6 Varningslampa bränslereserv
- 7 Kontrollampa förglödning
- 8 Kontrollampa (inte ansluten)
- 9 Kontrollampa parkeringsljus/halvljus (tillval)
- 10 Tankmätare
- 11 Utan funktion, lyser bara när motorn startas (självttest)

- 12 Utan funktion
- 13 Utan funktion
- 14 Utan funktion

Före ibrukttagande

Arretera/slåpp parkeringsbroms

- Lossa parkeringsbromsen, tryck därvid på bromspedalen.
- Spärra parkeringsbromsen, tryck därvid på bromspedalen.

Förflytta sopmaskinen utan egendrift

Hänvisning

Det här tillvägagångssättet är nödvändigt när maskinen måste skjutas av pallen eller när den måste bogseras eller dras upp utan egen drivning på ett transportfordon.

OBSERVERA

Förflytta inte sopmaskinen utan egen drift under längre sträckor och inte snabbare än 10 km/h.

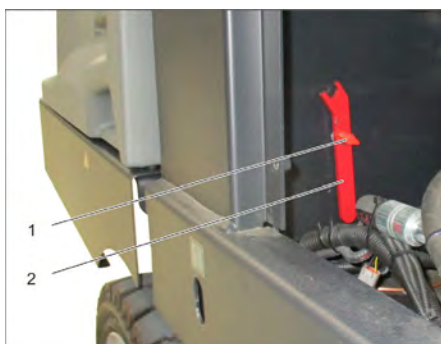

- 1 Skruv
- 2 Nyckel
- Skruva bort skruv.
- Ta ur nyckeln.



- 1 Hydraulpump
- 2 Nyckel
- 3 Mutter
- Lossa mutter med nyckel (öppna friläge) tills det går att förflytta maskinen.
- **VIKTIGT:** Stäng muttern igen efter förflyttningen (stäng friläge = körläge).

Idrifttagning

Allmänna hänvisningar

- Läs motortillverkarens bruksanvisning före ibrukttagning och beakta speciellt säkerhetsanvisningarna.
- Ställ sopmaskinen på ett jämnt underlag.
- Dra ut tändningsnyckeln.
- Aktivera på parkeringsbromsen.

Inspektions- och underhållsarbeten

Dagligen före uppstart

- Kontrollera nivån i bensintanken.
- Kontrollera motorns oljenivå.
- Kontrollera fyllnadsnivån i utjämningsbehållaren för kylvätska.
- Kontrollera sopvals och sidoborstar med avseende på nedslitning och inlindade band.
- Kontrollera att inga band är upplindade på hjulen.
- Kontrollera luftfilter och centrifugalkraftsavgiljare, rengör vid behov.
- Kontrollera funktionen på alla manövreringselement.
- Kontrollera om maskinen är skadad.
- Rengör dammfilter med knappen filterrengöring.

Observera: Beskrivning, se kapitel Underhåll och skötsel.

Tanka

⚠ FARA

Risk för explosion!

- Endast i bruksanvisningen angivet drivmedel får användas.
- Tanka inte i stängda utrymmen.
- Rökning och öppen eld är förbjuden.
- Se till att drivmedel inte hamnar på heta ytor.
- Kontrollera innehållet i tanken på tankmätaren.
- Stäng av motorn.
- Öppna tanklocket.
- Tanka diesel.
- Torka av diesel som runnit över och stäng tanklocket.

Drift

Ställ in förarsitsen

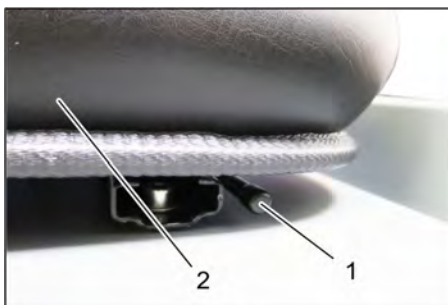

- 1 Spak sitsinställning
- 2 Förarsits
- Dra spaken för sitsinställning utåt.
- Justera sitsen, släpp loss spaken och haka fast den.
- Kontrollera att sitsen har hakats fast genom att röra på sitsen fram och tillbaka.

Starta maskinen

Observera: Apparaten är utrustad med sä-tessensor. Om förarsitsen lämnas kopplas maskinen från.



- 1 Parkeringsbroms
- 2 Justering motorvarvtal
- Ta plats på förarsitsen.
- Aktivera på parkeringsbromsen.
- Skjut justeringen av motorvarvtalet 1/3 framåt.

Förglödning

- Sätt tändningsnyckeln i tändningslåset.
 - Vrid tändningsnyckeln till position "Glödspiral".
- Förglödningsslampan lyser.

Starta motorn

- För att motorn ska kunna startas måste bromspedalen tryckas ned.
- När förglödningsslampan släcks, vrid tändningsnyckeln till position "II".
- Släpp loss tändningsnyckeln när maskinen har startats.

Observera: Försök aldrig sätta igång maskinen längre än 10 sekunder. Innan du aktiverar startanordningen igen ska du vänta minst 10 sekunder.

Köra maskinen



- 1 Bromspedal
- 2 Körpedal "framåt"
- 3 Körpedal "bakåt"
- Skjut fram motorvarvtalsjusteringen så långt det går (driftsvarvtal).
- Tryck ner bromspedalen och håll den nedtryckt.
- Lossa parkeringsbromsen.

Köra framåt

- Tryck långsamt på körpedal "framåt".

Köra baklänges

⚠ FARA

Risk för skada!

- Vid körning bakåt får det inte finnas fara för tredje part - instruera om det behövs.
- Tryck långsamt på körpedal "bakåt".

Körning

- Med gaspedalen kan hastigheten regleras steglöst.
- Undvik att manövrera pedalen ryckigt eftersom den hydrauliska anläggningen kan ta skada.
- Vid effektnedsättning i stigningar, låtta på gaspedalen.

Bromsa

- Släpp loss gaspedalen, maskinen bromsar själv och stannar.

Observera: Bromsverkan kan stödjas genom nedtryckning av bromspedalen.

Köra över hinder

Köra över fasta hinder upp till 70 mm:

- Kör långsamt och försiktigt över hindret.
- Köra över fasta hinder över 70 mm:
- Hinder får bara köras över med en passande ramp.

Sopning

OBSERVERA

Sopa inte upp förpackningsband, kablar eller liknande, detta kan leda till skador på mekaniken.

Observera: För att få ett optimalt rengöringsresultat ska hastigheten anpassas till omständigheterna.

Observera: Under användning bör dammfiltret rengöras regelbundet.

Observera: Vid frekvens arbete i områden med findamm måste filtret rengöras oftare.

Manöverspåk



- 1 Manöverspåk sopvals och sidborstar
- 2 Manöverspåk sopmaterialbehållare
- 3 Manöverspåk sopvals
- 4 Manöverspåk behållarlucka

Manöverspåk sopvals och sidborstar

- Manöverspåk (1) framåt: Sopvals på och sidborstar sänkta och på.

- Manöverspåk (1) bakåt: Sopvals på.

Manöverspåk sopmaterialbehållare

- Manöverspåk sopmaterialbehållare (2) framåt: Sopmaterialbehållare sänkta ner.

- Manöverspåk sopmaterialbehållare (2) bakåt: Sopmaterialbehållaren lyfts.

Manöverspåk sopvals

- Manöverspåk sopvals (3) framåt: Sopvalsens höjs.

- Manöverspåk sopvals (3) bakåt: Sopvalsens sänkta.

Manöverspåk behållarlucka

- Manöverspåk behållarlucka (4) framåt: Behållarluckan till sopmaterialbehållaren öppnar sig.

- Manöverspåk behållarlucka (4) bakåt: Behållarluckan till sopmaterialbehållaren stängs.

Sopa på torrt underlag



- Starta fläkt.

→ Vid ytrensning

Manöverspåk sopvals och sidborstar

(1) bakåt: Sopvals på.

Manöverspåk sopvals (3) bakåt: Sopvalsens sänkta.

- Manöverspåk behållarlucka (4) framåt: Behållarluckan öppnar sig.

→ Vid rengöring av sidoränder:

Manöverspåk sopvals och sidborstar (1) framåt: Sopvals på, sidborstar på och sänkta.

Manöverspåk sopvals (3) bakåt: Sopvalsens sänkta.

Sopa på fuktiga eller våta underlag

- Stäng av fläkten.

→ Vid ytrensning

Manöverspåk sopvals och sidborstar (1) bakåt: Sopvals på.

Manöverspåk sopvals (3) bakåt: Sopvalsens sänkta.

- Manöverspåk behållarlucka (4) framåt: Behållarluckan öppnar sig.

→ Vid rengöring av sidoränder:

Manöverspåk sopvals och sidborstar (1) framåt: Sopvals på, sidborstar på och sänkta.

Manöverspåk sopvals (3) bakåt: Sopvalsens sänkta.

Tömning sopbehållaren

⚠ FARA

Risk för skada!

- Under tömningen får inga personer eller djur uppehålla sig i sopmaterialbehållarens svängningsområde.

Risk för vältnings!

- Ställ maskinen på ett jämnt underlag under tömningsproceduren.

⚠ VARNING

Klämningsrisk!

- Fatta aldrig tag i stångarna i tömningsmekaniken. Det är inte tillåtet att uppehålla sig under upplyft behållare.

OBSERVERA

Risk för person och egendomsskada!

- Risk för utslungat material under tömningen på grund av roterande sopvals. Iaktta tillräckligt avstånd.

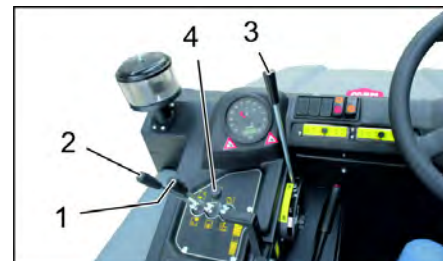

- Lyft sopvalsens och sidborstarna med manöverspaken: Manöverspåk 1 i mitten och manöverspåk 3 framåt.
- Stäng behållarluckan genom att föra manöverspaken (4) bakåt.
- Lyft sopmaterialbehållaren genom att föra manöverspaken för sopmaterialbehållare (2) bakåt.
- Kör långsamt mot uppsamlingskärlet.
- Aktivera på parkeringsbromsen.
- Öppna behållarluckan genom att trycka manöverspaken behållarlucka (4) framåt och töm sopmaterialbehållaren.
- Stäng behållarluckan genom att dra manöverspaken för behållarlucka (4) bakåt ända till ändpositionen.
- Lossa parkeringsbromsen.
- Kör långsamt bort från samlingskärlet.
- Sänk sopmaterialbehållaren till ändläget genom att föra manöverspaken för sopmaterialbehållaren (2) framåt.

Koppla från aggregatet

- Lyft sopvalsens och sidborstarna med manöverspaken: Manöverspåk 1 i mitten och manöverspåk 3 framåt.
- Stäng behållarluckan genom att föra manöverspaken (4) bakåt.
- Dra motorvarvtalsjusteringen så långt bak det går.
- Tryck ner bromspedalen och håll den nedtryckt.
- Aktivera på parkeringsbromsen.
- Vrid tändningsnyckeln till "0" och dra ut den.

Transport

⚠ FARA

Transportskador!

- Beakta utrustningens tomvikt (transportvikt) vid transport på gafflar eller fordon.
- Vid transport i fordon ska maskinen säkras enligt respektive gällande bestämmelser så den inte kan tippa eller glida.

- Vrid tändningsnyckeln till "0" och dra ut den.
- Aktivera på parkeringsbromsen.
- Säkra maskinen i surrningspunkterna med spännband, vajrar eller kedjor.
- Säkra maskinen med kilar i hjulen.
- Innan transport av sopmaskinen skall batteriet kopplas bort.

Förvaring/avställning

⚠ FARA

Risk för person och egendomsskada! Observera maskinens vikt vid lagring.

- Ställ av sopmaskinen på en jämn yta i en torr och frostfri omgivning. Täck över sopmaskinen för att skydda den mot damm.
- Hög sopvals och sidoborstar så att borstarna inte tar skada.
- Stäng behållarluckan.
- Vrid tändningsnyckeln till "0" och dra ut den.
- Aktivera på parkeringsbromsen.
- Säkra sopmaskinen så att den inte kan rulla iväg.

Om sopmaskinen inte används under en längre tid skall följande beaktas:

- Byt motorolja.
- Töm ut kylarvätskan om det finns risk för frost; eller kontrollera om det finns tillräckligt med frostskyddsmedel.
- Rengör sopmaskinen in- och utvändigt.
- Ta bort anslutningarna på batteriet.
- Ladda upp batteriet och efterladda ungefär varannan månad.

Skötsel och underhåll

Allmänna hänvisningar

OBSERVERA

Risk för skada!

- Tvätta inte dammfiltret.
- Avhjälpande underhåll får endast utföras av auktoriserad kundtjänst eller fackkraft på området, införstådd med alla relevanta säkerhetsföreskrifter.
- Yrkesmässigt använda maskiner med varierande arbetsområden lyder under säkerhetskontroll enligt VDE 0701.
- Ställ sopmaskinen på ett jämnt underlag.
- Vrid tändningsnyckeln till "0" och dra ut den.
- Aktivera på parkeringsbromsen.

Rengöring

FÖRSIKTIGHET

Risk för skada!

- Maskinen får inte rengöras med slang eller högtryckstvätt (risk för kortslutning eller andra skador).

Rengöra maskinen invändigt

⚠ FARA

Risk för skada!

- Använd dammskyddsmask och skyddsglasögon.
- Rengör maskinen med en trasa.
- Blås genom maskinen med tryckluft.

Yttre rengöring av maskinen

- Rengör maskinen med en fuktig trasa doppad i tvättut.

Observera: Använd inga aggressiva rengöringsmedel.

Underhållsintervaller

Observera: Räkneverket för driftstimmar anger tidpunkterna för underhållsintervaller.

Underhåll av kunden

Observera: Samtliga service- och underhållsarbete som genomförs av kunden måste utföras av kvalificerad fackman. Vid behov kan alltid en Kärcher-fackman anlitas.

Dagligt underhåll:

- Kontrollera nivån i bensintanken.
- Kontrollera motorns oljenivå.
- Kontrollera fyllnadsnivån i utjämningsbehållaren för kylvätska.
- Kontrollera sopvals och sidoborstar med avseende på nedslitning och inlindade band.
- Kontrollera bränslefiltret.
- Kontrollera luftfilter och centrifugal-kraftsavskiljare, rengör vid behov.
- Kontrollera funktionen på alla manövreringselement.
- Kontrollera om maskinen är skadad.

Underhåll varje vecka:

- Rengöra vattenkylare.
- Rengör hydrauloljekylare.
- Kontrollera hydraulikanläggningen.
- Kontrollera hydraulikoljenivån.
- Kontrollera bromsvätskenivån.
- Kontrollera om tätningslister uppvisar slitage, byt ut vid behov.
- Kontrollera och smörj behållarluckan.

Underhåll efter 50 driftstimmar:

- Töm ur vatten ur vattenavskiljare Diesel.

Underhåll efter slitning:

- Byt ut tätningslister.
- Justera resp. byt sidopackningar.
- Byt sopvals.
- Byt sidoborstar.

Observera: Beskrivning, se kapitel Underhållsarbete.

Underhåll av kundtjänst

Observera: För att ha anspråk på garanti måste under garantitiden samtliga service- och underhållsarbete genomföras av en auktoriserad Kärcher-kundtjänst enligt underhållsboken.

Underhåll efter 50 driftstimmar

- Låt kundtjänst göra det första underhållet enligt inspektionschecklistan.

Underhåll efter 250/500/1000/1500/2000 driftstimmar:

- Låt kundtjänst göra underhållet enligt inspektionschecklistan.

Underhållsarbete

Förberedning:

- Ställ sopmaskinen på ett jämnt underlag.
- Vrid tändningsnyckeln till "0" och dra ut den.
- Aktivera på parkeringsbromsen.

Allmänna säkerhetsanvisningar

⚠ FARA

Risk för skada!

- Sätt alltid säkerhetsstav på plats när sopmaterialbehållaren är upphöjd.
- Utför endast säkringen från utanför riskområdet.



- 1 Hållare säkringsstäng
 - 2 Säkringsstäng
- Fäll upp säkringsstäng för högtömning och stick in den i hållaren (säkrad).

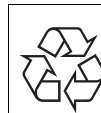

Motorolja, värmeolja, diesel och bensin får inte släppas ut i miljön. Skydda marken och avfallshantera förbrukad olja på ett miljövänligt sätt.

Säkerhetskänningar batterier

Följande varningar måste beaktas vid underhåll av batterier:

	Beakta hänvisningar på batteriet, i bruksanvisningen samt i driftsanvisningen för fordonet!
	Använd ögonskydd!
	Håll barn borta från syror och batterier!
	Risk för explosion!
	Eld, gnistor, brinnande ljus och rökning förbjuden!
	Frättningsrisk!
	Första hjälpen!
	Varningshänvisning!
	Återvinning!
	Kasta inte batteri i soptunna!

⚠ FARA

Risk för explosion!

- Använd bara batterier med polskydd.
- Ersätt polskydd vid förlust.

⚠ FARA

Risk för explosion!

- Lägg inga verktyg eller liknande på batteriet. Risk för kortslutning och explosion.

⚠ FARA

Risk för skada!

- Sår får aldrig komma i kontakt med bly.
- Tvätta alltid händerna efter arbete med batterier.

⚠ FARA

Brand- och explosionsfara!

- Rökning och öppen eld är förbjuden.
- I lokalen där batterier laddas upp måste du sörja för god ventilation eftersom explosiva gaser bildas vid uppladdningen.

⚠ FARA

Frättningsrisk!

- Syrestänk i ögon eller på huden skall sköljas av med rikligt klart vatten.
- Uppsök därefter omgående en läkare.
- Nedsmutsade kläder ska tvättas med vatten.

Installera och ansluta batteriet

Maskinen är seriemässigt utrustad med ett underhållsfritt batteri.



- 1 Pluspol
- 2 Polövertäckning
- 3 Minuspol

- Placera batteriet i batterifästet.
- Skruva fast fästena på batteriets botten.
- Anslut polklämman (röd kabel) till pluspolen (+).
- Anslut den andra polklämman till minuspolen (-).
- Montera polskydd.
- Kontrollera att batteripolerna och polklämmorna skyddas tillräckligt med skyddsfett.

Kontrollera vätskenivån i batteriet och korrigerar (endast vid nästan underhållsfria batterier med cellförslutningar)

FÖRSIKTIGHET

Risk för skada!

- Kontrollera regelbundet vätskenivån på syrefyllda batterier.
- Vrid ur alla cellförslutningar.
- Gör ett prov med en syreprovare i varje cell.
- Syran i ett fulladdat batteri har vid 20 °C en specifik vikt på 1,28 kg/l.

- Syran i delvis laddade batterier har en specifik vikt mellan 1,00 och 1,28 kg/l.
- Syrans specifika vikt måste vara den samma i alla celler.
- Häll tillbaka syreproven i samma cell igen.
- Fyll på med destillerat vatten i cellerna med för låg vätskenivå.
- Ladda batteriet.
- Skruva i cellförslutningarna.

Ladda batteriet

⚠ FARA

Risk för skada!

- Tänk på säkerhetsföreskrifterna när batterier hanteras. Beakta bruksanvisningen från den som tillverkat laddaren.

⚠ FARA

Risk för skada!

- Ladda bara upp batterier med ett passande uppladdningsaggregat.

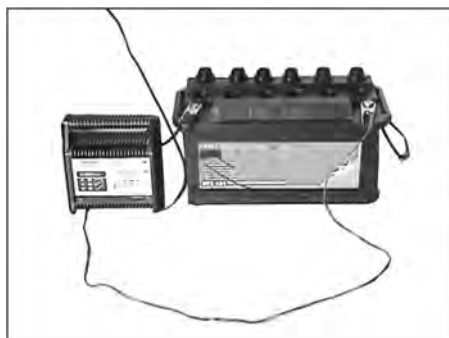

- Vrid ur alla cellförslutningar. (endast vid underhållsfritt batteri)
- Anslut uppladdningsaggregatets pluspolledning till pluspolen på batteriet.
- Anslut uppladdningsaggregatets minuspolledning till minuspolen på batteriet.
- Stick i nätkontakten och sätt på uppladdningsaggregatet.
- Ladda upp batteriet med minsta möjliga laddningsström.
- När ett batteri är uppladdat, skilj först laddaren från nätet och sedan från batteriet.
- Skruva i cellförslutningarna. (endast vid underhållsfritt batteri)

Ta ur batteri

- Koppla ifrån den andra polklämman vid minuspolen (-).
- Koppla ifrån den andra polklämman vid pluspolen (-).
- Lossa fästena på batteriets botten.
- Ta loss batteriet ur batterihållaren.
- Avfallshandera förbrukade batterier enligt gällande bestämmelser.

Kontrollera bromsvätskenivån och fyll på bromsvätska

⚠ FARA

Risk för skada!

- Sätt alltid säkerhetsstav på plats när sopmaterialbehållaren är upphöjd.
- Utför endast säkringen från utanför riskområdet.

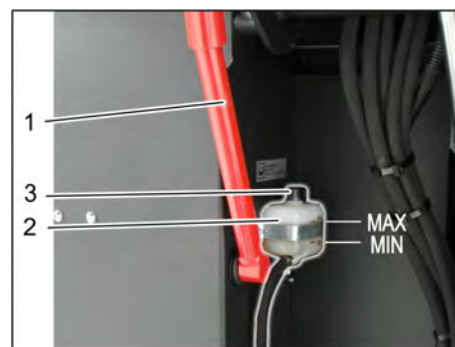

- 1 Hållare säkringsstång
 - 2 Bromsvätskebehållare
 - 3 Tillslutningslock
- Kör upp sopbehållaren och säkra den med säkringsstången. Se kapitlet "Tömma sopbehållare".
 - Kontrollera om det finns tillräckligt med bromsvätska i bromsvätskebehållaren.
- #### Hänvisning
- Nivån skall ligga mellan Min. och Max.
- Vid behov fyll DOT-bromsvätska på, som finns i handeln.

Kontrollera motorns oljenivå och fylla på

⚠ FARA

Risk för brännskada!

- Låt motorn svalna.
- Kontrollera motorns oljenivå tidigast 5 minuter efter att motorns har kopplats från.



- 1 Oljepåfyllningslock (motor)
 - 2 Oljesticka
- Dra ut oljestickan.
 - Torka av oljestickan och skjut in.
 - Dra ut oljestickan.
 - Kontrollera oljenivån.
 - Skjut åter in oljestickan.

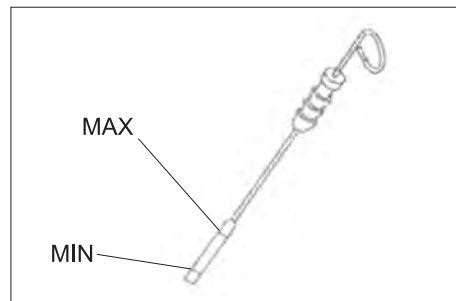

- Oljenivån måste ligga mellan "MIN"- och "MAX"-markeringarna.
- Om oljenivån är under "MIN"-markeringen, fyll på med motorolja.
- Fyll inte på med olja över "MAX"-markeringen.
- Skruva loss oljepåfyllningslocket
- Fyll på med motorolja.
- Oljesorter se kapitel Tekniska data.

- Stäng oljepåfyllningslocket.
- Vänta minst 5 minuter.
- Kontrollera motorns oljenivå.

Byta motorolja och motoroljefilter

FÖRSIKTIGHET

Risk för brännskador på grund av het motorolja.

- Låt motorn svalna.
- Ställ fram uppsamlingstråg för minst 6 liter motorolja.
- Låt motorn svalna.



- Skruva ut oljeavtappningsskruven.
- Skruva loss oljepåfyllningslocket
- Släpp ut olja.



- 1 Motoroljefilter
- 2 Drivmedelsfilter

- Skruva av oljefiltret.
- Rengör upptag och tätningssytor.
- Stryk på med olja på tätningen till det nya oljefiltret före montering.
- Dra fast det nya oljefiltret för hand.
- Skruva på oljeavtappningsskruven inklusive ny tätning.
Åtdragningsmoment: 25 Nm
- Fyll på med motorolja.
För oljesorter och påfyllningsmängd, se kapitlet Tekniska data.
- Stäng oljepåfyllningslocket.
- Låt motorn vara igång ca 10 minuter.
- Kontrollera motorns oljenivå.

Kontrollera bränslefiltret

- Kontrollera om bränslefiltret är smutsigt.
- Rengör bränslefilter och filterhus vid behov. Byt vid behov ut bränslefiltret.

Byt ut bränslefilter



- 1 Bensinkran
- 2 Drivmedelsfilter

- Stäng bensinkranen
- Skruva loss bränslefiltret och byt ut det.



- 1 Bensinkran
- 2 Drivmedelsfilter

MEDDELANDE

Fyll på bränslefiltret med diesel innan det monteras.

- Skruva på en nytt bränslefilter.
- Dra fast bränslefiltret med ett åtdragningsmoment på 20Nm.
- Öppna bensinkranen.

Töm ur kondensvatten vid vattenavskiljare för dieselbränsle

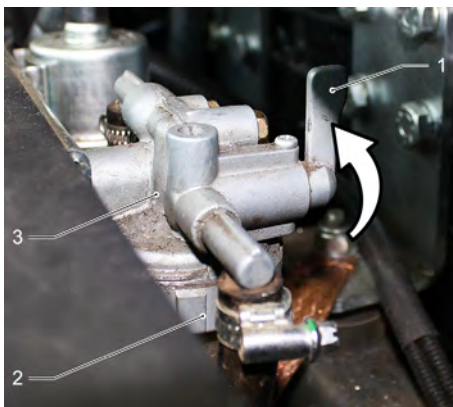

- 1 Bensinkran
- 2 Avskiljarkopp
- 3 vattenavskiljare

- Stäng bensinkranen
- Skruva av avskiljarkoppen och töm den.
- Skruva fast avskiljarkoppen.
- Öppna bensinkranen.

Kontrollera hydrauloljenivån och fylla på hydraulolja

MEDDELANDE

Sopbehållaren får inte vara upplyft.

- Öppna motorkåpa.

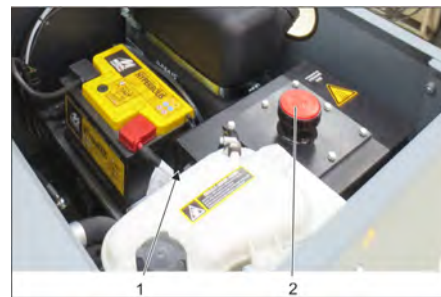

- 1 Oljesynglas hydraulolja
- 2 Förslutningslock, oljepåfyllningsöppning

- Kontrollera nivån på hydrauloljan med hjälp av synglasets.
- Oljenivån måste ligga mellan "MIN"- och "MAX"-markeringarna.
- Befinner sig oljenivån under "MIN"-markering så fyll på hydraulolja.
- Skruva bort locket på oljepåfyllningsöppningen.
- Rengör påfyllningsområdet.
- Fyll på med hydraulolja.
Oljesorter se kapitel Tekniska data.
- Skruva på locket på oljepåfyllningsöppningen.

Kontrollera hydrauliken

MEDDELANDE

Underhållsarbeten på hydraulikanläggningen får endast genomföras av Kärcher kundtjänst.

- Aktivera på parkeringsbromsen.
- Starta motorn.
- Kontrollera samtliga hydraulikslangar och anslutningar avseende täthet.

Kontrollera kylvätskenivå

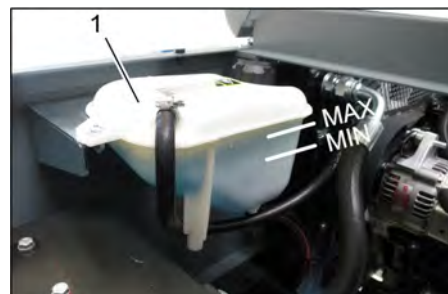

- 1 Utjämningsbehållare för kylvätskenivå
- Kontrollera nivån när motorn är kall.
 - Kontrollera fyllnadsnivån i utjämningsbehållaren för kylvätska.
Rätt kylvätskenivån skall ligga mellan MIN och MAX.

Kontrollera och rengör vatten-/hydrauloljekylaren

⚠ FARA

Risk för bränn- och skållningsskador.

- Låt vattenkylaren svalna i minst 20 minuter.
- Kylvattennivån i vattenkylaren kontrolleras på kylmedels-expansionskärllet. Se kapitlet "Kontrollera kylvattennivå".
- Rengör kylarlameller.
Ta bort smuts med en mjuk borste, tryckluft eller lågt vattentryck.
- Kontrollera tätheten hos kylarslangar och anslutningar.
- Rengör fläkt.

Inspektera sopvalsen

- Starta motorn.
- Hög sopbehållare ända till slutposition.
- Stäng av motorn.
- Aktivera på parkeringsbromsen.
- Använd säkringsstav vid höjdtömning.
- Ta bort band eller ledningar från sopvalsen.
- Drag ut säkerhetsstav.
- Starta motorn.
- Sänk ner behållaren ända till slutposition.
- Stäng av motorn.

Byta ut sopvals



- 1 Nyckel
 - 2 Sidoskydd
- Kör upp sopmaterialbehållaren och säkra med säkringsstag.
 - Öppna sidoskydd med nyckel .



- 1 Hållarbygel
 - 2 Vingmutter
 - 3 Tätning på sidan
- Skruva bort vingmuttrar.
 - Ta av hållarbygel.
 - Fäll tätningen utåt.
 - Skruva ur sopfals hållarens fästskruv och fäll ut hållaren.
 - Ta ur sopvalsen.

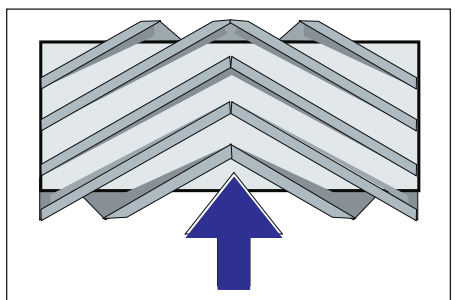

Sopvalsens installationsposition i korrigering (sett ovanifrån)

Observera: Beakta borstsatsens position vid installation av en ny sopvals.

- Montera ny sopvals. Spåren på sopvalsen måste placeras på kammarna på mitt emot liggande arm.

Observera: Sopspegeln måste ställas in på nytt efter installation av en ny sopvals.

Kontrollera och ställa in sopvalsens sopspegel

Anvisning: Sopspegeln har vid fabriken ställts in till 80 mm, den kan vid nötning av sopvalsen efterjusteras steglöst.

- Kontrollera lufttrycket i däck.
- Stäng av sugfläkt.
- Kör sopmaskinen på en plant och jämnt underlag som är tydligt täckt med damm eller krita.
- Manöverspak sopvals och sidborstar (1) bakåt: Sopvals på. Manöverspak sopvals (3) bakåt: Sopvalsen sänks.
- Låt sopvalsen gå i ca 10 sekunder.
- Manöverspak sopvals och sidborstar (1) i mitten. Manöverspak sopvals (3) framåt: Sopvalsen höjs.
- Kör maskinen baklänges.
- Kontrollera resultatet.

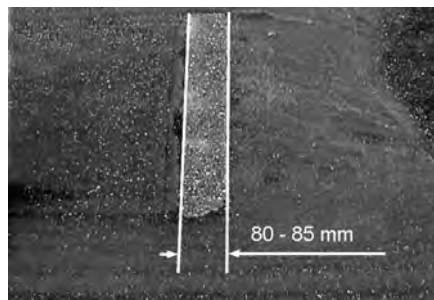

Sopytans form ska vara en jämn kvadrat som är mellan 80-85 mm bred.



- Öppna och ställ in slitagejusteringens anslagsskruv (12). Anslag uppåt: smal sopspegel. Anslag nedåt: bredare sopspegel.
- Dra åt anslagsskruven igen.
- Kontrollera sopvalsens sopspegel igen i enlighet med beskrivningen.

Kontrollera och ställ in sidoborstens sopspegel

- Lyft sidoborstarna.
- Kör sopmaskinen på en plant och jämnt underlag som är tydligt täckt med damm eller krita.
- Sänk sidoborstarna med manöverspaken och låt dem gå i ca 10 sekunder.
- Lyft sidoborstarna.
- Kör maskinen baklänges.
- Kontrollera resultatet.

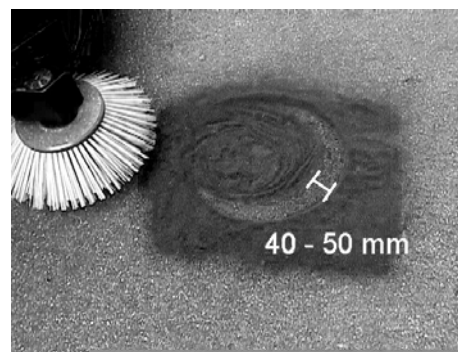

Bredden på sopspegeln bör ligga mellan 40-50 mm.

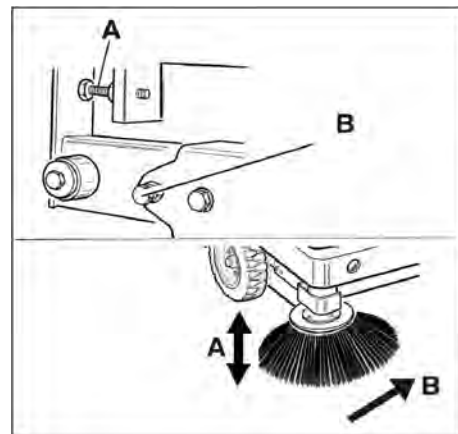

- Korrigera sopspegeln med de två inställningsskruvarna.
- Kontrollera resultatet.

Ställ in sidopackningar

⚠ FARA

Risk för skada!

- Sätt alltid säkerhetsstav på plats när sopmaterialbehållaren är upphöjd.
- Utför endast säkringen från utanför riskområdet.
- Kör upp sopbehållare och säkra med säkringsstag.
- Fäll upp säkringsstången för höjdtömning och stick in den i hållaren (säkrad).



- 1 Hållare säkringsstång
 - 2 Säkringsstång
- Öppna sidoskydd, följ beskrivningen i kapitlet "Byta sopvals".
 - Lossa 6 vingmuttrar på fästplåten på sidan.
 - Lossa 3 muttrar (NV 13) på främre fästplåten.
 - Tryck ner sidopackningen (långhål) tills den befinner sig 1 - 3 mm från golvet.
 - Skruva fast fästplåtar.
 - Gör om proceduren på andra sidan.

Rengör dammfilter manuellt



→ Välj manuell filterrengöring.

Kontrollera/byta dammfilter

⚠ VARNING

Risk för skada!

- Bär dammskyddsmask vid arbeten på filteranläggningen. Beakta säkerhetsföreskrifterna för arbeten med fint damm.
- Rengör dammfilter med knappen filterrengöring.
- Töm sopbehållaren.



- 1 Låsning maskinhuv
- 2 Motorhuv
- 3 Filterskydd

- Öppna spärren genom att skruva ur skruven med stjärngrepp.
- Fäll maskinhuv framåt.

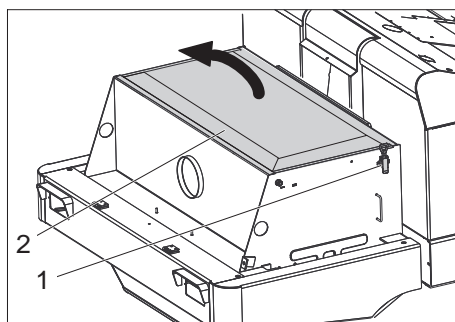

- 1 Förslutning, filterkåpa (2x)
 - 2 Filterskydd
- Öppna locket.
 - Öppna filterskydd.



- 1 Tvärsträva
 - 2 Dammfilter
- Kontrollera dammfilter, rengör eller byt ut vid behov.

Hänvisning

Endast Kärcher kundtjänst får byta ut dammfiltret.

- Sätt fast filterskyddet och regla fast detta.

Kontrollera och ställ in drivrem

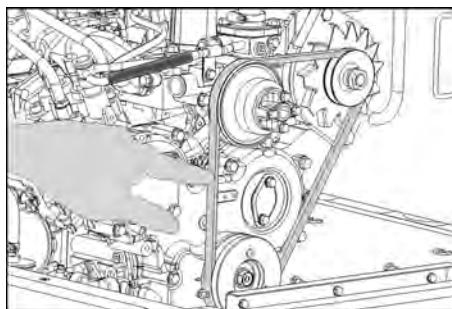

Drivremmen måste ge efter ca 7-9 mm vid ett tryck på 10 kg.

- Låt en auktoriserad Kärcher-kundtjänst ställa in kilremmens spänning.

Kontrollera och byta luftfilter

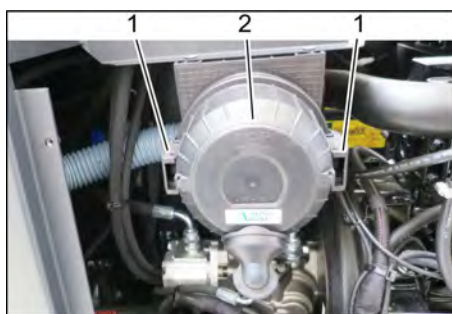

- 1 Tillslutning
- 2 Luftfilterhus

- Ta av sidoinklädnaden.
- Ta loss luftfilterhuset.
- Byt ut luftfilterinsatsen.

Anvisning: Monteringsposition med utblåsöppning neråt (se bild).

Rengör centrifugalkraftsavskiljaren

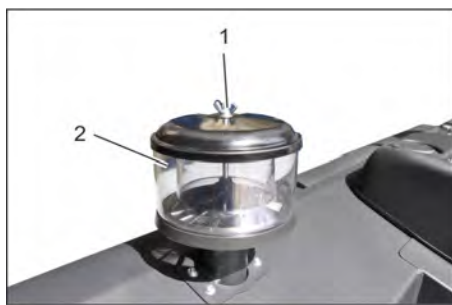

- 1 Vingmutter
 - 2 Centrifugalkraftsavskiljare
- Skruva loss vingmuttern på centrifugalkraftsavskiljaren.
 - Rengör centrifugalkraftsavskiljaren.

Byta ut säkringar



- 1 Räfflade muttrar
 - 2 Lock säkringshållare
- Skruva ut den räfflade muttern.
 - Öppna locket på säkringshållaren.
 - Kontrollera säkringar.

- Byt ut defekta säkringar.

Observera: Använd bara säkringar med samma säkringsvärden.

Observera: Säkringens FU 01 sitter i motorrummet.

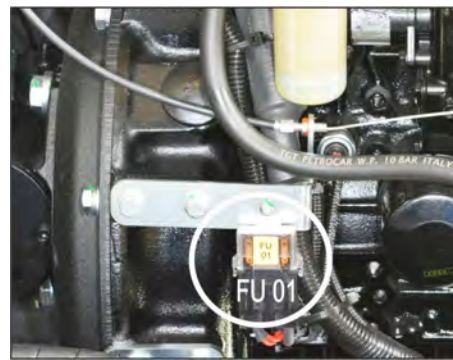

FU 01*	Huvudsäkring	60 A
FU 02	Tuta	25 A
FU 03	Säkerhetsrelä Multifunktionsindikering	10 A
FU 04	Varningslampor runt om	5 A
FU 05	Säkerhetsrelä Tidsfördröjning	25 A
FU 06	Förarkabin (tillval) Vindrutetorkare	10 A
FU 07	Drivmedelspump	10 A
FU 08	Startmotor	3 A
FU 09	Belysning vänster	7,5 A
FU 10	Belysning höger	7,5 A
FU 11	Arbetsbelysning	10 A
FU 12	Skaksystem Sugfläkt	25 A
FU 13	Backningssignal	5 A

* De här säkringarna får endast bytas av kundtjänst eftersom det är nödvändigt att kontrollera om maskinen har några fel.

Åtgärder vid störningar

Störning	Åtgärd
Maskinen startar inte	Ta plats på förarsätet, sätessensorn aktiveras
	För att motorn ska kunna startas måste bromspedalen tryckas ned.
	Ladda upp eller byta ut batteriet
	Tanka bränsle, lufta ur bränslesystemet
	Byta bensinfilter
	Bränsleledningssystem, kontrollera anslutningar och förbindelser och reparera vid behov
	Ta kontakt med Kärcher-kundtjänst
Motorn går ojämnt	Rengör luftfiltret eller byt ut filterinsatsen
	Bränsleledningssystem, kontrollera anslutningar och förbindelser och reparera vid behov
	Ta kontakt med Kärcher-kundtjänst
Motor överhettad	Fyll på med kylmedel
	Spola igenom kylare
	Sträck drivrem
	Ta kontakt med Kärcher-kundtjänst
Motorn går, men maskinen kör bara långsamt eller inte alls	Lossa parkeringsbromsen
	Stäng friläge (körläge)
	Ställ gasspaken i det främsta läget (högt varvtal).
	Kontrollera om band eller snören har lindats upp.
	Ta kontakt med Kärcher-kundtjänst
Pipande ljud i hydrauliken	Fyll på hydraulikvätska
	Ta kontakt med Kärcher-kundtjänst
Borstarna snurrar endast långsamt eller inte alls	Ställ gasspaken i det främsta läget (högt varvtal).
	Kontrollera om band eller snören har lindats upp.
	Ta kontakt med Kärcher-kundtjänst
Liten eller ingen sugkraft i borstområdet	Kontrollera dammfilter, rengör eller byt ut.
	Ta kontakt med Kärcher-kundtjänst
Maskinen dammar	Ställ in sidopackningar
	Starta fläkt
	Kontrollera dammfilter, rengör eller byt ut.
	Byta filtertätningar
	Öppna behållarluckan till sopmaterialbehållaren.
	Ta kontakt med Kärcher-kundtjänst
Sopenheten låter skräp ligga	Töm sopbehållaren
	Kontrollera dammfilter, rengör eller byt ut.
	Byta ut sopvals
	Ställa in sopspegel
	Byt ut tätningsband på sopbehållaren
	Åtgärda blockering på sopvals
	Öppna behållarluckan till sopmaterialbehållaren.
	Ta kontakt med Kärcher-kundtjänst
Sopbehållaren lyfts och sänks ej	Ställ gasspaken i det främsta läget (högt varvtal).
	Ta bort säkringsstödet från skräpbehållaren
	Ta kontakt med Kärcher-kundtjänst
Behållarluckan till sopmaterialbehållaren öppnar sig inte.	Ta kontakt med Kärcher-kundtjänst
Driftstörningar med hydrauliskt aktiverade delar	Ta kontakt med Kärcher-kundtjänst

Tekniska data

		KM 120/250 R D Classic
Maskindata		
Körhastighet, framåt	km/h	9
Körhastighet, bakåt	km/h	4
Lutningsgrad (max.)	%	18
Yteffekt utan sidoborstar	m ² /h	8 100
Yteffekt med sidoborstar	m ² /h	10 800
Arbetsbredd utan sidoborstar	mm	900
Arbetsbredd med sidoborstar	mm	1 200
Skyddssätt droppvattenskyddad	--	IPX 3
Drifttid med full tank	h	4
Motor		
Typ	--	YANMAR 3TNV76A
Byggnadssätt	--	3-cylinder-fyrtakts-dieselmotor
Kylning	--	Vattenkylning
Vridriktning	--	Motsols:
Borning	mm	70
Avstånd	mm	82
Slagvolym	cm ³	1 116
Oljemängd	l	3,5
Varvtal vid drift	1/min	2 500
Maximalt varvtal	1/min	2 500
Tomgångsvarvtal	1/min	1 300
Effekt max.	kW/PS	15,8/21,5
Högsta vridmoment vid 2100 1/min	Nm	67,9
Oljefilter	--	Filterpatron
Uppsugningsluftfilter	--	Invändig filterpatron, utvändig filterpatron
Drivmedelsfilter	--	Filterpatron
Elektrisk anläggning		
Batteri	V, Ah	12, 60
Generator, trefas	V, A	12, 55
Startmotor	--	Elstart
Hydraulisk anläggning		
Oljemängd i den kompletta hydraulikanläggningen	l	26,5
Oljemängd i hydrauliktanken	l	21,2
Oljesorter		
Motor (över 25 °C)	--	SAE 30, SAE 10W-30, SAE 15W-40
Motor (0 till 25 °C)	--	SAE 20, SAE 10W-30, SAE 10W-40
Motor (under 0 °C)	--	SAE 10W, SAE 10W-30, SAE 10W-40
Hydraulik	--	HV 46
Sopbehållare		
Max avlastningshöjd	mm	1 400
Sopbehållarens volym	l	250
Sopvals		
Sopvalsdiameter	mm	300
Sopvalsbredd	mm	900
Varvtal	1/min	350
Sopspegel	mm	80
Sidoborste		
Sidoborste diameter	mm	600
Varvtal (steglöst)	1/min	0 - 60
Massiva gummidäck		
Storlek fram	--	15-4.5x8

		KM 120/250 R D Classic
Storlek bak	--	15-4.5x8
Bromsar		
Framhjul	--	mekanisk
Bakhjul	--	hydrostatisk
Filter- och sugsystem		
Byggnadssätt	--	Fickfilter
Varvtal	1/min	2 800
Filteryta findammfilter	m ²	6,0
Märkundertryck sugsystem	mbar	15,5
Märkvolymström sugsystem	m ³ /h	800
Skaksystem	--	Elmotor
Omgivningsförhållanden		
Temperatur	°C	-5 till +40
Luftfuktighet, ingen daggning	%	0 - 90
Beräknade värden enligt EN 60335-2-72		
Brusnivå		
Ljudtrycksnivå L _{pA}	dB(A)	80
Osäkerhet K _{pA}	dB(A)	3
Ljudeffektsnivå L _{WA} + Osäkerhet K _{WA}	dB(A)	99
Vibrationer i apparaten		
Hand-Arm Vibrationsvärde	m/s ²	<2,5
Säte	m/s ²	0,8
Osäkerhet K	m/s ²	0,1
Mått och vikt		
Längd x Bredd x Höjd	mm	2 082x1 250x1 450
Vändningsradie höger	mm	1 350
Vändningsradie vänster	mm	1 350
Tomvikt	kg	880
Tillåten totalvikt	kg	1 329
Tillåten axelbelastning fram	kg	785
Tillåten axelbelastning bak	kg	543
Innehåll drivmedelstank, diesel	l	16
Med reservation för tekniska ändringar!		

EU-försäkran om överensstämmelse

Härmed försäkras vi att nedanstående be-tecknade maskin i ändamål och konstruk-tion samt i den av oss levererade versionen motsvarar EU-direktivens tillämpliga grundläggande säkerhets- och hälsokrav. Vid ändringar på maskinen som inte har godkänts av oss blir denna överensstäm-melseförklaring ogiltig.

Produkt: Sopmaskin med sittmöjlighet
Typ: KM 120/250 R D
1 186-000.0

Tillämpliga EU-direktiv
2006/42/EG (+2009/127/EG)
2014/30/EU
2000/14/EG

Tillämpade harmoniserade normer
EN 60335-1
EN 60335-2-72
EN 55012: 2007 + A1: 2009
EN 61000-6-2: 2005
EN 62233: 2008

Tillämpad metod för överensstäm-melsevärdering
2000/14/EG: Bilaga V

Ljudeffektsnivå dB(A)

Upmätt: 97
Garanterad: 99

Undertecknande agerar på uppdrag av och med styrelsens godkännande.

H. Jenner
Chairman of the Board of Management



S. Reiser
Director Regulatory Affairs & Certification

Dokumentationsbefullmäktigad:
S. Reiser

Alfred Kärcher SE & Co. KG
Alfred-Kärcher-Straße 28-40
71364 Winnenden (Germany)
Tel.: +49 7195 14-0
Fax: +49 7195 14-2212

Winnenden, 2018/10/01

Yleisiä ohjeita	FI	1
Ympäristönsuojelu	FI	1
Takuu	FI	1
Varusteet ja varaosat	FI	1
Käyttöohjeessa esiintyvät symbolit	FI	1
Laitteessa olevat symbolit	FI	1
Käyttötarkoitus	FI	2
Ennakoitavissa oleva virheelinen käyttö	FI	2
Sopivat päällysteet	FI	2
Turvaohjeet	FI	2
Käyttöä koskevia turvaohjeita	FI	2
Turvaohjeet ajokäyttöön	FI	2
Polttomoottorilla varustetut laitteet	FI	2
Korkeatyhjennysellä varustetut laitteet	FI	2
Ajajan suojakatolla varustetut laitteet	FI	2
Turvaohjeet laitteen kuljettamiseen	FI	3
Turvaohjeet hoitoa ja huoltoa varten	FI	3
Toiminta	FI	3
Purkuohjeet	FI	3
Ohjaus- ja käyttölaitteet	FI	4
Kuva: Lakaisukone	FI	4
Ohjauspaneeli	FI	4
Polkimet	FI	4
Merkkivalot ja monitoiminäyttö	FI	4
Ennen käyttöönottoa	FI	5
Seisontajarrun lukitus/vapautus	FI	5
Lakaisukoneen liikuttaminen ilman omaa käyttöä	FI	5
Käyttöönotto	FI	5
Yleisiä ohjeita	FI	5
Tarkastus- ja huoltotyöt	FI	5
Tankkaus	FI	5
Käyttö	FI	5
Kuljettajan istuimen säätö	FI	5
Laitteen käynnistys	FI	5
Laitteen ajaminen	FI	5
Lakaisukäyttö	FI	6
Roskasäiliön tyhjennys	FI	6
Laitteen kytkeminen pois päältä	FI	6
Kuljetus	FI	6
Varastointi/käytöstä poistaminen	FI	7
Hoito ja huolto	FI	7
Yleisiä ohjeita	FI	7
Puhdistaminen	FI	7
Huoltovälit	FI	7
Huoltotoimenpiteet	FI	7
Häiriöapu	FI	12
Tekniset tiedot	FI	13
EY-vaatimustenmukaisuus-vaakuutus	FI	14



 Lue tämä alkuperäisiä ohjeita ennen laitteesi käyttämistä, säilytä käyttöohje myöhempää käyttöä tai mahdollista myöhempää omistajaa varten.

Yleisiä ohjeita

Jos havaitset pakkauksesta purkaessasi kuljetusvaurioita, ota yhteyttä myyjäliikkeeseen.

- Laitteeseen kiinnitetyt varoitus- ja opastuskilvet antavat tärkeitä ohjeita turvallista käyttöä varten.
- Tämän käyttöohjeen ohjeiden ohella on noudatettava lainmukaisia yleisiä turvallisuus- ja tapaturmantorjuntamääräyksiä.

Ympäristönsuojelu

	Pakkausmateriaalit ovat kierrätettäviä. Älä käsittele pakkauksia kotitalousjätteenä, vaan toimita ne jätteiden kierrätykseen.
	Käytetyt laitteet sisältävät arvokkaita kierrätettäviä materiaaleja, jotka tulee toimittaa kierrätykseen. Tästä syystä, toimita vanhat laitteet vastaaviin keräilylaitoksiin.
	Moottoriöljyä, dieseliä ja bensiiniä ei saa päästää ympäristöön. Suojaa maaperää ja hävitä jäteöljy ympäristöstävällisesti.

Huomautuksia materiaaleista (REACH)
Ajantasaisia tietoja ainesosista löytyy osoitteesta:

www.kaercher.com/REACH

Takuu

Kussakin maassa ovat voimassa valtuuttamamme myyntiorganisaation julkaisemat takuehdot. Materiaali- ja valmistusvirheitä aiheuttavat virheet laitteessa korjaamme takuuaikana maksutta. Takuutapauksessa ota yhteys ostotositteen kanssa jälleennyjään tai lähimpään valtuutettuun huoltoon.

Varusteet ja varaosat

⚠ VAARA

Vaaratilanteiden eliminoimiseksi, vain valtuutettu asiakaspalvelupiste saa korjata koneen ja vaihtaa sen varaosat.

- Vain sellaisten lisävarusteiden ja varaosien käyttö on sallittua, jotka valmistaja on hyväksynyt. Alkuperäiset lisävarusteet ja varaosat takaavat, että laitetta voidaan käyttää turvallisesti ja häiriöttömästi.
- Saat lisätietoja varaosista osoitteesta www.karcher.fi, osiosta Huolto.

Käyttöohjeessa esiintyvät symbolit

⚠ VAARA

Varoittaa välittömästi uhkaavasta vaarasta, joka voi aiheuttaa vakavan ruumiinvamman tai johtaa kuolemaan.

⚠ VAROITUS

Varoittaa mahdollisesti vaarallisesta tilanteesta, joka voi aiheuttaa vakavan ruumiinvamman tai voi johtaa kuolemaan.

⚠ VARO

Viittaus mahdollisesti vaaralliseen tilanteeseen, joka voi aiheuttaa lievän ruumiinvamman tai aineellisia vahinkoja.

HUOMIO

Huomautus mahdollisesta vaarallisesta tilanteesta, joka voi aiheuttaa aineellisia vahinkoja.

Laitteessa olevat symbolit

	Kuuma pinta aiheuttaa palamisvaaran! Anna pakoputken jäähtyä ennen sen parissa työskentelyä.
	Käytä aina tarkoitukseen soveltuvia käsineitä käyttäessäsi laitetta.
	Ajoneuvon liikkuvien osien väliin joutumisen aiheuttama puristuksiinjäämisvaara.
	Liikkuvien osien aiheuttama loukkaantumisaara. Älä kurota sisään.
	Palovaara. Älä imuroi mitään palavia tai hehkuvia kohteita.
	Kiinnike nostoketjulle / nostopiste
	Tunkin asetuskohdat
	Ajoalustan maks. kaltevuus, kun ajetaan roskasäiliön ollessa nostettuna ylös.
	Aja ajosuunnassa olevaa nousuja vain, jos nousun kaltevuus on enintään 18%.
	Vaurioitumisvaara! Älä pese pölysuodatin.

Käyttötarkoitus

Lakaisukone on tarkoitettu ammattimaiseen lattia-/maapohjapintojen puhdistamiseen ja esim. seuraaville käyttöalueille:

- Parkkipaikat
- Tuotantolaitokset
- Logistiikka-alueet
- Hotellit
- Vähittäiskaupat
- Varastoalueet
- Jalkakäytävät
- Käytä lakaisukonetta ainoastaan tämän käyttöohjeen ohjeiden mukaisesti. Kaikki tästä poikkeava käyttö katsotaan tarkoituksenvastaiseksi. Valmistaja ei vastaa poikkeavasta käytöstä johtuvista vahingoista, riski on yksin käyttäjän.
- Laitetta ei saa muuttaa.
- Lakaisukone soveltuu vain käyttöohjeessa mainituille päällystepinnoille.
- Ajo on sallittu vain yrittäjän tai hänen valtuutettunsa koneen käyttöön vaapaaksi annetuilla pinnoilla.
- Yleensä pätee: Pidä helposti syttyvät aineet kaukana laitteesta (räjähdys-/tuulipalovaara).

Ennakoitavissa oleva virheellinen käyttö

- Älä koskaan lakaise/ime räjähdysherkkiä nesteitä, palavia kaasuja sekä laimentamattomia happoja tai liuottimia! Niihin kuuluvat bensiini, väriohennusaineet, tai polttoöljy, jotka voivat muodostaa räjähdysherkkiä höyryjä tai seoksia pyörrevirtauksen seurauksena imuilman kanssa, lisäksi asetonit, laimentamattomat hapot ja liuottimet, koska ne syövyttävät laitteessa käytettyjä materiaaleja.
- Älä koskaan lakaise/imuroi voimakkaasti alkaalisten ja happamien puhdistusaineiden kanssa reagoivia metallipölyjä (esim. alumiini, magnesium, sinkki), ne muodostavat räjähtäviä kaasuja.
- Älä lakaise/ime mitään palavaa tai hehkuva.
- Laite ei sovellu terveydelle vaarallisten aineiden poistolaisemiseen.
- Laitetta ei saa käyttää suljetuissa tiloissa.
- Oleskelu vaara-alueella on kielletty. Käyttö räjähdysalttiissa tiloissa on kielletty.
- Laitteessa ei saa kuljettaa muita henkilöitä käyttäjän lisäksi.
- Esineiden työntäminen/vetäminen tai kuljettaminen tämän laitteen avulla ei ole sallittua.

Sopivat päällysteet

- Asfaltti
- Teollisuuslattia
- Pinnoittamaton lattia
- Betoni
- Kivilaatta

Turvaohjeet

Käyttöä koskevia turvaohjeita

- (Koskee vain Suomea) Jos laitteeseen kuuluu PVC-letkulinja, laitetta ei saa asentaa matalassa ympäristön lämpötilassa (alle 0°C). Mikäli teillä on laitteesta kysyttävää, olkaa hyvä ja kääntykää Kärcherin puoleen.
- Ennen lailleen käyttöä on tarkistettava yhdessä toimintalaitteiden kanssa, että se on asianmukaisessa kunnossa ja käyttöturvallisuus on taattu. Jos kunto ei ole moitteeton, laiteen ja varusteiden käyttö ei ole sallittua.
- Käytettäessä laitetta vaara-alueilla (esim. huoltoasemilla) on noudatettava vastaavia turvallisuusmääräyksiä. Käyttö räjähdysalttiissa tiloissa on kielletty.
- ⚠ **VAARA**
Loukkaantumiskaava!
→ Älä käytä laitetta ilman putoavilta esineiltä suojaavaa suojakatosta sellaisilla alueilla, joilla on mahdollista, että käyttäjään voi osua putoavia esineitä.
- Käyttäjän on käytettävä laitetta tarkoituksenmukaisesti. Käyttäjän on huomioitava paikalliset olosuhteet ja työskennellessään laitteella kiinnitettävä huomiota muihin henkilöihin, erityisesti lapsiin.
- Laitetta käytettäessä on noudatettava ajoneuvoja koskevia moottoriajoneuvoja koskevia ohjeita, säännöksiä ja lakeja.
- Käyttäjän tulee töiden aloittamista varmistaa, että kaikki suojavarusteet ovat asianmukaisesti paikoillaan ja toimivat.
- Laitteen käyttäjä on vastuussa muille henkilöille tai heidän omaisuudelleen aiheutuvista vahingoista.
- Käytä tiukkaa vaatetusta. Käytä kunnollisia jalkineita ja vältä väljää vaatetusta.
- Tarkasta lähialue ennen liikkeelle lähtöä (esim. lapsia). Huomioi riittävä näkyvyys!
- Älä koskaan jätä laitetta ilman valvontaa, jos moottori on käynnissä. Käyttäjä saa poistua koneesta vasta, kun moottori on sammutettu, kone on varmistettu tahattoman liikkumisen varalta ja avain on poistettu virtalukosta.
- Jotta laitetta ei käytettäisi luvottomasti, poista aina avain virtalukosta.
- Laitetta saa käyttää vain sellainen henkilö, joka on perehtynyt laitteen käsitteeseen tai on osoittanut, että on pätevä käyttämään laitetta. Lisäksi käyttäjän oltava valtuutettu kyseisen laitteen käyttöön.
- Laitetta eivät saa käyttää sellaiset henkilöt (lapset mukaan lukien), joilla on rajoittuneet fyysiset, aistimukselliset tai henkiset kyvyt tai, joilta puuttuu laitteen käyttämiseen tarvittavaa kokemusta ja/tai tietoa, paitsi jos heidän turvallisuudestaan vastaava henkilö valvoo heitä tai on antanut heille laitteen käyttämiseen tarvittavat ohjeet.

→ Lapsia on valvottava sen varmistamiseksi, että he eivät leiki laitteella.

VARO

Vaurioitumisvaara! Älä lakaise sisään hihnoja, naruja tai lankoja, koska ne voivat kiertoutua lakaisutelan ympärille.

Turvaohjeet ajokäytölle

⚠ VAARA

Loukkaantumiskaava! Maapohjan kantavuus on varmistettava ennen sille ajamista.

⚠ VAARA

Onnettomuusvaara, loukkaantumiskaava!
→ Ajonopeus pitää sovittaa kulloisiinkin olosuhteisiin.

Kaatumiskaava suurissa nousuissa.

→ Aja ajosuunnassa olevaa nousuja vain, jos nousun kaltevuus on enintään 18%.

Kaatumiskaava epästabiililla alustalla.

→ Laitetta on liikutettava ainoastaan kiinteällä alustalla.

Kaatumiskaava liian suurissa sivunousuissa.

→ Poikittain ajosuuntaan on ajettava vain nousuja, joiden kaltevuus on enintään 10%.

Polttomoottorilla varustetut laitteet

→ Älä käytä laitetta yli 1200 m:n korkeudessa.

⚠ Vaara

Loukkaantumiskaava!

→ Pakokaasuaukkoa ei saa peittää tai sulkea.

→ Älä kumarru pakokaasuaukon yläpuolelle äläkä kosketa sitä (palovaara).

→ Älä kosketa käyttömoottoria (palovaara).

→ Pakokaasut ovat myrkyllisiä ja terveydelle vaarallisia, niitä ei saa hengittää.

→ Sammuttamisen jälkeen moottorin jälkikäynti kestää n. 3 - 4 sekuntia. Tänä aikana on oltava ehdottomasti kaukana käyttöalueesta.

Korkeatyhjennyksellä varustetut laitteet

⚠ VAARA

Loukkaantumiskaava!

→ Korkeatyhjennyksen yhteydessä roska-ääliö on nostettava kokonaan ylös ja varmistettava.

→ Tee varmistus vain vaara-alueen ulkopuolelta.

Ajajan suojakatolla varustetut laitteet

HUOMAUTUS

Ohjaamon suojakatto (valinnainen) suoja suuremmilta putoavilta esineiltä. Mutta ne eivät suojaa katolleen pyörähtäessä!

→ Tarkasta päivittäin, onko suojakatossa vaurioita.

→ Jos suojakatossa, edes yksittäisissä elementeissä, on vaurioita, koko suojakatto tulee vaihtaa.

→ Suojakattoon ei saa tehdä minkäänlaisia muutoksia eikä myöskään liittää muita kuin Kärcherin sallimia elementtejä, rakennosia ja rakenneryhmiä, sillä se rajoittaa suojakaton toimintaa.

Turvaohjeet laitteen kuljettamiseen

- Huomioi laitteen tyhjäpaino (kuljetuspaino) perävaunuissa tai ajoneuvoissa kuljettaessa.
- Akun kaapelit on irrotettava kuljetuksen ajaksi ja laite on kiinnitettävä huolellisesti.

Turvaohjeet hoitoa ja huoltoa varten

- Laitteesta on sammuettava virta ja virta-avain on poistettava virtalukosta ennen laitteen huoltamista ja puhdistamista, osien vaihtamista sekä muuntamista toisenlaista toimintaa varten.
- Akku on kytkettävä irti ennen sähkölaitteisiin kohdistuvien töiden suorittamista.
Tämän tehdäksesi irrota ensin miinusnapa, sitten plusnapa.
Takaisin kiinnittäminen tehdään käänteisessä järjestyksessä. Ensin kiinnitetään plusnapa, sitten miinusnapa.
- Laitteen puhdistukseen ei saa käyttää vesiletkua tai korkeapainepesuria (oikosulkuvaara tai muu vaurioitumisvaara).
- Laitteen korjaustöitä saa suorittaa vain valtuutetut asiakaspalvelupisteet tai kyseisen alan ammattihenkilöt, jotka tuntevat voimassaolevat turvallisuussäädökset.
- Noudata ammattikäytössä olevien, siirrettävien laitteiden turvatarkastusta koskevia paikallisia määräyksiä.
- Käytä aina tarkoitukseen soveltuvia käsineitä työskennellessäsi laitteella.

Toiminta

Lakaisukone toimii sisäänheittoperiaatteella.

- Pyörivä lakaisutela heittää lian suoraan roskasäiliöön.
- Sivuharja puhdistaa lakaisupinnan nurkat ja reunat ja siirtää lian lakaisutelan kulkuradalle.
- Imupuhallin imuroi hienopölyn pölysuodattimeen.

Purkuohjeet

⚠ VAARA

Loukkaantumis- ja vaurioitumisvaara!

- Huomioi lastattaessa laitteen paino!
- Älä käytä haarukkatrukkia, laite saattaa silloin vaurioitua.

Tyhjäpaino (kuljetuspaino)	880 kg*
* Paino on vielä suurempi, jos lisävaruste-sarjoja on asennettuna.	

- Käytä lastaamiseen/purkamiseen soveltuvaa ramppia tai nosturia!
- Huomioi ramppia käytettäessä: Maavara 70 mm.
- Jos laite on toimitettu kuormalavan päällä, mukana olevista laudoista tulee rakentaa alasajoramppi.
Ohjeet rampin tekemiseen ovat sivulla 2 (kansilehden sisäpuolella).
Tärkeä huomautus: jokainen lauta pitää kiinnittää paikalleen 2 ruuvilla.

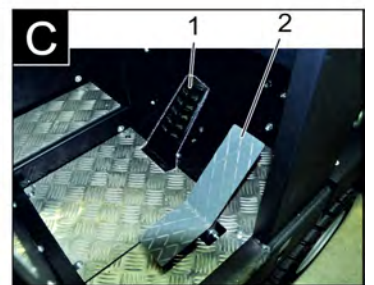
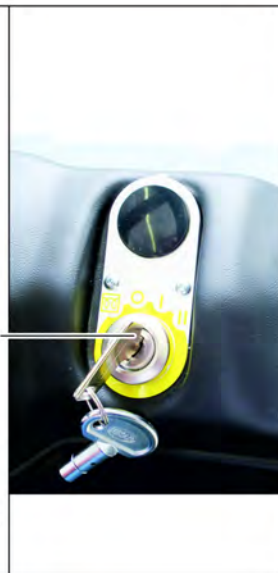
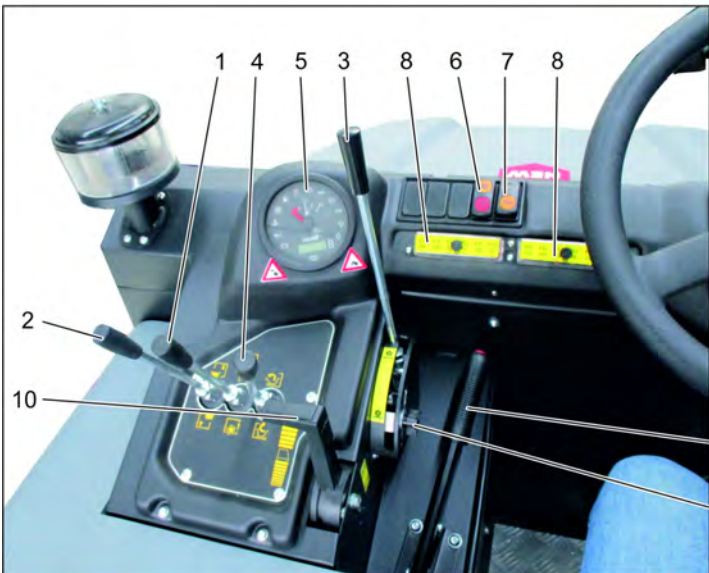
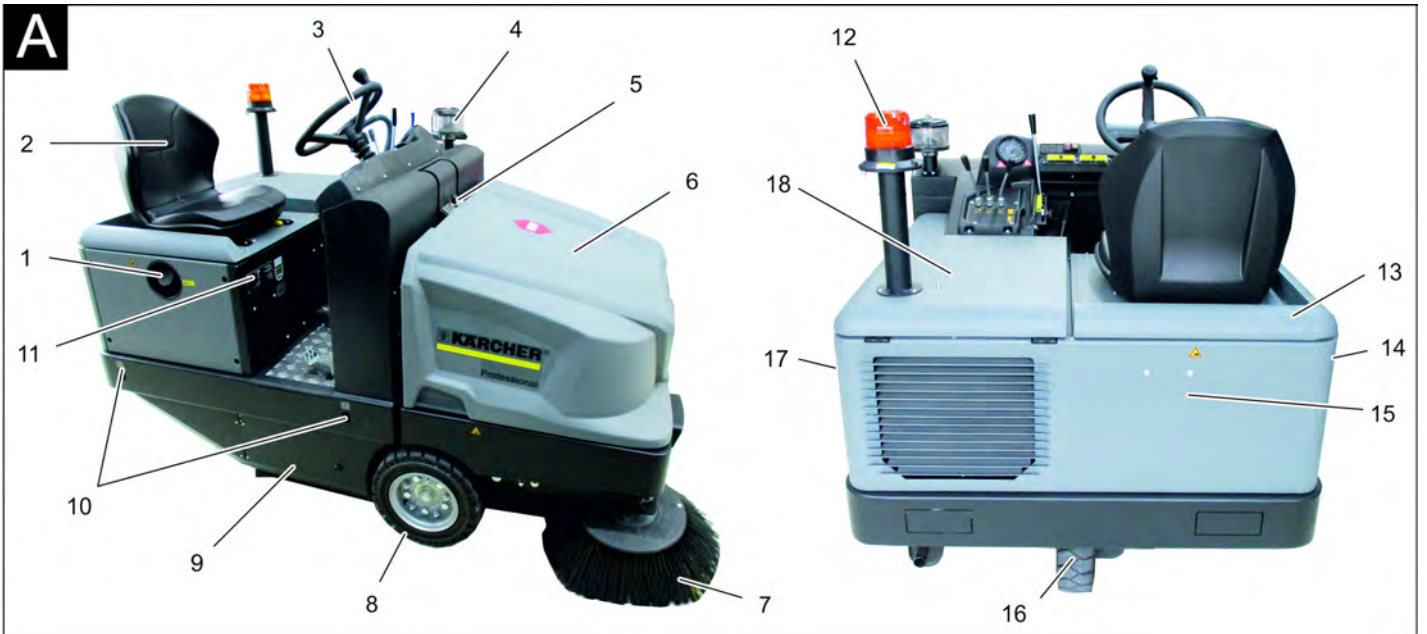

Kuva: Lakaisukone

Ohjauspaneeli

Kuva A

- 1 Tankin tulppa
- 2 Istuin (istuinkontaktikytkimellä)
- 3 Ohjauspyörä
- 4 Keskipakoiserotin
- 5 Laitekannen lukitus
- 6 Pölysuoja
- 7 Sivuharja, oikea
- 8 Etupyörä
- 9 Pääsy lakaisutelaan
- 10 Kiinnityspiste
- 11 Tyypikilpi
- 12 Pyörivä varoitusvilku
- 13 Oikeanpuolen suojakansi
- 14 Peite, oikea
- 15 Takaosan verho
- 16 Takapyörä
- 17 Peite, vasen
- 18 Vasen suojakansi (konepelti)

Kuva B

- 1 Lakaisutelan ja sivuharjan käyttövipu
Vipu eteen: lakaisutela sisäänpäin ja sivuharja alas ja sisäänpäin.
Vipu taaksepäin: lakaisutela sisäänpäin
- 2 Käyttövipu roskasäiliö
Roskasäiliön nosto/lasku
- 3 Lakaisutelan käyttövipu
Lakaisutelan nostaminen/laskeminen
- 4 Käyttövipu säiliökansi
Säiliökannen avaaminen/sulkeminen
- 5 Merkkivalot ja monitoiminäyttö
- 6 Kytkin imaturbiini ja suodatinpuhdistus
Asento keskellä: Suodatinpuhdistus ja imaturbiini pois päältä (ei toiminnassa)
Asento takana: Imaturbiini kytketty päälle (toiminnassa)
Asento edessä: Suodatinpuhdistus on päällä (toiminnassa)
- 7 Äänimerkin painike
- 8 Sulakkeet
- 9 Virtalukko
Hehkutuskierrukkasymboli: Esihehkutus

- Asento 0: Moottorin sammutus
Asento 1: Sytytys päällä
Asento 2: Moottorin käynnistys

- 10 Moottorin kierrosluvunsäätö
- 11 Kaasuvipu
- 12 Seisontajarru
- 13 Lakaisutelan kuluneisuudensäätö/lakaisupeilin säätö

Polkimet

Kuva C

- 1 Jarrupoljin
- 2 Ajopoljin eteen- / taaksepäin

Merkkivalot ja monitoiminäyttö

Kuva D

- 1 Käyttötuntilaskin
- 2 Latauksen varoitusvalo
- 3 Öljynpaineen varoitusvalo
- 4 Jäähdytysveden lämpötilan varoitusvalo
- 5 Moottorin imuilma
- 6 Polttoainemäärän varoitusvalo
- 7 Esihehkutuksen merkkivalo
- 8 Merkkivalo (ei liitetty)

- 9 Seisontavalon/läihvalon merkkivalo (valinnainen)
- 10 Polttoainemittari
- 11 Ei toimintoa, palaa vain moottoria käynnistettäessä (itsetestaus)
- 12 Ilman toimintoa
- 13 Ilman toimintoa
- 14 Ilman toimintoa

Ennen käyttöönottoa

Seisontajarrun lukitus/vapautus

- Seisontajarrun vapautus, pidä tällöin jarrupoljin painettuna.
- Seisontajarrun lukitus, pidä tällöin jarrupoljin painettuna.

Lakaisukoneen liikuttaminen ilman omaa käyttöä

Huomautus

Tätä menettelytapaa tarvitaan silloin, kun laitetta täytyy työntää pois kuormalavalta, tai jos laitetta hinataan tai se täytyy muuten vetää ilman omaa voimanlähdettä pois kuljetusajoneuvosta.

HUOMIO

Älä siirrä lakaisukonetta pitempiä matkoja ilman omaa käyttövoimaa eikä nopeammin kuin 10 km/h.

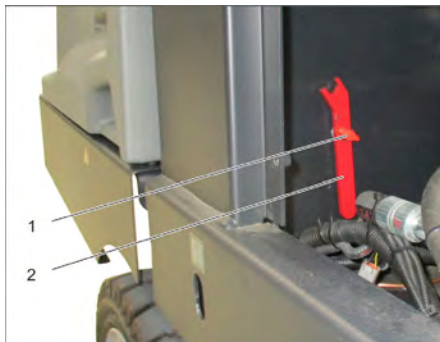

- 1 Ruuvi
 - 2 Avain
- Irrota ruuvi.
 - Ota avain.



- 1 Hydraulipumppu
 - 2 Avain
 - 3 Mutteri
- Avaa mutteria avaimella (avaa vapaakäynti), kunnes laitetta voi työntää.
 - **TÄRKEÄÄ:** Sulje mutteri työntämisen jälkeen uudelleen (vapaakäynnin sulkeminen = ajoasento).

Käyttöönotto

Yleisiä ohjeita

- Lue ennen käyttöönottoa moottorinvalmistajan käyttöohjeet ja huomio erityisesti turvaohjeet.
- Pysäytä lakaisukone tasaiselle pinnalle.
- Vedä virta-avain pois.
- Lukitse seisontajarru.

Tarkastus- ja huoltotyöt

Päivittäin ennen käyttöönottoa

- Tarkasta polttoainesäiliön täyttötaso.
- Tarkasta moottorin öljytaso.
- Tarkasta jäähdytysnesteen tasaussäiliön täyttömäärä.
- Tarkasta, ovatko lakaisutela ja sivuharja kuluneita ja onko niihin takertunut nauhoja.
- Tarkasta, onko pyöriin kietoutunut nauhoja.
- Tarkasta keskipakoiserotin ja ilmansuodatin, puhdista tarvittaessa.
- Tarkasta kaikkien ohjauselementtien toiminto.
- Tarkasta laite mahdollisten vahingoittumien varalta.
- Puhdista pölynsuodatin painamalla suodatinpuhdistus-painiketta.

Huomautus: Kuvauus, katso lukua Hoito ja huolto.

Tankkaus

⚠ VAARA

Räjähdyksivaara!

- Laitteessa saa käyttää ainoastaan käyttöohjeessa ilmoitettua polttoainetta.
- Älä tankkaa suljetuissa tiloissa.
- Tupakointi ja avotulen käyttö ovat kiellettyjä.
- Varo, että polttoainetta ei pääse kuumille pinnoille.
- Tarkasta polttoaineen määrä polttoainemittarista.
- Sammuta moottori.
- Avaa polttoainesäiliön kansi.
- Tankkaa diesel-polttoainetta.
- Pyyhi ylivuotanut polttoaine pois ja sulje polttoainesäiliön kansi.

Käyttö

Kuljettajan istuimen säätö

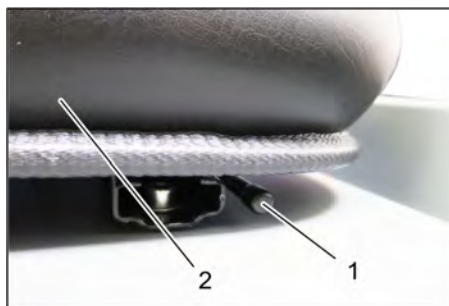

- 1 Istuimen säätövipu
 - 2 Kuljettajan istuin
- Vedä istuimen säätövipu ulos.
 - Siirrä istuin, päästä vipu irti ja lukitse.
 - Tarkasta liikuttamalla istuinta eteen- ja taaksepäin, että se on lukittu.

Laitteen käynnistys

Huomautus: Laitteen istuin on varustettu kosketuskontaktikytkimellä. Poistuttaessa kuljettajan istuimelta laite kytkeytyy pois päältä.



- 1 Seisontajarru
 - 2 Moottorin kierrosluvunsäätö
- Mene istumaan kuljettajan istuimelle.
 - Lukitse seisontajarru.
 - Työnnä moottorin kierrosluvun säätöä 1/3 eteenpäin.

Esihehkutus

- Laita käynnistysavain käynnistyslukkoon.
 - Käännä virta-avain asentoon „Esihehkutus“.
- Esilämmityslamppuun tulee valo.

Moottorin käynnistys

- Jotta moottorin voi käynnistää, jarrupolkimen tulee olla painettuna.
- Kun esilämmityslamppu sammuu, käännä virta-avain asentoon „II“.
- Kun laite on käynnistetty, päästä virta-avain irti.

Huomautus: Älä koskaan käytä käynnistintä pitempään kuin 10 sekuntia. Ennen käynnistimen käyttämistä uudelleen, odota vähintään 10 sekuntia.

Laitteen ajaminen



- 1 Jarrupoljin
 - 2 Ajopoljin "eteenpäin"
 - 3 Ajopoljin "taaksepäin"
- Työnnä moottorin kierroslukusäädin aivan eteen (käyttökierroslukuku).
 - Paina jarrupoljinta ja pidä painettuna.
 - Irrota seisontajarru.

Ajaminen eteenpäin

- Paina hitaasti ajopoljinta "eteenpäin".

Ajaminen taaksepäin

⚠ VAARA

Loukkaantumisvaara!

- Ohikulkijoita ei saa vaarantaa peruutettaessa, käyttöä tarvittaessa avustajaa.
- Paina hitaasti ajopoljinta "taaksepäin".

Ajaminen

- Ajonopeus on säädettävissä portaattomasti ajopolkimilla.
- Vältä polkimen nykäyksellistä käyttämistä, koska hydraulilaitteisto voi siitä vaurioitua.
- Tehon alentuessa nousuissa on ajopoljinta päästettävä hieman ylöspäin.

Jarrutus

- Päästä ajopoljin vapaaksi, laite jarruttaa itsenäisesti ja pysähtyy.

Huomautus: Jarrutusvaikutusta voi tehostaa painamalla jarrupoljinta.

Ajaminen esteiden yli

Ajaminen enintään 70 mm korkuisten kiinteiden esteiden yli:

- aja hitaasti ja varovasti eteenpäin yli.
- Ajaminen yli 70 mm korkeiden kiinteiden esteiden yli:
- ajo esteiden yli on sallittu vain sopivan rampin avulla.

Lakaisukäyttö

HUOMIO

Älä lakaisi pakkausnauhoja, lankoja tai muuta sellaista sisään, tämä voi johtaa lakaisumekaniikan vaurioitumiseen.

Huomautus: Jotta saavutettaisiin optimaalinen puhdistustulos, ajonopeus sovitettava olosuhteiden mukaiseksi.

Huomautus: Pölysuodatin on puhdistettava käytön aikana säännöllisin väliajoin.

Huomautus: Jos hienopölyalueella suoritetaan useammin töitä, suodatin pitää puhdistaa useammin.

Käyttövipu



- 1 Lakaisutelan ja sivuharjan käyttövipu
- 2 Käyttövipu roskasäiliö
- 3 Lakaisutelan käyttövipu
- 4 Käyttövipu säiliönkansi

Lakaisutelan ja sivuharjan käyttövipu

- Käyttövipu (1) eteenpäin: lakaisutela sisäänpäin ja sivuharja alas ja sisäänpäin.
- Käyttövipu (1) taaksepäin: lakaisutela sisäänpäin.

Käyttövipu roskasäiliö

- Käyttövipu roskasäiliö (2) eteen: Roskasäiliö laskeutuu alas.
- Käyttövipu roskasäiliö (2) taakse: Roskasäiliö nousee ylös.

Käyttövipu lakaisutela

- Lakaisutelan käyttövipu (3) eteenpäin: Lakaisutela nousee.

- Lakaisutelan käyttövipu (3) taaksepäin: Lakaisutela laskeutuu.

Käyttövipu säiliönkansi

- Käyttövipu säiliönkansi (4) eteen: Roskasäiliön säiliönkansi avautuu.
- Käyttövipu säiliönkansi (4) taakse: Roskasäiliön säiliönkansi sulkeutuu.

Kuivan pohjan lakaiseminen



- Käynnistä imuturbiini.
- **Pintoja puhdistettaessa:** Lakaisutelan ja sivuharjan käyttövipu (1) taaksepäin: lakaisutela sisäänpäin. Lakaisutelan käyttövipu (3) taaksepäin: lakaisutela laskeutuu.
- Käyttövipu säiliönkansi (4) eteen: Säiliönkansi avautuu.
- **Sivureunoja puhdistettaessa:** Lakaisutelan ja sivuharjan käyttövipu (1) eteenpäin: lakaisutela sisäänpäin, sivuharja sisään ja alas. Lakaisutelan käyttövipu (3) taaksepäin: lakaisutela laskeutuu.

Kostean tai märän pohjan lakaiseminen

- Sammuta imuturbiini.
- **Pintoja puhdistettaessa:** Lakaisutelan ja sivuharjan käyttövipu (1) taaksepäin: lakaisutela sisäänpäin. Lakaisutelan käyttövipu (3) taaksepäin: lakaisutela laskeutuu.
- Käyttövipu säiliönkansi (4) eteen: Säiliönkansi avautuu.
- **Sivureunoja puhdistettaessa:** Lakaisutelan ja sivuharjan käyttövipu (1) eteenpäin: lakaisutela sisäänpäin, sivuharja sisään ja alas. Lakaisutelan käyttövipu (3) taaksepäin: lakaisutela laskeutuu.

Roskasäiliön tyhjennys

⚠ VAARA

Loukkaantumisvaara!

- Tyhjennysvaiheen aikana roskasäiliön kippaussalueella ei saa oleskella henkilöitä eikä eläimiä.

Kaatumisvaara!

- Pysäytä laite tyhjennysvaiheen ajaksi tasaiselle pinnalle.

⚠ VAROITUS

Puristumisvaara!

- Älä koskaan tartu tyhjennysmekaniikan tangostoon. Älä oleskele ylösnostetun säiliön alla.

HUOMIO

Loukkaantumis- ja vaurioitumisvaara!

- On mahdollista, että pyörivästä lakaisutela sinkoa aineksia tyhjennysvaiheen aikana. Pysy riittävässä etäisyydellä.

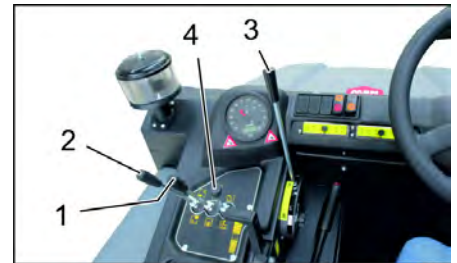

- Lakaisutelan ja sivuharjan nostaminen käyttövipuilla: käyttövipu 1 keskelle ja käyttövipu 3 eteen.
- Sulje säiliönkansi työntämällä käyttövipu (4) taakse:
- Nosta roskasäiliö ylös työntämällä käyttövipu roskasäiliö (2) taakse:
- Aja hitaasti roskien koontisäiliölle.
- Lukitse seisontajarru.
- Avaa säiliönkansi painamalla käyttövipu säiliönkansi (4) eteen ja tyhjennä roskasäiliö.
- Sulje säiliönkansi vetämällä käyttövipu säiliönkansi (4) taakse, kunnes se on kippattu sisään päätyasentoon asti.
- Irrota seisontajarru.
- Aja hitaasti pois koontisäiliön luota.
- Laske roskasäiliö alas päätyasentoon asti työntämällä käyttövipu roskasäiliö (2) eteen.

Laitteen kytkeminen pois päältä

- Lakaisutelan ja sivuharjan nostaminen käyttövipuilla: käyttövipu 1 keskelle ja käyttövipu 3 eteen.
- Sulje säiliönkansi työntämällä käyttövipu (4) taakse:
- Vedä moottorin kierroslukusäädin aivan taakse.
- Paina jarrupoljinta ja pidä painettuna.
- Lukitse seisontajarru.
- Kierrä virta-avain asentoon "0" ja vedä avain irti.

Kuljetus

⚠ VAARA

Kuljetusvauriot!

- Huomioi laitteen tyhjöpaino (kuljetuspaino) perävaunuissa tai ajoneuvoissa kuljetettaessa.
- Kun kuljetat laitetta ajoneuvoissa, varmista laite liukumisen ja kaatumisen varalta kulloinkin voimassa olevien ohjesääntöjen mukaisesti.
- Kierrä virta-avain asentoon "0" ja vedä avain irti.
- Lukitse seisontajarru.

- Varmista laite kiinnityspisteistä (4x) kiinnityshihnoilla, -köysillä tai -ketjuilla.
- Varmista laite renkaiden kohdalta kiiloilla.
- Irrota lakaisukonetta kuljetettaessa sen akun kaapelit.

Varastointi/käytöstä poistaminen

⚠ VAARA

Loukkaantumis- ja vahingoittumisvaara! Huomioi säilytettäessä laitteen paino.

- Pysäköi lakaisukone tasaiselle pinnalle kuivassa, pakkassuojatussa ympäristössä. Suojaa peitemateriaaleilla pölyltä.
- Nosta sivuharja ja lakaisutela ylös, jotta harjakset eivät vahingoitu.
- Sulje säiliönkansi.
- Kierrä virta-avain asentoon "0" ja vedä avain irti.
- Lukitse seisontajarru.
- Varmista, että lakaisukone pysyy paikoillaan.

Jos lakaisukonetta ei käytetä pitempään aikaan, huomioi lisäksi seuraavat kohdat:

- Vaihda moottoriöljy uuteen.
- Jos odotettavissa on pakkasta, päästä jäähdytysvesi pois tai tarkasta, onko jäähdytysvedessä tarpeeksi jäätymisenestoainetta.
- Puhdista lakaisukone sisä- ja ulkopuolelta.
- Irrota akun liittimet.
- Lataa akku sekä suorita lataus sen jälkeen aina n. 2 kuukauden välein.

Hoito ja huolto

Yleisiä ohjeita

HUOMIO

Vaurioitumisvaara!

- Älä pese pölysuodatin.
- Laitteen korjaustöitä saa suorittaa vain valtuutetut asiakaspalvelupisteet tai kyseisen alan ammattihenkilöt, jotka tuntevat voimassaolevat turvallisuusmääräykset.
- Siirrettävien, ammattikäyttöön tarkoitettujen laitteiden käytössä on noudatettava laitteita koskevia turvallisuusmääräyksiä.
- Pysäytä lakaisukone tasaiselle pinnalle.
- Kierrä virta-avain asentoon "0" ja vedä avain irti.
- Lukitse seisontajarru.

Puhdistaminen

VARO

Vaurioitumisvaara!

- Laitteen puhdistukseen ei saa käyttää vesiletkua tai korkeapainepesuria (oikosulkuvaara tai muu vaurioitumisvaara).

Laitteen sisäpuhdistus

⚠ VAARA

Loukkaantumisvaara!

- Käytä pölynsuojamaskia ja suojalaseja.

- Puhdista laite liinalla.
- Puhalla laite puhtaaksi paineilmalla.

Laitteen ulkoinen puhdistus

- Puhdista laite kostealla, miedolla pesu-
lilpeällä kostutetulla liinalla.

Huomautus: Älä käytä aggressiivisia puhdistusaineita.

Huoltovälit

Huomautus: Käyttötuntilaskuri osoittaa huoltojen ajankohdan.

Asiakkaan suorittama huolto

Huomautus: Kaikki asiakkaan tehtäviin kuuluvat huolto- ja ylläpitotyöt on annettava koulutetun ammattihenkilön tehtäväksi. Tarvittaessa voi aina käyttää Kärcher-myyntiliikkeen huoltopalveluja.

Päivittäinen huolto:

- Tarkasta polttoainesäiliön täyttötaso.
- Tarkasta moottorin öljytaso.
- Tarkasta jäähdytysnesteen tasaussäiliön täyttömäärä.
- Tarkasta, ovatko lakaisutela ja sivuharja kuluneita ja onko niihin takertunut nauhoja.
- Polttoainesuodatin tarkastetaan.
- Tarkasta keskipakoiserotin ja ilmansuodatin, puhdista tarvittaessa.
- Tarkasta kaikkien ohjauselementtien toiminto.
- Tarkasta laite mahdollisten vahingoittumien varalta.

Viikoittainen huolto:

- Puhdista vesijäähdytin.
- Puhdista hydraulikkaöljyn jäähdytin.
- Tarkasta hydraulikkalaitteisto.
- Tarkasta hydraulioöljyn määrä.
- Tarkasta jarrunesteen määrä.
- Tarkasta tiivistelösten kuluneisuus, vaihda ne tarvittaessa uusiin.
- Tarkasta ja voitele säiliön kansi.

Huolto 50 käyttötunnin välein:

- Päästä vesi pois diesel-polttoaineen vedenerottimesta.

Huolto kulumisen jälkeen:

- Vaihda tiivistyslistat uusiin.
- Sääädä tai vaihda sivutiivisteet.
- Vaihda lakaisutela uuteen.
- Vaihda sivuharja uuteen.

Huomautus: Katso kuvaus luvusta Huoltotyöt.

Asiakaspalvelun suorittama huolto

Huomautus: Takuun voimassaolo edellyttää, että valtuutettu Kärcher -asiakaspalvelu suorittaa kaikki takuuaikana ajankohtaiset huolto- ja kunnossapitotyöt huoltovihkon mukaisesti.

Huolto 50 käyttötunnin jälkeen:

- Anna asiakaspalvelun suorittaa laitteen ensimmäinen huolto tarkastuslistan mukaisesti..

Huolto 250/500/1000/1500/2000 käyttötunnin jälkeen:

- Anna asiakaspalvelun suorittaa laitteen huolto tarkastuslistan mukaisesti..

Huoltotoimenpiteet

Esivalmistelu:

- Pysäytä lakaisukone tasaiselle pinnalle.

- Kierrä virta-avain asentoon "0" ja vedä avain irti.

- Lukitse seisontajarru.

Yleiset turvaohjeet

⚠ VAARA

Loukkaantumisvaara!

- Käytä aina varmistustankoa, kun roska-säiliö on nostettuna.

- Tee varmistus vain vaara-alueen ulkopuolelta.

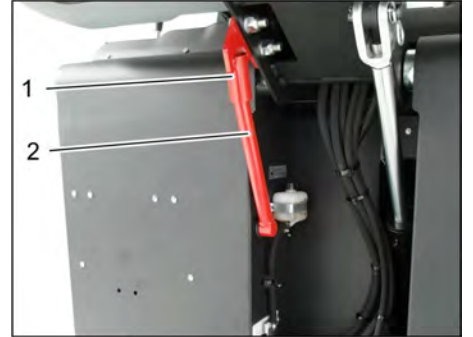

1 Varmistustangon pidike

2 Varmistustanko

- Käännä korkeatyhjennyksen varmistustanko ylös ja pistä tangon pää pidikkeeseen (varmistettu).



Huolehdi, ettei moottoriöljyä, polttoöljyä, dieseliä tai bensiiniä pääse valumaan luontoon. Suojaa pohja ja hävitä jätteöljy ympäristöystävällisesti.

Akkua koskevat turvaohjeet

Huomioi akkujen käsittelyssä ehdottomasti seuraavat varoitukset:

	<i>Huomioi ohjeet, jotka ovat akun päällä, käyttöohjeessa ja ajoneuvon käyttöohjeessa!</i>
	<i>Käytä silmäsuojusta!</i>
	<i>Pidä lapset loitolla haposta ja akuista!</i>
	<i>Räjähdyksivaara!</i>
	<i>Avotuli, kipinät ja tupakointi kielletty!</i>
	<i>Syöpyimisvaara!</i>
	<i>Ensiapu!</i>
	<i>Varoitus!</i>
	<i>Hävittäminen!</i>

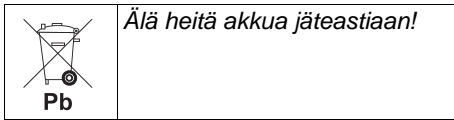

Älä heitä akkua jäteastiaan!

VAARA

Räjähdyksivaara!

→ Käytä vain napasuojattuja akkuja. Jos napasuojus on hävinnyt, korvaa se uudella.

VAARA

Räjähdyksivaara!

→ Älä aseta työkaluja tai muita vastaavia akun päälle. Oikosulku- ja räjähdysvaara.

VAARA

Loukkaantumiskaava!

→ Elä päästä koskaan haavoja kosketukseen lyijyn kanssa. Puhdista aina kädet lopetettuasi akkuun kohdistuvat työt.

VAARA

Palo- ja räjähdysvaara!

→ Tupakointi ja avotulen käyttö ovat kiellettyjä.

→ Tilojen, joissa akkuja ladataan, on oltava kunnolla läpituuletetut, koska akkuja ladattaessa kehittyvä räjähdyksiä aiheuttava kaasuja.

VAARA

Syöpymiskaava!

→ Huuhtelee happoruiskeet silmistä tai iholta runsaalla puhtaalla vedellä.

→ Mene sen jälkeen välittömästi lääkärin hoidettavaksi.

→ Pese happoruiskeeseen saaneet vaatteet vedellä.

Akun asennus ja liittäminen

Laite on vakiovarustettu huoltovapaalla akulla.



- 1 Plusnapa
- 2 Napasuojus
- 3 Miinusnapa

→ Aseta akku jalustaan.

→ Ruuvaa jalusta kiinni akun pohjaan.

→ Liitä napaliitin (punainen kaapeli) plusnapaan (+).

→ Liitä napaliitin miinusnapaan (-).

→ Asenna napojen peite paikalleen.

→ Tarkasta, että akun navat ja napaliittimet on suojattu riittävästi napasuojarasvalla.

Tarkasta akun happonestetaso ja korjaa tarvittaessa (vain vähän huoltoa vaativat, kennotulpalliset akut)

VARO

Vaurioitumiskaava!

→ Tarkasta säännöllisesti hapolla täytettyjen akkujen nestetaso.

→ Kierrä kaikki kennokannet ulos.

→ Ota joka kennosta näyte happomittarilla.

– Täyteenladatun akun akkuhapon ominaispainon tulee 20 °C lämpötilassa olla 1,28 kg/l.

– Osittain purkautuneen akun akkuhapon ominaispainon tulee välillä 1,00 - 1,28 kg/l.

– Hapon ominaispainon tulee kaikissa kennoissa olla sama.

→ Haponäyte palautetaan omaan kennoonsa.

→ Jos nestetaso on liian alhainen, lisää tislattua vettä merkintään asti kennoihin.

→ Lataa akku.

→ Kierrä kennokannet sisään.

Akun lataaminen

VAARA

Loukkaantumiskaava!

→ Noudata turvallisuusmääräyksiä akkujen käsittelyssä. Noudata latauslaitteen valmistajan käyttöohjetta.

VAARA

Vaurioitumiskaava!

→ Lataa akkua vain soveltuvalla latauslaitteella.

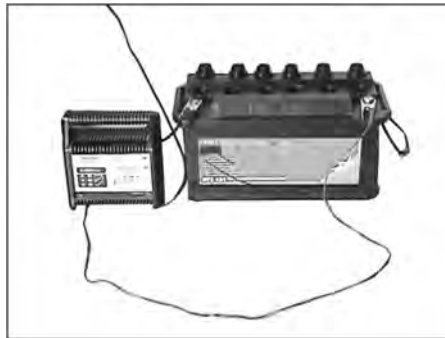

→ Kierrä kaikki kennokannet ulos.

(vain vähähuoltoisissa akuissa)

→ Liitä latauslaitteen plusnapakaapeli akun plusnapaliittäntään.

→ Liitä latauslaitteen miinusnapakaapeli akun miinusnapaliittäntään.

→ Liitä virtapistoke ja kytke latauslaite päälle.

→ Lataa akku mahdollisimman pienellä latausvirralla.

→ Kun akku on ladattu, irrota laturi ensin verkosta ja sitten akusta.

→ Kierrä kennokannet sisään.

(vain vähähuoltoisissa akuissa)

Akun poistaminen

→ Irrota napaliitin miinusnavasta (-).

→ Irrota napaliitin plusnavasta (+).

→ Irrota akun pohjan kiinnittimet.

→ Nosta akku kannattimestaan.

→ Hävitä käytetty akku voimassa olevien määräysten mukaisesti.

Tarkasta jarrunesteen taso ja lisää tarvittaessa jarrunestettä

VAARA

Loukkaantumiskaava!

→ Käytä aina varmistustankoa, kun roska-säiliö on nostettuna.

→ Tee varmistus vain vaara-alueen ulkopuolelta.

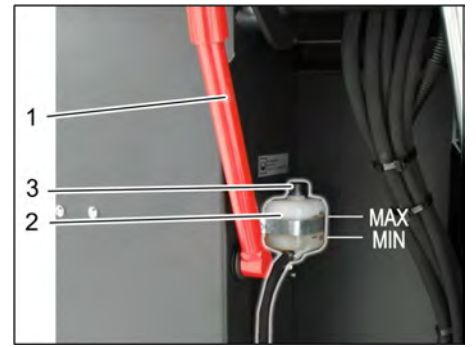

1 Varmistustangon pidike

2 Jarrunestesäiliö

3 Sulkukansi

→ Aja roska-säiliö ylös ja varmista varmistustangolla, katso siihen ohjeet kohdasta „Roska-säiliön tyhjennys“

→ Tarkasta, onko jarrunestesäiliössä riittävästi jarrunestettä.

Huomautus

Pinnankorkeuden tulee olla merkintöjen MIN ja MAX välissä.

→ Tarvittaessa, jälkikäytä nykyisin kaupasta saatavalla DOT-jarrunesteellä.

Moottorin öljytason tarkastus ja öljyn lisääminen

VAARA

Palovammavaara!

→ Anna moottorin jäähtyä.

→ Tarkasta moottorin öljytaso aikaisintaan 5 minuuttia moottorin sammuttamisen jälkeen.



1 Öljyntäyttöaukon tulppa (moottori)

2 Öljynmittastikka

→ Vedä öljynmittastikka ulos.

→ Pyyhi öljynmittastikka puhtaaksi ja työnä se taas sisään.

→ Vedä öljynmittastikka ulos.

→ Lue öljymäärä.

→ Työnnä mittastikka jälleen sisään.

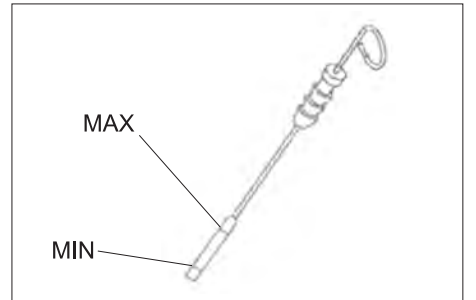

– Öljytason on oltava "MIN"- ja "MAX"-merkkien välissä.

– Jos öljyn pinta on „MIN“-merkin alapuolella, moottoriöljyä on lisättävä.

– Älä täytä öljyä yli „MAX“-merkin.

→ Poista kiertämällä täyttöaukon tulppa.

→ Lisää moottoriöljyä.

- Katso öljyalaatu luvusta Tekniset tiedot.
- Kierrä tulppa takaisin paikalleen.
 - Odota vähintään 5 minuuttia.
 - Tarkasta moottorin öljytaso.

Moottoriöljyn ja öljysuodattimen vaihtaminen

VARO

Kuuman moottoriöljyn aiheuttama palovammavaara!

- Anna moottorin jäähtyä.
- Varaa moottoriöljylle vähintään 6 litran vetoinen keruuväline.
- Anna moottorin jäähtyä.

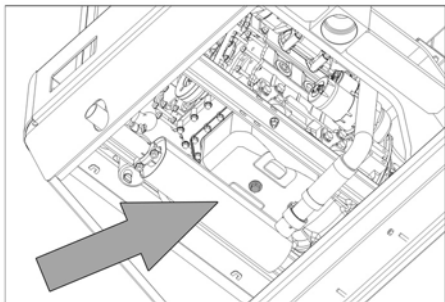

- Kierrä öljynlaskutulppa ulos.
- Poista kiertämällä täyttöaukon tulppa.
- Laske öljy ulos.



- 1 Moottoriöljysuodatin
 - 2 Polttoainesuodatin
- Kierrä öljynsuodatin irti.
 - Puhdista vastakappale ja tiivistepinnat.
 - Sivele uuden öljynsuodattimen tiiviste öljyllä ennen paikoilleen asentamista.
 - Asenna öljynsuodatin paikalleen ja kiristä käsitiukkuuteen.
 - Kierrä öljynpoistotulppa uuden tiivisteiden kanssa paikalleen. Kiristysmomentti: 25 Nm
 - Lisää moottoriöljyä. Katso öljyalaatu ja täyttömäärä luvusta Tekniset tiedot.
 - Kierrä tulppa takaisin paikalleen.
 - Anna moottorin käydä n. 10 sekunnin ajan.
 - Tarkasta moottorin öljytaso.

Polttoainesuodattimen tarkastus

- Tarkasta polttoainesuodattimen likaantuneisuus.
- Puhdista polttoainesuodatin ja suodatinkotelo tarvittaessa, vaihda polttoainesuodatin tarvittaessa.

Polttoainesuodattimen vaihto



- 1 Polttoainehana
 - 2 Polttoainesuodatin
- Sulje polttoainehana.
 - Kierrä polttoainesuodatin irti ja vaihda toiseen.



- 1 Polttoainehana
 - 2 Polttoainesuodatin
- #### HUOMAUTUS
- Täytä polttoainesuodatin Diesel-polttoaineella ennen kiinnittämistä.
- Kierrä uusi polttoainesuodatin paikalleen.
 - Kiristä polttoainesuodatin 20Nm vääntömomenttiin.
 - Avaa polttoainehana.

Päästä kondenssivesi pois dieselpolttoaineen vedenerottimesta

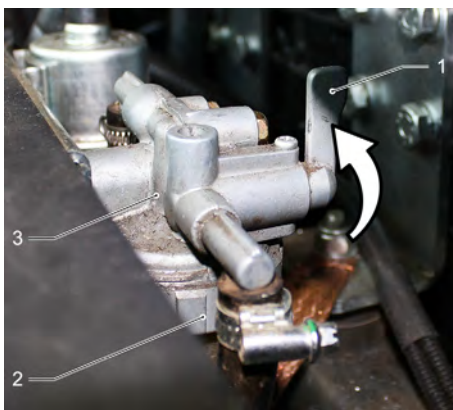

- 1 Polttoainehana
 - 2 Erotinkuppi
 - 3 Vedenerotin
- Sulje polttoainehana.
 - Kierrä erotinkuppi irti ja tyhjennä.
 - Kierrä erotinkuppi paikalleen.
 - Avaa polttoainehana.

Hydrauliikkaöljyn määrän tarkastaminen ja hydrauliikkaöljyn lisääminen

HUOMAUTUS

- Roskasäiliö ei saa olla nostettuna ylös.
- Avaa moottoripeite.

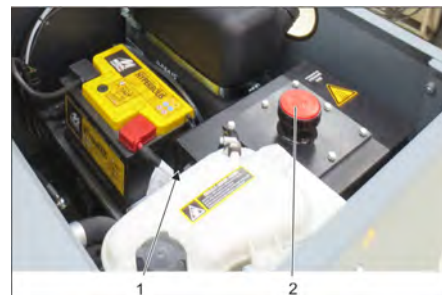

- 1 Hydrauliikkaöljyn mittalasi
 - 2 Sulkutulppa, öljyntäyttöaukko
- Tarkasta hydrauliikkaöljyn määrä mittalasisista.
 - Öljytason on oltava "MIN"- ja "MAX"-merkkien välissä.
 - Jos öljyn pinta on „MIN“-merkin alapuolella, hydrauliikkaöljyä on lisättävä.
 - Poista öljyntäyttöaukon tulppa.
 - Puhdista täyttöalue.
 - Lisää hydrauliikkaöljyä. Katso öljyalaatu luvusta Tekniset tiedot.
 - Kierrä öljyntäyttöaukon tulppa takaisin paikalleen.

Hydrauliikkalaitteiston tarkastaminen

HUOMAUTUS

Hydrauliikkalaitteiston huollon saa tehdä vain Kärcher-asiakaspalvelu.

- Lukitse seisontajarru.
- Käynnistä moottori.
- Tarkasta kaikkien hydrauliikkaletkujen ja liitosten tiiviys.

Jäähdytysaineen tarkastus

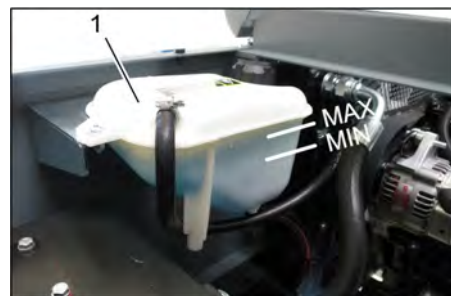

- 1 Jäähdytysaineen tasaussäiliö
- Tarkasta täyttömäärä moottorin ollessa kylmä.
 - Tarkasta jäähdytysnesteen tasaussäiliön täyttömäärä. Jäähdytysnesteen pinnankorkeuden tulee olla merkintöjen MIN ja MAX välissä.

Veden-/hydrauliikkaöljyn jäähdyttimen tarkastus ja puhdistus

△ VAARA

Palovamma- ja polttovammavaara!

- Anna vesijäähdyttimen jäähtyä vähintään 20 minuuttia.
- Vesijäähdyttimen jäähdytysvesimäärä tarkastetaan jäähdytysaineen tasaussäiliöstä. Katso kohtaa "Jäähdytysaineen tarkastus".

- Puhdista jäädytinlamellit. Poista likaantumat pehmeällä harjalla, paineilmalla tai pienellä vedenpaineella.
- Tarkasta kaikkien jäädytinletkujen ja liitosten tiiviys.
- Puhdista tuuletin,

Lakaisutelan tarkastus

- Käynnistä moottori.
- Nosta roskasäiliö ylös päätyasentoon asti.
- Sammuta moottori.
- Lukitse seisontajarru.
- Aseta varmistustanko varmistusasentoon korkeatyhjennystä tehtäessä.
- Poista nauhat tai narut lakaisutelasta.
- Ota varmistustanko esiin,
- Käynnistä moottori.
- Laske roskasäiliö alas päätyasentoon asti.
- Sammuta moottori.

Lakaisutelan vaihto



- 1 Avain
 - 2 Sivuverho
- Aja roskasäiliö ylös ja tue varmistustangolla.
 - Avaa sivupeite avaimella.



- 1 Kiinnityssanka
 - 2 Siipimutteri
 - 3 Sivutiiviste
- Irrota siipimutterit.
 - Poista kiinnityssanka.
 - Käännä sivutiiviste ulos.
 - Kierrä lakaisutelan kannattimen kiinnitysruuvi irti ja käännä kannatin ulos.
 - Poista lakaisutela.

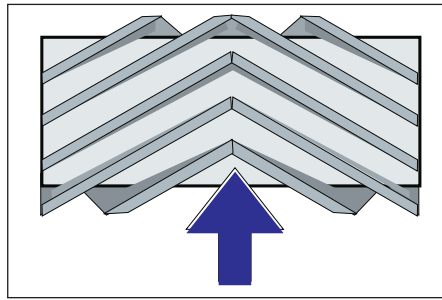

Lakaisutelan asennusasento ajosuuntaan nähden (ylhäältä katsottuna)

Huomautus: Kun asennat uutta lakaisutela paikalleen, huomioi harjassarjan oikea sijainti.

- Asenna uusi lakaisutela paikalleen. Lakaisutelan urat tulee pistää vastapuolen telankannattimen vääntiö-nokkiin.

Huomautus: Uuden lakaisutelan asennuksen jälkeen lakaisupeili on säädettävä uudelleen.

Lakaisutelan lakaisupeilin tarkastus ja säätö

Huomautus: Tehtaalla asetettu lakaisupeilin koko om 80 mm, sitä voi jälkikäädä portaattomasti lakaisutelan kuluessa.

- Tarkasta renkaiden ilmanpaine.
- Pysäytä imupuhallin.
- Aja lakaisukone tasaisella ja sileälle pohjalle, joka on selvästi pölyn tai liidun peittämä.
- Lakaisutelan ja sivuharjan käyttövipu (1) taaksepäin: lakaisutela sisäänpäin. Lakaisutelan käyttövipu (3) taaksepäin: lakaisutela laskeutuu.
- Anna lakaisutelan olla toiminnassa noin 10 sekuntia.
- Lakaisutelan ja sivuharjan käyttövipu (1) keskelle. Lakaisutelan käyttövipu (3) eteenpäin: Lakaisutela nousee.
- Aja laite taaksepäin pois.
- Tarkasta lakaisupeili.

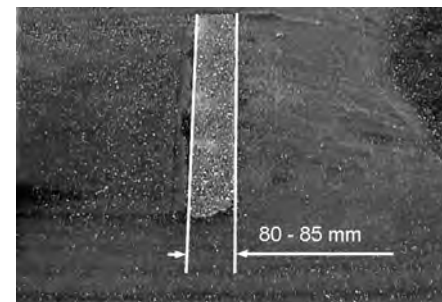

Lakaisupeilin muodon tulee olla tasasivuisen suorakulmio, jonka leveys on 80-85 mm.



- Avaa ja säädä kuluneisuudensäädön (12) vasteruuvi.

Ylävaste: kapeampi lakaisupeili.

Alavaste: leveämpi lakaisupeili.

- Kiinnitä vasteruuvi takaisin.
- Tarkasta lakaisutelan lakaisupeili yllä kuvatun mukaisesti.

Sivuharjan lakaisupeilin tarkastus ja säätö

- Nosta sivuharjat ylös.
- Aja lakaisukone tasaisella ja sileälle pohjalle, joka on selvästi pölyn tai liidun peittämä.
- Laske sivuharja käyttövivulla ja anna sen olla toiminnassa noin 10 sekuntia.
- Nosta sivuharjat ylös.
- Aja laite taaksepäin pois.
- Tarkasta lakaisupeili.

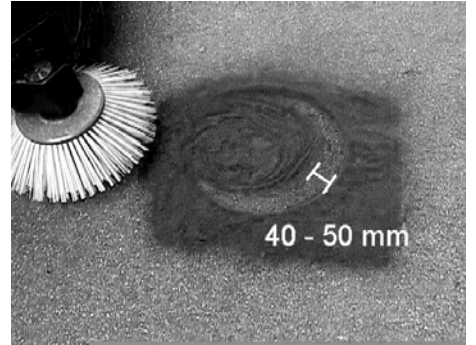

Lakaisupeilin leveyden tulee olla 40 - 50 cm.

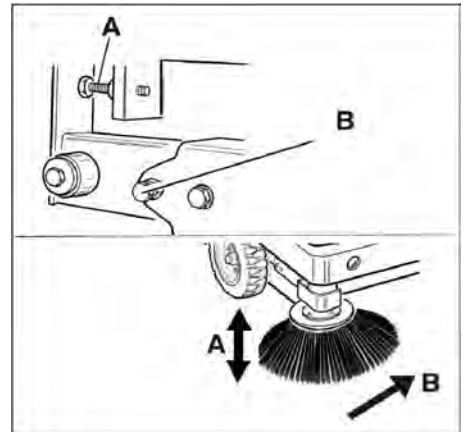

- Korjaa lakaisupeilin muotoa kahdella säätöruuvilla.
- Tarkasta lakaisupeili.

Säädä sivutiivisteet

⚠ VAARA

Loukkaantumisvaara!

- Käytä aina varmistustankoa, kun roskasäiliö on nostettuna.
- Tee varmistus vain vaara-alueen ulkopuolelta.
- Aja roskasäiliö ylös ja varmista varmistustangolla.
- Käännä korkeatyhjennuksen varmistustanko ylös ja pistä tangon pää pidikkeeseen (varmistettu).



- 1 Varmistustangon pidike
 - 2 Varmistustanko
- Avaa sivuverhoilu kuten kohdassa "Laukaisutelan vaihto" on kuvattu.
 - Irrota sivukiinnityspellin 6 siipimutteria.
 - Irrota etukiinnityspellin 3 mutteria (13 mm).
 - Paina sivutiivistettä alaspäin (pitkä reikä) kunnes etäisyys maahan on 1 - 3 mm.
 - Kiinnitä kiinnityspellit.
 - Toista toimenpide laitteen toisella sivulla.

Pölysuodattimen puhdistus käsin



- Manuaalisen suodattimen puhdistuksen kytkeminen päälle.

Pölynsuodattimen tarkastus/vaihto

⚠ VAROITUS

Loukkaantumisaara!

- Käytä pölynsuojamaskia, kun teet suodatinjärjestelmään kohdistuvia töitä. Noudata hienopölyjen käsittelyä koskevia turvallisuusmääryksiä.
- Puhdista pölynsuodatin painamalla suodatinpuhdistus-painiketta.
- Tyhjennä roskasäiliö.



- 1 Laitekannen lukitus
 - 2 Pölysuoja
 - 3 Suodattimen kansi
- Avaa lukitus, tee se kiertämällä tähtikahvaruovi ulos.
 - Käännä laitekupu eteenpäin.

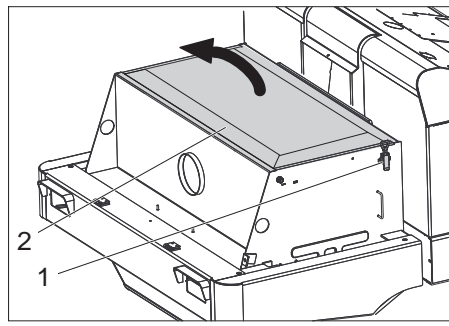

- 1 Lukitus, suodatinpeite (2x)
 - 2 Suodattimen kansi
- Avaa lukitus.
 - Avaa suodattimen kansi.



- 1 Poikittaistuet
 - 2 Pölysuodatin
- Tarkasta pölysuodatin, puhdista tai vaihda tarvittaessa.
- Huomautus**
Pölysuodattimen vaihtamisen saa suorittaa vain Kärcher-asiakaspalvelu.
- Aseta suodattimen kansi paikalleen ja lukitse se.

Tarkasta ja säädä kiilahihnat.

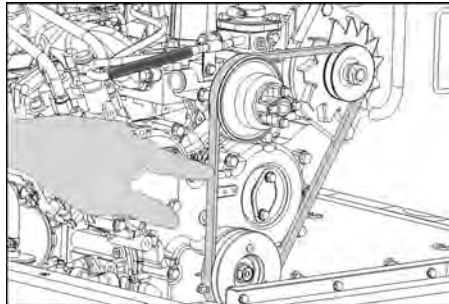

- Kiilahihnan pitää 10 kg -voimalla painettaessa joustaa n. 7-9 mm.
- Anna valtuutetun asiakaspalvelun säätää kiilahihnan kireys.

Ilmansuodattimen tarkastus ja vaihto

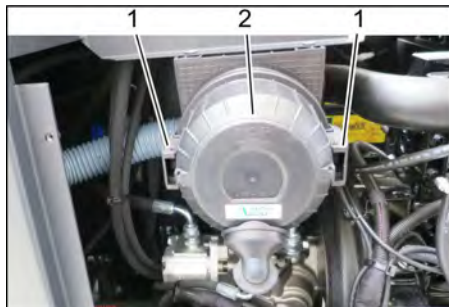

- 1 Lukitus
 - 2 Ilmansuodatinkotelo
- Irrota sivuverhoilu.
 - Poista ilmansuodattimen kotelo.
 - Vaihda ilmansuodatinpanos.
- Huomautus:** Asennusasento ulospuhallassa alaspäin (katso kuvaa).

Keskipakoiserottimen puhdistaminen

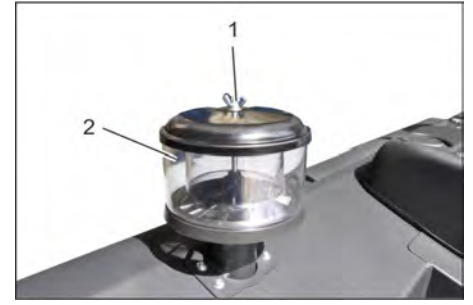

- 1 Siipimutteri
 - 2 Keskipakoiserotin
- Kierrä keskipakoiserottimen siipimutteri irti.
 - Puhdista keskipakoiserotin.

Sulakkeiden vaihto



- 1 Pyälletty mutteri
 - 2 Sulakerasian kansi.
- Kierrä pyälletty mutteri irti.
 - Avaa sulakerasian kansi.
 - Tarkasta sulakkeet.
 - Vaihda vialliset sulakkeet uusiin.
- Huomautus:** Käytä vain samanarvoisia sulakkeita.

Huomautus: Sulake FU 01 sijaitsee moottoritilassa.



FU 01*	Päävaroke	60 A
FU 02	Äänitorvi	25 A
FU 03	Turvarele Monitoiminäyttö	10 A
FU 04	Pyörivä varoitusvilku	5 A
FU 05	Turvarele Aikaviive	25 A
FU 06	Ajohytti (lisävaruste) Tuulilasinyppyhin	10 A
FU 07	Polttoainepumppu	10 A
FU 08	Käynnistysmoottori	3 A
FU 09	Valaistus vasemmalla	7,5 A
FU 10	Valaistus oikealla	7,5 A
FU 11	Työvalaistus	10 A

FU 12	Tärytinjärjestelmä Imupuhallin	25 A
FU 13	Peruutussignaali	5 A

* Vain asiakaspalvelu saa vaihtaa nämä sulakkeet, sillä laite on tarkastettava mahdollisten virheiden varalta.

Häiriöapu

Häiriö	Apu
Laitetta ei voida käynnistää	Mene istumaan kuljettajan istuimelle, tällöin istuimen kosketuskytkin aktivoituu. Jotta moottorin voi käynnistää, jarrupolkimen tulee olla painettuna. Lataa tai vaihda akku Tankkaa polttoainetta, ilmaa polttoainejärjestelmä Vaihda polttoainesuodatin Tarkasta polttoaineen johtojärjestelmä, liitokset ja liitännät, kunnosta tarvittaessa. Ota yhteyttä Kärcher-asiakaspalveluun
Moottori käy epätasaisesti	Puhdista tai vaihda ilmansuodatin Tarkasta polttoaineen johtojärjestelmä, liitokset ja liitännät, kunnosta tarvittaessa. Ota yhteyttä Kärcher-asiakaspalveluun
Moottori ylikuumentuu	Lisää jäähdytysnestettä Huuhtelee jäähdytin Kiristä kiilahihna Ota yhteyttä Kärcher-asiakaspalveluun
Moottori käy, mutta kone liikkuu vain hitaasti tai ei ollenkaan	Vapauta seisontajarru Vapaakäynnin sulkeminen (ajoasento) Käännä kaasuvipu aivan eteen (suuri kierrosluku). Tarkasta kietoutuneiden nauhojen ja narujen varalta. Ota yhteyttä Kärcher-asiakaspalveluun
Viheltävä ääni hydraulikassa	Täytä hydraulineestettä Ota yhteyttä Kärcher-asiakaspalveluun
Harjat pyörivät vain hitaasti tai ei ollenkaan	Käännä kaasuvipu aivan eteen (suuri kierrosluku). Tarkasta kietoutuneiden nauhojen ja narujen varalta. Ota yhteyttä Kärcher-asiakaspalveluun
Vähän tai ei ollenkaan imutehoa harjojen alueella	Tarkasta pölynsuodatin, puhdista tai vaihda. Ota yhteyttä Kärcher-asiakaspalveluun
Laite pölyisee	Säädä sivutiivisteet. Käynnistä imuturbiini Tarkasta pölynsuodatin, puhdista tai vaihda. Vaihda suodattimen tiivisteet Avaa roskasäiliön säiliöläppä. Ota yhteyttä Kärcher-asiakaspalveluun
Lakaisinyksikkö jättää roskaa maahan	Tyhjennä roskasäiliö Tarkasta pölynsuodatin, puhdista tai vaihda. Vaihda lakaisutela Säädä lakaisupeilit Vaihda roskasäiliön tiivistenauhut Poista lakaisutelan kiinnijuuttumisen aiheuttaja Avaa roskasäiliön säiliöläppä. Ota yhteyttä Kärcher-asiakaspalveluun
Roskasäiliö ei nouse tai laskeudu	Käännä kaasuvipu aivan eteen (suuri kierrosluku). Poista varmistustuet lakaistujen roskien säiliöstä Ota yhteyttä Kärcher-asiakaspalveluun
Roskasäiliön säiliöläppä ei avaudu.	Ota yhteyttä Kärcher-asiakaspalveluun
Käyntihäiriöitä hydraulisesti liikutelluissa laitteissa	Ota yhteyttä Kärcher-asiakaspalveluun

Tekniset tiedot

		KM 120/250 R D Classic
Laitteen tiedot		
Ajonopeus, eteenpäin	km/h	9
Ajonopeus, taaksepäin	km/h	4
Nousukyky (maks.)	%	18
Pintateho ilman sivuharjaa	m ² /h	8100
Lakaisuteho sivuharjan kanssa	m ² /h	10800
Työleveys ilman sivuharjaa	mm	900
Työleveys sivuharjan kanssa	mm	1200
Suojatyypin tippuedeltä suojattu	--	IPX 3
Toiminta-aika täydellä tankilla	h	4
Moottori		
Tyyppi	--	YANMAR 3TNV76A
Rakennetyyppi	--	3-sylinterinen nelitahti-dieselmoottori
Jäähdytystapa	--	Vesijäähdytys
Pyörimissuunta	--	vastapäivään
Sylinterin läpimitta	mm	70
Iskunpituus	mm	82
Iskutilavuus	cm ³	1116
Öljyn määrä	l	3,5
Käyttökierrosluku	1/min	2500
Maksimi kierrosluku	1/min	2500
Tyhjäkäyntikierrosluku	1/min	1300
Teho maks.	kW/PS	15,8/21,5
Suurin vääntömomentti 2100 1/min	Nm	67,9
Öljysuodatin	--	Suodatinpatruuna
Imuilmasuodatin	--	Sisäsuodatinpatruuna, ulkosuodatinpatruuna
Polttoainesuodatin	--	Suodatinpatruuna
Sähkölaitteisto		
Akku	V, Ah	12, 60
Laturi, vaihtovirta	V, A	12, 55
Käynnistysmoottori	--	Sähkökäynnistin
Hydraulilaitteisto		
Koko hydraulilaitteiston öljymäärä	l	26,5
Hydrauliikkatankin öljymäärä	l	21,2
Öljyalaudat		
Moottori (yli 25 °C)	--	SAE 30, SAE 10W-30, SAE 15W-40
Moottori (0 - 25 °C)	--	SAE 20, SAE 10W-30, SAE 10W-40
Moottori (alle 0 °C)	--	SAE 10W, SAE 10W-30, SAE 10W-40
Hydrauliikka	--	HV 46
Roskasäiliö		
Maks. tyhjennyskorkeus	mm	1400
Lakaisutavara-astioiden tilavuus	l	250
Lakaisutela		
Lakaisutelan halkaisija	mm	300
Lakaisutelan leveys	mm	900
Kierrosluku	1/min	350
Lakaisupeili	mm	80
Sivuharjat		
Sivuharjan halkaisija	mm	600
Kierrosluku (portaaton)	1/min	0 - 60
Täyskumirenkaat		
Koko edessä	--	15-4.5x8

		KM 120/250 R D Classic
Koko takana	--	15-4.5x8
Jarru		
Etupyörät	--	mekaaninen
Takapyörä	--	hydrostaattiset
Suodatin- ja imujärjestelmä		
Rakennetyyppi	--	Taskusuodatin
Kierrosluku	1/min	2800
Hienopölynsuodattimen suodatinpinta	m ²	6,0
Imujärjestelmän nimellisalipaine	mbar	15,5
Imujärjestelmän nimellistilavuusvirta	m ³ /h	800
Tärytintjärjestelmä	--	Sähkömoottori
Ympäristöolosuhteet		
Lämpötila	°C	-5 – +40
Ilmankosteus, ei kasteleva	%	0 - 90
Mitatut arvot EN 60335-2-72 mukaisesti		
Melupäästö		
Äänenpainetaso L _{PA}	dB(A)	80
Epävarmuus K _{PA}	dB(A)	3
Äänitehotaso L _{WA} + epävarmuus K _{WA}	dB(A)	99
Laitteen tärinät		
Käsi-käsivarsi tärinäarvo	m/s ²	< 2,5
Istuin	m/s ²	0,8
Epävarmuus K	m/s ²	0,1
Mitat ja painot		
Pituus x leveys x korkeus	mm	2082x1250x1450
Kääntösäde oikealle	mm	1350
Kääntösäde vasemmalle	mm	1350
Tyhjä paino	kg	880
Sallittu kokonaispaino	kg	1329
Sallittu akselipaino, edessä	kg	785
Sallittu akselipaino, takana	kg	543
Polttoainesäiliön tilavuus, diesel	l	16
Oikeus teknisiin muutoksiin pidätetään!		

EY-vaatimustenmukaisuusvakuutus

Vakuutamme, että alla mainitut tuotteet vastaavat suunnittelultaan ja rakenteeltaan sekä valmistustavaltaan EU-direktiivien asianomaisia turvallisuus- ja terveysvaatimuksia. Jos tuotteeseen/tuotteisiin tehdään muutoksia, joista ei ole sovittu kanssamme, tämä vakuutus ei ole enää voimassa.

Tuote: Päällä istuttava lakaisuimurikone

Tyyppi: KM 120/250 R D
1 186-000.0

Yksiselitteiset EU-direktiivit

2006/42/EY (+2009/127/EY)

2014/30/EU

2000/14/EY

Sovelletut harmonisoidut standardit

EN 60335-1

EN 60335-2-72

EN 55012: 2007 + A1: 2009

EN 61000-6-2: 2005

EN 62233: 2008

Sovellettu yhdenmukaisuuden analysointimenetelmä

2000/14/EY: Liite V

Äänen tehotaso dB(A)

Mitattu: 97

Taattu: 99

Allekirjoittaneet toimivat yrityksen johtokunnan puolesta ja sen valtakirjalla.

H. Jenner

Chairman of the Board of Management

S. Reiser

Director Regulatory Affairs & Certification

Dokumentointivastaava:

S. Reiser

Alfred Kärcher SE & Co. KG
Alfred-Kärcher-Straße 28-40
71364 Winnenden (Germany)
Tel.: +49 7195 14-0
Fax: +49 7195 14-2212

Winnenden, 2018/10/01

Γενικές υποδείξεις	EL	1
Προστασία περιβάλλοντος	EL	1
Εγγύηση	EL	1
Εξαρτήματα και ανταλλακτικά	EL	1
Σύμβολα στο εγχειρίδιο οδηγιών	EL	1
Σύμβολα επάνω στη συσκευή	EL	1
Χρήση σύμφωνα με τους κανονισμούς	EL	2
Προβλέπιμη κακή χρήση	EL	2
Κατάλληλα δάπεδα	EL	2
Υποδείξεις ασφαλείας	EL	2
Υποδείξεις ασφαλείας για το χειρισμό	EL	2
Υποδείξεις ασφαλείας για την κίνηση	EL	2
Μηχανές με κινητήρα εσωτερικής καύσης	EL	2
Συσκευές με υψηλή εκκένωση	EL	3
Συσκευές με οροφή προστασίας οδηγού	EL	3
Υποδείξεις ασφαλείας για τη μεταφορά της συσκευής	EL	3
Υποδείξεις ασφαλείας για φροντίδα και συντήρηση	EL	3
Λειτουργία	EL	3
Υποδείξεις εκφόρτωσης	EL	3
Στοιχεία χειρισμού και λειτουργίας	EL	4
Εικόνα μηχανικού σαρώθρου	EL	4
Πεδίο χειρισμού	EL	4
Πεντάλ	EL	4
Ενδεικτικές λυχνίες και οθόνη	EL	4
Πριν τη θέση σε λειτουργία	EL	5
Ασφάλιση/απελευθέρωση φρένου ακινητοποίησης	EL	5
Μετακίνηση της μηχανικής σκούπας χωρίς αυτοκίνηση	EL	5
Έναρξη λειτουργίας	EL	5
Γενικές υποδείξεις	EL	5
Εργασίες ελέγχου και συντήρησης	EL	5
Ανεφοδιασμός	EL	5
Λειτουργία	EL	5
Ρύθμιση καθίσματος οδηγού	EL	5
Εκκίνηση της μηχανής	EL	5
Οδήγηση της μηχανής	EL	6
Λειτουργία σάρωσης	EL	6
Άδειασμα του κάδου απορριμμάτων	EL	6
Απενεργοποίηση της μηχανής	EL	7
Μεταφορά	EL	7
Αποθήκευση/Απενεργοποίηση	EL	7
Φροντίδα και συντήρηση	EL	7
Γενικές υποδείξεις	EL	7
Καθαρισμός	EL	7
Διαστήματα συντήρησης	EL	7
Εργασίες συντήρησης	EL	8
Αντιμετώπιση βλαβών	EL	14
Τεχνικά χαρακτηριστικά	EL	15
Δήλωση Συμμόρφωσης των ΕΕ	EL	16

 Πριν χρησιμοποιήσετε τη συσκευή σας για πρώτη φορά, διαβάστε αυτές τις πρωτότυπες οδηγίες χρήσης, ενεργήστε σύμφωνα με αυτές και κρατήστε τις για μελλοντική χρήση ή για τον επόμενο ιδιοκτήτη.

Γενικές υποδείξεις

Αν κατά την αφαίρεση της συσκευασίας διαπιστώσετε ζημιές που προκλήθηκαν κατά τη μεταφορά, ειδοποιήστε αμέσως τον προμηθευτή σας.

– Οι προειδοποιητικές πινακίδες και οι πινακίδες υποδείξεων που είναι τοποθετημένες στο μηχάνημα, παρέχουν σημαντικές υποδείξεις για την ακίνδυνη λειτουργία.

– Εκτός από τις υποδείξεις στο εγχειρίδιο λειτουργίας πρέπει να λάβετε παράλληλα υπόψη και τους γενικούς κανονισμούς ασφαλείας και πρόληψης ατυχημάτων που προβλέπει ο νομοθέτης.

Προστασία περιβάλλοντος

 Τα υλικά συσκευασίας είναι ανακυκλώσιμα. Μην πετάτε τις συσκευασίες στα οικιακά απορρίμματα, αλλά σε ειδικό σύστημα επαναχρησιμοποίησης.

 Οι παλιές συσκευές περιέχουν ανακυκλώσιμα υλικά, τα οποία θα πρέπει να διατίθενται για ανακύκλωση. Για το λόγο αυτό, αποσύρετε τις παλιές συσκευές σε κατάλληλα συστήματα συλλογής.

Το λάδι κινητήρα, το ντίζελ και η βενζίνη δεν πρέπει να καταλήγουν στο περιβάλλον. Προστατέψτε το έδαφος και αποσύρετε τα παλιά λάδια με οικολογικό τρόπο.

Υποδείξεις για τα συστατικά (REACH)
Ενημερωμένες πληροφορίες για τα συστατικά μπορείτε να βρείτε στη διεύθυνση: www.kaercher.com/REACH

Εγγύηση

Σε κάθε χώρα ισχύουν οι όροι εγγύησης που εκδόθηκαν από την αρμόδια εταιρία μας προώθησης πωλήσεων. Αναλαμβάνουμε τη δωρεάν αποκατάσταση οποιασδήποτε βλάβης στη συσκευή σας, εφόσον οφείλεται σε αστοχία υλικού ή κατασκευαστικό σφάλμα, εντός της προθεσμίας που ορίζεται στην εγγύηση. Σε περίπτωση που επιθυμείτε να κάνετε χρήση της εγγύησης, παρακαλούμε απευθυνθείτε με την απόδειξη αγοράς στο κατάστημα από το οποίο προμηθευτήκατε τη συσκευή ή στην πλησιέστερη εξουσιοδοτημένη υπηρεσία τεχνικής εξυπηρέτησης πελατών μας.

Εξαρτήματα και ανταλλακτικά

Δ ΚΙΝΔΥΝΟΣ
Για την αποφυγή ενδεχόμενων κινδύνων, οι επιδιορθώσεις και η τοποθέτηση ανταλλακτικών θα πρέπει να εκτελούνται μόνον από την εξουσιοδοτημένη υπηρεσία εξυπηρέτησης πελατών.

– Επιτρέπεται να χρησιμοποιούνται μόνο εξαρτήματα και ανταλλακτικά, τα οποία έχουν την έγκριση του κατασκευαστή. Τα γνήσια εξαρτήματα και ανταλλακτικά παρέχουν την εγγύηση της ασφαλούς και άψογης λειτουργίας της μηχανής.

– Περισσότερες πληροφορίες σχετικά με τα ανταλλακτικά μπορείτε να λάβετε στη διεύθυνση www.kaercher.com, τομέας Εξυπηρέτησης.

Σύμβολα στο εγχειρίδιο οδηγιών

Δ ΚΙΝΔΥΝΟΣ
Προειδοποιεί για έναν άμεσα επαπειλούμενο κίνδυνο, ο οποίος μπορεί να οδηγήσει σε σοβαρό τραυματισμό ή θάνατο.

Δ ΠΡΟΕΙΔΟΠΟΙΗΣΗ
Προειδοποιεί για μια ενδεχομένως επικίνδυνη κατάσταση, η οποία μπορεί να οδηγήσει σε σοβαρό τραυματισμό ή θάνατο.

Δ ΠΡΟΣΟΧΗ
Υπόδειξη για μια ενδεχομένως επικίνδυνη κατάσταση, η οποία μπορεί να οδηγήσει σε ελαφρό τραυματισμό ή υλικές βλάβες.

ΠΡΟΣΟΧΗ
Υπόδειξη για μια δυνητικά επικίνδυνη κατάσταση, η οποία μπορεί να έχει ως συνέπεια υλικές ζημιές.

Σύμβολα επάνω στη συσκευή

	Κίνδυνος εγκαυμάτων λόγω της υψηλής θερμοκρασίας των επιφανειών! Πριν χρησιμοποιήσετε τη συσκευή, αφήστε την εγκατάσταση εξάτμισης να ψυχθεί επαρκώς.
	Εκτελείτε τις εργασίες στη συσκευή φορώντας πάντα τα κατάλληλα γάντια.
	Κίνδυνος σύνθλιψης από εμπλοκή στα κινητά τμήματα του οχήματος
	Κίνδυνος τραυματισμού από τα κινητά τμήματα. Μην αγγίζετε με τα χέρια σας.
	Κίνδυνος πυρκαγιάς. Μην αναρροφάτε καιγόμενα ή καυτά αντικείμενα.
	Υποδοχή αλυσίδας / σημείο ανύψωσης
	Σημεία στήριξης γρύλου
	Μέγιστη κλίση εδάφους για διαδρομές με ανυψωμένο κάδο απορριμμάτων.
	Στην κατεύθυνση της κίνησης η ανοδική κλίση μπορεί να είναι μόνο έως 18%.
	Κίνδυνος βλάβης! Μην πλένετε το φίλτρο σκόνης.

Χρήση σύμφωνα με τους κανονισμούς

Η μηχανική σκούπα προορίζεται για τον επαγγελματικό καθαρισμό επιφανειών δαπέδων και άλλων χώρων, όπως:

- Χώροι στάθμευσης
 - Εγκαταστάσεις παραγωγής
 - Χώροι διοικητικής υποστήριξης διακίνησης εμπορευμάτων
 - Ξενοδοχεία
 - Λιανικό εμπόριο
 - Αποθήκες
 - Οδοί κυκλοφορίας πεζών
- Χρησιμοποιείτε αυτή τη μηχανική σκούπα αποκλειστικά και μόνο σύμφωνα με τα στοιχεία σ' αυτές τις οδηγίες χειρισμού.
- Κάθε περαιτέρω χρήση είναι μη αρμόζουσα. Για ζημιές που θα προέκυπταν από ανάρμωση χρήσης, δεν ευθύνεται ο κατασκευαστής – την ευθύνη φέρει αποκλειστικά ο χρήστης.
- Η μηχανή δεν πρέπει να υποστεί οποιαδήποτε τροποποίηση.
- Αυτή η μηχανική σκούπα είναι κατάλληλη μόνο για επιφάνειες δαπέδων που αναφέρονται στις οδηγίες λειτουργίας.
- Η μηχανή επιτρέπεται να κινείται μόνο στις εγκεκριμένες από τον επιχειρηματία ή εξουσιοδοτημένα από αυτόν άτομα επιφάνειες.
- Γενικά ισχύει: Κρατάτε μακριά από το μηχάνημα εύφλεκτα υλικά (κίνδυνος έκρηξης και πυρκαγιάς).

Προβλέψιμη κακή χρήση

- Μην σκουπίζετε/αναρροφάτε ποτέ εκρηκτικά υγρά, εύφλεκτα αέρια και πυκνά οξέα και διαλύτες! Σε αυτά ανήκουν η βενζίνη, το νέφτι ή το πετρέλαιο θέρμανσης, τα οποία μπορούν να αναμειχθούν με τον αέρα αναρρόφησης και να δημιουργήσουν εκρηκτικούς ατμούς ή μείγματα. Επιπλέον, η ακετόνη, τα αδιάλυτα οξέα και διαλυτικά μέσα, τα οποία μπορούν να προκαλέσουν διάβρωση στο υλικό της μηχανής.
- Μην σκουπίζετε/αναρροφάτε αντιδραστικές μεταλλικές σκόνες (π.χ. αλουμίνιο, μαγνήσιο, ψευδάργυρος), καθώς δημιουργούν εκρηκτικά αέρια σε συνδυασμό με ισχυρά αλκαλικά ή όξινα απορρυπαντικά.
- Μην σκουπίζετε/αναρροφάτε αντικείμενα που καίγονται ή έχουν σχηματίσει καύτρα.
- Η συσκευή δεν ενδείκνυται για σάρωση υλικών που είναι επικίνδυνα για την υγεία.
- Η συσκευή δεν πρέπει να χρησιμοποιείται σε κλειστούς χώρους.
- Απαγορεύεται η παραμονή στην περιοχή κίνδυνου. Απαγορεύεται η χρήση σε χώρους όπου υφίσταται κίνδυνος έκρηξης.
- Δεν επιτρέπεται να επιβιβάζονται άλλα άτομα στη μηχανή
- Δεν επιτρέπεται το σπρώξιμο/τράβηγμα ή η μεταφορά αντικειμένων με τη συσκευή αυτή.

Κατάλληλα δάπεδα

- Άσφαλτος
- Βιομηχανικά δάπεδα
- Δάπεδα χωρίς αρμούς
- Σκυρόδεμα
- Λιθόστρωτο

Υποδείξεις ασφαλείας

Υποδείξεις ασφαλείας για το χειρισμό

- (Ισχύει μόνο για τη Φινλανδία) Αν το μηχάνημα έχει εξοπλιστεί με εύκαμπτο σωλήνα από PVC, δεν επιτρέπεται να χρησιμοποιείται σε χαμηλές θερμοκρασίες περιβάλλοντος (κάτω από τους 0°C). Για ερωτήσεις σχετικά με το μηχάνημα σας επικοινωνήστε με την Kärcher.
- Προτού την χρησιμοποιήσετε, ελέγχετε την κατάσταση και την ασφάλεια λειτουργίας της μηχανής και των εξαρτημάτων της. Μην χρησιμοποιείτε τη μηχανή εάν η κατάσταση της δεν είναι άψογη.
- Κατά τη χρήση της συσκευής σε επικίνδυνους χώρους (π.χ. σε πρατήρια καυσίμων) πρέπει να τηρούνται οι ανάλογες προδιαγραφές ασφαλείας. Απαγορεύεται η χρήση της συσκευής σε χώρους όπου υφίσταται κίνδυνος έκρηξης.
- ⚠ **ΚΙΝΔΥΝΟΣ**
Κίνδυνος τραυματισμού!
- Μην χρησιμοποιείτε τη συσκευή χωρίς την οροφή προστασίας από πτώση αντικειμένων σε σημεία όπου υπάρχει πιθανότητα τραυματισμού του χειριστή από αντικείμενα που πέφτουν.
- Ο χειριστής της συσκευής πρέπει να την χρησιμοποιεί σύμφωνα με τους κανονισμούς. Λαμβάνετε πάντα υπόψη τις τοπικές συνθήκες και και λάβετε υπόψη την παρουσία άλλων ανθρώπων, και ιδιαίτερα παιδιών, κατά την χρήση της συσκευής.
- Πρέπει κατά βάση να τηρούνται τα μέτρα προφύλαξης, οι κανονισμοί και οι διατάξεις που ισχύουν για το όχημα
- Πριν την έναρξη της εργασίας, ο χειριστής πρέπει να βεβαιωθεί ότι όλες οι προστατευτικές διατάξεις είναι σωστά τοποθετημένες και λειτουργούν.
- Ο χειριστής της συσκευής είναι υπεύθυνος για ατυχήματα σε άλλα άτομα ή την παρουσία τους.
- Ο χειριστής πρέπει να φορά στενά ρούχα. Φοράτε σταθερά παπούτσια και αποφεύγετε τα φαρδιά ρούχα.
- Πριν βάλετε μπρος ελέγξτε το χώρο γύρω από τη συσκευή (π.χ. για παιδιά). Φροντίστε να έχετε καλή ορατότητα!
- Δεν επιτρέπεται ποτέ να εγκαταλείπετε τη συσκευή ανεπίβλεπτη, εφόσον βρίσκεται σε λειτουργία ο κινητήρας. Ο χειριστής επιτρέπεται να εγκαταλείψει τη συσκευή μόνο εφόσον ακινητοποιηθεί ο κινητήρας, η συσκευή ασφαλιστεί έναντι των ακούσιων κινήσεων και απομακρυνθεί το κλειδί από τη μίζα.

- Για να αποτρέψετε τη μη εξουσιοδοτημένη χρήση της συσκευής, βγάλτε το κλειδί.
- Η συσκευή επιτρέπεται να χρησιμοποιείται μόνο από άτομα, τα οποία έχουν γνώση του χειρισμού ή έχουν αποδείξει την ικανότητά τους για χειρισμό και έχουν λάβει ρητή εντολή για τη χρήση της συσκευής.
- Η συσκευή δεν ορίζεται για χρήση από πρόσωπα (συμπερ. των παιδιών) με περιορισμένες φυσικές, αισθητηριακές ή πνευματικές ικανότητες ή πρόσωπα δίχως πείρα ή/και γνώση, εκτός και εάν αυτά τα πρόσωπα επιτηρούνται από ένα πρόσωπο αρμόδιο για την ασφάλειά τους ή εάν έχουν λάβει οδηγίες από το τελευταίο σχετικά με τη χρήση της συσκευής.
- Τα παιδιά θα πρέπει να επιτηρούνται προκειμένου να διασφαλιστεί ότι δεν παίζουν με τη συσκευή.

ΠΡΟΣΟΧΗ

Κίνδυνος βλάβης! Απαγορεύεται η αναρρόφηση ταινιών, κορδονιών ή συρμάτων, καθώς αυτά μπορεί να τυλιχθούν γύρω από το κυλινδρικό σάρωτρο.

Υποδείξεις ασφαλείας για την κίνηση

⚠ ΚΙΝΔΥΝΟΣ

Κίνδυνος τραυματισμού! Ελέγξτε την αντοχή του εδάφους πριν το προσπελάσετε.

⚠ ΚΙΝΔΥΝΟΣ

Κίνδυνος ατυχήματος, κίνδυνος τραυματισμού!

→ Η ταχύτητα κίνησης πρέπει να προσαρμόζεται στις εκάστοτε συνθήκες.

Κίνδυνος ανατροπής, όταν η κλίση του εδάφους είναι πολύ ανοδική.

→ Στην κατεύθυνση της κίνησης η ανοδική κλίση μπορεί να είναι μόνο έως 18%.

Κίνδυνος ανατροπής, όταν το έδαφος είναι ασταθές.

→ Οδηγείτε το μηχάνημα μόνο σε σταθερό έδαφος.

Κίνδυνος ανατροπής, όταν η κλίση στα άκρα είναι μεγάλη.

→ Η ανοδική κλίση, εγκάρσια προς τη διεύθυνση της κίνησης, μπορεί να είναι μόνο έως 10%.

Μηχανές με κινητήρα εσωτερικής καύσης

→ Μην χρησιμοποιείτε τη συσκευή σε υψόμετρο άνω των 1200 m.

⚠ Κίνδυνος

Κίνδυνος τραυματισμού!

→ Δεν επιτρέπεται να σφραγίσετε την εξάτμιση καυσαερίων.

→ Μην σκύβετε πάνω από την εξάτμιση και μην την αγγίζετε (κίνδυνος εγκαυμάτων).

→ Μην αγγίζετε ή πιάνετε τον κινητήρα (κίνδυνος εγκαυμάτων).

→ Τα καυσαέρια είναι δηλητηριώδη, βλαβερά για την υγεία και δεν πρέπει να εισέρχονται στο αναπνευστικό σύστημα.

→ Ο κινητήρας χρειάζεται περίπου 3 - 4 δευτερόλεπτα μέχρι να σταματήσει μετά την απενεργοποίησή του. Κατά το διά-

στημα αυτό μην πλησιάζετε την περιοχή μετάδοσης κίνησης.

Συσκευές με υψηλή εκκένωση

⚠ ΚΙΝΔΥΝΟΣ

Κίνδυνος τραυματισμού!

- Κατά την εκτέλεση εργασιών στο σύστημα υψηλής εκκένωσης ανυψώστε τελείως και ασφαλίστε το δοχείο ρύπων.
- Εκτελέστε την ασφάλιση μόνο από ένα σημείο έξω από την επικίνδυνη περιοχή.

Συσκευές με οροφή προστασίας οδηγού

ΥΠΟΔΕΙΞΗ

Η οροφή προστασίας οδηγού (προαιρετικό) προσφέρει προστασία έναντι μεγάλων αντικειμένων που πέφτουν. Ωστόσο, δεν προσφέρει προστασία σε περίπτωση ανατροπής!

- Ελέγχετε καθημερινά την προστατευτική οροφή για τυχόν ζημιές.
- Σε περίπτωση φθοράς της προστατευτικής οροφής, ακόμη και μόνο σε μερικά εξαρτήματα, πρέπει να την αντικαταστήσετε ολόκληρη.
- Δεν επιτρέπεται καμία μετατροπή στην προστατευτική οροφή αλλά ούτε και η τοποθέτηση άλλων στοιχείων και εξαρτημάτων χωρίς έγκριση από την Kärcher, καθώς υπό ορισμένες συνθήκες μπορεί να περιοριστεί η λειτουργία της προστατευτικής οροφής.

Υποδείξεις ασφαλείας για τη μεταφορά της συσκευής

- Κατά τη μεταφορά πάνω σε ρυμουλκούμενα ή οχήματα λάβετε υπόψη το καθαρό βάρος (βάρος μεταφοράς) της συσκευής.
- Κατά τη μεταφορά της συσκευής, αποσυνδέστε την μπαταρία και στερεώστε καλά τη συσκευή.

Υποδείξεις ασφαλείας για φροντίδα και συντήρηση

- Πριν από το καθάρισμα και τη συντήρηση της συσκευής, την αντικατάσταση εξαρτημάτων ή την αλλαγή σε άλλο τρόπο λειτουργίας, πρέπει να απενεργοποιείται η συσκευή και εν ανάγκη να αφαιρείται το κλειδί.
- Κατά την εκτέλεση εργασιών στο ηλεκτρικό σύστημα πρέπει να αποσυνδέετε τη μπαταρία.
Πρώτα να αποσυνδέετε τον αρνητικό και μετά τον θετικό πόλο.
Η επανασύνδεση γίνεται με την αντίστροφη σειρά. Πρώτα συνδέετε τον θετικό πόλο και μετά τον αρνητικό.
- Το καθάρισμα της συσκευής δεν επιτρέπεται να γίνεται με λάστιχο ή με ψεκασμό νερού υψηλής πίεσης (κίνδυνος βραχυκυκλωμάτων ή άλλων ζημιών).
- Εργασίες συντήρησης και αποκατάστασης επιτρέπεται να εκτελούνται μόνο από εξουσιοδοτημένα συνεργεία εξυπηρέτησης πελατών ή από εξειδικευμένο προσωπικό, το οποίο έχει εξοικειωθεί με όλες τις σημαντικές προδιαγραφές ασφαλείας.

- Δώστε προσοχή στον έλεγχο ασφαλείας, σύμφωνα με τις τοπικά ισχύουσες προδιαγραφές, σχετικά με τις μεταβαλλόμενες κατά τόπο συσκευές βιομηχανικής χρήσης.

- Εκτελείτε τις εργασίες στη συσκευή φρώντας πάντα τα κατάλληλα γάντια.

Λειτουργία

Η μηχανική σκούπα λειτουργεί σύμφωνα με την αρχή φτιαρίσματος - σκουπίσματος.

- Το περιστρεφόμενο κυλινδρικό σάρωθρο προωθεί τα απορρίμματα απευθείας στον κάδο απορριμμάτων.
- Το πλευρικό σάρωθρο καθαρίζει τις γωνίες και ακμές της υπό καθαρισμό επιφάνειας και προωθεί τους ρύπους προς το κυλινδρικό σάρωθρο.
- Η λεπτή σκόνη αναρροφάται μέσω του φίλτρου σκόνης από τον αναρροφητήρα.

Υποδείξεις εκφόρτωσης

⚠ ΚΙΝΔΥΝΟΣ

Κίνδυνος τραυματισμού και βλάβης!

- Κατά τη φόρτωση λάβετε υπόψη το βάρος της συσκευής!
- Μη χρησιμοποιείτε περονοφόρο ανυψωτικό όχημα, μπορεί να προκληθεί βλάβη στη συσκευή.

Απόβαρο (βάρος μεταφοράς)	880 kg*
* Το βάρος είναι μεγαλύτερο εάν έχουν συνδεθεί πρόσθετα εξαρτήματα.	

- Κατά τη μεταφόρτωση της συσκευής χρησιμοποιήστε μια κατάλληλη ράμπα ή ένα γερανό!
- Σε περίπτωση χρήσης ράμπας, προσέξτε τα εξής:
Διάκενο εδάφους 70mm.
- Εάν η συσκευή παραδίδεται σε παλέτα, πρέπει να κατασκευαστεί μια ράμπα με τις συνοδευτικές σανίδες.
Οι σχετικές οδηγίες βρίσκονται στη σελίδα 2 (εσωτερική σελίδα).
Σημαντική υποδείξη: κάθε σανίδα πρέπει να βιδωθεί καλά με 2 τουλάχιστον κοχλίες.

Στοιχεία χειρισμού και λειτουργίας

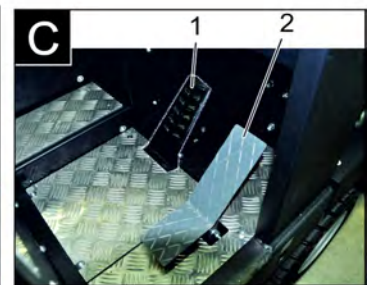
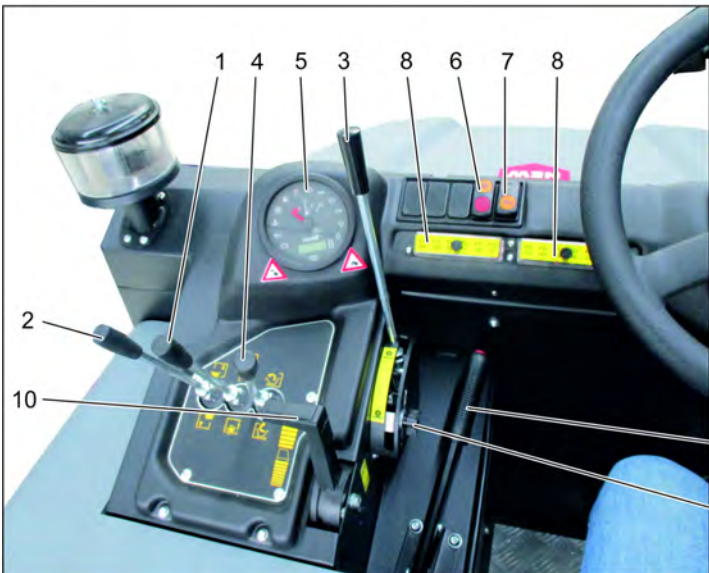
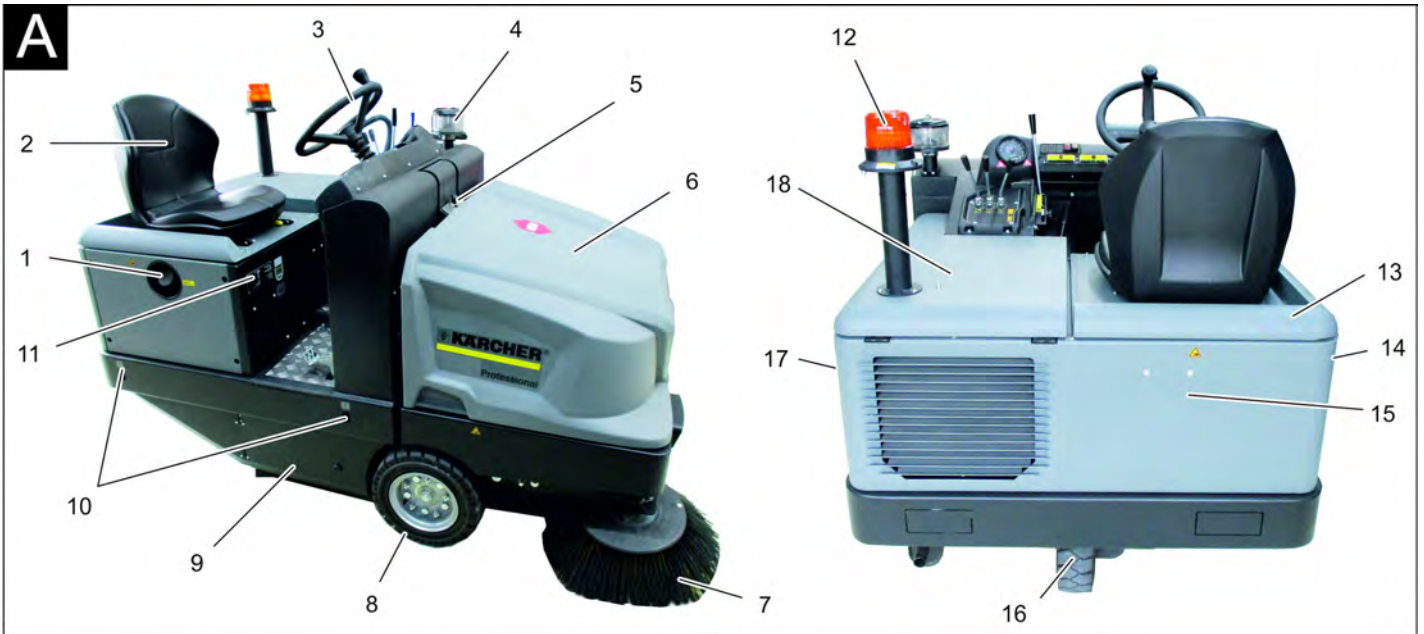

Εικόνα μηχανικού σαρώθρου

Εικόνα A

- 1 Σφράγιστρο ρεζερβουάρ
- 2 Κάθισμα (με διακόπτη επαφής καθίσματος)
- 3 Τιμόνι
- 4 Φυγοκεντρικός διαχωριστής
- 5 Διάταξη ασφάλισης καλύμματος της συσκευής
- 6 Κάλυμμα μηχανής
- 7 Πλευρικό σάρωθρο, δεξιά
- 8 Πρόσθιος τροχός
- 9 Είσοδος στην κυλινδρική σκούπα
- 10 Σταθερό σημείο πρόσδεσης
- 11 Πινακίδα τύπου
- 12 Περιστρεφόμενη προειδοποιητική λυχνία
- 13 Καπό συσκευής δεξιά
- 14 Κάλυμμα, δεξιά
- 15 Επένδυση πίσω μέρους
- 16 Οπίσθιος τροχός
- 17 Κάλυμμα, αριστερά
- 18 Καπό αριστερά (καπό κινητήρα)

Πεδίο χειρισμού

Εικόνα B

- 1 Μοχλός χειρισμού κυλινδρικής και πλαϊνής σκούπας
Μοχλός προς τα εμπρός: Η κυλινδρική σκούπα ενεργοποιείται και η πλαϊνή σκούπα χαμηλώνει και ενεργοποιείται.
Μοχλός προς τα πίσω: Η κυλινδρική σκούπα ενεργοποιείται
- 2 Μοχλός χειρισμού δοχείου ρύπων
Ανύψωση/βύθιση κάδου απορριμμάτων
- 3 Μοχλός χειρισμού κυλινδρικής σκούπας
Ανύψωση/κάθοδος κυλινδρικής σκούπας
- 4 Μοχλός χειρισμού καπάκι δοχείου
Άνοιγμα / κλείσιμο του καλύμματος δοχείου
- 5 Ενδεικτικές λυχνίες και οθόνη
- 6 Διακόπτης φουσητήρα και καθαρισμού φίλτρου
Θέση στο κέντρο: Καθαρισμός φίλτρου και φουσητήρας ανενεργά

Διακόπτης πίσω: Φουσητήρας ενεργός
Θέση εμπρός: Καθαρισμός φίλτρου ενεργός

- 7 Διακόπτης κόρνας
- 8 Ασφάλειες
- 9 Διακόπτης ανάφλεξης με κλειδί
Σύμβολο νήματος πυράκτωσης: Προπυράκτωση
Θέση 0: Απενεργοποίηση κινητήρα
Θέση 1: Διακόπτης μίζας ανοικτός
Θέση 2: Εκκίνηση του κινητήρα
- 10 Ρύθμιση στροφών κινητήρα
Μοχλός γκαζιού
- 11 Φρένο ακινητοποίησης
- 12 Ρύθμιση φθοράς / ρύθμιση επιφάνειας σκουπίσματος κυλινδρικής σκούπας

Πεντάλ

Εικόνα C

- 1 Πεντάλ φρένου
- 2 Πεντάλ πορείας εμπρός / πίσω

Ενδεικτικές λυχνίες και οθόνη

Εικόνα D

- 1 Μετρητής ωρών λειτουργίας
- 2 Φως προειδοποίησης φόρτωσης

- 3 Προειδοποιητική λυχνία πίεσης λαδιού
- 4 Προειδοποιητική λυχνία θερμοκρασίας νερού ψύξης
- 5 Αέρας αναρρόφησης κινητήρα
- 6 Προειδοποιητική λυχνία αποθέματος καύσιμου
- 7 Ενδεικτική λυχνία προπυράκτωσης
- 8 Ενδεικτική λυχνία (μη συνδεδεμένη)
- 9 Ενδεικτική λυχνία φώτων στάθμευσης/ διασταύρωσης (προαιρετικό)
- 10 Ένδειξη ρεζερβουάρ
- 11 Χωρίς λειτουργία. Ανάβει μόνο κατά την ενεργοποίηση του κινητήρα (αυτοέλεγχος)
- 12 Χωρίς λειτουργία
- 13 Χωρίς λειτουργία
- 14 Χωρίς λειτουργία

Πριν τη θέση σε λειτουργία

Ασφάλιση/απελευθέρωση φρένου ακινητοποίησης

- ➔ Απασφαλίστε το φρένο ακινητοποίησης και πιέστε ταυτόχρονα του πεντάλ πέδησης.
- ➔ Ασφαλίστε το φρένο ακινητοποίησης και πατήστε ταυτόχρονα το πεντάλ πέδησης.

Μετακίνηση της μηχανικής σκούπας χωρίς αυτοκίνηση

Υπόδειξη

Αυτή η διαδικασία είναι απαραίτητη, όταν η συσκευή πρέπει να δεχτεί ώθηση από την παλέτα, καθώς και όταν η συσκευή πρέπει να ρυμουλκηθεί ή να συρθεί χωρίς σύστημα αυτοκίνησης από ένα όχημα μεταφορών.

ΠΡΟΣΟΧΗ

Μην μετακινείτε τη μηχανική σκούπα χωρίς αυτοκίνηση για μεγάλες αποστάσεις και με ταχύτητα μεγαλύτερη από 10 km/h.

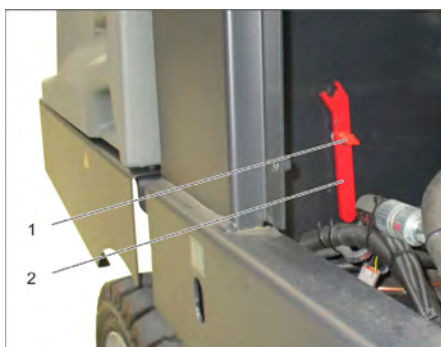

- 1 Κοχλίας
 - 2 Κλειδί
- ➔ Ξεβιδώστε τον κοχλία.
 - ➔ Αφαιρέστε το κλειδί.

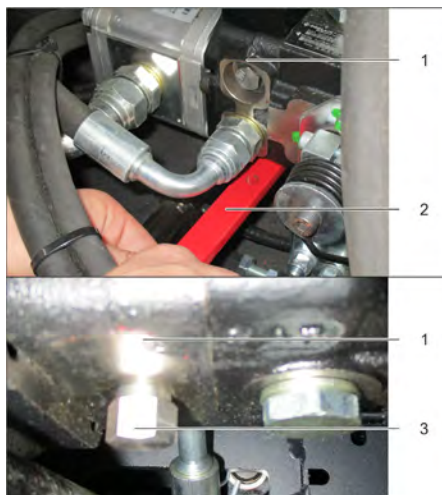

- 1 Υδραυλική αντλία
 - 2 Κλειδί
 - 3 Περικόχλιο
- ➔ Απελευθερώστε το περικόχλιο με κλειδί (άνοιγμα ελεύθερου τροχού), μέχρι να μπορεί να μετατοπιστεί η συσκευή.
 - ➔ **ΣΗΜΑΝΤΙΚΟ:** Μετά από τη μετατόπιση, κλείστε ξανά το περικόχλιο (κλείσιμο ελεύθερου τροχού = θέση πορείας).

Έναρξη λειτουργίας

Γενικές υποδείξεις

- ➔ Πριν από την αρχική ενεργοποίηση, διαβάστε τις οδηγίες χειρισμού του κατασκευαστή του κινητήρα και λάβετε οπωσδήποτε υπόψη τις υποδείξεις ασφαλείας.
- ➔ Σταθμεύστε το μηχανικό σάρωθρο σε επίπεδη επιφάνεια.
- ➔ Αφαιρέστε το κλειδί από το διακόπτη εκκίνησης.
- ➔ Ασφαλίστε το χειρόφρενο.

Εργασίες ελέγχου και συντήρησης

Καθημερινά πριν την έναρξη λειτουργίας

- ➔ Ελέγξτε τη στάθμη πλήρωσης της δεξαμενής καυσίμων.
- ➔ Ελέγξτε τη στάθμη λαδιού του κινητήρα.
- ➔ Ελέγξτε τη στάθμη πλήρωσης στο δοχείο εξισορρόπησης ψυκτικού.
- ➔ Ελέγξτε τον κύλινδρο σκουπίσματος για φθορές και μπερδεμένους ιμάντες.
- ➔ Ελέγξτε εάν έχουν τυλιχτεί οι ιμάντες στους τροχούς.
- ➔ Ελέγξτε το φυγοκεντρικό διαχωριστή και το φίλτρο αέρα και καθαρίστε τα κατά περίπτωση.
- ➔ Ελέγξτε τη λειτουργία όλων των στοιχείων χειρισμού.
- ➔ Εξετάστε τη συσκευή για βλάβες.
- ➔ Καθαρίστε το φίλτρο σκόνης με το πλήκτρο καθαρισμού φίλτρου.

Υπόδειξη: Για περιγραφή, βλ. κεφάλαιο Φροντίδα και συντήρηση.

Ανεφοδιασμός

⚠ ΚΙΝΔΥΝΟΣ

Κίνδυνος έκρηξης!

- ➔ Επιτρέπεται η χρησιμοποίηση μόνο του καυσίμου που αναφέρεται στις οδηγίες λειτουργίας.

- ➔ Μην ανεφοδιάζετε με καύσιμα σε κλειστούς χώρους.
- ➔ Απαγορεύεται το κάπνισμα και η παρουσία γυμνής φλόγας.
- ➔ Φροντίστε να μην ερθεί σε επαφή το καύσιμο με καυτές επιφάνειες.
- ➔ Ελέγξτε το περιεχόμενο του ρεζερβουάρ καυσίμων μέσω της ένδειξης καυσίμων.
- ➔ Σβήστε τον κινητήρα.
- ➔ Ανοίξτε το καπάκι του ρεζερβουάρ.
- ➔ Ανεφοδιάστε με καύσιμα ντίζελ.
- ➔ Σκουπίστε το καύσιμο που έχει τρέξει έξω από τη δεξαμενή και σφραγίστε τη δεξαμενή.

Λειτουργία

Ρύθμιση καθίσματος οδηγού

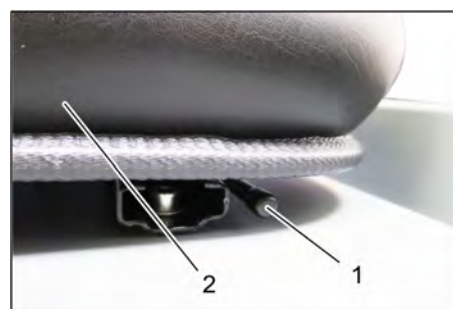

- 1 Μοχλός ρύθμισης καθίσματος
 - 2 Κάθισμα οδηγού
- ➔ Τραβήξτε προς τα έξω το μοχλό ρύθμισης του καθίσματος.
 - ➔ Μετακινήστε το κάθισμα, αφήστε ελεύθερο το μοχλό και ασφαλίστε τον.
 - ➔ Ελέγξτε τη σταθερότητα της θέσης, μετακινώντας την εμπρός πίσω.

Εκκίνηση της μηχανής

Υπόδειξη: Η συσκευή είναι εξοπλισμένη με διακόπτη επαφής καθίσματος. Το μηχανήμα απενεργοποιείται, όταν εγκαταλειφθεί το κάθισμα του οδηγού.

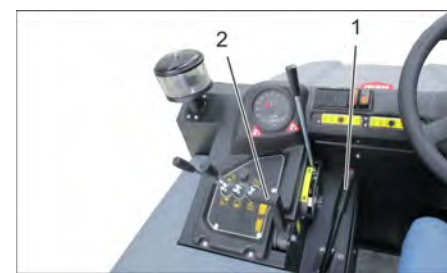

- 1 Φρένο ακινητοποίησης
 - 2 Ρύθμιση στροφών κινητήρα
- ➔ Καθίστε στο κάθισμα του οδηγού.
 - ➔ Ασφαλίστε το χειρόφρενο.
 - ➔ Τραβήξτε προς τα εμπρός τη ρύθμιση στροφών κινητήρα κατά το 1/3.

Προθέρμανση

- ➔ Εισάγετε το κλειδί στη μίζα.
- ➔ Γυρίστε το κλειδί της μίζας στη θέση "νήμα πυράκτωσης". Ανάβει η λυχνία προθέρμανσης.

Εκκίνηση κινητήρα

- ➔ Για την εκκίνηση του κινητήρα πρέπει να πατηθεί το πεντάλ φρένου.

→ Όταν σβήσει η λυχνία προθέρμανσης, γυρίστε το κλειδί ανάφλεξης στη θέση "II".

→ Μόλις ενεργοποιηθεί το μηχανήμα, αφήστε το κλειδί της μίζας.

Υπόδειξη: Μην ενεργοποιείτε ποτέ τη μίζα για περισσότερο από 10 δευτερόλεπτα. Πριν από τη νέα ενεργοποίηση της μίζας περιμένετε 10 δευτερόλεπτα τουλάχιστον.

Οδήγηση της μηχανής



1 Πεντάλ φρένου

2 Πεντάλ οδήγησης "εμπρός"

3 Πεντάλ οδήγησης "όπισθεν"

→ Μεταθέστε το μοχλό ρύθμισης στροφών του κινητήρα τέρμα εμπρός (αριθμός στροφών λειτουργίας).

→ Πατήστε και κρατήστε πατημένο το πεντάλ πέδησης.

→ Λύστε το φρένο ακκιντοποίησης.

Κίνηση προς τα εμπρός

→ Πιέστε σιγά σιγά το πεντάλ οδήγησης "εμπρός".

Κίνηση προς τα πίσω

⚠ ΚΙΝΔΥΝΟΣ

Κίνδυνος τραυματισμού!

→ Κατά την όπισθεν οδήγηση δεν επιτρέπεται να κινδυνεύουν τρίτοι, εν ανάγκη ζητήστε οδηγίες.

→ Πιέστε σιγά σιγά το πεντάλ οδήγησης "πίσω".

Συμπεριφορά οδήγησης

→ Με τον επιταχυντή μπορεί να ρυθμιστεί χωρίς διαβαθμίσεις η ταχύτητα οδήγησης.

→ Αποφύγετε την ανάστροφη μετακίνηση του πεντάλ, επειδή μπορεί να προκληθούν βλάβες στην υδραυλική εγκατάσταση.

→ Όταν μειώνεται η απόδοση σε ανηφορικές κλίσεις αφήνετε λίγο το πεντάλ οδήγησης.

Πέδηση

→ Ελευθερώστε το πεντάλ οδήγησης. Η μηχανή φρενάρει αυτόματα και ακκιντοποιείται.

Υπόδειξη: Η επίδραση της πέδησης μπορεί να αυξηθεί με πίεση του πεντάλ φρένου.

Υπερκέραση εμποδίων

Υπερπήδηση σταθερών εμποδίων ύψους έως 70 mm:

→ Υπερκεράστε το εμπόδιο οδηγώντας προς τα εμπρός αργά και προσεκτικά.

Υπερπήδηση σταθερών εμποδίων ύψους άνω των 70 mm:

→ Πρέπει να περνάτε επάνω από τα εμπόδια μόνο με κατάλληλη ράμπα.

Λειτουργία σάρωσης

ΠΡΟΣΟΧΗ

Μην αναρροφάτε ταινίες συσκευασίας, σύρματα ή παρόμοια υλικά, διότι μπορεί να καταστραφεί ο μηχανισμός σάρωσης.

Υπόδειξη: Για να επιτύχετε το βέλτιστο αποτέλεσμα καθαρισμού, η ταχύτητα οδήγησης πρέπει να προσαρμόζεται στις εκάστοτε συνθήκες.

Υπόδειξη: Κατά τη διάρκεια της λειτουργίας θα πρέπει να καθαρίζετε τακτικά το φίλτρο σκόνης.

Υπόδειξη: Σε περίπτωση αυξημένων εργασιών με λεπτή σκόνη πρέπει να καθαρίζετε πιο συχνά το φίλτρο.

Μοχλός χειρισμού



1 Μοχλός χειρισμού κυλινδρικής και πλαϊνής σκούπας

2 Μοχλός χειρισμού δοχείου ρύπων

3 Μοχλός χειρισμού κυλινδρικής σκούπας

4 Μοχλός χειρισμού καπάκι δοχείου

Μοχλός χειρισμού κυλινδρικής και πλαϊνής σκούπας

→ Μοχλός χειρισμού (1) προς τα εμπρός: Η κυλινδρική σκούπα ενεργοποιείται και η πλαϊνή σκούπα χαμηλώνει και ενεργοποιείται.

→ Μοχλός χειρισμού (1) προς τα πίσω: Η κυλινδρική σκούπα ενεργοποιείται.

Μοχλός χειρισμού δοχείου ρύπων

→ Μοχλός χειρισμού δοχείου ρύπων (2) εμπρός: Το δοχείο ρύπων χαμηλώνει.

→ Μοχλός χειρισμού δοχείου ρύπων (2) πίσω: Το δοχείο ρύπων σηκώνεται.

Μοχλός χειρισμού κυλινδρικού σαρώθρου

→ Μοχλός χειρισμού κυλινδρικής σκούπας (3) προς τα εμπρός: Η κυλινδρική σκούπα ανασηκώνεται.

→ Μοχλός χειρισμού κυλινδρικής σκούπας (3) προς τα πίσω: Η κυλινδρική σκούπα χαμηλώνει.

Μοχλός χειρισμού καπάκι δοχείου

→ Μοχλός χειρισμού καπακιού δοχείου (4) εμπρός: Το καπάκι του δοχείου ρύπων ανοίγει.

→ Μοχλός χειρισμού καπακιού δοχείου (4) πίσω: Το καπάκι του δοχείου ρύπων κλείνει.

Σάρωση στεγνών δαπέδων



→ Ενεργοποιήστε τον ανεμιστήρα.

→ Για καθαρισμό επιφανειών:

Μοχλός χειρισμού κυλινδρικής και πλαϊνής σκούπας (1) προς τα πίσω: Η κυλινδρική σκούπα ενεργοποιείται.

Μοχλός χειρισμού κυλινδρικής σκούπας (3) προς τα πίσω: Η κυλινδρική σκούπα χαμηλώνει.

→ Μοχλός χειρισμού καπακιού δοχείου (4) εμπρός: Το καπάκι του δοχείου ανοίγει.

→ Κατά τον καθαρισμό πλευρικών άκρων:

Μοχλός χειρισμού κυλινδρικής και πλαϊνής σκούπας (1) προς τα εμπρός: Η κυλινδρική σκούπα ενεργοποιείται, η πλαϊνή σκούπα ενεργοποιείται και χαμηλώνει.

Μοχλός χειρισμού κυλινδρικής σκούπας (3) προς τα πίσω: Η κυλινδρική σκούπα χαμηλώνει.

Σάρωση υγρών ή βρεγμένων δαπέδων

→ Απενεργοποιήστε τον ανεμιστήρα.

→ Για καθαρισμό επιφανειών:

Μοχλός χειρισμού κυλινδρικής και πλαϊνής σκούπας (1) προς τα πίσω: Η κυλινδρική σκούπα ενεργοποιείται.

Μοχλός χειρισμού κυλινδρικής σκούπας (3) προς τα πίσω: Η κυλινδρική σκούπα χαμηλώνει.

→ Μοχλός χειρισμού καπακιού δοχείου (4) εμπρός: Το καπάκι του δοχείου ανοίγει.

→ Κατά τον καθαρισμό πλευρικών άκρων:

Μοχλός χειρισμού κυλινδρικής και πλαϊνής σκούπας (1) προς τα εμπρός: Η κυλινδρική σκούπα ενεργοποιείται, η πλαϊνή σκούπα ενεργοποιείται και χαμηλώνει.

Μοχλός χειρισμού κυλινδρικής σκούπας (3) προς τα πίσω: Η κυλινδρική σκούπα χαμηλώνει.

Άδειασμα του κάδου απορριμμάτων

⚠ ΚΙΝΔΥΝΟΣ

Κίνδυνος τραυματισμού!

→ Κατά τη διάρκεια της διαδικασίας εκκένωσης, δεν πρέπει να υπάρχουν πρόσωπα ή ζώα στην περιοχή περιστροφής του δοχείου ρύπων.

Κίνδυνος ανατροπής!

→ Αποθέστε τη συσκευή κατά τη διαδικασία εκκένωσης πάνω σε επίπεδη επιφάνεια.

⚠ ΠΡΟΕΙΔΟΠΟΙΗΣΗ

Κίνδυνος σύνθλιψης!

- Μην αγγίζετε ποτέ τα στελέχη του μηχανισμού εκκένωσης. Μην στέκεστε κάτω από το ανυψωμένο δοχείο.

ΠΡΟΣΟΧΗ

Κίνδυνος τραυματισμού και βλάβης!

- Κατά τη διαδικασία εκκένωσης μπορεί να εκτοξευθούν υλικά από την περιστρεφόμενη κυλινδρική βούρτσα. Κρατήστε επαρκή απόσταση.

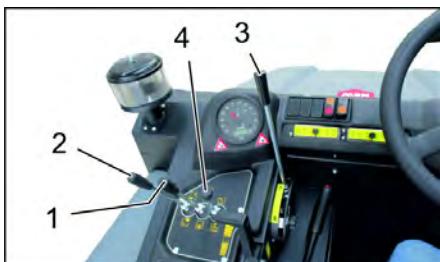

- Με τους μοχλούς χειρισμού ανυψώνετε την κυλινδρική και την πλαϊνή σκούπα: Μοχλός χειρισμού 1 στη μέση και μοχλός χειρισμού 3 προς τα εμπρός.
- Κλείστε το καπάκι του δοχείου μεταθέτοντας το μοχλό χειρισμού (4) προς τα πίσω:
- Σηκώστε το δοχείο ρύπων μεταθέτοντας το μοχλό χειρισμού του δοχείου (2) προς τα πίσω:
- Πλησιάστε οδηγώντας αργά στο κεντρικό δοχείο περισυλλογής.
- Ασφαλίστε το χειρόφρενο.
- Ανοίξτε το καπάκι του δοχείου πιέζοντας το μοχλό χειρισμού του καπακιού (4) προς τα εμπρός και εκκενώστε το δοχείο ρύπων.
- Κλείστε το καπάκι του δοχείου μεταθέτοντας το μοχλό χειρισμού του καπακιού (4) προς τα πίσω, ώσπου να γείρει στην τερματική θέση.
- Λύστε το φρένο ακινητοποίησης.
- Απομακρυνθείτε οδηγώντας αργά από το δοχείο περισυλλογής.
- Κατεβάστε το δοχείο ρύπων στην τερματική θέση μεταθέτοντας το μοχλό χειρισμού δοχείου ρύπων (2) προς τα εμπρός.

Απενεργοποίηση της μηχανής

- Με τους μοχλούς χειρισμού ανυψώνετε την κυλινδρική και την πλαϊνή σκούπα: Μοχλός χειρισμού 1 στη μέση και μοχλός χειρισμού 3 προς τα εμπρός.
- Κλείστε το καπάκι του δοχείου μεταθέτοντας το μοχλό χειρισμού (4) προς τα πίσω:

- Τραβήξτε το μοχλό ρύθμισης αριθμού στροφών του κινητήρα τέρμα πίσω.
- Πατήστε και κρατήστε πατημένο το πεντάλ πέδησης.
- Ασφαλίστε το χειρόφρενο.
- Γυρίστε το κλειδί της μίζας στη θέση 0 και βγάλτε το κλειδί.

Μεταφορά

⚠ ΚΙΝΔΥΝΟΣ

Βλάβες από τη μεταφορά!

- Κατά τη μεταφορά πάνω σε ρυμουλκούμενα ή οχήματα λάβετε υπόψη το καθαρό βάρος (βάρος μεταφοράς) της συσκευής.
- Κατά τη μεταφορά με οχήματα, ασφαλίστε τη συσκευή έναντι ενδεχόμενης ολίσθησης και ανατροπής, σύμφωνα με τις εκάστοτε ισχύουσες κατευθυντήριες οδηγίες.
- Γυρίστε το κλειδί της μίζας στη θέση 0 και βγάλτε το κλειδί.
- Ασφαλίστε το χειρόφρενο.
- Ασφαλίστε τη συσκευή στα σταθερά σημεία πρόσδεσης (4x) χρησιμοποιώντας ιμάντες, σκοινιά ή αλυσίδες.
- Ασφαλίστε τη μηχανή με τάκους στους τροχούς.
- Κατά τη μεταφορά του σάρωθρου αποσυνδέστε την μπαταρία.

Αποθήκευση/ Απενεργοποίηση

⚠ ΚΙΝΔΥΝΟΣ

Κίνδυνος τραυματισμού και βλάβης! Κατά την αποθήκευση λάβετε υπόψη το βάρος της συσκευής.

- Τοποθετήστε το σάρωθρο πάνω σε επίπεδη επιφάνεια, σε ξηρό περιβάλλον που δεν διατρέχει κίνδυνο παγετού. Προστατέψτε το από τις σκόνες με ένα κάλυμμα.
 - Ανυψώστε τον κύλινδρο σκουπίσματος και τις πλευρικές σκούπες, για να μην καταστρέψετε τις βούρτσες.
 - Κλείστε το καπάκι του δοχείου.
 - Γυρίστε το κλειδί της μίζας στη θέση 0 και βγάλτε το κλειδί.
 - Ασφαλίστε το χειρόφρενο.
 - Ασφαλίστε τη σκούπα ώστε να μην μπορεί να κυλήσει.
- Όταν το σάρωθρο δεν χρησιμοποιείται για μεγάλο χρονικό διάστημα, λάβετε υπόψη τα εξής σημεία:
- Αλλαγή λαδιών κινητήρα
 - Σε περίπτωση αναμονής παγωνιάς, αποστραγγίστε το ψυκτικό υγρό ή ελέγξτε αν υπάρχει επαρκές αντιψυκτικό.
 - Καθαρίστε το μηχανικό σάρωθρο εσωτερικά και εξωτερικά.
 - Αποσυνδέστε το συσσωρευτή.
 - Φορτίστε το συσσωρευτή και επαναφορτίστε τον έπειτα από περίπου δύο μήνες.

Φροντίδα και συντήρηση

Γενικές υποδείξεις

ΠΡΟΣΟΧΗ

Κίνδυνος βλάβης!

- Μην πλένετε το φίλτρο σκόνης.
- Εργασίες συντήρησης και αποκατάστασης επιτρέπεται να εκτελούνται μόνο από εξουσιοδοτημένα συνεργεία εξυπηρέτησης πελατών ή από εξειδικευμένο προσωπικό, το οποίο έχει εξοικειωθεί με όλες τις σημαντικές προδιαγραφές ασφαλείας.
- Τα προσταρμολζόμενα ανά τόπους επαγγελματικά οχήματα υπόκεινται στον έλεγχο ασφαλείας του VDE 0701.
- Σταθμεύστε το μηχανικό σάρωθρο σε επίπεδη επιφάνεια.
- Γυρίστε το κλειδί της μίζας στη θέση 0 και βγάλτε το κλειδί.
- Ασφαλίστε το χειρόφρενο.

Καθαρισμός

ΠΡΟΣΟΧΗ

Κίνδυνος βλάβης!

- Το καθαρίσμα της συσκευής δεν επιτρέπεται να γίνεται με λάστιχο ή με ψεκασμό νερού υψηλής πίεσης (κίνδυνος βραχυκυκλωμάτων ή άλλων ζημιών).

Εσωτερικός καθαρισμός της συσκευής

⚠ ΚΙΝΔΥΝΟΣ

Κίνδυνος τραυματισμού!

- Φοράτε μάσκα προστασίας από τη σκόνη και προστατευτικά γυαλιά.
- Καθαρίστε τη μηχανή με ένα πανί.
- Καθαρίστε τη μηχανή με πεπιεσμένο αέρα.

Εξωτερικός καθαρισμός της μηχανής

- Καθαρίζετε τη μηχανή με υγρό πανί εμποτισμένο σε διάλυμα ήπιου απορρυπαντικού.

Υπόδειξη: Μην χρησιμοποιείτε διαβρωτικά απορρυπαντικά.

Διαστήματα συντήρησης

Υπόδειξη: Ο μετρητής ωρών λειτουργίας υποδεικνύει τη χρονική στιγμή για τη συντήρηση.

Συντήρηση από τον πελάτη

Υπόδειξη: Όλες οι εργασίες σέρβις και συντήρησης, σε περίπτωση συντήρησης από τον πελάτη, πρέπει να γίνονται από εξειδικευμένο τεχνικό. Σε περίπτωση ανάγκης μπορείτε να ζητήσετε ανά πάσα στιγμή τη βοήθεια ενός αντιπροσώπου της εταιρίας Kärcher.

Καθημερινή συντήρηση:

- Ελέγξτε τη στάθμη πλήρωσης της δεξαμενής καυσίμων.
- Ελέγξτε τη στάθμη λαδιού του κινητήρα.
- Ελέγξτε τη στάθμη πλήρωσης στο δοχείο εξισορρόπησης ψυκτικού.
- Ελέγξτε τον κύλινδρο σκουπίσματος για φθορές και μπερδεμένους ιμάντες.
- Ελέγξτε το φίλτρο καυσίμου.
- Ελέγξτε το φυγοκεντρικό διαχωριστή και το φίλτρο αέρα και καθαρίστε τα κατά περίπτωση.
- Ελέγξτε τη λειτουργία όλων των στοιχείων χειρισμού.

→ Εξετάστε τη συσκευή για βλάβες.

Εβδομαδιαία συντήρηση:

- Καθαρισμός ψυγείου νερού.
- Καθαρίστε τον ψύκτη υδραυλικού λαδιού.
- Ελέγξτε το υδραυλικό σύστημα.
- Ελέγξτε τη στάθμη λαδιού του υδραυλικού συστήματος.
- Ελέγξτε τη στάθμη των υγρών φρένων.
- Ελέγξτε τη μόνωση για φθορές και αντικαταστήστε την, εάν είναι απαραίτητο
- Ελέγξτε και λιπάνετε το κάλυμμα δοχείου.

Συντήρηση ανά 50 ώρες λειτουργίας:

- Εκκένωση νερού από το διαχωριστή νερού πετρελαίου

Συντήρηση λόγω φθοράς:

- Αντικαταστήστε τα στεγανοποιητικά παρεμβύσματα.
- Ρυθμίστε ή αντικαταστήστε τα πλευρικά στεγανοποιητικά παρεμβύσματα.
- Αντικαταστήστε την κυλινδρική βούρτσα.
- Αντικαταστήστε τις πλευρικές βούρτσες.

Υπόδειξη: Για περιγραφή, βλ. κεφάλαιο Εργασίες συντήρησης.

Συντήρηση από την υπηρεσία εξυπηρέτησης πελατών

Υπόδειξη: Προς διαφύλαξη των εγγυητικών αξιώσεων, κατά τη διάρκεια του χρόνου εγγύησης όλες οι εργασίες σέρβις και συντήρησης πρέπει να εκτελούνται από την εξουσιοδοτημένη υπηρεσία εξυπηρέτησης πελατών της Kärcher σύμφωνα με το βιβλίο συντήρησης.

Συντήρηση έπειτα από 50 ώρες λειτουργίας:

- Απευθυνθείτε για την πρώτη συντήρηση σύμφωνα με τη λίστα επιθεώρησης στην υπηρεσία εξυπηρέτησης πελατών.

Συντήρηση έπειτα από 250/500/1000/1500/2000 ώρες λειτουργίας:

- Απευθυνθείτε για τη συντήρηση σύμφωνα με τη λίστα επιθεώρησης στην υπηρεσία εξυπηρέτησης πελατών.

Εργασίες συντήρησης

Προετοιμασία:

- Σταθμεύστε το μηχανικό σάρωθρο σε επίπεδη επιφάνεια.
- Γυρίστε το κλειδί της μίζας στη θέση 0 και βγάλτε το κλειδί.
- Ασφαλίστε το χειρόφρενο.

Γενικές υποδείξεις ασφαλείας

⚠ ΚΙΝΔΥΝΟΣ

Κίνδυνος τραυματισμού!

- Τοποθετείτε πάντα τη ράβδο ασφαλείας, όταν το δοχείο ρύπων είναι ανασηκωμένο.
- Εκτελέστε την ασφάλιση μόνο από ένα σημείο έξω από την επικίνδυνη περιοχή.

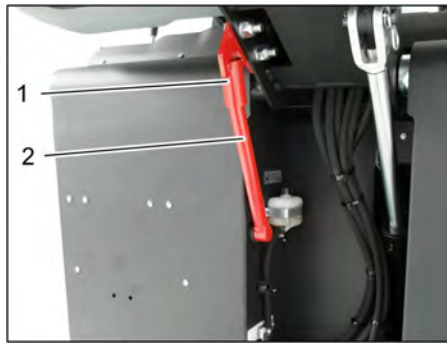

- 1 Στήριγμα ράβδου ασφάλισης
 - 2 Ράβδος ασφάλισης
- Ανοίξτε τη ράβδο ασφάλισης εκκένωσης σε ύψος προς τα πάνω και τοποθετήστε την στο στήριγμα (ασφαλισμένη).

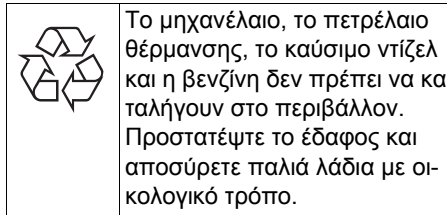

Το μηχανέλαιο, το πετρέλαιο θέρμανσης, το καύσιμο ντίζελ και η βενζίνη δεν πρέπει να καταλήγουν στο περιβάλλον. Προστατέψτε το έδαφος και αποσύρετε παλιά λάδια με οικολογικό τρόπο.

Υποδείξεις ασφαλείας για τους συσσωρευτές

Κατά τη χρήση συσσωρευτών λάβετε οπωσδήποτε υπόψη τις ακόλουθες προειδοποιητικές υποδείξεις:

	Προσέξτε τις υποδείξεις πάνω στον συσσωρευτή, στις οδηγίες χρήσης και στις οδηγίες λειτουργίας του οχήματος!
	Να φοράτε προστατευτικά γυαλιά!
	Κρατάτε τα παιδιά μακριά από οξέα και συσσωρευτές!
	Κίνδυνος έκρηξης!
	Απαγορεύονται η φωτιά, οι σπινθήρες, το ακάλυπτο φως και το κάπνισμα!
	Κίνδυνος τραυματισμού από οξέα!
	Πρώτες βοήθειες!
	Προειδοποιητική παρατήρηση!
	Απόσυρση!
	Μην ρίχνετε τον συσσωρευτή στον κάδο απορριμμάτων!

⚠ ΚΙΝΔΥΝΟΣ

Κίνδυνος έκρηξης!

- Χρησιμοποιείτε μόνο μπαταρίες με κάλυμμα πόλων. Αντικαταστήστε το κάλυμμα πόλων σε περίπτωση απώλειας.

⚠ ΚΙΝΔΥΝΟΣ

Κίνδυνος έκρηξης!

- Μην τοποθετείτε εργαλεία ή παρόμοια αντικείμενα επάνω στον συσσωρευτή. Κίνδυνος βραχυκυκλώματος και έκρηξης.

⚠ ΚΙΝΔΥΝΟΣ

Κίνδυνος τραυματισμού!

- Μην φέρνετε ποτέ τραύματα σε επαφή με μόλυβδο. Μετά την εκτέλεση εργασιών στις μπαταρίες πλένετε πάντοτε τα χέρια σας.

⚠ ΚΙΝΔΥΝΟΣ

Κίνδυνος πυρκαγιάς και κίνδυνος έκρηξης!

- Απαγορεύεται το κάπνισμα και η παρουσία γυμνής φλόγας.
- Οι χώροι μέσα στους οποίους φορτίζονται οι συσσωρευτές πρέπει να αερίζονται καλά, διότι κατά τη φόρτιση δημιουργείται εκρηκτικό αέριο.

⚠ ΚΙΝΔΥΝΟΣ

Κίνδυνος εγκαύματος!

- Ξεπλένετε τις σταγόνες οξέων που έχουν διεισδύσει στα μάτια ή στο δέρμα με άφθονο καθαρό νερό.
- Μετά, επισκεφθείτε αμέσως το γιατρό.
- Πλύνετε με νερό την ακάθαρτη στολή.

Εγκατάσταση και σύνδεση του συσσωρευτή

Η συσκευή είναι εξοπλισμένη με μια μπαταρία που δεν απαιτεί συντήρηση ως βασικό εξοπλισμό.



- 1 Θετικός πόλος
 - 2 Κάλυμμα πόλων
 - 3 Αρνητικός πόλος
- Τοποθετήστε το συσσωρευτή στη βάση στήριξης.
 - Βιδώστε τη βάση στην κάτω πλευρά του συσσωρευτή.
 - Συνδέστε τον ακροδέκτη πόλου (κόκκινο καλώδιο) στο θετικό πόλο (+).
 - Συνδέστε τον ακροδέκτη πόλου στον αρνητικό πόλο (-).
 - Τοποθετήστε τα καλύμματα των πόλων.
 - Ελέγξτε αν οι πόλοι της μπαταρίας και οι ακροδέκτες των πόλων έχουν επαρκές προστατευτικό γράσο.

Ελέγξτε και διορθώστε τη στάθμη των υγρών μπαταρίας (μόνο σε μπαταρίες ελάχιστης συντήρησης με καπάκια στοιχείων)

ΠΡΟΣΟΧΗ

Κίνδυνος βλάβης!

- Ελέγχετε τακτικά τη στάθμη υγρών στους συσσωρευτές που περιέχουν οξέα.
- Ξεβιδώστε όλα τα σφραγίσματα των στοιχείων.
- Κάνετε δειγματοληψία υγρού από κάθε στοιχείο ξεχωριστά.
- Τα οξέα μιας πλήρως φορτισμένης μπαταρίας σε θερμοκρασία 20 °C έχουν το ειδικό βάρος των 1,28 kg/l.
- Το υγρό μίας ημιφορτισμένης μπαταρίας έχει ένα ειδικό βάρος μεταξύ 1,00 και 1,28 kg/l.
- Σε όλα τα στοιχεία πρέπει το ειδικό βάρος του οξέως να είναι ίδιο.
- Επιστρέψτε πάλι πίσω σε κάθε στοιχείο το υγρό της δειγματοληψίας.
- Εάν η στάθμη υγρών είναι πολύ χαμηλή, αναπληρώνετε τα υγρά στα στοιχεία του συσσωρευτή με αποσταγμένο νερό μέχρι την ένδειξη.
- Φορτίστε το συσσωρευτή.
- Βιδώστε τα σφραγίσματα των στοιχείων.

Φόρτιση του συσσωρευτή

⚠ ΚΙΝΔΥΝΟΣ

Κίνδυνος τραυματισμού!

- Τηρείτε τους κανονισμούς ασφαλείας κατά το χειρισμό των μπαταριών. Τηρείτε τις οδηγίες χρήσης του κατασκευαστή του φορτιστή.

⚠ ΚΙΝΔΥΝΟΣ

Κίνδυνος βλάβης!

- Φορτίστε τη μπαταρία μόνο με κατάλληλη συσκευή φόρτισης.

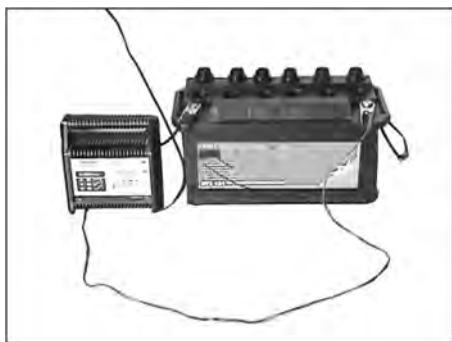

- Ξεβιδώστε όλα τα σφραγίσματα των στοιχείων. (μόνο σε μπαταρίες ελάχιστης συντήρησης)
- Συνδέστε τον αγωγό θετικού πόλου του φορτιστή με την υποδοχή θετικού πόλου του συσσωρευτή.
- Συνδέστε τον αγωγό αρνητικού πόλου του φορτιστή με την υποδοχή αρνητικού πόλου του συσσωρευτή.
- Συνδέστε το φως στην πρίζα και ανάψτε το φορτιστή.
- Φορτίζετε τη μπαταρία με όσο το δυνατόν μικρότερο ρεύμα φόρτισης.
- Όταν η μπαταρία φορτιστεί, αποσυνδέστε το φορτιστή πρώτα από την πρίζα και μετά από την μπαταρία.

- Βιδώστε τα σφραγίσματα των στοιχείων. (μόνο σε μπαταρίες ελάχιστης συντήρησης)

Αφαίρεση της μπαταρίας

- Αποσυνδέστε τον ακροδέκτη από τον αρνητικό πόλο (-).
- Αποσυνδέστε τον ακροδέκτη από το θετικό πόλο (+).
- Χαλαρώστε τα στηρίγματα στη βάση της μπαταρίας.
- Αφαιρέστε τη μπαταρία από την υποδοχή.
- Διαθέστε τις χρησιμοποιημένες μπαταρίες σύμφωνα με τις ισχύουσες διατάξεις.

Ελέγξτε τη στάθμη υγρών φρένων και συμπληρώστε

⚠ ΚΙΝΔΥΝΟΣ

Κίνδυνος τραυματισμού!

- Τοποθετείτε πάντα τη ράβδο ασφαλείας, όταν το δοχείο ρύπων είναι ανασηκωμένο.
- Εκτελέστε την ασφάλιση μόνο από ένα σημείο έξω από την επικίνδυνη περιοχή.

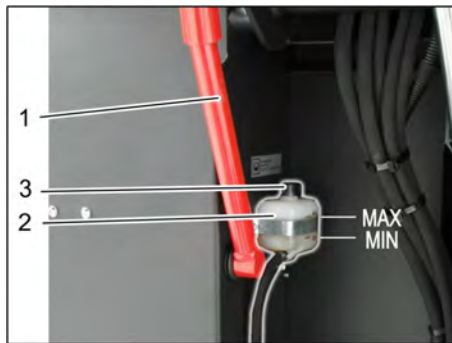

- 1 Στηρίγμα ράβδου ασφαλίσης
- 2 Δοχείο υγρών φρένων
- 3 Καπάκι σφράγισης
- Μετακινήστε τον κάδο απορριμμάτων προς τα πάνω και ασφαλίστε τον με τη ράβδο, βλ. κεφάλαιο "Εκκένωση κάδου απορριμμάτων"
- Ελέγξτε εάν υπάρχει αρκετό υγρό φρένων στο δοχείο υγρού φρένων.
- Υπόδειξη**
Η στάθμη του υγρού πρέπει να βρίσκεται μεταξύ των σημείων Min. και Max.
- Εάν είναι απαραίτητη, συμπληρώστε υγρό φρένων DOT του εμπορίου.

Ελέγξτε τη στάθμη του λαδιού του κινητήρα και συμπληρώστε

⚠ ΚΙΝΔΥΝΟΣ

Κίνδυνος πρόκλησης εγκαυμάτων!

- Αφήστε τον κινητήρα να κρυώσει.
- Διενεργήστε έλεγχο της στάθμης του λαδιού στον κινητήρα, το λιγότερο 5 λεπτά μετά τη διακοπή της λειτουργίας του.



- 1 Καπάκι πλήρωσης λαδιού (κινητήρας)
- 2 Ράβδος μέτρησης στάθμης λαδιού
- Αφαιρέστε τη ράβδο ένδειξης της στάθμης λαδιού.
- Καθαρίστε τη ράβδο ένδειξης στάθμης λαδιού και εισάγετέ την.
- Αφαιρέστε τη ράβδο ένδειξης της στάθμης λαδιού.
- Διαβάστε την ένδειξη στάθμης λαδιού.
- Εισάγετε ξανά τη ράβδο μέτρησης της στάθμης λαδιού.

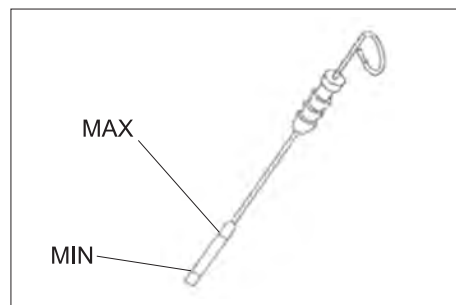

- Η στάθμη λαδιού πρέπει να βρίσκεται μεταξύ των ενδείξεων "MIN" και "MAX".
- Εάν η στάθμη λαδιού βρίσκεται κάτω από την ένδειξη „MIN“, συμπληρώστε λάδι κινητήρα.
- Μην γεμίζετε τον κινητήρα πάνω από την ένδειξη „MAX“.
- Ξεβιδώστε το καπάκι πλήρωσης λαδιού.
- Γεμίστε με λάδι κινητήρα. Σχετικά με τον τύπο λαδιού, βλ. κεφάλαιο Τεχνικά χαρακτηριστικά.
- Κλείστε το καπάκι πλήρωσης λαδιού.
- Περιμένετε τουλάχιστον 5 λεπτά.
- Ελέγξτε τη στάθμη λαδιού του κινητήρα.

Αντικατάσταση λαδιού και φίλτρου λαδιού κινητήρα

ΠΡΟΣΟΧΗ

Κίνδυνος εγκαυμάτων από καυτό λάδι κινητήρα!

- Αφήστε τον κινητήρα να κρυώσει.
- Ετοιμάστε ένα δοχείο συλλογής για τουλάχιστον 6 λίτρα λάδι κινητήρα.
- Αφήστε τον κινητήρα να κρυώσει.

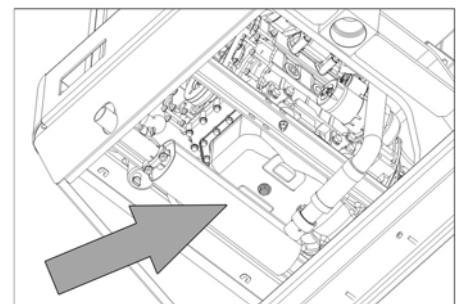

- Φξεβιδώστε τη βίδα εκροής λαδιού.

- Ξεβιδώστε το καπάκι πλήρωσης λαδιού.
- Αφήστε το λάδι να εκρεύσει.



- 1 Φίλτρο λαδιού κινητήρα
 - 2 Φίλτρο καυσίμου
- Ξεβιδώστε το φίλτρο λαδιού.
 - Καθαρίστε την είσοδο και τις στεγανοποιητικές επιφάνειες.
 - Λιπάνετε με λάδι τη φλάντζα του νέου φίλτρου λαδιού πριν την τοποθέτησή του.
 - Τοποθετήστε το νέο φίλτρο λαδιού και σφίξτε το με το χέρι.
 - Βιδώστε τον κοχλία εκκένωσης λαδιού μαζί με την καινούρια φλάντζα. Ροπή σύσφιξης: 25 Nm
 - Γεμίστε με λάδι κινητήρα. Σχετικά με τον τύπο και την ποσότητα πλήρωσης του λαδιού, βλ. κεφάλαιο Τεχνικά χαρακτηριστικά.
 - Κλείστε το καπάκι πλήρωσης λαδιού.
 - Αφήστε τον κινητήρα να λειτουργήσει για περίπου 10 δευτερόλεπτα.
 - Ελέγξτε τη στάθμη λαδιού του κινητήρα.

Έλεγχος φίλτρου καυσίμων

- Ελέγξτε το φίλτρο καυσίμου για ρύπους.
- Καθαρίστε το φίλτρο καυσίμου και το περιβλήμα του φίλτρου κατά περίπτωση και αντικαταστήστε το φίλτρο καυσίμου, όταν είναι αναγκαίο.

Αντικατάσταση φίλτρου καυσίμου



- 1 Στρόφιγγα καυσίμων
 - 2 Φίλτρο καυσίμου
- Κλείστε τη στρόφιγγα καυσίμου.
 - Ξεβιδώστε και αντικαταστήστε το φίλτρο καυσίμου.

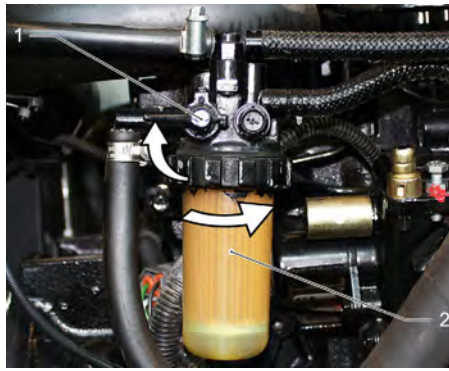

- 1 Στρόφιγγα καυσίμων
- 2 Φίλτρο καυσίμου

ΥΠΟΔΕΙΞΗ

Γεμίστε το φίλτρο καυσίμου με ντίζελ πριν την τοποθέτηση.

- Βιδώστε το νέο φίλτρο καυσίμου.
- Σφίξτε το φίλτρο καυσίμου με ροπή στρέψης 20Nm.
- Ανοίξτε τη στρόφιγγα καυσίμων.

Αδειάστε το συμπυκνωμένο νερό από το διαχωριστή νερού για το ντίζελ.

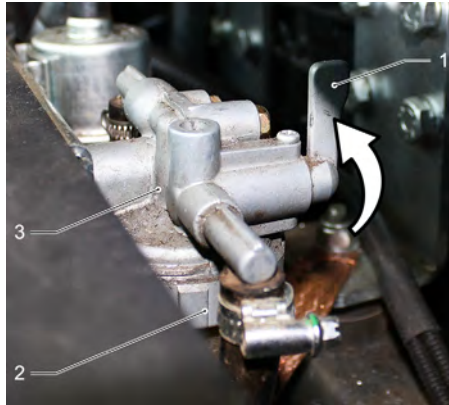

- 1 Στρόφιγγα καυσίμων
- 2 Κύπελλο διαχωριστή
- 3 Διαχωριστής νερού

- Κλείστε τη στρόφιγγα καυσίμου.
- Ξεβιδώστε και εκκενώστε το κύπελλο διαχωριστή.
- Βιδώστε το κύπελλο διαχειριστή.
- Ανοίξτε τη στρόφιγγα καυσίμων.

Ελέγξτε τη στάθμη λαδιού του υδραυλικού συστήματος και συμπληρώστε λάδι

ΥΠΟΔΕΙΞΗ

Ο κάδος απορριμμάτων δεν πρέπει να είναι ανυψωμένος.

- Ανοίξτε το κάλυμμα του κινητήρα.

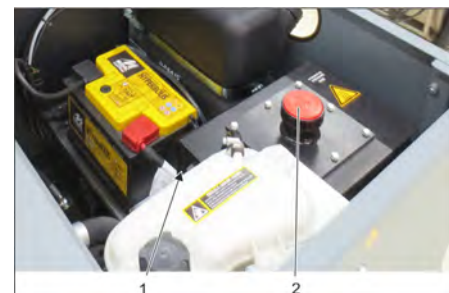

- 1 Γυαλί οπτικού ελέγχου υδραυλικού λαδιού
 - 2 Καπάκι ασφάλισης, άνοιγμα πλήρωσης λαδιού
- Ελέγξτε τη στάθμη του υδραυλικού λαδιού στον υαλοδείκτη.

- Η στάθμη λαδιού πρέπει να βρίσκεται μεταξύ των ενδείξεων "MIN" και "MAX".
- Εάν η στάθμη λαδιού βρίσκεται κάτω από την ένδειξη „MIN“, συμπληρώστε υδραυλικό λάδι.
- Ξεβιδώστε το κάλυμμα σφράγισης του στομίου πλήρωσης λαδιού.
- Καθαρίστε το σημείο πλήρωσης.
- Συμπληρώστε λάδι στο υδραυλικό σύστημα. Σχετικά με τον τύπο λαδιού, βλ. κεφάλαιο Τεχνικά χαρακτηριστικά.
- Βιδώστε το κάλυμμα σφράγισης του στομίου πλήρωσης λαδιού.

Ελέγξτε το υδραυλικό σύστημα

ΥΠΟΔΕΙΞΗ

Συντήρηση του υδραυλικού συστήματος μόνον από την υπηρεσία εξυπηρέτησης πελατών της Kärcher.

- Ασφαλίστε το χειρόφρενο.
- Βάλτε μπρος τον κινητήρα.
- Ελέγξτε όλους τους ελαστικούς σωλήνες και τις συνδέσεις του υδραυλικού συστήματος για διαρροές.

Ελέγξτε τη στάθμη του ψυκτικού υγρού

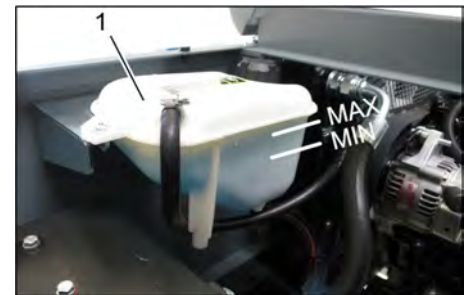

- 1 Δεξαμενή εξισορρόπησης ψυκτικού
- Ελέγξτε τη στάθμη πλήρωσης σε κρύο κινητήρα.
 - Ελέγξτε τη στάθμη πλήρωσης στο δοχείο εξισορρόπησης ψυκτικού. Η στάθμη του ψυκτικού υγρού πρέπει να βρίσκεται μεταξύ των σημείων MIN και MAX.

Ελέγξτε και καθαρίστε το ψυγείο νερού και υδραυλικού λαδιού.

⚠ ΚΙΝΔΥΝΟΣ

Κίνδυνος εγκαυμάτων!

- Αφήστε τον ψύκτη νερού να κρυώσει για τουλάχιστον 20 λεπτά.
- Η στάθμη του νερού ψύξης του ψυγείου νερού ελέγχεται από το δοχείο εξισορρόπησης ψυκτικού υγρού. Βλ. κεφάλαιο "Έλεγχος στάθμης νερού ψύξης".
- Καθαρίστε τα πτερύγια του ψυγείου. Απομακρύνετε τις ακαθαρσίες με μια μαλακή βούρτσα, πεπιεσμένο αέρα ή ελάχιστη πίεση νερού.
- Ελέγξτε όλους τους ελαστικούς σωλήνες και τις συνδέσεις του ψυγείου για διαρροές.
- Καθαρίστε τον ανεμιστήρα.

Έλεγχος της κυλινδρικής βούρτσας

- Βάλτε μπρος τον κινητήρα.
- Ανυψώστε τον κάδο σκουπίσματος μέχρι το υψηλότερο σημείο.
- Σβήστε τον κινητήρα.
- Ασφαλίστε το χειρόφρενο.

- Τοποθετήστε τη ράβδο στήριξης για εκκένωση σε ανύψωση.
- Αφαιρέστε τυχόν ταινίες ή τα σχοινιά από την κυλινδρική βούρτσα
- Αφαιρέστε τη μπάρα ασφαλείας.
- Βάλτε μπρος τον κινητήρα.
- Κατεβάστε τον κάδο απορριμμάτων ως το τέρμα.
- Σβήστε τον κινητήρα.

Αντικατάσταση της κυλινδρικής βούρτσας



- 1 Κλειδί
 - 2 Πλευρική επένδυση
- Ανυψώστε το δοχείο ρύπων και ακινητοποιήστε το με τη ράβδο ασφάλισης.
 - Ανοίξτε το πλευρικό κάλυμμα με το κλειδί.

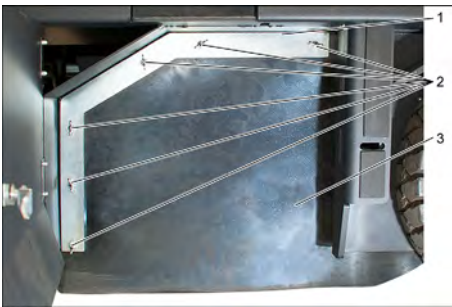

- 1 Φουρκέτα ακινητοποίησης
 - 2 Περικόχλιο
 - 3 Πλευρικό στεγανοποιητικό παρέμβυσμα
- Ξεβιδώστε τις πεταλούδες.
 - Αφαιρέστε τη φουρκέτα ακινητοποίησης.
 - Ανοίξτε το στεγανοποιητικό παρέμβυσμα προς τα έξω.
 - Ξεβιδώστε τον κοχλία συγκράτησης της υποδοχής κυλινδρικής σκούπας και μετακινήστε την υποδοχή προς τα έξω.
 - Αφαιρέστε την κυλινδρική βούρτσα.

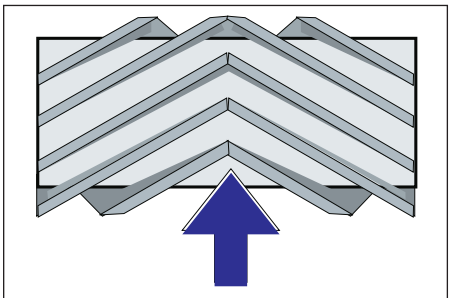

Θέση του κυλινδρικού σαρώθρου στην κατεύθυνση οδήγησης (κάτοψη)

Υπόδειξη: Κατά την τοποθέτηση του νέου κυλίνδρου σκουπίσματος, προσέξτε τη θέση της βούρτσας.

- Τοποθετήστε νέο κύλινδρο σκουπίσματος. Οι εγκοπές του κυλίνδρου σκουπίσματος πρέπει να εισαχθούν στα έκκεντρα του απέναντι σείστρου.

Υπόδειξη: Μετά την τοποθέτηση του νέου κυλίνδρου σάρωσης πρέπει να ρυθμιστεί εκ νέου το κάτοπτρο σάρωσης.

Έλεγχος και ρύθμιση του κατόπτρου σάρωσης της κυλινδρικής βούρτσας

Υπόδειξη: Το κάτοπτρο σάρωσης είναι ρυθμισμένο από προεπιλογή στα 80 mm και μπορεί να ρυθμιστεί αδιαβάθμητα ανάλογα με τη φθορά του κυλίνδρου σάρωσης.

- Ελέγξτε την πίεση στα ελαστικά.
- Απενεργοποιήστε τον αναροφητήρα.
- Οδηγήστε το μηχανικό σάρωθρο σε επίπεδο και λείο δάπεδο που είναι ευδιάκριτα καλυμμένο με σκόνη ή κιμωλία.
- Μοχλός χειρισμού κυλινδρικής και πλαϊνής σκούπας (1) προς τα πίσω: Η κυλινδρική σκούπα ενεργοποιείται.
- Μοχλός χειρισμού κυλινδρικής σκούπας (3) προς τα πίσω: Η κυλινδρική σκούπα χαμηλώνει.
- Αφήστε την κυλινδρική σκούπα να λειτουργήσει για περίπου 10 δευτερόλεπτα.
- Μοχλός χειρισμού κυλινδρικής και πλαϊνής σκούπας (1) στη μέση.
- Μοχλός χειρισμού κυλινδρικής σκούπας (3) προς τα εμπρός: Η κυλινδρική σκούπα ανασκώνεται.
- Μετακινήστε τη μηχανή προς τα πίσω.
- Ελέγξτε τον καθρέφτη σκουπίσματος.

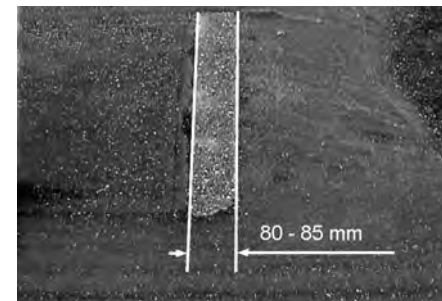

Το κάτοπτρο σάρωσης πρέπει να σχηματίζει ένα ομοιογενές ορθογώνιο με πλάτος 80-85 mm.



- Ανοίξτε και ρυθμίστε τη βίδα προσαρμογής φθοράς (12). Στοπ προς τα πάνω: λεπτότερη επιφάνεια σκουπίσματος. Στοπ προς τα κάτω: φαρδύτερη επιφάνεια σκουπίσματος.
- Σφίξτε πάλι τη βίδα στοπ.

- Ελέγξτε πάλι όπως περιγράφηκε την επιφάνεια σκουπίσματος της κυλινδρικής σκούπας.

Έλεγχος και ρύθμιση του κατόπτρου σκουπίσματος της πλευρικής σκούπας

- Ανυψώστε τις πλευρικές βούρτσες.
- Οδηγήστε το μηχανικό σάρωθρο σε επίπεδο και λείο δάπεδο που είναι ευδιάκριτα καλυμμένο με σκόνη ή κιμωλία.
- Με τον μοχλό χειρισμού χαμηλώστε την πλαϊνή σκούπα και αφήστε την να λειτουργήσει 10 δευτερόλεπτα.
- Ανυψώστε τις πλευρικές βούρτσες.
- Μετακινήστε τη μηχανή προς τα πίσω.
- Ελέγξτε τον καθρέφτη σκουπίσματος.

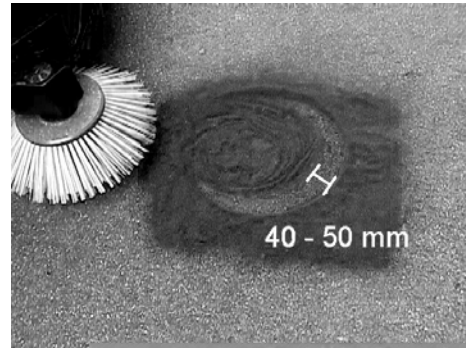

Το κάτοπτρο σκουπίσματος πρέπει να έχει πλάτος 40-50 mm

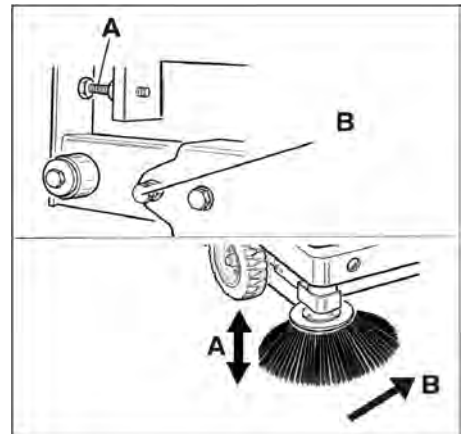

- Διορθώστε το κάτοπτρο σάρωσης με τους δύο ρυθμιστικούς κοχλίες.
- Ελέγξτε τον καθρέφτη σκουπίσματος.

Ρύθμιση πλευρικών στεγανοποιητικών παρεμβυσμάτων

⚠ ΚΙΝΔΥΝΟΣ

Κίνδυνος τραυματισμού!

- Τοποθετείτε πάντα τη ράβδο ασφαλείας, όταν το δοχείο ρύπων είναι ανασκωμένο.
- Εκτελέστε την ασφάλιση μόνο από ένα σημείο έξω από την επικίνδυνη περιοχή.
- Ανυψώστε το δοχείο ρύπων και ακινητοποιήστε το με τη ράβδο ασφαλείας.
- Ανοίξτε τη ράβδο ασφαλείας εκκένωσης σε ύψος προς τα πάνω και τοποθετήστε την στο στήριγμα (ασφαλισμένη).



- 1 Στήριγμα ράβδου ασφάλισης
 - 2 Ράβδος ασφάλισης
- ➔ Ανοίξτε το πλευρικό κάλυμμα σύμφωνα με τις οδηγίες του κεφαλαίου "Αντικατάσταση του κυλίνδρου σκουπίσματος".
 - ➔ Λύστε τα 6 περικόχλια-πεταλούδες από το πλευρικό έλασμα στερέωσης.
 - ➔ Λύστε τα 3 περικόχλια (SW 13) του μπροστινού ελάσματος στερέωσης.
 - ➔ Πιέστε προς τα κάτω το πλευρικό στεγανοποιητικό παρέμβυσμα (διαμήκης οπή), ώσπου να απέχει 1 - 3 mm από το δάπεδο.
 - ➔ Βιδώστε καλά τα ελάσματα στερέωσης.
 - ➔ Επαναλαμβάνετε τη διαδικασία στην απέναντι πλευρά της συσκευής.

Μη αυτόματος καθαρισμός φίλτρου σκόνης



- ➔ Ενεργοποιήστε το χειροκίνητο καθαρισμό φίλτρου.

Έλεγχος/αντικατάσταση του φίλτρου σκόνης

⚠ ΠΡΟΕΙΔΟΠΟΙΗΣΗ

Κίνδυνος τραυματισμού!

- ➔ Κατά την εκτέλεση εργασιών στο σύστημα φίλτρου φοράτε μάσκα προστασίας από τη σκόνη. Λάβετε υπόψη τους κανόνες ασφαλείας σχετικά με την επαφή με λεπτή σκόνη.
- ➔ Καθαρίστε το φίλτρο σκόνης με το πλήκτρο καθαρισμού φίλτρου.
- ➔ Αδειάστε το δοχείο απορριμμάτων.



- 1 Διάταξη ασφάλισης καλύμματος της συσκευής
- 2 Κάλυμμα μηχανής

- 3 Κάλυμμα φίλτρου
- ➔ Ανοίξτε το κλειδώμα ξεβιδώνοντας τον αστεροειδή κοχλία.
 - ➔ Ανασηκώστε το κάλυμμα της μηχανής προς τα εμπρός.

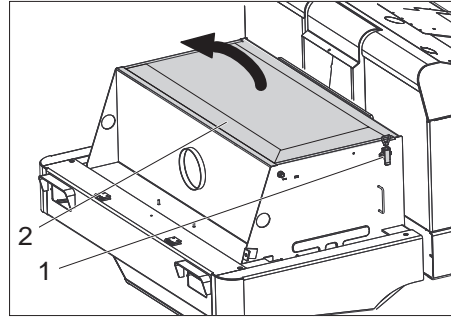

- 1 Πώμα, κάλυμμα φίλτρου (2x)
 - 2 Κάλυμμα φίλτρου
- ➔ Ανοίξτε το σφράγιστρο.
 - ➔ Ανοίξτε το κάλυμμα του φίλτρου.



- 1 Εγκάρσιο στιλίδιο
 - 2 Φίλτρο σκόνης
- ➔ Ελέγξτε το φίλτρο σκόνης και καθαρίστε ή αντικαταστήστε το, εάν είναι αναγκαίο.
- Υπόδειξη**
Η αντικατάσταση του φίλτρου σκόνης να ανατίθεται αποκλειστικά στην υπηρεσία εξυπηρέτησης πελατών της Kärcher.
- ➔ Τοποθετήστε και ασφαλίστε και πάλι το κάλυμμα του φίλτρου.

Έλεγχος και ρύθμιση τραπεζοειδούς μίαντα

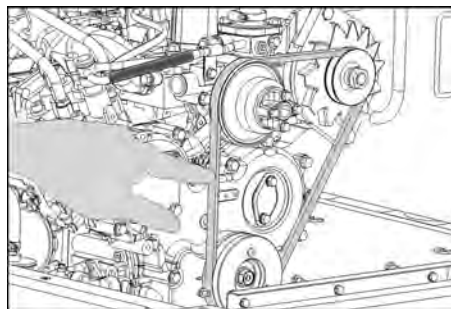

Ο τραπεζοειδής μίαντας θα πρέπει να υποχωρεί μετά από πίεση 10 kg περ. κατά 7-9 mm.

- ➔ Αναθέστε τη ρύθμιση της έντασης του τραπεζοειδούς μίαντα στην εξουσιοδοτημένη υπηρεσία εξυπηρέτησης πελατών.

Έλεγχος και αντικατάσταση του φίλτρου αέρος

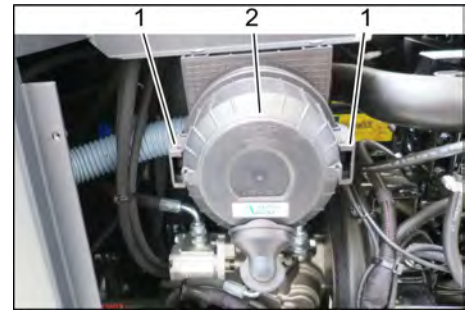

- 1 Μάνταλο
 - 2 Περίβλημα φίλτρου αέρα
- ➔ Αφαιρέστε την πλευρική επένδυση.
 - ➔ Αφαιρέστε το περίβλημα του φίλτρου αέρα.
 - ➔ Αντικαταστήστε το σετ φίλτρου αέρα.
- Υπόδειξη:** Θέση συναρμολόγησης με στόμιο εκφύσησης προς τα κάτω (βλ. εικόνα).

Καθαρισμός φυγοκεντρικού διαχωριστή

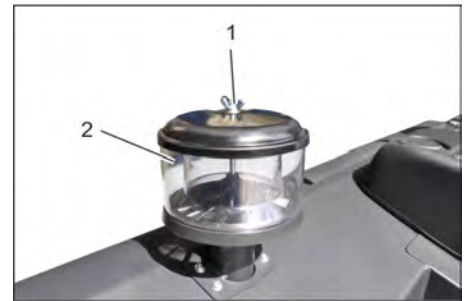

- 1 Περικόχλιο
 - 2 Φυγοκεντρικός διαχωριστής
- ➔ Ξεβιδώστε τις πεταλούδες στο φυγοκεντρικό διαχωριστή.
 - ➔ Καθαρίστε το φυγοκεντρικό διαχωριστή.

Αντικατάσταση ασφαλειών



- 1 Ραβδωτό περικόχλιο
 - 2 Κάλυμμα πίνακα ασφαλειών
- ➔ Ξεβιδώστε το βιδωτό παξιμάδι.
 - ➔ Ανοίξτε το καπάκι του κιβωτίου ασφαλειών.
 - ➔ Ελέγξτε τις ασφάλειες.
 - ➔ Αντικαταστήστε τις ελαττωματικές ασφάλειες.
- Υπόδειξη:** Χρησιμοποιείτε μόνο ασφάλειες με την ίδια τιμή ρεύματος.
- Υπόδειξη:** Η ασφάλεια FU 01βρίσκεται στο χώρο του κινητήρα.



FU 01*	Κεντρική ασφάλεια	60 A
FU 02	Κόρνα	25 A
FU 03	Ηλεκτρονόμος ασφαλείας Ένδειξη πολλαπλών λειτουργιών	10 A
FU 04	Περιστρεφόμενη προειδοποιητική λυχνία	5 A
FU 05	Ηλεκτρονόμος ασφαλείας Χρονοκαθυστέρηση	25 A
FU 06	Καμπίνα οδηγού (προαιρετική) Υαλοκαθαριστήρας	10 A
FU 07	Αντλία καυσίμου	10 A
FU 08	Μίζα	3 A
FU 09	Φωτισμός αριστερά	7,5 A
FU 10	Φωτισμός δεξιά	7,5 A
FU 11	Φωτισμός εργασίας	10 A
FU 12	Σύστημα ανακίνησης Αναρροφητήρας	25 A
FU 13	Σήμα ανάστροφης πορείας	5 A

* Αυτές οι ασφάλειες επιτρέπεται να αντικαθίστανται μόνο από το τμήμα εξυπηρέτησης πελατών, επειδή απαιτείται έλεγχος για τυχόν σφάλματα της συσκευής.

Αντιμετώπιση βλαβών

Βλάβη	Αντιμετώπιση
Η συσκευή δεν ξεκινά	Καθίστε στο κάθισμα του οδηγού. Ενεργοποιείται ο διακόπτης επαφής καθίσματος
	Για την εκκίνηση του κινητήρα πρέπει να πατηθεί το πεντάλ φρένου.
	Φορτίστε ή αντικαταστήστε την μπαταρία
	Συμπληρώστε καύσιμο, κάντε εξαέρωση του συστήματος καυσίμων
	Αντικαταστήστε το φίλτρο καυσίμων
	Ελέγξτε και επιδιορθώστε το σύστημα αγωγών καυσίμων, τις συνδέσεις και τους αρμούς κατά περίπτωση
	Ειδοποιήστε την υπηρεσία σέρβις της εταιρίας Kärcher
Ο κινητήρας λειτουργεί ακανόνιστα	Καθαρίστε το φίλτρο ή αντικαταστήστε την κασέτα του φίλτρου
	Ελέγξτε και επιδιορθώστε το σύστημα αγωγών καυσίμων, τις συνδέσεις και τους αρμούς κατά περίπτωση
	Ειδοποιήστε την υπηρεσία σέρβις της εταιρίας Kärcher
Υπερθέρμανση κινητήρα	Συμπληρώστε ψυκτικό
	Ξέπλυμα ψυγείου
	Ένταση τραπεζοειδούς ιμάντα
	Ειδοποιήστε την υπηρεσία σέρβις της εταιρίας Kärcher
Ο κινητήρας λειτουργεί, αλλά η συσκευή κινείται αργά ή δεν κινείται καθόλου	Λύστε το φρένο ακινητοποίησης
	Κλείσιμο ελεύθερου τροχού (θέση πορείας)
	Ρυθμίστε το μοχλό του γκαζιού τέρμα εμπρός (μέγιστος αριθμός στροφών).
	Ελέγξτε εάν υπάρχουν μπερδεμένοι ιμάντες ή καλώδια.
	Ειδοποιήστε την υπηρεσία σέρβις της εταιρίας Kärcher
Συρίζων θόρυβος στο υδραυλικό σύστημα	Συμπληρώστε υδραυλικά υγρά
	Ειδοποιήστε την υπηρεσία σέρβις της εταιρίας Kärcher
Οι βούρτσες περιστρέφονται μόλις αργά ή δεν περιστρέφονται καθόλου	Ρυθμίστε το μοχλό του γκαζιού τέρμα εμπρός (μέγιστος αριθμός στροφών).
	Ελέγξτε εάν υπάρχουν μπερδεμένοι ιμάντες ή καλώδια.
	Ειδοποιήστε την υπηρεσία σέρβις της εταιρίας Kärcher
Οι βούρτσες έχουν μικρή ή καμία αναρροφητική ισχύ	Ελέγξτε, καθαρίστε ή αντικαταστήστε το φίλτρο σκόνης.
	Ειδοποιήστε την υπηρεσία σέρβις της εταιρίας Kärcher
Η μηχανή δημιουργεί σκόνη	Ρύθμιση πλευρικών στεγανοποιητικών παρεμβυσμάτων
	Ενεργοποιήστε τον ανεμιστήρα
	Ελέγξτε, καθαρίστε ή αντικαταστήστε το φίλτρο σκόνης.
	Αντικατάσταση παρεμβυσμάτων φίλτρων
	Ανοίξτε το κλαπέτο του κάδου απορριμμάτων.
	Ειδοποιήστε την υπηρεσία σέρβις της εταιρίας Kärcher
Η μονάδα σκουπίσματος δεν μαζεύει τα απορρίμματα	Αδειάστε το δοχείο απορριμμάτων.
	Ελέγξτε, καθαρίστε ή αντικαταστήστε το φίλτρο σκόνης.
	Αντικατάσταση του κυλίνδρου σκουπίσματος
	Ρύθμιση του κατόπτρου σκουπίσματος
	Αντικατάσταση των ταινιών στεγανοποίησης του κάδου απορριμμάτων
	Παραμέριση εμπλοκής του κύλινδρου καθαρισμού
	Ανοίξτε το κλαπέτο του κάδου απορριμμάτων.
	Ειδοποιήστε την υπηρεσία σέρβις της εταιρίας Kärcher
Ο κάδος απορριμμάτων δεν ανυψώνεται ούτε χαμηλώνει	Ρυθμίστε το μοχλό του γκαζιού τέρμα εμπρός (μέγιστος αριθμός στροφών).
	Αφαίρεση του στηρίγματος ασφαλείας από το δοχείο απορριμμάτων
	Ειδοποιήστε την υπηρεσία σέρβις της εταιρίας Kärcher
Το κλαπέτο του κάδου απορριμμάτων δεν ανοίγει	Ειδοποιήστε την υπηρεσία σέρβις της εταιρίας Kärcher
Δυσλειτουργία στα υδραυλικά κινούμενα μέρη	Ειδοποιήστε την υπηρεσία σέρβις της εταιρίας Kärcher

Τεχνικά χαρακτηριστικά

		KM 120/250 R D Classic
Χαρακτηριστικά συσκευών		
Ταχύτητα κίνησης, εμπρός	km/h	9
Ταχύτητα κίνησης, όπισθεν	km/h	4
Επιτρεπόμενη κλίση εδάφους (μέγ.)	%	18
Ισχύς σε εμβαδόν χωρίς πλευρική σκούπα	m ² /h	8100
Απόδοση επιφανείας με πλευρικές σκούπες	m ² /h	10800
Πλάτος εργασίας χωρίς πλευρικές βούρτσες	mm	900
Πλάτος εργασίας με πλευρική βούρτσα	mm	1200
Είδος προστασίας - προστασία από σταγόνες νερού	--	IPX 3
Διάρκεια χρήσης με γεμάτη δεξαμενή καυσίμων	h	4
Κινητήρας		
Τύπος	--	YANMAR 3TNV76A
Τύπος κατασκευής	--	3-κύλινδρος τετράχρονος πετρελαιοκινητήρας
Τύπος ψύξης	--	Ψύξη με νερό
Φορά περιστροφής.	--	αριστερόστροφα
Οπή	mm	70
Εμβολισμός	mm	82
Κυβισμός	cm ³	1116
Ποσότητα λαδιού	l	3,5
Στροφές λειτουργίας	1/min	2500
Μέγ. αριθμός στροφών	1/min	2500
Αριθμός στροφών ρελαντί	1/min	1300
Μεγ. ισχύς	kW/PS	15,8 / 21,5
Μέγιστη ροπή στρέψης στα 2100 1/min	Nm	67,9
Φίλτρο λαδιού	--	Κασέτα φίλτρου
Φίλτρο αέρα αναρρόφησης	--	Κασέτα εσωτερικού φίλτρου, κασέτα εξωτερικού φίλτρου
Φίλτρο καύσιμου	--	Κασέτα φίλτρου
Ηλεκτρική εγκατάσταση		
Συσσωρευτής	V, Ah	12, 60
Γεννήτρια, Τριφασικό ρεύμα	V, A	12, 55
Μίζα	--	Ηλεκτρικός εκκινητήρας
Υδραυλικό σύστημα		
Ποσότητα λαδιού σε ολόκληρο το υδραυλικό σύστημα	l	26,5
Ποσότητα λαδιού στη δεξαμενή του υδραυλικού συστήματος	l	21,2
ΦΤύποι λαδιού		
Κινητήρας (άνω των 25 °C)	--	SAE 30, SAE 10W-30, SAE 15W-40
Κινητήρας (0 έως 25 °C)	--	SAE 20, SAE 10W-30, SAE 10W-40
Κινητήρας (κάτω των 0 °C)	--	SAE 10W, SAE 10W-30, SAE 10W-40
Υδραυλικό σύστημα	--	HV 46
Κάδος απορριμμάτων		
Μέγιστο ύψος εκκένωσης	mm	1400
Όγκος δοχείου απορριμμάτων	l	250
Κύλινδρος σκουπίσματος		
Διάμετρος κυλινδρικής βούρτσας	mm	300
Πλάτος κυλινδρικής βούρτσας	mm	900
Αριθμός στροφών	1/min	350
Κάτοπτρο σκουπίσματος	mm	80
Πλευρική βούρτσα		
Διάμετρος πλευρικών βουρτσών	mm	600
Αριθμός στροφών (χωρίς διαβαθμίσεις)	1/min	0 - 60
Ελαστικά από καουτσούκ		

		KM 120/250 R D Classic
Μέγεθος εμπρός	--	15-4.5x8
Μέγεθος πίσω	--	15-4.5x8
Φρένο		
Πρόσθιοι τροχοί	--	μηχανικό
Οπίσθιος τροχός	--	υδροστατικοί
Σύστημα φίλτρου και αναρρόφησης		
Τύπος κατασκευής	--	Φίλτρο τσέπης
Αριθμός στροφών	1/min	2800
Επιφάνεια φίλτρου - φίλτρο λεπτόκκοκης σκόνης	m ²	6,0
Ονομαστική υποπίεση συστήματος αναρρόφησης	mbar	15,5
Ονομαστική παροχή όγκου συστήματος αναρρόφησης	m ³ /h	800
Σύστημα ανακίνησης	--	Ηλεκτροκινητήρας
Περιβαλλοντικές συνθήκες		
Θερμοκρασία	°C	-5 έως +40
Υγρασία αέρα, χωρίς συμπύκνωση	%	0 - 90
Μετρούμενες τιμές κατά EN 60335-2-72		
Εκπεμπόμενος θόρυβος		
Επιτρεπόμενη στάθμη ηχητικής ισχύος L _{PA}	dB(A)	80
Αβεβαιότητα K _{PA}	dB(A)	3
Επιτρεπόμενη στάθμη ηχητικής ισχύος L _{WA} + Αβεβαιότητα K _{WA}	dB(A)	99
Κραδασμοί συσκευής		
Κραδασμοί στο χέρι/στο βραχίονα	m/s ²	<2,5
Κάθισμα	m/s ²	0,8
Αβεβαιότητα K	m/s ²	0,1
Διαστάσεις και βάρη		
Μήκος x Πλάτος x Ύψος	mm	2082x1250x1450
Ακτίνα στροφής δεξιά	mm	1350
Ακτίνα στροφής αριστερά	mm	1350
Βάρος κενής μηχανής	kg	880
Επιτρεπόμενο συνολικό βάρος	kg	1329
Επιτρεπόμενο φορτίο άξονα μπροστά	kg	785
Επιτρεπόμενο φορτίο άξονα πίσω	kg	543
Περιεχόμενο δοχείου καυσίμων, ντίζελ	l	16
Με την επιφύλαξη τεχνικών αλλαγών!		

Δήλωση Συμμόρφωσης των ΕΕ

Δια της παρούσης δηλώνουμε ότι το μηχάνημα που χαρακτηρίζεται παρακάτω, με βάση τη σχεδίαση και την κατασκευή του, υπό τη μορφή που διατίθεται στην αγορά, πληροί στις σχετικές βασικές απαιτήσεις ασφαλείας και υγιεινής των οδηγιών της ΕΕ. Η παρούσα δήλωση παύει να ισχύει σε περίπτωση τροποποιήσεων του μηχανήματος χωρίς προηγούμενη συνεννόηση μαζί μας.

Προϊόν: Μηχανικό σάρωθρο με κάθισμα

Τύπος: KM 120/250 R D
1.186-000.0

Σχετικές οδηγίες των ΕΕ

2006/42/EK (+2009/127/EK)

2014/30/EE

2000/14/EK

Εφαρμοσθέντα εναρμονισμένα πρότυπα

EN 60335-1

EN 60335-2-72

EN 55012: 2007 + A1: 2009

EN 61000-6-2: 2005

EN 62233: 2008

Winnenden, 2018/10/01

Εφαρμοσθείσα διαδικασία συμμόρφωσης

2000/14/EK: Παράρτημα V

στάθμη ηχητικής πίεσης dB(A)

Μετρημένη: 97

Εγγυημένη: 99

Οι υπογράφωντες ενεργούν κατ' εντολή και με πληρεξούσιο από το διοικητικό συμβούλιο.

H. Jenner
Chairman of the Board of Management



S. Reiser
Director Regulatory Affairs & Certification

Υπεύθυνος εγγράφων τεκμηρίωσης:

S. Reiser

Alfred Kärcher SE & Co. KG
Alfred-Kärcher-Straße 28-40
71364 Winnenden (Germany)
Tel.: +49 7195 14-0
Fax: +49 7195 14-2212

Genel bilgiler	TR	1
Çevre koruma	TR	1
Garanti	TR	1
Aksesuarlar ve yedek parçalar	TR	1
Kullanım kılavuzundaki semboller	TR	1
Cihaz üzerindeki semboller	TR	1
Kurallara uygun kullanım	TR	2
Öngörülebilir hatalı kullanım	TR	2
Uygun zeminler	TR	2
Güvenlik uyarıları	TR	2
Kullanıma yönelik güvenlik uyarıları	TR	2
Sürüş moduna yönelik güvenlik uyarıları	TR	2
Yanmalı motora sahip cihazlar	TR	2
Yüksek boşaltma özellikli cihazlar	TR	2
Sürücü koruma tavanlı cihazlar	TR	2
Cihazın taşınmasına yönelik güvenlik uyarıları	TR	3
Koruma ve bakıma yönelik güvenlik uyarıları	TR	3
Fonksiyon	TR	3
İndirme bilgileri	TR	3
Kullanım ve çalışma elemanları	TR	4
Süpürge makinesinin resmi Kumanda alanı	TR	4
Pedallar	TR	4
Kontrol lambaları ve ekran	TR	4
Cihazı çalıştırmaya başlamadan önce	TR	5
El freninin kilitlemesi/çözülmesi	TR	5
Süpürme makinesini hususi tahrik olmadan hareket ettirmek	TR	5
İşletime alma	TR	5
Genel bilgiler	TR	5
Kontrol ve bakım çalışmaları	TR	5
Yakıt alma	TR	5
Çalıştırma	TR	5
Sürücü koltuğunun ayarlanması	TR	5
Cihazı çalıştırma	TR	5
Cihazı sürme	TR	5
Süpürme modu	TR	6
Süpürge haznesinin boşaltılması	TR	6
Cihazın kapatılması	TR	6
Taşıma	TR	7
Depolama/durdurma	TR	7
Koruma ve Bakım	TR	7
Genel bilgiler	TR	7
Temizlik	TR	7
Bakım aralıkları	TR	7
Bakım çalışmaları	TR	7
Arızalarda yardım	TR	13
Teknik Bilgiler	TR	14
AB uygunluk bildirisi	TR	15



 Cihazın ilk kullanımından önce bu orijinal kullanma kılavuzunu okuyun, bu kılavuza göre davranın ve daha sonra kullanım veya cihazın sonraki sahiplerine vermek için bu kılavuzu saklayın.

Genel bilgiler

Ambalajı açarken bir nakliye hasarı tespit edilirse, satış merkezini bilgilendirin.

- Cihazın üzerindeki uyarı ve bilgi tabelaları tehlikesiz kullanım için önemli bilgiler verir.
- Kullanım kılavuzundaki uyarıların yanında yerel yönetimin belirlediği güvenlik ve kaza önleme talimatları dikkate alınmalıdır.

Çevre koruma

	Ambalaj malzemeleri geri dönüştürülebilir. Ambalaj malzemelerini evinizin çöpüne atmak yerine lütfen tekrar kullanılacakları yerlere gönderin.
	Eski cihazlarda, yeniden değerlendirme işlemine tabi tutulması gereken değerli geri dönüşüm malzemeleri bulunmaktadır. Bu nedenle eski cihazları lütfen öngörülen toplama sistemleri aracılığıyla tasfiye edin.
	Motor yağı, dizel yakıt ve benzin çevreye karışmamalıdır. Lütfen zemini koruyun ve eski yağları çevre teknolojisine uygun olarak imha edin.

İçindekiler hakkında uyarılar (REACH)
İçindekiler hakkında ayrıntılı bilgileri bulabileceğiniz adres:

www.kaercher.com/REACH

Garanti

Her ülkede yetkili distribütörümüz tarafından verilmiş garanti şartları geçerlidir. Garanti süresi içinde cihazınızda oluşan muhtemel hasarları, arızanın kaynağı üretim veya malzeme hatası olduğu sürece ücretsiz olarak karşılıyoruz. Garanti hakkınızdan yararlanmanızı gerektiren bir durum olduğu zaman, ilgili faturanız ile birlikte satıcınıza veya size en yakın yetkili servisimize başvurunuz.

Aksesuarlar ve yedek parçalar

TEHLİKE
Tehlikeleri önlemek için, onarımlar ve yedek parça montajı sadece yetkili müşteri hizmetleri tarafından yapılmalıdır.

- Sadece üretici tarafından onaylanmış aksesuar ve yedek parçalar kullanılmalıdır. Orijinal aksesuar ve orijinal yedek parçalar, cihazın güvenli ve arızasız bir biçimde çalışmasının güvencesidir.
- Yedek parçalar hakkında diğer bilgileri, www.kaercher.com adresindeki Servis bölümünden alabilirsiniz.

Kullanım kılavuzundaki semboller

TEHLİKE

Ağır bedensel yaralanmalar ya da ölüme neden olan direkt bir tehlikeye karşı uyarır.

UYARI

Ağır bedensel yaralanmalar ya da ölüme neden olabilecek olası tehlikeli bir duruma karşı uyarır.

TEDBİR

Hafif bedensel yaralanmalar ya da maddi hasarlara neden olabilecek olası tehlikeli bir durum uyarısı.

DIKKAT

Maddi hasarlara neden olabilecek olası tehlikeli bir duruma yönelik uyarı.

Cihaz üzerindeki semboller

	Sıcak yüzeyler nedeniyle yanma tehlikesi! Cihazda çalışmaya başlamadan önce, egzoz sistemini yeterince soğutun.
	Cihazdaki çalışmaları her zaman uygun eldivenlerle yapın.
	Hareketli araç parçaları arasında sıkışma nedeniyle ezilme tehlikesi.
	Hareketli parçalar nedeniyle yaralanma tehlikesi. Elinizi içeri sokmayın.
	Yangın tehlikesi. Yanan veya kor halindeki maddeleri temizlemeyin.
	Zincir bağlantı noktası / Vinç noktası
	Kriko bağlantı noktaları
	Süpürme haznesi kaldırılmışken yapılan sürüşlerde zeminin maksimum eğimi.
	Aracı sürüş yönünde sadece maksimum %18'e kadar eğimlerde sürün.
	Hasar görme tehlikesi! Toz filtreyi yıkamayın.

Kurallara uygun kullanım

Süpürge, ticari kullanımdaki taban alanlarının temizlenmesi ve örn. aşağıdaki kullanım alanları için öngörülmüştür:

- Park yerleri
 - Üretim tesisleri
 - Lojistik alanları
 - Otel
 - Perakende sektörü
 - Depo alanları
 - Yay kaldırıcıları
 - Bu süpürme makinesini sadece bu kullanım kılavuzundaki bilgilere uygun olarak kullanın.
- Bunun dışındaki her türlü kullanım, amacına uygun olmayan kullanım olarak geçerlidir. Bu nedenle ortaya çıkan hasarlar için üretici cihazdan sorumlu üstlenmez; bu konudaki riski tek başına kullanıcı üstlenir.
- Cihaz üzerinde değişiklikler yapılmamalıdır.
 - Süpürge, sadece kullanım kılavuzunda açıklanan zemin yüzeyleri için uygundur.
 - Sadece işletmeci veya yetkilisi tarafından, makine kullanımı için onaylanmış yüzeyler temizlenmelidir.
 - Genel olarak şu geçerlidir: Kolay tutulabilen maddeleri cihazdan uzak tutun (Patlama/yanma tehlikesi).

Öngörülebilir hatalı kullanım

- Asla patlayıcı sıvılar, yanıcı gazlar ve de inceltilmiş asit ve çözücü süpürmeyiniz/madde temizlemeyiniz! Buna, emilen havayal girdaba tutulduğu zaman patlayıcı buharlar oluşturabilen benzin, tiner veya motorin de dahil edilir, ayrıca aseton, inceltilmiş asit ve çözücü madde de sayılabilir, çünkü bunlar cihazda kullanılmakta olan malzemelere bulaşabilir.
- Reaktif metal tozlarını (örn. alüminyum, magnezyum, çinko), kesinlikle süpürmeyin/emdirmeyin, bu tozlar güçlü alkali ya da asitli temizlik maddeleri ile bağlantılı olarak patlayıcı gazlar oluşturur.
- Yanan veya kor halindeki maddeleri süpürmeyiniz/temizlemeyiniz.
- Cihaz, sağlığa zararlı maddelerin süpürülmesi için uygun değildir.
- Cihaz, kapalı ortamlarda çalıştırılmamalıdır.
- Tehlike bölgesinde bulunmak yasaktır. Patlama tehlikesi olan odalarda cihazın çalıştırılması yasaktır.
- Refakatçi kişilerin araca alınmasına izin verilmemektedir.
- Bu cihazla nesnelere itilmesi/çekilmesi veya taşınmasına izin verilmez.

Uygun zeminler

- Asfalt
- Sanayi zeminleri
- Çimentolu döşeme
- Beton
- Kaldırım taşları

Güvenlik uyarıları

Kullanıma yönelik güvenlik uyarıları

- (Yalnızca Finlandiya'da geçerli olmak üzere) Cihaz, PVC hortum hattıyla donatılmışsa düşük ortam sıcaklıklarında (0°C altında) kullanılmamalıdır. Cihazınıza dair sorularınız varsa lütfen Kircher ile iletişime geçin.
 - Cihaz, çalışma düzenleriyle birlikte kullanılmadan önce düzgün durum ve çalışma güvenliği kontrollerinden geçirilmelidir. Eğer hasar veya eksik var ise kullanılmamalıdır.
 - Tehlikeli alanlarda (örneğin benzin istasyonu) cihazın kullanılması durumunda gerekli emniyet tedbirlerinin dikkate alınması gerekir. Patlama tehlikesi olan odalarda cihazın çalıştırılması yasaktır.
- ⚠ TEHLİKE**
Yaralanma tehlikesi!
- Aşağı düşen nesnelere kullanıcı personelerine çarpma ihtimali olan bölgelerde, aşağı düşen nesnelere karşı koruyucu tavan olmadan cihazı çalıştırmayın.
 - Kullanıcı personel cihazı talimatlara uygun olarak kullanmalıdır. Personel, yerel kuralları dikkate almalı ve çalışma sırasında özellikle çocuklar olmak üzere 3. şahıslara dikkat etmelidir.
 - Prensip olarak motorlu taşıtlar için geçerli koruyucu önlemler, kurallar ve düzenlemelere uyulmalıdır.
 - Çalışmaya başlamadan önce, kullanım personeli tüm koruma tertibatlarının düzgün şekilde takılmış olduğundan ve çalıştığından emin olmalıdır.
 - Cihazın kullanım personeli, diğer insanlarla veya mallarıyla oluşan kazalardan sorumludur.
 - Kullanım personelinin sıkı oturan giysiler giymesine dikkat edin. Sağlam ayakkabılar giyin ve gevşek giysilerden kaçının.
 - Harekete geçmeden önce yakındaki bölgeyi kontrol edin (örn. çocuklar). Görüşün yeterli olmasına dikkat edin!
 - Cihaz, motor çalışırken kesinlikle gözetimsiz durumda bırakılmamalıdır. Kullanıcı personel, ancak motor durduktan, cihaz denetimsiz hareketlere karşı emniyete alındıktan ve anahtar çekildikten sonra cihazı terk etmelidir.
 - Cihazın yetkisiz bir şekilde kullanılmasını önlemek için, anahtar çekilmelidir.
 - Cihaz, sadece kullanım konusunda eğitim almış ya da kullanım konusundaki yeteneklerini ispatlamış ve kullanım için açık bir şekilde görevlendirilmiş kişiler tarafından kullanılmalıdır.
 - Bu cihaz, gerekli fiziksel, duyuşal ya da ruhsal yeteneklere sahip kişiler (çocuklar dahil) ya da deneyim ve/veya bilgi olmaması durumunda güvenlikten sorumlu bir kişinin gözetimi altındaki veya cihazın nasıl kullanılması gerektiği konusunda talimatlar almış kişiler tarafından kullanım için üretilmiştir.
 - Cihazla oynamalarını sağlamak için çocuklar gözetim altında tutulmalıdır.

TEDBİR

Hasar tehlikesi! Süpürme silindirine dolaabilecekleri için bantlar, ipler veya telleri süpürmeyin.

Sürüş moduna yönelik güvenlik uyarıları

⚠ TEHLİKE

Yaralanma tehlikesi! Sürüşten önce zeminin taşıma kapasitesini kontrol edin.

⚠ TEHLİKE

Kaza tehlikesi, yaralanma tehlikesi!

→ Sürüş hızı ilgili koşullara adapte edilmelidir.

Çok büyük eğimlerde devrilme tehlikesi.

→ Aracı sürüş yönünde sadece maksimum %18'e kadar eğimlerde sürün.

Stabil olmayan zeminlerde devrilme tehlikesi.

→ Cihazı sadece sabitlenmiş zeminlerde hareket ettirin.

Çok büyük yan eğimde devrilme tehlikesi.

→ Aracı sadece sürüş yönünün enine doğru maksimum %10'a kadar eğimlerde sürün.

Yanmalı motora sahip cihazlar

→ Cihazı, 1200 m yükseklik üzerinde kullanmayın.

⚠ Tehlike

Yaralanma tehlikesi!

→ Egzoz gazı deliği kapatılmamalıdır.

→ Egzoz gazı deliğine doğru eğilmeyin ya da deliği tutmayın (yanma tehlikesi).

→ Tahrik motoruna dokunmayın ya da motoru tutmayın (yanma tehlikesi).

→ Egzoz gazları zehirlidir ve sağlığa zarar verir, bu gazlar solunum yoluyla alınmamalıdır.

→ Motorun, durdurulduktan sonra yaklaşık 3 - 4 saniye ek çalışmaya ihtiyacı vardır. Bu zaman aralığında mutlaka çalışma bölgesinden uzak durun.

Yüksek boşaltma özellikli cihazlar

⚠ TEHLİKE

Yaralanma tehlikesi!

→ Yüksek boşaltma kısmında çalışırken süpürge haznesini tamamen kaldırın ve emniyete alın.

→ Emniyete alma işlemini sadece tehlike bölgesinin dışında yapın.

Sürücü koruma tavanlı cihazlar

NOT

Sürücü koruma tavanı (opsiyonel), düşen büyük parçalara karşı koruma sağlar. Fakat bu bileşenler takla atma emniyeti sağlamaz!

→ Her gün koruyucu tavana hasar olup olmadığını kontrol edin.

→ Koruyucu tavan veya diğer bileşenlerinden birisi hasarlıysa tüm koruyucu tavanın değiştirilmesi gerekir.

→ Koruyucu tavan üzerinde değişiklik yapılması veya Kärcher tarafından onaylanmamış bileşenler, yapı parçaları veya yapı gruplarının kullanılması yasaktır ve duruma göre koruyucu tavanın işlevini kısıtlayabilir.

Cihazın taşınmasına yönelik güvenlik uyarıları

- Römorklar veya araçlar üzerinde taşıma sırasında cihazın boş ağırlığını (taşıma ağırlığı) dikkate alın.
- Cihazı taşımak için akü kutup başlarını ayırın ve cihazı güvenli şekilde sabitleyin.

Koruma ve bakıma yönelik güvenlik uyarıları

- Cihazın temizlenmesi ve bakımı, parçaların değiştirilmesi ya da başka bir fonksiyona geçişten önce, cihaz kapatılmalı ve anahtar çekilmelidir.
- Elektrik sistemindeki çalışmalar sırasında akü kutup başları sökülmelidir. Bunun için önce eksi kutbu ardından artı kutbu sökün. Pil bağlantı işlemi ters sırada gerçekleştirilir. Önce artı kutbu ardından eksi kutbu bağlayın.
- Cihazı, hortumu veya tazyikli suyla temizlenmemelidir (kısa devre veya başka hasar tehlikesi).
- Onarımlar, sadece yetkili müşteri hizmetleri merkezleri ya da geçerli tüm güvenlik kuralları hakkında bilgi sahibi olan bu bölgeye ait teknisyenler tarafından yapılmalıdır.
- Ticari amaçla kullanılan yeri değiştirilmiş cihazlara yönelik geçerli yerel güvenlik kontrolüne dikkat edin.
- Cihazdaki çalışmaları her zaman uygun eldivenlerle yapın.

Fonksiyon

Süpürme makinesi, süpürme kanadı prensibine göre çalışır.

- Döner süpürme silindiri kiri doğrudan süpürme haznesine aktarır.
- Yan fırça, süpürme yüzeyinin kenarlarını ve köşelerini temizler ve kiri döner silindirin şeridine gönderir.
- İnce toz, bir toz filtresi üzerinden süpürme fanından geçirilerek emilir.

İndirme bilgileri

⚠ TEHLİKE

Yaralanma ve hasar tehlikesi!

- Yükleme sırasında cihazın ağırlığına dikkat edin!
- Forklift kullanmayın, cihaz bu sırada zarar görebilir.

Boş ağırlık (taşıma ağırlığı)	880 kg*
* Montaj setleri takılmışsa ağırlık buna uygun olarak daha yüksek olur.	

- Cihazı yüklerken uygun bir rampa veya bir vinç kullanılmalıdır!
- Bir rampa kullanırken dikkat edin: Zemine olan mesafe 70 mm.
- Cihaz bir palet üzerinde teslim edilirse, birlikte verilen kerestelerle bir indirme rampası hazırlanmalıdır. Bu konudaki kılavuzu 2. sayfada bulabilirsiniz (zarfın iç sayfası).
Önemli uyarı: Her kereste 2 civatayla vidalanmalıdır.

Kullanım ve çalışma elemanları

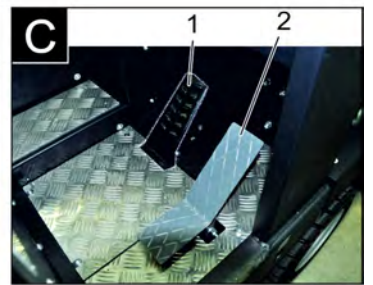
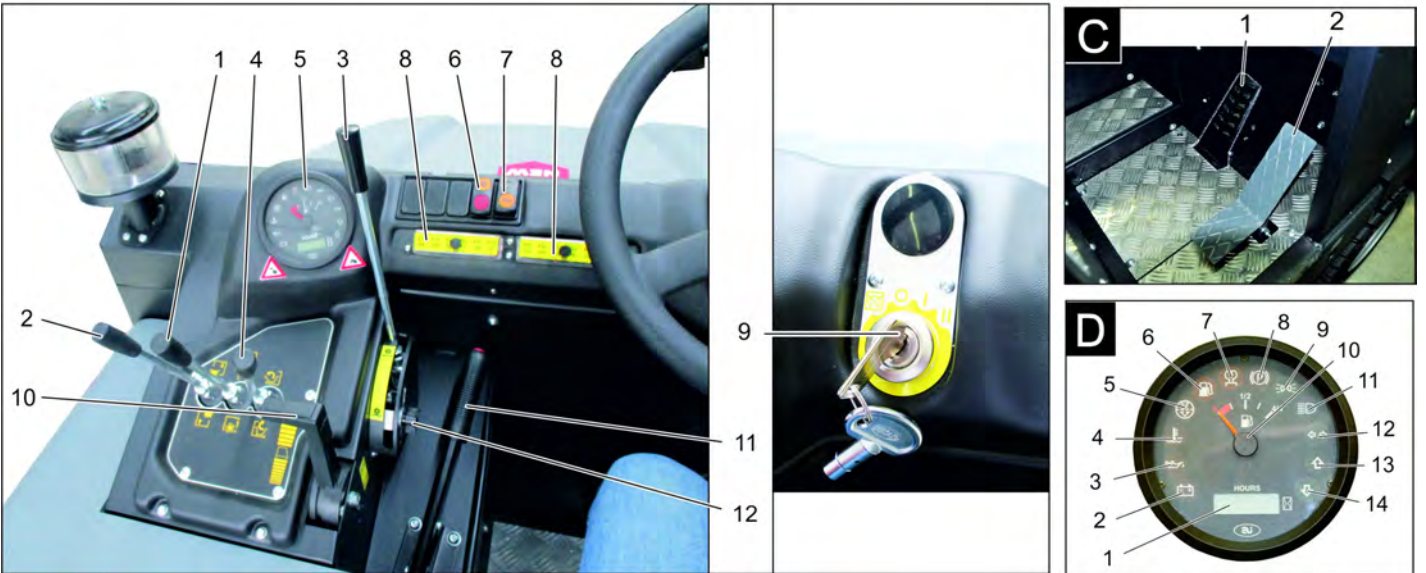
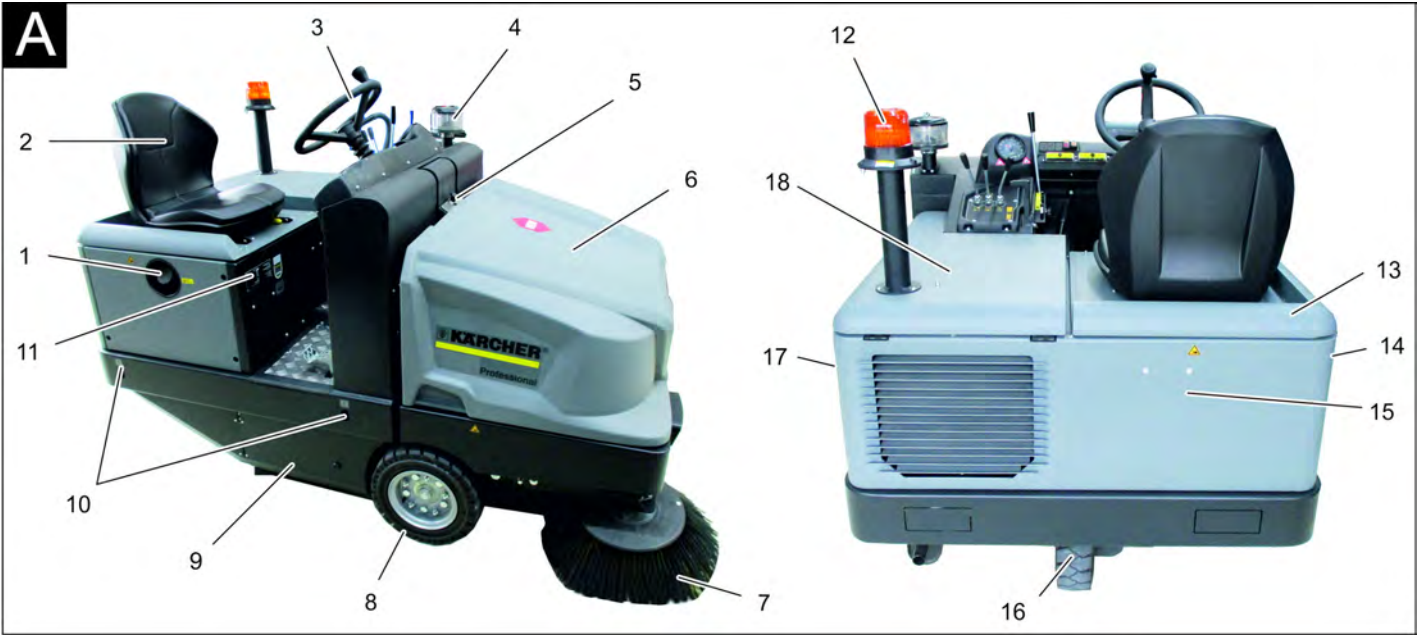

Süpürge makinesinin resmi

Şekil A

- 1 Yakıt deposu kapağı
- 2 Koltuk (koltuk kontak şalterli)
- 3 Direksiyon simidi
- 4 Santrifüj kuvvetli ayırıcı
- 5 Cihaz kapağının kilidi
- 6 Cihaz kapağı
- 7 Yan fırça, sağ
- 8 Ön tekerlek
- 9 Süpürme merdanesine erişim
- 10 Sabit bağlama noktası
- 11 Tip levhası
- 12 Tepe lambası
- 13 Sağ cihaz kapağı
- 14 Kapak, sağ
- 15 Arka kaplama
- 16 Arka tekerlek
- 17 Kapak, sol
- 18 Sol kapak (motor kaputu)

Kumanda alanı

Şekil B

- 1 Süpürge silindiri ve yan süpürgeler kolu
Kol ileri: Süpürge silindiri içeri ve yan süpürgeler indirilir ve içeri.
Kol geriye: Süpürge silindiri içeri
- 2 Kumanda kolu Süpürme haznesi
Süpürge haznesinin kaldırılması/indirilmesi
- 3 Süpürge silindiri kolu
Süpürge silindiri kolunu kaldırma ve indirme
- 4 Kumanda kolu Hazne kapağı
Hazne kapağını açma / kapatma
- 5 Kontrol lambaları ve ekran
- 6 Fan ve filtre temizleme şalteri
Orta konum: Filtre temizliği ve fan kapalı
Arka konum: Fan açık
Ön konum: Filtre temizleme açık
- 7 Korna şalteri
- 8 Sigortalar
- 9 Kontak kilidi
Isıtma sembolü: Ön kızdırma

- Konum 0: Motorun kapatılması
Konum 1: Kontak açık
Konum 2: Motorun çalıştırılması

- 10 Motor devir ayarı
Gaz kolu
11 Park freni
12 Süpürge silindiri aşınma ayarı / süpürme seviyesi ayarı

Pedallar

Şekil C

- 1 Fren pedalı
- 2 Gaz pedalı İleri/geri

Kontrol lambaları ve ekran

Şekil D

- 1 Çalışma saati sayacı
- 2 Şarj uyarı lambası
- 3 Yağ basıncı uyarı lambası
- 4 Soğutma suyu sıcaklığı uyarı lambası
- 5 Motor emme havası
- 6 Yakıt rezervi uyarı lambası
- 7 Ön kızdırma kontrol lambası
- 8 Kontrol lambası (bağlı değil)
- 9 Park ışığı/kısa far kontrol lambası (Opsiyon)

- 10 Depo göstergesi
- 11 İşlevsiz, sadece motor çalıştırılırken yanar (otomatik test)
- 12 İşlevsiz
- 13 İşlevsiz
- 14 İşlevsiz

Cihazı çalıştırmaya başlamadan önce

El freninin kilitlemesi/çözülmesi

- El frenini çözün, bu sırada fren pedalına basın.
- El frenini kilitleyin, bu sırada fren pedalına basın.

Süpürme makinesini hususi tahrik olmadan hareket ettirmek

Not

Bu yöntemin, cihaz paletten ittirildiğinde, yani cihaz çekildiğinde veya kendi tahriki olmadan bir nakliye aracına çekilmesi gerektiğinde gerçekleştirilmesi gerekir.

DIKKAT

Süpürme makinesini hususi tahrik olmadan uzun mesafeler boyunca ve 10 km/saatten daha hızlı hareket ettirmeyin.

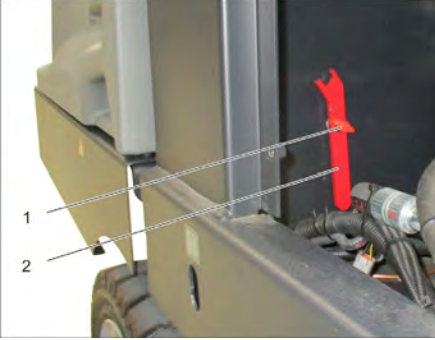

- 1 Cıvata
- 2 Anahtar
- Cıvatayı sökün.
- Anahtarı çıkarın.



- 1 Hidrolik pompa
- 2 Anahtar
- 3 Somun
- Cihaz hareket ettirilene kadar somunu anahtarla gevşetin (kavramayı açma).
- **ÖNEMLİ:** Hareket ettirdikten sonra somunu yeniden kapatın (kavramayı kapatma = sürüş konumu).

İşletime alma

Genel bilgiler

- Cihazı kullanmaya başlamadan önce, motor üreticisinin kullanım kılavuzunu okuyun ve özellikle güvenlik uyarılarına dikkat edin.
- Süpürme makinesini düz bir yüzeye bırakın.
- Kontak anahtarını çıkartın.
- Park frenini kilitleyin.

Kontrol ve bakım çalışmaları

Çalışmaya başlamadan önce her gün

- Yakıt deposunun doldurma seviyesini kontrol edin.
- Motor yağı seviyesini kontrol edin.
- Soğutma sıvısı genişleme kabındaki doluluk seviyesini kontrol edin.
- Süpürme merdanesinde ve yan fırçada aşınma ve sarılmış bant kontrolü yapın.
- Tekerlekleri bant sarılması açısından kontrol edin.
- Santrifüj kuvvetli ayırıcıyı ve hava filtresini kontrol edin, ihtiyaç anında temizleyin.
- Tüm kumanda elemanlarına ait fonksiyonu kontrol edin.
- Cihaza hasar kontrolü yapın.
- Toz filtresini filtre temizleme tuşuyla temizleyin.

Not: Açıklama için Bkz. Temizlik ve bakım bölümü.

Yakıt alma

⚠ TEHLİKE

Patlama tehlikesi!

- Sadece kullanım kılavuzunda belirtilen yakıt kullanılmalıdır.
- Kapalı mekanlarda yakıt almayın.
- Sigara içmek ve açık ateş yasaktır.
- Sıcak yüzeylere yakıt gelmemesine dikkat edin.
- Yakıt deposundaki yakıt miktarını depo göstergesi üzerinden kontrol edin.
- Motoru stop edin.
- Depo kapağını açın.
- Dizel yakıt doldurun.
- Taşan yakıtı temizleyin ve depo kapağını kapatın.

Çalıştırma

Sürücü koltuğunun ayarlanması

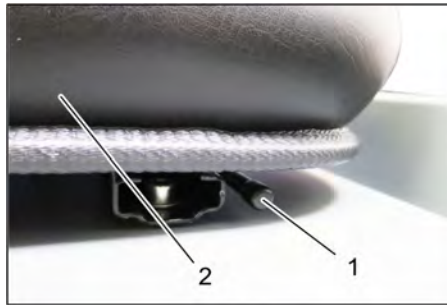

- 1 Koltuk ayarlama kolu
- 2 Sürücü koltuğu
- Koltuk ayarlama kolunu dışarı doğru çekin.
- Koltuğu itin, kolu bırakın ve oturtun.

- Koltuğu ileri ve geri hareket ettirerek, bloke edilip edilmediğini kontrol edin.

Cihazı çalıştırma

Not: Cihaz, bir koltuk kontak şalteriyle donatılmıştır. Sürücü koltuğu terk edilirken cihaz kapatılır.

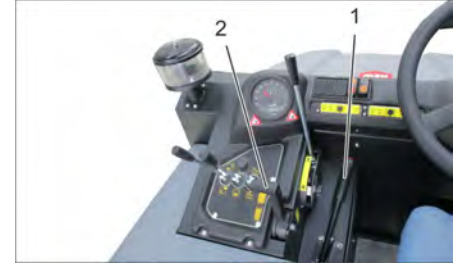

- 1 Park freni
- 2 Motor devir ayarı
- Sürücü koltuğuna oturun.
- Park frenini kilitleyin.
- Motor devri ayarını 1/3 oranında öne itin.

Ön kızdırma

- Kontak anahtarını kontak kilidine takın.
- Kontak anahtarını "Kızdırma" konumuna getirin.
- Ön kızdırma lambası yanar.

Motoru çalıştırın

- Motoru çalıştırmak için fren pedalına basılmalıdır.
- Ön kızdırma lambası sönerse, kontak anahtarını "II" konumuna getirin.
- Cihaz çalıştırılırsa kontak anahtarını bırakın.

Not: Marş motorunu asla 10 saniyede uzun süre çalıştırmayın. Marş motorunu yeniden çalıştırmadan önce minimum 10 saniye bekleyin.

Cihazı sürme



- 1 Fren pedalı
- 2 Gaz pedalı "ileri"
- 3 Gaz pedalı "geri"
- Motor devri ayarını tamamen öne itin (çalışma devri).
- Fren pedalına basın ve pedala basılı tutun.
- Park frenini çözün.

İleri sürme

- Gaz pedalına "ileri" yavaşça basın.

Geriyeye doğru sürüş

⚠ TEHLİKE

Yaralanma tehlikesi!

- Geri hareket sırasında üçüncü kişiler için hiçbir tehlike oluşmamalıdır, gerekirse yönlendirme yardımı alın.
- Gaz pedalına "geri" yavaşça basın.

Sürüş durumu

- Gaz pedalıyla sürüş hızı kademesiz olarak ayarlanabilir.
- Hidrolik sistemi zarar görebileceği için pedala sarsarak basmaktan kaçının.
- Rampa yokuşlarda güç düşüşü meydana gelirse sürüş pedalını hafifçe geri çekin.

Frenleme

- Sürüş pedalını bırakın, cihaz kendiliğinden frenler ve durup kalır.

Not: Fren etkisi, fren pedalına basılarak desteklenebilir.

Engellerin üstünden geçilmesi

70 mm'ye kadar sabit engellerin üstünden geçilmesi:

- Yavaş ve dikkatlice ileri doğru üstünden geçin.

70 mm'nin üstündeki sabit engellerin üstünden geçilmesi:

- Engellerin üstünden sadece uygun bir rampayla geçilebilir.

Süpürme modu:

DIKKAT

Paket bantları, teller veya benzeri cisimleri süpürmeyin, bunlar süpürge mekanizmasının zarar görmesine neden olur.

Not: En uygun temizleme sonucunu elde etmek için, sürüş hızı ortama uyarlanmalıdır.

Not: Çalışma sırasında, toz filtresi düzenli aralıklarla temizlenmelidir.

Uyarı: İnce toz bölgesindeki çalışmaların artması durumunda filtre daha sık temizlenmelidir.

Kumanda kolu



- 1 Süpürge silindiri ve yan süpürgeler kolu
- 2 Kumanda kolu Süpürme haznesi
- 3 Süpürge silindiri kolu
- 4 Kumanda kolu Hazne kapağı

Süpürge silindiri ve yan süpürgeler kolu

- Kol (1) ileriye: Süpürge silindiri içeri ve yan süpürgeler indirilir ve içeri.
- Kol (1) geriye: Süpürge silindiri içeri.

Kumanda kolu Süpürme haznesi

- Süpürme haznesi kumanda kolu (2) öne doğru: Süpürme haznesi alçalır.
- Süpürme haznesi kumanda kolu (2) geriye doğru: Süpürme haznesi yükselir.

Kumanda kolu Süpürme merdanesi

- Süpürge silindiri kolu (3) ileriye: Süpürge silindiri kalkar.

- Süpürge silindiri kolu (3) geriye: Süpürge silindiri iner.

Kumanda kolu Hazne kapağı

- Hazne kapağı kumanda kolu (4) öne doğru: Süpürme haznesinin hazne kapağı açılır.
- Hazne kapağı kumanda kolu (4) geriye doğru: Süpürme haznesinin hazne kapanır.

Kuru zemini süpürme



- Fanı çalıştırın.
- **Yüzey temizliği sırasında:** Süpürge silindiri ve yan süpürge kolu (1) geriye: Süpürge silindiri içeri. Süpürge silindiri kolu (3) geriye: Süpürge silindiri iner.
- Hazne kapağı kumanda kolu (4) öne doğru: Hazne kapağı açılır.
- **Yan kenarların temizlenmesi sırasında:** Süpürge silindiri ve yan süpürge kolu (1) ileriye: Süpürge silindiri içeri, yan süpürge içeri ve iner. Süpürge silindiri kolu (3) geriye: Süpürge silindiri iner.

Nemli veya ıslak zeminleri temizlemek

- Fan kapatın.
- **Yüzey temizliği sırasında:** Süpürge silindiri ve yan süpürge kolu (1) geriye: Süpürge silindiri içeri. Süpürge silindiri kolu (3) geriye: Süpürge silindiri iner.
- Hazne kapağı kumanda kolu (4) öne doğru: Hazne kapağı açılır.
- **Yan kenarların temizlenmesi sırasında:** Süpürge silindiri ve yan süpürge kolu (1) ileriye: Süpürge silindiri içeri, yan süpürge içeri ve iner. Süpürge silindiri kolu (3) geriye: Süpürge silindiri iner.

Süpürge haznesinin boşaltılması

⚠ TEHLİKE

Yaralanma tehlikesi!

- Boşaltma işlemi sırasında, süpürge haznesinin hareketli alanında hiç kimse ve hayvan bulunmamalıdır.

Devrilme tehlikesi!

- Cihazı, boşaltma işlemi sırasında düz bir zeminde bırakın.

⚠ UYARI

Ezilme tehlikesi!

- Asla boşaltma mekanizmasının çubuklarından tutmayın. Kaldırılmış haznenin altında durmayın.

DIKKAT

Yaralanma ve hasar tehlikesi!

- Boşaltma işlemi sırasında dönen süpürme merdanesi nedeniyle malzeme dışarı savrulabilir. Yeterli mesafe bırakın.

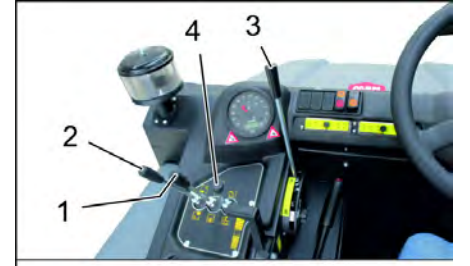

- Süpürme silindirini ve yan süpürgeyi kollarla yukarı kaldırma: Kol 1 ortaya ve kol 3 ileriye.
- Hazne kapağını kapatın, bunun için kumanda kolunu (4) geriye itin.
- Süpürme haznesini kaldırın, bunun için süpürme haznesi kumanda kolunu (2) geriye itin.
- Toplama haznesine doğru yavaşça yaklaşın.
- Park frenini kilitleyin.
- Hazne kapağını açın, bunun için hazne kapağı kumanda kolunu (4) öne doğru bastırın ve süpürme haznesini boşaltın.
- Hazne kapağını kapatın, bunun için son konuma yatana kadar hazne kapağı kumanda kolunu (4) geriye doğru çekin.
- Park frenini çözün.
- Yavaşça toplama haznesinden uzaklaşın.
- Süpürme haznesini son konuma indirin, bunun için süpürme haznesi kumanda kolu (2) öne itin.

Cihazın kapatılması

- Süpürme silindirini ve yan süpürgeyi kollarla yukarı kaldırma: Kol 1 ortaya ve kol 3 ileriye.
- Hazne kapağını kapatın, bunun için kumanda kolunu (4) geriye itin.
- Motor devri ayarını tamamen arkaya çekin.
- Fren pedalına basın ve pedala basılı tutun.
- Park frenini kilitleyin.
- Kontak anahtarını "0" konumuna çevirin ve anahtarı çıkartın.

Taşıma

⚠ TEHLİKE

Nakliye hasarları!

- Römorklar veya araçlar üzerinde taşıma sırasında cihazın boş ağırlığını (taşıma ağırlığı) dikkate alın.
- Araçlarda taşıma sırasında, cihazı geçerli yönetmeliklere göre kaymaya ve devrilmeye karşı emniyete alın.
- Kontak anahtarını "0" konumuna çevirin ve anahtarı çıkartın.
- Park frenini kilitleyin.
- Cihazı, sabit bağlama noktalarından (4x) gergi kemerleri, halatlar ve zincirlerle emniyete alın.
- Cihazı tekerleklerden takozlar koyarak emniyet altına alın.
- Süpürme makinesini taşırken akü kutup başlarını sökün.

Depolama/durdurma

⚠ TEHLİKE

Yaralanma ve hasar tehlikesi! Depolama sırasında cihazın ağırlığına dikkat edin.

- Süpürme makinesini düz bir yere, donma olmayan bir ortama bırakın. Uygun örtülerle toza karşı koruyun.
 - Süpürme silindiri ve yan fırçadaki kıllara zarar vermemek için yan fırçaları kaldırın.
 - Hazne kapağını kapatın.
 - Kontak anahtarını "0" konumuna çevirin ve anahtarı çıkartın.
 - Park frenini kilitleyin.
 - Süpürme makinesini kaymaya karşı emniyete alın.
- Süpürme makinesi uzun süre boyunca kullanılmazsa ek olarak aşağıdaki hususları dikkate alın:
- Motor yağını değiştirin.
 - Don bekleniyorsa, soğutma suyunu boşaltın ve yeterli miktarda antifriz bulunup bulunmadığını kontrol edin.
 - Süpürme makinesini içten ve dıştan temizleyin.
 - Akü kutup başlarını çıkartın.
 - Aküyü şarj edin ve yaklaşık 2 aylık aralıklarla şarj etmeye devam edin.

Koruma ve Bakım

Genel bilgiler

DIKKAT

Hasar görme tehlikesi!

- Toz filtreyi yıkamayın.
- Onarımlar, sadece yetkili müşteri hizmetleri merkezleri ya da geçerli tüm güvenlik kuralları hakkında bilgi sahibi olan bu bölgeye ait teknisyenler tarafından yapılmalıdır.
- Yeri değiştirilmiş, mesleki amaçlarla kullanılan cihazlar, VDE 0701'e göre güvenlik kontrolüne tâbidir.
- Süpürme makinesini düz bir yüzeye bırakın.
- Kontak anahtarını "0" konumuna çevirin ve anahtarı çıkartın.
- Park frenini kilitleyin.

Temizlik

TEDBİR

Hasar görme tehlikesi!

- Cihazı, hortumu veya tazyikli suyla temizlenmemelidir (kısa devre veya başka hasar tehlikesi).

Cihazın iç temizliği

⚠ TEHLİKE

Yaralanma tehlikesi!

- Toz koruyucu maske ve koruyucu gözlük takın.
- Cihazı bir bezle temizleyin.
- Cihaza tazyikli havayla üfleme yapın.

Cihazın dış temizliği

- Cihazı, hafif yıkama çözeltilisine batırılmış nemli bir bezle temizleyin.

Not: Agresif temizlik maddesi kullanmayın.

Bakım aralıkları

Not: Çalışma saati sayacı, bakım aralığının zamanını gösterir.

Müşteri talebi sonucunda bakım

Not: Müşterinin talebi sonucundaki tüm servis ve bakım çalışmaları, yetkili bir uzman tarafından uygulanmalıdır. İhtiyaç anında, her zaman bir Kärcher yetkili servisine başvurulabilir.

Günlük bakım:

- Yakıt deposunun doldurma seviyesini kontrol edin.
- Motor yağı seviyesini kontrol edin.
- Soğutma sıvısı genleşme kabındaki doluluk seviyesini kontrol edin.
- Süpürme merdanesinde ve yan fırçada aşınma ve sarılmış bant kontrolü yapın.
- Yakıt filtresini kontrol edin.
- Santrifüj kuvvetli ayırıcıyı ve hava filtresini kontrol edin, ihtiyaç anında temizleyin.
- Tüm kumanda elemanlarına ait fonksiyonu kontrol edin.
- Cihaza hasar kontrolü yapın.

Haftalık bakım:

- Radyatörü temizleyin.
- Hidrolik yağı temizleyicisini temizleyin.
- Hidrolik sistemini kontrol edin.
- Hidrolik yağı seviyesini kontrol edin.
- Fren hidroliği seviyesini kontrol edin.
- Conta çitalarına aşınma kontrolü yapın, ihtiyaç anında çitaları değiştirin
- Hazne kapağını kontrol edin ve yağlayın.

Her 50 çalışma saatinde bakım:

- Dizel su ayırıcısındaki suyu boşaltın

Aşınmaya göre bakım:

- Sızdırmaz çitaları değiştirin.
- Yan contaları ayarlayın veya değiştirin.
- Döner silindiri değiştirin.
- Yan süpürgeleri değiştirin.

Not: Açıklama için Bkz. Bakım çalışmaları bölümü.

Müşteri hizmeti talebi sonucunda bakım

Not: Garanti taleplerini sağlamak için, garanti işleyiş süresi esnasında tüm servis ve bakım çalışmaları yetkili Kärcher-müşteri hizmeti departmanınca bakım kitapçığına göre yapılmalıdır.

50 çalışma saatinden sonra bakım:

- Muayene kontrol listesine göre ilk bakımı müşteri hizmetlerine yaptırın.

250/500/1000/1500/2000 çalışma saatinden sonra bakım:

- Muayene kontrol listesine göre bakımı müşteri hizmetlerine yaptırın.

Bakım çalışmaları

Ön hazırlık:

- Süpürme makinesini düz bir yüzeye bırakın.
- Kontak anahtarını "0" konumuna çevirin ve anahtarı çıkartın.
- Park frenini kilitleyin.

Genel güvenlik uyarıları

⚠ TEHLİKE

Yaralanma tehlikesi!

- Süpürme haznesi kaldırılmışken emniyet çubuğunu her zaman yerleştirin.
- Emniyete alma işlemini sadece tehlike bölgesinin dışında yapın.

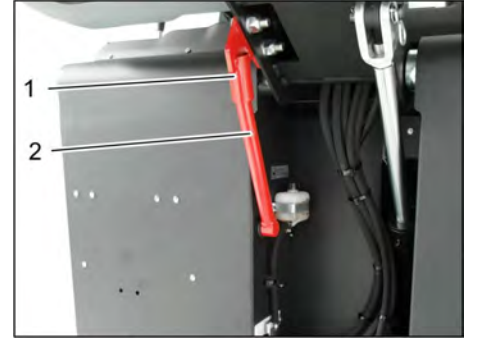

1 Emniyet çubuğu tutucusu

2 Emniyet çubuğu

- Yüksek boşaltma tertibatının emniyet çubuğunu yukarı katlayın ve tutucuya takın (emniyetli).



Lütfen motor yağı, dizel ve benzinin çevreye yayılmasına izin vermeyin. Lütfen zemini koruyun ve eski yağları çevre tekniğine uygun olarak imha edin.

Akülerin güvenlik uyarıları

Akülerdeki çalışmalar sırasında aşağıdaki uyarıları mutlaka dikkate alın:



Akü, kullanım kılavuzu ve araç kullanım kılavuzundaki uyarılara dikkat edin!



Koruyucu gözlük kullanın!



Çocukları asit ve akülerden uzak tutun!



Patlama tehlikesi!

	Ateş, kıvılcım, açık ışık ve sigara içmek yasaktır!
	Yaralanma tehlikesi!
	İlk yardım!
	Uyarı notu!
	Tasfiye edilmesi!
	Aküyü çöp bidonuna atmayın!

⚠ TEHLİKE

Patlama tehlikesi!

- ➔ Sadece kutup kapaklı aküler kullanın. Kaybederseniz kutup kapağını değiştirin.

⚠ TEHLİKE

Patlama tehlikesi!

- ➔ Her hangi bir alet ya da benzeri cisimleri akünün üzerine koymayın. Kısa devre ve patlama tehlikesi.

⚠ TEHLİKE

Yaralanma tehlikesi!

- ➔ Yaraları kesinlikle kurşunla temas ettirmeyin. Akülerdeki çalışmalardan sonra ellerinizi yıkayın.

⚠ TEHLİKE

Yangın ve patlama tehlikesi!

- ➔ Sigara içmek ve açık ateş yasaktır.
- ➔ Akülerin şarj edildiği bölümler, şarj işlemi sırasında yüksek oranda patlayıcı gazlar oluştuğu için iyi şekilde havalandırılmış olmalıdır.

⚠ TEHLİKE

Yaralanma tehlikesi!

- ➔ Göz ya da deriye asit temas etmesi durumunda, gözünüzü ya da derinizi bol temiz suyla yıkayın.
- ➔ Daha sonra zaman kaybetmeden doktora gidin.
- ➔ Kirlenmiş giysileri suyla yıkayın.

Akünün takılması ve bağlanması

Cihaz, standart olarak bakım gerektirmeyen bir aküyle donatılmıştır.



- 1 Artı kutup
- 2 Kutup başı kapağı
- 3 Eksi kutup

- ➔ Aküyü akü tutucu konumuna getirin.
- ➔ Tutucuları akünün zeminine sıkıca takın.
- ➔ Kutup terminalini (kırmızı kablo) artı kutba (+) bağlayın.
- ➔ Kutup terminalini eksi kutba (-) bağlayın.
- ➔ Kutup kapaklarını yerleştirin.
- ➔ Akü kutuplarında ve kutup terminallerinde kutup koruyucu gresle yeterli düzeyde koruma kontrolü yapın.

Akünün sıvı seviyesini kontrol edin ve düzeltin (sadece hücre kapaklı bakım gerektirmeyen akülerde)

TEDBİR

Hasar görme tehlikesi!

- ➔ Asitle doldurulmuş akülerde düzenli olarak sıvı seviyesini kontrol edin.
- ➔ Tüm hücre bağlantılarını sökün.
- ➔ Asit test cihazıyla her hücreden bir numune alın.
- Tam dolu bir akünün asidi, 20 °C'de 1,28 kg/l spesifik ağırlığa sahiptir.
- Kısmen dolu bir akünün spesifik ağırlığı 1,00 ve 1,28 kg/l arasındadır.
- Tüm hücrelerdeki spesifik ağırlık aynı olmalıdır.
- ➔ Asit numunesini tekrar aynı hücreye dökün.
- ➔ Çok düşük sıvı seviyesinde hücreleri damıtılmış suyla işarete kadar doldurun.
- ➔ Aküyü şarj edin.
- ➔ Hücre bağlantılarını takın.

Aküyü şarj edin

⚠ TEHLİKE

Yaralanma tehlikesi!

- ➔ Akülerle uğraşırken güvenlik talimatlarını dikkate alın. Şarj cihazı üreticisinin kullanım talimatını dikkate alın.

⚠ TEHLİKE

Hasar görme tehlikesi!

- ➔ Aküyü sadece uygun bir şarj cihazıyla şarj edin.

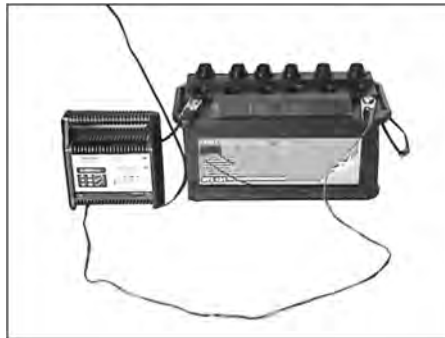

- ➔ Tüm hücre bağlantılarını sökün. (sadece bakım gerektirmeyen aküde)
- ➔ Şarj cihazının artı kutup kablosunu akünün artı kutup girişiyle bağlayın.
- ➔ Şarj cihazının eksi kutup kablosunu akünün eksi kutup girişiyle bağlayın.
- ➔ Elektrik fişini takın ve şarj cihazını çalıştırın.
- ➔ Aküyü olabildiğince düşük şarj akımıyla şarj edin.
- ➔ Akü şarj edildikten sonra, şarj cihazını önce elektrik şebekesi ve daha sonra aküden ayırın.
- ➔ Hücre bağlantılarını takın.

(sadece bakım gerektirmeyen aküde)

Akünün sökülmesi

- ➔ Kutup terminalini eksi kutuptan (-) sökün.
- ➔ Kutup terminalini artı kutuptan (+) sökün.
- ➔ Tutucuları akünün tabanından gevşetin.
- ➔ Aküyü akü tutucusundan alın.
- ➔ Kullanılmış aküyü geçerli düzenlemelelere göre tasfiye edin.

Fren hidroliği seviyesinin kontrol edilmesi ve fren hidroliği eklenmesi

⚠ TEHLİKE

Yaralanma tehlikesi!

- ➔ Süpürme haznesi kaldırılmışken emniyet çubuğunu her zaman yerleştirin.
- ➔ Emniyete alma işlemini sadece tehlike bölgesinin dışında yapın.

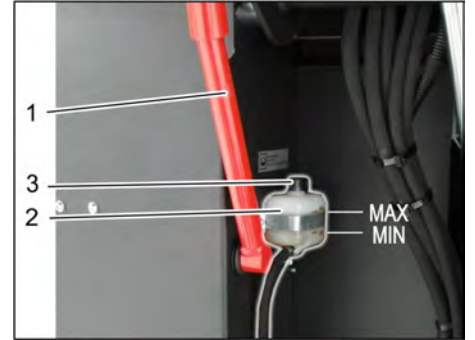

- 1 Emniyet çubuğu tutucusu
- 2 Fren hidroliği deposu
- 3 Kapak

- ➔ Süpürme haznesini yukarı götürün ve emniyet çubuğuyla emniyete alın, bu konuda bkz. "Süpürme haznesinin boşaltılması" bölümü
- ➔ Fren hidroliği deposunda yeterli miktarda fren hidroliği mevcut olup olmadığını kontrol edin.

Not

- Dolum seviyesi, MIN ve MAX arasında olmalıdır.
- ➔ Gerekirse, piyasada bulunan DOT fren hidroliği ekleyin.

Motor yağ seviyesinin kontrol edilmesi ve yağ eklenmesi

⚠ TEHLİKE

Yanma tehlikesi!

- ➔ Motoru soğutmaya bırakın.
- ➔ Motor yağı seviyesinin kontrolünü en erken 5 dakika motorun stop edilmesinden sonra uygulayın.



- 1 Yağ doldurma kapağı (motor)
 - 2 Yağ ölçüm çubuğu
- ➔ Yağ ölçüm çubuğunu dışarı çıkartın.
 - ➔ Yağ ölçüm çubuğunu silin ve itin.

- Yağ ölçüm çubuğunu dışarı çıkartın.
- Yağ seviyesini okuyun.
- Yağ ölçüm çubuğunu tekrar içeri sokun.

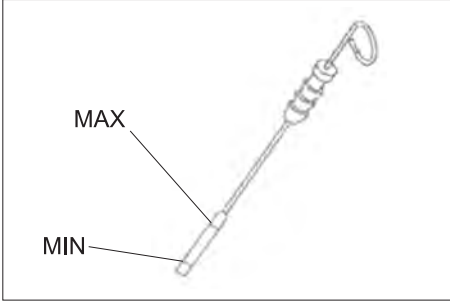

- Yağ seviyesi "MIN ve "MAX" işareti arasında olmalıdır.
- Yağ seviyesi "MIN" işaretinin altındaysa, motor yağı ekleyin.
- Motora "MAX" işaretinin üzerinde yağ doldurmayın.
- Yağ doldurma kapağını sökün.
- Motor yağını doldurun.
Yağ cinsi için teknik bilgiler bölümüne bakın.
- Yağ doldurma kapağını kapatın.
- En az 5 dakika bekleyin.
- Motor yağı seviyesini kontrol edin.

Motor yağı ve motor yağ filtresinin değiştirilmesi

TEDBİR

Sıcak motor yağı nedeniyle yanma tehlikesi!

- Motoru soğutmaya bırakın.
- En az 6 litre motor yağına uygun bir toplama kabını hazırda bulundurun.
- Motoru soğutmaya bırakın.

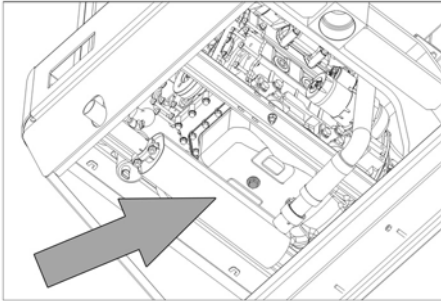

- Yağ boşaltma vidasını sökün.
- Yağ doldurma kapağını sökün.
- Yağı boşaltın.



- 1 Motor yağı filtresi
 - 2 Yakıt filtresi
- Yağ filtresini sökün.
 - Yuvayı ve sızdırmazlık yüzeylerini temizleyin.
 - Yeni yağ filtresinin contasına montajdan önce yağ sürün.

- Yeni yağ filtresini takın ve elinizle sıkın.
- Yeni conta dahil olmak üzere yağ tapasını vidalayın.
Sıkma torku 25 Nm
- Motor yağını doldurun.
Yağ cinsi ve dolun miktarı için teknik bilgiler bölümüne bakın.
- Yağ doldurma kapağını kapatın.
- Motoru yaklaşık 10 saniye boyunca çalıştırın.
- Motor yağı seviyesini kontrol edin.

Yakıt filtresinin kontrol edilmesi

- Yakıt filtresine kirlenme kontrolü yapın.
- İhtiyaç anında yakıt filtresini ve filtre muhafazasını temizleyin, gerekirse yakıt filtresini değiştirin.

Yakıt filtresinin değiştirilmesi



- 1 Yakıt musluğu
 - 2 Yakıt filtresi
- Yakıt musluğunu kapatın.
 - Yakıt filtresini sökün ve değiştirin.



- 1 Yakıt musluğu
 - 2 Yakıt filtresi
- NOT**
Montajdan önce yakıt filtresine dizel yakıt doldurun.
- Yeni yakıt filtresini vidalayın.
 - Yakıt filtresini 20Nm torkla sıkın.
 - Yakıt musluğunu açın.

Dizel yakıt su ayırıcısındaki kondensatın boşaltılması

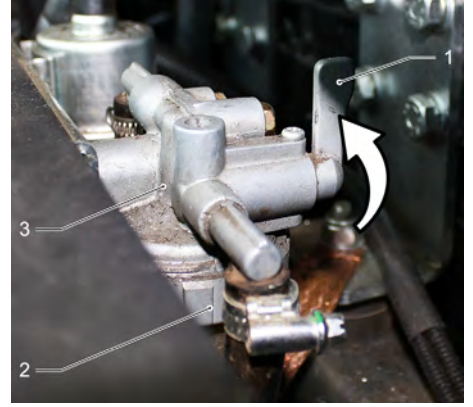

- 1 Yakıt musluğu
 - 2 Separatör kabı
 - 3 Su ayırıcı
- Yakıt musluğunu kapatın.
 - Separatör kabını sökün ve boşaltın.
 - Separatör kabını vidalayın.
 - Yakıt musluğunu açın.

Hidrolik yağı seviyesinin kontrol edilmesi ve hidrolik yağı eklenmesi

NOT

Süpürme haznesi kaldırılmamış olmalıdır.

- Motor kapağını açın.

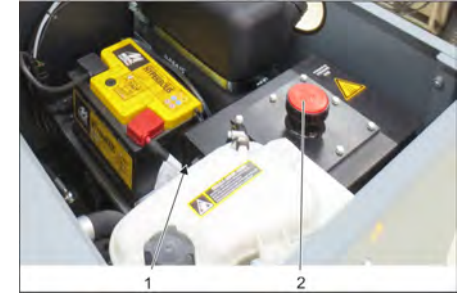

- 1 Hidrolik yağ kontrol camı
 - 2 Yağ doldurma deliğinin vidalı tapası
- Hidrolik yağı seviyesini kontrol camından kontrol edin.
 - Yağ seviyesi "MIN ve "MAX" işareti arasında olmalıdır.
 - Yağ seviyesi "MIN" işaretinin altındaysa, hidrolik yağı ekleyin.
 - Yağ dolun deliğinin kapağını sökün.
 - Doldurma bölgesini temizleyin.
 - Hidrolik yağı ekleyin.
Yağ cinsi için teknik bilgiler bölümüne bakın.
 - Yağ dolun deliğinin kapağını vidalayın.

Hidrolik sisteminin kontrol edilmesi

NOT

Hidrolik sistemine sadece Kärcher müşteri hizmetleri tarafından bakım yapılmalıdır.

- Park frenini kilitleyin.
- Motoru çalıştırın.
- Tüm hidrolik hortumları ve bağlantılara sızdırmazlık kontrolü yapın.

Soğutma sıvısı seviyesinin kontrol edilmesi

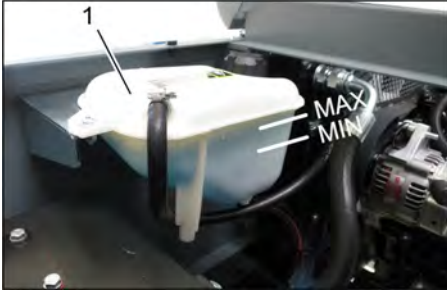

- 1 Soğutma sıvısı genişleme kabı
- Doluluk seviyesini motor soğukken kontrol edin.
 - Soğutma sıvısı genişleme kabındaki doluluk seviyesini kontrol edin. Doğru soğutma sıvısı seviyesi, MIN ve MAX arasında olmalıdır.

Su/hidrolik yağ soğutucusunun kontrol edilmesi ve temizlenmesi

⚠ TEHLİKE

Yanma ve haşlanma tehlikesi!

- Radyatörü en az 20 dakika soğumaya bırakın.
- Radyatörün soğutma suyu seviyesi, soğutma sıvısı genişleme kabından kontrol edilir. Bkz. "Soğutma sıvısının kontrol edilmesi" bölümü.
- Radyatör lamellerini temizleyin. Kirleri yumuşak bir fırça, basınçlı hava veya düşük su basıncıyla temizleyin.
- Radyatör hortumları ve bağlantılara sızdırmazlık kontrolü yapın.
- Vantilatörü temizleyin.

Döner silindirin kontrolü

- Motoru çalıştırın.
- Süpürme haznesini son konuma kadar kaldırın.
- Motoru stop edin.
- Park frenini kilitleyin.
- Yüksek boşaltma emniyet çubuğunu yerleştirin.
- Bantları veya ipleri döner silindirden çıkartın.
- Emniyet çubuğunu dışarı alın.
- Motoru çalıştırın.
- Süpürme haznesini son konuma kadar indirin.
- Motoru stop edin.

Döner silindirin değiştirilmesi



- 1 Anahtar
 - 2 Yan kaplama
- Süpürme haznesini yukarı götürün ve emniyet çubuğuyla destekleyin.
 - Yan kaplamayı anahtarla açın.



- 1 Tutma kolu
 - 2 Kanatlı somun
 - 3 Yan conta
- Kelebek somunları sökün.
 - Tutma kolunu çıkartın.
 - Yan contayı dışarı doğru katlayın.
 - Süpürme merdanesi yuvasının sabitleme civatasını sökün ve yuvayı dışarı döndürün.
 - Döner silindiri dışarı çıkartın.

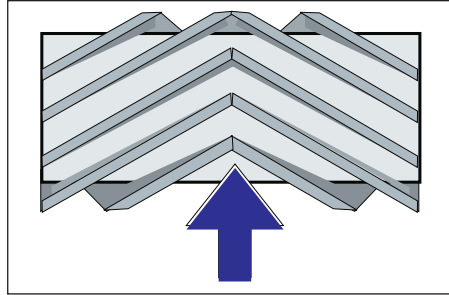

Süpürme silindirinin montaj konumu süsüş yönündedir (üstten görünüm)

Not: Yeni süpürme silindirini takarken fırçanın konumuna dikkat edin.

- Yeni süpürme silindirini takın. Süpürme silindirinin kanalları karşıdaki salıncağın eksantriklerine takılmalıdır.

Not: Yeni süpürme merdanesinin montajından sonra süpürge seviyesi yeniden ayarlanmalıdır.

Döner silindire ait süpürge aynasının kontrol edilmesi ve ayarlanması

Uyarı: Süpürge seviyesi fabrikada 80mm'ye ayarlanmıştır; süpürme merdanesinin aşınması durumunda kademesiz olarak ayarlanabilir.

- Lastik hava basıncını kontrol edin.
- Vakum fanını kapatın.

- Toz veya kireçle kaplı olan süpürge makinesini düz ve kaygan bir zeminde sürün.
- Süpürge silindiri ve yan süpürge kolu (1) geriye: Süpürge silindiri içeri. Süpürge silindiri kolu (3) geriye: Süpürge silindiri iner.
- Süpürge silindirini yakl. 10 saniye çalıştırın.
- Süpürge silindiri ve yan süpürge kolu (1) ortaya: Süpürge silindiri kolu (3) ileriye: Süpürge silindiri kalkar.
- Cihazı geriye doğru sürün.
- Süpürme aynasını kontrol edin.

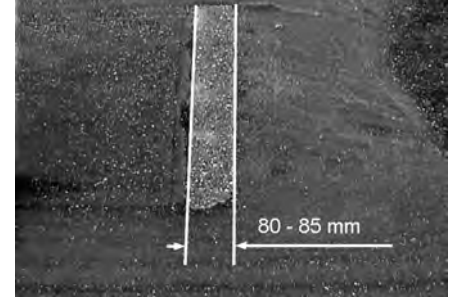

Süpürge aynasının şekli, 80-85 mm genişliğinde eşit bir kare oluşturmaktadır.



- Aşınma ayarının tahdit civatasını (12) açın ve ayarlayın. Tahdit yukarıya: dar süpürme seviyesi. Tahdit yukarıya: geniş süpürme seviyesi.
- Tahdit civatasını yeniden sıkın.
- Süpürge silindirinin süpürme seviyesini yeniden yukarıda tarif edildiği şekilde kontrol edin.

Yan fırçanın süpürge yüzeyinin kontrol edilmesi ve ayarlanması

- Yan fırçaları kaldırın.
- Toz veya kireçle kaplı olan süpürge makinesini düz ve kaygan bir zeminde sürün.
- Yan süpürgeyi kol ile indirin ve yakl. 10 saniye çalıştırın.
- Yan fırçaları kaldırın.
- Cihazı geriye doğru sürün.
- Süpürme aynasını kontrol edin.

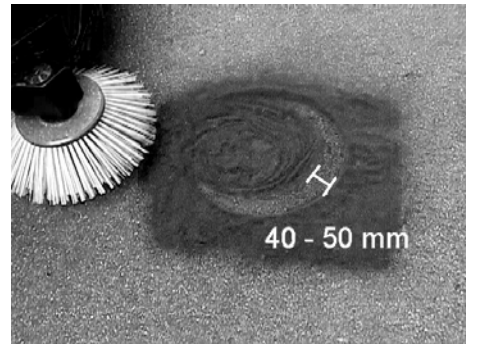

Süpürme yüzeyinin genişliği 40-50 mm arasında olmalıdır.

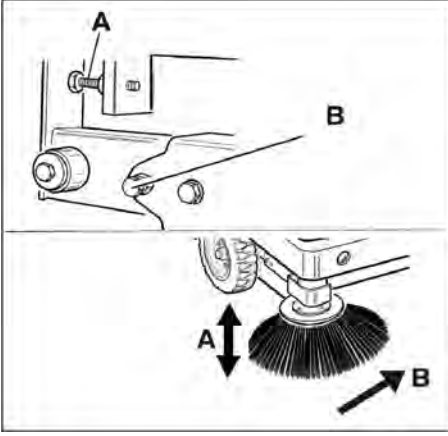

→ Süpürme yüzeyini iki ayar vidasıyla düzeltin.

→ Süpürme aynasını kontrol edin.

Yan contaların ayarlanması

⚠ TEHLİKE

Yaralanma tehlikesi!

- Süpürme haznesi kaldırılmışken emniyet çubuğunu her zaman yerleştirin.
- Emniyete alma işlemini sadece tehlike bölgesinin dışında yapın.
- Süpürme haznesini yukarı götürün ve emniyet çubuğuyla emniyete alın.
- Yüksek boşaltma tertibatının emniyet çubuğunu yukarı katlayın ve tutucuya takın (emniyetli).

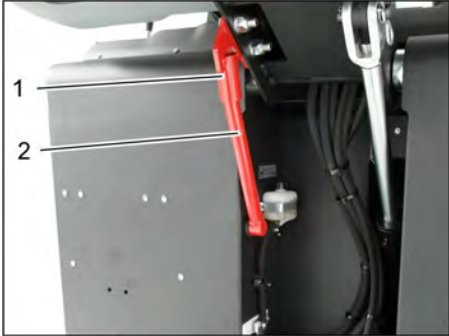

1 Emniyet çubuğu tutucusu

2 Emniyet çubuğu

- "Süpürme silindirin değiştirilmesi" bölümünde açıklandığı gibi yan kaplamayı açın.
- 6 kelebek somunu yan tutucu sacdan gevşetin.
- 3 somunu (SW 13) öndeki tutucu sacdan gevşetin.
- Tabana 1 - 3 mm mesafeye gelene kadar yan contayı aşağı doğru bastırın (uzun delik).
- Tutucu sacları vidalayın.
- İşlemi cihazın diğer tarafında tekrarlayın.

Toz filtresinin elle temizlenmesi



→ Manuel filtre temizlemeyi çalıştırın.

Toz filtresinin kontrol edilmesi/ değiştirilmesi

⚠ UYARI

Yaralanma tehlikesi!

- Filtre sisteminde çalışırken toz koruyucu maske takın. İnce tozlarla uğraşırken güvenlik talimatlarını dikkate alın.
- Toz filtresini filtre temizleme tuşuyla temizleyin.
- Süpürge haznesini boşaltın.

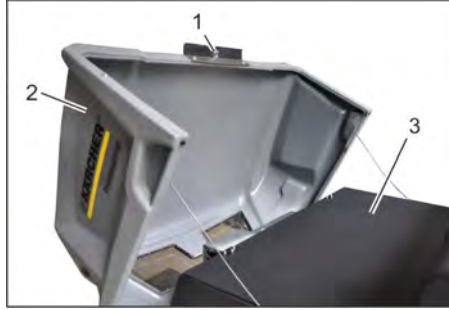

1 Cihaz kapağının kilidi

2 Cihaz kapağı

3 Filtre kapağı

- Kilidi açın, bunun için yıldız kollu civatayı sökün.
- Cihaz kapağını öne doğru katlayın.

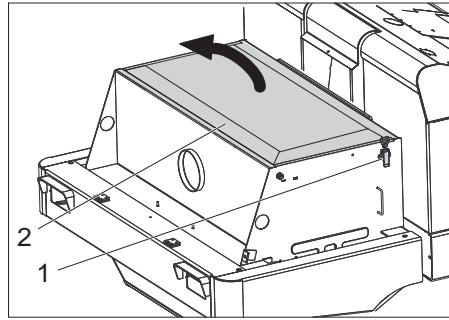

1 Kilit, filtre kapağı (2x)

2 Filtre kapağı

→ Kilidi açın.

→ Filtre kapağını açın.



1 Çapraz kiriş

2 Toz filtresi

→ Toz filtresini kontrol edin, gerekirse temizleyin ya da değiştirin.

Not

Toz filtresi sadece Kärcher müşteri hizmetleri tarafından değiştirilmelidir.

→ Filtre kapağını yerleştirin ve kilitleyin.

V kayışının kontrol edilmesi ve ayarlanması

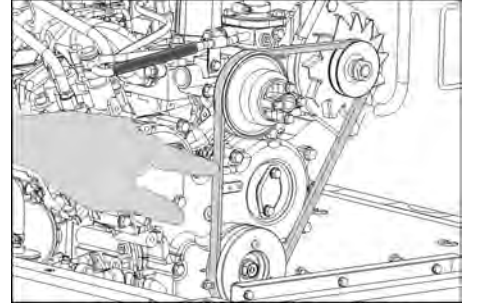

V kayışı, 10 kg basınçta yaklaşık 7-9 mm esnemelidir.

→ V kayış gerilimini yetkili müşteri hizmetlerine ayarlatın.

Hava filtresinin kontrol edilmesi ve değiştirilmesi

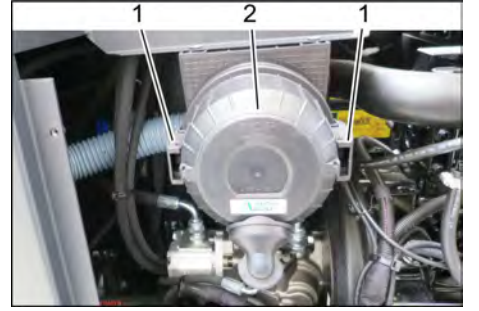

1 Kilit

2 Hava filtresi muhafazası

→ Yan kaplamayı çıkartın.

→ Hava filtresi muhafazasını çıkartın.

→ Hava filtresi elemanını değiştirin.

Uyarı: Montaj pozisyonu, üfleme deliği aşağı gelecek şekildedir (bkz. Şekil).

Santrifüj kuvvetli separatörün temizlenmesi

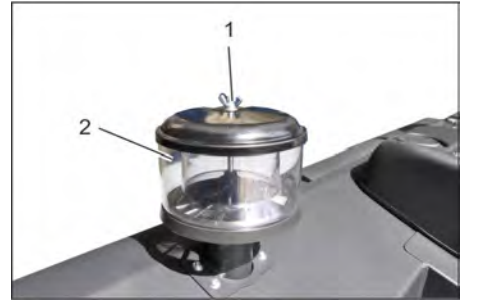

1 Kanatlı somun

2 Santrifüj kuvvetli ayırıcı

→ Kelebek somunu santrifüj kuvvetli ayırıcıdan sökün.

→ Santrifüj kuvvetli ayırıcıyı temizleyin.

Sigortaların deęiřtirilmesi



1 Tırtıllı somun

2 Sigorta kutusunun kapaęı

→ Tırtıllı somunu sökün.

→ Sigorta kutusunun kapaęını açın.

→ Sigortaları kontrol edin.

→ Arızalı sigortaları yenileyin.

Not: Sadece aynı sigorta deęeri olan yeni sigortalar kullanın.

Not: FU 01 sigortası motor bölmesinde yer alır.

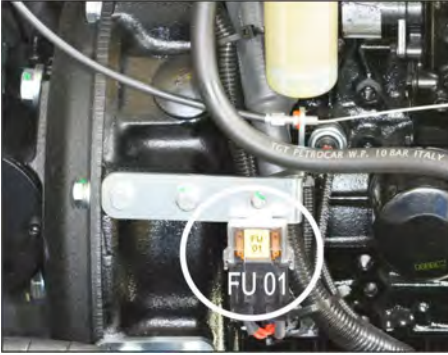

FU 01*	Ana sigorta	60 A
FU 02	Korna	25 A
FU 03	Emniyet rölesi Çok fonksiyonlu gösterge	10 A
FU 04	Tepe lambası	5 A
FU 05	Emniyet rölesi Zaman gecikmesi	25 A
FU 06	Sürücü kabini (opsiyon) Cam sileceęi	10 A
FU 07	Yakıt pompası	10 A
FU 08	Marş motoru	3 A
FU 09	Sol aydınlatma	7,5 A
FU 10	Saę aydınlatma	7,5 A
FU 11	Çalıřma aydınlatması	10 A
FU 12	Karıřtırma sistemi Vakum fanı	25 A
FU 13	Geri hareket sinyali	5 A

* Bu sigortalar, cihazda hata kontrolünün yapılması için yalnızca müşteri hizmetleri tarafından deęiřtirilebilir.

Arızalarda yardım

Arıza	Arızanın giderilmesi
Cihaz çalıştırılmıyor	Sürücü koltuğuna oturun, koltuk kontak şalteri etkinleşir.
	Motoru çalıştırmak için fren pedalına basılmalıdır.
	Aküyü şarj edin ya da değiştirin
	Yakıt doldurun, yakıt sistemindeki havayı alın
	Yakıt filtresini değiştirin
	Yakıt hat sistemi, bağlantıları kontrol edin ve gerekirse onarın
	Kärcher-müşteri hizmetini bilgilendirin
Motor düzensiz çalışıyor	Hava filtresini temizleyin veya filtre kartuşunu değiştirin
	Yakıt hat sistemi, bağlantıları kontrol edin ve gerekirse onarın
	Kärcher-müşteri hizmetini bilgilendirin
Motor aşırı ısınmış	Soğutma suyu ekleyin
	Radyatörü yıkayın
	V kayışını gerin
	Kärcher-müşteri hizmetini bilgilendirin
Motor çalışıyor, ancak cihaz sadece yavaş hareket ediyor ya da hiç hareket etmiyor	Park frenini çözün
	Kavramayı kapatma (sürüş konumu)
	Gaz kolunu tamamen öne (yüksek devir) itin.
	İçeri sarılmış bantlar ve ipler açısından kontrol edin.
Kärcher-müşteri hizmetini bilgilendirin	
Hidrolikte ısıklık sesi	Hidrolik yağı ekleyin
	Kärcher-müşteri hizmetini bilgilendirin
Fırçalar sadece yavaş dönüyor ya da hiç dönmüyor	Gaz kolunu tamamen öne (yüksek devir) itin.
	İçeri sarılmış bantlar ve ipler açısından kontrol edin.
	Kärcher-müşteri hizmetini bilgilendirin
Fırça bölgesindeki emme kuvveti az ya da hiç emme kuvveti yok	Toz filtresini kontrol edin, temizleyin veya değiştirin.
	Kärcher-müşteri hizmetini bilgilendirin
Cihaz toz kaldırıyor	Yan contaların ayarlanması
	Fanı çalıştırın
	Toz filtresini kontrol edin, temizleyin veya değiştirin.
	Filtre contalarını değiştirin
	Süpürme haznesinin hazne kapağını açın.
	Kärcher-müşteri hizmetini bilgilendirin
Süpürme ünitesinde süpürülen malzeme kalıyor	Süpürge haznesini boşaltın
	Toz filtresini kontrol edin, temizleyin veya değiştirin.
	Süpürme silindirini değiştirin
	Süpürme aynasını ayarlayın
	Süpürme haznesinin şerit contalarını değiştirin
	Süpürme silindirindeki blokajı kaldırın
	Süpürme haznesinin hazne kapağını açın.
	Kärcher-müşteri hizmetini bilgilendirin
Süpürme haznesi kalkmıyor ya da inmiyor	Gaz kolunu tamamen öne (yüksek devir) itin.
	Kir kabı emniyet kolunu çıkartın
	Kärcher-müşteri hizmetini bilgilendirin
Süpürme haznesinin hazne kapağı açılmıyor	Kärcher-müşteri hizmetini bilgilendirin
Hidrolik hareket ettirilen parçalarda çalışma arızaları	Kärcher-müşteri hizmetini bilgilendirin

Teknik Bilgiler

		KM 120/250 R D Classic
Cihaz bilgileri		
Sürüş hızı, ileri	km/h	9
Sürüş hızı, geri	km/h	4
Tırmanma kapasitesi (max.)	%	18
Yan süpürge olmayan yüzey gücü	m ² /h	8100
Yan fırçalarla birlikte yüzey gücü	m ² /h	10800
Yan süpürgeleri olmayan çalışma genişliği	mm	900
Yan fırçalarla birlikte çalışma genişliği	mm	1200
Su damla korumalı koruma türü	--	IPX 3
Depo doluyken kullanım süresi	h	4
Motor		
Tip:	--	YANMAR 3TNV76A
Motor düzeni	--	3 silindir dört zamanlı dizel motor
Soğutma türü	--	Su soğutma
Dönme yönü	--	Saat yönünün tersine doğru
Çap	mm	70
Strok	mm	82
Motor hacmi	cm ³	1116
Yağ miktarı	l	3,5
Çalışma devri	1/min	2500
Maksimum devir	1/min	2500
Rölanti devri	1/min	1300
Maksimum güç	kW/PS	15,8 / 21,5
2100 1/dakikada azami tork	Nm	67,9
Yağ filtresi	--	Filtre kartuşu
Hava filtresi	--	İç filtre kartuşu, dış filtre kartuşu
Yakıt filtresi	--	Filtre kartuşu
Elektrik sistemi		
Akü	V, Ah	12, 60
Alternatör, trifaze akım	V, A	12, 55
Marş motoru	--	Elektrikli marş motoru
Hidrolik sistemi		
Komple hidrolik sistemindeki yağ miktarı	l	26,5
Hidrolik deposundaki yağ miktarı	l	21,2
Yağ türleri		
Motor (25 °C üzerinde)	--	SAE 30, SAE 10W-30, SAE 15W-40
Motor (0 ila 25 °C)	--	SAE 20, SAE 10W-30, SAE 10W-40
Motor (0 °C altında)	--	SAE 10W, SAE 10W-30, SAE 10W-40
Hidrolik	--	HV 46
Süpürme haznesi		
Maksimum boşaltma yüksekliği	mm	1400
Süpürge haznesinin hacmi	l	250
Süpürme silindiri		
Döner silindir çapı	mm	300
Döner silindir genişliği	mm	900
Devir	1/min	350
Süpürme yüzeyi	mm	80
Yan fırça		
Yan süpürge çapı	mm	600
Devir (kademesiz)	1/min	0 - 60
Tam kauçuk lastikler		
Ön ebatlar	--	15-4.5x8

Arka ebatlar	--	KM 120/250 R D Classic 15-4.5x8
Frenler		
Ön tekerlekler	--	mekanik
Arka tekerlek	--	hidrostatik
Filtre ve emme sistemi		
Motor düzeni	--	Cep filtre
Devir	1/min	2800
İnce toz filtresi filtre yüzeyi	m ²	6,0
Emme sisteminin nominal vakumu	mbar	15,5
Emme sisteminin nominal hacim akımı	m ³ /h	800
Karıştırma sistemi	--	Elektrik motoru
Çevre koşulları		
Sıcaklık	°C	-5 ila +40
Hava nemi, çiy ile ıslanmamıştır	%	0 - 90
60335-2-72'a göre belirlenen değerler		
Ses emisyonu		
Ses basıncı seviyesi L _{pA}	dB(A)	80
Güvensizlik K _{pA}	dB(A)	3
Ses basıncı seviyesi L _{WA} + Güvensizlik K _{WA}	dB(A)	99
Cihaz titreşimleri		
El-kol titreşim değeri	m/s ²	<2,5
Yuva	m/s ²	0,8
Güvensizlik K	m/s ²	0,1
Ölçüler ve ağırlıklar		
Uzunluk x Genişlik x Yükseklik	mm	2082x1250x1450
Sağ dönme çapı	mm	1350
Sol dönme çapı	mm	1350
Boş ağırlık	kg	880
Müsaade edilen toplam ağırlık	kg	1329
İzin verilen aks yükü, ön	kg	785
İzin verilen aks yükü, arka	kg	543
Yakıt deposu hacmi, dizel	l	16
Teknik değişiklik yapma hakkı saklıdır!		

AB uygunluk bildirisi

İşbu belge ile aşağıda tanımlanan makinenin konsepti ve tasarımı ve tarafımızdan piyasaya sürülen modeliyle AB yönetmeliklerinin temel teşkil eden ilgili güvenlik ve sağ-lık yükümlülüklerine uygun olduğunu bildiririz. Onayımız olmadan cihazda herhangi bir değişiklik yapılması durumunda bu beyan geçerliliğini yitirir.

Ürün: Süpürme makinesi
Oturma cihazı
Tip: KM 120/250 R D
1.186-000.0

İlgili AB yönetmelikleri

2006/42/EG (+2009/127/EG)
2014/30/EU
2000/14/EG

Kullanılmış olan uyumlu standartlar

EN 60335-1
EN 60335-2-72
EN 55012: 2007 + A1: 2009
EN 61000-6-2: 2005
EN 62233: 2008

Kullanılan uyumluluk değerlendirme yöntemleri

2000/14/EG: Ek V

Ses şiddeti dB(A)

Ölçülen: 97
Garanti edilen: 99

Aşağıda imzası olan kişiler, yönetim kurulu adına ve yönetim kurulunun yetkisine sahip olarak hareket eder.

H. Jenner
Chairman of the Board of Management

S. Reiser
Director Regulatory Affairs & Certification

Dokümantasyon sorumlusu:
S. Reiser

Alfred Kärcher SE & Co. KG
Alfred-Kärcher-Straße 28-40
71364 Winnenden (Germany)
Tel.: +49 7195 14-0
Fax: +49 7195 14-2212

Winnenden, 2018/10/01

Общие указания	RU	1	Периодичность технического обслуживания	RU	8
Защита окружающей среды	RU	1	Работы по техническому обслуживанию	RU	8
Гарантия	RU	1	Помощь в случае неполадок .	RU	14
Принадлежности и запасные детали	RU	1	Технические данные	RU	15
Символы в руководстве по эксплуатации	RU	1	Заявление о соответствии EU	RU	16
Символы на приборе	RU	1			
Использование по назначению	RU	2	  Перед первым применением вашего прибора прочитайте эту оригинальную инструкцию по эксплуатации, после этого действуйте соответственно и сохраните ее для дальнейшего пользования или для следующего владельца.		
Умышленное неправильное применение	RU	2			
Подходящие поверхности	RU	2			
Указания по технике безопасности	RU	2			
Указания по безопасности при эксплуатации	RU	2			
Указания по безопасности в режиме движения	RU	3			
Приборы с двигателями внутреннего сгорания	RU	3			
Устройства с подъемником контейнера	RU	3			
Устройство с защитным весом водителя	RU	3			
Указания по безопасности при транспортировке машины	RU	3			
Указания по безопасности при уходе и техническом обслуживании	RU	3			
Назначение	RU	3			
Указания при разгрузке	RU	3			
Описание элементов управления и рабочих узлов	RU	4			
Изображение подметальной машины	RU	4			
Панель управления	RU	4			
Педали	RU	4			
Контрольные индикаторы и дисплей	RU	5			
Перед началом работы	RU	5			
Зафиксировать/отпустить стояночный тормоз	RU	5			
Передвижение подметающей машины без собственного привода	RU	5			
Начало работы	RU	5			
Общие указания	RU	5			
Работы проверки и техническому обслуживанию	RU	5			
Заправка	RU	5			
Эксплуатация	RU	5			
Настроить положение сиденья водителя	RU	5			
Запуск прибора	RU	6			
Передвижение на аппарате	RU	6			
Подметание	RU	6			
Опорожнить резервуар для сбора мусора	RU	7			
Выключение прибора	RU	7			
Транспортировка	RU	7			
Хранение/вывод из эксплуатации	RU	7			
Уход и техническое обслуживание	RU	7			
Общие указания	RU	7			
Чистка	RU	8			

Общие указания

При обнаружении во время распаковки аппарата повреждений, полученных в результате транспортировки, следует немедленно обратиться в торговую организацию, продавшую вам данное изделие.

- Предупредительные и указательные таблички, прикрепленные к прибору, содержат важную информацию, необходимую для безопасной эксплуатации прибора.
- Наряду с указаниями по технике безопасности, содержащимися в руководстве по эксплуатации, необходимо также соблюдать общие положения законодательства по технике безопасности и предотвращению несчастных случаев.

Защита окружающей среды

	Упаковочные материалы пригодны для вторичной переработки. Пожалуйста, не выбрасывайте упаковку вместе с бытовыми отходами, а сдайте ее в один из пунктов приема вторичного сырья.
	Старые устройства содержат ценные перерабатываемые материалы, подлежащие передаче в пункты приемки вторичного сырья. Поэтому утилизируйте их через соответствующие системы приемки отходов.

Не допускайте попадания моторного масла, дизельного топлива и бензина в окружающую среду. Пожалуйста, берегите почву и утилизируйте отработанное масло, не нанося ущерба окружающей среде.

Инструкции по применению компонентов (REACH)

Актуальные сведения о компонентах приведены на веб-узле по следующему адресу:
www.kaercher.com/REACH

Гарантия

В каждой стране действуют соответственно гарантийные условия, изданные уполномоченной организацией сбыта нашей продукции в данной стране. Возможные неисправности прибора в течение

гарантийного срока мы устраняем бесплатно, если причина заключается в дефектах материалов или ошибках при изготовлении. В случае возникновения претензий в течение гарантийного срока просьба обращаться, имея при себе чек о покупке, в торговую организацию, продавшую вам прибор или в ближайшую уполномоченную службу сервисного обслуживания.

Дата выпуска отображается на заводской табличке в закодированном виде. При этом отдельные цифры имеют следующее значение:

Пример: 30190

3	год выпуска
0	столетие выпуска
1	десятилетие выпуска
9	вторая цифра месяца выпуска
0	первая цифра месяца выпуска

Таким образом, в данном примере код 30190 означает дату выпуска 09 / (2) 013.

Принадлежности и запасные детали

ОПАСНОСТЬ

Во избежание опасности, ремонт и установку запасных деталей должны выполнять только авторизированные сервисные центры.

- Разрешается использовать исключительно те принадлежности и запасные детали, использование которых было одобрено изготовителем. Использование оригинальных принадлежностей и оригинальных запасных деталей гарантирует Вам надежную работу прибора.
- Дальнейшую информацию о запчастях вы найдете на сайте www.kaercher.com в разделе Service.

Символы в руководстве по эксплуатации

ОПАСНОСТЬ

Предупреждает о грозящей опасности, которая может привести к тяжелым увечьям или к смерти.

ПРЕДУПРЕЖДЕНИЕ

Предупреждает о возможной потенциально опасной ситуации, которая может привести к тяжелым увечьям или к смерти.

ОСТОРОЖНО

Указание относительно возможной потенциально опасной ситуации, которая может привести к легким травмам или повлечь материальный ущерб.

ВНИМАНИЕ

Указание относительно возможной потенциально опасной ситуации, которая может повлечь материальный ущерб.

Символы на приборе

	Опасность получения ожогов, горячие поверхности! Перед проведением работ на приборе выхлопная система должна остыть.
---	--

	Работы с прибором следует всегда проводить только в соответствующих защитных рукавицах.
	Опасность защемления подвижными деталями автомобиля.
	Опасность получения травмы от подвижных частей. Не прикасаться.
	Опасность пожара. Не допускать всасывания горящих или тлеющих предметов.
	Зажим для цепи / точка расположения крана
	Точки подъема для домкрата
	Максимальный наклон поверхности при движении с поднятым бункером.
	В направлении движения допускается езда по склонам до 18%.
	Опасность повреждения! Пылевой фильтр не нужно промывать.

Использование по назначению

Подметальная машина предназначена для профессионального использования при уборке поверхностей, например, в следующих областях применения:

- Парковки
 - Производственные сооружения
 - Территории логистических служб
 - Гостиницы
 - Розничная торговля
 - Складские территории
 - Тротуары
- Используйте эту подметальную машину исключительно в соответствии с указаниями данного руководства по эксплуатации.
- Любой другой вид использования прибора считается использованием не по назначению. Изготовитель прибора не несет ответственности за вред, причиненный вследствие такого использования. Ответственность за подобное использование несет только пользователь.
- Запрещается вносить изменения в прибор.

- Подметальная машина предназначена только для работы на поверхностях пола, указанных в данном руководстве по эксплуатации.
- Прибор может передвигаться только по поверхностям, допущенным руководством предприятия или их представителем для использования подметательных машин.
- В качестве общего положения действует следующее правило: не допускать соприкосновения прибора с легковоспламеняющимися веществами (опасность взрыва/пожара).

Умышленное неправильное применение

- Никогда не выполняйте подметания/всасывания прибором взрывоопасных жидкостей, горючих газов, а также концентрированных кислот и растворителей!
- Запрещается уборка/всасывание реактивной металлической пыли (например, алюминия, магния, цинка) в соединении с сильными щелочными или кислотными моющими средствами. Это может привести к возникновению взрывоопасных газов.
- Не допускайте подметания/всасывания прибором горящих или тлеющих предметов.
- Прибор не приспособлен для сметания опасных для здоровья веществ.
- Эксплуатация прибора в замкнутых помещениях запрещается.
- Запрещено находиться в опасной зоне. Эксплуатация прибора во взрывоопасных зонах запрещается.
- Не разрешается брать с собой сопровождающих лиц.
- Запрещается двигать/тащить или транспортировать предметы с помощью данного устройства.

Подходящие поверхности

- Асфальт
- Промышленные полы
- Сплошной (наливной) пол
- Бетон
- Брусчатка

Указания по технике безопасности

Указания по безопасности при эксплуатации

- (Действительно только для Финляндии) Если устройство оснащено шлангом из ПВХ, его запрещено использовать при низких температурах окружающей среды (ниже 0 °C). В случае возникновения вопросов относительно устройства обращаться в компанию Kärcher.
- Перед началом работы аппарат и рабочие приспособления следует проверить на их надлежащее состояние и их соответствие требованиям безопасности. Если состояние прибора не является безупреч-

ным, использовать его не разрешается.

- При использовании устройства в опасных зонах (например, на автозаправочных станциях) следует соблюдать соответствующие правила техники безопасности. Эксплуатация устройства во взрывоопасных зонах запрещается.

▲ ОПАСНОСТЬ

Опасность получения травм!

- Не использовать устройство без защитного навеса в местах, где существует опасность падения предметов на оператора.
- Обслуживающее лицо обязано использовать прибор в соответствии с назначением. Обслуживающее лицо должно учитывать местные особенности и при работе с прибором следить за третьими лицами, находящимися поблизости, особенно детьми.
- Также следует соблюдать все предписания, правила и нормы в отношении транспортных средств.
- Перед началом работы оператор должен убедиться в том, что все предохранительные устройства находятся на месте и работают должным образом.
- Оператор устройства несет ответственность за возникновение несчастных случаев с участием других людей или имущества.
- Следить за тем, чтобы оператор носил плотно прилегающую одежду. Носить прочную обувь и избегать ношения свободной одежды.
- Перед началом движения проверить мертвую зону (например, на наличие детей). Обеспечить достаточный обзор!
- Запрещается оставлять без присмотра прибор с работающим двигателем. Обслуживающему персоналу разрешается покидать прибор только после того, как двигатель будет остановлен, прибор будет защищен от случайного перемещения и ключ будет вынут.
- Во избежание несанкционированного использования прибора следует вынимать ключ.
- Работать с прибором разрешается исключительно лицам, которые прошли инструктаж по эксплуатации или подтвердили свою квалификацию по обслуживанию и на которых возложено использование прибора.
- Данный прибор не предназначен для использования людьми (включая детей) с ограниченными физическими, сенсорными или умственными способностями или с отсутствием опыта и/или отсутствием знаний, за исключением случаев, когда за ними следует ответственное за безопасностью лицо или они получа-

ют от него указания по применению прибора.

- Необходимо следить за детьми, чтобы они не играли с прибором.

ОСТОРОЖНО

Опасность повреждения! Не допускать попадания в устройство лент, веревок или проволоки, поскольку они могут наматываться на подметающий вал.

Указания по безопасности в режиме движения

⚠ ОПАСНОСТЬ

Опасность получения травм! Проверить несущую способность грунта перед ездой.

⚠ ОПАСНОСТЬ

Опасность несчастных случаев, опасность получения травм!

- Скорость движения корректировать в зависимости от условий.

Опасность опрокидывания прибора на слишком крутых склонах.

- В направлении движения допускается езда по склонам до 18%.

Опасность опрокидывания на нестабильном грунте.

- Разрешается перемещать прибор только по прочному основанию.

Опасность опрокидывания прибора при большом боковом уклоне.

- В направлениях, поперечных к направлению движения, допускается передвижение аппарата только по склонам до макс. 10%.

Приборы с двигателями внутреннего сгорания

- Не использовать устройство на высоте более 1200 м.

⚠ Опасность

Опасность получения травм!

- Нельзя закрывать выхлопное отверстие.

- Не наклоняйтесь к выхлопному отверстию и не прикасайтесь к нему (опасность получения ожогов).

- Не прикасайтесь и не беритесь за приводной двигатель (опасность получения ожогов).

- Выхлопные газы ядовиты и вредны для здоровья, их запрещено вдыхать.

- После выключения двигатель вращается еще 3 - 4 секунды по инерции. В это время следует оставаться вне зоны привода.

Устройства с подъемником контейнера

⚠ ОПАСНОСТЬ

Опасность получения травм!

- При работах на подъемнике контейнера следует полностью поднять и зафиксировать контейнер для мусора.

- Защиту выполнять только за пределами опасной зоны.

Устройство с защитным навесом водителя

УВЕДОМЛЕНИЕ

Защитный навес водителя (опция) обеспечивает защиту от падения крупных предметов. Однако он не обеспечивает защиту при опрокидывании!

- Ежедневно проверять защитный навес на отсутствие повреждений.

- В случае повреждения защитного навеса, в том числе отдельных элементов, необходимо заменить весь защитный навес.

- Любая модификация защитного навеса и установка элементов, деталей и узлов, отличных от разрешенных компанией Kärcher, не допускается и могут ограничивать функцию защитного навеса.

Указания по безопасности при транспортировке машины

- Следить за собственным весом (транспортный вес) устройства при транспортировке на подвесе или автомобилях.

- При транспортировке устройства отсоединить клеммы аккумулятора и надежно закрепить устройство.

Указания по безопасности при уходе и техническом обслуживании

- Перед очисткой и проведением технического обслуживания прибора, замены деталей или настройки на другие функции прибор следует выключить, и вынуть ключ.

- При проведении работ с электрической установкой необходимо отсоединить аккумуляторную батарею. Для этого сначала отсоединить отрицательный полюс, а затем положительный.

Подключение выполняется в обратном порядке. Сначала подсоединить положительный полюс, а затем отрицательный.

- Не разрешается чистить прибор из водяного шланга или струей воды под высоким давлением (опасность короткого замыкания и других повреждений).

- Проведением ремонтных работ разрешается заниматься только авторизованным сервисным центром, или специалистами в этой сфере, которые ознакомлены с соответствующими предписаниями правил техники безопасности.

- Учитывать проверку на предмет безопасности в соответствии с действующими местными предписаниями для передвижных приборов, используемых в промышленности.

- Работать с устройством следует всегда только в соответствующих защитных рукавицах.

Назначение

Подметающая машина работает по принципу совка.

- Вращающийся подметающий вал направляет мусор напрямую в резервуар для сбора мусора.

- Боковая щетка подметает углы и края подметаемой поверхности и доставляет мусор в зону работы подметающего вала.

- Мелкая пыль всасывается всасывающим вентилятором через фильтр для пыли.

Указания при разгрузке

⚠ ОПАСНОСТЬ

Опасность травм и повреждений!

- При погрузке следует обратить внимание на вес устройства.

- Не применять вилочный погрузчик, так как при этом устройство может получить повреждения.

Порожний вес (транспортный вес)	880 кг*
---------------------------------	---------

* С установленным монтажным комплектом вес устройства, соответственно, становится еще более значительным.

- При погрузке устройства использовать соответствующие сходни или кран.

- При использовании сходень необходимо обратить внимание на следующее:

Дорожный просвет 70 мм.

- Если устройство поставляется на поддоне, необходимо соорудить из приложенных досок рампу для съезда.

Инструкции можно найти на стр. 2 (на внутренней стороне крышки).

Важное указание: каждая доска должна быть закреплена с помощью 2 винтов.

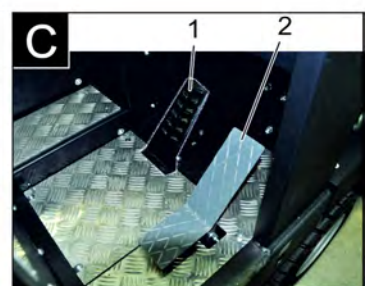
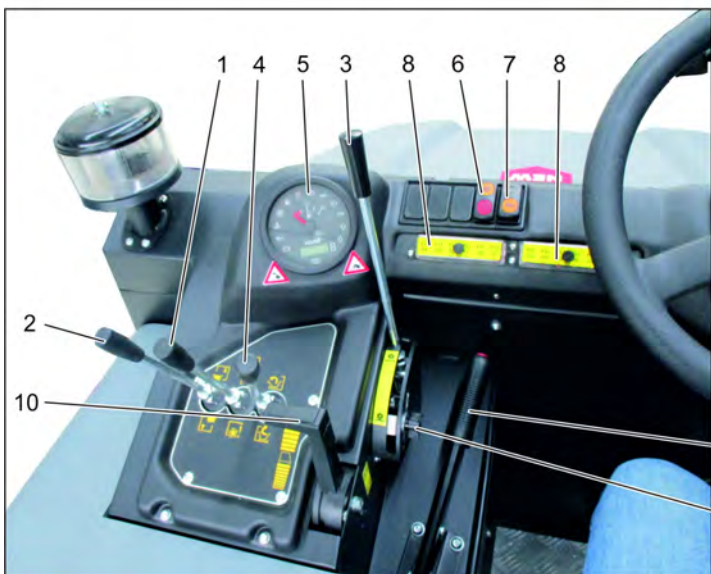
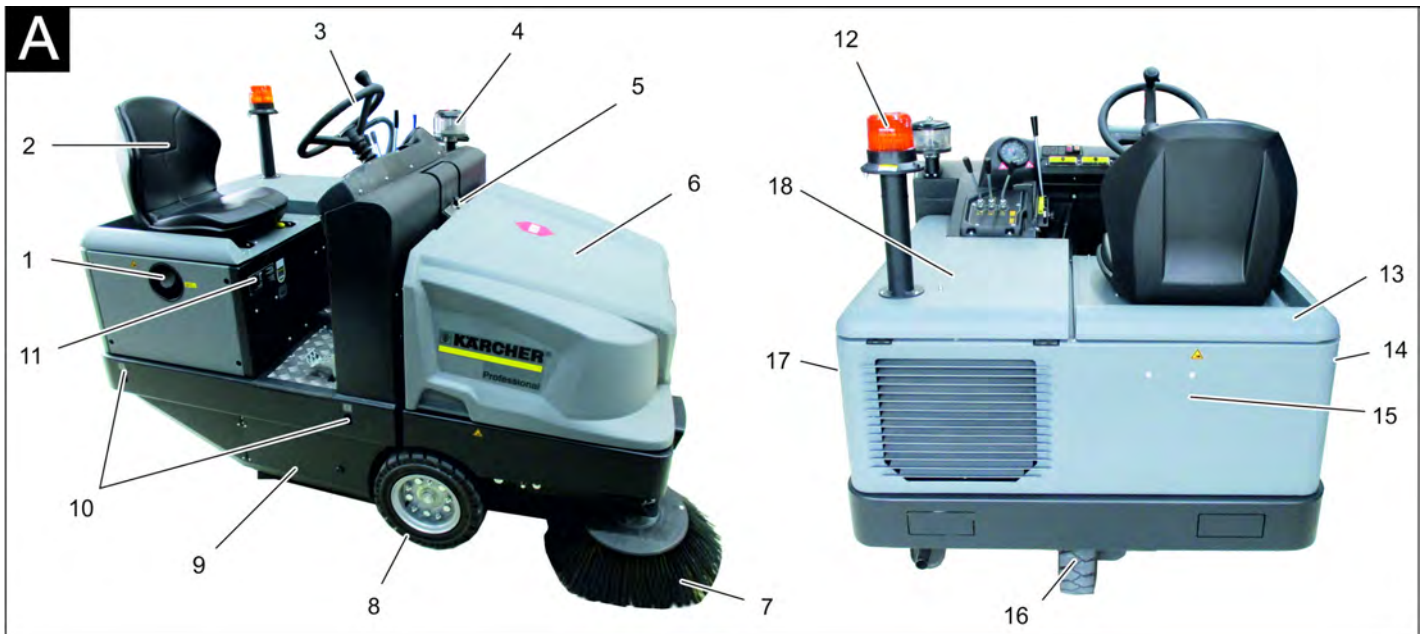

Изображение подметальной машины

Рисунок А

- 1 Замок бака
- 2 Сиденье (с контактным переключателем сиденья)
- 3 Рулевое колесо
- 4 Центробежный сепаратор
- 5 Блокировка крышки устройства
- 6 Крышка прибора
- 7 Боковая щетка справа
- 8 Переднее колесо
- 9 Входное отверстие подметающего вала
- 10 Устойчивое место крепления
- 11 Заводская табличка с данными
- 12 Проблесковый маячок
- 13 Крышка устройства справа
- 14 Крышка, правая
- 15 Задний кожух
- 16 Заднее колесо
- 17 Крышка, левая
- 18 Крышка слева (крышка двигателя)

Панель управления

Рисунок Б

- 1 Рычаг управления цилиндрической и боковой щетками
Рычаг вперед: включение цилиндрической щетки и опускание и включение боковой щетки.
Рычаг назад: включение цилиндрической щетки
- 2 Рычаг управления бункером для мусора
Подъем/опускание резервуара для сбора мусора
- 3 Рычаг управления цилиндрической щеткой
Подъем и опускание цилиндрической щетки
- 4 Рычаг управления крышкой бункера
Открыть/закрыть крышку резервуара
- 5 Контрольные индикаторы и дисплей
- 6 Выключатель нагнетателя и очистка фильтра
Среднее положение: Очистка фильтра и нагнетатель выкл.

Положение сзади: Нагнетатель вкл.
Переднее положение: Очистка фильтра вкл.

- 7 Выключатель звукового сигнала
- 8 Предохранители
- 9 Замок зажигания
Условные обозначения для спирали накаливания: Предварительный прогрев
Положение 0: Двигатель выключен
Положение 1: Включить зажигание
Положение 2: Запустить двигатель,
- 10 Регулятор числа оборотов двигателя
Дроссельный рычаг
- 11 Стояночный тормоз
- 12 Регулировка износа / плоскости подметания цилиндрической щетки

Педали

Рисунок В

- 1 Педаль тормоза
- 2 Педаль акселератора вперед / назад

Контрольные индикаторы и дисплей

Рисунок D

- 1 Счетчик рабочих часов
- 2 Сигнальная лампа зарядки
- 3 Сигнальная лампа давления масла
- 4 Сигнальная лампа температуры охлаждающей воды
- 5 Воздухозаборник двигателя
- 6 Сигнальная лампа запаса топлива
- 7 Контрольный индикатор разогрева
- 8 Контрольный индикатор (не подключен)
- 9 Контрольный индикатор стояночного/ближнего света (опция)
- 10 Индикация топливного бака
- 11 Не работает, загорается только при запуске двигателя (самодиагностика)
- 12 без функции
- 13 без функции
- 14 без функции

Перед началом работы

Зафиксировать/отпустить стояночный тормоз

- Отпустить стояночный тормоз, нажимая при этом на педаль тормоза.
- Зафиксировать стояночный тормоз, нажимая при этом на педаль тормоза.

Передвижение подметающей машины без собственного привода

Указание

Эта процедура необходима, когда устройство необходимо сместить с поддона, буксировать или затянуть на транспортное средство без использования собственного привода.

ВНИМАНИЕ

Не допускается передвигать подметающую машину на большие расстояния и быстрее, чем 10 км/ч.

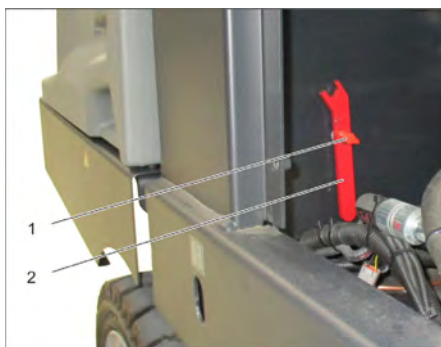

- 1 Винт
 - 2 Ключ
- Выкрутить винт.
 - Извлечь ключ.

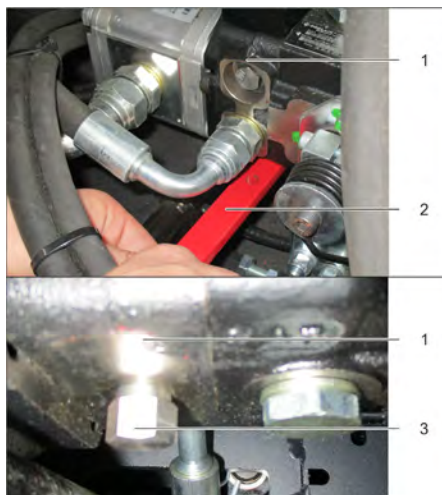

- 1 Гидравлический насос
 - 2 Ключ
 - 3 Гайка
- Ослабить гайку с помощью ключа (открыть свободный ход), пока не появится возможность перемещения устройства.
 - **ВАЖНО:** после перемещения снова затянуть гайку (закреть свободный ход = положение движения).

Начало работы

Общие указания

- Перед эксплуатацией прочитать руководство производителя мотора по использованию и особенно принимать во внимание правила безопасности.
- Поставить подметающую машину на ровной поверхности.
- Вытянуть ключ зажигания.
- Зафиксируйте стояночный тормоз.

Работы проверки и техническому обслуживанию

Ежедневно перед началом работы

- Проверить заполнение топливного бака.
- Проверить уровень масла в двигателе.
- Проверить уровень наполнения компенсационного бачка радиатора жидкостного охлаждения.
- Проверить метущий валик и боковые щетки на износ и наличие намотавшихся лент.
- Проверить колеса на наличие намотавшихся лент.
- Проверить центробежный сепаратор и воздушный фильтр, при необходимости очистить.
- Проверить исправное состояние всех элементов управления.
- Проверить прибор на предмет повреждений.
- Выполнить чистку фильтра для пыли с помощью кнопки очистки фильтра.

Указание: Описание см. в главе "Уход и техническое обслуживание".

Заправка

⚠ ОПАСНОСТЬ

Опасность взрыва!

- Разрешается использовать только топливо, указанное в руководстве по эксплуатации.
- Заправка машины в закрытых помещениях не допускается.
- Запрещается курение и разведение открытого огня.
- Следите за тем, чтобы топливо не попадало на горячие поверхности.
- Проверить уровень топлива по индикатору топливного бака.
- Выключить двигатель.
- Открыть крышку бака.
- Залить дизельное топливо.
- Вытереть пролившееся топливо и закрыть крышку бака.

Эксплуатация

Настроить положение сиденья водителя

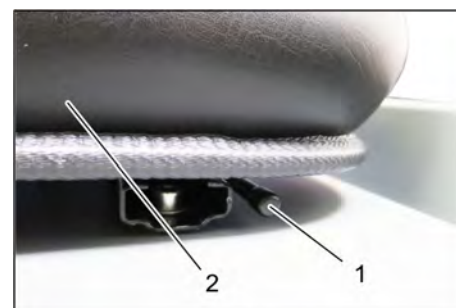

- 1 Рычаг регулировки сиденья
 - 2 Сиденье для водителя
- Потянуть в сторону рычаг регулировки сиденья.
 - Передвинуть сиденье, отпустить рычаг и дать ему зафиксироваться.
 - Перемещением сиденья вперед/назад проверить его фиксацию.

Запуск прибора

Указание: Аппарат оснащен контактным переключателем сиденья. При вставании с сиденья водителя аппарат отключается.



- 1 Стояночный тормоз
 - 2 Регулятор числа оборотов двигателя
- Занять место в сиденье оператора.
 - Зафиксируйте стояночный тормоз.
 - Передвинуть вперед на 1/3 регулятор числа оборотов двигателя.

Предварительный прогрев

- Вставить ключ в замок зажигания.
 - Повернуть ключ зажигания в положение „Спираль накаливания“.
- Загорится лампа предварительного прогрева.

Запуск двигателя

- Для запуска двигателя необходимо нажать на педаль тормоза.
- После того, как лампа предварительного прогрева погаснет, повернуть ключ зажигания в положение „II“.
- После того как аппарат заработал, ключ зажигания отпустить.

Указание: Не нажимать на стартер более 10 секунд. Перед повторным включением стартера подождать, как минимум, 10 секунд.

Передвижение на аппарате



- 1 Педаль тормоза
 - 2 Педаль "Передний ход"
 - 3 Педаль "Задний ход"
- Полностью выдвинуть регулятор числа оборотов двигателя (рабочее число оборотов).
 - Нажать и держать нажатой педаль тормоза.
 - Отпустите стояночный тормоз.

Передвижение вперед

- Плавно нажать на педаль акселератора.

Передвижение назад

⚠ ОПАСНОСТЬ

Опасность получения травм!

- При движении задним ходом не должно быть опасности для третьих лиц, в случае необходимости, провести инструктаж.
- Плавно нажать на педаль акселератора.

Характер движения

- С помощью педали акселератора возможно бесступенчатое регулирование скорости движения.
- Следует избегать резкого нажатия педали, так как в этом случае гидравлическая система может быть повреждена.
- При падении мощности во время преодоления подъема следует уменьшить нажатие на педаль движения.

Торможение

- При отпуске педали движения аппарат автоматически тормозится и останавливается.

Указание: Действие тормоза можно усилить, нажав на ножной тормоз.

Преодоление препятствий

Преодоление неподвижных препятствий высотой до 70 мм:

- Препятствия следует преодолевать осторожно, во время движения вперед и на медленной скорости.

Преодоление неподвижных препятствий высотой свыше 70 мм:

- Подобные препятствия следует преодолевать только с использованием подходящей ramпы.

Подметание

ВНИМАНИЕ

Не допускать попадания в машину упаковочных лент, проволоки и т.д., так как это может привести к повреждению подметающего механизма.

Указание: Для достижения оптимального результата работы необходимо соразмерять скорость движения с местными условиями.

Указание: Во время работы следует регулярно очищать фильтр для пыли.

Примечание: При увеличившихся работах в среде мелкой пыли фильтр следует очищать чаще.

Рычаг управления



- 1 Рычаг управления цилиндрической и боковой щетками
- 2 Рычаг управления бункером для мусора

- 3 Рычаг управления цилиндрической щеткой

- 4 Рычаг управления крышкой бункера

Рычаг управления цилиндрической и боковой щетками

- Рычаг управления (1) вперед: включение цилиндрической щетки и опускание и включение боковой щетки.
- Рычаг управления (1) назад: цилиндрическая щетка включается.

Рычаг управления бункером для мусора

- Рычаг управления бункером для мусора (2) вперед: Бункер для мусора опускается.
- Рычаг управления бункером для мусора (2) назад: Бункер для мусора поднимается.

Рычаг управления подметающим валиком

- Рычаг управления цилиндрической щеткой (3) вперед: цилиндрическая щетка поднимается.
- Рычаг управления цилиндрической щеткой (3) назад: цилиндрическая щетка опускается.

Рычаг управления крышкой бункера

- Рычаг управления крышкой бункера (4) вперед: Крышка бункера для мусора открывается.
- Рычаг управления крышкой бункера (4) назад: Крышка бункера для мусора закрывается.

Подметание сухого пола



- Включить нагнетатель.
- **При подметании поверхностей:** Рычаг управления цилиндрической и боковой щетками (1) назад: включение цилиндрической щетки. Рычаг управления цилиндрической щеткой (3) назад: цилиндрическая щетка опускается.
- Рычаг управления крышкой бункера (4) вперед: Крышка бункера открывается.
- **При чистке краев:** Рычаг управления цилиндрической и боковой щетками (1) вперед: цилиндрическая щетка включается, боковая щетка включается и опускается. Рычаг управления цилиндрической щеткой (3) назад: цилиндрическая щетка опускается.

Подметание влажного или мокрого пола

- Выключить нагнетатель.
- **При подметании поверхностей:** Рычаг управления цилиндрической и боковой щетками (1) назад: включение цилиндрической щетки. Рычаг управления цилиндрической щеткой (3) назад: цилиндрическая щетка опускается.
- Рычаг управления крышкой бункера (4) вперед: Крышка бункера открывается.
- **При чистке краев:** Рычаг управления цилиндрической и боковой щетками (1) вперед: цилиндрическая щетка включается, боковая щетка включается и опускается. Рычаг управления цилиндрической щеткой (3) назад: цилиндрическая щетка опускается.

Опорожнить резервуар для сбора мусора

⚠ ОПАСНОСТЬ

Опасность получения травм!

- Во время удаления содержимого из бункера для сбора мусора в зоне его движения не должны находиться люди и животные.

Опасность опрокидывания!

- Во время удаления содержимого из бункера для мусора аппарат должен находиться на ровной поверхности.

⚠ ПРЕДУПРЕЖДЕНИЕ

Опасность сдавливания!

- Не дотрагиваться до рычажного механизма опорожняющего устройства резервуара. Не стоять под поднятым бункером.

ВНИМАНИЕ

Опасность травм и повреждений!

- Во время процесса опорожнения возможен выброс материала вращающегося метущего валика. Соблюдать достаточное расстояние.

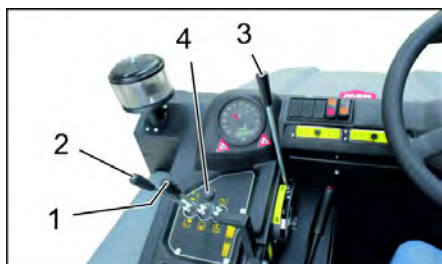

- Подъем цилиндрической и боковой щеток: рычаг управления 1 по центру и рычаг управления 3 вперед.
- Чтобы закрыть крышку бункера, рычаг управления (4) перевести назад.
- Чтобы поднять крышку бункера, рычаг управления бункером (2) перевести назад.
- Медленно подъехать к резервуару для сбора пыли.
- Зафиксировать стояночный тормоз.
- Чтобы открыть крышку бункера, следует перевести вперед рычаг управления крышкой бункера (4) и опустошить бункер для мусора.
- Чтобы закрыть крышку бункера, рычаг управления крышкой бункера (4) перевести назад до фиксации в конечном положении.
- Отпустите стояночный тормоз.
- Медленно отъехать от резервуара для сбора пыли.
- Чтобы опустить бункер для мусора в конечное положение, рычаг управления бункером для мусора (2) перевести вперед

Выключение прибора

- Подъем цилиндрической и боковой щеток: рычаг управления 1 по центру и рычаг управления 3 вперед.
- Чтобы закрыть крышку бункера, рычаг управления (4) перевести назад.
- Полностью втянуть регулятор числа оборотов двигателя.
- Нажать и держать нажатой педаль тормоза.
- Зафиксируйте стояночный тормоз.
- Ключ зажигания повернуть в позицию "0" и вытащить его из замка.

Транспортировка

⚠ ОПАСНОСТЬ

Повреждения при транспортировке!

- Следить за собственным весом (транспортный вес) устройства при транспортировке на подвесе или автомобилях.
- При перевозке аппарата в транспортных средствах следует учитывать действующие местные государственные нормы, направленные на защиту от скольжения и опрокидывания.
- Ключ зажигания повернуть в позицию "0" и вытащить его из замка.
- Зафиксируйте стояночный тормоз.
- Прикрепить устройство к устойчивым местам крепления (4 шт) с помощью натяжных ремней, тросов или цепей.
- Зафиксировать аппарат, подложив под его колеса клинья.
- При транспортировке подметающей машины отсоединять клеммы аккумулятора.

Хранение/вывод из эксплуатации

⚠ ОПАСНОСТЬ

Опасность получения травм и повреждений! При хранении следует обратить внимание на вес устройства.

- Установить подметающую машину на ровной поверхности в сухом, защищенном от мороза месте. Накрыть для защиты от пыли.
- Приподнять подметающий вал и боковые щетки, чтобы не повредить их.
- Закрыть крышку бункера.
- Ключ зажигания повернуть в позицию "0" и вытащить его из замка.
- Зафиксируйте стояночный тормоз.
- Принять меры против непроизвольного качения подметающей машины.

Если подметающая машина не используется в течение длительного времени, дополнительно следует соблюдать следующее:

- Заменить моторное масло.
- При ожидании морозов спустить воду для распыления и проверить, достаточно ли антифриза в охлаждающей воде.
- Очистить подметающую машину снаружи и внутри.
- Отсоединить клеммы аккумуляторной батареи.
- Аккумулятор следует зарядить, а затем заряжать прикл. каждые два месяца.

Уход и техническое обслуживание

Общие указания

ВНИМАНИЕ

Опасность повреждения!

- Пылевой фильтр не нужно промывать.
- Проведением ремонтных работ разрешается заниматься только авторизованным сервисным центром, или специалистами в этой сфере, которые ознакомлены с соответствующими предписаниями правил техники безопасности.
- Передвижные промышленные приборы проходят проверку безопасности согласно VDE 0701.
- Поставить подметающую машину на ровной поверхности.
- Ключ зажигания повернуть в позицию "0" и вытащить его из замка.
- Зафиксируйте стояночный тормоз.

Чистка

ОСТОРОЖНО

Опасность повреждения!

- Не разрешается чистить прибор из водяного шланга или струей воды под высоким давлением (опасность короткого замыкания и других повреждений).

Чистка аппарата изнутри

⚠ ОПАСНОСТЬ

Опасность получения травм!

- Носить защитную маску против пыли и защитные очки.
- Протереть аппарат тряпкой.
- Обдуть аппарат сжатым воздухом.

Чистка аппарата снаружи

- Очистить аппарат, используя для этого влажную тряпку, пропитанную мягким щелочным раствором.

Указание: Использование агрессивных моющих средств не допускается.

Периодичность технического обслуживания

Указание: Счетчик рабочих часов сообщает о моменте проведения обслуживания.

Техническое обслуживание, осуществляемое клиентом

Указание: Все работы по техническому обслуживанию со стороны клиента должны проводиться квалифицированным специалистом. В случае необходимости в любой момент можно обратиться за помощью в специализированную торговую организацию фирмы Kärcher. **Ежедневное техническое обслуживание:**

- Проверить заполнение топливного бака.
- Проверить уровень масла в двигателе.
- Проверить уровень наполнения компенсационного бачка радиатора жидкостного охлаждения.
- Проверить метущий валик и боковые щетки на износ и наличие намотавшихся лент.
- Проверить топливный фильтр.
- Проверить центробежный сепаратор и воздушный фильтр, при необходимости очистить.
- Проверить исправное состояние всех элементов управления.
- Проверить прибор на предмет повреждений.

Еженедельное техническое обслуживание:

- Очистить водяной радиатор.
- Очистить гидравлический масляный радиатор.
- Проверить гидравлическую установку.
- Проверить уровень масла в гидравлической системе.
- Проверить уровень тормозной жидкости.

- Проверить износ уплотнительных накладок, при необходимости заменить
- Проверить и смазать крышку резервуара.

Техническое обслуживание каждые 50 часов работы:

- Спустить воду из водоотстойника (дизельный двигатель)

Техническое обслуживание изнашивающихся частей:

- Заменить уплотнительные планки.
- Отрегулировать или заменить боковые уплотнения.
- Заменить подметающий вал.
- Заменить боковые щетки.

Указание: Описание см. в главе "Работы по техническому обслуживанию".

Техническое обслуживание, осуществляемое сервисной службой

Указание: Для сохранения права на гарантийное обслуживание все работы по техническому и профилактическому обслуживанию и в течение гарантийного срока должны проводиться уполномоченной сервисной службой фирмы Kärcher в соответствии с брошюрой по техническому обслуживанию.

Обслуживание через 50 часов работы:

- Провести первое техническое обслуживание в соответствии с формуляром технического осмотра сервисной службы.

Техническое обслуживание через 250/500/1000/1500/2000 часов работы:

- Провести техническое обслуживание в соответствии с формуляром технического осмотра сервисной службы.

Работы по техническому обслуживанию

Подготовка:

- Поставить подметающую машину на ровной поверхности.
- Ключ зажигания повернуть в позицию "0" и вытащить его из замка.
- Зафиксировать стояночный тормоз.

Общие сведения по технике безопасности

⚠ ОПАСНОСТЬ

Опасность получения травм!

- Всегда при поднятом резервуаре для сбора мусора устанавливать предохранительные штанги.
- Защиту выполнять только за пределами опасной зоны.



- 1 Держатель предохранительной штанги
 - 2 Предохранительная штанга
- Откинуть вверх предохранительную штангу для опорожнения поднятого резервуара и вставить ее в держатель (предохранительный)



Пожалуйста, не допускайте попадания моторного масла, мазута, дизельного топлива и бензина в окружающую среду. Пожалуйста, охраняйте почву и утилизируйте отработанное масло, не нанося ущерба окружающей среде.

Указания по технике безопасности по обращению с аккумуляторами

При обращении с аккумуляторами следует соблюдать следующие предупредительные указания:

	Соблюдать указания на аккумуляторе, в инструкции по пользованию и руководстве по эксплуатации прибора!
	Носить защиту для глаз!
	Не допускать детей к электротолкителю и аккумуляторам!
	Опасность взрыва!
	Запрещается разведение огня, искрение, открытые источники света и курение!
	Опасность получения химических ожогов!
	Первая помощь!
	Предупредительная маркировка!
	Утилизация!
	Не выбрасывать аккумулятор в мусорный контейнер!

⚠ ОПАСНОСТЬ

Опасность взрыва!

- Использовать только батареи с защитным покрытием полюсов. Заменить защитное покрытие в случае его потери.

⚠ ОПАСНОСТЬ

Опасность взрыва!

- Не класть инструменты или подобные предметы на аккумулятор.

Опасность короткого замыкания и взрыва.

⚠ ОПАСНОСТЬ

Опасность получения травм!

→ Ни в коем случае не допускать контакта свинца с ранами. После работ с аккумулятором необходимо помыть руки.

⚠ ОПАСНОСТЬ

Опасность возгорания и взрыва!

→ Запрещается курение и разведение открытого огня.

→ Помещение, в котором заряжаются аккумуляторы, должно хорошо проветриваться, так как при зарядке выделяется легко взрывающийся газ.

⚠ ОПАСНОСТЬ

Опасность получения химических ожогов!

→ При попадании брызг электролита в глаза или на кожу промыть большим количеством чистой воды.

→ После этого незамедлительно обратиться к врачу.

→ Грязную одежду застирать.

Установить аккумулятор и подключить его

Аппарат серийно оснащается необслуживаемым аккумулятором.



1 Положительный полюс

2 Полюсный колпачок

3 Отрицательный полюс

→ Поставить аккумулятор в держатель аккумулятора.

→ Прочно привинтить фиксаторы на днище аккумулятора.

→ Подключить полюсный зажим (красный кабель) к полюсу (+).

→ Подключить полюсный зажим к отрицательному полюсу (-).

→ Надеть колпаки клемм.

→ Проверить, надежно ли защищает смазка полюса аккумулятора и клеммы.

Проверить уровень электролита в аккумуляторе и откорректировать его (только в малообслуживаемых аккумуляторах с пробками аккумуляторных элементов)

ОСТОРОЖНО

Опасность повреждения!

→ В аккумуляторах, в которые заливается кислота, следует регулярно проверять уровень жидкости.

→ Вывинтить все пробки аккумуляторных элементов.

→ Кислотомером взять пробы из каждого элемента.

– Плотность электролита полностью заряженного аккумулятора равна 1,28 кг/л при температуре 20 °С.

– Плотность электролита частично заряженного аккумулятора равна от 1,00 до 1,28 кг/л.

– Во всех элементах плотность электролита должна быть одинаковой.

→ Пробы электролиты вылить в те же самые элементы.

→ При слишком низком уровне жидкости залить в элементы дистиллированную воду до отметки.

→ Зарядить аккумулятор.

→ Завинтить пробки аккумуляторных элементов.

Зарядка аккумулятора

⚠ ОПАСНОСТЬ

Опасность получения травм!

→ При обращении с аккумуляторами соблюдать правила техники безопасности. Соблюдать инструкцию по эксплуатации, предоставленную изготовителем зарядного устройства.

⚠ ОПАСНОСТЬ

Опасность повреждения!

→ Заряжать аккумулятор только с помощью соответствующего зарядного устройства.

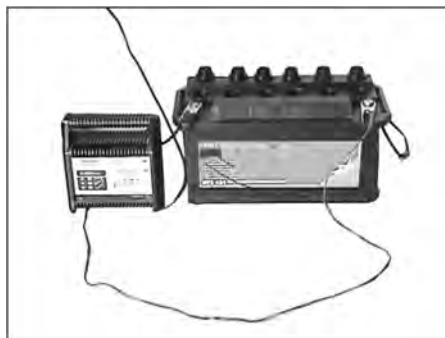

→ Вывинтить все пробки аккумуляторных элементов.

(только для необслуживаемого аккумулятора)

→ Соединить положительный провод (+) зарядного прибора с положительным полюсом аккумулятора.

→ Соединить отрицательный провод (-) зарядного прибора с отрицательным полюсом аккумулятора.

→ Включить в сеть штепсельную вилку и включить зарядный прибор.

→ Аккумулятор следует заряжать зарядным током с минимальной силой тока.

→ После зарядки аккумулятора отсоединить зарядное устройство сначала от сети, затем от аккумулятора.

→ Завинтить пробки аккумуляторных элементов.

(только для необслуживаемого аккумулятора)

→ Вывинтить все пробки аккумуляторных элементов.

(только для необслуживаемого аккумулятора)

Вынуть аккумулятор

→ Отключить полюсный зажим от отрицательного полюса (-).

→ Отключить полюсный зажим от положительного полюса (+).

→ Ослабить фиксаторы на днище аккумулятора.

→ Вынуть аккумулятор из держателя.

→ Использованный аккумулятор следует утилизировать согласно действующим предписаниям.

Проверить уровень тормозной жидкости и долить тормозную жидкость

⚠ ОПАСНОСТЬ

Опасность получения травм!

→ Всегда при поднятом резервуаре для сбора мусора устанавливать предохранительные штанги.

→ Защиту выполнять только за пределами опасной зоны.

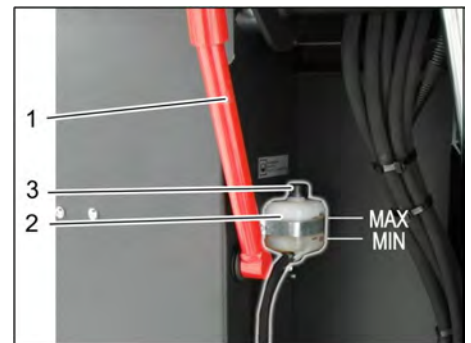

1 Держатель предохранительной штанги

2 Бачок тормозной жидкости

3 Запорная крышка

→ Поднять бункер для мусора вверх и закрепить предохранительные штанги, см. главу «Опорожнение бункера для мусора»

→ Проверить наличие достаточного количества тормозной жидкости в соответствующем бачке.

Указание

Уровень должен находиться между отметками MIN (Мин.) и MAX (Макс.).

→ При необходимости долейте имеющуюся в продаже DOT-тормозную жидкость.

Проверка уровня и доливка масла

⚠ ОПАСНОСТЬ

Опасность ожога!

→ Дать двигателю остыть.

→ Проверку уровня масла в двигателе осуществлять, самое раннее, через 5 минут после выключения двигателя.



1 Крышка маслоналивной горловины (двигатель)

2 Указатель уровня масла

→ Вытянуть указатель уровня масла.

- Вытереть указатель и вставить его снова.
- Вытянуть указатель уровня масла.
- Снять показание уровня масла.
- Снова вставить масляный щуп.

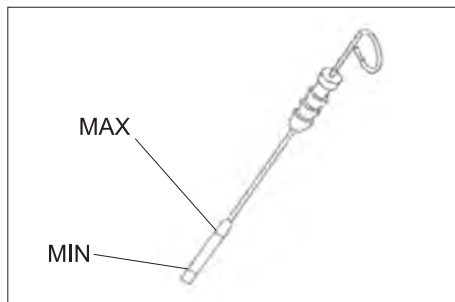

- Уровень масла должен находиться между отметками "MIN" и "MAX".
- Если уровень масла ниже отметки "MIN", долить масло.
- Не заливать масло выше отметки „MAX“.
- Отвинтить крышку маслоналивной горловины.
- Залить моторное масло. Вид масла указан в главе "Технические данные".
- Закрывать крышку маслоналивной горловины.
- Подождать, как минимум, 5 минут.
- Проверить уровень масла в двигателе.

Заменить масло двигателя и масляный фильтр

ОСТОРОЖНО

Опасность ожогов горячим моторным маслом!

- Дать двигателю остыть.
- Подготовить маслосборник объемом не менее 6 л.
- Дать двигателю остыть.

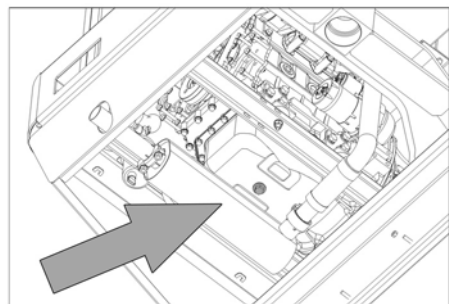

- Вывинтить резьбовую пробку.
- Отвинтить крышку маслоналивной горловины.
- Слить масло.



1 Filter motornog ulja

- 2 Топливный фильтр
- Открутить масляный фильтр.
 - Очистить зажим и уплотнительные поверхности.
 - Перед установкой смазать маслом уплотнение нового масляного фильтра.
 - Вставить и вручную затянуть новый масляный фильтр.
 - Закрутить пробку-заглушку для слива масла вместе с новым уплотнением. Момент затяжки: 25 Нм
 - Залить моторное масло. Вид и количество масла указаны в главе "Технические данные".
 - Закрывать крышку маслоналивной горловины.
 - Дать двигателю поработать в течение примерно 10 секунд.
 - Проверить уровень масла в двигателе.

Проверить топливный фильтр

- Проверить топливный фильтр на предмет загрязнений.
- При необходимости очистить топливный фильтр и корпус фильтра, если потребуется заменить топливный фильтр.

Заменить топливный фильтр



- 1 Топливный кран
 - 2 Топливный фильтр
- Закрывать топливный кран.
 - Отвинтить и заменить топливный фильтр.



- 1 Топливный кран
- 2 Топливный фильтр

УВЕДОМЛЕНИЕ

Перед установкой заполнить топливный фильтр дизельным топливом.

- Прикрутить новый топливный фильтр.
- Завинтить топливный фильтр с крутящим моментом 20 Нм.

- Открыть топливный кран.

Слив конденсата из водоотделителя дизельного топлива.

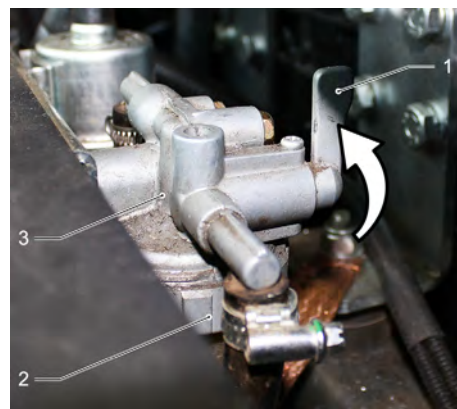

- 1 Топливный кран
 - 2 Чаша маслоотделителя
 - 3 Водоотделитель
- Закрывать топливный кран.
 - Открутить и опорожнить чашу маслоотделителя.
 - Прикрутить чашу маслоотделителя.
 - Открыть топливный кран.

Проверить уровень и долить масло для гидравлических систем

УВЕДОМЛЕНИЕ

Резервуар для сбора мусора не должен быть приподнят.

- Открыть кожух двигателя.

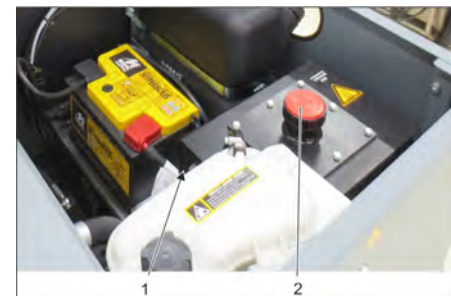

- 1 Масломерное стекло для гидравлического масла
 - 2 Крышка, отверстие для заливки масла
- Проверить уровень масла в гидравлической системе в смотровом окне.
 - Уровень масла должен находиться между отметками "MIN" и "MAX".
 - Если уровень масла ниже отметки "MIN", долить масло.
 - Открутить запорную крышку отверстия для заливки масла.
 - Очистить область заливки.
 - Залить масло для гидравлических систем. Вид масла указан в главе "Технические данные".
 - Закрутить запорную крышку отверстия для заливки масла.

Проверить гидравлическую установку

УВЕДОМЛЕНИЕ

Ремонт гидравлической установки проводить только с привлечением сервисной службы фирмы Karcher.

- Зафиксируйте стояночный тормоз.
- Запустить двигатель.

- Проверить герметичность всех без исключения гидравлических шлангов и соединений.

Проверить уровень охлаждающей жидкости

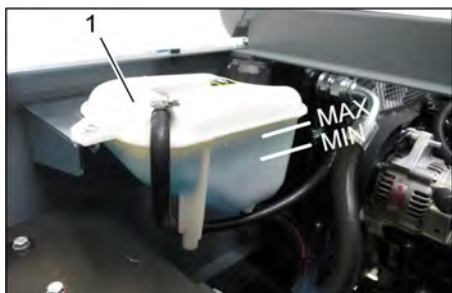

- 1 Компенсационный бачок радиатора жидкостного охлаждения
- Проверить уровень при холодном двигателе.
 - Проверить уровень наполнения компенсационного бачка радиатора жидкостного охлаждения. Уровень охлаждающей жидкости должен находиться между отметками MIN (Мин.) и MAX (Макс.).

Проверить и очистить радиатор воды/гидравлического масла

⚠ ОПАСНОСТЬ

Опасность получения ожогов и ошпаривания!

- Дать водяному радиатору остыть в течение не менее 20 минут.
- Уровень охлаждающей воды от водяного радиатора проверяется на компенсационном бачке радиатора жидкостного охлаждения. См. главу "Проверка уровня охлаждающей воды".
- Очистить пластины радиатора. Устранить загрязнение с помощью мягкой щетки, сжатого воздуха или под небольшим давлением воды.
- Проверить герметичность шланга радиатора и соединений.
- Очистить вентилятор.

Проверка подметающего вала

- Запустить двигатель.
- Поднять до упора резервуар для сбора мусора.
- Выключить двигатель.
- Зафиксируйте стояночный тормоз.
- Установить предохранительные штанги для опорожнения поднятого резервуара.
- Удалить с подметающего вала намотавшиеся ленты и веревки.
- Вынуть предохранительные штанги.
- Запустить двигатель.
- Опустить резервуар для сбора мусора в начальное положение.
- Выключить двигатель.

Замена подметающего вала



- 1 Ключ
 - 2 Боковая обшивка
- Поднять вверх бункер для мусора и подпереть с помощью предохранительной штанги.
 - Открыть боковую панель с помощью ключа.



- 1 Скоба
 - 2 Барашковая гайка
 - 3 Боковое уплотнение
- Отвинтить барашковые гайки.
 - Снимите скобу.
 - Откинуть наружу боковое уплотнение.
 - Вывинтить крепежный винт держателя подметающего вала и повернуть наружу приемное устройство.
 - Вынуть подметающий вал.

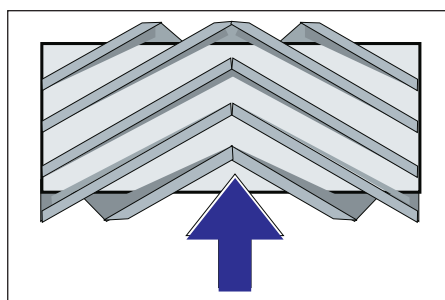

Расположение подметающего вала при установке по направлению движения (вид сверху)

Указание: При установке нового подметающего вала следить за положением щетины.

- Установить новый подметающий вал. Пазы подметающего вала должны совпасть с выступами балансира.

Указание: После установки нового подметающего вала необходимо снова отрегулировать плоскость подметания.

Проверка и корректировка плоскости подметания для подметающего вала

Указание: На заводе устанавливается высота плоскости подметания, равная 80 мм. Ее значение можно плавно регулировать с помощью плавающего крепления подметающего вала.

- Проверить давление в шинах.
- Выключить всасывающий вентилятор
- Поставить подметающую машину на ровный гладкий пол, покрытый видимым слоем пыли или мела.
- Рычаг управления цилиндрической и боковой щетками (1) назад: включение цилиндрической щетки. Рычаг управления цилиндрической щеткой (3) назад: цилиндрическая щетка опускается.
- Дать цилиндрической щетке поработать в течение прибл. 10 секунд.
- Рычаг управления цилиндрической и боковой щетками (1) установить по центру. Рычаг управления цилиндрической щеткой (3) вперед: цилиндрическая щетка поднимается.
- Дать аппарату задний ход.
- Проверить плоскость подметания.

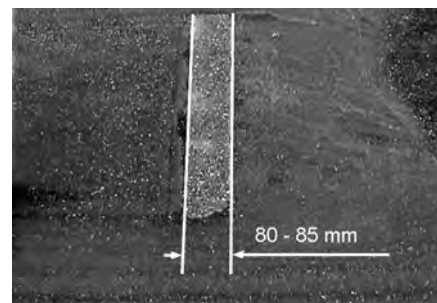

Профиль подметания должен иметь вид равномерного прямоугольника шириной 80-85 мм.



- Открыть и отрегулировать упорный винт устройства регулировки износа (12). Упор вверх: уменьшение плоскости подметания. Упор вниз: увеличение плоскости подметания.
- Снова затянуть упорный винт.
- Проверить плоскость подметания цилиндрической щетки, как описано выше.

Проверка и корректировка профиля подметания для боковых щеток

- Приподнять боковые щетки.
- Поставить подметающую машину на ровный гладкий пол, покрытый видимым слоем пыли или мела.

- Опустить боковую щетки и дать ей поработать припл. 10 секунд.
- Приподнять боковые щетки.
- Дать аппарату задний ход.
- Проверить плоскость подметания.

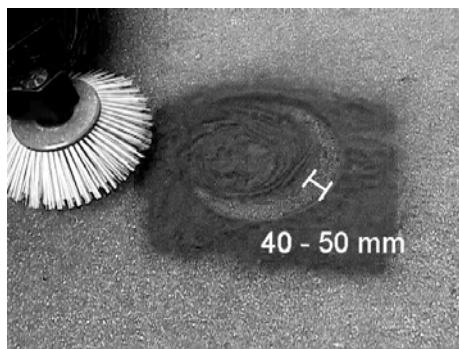

Ширина профиля подметания должна составлять от 40 до 50 мм.

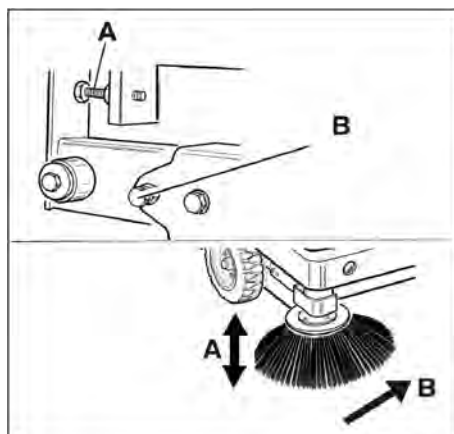

- Отрегулировать положение плоскости подметания с помощью двух установочных винтов.
- Проверить плоскость подметания.

Установить боковые уплотнения

⚠ ОПАСНОСТЬ

Опасность получения травм!

- Всегда при поднятом резервуаре для сбора мусора устанавливать предохранительные штанги.
- Защиту выполнять только за пределами опасной зоны.
- Поднять вверх резервуар для сбора мусора и зафиксировать с помощью предохранительной штанги.
- Откинуть вверх предохранительную штангу для опорожнения поднятого резервуара и вставить ее в держатель (предохранительный)



- 1 Держатель предохранительной штанги
- 2 Предохранительная штанга

- Открыть боковую панель, как описано в главе „Замена подметающего вала“ выше.
- Ослабить 6 барашковых гаек на боковой плоской стопорной шайбе.
- Ослабить 3 гайки (SW 13) на передней плоской стопорной шайбе.
- Нажимать боковое уплотнение вниз (продольное отверстие) до тех пор, пока его край не окажется на расстоянии 1 - 3 мм от пола.
- Привинтить плоскую стопорную шайбу.
- Повторить последовательность для другой стороны устройства.

Вручную очистить фильтр для пыли



- Включить чистку фильтра вручную.
- #### Проверить/заменить фильтр для пыли

⚠ ПРЕДУПРЕЖДЕНИЕ

Опасность получения травм!

- При работе с фильтровальной установкой носить маску для защиты от пыли. Соблюдать предписания по технике безопасности в отношении обращения с мелкой пылью.
- Выполнить чистку фильтра для пыли с помощью кнопки очистки фильтра.
- Опорожнить резервуар для сбора мусора.



- 1 Блокировка крышки устройства
- 2 Крышка прибора
- 3 Крышка фильтра

- Открыть блокировку. Для этого необходимо открутить винт с головкой в виде звездочки.
- Откинуть крышку прибора вперед

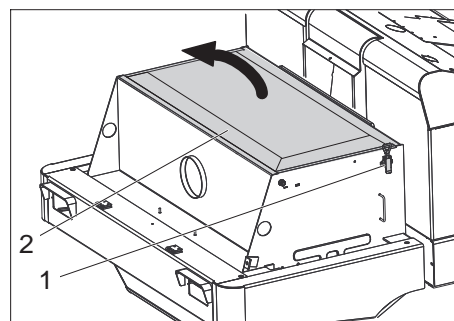

- 1 Замок, крышка фильтра (2x)
 - 2 Крышка фильтра
- Открыть замок.
 - Открыть крышку фильтра.



- 1 Поперечные распорки
- 2 Пылевой фильтр

- Проверить фильтр пыли, в случае необходимости произвести чистку или заменить.

Указание

Замену фильтра пыли разрешается проводить только сотрудникам сервисной службы фирмы Kärcher.

- Надеть и зафиксировать крышку фильтра.

Проверка и регулировка клинового ремня

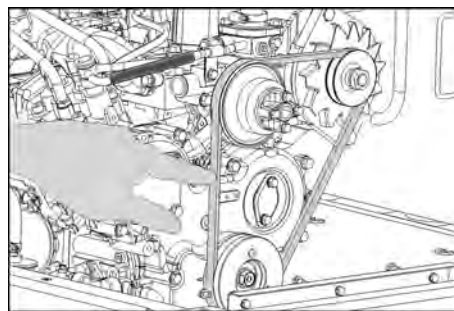

Клиновый ремень при давлении 10 кг. должен провисать припл. на 7-9 мм.

- Натяжение клинового ремня устанавливается уполномоченным работником сервисной службы.

Проверка и замена воздушного фильтра

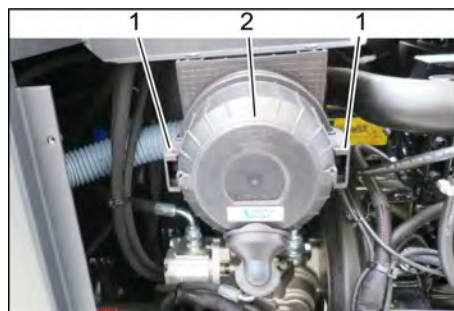

- 1 Блокировка
- 2 Корпус воздушного фильтра

- Снять боковую панель.
- Снять корпус воздушного фильтра.
- Заменить патрон воздушного фильтра.

Указание: Монтажное положение - вентиляционное отверстие направлено вниз (см. рисунок).

Очистить центробежный сепаратор



- 1 Барашковая гайка
 - 2 Центробежный сепаратор
- Отвинтить барашковую гайку на центробежном сепараторе.
 - Очистить центробежный сепаратор.

Замена предохранителей



- 1 Гайка с прямой накаткой
 - 2 Крышка ящика с предохранителями
- Выкрутить гайку с продольной накаткой
 - Открыть крышку на предохранительном ящике.
 - Проверить предохранители.
 - Неисправные предохранители заменить.

Указание: Использовать только предохранители с одинаковым значением.

Указание: Предохранитель FU 01 находится в подкапотном пространстве.



FU 01*	Главный предохранитель	60 А
FU 02	Звуковой сигнал	25 А

FU 03	Предохранительное реле Многофункциональная индикация	10 А
FU 04	Проблесковый маячок	5 А
FU 05	Предохранительное реле Задержка времени	25 А
FU 06	Кабина водителя (опция) Стеклоочиститель	10 А
FU 07	Топливный насос	10 А
FU 08	Стартер	3 А
FU 09	Освещение слева	7,5 А
FU 10	Освещение справа	7,5 А
FU 11	Рабочее освещение	10 А
FU 12	Вибраторная система Всасывающий вентилятор	25 А
FU 13	Сигнал заднего хода	5 А

* Эти предохранители должны заменяться только сервисной службой, поскольку может потребоваться проверка наличия ошибок устройства.

Помощь в случае неполадок

Неполадка	Способ устранения
Прибор не запускается	Занять место на сиденье оператора, система контактного выключателя сиденья активируется
	Для запуска двигателя необходимо нажать на педаль тормоза.
	Зарядить или заменить аккумулятор
	Заправить топливо, продуть топливную систему
	заменить топливный фильтр
	Проверить и при необходимости отремонтировать трубопровод топливной системы и соединения
	Обратиться в сервисную службу Kärcher
Двигатель работает нерегулярно	Очистить воздушный фильтр или заменить патрон фильтра
	Проверить и при необходимости отремонтировать трубопровод топливной системы и соединения
	Обратиться в сервисную службу Kärcher
Двигатель перегрет	Долить охлаждающее вещество
	Промыть радиатор
	Увеличить натяжение клинового ремня.
	Обратиться в сервисную службу Kärcher
Двигатель работает, но прибор движется только в медленном режиме или вообще не движется	Отпустите стояночный тормоз
	Закреть свободный ход (положение движения)
	Полностью выдвинуть вперед дроссельный рычаг (высокая частота оборотов).
	Проверить наличие намотавшихся лент и шнуров.
	Обратиться в сервисную службу Kärcher
Свистящий шум в гидравлической системе	Залить рабочую жидкость для гидравлических систем.
	Обратиться в сервисную службу Kärcher
Боковые щетки вращаются только медленно или вообще не вращаются	Полностью выдвинуть вперед дроссельный рычаг (высокая частота оборотов).
	Проверить наличие намотавшихся лент и шнуров.
	Обратиться в сервисную службу Kärcher
Небольшая или вообще отсутствующая мощность всасывания в области щеток.	Проверить пылевой фильтр, произвести чистку или заменить.
	Обратиться в сервисную службу Kärcher
Аппарат сильно пылит	Установить боковые уплотнения
	Включить нагнетатель
	Проверить пылевой фильтр, произвести чистку или заменить.
	Замена уплотнений фильтра
	Открыть крышку бункера для мусора.
	Обратиться в сервисную службу Kärcher
Подметающее устройство оставляет мусор	Удалить содержимое из резервуара для сбора мусора
	Проверить пылевой фильтр, произвести чистку или заменить.
	Замена подметающего вала
	Регулировка профиля подметания
	Замена уплотняющих лент на резервуаре для сбора мусора
	Устранение блокировки подметающего вала
	Открыть крышку бункера для мусора.
	Обратиться в сервисную службу Kärcher
Резервуар для сбора мусора не поднимается или не опускается	Полностью выдвинуть вперед дроссельный рычаг (высокая частота оборотов).
	Снять фиксирующую опору с контейнера для мусора
	Обратиться в сервисную службу Kärcher
Крышка бункера для мусора не открывается.	Обратиться в сервисную службу Kärcher
Нарушение работы подвижных элементов гидравлической системы	Обратиться в сервисную службу Kärcher

Технические данные

		KM 120/250 R D Classic
Характеристики прибора		
Скорость движения вперед	km/h	9
Скорость движения назад	km/h	4
Способность подъема в гору (макс.)	%	18
Обрабатываемая поверхность, без боковых щеток	m ² /h	8100
Обрабатываемая поверхность, с боковыми щетками	m ² /h	10800
Рабочая ширина, без боковых щеток	mm	900
Рабочая ширина, с боковыми щетками	mm	1200
Тип защиты, каплезащитный	--	IPX 3
Продолжительность использования при полном баке	h	4
Двигатель		
Тип	--	YANMAR 3TNV76A
Серия	--	3-цилиндровый четырехтактный дизельный двигатель
Тип охлаждения	--	Водяное охлаждение
Направление вращения	--	против часовой стрелки
Отверстие	mm	70
Подъем	mm	82
Рабочий объем	cm ³	1116
Объем масла	l	3,5
Рабочее число оборотов	1/min	2500
Максимальное число оборотов	1/min	2500
Число оборотов холостого хода	1/min	1300
Мощность, макс.	kW/PS	15,8/21,5
Максимальный крутящий момент при 2100 об/мин	Nm	67,9
Масляный фильтр	--	Патрон фильтра
Фильтр всасываемого воздуха	--	Патрон фильтра с внутренней поверхностью фильтрования, патрон фильтра с наружной поверхностью фильтрования
Топливный фильтр	--	Патрон фильтра
Электрическая система		
Аккумулятор	V, Ah	12, 60
Генератор, оборотный ток	V, A	12, 55
Стартер	--	Электростартер
Гидравлическая система		
Объем масла во всей гидравлической системе	l	26,5
Объем масла в гидравлическом резервуаре	l	21,2
Тип масла		
Двигатель (выше 25 °C)	--	SAE 30, SAE 10W-30, SAE 15W-40
Двигатель (от 0 до 25 °C)	--	SAE 20, SAE 10W-30, SAE 10W-40
Двигатель (ниже 0 °C)	--	SAE 10W, SAE 10W-30, SAE 10W-40
Гидравлическая система	--	HV 46
Резервуар для сбора мусора		
Максимальная высота разгрузки	mm	1400
Объем резервуара для сбора мусора	l	250
Метущий вал		
Диаметр подметающего вала	mm	300
Ширина подметающего вала	mm	900
Число оборотов	1/min	350
Профиль подметания	mm	80
Боковая щетка		
Диаметр боковых щеток	mm	600
Число оборотов (плавная регулировка)	1/min	0-60
Массивные шины		
Размер спереди	--	15-4,5x8
Давление воздуха, сзади	--	15-4,5x8

		KM 120/250 R D Classic
Тормоза		
Передние колеса	--	механический
Заднее колесо	--	гидростатический
Система фильтрации и всасывания		
Серия	--	Мешочный фильтр
Число оборотов	1/min	2800
Поверхность фильтра тонкой очистки	m ²	6,0
Номинальное разрежение, система всасывания	mbar	15,5
Номинальный объем потока, система всасывания	m ³ /h	800
Вибраторная система	--	Электромотор
Условия окружающей среды		
Температура	°C	от -5 до +40
Влажность воздуха, без образования росы	%	0–90
Значение установлено согласно EN 60335-2-72		
Уровень шума		
Уровень шума дБ _a	dB(A)	80
Опасность K _{РА}	dB(A)	3
Уровень мощности шума L _{WA} + опасность K _{WA}	dB(A)	99
Вибрация прибора		
Значение вибрации рука-плечо	m/s ²	<2,5
Сиденье	m/s ²	0,8
Опасность K	m/s ²	0,1
Размеры и массы		
Длина x ширина x высота	mm	2082x1250x1450
Радиус поворота вправо	mm	1350
Радиус поворота влево	mm	1350
Вес в порожнем состоянии	kg	880
Допустимый общий вес	kg	1329
Допустимая нагрузка на ось спереди	kg	785
Допустимая нагрузка на ось сзади	kg	543
Емкость топливного бака, дизель	l	16
Изготовитель оставляет за собой право внесения технических изменений!		

Заявление о соответствии EU

Настоящим мы заявляем, что нижеуказанный прибор по своей концепции и конструкции, а также в осуществленном и допущенном нами к продаже исполнении отвечает соответствующим основным требованиям по безопасности и здоровью согласно директивам EU. При внесении изменений, не согласованных с нами, данное заявление теряет свою силу.

Продукт Подметающая машина с местом для водителя

Тип: KM 120/250 R D
1.186-000.0

Основные директивы EU
2006/42/EC (+2009/127/EC)
2014/30/EU
2000/14/EC

Примененные гармонизированные нормы
EN 60335-1
EN 60335-2-72
EN 55012: 2007 + A1: 2009
EN 61000-6-2: 2005
EN 62233: 2008

Примененный порядок оценки соответствия

2000/14/EC: Приложение V
Уровень мощности звука дБ(A)
Измерено: 97
Гарантировано: 99

Нижеподписавшиеся лица действуют от имени и по доверенности Правления.

H. Jenner
Chairman of the Board of Management



S. Reiser
Director Regulatory Affairs & Certification

Уполномоченный сотрудник по ведению документооборота:
S. Reiser

Alfred Kärcher SE & Co. KG
Alfred-Kärcher-Straße 28-40
71364 Winnenden (Germany)
Tel.: +49 7195 14-0
Fax: +49 7195 14-2212

Winnenden, 2018/10/01

Általános megjegyzések	HU	1
Környezetvédelem	HU	1
Garancia	HU	1
Tartozékok és pótalkatrészek	HU	1
Szimbólumok az üzemeltetési útmutatóban	HU	1
Szimbólumok a készüléken	HU	1
Rendeltetésszerű használat . .	HU	2
Előrelátható hibás használat	HU	2
Alkalmas burkolatok	HU	2
Biztonsági tanácsok	HU	2
Biztonsági felhívások a kezeléshez	HU	2
Biztonsági felhívások a haladási üzemmódhoz	HU	2
Belsőégésű motoros készülékek	HU	2
Készülékek magas üritéssel	HU	2
Vezető fölötti védőtétellel rendelkező készülékek	HU	2
Biztonsági felhívások a készülék szállításához	HU	3
Biztonsági felhívások az ápoláshoz és a karbantartáshoz	HU	3
Funkció	HU	3
Lerakodási útmutatások	HU	3
Kezelési- és funkció elemek . .	HU	4
Seprőgép ábrája	HU	4
Kezelőpult	HU	4
Pedálok	HU	4
Jelzőlámpák és kijelző	HU	4
Üzembevétel előtt	HU	5
Rögztítőfék rögzítése/oldása	HU	5
Seprőgép mozgatása saját hajtás nélkül	HU	5
Üzembevétel	HU	5
Általános megjegyzések	HU	5
Ellenőrzési- és karbantartási munkálatok	HU	5
Üzemanyag feltöltése	HU	5
Üzem	HU	5
Vezetőülést beállítása	HU	5
A készülék beindítása	HU	5
Készülék vezetése	HU	6
Seprő üzem	HU	6
A felsepert anyagok tartályának kiürítése	HU	6
A készülék kikapcsolása	HU	7
Szállítás	HU	7
Tárolás/Hosszú távú leállítás . .	HU	7
Ápolás és karbantartás	HU	7
Általános megjegyzések	HU	7
Tisztítás	HU	7
Karbantartási időközök	HU	7
Karbantartási munkák	HU	7
Segítség üzemzavar esetén	HU	13
Műszaki adatok	HU	14
EU konformitási nyilatkozat . . .	HU	15



  A készülék első használata előtt olvassa el ezt az eredeti használati utasítást, ez alapján járjon el és tartsa meg a későbbi használatra vagy a következő tulajdonos számára.

Általános megjegyzések

Amennyiben kicsomagoláskor szállítási sérülést észlel, akkor értesítse az elárúsítóhelyet.

- A készüléken elhelyezett figyelmeztető és tájékoztató táblák fontos tájékoztatást adnak a veszélytelen üzemeltetésről.
- Az üzemeltetési útmutatóban szereplő megjegyzések mellett a törvényhozó általános biztonsági- és balesetvédelmi előírásait is figyelembe kell venni.

Környezetvédelem

	A csomagolási anyagok újrahasznosíthatók. Kérjük, ne dobja a csomagolást a házi szemétkbe, hanem vigye el egy újrahasznosító helyre.
	A régi készülékek értékes újrahasznosítható anyagokat tartalmaznak, amelyeket tanácsos újra felhasználni. Ezért a régi készülékeket az arra alkalmas gyűjtőrendszerek igénybevételével ártalmatlanítsa!
	Motorolajnak, dízelolajnak és benzinnek nem szabad a környezetbe kerülniük. Kérjük, óvja a padlózatot és a fáradt olajat környezetkímélő módon távolítsa el.

Megjegyzések a tartalmazott anyagokkal kapcsolatban (REACH)

Aktuális információkat a tartalmazott anyagokkal kapcsolatban a következő címen talál:

www.kaercher.com/REACH

Garancia

Minden országban az illetékes forgalmazónk által kiadott garancia feltételek érvényesek. Az esetleges üzemzavarokat az Ön készülékén a garancia lejártáig költségmentesen elhárítjuk, amennyiben anyag- vagy gyártási hiba az oka. Garanciális esetben kérjük, forduljon a vásárlást igazoló bizonylattal kereskedőjéhez vagy a legközelebbi hivatalos szakszervizhez.

Tartozékok és pótalkatrészek

⚠ VESZÉLY
Veszélyek elkerülés végett az alkatrészek javítását és beépítését csak jóváhagyott szerviz szolgálat végezheti el.

- Csak olyan tartozékokat és alkatrészeket szabad használni, amelyeket a gyártó jóváhagyott. Az eredeti tartozékok és az eredeti alkatrészek biztosítják azt, hogy a készüléket biztonságosan és zavartalanul lehessen üzemeltetni.
- További információkat az alkatrészekről a www.kaercher.com címen talál a 'Service' oldalakon.

Szimbólumok az üzemeltetési útmutatóban

⚠ VESZÉLY
Azonnal fenyvegető veszélyre figyelmeztet, amely súlyos testi sérüléshez vagy halálhoz vezet.

⚠ FIGYELMEZTETÉS
Esetlegesen veszélyes helyzetre figyelmeztet, amely súlyos testi sérüléshez vagy halálhoz vezethet.

⚠ VIGYÁZAT
Figyelmeztetés esetlegesen veszélyes helyzetre, amely könnyű sérüléshez vagy anyagi kárhoz vezethet.

FIGYELEM
Lehetséges veszélyes helyzetre való figyelmeztetés, amely anyagi kárhoz vezethet.

Szimbólumok a készüléken

	Égési sérülésveszély forró felületek által! A készüléken történő munka előtt hagyja kellőképpen kihűlni a kipufogó berendezést.
	A készüléken végzendő munkákat mindig erre alkalmas kesztyűvel végezze.
	Zúzódásveszély mozgó autóalkatrészek közé beszorulás által
	Sérülésveszély mozgatott alkatrészek által. Ne nyúljon bele.
	Égésveszély. Ne szívjon fel égő vagy parázsló tárgyat.
	Lánc helye / daruval emelés helye
	Kocsiemelő behelyezési pontjai
	A talaj maximális dőlésszöge megemelt szeméttartállyal való hajtás esetén.
	Menetirányban csak max. 18%-os emelkedőkre hajtson fel.
	Rongálódásveszély! Porszűrőt ne mossa ki.

Rendeltetészerű használat

A seprőgépet padlófelületek ipari célú tisztítására és pl. a következő használati területekre tervezték:

- Parkolók
 - Termelő berendezések
 - Logisztikai területek
 - Szállodák
 - Kiskereskedelem
 - Raktár területek
 - Járdák
- Ezt a seprőgépet kizárólag a jelen kezelési útmutatóban megadottaknak megfelelően használja.
- Minden ezen túlmenő használat nem rendeltetészerű használatnak minősül. Az ebből származó károkért a gyártó nem vállal felelősséget; a kockázatot ezért egyedül a felhasználó viseli.
- A készüléken nem szabad változtatásokat végrehajtani.
- A seprőgép csak az üzemeltetési útmutatóban szereplő padlófelületekre alkalmas.
- Csak a gyártóvállalat vagy annak megbízottja által géphasználatra jóváhagyott felületeken szabad vele közlekedni.
- Általánosságban érvényes: Gyúlékony anyagokat a készüléktől távol kell tartani (Robbanás-/Tűzveszély).

Előrelátható hibás használat

- Soha ne seperjen fel/szívjon fel robbanékony folyadékot, éghető gázokat valamint savakat és oldószereket! Ebbe beletartozik a benzin, a hígító vagy a fűtőolaj, amelyek a beszívott levegővel robbanékony gőzöket vagy keverékeket alkothatnak, továbbá az aceton, hígítatlan savak és oldószerek, mivel ezek a készülékben használt anyagokat megtámadják.
- Soha ne seperjen fel/szívjon fel reaktív fémporokat (pl. alumínium, magnézium, cink), ezek erősen lúgos vagy savas tisztítószerekkel vegyülve robbanékony gázokat termelnek.
- Ne seperjen fel/szívjon fel égő vagy izzó tárgyakat.
- A készülék nem alkalmas egészségre ártalmas anyagok felseprésére.
- A készüléket soha ne alkalmazza zárt térben.
- A veszélyes területen tartózkodni tilos. Robbanásveszélyes helyiségekben nem szabad üzemeltetni.
- Kísérőszemély szállítása nem megengedett.
- Tárgyak tolása/húzása vagy szállítása ezzel a készülékkel nem megengedett.

Alkalmas burkolatok

- Aszfalt
- Ipari padló
- Esztrich
- Beton
- Burkolókövek

Biztonsági tanácsok

Biztonsági felhívások a kezeléshez

- (Csak Finnországra érvényes) Amennyiben a készülék PVC tömlővezetékkel van felszerelve, a készüléket ne tegye ki alacsony (0°C alatti) környezeti hőmérsékletnek. A készülékre vonatkozó kérdések esetén kérjük, lépjen kapcsolatba a Kärcher céggel.
- A készülék és a munkaberendezés szabályszerű állapotát és üzembiztonságát használat előtt ellenőrizni kell. Ha a készülék állapota nem kifogástalan, akkor nem szabad használni.
- A készülék veszélyes területen (például benzinkútnál) történő használatakor figyelembe kell venni a megfelelő biztonsági előírásokat. Tilos a készüléket robbanásveszélyes helyiségekben működtetni.
- ⚠ **VESZÉLY**
Sérülésveszély!
- A készüléket ne használja leeső tárgyak ellen védelmet nyújtó tető nélkül olyan helyen, ahol fennáll a lehetősége annak, hogy a kezelőszemély leeső tárgyak által megsérül.
- A kezelőszemélynek a készüléket rendeltetészerűen kell használni. Figyelembe kell vennie a helyi adottságokat, és a készülékkel való munka közben figyelnie kell a harmadik személyekre, különösen a gyermekekre.
- Alapvetően be kell tartani a gépjárművekre vonatkozó előírási rendszabályokat, szabályzatokat és rendelkezéseket.
- A munka megkezdése előtt a kezelőszemélynek meg kell győződnie arról, hogy minden biztonsági berendezés előírászerűen fel van-e helyezve és működik-e.
- A készülék kezelőszemélye felel más személyeket vagy az ő tulajdonaikat ért balesetért.
- Ügyelni kell arra, hogy a kezelőszemély szűk ruházatot viseljen. Erős cipőt kell viselni és kerülni kell a lazán hordott ruházatot.
- Odahajtás előtt ellenőrizni kell a közeli területet (pl. gyermekek). Ügyelni kell a megfelelő látási viszonyokra!
- Soha nem szabad felügyelet nélkül hagyni a készüléket, amíg a motor üzemben van. A kezelőszemélyzet csak akkor hagyhatja el a készüléket, ha a motort leállították, a készüléket véletlen mozgások ellen biztosították és a kulcsot kihúzták.
- A készülék jogosulatlan használatának elkerülésére a kulcsot ki kell húzni.
- A készüléket csak olyan személyek használhatják, akiket a kezelésre kioktattak vagy igazolni tudják, hogy képesek a készülék kezelésére és akiket a használattal kifejezetten megbízta.
- Ez a készülék nem alkalmas arra, hogy olyan korlátozott fizikai, érzékelő vagy szellemi képességgel rendelkező (bele-

értve a gyerekeket) vagy tapasztalat és/vagy ismeret hiányában lévő személyek használják, kivéve, ha biztonságukért felelős személy felügyeli őket, vagy betanították őket a készülék használatára.

- Gyerekeket felügyelni kell, annak biztosításáért, hogy a készülékkel ne játszanak.

VIGYÁZAT

Sérülésveszély! Ne seperjen fel csomagolószalagot, drótot vagy hasonlót, mivel ezek a seprőhengerre tekeredhetnek.

Biztonsági felhívások a haladási üzemmódhoz

⚠ VESZÉLY

Sérülésveszély! Ráhajtás előtt ellenőrizni kell a talaj teherbíró képességét.

⚠ VESZÉLY

Balesetveszély, sérülésveszély!

- A haladási sebességet az adott körülményekhez kell igazítani.
- Borulásveszély túl nagy emelkedőnél.
- Menetirányban csak max. 18%-os emelkedőkre hajtson fel.
- Borulásveszély instabil talajnál.
- A készüléket kizárólag szilárd talajon mozgassa.
- Borulásveszély túl nagy oldalsó dőlésszög-nél.
- Menetiránnyal átlósan csak max. 10%-os emelkedőkre hajtson fel.

Belsőégésű motoros készülékek

- Ne használja a készüléket 1200 m feletti magasságban.
- ⚠ **Veszély**
Sérülésveszély!
- A kipufogógáz-kivezető nyílást nem szabad elzárni.
- Tilos a kipufogónyílás fölé hajolni vagy azt megérinteni (égési sérülésveszély).
- Tilos megérinteni vagy megfogni a hajtómotort (égési sérülésveszély).
- A kipufogógázok mérgezőek és károsítják az egészséget, nem szabad azokat belélegezni.
- A motornak kb. 3 - 4 másodperc utánjárásra van szüksége a leállítás után. Ezen idő alatt feltétlenül távol kell maradni a hajtómotor környékétől.

Készülékek magas üritéssel

⚠ VESZÉLY

Sérülésveszély!

- A magas üritő tartályon történő munka esetén teljesen emelje meg és biztosítsa a felsepert anyagok tartályát.
- A biztosítást csak a veszélyzónán kívülről szabad elvégezni.

Vezető fölötti védőtetővel rendelkező készülékek

FELHÍVÁS

A vezető feletti védőtető (opcionális) nagyobb leeső tárgyakkal szemben nyújt védelmet. Azonban borulással szemben nem nyújt védelmet!

- Naponta ellenőrizze a védőfedelelet károsodások tekintetében.

- A védőfedél vagy akár egyes elemek károsodása esetén a teljes védőfedelet ki kell cserélni.
- A védőfedél bármely módosítása, valamint a Kärcher által jóváhagyott elemektől, szerkezeti elemektől és szerelési csoportoktól eltérő elemek felszerelése nem megengedett, és korlátozhatja a védőfedél funkcióját is.

Biztonsági felhívások a készülék szállításához

- A készülék önsúlyát (szállítási súly) utánfutóval vagy járművel történő szállításkor figyelembe kell venni.
- A készülék szállításánál az akkumulátort le kell kötni és a készüléket biztonságosan rögzíteni kell.

Biztonsági felhívások az ápoláshoz és a karbantartáshoz

- A készülék tisztítása és karbantartása, az alkatrészek kicserélése vagy más funkcióra való átállítása előtt ki kell kapcsolni a készüléket és ki kell húzni a gyújtáskulcsot.
- Az elektromos berendezésen történő munka esetén az akkumulátort le kell választani.
Ehhez elsőként a negatív, majd a pozitív pólust válassza le.
Az ismételt csatlakoztatás fordított sorrendben történik. Először csatlakoztassa a pozitív, majd a negatív pólust.
- A készülék tisztítása nem történhet locsolótömlővel vagy nagynyomású vízszugárral (zárlat- vagy egyéb károsodás veszélye).
- A javításokat kizárólag olyan engedéllyel rendelkező vevőszolgálati központok vagy az adott szakterületen jártas szakemberek végezhetik, akik tisztában vannak az összes fontos vonatkozó biztonsági előírással.
- Ügyeljen a helyváltoztató iparilag használt készülékekre vonatkozó helyileg érvényes előírásokra.
- A készüléken végzendő munkákat mindig erre alkalmas kesztyűvel végezze.

Funkció

- A seprőgép a seprőlappát elvén működik.
- A forgó seprőhenger a piszkot egyenesen a szeméttartályba továbbítja.
 - Az oldalkefe a seprendő felület sarkait és széleit tisztítja meg és a piszkot a seprőhenger pályájára továbbítja.
 - A finom port a szívóventillátor szívja át a porszűrőn.

Lerakodási útmutatások

⚠ VESZÉLY

Sérülés- és rongálódásveszély!

- Berakodás esetén vegye figyelembe a készülék súlyát!
- Nem szabad villástargoncát használni, mivel a készülék eközben megrongálódhat.

Önsúly (szállítási súly)	880 kg*
* Ha rászerezhető tartozékok is fel vannak szerelve, akkor a súly ennek megfelelően magasabb.	

- A készülék berakodásánál használjon megfelelő rámpát vagy darut!
- Rámpa használata esetén vegye figyelembe a következőt:
Szabad magasság 70mm.
- Amennyiben a készüléket palettán szállítják, akkor a mellékelt deszkákkal egy lemenő rámpát kell felépíteni. Ehhez az útmutatót a 2. oldalon (borító belső oldala) találja.
Fontos megjegyzés: minden deszkát egyenként 2 csavarral kell rögzíteni.

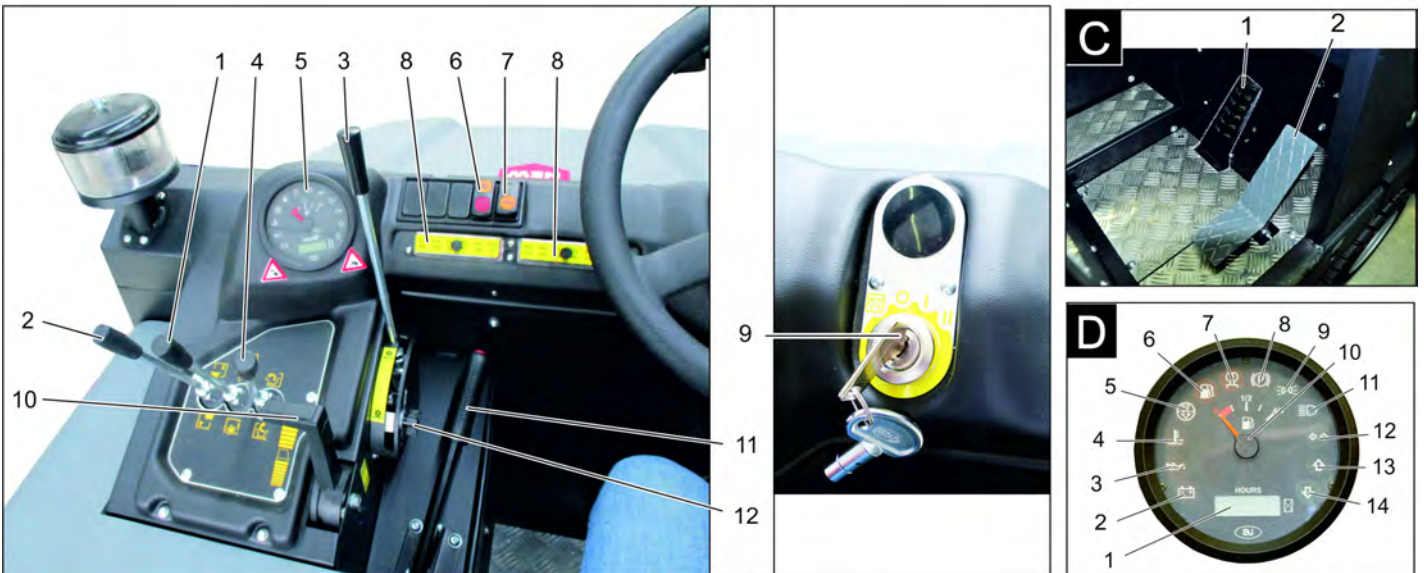
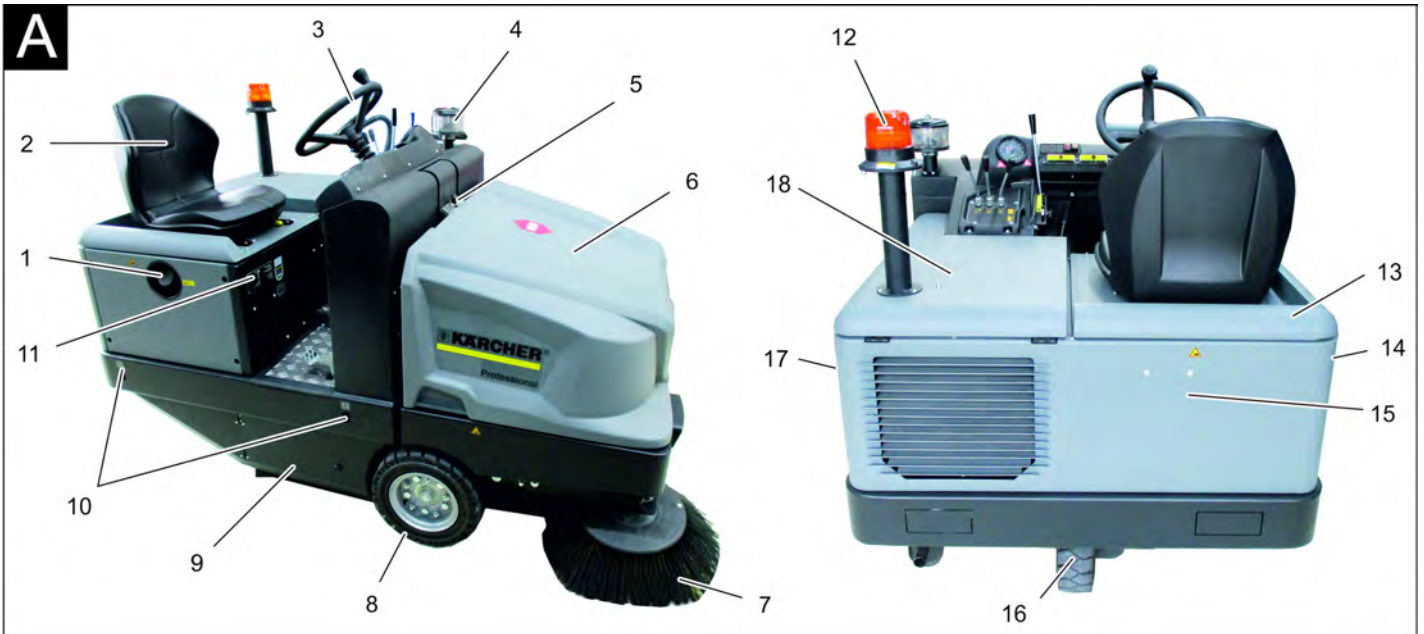

Seprőgép ábrája

Ábra A

- 1 Tanksapka
- 2 Ülés (ülés kontaktus kapcsolóval)
- 3 Kormány
- 4 Centrifugális szeparátor
- 5 Készülék borításának retesze
- 6 Készülék fedél
- 7 Oldalkefe, jobb oldal
- 8 Első kerék
- 9 Seprőhenger hozzáférése
- 10 Rögzítési pont
- 11 Típus tábla
- 12 Körforgó villogó
- 13 A burkolat jobbra
- 14 Burkolat, jobb oldal
- 15 Hátsó rész burkolata
- 16 Hátsó kerék
- 17 Burkolat, bal oldal
- 18 A burkolat balra (motorháztető)

Kezelőpult

Ábra B

- 1 Seprőhenger és oldalseprő kezelőkarja
Kar előre: Seprőhenger bekapcsolása és oldalseprő leengedése és bekapcsolása.
Kar hátra: Seprőhenger be
- 2 A szeméttartály kezelőkarja
Szeméttartály fel / le
- 3 Seprőhenger kezelőkarja
Seprőhenger emelése és leengedése
- 4 A tartályfedél kezelőkarja
Tartályfedél nyitása / zárása
- 5 Jelzőlámpák és kijelző
- 6 A befúvó és a szűrőtisztítás gombja
Középső állás: Szűrőtisztítás és befúvó ki
Hátsó állás: Befúvó be
Első állás: Szűrőtisztítás be
- 7 Kürt kapcsolója
- 8 Biztosítékok
- 9 Gyújtászár
Izzóspirál szimbólum: Előizzítás
0 állás: Motort kikapcsolni

- 1 állás: Gyújtás be
- 2 állás: Motor elindítása
- 10 Motorfordulatszám állítás
- Gázkar
- 11 Rögzítőfék
- 12 Kopásutánállítás / sepréstükör beállítása a seprőhengeren

Pedálok

Ábra C

- 1 Fékpedál
- 2 Menetpedál előre-/hátra

Jelzőlámpák és kijelző

Ábra D

- 1 Üzemóra számláló
- 2 Rakodási jelzőlámpa
- 3 Olajnyomás jelzőlámpa
- 4 Hűtővíz hőmérséklet jelzőlámpa
- 5 Motor által beszívott levegő
- 6 Üzemanyag tartály jelzőlámpa
- 7 Előizzítás jelzőlámpa
- 8 Jelzőlámpa (nincs csatlakoztatva)
- 9 A parkolófény/ tompított fény jelzőlámpája (opcionális)
- 10 Tankjelző

- 11 Funkció nélküli, csak a motor beindításakor világít (önellenőrzés)
- 12 Nincs funkciója
- 13 Nincs funkciója
- 14 Nincs funkciója

Üzembevétel előtt

Rögzítőfék rögzítése/oldása

- Rögzítőféket kioldani, közben a fékpedált nyomni.
- Rögzítőféket rögzíteni, közben a fékpedált nyomni.

Seprőgép mozgatása saját hajtás nélkül

Megjegyzés

Ez az eljárási mód csak akkor szükséges, ha a készüléket le kell csúsztatni a raklapról, illetve ha vontatni kell, vagy saját hajtás meghajtás nélkül szállítójárműre kell helyezni.

FIGYELEM

A saját meghajtás nélküli seprőgépet ne járassa hosszú szakaszokon és ne haladjon vele 10 km/h-nál gyorsabban.

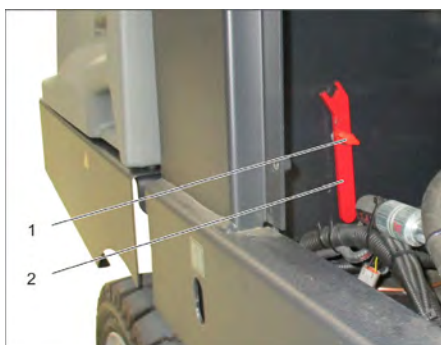

- 1 Csavar
- 2 Kulcs-
- Csavar kicsavarni.
- Vegye ki a kulcsot.

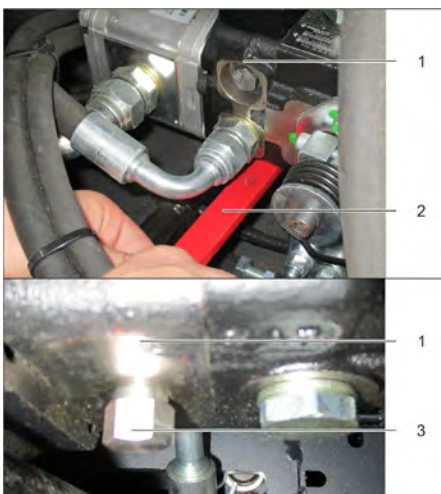

- 1 Hidraulikaszivattyú
- 2 Kulcs-
- 3 Anya
- A kulccsal lazítsa meg az anyát (nyissa meg a szabadonfutó csavart) annyira, hogy a készülék tolató legyen.
- **FONTOS:** Eltolás után az anyát ismét szorítsa meg (a szabadonfutó csavar lezárása = menethelyzet).

Üzembevétel

Általános megjegyzések

- Üzembevétel előtt olvassa el a motor gyártójának üzemeltetési útmutatóját és fordítson különös figyelmet a biztonsági tanácsokra.
- A seprőgépet sík területen állítsa le.
- Gyújtáskulcsot kihúzni.
- Rögzítőfék rögzítése.

Ellenőrzési- és karbantartási munkálatok

Naponta üzemkezés előtt

- Ellenőrizze az üzemanyag tartályba betöltött üzemanyag szintjének állását.
- A motorolaj szintjét ellenőrizni.
- Ellenőrizze a feltöltési szintet a hűtőfolyadék kiegyenlítő tartályban.
- Ellenőrizze a seprőhenger és az oldal-seprők kopását és, hogy nem tekeredtek-e rá szalagok.
- Ellenőrizze, hogy a kerekeken nincsen-e feltekeredett szalag.
- A centrifugális szeparátort és a légszűrőt ellenőrizni, szükség esetén tisztítani.
- Vizsgálja meg minden kezelési elem funkcióját.
- Vizsgálja meg a készüléket esetleges sérülésekre.
- A porszűrőt a szűrőtisztító gombbal tisztítsa le.

Megjegyzés: A leírást lásd az "Ápolás és karbantartás" fejezetben.

Üzemanyag feltöltése

⚠ VESZÉLY

Robbanásveszély!

- *Kizárólag a használati utasításban megadott üzemanyagot szabad használni.*
- *Zárt helyiségben nem szabad üzemanyagot tölteni.*
- *Dohányzás és nyílt láng használata tilos.*
- *Ügyeljen arra, hogy ne kerüljön üzemanyag a forró felületekre.*
- Ellenőrizze az üzemanyag mennyiségét az üzemanyagtartály kijelzőjén keresztül.
- Állítsa le a motort.
- Nyissa ki a tanksapkát.
- Dízel üzemanyagot tankolni.
- A kifolyt üzemanyagot letörölni és a tanksapkát zárn.

Üzem

Vezetőülést beállítása

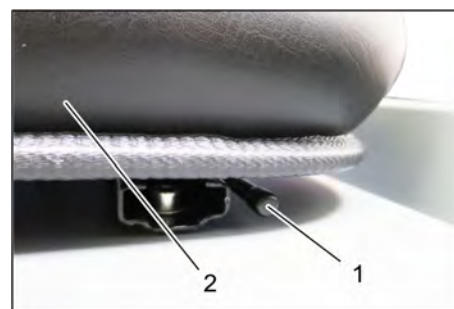

- 1 Ülésbeállítás karja
- 2 Vezetőülés
- Az ülésbeállítás karját húzza kifelé.
- Ülést eltolni, kart elengedni és ismét be-kattintani.
- Elő- és hátramozgatással az ülést ellenőrizni, hogy rögzítve van-e.

A készülék beindítása

Megjegyzés: A készülék ülés kontaktus kapcsolóval van ellátva. Ha a vezető fel-emelkedik az ülésről, a készülék kikapcsol.

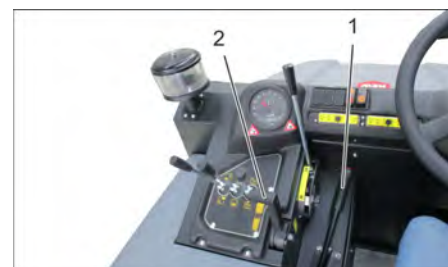

- 1 Rögzítőfék
- 2 Motorfordulatszám állítás
- A vezetőülésten helyet foglalni.
- Rögzítőfék rögzítése.
- A motor fordulatszám beállítását 1/3-dal előre tolni.

Előizzítás

- A gyújtáskulcsot helyezze be gyújtáskapcsolóba.
- A gyújtáskulcsot forgassa a „Izzóspirál” helyzetbe.
- Előizzítás lámpa ég.

Motor elindítása

- A motor indításához meg kell nyomni a fék pedált.
- Amikor elalszik az előizzítás lámpa, forgassa a gyújtáskulcsot „II” állásba.
- Ha a készülék elindult, gyújtáskulcsot elengedni

Megjegyzés: Az önindítót soha ne működtesse 10 másodpercnél tovább. Az önindító ismételt működtetése előtt várjon legalább 10 másodpercet.

Készülék vezetése



- 1 Fékpedál
 - 2 „Előremenet” pedál
 - 3 „Hátramenet” pedál
- A motor fordulatszám állítóját egészen előre tolni (üzemi fordulatszám).
 - Fékpedált lenyomni és nyomva tartani.
 - Oldja ki a rögzítőféket.

Haladás előre

- „Előre” menetpedált lassan lenyomni.

Hátrafelé menet

⚠ VESZÉLY

Sérülésveszély!

- Hátramenetkor tilos másokat veszélyeztetni, szükség esetén oktatást kell kérni.
- „Hátra” menetpedált lassan lenyomni.

Menetviselkedés

- A menetpedállal fokozatmentesen lehet szabályozni a haladási sebességet.
- A pedál lökészerű működtetését kerülni kell, mivel a hidraulika-berendezés kárt szenvedhet.
- Ha emelkedőkön visszaesik a teljesítmény, a gázpedált némileg visszavenni.

Fékek

- A gázpedált elengedni, mire a gép magától lefékez és megáll.

Megjegyzés: A fékhatás a fékpedál nyomásával támogatható.

Áthaladás akadályokon

Áthaladás szilárdan álló akadályokon 70 mm-ig:

- Lassan és óvatosan előrefele áthajtani.
- Áthaladás szilárdan álló 70 mm fölötti akadályokon:
- Ilyen akadályokon csak alkalmas rámpával szabad áthajtani.

Seprő üzem

FIGYELEM

Ne seperjen fel csomagolószalagot, drótot vagy hasonlót, ez a seprőmechanika rongálódásához vezethet.

Megjegyzés: Optimális tisztítási eredmény elérése érdekében, a menetsebességet az adottságoknak megfelelően kell kiválasztani.

Megjegyzés: Üzem alatt a porszűrőt rendszeres időközönként le kell tisztítani.

Megjegyzés: Finom poros területen történő gyakori használat esetén a szűrőt gyakrabban le kell tisztítani.

Kezelőkar



- 1 Seprőhenger és oldalseprő kezelőkarja
- 2 A szeméttartály kezelőkarja
- 3 Seprőhenger kezelőkarja
- 4 A tartályfedél kezelőkarja

Seprőhenger és oldalseprő kezelőkarja

- Nyomja előre a kezelőkart (1): Seprőhenger bekapcsolása és oldalseprő leengedése és bekapcsolása.
- Nyomja hátra a kezelőkart (1): Seprőhenger be.

A szeméttartály kezelőkarja

- Szeméttartály kezelőkar (2) előre: A szeméttartály leereszkedik.
- Szeméttartály kezelőkar (2) hátra: A szeméttartály felemelkedik.

A seprőhenger kezelőkarja

- Nyomja előre a seprőhenger kezelőkarját (3): A seprőhenger felemelkedik.
- Nyomja hátra a seprőhenger kezelőkarját (3): A seprőhenger leereszkedik.

A tartályfedél kezelőkarja

- Tartályfedél kezelőkar (4) előre: A szeméttartály tartályfedele kinyílik.
- Tartályfedél kezelőkar (4) hátra: A szeméttartály tartályfedele bezáródik.

Száraz padló seprése



- Ventilátort bekapcsolni.
- **Felülettisztítás esetén:** Nyomja hátra a seprőhenger és az oldalseprő kezelőkarját (1): Seprőhenger be.
- Nyomja hátra a seprőhenger kezelőkarját (3): A seprőhenger leereszkedik.
- Tartályfedél kezelőkar (4) előre: A tartályfedél kinyílik.
- **Oldalszegéyek tisztítása esetén:** A seprőhenger és az oldalseprő kezelőkarja (1) előre: Seprőhenger be, oldalseprő bekapcsol és leereszkedik.
- Nyomja hátra a seprőhenger kezelőkarját (3): A seprőhenger leereszkedik.

Nedves vagy vizes padló seprése

- Ventilátort kikapcsolni.
- **Felülettisztítás esetén:** Nyomja hátra a seprőhenger és az oldalseprő kezelőkarját (1): Seprőhenger be.

Nyomja hátra a seprőhenger kezelőkarját (3): A seprőhenger leereszkedik.

- Tartályfedél kezelőkar (4) előre: A tartályfedél kinyílik.

→ Oldalszegéyek tisztítása esetén:

A seprőhenger és az oldalseprő kezelőkarja (1) előre: Seprőhenger be, oldalseprő bekapcsol és leereszkedik.

Nyomja hátra a seprőhenger kezelőkarját (3): A seprőhenger leereszkedik.

A felsepert anyagok tartályának kiürítése

⚠ VESZÉLY

Sérülésveszély!

- Az ürítési folyamat alatt sem ember, sem állat nem tartózkodhat a szeméttartály elfordulási körzetében.

Borulásveszély!

- A készüléket az ürítési folyamat alatt sík területen állítsa le.

⚠ FIGYELMEZTETÉS

Zúzóadásveszély!

- Tilos benyúlni az ürítőmechanika rudazatába. Ne tartózkodjon a megemelt tartály alatt.

FIGYELEM

Sérülés- és rongálódásveszély!

- A forgó seprőhengerből kisodródhatnak anyagok a kiürítési eljárás alatt. Tartson megfelelő távolságot.

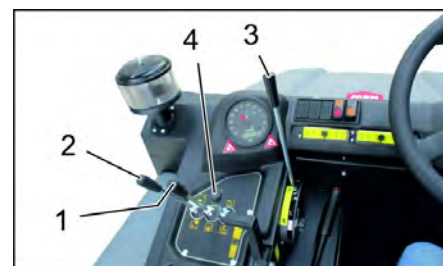

- A seprőhenger és az oldalseprő felemelése kezelőkarral: 1. kezelőkar középre és 3. kezelőkar előre.
- Tartályfedelelet bezárni, ehhez a kezelőkart (4) hátra húzni:
- A szeméttartályt megemelni, ehhez a szeméttartály kezelőkarját (2) hátra húzni:
- Lassan a gyűjtőtartályhoz hajtani.
- Rögzítőfék rögzítése.
- A tartályfedelelet kinyitni, ehhez a tartályfedél kezelőkarját (4) előre nyomni és a szeméttartályt kiüríteni.
- Tartályfedelelet bezárni, ehhez a kezelőkart (4) hátra húzni, amíg el nem éri a végpozíciót.

- Oldja ki a rögzítőféket.
- A gyújtótartálytól lassan elhajtani.
- Szeméttartályt a végpozícióba leereszteni, ehhez a szeméttartály kezelőkarját (2) előre állítani:

A készülék kikapcsolása

- A seprőhenger és az oldalseprő fel-emelése kezelőkarral: 1. kezelőkar középre és 3. kezelőkar előre.
- Tartályfedelelet bezárni, ehhez a kezelőkart (4) hátra húzni:
- A motor fordulatszám állítóját egészen hátra húzni.
- Fékpedált lenyomni és nyomva tartani.
- Rögzítőfék rögzítése.
- Gyújtáskulcsot a "0" állásba forgatni és a kulcsot kihúzni.

Szállítás

⚠ VESZÉLY

Szállítási károk!

- A készülék önsúlyát (szállítási súly) utánfutóval vagy járművel történő szállításkor figyelembe kell venni.
- Járművel történő szállítás esetén a készüléket az adott irányelveknek megfelelően kell csúsztatni és borulás ellen biztosítani.
- Gyújtáskulcsot a "0" állásba forgatni és a kulcsot kihúzni.
- Rögzítőfék rögzítése.
- Készüléket a rögzítési pontokon (4x) feszítőhevederekkel, kötelekkel vagy lánccal biztosítani.
- A készülék kerekeit ékekkel biztosítani.
- A seprőgép szállításakor az akkumulátort le kell választani.

Tárolás/Hosszú távú leállítás

⚠ VESZÉLY

Sérülés- és rongálódásveszély! Tárolás esetén vegye figyelembe a készülék súlyát.

- A seprőgépet sík területen, száraz, fagymentes környezetben állítsa le. Takaróanyaggal védje por ellen.
- Seprőhengert és az oldalkefét megemelni, nehogy a sörték megrongálódjanak.
- A tartályfedelelet bezárni.
- Gyújtáskulcsot a "0" állásba forgatni és a kulcsot kihúzni.
- Rögzítőfék rögzítése.
- Biztosítsa a seprőgépet elgördülés ellen.

Ha a seprőgépet hosszabb ideig nem használják, ezen kívül még a következő pontokat kell figyelembe venni:

- Motorolajat cserélni.
- Ha fagy várható, hűtővizet leereszteni vagy ellenőrizni, hogy elegendő fagyállószert tartalmaz-e.
- Tisztítsa meg az seprőgépet belül és kívül.
- Kösse ki az akkumulátort.
- Az akkumulátort töltsen fel és kb. 2 havonta töltsen utána.

Ápolás és karbantartás

Általános megjegyzések

FIGYELEM

Rongálódásveszély!

- Porszűrőt ne mossa ki.
- A javításokat kizárólag olyan engedéllyel rendelkező vevőszolgálati központok vagy az adott szakterületen jártas szakemberek végezhetik, akik tisztában vannak az összes fontos vonatkozó biztonsági előírással.
- Az iparban használatos, helyváltoztatásra képes készülékekre a VDE 0701 szabvány szerinti biztonsági felülvizsgálatok érvényesek.
- A seprőgépet sík területen állítsa le.
- Gyújtáskulcsot a "0" állásba forgatni és a kulcsot kihúzni.
- Rögzítőfék rögzítése.

Tisztítás

VIGYÁZAT

Rongálódásveszély!

- A készülék tisztítása nem történhet locsolótömlővel vagy nagynyomású víz-sugárral (zárlat- vagy egyéb károsodás veszélye).

A készülék belső tisztítása

⚠ VESZÉLY

Sérülésveszély!

- Viseljen porvédő maszkot és védőszemüveget.
- A készüléket ronggyal tisztítsa.
- Készüléket sűrített levegővel fújja ki.

A készülék külső tisztítása

- A készüléket kívülről nedves, enyhe mosólúgba áztatott ronggyal tisztítsa.

Megjegyzés: Ne használjon erős tisztítószereket.

Karbantartási időközök

Megjegyzés: Az üzemóraszámoló jelzi a karbantartási időközök időpontját.

Karbantartás a Vevő részéről

Megjegyzés: A vásárló által végzett minden szerviz- és karbantartási munkát, képzett szakemberek kell elvégezni. Igény szerint bármikor be lehet vonni egy Kärcher-szakkereskedőt.

Napi karbantartás:

- Ellenőrizze az üzemanyag tartályba betöltött üzemanyag szintjének állását.
- A motorolaj szintjét ellenőrizni.
- Ellenőrizze a feltöltési szintet a hűtőfolyadék kiegyenlítő tartályban.
- Ellenőrizze a seprőhenger és az oldal-seprők kopását és, hogy nem tekeredtek-e rá szalagok.
- Ellenőrizze az üzemanyag szűrőt.
- A centrifugális szeparátort és a légszűrőt ellenőrizni, szükség esetén tisztítani.
- Vizsgálja meg minden kezelési elem funkcióját.
- Vizsgálja meg a készüléket esetleges sérülésekre.

Heti karbantartás:

- A vízhűtőt tisztítani.
- A hidraulikaolaj hűtőt tisztítani.

- Hidraulikus berendezést ellenőrizni.
 - Hidraulikaolaj állását ellenőrizni.
 - A fékfolyadék állását ellenőrizni.
 - Ellenőrizze a tömítőleceek kopását, szükség esetén cserélje ki őket.
 - A tartály fedelét ellenőrizni és zsírozni.
- Karbantartás 50 üzemóránként:**
- Víz a dízel vízleválasztóból leereszteni

Kopás utáni karbantartás:

- Cserélje ki a tömítőleceket.
- Az oldalsó tömítéseket utánállítani ill. kicserélni.
- Cserélje ki a seprőhengert.
- Cserélje ki az oldalseprőket.

Megjegyzés: Leírást lásd a "Karbantartási munkák" fejezetben.

Karbantartás a Vevőszolgálat részéről

Megjegyzés: A garanciaigények megóvása érdekében, a garancia ideje alatt minden szerviz- és karbantartási munkát jóváhagyott Kärcher szerviz szolgáltatásnak kell elvégezni, a karbantartási füzetnek megfelelően.

Karbantartás 50 üzemóra után:

- Az első karbantartást az ellenőrzési lista alapján kell a szerviz szolgálattal elvégezteni.

Karbantartás 250/500/1000/1500/2000 üzemóra után:

- A karbantartást az ellenőrzési lista alapján kell a szerviz szolgálattal elvégezteni.

Karbantartási munkák

Előkészítés:

- A seprőgépet sík területen állítsa le.
- Gyújtáskulcsot a "0" állásba forgatni és a kulcsot kihúzni.
- Rögzítőfék rögzítése.

Általános biztonsági előírások

⚠ VESZÉLY

Sérülésveszély!

- Felemelt szeméttartály esetén a biztosítórudat mindig be kell helyezni.
- A biztosítást csak a veszélyzónán kívülről szabad elvégezni.



1 Biztosítórúd tartója

2 Biztosítórúd

- A biztosítórudat a magas ürrítéshez felfelé fordítani és a tartóba nyomni (biztosított).



Kérjük, a motorolajat, fűtőolajat és benzint ne hagyja a környezetbe jutni. Kérjük, óvja a padlózatot és a fáradt olajat környezetkímélő módon távolítsa el.

Akkumulátorok biztonsági előírásai

Az akkumulátorokkal való érintkezésnél feltétlenül vegye figyelembe a következő figyelmeztetéseket:

	Vegye figyelembe az akkumulátorra vonatkozó figyelmeztetéseket a használati útmutatóban és a jármű üzemeltetési utasításában!
	Viseljen szemvédőt!
	A gyerekeket tartsa távol a sávtól és az akkumulátoroktól!
	Robbanásveszély!
	Tilos tűz, szikra, nyílt láng használata és a dohányzás!
	Marásveszély!
	Elsősegély!
	Figyelmeztető megjegyzés!
	Hulladék elszállítás!
	Az akkumulátort ne dobja a szemetesekukába!

⚠ VESZÉLY

Robbanásveszély!

→ Csak pólus burkolattal rendelkező akkumulátort használjon. Ha a pólus burkolat elveszne, akkor azt pótolni kell.

⚠ VESZÉLY

Robbanásveszély!

→ Ne helyezzen semmilyen szerszámot vagy hasonló tárgyat az akkumulátorra. Rövidzárlat és robbanásveszély.

⚠ VESZÉLY

Sérülésveszély!

→ A sebek soha ne érintkezzenek ólommal. Az akkumulátoron való munka után mindig tisztítsa meg a kezét.

⚠ VESZÉLY

Tűz- és robbanásveszély!

→ Dohányzás és nyílt láng használata tilos.

→ A helyiségekben, ahol akkumulátorokat töltenek, legyen alapos a szellőzés, mivel töltéskor könnyen berobbanó gáz keletkezik.

⚠ VESZÉLY

Marásveszély!

→ A szembe fröccsent vagy a bőrre jutott savat bő vízzel ki- ill. le kell öblíteni.

→ Utána haladéktalanul orvoshoz kell menni.

→ Elpiszkolódott ruházatot vízzel kell ki-mosni.

Az akkumulátor behelyezése és összekötése

A készülék alapváltozatban gondozásmentes akkumulátorral van felszerelve.



1 Plusz pólus

2 Pólus burkolat

3 Mínusz pólus

→ Helyezze az akkumulátort az akkumulátor tartóba.

→ Tartófoglalatokat az akkumulátor fene-kén becsavarozni.

→ A póluskapcsot (piros kábel) a pozitív pólushoz (+) kösse be.

→ A póluskapcsot a negatív pólushoz (-) kösse be.

→ Helyezze vissza a pólustakarót.

→ Ellenőrizze, hogy az akkumulátor sarkai és a kapcsok pólusvédő zsírral kellő mértékben védve vannak-e.

Ellenőrizze az akkumulátor folyadékszintjét és korrigálja (csak karbantartásszegény, cella záras akkumulátorok esetén)

VIGYÁZAT

Rongálódásveszély!

→ Savval töltött akkumulátorok esetén rendszeresen ellenőrizze a folyadékszintet.

→ Csavarja ki az összes cella zárat.

→ Minden cellából savvizsgálóval mintát venni.

– 20 °C-on a teljesen feltöltött akkumulátor savjának fajsúlya 1,28 kg/l.

– Részben feltöltött akkumulátor savjának fajsúlya 1,00 és 1,28 kg/l között van.

– A sav fajsúlyának valamennyi cellában egyenlőnek kell lennie.

→ A mintát ismét ugyanabba a cellába visszajuttatni.

→ A cellákban lévő alacsony folyadékszint esetén tölts fel ioncserélt vízzel a jelg.

→ Akkumulátor töltése.

→ Csavarja be a cellák zárját.

Akkumulátor töltése

⚠ VESZÉLY

Sérülésveszély!

→ Az akkumulátorral való érintkezésnél vegye figyelembe a biztonsági előírásokat. Vegye figyelembe a töltőkészülék gyártójának használati utasítását.

⚠ VESZÉLY

Rongálódásveszély!

→ Akkumulátort csak alkalmas töltőkészülékkel szabad tölteni.

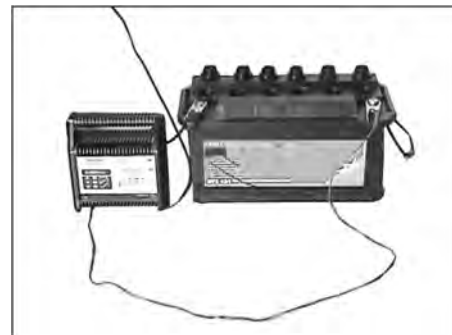

→ Csavarja ki az összes cella zárat.

(csak karbantartásszegény akkumulátoroknál)

→ A töltőkészülék pozitív pólusú vezetékét kösse össze az akkumulátor pozitív pólusának csatlakozójával.

→ A töltőkészülék negatív pólusú vezetékét kösse össze az akkumulátor negatív pólusának csatlakozójával.

→ Dugja be a hálózati dugót és kapcsolja be a töltő készüléket.

→ Az akkumulátort a lehetőleg kis töltési árammal töltsse.

→ Amikor az akkumulátor feltöltődött, a töltőkészüléket először a hálózatról és utána az akkumulátorról leválasztani.

→ Csavarja be a cellák zárját. (csak karbantartásszegény akkumulátoroknál)

Akkumulátor kiszérése

→ A póluskapcsot válassza le a negatív pólusról (-).

→ A póluskapcsot válassza le a pozitív pólusról (+).

→ Tartófoglalatokat az akkumulátor fene-kén kioldani.

→ Vegye ki az akkumulátort az akkumulátor tartóból.

→ A használt akkumulátort az érvényes előírásoknak megfelelően ártalmatlannítsa.

A fékfolyadék szintjét ellenőrizni és fékfolyadékot utántölteni

⚠ VESZÉLY

Sérülésveszély!

→ Felemelt szeméttartály esetén a biztosítórudat mindig be kell helyezni.

→ A biztosítást csak a veszélyzónán kívülről szabad elvégezni.

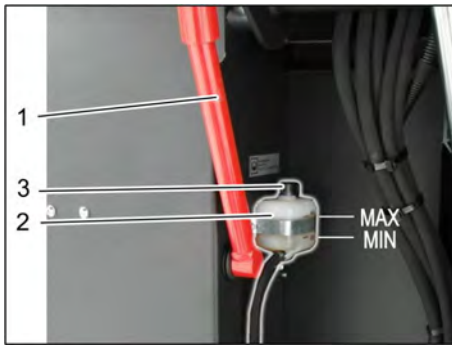

- 1 Biztosítórúd tartója
- 2 Fékfolyadék tartály
- 3 Zárófedél

- ➔ A seprőtartályt felfelé mozgatni és a biztonság rúddal biztosítani, lásd ehhez a „Seprőtartály kiürítése“ fejezetet.
- ➔ Ellenőrizze, hogy elegendő fékfolyadék van-e a fékfolyadék tartályban.

Megjegyzés

A folyadék szintjének a min. és max. jelzések között kell lennie.

- ➔ Szükség esetén kereskedelmi forgalomban jelenleg kapható DOT fékfolyadékot töltsön utána.

Motorolaj állását ellenőrizni és olajat utánaátölteni.

⚠ VESZÉLY

Égési sérülésveszély!

- ➔ Hagyja lehűlni a motort.
- ➔ A motorolaj állásának ellenőrzését legkorábban a motor leállítását után 5 perccel végezze el.



- 1 Olajbetöltő fedele (motor)
 - 2 Olajsztimmérő pálcá
- ➔ Olajsztimmérő pálcát kihúzni.
 - ➔ Olajsztimmérő pálcát letörölni és betolteni.
 - ➔ Olajsztimmérő pálcát kihúzni.
 - ➔ Olajsztintet leolvasni.
 - ➔ Olajsztimmérő pálcát ismét betolteni.

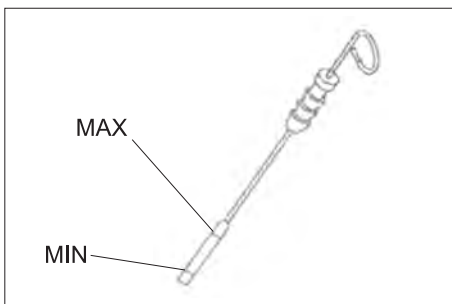

- Az olajsztintnek a "MIN" és "MAX" jelölés között kell állnia.
- Ha az olaj szintje a "Min" jelölés alatt van, utána kell tölteni motorolajat.
- A víztartályt a „MAX” jelölésig kell feltölteni.

- ➔ Olajbetöltő fedelét lecsavarni.
- ➔ Motorolajat betölteni.
Az olajfajtákat lásd a Műszaki adatok c. fejezetben.
- ➔ Olajbetöltő fedelét bezárni.
- ➔ Várjon legalább 5 percet.
- ➔ A motorolaj szintjét ellenőrizni.

Motorolaj és olajsztimmérő cseréje

VIGYÁZAT

Égési sérülésveszély forró motorolaj által!

- ➔ Hagyja lehűlni a motort.
- ➔ Kb. 6 liter motorolaj számára felfogótartályt előkészíteni.
- ➔ Hagyja lehűlni a motort.

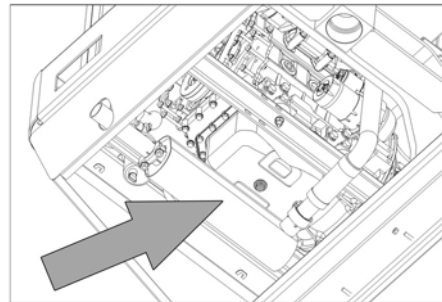

- ➔ Az olaj leeresztőcsapját csavarja ki.
- ➔ Olajbetöltő fedelét lecsavarni.
- ➔ Olajat leeresztetni.



- 1 Motorolajsztimmérő
 - 2 Üzemanyagcsap
- ➔ Olajsztimmérő lecsavarni.
 - ➔ Felfogást és tömítőfelületeket megtisztítani.
 - ➔ Az új olajsztimmérő tömítését beszerelés előtt olajjal bekenni.
 - ➔ Új olajsztimmérőt beszerelni és kézzel szoroson meghúzni.
 - ➔ Csavarja be az olaj leengedési csavart az új tömítéssel.
 - ➔ Meghúzási nyomaték: 25 Nm
 - ➔ Motorolajat betölteni.
 - ➔ A olaj fajtáját és a töltési mennyiséget lásd a Műszaki adatok fejezetnél.
 - ➔ Olajbetöltő fedelét bezárni.
 - ➔ A motort kb. 10 másodpercig hagyja járni.
 - ➔ A motorolaj szintjét ellenőrizni.

Üzemanyagcsap ellenőrzése

- ➔ Az üzemanyagcsap szennyezettségét ellenőrizni.
- ➔ Az üzemanyagcsapot és a szűrőházat szükség esetén megtisztítani, ha szükséges akkor az üzemanyagcsapot ki-cserélni.

Üzemanyagcsap cseréje



- 1 Üzemanyag csap
 - 2 Üzemanyagcsap
- ➔ Üzemanyagcsapot elzárni.
 - ➔ Az üzemanyagcsapot lecsavarozni és kicserélni.



- 1 Üzemanyag csap
- 2 Üzemanyagcsap

FELHÍVÁS

Az üzemanyagcsapot a beépítés előtt dízzel megtölteni.

- ➔ Az új üzemanyagcsapot rácsavarozni.
- ➔ Az üzemanyagcsapot 20 Nm forgatónyomatékkal meghúzni.
- ➔ Üzemanyagcsapot kinyitni.

A kondenzvíz leeresztése a dízel üzemanyag vízleválasztóján

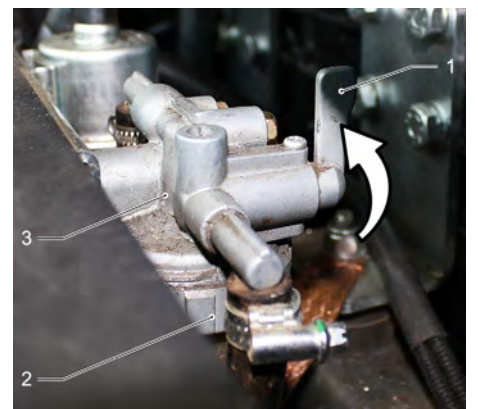

- 1 Üzemanyag csap
 - 2 Leválasztó pohár
 - 3 Vízeleválasztó
- ➔ Üzemanyagcsapot elzárni.
 - ➔ A leválasztó poharat lecsavarozni és kiüríteni.
 - ➔ A leválasztó poharat rácsavarozni.
 - ➔ Üzemanyagcsapot kinyitni.

A hidraulikaolaj szintjének ellenőrzése és hidraulika olaj utántöltése

FELHÍVÁS

A szeméttartálynak nem szabad megemelve lennie.

→ Motorburkolatot kinyitni.

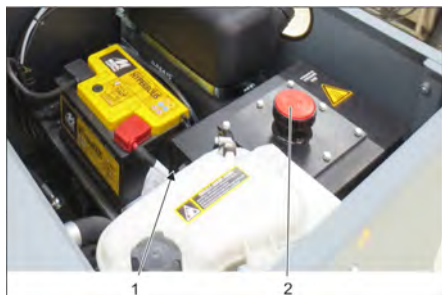

- 1 Olajfigyelő ablak hidraulika olaj
 - 2 Zárófedél, olajbetöltő nyílás
- Hidraulikaolaj állását a nézőüvegen keresztül ellenőrizni.
- Az olajszintnek a "MIN" és "MAX" jelölés között kell állnia.
 - Ha az olaj szintje a „MIN” jelölés alatt van, után kell tölteni hidraulika olajat.
- Az olajbetöltő nyílás zárófedelét lecsavarni.
- Betöltés környékét megtisztítani.
- Hidraulika olajat utántölteni. Az olajfajtákat lásd a Műszaki adatok c. fejezetben.
- Az olajbetöltő nyílás zárófedelét rácsavarni.

Hidraulikus berendezés ellenőrzése

FELHÍVÁS

A hidraulikus berendezés karbantartását csak bejegyzett Kärcher-Ügyfélszolgálat végezheti el.

- Rögzítőfék rögzítése.
- Motor elindítása.
- Ellenőrizni az összes hidraulika tömlőt és csatlakozást, hogy nem szivárognak-e.

A hűtőfolyadék szintet ellenőrizni

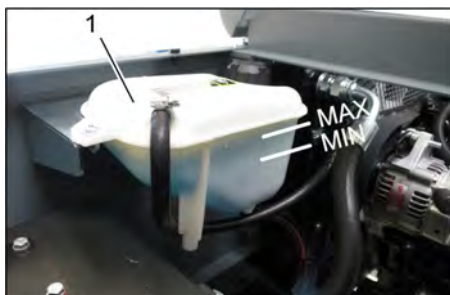

- 1 Hűtőfolyadék kiegyenlítő tartály
- A folyadék szintjét hideg motor mellett kell ellenőrizni.
- Ellenőrizze a feltöltési szintet a hűtőfolyadék kiegyenlítő tartályban. A helyes hűtőfolyadék szintjének a MIN és MAX jelzések között kell lennie.

Ellenőrizze és tisztítsa meg a víz-/hidraulikaolaj hűtőt.

⚠ VESZÉLY

Égési- és forrázásveszély!

- Vízhűtőt legalább 20 percig hűlni hagyni.

- A vízhűtő hűtővíz szintjét a hűtőfolyadék kiegyenlítő tartályán lehet ellenőrizni. Lásd a „Hűtővíz szintjének ellenőrzése” fejezetet.
- Hűtőlamellákat megtisztítani. A szennyeződéseket puha kefével, sűrített levegővel vagy alacsony víznyomással lehet eltávolítani.
- Ellenőrizni, hogy a hűtőtömlők és csatlakozások nem szivárognak-e.
- Ventilátort megtisztítani.

Seprőhengert ellenőrizni

- Motor elindítása.
- Szeméttartályt végállásig megemelni.
- Állítsa le a motort.
- Rögzítőfék rögzítése.
- A biztosítórudat a magas üritéshez behelyezni.
- Távolítsa el a szalagokat vagy zsinégeket a seprőhengerről.
- Biztosítórudat kivenni.
- Motor elindítása.
- Szeméttartályt végállásig leeresztani.
- Állítsa le a motort.

Seprőhenger cseréje



- 1 Kulcs-
 - 2 Oldalburkolat
- A szeméttartályt megemelni és a biztosítórúddal megtámasztani.
- Az oldalburkolatot kulccsal kinyitni.



- 1 Tartókengyel
 - 2 Szárnyas anya
 - 3 Oldalsó tömítés
- Csavarja le a szárnyas anyákat.
- Tartókengyeleit levenni.
- Az oldalsó tömítést kifelé kinyitni.
- A seprőhenger rögzítőcsavarját kicsavarni és a befogót kifelé fordítani.
- Seprőhengert kivenni.

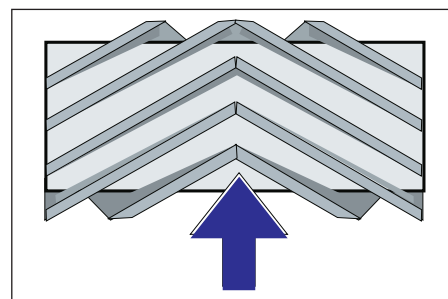

A seprőhenger beépítési helyzete menetirányának megfelelően (felülnézet)

Megjegyzés: Az új kefehenger beépítésekor ügyelni kell a sörtesor helyzetére.

→ Az új seprőhengert beépíteni. A seprőhenger hornyait a szembelevő himba büttyeire kell dugni.

Megjegyzés: Az új seprőhenger beépítése után a sepréstükröt újra be kell állítani.

Ellenőrizze és állítsa be a seprőhenger sepréstükrét

Megjegyzés: A seprőtükör gyárilag 80 mm-re van beállítva, a seprőhenger kopása esetén fokozatmentesen után lehet állítani.

- Ellenőrizze a gumiabroncs légnyomását.
 - Szívóventilátort kikapcsolni.
 - Seprőgéppel sík és sima talajra állni, amelyet szemmel láthatóan por vagy kréta fed be.
 - Nyomja hátra a seprőhenger és az oldalseprő kezelőkarját (1): Seprőhenger be.
- Nyomja hátra a seprőhenger kezelőkarját (3): A seprőhenger leereszkedik.
- Járassa a seprőhengert kb. 10 másodpercig.
 - A seprőhenger és az oldalseprő kezelőkarja (1) középre.
- Nyomja előre a seprőhenger kezelőkarját (3): A seprőhenger felemelkedik.
- A készülékkel hátramenetben elállni.
 - Sepréstükröt ellenőrizni.

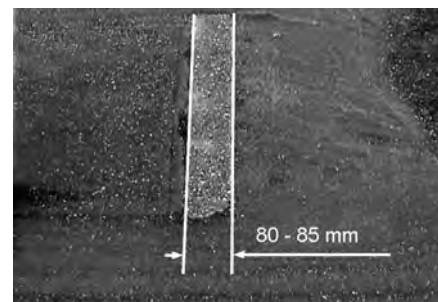

A sepréstükrő formájának 80-85 mm széles egyenes négyszöget kell alkotnia.



- A kopásutánállítás ütközőcsavarjának (12) nyitása és beállítása.

Ütköző felfelé: keskenyebb sepréstükör.

Ütköző lefelé: szélesebb sepréstükör.

- Ismét húzza meg az ütközőcsavart.
- Ismét ellenőrizze a seprőhenger sepréstükrét a leírtak szerint.

Az oldalkefe sepréstükrének ellenőrzése és beállítása

- Oldalkefét felemelni.
- Seprőgéppel sík és sima talajra állni, amelyet szemmel láthatóan por vagy kréta fed be.
- Engedje le az oldalseprőt a kezelőkaral, és járassa kb. 10 másodpercig.
- Oldalkefét felemelni.
- A készülékkel hátramenetben elállni.
- Sepréstükröt ellenőrizni.

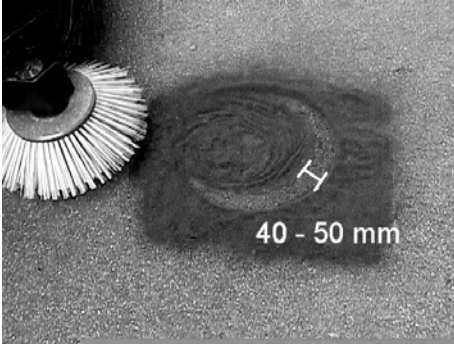

A sepréstükör szélessége lehetőleg 40-50 mm között legyen.

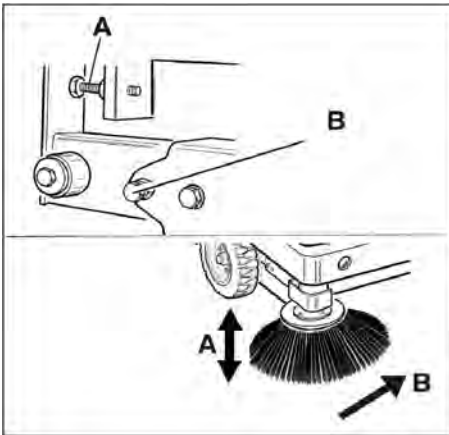

- A sepréstükröt a két beállító csavarral kiigazítani.
- Sepréstükröt ellenőrizni.

Oldalsó tömitések beállítása

⚠ VESZÉLY

Sérülésveszély!

- Felemelt szeméttartály esetén a biztosítórúdat mindig be kell helyezni.
- A biztosítást csak a veszélyzónán kívülről szabad elvégezni.
- A szeméttartályt megemelni és a biztosítórúddal biztosítani.
- A biztosítórúdat a magas üritéshez felfelé fordítani és a tartóba nyomni (biztosított).



- 1 Biztosítórúd tartója
 - 2 Biztosítórúd
- Az oldalsó burkolatot, a „Seprőhenger cseréje” fejezetben leírtak szerint kinyitni.
 - A 6 szárnyas anyát az oldalsó tartólemezen kioldani.
 - A 3 anyát (SW 13) az első tartólemezen kioldani.
 - Az oldalsó tömitést annyira lenyomni (ékhorny), amíg 1-3 mm távolságra van a padlótól.
 - Tartólemezeket rácsavarozni.
 - Az eljárást a készülék másik oldalán megismételni.

A porszűrő manuális letisztítása



- Kézi szűrőtisztítást bekapcsolni.

Porszűrő ellenőrzése/kicserélése

⚠ FIGYELMEZTETÉS

Sérülésveszély!

- A szűrőberendezésen történő munkavégzéskor porvédő maszkot viselni. A nagyon finom por kezelésére vonatkozó biztonsági előírásokat betartani.
- A porszűrőt a szűrőtisztító gombbal tisztítsa le.
- A szeméttartályt kiüríteni.



- 1 Készülék borításának retesze
 - 2 Készülék fedél
 - 3 Szűrőfedél
- Reteszt kinyitni, ehhez a csillagmarkolat alakú csavart kicsavarozni.
 - A készülék burkolatát döntse előre.

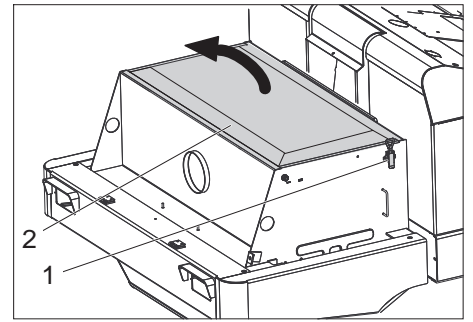

- 1 Zár, szűrő burkolat (2x)
 - 2 Szűrőfedél
- Nyissa ki a fedelet.
 - Nyissa ki a szűrőfedelelet.



- 1 Keresztátmasztó
 - 2 Porszűrő
- Porszűrőt megvizsgálja, szükség esetén megtisztítani vagy kicserélni.

Megjegyzés

A porszűrő cseréjét csak a Kärcher szerviz szolgálattal szabad elvégezteni.

- Helyezze vissza és biztosítsa a szűrőfedelelet.

Ellenőrizze és állítsa be az ékszíjat

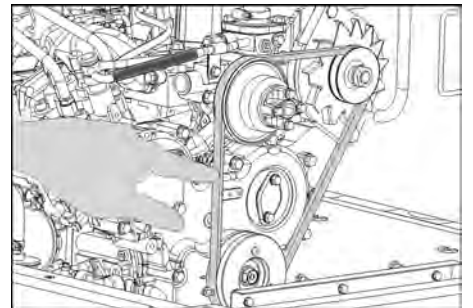

Az ékszíjnak kb. 10 kg nyomás mellett 7-9 mm-t kell engednie.

- Az ékszíj feszességet a jóváhagyott ügyfélszolgálattal állítsa be.

Légszűrő ellenőrzése és cseréje

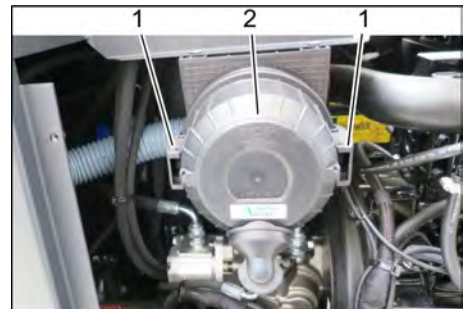

- 1 Fedél
 - 2 Légszűrő ház
- Oldalburkolatot levenni.
 - A légszűrő burkolatot levenni.
 - A légszűrő betétet kicserélni.

Megjegyzés: Beépítési helyzet, kifúvónyílással lefelé (lásd az ábrát).

A centrifugális szeparátor tisztítása



- 1 Szárnyas anya
 - 2 Centrifugális szeparátor
- A szárnyas anyát a centrifugális szeparátoron lecsavarni.
 - A centrifugális szeparátort megtisztítani.

Biztosítékok kicserélése



- 1 Recézett anya
 - 2 Biztosítószekrény fedele
- A recézett anyát kicsavarni.
 - Nyissa ki a biztosítékszékény fedelét.
 - Ellenőrizze a biztosítékokat.
 - Hibás biztosítékokat felújítani.

Megjegyzés: Csak azonos biztosítóértékű biztosítékokat szabad használni.

Megjegyzés: Az FU 01 biztosíték a motorteremben található.



FU 01*	Fő biztosíték	60 A
FU 02	Kürt	25 A
FU 03	Biztosító relé Multifunkcionális kijelző	10 A
FU 04	Körforgó villogó	5 A
FU 05	Biztosító relé Késleltetés	25 A
FU 06	Vezetőkabin (opcionális) Ablaktörlő	10 A
FU 07	Üzemanyag szivattyú	10 A
FU 08	Önindító	3 A

FU 09	Világítás bal oldalon	7,5 A
FU 10	Világítás jobb oldalon	7,5 A
FU 11	Munkavilágítás	10 A
FU 12	Rázórendszer Szívóventilátor	25 A
FU 13	Hátramenet jel	5 A

* Ezeket a biztosítékokat csak az ügyfélszolgálat cserélheti ki, mivel szükséges a készülék esetleges hibák tekintetében végzett felülvizsgálata.

Segítség üzemzavar esetén

Üzemzavar	Elhárítás
A készüléket nem lehet beindítani	<p>Üljön le a vezetőülésre, az üléskontaktus-kapcsolót aktiválja.</p> <p>A motor indításához meg kell nyomni a fék pedált.</p> <p>Akkumulátort feltölteni vagy kicserélni</p> <p>Feltankolni, üzemanyagszűrőt légteleníteni</p> <p>Üzemanyagszűrőt cserélni</p> <p>Üzemanyagvezeték rendszert, csatlakozásokat és összeköttetéseket ellenőrizni és szükség esetén helyreállítani</p> <p>Értesítse a Kärcher Vevőszolgálatát</p>
A motor szabálytalanul jár	<p>Légszűrőt megtisztítani vagy szűrőpatront kicserélni</p> <p>Üzemanyagvezeték rendszert, csatlakozásokat és összeköttetéseket ellenőrizni és szükség esetén helyreállítani</p> <p>Értesítse a Kärcher Vevőszolgálatát</p>
Motor túlmelegedett	<p>Hűtőközeget utánaölteni</p> <p>Hűtőt átöblíteni</p> <p>Ékszíjat megfeszíteni</p> <p>Értesítse a Kärcher Vevőszolgálatát</p>
Motor jár, de a készülék csak lassan vagy egyáltalán nem halad	<p>Rögzítőféket oldani</p> <p>A szabadonfutó csavar lezárása (menethelyzet)</p> <p>A gázkart egészen előre (magas fordulatszám) állítani.</p> <p>Ellenőrizze feltekeredett szalagokra és zsinórokra.</p> <p>Értesítse a Kärcher Vevőszolgálatát</p>
Sípoló hang a hidraulikában	<p>Hidraulikafolyadékot utánaölteni</p> <p>Értesítse a Kärcher Vevőszolgálatát</p>
Kefék csak lassan vagy egyáltalán nem forognak	<p>A gázkart egészen előre (magas fordulatszám) állítani.</p> <p>Ellenőrizze feltekeredett szalagokra és zsinórokra.</p> <p>Értesítse a Kärcher Vevőszolgálatát</p>
Kevés vagy nincs szívóerő a kefe tartományban	<p>Porszűrőt megvizsgálni, letisztítani vagy kicserélni.</p> <p>Értesítse a Kärcher Vevőszolgálatát</p>
A készülék porol	<p>Oldalsó tömítések beállítása</p> <p>Ventillátort bekapcsolni</p> <p>Porszűrőt megvizsgálni, letisztítani vagy kicserélni.</p> <p>Szűrőtömítéseket kicserélni</p> <p>A seprőtartály fedelét kinyitni.</p> <p>Értesítse a Kärcher Vevőszolgálatát</p>
Seprőegység otthagya a szemetet	<p>Ürítse ki a felsepert anyagok tartályát</p> <p>Porszűrőt megvizsgálni, letisztítani vagy kicserélni.</p> <p>Seprőhenger cseréje</p> <p>Sepréstükröt beállítani</p> <p>A szeméttartály tömítőcsíkját kicserélni</p> <p>A seprőhenger elakadását megszüntetni</p> <p>A seprőtartály fedelét kinyitni.</p> <p>Értesítse a Kärcher Vevőszolgálatát</p>
Szeméttartály nem megy fel vagy le	<p>A gázkart egészen előre (magas fordulatszám) állítani.</p> <p>A biztonsági támasz eltávolítása a seprőtartályról</p> <p>Értesítse a Kärcher Vevőszolgálatát</p>
A seprőtartály fedele nem nyílik ki	<p>Értesítse a Kärcher Vevőszolgálatát</p>
Üzemzavarok hidraulikusan mozgató alkatrészekben	<p>Értesítse a Kärcher Vevőszolgálatát</p>

Műszaki adatok

KM 120/250 R D Classic		
Készülék adatok		
Menetsebesség, előre	km/h	9
Menetsebesség, hátra	km/h	4
Kapaszkodóképesség (max.)	%	18
Területi teljesítmény oldalkefék nélkül	m ² /h	8100
Felületi teljesítmény oldalkefékkel	m ² /h	10800
Munkaszélesség oldalseprő nélkül	mm	900
Munkaszélesség oldalkefével	mm	1200
Védettség csepegő víz ellen védett	--	IPX 3
Bevetési idő mértéke tele tank esetén	h	4
Motor		
Típus	--	YANMAR 3TNV76A
Típus	--	3-hengeres-négyütemű-dízelmotor
Hűtéstípus	--	Vízhűtés
Forgási irány	--	az óra járásával ellenkező irányban
Furat	mm	70
Emelés	mm	82
Lökettérfogat	cm ³	1116
Olaj mennyiség	l	3,5
Üzemi fordulatszám	1/min	2500
Maximális fordulatszám	1/min	2500
Üresjárat fordulatszám	1/min	1300
Teljesítmény max.	kW/PS	15,8 / 21,5
Maximális forgatónyomaték 2100 1/min esetén	Nm	67,9
Olajszűrő	--	Szűrőpatron
Szívólevegőszűrő	--	Belső szűrőpatron, külső szűrőpatron
Üzemanyagszűrő	--	Szűrőpatron
Villamos berendezés		
Akkumulátor	V, Ah	12, 60
Generátor, háromfázisú áram	V, A	12, 55
Önindító	--	Elektromos indító
Hidraulikus berendezés		
Olajmennyiség a teljes hidraulikus berendezésben	l	26,5
Olajmennyiség a hidraulikatankban	l	21,2
Olajfajták		
Motor (25 °C fölött)	--	SAE 30, SAE 10W-30, SAE 15W-40
Motor (0-25 °C)	--	SAE 20, SAE 10W-30, SAE 10W-40
Motor (0 °C alatt)	--	SAE 10W, SAE 10W-30, SAE 10W-40
Hidraulika	--	HV 46
Szeméttartály		
Max. kirakodási magasság	mm	1400
Szeméttartály térfogata	l	250
Seprőhenger		
Seprőhenger-átmérő	mm	300
Seprőhenger szélessége	mm	900
Fordulatszám	1/min	350
Sepréstükör	mm	80
Oldalkefék		
Oldalseprő-átmérő	mm	600
Fordulatszámot (fokozatmentes)	1/min	0 - 60
Tömörgumi abroncsok		
Nagyság elől	--	15-4.5x8

		KM 120/250 R D Classic
Nagyság hátul	--	15-4.5x8
Fék		
Első kerekek	--	mechanikus
Hátsó kerék	--	hidrosztatikus
Szűrő- és szívórendszer		
Típus	--	Táskás szűrő
Fordulatszám	1/min	2800
Szűrőfelület finom porszűrő	m ²	6,0
Névleges nyomáshiány szívó rendszer	mbar	15,5
Névleges volumen áram szívó rendszer	m ³ /h	800
Rázórendszer	--	Elektromotor
Környezeti feltételek		
Hőmérséklet	°C	-5 - +40
Levegő páratartalom, nem harmatozott	%	0 - 90
Az EN 60335-2-72 szerint megállapított értékek		
Zaj kibocsátás		
Hangnyomás szint L _{pA}	dB(A)	80
Bizonytalanság K _{pA}	dB(A)	3
Hangnyomás szint L _{WA} + bizonytalanság K _{WA}	dB(A)	99
Készülék vibráció		
Kéz-kar vibrációs kibocsátási érték	m/s ²	<2,5
Ülés	m/s ²	0,8
Bizonytalanság K	m/s ²	0,1
Méretetek és súly		
hosszúság x szélesség x magasság	mm	2082x1250x1450
Fordulási sugár jobbra	mm	1350
Fordulási sugár balra	mm	1350
Önsúly	kg	880
Megengedett összsúly	kg	1329
Megengedett tengelyterhelés elől	kg	785
Megengedett tengely terhelés hátul	kg	543
Üzemanyag tartály ürtartalma, dízel	l	16
A műszaki adatok módosításának jogát fenntartjuk!		

EU konformitási nyilatkozat

Ezennel tanúsítjuk, hogy az alábbiakban megnevezett gép tervezése és építési módja alapján az általunk forgalomba hozott kivitelben megfelel az EU irányelvek vonatkozó, alapvető biztonsági és egészségügyi követelményeinek. A gép jóváhagyásunk nélkül történő módosítása esetén ez a nyilatkozat elveszti érvényességét. A készülék megfelel az EU-ban és Magyarországon (HU) harmonizált szabványoknak.

Termék: Seprő-szívógép felülős
Típus: KM 120/250 R D
1.186-000.0

Vonatkozó európai közösségi irányelvek:

2006/42/EK (+2009/127/EK)
2014/30/EU
2000/14/EK

Alkalmazott harmonizált szabványok:

EN 60335-1
EN 60335-2-72
EN 55012: 2007 + A1: 2009
EN 61000-6-2: 2005
EN 62233: 2008

Követett megfelelés megállapítási eljárás:

2000/14/EK: V. függelék

Hangteljesítményszint dB(A)

Mért: 97

Garantált: 99

Az aláírók az igazgatóság megbízásából és teljes körű meghatalmazásával járnak el.

H. Jenner
Chairman of the Board of Management



S. Reiser
Director Regulatory Affairs & Certification

A dokumentáció összeállításáért felelős:
S. Reiser

Alfred Kärcher SE & Co. KG
Alfred-Kärcher-Straße 28-40
71364 Winnenden (Germany)
Tel.: +49 7195 14-0
Fax: +49 7195 14-2212

Winnenden, 2018/10/01

Obecná upozornění	CS	1
Ochrana životního prostředí	CS	1
Záruka	CS	1
Příslušenství a náhradní díly	CS	1
Symbole použité v návodu k obsluze.	CS	1
Symbole na zařízení	CS	1
Používání v souladu s určením	CS	2
Možné nesprávné použití	CS	2
Vhodné podlahy	CS	2
Bezpečnostní pokyny	CS	2
Bezpečnostní pokyny pro obsluhu	CS	2
Bezpečnostní pokyny pro jízdní provoz	CS	2
Zařízení se spalovacím motorem.	CS	2
Přístroje s horním vyprazdňováním	CS	2
Přístroje s ochrannou střechou pro řidiče	CS	2
Bezpečnostní pokyny pro přepravu přístroje	CS	3
Bezpečnostní pokyny pro péči a údržbu	CS	3
Funkce	CS	3
Pokyny pro vykládku	CS	3
Ovládací a funkční prvky	CS	4
Obrázek zemetacího stroje	CS	4
Ovládací panel	CS	4
Pedály	CS	4
Kontrolka a displej	CS	4
Před uvedením do provozu	CS	5
Aretujte/povolte parkovací brzdu.	CS	5
Pohyb zemetacího stroje bez vlastního pohonu	CS	5
Uvedení do provozu	CS	5
Obecná upozornění	CS	5
Zkušební a údržbové práce	CS	5
Natankujte	CS	5
Provoz	CS	5
Nastavení sedadla řidiče	CS	5
Startování zařízení.	CS	5
Pojíždění přístroje	CS	5
Zametačí provoz	CS	6
Vyprázdnění nádoby na nametené nečistoty	CS	6
Vypnutí zařízení	CS	7
Přeprava	CS	7
Skladování/vyřazení z provozu	CS	7
Ošetřování a údržba	CS	7
Obecná upozornění	CS	7
Čištění	CS	7
Intervaly údržby	CS	7
Údržba	CS	7
Pomoc při poruchách	CS	13
Technické údaje	CS	14
EU prohlášení o shodě	CS	15



 Před prvním použitím svého zařízení si přečtěte tento původní návod k používání, řiďte se jím a uložte jej pro pozdější použití nebo pro dalšího majitele.

Obecná upozornění

Pokud při vybalování najdete škody vzniklé při přepravě, spravte svého prodejce.

- Štítek na přístroji s varováním a pokyny uvádí důležité pokyny pro bezpečný provoz.
- Kromě pokynů uvedených v návodu k použití je nutné dodržovat všeobecné bezpečnostní předpisy a předpisy pro prevenci úrazů stanovené zákonem.

Ochrana životního prostředí

	Obalové materiály jsou recyklovatelné. Obal nezahazujte do domovního odpadu, ale odevzdejte jej k opětovnému využití.
	Vysloužilá zařízení obsahují cenné recyklovatelné materiály, které by měly být odevzdávány k opětovnému zhodnocení. Vysloužilá zařízení proto likvidujte prostřednictvím příslušných sběrných míst.
	Motorový olej, motorová nafta a benzín nesmí ohrozit životní prostředí. Chraňte půdu a provádějte ekologickou likvidaci použitého oleje.

Informace o obsažených látkách (REACH)
Aktuální informace o obsažených látkách naleznete na adrese:
www.kaercher.com/REACH

Záruka

V každé zemi platí záruční podmínky vydané příslušnou distribuční společností. Případné poruchy zařízení odstraníme během záruční lhůty bezplatně, pokud byl jejich příčinou vadný materiál nebo výrobní závady. V případě uplatňování nároku na záruku se s dokladem o zakoupení obraťte na prodejce nebo na nejbližší oddělení služeb zákazníkům.

Příslušenství a náhradní díly

NEBEZPEČÍ
Aby nedošlo k ohrožení, smí opravy a montáže náhradních dílů provádět pouze autorizovaná zákaznická služba.

- Smí se používat pouze příslušenství a náhradní díly schválené výrobcem. Originální příslušenství a originální náhradní díly skýtají záruku bezpečného a bezporuchového provozu přístroje.
- Další informace o náhradních dílech najdete na www.kaercher.com v části Service.

Symbole použité v návodu k obsluze

NEBEZPEČÍ
Varuje před bezprostředně hrozícím nebezpečím, které má za následek těžká fyzická zranění nebo usmrcení.

VAROVÁNÍ
Varuje před případnou nebezpečnou situací, která by mít za následek těžká fyzická zranění nebo usmrcení.

UPOZORNĚNÍ
Upozornění na případnou nebezpečnou situaci, která může vést k lehkým fyzickým zraněním nebo k věcným škodám.

POZOR
Upozornění na potenciálně nebezpečnou situaci, která může mít za následek poškození majetku.

Symbole na zařízení

	Nebezpečí popálení o horké plochy! Před prací na zařízení nechte výfukový systém dostatečně vychladnout.
	Práce na zařízení provádějte vždy ve vhodných rukavicích.
	Nebezpečí pohmoždění při sevření mezi pohyblivé části vozidla.
	Nebezpečí úrazu při styku s pohyblivými díly. Nevkládejte ruce.
	Nebezpečí požáru. Nevysávejte hořící či doutnající předměty.
	Uchycení řetězu / uvázání jeřábu
	Úchytné body pro zvedák.
	Maximální sklon podkladu při jízdě se zdviženou nádobou na zametené nečistoty.
	Ve směru jízdy jezděte pouze do stoupání 18%.
	Nebezpečí poškození! Prachový filtr nemyjte.

Používání v souladu s určením

Zametač stroj je určen k čištění podlahových ploch v komerčních objektech např. v následujících odvětvích:

- Parkoviště
 - Výrobní zařízení
 - Logistické objekty
 - Hotel
 - Maloobchod
 - Skladovací prostory
 - Chodníky
- Zametač stroj používejte výlučně v souladu s údaji tohoto návodu k obsluze.
- Jakékoli použití překračující tento rámec platí za použití, jež není v souladu s určením. Za škody vzniklé takovým používáním výrobce neručí; rizika za ně nese uživatel sám.
- Na přístroji neprovádějte žádné úpravy.
- Zametač stroj je určen pouze pro povrchy uvedené v provozním návodu.
- Najíždět směte jen na plochy schválené pro použití stroje podnikatelem nebo jeho zmocněncem.
- Obecně platí: Snadno vznětlivé látky udržujte v dostatečné vzdálenosti od přístroje (nebezpečí výbuchu/požáru).

Možné nesprávné použití

- Nikdy přístrojem nemějte/nenasávejte jakékoli hořlaviny či zápalné látky jako jsou explozivní kapaliny, hořlavé plyny, neředěné kyseliny, rozpouštědla, K tomu patří benzín, ředidla barev nebo topné oleje, které při smíšení s nasávaným vzduchem mohou tvořit výbušné plyny nebo směsi, dále aceton, nezředěné kyseliny nebo rozpouštědla, které napadají materiály použité na přístroji.
- Nikdy nezametejte/nevysávejte reaktivní kovový prach (např. hliník, hořčík, zinek), neboť ve spojení se silně alkalickými nebo kyselými čisticími prostředky vytvářejí výbušné plyny.
- Nikdy přístrojem nemějte/nenasávejte hořící či doutnající předměty!
- Přístroj není vhodný pro uklizení látek ohrožujících zdraví.
- Zařízení se nesmí používat v uzavřených prostorách.
- Pobyt v ohroženém prostoru je zakázán. Nikdy nepracujte v prostorách, ve kterých hrozí nebezpečí exploze!
- Je nepřijatelné brát s sebou doprovodné osoby.
- Strkat/tahat nebo přepravovat předměty není s tímto přístrojem dovoleno.

Vhodné podlahy

- asfalt
- průmyslová podlaha
- potěr
- beton
- dlažba

Bezpečnostní pokyny

Bezpečnostní pokyny pro obsluhu

- (Platí pouze pro Finsko) Pokud je přístroj vybaven hadicovými rozvody z PVC, nesmí se používat při nízkých okolních teplotách (pod 0 °C). Máte-li dotazy k přístroji, kontaktujte společnost Kärcher.
- Přístroj s pracovními zařízeními musí být před použitím zkontrolován ohledně řádného stavu a bezpečnosti provozu. Pokud jejich stav není bez závad, nelze je používat.
- Používáte-li přístroj v nebezpečných prostorách (např. benzinová pumpa), dodržujte bezpodmínečně příslušné bezpečnostní předpisy. Nikdy nepracujte v prostorách, ve kterých hrozí nebezpečí exploze!
- ⚠ **NEBEZPEČÍ**
Nebezpečí úrazu!
- Nepoužívejte přístroj bez ochranného přístřeší proti padajícím předmětům v oblastech, kde hrozí, že by mohla být obsluha přístroje zasažena padajícími předměty.
- Uživatel smí přístroj používat pouze k účelům, ke kterým byl přístroj vyroben. Při práci s přístrojem je uživatel povinen dbát místních specifik a brát při práci zřetel na třetí osoby, zvláště děti.
- Je třeba ze zásady dodržovat veškerá předpisová opatření, pravidla a nařízení, která platí pro motorová vozidla.
- Před začátkem práce se musí obsluhující přesvědčit, zda jsou všechna ochranná zařízení správně připojena a funkční.
- Obsluhující personál je zodpovědný za kolize s jinými osobami nebo jejich majetkem.
- Dbejte na příslušné oblečení obsluhujícího personálu. Používejte pevnou obuv a nenoste volné oděvy.
- Před vyjetím zkontrolujte okolní prostor (např. děti). Dbejte na dostatečný rozhled!
- Zařízení se nesmí nikdy nechat bez dozoru, dokud je motor v chodu. Pracovník obsluhy smí zařízení opustit teprve tehdy, když je motor v klidu, zařízení je zajištěno proti samovolnému pohybu a klíč je vytažen.
- Aby se zabránilo použití zařízení nepovolnou osobou, je třeba vždy vyndat klíč.
- Přístroj smí používat jen osoby, které jsou obeznámeny s manipulací nebo prokázaly schopnost jej obsluhovat a které jsou používáním výslovně pověřeny.
- Toto zařízení není určeno k tomu, aby je používaly osoby (včetně dětí) s omezenými fyzickými, smyslovými nebo duševními schopnostmi nebo osoby zcela bez zkušeností a/nebo znalostí, ledaže by tak činily pod dohledem osoby pověřené zajištěním jejich bezpečnosti nebo

poté, co od ní obržely instruktáž, jak se zařízením zacházet.

- Na děti je třeba dohlížet, aby bylo zajištěno, že si se zařízením nebudou hrát.

UPOZORNĚNÍ

Nebezpečí poškození! Nezametat pásy, provazy nebo dráty, protože se jinak namotají kolem zametačského válce.

Bezpečnostní pokyny pro jízdní provoz

⚠ **NEBEZPEČÍ**

Nebezpečí úrazu! Zkontrolujte nosnost podkladu před jízdou.

⚠ **NEBEZPEČÍ**

Hrozí nehoda, Nebezpečí úrazu!

- Rychlost jízdy musíte přizpůsobit daným poměrům.

Nebezpečí převrácení při přílišných stoupáních.

- Ve směru jízdy jezděte pouze do stoupání 18%.

Nebezpečí převrácení při nestabilním podkladu.

- S přístrojem pohybujte výhradně na zpevněném podkladu.

Nebezpečí převrácení při příliš velkém bočním náklonu.

- Šíkmo ke směru jízdy zdolávejte pouze stoupání do max. 10%.

Zařízení se spalovacím motorem

- Stroj se nesmí používat v nadmořské výšce nad 1200 m.

⚠ **Pozor!**

Nebezpečí poranění!

- Výfuk se nesmí zavírat.

- Nad výfukový otvor se nenahýbejte ani do něj nesahejte (nebezpečí popálení).

- Hnacího motoru se nedotýkejte ani na něj nesahejte (nebezpečí popálení).

- Výfukové plyny jsou jedovaté a zdraví škodlivé, nesmějí být vdechovány.

- Motor vyžaduje po vypnutí doběh v trvání asi 3 - 4 vteřin. Během tohoto intervalu se držte v dostatečné vzdálenosti od prostoru pohonu.

Přístroje s horním vyprazdňováním

⚠ **NEBEZPEČÍ**

Nebezpečí úrazu!

- Při práci na horním vyprazdňování zcela zvedněte nádobu na nametené nečistoty a zajištěte ji.

- Zajišťování provádějte pouze mimo nebezpečný prostor.

Přístroje s ochrannou střechou pro řidiče

OZNÁMENÍ

Ochranná střecha řidiče (volitelně) poskytuje ochranu před většími padajícími předměty. Neposkytuje však ochranu při převrácení!

- Denně kontrolujte ochrannou stříšku, zda není poškozená.

- Při poškození, a to i jednotlivých součástí, je třeba celou ochrannou stříšku vyměnit.

- Jakékoli úpravy ochranné stříšky nebo upevňování jiných prvků, součástek a modulů, než které schválila společnost

Kärcher, je nepřípustné a za určitých okolností může omezit funkčnost ochranné stříšky.

Bezpečnostní pokyny pro přepravu přístroje

- Dbejte na vlastní hmotnost (přepravní hmotnost) přístroje při přepravování na přívěsu nebo vozidle.
- Při přepravě přístroje, odpojte akumulátor a přístroj upevněte.

Bezpečnostní pokyny pro péči a údržbu

- Před čištěním a údržbou zařízení, výměnou dílů nebo přestavením na jinou funkci je třeba zařízení vypnout a vyndat klíč.
- Při pracích prováděných na elektrickém zařízení je třeba odpojit akumulátor. Při tom je třeba odpojit nejdříve záporný a poté kladný pól. Opětovné připojení se provádí v opačném pořadí. Nejdříve připojte kladný pól a poté záporný pól.
- Zařízení nesmíte čistit proudem vody z hadice ani vodním vysokotlakým prskem (nebezpečí zkratů či jiných škod).
- Údržbu smí provádět jen příslušný servis nebo odborníci v této oblasti, kteří jsou seznámeni se všemi příslušnými bezpečnostními předpisy.
- Dodržujte bezpečnostní kontrolu podle místně platných předpisů pro mobilní průmyslově využívané přístroje.
- Práce na zařízení provádějte vždy ve vhodných rukavicích.

Funkce

Zametací stroj pracuje na principu zametacích lopatek.

- Otáčející se zametací válec dopravuje nečistoty přímo do nádoby na nametací materiál.
- Postranní metla čistí rohy a hrany zametací plochy a dopravuje nečistoty do dráhy zametacího válce.
- Jemný prach je nasáván sacím dmychadlem přes prachový filtr.

Pokyny pro vykládku

⚠ NEBEZPEČÍ

Nebezpečí úrazu a nebezpečí poškození!

- Dbejte na hmotnost přístroje při přepravě!
- Nepoužívejte vysokozdvíhací vozík, zařízení se přitom může poškodit.

Vlastní hmotnost (přepravní hmotnost)	880 kg*
* Pokud jsou přimontovány doplňkové sady je hmotnost vyšší o příslušnou hodnotu.	

- Při nakládání přístroje je nezbytné použít vhodnou rampu nebo jeřáb!
- Při používání rampy dodržujte následující:
Světlá výška nad zemí 70mm.

- Pokud je přístroj dodán na paletě, je nezbytné vytvořit pomocí přiložených prken rampu pro sjíždění. Příslušný návod naleznete na straně 2 (vnitřní strana obálky).
Důležité upozornění: každé prkno musí být upevněno dvěma šrouby.

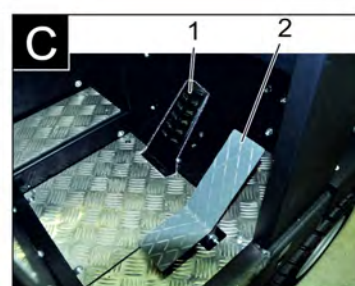
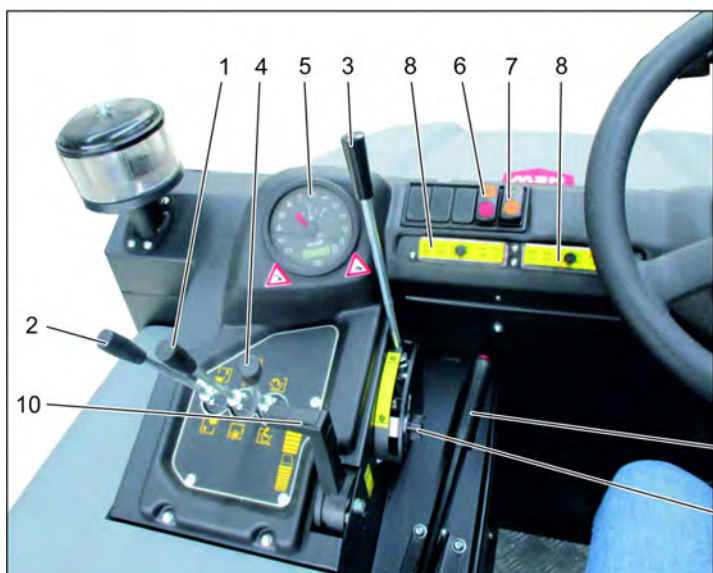
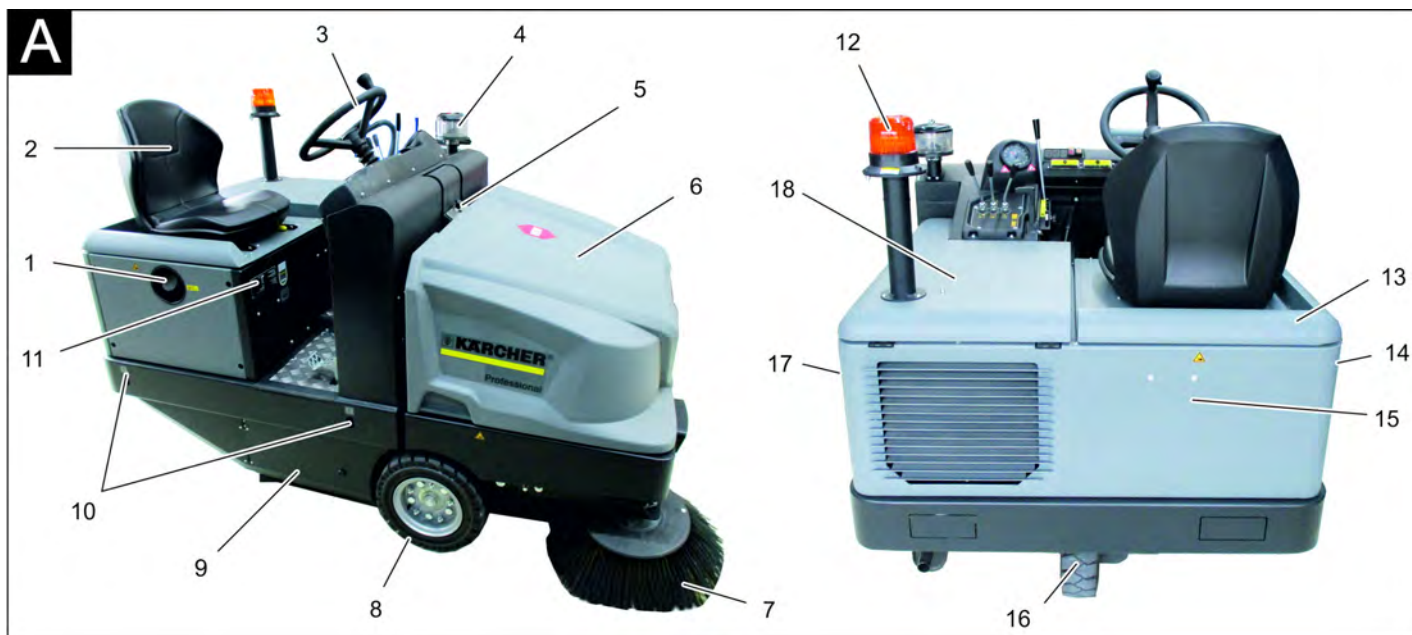

Obrázek zametacího stroje

ilustrace A

- 1 Palivový uzávěr
- 2 Sedadlo (s kontaktním spínačem sedadla)
- 3 Volant
- 4 Odstředivý odlučovač
- 5 Zajištění kapoty
- 6 Kryt přístroje
- 7 Boční smetáky, vpravo
- 8 Přední kolo
- 9 Přístup zametací válec
- 10 Uvazovací bod
- 11 typový štítek
- 12 Otáčivá výstražná svítlna
- 13 Kapota přístroje vpravo
- 14 Zakrytí, vpravo
- 15 Obložení zádě
- 16 Zadní kolo
- 17 Zakrytí, vlevo
- 18 Kapota vlevo (kapota motoru)

Ovládací panel

ilustrace B

- 1 Ovládací páka zametacího válce a postranního kartáče
Páka dopředu: Zap. zametacího válce a pokles a zap. postranního kartáče.
Páka dozadu: Zapnutí zametacího válce
- 2 Ovládací páka nádoby na zametené nečistoty
Zvednout / spustit nádobu na nametený materiál
- 3 Ovládací páka zametacího válce
Zvednutí a pokles zametacího válce
- 4 Ovládací páka klapky nádoby
Otevření / zavření klapky nádoby
- 5 Kontrolka a displej
- 6 Spínač dmychadla a čištění filtru
Poloha uprostřed: Čištění filtru a vypnutí dmychadla
Poloha vzadu: Zapnout dmychadlo
Poloha vpředu: Zapnout čištění filtru
- 7 Spínač klaksonu
- 8 Pojistky

9 Zámek zapalování

- Symbol žhavicí spirály: Předžhavení
 Poloha 0: Vypněte motor
 Poloha 1: Zapnout zapalování
 Poloha 2: Spusťte motor

10 seřízení otáček motoru

Plynový pedál

11 Parkovací brzda

12 Úprava nastavení při opotřebení / nastavení sběrného prostoru zametacího válce

Pedály

ilustrace C

- 1 Brzdový pedál
- 2 Plynový pedál vpřed / vzad

Kontrolka a displej

ilustrace D

- 1 Počítadlo provozních hodin
- 2 Kontrolka nabíjení
- 3 Kontrolka tlaku oleje
- 4 Kontrolka teploty chladicí kapaliny
- 5 Motorem nasávaný vzduch
- 6 Kontrolka zbytku paliva
- 7 Kontrolka předžhavení

- 8 Kontrolka (není připojeno)
- 9 Kontrolka parkovacích světel/potkávacích světel (volitelná výbava)
- 10 indikátor hladiny v nádrži
- 11 Bez funkce, svítí pouze při spuštění motoru (autotest)
- 12 bez funkce
- 13 bez funkce
- 14 bez funkce

Před uvedením do provozu

Aretujte/povolte parkovací brzdu

- Povolte parkovací brzdu, přitom sešlápněte brzdový pedál.
- Aretujte parkovací brzdu, přitom sešlápněte brzdový pedál.

Pohyb zametacího stroje bez vlastního pohonu

Upozornění

Tento postup je nutný tehdy, pokud se přístroj posune z palety, resp. pokud je přístroj ve vleku nebo se musí bez vlastního pohonu vytáhnout na přepravní vozidlo.

POZOR

Zametačím strojem bez vlastního pohonu nepohybujte po delších trasách a ne rychleji než 10 km/h.

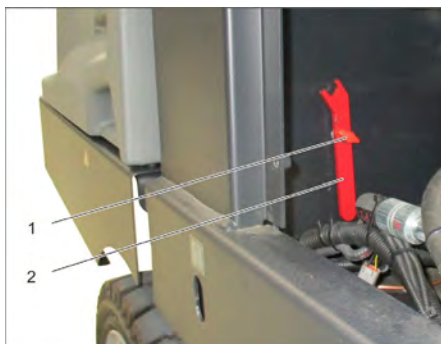

- 1 Šroub
- 2 Klíč
- Vyšroubujte šroub.
- Vyměňte klíček.



- 1 Hydraulické čerpadlo
- 2 Klíč
- 3 Matice
- Povolte matici klíčem (otevřete volnoběh), až lze přístroj posouvat.
- **DŮLEŽITÉ UPOZORNĚNÍ:** Matici po posunutí opět utáhněte (zavřete volnoběh = jízdní poloha).

Uvedení do provozu

Obecná upozornění

- Před uvedením do provozu čtěte návod k obsluze od výrobce motoru, především bezpečnostní pokyny.
- Zametací stroj odstavte na rovné ploše.
- Vytáhněte klíček ze zapalování.
- Aretujte brzdu.

Zkušební a údržbové práce

Každý den před zahájením provozu

- Zkontrolujte výšku hladiny v palivové nádrži.
- Zkontrolujte hladinu motorového oleje.
- Zkontrolujte stav naplnění chladicí kapaliny v expanzní nádrži.
- Kartáčové válce a boční koště zkontrolujte ohledně opotřebení a navinuté pásky.
- Zkontrolujte, zda nejsou na kolečkách navinuté pásky.
- Zkontrolujte odstředivý odlučovač a vzduchový filtr, v případě potřeby je vyčistěte.
- Zkontrolujte funkci všech obslužných prvků.
- Zkontrolujte, zda není zařízení poškozeno.
- Očistěte prachový filtr pomocí tlačítka čištění filtru.

Upozornění: Popis viz kapitola Péče a údržba.

Natankujte

⚠ NEBEZPEČÍ

Nebezpečí exploze!

- Smí se používat pouze palivo uvedené v návodu k použití.
- Netankujte v uzavřených prostorech.
- Kouření a používání otevřeného ohně jsou zakázány.
- Dbejte na to, aby se palivo nedostalo do styku s horkým povrchem.
- Zkontrolujte stav paliva pomocí kontrolky stavu nádrže.
- Vypněte motor.
- Otevřete palivový uzávěr.
- Natankujte motorovou naftu.
- Utřete přeteklé palivo, zavřete uzávěr palivové nádrže.

Provoz

Nastavení sedadla řidiče

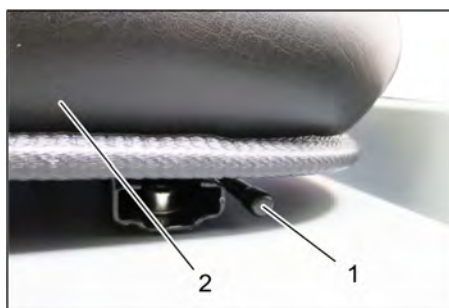

- 1 Páčka pro seřízení sedadla
- 2 Sedadlo řidiče
- Páku pro nastavení sedadla vytáhněte směrem ven.

- Přesuňte sedadlo, páku uvolněte a zajištěte.
- Střídavými pohyby sedadla dopředu a dozadu zkontrolujte, zda je zajištěno.

Startování zařízení

Upozornění: Zařízení je vybaveno kontaktním spínačem sedadla. Když řidič opustí sedadlo, zařízení se vypne.



- 1 Parkovací brzda
- 2 seřízení otáček motoru
- Posadte se do sedadla řidiče.
- Aretujte brzdu.
- Posuňte nastavení otáček motoru o 1/3 vpřed

Předžhavení

- Klíček zapalování zastrčte do zámku zapalování.
- Zapalovací klíček otočte do polohy "Žhavicí spirály". kontrolka předžhavení svítí

Spusťte motor

- Chcete-li spustit motor, musíte šlápnout na brzdový pedál.
- Když kontrolka předžhavení zhasne, zapalovací klíček otočte do polohy "II."
- Jakmile zařízení nastartovalo, klíček zapalování pusťte.

Upozornění: Startér nenechávejte nikdy stisknutý déle než 10 vteřin. Před novým spuštěním startéru počkejte alespoň 10 vteřin.

Pojíždění přístroje



- 1 Brzdový pedál
- 2 Pedál plynu "vpřed"
- 3 Pedál plynu "vzad"
- Posuňte nastavení otáček motoru zcela dopředu (provozní otáčky).
- Sešlápněte brzdový pedál a držte ho sešlápnutý.
- Povolte parkovací brzdu.

Jízda vpřed

- Pomalu sešlápněte pedál plynu "vpřed".

Jízda vzad

⚠ NEBEZPEČÍ

Nebezpečí úrazu!

→ Při couvání nesmějí být nijak ohroženy třetí osoby, v případě potřeby se nechte navádět.

→ Pomalu sešlapujte pedál plynu "vzad".

Chování vozidla za jízdy

→ Pedálem plynu lze plynule regulovat rychlost jízdy.

→ Při zacházení s plynovým pedálem se vyhněte trhavým pohybům, můžete tak poškodit hydrauliku.

→ Jestliže ve stoupání klesá výkon, uberte mírně na plynovém pedálu.

Brzdy

→ Jestliže plynový pedál uvolníte, zařízení se automaticky zabrzdí a zůstane stát.

Upozornění: Účinnost brzdění lze podpořit sešlápnutím brzdového pedálu.

Přejíždění překážek

Přejíždění pevných překážek do rozměru 70 mm:

→ Přejeďte pomalu a opatrně jzdou vpřed.

Přejíždění pevných překážek větších než 70 mm:

→ Překážky lze přejíždět jen s pomocí vhodné rampy.

Zametací provoz

POZOR

Nemějte balící pásy, dráty nebo podobné, může to vést k poškození zametací mechaniky.

Upozornění: Pro dosažení optimální čistícího výsledku by měla být rychlost jízdy způsobena podmínkám.

Upozornění: Při provozu by měl být prachový filtr v pravidelných intervalech očišťován.

Upozornění: Při častých činnostech v oblasti s jemným prachem musíte častěji vyčistit filtr.

Ovládací páka



- 1 Ovládací páka zametacího válce a postranního kartáče
- 2 Ovládací páka nádoby na zametené nečistoty
- 3 Ovládací páka zametacího válce
- 4 Ovládací páka klapky nádoby

Ovládací páka zametacího válce a postranního kartáče

→ Ovládací páka (1) dopředu: Zap. zametacího válce a pokles a zap. postranního kartáče.

→ Ovládací páka (1) dozadu: Zap. zametacího válce.

Ovládací páka nádoby na zametené nečistoty

→ Ovládací páka nádoby na zametené nečistoty (2) dopředu: Nádoba na zametené nečistoty se sníží.

→ Ovládací páka nádoby na zametené nečistoty (2) dozadu: Nádoba na zametené nečistoty se zvedne.

Ovládací páka zametacího válce

→ Ovládací páka zametacího válce (3) dopředu: Zametací válec se zvedne.

→ Ovládací páka zametacího válce (3) dozadu: Zametací válec poklesne.

Ovládací páka klapky nádoby

→ Ovládací páka klapky nádoby (4) dopředu: Klapka nádoby na zametené nečistoty se otevře.

→ Ovládací páka klapky nádoby (4) dozadu: Klapka nádoby na zametené nečistoty se zavře.

Zametání suché podlahy



→ Zapněte ventilátor.

→ Při čištění ploch:

Ovládací páka zametacího válce a postranního kartáče (1) dozadu: Zap. zametacího válce.

Ovládací páka zametacího válce (3) dozadu: Zametací válec poklesne.

→ Ovládací páka klapky nádoby (4) dopředu: Klapka nádoby se otevře.

→ Při čištění obrubníků z boku:

Ovládací páka zametacího válce a postranního kartáče (1) dopředu: Zap. zametacího válce, postranní kartáč se zapne a poklesne.

Ovládací páka zametacího válce (3) dozadu: Zametací válec poklesne.

Zametání vlhké nebo mokré podlahy

→ Vypněte ventilátor.

→ Při čištění ploch:

Ovládací páka zametacího válce a postranního kartáče (1) dozadu: Zap. zametacího válce.

Ovládací páka zametacího válce (3) dozadu: Zametací válec poklesne.

→ Ovládací páka klapky nádoby (4) dopředu: Klapka nádoby se otevře.

→ Při čištění obrubníků z boku:

Ovládací páka zametacího válce a postranního kartáče (1) dopředu: Zap. zametacího válce, postranní kartáč se zapne a poklesne.

Ovládací páka zametacího válce (3) dozadu: Zametací válec poklesne.

Vyprázdnění nádoby na nametené nečistoty

⚠ NEBEZPEČÍ

Nebezpečí úrazu!

→ Během vyprázdňování se v dosahu nádrže na nametené nečistoty nesmějí zdržovat žádné osoby ani zvířata.

Nebezpečí převržení!

→ Během vyprázdňování zařízení odstavte na rovné ploše.

⚠ VAROVÁNÍ

Nebezpečí pohmoždění!

→ Nikdy nesahejte do pákového ústrojí vyprázdňovacího mechanismu. Nezdružujte se pod nadzdvíženou nádobou.

POZOR

Nebezpečí úrazu a nebezpečí poškození!

→ Je třeba počítat s odhazováním materiálu rotujícím zametacím válcem při procesu vyprázdňování. Udržujte dostatečný odstup.

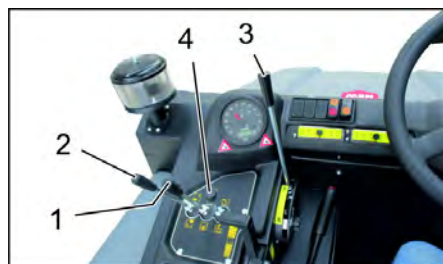

→ Zvednutí zametacího válce a postranního kartáče ovládacími pákami: Ovládací páka 1 doprostřed ovládací páka 3 dopředu.

→ Zavřete klapku nádoby tak, že posunete ovládací páku (4) dozadu.

→ Nadzvedněte nádobu na zametené nečistoty tak, že posunete ovládací páku nádoby na zametené nečistoty (2) dozadu:

→ Pomalu najíždějte ke sběrné nádobě.

→ Aretujte brzdu.

→ Otevřete klapku nádoby tak, že zatlačíte ovládací páku klapky nádoby (4) dopředu a následně vyprázdňte nádobu na zametené nečistoty.

→ Zavřete klapku nádoby tak, že posunete ovládací páku (4) dozadu až se sklopí do koncové polohy.

→ Povolte parkovací brzdu.

→ Pomalu odjíždějte od sběrné nádoby.

→ Snižte nádobu na zametené nečistoty do koncové polohy tak, že posunete ovládací páku nádoby na zametené nečistoty (2) dopředu

Vypnutí zařízení

- Zvednutí zametacího válce a postranního kartáče ovládacími pákami: Ovládací páka 1 doprostřed ovládací páka 3 dopředu.
- Zavřete klapku nádoby tak, že posunete ovládací páku (4) dozadu.
- Nastavení otáček motoru zatáhněte zcela dozadu.
- Sešlápněte brzdový pedál a držte ho sešlápnutý.
- Aretujte brzdu.
- Zapalovací klíček otočte do polohy "0" a klíček vytáhněte.

Přeprava

⚠ NEBEZPEČÍ

Poškození při přepravě!

- Dbejte na vlastní hmotnost (přepravní hmotnost) přístroje při přepravování na přívěsu nebo vozidle.
- Při přepravě v dopravních prostředcích zajistěte zařízení proti skluzu a překlopení podle platných předpisů.
- Zapalovací klíček otočte do polohy "0" a klíček vytáhněte.
- Aretujte brzdu.
- Zařízení zajistěte na uvazovacích bodech (4x) upínacími pásy, lany nebo řetězy.
- Kolečka přístroje zajistěte klíny.
- Při přepravě zametacího stroje odpojte akumulátor.

Skladování/vyřazení z provozu

⚠ NEBEZPEČÍ

Nebezpečí úrazu a nebezpečí poškození! Dbejte na hmotnost přístroje při jeho uskladnění.

- Zastavte zametací stroj na rovné ploše v suchém a nezamrzajícím prostoru. Chraňte přístroj proti prachu zakrytím.
- Zvedněte zametací válec a boční smeták, aby nedošlo k poškození kartáčů.
- Zavřete klapku nádoby.
- Zapalovací klíček otočte do polohy "0" a klíček vytáhněte.
- Aretujte brzdu.
- Zametací stroj zajistěte proti posunu. Pokud zametací stroj nebude po delší dobu v provozu, dbejte navíc na následující pokyny:
- Vyměňte motorový olej.
- V očekávání mrazů vypustěte chladicí vodu nebo zkontrolujte, zda obsahuje dostatek nemrzoucí směsi.
- Zametací stroj očistěte zevnitř i zvenku.
- Odpojte baterii.
- Baterii nabijte a totéž proveďte znovu za ca. 2 měsíce.

Ošetřování a údržba

Obecná upozornění

POZOR

Nebezpečí poškození!

- Prachový filtr nemýjte.
- Údržbu smí provádět jen příslušný servis nebo odborníci v této oblasti, kteří jsou seznámeni se všemi příslušnými bezpečnostními předpisy.
- Zařízení používaná na různých místech ke komerčním účelům podléhají bezpečnostní kontrole podle VDE 0701.
- Zametací stroj odstavte na rovné ploše.
- Zapalovací klíček otočte do polohy "0" a klíček vytáhněte.
- Aretujte brzdu.

Čištění

UPOZORNĚNÍ

Nebezpečí poškození!

- Zařízení nesmíte čistit proudem vody z hadice ani vodním vysokotlakým pa-prskem (nebezpečí zkratů či jiných škod).

Vnitřní čištění přístroje

⚠ NEBEZPEČÍ

Nebezpečí úrazu!

- Noste protiprachovou masku a ochranné brýle.
- Přístroj čistěte hadříkem.
- Přístroj vysajte nasucho.

Vnější čištění přístroje

- Přístroj otřete vlhkým, v nepřítli silným pracím roztoku namočeným hadříkem.

Upozornění: Nepoužívejte agresivní čisticí prostředky.

Intervaly údržby

Upozornění: Počítadlo provozních hodin udává termín intervalů údržby.

Údržba prováděná zákazníkem

Upozornění: Všechny servisní a údržbářské práce při údržbě prováděné zákazníkem musí vykonávat kvalifikovaný odborník. V případě potřeby můžete kdykoliv přizvat specializovaného obchodníka firmy Kärcher.

Denní údržba:

- Zkontrolujte výšku hladiny v palivové nádrži.
- Zkontrolujte hladinu motorového oleje.
- Zkontrolujte stav naplnění chladicí kapaliny v expanzní nádrži.
- Kartáčové válce a boční koště zkontrolujte ohledně opotřebení a navinuté pásky.
- Zkontrolujte palivový filtr.
- Zkontrolujte odstředivý odlučovač a vzduchový filtr, v případě potřeby je vyčistěte.
- Zkontrolujte funkci všech obslužných prvků.
- Zkontrolujte, zda není zařízení poškozeno.

Týdenní údržba:

- Vyčistěte chladič vody.
- Vyčistěte chladič hydraulického oleje.
- Zkontrolujte hydrauliku.
- Zkontrolujte hladinu hydraulického oleje.

- Zkontrolujte stav brzdové kapaliny.
- Zkontrolujte těsnící lišty, v případě nutnosti rovněž vyměňte.
- Zkontrolujte víko nádoby a promažte jej.

Údržba každých 50 provozních hodin:

- Vypustěte vodu z odlučovače vody u dieselu.

Údržba po opotřebení:

- Vyměňte těsnící lišty.
- Seřídte resp. vyměňte boční těsnění.
- Vyměňte kartáčový válec.
- Vyměňte boční koště.

Upozornění: Popis viz kapitola Údržbářské práce.

Údržba prováděná zákaznickou službou

Upozornění: Aby byly zachovány záruční nároky, je třeba, aby během záruční lhůty prováděla veškeré servisní a údržbové práce oprávněná zákaznická služba firmy Kärcher a to v souladu se schématem údržby.

Údržba po 50 provozních hodinách:

- První údržbu nechte provést zákaznickým servisem podle kontrolního seznamu pro inspekce.

Údržba po 250/500/1000/1500/2000 provozních hodinách:

- Údržbu nechte provést zákaznickým servisem podle kontrolního seznamu pro inspekce.

Údržba

Příprava:

- Zametací stroj odstavte na rovné ploše.
- Zapalovací klíček otočte do polohy "0" a klíček vytáhněte.
- Aretujte brzdu.

Obecné bezpečnostní pokyny

⚠ NEBEZPEČÍ

Nebezpečí úrazu!

- Vždy používejte bezpečnostní podpěru při zdvižené nádobě na zametené nečistoty.
- Zajišťování provádějte pouze mimo nebezpečný prostor.



- 1 Držák bezpečnostní podpěry
 - 2 Bezpečnostní podpěra
- Vyklopte bezpečnostní podpěru pro vyprazdňování shora a zasuňte ji do držáku (zajistěte).



Motorový olej, topný olej, nafta a benzín se nesmějí dostat do okolního prostředí. Chraňte půdu a provádějte ekologickou likvidaci použitého oleje.

Bezpečnostní pokyny baterie

Při manipulaci s bateriemi bezpodmínečně dbejte na tyto výstrahy:

	<i>Dodržujte pokyny uvedené na baterii, v návodu k použití a v návodu k obsluze vozidla.</i>
	<i>Noste chránič očí!</i>
	<i>Chraňte děti před kyselinou a bateriemi!</i>
	<i>Nebezpečí exploze!</i>
	<i>Zákaz ohně, jisker, otevřeného světla a kouření!</i>
	<i>Nebezpečí poleptání!</i>
	<i>První pomoc!</i>
	<i>Výstražné zařízení!</i>
	<i>Likvidace odpadu!</i>
	<i>Baterii neodhazujte do kontejneru na odpadky!</i>

⚠ NEBEZPEČÍ

Nebezpečí exploze!

→ Používejte pouze baterie se zakrytím pólu. Zakrytí pólu v případě ztráty vyměňte.

⚠ NEBEZPEČÍ

Nebezpečí exploze!

→ Na baterii nepokládejte nástroje ani nic podobného. Nebezpečí zkratu a výbuchu.

⚠ NEBEZPEČÍ

Nebezpečí úrazu!

→ Rány nesmějí nikdy přijít do styku s olovem. Po práci na bateriích si vždy očistěte ruce.

⚠ NEBEZPEČÍ

Nebezpečí požáru a exploze!

→ Kouření a používání otevřeného ohně jsou zakázána.

→ Prostory, v nichž se nabíjejí baterie, musejí být dobře větrány, protože při nabíjení vzniká vysoce výbušný plyn.

⚠ NEBEZPEČÍ

Nebezpečí poleptání!

→ Kyselinu vystříklou do oka nebo na pokožku vymyjte případně opláchněte velkým množstvím čisté vody.

→ Potom bezodkladně vyhledejte lékaře.

→ Potřísněné oblečení vymyjte vodou.

Vložení a zapojení baterie

Přístroj je standardně vybaven bezúdržbovou baterií.



- 1 Kladný pól
- 2 Zakrytí pólu
- 3 Záporný pól

- Baterii postavte do držáku baterie.
- Dotáhněte držáky na dně baterie.
- Připojte akumulátorovou svorku pólu (červený kabel) na kladný pól (+)
- Akumulátorovou svorku pólu připojte na záporný pól (-).
- Namontujte kryt pólu.
- Zkontrolujte, zda jsou póly akumulátoru a svorky pólu dostatečně chráněny tukem na ochranu pólu.

Zkontrolujte hladinu kapaliny v akumulátoru a upravte (pouze u akumulátorů s malou údržbou a uzávěry článků)

UPOZORNĚNÍ

Nebezpečí poškození!

→ U baterií plněných kyselinou kontrolujte pravidelně hladinu kapaliny.

→ Vyšroubujte uzávěry všech článků.

→ Odeberte hustotěměrem na kyselinu z každého článku vzorek.

– Kyselina plně nabitě baterie má při 20 °C měrnou hmotnost 1,28 kg/l.

– Kyselina částečně vybité baterie má měrnou hmotnost mezi 1,00 a 1,28 kg/l.

– Ve všech článcích musí být měrná hmotnost kyseliny stejná.

→ Vzorek kyseliny se dává zpět do téhož článku.

→ Je-li hladina kapaliny příliš nízká, doplňte články destilovanou vodou až ke značce.

→ Nabíjete baterie.

→ Zašroubujte uzávěry článků.

Nabíjení baterií

⚠ NEBEZPEČÍ

Nebezpečí úrazu!

→ Dbejte na bezpečnostní předpisy při zacházení s akumulátory. Dodržujte návod k použití výrobce nabíječky.

⚠ NEBEZPEČÍ

Nebezpečí poškození!

→ Baterii nabíjete pouze vhodnou nabíječkou.

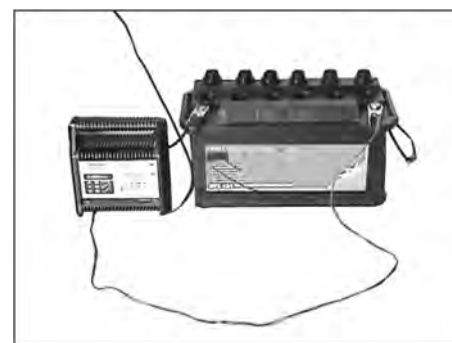

- Vyšroubujte uzávěry všech článků. (pouze u akumulátorů nenáročných na údržbu)
- Vedení kladného pólu nabíječky baterie spojte s přípojkou kladného pólu baterie.
- Vedení záporného pólu nabíječky baterie spojte s přípojkou záporného pólu baterie.
- Připojte síťovou zástrčku k síti a nabíječku zapněte.
- Baterii nabíjete pokud možno s nízkým nabíjecím proudem.
- Pokud je akumulátor nabitý, odpojte nabíječku nejprve od sítě a potom od akumulátoru.
- Zašroubujte uzávěry článků. (pouze u akumulátorů nenáročných na údržbu)

Vymontujte akumulátor

- Odpojte akumulátorovou svorku od záporného pólu (-).
- Odpojte akumulátorovou svorku od kladného pólu (+).
- Povolte držáky na dně akumulátoru.
- Vyměňte akumulátor z úchytu.
- Opatřebované akumulátory zlikvidujte dle platných předpisů.

Zkontrolujte hladinu brzdové kapaliny a doplňte brzdovou kapalinu

⚠ NEBEZPEČÍ

Nebezpečí úrazu!

→ Vždy používejte bezpečnostní podpěru při zdvižené nádobě na zametené nečistoty.

→ Zajišťování provádějte pouze mimo nebezpečný prostor.

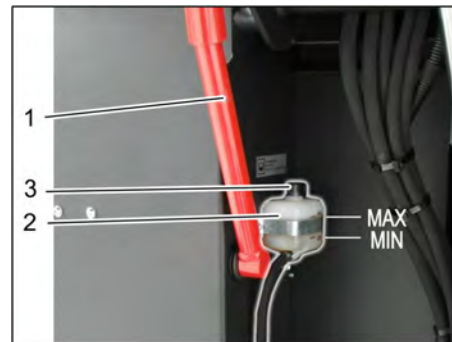

- 1 Držák bezpečnostní podpěry
 - 2 Nádrž na brzdovou kapalinu
 - 3 Uzavírací víko
- Nastavte nádobu na nametené nečistoty do horní polohy a zajistěte pomocí zajišťovací tyče, viz kapitolu "Vyprázdnění nádoby na nametené nečistoty"

- Zkontrolujte, zda je v nádrži na brzdovou kapalinu dostatečné množství brzdové kapaliny.

Upozornění

Úroveň hladiny musí být mezi min. a max.

- V případě potřeby, doplňte brzdovou kapalinu DOT běžně k dostání v obchodě.

Zkontrolujte hladinu oleje a doplňte olej.

⚠ NEBEZPEČÍ

Nebezpečí popálení!

→ Nechte motor vychladnout.

- Hladinu motorového oleje kontrolujte nejdříve 5 minut po odstavení motoru.



- 1 Víko otvoru pro doplnění oleje (motor)
- 2 Olejová měrka

- Vytáhněte olejovou měrku.
- Olejovou měrku otřete a zasuňte zpět.
- Vytáhněte olejovou měrku.
- Zjistěte výšku hladiny oleje.
- Olejovou měrku zase zasuňte zpět.

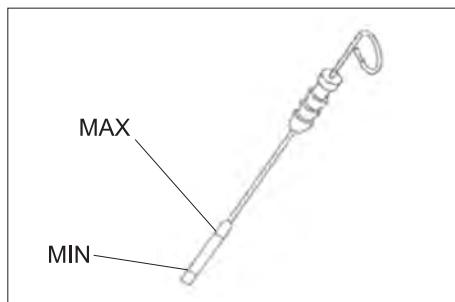

- Hladina oleje musí ležet mezi značkami „MIN“ a „MAX“.

- Jestliže je hladina oleje pod značkou „MIN“, dolijte motorový olej.

- Motor neplňte nad značku hladiny „MAX“.

- Odšroubujte víko z otvoru pro doplnění oleje.

- Doplňte motorový olej.

Druh oleje: viz kapitola Technické údaje.

- Uzavřete víko otvoru pro doplnění oleje.

- Čekajte nejméně 5 minut.

- Zkontrolujte hladinu motorového oleje.

Výměna motorového oleje a filtru motorového oleje

UPOZORNĚNÍ

Nebezpečí popálení horkým motorovým olejem!

→ Nechte motor vychladnout.

- Připravte záhytnou nádobu na minimálně 6 litrů motorového oleje.

- Nechte motor vychladnout.



- Vyšroubujte olejový výpustný šroub.

- Odšroubujte víko z otvoru pro doplnění oleje.

- Vypusťte olej.



- 1 Olejový filtr
- 2 Palivový filtr

- Odšroubujte olejový filtr.

- Vyčistěte záchytné a těsnící plochy.

- Těsnění nového olejového filtru před montáží potřete olejem.

- Nový olejový filtr namontujte a pevně dotáhněte rukou.

- Zašroubujte olejový výpustný šroub včetně nového těsnění.

- Uťahovací moment: 25 Nm

- Doplňte motorový olej.

- Druh oleje a objem naplnění viz kapitola Technické údaje.

- Uzavřete víko otvoru pro doplnění oleje.

- Nechte motor běžet cca 10 vteřin.

- Zkontrolujte hladinu motorového oleje.

Zkontrolujte palivový filtr

- Zkontrolujte znečištění palivového filtru.

- V případě potřeby vyčistit palivový filtr a tělo filtru, pokud je to nutné, tak palivový filtr vyměňte.

Vyměňte palivový filtr



- 1 Palivový kohout
- 2 Palivový filtr

- Zavřete palivový kohout.

- Vyšroubujte palivový filtr a vyměňte jej.



- 1 Palivový kohout
- 2 Palivový filtr

- Zavřete palivový kohout.

OZNÁMENÍ

Palivové filtry naplňte před instalací naftou.

- Přišroubujte nový palivový filtr.

- Palivový filtr utáhněte na utahovací moment 20Nm.

- Otevřete palivový kohout.

Vypusťte kondenzovanou vodu z odlučovače vody

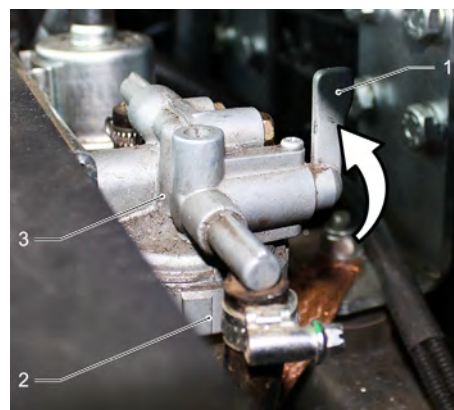

- 1 Palivový kohout
- 2 Nádobka odlučovače
- 3 Odlučovač vody

- Zavřete palivový kohout.

- Odšroubujte nádobu odlučovače a vyprázdněte.

- Přišroubujte nádobu odlučovače.

- Otevřete palivový kohout.

- Otevřete palivový kohout.

Zkontrolujte hladinu hydraulického oleje a doplňte hydraulický olej

OZNÁMENÍ

Nádobu na zametené nečistoty nesmíte zvedat.

- Otevřete krytu motoru.

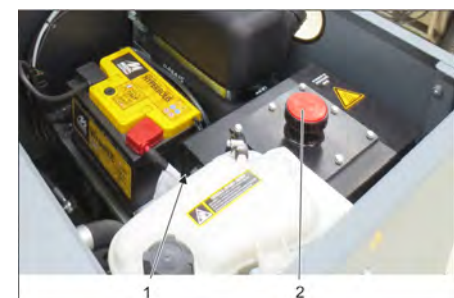

- 1 Olejznak hydraulického oleje
- 2 Závěrné víko, otvor pro plnění olej

- Zkontrolujte v průřezu výšku hladiny hydraulického oleje.

- Hladina oleje musí ležet mezi značkami „MIN“ a „MAX“.

- Jestliže je hladina oleje pod značkou „MIN“, dolijte motorový olej.

- Odšroubujte závěrné víko otvoru pro plnění oleje.
- Vyčistěte oblast plnění.
- Doplňte hydraulický olej.
Druh oleje: viz kapitolu Technické údaje.
- Našroubujte závěrné víko otvoru pro plnění oleje.

Kontrola hydrauliky

OZNÁMENÍ

Údržbu hydrauliky smí provádět pouze zákaznická služba firmy Kärcher.

- Aretujte brzdu.
- Spusťte motor.
- Zkontrolujte těsnost veškerých hydraulických hadic a přípojek.

Zkontrolujte hladinu chladicí kapaliny

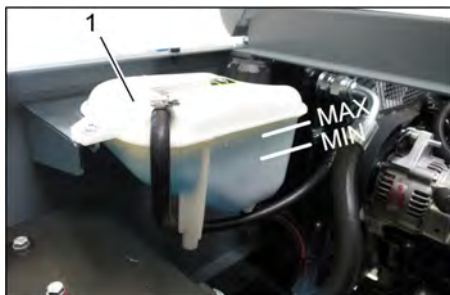

- 1 Expanzní nádoba chladicí kapaliny
- Zkontrolujte stav naplnění u nezahřátého motoru.
 - Zkontrolujte stav naplnění chladicí kapaliny v expanzní nádrži.
Správný stav chladicí kapaliny je mezi značkami MIN a MAX.

Zkontrolujte a chladíč vody/ hydraulického oleje a vyčistěte jej.

⚠ NEBEZPEČÍ

Nebezpečí opaření a popálení!

- Přístroj nechte vychladnout po dobu nejméně 20 minut.
- Stav chladicí kapaliny v chladíči vody se kontroluje na vyrovnávací nádržce chladicího prostředku.
Viz kapitolu "Kontrola stavu chladicí kapaliny".
- Vyčistěte chladicí destičky.
Znečištění odstraňte pomocí měkkého kartáče, stlačeným vzduchem nebo mírným tlakem vody.
- Zkontrolujte těsnost hadic a přípojek chladíče.
- Vyčistěte ventilátor.

Kontrola zametacího válce

- Spusťte motor.
- Zvedněte nádobu na nametené nečistoty do koncové polohy.
- Vypněte motor.
- Aretujte brzdu.
- Nasadte bezpečnostní podpěru pro vyprazdňování shora.
- Z kartáčového válce sejměte pásky nebo provazy.
- Vyjměte bezpečnostní podpěru
- Spusťte motor.
- Sklopte nádobu na nametené nečistoty do koncové polohy.
- Vypněte motor.

Výměna kartáčového válce



- 1 Klíč
 - 2 Boční obložení
- Nazvedněte nádobu na zametené nečistoty a podložte pojistnou tyčí.
 - Otevřete boční obložení pomocí klíče.



- 1 Přidržovací třmen
 - 2 Křídlová matice
 - 3 Boční těsnění
- Odšroubujte křídlovou matici.
 - Odstraňte přidržovací třmen.
 - Vyklopte boční těsnění směrem ven.
 - Vyšroubujte upevňovací šroub uchyacení zametacího válce a uchyzení vyklopte směrem ven.
 - Vyjměte zametací válec.

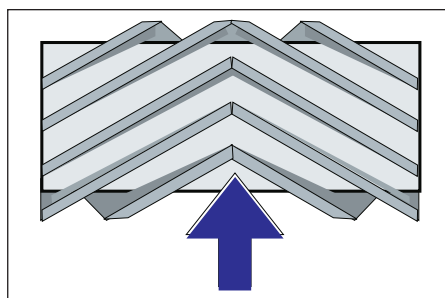

Montážní poloha zametacího válce ve směru jízdy (půdorys)

Upozornění: Při montáži nového zametacího válce dohlédněte na polohu nové sady žíní.

- Zabudujte nový zametací válec. Drážky zametacího válce musíte nasadit na výstupky protilehlých táhel.

Upozornění: Po montáži nového zametacího válce musí být sběrný prostor nově nastaven.

Kontrola a nastavení sběrného prostoru zametacího válce

Upozornění: Sběrný prostor je nastaven ze závodu na 80 mm a je možné jej v případě opotřebení kartáčů postupně doladit.

- Zkontrolujte tlak vzduchu v pneumatikách.
- Sací dmychadlo vypněte.
- Najed'te zametacím strojem na rovnou a hladkou podlahu, která je viditelně pokrytá prachem nebo křídou.
- Ovládací páka zametacího válce a postranního kartáče (1) dozadu: Zap. zametacího válce.
Ovládací páka zametacího válce (3) dozadu: Zametací válec poklesne.
- Nechte zametací válec běžet cca 10 sekund.
- Ovládací páka zametacího válce a postranního kartáče (1) doprostřed.
Ovládací páka zametacího válce (3) dopředu: Zametací válec se zvedne.
- Zařízením zacouvejte.
- Zkontrolujte zametací zrcátko.

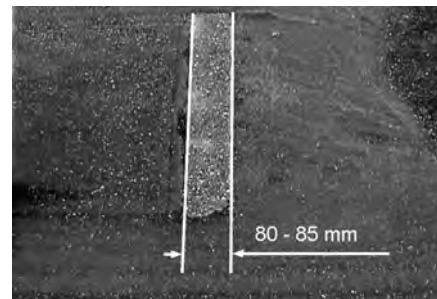

Tvar sběrného prostoru by měl vytvářet pravidelný obdélník o šířce -85 mm.



- Povolte a nastavte dorazový šroub úpravy nastavení při opotřebení (12).
Doraz nahoru: užší zametací prostor.
Doraz dolů: širší zametací prostor.
- Opět utáhněte dorazový šroub.
- Znovu zkontrolujte zametací prostor zametacího válce podle uvedeného popisu.

Kontrola a nastavení zametacího zrcadla postranního kartáče

- Zvedněte postranní metlu.
- Najed'te zametacím strojem na rovnou a hladkou podlahu, která je viditelně pokrytá prachem nebo křídou.
- Spusťte postranní kartáč ovládací pákou dolů a nechte jej běžet po dobu cca 10 sekund.
- Zvedněte postranní metlu.
- Zařízením zacouvejte.
- Zkontrolujte zametací zrcátko.

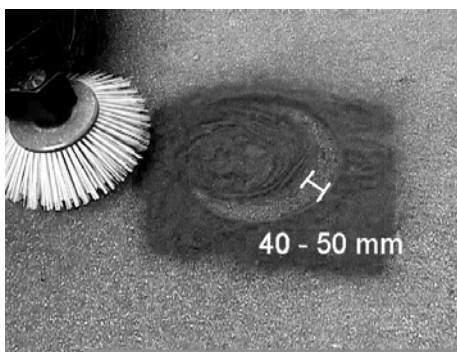

Šířka zametacího zrcátka by měla být v intervalu 40 - 50 mm.

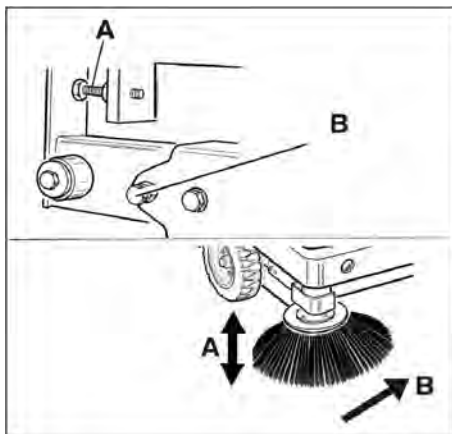

- Opravte sběrný prostor pomocí dvou nastavovacích šroubů.
- Zkontrolujte zametací zrcátko.

Nastavte boční těsnění

⚠ NEBEZPEČÍ

Nebezpečí úrazu!

- Vždy používejte bezpečnostní podpěru při zdvižené nádobě na zametené nečistoty.
- Zajišťování provádějte pouze mimo nebezpečný prostor.
- Vysuňte nádobu na zametené nečistoty vzhůru a zajistěte ji bezpečnostní tyčí.
- Vyklepte bezpečnostní podpěru pro vyprazdňování shora a zasuňte ji do držáku (zajistěte).



- 1 Držák bezpečnostní podpěry
 - 2 Bezpečnostní podpěra
- Otevřete bočního obložení podle popisu v kapitole "výměna zametacího válce".
 - Povolte 6 křídlatých matic na bočním plechovém držáku.
 - Povolte 3 matice (SW 13) na předním plechovém držáku.
 - Boční těsnění zatlačte dolů (podélný otvor) tak, aby byla od podlahy ve vzdálenosti 1 - 3 mm.

- Upevněte plechové držáky.
- Proces opakujte na druhé straně přístroje.

Ručně očistěte prachový filtr



- Zapněte automatické čištění filtru.

Kontrola/výměna prachového filtru

⚠ VAROVÁNÍ

Nebezpečí úrazu!

- Během prací na filtračním zařízení nosíte protiprašný respirátor. Dodržujte bezpečnostní předpisy o zacházení s jemným prachem.
- Očistěte prachový filtr pomocí tlačítka čištění filtru.
- Vyprázdněte nádobu na nametené nečistoty.



- 1 Zajištění kapoty
 - 2 Kryt přístroje
 - 3 Kryt filtru
- Otevřete zajištění tak, že vyšroubujete šroub s hvězdicovým úchytem.
 - Vyklepte kapotu zařízení dopředu.

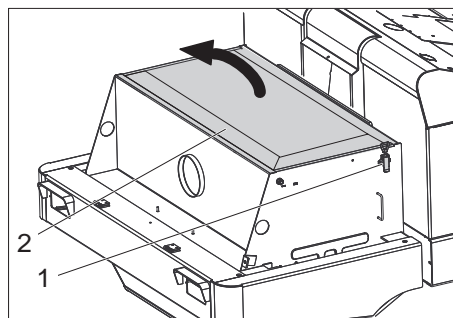

- 1 Uzávěr, kryt filtru (2x)
 - 2 Kryt filtru
- Otevřít uzávěr.
 - Otevřete kryt filtru.



- 1 Příčné vzpěry
- 2 Prachový filtr

- Zkontrolujte prachový filtr, v případě potřeby ji vyčistěte nebo vyměňte.

Upozornění

Výměnu prachového filtru smí provádět pouze zákaznický servis firmy Kärcher.

- Nasadte kryt filtru a zajistěte jej.

Zkontrolujte a nastavte klínový řemen

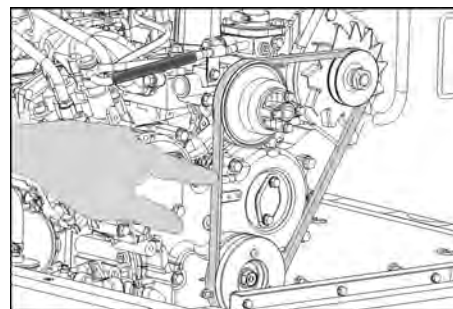

Klínový řemen musí při tlaku 10 kg povolit cca. o 7-9 mm.

- Nechte nastavit napnutí klínového řemenu autorizovaným zákaznickým servisem.

Kontrola a výměna vzduchového filtru

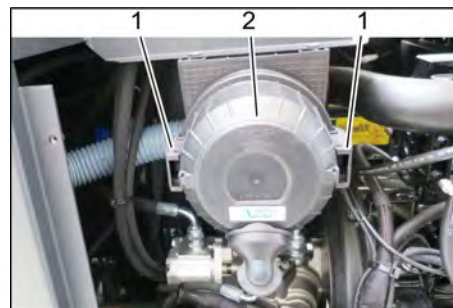

- 1 Uzávěr
 - 2 Těleso vzduchového filtru
- Odstraňte boční kapotáž.
 - Sejměte skříň vzduchového filtru.
 - Vyměňte vložku vzduchového filtru.
- Upozornění:** Poloha instalace je vyfukovacím otvorem směrem dolů (viz obrázek).

Vyčistěte odstředivý odlučovač

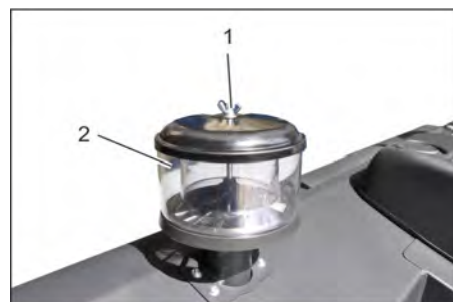

- 1 Křídllová matice
- 2 Odstředivý odlučovač

- Odšroubujte křídlatou matici na odstředivém odlučovači.
- Odstředivý odlučovač vyčistěte.

Výměna pojistek



- 1 Rýhovaná matice
 - 2 Kryt skříně pojistek
- Odšroubujte rýhovanou matici.
 - Otevřete víko na skříni s pojistkami.
 - Zkontrolujte pojistky.
 - Vadné pojistky vyměňte za nové.
- Upozornění:** Používejte pouze pojistky se stejnou jisticí hodnotou.
- Upozornění:** Pojistky FU 01 se nachází v prostoru motoru.



FU 01*	Hlavní pojistka	60 A
FU 02	Signál	25 A
FU 03	Jisticí relé Multifunkční obrazovka	10 A
FU 04	Otáčivá výstražná světlilna	5 A
FU 05	Jisticí relé Časové zpoždění	25 A
FU 06	Kabina řidiče (volitelná výbava) Stěrače skel	10 A
FU 07	Palivové čerpadlo	10 A
FU 08	Spouštěč	3 A
FU 09	Osvětlení vlevo	7,5 A
FU 10	Osvětlení vpravo	7,5 A
FU 11	Pracovní osvětlení	10 A
FU 12	Vibrační systém sací dmyhadlo	25 A
FU 13	Signál při couvání	5 A

* Tyto pojistky smí vyměňovat pouze zákaznický servis, protože je nutná kontrola případných závad přístroje.

Pomoc při poruchách

Porucha	Odstranění
Přístroj nelze nastartovat	Posaďte se do sedadla řidiče, aktivuje se kontaktní spínač sedadla.
	Chcete-li spustit motor, musíte šlápnout na brzdový pedál.
	Nabití nebo výměna baterie
	Natankujte palivo, odvzdušněte palivový systém
	Vyměňte palivový filtr
	Kontrola a v případě potřeby zprovoznění systému vedení paliva, přípojek a spojů
	Informujte zákaznickou službu firmy Kärcher
Motor běží nepravidelně	Čištění nebo výměna filtrační vložky
	Kontrola a v případě potřeby zprovoznění systému vedení paliva, přípojek a spojů
	Informujte zákaznickou službu firmy Kärcher
Motor je přehřátý	Doplňte chladicí prostředek
	Vypláchnout chladič
	Utáhněte klínový řemen
	Informujte zákaznickou službu firmy Kärcher
Motor běží, ale zařízení jede jen pomalu nebo nejede vůbec	Povolte parkovací brzdu
	Zavření volnoběhu (jízdní poloha)
	Posuňte plynovou páku vpřed (vysoké otáčky).
	Zkontrolujte případně zamotané pásy a provázky.
Informujte zákaznickou službu firmy Kärcher	
Pískavý hluk v hydraulice	Doplňte hydraulickou kapalinu
	Informujte zákaznickou službu firmy Kärcher
Kartáče se otáčejí jen pomalu nebo se neotáčejí vůbec	Posuňte plynovou páku vpřed (vysoké otáčky).
	Zkontrolujte případně zamotané pásy a provázky.
	Informujte zákaznickou službu firmy Kärcher
Nedostatečná nebo žádná sací síla v prostoru kartáčů.	Zkontrolujte, vyčistěte nebo vyměňte prachový filtr.
	Informujte zákaznickou službu firmy Kärcher
Přístroj práší	Nastavte boční těsnění
	Zapnout ventilátor
	Zkontrolujte, vyčistěte nebo vyměňte prachový filtr.
	Vyměňte těsnění filtru
	Otevřete poklop nádoby na zametené nečistoty.
	Informujte zákaznickou službu firmy Kärcher
Zametací mechanismus nezametá všechno	Vyprázdněte nádobu na nametené nečistoty
	Zkontrolujte, vyčistěte nebo vyměňte prachový filtr.
	Výměna zametacího válce
	Nastavte sběrný prostor
	Vyměňte těsnicí pásy v nádobě na zametené nečistoty
	Odstraňte zablokování zametacího válce
	Otevřete poklop nádoby na zametené nečistoty.
	Informujte zákaznickou službu firmy Kärcher
Nádoba na nametený materiál se nezvedá nebo nespouští	Posuňte plynovou páku vpřed (vysoké otáčky).
	Odstranění zajišťovací opěry z nádoby na zametené nečistoty
	Informujte zákaznickou službu firmy Kärcher
Poklop nádoby na zametené nečistoty nelze otevřít	Informujte zákaznickou službu firmy Kärcher
Provozní poruchy s hydraulicky ovládanými díly	Informujte zákaznickou službu firmy Kärcher

Technické údaje

		KM 120/250 R D Classic
Údaje o zařízení		
Jízdní rychlost, vpřed	km/h	9
Jízdní rychlost, vzad	km/h	4
Stoupání (max.)	%	18
Plošný výkon bez postranní metly	m ² /h	8100
Plošný výkon s bočním smetákem	m ² /h	10800
Pracovní šířka bez postranní metly	mm	900
Pracovní šířka s postranní metlou	mm	1200
Druh krytí chráněný proti kapající vodě	--	IPX 3
Doba použití s plnou nádrží	h	4
Motor		
Typ	--	YANMAR 3TNV76A
Konstrukce	--	3-válcový čtyřtaktní naftový motor
Druh chlazení	--	vodní chlazení
Směr otáčení	--	proti směru pohybu hodinových ručiček
Vrtání	mm	70
Zdvih	mm	82
Zdvihový objem	cm ³	1116
Množství	l	3,5
Provozní počet otáček	1/min	2500
Maximální otáčky	1/min	2500
Volnoběžné otáčky	1/min	1300
Výkon max.	kW/PS	15,8 / 21,5
Maximální krouticí moment při 2100 1/min	Nm	67,9
Olejový filtr	--	filtrační vložka
Filtr nasávaného vzduchu	--	Patrona vnitřního filtru, patrona vnějšího filtru
Palivový filtr	--	filtrační vložka
Elektroinstalace		
Baterie	V, Ah	12, 60
Generátor, střídavý proud	V, A	12, 55
Spouštěč	--	Elektrospouštěč
Hydraulika		
Celkové množství oleje v hydraulice	l	26,5
Množství oleje v hydraulickém zásobníku	l	21,2
Druhy oleje		
Motor (přes 25 °C)	--	SAE 30, SAE 10W-30, SAE 15W-40
Motor (od 0 do 25 °C)	--	SAE 20, SAE 10W-30, SAE 10W-40
Motor (pod 0 °C)	--	SAE 10W, SAE 10W-30, SAE 10W-40
Hydraulika	--	HV 46
Nádoba na nametené nečistoty		
Maximální vykládací výška	mm	1400
Objem nádoby na nametené nečistoty	l	250
Zametací válec		
Průměr kartáčových válců	mm	300
Šířka zametacích válců	mm	900
Otáčky	1/min	350
Sběrný prostor	mm	80
Postranní metla		
Průměr bočních košťat	mm	600
Otáčky (plynule regulovatelné)	1/min	0 - 60
Celogumové opláštění		
Velikost vpředu	--	15-4.5x8

Velikost vzadu	--	KM 120/250 R D Classic 15-4.5x8
Brzda		
Přední kola	--	mechanická
Zadní kolo	--	hydrostatické
Filtrace a sání		
Konstrukce	--	Rukávový filtr
Otáčky	1/min	2800
Filtrační plochý sáček filtr na jemný prach	m ²	6,0
Jmenovitý podtlak sací systém	mbar	15,5
Jmenovitý objemový proud sací systém	m ³ /h	800
Vibrační systém	--	Elektromotor
Podmínky prostředí		
Teplota	°C	-5 až +40
Vzdušná vlhkost, ne orosené	%	0 - 90
Zjištěné hodnoty dle EN 60335-2-72		
Emise hluku		
Hladina akustického tlaku L _{pA}	dB(A)	80
Kolísavost K _{pA}	dB(A)	3
Hladina akustického výkonu L _{WA} + Kolísavost K _{WA}	dB(A)	99
Přístrojové vibrace		
Hodnota vibrace ruka-paže	m/s ²	<2,5
Sedadlo	m/s ²	0,8
Kolísavost K	m/s ²	0,1
Rozměry a hmotnost		
Délka x Šířka x Výška	mm	2082x1250x1450
Poloměr otáčení vpravo	mm	1350
Poloměr otáčení vlevo	mm	1350
Vlastní hmotnost	kg	880
Povolená celková hmotnost	kg	1329
Přípustné zatížení přední nápravy	kg	785
Přípustné zatížení zadní nápravy	kg	543
Objem palivové nádrže, motorová nafta	l	16
Technické změny vyhrazeny.		

EU prohlášení o shodě

Tímto prohlašujeme, že níže označené stroje odpovídají jejich základní koncepcí a konstrukčním provedením, stejně jako námi do provozu uvedenými konkrétními provedeními, příslušným zásadním požadavkům o bezpečnosti a ochraně zdraví směrnic EU. Při jakýchkoli na stroji provedených změnách, které nebyly námi odsouhlaseny, pozbývá toto prohlášení svou platnost.

Výrobek: zametací stroj s odsávacím zařízením nástavný přístroj

Typ: KM 120/250 R D
1.186-000.0

Příslušné směrnice EU:
2006/42/ES (+2009/127/ES)
2014/30/EU
2000/14/ES

Použité harmonizační normy
EN 60335-1
EN 60335-2-72
EN 55012: 2007 + A1: 2009
EN 61000-6-2: 2005
EN 62233: 2008

Použitý postup posuzování shody:

2000/14/ES: Příloha V

Hladinu akustického dB(A)

Namerenou: 97

Garantovaná: 99

Níže podepsaní jednají z pověření a se zplnomocněním představenstva společnosti.

H. Jenner
Chairman of the Board of Management



S. Reiser
Director Regulatory Affairs & Certification

Zplnomocněná osoba pro sestavení dokumentace:
S. Reiser

Alfred Kärcher SE & Co. KG
Alfred-Kärcher-Straße 28-40
71364 Winnenden (Germany)
Tel.: +49 7195 14-0
Fax: +49 7195 14-2212

Winnenden, 2018/10/01

Splošna navodila	SL	1
Varstvo okolja	SL	1
Garancija	SL	1
Pribor in nadomestni deli	SL	1
Simboli v navodilu za obratovanje	SL	1
Simboli na napravi	SL	1
Namenska uporaba	SL	2
Predvidljiva napačna uporaba	SL	2
Primerne podlage	SL	2
Varnostna navodila	SL	2
Varnostni napotki za upravljanje	SL	2
Varnostni napotki za vožnjo	SL	2
Naprave z motorjem z notranjim izgorevanjem	SL	2
Naprave z visokim praznjenjem	SL	2
Naprave z zaščitno streho za voznika	SL	2
Varnostni napotki za transport naprave	SL	2
Varnostni napotki za nego in vzdrževanje	SL	3
Delovanje	SL	3
Napotki za razkladanje	SL	3
Upravljalni in funkcijski elementi	SL	4
Slika pometalnega stroja	SL	4
Upravljalno polje	SL	4
Pedala	SL	4
Kontrolne luči in zaslon	SL	4
Pred zagonom	SL	5
Blokiranje/sprostitev fiksirne zavore	SL	5
Premikanje stroja za pometanje brez lastnega pogona	SL	5
Zagon	SL	5
Splošna navodila	SL	5
Preverjanje in vzdrževanje	SL	5
Točenje goriva	SL	5
Obratovanje	SL	5
Nastavitev voznikovega sedeža	SL	5
Zagon stroja	SL	5
Vožnja stroja	SL	5
Pometanje	SL	6
Praznjenje zbiralnika smeti	SL	6
Izklop stroja	SL	6
Transport	SL	7
Shranjevanje / Mirovanje	SL	7
Vzdrževanje	SL	7
Splošna navodila	SL	7
Čiščenje	SL	7
Intervali vzdrževanja	SL	7
Vzdrževanje	SL	7
Pomoč pri motnjah	SL	13
Tehnični podatki	SL	14
Izjava EU o skladnosti	SL	15

  Pred prvo uporabo Vaše naprave preberite to originalno navodilo za uporabo, ravnajte se po njem in shranite ga za morebitno kasnejšo uporabo ali za naslednjega lastnika.

Splošna navodila

Če pri razpakiranju ugotovite transportne poškodbe, obvestite prodajno hišo.

- Na stroju pritrjene tablice z opozorili in navodili vsebujejo pomembna navodila za varno obratovanje.
- Poleg opozoril v navodilu za obratovanje se morajo upoštevati splošni varnostni predpisi in predpisi zakonodajalca o preprečevanju nesreč.

Varstvo okolja

 Embalaža je primerna za recikliranje. Prosimo, da embalaže ne odvržete med gospodinjne odpadke, temveč jo odložite v zbiralnik za ponovno obdelavo.

 Stare naprave vsebujejo pomembne materiale, ki so namenjeni za nadaljnjo predelavo. Zato stare naprave zavržite s pomočjo ustreznih zbiralnih sistemov.

Motornega olja, dizla in bencina se ne sme spustiti v okolje. Zaščitite tla in staro olje zavržite v skladu s predpisi o varstvu okolja.

Opozorila k sestavinam (REACH)

Aktualne informacije o sestavinah najdete na:

www.kaercher.com/REACH

Garancija

V vsaki državi veljajo garancijski pogoji, ki jih določa naše prodajno predstavništvo. Morebitne motnje na napravi, ki so posledica materialnih ali proizvodnih napak, v času garancije brezplačno odpravljamo. V primeru uveljavljanja garancije, se z originalnim računom obrnite na prodajalca oziroma najbližji uporabniški servis.

Pribor in nadomestni deli

NEVARNOST

Za preprečitev nevarnosti sme popravila in vgradnjo nadomestnih delov izvajati zgolj avtoriziran uporabniški servis.

- Uporabljati se smejo le pribor in nadomestni deli, ki jih dopušča proizvajalec. Originalni pribor in originalni nadomestni deli zagotavljajo varno in nemoteno obratovanje naprave.
- Dodatne informacije o nadomestnih delih najdete na strani www.kaercher.com v območju "Service".

Simboli v navodilu za obratovanje

NEVARNOST

Opozarja pred neposredno grozečo nevarnostjo, ki vodi do težkih telesnih poškodb ali smrti.

OPOZORILO

Opozarja pred možno nevarno situacijo, ki bi lahko vodila do težkih telesnih poškodb ali smrti.

PREVIDNOST

Opozorilo na možno nevarno situacijo, ki lahko vodi do lahkih poškodb ali materialne škode.

POZOR

Opozorilo na možno nevarno situacijo, ki lahko vodi do premoženjskih škod.

Simboli na napravi

	Nevarnost opeklin zaradi vročih površin! Pred deli na stroju pustite, da se izpušna naprava dovolj ohladi.
	Dela na napravi vedno izvajajte s primernimi rokavicami.
	Nevarnost stisnjenja zaradi vkleščanja med premične dele vozila
	Nevarnost poškodb zaradi ohlapnih delov. Ne segajte vanj.
	Nevarnost požara. Ne sesajte gorečih ali tilnih predmetov.
	Nosilec verige / Obesna točka žerjava
	Nosilne točke za dvigalko za vozila
	Maksimalni naklon podlage pri vožnjah z dvignjenim zbiralnikom smeti.
	V smeri vožnje vozite le na vzponu do 18%.
	Nevarnost poškodb! Filtra za prah ne izpirajte.

Namenska uporaba

Pometalni stroj je predviden za čiščenje talnih površin za komercialno uporabo in za npr. naslednja področja uporabe:

- parkirišča
 - proizvodni objekti
 - logistična področja
 - hotel
 - trgovina na drobno
 - skladiščna področja
 - pločniki
- Ta pometalni stroj uporabljajte izključno v skladu s podatki v tem navodilu za obratovanje.
- Vsaka uporaba izven teh okvirjev velja kot nenamenska. Proizvajalec ne odgovarja za tako nastalo škodo; tveganje nosi izključno uporabnik.
- Na stroju se ne smejo izvajati nikakršne spremembe.
- Pometalni stroj je primeren le za talne površine, označene v navodilu za uporabo.
- Stroj sme voziti le po površinah, ki jih je podjetje ali njegov pooblaščenec dovolil za uporabo stroja.
- Na splošno velja: V bližini stroja se ne smejo nahajati lahko vnetljive snovi (nevarnost eksplozij/požara).

Predvidljiva napačna uporaba

- Nikoli ne pometajte/sesajte eksplozivnih tekočin, vnetljivih plinov ter nerazredčenih kislin ali topil! K tem spadajo bencin, barvno razredčilo ali kurilno olje, ki lahko pri mešanju s sesalnim zrakom tvorijo eksplozivno paro ali mešanice, poleg tega tudi aceton, nerazredčene kisline in topila, ker uničujejo materiale, uporabljene v stroju.
- Nikoli ne pometajte/sesajte reaktivnega kovinskega prahu (npr. aluminij, magnezij, cink), le-ti tvorijo v povezavi z močno alkalnimi ali kislimi čistilnimi sredstvi eksplozivne pline.
- Ne pometajte/sesajte predmetov, ki gorijo ali tlijo.
- Stroj ni namenjen pometanju zdravju škodljivih materialov.
- Stroja ne smete uporabljati v zaprtih prostorih.
- Prepovedano je zadrževanje v območju nevarnosti. Prepovedana je uporaba v prostorih, kjer obstaja nevarnost eksplozij.
- Spremljevalci niso dovoljeni.
- Potiskanje/vlečenje ali transportiranje predmetov s to napravo ni dovoljeno.

Primerne podlage

- Asfalt
- Industrijska tla
- Estrih
- Beton
- Tlakovci

Varnostna navodila

Varnostni napotki za upravljanje

- (Velja le za Finsko) Če je naprava opremljena s cevovodom PVC, je ni dovoljeno uporabljati pri nizkih temperaturah okolice (pod 0 °C). Če imate vprašanja glede vaše naprave, se obrnite na Kärcher.
- Pred uporabo se mora preizkusiti neoporečno stanje stroja z delovnimi pripomočki in obratovalna varnost. Če stanje ni brezhibno, stroja ne smete uporabljati.
- Pri uporabi naprave v nevarnih področjih (npr. bencinske črpalke) je treba upoštevati ustrezne varnostne predpise. Prepovedana je uporaba v prostorih, kjer obstaja nevarnost eksplozij.
- ⚠ **NEVARNOST**
Nevarnost poškodb!
- Na področjih, kjer obstaja možnost, da lahko padajoči predmeti zadanejo upravljalca, naprave ne uporabljajte brez zaščitne strehe proti padajočim predmetom.
- Uporabnik mora napravo namensko uporabljati. Pri tem mora upoštevati lokalne pogoje in pri delu paziti na druge osebe, predvsem na otroke.
- Na splošno se morajo upoštevati predpisi, pravila in uredbe, ki veljajo za motorna vozila.
- Pred začetkom dela se mora upravljalca prepričati, da so vse varnostne priprave pravilno nameščene in delujejo.
- Upravljalca aparata je odgovoren za nesreče z drugimi osebami ali njihovo lastnino.
- Pazite na tesno prilegajočo se obleko upravljalca. Nosite trdno obutev in izogibajte se ohlapni obleki.
- Pred zagonom kontrolirajte okolico (npr. otroci). Pazite na zadostno vidljivost!
- Dokler motor teče, stroj ne sme nikoli ostati brez nadzora. Upravljalca sme stroj zapustiti šele, ko je motor zaustavljen, stroj zavarovan proti nehotenemu premikanju in je ključ izvlečen.
- Da bi preprečili nepooblaščen uporabo stroja, je potrebno izvleči ključ.
- Stroj smejo uporabljati le osebe, ki so poučene o rokovanju, ali ki so dokazale svoje znanje o rokovanju s strojem ter so izrecno pooblaščen za uporabo.
- Naprava ni namenjena uporabi oseb (vključno z otroci) z omejenimi fizičnimi, senzoričnimi ali duševnimi sposobnostmi ali pomanjkljivimi izkušnjami in/ali pomanjkljivim znanjem, razen če jih nadzoruje oseba, pristojna za njihovo varnost, ali so od nje prejeli navodila, kako napravo uporabljati.
- Otroke je potrebno nadzorovati, da bi zagotovili, da se z napravo ne igrajo.

PREVIDNOST

Nevarnost poškodb! Ne pometajte travov, vrvic ali žic, ker se le-ti lahko navijejo okoli pometalnega valja.

Varnostni napotki za vožnjo

⚠ NEVARNOST

Nevarnost poškodb! Pred vožnjo po podlagi preverite nosilnost podlage.

⚠ NEVARNOST

Nevarnost nesreče, nevarnost poškodb!

→ Hitrost vožnje je treba prilagoditi vsakokratnim razmeram.

Nevarnost prekucnitve pri prevelikih vzponih.

→ V smeri vožnje vozite le na vzpone do 18%.

Nevarnost prekucnitve na nestabilni podlagi.

→ Stroj premikajte izključno na utrjeni podlagi.

Nevarnost prekucnitve pri prevelikem stranskem nagibu.

→ Prečno na smer vožnje vozite le na vzpone do maksimalno 10%.

Naprave z motorjem z notranjim izgorevanjem

→ Naprave ne uporabljajte na nadmorski višini nad 1200 m.

⚠ Nevarnost

Nevarnost poškodb!

→ Izpušna odprtina ne sme biti zaprta.

→ Ne nagibajte se preko odprtine za izpušne pline in ne posegajte vanjo (nevarnost opeklin).

→ Pogonskega motorja se ne smete dotikati ali ga prijemati (nevarnost opeklin).

→ Izpušni plini so strupeni in zdravju nevarni, ne smete jih vdihavati.

→ Po izklopu motor potrebuje še pribl. 3 - 4 sekunde nadaljšanega teka. V tem času je prepovedano zadrževanju v pogonskem območju.

Naprave z visokim praznjenjem

⚠ NEVARNOST

Nevarnost poškodb!

→ Pri delih na visokem praznjenju posodo za smeti povsem dvignite in jo zavarujte.

→ Zavarovanje opravite le izven nevarnostnega področja.

Naprave z zaščitno streho za voznika

OBVESTILO

Zaščitna streha za voznika (opcijsko) nudi zaščito proti večjim padajočim delom. Ne nudi pa zaščite pred prevračanjem!

→ Dnevno preverite zaščitno streho glede poškodb.

→ Če je zaščitna streha poškodovana, tudi posamezni elementi, jo je treba zamenjati v celoti.

→ Morebitno spreminjanje zaščitne strehe in namestitvev elementov, sestavnih delov in sklopov, ki niso odobreni s strani podjetja Kärcher, ni dovoljeno in lahko omeji delovanje zaščitne strehe.

Varnostni napotki za transport naprave

→ Pri transportiranju na prikolicah ali vozilih upoštevajte prazno težo (transportno težo) naprave.

- Za transport naprave odklopite baterijo in napravo varno pritrdite.

Varnostni napotki za nego in vzdrževanje

- Pred čiščenjem in vzdrževanjem aparata, zamenjavo delov ali preklopom na drugo funkcijo je potrebno aparat izklopiti in ključ izvleči.
- Pri delih na električni napravi je potrebno odklopiti baterijo.
Za to je treba najprej odklopiti negativni pol, nato še pozitivni pol.
Ponovni priklop poteka v obratnem vrstnem redu. Najprej priključite pozitivni pol, nato še negativni pol.
- Čiščenje stroja se ne sme izvajati z gibko cevjo ali visokotlačnim vodnim curkom (nevarnost kratkih stikov ali drugih poškodb).
- Servisiranje smejo izvajati le odobreni uporabniški servisi ali strokovnjaki za to področje, ki so seznanjeni z vsemi pomembnimi varnostnimi predpisi.
- Upoštevajte varnostne preglede v skladu z lokalno veljavnimi predpisi za komercialno uporabljane aparate, ki se premeščajo.
- Dela na napravi vedno izvajajte s primernimi rokavicami.

Delovanje

Pometalni stroj dela na način smetišnice.

- Vrtljivi pometalni valj potiska umazanijo neposredno v zbiralnik smeti.
- Stransko omelo čisti kote in robove pometalne površine in potiska umazanijo v pas pometalnega valja.
- Fini prah se preko filtra za prah posesa s sesalnim pihalom.

Napotki za razkladanje

⚠ NEVARNOST

Nevarnost osebnih poškodb in poškodb stvari!

- Pri nakladanju upoštevajte težo naprave!
- Ne uporabljajte viličarja, naprava bi se lahko pri tem poškodovala.

Prazna teža (transportna teža)	880 kg*
* Če so prigradni kompleti montirani, je teža ustrezno višja.	

- Pri nakladanju naprave uporabite ustrezno rampo ali žerjav!
- Pri uporabi rampe upoštevajte:
Odmik od tal 70mm.
- Če se naprava dostavi na paleti, je treba iz priloženih desk zgraditi odvozno rampo.
Navodilo za to se nahaja na strani 2 (notranja stran ovitka).
Pomembno opozorilo: vsako desko je treba vedno priviti z 2 vijaki.

Upravljalni in funkcijski elementi

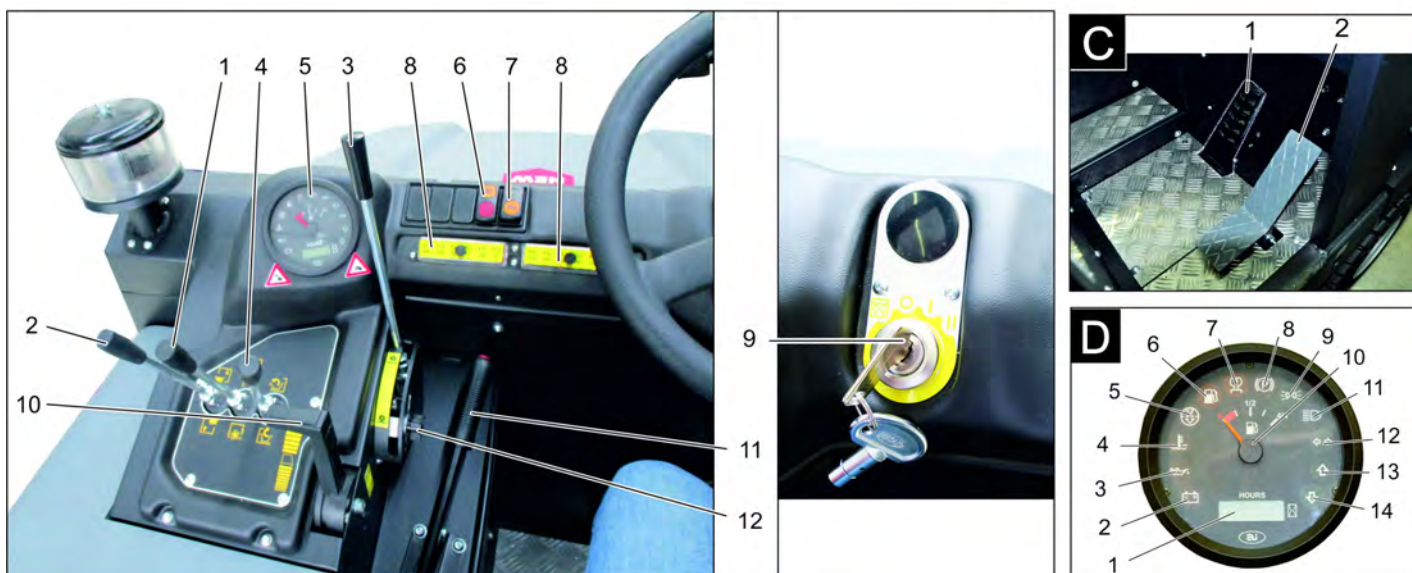
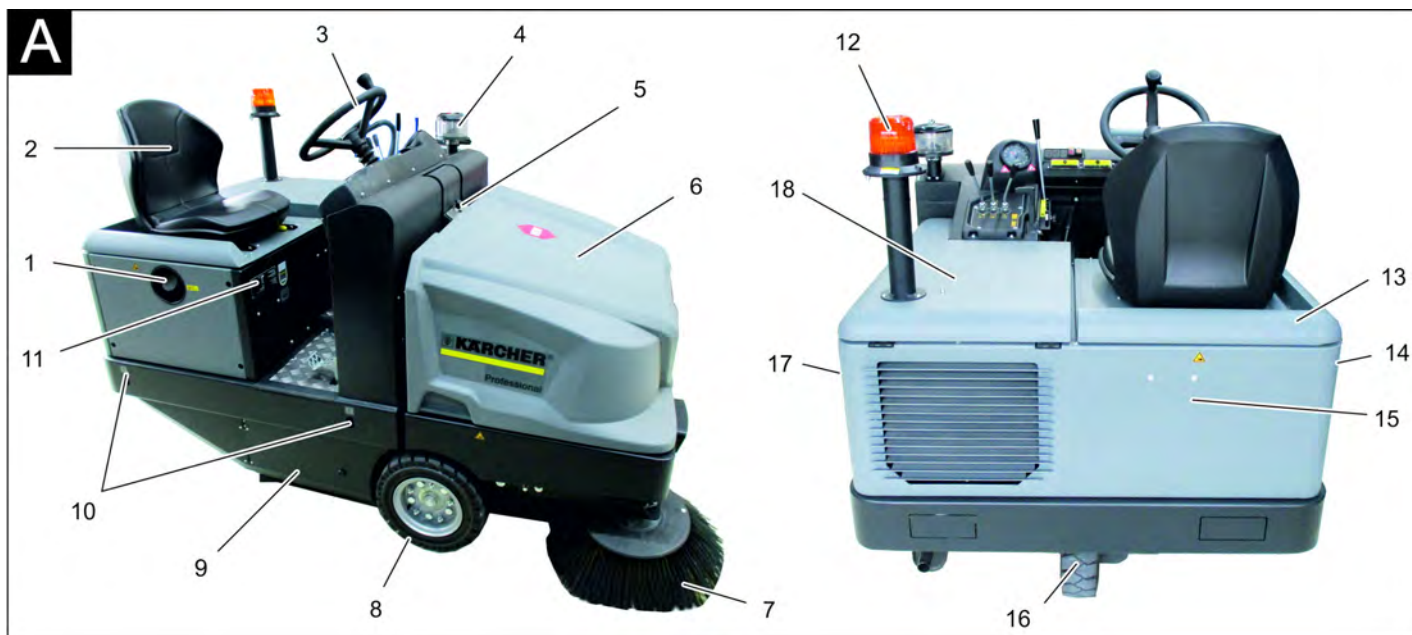

Slika pometalnega stroja

Slika A

- 1 Zamašek rezervoarja
- 2 Sedež (s sedežnim kontaktnim stikalom)
- 3 Volan
- 4 Ločevalnik s centrifugalno silo
- 5 Zapora pokrova naprave
- 6 Pokrov naprave
- 7 Stransko omelo, desno
- 8 Sprednje kolo
- 9 Dostop pometalnega valja
- 10 Točka pritrditve
- 11 Tipska tablica
- 12 Vrteča opozorilna luč
- 13 Pokrov naprave desno
- 14 Pokrov, desno
- 15 Zadnja obloga
- 16 Zadnje kolo
- 17 Pokrov, levo
- 18 Pokrov levo (pokrov motorja)

Upravljalno polje

Slika B

- 1 Upravljalna ročica čistilnega valja in stranskih metel
Prestavite ročico naprej: Vklopi čistilni valj ter spusti in vklopi stranski metli.
Prestavite ročico nazaj: Vklopi čistilni valj
- 2 Upravljalna ročica posode za smeti
Zbiralnik smeti dvignite/spustite
- 3 Upravljalna ročica čistilnega valja
Dvigne in spusti čistilni valj
- 4 Upravljalna ročica pokrova posode
Odpiranje/zapiranje pokrova posode
- 5 Kontrolne luči in zaslon
- 6 Stikalo ventilatorjev in čiščenja filtra
Položaj sredinsko: Čiščenje filtra in ventilatorji izklopljeni
Položaj zadaj: Ventilatorji vklopljeni
Položaj spredaj: Čiščenje filtra vklopljeno
- 7 Stikalo hupe
- 8 Varovalke
- 9 Ključavnica za vžig

Simbol žarilne spirale : Razžaritev

Položaj 0: Izklop motorja

Položaj 1: Vžig vklop

Položaj 2: Zaženite motor

10 Nastavitev števila vrtljajev motorja

Vzvod za plin

11 Fiksna zavora

12 Ponovna nastavitev obrabe/nastavitev površine pometanja čistilnega valja

Pedala

Slika C

- 1 Zavorni pedal
- 2 Vozni pedal naprej / nazaj

Kontrolne luči in zaslon

Slika D

- 1 Števec obratovalnih ur
- 2 Nakladalne opozorilne luči
- 3 Opozorilne luči za tlak olja
- 4 Opozorilne luči za temperaturo hladilne vode
- 5 Sesalni zrak motorja
- 6 Opozorilna luč za rezervo goriva
- 7 Kontrolna luč za razžaritev
- 8 Kontrolna luč (ni priključena)

- 9 Kontrolna lučka za parkirno luč/zasenčeno luč (opcija)
- 10 Prikaz rezervoarja
- 11 Brez funkcije, sveti le ob zagonu motorja (samotest)
- 12 Brez funkcije
- 13 Brez funkcije
- 14 Brez funkcije

Pred zagonom

Blokiranje/sprostitev fiksirne zavore

- Sprostite fiksno zavoro, pri tem stisnite zavorni pedal.
- Zablokirajte fiksno zavoro, pri tem stisnite zavorni pedal.

Premikanje stroja za pometanje brez lastnega pogona

Napotek

Ta način postopanja je potreben takrat, ko je treba napravo potisniti s palete oz. jo od vleči ali jo potegniti na transportno vozilo brez lastnega pogona.

POZOR

Pometalnega stroja brez lastnega pogona ne premikajte na daljših progah in ne hitreje kot 6 km/h.

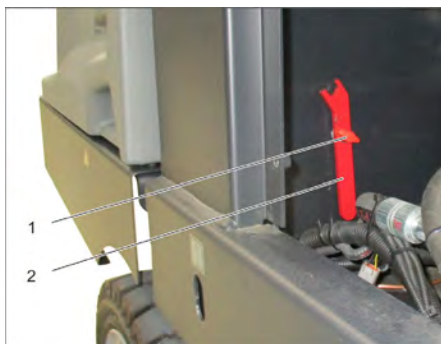

- 1 Vijak
- 2 Ključ
- Izvijte vijak.
- Odstranite ključ.



- 1 Hidravlična črpalka
- 2 Ključ
- 3 Matica
- Matico odvijajte s ključem (omogočanje prostega teka) tako dolgo, da boste lahko potisnili napravo.
- **POMEMBNO:** Po potiskanju matico ponovno zategnite (prekinitev prostega teka = položaj za vožnjo).

Zagon

Splošna navodila

- Pred zagonom preberite navodilo za obratovanje proizvajalca motorja, predvsem pa upoštevajte varnostna navodila.
- Stroj za pometanje postavite na ravno površino.
- Izvlecite ključ za vžig.
- Blokirate fiksno zavoro.

Preverjanje in vzdrževanje

Dnevno pred začetkom obratovanja

- Preverite polnilni nivo rezervoarja za gorivo.
- Preverite nivo motornega olja.
- Preverite nivo polnjenja v izravnalni posodi za hladilno sredstvo.
- Preverite obrabo in morebiti zvite trakove na pometalnem valju in stranskem omelu.
- Preverite kolesa glede ovitih trakov.
- Preverite ločevalnik s centrifugalno silo in zračni filter, po potrebi ju očistite.
- Preverite funkcije vseh upravljalnih elementov.
- Stroj pregledite glede poškodb.
- Filter za prah očistite s tipko za čiščenje filtra.

Opozorilo: Za opis glejte poglavje Nega in vzdrževanje.

Točenje goriva

⚠ NEVARNOST

Nevarnost eksplozije!

- Uporabljati se sme le gorivo, ki je navedeno v navodilu za obratovanje.
- Ne točite goriva v zaprtih prostorih.
- Prepovedano je kajenje in odprt ogenj.
- Pazite, da gorivo ne pride na vroče površine.
- Preko prikaza rezervoarja preverite vsebnost goriva.
- Ugasnite motor.
- Odprite zamašek rezervoarja.
- Natočite dizelsko gorivo.
- Obrišite prelito gorivo in zaprite zamašek rezervoarja.

Obratovanje

Nastavitev voznikovega sedeža

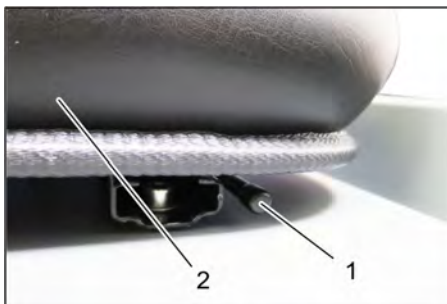

- 1 Ročica za nastavitev sedeža
- 2 Voznikov sedež
- Potegnite ročico za nastavitev sedeža navzven.
- Premaknite sedež, spustite ročico in ta se zaskoči.

- S premikanjem sedeža naprej in nazaj preverite, če je aretiran.

Zagon stroja

Opozorilo: Naprava je opremljena s sedežnim kontaktnim stikalom. Ob zapuščanju voznikovega sedeža se stroj izklopi.



- 1 Fiksna zavora
- 2 Nastavitev števila vrtljajev motorja
- Vsedite se na voznikov sedež.
- Blokirate fiksno zavoro.
- Gumb za nastavitev števila vrtljajev motorja potisnite naprej za 1/3.

Razžaritev

- Ključ za vžig vtaknite v ključavnico.
- Ključ za vžig obrnite na položaj „Žarilna spirala“.
- Posveti lučka za razžarenje.

Zagon motorja

- Za zagon motorja mora biti zavorni pedal pritisnjen.
- Ko lučka ugasne, obrnite ključ za vžig na položaj „II“.
- Ko je naprava vžgala, ključ za vžig spustite.

Opozorilo: Zaganjalnika nikoli ne pritiskajte več kot 10 sekund. Pred ponovnim pritiskanjem zaganjalnika počakajte najmanj 10 sekund.

Vožnja stroja



- 1 Zavorni pedal
- 2 Vozni pedal „naprej“
- 3 Vozni pedal „vzratno“
- Gumb za nastavitev števila vrtljajev motorja potisnite povsem naprej (delovno število vrtljajev).
- Pritisnite in držite zavorni pedal.
- Sprostite fiksno zavoro.

Vožnja naprej

- Počasi pritisnite na vozni pedal „naprej“.

Vzratna vožnja

⚠ NEVARNOST

Nevarnost poškodb!

- Pri vzratni vožnji ne sme obstajati nevarnost za tretje osebe, po potrebi se pustite usmerjati.
- Počasi pritisnite na vozni pedal „nazaj“.

Vozne lastnosti

- Z voznim pedalom se lahko brezstopenjsko uravnava hitrost vožnje.
- Izogibajte se sunkovitemu pritiskanju pedala, ker se lahko poškoduje hidravlična naprava.
- Če na vzponih popušča zmogljivost, rahlo popustite vozni pedal.

Zaviranje

- Spustite vozni pedal, stroj samodejno zavira in se zaustavi.

Opozorilo: Zaviranje se lahko okrepi s pritiskom zavornega pedala.

Prevoz ovir

Prevoz nepremičnih ovir do 70 mm:

- počasi in previdno prevozite v smeri naprej.

Prevoz nepremičnih ovir nad 70 mm:

- ovire smete prevoziti le s pomočjo ustreznega odra.

Pometanje

POZOR

Ne smete pometati paketnih trakov, žic ali podobnega, ker to lahko povzroči poškodbe pometalne mehanike.

Opozorilo: Za doseg optimalnega čistilnega učinka se mora hitrost vožnje prilagoditi pogojem.

Opozorilo: Med obratovanjem je potrebno filter za prah redno čistiti.

Napotek: Pri povečanem delu na območju finega prahu je treba filter čistiti pogosteje.

Upravljalna ročica



- 1 Upravljalna ročica čistilnega valja in stranskih metel
- 2 Upravljalna ročica posode za smeti
- 3 Upravljalna ročica čistilnega valja
- 4 Upravljalna ročica pokrova posode

Upravljalna ročica čistilnega valja in stranskih metel

- Prestavite upravljalno ročico (1) naprej: Vklupi čistilni valj ter spusti in vklupi stranski metli.
- Prestavite upravljalno ročico (1) nazaj: Vklupi čistilni valj.

Upravljalna ročica posode za smeti

- Upravljalna ročica posode za smeti (2) naprej: posoda za smeti se spusti.
- Upravljalna ročica posode za smeti (2) nazaj: posoda za smeti se dvigne.

Upravljalna ročica pometalnega valja

- Prestavite upravljalno ročico čistilnega valja (3) naprej: Čistilni valj se dvigne.
- Prestavite upravljalno ročico čistilnega valja (3) nazaj: Čistilni valj se spusti.

Upravljalna ročica pokrova posode

- Upravljalna ročica pokrova posode (4) naprej: pokrov posode za smeti se odpre.
- Upravljalna ročica pokrova posode (4) nazaj: pokrov posode za smeti se zapre.

Pometanje suhih tal



- Vklomite ventilator.
- **Pri čiščenju površin:**
Prestavite upravljalno ročico čistilnega valja in stranskih metel (1) nazaj: Vklupi čistilni valj.
Prestavite upravljalno ročico čistilnega valja (3) nazaj: Čistilni valj se spusti.
- Upravljalna ročica pokrova posode (4) naprej: pokrov posode se odpre.
- **Pri čiščenju stranskih koles:**
Prestavite upravljalno ročico čistilnega valja in stranskih metel (1) naprej: Vklupi čistilni valj, vklupi in spusti stranski metli.
Prestavite upravljalno ročico čistilnega valja (3) nazaj: Čistilni valj se spusti.

Pometanje vlažnih in mokrih tal

- Izklopite ventilator.
- **Pri čiščenju površin:**
Prestavite upravljalno ročico čistilnega valja in stranskih metel (1) nazaj: Vklupi čistilni valj.
Prestavite upravljalno ročico čistilnega valja (3) nazaj: Čistilni valj se spusti.
- Upravljalna ročica pokrova posode (4) naprej: pokrov posode se odpre.
- **Pri čiščenju stranskih koles:**
Prestavite upravljalno ročico čistilnega valja in stranskih metel (1) naprej: Vklupi čistilni valj, vklupi in spusti stranski metli.
Prestavite upravljalno ročico čistilnega valja (3) nazaj: Čistilni valj se spusti.

Praznjenje zbiralnika smeti

⚠ NEVARNOST

Nevarnost poškodb!

- Med postopkom praznjenja se v področju obračanja posode za smeti ne smejo nahajati osebe in živali.

Nevarnost prevrnitve!

- Napravo med izpraznjevanjem postavite na ravno površino.

⚠ OPOZORILO

Nevarnost zmečkanja!

- Nikoli ne segajte v ogrodje mehanike za praznjenje. Ne zadržujte se pod dvignjeno posodo.

POZOR

Nevarnost osebnih poškodb in poškodb stvari!

- Možno je, da pride do materiala, ki ga vrteči se pometalni valji zalučajo v stran. Upoštevajte zadostno razdaljo.

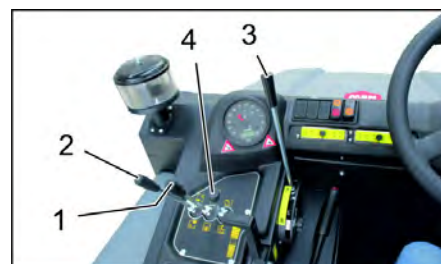

- Dvignite čistilni valj in stranski metli z upravljalnima ročicama: Prestavite upravljalno ročico 1 na sredino in upravljalno ročico 3 naprej.
- Zaprite pokrov posode, v ta namen upravljalno ročico (4) potisnite nazaj.
- Dvignite posodo za smeti, v ta namen upravljalno ročico posode za smeti (2) potisnite nazaj.
- Počasi zapeljite k zbiralniku.
- Blokirate fiksno zavoro.
- Odprite pokrov posode, v ta namen upravljalno ročico pokrova posode (4) pritisnite naprej in izpraznite posodo za smeti.
- Zaprite pokrov posode, v ta namen upravljalno ročico pokrova posode (4) potegnite nazaj, dokler se ne nagne v končni položaj.
- Sprostite fiksno zavoro.
- Počasi odpeljite od zbiralnika.
- Posodo za smeti spustite v končni položaj, v ta namen upravljalno ročico posode za smeti (2) potisnite naprej.

Izklop stroja

- Dvignite čistilni valj in stranski metli z upravljalnima ročicama: Prestavite upravljalno ročico 1 na sredino in upravljalno ročico 3 naprej.
- Zaprite pokrov posode, v ta namen upravljalno ročico (4) potisnite nazaj.
- Gumb za nastavev števila vrtljajev motorja povlecite povsem nazaj.
- Pritisnite in držite zavorni pedal.
- Blokirate fiksno zavoro.
- Ključ za vžig obrnite na "0" in ga izvlecite.

Transport

⚠ NEVARNOST

Transportne škode!

- Pri transportiranju na prikolicah ali vozilih upoštevajte prazno težo (transportno težo) naprave.
- Pri transportu v vozilih napravo zavarujte proti zdrsu in prevrnitvi v skladu z vsakokratnimi veljavnimi smernicami.
- Ključ za vžig obrnite na "0" in ga izvlecite.
- Blokirate fiksno zavoro.
- Napravo zavarujte na točkah pritrditve (4x) z napenjalnimi pasovi, vrvmi ali vrigami.
- Kolesa zavarujte z zagozdami.
- Pri transportu pometalnega stroja odklopite baterijo.

Shranjevanje / Mirovanje

⚠ NEVARNOST

Nevarnost poškodb in škode! Pri shranjevanju upoštevajte težo naprave.

- Pometalni stroj odstavite na ravno površino v suhem okolju brez zmrzali. S prekrivnim materialom ga zaščitite proti prahu.
- Dvignite pometalni valj in stranska omela, da ne poškodujete krtač.
- Zaprite pokrov posode.
- Ključ za vžig obrnite na "0" in ga izvlecite.
- Blokirate fiksno zavoro.
- Zavarujte ga pred kotalanjem.
- Če se pometalnega stroja dalj časa ne uporablja, upoštevajte poleg tega:
 - Zamenjajte motorno olje.
 - Ob nizkih temperaturah izpustite oz. preverite hladilno vodo, če vsebuje dovolj sredstva proti zmrzovanju.
- Stroj za pometanje očistite z notranje in zunanje strani.
- Odklopite baterijo.
- Baterijo napolnite in jo ca. vsaka 2 meseca dopolnite.

Vzdrževanje

Splošna navodila

POZOR

Nevarnost poškodb!

- Filtra za prah ne izpirajte.
- Servisiranje smejo izvajati le odobreni uporabniški servisi ali strokovnjaki za to področje, ki so seznanjeni z vsemi pomembnimi varnostnimi predpisi.
- Industrijsko koriščene naprave podlegajo varnostnem preizkusu po VDE 0701.
- Stroj za pometanje postavite na ravno površino.
- Ključ za vžig obrnite na "0" in ga izvlecite.
- Blokirate fiksno zavoro.

Čiščenje

PREVIDNOST

Nevarnost poškodb!

- Čiščenje stroja se ne sme izvajati z gibko cevjo ali visokotlačnim vodnim curkom (nevarnost kratkih stikov ali drugih poškodb).

Notranje čiščenje stroja

⚠ NEVARNOST

Nevarnost poškodb!

- Nosite zaščitno masko za prah in zaščitna očala.
- Stroj očistite s krpo.
- Stroj izpihajte s komprimiranim zrakom.

Zunanje čiščenje stroja

- Stroj očistite z vlažno krpo, namočeno v blago milnico.

Opozorilo: Ne uporabljajte agresivnih čistilnih sredstev.

Intervali vzdrževanja

Opozorilo: Števec obratovalnih ur nakazuje trenutek intervalov vzdrževanja.

Vzdrževanje s strani stranke

Opozorilo: Vsa servisna in vzdrževalna dela mora izvajati kvalificiran strokovnjak. Po potrebi lahko vedno pokličete strokovnega trgovca podj. Kärcher.

Dnevno vzdrževanje:

- Preverite polnilni nivo rezervoarja za gorivo.
- Preverite nivo motornega olja.
- Preverite nivo polnjenja v izravnalni posodi za hladilno sredstvo.
- Preverite obrabo in morebiti zvite trakove na pometalnem valju in stranskem omelu.
- Preverite filter goriva.
- Preverite ločevalnik s centrifugalno silo in zračni filter, po potrebi ju očistite.
- Preverite funkcije vseh upravljalnih elementov.
- Stroj pregledajte glede poškodb.

Tedensko vzdrževanje:

- Očistite vodni hladilnik.
- Očistite hladilnik hidravličnega olja.
- Preverite hidravliko.
- Preverite nivo hidravličnega olja.
- Preverite stanje zavorne tekočine.
- Preverite obrabo tesnilnih letev, po potrebi jih zamenjajte
- Preverite in namažite pokrov posode.

Vzdrževanje vsakih 50 obratovalnih ur:

- Izpustite vodo iz vodnega ločevalnika dizla

Vzdrževanje glede na obrabo:

- Zamenjajte tesnilne letve.
- Nastavite oz. zamenjajte stranska tesnila.
- Zamenjajte pometalni valj.
- Zamenjajte stransko omelo.

Opozorilo: Opis glejte v poglavju Vzdrževanje.

Vzdrževanje s strani uporabniškega servisa

Opozorilo: Za ohranjanje garancijskih zahtevkov mora pooblaščen uporabniški servis podjetja Kärcher med garancijsko dobo izvesti vsa servisna in vzdrževalna dela v skladu z vzdrževalno knjižico.

Vzdrževanje vsakih 50 obratovalnih ur

- Prvo servisiranje naj v skladu s kontrolnim seznamom za pregled opravi uporabniški servis.

Vzdrževanje po 250/500/1000/1500/2000 obratovalnih urah:

- Servisiranje naj v skladu s kontrolnim seznamom za pregled opravi uporabniški servis.

Vzdrževanje

Priprava:

- Stroj za pometanje postavite na ravno površino.
- Ključ za vžig obrnite na "0" in ga izvlecite.
- Blokirate fiksno zavoro.

Splošna varnostna navodila

⚠ NEVARNOST

Nevarnost poškodb!

- Pri dvignjeni posodi za smeti vedno uporabite varnostni drog.
- Zavarovanje opravite le izven nevarnostnega področja.

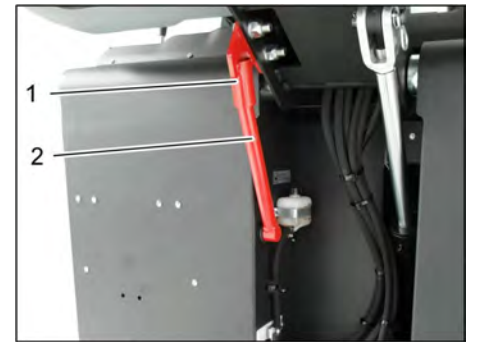

1 Držalo varnostnega droga

2 Varnostni drog

- Varnostni drog sklopite navzgor in ga vtaknite v držalo (zavarovano).



Pazite, da motorno olje, kurilno olje, dizelsko gorivo in bencin ne pridejo v okolje. Varujte tla in staro olje zavržite v skladu s predpisi o varstvu okolja.

Varnostna navodila za baterije

Pri rokovanju z baterijami obvezno upoštevajte sledeča opozorila:









Upoštevajte navodila na bateriji, v Navodilu za uporabo in v Navodilu za obratovanje vozila!



Nosite zaščito za oči!



Otroci se ne smejo dotikati kislín in baterij!

	<i>Nevarnost eksplozije!</i>
	<i>Prepovedan ogenj, iskre, odprta svetloba in kajenje!</i>
	<i>Nevarnost razjedanja!</i>
	<i>Prva pomoč!</i>
	<i>Opozorilni zaznamek!</i>
	<i>Odstranitev odpadnega materiala!</i>
	<i>Baterije ne odvrzite v smetnjak!</i>

⚠ **NEVARNOST**

Nevarnost eksplozije!

- Uporabljajte le baterije s pokritimi poli. Pokrov pola v primeru izgube nadomestite.

⚠ **NEVARNOST**

Nevarnost eksplozije!

- Na baterije ne polagajte orodja ali podobnega. Nevarnost kratkega stika in eksplozij.

⚠ **NEVARNOST**

Nevarnost poškodb!

- Rane ne smejo nikoli priti v stik s svinčeno. Po delu na baterijah roke nemudoma očistite.

⚠ **NEVARNOST**

Nevarnost požara in eksplozije!

- Prepovedano je kajenje in odprt ogenj.
- Prostore, v katerih se polnijo baterije, je potrebno dobro prezračiti, saj ob polnjenju nastaja močno eksplozivni plin.

⚠ **NEVARNOST**

Nevarnost razjedanja!

- Če pride kislina v stik z očmi ali kožo, sperite z veliko količino čiste vode.
- Nato takoj obiščite zdravnika.
- Umazana oblačila izperite z vodo.

Vgradnja in priključitev baterije

Naprava je serijsko opremljena z baterijo, ki ne potrebuje vzdrževanja.



- 1 Plus pol
- 2 Pokrov pola
- 3 Minus pol

- Baterijo postavite v baterijski nosilec.
- Močno privijte držalo na dnu baterije.
- Polno sponko (rdeč kabel) priključite na plus pol (+).
- Polno sponko priključite na minus pol (-).
- Namestite pokrove polov.
- Z zaščitno mastjo preizkusite, ali so baterijski poli in polne sponke zadostno zaščiteni.

Preverite stanje tekočine v bateriji in ga korigirajte (le pri baterijah s celičnimi pokrovčki z malo vzdrževanja)

PREVIDNOST

Nevarnost poškodb!

- Pri baterijah, ki so napolnjene s kislino, redno preverjajte količino tekočine.
- Izvijte vse celične pokrovčke.
- Iz vsake celice vzemite vzorec z indikatorjem kisline.
- Kislina polno napolnjene baterije ima pri 20 °C specifično težo 1,28 kg/l.
- Kislina polovično izpraznjene baterije ima specifično težo med 1,00 in 1,28 kg/l.
- V vseh celicah mora biti specifična teža kisline enaka.
- Vzorec kisline ponovno vrnite v isto celico.
- Pri premajhni količini tekočine napolnite celice z destilirano vodo do oznake.
- Napolnite baterijo.
- Uvijte celične pokrovčke.

Polnjenje baterije

⚠ **NEVARNOST**

Nevarnost poškodb!

- Pri rokovanju z baterijami upoštevajte varnostne predpise. Upoštevajte navodilo za uporabo proizvajalca polnilnika.

⚠ **NEVARNOST**

Nevarnost poškodb!

- Baterijo polnite samo s primernim polnilnikom.

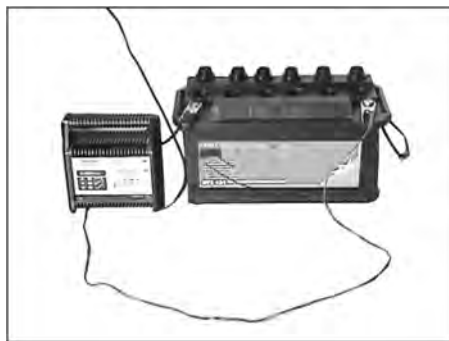

- Izvijte vse celične pokrovčke. (le pri bateriji z malo vzdrževanja)
- Plus pol vodnik polnilnika povežite s plus pol priključkom baterije.
- Minus pol vodnik polnilnika povežite z minus pol priključkom baterije.
- Omrežni vtič vtaknite v vtičnico in vklopite polnilnik.
- Baterijo polnite s čim manjšim polnilnim tokom.
- Če je baterija napolnjena, ločite polnilnik najprej od omrežja in nato od baterije.
- Uvijte celične pokrovčke. (le pri bateriji z malo vzdrževanja)

Odstranitev baterije

- Polno sponko na minus polu (-) odklopite.
- Polno sponko na plus polu (+) odklopite.
- Odvijte držala na dnu baterije.
- Baterijo vzemite iz baterijskega nosilca.
- Izrabljeno baterijo odvrzite v skladu z veljavnimi določili.

Preverite nivo zavorne tekočine in dolijte zavno tekočino

⚠ **NEVARNOST**

Nevarnost poškodb!

- Pri dvignjeni posodi za smeti vedno uporabite varnostni drog.
- Zavarovanje opravite le izven nevarnostnega področja.

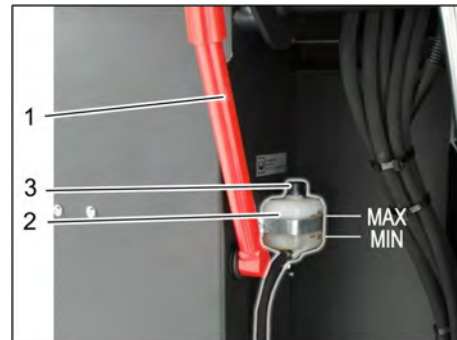

- 1 Držalo varnostnega droga
 - 2 Posoda za zavno tekočino
 - 3 Zaporni pokrov
- Posodo za smeti peljite navzgor in jo zavarujte z varnostnim drogom, v ta namen glejte poglavje „Praznjenje posode za smeti“
 - Preverite, ali je v posodi za zavno tekočino dovolj zavorne tekočine.

Napotek

Nivo polnjenja mora ležati med oznakama Min. in Max..

- Po potrebi dolijte DOT zavno tekočino, ki jo trenutno kupite v trgovini.

Preverjanje nivoja motornega olja in dolivanje olja

⚠ **NEVARNOST**

Nevarnost opeklin!

- Pustite, da se motor ohladi.
- Preverjanje nivoja motornega olja izvedite najprej 5 minut po izklopu motorja.



- 1 Pokrov odprtine za polnjenje olja (motor)
 - 2 Merilna palčka za olje
- Merilno palčko izvlecite.
 - Merilno palčko za olje obrišite in potisnite noter.
 - Merilno palčko izvlecite.
 - Odčitajte nivo olja.
 - Ponovno vstavite merilno palčko.

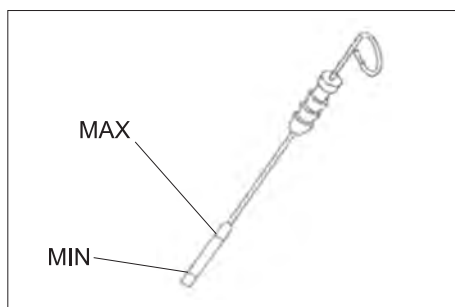

- Stanje olja mora biti med oznakama „MIN“- in „MAKS“.
- Če je stanje olja pod oznako „MIN“, ga dolijte.
- Ne dolivajte nad oznako „MAX“.
- Odvijte pokrov odprtine za polnjenje olja.
- Nalijte motorno olje.
- Za vrsto olja glejte poglavje Tehnični podatki.
- Zaprite pokrov odprtine za polnjenje olja.
- Počakajte najmanj 5 minut.
- Preverite nivo motornega olja.

Menjava olja in oljnega filtra

PREVIDNOST

Nevarnost opeklin zaradi vročega motornega olja!

- Pustite, da se motor ohladi.
- Pripravite lovilno posodo za najmanj 1 liter motornega olja.
- Pustite, da se motor ohladi.



- Odvijte izpustne vijake za olje.
- Odvijte pokrov odprtine za polnjenje olja.
- Izpustite olje.



- 1 Filter motornega olja
 - 2 Filter za gorivo
- Odvijte oljni filter.
 - Očistite nastavek in tesnilno ploskev.
 - Tesnilo novega oljnega filtra pred vgradnjo namažite z oljem.
 - Vgradite novi oljni filter in ga močno privijte.

- Uvijte izpustni vijak za olje vključno s tesnilom.
- Privojni navor: 25 Nm
- Nalijte motorno olje.
- Za vrsto olja in polnilno količino glejte poglavje Tehnični podatki.
- Zaprite pokrov odprtine za polnjenje olja.
- Pustite motor teči ca. 10 sekund.
- Preverite nivo motornega olja.

Preverjanje filtra goriva

- Preverite umazanost filtra goriva.
- Filter goriva in ohišje filtra po potrebi očistite, če je potrebno, zamenjajte filter goriva.

Menjava filtra goriva



- 1 Pipa za gorivo
 - 2 Filter za gorivo
- Zaprite pipo za gorivo.
 - Filter goriva odvijte in ga zamenjajte.



- 1 Pipa za gorivo
- 2 Filter za gorivo

OBVESTILO

Filter goriva pred vgradnjo napolnite z dizlom.

- Privijte nov filter goriva.
- Filter goriva pritegnite z vrtilnim momentom 20Nm.
- Odprite pipo za gorivo.

Izpustite kondenzno vodo na ločevalniku vode dizelskega goriva

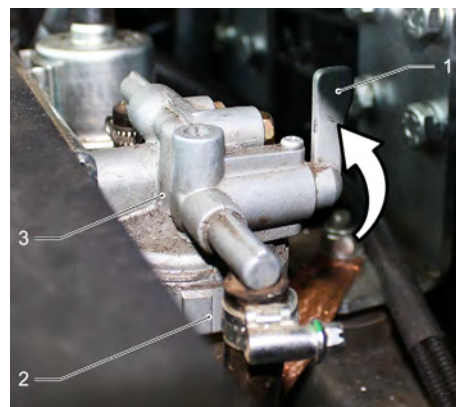

- 1 Pipa za gorivo
 - 2 Skodelica ločevalnika
 - 3 Vodni ločevalnik
- Zaprite pipo za gorivo.
 - Skodelico ločevalnika odvijte in izpraznite.
 - Privijte skodelico ločevalnika.
 - Odprite pipo za gorivo.

Preverjanje nivoja hidravličnega olja in dolivanje hidravličnega olja

OBVESTILO

Posoda za smeti ne sme biti dvignjena.

- Odprite pokrov motorja.



- 1 Kontrolno okence za hidravlično olje
 - 2 Zaporni pokrov, odprtina za polnjenje olja
- Preverite nivo hidravličnega olja skozi opazovalno steklo.
 - Stanje olja mora biti med oznakama „MIN“- in „MAKS“.
 - Če je stanje olja pod oznako „MIN“, ga dolijte.
 - Odvijte zaporni pokrov odprtine za dolivanje olja.
 - Očistite območje polnjenja.
 - Dolijte hidravlično olje.
 - Za vrsto olja glejte poglavje Tehnični podatki.
 - Privijte zaporni pokrov odprtine za dolivanje olja.

Preverjanje hidravlike

OBVESTILO

Hidravlika lahko vzdržuje samo servisna služba podjetja Kärcher.

- Blokirate fiksno zavoro.
- Zaženite motor.
- Preverite tesnost vseh hidravličnih cevi in priključkov.

Preverjanje nivoja hladilnega sredstva

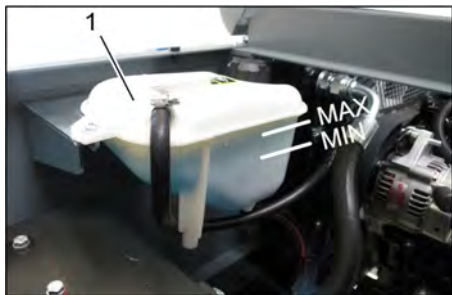

- 1 Izravnalna posoda hladilnega sredstva
- Preverite nivo polnjenja pri hladnem motorju.
 - Preverite nivo polnjenja v izravnalni posodi za hladilno sredstvo. Pravilen nivo hladilnega sredstva mora ležati med MIN in MAX.

Preverjanje in čiščenje vodnega hladilnika/hladilnika hidravličnega olja

⚠ NEVARNOST

Nevarnost opeklin in oparin!

- Vodni hladilnik pustite ohlajati najmanj 20 minut.
- Nivo hladilne vode vodnega hladilnika se preveri na izravnalni posodi za hladilno sredstvo. Glejte poglavje „Preverjanje nivoja hladilne vode“.
- Očistite lamele hladilnika. Umazanijo odstranite z mehko krtačo, stisnjenim zrakom ali nizkim vodnim tlakom.
- Preverite tesnost gibkih cevi hladilnika in priključkov.
- Očistite ventilator.

Preverjanje pometalnega valja

- Zaženite motor.
- Zbiralnik smeti dvignite do končnega položaja.
- Ugasnite motor.
- Blokirate fiksno zavoro.
- Uporabite varnostni drog za visoko praznjenje.
- S pometalnega valja odstranite trakove ali vrvice.
- Izvlecite varnostni drog.
- Zaženite motor.
- Zbiralnik smeti spustite do končnega položaja.
- Ugasnite motor.

Zamenjava pometalnega valja



- 1 Ključ
 - 2 Stranska obloga
- Posodo za smeti privzdignite in jo podprite z varnostnim drogom.
 - S ključem odprite stransko oblogo.



- 1 Držalna palica
 - 2 Krilata matica
 - 3 Stransko tesnilo
- Odvijte krilate matice.
 - Snemite držalno palico.
 - Stransko tesnilo sklopite navzven.
 - Izvijte pritrditveni vijak nosilca pometalnega valja in nosilec zasukajte navzven.
 - Izvlecite pometalni valj.

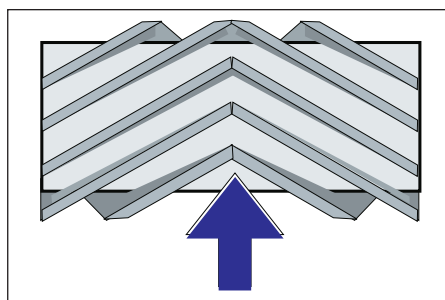

Vgradni položaj pometalnega valja v smeri vožnje (tloris)

Opozorilo: Pri vgradnji novega pometalnega valja pazite na položaj krtačnega nastavka.

- Vstavite nov pometalni valj. Zareze pometalnega valja morajo biti nataknjene na utore nasproti ležeče nihanke.

Opozorilo: Po vgradnji novega pometalnega valja je potrebno površino pometanja na novo nastaviti.

Preverjanje in nastavljanje površine pometanja pometalnega valja

Opozorilo: Pometalna površina je tovarniško nastavljena na 80 mm, ob obrabi pometalnih valjev jo je mogoče brezstopenjsko nastaviti.

- Preverite pritisk v gumah.

- Izklopite sesalni ventilator.
- Stroj za pometanje zapeljite na ravno in gladko površino, kjer zazna prah ali krečo.
- Prestavite upravljalno ročico čistilnega valja in stranskih metel (1) nazaj: Vklopi čistilni valj. Prestavite upravljalno ročico čistilnega valja (3) nazaj: Čistilni valj se spusti.
- Čistilni valj pustite delovati za približno 10 sekund.
- Prestavite upravljalno ročico čistilnega valja in stranskih metel (1) na sredino: Prestavite upravljalno ročico čistilnega valja (3) naprej: Čistilni valj se dvigne.
- Napravo odpeljite naprej.
- Preverite ogledala za pometanje.

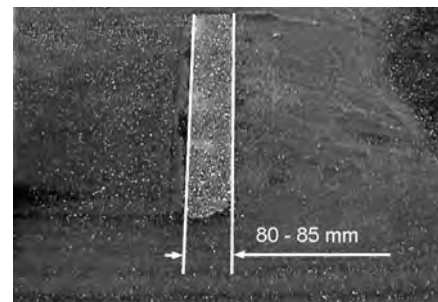

Obrabljena površina pometanja mora tvoriti enakomeren pravokotnik s širino 80-85 mm.



- Odprite in nastavite omejevalni vijak za ponovno nastavitve obrabe (12). Potisnite navzgor: ožja površina pometanja. Potisnite navzdol: širša površina pometanja.
- Ponovno privijte omejevalni vijak.
- Preverite površino pometanja čistilnega valja kot je opisano.

Preverite in namestite ogledalo na stranskem omelu

- Dvignite stransko omelo.
- Stroj za pometanje zapeljite na ravno in gladko površino, kjer zazna prah ali krečo.
- Z upravljalno ročico spustite stransko metlo in pustite delovati približno 10 sekund.
- Dvignite stransko omelo.
- Napravo odpeljite naprej.
- Preverite ogledala za pometanje.

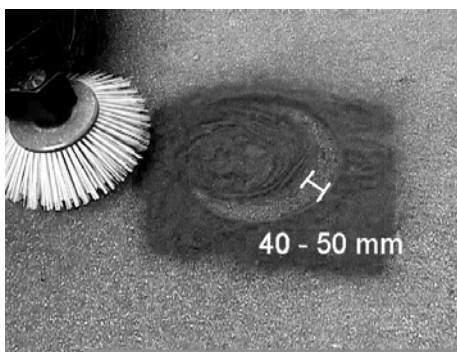

Širina ogledala za pometanje naj bi bila med 40-50 mm.

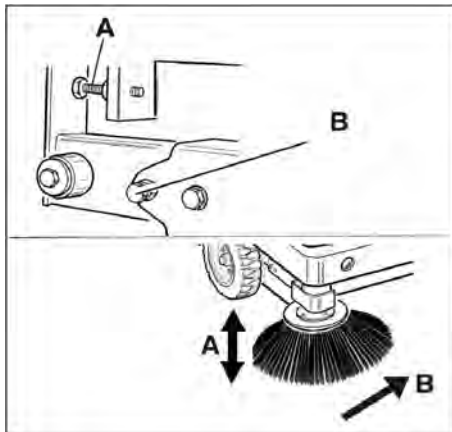

- Pometalno površino korigirajte z dvema nastavitvenimi vijaki.
- Preverite ogledala za pometanje.

Nastavljanje stranskih tesnil

⚠ NEVARNOST

Nevarnost poškodb!

- Pri dvignjeni posodi za smeti vedno uporabite varnostni drog.
- Zavarovanje opravite le izven nevarnostnega področja.
- Posodo za smetni privzdignite in zavarujte z varnostnim drogom.
- Varnostni drog sklopite navzgor in ga vtaknite v držalo (zavarovano).



- 1 Držalo varnostnega droga
 - 2 Varnostni drog
- Stransko oblogo odprite kot opisano v poglavju „Zamenjava pometalnega valja“.
 - Odvijte 6 krilatih matic na stranski nosilni pločevini.
 - Odvijte 3 matice (št. 13) na sprednji nosilni pločevini.
 - Stransko tesnilo toliko pritisnite navzdol (podolgovata luknja), dokler razdalja do tal ne znaša 1 - 3 mm.
 - Privijte nosilne pločevine.

- Postopek ponovite na drugi strani naprave.

Ročno čiščenje filtra za prah



- Vključite ročno čiščenja filtra.

Preverjanje/zamenjava filtra za prah

⚠ OPOZORILO

Nevarnost poškodb!

- Pri delih na filtrirni napravi nosite zaščitno masko za prah. Upoštevajte varnostne predpise za ravnanje z drobnim prahom.
- Filter za prah očistite s tipko za čiščenje filtra.
- Izpraznite zbiralnik smeti.



- 1 Zapora pokrova naprave
 - 2 Pokrov naprave
 - 3 Pokrov filtra
- Odprite zapah, v ta namen izvijte vijak z zvezdastim ročajem.
 - Pokrov stroja sklopite naprej.

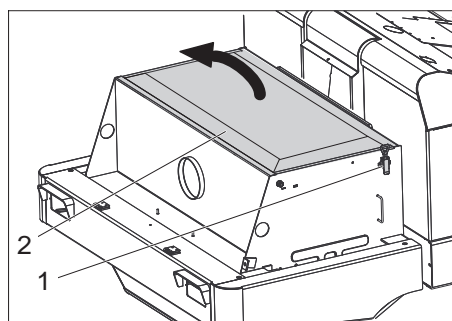

- 1 Zapiralo, pokrov filtra (2x)
 - 2 Pokrov filtra
- Odprite zapiralo.
 - Odprite pokrov filtra.



- 1 Prečne opore

- 2 Filter za prah
- Preverite filter za prah, po potrebi ga očistite ali zamenjajte.

Napotek

Filter za prah sme zamenjati le Kärcher-jev uporabniški servis.

- Namestite pokrov filtra in ga blokirajte.

Preverjanje in nastavev klinastega jermena

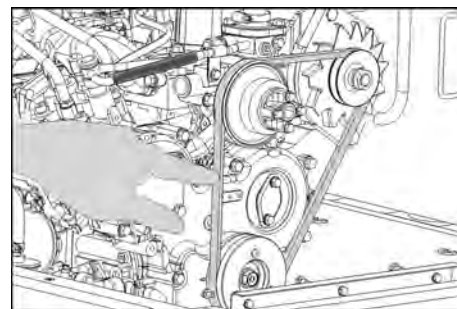

Klinasti jermen mora pri tlaku 10 kg popustiti ca. 7-9 mm.

- Napetost klinastega jermena naj nastavi pooblaščen uporabniški servis.

Preverjanje in zamenjava zračnega filtra

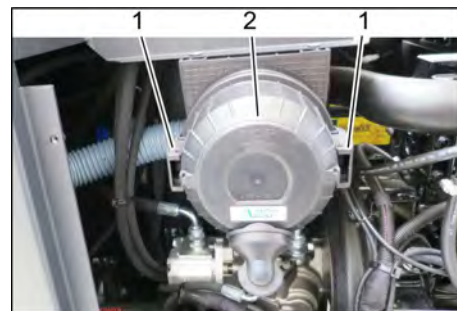

- 1 Zapiralo
 - 2 Ohišje zračnega filtra
- Snemite stranske obloge.
 - Snemite ohišje zračnega filtra.
 - Zamenjajte vložek zračnega filtra.
- Opozorilo:** Vgradni položaj z izpihovavno odprtino navzdol (glejte sliko).

Čiščenje ločevalnika s centrifugalno silo

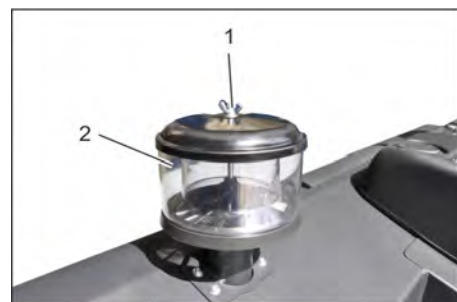

- 1 Krilata matica
 - 2 Ločevalnik s centrifugalno silo
- Odvijte krilato matico na ločevalniku s centrifugalno silo.
 - Očistite ločevalnik s centrifugalno silo.

Menjava varovalk



1 Narebričena matica

2 Pokrov omarice z varovalkami

→ Izvijte narebričene matice.

→ Odprite pokrov na omarici z varovalkami.

→ Preverite varovalke.

→ Zamenjajte defektne varovalke.

Opozorilo: Uporabite le varovalke z isto varnostno vrednostjo.

Opozorilo: Varovalka FU 01 se nahaja v predelu za motor.



FU 01*	Glavna varovalka	60 A
FU 02	Troblja	25 A
FU 03	Varnostni rele Multifunkcijski prikaz	10 A
FU 04	Vrteča opozorilna luč	5 A
FU 05	Varnostni rele Časovna zakasnitev	25 A
FU 06	Voznikova kabina (Op- cija) Brisalec	10 A
FU 07	Črpalka za gorivo	10 A
FU 08	Zaganjač	3 A
FU 09	Osvetlitev levo	7,5 A
FU 10	Osvetlitev desno	7,5 A
FU 11	Delovna osvetlitev	10 A
FU 12	Sistem vibratorja Sesalni ventilator	25 A
FU 13	Signal vzratne vožnje	5 A

* Te varovalke lahko zamenja le servisna služba, saj je treba preveriti morebitne napake naprave.

Pomoč pri motnjah

Motnja	Odprava
Stroja ni možno zagnati	Usedite se na voznikov sedež, sedežno kontaktno stikalo se aktivira
	Za zagon motorja mora biti zavorni pedal pritisnjen.
	Npolnite ali zamenjajte baterijo
	Natočite gorivo, odzračite sistem goriva
	Zamenjajte filter za gorivo
	Preverite sistem za dovajanje goriva, priključke in povezave ter jih po potrebi popravite
	Obvestite uporabniški servis podj. Kärcher
Motor teče neenakomerno	Očistite zračni filter ali pa zamenjajte vložek
	Preverite sistem za dovajanje goriva, priključke in povezave ter jih po potrebi popravite
	Obvestite uporabniški servis podj. Kärcher
Motor je pregret	Dolijte hladilno sredstvo
	Sperite hladilnik
	Napnite klinasti jermen
	Obvestite uporabniški servis podj. Kärcher
Motor teče, vendar stroj pelje le počasi oz. sploh ne	Sprostite fiksirno zavoro
	Prekinitiv prostega teka (položaj za vožnjo)
	Vzvod za plin nastavite povsem naprej (visoko število vrtljajev).
	Preverite glede ovitih trakov in vrvic.
Piskajoč zvok v hidravliki	Dolijte hidravlično tekočino
	Obvestite uporabniški servis podj. Kärcher
Krtače se vrtijo le počasi ali sploh ne	Vzvod za plin nastavite povsem naprej (visoko število vrtljajev).
	Preverite glede ovitih trakov in vrvic.
	Obvestite uporabniški servis podj. Kärcher
Malo ali brez sesalne moči v predelu krtač	Preverite filter za prah, ga očistite ali zamenjajte.
	Obvestite uporabniški servis podj. Kärcher
Stroj praši	Nastavljanje stranskih tesnil
	Vklop ventilatorja
	Preverite filter za prah, ga očistite ali zamenjajte.
	Zamenjajte tesnila filtra
	Odprite pokrov posode za smeti.
	Obvestite uporabniški servis podj. Kärcher
Metle puščajo pometene smeti	Izpraznite zbiralnik smeti
	Preverite filter za prah, ga očistite ali zamenjajte.
	Zamenjajte pometalni valj
	Nastavite pometalno površino
	Zamenjajte tesnilne trakove posode za smeti.
	Odstranite blokiranje pometalnega valja
	Odprite pokrov posode za smeti.
	Obvestite uporabniški servis podj. Kärcher
Zbiralnik smeti se ne dvigne oz. spusti	Vzvod za plin nastavite povsem naprej (visoko število vrtljajev).
	Odstranite varovalno ročico iz posode za material za pometanje
	Obvestite uporabniški servis podj. Kärcher
Pokrov posode za smeti se ne odpre.	Obvestite uporabniški servis podj. Kärcher
Motnje v obratovanju s hidravlično gibljivimi deli	Obvestite uporabniški servis podj. Kärcher

Tehnični podatki

		KM 120/250 R D Classic
Podatki o stroju		
Hitrost vožnje, naprej	km/h	9
Hitrost vožnje, nazaj	km/h	4
Sposobnost vzpona (maks.)	%	18
Površinska moč brez stranskih omel	m ² /h	8100
Površinska moč s stranskimi omeli	m ² /h	10800
Delovna širina brez stranskih omel	mm	900
Delovna širina s stranskim omelom	mm	1200
Vrsta zaščite zaščiteno proti kapljajoči vodi	--	IPX 3
Čas uporabe pri polnem rezervoarju	h	4
Motor		
Tip	--	YANMAR 3TNV76A
Izvedba	--	3-valjni štiritaktni dizelski motor
Način hlajenja	--	vodno hlajenje
Smer vrtenja	--	v nasprotni smeri urinega kazalca
Izvertina	mm	70
Hod	mm	82
Delovna prostornina	cm ³	1116
Količina olja	l	3,5
Obratovalno število obratov	1/min	2500
Maksimalno število vrtljajev	1/min	2500
Število vrtljajev v prostem teku	1/min	1300
Zmogljivost maks.	kW/PS	15,8 / 21,5
Najvišji vrtilni moment pri 2100 1/min	Nm	67,9
Oljni filter	--	Filtrski vložek
Sesalni filter	--	Notranji filtrski vložek, zunanji filtrski vložek
Filter za gorivo	--	Filtrski vložek
Električna naprava		
Baterija	V, Ah	12, 60
Generator, trifazni tok	V, A	12, 55
Zaganjač	--	Električni zaganjalnik
Hidravlična naprava		
Količina olja v celotni hidravlični napravi	l	26,5
Količina olja v hidravličnem rezervoarju	l	21,2
Vrste olja		
Motor (nad 25 °C)	--	SAE 30, SAE 10W-30, SAE 15W-40
Motor (0 do 25 °C)	--	SAE 20, SAE 10W-30, SAE 10W-40
Motor (pod 0 °C)	--	SAE 10W, SAE 10W-30, SAE 10W-40
Hidravlika	--	HV 46
Zbiralnik smeti		
Maks. višina izpraznjenja	mm	1400
Volumen zbiralnika smeti	l	250
Pometalni valj		
Premer pometalnega valja	mm	300
Širina pometalnega valja	mm	900
Št. vrtljajev	1/min	350
Pometalna površina	mm	80
Stranska omela		
Premer stranskega omela	mm	600
Število vrtljajev (brezstopenjsko)	1/min	0-60
Popolnoma gumijasti obroči		
Velikost spredaj	--	15-4.5x8

Velikost zadaj	--	KM 120/250 R D Classic 15-4.5x8
Zavora		
Prednja kolesa	--	mehanično
Zadnje kolo	--	hidrostatsično
Filtrirni in sesalni sistem		
Izvedba	--	Žepni filter
Št. vrtljajev	1/min	2800
Filtrska površina filtra za droben prah	m ²	6,0
Nazivni podtlak sesalnega sistema	mbar	15,5
Nazivni volumski tok sesalnega sistema	m ³ /h	800
Sistem vibratorja	--	Elektromotor
Pogoji okolice		
Temperatura	°C	-5 do +40
Zračna vlažnost, brez rosenja	%	0-90
Ugotovljene vrednosti v skladu z EN 60335-2-72		
Emisija hrupa		
Nivo hrupa L _{pA}	dB(A)	80
Negotovost K _{pA}	dB(A)	3
Nivo hrupa ob obremenitvi L _{WA} + negotovost K _{WA}	dB(A)	99
Vibracije naprave		
Vrednost vibracij dlan-roka	m/s ²	< 2,5
Sedež	m/s ²	0,8
Negotovost K	m/s ²	0,1
Mere in teža		
Dolžina x širina x višina	mm	2082x1250x1450
Obračalni radij desno	mm	1350
Obračalni radij levo	mm	1350
Prazna teža	kg	880
Dopustna skupna teža	kg	1329
Dovoljena osna obremenitev spredaj	kg	785
Dovoljena osna obremenitev zadaj	kg	543
Prostornina rezervoarja goriva, dizel	l	16
Pridržana pravica do tehničnih sprememb!		

Izjava EU o skladnosti

S to izjavo potrjujemo, da spodaj omenjeni stroj zaradi svoje zasnove in načina izdelave ustreza temeljnim varnostnim in zdravstvenim zahtevam EU-standardov. Ta izjava izgubi svojo veljavnost, če kdo napravo spremeni brez našega soglasja.

Proizvod: Pometalno sesalni stroj s sedežem
Tip: KM 120/250 R D
1.186-000.0

Zadevne direktive EU:
2006/42/ES (+2009/127/ES)
2014/30/EU
2000/14/ES

Uporabljeni usklajeni standardi:
EN 60335-1
EN 60335-2-72
EN 55012: 2007 + A1: 2009
EN 61000-6-2: 2005
EN 62233: 2008

Postopek ocenjevanja skladnosti:
2000/14/ES: Priloga V
Raven zvočne moči dB(A)

Izmerjeno: 97
Zajamčeno: 99

Podpisniki ravnajo po navodilih in s pooblastilom uprave.

H. Jenner
Chairman of the Board of Management



S. Reiser
Director Regulatory Affairs & Certification

Pooblaščen osebja za dokumentacijo:
S. Reiser

Alfred Kärcher SE & Co. KG
Alfred-Kärcher-Straße 28-40
71364 Winnenden (Germany)
Tel.: +49 7195 14-0
Fax: +49 7195 14-2212

Winnenden, 2018/10/01



Wskazówki ogólne	PL	1
Ochrona środowiska	PL	1
Gwarancja	PL	1
Wyposażenie dodatkowe i części zamienne	PL	1
Symbole w instrukcji obsługi	PL	1
Symbole na urządzeniu	PL	1
Użytkowanie zgodne z przeznaczeniem	PL	2
Przewidywalne niewłaściwe użytkowanie	PL	2
Odpowiednie nawierzchnie	PL	2
Wskazówki bezpieczeństwa	PL	2
Przepisy bezpieczeństwa dotyczące obsługi	PL	2
Przepisy bezpieczeństwa dotyczące jazdy	PL	2
Urządzenia z silnikiem spalinowym	PL	2
Urządzenia z opróżnianiem wysokościowym	PL	3
Urządzenia z dachem ochronnym kierowcy	PL	3
Przepisy bezpieczeństwa dotyczące transportu urządzenia	PL	3
Przepisy bezpieczeństwa dotyczące pielęgnacji i konserwacji	PL	3
Funkcja	PL	3
Wskazówki dot. rozładunku	PL	3
Elementy urządzenia	PL	4
Rysunek zamiatarki	PL	4
Pole obsługi	PL	4
Pedaly	PL	4
Kontrolki i ekran	PL	5
Przed pierwszym uruchomieniem	PL	5
Blokada/luzowanie hamulca postojowego	PL	5
Przemieszczanie zamiatarki bez napędu własnego	PL	5
Uruchamianie	PL	5
Wskazówki ogólne	PL	5
Prace kontrolne i konserwacyjne	PL	5
Tankowanie	PL	5
Działanie	PL	5
Regulacja fotela kierowcy	PL	5
Uruchamianie urządzenia	PL	5
Jazda	PL	6
Zamiatanie	PL	6
Opróżnianie zbiornika śmieci	PL	6
Wyłączanie urządzenia	PL	7
Transport	PL	7
Składowanie/wyłączenie z eksploatacji	PL	7
Czyszczenie i konserwacja	PL	7
Wskazówki ogólne	PL	7
Czyszczenie	PL	7
Terminy konserwacji	PL	7
Prace konserwacyjne	PL	8
Ustawianie usterek	PL	13
Dane techniczne	PL	14
Deklaracja zgodności UE	PL	15

 Przed pierwszym użyciem urządzenia należy przeczytać oryginalną instrukcję obsługi, postępować według jej wskazań i zachować ją do późniejszego wykorzystania lub dla następnego użytkownika.

Wskazówki ogólne

- W przypadku stwierdzenia uszkodzeń transportowych po rozpakowaniu należy powiadomić o tym fakcie sprzedawcę.
- Umieszczone na urządzeniu tabliczki ostrzegawcze zawierają ważne wskazówki dotyczące bezpiecznej eksploatacji.
 - Oprócz wskazówek zawartych w instrukcji obsługi należy przestrzegać ogólnych obowiązujących przepisów dotyczących bezpieczeństwa i zapobiegania wypadkom.

Ochrona środowiska

	Materiał, z którego wykonano opakowanie nadaje się do powtórnego przetworzenia. Prosimy nie wyrzucać opakowania do śmieci z gospodarstw domowych, lecz oddać do recyklingu.
	Zużyte urządzenia zawierają cenne surowce wtórne, które należy oddawać do utylizacji. Wyeksploatowane urządzenia należy zdawać w odpowiednich punktach lub wrzucać do specjalnych pojemników.
	Olej silnikowy, olej napędowy i benzyna nie mogą się dostać do środowiska naturalnego! Chronić należy podłoże, a stary olej usuwać zgodnie z przepisami o ochronie środowiska naturalnego.

Wskazówki dotyczące składników (REACH)

Aktualne informacje dotyczące składników znajdują się pod:
www.kaercher.com/REACH

Gwarancja

W każdym kraju obowiązują warunki gwarancji określone przez odpowiedniego lokalnego dystrybutora. Ewentualne usterki urządzenia usuwane są w okresie gwarancji bezpłatnie, o ile spowodowane są błędem materiałowym lub produkcyjnym. W sprawach napraw gwarancyjnych prosimy kierować się z dowodem zakupu do dystrybutora lub do autoryzowanego punktu serwisowego.

Wyposażenie dodatkowe i części zamienne

- ⚠ NIEBEZPIECZEŃSTWO**
Aby wykluczyć zagrożenia, naprawy i montaż części zamiennych mogą być przeprowadzane jedynie przez autoryzowany serwis.
- Stosować wyłącznie wyposażenie dodatkowe i części zamienne dopuszczone przez producenta. Oryginalne wyposażenie i oryginalne części zamienne gwarantują bezpieczną i bezusterkową pracę urządzenia.
 - Dalsze informacje o częściach zamiennych dostępne na stronie internetowej www.kaercher.com w dziale Serwis.

Symbole w instrukcji obsługi

⚠ NIEBEZPIECZEŃSTWO

Ostrzega przed bezpośrednim niebezpieczeństwem, prowadzącym do ciężkich obrażeń ciała lub do śmierci.

⚠ OSTRZEŻENIE

Ostrzega przed możliwie niebezpieczną sytuacją, mogącą prowadzić do ciężkich obrażeń ciała lub śmierci.

⚠ OSTROŻNIE

Wskazuje na możliwość wystąpienia niebezpiecznej sytuacji, mogącej prowadzić do lekkich obrażeń ciała lub do szkód materialnych.

UWAGA

Wskazówka dot. możliwie niebezpiecznej sytuacji, która może prowadzić do szkód materialnych.

Symbole na urządzeniu

	Niebezpieczeństwo poparzenia gorącymi powierzchniami. Przed pracą z urządzeniem, odczekać aż wystarczająco ostygnie układ wydechowy.
	Prace w obrębie urządzenia wykonywać zawsze w odpowiednich rękawicach.
	Niebezpieczeństwo zgniecenia przez zakleszczenie między ruchomymi częściami pojazdu
	Niebezpieczeństwo zranienia obracającymi się częściami. Nie dotykać.
	Ryzyko pożaru. Nie zasysać płonących ani żarzących się przedmiotów.
	Oprawa łańcucha / punkt zurowania
	Punkty mocowania podnośnika pojazdu
	Maks. nachylenie podłoża przy jeździe z podniesionym pojemnikiem na śmieci.
	Wjeżdżać tylko na wzniesienia wynoszące maks. 18% w kierunku jazdy.
	Niebezpieczeństwo! Nie myć filtra pyłu.

Użytkowanie zgodne z przeznaczeniem

Zamiatarka przeznaczona jest do czyszczenia podłóg używanych do działalności gospodarczej i np. w następujących obszarach zastosowania:

- parkingi
- urządzenia produkcyjne
- obszary logistyczne
- hotele
- handel detaliczny
- magazyny
- ścieżki
- Zamiatarkę należy stosować wyłącznie zgodnie z niniejszą instrukcją obsługi. Każde inne zastosowanie jest niezgodne z przeznaczeniem. Producent nie odpowiada za wynikające z tego szkody; ryzyko ponosi jedynie użytkownik.
- Nie należy dokonywać żadnych modyfikacji urządzenia.
- Zamiatarka jest przeznaczona wyłącznie do zastosowania w celach wymienionych w instrukcji obsługi.
- Urządzenie może pracować wyłącznie na powierzchniach wskazanych przez właściciela lub jego pełnomocnika.
- Zasadniczo obowiązuje zasada: nie przechowywać łatwo zapalnych materiałów w pobliżu urządzenia (niebezpieczeństwo wybuchu/pożaru).

Przewidywalne niewłaściwe użytkowanie

- Nigdy nie zmiatać i nie zasysać cieczy wybuchowych, gazów palnych ani nierozcieńczonych kwasów lub rozpuszczalników! Zaliczają się do nich benzyna, rozcieńczalniki do farb lub olej opałowy, które w wyniku zmieszania z zasysanym powietrzem mogą tworzyć opary lub mieszanki wybuchowe, ponadto aceton, nierozcieńczone kwasy i rozpuszczalniki, mogące zniszczyć materiały, z których wykonane jest urządzenie.
- Nigdy nie zmiatać/zbierać reaktywnych pyłków metalowych (np. aluminium, magnezu, cynku), gdyż w połączeniu z mocno alkalicznymi albo kwaśnymi środkami czyszczącymi tworzą one gazy wybuchowe.
- Nie zmiatać i nie zasysać płonących ani żarzących się przedmiotów.
- Nie można go stosować do zbierania substancji niebezpiecznych dla zdrowia.
- Urządzenia nie wolno używać w zamkniętych pomieszczeniach.
- Przebywanie w obszarze zagrożenia jest zabronione. Eksploatacja urządzenia w pomieszczeniach zagrożonych wybuchem jest zabroniona.
- Zabieranie pasażerów jest niedozwolone.
- Przesuwanie/przeciąganie i transportowanie przedmiotów za pomocą tego urządzenia jest niedozwolone.

Odpowiednie nawierzchnie

- asfalt
- podłoga przemysłowa
- jastrych
- beton
- kostka brukowa

Wskazówki bezpieczeństwa

Przepisy bezpieczeństwa dotyczące obsługi

- (Dotyczy tylko Finlandii) Jeśli urządzenie jest wyposażone w przewód elastyczny PVC, nie może być użytkowane w niskich temperaturach otoczenia (poniżej 0°C). W razie pytań dotyczących urządzenia prosimy o kontakt z firmą Kärcher.
- Przed rozpoczęciem pracy należy sprawdzić urządzenie z wyposażeniem roboczym pod kątem prawidłowego stanu i bezpieczeństwa eksploatacji. Jeżeli nie jest on poprawny, to sprzętu takiego nie wolno używać.
- Podczas użytkowania w obszarach zagrożonych (np. na stacjach benzynowych) należy przestrzegać stosownych przepisów bezpieczeństwa. Eksploatacja urządzenia w pomieszczeniach zagrożonych wybuchem jest zabroniona.
- ⚠ **NIEBEZPIECZEŃSTWO**
Niebezpieczeństwo zranienia!
 - Nie używać urządzenia bez dachu ochronnego chroniącego przed spadającymi przedmiotami w obszarach, w których istnieje możliwość trafienia operatora przez spadające przedmioty.
 - Użytkownik ma obowiązek używania urządzenia zgodnie z jego przeznaczeniem. Podczas pracy urządzenia musi on uwzględnić warunki panujące w otoczeniu i uważać na inne osoby, zwłaszcza dzieci.
 - Należy przestrzegać przepisy, zasady i zarządzenia obowiązujące pojazdy mechaniczne.
 - Przed rozpoczęciem prac operator musi się upewnić, że wszystkie urządzenia zabezpieczające są odpowiednio założone i działają właściwie.
 - Operator urządzenia jest odpowiedzialny za wypadki z udziałem innych osób lub ich własnością.
 - Operator musi zwrócić uwagę na potrzebę używania ściśle przylegającej odzieży. Używać mocnego obuwia i unikać luźnych ubrań.
 - Przed najazdem skontrolować obszar w pobliżu (np. dzieci). Upewnić się, że istnieje wystarczająca widoczność!
 - Urządzenia nie wolno nigdy pozostawiać bez nadzoru dopóki włączony jest silnik. Osoba obsługująca może dopiero wówczas opuścić urządzenie, gdy silnik zostanie zatrzymany, urządzenie zabezpieczone przed niezamierzonym wprawieniem w ruch i wyjęty kluczyk zapłonowy.

- Aby uniknąć użycia przez osoby nieupoważnione, należy wyjęty kluczyk zapłonowy.
- Urządzenie może być obsługiwane tylko przez osoby, które zostały przeszkolone w zakresie obsługi lub przedstawili dowód umiejętności obsługi i zostały wyraźnie do tego wyznaczone.
- Niniejsze urządzenie nie jest przewidziane do użytkowania przez osoby (włącznie z dziećmi) o ograniczonych możliwościach fizycznych, sensorycznych i mentalnych albo takie, którym brakuje doświadczenia i/lub wiedzy na temat jego używania, chyba że są one nadzorowane przez osobę odpowiedzialną za ich bezpieczeństwo i otrzymały od niej wskazówki na temat użytkowania urządzenia.
- Dzieci powinny być nadzorowane, żeby zapewnić, iż nie będą się bawiły urządzeniem.

OSTROŻNIE

Niebezpieczeństwo uszkodzenia! Nie zmiatać taśm, sznurków ani drutów, gdyż mogą się one owinąć o walec zmiatający.

Przepisy bezpieczeństwa dotyczące jazdy

- ⚠ **NIEBEZPIECZEŃSTWO**
Niebezpieczeństwo zranienia! Sprawdzić nośność podłoża przed dokonaniem najazdu na nie.
- ⚠ **NIEBEZPIECZEŃSTWO**
Zagrożenie wypadkowe, niebezpieczeństwo zranienia!
 - Prędkość jazdy należy dopasować do danych warunków.
- Jazda po zbyt dużych wzniesieniach grozi przewróceniem.
 - Wjeżdżać tylko na wzniesienia wynoszące maks. 18% w kierunku jazdy.
- Niestabilne podłoże grozi przewróceniem.
 - Urządzeniem jeździć wyłącznie po utwardzonej powierzchni.
- Zbyt duże nachylenie boczne grozi przewróceniem.
 - Wjeżdżać tylko na wzniesienia do 10% prostopadle do kierunku jazdy.

Urządzenia z silnikiem spalinowym

- Nie używać urządzenia na wysokości powyżej 1200 m.
- ⚠ **Niebezpieczeństwo**
Ryzyko obrażeń!
 - Nie wolno zamykać otworu wydechowego.
 - Nie pochylać się nad otworem wydechowym i nie chwytać go (niebezpieczeństwo poparzenia).
 - Nie dotykać silnika napędowego (niebezpieczeństwo poparzenia).
 - Spaliny są trujące i szkodliwe dla zdrowia, nie należy ich wdychać.
 - Po wyłączeniu silnik zatrzymuje się z opóźnieniem ok. 3 – 4 sekund. W tym czasie w żadnym wypadku nie zbliżać się do obszaru napędowego.

Urządzenia z opróżnianiem wysokościowym

⚠ NIEBEZPIECZEŃSTWO

Niebezpieczeństwo zranienia!

- Podczas prac przy układzie opróżniania wysokościowego zbiornik śmieci należy całkowicie podnieść i zabezpieczyć.
- Zabezpieczenia dokonywać jedynie poza strefą niebezpieczną.

Urządzenia z dachem ochronnym kierowcy

WSKAZÓWKA

Dach ochronny kierowcy (opcjonalny) chroni przed spadaniem większych przedmiotów. Nie oferuje jednak ochrony przed najechnianiem!

- Na bieżąco sprawdzać daszek ochronny pod kątem uszkodzeń.
- W przypadku uszkodzenia daszka ochronnego, a także jego poszczególnych elementów daszek ochronny należy wymienić w całości.
- Jakiegokolwiek modyfikacje daszka ochronnego lub stosowanie innych niż dopuszczone przez firmę Kärcher elementów, części i podzespołów nie jest dozwolone i ogranicza w pewnych okolicznościach funkcje daszka ochronnego.

Przepisy bezpieczeństwa dotyczące transportu urządzenia

- Przestrzegać ciężaru własnego (ciężaru w czasie transportu) urządzenia przy transportowaniu na przyczepach i pojazdach.
- Przed transportem urządzenia odłączyć akumulator i w bezpieczny sposób zamocować urządzenie.

Przepisy bezpieczeństwa dotyczące pielęgnacji i konserwacji

- Przed czyszczeniem i konserwacją urządzenia, wymianą elementów lub zmianą ustawień funkcji należy wyłączyć urządzenie i wyjąć kluczyk zapłonowy.
- Podczas prac przy instalacji elektrycznej należy odłączyć akumulator. W tym celu należy odłączyć najpierw zacisk bieguna ujemnego, a następnie bieguna dodatniego. Ponowne podłączenie należy wykonać w odwrotnej kolejności. Najpierw podłączyć biegun dodatni, a następnie ujemny.
- Urządzenia nie wolno czyścić za pomocą węża ani strumienia wody pod ciśnieniem (niebezpieczeństwo zwarcia lub innych uszkodzeń).
- Naprawy mogą być wykonywane wyłącznie przez autoryzowane placówki serwisu lub osoby wykwalifikowane w tym zakresie, którym znane są wszystkie istotne przepisy bezpieczeństwa.
- Przestrzegać koniecznych kontroli bezpieczeństwa dla przemysłowo użytkowanych urządzeń zgodnie z obowiązującymi miejscowymi przepisami.

- Prace w obrębie urządzenia wykonywać zawsze w odpowiednich rękawicach.

Funkcja

Zamiatarka pracuje na zasadzie szufli.

- Obracający się walec zamiatający odprowadza brud bezpośrednio do pojemnika na śmieci.
- Miotła boczna czyści narożniki i krawędzie zamiatanej powierzchni i kierują zanieczyszczenia w stronę walca zamiatającego.
- Drobny pył zasysany jest poprzez filtr pyłowy przez dmuchawę ssącą.

Wskazówki dot. rozładunku

⚠ NIEBEZPIECZEŃSTWO

Niebezpieczeństwo zranienia i uszkodzenia!

- Przy przeładunku należy zwrócić uwagę na ciężar urządzenia!
- Nie stosować wózka widłowego, gdyż urządzenie mogłoby ulec uszkodzeniu.

Ciężar własny (ciężar w czasie transportu)	880 kg*
* Jeżeli zainstalowano zestawy montażowe, ciężar jest jeszcze większy.	

- Do przeładunku urządzenia należy użyć odpowiedniej rampy lub żurawia!
 - Przy używaniu rampy pamiętać o nast. elementach:
Prześwit 70 mm.
 - Jeśli urządzenie jest dostarczone na palecie, z dołączonych desek należy zbudować rampę. Instrukcja znajduje się na str. 2 (wewnętrzna strona okładki).
- Ważna wskazówka:** każdą deskę należy przykręcić 2 śrubami.

Elementy urządzenia

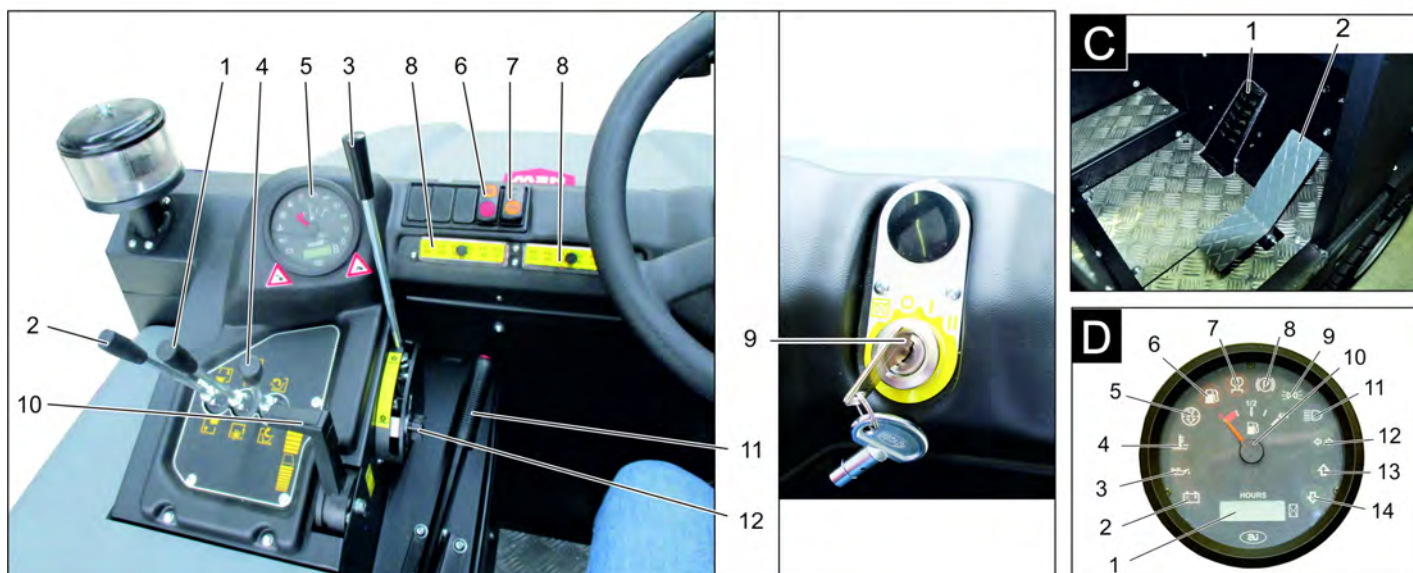
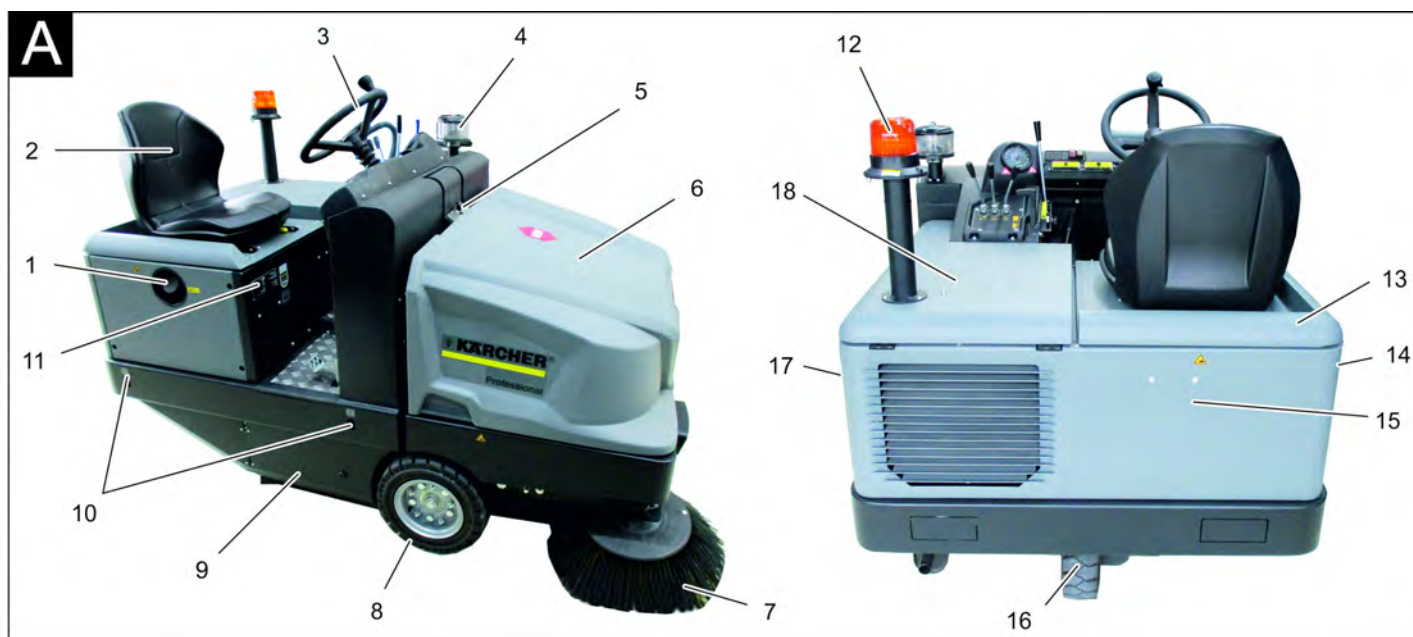

Rysunek zmiatarki

Rysunek A

- 1 Wlew paliwa
- 2 Fotel (z przełącznikiem kontaktu fotela)
- 3 Kierownica
- 4 Cyklon
- 5 Blokada pokrywy urządzenia
- 6 Pokrywa urządzenia
- 7 Szczotka boczna, prawa
- 8 Koło przednie
- 9 Dostęp do walca zmiatającego
- 10 Punkt mocowania
- 11 Tabliczka identyfikacyjna
- 12 Obrotowe światło ostrzegawcze
- 13 Pokrywa urządzenia po prawej
- 14 Pokrywa, prawa
- 15 Osłona tylna
- 16 Koło tylne
- 17 Pokrywa, lewa
- 18 Pokrywa po lewej (maska silnika)

Pole obsługi

Rysunek B

- 1 Dźwignia obsługi walca zmiatającego i mioteł bocznych
Dźwignia do przodu: opuszczenie i włączenie walca zmiatającego i mioteł bocznych.
Dźwignia do tyłu: Montaż walca zmiatającego
- 2 Dźwignia obsługi pojemnika na śmieci
Podnoszenie/opuszczanie zbiornika śmieci
- 3 Dźwignia obsługi walca zmiatającego
Podnoszenie i opuszczanie walca zmiatającego
- 4 Dźwignia obsługi kłapy pojemnika
Otwieranie / zamykanie pokrywy pojemnika
- 5 Kontrolki i ekran
- 6 Wyłącznik dmuchawy i czyszczenia filtra
Pozycja środkowa: Wył. czyszczenia filtra i dmuchawy
Pozycja tylna: Wł. dmuchawę

Pozycja z przodu: Wł. czyszczenie filtra

- 7 Wyłącznik klaksonu
- 8 Bezpieczniki
- 9 Stacyjka
Symbol włókna żarówki: żarzenie
Położenie 0: Wyłączyć silnik
Położenie 1: Włączyć zapłon
Położenie 2: Uruchomić silnik
- 10 Regulator prędkości obrotowej silnika
Dźwignia gazu
- 11 Hamulec postojowy
- 12 Regulacja zużycia / ustawienie powierzchni zmiatającej walca zmiatającego

Pedały

Rysunek C

- 1 Pedał hamulca
- 2 Pedał jazdy w przód / tył

Kontrolki i ekran

Rysunek

- 1 Licznik czasu pracy
- 2 Światło ostrzegawcze ładunku
- 3 Światelko ostrzegawcze ciśnienia oleju
- 4 Światelko ostrzegawcze temperatury zimnej wody
- 5 Powietrze zasysane przez silnik
- 6 Kontrolka rezerwy paliwa
- 7 Kontrolka żarzenia wstępnego
- 8 Kontrolka (nie podłączona)
- 9 Kontrolka świateł postojowych/mijania (opcja)
- 10 Wskaźnik poziomu paliwa
- 11 Bez funkcji, świecą się tylko przy uruchamianiu silnika (test samosprawdzający)
- 12 Bez funkcji
- 13 Bez funkcji
- 14 Bez funkcji

Przed pierwszym uruchomieniem

Blokada/luzowanie hamulca postojowego

- Zwolnić hamulec postojowy, a przy tym nacisnąć pedał hamulca.
- Zablokować hamulec postojowy, a przy tym nacisnąć pedał hamulca.

Przemieszczanie zamiatarki bez napędu własnego

Wskazówka

Procedura ta jest konieczna w przypadku, gdy urządzenie musi zostać zsunięte z palety lub gdy urządzenie musi zostać odholowane lub wciągnięte na pojazd transportowy bez własnego napędu.

UWAGA

Zamiatarki bez napędu własnego nie należy przemieszczać na długich odcinkach i nie szybciej niż z przekraczającą 10 km/h.

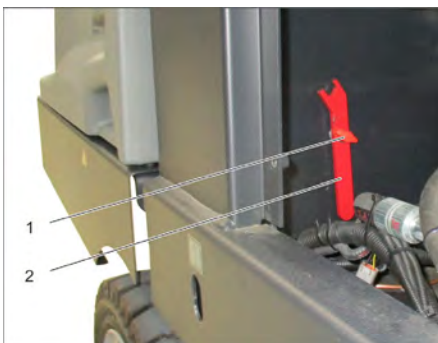

- 1 Śruba
 - 2 Klucz
- Wykręcić śrubę.
 - Wyjąć klucz.



- 1 Pompa hydrauliczna
 - 2 Klucz
 - 3 Nakrętka
- Odkręcać nakrętkę kluczem (otwarte wolne koło) tak długo, aż urządzenie da się przesunąć.
 - **WAŻNE:** Nakrętkę ponownie zakręcić po przesunięciu (zamknąć wolne koło = pozycja jazdy).

Uruchamianie

Wskazówki ogólne

- Przed pierwszym uruchomieniem przeczytać instrukcję obsługi producenta silnika i zwrócić szczególną uwagę na wskazówki dotyczące bezpieczeństwa.
- Zaparkować zamiatarkę na równej powierzchni.
- Wyjąć kluczyk zapłonowy.
- Zablokować hamulec postojowy.

Prace kontrolne i konserwacyjne

Codziennie przed rozpoczęciem pracy

- Sprawdzić poziom paliwa w zbiorniku.
- Sprawdzić poziom oleju silnikowego.
- Sprawdzić poziom zbiornika wyrównawczego chłodziwa.
- Skontrolować stopień zużycia walca zamiatającego i miotły bocznej i w razie potrzeby usunąć zaplątane nici, sznurki itp.
- Sprawdzić kółka, czy nie zaplątały się na nich nici.
- Sprawdzić cyklon i filtr powietrza, a w razie potrzeby wyczyścić.
- Sprawdzić działanie wszystkich elementów obsługi.
- Sprawdzić urządzenie pod kątem uszkodzeń.
- Wyczyścić filtr pyłowy naciskając na przycisk czyszczenia filtra.

Wskazówka: Opis, patrz rozdział Dogląd i konserwacja.

Tankowanie

⚠ NIEBEZPIECZEŃSTWO

Niebezpieczeństwo wybuchu!

- Można stosować wyłącznie paliwo podane w instrukcji obsługi.
- Nie tankować w pomieszczeniach zamkniętych.

- Palenie tytoniu i używanie otwartego ognia jest zabronione.
- Uważać, aby paliwo nie dostało się na gorące powierzchnie.
- Sprawdzić stan paliwa przez wskaźnik poziomu paliwa.
- Wyłączyć silnik.
- Otworzyć wlew zbiornika paliwa.
- Zatankować olej napędowy.
- Wytrzeć przełane paliwo i zamknąć wlew paliwa.

Działanie

Regulacja fotela kierowcy

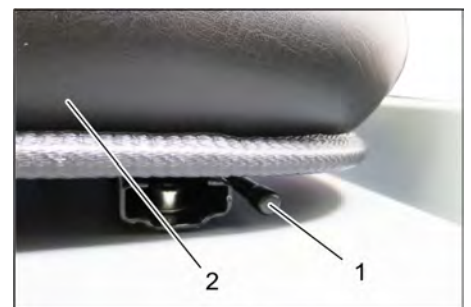

- 1 Dźwignia regulacji fotela
 - 2 Fotel kierowcy
- Dźwignię regulacji fotela pociągnąć na zewnątrz.
 - Przesunąć fotel, zwolnić i zatrzasnąć dźwignię.
 - Spróbować przesunąć fotel do przodu i do tyłu, aby sprawdzić, czy jest zablokowany.

Uruchamianie urządzenia

Wskazówka: Urządzenie jest wyposażone w wyłącznik stykowy fotela. Po opuszczeniu fotela kierowcy urządzenie wyłącza się.



- 1 Hamulec postojowy
 - 2 Regulator prędkości obrotowej silnika
- Zająć miejsce na fotelu operatora.
 - Zablokować hamulec postojowy.
 - Regulator prędkości obrotowej silnika przesunąć o 1/3 do przodu.

Żarzenie

- Włożyć kluczyk do stacyjki.
 - Przekręcić kluczyk w stacyjce do położenia „Włókno żarówki”.
- Świeci się kontrolka żarzenia.

Włączyć silnik

- W celu uruchomienia silnika należy nacisnąć pedał hamulca.
- Po zgaśnięciu kontrolki żarzenia, przekręcić kluczyk do położenia „II”.
- Po uruchomieniu urządzenia zwolnić kluczyk zapłonowy.

Wskazówka: Nigdy nie włączać rozrusznika na dłużej niż 10 sekund. Przed ponow-

nym włączeniem rozrusznika odczekać przynajmniej 10 sekund.

Jazda



- 1 Pedał hamulca
 - 2 Pedał jazdy „do przodu“
 - 3 Pedał jazdy „do tyłu“
- Przesunąć regulator prędkości obrotowej silnika całkiem do przodu (robocza prędkość obrotowa).
 - Nacisnąć i przytrzymać pedał hamulca.
 - Zwolnić hamulec postojowy.

Jazda do przodu

- Powoli wcisnąć pedał jazdy do przodu.

Jazda do tyłu

⚠ NIEBEZPIECZEŃSTWO

Niebezpieczeństwo zranienia!

- *Przy jeździe wstecz nie może powstać żadne niebezpieczeństwo dla osób trzecich; w razie konieczności należy osoby odpowiednio pouczyć.*
- Powoli wcisnąć pedał jazdy do tyłu.

Zachowanie podczas jazdy

- Za pomocą pedału jazdy można płynnie regulować prędkość jazdy.
- Należy unikać gwałtownego naciskania pedału, ponieważ może prowadzić to do uszkodzenia układu hydraulicznego.
- W przypadku spadku mocy na wzniesieniach lekko zwolnić pedał jazdy.

Hamowanie

- Zwolnić pedał jazdy, urządzenie hamuje samoczynnie i zatrzymuje się.

Wskazówka: Skuteczność hamowania można wesprzeć przez naciśnięcie pedału hamulca.

Przejeżdżanie po przeszkodach

Do jazdy po nieruchomo stojących przeszkodach o wysokości do 70 mm:

- Powoli i ostrożnie przejechać przodem.

Do jazdy po nieruchomo stojących przeszkodach o wysokości ponad 70 mm:

- Przeszkody należy przejeżdżać wyłącznie przy użyciu odpowiedniej rampy.

Zamiatanie

UWAGA

Nie zgarniać taśm pakowych, drutów itp., ponieważ może to spowodować uszkodzenie mechanizmu zamiatającego.

Wskazówka: Aby zapewnić optymalną skuteczność czyszczenia, należy dostosować prędkość jazdy do panujących warunków.

Wskazówka: Podczas eksploatacji należy w regularnych odstępach czasu opróżniać filtr pyłowy.

Wskazówka: W przypadku powtarzającej się pracy w obszarze z drobnym kurzem należy filtr czyścić częściej.

Dźwignia obsługi



- 1 Dźwignia obsługi walca zamiatającego i mioteł bocznych
- 2 Dźwignia obsługi pojemnika na śmieci
- 3 Dźwignia obsługi walca zamiatającego
- 4 Dźwignia obsługi klapy pojemnika

Dźwignia obsługi walca zamiatającego i mioteł bocznych

- Dźwignia obsługi (1) do przodu: opuszczenie i włączenie walca zamiatającego i mioteł bocznych.
- Dźwignia obsługi (1) do tyłu: włączenie walca zamiatającego.

Dźwignia obsługi pojemnika na śmieci

- Dźwignia obsługi pojemnika na śmieci (2) do przodu: Pojemnik na śmieci się obniża.
- Dźwignia obsługi pojemnika na śmieci (2) do tyłu: Pojemnik na śmieci się podnosi.

Dźwignia obsługi szczotki walcowej

- Dźwignia obsługi walca zamiatającego (3) do przodu: uniesienie walca zamiatającego.
- Dźwignia obsługi walca zamiatającego (3) do tyłu: opuszczenie walca zamiatającego.

Dźwignia obsługi klapy pojemnika

- Dźwignia obsługi pokrywy pojemnika (4) do przodu: Pokrywa pojemnika na śmieci otwiera się.
- Dźwignia obsługi pokrywy pojemnika (4) do tyłu: Pokrywa pojemnika na śmieci zamyka się.

Zamiatanie suchego podłoża



- Włączyć dmuchawę.
- **Przy czyszczeniu powierzchni:** Dźwignia obsługi walca zamiatającego i mioteł bocznych (1) do tyłu: włączenie walca zamiatającego. Dźwignia obsługi walca zamiatającego (3) do tyłu: opuszczenie walca zamiatającego.
- Dźwignia obsługi pokrywy pojemnika (4) do przodu: Pokrywa pojemnika się otwiera.

→ Przy czyszczeniu krawędzi bocznych:

Dźwignia obsługi walca zamiatającego i mioteł bocznych (1) do przodu: włączenie walca zamiatającego, włączenie i opuszczenie mioteł bocznych. Dźwignia obsługi walca zamiatającego (3) do tyłu: opuszczenie walca zamiatającego.

Zamiatanie wilgotnego lub mokrego podłoża

- Włączyć dmuchawę.
- **Przy czyszczeniu powierzchni:** Dźwignia obsługi walca zamiatającego i mioteł bocznych (1) do tyłu: włączenie walca zamiatającego. Dźwignia obsługi walca zamiatającego (3) do tyłu: opuszczenie walca zamiatającego.
- Dźwignia obsługi pokrywy pojemnika (4) do przodu: Pokrywa pojemnika się otwiera.
- **Przy czyszczeniu krawędzi bocznych:** Dźwignia obsługi walca zamiatającego i mioteł bocznych (1) do przodu: włączenie walca zamiatającego, włączenie i opuszczenie mioteł bocznych. Dźwignia obsługi walca zamiatającego (3) do tyłu: opuszczenie walca zamiatającego.

Opróżnianie zbiornika śmieci

⚠ NIEBEZPIECZEŃSTWO

Niebezpieczeństwo zranienia!

- *Podczas procesu opróżniania w zasięgu pojemnika na śmieci nie mogą przebywać żadne osoby ani zwierzęta.*
- Niebezpieczeństwo przewrócenia się!*
- *Podczas opróżniania ustawić urządzenie na równym podłożu.*

⚠ OSTRZEŻENIE

Niebezpieczeństwo zmiążdżenia!

- *Nigdy nie wkładać rąk pomiędzy zespół drążków mechanizmu opróżniającego. Nie przebywać pod uniesionym pojemnikiem.*

UWAGA

Niebezpieczeństwo zranienia i uszkodzenia!

- *W trakcie opróżniania możliwe jest odskakiwanie materiału przy obracającej się szczotce walcowej. Zachowywać wystarczający odstęp.*

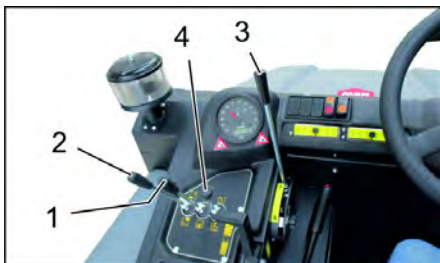

- Podnieść walec zmiatający i miotły boczne za pomocą dźwigni obsługi: dźwignia obsługi 1 w pozycję środkową i dźwignia obsługi 3 do przodu.
- Zamknąć pokrywę pojemnika, w tym celu przesunąć dźwignię obsługi (4) do tyłu.
- Podnieść pojemnik na śmieci, w tym celu przesunąć dźwignię obsługi pojemnika na śmieci (2) do tyłu.
- Powoli najechać na pojemnik zbiorczy.
- Zablokować hamulec postojowy.
- Otworzyć pokrywę pojemnika, w tym celu przesunąć dźwignię obsługi pokrywy pojemnika (4) do przodu i opróżnić pojemnik na śmieci.
- Zamknąć pokrywę pojemnika, w tym celu pociągnąć dźwignię obsługi pokrywy pojemnika (4) do tyłu, aż przechylili się do pozycji krańcowej.
- Zwolnić hamulec postojowy.
- Powoli odjechać od pojemnika zbiorczego.
- Obniżyć pojemnik na śmieci do pozycji krańcowej, w tym celu przesunąć dźwignię obsługi pojemnika na śmieci (2) do przodu

Wyłączanie urządzenia

- Podnieść walec zmiatający i miotły boczne za pomocą dźwigni obsługi: dźwignia obsługi 1 w pozycję środkową i dźwignia obsługi 3 do przodu.
- Zamknąć pokrywę pojemnika, w tym celu przesunąć dźwignię obsługi (4) do tyłu.
- Pociągnąć regulator prędkości obrotowej silnika całkiem do tyłu.
- Nacisnąć i przytrzymać pedał hamulca.
- Zablokować hamulec postojowy.
- Obrócić kluczyk zapłonowy w położenie „0” i wyjąć go.

Transport

⚠ NIEBEZPIECZEŃSTWO

Szkody transportowe!

- Przestrzegać ciężaru własnego (ciężaru w czasie transportu) urządzenia przy transportowaniu na przyczepach i pojazdach.
- W trakcie transportu w pojazdach należy urządzenie zabezpieczyć przed poślizgiem i przechyleniem zgodnie z obowiązującymi przepisami.
- Obrócić kluczyk zapłonowy w położenie „0” i wyjąć go.
- Zablokować hamulec postojowy.
- Zabezpieczyć urządzenie punktach mocowania (4 szt.) za pomocą pasów mocujących, lin i łańcuchów.
- Zabezpieczyć koła urządzenia klinami.
- Przy transporcie zamiatarki odłączyć akumulator.

Składowanie/wyłączenie z eksploatacji

⚠ NIEBEZPIECZEŃSTWO

Niebezpieczeństwo zranienia i uszkodzenia! Zwrócić uwagę na ciężar urządzenia przy jego przechowywaniu.

- Odstawić zamiatarkę na równej powierzchni w suchym, pozbawionym mrozu otoczeniu. Chronić przy użyciu materiału osłonowego przed kurzem.
 - Podnieść walec zmiatający i miotły boczne, aby nie uszkodzić włosia.
 - Zamknąć pokrywę pojemnika.
 - Obrócić kluczyk zapłonowy w położenie „0” i wyjąć go.
 - Zablokować hamulec postojowy.
 - Zabezpieczyć maszynę zmiatającą przed stoczeniem się.
- W przypadku, gdy zamiatarka nie jest eksploatowana przez dłuższy czas, należy dodatkowo przestrzegać następujących punktów:
- Wymienić olej silnikowy.
 - W przypadku oczekiwanego mrozu sprawdzić, czy w wodzie chłodzącej jest wystarczająca ilość środka przeciwdziałającego zamrażaniu.
 - Oczyszczyć zamiatarkę wewnątrz i na zewnątrz.
 - Odłączyć akumulator.
 - Załadować akumulator i po ok. 2 miesiącach go doładować.

Czyszczenie i konserwacja

Wskazówki ogólne

UWAGA

Niebezpieczeństwo!

- Nie myć filtra pyłu.
- Naprawy mogą być wykonywane wyłącznie przez autoryzowane placówki serwisu lub osoby wykwalifikowane w tym zakresie, którym znane są wszystkie istotne przepisy bezpieczeństwa.
- Urządzenia przenośne stosowane do celów przemysłowych podlegają kontroli bezpieczeństwa zgodnie z VDE 0701.

- Zaparkować zamiatarkę na równej powierzchni.
- Obrócić kluczyk zapłonowy w położenie „0” i wyjąć go.
- Zablokować hamulec postojowy.

Czyszczenie

OSTROŻNIE

Niebezpieczeństwo!

- Urządzenia nie wolno czyścić za pomocą węża ani strumienia wody pod ciśnieniem (niebezpieczeństwo zwarcia lub innych uszkodzeń).

Czyszczenie wnętrza urządzenia

⚠ NIEBEZPIECZEŃSTWO

Niebezpieczeństwo zranienia!

- Nosić maskę przeciwpyłową i okulary ochronne.
- Oczyszczyć urządzenie szmatką.
- Przedmuchać urządzenie sprężonym powietrzem.

Czyszczenie urządzenia z zewnątrz

- Wytrzeć urządzenie szmatką nasyoną łagodnym roztworem czyszczącym.

Wskazówka: Nie używać agresywnych środków czyszczących.

Terminy konserwacji

Wskazówka: Licznik godzin roboczych podaje termin konserwacji.

Konserwacja przeprowadzana przez klienta

Wskazówka: Przeprowadzenie wszystkich prac serwisowych i konserwacyjnych wykonywanych przez klienta należy powierzać wykwalifikowanemu specjalście. W razie potrzeby można zwrócić się zawsze do autoryzowanego sprzedawcy produktów firmy Kärcher.

Codziennie:

- Sprawdzić poziom paliwa w zbiorniku.
- Sprawdzić poziom oleju silnikowego.
- Sprawdzić poziom zbiornika wyrównawczego chłodziwa.
- Skontrolować stopień zużycia walca zmiatającego i miotły bocznej i w razie potrzeby usunąć zaplątane nici, sznurki itp.
- Sprawdzić filtr paliwa.
- Sprawdzić cyklon i filtr powietrza, a w razie potrzeby wyczyścić.
- Sprawdzić działanie wszystkich elementów obsługi.
- Sprawdzić urządzenie pod kątem uszkodzeń.

Co tydzień:

- Wyczyścić chłodnicę wody.
- Wyczyścić chłodnicę oleju hydraulicznego.
- Sprawdzić instalację hydrauliczną.
- Sprawdzić poziom oleju hydraulicznego.
- Sprawdzić poziom płynu hamulcowego.
- Sprawdzić, czy listwy uszczelniające nie są zużyte, w razie konieczności wymienić.
- Sprawdzić i nasmarować pokrywę pojemnika.

Co 50 godzin roboczych:

- Spuścić wodę z wodooddzielacza Diesla

Konserwacja w przypadku zużycia:

- Wymienić listwy uszczelniające.
- Ustawić wzgl. wymienić boczne uszczelnienia.
- Wymienić walec zmiatający.
- Wymienić miotły boczne.

Wskazówka: Opis, patrz rozdział Prace konserwacyjne.

Konserwacja przeprowadzana przez serwis producenta

Wskazówka: Aby zachować prawo do świadczeń gwarancyjnych, w trakcie obowiązywania gwarancji wszelkie prace serwisowe i konserwacyjne należy zlecać serwisowi producenta, zgodnie z książką serwisową.

Po 50 godzinach roboczych:

- Pierwszą konserwację przeprowadzić zgodnie z listą kontrolną serwisu.

Konserwacja po 250/500/1000/1500/2000 roboczogodzinach:

- Przeprowadzić konserwację zgodnie z listą kontrolną serwisu.

Prace konserwacyjne

Przygotowanie:

- Zaparkować zmiatarkę na równej powierzchni.
- Obrócić kluczyk zapłonowy w położenie „0” i wyjąć go.
- Zablokować hamulec postojowy.

Ogólne zasady bezpieczeństwa

⚠ **NIEBEZPIECZEŃSTWO**

Niebezpieczeństwo zranienia!

- Przy podniesionym zbiorniku na śmieci zawsze zakładać drążek zabezpieczający.
- Zabezpieczenia dokonywać jedynie poza strefą niebezpieczną.



- 1 Uchwyt drążka zabezpieczającego
 - 2 Drążek zabezpieczający
- Odchylić drążek zabezpieczający ku górze w celu dokonania opróżnienia wysokościowego i włożyć do uchwytu (zabezpieczonego).



Prosimy o dopilnowanie, aby olej silnikowy, olej opałowy, olej napędowy i benzyna nie dostały się do środowiska! Chroń należy podłoże, a stary olej usuwać zgodnie z przepisami o ochronie środowiska naturalnego.

Zasady bezpieczeństwa dotyczące akumulatorów

Podczas obchodzenia się z akumulatorami należy przestrzegać następujących wskazań ostrzegawczych:

	Przestrzegać wskazówek na akumulatorze, w instrukcji obsługi i w instrukcji obsługi pojazdu!
	Nosić okulary ochronne!
	Nie pozwalać dzieciom na dostęp do elektrolitu i akumulatorów!
	Niebezpieczeństwo wybuchu!
	Zakaz palenia oraz używania otwartego ognia i przedmiotów iskrzących!
	Niebezpieczeństwo!
	Pierwsza pomoc!
	Ostrzeżenie!
	Utylizacja!
	Nie wyrzucać akumulatorów do śmieci!

⚠ **NIEBEZPIECZEŃSTWO**

Niebezpieczeństwo wybuchu!

- Stosować akumulatory tylko z osłoną biegunów. Wymienić osłonę biegunów w przypadku jej utraty.

⚠ **NIEBEZPIECZEŃSTWO**

Niebezpieczeństwo wybuchu!

- Nie kłaść żadnych narzędzi lub podobnych rzeczy na akumulatory. Niebezpieczeństwo powstawania zwarć i wybuchów.

⚠ **NIEBEZPIECZEŃSTWO**

Niebezpieczeństwo zranienia!

- Nie dopuścić do zetknięcia się ran z ołowiem. Po pracy z akumulatorami zawsze dokładnie czyścić ręce.

⚠ **NIEBEZPIECZEŃSTWO**

Niebezpieczeństwo pożaru i wybuchu!

- Palenie tytoniu i używanie otwartego ognia jest zabronione.
- Pomieszczenia, w których ładowane są akumulatory, muszą mieć dobrą wentylację, bo przy ładowaniu powstaje gaz wybuchowy.

⚠ **NIEBEZPIECZEŃSTWO**

Niebezpieczeństwo oparzenia środkiem żrącym!

- Wypryski kwasu w oku wzgl. na skórze wyplukać przy użyciu wielkiej ilości czystej wody.

- Potem niezwłocznie zawiadomić lekarza.

- Zanieczyszczoną odzież wymyć wodą.

Montaż i podłączanie akumulatora

Urządzenie jest wyposażone seryjnie w akumulator bezobsługowy.



1 Biegun dodatni

2 Osłona biegunowa

3 Biegun ujemny

- Włożyć akumulator w odpowiedni uchwyt.
- Przykręcić uchwyty do spodniej części akumulatora.
- Podłączyć zacisk biegunowy (czerwony przewód) do bieguna dodatniego (+).
- Podłączyć zacisk biegunowy do bieguna ujemnego (-).
- Założyć pokrywy biegunów.
- Sprawdzić, czy bieguny akumulatora i zaciski są odpowiednio zabezpieczone wazeliną.

Skontrolować i skorygować poziom elektrolitu (tylko w akumulatorach nisko obsługowych z zamknięciami ogniów)

OSTROŻNIE

Niebezpieczeństwo!

- W przypadku akumulatorów elektrolitowych regularnie sprawdzać poziom płynu.
- Odkręcić wszystkie zamknięcia ogniwi.
- Pobrać próbkę z każdego ogniwa za pomocą próbника.
 - Kwas naładowanego akumulatora ma przy 20°C ciężar specyficzny wynoszący 1,28 kg/l.
 - Kwas częściowo rozładowanego akumulatora ma ciężar specyficzny wynoszący między 1,00 a 1,28 kg/l.
 - We wszystkich ogniwach ciężar specyficzny kwasu musi być jednakowy.
- Próbkę kwasu umieścić ponownie w tym samym ogniwie.
- Gdy poziom płynu jest zbyt mały, wlać do ogniwa wodę destylowaną do oznaczenia.
- Naładować akumulator.
- Przykręcić zamknięcia ogniwi.

Ładowanie akumulatora

⚠ **NIEBEZPIECZEŃSTWO**

Niebezpieczeństwo zranienia!

- Przestrzegać wskazówek bezpieczeństwa dotyczących obchodzenia się z akumulatorami. Przestrzegać instrukcji obsługi producenta ładowarki.

⚠ **NIEBEZPIECZEŃSTWO**

Niebezpieczeństwo!

- ➔ Akumulator ładować tylko odpowiednią ładowarką.

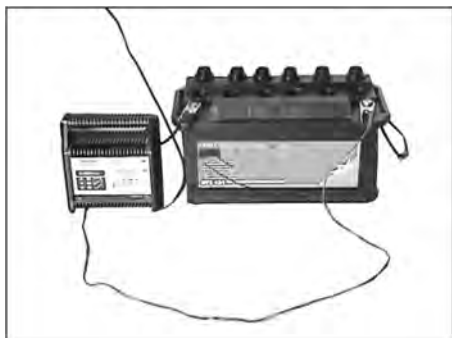

- ➔ Odkręcić wszystkie zamknięcia ogniów. (tylko w akumulatorach niskoobrotowych)
- ➔ Podłączyć przewód bieguna dodatniego ładowarki do złącza dodatniego akumulatora.
- ➔ Podłączyć przewód bieguna ujemnego ładowarki do złącza ujemnego akumulatora.
- ➔ Podłączyć urządzenie do zasilania i włączyć ładowarkę.
- ➔ Akumulator ładować możliwie najmniejszym prądem ładowania.
- ➔ Po załadowaniu akumulatora, ładowarkę odłączyć najpierw od sieci, a następnie od akumulatora.
- ➔ Przykręcić zamknięcia ogniów. (tylko w akumulatorach niskoobrotowych)

Demontaż akumulatora

- ➔ Odłączyć zacisk biegunowy od bieguna ujemnego (-).
- ➔ Odłączyć zacisk biegunowy od bieguna dodatniego (+).
- ➔ Poluzować uchwyty na spodniej części akumulatora.
- ➔ Wyjąć akumulator z uchwytu.
- ➔ Zużyty akumulator poddać utylizacji zgodnie z obowiązującymi przepisami.

Sprawdzić poziom płynu hamulcowego i ewent. uzupełnić

⚠ **NIEBEZPIECZEŃSTWO**

Niebezpieczeństwo zranienia!

- ➔ Przy podniesionym zbiorniku na śmieci zawsze zakładać drążek zabezpieczający.
- ➔ Zabezpieczenia dokonywać jedynie poza strefą niebezpieczną.

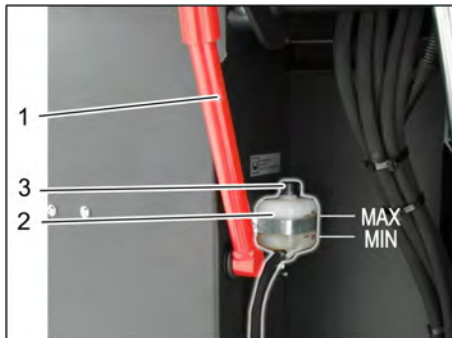

- 1 Uchwyt drążka zabezpieczającego
- 2 Zbiornik płynu hamulcowego
- 3 Pokrywa

- ➔ Pojemnik na śmieci przesunąć ku górze i zabezpieczyć za pomocą drążka zabezpieczającego, patrz rozdział „Opróżnianie pojemnika na śmieci“
- ➔ Sprawdzić, czy w zbiorniku płynu hamulcowego jest wystarczająca ilość płynu.

Wskazówka

Poziom napełnienia musi znajdować się pomiędzy Min. i Max.

- ➔ W razie potrzeby uzupełnić stosując dostępny na rynku płyn hamulcowy DOT.

Sprawdzanie poziomu i uzupełnianie oleju silnikowego

⚠ **NIEBEZPIECZEŃSTWO**

Ryzyko poparzeń!

- ➔ Odczekać, aż silnik ostygnie.
- ➔ Poziom oleju silnikowego sprawdzać najwcześniej po 5 minutach od wyłączenia silnika.



1 Korek wlewu oleju (silnik)

2 Wskaźnik poz. oleju

- ➔ Wyjąć bagnet pomiarowy.
- ➔ Wytrzeć i włożyć bagnet pomiarowy.
- ➔ Wyjąć bagnet pomiarowy.
- ➔ Odczytać poziom oleju.
- ➔ Ponownie wsunąć bagnet pomiarowy oleju.

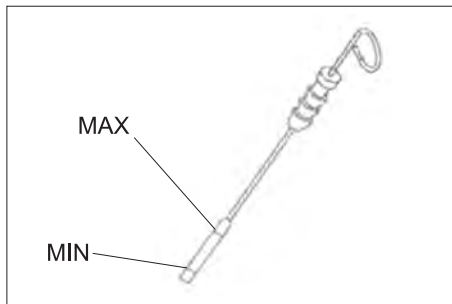

- Poziom oleju musi znajdować się między znacznikiem „MIN“ a „MAX“.
- Jeśli poziom oleju jest niższy od znacznika „MIN“, uzupełnić olej silnikowy.
- Nie wypełniać silnika olejem powyżej znacznika „MAX“.
- ➔ Wykręcić korek wlewu oleju.
- ➔ Dopełnić olej silnikowy. Gatunek oleju, patrz rozdział Dane techniczne.
- ➔ Zamknąć korek wlewu oleju.
- ➔ Odczekać przynajmniej 5 minut.
- ➔ Sprawdzić poziom oleju silnikowego.

Wymiana oleju silnikowego i filtra oleju silnikowego

OSTROŻNIE

Niebezpieczeństwo poparzenia gorącym olejem silnikowym!

- ➔ Odczekać, aż silnik ostygnie.

- ➔ Przygotować zbiornik przechwytyjący na co najmniej 6 litrów oleju silnikowego.
- ➔ Odczekać, aż silnik ostygnie.

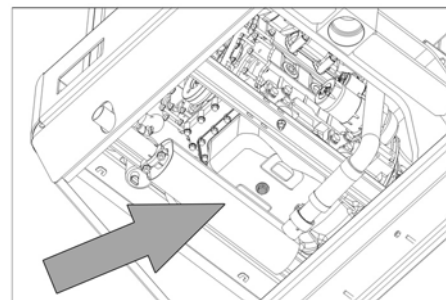

- ➔ Wykręcić korek spustowy oleju.
- ➔ Wykręcić korek wlewu oleju.
- ➔ Spuścić olej.



1 Filtr oleju silnikowego

2 Filtr paliwa

- ➔ Wykręcić filtr oleju.
- ➔ Wyczyścić oprawę i powierzchnie uszczelnione.
- ➔ Przed montażem nowego filtra oleju posmarować go olejem.
- ➔ Zamontować nowy filtr oleju i mocno dokręcić ręką.
- ➔ Wkręcić śrubę spustową oleju z nową uszczelką. Moment dokręcenia: 25 Nm
- ➔ Dopełnić olej silnikowy. Gatunek oleju i jego ilość, patrz rozdział Dane techniczne.
- ➔ Zamknąć korek wlewu oleju.
- ➔ Włączyć turbinę na ok. 10 sek.
- ➔ Sprawdzić poziom oleju silnikowego.

Kontrola filtra paliwa

- ➔ Sprawdzić filtr paliwa pod kątem zanieczyszczenia.
- ➔ W razie potrzeby oczyścić filtr paliwa i obudowę filtra, a w razie potrzeby wymienić filtr paliwa.

Wymiana filtra paliwa



- 1 Kurek paliwa
 - 2 Filtr paliwa
- Zamknąć kurka paliwa.
 - Odkręcić i wymienić filtr paliwa.



- 1 Kurek paliwa
- 2 Filtr paliwa

WSKAZÓWKA

Przed montażem filtra paliwa należy go wypełnić olejem napędowym.

- Przykręcić nowy filtr paliwa.
- Przykręcić filtr paliwa przy użyciu momentu obrotowego 20 Nm.
- Otworzyć kurek paliwa.

Spuścić wodę kondensacyjną z wodooddzielacza oleju napędowego.

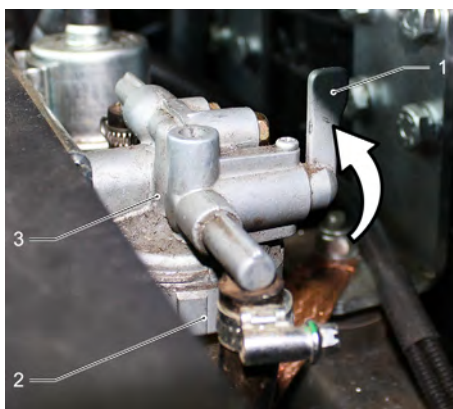

- 1 Kurek paliwa
- 2 Talerz separatora
- 3 Separatora wody

- Zamknąć kurka paliwa.
- Odkręcić i opróżnić talerz separatora.
- Przykręcić talerz separatora.
- Otworzyć kurek paliwa.

Sprawdzić i uzupełnić poziom oleju hydraulicznego

WSKAZÓWKA

- Pojemnika na śmieci nie można podnieść.
- Otworzyć osłonę silnika.

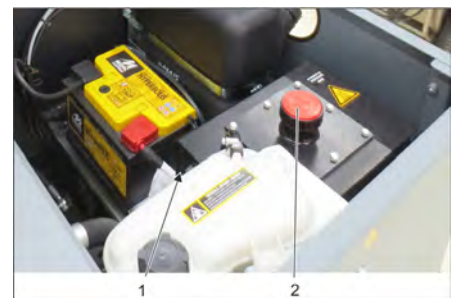

- 1 Wziernik oleju hydraulicznego
 - 2 Korek zamykający, otwór wlewu oleju
- Sprawdzić poziom oleju hydraulicznego we wzierniku.

- Poziom oleju musi znajdować się między znacznikiem „MIN” a „MAX”.
- Jeśli poziom oleju jest niższy od znacznika „MIN”, dolać oleju hydraulicznego.
- Odkręcić korek zamykający otwór wlewu oleju.
- Wyczyścić obszar wlotu.
- Dolać oleju hydraulicznego. Gatunek oleju, patrz rozdział Dane techniczne.
- Nakręcić korek zamykający otwór wlewu oleju.

Kontrola instalacji hydraulicznej

WSKAZÓWKA

Konserwację instalacji hydraulicznej przeprowadza tylko serwis firmy Kärcher.

- Zablokować hamulec postojowy.
- U uruchomić silnik.
- Sprawdzić szczelność wszystkich węży hydraulicznych i przyłączy.

Sprawdzanie poziomu chłodziwa

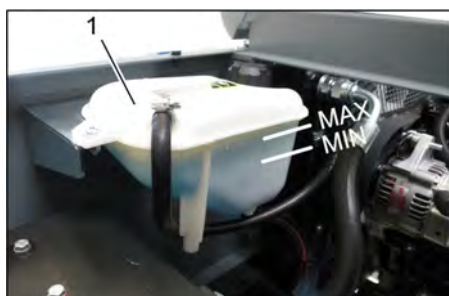

- 1 Zbiornik wyrównawczy chłodziwa
- Poziom sprawdzać, gdy silnik jest zimny.
 - Sprawdzić poziom zbiornika wyrównawczego chłodziwa. Właściwy poziom chłodziwa powinien znajdować się między MIN a MAX.

Skontrolować i oczyścić chłodnicę wodną/oleju hydraulicznego.

⚠ NIEBEZPIECZEŃSTWO

Niebezpieczeństwo poparzenia!

- Schłodzić chłodnię przez co najmniej 20 minut.
- Poziom wody chłodzącej w chłodnicy wodnej sprawdza się w zbiorniku wyrównawczym chłodziwa. Patrz rozdział „Sprawdzanie poziomu wody chodzącej”
- Wyczyścić płytki chłodnicy. Zanieczyszczenia usunąć przy użyciu miękkiej szczotki, sprężonego powietrza lub wody pod niskim ciśnieniem.
- Sprawdzić szczelność węży chłodnicy i przyłączy.
- Wyczyścić wentylator.

Sprawdzanie walca zmiatającego

- U uruchomić silnik.
- Podnieść pojemnika na śmieci do pozycji końcowej.
- Wyłączyć silnik.
- Zablokować hamulec postojowy.
- Dźwąg zabezpieczający zakładać przy opróżnianiu wysokościowym.
- Zdjąć taśmy lub liny z walca zmiatającego.
- Wyjąć dźwąg zabezpieczający.
- U uruchomić silnik.

- Opuścić zbiornik na śmieci do pozycji końcowej.
- Wyłączyć silnik.

Wymiana walca zmiatającego



- 1 Klucz
 - 2 Obudowa boczna
- Podnieść pojemnik na śmieci i zabezpieczyć dźwągkiem zabezpieczającym.
 - Otworzyć kluczem osłonę boczną.



- 1 Strzemiączko
 - 2 Nakrętka skrzydełkowa
 - 3 Boczna uszczelka
- Odkręcić nakrętki motylkowe.
 - Zdjąć strzemiączko.
 - Boczna uszczelkę rozłożyć na zewnątrz.
 - Wykręcić śrubę mocującą oprawy walca zmiatającego i odchylić oprawę na zewnątrz.
 - Wyjąć walec zmiatający.

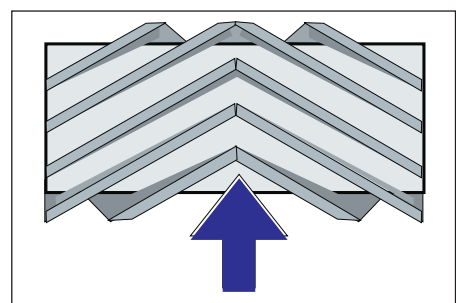

Pozycja montażowa walca w kierunku jazdy (widok z góry)

Wskazówka: Podczas montażu nowego walca zmiatającego zwrócić uwagę na położenie zestawu szczotek.

- Zamontować nowy walec zmiatający. Rowki walca zmiatającego należy nałożyć na rowki przeciwnego wahacza.

Wskazówka: Po montażu nowego walca zmiatającego należy wyregulować poziom zmiatania.

Sprawdzanie i regulacja poziomu zmiatania walca

Wskazówka: Szerokość zmiatania ustawiona jest fabrycznie na 80 mm i w miarę zużycia walca zmiatającego można ją stopniowo dopasowywać.

- Sprawdzić ciśnienie powietrza w oponach.
- Wyłączyć dmuchawę ssącą.
- Wjechać maszyną na równe i gładkie podłoże, pokryte widoczną warstwą pyłu lub kredy.
- Dźwignia obsługi walca zmiatającego i miotł bocznych (1) do tyłu: włączenie walca zmiatającego.
Dźwignia obsługi walca zmiatającego (3) do tyłu: opuszczenie walca zmiatającego.
- Włączyć walec zmiatający na ok. 10 sekund.
- Dźwignia obsługi walca zmiatającego i miotł bocznych (1) w pozycji środkowej.
- Dźwignia obsługi walca zmiatającego (3) do przodu: uniesienie walca zmiatającego.
- Cofnąć urządzenie.
- Skontrolować szerokość zmiatania.

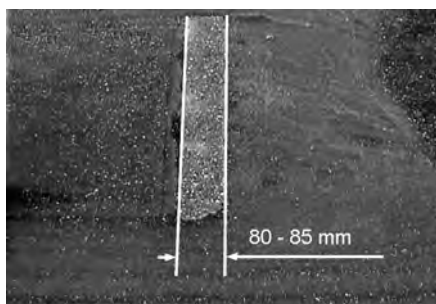

Powierzchnia zmiatania powinna tworzyć równomierny kwadrat o szer. 80-85 mm.



- Odkręcić i ustawić śrubę zderzakową regulacji zużycia (12).
Ogranicznik ruchu do góry: mniejsza powierzchnia zmiatająca.
Ogranicznik ruchu do dołu: większa powierzchnia zmiatająca.
- Ponownie przykręcić śrubę zderzakową.
- Ponownie sprawdzić powierzchnie trącą walca zmiatającego zgodnie z opisem powyżej.

Sprawdzanie i regulacja szerokości zmiatanej przez miotłę boczną

- Podnieść boczną miotłę.
- Wjechać maszyną na równe i gładkie podłoże, pokryte widoczną warstwą pyłu lub kredy.

- Opuścić miotły boczne za pomocą dźwigni obsługi i włączyć na ok. 10 sekund.
- Podnieść boczną miotłę.
- Cofnąć urządzenie.
- Skontrolować szerokość zmiatania.

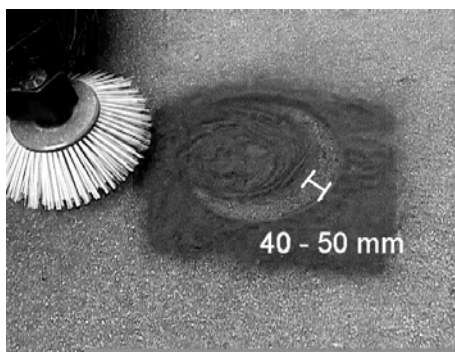

Szerokość poziomu zmiatania powinna wynosić 40-50 mm.

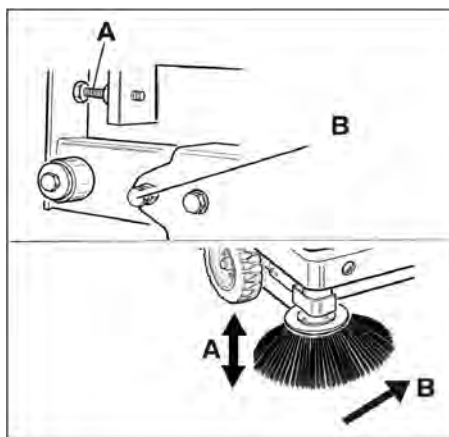

- Skorygować szerokość zmiatania przy użyciu dwóch śrub nastawczych.
- Skontrolować szerokość zmiatania.

Ustawianie bocznych uszczelnień

⚠ NIEBEZPIECZEŃSTWO

Niebezpieczeństwo zranienia!

- Przy podniesionym zbiorniku na śmieci zawsze zakładać drążek zabezpieczający.
- Zabezpieczenia dokonywać jedynie poza strefą niebezpieczną.
- Podnieść pojemnik na śmieci i zabezpieczyć drążkiem zabezpieczającym.
- Odchylić drążek zabezpieczający ku górze w celu dokonania opróżnienia wysokościowego i włożyć do uchwytu (zabezpieczonego).



- 1 Uchwyt drążka zabezpieczającego
- 2 Drążek zabezpieczający
- Otworzyć osłonę boczną w sposób opisany w rozdziale „Wymiana walca zmiatającego“.

- Poluzować 6 nakrętek motylkowych przy bocznej blasze podtrzymującej.
- Poluzować 3 nakrętki (SW 13) przy blasze podtrzymującej z przodu.
- Boczne uszczelnienie docisnąć na tyle ku dołowi (otwór podłużny), aż osiągnie odstęp 1 - 3 mm od ziemi.
- Przykręcić blachy podtrzymujące.
- Powtórzyć proces na drugiej stronie urządzenia.

Ręczne czyszczenie filtra pyłowego



- Włączyć ręczne oczyszczenie filtra.

Sprawdzanie wymiana filtra pyłowego

⚠ OSTRZEŻENIE

Niebezpieczeństwo zranienia!

- Podczas prac przy instalacji filtrującej nosić maskę przeciwpyłową. Przestrzegać przepisów bezpieczeństwa dot. obchodzenia się z drobnymi pyłami.
- Wyczyścić filtr pyłowy naciskając na przycisk czyszczenia filtra.
- Opróżnić zbiornik śmieci.



- 1 Blokada pokrywy urządzenia
- 2 Pokrywa urządzenia
- 3 Pokrywa filtra
- Otworzyć blokadę, w tym celu wykręcić śrubę skrzydełkową.
- Złożyć pokrywę urządzenia do przodu.

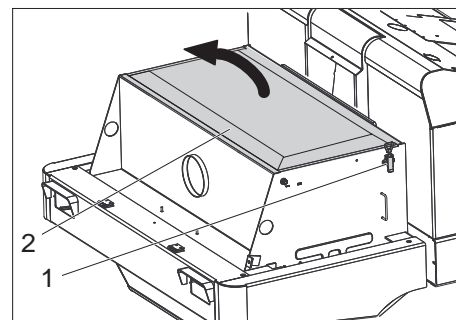

- 1 Zamknięcie, pokrywa filtra (2x)
- 2 Pokrywa filtra
- Otworzyć zamknięcie.
- Otworzyć pokrywę filtra.



- 1 Poprzecznicą
- 2 Filtr pyłu

→ Sprawdzić filtr pyłowy, a w razie potrzeby oczyścić lub wymienić.

Wskazówka

Do wymiany filtra pyłowego uprawniony jest wyłącznie serwis firmy Kärcher.

→ Nałożyć i zablokować pokrywę filtra.

Kontrola i nastawa paska klinowego

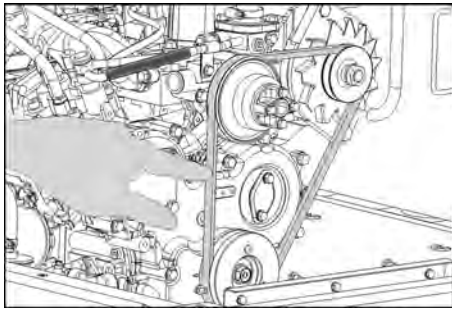

Przy nacisku wynoszącym 10 kg pasek klinowy musi się odchyłać o ok 7-9 mm.

→ Zlecić autoryzowanemu serwisowi ustawienie naprężenia paska klinowego.

Sprawdzanie i wymiana filtra powietrza

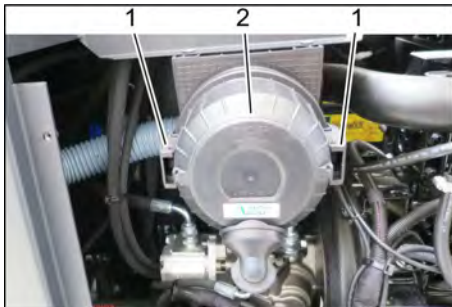

- 1 Zamknięcie
- 2 Obudowa filtra powietrza

→ Zdjąć osłonę boczną.

→ Zdjąć obudowę filtra powietrza.

→ Wymienić wkład filtra powietrza.

Wskazówka: Pozycja montażowa z wylotem ku dołowi (patrz rysunek).

Czyszczenie cyklonu



- 1 Nakrętka skrzydełkowa
- 2 Cyklon

→ Odkręcić nakrętkę motylkową na cyklonie.

→ Wyczyścić cyklon.

Wymiana bezpieczników



- 1 Nakrętka radełkowa
- 2 Pokrywa skrzynki z bezpiecznikami

→ Wykręcić nakrętkę radełkową.

→ Otworzyć pokrywę przy skrzynce z bezpiecznikami.

→ Sprawdzić bezpieczniki.

→ Wymienić uszkodzone bezpieczniki.

Wskazówka: Stosować wyłącznie bezpieczniki o tej samej wartości.

Wskazówka: Bezpiecznik FU 01 znajduje się w pomieszczeniu silnikowym.

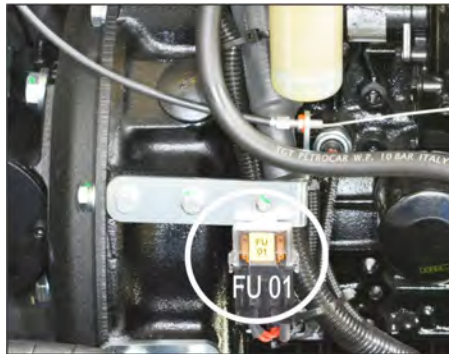

FU 01*	Bezpiecznik główny	60 A
FU 02	Klakson	25 A
FU 03	Przełącznik bezpieczeństwa Wskaźnik wielofunkcyjny	10 A
FU 04	Obrotowe światło ostrzegawcze	5 A
FU 05	Przełącznik bezpieczeństwa Opóźnienie czasowe	25 A
FU 06	Kabina kierowcy (opcja) Wycieraczka	10 A
FU 07	Pompa paliwowa	10 A
FU 08	Rozrusznik	3 A
FU 09	Lewe oświetlenie	7,5 A
FU 10	Prawe oświetlenie	7,5 A
FU 11	Oświetlenie robocze	10 A
FU 12	Układ wibracyjny Dmuchawa ssąca	25 A
FU 13	Sygnal jazdy wstecznej	5 A

* Te bezpieczniki mogą być wymieniane wyłącznie przez pracowników serwisu gdyż konieczne jest sprawdzenie urządzenia pod kątem ewentualnych błędów.

Usuwanie usterek

Usterka	Usuwanie usterek
Nie można włączyć urządzenia	Zająć miejsce w fotelu kierowcy, aktywowany zostanie przełącznik kontaktu fotela
	W celu uruchomienia silnika należy nacisnąć pedał hamulca.
	Naładować albo wymienić akumulator
	Zatankować paliwo, odpowietrzyć układ paliwowy
	Wymienić filtr paliwa
	Sprawdzenie i naprawa przewodów paliwowych, przyłączy i złączy
	Powiadomić serwis firmy Kärcher
Silnik pracuje nierównomiernie	Wyczyścić filtr powietrza i wymienić wkład filtracyjny
	Sprawdzenie i naprawa przewodów paliwowych, przyłączy i złączy
	Powiadomić serwis firmy Kärcher
Przeegrzany silnik	Uzupełnić poziom chłodziwa
	Wypłukać chłodnicę
	Naprzężyć pasek klinowy
	Powiadomić serwis firmy Kärcher
Silnik pracuje, lecz urządzenie jedzie powoli lub stoi w miejscu	Zwolnić hamulec postojowy
	Zamknąć wolne koło (pozycja jazdy)
	Przestawić dźwignię gazu całkowicie do przodu (wysoka prędkość obrotowa).
	Sprawdzić, czy nie zaplątały się tasiemki i nici.
	Powiadomić serwis firmy Kärcher
Świsł w układzie hydraulicznym	Uzupełnić poziom płynu hydraulicznego
	Powiadomić serwis firmy Kärcher
Szczotki kręcą się jedynie powoli, albo wcale się nie kręcą.	Przestawić dźwignię gazu całkowicie do przodu (wysoka prędkość obrotowa).
	Sprawdzić, czy nie zaplątały się tasiemki i nici.
	Powiadomić serwis firmy Kärcher
Mało albo brak mocy ssania w obszarze szczotek	Sprawdzić, oczyścić lub wymienić filtr pyłu.
	Powiadomić serwis firmy Kärcher
Urządzenie pyli	Ustawianie bocznych uszczelnień
	Włączyć dmuchawę
	Sprawdzić, oczyścić lub wymienić filtr pyłu.
	Wymienić uszczelki filtra
	Otworzyć pokrywę pojemnika na śmieci.
	Powiadomić serwis firmy Kärcher
Moduł czyszczący pozostawia śmieci	Opróżnić zbiornik śmieci
	Sprawdzić, oczyścić lub wymienić filtr pyłu.
	Wymiana walca zmiatającego
	Ustawić szerokość zmiatania
	Wymienić taśmę uszczelniającą pojemnika na śmieci
	Usunąć blokadę walca zmiatającego
	Otworzyć pokrywę pojemnika na śmieci.
	Powiadomić serwis firmy Kärcher
Pojemnik na śmieci się nie podnosi lub nie obniża	Przestawić dźwignię gazu całkowicie do przodu (wysoka prędkość obrotowa).
	Zdjąć wspornik zabezpieczający zbiornika na śmieci
	Powiadomić serwis firmy Kärcher
Pokrywa pojemnika na śmieci nie otwiera się.	Powiadomić serwis firmy Kärcher
Usterki robocze hydraulicznie poruszanych części	Powiadomić serwis firmy Kärcher

Dane techniczne

		KM 120/250 R D Classic
Dane urządzenia		
Prędkość jazdy, w przód	km/h	9
Prędkość jazdy, w tył	km/h	4
Maks. zdolność pokonywania wzniesień	%	18
Wydajność powierzchniowa bez miotel bocznych	m ² /h	8100
Wydajność powierzchniowa z miotłami bocznymi	m ² /h	10800
Szerokość robocza bez miotel bocznych	mm	900
Szerokość robocza z miotłą boczną	mm	1200
Stopień ochrony, ochrona przed kroplami wody	--	IPX 3
Okres eksploatacji przy pełnym zbiorniku	h	4
Silnik		
Typ	--	YANMAR 3TNV76A
Konstrukcja	--	3-cylindrowy czterosurowy silnik wysokoprężny
Rodzaj chłodzenia	--	Chłodzenie wodne
Kierunek obrotów	--	w kierunku przeciwnym do ruchu wskazówek zegara
Otwór	mm	70
Skok	mm	82
Pojemność skokowa	cm ³	1116
Ilość oleju	l	3,5
Robocza liczba obrotów	1/min	2500
Maks. prędkość obrotowa	1/min	2500
Prędkość obrotowa biegu jałowego	1/min	1300
Moc maks.	kW/PS	15,8 / 21,5
Maks. moment obrotowy przy 2100 obr./min	Nm	67,9
Filtr oleju	--	Wkład filtra
Filtr zasysanego powietrza	--	Wkład filtra wewnętrznego, wkład filtra zewnętrznego
Filtr paliwa	--	Wkład filtra
Instalacja elektryczna		
Akumulator	V, Ah	12, 60
Generator, prąd trójfazowy	V, A	12, 55
Rozrusznik	--	Starter elektryczny
Instalacja hydrauliczna		
Ilość oleju w całej instalacji hydraulicznej	l	26,5
Ilość oleju w zbiorniku hydraulicznym	l	21,2
Gatunki oleju		
Silnik (ponad 25 C)	--	SAE 30, SAE 10W-30, SAE 15W-40
Silnik (0 do 25°C)	--	SAE 20, SAE 10W-30, SAE 10W-40
Silnik (poniżej 0 C)	--	SAE 10W, SAE 10W-30, SAE 10W-40
Układ hydrauliczny	--	HV 46
Zbiornik na śmieci		
Maks. wys. wyładunku	mm	1400
Objętość zbiornika śmieci	l	250
Walec zamiatający		
Średnica walca zamiatającego	mm	300
Szerokość walca zamiatającego	mm	900
Ilość obrotów	1/min	350
Szerokość zamiatania	mm	80
Miotła boczna		
Średnica miotły bocznej	mm	600
Prędkość obrotowa (bezzostopniowa)	1/min	0 - 60

		KM 120/250 R D Classic
Ogumienie pełne		
Rozmiar opon przednich	--	15-4.5x8
Rozmiar opon tylnych	--	15-4.5x8
Hamulec		
Przednie koła	--	Mechaniczny
Koło tylne	--	hydrostatyczny
Układ filtracyjny i ssący		
Konstrukcja	--	Filtr kieszonkowy
Ilość obrotów	1/min	2800
Powierzchnia filtra drobnego pyłu	m ²	6,0
Podciśnienie znamionowe w układzie ssącym	mbar	15,5
Znamionowy strumień objętości w układzie ssącym	m ³ /h	800
Układ wibracyjny	--	Silnik elektryczny
Warunki otoczenia		
Temperatura	°C	-5 do +40
Wilgotność powietrza, brak obroszenia	%	0 - 90
Wartości określone zgodnie z EN 60335-2-72		
Emisja hałasu		
Poziom ciśnienie akustyczne L _{pA}	dB(A)	80
Niepewność pomiaru K _{pA}	dB(A)	3
Poziom mocy akustycznej L _{WA} + Niepewność pomiaru K _{WA}	dB(A)	99
Drgania urządzenia		
Drgania przenoszone przez kończyny górne	m/s ²	<2,5
Fotel	m/s ²	0,8
Niepewność pomiaru K	m/s ²	0,1
Wymiary i ciężar		
Długość x szerokość x wysokość	mm	2082x1250x1450
Promień skrętu w prawo	mm	1350
Promień skrętu w lewo	mm	1350
Ciężar własny	kg	880
Dopuszczalny ciężar całkowity	kg	1329
Dopuszczalne obciążenie osi przedniej	kg	785
Dopuszczalne obciążenie osi tylnej	kg	543
Pojemność baku paliwa, Diesel	l	16
Zmiany techniczne zastrzeżone!		

Deklaracja zgodności UE

Niniejszym oświadczamy, że określone poniżej urządzenie odpowiada pod względem koncepcji, konstrukcji oraz wprowadzonej przez nas do handlu wersji obowiązującym wymogom dyrektyw UE dotyczącym wymagań w zakresie bezpieczeństwa i zdrowia. Wszelkie nie uzgodnione z nami modyfikacje urządzenia powodują utratę ważności tego oświadczenia.

Produkt: Zamiatarka odkurzająca z urządzeniem na siedzeniu
Typ: KM 120/250 R D
 1.186-000.0

Obowiązujące dyrektywy UE

2006/42/WE (+2009/127/WE)

2014/30/UE

2000/14/WE

Zastosowane normy zharmonizowane

EN 60335-1

EN 60335-2-72

EN 55012: 2007 + A1: 2009

EN 61000-6-2: 2005

EN 62233: 2008

Zastosowana metoda oceny zgodności

2000/14/WE: Załącznik V

Poziom mocy akustycznej dB(A)

Zmierzony: 97

Gwarantowany: 99

Niżej podpisane osoby działają na zlecenie i z upoważnienia zarządu.

H. Jenner

Chairman of the Board of Management

S. Reiser

Director Regulatory Affairs & Certification

Administrator dokumentacji:

S. Reiser

Alfred Kärcher SE & Co. KG

Alfred-Kärcher-Straße 28-40

71364 Winnenden (Germany)

Tel.: +49 7195 14-0

Fax: +49 7195 14-2212

Winnenden, 2018/10/01

Observații generale	RO	1
Protecția mediului înconjurător	RO	1
Garanție	RO	1
Accesorii și piese de schimb	RO	1
Simboluri din manualul de utilizare	RO	1
Simboluri pe aparat	RO	1
Utilizarea corectă	RO	2
Utilizare eronată previzibilă	RO	2
Materiale adecvate	RO	2
Măsuri de siguranță	RO	2
Indicații de siguranță pentru utilizare	RO	2
Indicații de siguranță pentru regimul de deplasare	RO	2
Aparate cu motor cu combustie	RO	2
Aparate cu golire pe partea inferioară	RO	2
Aparate cu acoperiș de protecție	RO	2
Indicații de siguranță pentru transportul aparatului	RO	3
Indicații de siguranță pentru întreținere și îngrijire	RO	3
Funcționarea	RO	3
Indicații referitoare la descărcare	RO	3
Elemente de utilizare și funcționale	RO	4
Figură mașină de măturat	RO	4
Panou operator	RO	4
Pedală	RO	4
Lămpi de control și afișaj	RO	4
Înainte de punerea în funcțiune	RO	5
Blocarea/deblocarea frânei de imobilizare	RO	5
Deplasarea mașinilor de măturat fără acționare proprie	RO	5
Punerea în funcțiune	RO	5
Observații generale	RO	5
Lucrări de verificare și întreținere	RO	5
Alimentarea cu combustibil	RO	5
Funcționarea	RO	5
Reglarea scaunului șoferului	RO	5
Pornirea aparatului	RO	5
Deplasarea aparatului	RO	6
Regim de măturare	RO	6
Golirea rezervorului de mizerie	RO	6
Oprirea aparatului	RO	7
Transportul	RO	7
Depozitare/scoatere din funcțiune	RO	7
Îngrijirea și întreținerea	RO	7
Observații generale	RO	7
Curățarea	RO	7
Intervale de întreținere	RO	7
Lucrări de întreținere	RO	8
Remedierea defecțiunilor	RO	13
Date tehnice	RO	14
Declarație UE de conformitate	RO	15



 Înainte de prima utilizare a aparatului dvs. citiți acest instrucțiunile original, respectați instrucțiunile cuprinse în acesta și păstrați-l pentru întreținerea ulterioară sau pentru următorii posesori.

Observații generale

Dacă la despachetare constatați deteriorări apărute în timpul transportului, luați legătura cu magazinul.

- Plăcuțele de avertizare și cu indicații montate pe aparat conțin informații importante pentru utilizarea în condiții de siguranță.
- În afară de indicațiile din instrucțiunile de utilizare, este necesar să fie luate în considerare și prescripțiile generale privind protecția muncii și prevenirea accidentelor de muncă, emise de organele de reglementare.

Protecția mediului înconjurător

	Materialele de ambalare sunt reciclabile. Ambalajele nu trebuie aruncate în gunoii menajer, ci trebuie duse la un centru de colectare și revalorificare a deșeurilor.
	Aparatele vechi conțin materiale reciclabile valoroase, care pot fi supuse unui proces de revalorificare. De aceea vă rugăm să eliminați aparatele vechi prin sistemele de colectare corespunzătoare.
	Uleiul de motor, motorina și benzina nu trebuie să ajungă în mediu. Protejați solul și eliminați uleiurile folosite într-un mod ecologic.

Observații referitoare la materialele conținute (REACH)
 Informații actuale referitoare la materialele conținute puteți găsi la adresa:
www.kaercher.com/REACH

Garanție

În fiecare țară sunt valabile condițiile de garanție publicate de distribuitorul nostru din țara respectivă. Eventuale defecțiuni ale acestui aparat, care survin în perioada de garanție și care sunt rezultatul unor defecte de fabricație sau de material, vor fi remediate gratuit. Pentru a putea beneficia de garanție, prezentați-vă cu chitanța de cumpărare la magazin sau la cea mai apropiată unitate de service autorizată.

Accesorii și piese de schimb

PERICOL
 Pentru a evita pericolele, reparațiile și montarea pieselor de schimb se vor efectua doar de către serviciul clienți autorizat.

- Vor fi utilizate numai accesorii și piese de schimb aprobate de către producător. Accesorii originale și piesele de schimb originale constituie o garanție a faptului că utilajul va putea fi exploatat în condiții de siguranță și fără defecțiuni.
- Informații suplimentare despre piesele de schimb găsiți la www.kaercher.com, în secțiunea Service.

Simboluri din manualul de utilizare

PERICOL

Atrage atenția asupra unui pericol iminent, care duce la vătămări corporale grave sau moarte.

AVERTIZARE

Atrage atenția asupra unei posibile situații periculoase, care ar putea duce la vătămări corporale grave sau moarte.

PRECAUȚIE

Indică o posibilă situație periculoasă, care ar putea duce la vătămări corporale ușoare sau pagube materiale.

ATENȚIE

Indicație referitoare la o posibilă situație periculoasă, care ar putea duce la pagube materiale.

Simboluri pe aparat

	Pericol de arsuri din cauza suprafețelor fierbinți! Înainte de a efectua lucrări la aparat, lăsați sistemul de evacuare a gazelor să se răcească.
	Efectuați lucrările la acest aparat întotdeauna cu mănuși potrivite.
	Pericol de strivire din cauza prinderii între piesele mobile ale autovehiculelor.
	Pericol de accidentare din cauza componentelor mobile. Nu introduceți mâna.
	Pericol de incendiu. Nu aspirați obiecte aprinse sau incandescente.
	Acționare cu lanț/Punct de ancorare
	Puncte de fixare a cricului
	Înclinația maximă a solului în cazul deplasării cu rezervorul de mizerie în poziție ridicată.
	Urcați numai pe pante de până la 18% în direcția de deplasare.
	Pericol de deteriorare! Nu spălați filtrul de praf.

Utilizarea corectă

Mașina de măturat este prevăzută pentru uzul casnic și pentru următoarele suprafețe:

- parcări
 - suprafețe de producție
 - suprafețe logistice
 - hoteluri
 - magazine
 - magazii
 - trotuare
- Utilizați acest aparat de măturat exclusiv în conformitate cu datele din aceste instrucțiuni de utilizare.
- Utilizarea în orice alt mod decât cel descris mai sus este considerată improprie. Producătorul nu-și asumă responsabilitatea pentru pagube produse ca urmare a utilizării improprie, riscurile revenindu-i în întregime utilizatorului.
- Nu efectuați modificări ale aparatului.
- Mașina de măturat este prevăzută numai pentru aspirarea suprafețelor de podea specificate în manualul de utilizare.
- Deplasarea se va face numai pe suprafețele specificate de proprietar sau de reprezentantul acestuia pentru folosirea mașinii.
- În general, nu lăsați în apropierea aparatului substanțe ușor inflamabile (pericol de explozie/incendiu).

Utilizare eronată previzibilă

- Nu măturați/aspirați niciodată lichide explozive, gaze inflamabile, precum și acizi nediluți și solvenți! Aici se include benzina, diluanții sau păcura, care împreună cu aerul aspirat pot forma vapori sau amestecuri explozibile, în plus menționăm acetona, acizii nediluți și solvenții, deoarece ele atacă materialele folosite la acest aparat.
- Nu măturați/aspirați niciodată pulberi metalice reactive (ex. aluminiu, magneziu, zinc), acestea formează gaze explozive în combinație cu soluții de curățat puternic alcaline sau acide.
- Nu măturați/aspirați obiecte aprinse sau incandescente.
- Aparatul nu este adecvat pentru măturarea substanțelor nocive.
- Nu este permisă utilizarea aparatului în spații închise.
- Nu stați în zona periculoasă. Este interzisă utilizarea în încăperi unde există pericol de explozie.
- Nu este permisă transportarea pasagerilor pe vehicul.
- Împingerea/tractarea sau transportarea obiectelor cu acest aparat sunt interzise.

Materiale adecvate

- asfalt
- podele industriale
- șapă
- beton
- dale de piatră

Măsurile de siguranță

Indicații de siguranță pentru utilizare

- (Valabil numai pentru Finlanda) Dacă aparatul este echipat cu o conductă de furtun din PVC, el nu trebuie folosit la temperaturi scăzute ale mediului (sub 0°C). Dacă aveți întrebări referitoare la aparatul dvs., vă rugăm să luați legătura cu Kärcher.
- Aparatul și accesoriile trebuie verificate înainte de utilizare pentru a vedea dacă sunt în stare bună și permit utilizarea aparatului în condiții de siguranță. Dacă starea nu este ireproșabilă, acestea nu pot fi utilizate.
- La utilizarea aparatului în zone periculoase (de ex. benzinării) se vor respecta instrucțiunile de securitate corespunzătoare. Este interzisă utilizarea în încăperi unde există pericol de explozie.
- ⚠ **PERICOL**
Pericol de accidentare!
- Nu utilizați aparatul fără acoperiș de protecție împotriva obiectelor în cădere în zonele unde există pericolul accidentării operatorului prin obiectele căzătoare.
- Operatorul trebuie să folosească aparatul conform specificațiilor acestuia. Acesta trebuie să respecte condițiile locale și în timpul utilizării să fie atent la terți, în special la copii.
- Trebuie respectate măsurile, regulile și prevederile valabile pentru vehicule.
- Înainte de începerea lucrului, operatorul trebuie să se asigure, că toate dispozitivele de protecție sunt montate și funcționează în mod corespunzător.
- Operatorul aparatului este responsabil pentru accidente care implică alte persoane sau proprietatea acestora.
- Aveți grijă ca operatorul să poarte haine strâmte. Operatorul trebuie să poarte de asemenea pantofi rezistenți și să evite hainele largi.
- Înainte de pornire verificați imediată apropierea aparatului (de ex. copii). Aveți grijă să existe o bună vizibilitate!
- Nu lăsați aparatul nesupravegheat în timp ce motorul este în funcțiune. Operatorul poate părăsi aparatul abia după ce motorul a fost oprit, aparatul a fost imobilizat și cheia a fost scoasă.
- Pentru a preveni folosirea aparatului de persoane neautorizate, scoateți cheia aparatului.
- Aparatul poate fi folosit numai de persoane instruite în manipularea acestuia sau care și-au dovedit abilitatea de a opera aparatul și au fost însărcinate în mod expres cu utilizarea aparatului.
- Aparatul nu este destinat pentru a fi folosit de persoane (inclusiv copii) cu capacități psihice, senzoriale sau mintale limitate sau de persoane, care nu dispun de experiența și/sau cunoștința necesară, cu excepția acelor cazuri, în care ele sunt supravegheate de o per-

soană responsabilă de siguranța lor sau au fost instruite de către această persoană în privința utilizării aparatului.

- Nu lăsați copii nesupravegheați, pentru a vă asigura, că nu se joacă cu aparatul.

PRECAUȚIE

Pericol de deteriorare! Nu măturați benzi, sfori sau sârme, pentru că aceștia se pot înfășura pe cilindrul de măturare.

Indicații de siguranță pentru regimul de deplasare

⚠ PERICOL

Pericol de accidentare! Verificați capacitatea portantă a solului înainte de deplasare.

⚠ PERICOL

Pericol de accidentare și de rănire!

- Adaptați viteza de deplasare la condițiile de drum.

Pericol de răsturnare în cazul unor pante prea mari.

- Urcăți numai pe pante de până la 18% în direcția de deplasare.

Pericol de răsturnare în cazul în care suprafața nu este stabilă.

- Mișcați aparatul numai pe suprafețe stabile.

Pericol de răsturnare în cazul unei înclinări laterale prea mari.

- În direcția perpendiculară pe direcția de mers urcați numai pe pante de până la maxim 10%.

Aparate cu motor cu combustie

- Nu folosiți aparatul la o altitudine de peste 1 200 m.

⚠ Pericol

Pericol de accidentare!

- Nu este permisă obturarea orificiului de evacuare a gazelor.

- Nu vă aplecați deasupra orificiului de evacuare a gazelor și nu puneți mâna pe acesta (pericol de arsuri).

- Nu atingeți motorul de acționare (pericol de arsuri).

- Gazele de eșapament sunt toxice și nocive, ele nu trebuie inhalate.

- Motorul funcționează din inerție 3 - 4 secunde după ce a fost oprit. În acest interval nu vă apropiați de zona sistemului de acționare.

Aparate cu golire pe partea inferioară

⚠ PERICOL

Pericol de accidentare!

- În cazul lucrărilor la clapeta de golire superioară ridicați de tot rezervorul de mizerie și asigurați-l.

- Aplicați siguranța doar în afara zonei de pericol.

Aparate cu acoperiș de protecție

INDICAȚIE

Acoperișul de protecție (opțional) a șoferului oferă protecție contra obiectelor căzătoare mai mari. Însă nu oferă protecție la răsturnare!

- Verificați zilnic acoperișul de protecție cu privire la deteriorări.

- La deteriorarea acoperișului de protecție, chiar și a elementelor separate, acoperișul trebuie înlocuit în totalitate.
- Orice modificare a acoperișului de protecție cât și montarea altor elemente, componente și unități constructive decât cele aprobate de Kärcher nu sunt permise și limitează în anumite condiții funcția acoperișului de protecție.

Indicații de siguranță pentru transportul aparatului

- Țineți cont de greutatea în stare goală (greutatea de transport) a aparatului în cazul transportului pe trailere sau alte autovehicule.
- Pentru transportarea aparatului deconectați bateria și fixați-l în mod sigur.

Indicații de siguranță pentru întreținere și îngrijire

- Înaintea curățării și întreținerii aparatului, a înlocuirii componentelor sau a trecerii la altă funcție, aparatul trebuie oprit și trebuie scoasă cheia de contact.
- În cazul lucrărilor la instalația electrică decuplați acumulatorul.
Pentru aceasta deconectați mai întâi borna minus, apoi borna plus.
Reconectarea se face în succesiune inversă. Conectați mai întâi borna plus, apoi borna minus.
- Curățarea aparatului nu trebuie să se facă cu furtunul sau cu jet de apă la presiune înaltă (pericol de scurtcircuit sau alte deteriorări).
- Reparațiile vor fi efectuate numai de service-uri autorizate sau de specialiști în domeniu care cunosc normele de protecție relevante.
- Aparatele trebuie să fie verificate din punctul de vedere al siguranței în exploatare în funcție de reglementările locale pentru aparatele de uz comercial folosite în mai multe locuri.
- Efectuați lucrările la acest aparat întotdeauna cu mănuși potrivite.

Funcționarea

Mașina de măturat funcționează după principiul fârașului.

- Cilindrul de măturare rotativ transportă murdăria direct în rezervorul de murdărie.
- Mătura laterală curăță colțurile și muchiile de pe suprafața de măturat și transportă murdăria pe banda cilindrului de măturare.
- Praful fin este aspirat de suflanta de aspirare prin filtrul de praf.

Indicații referitoare la descărcare

⚠ PERICOL

Pericol de rănire și deteriorare a aparatului!

- La încărcare țineți cont de greutatea aparatului.
- Nu folosiți un stivuitor, aparatul ar putea fi deteriorat.

Greutate în stare goală (greutate de transport)	880 kg*
---	---------

* Cu accesoriile montate greutatea aparatului este considerabil mai mare.

- Pentru încărcarea aparatului utilizați o rampă sau o macara corespunzătoare!
 - La utilizarea unei rampe aveți grijă la următoarele:
Gardă la sol: 70 mm.
 - Dacă mașina se livrează pe un palet, trebuie să construiți o rampă de descărcare din scândurile livrate împreună cu aparat.
Instrucțiunile referitoare la montare se găsesc la pagina 2 (interiorul copertei).
- Observație importantă:** fiecare scândură trebuie fixată cu câte 2 șuruburi.

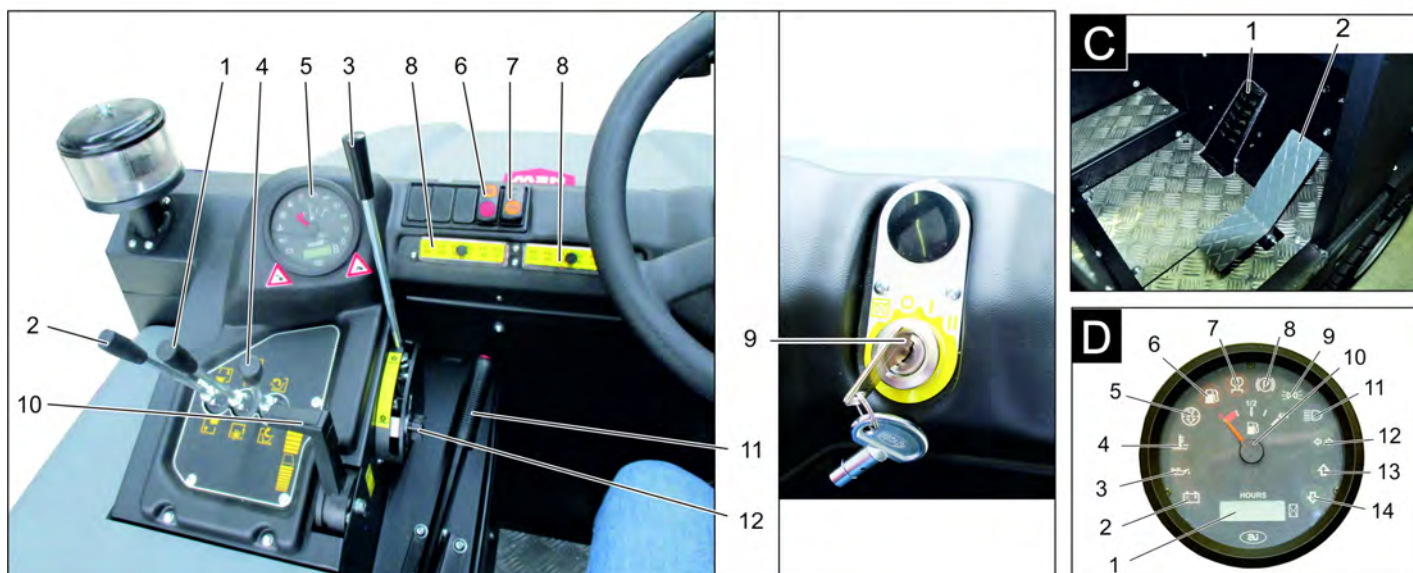
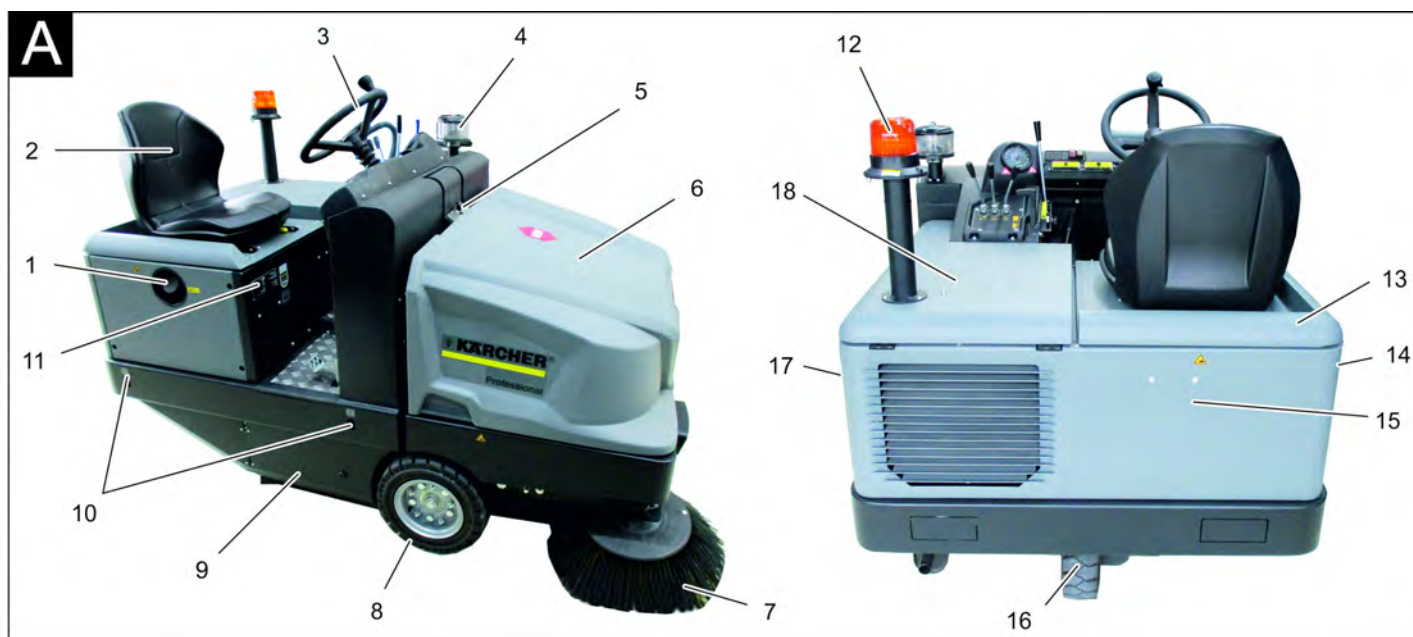

Figură mașină de măturat

Figura A

- 1 Capac rezervor
- 2 Scaun (cu comutator de contact)
- 3 Volan
- 4 Separator centrifugal
- 5 Dispozitiv de închidere capac aparat
- 6 Capacul aparatului
- 7 Mătură laterală, dreapta
- 8 Roată din față
- 9 Acces cilindru de măturare
- 10 Punct de fixare
- 11 Plăcuța de tip
- 12 Girofar
- 13 Capotă dreapta
- 14 Acoperiș, stânga
- 15 Înveliș de pupă
- 16 Roată din spate
- 17 Acoperiș, stânga
- 18 Capotă stânga (capotă motor)

Panou operator

Figura B

- 1 Maneta de comandă pentru mătura cilindrică și mătura laterală
Maneta spre înainte: Mătura cilindrică pornită și mătura laterală coborâtă și pornită.
Maneta spre înapoi: Mătura cilindrică pornită
- 2 Manetă de operare rezervor de mizerie
Ridicarea/coborârea rezervorului de mizerie
- 3 Manetă de comandă pentru mătura cilindrică
Ridicare și coborâre mătură cilindrică
- 4 Manetă de operare clapetă rezervor
Închidere/deschidere capac rezervorului
- 5 Lămpi de control și afișaj
Poziție centrală: Sistem de curățare filtru și suflantă oprite
Poziție în spate: Suflantă pornită
- 6 Comutator suflantă și sistem de curățare filtru

Poziție în față: Sistem de curățare filtru pornit

- 7 Comutator claxon
- 8 Siguranțe
- 9 Contact aprindere
- 10 Reglarea turației motorului
Manetă de accelerație
- 11 Frâna de imobilizare
- 12 Reglare suplimentară uzură / reglare oglindă măturare mătură cilindrică

Pedală

Figura C

- 1 Pedală de frânare
- 2 Pedală de deplasare înainte/înapoi

Lămpi de control și afișaj

Figura D

- 1 Contor ore de funcționare
- 2 Lampă de avertizare încărcare
- 3 Lampă de avertizare presiune ulei

- 4 Lampă de avertizare temperatură apă de răcire
- 5 Aer aspirat de motor
- 6 Lampă de avertizare rezervă de combustibil
- 7 Lampă de control încălzire prin incandescență
- 8 Lampă de control (nu este conectat)
- 9 Lampă de control lumini de poziție/fază scurtă (opțional)
- 10 Indicator rezervor
- 11 Fără funcție, luminează doar la pornirea motorului (autotest)
- 12 Fără funcție
- 13 Fără funcție
- 14 Fără funcție

Înainte de punerea în funcțiune

Blocarea/deblocarea frânei de imobilizare

- Eliberați frâna de imobilizare în timp ce țineți pedala de frână apăsată.
- Trageți frâna de imobilizare în timp ce țineți pedala de frână apăsată.

Deplasarea mașinilor de măturat fără acționare proprie

Indicație

Această procedură este necesară ulterior când aparatul este împins de pe palet, respectiv când aparatul este remorcat sau trebuie tras pe un vehicul de transport fără propulsie proprie.

ATENȚIE

Nu deplasați mașina de măturare fără acționare proprie pe trasee mai lungi sau cu viteze peste 10 km/h.

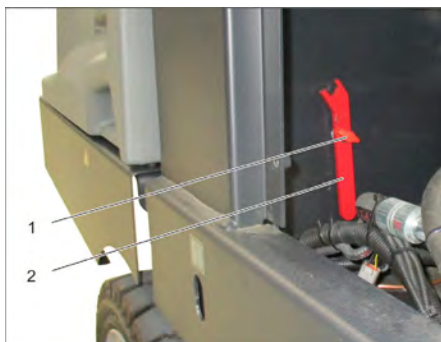

- 1 Șurub
 - 2 Cheie
- Deșurubați șurubul.
 - Scoateți cheia.



- 1 Pompă hidraulică
 - 2 Cheie
 - 3 Piuliță
- Slăbiți piulița cu cheia (activare mers liber) până când aparatul poate fi împins.
 - **IMPORTANT:** După împingere, închideți din nou piulița (dezactivare mers liber = poziție de deplasare).

Punerea în funcțiune

Observații generale

- Înainte de punerea în funcțiune, citiți manualul de utilizare al producătorului motorului, acordând atenție specială măsurilor de siguranță.
- Amplasați mașina de măturat pe o suprafață plană.
- Scoateți cheia de contact.
- Blocați aparatul folosind frâna de imobilizare.

Lucrări de verificare și întreținere

Zilnic înaintea utilizării

- Verificați nivelul din rezervorul de combustibil.
- Verificați nivelul uleiului de motor.
- Verificați nivelul de umplere a rezervorului de egalizare a agentului de răcire.
- Verificați cilindrul de măturare și mătura laterală pentru a vedea dacă sunt uzate și dacă nu s-au prins benzi în ele.
- Verificați roțile dacă nu s-au prins benzi în ele.
- Verificați separatorul centrifugal, filtrul de aer, în caz că este necesar curățați-l.
- Verificați funcționarea tuturor elementelor de comandă.
- Verificați aparatul în privința deteriorărilor.
- Curățați filtrul de praf cu butonul de curățare a acestuia.

Notă: Descrierea o găsiți în capitolul Îngrijirea și întreținerea.

Alimentarea cu combustibil

⚠ PERICOL

Pericol de explozie!

- Se va folosi numai combustibilul specificat în instrucțiunile de utilizare.
- Nu alimentați cu combustibil în spații închise.

- Este interzis fumatul și folosirea focului deschis.
- Aveți grijă să nu ajungă combustibil pe suprafețele fierbinți.
- Controlați nivelul de combustibil pe indicatorul rezervorului.
- Opriiți motorul.
- Deschideți capacul rezervorului.
- Alimentați combustibil Diesel.
- Ștergeți combustibilul vărsat și închideți capacul rezervorului.

Funcționarea

Reglarea scaunului șoferului

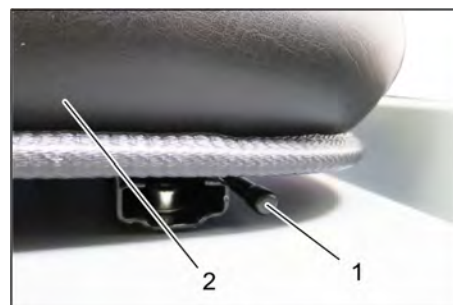

- 1 Manetă pentru reglarea scaunului
 - 2 Scaun șofer
- Trageți maneta pentru reglarea scaunului spre exterior.
 - Mutați scaunul, eliberați maneta și fixați-o.
 - Prin mișcarea scaunului înainte și înapoi verificați dacă este blocat.

Pornirea aparatului

Notă: Aparatul este dotat cu un comutator de contact la scaun. La părăsirea scaunului de șofer aparatul se oprește.



- 1 Frâna de imobilizare
 - 2 Reglarea turației motorului
- Așezați-vă pe scaunul șoferului.
 - Blocați aparatul folosind frâna de imobilizare.
 - Împingeți înainte reglajul pentru turația motorului la 1/3.

Preîncălzire la incandescență

- Introduceți cheia de contact în contact.
- Rotiți cheia de contact în poziția „Glühwendel”. Lampa de preîncălzire este aprinsă.

Pornirea motorului

- Pentru pornirea motorului trebuie să apăsați pedala de frână.
- Când lampa de preîncălzire se stinge, rotiți cheia de contact în poziția „II”.
- După ce aparatul a pornit, eliberați cheia de contact.

Notă: Nu acționați demarorul mai mult de 10 secunde. Înainte de a acționa demarorul din nou, așteptați cel puțin 10 secunde.

Deplasarea aparatului



- 1 Pedală de frânare
- 2 Pedală „mers înainte”
- 3 Pedală „marșarier”

→ Împingeți înainte până la capăt regulatorul turației motorului (turație de operare).

- Apăsăți pedala de frânare și țineți-o apăsată.
- Eliberați frâna de imobilizare.

Deplasarea înainte

→ Apăsăți încet pedala de „mers înainte”.

Deplasarea în spate

⚠ **PERICOL**

Pericol de accidentare!

→ Când mergeți în spate, aveți grijă să nu periculiți nici o persoană, eventual cereți instrucții în acest sens.

→ Apăsăți încet pedala de „mers în spate”.

Manevrarea

- Pedala de deplasare permite reglarea vitezei de deplasare fără trepte.
- Acționarea bruscă a pedalei trebuie evitată, deoarece acest lucru ar putea determina distrugerea instalației hidraulice.
- Dacă puterea scade în pantă, eliberați puțin pedala.

Frânarea

→ Dacă eliberați pedala, aparatul este frânat și se oprește singur.

Indicație: Efectul de frânare poate fi accentuat prin apăsarea frânei de picior.

Trecerea peste obstacole

Trecerea peste obstacole fixe de până la 70 mm:

→ Treceți încet și cu grijă peste ele.

Trecerea peste obstacole fixe de peste 70 mm:

→ Trecerea peste obstacole se va face numai folosind o rampă adecvată.

Regim de măturare

ATENȚIE

Nu măturați benzi de ambalare, sârme sau alte obiecte similare, deoarece acestea pot duce la deteriorarea mecanismului de măturare.

Notă: Pentru a atinge un rezultat optim de curățare, viteza de deplasare trebuie adaptată la condițiile existente.

Notă: În timpul utilizării, filtrul de praf trebuie curățat la intervale regulate.

Indicație: În cazul executării de lucrări frecvente în zone cu praf fin trebuie să schimbați filtrul mai des.

Manetă de operare



- 1 Maneta de comandă pentru mătura cilindrică și mătura laterală
- 2 Manetă de operare rezervor de mizerie
- 3 Manetă de comandă pentru mătură cilindrică
- 4 Manetă de operare clapetă rezervor

Maneta de comandă pentru mătura cilindrică și mătura laterală

- Maneta de comandă (1) spre înainte: Mătura cilindrică pornită și mătura laterală coborâtă și pornită.
- Maneta de comandă (1) spre înapoi: Mătura cilindrică pornită.

Manetă de operare rezervor de mizerie

- Manetă de operare rezervor de mizerie (2) în față: rezervorul de mizerie coboară.
- Manetă de operare rezervor de mizerie (2) în spate: rezervorul de mizerie se ridică.

Manetă de operare cilindru de măturare

- Maneta de comandă pentru mătura cilindrică (3) spre înainte: Mătura cilindrică se ridică.
- Maneta de comandă pentru mătura cilindrică (3) spre înapoi: Mătura cilindrică coboară.

Manetă de operare clapetă rezervor

- Manetă de operare clapetă rezervor (4) în față: clapeta rezervorului de mizerie se deschide.
- Manetă de operare clapetă rezervor (4) în spate: clapeta rezervorului de mizerie se închide.

Măturarea podelelor uscate



→ Porniți suflanta.

→ În cazul curățării suprafețelor:

Maneta de comandă pentru mătura cilindrică și mătura laterală (1) spre înapoi: Mătura cilindrică pornită.

Maneta de comandă pentru mătura cilindrică (3) spre înapoi: Mătura cilindrică coboară.

→ Manetă de operare clapetă rezervor (4) în față: capacul rezervorului se deschide.

→ La curățarea marginilor laterale:

Maneta de comandă pentru mătura cilindrică și mătura laterală (1) spre înainte: Mătura cilindrică pornită, mătura laterală pornită și coboară.

Maneta de comandă pentru mătura cilindrică (3) spre înapoi: Mătura cilindrică coboară.

Măturarea podelelor umede sau uscate

→ Opriți suflanta.

→ În cazul curățării suprafețelor:

Maneta de comandă pentru mătura cilindrică și mătura laterală (1) spre înapoi: Mătura cilindrică pornită.

Maneta de comandă pentru mătura cilindrică (3) spre înapoi: Mătura cilindrică coboară.

→ Manetă de operare clapetă rezervor (4) în față: capacul rezervorului se deschide.

→ La curățarea marginilor laterale:

Maneta de comandă pentru mătura cilindrică și mătura laterală (1) spre înainte: Mătura cilindrică pornită, mătura laterală pornită și coboară.

Maneta de comandă pentru mătura cilindrică (3) spre înapoi: Mătura cilindrică coboară.

Golirea rezervorului de mizerie

⚠ **PERICOL**

Pericol de accidentare!

→ În timpul procesului de golire, în raza de acțiune a utilajului nu trebuie să se afle persoane sau animale.

Pericol de răsturnare!

→ Amplasați aparatul pe o suprafață plană în timpul procesului de golire.

⚠ **AVERTIZARE**

Pericol de strivire!

→ Nu introduceți mâna între tijele mecanismului de golire. Nu staționați sub rezervorul ridicat.

ATENȚIE

Pericol de rănire și deteriorare a aparatului!

→ Există pericolul aruncării cu obiecte măturate datorită rotirii cilindrului de măturare în timpul procesului de golire. Mențineți o distanță corespunzătoare față de cilindru.

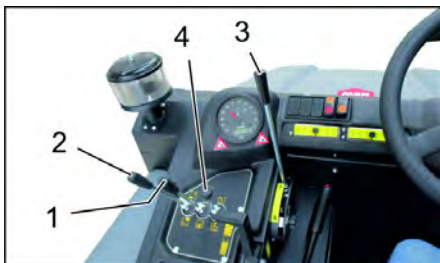

Transportul

⚠ **PERICOL**

Deteriorări intervenite în urma transportului!

- *Țineți cont de greutatea în stare goală (greutatea de transport) a aparatului în cazul transportului pe trailere sau alte autovehicule.*
- *În cazul transportării în vehicule asigurați aparatul contra derapării și răsturnării conform normelor în vigoare.*
- *Rotiți cheia de contact în poziția 0 și apoi scoateți-o.*
- *Blocați aparatul folosind frâna de imobilizare.*
- *Fixați aparatul de punctele de blocare folosind curele, frângii sau lanțuri.*
- *Fixați roțile aparatului cu o pană.*
- *În timpul transportării mașinii de măturat decuplați bateria.*

Depozitare/scoatere din funcțiune

⚠ **PERICOL**

Pericol de rănire și deteriorare a aparatului! La depozitare țineți cont de greutatea aparatului.

- *Amplasați mașina pe o suprafață plană, într-un mediu uscat fără pericol de îngheț. Acoperiți-o pentru a o proteja de praf.*
 - *Ridicați cilindrul de măturare și măturile laterale pentru a evita deteriorarea perilor.*
 - *Închideți clapeta rezervorului.*
 - *Rotiți cheia de contact în poziția 0 și apoi scoateți-o.*
 - *Blocați aparatul folosind frâna de imobilizare.*
 - *Asigurați aparatul pentru ca să nu se poată deplasa din greșeală.*
- Dacă nu utilizați mașina de măturat pe o perioadă mai îndelungată, țineți cont și de următoarele:*
- *Schimbați uleiul de motor.*
 - *Când urmează perioade de îngheț, goliți apa de răcire sau verificați dacă conține suficient antigel.*
 - *Curățați exteriorul și interiorul mașinii de măturat.*
 - *Deconectați acumulatorul.*
 - *Încărcați acumulatorul și reîncărcați-l la un interval de aproximativ 2 luni.*

Îngrijirea și întreținerea

Observații generale

ATENȚIE

Pericol de deteriorare!

- *Nu spălați filtrul de praf.*
- *Reparațiile vor fi efectuate numai de service-uri autorizate sau de specialiști în domeniu care cunosc normele de protecție relevante.*
- *Aparatele pentru uz comercial folosite în mai multe locuri trebuie supuse unei verificări de siguranță conform VDE 0701.*

- *Amplasați mașina de măturat pe o suprafață plană.*
- *Rotiți cheia de contact în poziția 0 și apoi scoateți-o.*
- *Blocați aparatul folosind frâna de imobilizare.*

Curățarea

PRECAUȚIE

Pericol de deteriorare!

- *Curățarea aparatului nu trebuie să se facă cu furtunul sau cu jet de apă la presiune înaltă (pericol de scurtcircuit sau alte deteriorări).*

Curățarea interiorului aparatului

⚠ **PERICOL**

Pericol de accidentare!

- *Purtați mască de protecție împotriva prafului și ochelari de protecție.*
- *Curățați aparatul cu o cârpă.*
- *Curățați aparatul cu aer comprimat.*

Curățarea exteriorului aparatului

- *Curățați aparatul la exterior cu o cârpă umedă îmbibată cu soluție de curățare ușoară.*

Notă: Nu utilizați agenți de curățare agresivi.

Intervale de întreținere

Notă: Contorul pentru orele de funcționare indică intervalele de întreținere.

Întreținerea de către client

Notă: În cazul întreținerii de către client, toate lucrările de service și de întreținere trebuie să fie efectuate de un specialist. Dacă este nevoie, se poate apela la ajutorul unui partener Kärcher autorizat.

Lucrări de întreținere zilnice:

- *Verificați nivelul din rezervorul de combustibil.*
- *Verificați nivelul uleiului de motor.*
- *Verificați nivelul de umplere a rezervorului de egalizare a agentului de răcire.*
- *Verificați cilindrul de măturare și mătura laterală pentru a vedea dacă sunt uzate și dacă nu s-au prins benzi în ele.*
- *Verificați filtrul de combustibil.*
- *Verificați separatorul centrifugal, filtrul de aer, în caz că este necesar curățați-l.*
- *Verificați funcționarea tuturor elementelor de comandă.*
- *Verificați aparatul în privința deteriorărilor.*

Lucrări de întreținere săptămânale:

- *Curățați radiatorul de apă.*
 - *Curățați radiatorul de ulei hidraulic.*
 - *Verificați instalația hidraulică.*
 - *Verificați nivelul uleiului hidraulic.*
 - *Verificați nivelul agentului de frânare.*
 - *Verificați uzura barelor de etanșare, în caz că este necesar înlocuiți-le*
 - *Verificați și ungeți capacul rezervorului.*
- Întreținere la fiecare 50 de ore de funcționare:**
- *Goliți apa din separatorul de apă-motorină.*

Întreținere după uzură:

- *Înlocuiți barele de etanșare.*
- *Reglați și eventual schimbați garniturile laterale.*

- *Ridicați mătura cilindrică și mătura laterală cu maneta de comandă: Maneta de comandă 1 în mijloc și maneta de comandă 3 spre înainte.*
- *Închideți clapeta rezervorului, împingeți maneta de operare (4) în spate.*
- *Ridicați rezervorul de mizerie, împingeți maneta de operare (2) în spate.*
- *Apropiati-vă încet de recipientul de colectare.*
- *Blocați aparatul folosind frâna de imobilizare.*
- *Deschideți clapeta rezervorului, pentru acesta împingeți maneta de operare a clapetei rezervorului (4) în față și goliți rezervorul de mizerie.*
- *Închideți clapeta rezervorului, pentru acesta trageți maneta de operare a clapetei rezervorului (4) în spate, până la capăt, să se blocheze.*
- *Eliberați frâna de imobilizare.*
- *Îndepărtați-vă încet de la recipientul de colectare.*
- *Coborâți rezervorul de mizerie până la capăt, pentru acesta împingeți maneta de operare a rezervorului de mizerie (2) în față*

Oprirea aparatului

- *Ridicați mătura cilindrică și mătura laterală cu maneta de comandă: Maneta de comandă 1 în mijloc și maneta de comandă 3 spre înainte.*
- *Închideți clapeta rezervorului, împingeți maneta de operare (4) în spate.*
- *Trageți regulatorul turației de motor în spate de tot.*
- *Apăsăți pedala de frânare și țineți-o apăsată.*
- *Blocați aparatul folosind frâna de imobilizare.*
- *Rotiți cheia de contact în poziția 0 și apoi scoateți-o.*

→ Înlocuiți cilindrul de măturare.

→ Înlocuiți mătura laterală.

Notă: Descrierea o găsiți în capitolul Lucrări de întreținere.

Întreținerea de către service

Notă: Pentru a avea dreptul la garanție, în perioada de garanție toate lucrările de service și de întreținere trebuie să fie efectuate de un service Kärcher autorizat, conform caietului de service.

Întreținere după 50 de ore de funcționare:

→ Comandați prima întreținere de la serviciul pentru clienți, conform listei de inspecții.

Întreținere după 250/500/1000/1500/2000 ore de funcționare:

→ Comandați prima întreținere de la serviciul pentru clienți, conform listei de inspecții.

Lucrări de întreținere

Pregătirea:

→ Amplasați mașina de măturat pe o suprafață plană.

→ Rotiți cheia de contact în poziția 0 și apoi scoateți-o.

→ Blocați aparatul folosind frâna de imobilizare.

Măsuri de siguranță generale

⚠ **PERICOL**

Pericol de accidentare!

→ Dacă rezervorul de mizerie este ridicat introduceți întotdeauna știftul de siguranță.

→ Aplicați siguranța doar în afara zonei de pericol.

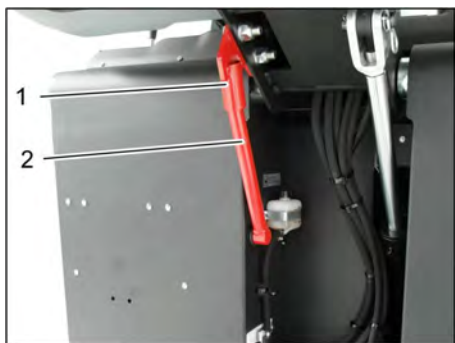

1 Suport știft de siguranță

2 Știft de siguranță

→ Rabatați în sus știftul de siguranță pentru golire superioară și introduceți-l în suport (asigurați-l).



Uleiul de motor, păcura, motorina și benzina nu trebuie să ajungă în mediul înconjurător. Protejați solul și eliminați uleiurile folosite într-un mod ecologic.

Măsuri de siguranță acumulatori

Când umblați cu acumulatorii, respectați neapărat următoarele avertismente:

	Respectați indicațiile de pe acumulator, din instrucțiunile de utilizare și din manualul de utilizare ale vehiculului!
	Purtați protecție pentru ochi!
	Țineți copiii departe de acizi și acumulatori!
	Pericol de explozie!
	Este interzisă folosirea focului deschis, provocarea de scântei și fumatul!
	Pericol de accidentare!
	Prim ajutor
	Simbol de avertizare
	Scoaterea din uz
	Nu aruncați acumulatorii în gunoiul menajer!

⚠ **PERICOL**

Pericol de explozie!

→ Utilizați doar baterii cu capac de bornă! Înlocuiți capacul bornei dacă există pierderi!

⚠ **PERICOL**

Pericol de explozie!

→ Nu așezați unelte sau obiecte similare pe acumulator. Pericol de scurtcircuit și explozie.

⚠ **PERICOL**

Pericol de accidentare!

→ Nu lăsați să ajungă plumb pe răni. După ce lucrați cu bateriile, spălați-vă mereu pe mâini.

⚠ **PERICOL**

Pericol de incendiu și explozie!

→ Este interzis fumatul și folosirea focului deschis.

→ Încăperile unde se încarcă acumulatori trebuie să fie bine aerisite, deoarece în timpul încărcării se formează un gaz puternic exploziv.

⚠ **PERICOL**

Pericol de arsuri cauzate de acizi!

→ Dacă v-ați stropit cu acid în ochi sau pe piele, clătiți cu multă apă.

→ Apoi mergeți imediat la un medic.

→ Spălați cu apă hainele contaminate.

Introducerea și conectarea acumulatorului

Aparatul este dotat în serie cu un acumulator care nu necesită întreținere.



1 Pol pozitiv

2 Capacul bornei

3 Pol negativ

→ Introduceți acumulatorul în suport.

→ Înșurubați bine elementele de fixare de pe fundul acumulatorului.

→ Conectați borna polului (cablu roșu) la polul pozitiv (+).

→ Conectați borna polului la polul negativ (-).

→ Puneți la loc capacele bornelor.

→ Controlați polii acumulatorului și bornele pentru a vedea dacă au protecție suficientă prin grăsime pentru poli.

Verificați și corectați nivelul acidului din baterie (numai pentru bateriile cu întreținere sumară cu capace de celulă)

PRECAUȚIE

Pericol de deteriorare!

→ La acumulatorii cu acid, nivelul lichidului trebuie controlat periodic.

→ Scoateți toate capacele celulelor.

→ Luați o mostră din fiecare celulă cu ajutorul dispozitivului de control pentru acid.

– Acidul dintr-o baterie încărcată în totalitate are la 20 °C o sarcină specifică de 1,28 kg/l.

– Acidul dintr-o baterie încărcată parțial are o sarcină specifică între 1,00 și 1,28 kg/l.

– Greutatea specifică a acidului trebuie să fie egală în toate celulele.

→ Introduceți mostra de acid înapoi în aceeași celulă.

→ Dacă nivelul de lichid este prea scăzut, adăugați apă distilată până la marcaj.

→ Încărcați acumulatorul.

→ Înșurubați capacele celulelor.

Încărcarea acumulatorului

⚠ **PERICOL**

Pericol de accidentare!

→ Respectați indicațiile de siguranță atunci când umblați cu bateriile. Respectați instrucțiunile de utilizare ale producătorului încărcătorului.

⚠ **PERICOL**

Pericol de deteriorare!

→ Încărcați acumulatorul numai cu un încărcător adecvat.

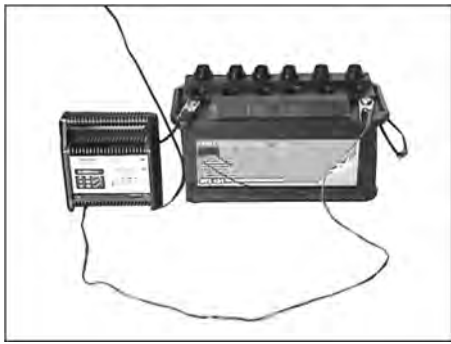

- Scoateți toate capacele celulelor. (doar în cazul bateriei cu întreținere sumară)
- Legați polul pozitiv al încărcătorului la borna pozitivă a acumulatorului.
- Legați polul negativ al încărcătorului la borna negativă a acumulatorului.
- Introduceți ștecherul în priză și porniți încărcătorul.
- Încărcați acumulatorul la cea mai mică intensitate posibilă.
- Când acumulatorul este încărcat, mai întâi deconectați încărcătorul de la rețeaua de curent și apoi de la acumulator.
- Înșurubați capacele celulelor. (doar în cazul bateriei cu întreținere sumară)

Demontarea bateriei

- Decuplați clema de la polul negativ (-).
- Decuplați clema de la polul pozitiv (+).
- Slăbiți elementele de fixare de pe fundul acumulatorului.
- Scoateți bateria din suportul bateriei.
- Îndepărtați bateria uzată conform reglementărilor legale.

Verificați lichidul de frânare și completați-l, dacă este nevoie

⚠ PERICOL

Pericol de accidentare!

- Dacă rezervorul de mizerie este ridicat introduceți întotdeauna știftul de siguranță.
- Aplicați siguranța doar în afara zonei de pericol.

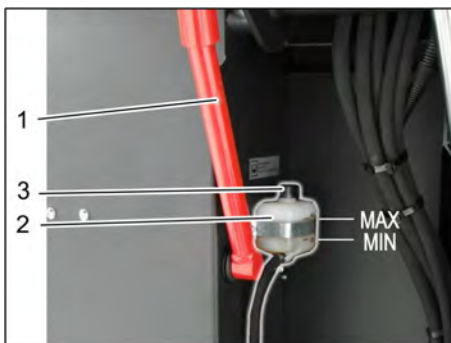

- 1 Suport știft de siguranță
 - 2 Rezervor de lichid de frână
 - 3 Capac de închidere
- Ridicați rezervorul de mizerie și asigurați-l cu știftul de siguranță, pentru acesta vezi capitolul "Golirea rezervorului de mizerie"
 - Verificați, dacă în rezervorul pentru lichidul de frână există suficient lichid de frână.

Indicație

Nivelul de umplere trebuie să se afle între marcasele min. și max.

- Dacă este nevoie, completați lichidul de frână cu lichid DOT disponibil în comerț.

Verificarea nivelului uleiului de motor și adăugarea uleiului

⚠ PERICOL

Pericol de arsuri!

- Lăsați motorul să se răcească.
- Verificați nivelul uleiului de motor după ce au trecut cel puțin 5 minute de la oprirea motorului.



- 1 Capac de umplere ulei (motor)
 - 2 Jojă de ulei
- Scoateți joja de ulei.
 - Ștergeți joja și introduceți-o la loc.
 - Scoateți joja de ulei.
 - Citiți nivelul de ulei.
 - Introduceți joja la loc.

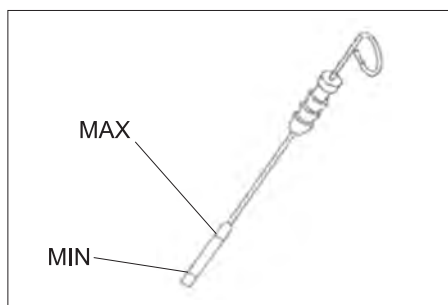

- Nivelul de ulei trebuie să fie între marcasele „MIN” și „MAX”.
- Dacă nivelul de ulei este sub marcajul „MIN”, completați cu ulei de motor.
- Nu depășiți marcajul „MAX”.
- Deșurubați capacul de umplere ulei.
- Adăugați ulei de motor. Pentru tipurile de ulei vezi capitolul Date tehnice.
- Închideți capacul de umplere ulei.
- Așteptați cel puțin 5 minute.
- Verificați nivelul uleiului de motor.

Schimbați uleiul de motor și filtrul de ulei

PRECAUȚIE

Pericol de arsuri din cauza uleiului de motor fierbinte!

- Lăsați motorul să se răcească.
- Pregătiți un vas colector pentru cel puțin 6 litri de ulei de motor.
- Lăsați motorul să se răcească.

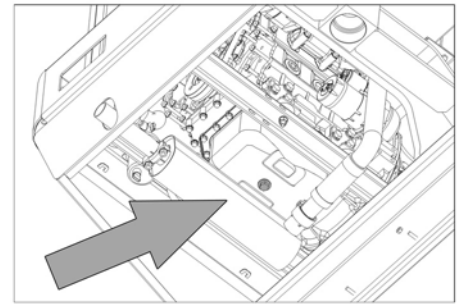

- Deșurubați șurubul de evacuare a uleiului.
- Deșurubați capacul de umplere ulei.
- Goliți uleiul.



- 1 Filtru ulei
 - 2 Filtru de combustibil
- Desfaceți filtrul de ulei.
 - Curățați suportul și suprafețele de etanșare.
 - Înainte de a asamblare, ungeți garnitura filtrului de ulei nou cu ulei.
 - Introduceți noul filtru de ulei și strângeți-l cu mâna.
 - Înșurubați șurubul de evacuare a uleiului cu tot cu garnitura nouă. Cuplu de strângere: 25 Nm
 - Adăugați ulei de motor. Pentru tipurile de ulei și cantități vezi capitolul Date tehnice.
 - Închideți capacul de umplere ulei.
 - Lăsați motorul să funcționeze aprox. 10 secunde.
 - Verificați nivelul uleiului de motor.

Verificarea filtrului de combustibil

- Verificați filtrul de carburant în privința murdăririi.
- Curățați, dacă este nevoie filtrul de carburant și suportul filtrului, schimbați filtrul, dacă este nevoie.

Schimbarea filtrului de combustibil



- 1 Robinet combustibil
- 2 Filtru de combustibil

- Închideți robinetul de combustibil.
- Deșurubați filtrul de combustibil și înlocuiți-l.



- 1 Robinet combustibil
- 2 Filtru de combustibil

INDICAȚIE

Înainte de montare umpleți filtrul de combustibil cu motorină.

- Înșurubați la loc noul filtru de combustibil.
- Strângeți filtrul de combustibil cu un cuplu de 20Nm.
- Deschideți robinetul de combustibil.

Evacuarea apei de condens de la separatorul de apă pentru motorină

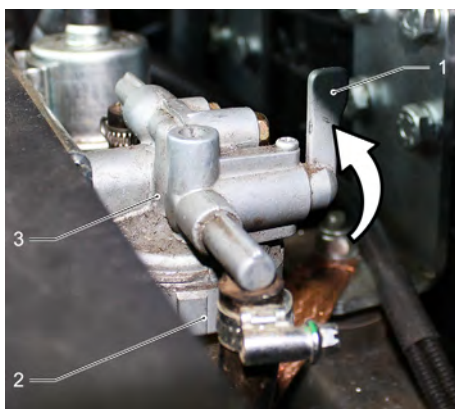

- 1 Robinet combustibil
- 2 Recipient de separare
- 3 Separator de apă

- Închideți robinetul de combustibil.
- Deșurubați și goliți recipientul de separare.
- Înșurubați-l la loc.
- Deschideți robinetul de combustibil.

Verificarea nivelului uleiului hidraulic și adăugarea uleiului

INDICAȚIE

Rezervorul de murdărie nu poate fi în poziție ridicată.

- Deschideți capacul motorului.

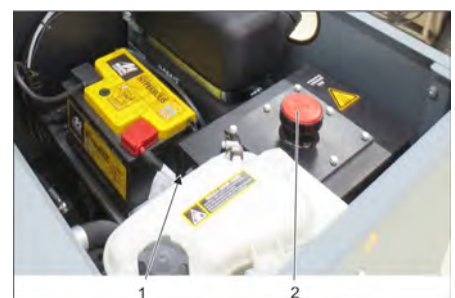

- 1 Vizor ulei hidraulic
- 2 Capac de închidere, orificiu de umplere a uleiului

- Verificați nivelul uleiului hidraulic prin vizor.
- Nivelul de ulei trebuie să fie între marcajele „MIN” și „MAX”.
- Dacă nivelul de ulei este sub marcajul „MIN”, completați cu ulei hidraulic.
- Deșurubați capacul de închidere a orificiului de umplere a uleiului.
- Curățați zona de umplere.
- Completați cu ulei hidraulic.
- Pentru tipurile de ulei vezi capitolul Date tehnice.
- Înșurubați capacul de închidere al orificiului de umplere a uleiului.

Verificarea instalației hidraulice

INDICAȚIE

Întreținerea instalației hidraulice va fi efectuată numai de către un service Kärcher autorizat.

- Blocați aparatul folosind frâna de imobilizare.
- Porniți motorul.
- Verificați toate furtunurile hidraulice și racordurile pentru a vedea dacă sunt etanșe.

Verificați nivelul agentului de răcire

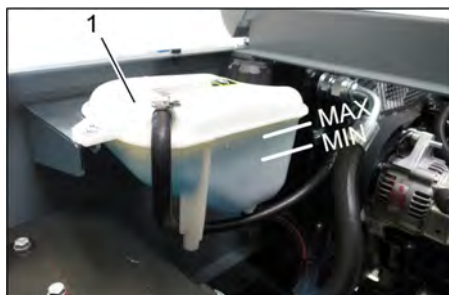

- 1 Rezervor de compensare agent de răcire
- Verificați nivelul de umplere cu motorul rece.
 - Verificați nivelul de umplere a rezervorului de egalizare a agentului de răcire. Nivelul de lichid de răcire trebuie să se afle între marcajele min. și max.

Verificați și curățați radiatorul de apă/ulei hidraulic

⚠ PERICOL

Pericol de arsuri și opărire!

- Lăsați radiatorul să se răcească cel puțin 20 minute.
- Nivelul de apă de la radiatorul de apă trebuie verificat la rezervorul de egalizare a lichidului de răcire. Vezi capitolul "Verificarea nivelului apei de răcire".
- Curățați lamelele de răcire. Îndepărtați murdăria cu o perie moale, cu aer comprimat sau apă la o presiune redusă.
- Verificați toate furtunurile de apă de răcire și racordurile pentru a vedea dacă sunt etanșe.
- Curățați ventilatorul.

Verificarea cilindrului de măturare

- Porniți motorul.
- Ridicați rezervorul de murdărie în poziția finală.
- Opriti motorul.

- Blocați aparatul folosind frâna de imobilizare.
- Introduceți știftul de siguranță pentru golire superioară.
- Îndepărtați benzile sau șnururile prinse în cilindrul de măturare.
- Scoateți știftul de siguranță.
- Porniți motorul.
- Coborâți rezervorul de murdărie până în poziția finală.
- Opriti motorul.

Înlocuirea cilindrului de măturare



- 1 Cheie
 - 2 Îneliș lateral
- Ridicați rezervorul de murdărie și asigurați-l cu știftul de siguranță.
 - Deschideți învelișul lateral cu cheie.



- 1 Colier
 - 2 Piuliță fluture
 - 3 Garnitură laterală
- Deșurubați piulițele fluture.
 - Scoateți colierul.
 - Trageți garnitura laterală spre exterior.
 - Deșurubați șurubul de fixare de la suportul cilindrului de măturare și rabatați suportul în afară.
 - Scoateți cilindrul de măturare.

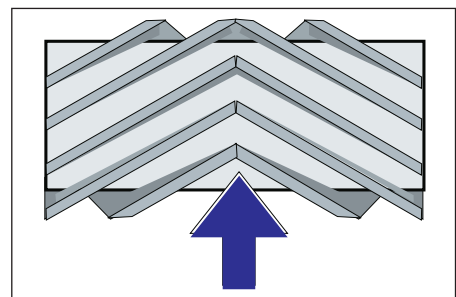

Poziția de montare a cilindrului de măturare în direcția de deplasare (imagine de sus)

Notă: Atenție la poziția garniturii de perii la montarea noului cilindru de măturare.

- Montați noul cilindru de măturare. Canelurile de pe cilindrul de măturare tre-

buie aplicate camele pe culiselor alfate față în față.

Indicație: Zona de măturare trebuie setată din nou după montarea noului cilindru de măturare.

Verificarea și reglarea zonei de măturare a cilindrului de măturare

Indicație: Zona de măturare este reglată la 80 mm din fabrică, aceasta trebuie reglată treptat în funcție de uzura cilindrului de măturare.

- Verificați presiunea în anvelope.
- Oprii suflanta de aspirare.
- Aduceți mașina de măturat pe o suprafață plană și netedă, acoperită în mod vizibil cu praf sau cretă.
- Maneta de comandă pentru mătura cilindrică și mătura laterală (1) spre înapoi: Mătura cilindrică pornită. Maneta de comandă pentru mătura cilindrică (3) spre înapoi: Mătura cilindrică coboară.
- Lăsați mătura cilindrică să funcționeze cca. 10 secunde.
- Maneta de comandă pentru mătura cilindrică și măturile laterale (1) în mijloc. Maneta de comandă pentru mătura cilindrică (3) spre înainte: Mătura cilindrică se ridică.
- Deplasați aparatul în spate.
- Verificați zona de măturare.

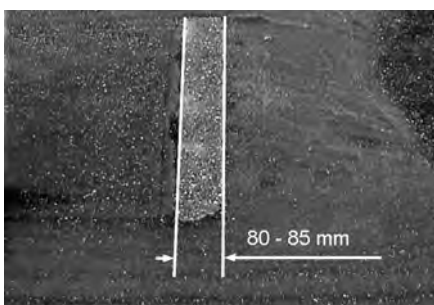

Forma zonei de măturare trebuie să constituie un triunghi dreptunghic echilateral, cu o lățime de 80-85 mm.



- Deschideți și reglați șurubul opritorului reglării suplimentare pentru uzură (12). Opritor în sus: oglindă de măturare mai îngustă. Opritor în jos: oglindă de măturare mai lată.
- Strângeți din nou șurubul opritorului.
- Verificați oglinda măturii cilindrice așa cum a fost deja descris.

Verificarea și reglarea zonei de măturare a măturilor laterale

- Ridicați măturile laterale.
- Aduceți mașina de măturat pe o suprafață plană și netedă, acoperită în mod vizibil cu praf sau cretă.

- Coborâți mătura laterală cu maneta de comandă și lăsați-o să funcționeze cca. 10 secunde.
- Ridicați măturile laterale.
- Deplasați aparatul în spate.
- Verificați zona de măturare.

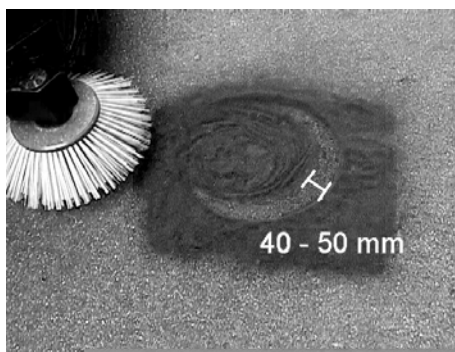

Lățimea zonei de măturare trebuie să fie între 40-50 mm.

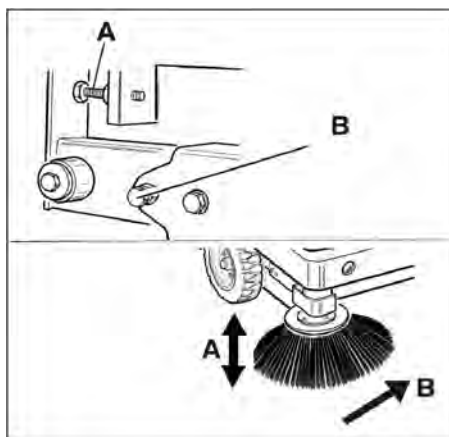

- Corecți zona de măturare cu cele două șuruburi de reglare.
- Verificați zona de măturare.

Reglarea garniturilor laterale

⚠ PERICOL

Pericol de accidentare!

- Dacă rezervorul de mizerie este ridicat introduceți întotdeauna știftul de siguranță.
- Aplicați siguranța doar în afara zonei de pericol.
- Ridicați rezervorul de mizerie și asigurați-l cu știftul de siguranță.
- Rabatați în sus știftul de siguranță pentru golire superioară și introduceți-l în suport (asigurați-l).



- 1 Suport știft de siguranță
 - 2 Știft de siguranță
- Deschideți învelișul lateral conform instrucțiunilor din cap. „Înlocuirea cilindrului de măturare“.

- Slăbiți cele 6 șuruburi piuliță ale plăcii de prindere laterale.
- Slăbiți cele 3 piulițe (SW 13) de la placa de prindere frontală.
- Apăsați în jos garnitura laterală (orificiu alungit) până la obținerea unei distanțe de 1-3 mm față de podea.
- Însurubați bine plăcile de prindere.
- Repetați procedeul pe cealaltă parte a aparatului.

Curățați manual filtrul de praf



- Porniți curățarea manuală a filtrului.

Verificarea/schimbarea filtrului de praf

⚠ AVERTIZARE

Pericol de accidentare!

- La efectuarea lucrărilor la instalația de filtrare purtați mască de protecție. Respectați măsurile de siguranță când manipulați pulberile fine.
- Curățați filtrul de praf cu butonul de curățare a acestuia.
- Golirea rezervorului de mizerie.



- 1 Dispozitiv de închidere capac aparat
- 2 Capacul aparatului
- 3 Capacul filtrului

- Deschideți zăvorul, pentru acesta deșurubați șurubul stea.
- Împingeți în față capacul rezervorului.

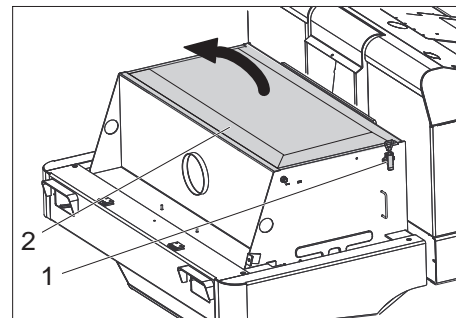

- 1 Închizătoare capac filtru (2x)
- 2 Capacul filtrului

- Deschideți închizătorul.
- Deschideți capacul filtrului.



1 Bare de încărcare

2 Filtru de praf

→ Verificați filtrul de praf, curățați-l sau schimbați-l dacă este nevoie.

Indicație

Schimbarea filtrului de praf poate fi efectuată doar de către serviciul pentru clienți Kärcher.

→ Puneți capacul filtrului la loc și blocați-l.

Verificați și reglați cureaua trapezoidală.

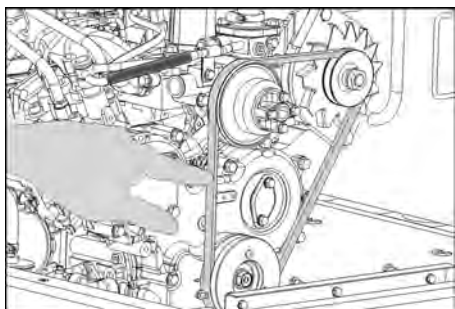

Cureaua trapezoidală trebuie să cedeze cca. 7-9 mm la o încărcare de 10 kg.

→ Comandați reglarea tensionării curelei trapezoidale de către un service autorizat.

Verificarea și înlocuirea filtrului de aer

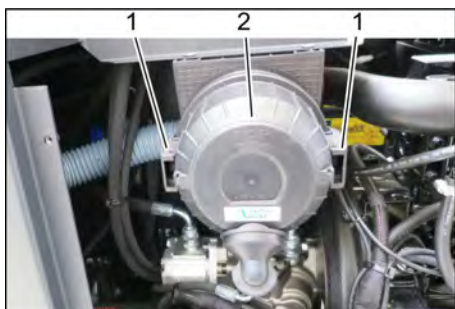

1 Încălzitoare

2 Carcasă filtru de aer

→ Îndepărtați învelișul lateral.

→ Îndepărtați carcasa filtrului de aer.

→ Înlocuiți cartușul filtrului de aer.

Indicație: Poziție de montare cu orificiul de evacuare spre jos (vezi figura).

Curățați separatorul tip ciclon



1 Piuliță fluture

2 Separator centrifugal

→ Deșurubați piulița fluture de la separatorul centrifugal.

→ Curățați separatorul centrifugal.

Înlocuirea siguranțelor



1 Piuliță moletată

2 Înveliș cutie de siguranțe

→ Deșurubați piulița moletată.

→ Deschideți capacul cutiei de siguranțe.

→ Verificați siguranțele.

→ Înlocuiți siguranțele arse.

Indicație: Folosiți numai siguranțe care au aceleași valori.

Indicație: Siguranța FU 01 se află în spațiul de motor.



FU 01*	Siguranță principală	60 A
FU 02	Claxon	25 A
FU 03	Releuri de siguranță Afișaj multifuncțional	10 A
FU 04	Girofar	5 A
FU 05	Releuri de siguranță Decalaj de timp	25 A
FU 06	Cabină șofer (opțional) Ștergător de parbriz	10 A
FU 07	Pompă de combustibil	10 A
FU 08	Demaror	3 A
FU 09	Sistem de iluminare stânga	7,5 A
FU 10	Sistem de iluminare dreapta	7,5 A
FU 11	Lumini de lucru	10 A
FU 12	Sistem vibrator Suflantă de aspirare	25 A
FU 13	Semnal de mers înapoi	5 A

* Aceste siguranțe pot fi schimbate numai de către serviciul pentru clienți, deoarece este necesară o verificare a eventualelor erori ale aparatului.

Remedierea defecțiunilor

Defecțiunea	Remedierea
Aparatul nu pornește	Așezați-vă pe scaunul șoferului, comutatorul contactului scaunului devine activ.
	Pentru pornirea motorului trebuie să apăsați pedala de frână.
	Încărcați sau înlocuiți acumulatorul
	Alimentați cu combustibil și dezaerați sistemul de combustibil
	Înlocuirea filtrului de combustibil
	Verificați sistemul de conducte pentru combustibil, racordurile și conexiunile, iar dacă este nevoie, reparați-le
	Luați legătura cu service-ul Kärcher autorizat
Motorul rulează neuniform	Curățați filtrul de aer sau înlocuiți cartușul filtrului
	Verificați sistemul de conducte pentru combustibil, racordurile și conexiunile, iar dacă este nevoie, reparați-le
	Luați legătura cu service-ul Kärcher autorizat
Motorul este supraîncălzit	Adăugați agent de răcire
	Clătiți radiatorul
	Tensionați cureaua
	Luați legătura cu service-ul Kärcher autorizat
Motorul rulează, dar aparatul se deplasează doar încet sau nu se deplasează deloc	Eliberați frâna de imobilizare
	Dezactivare mers liber (poziție de deplasare)
	Împingeți maneta de accelerație complet în față (turație mare).
	Verificați în privința benzilor și șnururilor prinse.
	Luați legătura cu service-ul Kärcher autorizat
Șuierat în instalația hidraulică	Completați cu ulei hidraulic
	Luați legătura cu service-ul Kärcher autorizat
Periile se rotesc doar încet sau nu se rotesc	Împingeți maneta de accelerație complet în față (turație mare).
	Verificați în privința benzilor și șnururilor prinse.
	Luați legătura cu service-ul Kärcher autorizat
Lipsă putere de aspirație sau putere prea mică în zona periilor	Verificați, curățați sau înlocuiți filtrul de praf.
	Luați legătura cu service-ul Kärcher autorizat
Aparatul face praf	Reglarea garniturilor laterale
	Porniți suflanta
	Verificați, curățați sau înlocuiți filtrul de praf.
	Schimbați garniturile cutiei cu filtre
	Deschideți clapeta rezervorului de mizerie.
	Luați legătura cu service-ul Kärcher autorizat
Unitatea de măturare lasă mizeriile pe jos	Goliți rezervorul de mizerie
	Verificați, curățați sau înlocuiți filtrul de praf.
	Înlocuiți cilindrul de măturare
	Reglați zona de măturare
	Înlocuiți benzile de garnitură a rezervorului de murdărie
	Eliminați blocarea cilindrului de măturare
	Deschideți clapeta rezervorului de mizerie.
	Luați legătura cu service-ul Kärcher autorizat
Rezervorul de mizerie nu se ridică sau nu coboară	Împingeți maneta de accelerație complet în față (turație mare).
	Îndepărtați suporturile de siguranță de la rezervorul de material măturat
	Luați legătura cu service-ul Kärcher autorizat
Cilapeta rezervorului de mizerie nu se deschide	Luați legătura cu service-ul Kärcher autorizat
Defecțiuni ale componentelor acționate hidraulic	Luați legătura cu service-ul Kärcher autorizat

Date tehnice

		KM 120/250 R D Classic
Datele aparatului		
Viteza de deplasare, înainte	km/h	9
Viteza de deplasare, în spate	km/h	4
Capacitatea de urcare (max.)	%	18
Capacitate de suprafață fără măturile laterale	m ² /h	8100
Capacitate de suprafață cu măturile laterale	m ² /h	10800
Lățimea de lucru fără măturile laterale	mm	900
Lățimea de lucru cu măturile laterale	mm	1200
Clasa de protecție, protecție la stropi	--	IPX 3
Durata de funcționare când rezervorul este plin	h	4
Motorul		
Tip	--	YANMAR 3TNV76A
Model	--	motor Diesel în patru timpi, cu 3 cilindri
Mod de răcire	--	răcire cu apă
Sensul de rotație	--	în sens opus acelor de ceasornic
Orificiu	mm	70
Cursă	mm	82
Capacitate cilindrică	cm ³	1116
Cantitatea de ulei	l	3,5
Turația	1/min	2500
Turație maximă	1/min	2500
Turația de mers în gol	1/min	1300
Putere max.	kW/PS	15,8 / 21,5
Cuplu maxim la 2100 1/min	Nm	67,9
Filtru de ulei	--	Cartuș filtru
Filtru de aer cu aspirare	--	Cartuș filtru interior, cartuș filtru exterior
Filtru de combustibil	--	Cartuș filtru
Instalație electrică		
Acumulator	V, Ah	12, 60
Generator, curent trifazic	V, A	12, 55
Demaror	--	Demaror electric
Instalația hidraulică		
Cantitatea de ulei în toată instalația hidraulică	l	26,5
Cantitatea de ulei în rezervorul hidraulic	l	21,2
Tipuri de ulei		
Motor (peste 25 °C)	--	SAE 30, SAE 10W-30, SAE 15W-40
Motor (de la 0 până la 25 °C)	--	SAE 20, SAE 10W-30, SAE 10W-40
Motor (sub 0 °C)	--	SAE 10W, SAE 10W-30, SAE 10W-40
Sistem hidraulic	--	HV 46
Rezervor de mizerie		
Înălțime de descărcare max.	mm	1400
Volumul rezervorului de mizerie	l	250
Cilindru de măturare		
Diametrul cilindrului de măturare	mm	300
Lățimea cilindrului de măturare	mm	900
Turația	1/min	350
Zonă de măturare	mm	80
Mătura laterală		
Diametrul măturii laterale	mm	600
Turație (fără trepte)	1/min	0 - 60
Set de baterie		
Dimensiune față	--	15-4.5x8

Dimensiune spate	--	KM 120/250 R D Classic 15-4.5x8
Frâne		
Roți față	--	mecanică
Roată din spate	--	hidrostatic
Sistem de filtrare și aspirare		
Model	--	Filtru buzunar
Turația	1/min	2800
Suprafața de filtrare a filtrului de praf fin	m ²	6,0
Subpresiune nominală a sistemului de aspirare	mbar	15,5
Debitul nominal al sistemului de aspirare	m ³ /h	800
Sistem vibrator	--	Electromotor
Condiții de mediu		
Temperatura	°C	între -5 și +40
Umiditatea aerului, fără condens	%	0 - 90
Valori determinate conform EN 60335-2-72		
Emisia de zgomote		
Nivel de zgomot L _{PA}	dB(A)	80
Nesiguranță K _{PA}	dB(A)	3
Nivelul puterii energiei L _{WA} + nesiguranță K _{WA}	dB(A)	99
Vibrații aparat		
Valoarea vibrației mână-braț	m/s ²	<2,5
Scaun	m/s ²	0,8
Nesiguranță K	m/s ²	0,1
Dimensiuni și masa		
Lungime x lățime x înălțime	mm	2082x1250x1450
Rază de viraj dreapta	mm	1350
Rază de viraj stânga	mm	1350
Masa în stare goală	kg	880
Masa totală maximă autorizată	kg	1329
Greutate admisă pe axa din față	kg	785
Greutate admisă pe axa din spate	kg	543
Capacitate rezervor de combustibil, Diesel	l	16
Ne rezervăm dreptul de a efectua modificări tehnice!		

Declarație UE de conformitate

Prin prezenta declarăm că aparatul desemnat mai jos corespunde cerințelor fundamentale privind siguranța în exploatare și sănătatea incluse în directivele UE aplicabile, datorită conceptului și a modului de construcție pe care se bazează, în varianta comercializată de noi. În cazul efectuării unei modificări a aparatului care nu a fost convenită cu noi, această declarație își pierde valabilitatea.

Produs: Mașină de măturat și aspirat cu post de conducere

Tip: KM 120/250 R D
1.186-000.0

Directive UE respectate:

2006/42/CE (+2009/127/CE)

2014/30/UE

2000/14/CE

Norme armonizate utilizate:

EN 60335-1

EN 60335-2-72

EN 55012: 2007 + A1: 2009

EN 61000-6-2: 2005

EN 62233: 2008

Procedura de evaluare a conformității:

2000/14/CE: Anexa V

Nivel de zgomot dB(A)

măsurat: 97

garantat: 99

Semnatarii acționează în numele și prin împuternicirea Consiliului director.

H. Jenner

Chairman of the Board of Management

S. Reiser



Director Regulatory Affairs & Certification

Reprezentant autorizat cu eliberarea documentelor
S. Reiser

Alfred Kärcher SE & Co. KG
Alfred-Kärcher-Straße 28-40
71364 Winnenden (Germany)
Tel.: +49 7195 14-0
Fax: +49 7195 14-2212

Winnenden, 2018/10/01

Všeobecné pokyny	SK	1
Ochrana životného prostredia	SK	1
Záruka	SK	1
Príslušenstvo a náhradné diely	SK	1
Použité symboly	SK	1
Symboly na prístroji	SK	1
Používanie výrobku v súlade s jeho určením	SK	2
Predvídateľné chybné používanie	SK	2
Vhodné povrchy	SK	2
Bezpečnostné pokyny	SK	2
Bezpečnostné pokyny k obsluhe	SK	2
Bezpečnostné pokyny k jazde	SK	2
Prístroje so spaľovacím motorom	SK	2
Prístroje s výškovým vyprázdnením	SK	2
Prístroje s ochrannou strechou vodiča	SK	2
Bezpečnostné pokyny k preprave prístroja	SK	3
Bezpečnostné pokyny k ošetrovaniu a údržbe	SK	3
Funkcia	SK	3
Pokyny k vykládke	SK	3
Ovládacie a funkčné prvky	SK	4
Obrázok zametacieho stroja	SK	4
Ovládací panel	SK	4
Pedále	SK	4
Kontrolné lampy a displej	SK	4
Pred uvedením do prevádzky	SK	5
Zablokovať/uvoľniť parkovacia brzdou	SK	5
Pohyb zametacieho stroja bez vlastného pohonu	SK	5
Uvedenie do prevádzky	SK	5
Všeobecné pokyny	SK	5
Práce kontroly a údržby	SK	5
Natankovanie	SK	5
Prevádzka	SK	5
Nastavenie sedadla vodiča	SK	5
Spustenie stroja	SK	5
Jazda s prístrojom	SK	5
Zametanie	SK	6
Vyprázdnenie nádoby na smeti	SK	6
Vypnutie prístroja	SK	6
Preprava	SK	7
Uskladnenie/Zastavenie	SK	7
Starostlivosť a údržba	SK	7
Všeobecné pokyny	SK	7
Čistenie	SK	7
Intervaly údržby	SK	7
Údržbárske práce	SK	7
Pomoc pri poruchách	SK	13
Technické údaje	SK	14
EÚ Vyhlásenie o zhode	SK	15

  Pred prvým použitím vášho zariadenia si prečítajte tento pôvodný návod na použitie, konajte podľa neho a uschovajte ho pre neskoršie použitie alebo pre ďalšieho majiteľa zariadenia.

Všeobecné pokyny

Keď pri vybaľovaní zistíte chybu, ktorá vznikla pri preprave, informujte Vášho predajcu.

- Štítky s varovaním a upozornením, umiestnené na stroji, podávajú dôležité pokyny pre bezpečnú prevádzku.
- Popri pokynoch v návode na obsluhu je potrebné zohľadniť aj všeobecné bezpečnostné predpisy vyplývajúce zo zákonov.

Ochrana životného prostredia

	Obalové materiály sú recyklovateľné. Obalové materiály láskavo nevyhadzujte do komunálneho odpadu, ale odovzdajte ich do zberne druhotných surovín.
	Vyradené stroje obsahujú hodnotné recyklovateľné látky, ktoré by sa mali opäť zužitkovať. Vyradené prístroje likvidujte preto len prostredníctvom na to určených zberných systémov.
	Motorový olej, nafta a benzín nemôžu uniknúť do voľnej prírody. Prosíme, aby ste chránili pôdu a starý olej likvidovali ekologicky.

Pokyny k zloženiu (REACH)

Aktuálne informácie o zložení nájdete na: www.kaercher.com/REACH

Záruka

V každej krajine platia záručné podmienky našej distribučnej organizácie. Prípadné poruchy spotrebiča odstránime počas záručnej lehoty bezplatne, ak sú ich príčinou chyby materiálu alebo výrobné chyby. Pri uplatňovaní záruky sa spolu s dokladom o kúpe zariadenia láskavo obráťte na predajcu alebo na najbližší autorizovaný zákaznícky servis.

Príslušenstvo a náhradné diely

⚠ NEBEZPEČENSTVO

Aby sa zabránilo vzniku nebezpečných situácií, môže opravy a výmenu náhradných dielov prístroja vykonávať len autorizované servisné stredisko.

- Používať možno iba príslušenstvo a náhradné diely schválené výrobcom. Originálne príslušenstvo a originálne náhradné diely zaručujú bezpečnú a bezporuchovú prevádzku stroja.
- Ďalšie informácie o náhradných dieloch získate na stránke www.kaercher.com v oblasti Servis.

Použité symboly

⚠ NEBEZPEČENSTVO

Varuje pred bezprostredne hroziacim nebezpečenstvom, ktoré spôsobí vážne zranenia alebo smrť.

⚠ VÝSTRAHA

V prípade možnej nebezpečnej situácie by mohlo dôjsť k vážnemu zraneniu alebo smrti.

⚠ UPOZORNENIE

Upozornenie na možnú nebezpečnú situáciu, ktorá by mohla viesť k ľahkým zraneniam alebo vecným škodám.

POZOR

Pozornenie na možnú nebezpečnú situáciu, ktorá by mohla viesť k vecným škodám.

Symboly na prístroji

	Nebezpečie popálenia horúcimi časťami zariadenia! Pred začatím práce s prístrojom ho nechajte dostatočne ochladieť.
	Práce na zariadení vždy vykonávajte s vhodnými rukavicami.
	Nebezpečenstvo zachytenia medzi pohyblivými dielmi vozidla.
	Nebezpečenstvo zranenia pohyblivými dielmi. Nesiahajte dnu.
	Nebezpečie vzniku požiaru. Nevysávajújte horiace alebo tlejúce predmety.
	Upevnenie reťazami / Bod ťeraviu
	Upevňovacie body pre zdvíhák vozidla
	Maximálny sklon podkladu pri jazdách so zdvihnutými nádobami na pozametaný materiál.
	V smere jazdy prekonávať iba stúpania do 18%.
	Nebezpečenstvo poškodenia! Nevymývajte prachový filter .

Používanie výrobku v súlade s jeho určením

Zametací stroj je určený na čistenie podlahových plôch na podnikateľské účely a napríklad pre nasledujúce oblasti používania:

- Parkoviská
 - Výrobné zariadenia
 - Logistické oblasti
 - Hotel
 - Maloobchod
 - Sklady
 - Chodníky
- Tento zametací stroj používajte výhradne podľa údajov v tomto návode na prevádzku.
- Každé použitie prekračujúce daný rozsah, platí ako použitie nezodpovedajúce stanovenému určeniu. Za škody z toho vyplývajúce výrobca neručí; riziko nesie samotný užívateľ.
- Na zariadení sa nesmú vykonať žiadne zmeny.
- Zametací stroj je vhodný iba na povrchy uvedené v návode na používanie.
- Smie sa jazdiť iba po plochách schválených pre použitie stroja dodávateľom alebo ním poverenými osobami.
- Všeobecne platí: Nepribližovať sa s ľahko horľavými látkami do blízkosti stroja (Nebezpečenstvo výbuchu/požiaru).

Predvídateľné chybné používanie

- Nikdy nevysávajú výbušné kvapaliny, horľavé plyny ako aj neriedené kyseliny a rozpúšťadlá! K tomu patria benzín, rozpúšťadlá farieb alebo vykurovací olej, ktoré vírením s nasávaným vzduchom môžu tvoriť výbušné pary alebo zmesi, ďalej acetón, neriedené kyseliny a rozpúšťadlá, pretože porušujú materiály použité na prístroji.
- Nikdy nezametajte/nevysávajú reaktívny kovový prach (napr. hliník, magnézium, zinok), v spojení so silne alkalicými alebo kyslými čistiacimi prostriedkami vytvára výbušné plyny.
- Nenametať alebo nenasávať žiadne horiace alebo tlejúce predmety.
- Zariadenie nie je vhodné pre vysávanie zdraviu škodlivých látok.
- Stroj sa nesmie prevádzkovať v uzatvorených priestoroch.
- Zdržiať sa v nebezpečnej zóne je zakázané. Prevádzka v priestoroch ohrozených výbuchom je zakázaná.
- Vozenie sprievodných osôb nie je dovolené.
- Posúvanie alebo prepravovanie predmetov nie je s týmto prístrojom povolené.

Vhodné povrchy

- Asfalt
- Priemyselné podlahy
- Podlahové krytiny
- Betón
- Dlažobné kamene

Bezpečnostné pokyny

Bezpečnostné pokyny k obsluhu

- (Platí len pre Fínsko) Ak je prístroj vybavený hadicovým vedením z PVC, nemal by sa používať pri nízkych teplotách okolia (nižších ako 0°C). V prípade otázok týkajúcich sa Vášho prístroja kontaktujte spoločnosť Kärcher.
- Pred použitím skontrolujte, či sa prístroj a jeho pracovné vybavenie nachádzajú v riadnom stave a či je zabezpečená ich prevádzková bezpečnosť. Pokiaľ nie je stav v poriadku, nesmie sa používať.
- Pri používaní tohto zariadenia v nebezpečných oblastiach (napr. čerpacích staniciach pohonných hmôt) dodržiavajte príslušné bezpečnostné predpisy. Prevádzka v priestoroch ohrozených výbuchom je zakázaná.
- ⚠ **NEBEZPEČENSTVO**
Nebezpečenstvo poranenia!
- Zariadenie sa nemôže používať bez ochrannej strechy proti padajúcim predmetom v priestoroch, kde existuje možnosť, že by obsluhujúca osoba mohla byť zasiahnutá padajúcimi predmetmi.
- Obsluha musí používať prístroj v súlade s určením. Musí zohľadniť miestne danosti a pri práci s prístrojom dávať pozor na tretie osoby, obzvlášť na deti.
- Zásadne sa musia dodržiavať predpisy, pravidlá a nariadenia, ktoré platia pre motorové vozidlá
- Pred začiatkom činnosti sa musí obslužný personál ubezpečiť, že sú všetky ochranné zariadenia namontované podľa predpisov a funkčné.
- Obsluha prístroja je zodpovedná za úrazy spôsobené iným osobám a poškodenie ich majetku.
- Dávajte pozor na priliehavé oblečenie personálu. Noste pevnú obuv a zabráňte noseniu voľného oblečenia.
- Pred spustením skontrolujte blízke okolie (napr. deti). Dávajte pozor na dostatočný výhľad!
- Stroj sa nesmie nikdy ponechať bez dozoru, kým je motor v činnosti. Obsluha môže prístroj opustiť až po vypnutí motora, po zaistení stroja proti neúmyselnému pohybu a po vytiahnutí kľúča.
- Zabráňte používaniu stroja nepovolanými osobami. Vytiahnite kľúčik.
- Prístroj smú používať iba osoby, ktoré sú poučené o ovládaní alebo preukázali svoje schopnosti obsluhovať ho a sú výslovne poverené použitím.
- Tento prístroj nie je určený nato, aby ho používali osoby (vrátane detí) s obmedzenými fyzickými, senzorickými alebo duševnými schopnosťami alebo s nedostatkom skúseností a/alebo nedostatočnými znalosťami prístroja, môžu ho použiť iba v tom prípade, ak sú kvôli vlastnej bezpečnosti pod dozorom spoľahlivej osoby alebo od nej dostali pokyny, ako sa má prístroj používať.

- Deti musia mať dohľad, aby ste sa ubezpečili, že sa s prístrojom nehrajú.

UPOZORNENIE

Nebezpečenstvo poškodenia! Nepoužívajte žiadne pásy, šnúry alebo drôty, lebo by sa mohli ovinúť okolo zametacích valcov.

Bezpečnostné pokyny k jazde

⚠ **NEBEZPEČENSTVO**

Nebezpečenstvo poranenia! Skontrolujte pred jazdou nosnosť podkladu.

⚠ **NEBEZPEČENSTVO**

Nebezpečenstvo nehody, riziko zranenia!
→ Rýchlosť jazdy sa musí prispôbiť príslušným podmienkam.

V prípade príliš veľkého stúpania hrozí nebezpečenstvo prevrátenia.

- V smere jazdy prekonávať iba stúpania do 18%.

Nebezpečenstvo prevrátenia na nestabilnom podklade.

- Strojom pohybujte výlučne na pevnom podklade.

Nebezpečenstvo prevrátenia u veľkého bočného sklonu

- Naprieč smeru jazdy prekonávať iba stúpania do 10%.

Prístroje so spaľovacím motorom

- Prístroj nepoužívajte vo výške nad 1200 m.

⚠ **Nebezpečenstvo**

Nebezpečenstvo poranenia!

- Otvor na odvod spalín nesmie byť uzavretý.
- Nenahýbať sa nad otvor na odvod spalín alebo sa ho nedotýkať (Nebezpečenstvo popálenia).
- Nedotýkať sa hnačieho motora alebo ho nechytať (Nebezpečenstvo popálenia).
- Spaliny sú jedovaté a zdraviu škodlivé, nesmú sa vdychovať.
- Motor potrebuje po odstavení dobeh cca 3 - 4 s. V tomto čase sa zdržiavať bezpodmienečne mimo zóny pohonu.

Prístroje s výškovým vyprázdnením

⚠ **NEBEZPEČENSTVO**

Nebezpečenstvo poranenia!

- Pri činnostiach na výškovom vyprázdnení musíte nádobu na smeti úplne zdvihnúť a zabezpečiť.
- Zabezpečenie vykonávajte iba mimo nebezpečnej oblasti.

Prístroje s ochrannou strechou vodiča

POKYN

Ochranná strecha vodiča (voliteľná) poskytuje ochranu pred väčšími padajúcimi dielmi. Neposkytuje ale žiadnu ochranu pred prevrátením!

- Denne kontrolujte ochrannú striešku z hľadiska poškodenia.
- V prípade poškodenia, aj jednotlivých prvkov, je potrebné vymeniť kompletnú ochrannú striešku.
- Akékoľvek modifikácie ochrannej striešky alebo upevňovanie prvkov, konštrukčných dielov a konštrukčných skupín, ktoré spoločnosť Kärcher nes-

chválila, je neprípustné a za určitých okolností môže obmedziť funkčnosť ochranej striešky.

Bezpečnostné pokyny k preprave prístroja

- Rešpektujte prázdnu hmotnosť (transportnú hmotnosť) pri preprave na prívesoch alebo vozidlách.
- Pred prepravou prístroja musíte odpojiť batériu a bezpečne upevniť prístroj.

Bezpečnostné pokyny k ošetrovaniu a údržbe

- Pred čistením a údržbou stroja, pred výmenou dielcov alebo pred prestavovaním na inú funkciu je potrebné stroj vypnúť a vytiahnuť kľúč.
- Pri prácach na elektrickom zariadení je potrebné batériu na svorkách odpojiť. Pritom je potrebné najprv odpojiť záporný pól a potom kladný pól. Opätovné pripojenie sa uskutoční v opačnom poradí. Najprv pripojte kladný pól a potom záporný pól.
- Čistenie prístroja sa nesmie robiť prúdom vody z hadice alebo vodou pod vysokým tlakom (nebezpečenstvo skratu alebo iného poškodenia).
- Opravy smú vykonávať iba schválené servisy alebo odborníci v tomto odbore, ktorí sú dôkladne oboznámení so všetkými relevantnými bezpečnostnými predpismi.
- Dodržiavajte bezpečnostné kontroly podľa miestnych platných predpisov pre iné lokálne používané remeselné prístroje.
- Práce na zariadení vždy vykonávajte s vhodnými rukavicami.

Funkcia

Zametací stroj pracuje podľa princípu lopatky na zametanie.

- Rotujúci zametací valec posúva nečistotu priamo do nádob na smeti.
- Bočná kefa čistí rohy a hrany zametanej plochy a prepravuje hadzuje nečistotu na dráhu zametacieho valca.
- Jemný prach je odsávaný cez prachový filter pomocou odsávacieho ventilátora.

Pokyny k vykládke

⚠ NEBEZPEČENSTVO

Nebezpečenstvo zranenia a poškodenia!

- Pri vykladaní rešpektujte hmotnosť prístroja!
- Nepoužívajte vysokozdvížny vozík, prístroj by sa mohol poškodiť.

Prázdna hmotnosť (transportná hmotnosť)	880 kg*
* Ak sú namontované montážne súpravy, je hmotnosť ešte vyššia.	

- Pri premiestňovaní prístroja použite vhodnú rampu alebo žeriav!
- Pri používaní rampy dávajte pozor na: Voľný priestor nad podlahou 70mm.
- Ak sa dodáva prístroj na palete, musí sa postaviť z priložených dosiek odjazdová rampa.

Návod k tomu sa nachádza na strane 2 (vnútorná strana obálky).

Dôležité upozornenie: každá doska musí byť vždy upevnená 2 skrutkami

Ovládacie a funkčné prvky

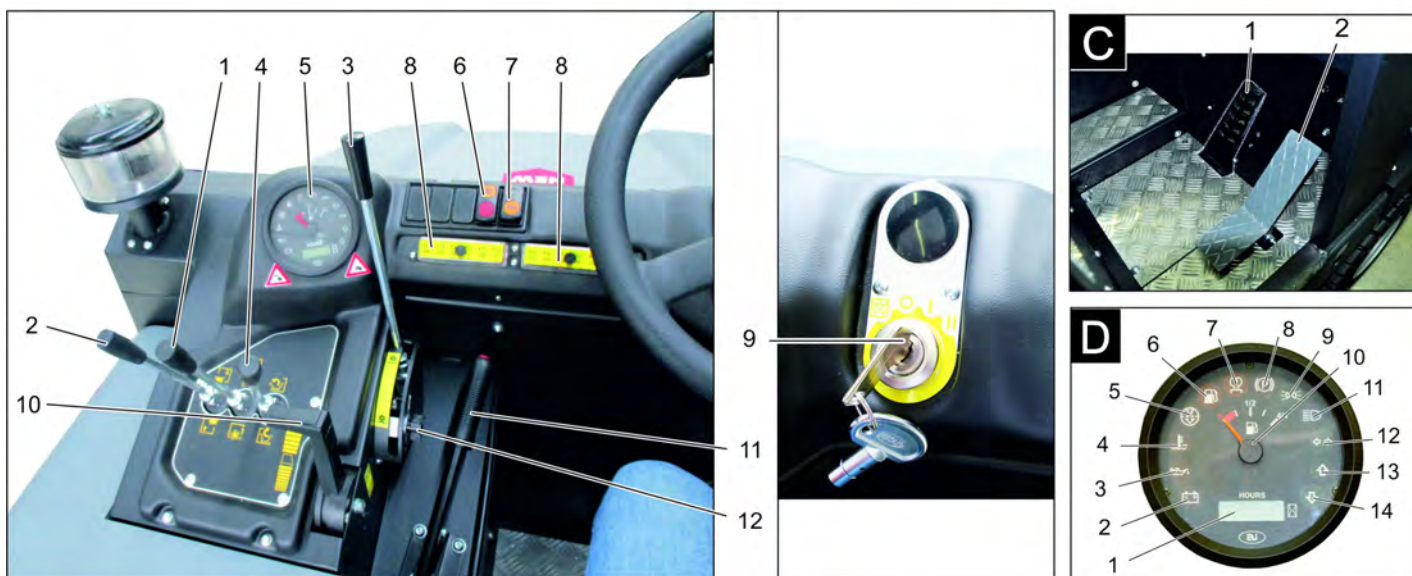
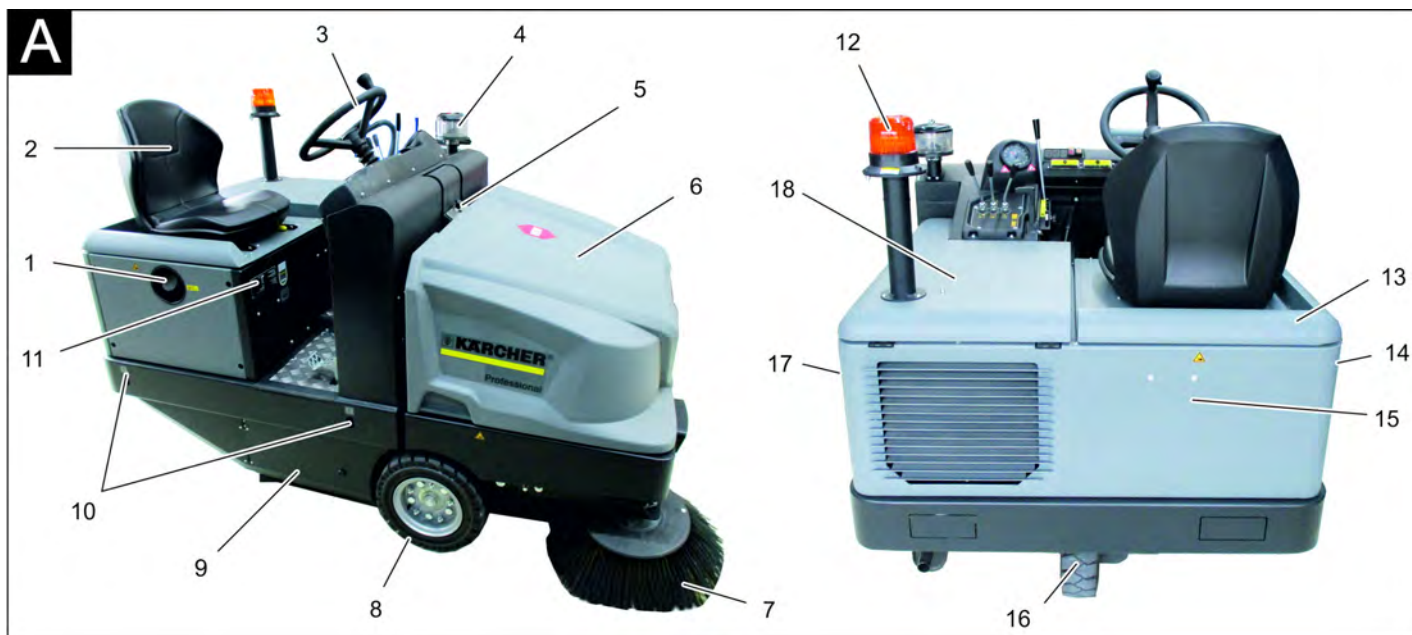

Obrázok zamestacieho stroja

Obrázok A

- 1 Uzáver nádrže
- 2 Sedadlo (s kontaktným vypínačom sedadla)
- 3 Volant
- 4 Odľučovač odstredivej sily
- 5 Uzáver krytu zariadenia
- 6 Kryt prístroja
- 7 Bočná metla, vpravo
- 8 Predné koleso
- 9 Prístup k zamestaciemu valcu
- 10 Pevný upevňovací bod
- 11 Výrobný štítok
- 12 Výstražný maják
- 13 Pravý kryt prístroja
- 14 Kryt, vpravo
- 15 Zadná kapota
- 16 Zadné koleso
- 17 Kryt, vľavo
- 18 Ľavý kryt (kryt motora)

Ovládací panel

Obrázok B

- 1 Ovládacia páka zamestacieho valca a bočnej metly
Páka dopredu: Zapnutie zamestacieho valca a spustenie a zapnutie bočnej metly.
Páka dozadu: Zapnutie zamestacieho valca
- 2 Obslužná páka nádoby na smeti
Zdvihnutie/spustenie zamestacieho valca
- 3 Ovládacia páka zamestacieho valca
Zdvihnutie a spustenie zamestacieho valca
- 4 Obslužná páka klapky nádoby
Otvoriť / uzavrieť klapku nádoby
- 5 Kontrolné lampy a displej
- 6 Vypínač ventilátora a čistenia filtra
Stredná poloha: Čistenie filtra a ventilátor vyp
Poloha vzadu: Ventilátor zap
Poloha vpredu: Čistenie filtra zap
- 7 Spínač húkačky

8 Poistky

9 Zámok zapalovania

Symbol vlákna žiarovky : Predhrievanie

Poloha 0: Vypnúť motor

Poloha 1: Zapalovanie zap

Poloha 2: Naštartujte motor

10 Prestavenie otáčok motora

Plynový pedál

11 Parkovacia brzda

12 Úprava nastavenia pri opotrebovaní/nastavenie zberného priestoru zamestacieho valca

Pedále

Obrázok C

- 1 Brzdový pedál
- 2 Plynový pedál dopredu / dozadu

Kontrolné lampy a displej

Obrázok D

- 1 Počítadlo prevádzkových hodín
- 2 Nakladacia výstražná lampka
- 3 Výstražná lampka tlaku oleja
- 4 Výstražná lampka teploty chladiacej vody
- 5 Nasávací vzduch motora

- 6 Výstražná lampa palivovej rezervy
- 7 Kontrolná lampa predhrievania
- 8 Kontrolná lampa (nie je pripojená)
- 9 Kontrolná lampa parkovacieho/tlmeného svetla (voľba)
- 10 Indikátor tankovania
- 11 Bez funkcie, svieti iba pri štartovaní motora (samočinný test)
- 12 Bez funkcie
- 13 Bez funkcie
- 14 Bez funkcie

Pred uvedením do prevádzky

Zablokovať/uvoľniť parkovaciu brzdú

- Uvoľniť parkovaciu brzdú, pritom stlačiť pedál.
- Zablokovať parkovaciu brzdú, pritom stlačiť brzdový pedál.

Pohyb zametacieho stroja bez vlastného pohonu

Upozornenie

Tento postup je nutný vtedy, keď je potrebné prístroj zosunúť z palety, resp. keď je potrebné prístroj odtiahnuť alebo bez vlastného pohonu vytiahnuť na dopravné vozidlo.

POZOR

Bez vlastného pohonu nejazdite zametacím strojom na dlhších trasách a nepohybujte sa rýchlejšie než 10 km/h.

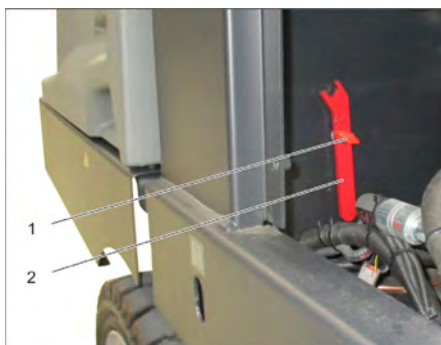

- 1 Skrutka
- 2 Kľúč
- Vyskrutkujte skrutku.
- Vytiahnite kľúč.



- 1 Hydraulické čerpadlo
- 2 Kľúč
- 3 Matica

- Maticu uvoľníte kľúčom (otvoriť voľný chod) až kým sa prístroj dá presunúť.
- **DÔLEŽITÉ:** Po presunutí znovu utiahnite maticu (zatvoriť voľný chod = poloha jazdy).

Uvedenie do prevádzky

Všeobecné pokyny

- Pred uvedením do prevádzky si prečítajte návod na obsluhu výrobcu motora a dodržiavajte hlavne bezpečnostné pokyny.
- Zametací stroj postavte na rovnú plochu.
- Vytiahnite kľúčik zo zapaľovania.
- Zatiahnite ručnú parkovaciu brzdú.

Práce kontroly a údržby

Denne pred začatím prevádzky

- Skontrolovať stav paliva v nádrži.
- Skontrolovať stav motorového oleja.
- Skontrolujte stav náplne v kompenzačnej nádobe chladiaceho prostriedku.
- Skontrolujte, či zametací valec a bočná kefa nie sú opotrebené a či na nich nie je navinutý pásový odpad.
- Skontrolujte kolieska na navinuté pásy.
- Skontrolujte odlučovač odstredivej sily, v prípade potreby ich vyčistite.
- Skontrolujte funkciu všetkých ovládacích prvkov.
- Skontrolujte prístroj, či nie je poškodený.
- Vyčistite prachový filter tlačítkom Vyčistenie filtra.

Upozornenie: Popis nájdete v kapitole Starostlivosť a údržba.

Natankovanie

⚠ NEBEZPEČENSTVO

Nebezpečenstvo výbuchu!

- *Smie sa používať iba palivo uvedené v návode na obsluhu.*
- *Netankovať v uzavretých priestoroch.*
- *Fajčenie a otvorený oheň sú zakázané.*
- *Dbajte nato, aby sa palivo nedostalo na horúce povrchy.*
- Skontrolujte množstvo paliva pomocou indikátora nádrže.
- Zastaviť motor.
- Otvoriť uzáver nádrže.
- Natankujte naftu.
- Palivo, ktoré pretieklo, utrite a nádrž uzavrite.

Prevádzka

Nastavenie sedadla vodiča

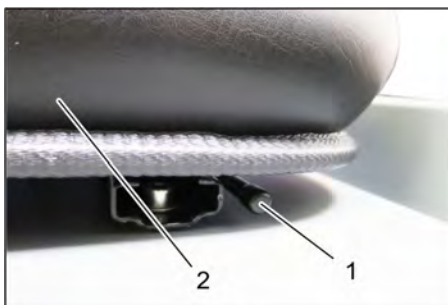

- 1 Páka prestavenia sedadla

- 2 Sedadlo vodiča
- Páku prestavenia sedadla vyťahnite smerom von.
- Posuňte sedadlo, uvoľnite páku a nechajte ju zapadnúť na svoje miesto.
- Pohybmi sedadla dopredu a dozadu skontrolujte, či je aretované.

Spustenie stroja

Upozornenie: Zariadenie je vybavené vypínačom kontaktu sedadla. Pri opustení sedadla vodiča sa zariadenie vypne.



- 1 Parkovacia brzdá
- 2 Prestavenie otáčok motora
- Posadte sa na sedadlo vodiča.
- Zatiahnite ručnú parkovaciu brzdú.
- Presuňte prestavenie počtu otáčok motora o 1/3 dopredu.

Predhrievanie

- Zasuňte kľúč zapaľovania do zámku zapaľovania.
- Kľúč zapaľovania otočte do polohy "vlákno žiarovky".
- Predhrievacia lampka svieti.

Naštartujte motor

- Na naštartovanie motora musíte stlačiť brzdový pedál.
- Ak zhasne predhrievacia lampka, otočte kľúč zapaľovania otočte do polohy "II".
- Ak sa prístroj spustí, uvoľniť kľúčik zapaľovania.

Upozornenie: Spúšťač nikdy nespúšťajte dlhšie ako 10 sekúnd. Predtým, ako znova otočíte spúšťačom, počkajte najmenej 10 sekúnd.

Jazda s prístrojom



- 1 Brzdový pedál
- 2 Plynový pedál "dopredu"
- 3 Plynový pedál "dozadu"
- Presuňte nastavenie počtu otáčok motora úplne dopredu (prevádzkový počet otáčok).
- Stlačte o podržte stlačený brzdový pedál.
- Povoľte parkovaciu brzdú.

Ísť dopredu

- Pomaly zošliapnite plynový pedál "smerom dopredu".

Jazda dozadu

⚠ NEBEZPEČENSTVO

Nebezpečenstvo poranenia!

- Pri jazde späť nesmie vzniknúť žiadne nebezpečenstvo pre tretie osoby, prípadne ich na to upozorníte.
- Pomaly zošliapnite plynový pedál "smerom dozadu".

Chovanie sa pri jazde

- Plynovým pedálom je možné plynule regulovať rýchlosť jazdy.
- Vyvarujte sa trhavého pohybu pedálu, pretože takto môže dôjsť k poškodeniu hydraulického zariadenia.
- V prípade poklesu výkonu pri stúpaní zľahka uberte pedálom plyn.

Brzdenie

- Uvoľniť pedál jazdy, stroj sa sám zabrzdí a zostane stáť.

Upozornenie: Účinky bŕzd sa dajú podporovať stlačením brzdného pedála.

Prejazd prekážok

Prejazd pevne stojacich prekážok až do výšky 70 mm:

- Pomaly a opatrne prejsť dopredu.
- Prejazd pevne stojacich prekážok nad výšku 70 mm:
- Prekážky smiete prechádzať iba s vhodnou rampou.

Zamietanie

POZOR

Nezametať žiadne baliace pásy, drôty apod., lebo môže dôjsť k poškodeniu mechaniky zamietania.

Upozornenie: Aby ste dosiahli optimálny výsledok čistenia, mali by ste rýchlosť jazdy prispôbiť daným podmienkam.

Upozornenie: Počas prevádzky by sa mal prachový filter čistiť v pravidelných intervaloch.

Upozornenie: Pri zvýšenej intenzite činnosti v oblasti s jemným prachom sa musí filter častejšie čistiť.

Obslužná páčka



- 1 Ovládacia páčka zametacieho valca a bočnej metly
- 2 Obslužná páčka nádoby na smeti
- 3 Ovládacia páčka zametacieho valca
- 4 Obslužná páčka klapky nádoby

Ovládacia páčka zametacieho valca a bočnej metly

- Ovládacia páčka (1) dopredu: Zapnutie zametacieho valca a spustenie a zapnutie bočnej metly.
- Ovládacia páčka (1) dozadu: Zapnutie zametacieho valca.

Obslužná páčka nádoby na smeti

- Obslužná páčka nádoby na smeti (2) dopredu: Nádoba na smeti sa spustí.

- Obslužná páčka nádoby na smeti (2) dozadu: Nádoba na smeti sa zdvihne.

Obslužná páčka zametacieho valca

- Ovládacia páčka zametacieho valca (3) dopredu: Zametací valec sa zdvihne.
- Ovládacia páčka zametacieho valca (3) dozadu: Zametací valec sa spustí.

Obslužná páčka klapky nádoby

- Obslužná páčka klapky nádoby (4) dopredu: Klapka nádoby na smeti sa otvorí.
- Obslužná páčka klapky nádoby (4) dozadu: Klapka nádoby na smeti sa uzavrie.

Zamietanie suchej podlahy



- Zapnúť dýchadlá.
- **Pri plošnom čistení:** Ovládacia páčka zametacieho valca a bočnej metly (1) dozadu: Zapnutie zametacieho valca. Ovládacia páčka zametacieho valca (3) dozadu: Zametací valec sa spustí.
- Obslužná páčka klapky nádoby (4) dopredu: Klapka nádoby sa neotvára.
- **Pri čistení bočných okrajov:** Ovládacia páčka zametacieho valca a bočnej metly (1) dopredu: Zapnutie zametacieho valca, zapnutie a spustenie bočnej metly. Ovládacia páčka zametacieho valca (3) dozadu: Zametací valec sa spustí.

Zamietanie vlhkej alebo mokrej podlahy

- Vypnite ventilátor.
- **Pri plošnom čistení:** Ovládacia páčka zametacieho valca a bočnej metly (1) dozadu: Zapnutie zametacieho valca. Ovládacia páčka zametacieho valca (3) dozadu: Zametací valec sa spustí.
- Obslužná páčka klapky nádoby (4) dopredu: Klapka nádoby sa neotvára.
- **Pri čistení bočných okrajov:** Ovládacia páčka zametacieho valca a bočnej metly (1) dopredu: Zapnutie zametacieho valca, zapnutie a spustenie bočnej metly. Ovládacia páčka zametacieho valca (3) dozadu: Zametací valec sa spustí.

Vyprázdnenie nádoby na smeti

⚠ NEBEZPEČENSTVO

Nebezpečenstvo poranenia!

- Počas procesu vyprázdnenia sa nemôžu zdržiavať žiadne osoby a zvieratá v otočnej oblasti nádoby na smeti.

Riziko prevrátenia!

- Prístroj postavte počas procesu vyprázdňovania na rovnú plochu.

⚠ VÝSTRAHA

Nebezpečenstvo pomliaždenia!

- Nikdy nesiahajte medzi tyče vyprázdňovacej mechaniky. Nezdržiavajte sa pod zdvihnutou nádobou.

POZOR

Nebezpečenstvo zranenia a poškodenia!

- Možný vyhadzovaný materiál otáčajúcich sa zametacích valcov počas vyprázdňovania. Zachovajte dostatočnú vzdialenosť.

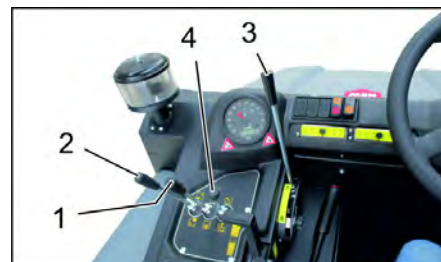

- Nadvihnutie zametacieho valca a bočnej metly ovládacími páčkami: Ovládacia páčka 1 do stredu a ovládacia páčka 3 dopredu.
- Uzavrite klapku nádoby, k tomu obslužnú páku (4) dozadu.
- Zdvihnute nádobu na smeti, k tomu obslužnú páku nádoby na smeti (2) dozadu.
- Pomaly sa presuňte ku zbernej nádobe.
- Zatiahnite ručnú parkovaciu brzdu.
- Otvorte klapu nádoby, k tomu zatlačte obslužnú páku klapky nádoby (4) dopredu a vyprázdnite nádobu na smeti.
- Uzavrite klapku nádoby, k tomu ťahajte obslužnú páku klapky nádoby (4) dozadu, kým sa nezablokuje v koncovej polohe.
- Povoľte parkovaciu brzdu.
- Pomaly sa vzdiaľte od zbernej nádoby.
- Spustíte nádobu na smeti do koncovej polohy, k tomu obslužnú páku nádoby na smeti (2) dopredu.

Vypnutie prístroja

- Nadvihnutie zametacieho valca a bočnej metly ovládacími páčkami: Ovládacia páčka 1 do stredu a ovládacia páčka 3 dopredu.
- Uzavrite klapku nádoby, k tomu obslužnú páku (4) dozadu.
- Presuňte nastavenie počtu otáčok motora úplne dozadu.
- Stlačte o podržte stlačený brzdný pedál.
- Zatiahnite ručnú parkovaciu brzdu.
- Kľúčik zapalovania otočiť na "0" a vytiahnuť.

Preprava

⚠ NEBEZPEČENSTVO

Škody pri preprave!

- Rešpektujte prázdnu hmotnosť (transportnú hmotnosť) pri preprave na prívesoch alebo vozidlách.
- Pri preprave vo vozidlách zariadenie zaistíte proti zošmyknutiu a prevráteniu podľa platných smerníc.
- Kľúčik zapalovania otočiť na "0" a vytiahnuť.
- Zatiahnite ručnú parkovaciu brzdu.
- Zaistíte prístroj na pevných upevňovacích bodoch (4x) pomocou upínacích popruhov, lán alebo reťazí.
- Kolesá zariadenia zaistíte klinmi.
- Pri preprave zametacieho stroja odpojte batériu.

Uskladnenie/Zastavenie

⚠ NEBEZPEČENSTVO

Nebezpečenstvo zranenia a poškodenia! Pri uskladnení zariadenia zohľadnite jeho hmotnosť.

- Odstavte zametací stroj na rovnej ploche v suchom prostredí chránenom pred mrazom. Chráňte krycí materiál pred prachom.
- Zdvihnite zametací valec a bočnú kefu, aby sa nepoškodili štetiny.
- Uzavrite klapku nádoby.
- Kľúčik zapalovania otočiť na "0" a vytiahnuť.
- Zatiahnite ručnú parkovaciu brzdu.
- Zametací stroj zaistíte proti pohybu. Ak sa zametací stroj nebude používať dlhšiu dobu, musíte okrem iného rešpektovať:
 - Vymeniť motorový olej.
 - Pri očakávaných mrazoch vypustíte alebo skontrolujete chladiacu kvapalinu, či obsahuje dostatok prostriedku proti mrazu.
- Zametací stroj vyčistíte zvnútra i zvonku.
- Batériu odpojte.
- Nabíte batériu a po asi 2 mesiacoch dobite.

Starostlivosť a údržba

Všeobecné pokyny

POZOR

Nebezpečenstvo poškodenia!

- Nevymývajte prachový filter.
- Opravy smú vykonávať iba schválené servisy alebo odborníci v tomto odbore, ktorí sú dôkladne oboznámení so všetkými relevantnými bezpečnostnými predpismi.
- Prenosné priemyselne použité prístroje podliehajú bezpečnostnému preskúšaní podľa VDE 0701.
- Zametací stroj postavte na rovnú plochu.
- Kľúčik zapalovania otočiť na "0" a vytiahnuť.
- Zatiahnite ručnú parkovaciu brzdu.

Čistenie

UPOZORNENIE

Nebezpečenstvo poškodenia!

- Čistenie prístroja sa nesmie robiť prúdom vody z hadice alebo vodou pod vysokým tlakom (nebezpečenstvo skratu alebo iného poškodenia).

Čistenie vnútra zariadenia

⚠ NEBEZPEČENSTVO

Nebezpečenstvo poranenia!

- Noste masku ochrany proti prachu a ochranné okuliare.
- Zariadenie vyčistíte handrou.
- Zariadenie vyfúkajte stlačeným vzduchom.

Vonkajšie čistenie zariadenia

- Stroj zvonka očistíte pomocou vlhkej handry namočenej do mierneho umývacieho roztoku.

Upozornenie: Nepoužívajte žiadne agresívne čistiace prostriedky.

Intervaly údržby

Upozornenie: Počítadlo prevádzkových hodín udáva vhodný čas intervalov údržby.

Údržba vykonávaná zákazníkom

Upozornenie: Všetky servisné a údržbárske práce, ktoré sa pri údržbe robia u zákazníka, musí robiť kvalifikovaný odborník. V prípade potreby sa môžete kedykoľvek obrátiť na odborných predajcov firmy Kärcher.

Denná údržba:

- Skontrolovať stav paliva v nádrži.
- Skontrolovať stav motorového oleja.
- Skontrolujte stav náplne v kompenzačnej nádobe chladiaceho prostriedku.
- Skontrolujte, či zametací valec a bočná kefa nie sú opotrebené a či na nich nie je navinutý pásový odpad.
- Skontrolujte palivový filter.
- Skontrolujte odlučovač odstredivej sily, v prípade potreby ich vyčistíte.
- Skontrolujte funkciu všetkých ovládacích prvkov.
- Skontrolujte prístroj, či nie je poškodený.

Týždenná údržba:

- Vyčistíte vodný chladič.
- Vyčistíte chladič hydraulického oleja.
- Skontrolujte hydraulické zariadenie.
- Skontrolujte stav hydraulického oleja.
- Skontrolujte brzdovú kvapalinu.
- Skontrolujte opotrebovanie tesniacich líšt, v prípade potreby ich vymeňte
- Skontrolujte a namažte klapku nádoby.

Údržba každých 50 prevádzkových hodín:

- Vypustíte vodu z odlučovača vody nafta

Údržba po opotrebovaní:

- Vymeňte tesniace líšty.
- Nastavte alebo vymeňte bočné tesnenia.
- Vymeňte zametací valec.
- Vymeňte bočnú kefu.

Upozornenie: Popis viď kapitola Údržbárske práce.

Údržba vykonávaná službou zákazníkom

Upozornenie: Aby ste nestratili nárok na záruku, musíte počas záručnej doby všetky servisné a údržbárske práce nechať urobiť servisnej službe firmy Kärcher podľa zošitu údržby.

Údržba po 50 prevádzkových hodinách:

- Nechajte vykonať prvú údržbu podľa kontrolného inšpekčného listu zákazníckym servisom.

Údržba po 250/500/1000/1500/2000 prevádzkových hodinách:

- Nechajte vykonať údržbu podľa kontrolného inšpekčného listu zákazníckym servisom.

Údržbárske práce

Príprava:

- Zametací stroj postavte na rovnú plochu.
- Kľúčik zapalovania otočiť na "0" a vytiahnuť.
- Zatiahnite ručnú parkovaciu brzdu.

Všeobecné bezpečnostné pokyny

⚠ NEBEZPEČENSTVO

Nebezpečenstvo poranenia!

- Nasadzte vždy bezpečnostnú tyč pri zdvihnutej nádobe na smeti.
- Zabezpečenie vykonávajte iba mimo nebezpečnej oblasti.



1 Držiak bezpečnostnej tyče

2 Bezpečnostná tyč

- Vyklopte bezpečnostnú tyč na výškové vyprázdnenie smerom hore a vložte ju do držiaka (zabezpečené).



Motorový olej, vykurovací olej, nafta a benzín sa nesmú dostať do okolia a zaťažiť životné prostredie. Prosíme, aby ste chránili pôdu a starý olej likvidovali ekologicky.

Bezpečnostné pokyny pre batérie







Pri zaobchádzaní s batériami bezpečne dodržiavajte nasledujúce výstražné upozornenia:



Dodržiavajte pokyny uvedené na batérii, v návode na použitie a v prevádzkovom návode pre vozidlo!



Používajte ochranné okuliare!

	Udržiavajte deti v dostatočnej vzdialenosti od kyselín a batérií!
	Nebezpečenstvo výbuchu!
	Oheň, iskry, otvorené svetlo a fajčenie sú zakázané!
	Nebezpečenstvo poleptania!
	Prvá pomoc!
	Výstražné upozornenie!
	Likvidácia!
	Nehádzajte batérie do domového odpadu!

⚠ NEBEZPEČENSTVO

Nebezpečenstvo výbuchu!

→ Používajte iba batérie so zakrytím pólov. V prípade potreby vymeňte kryty pólov.

⚠ NEBEZPEČENSTVO

Nebezpečenstvo výbuchu!

→ Na batériu nekladte žiadne nástroje ani podobné veci. Skrat a nebezpečie výbuchu.

⚠ NEBEZPEČENSTVO

Nebezpečenstvo poranenia!

→ Rany nikdy nevystavujte styku s olovom. Po práci na batériách si vždy umyte ruky.

⚠ NEBEZPEČENSTVO

Nebezpečenstvo požiaru a explózie!

→ Fajčenie a otvorený oheň sú zakázané.
→ Priestory, v ktorých sa batérie nabíjajú, sa musia dobre vetrať, pretože pri nabíjaní vzniká vysoko explózívny plyn.

⚠ NEBEZPEČENSTVO

Nebezpečenstvo poleptania!

→ V prípade streknutia kyseliny do očí alebo na pokožku vypláchnite resp. spláchnite dostatočným množstvom čistej vody.

→ Potom okamžite vyhľadajte lekára.

→ Znečistený odev vyperte vo vode.

Vloženie a pripojenie batérie

Prístroj je sériovo vybavený batériou nevyžadujúcou údržbu.



1 Plusový pól

2 Zakrytie pólov

3 Mínusový pól

→ Batériu umiestnite do držiaka batérie.

→ Držiaky priskrutkujte na spodnú stranu batérie.

→ Svorku pólu (červený kábel) pripojte na plusový pól (+).

→ Svorku pólu pripojte na mínusový pól (-).

→ Namontujte kryty pre póly.

→ Kontrolovať, či sú póly batérie a svorky dostatočne chránené ochranným mazi-
vom na póly.

Skontrolovať hladinu kvapaliny v batérii (iba u batérií nenáročných na údržbu s uzávermi článkov).

UPOZORNENIE

Nebezpečenstvo poškodenia!

→ U batérií naplnených kyselinou pravidelne skontrolovať stav kvapaliny.

→ Vyskrutkovať všetky uzávery článkov.

→ Z každého článku batérie odoberte prostredníctvom skúšačky kyseliny vzorku.

– Kyselina plne nabitej batérie má pri 20 °C špecifickú hmotnosť 1,28 kg/l.

– Kyselina čiastočne nabitej batérie má špecifickú hmotnosť medzi 1,00 a 1,28 kg/l.

– Špecifická hmotnosť kyseliny musí byť vo všetkých článkoch rovnaká.

→ Vzorku kyseliny vráťte vždy do toho článku, z ktorého ste ju odobrali.

→ Ak je hladina kvapaliny nízka, naplniť články až po značku destilovanou vodou.

→ Nabite akumulátor.

→ Naskrutkovať uzávery článkov.

Nabite batériu

⚠ NEBEZPEČENSTVO

Nebezpečenstvo poranenia!

→ Pri manipulácii s batériami dodržiavajte bezpečnostné predpisy. Rešpektujte návod na obsluhu výrobcu nabíjačky.

⚠ NEBEZPEČENSTVO

Nebezpečenstvo poškodenia!

→ Batériu nabíjajte len pomocou vhodnej nabíjačky.

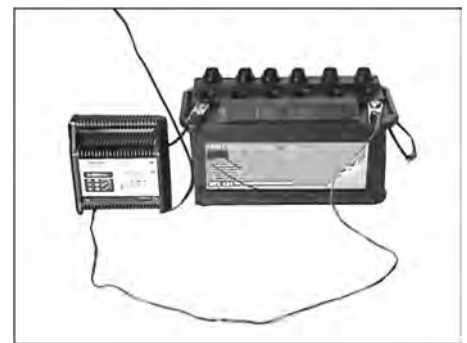

→ Vyskrutkovať všetky uzávery článkov. (iba u batérie nenáročnej na údržbu)

→ Plusový pól nabíjacieho prístroja spojiť s prípojkou plusového pólu batérie.

→ Minusový pól nabíjacieho prístroja spojiť s prípojkou minusového pólu batérie.

→ Zástrčku zapojiť do zásuvky a zapnúť nabíjací prístroj.

→ Batérie nabíjať čo najnižším nabíjacím prúdom.

→ Ak sa batéria nabíja, nabíjačku najprv odpojte od siete a potom od batérie.

→ Naskrutkovať uzávery článkov. (iba u batérie nenáročnej na údržbu)

Vybratie batérie

→ Pólovú svorku odpojte z mínusového pólu (-).

→ Pólovú svorku odpojte z plusového pólu (+).

→ Uvoľnite držiaky na podlahe batérie.

→ Z držiaka batérie vyberte batériu.

→ Použité batérie zlikvidujte podľa platných predpisov.

Kontrola stavu brzdovej kvapaliny a doplnenie brzdovej kvapaliny

⚠ NEBEZPEČENSTVO

Nebezpečenstvo poranenia!

→ Nasadte vždy bezpečnostnú tyč pri zdvihnutej nádobe na smeti.

→ Zabezpečenie vykonávajte iba mimo nebezpečnej oblasti.

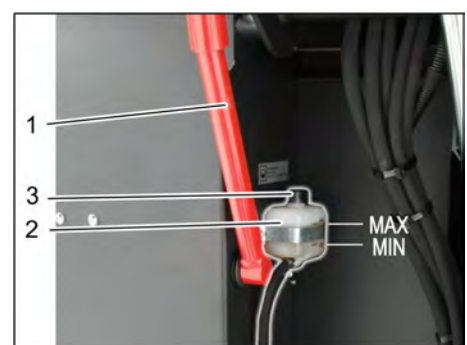

1 Držiak bezpečnostnej tyče

2 Nádrž s brzdovou kvapalinou

3 Uzatváracie veko

→ Vysuňte nádoby na smeti hore a zabezpečte bezpečnostnou tyčou, pozri k tomu kapitolu "Vyprázdnenie nádoby na smeti".

→ Skontrolujte, či sa nachádza v nádrži na brzdovú kvapalinu dostatok brzdovej kvapaliny.

Upozornenie

Stav náplne sa musí nachádzať medzi značkami Min. a Max.

- Podľa potreby naplňte brzdovou kvapalinou DOT s aktuálnou možnosťou zakúpenia v obchode.

Skontrolovať stav oleja a olej doplniť.

⚠ NEBEZPEČENSTVO

Nebezpečenstvo popálenia!

- Motor nechajte vychladnúť.

- Skontrolovať stav motorového oleja najskôr 5 minút po odstavení motora.



1 Olejový plniaci kryt (motor)

2 Olejová mierka

- Mierku oleja vytiahnuť.
- Mierku oleja osušiť a zasunúť dovnútra.
- Mierku oleja vytiahnuť.
- Odčítajte stav oleja.
- Opäť zasunúť olejovú mierku.

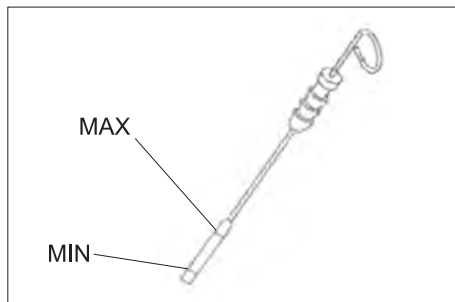

- Stav oleja sa musí nachádzať medzi značkami "MIN" a "MAX".
- Ak je stav oleja pod označením "MIN", doplňte motorový olej.
- Motor nenaplňajte nad značku "MAX".
- Odskrutkujte plniaci kryt oleja.
- Naplniť motorový olej. Druh oleja nájdete v kapitole Technické údaje.
- Uzavrite plniaci kryt oleja.
- Počkať minimálne 5 minút.
- Skontrolovať stav motorového oleja.

Vymeňte motorový olej a motorový filter.

UPOZORNENIE

Nebezpečenstvo popálenia horúcim motorovým olejom!

- Motor nechajte vychladnúť.

- Pristavte záchytnú nádobu na minimálne 6 litrov motorového oleja.

- Motor nechajte vychladnúť.

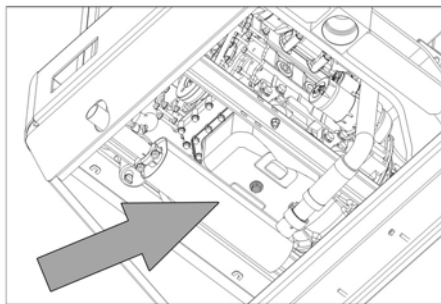

- Vyskrutkujte vypúšťaciu skrutku oleja.
- Odskrutkujte plniaci kryt oleja.
- Olej vypustíte.



1 Filter motorového oleja

2 Palivový filter

- Odskrutkujte olejový filter.
- Vyčistite upevnenia a tesniace plochy.
- Natrite tesnenie nového olejového filtra pred montážou olejom.
- Namontujte nový olejový filter a ručne ho utiahnite.
- Naskrutkujte skrutku vypúšťania oleja vrátane nového tesnenia. Uťahovací krútiaci moment: 25 Nm
- Naplniť motorový olej. Druh oleja a množstvo náplne nájdete v kapitole Technické údaje.
- Uzavrite plniaci kryt oleja.
- Nechajte bežať motor asi 10 sekúnd.
- Skontrolovať stav motorového oleja.

Skontrolujte palivový filter

- Skontrolujte palivový filter na znečistenie.
- Vyčistite podľa potreby palivový filter a teleso filtra, v prípade nutnosti vymeňte palivový filter.

Výmena palivového filtra



1 Palivový kohút

2 Palivový filter

- Zatvorte palivový kohút.
- Odskrutkujte a vymeňte palivový filter.



1 Palivový kohút

2 Palivový filter

POKYN

Naplňte palivový filter pred montážou naftou.

- Naskrutkujte nový palivový filter.
- Uťahnite palivový filter krútiacim momentom 20 Nm.
- Otvorenie palivového kohúta.

Vypustite kondenzovanú vodu na odlučovači vody naftového paliva

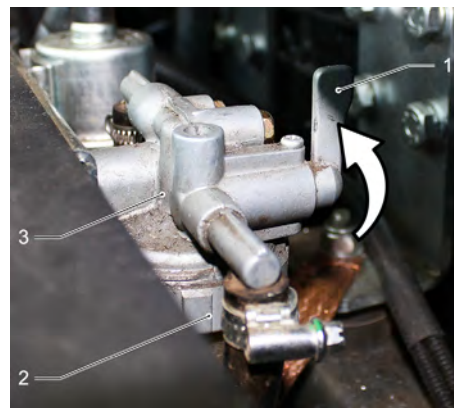

1 Palivový kohút

2 Odlučovacia miska

3 Odlučovač vody

- Zatvorte palivový kohút.
- Odskrutkujte a vyprázdňte odlučovaciu misku.
- Naskrutkujte odlučovaciu misku.
- Otvorenie palivového kohúta.

Skontrolujte stav hydraulického oleja a doplňte hydraulický olej

POKYN

Nádoba na smeti sa nesmie poškodiť.

- Otvoriť kryt motora.

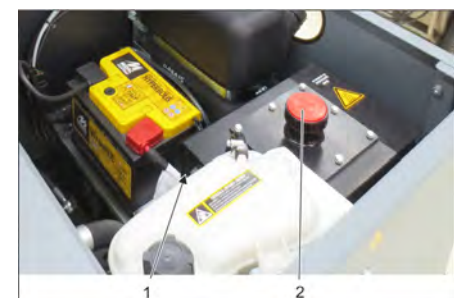

1 Priehľadné okienko na kontrolu hydraulického oleja

2 Uzatvárací kryt, plniaci otvor oleja

- Skontrolujte stav hydraulického oleja v priezore.
- Stav oleja sa musí nachádzať medzi značkami "MIN" a "MAX".

- Ak je stav oleja pod označením "MIN", doplňte hydraulický olej.
- Odskrutkujte uzatvárací kryt plniaceho otvoru oleja.
- Vyčistite oblasť plnenia.
- Doplňte hydraulický olej. Druh oleja nájdete v kapitole Technické údaje.
- Naskrutkujte uzatvárací kryt plniaceho otvoru oleja.

Kontrola hydraulického zariadenia

POKYN

Údržbu hydraulického oleja môže vykonať iba zákaznícky servis firmy Kärcher.

- Zatiahnite ručnú parkovaciu brzdu.
- Naštartujte motor.
- Skontrolujte všetky hydraulické hadice a prípojky na utesnenie.

Kontrola stavu chladiaceho prostriedku

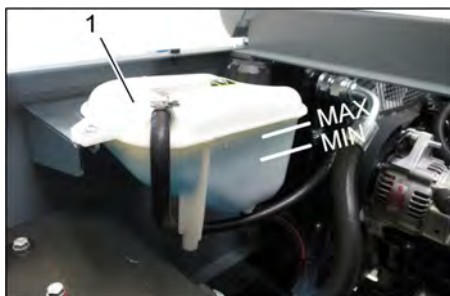

- 1 Kompenzačná nádoba chladiaceho prostriedku
- Skontrolujte stav náplne pri studenom motore.
 - Skontrolujte stav náplne v kompenzačnej nádobe chladiaceho prostriedku. Správny stav chladiaceho prostriedku sa musí nachádzať medzi značkami MIN a MAX.

Kontrola a čistenie chladiča vody a hydraulického oleja.

⚠ NEBEZPEČENSTVO

Nebezpečenstvo popálenia a obarenia!

- Vodný chladič nechajte vychladnúť minimálne 20 minút.
- Stav chladiacej vody v chladiči sa kontroluje v kompenzačnej nádobe chladiaceho prostriedku. Pozri kapitolu "Kontrola stavu chladiaceho prostriedku".
- Vyčistite lamely chladiča. Odstráňte znečistenie mäkkou kefkou, stlačeným vzduchom alebo nízkym tlakom vody.
- Skontrolujte hadice a prípojky chladiča na utesnenie.
- Vyčistite ventilátor.

Kontrola zametacieho valca

- Naštartujte motor.
- Zdvihnite nádobu na smeti až do koncovnej polohy.
- Zastaviť motor.
- Zatiahnite ručnú parkovaciu brzdu.
- Nasadte poistnú tyč pre výškové vyprázdnenie.
- Zo zametacieho valca odstráňte pásky alebo šnúry.
- Vyberte bezpečnostnú tyč.
- Naštartujte motor.

- Spustíte nádobu na smeti až do koncovnej polohy.
- Zastaviť motor.

Výmena zametacieho valca



- 1 Kľúč
 - 2 Bočný plášť
- Vysuňte nádobu na pozametaný materiál a zabezpečte ju poistkou.
 - Otvorte bočné opláštenie pomocou kľúča.



- 1 Upevňovací strmeň
 - 2 Krídlová matica
 - 3 Bočné tesnenie
- Odskrutkujte matice s krídlami.
 - Odstráňte upevňovací strmeň.
 - Vyklopte bočné tesnenie smerom von.
 - Vyskrutkujte upevňovaciu skrutku upevnenia zametacieho valca a vyklopte upevnenie smerom von.
 - Vyberte zametací valec.

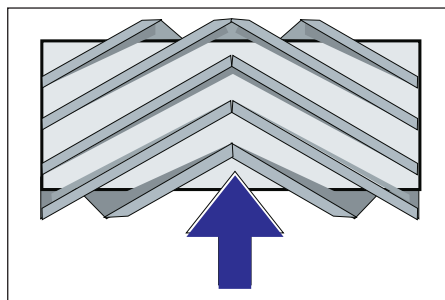

Montážna poloha zametacieho valca v smere jazdy (pôdorys)

Upozornenie: Pri montáži nového zametacieho valca dbajte na polohu sady štetín.

- Namontujte nový zametací valec. Drážky zametacieho valca musia byť nasunuté na výstupkoch protiaľhlej kyvnjej páky.

Upozornenie: Pri montáži nového zametacieho valca sa musí nanovo nastaviť vyčistená plocha.

Preskúšanie a nastavenie plochy zametania zametacieho valca

Upozornenie: Čistená plocha je od výroby nastavená na 80 mm, dá sa pri opotrebení zametacieho valca postupne nastaviť.

- Skontrolujte tlak v pneumatikách.
- Vypnie nasávací ventilátor.
- So zametacím strojom prejdite po rovnej, hladkej podlahe, ktorá je viditeľne znečistená prachom alebo posypaná kriedou.
- Ovládacia páka zametacieho valca a bočnej metly (1) dozadu: Zapnutie zametacieho valca. Ovládacia páka zametacieho valca (3) dozadu: Zametací valec sa spustí.
- Zametací valec nechajte bežať cca 10 sekúnd.
- Ovládacia páka zametacieho valca a bočnej metly (1) do stredu. Ovládacia páka zametacieho valca (3) dopredu: Zametací valec sa zdvihne.
- Prejdite strojom smerom dozadu.
- Skontrolujte pozametanú plochu.

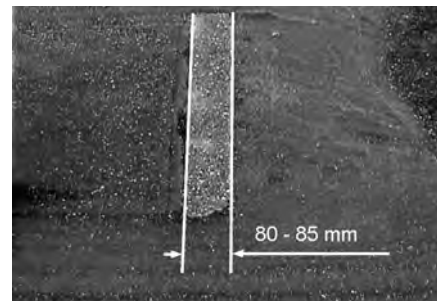

Tvar vyčistenej plochy by mal tvoriť pravidelný obdĺžnik so šírkou 80-85 mm.



- Povoľte a nastavte dorazovú skrutku úpravy nastavenia pri opotrebovaní (12). Doraz nahor: užší zametací priestor. Doraz nadol: širší zametací priestor.
- Znovu utiahnite dorazovú skrutku.
- Znovu skontrolujte zametací priestor zametacích valcov podľa popisu.

Skontrolujte a nastavte pracovnú plochu bočnej metly.

- Zdvihnite bočnú kefu.
- So zametacím strojom prejdite po rovnej, hladkej podlahe, ktorá je viditeľne znečistená prachom alebo posypaná kriedou.
- Bočnú metlu spustíte ovládacou pákou a nechajte ju bežať cca 10 sekúnd.
- Zdvihnite bočnú kefu.
- Prejdite strojom smerom dozadu.
- Skontrolujte pozametanú plochu.

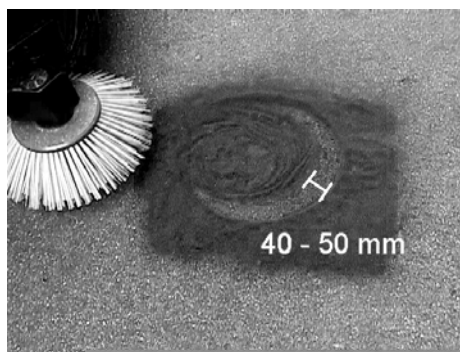

Šírka zametanej plochy by sa mala nachádzať medzi 40-50 mm.

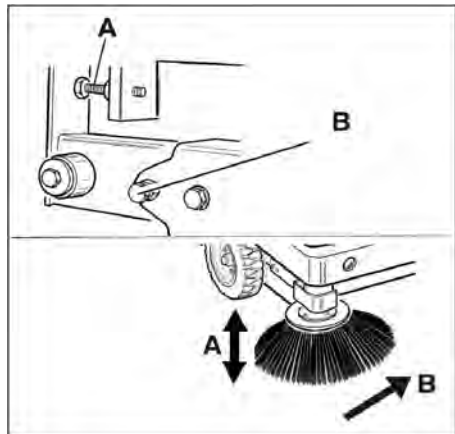

- Upravte pracovnú plochu pomocou dvoch nastavovacích skrutiek.
- Skontrolujte pozametanú plochu.

Nastavte bočné tesnenia

⚠ NEBEZPEČENSTVO

Nebezpečenstvo poranenia!

- Nasadte vždy bezpečnostnú tyč pri zdvihnutej nádobe na smeti.
- Zabezpečenie vykonávajú iba mimo nebezpečnej oblasti.
- Vysuňte nádobu na pozametaný materiál a zabezpečte ju poistkou.
- Vyklapte bezpečnostnú tyč na výškové vyprázdnenie smerom hore a vložte ju do držiaka (zabezpečené).



- 1 Držiak bezpečnostnej tyče
 - 2 Bezpečnostná tyč
- Otvorte bočné opláštenie tak, ako je to popísané v kapitole "Výmena zametacieho valca".
 - Uvoľnite 6 krídlových matic na bočnom pridržiavacom plechu.
 - Uvoľnite 3 matice (SW 13) na prednom pridržiavacom plechu.
 - Stláčajte bočné tesnenie smerom dole (pozdĺžny otvor) dovtedy, kým nebude mať vzdialenosť od podlahy 1 - 3 mm.
 - Riadne utiahnite pridržiavacie plechy.

- Zopakujte proces na inej strane prístroja.

Ručné vyčistenie prachového filtra



- Zapnite ručné vyčistenie filtra.

Kontrola/výmena prachového filtra

⚠ VÝSTRAHA

Nebezpečenstvo poranenia!

- Pri práci na filtrovacom zariadení nosíte protiprachovú masku. Dodržiavajte bezpečnostné predpisy o narábaní s jemným prachom.
- Vyčistíte prachový filter tlačítkom Vyčistenie filtra.
- Vyprázdňte nádobu na smeti.



- 1 Uzáver krytu zariadenia
 - 2 Kryt prístroja
 - 3 Kryt filtra
- Otvorte zablokovanie, vyskrutkujte k tomu hviezdicovú skrutku.
 - Vyklapte kryt prístroja dopredu.

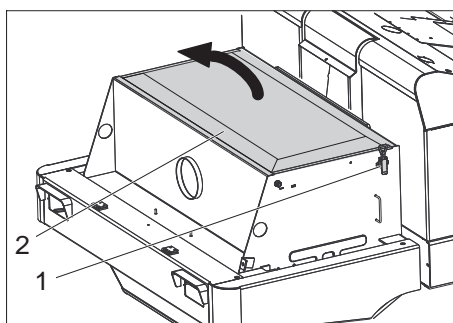

- 1 Uzáver, kryt filtra (2x)
 - 2 Kryt filtra
- Otvorte uzáver.
 - Otvorte kryt filtra.



- 1 Priečka

2 Prachový filter

- Skontrolujte prachový filter, v prípade potreby ho vyčistíte alebo vymeňte.

Upozornenie

Výmenu prachového filtra môže vykonať iba zákazník servis firmy Kärcher.

- Nasadte kryt filtra a zaistite ho.

Skontrolujte a nastavte klinový remeň

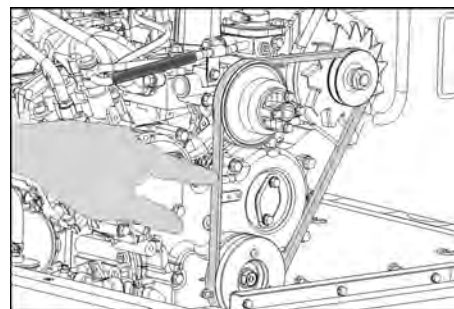

Klinový remeň sa musí pri tlaku 10 kg povoliť o asi 7-9 mm.

- Nechajte nastaviť napnutie klinového remeňa zákazníckemu servisu.

Kontrola a výmena vzduchového filtra

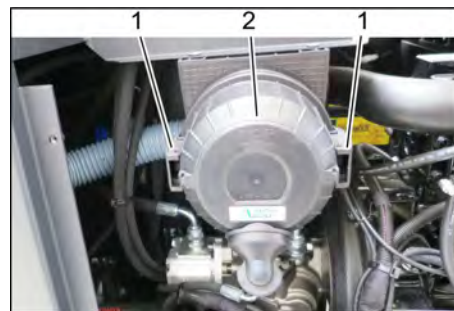

- 1 Uzáver
 - 2 Teleso vzduchového filtra
- Odoberte bočný kryt.
 - Odstráňte teleso vzduchového filtra.
 - Vymeňte vložku vzduchového filtra.
- Upozornenie:** Montážna poloha s vyfukovacím otvorom dole (pozri obrázok).

Vyčistite odlučovač odstredivej sily

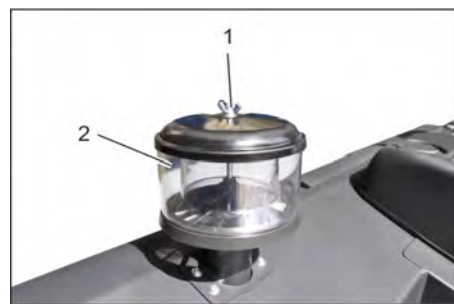

- 1 Krídlová matica
 - 2 Odlučovač odstredivej sily
- Odskrutkujte krídlovú maticu na odlučovači odstredivej sily.
 - Vyčistíte odlučovač odstredivej sily.

Výmena poistiek



1 Drážkovaná matica

2 Kryt bezpečnostnej skrinky

→ Vyskrutkujte matice s drážkou.

→ Otvorte kryt na bezpečnostnej skrini.

→ Skontrolovať poistky.

→ Chybné poistky vymeňte.

Upozornenie: Používajte len poistky s rovnakou zabezpečovacou hodnotou.

Upozornenie: Poistka FU 01 sa nachádza v motorovom priestore.



FU 01*	Hlavná poistka	60 A
FU 02	Klaksón	25 A
FU 03	Bezpečnostné relé Multifunkčný indikátor	10 A
FU 04	Výstražný maják	5 A
FU 05	Bezpečnostné relé Časové oneskorenie	25 A
FU 06	Kabína vodiča (voliteľ- né) Stierače	10 A
FU 07	Palivové čerpadlo	10 A
FU 08	Spúšťač	3 A
FU 09	Osvetlenie vľavo	7,5 A
FU 10	Osvetlenie vpravo	7,5 A
FU 11	Pracovné osvetlenie	10 A
FU 12	Vibračný systém Nasávací ventilátor	25 A
FU 13	Signál na jazdu späť	5 A

* Tieto poistky smie vymieňať len zákazník-
ky servis, nakoľko je nutná kontrola prípad-
ných závad prístroja.

Pomoc pri poruchách

Porucha	Odstránenie
Stroj sa nedá naštartovať	Zaujmite pozíciu na sedadle vodiča. Aktivuje sa vypínač kontaktu sedadla.
	Na naštartovanie motora musíte stlačiť brzdový pedál.
	Nabíjanie alebo výmena batérie
	Tankovanie paliva, odvzdušnenie palivového systému
	Vymeniť palivový filter
	Skontrolujte systém vedenia paliva, prípojky a spojenia. V prípade potreby ich vymeňte.
	Informovať servis KÄRCHER
Motor beží nepravidelne	Vyčistíte vzduchový filter alebo vymeňte vložku filtra
	Skontrolujte systém vedenia paliva, prípojky a spojenia. V prípade potreby ich vymeňte.
	Informovať servis KÄRCHER
Motor je prehriaty	Doplňte chladiaci prostriedok
	Vypláchnite chladič
	Napnúť klinový remeň
	Informovať servis KÄRCHER
Motor beží, ale prístroj ide len pomaly alebo vôbec	Uvoľnenie ručnej brzdy
	Zatvorenie voľného chodu (poloha jazdy)
	Presuňte plynovú páčku úplne dopredu (vysoký počet otáčok).
	Skontrolujte navinutie pásov a šnúr.
	Informovať servis KÄRCHER
Pískavý zvuk v hydraulike	Doplnenie hydraulickej kvapaliny
	Informovať servis KÄRCHER
Kefy sa otáčajú len pomaly alebo vôbec	Presuňte plynovú páčku úplne dopredu (vysoký počet otáčok).
	Skontrolujte navinutie pásov a šnúr.
	Informovať servis KÄRCHER
Málo alebo nízka nasávací sila v oblasti kefiel	Prachový filter skontrolovať, vyčistiť alebo vymeniť.
	Informovať servis KÄRCHER
Stroj práši	Nastavte bočné tesnenia
	Zapnúť ventilátora
	Prachový filter skontrolovať, vyčistiť alebo vymeniť.
	Vymeňte tesnenia filtra
	Klapka nádoby na smeti sa otvorí.
	Informovať servis KÄRCHER
V zametacej jednotke zostáva zamettný materiál	Vyprázdniť nádobu na smeti
	Prachový filter skontrolovať, vyčistiť alebo vymeniť.
	Výmena zametacieho valca
	Nastavte zametacie zrkadlo
	Vymeňte tesniace pružky nádoby na smeti.
	Odstráňte zablokovanie zametacích valcov.
	Klapka nádoby na smeti sa otvorí.
	Informovať servis KÄRCHER
Nádoba na smeti sa nezdvíha alebo nespúšťa	Presuňte plynovú páčku úplne dopredu (vysoký počet otáčok).
	Odstránenie poistnej podpory z nádoby na nečistoty
	Informovať servis KÄRCHER
Klapka nádoby na smeti sa neotvorí	Informovať servis KÄRCHER
Prevádzkové poruchy s hydraulikou sa pohybujúcimi dielmi	Informovať servis KÄRCHER

Technické údaje

		KM 120/250 R D Classic
Údaje o zariadení		
Rýchlosť jazdy, vpred	km/h	9
Rýchlosť jazdy, cúvanie	km/h	4
Stúpavosť (max.)	%	18
Plošný výkon bez bočnej kefy	m ² /h	8100
Plošný výkon s bočnou metlou	m ² /h	10800
Pracovná šírka bez bočnej kefy	mm	900
Pracovná šírka s bočnou metlou	mm	1200
Druh krytia chránené proti kvapkajúcej vode	--	IPX 3
Trvanie používania pri plnej nádrži	h	4
Motor		
Typ	--	YANMAR 3TNV76A
Konštrukcia	--	3 valcový štvortaktný naftový motor
Druh chladenia	--	Chladenie vodou
Smer otáčania	--	v protismere hodinových ručičiek
Otvor	mm	70
Hub	mm	82
Zdvihový objem	cm ³	1116
Množstvo oleja	l	3,5
Prevádzkové otáčky	1/min	2500
Maximálny počet otáčok	1/min	2500
Otáčky pri chode naprázdno	1/min	1300
Max. výkon	kW/PS	15,8/21,5
Najvyšší krútiaci moment 2100 1/min	Nm	67,9
Olejový filter	--	Filtračná vložka
Nasávací vzduchový filter	--	Vnútoraná vložka filtra, vonkajšia vložka filtra
Palivový filter	--	Filtračná vložka
Elektrické zariadenie		
Akumulátor	V, Ah	12, 60
Generátor, striedavý prúd	V, A	12, 55
Spúšťač	--	Elektrický spúšťač
Hydraulické zariadenie		
Množstvo oleja v kompletnom hydraulickom zariadení	l	26,5
Množstvo oleja v hydraliockej nádrži	l	21,2
Druhy oleja		
Motor (nad 25 °C)	--	SAE 30, SAE 10W-30, SAE 15W-40
Motor (0 až 25 °C)	--	SAE 20, SAE 10W-30, SAE 10W-40
Motor (pod 0 °C)	--	SAE 10W, SAE 10W-30, SAE 10W-40
Hydraulika	--	HV 46
Nádrž na smeti		
Max. výška vykladania	mm	1400
Objem nádoby na smeti	l	250
Zametací valec		
Priemer zametacích valcov	mm	300
Kefa zametacieho valca	mm	900
Otáčky	1/min	350
Šírka zametania	mm	80
Bočná metla		
Priemer bočnej kefy	mm	600
Počet otáčok (stupňovitý)	1/min	0 - 60
Kompletné gumené pneumatiky		
Veľkosť vpredu	--	15-4.5x8

		KM 120/250 R D Classic
Veľkosť vzadu	--	15-4.5x8
Brzda		
Predné kolesá	--	mechanická
Zadné koleso	--	hydrostatická
Filter a vysávací systém		
Konštrukcia	--	Vreckový filter
Otáčky	1/min	2800
Filtračná plocha jemného prachového filtra	m ²	6,0
Menovitý podtlak vysávacieho systému	mbar	15,5
Menovitý objemový prúd vysávacieho systému	m ³ /h	800
Vibračný systém	--	Elektromotor
Podmienky okolia		
Teplota	°C	-5 až +40
Vlhkosť vzduchu, bez rosenia	%	0 - 90
Zistené hodnoty podľa EN 60335-2-72		
Emisie hluku		
Hlučnosť L _{pA}	dB(A)	80
Nebezpečnosť K _{pA}	dB(A)	3
Hlučnosť L _{WA} + nebezpečnosť K _{WA}	dB(A)	99
Vibrácie zariadenia		
Hodnota vibrácií v ruke/ramene	m/s ²	< 2,5
Sedadlo	m/s ²	0,8
Nebezpečnosť K	m/s ²	0,1
Rozmery a hmotnosť		
Dĺžka x Šírka x Výška	mm	2082x1250x1450
Otočný rádius vpravo	mm	1350
Otočný rádius vľavo	mm	1350
Hmotnosť naprázdno	kg	880
Prípustná celková hmotnosť	kg	1329
Povolené zaťaženie osi vpredu	kg	785
Povolené zaťaženie osi vzadu	kg	543
Obsah palivovej nádrže, nafta	l	16
Technické zmeny vyhradené!		

EÚ Vyhlásenie o zhode

Týmto vyhlasujeme, že ďalej označený stroj zodpovedá na základe jeho koncepcie a konštrukcie a takisto vyhotovenia, ktoré sme dodali, príslušným základným požiadavkám na bezpečnosť a ochranu zdravia uvedeným v smerniciach EÚ. Pri zmene stroja, ktorá nebola nami odsúhlasená, stráca toto prehlásenie svoju platnosť.

Výrobok: Zametací vysávač nastavba

Typ: KM 120/250 R D
1.186-000.0

Príslušné Smernice EÚ:
2006/42/ES (+2009/127/ES)
2014/30/EÚ
2000/14/ES

Uplatňované harmonizované normy:
EN 60335-1
EN 60335-2-72
EN 55012: 2007 + A1: 2009
EN 61000-6-2: 2005
EN 62233: 2008

Uplatňované postupy posudzovania zhody:

2000/14/ES: Príloha V

Úroveň akustického výkonu dB(A)

Nameraná: 97

Zaručovaná: 99

Podpísaní jednajú z poverenia a s plnou mocou predstavenstva.

H. Jenner

Chairman of the Board of Management

S. Reiser



Director Regulatory Affairs & Certification

Osoba zodpovedná za dokumentáciu:
S. Reiser

Alfred Kärcher SE & Co. KG
Alfred-Kärcher-Straße 28-40
71364 Winnenden (Germany)
Tel.: +49 7195 14-0
Fax: +49 7195 14-2212

Winnenden, 2018/10/01



Opće napomene	HR	1
Zaštita okoliša	HR	1
Jamstvo	HR	1
Pribor i pričuvni dijelovi	HR	1
Simboli u uputama za rad	HR	1
Simboli na stroju	HR	1
Namjensko korištenje	HR	2
Predvidiva pogrešna uporaba	HR	2
Prikładne podloge	HR	2
Sigurnosni napuci	HR	2
Sigurnosne upute vezane za rukovanje	HR	2
Sigurnosne upute koje se odnose na vožnju	HR	2
Strojovi s motorom s unutarnjim izgaranjem	HR	2
Uređaji s visinskim praznjenjem	HR	2
Uređaji sa zaštitnim krovom upravljačke kabine	HR	2
Sigurnosne upute vezane za transport uređaja	HR	3
Sigurnosne upute vezane za njegu i održavanje	HR	3
Funkcija	HR	3
Napomene o istovaru	HR	3
Komandni i funkcijski elementi	HR	4
Slika stroja za metenje	HR	4
Komandno polje	HR	4
Papučica	HR	4
Indikatori i zaslon	HR	4
Prije prve uporabe	HR	5
Aktiviranje i otpuštanje parkirne kočnice	HR	5
Kretanje stroja za metenje bez vlastitog pogona	HR	5
Stavljanje u pogon	HR	5
Opće napomene	HR	5
Ispitni i servisni radovi	HR	5
Punjenje goriva	HR	5
U radu	HR	5
Podešavanje sjedala vozača	HR	5
Pokretanje stroja	HR	5
Vožnja stroja	HR	6
Metenje	HR	6
Praznjenje nakupljene prljavštine	HR	6
Isključivanje uređaja	HR	7
Transport	HR	7
Skladištenje/mirovanje	HR	7
Njega i održavanje	HR	7
Opće napomene	HR	7
Čišćenje	HR	7
Intervali održavanja	HR	7
Radovi na održavanju	HR	8
Otklanjanje smetnji	HR	13
Tehnički podaci	HR	14
EU izjava o sukladnosti	HR	15

  Prije prve uporabe Vašeg uređaja pročitajte ove originalne radne upute, postupajte prema njima i sačuvajte ih za kasniju uporabu ili za sljedećeg vlasnika.

Opće napomene

- Ukoliko prilikom raspakiravanja ustanovite štetu nastalu tijekom transporta, o tome obavijestite svoga prodavača.
- Natpisi na stroju pružaju važne naputke za siguran rad.
 - Uz instrukcije ovih uputa za rad moraju se poštivati opći sigurnosni propisi i propisi o sprječavanju nezgoda zakonodavnog tijela.

Zaštita okoliša

	Materijali ambalaže se mogu reciklirati. Molimo Vas da ambalažu ne odlažete u kućne otpatke, već ih predajte kao sekundarne sirovine.
	Stari uređaji sadrže vrijedne materijale koji se mogu reciklirati te bi ih stoga trebalo predati kao sekundarne sirovine. Stoga Vas molimo da stare uređaje zbrinete preko odgovarajućih sabirnih sustava.

Motorno ulje, dizel i benzin ne smiju dospjeti u okoliš. Molimo Vas da štitite tlo i staro ulje zbrinete u skladu s propisima.

Napomene o sastojcima (REACH)

Aktualne informacije o sastojcima možete pronaći na stranici:

www.kaercher.com/REACH

Jamstvo

U svakoj zemlji važe jamstveni uvjeti koje je izdala naša nadležna organizacija za distribuciju. Eventualne smetnje na stroju za vrijeme trajanja jamstva uklanjamo besplatno ukoliko je uzrok greška u materijalu ili proizvodnji. U slučaju koji podliježe garanciji obratite se, uz prilaganje potvrde o kupnji, Vašem prodavaču ili najbližoj ovlaštenoj servisnoj službi.

Pribor i pričuvni dijelovi

⚠ OPASNOST

Radni sprječavanja opasnosti, popravke i ugradnju pričuvnih dijelova smiju obavljati samo ovlaštene servisne službe.

- Smije se koristiti samo onaj pribor i oni pričuvni dijelovi koje dopušta proizvođač. Originalan pribor i originalni pričuvni dijelovi jamče za to da stroj može raditi sigurno i bez smetnji.

- Dodatne informacije o pričuvnim dijelovima dobit ćete pod www.kaercher.com u dijelu Servis (Service).

Simboli u uputama za rad

⚠ OPASNOST

Upozorava na neposredno prijeteću opasnost koja za posljedicu ima teške tjelesne ozljede ili smrt.

⚠ UPOZORENJE

Upozorava na moguću opasnu situaciju koja može prouzročiti teške tjelesne ozljede ili smrt.

⚠ OPREZ

Upućuje na eventualno opasnu situaciju koja može prouzročiti lake tjelesne ozljede ili materijalnu štetu.

PAŽNJA

Napomena koja upućuje na eventualno opasnu situaciju koja može prouzročiti materijalnu štetu.

Simboli na stroju

	Opasnost od opeklina na vrelim površinama! Prije obavljanja radova na stroju treba pričekati da se ispušni uređaj dovoljno ohladi.
	Priilikom radova na uređaju uvijek nosite prikladne rukavice.
	Opasnost od prignječenja uvlačenjem među pokretne dijelove vozila
	Opasnost od ozljeda pokretnim dijelovima. Zabranjeno zahvaćanje rukama.
	Opasnost od požara. Nemojte usisavati zapaljene ili užarene predmete.
	Prihvatnik lanca i mjesto oslanjanja kрана
	Prihvatna mjesta za automobilsku dizalicu
	Maksimalan nagib podloge prilikom vožnji s izdignutim spremnikom za prljavštinu.
	Dopušteno je savladavati samo uspone do 18% u smjeru vožnje.
	Opasnost od oštećenja! Filtar za prašinu ne smije se prati u vodi.

Namjensko korištenje

Stroj za metenje predviđen je za čišćenje podnih površina za profesionalnu primjenu i npr. za sljedeća područja primjene:

- Parkinzi
 - Proizvodna postrojenja
 - Logistička područja
 - Hoteli
 - Trgovine
 - Skladišta
 - Pločnici
- Ovaj stroj za metenje koristite isključivo u skladu s navodima ovih uputa za rad. Svaki vid primjene izvan toga slovi kao nenamjenski. Proizvođač ne preuzima nikakvu odgovornost za štete koje iz toga proiđu. Sav rizik snosi isključivo korisnik.
- Na stroju se ne smiju vršiti nikakve izmjene.
- Stroj za metenje prikladan je samo za podne površine navedene u uputama za rad.
- Smije se voziti samo po površinama koje su od strane poduzeća ili osoba koje je on ovlastio dopuštene za primjenu stroja.
- U osnovi vrijedi: Lako eksplozivne tvari moraju se držati podalje od stroja (opasnost od eksplozije/požara).

Predvidiva pogrešna uporaba

- Ni u kom slučaju se ne smiju skupljati/ usisavati eksplozivne tekućine, zapaljivi plinovi kao ni nerazrijeđene kiseline niti otapala! U to spadaju benzin, razrjeđivači za boje ili lož ulje, jer se njihovim kovitlanjem i miješanjem s usisnim zrakom mogu formirati eksplozivna isparenja ili eksplozivne smjese, osim toga aceton, nerazrijeđene kiseline i otapala, budući da nagrizaju materijale koji se koriste u stroju.
- Nikada nemojte sakupljati niti usisavati reaktivnu metalnu prašinu (od npr. aluminija, magnezija, cinka), budući ona u spoju s jako alkalnim i kiselim sredstvima za čišćenje formira eksplozivne plinove.
- Nemojte skupljati/ usisavati zapaljene ili užarene predmete.
- Uređaj nije podesan za skupljanje stvari opasnih po zdravlje.
- Stroj se ne smije koristiti u zatvorenim prostorijama.
- Nemojte se pri radu stroja zadržavati u području opasnosti. Zabranjen je rad u prostorijama u kojima prijete opasnost od eksplozija.
- Vožnja pratećih osoba nije dopuštena.
- Uređajem se ne smiju gurati/povlačiti niti prevoziti bilo kakvi predmeti.

Prikladne podloge

- Asfalt
- Podovi industrijskih postrojenja
- Estrih
- Beton
- Popločane površine

Sigurnosni napuci

Sigurnosne upute vezane za rukovanje

- (Vrijedi samo za Finsku) Ako je uređaj opremljen PVC crijevom, uređaj se ne smije primjenjivati pri niskim okolnim temperaturama (nižima od 0 °C). Ako imate pitanja o svom uređaju obratite se poduzeću Kärcher.
- Prije uporabe provjerite je li stroj sa svojim radnim komponentama u ispravnom stanju i siguran za rad. Ako stanje nije besprijekorno, ne smije se upotrebljavati.
- Pri uporabi uređaja u opasnim područjima (npr. na benzinskim postajama) treba se pridržavati odgovarajućih sigurnosnih propisa. Zabranjen je rad u prostorijama u kojima prijete opasnost od eksplozija.
- ⚠ **OPASNOST**
Opasnost od ozljeda!
- Uređaj se u područjima u kojima postoji opasnost od ozljeđivanja korisnika padajućim predmetima ne smije koristiti bez adekvatnog zaštitnog krova.
- Rukovatelj mora uređaj upotrebljavati u skladu s njegovom namjenom. Mora voditi računa o lokalnim uvjetima, a pri radu uređajem mora se paziti na druge osobe, posebice djecu.
- Moraju se uvažavati propisi, pravila i odredbe koji vrijede za motorna vozila.
- Rukovatelj se prije početka radova mora uvjeriti da su svi zaštitni uređaji propisno postavljeni i ispravni.
- Rukovatelj uređajem odgovoran je za nesrećne slučajeve koji eventualno pogode druge osobe ili njihovu imovinu.
- Rukovatelj mora nositi usku odjeću. Nosite čvrstu obuću i izbjegavajte široku odjeću.
- Prije pokretanja uređaja preispitajte okolinu (npr. ima li djece). Pobrinite se za dobru preglednost!
- Uređaj se tijekom rada motora nikada ne smije ostaviti bez nadzora. Rukovatelj smije napustiti uređaj tek nakon što je isključio motor, osigurao uređaj od nehotičnog pokretanja i izvukao ključ.
- Neovlašteno korištenje uređaja treba spriječiti izvlačenjem ključa.
- Stroj smiju koristiti samo osobe koje su upućene u rukovanje njime i koje mogu dokazati sposobnosti za posluživanje i ovlaštene su za njegovu primjenu.
- Uređaj nije namijenjen za upotrebu od strane osoba (uključujući djecu) s ograničenim tjelesnim, osjetilnim ili psihičkim sposobnostima, nedostatnim iskustvom i/ili znanjem, osim ako ih ne nadgleda osoba nadležna za njihovu sigurnost ili im je ta osoba dala upute o načinu upotrebe uređaja.
- Nadgledajte djecu kako biste bili sigurni da se ne igraju s uređajem.

OPREZ

Opasnost od oštećenja! Nemojte skupljati vrpce, petlje ili žice, jer se one mogu omotati oko valjka za metenje.

Sigurnosne upute koje se odnose na vožnju

⚠ **OPASNOST**

Opasnost od ozljeda! Provjerite nosivost podloge prije nego što prijeđete preko nje.

⚠ **OPASNOST**

Opasnost od nesreća, opasnost od ozljeda!

→ Brzinu kretanja treba prilagoditi određenim prilikama.

Opasnost od prevrtanja na prevelikim usponima.

→ Dopušteno je savladavati samo uspone do 18% u smjeru vožnje.

Opasnost od prevrtanja na nestabilnoj podlozi.

→ Uređaj koristite isključivo na stabilnim podlogama.

Opasnost od prevrtanja pri prevelikom bočnom nagibu.

→ Dopušteno je savladavanje poprečnih kosina u odnosu na smjer kretanja od maksimalno 10%.

Strojevi s motorom s unutarnjim izgaranjem

→ Nemojte koristiti uređaj iznad visine 1200 m.

⚠ **Opasnost**

Opasnost od ozljeda!

→ Otvor za ispušne plinove ne smije biti zatvoren.

→ Ne naginjite se nad otvor za ispušne plinove i ne sežite u njega (opasnost od opekline).

→ Ne dodirujte pogonski motor (opasnost od opekline).

→ Ispušni plinovi se ne smiju udisati jer su otrovni i štetni po zdravlje.

→ Motoru je nakon isključivanja potrebno oko 3-4 sekunde da se zaustavi. U tom se vremenu morate obavezno držati podalje od radnog područja.

Uređaji s visinskim pražnjenjem

⚠ **OPASNOST**

Opasnost od ozljeda!

→ Prilikom visinskog pražnjenja spremnik nakupljene prljavštine sasvim podignite i osigurajte.

→ Osiguranje izvedite samo izvan područja opasnosti.

Uređaji sa zaštitnim krovom upravljačke kabine

NAPOMENA

Zaštitni krov (opcija) treba zaštititi vozača od većih padajućih predmeta. Međutim, on ne štiti od prevrtanja!

→ Svakodnevno provjerite ima li oštećenja na zaštitnom krovu.

→ U slučaju oštećenja zaštitnog krova i pojedinačnih elemenata mora se zamijeniti kompletni zaštitni krov.

→ Svaka modifikacija zaštitnog krova kao i postavljanje drugih elemenata, komponenti i sklopova osim onih koje je Kärcher odobrio nije dopušteno te ogra-

ničava u određenim okolnostima funkciju zaštitnog krova.

Sigurnosne upute vezane za transport uređaja

- Imajte u vidu neto težinu (transportnu težinu) uređaja prilikom transporta vozilima ili prikolicama.
- Kako biste uređaj transportirali, odvojite akumulator i sigurno učvrstite uređaj.

Sigurnosne upute vezane za njegu i održavanje

- Prije čišćenja i servisiranja uređaja, zamjene dijelova ili preinake na neku drugu funkciju treba ga isključiti i izvući ključ.
- Prilikom radova na električnom sklopu treba odvojiti akumulator.
U tu svrhu najprije odspojite minus pol, a zatim plus pol.
Ponovno priključivanje vrši se obrnutim redoslijedom. Najprije priključite plus pol a zatim minus pol.
- Stroj se ne smije čistiti mlazom vode iz crijeva ili vodom pod visokim tlakom (opasnost od kratkih spojeva ili drugih oštećenja).
- Servisne radove smiju obavljati samo ovlaštene servisne službe ili stručnjaci za izvođenje takvih radova, koji su upoznati sa svim relevantnim sigurnosnim propisima.
- Poštujte ispitivanje sigurnosti u skladu s lokalno važećim propisima za prenosive uređaje za profesionalnu primjenu.
- Prilikom radova na uređaju uvijek nosite prikladne rukavice.

Funkcija

Stroj za metenje radi na principu lopatica za skupljanje prljavštine.

- Rotirajući valjak za metenje prenosi prljavštinu izravno u za to predviđeni spremnik.
- Bočna metla skuplja prljavštinu iz kutova i s rubova površine koja se čisti i proslijeđuje je u stazu kojom se kreće valjak za metenje.
- Usisni ventilator usisava finu prašinu kroz odgovarajući filter.

Napomene o istovaru

⚠ OPASNOST

Opasnost od ozljeda i oštećenja!

- Prilikom pretovara pazite na težinu uređaja!
- Zabranjeno je koristiti viličar jer se uređaj pritom može oštetiti.

Neto težina (transportna težina)	880 kg*
* Ako su montirani dodatni sklopovi, težina je proporcionalno veća.	

- Za pretovar uređaja koristite prikladnu rampu ili kran!
- Ako koristite utovarnu rampu obratite pozornost na sljedeće:
Uzvišenost od tla 70mm.
- Ako je uređaj isporučen na paleti, priloženim daskama napravite rampu kako biste ga s nje spustili.

Odgovarajuće upute možete pronaći na stranici 2 (unutarnja stranica omota).

Važna napomena: svaka se daska mora pričvrstiti s po 2 vijka.

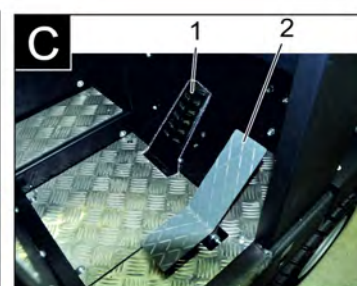
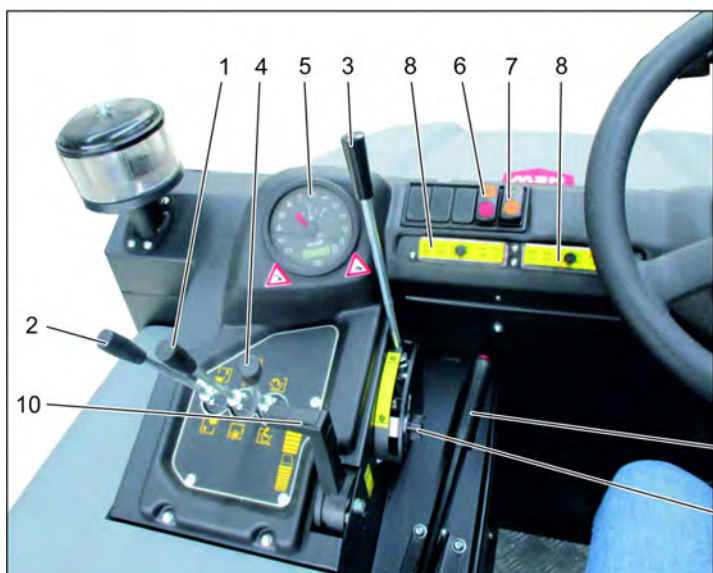
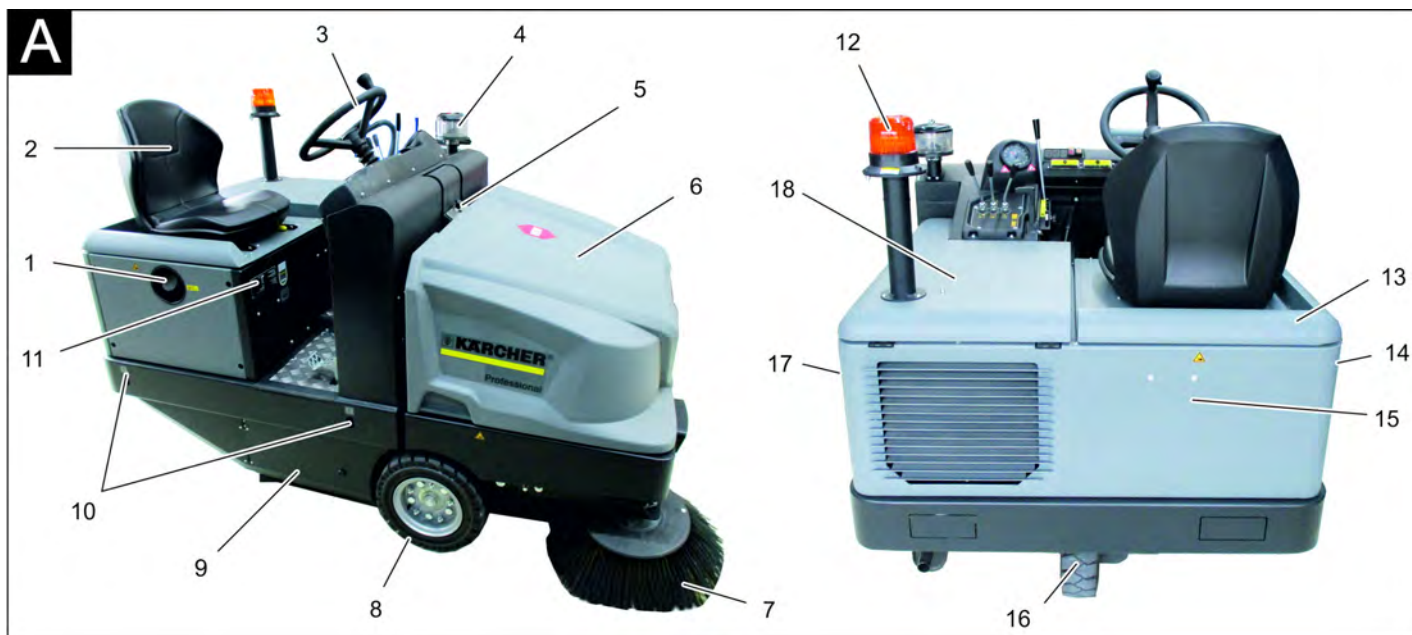

Slika stroja za metenje

Slika A

- 1 Zatvarač spremnika za gorivo
- 2 Sjedalo (s kontaktnim prekidačem)
- 3 Upravljač
- 4 Centrifugalni separator
- 5 Zaporni klizač poklopca uređaja
- 6 Poklopac uređaja
- 7 Desna bočna metla
- 8 Prednji kotač
- 9 Pristup valjku za metenje
- 10 Mjesto vezivanja
- 11 Natpisna pločica
- 12 Rotacijsko svjetlo
- 13 Desni poklopac uređaja
- 14 Desni poklopac
- 15 Stražnja oplata
- 16 Stražnji kotač
- 17 Lijevi poklopac
- 18 Lijevi poklopac (poklopac motora)

Komandno polje

Slika B

- 1 Upravljačka poluga za valjak za metenje i bočne metle
Poluga prema naprijed: Uključivanje valjka za metenje i spuštanje i uključivanje bočnih metli.
Poluga prema natrag: Uključivanje valjka za metenje
- 2 Upravljačka poluga spremnika nakupljene prljavštine
Podizanje i spuštanje spremnika za prljavštinu
- 3 Upravljačka poluga valjka za metenje
Podizanje i spuštanje valjka za metenje
- 4 Upravljačka poluga poklopca spremnika
Otvaranje i zatvaranje poklopca spremnika
- 5 Indikatori i zaslon
- 6 Sklopka ventilatora i dijela za čišćenje filtra
Središnji položaj: Dio za čišćenje filtra i ventilator su isključeni

Položaj straga: Ventilator je uključen
Položaj naprijed: Dio za čišćenje filtra je uključen

- 7 Sklopka sirene
 - 8 Osigurači
 - 9 Kontaktna brava
- Simbol užarene niti: Predzagrijavanje
Položaj 0: isključivanje motora
Položaj 1: paljenje
Položaj 2: pokretanje motora
- 10 Podešavač broja okretaja motora
 - Ručica za gas
 - 11 Pozicijska (ručna) kočnica
 - 12 Naknadno namještanje istrošenosti / namještanje profila metenja valjka za metenje

Papučica

Slika C

- 1 Papučica kočnice
- 2 Vozna pedala naprijed/natrag

Indikatori i zaslon

Slika D

- 1 Brojač sati rada
- 2 Upozoravajuće svjetlo punjenja

- 3 Upozoravajuće svjetlo tlaka ulja
- 4 Upozoravajuće svjetlo temperature rashladne vode
- 5 Usisni zrak motora
- 6 Upozoravajuće svjetlo rezerve goriva
- 7 Indikator predzagrijavanja
- 8 Indikator (nije priključen)
- 9 Indikator parkirnog svjetla/prednjeg svjetla (opcija)
- 10 Prikaz spremnika goriva
- 11 Bez funkcije, svijetli samo prilikom pokretanja motora (samoprovjera)
- 12 Bez funkcije
- 13 Bez funkcije
- 14 Bez funkcije

Prije prve uporabe

Aktiviranje i otpuštanje parkirne kočnice

- Otpustite parkirnu kočnicu pritišćući pritom kočnu papučicu.
- Aktivirajte parkirnu kočnicu pritišćući pritom kočnu papučicu.

Kretanje stroja za metenje bez vlastitog pogona

Napomena

Taj postupak potreban je kad se uređaj mora gurati s palete, odn. kad se vrši vuča uređaja ili se uređaj bez vlastitog pogona mora povući na transportno vozilo.

PAŽNJA

Stroj za metenje se bez vlastitog pogona ne smije kretati na duljim relacijama i ne brže od 10 km/h.

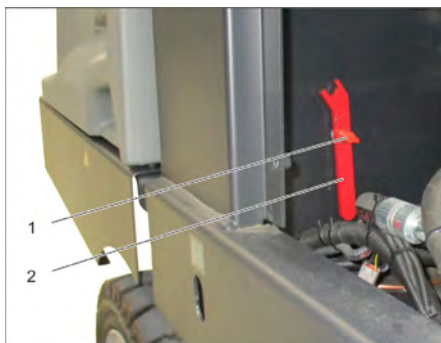

- 1 Vijak
 - 2 Ključ
- Odvijte vijak.
 - Skinite ključ.



- 1 Hidraulička pumpa

- 2 Ključ
 - 3 Matica
- Ključem otpuštajte maticu (otvorite slobodni hod) sve dok se uređaj ne može gurati.
 - **VAŽNO:** Maticu nakon guranja ponovno zatvorite (zatvorite slobodni hod = položaj za vožnju).

Stavljanje u pogon

Opće napomene

- Prije stavljanja u pogon pročitajte i obratite pažnju na upute za rad koje izdaje proizvođač motora, a prvenstveno na sigurnosne naputke.
- Stroj za metenje postavite na ravnu podlogu.
- Izvucite kontaktni ključ.
- Zakočite pozicijsku kočnicu.

Ispitni i servisni radovi

Svakodnevno prije početka radova

- Provjerite napunjenost spremnika za gorivo.
- Provjerite razinu motornog ulja.
- Provjerite razinu napunjenosti ekspanzijske posude za rashladno sredstvo.
- Provjerite pohabanost valjka za metenje i bočnih metli te da u njima nema upletenih vrpca.
- Provjerite ima li upletenih vrpca u kotačima.
- Provjerite centrifugalni separator i filter za zrak pa ih prema potrebi očistite.
- Provjerite ispravnost svih komandnih elemenata.
- Provjerite je li uređaj oštećen.
- Očistite filter za prašinu pomoću prekidača za čišćenje filtra.

Napomena: Za opis vidi poglavlje "Njega i održavanje".

Punjenje goriva

⚠ OPASNOST

Opasnost od eksplozije!

- *Smiju se koristiti samo goriva navedena u uputama za rad.*
- *Ne punite gorivo u zatvorenim prostorijama.*
- *Pušenje i otvoreni plamen su zabranjeni.*
- *Pazite da gorivo ne dođe u dodir s vrućim površinama.*
- Na prikazu spremnika provjerite preostalu količinu goriva.
- Isključite motor.
- Otvorite zatvarač spremnika za gorivo.
- Ulijte dizel gorivo.
- Prebršite preliveno gorivo i zatvorite zaklopac spremnika.

U radu

Podešavanje sjedala vozača

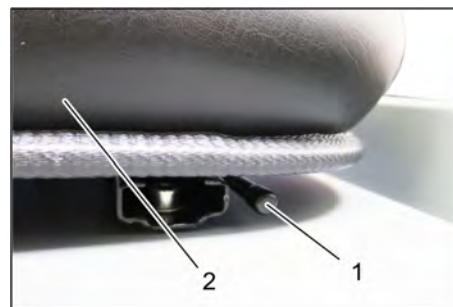

- 1 Poluga za namještanje sjedala
 - 2 Sjedalo vozača
- Povucite polugu za namještanje sjedala prema van.
 - Pomaknite sjedalo, otpustite polugu i uglavite je.
 - Pomicanjem sjedala naprijed-natrag provjerite je li sjedalo aretirano.

Pokretanje stroja

Napomena: Ovaj je uređaj opremljen kontaktnim prekidačem sjedala vozača. Uređaj se isključuje čim vozač ustane sa sjedala.



- 1 Pozicijska (ručna) kočnica
 - 2 Podešavač broja okretaja motora
- Sjedite na sjedalo.
 - Zakočite pozicijsku kočnicu.
 - Postavite polugu za namještanje broja okretaja motora za 1/3 prema naprijed.

Predzagrijavanje

- Gurnite kontaktni ključ u bravu za paljenje motora.
 - Okrenite kontaktni ključ u položaj "Užarena nit".
- Lampa predzagrijavanja svijetli.

Pokretanje motora

- Za pokretanje motora treba pritisnuti kočnu papučicu.
- Nakon što se isključi, okrenite kontaktni ključ u položaj "II".
- Kada je stroj pokrenut pustite kontaktni ključ.

Napomena: Pokretač se nikada ne smije držati uključen dulje od 10 sekundi. Prije ponovnog uključivanja pokretača treba pričekati najmanje 10 sekundi.

Vožnja stroja



- 1 Papučica kočnice
 - 2 Pedala za vožnju prema naprijed
 - 3 Pedala za vožnju unatrag
- Polugu za namještanje broja okretaja motora gurnite sasvim unaprijed (broj okretaja motora).
 - Pritisnite kočnu papučicu i držite je pritisnutom.
 - Otpustite pozicijsku kočnicu.

Vožnja prema naprijed

- Lagano pritisnite voznu pedal za vožnju prema naprijed.

Vožnja unatrag

⚠ OPASNOST

Opasnost od ozljeda!

- Pri vožnji unatrag ne smije doći do opasnosti po druge osobe, po potrebi uputite sve osobe koje mogu biti ugrožene.
- Lagano pritisnite voznu pedal za vožnju unatrag.

Ponašanje vozila u vožnji

- Voznom papučicom moguće je nestupnjevano mijenjati brzinu vožnje.
- Izbjegavajte naglo cimanje papučice jer to može oštetiti hidraulički sklop.
- Kada na nagibima brzina počne opadati neznatno vratite voznu pedal unatrag.

Kočnice

- Kada se vozna pedala pusti, stroj se samostalno zaustavlja i ostaje mirovati.

Napomena: Učinak kočnice može se dodatno pojačati pritiskom kočne papučice.

Prelaženje preko prepreka

Prelaženje preko nepokretnih prepreka visine do 70 mm:

- Polako i pažljivo pređite preko vozeći prema naprijed.

Prelaženje preko nepokretnih prepreka visine iznad 70 mm:

- Preko takvih prepreka se smije preći samo pomoću prikladne rampe.

Metenje

PAŽNJA

Nemojte skupljati vrpce za pakiranje, žice i slično, jer mogu oštetiti mehanizam za metenje.

Napomena: Za postizanje optimalnog rezultata čišćenja brzinu kretanja treba prilagoditi uvjetima rada.

Napomena: Tijekom rada potrebno je redovito čistiti filtar za prašinu.

Napomena: Filtar treba čistiti češće pri učestalijim radovima u područjima s finom prašinom.

Upravljačka poluga



- 1 Upravljačka poluga za valjak za metenje i bočne metle
- 2 Upravljačka poluga spremnika nakupljene prljavštine
- 3 Upravljačka poluga valjka za metenje
- 4 Upravljačka poluga poklopca spremnika

Upravljačka poluga za valjak za metenje i bočne metle

- Upravljačka poluga (1) prema naprijed: Uključivanje valjka za metenje i spuštavanje i uključivanje bočnih metli.
- Upravljačka poluga (1) prema natrag: Uključivanje valjka za metenje.

Upravljačka poluga spremnika nakupljene prljavštine

- Upravljačka poluga spremnika nakupljene prljavštine (2) unaprijed: Spremnik nakupljene prljavštine se spušta.
- Upravljačka poluga spremnika nakupljene prljavštine (2) unatrag: Spremnik nakupljene prljavštine se podiže.

Upravljačka poluga valjka za metenje

- Upravljačka poluga valjka za metenje (3) prema naprijed: Valjak za metenje se podiže.
- Upravljačka poluga valjka za metenje (3) prema natrag: Valjak za metenje se spušta.

Upravljačka poluga poklopca spremnika

- Upravljačka poluga poklopca spremnika (4) unaprijed: Poklopac spremnika nakupljene prljavštine se otvara.
- Upravljačka poluga poklopca spremnika (4) unatrag: Poklopac spremnika nakupljene prljavštine se zatvara.

Metenje suhe podloge



- Uključite ventilator.
- **Prilikom površinskog čišćenja:** Upravljačka poluga valjka za metenje i bočna metla (1) prema natrag: Uključivanje valjka za metenje. Upravljačka poluga valjka za metenje (3) prema natrag: Valjak za metenje se spušta.

- Upravljačka poluga poklopca spremnika (4) unaprijed: Poklopac spremnika se otvara.

- **Prilikom čišćenja bočnih rubova:** Upravljačka poluga valjka za metenje i bočna metla (1) prema naprijed: Valjak za metenje se uključuje, očna metla se uključuje i spušta. Upravljačka poluga valjka za metenje (3) prema natrag: Valjak za metenje se spušta.

Metenje vlažne ili mokre podloge

- Isključite ventilator.
- **Prilikom površinskog čišćenja:** Upravljačka poluga valjka za metenje i bočna metla (1) prema natrag: Uključivanje valjka za metenje. Upravljačka poluga valjka za metenje (3) prema natrag: Valjak za metenje se spušta.
- Upravljačka poluga poklopca spremnika (4) unaprijed: Poklopac spremnika se otvara.
- **Prilikom čišćenja bočnih rubova:** Upravljačka poluga valjka za metenje i bočna metla (1) prema naprijed: Valjak za metenje se uključuje, očna metla se uključuje i spušta. Upravljačka poluga valjka za metenje (3) prema natrag: Valjak za metenje se spušta.

Pražnjenje nakupljene prljavštine

⚠ OPASNOST

Opasnost od ozljeda!

- Tijekom pražnjenja u zakretnom domu spremnika nakupljene prljavštine ne smiju stajati ljudi niti životinje.

Opasnost od prevrtanja!

- Za vrijeme pražnjenja stroj mora stajati na ravnoj podlozi.

⚠ UPOZORENJE

Opasnost od prignječenja!

- Nikada ne sežite u opruge mehanizma za pražnjenje. Nemojte stajati ispod podignutog spremnika.

PAŽNJA

Opasnost od ozljeda i oštećenja!

- Tijekom pražnjenja rotirajući valjci za metenje mogu odbaciti materijal nakupljen prilikom čišćenja. Održavajte dovoljan razmak.

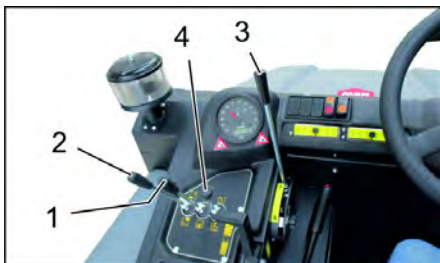

- Podignite valjak za metenje i bočnu metlu upravljačkim polugama: Upravljačka poluga 1 u sredinu i upravljačka poluga 3 prema naprijed.
- Zatvorite poklopac spremnika pomicanjem upravljačke poluge (4) unatrag.
- Podignite spremnik nakupljene prljavštine pomicanjem upravljačke poluge (2) unatrag.
- Polako dovezite uređaj do sabirne posude.
- Zakočite pozicijsku kočnicu.
- Otvorite poklopac spremnika tako što ćete upravljačku polugu (4) pritisnuti unaprijed i ispraznite spremnik nakupljene prljavštine.
- Zatvorite poklopac spremnika tako što ćete upravljačku polugu (4) povući unatrag tako da se zakrene u krajnji položaj.
- Otpustite pozicijsku kočnicu.
- Polako udaljite uređaj od sabirne posude.
- Spustite spremnik nakupljene prljavštine u krajnji položaj pomicanjem upravljačke poluge (2) unaprijed.

Isključivanje uređaja

- Podignite valjak za metenje i bočnu metlu upravljačkim polugama: Upravljačka poluga 1 u sredinu i upravljačka poluga 3 prema naprijed.
- Zatvorite poklopac spremnika pomicanjem upravljačke poluge (4) unatrag.
- Polugu za namještanje broja okretaja motora povucite sasvim unatrag.
- Pritisnite kočnu papučicu i držite je pritisnutom.
- Zakočite pozicijsku kočnicu.
- Kontaktni ključ okrenite u položaj "0" i izvucite ključ.

Transport

⚠ OPASNOST

Oštećenja tijekom transporta!

- Imajte u vidu neto težinu (transportnu težinu) uređaja prilikom transporta vozilima ili prikolicama.
- Prilikom transporta vozilima osigurajte uređaj od klizanja i naginjanja sukladno odgovarajućim mjerodavnim propisima.
- Kontaktni ključ okrenite u položaj "0" i izvucite ključ.
- Zakočite pozicijsku kočnicu.
- Zateznim remenjem, užadima ili lancima osigurajte uređaj na četiri mjesta vezivanja.
- Podložite mu klinove pod kotače.
- Prilikom transporta odvojite akumulator stroja za metenje.

Skladištenje/mirovanje

⚠ OPASNOST

Opasnost od ozljeda i oštećenja! Pri skladištenju imajte u vidu težinu uređaja.

- Stroj za metenje postavite na ravnu površinu na suhom mjestu zaštićenom od mraza. Prekrijte ga kako biste ga zaštili od prašine.
- Podignite valjak za metenje i bočne metle kako im se čekinje ne bi oštetile.
- Zatvorite poklopac spremnika.
- Kontaktni ključ okrenite u položaj "0" i izvucite ključ.
- Zakočite pozicijsku kočnicu.
- Osigurajte ga od samopokretanja. Ako ga nećete koristiti dulje vrijeme, dodatno obratite pozornost na sljedeće:
- Zamijenite motorno ulje.
- Ako se očekuje hladno vrijeme s mrazom, isпустite rashladnu vodu ili provjerite ima li dovoljno antifrizu.
- Očistite ga iznutra i izvana.
- Odvojite akumulator.
- Napunite akumulator i dopunjavajte ga otprilike svaka 2 mjeseca.

Njega i održavanje

Opće napomene

PAŽNJA

Opasnost od oštećenja!

- *Filtar za prašinu ne smije se prati u vodi.*
- *Servisne radove smiju obavljati samo ovlaštene servisne službe ili stručnjaci za izvođenje takvih radova, koji su upoznati sa svim relevantnim sigurnosnim propisima.*
- *Kod prenosivih uređaja za profesionalnu primenu mora se izvršiti ispitivanje sigurnosti u skladu s VDE 0701.*
- Stroj za metenje postavite na ravnu podlogu.
- Kontaktni ključ okrenite u položaj "0" i izvucite ključ.
- Zakočite pozicijsku kočnicu.

Čišćenje

OPREZ

Opasnost od oštećenja!

- Stroj se ne smije čistiti mlazom vode iz crijeva ili vodom pod visokim tlakom (opasnost od kratkih spojeva ili drugih oštećenja).

Čišćenje stroja iznutra

⚠ OPASNOST

Opasnost od ozljeda!

- Nosite masku za zaštitu od prašine i zaštitne naočale.
- Stroj prebrišite krpom.
- Ispušite ga komprimiranim zrakom.

Čišćenje stroja izvana

- Stroj prebrišite vlažnom krpom natopljenom u otopinu blagog sredstva za pranje.

Napomena: Nemojte koristiti nagrizajuća sredstva za čišćenje.

Intervali održavanja

Napomena: Brojač sati rada ukazuje na vremena kada se trebaju vršiti radovi na održavanju.

Održavanje koje provodi vlasnik

Napomena: Sve radove na servisiranju i održavanju, u slučaju da sam vlasnik održava stroj, mora obavljati kvalificirana stručna osoba. Po potrebi se ti radovi u svako doba mogu prepustiti stručnom prodavaču Kärcher proizvoda.

Svakodnevno održavanje:

- Provjerite napunjenost spremnika za gorivo.
- Provjerite razinu motornog ulja.
- Provjerite razinu napunjenosti ekspanzijske posude za rashladno sredstvo.
- Provjerite pohabanost valjka za metenje i bočnih metli te da u njima nema upletenih vrpca.
- Provjerite filter za gorivo.
- Provjerite centrifugalni separator i filter za zrak pa ih prema potrebi očistite.
- Provjerite ispravnost svih komandnih elemenata.
- Provjerite je li uređaj oštećen.

Tjedno održavanje:

- Očistite hladnjak za vodu.
- Očistite hladnjak hidrauličkog ulja.
- Provjerite hidraulički sklop.
- Provjerite razinu hidrauličkog ulja.
- Provjerite razinu kočne tekućine.
- Provjerite pohabanost brtvenih letvica, po potrebi ih zamijenite.
- Provjerite i eventualno podmažite poklopac spremnika.

Održavanje svakih 50 sati rada:

- Ispuštanje vode iz separatora vode i dizela

Održavanje u slučaju pohabanosti:

- Zamijenite brtvene letvice.
- Naknadno namjestite odnosno zamijenite bočne brtve.
- Zamijenite valjak za metenje.
- Zamijenite bočne metle.

Napomena: Za opis vidi poglavlje "Radovi na održavanju".

Održavanje koje provodi servisna služba

Napomena: Radi održavanja prava na jamstvene usluge tijekom jamstvenog roka sve servisne radove smije obavljati isključivo ovlaštena Kärcher servisna služba i to u skladu sa servisnom knjižicom.

Održavanje nakon 50 sati rada:

→ Prve radove na održavanju prepustite servisnoj službi sukladno servisnoj listi.

Održavanje nakon 250/500/1000/1500/2000 sati rada:

→ Održavanje prepustite servisnoj službi sukladno servisnoj listi.

Radovi na održavanju

Priprema:

- Stroj za metenje postavite na ravnu podlogu.
- Kontaktni ključ okrenite u položaj "0" i izvucite ključ.
- Zakočite pozicijsku kočnicu.

Opće sigurnosne napomene

⚠ OPASNOST

Opasnost od ozljeda!

- Kod podignutog spremnika za prljavštinu uvijek postavite sigurnosnu šipku.
- Osiguranje izvedite samo izvan područja opasnosti.



1 Držać sigurnosne šipke

2 Sigurnosna šipka

- Sigurnosnu šipku za visoko pražnjenje preklopite prema gore i utaknite u držać (time ste je fiksirali).



Motorno i loživo ulje, diesel i benzin ne smiju dospjeti u okoliš. Molimo Vas da štite tlo i staro ulje zbrinete u skladu s propisima.

Sigurnosni napuci za rad akumulatora

Pri radu s akumulatorima obavezno obratite pozornost na sljedeća upozorenja:



Uzmite u obzir naputke na akumulatoru, u uputama za uporabu i u uputama za rad vozila!



Nosite zaštitne naočale!



Kiseline i akumatore držite van domašaja djece!



Opasnost od eksplozije!

	Zabranjeni su vatra, iskrenje, otvoren plamen i pušenje!
	Opasnost od ozljeda kiselinom!
	Prva pomoć!
	Upozorenje!
	Zbrinjavanje u otpad!
	Akumulator se ne smije baciti u kantu za smeće!

⚠ OPASNOST

Opasnost od eksplozije!

- Rabite samo akumulatore s kapicom. Zamijenite kapicu u slučaju da ju izgubite.

⚠ OPASNOST

Opasnost od eksplozije!

- Ne polažite na akumulator nikakav alat niti slične predmete. Opasnost od kratkog spoja i eksplozije.

⚠ OPASNOST

Opasnost od ozljeda!

- Ozljede nikad ne dovodite u kontakt s olovom. Nakon radova s akumulatorom uvijek operite ruke.

⚠ OPASNOST

Opasnost od požara i eksplozije!

- Pušenje i otvoreni plamen su zabranjeni.

- Prostorije u kojima se pune akumulatori moraju biti dobro prozračene, jer se pri punjenju stvara visoko eksplozivno plin.

⚠ OPASNOST

Opasnost od ozljeda kiselinom!

- Ako kiselina prsne u oči ili na kožu, odmah isperite s puno čiste vode.
- Nakon toga se bez odlaganja obratite liječniku.
- Onečišćenu odjeću isperite vodom.

Ugradnja i priključivanje akumulatora

Uređaj je serijski opremljen akumulatorom koji ne zahtijeva nikakvo održavanje.



1 Plus pol

2 Kapica za pol akumulatora

3 Minus pol

- Akumulator postavite u držać akumulatora.
- Zavijte držače na dnu akumulatora.
- Stezaljku (crveni kabel) priključite na plus pol (+).
- Drugu stezaljku priključite na minus pol (-).
- Postavite kapicu na pol akumulatora.
- Provjerite jesu li polovi i stezaljke akumulatora dostatno zaštićeni mazivom.

Provjera napunjenosti i eventualno dopunjavanje akumulatorske tekućine (samo kod akumulatora lakih za održavanje sa čelijskim zatvaračima)

OPREZ

Opasnost od oštećenja!

- Kod akumulatora punjenih kiselinom redovito provjeravajte razinu tekućine.
- Odvijte zatvarače svih ćelija.
- Iz svake ćelije uzmite uzorak uređajem za mjerenje kiseline.
 - Specifična težina kiseline potpuno napunjenog akumulatora na 20 °C iznosi 1,28 kg/l.
 - Kod djelomično ispražnjenog akumulatora specifična težina kiseline iznosi između 1,00 i 1,28 kg/l.
 - Specifična težina kiseline mora biti ista u svim ćelijama.
- Uzorak kiseline vratite natrag u istu ćeliju.
- Ako je razina tekućine premala, dopunite ćelije destiliranom vodom do oznake.
- Napunite akumulator.
- Zavijte zatvarače ćelija.

Punjenje akumulatora

⚠ OPASNOST

Opasnost od ozljeda!

- Pridržavajte se propisa o sigurnosti pri radu s akumulatorom. Pridržavajte se uputa za uporabu koje je izdao proizvođač punjača.

⚠ OPASNOST

Opasnost od oštećenja!

- Akumulator puniti samo prikladnim punjačem.

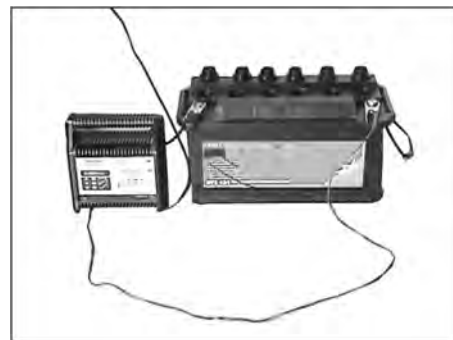

- Odvijte zatvarače svih ćelija. (samo kod akumulatora koji se lako održavaju)
- Plus pol punjača povežite s plus polom akumulatora.
- Minus pol punjača povežite s minus polom akumulatora.
- Utaknite strujni utikač u utičnicu i uključite punjač.
- Napunite akumulator s najslabijom mogućom strujom punjenja.

- Kada je akumulator napunjen, punjač najprije odvojite od električne mreže pa zatim od akumulatora.
- Zavijte zatvarače ćelija.
(samo kod akumulatora koji se lako održavaju)

Vađenje akumulatora

- Odvojite stezaljku s minus pola (-).
- Odvojite stezaljku s plus pola (+).
- Otpustite držače na dnu akumulatora.
- Skinite akumulator s držača.
- Prazan akumulator zbrinite u otpad sukladno zakonskim odredbama.

Provjera razine kočne tekućine i dopuna

⚠ OPASNOST

Opasnost od ozljeda!

- Kod podignutog spremnika za prljavštinu uvijek postavite sigurnosnu šipku.
- Osiguranje izvedite samo izvan područja opasnosti.

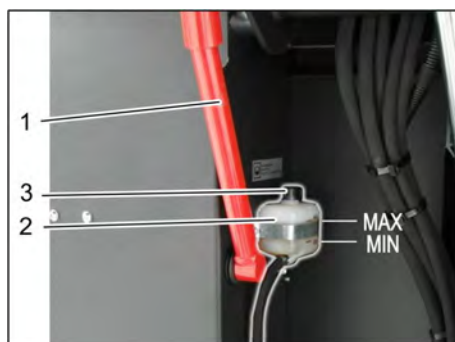

- 1 Držać sigurnosne šipke
- 2 Spremnik kočne tekućine
- 3 Poklopac

- Podignite spremnik nakupljene prljavštine i osigurajte ga pomoću sigurnosne šipke; pogledajte poglavlje „Pražnjenje spremnika nakupljene prljavštine“
- Provjerite ima li dovoljno kočne tekućine u spremniku.

Napomena

Razina mora biti između oznaka za minimum i maksimum.

- Ako je to potrebno, dopunite DOT kočnom tekućinom koju trenutno možete nabaviti u trgovini.

Provjera razine motornog ulja i dopunjavanje

⚠ OPASNOST

Opasnost od opeklina!

- Pustite da se motor ohladi.
- Razinu motornog ulja provjerite najranije 5 minuta nakon isključenja motora.



- 1 Poklopac za ulijevanje ulja (motor)
 - 2 Šipka za mjerenje razine ulja
- Izvucite šipku van.
 - Obrišite i ugurajte štap unutra.

- Izvucite šipku van.
- Očitajte razinu ulja.
- Šipku za mjerenje ponovo ugurajte unutra.

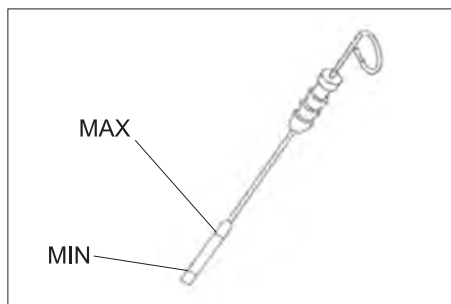

- Razina ulja se mora nalaziti između oznaka "MIN" i "MAX".
- Dopunite motorno ulje, ako njegova razina padne ispod oznake "MIN".
- Ne punite motor preko oznake "MAX".
- Odvijte poklopac za ulijevanje ulja.
- Ulijte motorno ulje.
Za vrstu ulja pogledajte poglavlje "Tehnički podaci".
- Zatvorite poklopac za ulijevanje ulja.
- Pričekajte najmanje 5 minuta.
- Provjerite razinu motornog ulja.

Zamjena motornog ulja i filtra za motorno ulje

OPREZ

Opasnost od opeklina vrelim motornim uljem!

- Pustite da se motor ohladi.
- Pripremite prihvatnu posudu za najmanje 6 l motornog ulja.
- Pustite da se motor ohladi.

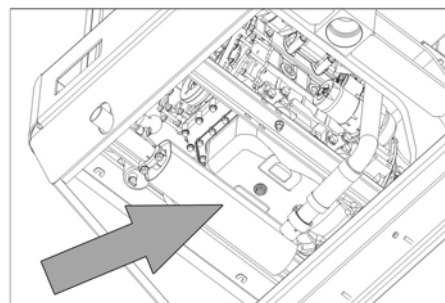

- Odvijte vijak za ispuštanje ulja.
- Odvijte poklopac za ulijevanje ulja.
- Ispustite ulje.



- 1 Filtar motornog ulja
 - 2 Filtar za gorivo
- Odvijte filter za ulje.
 - Očistite prihvatnik i brtveće površine.
 - Prije ugradnje uljem premažite brtvu novog filtra za ulje.

- Ugradite filter za ulje i pritegnite ga rukom.
- Uvijte vijak za ispuštanje ulja zajedno s novim brtvilom.
Zatezni moment: 25 Nm
- Ulijte motorno ulje.
Za vrstu ulja i količinu punjenja pogledajte poglavlje "Tehnički podaci".
- Zatvorite poklopac za ulijevanje ulja.
- Ostavite motor neka radi približno 10 sekundi.
- Provjerite razinu motornog ulja.

Provjera filtra za gorivo

- Provjerite zaprljanost filtra za gorivo.
- Prema potrebi očistite filter za gorivo i kućište filtra, eventualno zamijenite filter za gorivo.

Zamjena filtra za gorivo



- 1 Ventil za dovod goriva
 - 2 Filtar za gorivo
- Zatvorite ventil za gorivo.
 - Odvijte filter za gorivo i zamijenite ga.



- 1 Ventil za dovod goriva
- 2 Filtar za gorivo

NAPOMENA

Prije ugradnje napunite filter za gorivo dizelom.

- Navijte novi filter za gorivo.
- Pritegnite filter za gorivo zateznim momentom od 20 Nm.
- Otvorite ventil za gorivo.

Ispuštanje kondenzata na separatoru vode iz dizela

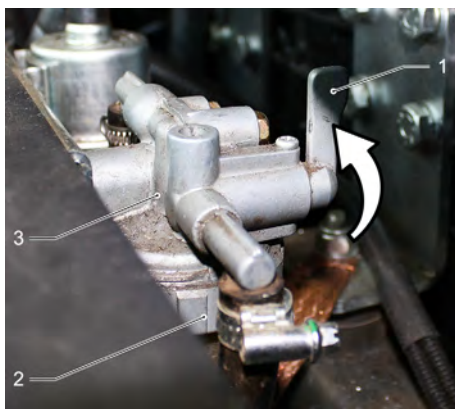

- 1 Ventil za dovod goriva
 - 2 Šalica separatora
 - 3 Separator vode
- Zatvorite ventil za gorivo.
 - Odvijte i ispraznite šalicu separatora.
 - Zavijte šalicu separatora.
 - Otvorite ventil za gorivo.

Provjera i dopunjavanje hidrauličkog ulja

NAPOMENA

Spremnik za prljavštinu ne smije biti podignut.

- Otvorite poklopac motora.

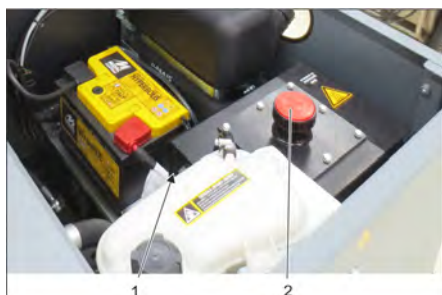

- 1 Kontrolno okno za provjeru hidrauličkog ulja
 - 2 Poklopac otvora za ulijevanje ulja
- Na kontrolnom oknu provjerite razinu hidrauličkog ulja.
 - Razina ulja se mora nalaziti između oznaka "MIN" i "MAX".
 - Dopunite hidrauličko ulje, ako njegova razina padne ispod oznake "MIN".
 - Odvijte poklopac otvora za ulijevanje ulja.
 - Očistite prostor za punjenje.
 - Dopunite hidrauličko ulje.
Za vrstu ulja pogledajte poglavlje "Tehnički podaci".
 - Zavijte poklopac otvora za ulijevanje ulja.

Provjera hidrauličkog sklopa

NAPOMENA

Za održavanje hidrauličkog sklopa zadužena je isključivo servisna služba tvrtke Kärcher.

- Zakočite pozicijsku kočnicu.
- Pokrenite motor.
- Provjerite nepropusnost svih hidrauličkih crijeva i priključaka.

Provjera razine rashladnog sredstva

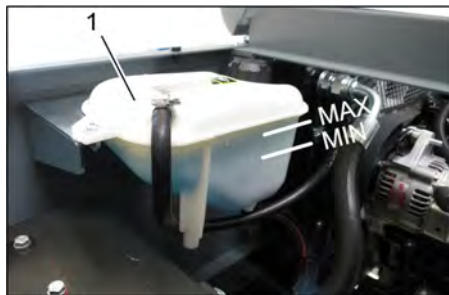

- 1 Ekspanzijska posuda za rashladno sredstvo
- Provjerite razinu napunjenosti kada je motor hladan.
 - Provjerite razinu napunjenosti ekspanzijske posude za rashladno sredstvo. Razina rashladnog sredstva je ispravna kada je između oznaka "MIN" i "MAX".

Provjera i čišćenje hladnjaka za vodu/hladnjaka hidrauličkog ulja

⚠ OPASNOST

Opasnost od opekline i oparina!

- Ostavite hladnjak za vodu neka se ohladi najmanje 20 minuta.
- Razina rashladne vode hladnjaka za vodu provjerava se na ekspanzijskoj posudi rashladnog sredstva. Pogledajte poglavlje "Provjera razine rashladne vode".
- Očistite lamele hladnjaka. Zaprjanja uklonite mekom četkom, komprimiranim zrakom ili niskim tlakom vode.
- Provjerite nepropusnost crijeva i priključaka hladnjaka.
- Očistite ventilator.

Provjera valjka za metenje

- Pokrenite motor.
- Podignite spremnik za prljavštinu u krajnji položaj.
- Isključite motor.
- Zakočite pozicijsku kočnicu.
- Umetnite sigurnosnu šipku za visinsko pražnjenje.
- Odstranite vrpce ili petlje s valjka za metenje
- Izvadite sigurnosnu šipku.
- Pokrenite motor.
- Spustite spremnik za prljavštinu u krajnji položaj.
- Isključite motor.

Zamjena valjka za metenje



- 1 Ključ

2 Bočna oplata

- Podignite spremnik za prljavštinu i osigurajte ga sigurnosnom polugom.
- Otvorite bočnu oplatu ključem.

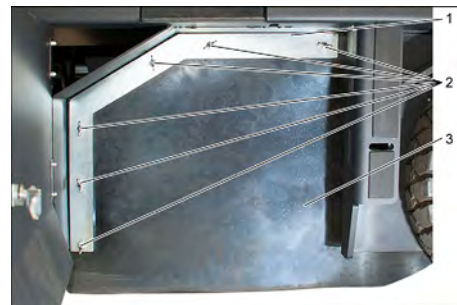

- 1 Pričvrtni luk
 - 2 Leptir matica
 - 3 Bočna brtva
- Odvijte leptir maticu.
 - Skinite pričvrtni luk.
 - Bočnu brtvu preklopite prema van.
 - Odvijte pričvrtni vijak prihvatnika valjka za metenje pa zakrenite prihvatnik prema van.
 - Izvadite valjak za metenje.

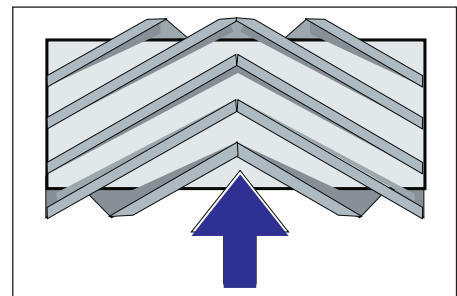

Položaj ugradnje valjka za metenje u smjeru vožnje (pogled odozgo)

Napomena: Pri ugradnji novog valjka za metenje pazite na položaj kompleta čekinja.

- Ugradite novi valjak za metenje. Žljebovi valjaka za metenje moraju se nataknuti na ispuščenja nasuprotnih držača.

Napomena: Nakon ugradnje novog valjka za metenje mora se ponovo namjestiti profil metenja.

Provjera i podešavanje profila metenja valjka za metenje

Napomena: Profil metenja je tvornički namješten na 80 mm, a moguće je naknadno ga podesiti kontinualno u slučaju da je valjak za metenje istrošen.

- Provjerite tlak zraka u gumama.
- Isključite usisni ventilator.
- Stroj za metenje postavite na ravnu i glatku površinu koja je vidljivo prekrivena prašinom ili izmrvljenom kredom.
- Upravljačka poluga valjka za metenje i bočna metla (1) prema natrag: Uključivanje valjka za metenje.
Upravljačka poluga valjka za metenje (3) prema natrag: Valjak za metenje se spušta.
- Valjak za metenje ostavite da radi oko 10 sekundi.
- Upravljačka poluga valjka za metenje i bočna metla (1) u sredinu.

Upravljačka poluga valjka za metenje (3) prema naprijed: Valjak za metenje se podiže.

- Maknite stroj vozeći ga unatrag.
- Provjerite profil metenja.

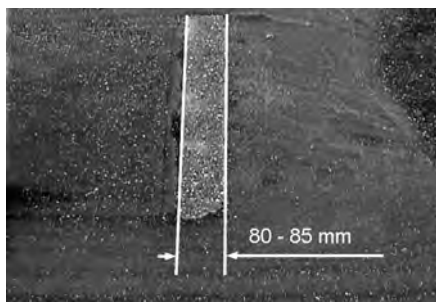

Pometena površina treba imati oblik pravilnog pravokutnika širine između 80 i 85 mm.



- Odvrnite vijak graničnika za naknadno namještanje istrošenosti (12) i namjestite ga.

Graničnik prema gore: uži profil metenja.

Graničnik prema dolje: širi profil metenja.

- Vijak graničnika ponovno pritegnite.
- Ponovno provjerite profil metenja valjka za metenje kako je već opisano.

Provjera i namještanje profila metenja bočne metle

- Podignite bočne metle.
- Stroj za metenje postavite na ravnu i glatku površinu koja je vidljivo prekrivena prašinom ili izmrvljenom kredom.
- Spustite bočnu metlu upravljačkom polugom i ostavite ju da radi oko 10 sekundi.
- Podignite bočne metle.
- Maknite stroj vozeći ga unatrag.
- Provjerite profil metenja.

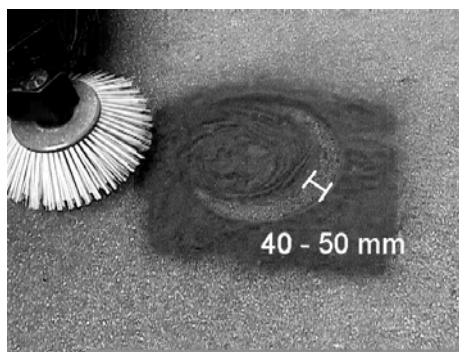

Profil metenja trebao bi biti širok između 40 i 50 mm.

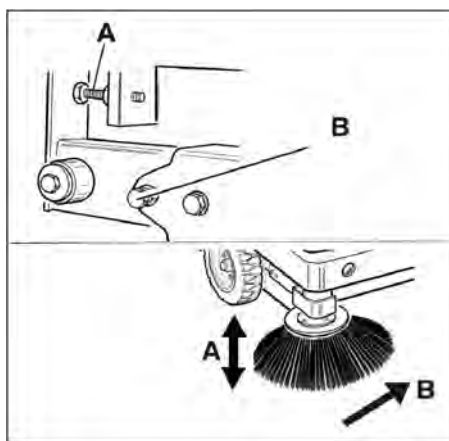

- Profil metenja korigirajte dvama vijcima za namještanje.

- Provjerite profil metenja.

Namještanje bočnih brtvi

⚠ OPASNOST

Opasnost od ozljeda!

- Kod podignutog spremnika za prljavštinu uvijek postavite sigurnosnu šipku.
- Osiguranje izvedite samo izvan područja opasnosti.
- Podignite spremnik za prljavštinu i osigurajte ga sigurnosnom polugom.
- Sigurnosnu šipku za visoko pražnjenje preklonite prema gore i utaknite u držač (time ste je fiksirali).



- 1 Držač sigurnosne šipke
- 2 Sigurnosna šipka

- Bočnu oplatu otvorite kao što je opisano u poglavlju "Zamjena valjka za metenje".
- Otpustite 6 kom. leptir matica na bočnom limenom držaču.
- Otpustite 3 kom. matica (širine ključa 13) na prednjem limenom držaču.
- Bočnu brtvu pritisnite prema dolje (uzdužna rupa) tako da bude udaljena 1 - 3 mm od poda.
- Zavijte limene držače.
- Ponovite postupak na drugoj strani uređaja.

Ručno čišćenje filtra za prašinu



- Uključite ručno čišćenje filtra.

Provjera i zamjena filtra za prašinu

⚠ UPOZORENJE

Opasnost od ozljeda!

- Pri radovima na filteraskom sklopu nosite masku za zaštitu od prašine. Pridržavajte se propisa o sigurnosti pri radu s finom prašinom.

- Očistite filter za prašinu pomoću preki-dača za čišćenje filtra.

- Ispraznite spremnik nakupljene prljavštine.



- 1 Zaporni klizač poklopca uređaja
- 2 Poklopac uređaja
- 3 Poklopac filtra

- Odvijte vijak sa zvjezdastom glavom kako biste otvorili zapor.

- Preklonite poklopac uređaja prema naprijed.

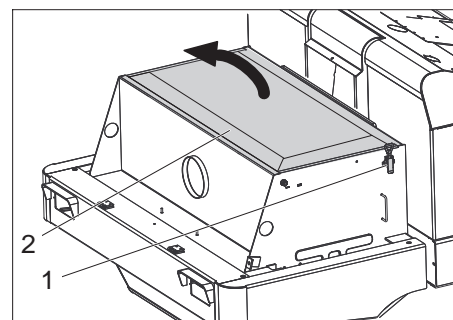

- 1 Zatvarač, poklopac filtra (2x)
 - 2 Poklopac filtra
- Otvorite zatvarač.
 - Otvorite poklopac filtra.



- 1 Poprečni držač
- 2 Filtrar za prašinu

- Provjerite filter za prašinu, po potrebi ga očistite ili zamijenite.

Napomena

Filtrar za prašinu smije mijenjati samo servisna služba poduzeća Kärcher.

- Postavite i pričvrstite poklopac filtra.

Provjera i namještanje klinastog remena

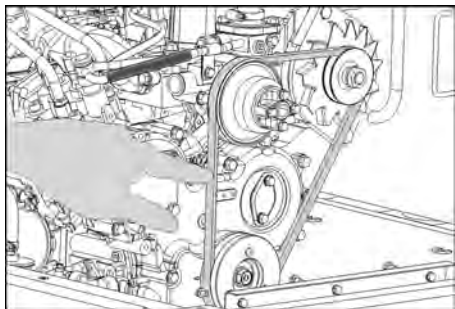

Klinasti remen mora se pri pritisku od 10 kg utisnuti približno 7-9 mm.

➔ Namještanje zategnutosti klinastog remenja prepustite ovlaštenoj servisnoj službi.

Provjera i zamjena filtra za zrak

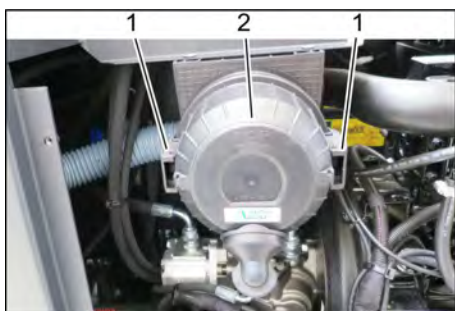

- 1 Zatvarač
- 2 Kućište filtra za zrak

➔ Skinite bočnu oplatu.
➔ Uklonite kućište filtra za zrak.
➔ Zamijenite uložak filtra za zrak.

Napomena: Položaj ugradnje s ispušnim otvorom prema dolje (vidi sliku).

Čišćenje centrifugalnog separatora



- 1 Leptir matica
- 2 Centrifugalni separator

➔ Odvijte leptir maticu na centrifugalnom separatoru.
➔ Očistite centrifugalni separator.

Zamjena osigurača



- 1 Matice s nazubljenom glavom
 - 2 Poklopac kutije s osiguračima
- ➔ Izvijte maticu s nazubljenom glavom.
➔ Otvorite poklopac kutije s osiguračima.
➔ Provjerite osigurače.
➔ Neispravne osigurače zamijenite novim.

Napomena: Koristite samo osigurače iste jakosti.

Napomena: Osigurač FU nalazi se u prostoru motora.



FU 01*	Glavni osigurač	60 A
FU 02	Sirena	25 A
FU 03	Sigurnosni relej Višenamjenski zaslon	10 A
FU 04	Rotacijsko svjetlo	5 A
FU 05	Sigurnosni relej Vremenska zadržka	25 A
FU 06	Upravljačka kabina (opcija) Brisač vjetrobrana	10 A
FU 07	Pumpa za gorivo	10 A
FU 08	Pokretač	3 A
FU 09	Svjetlo s lijeve strane	7,5 A
FU 10	Svjetlo s desne strane	7,5 A
FU 11	Radno svjetlo	10 A
FU 12	Vibracijski sustav Usisni ventilator	25 A
FU 13	Signalizacija vožnje unatrag	5 A

* Ove osigurače smije mijenjati samo servisna služba, s obzirom da je potreba provjere svih grešaka uređaja.

Otklanjanje smetnji

Smetnja	Otklanjanje
Uređaj se ne može pokrenuti	Sjedite na sjedalo, kontaktni prekidač sjedala se aktivira
	Za pokretanje motora treba pritisnuti kočnu papučicu.
	Napunite ili zamijenite akumulator.
	Ulijte gorivo, odzračite sustav goriva
	Zamjena filtra za gorivo
	Provjerite i po potrebi popravite sustav vodova za gorivo, priključke i spojeve.
	Obavijestite Kärcher servisnu službu.
Motor radi neravnomjerno.	Očistite filtar za zrak ili zamijenite filtarski uložak.
	Provjerite i po potrebi popravite sustav vodova za gorivo, priključke i spojeve.
	Obavijestite Kärcher servisnu službu.
Pregrijan motor	Nadolijte rashladno sredstvo
	Isperite hladnjak
	Zategnite klinasti remen
	Obavijestite Kärcher servisnu službu.
Motor radi, ali se stroj kreće lagano ili se ne kreće uopće.	Otpustite pozicijsku kočnicu.
	Zatvaranje slobodnog hoda (položaj za vožnju)
	Ručicu za gas postavite sasvim prema naprijed (velik broj okretaja).
	Provjerite ima li upletenih vrpce ili petlji.
	Obavijestite Kärcher servisnu službu.
Pišteći zvuk u hidrauličkom sustavu	Nadolijte hidrauličku tekućinu
	Obavijestite Kärcher servisnu službu.
Četke se okreću lagano ili se uopće ne okreću	Ručicu za gas postavite sasvim prema naprijed (velik broj okretaja).
	Provjerite ima li upletenih vrpce ili petlji.
	Obavijestite Kärcher servisnu službu.
U prostoru četki usisna snaga je mala ili je uopće nema	Provjerite, očistite ili zamijenite filtar za prašinu.
	Obavijestite Kärcher servisnu službu.
Stroj diže prašinu	Namještanje bočnih brtvi
	Uključite ventilator.
	Provjerite, očistite ili zamijenite filtar za prašinu.
	Zamijenite filtarske brtve
	Otvorite poklopac spremnika nakupljene prljavštine.
	Obavijestite Kärcher servisnu službu.
Jedinica za metenje ne kupi prljavštinu	Ispraznite spremnik nakupljene prljavštine
	Provjerite, očistite ili zamijenite filtar za prašinu.
	Zamijenite valjak za metenje.
	Prilagodite profil metenja
	Zamijenite brtveće trake na spremniku za prljavštinu
	Uklonite strana tijela koja blokiraju valjak za metenje
	Otvorite poklopac spremnika nakupljene prljavštine.
	Obavijestite Kärcher servisnu službu.
Spremnik za prljavštinu ne podiže se ili ne spušta	Ručicu za gas postavite sasvim prema naprijed (velik broj okretaja).
	Skinite sigurnosni potporanj sa spremnika nakupljene prljavštine
	Obavijestite Kärcher servisnu službu.
Poklopac spremnika nakupljene prljavštine se ne otvara.	Obavijestite Kärcher servisnu službu.
Smetnje u radu dijelova na hidraulički pogon	Obavijestite Kärcher servisnu službu.

Tehnički podaci

		KM 120/250 R D Classic
Podaci stroja		
Brzina vožnje prema naprijed	km/h	9
Brzina vožnje unatrag	km/h	4
Savladavanje uspona (maks.)	%	18
Površinski učinak bez bočnih metli	m ² /h	8100
Površinski učinak s bočnom metlom	m ² /h	10800
Radna širina bez bočnih metli	mm	900
Radna širina s bočnom metlom	mm	1200
Stupanj zaštite, zaštićeno od kapajuće vode	--	IPX 3
Trajanje primjene s punim spremnikom	h	4
Motor		
Tip	--	YANMAR 3TNV76A
Izvedba	--	3-cilindrični četverotaktni dizelski motor
Način hlađenja	--	Hlađenje vodom
Smjer okretanja	--	Suprotno smjeru kazaljki sata
Otvor	mm	70
Hod	mm	82
Radna zapremnina	cm ³	1116
Količina ulja	l	3,5
Broj okretaja pri radu	1/min	2500
Maksimalan broj okretaja	1/min	2500
Broj okretaja u praznom hodu	1/min	1300
Maks. snaga	kW/PS	15,8 / 21,5
Najviši okretni moment pri 2100 1/min	Nm	67,9
Filtar za ulje	--	Filtarski uložak
Filtar za usisni zrak	--	Unutarnji/vanjski filtarski uložak
Filtar za gorivo	--	Filtarski uložak
Električni sustav		
Akumulator	V, Ah	12, 60
Generator trofazne struje	V, A	12, 55
Pokretač	--	Elektrostarter
Hidraulički sustav		
Količina ulja u cijelom hidrauličkom sklopu	l	26,5
Količina ulja u hidrauličkom spremniku	l	21,2
Vrste ulja		
Motor (preko 25 °C)	--	SAE 30, SAE 10W-30, SAE 15W-40
Motor (0 do 25 °C)	--	SAE 20, SAE 10W-30, SAE 10W-40
Motor (ispod 0 °C)	--	SAE 10W, SAE 10W-30, SAE 10W-40
Hidraulika	--	HV 46
Spremnik nakupljene prljavštine		
Maks. visina pražnjenja	mm	1400
Volumen spremnika za prljavštinu	l	250
Valjak za metenje		
Promjer valjka za metenje	mm	300
Širina valjka za metenje	mm	900
Broj okretaja	1/min	350
Profil metenja	mm	80
Bočna metla		
Promjer bočnih metli	mm	600
Broj okretaja (kontinuirano)	1/min	0 – 60
Pneumatici od pune gume		
Veličina sprijeda	--	15-4,5x8

Veličina straga	--	KM 120/250 R D Classic 15-4,5x8
Kočnica		
Prednji kotači	--	mehanička
Stražnji kotač	--	hidrostatička
Filtarski i usisni sustav		
Izvedba	--	Vrećasti filtar
Broj okretaja	1/min	2800
Površina filtra za finu prašinu	m ²	6,0
Nazivni podtlak usisnog sustava	mbar	15,5
Nazivni volumni protok usisnog sustava	m ³ /h	800
Vibracijski sustav	--	Elektromotor
Okolni uvjeti		
Temperatura	°C	-5 do +40
Vlažnost zraka, bez stvaranja kondenzata	%	0 – 90
Utvrđene vrijednosti prema EN 60335-2-72		
Emisija buke		
Razina zvučnog tlaka L _{pA}	dB(A)	80
Nepouzdanost K _{pA}	dB(A)	3
Razina zvučne snage L _{WA} + nepouzdanost K _{WA}	dB(A)	99
Vibracije uređaja		
Vrijednost vibracije na ruci	m/s ²	< 2,5
Sjedište	m/s ²	0,8
Nepouzdanost K	m/s ²	0,1
Dimenzije i težine		
Duljina x širina x visina	mm	2082x1250x1450
Polumjer okretanja udesno	mm	1350
Polumjer okretanja ulijevo	mm	1350
Prazna težina	kg	880
Dopuštena ukupna težina	kg	1329
Dopušteno opterećenje prednje osovine	kg	785
Dopušteno opterećenje stražnje osovine	kg	543
Zapremina spremnika za gorivo, dizel	l	16
Pridržavamo pravo na tehničke izmjene!		

EU izjava o sukladnosti

Izjavljujemo da navedeni uređaj u svojoj zamisli i konstrukciji te kod nas korištenoj izvedbi odgovara osnovnim sigurnosnim i zdravstvenim zahtjevima u skladu s niže navedenim direktivama Europske Zajednice. Ova izjava gubi valjanost u slučaju izmjene stroja koja nisu ugovorene s nama.

Proizvod: Stroj za metenje s usisavanjem samohodni

Tip: KM 120/250 R D
1.186-000.0

Odgovarajuće smjernice EU:

2006/42/EZ (+2009/127/EZ)
2014/30/EU
2000/14/EZ

Primijenjene usklađene norme:

EN 60335-1
EN 60335-2-72
EN 55012: 2007 + A1: 2009
EN 61000-6-2: 2005
EN 62233: 2008

Primijenjeni postupak ocjenjivanja suglasja:

2000/14/EZ: privitak V

Razina jačine zvuka dB(A)

Izmjerena: 97

Zajamčena: 99

Dolje potpisani djeluju u ime i po opunomoćenju uprave.

H. Jenner
Chairman of the Board of Management



S. Reiser
Director Regulatory Affairs & Certification

Opunomoćeni za izradu dokumentacije:
S. Reiser

Alfred Kärcher SE & Co. KG
Alfred-Kärcher-Straße 28-40
71364 Winnenden (Germany)
Tel.: +49 7195 14-0
Fax: +49 7195 14-2212

Winnenden, 2018/10/01

Opšte napomene	SR	1
Zaštita životne sredine	SR	1
Garancija	SR	1
Pribor i rezervni delovi	SR	1
Simboli u uputstvu za rad	SR	1
Simboli na aparatu	SR	1
Namensko korišćenje	SR	2
Predvidiva pogrešna upotreba	SR	2
Prikładne podloge	SR	2
Sigurnosne napomene	SR	2
Sigurnosne napomene vezane za rukovanje	SR	2
Sigurnosne napomene vezane za vožnju	SR	2
Uređaji sa motorom sa unutrašnjim sagorevanjem	SR	2
Uređaji sa visinskim praznjenjem	SR	2
Uređaji sa zaštitnim krovom vozačeve kabine	SR	2
Sigurnosne napomene vezane za transport uređaja	SR	3
Sigurnosne napomene vezane za negu i održavanje	SR	3
Funkcija	SR	3
Napomene o istovaru	SR	3
Komandni i funkcioni elementi	SR	4
Slika uređaja za metenje	SR	4
Komandno polje	SR	4
Pedala	SR	4
Indikator i ekran	SR	4
Pre upotrebe	SR	5
Kočenje i otpuštanje pozicione kočnice	SR	5
Kretanje uređaja za metenje bez sopstvenog pogona	SR	5
Stavljanje u pogon	SR	5
Opšte napomene	SR	5
Ispitni i servisni radovi	SR	5
Uliivanje goriva	SR	5
Rad	SR	5
Nameštanje sedišta vozača	SR	5
Pokretanje uređaja	SR	5
Vožnja uređaja	SR	6
Metenje	SR	6
Praznjenje nakupljene prljavštine	SR	6
Isključivanje uređaja	SR	7
Transport	SR	7
Skladištenje/mirovanje	SR	7
Nega i održavanje	SR	7
Opšte napomene	SR	7
Čišćenje	SR	7
Intervali održavanja	SR	7
Radovi na održavanju	SR	8
Otklanjanje smetnji	SR	13
Tehnički podaci	SR	14
Izjava o usklađenosti sa propisima EU	SR	15



  Pre prve upotrebe Vašeg uređaja pročitajte ove originalno uputstvo za rad, postupajte prema njemu i sačuvajte ga za kasniju upotrebu ili za sledećeg vlasnika.

Opšte napomene

Ukoliko prilikom raspakovavanja ustanovite štetu nastalu tokom transporta, o tome obavestite svog prodavca.

- Natpisi na uređaju pružaju važne napomene za bezopasan rad.
- Osim ovih napomena u uputstvu za rad moraju se uvažavati i opšte sigurnosne napomene kao i zakonski propisi o zaštiti na radu.

Zaštita životne sredine

	Ambalaža se može ponovo preraditi. Molimo Vas da ambalažu ne bacate u kućne otpatke nego da je dostavite na odgovarajuća mesta za ponovnu preradu.
	Stari uređaji sadrže vredne materijale sa sposobnošću recikliranja i treba ih dostaviti na ponovnu preradu. Stoga Vas molimo da stare uređaje odložite u otpad putem primerenih sabirnih sistema.
	Motorno ulje, dizel i benzin ne smeju dospeti u životnu sredinu. Molimo Vas da štitite tlo i staro ulje uklonite ekološki primereno.

Napomene o sastojcima (REACH)
Aktuelne informacije o sastojcima možete pronaći na stranici:
www.kaercher.com/REACH

Garancija

U svakoj zemlji važe garantni uslovi koje je izdala naša nadležna distributivna organizacija. Eventualne smetnje na uređaju za vreme trajanja garancije uklanjamo besplatno, ukoliko je uzrok greška u materijalu ili proizvodnji. U slučaju koji podleže garanciji obratite se sa potvrdom o kupovini Vašem prodavcu ili najbližoj ovlašćenoj servisnoj službi.

Pribor i rezervni delovi

⚠ OPASNOST
U cilju sprečavanja opasnosti, popravke i ugradnju rezervnih delova sme izvoditi samo ovlašćena servisna služba.

- Sme se koristiti samo onaj pribor i oni rezervni delovi koje dozvoljava proizvođač. Originalan pribor i originalni rezervni delovi garantuju za to da uređaj može raditi sigurno i bez smetnji.
- Dodatne informacije o rezervnim delovima dobićete pod www.kaercher.com u delu Servis (Service).

Simboli u uputstvu za rad

⚠ OPASNOST

Ukazuje na neposredno preteću opasnost koja dovodi do teških telesnih povreda ili smrti.

⚠ UPOZORENJE

Ukazuje na eventualno opasnu situaciju koja može dovesti do teških telesnih povreda ili smrti.

⚠ OPREZ

Ukazuje na eventualno opasnu situaciju koja može dovesti do lakših telesnih povreda ili izazvati materijalnu štetu.

PAŽNJA

Napomena koja ukazuje na eventualno opasnu situaciju koja može izazvati materijalne štete.

Simboli na aparatu

	Opasnost od opekotina na vrelim površinama! Pre obavljanja radova na uređaju treba sačekati da se izduvni sklop dovoljno ohladi.
	Radove na uređaju uvek obavljajte noseći odgovarajuće rukavice.
	Opasnost od prignječenja uvlačenjem među pokretne delove vozila
	Opasnost od povreda pokretnim delovima. Zabranjeno zahvatanje rukama.
	Opasnost od požara. Ne usisavajte zapaljene ili užarene predmete.
	Prihvatanje lanca i mesto oslanjanja kрана
	Prihvatna mesta za autodizalicu
	Maksimalan nagib podloge prilikom vožnji s izdignutom posudom za prljavštinu.
	Dopušteno je savladavati samo uspone do 18% u smeru vožnje.
	Opasnost od oštećenja! Filter za prašinu ne sme da se pere u vodi.

Namensko korišćenje

Uređaj za metenje je predviđen za profesionalno čišćenje podnih površina i to recimo za sledeća područja primene:

- Parkinzi
- Proizvodna postrojenja
- Logistička područja
- Hoteli
- Trgovine
- Skladišta
- Trotoari
- Ovaj uređaj za metenje koristite isključivo u skladu sa navodima iz ovog uputstva za rad. Nenamenskom se smatra svaka upotreba izvan ovih okvira. Proizvođač ne preuzima odgovornost za tako nastale štete; rizik snosi jedino korisnik.
- Na uređaju se ne smeju vršiti nikakve izmene.
- Uređaj za metenje je prikladan samo za podne površine navedene u radnom uputstvu.
- Sme se voziti samo po površinama koje su od strane preduzeća ili osoba koje je on ovlastio dozvoljene za primenu uređaja.
- U osnovi važi: Lako eksplozivne materije moraju da se drže podalje od uređaja (opasnost od eksplozije/ požara).

Predvidiva pogrešna upotreba

- Ni u kom slučaju se ne smeju skupljati/ usisavati eksplozivne tečnosti, zapaljivi gasovi kao ni nerazređene kiseline niti rastvarači! U to spadaju benzin, razeđivači za boje ili lož ulje, jer se njihovim kovitlanjem i mešanjem s usisnim vazduhom mogu formirati eksplozivna isparenja ili eksplozivne smese, osim toga aceton, nerazređene kiseline i rastvarači, budući da nagriza materijale koji se koriste u uređaju.
- Nikada nemojte usisavati ili sakupljati reaktivnu metalnu prašinu (od npr. aluminijuma, magnezijuma, cinka), jer ona u spoju sa jako alkalnim i kiselim sredstvima za čišćenje formira eksplozivne gasove.
- Nemojte skupljati/ usisavati zapaljene ili užarene predmete.
- Uređaj nije podesan za sakupljanje supstanci koje su opasne po zdravlje.
- Uređaj se ne sme koristiti u zatvorenim prostorijama.
- Nemojte se pri radu uređaja zadržavati u području opasnosti. Zabranjen je rad u prostorijama u kojima pretila opasnost od eksplozija.
- Vožnja pratećih osoba nije dozvoljena.
- Uređaj ne sme da se koristi za guranje/ vučenje ili prevoženje bilo kakvih predmeta.

Prikladne podloge

- Asfalt
- Podovi industrijskih postrojenja
- Estrih
- Beton
- Popločane površine

Sigurnosne napomene

Sigurnosne napomene vezane za rukovanje

- (Važi samo za Finsku) Ako je uređaj opremljen crevnim vodom od PVC-a, uređaj ne sme da se koristi pri niskim temperaturama okoline (ispod 0°C). Ako imate pitanja u vezi uređaja, obratite se kompaniji Kärcher.
- Pre uporabe proverite da li je uređaj sa svojim radnim komponentama u ispravnom stanju i siguran za rad. Ako stanje nije besprekorno, ne sme se upotrebljavati.
- Pri upotrebi uređaja u opasnim područjima (npr. na benzinskim stanicama) treba se pridržavati odgovarajućih sigurnosnih propisa. Zabranjen je rad u prostorijama u kojima pretila opasnost od eksplozija.
- ⚠ **OPASNOST**
Opasnost od povreda!
 - Uređaj se u zonama u kojima postoji opasnost od povređivanja rukovaoca padajućim predmetima ne sme koristiti bez adekvatnog zaštitnog krova.
 - Rukovaoc mora da upotrebljava uređaj u skladu sa njegovom namenom. Mora voditi računa o lokalnim uslovima, a pri radu uređajem mora se paziti na druge osobe, posebno decu.
 - Moraju se uvažavati propisi, pravila i odredbe koji važe za motorna vozila.
 - Rukovalac se pre početka radova mora uveriti da su sve zaštitne naprave postavljene propisno i da su ispravne.
 - Rukovalac uređaja je odgovoran za eventualne slučajeve nesreće kojima su pogođene druge osobe ili njihova imovina.
 - Rukovalac mora da nosi usku odeću. Nosite čvrstu obuću i izbegavajte odeću koja nije uz telo.
 - Pre pokretanja uređaja prekontrolišite okolinu (npr. ima li dece). Pobrinite se za dobru preglednost!
 - Uređaj se za vreme rada motora nikada ne sme ostaviti bez nadzora. Vozač sme da napusti uređaj tek nakon što je isključio motor, osigurao uređaj od nehotičnog pokretanja i izvukao ključ.
 - Neovlašćeno korišćenje uređaja treba sprečiti izvlačenjem ključa.
 - Uređaj smeju da koriste samo lica koja su upućena u rukovanje njime i koja mogu dokazati sposobnosti za posluživanje i ovlašćena su za njegovu upotrebu.
 - Ovaj uređaj nije predviđen da njime rukuju osobe (uključujući i decu) sa smanjenim fizičkim, senzornim ili mentalnim mogućnostima opažanja ili s ograničenim iskustvom i znanjem, osim ukoliko ih lice koje je za njih odgovorno ne nadgleda ili upućuje u rad s uređajem.
 - Deca se moraju nadgledati kako bi se sprečilo da se igraju s uređajem.

OPREZ

Opasnost od oštećenja! Nemojte skupljati trake, petlje ili žice, jer se one mogu obmotati oko valjka za metenje.

Sigurnosne napomene vezane za vožnju

⚠ OPASNOST

Opasnost od povreda! Proverite nosivost podloge pre nego što pređete preko nje.

⚠ OPASNOST

Opasnost od nesreća, opasnost od povreda!

- Brzinu kretanja treba prilagoditi određenim prilikama.
- Opasnost od prevrtanja na prevelikim usponima.
- Dopušteno je savladavati samo uspone do 18% u smeru vožnje.
- Opasnost od prevrtanja na nestabilnoj podlozi.
- Uređaj koristite isključivo na stabilnim podlogama.
- Opasnost od prevrtanja pri prevelikom bočnom nagibu.
- Dozvoljeno je savladavanje poprečnih kosina u odnosu na smer kretanja od maksimalno 10%.

Uređaji sa motorom sa unutrašnjim sagorevanjem

- Uređaj ne sme da se koristi na visinama iznad 1200 m.
- ⚠ **Opasnost**
Opasnost od povreda!
 - Otvor za izduvne gasove ne sme da bude zatvoren.
 - Ne naginjite se nad otvor za izduvne gasove i ne zahvatajte u njega (opasnost od opekotina).
 - Ne dodirujte pogonski motor (opasnost od opekotina).
 - Izduvni gasovi ne smeju da se udišu jer su otrovni i štetni po zdravlje.
 - Motoru je nakon isključivanja potrebno oko 3-4 sekunde da se zaustavi. U tom vremenu se morate obavezno držati podalje od radnog područja.

Uređaji sa visinskim pražnjenjem

⚠ OPASNOST

Opasnost od povreda!

- Prilikom visinskog pražnjenja posudu za nakupljenu prljavštinu sasvim podignite i osigurajte.
- Osiguranje izvedite samo izvan oblasti opasnosti.

Uređaji sa zaštitnim krovom vozačeve kabine

SAVET

Funkcija zaštitnog krova (opcija) je da zaštiti vozača od većih predmeta koji padaju. Međutim, one ne mogu zaštititi od prevrtanja!

- Svakodnevno proveravati da li ima oštećenja na zaštitnom krovu.
- U slučaju oštećenja zaštitnog krova, čak i samo pojedinačnih komponenti, treba zameniti celi zaštitni krov.
- Bilo kakva modifikacija zaštitnog krova, kao i postavljanje drugih elemenata,

komponenti i sklopova koje nije odobrila kompanija Kärcher nije dozvoljeno i, pod određenim okolnostima, ograničava funkciju zaštitnog krova.

Sigurnosne napomene vezane za transport uređaja

- Obratite pažnju na neto težinu (transportnu težinu) uređaja prilikom transporta vozilima ili prikolicama.
- Kako biste uređaj transportovali, odvojite akumulator i sigurno učvrstite uređaj.

Sigurnosne napomene vezane za negu i održavanje

- Pre čišćenja i servisiranja uređaja, zamene delova ili prelaska na neku drugu funkciju treba ga isključiti i izvući ključ.
- Prilikom radova na električnom sklopu treba odvojiti akumulator. U tu svrhu prvo odvojiti negativni, a zatim pozitivni pol. Ponovno priključivanje se obavlja obrnutim redosledom. Prvo priključiti pozitivni, a zatim negativni pol.
- Uređaj ne sme da se čisti mlazom vode iz creva ili vodom pod visokim pritiskom (opasnost od kratkih spojeva ili drugih oštećenja).
- Servisne radove smeju da vrše samo ovlašćene servisne službe ili stručnjaci za izvođenje takvih radova, koji su upoznati sa svim relevantnim sigurnosnim propisima.
- Obratite pažnju na ispitivanje bezbednosti u skladu sa lokalno važećim propisima za presive uređaje za profesionalnu primenu.
- Radove na uređaju uvek obavljajte noseći odgovarajuće rukavice.

Funkcija

Uređaj za metenje radi na principu lopatica za skupljanje prljavštine.

- Rotirajući valjak za metenje prenosi prljavštinu direktno u za to predviđenu posudu.
- Bočna metla sakuplja prljavštinu iz uglova i sa rubova površine koja se čisti i prosleđuje je u stazu kojom se kreće valjak za metenje.
- Usisni ventilator usisava finu prašinu kroz odgovarajući filter.

Napomene o istovaru

⚠ OPASNOST

Opasnost od povreda i oštećenja!

- Prilikom pretovara pazite na težinu uređaja!
- Zabranjeno je koristiti viljuškar jer se uređaj pritom može oštetiti.

Neto težina (transportna težina)	880 kg*
----------------------------------	---------

* Težina je veća ukoliko su montirani dodatni sklopovi.

- Za pretovar uređaja koristite prikladnu rampu ili kran!
- Ako koristite utovarnu rampu obratite pažnju na sledeće: Uzvišenost od tla 70mm.
- U slučaju da je uređaj isporučen na paleti, priloženim daskama napravite rampu za silazak s nje. Uputstvo za to možete naći na strani 2 (unutrašnja stranica omota).
Važna napomena: svaka daska se mora pričvrstiti sa po 2 zavrtnja.

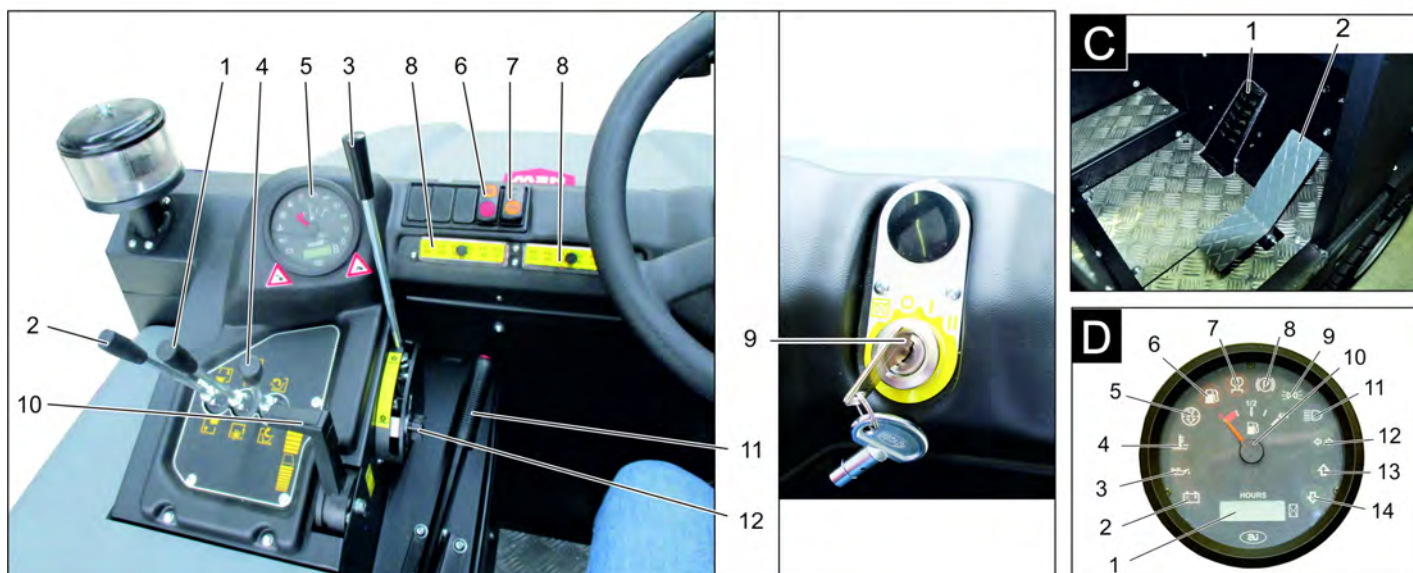
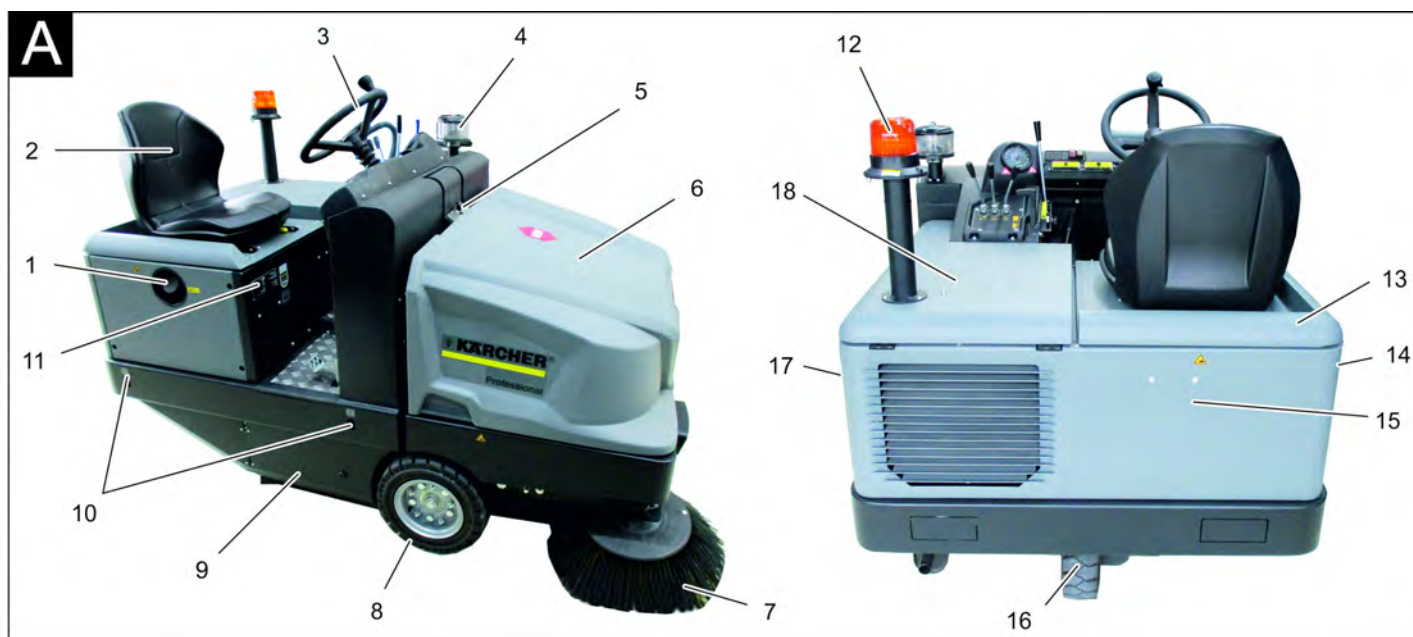

Slika uređaja za metenje

Slika A

- 1 Zatvarač rezervoara za gorivo
- 2 Sedište (sa kontaktnim prekidačem)
- 3 Upravljač
- 4 Centrifugalni separator
- 5 Blokada poklopca uređaja
- 6 Poklopac uređaja
- 7 Desna bočna metla
- 8 Prednji točak
- 9 Pristup valjku za metenje
- 10 Mesto vezivanja
- 11 Natpisna pločica
- 12 Rotirajuće svetlo
- 13 Desni poklopac uređaja
- 14 Desni poklopac
- 15 Zadnja oplata
- 16 Zadnji točak
- 17 Levi poklopac
- 18 Levi poklopac (poklopac motora)

Komandno polje

Slika B

- 1 Poluga za rukovanje valjkom za metenje i bočnom metlom
Poluga prema napred: valjak za metenje uključen i bočna metla se spušta i uključena.
Poluga prema nazad: valjak za metenje uključen
- 2 Upravljačka poluga posude za nakupljenu prljavštinu
Podizanje i spuštanje posude za prljavštinu
- 3 Poluga za rukovanje valjkom za metenje
Podizanje i spuštanje valjka za metenje
- 4 Upravljačka poluga poklopca posude
Otvaranje i zatvaranje poklopca posude
- 5 Indikatori i ekran
- 6 Prekidač ventilatora i dela za čišćenje filtera
Položaj u sredini: Deo za čišćenje filtera i ventilator su isključeni
Položaj pozadi: Ventilator je uključen

Položaj napred: Deo za čišćenje filtera je uključen

- 7 Prekidač sirene
- 8 Osigurači
- 9 Kontaktna brava
Simbol užarene niti: Predgrejavanje
- Položaj 0: Isključivanje motora
- Položaj 1: Paljenje
- Položaj 2: Pokretanje motora
- 10 Podešavanje broja obrtaja motora
Papčica za gas
- 11 Poziciona (ručna) kočnica
- 12 Naknadno podešavanje habanja/
podešavanje profila metenja valjka za metenje

Pedala

Slika C

- 1 Kočna pedala
- 2 Vozna pedala napred/nazad

Indikatori i ekran

Slika D

- 1 Brojač radnih sati
- 2 Upozoravajuće svetlo punjenja
- 3 Upozoravajuće svetlo pritiska ulja

- 4 Upozoravajuće svetlo temperature rashladne vode
- 5 Usisni vazduh motora
- 6 Upozoravajuće svetlo rezerve goriva
- 7 Indikator predgrejavanja
- 8 Indikator (nije priključen)
- 9 Indikator parking svetla/farova (opcija)
- 10 Prikaz rezervoara
- 11 Bez funkcije, svetli samo prilikom pokretanja motora (samoprovera)
- 12 Bez funkcije
- 13 Bez funkcije
- 14 Bez funkcije

Pre upotrebe

Kočenje i otpuštanje pozicione kočnice

- Otkočite pozicionu kočnicu pritiskajući pritom kočnu pedal.
- Blokirate pozicionu kočnicu pritiskajući ujedno kočnu pedal.

Kretanje uređaja za metenje bez sopstvenog pogona

Napomena

Ovaj postupak rada je neophodan kada se uređaj treba gurati sa palete odn. Ikada se uređaj treba odvući ili povući na transportno vozilo bez vlastitog pogona.

PAŽNJA

Uređaj za metenje se bez sopstvenog pogona ne sme kretati na dužim relacijama i ne brže od 10 km/h.

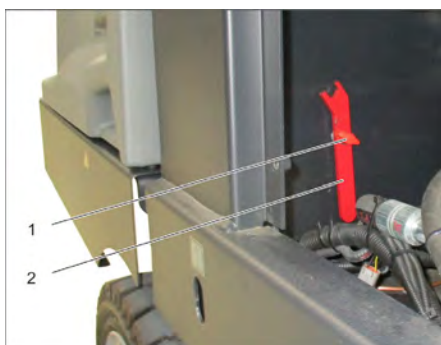

- 1 Zavrtanj
 - 2 Ključ
- Odvijte zavrtanj.
 - Izvaditi ključ.



- 1 Hidraulička pumpa
- 2 Ključ
- 3 Navrtka

- Popustiti navrtku pomoću ključa (otvoriti slobodan hod) sve dok uređaj ne bude mogao da se pomera.
- **VAŽNO:** Nakon pomeranja ponovo zatvoriti navrtku (zatvoriti slobodan hod = položaj za vožnju).

Stavljanje u pogon

Opšte napomene

- Pre puštanja u rad pročitajte i sledite uputstvo za rad koje izdaje proizvođač motora, a prvenstveno sigurnosne napomene.
- Uređaj za metenje postavite na ravnu podlogu.
- Izvucite kontaktni ključ.
- Zakočite pozicionu kočnicu.

Ispitni i servisni radovi

Svakodnevno pre početka radova

- Proverite napunjenost rezervoara za gorivo.
- Proverite nivo motornog ulja.
- Proverite nivo napunjenosti ekspanzione posude za rashladno sredstvo.
- Proverite pohabanost valjka za metenje i bočnih metli i da u njima nema upletenih traka.
- Proverite da u točkovima nema upletenih traka.
- Proverite centrifugalni separator i filter za vazduh pa ih prema potrebi očistite.
- Proverite ispravnost svih komandnih elemenata.
- Proverite da li je uređaj oštećen.
- Očistite filter za prašinu uz pomoć prekidača za čišćenje filtera.

Napomena: Za opis vidi poglavlje "Nega i održavanje".

Ulivanje goriva

⚠ OPASNOST

Opasnost od eksplozije!

- Sme da se upotrebljava samo gorivo navedeno u uputstvu za rad.
- Gorivo ne sme da se sipa u zatvorenim prostorijama.
- Zabranjeni su pušenje i otvoren plamen.
- Pazite da benzin ne dospe na vruće površine.
- Na prikazu rezervoara proverite preostalu količinu goriva.
- Isključite motor.
- Otvorite zatvarač rezervoara za gorivo.
- Ulijte dizel gorivo.
- Prebrišite preliveno gorivo i zatvorite poklopac rezervoara.

Rad

Nameštanje sedišta vozača

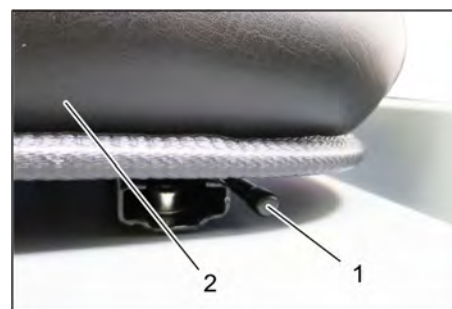

- 1 Poluga za nameštanje sedišta
 - 2 Sedište vozača
- Povucite polugu za nameštanje sedišta prema spolja.
 - Pomerite sedište pa otpustite i uglavite polugu.
 - Proverite da li je sedište fiksirano tako što ćete pokušati da ga pomerite napred-nazad.

Pokretanje uređaja

Napomena: Ovaj uređaj poseduje kontaktni prekidač sedišta vozača. Uređaj se isključuje čim vozač ustane sa sedišta.



- 1 Poziciona (ručna) kočnica
 - 2 Podešavanje broja obrtaja motora
- Sedite na sedište.
 - Zakočite pozicionu kočnicu.
 - Postavite polugu za podešavanje broja obrtaja motora za 1/3 prema napred.

Predgrejavanje

- Utaknite kontaktni ključ u kontaktnu bravu.
 - Okrenite kontaktni ključ u položaj "Užarena nit".
- Lampa predgrejavanja svetli.

Pokretanje motora

- Za pokretanje motora treba pritisnuti kočnu pedal.
- Nakon što se ugasi, okrenite kontaktni ključ u položaj "II".
- Kada je uređaj pokrenut, pustite kontaktni ključ.

Napomena: Pokretač se nikada ne sme držati uključen duže od 10 sekundi. Pre ponovnog uključivanja pokretača treba sačekati najmanje 10 sekundi.

Vožnja uređaja



- 1 Kočna pedala
 - 2 Pedala za vožnju prema napred
 - 3 Pedala za vožnju unazad
- Polugu za podešavanje broja obrtaja motora gumite sasvim unapred (broj obrtaja pri radu).
 - Pritisnite kočnu pedalu i držite je pritisnutom.
 - Otkočite pozicionu kočnicu.

Vožnja prema napred

- Lagano pritisnite voznu pedalu za vožnju prema napred.

Vožnja unazad

⚠ OPASNOST

Opasnost od povreda!

- Pri vožnji unazad ne sme doći do opasnosti po druga lica, po potrebi dajte instrukcije svim osobama koje mogu biti ugrožene.
- Lagano pritisnite voznu pedalu za vožnju unazad.

Ponašanje vozila u vožnji

- Voznom pedalom je moguće kontinualno menjati brzinu vožnje.
- Izbegavajte naglo cimanje pedale, jer to može oštetiti hidraulički sklop.
- Kada na nagibima brzina počne da opada, neznatno vratite voznu pedalu unazad.

Kočnice

- Kada se vozna pedala pusti, uređaj se samostalno zaustavlja i ostaje u stanju mirovanja.

Napomena: Dejstvo kočnice se može dodatno pojačati pritiskom na kočnu pedalu.

Prelaženje preko prepreka

Prelaženje preko nepokretnih prepreka visine do 70 mm:

- Polako i pažljivo pređite preko vozeći prema napred.

Prelaženje preko nepokretnih prepreka visine preko 70 mm:

- Preko takvih prepreka se sme preći samo pomoću prikladne rampe.

Metenje

PAŽNJA

Nemojte skupljati trake za pakovanje, žice i slično, jer mogu oštetiti mehanizam za metenje.

Napomena: Za postizanje optimalnog rezultata čišćenja brzinu kretanja treba prilagoditi uslovima rada.

Napomena: Tokom rada bi trebalo redovno čistiti filter za prašinu.

Napomena: Filter treba čistiti češće pri učestalijim radovima u oblasti sa finom prašinom.

Komandna poluga



- 1 Poluga za rukovanje valjkom za metenje i bočnom metlom
- 2 Upravljačka poluga posude za nakupljenu prljavštinu
- 3 Poluga za rukovanje valjkom za metenje
- 4 Upravljačka poluga poklopca posude

Poluga za rukovanje valjkom za metenje i bočnom metlom

- Poluga za rukovanje (1) prema napred: valjak za metenje uključen i bočna metla se spušta i uključena.
- Poluga za rukovanje (1) prema nazad: valjak za metenje uključen.

Upravljačka poluga posude za nakupljenu prljavštinu

- Upravljačka poluga posude za nakupljenu prljavštinu (2) unapred: Posuda za nakupljenu prljavštinu se spušta.
- Upravljačka poluga posude za nakupljenu prljavštinu (2) unazad: Posuda za nakupljenu prljavštinu se podiže.

Upravljačka poluga valjka za metenje

- Poluga za rukovanje valjkom za metenje (3) prema napred: valjak za metenje se podiže.
- Poluga za rukovanje valjkom za metenje (3) prema nazad: valjak za metenje se spušta.

Upravljačka poluga poklopca posude

- Upravljačka poluga poklopca posude (4) unapred: Poklopac posude za nakupljenu prljavštinu se otvara.
- Upravljačka poluga poklopca posude (4) unazad: Poklopac posude za nakupljenu prljavštinu se zatvara.

Metenje suve podloge



- Uključite ventilatore.
- Prilikom površinskog čišćenja: Poluga za rukovanje valjkom za metenje i bočnom metlom (1) prema nazad: valjak za metenje uključen.

Poluga za rukovanje valjkom za metenje (3) prema nazad: valjak za metenje se spušta.

- Upravljačka poluga poklopca posude (4) unapred: Poklopac posude se otvara.
- Prilikom čišćenja bočnih ivica: Poluga za rukovanje valjkom za metenje i bočnom metlom (1) prema napred: valjak za metenje uključen, bočna metla uključena i spušta se. Poluga za rukovanje valjkom za metenje (3) prema nazad: valjak za metenje se spušta.

Metenje vlažne ili mokre podloge

- Isključite ventilatore.
- Prilikom površinskog čišćenja: Poluga za rukovanje valjkom za metenje i bočnom metlom (1) prema nazad: valjak za metenje uključen. Poluga za rukovanje valjkom za metenje (3) prema nazad: valjak za metenje se spušta.
- Upravljačka poluga poklopca posude (4) unapred: Poklopac posude se otvara.
- Prilikom čišćenja bočnih ivica: Poluga za rukovanje valjkom za metenje i bočnom metlom (1) prema napred: valjak za metenje uključen, bočna metla uključena i spušta se. Poluga za rukovanje valjkom za metenje (3) prema nazad: valjak za metenje se spušta.

Pražnjenje nakupljene prljavštine

⚠ OPASNOST

Opasnost od povreda!

- Tokom postupka pražnjenja se u zakretnom dometu posude za prljavštinu ne smeju zadržavati ljudi ni životinje.

Opasnost od prevrtanja!

- Tokom pražnjenja uređaj mora stajati na ravnom.

⚠ UPOZORENJE

Opasnost od prignječenja!

- Nikada nemojte zahvatati u poluge mehanizma za pražnjenje. Ne zadržavajte se ispod podignute posude.

PAŽNJA

Opasnost od povreda i oštećenja!

- Tokom pražnjenja rotirajući valjak za metenje može da odbaci unaokolo nakupljeni materijal. Održavajte dovoljan razmak.

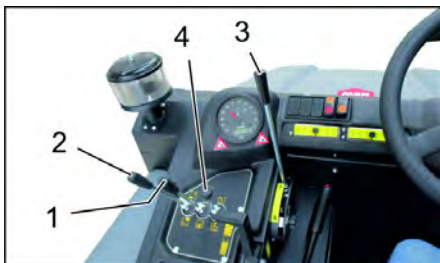

- Podignuti valjak za metenje i bočnu metlu pomoću poluga za rukovanje: Poluga za rukovanje 1 na sredinu, a poluga za rukovanje 3 prema napred.
- Da zatvorite poklopac posude upravljačku polugu (4) pomerite unazad.
- Da podignete posudu za nakupljenu prljavštinu upravljačku polugu (2) pomerite unazad.
- Polako navežite uređaj do sabirne posude.
- Zakočite pozicionu kočnicu.
- Otvorite poklopac posude tako što ćete upravljačku polugu (4) pritisnuti unapred i isprazniti posudu za nakupljenu prljavštinu.
- Da zatvorite poklopac posude upravljačku polugu (4) povucite unazad tako da se zakrene u krajnji položaj.
- Otkočite pozicionu kočnicu.
- Polako udaljite uređaj od sabirne posude.
- Spustite posudu za nakupljenu prljavštinu u krajnji položaj tako što ćete upravljačku polugu (2) pomeriti unapred.

Isključivanje uređaja

- Podignuti valjak za metenje i bočnu metlu pomoću poluga za rukovanje: Poluga za rukovanje 1 na sredinu, a poluga za rukovanje 3 prema napred.
- Da zatvorite poklopac posude upravljačku polugu (4) pomerite unazad.
- Polugu za podešavanje broja obrtaja motora povucite sasvim unazad.
- Pritisnite kočnu pedal i držite je pritisnutom.
- Zakočite pozicionu kočnicu.
- Kontaktni ključ okrenite u položaj "0" i izvucite ključ.

Transport

⚠ OPASNOST

Oštećenja pri transportu!

- Obratite pažnju na neto težinu (transportnu težinu) uređaja prilikom transporta vozilima ili prikolicama.
- Prilikom transporta vozilima osigurajte uređaj od klizanja i nakretanja u skladu sa odgovarajućim važećim propisima.
- Kontaktni ključ okrenite u položaj "0" i izvucite ključ.
- Zakočite pozicionu kočnicu.
- Zateznim remenjem, užadima ili lancima osigurajte uređaj na četiri mesta vezivanja.
- Podložite mu klinove pod točkove.
- Prilikom transporta uređaja za metenje odvojite akumulator.

Skladištenje/mirovanje

⚠ OPASNOST

Opasnost od povreda i oštećenja! Pri skladištenju imajte u vidu težinu uređaja.

- Uređaj za metenje odložite na ravnoj površini, na suvom mestu zaštićenom od mraza. Prekrijte ga kako biste ga zaštitili od prašine.
- Podignite valjak za metenje i bočne metle kako im se čekinje ne bi oštetile.
- Zatvorite poklopac posude.
- Kontaktni ključ okrenite u položaj "0" i izvucite ključ.
- Zakočite pozicionu kočnicu.
- Osigurajte ga od samopokretanja. Ukoliko nećete da koristite uređaj za metenje neko duže vreme, dodatno obratite pažnju na sledeće:
 - Zamenite motorno ulje.
 - U slučaju da se očekuje hladno vreme s mrazovima, isпустite rashladnu vodu ili proverite ima li dovoljno antifrizna.
 - Očistite ga iznutra i spolja.
 - Odvojite akumulator.
 - Napunite akumulator i dopunjavajte ga otprilike svaka 2 meseca.

Nega i održavanje

Opšte napomene

PAŽNJA

Opasnost od oštećenja!

- Filter za prašinu ne sme da se pere u vodi.
- Servisne radove smeju da vrše samo ovlašćene servisne službe ili stručnjaci za izvođenje takvih radova, koji su upoznati sa svim relevantnim sigurnosnim propisima.
- Kod prenosivih uređaja za profesionalnu primenu mora se izvršiti ispitivanje sigurnosti u skladu sa VDE 0701.
- Uređaj za metenje postavite na ravnu podlogu.
- Kontaktni ključ okrenite u položaj "0" i izvucite ključ.
- Zakočite pozicionu kočnicu.

Čišćenje

OPREZ

Opasnost od oštećenja!

- Uređaj ne sme da se čisti mlazom vode iz creva ili vodom pod visokim pritiskom (opasnost od kratkih spojeva ili drugih oštećenja).

Čišćenje uređaja iznutra

⚠ OPASNOST

Opasnost od povreda!

- Nosite masku za zaštitu od prašine i zaštitne naočare.
- Uređaj prebrišite krpom.
- Izduvajte ga komprimiranim vazduhom.

Spoljašnje čišćenje uređaja

- Uređaj prebrišite vlažnom krpom natopljenom u rastvor blagog sredstva za pranje.

Napomena: Nemojte koristiti nagrizajuća sredstva za čišćenje.

Intervali održavanja

Napomena: Brojač radnih sati ukazuje na vremena kada treba vršiti radove na održavanju.

Održavanje koje obavlja vlasnik

Napomena: Sve radove na servisiranju i održavanju, u slučaju da vlasnik samostalno održava uređaj, mora obavljati kvalifikovano stručno lice. Po potrebi se ti radovi u svako doba mogu prepustiti stručnom prodavcu Kärcher proizvoda.

Svakodnevno održavanje:

- Proverite napunjenost rezervoara za gorivo.
- Proverite nivo motornog ulja.
- Proverite nivo napunjenosti ekspanzione posude za rashladno sredstvo.
- Proverite pohabanost valjka za metenje i bočnih metli i da u njima nema upletenih traka.
- Proverite filter za gorivo.
- Proverite centrifugalni separator i filter za vazduh pa ih prema potrebi očistite.
- Proverite ispravnost svih komandnih elemenata.
- Proverite da li je uređaj oštećen.

Sedmično održavanje:

- Očistite hladnjak za vodu.
- Očistite hladnjak hidrauličkog ulja.
- Proverite hidraulički sklop.
- Proverite nivo hidrauličkog ulja.
- Proverite nivo kočne tečnosti.
- Proverite pohabanost brtvenih letvica, po potrebi ih zamenite.
- Proverite i eventualno podmažite poklopac posude.

Održavanje svakih 50 sati rada:

- Ispuštanje vode iz separatora vode i dizela

Održavanje u slučaju pohabanosti:

- Zamenite zaptivne letvice.
- Naknadno podesite odnosno zamenite bočne zaptivke.
- Zamenite valjak za metenje.
- Zamenite bočne metle.

Napomena: Za opis vidi poglavlje "Radovi na održavanju".

Održavanje koje obavlja servisna služba

Napomena: Radi održavanja prava na garantne usluge tokom garantnog roka sve servisne radove sme obavljati isključivo ovlašćena Kärcher servisna služba i to u skladu sa servisnom knjižicom.

Održavanje nakon 50 radnih sati:

→ Servisnoj službi prepustite obavljanje prvog održavanja u skladu sa servisnom listom.

Održavanje nakon 250/500/1000/1500/2000 sati rada:

→ Servisnoj službi prepustite održavanje u skladu sa servisnom listom.

Radovi na održavanju

Priprema:

- Uređaj za metenje postavite na ravnu podlogu.
- Kontaktni ključ okrenite u položaj "0" i izvucite ključ.
- Zakočite poziciju kočnicu.

Opšte sigurnosne napomene

⚠ **OPASNOST**

Opasnost od povreda!

- Uvek postavite sigurnosnu polugu kada je posuda za nakupljenu prljavštinu podignuta.
- Osiguranje izvedite samo izvan oblasti opasnosti.



- 1 Držač sigurnosne poluge
 - 2 Sigurnosna poluga
- Sigurnosnu polugu za visoko pražnjenje preklonite prema gore i utaknite u držač (time ste je fiksirali).

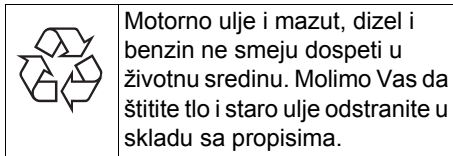

Sigurnosne napomene za rad akumulatora

Pri radu sa akumulatorima obavezno obratite pažnju na sledeća upozorenja:

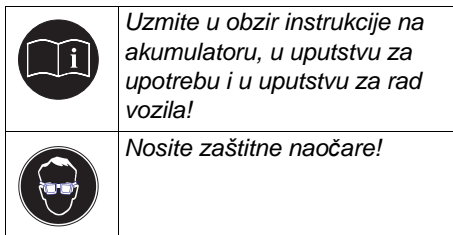

	<i>Kiseline i akumulatore držite van domašaja dece!</i>
	<i>Opasnost od eksplozije!</i>
	<i>Zabranjeni su vatra, varničenje, otvoren plamen i pušenje!</i>
	<i>Opasnost od povreda kiselinom!</i>
	<i>Prva pomoć!</i>
	<i>Upozorenje!</i>
	<i>Odlaganje u otpad!</i>
	<i>Akumulator se ne sme baciti u kantu za smeće!</i>

⚠ **OPASNOST**

Opasnost od eksplozije!

- Koristite samo akumulatore sa kapicama. U slučaju da je izgubite, nabavite novu kapicu.

⚠ **OPASNOST**

Opasnost od eksplozije!

- Ne stavljajte na akumulator nikakav alat niti slične predmete. Opasnost od kratkog spoja i eksplozije.

⚠ **OPASNOST**

Opasnost od povreda!

- Rane nikad ne dovodite u kontakt sa olovom. Nakon radova sa akumulatorom uvek operite ruke.

⚠ **OPASNOST**

Opasnost od požara i eksplozije!

- Zabranjeni su pušenje i otvoren plamen.
- Prostorije u kojima se pune akumulatori moraju biti dobro provetrene, jer se pri punjenju stvara visoko eksplozivan gas.

⚠ **OPASNOST**

Opasnost od povreda kiselinom!

- Ako kiselina prsne u oči ili na kožu, odmah isperite sa puno čiste vode.
- Nakon toga se bez odlaganja obratite lekaru.
- Kontaminiranu odeću operite u vodi.

Ugradnja i priključivanje akumulatora

Uređaj je serijski opremljen akumulatorom koji ne zahteva nikakvo održavanje.



- 1 Plus pol
 - 2 Kapica za pol akumulatora
 - 3 Minus pol
- Akumulator postavite u držač akumulatora.
 - Zavrtnjima pričvrstite držače na dnu akumulatora.
 - Stezaljku (crveni kabl) priključite na plus pol (+).
 - Drugu stezaljku priključite na minus pol (-).
 - Postavite kapicu na pol akumulatora.
 - Proverite da li su polovi i stezaljke akumulatora dovoljno zaštićeni mazivom.

Provera nivoa i dopunjavanje akumulatorske kiseline (samo kod akumulatora lakih za održavanje sa zatvaračima ćelija)

OPREZ

Opasnost od oštećenja!

- Kod akumulatora punjenih kiselinom redovno proveravajte nivo tečnosti.
- Odvijte zatvarače svih ćelija.
- Iz svake ćelije uzmite uzorak uređajem za merenje kiseline.
 - Specifična težina kiseline potpuno napunjenog akumulatora na 20°C iznosi 1,28 kg/l.
 - Kod delimično ispražnjenog akumulatora specifična težina kiseline iznosi između 1,00 i 1,28 kg/l.
 - Specifična težina kiseline mora biti ista u svim ćelijama.
- Uzorak kiseline vratite nazad u istu ćeliju.
- Ako je nivo tečnosti premali, dopunite ćelije destilisanom vodom do oznake.
- Napunite akumulator.
- Zavijte zatvarače ćelija.

Punjenje akumulatora

⚠ **OPASNOST**

Opasnost od povreda!

- Pridržavajte se propisa o sigurnosti pri radu sa akumulatorom. Pridržavajte se uputstva za upotrebu koje je izdao proizvođač punjača.

⚠ **OPASNOST**

Opasnost od oštećenja!

- Akumulator punite samo prikladnim punjačem.

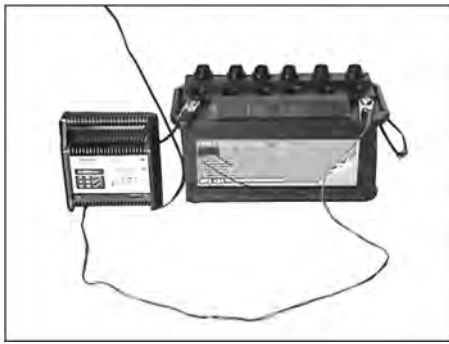

- Odvijte zatvarače svih ćelija. (samo kod akumulatora koji se lako održavaju)
- Plus pol punjača povežite sa plus polom akumulatora.
- Minus pol punjača povežite sa minus polom akumulatora.
- Utaknite strujni utikač u utičnicu i uključite punjač.
- Napunite akumulator sa najslabijom mogućom strujom punjenja.
- Kada je akumulator napunjen, punjač najpre odvojite od električne mreže pa zatim od akumulatora.
- Zavijte zatvarače ćelija. (samo kod akumulatora koji se lako održavaju)

Vađenje akumulatora

- Odvojite stezaljku sa minus pola (-).
- Odvojite stezaljku sa plus pola (+).
- Otpustite držače na dnu akumulatora.
- Skinite akumulator s držača.
- Prazan akumulator odložite u otpad u skladu sa važećim odredbama.

Provera nivoa kočne tečnosti i dopuna

⚠ OPASNOST

Opasnost od povreda!

- Uvek postavite sigurnosnu polugu kada je posuda za nakupljenu prljavštinu podignuta.
- Osiguranje izvedite samo izvan oblasti opasnosti.

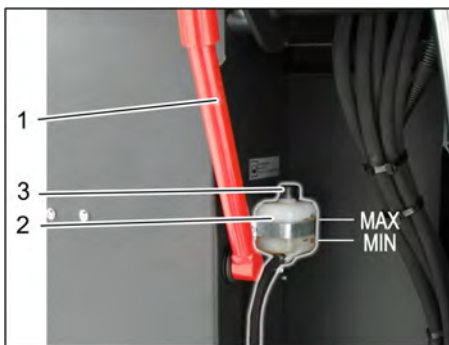

- 1 Držać sigurnosne poluge
 - 2 Rezervoar za kočnu tečnost
 - 3 Poklopac
- Podignite posudu za prljavštinu i osigurajte je sigurnosnom polugom; pogledajte o tome više u poglavlju „Pražnjenje posude za nakupljenu prljavštinu“
 - Proverite da li u rezervoaru ima dovoljno kočne tečnosti.

Napomena

Nivo mora da bude između oznaka za minimum i maksimum.

- Ako je to potrebno, dolijte DOT-kočnu tečnost koju možete da nabavite u trgovinama.

Provera nivoa motornog ulja i dopunjavanje

⚠ OPASNOST

Opasnost od opekotina!

- Ostavite motor da se ohladi.
- Nivo motornog ulja proverite najranije 5 minuta nakon isključenja motora.



- 1 Poklopac za dolivanje ulja (motor)
 - 2 Šipka za merenje nivoa ulja
- Izvucite šipku napolje.
 - Obrišite i ugurajte štap unutra.
 - Izvucite šipku napolje.
 - Očitajte nivo ulja.
 - Šipku za merenje ulja ponovo ugurajte unutra.

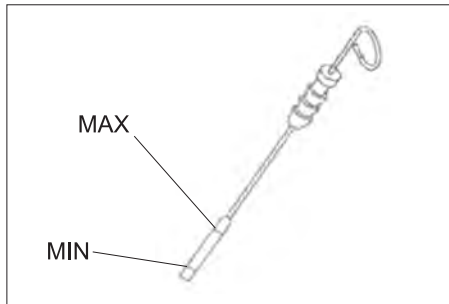

- Nivo ulja mora da se nalazi između oznaka "MIN" i "MAX".
 - Ako je nivo opao ispod oznake "MIN", motorno ulje treba dopuniti.
 - Nemojte puniti motor preko oznake "MAX".
- Odvijte poklopac za dolivanje ulja.
 - Ulijte motorno ulje. Za vrstu ulja pogledajte poglavlje "Tehnički podaci".
 - Zatvorite poklopac za dolivanje ulja.
 - Sačekajte najmanje 5 minuta.
 - Proverite nivo motornog ulja.

Zamena motornog ulja i filtera za motorno ulje

OPREZ

Opasnost od opekotina vrelim motornim uljem!

- Ostavite motor da se ohladi.
- Pripremite prihvatnu posudu za najmanje 6 l motornog ulja.
- Ostavite motor da se ohladi.

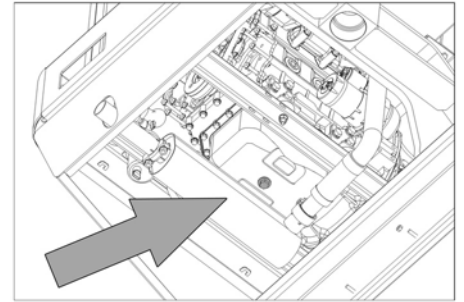

- Odvijte zavrtanj za ispuštanje ulja.
- Odvijte poklopac za dolivanje ulja.
- Ispustite ulje.



- 1 Filter motornog ulja
 - 2 Filter za gorivo
- Odvijte filter za ulje.
 - Očistite prihvatnik i zaptivne površine.
 - Pre ugradnje premažite uljem zaptivku novog filtera za ulje.
 - Ugradite filter za ulje i pritegnite ga rukom.
 - Zavijte zavrtanj za ispuštanje ulja zajedno sa novom zaptivkom. Zatezni moment: 25 Nm
 - Ulijte motorno ulje. Za vrstu ulja i količinu punjenja pogledajte poglavlje "Tehnički podaci".
 - Zatvorite poklopac za dolivanje ulja.
 - Ostavite motor da radi približno 10 sekundi.
 - Proverite nivo motornog ulja.

Provera filtera za gorivo

- Proverite zaprljanost filtera za gorivo.
- Prema potrebi očistite filter za gorivo i kućište filtera, eventualno zamenite filter za gorivo.

Zamena filtera za gorivo

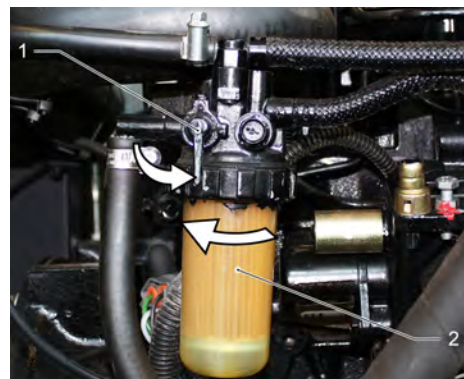

- 1 Ventil za dovod goriva
 - 2 Filter za gorivo
- Zatvorite ventil za gorivo.
 - Odvijte filter za gorivo i zamenite ga.



- 1 Ventil za dovod goriva
- 2 Filter za gorivo

SAVET

Pre ugradnje napunite filter za gorivo dizelom.

- Navijte novi filter za gorivo.
- Zavijte filter za gorivo momentom sile od 20 Nm.
- Otvorite ventil za gorivo.

Ispuštanje kondenzata na separatoru vode iz dizela

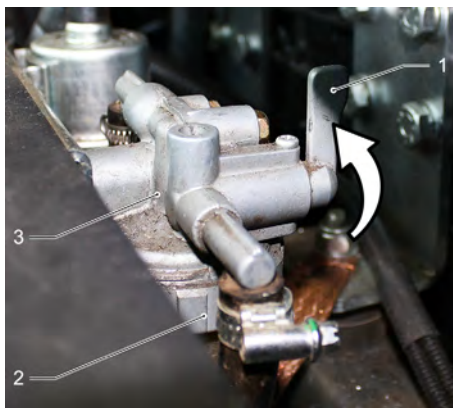

- 1 Ventil za dovod goriva
 - 2 Šoljica separatora
 - 3 Separator vode
- Zatvorite ventil za gorivo.
 - Odvijte i ispraznite šoljicu separatora.
 - Zavijte šoljicu separatora.
 - Otvorite ventil za gorivo.

Provera i dolivanje hidrauličkog ulja

SAVET

Posuda za prljavštinu ne sme da bude podignuta.

- Otvorite poklopac motora.

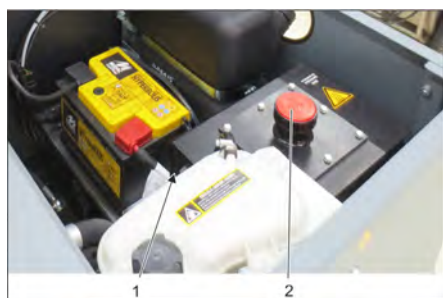

- 1 Kontrolno okno za proveru hidrauličkog ulja
 - 2 Poklopac otvora za ulivanje ulja
- Na kontrolnom oknu proverite nivo hidrauličkog ulja.
 - Nivo ulja mora da se nalazi između oznaka "MIN" i "MAX".
 - Ako je nivo opao ispod oznake "MIN", treba dopuniti hidrauličko ulje.

- Odvijte poklopac otvora za ulivanje ulja.
- Očistite prostor za punjenje.
- Dopunite hidrauličko ulje. Za vrstu ulja pogledajte poglavlje "Tehnički podaci".
- Zavijte poklopac otvora za ulivanje ulja.

Provera hidrauličkog sklopa

SAVET

Održavanje hidrauličkog sklopa sprovodi isključivo servisna služba preduzeća Kärcher.

- Zakočite pozicionu kočnicu.
- Pokrenite motor.
- Proverite zaptivenost svih hidrauličkih creva i priključaka.

Provera rashladnog sredstva

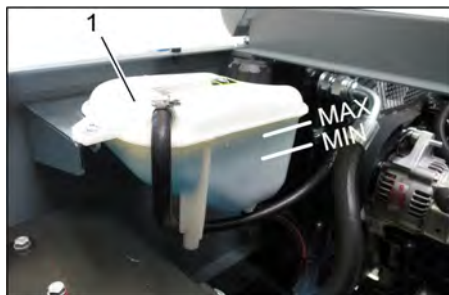

- 1 Ekspanziona posuda za rashladno sredstvo
- Proverite nivo napunjenosti kada je motor hladan.
 - Proverite nivo napunjenosti ekspanzione posude za rashladno sredstvo. Pravi nivo rashladnog sredstva je kada je između oznaka MIN i MAX.

Provera i čišćenje hladnjaka za vodu odnosno hidrauličko ulje

⚠ OPASNOST

Opasnost od opekotina!

- Ostavite hladnjak za vodu da se ohladi najmanje 20 minuta.
- Nivo rashladne vode u hladnjaku za vodu proverava se na ekspanzionoj posudi rashladnog sredstva. Vidi poglavlje "Provera nivoa rashladne vode".
- Očistite lamele hladnjaka. Prljavštinu uklonite mekom četkom, komprimovanim vazduhom ili vodom pod manjim pritiskom.
- Proverite zaptivenost creva i priključaka hladnjaka.
- Očistite ventilator.

Provera valjka za metenje

- Pokrenite motor.
- Podignite posudu za prljavštinu u krajnji položaj.
- Isključite motor.
- Zakočite pozicionu kočnicu.
- Koristite sigurnosnu polugu za visinsko pražnjenje.
- Odstranite trake ili petlje sa valjka za metenje
- Izvadite sigurnosnu polugu.
- Pokrenite motor.
- Spustite posudu za prljavštinu u krajnji položaj.
- Isključite motor.

Zamena valjka za metenje



- 1 Ključ
 - 2 Bočna oplata
- Podignite posudu za nakupljenu prljavštinu i poduprite je sigurnosnom polugom.
 - Ključem otvorite bočnu oplatu.



- 1 Kuka za držanje
 - 2 Leptir navrtka
 - 3 Bočna zaptivka
- Odvijte leptir navrtke.
 - Skinite kuku za držanje.
 - Bočnu zaptivku preoklopite prema spolja.
 - Odvijte pričvrtni zavrtnanj prihvatnika valjka za metenje pa zakrenite prihvatnik prema spolja.
 - Izvadite valjak za metenje.

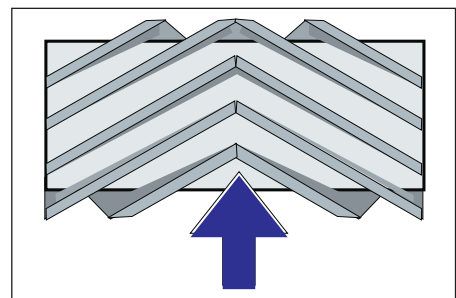

Položaj ugradnje valjka za metenje u smeru vožnje (pogled odozgo)

Napomena: Pri ugradnji novog valjka za metenje pazite na položaj garniture čekinja.

- Ugradite novi valjak za metenje. Žlebovi valjaka za metenje moraju biti nataknuti na ispuste naspramnih držača.

Napomena: Nakon ugradnje novog valjka za metenje mora se iznova podesiti profil metenja.

Provera i podešavanje profila metenja valjka za metenje

Napomena: Profil metenja je fabrički podešen na 80 mm, a u slučaju istrošenosti valjka za metenje se može kontinualno podesiti.

- Proverite pritisak vazduha u gumama.
- Isključite usisni ventilator.
- Uređaj za metenje odvezite na ravnu i glatku površinu koja je vidljivo prekrivena prašinom ili izmrvljenom kredom.
- Poluga za rukovanje valjkom za metenje i bočnom metlom (1) prema nazad: valjak za metenje uključen. Poluga za rukovanje valjkom za metenje (3) prema nazad: valjak za metenje se spušta.
- Valjak za metenje ostaviti da radi oko 10 sekundi.
- Poluga za rukovanje valjkom za metenje i bočnom metlom (1) na sredini. Poluga za rukovanje valjkom za metenje (3) prema napred: valjak za metenje se podiže.
- Pomerite uređaj vozeći ga unazad.
- Proverite profil metenja.

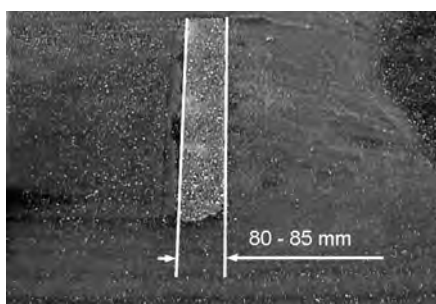

Pometena površina treba da ima oblik pravilnog pravougaonika širine između 80 i 85 mm.



- Otvoriti i podesiti granični zavrtnaj naknadnog podešavanja habanja (12). Graničnik prema gore: uži profil metenja. Graničnik prema dole: širi profil metenja.
- Ponovo čvrsto pritegnuti granični zavrtnaj.
- Ponovo proveriti profil metenja valjka za metenje kao što je već opisano.

Provera i podešavanje profila metenja bočne metle

- Podignite bočnu metlu.
- Uređaj za metenje odvezite na ravnu i glatku površinu koja je vidljivo prekrivena prašinom ili izmrvljenom kredom.
- Bočnu metlu sa polugom za rukovanje spustiti i ostaviti da radi oko 10 sekundi.
- Podignite bočnu metlu.
- Pomerite uređaj vozeći ga unazad.
- Proverite profil metenja.

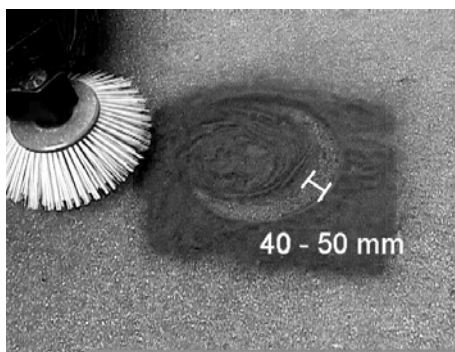

Profil metenja bi trebao biti širok između 40-50 mm.

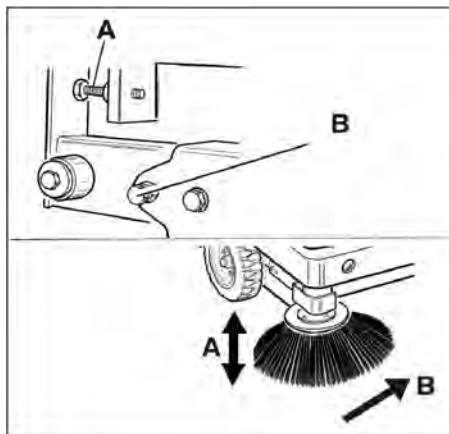

- Profil metenja korigujte pomoću dva zavrtnja za podešavanje.
- Proverite profil metenja.

Podešavanje bočnih zaptivki

⚠ OPASNOST

Opasnost od povreda!

- Uvek postavite sigurnosnu polugu kada je posuda za nakupljenu prljavštinu podignuta.
- Osiguranje izvedite samo izvan oblasti opasnosti.
- Podignite posudu za prljavštinu i osigurajte je sigurnosnom polugom.
- Sigurnosnu polugu za visoko pražnjenje preokrenite prema gore i utaknite u držač (time ste je fiksirali).



- 1 Držač sigurnosne poluge
 - 2 Sigurnosna poluga
- Bočnu oplatu otvorite kao što je opisano u poglavlju "Zamena valjka za metenje".
 - Otpustite 6 kom. leprir navrtki na bočnom limenom držaču.
 - Otpustite 3 kom. navrtki (širine ključa 13) na prednjem limenom držaču.
 - Bočnu zaptivku pritisnite na dole (uzdužna rupa) tako da bude udaljena 1 - 3 mm od poda.

- Zavijte limene držače.
- Ponovite postupak na drugoj strani uređaja.

Ručno čišćenje filtera za prašinu



- Uključite ručno čišćenje filtera.

Provera i zamena filtera za prašinu

⚠ UPOZORENJE

Opasnost od povreda!

- Prilikom radova na filterskom sklopu nosite masku za zaštitu od prašine. Pridržavajte se propisa o sigurnosti pri radu sa finom prašinom.
- Očistite filter za prašinu uz pomoć prekidača za čišćenje filtera.
- Ispraznite posudu sa nakupljenom prljavštinom.



1 Blokada poklopca uređaja

2 Poklopac uređaja

3 Poklopac filtera

- Odvijte zavrtnaj sa zvezdastom glavom kako biste otvorili blokadu.
- Preokrenite poklopac uređaja prema napred.

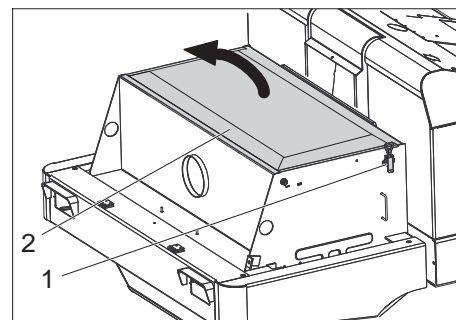

1 Zatvarač, poklopac filtera (2x)

2 Poklopac filtera

- Otvorite zatvarač.
- Otvorite poklopac filtera.



- 1 Poprečni držač
- 2 Filter za prašinu

→ Proverite filter za prašinu, po potrebi ga očistite ili zamenite.

Napomena

Filter za prašinu sme da menja samo servisna služba kompanije Kärcher.

→ Postavite i pričvrstite poklopac filtera.

Proverite i podesite klinasti remen

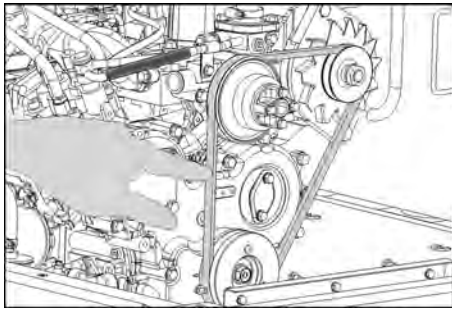

Klinasti remen se mora pri pritisku od 10 kg utisnuti približno 7-9 mm.

→ Podešavanje zategnutosti klinastog remenja prepustite ovlašćenoj servisnoj službi.

Provera i zamena filtera za vazduh

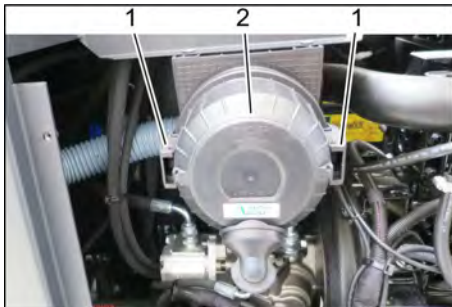

- 1 Zatvarač
- 2 Kućište filtera za vazduh

→ Skinite bočnu oplatu.

→ Uklonite kućište filtera za vazduh.

→ Zamenite uložak filtera za vazduh.

Napomena: Položaj ugradnje s izduvnim otvorom prema dole (vidi sliku).

Čišćenje centrifugalnog separatora



- 1 Leptir navrtka
- 2 Centrifugalni separator

→ Odvijte leptir navrtku na centrifugalnom separatoru.

→ Očistite centrifugalni separator.

Zamena osigurača



- 1 Navrtke sa nazubljenom glavom
- 2 Poklopac kutije sa osiguračima

→ Izvijte navrtku sa nazubljenom glavom.

→ Otvorite poklopac kutije sa osiguračima.

→ Proverite osigurače.

→ Neispravne osigurače zamenite novim.

Napomena: Koristite samo osigurače iste jačine.

Napomena: Osigurač FU nalazi se u prostoru motora.

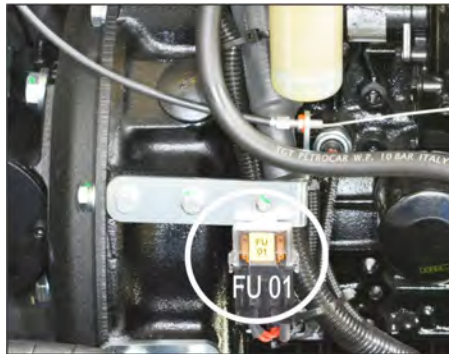

FU 01*	Glavni osigurač	60 A
FU 02	Sirena	25 A
FU 03	Sigurnosni relej Višenamenski ekran	10 A
FU 04	Rotirajuće svetlo	5 A
FU 05	Sigurnosni relej Vremenska zadržka	25 A
FU 06	Upravljačka kabina (opciona) Brisač stakla	10 A
FU 07	Pumpa za gorivo	10 A
FU 08	Pokretač	3 A
FU 09	Svetlo s leve strane	7,5 A
FU 10	Svetlo s desne strane	7,5 A
FU 11	Radno svetlo	10 A
FU 12	Vibracioni sistem Usisni ventilator	25 A
FU 13	Signalizacija vožnje unazad	5 A

* Ove osigurače sme da se zameni isključivo servisna služba, jer je neophodna provera uređaja na postojanje svih mogućih eventualnih greški.

Otklanjanje smetnji

Smetnja	Otklanjanje
Uređaj se ne može pokrenuti	Sedite na sedište vozača, kontaktni prekidača sedišta vozača se aktivira.
	Za pokretanje motora treba pritisnuti kočnu pedal.
	Punjenje ili zamena akumulatora
	Ulijte gorivo, ispustite vazduh iz sistema goriva
	Zamena filtera za gorivo
	Proverite i po potrebi popravite sistem vodova za gorivo, priključke i spojeve.
	Obavestite Kärcher servisnu službu.
Motor radi neravnomerno	Očistite filter za vazduh ili zamenite filterski uložak.
	Proverite i po potrebi popravite sistem vodova za gorivo, priključke i spojeve.
	Obavestite Kärcher servisnu službu.
Pregrejan motor	Dopunite rashladno sredstvo
	Isperite hladnjak
	Zategnite klinasto remenje
	Obavestite Kärcher servisnu službu.
Motor radi, ali se uređaj kreće sporo ili nikako	Otkočite pozicionu kočnicu
	Zatvorite slobodan hod (položaj za vožnju)
	Papučicu za gas postavite sasvim prema napred (visok broj obrtaja).
	Proverite da nema upletenih traka ili petlji.
	Obavestite Kärcher servisnu službu.
Pišteći zvuk u hidraulici	Sipajte hidrauličku tečnost
	Obavestite Kärcher servisnu službu.
Četke se vrte polako ili se uopšte ne vrte	Papučicu za gas postavite sasvim prema napred (visok broj obrtaja).
	Proverite da nema upletenih traka ili petlji.
	Obavestite Kärcher servisnu službu.
U prostoru četki je usisna snaga mala ili je uopšte nema	Proverite, očistite ili zamenite filter za prašinu.
	Obavestite Kärcher servisnu službu.
Uređaj diže prašinu	Podešavanje bočnih zaptivki
	Uključite ventilator.
	Proverite, očistite ili zamenite filter za prašinu.
	Zamenite filterske zaptivke
	Otvorite poklopac posude za nakupljenu prljavštinu.
	Obavestite Kärcher servisnu službu.
Jedinica za čišćenje ostavlja prljavštinu da leži	Ispraznite posudu za nakupljenu prljavštinu
	Proverite, očistite ili zamenite filter za prašinu.
	Zamenite valjak za metenje.
	Naknadno podesite profil metenja
	Zamenite zaptivne trake na posudi za prljavštinu
	Uklonite strana tela koja blokiraju valjak za metenje
	Otvorite poklopac posude za nakupljenu prljavštinu.
	Obavestite Kärcher servisnu službu.
Posuda za prljavštinu ne može da se podigne ili spusti	Papučicu za gas postavite sasvim prema napred (visok broj obrtaja).
	Ukloniti saigurnosni podupirač sa posude za nakupljenu prljavštinu
	Obavestite Kärcher servisnu službu.
Poklopac posude za nakupljenu prljavštinu se ne otvara.	Obavestite Kärcher servisnu službu.
Smetnje u radu s hidrauličkim pokretnim delovima	Obavestite Kärcher servisnu službu.

Tehnički podaci

		KM 120/250 R D Classic
Podaci uređaja		
Brzina vožnje prema napred	km/h	9
Brzina vožnje unazad	km/h	4
Savladavanje uspona (maks.)	%	18
Površinski učinak bez bočnih metli	m ² /h	8100
Površinski učinak s bočnom metlom	m ² /h	10800
Radna širina bez bočne metle	mm	900
Radna širina sa bočnom metlom	mm	1200
Stepen zaštite, zaštićeno od kapajuće vode	--	IPX 3
Trajanje primene sa punim rezervoarom	h	4
Motor		
Tip	--	YANMAR 3TNV76A
Tip	--	3-cilindrični četvorotaktni dizel motor
Način hlađenja	--	Hlađenje vodom
Smer obrtanja	--	Suprotno smeru kazaljke sata
Otvor	mm	70
Hod	mm	82
Radna zapremina	cm ³	1116
Količina ulja	l	3,5
Broj obrtaja pri radu	1/min	2500
Maksimalan broj obrtaja	1/min	2500
Broj obrtaja u praznom hodu	1/min	1300
Maks. snaga	kW/PS	15,8 / 21,5
Najviši obrtni momenat pri 2100 1/min	Nm	67,9
Filter za ulje	--	Filterski uložak
Filter za usisni vazduh	--	Unutrašnji/spoljašnji filterski uložak
Filter za gorivo	--	Filterski uložak
Električne komponente		
Akumulator	V, Ah	12, 60
Generator trofazne struje	V, A	12, 55
Pokretač	--	Elektrostarter
Hidrauličke komponente		
Količina ulja u kompletnom hidrauličkom sklopu	l	26,5
Količina ulja u hidrauličkom rezervoaru	l	21,2
Vrste ulja		
Motor (preko 25 °C)	--	SAE 30, SAE 10W-30, SAE 15W-40
Motor (0 do 25 °C)	--	SAE 20, SAE 10W-30, SAE 10W-40
Motor (ispod 0 °C)	--	SAE 10W, SAE 10W-30, SAE 10W-40
Hidraulika	--	HV 46
Posuda za nakupljenu prljavštinu		
Maksimalna visina pražnjenja	mm	1400
Zapremina posude za prljavštinu	l	250
Valjak za metenje		
Prečnik valjka za metenje	mm	300
Širina valjka za metenje	mm	900
Broj obrtaja	1/min	350
Profil metenja	mm	80
Bočna metla		
Prečnik bočnih metli	mm	600
Broj obrtaja (kontinualno)	1/min	0 - 60
Pneumatici od pune gume		
Veličina napred	--	15-4.5x8

		KM 120/250 R D Classic
Veličina pozadi	--	15-4.5x8
Kočnica		
Prednji točkovi	--	mehanička
Zadnji točak	--	hidrostatička
Filterski i usisni sistem		
Tip	--	Vrećasti filter
Broj obrtaja	1/min	2800
Površina filtera za finu prašinu	m ²	6,0
Nominalni podpritisak usisnog sistema	mbar	15,5
Nominalni zapreminski protok usisnog sistema	m ³ /h	800
Vibracioni sistem	--	Elektromotor
Okolni uslovi		
Temperatura	°C	-5 do +40
Vlažnost vazduha, bez stvaranja kondenzata	%	0 - 90
Izračunate vrednosti prema EN 60335-2-72		
Emisija buke		
Nivo zvučnog pritiska L _{pA}	dB(A)	80
Nepouzdanost K _{pA}	dB(A)	3
Nivo zvučne snage L _{WA} + nepouzdanost K _{WA}	dB(A)	99
Vibracije uređaja		
Vrednost vibracije na ruci	m/s ²	<2,5
Sedište	m/s ²	0,8
Nepouzdanost K	m/s ²	0,1
Dimenzije i težine		
Dužina x širina x visina	mm	2082x1250x1450
Poluprečnik okretanja udesno	mm	1350
Poluprečnik okretanja ulevo	mm	1350
Prazna težina	kg	880
Dozvoljena ukupna težina	kg	1329
Dozvoljeno opterećenje prednje osovine	kg	785
Dozvoljeno opterećenje zadnje osovine	kg	543
Zapremina rezervoara za gorivo, dizel	l	16
Zadržavamo pravo na tehničke promene!		

Izjava o usklađenosti sa propisima EU

Ovim izjavljujemo da ovde opisana mašina po svojoj koncepciji i načinu izrade, sa svim njenim modelima koje smo izneli na tržište, odgovara osnovnim zahtevima dole navedenih propisa Evropske Zajednice o sigurnosti i zdravstvenoj zaštiti. Ova izjava prestaje da važi ako se bez naše saglasnosti na mašini izvedu bilo kakve promene.

Proizvod: Mašina za metenje sa usisavanjem samohodna
Tip: KM 120/250 R D
 1.186-000.0

Odgovarajuće EU-direktive:
 2006/42/EZ (+2009/127/EZ)
 2014/30/EU
 2000/14/EZ

Primenjene usklađene norme:
 EN 60335-1
 EN 60335-2-72
 EN 55012: 2007 + A1: 2009
 EN 61000-6-2: 2005
 EN 62233: 2008

Primenjeni postupak ocenjivanja

usklađenosti:
 2000/14/EZ: Prilog V
Nivo jačine zvuka dB(A)
 Izmerena: 97
 Zagarantovana: 99

Potpisnici deluju po nalogu i uz punomoć upravnog odbora.

 H. Jenner

Chairman of the Board of Management

 S. Reiser

Director Regulatory Affairs & Certification

Opunomoćeni za izradu dokumentacije:
 S. Reiser

Alfred Kärcher SE & Co. KG
 Alfred-Kärcher-Straße 28-40
 71364 Winnenden (Germany)
 Tel.: +49 7195 14-0
 Fax: +49 7195 14-2212

Winnenden, 2018/10/01

Общи указания	BG	1
Опазване на околната среда	BG	1
Гаранция	BG	1
Принадлежности и резервни части	BG	1
Символи на Упътването за употреба	BG	1
Символи на уреда	BG	1
Употреба по предназначение	BG	2
Предвидима грешна употреба	BG	2
Подходящи настилки	BG	2
Указания за безопасност	BG	2
Указания за безопасност при обслужване	BG	2
Указания за безопасност при режим движение	BG	2
Уреди с двигатели с вътрешно горене	BG	2
Уреди с високо изпразване	BG	3
Уреди със защитен покрив за водача	BG	3
Указания за безопасност за транспортиране на уреда	BG	3
указания за безопасност за поддръжка и техническо обслужване	BG	3
Функция	BG	3
Указания за разтоварване	BG	3
Обслужващи и функционални елементи	BG	4
Изображение на машината за метене	BG	4
Обслужващо поле	BG	4
Педали	BG	4
Контролни лампи и дисплей	BG	5
Преди пускане в експлоатация	BG	5
Блокиране/освобождение на застопоряващата спирачка	BG	5
Задвижване на метачната машина без собствено задвижване	BG	5
Пускане в експлоатация	BG	5
Общи указания	BG	5
Контролни и поддържащи дейности	BG	5
Зареждане	BG	5
Експлоатация	BG	5
Да се настрои седалката на водача	BG	5
Стартиране на уреда	BG	5
Пътуване на уреда	BG	6
Режим метене	BG	6
Да се изпразни резервоара за изметеното	BG	7
Изключете уреда	BG	7
Транспорт	BG	7
Съхранение/Спиране	BG	7
Грижи и поддръжка	BG	7
Общи указания	BG	7
Почистване	BG	7
Интервали на поддръжка	BG	7
Дейности по поддръжката	BG	8
Помощ при неизправности	BG	14
Технически данни	BG	15
ЕС Декларация за съответствие	BG	16

 Преди първото използване на Вашия уред прочетете това оригинално инструкция за работа, действайте според него и го запазете за

по-късно използване или за следващия притежател.

Общи указания

Ако при разопаковане установите транспортна повреда, уведомете магазина, от който сте закупили уреда.

- Предупредителните и указателните табелки на уреда дават важни напътствия за безопасна работа.
- Освен указанията в ръководството за експлоатация трябва да се спазват и общите нормативни предписания за безопасност и предпазване от злополуки.

Опазване на околната среда



Опаковъчните материали могат да се рециклират. Моля не хвърляйте опаковките при домашните отпадъци, а ги предайте на вторични суровини с цел повторна употреба.



Старите уреди съдържат ценни материали, подлежащи на рециклиране, които могат да бъдат употребени повторно. Поради това моля отстранявайте старите уреди, използвайки подходящи за целта системи за събиране.

Моторното масло, дизелът и бензинът не бива да попадат в околната среда. Моля пазете почвата и отстранявайте старите масла опазвайки околната среда.

Указания за съставките (REACH)

Актуална информация за съставките ще намерите на:

www.kaercher.com/REACH

Гаранция

Във всяка страна важат гаранционните условия, публикувани от оторизираната от нас дистрибуторска фирма. Евентуални повреди на Вашия уред ще отстраним в рамките на гаранционния срок безплатно, ако се касае за дефект в материалите или при производство. В гаранционен случай се обърнете към дистрибутора или най-близкия оторизиран сервиз, като представите касовата бележка.

Принадлежности и резервни части

⚠ ОПАСНОСТ

За да се избегнат усложнения, ремонтите и монтажа на резервни части на уреда да се извършват само от оторизиран сервиз.

- Могат да се използват само принадлежности и резервни части, които са позволени от производителя. Оригиналните принадлежности и оригинални резервни части гарантират сигурната и безпроблемна работа на уреда.

- Други информации относно резервните части можете да получите на www.kaercher.com в област Сервиз.

Символи на Упътването за употреба

⚠ ОПАСНОСТ

Предупреждава за непосредствено грозяща опасност, която води до тежки телесни повреди или до смърт.

⚠ ПРЕДУПРЕЖДЕНИЕ

Предупреждава за възможна опасна ситуация, която би могла да доведе до тежки телесни повреди или смърт.

⚠ ПРЕДПАЗЛИВОСТ

Указание за възможна опасна ситуация, която би могла да доведе до леки телесни повреди или материални щети.

ВНИМАНИЕ

Указание за възможна опасна ситуация, която може да доведе до материални щети.

Символи на уреда

	Опасност от изгаряне поради горещи повърхности! Преди работа по уреда, уредбата на ауспуха да се остави да се охладитътно.
	Извършвайте работата по уреда с подходящи ръкавици.
	Опасност от прищипване поради заклещване между подвижни части на превозното средство.
	Опасност от нараняване поради подвижни части. Не бъркайте вътре.
	Опасност от пожар. Не засмуквайте горящи или тлеещи предмети.
	Закрепване на веригата / точка за окачване на кран
	Точки за захващане на автомобилния крик
	Максимален наклон на основата при придвижване с повдигнат резервоар за изметеното.
	По посока на движението преминавайте само по наклони до 18%.



Опасност от повреда!
Не мийте филтъра за прах.

Употреба по предназначение

Машината за метене е предвидена за почистване на подови повърхности за промишлена употреба, напр. за следните области на приложение:

- паркинги
 - производствени системи
 - логистични зони
 - хотели
 - търговия
 - складови зони
 - тротоари
- Използвайте тази метачна машина само в съответствие със задачите в настоящото Упътване за експлоатация.
- Всяка друга употреба се счита за не съответстваща на предназначението. Производителят не поема отговорност за произтекли поради това щети; рискът за тях се поема единствено от потребителя.
- По уреда не трябва да се предприемат промени.
- Машината за метене е подходяща само за посочените в упътването за работа подови повърхности.
- Могат да се минава само по повърхности, позволени от предприемача или неговите упълномощени лица за използване на машините.
- По принцип важи: Леснозапалимите материали да се държат далече от уреда (Опасност от експлозия/ пожар).

Предвидима грешна употреба

- Никога не измитайте/засмуквайте експлозивни течности, възпламеняеми газове, както и не разредени киселини и разтворители! Към тях принадлежат бензин, разредители за бои или мазут, които при завихряне с въздуха за всмукване могат да образуват експлозивни пари или смеси, освен това ацетон, не разредени киселини и разтворители, тъй като те атакуват използваните за уреда материали.
- Никога не метете/не засмуквайте реактивни метални прахове (напр. алуминий, магнезий, цинк) във връзка със силно активни и кисели почистващи препарати образуват експлозивни газове.
- Не измитайте/засмуквайте горящи или тлеещи предмети.
- Уредът не е подходящ за измитане на опасни за здравето вещества.
- Не се позволява използването на уреда в затворени помещения.
- Забранява се престоя в опасни области. Забранена е работата във взривоопасни помещения.

- Взимането със себе си на придружаващи лица не се допуска.
- С този уред не е позволено избутване/теглени или транспортиране на предмети.

Подходящи настилки

- Асфалт
- Индустриални подове
- Циментови подове
- Бетон
- Павеата

Указания за безопасност

Указания за безопасност при обслужване

- (Важи само за Финландия) Ако уредът е оборудван с гъвкав тръбопровод от PVC, не трябва да се използва при ниски температури на заобикалящата среда (под 0°C). При въпроси относно Вашия уред, моля, свържете се с Kärcher.
- Уредът с приспособленията за работа преди използване да се провери за безупречно състояние и експлоатационна сигурност. Ако уредът не е в отлично състояние, използването му е забранено.
- Да се спазват указанията за безопасност при работа с уреда в опасни зони (например на бензиностанции). Забранена е работата във взривоопасни помещения.
- ⚠ **ОПАСНОСТ**
Опасност от нараняване!
- Не използвайте уреда без защитен покрив против падащи предмети в области, където съществува възможността, обслужващият персонал да бъде засегнат от падащи предмети.
- Обслужващото лице трябва да използва уреда според предписанията. По време на работа то трябва да се съобразява с околните предмети и да внимава за трети лица и особено за деца.
- Трябва да се спазват основно мерките на предписанията, правилата и правилниците, които са валидни за моторни превозни средства.
- Преди началото на работа обслужващото лице трябва да се увери, че всички защитни приспособления са поставени правилно и функционират.
- Обслужващото лице на уреда е отговорно за злополуки с други лица или с тяхното имущество.
- Обслужващото лице трябва да е с плътно прилепнало облекло. Носете здрави обувки и избягвайте свободното облекло.
- Проверявайте преди навлизане (напр. деца). Погрижете се за достатъчна видимост!
- Уредът никога не трябва да се оставя без надзор, докато моторът работи. Обслужващото лице може

да напуска уреда едва тогава, когато моторът е угаснал, уредът е осигурен против непреднамерени движения и ключът е изваден.

- За да се избегне некомпетентна употреба на уреда, да се извади ключа.
- Уредът трябва да се използва само от хора, които са обучени за експлоатацията му и които са доказали способностите си за работа с него, и са натовадени изрично с използването му.
- Този уред не е предназначен за това, да бъде използван от лица (включително деца) с ограничени физически, сензорни и умствени способности и липса на опит и/или липса на познания, освен ако те са под надзора на отговарящо за тяхната безопасност лице или са получили от него инструкции, как да използват уреда.
- Децата трябва да бъдат под надзор, за да се гарантира, че няма да играят с уреда.

ПРЕДПАЗЛИВОСТ

Опасност от увреждане! Не измитайте ленти, шнурове или тел, защото те могат да се завият около метящия валик.

Указания за безопасност при режим движение

⚠ ОПАСНОСТ

Опасност от нараняване! Проверете товароносимостта на основата, преди да преминете по нея.

⚠ ОПАСНОСТ

Опасност от злополука, опасност от нараняване!

- Скоростта на движение трябва да бъде адаптирана към съответните условия.

Опасност от преобръщане при твърде големи наклони.

- По посока на движението преминавайте само по наклони до 18%.

Опасност от преобръщане при нестабилна основа.

- Уредът да се движи само на укрепена основа.

Опасност от преобръщане при твърде голям страничен наклон.

- Напречно на посоката на движение да се преминават само наклони до максимално 10%.

Уреди с двигатели с вътрешно горене

- Не използвайте машината при височина над 1200 m.
- ⚠ **Опасност**
Опасност от нараняване!
- Отворът за отвеждане на газовете не трябва да се затваря.
- Не се навеждайте над отвора за отработени газове и не го хващайте с ръце (опасност от изгаряне).
- Да не се докосва или пипа задвижващия мотор (опасност от изгаряне).

- Огработените газове са отровни и вредни за здравето, те не трябва да се вдишват.
- Моторът се нуждае от припл. 3 - 4 секунди за спиране на хода след изгасяне. В този период от време непременно се дръжте надалеч от об-ластта на задвижване.

Уреди с високо изпразване

⚠ ОПАСНОСТ

Опасност от нараняване!

- При работа по високото изпразване повдигайте докрай резервоара за изметеното и го подсигуравайте.
- Извършвайте обезопасяването на опасната зона само отвън.

Уреди със защитен покрив за водача

УКАЗАНИЕ

Защитният покрив за водача (опция) предлага защита против по-едри падащи части. Уредите обаче не предлагат защита против преобръщане!

- Ежедневно проверявайте защитния покрив за повреда.
- При повреда на защитния покрив, също и на отделни елементи от него, трябва да се смени целият защитен покрив.
- Не се разрешава каквато и да е модификация на защитния покрив, както и поставянето на различни от разрешените от Kärcher елементи, компоненти и модули, и това при определени обстоятелства ограничава функцията на защитния покрив.

Указания за безопасност за транспортиране на уреда

- Вземете под внимание теглото без товар (тегло при транспорт) на уреда при транспортиране с ремаркета или самолети.
- За транспортиране на уреда разкачайте акумулатора и закрепвайте уреда сигурно.

указания за безопасност за поддръжка и техническо обслужване

- Преди почистване и поддръжка на уреда, смяна на части или преминаване към друга функция да се изключи уреда и да се извади ключа.
- При работа по електрическата уредба трябва да се откачи акумулаторът.
За целта първо разкачете отрицателния, след това положителния полюс.
Повторното свързване се извършва в обратна последователност. Първо свържете положителния, след това отрицателния полюс.
- Не трябва да почиствате уреда с маркуч или с водна струя под налягане (опасност от късо съединение или от други повреди).

- Ремонти трябва да се извършват само от оторизирани сервиси или от специалисти в тази област, които са запознати с всички предписания за сигурност.
- Да се спазва проверката във връзка със сигурността в съответствие с валидните местни разпоредби за сменящи мястото си промишлени уреди.
- Извършвайте работата по уреда с подходящи ръкавици.

Функция

Машината за метене работи по принципа на лопатата за метене.

- Въртящият се метящ валик изпраща мръсотията директно в резервоара за изметеното.
- Страничната метла почиства ъглите и кантовете на повърхността за метене и изпраща мръсотията в улея на метящия валик.
- Финият прах се засмуква през филтъра за прах с помощта на смукателния уловител.

Указания за разтоварване

⚠ ОПАСНОСТ

Опасност от нараняване и повреда!

- При разтоварване имайте пред вид теглото на уреда!
- Не използвайте вилков транспортър, при това уредът може да се увреди.

Тегло без товар (тегло при транспорт)	880 kg*
* Ако са монтирани приставки, теглото е още по-високо.	

- При разтоварване на уреда използвайте подходяща рампа или кран!
- При използване на рампа вземете под внимание:
Свободно място на пода 70 мм.
- Ако уредът се доставя върху палет, с приложените дъски се изгражда рампа за спускане.
Инструкцията се намира на страница 2 (вътрешна страна на корицата).
Важно указание: всяка дъска трябва да бъде съответно завинтена с 2 винта.

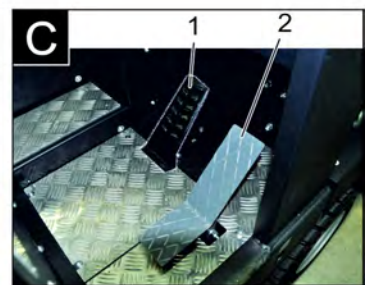
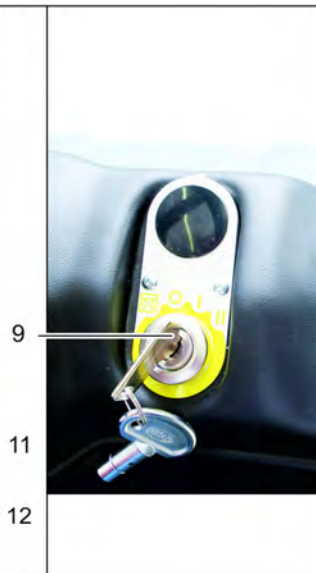
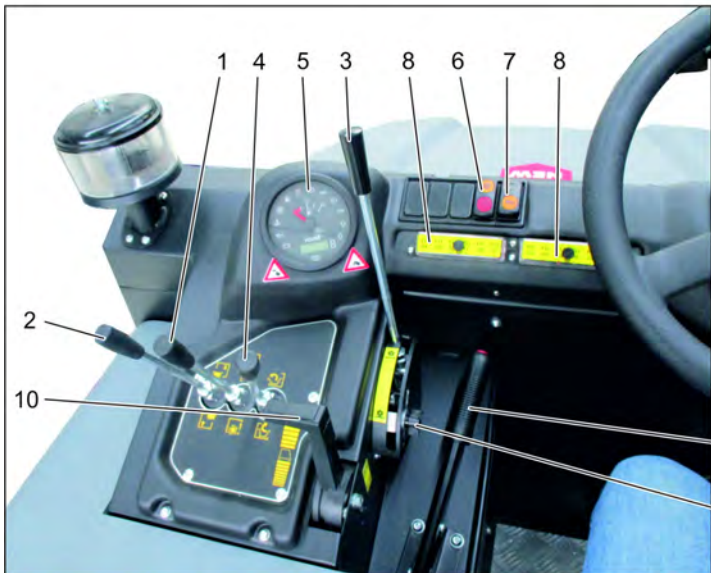
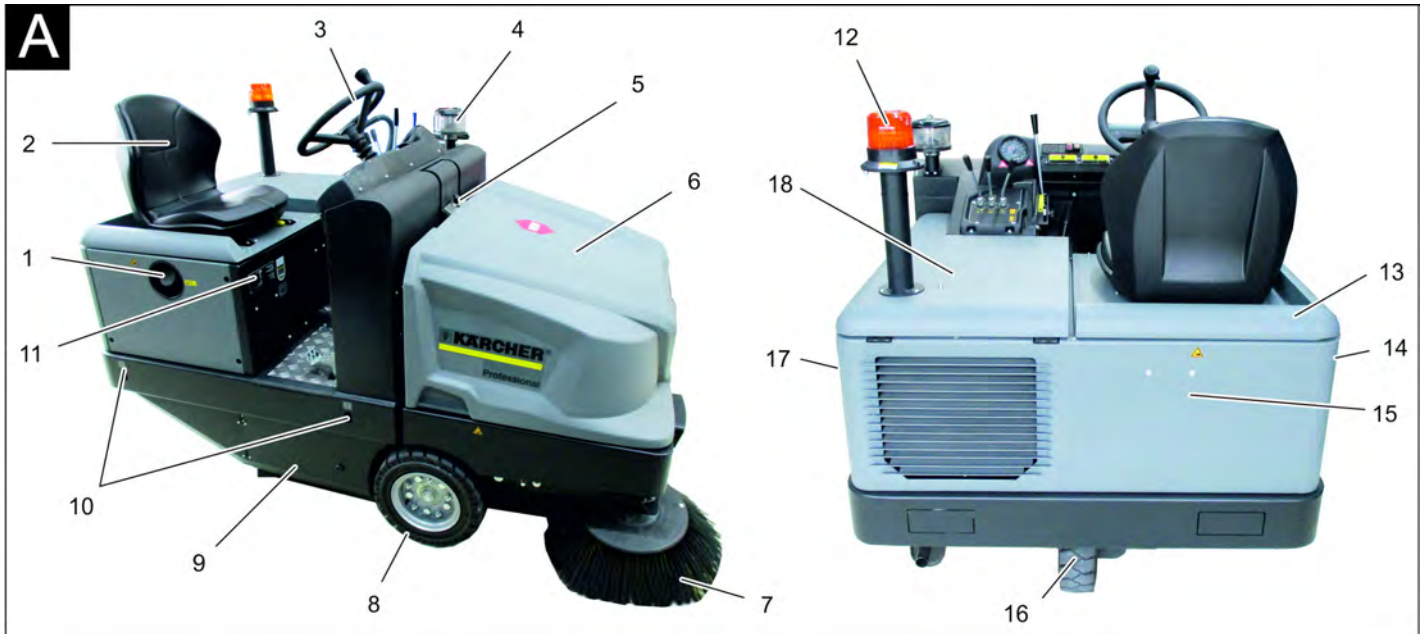

Изображение на машината за метене

Фигура A

- 1 Капачка зареждане
- 2 Седалка (с контактен прекъсвач на седалката)
- 3 Волан
- 4 Центробежен отделител
- 5 Блокировка на капака на уреда
- 6 Капак на уреда
- 7 Странична метла, отдясно
- 8 Предно колело
- 9 Достъп до метящия валеж
- 10 Фиксирана точка за закрепване
- 11 Типова табелка
- 12 Аварийна лампа за светене наоколо
- 13 Капак на уреда отдясно
- 14 Покритие, отдясно
- 15 Облицовка на задната част
- 16 Задно колело
- 17 Покритие, отляво
- 18 Капак отляво (капак на двигателя)

Обслужващо поле

Фигура B

- 1 Лост за управление на метящия валеж и страничната метла
Лост напред: Метящ валеж вкл., спускане и вкл. на страничната метла.
Лост назад: Метящ валеж вкл.
- 2 Лост за обслужване Резервоар за изметеното
Резервоар за изметеното повдигане/сваляне
- 3 Лост за управление на метящия валеж
Повдигане и спускане на метящия валеж
- 4 Лост за обслужване Капак на резервоара
Отваряне/затваряне на капака на резервоара
- 5 Контролни лампи и дисплей
- 6 Прекъсвач вентилатор и почистване на филтъра
Положение в средата: Почистване на филтъра и вентилатор изкл

Положение отзад: Вентилатор вкл
Положение отпред: Почистване на филтъра вкл

- 7 Прекъсвач клаксон
- 8 Предпазител
- 9 Запалителен ключ
Символ с нажежаема жичка: Предварително нагорещаване
Положение 0: Изключване на двигателя
Положение 1: Запалване вкл
Положение 2: Стартиране на двигателя
- 10 Брояч на оборотите на мотора
Лост за газта
- 11 Застопоряваща спиралка
- 12 Регулиране на износването/настройката на рефлектора за метене - метящ валеж

Педали

Фигура C

- 1 Спирален педал
- 2 Педал за движение напред / назад

Контролни лампи и дисплей

Фигура D

- 1 Брояч на работните часове
- 2 Сигнала лампа при товарене
- 3 Сигнална лампа за налягането на маслото
- 4 Сигнална лампа за температурата на охлаждащата вода
- 5 Всмукван от двигателя въздух
- 6 Сигнална лампа резерва на горивото
- 7 Контролна лампа предварително нагорещаване
- 8 Контролна лампа (не свързана)
- 9 Контролна лампа габарити/къси светлини (опция)
- 10 Показание на резервоара
- 11 Без функция, свети само при стартиране на двигателя (автотест)
- 12 Не функционира
- 13 Не функционира
- 14 Не функционира

Преди пускане в експлоатация

Блокиране/освобождаване на застопоряващата спирачка

- Освободете застопоряващата спирачка, при това натиснете спирачния педал.
- Фиксирайте застопоряващата спирачка, при това натиснете спирачния педал.

Задвижване на метачната машина без собствено задвижване

Указание

Този начин на действие е необходим тогава, когато уредът трябва да бъде избутван от палета, респ. когато уредът трябва да се тегли или да бъде изтеглен без собствено задвижване върху транспортно превозно средство.

ВНИМАНИЕ

Не движете метачната машина без собствено задвижване на дълги разстояния и не по-бързо от 10 км/ч.

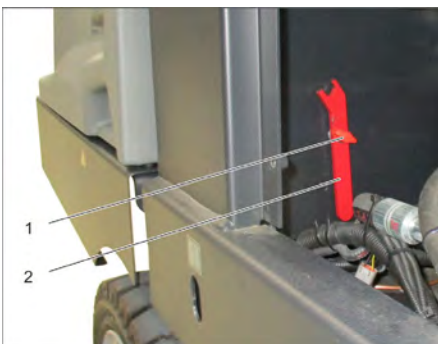

- 1 Винт
 - 2 Ключ
- Развийте болта.
 - Свалете ключа.



- 1 Хидравлична помпа
 - 2 Ключ
 - 3 Гайка
- Развивайте гайката с ключа (отваряне на свободен ход), докато уредът може да се премества.
 - **ВАЖНО:** След преместването затворете гайката отново (затваряне на свободен ход = позиция за движение).

Пускане в експлоатация

Общи указания

- Преди пускане в експлоатация прочетете упътването за работа на производителя на мотора и обърнете особено внимание на указанията за сигурност.
- Метачната машина се поставя върху равна плоскост.
- Да се извади ключа за запалването.
- Да се блокира застопоряващата спирачка.

Контролни и поддържащи дейности

Ежедневно преди начало на експлоатация

- Да се провери нивото на запълване на резервоара за гориво.
- Да се провери нивото на моторното масло.
- Проверете нивото на запълване в изравнителния съд за антифриз.
- Метящия валяк и страничните метли да се проверяват за изтриване и завити ленти.
- Проверете колелата за завити ленти.
- Проверете центробежния отделител и въздушния филтър, при необходимост ги почистете.
- Да се проверява функцията на всички обслужващи елементи.
- Проверете уреда за увреждания.
- Почистете филтъра за прах с бутона за почистване на филтъра.

Указание: Описанието вижте в глава Грижи и поддръжка.

Зареждане

⚠ ОПАСНОСТ

Опасност от експлозия!

- Позволено е използването само на посоченото в Инструкцията за употреба гориво.
- Да не се зарежда в затворени помещения.
- Забраняват се пушене и открит огън.
- Внимавайте горивото да не попада на горещи повърхности.
- Проверете съдържанието на гориво от индикацията на резервоара.
- Да се изключи мотора.
- Да се отвори капачката за зареждане.
- Зареждане на дизелово гориво.
- Да се избърше изтеклото навън гориво и да се затвори капачката за зареждане.

Експлоатация

Да се настрои седалката на водача

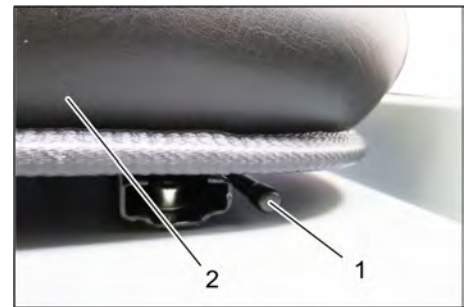

- 1 Лост настройка на седалката
 - 2 Седалка на водача
- Издърпайте навън лоста за настройка на седалката.
 - Изместете седалката, пуснете лоста и го фиксирайте.
 - Проверете посредством движение напред и назад, дали седалката е застопорена.

Стартиране на уреда

Указание: Уредът е оборудван с контактен прекъсвач на седалката. При напускане на седалката на водача уредът се изключва.



- 1 Застопоряваща спирачка
 - 2 Брояч на оборотите на мотора
- Седнете на седалката на водача.
 - Да се блокира застопоряващата спирачка.
 - Преместете регулирането на оборотите на двигателя с 1/3 напред.

Предварително нагорещаване

- Поставете ключа на запалването в запалителната ключалка.
- Завъртете ключ запалване в положение "Нажежаема жичка". Лампа предварително нагорещаване свети.

Стартиране на двигателя

- За стартиране на двигателя трябва да се натисне спирачния педал.
- Щом лампа предварително нагорещаване изгасне, завъртете ключ запалване в положение „II“.
- Щом уредът се стартира, пуснете ключа на запалването.

Указание: Никога не задействайте стартера по-дълго от 10 секунди. Преди повторно задействане на стартера изчакайте поне 10 секунди.

Пътуване на уреда



- 1 Спирачен педал
 - 2 Педал за движение „напред“
 - 3 Педал за движение „назад“
- Избутайте регулирането на оборотите на двигателя докрай напред (работни обороти).
 - Натиснете спирачния педал и го задръжте натиснат.
 - Освобождаване на застопоряващата спирачка.

Пътуване напред

- Натиснете бавно „напред“ педала за движение.

Пътуване назад

⚠ ОПАСНОСТ

Опасност от нараняване!

- При придвижване назад не трябва да възниква опасност за трети лица, при необходимост нека някой Ви дава указания.
- Натиснете бавно „назад“ педала за движение.

Поведение при пътуване

- С педала за движение скоростта на пътуване може да се регулира безстепенно.
- Избягвайте обратното задействане на педала, тъй като хидравличната уредба може да се повреди.
- При спадане на мощността по наклони педала за движение може леко да се намали.

Спирачки

- Да се отпусне педала за движение, уредът спира самостоятелно и остава спрян.

Указание: Спирачното въздействие може да се подкрепи с натискане на спирачния педал.

Преминаване на препятствия

Преминаване върху стоящи на място препятствия до 70 мм:

- Да се настъпват бавно и внимателно в посока напред.

Преминаване върху стоящи на място препятствия над 70 мм:

- Може да се преминава върху препятствията само с помощта на подходяща рампа.

Режим метене

ВНИМАНИЕ

Да не се метат ленти за опаковане, тел или подобни, това може да доведе до увреждане на механиката на метене.

Указание: За да се постигне оптимален резултат при почистване, скоростта на движение трябва да се адаптира към даденостите.

Указание: По време на експлоатацията филтърът за прах трябва да се почиства редовно.

Указание: При повече работа в зона с фин прах филтърът трябва да бъде почистван по-често.

Лост за обслужване



- 1 Лост за управление на метящия валеж и страничната метла
- 2 Лост за обслужване Резервоар за изметеното
- 3 Лост за управление на метящия валеж
- 4 Лост за обслужване Капак на резервоара

Лост за управление на метящия валеж и страничната метла

- Лост за управление (1) напред: Метящ валеж вкл., спускане и вкл. на страничната метла.
- Лост за управление (1) назад: Метящ валеж вкл.

Лост за обслужване Резервоар за изметеното

- Лост за обслужване Резервоар за изметеното (2) напред: Резервоарът за изметеното се спуска.
- Лост за обслужване Резервоар за изметеното (2) назад: Резервоарът за изметеното се повдига.

Лост за обслужване Метящ валеж

- Лост за управление на метящия валеж (3) напред: Метящият валеж се повдига.
- Лост за управление на метящия валеж (3) назад: Метящият валеж се спуска.

Лост за обслужване Капак на резервоара

- Лост за обслужване Капак на резервоара (4) напред: Капакът на резервоара на резервоара за изметеното се отваря.
- Лост за обслужване Капак на резервоара (4) назад: Капакът на резервоара на резервоара за изметеното се затваря.

Измитане на сухи подове



- Включете вентилатора.
- **При почистване на повърхности:**
Лост за управление на метящия валеж и страничната метла (1) назад: Метящ валеж вкл.
Лост за управление на метящия валеж (3) назад: Метящият валеж се спуска.
- Лост за обслужване Капак на резервоара (4) напред: Капакът на резервоара се отваря.
- **При почистване на странични ръбове:**
Лост за управление на метящия валеж и страничната метла (1) напред: Метящ валеж вкл., страничната метла се вкл. и се спуска.
Лост за управление на метящия валеж (3) назад: Метящият валеж се спуска.

Измитане на влажни и мокри подове

- Изключете вентилатора.
- **При почистване на повърхности:**
Лост за управление на метящия валеж и страничната метла (1) назад: Метящ валеж вкл.
Лост за управление на метящия валеж (3) назад: Метящият валеж се спуска.
- Лост за обслужване Капак на резервоара (4) напред: Капакът на резервоара се отваря.
- **При почистване на странични ръбове:**
Лост за управление на метящия валеж и страничната метла (1) напред: Метящ валеж вкл., страничната метла се вкл. и се спуска.
Лост за управление на метящия валеж (3) назад: Метящият валеж се спуска.

Да се изпразни резервоара за изметеното

⚠ ОПАСНОСТ

Опасност от нараняване!

- По време на процеса на изпразване в областта на обръщане на резервоара за изметеното не трябва да се намират хора и животни.

Опасност от преобръщане!

- По време на процеса на изпразване уреда да се постави на равна повърхност.

⚠ ПРЕДУПРЕЖДЕНИЕ

Опасност от прищипване!

- Никога не бъркайте в прътовете на изпразващата механика. Не заставайте под повдигнати резервоари.

ВНИМАНИЕ

Опасност от нараняване и повреда!

- Възможно е да изхвъркне материал от въртящия се метящ валик по време на процеса на изпразване. Спазвайте достатъчно разстояние.

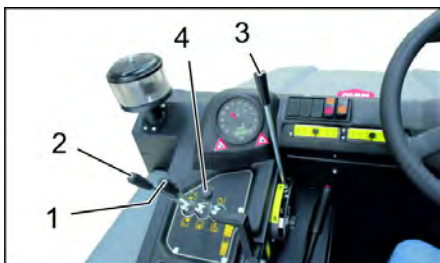

- Повдигане на метящия валик и страничната метла с лостове за управление: Лост за управление 1 в средата и лост за управление 3 напред.
- Затворете капака на резервоара, за целта лостът за обслужване (4) е назад.
- Повдигнете капака на резервоара за изметеното, за целта лостът за обслужване на резервоара за изметеното (2) е назад.
- Подхождайте бавно към резервоарите за събиране.
- Да се блокира застопоряващата спирачка.
- Отворете капака на резервоара, за целта натиснете лоста за обслужване на капака на резервоара (4) напред и изпразнете резервоара за изметеното.

- Затворете капака на резервоара, за целта изтеглете лоста за обслужване на капака на резервоара (4), докато се наклони в крайно положение.
- Освобождаване на застопоряващата спирачка.
- Отдалечавайте се бавно от резервоарите за събиране.
- Спуснете резервоара за изметеното в крайно положение, за целта лостът за обслужване на резервоара за изметеното (2) е напред

Изключете уреда

- Повдигане на метящия валик и страничната метла с лостове за управление: Лост за управление 1 в средата и лост за управление 3 напред.
- Затворете капака на резервоара, за целта лостът за обслужване (4) е назад.
- Изтеглете регулирането на оборотите на двигателя докрай назад.
- Натиснете спирачния педал и го задръжте натиснат.
- Да се блокира застопоряващата спирачка.
- Ключ запалване да се завърти на "0" и да се извади ключа.

Транспорт

⚠ ОПАСНОСТ

Транспортни щети!

- Вземете под внимание теглото без товар (тегло при транспорт) на уреда при транспортиране с ремаркета или самолети.
- При транспорт в автомобили осигурявайте уреда съгласно валидните директиви против плъзгане и преобръщане.
- Ключ запалване да се завърти на "0" и да се извади ключа.
- Да се блокира застопоряващата спирачка.
- Осигурете уреда на фиксираните точки за закрепване (4x) с обтягащи колани, въжета или вериги.
- Уреда да се осигури с клинове на колелата.
- При транспортиране на машината за метене откачайте клемите на акумулатора.

Съхранение/Спиране

⚠ ОПАСНОСТ

Опасност от нараняване и повреда!
При съхранение имайте пред вид теглото на уреда.

- Поставете машината за метене на равна повърхност в суха, защитена от замръзване околност. Защитете от прах с покриващ материал.
- Да се повдигнат метящия валик и страничните метли, за да не се повредят четките.
- Затворете капака на резервоара.
- Ключ запалване да се завърти на "0" и да се извади ключа.

- Да се блокира застопоряващата спирачка.

- Метачната машина да се осигури от самопроизволно предвижване.

Ако машината за метене няма да се използва по-дълго време, допълнително спазвайте следното:

- Да се смени моторното масло.
- При очакване на студове да се изпусне охлаждащата вода и да се провери, дали има достатъчно препарат за защита от замръзване.
- Метачната машина да се почисти отвътре и отвън.
- Да се разкачи акумулатора.
- Да се зареди акумулатора и да се дозарежда на припл. 2 месеца.

Грижи и поддръжка

Общи указания

ВНИМАНИЕ

Опасност от повреда!

- Не мийте филтъра за прах.
- Ремонт трябва да се извършва само от оторизирани сервизи или от специалисти в тази област, които са запознати с всички предписания за сигурност.
- Сменящите местото си промишлени уреди подлежат на проверка относно сигурността съгласно VDE 0701.
- Метачната машина се поставя върху равна плоскост.
- Ключ запалване да се завърти на "0" и да се извади ключа.
- Да се блокира застопоряващата спирачка.

Почистване

ПРЕДПАЗЛИВОСТ

Опасност от повреда!

- Не трябва да почиствате уреда с маркуч или с водна струя под налягане (опасност от късо съединение или от други повреди).

Вътрешно почистване на уреда

⚠ ОПАСНОСТ

Опасност от нараняване!

- Да се носят прахозащитна маска и защитни очила.
- Уреда да се почисти с парцал.
- Уреда да се продуха с въздух под налягане.

Външно почистване на уреда

- Уредът да се почисти с влажен, натопен в мека почистваща луга парцал.

Указание: Да не се използват агресивни почистващи средства.

Интервали на поддръжка

Указание: Броят на работните часове дава времето на интервалите на поддръжка.

Поддръжка от страна на клиента

Указание: Всички сервизни работи и работи по поддръжката при поддръжка от клиента трябва да се извършват от квалифициран специалист. При необходи-

мост по всяко време може да се привлече специалист на Kärcher.

Ежедневна поддръжка:

- Да се провери нивото на запълване на резервоара за гориво.
- Да се провери нивото на моторното масло.
- Проверете нивото на запълване в изравнителния съд за антифриз.
- Метящия валеж и страничните метли да се проверяват за изтриване и завити ленти.
- Проверете горивния филтър.
- Проверете центробежния отделител и въздушния филтър, при необходимост ги почистете.
- Да се проверява функцията на всички обслужващи елементи.
- Проверете уреда за увреждания.

Ежеседмична поддръжка:

- Почистете водоохладителя.
- Почистете охладителя за хидравличното масло.
- Проверете хидравличната уредба.
- Да се провери нивото на хидравличното масло.
- Проверете нивото на спирачната течност.
- Уплътняващите пластини да се проверят за износване, при необходимост да се сменят
- Проверете и смажете капака на резервоара.

Поддръжка на всеки 50 работни часа.

- Изпуснете водата от дизеловия водоотделител

Поддръжка според износването:

- Смяна на уплътняващи пластини.
- Регулирайте страничните уплътнения или ги сменете.
- Смяна на метящия валеж.
- Смяна на страничните метли.

Указание: Описанието вижте в глава Дейности по поддръжката.

Поддръжка от страна на сервисното обслужване на клиенти

Указание: За да се запазят гарантийните претенции, по време на периода на гаранция всички сервисни и поддържащи дейности трябва да се извършват от оторизиран сервис на Kärcher съгласно книжката за техническо обслужване.

Поддръжка след 50 работни часа:

- Ангажирайте сервиса с първа поддръжка на уреда съгласно чеклиста за инспекции.

Поддръжка след 250/500/1000/1500/2000 работни часа:

- Ангажирайте сервиса с поддръжка на уреда съгласно чеклиста за инспекции.

Дейности по поддръжката

Подготовка:

- Метачната машина се поставя върху равна плоскост.
- Ключ запалване да се завърти на "0" и да се извади ключа.
- Да се блокира застопоряващата спиралка.

Общи указания за сигурност

⚠ ОПАСНОСТ

Опасност от нараняване!

- **Винаги поставяйте предпазната щанга при повдигнат резервоар за изметеното.**
- **Извършвайте обезопасяването на опасната зона само отвън.**

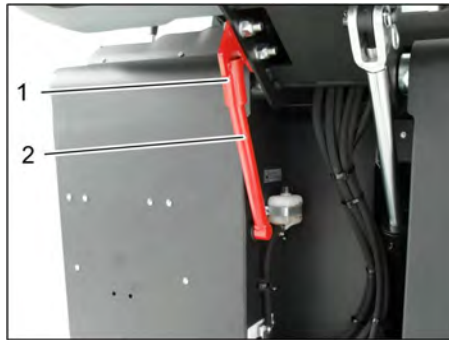

1 Носач предпазна щанга

2 Предпазна щанга

- Завъртете предпазната щанга за пълно изправяне нагоре и я поставете в носача (подсигурена).



Моля не допускайте в околната среда да попадат моторно масло, нафта, дизел и бензин. Моля пазете почвата и отстранявайте старите масла опазвайки околната среда.

Указания за безопасност акумулатори

При работа с акумулаторите непременно спазвайте следните предупредителни указания:



Спазвайте указанията на акумулатора, в Упътването за употреба и в Инструкцията за експлоатация на превозното средство!



Носете защита за очите!



Дръжте децата настрана от киселини и от акумулатори!



Опасност от експлозия!



Забраняват се огън, искри, отворена светлина и пушене!





Опасност от разрядане!



Първа помощ!



Указателна забележка!

	Изхвърляне!
	Акумулатора да не се хвърля в кофата за боклук!

⚠ ОПАСНОСТ

Опасност от експлозия!

- Използвайте само батерии с покритие на полюса. При загуба сменете покритието на полюса.

⚠ ОПАСНОСТ

Опасност от експлозия!

- Не поставяйте инструменти върху акумулаторите. Късо съединение и опасност от експлозия.

⚠ ОПАСНОСТ

Опасност от нараняване!

- Никога не допускайте допир на раниците до олово. След работа по акумулаторните батерии винаги почиствайте ръцете си.

⚠ ОПАСНОСТ

Опасност от пожар и експлозия!

- Забраняват се пушене и открит огън.
- Помещенията, в които се зареждат акумулатори, трябва да се проветряват добре, тъй като при зареждане се образуват високоексплозивни газове.

⚠ ОПАСНОСТ

Опасност от разрядане!

- Пръски от киселини в очите или по кожата да се изплакват респ. измиват с чиста вода.
- След това незабавно да се потърси лекар.
- Замърсеното облекло да се изпере с вода.

Поставяне акумулатора и го подвържете

Уредът е оборудван серийно с акумулатор, който не се нуждае от поддръжка.



1 Положителен полюс

2 Покритие на полюсите

3 Отрицателен полюс

- Поставете акумулатора в носача за акумулатора.
- Да се завият здраво държачите на пода на акумулатора.
- Полюсната клема (червен кабел) да се подвърже на плюсовия полюс (+).
- Да се подвърже полюсната клема на минусовия полюс (-).
- Поставете покритията на полюсите.

- Полюсите на акумулатора и полюсовите клеми да се проверят за достатъчна защита със смазка за защита на полюси.

Проверете нивото на течността на акумулатора и го коригирайте (само при акумулатори, които се нуждаят от малка поддръжка с капачета на клетките).

ПРЕДПАЗЛИВОСТ

Опасност от повреда!

- При напълнен с киселина акумулатор редовно проверявайте нивото на течността.
- Развивайте всички капачета на клетките.
- От всяка клетка да се вземе проба с контролатор на киселини.
- Киселината на изцяло напълнен акумулатор при 20 °C има специфично тегло от 1,28 кг/л.
- Киселината на частично зареден акумулатор има специфично тегло между 1,00 и 1,28 кг/л.
- Във всички клетки специфичното тегло на киселината трябва да бъде еднакво.
- Пробата от киселината отново да се върне в същата клетка.
- При твърде ниско ниво на течността допълнете клетките с дестилирана вода до маркировката.
- Заредете акумулатора.
- Завийте капачетата на клетките.

Заредете акумулатора

⚠ ОПАСНОСТ

Опасност от нараняване!

- Спазвайте предписанията за безопасност при боравене с акумулатори. Спазвайте упътването за употреба на производителя на зарядното устройство.

⚠ ОПАСНОСТ

Опасност от повреда!

- Акумулатора да се зареди с подходящо зарядно устройство.

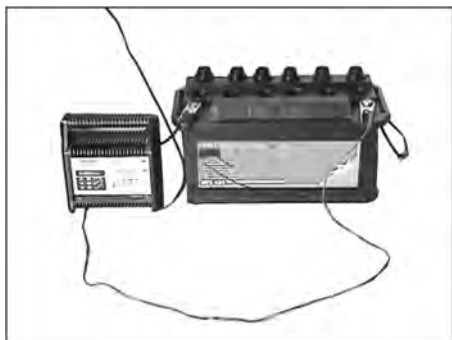

- Развивайте всички капачета на клетките. (само при акумулатори с малка поддръжка)
- Кабел положителен полюс на зарядното устройство да се свърже с извода на положителния полюс на акумулатора.
- Кабел отрицателен полюс на зарядното устройство да се свърже с извода на отрицателния полюс на акумулатора.

- Да се постави мрежовия щекер и да се включи зарядното устройство.
- Заредете акумулатора с възможно най-малък заряден ток.
- Когато акумулаторът е зареден, зарядното устройство се откача първо от мрежата, след това от акумулатора.
- Завийте капачетата на клетките. (само при акумулатори с малка поддръжка)

Демонтаж на акумулатор

- Откачете полюсната клема от минусовия полюс (-).
- Откачете полюсната клема от плюсовия полюс (+).
- Освободете носачите на пода на акумулатора.
- Свалете акумулатора от носача за акумулатора.
- Отстранете изразходения акумулатор като отпадък съгласно валидните разпоредби.

Проверете нивото на спирачната течност и долейте спирачна течност

⚠ ОПАСНОСТ

Опасност от нараняване!

- Винаги поставяйте предпазната щанга при повдигнат резервоар за изметеното.
- Извършвайте обезопасяването на опасната зона само отвън.

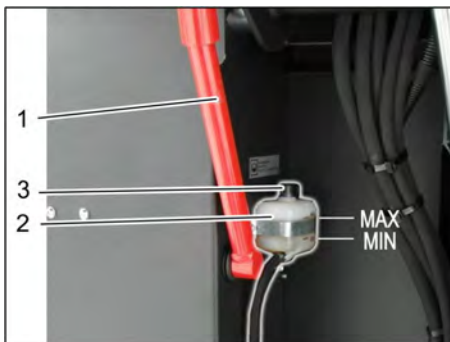

- 1 Носач предпазна щанга
 - 2 Резервоар за спирачна течност
 - 3 Затварящ капак
- Придвигнете резервоара за изметеното нагоре и го обезопасете с предпазната щанга, по този въпрос вижте в глава "Изпразване на резервоара за изметеното".
 - Проверете, дали в резервоара за спирачна течност има налична достатъчно спирачна течност.
- Указание**
Нивото на напълване трябва да е между маркировките Min. и Max.
- При нужда долейте спирачна течност DOT, която можете да закупите от търговската мрежа.

Да се провери нивото на моторното масло и да се долее масло

⚠ ОПАСНОСТ

Опасност от изгаряне!

- Мотора да се остави да се охлади.
- Проверка на нивото на моторното масло да се извърши най-рано 5 минути след изключване на мотора.



- 1 Капак за пълнене на масло (двигател)
 - 2 Маслоизмерителна пръчка
- Да се извади маслоизмерителната пръчка.
 - Да се изтрие маслоизмерителната пръчка и да се пхне.
 - Да се извади маслоизмерителната пръчка.
 - Отчитане на нивото на маслото.
 - Пхнете отново маслоизмерителната пръчка.

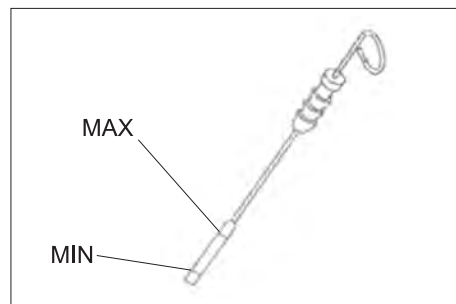

- Нивото на маслото трябва да бъде между маркировка „МИН“ и „МАКС“.
- Ако нивото на маслото е под маркировката „МИН“, да се допълни моторно масло.
- Мотора да не се пълни над маркировката „МАКС“.
- Развинтете капака за пълнене на масло.
- Да се напълни моторно масло. Вижте вида масло в глава Технически данни.
- Затворете капака за пълнене на масло.
- Да се изчака минимум 5 минути.
- Да се провери нивото на моторното масло.

Смяна на моторното масло и масления филтър на мотора

ПРЕДПАЗЛИВОСТ

Опасност от изгаряне поради горещо масло!

- Мотора да се остави да се охлади.
- Пригответе приемен съд за мин. 6 литър моторно масло.
- Мотора да се остави да се охлади.

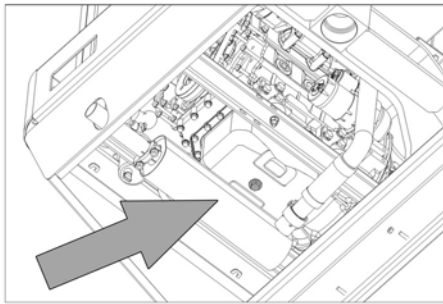

- Да се развие винта за изпускане на масло.
- Развинтете капака за пълнене на масло.
- Да се изпусне маслото.



- 1 Филтър на маслото на двигателя
 - 2 Горивен филтър
- Да се развие масления филтър.
 - Почистване на мястото за поставяне и плътните повърхности.
 - Намажете с масло уплътнението на новия маслен филтър преди монтажа.
 - Монтирайте новия маслен филтър и го стегнете на ръка.
 - Завийте винта за изпускане на маслото заедно с новото уплътнение. Въртящ момент на затягане: 25 Nm
 - Да се напълни моторно масло. Вида на маслото и количеството на пълнене вижте в глава Технически данни.
 - Затворете капака за пълнене на масло.
 - Оставете мотора да работи прибл. 10 секунди.
 - Да се провери нивото на моторното масло.

Проверка на горивния филтър

- Проверете горивния филтър за замърсяване.
- При необходимост почистете горивния филтър и корпуса на филтъра, ако трябва, сменете горивния филтър.

Смяна на горивния филтър



- 1 Кран гориво
 - 2 Горивен филтър
- Затворете крана за гориво.
 - Развийте горивния филтър и го сменете.



- 1 Кран гориво
 - 2 Горивен филтър
- УКАЗАНИЕ**
Преди монтажа напълнете горивния филтър с дизел.
- Завинтете новия горивен филтър.
 - Затегнете горивния филтър с въртящ момент от 20Nm.
 - Отворете крана за гориво.

Изпуснете кондензната вода от водоотделителя на дизеловото гориво

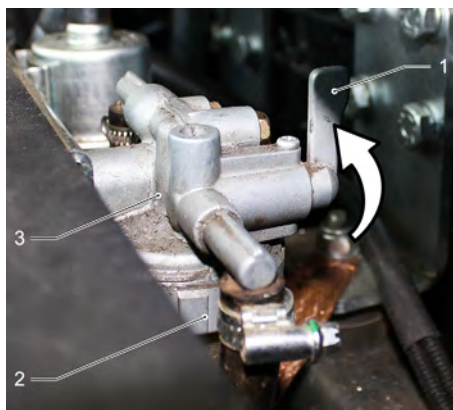

- 1 Кран гориво
 - 2 Трасе на сепаратор
 - 3 Водоотделител
- Затворете крана за гориво.
 - Развинтете и изпразнете трасето на сепаратора.
 - Завинтете трасето на сепаратора.
 - Отворете крана за гориво.

Проверка нивото на хидравличното масло и допълване на хидравлично масло

УКАЗАНИЕ

Резервоарът за изметеното не бива да бъде повдигнат.

- Отворете капака на двигателя.

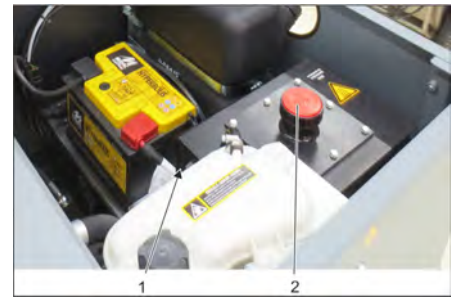

- 1 Маслоуказател на хидравличното масло
 - 2 Затварящ капак, отвор за пълнене на масло
- Проверете нивото на хидравличното масло в наблюдателното стъкло.
 - Нивото на маслото трябва да бъде между маркировка „МИН“ и „МАКС“.
 - Ако нивото на маслото е под маркировката „МИН“, да се допълни хидравлично масло.
 - Развийте затварящия капак на отвора за пълнене на масло.
 - Почистете диапазона на пълнене.
 - Допълнете хидравлично масло. Вижте вида масло в глава Технически данни.
 - Завийте затварящия капак на отвора за пълнене на масло.

Проверка на хидравличната уредба

УКАЗАНИЕ

Поддръжка на хидравличната уредба само от сервиза на Kärcher.

- Да се блокира застопоряващата спиралка.
- Стартиране на мотора.
- Всички хидравлични маркучи и изводи да се проверят за херметичност.

Проверка на нивото на охлаждащото средство

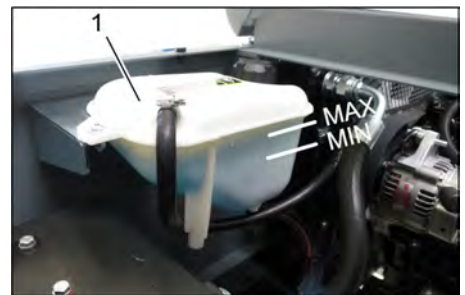

- 1 Изравнителен съд за антифриз
- Проверете нивото на запълване при студен двигател.
 - Проверете нивото на запълване в изравнителния съд за антифриз. Правилното ниво на антифриза трябва да е между маркировките MIN и MAX.

Проверка и почистване на водното охлаждане и охлаждането на хидравличното масло

⚠ ОПАСНОСТ

Опасност от изгаряне и попарване!

- Оставете водния радиатор да се охлади минимум 20 минути.
- Нивото на охлаждащата вода на водното охлаждане се проверява на изравнителния съд за антифриз. Вижте глава „Проверка на нивото на охлаждащата вода“.
- Почистете ламелите на охладителя. Отстранете замърсяванията с мека четка, въздух под налягане или ниско налягане на водата.
- Проверете маркучите на охладителя и изводи за херметичност.
- Почистете вентилатора.

Проверка на метящия валик

- Стартирание на мотора.
- Повдигнете резервоара за изметеното до крайното положение.
- Да се изключи мотора.
- Да се блокира застопоряващата спиратка.
- Да се постави предпазната щанга за високо изпражнение.
- Отстранете лентите и шнуровите от метящия валик.
- Извадете предпазната щанга.
- Стартирание на мотора.
- Спускате резервоара за изметеното до крайното положение.
- Да се изключи мотора.

Да се смени метящия валик



- 1 Ключ
 - 2 Странична облицовка
- Изнесете нагоре резервоара за изметеното и го подсигурете с предпазната щанга.
 - Отворете страничната облицовка с ключ.

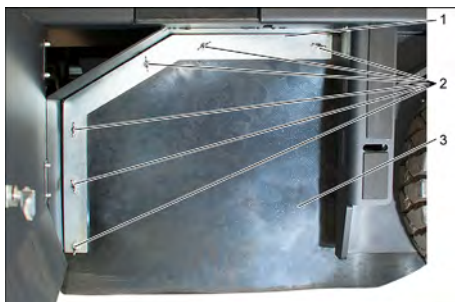

- 1 Задържаща скоба

- 2 Крилчата гайка
 - 3 Странично уплътнение
- Развийте крилчатите гайки.
 - Свалете задържащата скоба.
 - Обърнете страничното уплътнение навън.
 - Развийте закрепващия винт на закрепването на метящия валик и наклонете закрепването навън.
 - Свалете метящия валик.

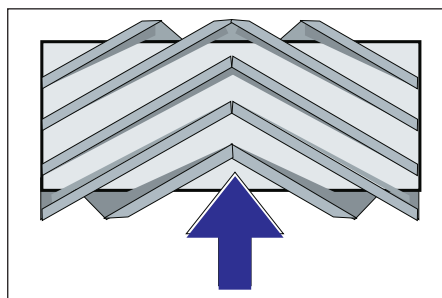

Монтажно положение на метящия валик по посока на движението (поглед отгоре)

Указание: При монтажа на новия метящ валик внимавайте за положението на комплекта четки с четина.

- Монтирайте новия метящ валик. Глъбовете на метящия валик трябва да се поставят в опорите на метящия валик на срещуположния балансир.

Указание: След монтажа на новия метящ валик отново трябва да се настрои рефлексорът за метене.

Проверка и настройка на рефлексора за метене на метящия валик.

Указание: Рефлексорът за метене е настроен фабрично на 80 мм, той може да се регулира безстепенно при износване на метящия валик.

- Проверете налягането на гумите.
- Изключване на смукателния уловител.
- Метачната машина да се закара на равно и гладко място, което е покрито с прах или тебешир така, че да се вижда.
- Лост за управление на метящия валик и страничната метла (1) назад: Метящ валик вкл. Лост за управление на метящия валик (3) назад: Метящият валик се спуска.
- Оставете метящия валик да работи припл. 10 секунди.
- Лост за управление на метящия валик и страничната метла (1) в средата.
- Лост за управление на метящия валик (3) напред: Метящият валик се повдига.
- Карайте уреда на заден ход.
- Проверете рефлексора за метене.

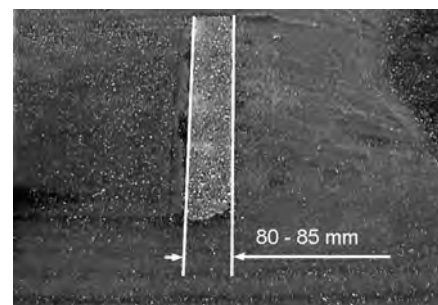

Формата на рефлексора за метене трябва да образува правилен правоъгълник с ширина от 80-85 мм.



- Отворете и настройте ограничителния болт на регулирането на износването (12). Ограничител нагоре: по-тесен рефлексор за метене. Ограничител надолу: по-широк рефлексор за метене.
- Затегнете отново ограничителния болт.
- Проверете отново рефлексора за метене на метящия валик, както вече е описано.

Проверка и настройка на рефлексора за метене на страничната метла

- Повдигане на страничните метли.
- Метачната машина да се закара на равно и гладко място, което е покрито с прах или тебешир така, че да се вижда.
- Спуснете страничната метла с лоста за управление и я оставете да работи припл. 10 секунди.
- Повдигане на страничните метли.
- Карайте уреда на заден ход.
- Проверете рефлексора за метене.

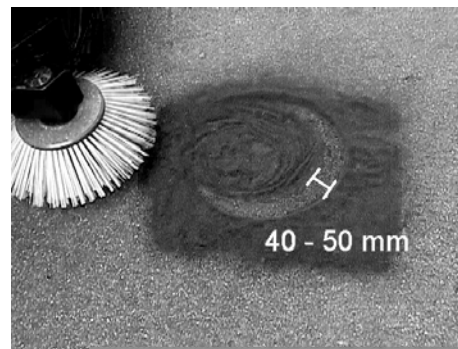

Широчината на рефлексора за метене трябва да бъде между 40-50 мм.

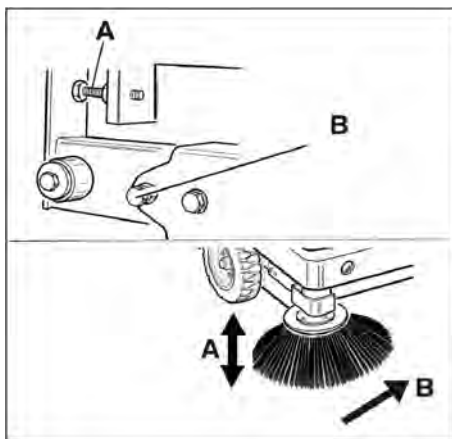

- Коригирайте рефлектора за метене с двата болта за настройка.
- Проверете рефлектора за метене.

Настройка на страничните уплътнения

⚠ ОПАСНОСТ

Опасност от нараняване!

- Винаги поставяйте предпазната щанга при повдигнат резервоар за изметеното.
- Извършвайте обезопасяването на опасната зона само отвън.
- Изнесете нагоре резервоара за изметеното и го подсигурете с предпазната щанга.
- Завъртете предпазната щанга за пълно изпразване нагоре и я поставете в носача (подсигурана).



- 1 Носач предпазна щанга
- 2 Предпазна щанга

- Отворете страничната облицовка както е описано в глава „Смяна на метящия валик“.
- Развийте 6-те крилчати гайки на страничната задържаща ламарина.
- Развийте 3-те гайки (SW 13) на предната задържаща ламарина.
- Притиснете страничните уплътнения дотолкова надолу (надлъжен отвор), че да се получи разстояние от 1 - 3 мм до пода.
- Затегнете задържащите ламарини.
- Повторете операцията на другата страна на уреда.

Ръчно почистване на филтъра за прах



- Включване на ръчното почистване на филтъра.

Проверка/смяна на филтъра за прах

⚠ ПРЕДУПРЕЖДЕНИЕ

Опасност от нараняване!

- При работа по системата на филтъра носете прахо-защитна маска. Спазвайте мерките за безопасност при работа с фин прах.
- Почистете филтъра за прах с бутон за почистване на филтъра.
- Да се изпразни резервоара за изметеното.



- 1 Блокировка на капака на уреда
 - 2 Капак на уреда
 - 3 Капак на филтъра
- Отворете блокировката, за целта развийте болта със звездообразна дръжка.
 - Обърнете капака на уреда напред.

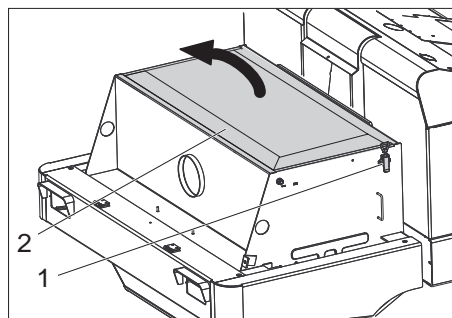

- 1 Закопчалка, капак на филтъра (2x)
 - 2 Капак на филтъра
- Отворете заключването.
 - Отворете капака на филтъра.



- 1 Странични разпорки
 - 2 Филтър за прах
- Проверете филтъра за прах, при необходимост го почистете или сменете.

Указание

Смяната на филтъра за прах е позволена само от оторизиран сервиз на Kärcher.

- Поставете и блокирайте капака на филтъра.

Проверка и настройка на клиновия ремък

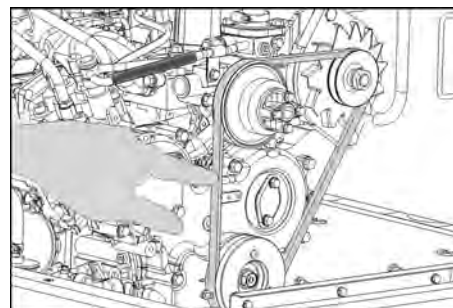

Клиновият ремък трябва да поддава при налягане от 10 кг ок. 7-9 мм.

- Настройката на натягането на клиновия ремък трябва да се извършва от оторизиран сервиз на Kärcher.

Да се провери и смени въздушния филтър

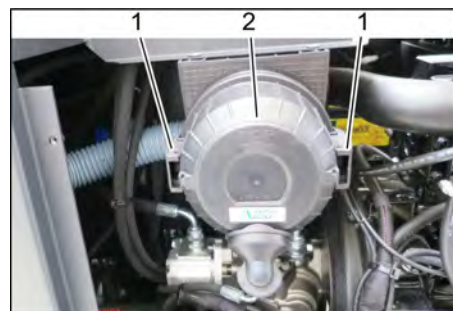

- 1 Заключване
 - 2 Корпус на въздушния филтър
- Свалете страничната облицовка.
 - Свалете корпуса на въздушния филтър.
 - Сменете вложката на въздушния филтър.

Указание: Монтажна позиция с отвор за продухване надолу (виж изображението).

Почистване на центробежния отделител



- 1 Крилчатата гайка
 - 2 Центробежен отделител
- Развийте крилчатата гайка от центробежния отделител.
 - Развийте центробежния отделител.

Смяна на предпазители



- 1 Гайка с назъбка
 - 2 Капак на табло предпазители
- Развийте гайката с назъбка.
 - Отворете капака на табло предпазители.
 - Проверете предпазителите.
 - Сменете дефектните предпазители.
- Указание:** Използвайте само предпазители със същата предпазна стойност.

Указание: Предпазителят FU 01 се намира в отделението на двигателя.



FU 01*	Главен предпазител	60 A
FU 02	Клаксон	25 A
FU 03	Предпазно реле Мултифункционална индикация	10 A
FU 04	Аварийна лампа за светене наоколо	5 A
FU 05	Предпазно реле Забавяне във времето	25 A
FU 06	Кабина на водача (опция) Чистачка на стъклата	10 A

FU 07	Горивна помпа	10 A
FU 08	Стартер	3 A
FU 09	Осветление отляво	7,5 A
FU 10	Осветление отдясно	7,5 A
FU 11	Работно осветление	10 A
FU 12	Вибрираща система Смукателен уловител	25 A
FU 13	Сигнал за придвижване назад	5 A

* Тези предпазители трябва да бъдат сменяни само от сервиза, тъй като се налага проверка за евентуални грешки в уреда.

Помощ при неизправности

Неизправност	Отстраняване
Уредът не може да се стартира	Седнете на седалката на водача, контактният прекъсвач на седалката се активира
	За стартиране на двигателя трябва да се натисне спирачния педал.
	Зареждане или смяна на акумулатора
	Заредете гориво, обезвъздушете горивната система
	Смяна горивен филтър
	Система от горивопроводи, проверка на изводи и връзки и поправка при необходимост
	Уведомете сервиза на Kärcher
Моторът работи неравномерно	Почистване на въздушния филтър или смяна на филтърния патрон
	Система от горивопроводи, проверка на изводи и връзки и поправка при необходимост
	Уведомете сервиза на Kärcher
Прегрял мотор	Доливане на охлаждащо средство
	Промийте охладителя
	Натегнете клиновия ремък
	Уведомете сервиза на Kärcher
Моторът работи, но уредът тръгва само бавно или не тръгва	Освобождаване на застопоряващата спирачка
	Затваряне на свободен ход (позиция за движение)
	Поставете лоста за газта напред (високи обороти).
	Проверете за навити ленти и шнурове.
Уведомете сервиза на Kärcher	
Свирещ шум в хидравликата	Допълнете хидравлична течност
	Уведомете сервиза на Kärcher
Четките се въртят само бавно или въобще не се въртят	Поставете лоста за газта напред (високи обороти).
	Проверете за навити ленти и шнурове.
	Уведомете сервиза на Kärcher
Малко или липсваща сила на изсмукване в зоната на четките	Проверете филтъра за прах, почистете го или го сменете.
	Уведомете сервиза на Kärcher
Уредът запращава	Настройка на страничните уплътнения
	Включете вентилатора
	Проверете филтъра за прах, почистете го или го сменете.
	Сменете филтърните уплътнения
	Отворете капака на резервоара на резервоара за изметеното.
	Уведомете сервиза на Kärcher
Метачното звено не поема всичките отпадъци	Да се изпразни резервоара за изметеното
	Проверете филтъра за прах, почистете го или го сменете.
	Сменете метящия валик
	Настройте рефлектора за метене
	Сменете уплътнителните ленти на резервоара за изметеното
	Отстранете блокирането на метящия валик
	Отворете капака на резервоара на резервоара за изметеното.
	Уведомете сервиза на Kärcher
Резервоара за изметеното не се повдига или не се спуска	Поставете лоста за газта напред (високи обороти).
	Свалете предпазната опора от резервоара за отпадъци
	Уведомете сервиза на Kärcher
Капакът на резервоара на резервоара за изметеното не се отваря	Уведомете сервиза на Kärcher
Производствени смущения с хидравлично задвижвани части	Уведомете сервиза на Kärcher

Технически данни

		KM 120/250 R D Classic
Данни за уреда		
Скорост на движение, напред	km/h	9
Скорост на движение, назад	km/h	4
Способност за изкачване (макс.)	%	18
Повърхностна мощност без странични метли	m ² /h	8100
Повърхностна мощност със странични метли	m ² /h	10800
Работна широчина без странични метли	mm	900
Работна ширина със странични метли	mm	1200
Вид защита защитен против капеща вода	--	IPX 3
Продължителност на приложение при пълен резервоар	h	4
Мотор		
Тип	--	YANMAR 3TNV76A
Конструкция	--	3-цилиндров четиритактов дизелов мотор
Вид охлаждане	--	Водно охлаждане
Посока на въртене	--	в посока обратна на часовниковата стрелка
Отвор	mm	70
Ход	mm	82
Обем на двигателя	cm ³	1116
Количество на маслото	l	3,5
Работни обороти	1/min	2500
Максимално обороти	1/min	2500
Обороти на празен ход	1/min	1300
Мощност макс.	kW/PS	15,8 / 21,5
Максимален въртящ момент при 2100 1/мин	Nm	67,9
Маслен филтър	--	Филтърен патрон
Смукателен въздушен филтър	--	Вътрешен филтърен патрон, външен филтърен патрон
Горивен филтър	--	Филтърен патрон
Електрическа уредба		
Акумулатор	V, Ah	12, 60
Генератор, трифазен ток	V, A	12, 55
Стартер	--	Електростартер
Хидравлична уредба		
Количество на маслото в цялата хидравлична уредба	l	26,5
Количество на маслото в хидравличния резервоар	l	21,2
Видове масла		
Мотор (над 25 °C)	--	SAE 30, SAE 10W-30, SAE 15W-40
Мотор (0 до 25 °C)	--	SAE 20, SAE 10W-30, SAE 10W-40
Мотор (под 0 °C)	--	SAE 10W, SAE 10W-30, SAE 10W-40
Хидравлика	--	HV 46
Резервоар за изметеното		
Макс. височина на разреждане	mm	1400
Обем на резервоара за изметеното	l	250
Метящ валяк		
Диаметър метящ валяк	mm	300
Широчина на метящия валяк	mm	900
Обороти	1/min	350
Рефлектор за метене	mm	80
Странични четли		
Диаметър странични метли	mm	600
Обороти (безстепенно)	1/min	0 - 60

		KM 120/250 R D Classic
Гуми от плътна гума		
Големина отпред	--	15-4.5x8
Големина отзад	--	15-4.5x8
Спирачка		
Предни колела	--	механична
Задно колело	--	хидростатично
Филтърна и смукателна система		
Конструкция	--	Джобен филтър
Обороти	1/min	2800
Площ на филтъра филтър фин прах	m ²	6,0
Номинален вакуум смукателна система	mbar	15,5
Номинален обемен ток смукателна система	m ³ /h	800
Вибрираща система	--	Електродвигател
Околни условия		
Температура	°C	-5 до +40
Влажност на въздуха, не оросяваща	%	0 - 90
Установени стойности съгласно EN 60335-2-72		
Шумни емисии		
Ниво на звука L _{рА}	dB(A)	80
Неустойчивост K _{рА}	dB(A)	3
Ниво на звукова мощност L _{wA} + неустойчивост K _{wA}	dB(A)	99
Вибрации на уреда		
Стойност на вибрациите в областта на дланта – ръката	m/s ²	<2,5
Седалка	m/s ²	0,8
Несигурност К	m/s ²	0,1
Мерки и тегла		
Дължина x широчина x височина	mm	2082x1250x1450
Радиус на обръщане надясно	mm	1350
Радиус на обръщане наляво	mm	1350
Тегло без товар	kg	880
Допустимо общо тегло	kg	1329
Допустимо натоварване на осите отпред	kg	785
Допустимо натоварване на осите отзад	kg	543
Съдържание на резервоар гориво, дизел	l	16
Запазваме си правото на технически изменения!		

ЕС Декларация за съответствие

С настоящото декларираме, че цитираната по-долу машина съответства по концепция и конструкция, както и по начин на производство, прилаган от нас, на съответните основни изисквания за техническа безопасност и безвредност на Директивите на ЕС. При промени на машината, които не са съгласувани с нас, настоящата декларация губи валидност.

Продукт: Метачна изсмукваща машина уред, върху който се седи
Тип: KM 120/250 R D
1.186-000.0

Намиращи приложение Директиви на ЕС:
2006/42/ЕО (+2009/127/ЕО)
2014/30/ЕС
2000/14/ЕО

Намерили приложение хармонизирани стандарти:

EN 60335-1
EN 60335-2-72
EN 55012: 2007 + A1: 2009
EN 61000-6-2: 2005
EN 62233: 2008

Приложен метод за оценка на съответствието:

2000/14/ЕО: Приложение V

ниво на шум dB(A)

Измерено: 97
Гарантирано: 99

Подписващите лица действат от името и като пълномощници на управителния орган.

H. Jenner
Chairman of the Board of Management



S. Reiser
Director Regulatory Affairs & Certification

Пълномощник по документацията:
S. Reiser

Alfred Kärcher SE & Co. KG
Alfred-Kärcher-Straße 28-40
71364 Winnenden (Germany)
Tel.: +49 7195 14-0
Fax: +49 7195 14-2212

Winnenden, 2018/10/01

Üldmärkusid	ET	1
Keskonnakaitse	ET	1
Garantii	ET	1
Lisavarustus ja varuosad	ET	1
Kasutusjuhendis leiduvad sümboolid	ET	1
Masinal olevad sümboolid	ET	1
Sihipärane kasutamine	ET	2
Ettenähtav vale kasutus	ET	2
Sobivad pinnad	ET	2
Ohutusalsed märkused	ET	2
Ohutusnõuded kasutamisel	ET	2
Ohutusnõuded sõidurežiimil	ET	2
Sisepõlemismootoriga seadmed	ET	2
Kõrgelt tühjentavad seadmed	ET	2
Juhi kaitsekatusesega seadmed	ET	2
Ohutusnõuded seadme transportimisel	ET	3
Korrashoiu ja tehnohooldusega seotud ohutusnõuded	ET	3
Funktsioon	ET	3
Märkusi seoses mahalaadimisega	ET	3
Teenindus- ja funktsiooniele-mendid	ET	4
Pühkimismasina pilt	ET	4
Juhtpaneel	ET	4
Pedaalid	ET	4
Märgutuled ja ekraan	ET	4
Enne seadme kasutuselevõttu	ET	5
Seisupiduri fikseerimine/va-bastamine	ET	5
Pühkimismasina liigutamine välise jõu abil	ET	5
Kasutuselevõtt	ET	5
Üldmärkusid	ET	5
Kontroll- ja hooldustööd	ET	5
Tankimine	ET	5
Käitamine	ET	5
Juhiistme reguleerimine	ET	5
Käivitage masin	ET	5
Masinaga sõitmine	ET	5
Pühkimisrežiim	ET	6
Pühkmemahuti tühjendami-ne	ET	6
Seadme väljalülitamine	ET	6
Transport	ET	6
Ladustamine/seiskamine	ET	7
Korrashoid ja tehnohooldus	ET	7
Üldmärkusid	ET	7
Puhastamine	ET	7
Hooldusvälp	ET	7
Hooldustööd	ET	7
Abi häirete korral	ET	12
Tehnilised andmed	ET	13
ELi vastavusdeklaratsioon	ET	14

  Enne seadme esmakordset kasutuselevõttu lugege läbi alu-pärane kasutusjuhend, toimige sellele vas-tavalt ja hoidke see hilisema kasutamise või uue omaniku tarbeks alles.

Üldmärkusid

Kui märkate toodet lahti pakkides transpor-dil tekkinud kahjustusi, teatage sellest kau-ba müünud ettevõttele.

- Seadmele paigaldatud hoiatus- ja teavi-tussildid edastavad tähtsat infot sead-mega ohutuks töötamiseks.
- Lisaks käesolevas kasutusjuhendis toodud märkustele tuleb järgida ka sea-dusandja üldisi ohutusalsaid ja õnne-tusjuhtumite vältimise eeskirju.

Keskonnakaitse

	Pakendmaterjalid on taaskasuta-tavad. Palun ärge visake paken-deid majapidamisprahi hulka, vaid suunake need taaskasutus-se.
	Vanad seadmed sisaldavad taas-kasutatavaid materjale, mis tu-leks suunata taaskasutusse.
	Seetõttu palume vanad seadmed liikvideerida vastavate kogumis-süsteemide kaudu.
	Mootoriõli, diisel ja bensiin ei tohi jõuda keskkonda. Palun kaitske pinnast ja kõr-valdage kasutatud õli keskkon-naeeskirju järgides.

Märkusi koostisainete kohta (REACH)

Aktuaalse info koostisainete kohta leiate aadressilt:

www.kaercher.com/REACH

Garantii

Igas riigis kehtivad meie volitatud müü-giesindaja antud garantiitingimused. Sead-mel esinevad rikked kõrvaldame garan-tiiajal tasuta, kui põhjuseks on materjali- või valmistusviga. Garantiijuhtumi korral palu-me pöörduda müüja või lähima volitatud klienditeenistuse poole, esitades ostu tõen-dava dokumendi.

Lisavarustus ja varuosad

⚠ OHT

Et vältida ohtlikke olukordi, tohib remon-tõid ja varuosade paigaldamist teostada ai-nult volitatud klienditeenistus.

- Kasutada tohib ainult tarvikuid ja varu-osi, mida tootja aktsepteerib. Originaal-tarvikud ja -varuosad annavad teile gar-antii, et seadmega on võimalik töötada turvaliselt ja tõrgeteta.
- Täiendavat infot varuosade kohta leiate aadressilt www.kaercher.com lõigust Service.

Kasutusjuhendis leiduvad sümboolid

⚠ OHT

Hoiatab vahetult ähvardava ohu eest, mis võib põhjustada tõsiseid kehavigastusi või lõppeda surmaga.

⚠ HOIATUS

Hoiatab võimaliku ohtliku olukorra eest, mis võib põhjustada tõsiseid kehavigastusi või lõppeda surmaga.

⚠ ETTEVAATUS

Viide võimalikule ohtlikule olukorrale, mis võib põhjustada kergemaid vigastusi või te-kitada materiaalselt kahju.

TÄHELEPANU

Viide võimalikule ohtlikule olukorrale, mis võib põhjustada materiaalselt kahju.

Masinal olevad sümboolid

	Tulistest pindadest lähtuv põletusoht! Enne masina juures töötamist laske väljalas- ketorul küllaldasel määral jahtuda.
	Viige tööd seadme juures alati läbi sobivate kinnaste-ga.
	Muljumisoht liikuvate sõidu-kiosade vahel
	Liikuvatest osadest lähtuv vi-gastusoht. Ärge sirutage kätt liikuvate osade vahele.
	Tuleoht. Ärge imege masi-nasse põlevaid ega hõõgu-vaid esemeid.
	Kette kinnituskoht / kraana-punkt
	Tungraua kinnituspunktid
	Aluspinna maksimaalne kal-denurk, kui sõidetakse üles-tõstetud prahimahutiga.
	Sõidusuunas tohib liikuda ai-nult tõusudel kuni 18%.
	Vigastusoht! Tolmufiltrit mitte pesta.

Sihipärane kasutamine

Pühkimismasin on ette nähtud põrandapindade puhastamiseks kommertskasutuses nt järgmistes valdkondades:

- Parkimiskohad
 - Tootmisrajatised
 - Logistika-alad
 - Hotell
 - Jaekaubandus
 - Laod
 - Könniteed
- Kasutage seda pühkimismasinat ainult vastavalt kasutusjuhendi andmetele. Igasugust muud kasutusviisi loetakse mittesihipäraseks. Tootja ei vastuta sellest tulenevate kahjude eest; sellega seotud risk lasub ainuüksi kasutajal.
- Seadme juures ei tohi teha mingeid muudatusi.
- Pühkimismasin sobib ainult kasutusjuhendis loetletud pinnakatete töötlemiseks.
- Sõita tohib ainult ainult aladel, kus see on ettevõtja või tema poolt volitatud isiku poolt masina kasutamiseks lubatud.
- Üldiselt kehtib: Vältige masina sattumist kergestisüttivate materjalide lähedusse (plahvatus-/tuleoht).

Ettenähtav vale kasutus

- Mitte kunagi ei tohi seadmesse pühkida/imeda plahvatusohtlikke vedelikke, tuleohtlikke gaase ega lahjendamata happeid ja lahusteid! Selliste hulka kuuluvad bensiin, värvilahustid või kütteõli, mis võivad inimese keereses moodustada plahvatusohtlikke auru või segusid, samuti kuuluvad sellesse gruppi atsetoon, lahjendamata happed ja lahustid, sest need võivad rikkuda seadme valmistamiseks kasutatud materjale.
- Ärge kunagi pühkige/koguge reaktiivset metallitolmu (nt alumiinium, magneesium, tsink), need moodustavad ühenduses tugevasti leeliseliste või happeliste puhastusvahenditega plahvatusohtlikke gaase.
- Ärge pühkige/imege masinasse põlevaid ega hõõguvaid esemeid.
- Seade ei sobi tervisele ohtlike ainete pühkimiseks.
- Seadet ei tohi kasutada suletud ruumides.
- On keelatud viibida ohualas. On keelatud kasutada seadet ruumides, kus võib esineda plahvatusohtu.
- Ei ole lubatud võtta kaasa teisi inimesi.
- Esemete lükkamine/tõmbamine või transportimine ei ole selle seadme abil lubatud.

Sobivad pinnad

- Asfalt
- Tööstuspinnad
- Valatud põrandad
- Betoon
- Sillutiskivid

Ohutusalased märkused

Ohutusnõuded kasutamisel

- (Kehtib vaid Soome kohta) Kui seadmel on PVC-voolikuud, ei tohi seda jätta madalate välistemperatuuride (alla 0°C) mõju alla. Seadme kohta tekkivate küsimuste korral pöörduge palun Kärcheri poole.
- Enne kasutamist tuleb kontrollida seadme ja selle tööks vajalikke seadiste seisundit ja töökindlust. Juhul kui seisund ei ole laitmatu, ei tohi seadet või tarvikut kasutada.
- Seadme kasutamisel ohtlikes piirkondades (nt tanklates) tuleb järgida asjakohaseid ohutuseeskirju. On keelatud kasutada seadet ruumides, kus võib esineda plahvatusohtu.
- ⚠ **OHT**
Vigastusoht!
- Kui on olemas võimalus, et allakukkuvad esemed võivad tabada seadme kasutajaid, ei tohi seadet kasutada ilma katusega, mis kaitseb allakukkuvate esemete eest.
- Käitaja peab seadet kasutama sihipäraselt. Arvestama peab kohapeal valitsevate oludega ning töötamisel seadmega tuleb silmas pidada kolmandaid isikuid, eriti lapsi.
- Põhimõtteliselt tuleb järgida ettevaatusabinõusid, reegleid ja määrusi, mis kehtivad mootorsõidukitele.
- Enne töö algust peab operaator veenduma, et kõik kaitseesemed on nõuetekohaselt paigaldatud ja toimivad.
- Seadme operaator vastutab teiste inimeste ja nende omandiga juhtunud õnnetuste eest.
- Veenduge, et operaator kannaks liibuvaid rõivaid. Kandke tugevaid jalatseid ja vältige avaralõikelisi rõivaid.
- Enne sõidu alustamist kontrollige lähümbrust (nt lapsed). Veenduge, et nähtavus oleks piisav!
- Ärge kunagi jätkke masinat järelvalveta, kui mootor töötab. Operaator tohib masinast lahkuda alles siis, kui mootor seisab, masin on kindlustatud iseenesliku liikumahakkamise vastu ning võti ära võetud.
- Vältimaks masina omavolilist kasutamist tuleb võti ära võtta.
- Masinat tohivad kasutada ainult isikud, keda on seadme käsitsemise osas instrueeritud või kes on tõestanud oma võimeid masina käsitsemiseks ning kellele on kasutamine otseselt ülesandeks tehtud.
- Masin ei ole ette nähtud kasutamiseks piiratud füüsiliste, sensorsete või vaimsete võimetega inimeste (sh laste) poolt ega inimeste poolt, kellel puuduvad vastavad kogemused/teadmised, välja arvatud juhul, kui nende üle teostab järelvalvet või neid juhendab seadme kasutamise osas inimene, kes nende turvalisuse eest vastutab.

→ Lapsed peavad olema järelvalve all, tagamaks, et nad masinaga ei mängi.

ETTEVAATUS

Vigastusoht! Ärge tõmmake masinasse linde, nõõre ega traate, sest need võivad mähkuda ümber pühkimisvaltsi.

Ohutusnõuded sõidurežiimil

⚠ OHT

Vigastusoht! Enne sõidu alustamist kontrollige aluspinna kandevõimet.

⚠ OHT

Õnnetusoht, vigastusoht!

- Sõidukiirus tuleb kohandada oludele. Liiga suure kallaku korral ümberminekuoht.
- Sõidusuunas tohib liikuda ainult tõusudel kuni 18%.
- Ümberminekuoht ebastabiilsel pinnal.
- Liigutage masinat ainult kindlal aluspinnaal.
- Ümberminekuoht liiga suure küljesuunalise kalde puhul.
- Sõidusuunaga risti tohib liikuda vaid tõusudel kuni maksimaalselt 10%.

Sisepõlemismootoriga seadmed

- Ärge kasutage seadet kõrgusel üle 1200 m.
- ⚠ **Oht**
Vigastusoht!
- Heitgaaside äratõmmet ei tohi sulgeda.
- Ärge kummarduge heitgaaside ava kohale ega sirutage sinna kätt (põletusoht).
- Ärge puudutage ajamimootorit (põletusoht).
- Heitgaasid on mürgised ja tervisele kahjulikud, neid ei tohi sisse hingata.
- Mootor töötab pärast väljalülitamist inertsist veel ca. 3 - 4 sekundit. Sel ajal tuleb ajami piirkonnast tingimata eemale hoida.

Kõrgelt tühjendatavad seadmed

⚠ OHT

Vigastusoht!

- Kõrgtühjendusega töötades tõstke prahimahuti lõpuni üles ja fikseerige.
- Tegeleda kindlustusega väljaspool ohupiirkonda.

Juhi kaitsekatussega seadmed

MÄRKUS

- Juhi kaitsekatus (valikuline) kaitseb suuremate allakukkuvate osade eest. Kuid neil puudub ümberminekukaitse!
- Kontrollige kaitsekatte korrasolekut iga päev.
- Kui kaitsekate või selle üksikud osad on kahjustatud, peab kogu kaitsekate välja vahetama.
- Mistahes kaitsekatte muutmine, samuti teiste, Kärcheri poolt mitte lubatud elementide, osade ja koostide paigaldamine ei ole lubatud ning see võib piirata kaitsekatte toimimist.

Ohutusnõuded seadme transportimisel

- Järgida nõlvadel või sõidukitel transportides seadme tühikaalu (transportimass).
- Masina transportimiseks ühendage aku lahti ja kinnitage masin kindlalt.

Korrashoiu ja tehnohooldusega seotud ohutusnõuded

- Enne masina puhastamist ja hooldamist, osade vahetamist või ümberseadistamist teisele funktsioonile tuleb masin välja lülitada ja võtta ära võti.
- Elektrisüsteemi juures töid tehes tuleb aku lahti ühendada.
Võtke klemmidelt lahti kõigepealt miinuspoolus ning seejärel plusspoolus. Tagasiühendamine toimub vastupidises järjekorras. Ühendage kõigepealt plusspoolus ning seejärel miinuspoolus.
- Masinat ei tohi puhastada voolikust tuleva või kõrgsurvejoaga (lühiste või muude kahjustuste oht).
- Remonttöid tohivad teha ainult volitatud klienditeenindused või vastava ala spetsialistid, kes tunnevad kõiki asjaomaseid ohutuseeskirju.
- Ärge unustage turvakontrolli vastavalt ärilistel eesmärkidel kasutatavate mobiilsete seadmete jaoks kohapeal kehtivatele eeskirjadele.
- Viige tööd seadme juures alati läbi sobivate kinnastega.

Funktsioon

Pühkimismasin töötab pühkimiskühvli põhimõttel.

- Pöörlev pühkimisvalts toimetab mustuse otse prahimahutisse.
- Külgmine hari puhastab pühitava pinna nurki ja servi ning lükkab prahi pühkimisvaltsi teele.
- Peentolm tõmmatakse üle tolmufiltrit ja läbi puhuri.

Märkusi seoses mahalaadimisega

⚠ OHT

Vigastus- ja kahjustusohut!

- Peale- ja mahalaadimisel pidage silmas seadme kaalu!
- Ärge kasutage kahveltõstukit, see võib masinat vigastada.

Tühimass (transportimass)	880 kg*
---------------------------	---------

* Kui on paigaldatud lisakomplekte, on kaal vastavalt suurem.

- Seadme laadimisel tuleb kasutada sobivat kaldteed või kraanat!
- Kaldtee kasutamisel pidage silmas järgmist:
Kaugus maapinnast 70mm.
- Kui seade tarnitakse kaubaalusel, tuleb juuresolevatest laudadest ehitada mahasõiduks kaldtee.
Juhise selleks leiate lk 2 (tagasipöörde siseküljelt).

Tähtis märkus: iga laud tuleb kinnitada 2 kruviga.

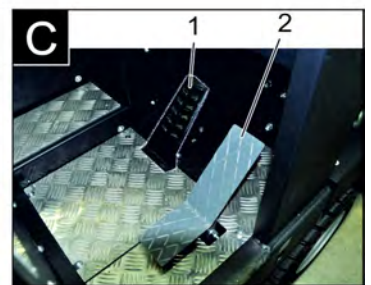
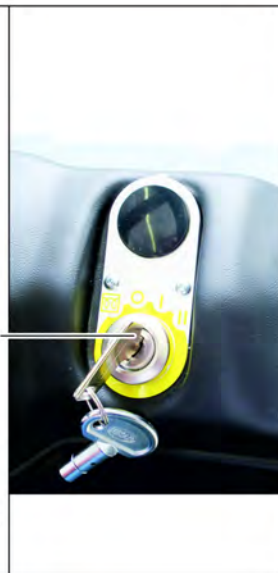
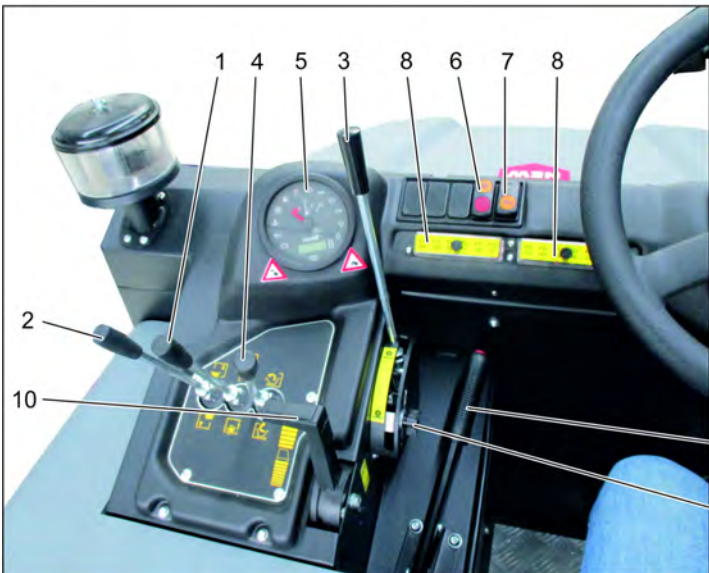
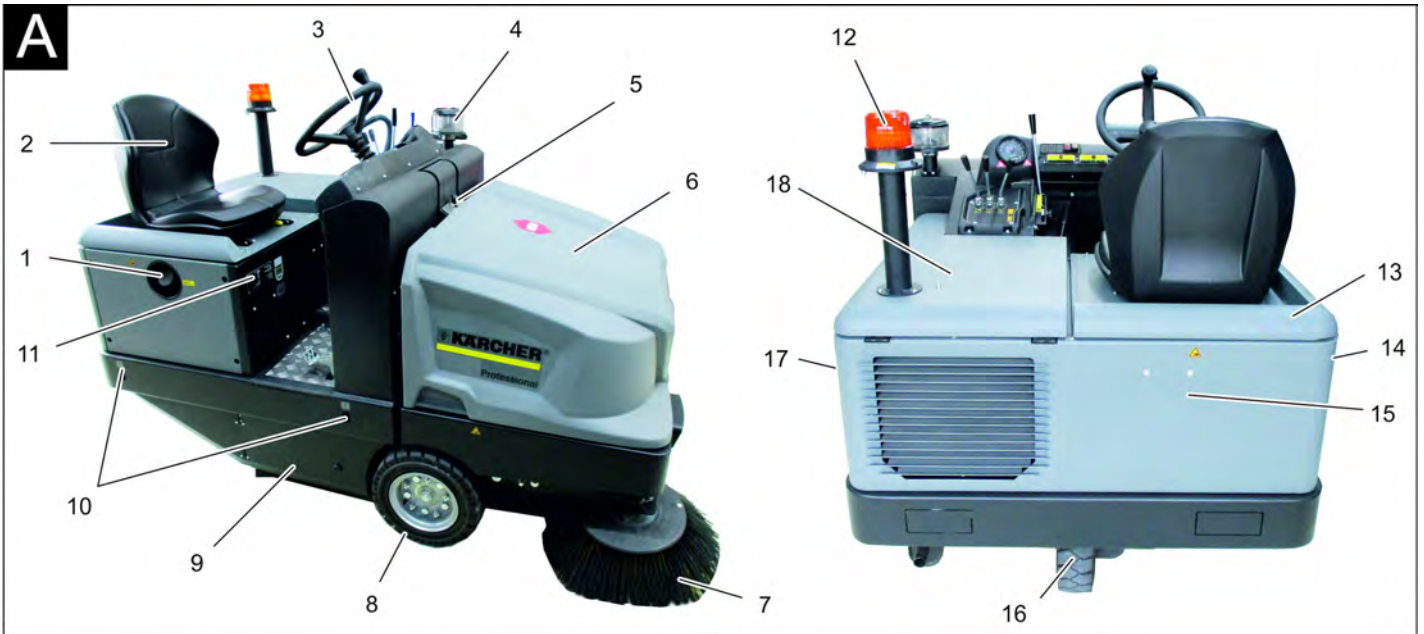

Pühkimismasina pilt

Joonis A

- 1 Paagi lukk
- 2 Iste (istme kontaktlülitiga)
- 3 Rool
- 4 Tsentrifugaaljõudu rakendav sepaarator
- 5 Seadme kate lukk
- 6 Seadme kate
- 7 Külgmine hari, parem
- 8 Esiratas
- 9 Juurdepääs pühkimisvaltsile
- 10 Kinnituspunkt
- 11 Tüübisilt
- 12 Viilkur
- 13 Seadme kate paremal
- 14 Kate, parem
- 15 Tagumine paneel
- 16 Tagaratas
- 17 Kate, vasak
- 18 Kate vasakul (mootori kate)

Juhtpaneel

Joonis B

- 1 Pöördharja juhthoob ja külgharja hoob ette: pöördhari sisse ja külghari alla ja sisse.
Hoob taha: pöördhari sisse
- 2 Prahimahuti juhthoob
Pühkimismahuti tõstmine/langetamine
- 3 Pöördharja juhthoob
Pöördharja tõstmine ja langetamine
- 4 Mahuti klapi juhthoob
Mahuti klapi avamine / sulgemine
- 5 Märgutuled ja ekraan
- 6 Ventilaatori ja Filtripuhastussüsteemi lüliti
Keskmine positsioon: Filtripuhastussüsteem ja ventilaator väljas
Tagumine positsioon: Ventilaator sisse
Eesmine positsioon: Filtripuhastussüsteem sisse
- 7 Signaali lüliti
- 8 Kaitsmed
- 9 Süütelukk
Hõõgniidi sümbol: Eelsoojendus

Positsioon 0: Lülitage mootor välja

Positsioon 1: Süüde sisse

Positsioon 2: Käivitage mootor

10 Mootori pöörete reguleerimine

Gasikang

11 Seisupidur

12 Kulumist reguleeriv häälestamine/ pühkimisala seadistamine pöördharjal

Pedaalid

Joonis C

- 1 Piduripedaal
- 2 Sõidupedaal edasi / tagasi

Märgutuled ja ekraan

Joonis D

- 1 Töötundide loendur
- 2 Laadimise märgutuli
- 3 Ölirõhu märgutuli
- 4 Jahutusvee temperatuuri märgutuli
- 5 Mootori sissevõtuõhk
- 6 Kütusevaru märgutuli
- 7 Eelsoojenduse märgutuli
- 8 Märgutuli (ei ole ühendatud)
- 9 Parkimistulede/lähitulede märgutuli (valikuline)

- 10 Paagi näit
- 11 Funktsioon puudub, põleb ainult mootorit käivitades (automaatst)
- 12 Funktsioon puudub
- 13 Funktsioon puudub
- 14 Funktsioon puudub

Enne seadme kasutuselevõttu

Seisupiduri fikseerimine/vabastamine

- Vabastage seisupidur, vajutades seejuures piduripedaalile.
- Fikseerige seisupidur, vajutades seejuures piduripedaalile.

Pühkimismasina liigutamine välise jõu abil

Märkus

Läheneemisviis on vajalik siis, kui seadet aluselt lükatakse või kui seade minema veetakse või lükatakse ilma mootorit käivitamata transportivale sõidukile.

TÄHELEPANU

Ärge liigutage pühkimismasinat välist jõudu kasutades pikemat maad ning mitte kiiremini kui 10 km/h.

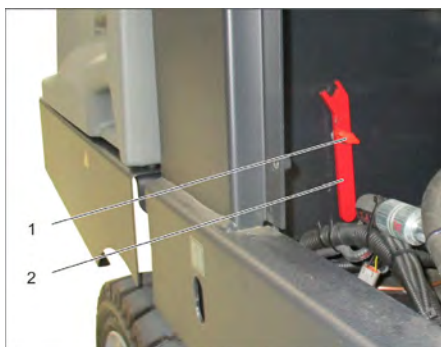

- 1 Krui
- 2 Võti
- Keerake kruvi välja.
- Võtke võti välja.

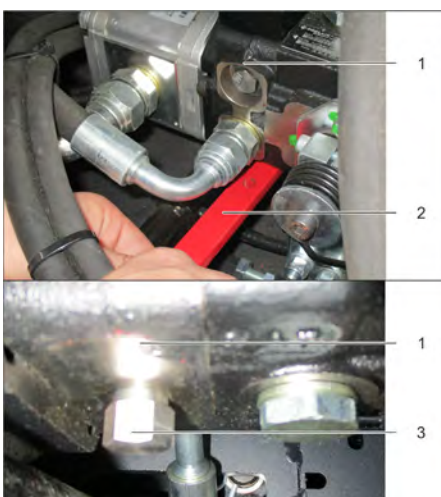

- 1 Hüdraulikapump
- 2 Võti
- 3 Mutter
- Vabastage mutte võtme abil (vabakäigu avamine) kuni seadet saab nihutada.
- **TÄHTIS:** Sulgege mutter uuesti pärast nihutamist (vabakäigu sulgemine = sõiduasend).

Kasutuselevõtt

Üldmärkusi

- Lugege enne kasutuselevõttu mootori tootja kasutusjuhendit ja järgige eriti ohutusnõudeid.
- Pange pühkimismasin tasasele pinnale.
- Võtke süütevõti ära.
- Seisupidur fikseerida

Kontroll- ja hooldustööd

Iga päev enne töö algust

- Kütusepaagi täituvuse kontrollimine.
- Mootoriõli taseme kontrollimine.
- Kontrollige jahutusvedeliku kompensatsioonipaagi täituvust.
- Kontrollige pühkimisvaltsi ja külgmist harja kulumise ning sissekerinud lintide osas.
- Kontrollige, kas rataste ümber ei ole mähkunud linte.
- Kontrollige tsentrifugaaljõul töötavat separaatorit ja õhufiltrit, vajadusel puhastage.
- Kontrollige kõigi teeninduselementide funktsiooni.
- Kontrollige seadet vigastuste osas.
- Tolmufiltrit puhastamiseks vajutage filtri puhastusseadise klahvi.

Märkus: Kirjeldust vt peatükist "Hooldus ja jooksevremont".

Tankimine

⚠ OHT

Plahvatusoht!

- Kasutada tohib ainult kasutusjuhendis nimetatud kütust.
- Ärge tankige suletud ruumides.
- Suitsetamine ja lahtine tuli on keelatud.
- Jälgige, et kütust ei sattuks tulistele pindadele.
- Kontrollige kütusekogust paagi näidikult.
- Seisake mootor.
- Avage paagi lukk.
- Tankige diisli.
- Pühkige mahavoolanud kütus ära ja sulgege paagi lukk.

Käitamine

Juhiistme reguleerimine

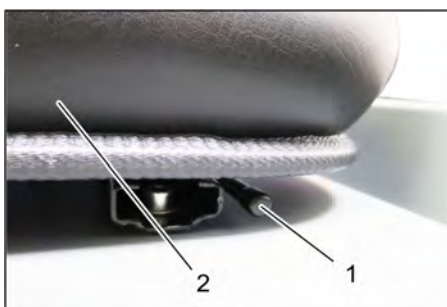

- 1 Istme reguleerimishoob
- 2 Juhiiste
- Tõmmake istme reguleerimise hoob välja.
- Nihutage istet, vabastage hoob ja laske asendisse fikseeruda.

- Kontrollige istet edasi-tagasi liigutades, kas see on kindlalt paigas.

Käivitage masin

Märkus: Seade on varustatud istme kontaktlülitiga. Juhiistmelt lahkudes lülitub masin välja.

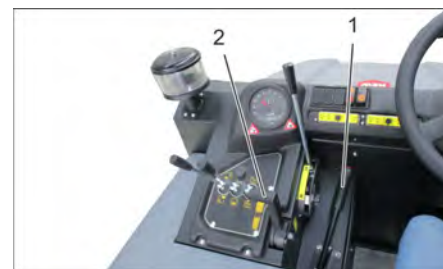

- 1 Seisupidur
- 2 Mootori pöörete reguleerimine
- Istuge juhiistmele.
- Seisupidur fikseerida
- Lükake mootori pöörete regulaatorit 1/3 üles.

Eelsoojendus

- Pange süütevõti süütelukku.
- Keerake süütevõti asendisse „Hõõgniit“.
- Süttib eelsoojenduse lamp.

Käivitage mootor

- Mootori käivitamiseks tuleb piduripedaal alla vajutada.
- Kui eelsoojenduse lamp kustub, keerake süütevõti asendisse „II“.
- Kui masin käivitus, laske süütevõti lahti.
- Märkus:** Ärge kunagi käitage starterit kauem kui 10 sekundit. Enne starteri uut käivitamist oodake vähemalt 10 sekundit.

Masinaga sõitmine



- 1 Piduripedaal
- 2 Gaasipedaal edasi
- 3 Gaasipedaal tagasi
- Lükake mootori pöörete regulaator lõpuni ette (tööpöörde).
- Vajutage piduripedaal alla.
- Vabastage seisupidur.

Edasisuunas sõitmine

- Suruge gaasipedaali aeglaselt „edasi“.

Tagurpidi sõitmine

△ OHT

Vigastusoht!

- Tagasikäigul ei tohi põhjustada ohtu kolmandatele isikutele, vajadusel kasutage juhendaja abi.
- Suruge gaasipedaali aeglaselt „tagasi“.

Käitumine sõidul

- Gaasipedaaliga saab sõidukiirust sujuvalt reguleerida.
- Vältige pedaalide järsku tõmbamist, sest see võib kahjustada hüdraulikaseadet.
- Kui tõusudel võimsus langeb, võib gaasipedaali kergelt tagasi võtta.

Pidurdamine

- Vabastage gaasipedaal, masin pidurdab automaatselt ja jääb seisma.

Märkus: Vajutus piduripedaalile suurendab pidurdusjõudu.

Takistustest ülesõitmine

Ülesõitmine paigalolevatest kuni 70 mm takistustest:

- sõitke aeglaselt ja ettevaatlikult üle.
- Ülesõitmine paigalolevatest üle 70 mm takistustest:
- Takistustest tohib üle sõita ainult sobiva kaldpinna abil.

Pühkimisrežiim

TÄHELEPANU

Ärge pühkige seadmesse pakilinte, traate vms., see võib pühkimissüsteemi vigastada.

Märkus: Optimaalse puhastustulemuse saavutamiseks tuleb liikumiskiirus sobitada valitsevate oludega.

Märkus: Töö käigus tuleks tolmufiltrit regulaarsete ajavahemike tagant puhastada.

Märkus: Kui peentolmu sisaldavas keskkonnas töötatakse sageli, tuleb filtrit sagedamini puhastada.

Juhthoob



- 1 Pöördharja juhthoob ja külgharja
- 2 Prahimahuti juhthoob
- 3 Pöördharja juhthoob
- 4 Mahuti klapi juhthoob

Pöördharja juhthoob ja külgharja

- Juhthoob (1) ette: pöördhari sisse ja külghari alla ja sisse.
- Juhthoob (1) taha: pöördhari sisse.

Prahimahuti juhthoob

- Prahimahuti juhthoob (2) ette: Prahimahuti langeb alla.
- Prahimahuti juhthoob (2) taha: Prahimahuti tõuseb üles.

Pühkimisrulli juhthoob

- Pöördharja juhthoob (3) ette: pöördhari tõuseb ülespoole.
- Pöördharja juhthoob (3) taha: pöördhari langeb allapoole.

Mahuti klapi juhthoob

- Mahuti klapi juhthoob (4) ette: Prahimahuti klapp avaneb.
- Mahuti klapi juhthoob (4) taha: Prahimahuti klapp sulgub.

Kuiva pinna pühkimine



- Lülitage ventilaator sisse.
- **Pinna puhastamisel:** Pöördharja ja külgharja juhthoob (1) taha: pöördhari sisse. Pöördharja juhthoob (3) taha: pöördhari langeb allapoole.
- Mahuti klapi juhthoob (4) ette: Mahuti klapp avaneb.
- **Servade puhastamisel:** Pöördharja ja külgharja juhthoob (1) ette: pöördhari sisse, külghari sisse ja alla. Pöördharja juhthoob (3) taha: pöördhari langeb allapoole.

Niiskete või märgade pindade pühkimine

- Lülitage ventilaator välja.
- **Pinna puhastamisel:** Pöördharja ja külgharja juhthoob (1) taha: pöördhari sisse. Pöördharja juhthoob (3) taha: pöördhari langeb allapoole.
- Mahuti klapi juhthoob (4) ette: Mahuti klapp avaneb.
- **Servade puhastamisel:** Pöördharja ja külgharja juhthoob (1) ette: pöördhari sisse, külghari sisse ja alla. Pöördharja juhthoob (3) taha: pöördhari langeb allapoole.

Pühkmehahuti tühjendamine

△ OHT

Vigastusoht!

- Tühjendamise ajal ei tohi prahimahuti pöördealas viibida inimesi või loomi. Ümberminekuoht!
- Paigutage seade tühjendamise ajaks tasasele pinnale.

△ HOIATUS

Muljumisoht!

- Ärge kunagi surutage kätt tühjendusemehaanika hoovastikku. On keelatud viibida ülestõstetud mahuti all.

TÄHELEPANU

Vigastus- ja kahjustusoht!

- Pööratava pühkimisvaltsiga on võimalik tühjenduse käigus materjal eemale paisata. Hoida piisavat kaugust.

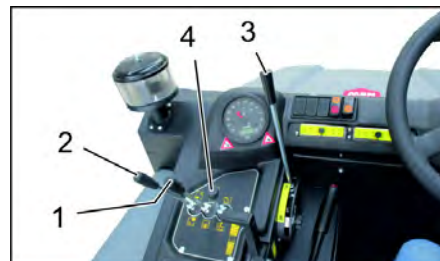

- Pöördharja ja külgharja juhthoovaga tõstmine: Juhthoob 1 keskmisesse asendisse ja juhthoob 3 ette.
- Sulgege mahuti klapp. Selleks juhthoob (4) taha.
- Tõstke prahimahuti üles. Selleks prahimahuti juhthoob (2) taha.
- Sõitke aeglaselt kogumismahuti lähedale.
- Seisupidur fikseerida
- Avage mahuti klapp. Selleks suruge mahuti klapi juhthoob (4) ette ja tühjendage prahimahuti.
- Sulgege mahuti klapp. Selleks tõmmake mahuti klapi juhthoob lõppasendini taha (4).
- Vabastage seisupidur.
- Sõitke aeglaselt kogumismahuti juurest minema.
- Langetage prahimahuti lõppasendisse alla. Selleks prahimahuti juhthoob (2) ette

Seadme väljalülitamine

- Pöördharja ja külgharja juhthoovaga tõstmine: Juhthoob 1 keskmisesse asendisse ja juhthoob 3 ette.
- Sulgege mahuti klapp. Selleks juhthoob (4) taha.
- Tõmmake mootori pöörete regulaator lõpuni taha.
- Vajutage piduripedaal alla.
- Seisupidur fikseerida
- Keerake süütevõti asendisse "0" ja tõmmake võti ära.

Transport

△ OHT

Transportikahjustused!

- Järgida nõlvadel või sõidukitel transportides seadme tühikaalu (transportimass).
- Sõidukites transportimisel fikseerige seade vastavalt kehtivatele määrustele libisemise ja ümbermineku vastu.
- Keerake süütevõti asendisse "0" ja tõmmake võti ära.

- Seisupidur fikseerida
- Fikseerige seade kinnituspunktidest (4x) rihmade, trosside või kettidega.
- Kinnitage seadme rattad kiiludega.
- Pühkimismasin transportimisel ühendada aku lahti.

Ladustamine/seiskamine

⚠ OHT

Vigastusoht! Ladustamisel jälgige seadme kaalu.

- Seisake pühkimismasin tasasel pinnal kuivas, jäävabas keskkonnas. Kaitsta tolmu eest kattematerjaliga.
 - Tõstke pühkimisvalts ja külgmised harjad üles, et harjastie mitte vigastada.
 - Sulgege mahuti klapp.
 - Keerake süütevõti asendisse "0" ja tõmmake võti ära.
 - Seisupidur fikseerida
 - Kindlustage pühkimismasin veeremahakkamise vastu.
- Kui pühkimismasinat ei kasutata pikemat aega, järgida täiendavalt:
- Vahetage mootoriõli.
 - Kui on oodata öökülma, laske jahutusvesi välja või kontrollige, kas selles on piisavalt antifriisi.
 - Puhastage pühkimismasinat seest ja väljast.
 - Ühendage aku lahti.
 - Laadige akut ja seejärel uuesti umbes iga 2 kuu tagant.

Korrashoid ja tehnohooldus

Üldmärkusi

TÄHELEPANU

Vigastusoht!

- Tolmufiltrit mitte pesta.
- Remonttööd tohivad teha ainult volitatud klienditeenindused või vastava ala spetsialistid, kes tunnevad kõiki asjaomaseid ohutuseeskirju.
- Mobiilsed tööstuslikult kasutatavad masinad peavad läbima ohutusalse kontrollimise vastavalt VDE 0701-le.
- Pange pühkimismasin tasasele pinnale.
- Keerake süütevõti asendisse "0" ja tõmmake võti ära.
- Seisupidur fikseerida

Puhastamine

ETTEVAATUS

Vigastusoht!

- Masinat ei tohi puhastada voolikust tuleva või kõrgsurvejoaga (lühiste või muude kahjustuste oht).

Seadme puhastamine seest

⚠ OHT

Vigastusoht!

- Kandke tolmuaitsemaski ja kaitseprille.
- Puhastage seadet lapiga.
- Puhuge seade suruõhuga läbi.

Seadme puhastamine väljast

- Puhastage seadet niiske, pehmetoimelise puhastusvahendi lahuses niisutatud lapiga.

Märkus: Ärge kasutage agressiivseid puhastusvahendeid.

Hooldusvälp

Märkus: Töötundide loendur näitab hooldusvälpade aega.

Kliendi poolt teostatav hooldus

Märkus: Kõiki kliendi poolt teostatavaid teenindus- ja hooldustöid peavad tegema kvalifitseeritud spetsialistid. Vajaduse korral võib alati kaasata Kärcheri edasimüüja.

Igapäevane hooldus:

- Kütusepaagi täituvuse kontrollimine.
- Mootoriõli taseme kontrollimine.
- Kontrollige jahutusvedeliku kompensatsioonipaagi täituvust.
- Kontrollige pühkimisvaltsi ja külgmist harja kulumise ning sissekerinud lintide osas.
- Kontrollige kütusefiltrit.
- Kontrollige tsentrifugaaljõul töötavat separaatorit ja õhufiltrit, vajadusel puhastage.
- Kontrollige kõigi teeninduselementide funktsiooni.
- Kontrollige seadet vigastuste osas.

Iganädalane hooldus:

- Puhastage vesiradiaatorit.
- Puhastage hüdraulikaõli radiaatorit.
- Kontrollige hüdroüsteemi.
- Kontrollige hüdroõli taset.
- Kontrollige pidurivedeliku taset.
- Kontrollige tihendliiste kulumise osas, vajadusel vahetage välja
- Kontrollige mahuti klappi ja määrige.

Hooldus iga 50 töötundi järel:

- Laske vesi diisli veeseparaatorist välja

Hooldus vastavalt kulumisele:

- Vahetage välja tihendliistud.
- Reguleerige külgmisi tihendeid või vahetage välja.

- Vahetage välja pühkimisvalts.

- Vahetage välja külgmise hari.

Märkus: Kirjeldust vt peatükist "Hooldustööd".

Klienditeeninduse poolt teostatav hooldus

Märkus: Et garantiioigus säiliks, tuleb garantiiajal kõik teenindus- ja hooldustööd lasta läbi viia Kärcheri volitatud klienditeenindusel vastavalt hooldusvihikule.

Hooldus 50 töötundi järel:

- Laske esimene hooldus teha vastavalt ülevaatusse kontrollnimekirjale klienditeeninduses.

Hooldus 250/500/1000/1500/2000 töötundi järel:

- Laske hooldus teha vastavalt ülevaatusse kontrollnimekirjale klienditeeninduses.

Hooldustööd

Ettevalmistus:

- Pange pühkimismasin tasasele pinnale.
- Keerake süütevõti asendisse "0" ja tõmmake võti ära.
- Seisupidur fikseerida

Üldised ohutusnõuded

⚠ OHT

Vigastusoht!

- Kui prahimahuti on üles tõstetud, tuleb alati paigaldada kinnituslatt.
- Tegeleda kindlustusega väljaspool ohupiirkonda.

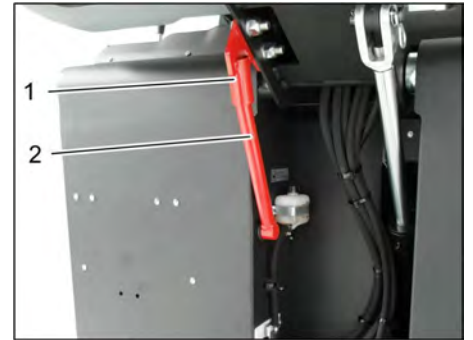

1 Kinnituslati hoidik

2 Kinnituslatt

- Üleval toimuva tühendamise jaoks lükake kinnituslatt üles ja torgake hoidikusse (fikseeritud).



Palun jälgige, et mootoriõli, kütteõli, diisel ega bensiin ei satuks loodusse. Palun kaitske pinnast ja kõrvaldage kasutatud õli keskkonnameeskirju järgides.

Akude ohutusnõuded

Akusid käideldes järgige kindlasti järgmisi hoiatusi:

	Järgige akul, kasutusjuhendis ja sõiduki kasutusjuhendis olevaid märkusi!
	Kandke kaitseprille!
	Jälgige, et lapsed ei puutuks kokku akude happega!
	Plahvatusoht!
	Tuli, sädemed, lahtine tuli ja suitsetamine on keelatud!
	Happepõletuse oht!
	Esmaabi!
	Hoiatus!
	Utiliseerimine!
	Ärge visake akut prügikonteinerisse!

⚠ OHT

Plahvatusoht!

- ➔ Kasutage ainult poolusekaitsega akusid. Kaotsimineku korral asendage poolusekaitse.

⚠ OHT

Plahvatusoht!

- ➔ Ärge asetage akule tööriistu ega muid sarnaseid esemeid. Lühise ja plahvatusoht.

⚠ OHT

Vigastusoht!

- ➔ Haavad ei tohi kunagi kokku puutuda pliiga. Pärast aku juures töötamist puhastage alati käsi.

⚠ OHT

Tule- ja plahvatusoht!

- ➔ Suitsetamine ja lahtine tuli on keelatud.
- ➔ Ruumid, kus laetakse akusid, peavad olema hästi ventileeritud, sest laadimisel tekib väga plahvatusohlik gaas.

⚠ OHT

Happepõletuse oht!

- ➔ Silma või nahale pritsunud hape tuleb ära loputada suure hulga puhta veega.
- ➔ Seejärel pöörduge viivitamatult arsti poole.
- ➔ Saastunud rõivaid peske veega.

Aku paigaldamine ja ühendamine

Seade on standardset varustatud hooldusvaba akuga.



1 Plussklemm

2 Poolusekaitse

3 Miinusklemm

- ➔ Asetage aku akuhoidikusse.
- ➔ Keerake hoidikud aku põhja külge kinni.
- ➔ Ühendage klemm (punane kaabel) plusspoolega (+).
- ➔ Ühendage klemm miinuspoolega (-).
- ➔ Paigaldage poolusekate.
- ➔ Kontrollige, kas akupoolused ja klemmid on klemmikaitserasvaga küllaldaselt kaitstud.

Kontrollige aku happetaset ja korrigeerige seda (ainult vähest hooldust nõudvate akuelementide korgiga akude puhul)

ETTEVAATUS

Vigastusoht!

- ➔ Happega täidetud akude puhul kontrollige regulaarselt vedeliku taset.
- ➔ Keerake kõik akuelementide korgid välja.
- ➔ Igast elemendist tuleb happekontrollijaga proov võtta.
- Täislaetud aku happe erikaal on 20 °C juures 1,28 kg/l.

- Tühja aku happe erikaal on 1,00 kuni 1,28 kg/l.
- Kõigis elementides peab happe erikaal olema võrdne.
- ➔ Pange happeproov uuesti samasse elementi tagasi.
- ➔ Kui vedelikutase on liiga madal, lisage elementidesse destilleeritud vett kuni tähiseni.
- ➔ Laadige akut.
- ➔ Keerake akuelementide korgid peale tagasi.

Aku laadimine

⚠ OHT

Vigastusoht!

- ➔ Järgige akut käideldes ohutusnõudeid. Järgige laadijate tootja kasutusjuhendit.

⚠ OHT

Vigastusoht!

- ➔ Laadige akut ainult sobiva laaduriga.

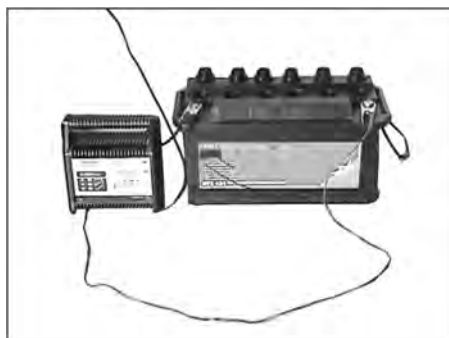

- ➔ Keerake kõik akuelementide korgid välja. (ainult vähest hooldust vajava aku korral)
- ➔ Ühendage laadimisseadme plusskaabel aku plussklemmiga.
- ➔ Ühendage laadimisseadme miinuskaabel aku miinusklemmiga.
- ➔ Ühendage võrgupistik pistikupesasse ja lülitage laadimisseade sisse.
- ➔ Laadige akut võimalikult nõrga laadimisvooluga.
- ➔ Kui aku on täis laetud, tuleb laadur esmalt võrgust ja siis aku küljest lahutada.
- ➔ Keerake akuelementide korgid peale tagasi. (ainult vähest hooldust vajava aku korral)

Aku mahamonteerimine

- ➔ Ühendage klemm miinuspoolelt (-) lahti.
- ➔ Ühendage klemm plusspoolelt (+) lahti.
- ➔ Vabastage hoidikud aku põhja küljest kinni.
- ➔ Võtke aku akuhoidikust välja.
- ➔ Utiliseerige kasutatud aku vastavalt kehtivatele määrustele.

Kontrollige pidurivedeliku taset ja lisage pidurivedelikku juurde

⚠ OHT

Vigastusoht!

- ➔ Kui prahimahuti on üles tõstetud, tuleb alati paigaldada kinnituslatti.
- ➔ Tegeleda kindlustusega väljaspool ohupiirkonda.

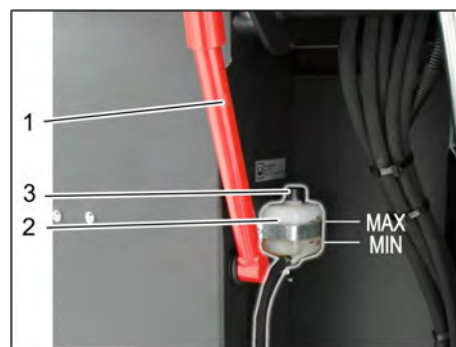

1 Kinnituslati hoidik

2 Pidurivedeliku mahuti

3 Lukustatav kaas

- ➔ Sõitke prahimahuti üles ja kinnitage kinnituslatiga, selleks vt peatükki „Pahimahuti tühjendamine“

- ➔ Kontrollige, kas pidurivedeliku mahutis on piisavalt pidurivedelikku.

Märkus

Täitetaset peab jääma min ja max vahele.

- ➔ Vajadusel lisada kaubandusest müüdatavat DOT-pidurivedelikku.

Mootori õlitamise kontrollimine ja õli lisamine

⚠ OHT

Põletusoht!

- ➔ Laske mootoril jahtuda.

- ➔ Kontrollige mootori õlitaset mitte enne kui 5 minutit pärast mootori seiskamist.



1 Õli täiteava kaas (mootor)

2 Õlitamise mõõtvarras

- ➔ Tõmmake õlitamise mõõtvarras välja.
- ➔ Pühkige õlitamise mõõtvarras puhtaks ja lükake sisse.
- ➔ Tõmmake õlitamise mõõtvarras välja.
- ➔ Lugege õlinäitu.
- ➔ Lükake õli mõõtvarras uuesti sisse.

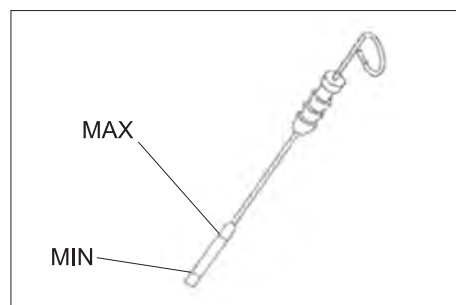

- Õlitase peab olema "MIN"- ja "MAX"-tähistise vahel.
- Kui õlitase on "MIN"-tähistisest allpool, tuleb mootoriõli juurde valda.
- Ärge valage õli üle "MAX"-tähistise.
- ➔ Krüvige õli täiteava kaas maha.
- ➔ Lisage mootoriõli.
- Õlisorti vt ptk „Tehnilised andmed“.

- Keerake õli täiteava kaas kinni.
- Oodake vähemalt 5 minutit.
- Mootoriõli taseme kontrollimine.

Mootoriõli ja mootoriõli filtri vahetamine ETTEVAATUS

Kuumast mootoriõlist lähtuv põletusoh!

- Laske mootoril jahtuda.
- Pange valmis kogumiskoht vähemalt 6 l mootoriõli jaoks.
- Laske mootoril jahtuda.

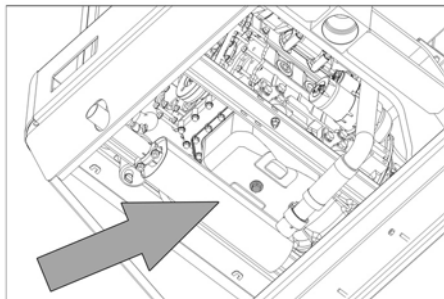

- Keerake õli väljalaskekork välja.
- Kruvige õli täiteava kaas maha.
- Õli välja lasta.



- 1 Motoori õlifilter
 - 2 Kütusefilter
- Keerake õlifilter maha.
 - Puhastage kinnituskohat ja tihendpindu.
 - Määrige uue õlifiltri tihendit enne paigaldamist õliga.
 - Paigaldage uus õlifilter ja keerake käega kinni.
 - Keerake õli väljalaskekork koos uue tihendiga sisse.
Pingutusmoment: 25 Nm
 - Lisage mootoriõli.
Õlisordi ja täitekoguse kohta vt ptk „Tehnilised andmed“.
 - Keerake õli täiteava kaas kinni.
 - Laske mootoril u. 10 sekundit töötada.
 - Mootoriõli taseme kontrollimine.

Kütusefiltri kontrollimine

- Kontrollige, kas kütusefilter on puhas.
- Vajadusel puhastage kütusefiltrit ja filtrikorpus. Vajadusel vahetage kütusefilter välja.

Kütusefiltri vahetamine



- 1 Kütusekraan
 - 2 Kütusefilter
- Sulgege kütusekraan.
 - Kruvige kütusefilter maha ja vahetage välja.



- 1 Kütusekraan
 - 2 Kütusefilter
- MÄRKUS**
Enne paigaldamist täitke kütusefilter diisliga.
- Keerake uus kütusefilter peale.
 - Pingutage kütusefiltrit pöördemomendiga 20Nm.
 - Avage kütusekraan.

Kondensvee väljalaskmine diiselmootori veeseparaatorist

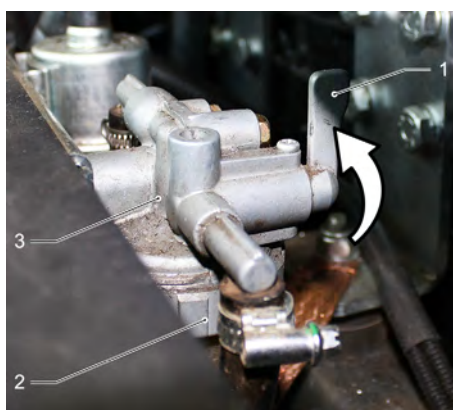

- 1 Kütusekraan
 - 2 Separaatori tops
 - 3 Veeeraldi
- Sulgege kütusekraan.
 - Kruvige separaatori tops maha ja tühjendage.
 - Kruvige separaatori tops kohale.
 - Avage kütusekraan.

Kontrollige hüdraulika õlitaset ja lisage hüdraulikaõli

MÄRKUS

Prahimahuti ei tohi olla üles tõstetud.

- Avage mootorikate.

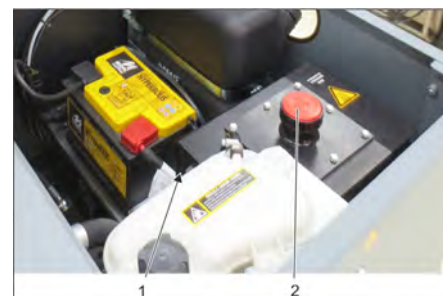

- 1 Hüdraulikaõli kontrollaken
 - 2 Kaas, õli täiteava
- Kontrollige aknast hüdroõli taset.
 - Õlitase peab olema "MIN"- ja "MAX"-tähistise vahel.
 - Kui õlitase on "MIN"-tähistisest allpool, tuleb hüdroõli juurde valda.
 - Kruvige maha õli täiteava kaas.
 - Puhastage täiteala.
 - Lisage hüdroõli.
Õlisorti vt ptk „Tehnilised andmed“.
 - Kruvige peale õli täiteava kaas.

Hüdroüsteemi kontrollimine

MÄRKUS

Hüdroüsteemi hooldust teostab ainult Kärcheri klienditeenindus.

- Seisupidur fikseerida
- Käivitage mootor.
- Kontrollige kõigi hüdraulikavoolikut ja liitmike tihedust.

Jahutusvedeliku taseme kontrollimine

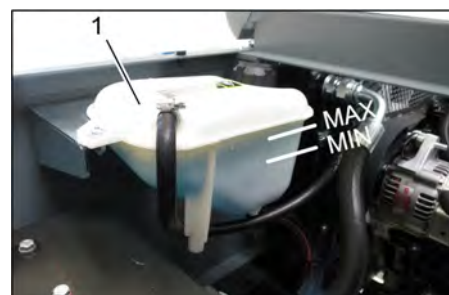

- 1 Jahutusvedeliku kompensatsioonipaak
- Kontrollige taset, kui mootor on külm.
 - Kontrollige jahutusvedeliku kompensatsioonipaagi täituvust.
Õige jahutusvedeliku tase peab jääma MIN ja MAX vahele.

Vee-/hüdroõliradiaatori kontrollimine ja puhastamine

△ OHT

Põletusoh!

- Laske radiaatoril vähemalt 20 minutit jahtuda.
- Veeradiaatori jahutusvedeliku taset kontrollitakse jahutusvedeliku kompensatsioonipaagis.
Vt ptk „Jahutusvedeliku taseme kontrollimine“.
- Puhastage radiaatori ribisid.
Kõrvaldage mustus pehme harja või suurõhuga.
- Kontrollige radiaatori voolikut ja liitmike tihedust.

→ Puhastage ventilaatorit.

Pühkimisvaltsi kontrollimine

- Käivitage mootor.
- Tõstke prahimahuti lõpuni üles.
- Seisake mootor.
- Seisupidur fikseerida
- Paigaldage üleval toimuva tühjenduse jaoks kinnituslatt.
- Eemaldage pühkimisvaltsilt paelad või nõõrid.
- Võtke kinnituslatt välja.
- Käivitage mootor.
- Langetage prahimahuti lõpuni alla.
- Seisake mootor.

Pühkimisvaltsi väljavahetamine



- 1 Vöti
 - 2 Küljepaneel
- Tõstke prahimahuti üles ja toestage kinnituslatiga.
 - Avage võtmega külgmised katted.



- 1 Kinnitusklamber
 - 2 Tiibmutter
 - 3 Külgmise tihend
- Kruvige tiibmutrit maha.
 - Võtke kinnitusklamber ära.
 - Lükake külgmise tihend välja.
 - Keerake välja pühkimisvaltsi kinnituspesa kruvi ja lükake kinnituspesa välja.
 - Võtke pühkimisvalts välja.

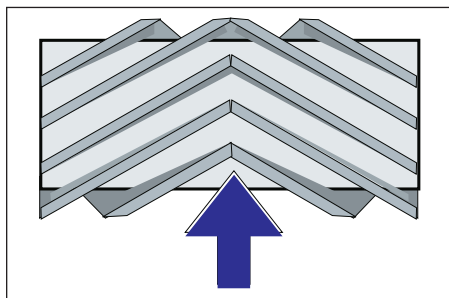

Pühkimisvaltsi paigaldusasend sõidusunas (pealtvaade)

Märkus: Uut pühkimisvaltsi paigaldades jälgige harjaste asendist.

→ Paigaldage uus pühkimisvalts. Pühkimisvaltsi sooned tuleb panna vastasoleva nookuri nukkidele.

Märkus: Pärast uue pühkimisvaltsi paigaldamist tuleb pühkimistaset uuesti reguleerida.

Pühkimisvaltsi pühkimistaseme kontrollimine ja reguleerimine

- Märkus:** Pühkimiskõrguseks on tehases seadistatud 80 mm, pühkimisvaltsi kulumise korral saab seda sujuvalt reguleerida.
- Rehvirõhu kontrollimine.
 - Lülitage välja puhur.
 - Sõitke pühkimismasin tasasele ja siledale pinnale, mis on märgatavalt tolmu- või kriidiline.
 - Pöördharja ja külgharja juhthoob (1) taha: pöördhari sisse. Pöördharja juhthoob (3) taha: pöördhari langeb allapoole.
 - Laske pöördharjal ca 10 sekundit töötada.
 - Pöördharja ja külgharja juhthoob (1) keskmisesse asendisse. Pöördharja juhthoob (3) ette: pöördhari tõuseb ülespoole.
 - Sõitke masin tagurpidi minema.
 - Kontrollige pühkimistaset.

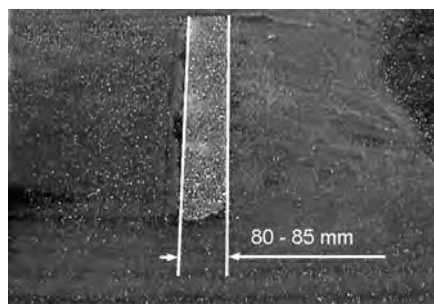

Pühkimisjälje vorm peab olema ühtlane ristkülik laiusega 80-85 mm.



- Avage kulumist reguleeriv stoppkruvi (12) ja seadistage. Stoppkruvi ülespoole: kitsam pühkimisala. Stoppkruvi allapoole: laiem pühkimisala.
- Keerake stoppkruvi uuesti kinni.
- Kontrollige pöördharja pühkimisala uuesti, nagu juba kirjeldatud.

Külgmise harja pühkimistaseme kontrollimine ja reguleerimine

- Tõstke külgmise hari üles.
- Sõitke pühkimismasin tasasele ja siledale pinnale, mis on märgatavalt tolmu- või kriidiline.
- Laske külghari juhthoova abil alla ja laske ca 10 sekundit töötada.
- Tõstke külgmise hari üles.
- Sõitke masin tagurpidi minema.

→ Kontrollige pühkimistaset.

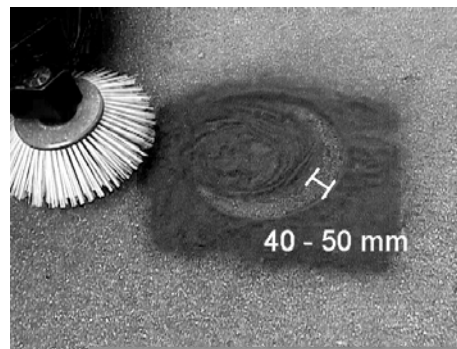

Pühkimistaseme laius peaks olema 40-50 mm.

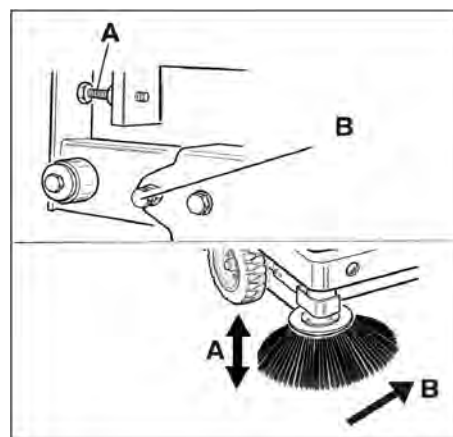

- Korrigeerige pühkimisasendit kahest seadekruvist.
- Kontrollige pühkimistaset.

Külgmiste tihendite reguleerimine

⚠ OHT

Vigastusoh!

- Kui prahimahuti on üles tõstetud, tuleb alati paigaldada kinnituslatt.
- Tegeleda kindlustusega väljaspool ohupiirkonda.
- Tõstke prahimahuti üles ja fikseerige kinnituslatiga.
- Üleval toimuva tühjendamise jaoks lükake kinnituslatt üles ja torgake hoidikusse (fikseeritud).



- 1 Kinnituslati hoidik
 - 2 Kinnituslatt
- Avage külgmise kate nagu kirjeldatud peatükis „Pühkimisvaltsi vahetamine“.
 - Vabastage külgmiselt kinnitusplaadilt 6 tiibmutrit.
 - Vabastage eesmiselt kinnitusplaadilt 3 mutrit (SW 13).
 - Suruge külgmise tihend niipalju alla (piklik auk), kuni see on põrandast 1 - 3 mm kaugusel.
 - Keerake kinnitusplaat kinni.

- Korrake protseduuri seadme teisel küljel.

Tolmuiltri manuaalne puhastamine



- Lülitage sisse käsitsi filtripuhastus.

Tolmuiltri kontrollimine/vahetamine

△ HOIATUS

Vigastusoht!

- Filtrimooduliga töötades kandke tolmu-kaitsmaski. Järgige peene tolmu käsitlemise ohutuseeskirju.
- Tolmuiltri puhastamiseks vajutage filtripuhastusseadise klahvi.
- Tühjendage pühkmemahuti.



- 1 Seadme kate lukk
 - 2 Seadme kate
 - 3 Filtrikate
- Avage lukk. Selleks keerake tähtkrui välja.
 - Keerake seadme kate ette.

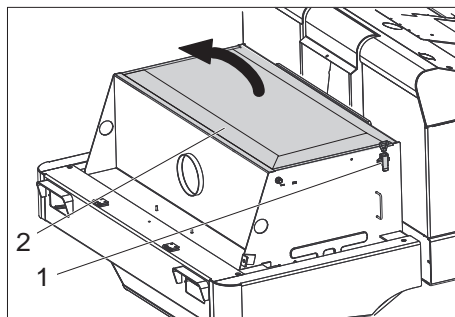

- 1 Lukk, filtrikate (2x)
 - 2 Filtrikate
- Avage lukk.
 - Avage filtrikate.



- 1 Risttoed
- 2 Tolmuiltri

- Kontrollige tolmuiltri, vajadusel puhastage või vahetage välja.

Märkus

Tolmuiltri vahetada võib ainult Kärcheri klienditeenindus.

- Pange filtrikate peale ja lukustage see.

Kiilrihma kontrollimine ja reguleerimine

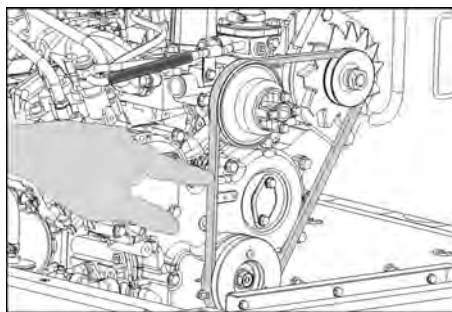

Kiilrihma peab u. 7-9 mm järele andma, kui sellele avaldatakse survet 10 kg.

- Laske volitatud klienditeenindusel reguleerida kiilrihma pingsust.

Õhufiltri kontrollimine ja vahetamine

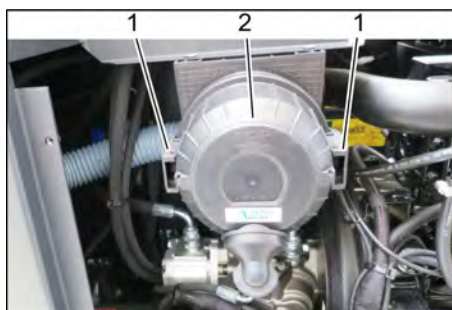

- 1 Lukk
 - 2 Õhufiltri korpus
- Eemaldage külgmised katted.
 - Võtke õhufiltri korpus ära.
 - Vahetage välja õhufiltri element.
- Märkus:** Paigalduspositsioon väljapuhumisava suunatud alla (vt joonist).

Puhastage tsentrifugaaljõul töötavat separaatorit.

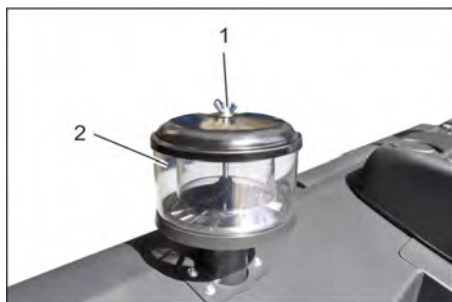

- 1 Tiibmutter
 - 2 Tsentrifugaaljõudu rakendav separaator
- Krucivige maha tsentrifugaaljõul töötava separaatori tiibmutter.
 - Puhastage separaatorit.

Kaitsete vahetamine



- 1 Mutter
 - 2 Kaitsmekasti kaas
- Keerake rihvelmutter välja
 - Avage kaitsmekasti kaas.
 - Kontrollige kaitsmeid.
 - Vahetage rikkis kaitsmed välja.

Märkus: Kasutage ainult sama võimsusega kaitsmeid.

Märkus: Kaitse FU 01 on mootoriruumis.



FU 01*	Peakaitse	60 A
FU 02	Helisignaali	25 A
FU 03	Turvarelee Multifunktsionaalne näidik	10 A
FU 04	Vilkur	5 A
FU 05	Turvarelee Ajaviivitus	25 A
FU 06	Juhikabiin (variant) Klaasipuhasti	10 A
FU 07	Kütusepump	10 A
FU 08	Starter	3 A
FU 09	Valgustus vasakul	7,5 A
FU 10	Valgustus paremal	7,5 A
FU 11	Töövalgustus	10 A
FU 12	Vibraatori süsteem Imiventilaator	25 A
FU 13	Tagurdussignaali	5 A

* Neid kaitsmeid tohib vahetada vaid klienditeenindus, kuna vajalik on kontrollida ka võimalikke vigu seadmel.

Abi häirete korral

Rike	Kõrvaldamine
Seadet ei saa käivitada	Istuge juhiistmele, aktiveeritakse istme kontaktlüüti
	Mootori käivitamiseks tuleb piduripedaal alla vajutada.
	Akut laadida või aku vahetada
	Tankige kütust, õhutage kütusesüsteemi
	Vahetage kütusefilter
	Kontrollige kütusevoolikute süsteemi, liideseid ja ühendusi ning parandage vajadusel
	Teatage Kärcheri klienditeenindusele
Mootor töötab ebaühtlaselt	Puhastage õhufiltrit või vahetage välja filtripadrund
	Kontrollige kütusevoolikute süsteemi, liideseid ja ühendusi ning parandage vajadusel
	Teatage Kärcheri klienditeenindusele
Mootor ülekuumenenud	Lisage jahutusvedelikku
	Peske radiaator läbi
	Pingutage kiilrihma
	Teatage Kärcheri klienditeenindusele
Mootor töötab, aga masin sõidab ainult aeglaselt või üldse mitte	Vabastage seisupidur
	Vabakäigu sulgemine (sõiduasend)
	Lükake gaasikang lõpuni ette (suur pöörete arv).
	Kontrollige, kas seadmesse ei ole mähkunud linte või nõõrijuppe.
	Teatage Kärcheri klienditeenindusele
Vilistav heli hüdraulikas	Lisage hüdraulikavedelikku
	Teatage Kärcheri klienditeenindusele
Harjad pöörlevad ainult aeglaselt või üldse mitte	Lükake gaasikang lõpuni ette (suur pöörete arv).
	Kontrollige, kas seadmesse ei ole mähkunud linte või nõõrijuppe.
	Teatage Kärcheri klienditeenindusele
Harjas vähe imemisjõudu või puudub see üldse	Kontrollige ja puhastage tolmufiltrit või vahetage välja.
	Teatage Kärcheri klienditeenindusele
Seadmest tuleb tolmu	Külgmiste tihendite reguleerimine
	Lülitage ventilaator sisse
	Kontrollige ja puhastage tolmufiltrit või vahetage välja.
	Vahetage välja filtri tihendid
	Avage prahimahuti klapp.
	Teatage Kärcheri klienditeenindusele
Pühkimismoodul lätab prahti maha	Tühjendage pühkimamahuti
	Kontrollige ja puhastage tolmufiltrit või vahetage välja.
	Pühkimisvaltsi väljavahetamine
	Reguleerige pühkimistaset
	Vahetage välja rahimahuti tihendusribad
	Kõrvaldage pühkimisvaltsi blokeering
	Avage prahimahuti klapp.
	Teatage Kärcheri klienditeenindusele
Prahimahuti ei tõuse üles või ei lange alla	Lükake gaasikang lõpuni ette (suur pöörete arv).
	Eemaldage kaitsme tugi harja hoidikult
	Teatage Kärcheri klienditeenindusele
Prahimahuti klapp ei avane	Teatage Kärcheri klienditeenindusele
Häired hüdrauliliselt liikuvate osade töös	Teatage Kärcheri klienditeenindusele

Tehnilised andmed

		KM 120/250 R D Classic
Masina andmed		
Sõidukiirus, edasi	km/h	9
Sõidukiirus, tagasi	km/h	4
Tõusuvõime (maks.)	%	18
Kaetav pind ilma külgmiste harjadeta	m ² /h	8100
Pindala võimsus külgmiste harjadega	m ² /h	10800
Töölaius ilma külgmise harjata	mm	900
Töölaius külgmise harjaga	mm	1200
Kaitsme liik kaitstud veepiiskade eest	--	IPX 3
Kasutusaeg täis bensiinipaagiga	h	4
Mootor		
Tüüp	--	YANMAR 3TNV76A
Mudel	--	3-silindiline neljataktiline diiselmootor
Jahutuse liik	--	Vesijahutus
Pöörlemissuund	--	vastupäeva
Auk	mm	70
Töökäik	mm	82
Silindri maht	cm ³	1116
Õlikogus	l	3,5
Töö pöörete arv	1/min	2500
Maksimaalne pöörete arv	1/min	2500
Tühikäigu pöörlemisagedus	1/min	1300
Võimsus maks.	kW/PS	15,8 / 21,5
Maksimaalne pöördemoment 2100 1/min juures	Nm	67,9
Õlifilter	--	Filter padrun
Imifilter	--	Sisemine filtripadrun, välimine filtripadrun
Kütusefilter	--	Filter padrun
Elektrisüsteem		
Aku	V, Ah	12, 60
Generaator, kolmefaasiline AC	V, A	12, 55
Starter	--	Elektriline starter
Hüdrosteem		
Kogu hüdrosteemi õlikogus	l	26,5
Õlikogus hüdropaagis	l	21,2
Õlisordid		
Mootor (üle 25 °C)	--	SAE 30, SAE 10W-30, SAE 15W-40
Mootor (0 kuni 25 °C)	--	SAE 20, SAE 10W-30, SAE 10W-40
Mootor (alla 0 °C)	--	SAE 10W, SAE 10W-30, SAE 10W-40
Hüdraulika	--	HV 46
Pühkmemahuti		
Maks. tühjenduskõrgus	mm	1400
Prahimahuti maht	l	250
Pühkimisvalts		
Pühkimisvaltsi läbimõõt	mm	300
Pühkimisvaltsi laius	mm	900
Pöörete arv	1/min	350
Pühkimistase	mm	80
Külgmine hari		
Külgmise harja läbimõõt	mm	600
Pöörete arv (sujuv)	1/min	0 - 60
Täiskummist rehvid		
Suurus ees	--	15-4.5x8

Suurus taga	--	KM 120/250 R D Classic 15-4.5x8
Pidur		
Esirattad	--	mehhaaniline
Tagaratas	--	hüdrostaatiline
Filtri- ja imisüsteem		
Mudel	--	Kottfilter
Pöörete arv	1/min	2800
Peentolmu filtri pind	m ²	6,0
Imisüsteemi nominaal-alarühk	mbar	15,5
Imisüsteemi nominaal-mahtvool	m ³ /h	800
Vibraatori süsteem	--	Elektrimootor
Ümbritseva keskkonna tingimused		
Temperatuur	°C	-5 kuni +40
Õhuniiskus, mitteniisutav	%	0 - 90
Tuvastatud väärtused vastavalt standardile EN 60335-2-72		
Müraemissioon		
Helirõhu tase L _{PA}	dB(A)	80
Ebakindlus K _{PA}	dB(A)	3
Müratase L _{WA} + ebakindlus K _{WA}	dB(A)	99
Seadme vibratsioonid		
Käte/käsivarte vibratsiooniväärtus	m/s ²	<2,5
Iste	m/s ²	0,8
Ebakindlus K	m/s ²	0,1
Mõõtmed ja kaalud		
pikkus x laius x kõrgus	mm	2082x1250x1450
Pöörderaadius paremal	mm	1350
Pöörderaadius vasakul	mm	1350
Tühikaal	kg	880
Lubatud kogumass	kg	1329
Lubatud teljekoormus ees	kg	785
Lubatud teljekoormus taga	kg	543
Kütusepaagi maht, diisel	l	16
Tehniliste muudatuste õigused reserveeritud!		

ELi vastavusdeklaratsioon

Käesolevaga kinnitame, et allpool kirjeldatud seade vastab meie poolt turule toodud mudelina oma kontseptsioonilt ja konstruktsioonilt EL direktiivide asjakohastele põhilistele ohutus- ja tervisekaitseõetele. Meiega kooskõlastamata muudatuste tegemise korral seadme juures kaotab käesolev deklaratsioon kehtivuse.

Toode: Imur-pühkija istmega

Tüüp: KM 120/250 R D
1.186-000.0

Asjakohased EL direktiivid:

2006/42/EU (+2009/127/EU)

2014/30/EL

2000/14/EÜ

Kohaldatud ühtlustatud standardid:

EN 60335-1

EN 60335-2-72

EN 55012: 2007 + A1: 2009

EN 61000-6-2: 2005

EN 62233: 2008

Järgitud vastavushindamise protseduur:

2000/14/EÜ: Lisa V

Helivõimsuse tase dB(A)

Mõõdetud: 97

Garanteeritud: 99

Allakirjutanud tegutsevad juhatause ülesandel ja volitusega.

H. Jenner
Chairman of the Board of Management

S. Reiser
Director Regulatory Affairs & Certification

Dokumentatsiooni eest vastutav isik:

S. Reiser

Alfred Kärcher SE & Co. KG
Alfred-Kärcher-Straße 28-40
71364 Winnenden (Germany)
Tel.: +49 7195 14-0
Fax: +49 7195 14-2212

Winnenden, 2018/10/01

Vispārējās piezīmes	LV	1
Vides aizsardzība	LV	1
Garantija	LV	1
Piederumi un rezerves daļas	LV	1
Lietošanas instrukcijā izmantotie simboli	LV	1
Simboli uz aparāta	LV	1
Noteikumiem atbilstoša lietošana	LV	2
Paredzamais nepareizais pielietojums	LV	2
Piemēroti tīrīšanas segumi	LV	2
Drošības norādījumi	LV	2
Drošības norādījumi par lietošanu	LV	2
Drošības norādījumi par braukšanu	LV	2
Aparāti ar iekšdedzes dzinēju	LV	2
Aparāti ar augstās izbēšanas mehānismu	LV	2
Aparāti ar vadītāja aizsargjumu	LV	2
Drošības norādījumi par aparāta transportēšanu	LV	3
Drošības norādījumi par kopšanu un apkopi	LV	3
Darbība	LV	3
Izkraušanas norādījumi	LV	3
Vadības un funkcijas elementi	LV	4
Slaucītājmašīnas attēls	LV	4
Vadības panelis	LV	4
Pedāļi	LV	4
Kontrollampīņas un displejs	LV	4
Pirms ekspluatācijas uzsākšanas	LV	5
Stāvbremzes fiksēšana/atbrīvošana	LV	5
Slaucītājmašīnas pārvietošana bez individuālās piedziņas	LV	5
Ekspluatācijas uzsākšana	LV	5
Vispārējās piezīmes	LV	5
Pārbaudes un tehniskās apkopes darbi	LV	5
Uzpildiet degvielu	LV	5
Darbība	LV	5
Vadītāja sēdekļa regulēšana	LV	5
Iedarbiniet aparātu	LV	5
Braukšana ar aparātu	LV	6
Slaucīšanas režīms	LV	6
Iztukšojiet neīrūmu tvertni	LV	6
Aparāta izslēgšana	LV	7
Aparāta pārvietošana	LV	7
Uzglabāšana/darbības apturēšana	LV	7
Kopšana un tehniskā apkope	LV	7
Vispārējās piezīmes	LV	7
Tīrīšana	LV	7
Apkopes veikšanas intervāli	LV	7
Apkopes darbi	LV	7
Palīdzība darbības traucējumu gadījumā	LV	13
Tehniskie dati	LV	14
ES Atbilstības deklarācija	LV	15



 Pirms ierīces pirmās lietošanas izlasiet instrukcijas oriģinālvalodā, rīkojieties saskaņā ar norādījumiem tajā un uzglabājiet to vēlākai izmantošanai vai turpmākiem lietotājiem.

Vispārējās piezīmes

Ja jūs ierīcei konstatējat transportēšanas laikā radušos bojājumus, nekavējotī sazinieties ar Jūsu iegādātās preces izplatītāju.

- Aparātā piestiprinātās brīdinājuma un norādījumu plāksnītes sniedz svarīgas norādes par tā drošu ekspluatāciju.
- Kopā ar lietošanas instrukcijā ietvertajiem norādījumiem ir jāņem vērā likumdevēja vispārīgie drošības tehnikas noteikumi un nelaimes gadījumu novēršanas noteikumi.

Vides aizsardzība

	Iepakojuma materiāli ir atkārtoti pārstrādājami. Lūdzu, neizmetiet iepakojumu kopā ar majsaimniecības atkritumiem, bet nogādājiet to vietā, kur tiek veikta atkritumu otrreizējā pārstrāde.
	Nolietotās ierīces satur noderīgus materiālus, kurus iespējams pārstrādāt un izmantot atkārtoti. Šī iemesla dēļ lūdzam utilizēt vecos aparātus ar atbilstošu atkritumu savākšanas sistēmu starpniecību.
	Motoreļļa, dīzeļdegviela un benzīns nedrīkst nonākt apkārtējā vidē. Saudzējiet augsni un nolietoto eļļu likvidējiet videi nekaitīgā veidā.

Informācija par sastāvdaļām (REACH)

Aktuālo informāciju par sastāvdaļām atradīsiet:

www.kaercher.com/REACH

Garantija

Katrā valstī ir spēkā mūsu uzņēmuma atbildīgās sabiedrības izdotie garantijas nosacījumi. Garantijas termiņa ietvaros iespējamās Jūsu iekārtas darbības traucējumus mēs novērsīsim bez maksas, ja to cēlonis ir materiāla vai ražošanas defekts. Garantijas remonta nepieciešamības gadījumā ar pirkumu apliecināšanu dokumentu griezieties pie tirgotāja vai tuvākajā pilnvarotajā klientu apkalpošanas dienestā.

Piederumi un rezerves daļas

⚠ BĪSTAMI

Lai izvairītos no apdraudējumiem, remontdarbus un rezerves daļu iebūvi drīkst veikt tikai autorizēts klientu apkalpošanas dienests.

- Drīkst izmantot tikai ražotājfirmas atļautos piederumus un rezerves daļas. Oriģinālie piederumi un oriģinālās rezerves daļas garantē to, ka aparātu var ekspluatēt droši un bez traucējumiem.
- Turpmāko informāciju par rezerves daļām Jūs saņemsiet saitā www.kaercher.com, sadaļā Service.

Lietošanas instrukcijā izmantotie simboli

⚠ BĪSTAMI

Brīdina par tieši draudošām briesmām, kuras rada smagus ķermeņa ievainojumus vai izraisa nāvi.

⚠ BRĪDINĀJUMS

Brīdina par iespējami bīstamu situāciju, kura var radīt smagus ķermeņa ievainojumus vai izraisīt nāvi.

⚠ UZMANĪBU

Norāda uz iespējami bīstamu situāciju, kura var radīt vieglus ievainojumus vai materiālos zaudējumus.

IEVĒRĪBAI

Norāde par iespējami bīstamu situāciju, kura var radīt materiālos zaudējumus.

Simboli uz aparāta

	Apdegumu gūšanas risks, strādājot uz sakarsētām virsmām! Pirms darba ar aparātu ļaujiet izplūdes iekārtai pietiekami atdzist.
	Pie ierīces strādājiet ar piemērotiem cimdkiem.
	Saspiešanas risks, iespiežot starp kustīgām transportlīdzekļa daļām
	Rotējošu daļu radīts savainošanās risks. Nelieciet tajās rokas.
	Uzliesmošanas risks. Neuzsūciet degošus vai kvēlojošus priekšmetus.
	Ķēdes stiprinājuma punkts / celtņa stiprinājuma punkts
	Domkrata stiprinājuma punkti
	Maksimālais pamatnes slīpums, braucot ar paceltu neīrūmu tvertni.
	Brauciet tikai kāpumos, kuru slīpums nepārsniedz 18%.
	Bojājumu briesmas! Putekļu filtru nedrīkst mazgāt.

Noteikumiem atbilstoša lietošana

Slaucītājmašīna ir paredzēta komerciālai grīdas virsmu tīrīšanai šādās nozarēs:

- stāvvietas
- ražošanas uzņēmumi
- loģistikas uzņēmumi
- viesnīcas
- mazumtirdzniecība
- noliktavas
- ietves

→ Izmantojiet šo slaucītājmašīnu tikai atbilstoši šajā instrukcijā ietvertajiem norādījumiem.

Jebkurš pielietojums ārpus minētā ir uzskatāms par noteikumiem neatbilstošu. Par bojājumiem, kas radušies tā rezultātā, ražotājs nenes nekādu atbildību, risks gulstas tikai un vienīgi uz lietotāju.

- Aparātu nedrīkst nekādā veidā pārveidot.
- Slaucītājmašīna ir paredzēta tikai lietošanas instrukcijā norādītajām grīdas virsmām.
- Aparātu ekspluatēt atļauts tikai uz tādām virsmām, kuras tīrīšanu ir atļāvis uzņēmējs vai tā pilnvarota persona.
- Vispārēji attiecas: Viegli uzliesmojošas vielas turēt nostāk no aparāta (sprādziena/ugunsgrēka bīstamība).

Paredzamais nepareizais pielietojums

- Nekad neuzsūciet/neieslauciet sprādzienbīstamus šķidrums, degošas gāzes, kā arī neatšķaidītas skābes un šķīdinātājus! Pie tādiem attiecas benzīns, krāsas atšķaidītāji vai mazuts, kuri, sajaucoties ar iesūcamo gaisu, var veidot sprādzienbīstamus izgarojumus vai sajakumus, bez tam arī acetons, neatšķaidītas skābes un šķīdinātāji, tā kā tie iedarbojas uz aparātā pielietotajiem materiāliem.
- Nekad neuzslaukiet/neuzsūciet reaktīvus metāla putekļus (piem., alumīnijs, magnijs, cinks), jo savienojumā ar stipri sārmainiem vai skābiem tīrīšanas līdzekļiem tie veido eksplozīvas gāzes.
- Neuzsūciet/nesauslauciet degošus vai kvēlojošus priekšmetus.
- Šis aparāts nav piemērots veselībai bīstamu vielu saslaucīšanai.
- Aparātu aizliegts izmantot slēgtās telpās.
- Uzturēšanās bīstamā zonā ir aizliegta. Ierīces izmantošana sprādzienbīstamās telpās ir aizliegta.
- Nav pieļaujams ņemt līdz pavadošās personas.
- Priekšmetu stumšana/vilkšana vai transportēšana ar šo aparātu nav atļauta.

Piemēroti tīrīšanas segumi

- Asfalts
- Rūpnieciskās ražošanas telpu grīda
- Klona virsma
- Betons
- Bruģakmens

Drošības norādījumi

Drošības norādījumi par lietošanu

- (Attiecas tikai uz Somiju) Ja ierīce ir aprīkota ar PVC cauruļvadu, ierīci nedrīkst izmantot pie zemām vides temperatūrām (zem 0°C). Ja Jums rodas kādi jautājumi saistībā ar ierīci, lūdzu, sazinieties ar Kärcher.
- Pirms lietošanas ir jāpārbauda aparāta un tā darba aprīkojuma pienācīgais stāvoklis un ekspluatācijas drošība. Ja to stāvoklis nav apmierinošs, tad ierīci izmantot nav atļauts.
- Strādājot ar ierīci paaugstināta riska zonās (piemēram, degvielas uzpildes stacijās), jāievēro atbilstošie drošības noteikumi. Ierīces izmantošana sprādzienbīstamās telpās ir aizliegta.
- ⚠ **BĪSTAMI**
Savainojumu gūšanas risks!
 - Nelietojiet aparātu bez aizsargjūmta aizsardzībai pret krītošiem priekšmetiem vietās, kur pastāv iespēja, ka vadītājam var trāpīt krītoši priekšmeti.
 - Lietotājam jāizmanto aparāts tikai atbilstoši noteikumiem. Viņam ir jāņem vērā apkārtējie apstākļi, un strādājot, jāuzmanās no trešām personām un it īpaši uz bērniem.
 - Pamatā ir jāievēro veicamie pasākumi, noteikumi un norādījumi, kuri attiecas uz transportlīdzekļu ekspluatāciju.
 - Pirms darba sākšanas apkalpojošajai personai ir jāpārliedz, ka visas aizsardzības ierīces ir uzliktas un darbojas pareizi.
 - Aparātu apkalpojošā persona ir atbildīga par nelaimes gadījumiem, kas var atgadīties ar citām personām vai īpašumu.
 - Jāraugās, lai apkalpojošās personas apģērbs būtu cieši pieguļošs. Jāvalkā stabili apavi un jāizvairās valkāt brīvs apģērbs.
 - Pirms kustības uzsākšanas jāpārbauda tuvākā apkārtnē (piem., vai tuvumā nav bērnu). Jāgādā par pietiekamu redzamību!
 - Kamēr darbojas motors, aparātu nedrīkst atstāt bez uzraudzības. Apkalpojošā persona aparātu drīkst atstāt tikai tad, kad ir izslēgts motors, aparāts ir nodrošināts pret nejaušām kustībām un ir izņemta atslēga.
 - Lai novērstu aparāta neatļautu lietošanu, ir jāizņem atslēga.
 - Aparātu drīkst lietot tikai personas, kuras ir iepazīstinātas ar tā apkalpošanu vai ir pierādījušas savas spējas to apkalpot, un viņas ir pilnvarotas lietot šo aparātu.
 - Šis aparāts nav paredzēts, lai to lietotu personas (tai skaitā bērni) ar ierobežotām fiziskām, sensoriskām un garīgām spējām vai personas, kurām nav pieredzes un/vai zināšanu, ja vien viņas uzrauga par drošību atbildīgā persona vai tā dod instrukcijas par to, kā jālieto aparāts.

→ Bērni ir jāuzrauga, lai pārliedz, ka tie nespēlējas ar aparātu.

UZMANĪBU

Bojājumu risks! Neuzslaukiet lentes, auklas vai stieples, jo tās var apstāties ap slaucītājveltni.

Drošības norādījumi par braukšanu

⚠ BĪSTAMI

Savainošanās risks! Pirms uzbraukšanas pārbaudiet pamatnes nestspēju.

⚠ BĪSTAMI

Negadījumu risks, savainošanās risks!

→ Braukšanas ātrums jāpielāgo attiecīgajiem apstākļiem.

Aparāta apgāšanās risks pārāk slīpu virsmu gadījumā.

→ Brauciet tikai kāpumos, kuru slīpums nepārsniedz 18%.

Nestabilas pamatnes gadījumā pastāv aparāta apgāšanās risks.

→ Aparātu kustīniet tikai uz nostiprinātas pamatnes.

Aparāta apgāšanās risks pārāk liela sāna slīpuma gadījumā.

→ Perpendikulāri kustības virzienam brauciet tikai kāpumos, kuru slīpums nepārsniedz 10%.

Aparāti ar iekšdedzes dzinēju

→ Neizmantojiet aparātu, ja augstums virs jūras līmeņa pārsniedz 1200 m.

⚠ Briesmas

Savainošanās risks!

→ Nedrīkst noslēgt atgāzu atveri.

→ Neliecieties pār atgāzu atveri vai nepieškarīties tai ar rokām (pastāv apdegumu gūšanas risks).

→ Neskarīties klāt piedziņas dzinējam (pastāv apdegumu gūšanas risks).

→ Izplūdes gāzes ir indīgas un bīstamas veselībai, tās nedrīkst ieelpot.

→ Dzincis pēc tā apturēšanas ar inerci včl darbojas apm. 3 - 4 sekundes. Ēajā laikā sprīdī noteikti neuzturieties piedziņas zonas tuvumā.

Aparāti ar augstās izbēršanas mehānismu

⚠ BĪSTAMI

Savainojumu gūšanas risks!

→ Strādājot ar augstās izbēršanas mehānismu, pilnībā paceliet un nofiksējiet neīrumu tvertni.

→ Nostiprināšanu veiciet tikai ārpus bīstamās zonas.

Aparāti ar vadītāja aizsargjūmtu

NORĀDĪJUMS

Vadītāja aizsargjūmts (opcija) nodrošina aizsardzību pret lielākām krītošām daļām. Taču tas nenodrošina aizsardzību apgāšanās gadījumā!

→ Katru dienu pārbaudiet aizsargjūmtu.

→ Ja aizsargjūmts ir bojāts, arī atsevišķi tā elementi, jānomaina visu aizsargjūmtu.

→ Jebkādas aizsargjūmta modifikācijas kā arī Kärcher neapstiprinātu elementu, daļu un mezglu uzstādīšana nav atļauta un atsevišķos gadījumos ierobežo aizsargjūmta funkciju.

Drošības norādījumi par aparāta transportēšanu

- Transportējot ar piekabi vai ar transportlīdzekli, ņemiet vērā aparāta pašmasu (transportēšanas svaru).
- Lai veiktu aparāta transportēšanu, atvienojiet akumulatoru un droši nostipriniet aparātu.

Drošības norādījumi par kopšanu un apkopi

- Pirms aparāta tīrīšanas un tehniskās apkopes, detaļu nomaiņas vai pārveidošanas uz citu funkciju, tas ir jāizslēdz un jāizņem atslēga.
- Strādājot pie elektroiekārtas, ir jāatvieno akumulators.
Šim nolūkam sākumā atvienot mīnus polu, tad plus polu.
Atkārtota pieslēgšana notiek apgrieztā secībā. No sākuma pieslēgt plus polu, tad mīnus polu.
- Aparātu nedrīkst tīrīt, izmantojot ūdeni vai augstspiediena ūdens strūklu (īsslēguma vai citu bojājumu briesmas).
- Ierīces labošanu drīkst izpildīt tikai autorizēti klientu apkalpošanas dienesti vai šās nozares speciālisti, kas ir iepazinušies ar visiem svarīgajiem drošības noteikumiem.
- Ievērojiet drošības pārbaudi atbilstoši vietējiem spēkā esošiem noteikumiem par mobiliem, profesionāli lietojamiem aparātiem.
- Darbus pie ierīces vienmēr veiciet, tikai valkājot piemērotus cimdus.

Darbība

Slaucītājmašīna darbojas pēc netīrumu lāpstīņas principa.

- Rotējošais slaucītājveltnis saslauka netīrumus tieši netīrumu tvertnē.
- Sānu slota tīra slaukāmās virsmas stūrus un malas un saslauka netīrumus slaucītājveltna darbības joslā.
- Sīkos putekļus iesūc ar sūcējventilatoru caur putekļu filtru.

Izkraušanas norādījumi

⚠ **BĪSTAMI**

Savainošanās un bojājumu gūšanas risks!

- Iekraujot vai izkraujot aparātu, ņemiet vērā tā svaru!
- Neizmantojiet autoiekrāvēju, tas var radīt aparāta bojājumus.

Pašmasa (transporta svārs)	880 kg*
* Ja ir piebūvēti papildpiederumi, svārs ir attiecīgi lielāks.	

- Iekraujot vai izkraujot aparātu, izmantojiet piemērotu rampu vai celtni!
- Izmantojot rampu, ņemiet vērā: augstums no zemes 70 mm.
- Ja aparātu piegādā uz paletes, ar komplektā iekļautajiem dēļiem ir jāizveido nobraukšanas rampa.
Attiecīgo instrukciju atradīsiet 2. lpp. (vāka iekšpusē).
Svarīga norāde: katrs dēlis ir jāpieskrūvē ar 2 skrūvēm.

Vadības un funkcijas elementi

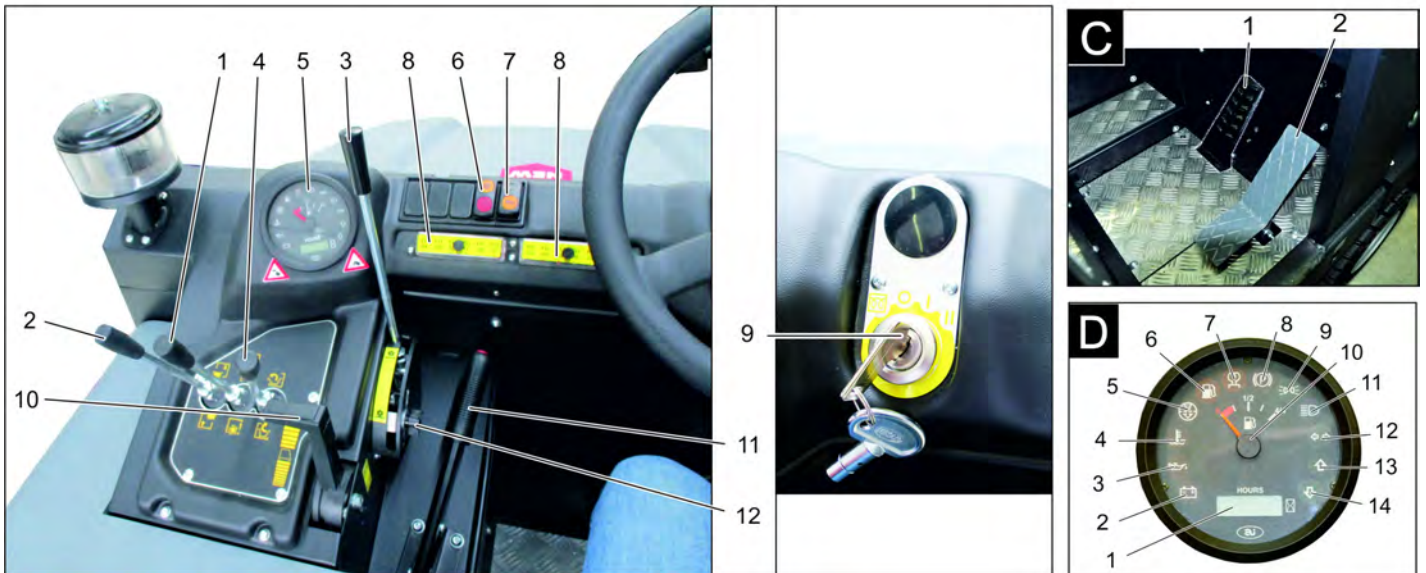
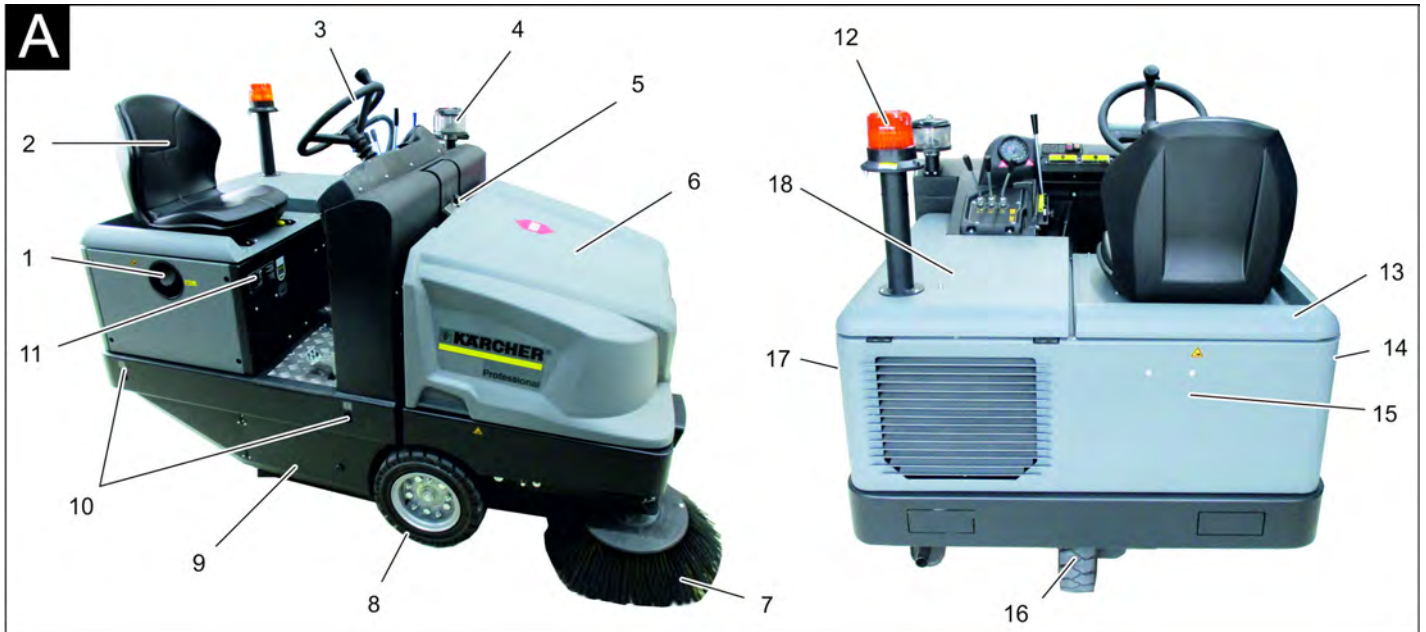

Slaucītājmašīnas attēls

Attēls A

- 1 Tvertnes aizslēgs
- 2 Sēdeklis (ar sēdekļa kontaktslēdzi)
- 3 Stūre
- 4 Centrbēdzes separators
- 5 Aparāta pārsega fiksators
- 6 Ierīces pārsegs
- 7 Sānu slota, pa labi
- 8 Priekšējais ritenis
- 9 Piekļuve slaucītājveltnim
- 10 Nostiprināšanas punkts
- 11 Datu plāksnīte
- 12 Bākuuguns
- 13 Aparāta pārsegs, pa labi
- 14 Pārsegs, pa labi
- 15 Aizmugures pārsegs
- 16 Aizmugurējais ritenis
- 17 Pārsegs, pa kreisi
- 18 Pārsegs, pa kreisi (dzinēja pārsegs)

Vadības panelis

Attēls B

- 1 Slaucīšanas veltna un sānu slotas vadības svira
Svira pavērsta uz priekšu: slaucīšanas veltnis iesl. un sānu slotu nolaist un iesl.
Svira pavērsta atpakaļ: slaucīšanas veltnis iesl.
- 2 Netīrumu tvertnes vadības svira
Netīrumu tvertnes pacelšana/nolaišana
- 3 Slaucīšanas veltna vadības svira
Pacelt un nolaist slaucīšanas veltni
- 4 Tvertnes vāka vadības svira
Tvertnes vāka atvēršana/aizvēršana
- 5 Kontrollampiņas un displejs
- 6 Ventilatora un filtra tīrīšanas slēdzis
Pozīcijā pa vidu: filtra tīrīšana un ventilators izslēgti
Pozīcijā uz aizmuguri: ventilators ieslēgts
Pozīcijā uz priekšu: filtra tīrīšana ieslēgta
- 7 Signāaltaures slēdzis
- 8 Drošinātāji

9 Aizdedzes slēdzene

- Kvēlspirāles simbols: priekšsilde
Pozīcija 0: izslēgt motoru
Pozīcija 1: ieslēgt aizdedzi
Pozīcija 2: iedarbināt motoru
- 10 Motora apgriezumu skaita regulēšanas mehānisms
Gāzes svira
 - 11 Stāvbremze
 - 12 Slaucīšanas veltna nodiluma kontrole / slaucīšanas atstatuma iestatīšana

Pedāļi

Attēls C

- 1 Bremžu pedālis
- 2 Pedālis braukšanai uz priekšu/atpakaļ

Kontrollampiņas un displejs

Attēls D

- 1 Darba stundu skaitītājs
- 2 Uzlādes brīdinājuma lampiņa
- 3 Eļļas spiediena brīdinājuma lampiņa
- 4 Dzesēšanas ūdens temperatūras brīdinājuma lampiņa
- 5 Motora iekļūdes gaiss

- 6 Degvielas daudzuma brīdinājuma lampiņa
- 7 Priekšsildes kontrollampiņa
- 8 Kontrollampiņa (nav pieslēgta)
- 9 Stāvgaismu/tuvo gaismu kontrollampiņa (opcija)
- 10 Degvielas daudzuma rādītājs
- 11 Bez funkcijas, deg tikai, iedarbinot motoru (paštests)
- 12 Bez funkcijas
- 13 Bez funkcijas
- 14 Bez funkcijas

Pirms ekspluatācijas uzsākšanas

Stāvbremzes fiksēšana/atbrīvošana

- Atbrīvojiet stāvbremzi, vienlaikus nospiežot bremžu pedāli.
- Fiksējiet stāvbremzi, vienlaikus nospiežot bremžu pedāli.

Slaucītājmašīnas pārvietošana bez individuālās piedziņas

Norāde

Šis paņēmieni jāizmanto tikai tad, ja ierīce ir jānobīda no paletes, ierīce ir jāvelk vai bez pašpiedziņas jāuzvelk uz pārvadāšanas transportlīdzekļa.

IEVĒRĪBAI

Nestumiet slaucītājmašīnu bez individuālās piedziņas pārāk lielus attālumus un ne ātrāk kā 10 km/h.

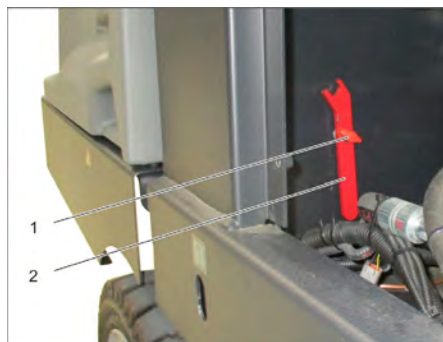

- 1 Skrūve
 - 2 Atslēga
- Izskrūvējiet skrūvi.
 - Izņemiet atslēgu.



- 1 Hidrauliskais sūkņis
- 2 Atslēga
- 3 Uzgrieznis

- Izmantojot atslēgu, atbrīvojiet uzgriezni (atvērt brīvgaitu), līdz ierīce var bīdīt.
- **SVARĪGI:** Pēc pārbīdīšanas uzgriezni atkal pievelciet (aizvērt brīvgaitu = braukšanas stāvoklis).

Ekspluatācijas uzsākšana

Vispārējās piezīmes

- Pirms ekspluatācijas sākšanas izlasiet motora ražotāja lietošanas instrukciju un jo īpaši drošības norādījumus.
- Novietojiet slaucītājmašīnu uz līdzenas virsmas.
- Izņemiet aizdedzes atslēgu.
- Nofiksēt stāvbremzi.

Pārbaudes un tehniskās apkopes darbi

Katru dienu pirms darba sākuma

- Pārbaudiet degvielas līmeni tvertnē.
- Pārbaudiet motoreļļas līmeni.
- Pārbaudiet uzpildes līmeni dzesēšanas šķidrums izlīdzināšanas tvertnē.
- Pārbaudīt sānu slotu un slaucītājveltnu nodilumu un uztītu lenšu esamību.
- Pārbaudiet, vai ap riteņiem nav aptinušās lentes.
- Pārbaudiet centrālās separatoru un gaisa filtru, ja nepieciešams, iztīriet.
- Pārbaudīt vadības elementu funkcionēšanu.
- Pārbaudiet, vai aparāts nav bojātas.
- Iztīriet putekļu filtru, nospiežot filtra tīrīšanas taustiņu.

Norāde: Aprakstu skatīt sadaļā Kopšana un tehniskā apkope.

Uzpildiet degvielu

⚠ BĪSTAMI

Sprādzienbīstamība!

- *Drīkst izmantot tikai lietošanas instrukcijā norādīto degvielu.*
- *Neuzpildīt degvielu slēgtās telpās.*
- *Smēķēšana un atklāta uguns ir aizliegta.*
- *Raugieties, lai degviela nenokļūtu uz sakarsētām virsmām.*
- Pārbaudiet degvielas daudzumu tvertnē, izmantojot tvertnes līmeņa rādītumu.
- Izslēdziet dzinēju.
- Atveriet tvertnes aizslēgu.
- Iepildīt dīzeļdegvielu.
- Satīriet pāri noplūdušo degvielu un aizveriet tvertnes aizslēgu.

Darbība

Vadītāja sēdekļa regulēšana

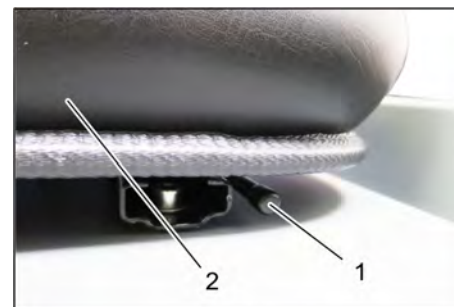

- 1 Rokturis sēdekļa regulēšanai
 - 2 Vadītāja sēdekļs
- Sēdekļa regulēšanas sviru pavelciet uz ārpusi.
 - Pastumiet sēdekli, atlaidiet rokturi un nofiksējiet.
 - Pabīdot sēdekli uz priekšu un atpakaļ, pārbaudiet, vai tas ir nofiksējies.

Iedarbiniet aparātu

Norāde: Aparāts ir aprīkots ar sēdekļa kontaktslēdzi. Atstājot vadītāja sēdekli, aparāts tiks izslēgts.



- 1 Stāvbremze
 - 2 Motora apgriezīnu skaita regulēšanas mehānisms
- Ieņemiet vietu vadītāja sēdekļi.
 - Nofiksēt stāvbremzi.
 - Pabīdīt motora apgriezīnu skaita regulēšanas sviru par 1/3 uz priekšu.

Priekšsilde

- Ielieciet aizdedzes atslēgu aizdedzē.
 - Aizdedzes atslēgu pagrieziet pozīcijā "Kvēlspirāle".
- Iedegas priekšsildes lampiņa.

Motora iedarbināšana

- Lai iedarbinātu motoru, ir jānospiež bremžu pedālis.
- Kad priekšsildes lampiņa nodziest, pagrieziet aizdedzes atslēgu pozīcijā „II”.
- Kad aparāts ir iedarbināts, atlaidiet aizdedzes atslēgu.

Norāde: Nekad nedarbiniet starteri ilgāk par 10 sekundēm. Pirms atkārtotas startera darbināšanas pagaidiet vismaz 10 sekundes.

Braukšana ar aparātu



- 1 Bremžu pedālis
 - 2 Pedālis braukšanai uz priekšu
 - 3 Pedālis braukšanai atpakaļgaitā
- Pārbīdīet motora apgriezumu skaita regulēšanas sviru līdz galam uz priekšu (darba apgriezumu skaits).
 - Nospiediet un turiet nospiestu bremžu pedāli.
 - Atlaidiet stāvbremzi.

Braukšana uz priekšu

- Braukšanas pedāli lēnām spiediet uz "priekšu".

Braukšana atpakaļgaitā

⚠ **BĪSTAMI**

Savainojumu gūšanas risks!

- Braucot atpakaļgaitā, nedrīkst būt apdraudētas trešās personas, nepieciešamības gadījumā dodiet tām norādes.
- Lēnām spiediet braukšanas pedāli "atpakaļ".

Braukšanas veids

- Ar braukšanas pedāli vienmērīgi var noregulēt braukšanas ātrumu.
- Izvairieties no pedāļa saraustītas nospiešanas, jo tā var rasties hidrauliskās sistēmas bojājumi.
- Ja, braucot pa slīpām virsmām, samazinās jauda, nedaudz atlaidiet pedāli.

Bremzēšana

- Atlaidiet braukšanas pedāli, aparāts nospiež patstāvīgi un apstājas.
- Norāde:** bremžu darbības efektivitāti var pastiprināt, nospiežot bremžu pedāli.

Šķēršļu pārvarēšana

Līdz 70 mm augstu, nekustīgu šķēršļu pārvarēšana:

- lēni un uzmanīgi pārbrauciet tiem pāri virzienā uz priekšu.
- Vairāk kā 70 mm augstu, nekustīgu šķēršļu pārvarēšana:
- Šķēršļus drīkst pārvarēt tikai ar piemērotas rampas palīdzību.

Slaucīšanas režīms

IEVĒRĪBAI

Neslaucīt iekšā iepakojuma lentes, drāti vai līdziņģo, tas var novēst pie slaucītājmehānikas bojājumiem.

Norāde: Lai sasniegtu optimālo tīrīšanas rezultātu, pārvietošanās ātrums būtu jāpielāgo apstākļiem.

Norāde: Eksploatācijas laikā putekļu filtrs ir jāiztīra regulāros laika intervālos.

Norādījums: Pastiprināti strādājot smalku putekļu apstākļos, filtrs ir jāiztīra biežāk.

Vadības svira



- 1 Slaucīšanas veltna un sānu slotas vadības svira
- 2 Netīrumu tvertnes vadības svira
- 3 Slaucīšanas veltna vadības svira
- 4 Tvertnes vāka vadības svira

Slaucīšanas veltna un sānu slotas vadības svira

- Vadības svira (1) uz priekšu: slaucīšanas veltnis iesl. un sānu slotu nolaist un iesl.
- Vadības svira (1) uz aizmuguri: slaucīšanas veltnis iesl.

Netīrumu tvertnes vadības svira

- Netīrumu tvertnes vadības svira (2) uz priekšu: netīrumu tvertne nolaižas.
- Netīrumu tvertnes vadības svira (2) atpakaļ: netīrumu tvertne paceļas.

Slaucītājveltna vadības svira

- Slaucīšanas veltna (3) vadības svira uz priekšu: slaucīšanas veltnis paceļas.
- Slaucīšanas veltna (3) vadības svira uz aizmuguri: slaucīšanas veltnis nolaižas.

Tvertnes vāka vadības svira

- Tvertnes vāka vadības svira (4) uz priekšu: netīrumu tvertnes vāks atveras.
- Tvertnes vāka vadības svira (4) atpakaļ: netīrumu tvertnes vāks aizveras.

Sausas virsmas slaucīšana



- Ieslēdziet ventilatoru.
- **Veicot virsmu tīrīšanu:** Slaucīšanas veltna un sānu slotas (1) vadības svira uz aizmuguri: slaucīšanas veltnis iesl. Slaucīšanas veltna (3) vadības svira uz aizmuguri: slaucīšanas veltnis nolaižas.
- Tvertnes vāka vadības svira (4) uz priekšu: tvertnes vāks atveras.
- **Veicot apmaļu tīrīšanu:** Slaucīšanas veltna un sānu slotas (1) vadības svira uz priekšu: slaucīšanas veltnis iesl., sānu slotu iesl. un nolaižas. Slaucīšanas veltna (3) vadības svira uz aizmuguri: slaucīšanas veltnis nolaižas.

Mitras vai slapjas virsmas slaucīšana

- Izslēdziet ventilatoru.
- **Veicot virsmu tīrīšanu:** Slaucīšanas veltna un sānu slotas (1) vadības svira uz aizmuguri: slaucīšanas veltnis iesl. Slaucīšanas veltna (3) vadības svira uz aizmuguri: slaucīšanas veltnis nolaižas.
- Tvertnes vāka vadības svira (4) uz priekšu: tvertnes vāks atveras.
- **Veicot apmaļu tīrīšanu:** Slaucīšanas veltna un sānu slotas (1) vadības svira uz priekšu: slaucīšanas veltnis iesl., sānu slotu iesl. un nolaižas. Slaucīšanas veltna (3) vadības svira uz aizmuguri: slaucīšanas veltnis nolaižas.

Iztukšojiet netīrumu tvertni

⚠ **BĪSTAMI**

Savainojumu gūšanas risks!

→ *Iztukšošanas laikā netīrumu tvertnes kustību rādiusā nedrīkst atrasties personas un dzīvnieki.*

Apgāšanās risks!

→ *Iztukšošanas laikā aparātu novietojiet uz līdzenas virsmas.*

⚠ **BRĪDINĀJUMS**

Saspiešanas risks!

→ *Nelieciet rokas iztukšošanas mehānisma stieņu sistēmā. Neuzturieties zem paceltas tvertnes.*

IEVĒRĪBAI

Savainošanās un bojājumu gūšanas risks!

→ *Iztukšošanas laikā pastāv risks, ka rotējošais slaucītājveltnis aizsviež materiālu. Ievērojiet pietiekamu attālumu.*

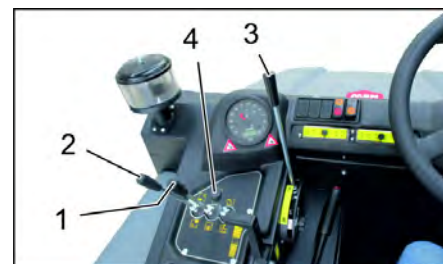

- Slaucīšanas veltni un sānu slotu pacelt ar vadības sviru: vadības svira 1 pa vidu un vadības svira 3 uz priekšu.
- Aizveriet tvertnes vāku, pārvirzot vadības sviru (4) atpakaļ.
- Paceliet netīrumu tvertni, pārvirzot netīrumu tvertnes vadības sviru (2) atpakaļ.
- Piebrauciet pie netīrumu savākšanas konteineru.
- Nofiksēt stāvbremzi.

- Atveriet tvertnes vāku, pavirzot tvertnes vāka vadības sviru (4) uz priekšu, un iztukšojiet neīrimumu tvertni.
- Aizveriet tvertnes vāku, pavirzot tvertnes vāka vadības sviru (4) atpakaļ, līdz tiek sasniegta gala pozīcija.
- Atlaidiet stāvbremzi.
- Lēnām pabrauciet nost no neīrimumu savākšanas konteinera.
- Nolaidiet neīrimumu tvertni līdz gala pozīcijai, pavirzot neīrimumu tvertnes vadības sviru (2) uz priekšu.

Aparāta izslēgšana

- Slaucīšanas veltni un sānu slotu pacelt ar vadības sviru: vadības svira 1 pa vidu un vadības svira 3 uz priekšu.
- Aizveriet tvertnes vāku, pavirzot vadības sviru (4) atpakaļ.
- Pavelciet motora apgriezumu skaita regulēšanas sviru līdz galam atpakaļ.
- Nospiediet un turiet nospiešanu bremžu pedāli.
- Nofiksēt stāvbremzi.
- Aizdedzes atslēgu pagrieziet pozīcijā "0" un izņemiet to no aizdedzes.

Aparāta pārvietošana

⚠ BĪSTAMI

Transportēšanas radīti bojājumi!

- Transportējot ar piekabi vai ar transportlīdzekli, ņemiet vērā aparāta pašmasu (transportēšanas svaru).
- Transportējot automašīnā, saskaņā ar spēkā esošajām direktīvām nodrošiniet aparātu pret izslīdēšanu un apgāšanos.
- Aizdedzes atslēgu pagrieziet pozīcijā "0" un izņemiet to no aizdedzes.
- Nofiksēt stāvbremzi.
- Nostipriniet aparātu nostiprināšanas punktos (4x) ar savilcējlentēm, trosēm vai ķēdēm.
- Nobloķēt aparāta riteņus ar ķīļiem.
- Transportējot slaucītājmašīnu, atvienojiet akumulatoru.

Uzglabāšana/darbības apturēšana

⚠ BĪSTAMI

Savainošanās un bojājumu risks! Uzglabājot ņemiet vērā aparāta svaru.

- Novietojiet slaucītājmašīnu uz līdzenas virsmas sausā, no sala drošā vietā. Ar pārsegiem pasargājiet pret puteļiem.
- Paceliet slaucītājveltni un sānu slotas, lai nesabojātu sukas.
- Aizveriet tvertnes vāku.
- Aizdedzes atslēgu pagrieziet pozīcijā "0" un izņemiet to no aizdedzes.
- Nofiksēt stāvbremzi.
- Nobloķēt slaucītājmašīnu pret nejaušo ripošanu.

Ja slaucītājmašīnu ilgāku laiku nelieto, papildus ievērojiet:

- Nomainiet motoreļļu.
- Ja gaidāms sals, izlejiet dzesēšanas ūdeni vai pārbaudiet, vai tas satur pietiekamu daudzumu antifrīza.
- Notīrīt mašīnas ārpusi un iekšpusi.
- Atvienojiet akumulatora spaiļus.

- Uzglabāt akumulatoru un aptuveni ik pēc 2 mēnešiem veikt papildus uzlādēšanu.

Kopšana un tehniskā apkope

Vispārējās piezīmes

IEVĒRĪBA!

Bojājumu briesmas!

- Putekļu filtru nedrīkst mazgāt.
- Ierīces labošanu drīkst izpildīt tikai autorizēti klientu apkalpošanas dienesti vai šās nozares speciālisti, kas ir iepazinušies ar visiem svarīgajiem drošības noteikumiem.
- Pārvietojamiem profesionāli lietojamiem aparātiem ir jāveic drošības pārbaude saskaņā ar Vācijas Elektrotehniku Apvienības priekšrakstiem (VDE 0701).
- Novietojiet slaucītājmašīnu uz līdzenas virsmas.
- Aizdedzes atslēgu pagrieziet pozīcijā "0" un izņemiet to no aizdedzes.
- Nofiksēt stāvbremzi.

Tīrīšana

UZMANĪBU

Bojājumu briesmas!

- Aparātu nedrīkst tīrīt, izmantojot ūdeni vai augstspiediena ūdens strūklu (īsslēguma vai citu bojājumu briesmas).

Aparāta iekšpuses tīrīšana

⚠ BĪSTAMI

Savainojumu gūšanas risks!

- Lietojiet putekļu aizsargmasku un aizsargbrilles.
- Notīrīt aparātu ar lupatu.
- Izpūst aparātu ar saspiešanu gaisu.

Aparāta ārējā tīrīšana

- No ārpusi aparātu notīriet ar mitru lupatu, kas piesūcināta ar maigu mazgāšanas sārnu.

Norāde: Neizmantojiet agresīvus mazgāšanas līdzekļus.

Apkopes veikšanas intervāli

Norāde: Darba stundu skaitītājs uzrāda tehniskās apkopes starplaikus.

Klienta veicamā tehniskā apkope

Norāde: Visi servisa un tehniskās apkopes darbi, ja ierīci apkalpo klients, ir jāveic kvalificētam speciālistam. Vajadzības gadījumā jebkurā brīdī var tikt pieaicināts firmas Kärcher speciālists.

Ikdienas apkope:

- Pārbaudiet degvielas līmeni tvertnē.
 - Pārbaudiet motoreļļas līmeni.
 - Pārbaudiet uzpildes līmeni dzesēšanas šķidrums izlīdzināšanas tvertnē.
 - Pārbaudīt sānu slotu un slaucītājveltnu nodilumu un uztītu lenšu esamību.
 - Pārbaudiet degvielas filtru.
 - Pārbaudiet centrālās separatoru un gaisa filtru, ja nepieciešams, iztīriet.
 - Pārbaudīt vadības elementu funkcionēšanu.
 - Pārbaudiet, vai aparāts nav bojāts.
- #### Iknedēļas apkope:
- Iztīriet ūdens dzesētāju.
 - Iztīriet hidrauliskās eļļas dzesētāju.

- Pārbaudiet hidraulisko iekārtu.
 - Pārbaudiet hidrauliskās eļļas līmeni.
 - Pārbaudiet bremžu šķidrums līmeni.
 - Pārbaudiet blīvplāksņu nodilumu, vajadzības gadījumā nomainīt
 - Pārbaudiet un ieeļļojiet tvertnes vāku.
- Apkope ik pēc 50 darba stundām:**
- no dīzeļdegvielas ūdens separatora izlaidiet ūdeni

Apkope pēc nodiluma:

- Nomainīt blīvplāksni.
- Pieregulējiet vai nomainiet sānu blīvplāksnes.
- Nomainīt slaucītājveltni.
- Nomainīt sānu slotu.

Norāde: Aprakstu skatīt sadaļā "Apkopes darbi".

Klientu apkalpošanas dienesta veicamā tehniskā apkope

Norāde: Lai saglabātu tiesības uz garantiju, visus servisa un tehniskās apkopes darbus garantijas termiņa laikā ir jāveic autorizētam Kärcher klientu apkalpošanas dienestam, atbilstoši tehniskās apkopes burtnīcai.

Apkope pēc 50 darba stundām:

- Pirmo apkopi atbilstoši pārbaudes kontrolāpai uzticiet veikt klientu servisam.

Apkope pēc 250/500/1000/1500/2000 darba stundām:

- Apkopi atbilstoši pārbaudes kontrolāpai uzticiet veikt klientu servisam.

Apkopes darbi

Sagatavošana:

- Novietojiet slaucītājmašīnu uz līdzenas virsmas.
- Aizdedzes atslēgu pagrieziet pozīcijā "0" un izņemiet to no aizdedzes.
- Nofiksēt stāvbremzi.

Vispārējie drošības tehnikas noteikumi

⚠ BĪSTAMI

Savainojumu gūšanas risks!

- Ja ir pacelta neīrimumu tvertne, vienmēr ievietojiet fiksācijas stieni.
- Nostiprināšanu veiciet tikai ārpus bīstamās zonas.



- 1 Fiksācijas stienis turētājs
 - 2 Fiksācijas stienis
- Iztukšošanai no augšas paredzēto fiksācijas stieni atlokiet uz augšu un ielieciet turētājā (nofiksētā stāvoklī).

	Neļaujiet motoreļļai, kurināmai degvielai, dīzeļdegvielai un benzīnam nonākt apkārtējā vidē. Saudzējiet augsni un nolietoto eļļu likvidējiet videi nekaitīgā veidā.
---	---

Akumulatoru drošības norādījumi

Apejoties ar akumulatoriem, obligāti jāievēro sekojoši drošības norādījumi:

	Ievērot norādījumus uz akumulatora, lietošanas pamācībā un automašīnas ekspluatācijas instrukcijā!
	Valkāt aizsargbrilles!
	Nepieļaut bērniem pie skābes un akumulatoriem!
	Sprādzienbīstamība!
	Uguns, dzirksteles, atklātā gaisma un smēķēšana ir aizliegti!
	Ķīmisko apdegumu bīstamība!
	Pirmā palīdzība!
	Brīdinājuma piezīme!
	Utilizācija!
	Nemest bateriju atkritumu kastē!

⚠ BĪSTAMI

Sprādzienbīstamība!

- Izmantojiet tikai akumulatorus ar polu aizsargvāciņu. Ja polu aizsargvāciņš ir nozudis, tas jānomaina.

⚠ BĪSTAMI

Sprādzienbīstamība!

- Nelikt uz akumulatora instrumentus vai līdzīgus priekšmetus. Īssavienojuma un sprādziena bīstamība.

⚠ BĪSTAMI

Savainojumu gūšanas risks!

- Nekad neļaujiet brūcēm nonākt saskarē ar svinu. Pēc darba ar baterijām vienmēr notīriet rokas.

⚠ BĪSTAMI

Ugunsbīstamība un sprādzienbīstamība!

- Smēķēšana un atklāta uguns ir aizliegta.
- Telpas, kurās uzlādē baterijas, labi jāvēdina, jo lādējot rodas sprādzienbīstama gāze.

⚠ BĪSTAMI

Ķīmisko apdegumu bīstamība!

- Ja skābes šļakatas nokļuvušas acīs vai uz ādas, izskalojiet vai noskalojiet ar lielu daudzumu ūdens.
- Pēc tam nekavējoties griezieties pie ārsta.
- Neīro apģērbu izmazgājiet ar ūdeni.

Akumulatora uzstādīšana un pieslēgšana

Šis aparāts sērijveidā ir aprīkots ar akumulatoru, kuram apkope nav jāveic.



- 1 Plus pols
- 2 Akumulatora pola aizsargvāciņš
- 3 Mīnus pols

- Akumulatoru ievietojiet akumulatora turētājā.
- Pieskrūvējiet pie akumulatora pamatnes stiprinājumus.
- Pola spaili (sarkanais kabelis) pieslēgt pozitīvajam polam (+).
- Pola spaili pieslēgt mīnusa polam (-).
- Uzlieciet polu vāciņus.
- Pārbaudiet akumulatora polu un polu spaiļu pietiekamu aizsardzību ar polu aizsargziedi.

Akumulatora šķidruma līmeņa pārbaude un koriģēšana (tikai akumulatoram ar šūnu aizslēgiem, kuram nav nepieciešama īpaša apkope)

UZMANĪBU

Bojājumu briesmas!

- Regulāri pārbaudiet šķidruma stāvokli akumulatoros, kuri ir pildīti ar skābēm.
- Izgrieziet visus šūnu aizslēgus.
- No katra elementa paņemiet paraugu ar densimetru.
 - Pilnībā uzlādēta akumulatora skābes specifiskais svārs 20 °C temperatūrā ir 1,28 kg/l.
 - Daļēji uzlādēta akumulatora skābes specifiskais svārs ir starp 1,00 un 1,28 kg/l.
 - Skābes specifiskajam svāram jābūt vienādam visos elementos.
- Iepildiet skābes paraugu atpakaļ tajā pašā elementā.
- Zema šķidruma līmeņa gadījumā uzpildiet šūnas ar destilētu ūdeni līdz marķējumam.
- Uzlādējiet akumulatoru.
- Ieskrūvējiet šūnu aizslēgus.

Akumulatora uzlāde

⚠ BĪSTAMI

Savainojumu gūšanas risks!

- Ievērojiet drošības norādījumus, rīkojoties ar akumulatoriem. Ievērojiet lādētāja

ja ražotāja sagatavoto lietošanas instrukciju.

⚠ BĪSTAMI

Bojājumu briesmas!

- Akumulatoru lādējiet tikai ar piemērotiem lādētājiem.

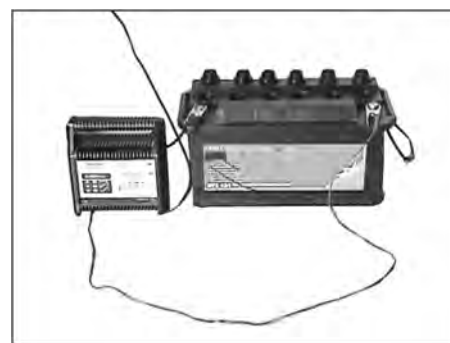

- Izgrieziet visus šūnu aizslēgus. (Tikai akumulatoriem, kuriem nav nepieciešama īpaša apkope)
- Savienojiet lādējamās ierīces pluspola līniju ar akumulatora pluspola pieslēgumu.
- Savienojiet lādējamās ierīces mīnuspola līniju ar akumulatora mīnuspola pieslēgumu.
- Ievietojiet tīkla kontaktdakšu un ieslēdziet lādējamo ierīci.
- Lādējiet akumulatoru ar mazāko lādēšanas strāvu.
- Kad akumulators ir uzlādēts, lādētāju vispirms atvienojiet no strāvas un tad no akumulatora.
- Ieskrūvējiet šūnu aizslēgus. (Tikai akumulatoriem, kuriem nav nepieciešama īpaša apkope)

Akumulatora demontāža

- Atvienojiet pola spaili no mīnusa pola (-).
- Atvienojiet pola spaili no plus pola (+).
- Noskrūvējiet no akumulatora pamatnes stiprinājumus.
- Izņemiet akumulatoru no turētāja.
- Izlietoto akumulatoru utilizējiet saskaņā ar spēkā esošajiem noteikumiem.

Bremžu šķidruma līmeņa pārbaude un bremžu šķidruma uzpildīšana

⚠ BĪSTAMI

Savainojumu gūšanas risks!

- Ja ir pacelta neīrumu tvertne, vienmēr ievietojiet fiksācijas stieni.
- Nostiprināšanu veiciet tikai ārpus bīstamās zonas.

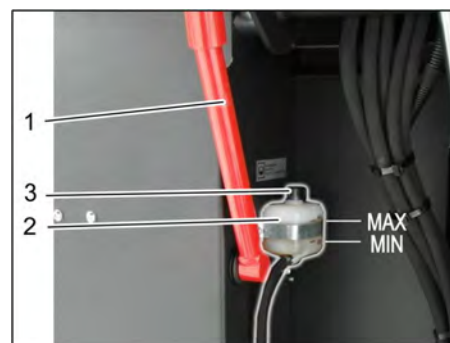

- 1 Fiksācijas stieņa turētājs
- 2 Bremžu šķidruma tvertne
- 3 Noslēgvāciņš

- Pārvietojiet netīrumu tvertni uz augšu un nofiksējiet ar fiksācijas stieni; par to lasiet nodaļā "Netīrumu tvertnes iztukšošana".
- Pārbaudiet, vai bremžu šķidruma tvertnē ir pietiekams daudzums bremžu šķidruma.

Norāde

Piepildījuma līmenim ir jābūt starp Min un Max.

- Vajadzības gadījumā uzpildiet tirdzniecībā pieejamu DOT bremžu šķidrumu.

Pārbaudiet motoreļļas līmeni un uzpildiet eļļu

⚠ BĪSTAMI

Apdedzināšanās risks!

- Atdzesējiet dzinēju.
- Motoreļļas līmeni pārbaudiet ne ātrāk kā 5 minūtes pēc dzinēja apstādināšanas.



- 1 Eļļas iepildes atveres vāciņš (motoram)
 - 2 Eļļas mērīšanas stienītis
- Izvelciet eļļas mērīšanas stienīti.
 - Noslauciet un iebīdīet eļļas mērīšanas stienīti.
 - Izvelciet eļļas mērīšanas stienīti.
 - Pārbaudiet eļļas līmeni.
 - Ievietojiet eļļas mērīstieni atpakaļ.

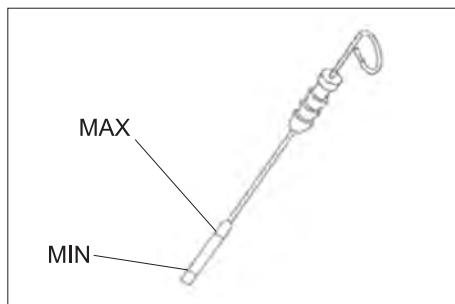

- Eļļas līmenim jābūt starp atzīmēm "MIN" un "MAX".
- Ja eļļas līmenis ir zem "MIN" atzīmes, pielejiet motoreļļu.
- Nepiepildiet motoru pāri "MAX" atzīmei.
- Noskrūvējiet eļļas iepildes atveres vāciņu.
- Iepildīt motoreļļu. Eļļas veidu skatīt nodaļā "Tehniskie dati".
- Noslēdziet eļļas iepildes atveres vāciņu.
- Gaidīt vismaz 5 minūtes.
- Pārbaudiet motoreļļas līmeni.

Motoreļļas un motoreļļas filtra nomaņa UZMANĪBU

Apdedzināšanās risks, strādājot ar karstu motoreļļu!

- Atdzesējiet dzinēju.

- Sagatavojiet trauku vismaz 6 litriem motoreļļas.
- Atdzesējiet dzinēju.

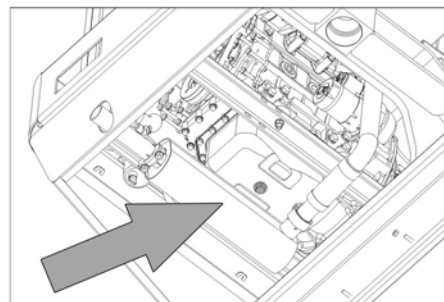

- Izskrūvējiet eļļas noplūdes skrūvi.
- Noskrūvējiet eļļas iepildes atveres vāciņu.
- Izlaidiet eļļu.



- 1 Motoreļļas filtrs
 - 2 Degvielas filtrs
- Noskrūvējiet eļļas filtru.
 - Notīriet kontaktpvirsmas un blīvnes.
 - Pirms jaunā eļļas filtra ielikšanas iesmērējiet tā blīvi ar eļļu.
 - Ielieciet jauno eļļas filtru un cieši pievelciet ar roku.
 - Ieskrūvējiet eļļas noplūdes skrūvi ar jaunu blīvi. Pievilkšanas griezes moments: 25 Nm
 - Iepildīt motoreļļu. Eļļas veidu un daudzumu skatīt nodaļā "Tehniskie dati".
 - Noslēdziet eļļas iepildes atveres vāciņu.
 - Ļaujiet motoram darboties apm. 10 sekundes.
 - Pārbaudiet motoreļļas līmeni.

Degvielas filtra pārbaude

- Pārbaudiet, vai degvielas filtrs nav netīrs.
- Pēc vajadzības iztīriet degvielas filtru un filtra korpusu, ja nepieciešams, degvielas filtru nomainiet.

Degvielas filtra nomaņa



- 1 Degvielas aizgrieztnis
 - 2 Degvielas filtrs
- Aizveriet degvielas vārstu
 - Noskrūvējiet un nomainiet degvielas filtru.



- 1 Degvielas aizgrieztnis
- 2 Degvielas filtrs

NORĀDĪJUMS

Pirms montāžas degvielas filtru piepildiet ar dīzeli.

- Pieskrūvējiet jauno degvielas filtru.
- Pievelciet degvielas filtru ar 20 Nm griezes momentu.
- Atveriet degvielas vārstu.

Kondensāta izlaišana no dīzeļdegvielas ūdens atdalītāja

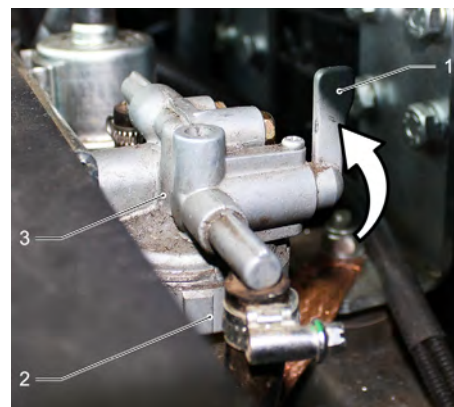

- 1 Degvielas aizgrieztnis
 - 2 Separatoru trauks
 - 3 ūdens separatora,
- Aizveriet degvielas vārstu
 - Noskrūvējiet separatora trauku un iztukšojiet.
 - Pieskrūvējiet separatora trauku atpakaļ.
 - Atveriet degvielas vārstu.

Hidrauliskās eļļas līmeņa pārbaude un hidrauliskās eļļas papildināšana

NORĀDĪJUMS

Netīrumu tvertne nedrīkst būt pacelta.

- Atveriet motora pārsegu.

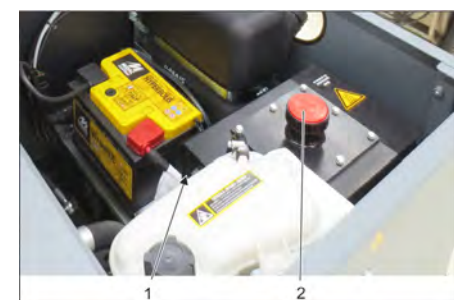

- 1 Hidrauliskās eļļas kontroles lodziņš
- 2 Noslēgvāciņš, eļļas iepildes atvere

- Pārbaudiet hidrauliskās eļļas līmeni caur lodziņu.
- Eļļas līmenim jābūt starp atzīmēm "MIN" un "MAX".
- Ja eļļas līmenis ir zem "MIN" atzīmes, pielejiet hidraulisko eļļu.
- Noskrūvējiet eļļas iepildes atveres noslēgvāciņu.
- Notīriet zonu ap iepildes atveri.
- Papildiniet hidraulisko eļļu. Eļļas veidu skatīt nodaļā "Tehniskie dati".
- Uzskrūvējiet eļļas iepildes atveres noslēgvāciņu.

Hidrauliskās iekārtas pārbaude

NORĀDĪJUMS

Hidrauliskās iekārtas apkopi drīkst veikt tikai Kärcher klientu serviss.

- Nofiksēt stāvbremzi.
- Iedarbiniet motoru.
- Pārbaudiet visu hidraulisko šļūteņu un pieslēgumu hermētiskumu.

Pārbaudiet dzesēšanas šķidruma līmeni

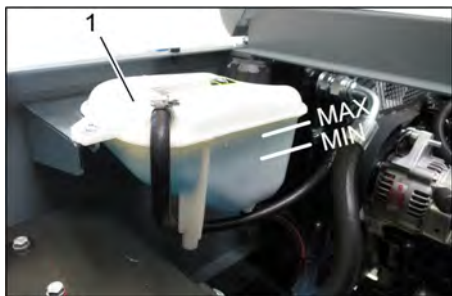

- 1 Dzesēšanas šķidruma izlīdzināšanas tvertne
- Uzpildes līmenis ir jāpārbauda aukstam motoram.
 - Pārbaudiet uzpildes līmeni dzesēšanas šķidruma izlīdzināšanas tvertnē. Pareizs dzesēšanas šķidruma līmenis ir starp MIN un MAX.

Ūdens/hidrauliskās eļļas dzesētāja pārbaude un tīrīšana

⚠ BĪSTAMI

Apdedzināšanās un applaucēšanās risks!

- Ļaujiet ūdens dzesētājam atdzist vismaz 20 minūtes.
- Dzesēšanas šķidruma līmeni ūdens dzesētājā pārbauda, skatoties pēc dzesēšanas šķidruma izlīdzināšanas tvertnes. Skatīt nodaļu "Dzesēšanas šķidruma līmeņa pārbaude".
- Notīriet dzesētāja plāksnītes. Netīrumus notīriet ar mīkstu suku, saspiežot gaisu vai nelielu ūdens spiedienu.
- Pārbaudiet dzesētāja šļūteņu un pieslēgumu hermētiskumu.
- Iztīriet ventilatoru.

Slaucītājveltna pārbaude

- Iedarbiniet motoru.
- Paceliet netīrumu tvertni līdz galam uz augšu.
- Izslēdziet dzinēju.
- Nofiksēt stāvbremzi.
- Ievietojiet iztukšošanai no augšas paredzēto fiksācijas stieni.

- Novākt no veltna uzlītās lentes vai auklas.
- Izņemiet fiksācijas stieni.
- Iedarbiniet motoru.
- Nolaidiet netīrumu tvertni līdz galam lejā.
- Izslēdziet dzinēju.

Slaucītājveltna nomaīņa



- 1 Atslēga
 - 2 Sānu apšuvums
- Uzbīdīet netīrumu tvertni uz augšu un atbalstiet ar fiksācijas stieni.
 - Atveriet sānu apšuvumu ar atslēgu.

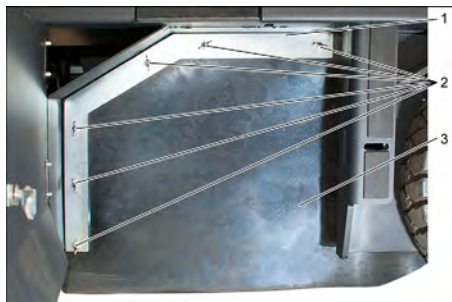

- 1 Stiprinājuma skava
 - 2 Spārna uzgrieznis
 - 3 Sānu blīvējums
- Noskrūvējiet spārnuzgriežņus.
 - Noņemiet stiprinājuma skavu.
 - Atvirziet sānu blīvējumu uz ārpusi.
 - Izskrūvējiet slaucītājveltna turētāja stiprinājuma skrūvi un izvīziet turētāju uz āru.
 - Izņemiet slaucītājveltni.

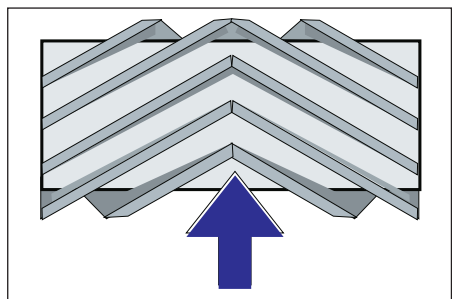

Slaucītājveltna montāžas stāvoklis braukšanas virzienā (skatoties no priekšpusēs)

- Norāde:** Iebūvējot jauno slaucītājveltni, sekojiet suku komplekta stāvoklim.
- Iemontējiet jaunu slaucītājveltni. Slaucītājveltna gropes ir jāuzliek uz pretējā balansiera izciļņiem.
- Norāde:** Pēc jaunā slaucītājveltna montāžas no jauna jānoregulē slaucīšanas josla.

Slaucītājveltna slaucīšanas virsmas pārbaude un pieregulēšana

Norāde: Slaucīšanas josla rūpnīcā ir iestatīta 80 mm platumā, taču, noliecoties slaucītājveltnim, tā pakāpeniski var sarukt.

- Pārbaudiet gaisa spiedienu riepās.
- Izslēdziet sūcējventilatoru.
- Brauciet ar slaucītājmašīnu pa līdzenu un gludu grīdu, kas klāta ar putekļiem vai krītu.
- Slaucīšanas veltna un sānu slotas (1) vadības svira uz aizmuguri: slaucīšanas veltnis iesl.
- Slaucīšanas veltna (3) vadības svira uz aizmuguri: slaucīšanas veltnis nolaižas.
- Slaucīšanas veltnim ļaut darboties apm. 10 sekundes.
- Slaucīšanas veltna un sānu slotas (1) vadības svira pa vidu. Slaucīšanas veltna (3) vadības svira uz priekšu: slaucīšanas veltnis paceļas.
- Brauciet ar aparātu atpakaļgaitā.
- Pārbaudiet slaucīšanas virsmu.

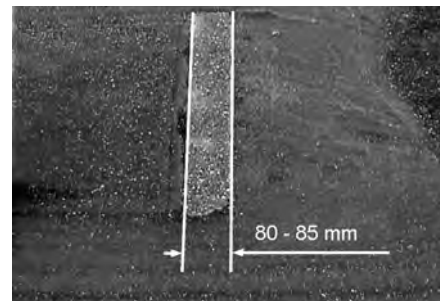

Slaucīšanas joslas formai ir jāveido vienmērīgs, 80-85 mm plats taisnstūris.



- Atvērt un iestatīt nodiluma regulēšanas (12) atdures skrūvi. Atdure uz augšu: šaurāks slaucīšanas atstatums. Atdure uz leju: platāks slaucīšanas atstatums.
- Atdures skrūvi atkal pievilkt.
- Atkārtoti pārbaudīt slaucīšanas veltna slaucīšanas atstatumu atbilstoši iepriekš rakstītajam.

Sānu slotas slaucīšanas joslas pārbaude un iestatīšana

- Paceliet sānu slotu.
- Brauciet ar slaucītājmašīnu pa līdzenu un gludu grīdu, kas klāta ar putekļiem vai krītu.
- Ar vadības sviru nolaist sānu slotu un ļaut darboties apm. 10 sekundes.
- Paceliet sānu slotu.
- Brauciet ar aparātu atpakaļgaitā.
- Pārbaudiet slaucīšanas virsmu.

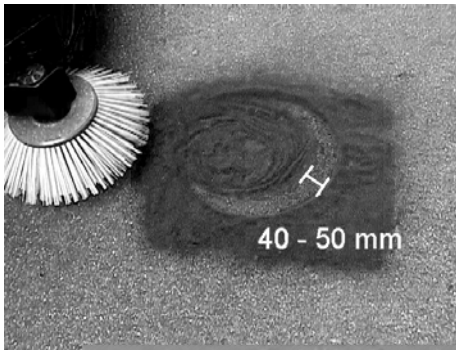

Slaucīšanas joslas platumam vajadzētu būt starp 40-50 mm.

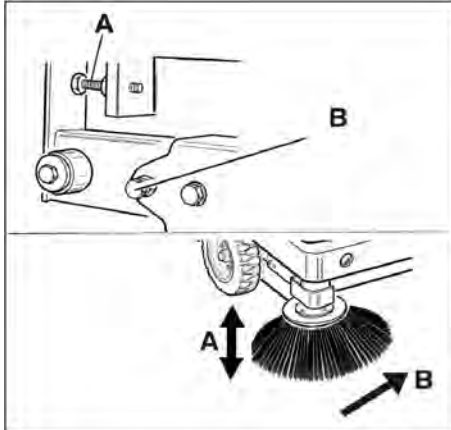

- Koriģējiet slaucīšanas joslu ar divām regulēšanas skrūvēm.
- Pārbaudiet slaucīšanas virsmu.

Sānu blīvējumu regulēšana

⚠ BĪSTAMI

Savainojumu gūšanas risks!

- Ja ir pacelta netīrumu tvertne, vienmēr ievietojiet fiksācijas stieni.
- Nostiprināšanu veiciet tikai ārpus bīstamās zonas.
- Uzbīdi netīrumu tvertni uz augšu un nostipriniet ar fiksācijas stieni.
- Iztukšošanai no augšas paredzēto fiksācijas stieni atlokiet uz augšu un ielieciet turētājā (nofiksētā stāvoklī).



- 1 Fiksācijas stienī turētājs
 - 2 Fiksācijas stienis
- Atveriet sānu apšuvumu, kā aprakstīts nodaļā "Slaucītājveltna nomainīšana".
 - Atskrūvējiet sānu turētājplāksnes 6 spārnuzgriežņus.
 - Atskrūvējiet priekšējās turētājplāksnes 3 uzgriežņus (SW 13).
 - Nospiediet sānu blīvējumu tik tālu uz leju (iegarenajā caurumā), līdz tā attālums līdz zemei ir 1 - 3 mm.
 - Pieskrūvējiet turētājplāksnes.

- Atkārtojiet tās pašas darbības aparāta otrā pusē.

Putekļu filtra manuāla tīrīšana



- Ieslēdziet manuālo filtra tīrīšanu.

Putekļu filtra pārbaude/nomainīšana

⚠ BRĪDINĀJUMS

Savainojumu gūšanas risks!

- Strādājot ar filtrēšanas sistēmu, valkājiet putekļu aizsargmasku. Ievērojiet drošības noteikumus par rīcību ar sīkiem putekļiem.
- Iztīriet putekļu filtru, nospiežot filtra tīrīšanas taustiņu.
- Netīrumu tvertnes iztukšošana.



- 1 Aparāta pārsega fiksators
 - 2 Ierīces pārsegs
 - 3 Filtra pārsegs
- Atveriet noslēgu, izskrūvējot zvaigznes tipa skrūvi.
 - Pavirziet aparāta pārsegu uz priekšu.

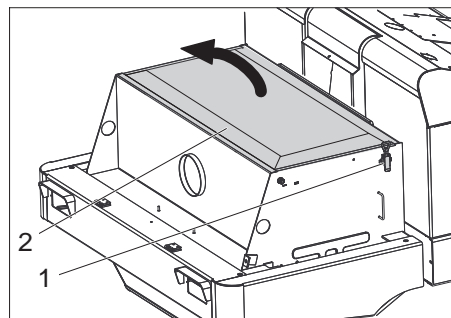

- 1 Noslēgs, filtra pārsegs (2x)
 - 2 Filtra pārsegs
- Atveriet aizslēgu.
 - Atveriet filtra pārsegu.



- 1 Šķērsspraiši

2 Putekļu filtrs

- Pārbaudiet putekļu filtru, pēc vajadzības iztīriet vai nomainiet.

Norāde

Putekļu filtra nomainīšanu drīkst veikt tikai Kärcher klientu serviss.

- Uzlieciet un nofiksējiet filtra pārsegu.

Ķīļsiksna pārbaude un regulēšana

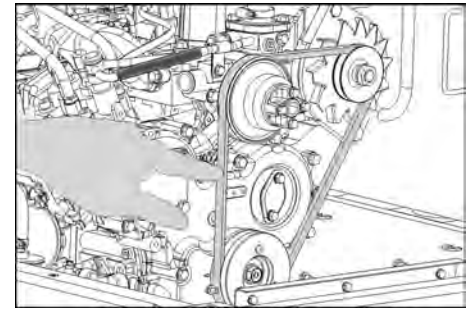

Ķīļsiksnei pie apm. 10 kg slodzes ir par 7-9 mm jāpadodas.

- Ķīļsiksna sprieguma iestatīšanu uzticiet autorizētam klientu servisam.

Pārbaudiet un nomainiet gaisa filtru

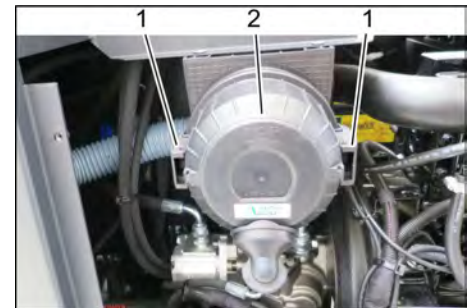

- 1 Aizslēgs
 - 2 Gaisa filtra korpuss
- Noņemiet sānu pārsegu.
 - Noņemiet gaisa filtra korpusu.
 - Nomainiet gaisa filtra ieliktni.

Norāde: montāžas pozīcija ar gaisa izplūdes atveri uz leju (skatīt attēlu).

Centrbēdzes separatora tīrīšana

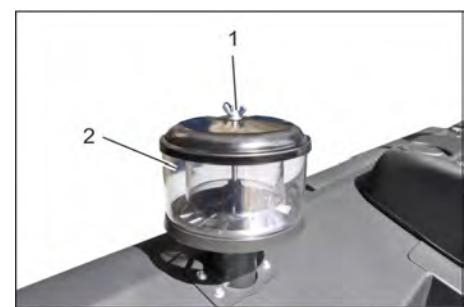

- 1 Spārnu uzgrieznis
 - 2 Centrbēdzes separators
- Noskrūvējiet centrālās separatora spārnuzgriezni.
 - Iztīriet centrālās separatoru.

Drošinātāju nomaīņa



1 Rievotais uzgrieznis

2 Drošinātāju kārbas vāks

→ Izskrūvējiet rievoto uzgriezni.

→ Atveriet drošinātāju kārbas vāku.

→ Pārbaudīt drošinātājus.

→ Atjaunojiet bojātos drošinātājus.

Norāde: Drošinātājus apmainiet tikai pret tāda paša stipruma drošinātājiem.

Norāde: Drošinātājs FU 01 atrodas motora nodalījumā.



FU 01*	Galvenais drošinātājs	60 A
FU 02	Signāлтаure	25 A
FU 03	Drošības relejs Daudzfunkcionālais displejs	10 A
FU 04	Bākuguns	5 A
FU 05	Drošības relejs Laika aizture	25 A
FU 06	Vadītāja kabīne (opcija) Stiklu tīrītājs	10 A
FU 07	Degvielas sūknis	10 A
FU 08	Starteris	3 A
FU 09	Apgaismojums pa kreisi	7,5 A
FU 10	Apgaismojums pa labi	7,5 A
FU 11	Darba apgaismojums	10 A
FU 12	Izkraīšanas sistēma Sūcējventilators	25 A
FU 13	Atpakaļgaitas signāls	5 A

* Šos drošinātājus drīkst nomainīt tikai klientu dienests, ja ir nepieciešama ierīces pārbaude uz iespējamām kļūdām.

Palīdzība darbības traucējumu gadījumā

Darbības traucējums	Traucējuma novēršana
Aparātu nevar iedarbināt	Apsēdieties vadītāja krēslā, tiek aktivēts sēdekļa kontaktslēdzis
	Lai iedarbinātu motoru, ir jānospiež bremžu pedālis.
	Uzlādēt vai nomainīt akumulatoru
	Uzpildīt degvielu, atgaisot degvielas sistēmu
	Nomainiet degvielas filtru
	Pārbaudiet degvielas cauruļvadu sistēmu, pieslēgumus un savienojumus, vajadzības gadījumā salabojiet.
	Informēt Kärcher klientu servisu.
Motors strādā neregulāri	Iztīrīt gaisa filtru vai nomainīt filtra patronu
	Pārbaudiet degvielas cauruļvadu sistēmu, pieslēgumus un savienojumus, vajadzības gadījumā salabojiet.
	Informēt Kärcher klientu servisu.
Pārkarsis motors	Uzpildīt dzesēšanas līdzekli
	Izskalot dzesētāju
	Nospriegot ķīļsiksnu
	Informēt Kärcher klientu servisu.
Motors darbojas, bet aparāts pārvietojas lēnām vai nepārvietojas nemaz	Atbrīvot stāvbremzi
	Aizveriet brīvgaitu (braukšanas stāvoklis)
	Pārbīdiet gāzes sviru līdz galam uz priekšu (liels apgriezīenu skaits).
	Pārbaudiet, vai nav aptinušās lentes un auklas.
	Informēt Kärcher klientu servisu.
Svilpjoša skaņa hidrauliskajā iekārtā	Uzpildīt hidraulisko šķidrumu
	Informēt Kärcher klientu servisu.
Sukas griežas tikai lēnām vai negriežas vispār.	Pārbīdiet gāzes sviru līdz galam uz priekšu (liels apgriezīenu skaits).
	Pārbaudiet, vai nav aptinušās lentes un auklas.
	Informēt Kärcher klientu servisu.
Suku zonā ir maza sūkšanas jauda vai tās nav	Pārbaudiet putekļu filtru, iztīriet vai nomainiet.
	Informēt Kärcher klientu servisu.
Aparāts putinā	Sānu blīvējumu regulēšana
	Ieslēgt ventilatoru
	Pārbaudiet putekļu filtru, iztīriet vai nomainiet.
	Nomainīt filtra blīves
	Atveriet netīrumu tvertnes vāku.
	Informēt Kärcher klientu servisu.
Slaucītājmašīna atstāj nesaucītus netīrumus	Iztukšot netīrumu tvertni
	Pārbaudiet putekļu filtru, iztīriet vai nomainiet.
	Nomainiet slaucītājveltni
	Noregulējiet slaucīšanas joslu
	Nomainiet netīrumu tvertnes blīvlentes
	Novērsiet slaucītājveltna bloķēšanās iemeslu
	Atveriet netīrumu tvertnes vāku.
	Informēt Kärcher klientu servisu.
Netīrumu tvertni nevar pacelt vai nolaist	Pārbīdiet gāzes sviru līdz galam uz priekšu (liels apgriezīenu skaits).
	No netīrumu tvertnes noņemt drošības balstus
	Informēt Kärcher klientu servisu.
Neatveras netīrumu tvertnes vāks	Informēt Kärcher klientu servisu.
Hidrauliski darbināmo daļu darbības traucējumi	Informēt Kärcher klientu servisu.

Tehniskie dati

		KM 120/250 R D Classic
Ierīces dati		
Braukšanas ātrums uz priekšu	km/h	9
Braukšanas ātrums atpakaļgaitā	km/h	4
Kāptspēja (max.)	%	18
Slaucīšanas platība bez sānu slotām	m ² /h	8100
Slaucīšanas platība ar sānu slotām	m ² /h	10800
Darba platums bez sānu slotas	mm	900
Darba platums ar sānu slotu	mm	1200
Aizsardzība pret pilēšanu	--	IPX 3
Darbības laiks ar pilnu degvielas tvertni	h	4
Motors		
Tips	--	YANMAR 3TNV76A
Konstrukcija	--	3-cilindru četraktu dīzeļmotors
Dzesēšanas veids	--	Dzesēšana ar ūdeni
Griešanās virziens	--	Pretēji pulksteņrādītāja virzienam
Diametrs	mm	70
Gājiens	mm	82
Ietilpība	cm ³	1116
Eļļas daudzums	l	3,5
Darba apgriezību skaits	1/min	2500
Maksimālais apgriezību skaits	1/min	2500
Tukšgaitas apgriezieni	1/min	1300
Maks. jauda	kW/PS	15,8 / 21,5
Augstākais griešanas moments pie 2100 1/min	Nm	67,9
Eļļas filtrs	--	Filtra patrona
Ieplūdes gaisa filtrs	--	Iekšējā filtra patrona, ārējā filtra patrona
Degvielas filtrs	--	Filtra patrona
Elektrosistēma		
Akumulators	V, Ah	12, 60
Ģenerators, trīsfāzu	V, A	12, 55
Starteris	--	Elektriskais starteris
Hidrauliskā iekārta		
Kopējais eļļas daudzums visā hidrauliskajā iekārtā	l	26,5
Eļļas daudzums hidrauliskās eļļas tvertnē	l	21,2
Eļļas veidi		
Motors (virs 25 °C)	--	SAE 30, SAE 10W-30, SAE 15W-40
Motors (no 0 līdz 25 °C)	--	SAE 20, SAE 10W-30, SAE 10W-40
Motors (zem 0 °C)	--	SAE 10W, SAE 10W-30, SAE 10W-40
Hidraulika	--	HV 46
Netīrumu tvertne		
Maks. izkraušanas augstums	mm	1400
Netīrumu tvertnes tilpums	l	250
Slaucītājveltnis		
Slaucītājveltna diametrs	mm	300
Slaucītājveltna platums	mm	900
Apgriezību skaits	1/min	350
Slaucīšanas josla	mm	80
Sānu slota		
Sānu slotas diametrs	mm	600
Apgriezību skaits (bežpakāpju)	1/min	0-60
Gumijas riepas		
Lielums priekšā	--	15-4,5 x 8

		KM 120/250 R D Classic
Lielums aizmugurē	--	15-4,5 x 8
Bremzes		
Priekšējie riteni	--	mehāniska
Aizmugurējais ritenis	--	hidrostatiskas
Filtru un pumpju sistēma		
Konstrukcija	--	Maisiņu filtrs
Apgriezienu skaits	1/min	2800
Filtra virsma, smalku putekļu filtrs	m ²	6,0
Nominālais iesūkšanas sistēmas zemspiediens	mbar	15,5
Nominālā iesūkšanas sistēmas apjoma plūsma	m ³ /h	800
Izkraīšanas sistēma	--	Elektromotors
Apkārtējās vides apstākļi		
Temperatūra	°C	-5 līdz +40
Gaisa mitrums, neaprasojis	%	0-90
Saskaņā ar EN 60335-2-72 aprēķinātās vērtības		
Trokšņu emisija		
Skaņas spiediena līmenis L _{pA}	dB(A)	80
Nenoteiktība K _{pA}	dB(A)	3
Skaņas jaudas līmenis L _{WA} + nenoteiktība K _{WA}	dB(A)	99
Aparāta vibrācijas		
Plaukstas-rokas vibrācijas lielums	m/s ²	< 2,5
Sēdekļis	m/s ²	0,8
Nenoteiktība K	m/s ²	0,1
Izmēri un svars		
Garums x platums x augstums	mm	2082 x 1250 x 1450
Pagriešanās rādiuss pa labi	mm	1350
Pagriešanās rādiuss pa kreisi	mm	1350
Pašsvars	kg	880
Pieļaujamais kopējais svars	kg	1329
Pieļaujamā ass noslodze priekšā	kg	785
Pieļaujamā ass noslodze aizmugurē	kg	543
Dīzeļdegvielas tvertnes tilpums	l	16
Rezervētas tiesības veikt tehniskas izmaiņas!		

ES Atbilstības deklarācija

Ar šo mēs paziņojam, ka turpmāk minētā iekārta, pamatojoties uz tās konstrukciju un izgatavošanas veidu, kā arī mūsu apgrozībā laistajā izpildījumā atbilst ES direktīvu attiecīgajām galvenajām drošības un veselības aizsardzības prasībām. Iekārtā izdarot ar mums nesaskaņotas izmaiņas, šis paziņojums zaudē savu spēku.

Produkts: Grīdas tīrīšanas mašīna ar vadītāja sēdekli

Padomi: KM 120/250 R D
1.186-000.0

Attiecīgās ES direktīvas:

2006/42/EK (+2009/127/EK)

2014/30/ES

2000/14/EK

Piemērotās harmonizētās normas:

EN 60335-1

EN 60335-2-72

EN 55012: 2007 + A1: 2009

EN 61000-6-2: 2005

EN 62233: 2008

Atbilstības novērtēšanas procedūra:

2000/14/EK: V pielikums

Skaņas intensitātes līmenis dB(A)

Izmērītais: 97

Garantētais: 99

Parakstītāji rīkojas valdes vārdā un ar tās pilnvaru.

H. Jenner

Chairman of the Board of Management

S. Reiser

Director Regulatory Affairs & Certification



Pilnvarotais sagatavot dokumentāciju:

S. Reiser

Alfred Kärcher SE & Co. KG
Alfred-Kärcher-Straße 28-40
71364 Winnenden (Germany)
Tel.: +49 7195 14-0
Fax: +49 7195 14-2212

Winnenden, 2018/10/01

Bendrieji nurodymai	LT	1
Aplinkos apsauga	LT	1
Garantija	LT	1
Priedai ir atsarginės dalys	LT	1
Naudojimo instrukcijoje nau-		
dojami simboliai	LT	1
Simboliai ant prietaiso . .	LT	1
Naudojimas pagal paskirtį . . .	LT	2
Netinkamas naudojimas,		
kurį galima numatyti	LT	2
Tinkami paviršiai	LT	2
Saugos reikalavimai	LT	2
Saugos pastabos dėl valdy-		
mo	LT	2
Saugos pastabos dėl važia-		
vimo	LT	2
Mašinos su degimo varikliais	LT	2
Įrenginiai, ištuštinami pakė-		
lus	LT	2
Mašinos su apsauginiu vai-		
ruotojo stogeliu	LT	2
Saugos pastabos dėl įrengi-		
nio transportavimo	LT	2
Saugos pastabos dėl įprasti-		
nės ir techninės priežiūros	LT	3
Veikimas	LT	3
Pastabos dėl iškrovimo	LT	3
Valdymo ir funkciniai elementai	LT	4
Šluojamosios mašinos pa-		
veikslas	LT	4
Valdymo plotas	LT	4
Pedalai	LT	4
Kontrolinės lemputės ir ekra-		
nas	LT	4
Prieš pradėdant naudoti	LT	5
Stovėjimo stabdžio fiksavi-		
mas / atleidimas	LT	5
Šluojamosios mašinos be		
pavaros mechanizmo stūmi-		
mas	LT	5
Naudojimo pradžia	LT	5
Bendrieji nurodymai	LT	5
Patikros ir techninės priežiū-		
ros darbai	LT	5
Degalų pylimas	LT	5
Naudojimas	LT	5
Vairuotojo sėdynės regula-		
vimas	LT	5
Mašinos įjungimas	LT	5
Važiavimo režimas	LT	6
Valymas	LT	6
Dulkių maišelio ištuštinimas	LT	6
Prietaiso išjungimas	LT	7
Transportavimas	LT	7
Laikymas / eksploatavimo nu-		
traukimas	LT	7
Priežiūra ir aptarnavimas	LT	7
Bendrieji nurodymai	LT	7
Valymas	LT	7
Priežiūros intervalai	LT	7
Aptarnavimo darbai	LT	7
Pagalba gedimų atveju	LT	13
Techniniai duomenys	LT	14
ES atitikties deklaracija	LT	15



  Prieš pirmą kartą pradėdant naudoti prietaisą, būtina atidžiai perskaityti originalią instrukciją, ja vadovautis ir saugoti, kad ja galima būtų naudoti vėliau arba perduoti naujam savininkui.

Bendrieji nurodymai

Išpakuodami įrenginį pastebėję transportavimo metu padarytų pažeidimų, praneškite pardavėjui.

- Ant įrenginio pritvirtintuose įspėjamuosiuose ženkluose ir nurodymų lentelėse pateikiama svarbi informacija, reikalinga, norint saugiai naudoti prietaisą.
- Be naudojimo instrukcijoje pateikiamų nurodymų taip pat reikia laikytis bendrųjų įstatymus leidžiančiųjų institucijų nurodymų dėl nelaimingų atsitikimų prevencijos ir saugos.

Aplinkos apsauga

	Pakuotės medžiagos gali būti perdirbamos. Neišmeskite pakuočių kartu su buitėmis atliekomis, bet atiduokite jas perdirbti.
	Naudotų prietaisų sudėtyje yra vertingų, antriniam žaliavų perdirbimui tinkamų medžiagų, todėl jie turėtų būti atiduoti perdirbimo įmonėms. Todėl naudotus senus įrenginius šalinkite pagal atitinkamą antrinių žaliavų surinkimo sistemą.
Užtikrinkite, kad variklio alyva, dyzelinas ir benzinas nepatektų į aplinką. Saugokite gruntą, alyvos atliekas tvarkykite laikydami aplinkos apsaugos reikalavimų.	

Nurodymai apie sudedamąsias medžiagas (REACH)

Aktualią informaciją apie sudedamąsias dalis rasite adresu:
www.kaercher.com/REACH

Garantija

Kiekvienoje šalyje galioja mūsų įgaliotų pardavėjų nustatytos garantijos sąlygos. Galimus prietaiso gedimus garantijos galiojimo laikotarpiu pašalinsime nemokamai, jei tokių gedimų priežastis buvo netinkamos medžiagos ar gamybos defektai. Dėl garantinių gedimų šalinimo kreipkitės į savo pardavėją arba artimiausią klientų aptarnavimo tarnybą pateikdami pirkimą patvirtinantį kasos kvitą.

Priedai ir atsarginės dalys

⚠ PAVOJUS
Siekiant išvengti gedimų, prietaisą remontuoti ir jo atsargines detales keisti gali tik įgaliota klientų aptarnavimo tarnyba.

- Leidžiama naudoti tik gamintojo patvirtintus priedus ir atsargines dalis. Originalių priedų ir atsarginių dalių naudojimas užtikrina saugų, be gedimų prietaiso funkcionavimą.
- Informacijos apie atsargines dalis galite rasti interneto svetainės www.kaercher.com dalyje „Service“.

Naudojimo instrukcijoje naudojami simboliai

	⚠ PAVOJUS <i>Įspėja apie gresiantį tiesioginį pavojų, galintį sukelti sunkius sužalojimus arba mirtį.</i>
	⚠ ĮSPĖJIMAS <i>Įspėja apie galimą pavojų, galintį sukelti sunkius sužalojimus arba mirtį.</i>
	⚠ ATSARGIAI <i>Nurodo galimą pavojų, galintį sukelti lengvus sužalojimus arba materialinius nuostolius.</i>
	⚠ DĖMESIO <i>Nuoroda dėl galimo pavojaus, galinčio sukelti materialinius nuostolius.</i>
Simboliai ant prietaiso	
	<i>Pavojus nusidėginti prisilietus prie įkaitusių paviršių! Prieš pradėdami dirbti su prietaisu palaukite, kol išmetamųjų dujų sistema pakankamai atvės.</i>
	<i>Prietaisą naudoti tik mūvint apsaugines pirštines.</i>
	<i>Įstrigus tarp judančių transporto priemonės dalių, kyla traiškymo pavojus</i>
	<i>Judančios dalys gali sužeisti. Nelieskite.</i>
	<i>Gaisro pavojus. Nesiurbkite degančių arba smilkstančių daiktų.</i>
	<i>Grandinės laikiklis / krano taškas</i>
	<i>Automobilių keltuvo pastatymo vieta</i>
	<i>Maksimalus pagrindo nuolydis važiuojant pakelta nešvarumų kamera.</i>
	<i>Važiuokite tik ne į statesnę nei 18% įkalnę.</i>
	<i>Pažeidimo pavojus! Neplaukite dulkių filtro.</i>

Naudojimas pagal paskirtį

Šluojamoji mašina skirta pramoninių patalpų grindų plotams valyti, o taip pat šiose vietose:

- automobilių stovėjimo aikštelėse
 - gamybos patalpose
 - logistikos objektuose
 - viešbučiuose
 - mažmeninės prekybos objektuose
 - sandėliavimo vietose
 - pėsčiųjų takuose
 - Šią šluojamąją mašiną naudokite tik pagal šioje instrukcijoje pateiktus nurodymus.
- Prietaiso naudojimas kitais tikslais laikomas naudojimu ne pagal paskirtį. Už žalą, susidariusią dėl naudojimo ne pagal paskirtį, gamintojas neatsako; visa atsakomybė tenka naudotojui.
- Jokiū būdu neatlikite jokių įrenginio pakeitimų.
 - Šluojamoji mašina skirta tik naudojimo instrukcijoje nurodytoms grindų dangoms.
 - Mašiną galima naudoti tik įmonės arba jos įgaliotų asmenų nurodytoje teritorijoje.
 - Pagrindinės nuorodos: Saugokite prietaisą nuo lengvai užsidegančių medžiagų (sprogių arba degių).

Netinkamas naudojimas, kurį galima numatyti

- Niekada nevalykite (nesiurbkite) sprogių skysčių, degių dujų, neskiestų rūgščių ir tirpiklių! Tai taikoma benzinui, dažų skiedikliui arba mazutui, kurie sumišę su siurbimo oru gali sudaryti sprogius garus ir mišinius, taip pat acetonus, neskiestoms rūgštims, tirpikliams, nes jie gali pažeisti įrenginio medžiagas.
- Jokiū būdu nešluokite / nesurbkite reaktyviųjų metalų dulkių (pvz., aliuminio, magnio, cinko), nes reaguodamos su stipriais šarminiais arba rūgštiniais valikliais, jos virsta sprogiomis dujomis.
- Nevalykite (nesiurbkite) degančių arba smilkstančių daiktų.
- Prietaisas nepritaikytas siurbti sveikatai pavojingas medžiagas.
- Prietaisą draudžiama naudoti uždaroje patalpose.
- Draudžiama būti pavojingoje zonoje. Draudžiama naudoti prietaisą sprogioje aplinkoje.
- Draudžiama mašina vežti asmenis.
- Draudžiama šiuo įrenginiu stumti / traukti ar transportuoti kitus daiktus.

Tinkami paviršiai

- Asfaltas
- Pramoninių statinių grindiniai
- Monolitinės grindys
- Betonas
- Tašytų akmenų grindinys

Saugos reikalavimai

Saugos pastabos dėl valdymo

- (Taikoma tik Suomijai) Jei prietaisas turėtų PVC-žarną, jo negalima naudoti žemoje aplinkos temperatūroje (žemiau 0°C). Kilus klausimams dėl prietaiso, kreipkitės į „Kärcher“.
- Prieš pradėdami darbą įsitinkite, kad prietaisas ir jo darbinės dalys yra geros būklės ir saugūs naudoti. Jei jų būklė nėra nepriekaištinga, prietaiso negalima naudoti.
- Jei naudojate prietaisą pavojingoje aplinkoje (pvz., degalinėje), paisykite atitinkamų nurodymų dėl saugos. Draudžiama naudoti prietaisą sprogioje aplinkoje.

PAVOJUS

Sužalojimų pavojus!

- Nenaudokite įrenginio be apsauginio stogo nuo krentančių daiktų zonoje, kur krentantys daiktai galėtų pasiekti operatorių.
- Operatorius prietaisą privalo naudoti pagal paskirtį. Jis turi paisyti aplinkos sąlygų, o dirbdamas su prietaisu – netoliese esančių žmonių, ypač vaikų.
- Būtina laikytis teisės aktų, taisyklių ir įstatymų, reglamentuojančių transporto priemonių eismą.
- Prieš darbo pradžią operatorius turi įsitikinti, kad yra tinkamai sumontuota ir veikia visa apsauginė įranga.
- Įrenginio operatorius atsako už kitiems asmenims įvykusius nelaimingus atsitikimus ir žalą jų turtiui.
- Operatorius turi dėvėti priglundančius drabužius. Avėkite tvirtą avalinę ir nedėvėkite laisvų rūbų.
- Prieš judėdami patikrinkite artimą zoną (pvz., ar joje nėra vaikų). Užtikrinkite pakankamą matomumą!
- Nepalikite mašinos be priežiūros, jei įjungtas variklis. Naudotojas gali palikti mašiną tik tada, kai variklis yra išjungtas ir užtikrinama, kad mašina negalės naudotis pašaliniai asmenys ir ištrauktas raktas.
- Ištraukite raktą, kad mašina negalėtų pasinaudoti pašaliniai asmenys.
- Prietaisą gali naudoti tik įgalioti asmenys, išmokyti naudotis ir pademonstravę savo sugebėjimus dirbti su prietaisu.
- Šis prietaisas nepritaikytas naudoti asmenims (taip pat vaikams) su fizine, sensorine ar dvasine negalia arba asmenims, neturintiems pakankamai reikiamos patirties ir (arba) žinių, nebent prižiūrėję už saugą atsakingam asmeniui ir jam nurodant, kaip prietaisas turi būti naudojamas.
- Prižiūrėkite vaikus siekdami užtikrinti, kad jie nežaistų su prietaisu.

ATSARGIAI

Pažeidimo pavojus! Nešluokite juostų, virvių ir vielų, kadangi jos gali apsvinoti apie besisukančią šepetį.

Saugos pastabos dėl važiavimo

PAVOJUS

Sužalojimų rizika! Prieš važiuodami patikrinkite pagrindo tvirtumą.

PAVOJUS

Nelaimingo atsitikimo ir sužalojimo pavojus!

- Važiavimo greitį pritaikykite pagal esamas aplinkybes.
- Mašina gali apvirtti ją naudojant ant didelio posvyrio paviršių.
- Važiokite tik ne į statesnę nei 18% įkalnę.
- Mašina gali apvirtti, kai važiuojama ant nestabilaus pagrindo.
- Todėl naudokite mašiną tik ant tvirto pagrindo.
- Mašina gali apvirtti jai per daug pasvirus į šoną.
- Mašina gali būti pasvirus į šoną daugiausiai 10 % posvyrio kampu.

Mašinos su degimo varikliais

- Nenaudokite prietaiso didesniame negu 1200 m aukštyje.

PAVOJUS

Sužalojimų pavojus!

- Neuždenkite išmetamųjų dujų išėjimo angos.
- Nelieskite ir nebūkite prie išmetamųjų dujų angos (kyla pavojus nusideginti).
- Nesilieskite prie variklio (kyla pavojus nusideginti).
- Išmetamosios dujos yra nuodingos ir kenkia sveikatai, todėl jų negalima įkvėpti.
- Išjungus variklis visiškai sustoja praėjus maždaug 3–4 sekundėms. Tuo metu būkite toliau nuo pavaros mechanizmo.

Įrenginiai, ištuštinami pakėlus

PAVOJUS

Sužalojimų pavojus!

- Dirbdami ištuštinimo pakėlus įrenginiu, iki galo pakelkite sušluotų nešvarumų talpyklą ir užfiksuokite.
- Saugumas tik už pavojaus zonų ribų.

Mašinos su apsauginiu vairuotojo stogeliu

PASTABA

Apsauginis vairuotojo stogelis (papildomas) apsaugo nuo didesnių krentančių daiktų. Tačiau jis neapsaugo nuo pervaziavimo!

- Kasdien tikrinkite, ar nėra apsauginio gaubto pažeidimo.
- Jei pažeistas apsauginis gaubtas ar atskiri jo elementai, būtina pakeisti visą apsauginį gaubtą.
- Neleidžiama vykdyti jokių apsauginio gaubto pakeitimų ar montuoti kitus „Kärcher“ neleidžiamus elementus, sudedamąsias dalis ir sudedamuosius mazgus.

Saugos pastabos dėl įrenginio transportavimo

- Tuščio prietaiso svoris (transporto svoris) transportavimo metu ant priekabos ar transporto priemonėje.

- *Transportuodami įrenginį, atjunkite baterijos gnybtus, o patį įrenginį gerai pritvirtinkite.*

Saugos pastabos dėl įprastinės ir techninės priežiūros

- *Prieš atlikdami mašinos valymo ir techninės priežiūros darbus, keisdami dalis arba atlikdami kitų mašinos funkcijų nustatymus, išjunkite mašiną ir ištraukite uždegimo raktą.*
- *Atliekant darbus prie elektros įrangos, turi būti atjungta akumuliatoriaus baterija.
Tam pirmiausiai reikia atjungti minuso, o po to pliuso polį.
Pakartotinis prijungimas atliekamas priešinga eilės tvarka. Pirmiau prijungiamas pliuso, o po to minuso polis.*
- *Prietaisui plauti nenaudokite vandens žarnos arba aukšto spaudimo vandens srovės (gali įvykti trumpas sujungimas arba kitoks prietaiso pažeidimas).*
- *Remonto darbus gali atlikti tik įgaliota klientų aptarnavimo tarnyba arba šios srities kvalifikuotas, su atitinkamais saugos nurodymais susipažinęs personalas.*
- *Laikykitės galiojančių vietos pramonėje kintamose vietose naudojamų prietaisų saugos patikros reikalavimų.*
- *Prietaisą naudokite tik mūvėdami apsauginėmis pirštinėmis.*

Veikimas

Šluojamoji mašina veikia šlavimo į semtuvą principu.

- *Besisukantis šepetys nukreipia nešvarumus tiesiai į nešvarumų kamerą.*
- *Šoninė šluota išvalo šluojamo paviršiaus kampus ir pakraščius ir nustumia nešvarumus į šepetio judėjimo kelią.*
- *Smulkios dulkės įsiurbiamos siurbimo orpūte per dulkių filtrą.*

Pastabos dėl iškrovimo

⚠ PAVOJUS

Sužalojimų ir pažeidimų pavojus!

- *Perkraudami įrenginį, atsižvelkite į jo svorį!*
- *Nenaudokite šakinio krautuvo, nes galite sugadinti įrenginį.*

Tuščio įrenginio masė (transportavimo masė)	880 kg*
* Sumontavus priedus, masė padidėja.	

- *Įrenginiui perkrauti naudokite tinkamą rampą arba kraną!*
- *Naudodami pakylą, įsitinkinkite, ar grindų laisvumas siekia 70 mm.*
- *Jei įrenginys tiekiamas ant padėklo, iš pridėtų lentų pasigaminkite rampą nuvažiavimui.
Tam skirtą instrukciją rasite 2 psl. (vidinė viršelio pusė).*
Svarbi pastaba: kiekvieną lentą tvirtai suveržkite dviem varžtais.

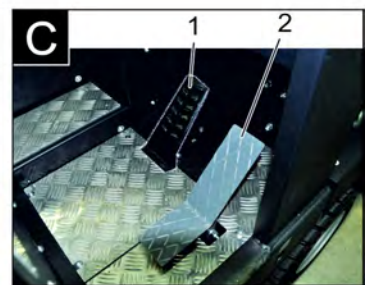
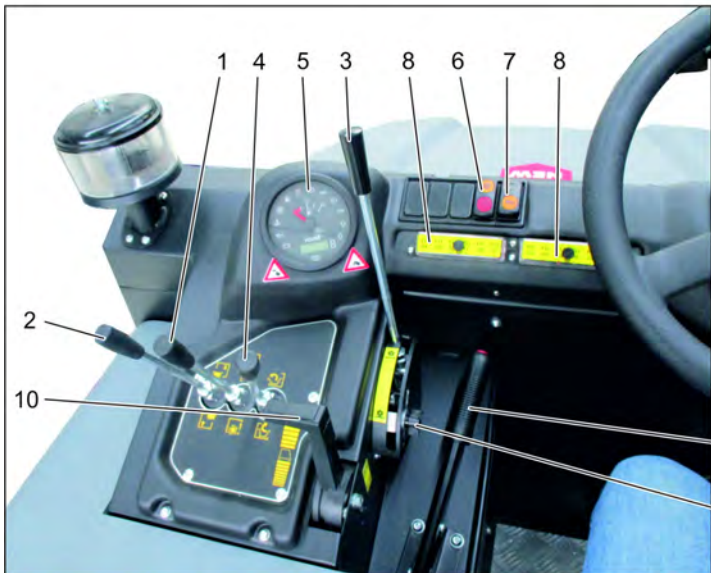
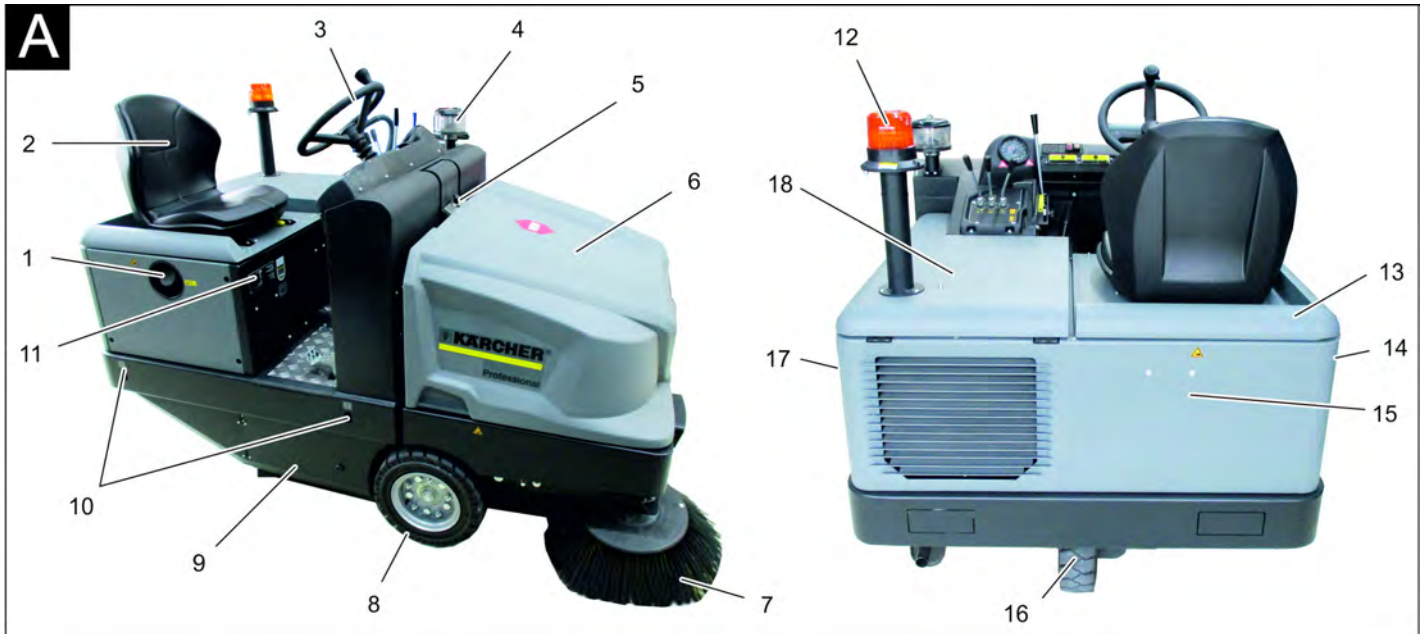

Šluojamosios mašinos paveikslas

Paveikslas A

- 1 Bako dangtelis
- 2 Sėdynė (su kontaktiniu sėdynės jungikliu)
- 3 Vairas
- 4 Išcentrinis atskyriklis
- 5 Prietaiso gaubto fiksatorius
- 6 Prietaiso gaubtas
- 7 Šoninė šluota, dešinėje
- 8 Priekinis ratas
- 9 Besisukančio šepetio prieiga
- 10 Tvirtinimo taškas
- 11 Duomenų lentelė
- 12 Švyturėlis
- 13 Įrenginio gaubtas dešinėje
- 14 Uždanga, dešinėje
- 15 Galinė uždanga
- 16 Galinis ratas
- 17 Uždanga, kairėje
- 18 Gaubtas kairėje (variklio gaubtas)

Valdymo plotas

Paveikslas B

- 1 Šlavimo veleno ir šoninių šluotų valdymo svirtis
Svirtį nulenkti į priekį: Šlavimo veleną įjungti, šoninę šluotą nuleisti ir įjungti.
Svirtį patraukti atgal: Šlavimo velenas išjungtas
- 2 Nešvarumų kameros valdymo svirtis
Nešvarumų kameros pakėlimas ir nuleidimas
- 3 Šlavimo veleno valdymo svirtis
Pakelti / nuleisti šlavimo veleną
- 4 Kameros sklendės valdymo svirtis
Kameros sklendės atidarymas / uždarymas
- 5 Kontrolinės lemputės ir ekranas
- 6 Ventilatoriaus ir filtro valymo mechanizmo jungiklis
Padėtis viduryje: Filtro valymo mechanizmas ir ventilatorius išjungti
Padėtis gale: ventilatorius įjungtas
Padėtis priekyje: Filtro valymo mechanizmas įjungtas

- 7 Signalų jungiklis
- 8 Saugikliai
- 9 Uždegimo spynelė
Kaitinamojo siūlo ženklas: pakaitinimas
Padėtis „0“: išjungti variklį
Padėtis „1“: degimas įjungtas
Padėtis „2“: paleisti variklį
- 10 Variklio apsukų reguliatorius
Akceleratoriaus svirtis
- 11 Stovėjimo stabdys
- 12 Šlavimo veleno reguliavimas dėl nusidėvėjimo / šlavimo lygio nustatymas

Pedalai

Paveikslas C

- 1 Stabdžio pedalas
- 2 Važiavimo pirmyn / atgal pedalas

Kontrolinės lemputės ir ekranas

Paveikslas D

- 1 Eksploatavimo valandų skaitiklis
- 2 Įkrovos įspėjamoji lemputė
- 3 Alyvos slėgio įspėjamoji lemputė
- 4 Aušinamojo skysčio įspėjamoji lemputė
- 5 Į variklį įsiurbiamas oras

- 6 Likusio degalų kiekio įspėjamoji lemputė
- 7 Pakaitinimo kontrolinė lemputė
- 8 Kontrolinė lemputė (neprijungta)
- 9 Stovėjimo / trumpųjų šviesų žibinto kontrolinė lemputė (papildoma įranga)
- 10 Degalų indikatorius
- 11 Neturi funkcijos, žiba tik paleidžiant variklį (automatinė vidinė patikra)
- 12 Neveikia
- 13 Neveikia
- 14 Neveikia

Prieš pradėdant naudoti

Stovėjimo stabdžio fiksavimas / atleidimas

- ➔ Paspauskite stabdžių pedalą ir taip atleiskite stovėjimo stabdį.
- ➔ Paspauskite stabdžių pedalą ir taip užfiksuokite stovėjimo stabdį.

Šluojamosios mašinos be pavaros mechanizmo stūmimas

Pastaba

Šis veikimo būdas yra reikalingas tuomet, kai prietaisas turi būti stumiamas nuo padėklo arba kai prietaisas turi būti velkamas ar neįjungus variklio turi būti traukiamas ant transporto priemonės.

DĖMESIO

Šluojamosios mašinos nestumkite nenaudodami pavaros mechanizmo ilgus atstumus ir didesniu nei 10 km/h greičiu.

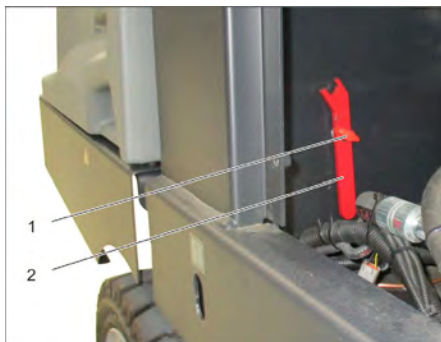

- 1 Varžtas
 - 2 Raktas
- ➔ Išsukite varžtą.
 - ➔ Išimkite raktą.



- 1 Hidraulinis siurblys
- 2 Raktas
- 3 Veržlė

- ➔ Veržlę raktu atlaisvinkite (įjunkite laisvąją eigą) tol, kol prietaisą bus galima pastumti.
- ➔ **SVARBU:** Pastūmus prietaisą veržlę reikia vėl priveržti (išjungti laisvąją eigą = važiavimo padėtis).

Naudojimo pradžia

Bendrieji nurodymai

- ➔ Prieš naudojimo pradžią, perskaitykite variklio gamintojo naudojimo instrukciją ir ypač laikykitės saugos reikalavimų.
- ➔ Pastatykite prietaisą ant lygaus paviršiaus.
- ➔ Ištraukite uždegimo raktą.
- ➔ Stovėjimo stabdžio fiksavimas.

Patikros ir techninės priežiūros darbai

Kas dieną prieš darbo pradžią

- ➔ Degalų bako lygio patikra.
- ➔ Patikrinti variklio alyvos lygį.
- ➔ Patikrinkite aušinamojo skysčio lygį išlyginamojoje talpykloje.
- ➔ Patikrinkite ar nenusidėvėję valomas velenas bei šoninė šluota ir nesusiviję juostos.
- ➔ Patikrinkite, ar ant ratų nėra apsvijusių juostų.
- ➔ Patikrinkite ir, jei reikia, išvalykite išcentrinį atskyrklį ir oro filtrą.
- ➔ Patikrinkite, ar veikia visi valdymo elementai.
- ➔ Patikrinkite, nepažeistas prietaisas.
- ➔ Filtro valymo mygtuku išvalykite dulkių filtrą.

Pastaba: aprašymą žr. skyriuje „Patikra ir techninė priežiūra“.

Degalų pylimas

⚠ PAVOJUS

Sprogimo pavojus!

- ➔ Naudokite tik naudojimo instrukcijoje nurodytus degalus.
- ➔ Nepilkite degalų uždaroje patalpoje.
- ➔ Draudžiama rūkyti ir naudoti atviros ugnies šaltinius.
- ➔ Atkreipkite dėmesį, kad degalų negali patekti ant įkaitusių paviršių.
- ➔ Pagal degalų bako indikatorius patikrinkite, kiek yra degalų.
- ➔ Išjunkite variklį.
- ➔ Atidarykite bako dangtelį.
- ➔ Pripildykite dyzelinių degalų baką.
- ➔ Nuvalykite ištekėjusius degalus ir uždarykite bako dangtelį.

Naudojimas

Vairuotojo sėdynės reguliavimas

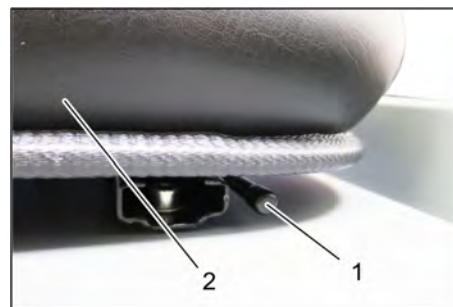

- 1 Sėdynės reguliavimo svirtis
 - 2 Vairuotojo sėdynė
- ➔ Patraukite sėdynės reguliavimo svirtį į išorę.
 - ➔ Perstumkite sėdynę ir atleiskite svirtį, sėdynė užsifiksuoja.
 - ➔ Pajudinkite sėdynę pirmyn bei atgal ir taip patikrinkite, ar ji užsifiksavo.

Mašinos įjungimas

Pastaba: mašinoje sumontuotas kontaktinis sėdynės jungiklis. Atsikėlus nuo vairuotojo sėdynės, mašina išjungiamą.



- 1 Stovėjimo stabdys
 - 2 Variklio apsukų reguliatorius
- ➔ Atsisėskite ant vairuotojo sėdynės.
 - ➔ Stovėjimo stabdžio fiksavimas.
 - ➔ Variklio apsukų svirtį pastumkite trečdaliu į priekį.

Pakaitinimas

- ➔ Uždegimo raktą įkiškite į uždegimo spyoną.
 - ➔ Uždegimo raktą pasukite į padėtį „kaitinamasis siūlas“.
- Žiba pakaitinimo lemputė.

Variklio paleidimas

- ➔ Varikliui paleisti paspauskite stabdžių pedalą.
- ➔ Užgesus pakaitinimo lemputei, uždegimo raktą pasukite į padėtį „II“.
- ➔ Jei mašina įsijungė, paleiskite uždegimo raktą.

Pastaba: niekada neįjunkite starterio ilgiau nei 10 sekundžių. Prieš įjungdami starterį iš naujo, palaukite mažiausiai 10 sekundžių.

Važiavimo režimas



- 1 Stabdžio pedalas
 - 2 Važiavimo pedalas „pirmyn“
 - 3 Važiavimo pedalas „atgal“
- Iki galo pirmyn pastumkite variklių (darbinių) apskukų svirtį.
 - Paspauskite ir palaikykite paspaudę akseleratoriaus pedalą.
 - Atleiskite stovėjimo stabdį.

Važiavimas į priekį

- Iš lėto spauskite važiavimo pedalą „pirmyn“.

Važiavimas atgal

⚠ PAVOJUS

Sužalojimų pavojus!

- Važiuojant atbulomis, neturi būti keliamas pavojus kitiems žmonėms. Jei reikia, instruokite reikiamus asmenis.
- Iš lėto spauskite važiavimo pedalą „atgal“.

Vairavimas

- Važiavimo pedalu galite tolydžiai reguliuoti važiavimo greitį.
- Pedalas neturi trūkčioti, kad nesugestų hidraulinė sistema.
- Jei važiuojant pasvirusiais paviršiais sumažėja galia, šiek tiek atleiskite važiavimo pedalą.

Stabdymas

- Atleiskite važiavimo pedalą ir mašina savaime pradės stabdyti ir sustos.

Pastaba: stipriau stabdyti galite spausdami stabdžio pedalą.

Kliūčių apvažiavimas

Stovinių kliūčių apvažiavimas iki 70 mm atstumu:

- Važiuokite į priekį lėtai ir atsargiai.
- Stovinių kliūčių apvažiavimas daugiau nei 70 mm atstumu:
- Kliūtis galima apvažiuoti tik naudojant tinkamą platformą.

Valymas

DĖMESIO

Nevalykite pakuočių, vielų ir panašių daiktų, nes tai gali pažeisti prietaiso mechaninę įrangą.

Pastaba: norėdami pasiekti optimalų valymo rezultatą, pasirinkite tinkamą judėjimo greitį.

Pastaba: dirbant reikia reguliariai valyti dulkių filtrą.

Pastaba: Jei dažnai dirbate aplinkoje, kurioje yra smulkių dulkių, filtrą valykite dažniau.

Valdymo svirtis



- 1 Šlavimo veleno ir šoninių šluotų valdymo svirtis
- 2 Nešvarumų kameros valdymo svirtis
- 3 Šlavimo veleno valdymo svirtis
- 4 Kameros sklendės valdymo svirtis

Šlavimo veleno ir šoninių šluotų valdymo svirtis

- Valdymo svirtį (1) nulenkti į priekį: Šlavimo veleną įjungti, šoninę šluotą nuleisti ir įjungti.
- Valdymo svirtį (1) nulenkti į atgal: Šlavimo velenas išjungtas.

Nešvarumų kameros valdymo svirtis

- Nešvarumų kameros (2) valdymo svirtis pirmyn: nešvarumų kamera nuleidžiama.
- Nešvarumų kameros (2) valdymo svirtis atgal: nešvarumų kamera pakeliama.

Besisukančio šepetio valdymo svirtis

- Šlavimo veleno valdymo svirtį (3) nulenkti į priekį: Šlavimo velenas pakyla.
- Šlavimo veleno valdymo svirtį (3) nulenkti atgal: Šlavimo velenas nusileidžia.

Kameros sklendės valdymo svirtis

- Kameros sklendės (4) valdymo svirtis pirmyn: nešvarumų kameros sklendė atveriamą.
- Kameros sklendės (4) valdymo svirtis atgal: nešvarumų kameros sklendė užveriamą.

Sausų grindų šlavimas



- Ijunkite orpūtę.
- **Valant plotus:** Šlavimo veleno valdymo svirtį ir šoninę šluotą (1) nulenkti atgal: Šlavimo velenas išjungtas. Šlavimo veleno valdymo svirtį (3) nulenkti atgal: Šlavimo velenas nusileidžia.
- Kameros sklendės (4) valdymo svirtis pirmyn: kameros sklendė atveriamą.
- **Valant kraštus:** Šlavimo veleno valdymo svirtį ir šoninę šluotą (1) nulenkti į priekį: Šlavimo velenas išjungtas, šoninė šluota išjungta, ji nusileidžia.

Šlavimo veleno valdymo svirtį (3) nulenkti atgal: Šlavimo velenas nusileidžia.

Drėgnų arba šlapių grindų šlavimas

- Išjunkite orpūtę.
- **Valant plotus:** Šlavimo veleno valdymo svirtį ir šoninę šluotą (1) nulenkti atgal: Šlavimo velenas išjungtas. Šlavimo veleno valdymo svirtį (3) nulenkti atgal: Šlavimo velenas nusileidžia.
- Kameros sklendės (4) valdymo svirtis pirmyn: kameros sklendė atveriamą.
- **Valant kraštus:** Šlavimo veleno valdymo svirtį ir šoninę šluotą (1) nulenkti į priekį: Šlavimo velenas išjungtas, šoninė šluota išjungta, ji nusileidžia. Šlavimo veleno valdymo svirtį (3) nulenkti atgal: Šlavimo velenas nusileidžia.

Dulkių maišelio ištuštinimas

⚠ PAVOJUS

Sužalojimų pavojus!

- Ištuštinant nešvarumų kamerą, jos judėjimo zonoje negali būti žmonių ir gyvūnų.

Apvartimo pavojus!

- Tuštinami nešvarumų kamerą, prietaisą pastatykite ant lygaus paviršiaus.

⚠ ĮSPĖJIMAS

Sutraiškykite pavojus!

- Jokiu būdu nelieskite mechaninės ištuštinimo sistemos traukių. Nestovėkite po pakelta nešvarumų kamera.

DĖMESIO

Sužalojimų ir pažeidimų pavojus!

- Ištuštinimo metu gali išslysti medžiagos, kai sukasi šlavimo velenas. Laikykite pakankamo atstumo.

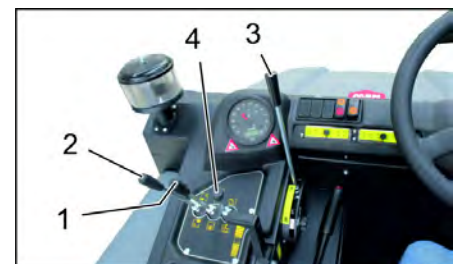

- Pakelkite šlavimo veleną ir šoninę šluotą pakelti valdymo svirtimi: Valdymo svirtį 1 palenkti į vidurį, o valdymo svirtį 3 nulenkti į priekį.

- Užverkite kameros sklendę, tam patraukite valdymo svirtį (4) atgal.
- Pakelkite nešvarumų kamerą, tam patraukite nešvarumų kameros valdymo svirtį (2) atgal.
- Lėtai privažiokite prie surinktuvo.
- Stovėjimo stabdžio fiksavimas.
- Atverkite kameros sklendę, tam paspauskite nešvarumų kameros valdymo svirtį (4) pastumkite pirmyn ir ištuštinkite nešvarumų kamerą.
- Užverkite kameros sklendę, tam patraukite kameros sklendės valdymo svirtį (4) atgal ir palaukite kol atsivers iki galo.
- Atleiskite stovėjimo stabdį.
- Iš lėto nuvažiuokite nuo surinktuvo.
- Iki galo nuleiskite nešvarumų kamerą, tam pastumkite nešvarumų kameros valdymo svirtį (2) pirmyn.

Prietaiso išjungimas

- Pakelkite šlavimo veleną ir šoninę šluotą pakelti valdymo svirtimi: Valdymo svirtį 1 palenkite į vidurį, o valdymo svirtį 3 nulenkite į priekį.
- Užverkite kameros sklendę, tam patraukite valdymo svirtį (4) atgal.
- Iki galo atgal patraukite variklio apsukų svirtį.
- Paspauskite ir palaikykite paspaudę akseleratoriaus pedalą.
- Stovėjimo stabdžio fiksavimas.
- Pasukite uždegimo raktą į padėtį „0“ ir ištraukite.

Transportavimas

⚠ PAVOJUS

Transporto žala!

- Tuščio prietaiso svoris (transporto svoris) transportavimo metu ant priekabos ar transporto priemonėje.
- Transportuojant įrenginį transporto priemonėse, jį reikia užfiksuoti pagal galiojančius reglamentus, kad neslystų ir neapvirstų.
- Pasukite uždegimo raktą į padėtį „0“ ir ištraukite.
- Stovėjimo stabdžio fiksavimas.
- Prietaisą prie tvirtinimo taškų (4x) tvirtinkite įtempiamaisiais diržais, lynais ar grandinėmis.
- Prietaisą prie ratų tvirtinkite pleištais.
- Šlavimo mašinos transportavimo metu išimkite akumuliatorių.

Laikymas / eksploatavimo nutraukimas

⚠ PAVOJUS

Sužalojimų ir pažeidimų pavojus! Pastatant laikyti prietaisą, reikia atsižvelgti į prietaiso svorį.

- Šlavimo mašiną laikyti ant lygaus paviršiaus, sausoje, neapšerkšnijusioje aplinkoje. Uždėti dangą kaip apsaugą nuo dulkių.
- Pakelkite besisukantį šepetį ir šoninę šluotą, kad nebūtų pažeisti šeriai.
- Užverkite talpyklos sklendę.

- Pasukite uždegimo raktą į padėtį „0“ ir ištraukite.
- Stovėjimo stabdžio fiksavimas.
- Apsaugokite jį, kad nenuriedėtų. Jei šlavimo mašina nenaudojama ilgesnį laiką, atkreipkite dėmesį:
- Pakeiskite variklio alyvą.
- Jei gali būti šalčio, išleiskite aušinamąjį skystį arba patikrinkite, ar yra pakankamai antifrizo.
- Išvalykite valomojo įrenginio išorę ir vidų.
- Atjunkite baterijos gnybtus.
- Įkraukite bateriją, vėliau prikraukite ją kas 2 mėnesius.

Priežiūra ir aptarnavimas

Bendrieji nurodymai

DĖMESIO

Pažeidimo pavojus!

- Neplaukite dulkių filtro.
- Remonto darbus gali atlikti tik įgaliota klientų aptarnavimo tarnyba arba šios srities kvalifikuotas, su atitinkamais saugos nurodymais susipažinęs personalas.
- Mobilijų pramoniniam naudojimui skirtų prietaisų sauga turi būti tikrinama pagal VDE (Vokietijos elektrotechnikos asociacija) 0701.
- Pastatykite prietaisą ant lygaus paviršiaus.
- Pasukite uždegimo raktą į padėtį „0“ ir ištraukite.
- Stovėjimo stabdžio fiksavimas.

Valymas

ATSARGIAI

Pažeidimo pavojus!

- Prietaisui plauti nenaudokite vandens žarnos arba aukšto spaudimo vandens srovės (gali įvykti trumpas sujungimas arba kitoks prietaiso pažeidimas).

Prietaiso vidaus valymas

⚠ PAVOJUS

Sužalojimų pavojus!

- Naudokite respiratorių ir apsauginius akinius.
- Prietaisą nuvalykite šluoste.
- Nupūskite prietaisą suslėgtu oru.

Prietaiso išorės valymas

- Prietaisą nuvalykite drėgna, švelniame šarminiame tirpale suvilgyta šluoste.

Pastaba: nenaudokite agresyvių valymo priemonių.

Priežiūros intervalai

Pastaba: eksploatavimo valandų skaitiklis rodo techninės priežiūros laiką.

Naudotojo atliekami techninės priežiūros darbai

Pastaba: visus techninės priežiūros darbus turi atlikti kliento įgalioti kvalifikuoti specialistai. Prašome bet kada kreiptis į firmos „Kärcher“ atstovus.

Kasdienė priežiūra:

- Degalų bako lygio patikra.
- Patikrinti variklio alyvos lygį.

- Patikrinkite aušinamojo skysčio lygį išlyginamojoje talpykloje.
- Patikrinkite ar nenusidėvėję valomasis velenas bei šoninė šluota ir nesusiviję juostos.
- Patikrinkite degalų filtrą.
- Patikrinkite ir, jei reikia, išvalykite išcentrinį atskyriklį ir oro filtrą.
- Patikrinkite, ar veikia visi valdymo elementai.
- Patikrinkite, nepažeistas prietaisas.

Priežiūra kas savaitę:

- Išvalykite vandens aušintuvą.
- Išvalykite hidraulinį aušintuvą.
- Patikrinkite hidraulinę sistemą.
- Patikrinkite hidraulinės alyvos lygį.
- Patikrinkite stabdžių skysčio lygį.
- Patikrinkite, ar nesusidėvėję sandarinimo juostos, jei reikia, jas pakeiskite.
- Patikrinkite ir patepkite kameros sklendę.

Techninės priežiūros darbai kas 50 eksploatavimo valandų:

- išleiskite vandenį iš vandens atskyriklio nuo dyzelio

Nusidėvėjimo tikrinimas:

- Pakeiskite sandarinimo juostas.
- Sureguliuokite arba pakeiskite šoninius tarpiklius.
- Pakeiskite valomąjį veleną.
- Pakeiskite šoninę šluotą.

Pastaba: aprašymą žr. skyriuje „Techninės priežiūros darbai“.

Klientų aptarnavimo tarnybos atliekami techninės priežiūros darbai

Pastaba: garantija suteikiama tik tais atvejais, kai garantijos teikimo laikotarpiu visus techninės priežiūros darbus pagal techninės priežiūros žurnalą atlieka įgaliota „Kärcher“ klientų aptarnavimo tarnyba.

Techninės priežiūros darbai po 50 eksploatavimo valandų:

- Pirmąją techninę priežiūrą pagal patikros žurnalą paveskite atlikti klientų aptarnavimo tarnybai.

Techninė priežiūra po 250/500/1000/1500/2000 eksploatavimo valandų:

- Techninę priežiūrą pagal patikros žurnalą paveskite atlikti klientų aptarnavimo tarnybai.

Aptarnavimo darbai

Pasiruošimas:

- Pastatykite prietaisą ant lygaus paviršiaus.
- Pasukite uždegimo raktą į padėtį „0“ ir ištraukite.
- Stovėjimo stabdžio fiksavimas.

Bendrieji saugos reikalavimai

⚠ PAVOJUS

Sužalojimų pavojus!

- Kai pakelta nešvarumų kamera, visada naudokite apsauginį strypą.
- Saugumas tik už pavojaus zonų ribų.

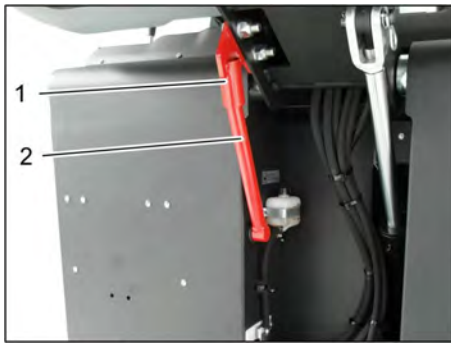

- 1 Apsauginio strypo laikiklis
 - 2 Apsauginis strypas
- ➔ Aukštam ištuštinimui apsauginį strypą paverskite aukštyn ir įkiškite į laikiklį (apsaugota būseną).

	Neišleiskite variklio alyvos, mazgo, dyzelino ir benzino į aplinką. Saugokite gruntą, naudotą alyvą utilizuokite laikydamiesi aplinkos apsaugos reikalavimų.
--	--

Saugos nurodymai dėl baterijos

Naudodami baterijas būtina laikytis šių nurodymų:

	Laikytis nurodymų, pateiktų ant akumuliatorių baterijos, naudojimo instrukcijoje ir transporto priemonės instrukcijoje!
	Naudokite akių apsaugos priemones!
	Saugokite vaikus nuo rūgščių ir baterijų!
	Sprogimo pavojus!
	Draudžiama naudoti atvirą ugnį, atvirą šviesą, sukelti kibirkštis ir rūkyti!
	Išsėdinimo pavojus!
	Pirmoji pagalba!
	Įspėjimas!
	Atliekų tvarkymas!
	Akumuliatorių baterijos neišmeskite į šiukšlių konteinerį!

⚠ PAVOJUS

Sprogimo pavojus!

- ➔ Naudokite tik baterijas su uždengiamais poliiais. Jei pametėte polių uždangą, jas pakeiskite.

⚠ PAVOJUS

Sprogimo pavojus!

- ➔ Nedėkite ant baterijos įrankių ir panašių daiktų. Gali kilti trumpojo jungimo ir sproginimo pavojus.

⚠ PAVOJUS

Sužalojimų pavojus!

- ➔ Švinas jokia būdu negali patekti ant žaizdų. Po kontakto su baterijomis būtina nusiplaukite rankas.

⚠ PAVOJUS

Gaisro ir sproginimo pavojus!

- ➔ Draudžiama rūkyti ir naudoti atviros ugnies šaltinius.
- ➔ Užtikrinkite pakankamą patalpų, kuriose įkraunamos baterijos vėdinimą, nes įkraunant baterijas išsiskiria ypač sprogios dujos.

⚠ PAVOJUS

Išsėdinimo pavojus!

- ➔ Į akis ar ant odos užtiškusią rūgštį gausiai nuplaukite švariu vandeniu.
- ➔ Po to nedelsdami kreipkitės į gydytoją.
- ➔ Užterštus drabužius išplaukite vandeniui.

Įdėkite ir prijunkite baterijas

Prietaise įrengta priežiūros nereikalaujanti baterija.



1 Teigiamas poliūs

2 Polių dangtelis

3 Neigiamas poliūs

- ➔ Įstatykite bateriją į baterijos laikiklį.

- ➔ Tvirtai užveržkite baterijos dugno laikiklius.

- ➔ Prijunkite poliaus gnybtą (raudonas kabelis) prie teigiamo poliaus (+).

- ➔ Prijunkite poliaus gnybtą prie neigiamo poliaus (-).

- ➔ Pritvirtinkite baterijų polių dangtelius.

- ➔ Baterijos poliūs ir gnybtus patepkite polių apsaugos priemone.

Patikrinkite ir pakoreguokite akumuliatoriaus skysčio lygį (tik mažai priežiūros reikalaujančiuose akumuliatoriuose)

ATSARGIAI

Pažeidimo pavojus!

- ➔ Jei naudojamos rūgštinės baterijos, reikia reguliariai tikrinti jų skysčio lygį.

- ➔ Atsukite visų elementų gaubtelius.

- ➔ Rūgštingumo matuokliu paimkite iš kiekvieno elemento po mėginį.

- Visiškai įkrautos baterijos rūgšties specifinis svoris siekia 1,28 kg/l, kai temperatūra lygi 20 °C.
- Iš dalies išsikrovusios baterijos rūgšties specifinis svoris siekia nuo 1,00 iki 1,28 kg/l.

- Rūgšties specifinis svoris visuose baterijos elementuose turi būti vienodas.

- ➔ Rūgšties mėginius sugrąžinkite į tuos pačius elementus.

- ➔ Jei skysčio lygis yra per žemas, į elementus įpilkite iki žymos destiliuoto vandens.

- ➔ Įkraukite bateriją.

- ➔ Užsukite elementų gaubtelius.

Baterijų įkrovimas

⚠ PAVOJUS

Sužalojimų pavojus!

- ➔ Naudodami bateriją atkreipkite dėmesį į saugos reikalavimus. Vadovaukitės įkroviklio gamintojo naudojimo instrukcija.

⚠ PAVOJUS

Pažeidimo pavojus!

- ➔ Baterijai įkrauti naudokite tik tinkamą įkroviklį.

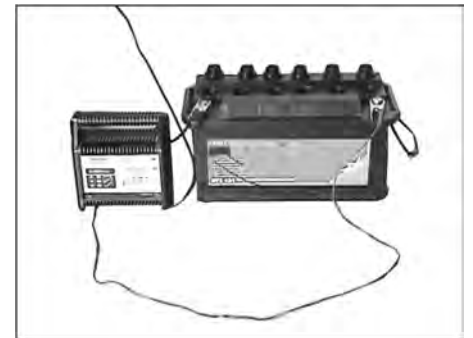

- ➔ Atsukite visų elementų gaubtelius.

- (taikoma tik neapnaujamai baterijai)

- ➔ Prijunkite įkroviklio teigiamą polių prie baterijos teigiamo poliaus.

- ➔ Prijunkite įkroviklio neigiamą polių prie baterijos neigiamo poliaus.

- ➔ Įkiškite tinklo jungiklį ir įjunkite įkroviklį.

- ➔ Įkraukite bateriją kuo mažesne įkrovimo srove.

- ➔ Įkrovę bateriją, atjunkite įkroviklį iš pra-džių iš tinklo, o po to nuo baterijos.

- ➔ Užsukite elementų gaubtelius.

- (taikoma tik neapnaujamai baterijai)

Akumuliatoriaus baterijos

išmontavimas

- ➔ Prijunkite poliaus gnybtą prie neigiamo poliaus (-).

- ➔ Prijunkite poliaus gnybtą prie teigiamo poliaus (+).

- ➔ Atleiskite baterijos dugno laikiklius.

- ➔ Išimkite akumuliatoriaus bateriją iš laikiklio.

- ➔ Naudotą bateriją utilizuokite pagal galiojančias nuostatas.

Patikrinkite stabdžių skystį ir papildykite

⚠ PAVOJUS

Sužalojimų pavojus!

- ➔ Kai pakelta nešvarumų kamera, visada naudokite apsauginį strypą.

- ➔ Saugumas tik už pavojaus zonų ribų.

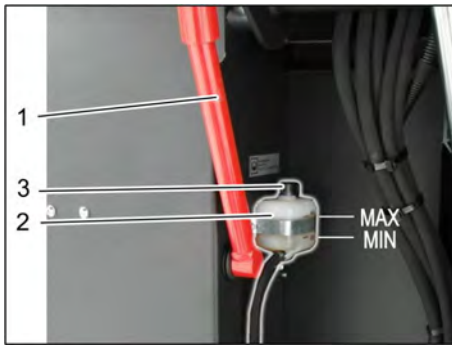

- 1 Apsauginio strypo laikiklis
- 2 Stabdžių skysčio rezervuaras
- 3 Dangtelis

→ Pakelkite šlavimo atliekų rezervuarą ir sutvirtinkite apsauginiu strypu, žr. skyrių „Šlavimo atliekų išuštėjimas“

→ Patikrinkite, ar stabdžių skysčio rezervuare yra pakankamai stabdžių skysčio.

Pastaba

Pripildymo lygis turi būti tarp norodų min. ir maks..

→ Jei reikia, pripildykite šiuo metu galima įsigyti DOT stabdžių skystį.

Variklio alyvos lygio patikra ir alyvos įpylimas

⚠ PAVOJUS

Pavojus nudegti!

→ *Palaukite, kol variklis atvės.*

→ Patikrinkite variklio alyvos lygį anksčiau praėjus 5 minutėms po variklio išjungimo.



- 1 Alyvos pripildymo dangtelis (variklis)
 - 2 Alyvos matuoklė
- Ištraukite alyvos matuoklę.
 → Nuvalykite ir vėl įkiškite alyvos matuoklę.
 → Ištraukite alyvos matuoklę.
 → Patikrinkite alyvos lygį.
 → Įkiškite atgal alyvos matuoklę.

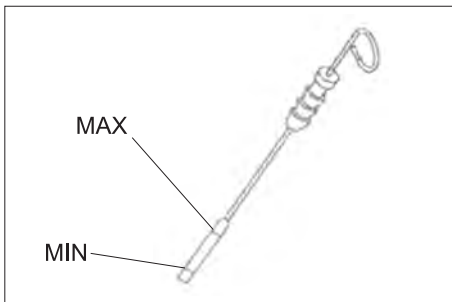

- Alyvos lygis turėtų būti tarp žymių „MIN“ ir „MAX“.
- Jei alyvos yra mažiau nei iki žymės „MIN“, pripilkite alyvos į variklį.
- Nepilkite į variklį alyvos daugiau nei iki „MAX“ žymės.

- Nusukite alyvos pripildymo dangtelį.
- Įpilkite variklio alyvos.
Informaciją apie alyvos rūšį rasite skyriuje „Techniniai duomenys“.
- Uždarykite alyvos pripildymo dangtelį.
- Palaukite mažiausiai 5 minutes.
- Patikrinti variklio alyvos lygį.

Variklio alyvos ir jos filtro keitimas

ATSARGIAI

Pavojus nusideginti įkaitusia variklio alyva!

→ *Palaukite, kol variklis atvės.*

→ Paruoškite gaudyklę mažiausiai 6 litrams alyvos.

→ Palaukite, kol variklis atvės.

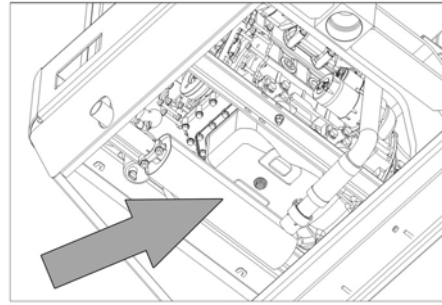

- Išsukite alyvos išleidimo varžtą.
- Nusukite alyvos pripildymo dangtelį.
- Išleiskite alyvą.



- 1 Variklio alyvos filtras
 - 2 Degalų filtras
- Nusukite alyvos filtrą.
 → Išvalykite laikiklį ir sandarinimo vietas.
 → Prieš montuodami naują alyvos filtrą, alyva patepkite filtro sandariklį.
 → Sumontuokite ir tvirtai ranka priveržkite naują alyvos filtrą.
 → Įsukite alyvos išleidimo varžtą su nauju tarpikliu.
 Užveržimo momentas: 25 Nm
 → Įpilkite variklio alyvos.
 Tinkamos alyvos rūšis ir reikalingas kiekis nurodyti skyriuje „Techniniai duomenys“.
- Uždarykite alyvos pripildymo dangtelį.
 → Maždaug 10 sekundžių palaukite, kol veikia variklis.
 → Patikrinti variklio alyvos lygį.

Degalų filtrą patikra

- Patikrinkite, ar neužsiteršęs degalų filtras.
- Jei reikia, išvalykite degalų filtrą ir jo korpusą arba pakeiskite degalų filtrą.

Degalų filtro keitimas



- 1 Degalų čiaupas
 - 2 Degalų filtras
- Užsukite degalų čiaupą.
 → Atsukite ir pakeiskite degalų filtrą.



- 1 Degalų čiaupas
 - 2 Degalų filtras
- PASTABA**
 Prieš montuodami į degalų filtrą pripilkite dyzelino.
 → Įsukite naują degalų filtrą.
 → Degalų filtrą užveržkite 20?? Nm sukimo momentu.
 → Atverkite degalų čiaupą.

Kondensato išleidimas iš dyzelinių degalų vandens atskyrlikio

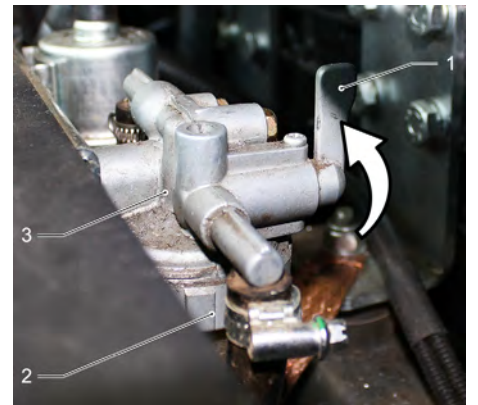

- 1 Degalų čiaupas
 - 2 Atskyrlikio indas
 - 3 vandens skirtuvai,
- Užsukite degalų čiaupą.
 → Nusukite ir išuštinkite atskyrlikio indą.
 → Prisukite atskyrlikio indą.
 → Atverkite degalų čiaupą.

Hidraulinės alyvos kiekio tikrinimas ir pildymas

PASTABA

Nekeikite nešvarumų kameros.

→ Atidarykite valiklio uždangą.

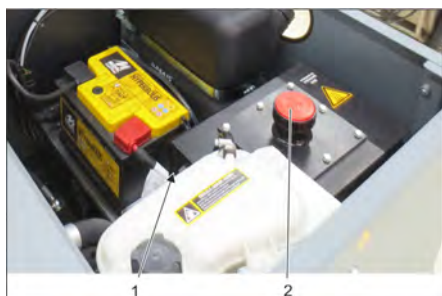

- 1 Hidraulinės alyvos stebėjimo langelis
 - 2 Dangtelis, alyvos įpiltuvai
- Per akutę patikrinkite hidraulinės alyvos lygį.
- Alyvos lygis turėtų būti tarp žymių „MIN“ ir „MAX“.
 - Jei alyvos yra mažiau nei iki žymės „MIN“, pripilkite hidraulinės alyvos.
- Nusukite alyvos įpiltuvo dangtelį.
- Išvalykite įpylimo vietą.
- Papildykite hidraulinės alyvos. Informaciją apie alyvos rūšį rasite skyriuje „Techniniai duomenys“.
- Užsukite alyvos įpiltuvo dangtelį.

Hidraulinės sistemos tikrinimas

PASTABA

Hidraulinės sistemos techninę priežiūrą gali atlikti tik Kärcher klientų aptarnavimo tarnyba.

- Stovėjimo stabdžio fiksavimas.
- Paleiskite variklį.
- Patikrinkite visų hidraulinės alyvos žarnų ir jungčių sandarumą.

Patikrinti aušinamojo skysčio lygį

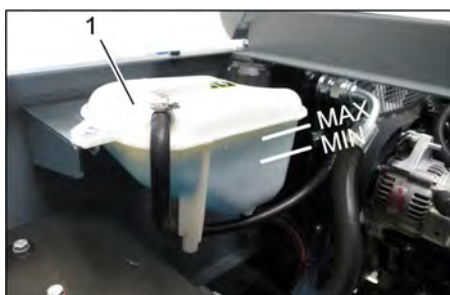

- 1 Aušinamojo skysčio išlyginamoji talpykla
- Skysčio lygį tikrinkite, kai variklis neįkaišęs.
- Patikrinkite aušinamojo skysčio lygį išlyginamojoje talpykloje. Tinkamas aušinimo skysčio lygis turi būti tarp MIN ir MAX..

Patikrinkite ir išvalykite vandens / hidraulinės alyvos aušintuvus

⚠ PAVOJUS

Pavojus nudegti ir nusiplikyti!

→ Bent 20 minučių palaukite, kol vandens atvės aušintuvai.

→ Vandens aušintuvo aušinimo skysčio lygis tikrinamas aušinimo skysčio išlyginimo rezervuare.

Žr. skyrių „Aušinimo skysčio lygio tikrinimas“.

- Išvalykite aušintuvo plokšteles. Nešvarumus valykite minkštu šepetėliu, aukštu slėgiu ar nedideliu vandens slėgiu.
- Patikrinkite visų aušintuvo žarnų ir jungčių sandarumą.
- Išvalykite ventiliatorių.

Besisukančio šepetio tikrinimas

- Paleiskite variklį.
- Nešvarumų kamerą pakelkite iki galinės padėties.
- Išjunkite variklį.
- Stovėjimo stabdžio fiksavimas.
- Įstatykite apsauginį strypą aukštam ištuštinimui.
- Pašalinkite valomojo veleno juostas arba virves.
- Išimkite apsauginį strypą.
- Paleiskite variklį.
- Nešvarumų kamerą nuleiskite iki galinės padėties.
- Išjunkite variklį.

Valomojo veleno keitimas



- 1 Raktas
 - 2 Šoninė uždanga
- Pakelkite nešvarumų kamerą ir paremkite apsauginiu strypu.
- Raktu atidarykite šoninę uždangą.

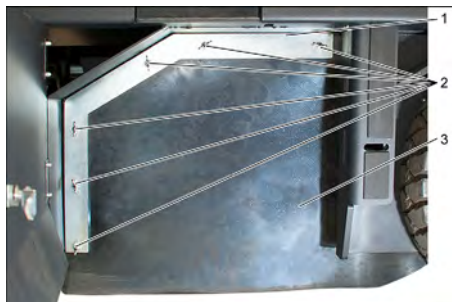

- 1 Kronšteinas
 - 2 Sparnuotoji veržlė
 - 3 Šoninis tarpiklis
- Atsukite sparnuotąsias veržles.
- Nuimkite kronšteiną.
- Šoninį sandariklį paverskite į išorę.
- Išsukite besisukančio šepetio laikiklio tvirtinamąjį varžtą ir paverskite laikiklį į išorę.
- Išimkite besisukančią šepetį.

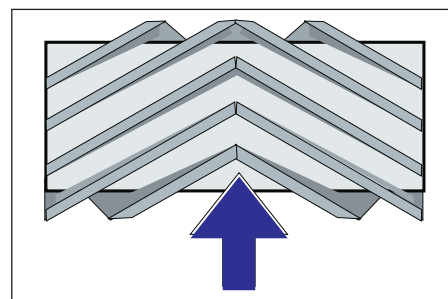

Besisukančio šepetio įdėjimas judėjimo kryptimi (vaizdas iš viršaus)

Pastaba: Įdėdami naują šepetį, atsižvelkite į šerių padėtį.

→ Sumontuokite naują besisukančią šepetį. Besisukančio šepetio išpjovos turi būti užmautos ant priešais esančios ašies išskyšų.

Pastaba: sumontavę naują besisukančią šepetį, iš naujo nustatykite šlavimo plotą.

Besisukančio šepetio šlavimo ploto tikrinimas ir nustatymas

Pastaba: gamykloje yra nustatytas 80 mm šlavimo plotas ir valomajam velenui dėvinčys jį galite tolygiai reguliuoti.

- Patikrinti padangų oro slėgį.
- Išjunkite siurbimo orpūtę.
- Šluojamąją mašiną užvežkite ant lygaus grindinio, stipriai padengto dulkeėmis arba kreida.
- Šlavimo veleno valdymo svirtį ir šoninę šluotą (1) nulenkti atgal: Šlavimo velenas įjungtas.
- Šlavimo veleno valdymo svirtį (3) nulenkti atgal: Šlavimo velenas nusileidžia.
- Šlavimo veleną paleiskite 10 s.
- Šlavimo veleno valdymo svirtį ir šoninę šluotą (1) nulenkti į vidurį. Šlavimo veleno valdymo svirtį (3) nulenkti į priekį: Šlavimo velenas pakyla.
- Patraukite mašiną atgal.
- Patikrinkite šlavimo plotą.

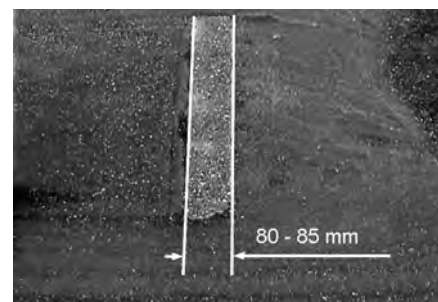

Šlavimo plotas turi būti stačiakampio, kurio plotis, formos.



→ Atidarykite ir nustatykite reguliavimo dėl nusidėvėjimo (12) atraminį varžtą.

Regulatorius į viršų: siaura šlavimo apimtis.

Regulatorius į apačią: plati šlavimo apimtis.

- Atraminį varžtą vėl priveržkite.
- Kaip aprašyta, patikrinti šlavimo veleno šlavimo apimtį.

Šoninės šluotos šlavimo ploto tikrinimas ir nustatymas

- Pakelkite šoninę šluotą.
- Šluojamąją mašiną užvežkite ant lygaus grindinio, stipriai padengto dulėmis arba kreida.
- Šoninę šluotą nuleisti naudojant valdymo svirtį ir leisti veikti maždaug 10 sekundžių.
- Pakelkite šoninę šluotą.
- Patraukite mašiną atgal.
- Patikrinkite šlavimo plotą.

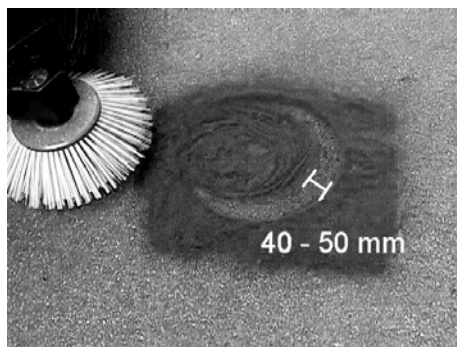

Šlavimo plotas turi siekti 40-50 mm.

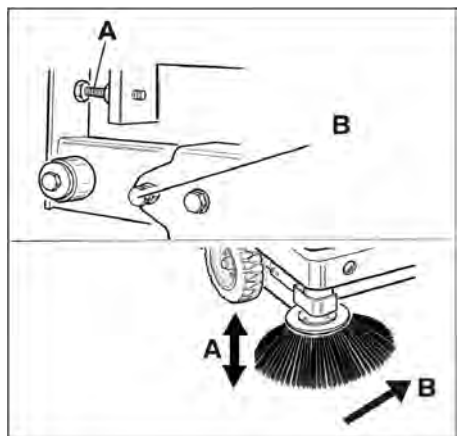

- Dviem reguliuojamaisiais varžtais patikslinkite šlavimo plotą.
- Patikrinkite šlavimo plotą.

Šoninių tarpiklių reguliavimas

⚠ PAVOJUS

Sužalojimų pavojus!

- Kai pakelta nešvarumų kamera, visada naudokite apsauginį strypą.
- Saugumas tik už pavojaus zonių ribų.
- Pakelkite nešvarumų kamerą ir įtvirtinkite apsauginį strypą.
- Aukštam ištuštinimui apsauginį strypą paverskite aukštyn ir įkiškite į laikiklį (apsaugota būseną).

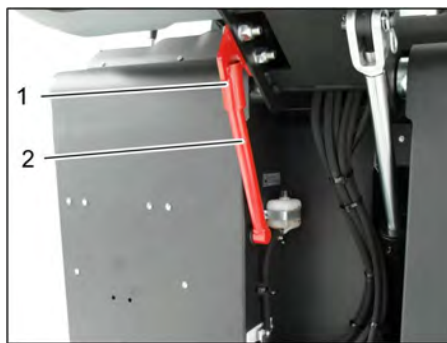

- 1 Apsauginio strypo laikiklis
 - 2 Apsauginis strypas
- Kaip aprašyta skyriuje „Šepečio veleno keitimas“, atidarykite šoninę uždangą.
 - Atsukite šoninės skardos 6 sparnuotąsias varžles.
 - Atsukite priekinės skardos 3 varžles (13 mm).
 - Šoninį tarpiklį paspauskite žemyn tiek (ilga anga), kad atstumas iki grindų bus 1-3 mm.
 - Tvirtai priveržkite skardas.
 - Pakartokite procedūrą kitoje įrenginio pusėje.

Dulkių filtro valymas rankiniu būdu



- Įjunkite rankinę filtro valymo sistemą.

Dulkių filtro tikrinimas / keitimas

⚠ ĮSPĖJIMAS

Sužalojimų pavojus!

- Dirbdami su filtravimo įranga, naudokite respiratorių. Laikykitės saugos reikalavimų dėl smulkiųjų dalelių.
- Filtro valymo mygtuku išvalykite dulkių filtrą.
- Ištuštinkite nešvarumų kamerą.



- 1 Prietaiso gaubto fiksatorius
 - 2 Prietaiso gaubtas
 - 3 Filtro dangtelis
- Atsukite varžtus su žvaigždės formos galvute ir šitaip atleiskite fiksatorių.
 - Prietaiso gaubtą paverskite į priekį.

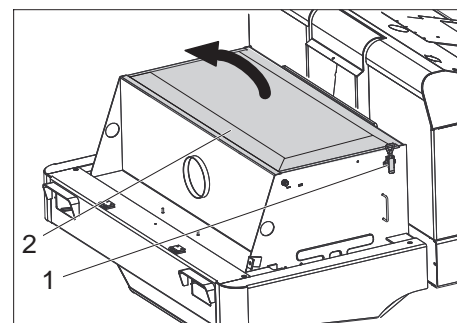

- 1 Filtro dangtelio fiksatorius (2x)
 - 2 Filtro dangtelis
- Atidarykite fiksatorius.
 - Atidarykite filtro dangtelį.



- 1 Įstrižinė traukė
 - 2 Dulkių filtras
- Patikrinkite dulkių filtrą, jei reikia, išvalykite arba pakeiskite.

Pastaba

Keisti dulkių filtrą gali tik Kärcher klientų aptarnavimo tarnyba.

- Uždėkite ir užsklęskite filtro dangtelį.

Trapecinės pavaros diržo tikrinimas ir nustatymas

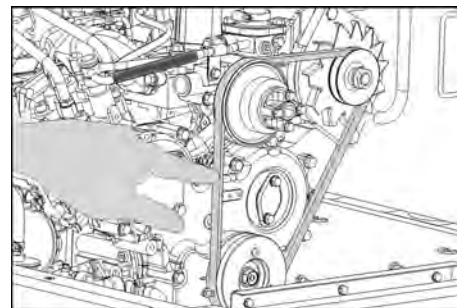

Trapecinės pavaros diržą veikiant 10 kg svoriu, jis turi išlinkti maždaug 7-9 mm.

- Kreipkitės į įgaliotą klientų aptarnavimo tarnybą dėl trapecinio diržo įtempimo.

Oro filtro patikra ir keitimas

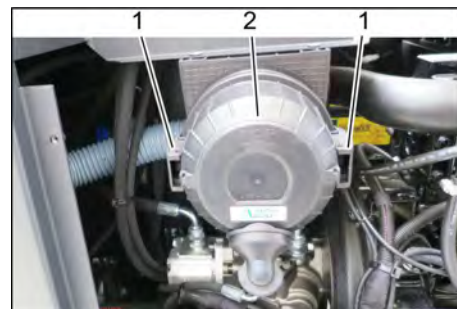

- 1 Fiksatorius
 - 2 Oro filtro gaubtas
- Nuimkite šonines dangas.
 - Nuimkite oro filtro korpusą.
 - Pakeiskite oro filtro kasetę.
- Pastaba:** montuokite išpūtimo angą žemyn (žr. pav.).

Išcentrinio atskyriklio valymas

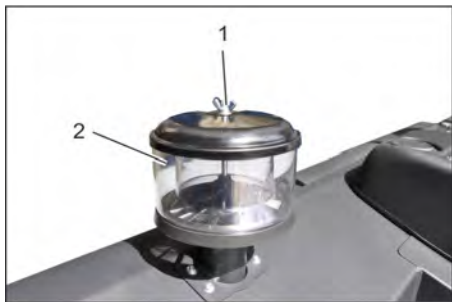

- 1 Sparnuotoji veržlė
 - 2 Išcentrinis atskyriklis
- Atsukite išcentrinio atskyriklio sparnuotąją veržlę.
 - Išvalykite išcentrinį atskyriklį.

Saugiklių keitimas



- 1 Rievėtoji veržlė
 - 2 Saugiklių dėžutės dangtelis
- Atsukite rievėtą veržlę.
 - Atverkite saugiklių dėžutės dangtelį.
 - Patikrinkite saugiklius.
 - Pakeiskite pažeistus saugiklius.
- Pastaba:** naudokite tik vienodos vertės saugiklius.

Pastaba: saugiklis FU 01 yra variklio skyriuje.



FU 01*	Pagrindinis jungiklis	60 A
FU 02	Garsinis signalas	25 A
FU 03	Apsauginė relė Daugiafunkcis ekranas	10 A
FU 04	Švyturėlis	5 A
FU 05	Apsauginė relė Laiko delsa	25 A
FU 06	Mašinisto kabina (pildoma įranga) Stiklų valytuvas	10 A
FU 07	Degalų siurblys	10 A
FU 08	Starteris	3 A
FU 09	Apšvietimas kairėje	7,5 A
FU 10	Apšvietimas dešinėje	7,5 A
FU 11	Darbinis apšvietimas	10 A

FU 12	Išpurtymo sistema Siurbimo orpūtė	25 A
FU 13	Atbulinės eigos signalas	5 A

* Šiuos saugiklius leidžiama keisti tik klientų aptarnavimo tarnybai, nes reikalingas galimų prietaiso klaidų patikrinimas.

Pagalba gedimų atveju

Gedimas	Šalinimas
Prietaisas neįsijungia	Užimkite vietą vairuotojo sėdynėje, aktyvinamas kontaktinis sėdynės jungiklis.
	Varikliui paleisti paspauskite stabdžių pedalą.
	Įkraukite arba pakeiskite bateriją
	Įpilkite degalų, išleiskite orą iš degalų sistemos
	Pakeisti degalų filtrą
	Patikrinkite ir, jei reikia, suremontuokite degalų tiekimo sistemą, movas ir jungtis
	Kreipkitės į „Kärcher“ klientų aptarnavimo tarnybą
Variklis veikia netolygiai	Išvalykite oro filtrą arba pakeiskite oro filtro kasetę
	Patikrinkite ir, jei reikia, suremontuokite degalų tiekimo sistemą, movas ir jungtis
	Kreipkitės į „Kärcher“ klientų aptarnavimo tarnybą
Perkaito motoras	Įpilkite aušinamojo skysčio
	Išplaukite aušintuvą
	Įtempkite trapecinės pavaros diržą
	Kreipkitės į „Kärcher“ klientų aptarnavimo tarnybą
Variklis veikia, tačiau mašina važiuoja lėtai arba visai nevažiuoja	Atleiskite stovėjimo stabdį
	Išjunkite laisvąją eigą (važiavimo padėtis)
	Akseleratoriaus svirtį nustatykite iki galo į priekį (aukštos apskukos).
	Patikrinkite, ar nėra apsvijusių juostų ir virvių.
Kreipkitės į „Kärcher“ klientų aptarnavimo tarnybą	
Švilpimas hidraulinėje sistemoje	Įpilkite hidraulinio skysčio
	Kreipkitės į „Kärcher“ klientų aptarnavimo tarnybą
Šepečiai nesisuka arba sukasi labai lėtai.	Akseleratoriaus svirtį nustatykite iki galo į priekį (aukštos apskukos).
	Patikrinkite, ar nėra apsvijusių juostų ir virvių.
	Kreipkitės į „Kärcher“ klientų aptarnavimo tarnybą
Per mažai arba nėra siurbimo galios prie šepečio	Patikrinkite ir išvalykite arba pakeiskite dulkių filtrą.
	Kreipkitės į „Kärcher“ klientų aptarnavimo tarnybą
Prietaisas dulkėja	Šoninių tarpiklių reguliavimas
	Įjunkite orpūtę
	Patikrinkite ir išvalykite arba pakeiskite dulkių filtrą.
	Pakeiskite filtro dėžės tarpiklį
	Atidarykite šlavimo atliekų rezervuaro dangtį.
	Kreipkitės į „Kärcher“ klientų aptarnavimo tarnybą
Šluojami nešvarumai lieka	Ištuštinkite dulkių maišelį
	Patikrinkite ir išvalykite arba pakeiskite dulkių filtrą.
	Pakeiskite besisukantį šepetį
	Nustatykite šlavimo plotą
	Pakeiskite nešvarumų kameros sandarinamąją juostą
	Pašalinkite valomojo šepečio blokuotę
	Atidarykite šlavimo atliekų rezervuaro dangtį.
	Kreipkitės į „Kärcher“ klientų aptarnavimo tarnybą
Nepakyla arba nenusileidžia nešvarumų kamera	Akseleratoriaus svirtį nustatykite iki galo į priekį (aukštos apskukos).
	Pašalinti apsauginę atramą nuo nešvarumų talpyklos
	Kreipkitės į „Kärcher“ klientų aptarnavimo tarnybą
Šlavimo atliekų rezervuaro dangtis neatsidaro	Kreipkitės į „Kärcher“ klientų aptarnavimo tarnybą
Hidraulinės sistemos judinamų dalių veikimo sutrikimai	Kreipkitės į „Kärcher“ klientų aptarnavimo tarnybą

Techniniai duomenys

		KM 120/250 R D Classic
Mašinos duomenys		
Važiavimo pirmyn greitis	km/h	9
Važiavimo atgal greitis	km/h	4
Važiavimo posvyris (maks.)	%	18
Valomas plotas be šoninės šluotos	m ² /h	8 100
Šoninėmis šluotomis valomas plotas	m ² /h	10 800
Darbinė pusė be šoninės šluotos	mm	900
Darbinė pusė su šonine šluota	mm	1 200
Apsauga nuo purškiamo vandens	--	IPX 3
Naudojimo trukmė su pilnu degalų baku	h	4
Variklis		
Tipas	--	YANMAR 3TNV76A
Tipas	--	Trijų cilindrų keturtaktis dyzelinis variklis
Aušinimo būdas	--	Aušinimas vandeniu
Sukimosi kryptis	--	prieš laikrodžio rodyklę
Anga	mm	70
Kėlimas	mm	82
Darbinė eiga	cm ³	1 116
Alyvos kiekis	l	3,5
Darbinis apsukų kiekis	1/min	2 500
Maksimalus apsukų kiekis	1/min	2 500
Tuščiosios eigos apsukų skaičius	1/min	1 300
Didžiausia galia	kW/PS	15,8 / 21,5
Didžiausias sukimo momentas, esant 2100 1/min.	Nm	67,9
Alyvos filtras	--	Filtro kasetė
Įsiurbiamo oro filtras	--	Vidinio filtro kasetė, išorinio filtro kasetė
Degalų filtras	--	Filtro kasetė
Elektros įranga		
Baterija	V, Ah	12, 60
Generatorius, kintamosios srovės	V, A	12, 55
Starteris	--	elektrinis starteris
Hidraulinė sistema		
Alyvos kiekis visoje hidraulinėje sistemoje	l	26,5
Alyvos kiekis hidrauliniame bake	l	21,2
Alyvos rūšys		
Variklis (virš 25 °C)	--	SAE 30, SAE 10W-30, SAE 15W-40
Variklis (nuo 0 iki 25 °C)	--	SAE 20, SAE 10W-30, SAE 10W-40
Variklis (žemiau 0 °C)	--	SAE 10W, SAE 10W-30, SAE 10W-40
Hidraulika	--	HV 46
Dulkių maišelis		
Maks. iškrovimo aukštis	mm	1 400
Nešvarumų kameros talpa	l	250
Besisukantis šepetys		
Valomojo veleno skersmuo	mm	300
Besisukančio veleno plotis	mm	900
Apsukų kiekis	1/min	350
Šlavimo plotas	mm	80
Šoninė šluota		
Šoninės šluotos skersmuo	mm	600
Apsukų kiekis (reguliuojamas tolydžiai)	1/min	0–60
Visos guminės padangos		
Priekinės, dydis	--	15-4.5x8

		KM 120/250 R D Classic
Galinės, dydis	--	15-4.5x8
Stabdžiai		
Priekiniai ratai	--	mechaninis
Galinis ratas	--	hidrostatiniai
Filtravimo ir siurbimo sistema		
Tipas	--	Maišelio formos filtras
Apsukų kiekis	1/min	2 800
Smulkių nešvarumų filtro plotas	m ²	6,0
Siurbimo sistemos nominalusis subatmosferinis slėgis	mbar	15,5
Siurbimo sistemos nominalioji siurbimo apimtis	m ³ /h	800
Išpurtymo sistema	--	Elektros variklis
Aplinkos sąlygos		
Temperatūra	°C	nuo -5 iki +40
Oro drėgmė, nesvarbi	%	0–90
Nustatytos vertės pagal EN 60335-2-72		
Keliamas triukšmas		
Garso slėgio lygis L _{PA}	dB(A)	80
Neapibrėžtis K _{PA}	dB(A)	3
Garantuotas triukšmo lygis L _{WA} + neapibrėžtis K _{WA}	dB(A)	99
Mašinos vibracija		
Delno/rankos vibracijos poveikis	m/s ²	< 2,5
Sėdynė	m/s ²	0,8
Nesaugumas K	m/s ²	0,1
Matmenys ir masė		
Ilgis x plotis x aukštis	mm	2 082 x 1 250 x 1 450
Pasisukimo į dešinę spindulys	mm	1 350
Pasisukimo į kairę spindulys	mm	1 350
Tuščia masė	kg	880
Leistinas bendras svoris	kg	1 329
Leistina priekinės ašies apkrova	kg	785
Leistina galinės ašies apkrova	kg	543
Degalų bako talpa, dyzelino	l	16
Gamintojas pasilieka teisę keisti techninius duomenis!		

ES atitikties deklaracija

Šiuo pareiškime, kad toliau aprašyto aparato brėžiniai ir konstrukcija bei mūsų į rinką išleistas modelis atitinka pagrindinius ES direktyvų saugumo ir sveikatos apsaugos reikalavimus. Jei mašinos modelis keičiamas su mumis nepasitarus, ši deklaracija nebegalioja.

Gaminys: Siurbiamasis įrenginys kaitinamasis prietaisas

Tipas: KM 120/250 R D
1 186-000.0

Specialios ES direktyvos:
2006/42/EB (+2009/127/EB)
2014/30/ES
2000/14/EB

Taikomi darnieji standartai:
EN 60335-1
EN 60335-2-72
EN 55012: 2007 + A1: 2009
EN 61000-6-2: 2005
EN 62233: 2008

Taikyta atitikties vertinimo procedūra:
2000/14/EB: V priedas

Garso galios lygis dB(A)

Išmatuotas: 97

Garantuotas: 99

Winnenden, 2018/10/01

Загальні вказівки	UK	1	Періодичність технічного обслуговування	UK	7
Захист навколишнього середовища	UK	1	Профілактичні роботи.	UK	8
Гарантія.	UK	1	Допомога у випадку неполадок	UK	14
Обладнання та запасні частини	UK	1	Технічні характеристики	UK	15
Знаки у посібнику	UK	1	Заява при відповідності Європейського співтовариства	UK	16
Символи на пристрої	UK	2			
Правильне застосування	UK	2			
Умисне неправильне застосування	UK	2			
Підходящі поверхні	UK	2			
Правила безпеки	UK	2			
Вказівки з безпеки під час експлуатації	UK	2			
Вказівки з безпеки в режимі руху.	UK	2			
Пристрої з двигунами внутрішнього згоряння.	UK	3			
Машини з підйомником контейнера	UK	3			
Пристрій із захисним дахом водія.	UK	3			
Вказівки з безпеки під час транспортування машини	UK	3			
Вказівки з безпеки під час догляду та технічного обслуговування	UK	3			
Призначення.	UK	3			
Вказівки при розвантаженні	UK	3			
Елементи управління і функціональні вузли.	UK	4			
Зображення підмітальної машини	UK	4			
Панель управління.	UK	4			
Педаль	UK	4			
Контрольні індикатори та дисплей	UK	5			
Перед початком роботи.	UK	5			
Зафіксувати/відпустити стоянкове гальмо	UK	5			
Пересування підмітальної машини без власного приводу	UK	5			
Введення в експлуатацію	UK	5			
Загальні вказівки	UK	5			
Перевірка і технічне обслуговування	UK	5			
Заправка	UK	5			
Експлуатація.	UK	5			
Настроїти положення сидіння водія.	UK	5			
Запустити пристрій.	UK	5			
Пересування на приладі	UK	6			
Підмітання.	UK	6			
Спорожнити резервуар для сміття	UK	6			
Вимкнути пристрій	UK	7			
Транспортування	UK	7			
Зберігання/Виведення з експлуатації	UK	7			
Догляд та технічне обслуговування.	UK	7			
Загальні вказівки	UK	7			
Чищення	UK	7			

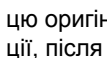
  Перед першим застосуванням вашого пристрою прочитайте цю оригінальну інструкцію з експлуатації, після цього дійте відповідно неї та збережіть її для подальшого користування або для наступного власника.

Загальні вказівки

Якщо при розпакуванні були виявлені пошкодження від транспортування, негайно сповістіть про це магазин, де ви купили прилад.

- Нанесені на пристрій попереджувальні знаки та таблички дають важливі вказівки для безпечної експлуатації пристрою.
- Разом із вказівками в цій інструкції для експлуатації слід враховувати загальні правила техніки безпеки та норми для попередження нещасних випадків законодавчих органів.

Захист навколишнього середовища

	Матеріали упаковки піддаються переробці для повторного використання. Будь ласка, не викидайте пакувальні матеріали разом із домашнім сміттям, віддайте їх для на переробку.
	Старі пристрої містять цінні матеріали, які можуть перероблятися та підлягають передачі в пункти прийому вторинної сировини. Тому, будь ласка, утилізуйте старі пристрої за допомогою спеціальних систем збору сміття.
	Не допускати потрапляння моторного мастила, дизельного палива та бензину в оточуюче середовище. Бережіть землю та утилізуйте відпрацьоване мастило без шкоди навколишньому середовищу.

Інструкції із застосування компонентів (REACH)
Актуальні відомості про компоненти наведені на веб-вузлі за адресою: www.kaercher.com/REACH

Гарантія

У кожній країні діють умови гарантії, наданої відповідною фірмою-продавцем. Неполадки в роботі пристрою ми усуваємо безкоштовно протягом терміну дії гарантії, якщо вони викликані браком матеріалу чи помилками виготовлення. У випадку чинної гарантії звертяться до продавця чи в найближчий авторизований сервісний центр з документальним підтвердженням покупки.

Обладнання та запасні частини

⚠ НЕБЕЗПЕКА
Щоб уникнути небезпеки, ремонт і установку запасних деталей повинні виконувати тільки авторизовані сервісні центри.

- Можна використовувати лише те обладнання та запасні частини, що дозволені для використання виробником. Оригінальне обладнання та оригінальні запасні частини є гарантією того, що пристрій буде працювати безпечно та справно.
- Подальша інформація по запасним частинам є на сайті www.kaercher.com в розділі Сервіс.

Знаки у посібнику

⚠ НЕБЕЗПЕКА
Запобігає про небезпеку, яка безпосередньо загрожує та призводить до тяжких травм чи смерті.

⚠ ПОПЕРЕДЖЕННЯ
Запобігає про потенційно можливу небезпечну ситуацію, що може призвести до тяжких травм чи смерті.

⚠ ОБЕРЕЖНО
Вказівка відносно потенційно можливої небезпечної ситуації, що може призвести до легких травм чи спричинити матеріальні збитки.

УВАГА
Вказівка щодо можливої потенційно небезпечної ситуації, що може спричинити матеріальні збитки.

Символи на пристрої

	Небезпека опіку об гарячу поверхню!! Перед початком обслуговування приладу слід дати вихлопній трубі охолотитись.
	Роботи із пристроєм слід завжди проводити тільки у відповідних захисних рукавицях.
	Небезпека затискання рухливими деталями автомобіля
	Небезпека одержання травми від рухливих частин. Не торкатися.
	Небезпека пожежі. Не допускати всмоктування палючих або тліючих предметів.
	Затиск для ланцюга / точка розташування крану
	Точки підйому для домкратів

	Максимальний нахил поверхні при русі з піднятим бункером.
	У напрямку руху допускається їзда по схилах до 18%.
	Небезпека пошкодження! Пиловий фільтр промивати не потрібно.

Правильне застосування

Підмітальну машину призначено для професійного використання під час прибирання поверхонь, наприклад, в таких галузях застосування:

- Стоянки
 - Виробничі споруди
 - Території логістичних служб
 - Готелі
 - Роздрібна торгівля
 - Території складських приміщень
 - Тротуари
- Використовуйте цю підмітальну машину тільки згідно з інструкцією по експлуатації.
- Будь-яке інше застосування вважається неправильним. Виробник не несе відповідальності за збитки, завдані неправильним застосуванням, ці збитки бере на себе лише користувач.
- Забороняється вносити зміни в прилад.
- Підмітальна машина призначена тільки для роботи на поверхнях підлог, зазначених у даному посібнику з експлуатації.
- Прилад може пересуватися тільки по поверхнях, допущених для використання підмітальних машин керівництвом підприємства або їхнім представником.
- Як загальне правило діє наступне: не допускати зіткнення приладу з легкозаймистими речовинами (небезпека вибуху/пожежі).

Умисне неправильне застосування

- Забороняється підбирання/всмоктування вибухонебезпечних рідин, горючих газів, а також нерозведених кислот та розчинників! Це стосується бензину, розріджувачів фарби та мазу, які можуть створювати вибухонебезпечні гази або суміші, змішуючись зі всмоктуваним повітрям, а також ацетону, нерозведених кислот та розчинників, оскільки вони пошкоджують матеріали пристрою.
- Забороняється прибирання/всмоктування реактивного металевого пилю (наприклад, алюмінію, магнію, цинку) в з'єднанні з сильними лужними або кислотними засобами для чищення.

- Не допускати підмітання/всмоктування палаючих або тліючих предметів.
- Цей пристрій не призначено для збирання небезпечних для здоров'я речовин.
- Забороняється експлуатація пристрою в закритих приміщеннях.
- Забороняється його зберігання у небезпечних місцях. Заборонено використовувати пристрій у вибухонебезпечних приміщеннях.
- Не дозволяється брати із собою супровідних осіб.
- Не дозволяється штовхати/тягнути або транспортувати предмети за допомогою даного пристрою.

Підходящі поверхні

- Асфальт
- Промислові підлоги
- Суцільна (наливна) підлога
- Бетон
- Брущатка

Правила безпеки

Вказівки з безпеки під час експлуатації

- (Дійсно тільки для Фінляндії) Якщо пристрій оснащений шлангом з ПВХ, його заборонено використовувати за низьких температур на вколишнього середовища (нижче 0 °C). У разі виникнення питань щодо пристрою звертатися до компанії Kärcher.
- Перед використанням перевірте належний стан та безпеку пристрою та обладнання. Якщо обладнання знаходиться у небездоганному стані, його не можна використовувати.
- У разі використання пристрою у небезпечній ділянці (наприклад, бензоколонка) необхідно дотримуватися відповідних інструкцій з техніки безпеки. Заборонено використовувати пристрій у вибухонебезпечних приміщеннях.
- ⚠ **НЕБЕЗПЕКА**
Небезпека травмування!
- Не використовувати пристрій без захисного даху в зонах, де існує небезпека падіння предметів на оператора.
- Користувач повинен використовувати пристрій у відповідності до інструкції. Вона повинна враховувати умови місцевості, під час роботи з пристроєм необхідно звертати увагу на третіх осіб, особливо на дітей.
- Також слід дотримуватися всіх правил і норм стосовно транспортних засобів.
- Перед початком роботи оператор повинен переконатися в тому, що всі запобіжні пристрої знаходяться на місці і працюють належним чином.

- Оператор пристрою несе відповідальність за виникнення нещасних випадків за участю інших людей або майна.
- Стежити за тим, щоб оператор носив щільно прилеглий одяг. Носити міцне взуття й уникати носіння вільного одягу.
- Перед початком руху перевірити мертву зону (наприклад, на наявність дітей). Забезпечити достатній огляд!
- Не можна залишати пристрій без нагляду під час роботи мотора. Обслуговуючому персоналу дозволяється залишати пристрій тільки після того, як двигун буде зупинено, пристрій захищений від випадкового переміщення і ключ вийнятий.
- Щоб уникнути несанкціонованого використання пристрою слід виймати ключ.
- Пристрій має використовуватися особами, що пройшли інструктаж щодо його використання або підтвердили свої здібності для обслуговування пристрою, а також уповноважені використовувати його.
- Цій пристрій не призначений для використання людьми (включаючи дітей) з обмеженими фізичними, сенсорними або розумовими здатностями або з відсутністю досвіду й/або відсутністю знань, за винятком випадків, коли за ними стежить відповідальна за безпеку особа або вони одержують від неї вказівки по застосуванню пристрою.
- Необхідно стежити за дітьми, щоб вони не грали із пристроєм.

ОБЕРЕЖНО

Небезпека ушкодження! Не допускати попадання в пристрій стрічок, вірвовок або дроту, оскільки вони можуть намотатися на вал, що підмітає.

Вказівки з безпеки в режимі руху

⚠ НЕБЕЗПЕКА

Небезпека поранення! Перевірити здатність поверхні перед їздом.

⚠ НЕБЕЗПЕКА

Небезпека нещасного випадку, небезпека ушкодження!

- Швидкість пересування повинна бути відповідною до оточуючих умов.

Небезпека перекидання приладу на надто крутих схилах.

- У напрямку руху допускається їзда по схилах до 18%.

Небезпека перекидання на нестабільному ґрунті.

- Дозволяється переміщати прилад тільки на міцній підставці.

Небезпека перекидання приладу при великому бічному крені.

- У напрямках, поперечних до напрямку руху, допускається пересування апарата тільки по схилах до макс. 10%.

Пристрої з двигунами внутрішнього згоряння

- Не використовувати пристрій на висоті понад 1200 м.
- ⚠ **Обережно!**
Небезпека травмування!
 - Вихід газів не повинен бути заблокованим.
 - Не нахилитися до вихлопного отвору і не торкатися до нього (небезпека опіку).
 - Не доторкайтеся й не беріться за приводний двигун (небезпека опіку).
 - Вихлопні гази отруйні й шкідливі для здоров'я, їх заборонено вдихати.
 - Після вимикання двигун обертається ще 3 - 4 секунди за інерцією. В цей час слід залишатися поза зоною привода.

Машини з підйомником контейнера

- ⚠ **НЕБЕЗПЕКА**
Небезпека травмування!
 - Під час робіт з підйомником контейнер необхідно повністю підняти та зафіксувати.
 - Виконувати захист тільки ззовні небезпечної зони.

Пристрій із захисним дахом водія

ПОВІДОМЛЕННЯ

Захисний дах (опція) забезпечує захист водія від падіння крупних предметів.

Але він не може захистити при перевертанні!

- Щодня перевіряти захисний навіс на відсутність пошкоджень.
- У разі пошкодження захисного навісу, в тому числі окремих елементів, необхідно замінити весь захисний навіс.
- Будь-яка модифікація захисного навісу і встановлення елементів, деталей і вузлів, відмінних від дозволених компанією Kärcher, не допускаються і можуть обмежувати функцію захисного навісу.

Вказівки з безпеки під час транспортування машини

- Звертати увагу на власну масу (транспортна вага) пристрою під час транспортування на тримачі або на транспортних засобах.
- Під час транспортування пристрою від'єднати клеми акумуляторної батареї та надійно закріпити пристрій.

Вказівки з безпеки під час догляду та технічного обслуговування

- Перед очищенням і проведенням технічного обслуговування пристрою, заміною деталей або настроювання на інші функції, пристрій слід виключити та вийняти ключ.
- При роботі з електричною установкою необхідно від'єднати акумуляторну батарею.

Для цього спочатку від'єднати негативний полюс, а потім позитивний.

Підключення здійснюється у зворотному порядку. Спочатку під'єднати позитивний полюс, а потім негативний.

- Не дозволяється чистити прилад з водяного шланга або струменем води під високим тиском (небезпека короткого замикання та інших пошкоджень).
- Ремонтні роботи можуть проводитися лише авторизованими сервісними службами або спеціалістами у цій сфері, які ознайомлені з усіма важливими правилами техніки безпеки.
- Робити перевірку на предмет безпеки у відповідності до діючих місцевих директив для нестационарних пристроїв, що використовуються у промисловості.
- Роботи з пристроєм необхідно завжди проводити у спеціальних перчатках.

Призначення

Машина, що підмітає, направляє сміття безпосередньо в резервуар для збору сміття.

- Обертний вал, що підмітає направляє сміття прямо в резервуар для збору сміття.
- Бічна щітка підмітає кути й краї поверхні, що підмітається, і доставляє сміття в зону роботи вала, що підмітає.
- Дрібний пил всмоктується всмоктувальним вентилятором через фільтр для пилу.

Вказівки при розвантаженні

⚠ НЕБЕЗПЕКА

Небезпека травм та пошкоджень!

- При вантаженні слід звернути увагу на вагу пристрою.
- Не застосовувати вилковий навантажувач, оскільки пристрій при цьому може бути пошкоджено.

Порожня вага (транспортна вага)	880 кг*
* Зі встановленим монтажним комплектом вага пристрою, відповідно, стає ще значнішою.	

- При завантаженні пристрою використовувати відповідні сходні або кран.
- При використанні сходень слід звернути увагу на наступне:
Дорожній просвіт 70 мм
- Якщо пристрій постає на піддоні, необхідно спорудити з прикладених дощок рампу для з'їзду. Інструкції можна знайти на стор. 2 (на внутрішній стороні кришки).
Важливо: кожна дошка має бути закріплена за допомогою 2 гвинтів.

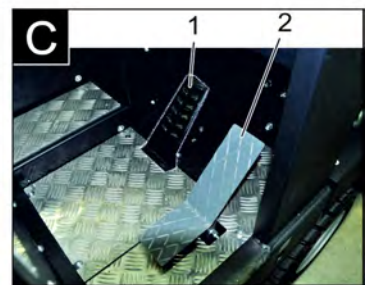
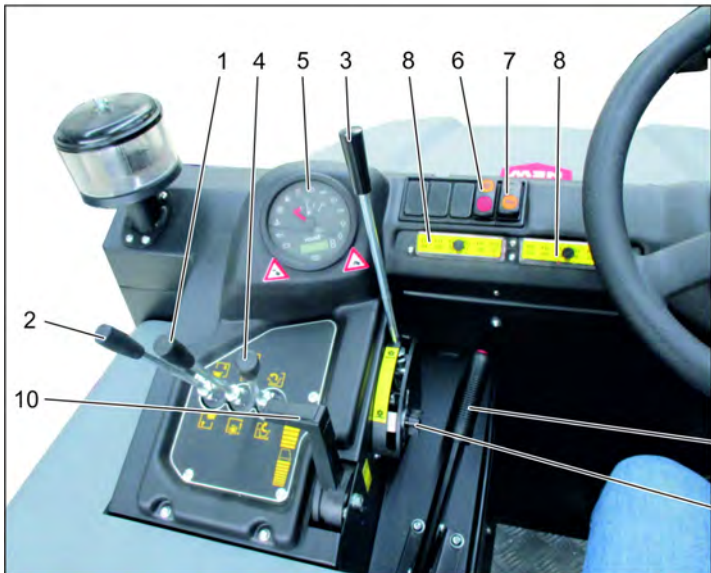
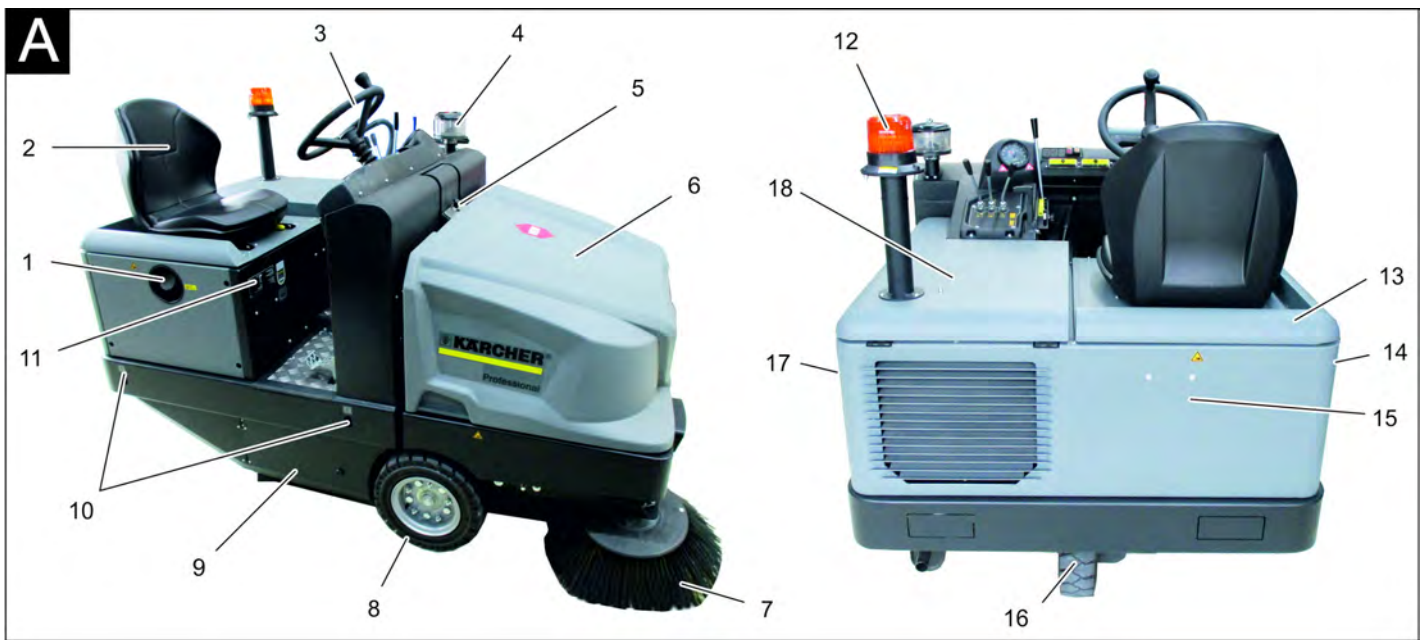

Зображення підмітальної машини

Малюнок А

- 1 Замок бака
- 2 Сидіння (з контактним перемикачем сидіння)
- 3 Кермове колесо
- 4 Відцентровий сепаратор
- 5 Блокування кришки пристрою
- 6 Кришка пристрою
- 7 Бічні щітки, праворуч
- 8 Переднє колесо
- 9 Вхідний отвір валу, що підмітає
- 10 Сійке місце кріплення
- 11 Заводська табличка
- 12 Проблисковий маячок
- 13 Кришка пристрою справа
- 14 Кришка, праворуч
- 15 Задній кожух
- 16 Заднє колесо
- 17 Кришка, ліворуч
- 18 Кришка зліва (кришка двигуна)

Панель управління

Малюнок Б

- 1 Важіль керування циліндричною і бічною щітками
Важіль уперед: увімкнення циліндричної щітки й опускання та увімкнення бічної щітки.
Важіль назад: увімкнення циліндричної щітки
- 2 Важіль керування резервуара для збору сміття
Підйом/опускання ємності для збору сміття
- 3 Важіль керування циліндричної щітки
Підйом/опускання циліндричної щітки
- 4 Важіль керування кришки резервуару
Відчинити/зачинити кришку резервуару
- 5 Контрольні індикатори та дисплей
- 6 Вимикач нагнітача та чищення фільтра
Середнє положення: Чищення фільтра та нагнітач вимк.
Заднє положення: Нагнітач увімкн.

Переднє положення: Чищення фільтра увімкн.

- 7 Вимикач звукового сигналу
- 8 Запобіжники
- 9 Замок запалювання
Умовні позначення для спіралі розжарювання: Попереднє прогрівання
Положення 0: Двигун вимкнений
Положення 1: Включити запалення
Положення 2: Запустити двигун
- 10 Регулювальник числа обертів двигуна
Педаль газу
- 11 Стояночні гальма
- 12 Регулювання зношення / площини підмітання циліндричної щітки

Педалі

Малюнок В

- 1 Педаль гальма
- 2 Педаль акселератора вперед / назад

Контрольні індикатори та дисплей

Малюнок D

- 1 Лічильник робочих годин
- 2 Сигнальна лампа зарядки
- 3 Сигнальна лампа тиску мастила
- 4 Сигнальна лампа температури води, що охолоджує
- 5 Повітрозбірник двигуна
- 6 Сигнальна лампа запасу палива
- 7 Контрольний індикатор розігрівання
- 8 Контрольний індикатор (не підключений)
- 9 Контрольний індикатор стоянкового/ближнього світла (опція)
- 10 Індикатор баку
- 11 Не працює, засвічується тільки при запуску двигуна (самодіагностика)
- 12 Без функції
- 13 Без функції
- 14 Без функції

Перед початком роботи

Зафіксувати/відпустити стоянкове гальмо

- Відпустити стоянкове гальмо, натиснувши при цьому на педаль гальма.
- Зафіксувати стоянкове гальмо, натиснувши при цьому на педаль гальма.

Пересування підмітальної машини без власного привода

Вказівка

Ця процедура необхідна, коли пристрій необхідно змістити з піддону, буксирувати або затягнути на транспортний засіб без використання власного привода.

УВАГА

Не допускається пересувати машину, що підмітає на великі відстані та швидше, ніж 10 км/ч.

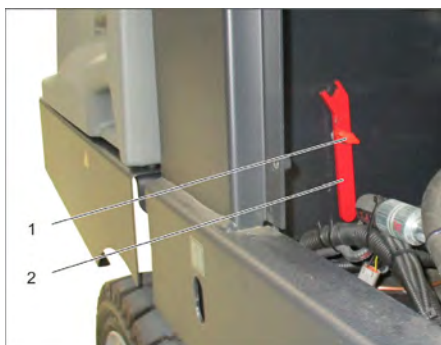

- 1 Гвинт
 - 2 Ключ
- Викрутити гвинт.
 - Витягнути ключ.



- 1 Гідравлічний насос
 - 2 Ключ
 - 3 Гайка
- Послаблювати гайку за допомогою ключа (відкрити вільний хід), поки не з'явиться можливість переміщення пристрою.
 - **ВАЖЛИВО:** після переміщення знову затягнути гайку (закрити вільний хід = положення руху)

Введення в експлуатацію

Загальні вказівки

- Перед експлуатацією прочитати посібник з експлуатації виробника пристрою і особливо прийняти до уваги вказівки щодо безпеки.
- Встановити машину, що підмітає, на рівній поверхні.
- Витягнути ключ запалювання.
- Зафіксувати стояночну гальмівну систему.

Перевірка і технічне обслуговування

Щоденно перед початком експлуатації

- Перевірити рівень заповнення паливного бака.
- Перевірити рівень мастила у двигуні.
- Перевірити рівень заповнення компенсаційного бачка радіатора рідинного охолодження.
- Перевірити вал, що підмітає і бічні щітки на зношування й наявність стрічок, що намоталися.
- Перевірити колеса на наявність стрічок, що намоталися.
- Перевірити відцентровий сепаратор та повітряний фільтр, при необхідності очистити.
- Перевірити стан всіх елементів управління.
- Перевірити прилад на предмет пошкодження.
- Виконати чищення фільтру для пилу за допомогою кнопки чищення фільтру.

Вказівка: Докладніше див. розділ "Догляд та технічне обслуговування".

Заправка

⚠ НЕБЕЗПЕКА

Небезпека вибуху!

- Необхідно використовувати лише той тип пального, що зазначений у інструкції з експлуатації.
- Забороняється заправка машини в закритих приміщеннях.
- Забороняється паління й розведення відкритого вогню.
- Стежте за тим, щоб паливо не падало на гарячі поверхні.
- Перевірити ємність палива по індикатору рівня пального.
- Вимкнути двигун.
- Відкрити кришку бака.
- Заправити дизельне паливо
- Витерти паливо, що пролилося, і закрити кришку бака.

Експлуатація

Настроїти положення сидіння водія

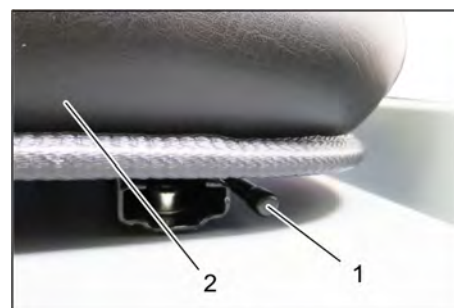

- 1 Важіль регулювання сидіння
 - 2 Сидіння водія
- Потягнути убік важіль регулювання сидіння.
 - Пересунути сидіння, відпустити важіль і дати йому зафіксуватися.
 - Переміщенням сидіння вперед/назад перевірити його фіксацію.

Запустити пристрій

Вказівка: Прилад оснащений контактною настилкою сидіння. При вставанні з сидіння водія пристрій відключається.

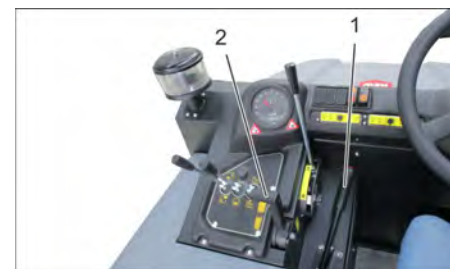

- 1 Стояночні гальма
 - 2 Регулювальник числа обертів двигуна
- Зайняти місце на сидінні оператора.
 - Зафіксувати стояночну гальмівну систему.
 - Пересунути вперед на 1/3 регулювальник числа обертів двигуна.

Попереднє прогрівання

- Вставити ключ в замок запалення.
- Перевести ключ запалення в положення „Спираль розжарювання“.

Загорітися лампа попереднього прогрівання.

Запустити двигун

- Для запуску двигуна необхідно натиснути на педаль гальма.
- Після того, як лампа попереднього прогрівання згасне, обернути ключ запалення в положення „II”.
- Після того як прилад запрацює, відпустити ключ запалювання.

Вказівка: Не натискати на стартер більше 10 секунд. Перед повторним включенням стартера почекаати принаймі 10 секунд.

Пересування на приладі



- 1 Педаль гальма
 - 2 Педаль акселератора "Передній хід"
 - 3 Педаль акселератора "Задній хід"
- Регульовальник числа обертів двигуна повністю пересунути вперед (Робоче число оборотів).
 - Натиснути та утримувати педаль гальма.
 - Відпустите стоянкове гальмо

Їхати вперед

- Плавно нажати вперед ходову педаль.

Їхати назад

⚠ НЕБЕЗПЕКА

Небезпека травмування!

- Під час руху назад не має бути небезпеки для третіх осіб, при потребі, провести інструктаж.

- Плавно нажати назад ходову педаль.

Характер руху

- З допомогою педалі акселератора можливо безступінчасте регулювання швидкості руху
- Варто уникати різкого натискання педалі, тому що у цьому випадку гідравлічна система може бути пошкоджена.
- При падінні потужності під час подолання підйому слід зменшити натискання на ходову педаль.

Гальмування

- При відпусканні педалі ходу, пристрій самостійно гальмує і зупиняється.

Вказівка: Дію гальма можна підсилити, натискує на ножне гальмо.

Подолання перешкод

Подолання нерухомих перешкод висотою до 50 мм:

- Перешкоди слід проходити обережно, рухаючись вперед на повільній швидкості.

Подолання нерухомих перешкод висотою більше 70 мм:

- Подібні перешкоди слід проходити тільки з використанням підходящої рампи.

Підмітання

УВАГА

Не допускати влучення в машину пакувальних стрічок, дроту й таке інше., тому що це може привести до ушкодження механізму, що підмітає.

Вказівка: Для досягнення оптимального результату роботи необхідно розмірити швидкість руху з місцевими умовами.

Вказівка: Під час роботи слід регулярно очищати фільтр для пилу.

Вказівка: При зростаючій роботі в зоні з дрібним пилом фільтр треба очищувати частіше.

Важіль керування



- 1 Важіль керування циліндричною і бічною щітками
- 2 Важіль керування резервуара для збору сміття
- 3 Важіль керування циліндричної щітки
- 4 Важіль керування кришки резервуару

Важіль керування циліндричною і бічною щітками

→ Важіль керування (1) вперед: увімкнення циліндричної щітки й опускання та увімкнення бічної щітки.

→ Важіль керування (1), назад: увімкнення циліндричної щітки.

Важіль керування резервуара для збору сміття

→ Важіль керування резервуара для збору сміття (2) вперед: Резервуар для збору сміття опускається.

→ Важіль керування резервуара для збору сміття (2) назад: Резервуар для збору сміття піднімається.

Важіль керування вала, що підмітає

→ Важіль керування циліндричною щіткою (3) вперед: циліндрична щітка піднімається.

→ Важіль керування циліндричною щіткою (3) назад: циліндрична щітка опускається.

Важіль керування кришки резервуару

→ Важіль керування кришки резервуару (4) вперед: Кришка резервуара для збору сміття відкривається.

→ Важіль керування кришки резервуару (4) назад: Кришка резервуара для збору сміття закривається.

Підмітання сухої підлоги



- Увімкнути нагнітач.

→ При підмітанні поверхонь:

Важіль керування циліндричною та бічною щітками (1) назад: циліндрична щітка вмикається.

Важіль керування циліндричною щіткою (3) назад: циліндрична щітка опускається.

→ Важіль керування кришки резервуару (4) вперед: Кришка резервуара відкривається.

→ При чищенні країв:

Важіль керування циліндричною та бічною щітками (1) вперед: циліндрична щітка вмикається, бічна щітка вмикається та опускається.

Важіль керування циліндричною щіткою (3) назад: циліндрична щітка опускається.

Підмітання вологої або мокрої підлоги

- Вимкнути нагнітач.

→ При підмітанні поверхонь:

Важіль керування циліндричною та бічною щітками (1) назад: циліндрична щітка вмикається.

Важіль керування циліндричною щіткою (3) назад: циліндрична щітка опускається.

→ Важіль керування кришки резервуару (4) вперед: Кришка резервуара відкривається.

→ При чищенні країв:

Важіль керування циліндричною та бічною щітками (1) вперед: циліндрична щітка вмикається, бічна щітка вмикається та опускається.

Важіль керування циліндричною щіткою (3) назад: циліндрична щітка опускається.

Спорожнити резервуар для сміття

⚠ НЕБЕЗПЕКА

Небезпека травмування!

- Під час випорожнення в зоні вивантаження резервуару для сміття забороняється перебування людей та тварин.

Небезпека перекидання!

- Під час випорожнення ставити прилад на рівній поверхні.

⚠ ПОПЕРЕДЖЕННЯ

Небезпека здавлювання!

- Ніколи не торкатися системи тягол механічної системи випорожнення. Не стояти під піднятим резервуаром.

УВАГА

Небезпека травм та пошкоджень!

- Під час спорожнення можливий викид матеріалу вала, що підмітає. Дотримуватись достатньої відстані.

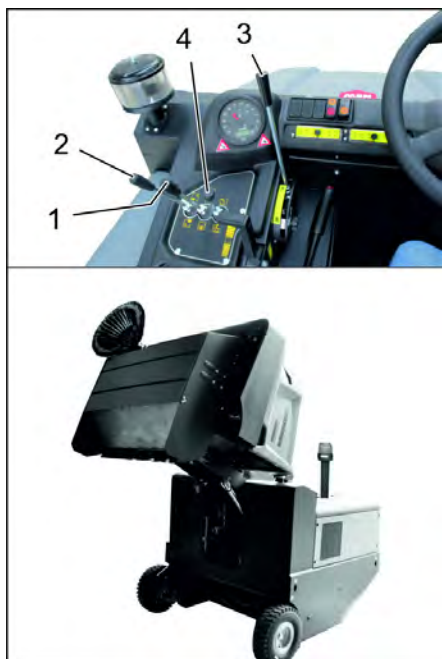

- Піднімання циліндричної і бічної щіток: важіль керування 1 по центру і важіль керування 3 вперед.
- Щоб закрити кришку резервуару, важіль керування (4) перевести назад.
- Щоб підняти резервуар для збору сміття, важіль керування резервуару для збору сміття (2) перевести назад.
- Повільно під'їхати до резервуару для збору пилу.
- Зафіксуйте стояночну гальмівну систему.
- Щоб відкрити кришку резервуару, важіль керування кришки резервуару (4) перевести вперед і спорожнити резервуар для сміття.
- Щоб закрити кришку резервуару, важіль керування кришки резервуару (4) перевести назад до фіксації в кінцевому положенні.
- Відпустите стоянкове гальмо
- Повільно від'їхати від резервуару для збору пилу.
- Щоб опустити резервуар для збору сміття в кінцеве положення, важіль керування резервуара для збору сміття (2) перевести вперед

Вимкнути пристрій

- Піднімання циліндричної і бічної щіток: важіль керування 1 по центру і важіль керування 3 вперед.
- Щоб закрити кришку резервуару, важіль керування (4) перевести назад.
- Повністю перевести назад регулювальник числа обертів двигуна.
- Натиснути та утримувати педаль гальма.
- Зафіксуйте стояночну гальмівну систему.

- Ключ запалювання повернути в позицію "0" і витягнути його з замка.

Транспортування

⚠ НЕБЕЗПЕКА

Пошкодження при транспортуванні!

- Звертати увагу на власну масу (транспортна вага) пристрою під час транспортування на тримачі або на транспортних засобах.
- При перевезенні апарату в транспортних засобах слід враховувати місцеві діючі державні норми, направлені на захист від ковзання та перекидання.
- Ключ запалювання повернути в позицію "0" і витягнути його з замка.
- Зафіксувати стояночну гальмівну систему.
- Прикріпити пристрій до стійких місць кріплення (4 шт) за допомогою натяжних ременів, тросів або ланцюгів.
- Зафіксувати апарат, підклавши під його колеса клини.
- Під час транспортування підмітальної машини від'єднати клеми акумуляторної батареї.

Зберігання/Виведення з експлуатації

⚠ НЕБЕЗПЕКА

Небезпека отримання травм та ушкоджень! При зберіганні звернути увагу на вагу пристрою.

- Підмітальну машину ставити на плоскій поверхні в сухому та захищеному від морозу місці. Накрити для захисту від пилу.
 - Щоб уникнути ушкодження щетини, підняти вал, що підмітає, та бічні щітки.
 - Закрити кришку резервуару.
 - Ключ запалювання повернути в позицію "0" і витягнути його з замка.
 - Зафіксувати стояночну гальмівну систему.
 - Вжити заходів проти мимовільного скочування машини, що підмітає.
- Якщо підмітальна машина не використовується протягом тривалого часу, додатково слід дотримуватися:
- Замінити моторне мастило.
 - При чеканні морозів спустити воду для того, що розпиляло і перевірити, чи досить антифризу у воді, що охолоджує.
 - Почистити машину, що підмітає зсередини й зовні.
 - Від'єднати клеми акумуляторної батареї.
 - Акумулятор варто зарядити, а потім слід заряджати прибл. кожні два місяці.

Догляд та технічне обслуговування

Загальні вказівки

УВАГА

Небезпека пошкодження!

- Пиловий фільтр промивати не потрібно.
- Ремонтні роботи можуть проводитися лише авторизованими сервісними службами або спеціалістами у цій сфері, які ознайомлені з усіма важливими правилами техніки безпеки.
- Пристрої, що використовуються комерційно у відповідності до місцевих вимог, підлягають проведенню перевірки з техніки безпеки згідно VDE 0701.
- Встановити машину, що підмітає, на рівній поверхні.
- Ключ запалювання повернути в позицію "0" і витягнути його з замка.
- Зафіксувати стояночну гальмівну систему.

Чищення

ОБЕРЕЖНО

Небезпека пошкодження!

- Не дозволяється чистити прилад з водяного шланга або струменем води під високим тиском (небезпека короткого замикання та інших пошкоджень).

Чищення апарата зсередини

⚠ НЕБЕЗПЕКА

Небезпека травмування!

- Одягайте захисну маску проти пилу і захисні окуляри.
- Протерти апарат ганчіркою.
- Обдути апарат повітрям під тиском.

Чищення апарата зовні

- Очистити апарат, використовуючи для цього вологу ганчірку, просочену слабким лужним розчином.

Вказівка: Забороняється використання агресивних мийних засобів.

Періодичність технічного обслуговування

Вказівка: Лічильник робочих годин повідомляє про момент проведення обслуговування.

Технічне обслуговування, що здійснюється клієнтом

Вказівка: Всі роботи з технічного обслуговування з боку клієнта повинні проводитися кваліфікованим фахівцем. В разі потреби в будь-який момент можна звернутися по допомогу в спеціалізовану торговельну організацію фірми Kärcher.

Щоденне технічне обслуговування:

- Перевірити рівень заповнення паливного бака.
- Перевірити рівень мастила у двигуні.
- Перевірити рівень заповнення компенсаційного бачка радіатора рідинного охолодження.

- Перевірити вал, що підмітає і бічні щітки на зношування й наявність стрічок, що намоталися.
- Перевірити паливний фільтр.
- Перевірити відцентровий сепаратор та повітряний фільтр, при необхідності очистити.
- Перевірити стан всіх елементів управління.
- Перевірити прилад на предмет пошкоджень.

Щотижневе технічне обслуговування:

- Очистити водяний радіатор.
- Очистити гідравлічний масляний радіатор.
- Перевірити гідравлічну установку.
- Перевірити рівень гідравлічного мастила.
- Перевірити рівень гальмівної рідини.
- Перевірити ущільнювальні планки на зношеність та при потребі замінити.
- Перевірити і змастити кришку резервуару.

Технічне обслуговування кожні 50 годин роботи:

- Спустити воду з водовідстійника (дизельний двигун).

Технічне обслуговування частин, що зношуються:

- Замініть ущільнювальні планки.
- Відрегулювати або замінити бічні ущільнення.
- Замініть вал, що підмітає.
- Замініть бічні щітки.

Вказівка: Докладніше див. розділ "Технічне обслуговування".

Технічне обслуговування, що здійснюється службою обслуговування споживачів

Вказівка: Для збереження права на гарантійне обслуговування всі роботи з технічного й профілактичного обслуговування протягом гарантійного періоду повинні проводитися вповноваженою сервісною службою фірми Kärcher відповідно до брошури по технічному обслуговуванню

Обслуговування через 50 годин роботи:

- Перше технічне обслуговування слід виконувати відповідно до формуляру технічного огляду сервісної служби.

Технічне обслуговування після 250/500/1000/1500/2000 годин експлуатації:

- Технічне обслуговування слід виконувати відповідно до формуляру технічного огляду сервісної служби.

Профілактичні роботи

Підготовка:

- Встановити машину, що підмітає, на рівній поверхні.
- Ключ запалювання повернути в позицію "0" і витягнути його з замка.
- Зафіксувати стояночну гальмівну систему.

Загальні вказівки щодо безпеки

⚠ НЕБЕЗПЕКА

Небезпека травмування!

- Завжди при піднятому резервуарі для збору сміття встановлювати запобіжні штанги.
- Виконувати захист тільки ззовні небезпечної зони.



- 1 Тримач запобіжної штанги
- 2 Запобіжна штанга

- Відкинути наверх запобіжну штангу для спорожнення піднятого резервуару і вставити її у тримач (запобіжний)

	Будь ласка, не допускайте потрапляння моторних мастил, мазуту, дизельного палива та бензину в навколишнє середовище. Будь ласка, захищайте ґрунт та утилізуйте віпрацьовані мастила, не зашкоджуючи навколишньому середовищу.
--	---

Вказівки з техніки безпеки щодо акумуляторів

При роботі з акумуляторами слід дотримуватися наступних попереджувальних вказівок:

	Дотримуватися вказівок на акумуляторі, в інструкції з користування та у посібнику з експлуатації пристрою!
	Носити захист для очей!
	Не допускати дітей до електричності та акумуляторів!
	Небезпека вибуху!
	Забороняється розведення відкритого вогню, іскріння, створення відкритих джерел світла та паління!
	Небезпека хімічних опіків!
	Перша допомога!
	Попереджувальне маркування!

	Утилізація!
	Не викидати акумулятор у контейнер для сміття!

⚠ НЕБЕЗПЕКА

Небезпека вибуху!

- Використовувати тільки батареї із захисним накриттям полюсів. Захисне накриття в разі втрати замінити.

⚠ НЕБЕЗПЕКА

Небезпека вибуху!

- Не класти інструменти або подібні предмети на акумулятор. Небезпека короткого замикання й вибуху.

⚠ НЕБЕЗПЕКА

Небезпека травмування!

- Не допускати контакту ран зі свинцевими елементами. Після робіт з акумулятором завжди мити руки.

⚠ НЕБЕЗПЕКА

Небезпека загоряння й вибуху!

- Забороняється паління й розведення відкритого вогню.
- Приміщення, у якому заряджаються акумулятори, повинне добре провітрюватися, тому що при зарядці виділяється газ, що легко вибухає.

⚠ НЕБЕЗПЕКА

Небезпека хімічних опіків!

- При влученні брызків електроліту в очі або на шкіру промити великою кількістю чистої води.
- Після цього негайно звернутися до лікаря.
- Брудний одяг запарити.

Установити акумулятор і підключити його

Пристрій серійно оснащено акумуляторною батареєю, що не обслуговується.



- 1 Позитивний полюс
- 2 Полюсний ковпачок
- 3 Негативний полюс

- Поставити акумулятор у тримач акумулятора.
- Затягти тримачі на дні акумуляторної батареї.
- Підключити полюсний затискач (червоний кабель) до полюса (+).
- Підключити полюсний затискач до полюса (-).
- Установити ковпачки клем.
- Перевірити, чи надійно захищає мастило полюси акумулятора та клеми.

Перевірити рівень електроліту в акумуляторної батареї та відкоректувати його (тільки в акумуляторних батареях, що не потребують техобслуговування з пробками акумуляторних елементів).

ОБЕРЕЖНО

Небезпека пошкодження!

- В акумуляторах, у які заливається кислота, слід регулярно перевіряти рівень рідини.
- Вигвинтити всі пробки акумуляторних елементів.
- Кислотоміром взяти проби з кожного елемента.
- Щільність електроліту повністю зарядженого акумулятора дорівнює 1,28 кг/л при температурі 20 °C .
- Щільність електроліту частково зарядженого акумулятора дорівнює від 1,00 до 1,28 кг/л.
- У всіх елементах щільність електроліту повинна бути однаковою.
- Проби електроліту вилити в ті ж самі елементи.
- При занадто низькому рівні рідини залити в елементи дистильовану воду до відмітки.
- Зарядити акумулятор.
- Загвинтити пробки акумуляторних елементів.

Зарядити акумулятор

⚠ НЕБЕЗПЕКА

Небезпека травмування!

- При роботі з акумуляторами слід дотримуватися правил техніки безпеки. Дотримуватися інструкції з експлуатації виробника зарядного пристрою.

⚠ НЕБЕЗПЕКА

Небезпека пошкодження!

- Заряджати акумулятор тільки за допомогою відповідного зарядного пристрою.

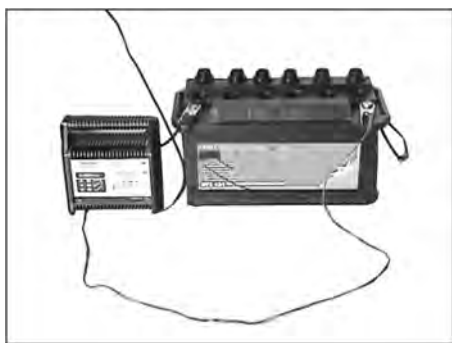

- Вигвинтити всі пробки акумуляторних елементів. (тільки для акумуляторів, що не обслуговуються)
- З'єднати кабель (+) зарядного пристрою з позитивним полюсом акумулятора.
- З'єднати кабель (-) зарядного пристрою з негативним полюсом акумулятора.
- Вставити штепсельну вилку у мережу і увімкнути зарядний пристрій.
- Акумулятор слід заряджати зарядним струмом з мінімальною силою.

- Після зарядки акумулятора від'єднувати зарядний пристрій спочатку від мережі, потім від акумулятора.
- Загвинтити пробки акумуляторних елементів. (тільки для акумуляторів, що не обслуговуються)

Вийняти акумуляторну батарею

- Відключити полюсний затискач від полюса (-).
- Відключити полюсний затискач від полюса (+).
- Послабити тримачі на дні акумуляторної батареї.
- Вийняти акумулятор з тримача акумулятора.
- Використаний акумулятор слід утилізувати відповідно до діючих норм.

Перевірити рівень гальмівної рідини та долити гальмівну рідину

⚠ НЕБЕЗПЕКА

Небезпека травмування!

- Завжди при піднятому резервуарі для збору сміття встановлювати запобіжні штанги.
- Виконувати захист тільки ззовні небезпечної зони.

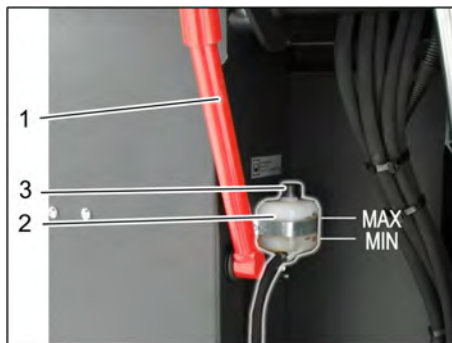

- 1 Тримач запобіжної штанги
 - 2 Резервуар гальмівної рідини
 - 3 Запірна кришка
- Підняти резервуар для сміття та зафіксувати за допомогою запобіжної штанги, див. главу „Спорожнення резервуару для збору сміття“
 - Перевірити чи достатньо гальмівної рідини у відповідному резервуарі.
- Вказівка**
Рівень рідини повинен знаходитися між позначками MIN (Мін.) и MAX (Макс.).
- При необхідності долити DOT-гальмівну рідину, що існує у продажі.

Перевірка рівня і доливання мастила

⚠ НЕБЕЗПЕКА

Небезпека опіку!

- Дати двигуну охолонути.
- Перевірку рівня мастила у двигуні здійснювати щонайменше через 5 хвилин після вимкнення двигуна.



- 1 Мاستилоналивна кришка (двигун)
 - 2 Показчик рівня мастила
- Витягнути показчик рівня мастила.
 - Витерти показчик і знову його вставити.
 - Витягнути показчик рівня мастила.
 - Зняти показання рівня мастила.
 - Знову вставити показчик рівня мастила.

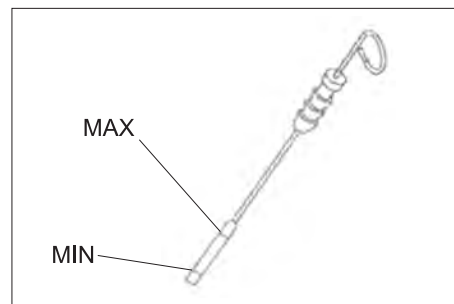

- Рівень мастила повинен перебувати між відмітками "MIN" і "MAX".
- Якщо рівень мастила нижче відмітки "MIN", долити мастило
- Не заливати мастило вище відмітки "MAX".
- Відгвинтити мастилоналивну кришку.
- Залити моторне мастило. Вигляд мастила вказаний в главі "Технічні дані".
- Закрити мастилоналивну кришку.
- Зачекати принаймі 5 хвилин.
- Перевірити рівень мастила у двигуні.

Замінити в двигуні мастило та фільтр.

ОБЕРЕЖНО

Небезпека опіків гарячим моторним маслом!

- Дати двигуну охолонути.
- Підготувати ємність для зливу мінімум 6 літрів мастила.
- Дати двигуну охолонути.

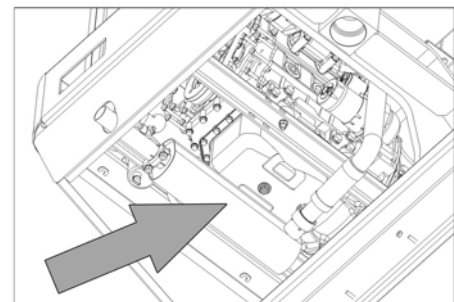

- Вигвинтити пробку мастилоналивного отвору.
- Відгвинтити мастилоналивну кришку.
- Злити мастило.



- 1 Фільтр для моторного мастила
 - 2 Паливний фільтр
- Вигвинтити мастильний фільтр.
 - Прочистити кріплення та ущільнювальні поверхні.
 - Перед встановленням змастити мастилом ущільнення нового мастильного фільтру.
 - Встановити новий мастильний фільтр та міцно затягти.
 - Закрутити пробку-заглушку для зливу мастила разом з новим ущільненням.

- Момент затягування: 25 Nm
- Залити моторне мастило. Марки мастил та рівень заповнення зазначені в главі "Технічні дані".
- Закрити мастилоналивну кришку.
- Дати попрацювати двигуну приблизно 10 секунд.
- Перевірити рівень мастила у двигуні.

Перевірити паливний фільтр.

- Перевірити паливний фільтр на наявність забруднень.
- При необхідності очистити паливний фільтр і корпус фільтра, за необхідності замінити паливний фільтр.

Заміна паливного фільтру



- 1 Паливний кран
 - 2 Паливний фільтр
- Закрити паливний кран.
 - Відгвинтити та замінити паливний фільтр.

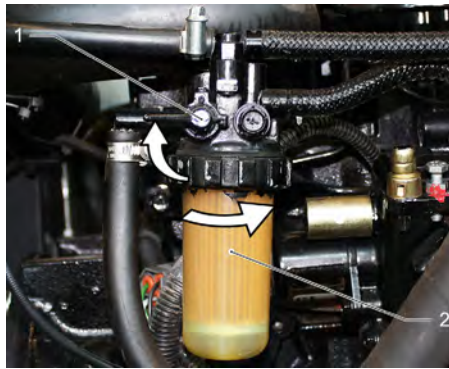

- 1 Паливний кран
- 2 Паливний фільтр

ПОВІДОМЛЕННЯ

- Перед встановленням заповнити паливний фільтр дизельним паливом.*
- Прикрутити новий паливний фільтр.
 - Загвинтити паливний фільтр з крутильним моментом 20 Nm.
 - Відкрити паливний кран.

Злив конденсату з водовіддільника дизельного палива

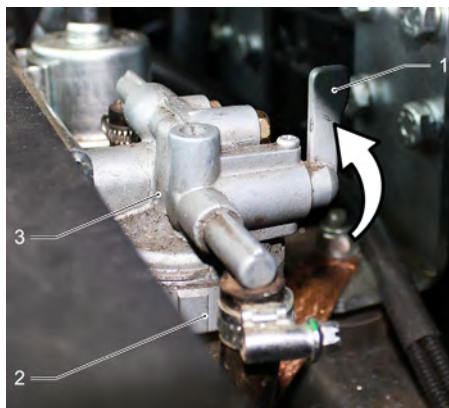

- 1 Паливний кран
- 2 Чаша віддільника
- 3 конденсаційний горщик

- Закрити паливний кран.
- Відкрити чашу віддільника і спорожнити.
- Пригвинтити чашу віддільника.
- Відкрити паливний кран.

Перевірити рівень гідравлічного мастила та долити його

ПОВІДОМЛЕННЯ

- Резервуар для збору сміття не має бути піднятий.*
- Відкрити кожух двигуна.

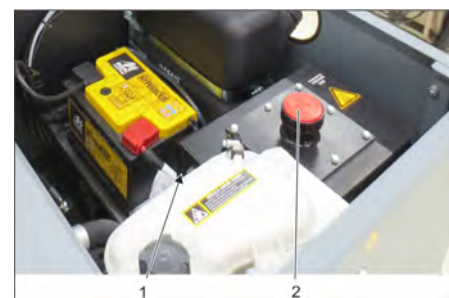

- 1 Оливомірне скло для гідравлічного мастила
 - 2 Кришка, отвір для заливки мастила
- Перевірити рівень мастила в гідравлічній системі в оглядовому вікні.
 - Рівень мастила повинен перебувати між відмітками "MIN" і "MAX".

- Якщо рівень мастила нижче відмітки "MIN", долити мастило.
- Відкрити кришку отвору для заливки мастила.
- Очистити область заливки.
- Долити гідравлічне мастило. Вигляд мастила вказаний в главі "Технічні дані".
- Нагвинтити кришку отвору для заливки мастила.

Перевірити гідравлічну установку ПОВІДОМЛЕННЯ

Технічне обслуговування гідравлічної установки має здійснювати лише сервісна служба.

- Зафіксувати стояночну гальмівну систему.
- Запустити двигун.
- Перевірити гідравлічні шланги та з'єднання на герметичність.

Перевірка рівня охолоджувальної рідини

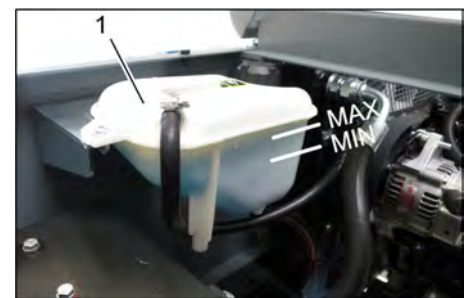

- 1 Компенсаційний бачок радіатора рідинного охолодження
- Рівень охолоджувальної рідини перевіряти лише за холодного двигуна.
 - Перевірити рівень заповнення компенсаційного бачка радіатора рідинного охолодження. Рівень охолоджувальної рідини повинен знаходитися між позначками MIN (Мін.) і MAX (Макс.).

Перевірити та очистити радіатор води/гідравлічного мастила

⚠ НЕБЕЗПЕКА

Небезпека опіку об гарячу поверхню і небезпека опіків паром!

- Водяний радіатор повинен остудитися мінімум 20 хвилин.
- Рівень охолоджувальної води від радіатора води перевіряється на компенсаційному бачку системи охолодження. Див. главу "Перевірка рівня охолоджувальної води".
- Очистити пластини радіатора. Усунути забруднення за допомогою м'якої щітки, стислого повітря або невеликого тиску води.
- Перевірити шланги радіатора та з'єднання на щільність.
- Очистити вентилятор.

Перевірити вал, що підмітає

- Запустити двигун.
- Підняти резервуар для збору сміття в початкове положення.
- Вимкнути двигун.
- Зафіксувати стояночну гальмівну систему.

- Встановити запобіжні штанги для спорожнення піднятого резервуару.
- Видалити з вала, що підмітає, стрічки й мотузки, що намоталися.
- Вийняти запобіжні штанги.
- Запустити двигун.
- Відпустити резервуар для збору сміття в початкове положення.
- Вимкнути двигун.

Заміна вала, що підмітає



- 1 Ключ
 - 2 Бокові панелі
- Підняти наверх резервуар для збору сміття та підперти за допомогою запобіжної штанги.
 - Відкрити бічну панель за допомогою ключа.

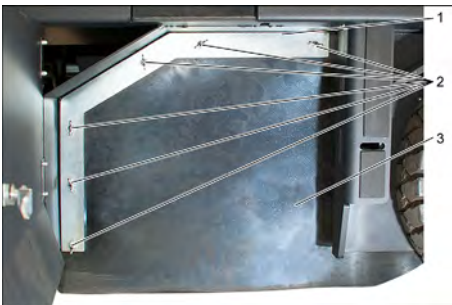

- 1 Підтримуючу скобу
 - 2 Смушкова гайка
 - 3 Бічне ущільнення
- Відгвинтити смушкові гайки.
 - Зніміть підтримуючу скобу.
 - Відкинути назвні бічне ущільнення.
 - Вигвинтити кріпильний гвинт тримача вала, що підмітає, та обернути назвні приймальний пристрій.
 - Витягнути вал, що підмітає.

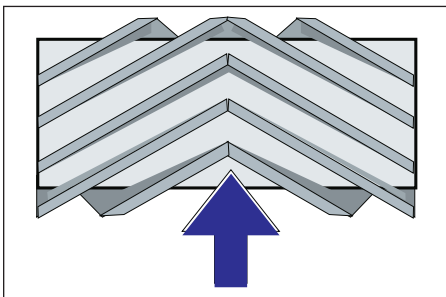

Розташування вала, що підмітає при установці по напрямку руху (вигляд зверху)

Вказівка: При установці нового вала, що підмітає, звернути увагу на положення щетини

- Установити новий вал, що підмітає. Пази вала, що підмітає, повинні збігатися з виступами балансира.
- Вказівка:** Після установки нового підмітального вала необхідно заново відрегулювати площину підмітання.

Перевірка й коректування площини підмітання для вала, що підмітає

Вказівка: На заводі встановлюється висота плоскості підмітання, рівна 80 мм. Її значення можна плавно регулювати за допомогою плаваючого кріплення підмітального вала.

- Перевірити тиск у шинах.
- Вимкнути всмоктувальний вентилятор.
- Поставити машину, що підмітає, на рівну гладку підлогу, покриту видимим шаром пилу або мела.
- Важіль керування циліндричною та бічною щітками (1) назад: циліндрична щітка вмикається. Важіль керування циліндричною щіткою (3) назад: циліндрична щітка опускається.
- Дати циліндричній щітці попрацювати протягом прибл. 10 секунд.
- Важіль керування циліндричною та бічною щітками (1) встановити по центру: Важіль керування циліндричною щіткою (3) вперед: циліндрична щітка піднімається.
- Дати пристрою задній хід.
- Перевірити площину підмітання.

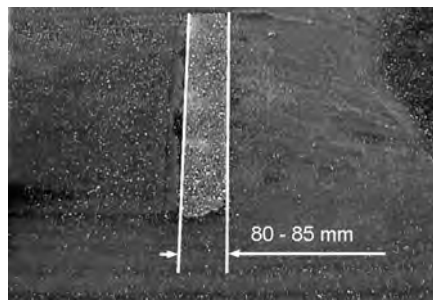

Профіль підмітання повинен мати вигляд рівномірного прямокутника шириною 80-85 мм.



- Відкрити і відрегулювати упорний гвинт пристрою регулювання зношення (12). Упор вгору: зменшення площини підмітання. Упор вниз: збільшення площини підмітання.
- Знову затягнути упорний гвинт.
- Перевірити площину підмітання циліндричної щітки, як описано вище.

Перевірка та коректування профілю підмітання для вала, що підмітає

- Підняти бічні щітки.
- Поставити машину, що підмітає, на рівну гладку підлогу, покриту видимим шаром пилу або мела.
- Опустити бічну щітку і дати їй попрацювати прибл. 10 секунд.
- Підняти бічні щітки.
- Дати пристрою задній хід.
- Перевірити площину підмітання.

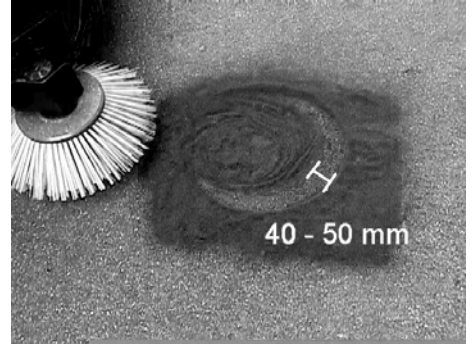

Ширина профілю підмітання повинна становити від 40 до 50 мм.

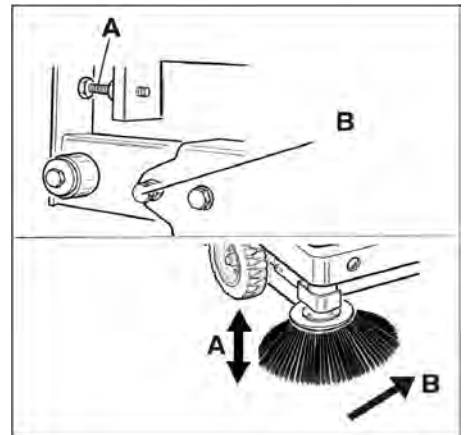

- Відрегулювати положення плоскості підмітання за допомогою двох регулювальних гвинтів.
- Перевірити площину підмітання.

Встановити бічні ущільнення

⚠ НЕБЕЗПЕКА

Небезпека травмування!

- Завжди при піднятому резервуарі для збору сміття встановлювати запобіжні штанги.
- Виконувати захист тільки ззовні небезпечної зони.
- Підняти наверх резервуар для збору сміття та зафіксувати за допомогою запобіжної штанги.
- Відкинути наверх запобіжну штангу для спорожнення піднятого резервуару і вставити її у тримач (запобіжний)



- 1 Тримач запобіжної штанги
- 2 Запобіжна штанга

- ➔ Відкрити бічну панель, як описано в главі „Заміна валу, що підмітає“ вище.
- ➔ Ослабити 6 смушкових гайок на бічній плоскій стопорній шайбі.
- ➔ Ослабити 3 гайки (SW 13) на передній плоскій стопорній шайбі.
- ➔ Натискувати бічне ущільнення вниз (подовжній отвір), поки його край не виявиться на відстані 1 - 3 мм від підлоги.
- ➔ Пригвинтити плоску стопорну шайбу.
- ➔ Повторити послідовність для іншої сторони пристрою.

Очищення фільтра для пилу вручну



- ➔ Увімкнути ручне очищення фільтра:

Перевірити/замінити фільтр для пилу

⚠ ПОПЕРЕДЖЕННЯ

Небезпека травмування!

- ➔ При роботі з фільтрувальною установкою носити маску для захисту від пилу. Дотримуватися приписань по техніці безпеки відносно обігу із дрібним пилом.
- ➔ Виконати чищення фільтра для пилу за допомогою кнопки чищення фільтра.
- ➔ Спорозжити резервуар для збору сміття.



- 1 Блокування кришки пристрою
- 2 Кришка пристрою
- 3 Кришка фільтра

- ➔ Відкрити блокування. Для цього необхідно відкрутити гвинт з голівкою у вигляді зірочки.
- ➔ Відкинути кришку пристрою вперед.

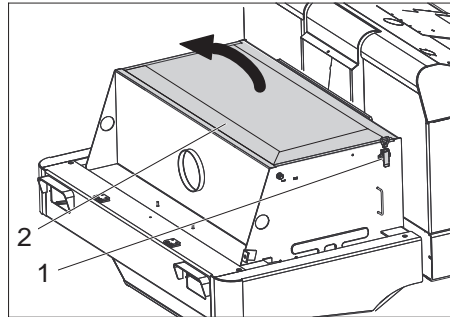

- 1 Замок, кришка фільтра (2x)
 - 2 Кришка фільтра
- ➔ Відкрити замок.
 - ➔ Відкрити кришку фільтра.



- 1 Поперечні планки
 - 2 Пиловий фільтр
- ➔ Перевірити фільтр для пилу, при необхідності очистити й замінити.

Вказівка

Заміну фільтра для пилу дозволяється проводити тільки співробітникам сервісної служби фірми Kärcher.

- ➔ Встановити та зафіксувати кришку фільтра.

Перевірити та відрегулювати клиновий ремінь

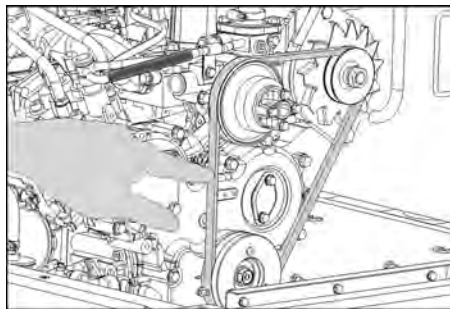

Клиновий ремінь при тиску 10 кг повинен провисати близько на 7-9 мм.

- ➔ Натягнення клинового ремня встановлюється уповноваженим працівником сервісної служби.

Перевірка й заміна повітряного фільтра

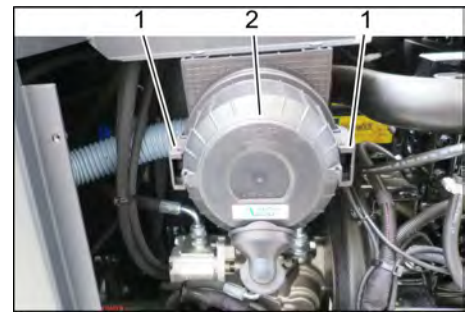

- 1 Затискач
- 2 Корпус повітряного фільтра

- ➔ Зняти бічну панель.
- ➔ Зняти корпус повітряного фільтра.
- ➔ Замінити патрон повітряного фільтра.

Вказівка: Монтажне положення - вентиляційний отвір направлений вниз (див. малюнок).

Очистити відцентровий сепаратор

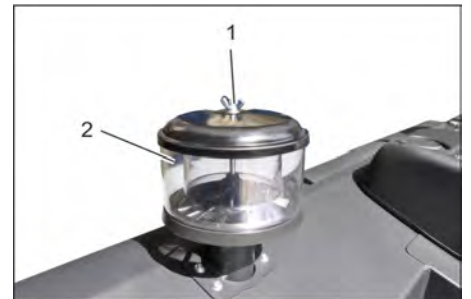

- 1 Смушкова гайка
 - 2 Відцентровий сепаратор
- ➔ Відгвинтити смушкову гайку на відцентровому сепараторі.
 - ➔ Очистити відцентровий сепаратор.

Замінити запобіжники



- 1 Гайка з насічкою
 - 2 Кришка блоку запобіжників
- ➔ Викрутити гайку з подовжньою накаткою.
 - ➔ Відкрити кришку на блоці запобіжників.

- ➔ Перевірити запобіжники.
 - ➔ Несправні запобіжники замінити.
- Вказівка:** Використовувати запобіжники лише з однаковим значенням.

Вказівка: Запобіжник FU 01 знаходиться в підкапотному просторі.



FU 01*	Головний запобіжник	60 A
FU 02	Сигнал	25 A
FU 03	Запобіжне реле Багатофункціональ- на індикація	10 A
FU 04	Проблисковий маячок	5 A
FU 05	Запобіжне реле Час затримки	25 A
FU 06	Склоочисник (опція) Склоочисник	10 A
FU 07	Паливний насос	10 A
FU 08	Стартер	3 A
FU 09	Освітлення ліворуч	7,5 A
FU 10	Освітлення праворуч	7,5 A
FU 11	Робоче освітлення	10 A
FU 12	Вібраторна система Всмоктувальний вен- тилятор	25 A
FU 13	Сигнал заднього ходу	5 A

* Ці запобіжники повинні замінюватися тільки сервісною службою, оскільки може знадобитися перевірка наявності помилок пристрою.

Допомога у випадку неполадок

Несправність	Усунення
Прилад не запускається	Зайняти місце на сидінні оператора, система контактного вимикача сидіння активується.
	Для запуску двигуна необхідно натиснути на педаль гальма.
	Акумуляторну батарею зарядити або замінити
	Заправити паливом, видалити повітря з паливної системи.
	замінити паливний фільтр
	Перевірити й при необхідності відремонтувати трубопровід паливної системи й з'єднання
	Звернутися в сервісну службу Karcher
Двигун працює нерівномірно	Очистити повітряний фільтр або замінити патрон фільтру
	Перевірити й при необхідності відремонтувати трубопровід паливної системи й з'єднання
	Звернутися в сервісну службу Karcher
Двигун перегрівся	Долити речовину, що охолоджує
	Промити радіатор
	Збільшити натягнення клинового ременя
	Звернутися в сервісну службу Karcher
Двигун працює, але агрегат рухається тільки повільно або взагалі не рухається.	Відпустити стоянкове гальмо
	Закрити вільний хід (положення руху)
	Повністю висунути вперед дросельний важіль (висока частота обертів).
	Перевірити наявність стрічок та шнурів, що намоталися.
	Звернутися в сервісну службу Karcher
Свистячий шум в гідравлічній системі	Залити робочу рідину для гідравлічних систем
	Звернутися в сервісну службу Karcher
Щітки обертаються повільно або не обертаються зовсім	Повністю висунути вперед дросельний важіль (висока частота обертів).
	Перевірити наявність стрічок та шнурів, що намоталися.
	Звернутися в сервісну службу Karcher
Невелика потужність всмоктування або її відсутність в області щіток	Перевірити пиловий фільтр, зробити чищення або замінити.
	Звернутися в сервісну службу Karcher
Апарат сильно порошить	Встановити бічні ущільнення
	Увімкнути нагнітач
	Перевірити пиловий фільтр, зробити чищення або замінити.
	Заміна ущільнень фільтру
	Відкрити кришку резервуару для сміття.
	Звернутися в сервісну службу Karcher
Підмітальний пристрій не забирає сміття	Видалити вміст із резервуару для збору сміття
	Перевірити пиловий фільтр, зробити чищення або замінити.
	Заміна вала, що підмітає
	Монтування профілю підмітання
	Заміна ущільнюючих стрічок на резервуарі для збору сміття
	Усунення блокування валу, що підмітає
	Відкрити кришку резервуару для сміття.
	Звернутися в сервісну службу Karcher
Резервуар для сміття не піднімається або не опускається	Повністю висунути вперед дросельний важіль (висока частота обертів).
	Зняти фіксуючу опору з контейнера для сміття.
	Звернутися в сервісну службу Karcher
Кришка резервуару для сміття не відкривається.	Звернутися в сервісну службу Karcher
Несправності елементів, що приводяться в дію гідравлічною системою	Звернутися в сервісну службу Karcher

Технічні характеристики

		KM 120/250 R D Classic
Характеристики приладу		
Швидкість руху, вперед	km/h	9
Швидкість руху, назад	km/h	4
Здатність підйому в гору (макс.)	%	18
Оброблювана поверхня, без бічних щіток	m ² /h	8100
Оброблювана поверхня, з бічними щітками	m ² /h	10800
Робоча ширина, без бічних щіток	mm	900
Робоча ширина, з бічними щітками	mm	1200
Тип захисту, краплезахисний	--	IPX 3
Тривалість використання при повному баку	h	4
Двигун		
Тип	--	YANMAR 3TNV76A
Конструкція	--	Трьохциліндровий чотиритактний дизельний двигун
Тип охолодження	--	Водяне охолодження
Напрямок обертання	--	проти годинникової стрілки
Отвір	mm	70
Модуль підйому	mm	82
Літраж	cm ³	1116
Кількість мастила	l	3,5
Робоча кількість обертів	1/min	2500
Максимальне число зворотів	1/min	2500
Число оборотів холостого ходу	1/min	1300
Макс. потужність	kW/PS	15,8 / 21,5
Макс. обертаючий момент при 2100 1/хв	Nm	67,9
Масляний фільтр	--	Патрон фільтру
Фільтр для всмоктувального повітря	--	Патрон фільтру з внутрішньою поверхнею фільтрування, патрон фільтру із зовнішньою поверхнею фільтрування
Паливний фільтр	--	Патрон фільтру
Електрична установка		
Акумулятор	V, Ah	12, 60
Генератор, оборотний струм	V, A	12, 55
Стартер	--	Електростартер
Гідравлічна система		
Об'єм мастила у всій гідравлічній системі	l	26,5
Об'єм мастила у гідравлічному резервуарі	l	21,2
Типи масла		
Двигун (до 25 °C)	--	SAE 30, SAE 10W-30, SAE 15W-40
Двигун (від 0 до 25 °C)	--	SAE 20, SAE 10W-30, SAE 10W-40
Двигун (нижче 0 °C)	--	SAE 10W, SAE 10W-30, SAE 10W-40
Гідравлічний	--	HV 46
Резервуар для збору сміття		
Макс. висота розвантаження	mm	1400
Обсяг резервуара для збору сміття	l	250
Вал, що підмітає.		
Діаметр вала, що підмітає	mm	300
Ширина вала, що підмітає	mm	900
Число обертів	1/min	350
Профіль підмітання	mm	80
Бічна щітка		
Діаметр бічних щіток	mm	600
Кількість обертів (плавно)	1/min	0–60

		KM 120/250 R D Classic
Масивні шини		
Розмір спереду	--	15-4,5x8
Розмір позаду	--	15-4,5x8
Гальма		
Переднє колесо	--	механічні
Заднє колесо	--	гідростатичний
Система фільтрування і всмоктування		
Конструкція	--	Мішковий фільтр
Число обертів	1/min	2800
Система фільтрування й всмоктування	m ²	6,0
Номінальний нижній тиск, система всмоктування	mbar	15,5
Номінальний об'єм потоку, система всмоктування	m ³ /h	800
Вібраторна система	--	Електричний двигун
Умови навколишнього середовища		
Температура	°C	від -5 до +40
Вологість повітря, без утворення роси	%	0–90
Значення встановлене згідно EN 60335-2-72		
Рівень шуму		
Рівень шуму L _{рА}	dB(A)	80
Небезпека K _{рА}	dB(A)	3
Рівень потужності шуму L _{WA} + небезпека K _{WA}	dB(A)	99
Вібрація пристрою		
Значення вібрації рука-плече	m/s ²	<2,5
Сидіння	m/s ²	0,8
Небезпека K	m/s ²	0,1
Розміри та вага		
Довжина x ширина x висота	mm	2082x1250x1450
Радіус повороту праворуч	mm	1350
Радіус повороту ліворуч	mm	1350
Вага тари	kg	880
Допустима загальна вага	kg	1329
Допустиме навантаження на передню вісь	kg	785
Допустиме навантаження на задню вісь	kg	543
Вміст паливного баку, дизельне пальне	l	16
Можливі зміни у конструкції пристрою!		

Заява при відповідності Європейського співтовариства

Цим ми повідомляємо, що нижче зазначена машина на основі своєї конструкції та конструктивного виконання, а також у випущеній у продаж моделі, відповідає спеціальним основним вимогам щодо безпеки та захисту здоров'я представлених нижче директив ЄС. У випадку неузгодженої з нами зміни машини ця заява втрачає свою силу.

Продукт: Машина для підмітання з місцем для водія
Тип: KM 120/250 R D
1.186-000.0

Відповідна директива ЄС
2006/42/ЄС (+2009/127/ЄС)
2014/30/EU
2000/14/ЄС

Прикладні гармонізуючі норми
EN 60335-1

EN 60335-2-72
EN 55012: 2007 + A1: 2009
EN 61000-6-2: 2005
EN 62233: 2008

Застосований метод оцінки відповідності

2000/14/ЄС: Доповнення V
Рівень потужності дБ(А)
Вимірний: 97
Гарантований: 99

Особи, що нижче підписалися, діють від імені та за довіреністю керівництва.

H. Jenner
Chairman of the Board of Management

S. Reiser
Director Regulatory Affairs & Certification

Уповноважений співробітник по веденню документообігу:
S. Reiser

Alfred Kärcher SE & Co. KG

Alfred-Kärcher-Straße 28-40
71364 Winnenden (Germany)
Tel.: +49 7195 14-0
Fax: +49 7195 14-2212

Winnenden, 2018/10/01

一般提示	ZH	1
环境保护	ZH	1
质量保证	ZH	1
附件和备件	ZH	1
本操作说明书所用符号	ZH	1
设备上的符号	ZH	1
合乎规定的使用	ZH	2
可以预见的错误使用	ZH	2
合适的垫层	ZH	2
安全说明	ZH	2
操作安全提示	ZH	2
驾驶作业安全提示	ZH	2
带内燃机的设备	ZH	2
本设备带高效排空装置	ZH	2
带驾驶员防护顶的设备	ZH	2
运输清扫机的安全提示	ZH	2
维护保养安全提示	ZH	2
功能	ZH	2
卸载提示	ZH	2
操作元件和功能元件	ZH	3
清扫机图片	ZH	3
操作区	ZH	3
脚踏	ZH	3
控制灯和显示屏	ZH	3
设备运作前	ZH	4
刹住 / 松开定位制动器	ZH	4
无自身驱动器的清扫机运动	ZH	4
调试设备	ZH	4
一般提示	ZH	4
检查和保养工作	ZH	4
加油	ZH	4
设备运作	ZH	4
调整驾驶员座位	ZH	4
启动设备	ZH	4
设备行驶	ZH	4
清扫作业	ZH	4
清空清扫垃圾箱	ZH	5
关闭设备	ZH	5
运输	ZH	5
存放 / 封存	ZH	5
保养与维护	ZH	5
一般提示	ZH	5
清洁	ZH	5
保养周期	ZH	5
保养工作	ZH	6
故障排除	ZH	10
产品规格 / 参数	ZH	11
欧盟达标声明	ZH	12



 在您第一次使用您的设备前，请先阅读并遵守本操作说明书原件，为日后使用或其他所有者使用方便请妥善保管本说明书。

一般提示

如果您在拆开包装时发现运输损坏，则请通知经销商。

- 设备上相应的警告、指示标志为无风险的运行提供重要提示。
- 除了操作说明书中的各项提示外，还必须考虑到立法机构的一般安全规范和事故预防规范。

环境保护

	包装材料可以回收利用。请不要把包装材料与普通垃圾放在一起处理，而应妥善安排回收。
	旧的设备中含有宝贵的可再利用的材料，应加以利用。请通过适当的收集系统清理旧设备。
机油、柴油和汽油不得排放到环境中。请保护土壤并按照环境保护要求清理废油。	

内部材料提示 (REACH)

最新的内部材料信息请您在如下链接中查找：
www.kaercher.com/REACH

质量保证

我们的质量保证条款适用于全球各分公司。在质量保证期内，如果您的产品发生了任何故障，我们都将为您提供免费维修，但是这种故障应当是由于机身材料或制造上的缺陷造成的。请您向经销商或者与您距离最近的经过授权的客户服务中心联系，提出保修请求，并提供相应的产品购买证明文件。

附件和备件

⚠ 危险

为了避免产生危害，只允许经过授权的客户服务中心进行维修和安装备件。

- 只允许使用生产商提供的配件和备件。原始配件和原始备件可以确保设备安全无故障地运行。
- 您可以登录 www.kaercher.com 的 Service 板块里获取更多关于备件的信息。

本操作说明书所用符号

⚠ 危险

即刻引发威胁的危险，致使身体严重伤害或死亡。

⚠ 警告

潜藏的危险情况，可能致使身体严重伤害或死亡。



⚠ 小心

潜藏的危险情况，可能致使身体轻微伤害或损伤。

注意

提示可能产生财产损失的危险状况。

设备上的符号

	由灼热表面引发灼伤危险！在设备上工作前让排气设备充分冷却。
	每次在设备上工作都必须戴上合适的手套 ¡£

	因卡到车辆运动部件之间而产生挤压危险。
	因运动部件而产生受伤危险。不要伸进去。
	存在火灾危险。不抽吸正在燃烧或尚有余热的物品。
	链条卡座 / 吊车起吊点
	汽车吊的起吊点
	当行驶中清扫垃圾箱提升时底面的最大坡度。
	沿行驶方向只行走最大 18% 的坡度。
	设备损坏危险！不要冲洗灰尘过滤器

合乎规定的使用

清尘车用于清洁企业使用地面，如下列使用区域：

- 停车处
 - 生产车间
 - 物流区域
 - 旅馆
 - 零售业
 - 仓储区域
 - 人行道
- 请只根据本操作说明书中的说明使用本清扫机。
- 任何超出此用途的使用均视为不符合规定。对由此所产生的损害制造商将不承担责任；由此所带来的风险将由用户自行承担。
- 不得在设备上进行修改。
- 清尘车仅用于操作说明中指定的合适地面。
- 只允许在企业或其委托人为机器使用所批准的面上行驶。
- 总体上适用下列各项要点：将易燃性材料远离本设备（存在爆炸危险/火灾危险）。

可以预见的错误使用

- 从不要清扫/抽吸爆炸性液体、可燃性气体以及未经稀释的酸和溶剂。为此有汽油、油漆稀释剂或燃油，它们因与抽吸空气产生涡流而可行程爆炸性蒸汽或混合气体。此外还有丙酮未经稀释的酸和溶剂，因为它们会侵蚀设备上所使用的材料。
- 从不要清扫/抽吸反应性金属灰尘（如铝、镁、锌），这些金属灰尘与强碱性或酸性清洗剂化合，形成爆炸性气体。
- 不要清扫/抽吸正在燃烧或余烬未灭的物体。
- 本设备不适用于清扫对健康有害的物质。
- 不得在封闭的空间内使用本设备。
- 禁止逗留在危险区域内。禁止在有爆炸危险的空间内运行本设备。
- 该设备不允许携带护送人员。
- 不允许推/拉本设备，或使用本设备运送物品。

合适的垫层

- 沥青
- 工业地面
- 无缝地面
- 混凝土
- 地砖

安全说明

操作安全提示

- （仅适用于芬兰）如果设备配有 PVC 软管，则不得在低温环境（低于 0°C）下使用设备。如果对您的设备有任何疑问，请联系 Kärcher。
- 在使用设备及其装配前应先检查它们的规定状态和操作安全性。如果设备的状态存有疑问，则不允许使用设备。
- 在危险区域（如加油站）使用设备时要注意相关的安全规定。禁止在有爆炸危险的空间内运行本设备。
- △ 危险**
受伤危险
- 在操作人员有可能被掉落物体砸到的区域不要使用无防护顶的本设备。

- 操作人员按照规定使用本设备。同时要重视地方现行的规定并在设备工作时照顾好第三者，特别是儿童。
- 必须彻底注意适用于卡车的规范措施、规定和条例。
- 工作开始前操作人员必须确定所有的保护装置已按规定安放并正常工作。
- 设备的操作人员对与其他人员和财产造成的事故负责。
- 注意操作人员的紧身服装。穿着稳固的鞋袜，避免穿着宽松的衣服。
- 开机前检查附近区域（如小孩）。注意足够的视野！
- 设备运行期间不可无人看管。操作人员只有在电机停机、防止设备意外运动并已拔出钥匙时才可离开设备。
- 为了防止未经授权即使用本设备，应按下钥匙。
- 本设备只可由使用手册中提到的人员或持有操作资格证明并明确被任命操作的人员进行使用。
- 本设备不得让那些身体能力有限、感官能力弱或理解能力差或者缺乏经验和/或缺乏知识的人员（包括儿童）使用，除非他们有专人监督或接受专人指导如何操作设备。
- 照看好儿童，以确保他们不用设备玩耍。

小心

损坏危险！不要扫入带子、绳子或金属丝，因为这些物品可缠绕在清扫辊上。

驾驶作业安全提示

△ 危险

受伤危险。行驶前检查底面的承载能力。

△ 危险

事故危险，受伤危险！

- 行驶速度须视情况而定。
坡度太大时存在翻倒危险。
- 沿行驶方向只行走最大 18% 的坡度。
底面不稳时存在翻倒危险。
- 只在稳固的底面上移动设备。
侧面坡度太大时存在翻倒危险。
- 垂直于行驶方向只行走最大 10% 的坡度。

带内燃机的设备

- 该设备适用于一直到 1200 米海拔高度运行。对于在更高的海拔使用该设备请联系。
- △ 危险**
受伤危险！
- 不得关闭废气出口。
- 不要在废气口上弯腰或聚集（存在灼伤危险）。
- 不要接触或触摸驱动发动机（存在灼伤危险）。
- 废气有毒，有损健康，不得吸入。
- 停机后发动机大约需要 3—4 秒钟的时间进行惯性运转。在这段时间内务必远离驱动区域。

本设备带高效排空装置

△ 危险

受伤危险

- 在高效排空装置上工作时，需抬高垃圾箱并确保其安全性。
- 只允许在危险区域外操作保险装置。

带驾驶员防护顶的设备

提示

驾驶员防护顶（可选）可以防止从上掉落的大个部件。但不能防止翻车！

- 每日检查防护顶盖是否有所损坏。
- 如果防护顶盖损坏，即使只涉及个别部件，也必须更换整个防护顶盖。
- 不允许对防护顶盖进行任何改装或安装未经 Kärcher 许可的部件，否则可能会限制防护顶盖的功能。

运输清扫机的安全提示

- 应注意设备运输至吊架或车辆时的空载重量（运输重量）。
- 在运输被设备时，需取下电池并固定设备。

维护保养安全提示

- 清洁和保养设备、更换零件或切换到另一功能前，必须关闭设备并拔出钥匙。
- 在电气设备上工作时必须取下电池。为此先断开负极，然后断开正极。恢复连接时按照相反的顺序。先连接正极，然后连接负极。
- 不可用橡皮管喷水或者高压喷水清洗设备（短路危险或其他损坏）。
- 只允许已授权的客户服务处或熟知该领域所有重要安全规定的专业人员进行设备修复工作。
- 请注意根据地方针对不稳定工业使用设备的有效规定进行安全检查。
- 始终戴上合适的手套在机器上进行工作。

功能

清扫机根据清扫铲原理进行工作。

- 旋转的清扫辊将污物直接输送到清扫垃圾箱中。
- 侧面扫帚清洁清扫面的边角并将污物输送到清扫辊的轨道中。
- 细微尘埃通过灰尘过滤器被抽风机吸取。

卸载提示

△ 危险

受伤和损坏危险！

- 装运时要注意设备的重量。
- 不使用叉车，否则会损坏清扫机。

空载重量（运输重量）	880 kg*
* 当装配了安装套件后，该重量相应变大。	

- 设备装载时，使用合适的斜坡台或吊车！
- 使用斜坡台时注意：
离地距离 70mm。
- 如该设备在货架上进行供货，则必须用附加的板子建立一个行驶斜坡。为此可参见说明书第 2 页（封面内页）。
- 重要提示：**每块板子必须各用 2 个螺丝拧紧。

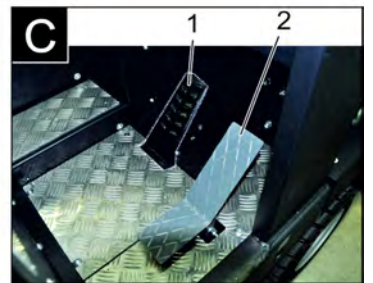
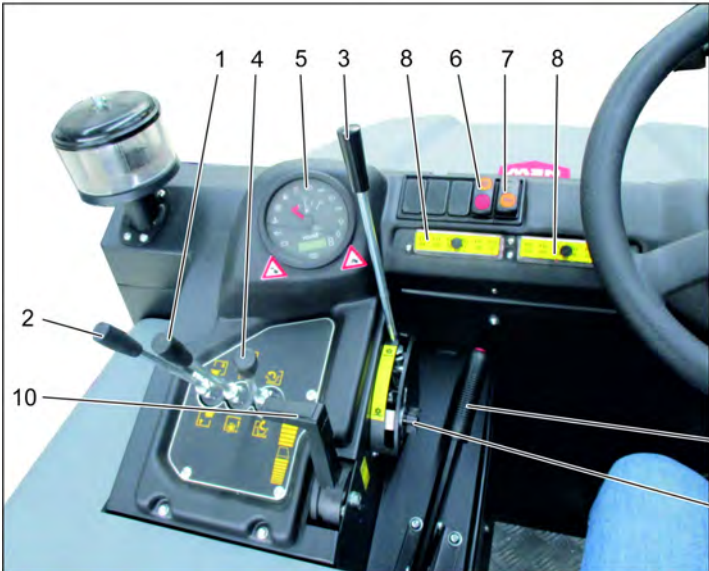
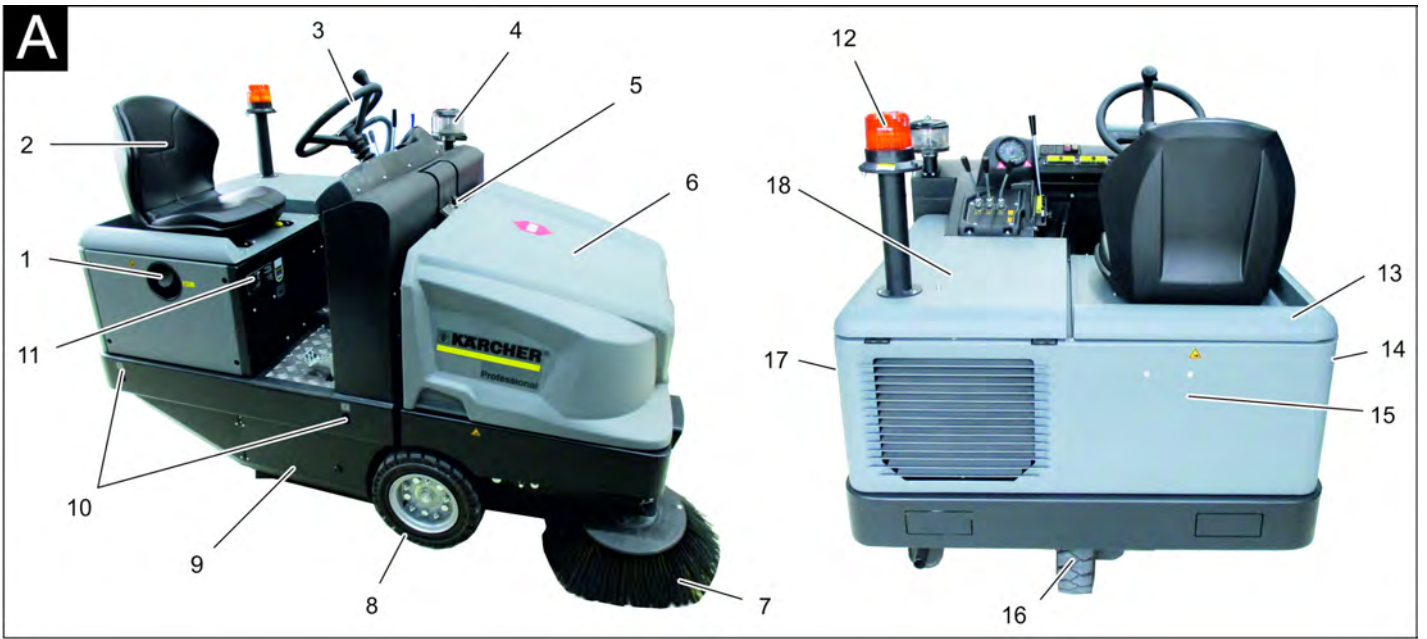

清扫机图片

操作区

- 11 停放制动器
- 12 扫辊磨损调节 / 清扫平面调整

脚踏

图C

- 1 刹车脚踏
- 2 向前 / 向后加速踏板

控制灯和显示屏

图D

- 1 运行小时计数器
- 2 充电警示灯
- 3 油压警示灯
- 4 冷水温度警示灯
- 5 发动机吸入空气
- 6 燃料储备警示灯
- 7 预热控制灯
- 8 控制灯（未通电）
- 9 停车灯 / 近光灯的控制灯（选择性配置）
- 10 油箱指示
- 11 无功能，只在发动机启动时亮起（自检）
- 12 无功能
- 13 无功能
- 14 无功能

图A

- 1 罐体封罩
- 2 座位（带座位接触开关）
- 3 方向盘
- 4 离心力分离器
- 5 设备外罩锁定装置
- 6 设备罩
- 7 右部侧刷
- 8 前轮
- 9 清扫辊入口
- 10 固定拖拉点
- 11 铭牌
- 12 旋转警示灯
- 13 右侧护盖
- 14 右侧保护盖
- 15 尾板
- 16 后轮
- 17 左侧保护盖
- 18 左侧护盖（发动机盖）

图B

- 1 扫辊和侧刷操作杆
操作杆向前：启动扫辊并且降下和启动侧刷。
操作杆向后：启动扫辊
- 2 清扫垃圾箱操作杆
提升 / 下降清扫垃圾箱
- 3 扫辊操作杆
升起和降下扫辊
- 4 垃圾箱盖操作杆
打开 / 关闭容器盖
- 5 控制灯和显示屏
- 6 鼓风机和过滤器清洁开关
中间位置：鼓风机和过滤器清洁关闭
后面位置：鼓风机开启
前面位置：过滤器清洁开启
- 7 喇叭开关
- 8 保险丝
- 9 点火锁
螺旋形灯丝符号：预热
位置 0：关闭发动机
位置 1：启动点火
位置 2：启动发动机
- 10 发动机转速调节装置
变速杆

设备运作前

刹住 / 松开定位制动器

- 松开定位制动器，同时踩下刹车脚踏。
- 刹住定位制动器，同时踩下刹车脚踏。

无自身驱动器的清扫机运动

提示

当必须将设备从货盘上推下、拖拽设备或在没有独立驱动器的情况下将设备拉上运输车辆时，该操作步骤是必要的。

注意

无自身驱动器的清扫机不要运动较长的距离并且运动不要快于 10km/h。

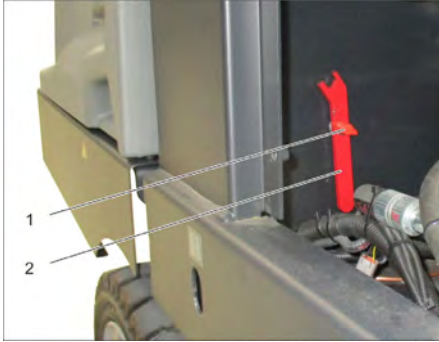

- 1 螺丝
 - 2 钥匙
- 拧下螺丝。
 - 取下扳手。



- 1 座位调整杆
 - 2 驾驶员座位
- 向外拉出座位调整杆。
 - 移动座位，松开并锁上调整杆。
 - 通过前后移动座位检查座位是否已经锁好。



- 1 液压泵
 - 2 钥匙
 - 3 螺母
- 用扳手松开螺母（打开自由轮），直至设备可以移动。
 - **重要事项：**移动后重新闭合螺母（关闭自由轮 = 行驶位置）。

调试设备

一般提示

- 使用前阅读发动机制造商的操作说明书并且尤其要注意安全提示。
- 将清扫机停放在平整面上。
- 拔下点火钥匙。
- 刹住定位制动器。

检查和保养工作

每天运行开始前

- 检查油箱油位。
- 检查机油油位。
- 检查冷却液补偿罐中的液位。

- 检查清扫辊和侧面扫帚是否磨损和是否有包住的带子。
 - 检查轮子是否卷绕皮带。
 - 检查离心力分离器和空气过滤器，需要时进行清洁。
 - 检查所有操作元件的功能。
 - 检查设备是否受损。
 - 使用过滤器清洁键清洁灰尘过滤器。
- 提示：**描述参见维护和保养章节。

加油

△ 危险

爆炸危险！

- 只能使用操作说明书中指定的燃料。
- 不要在封闭的空间内加油。
- 禁止吸烟和明火。
- 注意不要让燃料流到灼热的表面上。
- 通过油箱指示检查燃料容量。
- 关闭发动机。
- 打开油箱封盖。
- 加入柴油。
- 擦掉溢出的燃料并关上油箱封盖。

设备运作

调整驾驶员座位

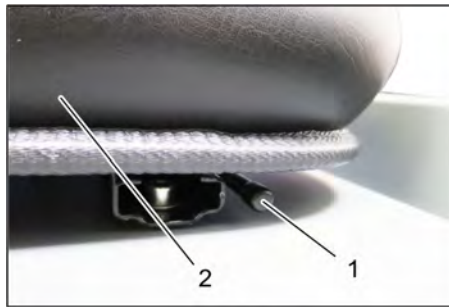

- 1 座位调整杆
 - 2 驾驶员座位
- 向外拉出座位调整杆。
 - 移动座位，松开并锁上调整杆。
 - 通过前后移动座位检查座位是否已经锁好。

启动设备

提示：本设备配备一个座位接触开关。一旦离开驾驶员座位即关闭设备。



- 1 停放制动器
 - 2 发动机转速调节装置
- 在驾驶员座位上就座。
 - 刹住定位制动器。
 - 将发动机转速调节装置向前移动 1/3。

预热

- 将点火钥匙插到点火锁中。
- 将点火钥匙转到螺旋形灯丝“预热”位置上。
- 预热灯亮。

启动发动机

- 须踩下刹车脚踏以便电机开始运行。
- 如果预热灯熄灭，则将点火钥匙转到“II”位置上。

- 一旦启动了设备，则放开点火钥匙。
- 提示：**起动机从不要操作超过 10 秒钟的时间。重新操作起动机前至少等待 10 秒钟的时间。

设备行驶



- 1 刹车脚踏
 - 2 “向前”油门踏板
 - 3 “向后”油门踏板
- 完全向前移动发动机转速调整装置（操作转速）。
 - 踩下并踩住刹车踏板。
 - 松开定位制动器。

前行

- 缓慢踩下“向前”油门踏板。

倒车

△ 危险

受伤危险

- 倒车时不得给第三人造成危险，必要时让人指示。
- 缓慢踩下“向后”油门踏板。

行驶行为

- 使用油门踏板可无级调节行驶速度。
- 请避免猛烈操作踏板，因为液压设备可受到损坏。
- 当上坡功率下降时轻轻收回油门踏板。

刹车

- 松开油门踏板，设备自行刹车并保持停车。

提示：可通过踩下刹车踏板支持刹车作用。

越过障碍物

越过 70mm 以下固定障碍物：

- 缓慢且小心向前越过。

越过 70mm 以上固定障碍物：

- 只允许用合适的斜坡跨越障碍物。

清扫作业

注意

不要扫入包装带、金属丝或类似物品，否则这可能导致损坏清扫装置。

提示：为了达到最佳的清洁效果，应将行驶速度调整到与实际情况相匹配。

提示：在作业期间应定距离清洁灰尘过滤器。

提示：若清扫细尘领域的工作量加大，则必须经常清洁过滤器。

操作杆



- 1 扫辊和侧刷操作杆

- 2 清扫垃圾箱操作杆
- 3 扫辊操作杆
- 4 垃圾箱盖操作杆

扫辊和侧刷操作杆

- 操作杆 (1) 向前: 启动扫辊并且降下和启动侧刷。
- 操作杆 (1) 向后: 扫辊启动。

清扫垃圾箱操作杆

- 清扫垃圾箱操作杆 (2) 向前: 清扫垃圾箱下降。
- 清扫垃圾箱操作杆 (2) 向后: 清扫垃圾箱升高。

清扫棍操作杆

- 扫辊操作杆 (3) 向前: 扫辊升起。
- 扫辊操作杆 (3) 向后: 扫辊降下。

垃圾箱盖操作杆

- 垃圾箱盖操作杆 (4) 向前: 垃圾箱盖打开。
- 垃圾箱盖操作杆 (4) 向后: 清扫垃圾垃圾箱盖关闭。

清扫干燥地面



- 开启鼓风机。
- **清扫平面时:**
扫辊和侧刷操作杆 (1) 向后: 扫辊启动。
扫辊操作杆 (3) 向后: 扫辊降下。
- 垃圾箱盖操作杆 (4) 向前: 垃圾箱盖打开。
- **清洁侧边时:**
扫辊和侧刷操作杆 (1) 向前: 扫辊启动, 侧刷启动并降下。
扫辊操作杆 (3) 向后: 扫辊降下。

清扫潮湿地面

- 关闭鼓风机。
- **清扫平面时:**
扫辊和侧刷操作杆 (1) 向后: 扫辊启动。
扫辊操作杆 (3) 向后: 扫辊降下。
- 垃圾箱盖操作杆 (4) 向前: 垃圾箱盖打开。
- **清洁侧边时:**
扫辊和侧刷操作杆 (1) 向前: 扫辊启动, 侧刷启动并降下。
扫辊操作杆 (3) 向后: 扫辊降下。

清空清扫垃圾箱

△ 危险

受伤危险

- 在清空过程中不得有人和动物逗留在清扫垃圾箱的翻转区域内。

倾倒危险!

- 在清空过程中将清扫机停放在平整面上。

△ 警告

挤压危险!

- 从不要握住清空装置传动杆。不要逗留在已经提升的清扫垃圾箱下方。

注意

- 受伤和损坏危险!

- 在清空过程中旋转的清扫棍可能甩出物质。保持足够距离。

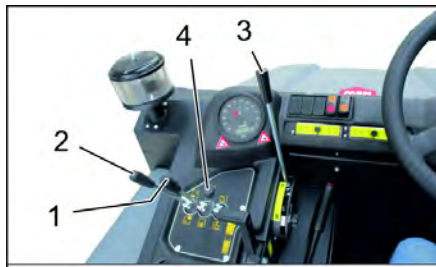

- 用操作杆提升扫辊和侧刷: 操作杆 1 移入中间位置并且操作杆 3 向前。
- 操作杆 (4) 向后, 关闭垃圾箱盖。
- 清扫垃圾箱操作杆 (2) 向后, 升起清扫垃圾箱。
- 缓慢行驶向清扫垃圾集中箱。
- 刹住定位制动器。
- 垃圾箱盖操作杆 (4) 向前, 打开垃圾箱盖, 并排空垃圾箱。
- 垃圾箱盖操作杆 (4) 拉到最后, 关闭垃圾箱盖。
- 松开定位制动器。
- 缓慢离开清扫垃圾集中箱。
- 垃圾箱操作杆 (2) 向前, 将垃圾箱降落到终点位置。

关闭设备

- 用操作杆提升扫辊和侧刷: 操作杆 1 移入中间位置并且操作杆 3 向前。
- 操作杆 (4) 向后, 关闭垃圾箱盖。
- 完全向后移动发动机转速调整装置。
- 踩下并踩住刹车踏板。
- 刹住定位制动器。
- 将点火钥匙转到“0”位置并拔下钥匙。

运输

△ 危险

运输损坏!

- 应注意设备运输至吊架或车辆时的空载重量 (运输重量)。
- 用车辆进行运输时, 根据各适用准则确保设备不会滑倒和倾覆。
- 将点火钥匙转到“0”位置并拔下钥匙。
- 刹住定位制动器。
- 使用张紧带、绳索或链子将设备固定在固定拖拉点 (4x) 上。
- 使用楔形垫块将设备固定在轮子上。
- 运输清扫机时拔下电池。

存放 / 封存

△ 危险

- 受伤和损坏危险! 存放时要注意设备的重量。

- 将清扫机置放在周围环境为干燥、无霜冻的平坦地面上。用覆盖材料防止灰尘。
 - 提起清扫辊和侧面扫帚以便不损坏刷毛。
 - 关闭垃圾箱盖。
 - 将点火钥匙转到“0”位置并拔下钥匙。
 - 刹住定位制动器。
 - 防止清扫机滚走。
- 如果清扫机较长时间不使用, 另外需要注意:
- 更换机油。
 - 预计有霜冻时放掉冷却水或检查是否有足够的防冻液。
 - 清洁清扫机内外。
 - 拔下电池。
 - 给电池充电, 并以约 2 个月为时间间隔对其进行再次充电。

保养与维护

一般提示

注意

设备损坏危险!

- 不要冲洗灰尘过滤器
- 只允许已授权的客户服务处或熟知该领域所有重要安全规定的专业人员进行设备修复工作。
- 根据 VDE 0701 规定对工业用途的便携式清扫机进行安全检查。
- 将清扫机停放在平整面上。
- 将点火钥匙转到“0”位置并拔下钥匙。
- 刹住定位制动器。

清洁

小心

设备损坏危险!

- 不可用橡皮管喷水或者高压喷水清洗设备 (短路危险或其他损坏)。

清扫机内部清洁

△ 危险

受伤危险

- 戴上防尘面罩和护目镜。
- 用抹布清洁设备。
- 使用压缩空气吹设备。

设备外部清洁

- 使用浸泡过温和洗涤液的湿抹布清洁设备外部。

- 提示: 不要使用侵蚀性清洁剂。

保养周期

- 提示: 运行小时计时器指示出保养间隔的时刻。

由客户保养

- 提示: 客户保养时必须让有资质的专业人员实施所有服务工作和保养工作。需要时可随时求助 Kärcher 公司专业经销商。

每天保养:

- 检查油箱油位。
- 检查机油油位。
- 检查冷却液补偿罐中的液位。
- 检查清扫辊和侧面扫帚是否磨损和是否有包住的带子。
- 检查燃料过滤器。
- 检查离心力分离器和空气过滤器, 需要时进行清洁。
- 检查所有操作元件的功能。
- 检查设备是否受损。

每周保养:

- 清洁水冷却器。

- 清洁液压油冷却器。
 - 检查液压设备。
 - 检查液压油位。
 - 检查刹车液液位。
 - 检查密封条是否磨损，需要时进行更换
 - 检查并润滑容器盖。
- 每运行 50 个小时进行保养：**
- 从柴油 / 水分离器中排出水
- 磨损后保养：**
- 更换密封条。
 - 调整或更换侧面密封板。
 - 更换清扫辊。
 - 更换侧面扫帚。
- 提示：**描述参见保养工作一章。

由客户服务人员保养

提示：为了维护质保要求，必须在质保有效期内由被授权的 Kärcher 公司客户服务人员按照保养手册进行所有服务工作和保养工作。

运行 50 个小时后进行保养：

- 第一次保养由售后服务人员按照检查清单进行。

在 250/500/1000/1500/2000 个工作小时之后进行保养：

- 保养由售后服务人员按照检查清单进行。

保养工作

准备：

- 将清扫机停放在平整面上。
- 将点火钥匙转到“0”位置并拔下钥匙。
- 刹住定位制动器。

一般安全提示

△ 危险

受伤危险

- 当提升清扫垃圾箱时始终使用保险杠。
- 只允许在危险区域外操作保险装置。

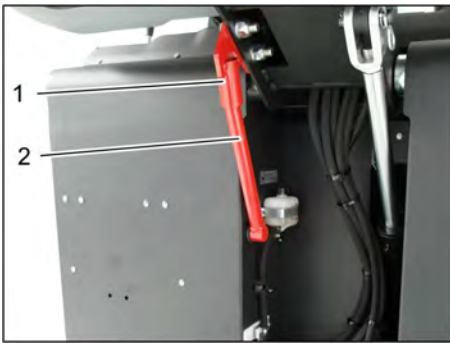

- 1 保险杠支架
 - 2 保险杠
- 提升清空时向上翻转保险杠并插到支架中（固定）。



请不要让机油、燃油、柴油和汽油进入到环境中。请保护土壤并按照环境保护要求清理废油。

电池安全提示

一旦接触到电池，则务必请注意下列警示：



注意电池上、使用说明书中和汽车操作说明书中的提示！



戴上眼镜防护装置！

	将酸和电池远离儿童！
	爆炸危险！
	禁止火焰、火花、敞开放式灯和吸烟！
	侵蚀危险！
	急救！
	警示！
	清理！
	不要将电池扔到垃圾桶中！

△ 危险

爆炸危险！

- 只使用带有护盖的电池。在电池护盖损坏的情况下，及时更换。

△ 危险

爆炸危险！

- 不能在电池上堆放器械或其他类似物品。短路和爆炸危险。

△ 危险

受伤危险

- 从不要让伤口接触到铅。在电池上结束工作后要洗手。

△ 危险

火灾危险和爆炸危险！

- 禁止吸烟和明火。
- 电池充电的空间必须通风良好，因为充电时产生高爆炸性气体。

△ 危险

侵蚀危险！

- 一旦酸喷溅到眼睛中或皮肤上，则用大量清水冲洗干净。
- 然后立即就医。
- 用水彻底清洗受到污染的衣服。

安装并连接电池

该设备成批配备免保养型电池。



- 1 正极
 - 2 电池防护盖
 - 3 负极
- 将电池放到电池支架中。

- 将支架拧紧在电池底部。
- 将电极接线端子（红色电缆）连接到正极上（+）。
- 将电极接线端子连接到负极上（-）。
- 安上电池防护盖。
- 检查电池电极和电极接线端子是否通过电极保护油脂进行了足够保护。

检查并修正电池液的液位（只针对配有电池封罩的免保养型电池）

小心

设备损坏危险！

- 如系充酸电池，则定期检查酸液液位。
- 拧出所有电池封罩。
- 使用酸检查计从每个单节电池中抽样。
 - 完全充满的电池中的酸液在 20° C 温度下的特定重量为 1.28kg/l。
 - 部分放电的电池酸液的特定重量在 1.00 与 1.28kg/l 之间。
 - 所有单节电池中的酸液特定重量必须相同。
- 重新将酸液抽样放回到同一单节电池中。
- 如果液位过低，则给电池加入蒸馏水，直至达到标记。
- 电池充电。
- 拧上电池封罩。

电池充电

△ 危险

受伤危险

- 处理电池时应遵守安全规范。注意充电器制造商的使用说明书。

△ 危险

设备损坏危险！

- 只使用合适的充电器给电池充电。

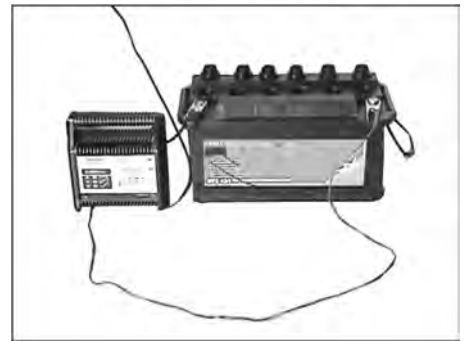

- 拧出所有电池封罩。（仅适用于保养不足的电池）
- 将充电器的正极导线与电池的正极接头相连。
- 将充电器的负极导线与电池的负极接头相连。
- 插上电源插头并打开充电器。
- 使用尽可能小的充电电流给电池充电。
- 如果电池已经充好电，则首先将充电器断开电源，然后与电池分开。
- 拧上电池封罩。（仅适用于保养不足的电池）

拆卸电池

- 将电极接线端子从负极上拔下（-）。
- 将电极接线端子从正极上（+）拔下。
- 松开电池底部上的支架。
- 从电池支架上取出电池。
- 根据所适用的规定清理废旧电池。

检查刹车液液位并重新加入刹车液

△ 危险

受伤危险

- 当提升清扫垃圾箱时始终使用保险杠。
- 只允许在危险区域外操作保险装置。

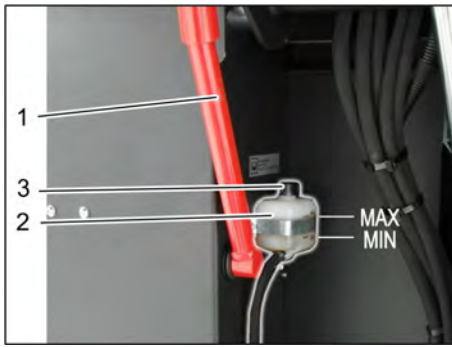

- 1 保险杠支架
- 2 刹车液容器
- 3 封盖

→ 清扫垃圾箱向上行驶并用保险杠固定，参见“清空清扫垃圾箱”一章

→ 检查刹车液容器是否有足够的刹车液。

提示

液位必须处于最低液位与最高液位之间。

→ 需要时，重新加入当前市场上可买到的 DOT 刹车液。

检查机油位和重新加油

⚠ 危险

燃烧危险！

→ 让发动机冷却。

→ 最早在发动机停机后 5 分钟的时间后进行机油油位检查。



- 1 加油螺栓（电机）
- 2 测油棒

- 拔出测油棒。
- 擦拭并插入测油棒。
- 拔出测油棒。
- 读出油位。
- 重新插入测油棒。

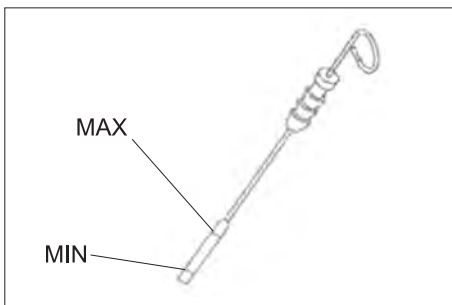

- 油位必须处于最高油位刻度“MAX”与最低油位刻度“MIN”之间。
- 如果油位低于最低油位刻度“MIN”，则重新加入机油。
- 不要将发动机加油超过最高油位刻度“MAX”。

- 拧下加油盖。
- 加入机油。
- 机油种类参见“技术参数”一章。
- 封闭加油盖。
- 至少等待 5 分钟。
- 检查机油油位。

更换机油和机油过滤器

小心

由热油引发烧伤危险！

- 让发动机冷却。
- 准备好容量至少为 6 升的接油容器。
- 让发动机冷却。

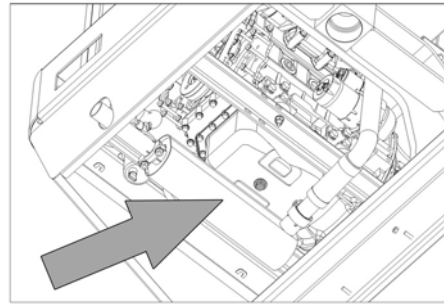

- 拧出放油螺栓。
- 拧下加油盖。
- 放油。



- 1 机油过滤器
- 2 燃料过滤器

- 拧下油过滤器。
- 清洁接油容器和密封面。
- 安装前给新的油过滤器的密封件涂油。
- 安装新的油过滤器并拧紧。
- 拧上放油螺栓包括新密封件。
- 扭矩：25 Nm
- 加入机油。
- 机油种类和加油量参见“技术参数”一章。
- 封闭加油盖。
- 让发动机运转大约 10 秒钟的时间。
- 检查机油油位。

检查燃料过滤器

- 检查燃料过滤器是否受到污染。
- 需要时清洁燃料锅炉汽和过滤器壳，必要时更换燃料过滤器。

更换燃油过滤器



- 1 燃料龙头
- 2 燃料过滤器

- 关闭燃油旋塞。
- 旋下燃油过滤器并更换。



- 1 燃料龙头
- 2 燃料过滤器

提示

安装前给燃油过滤器加入柴油。

- 旋上新的燃油过滤器。
- 用 20Nm 的扭矩拧紧燃油过滤器。
- 打开燃油旋塞。

放出柴油水分分离器上的冷凝水

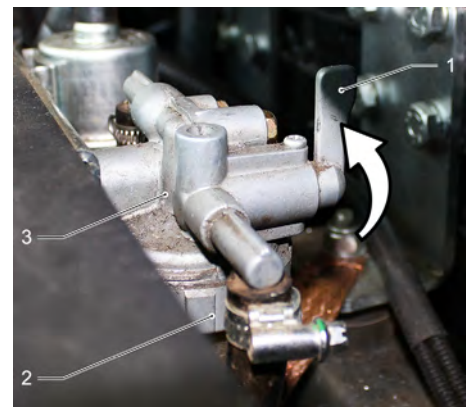

- 1 燃料龙头
- 2 分离杯
- 3 水分分离器

- 关闭燃油旋塞。
- 取下分离杯并清空。
- 安上分离杯。
- 打开燃油旋塞。

检查液压油位和重新加入液压油

提示

禁止提升清扫垃圾箱。

- 打开发动机盖。

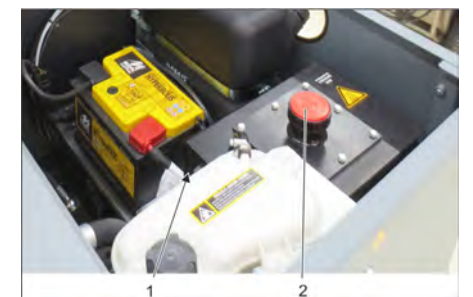

- 1 液压油位视窗
- 2 封盖、加油口

- 在观察视窗中检查液压油位。
- 油位必须处于最高油位刻度“MAX”与最低油位刻度“MIN”之间。
- 如果油位低于最低油位刻度“MIN”，则重新加入液压油。
- 拧下加油口封盖。
- 清洁加油区域。
- 重新加入液压油。
- 机油种类参见“技术参数”一章。
- 拧上加油口封盖。

检查液压设备

提示

只由 Kärcher 公司客户服务人员保养液压设备。

- 刹住定位制动器。
- 启动电机；
- 检查所有液压软管和接头的密封性。

检查冷却液液位

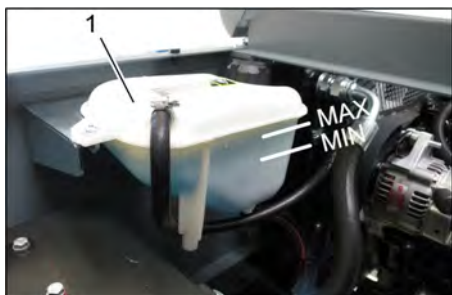

- 1 冷却液补偿罐
- 检查冷却发动机中的液位。
 - 检查冷却液补偿罐中的液位。正确的冷却液液面必须处于最低液位与最高液位之间。

检查并清洁水冷却器 / 液压油冷却器

△ 危险

有烧伤和烫伤危险！

- 让冷却器至少冷却 20 分钟。
- 水冷却器的冷却水水位由冷却剂补偿罐检测。

参见“检查冷却水水位”一章。

- 清洁冷却片。

- 通过软质刷子、压缩空气或低水压清除污物。
- 检查冷却器软管和接头的密封性。
- 清洁风机。

检查清扫辊

- 启动电机；
- 将清扫垃圾箱提升到终端位置。
- 关闭发动机。
- 刹住定位制动器。
- 提升清空清扫垃圾箱时使用保险杠。
- 去掉清扫辊上的带子或绳子。
- 取出保险杠。
- 启动电机；
- 将清扫垃圾箱下降到终端位置。
- 关闭发动机。

更换清扫辊



- 1 钥匙
2 侧板
- 将清扫垃圾箱运送上去并用保险杠进行固定。
 - 用钥匙打开侧面外壳。



- 1 固定架
2 蝶形螺母
3 侧面密封板
- 旋开固定架螺母。
 - 取下固定架。
 - 向外翻开侧面密封板。
 - 将清扫辊插座的紧固螺丝旋下并将插座向外转动。
 - 取出清扫辊。

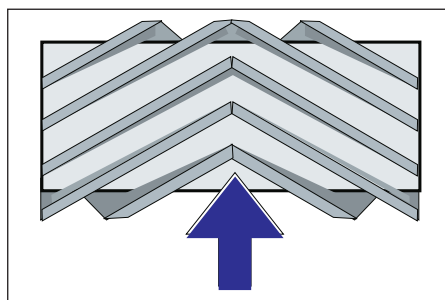

行驶方向上清扫辊的安装位置（俯视图）。
提示：在安装新的清扫辊时注意刷子的位置。

- 安装新的清扫辊。清扫辊的槽必须插到对面翼片的凸块上。

提示：在安装新的清扫辊后必须重新调整清扫平面。

检查和调整清扫辊的清扫平面

提示：清扫机出厂时已设置为 80 mm，一旦清扫辊磨损，可以重新无级调整。

- 检查轮胎气压。
- 关闭抽风机。
- 清扫机在明显覆盖了灰尘或石灰的平整光滑地面上行驶。
- 扫辊和侧刷操作杆 (1) 向后：扫辊启动。
- 扫辊操作杆 (3) 向后：扫辊降下。
- 让扫辊运行约 10 秒。
- 扫辊和侧刷操作杆 (1) 移入中间位置。
- 扫辊操作杆 (3) 向前：扫辊升起。
- 将清扫机倒车开走。
- 检查清扫平面。

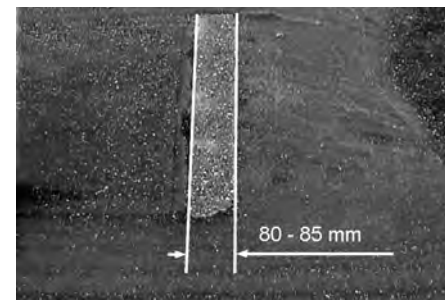

清扫水平面的形状应形成一个 80-85 mm 宽的均匀矩形。



- 打开并调整磨损调节的止挡螺栓 (12)。
- 止挡向上：清扫平面变窄。
- 止挡向下：清扫平面变宽。
- 重新固定止挡螺栓。
- 如之前所述重新检查扫辊的清扫平面。

检查和调整侧面扫帚的清扫平面

- 提升侧面扫帚。
- 清扫机在明显覆盖了灰尘或石灰的平整光滑地面上行驶。
- 用操作杆降下侧辊并让其运行约 10 秒。
- 提升侧面扫帚。
- 将清扫机倒车开走。
- 检查清扫平面。

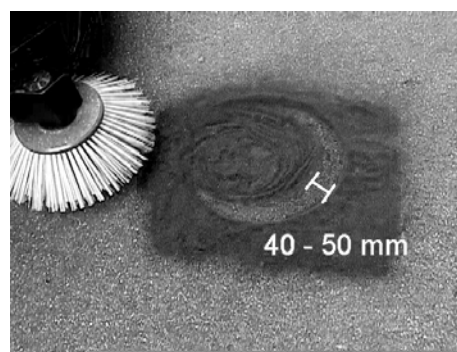

清扫平面的宽度应在 40-50mm 之间。

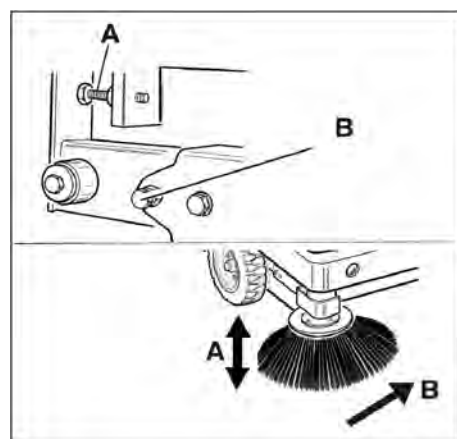

- 通过两个调节螺丝修正清扫平面。
- 检查清扫平面。

调节侧面密封板

△ 危险

受伤危险

- 当提升清扫垃圾箱时始终使用保险杠。
- 只允许在危险区域外操作保险装置。
- 将清扫垃圾箱运送上去并用保险杠进行固定。
- 提升清空时向上翻转保险杠并插到支架中（固定）。

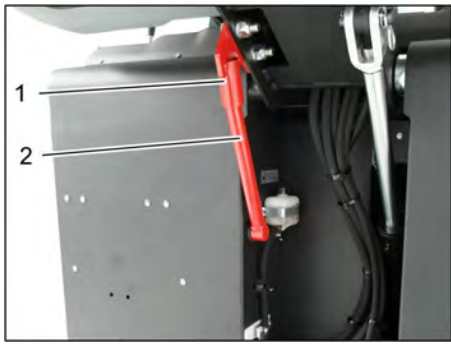

- 1 保险杠支架
 - 2 保险杠
- 如“更换清扫辊”一章所述，打开侧面外壳。
 - 松开侧面支撑板上的 6 个蝶形螺帽。
 - 松开前面支撑板上的 3 个螺帽 (SW 13)。
 - 将侧面密封板尽可能的向下压 (长孔)，直至其距离地面显示为 1 - 3 mm。
 - 旋紧支撑板。
 - 在其它设备侧面重复这一过程。

手工清洁灰尘过滤器



- 开启手动过滤器清洁。

检查 / 更换灰尘过滤器

△ 警告

受伤危险

- 当在过滤设备上工作时戴上防尘面罩。注意关于处理细尘的安全规范。
- 使用过滤器清洁键清洁灰尘过滤器。
- 清空清扫垃圾箱。



- 1 设备外罩锁定装置
 - 2 设备罩
 - 3 过滤器盖
- 打开锁定装置，以便旋出星形握手。
 - 向前翻开清扫机罩。

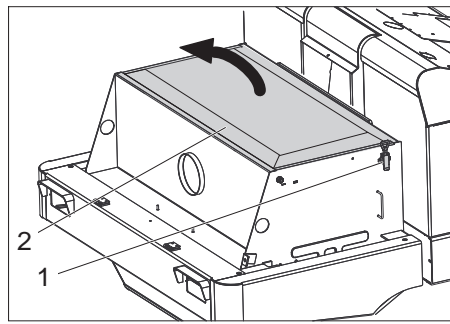

- 1 栓，过滤器盖 (2x)
 - 2 过滤器盖
- 打开搭扣。
 - 打开过滤器盖。



- 1 横架
 - 2 灰尘过滤器
- 检查灰尘过滤器，需要时清洁或更换。
- 提示**
只有 Kärcher 售后方可更换灰尘过滤器。
- 盖上过滤器盖并 (插上插销) 锁上。

检查和调整三角皮带

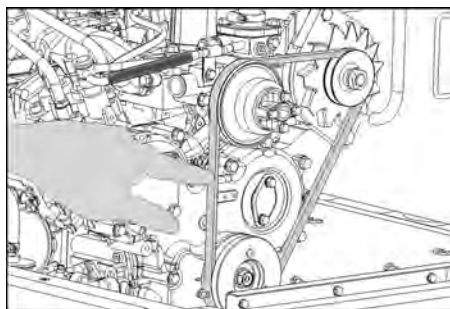

三角皮带必须在 10kg 的压力下松弛大约 7-9mm。

- 让已被授权的客户服务人员调整三角皮带张力。

检查和更换空气过滤器

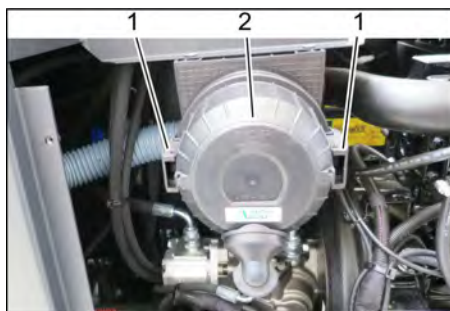

- 1 封闭件
 - 2 空气过滤器外壳
- 取下侧面外壳。
 - 取下空气过滤器外壳。
 - 更换过滤器芯。
- 提示：**带向下排气口的安装位置 (参见图片)。

清洁离心力分离器

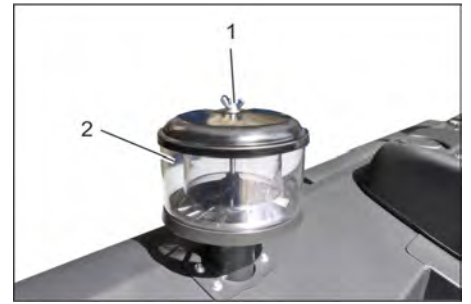

- 1 蝶形螺母
 - 2 离心力分离器
- 拧下离心力分离器上的蝶形螺帽。
 - 清洁离心力分离器。

更换保险丝



- 1 滚花螺母
 - 2 保险盒盖子
- 拧出滚花螺母。
 - 打开保险箱盖。
 - 检查保险丝。
 - 更换损坏的保险丝。
- 提示：**只使用具有相同保险电流值的保险丝。

提示：FU 01 保险丝位于发动机机舱内。



FU 01*	总保险丝	60 A
FU 02	喇叭	25 A
FU 03	安全继电器 多功能显示器	10 A
FU 04	旋转警示灯	5 A
FU 05	安全继电器 延时	25 A
FU 06	驾驶室 (选择性配置) 雨刮器	10 A
FU 07	燃料泵	10 A
FU 08	起动机	3 A
FU 09	左侧照明	7.5 A
FU 10	右侧照明	7.5 A
FU 11	工作照明	10 A
FU 12	振动器系统 抽风机	25 A
FU 13	倒车信号	5 A

* 只允许由客户服务部更换这些保险丝，因为有必要检查设备是否存在任何故障。

故障排除

故障	排除故障
不可以启动设备	在驾驶员座位上就座，激活座位接触开关
	须踩下刹车脚踏以便电机开始运行。
	电池充电或更换
	加入燃料，给燃料系统排气
	更换燃料过滤器
	检查并在需要时维修燃料管道系统、接头和连接件
	通知 Kärcher 公司客户服务人员
发动机运转不正常	清洁空气过滤器或更换过滤器滤芯
	检查并在需要时维修燃料管道系统、接头和连接件
	通知 Kärcher 公司客户服务人员
发动机过热	重新加入冷却剂
	冲洗冷却器
	张紧三角皮带
	通知 Kärcher 公司客户服务人员
发动机运转，但清扫机只缓慢行驶或根本不行驶	松开定位制动器
	关闭自由轮（行驶位置）
	变速杆完全调向前面（高转速）
	检查带子或绳子是否卷入。
	通知 Kärcher 公司客户服务人员
液压系统中存在呼啸噪音	重新加入液压液
	通知 Kärcher 公司客户服务人员
刷子只缓慢转动或根本不转动	变速杆完全调向前面（高转速）
	检查带子或绳子是否卷入。
	通知 Kärcher 公司客户服务人员
刷子范围内吸力极低或没有吸力	检查灰尘过滤器，清洁或更换。
	通知 Kärcher 公司客户服务人员
清扫机扬尘	调节侧面密封板
	开启鼓风机
	检查灰尘过滤器，清洁或更换。
	更换过滤器密封件
	打开清扫垃圾箱的容器盖。
	通知 Kärcher 公司客户服务人员
清扫单元留置清扫垃圾	清空清扫垃圾箱
	检查灰尘过滤器，清洁或更换。
	更换清扫辊
	调整清扫平面
	更换清扫垃圾箱密封带
	消除清扫辊锁死
	打开清扫垃圾箱的容器盖。
	通知 Kärcher 公司客户服务人员
清扫垃圾箱不提升或不下降	变速杆完全调向前面（高转速）
	从垃圾箱上取下保险支架
	通知 Kärcher 公司客户服务人员
清扫垃圾箱的容器盖未打开	通知 Kärcher 公司客户服务人员
液压运动部件存在运行故障	通知 Kärcher 公司客户服务人员

产品规格 / 参数

		KM 120/250 R D Classic
清扫机参数		
前行速度	km/h	9
倒车速度	km/h	4
爬坡能力（最高）	%	18
无侧面扫帚的清扫面积效率	m ² /h	8100
有侧面扫帚的清扫面积效率	m ² /h	10800
无侧面扫帚的工作宽度	mm	900
有侧面扫帚的工作宽度	mm	1200
防滴水的防护类型	--	IPX 3
油箱满时的持续使用时间	h	4
发动机		
型号	--	YANMAR 3TNV76A
造型	--	三缸四冲程柴油发动机
冷却方式	--	水冷
转动方向	--	逆时针
钻孔	mm	70
上升高度	mm	82
汽缸容量	cm ³	1116
油量	l	3.5
运行转速	l/min	2500
最大转速	l/min	2500
空载转速	l/min	1300
最大功率	kW/PS	15.8 / 21.5
2100 l/min 转速下的最高扭矩	Nm	67.9
油过滤器	--	过滤器滤芯
吸气过滤器	--	内过滤器滤芯，外过滤器滤芯
燃料过滤器	--	过滤器滤芯
电气设备		
电池	V, Ah	12, 60
交流发电机	V, A	12, 55
起动机	--	电启动器
液压设备		
整个液压设备中的油量	l	26.5
液压油箱中的油量	l	21.2
油类		
发动机（25° C 以上）	--	SAE 30, SAE 10W-30, SAE 15W-40
发动机（0 至 25° C）	--	SAE 20, SAE 10W-30, SAE 10W-40
发动机（0° C 以下）	--	SAE 10W, SAE 10W-30, SAE 10W-40
液压系统	--	HV 46
清扫垃圾箱		
最高卸载高度	mm	1400
清扫垃圾箱容量	l	250
清扫辊		
清扫辊直径	mm	300
清扫辊宽度	mm	900
转速	l/min	350
清扫平面	mm	80
侧面扫帚		
侧面扫帚直径	mm	600
转速（无级变速）	l/min	0 - 60
实心橡胶轮胎		
前轮胎大小	--	15-4.5x8

		KM 120/250 R D Classic
后轮胎大小	--	15-4.5x8
刹车		
前轮	--	机械式
后轮	--	流体静力式
过滤器系统和抽吸系统		
造型	--	袋滤器
转速	l/min	2800
细微尘埃过滤器面积	m ²	6.0
抽吸系统额定负压	mbar	15.5
抽吸系统额定体积流量	m ³ /h	800
振动器系统	--	电机
环境条件		
温度	° C	-5 至 +40
不产生凝露的空气湿度	%	0 - 90
根据 EN 60335-2-72 确定的数值		
噪音辐射		
声压等级 L _{pA}	dB (A)	80
不安全性 K _{pA}	dB (A)	3
声功率电平 L _{WA} + 不安全性 K _{WA}	dB (A)	99
设备振动		
手臂振动值	m/s ²	<2.5
座位	m/s ²	0.8
不确定度 K	m/s ²	0.1
尺寸和重量		
长度 x 宽度 x 高度	mm	2082x1250x1450
右翻转半径	mm	1350
左翻转半径	mm	1350
空载重量	kg	880
允许的总重量	kg	1329
前轴允许负载	kg	785
后轴允许负载	kg	543
柴油燃料油箱容量	l	16
规格若有变更，恕不另行通知。		

KM 120/250 R D Classic		
الفرامل		
ميكانيكية	--	العجلات الأمامية
هيدروليكية	--	العجلة الخلفية
نظام الفلترة والشفط		
جيب الفلتر	--	التصميم
2800	1/min	عدد اللفات
6.0	m ²	سطح الفلترة الخاص بفلتر الأتربة الناعمة
15.5	mbar	التفريغ الاسمي لنظام الشفط
800	m ³ /h	معدل الدفق الحجمي لنظام الشفط
المحرك الكهربائي	--	نظام الاهتزاز
الظروف البيئية		
40+ إلى 5-	°C	درجة الحرارة
90 - 0	%	الرطوبة، غير مندية
تم احتساب القيم وفقاً للمواصفة الأوروبية EN 60335-2-72		
انبعاث الضوضاء		
80	dB(A)	مستوى ضغط الصوت L _{PA}
3	dB(A)	الشك K _{PA}
99	dB(A)	مستوى قدرة الصوت L _{WA} + الشك K _{WA}
اهتزازات الجهاز		
2,5>	m/s ²	قيمة اهتزاز الذراع اليدوي القيمة الكلية للاهتزاز
0.8	m/s ²	المقعد
0.1	m/s ²	الشك K
المقاييس والأوزان		
2082x1250x1450	mm	الطول × العرض × الارتفاع
1350	mm	نصف قطر الدوران جهة اليمين
1350	mm	نصف قطر الدوران جهة اليسار
880	kg	وزن العربة وهي فارغة
1329	kg	الوزن الإجمالي المسموح به
785	kg	الحمل المسموح به للمحور الأمامي
543	kg	الحمل المسموح به للمحور الخلفي
16	l	سعة خزان وقود الديزل
جميع حقوق إدخال تعديلات فنية محفوظة!		

البيانات الفنية

KM 120/250 R D Classic		
بيانات الجهاز		
9	km/h	سرعة السير للأمام
4	km/h	سرعة السير للخلف
18	%	القدرة على صعود المرتفعات (الحد الأقصى)
8100	m ² /h	مساحة التنظيف دون الاستعانة بالمكنسة الجانبية
10800	m ² /h	مساحة التنظيف بالاستعانة بالمكنسة الجانبية
900	mm	عرض التشغيل بدون مكانس جانبية
1200	mm	عرض التشغيل بالاستعانة بالمكنسة الجانبية
IPX 3	--	فئة الحماية، حماية ضد رذاذ الماء
4	h	فترة الاستخدام عندما يكون خزان الوقود ممتلئاً
المحرك		
YANMAR 3TNV76A	--	الطراز
محرك ديزل ثلاثي الأسطوانات رباعي الأشواط	--	التصميم
التبريد بالماء	--	نوع التبريد
عكس اتجاه عقارب الساعة	--	اتجاه الدوران
70	mm	قطر التجويف
82	mm	الشوط
1116	cm ³	السعة الحجمية
3.5	l	كمية الزيت
2500	1/min	عدد لفات التشغيل
2500	1/min	أقصى عدد لفات
1300	1/min	عدد لفات الوضع المحايد
21.5 / 15.8	kW/PS	أقصى قدرة
67.9	Nm	أقصى عزم للدوران عند 2100 لفة/ دقيقة
خرطوشة فلتر	--	فلتر الزيت
خرطوشة فلتر داخلية، خرطوشة فلتر خارجية	--	فلتر هواء الشفط
خرطوشة فلتر	--	فلتر الوقود
المجموعة الكهربائية		
60 ، 12	V, Ah	البطارية
55 ، 12	V, A	المولد الكهربائي، التيار ثلاثي الأطوار
بادئ الحركة الكهربائي	--	بادئ الدوران
المجموعة الهيدروليكية		
26.5	l	كمية الزيت في الوحدة الهيدروليكية بالكامل
21.2	l	كمية الزيت في خزان الزيت الهيدروليكي
أنواع الزيوت		
SAE 30, SAE 10W-30, SAE 15W-40	--	زيت محرك (أكبر من 25 م)
SAE 20, SAE 10W-30, SAE 10W-40	--	زيت محرك (من 0 إلى 25 م)
SAE 10W, SAE 10W-30, SAE 10W-40	--	زيت محرك (أقل من 0 م)
HV 46	--	زيت هيدروليكي
خزان القمامة		
1400	mm	أقصى ارتفاع للحمولة
250	l	سعة خزان القمامة
فرشاة الكنس الدوارة		
300	mm	قطر بكرة الكنس
900	mm	عرض بكرة الكنس
350	1/min	عدد اللفات
80	mm	وجه فرشاة الكنس
المكنسة الجانبية		
600	mm	قطر المكنسة الجانبية
60 - 0	1/min	عدد اللفات (بسلاسة)
إطارات كاوتشوك		
15-4.5x8	--	حجم الإطارات الأمامية
15-4.5x8	--	المقاس في الخلف

المساعدة عند حدوث أعطال

العطل	التغلب على العطل
تعذر بدء تشغيل الجهاز	اجلس على مقعد السائق، فيتم تفعيل مفتاح تلامس المقعد. لبدء تشغيل الموتور يجب الضغط على دواسة الفرامل. اشحن البطارية أو قم بتغييرها تزود بالوقود، قم بتصريف الهواء من دورة الوقود قم بتغيير فلتر الوقود افحص نظام خراطيم ووصلات الوقود وأصلحه عند الحاجة قم بإبلاغ مركز خدمة عملاء كيرشر.
المحرك يدور بصورة غير منتظمة	قم بتنظيف فلتر الهواء أو تغيير خرطوشة الفلتر افحص نظام خراطيم ووصلات الوقود وأصلحه عند الحاجة قم بإبلاغ مركز خدمة عملاء كيرشر.
المحرك ساخن بشكل مفرط	استكمل ملء سائل التبريد اشطف المبرد بالماء قم بشد السير المخروطي قم بإبلاغ مركز خدمة عملاء كيرشر.
المحرك يدور ولكن الجهاز يتحرك ببطء أو لا يتحرك على الإطلاق	قم بتحريك فرامل تأمين الوقوف غلق الدوران الحر (وضع التشغيل) حرك ذراع التسارع للأمام تماماً (سرعة دوران عالية). قم بعملية الفحص وتأكد من عدم وجود أشرطة وحبال ملفوفة. قم بإبلاغ مركز خدمة عملاء كيرشر.
صدور أصوات هادئة من الوحدة الهيدروليكية	استكمل ملء السائل الهيدروليكي قم بإبلاغ مركز خدمة عملاء كيرشر.
الفرش تدور ببطء أو لا تدور على الإطلاق	حرك ذراع التسارع للأمام تماماً (سرعة دوران عالية). قم بعملية الفحص وتأكد من عدم وجود أشرطة وحبال ملفوفة. قم بإبلاغ مركز خدمة عملاء كيرشر.
قوة الشفط ضعيفة أو منعدمة داخل نطاق الفرشة	افحص فلتر الغبار وقم بتنظيفه أو استبدله. قم بإبلاغ مركز خدمة عملاء كيرشر.
خروج غبار من الجهاز	ضبط عناصر الإحكام الجانبية قم بتشغيل المروحة افحص فلتر الغبار وقم بتنظيفه أو استبدله. استبدل عناصر إحكام الفلتر افتح غطاء الخزان من خزان القمامة. قم بإبلاغ مركز خدمة عملاء كيرشر.
وحدة الكنس لا تكنس جميع المخلفات	قم بتفريغ خزان القمامة. افحص فلتر الغبار وقم بتنظيفه أو استبدله. استبدل فرشاة الكنس الدوارة اضبط وجه فرشاة الكنس استبدل شرائح الإحكام الموجودة بخزان القمامة قم بإزالة ما يعوق تشغيل فرشاة الكنس الدوارة افتح غطاء الخزان من خزان القمامة. قم بإبلاغ مركز خدمة عملاء كيرشر.
خزان القمامة لا يتحرك صعوداً أو هبوطاً	حرك ذراع التسارع للأمام تماماً (سرعة دوران عالية). افصل دعامة المصهر عن وعاء الكناسة قم بإبلاغ مركز خدمة عملاء كيرشر.
لا يفتح غطاء الخزان من خزان القمامة	قم بإبلاغ مركز خدمة عملاء كيرشر.
اختلالات في تشغيل الأجزاء المتحركة هيدروليكيًا	قم بإبلاغ مركز خدمة عملاء كيرشر.

تغيير المصاهر



- 1 صمولة مرخشة
 - 2 غطاء صندوق المصاهر
- ← فك الصمولة المرخشة.
 ← افتح الغطاء الموجود على صندوق المصاهر.
 ← افحص المصاهر.
 ← قم بتغيير المصاهر التالفة.
ملحوظة: اقتصر على استخدام مصاهر لها نفس القيمة.
ملحوظة المصهر FU 01 موجود في حيز المحرك.



A 60	المصهر الرئيسي	*FU 01
A 25	آلة التبييه	FU 02
A 10	مرحلات الأمان مبين الوظائف المتعددة	FU 03
A 5	لمبة تحذير دوارة	FU 04
A 25	مرحلات الأمان التأخير الزمني	FU 05
A 10	مقصورة السائق (اختيارية) مساحة الزجاج	FU 06
A 10	مضخة الوقود	FU 07
A 3	بادئ الدوران	FU 08
A 7.5	الإضاءة جهة اليسار	FU 09
A 7.5	الإضاءة جهة اليمين	FU 10
A 10	إضاءة نطاق العمل	FU 11
A 25	نظام الاهتزاز مروحة الشفط	FU 12
A 5	إشارة الرجوع للخلف	FU 13

* هذه المصاهر لا يسمح بتغييرها إلا من قبل خدمة العملاء، لأنه من الضروري إجراء فحص للتحقق من وجود أي أعطال في الجهاز.

ملحوظة

لا يسمح باستبدال فلتر الغبار إلا من خلال خدمة عملاء Kärcher.
 ← قم بتركيب غطاء الفلتر وتأمين قفله.
فحص وضبط السير المخروطي

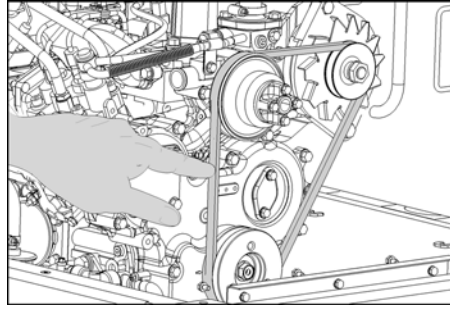

يجب إرخاء السير المخروطي بمقدار 7-9 مم بضغط مقداره 10 كجم.
 ← احرص على ضبط درجة شد السير المخروطي لدى مركز خدمة عملاء معتمد.

فحص فلتر الهواء وتغييره

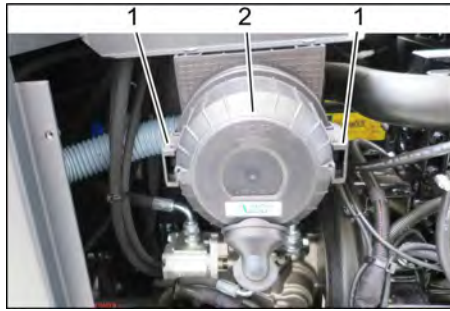

- 1 سداة
 - 2 علبة فلتر الهواء
- ← انزع الكسوة الجانبية.
 ← أخرج علبة فلتر الهواء.
 ← قم بتغيير خرطوشة فلتر الهواء.
ملحوظة: اضبط وضع التركيب بحيث تكون فتحة التصريف لأسفل (انظر الصورة).

تنظيف الفاصل العامل بقوة الطرد المركزي

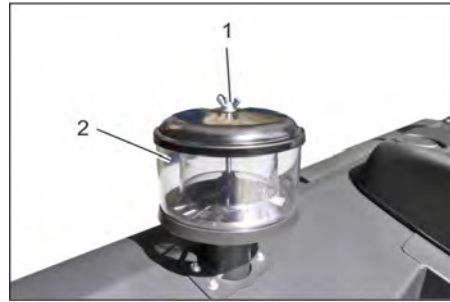

- 1 الصامولة المجنحة
 - 2 فاصل عامل بقوة الطرد المركزي
- ← قم بفك الصامولة المجنحة الموجودة في الفاصل العامل بقوة الطرد المركزي.
 ← قم بتنظيف الفاصل العامل بقوة الطرد المركزي.

تنظيف فلتر الأتربة يدويًا



← قم بتشغيل التنظيف اليدوي للفلتر.

فحص/تغيير فلتر الأتربة

تحذير

خطر الإصابة!

- ← ارتد قناع الوقاية من الغبار عند إجراء أعمال على الفلتر. عليك الالتزام بتعليمات الأمان بشأن التعامل مع الأتربة الناعمة.
 ← قم بتنظيف فلتر الأتربة باستخدام مفتاح تنظيف الفلتر.
 ← قم بتفريغ خزان القمامة.



- 1 وسيلة تأمين غطاء الجهاز
 - 2 غطاء الجهاز
 - 3 غطاء الفلتر
- ← افتح وسيلة التأمين، وذلك بفك المسمار ذو المقبض النجمي.
 ← قم بطي غطاء الجهاز للأمام.

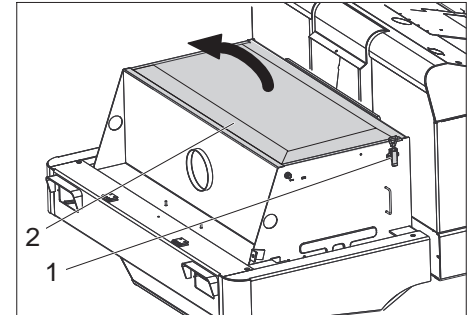

- 1 السداة وغطاء الفلتر (2x)
 - 2 غطاء الفلتر
- ← افتح الغطاء.
 ← افتح غطاء الفلتر.



- 1 عارضة
 - 2 فلتر الأتربة
- ← افحص فلتر الغبار وقم بتنظيفه أو استبداله إذا لزم الأمر.

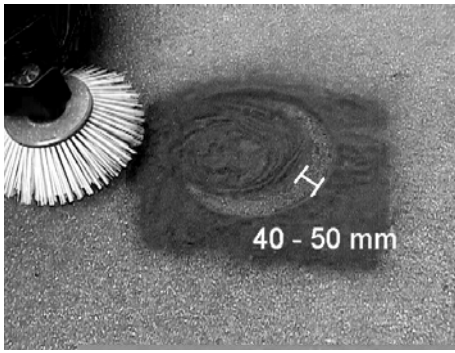

ينبغي أن يتراوح عرض وجه فرشاة الكنس ما بين 40 و 50 مم.

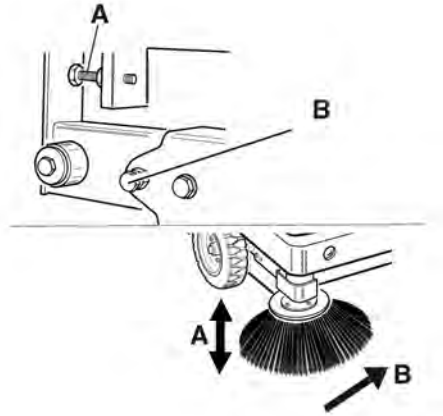

← قم بتصحيح وجه فرشاة الكنس من خلال مسامير الضبط.
← افحص وجه فرشاة الكنس.

ضبط عناصر الإحكام الجانبية

⚠ خطر

خطر الإصابة!

- ← قم دائماً باستخدام قضيب التأمين عندما يكون خزان القمامة مرفوعاً.
- ← لا تقم بإجراء التأمين إلا من خارج منطقة الخطر.
- ← ارفع خزان القمامة وثبته باستخدام قضيب التأمين.
- ← قم بطي قضيب التأمين المخصص لوضع التفريغ العلوي لأعلى وأدخله في الحامل (مؤمن).

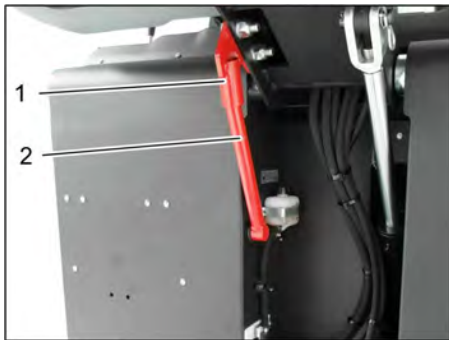

- 1 حامل قضيب التأمين
 - 2 قضيب التأمين
- ← افتح الكسوة الجانبية كما هو مشروح في فصل "تغيير فرشاة الكنس الدوارة".
 - ← قم بحل الصواميل المجنحة الست الموجودين بلوح التثبيت الجانبي.
 - ← قم بحل الصواميل (SW 13) الثلاث الموجودين بلوح التثبيت الأمامي.
 - ← استمر في الضغط على عنصر الإحكام الجانبي لأسفل (الفتحة الطولية) إلى أن تفصله عن الأرض مسافة تبلغ 1 - 3 مم.
 - ← أحكم ربط ألواح التثبيت.
 - ← كرر العملية على الجانب الآخر من الجهاز.

← قم بتركيب فرشاة الكنس الدوارة الجديدة. يجب إدخال تجاويف فرشاة الكنس الدوارة في الكامات الموجودة بالعمود الدوراني المقابل.

ملحوظة: بعد تركيب فرشاة الكنس الدوارة الجديدة يلزم ضبط وجه فرشاة الكنس من جديد.

فحص وضبط وجه فرشاة الكنس الدوارة

← **ملحوظة:** وجه فرشاة الكنس مضبوط من قبل المصنع على 80 مم، وفي حالة تعرضها للبلبي يمكن ضبطه لاحقاً بكل سلاسة.

- ← قم بمراجعة ضغط هواء الإطارات.
- ← أوقف تشغيل مروحة الشفط.
- ← تحرك بعربة الكنس على أرضية مستوية وزلقة ومغطاة بوضوح بالتراب أو الطباشير.
- ← ذراع استعمال بكرة الكنس والمقشة الجانبية (1) إلى الورا: تشغيل بكرة الكنس.
- ← ذراع استعمال بكرة الكنس (3) إلى الورا: تنخفض بكرة الكنس.
- ← اترك بكرة الكنس تدور لمدة 10 ثوان تقريباً.
- ← انقل ذراع استعمال بكرة الكنس والمقشة الجانبية إلى الوسط.
- ← ذراع استعمال بكرة الكنس (3) إلى الأمام: ترتفع بكرة الكنس.
- ← تحرك بالجهاز إلى الخلف.
- ← افحص وجه فرشاة الكنس.

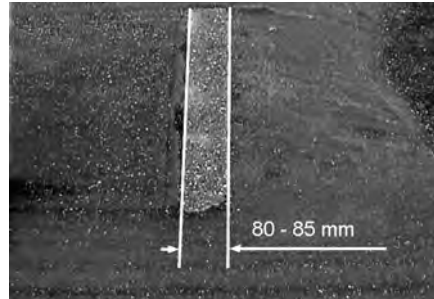

ينبغي أن يكون وجه فرشاة الكنس على شكل مستطيل منتظم يبلغ عرضه 80-85 مم.



- ← افتح مسمار الضبط اللاحق للبلبي (12) ثم اضبطه.
- ← ارفع نقطة المصد إلى أعلى: مستوى كنس أضيق.
- ← أنزل نقطة المصد إلى أسفل: مستوى كنس أعرض.
- ← أحكم ربط مسمار المصد مرة أخرى.
- ← راجع مستوى أداء بكرة الكنس مجدداً بالشكل الموضح سابقاً.

فحص وضبط وجه فرشاة الكنسة الجانبية

- ← ارفع الكنسة الجانبية.
- ← تحرك بعربة الكنس على أرضية مستوية وزلقة ومغطاة بوضوح بالتراب أو الطباشير.
- ← أنزل المقشة الجانبية باستخدام ذراع الاستعمال واتركها تدور مدة 10 ثوان تقريباً.
- ← ارفع الكنسة الجانبية.
- ← تحرك بالجهاز إلى الخلف.
- ← افحص وجه فرشاة الكنس.

فحص بكرة الكنس

- ← أدر المحرك.
- ← ارفع خزان القمامة إلى الوضع النهائي.
- ← أوقف المحرك.
- ← قم بكبح فرامل اليد.
- ← قم بتركيب قضيب التأمين المخصص لوضع التفريغ العلوي.
- ← انزع الأشرطة والإخيوط من بكرة الكنس.
- ← أخرج قضيب التأمين.
- ← أدر المحرك.
- ← قم بإزالة خزان القمامة حتى الوضع النهائي.
- ← أوقف المحرك.

تغيير بكرة الكنس



- 1 المفتاح
- 2 كسوة جانبية

- ← ارفع خزان القمامة ودعّمه باستخدام قضيب التأمين.
- ← افتح الكسوة الجانبية باستخدام مفتاح.



- 1 دعامة التثبيت
- 2 الصامولة المجنحة
- 3 حلقة الإحكام الجانبية

- ← فك الصواميل المجنحة.
- ← انزع دعامة التثبيت.
- ← قم بطي حلقة الإحكام الجانبية للخارج.
- ← أخرج مسمار التثبيت الخاص بموضع تثبيت فرش الكنس وذلك بفكه ثم قم بتحريك موضع التثبيت للخارج.
- ← أخرج بكرة الكنس.

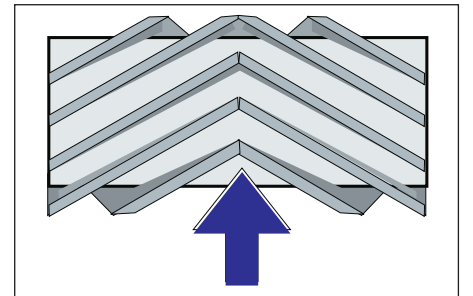

موضع تركيب فرشاة الكنس الدوارة في اتجاه السير (منظر علوي)

ملحوظة: عند تركيب بكرة الكنس الجديدة احرص على مراعاة الوضع الخاص بطقم الشعر الخشن.



- 1 عدسة مقياس الزيت الهيدروليكي
 - 2 سداة الغلق، فتحة ملء الزيت
- ← قم بمراجعة مستوى الزيت الهيدروليكي من خلال العدسة الزجاجية.
- يجب أن يكون مستوى الزيت بين علامة الحد الأدنى MIN وعلامة الحد الأقصى MAX.
- إذا كان مستوى الزيت أقل من علامة الحد الأدنى MIN، فاستكمل ملء الزيت الهيدروليكي.
- ← قم بفك سداة غلق فتحة ملء الزيت.
- ← قم بتنظيف نطاق الملء.
- ← استكمل ملء الزيت الهيدروليكي.
- ← لمعرفة نوعية الزيت انظر فصل المواصفات الفنية.
- ← اربط سداة غلق فتحة ملء الزيت.

فحص الوحدة الهيدروليكية

إشعار

- لا يتم إجراء أعمال الصيانة الخاصة بالوحدة الهيدروليكية إلا لدى مركز خدمة عملاء كيرشر.
- ← قم بكبح فرامل اليد.
- ← أدر المحرك.
- ← افحص جميع الخراطيم والوصلات الهيدروليكية من حيث وجود تسريب.

التحقق من مستوى سائل التبريد

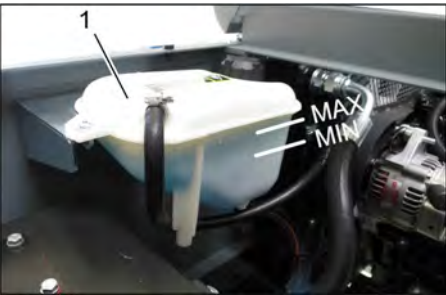

- 1 خزان تعويض سائل التبريد
- ← تحقق من مستوى الملء عندما يكون المحرك بارداً.
- ← افحص مستوى الملء بخزان تعويض سائل التبريد.
- يجب أن يكون مستوى سائل التبريد السليم واقعاً بين الحد الأدنى "MIN" والحد الأقصى "MAX".

افحص مبرد الزيت الهيدروليكي/الماء ونظفه.

⚠ خطر

- خطر الاحتراق والإكثواءات!
- ← اترك مبرد المياه لمدة 20 دقيقة على الأقل حتى يبرد.
- ← يتم التحقق من مستوى مياه التبريد لمبرد الماء من خزان تعويض سائل التبريد.
- ← انظر فصل "التحقق من مستوى مياه التبريد".
- ← قم بتنظيف شرائح المبرد.
- ← تخلص من الأوساخ بواسطة فرشاة خفيفة أو هواء مضغوط أو ضغط ماء منخفض.
- ← افحص خراطيم ووصلات التبريد من حيث وجود تسريب.
- ← قم بتنظيف مروحة التهوية.

تغيير فلتر الوقود



- 1 محبس الوقود
 - 2 فلتر الوقود
- ← أغلق محبس الوقود.
- ← قم بفك خزان الوقود وتغييره.



- 1 محبس الوقود
- 2 فلتر الوقود

إشعار

- املاً خزان الوقود بالديزل قبل تركيبه.
- ← قم بتركيب فلتر الوقود الجديد.
- ← اربط فلتر الوقود بعزم ربط يبلغ 20 نيوتن متر.
- ← افتح محبس الوقود.
- ← قم بتصريف الماء المتكثف بغض الماء لفلتر الوقود.

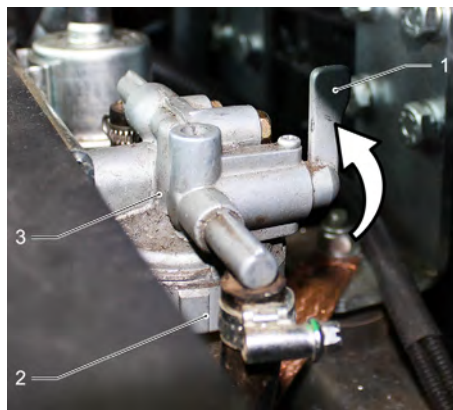

- 1 محبس الوقود
 - 2 كأس الفاصل
 - 3 فاصل الماء
- ← أغلق محبس الوقود.
- ← فك كأس الفاصل وقم بتفريغه.
- ← اربط كأس الفاصل.
- ← افتح محبس الوقود.

مراجعة مستوى الزيت الهيدروليكي واستكمال ملء الزيت الهيدروليكي

إشعار

- يجب ألا يكون خزان القمامة مرفوعاً.
- ← افتح غطاء حيز المحرك.

- ← املاً زيت المحرك.
- ← لمعرفة نوعية الزيت انظر فصل المواصفات الفنية.
- ← أغلق غطاء ملء الزيت.
- ← انتظر دقيقتين على الأقل.
- ← قم بمراجعة مستوى زيت المحرك.

تغيير زيت المحرك وفلتر زيت المحرك

تنويه

- خطر الإصابة بحروق بفعل زيت المحرك الساخن!
- ← اترك المحرك يبرد.
- ← قم بتحصير وعاء التجميع لمقدار 6 لتر زيت محرك على الأقل.
- ← اترك المحرك يبرد.

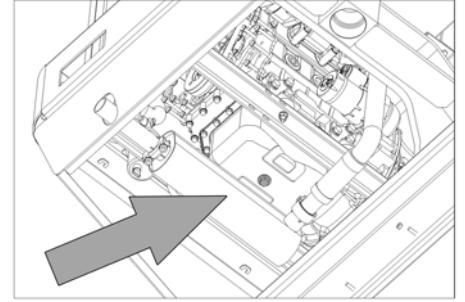

- ← قم بفك برغى تصريف الزيت.
- ← قم بفك غطاء ملء الزيت.
- ← قم بتصريف الزيت.



- 1 فلتر زيت المحرك
 - 2 فلتر الوقود
- ← قم بفك فلتر الزيت.
- ← قم بتنظيف موضع التثبيت وأسطح الإحكام.
- ← ادهن عنصر إحكام فلتر الزيت الجديد بالزيت قبل تركيبه.
- ← قم بتركيب فلتر الزيت الجديد وأحكامه ربطه بيدك.
- ← اربط برغى تصريف الزيت بما فيه بما في ذلك عنصر الإحكام الجديد.
- ← عزم دوران التركيب: 25 نيوتن متر
- ← املاً زيت المحرك.
- ← لمعرفة نوعية الزيت وكمية الملء انظر فصل المواصفات الفنية.
- ← أغلق غطاء ملء الزيت.
- ← اترك المحرك دائراً لمدة 10 ثوان.
- ← قم بمراجعة مستوى زيت المحرك.

فحص فلتر الوقود

- ← تحقق من خلو فلتر الوقود من الأوساخ.
- ← قم بتنظيف فلتر الوقود وصندوق الفلتر عند الحاجة، واستبدل فلتر الوقود إذا لزم الأمر.

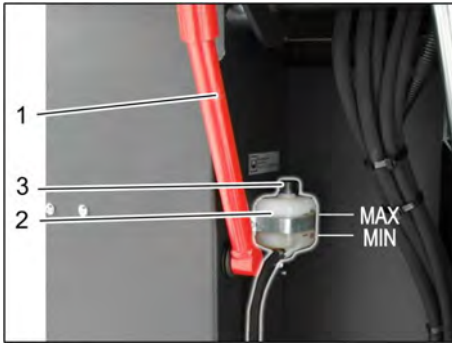

- 1 حامل قضيب التأمين
- 2 حاوية سائل الفرامل
- 3 سداة الغلق

← قم بتحريك خزان القمامة لأعلى وتأمينه باستخدام قضيب التأمين، انظر فصل "إفراغ خزان القمامة"

← تحقق ما إذا كان متوفرًا في حاوية سائل الفرامل كمية كافية من سائل الفرامل.

ملحوظة

يجب أن يكون مستوى الملء واقعيًا بين الحد الأدنى والحد الأقصى.

← في حالة الضرورة، أعد الملء بسائل الفرامل DOT المتوفر تجاريًا حاليًا.

مراجعة مستوى زيت المحرك واستكمال ملء الزيت

خطر

خطر الإصابة باكتواعات!

← اترك المحرك يبرد.

← قم بإجراء عملية مراجعة لمستوى زيت المحرك بعد إيقاف المحرك بخمس دقائق على أقل تقدير.



- 1 غطاء ملء الزيت (الموتور)
- 2 عصا قياس الزيت

← أخرج عصا قياس مستوى الزيت.

← امسح عصا قياس مستوى الزيت واغمسها في الزيت.

← أخرج عصا قياس مستوى الزيت.

← قم باستقراء مستوى الزيت.

← أدخل عصا قياس مستوى الزيت مرة أخرى.

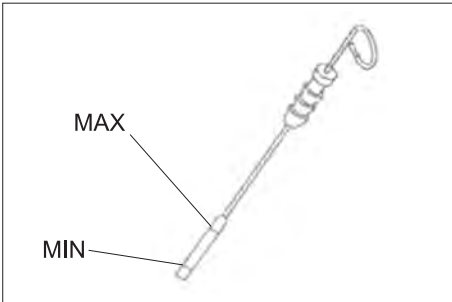

← يجب أن يكون مستوى الزيت بين علامة الحد الأدنى MIN وعلامة الحد الأقصى MAX.

← إذا كان مستوى الزيت أقل من علامة الحد الأدنى MIN، فاستكمل ملء زيت المحرك.

← املاً المحرك بالزيت بحيث لا يتخطى علامة الحد الأقصى MAX.

← قم بفك غطاء ملء الزيت.

- ← قم بإعادة عينة الحمض إلى نفس الخلية.
- ← في حالة انخفاض مستوى السائل بشدة استكمل ملء الخلايا بماء مقطر حتى العلامة.
- ← اشحن البطارية.
- ← اربط أقطاب الخلايا عن طريق إدارتها.

شحن البطارية

خطر

خطر الإصابة!

← احرص على مراعاة تعليمات السلامة عند التعامل مع البطاريات. احرص على مراعاة دليل الاستعمال الصادر عن الشركة المنتجة للشاحن.

خطر

خطر التعرض للضرر!

← لا تقم بشحن البطارية إلا بواسطة جهاز الشحن المناسب.

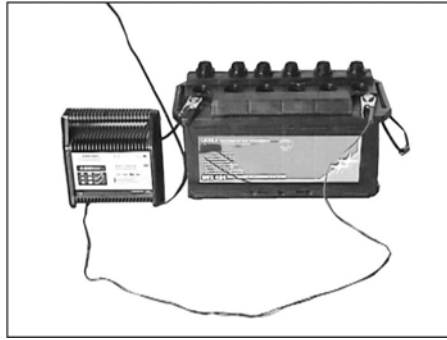

← قم بفك جميع أقطاب الخلايا عن طريق إدارتها. (فقط مع البطارية التي تحتاج إلى قدر ضئيل من الصيانة)

← قم بتوصيل وصلة القطب الموجب لجهاز الشحن بوصلة القطب الموجب للبطارية.

← قم بتوصيل وصلة القطب السالب لجهاز الشحن بوصلة القطب السالب للبطارية.

← قم بتوصيل قابس الكهرباء وتشغيل جهاز الشحن.

← اشحن البطارية بأقل تيار شحن ممكن.

← إذا تم شحن البطارية، ينبغي فصل جهاز الشحن من الشبكة الكهربائية أولاً ثم من البطارية.

← اربط أقطاب الخلايا عن طريق إدارتها. (فقط مع البطارية التي تحتاج إلى قدر ضئيل من الصيانة)

فك البطارية

← قم بفك طرف توصيل القطب السالب (-).

← قم بفك طرف توصيل القطب الموجب (+).

← قم بحل مواضع التثبيت بقاعدة البطارية.

← اخلع البطارية من موضع تثبيت البطارية.

← تخلص من البطارية المستهلكة طبقاً للوائح السارية.

مراجعة مستوى سائل الفرامل وإعادة ملء سائل الفرامل

خطر

خطر الإصابة!

← قم دائماً باستخدام قضيب التأمين عندما يكون خزان القمامة مرفوعاً.

← لا تقم بإجراء التأمين إلا من خارج منطقة الخطر.

خطر

خطر الانفجار!

← استخدم فقط البطاريات المزودة بغطاء القطب. استبدل غطاء القطب في حالة فقدانه.

خطر

خطر الانفجار!

← لا تقم بوضع أية عدد أو أدوات أو ما شابه على البطارية. قفلة كهربائية وخطر الانفجار.

خطر

خطر الإصابة!

← احرص على عدم ملامسة الرصاص للجروح مطلقاً. نظف يديك بعد العمل على البطارية.

خطر

خطر الاحتراق وحدوث انفجار!

← يحظر التدخين أو تعريب لهب مكشوف. يتعين عليك أن تتأكد من التهوية الجيدة للأماكن التي يتم فيها شحن البطارية، نظراً لتكون غاز ذي قابلية عالية للانفجار أثناء عملية الشحن.

خطر

خطر الاكتواء!

← اغسل أو اشطف العينين والبشرة بكمية وفيرة من الماء النقي في حالة تآثر قطرات الحمض على العينين أو البشرة.

← بعد ذلك احرص على زيارة الطبيب على الفور. اغسل الملابس المتسخة بالماء.

تركيب البطارية وتوصيلها

الجهاز مزود بقياسياً ببطارية لا تحتاج إلى صيانة.



1 القطب الموجب

2 غطاء القطب

3 القطب السالب

← أدخل البطارية في موضع تثبيت البطارية.

← قم بإحكام ربط البراغي في مواضع التثبيت بقاعدة البطارية.

← قم بتوصيل طرف توصيل (الكبل الأحمر) القطب الموجب (+).

← قم بتوصيل طرف توصيل القطب السالب (-).

← قم بتركيب أغطية القطب. وينبغي التأكد من وجود حماية كافية من خلال شحم حماية الأقطاب على أقطاب البطارية وأطراف توصيل الأقطاب.

مراجعة مستوى سائل البطارية وتصحيحه (فقط مع البطارية التي تحتاج إلى قدر ضئيل من الصيانة ذات أقطاب الخلايا)

تنويه

خطر التعرض للضرر!

← في حالة البطاريات المملوءة بالحمض قم بمراجعة مستوى السائل بصورة منتظمة.

← قم بفك جميع أقطاب الخلايا عن طريق إدارتها. قم بسحب عينة من كل خلية باستخدام مقياس الحمضية.

← عندما تكون البطارية مشحونة تماماً ودرجة الحرارة 20°م يبلغ الوزن النوعي للحمض 1.28 كجم/لتر.

← وعندما تكون البطارية مشحونة بصورة جزئية يتراوح الوزن النوعي للحمض بين 1 و 1.28 كجم/لتر.

← يجب أن يكون الوزن النوعي للحمض متماثلاً في جميع الخلايا.

نقل الجهاز

⚠️ خطر

التلفيات خلال النقل!

← احرص على مراعاة الوزن الفارغ (وزن النقل) للجهاز في أثناء النقل على المقطورات أو المركبات.

← عند نقل الجهاز في سيارة، احرص على تأمين الجهاز ضد الانزلاق والانقلاب طبقاً للتعليمات السارية ذات الصلة.

← أدر مفتاح إدارة المحرك على الوضع "0" واسحب من قفل المقود.

← قم بكبح فرامل اليد.
← احرص على تأمين الجهاز في نقاط التثبيت (4X) باستخدام أحزمة شد أو أحبال أو جنازير.
← قم بتأمين عجلات الجهاز باستخدام سدادات.
← أفضل البطارية عند نقل عربة الكنس.

التخزين/الإيقاف

⚠️ خطر

خطر الإصابة والتعرض للضوضاء! يراعى وزن الجهاز عند القيام بتخزينه.

← أوقف عربة كنس الشوارع على سطح مستو وفي مكان جاف وخالي من الصقيع. حافظ عليها من الغبار باستخدام مواد التنظيف.

← ارفع فرشاة الكنس الدوارة والمكنسة الجانبية حتى لا تتعرض الفرش للضرر.

← أغلق غطاء الخزان.
← أدر مفتاح إدارة المحرك على الوضع "0" واسحب من قفل المقود.

← قم بكبح فرامل اليد.
← قم بتأمين عربة الكنس ضد التحرك.

← في حالة عدم استخدام عربة كنس الشوارع لفترة طويلة، يرجى مراعاة النقاط الإضافية التالية:
← تغيير زيت المحرك.

← إذا كان من المتوقع وجود صقيع فقم بتصريف ماء التبريد وتأكد من توافر كمية كافية من مادة الحماية من التجمد.

← قم بتنظيف عربة الكنس من الداخل والخارج.
← أفضل البطارية.
← اشحن البطارية ثم قم بإعادة شحنها بعد فترة زمنية تقدر بحوالي شهرين.

العناية والصيانة

إرشادات عامة

تنبيه

خطر التعرض للضوضاء!

← لا تغسل فلتري

← لا يجوز إجراء أعمال الإصلاح إلا في مراكز خدمة العملاء المصرح بها أو من قبل فنيين متخصصين في هذا المجال يتمتعون بدراية واسعة بكافة تعليمات السلامة ذات الصلة.

← الأجهزة المستخدمة في أغراض تجارية في أماكن مختلفة تخضع لفحص السلامة طبقاً لمواصفة الجمعية الألمانية للمهندسين الكهربائيين الألمانية VDE 0701.

← قم بإيقاف عربة الكنس على أرضية مستوية.
← أدر مفتاح إدارة المحرك على الوضع "0" واسحب من قفل المقود.

← قم بكبح فرامل اليد.

التنظيف

تنبيه

خطر التعرض للضوضاء!

← لا يجوز تنظيف الجهاز باستخدام خرطوم أو تيار ماء عالي الضغط (خطر حدوث دوائر القصر أو غيرها من الأضرار).

تنظيف الجهاز من الداخل

⚠️ خطر

خطر الإصابة!

← يجب ارتداء قناع واق من الغبار ونظارة واقية.

إرشادات السلامة العامة

⚠️ خطر

خطر الإصابة!

← قم دائماً باستخدام قضيب التأمين عندما يكون خزان القمامة مرفوعاً.

← لا تقم بإجراء التأمين إلا من خارج منطقة الخطر.

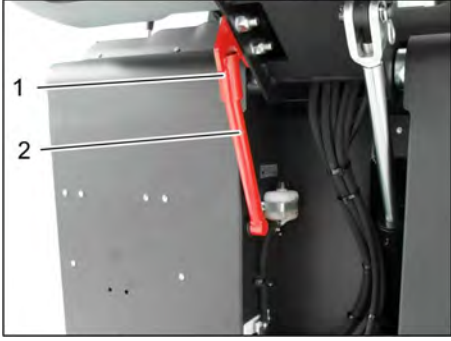

1 حامل قضيب التأمين

2 قضيب التأمين

← قم بطي قضيب التأمين المخصص لوضع التفريغ العلوي لأعلى وأدخله في الحامل (مؤمن).

من فضلك لا تدع أي من زيت المحرك وزيت التدفئة والديزل والبنزين يصل إلى البيئة. يرجى عدم تلويث الأرضية والتخلص من الزيت القديم بطريقة لا تضر بالبيئة.



إرشادات السلامة فيما يتعلق بالبطاريات

يجب مراعاة الإرشادات التحذيرية التالية عند التعامل مع البطارية:

احرص على مراعاة الإرشادات المدونة على البطارية والواردة في إرشادات الاستعمال ودليل تشغيل العربة.	
احرص على ارتداء نظارة واقية للعينين.	
احفظ الحمض والبطاريات بعيداً عن الأطفال.	
خطر الانفجار!	
يحظر تقريب نار أو شرر أو ضوء مكشوف أو التدخين.	
خطر الارتفاع!	
الإسعافات الأولية!	
ملاحظة تحذيرية!	
التخلص من المواد المستهلكة!	
لا تقم بإلقاء البطارية في صندوق القمامة.	

← استخدم قطعة قماش في تنظيف الجهاز.
← استخدم الهواء المضغوط في تنظيف الجهاز.

تنظيف الجهاز من الخارج

← استخدم قطعة قماش مبللة ومغموسة في محلول غسل مخفف لتنظيف الجهاز.
ملحوظة: لا تستخدم أية مواد تنظيف عدوانية.

الفترة الفاصلة للصيانة

ملحوظة: يشير عداد ساعات التشغيل إلى مواعيد الصيانة.

الصيانة التي يتم إجراؤها من قبل العميل

ملحوظة: جميع أعمال الخدمة والصيانة التي يقوم بها العميل يجب إجراؤها من قبل فني متخصص ومؤهل لذلك. يمكن عند الحاجة الاستعانة في أي وقت بأحد وكلاء كيرشر.

الصيانة اليومية:

← راجع مستوى ملء خزان الوقود.

← قم بمراجعة مستوى زيت المحرك.

← افحص مستوى الملء بخزان تعويض سائل التبريد.

← قم بفحص بكرة الكنس والمكنسة الجانبية من حيث وجود تآكل أو وجود أية أشربة ملتفة.

← افحص فلتر الوقود.

← افحص الفاصل العامل بقوة الطرد المركزي وفلتر الهواء وقم بتنظيفهما عند الضرورة.

← قم بمراجعة الأداء الوظيفي لكافة عناصر الاستعمال.

← تأكد من عدم وجود تلفيات بالجهاز.

الصيانة الأسبوعية:

← قم بتنظيف مبرد الماء.

← قم بتنظيف مبرد الزيت الهيدروليكي.

← افحص الوحدة الهيدروليكية.

← قم بمراجعة مستوى الزيت الهيدروليكي.

← قم بمراجعة مستوى سائل الفرامل.
← افحص شرائط الإحكام من حيث البلي وقم بتغييرها عند الضرورة.

← افحص غطاء الوعاء وقم بتزليقه.

الصيانة كل 50 ساعة تشغيل:

← تصريف الماء من فاصل المياه ديزل

الصيانة بعد التآكل:

← قم بتغيير أشربة الإحكام.

← قم بإعادة ضبط عناصر الإحكام الجانبية أو قم بتغييرها.

← قم بتغيير بكرة الكنس.

← قم بتغيير المكنسة الجانبية.

ملحوظة: للاطلاع على الشرح انظر فصل أعمال الصيانة.

الصيانة التي يتم إجراؤها من قبل مركز خدمة العملاء

ملحوظة: للمحافظة على حقوق الضمان، يتعين عليك طوال فترة الضمان إجراء كافة أعمال الخدمة والصيانة وفقاً لما ورد في دفتر الصيانة لدى مركز خدمة عملاء معتمد تابع لكيرشر.

الصيانة بعد 50 ساعة تشغيل:

← يجب إجراء الصيانة الأولية وفقاً لقائمة الفحص عن طريق خدمة العملاء.

الصيانة بعد 250/500/1000/1500/2000 ساعة تشغيل:

← يجب إجراء الصيانة وفقاً لقائمة الفحص عن طريق خدمة العملاء.

أعمال الصيانة

الأعمال التحضيرية:

← قم بإيقاف عربة الكنس على أرضية مستوية.

← أدر مفتاح إدارة المحرك على الوضع "0"

← واسحب من قفل المقود.

← قم بكبح فرامل اليد.

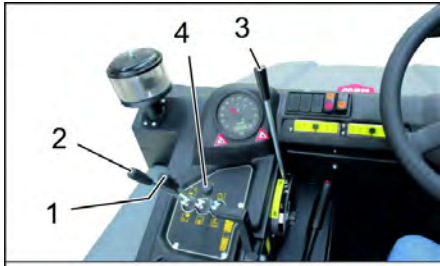

- ← ارفع بكرة الكنس والمقشة الجانبية باستخدام أذرع الاستعمال: ذراع الاستعمال 1 في الوسط وذراع الاستعمال 3 إلى الأمام.
- ← أغلق غطاء الخزان، ولهذا الغرض تكون ذراع التحكم (4) للخلف.
- ← ارفع خزان القمامة، ولهذا الغرض تكون ذراع التحكم خزان القمامة (2) للخلف.
- ← اقترب ببطء من حاوية تجميع القمامة.
- ← قم بكبح فرامل اليد.
- ← افتح غطاء الخزان، ولهذا الغرض اضغط على ذراع تحكم غطاء الخزان (4) للأمام ثم قم بتفريغ خزان القمامة.
- ← أغلق غطاء الخزان، ولهذا الغرض اسحب ذراع تحكم غطاء الخزان (4) للخلف إلى أن يميل للوضع النهائي.
- ← قم بإطلاق فرامل اليد.
- ← ابتعد ببطء عن حاوية جمع القمامة.
- ← ينخفض خزان القمامة إلى الوضع النهائي، ولهذا الغرض تكون ذراع تحكم خزان القمامة (2) للأمام

إيقاف الجهاز

- ← ارفع بكرة الكنس والمقشة الجانبية باستخدام أذرع الاستعمال: ذراع الاستعمال 1 في الوسط وذراع الاستعمال 3 إلى الأمام.
- ← أغلق غطاء الخزان، ولهذا الغرض تكون ذراع التحكم (4) للخلف.
- ← اسحب وسيلة ضبط عدد لفات المحرك للخلف تماماً.
- ← اضغط على دواسة الفرامل واحتفظ بها مضغوطة.
- ← قم بكبح فرامل اليد.
- ← أدر مفتاح إدارة المحرك على الوضع "0" واسحب من قفل المقود.

- ذراع تحكم غطاء الخزان
- ← ذراع تحكم غطاء الخزان (4) للأمام: يفتح غطاء الخزان من خزان القمامة.
- ← ذراع تحكم غطاء الخزان (4) للخلف: ينقل غطاء الخزان من خزان القمامة.

كنس الأرضية الجافة



- ← قم بتشغيل المروحة.
- ← في حالة تنظيف الأسطح:
- ذراع استعمال بكرة الكنس والمقشة الجانبية (1) إلى الورا: تشغيل بكرة الكنس.
- ذراع استعمال بكرة الكنس (3) إلى الورا: تنخفض بكرة الكنس.
- ← ذراع تحكم غطاء الخزان (4) للأمام: يفتح غطاء الخزان.
- ← عند تنظيف الحواف الجانبية:
- ذراع استعمال بكرة الكنس والمقشة الجانبية (1) إلى الأمام: قم بتشغيل بكرة الكنس والمقشة الجانبية، ثم تنخفض.
- ذراع استعمال بكرة الكنس (3) إلى الورا: تنخفض بكرة الكنس.

كنس الأرضية الرطبة أو المبتلة

- ← قم بإيقاف المروحة.
- ← في حالة تنظيف الأسطح:
- ذراع استعمال بكرة الكنس والمقشة الجانبية (1) إلى الورا: تشغيل بكرة الكنس.
- ذراع استعمال بكرة الكنس (3) إلى الورا: تنخفض بكرة الكنس.
- ← ذراع تحكم غطاء الخزان (4) للأمام: يفتح غطاء الخزان.
- ← عند تنظيف الحواف الجانبية:
- ذراع استعمال بكرة الكنس والمقشة الجانبية (1) إلى الأمام: قم بتشغيل بكرة الكنس والمقشة الجانبية، ثم تنخفض.
- ذراع استعمال بكرة الكنس (3) إلى الورا: تنخفض بكرة الكنس.

تفريغ خزان القمامة

- ⚠ خطر الإصابة!
- ← أثناء عملية التفريغ لا يسمح بوجود أي أشخاص أو حيوانات في منطقة تحرك خزان القمامة.
- ⚠ خطر الانقلاب!
- ← قم بإيقاف الجهاز على أرضية مستوية في أثناء عملية التفريغ.
- ⚠ تحذير
- ⚠ خطر السحق!
- ← لا تمد يديك أبداً وتمسك القضبان الخاصة بالية التفريغ. لا تقف أسفل الخزان وهو مرفوع.

- ⚠ تنبيه
- ⚠ خطر التعرض للإصابة وللضرر!
- ← من الممكن أن تكون هناك مواد متطايرة من بكرة الكنس الدوارة في أثناء عملية التفريغ. لذا ينبغي البقاء بعيداً بمسافة كافية.

القيادة إلى الخلف

⚠ خطر

خطر الإصابة!

- ← عند السير نحو الخلف لا يسمح بأن تكون هناك أي خطورة على أي طرف آخر، ويتم التنبيه إذا لزم الأمر.
- ← اضغط على دواسة التسارع "للخلف" ببطء.

خصائص القيادة

- ← بفضل دواسات التسارع يمكن التحكم في سرعة السير بسلاسة.
- ← تجنب الضغط القوي على دواسة التسارع، لأن هذا قد يلحق الضرر بالنظام الهيدروليكي.
- ← في حالة انخفاض معدل الأداء على الطرق الصاعدة، ارفع قدمك قليلاً عن دواسة الوقود.

الفرملة

- ← عندما ترفع قدمك عن دواسة الوقود يتم فرملة الجهاز بصورة تلقائية وبظل متوقفاً على هذا الوضع.
- ⚠ ملحوظة: يمكن تعزيز فعالية الفرامل بالضغط على دواسة الفرامل.

اجتياز العوائق

- ← اجتياز العوائق الثابتة التي يصل طولها إلى 70 مم: التزم بالبطء والحرص عند اجتياز تلك العوائق.
- ← اجتياز العوائق الثابتة التي يتعدى طولها 70 مم: لا يجوز اجتياز تلك العوائق إلا باستخدام منصة صعود مناسبة.

الكنس

تنبيه

- لا تقم بكنس الأسرطة اللاصقة والأسلاك أو ما شابه، فقد يتسبب ذلك في تعريض ميكانيكا الكنس للضرر.

- ⚠ ملحوظة: للحصول على نتيجة تنظيف مثالية، ينبغي موازنة سرعة السير حسب الظروف.
- ⚠ ملحوظة: أثناء التشغيل ينبغي تنظيف فلتر الأتربة على فترات زمنية منتظمة.
- ⚠ إرشاد: عند العمل المتزايد في منطقة الغبار الناعم يجب تنظيف الفلتر بشكل متكرر.

ذراع التحكم



- 1 ذراع استعمال بكرة الكنس والمقشة الجانبية
- 2 ذراع تحكم خزان القمامة
- 3 ذراع استعمال بكرة الكنس
- 4 ذراع تحكم غطاء الخزان
- ذراع استعمال بكرة الكنس والمقشة الجانبية
- ← ذراع الاستعمال (1) إلى الأمام: تشغيل بكرة الكنس وإنزال المقشة الجانبية وتشغيلها.
- ← ذراع الاستعمال (1) إلى الورا: تشغيل بكرة الكنس.
- ذراع تحكم خزان القمامة
- ← ذراع تحكم خزان القمامة (2) للأمام: ينخفض خزان القمامة لأسفل.
- ← ذراع تحكم خزان القمامة (2) للخلف: يرتفع خزان القمامة لأعلى.
- ذراع تحكم بكرة الكنس
- ← ذراع استعمال بكرة الكنس (3) إلى الأمام: ترتفع بكرة الكنس.
- ← ذراع استعمال بكرة الكنس (3) إلى الورا: تنخفض بكرة الكنس.

تشغيل الجهاز

ملحوظة: الجهاز مزود بدائرة تلامس للمقعد. حيث يتم إيقاف تشغيل الجهاز بمجرد مغادرة السائق للمقعد.



- 1 فرامل يد
 - 2 وسيلة ضبط عدد لفات المحرك
- ← اجلس على مقعد السائق.
 - ← قم بكبح فرامل اليد.
 - ← حرك وسيلة ضبط عدد لفات المحرك للأمام بمقدار الثلث.

التسخين الأولي

- ← أدخل مفتاح إدارة المحرك في قفل المقود.
- ← أدر مفتاح إدارة المحرك على الوضع "الخيط المفلوف".
- ← فتضيء لمبة التسخين الأولى.

أبدأ بتشغيل المحرك.

- ← لبدء تشغيل الموتور يجب الضغط على دواسة الفرامل.
- ← عندما تنطفئ لمبة التسخين الأولى، أدر مفتاح إدارة المحرك على الوضع "II".
- ← بمجرد أن يدار المحرك، اترك مفتاح إدارة المحرك.

ملحوظة: لا تستخدم بادئ الدوران مطلقاً لمدة تزيد على 10 ثواني كحد أقصى. انتظر 10 ثواني على الأقل قبل معاودة تشغيل بادئ الدوران..

قيادة الجهاز

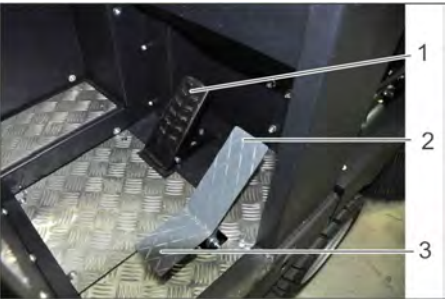

- 1 دواسة الفرامل
 - 2 دواسة التسارع "للأمام"
 - 3 دواسة التسارع "للخلف"
- ← حرك وسيلة ضبط عدد لفات المحرك للأمام تماماً (عدد لفات المحرك).
 - ← اضغط على دواسة الفرامل واحتفظ بها مضغوطة.
 - ← قم بإطلاق فرامل اليد
- ### القيادة إلى الأمام
- ← اضغط على دواسة التسارع "للأمام" ببطء.

التشغيل

إرشادات عامة

- ← قبل بدء التشغيل يجب قراءة دليل التشغيل الصادر عن الشركة المنتجة للمحرك ومراعاة إرشادات الأمان.
- ← قم بإيقاف عربة الكنس على أرضية مستوية.
- ← اسحب مفتاح إدارة المحرك.
- ← قم بكبح فرامل اليد.

أعمال الفحص والصيانة

إجراءات يومية قبل بدء التشغيل

- ← راجع مستوى ملء خزان الوقود.
 - ← قم بمراجعة مستوى زيت المحرك.
 - ← افحص مستوى الملء بخزان تعويض سائل التبريد.
 - ← قم بفحص بكرة الكنس والمكنسة الجانبية من حيث وجود تآكل أو وجود أية أشرطة ملتفة.
 - ← افحص العجلات من حيث وجود أشرطة ملفوفة بها.
 - ← افحص الفاصل العامل بقوة الطرد المركزي وفلتر الهواء وقم بتنظيفهما عند الضرورة.
 - ← قم بمراجعة الأداء الوظيفي لكافة عناصر الاستعمال.
 - ← تأكد من عدم وجود تلفيات بالجهاز.
 - ← قم بتنظيف فلتر الأتربة باستخدام مفتاح تنظيف الفلتر.
- ملحوظة:** للاطلاع على الشرح انظر فصل العناية والفحص.

التزود بالوقود

⚠ خطر

خطر الانفجار!

- ← لا يجوز استخدام إلا صنف الوقود المذكور في دليل التشغيل.
- ← لا تتزود بالوقود في الأماكن المغلقة.
- ← يحظر التدخين أو تقريب لهب مكشوف.
- ← احرص على عدم وصول الوقود إلى الأسطح الساخنة.
- ← افحص كمية الوقود في الخزان عن طريق ميين كمية الوقود.
- ← أوقف المحرك.
- ← افتح سداة خزان الوقود.
- ← قم بالتزود بوقود الديزل.
- ← امسح الوقود الفائض من الخزان ثم اغلق سداة الخزان.

التشغيل

ضبط مقعد السائق

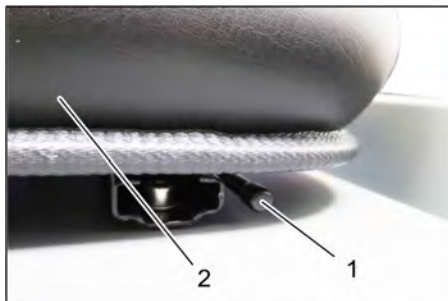

- 1 ذراع ضبط المقعد
 - 2 مقعد السائق
- ← اجذب ذراع ضبط المقعد إلى الخارج.
 - ← قم بتحريك المقعد ثم اترك الذراع وقم بتثبيتته.
 - ← تأكد من تثبيت المقعد من خلال تحريكه للأمام والخلف.

قبل التشغيل

كبح/ تحرير فرامل تأمين الوقوف

- ← قم بتحرير فرامل تأمين الوقوف وفي تلك الأثناء اضغط على دواسة الفرامل.
- ← قم بكبح فرامل تأمين الوقوف وفي تلك الأثناء اضغط على دواسة الفرامل.

تحريك عربة كنس الشوارع دون الاعتماد على الدفع الذاتي

ملحوظة

يُعد هذا الإجراء ضرورياً عندما يتم تحريك الجهاز من اللوحة أو عندما يتم سحبه أو عدم فصل آلية التحريك الذاتية من عربة النقل.

تنبيه

لا تقم بتحريك عربة كنس الشوارع دون الاعتماد على الدفع الذاتي لمسافات طويلة وبسرعة لا تزيد على 10 كم/ ساعة.

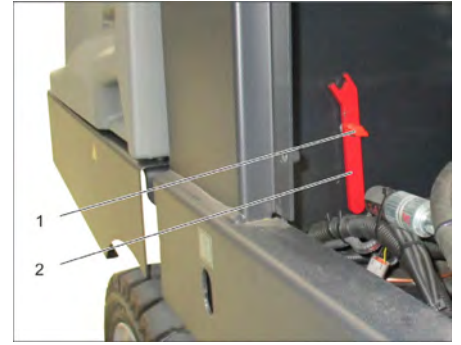

- 1 المسمار
 - 2 المفتاح
- ← قم بفق المسمار.
 - ← أزل المفتاح.

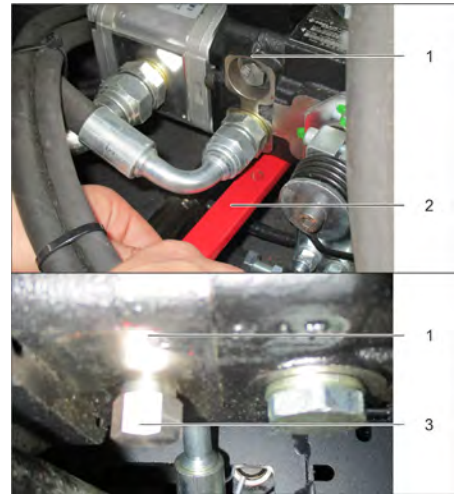

- 1 المضخة الهيدروليكية
 - 2 المفتاح
 - 3 صامولة
- ← قم بفق الصامولة المزودة بمفتاح (فتح الدوران الحر) حتى يتم تحريك الماكينة.
 - ← **مهم:** اربط الصامولة مجدداً في مكانها بعد التحريك (غلق الدوران الحر = وضع التشغيل).

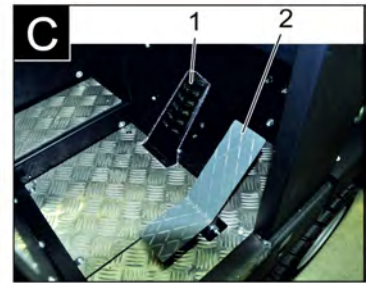
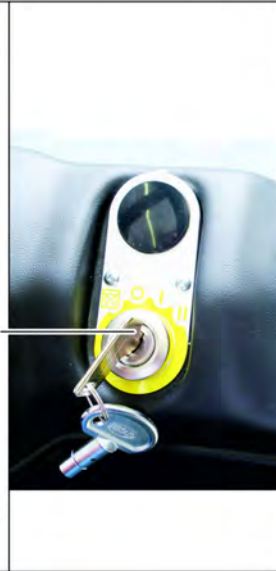
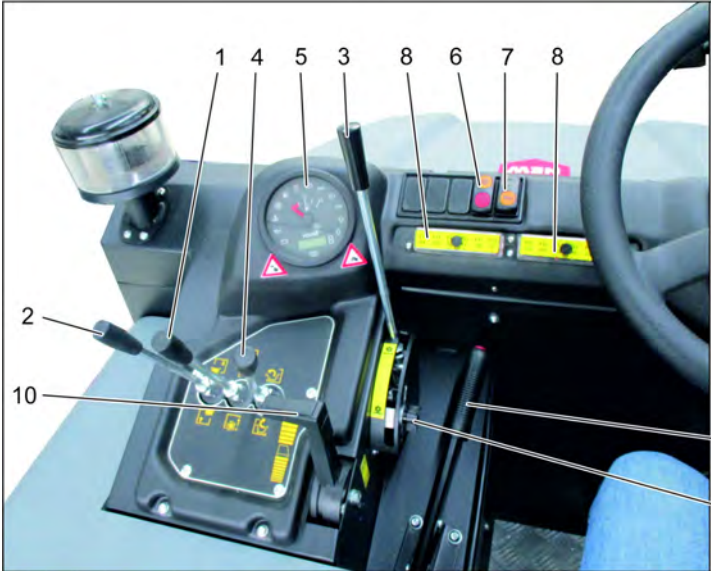
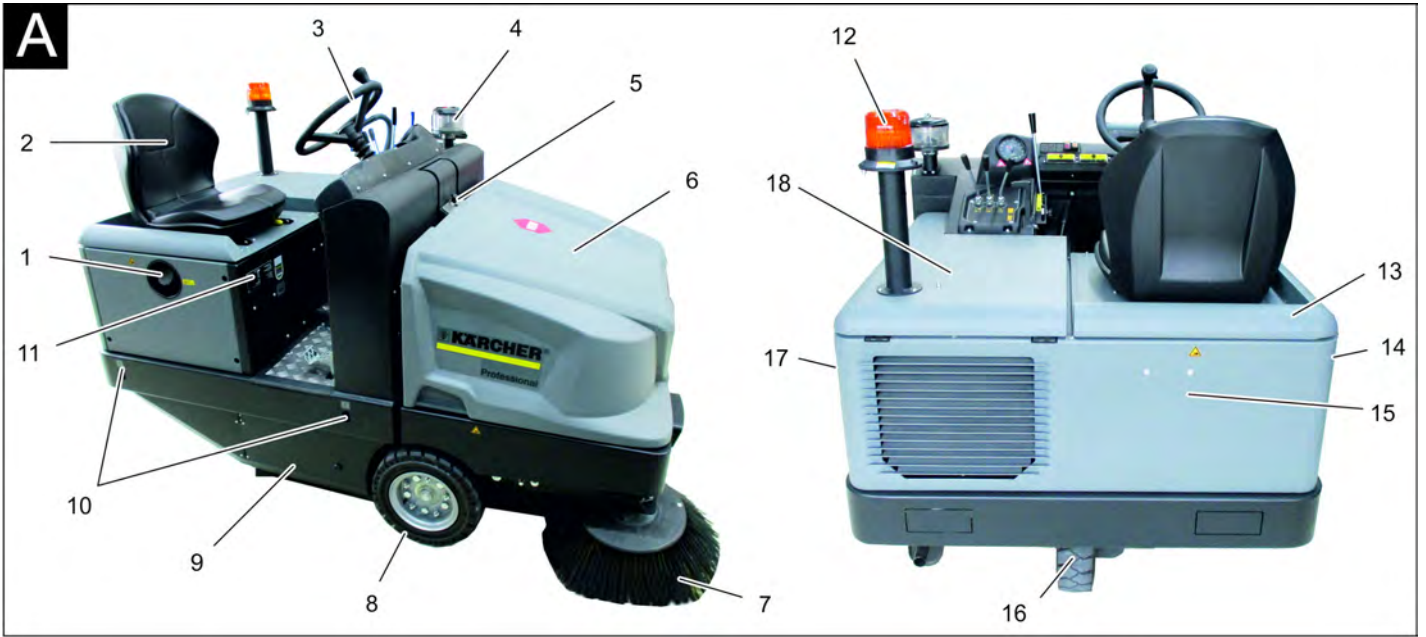

الدواسات

صورة 1

- 1 دواسة الفرامل
- 2 دواسة التسارع للأمام/للخلف

لمبات الكترول وشاشة العرض

صورة 2

- 1 عداد ساعات التشغيل
- 2 لمبة التحذير من وجود خلل بالحمولة
- 3 لمبة تحذير ضغط الزيت
- 4 لمبة تحذير درجة حرارة مياه التبريد
- 5 الهواء المشغوف للمحرك
- 6 لمبة تحذير احتياطي الوقود
- 7 لمبة كترول التسخين الأولي
- 8 مصباح كترول (غير متصل)
- 9 مصباح التحكم في ضوء الوقوف / ضوء السير (اختياري)
- 10 ممين محتوى خزان الوقود
- 11 بلا وظيفة، لا يضيء إلا مع بدء تشغيل المحرك (اختبار ذاتي)
- 12 بدون وظيفة
- 13 بدون وظيفة
- 14 بدون وظيفة

الذراع إلى الورا: تشغيل بكرة الكنس

- 2 ذراع تحكم خزان القمامة
- 3 ذراع خفض خزان القمامة
- 4 ذراع استعمال بكرة الكنس
- 5 رفع وانزال بكرة الكنس
- 6 ذراع تحكم غطاء الخزان
- 7 فتح / غلق غطاء الخزان
- 8 لمبات الكترول وشاشة العرض
- 9 مفتاح المروحة وتنظيف الفلتر
- 10 الوضع في المنتصف: إيقاف تشغيل تنظيف الفلتر والمروحة
- 11 الوضع للخلف: تشغيل المروحة
- 12 الوضع في الأمام: تشغيل تنظيف الفلتر
- 13 صافرة الزر
- 14 قطع التأمين
- 15 قفل المقود
- 16 رمز الخيوط الملفوفة: التسخين الأولي
- 17 الوضع 0: إيقاف المحرك
- 18 الوضع 1: الإشعال مشغل
- 19 الوضع 2: إدارة المحرك
- 20 وسيلة ضبط عدد لفات المحرك
- 21 ذراع التسارع
- 22 فرامل يد
- 23 إعادة ضبط معدل البلى / ضبط مستوى أداء بكرة الكنس

صورة لعربة كنس الشوارع

صورة/إيضاحية 1

- 1 غطاء خزان الوقود
- 2 مقعد (مزود بمفتاح تلامس المقعد)
- 3 مقود
- 4 فاصل عامل بقوة الطرد المركزي
- 5 وسيلة تأمين غطاء الجهاز
- 6 غطاء الجهاز
- 7 المكنسة الجانبية، يميناً
- 8 العجلة الأمامية
- 9 منفذ فرشاة الكنس الدوارة
- 10 موضع تثبيت
- 11 لوحة الصنع
- 12 لمبة تحذير دوارة
- 13 غطاء المحرك ناحية اليمين
- 14 الغطاء، يميناً
- 15 بطانة المؤخرة
- 16 العجلة الخلفية
- 17 الغطاء، يساراً
- 18 الغطاء ناحية اليسار (غطاء المحرك)

لوحة التحكم

صورة 2

- 1 ذراع استعمال بكرة الكنس والمقشة الجانبية
- 2 الذراع إلى الأمام: تشغيل بكرة الكنس وانزال المقشة الجانبية وتشغيلها.

إرشادات السلامة الخاصة بالعناية والصيانة

- ← يجب إيقاف تشغيل الجهاز وسحب المفتاح قبل تنظيف الجهاز أو صيانته أو تغيير أي أجزاء به أو التغيير إلى وظيفة أخرى.
- ← ينبغي فصل البطارية عند إجراء أعمال على الوحدات الكهربائية.
- ← وللقيام بذلك افصل القطب السالب أولاً، ثم القطب الموجب.
- ← ويتم إعادة التوصيل بعكس هذه الخطوات. قم أولاً بتوصيل القطب الموجب، ثم القطب السالب.
- ← لا يجوز تنظيف الجهاز باستخدام خرطوم أو تيار ماء عالي الضغط (خطر حدوث دوائر القصر أو غيرها من الأضرار).
- ← لا يجوز إجراء أعمال الإصلاح إلا في مراكز خدمة العملاء المصرح بها أو من قبل فنيين متخصصين في هذا المجال يتمتعون بدراسة واسعة بكافة تعليمات السلامة ذات الصلة.
- ← ينبغي مراعاة فحص الأمان وفقاً للوائح السارية محلياً والخاصة بالأجهزة المتنقلة التجارية.
- ← يجب دائماً ارتداء القفازات الملائمة عند تشغيل الجهاز.

الوظيفة

- تعمل عربة كس الشوارع بمبدأ لقاطة القمامة.
- ← تعمل فرشاة الكنس الدوارة على نقل الاتساخات مباشرة إلى خزان القمامة.
- ← تعمل المكبسة الجانبية على تنظيف الأركان وحواف الأسطح المتسخة وتنقل الاتساخات إلى مسار فرشاة الكنس الدوارة.
- ← تقوم مروحة الشفط بشفط الأتربة الدقيقة عبر فلتر الأتربة.

إرشادات إزال الجهاز

⚠ خطر

- خطر التعرض للإصابة و للضرر!
- ← يرجى مراعاة وزن الجهاز عند الشحن!
- ← لا تستخدم أي مرفاع شوكي، حيث يمكن أن يتسبب هذا في إلحاق الضرر بالجهاز.

الوزن الفارغ (وزن النقل)	880 كجم*
* إذا كانت أطقم التركيب مركبة، يزداد الوزن طبقاً لوزنها.	

- ← عند شحن الجهاز ينبغي استخدام منحدر مناسب أو رافعة!
- ← عند استخدام منحدر يجب مراعاة ما يلي:
 - ↑ ارتفاع الخلوص الأرضي 70 مم.
 - ↑ في حالة توريد الجهاز على لوح تحميل، فمن الضروري تركيب منصة ناقله مع الألواح المرفقة. تجد تعليمات حول هذا الشأن في صفحة 2 (الصفحة الداخلية للغلاف).
- ← ملحوظة مهمة: يجب تثبيت كل لوح جيداً بواسطة مسمارين.

الاستخدام المطابق للتعليمات

عربة الكنس مخصصة لتطبيقات الأراضيات للاستخدام التجاري ولمجالات الاستخدام التالية مثل:

- أماكن انتظار السيارات
- مرافق الإنتاج
- المناطق اللوجستية
- الفنادق
- بيع التجزئة
- مناطق التخزين
- الممرات

يجب استخدام عربة الكنس هذه طبقاً للتعليمات الواردة في دليل التشغيل هذا فقط. يعتبر أي استخدام خارج هذه النطاقات غير مطابق للتعليمات. لا تتحمل الشركة المنتجة الأضرار الناتجة عن ذلك، ففي هذه الحالة تقع المسؤولية على عاتق المستخدم وحده.

- ← لا يجوز إجراء أية تعديلات على الجهاز.
- ← لا تستخدم المكنتة إلا على أسطح الأراضيات المذكورة في دليل التشغيل.
- ← لا يجوز قيادة عربة الكنس إلا على الأسطح المصحر بها من قبل الشركة أو من بنوب عنها.
- ← يجب بوجه عام: إبعاد المواد السريعة الاشتعال عن الجهاز (خطر الانفجار/الحريق).

الاستخدام الخاطئ المتوقع

- ← لا تقم أبداً باستخدام الجهاز في كنس أو شفت السوائل المتفجرة أو الغازات القابلة للاشتعال أو الأحماض غير المخففة أو المذيبات. ومنها على سبيل المثال البنزين أو مخففات الألوان أو زيت الوقود التي قد تتكون عن طريق الامتزاج مع هواء الشفط، إضافة إلى الأستيون والأحماض غير المخففة والمذيبات. نظراً لأنها تضر بالمواد المستخدمة في الجهاز.
- ← لا تقم أبداً بشفط الأوساخ المعدنية التفاعلية (مثل الألمنيوم والمغنسيوم والقصدير) فهي تتفاعل مع مواد التنظيف ذات المحتوى الكبير من الجير والحمضية مكونة غازات انفجارية.
- ← لا يجوز كنس أو شفت الأشياء المشتعلة والمتوهجة.
- ← لا يصلح الجهاز لإزالة المواد الصارة بالصحة.
- ← لا يجوز استخدام الجهاز في الأماكن المغلقة.
- ← ممنوع التواجد في منطقة الخطر. يحظر تشغيل الجهاز في مناطق يتهددها خطر الانفجار.
- ← غير مسموح باصطحاب الأصدقاء.
- ← غير مسموح إزاحة أو شد أو نقل الأشياء باستخدام هذا الجهاز.

الأرضيات المناسبة

- الأسفلت
- الأرضية الصناعية
- الأرضية الحجرية
- الخرسانة
- حجارة الرصف

إرشادات السلامة

إرشادات سلامة الاستخدام

- ← (سار فقط على فنلندا) إذا ما تعين تزويد الجهاز بوصلة خرطوم بلاستيكية فلا يسمح باستخدام الجهاز في درجات الحرارة المحيطة العميقة (أقل من 0 م). يرجى الاتصال بشركة Kärcher إذا كانت لديك أسئلة خاصة بجهازك.
- ← يتعين فحص الجهاز مع التجهيزات المستخدمة قبل الاستخدام، وذلك من حيث مدى ملائمة الحالة وسلامة التشغيل. إذا لم تكن الحالة سليمة فيجب عليك ألا تستخدم الجهاز.
- ← عند استخدام الجهاز في مناطق خطرة (مثل محطات الوقود) يجب الالتزام بقواعد السلامة ذات الصلة. يحظر نهائياً تشغيل الجهاز في الأماكن المعرضة لخطر الانفجار.

خطر

خطر الإصابة!

- ← لا تستخدم الجهاز بدون سقف حماية من الأغراض الساقطة، وذلك في المناطق التي قد يصاب فيها المشغل بفعل الأغراض الساقطة.
- ← يجب على المشغل استعمال الجهاز وفقاً للقواعد المحددة. كما يجب عليه مراعاة الظروف المحلية مع ضرورة توخي الحرص في حالة إجراء أعمال باستخدام الجهاز بواسطة شخص ثالث، وخاصة الأطفال.
- ← وبصفة أساسية يجب مراعاة التعليمات والقواعد واللوائح الأساسية على المركبات.
- ← قبل بدء العمل يجب أن يتأكد المشغل أن جميع تجهيزات الحماية موضوعة في مكانها وتعمل بشكل جيد.
- ← فمشغل الجهاز هو المسؤول عن وقوع الحوادث مع الأشخاص الآخرين أو حتى الممتلكات.
- ← ينبغي على المشغل مراعاة ارتداء ملابس غير فضفاضة. ينبغي ارتداء حذاء العمل الثابت وتجنب الملابس المهلهلة.
- ← قبل بدء العمل افحص المجال القريب (من حيث الأطفال مثلاً). ينبغي مراعاة توافر الرؤية الكافية!
- ← لا يجوز أبداً ترك الجهاز دون مراقبة طالما أن المحرك مشغل. لا يجوز للمستخدم مغادرة الجهاز إلا بعد توقف المحرك تماماً وتأمين الجهاز ضد الحركات غير المقصودة وسحب مفتاح إدارة المحرك.
- ← لتجنب استخدام الجهاز من قبل أشخاص غير مصرح لهم بذلك، يجب سحب مفتاح إدارة المحرك.
- ← لا يجوز استخدام الجهاز إلا من قبل أشخاص مدربين على استخدامه أو أشخاص أثبتوا قدراتهم في استخدام الجهاز أو تم تكليفهم صراحة باستخدامه.
- ← لا يجوز استخدام هذا الجهاز من قبل الأشخاص (بما في ذلك الأطفال) الذين يعانون من أية إعاقات بدنية أو حسية أو عقلية أو من لا تتوافر لديهم الخبرة وأو المعرفة إلا إذا تم الإشراف عليهم من قبل الشخص المختص بسلامتهم أو بعد حصولهم على تعليمات من هذا الشخص بشأن كيفية استخدام هذا الجهاز.
- ← يجب مراقبة الأطفال للتأكد من عدم عبثهم بالجهاز.

تنويه

خطر التعرض للضرر! يجب عدم كنس الأشرطة أو الأحبال أو الأسلاك، لأن هذه الأشياء قد تلف حول فرشاة الكنس الدوارة.

إرشادات سلامة القيادة

خطر

خطر الإصابة. احرص على فحص قدرة التحمل للطبقة الأساسية قبل بدء السير.

خطر

خطر وقوع حادث، خطر حدوث إصابة! يجب أن تلتزم بسرعة القيادة الظروف السائدة.

خطر الانقلاب عند القيادة على الطرق الصاعدة الكبيرة للغاية.

← أثناء السير لا يجب صعود المرتفعات التي تتجاوز نسبة ميلها 18%.

خطر الانقلاب عند القيادة على الأراضيات غير الثابتة.

← لا تقم بتحريك الجهاز إلا على أرضية ثابتة.

خطر الانقلاب عند القيادة في منحدر ذي ميل جانبي كبير للغاية.

← لا تسير على المرتفعات التي تزيد درجة ميلها على 10% بشكل عرضي بالنسبة لاتجاه السير.

الأجهزة ذات محرك احتراق

← عدم استخدام الجهاز على ارتفاع أعلى من 1200 متر.

خطر

خطر الإصابة!

← لا يجوز غلق فتحة العادم.

← لا تمل بجسمك على فتحة العادم أو تمسكها (خطر الإصابة بحروق).

← لا تلمس محرك الإدارة أو تمسكه بيدك (خطر الإصابة بحروق).

← يحتوي العادم على غازات سامة وضارة بالصحة، ومن ثم لا يجوز استنشاقها.

← تستمر فترة استمرار تشغيل المحرك من 3 إلى 4 ثوان تقريباً بعد إيقافه. ومن الضروري في هذا الوقت الابتعاد عن نطاق التشغيل.

الأجهزة المزودة بنظام التفريغ العالي

خطر

خطر الإصابة!

← عند العمل على نظام التفريغ العالي ارفع خزان القمامة تماماً وقم بتأمينه.

← لا تقم بإجراء التأمين إلا من خارج منطقة الخطر.

الأجهزة المزودة بسقف حماية السائق

إشعار

يوفر سقف حماية السائق (اختياري) الحماية من الأجزاء الكبيرة الساقطة. إلا أنه لا يوفر الوقاية من الانقلاب!

← افحص سقف الحماية يومياً للتحقق من تعرضه لأضرار.

← إذا كان سقف الحماية متعرضاً لأضرار، حتى وإن كان بعض أجزاء منه، فيتعين عندئذ استبدال سقف الحماية بالكامل.

← لا يسمح بإجراء أي تعديل على سقف الحماية أو تركيب عناصر أو أجزاء ومجموعات تركيبية أخرى غير تلك المصرح بها من شركة Kärcher، وإلا فسوف يتقيد الأداء الوظيفي لسقف الحماية جراء ذلك في بعض الظروف.

إرشادات السلامة الخاصة بنقل الجهاز

← احرص على مراعاة الوزن الفارغ (وزن النقل) للجهاز في أثناء النقل على المقطورات أو المركبات.

← لنقل الجهاز، افصل البطارية وثبت الجهاز بشكل آمن.

الرموز الواردة في دليل التشغيل

- ⚠️ خطر**
تحذير من الخطر المباشر والذي يؤدي إلى إصابات بالغة أو حتى إلى الموت.
- ⚠️ تحذير**
تحذير من موقف خطير محتمل قد يؤدي إلى إصابات بالغة أو حتى إلى الموت.
- ⚠️ تنويه**
انتبه إلى الموقف الخطير المحتمل والذي قد يؤدي إلى إصابات بسيطة أو إلى أضرار مادية.
- ⚠️ تنبيه**
الانتباه إلى الموقف الخطير المحتمل والذي قد يؤدي إلى أضرار مادية.

الرموز الواردة على الجهاز



خطر الإصابة بحروق بفعل الأسطح الساخنة! قبل إجراء أعمال بالجهاز دع مجموعة العادم تبرد بصورة كافية.	
يجب دائماً ارتداء القفازات الملائمة عند إجراء أعمال بالجهاز.	
خطر الانحصار بفعل الانحصار بين أجزاء السيارة المتحركة	
خطر الإصابة بفعل الأجزاء المتحركة. احرص على عدم إدخال أصابعك داخل الجهاز.	
يكن هنا خطر الحريق. لا يجب شطف أية أشياء مشتعلة أو متوهجة.	
موضع تثبيت الجنابز / مرفاع	
مواقع ارتكاز مرفاع السيارة	
أقصى ميل للطبقة الأساسية أثناء السير وخزان القمامة مرفوع.	
أثناء السير لا يجب صعود المرتفعات التي تتجاوز نسبة ميلها 18%.	
خطر التعرض للضرر! لا تغسل فلتري	

يرجى قراءة دليل التشغيل الأصلي هذا قبل أول استخدام لجهازكم، ثم التعامل مع الجهاز وفقاً لتعليمات هذا الدليل والاحتفاظ بالدليل من أجل أي استخدام لاحق أو لأي مستخدم لاحق.

إرشادات عامة

- إذا لاحظت أثناء فضاء الغلاف عن الجهاز وجود أية أضرار ناتجة عن عملية النقل، قم بإبلاغ المتجر الذي اشتريته منه الجهاز بهذه الأضرار.
- تتضمن اللوحات التحذيرية والإرشادية الموجودة على الجهاز إرشادات مهمة حول التشغيل الآمن.
 - بالإضافة إلى الإرشادات الواردة في دليل التشغيل هذا يتعين عليك مراعاة التعليمات العامة للسلامة والوقاية من الحوادث التي يحددها المشرع.

حماية البيئة

المواد المستخدمة في التغليف قابلة لإعادة الاستخدام. يرجى عدم إلقاء الغلاف في القمامة المنزلية، بل قم بإعادة تدويره والانتفاع به مرة أخرى.	
تتضمن الأجهزة القديمة العديد من الأجزاء القابلة للتصنيع مرة أخرى والتي ينبغي الاستفادة منها مرة أخرى. لذا قم بالتخلص من الأجهزة القديمة عن طريق نظم التجميع المناسبة.	
يحظر وصول زيت المحرك والديزل والبنزين إلى البيئة. يرجى حماية الأرضية والتخلص من الزيت القديم بصورة ملائمة من الناحية البيئية.	

إرشادات حول المكونات (REACH)

تجد المعلومات الحالية حول المكونات في موقع الإنترنت:

www.kaercher.com/REACH

الضمان

في كل دولة تسري شروط الضمان التي تضعها شركة التسويق المختصة التابعة لنا. نحن نتولى تصليح الأعطال التي قد تطرأ على جهازك بدون مقابل خلال فترة الضمان طالما أن السبب في هذه الأعطال ناجم عن وجود عيب في المواد أو في الصنع. في حال استحقاق الضمان، يرجى التوجه بقسيمة الشراء إلى أقرب موزع أو مركز خدمة عملاء معتمد.

الملحقات التكميلية وقطع الغيار

⚠️ خطر

لتجنب أية مخاطر، لا يجوز إجراء أية إصلاحات أو تركيب قطع الغيار إلا من قبل مركز خدمة عملاء معتمد.

- لا يسمح باستخدام أية ملحقات أو قطع غيار إلا المصرح بها من قبل الشركة المنتجة. ويضمن لك استخدام الملحقات وقطع الغيار الأصلية إمكانية تشغيل الجهاز بأمان وبدون أعطال.
- يمكنك الحصول على المزيد من المعلومات عن قطع الغيار من الموقع الإلكتروني www.kaercher.com في قسم الخدمات.

1	AR	إرشادات عامة.
1	AR	حماية البيئة.
1	AR	الضمان.
1	AR	الملحقات التكميلية وقطع الغيار.
1	AR	الرموز الواردة في دليل التشغيل.
1	AR	الرموز الواردة على الجهاز.
2	AR	الاستخدام المطابق للتعليمات.
2	AR	الاستخدام الخاطئ المتوقع.
2	AR	الأرضيات المناسبة.
2	AR	إرشادات السلامة.
2	AR	إرشادات سلامة الاستخدام.
2	AR	إرشادات سلامة القيادة.
2	AR	الأجهزة ذات محرك احتراق.
2	AR	الأجهزة المزودة بنظام التفرغ العالي.
2	AR	الأجهزة المزودة بسقف حماية السائق.
2	AR	إرشادات السلامة الخاصة بنقل الجهاز.
2	AR	إرشادات السلامة الخاصة بالعناية والصيانة.
3	AR	الوظيفة.
3	AR	إرشادات إنزال الجهاز.
3	AR	عناصر الاستعمال والعناصر الوظيفية.
4	AR	صورة لعربة كنس الشوارع.
4	AR	لوحة التحكم.
4	AR	الدواسات.
4	AR	لمبات الكنترول وشاشة العرض قبل التشغيل.
5	AR	كبح/ تحرير فرامل تأمين الوقوف.
5	AR	تحريك عربة كنس الشوارع دون الاعتماد على الدفع الذاتي.
5	AR	التشغيل.
5	AR	إرشادات عامة.
5	AR	أعمال الفحص والصيانة.
5	AR	التزود بالوقود.
5	AR	التشغيل.
5	AR	ضبط مقعد السائق.
5	AR	تشغيل الجهاز.
5	AR	قيادة الجهاز.
6	AR	الكنس.
6	AR	تفرغ خزان القمامة.
6	AR	إيقاف الجهاز.
7	AR	نقل الجهاز.
7	AR	التخزين/الإيقاف.
7	AR	العناية والصيانة.
7	AR	إرشادات عامة.
7	AR	التنظيف.
7	AR	الفترات الفاصلة للصيانة.
7	AR	أعمال الصيانة.
12	AR	المساعدة عند حدوث أعطال.
13	AR	البيانات الفنية.





THANK YOU!
MERCI! DANKE! ¡GRACIAS!



Registrieren Sie Ihr Produkt und profitieren Sie von vielen Vorteilen.

Register your product and benefit from many advantages.

Enregistrez votre produit et bénéficiez de nombreux avantages.

Registre su producto y aproveche de muchas ventajas.

www.kaercher.com/welcome



Bewerten Sie Ihr Produkt und sagen Sie uns Ihre Meinung.

Rate your product and tell us your opinion.

Évaluer votre produit et dites-nous votre opinion.

Reseñe su producto y díganos su opinión.

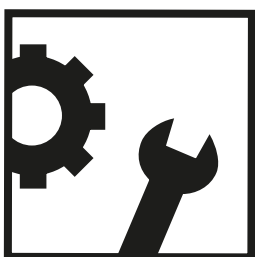

www.kaercher.com/dealersearch

Alfred Kärcher SE & Co. KG

Alfred-Kärcher-Str. 28-40

71364 Winnenden (Germany)

Tel.: +49 7195 14-0

Fax: +49 7195 14-2212

