

KÄRCHER

makes a difference

PGG 3/1
PGG 6/1
PGG 8/3

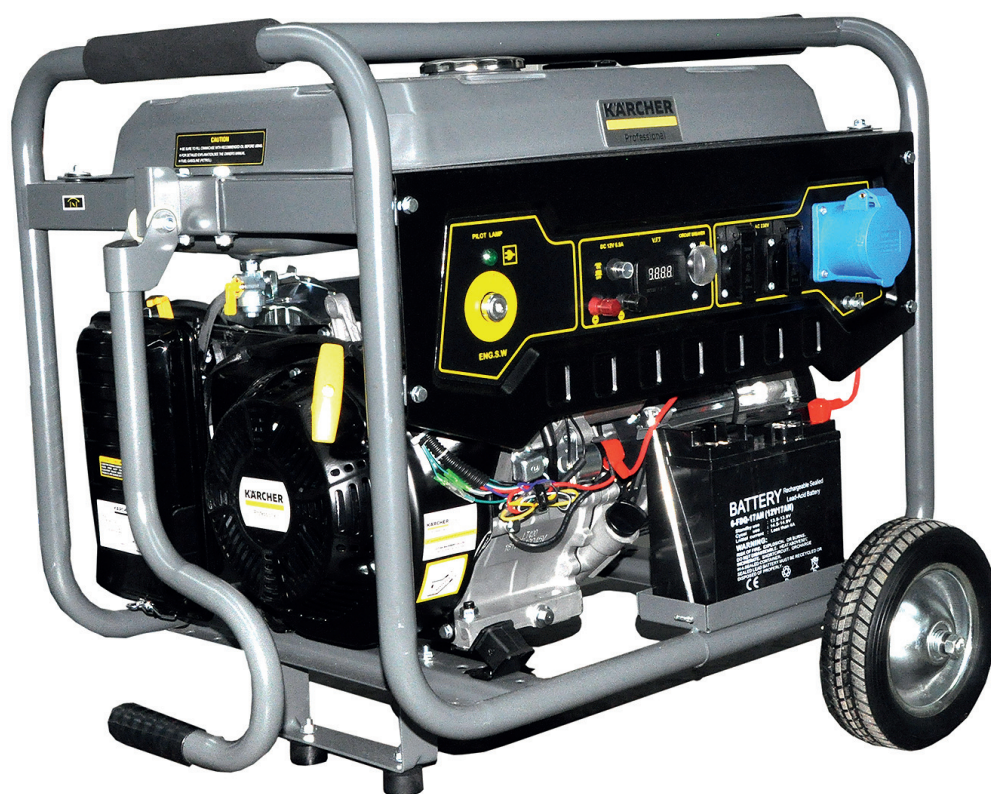

Deutsch	3
English	7
Français	11
Italiano	15
Nederlands	20
Español	24
Português	28
Dansk	32
Norsk	36
Svenska	40
Suomi	44
Ελληνικά	48
Türkçe	53
Русский	57
Magyar	62
Čeština	66
Slovenščina	70
Polski	74
Românește	79
Slovenčina	83
Hrvatski	87
Українська	91
中文	96
العربية	100



Register
your product
www.kaercher.com/welcome



001

EAC



59686310 (09/19)

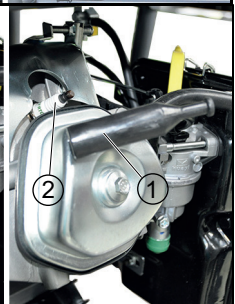
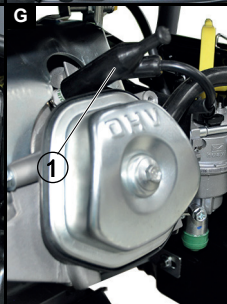
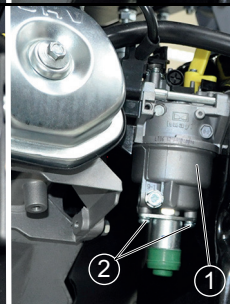
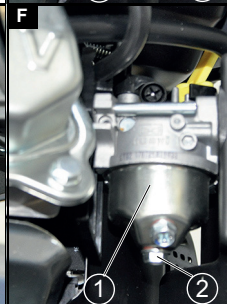
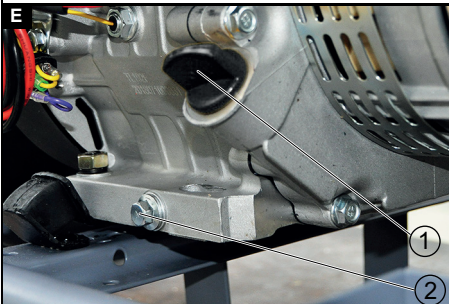
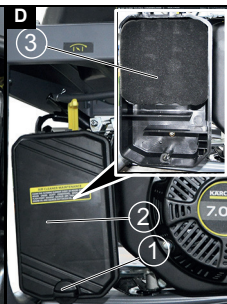
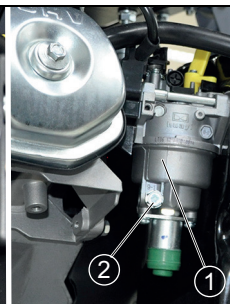
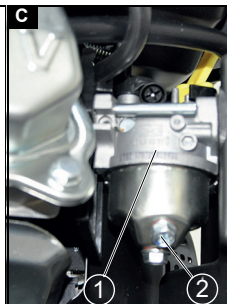
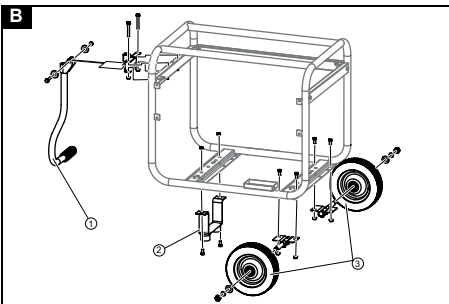
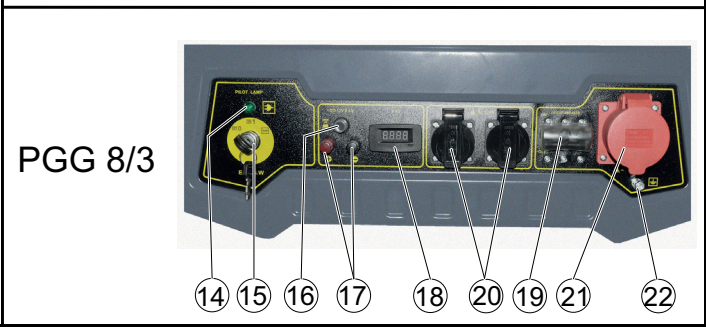
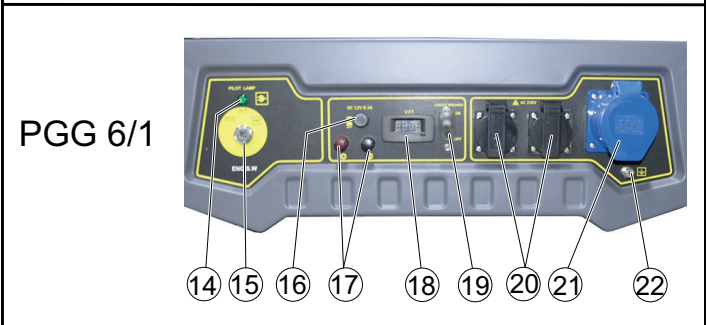
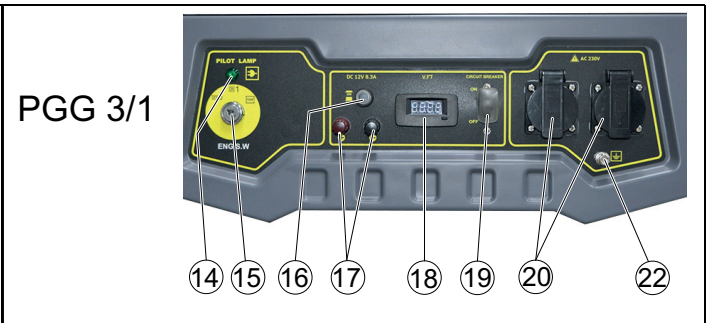
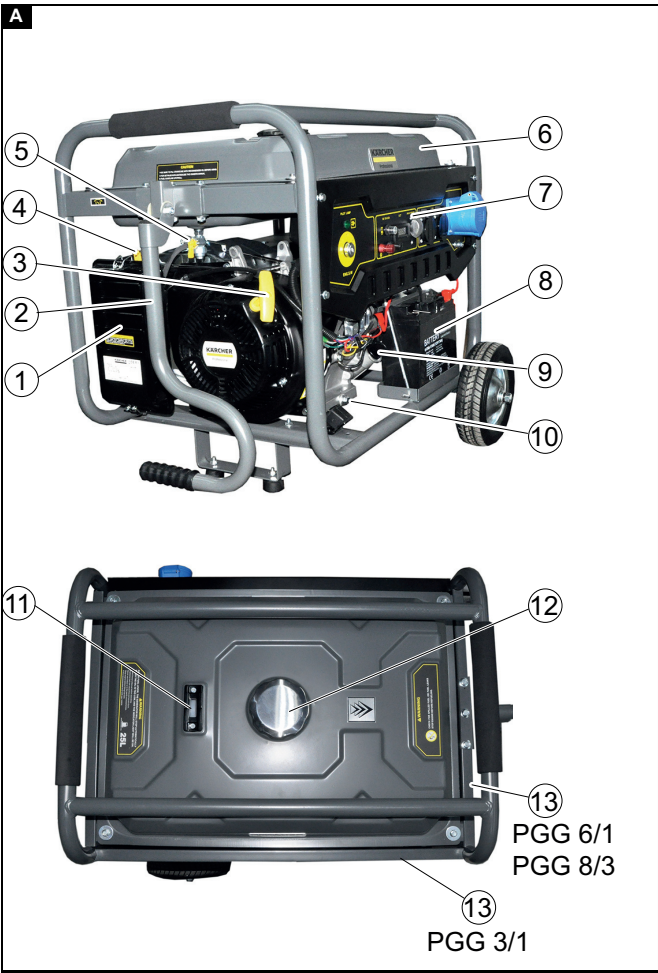

Inhalt

Allgemeine Hinweise.....	3
Bestimmungsgemäße Verwendung.....	3
Umweltschutz.....	3
Zubehör und Ersatzteile.....	3
Lieferumfang.....	3
Sicherheitshinweise.....	3
Gerätebeschreibung.....	4
Montage.....	4
Erstinbetriebnahme.....	4
Inbetriebnahme.....	5
Betrieb.....	5
Transport.....	5
Lagerung.....	5
Pflege und Wartung.....	5
Hilfe bei Störungen.....	6
Garantie.....	6
Technische Daten.....	6
EU-Konformitätserklärung.....	7

Allgemeine Hinweise



Lesen Sie vor der ersten Benutzung des Geräts diese Originalbetriebsanleitung und die beiliegenden Sicherheitshinweise. Handeln Sie danach. Bewahren Sie beide Hefte für späteren Gebrauch oder für Nachbesitzer auf.

Bestimmungsgemäße Verwendung

Dieser Stromgenerator ist im Auslieferungszustand zur Verwendung in einer maximalen Höhe von 1500 m über dem Meeresspiegel vorgesehen. Er kann durch den autorisierten Kundendienst für den Betrieb in größerer Höhe umgestellt werden.

Wird ein Stromgenerator, der für den Betrieb in größerer Höhe angepasst wurde, unterhalb dieser Höhe betrieben, kann der Motor durch Überhitzung zerstört werden.

Umweltschutz



Die Verpackungsmaterialien sind recyclebar. Bitte Verpackungen umweltgerecht entsorgen.



Elektrische und elektronische Geräte enthalten wertvolle recyclebare Materialien und oft Bestandteile wie Batterien, Akkus oder Öl, die bei falschem Umgang oder falscher Entsorgung eine potentielle Gefahr für die menschliche Gesundheit und die Umwelt darstellen können. Für den ordnungsgemäßen Betrieb des Geräts sind diese Bestandteile jedoch notwendig. Mit diesem Symbol gekennzeichnete Geräte dürfen nicht mit dem Hausmüll entsorgt werden.

Hinweise zu Inhaltsstoffen (REACH)

Aktuelle Informationen zu Inhaltsstoffen finden Sie unter: www.kaercher.de/REACH

Zubehör und Ersatzteile

Nur Original-Zubehör und Original-Ersatzteile verwenden, sie bieten die Gewähr für einen sicheren und störungsfreien Betrieb des Geräts.

Informationen über Zubehör und Ersatzteile finden Sie unter www.kaercher.com.

Lieferumfang

Prüfen Sie beim Auspacken den Inhalt auf Vollständigkeit. Bei fehlendem Zubehör oder bei Transportschäden benachrichtigen Sie bitte Ihren Händler.

Sicherheitshinweise

Gefahrenstufen

⚠ GEFAHR

Hinweis auf eine unmittelbar drohende Gefahr, die zu schweren Körperverletzungen oder zum Tod führt.

⚠ WARNUNG

Hinweis auf eine möglicherweise gefährliche Situation, die zu schweren Körperverletzungen oder zum Tod führen kann.

⚠ VORSICHT

Hinweis auf eine möglicherweise gefährliche Situation, die zu

leichten Verletzungen führen kann.

ACHTUNG

Hinweis auf eine möglicherweise gefährliche Situation, die zu Sachschäden führen kann.

Sicherheitshinweise

⚠ GEFAHR

Verletzungsgefahr.

- *Das Gerät ist nicht dafür bestimmt, durch Personen mit eingeschränkten physischen, sensorischen oder geistigen Fähigkeiten oder mangels Erfahrung und / oder mangels Wissen benutzt zu werden.*
- *Beaufsichtigen Sie Kinder, um sicherzustellen, dass sie nicht mit dem Gerät spielen.*
- *Kinder und Jugendliche dürfen das Gerät nicht betreiben.*
- *Halten Sie Abstand vom Auspuff und fassen Sie nicht in den Abgasstrahl.*

Explosionsgefahr.

- *Betreiben Sie das Gerät nie in explosionsgefährdeten Bereichen.*
- *Beachten Sie die entsprechenden Sicherheitsvorschriften, wenn Sie das Gerät in Gefahrenbereichen (z.B. Tankstellen) betreiben.*
- *Tanken Sie nur den in der Betriebsanleitung angegebenen Kraftstoff.*
- *Tanken Sie nur bei abgestelltem Motor.*
- *Tanken Sie nicht in geschlossenen Räumen.*
- *Rauchen und offenes Feuer ist verboten.*
- *Stellen Sie beim Tanken sicher, dass kein Kraftstoff auf heiße Oberflächen gelangt.*
- *Schließen Sie den Deckel des Kraftstoffbehälters nach dem Tanken.*
- *Betreiben Sie das Gerät nicht, wenn Kraftstoff verschüttet wurde. Bringen Sie das Gerät an einen anderen Ort und vermeiden Sie Funkenbildung.*

- *Bewahren Sie Kraftstoff nur in zugelassenen Behältern auf.*
 - *Bewahren Sie Kraftstoff nicht in der Nähe von offenem Feuer oder Geräten auf, die eine Zündflamme haben oder Funken erzeugen (z. B. Öfen, Heizkessel oder Wassererhitzer).*
 - *Sprühen Sie kein Starthilfespray in den Luftfilter.*
- Brandgefahr.*
- *Halten Sie zwischen leicht entzündbaren Gegenständen und dem Schalldämpfer einen Mindestabstand von 2 m ein.*
 - *Setzen Sie das Gerät nicht in wald-, busch- oder grasbestandenen Gelände ein, außer der Auspuff wurde mit einem Funkenfänger ausgerüstet.*
 - *Halten Sie Gras und andere Verschmutzungen von den Kühlrippen fern.*
 - *Betreiben Sie das Gerät nicht, wenn das Kraftstoffsystem beschädigt oder undicht ist. Überprüfen Sie das Kraftstoffsystem regelmäßig.*
 - *Lassen Sie das Gerät vor dem Lagern in geschlossenen Räumen abkühlen.*
- Gefahr durch elektrischen Schlag*
- *Berühren Sie die Zündkerze oder das Zündkabel nicht, wenn das Gerät in Betrieb ist.*
 - *Betreiben Sie das Gerät nicht bei Regen, Schneefall oder in der Nähe einer Beregnungsanlage. Halten Sie das Gerät trocken.*
 - *Fassen Sie Netzstecker und Steckdose niemals mit feuchten Händen an.*
 - *Nehmen Sie ein Gerät, dessen elektrische Bauteile Feuchtigkeit oder Eisbelag aufweisen nicht in Betrieb.*
 - *Schließen Sie das Gerät nicht an die elektrische Anlage eines Gebäudes an.*

- Verwenden Sie bevorzugt Geräte und Verlängerungskabel mit Gummikabel nach IEC 60245-4.

⚠️ WARNUNG

Gesundheitsgefahr

- Abgase sind giftig. Atmen Sie keine Abgase ein. Betreiben Sie das Gerät nicht in geschlossenen Räumen. Stellen sie ausreichende Belüftung und Abführung der Abgase sicher.
- Stellen Sie sicher, dass in der Nähe von Lufteinlässen keine Abgasemissionen auftreten.
- Vermeiden Sie wiederholten oder längeren Kontakt zwischen Kraftstoff oder Motoröl und Haut und atmen Sie keine Kraftstoffdämpfe ein.

⚠️ VORSICHT

Verbrennungsgefahr

- Berühren Sie keine heißen Teile wie Schalldämpfer, Zylinder oder Kühlrippen.

Gefahr von Gehörschäden

- Betreiben Sie das Gerät nicht ohne Schalldämpfer. Kontrollieren Sie den Schalldämpfer regelmäßig und lassen Sie einen defekten Schalldämpfer ersetzen.

ACHTUNG

Beschädigungsgefahr

- Verwenden Sie nur Originalteile des Herstellers.
- Alter Kraftstoff kann zu Ablagerungen im Vergaser führen und die Motorleistung beeinträchtigen. Verwenden Sie nur neuen Kraftstoff.
- Verstellen Sie keine Regelfedern oder Gestänge, die eine Erhöhung der Motordrehzahl bewirken können.
- Betreiben Sie das Gerät nicht mit abgenommenem Luftfilter.
- Ziehen Sie das Starterseil nicht bei laufendem Gerät.
- Achten Sie auf ausreichende Belüftung damit das Gerät nicht überhitzt.

Symbole auf dem Gerät

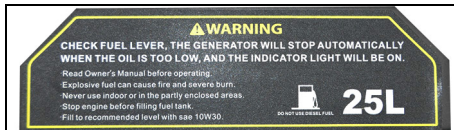

⚠️ WARNUNG

Explosionsgefahr, Brandgefahr.

Benzin kann bei unsachgemäßer Handhabung Brände oder Explosionen verursachen. Setzen Sie vor dem Tanken den Motor außer Betrieb. Benützen Sie das Gerät nicht in geschlossenen Räumen oder teilweise umschlossenem Gelände. Lesen Sie vor der Benützung des Gerätes diese Betriebsanleitung.

ACHTUNG

Beschädigungsgefahr

Keinen Dieseldieselkraftstoff tanken.

Hinweis:

Kontrollieren sie den Ölstand vor Inbetriebnahme des Geräts. Ist der Ölstand zu niedrig, stoppt der Motor und die Kontrollleuchte leuchtet. Öl SAE 10W30 nachfüllen.



⚠️ WARNUNG

Explosionsgefahr, Brandgefahr.

Setzen Sie vor dem Tanken den Motor außer Betrieb. Beseitigen Sie verschütteten Kraftstoff bevor Sie das Gerät in Betrieb nehmen. Nehmen Sie das Gerät nicht in Betrieb, wenn das Kraftstoffsystem undicht ist.



⚠️ VORSICHT

Heiße Oberfläche

Der Auspuff des Gerätes wird im Betrieb sehr heiß und kann Verbrennungen verursachen. Meiden Sie den Kontakt mit dem Auspuff.



⚠️ WARNUNG

Gefahr von Gehörschäden und Augenverletzungen.

Tragen Sie bei der Benutzung des Geräts eine Schutzbrille und einen Gehörschutz.

Symbole Warnhinweise

Beachten Sie beim Umgang mit Batterien folgende Warnhinweise:

	Hinweise in der Gebrauchsanweisung der Batterie und auf der Batterie, sowie in dieser Betriebsanleitung beachten.
	Augenschutz tragen.
	Kinder von Säure und Batterie fernhalten.
	Explosionsgefahr
	Feuer, Funken, offenes Licht und Rauchen verboten.
	Verätzungsgefahr
	Erste Hilfe.

	Warnvermerk
	Entsorgung
	Batterie nicht in die Mülltonne werfen.

Gerätebeschreibung

Bilder siehe Umschlagseite

Abbildung A

- ① Luftfilter
- ② Schubbügel
- ③ Seilzugstarter
- ④ Chokehebel
- ⑤ Kraftstoffhahn
- ⑥ Kraftstofftank
- ⑦ Bedienfeld
- ⑧ Batterie
- ⑨ Ölmesstab
- ⑩ Ölablassschraube
- ⑪ Füllstandsanzeige Kraftstoff
- ⑫ Deckel Kraftstofftank
- ⑬ Typenschild
- ⑭ Kontrollleuchte
- ⑮ Schlüsselschalter Motor
- ⑯ Schutzschalter Gleichstrom
- ⑰ Klemmen Gleichstrom
- ⑱ Voltmeter Wechselspannung
- ⑲ Leistungsschalter
- ⑳ Wechselstrom-Steckdose
- ㉑ PGG 6/1: Wechselstrom-Steckdose
PGG 8/3: Drehstrom-Steckdose
- ㉒ Erdungsklemme

Symbole auf dem Gerät

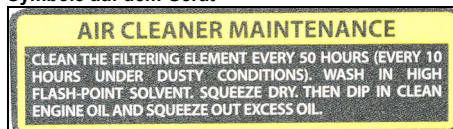

Luftfilter alle 50 Stunden reinigen, in staubiger Umgebung alle 10 Stunden (siehe "Pflege und Wartung/Luftfilter reinigen").



Hinweis zur Kontrolle des Ölstands.



Chokehebel

Montage

1. Den Schubbügel mit beiliegendem Montagmaterial am Geräteraumen anbringen.

Abbildung B

- ① Schubbügel
 - ② Ständer
 - ③ Rad
2. Die Räder mit beiliegendem Montagmaterial am Geräteraumen anbringen.
 3. Den Ständer mit beiliegendem Montagmaterial am Geräteraumen anbringen.

Erstinbetriebnahme

Öl einfüllen

1. Das Gerät waagrecht stellen.
2. Den Ölmesstab herausdrehen.

- Das Motoröl einfüllen.
Hinweis: Das Motoröl ist nicht im Lieferumfang enthalten. Menge und Ölart sind im Kapitel "Technische Daten" angegeben.
- Den Ölmessstab abwischen.
- Den Ölmessstab bis zum Anschlag einstecken aber nicht einschrauben.
- Den Ölmessstab herausziehen. Der Ölstand muss sich im markierten Teil des Ölmessstabs befinden.
- Bei niedrigeren Ölstand Motoröl nachfüllen.
- Den Ölmessstab eindrehen und festziehen.

Inbetriebnahme

Ölstand kontrollieren

- Das Gerät waagrecht stellen.
- Den Ölmessstab herausdrehen.
- Den Ölmessstab abwischen.
- Den Ölmessstab bis zum Anschlag einstecken aber nicht einschrauben.
- Den Ölmessstab herausziehen. Der Ölstand muss sich im markierten Teil des Ölmessstabs befinden.
- Bei niedrigeren Ölstand Motoröl nachfüllen.
- Den Ölmessstab eindrehen und festziehen.

Kraftstoff tanken

- Die Tankanzeige ablesen.
- Den Kraftstofftank nachfüllen, wenn die Tankanzeige einen niedrigen Füllstand anzeigt.
- Den Deckel des Kraftstofftanks abschrauben.
- Den Kraftstoff bis maximal zur Unterkante des Einfüllstutzens einfüllen.
- Den Deckel des Kraftstofftanks aufsetzen und festdrehen.

Betrieb

Gerät starten

- Den Kraftstoffhahn öffnen.
- Bei kaltem Motor den Chokehebel nach links schieben.
- Den Schlüsselschalter in Stellung START drehen und festhalten bis der Motor startet. Den Schlüsselschalter maximal 5 Sekunden lang in Stellung START festhalten. Den Nächsten Startversuch frühestens nach 10 Sekunden Pause durchführen.
- Ist der Motor gestartet, Schlüsselschalter in Stellung 1/ON gehen lassen.
- Ist der Motor gestartet, Chokehebel nach rechts schieben.

Starten mit dem Seilzugstarter

- Den Kraftstoffhahn öffnen.
- Bei kaltem Motor den Chokehebel nach links schieben.
- Den Seilzugstarter langsam ziehen, bis ein stärkerer Widerstand spürbar ist, dann kräftig ziehen.
- Den Seilzugstarter langsam zurückführen.
ACHTUNG
Beschädigungsgefahr
Der zurückschnellende Seilzugstarter verursacht Schäden am Gerät.
Den Seilzugstarter langsam zurückführen.
- Ist der Motor gestartet, Chokehebel nach rechts schieben.

Wechselstromgeräte anschließen

Im Dauerbetrieb darf die Leistungsaufnahme des Elektrogeräts die Dauerleistung des Generators nicht überschreiten. Die Maximalleistung darf nur kurzzeitig abgenommen werden. Geräte mit Elektromotor benötigen zum Anlaufen ein mehrfaches der Nennleistung.

⚠ GEFAHR

Gefahr durch elektrischen Schlag

Bei Schäden am Elektrogerät oder Kabel kann Strom durch den Bediener fließen und Tod oder Verletzungen verursachen.

Wird mehr als ein Gerät am Generator eingesteckt, muss zwischen dem Generator und jedes zusätzliche Elektrogerät eine ortsveränderliche Fehlerstrom-Schutzeinrichtung (PRCD-Portable Residue Current Device) geschaltet werden.

- Den Generator starten.
- Den Leistungsschalter auf 1/ON stellen.
- Den Netzstecker des Elektrogeräts in die Steckdose des Generators einstecken.
- Wird mehr als ein Gerät am Generator eingesteckt, muss zwischen dem Generator und jedes zusätzliche Elektrogerät eine ortsveränderliche Fehlerstrom-Schutzeinrichtung (PRCD-Portable Residue Current Device) geschaltet werden.
- Das Elektrogerät in Betrieb nehmen.
Funktioniert das Gerät nicht ordnungsgemäß, z. B. unregelmäßiger Lauf oder Aussetzer, Elektrogerät sofort ausschalten, ausstecken und Ursache bestimmen.

Kraftfahrzeugbatterien aufladen

Der 12 V Gleichstromanschluss ist nur zum Aufladen von 12 V Bleiakkus aus dem Automobilbereich vorgesehen. Dieser Anschluss ist nicht als 12 V-Spannungsquelle für Elektrogeräte geeignet.

- Das Minuskabel (schwarz) des Fahrzeugs von der Batterie abklemmen.
- Die Plusklemme (rot) des Ladekabels mit dem Pluspol der Batterie verbinden.
- Den Pluspol (rot) am am anderen Ende des Ladekabels mit der roten Klemme (+) des Generators verbinden.
- Die Minusklemme (schwarz) des Ladekabels mit dem Minuspol der Batterie verbinden.
- Den Minuspol (schwarz) am anderen Ende des Ladekabels mit der schwarzen Klemme (-) des Generators verbinden.
- Den Generator starten.

ACHTUNG

Beschädigungsgefahr.

Läuft der Fahrzeugmotor beim Laden einer Kraftfahrzeugbatterie während des Ladevorgangs können Schäden am Fahrzeug oder am Generator entstehen.

Starten Sie das Fahrzeug nicht, während die Batterie aufgeladen wird.

Schutzschalter

Bei Überlast springt der Taster des Schutzschalters heraus und unterbricht den Ladevorgang.

- Einige Minuten warten und anschließend Taster wieder eindrücken.

Kraftfahrzeugbatterie abklemmen

- Den Generator abstellen.
- Den Minuspol (schwarz) am Generator abklemmen.
- Die Minusklemme (schwarz) von der Batterie abklemmen.
- Den Pluspol (rot) am Generator abklemmen.
- Die Plusklemme (rot) von der Batterie abklemmen.
- Das Minuskabel (schwarz) des Fahrzeugs an den Minuspol der Batterie anklammern.

Gerät ausschalten

- Den Schlüsselschalter in Stellung 0/OFF drehen.
- Den Kraftstoffhahn schließen.

Transport

- Vor dem Transport den Schlüsselschalter auf 0/OFF drehen und den Kraftstoffhahn schließen.
- Den Schubbügel nach oben schwenken.
- Das Gerät am Schubbügel schieben oder ziehen.
- Den Motor vor dem Verladen mindestens 15 Minuten abkühlen lassen.
- Das Gerät beim Transport waagrecht halten damit kein Kraftstoff verschüttet wird.
- Beim Transport in Fahrzeugen das Gerät nach den jeweils gültigen Richtlinien gegen Wegrollen, Rutschen und Kippen sichern.
- Das Gewicht des Geräts bei Transport beachten.

Lagerung

⚠ VORSICHT

Nichtbeachtung des Gewichts

Verletzungs- und Beschädigungsgefahr

Beachten Sie bei der Lagerung das Gewicht des Geräts.

ACHTUNG

Beschädigungsgefahr

Legen Sie keine schweren Gegenstände auf das Gerät. Gerät trocken und staubfrei lagern.

Lagerdauer 1...2 Monate

- Benzin-Stabilisator in den Kraftstofftank geben.
- Den Kraftstofftank auffüllen.

Lagerung 2...12 Monate

Zusätzlich:

- Den Kraftstoffhahn schließen.
- Einen Behälter unter den Vergaser stellen.

Abbildung C

① Vergaser

② Ablassschraube

- Die Ablassschraube herausdrehen.
- Den Kraftstoff im Behälter auffangen.
- Die Ablassschraube eindrehen und festziehen.
- Die Absetztasse entleeren (siehe "Pflege und Wartung/Absetztasse reinigen").

Lagerung mehr als 12 Monate

Zusätzlich:

- Die Zündkerze herausdrehen.
- 5...10 cm³ Motoröl in den Zylinder geben.
- Den Seilzugstarter mehrmals langsam durchziehen, damit das Öl im Motor verteilt wird.
- Die Zündkerze wieder einschrauben.

- Das Öl wechseln (siehe "Pflege und Wartung/Öl wechseln").
- Den Seilzugstarter langsam ziehen, bis ein stärkerer Widerstand spürbar ist.

Pflege und Wartung

⚠ GEFAHR

Verletzungsgefahr, Gefahr durch elektrischen Schlag.

Sie können sich an bewegten Teilen verletzen. Die vom Gerät erzeugte, elektrische Spannung kann Sie töten oder verletzen.

Ziehen Sie vor Wartungsarbeiten den Zündkerzenstecker ab und trennen Sie die Verbindung zur Batterie.

⚠ VORSICHT

Verbrennungsgefahr.

Heiße Geräteteile verursachen bei Berührung Verbrennungen.

Lassen Sie das Gerät abkühlen, bevor sie Arbeiten daran vornehmen.

* Beschreibung siehe "Inbetriebnahme".

** Beschreibung siehe "Wartungsarbeiten".

Wartungsintervalle

Vor jedem Betrieb

- Das Gerät auf ordnungsgemäßen Zustand und Betriebssicherheit prüfen. Beschädigtes Gerät nicht in Betrieb nehmen.
- Den Ölstand kontrollieren. *
- Den Luftfilter prüfen. **

Einmalig nach 1 Monat oder 20 Betriebsstunden

- Das Öl wechseln. **

Alle 3 Monate oder 50 Betriebsstunden

- Den Luftfilter reinigen. **
Bei staubigem Einsatzgebiet Reinigung häufiger durchführen.

Alle 6 Monate oder 100 Betriebsstunden

- Das Öl wechseln. **
- Die Absetztasse reinigen. **
- Die Zündkerze prüfen und reinigen. **
- Den Funkenfänger (nicht im Lieferumfang) reinigen. **

Jährlich durch den autorisierten Kundendienst

- Das Ventilspiel überprüfen und einstellen.
- Den Kraftstofftank und den Kraftstofffilter reinigen.

2-jährlich durch den autorisierten Kundendienst

- Die Kraftstoffleitung prüfen, wenn nötig ersetzen.

Wartungsarbeiten

Luftfilter prüfen

- Die Verriegelungen wegschwenken oder die Schraube herausdrehen.

Abbildung D

① Schraube

② Deckel

③ Luftfiltereinsatz

④ Verriegelung

- Den Deckel abnehmen.
- Den Luftfiltereinsatz auf Verschmutzung prüfen. Den Luftfilter bei Bedarf reinigen oder bei Beschädigung austauschen (siehe "Luftfilter reinigen").
- Den Deckel aufsetzen.
- Die Verriegelungen schließen oder die Schraube eindrehen und festziehen.

Luftfilter reinigen

ACHTUNG

Beschädigungsgefahr

Fehlt der Luftfiltereinsatz, kann eindringender Staub den Motor zerstören.

Betreiben Sie das Gerät nicht ohne Luftfiltereinsatz.

- Den Luftfilter öffnen (siehe "Luftfilter prüfen").
- Den Luftfiltereinsatz herausnehmen.
- Den Luftfiltereinsatz in warmem Wasser mit Haushaltsreiniger waschen und mit klarem Wasser spülen.
Hinweis: Entsorgen Sie die ölhaltige Waschlösung umweltgerecht.
- Den Luftfiltereinsatz trocknen lassen.
- Den Luftfiltereinsatz mit sauberem Motoröl tränken und überflüssiges Öl herausdrücken.
- Den Luftfiltereinsatz wieder einsetzen.
- Den Deckel aufsetzen.
- Die Verriegelungen schließen.

Öl wechseln

Den Ölwechsel bei warmem Motor durchführen.

- Den Ölmessstab herausdrehen.

Abbildung E

① Ölmessstab

② Ölablassschraube

- Die Ölablassschraube mit Dichtung herausdrehen und Öl auffangen.
- Die Ölablassschraube mit Dichtung eindrehen und festziehen.
- Das Gerät waagrecht aufstellen.
- Das Motoröl (SAE 10W30) abmessen und an der Öffnung für den Ölmesstab einfüllen.
- Den Ölstand kontrollieren (siehe "Inbetriebnahme").
- Den Ölmesstab eindrehen und festziehen.
- Das Altöl umweltgerecht entsorgen.

Absetztasse reinigen

Die Absetztasse scheidet Wasser aus dem Benzin ab.

- Den Kraftstoffhahn schließen.
- Die Absetztasse abschrauben.

Abbildung F

- Absetztasse
- Schraube
- Die Absetztasse mit O-Ring abnehmen.
- Die Absetztasse und den O-Ring mit nicht brennbarem Lösungsmittel reinigen und trocknen lassen.
- Die Absetztasse und den O-Ring anbringen und festschrauben.
- Den Kraftstoffhahn öffnen.
- Abdichtung zwischen Absetztasse und Vergaser prüfen.
- Den Kraftstoffhahn schließen.

Zündkerze prüfen und reinigen

- Den Zündkerzenstecker abziehen.

Abbildung G

- Zündkerzenstecker
- Zündkerze
- Die Umgebung der Zündkerze reinigen, damit kein Schmutz in den Motor gelangt, wenn die Zündkerze entfernt wird.

- Die Zündkerze herausdrehen.
- Eine Zündkerze mit abgenutzten Elektroden oder gebrochenem Isolator ersetzen.
- Den Elektrodenabstand der Zündkerze prüfen. Sollwert 0,7...0,8 mm.
- Die Dichtung der Zündkerze auf Beschädigung prüfen.

ACHTUNG

Beschädigungsgefahr

Eine lockere Zündkerze kann überhitzen und den Motor beschädigen. Eine zu fest angezogene Zündkerze beschädigt das Gewinde im Motor. Beachten Sie die folgenden Anweisungen zum Festziehen der Zündkerze.

- Die Zündkerze vorsichtig mit der Hand eindrehen. Das Gewinde nicht verkanten.
- Die Zündkerze mit dem Kerzenschlüssel bis zum Anschlag eindrehen und wie folgt festziehen.
 - Eine gebrauchte Zündkerze 1/8...1/4 Umdrehung festziehen.
 - Eine neue Zündkerze 1/2 Umdrehung festziehen.
- Den Zündkerzenstecker aufstecken.

Batterie des Geräts laden

⚠ GEFAHR

Explosionsgefahr, Brandgefahr

Werden die beiden Pole der Batterie verbunden entsteht ein Kurzschluss, der zu einer Explosion oder einem Brand führen kann.

Legen Sie niemals einen Metallgegenstand (z. B. ein Werkzeug) auf die Batterie.

Verletzungsgefahr

Beachten Sie die Sicherheitsvorschriften beim Umgang mit Batterien.

Beachten Sie die Betriebsanleitung des Ladegerätes.

⚠ VORSICHT

Gesundheitsgefahr

Blei ist schädlich für die Gesundheit.

Bringen Sie niemals Wunden mit Blei in Kontakt.

- Den Säurestand der Batterie prüfen.
- Bei zu niedrigem Säurestand:
 - Den Zellenverschluss entfernen.
 - Die Zelle bis zur Markierung mit destilliertem Wasser nachfüllen.
 - Den Zellenverschluss anbringen.
- Die Batterie abklemmen.
- Die Pluspol-Leitung des Ladegeräts mit dem Pluspol der Batterie verbinden.
- Die Minuspol-Leitung des Ladegeräts mit dem Minuspol der Batterie verbinden.
- Das Ladegerät einschalten.

Hilfe bei Störungen

Lassen Sie alle Prüfungen und Arbeiten an elektrischen Teilen vom Fachmann ausführen.

Suchen Sie bei Störungen, die in diesem Kapitel nicht genannt sind, einen autorisierten Kundendienst auf.

Der Motor startet nicht.

- Den Kraftstoffhahn öffnen.
- Kraftstoff in den Tank füllen.
- Den Ölstand prüfen, bei Bedarf nachfüllen.
- Die Zündkerze prüfen (siehe "Pflege und Wartung/Zündkerze prüfen und reinigen").
- Die Absetztasse reinigen (siehe "Pflege und Wartung/Absetztasse reinigen").

Das Gerät gibt keinen Strom ab

- Den Leistungsschalter auf 1/ON stellen.

Garantie

In jedem Land gelten die von unserer zuständigen Vertriebsgesellschaft herausgegebenen Garantiebedingungen. Etwaige Störungen an Ihrem Gerät beseitigen wir innerhalb der Garantiefrist kostenlos, sofern ein Material- oder Herstellungsfehler die Ursache sein sollte. Im Garantiefall wenden Sie sich bitte mit Kaufbeleg an Ihren Händler oder die nächste autorisierte Kundendienststelle. (Adresse siehe Rückseite)

Technische Daten

		PGG 3/1	PGG 6/1	PGG 8/3
Generator				
Dauerleistung	kW	2,8	5,0	7,0
Maximalleistung kurzzeitig	kW	3,0	5,5	7,5
cos φ		1	1	1
Netzspannung	V	230 (2x)	230 (3x)	230 (2x), 400 (1x)
Phase	~	1	1	1 / 3
Frequenz	Hz	50	50	50
Schutzart		IP23M	IP23M	IP23M
Isolierstoffklasse		B	B	B
Ausführungsklasse		G1	G1	G1
Gleichstromausgang				
Spannung	V	12	12	12
Strom	A	6	6	6
Verbrennungsmotor				
Motortyp		Einzylinder	Einzylinder	Einzylinder
Bauart		4-takt	4-takt	4-takt
Kühlart		luftgekühlt	luftgekühlt	luftgekühlt
Hubraum	cm ³	208	389	439
Motorleistung	kW/PS	5,1/6,9	9,6/13,1	11,8/16,1
Kraftstoffart		Benzin, min. 86 Oktan	Benzin, min. 86 Oktan	Benzin, min. 86 Oktan
Inhalt Kraftstofftank		15	25	25
Einsatzdauer bei vollem Tank	h	10	12	8
Motorölmenge	l	0,6	1,1	1,1
Ölsorte		15 W-40	15 W-40	15 W-40
Zündkerzentyp		F5T, F6T, F7TJC	F5T, F6T, F7TJC	F5T, F6T, F7TJC
Batterie				
Batteriespannung	V	12	12	12
Maße und Gewichte				
Länge	mm	645	743	743
Breite	mm	622	713	713
Höhe	mm	559	670	670
Gewicht ohne Kraftstoff	kg	52	85	90
Ermittelte Werte gemäß EN 60335-2-79				
Schalldruckpegel L _{pA}	dB(A)	74	75	76
Unsicherheit K _{pA}	dB(A)	1	1	1
Schalleistungspegel L _{WA} + Unsicherheit K _{WA}	dB(A)	94	95	96

Technische Änderungen vorbehalten.

EU-Konformitätserklärung

Hiermit erklären wir, dass die nachfolgend bezeichnete Maschine aufgrund ihrer Konzipierung und Bauart sowie in der von uns in Verkehr gebrachten Ausführung den einschlägigen grundlegenden Sicherheits- und Gesundheitsanforderungen der EU-Richtlinien entspricht. Bei einer nicht mit uns abgestimmten Änderung der Maschine verliert diese Erklärung ihre Gültigkeit.

Produkt: Stromgenerator
Typ: 1.042-xxx

Einschlägige EU-Richtlinien

2006/42/EG (+2009/127/EG)
2014/30/EU
2011/65/EU
2000/14/EG

Angewandte harmonisierte Normen

EN ISO 8528-13: 2016
EN 55012: 2007 + A1: 2009
EN 61000-6-1: 2007

Angewandtes Konformitätsbewertungsverfahren

2000/14/EG: Anhang V

Schalleistungspegel dB(A)

PGG 3/1

Gemessen:

Garantiert: 94

PGG 6/1

Gemessen:

Garantiert: : 95

PGG 8/3

Gemessen:

Garantiert: : 96

Die Unterzeichnenden handeln im Auftrag und mit Vollmacht des Vorstands.



H. Jenner
Chairman of the Board of Management



S. Reiser
Director Regulatory Affairs & Certification

Dokumentationsbevollmächtigter: S. Reiser

Alfred Kärcher SE & Co. KG
Alfred-Kärcher-Str. 28 - 40
71364 Winnenden (Germany)
Tel.: +49 7195 14-0
Fax: +49 7195 14-2212
Winnenden, 2018/10/01

Contents

General notes	7
Intended use	7
Environmental protection	7
Accessories and spare parts.....	7
Scope of delivery	7
Safety instructions.....	7
Device description.....	8
Installation	9
Initial start-up	9
Initial startup.....	9
Operation	9
Transport.....	9
Storage	9
Care and service.....	9
Troubleshooting guide.....	10
Warranty.....	10
Technical data	10
EU Declaration of Conformity	11

General notes



Read these original operating instructions and the enclosed safety instructions before using the device for the first time. Act in accordance with them. Keep both books for future reference or for future owners.

Intended use

As delivered, this generator is intended for use at heights of up to 1500 m above sea level. It can be adjusted by an authorised Customer Service department for use at higher elevations.

If an electricity generator that has been adjusted for use at higher elevations is used below this height then this can result in destruction of the motor through overheating.

Environmental protection



The packing materials can be recycled. Please dispose of packaging in accordance with the environmental regulations.



Electrical and electronic appliances contain valuable, recyclable materials and often components such as batteries, rechargeable batteries or oil, which - if handled or disposed of incorrectly - can pose a potential threat to human health and the environment. However, these components are required for the correct operation of the appliance. Appliances marked by this symbol are not allowed to be disposed of together with the household rubbish.

Notes on the content materials (REACH)

Current information on content materials can be found at: www.kaercher.com/REACH

Accessories and spare parts

Only use original accessories and original spare parts. They ensure that the appliance will run fault-free and safely.

Information on accessories and spare parts can be found at www.kaercher.com.

Scope of delivery

Check the contents for completeness when unpacking. If any accessories are missing or in the event of any shipping damage, please notify your dealer.

Safety instructions

Hazard levels

⚠ DANGER

Indication of an imminent threat of danger that will lead to severe injuries or even death.

⚠ WARNING

Indication of a potentially dangerous situation that may lead to severe injuries or even death.

⚠ CAUTION

Indication of a potentially dangerous situation that may lead to minor injuries.

ATTENTION

Indication of a potentially dangerous situation that may lead to damage to property.

Safety instructions

⚠ DANGER

Risk of injury.

- *The device is not intended for use by persons with restricted physical, sensory or mental abilities or those lacking in experience and / or lacking in knowledge.*
- *Children must be supervised to prevent them from playing with the device.*
- *Children and minors must not use the device.*
- *Keep a safe distance away from the exhaust pipe and do not reach into the exhaust gas jet.*

- *Danger of explosion.*
- *Never operate the device in potentially explosive environments.*
- *Observe the corresponding safety instructions when operating the device in hazard zones (e.g. a petrol station).*
- *Only fill the fuel specified in the operating instructions.*
- *Only refuel with the engine switched off.*
- *Do not refuel in confined spaces.*
- *Smoking and open flames are prohibited.*
- *Ensure that no fuel gets on hot surfaces during refuelling.*
- *Close the fuel tank cap after refuelling.*
- *Do not operate the device if fuel has been spilt. Move the device to another location and avoid generating sparks.*
- *Store fuel only in approved containers.*
- *Do not store fuel in the vicinity of open flames or devices having an ignition flame or that generate sparks (e.g. oven, heating boiler or water heater).*

- Do not spray start spray into the air filter.

Risk of fire.

- Maintain a minimum distance of 2 m between inflammable objects and the muffler.
- Do not operate the device in forests, bushy or grassy areas unless the exhaust pipe has been equipped with a spark catcher.
- Keep grass and other soiling substances away from the cooling fins.
- Do not operate the device if the fuel system is damaged or leaking. Check the fuel system regularly.
- Allow the device to cool down before storing in closed rooms.

Danger of electric shock

- Do not touch the spark plug or ignition lead when the device is in operation.
- Do not operate the device in rain, snow or in the vicinity of a sprinkler system. Keep the device dry.
- Never touch the mains plug and socket with wet hands.
- Do not start up a device that has wet or icy electrical components.
- Do not connect the device only to the mains supply of a building.
- Preferably use devices and extension cables with rubber cables as per IEC 60245-4.

⚠ WARNING

Health risk

- Exhaust gases are toxic. Never breathe in the exhaust gases. Never operate the device in confined spaces. Ensure sufficient ventilation and extraction of the exhaust gases.
- Make sure that no exhaust gases are emitted close to air vents.
- Avoid repeated or prolonged contact with fuel or engine oil

and do not inhale the fuel vapours.

⚠ CAUTION

Danger of burns

- Do not touch any hot parts such as the muffler, cylinder or cooling fins.

Danger of hearing damage

- Do not operate the device without a muffler. Check the muffler regularly and have a damaged muffler replaced.

ATTENTION

Risk of damage

- Use only spare parts from the original manufacturer.
- Old fuel can lead to deposits in the carburettor and impair the engine performance. Use only new fuel.
- Do not adjust any control springs or linkages that might increase the speed of the engine.
- Do not operate the device with the air filter removed.
- Do not pull the starter cord while the device is running.
- Ensure adequate ventilation so that the device does not overheat.

Symbols on the device

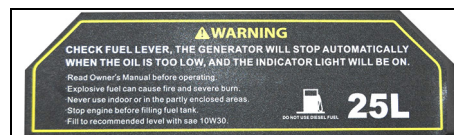

⚠ WARNING

Danger of explosion, risk of fire.
Petrol can cause fires or explosions if handled incorrectly.

Shut the motor down prior to refuelling.
Do not operate the device in confined spaces or partially enclosed areas.
Read these operating instructions before using the device.

ATTENTION

Risk of damage

Do not refuel with diesel fuel.

Note:

Check the oil level before starting the device. The engine stops and the indicator lamp lights up if the oil level is too low. Top up with SAE 10W30 oil.



⚠ WARNING

Danger of explosion, risk of fire.

Shut the motor down prior to refuelling.
Clean up any spilt fuel before starting the device.
Do not start the device if the fuel system is leaky.



⚠ CAUTION

Hot surface

The exhaust pipe of the device becomes very hot during operation and can cause burns.
Avoid touching the exhaust pipe.



⚠ WARNING

Risk of eye injuries and hearing damage.

Wear safety goggles and hearing protection when operating the device.

Warning symbols

Observe the following warnings when handling the batteries:

	Observe notes in the instructions of the battery, on the battery and in these operating instructions.
	Wear eye protection.
	Keep acids and batteries away from children.
	Risk of explosion
	Fire, sparks, open flames and smoking are prohibited.
	Risk of acid burns
	First aid.
	Warning note
	Disposal
	Do not throw batteries in the bin.

Device description

See cover page for pictures

Illustration A

- ① Air filter
- ② Push handle
- ③ Starter cord
- ④ Choke lever
- ⑤ Fuel cock
- ⑥ Fuel tank
- ⑦ Control panel
- ⑧ Battery
- ⑨ Oil dipstick
- ⑩ Oil drain plug
- ⑪ Fuel tank filling level display
- ⑫ Fuel tank cap
- ⑬ Type plate
- ⑭ Indicator lamp

- ⑮ Engine key-operated switch
- ⑯ DC circuit breaker
- ⑰ DC terminals
- ⑱ AC voltmeter
- ⑲ Power circuit breaker
- ⑳ AC power socket
- ㉑ PGG 6/1: AC power socket
PGG 8/3: Three-phase socket
- ㉒ Earthing terminal

Symbols on the device

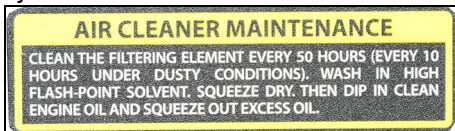

Clean the air filter every 50 operating hours or every 10 operating hours in the case of dusty environments (see "Care and maintenance/Cleaning the air filter").



Note on checking the oil level.



Choke lever

Installation

1. Mount the push handle on the device frame using the mounting materials provided.

Illustration B

- ① Push handle
- ② Stands
- ③ Wheel

2. Mount the wheels on the device frame using the mounting materials provided.
3. Mount the stands on the device frame using the mounting materials provided.

Initial start-up

Fill with oil

1. Position the device on a level surface.
2. Unscrew the oil dipstick.
3. Fill with engine oil.
Note: The engine oil is not included in the scope of delivery. The filling quantity and oil type are specified in the section "Technical data".
4. Wipe off the oil dipstick.
5. Insert the oil dipstick as far as it will go, but do not screw in.
6. Pull out the oil dipstick. The oil level must lie in the marked section of the oil dipstick.
7. Top up the engine oil if the level is too low.
8. Screw in and tighten the oil dipstick.

Initial startup

Check the oil level

1. Position the device on a level surface.
2. Unscrew the oil dipstick.
3. Wipe off the oil dipstick.
4. Insert the oil dipstick as far as it will go, but do not screw in.
5. Pull out the oil dipstick. The oil level must lie in the marked section of the oil dipstick.
6. Top up the engine oil if the level is too low.
7. Screw in and tighten the oil dipstick.

Refuelling

1. Read the fuel level indicator.
2. Refill the fuel tank with the tank indicator shows a low filling level.
3. Unscrew the fuel tank cap.
4. Fill fuel up a maximum of the lower edge of the filling nozzle.
5. Fit the fuel tank cap and screw tight.

Operation

Starting the device

1. Open the fuel cock.
2. Push the choke lever to the left if the engine is cold.
3. Turn the key-operated switch to the START position and hold in this position until the engine starts. Hold the key-operated switch in the START position for no longer than 5 seconds. Wait for at least 10 seconds before attempting to start again.
4. Allow the key-operated switch to return to the 1/ON position when the engine has started.
5. Push the choke lever to the right once the engine has started.

Starting with the pull cord starter

1. Open the fuel cock.
2. Push the choke lever to the left if the engine is cold.
3. Pull the starter cord slowly until a strong resistance is discernible then pull strongly.
4. Slowly return the starter cord.

ATTENTION

Risk of damage

A rapidly returning starter cord damages the device. Slowly return the starter cord.

5. Push the choke lever to the right once the engine has started.

Connecting AC devices

The power consumption of the electrical device must not exceed the continuous power rating of the generator. The maximum power may only be used for brief periods. Devices with electric motors require several times the nominal power when starting up.

⚠ DANGER

Danger of electric shock

Electricity can flow through the operator and cause death or injuries if the electrical equipment or cables are damaged.

A fault current protection device (PRCD Portable Residual Current Device) must be connected between each additional device and the generator if more than one device is plugged into the generator.

1. Start the generator.
2. Set the power switch to 1/ON.
3. Plug the mains plug of the electrical device into the socket of the generator.
4. A fault current protection device (PRCD Portable Residual Current Device) must be connected between each additional device and the generator if more than one device is plugged into the generator.
5. Start the electrical device.
If the device does not function correctly, e.g. irregular running or misfires, immediately switch off and unplug the connected appliances and investigate the cause.

Charging vehicle batteries

The 12 V DC connection is only suitable for charging 12 V lead-acid automobile batteries. This connection is not suitable for use as a 12 V power supply for electrical appliances.

1. Disconnect the vehicle minus cable (black) from the battery.
2. Connect the plus terminal (red) of the charging cable to the plus terminal of the battery.
3. Connect the plus terminal (red) of the other end of the charging cable to the red terminal (+) of the generator.
4. Connect the minus terminal (black) of the charging cable to the minus terminal of the battery.
5. Connect the minus terminal (black) of the other end of the charging cable to the black terminal (-) of the generator.
6. Start the generator.

ATTENTION

Risk of damage.

The vehicle or generator can be damaged during charging if the vehicle engine is running while charging the vehicle battery.

Do not start the vehicle while charging the battery.

Circuit breaker

The circuit breaker button pops out and interrupts charging if an overload occurs.

1. Wait a few minutes and then press the button in again.

Disconnect the vehicle battery

1. Shut down the generator.
2. Disconnect the minus pole (black) from the generator.
3. Disconnect the minus terminal (black) from the battery.
4. Disconnect the plus pole (red) from the generator.
5. Disconnect the plus terminal (red) from the battery.
6. Connect the vehicle minus cable (black) to the minus pole of the battery.

Switching off the device

1. Turn the key-operated switch to "0/OFF".
2. Close the fuel cock.

Transport

- Turn the key-operated switch to 0/OFF and close the fuel cock before transport.
- Push the push handle upwards.
- Push or pull the device using the push handle.
- Allow the engine to cool down for at least 15 minutes before loading.
- Keep the device horizontal during transport to prevent fuel from spilling out.

- When transporting in vehicles, secure the device against rolling away, slipping and tipping according to the respectively applicable guidelines.
- Be aware of the weight of the device during transport.

Storage

⚠ CAUTION

Failure to observe the weight

Risk of injury and damage

Be aware of the weight of the device during storage.

ATTENTION

Risk of damage

Do not place any heavy objects on the device.

Store the device in a dry and dust-free place.

Storage duration of 1...2 months

1. Add petrol stabiliser to the fuel tank.
2. Top up the fuel tank.

Storage duration of 2...12 months

Additionally:

1. Close the fuel cock.
2. Place a container under the carburettor.

Illustration C

- ① Carburettor
 - ② Drain screw
3. Unscrew the drain screw.
 4. Collect the fuel in the container.
 5. Screw in and tighten the drain screw.
 6. Empty the settling cup (see "Care and Maintenance/Cleaning the settling cup").

Storage duration longer than 12 months

Additionally:

1. Unscrew the spark plug.
2. 5...10 cm³ Add engine oil to the cylinder.
3. Slowly pull the starter cord several times to distribute the oil in the engine.
4. Screw in the spark plug.
5. Change the oil (see "Care and Maintenance/Changing the oil").
6. Pull the starter cord slowly until a strong resistance is discernible.

Care and service

⚠ DANGER

Danger of injury from electric shock.

You can be injured by moving parts. The electrical voltage generated by the device can kill or injure you. Remove the spark plug connector and disconnect the battery before performing any maintenance work.

⚠ CAUTION

Danger of burns.

Hot device components cause burns if touched.

Allow the device to cool down before working on it.

** See "Startup" for a description.*

*** See "Maintenance work" for a description.*

Maintenance intervals

Each time before use

1. Check the device for correct condition and operational safety. Do not start up a damaged device.
2. Check the oil level. *
3. Check the air filter. **

Once after 1 month or 20 operating hours

1. Change the oil. **

Every 3 months or 50 operating hours

1. Clean the air filter. **
Perform cleaning more frequently in a dusty application environment.

Every 6 months or 100 operating hours

1. Change the oil. **
2. Clean the settling cup. **
3. Check and clean the spark plug. **
4. Clean the spark catcher (not included in the scope of delivery). **

Annually by the authorised Customer Service department

1. Check and adjust the valve play.
2. Clean the fuel tank and fuel filter.

Every 2 years by the authorised Customer Service department

1. Check the fuel line and replace if necessary.

Maintenance work

Check the air filter

1. Pivot the lock away or unscrew the screw.

Illustration D

- ① Screw
- ② Cover
- ③ Air filter insert

- ④ Lock
2. Remove the cover.
3. Check the air filter insert for soiling. Clean the air filter if necessary or replace if damaged (see "Cleaning the air filter").
4. Fit the cover.
5. Close the lock or screw in and tighten the screw.

Cleaning the air filter

ATTENTION

Risk of damage

Penetrating dust can destroy the engine if the air filter insert is absent.

Do not operate the device without an air filter insert.

1. Open the air filter (see "Checking the air filter").
2. Remove the air filter insert.
3. Wash the air filter insert in warm water and household cleaner then rinse with clear water.
Note: Dispose of the oil contaminated washing solution in an environmentally friendly manner.
4. Allow the air filter insert to dry.
5. Saturate the air filter insert in clean engine oil and press out the excess oil.
6. Fit the air filter insert back into place.
7. Fit the cover.
8. Close the latches.

Changing oil

Perform the oil change on a warm engine.

1. Unscrew the oil dipstick.

Illustration E

- ① Oil dipstick
- ② Oil drain screw
2. Unscrew the oil drain screw with seal and catch the escaping oil.
3. Screw in and tighten the oil drain screw with seal.
4. Position the device on a level surface.
5. Measure the correct quantity of engine oil (SAE 10W30) and fill through the oil dipstick hole.
6. Check the oil level (see "Starting up").
7. Screw in and tighten the oil dipstick.
8. Dispose of the old oil in accordance with the environmental regulations.

Cleaning the settling cup

The settling cup separates water from the petrol.

1. Close the fuel cock.
2. Unscrew the settling cup.

Illustration F

- ① Settling cup
- ② Screw
3. Remove the settling cup with O-ring.
4. Clean the settling cup and O-ring using a non-flammable solvent and allow to dry.
5. Fit the settling cup and O-ring and screw tight.
6. Open the fuel cock.
7. Check the seal between the settling cup and carburettor.
8. Close the fuel cock.

Checking and cleaning the spark plug

1. Pull off the spark plug connector.
- #### Illustration G
- ① Spark plug connector
 - ② Spark plug
 2. Clean the region around the spark plug to prevent dirt from entering the engine when the spark plug is removed.
 3. Unscrew the spark plug.
 4. Replace a spark plug that has worn electrodes or a broken insulator.
 5. Check the electrode gap of the spark plug. Target value 0.7...0.8 mm.
 6. Check the spark plug seal for damage.

ATTENTION

Risk of damage

A loose spark plug can overheat and damage the engine. An overtightened spark plug can damage the thread in the engine.

Observe the following instructions for tightening the spark plug.

7. Carefully screw the spark plug in by hand. Do not cross the thread.
8. Screw the spark plug all the way in using the plug spanner and the tighten as follows.
 - a Tighten a used spark plug by an additional 1/8...1/4 turn.
 - b Tighten a new spark plug by an additional 1/2 turn.
9. Plug on the spark plug connector.

Charging the device battery

⚠ DANGER

Danger of explosion, risk of fire

Connecting the two battery terminals causes a short-circuit that can result in an explosion or fire.

Never place a metal object (e.g. a tool) on the battery.

Danger of injury

Observe the safety instructions on the handling of batteries.

Observe the operating instructions for the charger.

⚠ CAUTION

Health risk

Lead is harmful to your health.

Never allow lead to come into contact with open wounds.

1. Check the battery acid level.
2. If the battery acid level is too low:
 - a Remove the cell cap.
 - b Top up the cell with distilled water up to the marking.
 - c Fit the cell cap.
3. Disconnect the battery.
4. Connect the plus cable of the charger to the plus terminal of the battery.
5. Connect the minus cable of the charger to the minus terminal of the battery.
6. Switch on the charger.

Troubleshooting guide

Have all checks and work on electrical parts performed by an expert.

In case of any malfunctions not mentioned in this chapter, contact the authorised Customer Service.

The engine does not start.

1. Open the fuel cock.
2. Fill the tank with fuel.
3. Check the oil level and top up if necessary.
4. Check the spark plug (see "Care and maintenance/Checking and cleaning the spark plug").
5. Clean the settling cup (see "Care and Maintenance/Cleaning the settling cup").

The device does not generate any electricity

1. Set the power switch to 1/ON.

Warranty

The warranty conditions issued by our relevant sales company apply in all countries. We shall remedy possible malfunctions on your appliance within the warranty period free of cost, provided that a material or manufacturing defect is the cause. In a warranty case, please contact your dealer (with the purchase receipt) or the next authorised customer service site. (See overleaf for the address)

Technical data

		PGG 3/1	PGG 6/1	PGG 8/3
Generator				
Continuous output	kW	2,8	5,0	7,0
Maximum short-term output	kW	3,0	5,5	7,5
cos φ		1	1	1
Mains voltage	V	230 (2x)	230 (3x)	230 (2x), 400 (1x)
Phase	~	1	1	1 / 3
Frequency	Hz	50	50	50
Degree of protection		IP23M	IP23M	IP23M
Insulation class		B	B	B
Design class		G1	G1	G1
DC output				
Voltage	V	12	12	12
current	A	6	6	6
Internal combustion engine				
Engine type		Single-cylinder	Single-cylinder	Single-cylinder
Type		4-stroke	4-stroke	4-stroke
Cooling type		Air-cooled	Air-cooled	Air-cooled
Engine capacity	cm ³	208	389	439
Engine performance	kW/PS	5,1/6,9	9,6/13,1	11,8/16,1
Fuel type		Petrol, min. 86 octane	Petrol, min. 86 octane	Petrol, min. 86 octane
Fuel tank capacity		15	25	25
Working time with a fully filled fuel tank	h	10	12	8
Engine oil volume	l	0,6	1,1	1,1
Oil type		15 W-40	15 W-40	15 W-40
Spark plug type		F5T, F6T, F7TJC	F5T, F6T, F7TJC	F5T, F6T, F7TJC
Battery				
Working voltage of the battery	V	12	12	12
Dimensions and weights				
Length	mm	645	743	743
Width	mm	622	713	713

		PGG 3/1	PGG 6/1	PGG 8/3
Height	mm	559	670	670
Weight without fuel	kg	52	85	90
Determined values in acc. with EN 60335-2-79				
Sound level L _{pA}	dB(A)	74	75	76
K uncertainty _{pA}	dB(A)	1	1	1
Sound power level L _{WA} + K uncertainty _{WA}	dB(A)	94	95	96

Subject to technical modifications.

EU Declaration of Conformity

We hereby declare that the machine described below complies with the relevant basic safety and health requirements in the EU Directives, both in its basic design and construction as well as in the version placed in circulation by us. This declaration is invalidated by any changes made to the machine that are not approved by us.

Product: Power generator

Type: 1.042-xxx

Currently applicable EU Directives

2006/42/EC (+2009/127/EC)

2014/30/EU

2011/65/EU

2000/14/EC

Harmonised standards used

EN ISO 8528-13: 2016

EN 55012: 2007 + A1: 2009

EN 61000-6-1: 2007

Conformity evaluation procedure used

2000/14/EC: Appendix V

Sound power level dB(A)

PGG 3/1

Measured:

Guaranteed: 94

PGG 6/1

Measured:

Guaranteed: : 95

PGG 8/3

Measured:

Guaranteed: : 96

The signatories act on behalf of and with the authority of the company management.



H. Jenner
Chairman of the Board of Management



S. Reiser
Director Regulatory Affairs & Certification

Documentation supervisor: S. Reiser

Alfred Kärcher SE & Co. KG

Alfred-Kärcher-Str. 28 - 40

71364 Winnenden (Germany)

Ph.: +49 7195 14-0

Fax: +49 7195 14-2212

Winnenden, 2018/10/01

Contenu

Remarques générales.....	11
Utilisation conforme	11
Protection de l'environnement.....	11
Accessoires et pièces de rechange	11
Étendue de livraison	11
Consignes de sécurité	11
Description de l'appareil.....	13
Montage	13
Première mise en service	13
Mise en service	13
Utilisation	13
Transport	13
Stockage	14
Entretien et maintenance	14
Dépannage en cas de défaut.....	14
Garantie	14
Caractéristiques techniques.....	14
Déclaration de conformité UE	15

Remarques générales



Veillez lire le présent le manuel d'instructions original et les consignes de sécurité jointes avant la première utilisation de l'appareil. Agissez en conséquence. Conservez les deux manuels pour une utilisation ultérieure ou pour le propriétaire suivant.

Utilisation conforme

Ce générateur de courant est destiné, dans son état de livraison, à une utilisation à une hauteur maximale de 1500 m au-dessus du niveau de la mer. Il peut être converti pour une hauteur plus élevée par un service après-vente autorisé.

Lorsqu'un générateur de courant converti pour une utilisation à une hauteur plus élevée est utilisé en-dessous de cette hauteur, le moteur peut être endommagé suite à une surchauffe.

Protection de l'environnement



Les matériaux d'emballage sont recyclables. Veillez éliminer les emballages dans le respect de l'environnement.



Les appareils électriques et électroniques contiennent des matériaux précieux recyclables et souvent des composants tels que des piles, batteries ou de l'huile représentant un danger potentiel pour la santé humaine et l'environnement, s'ils ne sont pas manipulés ou éliminés correctement. Ces composants sont cependant nécessaires pour le fonctionnement correct de l'appareil. Les appareils marqués par ce symbole ne doivent pas être jetés dans les ordures ménagères.

Remarques concernant les matières composantes (REACH)

Les informations actuelles concernant les matières composantes sont disponibles sous : www.kaercher.com/REACH

Accessoires et pièces de rechange

Utiliser exclusivement des accessoires et pièces de rechange originaux. Ceux-ci garantissent le fonctionnement sûr et sans défaut de votre appareil.

Des informations sur les accessoires et pièces de rechange sont disponibles sur le site Internet www.kaercher.com.

Étendue de livraison

Lors du déballage, vérifiez que le contenu de la livraison est complet. Si des accessoires manquent ou en cas de dommage dû au transport, veuillez informer votre distributeur.

Consignes de sécurité

Niveaux de danger

⚠ DANGER

Indique un danger immédiat qui peut entraîner de graves blessures corporelles ou la mort.

⚠ AVERTISSEMENT

Indique une situation potentiellement dangereuse qui peut entraîner de graves blessures corporelles ou la mort.

⚠ PRÉCAUTION

Indique une situation potentiellement dangereuse qui peut entraîner des blessures légères.

ATTENTION

Indique une situation potentiellement dangereuse qui peut entraîner des dommages matériels.

Consignes de sécurité

⚠ DANGER

Risque de blessures.

- Cet appareil ne doit pas être utilisé par des personnes dont les capacités physiques, sensorielles ou mentales sont réduites ou qui ne disposent pas de l'expérience et/ou des connaissances nécessaires.
- Surveillez les enfants pour assurer qu'ils ne jouent pas avec l'appareil.
- Les enfants et les adolescents ne sont pas autorisés à utiliser l'appareil.
- Tenez-vous à distance du pot d'échappement et ne mettez pas les mains dans le flux d'échappement.
- Risque d'explosion.
- N'utilisez pas l'appareil dans des zones à risque d'explosion.
- Respectez les consignes de sécurité correspondantes si vous utilisez l'appareil dans des zones dangereuses (p. ex. stations-service).
- Ne remplissez qu'avec le carburant indiqué dans le manuel d'utilisation.
- Faites le plein de carburant moteur à l'arrêt.

- Ne faites pas le plein dans des locaux fermés.
 - Fumer et les feux ouverts sont interdits.
 - Lors du plein, assurez-vous que le carburant ne touche pas les surfaces chaudes.
 - Fermez le couvercle du réservoir de carburant après le plein.
 - N'utilisez pas l'appareil en cas de renversement de carburant. Transportez l'appareil dans un autre endroit et évitez la formation d'étincelles.
 - Conservez le carburant uniquement dans des réservoirs autorisés.
 - Ne conservez pas le carburant à proximité d'un feu ouvert ou d'appareils générant une flamme ou des étincelles (comme les poêles, chaudières ou bouilloires).
 - Ne vaporisez pas de spray de démarrage dans le filtre à air. **Risque d'incendie.**
 - Respectez une distance minimale de 2 m entre des objets facilement inflammables et le silencieux.
 - N'utilisez pas l'appareil dans des terrains boisés, buissonneux ou herbeux si l'échappement n'est pas équipé d'un pare-étincelles.
 - Tenez l'herbe et les autres saillances éloignées des ailettes de refroidissement.
 - N'utilisez pas l'appareil si le système de carburant est endommagé ou non étanche. Vérifiez régulièrement le système de carburant.
 - Laissez refroidir l'appareil dans des locaux fermés avant de le stocker.
- Danger dû à un choc électrique**
- Ne touchez pas la bougie ni le câble d'allumage tant que l'appareil fonctionne.
 - N'utilisez pas l'appareil en cas de pluie, de chute de neige ni à proximité d'une installation

d'irrigation. Maintenez l'appareil au sec.

- Ne touchez jamais aux fiches secteur et prises de courant avec les mains mouillées.
- Ne mettez pas en service un appareil dont les composants électriques présentent de l'humidité ou du givre.
- Ne raccordez pas l'appareil à l'installation électrique d'un bâtiment.
- Utilisez de préférence des appareils et câbles de rallonge équipés de câbles en caoutchouc selon IEC 60245-4.

⚠ AVERTISSEMENT

Risque pour la santé

- Les gaz d'échappement sont toxiques. N'inhalez pas les gaz d'échappement. N'utilisez pas l'appareil dans des locaux fermés. Assurez une ventilation et une évacuation des gaz d'échappement suffisantes.
- Assurez-vous de ne pas générer d'émissions de gaz d'échappement à proximité des entrées d'air.
- Évitez tout contact répété ou prolongé entre le carburant ou l'huile moteur et la peau et n'inhalez pas les vapeurs de carburant.

⚠ PRÉCAUTION

Risque de brûlures

- Ne touchez pas les pièces très chaudes telles que les silencieux, cylindres ou ailettes de refroidissement.

Risque de dommages auditifs

- N'utilisez pas l'appareil sans silencieux. Contrôlez le silencieux régulièrement et faites remplacer tout silencieux défectueux.

ATTENTION

Risque d'endommagement

- Utilisez exclusivement les pièces d'origine du fabricant.
- L'ancien carburant peut générer des dépôts dans le carburateur et réduire la puissance

du moteur. Utilisez exclusivement du carburant neuf.

- Ne déréglez pas de ressorts de réglage ni de tringlerie pouvant augmenter le régime du moteur.
- N'utilisez pas l'appareil sans le filtre à air.
- Ne tirez pas sur le câble de démarrage lorsque l'appareil fonctionne.
- Assurez une ventilation suffisante pour que l'appareil ne surchauffe pas.

Symboles sur l'appareil

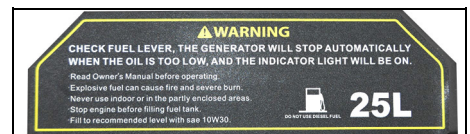

⚠ AVERTISSEMENT

Risque d'explosion, risque d'incendie.

Une mauvaise manipulation d'essence peut entraîner des incendies ou des explosions. Mettez le moteur à l'arrêt avant de faire le plein. N'utilisez pas l'appareil dans des locaux fermés ou sur un terrain partiellement enclos. Avant d'utiliser l'appareil, veuillez lire ce manuel d'utilisation.

ATTENTION

Risque d'endommagement

Ne pas remplir de diesel.

Remarque :

contrôlez le niveau d'huile avant de mettre l'appareil en service. Si le niveau d'huile est trop bas, le moteur s'arrête et le témoin de contrôle s'allume. Faire l'appoint d'huile SAE 10W30.



⚠ AVERTISSEMENT

Risque d'explosion, risque d'incendie.

Mettez le moteur à l'arrêt avant de faire le plein. Éliminez tout carburant renversé avant de mettre l'appareil en service. Ne mettez pas l'appareil en service si le système de carburant n'est pas étanche.



⚠ PRÉCAUTION

Surface très chaude

Le pot d'échappement de l'appareil est très chaud en fonctionnement et peut occasionner des brûlures.

Évitez tout contact avec le pot d'échap-

pement.



⚠ AVERTISSEMENT







Risque de dommages auditifs et de blessures oculaires.

Portez des lunettes de protection et une protection auditive lors de l'utilisation de l'appareil.

Symboles d'avertissements

Respecter les avertissements suivants lors de la manipulation de batteries :

	Observer les remarques dans le manuel d'utilisation de la batterie et sur la batterie ainsi que dans ce manuel d'utilisation.
	Porter une protection oculaire.

	Tenir les enfants éloignés d'acides et de batteries.
	Risque d'explosion
	Le feu, les étincelles, les flammes nues et fumer sont interdits.
	Risque de brûlure chimique
	Premiers secours.
	Remarque d'avertissement
	Élimination
	Ne pas jeter la batterie à la poubelle.

Description de l'appareil

Illustrations, voir page de garde

Illustration A

- ① Filtre à air
- ② Guidon
- ③ Démarreur à câble
- ④ Levier de starter
- ⑤ Robinet de carburant
- ⑥ Réservoir de carburant
- ⑦ Tableau de commande
- ⑧ Batterie
- ⑨ Jauge d'huile
- ⑩ Vis de vidange d'huile
- ⑪ Indicateur de niveau de carburant
- ⑫ Couvercle du réservoir de carburant
- ⑬ Plaque signalétique
- ⑭ Témoin lumineux
- ⑮ Interrupteur à clé du moteur
- ⑯ Disjoncteur courant continu
- ⑰ Bornes courant continu
- ⑱ Voltmètre courant alternatif
- ⑲ Interrupteur de puissance
- ⑳ Prise courant alternatif
- ㉑ PGG 6/1 : prise courant alternatif
PGG 8/3 : prise courant triphasé
- ㉒ Borne de liaison à la terre

Symboles sur l'appareil

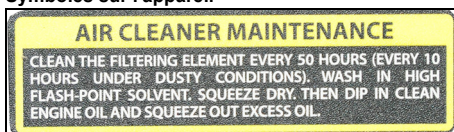

Nettoyer le filtre à air toutes les 50 heures, toutes les 10 heures dans les environnements poussiéreux (voir « Entretien et maintenance/Nettoyage du filtre à air »).



Remarque pour le contrôle du niveau d'huile.

Levier de starter

Montage

1. Monter le guidon sur le bâti de l'appareil avec le matériel de montage fourni.

Illustration B

- ① Guidon
 - ② Support
 - ③ Roue
2. Monter les roues sur le bâti de l'appareil avec le matériel de montage fourni.
 3. Monter le support sur le bâti de l'appareil avec le matériel de montage fourni.

Première mise en service

Faire le plein d'huile

1. Placer l'appareil horizontalement.
2. Dévisser la jauge d'huile.
3. Faire le plein d'huile moteur.
Remarque : l'huile moteur n'est pas comprise dans l'étendue de la livraison. La quantité et le type d'huile sont indiqués au chapitre « Caractéristiques techniques ».
4. Essuyer la jauge d'huile.
5. Insérer la jauge d'huile jusqu'à la butée sans la visser.
6. Sortir la jauge d'huile. Le niveau d'huile doit se trouver dans la partie repérée de la jauge d'huile.
7. Faire l'appoint d'huile moteur si le niveau est bas.
8. Visser et serrer la jauge d'huile.

Mise en service

Contrôler le niveau d'huile

1. Placer l'appareil horizontalement.
2. Dévisser la jauge d'huile.
3. Essuyer la jauge d'huile.
4. Insérer la jauge d'huile jusqu'à la butée sans la visser.
5. Sortir la jauge d'huile. Le niveau d'huile doit se trouver dans la partie repérée de la jauge d'huile.
6. Faire l'appoint d'huile moteur, si le niveau est bas.
7. Visser et serrer la jauge d'huile.

Faire le plein en carburant

1. Lire l'affichage du réservoir.
2. Remplir le réservoir de carburant si l'affichage du réservoir affiche un niveau de remplissage bas.
3. Dévisser le couvercle du réservoir de carburant.
4. Remplir en carburant jusqu'au bord inférieur de la tubulure de remplissage au maximum.
5. Visser et serrer le couvercle du réservoir de carburant.

Utilisation

Démarrer l'appareil

1. Ouvrir le robinet de carburant.
2. Lorsque le moteur est froid, pousser le levier de starter vers la gauche.
3. Tourner l'interrupteur à clé en position START et le maintenir jusqu'au démarrage du moteur. Maintenir l'interrupteur à clé au plus 5 secondes en position START. Réaliser l'essai de démarrage suivant au plus tôt après une pause de 10 secondes.
4. Une fois le moteur démarré, laisser revenir l'interrupteur à clé en position 1/ON.
5. Une fois le moteur démarré, pousser le levier de starter vers la droite.

Démarrage avec le démarreur à câble

1. Ouvrir le robinet de carburant.
2. Lorsque le moteur est froid, pousser le levier de starter vers la gauche.
3. Tirer lentement le démarreur à câble jusqu'à la sensation d'une résistance forte, puis le tirer plus fort.
4. Rentrer le démarreur à câble lentement.

ATTENTION

Risque d'endommagement

Le retour rapide du démarreur à câble endommage l'appareil.

Rentrer le démarreur à câble lentement.

5. Une fois le moteur démarré, pousser le levier de starter vers la droite.

Raccordement des appareils à courant alternatif

En mode continu, la puissance absorbée de l'appareil électrique ne doit pas dépasser la puissance continue

du générateur. La puissance maximale ne doit être prélevée que pendant une courte durée. Les appareils équipés d'un moteur électrique ont besoin d'un multiple de la puissance nominale pour démarrer.

⚠ DANGER

Danger dû à un choc électrique

En cas de dommages sur l'appareil électrique ou le câble, du courant peut traverser l'utilisateur et entraîner sa mort ou des blessures.

Si vous branchez plus d'un générateur, placez entre le générateur et tout appareil électrique supplémentaire, un dispositif de protection mobile contre le courant de défaut (PRCD-Portable Residue Current Device).

1. Démarrer le générateur.
2. Mettre l'interrupteur principal sur la position 1/ON.
3. Brancher la fiche secteur de l'appareil électrique dans la prise de courant du générateur.
4. Si vous branchez plus d'un générateur, placez entre le générateur et tout appareil électrique supplémentaire, un dispositif de protection mobile contre le courant de défaut (PRCD-Portable Residue Current Device).
5. Mettre l'appareil électrique en service.

Si l'appareil ne fonctionne pas correctement, en cas de marche irrégulière ou d'interruptions, p.ex., couper immédiatement l'appareil électrique, le débrancher et déterminer la cause.

Rechargement des batteries du véhicule

Le raccordement de courant continu de 12 V est prévu exclusivement pour le chargement d'accus au plomb automobiles de 12 V. Ce raccordement n'est pas une source de tension 12 V adaptée aux appareils électriques.

1. Débrancher le câble moins (noir) de la batterie du véhicule.
2. Raccorder la borne plus (rouge) du câble de charge avec le pôle plus de la batterie.
3. Raccorder le pôle plus (rouge) à l'autre extrémité du câble de charge à la borne rouge (+) du générateur.
4. Raccorder la borne moins (noir) du câble de charge avec le pôle moins de la batterie.
5. Raccorder le pôle moins (noir) à l'autre extrémité du câble de charge à la borne noire (-) du générateur.
6. Démarrer le générateur.

ATTENTION

Risque d'endommagement.

Si le moteur du véhicule est en marche lors du chargement d'une batterie de véhicule, ceci peut endommager le véhicule ou le générateur.

Ne démarrez pas le véhicule pendant la charge de la batterie.

Disjoncteur

En cas de surcharge, le bouton du disjoncteur sort et interrompt le processus de charge.

1. Attendre quelques minutes, puis rentrer le bouton.

Débranchement de la batterie du véhicule

1. Couper le générateur.
2. Débrancher le pôle moins (noir) sur le générateur.
3. Débrancher la borne moins (noir) de la batterie.
4. Débrancher le pôle plus (rouge) sur le générateur.
5. Débrancher la borne plus (rouge) de la batterie.
6. Brancher le câble moins (noir) du véhicule au pôle moins de la batterie.

Éteindre l'appareil

1. Mettre l'interrupteur principal sur 0/OFF.
2. Fermer le robinet de carburant.

Transport

- Avant le transport, tourner l'interrupteur à clé sur 0/OFF et fermer le robinet de carburant.
- Rabattre le guidon vers le haut.
- Pousser ou tirer l'appareil par le guidon.
- Laisser refroidir le moteur au moins 15 minutes avant le chargement.
- Tenir l'appareil à l'horizontale pendant le transport pour ne pas renverser de carburant.
- Pendant le transport de l'appareil dans des véhicules, le bloquer contre le roulement, le glissement et le basculement suivant les normes en vigueur.
- Observer le poids de l'appareil pendant le transport.

Stockage

⚠ PRÉCAUTION

Non-observation du poids

Risque de blessure et d'endommagement

Tenir compte du poids de l'appareil pour le stockage.

ATTENTION

Risque d'endommagement

Ne pas poser d'outils lourds sur l'appareil.

Stocker l'appareil au sec et sans poussière.

Durée de stockage 1...2 mois

1. Verser un stabilisateur d'essence dans le réservoir de carburant.
2. Remplir le réservoir de carburant.

Durée de stockage 2...12 mois

En plus :

1. Fermer le robinet de carburant.
2. Placer un récipient sous le carburateur.

Illustration C

- ① Carburateur
- ② Vis de vidange
3. Dévisser la vis de vidange.
4. Collecter le carburant dans le récipient.
5. Visser et serrer la vis de vidange.
6. Vider la tasse de décantation (voir « Entretien et maintenance/Nettoyage de la tasse de décantation »).

Stockage de plus de 12 mois

En plus :

1. Dévisser la bougie.
2. 5...10 cm³ Mettre de l'huile moteur dans les cylindres.
3. Tirer lentement complètement plusieurs fois le démarreur à câble pour répartir l'huile dans le moteur.
4. Revisser la bougie.
5. Remplacer l'huile (voir « Entretien et maintenance/Remplacement de l'huile »).
6. Tirer lentement le démarreur à câble jusqu'à la sensation d'une résistance forte.

Entretien et maintenance

⚠ DANGER

Risque de blessure, danger dû à un choc électrique.

Vous pouvez vous blesser sur les pièces mobiles. La tension électrique générée par l'appareil peut tuer ou blesser.

Avant les travaux de maintenance, débrancher la fiche des bougies et débrancher la liaison avec la batterie.

⚠ PRÉCAUTION

Risque de brûlures.

Le contact avec les pièces très chaudes de l'appareil provoque des brûlures.

Laissez l'appareil refroidir avant d'y réaliser des travaux.

* Pour la description, voir « Mise en service ».

** Pour la description, voir « Travaux de maintenance ».

Intervalles de maintenance

Avant chaque fonctionnement

1. Vérifier le bon état et la sécurité de fonctionnement de l'appareil. Ne pas mettre d'appareil endommagé en service.
2. Contrôler le niveau d'huile. *
3. Vérifier le filtre d'air. **

Une fois après 1 mois ou 20 heures de service

1. Remplacer l'huile. **

Tous les 3 mois ou 50 heures de service

1. Nettoyer le filtre d'air. **
En cas d'environnement poussiéreux, nettoyer plus souvent.

Tous les 6 mois ou 100 heures de service

1. Remplacer l'huile. **
2. Nettoyer la tasse de décantation. **
3. Contrôler et nettoyer la bougie. **
4. Nettoyer le pare-étincelles (non fourni dans l'éten due de livraison). **

Tous les ans par le service après-vente autorisé

1. Vérifier et régler le jeu des soupapes.
2. Nettoyer le réservoir de carburant et le filtre à carburant.

Tous les 2 ans par le service après-vente autorisé

1. Vérifier la conduite de carburant, la remplacer si besoin.

Travaux de maintenance

Vérifier le filtre d'air

1. Sortir les verrouillages ou dévisser la vis.

Illustration D

- ① Vis
- ② Couvercle
- ③ Insert du filtre d'air
- ④ Verrouillage

2. Retirer le couvercle.
3. Vérifier l'état d'encrassement de l'insert du filtre d'air. Nettoyer au besoin ou remplacer, en cas de dommage, le filtre d'air (voir « Nettoyage du filtre d'air »).
4. Poser le couvercle.
5. Fermer les verrouillages ou visser et serrer la vis.

Nettoyage du filtre d'air

ATTENTION

Risque d'endommagement

Si l'insert du filtre d'air manque, de la poussière peut pénétrer et détruire le moteur.

N'utilisez pas l'appareil sans insert de filtre d'air.

1. Ouvrir le filtre d'air (voir « Contrôle du filtre d'air »).
2. Sortir l'insert du filtre d'air.
3. Laver l'insert du filtre d'air avec de l'eau chaude et du détergent et le rincer à l'eau fraîche.
Remarque : Éliminez la solution de lavage huileuse dans le respect de l'environnement.
4. Laisser sécher l'insert du filtre d'air.
5. Imbiber l'insert du filtre d'air d'huile moteur propre et évacuer l'huile en excédent.
6. Remettre l'insert du filtre d'air en place.
7. Poser le couvercle.
8. Fermer les verrouillages.

Remplacement de l'huile

Réaliser le remplacement de l'huile lorsque le moteur est chaud.

1. Dévisser la jauge d'huile.

Illustration E

- ① Jauge d'huile
- ② Vis de vidange d'huile
2. Dévisser la vis de vidange d'huile avec le joint et collecter l'huile.
3. Visser et serrer la vis de vidange d'huile avec le joint.
4. Placer l'appareil horizontalement.
5. Mesurer l'huile moteur (SAE 10W30) et remplir au niveau de l'ouverture pour la jauge à huile.
6. Contrôler le niveau d'huile (voir « Mise en service »).
7. Visser et serrer la jauge d'huile.
8. Éliminer l'huile usée dans le respect de l'environnement.

Nettoyage de la tasse de décantation

La tasse de décantation sépare l'eau de l'essence.

1. Fermer le robinet de carburant.
2. Dévisser la tasse de décantation.

Illustration F

- ① Tasse de décantation
- ② Vis
3. Retirer la tasse de décantation avec le joint torique.
4. Nettoyer la tasse de décantation et le joint torique avec une solution de nettoyage non inflammable et les laisser sécher.
5. Poser et visser la tasse de décantation et le joint torique.
6. Ouvrir le robinet de carburant.
7. Vérifier le joint entre la tasse de décantation et le carburateur.
8. Fermer le robinet de carburant.

Contrôle et nettoyage de la bougie

1. Retirer la fiche de la bougie.

Illustration G

- ① Fiche de la bougie

- ② Bougie

2. Nettoyer l'environnement de la bougie pour empêcher les salissures de pénétrer dans le moteur lorsque la bougie est retirée.
3. Dévisser la bougie.
4. Remplacer les bougies dont les électrodes sont usées ou l'isolant cassé.
5. Vérifier l'écart entre les électrodes de la bougie. Consigne 0,7...0,8 mm.
6. Vérifier l'absence de dommage sur le joint de la bougie.

ATTENTION

Risque d'endommagement

Les bougies trop lâches peuvent surchauffer et endommager le moteur. Les bougies trop serrées endommagent le filetage dans le moteur.

Respectez les instructions suivantes pour le serrage de la bougie.

7. Visser la bougie à la main avec précaution. Ne pas forcer sur le filetage.
8. Visser la bougie à l'aide de la clé à bougie jusqu'à la butée et serrer comme suit.
a Serrer les bougies usées de 1/8...1/4 tour.
b Serrer les bougies neuves de 1/2 tour.
9. Brancher la fiche de la bougie.

Charge de la batterie de l'appareil

⚠ DANGER

Risque d'explosion, risque d'incendie

La liaison entre les deux pôles de la batterie entraîne un court-circuit qui peut entraîner une explosion ou un incendie.

Ne posez jamais d'objet métallique (outil, p.ex.) sur la batterie.

Risque de blessures

Observez les consignes de sécurité en relation avec les batteries.

Observez la notice d'utilisation du chargeur.

⚠ PRÉCAUTION

Risque pour la santé

Le plomb est dangereux pour la santé.

Ne mettez jamais le plomb en contact avec des plaies.

1. Contrôler le niveau acide de la batterie.
2. Si le niveau acide est trop bas :
a Retirer le bouchon de la cellule.
b Remplir la cellule en eau distillée jusqu'au repère.
c Reposer le bouchon de la cellule.
3. Débrancher la batterie.
4. Raccorder le câble du pôle plus du chargeur avec le pôle plus de la batterie.
5. Raccorder le câble du pôle moins du chargeur avec le pôle moins de la batterie.
6. Démarrer le chargeur.

Dépannage en cas de défaut

Charger un spécialiste de tous les contrôles et travaux sur les pièces électriques.

En cas de défauts non évoqués dans ce chapitre, consultez un service après-vente autorisé.

Le moteur ne démarre pas.

1. Ouvrir le robinet de carburant.
2. Remplir du carburant dans le réservoir.
3. Vérifier le niveau d'huile, faire l'appoint si besoin.
4. Vérifier la bougie (voir « Entretien et maintenance/Contrôle et nettoyage de la bougie »).
5. Nettoyer la tasse de décantation (voir « Entretien et maintenance/Nettoyage de la tasse de décantation »).

L'appareil ne produit pas de courant

1. Mettre l'interrupteur principal sur la position 1/ON.

Garantie

Les conditions de garantie publiées par notre société commerciale compétente s'appliquent dans chaque pays. Nous remédions gratuitement aux défauts possibles sur votre appareil dans la durée de garantie dans la mesure où la cause du défaut est un vice de matériel ou de fabrication. En cas de garantie, veuillez vous adresser à votre distributeur ou au point de service après-vente autorisé le plus proche avec la facture d'achat.

(Voir l'adresse au dos)

Caractéristiques techniques

	PGG 3/1	PGG 6/1	PGG 8/3	
Générateur				
Puissance continue	kW	2,8	5,0	7,0
Puissance maximale, brièvement	kW	3,0	5,5	7,5
cos φ		1	1	1
Tension du secteur	V	230 (2x)	230 (3x)	230 (2x), 400 (1x)

		PGG 3/1	PGG 6/1	PGG 8/3
Phase	~	1	1	1 / 3
Fréquence	Hz	50	50	50
Type de protection		IP23M	IP23M	IP23M
Classe d'isolant		B	B	B
Classe de configuration		G1	G1	G1
Sortie courant continu				
Tension	V	12	12	12
Courant	A	6	6	6
Moteur à combustion				
Type de moteur		Monocylindre	Monocylindre	Monocylindre
Type		4 temps	4 temps	4 temps
Type de refroidissement		refroidi à l'air	refroidi à l'air	refroidi à l'air
Cylindrée	cm ³	208	389	439
Puissance du moteur	kW/PS	5,1/6,9	9,6/13,1	11,8/16,1
Type de carburant		Essence, min. 86 octanes	Essence, min. 86 octanes	Essence, min. 86 octanes
Contenu réservoir de carburant		15	25	25
Durée d'utilisation avec le réservoir rempli	h	10	12	8
Quantité d'huile moteur	l	0,6	1,1	1,1
Type d'huile		15 W-40	15 W-40	15 W-40
Type de bougies d'allumage		F5T, F6T, F7TJC	F5T, F6T, F7TJC	F5T, F6T, F7TJC
Batterie				
Tension de la batterie	V	12	12	12
Dimensions et poids				
Longueur	mm	645	743	743
Largeur	mm	622	713	713
Hauteur	mm	559	670	670
Poids sans carburant	kg	52	85	90
Valeurs déterminées selon EN 60335-2-79				
Niveau de pression acoustique L _{pA}	dB(A)	74	75	76
Incertitude K _{pA}	dB(A)	1	1	1
Niveau de puissance acoustique L _{WA} + incertitude K _{WA}	dB(A)	94	95	96

Sous réserve de modifications techniques.

Déclaration de conformité UE

Nous déclarons par la présente que la machine désignée ci-après ainsi que la version que nous avons mise en circulation, est conforme, de par sa conception et son type, aux exigences fondamentales de sécurité et de santé en vigueur des normes UE. Toute modification de la machine sans notre accord annule cette déclaration.

Produit : générateur de courant

Type : 1.042-xxx

Normes UE en vigueur

2006/42/CE (+2009/127/CE)

2014/30/UE

2011/65/EU

2000/14/CE

Normes harmonisées appliquées

EN ISO 8528-13: 2016

EN 55012: 2007 + A1: 2009

EN 61000-6-1: 2007

Méthode d'évaluation de conformité appliquée

2000/14/CE : Annexe V

Niveau de puissance acoustique dB(A)

PGG 3/1

Mesuré : 94

Garanti : 94

PGG 6/1

Mesuré : 95

Garanti : 95

PGG 8/3

Mesuré : 96

Garanti : 96

Les signataires agissent sous ordre et avec le pouvoir de la direction.

H. Jenner
Chairman of the Board of Management

S. Reiser
Director Regulatory Affairs & Certification

Responsable de la documentation : S. Reiser

Alfred Kärcher SE & Co. KG
Alfred-Kärcher-Str. 28 - 40
71364 Winnenden (Germany)
Tél. : +49 7195 14-0
Télécopie : +49 7195 14-2212
Winnenden, le 01/10/2018

Indice

Avvertenze generali	15
Impiego conforme alle disposizioni	15
Tutela dell'ambiente	15
Accessori e ricambi	15
Volume di fornitura	15
Avvertenze di sicurezza	15
Descrizione dell'apparecchio	17
Montaggio	17
Prima messa in funzione	17
Messa in funzione	17
Messa in funzione	17
Trasporto	18
Stoccaggio	18
Cura e manutenzione	18
Guida alla risoluzione dei guasti	19
Garanzia	19
Dati tecnici	19
Dichiarazione di conformità UE	19

Avvertenze generali



Prima di utilizzare l'apparecchio per la prima volta, leggere le presenti istruzioni per l'uso originali e le allegate avvertenze di sicurezza. Agire secondo quanto indicato e conservare entrambi i libretti per un uso futuro o per un successivo proprietario.

Impiego conforme alle disposizioni

Al momento della fornitura questo generatore di corrente è indicato per l'uso ad un'altezza massima di 1500 m sul livello del mare. È possibile richiedere al servizio assistenza autorizzato un adattamento per il funzionamento ad altezze maggiori.

Se un generatore di corrente viene utilizzato ad un'altezza minore di quella per cui è stato adattato, il motore potrebbe andare distrutto per surriscaldamento.

Tutela dell'ambiente



I materiali d'imballaggio sono riciclabili. Smaltire gli imballaggi nel rispetto dell'ambiente.



Gli apparecchi elettrici ed elettronici contengono materiali riciclabili preziosi e spesso componenti come batterie, accumulatori oppure olio che, se usati o smaltiti scorrettamente, possono costituire un potenziale pericolo per la salute umana e per l'ambiente. Questi componenti sono tuttavia necessari per

un corretto funzionamento dell'apparecchio. Gli apparecchi contrassegnati con questo simbolo non devono essere smaltiti con i rifiuti domestici.

Avvertenze sulle componenti contenute (REACH)
Informazioni aggiornate sulle componenti contenute sono disponibili all'indirizzo: www.kaercher.com/REACH

Accessori e ricambi

Utilizzando solamente accessori e ricambi originali, si garantisce un funzionamento sicuro e privo di disturbi dell'apparecchio.

Si possono trovare informazioni riguardo ad accessori e ricambi su www.kaercher.com.

Volume di fornitura

Disimballare la confezione e controllare che il contenuto sia completo. In caso di accessori mancanti o danni dovuti al trasporto si prega di contattare il rivenditore.

Avvertenze di sicurezza

Livelli di pericolo

⚠ PERICOLO

Indica un pericolo imminente che determina lesioni gravi o la morte.

⚠ AVVERTIMENTO

Indica una probabile situazione pericolosa che potrebbe determinare lesioni gravi o la morte.

⚠ PRUDENZA

Indica una probabile situazione pericolosa che potrebbe causare lesioni leggere.

ATTENZIONE

Indica una probabile situazione pericolosa che potrebbe determinare danni alle cose.

Avvertenze di sicurezza

⚠ PERICOLO

Pericolo di lesioni.

- L'apparecchio non è destinato all'utilizzo da parte di persone con capacità fisiche, sensoriali o mentali ridotte o che non dispongano di esperienza e/o conoscenze adeguate.
- Sorvegliare i bambini per assicurarsi che non giochino con l'apparecchio.
- L'apparecchio non deve essere utilizzato da bambini e ragazzi.
- Tenersi a distanza dal tubo di scappamento e non inserire le dita nel pennacchio di scarico.

Pericolo di esplosione.

- Non utilizzare mai l'apparecchio in aree soggette a pericolo di esplosione.
- Osservare le relative norme di sicurezza, se l'apparecchio viene utilizzato in zone di pericolo (ad es. stazioni di servizio).
- Utilizzare solo il carburante indicato nelle istruzioni per l'uso.
- Effettuare il rifornimento solo a motore spento.
- Non effettuare il rifornimento di carburante in luoghi chiusi.
- Non è consentito fumare o tenere accese fiamme libere.
- Durante il rifornimento, accertarsi che il carburante non venga a contatto con superfici calde.
- Dopo il rifornimento chiudere il tappo del serbatoio del carburante.
- Non utilizzare l'apparecchio se è stato sversato del carburante. Trasportare l'apparecchio in un altro luogo ed evitare la formazione di scintille.
- Conservare il carburante solo in serbatoi omologati.
- Non conservare il carburante nelle vicinanze di fiamme libere o di apparecchi che utilizza-

no una fiamma pilota o che producono scintille (ad es. forni, caldaie o scaldabagni).

- Non spruzzare spray per l'avviamento rapido nel filtro dell'aria.

Pericolo d'incendio.

- Tenere oggetti infiammabili a una distanza minima di 2 m dal silenziatore di scarico.
- Non utilizzare l'apparecchio in aree boschive, con cespugli o erba, a meno che il tubo di scappamento sia stato equipaggiato con un parascintille.
- Evitare che l'erba o altri detriti vengano a contatto con le alette di raffreddamento.
- Non utilizzare l'apparecchio se il sistema carburante è danneggiato o non a tenuta. Controllare regolarmente il sistema carburante.
- Prima di stoccarlo, lasciar raffreddare l'apparecchio in un ambiente chiuso.

Pericolo di scossa elettrica

- Non toccare la candela o il cavo di accensione quando l'apparecchio è in funzione.
- Non utilizzare l'apparecchio in caso di pioggia, nevicata o in prossimità di un impianto di irrigazione. Tenere l'apparecchio all'asciutto.
- Mai toccare e afferrare la spina e la presa elettrica con mani bagnate.
- Non mettere in funzione l'apparecchio, se i suoi componenti elettrici presentano umidità o ghiaccio.
- Non allacciare l'apparecchio all'impianto elettrico di un edificio.
- Utilizzare preferibilmente apparecchi e cavi di prolunga dotati di cavo in gomma conforme allo standard IEC 60245-4.

⚠ AVVERTIMENTO

Pericolo per la salute

- I gas di scarico sono tossici. Non respirare i gas di scarico.

Non utilizzare l'apparecchio in ambienti chiusi. Garantire una ventilazione adeguata e l'evacuazione dei gas di scarico.

- Accertarsi che vicino alle prese d'aria non si verifichino emissioni di gas di scarico.
- Evitare il contatto ripetuto o prolungato tra il carburante o l'olio motore e la pelle e non inalare i vapori del carburante.

⚠ PRUDENZA

Pericolo di ustioni

- Non toccare le parti calde come il silenziatore, il cilindro o le alette di raffreddamento.

Pericolo di danni all'udito

- Non utilizzare l'apparecchio senza silenziatore. Controllare regolarmente il silenziatore e farlo sostituire in caso di difetti.

ATTENZIONE

Pericolo di danneggiamento

- Utilizzare solo i componenti originali del produttore.
- Il carburante vecchio può causare depositi nel carburatore e influire negativamente sulla potenza del motore. Utilizzare solo carburante nuovo.
- Non regolare le molle di registro o la tiranteria che potrebbero incrementare il regime del motore.
- Non utilizzare l'apparecchio con il filtro dell'aria smontato.
- Non tirare la corda di avviamento ad apparecchio acceso.
- Assicurarsi che vi sia un'adeguata ventilazione per evitare il surriscaldamento dell'apparecchio.

Simboli riportati sull'apparecchio

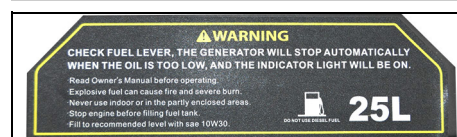

⚠ AVVERTIMENTO

Pericolo di esplosione, pericolo d'incendio.
In caso di manipolazione impropria, la benzina può causare incendi o esplosioni.
Spegner il motore prima del rifornimento.
Non utilizzare l'apparecchio in ambienti chiusi o in aree parzialmente delimitate.
Prima dell'utilizzo dell'apparecchio, leggere queste istruzioni per l'uso.

ATTENZIONE

Pericolo di danneggiamento

Non effettuare il rifornimento con carburante diesel.

Nota:

Controllare il livello dell'olio prima della messa in funzione dell'apparecchio. Se il livello dell'olio è troppo basso, il motore si ferma e la spia si illumina. Rabboccare con olio SAE 10W30.



AVVERTIMENTO

Pericolo di esplosione, pericolo d'incendio.

Spegnere il motore prima del rifornimento.

Eliminare il carburante sversato prima di mettere in funzione l'apparecchio.

Non utilizzare l'apparecchio, se il sistema carburante non è a tenuta.



PRUDENZA

Superficie calda

Quando l'apparecchio è in funzione, il tubo di scappamento diventa molto caldo e può causare ustioni.

Evitare il contatto con il tubo di scappamento.

mento.



AVVERTIMENTO

Pericolo di danni all'udito e alla vista.

Durante l'uso dell'apparecchio indossare occhiali protettivi e una protezione per l'udito adatti.

Simboli degli indicatori di avvertimento

Durante la manipolazione di batterie osservare le seguenti indicazioni di pericolo:

	Rispettare le indicazioni riportate sulla batteria, nelle istruzioni per l'uso e in questo manuale d'uso.
	Indossare una protezione per gli occhi.
	Tenere gli acidi e la batteria fuori dalla portata dei bambini.
	Pericolo di esplosione
	Divieto di accendere fuoco, scintille, fiamma libera e di fumare.
	Pericolo di corrosione
	Pronto soccorso.
	Avviso di pericolo
	Smaltimento
	Non gettare la batteria nei rifiuti domestici.

Descrizione dell'apparecchio

Per le figure vedi la pagina di copertina

Figura A

- ① Filtro dell'aria
- ② Archetto di spinta
- ③ Corda di avviamento
- ④ Leva dell'aria
- ⑤ Rubinetto del carburante
- ⑥ Serbatoio carburante
- ⑦ Campo di comando
- ⑧ Batteria
- ⑨ Astina di livello dell'olio
- ⑩ Vite di scarico dell'olio
- ⑪ Indicatore del livello carburante
- ⑫ Tappo del serbatoio carburante
- ⑬ Targhetta
- ⑭ Spia
- ⑮ Interruttore a chiave motore
- ⑯ Interruttore di circuito corrente continua
- ⑰ Morsetti corrente continua
- ⑱ Voltmetro tensione alternata
- ⑲ Interruttore di potenza
- ⑳ Presa corrente alternata
- ㉑ PGG 6/1: Presa corrente alternata
PGG 8/3: Presa corrente trifase
- ㉒ Morsetto di terra

Simboli riportati sull'apparecchio



Pulire il filtro aria ogni 50 ore, in ambienti polverosi pulirlo ogni 10 ore (vedi "Cura e manutenzione/Pulizia del filtro aria").



Nota per il controllo del livello dell'olio.



Leva dell'aria

Montaggio

1. Fissare l'archetto di spinta sul telaio dell'apparecchio con il materiale di montaggio fornito.

Figura B

- ① Archetto di spinta
 - ② Sostegno
 - ③ Ruota
2. Fissare le ruote sul telaio dell'apparecchio con il materiale di montaggio fornito.
3. Fissare il sostegno sul telaio dell'apparecchio con il materiale di montaggio fornito.

Prima messa in funzione

Riempimento olio

1. Posizionare l'apparecchio orizzontalmente.
 2. Svitare l'astina di livello dell'olio.
 3. Introdurre l'olio motore.
- Nota:** L'olio motore non è compreso nella fornitura. La quantità e il tipo di olio sono indicati nel capitolo "Dati tecnici".
4. Pulire l'astina di livello dell'olio.
 5. Inserire l'astina di livello dell'olio fino in fondo senza avvitare.
 6. Estrarre l'astina di livello dell'olio. Il livello dell'olio deve trovarsi nell'area contrassegnata dell'astina di livello.
 7. Rabboccare olio motore se il livello dell'olio è basso.
 8. Inserire l'astina di livello dell'olio e serrarla.

Messa in funzione

Controllare il livello dell'olio

1. Posizionare l'apparecchio orizzontalmente.
2. Svitare l'astina di livello.
3. Pulire l'astina di livello.

4. Inserire l'astina di livello fino in fondo senza avvitare.
5. Estrarre l'astina di livello. Il livello dell'olio deve trovarsi nell'area contrassegnata dell'astina di livello.
6. Rabboccare olio motore se il livello dell'olio è inferiore.
7. Inserire l'astina di livello e serrarla.

Rifornimento del carburante

1. Verificare il livello del carburante sull'indicatore.
2. Rabboccare il serbatoio carburante, se l'indicatore del carburante segnala un livello di riempimento basso.
3. Svitare il tappo del serbatoio carburante.
4. Rifornire con carburante non oltre il bordo inferiore del bocchettone di riempimento.
5. Posizionare il tappo del serbatoio carburante e avviarlo.

Messa in funzione

Avvio dell'apparecchio

1. Aprire il rubinetto del carburante.
2. Se il motore è freddo, spingere la leva dell'aria verso sinistra.
3. Girare l'interruttore a chiave e mantenerlo nella posizione START, fino a quando il motore si avvia. Tenere l'interruttore a chiave al massimo 5 secondi nella posizione START. Lasciar trascorrere almeno 10 secondi, prima di effettuare il tentativo di avviamento successivo.
4. Una volta che il motore si è avviato, lasciar andare l'interruttore nella posizione 1/ON.
5. A motore avviato spingere la leva dell'aria verso destra.

Avviamento con la corda di avviamento

1. Aprire il rubinetto del carburante.
2. Se il motore è freddo, spingere la leva dell'aria verso sinistra.
3. Tirare lentamente la corda di avviamento fino a percepire una resistenza maggiore, quindi tirare la corda con forza.
4. Riavvolgere lentamente la corda di avviamento.

ATTENZIONE

Pericolo di danneggiamento

Se la corda di avviamento viene rilasciata bruscamente, può causare danni all'apparecchio. Riavvolgere lentamente la corda di avviamento.

5. A motore avviato spingere la leva dell'aria verso destra.

Collegamento di apparecchi a corrente alternata

Durante l'esercizio continuo, l'assorbimento di potenza dell'apparecchio elettrico non deve superare la potenza continua del generatore. La potenza massima deve essere utilizzata solo per brevi periodi. Per l'avviamento, gli apparecchi con motore elettrico necessitano di una potenza varie volte superiore a quella nominale.

PERICOLO

Pericolo di scossa elettrica

In caso di danni all'apparecchio elettrico o al cavo, la corrente può attraversare l'operatore causandone la morte o lesioni.

Se si collega più di un apparecchio al generatore, occorre collegare un interruttore differenziale per la corrente di guasto (PRCD-Portable Residual Current Device) tra il generatore stesso e ogni singolo apparecchio elettrico aggiuntivo.

1. Avviare il generatore.
 2. Posizionare l'interruttore di potenza su 1/ON.
 3. Inserire la spina dell'apparecchio elettrico nella presa del generatore.
 4. Se si collega più di un apparecchio al generatore, occorre collegare un interruttore differenziale per la corrente di guasto (PRCD-Portable Residual Current Device) tra il generatore stesso e ogni singolo apparecchio elettrico aggiuntivo.
 5. Mettere in funzione l'apparecchio.
- Se l'apparecchio non funziona correttamente, ad es. in caso di funzionamento irregolare o interruzioni, spegnere immediatamente l'apparecchio elettrico e cercare la causa del problema.

Ricarica di batterie per autoveicoli

La connessione a corrente continua da 12 V è destinata solo alla ricarica di batterie al piombo da 12 V per autoveicoli. Questa connessione non è adatta per l'alimentazione di tensione a 12 V di apparecchi elettrici.

1. Scollegare dalla batteria il cavo negativo (nero) del veicolo.
2. Collegare il morsetto positivo (rosso) del cavo di ricarica con il polo positivo della batteria.
3. Collegare il polo positivo (rosso) sull'altra estremità del cavo di ricarica con il morsetto rosso (+) del generatore.

- Collegare il morsetto negativo (nero) del cavo di ricarica con il polo negativo della batteria.
- Collegare il polo negativo (nero) sull'altra estremità del cavo di ricarica con il morsetto nero (-) del generatore.
- Avviare il generatore.

ATTENZIONE

Pericolo di danneggiamento.

Se il motore del veicolo è acceso durante la ricarica della batteria per autoveicoli, possono insorgere danni al veicolo stesso o al generatore.
Non avviare il veicolo durante la ricarica della batteria.

Interruttore di circuito

In caso di sovraccarico, il tasto dell'interruttore di circuito fuoriesce, interrompendo la ricarica.

- Attendere alcuni minuti e premere il tasto.

Scollegamento della batteria per veicoli

- Spegnere il generatore.
- Scollegare il polo negativo (nero) sul generatore.
- Scollegare il morsetto negativo (nero) dalla batteria.
- Scollegare il polo positivo (rosso) sul generatore.
- Scollegare il morsetto positivo (rosso) dalla batteria.
- Collegare il cavo negativo (nero) del veicolo con il polo negativo della batteria.

Spegnimento dell'apparecchio

- Girare l'interruttore a chiave in posizione 0/OFF.
- Chiudere il rubinetto del carburante.

Trasporto

- Prima del trasporto, girare l'interruttore a chiave su 0/OFF e chiudere il rubinetto del carburante.
- Ruotare l'archetto di spinta verso l'alto.
- Spingere o tirare l'apparecchio utilizzando l'archetto di spinta.
- Prima di caricare l'apparecchio, lasciar raffreddare il motore per almeno 15 minuti.
- Durante il trasporto mantenere l'apparecchio in posizione orizzontale, per evitare lo sversamento di carburante.
- Durante il trasporto su veicoli, assicurare l'apparecchio secondo le direttive in vigore affinché non possa rotolare, scivolare e ribaltarsi.
- Tener conto del peso dell'apparecchio durante il trasporto.

Stoccaggio

PRUDENZA

Mancata osservanza del peso

Pericolo di lesioni e di danneggiamento

Nello stoccaggio, osservare il peso dell'apparecchio.

ATTENZIONE

Pericolo di danneggiamento

Non appoggiare oggetti pesanti sull'apparecchio.

Stoccare l'apparecchio in un luogo asciutto e privo di polvere.

Durata dello stoccaggio 1...2 mesi

- Versare lo stabilizzatore per benzina nel serbatoio carburante.
- Riempiere il serbatoio carburante.

Stoccaggio 2...12 mesi

Operazioni aggiuntive:

- Chiudere il rubinetto del carburante.
- Posizionare un recipiente sotto il carburatore.

Figura C

- Carburatore
- Tappo a vite di scarico
- Svitare il tappo a vite di scarico.
- Raccogliere il carburante nel recipiente.
- Avvitare il tappo a vite di scarico e serrarlo.
- Svuotare il filtro di sedimentazione (vedi "Cura e manutenzione/Pulizia del filtro di sedimentazione").

Stoccaggio superiore a 12 mesi

Operazioni aggiuntive:

- Svitare la candela di accensione.
- 5...10 cm³ Versare olio motore nel cilindro.
- Tirare lentamente la fune di avviamento per alcune volte, in modo da distribuire l'olio nel motore.
- Riavvitare la candela di accensione.
- Cambiare l'olio (vedi "Cura e manutenzione/Cambio dell'olio").
- Tirare lentamente la corda di avviamento fino a percepire una resistenza maggiore.

Cura e manutenzione

PERICOLO

Pericolo di lesioni, pericolo di scossa elettrica.

Le parti in movimento possono provocare lesioni. La tensione elettrica prodotta dall'apparecchio può causare la morte o lesioni.

Prima di effettuare operazioni di manutenzione staccare il cappuccio della candela e interrompere il collegamento con la batteria.

PRUDENZA

Pericolo di ustioni.

In caso di contatto, le parti calde dell'apparecchio possono causare ustioni.

Lasciar raffreddare l'apparecchio, prima di effettuare qualsiasi intervento.

* Per la descrizione vedi "Messa in funzione".

** Per la descrizione vedi "Lavori di manutenzione".

Intervallo di manutenzione

Prima di ogni utilizzo

- Verificare che l'apparecchio sia in buono stato e che sia garantita la sicurezza d'esercizio. Non mettere il funzione l'apparecchio se è danneggiato.
- Controllare il livello dell'olio. *
- Controllare il filtro aria. **

Una volta dopo 1 mese o 20 ore di esercizio

- Cambiare l'olio. **

Ogni 3 mesi o 50 ore di esercizio

- Pulire il filtro aria. **
Aumentare la frequenza della pulizia, se il luogo d'impiego è polveroso.

Ogni 6 mesi o 100 ore di esercizio

- Cambiare l'olio. **
- Pulire il filtro di sedimentazione. **
- Controllare e pulire la candela. **
- Pulire il parascintille (non in dotazione). **

Annualmente dal servizio assistenza autorizzato

- Controllare e regolare il gioco delle valvole.
- Pulire il serbatoio carburante e il filtro carburante.

Ogni 2 anni dal servizio assistenza autorizzato

- Controllare la tubazione del carburante ed all'occorrenza sostituirla.

Lavori di manutenzione

Controllo del filtro aria

- Aprire i bloccaggi o svitare la vite.

Figura D

- Vite
- Coperchio
- Cartuccia del filtro aria
- Bloccaggio
- Togliere il coperchio.
- Controllare il grado di pulizia della cartuccia del filtro aria. All'occorrenza pulire il filtro aria, sostituirlo se danneggiato (vedi "Pulizia del filtro aria").
- Applicare il coperchio.
- Chiudere il bloccaggio o inserire e serrare la vite.

Pulizia del filtro aria

ATTENZIONE

Pericolo di danneggiamento

Se la cartuccia del filtro aria non è presente, la polvere aspirata potrebbe distruggere il motore.

Non utilizzare l'apparecchio senza la cartuccia del filtro aria.

- Aprire il filtro aria (vedi "Controllo del filtro aria").
- Estrarre la cartuccia del filtro aria.
- Lavare la cartuccia del filtro aria con acqua calda e detergente domestico e risciacquarlo con acqua pulita.

Nota: Smaltire in modo rispettoso dell'ambiente la soluzione di lavaggio contenente olio.

- Lasciar asciugare la cartuccia del filtro aria.
- Impregnare la cartuccia del filtro aria di olio motore pulito e spremere l'olio in eccesso.
- Reinserire la cartuccia del filtro aria.
- Applicare il coperchio.
- Chiudere il bloccaggio.

Effettuare il cambio dell'olio

Effettuare il cambio dell'olio a motore caldo.

- Svitare l'astina di livello.

Figura E

- Asta di livello dell'olio
- Vite di scarico dell'olio
- Svitare il tappo a vite per lo scarico olio completo di guarnizione e raccogliere l'olio.
- Inserire il tappo a vite per lo scarico olio con la guarnizione e serrarlo.
- Posizionare l'apparecchio in orizzontale.
- Misurare la quantità dell'olio motore (SAE 10W30) e versarla nell'apertura per l'astina di livello.
- Controllare il livello dell'olio (vedi "Messa in funzione").
- Inserire l'astina di livello e serrarla.
- Smaltire l'olio esausto in modo rispettoso per l'ambiente.

Pulizia del filtro di sedimentazione

Il filtro di sedimentazione rimuove l'acqua dalla benzina.

- Chiudere il rubinetto del carburante.
- Svitare il filtro di sedimentazione.

Figura F

- Filtro di sedimentazione
- Vite
- Togliere il filtro di sedimentazione con l'o-ring.
- Pulire il filtro di sedimentazione e l'o-ring con un solvente non infiammabile e lasciarli asciugare.
- Montare ed avvitare il filtro di sedimentazione e l'o-ring.
- Aprire il rubinetto del carburante.
- Controllare la tenuta tra il filtro di sedimentazione e il carburatore.
- Chiudere il rubinetto del carburante.

Controllo e pulizia della candela di accensione

- Togliere il cappuccio della candela di accensione.

Figura G

- Cappuccio della candela di accensione
 - Candela di accensione
 - Pulire la zona intorno alla candela di accensione, per evitare l'ingresso di sporcizia nel motore durante lo smontaggio della candela.
 - Svitare la candela di accensione.
 - Sostituire la candela di accensione, se gli elettrodi sono usurati o se l'isolatore è danneggiato.
 - Controllare la distanza tra gli elettrodi della candela di accensione. Valore nominale 0,7...0,8 mm.
 - Controllare che la guarnizione della candela di accensione non sia danneggiata.
- ATTENZIONE**
Pericolo di danneggiamento
Se è allentata, la candela di accensione potrebbe surriscaldarsi e danneggiare il motore. Se viene serrata eccessivamente, la candela di accensione danneggia il filetto sul motore.
Osservare le seguenti istruzioni per il serraggio della candela di accensione.
- Prestando attenzione, avvitare a mano la candela di accensione. La filettatura deve girare correttamente.
 - Con la chiave per candele avvitare la candela di accensione fino a battuta e serrarla come di seguito descritto.
 - Se la candela di accensione è usata, serrarla di 1/8...1/4 di giro.
 - Se la candela di accensione è nuova, serrarla di 1/2 giro.
 - Inserire il cappuccio della candela di accensione.

Ricarica della batteria dell'apparecchio

PERICOLO

Pericolo di esplosione, pericolo d'incendio

Se i due poli della batteria vengono collegati si produce un cortocircuito, che potrebbe causare esplosioni o incendi.

Evitare tassativamente di appoggiare oggetti metallici (ad es. un attrezzo) sulla batteria.

Pericolo di lesioni

Osservare le disposizioni di sicurezza del legislatore riguardanti l'utilizzo di batterie.

Osservare le istruzioni per l'uso del caricabatterie.

PRUDENZA

Pericolo per la salute

Il piombo nuoce alla salute.

Non mettere mai il piombo a contatto con una ferita.

- Controllare il livello dell'acido della batteria.
- In caso di livello dell'acido troppo basso:
 - Rimuovere il coperchio della cella.

- b. Riempire la cella con acqua distillata fino alla marcatura.
- c. Montare il coperchio della cella.
3. Scollegare la batteria.
4. Collegare la linea positiva del caricabatterie con il polo positivo della batteria.
5. Collegare la linea negativa del caricabatterie con il polo negativo della batteria.
6. Accendere il caricabatterie.

Guida alla risoluzione dei guasti

Far eseguire tutti i controlli ed interventi ai componenti elettrici da personale specializzato.

In caso di guasti non riportati in questo capitolo è necessario contattare un servizio di assistenza clienti autorizzato.

Il motore non si avvia.

1. Aprire il rubinetto del carburante.
2. Rifornire di carburante il serbatoio.
3. Controllare il livello dell'olio, eventualmente rabboccare.
4. Controllare la candela di accensione (vedi "Cura e manutenzione/Controllo e pulizia della candela di accensione").
5. Pulire il filtro di sedimentazione (vedi "Cura e manutenzione/Pulizia del filtro di sedimentazione").

L'apparecchio non produce corrente.

1. Posizionare l'interruttore di potenza su 1/ON.

Garanzia

Le condizioni di garanzia valgono nel rispettivo paese di pubblicazione da parte della nostra società di vendita competente. Entro il termine di garanzia eliminiamo gratuitamente eventuali guasti all'apparecchio, se causati da difetto di materiale o di produzione. Nei casi previsti dalla garanzia si prega di rivolgersi al proprio rivenditore, oppure al più vicino centro di assistenza autorizzato, esibendo lo scontrino di acquisto. (Indirizzo vedi retro)

Dati tecnici

		PGG 3/1	PGG 6/1	PGG 8/3
Generatore				
Potenza continua	kW	2,8	5,0	7,0
Potenza massima di breve durata	kW	3,0	5,5	7,5
cos φ		1	1	1
Tensione di rete	V	230 (2x)	230 (3x)	230 (2x), 400 (1x)
Fase	~	1	1	1 / 3
Frequenza	Hz	50	50	50
Grado di protezione		IP23M	IP23M	IP23M
Classe di isolamento		B	B	B
Classe di esecuzione		G1	G1	G1
Uscita DC				
Tensione	V	12	12	12
Corrente	A	6	6	6
Motore a combustione interna				
Tipologia motore		Monocilindro	Monocilindro	Monocilindro
Tipo di costruzione		4 cicli	4 cicli	4 cicli
Modalità di raffreddamento		raffreddato ad aria	raffreddato ad aria	raffreddato ad aria
Cilindrata	cm ³	208	389	439
Potenza del motore	kW/PS	5,1/6,9	9,6/13,1	11,8/16,1
Tipo di carburante		Benzina, minimo 86 ottani	Benzina, minimo 86 ottani	Benzina, minimo 86 ottani
Contenuto serbatoio carburante		15	25	25
Durata d'impiego con serbatoio pieno	h	10	12	8
Quantità olio motore	l	0,6	1,1	1,1
Tipo di olio		15 W-40	15 W-40	15 W-40
Tipo di candela di accensione		F5T, F6T, F7TJC	F5T, F6T, F7TJC	F5T, F6T, F7TJC
Batteria				
Tensione batteria	V	12	12	12
Dimensioni e pesi				
Lunghezza	mm	645	743	743
Larghezza	mm	622	713	713
Altezza	mm	559	670	670
Peso senza carburante	kg	52	85	90
Valori rilevati secondo EN 60335-2-79				
Livello di pressione acustica L _{pA}	dB(A)	74	75	76
Incertezza K _{pA}	dB(A)	1	1	1
Livello di potenza acustica L _{WA} + incertezza K _{WA}	dB(A)	94	95	96

Con riserva di modifiche tecniche.

Dichiarazione di conformità UE

Con la presente dichiariamo che la macchina di seguito definita, in conseguenza della sua progettazione e costruzione nonché nello stato in cui è stata immessa sul mercato, è conforme ai requisiti essenziali di sicurezza e salute pertinenti delle direttive UE. In caso di modifiche apportate alla macchina senza il nostro consenso, la presente dichiarazione perde ogni validità.

Prodotto: Generatore di corrente
Tipo: 1.042-xxx

Direttive UE pertinenti

2006/42/CE (+2009/127/EG)
2014/30/UE
2011/65/UE
2000/14/CE

Norme armonizzate applicate

EN ISO 8528-13: 2016
EN 55012: 2007 + A1: 2009
EN 61000-6-1: 2007

Procedura di valutazione della conformità applicata

2000/14/CE: Allegato V

Livello di potenza acustica dB(A)

PGG 3/1
Misurato:
Garantito: 94

PGG 6/1

Misurato:

Garantito: : 95

PGG 8/3

Misurato:

Garantito: : 96

I firmatari agiscono per incarico e con delega della direzione.

H. Jenner

Chairman of the Board of Management

S. Reiser

Director Regulatory Affairs & Certification

Responsabile della documentazione: S. Reiser

Alfred Kärcher SE & Co. KG
Alfred-Kärcher-Str. 28 - 40
71364 Winnenden (Germany)
Tel.: +49 7195 14-0
Fax: +49 7195 14-2212
Winnenden, 01/10/2018

Inhoud

Algemene instructies.....	20
Reglementair gebruik.....	20
Milieubescherming.....	20
Toebehoren en reserveonderdelen.....	20
Leveringsomvang.....	20
Veiligheidsinstructies.....	20
Beschrijving apparaat.....	21
Montage.....	21
Eerste inbedrijfstelling.....	21
Inbedrijfstelling.....	21
Werking.....	22
Vervoer.....	22
Opslag.....	22
Klein en groot onderhoud.....	22
Hulp bij storingen.....	23
Garantie.....	23
Technische gegevens.....	23
EU-conformiteitsverklaring.....	23

Algemene instructies



Voordat u het apparaat voor het eerst gebruikt, dient u deze originele gebruiksaanwijzing en de meegeleverde veiligheidsinstructies door te lezen. Volg deze op. Bewaar beide documenten voor later gebruik of volgen de eigenaars.

Reglementair gebruik

Deze stroomgenerator is in leveringstoestand voor gebruik op een hoogte van maximaal 1500 m boven zee-niveau bedoeld. Hij kan door een geautoriseerde klantenservice aan gebruik voor hogere niveaus worden aangepast.

Als een stroomgenerator die aan gebruik op hogere niveaus werd aangepast onder deze hoogte wordt gebruikt, kan de motor door oververhitting onbruikbaar worden.

Milieubescherming



Het verpakkingsmateriaal is recyclebaar. Gooi verpakkingen met het gescheiden afval weg. Elektrische en elektronische apparaten bevatten waardevolle recyclebare materialen en vaak onderdelen zoals batterijen, accu's of olie, die bij onjuiste omgang of verkeerd weggooien een mogelijk gevaar voor de gezondheid en het milieu kunnen vormen. Voor een correct gebruik van het apparaat zijn deze onderdelen echter noodzakelijk. Apparaten met dit symbool mogen niet met het huisvuil worden weggegooid.

Instructies voor inhoudsstoffen (REACH)
Actuele informatie over inhoudsstoffen vindt u onder: www.kaercher.nl/REACH

Toebehoren en reserveonderdelen

Gebruik alleen origineel toebehoren en originele reserveonderdelen. Deze garanderen een veilige en storingvrije werking van het apparaat. Informatie over toebehoren en reserveonderdelen vindt u onder www.kaercher.nl.

Leveringsomvang

Controleer de inhoud bij het uitpakken op volledigheid. Bij ontbrekend toebehoren of bij transportschade neemt u contact op met uw distributeur.

Veiligheidsinstructies

Gevarenniveaus

⚠ GEVAAR

Aanwijzing voor direct dreigend gevaar dat tot zware of dodelijke verwondingen leidt.

⚠ WAARSCHUWING

Aanwijzing voor een mogelijk gevaarlijke situatie die tot zware of dodelijke verwondingen kan leiden.

⚠ VOORZICHTIG

Aanwijzing voor een mogelijk gevaarlijke situatie die tot lichte verwondingen kan leiden.

LET OP

Aanwijzing voor een mogelijk gevaarlijke situatie die tot materiële schade kan leiden.

Veiligheidsinstructies

⚠ GEVAAR

Gevaar voor letsel.

● *Dit apparaat mag niet worden gebruikt door personen met een lichamelijke, sensorische of verstandelijke beperking of een gebrek aan ervaring en/of kennis.*

● *Houd toezicht op kinderen om ervoor te zorgen dat ze niet met het apparaat spelen.*

● *Kinderen en jongeren mogen het apparaat niet gebruiken.*

● *Houd afstand van de uitlaat en kom niet in de uitlaatgasstraal.*

Explosiegevaar.

● *Gebruik het apparaat nooit in explosieve zones.*

● *Neem de desbetreffende veiligheidsvoorschriften in acht als u het apparaat in gevarenczones (bijvoorbeeld tankstations) gebruikt.*

● *Tank alleen de in de gebruiksaanwijzing vermelde brandstof.*

● *Tank alleen als de motor is uitgeschakeld.*

● *Tank niet in afgesloten ruimten.*

● *Rook en open vuur is verboden.*

● *Zorg er bij het tanken voor dat er geen brandstof op de hete oppervlakken terechtkomt.*

● *Sluit het deksel van de brandstofftank na het tanken.*

● *Gebruik het apparaat niet als er brandstof is gemorst. Breng het apparaat naar een andere plek en voorkom vonkvoorming.*

● *Bewaar brandstof alleen in hiervoor toegestane reservoirs.*

● *Bewaar brandstof niet in de buurt van open vuur of apparaten die een ontstekingsvlam hebben of vonken vormen (bij-*

voorbeeld kachels, verwarmingsketels of boilers).

● *Sproei geen starthulpspray in het luchtfilter.*

Brandgevaar.

● *Houd tussen licht ontvlambare voorwerpen en de geluidsdemper een minimumafstand van 2 m aan.*

● *Plaats het apparaat niet in een bos-, struik- of graslandschap, tenzij de uitlaat met een vonkenvanger is uitgerust.*

● *Houd gras en andere verontreinigingen buiten het bereik van de koelribben.*

● *Gebruik het apparaat niet als het brandstofsysteem beschadigd of ondicht is. Controleer het brandstofsysteem regelmatig.*

● *Laat het apparaat voor de opslag in gesloten ruimten afkoelen.*

Gevaar voor elektrische schok

● *Raak de bougie of de ontstekingskabel niet aan als het apparaat in werking is.*

● *Plaats het apparaat niet in de regen, in de sneeuw of in de buurt van een regeninstallatie. Houd het apparaat droog.*

● *Raak de netstekker en het stopcontact nooit met vochtige handen aan.*

● *Stel een apparaat waarvan de elektrische onderdelen vochtig of met ijs bedekt zijn niet in bedrijf.*

● *Sluit het apparaat niet aan op de elektrische installatie van een gebouw.*

● *Gebruik bij voorkeur apparaten en verlengsnoeren met rubberkabels conform IEC 60245-4.*

⚠ WAARSCHUWING

Gezondheidsrisico

● *Uitlaatgassen zijn giftig. Adem geen uitlaatgassen in. Gebruik het apparaat nooit in gesloten ruimten. Zorg voor voldoende ventilatie en afvoer van uitlaatgassen.*

- Zorg ervoor dat in de buurt van luchtinlaten geen uitlaatgasemissies optreden.
- Voorkom dat brandstof of motorolie herhaaldelijk of langdurig in contact komt met de huid en adem geen brandstofdampen in.

⚠ VOORZICHTIG

Gevaar voor verbranding

- Raak geen hete oppervlakken zoals geluiddemper, cilinders of koelribben aan.

Gevaar voor gehoorschade

- Gebruik het apparaat niet zonder geluiddemper. Controleer de geluiddemper regelmatig en laat een defecte geluiddemper vervangen.

LET OP

Beschadigingsgevaar

- Gebruik alleen originele delen van de fabrikant.
- Oude brandstof kan leiden tot afzettingen in de carburateur en kan zo het motorrendement negatief beïnvloeden. Gebruik uitsluitend nieuwe brandstof.
- Verstel geen regelveren of stangen die kunnen leiden tot een verhoging van het motorrendement.
- Gebruik het apparaat niet als het luchtfilter is verwijderd.
- Trek niet aan het startkoord als het apparaat in werking is.
- Let op voldoende ventilatie om oververhitting van het apparaat te voorkomen.

Symbolen op het apparaat

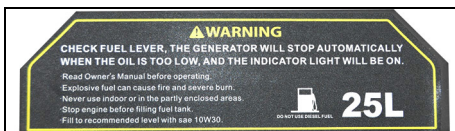

⚠ WAARSCHUWING

Explosiegevaar, brandgevaar.

Benzine kan door ondeskundige hantering leiden tot brand of explosies.

Zet de motor vóór het tanken uit.

Gebruik het apparaat niet in gesloten ruimten of gedeeltelijk ontsloten terreinen.

Lees deze gebruiksaanwijzing voordat het apparaat wordt gebruikt.

LET OP

Beschadigingsgevaar

Geen dieselandstof tanken.

Instructie:

Controleer het oliepeil voor de inbedrijfstelling van het apparaat. Als het oliepeil te laag is, stopt de motor en brandt het controlelampje. Olie SAE 10W30 bijvullen.



⚠ WAARSCHUWING

Explosiegevaar, brandgevaar.

Zet de motor vóór het tanken uit.

Vervijder gemorste brandstof voordat het apparaat in bedrijf wordt gesteld.

Stel het apparaat niet in bedrijf als het brandstofsysteem ondicht is.



⚠ VOORZICHTIG

Heet oppervlak

De uitlaat van het apparaat wordt tijdens bedrijf zeer heet en kan leiden tot verbrandingen.

Vermijd contact met de uitlaat.



⚠ WAARSCHUWING

Gevaar voor gehoorschade en oogletsel.

Draag een veiligheidsbril en gehoorbescherming wanneer u het apparaat gebruikt.

Symbolen waarschuwingeninstructies

Neem bij de omgang met batterijen volgende waarschuwingeninstructies in acht:

	Aanwijzingen in de gebruiksaanwijzing van de batterij en op de batterij alsook in deze gebruiksaanwijzing in acht nemen.
	Oogbescherming dragen.
	Kinderen uit de buurt van zuur en batterij houden.
	Explosiegevaar
	Vuur, vonken, open licht en roken verboden.
	Verbrandingsgevaar
	Eerste hulp.
	Waarschuwing
	Afvalverwijdering
	Batterij niet in de vuilnisbak gooien.

Beschrijving apparaat

Afbeeldingen, zie omslagpagina

Afbeelding A

- ① Luchtfilter
- ② Duwbeugel
- ③ Trekdraadstarter
- ④ Chokehendel
- ⑤ Brandstofkraan

- ⑥ Brandstoftank
- ⑦ Bedieningsveld
- ⑧ Batterij
- ⑨ Oliepeilstok
- ⑩ Olieaftapplug
- ⑪ Niveau-indicatie brandstof
- ⑫ Deksel brandstoftank
- ⑬ Typeplaatje
- ⑭ Controlelampje
- ⑮ Sleutelschakelaar motor
- ⑯ Veiligheidsschakelaar gelijkstroom
- ⑰ Klemmen gelijkstroom
- ⑱ Voltmeter wisselspanning
- ⑲ Vermogensschakelaar
- ⑳ Wisselstroom-contactdoos
- ㉑ PGG 6/1: wisselstroom-contactdoos
PGG 8/3: draaistroom-contactdoos
- ㉒ Aardingsklem

Symbolen op het apparaat

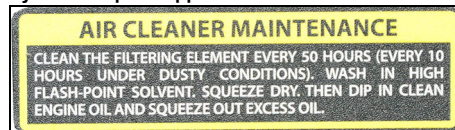

Luchtfilter om de 50 uur reinigen, in stoffige omgevingen om de 10 uur (zie "Verzorging en onderhoud/luchtfilter reinigen").



Instructie voor het controleren van het oliepeil.



Chokehendel

Montage

1. De duwbeugel met bijgeleverd montage materiaal op het apparaatframe aanbrengen.

Afbeelding B

- ① Duwbeugel
 - ② Standaard
 - ③ Wiel
2. De wielen met bijgeleverd montage materiaal op het apparaatframe aanbrengen.
 3. De standaard met bijgeleverd montage materiaal op het apparaatframe aanbrengen.

Eerste inbedrijfstelling

Olie bijvullen

1. Het apparaat horizontaal plaatsen.
2. De oliepeilstok eruit draaien.
3. De motorolie bijvullen.
Instructie: De motorolie is niet bij de leveringsomvang inbegrepen. De hoeveelheid en oliesoorten staan vermeld in het hoofdstuk "Technische gegevens".
4. De oliepeilstok schoonvegen.
5. De oliepeilstok er helemaal insteken, maar niet vastschroeven.
6. De oliepeilstok eruit trekken. Het oliepeil moet zich in het gemarkeerde deel van de oliepeilstok bevinden.
7. Bij een laag oliepeil de motorolie bijvullen.
8. De oliepeilstok erin draaien en vastdraaien.

Inbedrijfstelling

Oliepeil controleren

1. Het apparaat horizontaal plaatsen.
2. De oliepeilstok eruit draaien.
3. De oliepeilstok schoonvegen.
4. De oliepeilstok er helemaal insteken, maar niet inschroeven.
5. De oliepeilstok eruit draaien. Het oliepeil moet zich in het gemarkeerde deel van de oliepeilstok bevinden.
6. Bij laag oliepeil de motorolie bijvullen.
7. De oliepeilstok erin draaien en vastdraaien.

Brandstof tanken

1. De tankweergave afezen.
2. De brandstoftank bijvullen, als de tankweergave een lager vulpeil aangeeft.
3. Het deksel van de brandstoftank eraf schroeven.

- De brandstof tot maximaal de onderrand van de vulopening vullen.
- Het deksel van de brandstoftank erop zetten en vastdraaien.

Werking

Apparaat starten

- De brandstoftkraan openen.
- Bij koude motor de chokehendel naar links schuiven.
- De sleutelschakelaar in de stand START draaien en vasthouden tot de motor start. De sleutelschakelaar maximaal 5"seconden in stand START houden. De volgende startpoging op zijn vroegst na 10 seconden pauze uitvoeren.
- Als de motor is gestart, sleutelschakelaar in stand 1/ON laten springen.
- Als de motor is gestart de chokehendel naar rechts schuiven.

Starten met de trekdraadstarter

- De brandstoftkraan openen.
- Bij koude motor de chokehendel naar links schuiven.
- Langzaam aan de trekdraadstarter trekken tot een sterke weerstand merkbaar is, en dan stevig trekken.
- De trekdraadstarter langzaam teruggeleiden.

LET OP

Beschadigingsgevaar

De terugschietende trekdraadstarter beschadigt het apparaat.

De trekdraadstarter langzaam teruggeleiden.

- Als de motor is gestart de chokehendel naar rechts schuiven.

Wisselstroomaggregaten aansluiten

In continubedrijf mag het opgenomen vermogen van het elektrische apparaat het continuvermogen van de generator niet overschrijden. Het maximaalvermogen mag alleen kort worden opgenomen. Apparaten met elektromotor hebben om te starten het veelvuldige van het nominale vermogen nodig.

⚠ GEVAAR

Gevaar voor elektrische schok

Bij beschadiging van het elektrische apparaat of van kabels kan stroom door de bediener vloeien en leiden tot letsel of de dood.

Als meer dan een apparaat op de generator wordt aangesloten, moet tussen de generator en elk ander elektrisch apparaat een mobiele aardlekschakelaar (PRCD-Portable Residue Current Device) worden aangebracht.

- De generator starten.
- De vermogensschakelaar op 1/ON zetten.
- De netstekker van het elektrische apparaat in de contactdoos van de generator steken.
- Als meer dan een apparaat op de generator wordt aangesloten, moet tussen de generator en elk ander elektrisch apparaat een mobiele aardlekschakelaar (PRCD-Portable Residue Current Device) worden aangebracht.
- Het elektrische apparaat in gebruik nemen. Als het apparaat niet correct functioneert, bijvoorbeeld onregelmatige loop of uitval, het elektrische apparaat onmiddellijk uitschakelen, loskoppelen en de oorzaak vaststellen.

Voertuigaccu's opladen

De 12V-gelijkstroomaansluiting is alleen bedoeld voor het opladen van 12V-loodaccu's voor voertuigen. Deze aansluiting is niet geschikt als 12 V-spanningsbron voor elektrische apparaten.

- De minkabel (zwart) van het voertuig van de accu losmaken.
- De plusklem (rood) van de laadkabel met de pluspool van de accu verbinden.
- De pluspool (rood) aan het andere einde van de laadkabel met de rode klem (+) van de generator verbinden.
- De minklem (zwart) van de laadkabel met de minpool van de accu verbinden.
- De minpool (zwart) aan het andere einde van de laadkabel met de zwarte klem (-) van de generator verbinden.
- De generator starten.

LET OP

Beschadigingsgevaar.

Als de voertuigmotor tijdens het laden van een voertuigaccu draait, kan dit leiden tot beschadiging van het voertuig of de generator.

Start het voertuig niet, terwijl de accu wordt opgeladen.

Contactonderbreker

Bij overbelasting springt de toets van de contactonderbreker eruit en wordt de laadprocedure onderbroken.

- Enkele minuten wachten en vervolgens de toets weer indrukken.

Voertuigaccu loskoppelen

- De generator uitschakelen.
- De minpool (zwart) van de generator losmaken.
- De minklem (zwart) van de accu losmaken.
- De pluspool (rood) van de generator losmaken.
- De plusklem (rood) van de accu losmaken.
- De minkabel (zwart) van het voertuig aan de minpool van de accu vastklemmen.

Apparaat uitschakelen

- De sleutelschakelaar in stand 0/OFF draaien.
- De brandstoftkraan sluiten.

Vervoer

- Voor het transport de sleutelschakelaar op 0/OFF draaien en de brandstoftkraan sluiten.
- De duwbeugel omhoog zwenken.
- Het apparaat met de duwbeugel schuiven of trekken.
- De motor voor het verladen minstens 15 minuten laten afkoelen.
- Het apparaat tijdens transport verticaal houden om morsen van brandstof te voorkomen.
- Tijdens transport in voertuigen het apparaat conform de richtlijnen tegen weggrollen, wegglijden en kantelen beveiligen.
- Het gewicht van het apparaat tijdens transport in acht nemen.

Opslag

⚠ VOORZICHTIG

Niet in acht nemen van het gewicht

Gevaar voor letsel en beschadiging

Houd bij de opslag rekening met het gewicht van het apparaat.

LET OP

Beschadigingsgevaar

Leg geen zware voorwerpen op het apparaat.

Apparaat drogen en stofvrij opslaan.

Opslagduur 1...2 maanden

- Benzinestabilisator in de brandstoftank vullen.
- De brandstoftank bijvullen.

Opslagduur 2...12 maanden

Bovendien:

- De brandstoftkraan sluiten.
- Een reservoir onder de carburateur plaatsen.

Afbeelding C

- Carburateur
- Aftapschroef

- De aftapschroef eruit draaien.
- De brandstof in het reservoir opvangen.
- De aftapschroef erin draaien en vastdraaien.
- De bezinkbeker reinigen (zie "Verzorging en onderhoud/bezinkbeker controleren en reinigen").

Opslagduur meer dan 12 maanden

Bovendien:

- De bougie eruit draaien.
- 5...10 cm³ Motorolie in de cilinder vullen.
- De trekdraadstarter er meerdere keren langzaam door trekken, zodat de olie in de motor wordt verdeeld.
- De bougie er weer inschroeven.
- De olie verversen (zie "Verzorging en onderhoud/olie verversen").
- Langzaam aan de trekdraadstarter trekken tot een sterke weerstand merkbaar is.

Klein en groot onderhoud

⚠ GEVAAR

Letselgevaar, gevaar door elektrische stroomstoot.

Bewegende delen kunnen letsel veroorzaken. De door het apparaat gegenereerde elektrische spanning kan leiden tot letsel of de dood.

Trek voor onderhoudswerkzaamheden de bougiestekker los en scheid de verbinding met de accu.

⚠ VOORZICHTIG

Verbrandingsgevaar.

Aanraken van hete apparaatdelen kan leiden tot brandwonden.

Laat het voertuig afkoelen, alvorens er werkzaamheden aan uit te voeren.

* Beschrijving, zie "Inbedrijfstelling".

** Beschrijving, zie "Onderhoudswerkzaamheden".

Onderhoudsintervallen

Voor elk gebruik

- Het apparaat op correcte toestand en bedrijfsveiligheid controleren. Beschadigd apparaat niet in gebruik nemen.
- Het oliepeil controleren. *
- Het luchtfilter controleren. **

Een keer na 1 maand of 20 bedrijfsuren

- De olie verversen. **

Elke 3 maanden of 50 bedrijfsuren

- Het luchtfilter reinigen. **
In stoffige omgevingen de reiniging vaker uitvoeren.

Elke 6 maanden of 100 bedrijfsuren

- De olie verversen. **
- De bezinkbeker reinigen. **
- De bougie controleren en reinigen. **
- De vonkenvanger (niet bijgeleverd) reinigen. **

Jaarlijks door de geautoriseerde klantenservice

- De klepspelings controleren en instellen.
- De brandstoftank en het brandstoffilter reinigen.

Elke 2 jaar door de geautoriseerde klantenservice

- De brandstofleiding controleren, indien nodig vervangen.

Onderhoudswerkzaamheden

Luchtfilter controleren

- De vergrendelingen wegzwenken of de schroef eruit draaien.

Afbeelding D

- Schroef
- Deksel
- Luchtfilterinzetstuk
- Vergrendeling

- De deksel verwijderen.
- Het luchtfilterinzetstuk op vervuiling controleren. Het luchtfilter indien nodig reinigen of bij beschadiging vervangen (zie "Luchtfilter reinigen").
- Het deksel plaatsen.
- De vergrendelingen sluiten of de schroef erin draaien en vastdraaien.

Luchtfilter reinigen

LET OP

Beschadigingsgevaar

Als het luchtfilterinzetstuk ontbreekt, kan binnendringend stof de motor onbruikbaar maken.

Gebruik het apparaat niet zonder luchtfilterinzetstuk.

- Schoepenwiel openen (zie "Luchtfilter controleren").
- Het luchtfilterinzetstuk eruit nemen.
- Het luchtfilterinzetstuk in warm water met schoonmaakmiddel wassen en met helder water spoelen. **Instructie:** Voer de oliehoudende wasoplossing milieuvriendelijk af.
- Het luchtfilterinzetstuk laten drogen.
- Het luchtfilterinzetstuk in schone motorolie dompelen en overtollige olie eruit drukken.
- Het luchtfilterinzetstuk weer plaatsen.
- Het deksel plaatsen.
- De vergrendelingen sluiten.

Olie verversen

De olieversing uitvoeren, als de motor warm is.

- De oliepeilstok eruit draaien.

Afbeelding E

- Oliepeilstok
- Olieaftapplug

- De olieaftapschroef er met de afdichting uitdraaien en de olie opvangen.
- De olieaftapschroef met afdichting indraaien en vastdraaien.
- Het apparaat horizontaal neerzetten.
- De motorolie (SAE 10W30) afmeten en bij de opening voor de oliepeilstok bijvullen.
- Het oliepeil controleren (zie "Inbedrijfstelling").
- De oliepeilstok erin draaien en vastdraaien.
- De oude olie milieuvriendelijk afvoeren.

Bezinkbeker reinigen

De bezinkbeker scheidt water van benzine.

- De brandstoftkraan sluiten.
- De bezinkbeker losschroeven.

Afbeelding F

- Bezinkbeker
- Schroef
- De bezinkbeker met O-ring verwijderen.
- De bezinkbeker en de O-ring met niet-brandbaar oplosmiddel reinigen en laten drogen.
- De bezinkbeker en de O-ring aanbrengen en vastschroeven.
- De brandstoftkraan openen.
- Afdichting tussen bezinkbeker en carburateur controleren.
- De brandstoftkraan sluiten.

Bougie controleren en reinigen

- De bougiestekker lostrekken.

Afbeelding G

- Bougiestekker
- Bougie
- De omgeving van de bougie reinigen zodat geen vuil in de motor dringt als de bougie wordt verwijderd.
- De bougie eruit schroeven.
- Een bougie met versleten elektrode of gebroken isolator vervangen.
- De elektrodestafstand van de bougie controleren. Instelwaarde 0,7...0,8 mm.

6. De afdichting van de bougie op beschadiging controleren.
LET OP
Beschadigingsgevaar
 Een losse bougie kan oververhitten en de motor beschadigen. Een te vast aangedraaide bougie beschadigt het schroefdraad in de motor.
 Neem de volgende aanwijzingen voor het vastdraaien van de bougie in acht.
7. De bougie er voorzichtig met de hand indraaien. Het schroefdraad niet kantelen.
8. De bougie er met de bougiesleutel helemaal indraaien en als volgt vastdraaien.
 a Een gebruikte bougie 1/8...1/4 omdraaiing vastdraaien.
 b Een nieuwe bougie 1/2 omdraaiing vastdraaien.
9. De bougiestekker erop steken.

Accu van het apparaat laden

⚠ GEVAAR

Explosiegevaar, brandgevaar

Als de twee polen van de accu worden verbonden, ontstaat een kortsluiting die tot een explosie of een brand kan leiden.

Leg nooit een metalen voorwerp (bijvoorbeeld gereedschap) op de accu.

Gevaar voor letsel

Neem de veiligheidsvoorschriften bij de omgang met accu's in acht.

Neem de handleiding van de lader in acht.

⚠ VOORZICHTIG

Gezondheidsrisico

Lood is schadelijk voor de gezondheid.

Breng nooit wonden met lood in contact.

1. De zuurstand van de accu controleren.
2. Bij te lage zuurstand:
 - a De celafsluiting verwijderen.
 - b De cel tot de markering met gedestilleerd water bijvullen.
 - c De celafsluiting aanbrengen.
3. De accu loskoppelen.
4. De pluspoolleiding van de lader met de pluspool van de accu verbinden.
5. De minpoolleiding van de lader met de minpool van de accu verbinden.
6. De lader inschakelen.

Hulp bij storingen

Laat alle controles en werkzaamheden aan elektrische delen door een vakman uitvoeren.

Neem bij storingen die niet in dit hoofdstuk worden vermeld contact op met een bevoegde klantenservice.

De motor start niet.

1. De brandstofkraan openen.
2. Brandstof in de tank vullen.
3. Het oliepeil controleren, indien nodig bijvullen.
4. De bougie controleren (zie "Verzorging en onderhoud/bougie controleren en reinigen").
5. De bezinkbeker reinigen (zie "Verzorging en onderhoud/bougie controleren en reinigen").

Het apparaat geeft geen stroom af

1. De vermogensschakelaar op 1/ON zetten.

Garantie

In elk land gelden de garantievoorwaarden die door onze verantwoordelijke verkoopmaatschappij zijn uitgegeven. Mogelijke storingen aan uw apparaat verhelpen we binnen de garantieperiode gratis, voor zover een materiaal- of fabricagefout de oorzaak is. Als u gebruik wilt maken van de garantie, neemt u met uw aankoopbon contact op met uw distributeur of de dichtstbijzijnde geautoriseerde klantenservice. (adres zie achterzijde)

Technische gegevens

		PGG 3/1	PGG 6/1	PGG 8/3
Generator				
Continu vermogen	kW	2,8	5,0	7,0
Maximaal vermogen kortstondig	kW	3,0	5,5	7,5
cos φ		1	1	1
Netspanning	V	230 (2x)	230 (3x)	230 (2x), 400 (1x)
Fase	~	1	1	1 / 3
Frequentie	Hz	50	50	50
Beschermingsgraad		IP23M	IP23M	IP23M
Isolatiestofklasse		B	B	B
Uitvoeringsklasse		G1	G1	G1
Gelijkstroomuitgang				
Spanning	V	12	12	12
Stroom	A	6	6	6
Verbrandingsmotor				
Motor type		Eencilinder	Eencilinder	Eencilinder
Type		4-takt	4-takt	4-takt
Koeltype		Luchtgekoeld	Luchtgekoeld	Luchtgekoeld
Cilinderinhoud	cm ³	208	389	439
Motorrendement	kW/PS	5,1/6,9	9,6/13,1	11,8/16,1
Brandstof type		Benzine, min. 86 octaan	Benzine, min. 86 octaan	Benzine, min. 86 octaan
Inhoud brandstoftank		15	25	25
Gebruiksduur bij volle tank	h	10	12	8
Hoeveelheid motorolie	l	0,6	1,1	1,1
Type olie		15 W-40	15 W-40	15 W-40
Bougietype		F5T, F6T, F7TJC	F5T, F6T, F7TJC	F5T, F6T, F7TJC
Accu				
Accuspanning	V	12	12	12
Afmetingen en gewichten				
Lengte	mm	645	743	743
Breedte	mm	622	713	713
Hoogte	mm	559	670	670
Gewicht zonder brandstof	kg	52	85	90
Berekende waarden conform EN 60335-2-79				
Geluidsdruk niveau L _{pA}	dB(A)	74	75	76
Onzekerheid K _{pA}	dB(A)	1	1	1
Geluidsvermogensniveau L _{WA} + onzekerheid K _{WA}	dB(A)	94	95	96

Technische wijzigingen voorbehouden.

EU-conformiteitsverklaring

Hiermee verklaren wij dat de hierna vermelde machine op basis van het ontwerp en type en in de door ons op de markt gebrachte uitvoering voldoet aan de relevante veiligheids- en gezondheidsvereisten van de EU-richtlijnen. Bij een niet door ons goedgekeurde wijziging van de machine verliest deze verklaring zijn geldigheid.

Product: Stroomgenerator

Type: 1.042-xxx

Relevante EU-richtlijnen

2006/42/EG (+2009/127/EG)

2014/30/EU

2011/65/EU

2000/14/EG

Toegepaste geharmoniseerde normen

EN ISO 8528-13: 2016

EN 55012: 2007 + A1: 2009

EN 61000-6-1: 2007

Toegepaste conformiteitswaarderingsprocedure

2000/14/EG: Bijlage V

Geluidsvermogensniveau dB(A)

PGG 3/1

Gemeten:

Gegarandeerd: 94

PGG 6/1

Gemeten:

Gegarandeerd: 95

PGG 8/3

Gemeten:

Gegarandeerd: 96

De ondergetekenden handelen in opdracht en met volmacht van de directie.

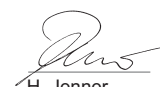
H. Jenner

Chairman of the Board of Management

S. Reiser

Director Regulatory Affairs & Certification

Gevolmachtigde voor de documentatie: S. Reiser

Alfred Kärcher SE & Co. KG

Alfred-Kärcher-Str. 28 - 40

71364 Winnenden (Germany)

Tel.: +49 7195 14-0

Fax: +49 7195 14-2212

Winnenden, 2018/10/01

Índice de contenidos

Avisos generales.....	24
Uso previsto	24
Protección del medioambiente.....	24
Accesorios y recambios	24
Alcance de suministro	24
Instrucciones de seguridad	24
Descripción del equipo.....	25
Montaje	25
Primera puesta en marcha.....	26
Puesta en funcionamiento	26
Servicio	26
Transporte.....	26
Almacenamiento	26
Conservación y mantenimiento.....	26
Ayuda en caso de avería	27
Garantía	27
Datos técnicos	27
Declaración de conformidad UE	28

Avisos generales



Antes de poner en marcha por primera vez el aparato, lea el manual de instrucciones original y las indicaciones de seguridad suministradas. Actúe de acuerdo a ellas. Conserve estos dos manuales para su uso posterior o para propietarios ulteriores.

Uso previsto

Este generador de corriente está diseñado en estado de entrega para la utilización a una altura máxima de 1500 m sobre el nivel del mar. En caso necesario, puede modificarse por el servicio de posventa para el funcionamiento en alturas mayores.

Si un generador de corriente que ha sido adaptado para la utilización a una altura mayor, se utiliza por debajo de esta altura, existe la posibilidad de que el motor se destruya por sobrecalentamiento.

Protección del medioambiente



Los materiales del embalaje son reciclables. Elimine los embalajes de forma respetuosa con el medioambiente.



Los equipos eléctricos y electrónicos contienen materiales reciclables y, a menudo, componentes, como baterías, acumuladores o aceite, que suponen un riesgo potencial para la salud de las personas o el medioambiente en caso de manipularse o eliminarse de forma inadecuada. Sin embargo, dichos componentes son necesarios para un servicio adecuado del equipo. Los equipos identificados con este símbolo no pueden eliminarse con la basura doméstica.

Avisos sobre sustancias contenidas (REACH)

Encontrará información actual sobre las sustancias contenidas en: www.kaercher.com/REACH

Accesorios y recambios

Utilice únicamente accesorios y recambios originales, estos garantizan un servicio seguro y fiable del equipo. Encontrará información sobre los accesorios y recambios en www.kaercher.com.

Alcance de suministro

Compruebe la integridad del alcance de suministro durante el desembalaje. Póngase en contacto con su distribuidor si faltan accesorios o en caso de daños de transporte.

Instrucciones de seguridad

Niveles de peligro

⚠ PELIGRO

Aviso de un peligro inminente que produce lesiones corporales graves o la muerte.

⚠ ADVERTENCIA

Aviso de una posible situación peligrosa que puede producir lesiones corporales graves o la muerte.

⚠ PRECAUCIÓN

Aviso de una posible situación peligrosa que puede producir lesiones corporales leves.

CUIDADO

Aviso de una posible situación peligrosa que puede producir daños materiales.

Instrucciones de seguridad

⚠ PELIGRO

Riesgo de lesiones.

● *El uso del equipo no es apto para personas con capacidades corporales, sensoriales o psíquicas limitadas o que carezcan de experiencia y/o conocimiento suficiente.*

● *Se debe supervisar a los niños para asegurarse de que no jueguen con el equipo.*

● *El equipo no debe ser usado por niños o jóvenes.*

● *Mantenga una distancia adecuada con respecto al escape y no toque el chorro de gas de escape.*

Peligro de explosión.

● *No use el equipo en áreas con peligro de explosión en ninguna circunstancia.*

● *Tenga en cuenta las reglamentaciones de seguridad correspondientes si utiliza el equipo en zonas de peligro (p. ej. gasolineras).*

● *Utilice únicamente el combustible indicado en el manual de instrucciones.*

● *Reposte solo si el motor está apagado.*

● *No reposte combustible en espacios cerrados.*

● *Prohibido fumar y encender fuego.*

● *Al repostar combustible, asegúrese de que el combustible no entre en contacto con ninguna superficie caliente.*

● *Cierre la tapa del depósito de combustible después de repostar.*

● *No utilice el equipo si se ha derramado combustible. Lle-*

ve el equipo a otro lugar y evite la formación de chispas.

● *Conserve el combustible solo en los depósitos autorizados.*

● *No conserve el combustible cerca de fuego abierto o de equipos que tengan una llama de encendido o generen chispas (p. ej. hornos, calderas o calentadores de agua).*

● *No pulverice ningún aerosol de arranque en el filtro de aire. Peligro de incendio.*

● *Mantenga una distancia mínima de 2 m entre los objetos fácilmente inflamables y el amortiguador.*

● *No utilice el equipo en terrenos boscosos, con presencia de arbustos o hierba, a menos que el escape se haya equipado con un supresor de chispas.*

● *Mantenga la hierba y otros tipos de suciedad alejados de las aletas del radiador.*

● *No utilice el equipo si el sistema de combustible está dañado o no es estanco.*

Compruebe el sistema de combustible de forma regular.

● *Deje que el equipo se enfríe antes de su almacenamiento en espacios cerrados.*

Peligro por descarga eléctrica

● *No toque la bujía de encendido o el cable de encendido si el equipo está en funcionamiento.*

● *No utilice el equipo en caso de lluvia, nieve o cerca de una instalación de riego por aspersión. Mantenga el equipo seco.*

● *Nunca toque los conectores de red y enchufes con las manos húmedas.*

● *No debe poner en funcionamiento el equipo si sus componentes presentan humedad o una capa de hielo.*

● *No conecte el equipo a la instalación eléctrica de un edificio.*

- Utilice preferentemente equipos y cables de prolongación con cables aislados con goma conforme a IEC 60245-4.

⚠ ADVERTENCIA

Riesgos para la salud

- Los gases de escape son tóxicos. No los inhale. No use el equipo en espacios cerrados. Asegure una ventilación y una evacuación de gases de escape adecuadas.
- Asegúrese de mantener libres de emisiones de gases de escape las entradas de aire.
- Evite el contacto repetido o prolongado entre el combustible o el aceite de motor y la piel y no inhale los vapores del combustible.

⚠ PRECAUCIÓN

Peligro de quemaduras

- No toque las piezas calientes como el amortiguador, los cilindros o las aletas del radiador.

Peligro de lesiones auditivas

- No utilice el equipo sin el amortiguador. Controle el amortiguador regularmente y sustituya el amortiguador si está defectuoso.

⚠ CUIDADO

Peligro de daños

- Utilice solo componentes originales del fabricante.
- El combustible antiguo puede provocar la formación de residuos en el carburador y perjudicar a la potencia del motor. Utilice solo combustible nuevo.
- No modifique los muelles de regulación o las varillas de tal manera que puedan provocar el aumento del régimen de revoluciones del motor.
- No use el equipo con el filtro de aire desmontado.
- No tire de la cuerda de arranque si el equipo está en marcha.

- Asegure una ventilación adecuada para que el equipo no se sobrecaliente.

Símbolos en el equipo

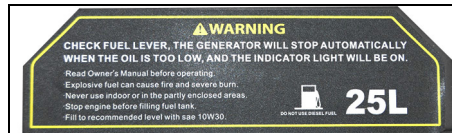

⚠ ADVERTENCIA

Peligro de explosión, peligro de incendio.

La gasolina puede provocar incendios o explosiones en caso de manipulación indebida. Ponga el motor fuera de servicio antes de repostar. No utilice el equipo en espacios cerrados o en terrenos parcialmente cerrados. Antes de utilizar el equipo, lea este manual de instrucciones.

CUIDADO

Peligro de daños

No reposte carburante diésel.

Aviso:

Controle el nivel de aceite antes de la puesta en funcionamiento del equipo. Si el nivel de aceite es demasiado bajo, el motor se detendrá y se iluminará el piloto de control. Rellene aceite SAE 10W30.



⚠ ADVERTENCIA

Peligro de explosión, peligro de incendio.

Ponga el motor fuera de servicio antes de repostar. Elimine el combustible derramado antes de poner en funcionamiento el equipo. No ponga el equipo en funcionamiento si el sistema de combustible no es estanco.



⚠ PRECAUCIÓN

Superficie caliente

El escape del equipo se calienta mucho durante el funcionamiento y puede provocar quemaduras. Evite el contacto con el escape.



⚠ ADVERTENCIA

Peligro de lesiones auditivas y oculares.

Durante la utilización del equipo, lleve gafas de protección y protección para oídos.

Símbolos de los avisos

A la hora de manipular baterías debe tener en cuenta los siguientes avisos:

	Tenga en cuenta los avisos de las instrucciones de uso de la batería, los avisos impresos sobre la propia batería y los avisos de este manual de instrucciones.
	Utilizar protección para los ojos.
	Mantenga alejados a los niños de la batería y el ácido.
	Peligro de explosión
	Prohibido encender fuego, originar chispas, aplicar luz directa y fumar.
	Peligro de quemadura por ácido

	Primeros auxilios.
	Nota de advertencia
	Eliminación de residuos
	No deseche la batería en el cubo de basura.

Descripción del equipo

Para consultar las imágenes, véase la contraportada **Figura A**

- 1 Filtro de aire
- 2 Asa de empuje
- 3 Sistema de arranque de tracción
- 4 Palanca del cebador
- 5 Válvula de combustible
- 6 Depósito de combustible
- 7 Campo de control
- 8 Batería
- 9 Varilla de nivel de aceite
- 10 Tornillo de vaciado de aceite
- 11 Indicador de nivel de llenado de combustible
- 12 Tapa del depósito de combustible
- 13 Placa de características
- 14 Piloto de control
- 15 Interruptor de llave del motor
- 16 Interruptor protector de corriente continua
- 17 Bornes de corriente continua
- 18 Voltímetro de tensión alterna
- 19 Interruptor de potencia
- 20 Caja de enchufe de corriente alterna
- 21 PGG 6/1: Caja de enchufe de corriente alterna PGG 8/3: Caja de enchufe de corriente trifásica
- 22 Borne de puesta a tierra

Símbolos en el equipo

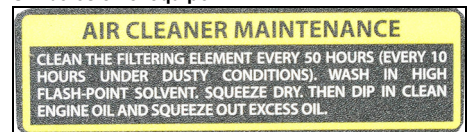

Limpie el filtro de aire cada 50 horas, en un entorno polvoriento cada 10 horas (véase "Conservación y mantenimiento/Limpieza del filtro de aire").



Aviso sobre la monitorización del nivel de aceite.



Palanca del cebador

Montaje

1. Monte el asa de empuje con el material de montaje suministrado en el bastidor del equipo.

Figura B

- 1 Asa de empuje
 - 2 Soporte
 - 3 Rueda
2. Monte las ruedas con el material de montaje suministrado en el bastidor del equipo.
 3. Monte el soporte con el material de montaje suministrado en el bastidor del equipo.

Primera puesta en marcha

Rellene el aceite

1. Coloque el equipo en posición horizontal.
2. Desenrosque la varilla de nivel de aceite.
3. Vierta el aceite de motor.
Aviso: El aceite de motor no se incluye en el alcance del suministro. La cantidad y el tipo de aceite se indican en el capítulo «Datos técnicos».
4. Limpie la varilla de nivel de aceite.
5. Introduzca la varilla de nivel de aceite hasta el tope, pero no la enrosque.
6. Extraiga la varilla de nivel de aceite. El nivel de aceite debe encontrarse en la zona marcada de la varilla de nivel de aceite.
7. Si el nivel de aceite es bajo, rellene aceite de motor.
8. Enrosque y apriete la varilla de nivel de aceite.

Puesta en funcionamiento

Controlar el nivel de aceite

1. Coloque el equipo en posición horizontal.
2. Desenrosque la varilla de nivel de aceite.
3. Limpie la varilla de nivel de aceite.
4. Introduzca la varilla de nivel de aceite hasta el tope, pero no la enrosque.
5. Extraiga la varilla de nivel de aceite. El nivel de aceite debe encontrarse en la zona marcada de la varilla de nivel de aceite.
6. Si el nivel de aceite es bajo, rellene aceite de motor.
7. Enrosque y apriete la varilla de nivel de aceite.

Repostar combustible

1. Lea el indicador del depósito.
2. Rellene el depósito de combustible si el indicador del depósito indica un nivel de llenado bajo.
3. Desenrosque la tapa del depósito de combustible.
4. Llene el combustible como máximo hasta el borde inferior de la tubuladura de llenado.
5. Coloque y apriete la tapa del depósito de combustible.

Servicio

Arrancar el equipo

1. Abra la válvula de combustible.
2. Desplace la palanca del cebador hacia la izquierda con el motor en frío.
3. Gire el interruptor de llave a la posición START y sujételo hasta que el motor arranque. Mantenga el interruptor de llave como máximo durante 5 segundos en la posición START. Ejecute el siguiente intento de arranque como muy pronto después de una pausa de 10 segundos.
4. Si el motor ha arrancado, deje que el interruptor de llave se desplace a la posición 1/ON.
5. Si el motor ha arrancado, desplace la palanca del cebador hacia la derecha.

Arranque con el sistema de arranque de tracción

1. Abra la válvula de combustible.
2. Desplace la palanca del cebador hacia la izquierda con el motor en frío.
3. Tire lentamente del asa del sistema de arranque de tracción hasta que perciba una resistencia más fuerte y, a continuación, tire con fuerza.
4. Guíe sistema de arranque de tracción de vuelta lentamente.

CUIDADADO

Peligro de daños

Si el cable del sistema de arranque de tracción retrocede rápidamente puede provocar daños en el equipo.

Guíe sistema de arranque de tracción de vuelta lentamente.

5. Si el motor ha arrancado, desplace la palanca del cebador hacia la derecha.

Conectar los equipos de corriente alterna

En el funcionamiento continuo, el consumo de energía del equipo eléctrico no debe superar la potencia constante del generador. La potencia máxima solo debe aplicarse brevemente. Los equipos con motor eléctrico necesitan varias veces la potencia nominal para el arranque.

⚠ PELIGRO

Peligro por descarga eléctrica

Si se producen daños en el equipo eléctrico o en el cable, puede fluir corriente a través del operario y provocar la muerte o lesiones.

Si se enchufa más de un equipo al generador, se deberá conectar un dispositivo de protección de corriente residual (PRCD-Portable Residue Current Device) según las normas locales en vigor entre el generador y cada equipo eléctrico adicional.

1. Arranque el generador.
2. Coloque el interruptor de potencia en la posición 1/ON.

3. Inserte el conector de red del equipo eléctrico en la caja de enchufe del generador.
4. Si se enchufa más de un equipo al generador, se deberá conectar un dispositivo de protección de corriente residual (PRCD-Portable Residue Current Device) según las normas locales en vigor entre el generador y cada equipo eléctrico adicional.
5. Ponga el equipo eléctrico en funcionamiento. Si el equipo no funciona correctamente, p. ej. marcha irregular o fallos, apague el equipo eléctrico inmediatamente, desconéctelo y determine la causa.

Cargar baterías para automóviles

La conexión de corriente continua de 12 V solo está diseñada para la carga de baterías de plomo de 12 V del sector automovilístico. Esta conexión no es adecuada como fuente de tensión de 12 V para equipos eléctricos.

1. Desconecte el cable negativo (negro) del vehículo de la batería.
2. Conecte el borne positivo (rojo) del cable de carga con el polo positivo de la batería.
3. Conecte el polo positivo (rojo) en el otro extremo del cable de carga con el borne rojo (+) del generador.
4. Conecte el borne negativo (negro) del cable de carga con el polo negativo de la batería.
5. Conecte el polo negativo (negro) en el otro extremo del cable de carga con el borne negro (-) del generador.
6. Arranque el generador.

CUIDADADO

Peligro de daños.

Si el motor del vehículo está en marcha durante la carga de una batería para automóviles, pueden producirse daños en el vehículo o en el generador durante el proceso de carga.
No arranque el vehículo mientras se esté cargando la batería.

Interruptor protector

En caso de sobrecarga, el pulsador del interruptor protector saltará hacia fuera e interrumpirá el proceso de carga.

1. Espere unos minutos y, a continuación, vuelva a presionar hacia dentro el pulsador.

Desconectar la batería para automóviles

1. Apague el generador.
2. Desconecte el polo negativo (negro) del generador.
3. Desconecte el borne negativo (negro) de la batería.
4. Desconecte el polo positivo (rojo) del generador.
5. Desconecte el borne positivo (rojo) de la batería.
6. Conecte el cable negativo (negro) del vehículo al polo negativo de la batería.

Desconexión del equipo

1. Gire el interruptor de llave a la posición 0/OFF.
2. Cierre la válvula de combustible.

Transporte

- Antes del transporte, gire el interruptor de llave a la posición 0/OFF y cierre la válvula de combustible.
- Gire el asa de empuje hacia arriba.
- Empuje o tire del equipo utilizando el asa de empuje.
- Deje que el motor se enfríe durante al menos 15 minutos antes de la carga del mismo.
- Mantenga el equipo en posición horizontal durante el transporte para que no se derrame combustible.
- Al transportar el equipo en vehículos, asegúrelo para evitar movimientos involuntarios, que resbale y vuelque conforme a las correspondientes directivas vigentes.
- Tenga en cuenta el peso del equipo para el transporte.

Almacenamiento

⚠ PRECAUCIÓN

Inobservancia del peso

Peligro de lesiones y daños

Tenga en cuenta el peso del equipo para su almacenamiento.

CUIDADADO

Peligro de daños

No coloque objetos pesados sobre el equipo.

Almacene el equipo en un lugar seco y sin polvo.

Duración del almacenamiento de 1...2 meses

1. Añada un estabilizante de gasolina al depósito de combustible.
2. Llene el depósito de combustible.

Almacenamiento de 2...12 meses

Adicionalmente:

1. Cierre la válvula de combustible.
2. Coloque un recipiente debajo del carburador.

Figura C

- ① Carburador
- ② Tapón de drenaje

3. Desenrosque el tapón de drenaje.
4. Recoja el combustible en el recipiente.
5. Enrosque y apriete el tapón de drenaje.
6. Vacíe la taza de la base (véase "Conservación y mantenimiento/Limpieza de la taza de la base").

Almacenamiento de 12 meses

Adicionalmente:

1. Desenrosque la bujía de encendido.
2. 5...10 cm³ Añada aceite de motor en el cilindro.
3. Extraiga varias veces completamente el sistema de arranque de tracción para que el aceite se distribuya en el motor.
4. Vuelva a enroskar la bujía de encendido.
5. Cambie el aceite (véase "Conservación y mantenimiento/Cambiar el aceite").
6. Tire lentamente del asa del sistema de arranque de tracción hasta que perciba una resistencia más fuerte.

Conservación y mantenimiento

⚠ PELIGRO

Peligro de lesiones por descarga eléctrica.

Puede sufrir lesiones en las piezas móviles. La tensión eléctrica generada por el equipo puede provocar lesiones e incluso la muerte.

Antes de la realización de trabajos de mantenimiento, desconecte el conector de la bujía de encendido y desconecte la conexión con la batería.

⚠ PRECAUCIÓN

Peligro de quemaduras.

Las piezas calientes del equipo pueden provocar quemaduras en caso de contacto.

Deje enfriar el equipo antes de realizar trabajos en el mismo.

* Para consultar una descripción, véase "Puesta en funcionamiento".

** Para consultar una descripción, véase "Trabajos de mantenimiento".

Intervalos de mantenimiento

Antes de cualquier servicio

1. Compruebe el buen estado y la seguridad operacional del equipo. No ponga el equipo en funcionamiento si está dañado.
2. Controle el nivel de aceite. *
3. Compruebe el filtro de aire. **

Una vez después de un 1 mes o 20 horas de servicio

1. Cambie el aceite. **

Cada 3 meses o 50 horas de servicio

1. Limpie el filtro de aire. **
En caso de utilización en un entorno con presencia de polvo, realice la limpieza con una frecuencia mayor.

Cada 6 meses o 100 horas de servicio

1. Cambie el aceite. **
2. Limpie la taza de la base. **
3. Compruebe y limpie la bujía de encendido. **
4. Limpie el supresor de chispas (no incluido en el alcance del suministro). **

Anualmente por el servicio de posventa autorizado

1. Compruebe y ajuste el juego de válvulas.
2. Limpie el depósito de combustible y el filtro de combustible.

Bianualmente por el servicio de posventa autorizado

1. Compruebe el conducto de combustible y, en caso necesario, sustitúyalo.

Trabajos de mantenimiento

Comprobar el filtro de aire

1. Desplace y retire los bloqueos o desenrosque el tornillo.

Figura D

- ① Tornillo
- ② Tapa
- ③ Elemento del filtro de aire
- ④ Bloqueo

2. Retirar la tapa.
3. Compruebe si el elemento del filtro de aire está sucio. En caso necesario, limpie el filtro de aire o sustitúyala si presenta daños (véase "Limpieza del filtro de aire").
4. Coloque la tapa.
5. Cierre los bloqueos o enrosque y apriete el tornillo.

Limpieza del filtro de aire

CUIDADADO

Peligro de daños

Si falta el elemento del filtro de aire, puede penetrar polvo y destruir el motor.

No utilice el equipo sin el elemento del filtro de aire.

1. Abra el filtro de aire (véase "Comprobar el filtro de aire").
2. Extraiga el elemento del filtro de aire.
3. Limpie el elemento del filtro de aire en agua caliente con producto de limpieza de uso doméstico y enjuáguelo con agua limpia.
Aviso: Deseche la solución de limpieza con contenido de aceite de manera respetuosa con el medio ambiente.
4. Deje que el elemento del filtro de aire se seque.
5. Humedezca el elemento del filtro de aire con aceite de motor limpio y expulse el aceite sobrante.
6. Vuelva a insertar el elemento del filtro de aire.
7. Coloque la tapa.
8. Cierre los bloques.

Cambiar el aceite

Realice el cambio de aceite con el motor caliente.

1. Desenrosque la varilla de nivel de aceite.

Figura E

- ① Varilla de nivel de aceite
- ② Tornillo de vaciado de aceite
2. Desenrosque el tornillo de vaciado de aceite con junta y recoja el aceite.
3. Enrosque el tornillo de vaciado de aceite con junta y apriételo.
4. Coloque el equipo en posición horizontal.
5. Mida el nivel de aceite de motor (SAE 10W30) en el recipiente y llénelo en la abertura para la varilla de nivel de aceite.
6. Controle el nivel de aceite (véase "Puesta en funcionamiento").
7. Enrosque y apriete la varilla de nivel de aceite.
8. Elimine el aceite usado de manera respetuosa con el medio ambiente.

Limpieza de la taza de la base

La taza de la base separa el agua de la gasolina.

1. Cierre la válvula de combustible.
2. Desenrosque la taza de la base.

Figura F

- ① Taza de la base
- ② Tornillo
3. Retire la taza de la base con la junta tórica.
4. Limpie la taza de la base y la junta tórica con disolvente no inflamable y deje que se sequen.
5. Coloque y apriete la taza de la base y la junta tórica.
6. Abra la válvula de combustible.

7. Compruebe la junta entre la taza de la base y el carburador.
8. Cierre la válvula de combustible.

Comprobar y limpiar la bujía de encendido

1. Desconecte el conector de la bujía de encendido.
Figura G
- ① Conector de la bujía de encendido
- ② Bujía de encendido
2. Limpie el entorno de la bujía de encendido para que no penetre suciedad en el motor cuando se retire la bujía de encendido.
3. Desenrosque la bujía de encendido.
4. Sustituya la bujía de encendido si tiene los electrodos desgastados o el aislador roto.
5. Compruebe la distancia entre los electrodos de la bujía de encendido. Valor nominal 0,7...0,8 mm.
6. Compruebe la presencia de daños en la junta de la bujía de encendido.

CUIDADO

Peligro de daños

Si la bujía de encendido está suelta, puede sobrecalentarse y dañar el motor. Si la bujía de encendido está excesivamente apretada, puede dañar la rosca en el motor.

Tenga en cuenta las siguientes instrucciones para apretar la bujía de encendido.

7. Enrosque la bujía de encendido con cuidado con la mano. Procure no enroscar la bujía de encendido ladeada en la rosca.
8. Enrosque la bujía de encendido hasta el tope con la llave para bujías y apriétela del siguiente modo.
 - a. Apriete una bujía de encendido usada 1/8...1/4 vueltas.
 - b. Apriete una bujía de encendido nueva 1/2 vuelta.
9. Conecte el conector de la bujía de encendido.

Cargar la batería del equipo

⚠ PELIGRO

Peligro de explosión, peligro de incendio

Si se conectan los dos polos de la batería, se producirá un cortocircuito que puede provocar una explosión o un incendio.

Nunca coloque un objeto metálico (p. ej. herramienta) sobre la batería.

Peligro de lesiones

Tenga en cuenta las reglamentaciones de seguridad a la hora de manipular baterías.

Tenga en cuenta el manual de instrucciones del cargador.

⚠ PRECAUCIÓN

Riesgos para la salud

El plomo es perjudicial para la salud.

Evite el contacto de las heridas con el plomo.

1. Compruebe el nivel de ácido de la batería.
2. Si el nivel de ácido es demasiado bajo:
 - a. Retire el cierre del elemento de la batería.
 - b. Rellene el elemento de la batería hasta la marca con agua destilada.
 - c. Coloque el cierre del elemento de la batería.
3. Desconecte la batería.
4. Conecte el cable del polo positivo del cargador con el polo positivo de la batería.
5. Conecte el cable del polo negativo del cargador con el polo negativo de la batería.
6. Conecte el cargador.

Ayuda en caso de avería

Todas las pruebas y trabajos en las piezas eléctricas deben ser realizados por especialistas. En caso de averías que no se mencionen en este capítulo, consulte a un servicio de posventa autorizado.

El motor no arranca.

1. Abra la válvula de combustible.
2. Llene combustible en el depósito.
3. Compruebe el nivel de aceite y rellénelo en caso necesario.
4. Compruebe la bujía de encendido (véase "Conservación y mantenimiento/Comprobar y limpiar la bujía de encendido").
5. Limpie la taza de la base (véase "Conservación y mantenimiento/Limpieza de la taza de la base").

El equipo no emite corriente

1. Coloque el interruptor de potencia en la posición 1/ON.

Garantía

En cada país se aplican las condiciones de garantía indicadas por nuestra compañía distribuidora autorizada. Subsanamos cualquier fallo en su equipo de forma gratuita dentro del plazo de garantía siempre que la causa se deba a un fallo de fabricación o material. En caso de garantía, póngase en contacto con su distribuidor o con el servicio de posventa autorizado más próximo presentando la factura de compra. (Dirección en el reverso)

Datos técnicos

		PGG 3/1	PGG 6/1	PGG 8/3
Generador				
Potencia constante	kW	2,8	5,0	7,0
Potencia máxima brevemente	kW	3,0	5,5	7,5
cos φ		1	1	1
Tensión de red	V	230 (2x)	230 (3x)	230 (2x), 400 (1x)
Fase	~	1	1	1 / 3
Frecuencia	Hz	50	50	50
Tipo de protección		IP23M	IP23M	IP23M
Clase de aislamiento		B	B	B
Clase de ejecución		G1	G1	G1
Salida de corriente continua				
Tensión	V	12	12	12
Corriente	A	6	6	6
Motor de combustión				
Tipo de motor		Monocilíndrico	Monocilíndrico	Monocilíndrico
Tipo		4 tiempos	4 tiempos	4 tiempos
Método de refrigeración		Refrigerado por aire	Refrigerado por aire	Refrigerado por aire
Cilindrada	cm ³	208	389	439
Potencia del motor	kW/PS	5,1/6,9	9,6/13,1	11,8/16,1
Depósito de combustible		Gasolina, mín. 86 octanos	Gasolina, mín. 86 octanos	Gasolina, mín. 86 octanos
Contenido del depósito de combustible		15	25	25
Tiempo de aplicación con el depósito lleno	h	10	12	8
Cantidad de aceite de motor	l	0,6	1,1	1,1
Tipo de aceite		15 W-40	15 W-40	15 W-40
Tipo de bujías		F5T, F6T, F7TJC	F5T, F6T, F7TJC	F5T, F6T, F7TJC
Batería				
Tensión de funcionamiento de la batería	V	12	12	12
Peso y dimensiones				
Longitud	mm	645	743	743
Anchura	mm	622	713	713

		PGG 3/1	PGG 6/1	PGG 8/3
Altura	mm	559	670	670
Peso sin combustible	kg	52	85	90
Valores calculados conforme a EN 60335-2-79				
Nivel de presión acústica L_{pA}	dB(A)	74	75	76
Inseguridad K_{pA}	dB(A)	1	1	1
Intensidad acústica L_{WA} + Inseguridad K_{WA}	dB(A)	94	95	96

Reservado el derecho de realizar modificaciones técnicas.

Declaración de conformidad UE

Por la presente declaramos que la máquina designada a continuación cumple, en lo que respecta a su diseño y tipo constructivo así como a la versión puesta a la venta por nosotros, las normas básicas de seguridad y sobre la salud que figuran en las directivas comunitarias correspondientes. Si se producen modificaciones no acordadas en la máquina, esta declaración pierde su validez.

Producto: generador de corriente
Tipo: 1.042-xxx

Directivas UE aplicables

2006/42/CE (+2009/127/CE)
2014/30/UE
2011/65/UE
2000/14/CE

Normas armonizadas aplicadas

EN ISO 8528-13: 2016
EN 55012: 2007 + A1: 2009
EN 61000-6-1: 2007

Procedimiento de evaluación de la conformidad aplicado

2000/14/CE: Anexo V

Intensidad acústica dB(A)

PGG 3/1
Medida:
Garantizada: 94
PGG 6/1
Medida:
Garantizada: : 95
PGG 8/3
Medida:
Garantizada: : 96

Los abajo firmantes actúan en nombre y con la autorización de la junta directiva.



H. Jenner
Chairman of the Board of Management



S. Reiser
Director Regulatory Affairs & Certification

Responsable de documentación: S. Reiser

Alfred Kärcher SE & Co. KG
Alfred-Kärcher-Str. 28 - 40
71364 Winnenden (Germany)
Tel.: +49 7195 14-0
Fax: +49 7195 14-2212
Winnenden, 01/10/2018

Índice

Indicações gerais	28
Utilização adequada	28
Protecção do meio ambiente	28
Acessórios e peças sobressalentes	28
Volume do fornecimento	28
Avisos de segurança	28
Descrição do aparelho	30
Montagem	30
Primeiro arranque	30
Colocação em funcionamento	30
Operação	30
Transporte	30
Armazenamento	30
Conservação e manutenção	31
Ajuda em caso de avarias	31
Garantia	31
Dados técnicos	31
Declaração de conformidade UE	32

Indicações gerais



Antes da primeira utilização do aparelho leia o manual de instruções original e os avisos de segurança que o acompanham. Proceda de acordo com o mesmo. Conserve as duas folhas para referência ou utilização futura.

Utilização adequada

Este gerador eléctrico está previsto para utilização no estado de fornecimento a uma altura máxima de 1500 m acima do nível do mar. Pode ser ajustado para operar a uma altura superior pelo Serviço de assistência técnica autorizado.

Se um gerador eléctrico for ajustado para a operação a uma altura superior, o funcionamento abaixo desta altura pode danificar o motor devido a sobreaquecimento.

Protecção do meio ambiente

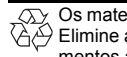

Os materiais de empacotamento são recicláveis. Elimine as embalagens de acordo com os regulamentos ambientais.

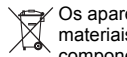

Os aparelhos eléctricos e electrónicos contêm materiais recicláveis de valor e, com frequência, componentes como baterias, acumuladores ou óleo que, em caso de manipulação ou recolha errada, podem representar um potencial perigo para a saúde humana e para o ambiente. Estes componentes são necessários para o bom funcionamento do aparelho. Os aparelhos que apresentem este símbolo não devem ser recolhidos no lixo doméstico.

Avisos relativos a ingredientes (REACH)

Pode encontrar informações actualizadas acerca de ingredientes em: www.kaercher.com/REACH

Acessórios e peças sobressalentes

Ao utilizar apenas acessórios originais e peças sobressalentes originais, garante uma utilização segura e o bom funcionamento do aparelho.

Informações acerca de acessórios e peças sobressalentes disponíveis em www.kaercher.com.

Volume do fornecimento

Ao abrir a embalagem, confirme a integralidade do conteúdo. Caso faltem acessórios ou em caso de danos de transporte informe o seu fornecedor.

Avisos de segurança

Níveis de perigo

⚠ PERIGO

Aviso de um perigo iminente, que pode provocar ferimentos graves ou morte.

⚠ ATENÇÃO

Aviso de uma possível situação de perigo, que pode provocar ferimentos graves ou morte.

⚠ CUIDADO

Aviso de uma possível situação de perigo, que pode provocar ferimentos ligeiros.

ADVERTÊNCIA

Aviso de uma possível situação de perigo, que pode provocar danos materiais.

Avisos de segurança

⚠ PERIGO

Perigo de lesões.

- *O aparelho não se destina a ser utilizado por pessoas com capacidades físicas, sensoriais ou mentais limitadas ou sem experiência e/ou conhecimentos.*
- *Supervisione as crianças para garantir que não brincam com o aparelho.*
- *O aparelho não pode ser operado por crianças e jovens.*
- *Mantenha a distância do escape e não se mantenha no caminho do jacto do gás de escape.*

Perigo de explosão.

- *Nunca guarde o aparelho em zonas com perigo de explosão.*
- *Observe as respetivas prescrições de segurança, se operar o aparelho em áreas de perigo (p.ex., estações de serviço).*
- *Encha apenas o depósito de combustível indicado no manual de instruções.*
- *Abasteça apenas com o motor desligado.*
- *Não abasteça em espaços fechados.*
- *É proibido fumar ou produzir chamas abertas.*

- Ao encher, certifique-se de que os depósitos de combustível não ficam em contacto com superfícies quentes.
- Feche a tampa do reservatório de combustível após o abastecimento.
- Não utilize o aparelho em caso de derrame do combustível. Coloque o aparelho noutra local e evite a formação de faíscas.
- Conserve o combustível apenas nos depósitos previstos.
- Não conserve o combustível perto de chamas abertas ou de aparelhos com pavios ou que produzam faísca (por ex., fornos, caldeiras ou aquecedores de água).
- Não pulverize pulverizadores de auxílio ao arranque no filtro de ar.

Perigo de incêndio.

- Mantenha uma distância mínima de 2 m entre objectos facilmente inflamáveis e o silenciador.
- Não posicione o aparelho em terrenos florestais, com arbustos ou erva; o aparelho foi equipado com uma protecção contra faíscas fora do escape.
- Mantenha erva e outro tipo de sujidade longe das nervuras de refrigeração.
- Não utilize o aparelho se estiver danificado ou apresentar fugas. Verifique regularmente o sistema de combustível.
- Deixe arrefecer o aparelho antes de o armazenar em espaços fechados.

Perigo devido a choque eléctrico

- Não toque nas velas de ignição ou no cabo de ignição durante a operação do aparelho.
- Não opere o aparelho com chuva, queda de neve ou próximo de um equipamento de rega. Mantenha o aparelho seco.

- Nunca manuseie fichas de rede e tomadas com as mãos húmidas.
- Não operar um aparelho cujos componentes eléctricos apresentem humidade ou uma camada de gelo.
- Não ligue o aparelho à instalação eléctrica de um edifício.
- Utilize preferencialmente aparelhos e cabos de extensão com tampa de borracha segundo IEC 60245-4.

⚠ ATENÇÃO

Perigo para a saúde

- Os gases de escape são tóxicos. Não inale os gases de escape. Não guarde o aparelho em locais fechados. Certifique-se de que a ventilação é suficiente e de que os gases de escape são evacuados.
- Certifique-se de que não ocorrem emissões de gás de escape perto das entradas de ar.
- Evite o contacto repetido ou prolongado entre o combustível ou o óleo do motor e a pele e não inale vapores do combustível.

⚠ CUIDADO

Perigo de queimadura

- Não toque em peças quentes, como o silenciador, o cilindro ou as nervuras de refrigeração.

Perigo de lesões auditivas

- Não utilize o aparelho sem o silenciador. Verifique regularmente o silenciador e providencie a substituição de um silenciador com defeito.

ADVERTÊNCIA

Perigo de danos

- Utilize apenas as peças originais do fabricante.
- O combustível antigo pode provocar acumulações no carburador e prejudicar a potência do motor. Utilize apenas combustível novo.
- Não ajuste quaisquer molas de regulação ou armações

que possam provocar um aumento das rotações do motor.

- Não opere o aparelho com o filtro de ar removido.
- Não puxe o cabo de arranque com o aparelho em funcionamento.
- Certifique-se de que existe ventilação suficiente para evitar o sobreaquecimento do aparelho.

Símbolos no aparelho

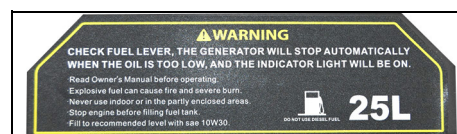

⚠ ATENÇÃO

Perigo de explosão, perigo de incêndio.

A gasolina pode provocar incêndios ou explosões em caso de manuseamento inadequado. Desligue o motor antes de abastecer. Não utilize o aparelho em locais fechados ou em terrenos parcialmente vedados. Antes da utilização do aparelho, leia o presente manual de instruções.

ADVERTÊNCIA

Perigo de danos

Não abastecer com gasóleo.

Aviso:

Controle o nível do óleo antes do arranque do aparelho. Se o nível do óleo for baixo, o motor pára e a luz de controlo acende. Reabastecer com óleo SAE 10W30

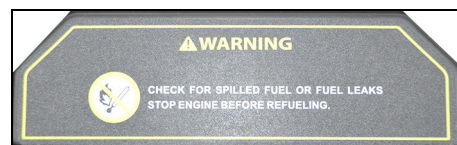

⚠ ATENÇÃO

Perigo de explosão, perigo de incêndio.

Desligue o motor antes de abastecer. Elimine o combustível derramado antes de colocar o aparelho em funcionamento. Não coloque o aparelho em funcionamento, se o sistema de combustível apresentar fugas.



⚠ CUIDADO

Superfície quente

O escape do aparelho fica muito quente durante o funcionamento e pode provocar queimaduras.

Evite o contacto com o escape.



⚠ ATENÇÃO

Perigo de lesões oculares e auditivas.

Utilize óculos de protecção e uma protecção auditiva durante o trabalho com o aparelho.

Símbolos dos avisos de advertência

Respeite os seguintes avisos de advertência durante o manuseamento de baterias:

	Respeite os avisos constantes das instruções de utilização da bateria e na própria bateria, bem como do presente manual de instruções.
	Usar protecção ocular.
	Manter as crianças afastadas do ácido e da bateria.
	Perigo de explosão

	É proibido fogo, faíscas, chamas abertas e fumar.
	Perigo de queimaduras
	Primeiros socorros.
	Advertência
	Eliminação
	Não deitar a bateria no contentor de lixo.

Descrição do aparelho

Para imagens, consultar tampa frontal
Figura A

- ① Filtro de ar
- ② Alavanca de avanço
- ③ Motor de arranque com cabo de tracção
- ④ Alavanca do estrangulador
- ⑤ Torneira de combustível
- ⑥ Depósito de combustível
- ⑦ Painel de comando
- ⑧ Bateria
- ⑨ Vareta de medição do óleo
- ⑩ Parafuso de purga do óleo
- ⑪ Indicação do nível de enchimento do depósito do combustível
- ⑫ Tampa do depósito de combustível
- ⑬ Placa de características
- ⑭ Luz de controlo
- ⑮ Interruptor de chave do motor
- ⑯ Disjuntor de corrente contínua
- ⑰ Bloquear corrente contínua
- ⑱ Voltímetro de corrente alterna
- ⑲ Disjuntor
- ⑳ Tomada de corrente alterna
- ㉑ PGG 6/1: Tomada de corrente alterna
PGG 8/3: Tomada de corrente trifásica
- ㉒ Terminal terra

Símbolos no aparelho

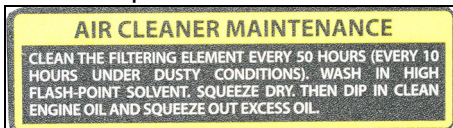

Limpar o filtro de ar a cada 50 horas, em ambiente com pó a cada 10 horas (consultar "Conservação e manutenção/limpar o filtro de ar").



Aviso de controlo do nível do óleo.



Alavanca do estrangulador

Montagem

1. Colocar a alavanca de avanço com o material de montagem fornecido na moldura do aparelho.

Figura B

- ① Alavanca de avanço

- ② Suporte
- ③ Roda
2. Colocar as rodas com o material de montagem fornecido na moldura do aparelho.
3. Colocar o suporte com o material de montagem fornecido na moldura do aparelho.

Primeiro arranque

Encher com óleo

1. Colocar o aparelho na horizontal.
 2. Extrair a vareta de medição do óleo.
 3. Reabastecer óleo do motor.
- Aviso:** O óleo do motor não está incluído no volume do fornecimento. O tipo de óleo e a quantidade estão indicados no capítulo "Dados técnicos".
4. Limpar a vareta de medição do óleo.
 5. Inserir a vareta de medição do óleo até ao batente mas não enroscar.
 6. Extrair a vareta de medição do óleo. O nível do óleo tem de estar na parte marcada da vareta de medição do óleo.
 7. Com nível do óleo baixo, reabastecer com óleo de motor.
 8. Inserir a vareta de medição do óleo e apertar.

Colocação em funcionamento

Verificar nível do óleo

1. Colocar o aparelho na horizontal.
2. Desenroscar a vareta indicadora do nível de óleo.
3. Limpar a vareta indicadora do nível de óleo.
4. Introduzir a vareta indicadora do nível de óleo até ao batente, mas sem enroscar.
5. Retirar a vareta indicadora do nível de óleo. O nível do óleo deve encontrar-se na parte marcada da vareta indicadora do nível de óleo.
6. Bastecer com óleo de motor se o nível do óleo estiver baixo.
7. Inserir e apertar a vareta indicadora do nível de óleo.

Abastecer com combustível

1. Ler o indicador de combustível.
2. Abastecer o depósito de combustível se o indicador de combustível apresentar um nível de enchimento baixo.
3. Desaparafusar a tampa do depósito de combustível.
4. Encher com combustível até ao nível máximo em relação ao canto inferior do bocal de enchimento.
5. Posicionar e apertar a tampa do depósito de combustível.

Operação

Iniciar o aparelho

1. Abrir a torneira de combustível.
2. Se o motor estiver frio, empurrar a alavanca do dispositivo de arranque para a esquerda.
3. Rodar o comutador de chave para a posição START e mantê-lo aí até o motor arrancar. Manter o comutador de chave na posição START durante, no máximo, durante 5 segundos. Realizar a próxima tentativa de arranque, pelo menos, 10 segundos após a pausa.
4. Se o motor arrancar, deixar que o comutador de chave assuma a posição 1/ON.
5. Se o motor arrancar, empurrar a alavanca do dispositivo de arranque para a direita.

Iniciar com o motor de arranque do cabo de tracção

1. Abrir a torneira de combustível.
2. Se o motor estiver frio, empurrar a alavanca do dispositivo de arranque para a esquerda.
3. Puxar lentamente o motor de arranque do cabo de tracção até se sentir uma forte resistência e começar, nessa altura, a puxar com força.
4. Repor lentamente o motor de arranque do cabo de tracção.

ADVERTÊNCIA

Perigo de danos

Se o motor de arranque do cabo de tracção for rapidamente repostos, podem ocorrer danos no aparelho.

Repor lentamente o motor de arranque do cabo de tracção.

5. Se o motor arrancar, empurrar a alavanca do dispositivo de arranque para a direita.

Ligar os aparelhos de corrente alterna

Na operação contínua, a potência de consumo do aparelho eléctrico não pode ultrapassar a potência contínua do gerador. A potência máxima só pode ser desactivada temporariamente. Os aparelhos com motor eléctrico requerem um aumento significativamente superior à potência nominal para arrancar.

⚠ PERIGO

Perigo devido a choque eléctrico

Em caso de danos no aparelho eléctrico ou nos cabos, a tensão pode atravessar o operador e causar ferimentos ou até a morte.

Se for ligado mais do que um aparelho ao gerador, deve ser ligado um dispositivo de protecção de corrente parasita (PRCD ou "Portable Residue Current Device").

1. Iniciar o gerador.
2. Colocar o interruptor de potência em "1/ON".
3. Inserir a ficha de rede do aparelho eléctrico na tomada do gerador.
4. Se for ligado mais do que um aparelho ao gerador, deve ser ligado um dispositivo de protecção de corrente parasita (PRCD ou "Portable Residue Current Device").
5. Colocar o aparelho eléctrico em funcionamento. Se o aparelho não funcionar correctamente, por ex., funcionamento irregular ou falha de ignição, desligar imediatamente o aparelho eléctrico, desconectá-lo e determinar a causa.

Carregar as baterias do veículo motorizado.

A ligação de corrente contínua de 12 V está prevista apenas para carregar os acumuladores de chumbo de 12 V da indústria automóvel. Esta ligação não é adequada como fonte de tensão de 12 V para aparelhos eléctricos.

1. Desconectar o cabo negativo (preto) do veículo da bateria.
2. Ligar o borne positivo (vermelho) do cabo de carga ao pólo positivo da bateria.
3. Ligar o pólo positivo (vermelho) na outra extremidade do cabo de carga ao borne vermelho (+) do gerador.
4. Ligar o borne negativo (preto) do cabo de carga ao pólo negativo da bateria.
5. Ligar o pólo negativo (preto) na outra extremidade do cabo de carga ao borne preto (-) do gerador.
6. Iniciar o gerador.

ADVERTÊNCIA

Perigo de dano.

Se, em caso de carregamento da bateria de um veículo motorizado, o motor do veículo funcionar durante o processo de carga, podem ocorrer danos no veículo ou no gerador.

Não inicie o veículo enquanto a bateria estiver a ser carregada.

Disjuntor

Em caso de sobrecarga, a tecla do disjuntor salta para fora e interrompe o processo de carga.

1. Aguardar alguns minutos e, em seguida, premir novamente a tecla.

Desligar a bateria do veículo motorizado

1. Desligar o gerador.
2. Desconectar o pólo negativo (preto) do gerador.
3. Desconectar o borne negativo (preto) da bateria.
4. Desconectar o pólo positivo (vermelho) do gerador.
5. Desconectar o borne positivo (vermelho) da bateria.
6. Desconectar o cabo negativo (preto) do veículo da bateria para fora do pólo negativo da bateria.

Desligar o aparelho

1. Rodar o comutador de chave para a posição 0/OFF.
2. Fechar a torneira de combustível.

Transporte

- Antes do transporte, rodar o comutador de chave para 0/OFF e fechar a torneira do combustível.
- Virar a alavanca de avanço para cima.
- Empurrar ou puxar o aparelho na alavanca de avanço.
- Deixar o motor arrefecer, pelo menos, 15 minutos antes do carregamento.
- Manter o aparelho na horizontal durante o transporte para evitar o derrame do combustível.
- Ao transportar o aparelho em veículos, proteger contra deslizes e quedas, de acordo com as directivas aplicáveis.
- Observar o peso do aparelho para o transporte.

Armazenamento

⚠ CUIDADO

Não observância do peso

Perigo de ferimentos e danos

Considere o peso do aparelho para o respectivo armazenamento.

ADVERTÊNCIA

Perigo de danos

Não pouse objectos pesados sobre o aparelho.

Secar o aparelho e guardá-lo sem poeiras.

Duração do armazenamento 1 - 2 meses

1. Colocar estabilizador de gasolina no depósito de combustível.
2. Encher o depósito de combustível.

Armazenamento 2 - 12 meses

Adicionalmente:

1. Fechar a torneira de combustível.
2. Colocar um depósito sob o carburador.

Figura C

- ① Carburador
- ② Parafuso de descarga
3. Desenroscar o parafuso de descarga.
4. Recolher o combustível no depósito.
5. Enroscar o parafuso de descarga e apertar.
6. Esvaziar o recipiente de decantação (consultar "Conservação e manutenção/limpar recipiente de decantação").

Armazenamento superior a 12 meses

Adicionalmente:

1. Desenroscar a vela de ignição.
2. 5...10 cm³ Colocar óleo do motor no cilindro.
3. Puxar várias vezes o motor de arranque do cabo de tração lentamente para que óleo se disperse pelo motor.
4. Enroscar novamente a vela de ignição.
5. Esvaziar o recipiente de decantação (consultar "Conservação e manutenção/limpar recipiente de decantação").
6. Puxar lentamente o motor de arranque do cabo de tração até se sentir uma forte resistência.

Conservação e manutenção

⚠ PERIGO

Perigo de lesões, perigo devido a choque eléctrico. Pode ferir-se nas peças em movimento. A tensão eléctrica gerada pelo aparelho pode ferir ou provocar a morte. Retire a ficha da vela de ignição antes de efectuar trabalhos de manutenção e separe a ligação da bateria.

⚠ CUIDADO

Perigo de combustão.

As peças do aparelho quentes podem provocar queimaduras em caso de contacto.

Deixe o aparelho arrefecer antes de trabalhar nele.

*Para a descrição, consultar "Arranque".

**Para a descrição, consultar "Trabalhos de manutenção".

Intervalos de manutenção

Antes de cada operação

1. Verificar a sua segurança operacional do aparelho e se este se encontra em bom estado. Não colocar o aparelho danificado em funcionamento.
2. Verificar o nível do óleo. *
3. Verificar o filtro de ar. **

Uma vez após 1 mês ou a cada 20 horas de serviço

1. Mudar o óleo. **

A cada 3 meses ou 50 horas de serviço

1. Limpar o filtro de ar. **
Se a área de aplicação for empoeirada, realizar a limpeza com maior regularidade.

A cada 6 meses ou 100 horas de serviço

1. Mudar o óleo. **
2. Limpar o recipiente de decantação. **
3. Verificar e limpar a vela de ignição. **
4. Limpar a protecção contra faíscas (não incluída no volume do fornecimento). **

Anualmente, pelo serviço de assistência técnica autorizado

1. Verificar e ajustar a folga das válvulas.
2. Limpar o depósito de combustível e o filtro do combustível.

Bianualmente, pelo serviço de assistência técnica autorizado

1. Verificar a tubagem de alimentação de combustível e, se necessário, substituí-la.

Trabalhos de manutenção

Verificar o filtro de ar

1. Girar os bloqueios para o lado ou desenroscar o parafuso.

Figura D



- ② Tampa
- ③ Aplicação do filtro de ar
- ④ Bloqueio

2. Remover a tampa.
3. Verificar a aplicação do filtro de ar quanto a sujidade. Limpar o filtro de ar em caso de necessidade ou substituir se este apresentar danos (consultar "Limpar filtro de ar").
4. Colocar a tampa.
5. Fechar os bloqueios ou enroscar e apertar o parafuso.

Limpar o filtro de ar

ADVERTÊNCIA

Perigo de danos

A aplicação do filtro de ar está em falta: a poeira infiltrada pode danificar o motor.

Não utilize o aparelho sem a aplicação do filtro de ar.

1. Abrir o filtro de ar (consultar "Verificar filtro de ar").
2. Retirar a aplicação do filtro de ar.
3. Lavar a aplicação do filtro de ar em água quente com um detergente doméstico de limpeza e enxaguar com água limpa.
4. Deixar secar a aplicação de filtro de ar.
5. Embeber a aplicação de filtro de ar com óleo de motor limpo e retirar o excesso de óleo.
6. Colocar novamente a aplicação do filtro de ar.
7. Colocar a tampa.
8. Fechar os bloqueios.

Substituir o óleo

Realizar a mudança de óleo com o motor quente.

1. Desenroscar a vareta indicadora do nível de óleo.

Figura E

- ① Vareta de medição do óleo
- ② Parafuso de purga do óleo
2. Desenroscar o parafuso de purga do óleo com junta e recolher o óleo.
3. Enroscar o parafuso de purga do óleo com junta e apertar.
4. Colocar o aparelho na horizontal.
5. Medir o óleo do motor (SAE 10W30) e encher na abertura para a vareta indicadora do nível de óleo.
6. Verificar o nível do óleo (consultar "Arranque").
7. Inserir e apertar a vareta indicadora do nível de óleo.
8. Eliminar o óleo antigo de forma ambientalmente correcta.

Limpar o recipiente de decantação

O recipiente de decantação separa a água da gasolina.

1. Fechar a torneira de combustível.
2. Desaparafusar o recipiente de decantação.

Figura F

- ① Recipiente de decantação
- ② Parafuso
3. Retirar o recipiente de decantação com O-ring.
4. Limpar o recipiente de decantação e o O-ring não um diluente não inflamável e deixar secar.
5. Colocar o recipiente de decantação e o O-ring e aparafusar.
6. Abrir a torneira de combustível.
7. Verificar o vedante entre o recipiente de decantação e o carburador.
8. Fechar a torneira de combustível.

Verificar e limpar a vela de ignição

1. Remover a ficha da vela de ignição.

Figura G

- ① Ficha da vela de ignição
- ② Vela de ignição
2. Limpar o ambiente da vela de ignição para que não entre sujidade no motor se a vela de ignição for removida.
3. Desenroscar a vela de ignição.

4. Substituir velas de ignição com eléctrodos gastos ou isoladores partidos.
5. Verificar a distância dos eléctrodos da vela de ignição. Valor nominal 0,7...0,8 mm.
6. Verificar o vedante da vela de ignição quanto a danos.

ADVERTÊNCIA

Perigo de danos

Uma vela de ignição mais solta pode sobreaquecer e danificar o motor. Uma vela de ignição demasiado apertada danifica a rosca no motor.

Observe as seguintes instruções para apertar a vela de ignição.

7. Enroscar cuidadosamente a vela de ignição à mão. Não inclinar a rosca.
8. Enroscar a vela de ignição com a chave de vela até ao batente e apertar da seguinte forma.
 - a Apertar uma vela de ignição usada com 1/8...1/4 de rotação.
 - b Apertar uma vela de ignição nova com 1/2 de rotação.
9. Inserir a ficha da vela de ignição.

Carregar a bateria do aparelho

⚠ PERIGO

Perigo de explosão, perigo de incêndio

Ligar ambos os pólos das baterias resulta num curto-circuito, que pode provocar uma explosão ou incêndio. Nunca coloque um objecto metálico (por ex., uma ferramenta) na bateria.

Perigo de ferimentos

Observe as disposições em matéria de segurança ao manusear baterias.

Respeite o manual de instruções do carregador.

⚠ CUIDADO

Perigo para a saúde

O chumbo é prejudicial para a saúde.

Nunca coloque feridas em contacto com chumbo.

1. Verificar o nível do ácido da bateria.
2. Se o nível do ácido estiver demasiado baixo:
 - a Remover o fecho das células.
 - b Encher as células com água destilada até à marcação.
 - c Colocar o fecho das células.
3. Desligar a bateria.
4. Ligar a linha do pólo positivo do carregador ao pólo positivo da bateria.
5. Ligar a linha do pólo negativo do carregador ao pólo negativo da bateria.
6. Ligar o carregador.

Ajuda em caso de avarias

Todas as verificações e trabalhos em peças eléctricas devem ser realizados por um técnico.

Procure um serviço de assistência técnica se ocorrerem avarias não mencionadas neste capítulo.

O motor não arranca.

1. Abrir a torneira de combustível.
2. Encher o depósito com combustível.
3. Verificar o nível do óleo e encher, em caso de necessidade.
4. Verificar a vela de ignição (consultar "Conservação e manutenção/verificar e limpar a vela de ignição").
5. Limpar o recipiente de decantação (consultar "Conservação e manutenção/limpar recipiente de decantação").

O aparelho não tem corrente.

1. Colocar o interruptor de potência em "1/ON".

Garantia

Em cada país são válidas as condições de garantia transmitidas pela nossa sociedade distribuidora responsável. Trataremos de possíveis avarias no seu aparelho no âmbito do prazo da garantia, sem custos, desde que estas tenham origem num erro de material ou de fabrico. Em caso de garantia, contacte o seu revendedor ou a assistência técnica autorizada mais próxima, apresentando o talão de compra. (endereço consultar o verso)

Dados técnicos

	PGG 3/1	PGG 6/1	PGG 8/3	
Gerador				
Potência contínua	kW	2,8	5,0	7,0
Potência máxima temporária	kW	3,0	5,5	7,5
cos φ		1	1	1
Tensão da rede	V	230 (2x)	230 (3x)	230 (2x), 400 (1x)
Fase	~	1	1	1 / 3
Frequência	Hz	50	50	50

		PGG 3/1	PGG 6/1	PGG 8/3
Tipo de protecção		IP23M	IP23M	IP23M
Classe de isolamento		B	B	B
Classe da versão		G1	G1	G1
Saída de corrente contínua				
Tensão	V	12	12	12
Tensão	A	6	6	6
Motor de combustão				
Tipo de motor		Monocilindro	Monocilindro	Monocilindro
Tipo		4 tempos	4 tempos	4 tempos
Tipo de refrigeração		Refrigerado a ar	Refrigerado a ar	Refrigerado a ar
Cilindrada	cm ³	208	389	439
Potência do motor	kW/PS	5,1/6,9	9,6/13,1	11,8/16,1
Tipo de combustível		Gasolina, mín. 86 octanas	Gasolina, mín. 86 octanas	Gasolina, mín. 86 octanas
Volume do depósito de combustível		15	25	25
Tempo de utilização com o depósito cheio	h	10	12	8
Quantidade de óleo de motor	l	0,6	1,1	1,1
Tipos de óleo		15 W-40	15 W-40	15 W-40
Tipo de velas de ignição		F5T, F6T, F7TJC	F5T, F6T, F7TJC	F5T, F6T, F7TJC
Bateria				
Tensão da bateria	V	12	12	12
Medidas e pesos				
Comprimento	mm	645	743	743
Largura	mm	622	713	713
Altura	mm	559	670	670
Peso sem combustível	kg	52	85	90
Valores determinados de acordo com a EN 60335-2-79				
Nível acústico L _{pA}	dB(A)	74	75	76
Insegurança K _{pA}	dB(A)	1	1	1
Nível de potência sonora L _{WA} + Insegurança K _{WA}	dB(A)	94	95	96

Reservados os direitos a alterações técnicas.

Declaração de conformidade UE

Declaramos pelo presente que as referidas máquinas, em virtude da sua concepção e tipo de construção, bem como do modelo colocado por nós no mercado, estão em conformidade com os requisitos de saúde e segurança essenciais e pertinentes das directivas da União Europeia. Em caso de realização de alterações na máquina sem o nosso consentimento prévio, a presente declaração fica sem efeito.

Produto: Gerador eléctrico

Tipo: 1.042-xxx

Directivas da União Europeia pertinentes

2006/42/CE (+2009/127/CE)

2014/30/UE

2011/65/UE

2000/14/CE

Normas harmonizadas aplicadas

EN ISO 8528-13: 2016

EN 55012: 2007 + A1: 2009

EN 61000-6-1: 2007

Procedimento de avaliação da conformidade aplicado

2000/14/CE: Anexo V

Nível de potência sonora dB(A)

PGG 3/1

Medido:

Garantido: 94

PGG 6/1

Medido:

Garantido: 95

PGG 8/3

Medido:

Garantido: 96

Os signatários actuam em nome e em procuração do Conselho de Administração.

H. Jenner

Chairman of the Board of Management

S. Reiser

Director Regulatory Affairs & Certification

Representante da documentação: S. Reiser

Alfred Kärcher SE & Co. KG

Alfred-Kärcher-Str. 28 - 40

71364 Winnenden (Alemanha)

Tel.: +49 7195 14-0

Fax: +49 7195 14-2212

Winnenden, 01/10/2018

Indhold

Generelle henvisninger	32
Korrekt anvendelse	32
Miljøbeskyttelse	32
Tilbehør og reservedele	32
Leveringsomfang	32
Sikkerhedshenvisninger	32
Maskinbeskrivelse	34
Montering	34
Første ibrugtagning	34
Ibrugtagning	34
Drift	34
Transport	34
Opbevaring	34
Pleje og vedligeholdelse	35
Hjælp ved fejl	35
Garanti	35
Tekniske data	35
EU-overensstemmelseserklæring	36

Generelle henvisninger



Læs den originale driftsvejledning og de vedlagte sikkerhedshenvisninger inden apparatet tages i brug første gang. Betjen apparatet i henhold til disse.

Opbevar begge hæfter til senere brug eller til kommende brugere.

Korrekt anvendelse

Denne strømgenerator er i udleveringstilstand beregnet til anvendelse i en maksimal højde på 1500 m over havoverfladen. Den autoriserede kundeservice kan omstille den til drift i større højde.

Hvis en strømgenerator, der er blevet tilpasset til drift i større højde, anvendes under denne højde, kan motoren blive ødelagt på grund af overophedning.

Miljøbeskyttelse



Emballagen kan genbruges. Sørg for at bortskaffe emballagen miljømæssigt korrekt.



Elektriske og elektroniske maskiner indeholder værdifulde materialer, der kan genbruges, og ofte dele, såsom batterier, akku-pakker eller olie, der

ved forkert håndtering eller forkert bortskaffelse kan udgøre en fare for menneskers sundhed og for miljøet. For en korrekt drift af maskinen er disse dele imidlertid nødvendige. Maskiner, der er kendetegnet med dette symbol, må ikke bortskaffes sammen med husholdningsaffaldet.

Henvisninger til indholdsstoffer (REACH)

Aktuelle oplysninger om indholdsstoffer findes på: www.kaercher.com/REACH

Tilbehør og reservedele

Anvend kun originaltilbehør og -reservedele. De er en garanti for en sikker og fejlfri drift af maskinen. Informationer om tilbehør og reservedele findes på www.kaercher.com.

Leveringsomfang

Kontroller ved udpakningen, om indholdet er komplet. Kontakt venligst forhandleren, hvis der mangler tilbehør eller ved transportskader.

Sikkerhedshenvisninger

Faregrader

⚠ FARE

Henviser til en umiddelbar fare, der medfører alvorlige kvæstelser eller død.

⚠ ADVARSEL

Henviser til en mulig farlig situation, der kan medføre alvorlige kvæstelser eller død.

⚠ FORSIGTIG

Henviser til en mulig farlig situation, der kan medføre lettere kvæstelser.

BEMÆRK

Henviser til en mulig farlig situation, der kan medføre materielle skader.

Sikkerhedshenvisninger

⚠ FARE

Fare for kvæstelser.

- Denne maskine er ikke beregnet til at skulle anvendes af personer med begrænsede fysiske, sensoriske eller mentale evner eller mangel på erfaring og/eller mangel på viden.
- Børn skal være under opsyn for at sikre, at de ikke leger med maskinen.
- Børn og unge må ikke anvende maskinen.
- Hold afstand til udstødningen og sæt ikke hænderne ind i udstødningsgasstrålen.

Eksplisionsfare.

- Anvend aldrig maskinen i eksplosionsfarlige områder.
- Overhold de pågældende sikkerhedsforskrifter, når du anvender maskinen i fareområder (f.eks. tankstationer).
- Tank kun det brændstof, der er angivet i driftsvejledningen.
- Tank kun, når motoren er standset.
- Tank ikke i lukkede rum.
- Rygning og brug af åben ild er forbudt.
- Sørg for, at der ikke kommer brændstof på varme overflader ved tankning.
- Skru dækslet på brændstofbeholderen fast efter tankning.
- Anvend ikke maskinen, hvis der er spildt brændstof. Anbring maskinen et andet sted, og undgå gnistdannelse.
- Opbevar kun brændstof i godkendte beholdere.
- Opbevar ikke brændstof i nærheden af åben ild eller udstyr, der har en tændflamme eller danner gnister (f.eks. ovne, fyr eller vandvarmere).
- Sprøjt ikke starthjælpemiddel ind i luftfilteret.

- Anvend ikke maskinen, hvis brændstofsyste- met er beska- diget eller utæt. Kontrollér brændstofsyste- met regel- mæssigt.
- Lad maskinen afkøle, inden den opbevares i lukkede rum. Fare på grund af elektrisk stød
- Rør ikke ved tændrøret eller tændkablet, mens maskinen er i drift.
- Anvend ikke maskinen ved regn, sne eller i nærheden af vandingsanlæg. Sørg for at maskinen er tør.
- Rør aldrig ved netstik og stik- kontakt med fugtige hænder.
- Tag ikke en maskine i brug, hvis elektriske komponenter er fugtige eller belagt med is.
- Tilslut ikke maskinen ved elektriske anlæg i en bygning.
- Anvend helst maskiner og for- længerkabler med gummika- bel iht. IEC 60245-4.

⚠ ADVARSEL

Sundhedsfare

- Udstødningsgasser er giftige. Indånd ikke udstødningsgas- ser. Anvend ikke maskinen i lukkede rum. Sørg for tilstræk- kelig udluftning og bortledning af udstødningsgasserne.
- Sørg for, at der i nærheden af luftindtag ikke optræder ud- stødningsgasemissioner.
- Undgå gentagen og længere- varende hudkontakt med brændstof eller motorolie, og undgå at indånde brændstof- dampe.

⚠ FORSIGTIG

Fare for forbrændinger

- Undgå at berøre varme dele, såsom lyddæmpere, cylindere eller køleribber.

Risiko for høreskader

- Anvend ikke maskinen uden lyddæmper. Kontrollér lyd- dæmperen regelmæssigt, og få en defekt lyddæmper ud- skiftet.

BEMÆRK

Risiko for beskadigelse

- Anvend kun originale dele fra producenten.
- Gammelt brændstof kan forårsage aflejringer i karburato- ren, hvilket forringer motorydelsen. Anvend kun nyt brændstof.
- Undgå at justere regulerings- fjedre eller styrestænger for at øge motorens omdrejningstal.
- Anvend ikke maskinen med afmonteret luftfilter.
- Træk ikke i startsnoren, når maskinen kører.
- Sørg for tilstrækkelig udluft- ning, så maskinen ikke over- ophedes.

Symboler på maskinen

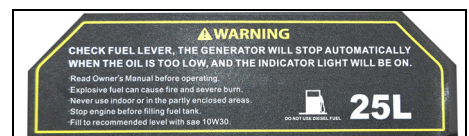

⚠ ADVARSEL

Eksplisionsfare, brandfare.

Benzin kan ved ukorrekt håndtering forårsage brande eller eksplosioner.

Sluk motoren inden tankning.

Anvend ikke maskinen i lukkede rum eller i et delvist lukket område.

Læs denne driftsvejledning, inden maskinen tages i brug.

BEMÆRK

Risiko for beskadigelse

Tank ikke dieselbrændstof.

Bemærk:

Kontrollér olieniveauet inden maskinen tages i brug. Hvis olieniveauet er for lavt, stopper motoren og kontrol- lampen lyser. Påfyld olie SAE 10W30.



⚠ ADVARSEL

Eksplisionsfare, brandfare.

Sluk motoren inden tankning.

Fjern spildt brændstof, inden du tager maskinen i drift.

Tag ikke maskinen i drift, hvis brændstofsyste- met er utæt.



⚠ FORSIGTIG

Varm overflade

Maskinens udstødning bliver meget varm under driften og kan forårsage for- brændinger.

Undgå kontakt med udstødningen.



⚠ ADVARSEL

Fare for høre- og øjenskader.

Brug egnede beskyttelsesbriller og et høreværn ved anvendelse af maskinen.

Symboler advarsler

Overhold følgende advarsler ved omgang med batteri- er:

	Overhold henvisninger i batteriets brugsanvisning og på batteriet, samt i denne driftsvejledning.
	Bær øjenværn.
	Hold børn borte fra syre og batteri.
	Eksplisionsfare
	Ild, gnister, åbent lys og rygning forbudt.
	Fare for ætsninger
	Førstehjælp.
	Advarsel
	Bortskaffelse
	Smid ikke batteriet i skraldespanden.

Maskinbeskrivelse

Billeder, se omslagssider

Figur A

- ① Luffilter
- ② Skubbebøjle
- ③ Snoretrækstarter
- ④ Chokerarm
- ⑤ Brændstoffhane
- ⑥ Brændstoffank
- ⑦ Betjeningsfelt
- ⑧ Batteri
- ⑨ Oliemålepind
- ⑩ Olieåftapningsskrue
- ⑪ Niveauisning brændstof
- ⑫ Dæksel brændstoffank
- ⑬ Typeskilt
- ⑭ Kontrollampe
- ⑮ Nøgleafbryder motor
- ⑯ Beskyttelseskontakt jævnstrøm
- ⑰ Klemmer jævnstrøm
- ⑱ Voltmeter vekselspænding
- ⑲ Effektafbryder
- ⑳ Vekselstrøm-stikkontakt
- ㉑ PGG 6/1: Vekselstrøm-stikkontakt
PGG 8/3: Trefasestrøm-stikkontakt
- ㉒ Jordingsklemme

Symboler på maskinen



Rengør luffilteret for hver 50 timer, i støvede omgivelser for hver 10 timer (se "Pleje og vedligeholdelse/Rengøring af luffilteret").



Henvisning til kontrol af olieniveauet.



Chokerarm

Montering

1. Anbring skubbebøjlen med det vedlagte monteringsmateriale på maskinrammen.

Figur B

- ① Skubbebøjle
 - ② Stativ
 - ③ Hjul
2. Anbring hjulene med det vedlagte monteringsmateriale på maskinrammen.
 3. Anbring stativet med det vedlagte monteringsmateriale på maskinrammen.

Første ibrugtagning

Påfyldning af olie

1. Stil maskinen vandret.
2. Drej oliemålepinden ud.
3. Påfyld motorolie.
Bemærk: Motorolie er ikke en del af leveringsomfanget. Mængde og olietype er angivet i kapitlet "Tekniske data".
4. Tør oliemålepinden af.
5. Skub oliemålepinden helt ind uden at skrue den fast.
6. Træk oliemålepinden ud. Oliestanden skal finde sig inden for det markerede område på oliemålepinden.
7. Påfyld motorolie, hvis oliestanden er lav.
8. Skru oliemålepinden i, og spænd den fast.

Ibrugtagning

Kontrol af oliestanden

1. Stil maskinen vandret.
2. Skru oliemålepinden ud.
3. Tør oliemålepinden af.
4. Skub oliemålepinden helt ind uden at skrue den fast.
5. Træk oliemålepinden ud. Oliestanden skal finde sig inden for det markerede område på oliemålepinden.
6. Påfyld motorolie, hvis oliestanden er lav.
7. Skru oliemålepinden i, og spænd den fast.

Påfyldning af brændstof

1. Aflæs brændstofmåleren.
2. Fyld brændstoffranken, hvis brændstofmåleren viser et lavt niveau.
3. Skru dækslet til brændstoffranken af.
4. Påfyld maksimalt brændstof op til underkanten af påfyldningsstuds.
5. Sæt dækslet på brændstoffranken, og skru det fast.

Drift

Start af maskinen

1. Åbn brændstoffhanen.
2. Skub chokerarmen mod venstre ved kold motor.
3. Drej nøgleafbryderen til position START og hold den der, indtil motoren starter. Hold nøgleafbryderen maksimalt 5 sekunder på positionen START. Gennemfør tidligst det næste startforsøg efter 10 sekunders pause.
4. Hvis motoren er startet, skal du lade nøgleafbryderen gå til "1/ON".
5. Før motoren er startet, skubbes chokerarmen mod højre.

Start med snoretræksstarteren

1. Åbn brændstoffhanen.
2. Skub chokerarmen mod venstre ved kold motor.
3. Træk langsomt i snoretræksstarteren, indtil der kan mærkes en kraftig modstand, træk derefter kraftigt.
4. Før snoretræksstarteren langsomt tilbage.

BEMÆRK

Risiko for beskadigelse

Den tilbagespringende snoretræksstarter forårsager skader på maskinen.
Før snoretræksstarteren langsomt tilbage.

5. Hvis motoren er startet, skubbes chokerarmen mod højre.

Tilslutning af vekselstrømsapparater

I kontinuerlig drift må effektoptagelsen af el-apparatet ikke overskride generatorens kontinuerlige ydelse. Maksimallydelsen må kun aftages kortvarigt. Apparatet med elmotor har til start brug for det flerdobbelte af den nominelle effekt.

⚠ FARE

Fare på grund af elektrisk stød

Ved skader på el-apparatet eller kablet kan der strømme strøm gennem operatøren og medføre død eller kvæstelser.

Hvis der isættes mere end et apparat ved generatoren, skal der mellem generatoren og hvert ekstra el-apparat kobles en transportabel fejlstrømsbeskyttelsesanordning (PRCD-Portable Residue Current Device).

1. Start generatoren.
2. Sæt effektafbryderen på 1/ON.
3. Sæt netstikket til el-apparatet i generatorens stikkontakt.
4. Hvis der isættes mere end et apparat ved generatoren, skal der mellem generatoren og hvert ekstra el-apparat kobles en transportabel fejlstrømsbeskyttelsesanordning (PRCD-Portable Residue Current Device).
5. Tag el-apparatet i drift.
Hvis apparatet ikke fungerer korrekt, f.eks. uregelmæssig kørsel eller udfald, skal el-apparatet straks slukkes, stikket skal tages ud og årsagen skal findes.

Opladning af køretøjsbatterier

12 V jævnstrømstilslutningen er kun beregnet til opladning af 12 V bly-syre-akkumulatorer fra automobilområdet. Denne tilslutning er ikke egnet som 12 V-spændingskilde til el-apparatet.

1. Frakobl køretøjets minuskabel (sort) fra batteriet.
2. Forbind ladekablets plusklemme (rød) med batteriets pluspol.
3. Forbind pluspolen (rød) i den anden ende af ladekablet med generatorens røde klemme (+).
4. Forbind ladekablets minusklemme (sort) med batteriets minuspol.
5. Forbind minuspolen (sort) i den anden ende af ladekablet med generatorens sorte klemme (-).
6. Start generatoren.

BEMÆRK

Risiko for beskadigelse

Hvis køretøjsmotoren kører ved opladning af et køretøjsbatteri kan der opstå skader på køretøjet eller generatoren.

Start ikke køretøjet, mens batteriet oplades.

Beskyttelseskontakt

Ved overbelastning springer beskyttelseskontaktens knap ud og afbryder opladningen.

1. Vent nogle minutter og tryk derefter på knappen igen.

Frakobling af køretøjsbatteriet

1. Sluk generatoren.
2. Frakobl minuspolen (sort) ved generatoren.
3. Frakobl minusklemmen (sort) fra batteriet.
4. Frakobl pluspolen (rød) ved generatoren.
5. Frakobl plusklemmen (rød) fra batteriet.
6. Tilkobl køretøjets minuskabel (sort) ved batteriets minuspol.

Slukning af maskinen

1. Drej nøgleafbryderen hen på 0/OFF.
2. Luk brændstoffhanen.

Transport

- Inden transport drejes nøgleafbryderen hen på 0/OFF og brændstoffhanen lukkes.
- Drej skubbebøjlen opad.
- Skub eller træk maskinen i skubbebøjlen.
- Lad motoren køle af i mindst 15 minutter, inden transport.
- Hold maskinen vandret ved transport, så der ikke spildes brændstof.
- Ved transport i køretøjer sikres maskinen mod at rulle væk, glide eller vælte iht. til de gældende retningslinjer.
- Vær opmærksom på maskinens vægt ved transport.

Opbevaring

⚠ FORSIGTIG

Manglende overholdelse af vægten

Fare for kvæstelser og beskadigelse

Vær opmærksom på maskinens vægt ved opbevaring.

BEMÆRK

Risiko for beskadigelse

Læg ikke tunge genstande på maskinen.

Opbevar maskinen tørt og støvfrit.

Opbevaringstid 1...2 måneder

1. Hæld brændstof-stabilisator i brændstofftanken.
2. Fyld brændstofftanken.

Opbevaring 2...12 måneder

Derudover:

1. Luk brændstoffhanen.
2. Stil en beholder under karburatoren.

Figur C

- ① Karburator
- ② Aftapningsskrue
3. Skru aftapningsskruen ud.
4. Opsaml brændstoffet i beholderen.
5. Skru aftapningsskruen i og spænd.
6. Tøm bundfældningsbeholderen (se "Pleje og vedligeholdelse/Rengøring af bundfældningsbeholderen").

Opbevaring mere end 12 måneder

Derudover:

1. Skru tændrøret ud.
2. 5...10 cm³ Fyld motorolie i cylinderen.
3. Træk snoretræksstarteren langsomt helt igennem flere gange, så olien fordeles i motoren.
4. Skru tændrøret i igen.
5. Udskift olien (se "Pleje og vedligeholdelse/Udskiftning af olie").
6. Træk langsomt i snoretræksstarteren, indtil der kan mærkes en kraftig modstand.

Pleje og vedligeholdelse

△ FARE

Fare for kvæstelse, fare på grund af elektrisk stød. Du kan blive kvæstet af bevægelige dele. Den spænding, som maskinen genererer, kan slå dig ihjel eller kvæste dig.

Tag tændrørsstikket af og afbryd forbindelsen til batteriet, inden vedligeholdelsesarbejdet udføres.

△ FORSIGTIG

Fare for forbrændinger.

Kontakt med varme maskindele forårsager forbrændinger.

Lad maskinen køle af, inden du udfører arbejde på den. * Beskrivelse, se "Ibrugtagning".

* Beskrivelse, se "Vedligeholdelsesarbejde".

Vedligeholdelsesintervaller

Før arbejdet

1. Kontrollér maskinen for korrekt tilstand og driftssikkerhed. Tag ikke en beskadiget maskine i brug.
2. Kontrollér oliestanden. *
3. Kontrollér luftfilteret. **

En gang efter 1 måned eller 20 driftstimer

1. Skift olie. **

For hver 3 måned eller 50 driftstimer

1. Rengør luftfilteret. **
Rengør hyppigere ved et støvet anvendelsesområde.

For hver 6 måned eller 100 driftstimer

1. Skift olie. **
2. Rengør bundfældningsbeholderen. **
3. Kontrollér og rengør tændrøret. **
4. Rengør gnistfangeren (ikke inkluderet i leverancen). **

Hver år af den autoriserede kundeservice

1. Kontrollér og indstil ventilspillerummet.
2. Rengør brændstofftanken og brændstoffilteret.

Hver andet år af den autoriserede kundeservice

1. Kontrollér brændstoffledningen, udskift om nødvendigt.

Vedligeholdelsesarbejde

Kontrol af luftfilteret

1. Sving låsen væk eller skru skruen ud.

Figur D

- ① Skru
- ② Dæksel
- ③ Luftfilterindsats
- ④ Lås

2. Tag dækslet af.
3. Kontrollér luftfilterindsatsen for snavs. Rengør luftfilteret ved behov eller ved beskadigelse (se "Rengøring af luftfilteret").
4. Sæt dækslet på.
5. Luk låsen eller skru skruen ind og spænd.

Rengøring af luftfilteret

BEMÆRK

Risiko for beskadigelse

Hvis luftfilterindsatsen mangler, kan indtrængende støv ødelægge motoren.

Anvend ikke maskinen uden luftfilterindsats.

1. Åbn luftfilteret (se "Kontrol af luftfilteret").
2. Tag luftfilterindsatsen ud.
3. Vask luftfilterindsatsen i varmt vand med rengøringsmiddel og skyl med rent vand.
Bemærk: Bortskaf den olieholdige vaskeopløsning miljørigtigt.
4. Lad luftfilterindsatsen tørre.
5. Fugt luftfilterindsatsen med ren motorolie og tryk overskydende olie ud.
6. Sæt luftfilterindsatsen i igen.
7. Sæt dækslet på.
8. Lås låsene.

Udskiftning af olie

Gennemfør olieskift ved varm motor.

1. Drej oliemålepinden ud.

Figur E

- ① Oliemålepind
- ② Olieaftapningsskrue
2. Drej olieaftapningsskruen med pakning ud og opsaml olien.
3. Drej olieaftapningsskruen med pakning i og spænd.
4. Stil maskinen vandret.
5. Afmål motorolien (SAE 10W30) og påfyld ved åbningen til oliemålepinden.
6. Kontrollér olieniveauet (se "Ibrugtagning").
7. Skru oliemålepinden i, og spænd den fast.
8. Sørg for at bortskaffe spildolien miljømæssigt korrekt.

Rengøring af bundfældningsbeholderen

Bundfældningsbeholderen udskiller vand fra benzinen.

1. Luk brændstoffhanen.
2. Skru bundfældningsbeholderen af.

Figur F

- ① Bundfældningsbeholder
- ② Skru
3. Tag bundfældningsbeholderen af sammen med O-ringen.
4. Rengør bundfældningsbeholderen og O-ringen med ikke brændbare opløsninger og lad dem tørre.
5. Anbring bundfældningsbeholderen og O-ringen og skru fast.
6. Åbn brændstoffhanen.
7. Kontrollér pakning mellem bundfældningsbeholder og karburator.
8. Luk brændstoffhanen.

Kontrol og rengøring af tændrøret

1. Træk tændrørsstikket af.

Figur G

- ① Tændrørsstik
- ② Tændrør

2. Rengør området omkring tændrøret, så der ikke kommer snavs ind i motoren, når tændrøret er fjernet.
3. Skru tændrøret ud.
4. Udskift tændrør med slidte elektroder eller revnet isoleringslegeme.
5. Kontrollér elektrodeafstanden på tændrøret. Nom. værdi 0,7...0,8 mm.
6. Kontrollér pakningen på tændrøret for beskadigelse.
BEMÆRK
Risiko for beskadigelse
Et løstsiddende tændrør kan blive overophedet og beskadige motoren. Hvis tændrøret strammes for hårdt, bliver gevindet i motoren beskadiget. Overhold følgende anvisninger, når du spænder tændrøret fast.
7. Skru tændrøret forsigtigt i med hånden. Undgå at skru det skævt i.
8. Skru tændrøret helt i med tændrørnsnøglen, og spænd det fast på følgende måde.
a Spænd et brugt tændrør fast med 1/8...1/4 omdrejning.
b Spænd et nyt tændrør fast med 1/2 omdrejning.
9. Sæt tændrørsstikket på.

Opladning af maskinens batteri

△ FARE

Eksplisionsfare, brandfare

Hvis begge batteriets poler forbindes opstår der en kortslutning, der kan medføre en eksplosion eller en brand. Læg aldrig en metalgenstand (f.eks. et værktøj) på batteriet.

Risiko for tilskadekomst

Overhold sikkerhedsforskrifterne ved omgang med batterier.

Overhold opladerens driftsvejledning.

△ FORSIGTIG

Sundhedsfare

Bly er skadeligt for sundheden.

Sår må aldrig komme i kontakt med bly.

1. Kontrollér batteriets syreniveau.
2. Ved for lavt syreniveau:
a Fjern cellelåsen.
b Fyld cellen med destilleret vand op til markeringen.
c Anbring cellelåsen.
3. Frakobl batteriet.
4. Forbind ladeapparatets pluspol-ledning med batteriets pluspol.
5. Forbind ladeapparatets minuspol-ledning med batteriets minuspol.
6. Tænd for ladeapparatet.

Hjælp ved fejl

Lad alle kontroller og arbejde på elektriske dele udføre af en fagmand.

Kontakt en autoriseret kundeservice ved fejl, der ikke nævnes i dette kapitel.

Motoren starter ikke.

1. Åbn brændstoffhanen.
2. Fyld brændstof i tanken.
3. Kontrollér oliestanden, påfyld olie ved behov.
4. Kontrollér tændrøret (se "Pleje og vedligeholdelse/Kontrol og rengøring af tændrøret").
5. Rengør bundfældningsbeholderen (se "Pleje og vedligeholdelse/Rengøring af bundfældningsbeholderen").

Maskinen afgiver ingen strøm

1. Sæt effektafbryderen på 1/ON.

Garanti

I de enkelte lande gælder de af vore forhandlere fastlagte garantibetingelser. Eventuelle fejl på maskinen afhjælpes gratis inden for garantien, såfremt fejlen kan tilskrives en materiale- eller produktionsfejl. Hvis du ønsker at gøre garantien gældende, bedes du henvende dig til sin forhandler eller nærmeste kundeservice medbringende kvittering for købet. (Se adressen på bagsiden)

Tekniske data

		PGG 3/1	PGG 6/1	PGG 8/3
Generator				
Kontinuerlig ydelse	kW	2,8	5,0	7,0
Maksimalydelse kortvarigt	kW	3,0	5,5	7,5
cos φ		1	1	1
Netspænding	V	230 (2x)	230 (3x)	230 (2x), 400 (1x)
Fase	~	1	1	1 / 3
Frekvens	Hz	50	50	50
Kapslingsklasse		IP23M	IP23M	IP23M
Isoleringsmaterialeklasse		B	B	B
Udførelsesklasse		G1	G1	G1

		PGG 3/1	PGG 6/1	PGG 8/3
Jævnstrømsudgang				
Spænding	V	12	12	12
Strøm	A	6	6	6
Forbrændingsmotor				
Motorstype		Encylindret	Encylindret	Encylindret
Konstruktion		4-takts	4-takts	4-takts
Køletype		luftkølet	luftkølet	luftkølet
Slagvolumen	cm ³	208	389	439
Motorydelse	kW/PS	5,1/6,9	9,6/13,1	11,8/16,1
Brændstoftype		Benzin, min. 86 oktan	Benzin, min. 86 oktan	Benzin, min. 86 oktan
Indhold brændstoftank		15	25	25
Driftstid ved fuld tank	h	10	12	8
Motoroliemængde	l	0,6	1,1	1,1
Olietype		15 W-40	15 W-40	15 W-40
Tændrørstype		F5T, F6T, F7TJC	F5T, F6T, F7TJC	F5T, F6T, F7TJC
Batteri				
Batterispænding	V	12	12	12
Mål og vægt				
Længde	mm	645	743	743
Bredde	mm	622	713	713
Højde	mm	559	670	670
Vægt uden brændstof	kg	52	85	90
Beregnete værdier iht. EN 60335-2-79				
Lydtryksniveau L _{PA}	dB(A)	74	75	76
Usikkerhed K _{PA}	dB(A)	1	1	1
Lydeffektniveau L _{WA} + usikkerhed K _{WA}	dB(A)	94	95	96

Der tages forbehold for tekniske ændringer.

EU-overensstemmelseserklæring

Herved erklærer vi, at nedenstående maskine på grund af sin udformning og konstruktion i den udførelse, i hvilken den sælges af os, overholder EU-direktivernes relevante, grundlæggende sikkerheds- og sundhedsmæssige krav. Hvis maskinen ændres uden aftale med os, mister denne attest sin gyldighed.

Produkt: Strømgenerator
Type: 1.042-xxx

Relevante EU-direktiver
2006/42/EF (+2009/127/EF)
2014/30/EU
2011/65/EU
2000/14/EF

Anvendte harmoniserede standarder
EN ISO 8528-13: 2016
EN 55012: 2007 + A1: 2009
EN 61000-6-1: 2007

Anvendt overensstemmelsesvurderingsproces
2000/14/EF: Tillæg V

Lydeffektniveau dB(A)

PGG 3/1

Målt:

Garanteret: 94

PGG 6/1

Målt:

Garanteret: 95

PGG 8/3

Målt:

Garanteret: 96

Underskriverne handler på bestyrelsens vegne og med dennes fuldmagt.

H. Jenner

Chairman of the Board of Management

S. Reiser

Director Regulatory Affairs & Certification

Dokumentationsbefuldmægtiget: S. Reiser

Alfred Kärcher SE & Co. KG
Alfred-Kärcher-Str. 28 - 40
71364 Winnenden (Germany)
Tlf.: +49 7195 14-0
Fax: +49 7195 14-2212
Winnenden, 2018/10/01

Indhold

Generelle merknader	36
Forskriftsmæssig brug	36
Miljøvern	36
Tilbehør og reservedeler	36
Leveringsomfang	36
Sikkerhedsanvisninger	36
Beskrivelse av apparatet.....	38
Montering	38
Første gangs brug	38
Igangsetting	38
Drift	38
Transport.....	38
Lagring	38
Stell og vedlikehold	39
Bistand ved feil.....	39
Garanti	39
Tekniske spesifikasjoner	39
EU-samsvarserklæring	40

Generelle merknader



Les denne oversettelsen av den originale driftsveiledningen før apparatet tas i bruk første gang, og følg de vedlagte sikkerhetsanvisningene. Følg disse anvisningene. Oppbevar begge deler til senere bruk eller for annen eier.

Forskriftsmæssig bruk

Strømgeneratoren er, i den tilstanden den leveres til kunden, ment for bruk i en høyde på maksimalt 1500 m over havet. En autorisert kundeservice kan omstille den for bruk i større høyder.

Dersom en strømgenerator brukes ved et høydenivå som er lavere enn det den er tilpasset til, kan motoren bli ødelagt som følge av overoppheting.

Miljøvern



Materialet i emballasjen kan resirkuleres. Kvitt deg med emballasjen på miljøvennlig måte.
Elektriske og elektroniske apparater inneholder verdifulle resirkulerbare materialer og ofte deler batterier, batteripakker eller olje. Disse kan utgjøre en potensiell fare for helse og miljø ved feil bruk eller feil avfallsbehandling. Disse delene er imidlertid nødvendige for korrekt drift av apparatet. Apparatet merket med dette symbolet skal ikke kastes i husholdningsavfallet.

Anvisninger om innhold (REACH)

Aktuell informasjon om stoffene i innholdet finner du under: www.kaercher.com/REACH

Tilbehør og reservedeler

Bruk bare originalt tilbehør og originale reservedeler; de garanterer for en sikker og problemfri drift av apparatet.

Informasjon om tilbehør og reservedeler finner du på www.kaercher.com.

Leveringsomfang

Kontroller at innholdet i pakken er komplett når du pakker ut. Manglende tilbehør eller transportskader skal meldes til forhandleren.

Sikkerhetsanvisninger

Risikonivå

⚠ FARE

Anvisning om en umiddelbar truede fare som kan føre til store personskader eller til død.

⚠ ADVARSEL

Anvisning om en mulig farlig situasjon som kan føre til store personskader eller til død.

⚠ FORSIKTIG

Anvisning om en mulig farlig situasjon som kan føre til mindre personskader.

OBS

Anvisning om en mulig farlig situasjon som kan føre til materielle skader.

Sikkerhetsanvisninger

⚠ FARE

Fare for personskader.

● Apparatet skal ikke brukes av personer med innskrenkede fysiske, sensoriske eller intellektuelle evner eller personer som mangler erfaring og/eller kunnskap.

- Barn skal holdes under tilsyn for å sikre at de ikke leker med apparatet.
- Barn og ungdom skal ikke bruke apparatet.
- Hold avstand til eksosrøret og ikke før hånden inn i avgassen som strømmer ut.

Eksplisjonsfare.

- Apparater skal aldri brukes i eksplisjonsfarlige områder.
- Ta hensyn til de gjeldende sikkerhetsforskriftene når du bruker apparatet i fareområder (f.eks. bensinstasjoner).
- Fyll kun på med det drivstoffet som er oppgitt i brukerveiledningen.
- Fyll tanken kun når motoren er slått av.
- Ikke fyll drivstofftanken i lukkede rom.
- Røyking og åpen ild er forbudt.
- Sørg for at det ikke kommer drivstoff på varme overflater når du fyller tanken.
- Lukk tanklokket etter påfyllingen.
- Ikke bruk apparatet dersom det ble sølt drivstoff utenfor tanken. Bring apparatet til et annet sted og unngå at det dannes gnister.
- Drivstoff skal kun oppbevares i godkjente beholdere.
- Drivstoff skal ikke oppbevares i nærheten av åpen ild eller apparater som har en tennflamme eller danner gnister (f.eks. ovn, fyrkjele eller varmtvannsbereder).
- Ikke spray startspray i luftfilteret.

Brannfare.

- Hold en avstand på minst 2 m mellom lett antenkelige gjenstander og lydputten.
- Ikke plasser apparatet i skog- og buskområder eller på gress, med mindre eksosrøret er utstyrt med en gnistfanger.
- Hold gress og annet smuss unna kjøleribbene.

- Ikke bruk apparatet dersom drivstoffsystemet er skadet eller utett. Kontroller drivstoffsystemet regelmessig.
- La apparatet avkjøles før det lagres i lukkede rom.

Fare på grunn av elektrisk støt

- Ikke ta i tennpluggen eller tennkabelen så lenge apparatet er i drift.
- Ikke bruk apparatet når det regner eller snør, eller i nærheten av et overrislingsanlegg. Hold apparatet tørt.
- Ta aldri i støpselet eller stikkontakten med våte hender.
- Apparater skal ikke tas i bruk dersom de elektriske komponentene er fuktige eller isbelagte.
- Apparater må ikke kobles til det elektriske anlegget i en bygning.
- Bruk fortrinnsvis apparater og skjøteledninger med gummi-kabel i henhold til IEC 60245-4.

⚠ ADVARSEL

Helsefare

- Avgasser er giftige. Ikke pust inn avgasser. Apparater skal ikke brukes i lukkede rom. Sørg for tilstrekkelig ventilasjon og bortføring av avgasser.
- Sørg for at det ikke oppstår avgassemisjon i nærheten av luftinntak.
- Unngå gjentatt eller langvarig kontakt mellom drivstoff eller motorolje og hud, og ikke pust inn drivstoffdamper.

⚠ FORSIKTIG

Forbrenningsfare

- Ikke berør varme overflater som lydputte, sylindere eller kjøleribber.

Fare for hørselsskader

- Apparater skal ikke brukes uten lydputte. Kontroller lydputten regelmessig og skift den ut dersom den er defekt.

OBS

Fare for materielle skader

- Bruk kun originale deler fra produsenten.
- Gammelt drivstoff kan føre til avleiringer i forgasseren og forringelse motorytelsen. Bruk kun nytt drivstoff.
- Ikke juster reguleringsfjær eller stenger som kan medføre at motorturtallet stiger.
- Ikke ta apparatet i bruk dersom luftfilteret er fjernet.
- Ikke dra i startsnoren når apparatet går.
- Sørg for tilstrekkelig lufting, slik at apparatet ikke overoppheites.

Symboler på apparatet

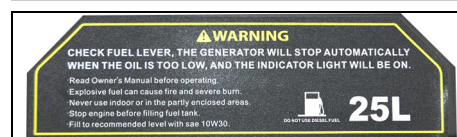

⚠ ADVARSEL

Eksplisjonsfare, brannfare.

Bensin kan forårsake branner eller eksplisjoner hvis den ikke håndteres riktig. Slå av motoren før du fyller på tanken. Ikke bruk apparatet i lukkede rom eller delvis innelukket terreng.

Les denne bruksanvisningen før du tar apparatet i bruk.

OBS

Fare for materielle skader

Ikke fyll dieselloje på tanken.

Merk:

Kontroller oljenivået før du tar apparatet i bruk. Hvis oljenivået er for lavt, stanser motoren og kontrollampen lyser. Etterfyll oljen SAE 10W30.



⚠ ADVARSEL

Eksplisjonsfare, brannfare.

Slå av motoren før du fyller på tanken.

Tørk opp drivstoff som er sølt utenfor før du tar apparatet i bruk.

Ikke ta apparatet i bruk dersom drivstoffsystemet er utett.



⚠ FORSIKTIG

Varm overflate

Apparatets eksosrør blir svært varmt under drift og kan forårsake forbrenninger.

Unngå kontakt med eksosrøret.



⚠ ADVARSEL

Fare for hørsels- og synsskader.

Bruk vernebrille og hørselvern under bruk av apparatet.

Varselsymboler

Legg merke til følgende advarsler ved omgang med batterier:

	Følg anvisningene i bruksanvisningen for batteriene, på batteriene og i denne bruksveiledningen.
	Bruk vernebriller.

	Hold barn unna syre og batterier.
	Eksplisjonsfare
	Åpen ild, gnister, åpent lys og røyking er forbudt.
	Fare for etsing
	Førstehjelp.
	Advarsel
	Avfallshåndtering
	Batterier må ikke kastes i husholdningsavfallet.

Beskrivelse av apparatet

Bilder, se omslagssiden

Figur A

- ① Luftfilter
- ② Skyvehåndtak
- ③ Startsnor
- ④ Chokespak
- ⑤ Drivstoffkran
- ⑥ Drivstofftank
- ⑦ Betjeningsfelt
- ⑧ Batteri
- ⑨ Oljepeilepinne
- ⑩ Oljeplugg
- ⑪ Nivåindikator drivstoff
- ⑫ Tanklokk
- ⑬ Typeskilt
- ⑭ Kontrollampe
- ⑮ Nøkkelbryter motor
- ⑯ Nøkkelbryter likestrøm
- ⑰ Klemmer likestrøm
- ⑱ Voltmeter vekselspanning
- ⑲ Effektbryter
- ⑳ Stikkontakt for vekselstrøm
- ㉑ PGG 6/1: Stikkontakt for vekselstrøm
PGG 8/3: Stikkontakt for trefasevekselstrøm
- ㉒ Jordingsklemme

Symboler på apparatet

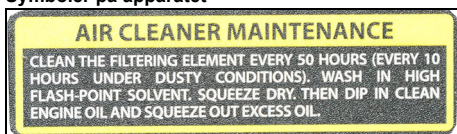

Rengjør luftfilteret hver 50. time, hver 10. time i støvete omgivelser (se «Stell og vedlikehold/rengjøre luftfilter»).



Merknader om kontroll av oljenivået.

Chokespak

Montering

1. Sett skyvehåndtaket med medfølgende montasjemateriale på apparatrammen.

Figur B

- ① Skyvehåndtak
 - ② Stativ
 - ③ Hjul
2. Sett hjulene med medfølgende montasjemateriale på apparatrammen.
 3. Sett stativet med medfølgende montasjemateriale på apparatrammen.

Første gangs bruk

Fylle på olje

1. Sett apparatet vannrett.
2. Skru ut oljepeilepinnen.
3. Fyll på motorolje.
Merk: Motorolje er ikke del av leveringsinnholdet. Du finner oljetyper og nivåer i avsnittet «Tekniske spesifikasjoner».
4. Tørk av oljepeilepinnen.
5. Stikk oljepeilepinnen helt inn, men ikke skru den fast.
6. Trekk ut oljepeilepinnen. Oljenivået må være innenfor den markerte delen på oljepeilepinnen.
7. Etterfyll motorolje hvis oljenivået er lavt.
8. Skru inn oljepeilepinnen og trekk den til.

Igangsetting

Kontrollere oljenivå

1. Sett apparatet vannrett.
2. Skru ut oljepeilepinnen.
3. Tørk av oljepeilepinnen.
4. Stikk oljepeilepinnen helt inn, men ikke skru den fast.
5. Trekk ut oljepeilepinnen. Oljenivået må være innenfor den markerte delen på oljepeilepinnen.
6. Etterfyll motorolje hvis oljenivået er lavt.
7. Skru inn oljepeilepinnen og trekk den til.

Fylle på drivstoff

1. Les av drivstoffmåleren.
2. Etterfyll drivstoff på tanken hvis drivstoffmåleren viser at fyllnivået er lavt.
3. Skru av tanklokket.
4. Fyll på drivstoff opp til maksimalt underkanten av påfyllingsstussen.
5. Sett på tanklokket og skru det fast.

Drift

Starte apparatet

1. Åpne drivstoffkranen.
2. Skyv chokespaken til venstre hvis motoren er kald.
3. Vri nøkkelbryteren til START-stillingen og hold den der til motoren starter. Nøkkelbryteren skal ikke holdes lenger enn 5 sekunder i START-stillingen. Vent i minst 10 sekunder før du utfører et nytt startforsøk.
4. Når motoren har startet, lar du nøkkelbryteren gå i stillingen 1/ON.
5. Skyv chokespaken til høyre når motoren har startet.

Starte med startsnor

1. Åpne drivstoffkranen.
2. Skyv chokespaken til venstre hvis motoren er kald.
3. Trekk startsnoren langsomt ut til du merker en tydelig motstand. Trekk så hardt i snoren.
4. Før startsnoren langsomt tilbake.

OBS

Fare for materielle skader

Apparatet skades dersom startsnoren slynges tilbake.

Før startsnoren langsomt tilbake.

5. Skyv chokespaken til høyre når motoren har startet.

Koble til vekselstrømsapparater

Ved kontinuerlig drift må elektroapparatets effektbehov ikke overskride generatorens langtidssytelse. Maksimalytelsen må bare settes inn i korte perioder. Apparater med elektromotor krever flere ganger den nominelle effekten for å starte.

FARE

Fare på grunn av elektrisk støt

Ved skader på det elektriske apparatet eller kablet kan det gå strøm gjennom brukeren, noe som kan forårsake død eller personskade.

Blir mer enn ett apparat koblet til generatoren, må det kobles en flyttbar jordfeilbryter (PRCD – Portable Residue Current Device) mellom generatoren og hvert ytterligere elektriske apparat.

1. Start generatoren.
2. Sett effektbryteren på 1/ON.
3. Sett støpselet til det elektriske apparatet i stikkontakten til generatoren.
4. Blir mer enn ett apparat koblet til generatoren, må det kobles en flyttbar jordfeilbryter (PRCD – Portable Residue Current Device) mellom generatoren og hvert ytterligere elektriske apparat.
5. Ta det elektriske apparatet i bruk.
Dersom apparatet ikke fungerer som det skal, f.eks. at det går uregelmessig eller faller ut, må du straks slå det av, trekke ut støpselet og finne årsaken.

Lade bilbatterier

Likestrømsstikkoblingen på 12 V skal kun brukes til å lade blyakkumulatører på 12 V som brukes i biler. Denne koblingen egner seg ikke som 12 V-spenningsskilde for elektriske apparater.

1. Klem av kjøretøyets minuskabel (svart) fra batteriet.
2. Forbind ladekabelens plussklemme (rød) med batteriets plusspol.
3. Forbind plusspolen (rød) på den andre enden av ladekabelen med den røde klemmen (+) til generatoren.
4. Forbind ladekabelens minusklemme (svart) med batteriets minuspol.
5. Forbind minuspolen (svart) på den andre enden av ladekabelen med den svarte klemmen (-) til generatoren.
6. Start generatoren.

OBS

Fare for skader.

Dersom kjøretøyets motor er i gang samtidig som bilbatteriet lades, kan det oppstå skader på kjøretøyet eller generatoren.

Ikke start kjøretøyet mens batteriet lades.

Sikkerhetsbryter

Ved overbelastning springer bryteren til sikkerhetsbryteren ut og avbryter ladingen.

1. Vent i noen minutter og trykk så bryteren inn igjen.

Klemme av bilbatteri

1. Stans generatoren.
2. Klem av minuspolen (svart) på generatoren.
3. Klem av minusklemmen (svart) fra batteriet.
4. Klem av plusspolen (rød) på generatoren.
5. Klem av plussklemmen (rød) fra batteriet.
6. Klem kjøretøyets minuskabel (svart) på batteriets minuspol.

Slå av apparatet

1. Vri nøkkelbryteren til 0/OFF-stillingen.
2. Steng drivstoffkranen.

Transport

- Vri nøkkelbryteren til 0/OFF og steng drivstoffkranen før transporten.
- Sving skyvehåndtaket oppover.
- Trekk eller skyv apparatet ved å holde i skyvehåndtaket.
- La motoren avkjøles i minst 15 minutter før lastingen.
- Hold apparatet vannrett under transporten, slik at det ikke søles drivstoff.
- Sikre apparatet iht. gjeldende retningslinjer for transport, slik at det ikke kan rulle vekk, skli eller velte.
- Ta hensyn til apparatets vekt ved transport.

Lagring

⚠ FORSIKTIG

Ved ignorering av vekten

Fare for personskader og materielle skader
Ta hensyn til apparatets vekt ved lagring.

OBS

Fare for materielle skader

Ikke legg tunge gjenstander på apparatet.
Oppbevar apparatet tørt og støvfritt.

Lagringstid 1–2 måneder

1. Hell bensinstabilisator i drivstofftanken.
2. Fyll på drivstofftanken.

Lagringstid 2–12 måneder

I tillegg:

1. Steng drivstoffkranen.
2. Sett en beholder under forgasseren.

Figur C

- ① Forgasser
- ② Tappeskruer
3. Skru ut tappeskruen.
4. Fang opp drivstoffet i beholderen.

- Skrue inn tappeskruen og trekk den til.
- Tøm vannutskilleren (se "Stell og vedlikehold / rengjøre vannutskiller").

Lagring over 12 måneder

I tillegg:

- Skrue ut tennpluggen.
- 5–10 cm³ Hell motorolje i sylindren.
- Trekk startsnoren langsomt ut flere ganger, slik at oljen fordeles i motoren.
- Skrue inn tennpluggen igjen.
- Skift oljen (se "Stell og vedlikehold / skifte olje").
- Trekk startsnoren langsomt ut til du merker en tydelig motstand.

Stell og vedlikehold

△ FARE

Fare for personskader, fare for elektrisk støt.

Bevegelige deler kan forårsake personskader. Elektrisk spenning som oppstår på apparatet kan føre til død eller personskader.

Trekk av tennpluggforbinderen og koble fra batteriet før vedlikeholdsarbeid.

△ FORSIKTIG

Forbrenningsfare.

Varme apparatdeler fører til forbrenninger ved berøring.

La apparatet avkjøles før du begynner med arbeidet.

* Se "Igangsetting" for beskrivelse.

** Se "Vedlikeholdsarbeid" for beskrivelse.

Vedlikeholdsintervaller

Før hver bruk

- Kontroller at apparatet er i forskriftsmessig og driftssikker tilstand. Ikke ta apparatet i bruk hvis det er skadet.
- Kontroller oljenivået. *
- Kontroller luftfilteret. **

En gang etter 1 måned eller 20 driftstimer

- Skift olje. **

Hver 3. måned eller etter 50 driftstimer

- Rengjør luftfilteret. **
- Rengjøringen må gjennomføres oftere dersom omgivelsene er støvete.

Hver 6. måned eller etter 100 driftstimer

- Skift olje. **
- Rengjør vannutskilleren. **
- Kontroller og rengjør tennpluggen. **
- Rengjør gnistfangeren (ikke inkludert i leveringsomfanget). **

Hvert år, av autorisert kundeservice

- Kontroller og still inn ventilklingen.
- Rengjør drivstofftanken og drivstoffilteret.

2 ganger i året, av autorisert kundeservice

- Kontroller drivstoffledningen. Skift den ut om nødvendig.

Vedlikeholdsarbeid

Kontrollere luftfilteret

- Sving av sperremekanismene eller skru ut skruen. **Figur D**

- Skru
- Lokk
- Luftfilterinnsats
- Sperremekanisme

- Ta av dekselet.
- Kontroller luftfilterinnsatsen for smuss. Rengjør luftfilteret om nødvendig eller skift det ut hvis det er skadet (se "Rengjøre luftfilteret").
- Sett på dekselet.

- Sett sperremekanismene på plass eller skru inn skruen og trekk den til.

Rengjøre luftfilteret

OBS

Fare for materielle skader

Dersom luftfilterinnsatsen mangler, kan motoren skades av støv som trenger inn.

Apparatet skal ikke brukes uten luftfilterinnsats.

- Åpne luftfilteret (se "Kontrollere luftfilteret").
- Ta ut luftfilterinnsatsen.
- Vask luftfilterinnsatsen med varmt såpevann, og skyll av med rent vann.
- Merknad:** Kvitt deg med oljeholdig vaskevann på en miljøvennlig måte.
- La luftfilterinnsatsen tørke.
- Væt luftfilterinnsatsen med ren motorolje og skyv ut overflødig olje.
- Sett luftfilterinnsatsen inn igjen.
- Sett på dekselet.
- Lukk sperremekanismene.

Skifte olje

Utfør oljeskiftet når motoren er varm.

- Skrue ut oljepeilepinnen.

Figur E

- Oljepeilepinne
- Oljetappeskruen
- Skrue ut oljetappeskruen, med tetning, og samle opp oljen.
- Skrue inn oljetappeskruen, med tetning, og trekk den til.
- Sett apparatet vannrett.
- Mål opp motorolje (SAE 10W30) og fyll den på i åpningen for oljepeilepinnen.
- Kontroller oljenivået (se "Igangsetting").
- Skrue inn oljepeilepinnen og trekk den til.
- Kvitt deg med den gamle oljen på en miljøvennlig måte.

Rengjøre vannutskiller

Vannutskilleren skiller vann fra bensinen.

- Steng drivstoffkranen.
- Skrue av vannutskilleren.

Figur F

- Vannutskiller
- Skru
- Løft av vannutskilleren, med O-ringen.
- Rengjør vannutskilleren og O-ringen med ikke-brennbar løsemiddel, og la dem tørke.
- Sett vannutskilleren og O-ringen på plass, og skru dem fast.
- Åpne drivstoffkranen.
- Kontroller tetningen mellom vannutskiller og forgasser.
- Steng drivstoffkranen.

Kontrollere og rengjøre tennpluggen

- Trekk av tennpluggforbinderen. **Figur G**
- Tennpluggforbinder
- Tennplugg
- Rengjør området rundt tennpluggen, slik at det ikke kommer smuss inn i motoren når tennpluggen fjernes.
- Skrue ut tennpluggen.
- Dersom tennpluggens elektroder er slitte eller dens isolator er brukt skal den skiftes ut.

- Kontroller elektrodeavstanden til tennpluggen. Nominell verdi 0,7–0,8 mm.

- Kontroller tetningen til tennpluggen for skader.

OBS

Fare for materielle skader

En løs tennplugg kan overopphetes og skade motoren. En tennplugg som sitter for stramt vil skade gjengen i motoren.

Ta hensyn til de følgende anvisningene når du skal trekke til tennpluggen.

- Skrue tennpluggen forsiktig inn for hånd. Pass på at du ikke setter den inn skjevt.
- Bruk tennpluggnøkkelen til å skru tennpluggen inn til den stopper, og trekk den til som følger.
 - En brukt tennplugg trekkes til med 1/8–1/4 omdreining.
 - En ny tennplugg trekkes til med 1/2 omdreining.
- Stikk inn tennpluggforbinderen.

Lade apparatets batteri

△ FARE

Eksplisjonsfare, brannfare

Dersom de to polene på batteriet kobles sammen vil det oppstå kortslutning, noe som kan føre til eksplosjon eller brann.

Legg aldri gjenstander av metall (f.eks. et verktøy) opp på batteriet.

Fare for personskader

Følg sikkerhetsforskriftene for omgang med batterier.

Følg ladeapparatets bruksanvisning.

△ FORSIKTIG

Helsefare

Bly er skadelig for helsen.

Bly må aldri komme i berøring med sår.

- Kontroller batteriets syrenivå.
- Ved for lavt syrenivå:
 - Ta av lokket til cellen.
 - Etterfyll destillert vann opp til markeringen i cellen.
 - Sett på lokket til cellen igjen.
- Klem av batteriet.
- Forbind ladeapparatets plusspol-ledning med batteriets plusspol.
- Forbind ladeapparatets minuspol-ledning med batteriets minuspol.
- Slå på ladeapparatet.

Bistand ved feil

La alle kontroller av og alt arbeid på elektriske deler utføres av en fagperson.

Oppsøk autorisert kundeservice ved feil som ikke er oppført i dette kapitlet.

Motoren starter ikke.

- Åpne drivstoffkranen.
- Fyll drivstoff i tanken.
- Kontroller oljenivået og etterfyll om nødvendig.
- Kontroller tennpluggen (se "Stell og vedlikehold / kontrollere og rengjøre tennpluggen").
- Rengjør vannutskilleren (se "Stell og vedlikehold / rengjøre vannutskiller").

Apparatet avgir ingen strøm

- Sett effektbryteren på 1/ON.

Garanti

Vår ansvarlige salgsorganisasjon for det enkelte land har utgitt garantibetingelsene som gjelder i det aktuelle landet. Eventuelle feil på apparatet repareres gratis i garantitiden dersom disse kan føres tilbake til material- eller produksjonsfeil. Ved behov for garanti-reparasjoner, vennligst henvend deg med kjøpskvitteringen til din forhandler eller nærmeste autoriserte kundeservice. (Se adresse på baksiden)

Tekniske spesifikasjoner

		PGG 3/1	PGG 6/1	PGG 8/3
Generator				
Langtidstytelse	kW	2,8	5,0	7,0
Maksimalytelse, kortvarig	kW	3,0	5,5	7,5
cos φ		1	1	1
Nettspenning	V	230 (2x)	230 (3x)	230 (2x), 400 (1x)
Fase	~	1	1	1 / 3
Frekvens	Hz	50	50	50
Beskyttelsesgrad		IP23M	IP23M	IP23M
Isolasjonsmateriale, klasse		B	B	B
Utførelse, klasse		G1	G1	G1
Likestrøm, utgang				
Spenning	V	12	12	12
Strøm	A	6	6	6

		PGG 3/1	PGG 6/1	PGG 8/3
Forbrenningsmotor				
Motortype		Ensyldret	Ensyldret	Ensyldret
Type		Firetakter	Firetakter	Firetakter
Kjøletype		Luftkjølt	Luftkjølt	Luftkjølt
Slagvolum	cm ³	208	389	439
Motoreffekt	kW/PS	5,1/6,9	9,6/13,1	11,8/16,1
Drivstofftype		Bensin, min. 86 oktan	Bensin, min. 86 oktan	Bensin, min. 86 oktan
Innhold drivstofftank		15	25	25
Tid i bruk ved full tank	h	10	12	8
Motorljemengde	l	0,6	1,1	1,1
Oljetyper		15 W-40	15 W-40	15 W-40
Tennpluggtype		F5T, F6T, F7TJC	F5T, F6T, F7TJC	F5T, F6T, F7TJC
Batteri				
Batterispenning	V	12	12	12
Mål og vekt				
Lengde	mm	645	743	743
Bredde	mm	622	713	713
Høyde	mm	559	670	670
Vekt uten drivstoff	kg	52	85	90
Registrerte verdier mht. EN 60335-2-79				
Lydtrykknivå L _{pA}	dB(A)	74	75	76
Usikkerhet K _{pA}	dB(A)	1	1	1
Lydeffektnivå L _{WA} + usikkerhet K _{WA}	dB(A)	94	95	96

Med forbehold om tekniske endringer.

EU-samsvarserklæring

Vi erklærer herved at maskinen beskrevet nedenfor på grunn av design og konstruksjon, samt i versjonen som vi har markedsført, oppfyller de relevante grunnleggende helse- og sikkerhetskravene i EU-direktivene. Endringer på maskinen uten avtale med oss, gjør at denne erklæringen blir ugyldig.
Produkt: Strømgenerator
Type: 1.042-xxx

Gjeldende EU-direktiver

2006/42/EF (+2009/127/EF)
2014/30/EU
2011/65/EU
2000/14/EF

Anvendte harmoniserte standarder

EN ISO 8528-13: 2016
EN 55012: 2007 + A1: 2009
EN 61000-6-1: 2007

Anvendte samsvarsvurderingsprosesser

2000/14/EF: Vedlegg V

Lydeffektnivå dB(A)

PGG 3/1

Målt:

Garantert: 94

PGG 6/1

Målt:

Garantert: 95

PGG 8/3

Målt:

Garantert: 96

Undertegnede handler på vegne av og med fullmakt fra styret.

H. Jenner

Chairman of the Board of Management

S. Reiser

Director Regulatory Affairs & Certification

Dokumentasjonsfullmektig: S. Reiser

Alfred Kärcher SE & Co. KG
Alfred-Kärcher-Str. 28 - 40
71364 Winnenden (Germany)
Tlf.: +49 7195 14-0
Faks: +49 7195 14-2212
Winnenden, 10/01/2018

Innehåll

Allmän information	40
Åndamålsenlig anvendning	40
Miljøskydd	40
Tillbehør og reservedelar	40
Leveransens omfang	40
Sikkerhetsinformasjon	40
Beskrivelse av maskinen	42
Montering	42
Første idrifttagningen	42
Idrifttagning	42
Drift	42
Transport	42
Förvaring	42
Skötsel och underhåll	43
Hjelp ved störningar	43
Garanti	43
Tekniske data	43
EU-försäkringen om överensstemmelse	44

Allmän information



Läs igenom den här originalbruksanvisningen och medföljande säkerhetsinformasjon innan du använder din maskin första gången. Gå till väga enligt den. Förvara båda häftena för framtida bruk eller för senere ägare.

Åndamålsenlig anvendning

Denna elgenerator är i levererat skick avsedd att användas som högst upp till 1 500 meter över havet. Den kan ställas om för drift på högre höjder av auktoriserad kundtjänst.

Om en elgenerator som ställts om för drift på högre höjder sedan används på lägre höjder, kan motorn förstöras på grund av överhettning.

Miljøskydd



Förpackningsmaterialen kan återvinnas. Avfallshandla förpackningar på ett miljövänligt sätt.



Elektriska och elektroniska maskiner innehåller ofta värdefulla återvinningsbara material och komponenter såsom engångsbatterier, oppladdningsbara batterier och olja, som vid felaktig användning eller felaktig avfallshandtering kan utgöra en potensiell risk för människors hälsa och för miljön. Dessa komponenter är dock nödvändiga för att maskinen ska kunna arbeta korrekt. Maskiner som märkts med denna symbol får inte kastas i hushållssoporna.

Information om ämnen (REACH)

Aktuell informasjon om ämnen finns på: www.kaercher.com/REACH

Tillbehør og reservedelar

Använd endast originaltillbehør og originalreservedelar, så att en säker og störningsfri drift av maskinen är garanterad.

Information om tillbehør og reservedelar finns på www.kaercher.com.

Leveransens omfang

Kontrollera att innehållet i leveransen är fullständig. Kontakta din försäljare om något tillbehør saknas eller om det finns transportskador.

Sikkerhetsinformasjon

Risiknivåer

⚠ FARA

Varnar om en omedelbart overhengende fara som kan leda till svåra personskador eller dødsfall.

⚠ VARNING

Varnar om en möjligen farlig situation som kan leda till svåra personskador eller dødsfall.

⚠ FÖRSIKTIGHET

Varnar om en möjligen farlig situation som kan leda till lättare personskador.

OBSERVERA

Varnar om en möjligen farlig situation som kan leda till materiella skador.

Sikkerhetsanvisningar

⚠ FARA

Risk for personskador.

- Apparaten får inte användas av personer med nedsatt fysisk, sensorisk eller mental förmåga eller med begränsad kunskap og erfaring.
- Håll uppsikt over barn for att vara säker på att de inte leker med apparaten.
- Barn og ungdomar får inte använda apparaten.

- Håll avstånd till avgasröret och stick inte handen i avgasströmmen.

Explosionsrisk!

- Använd aldrig apparaten i utrymmen där det föreligger explosionsrisk.
- Följ de motsvarande säkerhetsföreskrifterna när apparaten används inom riskområden (t.ex. bensinstationer).
- Tanka endast det bränsle som anges i bruksanvisningen.
- Tanka endast när motorn är avstängd.
- Tanka inte i stängda utrymmen.
- Rökning och öppen eld är förbjudet.
- Se vid tankningen till att bränsle inte hamnar på heta ytor.
- Stäng locket till bränsletanken efter tankningen.
- Använd inte maskinen om bränsle har spillts ut. Flytta maskinen till en annan plats och undvik gnistbildning.
- Förvara bränslet endast i godkända behållare.
- Förvara inte bränsle i närheten av öppen eld eller maskinen som har en låga eller bildar gnistor (t.ex. ugnar, värmepannor eller varmvattenberedare).
- Spruta inte in startsprej i lufffiltret.

Brandrisk.

- Håll ett säkerhetsavstånd på minst 2 meter mellan ljuddämparen och lättantändliga föremål.
- Använd inte maskinen i skogen, i buskage eller på gräsbevuxen mark, utan att avgasröret först utrustats med en gnistfångare.
- Se till att gräs och annan smuts inte hamnar i kylflänsarna.
- Använd inte maskinen om bränslesystemet är skadat el-

ler läcker. Kontrollera bränslesystemet regelbundet.

- Låt maskinen svalna innan den förvaras i ett stängt utrymme.

Risk för elektrisk stöt

- Rör inte vid tändstiftet eller tändkabeln medan maskinen är igång.
- Använd inte maskinen när det snöar eller regnar, eller i närheten av bevattningsystem. Håll apparaten torr.
- Ta aldrig tag i nätkontakten eller eluttaget med fuktiga händer.
- Starta inte en apparat vars elektriska komponenter är fuktiga eller nedisade.
- Anslut inte apparaten till en byggnads elsystem.
- Använd helst apparater och förlängningskablar med gummikablar i enlighet med IEC 60245-4.

⚠ VARNING

Hälsorisk

- Avgaser är giftiga. Andas inte in avgaser. Använd aldrig maskinen i stängda utrymmen. Sörj för tillräcklig ventilation och avledning av avgaser.
- Kontrollera att avgas inte släpps ut i närheten av luftintag.
- Undvik upprepad eller långvarig kontakt mellan bränsle eller motorolja och huden och andas inte in bränsleångor.

⚠ FÖRSIKTIGHET

Risk för brännskador

- Rör inte vid några varma delar som ljuddämpare, cylinder eller kylflänsar.

Risk för hörselskador

- Använd inte maskinen utan ljuddämpare. Kontrollera ljuddämparen regelbundet och byt ut den om den är defekt.

OBSERVERA

Skaderisk

- Använd endast originaldelar från tillverkaren.

- Gammalt bränsle kan leda till avlagringar i förgasaren vilket kan begränsa motorns effekt. Använd endast nytt bränsle.
- Ställ inte om några styrfjädrar eller stänger som kan göra att motorns varvtal ökar.
- Använd inte maskinen om luftfiltret är borttaget.
- Dra inte i startsnöret medan maskinen är igång.
- Se till så att ventilationen är tillräcklig så att maskinen inte överhettas.

Symboler på maskinen



⚠ VARNING

Risk för explosioner och brand.

Bensin kan orsaka bränder eller explosioner om den hanteras felaktigt.

Ta motorn ur drift innan du tankar.

Använd aldrig apparaten i slutna rum eller delvis inhägnade platser.

Läs igenom denna bruksanvisning innan du använder apparaten.

OBSERVERA

Skaderisk

Tanka inte diesel.

Information:

Kontrollera oljenivån innan du tar apparaten i drift. Om oljenivån är för låg stannar motorn och kontrollampen lyser. Fyll på oljan SAE 10W30.



⚠ VARNING

Risk för explosioner och brand.

Ta motorn ur drift innan du tankar.

Avlägsna utspillt bränsle innan du tar apparaten i drift.

Ta inte apparaten i drift om bränslesystemet inte är tätt.



⚠ FÖRSIKTIGHET

Het yta

Apparatens avgasrör blir mycket hett under drift och kan välla brännskador. Undvik kontakt med avgasröret.



⚠ VARNING

Risk för hörselskador och ögonskador.

Använd lämpliga skyddsglasögon och hörselskydd vid användning av maskinen.

Symboler varningsinformation

Beakta följande varningsinformation vid hantering av batterier:

	Beakta informationen i bruksanvisningen för batterier och på själva batteriet samt i denna bruksanvisning.
	Använd skyddsglasögon.
	Håll barn borta från syra och batterier.

	Explosionsrisk
	Eld, gnistor, flammor och rökning är förbjudet.
	Risk för frätskador
	Första hjälpen.
	Varningsinformation
	Avfallshantering
	Kasta inte batterier i soptunnan.

Beskrivning av maskinen

Se bilderna på omslagssidan

Bild A

- ① Lufffilter
- ② Skjutbygel
- ③ Snörstart
- ④ Choke
- ⑤ Bränslekran
- ⑥ Bränsletank
- ⑦ Manöverpanel
- ⑧ Batteri
- ⑨ Oljesticka
- ⑩ Oljeavtappningsskruv
- ⑪ Bränslemätare
- ⑫ Lock till bränsletank
- ⑬ Typskylt
- ⑭ Kontrollampa
- ⑮ Tändningsslås till motorn
- ⑯ Skyddsbrytare likström
- ⑰ Uttag för likström
- ⑱ Voltmeter växelspanning
- ⑲ Effektbrytare
- ⑳ Växelströmskontakt
- ㉑ PGG 6/1: Växelströmskontakt
PGG 8/3: Kontakt för trefas växelström
- ㉒ Jordningsuttag

Symboler på maskinen

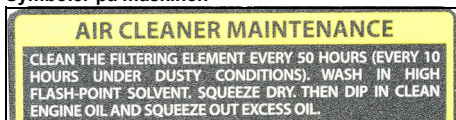

Ren gör lufffiltret efter 50 timmar, i dammiga miljöer efter 10 timmar (se "Skötsel och underhåll/rengöra lufffiltret").



Information om kontroll av oljenivån.

Choke

Montering

1. Fäst skjutbygeln vid apparatens ram med det medföljande monteringsmaterialet.

Bild B

- ① Skjutbygel
 - ② Stöd
 - ③ Hjul
2. Fäst hjulen vid apparatens ram med det medföljande monteringsmaterialet.
 3. Fäst stödet vid apparatens ram med det medföljande monteringsmaterialet.

Första idrifttagningen

Fyll på olja

1. Placera maskinen vägrätt.
 2. Skruva ut oljesticka.
 3. Fyll på motorolja.
- Information:** Motorolja ingår inte i leveransomfattningen. Mängd och oljesort anges i kapitlet "Tekniska data".
4. Torka av oljesticka.
 5. Stick i oljesticka till anslag, men skruva inte in den.
 6. Dra ut oljesticka. Oljenivån måste ligga inom det markerade området på oljesticka.
 7. Fyll på motorolja om oljenivån är för låg.
 8. Skruva i oljesticka och dra åt den.

Idrifttagning

Kontrollera oljenivå

1. Placera apparaten vägrätt.
2. Skruva ut oljesticka.
3. Torka av oljesticka.
4. Stick i oljesticka till anslag, men skruva inte in den.
5. Dra ut oljesticka. Oljenivån måste ligga inom det markerade området på oljesticka.
6. Fyll på motorolja om oljenivån är för låg.
7. Skruva i oljesticka och dra åt den.

Tanka bränsle

1. Läs av tankens bränslemätare.
2. Fyll på bränsletanken, om bränslemätaren visar en låg bränslenivå.
3. Skruva av locket till bränsletanken.
4. Fyll på med bränsle men inte högre än till underkanten av påfyllningshålet.
5. Sätt dit locket till bränsletanken och dra fast det.

Drift

Starta apparaten

1. Öppna bränslekranen.
2. Skjut choken åt vänster om motorn är kall.
3. Vrid tändningsnyckeln till läget START och håll den där tills motorn startar. Håll tändningsnyckeln i högst 5 sekunder i läget START. Vänta minst 10 sekunder innan nästa startförsök görs.
4. När motorn har startat, låter du tändningsnyckeln gå till läget 1/ON.
5. När motorn har startat skjut du choken åt höger.

Starta med snörstarten

1. Öppna bränslekranen.
 2. Skjut choken åt vänster om motorn är kall.
 3. Dra långsamt i startsnöret, tills du känner ett starkare motstånd, då drar du hårt.
 4. För tillbaka snörstarten långsamt.
- OBSERVERA**
Skaderisk
Om snörstarten snärtas tillbaka mot apparaten kan denna skadas.
För tillbaka snörstarten långsamt.
5. När motorn har startat skjut du choken åt höger.

Ansluta växelströmsapparater

Under kontinuerlig drift får elapparatens effektförbrukning inte vara större än generatorns kontinuerliga effekt. Den maximala effekten får bara utnyttjas under en kort tid. När apparater med elmotorer startar, behöver de mycket mer effekt än markeffekten.

⚠ FARA

Risk för elektrisk stöt

Om elapparaten eller kabeln är skadade kan ström flyta genom användaren med dödsfall eller personskador som följd.

Om mer än en apparat kopplas till generatoren, måste man mellan generatoren och varje ytterligare elektrisk apparat ansluta en flyttbar jordfelsbrytare (PRCD - Portable Residue Current Device).

1. Starta generatoren.
2. Ställ apparatens strömbrytare på 1/ON.
3. Stick in elapparatens stickkontakt i uttaget på generatoren.
4. Om mer än en apparat kopplas till generatoren, måste man mellan generatoren och varje ytterligare elektrisk apparat ansluta en flyttbar jordfelsbrytare (PRCD - Portable Residue Current Device).

5. Ta elapparaten i drift.

Om apparaten inte fungerar normalt, t.ex. genom att den går ojämnt eller hackar, ska elapparaten genast stängas av, kontakten dras ur och orsaken hittas.

Ladda upp fordonsbatterier

12 V-likströmsuttaget är bara till för att ladda upp 12 V-blybatterier från bilindustrin. Detta uttag är inte lämpat som 12 V-spänningskälla till elapparater.

1. Lossa fordonets minuskabel (svart) från batteriet.
2. Anslut laddningskabelfns plusklämma (röd) till batteriets pluspol.
3. Pluspolen (röd) i andra änden av laddningskabeln ansluts till generatorns röda uttag (+).
4. Laddningskabelfns minusklämma (svart) ansluts till batteriets minuspol.
5. Minuspolen (svart) i andra änden av laddningskabeln ansluts till generatorns svarta uttag (-).
6. Starta generatoren.

OBSERVERA

Skaderisk.

Om fordonets motor är igång medan fordonets batteri laddas, kan det leda till skador på fordonet eller på generatoren.

Starta inte fordonet medan batteriet laddas upp.

Skydds brytare

Vid överlast trycks skydds brytarens knapp ut och avbryter laddningen.

1. Vänta några minuter och tryck sedan in knappen igen.

Koppla från fordonsbatteriet

1. Stäng av generatoren.
2. Koppla från minuspolen (svart) från generatoren.
3. Koppla från minusklämman (svart) från batteriet.
4. Koppla från pluspolen (röd) från generatoren.
5. Koppla från plusklämman (röd) från batteriet.
6. Koppla fordonets minuskabel (svart) till batteriets minuspol.

Stänga av apparaten

1. Vrid tändningsnyckeln till 0/OFF.
2. Stäng bränslekranen.

Transport

- Vrid tändningsnyckeln till läget 0/OFF och stäng bränslekranen.
- Sväng skjutbygeln uppåt.
- Använd skjutbygeln för att dra eller skjuta på apparaten.
- Låt motorn svalna under minst 15 minuter innan apparaten lastas.
- Apparaten ska stå vägrätt under transporten så inget bränsle spills ut.
- Vid transport i fordon ska apparaten säkras enligt gällande riktlinjer, så att den inte kan rulla iväg, välta eller glida iväg.
- Tänk på apparatens vikt när den transporteras.

Förvaring

⚠ FÖRSIKTIGHET

Bristande hänsyn till vikt

Risk för personskador och materialskador

Ta hänsyn till maskinens vikt vid förvaring.

OBSERVERA

Skaderisk

Lägg inga tunga föremål på apparaten.

Förvara apparaten torr och dammfritt.

Lagringstid 1–2 månader

1. Tillsätt bensinstabilisator i bränsletanken.
2. Fyll bränsletanken.

Lagringstid 2–12 månader

Dessutom:

1. Stäng bränslekranen.
2. Ställ en behållare under förgasaren.

Bild C

- ① Förgasare
- ② Avtappningsskruv

3. Skruva loss avtappningsskruven.
4. Samla upp bränslet i behållaren.
5. Skruva i avtappningsskruven och dra fast.
6. Töm vattenavskiljarkoppen (se "Skötsel och underhåll/rengöra vattenavskiljarkoppen").

Lagringstid längre än 12 månader

Dessutom:

1. Skruva ut tändstiftet.
2. 5–10 cm³ Tillsätt motorolja i cylindern.
3. Dra långsamt i startsnöret ett flertal gånger så att oljan fördelas inuti motorn.
4. Skruva i tändstiftet igen.
5. Byt olja (se "Skötsel och underhåll/byta olja").
6. Dra långsamt i startsnöret tills du känner ett starkare motstånd.

Skötsel och underhåll

△ FARA

Risk för skador, risk för elektrisk stöt.

Du kan skada dig på rörliga delar. Den elektriska spänningen som apparaten alstrar kan skada eller döda dig. Ta bort tändstiftshatten och koppla från anslutningen till batteriet innan du utför underhållsarbeten.

△ FÖRSIKTIGHET

Risk för brännskador.

Heta apparatdelar välar brännskador om man rör vid dem.

Låt apparaten svalna innan du börjar arbeta på den.

* För en beskrivning, se "Idrifttagning".

** För en beskrivning, se "Underhållsarbeten".

Underhållsintervaller

Före varje användning

- Kontrollera att apparaten är i bra skick och att den är driftsäker. En skadad apparat får inte användas.
- Kontrollera oljenivån. *
- Kontrollera luftfiltret. **

En gång efter 1 månad eller 20 drifttimmar

- Byt olja. **

Var 3:e månad eller var 50:e drifttimme

- Rengör luftfiltret. **
Om platsen där apparaten används är dammig ska rengöringen utföras oftare.

Var 6:e månad eller var 100:e drifttimme

- Byt olja. **
- Rengör vattenavskiljarkoppen. **
- Kontrollera och rengör tändstiftet. **
- Rengör gnistfångaren (ingår ej i leveransen). **

Varje år av auktoriserad kundtjänst

- Kontrollera och ställ in ventilspelet.
- Rengör bränsletanken och bränslefiltret.

Vartannat år av auktoriserad kundtjänst

- Kontrollera bränsleledningen och byt ut den vid behov.

Underhållsarbeten

Kontrollera luftfiltret

- Sväng bort föreglingarna eller skruva ut skruven.

Bild D

- Skruv
- Lock
- Luftfilterinsats
- Förregling

- Ta bort locket.
- Kontrollera om luftfilterinsatsen är smutsig. Rengör luftfiltret vid behov eller byt ut det om det är skadat (se "Rengöra luftfiltret").
- Sätt dit locket.
- Stäng förreglingarna eller skruva i skruven och dra åt den.

Rengöra luftfiltret

OBSERVERA

Skaderisk

Om luftfilterinsatsen fattas kan inträngande damm förstöra motorn.

Använd inte apparaten utan luftfilterinsats.

- Öppna luftfiltret (se "Kontrollera luftfiltret").

- Ta ut luftfilterinsatsen.
- Tvätta luftfilterinsatsen i varmt vatten med hushållsrengöringsmedel och spola av den med rent vatten. **Information:** Avfallshantera det oljehaltiga diskvattenet miljövänligt.
- Låt luftfilterinsatsen torka.
- Dränk in luftfilterinsatsen med ren motorolja och tryck ut överflödig olja.
- Sätt dit luftfilterinsatsen igen.
- Sätt dit locket.
- Stäng förreglingarna.

Byta olja

Utför oljebytet medan motorn är varm.

- Skruva ut oljesticken.

Bild E

- Oljesticka
- Oljeavtappningsskruv
- Skruva ur oljetappningsskruven med tätningen och samla upp oljan.
- Skruva in oljetappningsskruven med tätningen igen och dra åt den.
- Placera apparaten vågrätt.
- Mät upp motoroljan (SAE 10W30) och fyll på oljan genom hålet till oljesticka.
- Kontrollera oljenivån (se "Idrifttagning").
- Skruva i oljesticken och dra åt den.
- Avfallshantera den gamla oljan miljövänligt.

Rengöra vattenavskiljarkoppen

Vattenavskiljarkoppen filtrerar bort vatten från bensinen.

- Stäng bränslekranen.
- Skruva loss vattenavskiljarkoppen.

Bild F

- Vattenavskiljarkopp
- Skruv
- Ta bort vattenavskiljarkoppen med o-ring.
- Rengör vattenavskiljarkoppen och o-ringen med ett lösningsmedel som inte är brandfarligt och låt dem torka.
- Sätt dit vattenavskiljarkoppen och o-ringen och skruva fast dem.
- Öppna bränslekranen.
- Kontrollera tätningen mellan vattenavskiljarkoppen och förgasaren.
- Stäng bränslekranen.

Kontrollera och rengöra tändstift

- Ta bort tändstiftshatten.

Bild G

- Tändstiftshatt
- Tändstift
- Rengör området runt tändstiften, så att ingen smuts hamnar i motorn när tändstiften tas bort.
- Skruva ut tändstiften.
- Ett tändstift med utslitna elektroder eller trasig isolator måste bytas ut.
- Kontrollera tändstiftens gnistgap. Börvärde 0,7–0,8 mm.
- Kontrollera att tändstiftets tätning inte är skadad.

OBSERVERA

Skaderisk

Ett tändstift som sitter löst kan bli överhettat och skada motorn. Ett tändstift som dras åt för hårt skadar gångan i motorn.

Följ nedanstående anvisningar om hur man drar åt tändstiften.

- Skruva i tändstiftet försiktigt med handen. Skada inte gången.
- Skruva i tändstiftet med tändstiftsnnyckeln till anslag och dra sedan åt enligt följande.
 - Ett begagnat tändstift dras fast med 1/8–1/4 varv.
 - Ett nytt tändstift dras fast med 1/2 varv.
- Sätt dit tändstiftshatten igen.

Ladda apparatens batteri

△ FARA

Risk för explosioner och brand

Om batteriets båda poler kopplas samman uppstår en kortslutning, som kan leda till en explosion eller brand. Lägg aldrig något metallföremål på batteriet (t.ex. ett verktyg).

Risk för personskador

Följ tillverkarens föreskrifter vid hantering av batterier.

Följ laddarens bruksanvisning.

△ FÖRSIKTIGHET

Hälsorisk

Bly är farligt för hälsan.

Se till att sår aldrig kommer i kontakt med bly.

- Kontrollera batteriets syranivå.
- Om syranivån är för låg:
 - avlägsna locket till cellen.
 - Fyll på cellen med destillerat vatten upp till markeringen.
 - Sätt dit locket till cellen igen.
- Lossa batteriet.
- Anslut laddarens pluspolskabel till batteriets pluspol.
- Anslut laddarens minuspolskabel till batteriets minuspol.
- Slå på laddaren.

Hjälp vid störningar

Låt alltid en specialist utföra kontroller och arbeten som avser de elektriska delarna.

Uppsök en auktoriserad kundtjänst vid störningar som inte nämns i detta kapitel.

Motorn startar inte.

- Öppna bränslekranen.
- Fyll på bränsle i tanken.
- Kontrollera oljenivån och fyll på vid behov.
- Kontrollera tändstiftet (se "Skötsel och underhåll/kontrollera och rengöra tändstift").
- Rengör vattenavskiljarkoppen (se "Skötsel och underhåll/rengöra vattenavskiljarkoppen").

Apparatens matar ingen ström

- Ställ apparatens strömbrytare på 1/ON.

Garanti

I respektive land gäller de garantivillkor som publicerats av våra auktoriserade distributörer. Eventuella fel på maskinen repareras utan kostnad inom garantifristen, under förutsättning att det orsakats av ett material- eller tillverkningsfel. I frågor som gäller garantin ska du vända dig med kvitto till inköpsstället eller närmaste, auktoriserad kundtjänst.

(Se baksidan för adress)

Tekniska data

		PGG 3/1	PGG 6/1	PGG 8/3
Generator				
Kontinuerlig effekt	kW	2,8	5,0	7,0
Maximal korttidseffekt	kW	3,0	5,5	7,5
cos φ		1	1	1
Nätspänning	V	230 (2x)	230 (3x)	230 (2x), 400 (1x)
Fas	~	1	1	1 / 3
Frekvens	Hz	50	50	50
Kapslingsklass		IP23M	IP23M	IP23M
Isoleringsklass		B	B	B
Utförandeklass		G1	G1	G1
Likströmsutgång				
Spänning	V	12	12	12
Ström	A	6	6	6
Förbränningsmotor				
Motortyp		Encylindrig	Encylindrig	Encylindrig
Konstruktionstyp		Fyrtakt	Fyrtakt	Fyrtakt
Kylsystem		luftkyld	luftkyld	luftkyld
Cylindervolym	cm ³	208	389	439

		PGG 3/1	PGG 6/1	PGG 8/3
Motoreffekt	kW/PS	5,1/6,9	9,6/13,1	11,8/16,1
Typ av bränsle		Bensin, min. 86 oktan	Bensin, min. 86 oktan	Bensin, min. 86 oktan
Bränsletankens volym		15	25	25
Drifttid med full tank	h	10	12	8
Mängd motorolja	l	0,6	1,1	1,1
Oljetyper		15 W-40	15 W-40	15 W-40
Tändstiftstyp		F5T, F6T, F7TJC	F5T, F6T, F7TJC	F5T, F6T, F7TJC
Batteri				
Batterispänning	V	12	12	12
Mått och vikter				
Längd	mm	645	743	743
Bredd	mm	622	713	713
Höjd	mm	559	670	670
Vikt utan bränsle	kg	52	85	90
Fastställda värden enligt EN 60335-2-79				
Ljudtrycksnivå L _{pA}	dB(A)	74	75	76
Osäkerhet K _{pA}	dB(A)	1	1	1
Ljudeffektsnivå L _{WA} + Osäkerhet K _{WA}	dB(A)	94	95	96

Med förbehåll för tekniska ändringar.

EU-försäkringen om överensstämmelse

Härmed förklarar vi att nedan angiven maskin genom sin utformning och konstruktionstyp samt i det utförande som marknadsförs av oss uppfyller gällande grundläggande säkerhets- och hälsokrav i EU-direktivet. Denna försäkringen upphör att gälla om maskinen ändras utan att detta har godkänts av oss.

Produkt: Elgenerator
Typ: 1.042-xxx

Gällande EU-direktiv

2006/42/EG (+2009/127/EG)
2014/30/EU
2011/65/EU
2000/14/EG

Tillämpade harmoniserade standarder

EN ISO 8528-13: 2016
EN 55012: 2007 + A1: 2009
EN 61000-6-1: 2007

Tillämpad konformitetsbedömningsprocedur

2000/14/EG: Bilaga V

Ljudeffektsnivå dB(A)

PGG 3/1

Uppmätt:

Garanterad: 94

PGG 6/1

Uppmätt:

Garanterad: : 95

PGG 8/3

Uppmätt:

Garanterad: : 96

Undertecknande agerar på uppdrag av och med styrelsens godkännande.

H. Jenner
Chairman of the Board of Management

S. Reiser
Director Regulatory Affairs & Certification

Dokumentationsbefullmäktigad: S. Reiser

Alfred Kärcher SE & Co. KG
Alfred-Kärcher-Str. 28 - 40
D-71364 Winnenden (Germany)
Tfn: +49 7195 14-0
Fax: +49 7195 14-2212
Winnenden, 2018/10/01

Sisältö

Yleisiä ohjeita.....	44
Määräystenmukainen käyttö.....	44
Ympäristönsuojelu.....	44
Lisävarusteet ja varaosat.....	44
Toimituksen sisältö.....	44
Turvaohjeet.....	44
Laittekuvaus.....	46
Asennus.....	46
Ensimmäinen käyttöönnotto.....	46
Käyttöönnotto.....	46
Käyttö.....	46
Kuljetus.....	46
Varastointi.....	46
Hoito ja huolto.....	47
Ohjeet häiriötilanteissa.....	47
Takuu.....	47
Tekniset tiedot.....	47
EU-vaatimustenmukaisuusvakuutus.....	48

Yleisiä ohjeita



Lue ennen laitteen ensimmäistä käyttöä tämä alkuperäinen käyttöohje ja mukana toimitetut turvallisuusohjeet. Toimi niiden mukaisesti.

Säilytä molemmat vihkoset myöhempää käyttöä tai seuraavaa omistajaa varten.

Määräystenmukainen käyttö

Tämä sähkögeneraattori on toimitustilassa tarkoitettu käytettäväksi enintään 1500 metrin korkeudessa merenpinnan yläpuolella. Se voidaan valtuutetun huoltopalvelun toimesta muuttaa sitä korkeammalla tapahtuvaan käyttöön.

Jos sähkögeneraattoria, joka mukautettiin korkeammalla tapahtuvaan käyttöön, käytetään tämän korkeuden alapuolella, voi moottori rikkoutua ylikuumentumisen vuoksi.

Ympäristönsuojelu



Pakkausmateriaalit ovat kierrätettäviä. Hävitä pakkaukset ympäristöystävällisesti.



Sähkö- ja elektroniikkalaitteet sisältävät arvokkaita kierrätettäviä materiaaleja tai rakenneosia kuten paristoja, akkuja tai öljyjä, jotka väärin käsiteltynä tai väärin hävitettynä voivat aiheuttaa mahdollisia vaaroja ihmisten terveydelle ja ympäristölle. Nämä rakenneosat ovat kuitenkin välttämättömiä laitteen asianmukaista käyttöä varten. Tällä symbolilla merkityt laitteita ei saa hävittää tavallisena talousjätteenä.

Sisältöaineita koskevia ohjeita (REACH)

Päivitettyjä tietoja sisältöaineista löytyy osoitteesta: www.kaercher.com/REACH

Lisävarusteet ja varaosat

Käytä vain alkuperäisiä lisävarusteita ja alkuperäisiä varaosia, sillä ne varmistavat laitteen turvallisen ja häiriötömän käytön.

Tietoja lisävarusteista ja varaosista löytyy osoitteesta www.kaercher.com.

Toimituksen sisältö

Tarkasta pakkauksesta purkaessasi sisällön täydellisyys. Jos lisävarusteita puuttuu tai havaitset kuljetusvaurioita, ilmoita tästä jälleenmyyjälle.

Turvaohjeet

Vaarallisuusasteet

⚠ VAARA

Huomautus välittömästi uhkavasta vaarasta, joka voi aiheuttaa vakavan ruumiinvamman tai johtaa kuolemaan.

⚠ VAROITUS

Huomautus mahdollisesta vaarallisesta tilanteesta, joka voi aiheuttaa vakavan ruumiinvamman tai voi johtaa kuolemaan.

⚠ VARO

Huomautus mahdollisesta vaarallisesta tilanteesta, joka voi aiheuttaa vähäisiä vammoja.

HUOMIO

Huomautus mahdollisesta vaarallisesta tilanteesta, joka voi aiheuttaa aineellisia vahinkoja.

Turvaohjeet

⚠ VAARA

Loukkaantumisvaara.

- Tätä laitetta eivät saa käyttää henkilöt, joiden ruumiilliset, aistimelliset tai henkiset kyvyt ovat rajoittuneita tai joilta puuttuu käyttöön tarvittavat kokemukset ja/tai tiedot.
- Valvo lapsia sen varmistamiseksi, että he eivät leiki laitteella.
- Lapset ja nuoret eivät saa käyttää tätä laitetta.
- Pysy etäällä pakoputkesta, äläkä vie kättä pakokaasuvirtaan.

Räjähdysvaara.

- Älä koskaan käytä tätä laitetta räjähdysalttiissa tiloissa.
 - Ota huomioon asiaankuuluvat turvallisuusmääräykset, kun käytät laitetta vaarallisilla alueille (esim. huoltoasemat).
 - Täytä vain käyttöohjeessa ilmoitettua polttoainetta.
 - Täytä polttoainetta vain moottorin ollessa sammutettu.
 - Älä täytä polttoainetta suljetuissa tiloissa.
 - Tupakointi ja avotuli on kielletty.
 - Varmista polttoainetta täytettäessä, ettei sitä päädy kuumille pinnoille.
 - Sulje polttoainesäiliön kansi polttoaineen lisäyksen jälkeen.
 - Älä käytä laitetta, jos polttoainetta on päässyt läikkymään. Siirrä laite toiseen paikkaan ja vältä kipinöiden muodostusta.
 - Säilytä polttoainetta vain hyväksytyissä säiliöissä.
 - Älä säilytä polttoainetta avotulen tai sellaisten laitteiden lähellä, joissa on sytytysliekki tai jotka tuottavat kipinöitä (esim. uunit, lämmityskattilat tai vedenkuumentimet).
 - Älä suihkuta käynnistyssprayta ilmansuodattimeen.
- ### Tulipalovaara.
- Pidä helposti syttyvien esineiden ja äänenvaimentimen välillä 2 metrin vähimmäisetäisyys.
 - Älä käytä laitetta metsäisessä, pusikkoisessa tai ruohikkoisessa maastossa, paitsi jos pakoputkessa on kipinäsuoja.
 - Pidä ruoho ja muu lika poissa jäähdytysritilöistä.
 - Älä käytä laitetta, jos polttoainejärjestelmä on vaurioitunut tai vuotaa. Tarkasta polttoainejärjestelmä säännöllisesti.
 - Anna laitteen jäähtyä ennen kuin laitat sen varastoon suljettuihin tiloihin.
- ### Sähköiskun vaara

- Älä koske sytytystulppaan tai sytytysjohtoon laitteen ollessa käytössä.
- Älä käytä laitetta vesi- tai lumisateessa tai sadetuslaitteen lähellä. Pidä laite kuivana.
- Älä koskaan tartu märin käsin virtapistokkeeseen tai pistorasiaan.
- Älä ota laitetta käyttöön, jos sen sähköosissa on kosteutta tai jääpeitettä.
- Älä liitä laitetta rakennuksen sähkölaitteistoon.
- Käytä laitteita ja jatkojohtoja ensisijaisesti IEC 60245-4 mukaisten kumijohtojen kanssa.

VAROITUS

Terveydellinen vaara

- Pakokaasut ovat myrkyllisiä. Älä hengitä pakokaasuja. Älä käytä laitetta suljetuissa tiloissa. Varmista riittävä ilmanvaihto ja pakokaasujen poisto.
- Varmista, ettei ilman sisääntulojen lähellä ilmene pakokaasupäästöjä.
- Vältä toistuvaa tai pidempää ihokosketusta polttoaineeseen tai moottoriöljyyn, äläkä hengitä polttoainehöyryä.

VARO

Palovammojen vaara

- Älä koske kuumiin osiin, kuten äänenvaimentimeen, sylintereihin tai jäähdytysritilöihin.

Kuulovaurioiden vaara

- Älä käytä laitetta ilman äänenvaimenninta. Tarkasta äänenvaimennin säännöllisesti ja vaihdatuta viallinen äänenvaimennin.

HUOMIO

Vaurioitumisvaara

- Käytä vain valmistajan alkuperäisosa.
- Vanha polttoaine voi johtaa kerääntymisiin kaasuttimessa ja heikentää moottorin tehoa. Käytä vain uutta polttoainetta.
- Älä säädä säätäjousia tai vivustoja, jotka voivat aiheuttaa

moottorin kierrosluvun nousumisen.

- Älä käytä laitetta ilmansuodattimen ollessa poistettu.
- Älä vedä käynnistysnarusta laitteen ollessa käynnissä.
- Varmista riittävä ilmanvaihto, ettei laite ylikuumene.

Laitteessa olevat symbolit

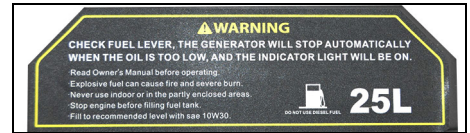

VAROITUS

Räjähdysvaara, tulipalovaara.

Bensiini voi epäasiallisesti käsiteltynä aiheuttaa tulipalon tai räjähdyksiä.

Sammuta moottori ennen kuin alat lisätä polttoainetta. Älä käytä laitetta suljetuissa tiloissa tai osittain umpinaisessa maastossa.

Lue tämä käyttöohje ennen laitteen käyttöä.

HUOMIO

Vaurioitumisvaara

Älä tankkaa dieselpolttoainetta.

Ohje:

Tarkasta öljyn määrä ennen laitteen käyttöönottoa. Jos öljyä on liian vähän, moottori pysähtyy ja merkkivalo palaa. Lisää SAE 10W30 -öljyä.



VAROITUS

Räjähdysvaara, tulipalovaara.

Sammuta moottori ennen kuin alat lisätä polttoainetta. Poista läikynyt polttoaine ennen kuin otat laitteen käyttöön.

Älä ota laitetta käyttöön, jos polttoainejärjestelmä vuotaa.



VARO

Kuuma pinta

Laitteen pakoputki tulee käytössä hyvin kuumaksi ja voi aiheuttaa palovammoja.

Vältä kosketusta pakoputkeen.



VAROITUS

Kuulo- ja näkövaurioiden vaara.

Käytä laitteen käytön aikana silmä- ja kuulosuojaimia.

Varoitusten symbolit

Ota akkujen käsittelyssä huomioon seuraavat varoitukset:

	Ota huomioon akun käyttöohjeessa ja akussa sekä tässä käyttöohjeessa olevat ohjeet.
	Käytä silmäsuojusta.
	Pidä lapset loitolla haposta ja akusta.
	Räjähdysvaara
	Avotuli, kipinät ja tupakointi kielletty.

	Syöpymisvaara
	Ensiapu.
	Varoitus
	Hävittäminen
	Älä heitä akkua jäteastiaan.

Laitekuvaus

Kuvat, katso kansisivua

Kuva A

- ① Ilmansuodatin
- ② Työntöaisa
- ③ Käynnistinkahva
- ④ Rikastinvipu
- ⑤ Polttoainehana
- ⑥ Polttoainesäiliö
- ⑦ Ohjauspaneeli
- ⑧ Akku
- ⑨ Öljyn mittatikku
- ⑩ Öljynpoistotulppa
- ⑪ Polttoaineen täyttömäärän näyttö
- ⑫ Polttoainesäiliön korkki
- ⑬ Tyypikkilpi
- ⑭ Merkivalo
- ⑮ Moottorin avainkytkin
- ⑯ Tasavirran suojakytkin
- ⑰ Tasavirran liittimet
- ⑱ Vaihtojännitteen jännitemittari
- ⑲ Tehokytkin
- ⑳ Vaihtovirran pistorasia
- ㉑ PGG 6/1: Vaihtovirran pistorasia
PGG 8/3: Tasavirran pistorasia
- ㉒ Maadoitusliitin

Laitteessa olevat symbolit

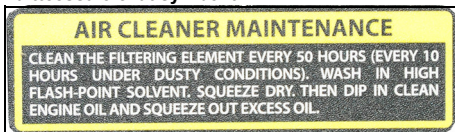

Puhdista ilmansuodatin 50 tunnin välein, pölyisessä ympäristössä 10 tunnin välein (katso "Hoito ja huolto / Ilmansuodattimen puhdistus").



Öljymäärän tarkastusta koskeva ohje.



Rikastinvipu

Asennus

1. Kiinnitä työntöaisa mukana tulleella asennusmateriaalilla laitteen kehukseen.

Kuva B

- ① Työntöaisa
- ② Jalusta
- ③ Pyörä

2. Kiinnitä pyörät mukana tulleella asennusmateriaalilla laitteen kehukseen.
3. Kiinnitä jalusta mukana tulleella asennusmateriaalilla laitteen kehukseen.

Ensimmäinen käyttöönotto

Öljyn lisääminen

1. Aseta laite vaakasuoraan.
2. Kierrä öljyn mittatikku ulos.
3. Lisää moottoriöljyä.
Ohje: Moottoriöljy ei sisälly toimitukseen. Öljylaatua ja täyttömäärää koskevat tiedot löytyvät luvusta "Tekniset tiedot".
4. Pyyhi öljyn mittatikku puhtaaksi.
5. Työnnä öljyn mittatikku sisään vasteeseen asti, mutta älä kierrä kiinni.
6. Vedä öljyn mittatikku ulos. Öljyntason on oltava öljyn mittatikuun merkityssä osassa.
7. Lisää moottoriöljyä, jos määrä ei ole riittävä.
8. Kierrä öljyn mittatikku sisään ja kiristä kiinni.

Käyttöönotto

Öljymäärän tarkastus

1. Aseta laite vaakasuoraan.
2. Kierrä öljyn mittatikku ulos.
3. Pyyhi öljyn mittatikku puhtaaksi.
4. Työnnä öljyn mittatikku sisään vasteeseen asti, mutta älä kierrä kiinni.
5. Vedä öljyn mittatikku ulos. Öljyntason on oltava öljyn mittatikuun merkityssä osassa.
6. Lisää moottoriöljyä, jos määrä ei ole riittävä.
7. Kierrä öljyn mittatikku sisään ja kiristä kiinni.

Polttoaineen lisäys

1. Katso määrä polttoainemittarista.
2. Lisää polttoainetta säiliöön, jos polttoainemittari näyttää täyttötason olevan alhainen.
3. Kierrä polttoainesäiliön korkki auki.
4. Täytä polttoainetta enintään täyttökaukon alareunaan asti.
5. Aseta polttoainesäiliön korkki paikalleen ja kierrä kiinni.

Käyttö

Laitteen käynnistys

1. Avaa polttoainehana.
2. Moottorin ollessa kylmä työnnä rikastinvipu vasemmalle.
3. Käännä avainkytkin asentoon START ja pidä siinä, kunnes moottori käynnistyy. Pidä avainkytkintä enintään 5 sekuntia asennossa START. Tee seuraava käynnistysyritys aikaisintaan 10 sekunnin tauon jälkeen.
4. Kun moottori on käynnistynyt, anna avainkytkimen mennä asentoon 1/ON.
5. Kun moottori on käynnistynyt, työnnä rikastinvipu oikealle.

Käynnistys käynnistinkahvasta

1. Avaa polttoainehana.
2. Moottorin ollessa kylmä työnnä rikastinvipu vasemmalle.
3. Vedä käynnistysnarun käynnistinkahvasta hitaasti, kunnes tunnet voimakkaampaa vastusta, kiskaise silloin voimakkaasti.
4. Ohjaa käynnistinkahva hitaasti takaisin.
HUOMIO
Vaurioitumisvaara
Takaisin singahtava käynnistinkahva aiheuttaa vaurioita laitteeseen.
Ohjaa käynnistinkahva hitaasti takaisin.
5. Kun moottori on käynnistynyt, työnnä rikastinvipu oikealle.

Vaihtovirtalaitteiden liittäminen

Jatkuvassa käytössä sähkölaitteen tehonotto ei saa ylittää generaattorin jatkuvaa tehoa. Maksimitohon saa ottaa vain lyhytaikaisesti. Sähkömoottorilla toimivat laitteet tarvitsevat käynnistymiseen nimellistehon moninkertaisesti.

VAARA

Sähköiskun vaara

Jos sähkölaite tai johto on vaurioitunut, sähkö voi virrata käyttäjän läpi ja aiheuttaa kuoleman tai loukkaantumisen.

Kun generaattoriin yhdistetään enemmän kuin yksi laite, on generaattorin ja jokaisen lisänä olevan sähkölaitteen väliin kytkettävä kannettava vikavirtasuojakytkin (PRCD-Portable Residue Current Device).

1. Käynnistä generaattori.
2. Aseta tehokytkin asentoon 1/ON.
3. Liitä sähkölaitteen virtapistoke generaattorin pistorasiaan.
4. Kun generaattoriin yhdistetään enemmän kuin yksi laite, on generaattorin ja jokaisen lisänä olevan sähkölaitteen väliin kytkettävä kannettava vikavirtasuojakytkin (PRCD-Portable Residue Current Device).

5. Ota sähkölaite käyttöön.
Jos laite ei toimi asianmukaisesti, esim. käy epätaisisesti tai katkonaisesti, kytke sähkölaite heti pois päältä, irrota virtapistoke ja selvitä syy siihen.

Auton akkujen lataaminen

Tasavirran 12 V-liitäntä on tarkoitettu vain autoalan 12 V -lyijyakkujen lataamiseen. Tämä liitäntä ei sovellu sähkölaitteiden 12 V -jännitelähteeksi.

1. Irrota auton miinuskaapeli (musta) akusta.
2. Yhdistä latauskaapelin plusliitin (punainen) akun plusnapaan.
3. Yhdistä latauskaapelin toisessa päässä oleva plusnapa (punainen) generaattorin punaiseen liittimeen (+).
4. Yhdistä latauskaapelin miinusliitin (musta) akun miinusnapaan.
5. Yhdistä latauskaapelin toisessa päässä oleva miinusnapa (musta) generaattorin mustaan liittimeen (-).
6. Käynnistä generaattori.

HUOMIO

Vaurioitumisvaara.

Jos auton moottori on käynnissä auton akkua ladattaessa voi autoon tai generaattoriin syntyä vaurioita. Älä käynnistä autoa niin kauan kuin akkua ladataan.

Suojakytkin

Ylikuormituksessa suojakytkimen painike hyppää ulos ja keskeyttää latauksen.

1. Odota muutaman minuutin ajan ja paina sen jälkeen painike jälleen sisään.

Kaapelien irrotus auton akusta

1. Sammuta generaattori.
2. Irrota miinusnapa (musta) generaattorista.
3. Irrota miinusliitin (musta) akusta.
4. Irrota plusnapa (punainen) generaattorista.
5. Irrota plusliitin (punainen) akusta.
6. Yhdistä auton miinuskaapeli (musta) akun miinusnapaan.

Laitteen kytkeminen pois päältä

1. Käännä avainkytkin asentoon 0/OFF.
2. Sulje polttoainehana.

Kuljetus

- Ennen kuljetusta käännä avainkytkin asentoon 0/OFF ja sulje polttoainehana.
- Käännä työntöaisa ylös.
- Työnnä tai vedä laitetta työntöaisasta.
- Anna moottorin jäähtyä ennen kuormausta nostamista vähintään 15 minuuttia.
- Pidä laite kuljetuksessa vaakasuorassa, jotta polttoainetta ei pääse valumaan ulos.
- Kun kuljetat laitetta autossa, kiinnitä tai tue se voimassa olevien sääntöjen mukaisesti niin, ettei se pääse vierimään, luistamaan tai kaatumään.
- Ota kuljetuksessa huomioon laitteen paino.

Varastointi

VARO

Jos painoa ei oteta huomioon

Loukkaantumis- ja vaurioitumisvaara
Huomioi varastoitaessa laitteen paino.

HUOMIO

Vaurioitumisvaara

Älä aseta mitään painavia esineitä laitteen päälle. Säilytä laitetta kuivana ja pölyttömänä.

Varastointiaika 1...2 kuukautta

1. Laita bensiiniin säilytysainetta polttoainesäiliöön.
2. Täytä polttoainesäiliö.

Varastointi 2...12 kuukautta

Lisäksi:

1. Sulje polttoainehana.
2. Aseta astia kaasuttimen alle.

Kuva C

- ① Kaasutin
- ② Tyhjennustulppa
3. Kierrä tyhjennustulppa irti.
4. Kerää polttoaine astiaan.
5. Kierrä tyhjennustulppa paikalleen ja kiristä se.
6. Tyhjennä laskeutuskuppi (katso "Hoito ja huolto / Laskeutuskupin puhdistus").

Varastointi yli 12 kuukautta

Lisäksi:

1. Kierrä syytystulppa irti.
2. Laita 5...10 cm³ moottoriöljyä sylinteriin.
3. Vedä käynnistinkahvasta käynnistysnarua useaan kertaan hitaasti loppuun asti, jotta öljy leviää moottoriin.
4. Kierrä syytystulppa jälleen paikalleen.
5. Vaihda öljy (katso "Hoito ja huolto / Öljyn vaihtaminen").
6. Vedä käynnistinkahvasta hitaasti, kunnes tunnet voimakkaampaa vastusta.

Hoito ja huolto

VAARA

Loukkaantumisvaara, sähköiskun vaara.

Voit satuttaa itsesi liikkuvissa osissa. Laitteen tuottama sähköjännite voi aiheuttaa kuoleman tai loukkaantumisen.

Irrota sytytystulpan pistoke ja irrota liitäntä akkuun ennen kuin alat tehdä huoltotyötä.

VARO

Palovammojen vaara.

Laitteen kuumat osat aiheuttavat palovammoja, jos niihin kosketaan.

Anna laitteen jäähtyä ennen kuin teet siinä töitä.

* kuvaus, katso "Käyttöönotto".

** kuvaus, katso "Huoltotyöt".

Huoltovälit

Aina ennen käyttöä

1. Tarkasta, että laite on asianmukaisessa kunnossa ja turvallinen käyttää. Älä ota laitetta käyttöön, jos se on vaurioitunut.
2. Tarkasta öljynmäärä. *
3. Tarkasta ilmansuodatin. **

Kerran 1 kuukauden tai 20 käyttötunnin jälkeen

1. Vaihda öljy. **

3 kuukauden tai 50 käyttötunnin välein

1. Puhdista ilmansuodatin. **
Pölyisessä käyttöalueessa tee puhdistus useammin.

6 kuukauden tai 100 käyttötunnin välein

1. Vaihda öljy. **
2. Puhdista laskeutuskuppi. **
3. Tarkasta ja puhdista sytytystulppa. **
4. Puhdista kipinäsuoja (ei tule mukana). **

Vuosittain valtuutetussa huoltopalvelussa

1. Tarkasta ja säädä venttiilin vällys.
2. Puhdista polttoainesäiliö ja polttoainesuodatin.

2 vuoden välein valtuutetussa huoltopalvelussa

1. Tarkasta polttoaineletku, tarvittaessa vaihda se.

Huoltotyöt

Ilmansuodattimen tarkastus

1. Käännä lukitus sivuun tai kierrä ruuvi irti.

Kuva D

- ① Ruuvi
- ② Kansi
- ③ Ilmansuodattimen panos
- ④ Lukitus

1. Irrota kansi.

3. Tarkasta, onko ilmansuodattimen panos liikainen. Puhdista ilmansuodatin tarvittaessa tai vaihda, jos se on vaurioitunut (katso "Ilmansuodattimen puhdistus").

4. Aseta kansi paikalleen.

5. Sulje lukitukset tai kierrä ruuvi paikalleen ja kiristä se.

Ilmansuodattimen puhdistus

HUOMIO

Vaurioitumisvaara

Jos ilmansuodattimen panos puuttuu, sisään tunkeutuva pöly voi rikkoa moottorin.

Älä käytä laitetta ilman ilmansuodattimen panosta.

1. Avaa ilmansuodatin (katso "Ilmansuodattimen tarkastus").
2. Ota ilmansuodattimen panos ulos.
3. Pese ilmansuodattimen panos lämpimässä vedessä astianpesuaineen kanssa ja huuhtele puhtaalla vedellä.
Ohje: Hävitä öljypitoinen pesuvesi ympäristön kannalta asianmukaisesti.
4. Anna ilmansuodattimen panoksen kuivua.
5. Kostuta ilmansuodattimen panos puhtaalla moottoriöljyllä ja puristele ylimääräinen öljy pois.
6. Aseta ilmansuodattimen panos jälleen paikalleen.
7. Aseta kansi paikalleen.
8. Sulje lukitukset.

Öljyn vaihtaminen

Tee öljynvaihto moottorin ollessa lämmin.

1. Kierrä öljyn mittatikku ulos.

Kuva E

- ① Öljyn mittatikku

- ② Öljynpoistotulppa

2. Kierrä öljynpoistotulppa tiivisteiden kanssa irti ja kerrää öljy astiaan.
3. Kierrä öljynpoistotulppa tiivisteiden kanssa paikalleen ja kiristä se.
4. Sijoita laite vaakasuoraan.
5. Tarkista moottoriöljy (SAE 10W30) ja täytä öljyn mittatikuun aukosta.
6. Tarkista öljyn määrä (katso "Käyttöönotto").
7. Kierrä öljyn mittatikku sisään ja kiristä kiinni.
8. Hävitä vanha öljy ympäristönsuojelun huomioon ottaen.

Laskeutuskupin puhdistus

Laskeutuskuppi erottaa veden bensiinistä.

1. Sulje polttoainehana.
2. Irrota laskeutuskupin ruuviiliitos.

Kuva F

- ① Laskeutuskuppi

- ② Ruuvi

3. Poista laskeutuskuppi O-renkaan kanssa.
4. Puhdista laskeutuskuppi ja O-renkas palamattomalla liuotainaineella ja anna kuivua.
5. Laita laskeutuskuppi ja O-renkas paikalleen ja kiinnitä ruuvilla.
6. Avaa polttoainehana.
7. Tarkasta tiiviste laskeutuskupin ja kaasuttimen välillä.
8. Sulje polttoainehana.

Sytytystulpan tarkastus ja puhdistus

1. Irrota sytytystulpan pistoke.

Kuva G

- ① Sytytystulpan pistoke

- ② Sytytystulppa

2. Puhdista sytytystulpan ympäristö, jotta moottoriin ei pääse liikaa sytytystulppaa poistettaessa.
3. Kierrä sytytystulppa irti.
4. Vaihda sytytystulppa, jos elektrodit ovat kuluneet tai eristin murtunut.
5. Tarkasta sytytystulpan elektrodien etäisyys. Ohjearvo 0,7...0,8 mm.
6. Tarkasta, onko sytytystulpan tiiviste vaurioitunut.

HUOMIO

Vaurioitumisvaara

Löysä sytytystulppa voi ylikuumentua ja vioittaa moottoria. Liian tiukkaan kiristetty sytytystulppa vaurioittaa kierrettä moottorissa.

Noudata seuraavia ohjeita sytytystulpan kiristyksestä.

7. Kierrä sytytystulppa varovasti käsin paikalleen. Älä päästä kierrettä menemään vinoon.
8. Kierrä sytytystulppaa tulppa-avaimella vasteeseen asti ja kiristä seuraavasti.
 - a Kiristä käytettyä sytytystulppaa 1/8...1/4 kierrosta.
 - b Kiristä uutta sytytystulppaa 1/2 kierrosta.
9. Laita sytytystulpan pistoke paikalleen.

Laitteen akun lataus

VAARA

Räjähdyksivaara, tulipalovaara

Jos akun molemmat navat yhdistetään, syntyy oikosulku, joka voi johtaa räjähdykseen tai palon syttymiseen. Älä koskaan laita metallista esinettä (esim. työkalua) akun päälle.

Loukkaantumisvaara

Ota akkujen käsittelyssä huomioon turvallisuusmääräykset.

Ota huomioon laturin käyttöohje.

VARO

Terveydellinen vaara

Lyijy on haitallista terveydelle.

Älä koskaan päästä haavoja kosketuksiin lyijyn kanssa.

1. Tarkasta akun happomäärä.
2. Happomäärän ollessa liian vähäinen:
 - a Poista kennojen suljin.
 - b Lisää kennoon tislattua vettä merkkiin asti.
 - c Kiinnitä kennojen suljin.
3. Irrota kaapelit akusta.
4. Yhdistä laturin plusnapa-johto akun plusnapaan.
5. Yhdistä laturin miinusnapa-johto akun miinusnapaan.
6. Kytke laturi päälle.

Ohjeet häiriötilanteissa

Anna kaikki sähköosien tarkastukset ja niiden parissa tehtävät työt ammattilaisen suoritettaviksi.

Ota yhteyttä valtuutettuun asiakaspalveluun sellaisten häiriöiden osalta, joita ei ole mainittu tässä luvussa.

Moottori ei käynnisty.

1. Avaa polttoainehana.
2. Täytä polttoainetta tankkiin.
3. Tarkasta öljynmäärä, lisää tarvittaessa.
4. Tarkasta sytytystulppa (katso "Hoito ja huolto / Sytytystulpan tarkastus ja puhdistus").
5. Puhdista laskeutuskuppi (katso "Hoito ja huolto / Laskeutuskupin puhdistus").

Laitteesta ei tule virtaa

1. Aseta tehokytin asentoon 1/ON.

Takuu

Jokaisessa maassa ovat voimassa vastaavan myyntiyhtiön julkaisemat takuehdot. Korjaamme laitteessa mahdollisesti ilmenevät häiriöt takuuajan kuluessa maksutta, jos häiriöiden syynä ovat olleet materiaali- tai valmistusvirheet. Takuutapauksessa pyydämme ottamaan yhteyttä ostotosiitteen kanssa jälleenmyyjään tai lähimpään valtuutettuun asiakaspalveluun. (Osoite, katso takasivu)

Tekniset tiedot

		PGG 3/1	PGG 6/1	PGG 8/3
Generaattori				
Jatkuva teho	kW	2,8	5,0	7,0
Suurin teho lyhytaikaisesti	kW	3,0	5,5	7,5
cos φ		1	1	1
Verkköjännite	V	230 (2x)	230 (3x)	230 (2x), 400 (1x)
Vaihe	~	1	1	1 / 3
Taajuus	Hz	50	50	50
Kotelointiluokka		IP23M	IP23M	IP23M
Eristeluokka		B	B	B
Rakenneluokka		G1	G1	G1
Tasavirtalähtö				
Jännite	V	12	12	12
Virta	A	6	6	6
Polttomoottori				
Moottorityyppi		yksisylinterinen	yksisylinterinen	yksisylinterinen
Tyyppi		4-tahainen	4-tahainen	4-tahainen
Jäähdytystapa		ilmajäähdytteinen	ilmajäähdytteinen	ilmajäähdytteinen

		PGG 3/1	PGG 6/1	PGG 8/3
Iskutilavuus	cm ³	208	389	439
Moottoriteho	kW/PS	5,1/6,9	9,6/13,1	11,8/16,1
Polttoaine		bensiini, vähintään 86 oktaania	bensiini, vähintään 86 oktaania	bensiini, vähintään 86 oktaania
Polttoaineen määrä säiliössä		15	25	25
Käyttöaika täydellä tankilla	h	10	12	8
Moottoriöljyn määrä	l	0,6	1,1	1,1
Öljyalaatu		15 W-40	15 W-40	15 W-40
Sytytystulppa		F5T, F6T, F7TJC	F5T, F6T, F7TJC	F5T, F6T, F7TJC
Akku				
Akun jännite	V	12	12	12
Mitat ja painot				
Pituus	mm	645	743	743
Leveys	mm	622	713	713
Korkeus	mm	559	670	670
Paino ilman polttoainetta	kg	52	85	90
Määritetyt arvot EN 60335-2-79 mukaan				
Äänenpainetaso L _{pA}	dB(A)	74	75	76
Erävarmuus K _{pA}	dB(A)	1	1	1
Äänen tehotaso L _{WA} + epävarmuus K _{WA}	dB(A)	94	95	96

Oikeus teknisiin muutoksiin pidätetään.

EU-vaatimustenmukaisuusvakuutus

Täten vakuutamme, että jäljempänä kuvattu kone vastaa suunnittelultaan ja rakenteeltaan sekä meidän markkinoille tuomanamme mallina EU-direktiivien olennaisia turvallisuus- ja terveysvaatimuksia. Jos konetta muutetaan ilman meidän hyväksyntäämme, tämän vakuutuksen voimassaolo raukeaa.

Tuote: Generaattori

Tyyppi: 1.042-xxx

Sovellettavat EU-direktiivit

2006/42/EY (+2009/127/EY)

2014/30/EU

2011/65/EU

2000/14/EY

Sovelletut yhdenmukaistetut standardit

EN ISO 8528-13: 2016

EN 55012: 2007 + A1: 2009

EN 61000-6-1: 2007

Sovellettu vaatimustenmukaisuuden arviointinnettely

2000/14/EY: liite V

Äänen tehotaso dB(A)

PGG 3/1

Mitattu:

Taattu: 94

PGG 6/1

Mitattu:

Taattu: 95

PGG 8/3

Mitattu:

Taattu: 96

Allekirjoittaneet toimivat yrityksen johtokunnan puolesta ja sen valtakirjalla.

H. Jenner

Chairman of the Board of Management

S. Reiser

Director Regulatory Affairs & Certification

Dokumentointivastaava: S. Reiser

Alfred Kärcher SE & Co. KG

Alfred-Kärcher-Str. 28 - 40

71364 Winnenden (Germany)

Puh.: +49 7195 14-0

Faksi: +49 7195 14-2212

Winnenden, 2018/10/01

Περιεχόμενα

Γενικές υποδείξεις	48
Προβλεπόμενη χρήση	48
Προστασία του περιβάλλοντος	48
Παρελκόμενα και ανταλλακτικά	48
Παραδοτέος εξοπλισμός	48
Υποδείξεις ασφαλείας	48
Περιγραφή συσκευής	50
Συναρμολόγηση	50
Θέση σε λειτουργία για πρώτη φορά	50
Θέση σε λειτουργία	50
Λειτουργία	50
Μεταφορά	51
Αποθήκευση	51
Φροντίδα και συντήρηση	51
Αντιμετώπιση βλαβών	52
Εγγύηση	52
Τεχνικά χαρακτηριστικά	52
Δήλωση συμμόρφωσης ΕΕ	52

Γενικές υποδείξεις



Πριν από την πρώτη χρήση της συσκευής, διαβάστε αυτές τις γνήσιες οδηγίες χρήσης και τις συνοδευτικές υποδείξεις ασφαλείας. Στη συνέχεια εφαρμόζετε αυτές τις οδηγίες.

Φυλάξτε και τα δύο βιβλιάρια για μεταγενέστερη χρήση ή για τον επόμενο ιδιοκτήτη.

Προβλεπόμενη χρήση

Αυτή η γεννήτρια ρεύματος στην κατάσταση που παραδίδεται προορίζεται για χρήση σε μέγιστο υψόμετρο 1500 m. Από το τμήμα εξυπηρέτησης τελετών μπορεί να ρυθμιστεί για λειτουργία σε μεγαλύτερο υψόμετρο.

Αν μια γεννήτρια που ρυθμίστηκε για λειτουργία σε μεγαλύτερο υψόμετρο χρησιμοποιηθεί πιο χαμηλά, το μοτέρ μπορεί να καταστραφεί λόγω υπερθέρμανσης.

Προστασία του περιβάλλοντος

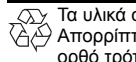

Τα υλικά συσκευασίας είναι ανακυκλώσιμα. Απορρίψτε τις συσκευασίες με περιβαλλοντικά ορθό τρόπο.



Οι ηλεκτρικές και ηλεκτρονικές συσκευές περιέχουν πολύτιμα ανακυκλώσιμα υλικά και, συχνά, εξαρτήματα όπως μπαταρίες απλές, επαναφορτιζόμενες ή λάδια, τα οποία σε περίπτωση λανθασμένης χρήσης ή απόρριψης μπορούν να θέσουν σε κίνδυνο την ανθρώπινη υγεία και το περιβάλλον. Ωστόσο, αυτά τα συστατικά είναι απαραίτητα για τη σωστή λειτουργία της συσκευής. Οι συσκευές που φέρουν αυτό το σύμβολο δεν επιτρέπεται να απορρίπτονται μαζί με τα οικιακά απορρίμματα.

Υποδείξεις σχετικά με συστατικά (REACH)

Ενημερωμένες πληροφορίες σχετικά με τα συστατικά είναι διαθέσιμες στη διεύθυνση: www.kaercher.com/REACH

Παρελκόμενα και ανταλλακτικά

Χρησιμοποιείτε μόνο γνήσια παρελκόμενα και γνήσια ανταλλακτικά, καθώς αυτά εγγυώνται την ασφαλή και απρόσκοπτη λειτουργία της συσκευής.

Πληροφορίες σχετικά με τα παρελκόμενα και τα ανταλλακτικά θα βρείτε στη διεύθυνση www.kaercher.com.

Παραδοτέος εξοπλισμός

Κατά την αφαίρεση από τη συσκευασία ελέγξτε την πληρότητα των περιεχομένων. Σε περίπτωση που λείπουν παρελκόμενα ή έχουν προκληθεί ζημιές κατά τη μεταφορά, ενημερώστε τον προμηθευτή σας.

Υποδείξεις ασφαλείας

Διαβαθμίσεις κινδύνων

⚠ ΚΙΝΔΥΝΟΣ

Υπόδειξη άμεσου κινδύνου, ο οποίος οδηγεί σε σοβαρούς τραυματισμούς ή θάνατο.

⚠ ΠΡΟΕΙΔΟΠΟΙΗΣΗ

Υπόδειξη πιθανώς επικίνδυνης κατάστασης, η οποία μπορεί να οδηγήσει σε σοβαρούς τραυματισμούς ή θάνατο.

⚠ ΠΡΟΣΟΧΗ

Υπόδειξη πιθανώς επικίνδυνης κατάστασης, η οποία μπορεί να οδηγήσει σε ελαφρείς τραυματισμούς.

ΠΡΟΣΟΧΗ

Υπόδειξη πιθανώς επικίνδυνης κατάστασης, η οποία μπορεί να οδηγήσει σε υλικές ζημιές.

Υποδείξεις ασφαλείας

⚠ ΚΙΝΔΥΝΟΣ

Κίνδυνος τραυματισμού.

- Αυτή η συσκευή δεν επιτρέπεται να χρησιμοποιείται από άτομα με περιορισμένες σωματικές, αισθητηριακές ή νοητικές ικανότητες καθώς ούτε και από άτομα χωρίς εμπειρία ή γνώσεις.

- Επιβλέπετε τα παιδιά, ώστε να είστε βέβαιοι ότι δεν παίζουν με τη συσκευή.
- Τα παιδιά και τα νεαρά άτομα δεν επιτρέπεται να χρησιμοποιήσουν τη συσκευή.
- Μένετε αρκετά μακριά από την εξάτμιση και μην απλώνετε τα χέρια σας στη ριπή καυσαερίων.

Κίνδυνος έκρηξης.

- Ποτέ μην λειτουργείτε το μηχάνημα σε χώρους με κίνδυνο εκρήξεων.
- Αν η συσκευή χρησιμοποιείται σε επικίνδυνους χώρους (π.χ. σε πρατήρια καυσίμων) τηρείτε τους ανάλογους κανονισμούς ασφαλείας.
- Χρησιμοποιείτε μόνο το καύσιμο που αναγράφεται στις οδηγίες χρήσης.
- Πραγματοποιείτε ανεφοδιασμό, μόνο με τον κινητήρα σβηστό.
- Μην πραγματοποιείτε ανεφοδιασμό σε κλειστούς χώρους.
- Απαγορεύεται το κάπνισμα και οι ανοικτές εστίες.
- Κατά την προσθήκη καυσίμου, φροντίστε να μην πέσει καύσιμο πάνω σε καυτές επιφάνειες.
- Μετά από τον ανεφοδιασμό, κλείστε την τάπα του ρεζερβουάρ καυσίμου.
- Μην χρησιμοποιείτε τη συσκευή, όταν έχει χυθεί καύσιμο. Τοποθετήστε τη συσκευή σε άλλο μέρος και αποφύγετε τη δημιουργία σπινθήρων.
- Να φυλάσσετε το καύσιμο μόνο σε εγκεκριμένα δοχεία.
- Ποτέ μην φυλάσσετε τα καύσιμα κοντά σε φωτιά ή σε συσκευές που παράγουν σπινθήρες ή έχουν φλόγιστρο (π.χ. κλίβανος, λέβητας ή θερμοσίφωνας).
- Μην ψεκάζετε βοηθητικό σπρέι εκκίνησης στο φίλτρο αέρα.

Κίνδυνος πυρκαγιάς.

- Μεταξύ εύφλεκτων αντικειμένων και του σιγαστήρα να τηρείτε μια μέση απόσταση 2 m.
- Μην τοποθετείτε τη συσκευή σε επιφάνειες από ξύλο, θάμνους ή χόρτα, εκτός αν η εξάτμιση διαθέτει πλέγμα προφύλαξης από σπινθήρες.
- Αφαιρέστε χόρτα και βρομιές από τα πτερύγια ψύξης.
- Μην χρησιμοποιείτε τη συσκευή, εάν το σύστημα καυσίμου φέρει ζημιές ή παρουσιάζει διαρροές. Να ελέγχετε τακτικά το σύστημα καυσίμου.
- Πριν από την αποθήκευση σε κλειστούς χώρους αφήστε τη συσκευή να κρυώσει.

Κίνδυνος από ηλεκτροπληξία

- Μην αγγίζετε το μπουζί ούτε το μπουζοκαλώδιο, όταν ο κινητήρας είναι σε λειτουργία.
- Μην λειτουργείτε τη συσκευή όταν βρέχει, χιονίζει, ούτε και κοντά σε συστήματα τεχνητής βροχής. Αποθηκεύετε τη συσκευή σε στεγνό χώρο.
- Ποτέ μην πιάνετε με υγρά χέρια το φως ή την πρίζα ρεύματος.
- Μην θέτετε σε λειτουργία μια συσκευή της οποίας τα ηλεκτρικά εξαρτήματα έχουν υγρασία ή στρώμα πάγου.
- Μην συνδέετε τη συσκευή σε ηλεκτρική εγκατάσταση κτιρίου.
- Χρησιμοποιείτε κατά προτίμηση συσκευές και καλώδια προέκτασης με λαστιχένιο καλώδιο σύμφωνα με το πρότυπο IEC 60245-4.

⚠ ΠΡΟΕΙΔΟΠΟΙΗΣΗ

Κίνδυνος για την υγεία

- Τα καυσαέρια είναι δηλητηριώδη. Μην εισπνέετε καυσαέρια. Ποτέ μην λειτουργείτε το μηχάνημα σε κλειστούς χώρους. Διασφαλίστε τον επαρκή

αερισμό και την απομάκρυνση των καυσαερίων.

- Βεβαιωθείτε πως δεν εκπέμπονται καυσαέρια κοντά στις εισόδους αέρα.
- Αποφεύγετε τις επανειλημμένες ή παρατεταμένες επαφές καυσίμου ή λαδιού κινητήρα με την επιδερμίδα και μην εισπνέετε ατμούς καυσίμου.

⚠ ΠΡΟΣΟΧΗ

Κίνδυνος εγκαυμάτων

- Μην αγγίζετε καθόλου καυτά εξαρτήματα, όπως σιγαστήρες, κύλινδροι ή πτερύγια ψύξης.
- Κίνδυνος βλάβης στα όργανα ακοής
- Μην χρησιμοποιείτε τη συσκευή χωρίς σιγαστήρα. Ελέγχετε τακτικά τον σιγαστήρα και αντικαταστήστε τον, αν είναι ελαττωματικός.

ΠΡΟΣΟΧΗ

Κίνδυνος πρόκλησης ζημιάς

- Να χρησιμοποιείτε μόνο αυθεντικά ανταλλακτικά του κατασκευαστή.
- Παλιά καύσιμα μπορούν να δημιουργήσουν ιζήματα στο καρμπυρατέρ και να επηρεάσουν την απόδοση του κινητήρα. Να χρησιμοποιείτε μόνο νέο καύσιμο.
- Μην ρυθμίζετε ελατήρια ή μοχλικά συστήματα, που μπορούν να προκαλέσουν αύξηση των στροφών κινητήρα.
- Ποτέ μην χρησιμοποιείτε τη συσκευή με βγαλμένο το φίλτρο αέρα.
- Μην τραβάτε το σχοινί εκκίνησης, όταν λειτουργεί ο κινητήρας.
- Φροντίστε για επαρκή αερισμό, ώστε να μην υπερθερμαίνεται η συσκευή.

Σύμβολα επάνω στη συσκευή

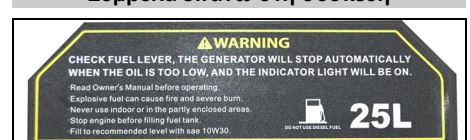

Δ ΠΡΟΕΙΔΟΠΟΙΗΣΗ

Κίνδυνος έκρηξης, κίνδυνος πυρκαγιάς.

Σε περίπτωση λανθασμένης χρήσης η βενζίνη μπορεί να προκαλέσει πυρκαγιάς και εκρήξεις.

Πριν από τον ανεφοδιασμό καυσίμου να σβήνετε τον κινητήρα.

Μην χρησιμοποιείτε τη συσκευή σε κλειστούς ή σε ημικλειστούς χώρους.

Πριν από την πρώτη χρήση της συσκευής διαβάστε αυτές τις οδηγίες χρήσης.

ΠΡΟΣΟΧΗ

Κίνδυνος πρόκλησης ζημιών

Μην χρησιμοποιείτε πετρέλαιο ως καύσιμο.

Υπόδειξη:

Πριν από τη λειτουργία της συσκευής ελέγχετε τη στάθμη λαδιού. Αν η στάθμη λαδιού είναι πολύ χαμηλή ο κινητήρας σταματάει και ανάβει η ενδεικτική λυχνία.

Προσθέστε λάδι τύπου SAE 10W30.



Δ ΠΡΟΕΙΔΟΠΟΙΗΣΗ

Κίνδυνος έκρηξης, κίνδυνος πυρκαγιάς.

Πριν από τον ανεφοδιασμό καυσίμου να σβήνετε τον κινητήρα.

Πριν θέσετε τη συσκευή σε λειτουργία σκουπίστε τα χυμένα καύσιμα.

Μην θέτετε τη συσκευή σε λειτουργία αν το σύστημα καυσίμου παρουσιάζει διαρροή.



ΔΠΡΟΣΟΧΗ

Καυτή επιφάνεια

Κατά τη λειτουργία η εξάτμιση της συσκευής θερμαίνεται πολύ και μπορεί να προκαλέσει εγκαύματα.

Αποφεύγετε την επαφή με την εξάτμιση.



ΔΠΡΟΕΙΔΟΠΟΙΗΣΗ

Κίνδυνος βλάβης των οργάνων ακοής και τραυματισμού των ματιών.

Κατά τη χρήση της συσκευής να φοράτε προστατευτικά γυαλιά και ωτοασπίδες.

Σύμβολα προειδοποιήσεων

Κατά τη χρήση μπαταριών τηρείτε τις ακόλουθες προειδοποιητικές υποδείξεις:

	Τηρείτε τις υποδείξεις που υπάρχουν στο εγχειρίδιο χρήσης της μπαταρίας, πάνω στην μπαταρία καθώς και σε αυτό εδώ το εγχειρίδιο.
	Να φοράτε προστατευτικά γυαλιά.
	Κρατάτε τα παιδιά μακριά από οξεία και μπαταρίες.
	Κίνδυνος έκρηξης
	Απαγορεύονται η φωτιά, οι σπινθήρες, το ακάλυπτο φως και το κάπνισμα.
	Κίνδυνος εγκαύματος από οξεία
	Πρώτες βοήθειες.
	Προειδοποίηση

	Απόρριψη
	Μην πετάτε τις μπαταρίες στον κάδο απορριμμάτων.

Περιγραφή συσκευής

Τα σχήματα υπάρχουν στην αναδιπλούμενη σελίδα **Εικόνα Α**

- 1 Φίλτρο αέρα
- 2 Λαβή ώθησης
- 3 Εκκινήτης με σχοινί
- 4 Μοχλός τσοκ
- 5 Ρουμπινέτο καυσίμου
- 6 Ρεζερβουάρ καυσίμου
- 7 Πίνακας χειρισμού
- 8 Μπαταρία
- 9 Δείκτης στάθμης λαδιού
- 10 Τάπα εκροής λαδιού
- 11 Δείκτης στάθμη καυσίμου
- 12 Καπάκι ρεζερβουάρ καυσίμου
- 13 Πινάκιδα τύπου
- 14 Ενδεικτική λυχνία
- 15 Κλειδοδιακόπτης κινητήρα
- 16 Προστατευτικός διακόπτης συνεχούς ρεύματος
- 17 Ακροδέκτες συνεχούς ρεύματος
- 18 Βολτόμετρο εναλλασσόμενης τάσης
- 19 Διακόπτης ισχύος
- 20 Πρίζα μονοφασικού ρεύματος
- 21 PGG 6/1: Πρίζα μονοφασικού ρεύματος
PGG 8/3: Πρίζα τριφασικού ρεύματος
- 22 Ακροδέκτης γείωσης

Σύμβολα επάνω στη συσκευή

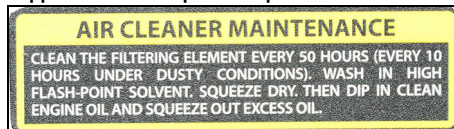

Κάθε 50 ώρες καθαρίζετε το φίλτρο αέρα, ή κάθε 10 ώρες σε περιβάλλον με σκόνη (βλ. «Φροντίδα και συντήρηση / Καθαρισμός φίλτρου αέρα»).



Υπόδειξη για έλεγχο της στάθμης λαδιού.

Μοχλός τσοκ

Συναρμολόγηση

1. Τοποθετήστε τη λαβή οδήγησης στο πλαίσιο της συσκευής με τα συνοδευτικά υλικά στερέωσης.
Εικόνα Β
 - 1 Λαβή ώθησης
 - 2 Στήριγμα
 - 3 Τροχός
2. Τοποθετήστε τους τροχούς στο πλαίσιο της συσκευής με τα συνοδευτικά υλικά στερέωσης.
3. Τοποθετήστε το στήριγμα στο πλαίσιο της συσκευής με τα συνοδευτικά υλικά στερέωσης.

Θέση σε λειτουργία για πρώτη φορά

Προσθήκη λαδιού

1. Τοποθετήστε τη συσκευή οριζόντια.
2. Ξεβιδώστε τον δείκτη στάθμης λαδιού.
3. Προσθέστε το λάδι κινητήρα.
Υπόδειξη: Το λάδι κινητήρα δεν συμπεριλαμβάνεται στον εξοπλισμό που παραδίδεται μαζί με τη συσκευή. Οι ποσότητες και οι ποιότητες λαδιού αναγράφονται στο κεφάλαιο «Τεχνικά στοιχεία».

4. Σκουπίστε τον δείκτη στάθμης λαδιού.
5. Βάλτε τον δείκτη στάθμης λαδιού μέσα μέχρι το τέρμα, αλλά μη τον βιδώσετε.
6. Βγάλετε έξω τον δείκτη στάθμης λαδιού. Η στάθμη του λαδιού πρέπει να βρίσκεται στο σημειωμένο τμήμα στον δείκτη.
7. Αν η στάθμη του λαδιού είναι χαμηλή, συμπληρώστε λάδι κινητήρα.
8. Βιδώστε και σφίξτε τον δείκτη στάθμης λαδιού.

Θέση σε λειτουργία

Έλεγχος στάθμης λαδιού

1. Τοποθετήστε τη συσκευή οριζόντια.
2. Ξεβιδώστε τη ράβδο μέτρησης στάθμης λαδιού.
3. Καθαρίστε τη ράβδο μέτρησης στάθμης λαδιού.
4. Συνδέστε τη ράβδο μέτρησης στάθμης λαδιού μέχρι το τέρμα, αλλά μη τη βιδώσετε.
5. Τραβήξτε τη ράβδο μέτρησης στάθμης λαδιού. Η στάθμη του λαδιού πρέπει να βρίσκεται στο σημείο που έχει επισημανθεί στον δείκτη.
6. Αν η στάθμη του λαδιού είναι χαμηλή, συμπληρώστε λάδι κινητήρα.
7. Γυρίστε προς τα μέσα και σφίξτε τη ράβδο μέτρησης στάθμης λαδιού.

Προσθήκη καυσίμου

1. Ελέγξτε την ένδειξη του ρεζερβουάρ.
2. Προσθέστε καύσιμο στο ρεζερβουάρ όταν η ένδειξη δείχνει χαμηλή στάθμη πλήρωσης.
3. Ξεβιδώστε το καπάκι του ρεζερβουάρ καυσίμου.
4. Προσθέστε βενζίνη μέχρι το κάτω χείλος του στομίου πλήρωσης.
5. Τοποθετήστε και σφίξτε το καπάκι του ρεζερβουάρ καυσίμου.

Λειτουργία

Εκκίνηση μηχανήματος

1. Ανοίξτε το ρουμπινέτο καυσίμου.
2. Όταν ο κινητήρας είναι κρύος, σπρώξτε τον μοχλό τσοκ προς τα αριστερά.
3. Γυρίστε και κρατήστε τον κλειδοδιακόπτη στη θέση «START», μέχρι να ξεκινήσει ο κινητήρας. Κρατήστε τον κλειδοδιακόπτη το πολύ 5 δευτερόλεπτα στη θέση «START». Αν δεν πάρει μπρος προσταθήστε πάλι τουλάχιστον μετά από 10 δευτερόλεπτα.
4. Μόλις ο κινητήρας ξεκινήσει, αφήστε τον κλειδοδιακόπτη να γυρίσει στη θέση «1/ON».
5. Όταν ο κινητήρας ξεκινήσει σπρώξτε τον μοχλό τσοκ προς τα δεξιά.

Εκκίνηση με το σχοινί εκκίνησης

1. Ανοίξτε το ρουμπινέτο καυσίμου.
2. Όταν ο κινητήρας είναι κρύος, σπρώξτε τον μοχλό τσοκ προς τα αριστερά.
3. Τραβήξτε αργά το σχοινί εκκίνησης έως ότου να νιώσετε έντονη αντίσταση και στη συνέχεια τραβήξτε με δύναμη.
4. Επαναφέρετε αργά το σχοινί εκκίνησης.

ΠΡΟΣΟΧΗ

Κίνδυνος πρόκλησης ζημιών

Αν το σχοινί επιστρέψει απότομα θα προκαλέσει ζημιά στη συσκευή.

Επαναφέρετε αργά το σχοινί εκκίνησης.

5. Όταν ο κινητήρας ξεκινήσει σπρώξτε τον μοχλό τσοκ προς τα δεξιά.

Σύνδεση μονοφασικών συσκευών

Σε διαρκή λειτουργία η κατανάλωση ισχύος της ηλεκτρικής συσκευής δεν επιτρέπεται να ξεπεράσει την ισχύ διαρκείας της γεννήτριας. Η μέγιστη ισχύς επιτρέπεται να μειωθεί μόνο βραχυπρόθεσμα. Συσκευές με ηλεκτροκινητήρα χρειάζονται για την εκκίνηση πολλαπλάσια ισχύ της ονομαστικής.

Δ ΚΙΝΔΥΝΟΣ

Κίνδυνος από ηλεκτροπληξία

Σε περίπτωση ζημιάς στην ηλεκτρική συσκευή ή στο καλώδιο το ρεύμα μπορεί να περάσει μέσα από τον χειριστή και να προκαλέσει θάνατο ή τραυματισμό.

Αν στη γεννήτρια συνδεθούν περισσότερες συσκευές θα πρέπει ανάμεσα στη γεννήτρια και σε κάθε πρόσθετη ηλεκτρική συσκευή να παρεμβάλλεται ένας προστατευτικός διακόπτης ρεύματος διαρροής (PRCD).

1. Εκκινήστε τη γεννήτρια.
2. Ρυθμίστε τον διακόπτη ισχύος στο «1/ON».
3. Συνδέστε το φως της ηλεκτρικής συσκευής στην πρίζα της γεννήτριας.
4. Αν στη γεννήτρια συνδεθούν περισσότερες συσκευές θα πρέπει ανάμεσα στη γεννήτρια και σε κάθε πρόσθετη ηλεκτρική συσκευή να παρεμβάλλεται ένας προστατευτικός διακόπτης ρεύματος διαρροής (PRCD).
5. Θέστε σε λειτουργία την ηλεκτρική συσκευή. Αν η συσκευή δεν λειτουργεί όπως πρέπει, π.χ. ανώμαλη λειτουργία ή διακοπές, απενργοποιήστε αμέσως την ηλεκτρική συσκευή, απουσιοδέστε την και εντοπίστε την αιτία.

Φόρτιση μπαταριών οχήματος

Η υποδοχή συνεχούς ρεύματος 12 V προορίζεται για τη φόρτιση μπαταριών μολύβδου 12 V για αυτοκίνητα. Αυτή η υποδοχή δεν ενδείκνυται ως πρίζα 12 V για ηλεκτρικές συσκευές.

1. Αποσυνδέστε το αρνητικό καλώδιο (μαύρο) του οχήματος από την μπαταρία.
2. Συνδέστε τον θετικό ακροδέκτη (κόκκινος) του καλωδίου φόρτισης με τον θετικό πόλο της μπαταρίας.
3. Συνδέστε τον θετικό πόλο (κόκκινος) στην άλλη άκρη του καλωδίου φόρτισης με τον κόκκινο ακροδέκτη (+) της γεννήτριας.
4. Συνδέστε τον αρνητικό ακροδέκτη (μαύρος) του καλωδίου φόρτισης με τον αρνητικό πόλο της μπαταρίας.
5. Συνδέστε τον αρνητικό πόλο (μαύρος) στην άλλη άκρη του καλωδίου φόρτισης με τον μαύρο ακροδέκτη (-) της γεννήτριας.
6. Εκκινήστε τη γεννήτρια.

ΠΡΟΣΟΧΗ

Κίνδυνος πρόκλησης ζημιάς.

Αν κατά τη φόρτιση της μπαταρίας ενός οχήματος λειτουργεί ο κινητήρας του οχήματος, μπορούν να προκληθούν ζημιές στο όχημα ή στη γεννήτρια. Μην ξεκινάτε το όχημα κατά τη διάρκεια φόρτισης της μπαταρίας.

Προστατευτικός διακόπτης

Σε περίπτωση υπερφόρτισης το πλήκτρο του προστατευτικού διακόπτη πετάγεται έξω και διακόπτει τη φόρτιση.

1. Περιμένετε μερικά λεπτά και κατόπιν πιέστε πάλι μέσα το πλήκτρο.

Αποσύνδεση μπαταρίας οχήματος

1. Απεργονοποιήστε τη γεννήτρια.
2. Αποσυνδέστε τον αρνητικό πόλο (μαύρος) από τη γεννήτρια.
3. Αποσυνδέστε τον αρνητικό ακροδέκτη (μαύρος) από την μπαταρία.
4. Αποσυνδέστε τον θετικό πόλο (κόκκινος) από τη γεννήτρια.
5. Αποσυνδέστε τον θετικό ακροδέκτη (κόκκινος) από την μπαταρία.
6. Συνδέστε το αρνητικό καλώδιο (μαύρο) του οχήματος στον αρνητικό πόλο της μπαταρίας.

Απεργονοποίηση συσκευής

1. Γυρίστε τον κλειδοδιακόπτη στη θέση «0/OFF».
2. Κλείστε το ρομπινέτο καυσίμου.

Μεταφορά

- Πριν από τη μεταφορά στρέψτε τον κλειδοδιακόπτη στη θέση «0/OFF» και κλείστε το ρομπινέτο καυσίμου.
- Στρέψτε τη λαβή οδήγησης προς τα επάνω.
- Σπρώξτε ή τραβήξτε τη συσκευή από τη λαβή οδήγησης.
- Πριν από τη μεταφόρτωση αφήστε τον κινητήρα να κρυώσει τουλάχιστον 15 λεπτά.
- Κατά τη μεταφορά κρατάτε τη συσκευή οριζόντια, ώστε να μην χυθεί καύσιμο.
- Κατά τη μεταφορά σε οχήματα ασφαλίστε τη συσκευή σύμφωνα με τις ισχύουσες οδηγίες έναντι κύλισης, ολίσθησης και ανατροπής.
- Κατά τη μεταφορά λάβετε υπόψη το βάρος της συσκευής.

Αποθήκευση

ΠΡΟΣΟΧΗ

Μη τήρηση των οδηγιών σχετικά με το βάρος
Κίνδυνος τραυματισμού και πρόκλησης ζημιών
Κατά την αποθήκευση προσέξτε το βάρος της συσκευής.

ΠΡΟΣΟΧΗ

Κίνδυνος πρόκλησης ζημιάς

Μην τοποθετείτε βαριά αντικείμενα πάνω στη συσκευή. Αποθηκεύετε τη συσκευή σε ξηρό χώρο χωρίς σκόνη.

Διάρκεια αποθήκευσης 1...2 μήνες

1. Προσθέστε σταθεροποιητή βενζίνης στο ρεζερβουάρ καυσίμου.
2. Γεμίστε το ρεζερβουάρ καυσίμου.

Διάρκεια αποθήκευσης 2...12 μήνες

Επιπλέον:

1. Κλείστε το ρομπινέτο καυσίμου.
2. Τοποθετήστε ένα κενό δοχείο κάτω από το καρμπυρατέρ.

Εικόνα C

- ① Καρμπυρατέρ
- ② Τάπα εκροής

3. Ξεβιδώστε την τάπα εκροής.
4. Συλλέξτε το καύσιμο μέσα στο δοχείο.
5. Βιδώστε και σφίξτε την τάπα εκροής.

6. Αδειάστε την κούπα ιζημάτων (βλ. κεφάλαιο «Φροντίδα και συντήρηση / Καθαρισμός κούπας ιζημάτων»).

Διάρκεια αποθήκευσης πάνω από 12 μήνες

Επιπλέον:

1. Ξεβιδώστε το μπουζί.
2. 5...10 cm³ Προσθέστε λάδι κινητήρα στον κύλινδρο.
3. Τραβήξτε επανειλημμένα, αργά το σχοινί εκκίνησης, ώστε να απλωθεί το λάδι στον κινητήρα.
4. Βιδώστε πάλι το μπουζί.
5. Αλλάξτε το λάδι (βλ. κεφάλαιο «Φροντίδα και συντήρηση / Αλλαγή λαδιού»).
6. Τραβήξτε αργά το σχοινί εκκίνησης έως ότου να νιώσετε έντονη αντίσταση.

Φροντίδα και συντήρηση

ΚΙΝΔΥΝΟΣ

Κίνδυνος τραυματισμού, κίνδυνος από ηλεκτροπληξία.

Μπορεί να τραυματιστείτε από κινητά μέρη. Η ηλεκτρική τάση που παράγεται από τη συσκευή μπορεί να σας σκοτώσει ή να σας τραυματίσει.

Πριν από τις εργασίες συντήρησης, τραβήξτε τη σύνδεση βύσματος σπινθηριστή και διαχωρίστε τη σύνδεση από την μπαταρία.

ΠΡΟΣΟΧΗ

Κίνδυνος εγκαυμάτων.

Τα θερμά αντικείμενα προκαλούν εγκαύματα, με το άγγιγμα.

Πριν συνεχίσετε την εργασία, αφήστε τη συσκευή να κρυώσει.

* Περιγραφή βλέπε «Εναρξη χρήσης».

** Περιγραφή βλέπε «Εργασίες συντήρησης».

Χρονικά διαστήματα συντήρησης

Πριν από κάθε λειτουργία

1. Ελέγξτε τη συσκευή ως προς την κατάστασή της και την ασφαλή λειτουργία της. Μην θέσετε σε λειτουργία τη συσκευή εάν έχει ζημιές.
2. Ελέγξτε τη στάθμη λαδιού. *
3. Ελέγξτε το φίλτρο αέρα. **

Μια φορά έπειτα από 1 μήνα ή από 20 ώρες λειτουργίας

1. Αντικαταστήστε το λάδι. **

Κάθε 3 μήνες ή 50 ώρες λειτουργίας

1. Καθαρίστε το φίλτρο αέρα. **
Σε περίπτωση χρήσης σε περιβάλλον με σκόνη εκτελείτε συχνότερα τον καθαρισμό.

Κάθε 6 μήνες ή 100 ώρες λειτουργίας

1. Αντικαταστήστε το λάδι. **
2. Καθαρίστε την κούπα ιζημάτων. **
3. Ελέγξτε και καθαρίστε το μπουζί. **
4. Καθαρίστε το πλέγμα προφύλαξης από σπινθήρες (πραιριτικό). **

Μια φορά τον χρόνο από εξουσιοδοτημένο σέρβις

1. Ελέγξτε και ρυθμίστε το διάκενο των βαλβιδών.
2. Καθαρίστε το ρεζερβουάρ και το φίλτρο καυσίμου.

2 φορές τον χρόνο από εξουσιοδοτημένο σέρβις

1. Ελέγξτε το σωληνάκι καυσίμου και αντικαταστήστε το, εάν είναι απαραίτητο.

Εργασίες συντήρησης

Έλεγχος φίλτρου αέρα

1. Στρέψτε τις ασφάλειες έξω ή ξεβιδώστε τη βίδα.
Εικόνα D

- ① Βίδα
- ② Καπάκι
- ③ Στοιχείο φίλτρου αέρα
- ④ Ασφάλεια

2. Αφαιρέστε το καπάκι.
3. Ελέγξτε το στέλεχος του φίλτρου αέρα για ρύπους. Αν απαιτείται, καθαρίστε το φίλτρο αέρα ή αντικαταστήστε το αν είναι φθαρμένο (βλ. «Καθαρισμός φίλτρου αέρα»).
4. Τοποθετήστε το καπάκι.
5. Κλείστε τις ασφάλειες ή βιδώστε και σφίξτε τη βίδα.

Καθαρισμός φίλτρου αέρα

ΠΡΟΣΟΧΗ

Κίνδυνος πρόκλησης ζημιάς

Αν λείπει το στοιχείο του φίλτρου αέρα μπορεί να διεισδύσει σκόνη στον κινητήρα και να τον καταστρέψει. Ποτέ μην χρησιμοποιείτε τη συσκευή χωρίς το στοιχείο του φίλτρου αέρα.

1. Ανοίξτε το φίλτρο αέρα (βλ. «Έλεγχος φίλτρου αέρα»).
2. Αφαιρέστε το στοιχείο του φίλτρου αέρα.
3. Πλύνετε το στοιχείο φίλτρου σε ζεστό νερό με οικιακό καθαριστικό και ξεπλύνετε με καθαρό νερό.
Υπόδειξη: Απορρίψτε τα ακάθαρτα υγρά με περιβαλλοντολογικά ορθό τρόπο.

4. Αφήστε το στοιχείο φίλτρου να στεγνώσει.
5. Στη συνέχεια γεμίστε το στοιχείο φίλτρου με καθαρό λάδι κινητήρα και αφαιρέστε το περιττό λάδι.
6. Τοποθετήστε ξανά το στοιχείο του φίλτρου αέρα.
7. Τοποθετήστε το καπάκι.
8. Κλείστε τις ασφάλειες.

Αντικατάσταση λαδιού

Η αλλαγή λαδιού πρέπει να γίνεται όσο ο κινητήρας είναι ζεστός.

1. Ξεβιδώστε τον δείκτη στάθμης λαδιού.

Εικόνα E

- ① Δείκτης στάθμης λαδιού
- ② Τάπα εκροής λαδιού

2. Ξεβιδώστε την τάπα εκροής λαδιού μαζί με το λαστικάκι και συλλέξτε το λάδι.
3. Βιδώστε και σφίξτε την τάπα εκροής λαδιού μαζί με το λαστικάκι.
4. Τοποθετήστε τη συσκευή οριζόντια.
5. Υπολογίστε τη σωστή ποσότητα λαδιού κινητήρα (SAE 10W30) και ρίξτε το στο άνοιγμα του δείκτη λαδιού.
6. Ελέγξτε τη στάθμη λαδιού (βλ. «Εναρξη χρήσης»).
7. Βιδώστε και σφίξτε τον δείκτη στάθμης λαδιού.
8. Απορρίψτε το παλιό λάδι με φιλικό προς το περιβάλλον τρόπο.

Καθαρισμός της κούπας ιζημάτων

Η κούπα ιζημάτων διαχωρίζει το νερό από τη βενζίνη.

1. Κλείστε το ρομπινέτο καυσίμου.
2. Ξεβιδώστε την κούπα ιζημάτων.

Εικόνα F

- ① Κούπα ιζημάτων
- ② Βίδα

3. Αφαιρέστε την κούπα ιζημάτων μαζί με το Ο-ριγκ.
4. Καθαρίστε την κούπα ιζημάτων και το Ο-ριγκ με μη εύφλεκτη διαλύτη και αφήστε τα να στεγνώσουν.
5. Τοποθετήστε και σφίξτε καλά την κούπα ιζημάτων και το Ο-ριγκ.
6. Ανοίξτε το ρομπινέτο καυσίμου.
7. Ελέγξτε τη στεγνότητα μεταξύ κούπας ιζημάτων και καρμπυρατέρ.
8. Κλείστε το ρομπινέτο καυσίμου.

Έλεγχος και καθαρισμός του μπουζί

1. Αποσυνδέστε το μπουζοκαλώδιο.

Εικόνα G

- ① Πίπα μπουζί
- ② Μπουζί
2. Καθαρίστε την περιοχή του μπουζί ώστε να μην εισέλθει βρωμία στον κινητήρα, όταν αφαιρέσετε το μπουζί.
3. Ξεβιδώστε το μπουζί.
4. Αντικαταστήστε ένα μπουζί με φθαρμένα ηλεκτροδία ή σπασμένο μονωτή.
5. Ελέγξτε την απόσταση ηλεκτροδίων στο μπουζί. Ονομαστική τιμή 0,7...0,8 mm.
6. Ελέγξτε το λαστικάκι του μπουζί για φθορές.

ΠΡΟΣΟΧΗ

Κίνδυνος πρόκλησης ζημιάς

Ένα χαλαρό μπουζί μπορεί να υπερθερμανθεί και να προκαλέσει ζημιά στον κινητήρα. Ένα πολύ σφιχτά βιδωμένο μπουζί καταστρέφει το σπείρωμα στον κινητήρα.

Για να σφίξτε το μπουζί ακολουθήστε τις παρακάτω οδηγίες.

7. Βιδώστε μέσα προσεκτικά το μπουζί με το χέρι. Μην στραβώνετε το σπείρωμα.
8. Με το μπουζοκλειδο βιδώστε μέσα το μπουζί μέχρι τέρμα και σφίξτε ως εξής.
 - a Σφίξτε ένα παλιό μπουζί με περιστροφή 1/8...1/4.
 - b Σφίξτε ένα καινούριο μπουζί με περιστροφή 1/2.
9. Συνδέστε την πίπα στο μπουζί.

Φόρτιση μπαταρίας συσκευής

ΚΙΝΔΥΝΟΣ

Κίνδυνος έκρηξης, κίνδυνος πυρκαγιάς

Αν συνδεθούν οι δύο πόλοι της μπαταρίας προκαλείται βραχυκύκλωμα που μπορεί να προκαλέσει έκρηξη ή πυρκαγιά.

Ποτέ μην τοποθετείτε πάνω στην μπαταρία μεταλλικά αντικείμενα (π.χ. εργαλεία).

Κίνδυνος τραυματισμού

Κατά τις εργασίες στις μπαταρίες τηρείτε τους κανονισμούς ασφαλείας.

Τηρείτε τις οδηγίες χρήσης του φορτιστή.

ΠΡΟΣΟΧΗ

Κίνδυνος για την υγεία

Ο μόλυβδος είναι βλαβερός για την υγεία.

Ποτέ μην φέρνετε πληγές σε επαφή με μόλυβδο.

1. Ελέγξτε τη στάθμη των υγρών της μπαταρίας.
2. Για χαμηλή στάθμη υγρών:

- Αφαιρέστε την τάπα των στοιχείων.
 - Συμπληρώνετε στα στοιχεία αποσταγμένο νερό μέχρι το σημάδι.
 - Τοποθετήστε την τάπα των στοιχείων.
- Αποσυνδέστε την μπαταρία.
 - Συνδέστε το καλώδιο θετικού πόλου του φορτιστή με τον θετικό πόλο της μπαταρίας.
 - Συνδέστε το καλώδιο αρνητικού πόλου του φορτιστή με τον αρνητικό πόλο της μπαταρίας.
 - Ενεργοποιήστε τον φορτιστή.

Αντιμετώπιση βλαβών

Αναθέστε όλους τους ελέγχους και τις εργασίες σε ηλεκτρικά εξαρτήματα σε εξειδικευμένο ηλεκτρολόγο.

Σε περίπτωση βλαβών που δεν αναφέρονται στο παρόν κεφάλαιο, απευθυνθείτε σε εξουσιοδοτημένη εξυπηρέτηση πελατών.

Ο κινητήρας δεν ξεκινά.

1. Ανοίξτε το ρουμπινέτο καυσίμου.
2. Γεμίστε το ρεζερβουάρ με καύσιμο.
3. Ελέγξτε τη στάθμη λαδιού και συμπληρώστε αν απαιτείται.
4. Ελέγξτε το μπουζί (βλ. κεφάλαιο «Φροντίδα και συντήρηση / Έλεγχος και καθαρισμός του μπουζί»).
5. Καθαρίστε την κούπα ιζημάτων (βλ. κεφάλαιο «Φροντίδα και συντήρηση / Καθαρισμός κούπας ιζημάτων»).

Η συσκευή δεν διαθέτει ηλεκτρικό ρεύμα

1. Ρυθμίστε τον διακόπτη ισχύος στο «1/ON».

Εγγύηση

Σε κάθε χώρα ισχύουν οι όροι εγγύησης οι οποίοι εκδίδονται από την αρμόδια εταιρεία διανομής μας. Τυχόν βλάβες στη συσκευή σας επιδιορθώνονται από εμάς χωρίς χρέωση εντός της προθεσμίας εγγύησης, εφόσον οφείλονται σε σφάλμα υλικού ή κατασκευής. Σε περίπτωση εγγύησης απευθυνθείτε στον προμηθευτή σας ή το πλησιέστερο εξουσιοδοτημένο τμήμα εξυπηρέτησης πελατών, προσκομίζοντας το παραστατικό της αγοράς. (για διευθύνσεις βλέπε την πίσω σελίδα)

Τεχνικά χαρακτηριστικά

		PGG 3/1	PGG 6/1	PGG 8/3
Γεννήτρια				
Ισχύς διαρκείας	kW	2,8	5,0	7,0
Μέγιστη ισχύς βραχυπρόθεσμα	kW	3,0	5,5	7,5
συν φ		1	1	1
Τάση δικτύου	V	230 (2x)	230 (3x)	230 (2x), 400 (1x)
Φάση	~	1	1	1 / 3
Συχνότητα	Hz	50	50	50
Τύπος προστασίας		IP23M	IP23M	IP23M
Κατηγορία μονωτικών υλικών		B	B	B
Κατηγορία έκδοσης		G1	G1	G1
Έξοδος συνεχούς ρεύματος				
Τάση	V	12	12	12
Ρεύμα	A	6	6	6
Κινητήρας εσωτερικής καύσης				
Τύπος κινητήρα		Μονοκύλινδρος	Μονοκύλινδρος	Μονοκύλινδρος
Τύπος κατασκευής		4χρονος	4χρονος	4χρονος
Τρόπος ψύξης		αερόψυκτος	αερόψυκτος	αερόψυκτος
Κυβισμός	cm ³	208	389	439
Ισχύς κινητήρα	kW/PS	5,1/6,9	9,6/13,1	11,8/16,1
Είδος καυσίμου		Βενζίνη, τουλάχιστον 86 οκτάνια	Βενζίνη, τουλάχιστον 86 οκτάνια	Βενζίνη, τουλάχιστον 86 οκτάνια
Χωρητικότητα δοχείου καυσίμου		15	25	25
Επιπρόσθετη διάρκεια με γεμάτη δεξαμενή	h	10	12	8
Ποσότητα λαδιού κινητήρα	l	0,6	1,1	1,1
Είδος λαδιού		15 W-40	15 W-40	15 W-40
Τύπος σπινθηριστή		F5T, F6T, F7TJC	F5T, F6T, F7TJC	F5T, F6T, F7TJC
Μπαταρία				
Τάση μπαταρίας	V	12	12	12
Διαστάσεις και βάρη				
Μήκος	mm	645	743	743
Πλάτος	mm	622	713	713
Ύψος	mm	559	670	670
Βάρος χωρίς καύσιμο	kg	52	85	90
Μετρημένες τιμές κατά EN 60335-2-79				
Στάθμη ηχητικής πίεσης L _{pA}	dB(A)	74	75	76
Αβεβαιότητα K _{pA}	dB(A)	1	1	1
Στάθμη ηχητικής ισχύος L _{WA} + Αβεβαιότητα K _{WA}	dB(A)	94	95	96

Με την επιφύλαξη τεχνικών αλλαγών.

Δήλωση συμμόρφωσης ΕΕ

Με το παρόν δηλώνουμε ότι η παρακάτω μηχανή λόγω του σχεδιασμού και του τύπου κατασκευής της καθώς και στην έκδοσή την οποία έχουμε διαθέσει στην αγορά πληροί τις σχετικές βασικές απαιτήσεις για την ασφάλεια και την υγεία των Οδηγίων ΕΕ. Σε περίπτωση τροποποίησης της μηχανής που δεν έχει συμφωνηθεί με εμάς, αυτή η δήλωση ακυρώνεται.

Προϊόν: γεννήτρια ρεύματος

Τύπος: 1.042-xxx

Σχετικές Οδηγίες ΕΕ

2006/42/ΕΚ (+2009/127/ΕΚ)

2014/30/ΕΕ

2011/65/ΕΕ

2000/14/ΕΚ

Εφαρμοζόμενα εναρμονισμένα πρότυπα

EN ISO 8528-13: 2016

EN 55012: 2007 + A1: 2009

EN 61000-6-1: 2007

Εφαρμοζόμενη διαδικασία αξιολόγησης

συμμόρφωσης

2000/14/ΕΚ: Παράρτημα V

Στάθμη ηχητικής ισχύος dB(A)

PGG 3/1

Μετρημένη:

Εγγυημένη: 94

PGG 6/1

Μετρημένη:

Εγγυημένη: : 95

PGG 8/3

Μετρημένη:

Εγγυημένη: : 96

Οι υπογράφοντες ενεργούν κατ' εντολή και με πληρεξούσιο από το διοικητικό συμβούλιο.

H. Jenner

Chairman of the Board of Management

S. Reiser

Director Regulatory Affairs & Certification

Πληρεξούσιος τεκμηρίωσης: S. Reiser

Alfred Kärcher SE & Co. KG

Alfred-Kärcher-Str. 28 - 40

71364 Winnenden (Germany)

Τηλ.: +49 7195 14-0

Φαξ: +49 7195 14-2212

Winnenden, 2018/10/01

İçindekiler

Genel uyarılar	53
Amaca uygun kullanım.....	53
Çevre koruma	53
Aksesuarlar ve yedek parçalar.....	53
Teslimatın içeriği	53
Güvenlik bilgileri.....	53
Cihaz açıklaması.....	54
Montaj	54
İlk çalıştırma	54
İşletime alma	54
İşletme	54
Taşıma	55
Depolama	55
Bakım ve Koruma	55
Arızalarda yardım.....	56
Garanti	56
Teknik bilgiler	56
AB Uygunluk Beyanı	56

Genel uyarılar



Cihazınızı ilk defa kullanmadan önce orijinal işletim kılavuzunu ve ekli güvenlik bilgilerini okuyun. Buna göre davranın.

Her iki kılavuzu daha sonra kullanmak için ve sizden sonraki kullanıcı için saklayın.

Amaca uygun kullanım

Bu elektrik jeneratörü, sevk edildiği durumda, deniz seviyesinden maksimum 1500 m yükseklikte kullanım için öngörülmüştür. Jeneratör, daha yüksek rakımlarda işletim için yetkili müşteri servisi tarafından uyumlu hale getirilebilir.

Eğer yüksek rakımlarda işletim için uyumlu hale getirilen bir elektrik jeneratörü bu rakımın altındaki konumlarda çalıştırılırsa, motor aşırı ısınmadan dolayı tahrip edilebilir.

Çevre koruma



Ambalaj malzemeleri geri dönüştürülebilir. Lütfen ambalajları çevreye zarar vermeden tasfiye edin.

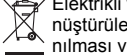

Elektrikli ve elektronik cihazlar, değerli ve geri dönüştürülebilir malzemelerin yanı sıra yanlış kullanılması veya yanlış imha edilmesi durumunda insan sağlığı ve çevre için potansiyel tehlike teşkil edebilecek piller, aküler veya yağlar içerebilir. Ancak cihazın usulüne uygun şekilde çalıştırılması için bu parçalar gereklidir. Bu sembol ile işaretlenen cihazlar evsel atık ile birlikte imha edilmemelidir.

İçindekiler hakkında uyarılar (REACH)
İçindekiler hakkında ayrıntılı bilgileri bulabileceğiniz adres: www.kaercher.com/REACH

Aksesuarlar ve yedek parçalar

Sadece orijinal aksesuarlar ve orijinal yedek parçalar kullanın. Bu parçalar cihazın güvenli ve arızasız çalışmasını sağlar.

Aksesuar ve yedek parçalara ilişkin bilgiler için adres: www.kaercher.com.

Teslimatın içeriği

Ambalaj açıldığında içindeki parçalarda eksiklik olup olmadığını kontrol edin. Aksesuarların eksik olması durumunda ya da nakliye hasarlarında yetkili satıcınızı bilgilendirin.

Güvenlik bilgileri

Tehlike kademeleri

⚠ TEHLİKE

Ağır bedensel yaralanmalar ya da ölüme neden olan direkt bir tehlikeye yönelik uyarı.

⚠ UYARI

Ağır bedensel yaralanmalar ya da ölüme neden olabilecek olası tehlikeli bir duruma yönelik uyarı.

⚠ TEDBİR

Hafif yaralanmalara neden olabilecek olası tehlikeli bir duruma yönelik uyarı.

DIKKAT

Maddi hasarlara neden olabilecek olası tehlikeli bir duruma yönelik uyarı.

Güvenlik bilgileri

⚠ TEHLİKE

Yaralanma tehlikesi.

● *Bu cihaz, fiziksel, duymasal veya zihni sınırlamalara sahip veya tecrübesiz ve/veya bilgilendirilmemiş kişiler tarafından kullanılamaz.*

● *Cihazla oynamalarını sağlamak için çocuklar gözetim altında tutulmalıdır.*

● *Cihaz, çocuklar ve gençler tarafından kullanılamaz.*

● *Egzozdan uzak durun ve elinizi egzozdan çıkan dumana tutmayın.*

Patlama tehlikesi.

● *Cihazı patlama riski bulunan bölgelerde asla çalıştırmayın.*

● *Eğer cihazı tehlikeli bölgelerde (örneğin akaryakıt istasyonları) çalıştırırsanız, ilgili güvenlik talimatlarını dikkate alın.*

● *Yalnızca kullanım kılavuzunda belirtilen yakıtı doldurun.*

● *Sadece motor kapatılmış durumda iken yakıt ikmali yapın.*

● *Kapalı alanlarda yakıt ikmali yapmayın.*

● *Sigara içmek ve açık alev kullanmak yasaktır.*

● *Yakıt doldururken sıcak yüzeylere yakıt gelmemesine dikkat edin.*

● *Yakıt ikmalinden sonra yakıt deposunun kapağını kapatın.*

● *Eğer yakıt dökülmüşse cihazı çalıştırmayın. Cihazı başka bir yere götürün ve kıvılcım oluşmasından kaçının.*

● *Yakıtı sadece kullanımı onaylanmış haznelere depolayın.*

● *Yakıtı, açık alev olan yerlerin veya ateşleyici alev veya kıvılcım üreten cihazların (örneğin soba, kalorifer kazanı veya su ısıtıcısı) yakınında depolamayın.*

● *Hava filtresinin içine marş spreyi sıkmayın.*

Yangın tehlikesi.

● *Kolay alev alabilir cisimler ile susturucu arasında asgari 2 m mesafe bırakın.*

● *Eğer egzozu bir kıvılcım tutucu takılmadıysa cihazı, ormanlık, makilik veya otlak arazide kullanmayın.*

● *Ot ve diğer kirleri soğutucu katnatlardan uzak tutun.*

● *Eğer yakıt sistemi hasar görmüşse veya sızdırıyorsa cihazı kullanmayın. Yakıt sistemini düzenli aralıklarla kontrol edin.*

● *Kapalı mekanlarda depolamadan önce cihazın soğumasını bekleyin.*

Elektrik çarpması nedeniyle tehlike

● *Cihaz çalışır durumda iken bujiye veya buji kablosuna dokunmayın.*

● *Cihazı yağmur, kar yağışı sırasında veya bir yağmurlama sisteminin yakınında çalıştırmayın. Cihazı kuru tutun.*

● *Ellerinizi ıslak veya nemliyken fişi ve prizi kesinlikle tutmayın.*

● *Elektrikli parçaları ıslanmış veya elektrikli parçalarının üzerinde buz tabakası oluşmuş bir cihazı çalıştırmayın.*

● *Cihazı bir binanın elektrik tesisatına bağlamayın.*

● *Tercihen IEC 60245-4 standardına uygun cihazları ve ka-
uçuk uzatma kabloları kullanın.*

⚠ UYARI

Sağlık tehlikesi

● *Egzoz gazları zehirlidir. Egzoz gazlarını solumayın. Cihazı kapalı mekanlarda çalıştırmayın. Cihazın çalıştırıldığı yerde yeterli bir havalandırmanın yapılmasını ve egzoz gazlarının dışarı çıkmasını sağlayın.*

● *Hava deliklerinin yakınında egzoz emisyonu bulunmamasını sağlayın.*

- Yakıtın veya motor yağının tekrar tekrar veya uzun süre cildinize temas etmesinden kaçının ve yakıt buharlarını solumayın.

⚠ TEDBİR

Yanık tehlikesi

- Susturucu, silindir veya soğutma kanatları gibi sıcak parçalara dokunmayın.

İşitme kaybı tehlikesi

- Cihazı susturucu olmadan çalıştırmayın. Susturucuyu düzenli aralıklarla kontrol edin ve arızalı bir susturucunun değiştirilmesini sağlayın.

DIKKAT

Zarar görme tehlikesi

- Sadece üreticinin orijinal parçalarını kullanın.
- Eski yakıt karbüratörde tortulaşma yapabilir ve motorun performansını olumsuz etkileyebilir. Sadece yeni yakıt kullanın.
- Motorun devir sayısının yükselmesine neden olabilecek ayarlama yağlarının veya çubuklarının ayarını bozmayın.
- Cihazı hava filtresi çıkarılmış durumda çalıştırmayın.
- Marş ipini cihaz çalışırken çekmeyin.
- Cihazın aşırı ısınmaması için yeterli miktarda havalandırılmasını sağlayın.

Cihazdaki simgeler

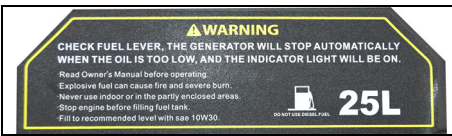

⚠ UYARI

Patlama tehlikesi, yangın tehlikesi.

Benzin, hatalı kullanılması durumunda yangına veya patlamaya yol açabilir. Yakıt ikmali yapmadan önce motoru durdurun. Cihazı kapalı mekanlarda veya etrafı kısmen çevrilmiş alanda kullanmayın. Cihazı kullanmadan önce bu kullanım kılavuzunu okuyun.

DIKKAT

Zarar görme tehlikesi

Dizel yakıt doldurmayın.

Uyarı:

Cihazı çalıştırmadan önce yağ düzeyini kontrol edin. Eğer yağ düzeyi düşükse motor durur ve kontrol lambası yanar. SAE 10W30 cinsi yağ ekleyin.



⚠ UYARI

Patlama tehlikesi, yangın tehlikesi.

Yakıt ikmali yapmadan önce motoru durdurun. Dökülen yakıtı cihazı çalıştırmadan önce temizleyin. Eğer yakıt sisteminde kaçak varsa cihazı çalıştırmayın.



⚠ TEDBİR

Sıcak yüzeyler

Cihazın egzozu işletim sırasında aşırı ısınır ve yanıklara neden olabilir. Egzoz ile temastan kaçının.



⚠ UYARI

İşitme kaybı ve gözde yaralanma riski.

Cihazı kullanırken koruyucu gözlük ve koruyucu kulaklık takın.

İkaz edici semboller

Akülerle çalışırken aşağıdaki ikaz sembollerini dikkate alın:

	Akü kullanım kılavuzunda ve akünün üzerinde yer alan uyarıları ve bu kullanım kılavuzundaki uyarıları dikkate alın.
	Göz koruyucu ekipman kullanın.
	Çocukları asitten ve aküden uzak tutun.
	Patlama tehlikesi
	Yangın, kıvılcım, açık ışık ve sigara içmek yasaktır.
	Kimyasal yanık tehlikesi
	İlk yardım.
	Uyarı levhası
	Tasfiye
	Aküyu çöp bidonuna atmayın.

Cihaz açıklaması

Resimler için katlanır sayfaya bakın

Şekil A

- 1 Hava filtresi
- 2 İtme dirseği
- 3 İpli marş
- 4 Jikle kolu
- 5 Yakıt vanası
- 6 Yakıt deposu
- 7 Kumanda paneli
- 8 Akü
- 9 Yağ çubuğu
- 10 Yağ boşaltma civatası
- 11 Yakıt dolmuş göstergesi
- 12 Yakıt deposu kapağı

- 13 Tip etiketi
- 14 Kontrol lambası
- 15 Motor anahtarlı şalteri
- 16 Doğru akım koruma şalteri
- 17 Doğru akım terminaleri
- 18 Alternatif gerilim voltmetre
- 19 Güç şalteri
- 20 Alternatif akım prizi
- 21 PGG 6/1: Alternatif akım prizi
PGG 8/3: Trifaze akım prizi
- 22 Topraklama terminali

Cihazdaki simgeler

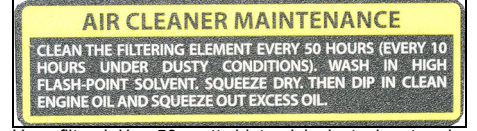

Hava filtresini her 50 saatte bir temizleyin, tozlu ortamda her 10 saatte bir ("Bakım ve Koruma/Hava filtresinin temizlenmesi").



Yağ düzeyinin kontrolü ile ilgili uyarılar.



Jikle kolu

Montaj

1. İtme dirseğini birlikte gönderilen montaj malzemesi ile cihaz çerçevesine takın.

Şekil B

- 1 İtme dirseği
- 2 Ayak
- 3 Tekerlek
2. Tekerlekleri birlikte gönderilen montaj malzemesi ile cihaz çerçevesine takın.
3. Ayağı birlikte gönderilen montaj malzemesi ile cihaz çerçevesine takın.

İlk çalıştırma

Yağ doldurulması

1. Cihazı yatay konuma getirin.
2. Yağ çubuğunu döndürerek çıkarın.
3. Motor yağını doldurun.
- Uyarı: Motor yağı teslimat kapsamına dahil değildir. Dolum miktarı ve yağ çeşitleri "Teknik Veriler" bölümünde belirtilmiştir.
4. Yağ çubuğunu silin.
5. Yağ çubuğunu sonuna kadar yerine takın ancak vidalamayın.
6. Yağ çubuğunu çekerek çıkarın. Yağ düzeyi yağ çubuğunun işaretli bölümünde olmalıdır.
7. Yağ düzeyi düşükse motor yağı ekleyin.
8. Yağ çubuğunu takın ve sıkın.

İşletme alma

Yağ düzeyinin kontrol edilmesi

1. Cihazı yatay konuma getirin.
2. Yağ çubuğunu döndürerek çıkarın.
3. Yağ çubuğunu silin.
4. Yağ çubuğunu sonuna kadar yerine takın ancak vidalamayın.
5. Yağ çubuğunu çekerek çıkarın. Yağ düzeyi yağ çubuğunun işaretli bölümünde olmalıdır.
6. Yağ düzeyi düşükse motor yağı ekleyin.
7. Yağ çubuğunu takın ve sıkın.

Yakıt ikmali

1. Yakıt göstergesini okuyun.
2. Eğer yakıt göstergesindeki dolmuş seviyesi az ise yakıt deposuna yakıt doldurun.
3. Yakıt deposunun kapağını sökün.
4. Dolmuş ağzının maksimum alt kenarına kadar yakıt doldurun.
5. Yakıt deposunun kapağını takın ve sıkın.

İşletme

Cihazın çalıştırılması

1. Yakıt vanasını açın.
2. Soğuk motorda jikle kolunu sola itin.
3. Anahtarlı şalteri START konumuna çevirin ve motor çalışmaya başlayıncaya kadar tutun. Anahtarlı şalteri START konumunda maksimum 5 saniye tutun.

Bir sonraki çalıştırma denemesini en erken 10 saniyelik bir aradan sonra gerçekleştirin.

4. Motor çalıştıktan sonra anahtarlı şalteri bırakarak 1/ ON konumuna dönmeye sağlayın.
5. Motor çalıştıktan sonra jikle kolunu sağa itin.

İpli marş ile çalıştırma

1. Yakıt vanasını açın.
2. Soğuk motorda jikle kolunu sola itin.
3. İpli marşı, daha fazla direnç hissedilinceye kadar yavaşça ve sonrasında kuvvetlice çekin.
4. İpli marşı yavaşça geriye bırakın.

DIKKAT

Zarar görme tehlikesi

Aniden geriye çekilen ipli marş cihazda hasara yol açar.

İpli marşı yavaşça geriye bırakın.

5. Motor çalıştıktan sonra jikle kolunu sağa itin.

Alternatif akımlı cihazların bağlanması

Sürekli işletimde elektrikli cihazın çektiği güç jeneratörün sürekli gücünü aşamaz. Maksimum güç sadece kısa süreli olarak çekilebilir. Elektrik motorlu cihazlar, yol almak için anma gücünün katları düzeyinde güce ihtiyaç duyar.

TEHLİKE

Elektrik çarpması nedeniyle tehlike

Elektrikli cihaz veya kablolarla hasar olması durumunda operatörün vücudundan elektrik akımı geçebilir ve ölüme veya yaralanmaya neden olabilir.

Eğer jeneratöre birden fazla cihaz takılırsa, jeneratör ile her bir ilave elektrikli cihaz arasında bir portatif kaçak akım koruma sistemi (PRCD-Portable Residue Current Device) düzenlenmelidir.

1. Jeneratörü çalıştırın.
2. Güç şalterini 1/ON konumuna getirin.
3. Elektrikli cihazın elektrik fişini jeneratörün prizine takın.
4. Eğer jeneratöre birden fazla cihaz takılırsa, jeneratör ile her bir ilave elektrikli cihaz arasında bir portatif kaçak akım koruma sistemi (PRCD-Portable Residue Current Device) düzenlenmelidir.
5. Elektrikli cihazı çalıştırın.
Eğer cihaz gerektiği şekilde çalışmıyorsa örneğin düzensiz çalışma veya tekleme, elektrikli cihazı derhal kapatın, fişini çekin ve arıza sebebini araştırın.

Motorlu araç akülerinin şarj edilmesi

12 V doğru akım bağlantısı sadece otomotiv alanındaki 12 V kurşun akülerin şarj edilmesi için öngörülmüştür. Bu bağlantı, elektrikli cihazlar için 12 V güç kaynağı olarak kullanılamaz.

1. Aracın eksi kablosunu (siyah) aküden ayırın.
2. Şarj kablosunun artı kutup kablosunu (kırmızı) akünün artı kutbuna bağlayın.
3. Şarj kablosunun diğer ucundaki artı kutbunu (kırmızı) jeneratörün kırmızı kutup terminaline (+) bağlayın.
4. Şarj kablosunun eksi kutup kablosunu (siyah) akünün eksi kutbuna bağlayın.
5. Şarj kablosunun diğer ucundaki eksi kutbunu (siyah) jeneratörün siyah terminaline (-) bağlayın.
6. Jeneratörü çalıştırın.

DIKKAT

Hasar tehlikesi.

Eğer araç aküsü şarj edilirken aracın motoru çalışırsa, araçta veya jeneratörde hasar meydana gelebilir. Akü şarj edilirken aracı çalıştırmayın.

Aşırı yük koruma şalteri

Aşırı yük durumunda koruma şalterinin butonu atar ve şarj işlemini keser.

1. Birkaç dakika bekleyin ve sonra butonu bastırarak yerine oturtun.

Araç aküsünün ayrılması

1. Jeneratörü kapatın.
2. Jeneratörde eksi kutbunu (siyah) ayırın.
3. Eksi kutbunu (siyah) aküden ayırın.
4. Jeneratörde artı kutbunu (kırmızı) ayırın.
5. Artı kutbunu (kırmızı) aküden ayırın.
6. Aracın eksi kablosunu (siyah) akünün eksi kutbuna bağlayın.

Cihazın kapatılması

1. Anahtarlı şalterini 0/OFF konumuna çevirin.
2. Yakıt vanasını kapatın.

Taşıma

- Taşıma öncesinde anahtarlı şalteri 0/OFF konumuna çevirin ve yakıt vanasını kapatın.
- İtme dirseğini yukarı doğru çevirin.
- Cihazı itme dirseğinden tutarak itin veya çekin.
- Taşıma aracına yüklemeye önce motorun 15 dakika boyunca soğumasını bekleyin.
- Yakıtın akmaması için cihazı taşıma sırasında yatay pozisyonda tutun.
- Cihazı araç içinde taşıırken ilgili geçerli direktifler uyarınca kayma ve devrilmeye karşı emniyete alın.
- Taşıma sırasında cihazın ağırlığını dikkate alın.

Depolama

TEDBİR

Ağırlığın dikkate alınmaması

Yaralanma ve zarar görme tehlikesi mevcuttur
Depolama sırasında cihazın ağırlığına dikkat edin.

DIKKAT

Zarar görme tehlikesi

Cihazın üzerine ağır eşya koymayın.

Cihazı kuru ve tozsuz bir ortamda depolayın.

Depolama süresi 1...2 ay

1. Yakıt deposuna benzin stabilizatörü koyun.
2. Yakıt deposunu doldurun.

Depolama 2...12 ay

Ek olarak:

1. Yakıt vanasını kapatın.
2. Karbüratörün altına bir kap koyun.

Şekil C

① Karbüratör

② Tahliye civatası

3. Tahliye civatasını sökün.
4. Yakıtı kabin içine alın.
5. Tahliye civatasını takın ve sıkın.
6. Ayırıştırma kabını boşaltın (bkz. "Bakım ve Koruma/Ayırıştırma kabının temizlenmesi").

12 aydan fazla depolama

Ek olarak:

1. Bujiyi sökün.
2. 5...10 cm³ Silindirin içine motor yağı damlatın.
3. Yağın motor içinde dağıtılması için ipli marşı çok kez yavaşça tam çekin.
4. Bujiyi tekrar takın.
5. Yağı değiştirin (bkz. "Bakım ve Koruma/Yağın değiştirilmesi").
6. İpli marşı, daha fazla direnç hissedinceye kadar yavaşça çekin.

Bakım ve Koruma

TEHLİKE

Yaralanma tehlikesi, elektrik çarpması tehlikesi.

Hareket eden parçalardan yaralanabilirsiniz. Cihaz tarafından üretilen elektrik gerilimi sizi öldürebilir veya yaralayabilir.

Bakım çalışmaları sırasında önce buji fişini çekin ve akü bağlantısını ayırın.

TEDBİR

Yanma tehlikesi.

Cihazın sıcak parçalarına dokunulduğunda yanma oluşabilir.

Cihazda herhangi bir çalışma yapmadan önce cihazı soğumaya bırakın.

* Açıklama için bkz. "İşletime alma".

** Açıklama için bkz. "Bakım çalışmaları".

Bakım zaman aralıkları

Her işletmeden önce

1. Cihazın usulüne uygun durumda olup olmadığını ve işletim güvenliğini kontrol edin. Hasarlı cihazı çalıştırmayın.
2. Yağ düzeyini kontrol edin. *
3. Hava filtresini kontrol edin. **

İlk kez 1 ay veya 20 saat çalıştıktan sonra

1. Yağı değiştirin. **
- Her 3 ayda bir veya 50 saat çalıştıktan sonra

1. Hava filtresini temizleyin. **
Tozlu ortamlarda kullanıldığında daha sık temizlik yapılmalıdır.

Her 6 ayda bir veya 100 saat çalıştıktan sonra

1. Yağı değiştirin. **
2. Ayırıştırma kabını temizleyin. **
3. Bujiyi kontrol edin ve temizleyin. **
4. Kivircim tutucuyu (teslimat kapsamında değildir) temizleyin. **

Her yıl yetkili müşteri servisi tarafından

1. Subap boşluğunu kontrol edin ve ayarlayın.
2. Yakıt deposunu ve yakıt filtresini temizleyin.

2 yılda bir yetkili müşteri servisi tarafından

1. Yakıt hattını kontrol edin, gerekirse değiştirin.

Bakım çalışmaları

Hava filtresinin kontrol edilmesi

1. Kilitlemeleri açtığınız veya vidayı açın.

Şekil D

① Vida

② Kapak

③ Hava filtresi elemanı

④ Kilit

2. Kapağı çıkarın.

3. Hava filtresi elemanının kirli olup olmadığını kontrol edin. Gerekiyorsa hava filtresini temizleyin veya hasarlı ise değiştirin (bkz. "Hava filtresinin temizlenmesi").

4. Kapağı takın.

5. Kilitlemeleri kapatın veya vidayı takın ve sıkın.

Hava filtresinin temizlenmesi

DIKKAT

Zarar görme tehlikesi

Eğer filtre elemanı yoksa, içeri giren toz motoru tahrip edebilir.

Cihazı filtre elemanı olmadan çalıştırmayın.

1. Hava filtresini açın (bkz. "Hava filtresinin kontrol edilmesi").
2. Hava filtresi elemanını çıkarın.
3. Hava filtresi elemanını sıcak su içinde ev temizlik ilacı ile yıkayın ve berrak su ile durulayın.
Uyarı: Yağ içeren yıkama sıvısını çevreye zarar vermeyecek şekilde bertaraf edin.
4. Hava filtresi elemanını kurumaya bırakın.
5. Hava filtresi elemanına temiz motor yağı emdirin ve sıkarak fazla yağı çıkarın.
6. Hava filtresi elemanını tekrar yerleştirin.
7. Kapağı takın.
8. Kilitleri kapatın.

Yağın değiştirilmesi

Yağ değişimini motor sıcakken yapın.

1. Yağ çubuğunu döndürerek çıkarın.

Şekil E

① Yağ çubuğu

② Yağ boşaltma civatası

2. Yağ boşaltma civatasını contası ile birlikte çıkarın ve yağı bir kabin içine alın.
3. Hava boşaltma civatasını contası ile birlikte takın ve sıkın.
4. Cihazı yatay konuma getirin.
5. Motor yağını (SAE 10W30) miktarını ölçün ve yağ çubuğu için olan delikten doldurun.
6. Yağ düzeyini kontrol edin (bkz. "İşletime alma").
7. Yağ çubuğunu takın ve sıkın.
8. Atık yağı çevreye zarar vermeden bertaraf edin.

Ayırıştırma kabının temizlenmesi

Ayırıştırma kabı benzinden suyu ayırıştırır.

1. Yakıt vanasını kapatın.
2. Ayırıştırma kabını çıkarın.

Şekil F

① Ayırıştırma kabı

② Vida

3. Ayırıştırma kabını O-ring ile birlikte çıkarın.
4. Ayırıştırma kabını ve O-ringi yanmayan bir solvent ile temizleyin ve kurumaya bırakın.
5. Ayırıştırma kabını ve O-ringi takın ve sıkın.
6. Yakıt vanasını açın.
7. Ayırıştırma kabı ile karbüratör arasındaki contayı kontrol edin.
8. Yakıt vanasını kapatın.

Bujinin kontrol edilmesi ve temizlenmesi

1. Buji fişini çekerek çıkarın.

Şekil G

① Buji fişi

② Buji

2. Buji çıkarıldığında motorun içine kir girmemesi için bujinin etrafındaki bölgeyi temizleyin.
3. Bujiyi sökün.
4. Elektrotları yıpranmış veya izolatörü kırılmış bir bujiyi değiştirin.
5. Bujinin elektrot aralığını kontrol edin. Nominal değer 0,7...0,8 mm.
6. Bujinin contasında hasar olup olmadığını kontrol edin.

DIKKAT

Zarar görme tehlikesi

Fazla gevşek olan bir buji aşırı ısınabilir ve motora zarar verebilir. Çok fazla sıkılan bir buji motordaki vida dişine zarar verir.

Bujinin sıkılmasına ilişkin aşağıdaki talimatları dikkate alın.

7. Bujiyi dikkatlice elle vidalayarak takın. Dış kaptırma yapın.
8. Bujiyi buji anahtarı ile sonuna kadar takın ve aşağıda açıklandığı şekilde sıkın.
a Kullanılmış buji 1/8...1/4 tur sıkılmalıdır.
b Yeni bir buji 1/2 tur sıkılmalıdır.
9. Buji fişini takın.

Cihazın aküsünün şarj edilmesi

⚠ TEHLİKE

Patlama tehlikesi, yangın tehlikesi

Eğer akünün her iki kutbu birbirine bağlanırsa, patlamaya veya yangına yol açabilen bir kısa devre oluşur. Akünün üzerine asla bir metal cisim (örneğin bir alet) koymayın.

Yaralanma tehlikesi

Aküleri kullanırken güvenlik kurallarını dikkate alın. Şarj cihazının kullanım kılavuzunu dikkate alın.

⚠ TEDBİR

Sağlık tehlikesi

Kurşun sağlığa zararlıdır.

Asla yaralara kurşun temas ettirmeyin.

1. Akünün asit seviyesini kontrol edin.

2. Asit seviyesi düşükse:

a Hücre kapağını açın.

b Hücreye, işarete kadar saf su doldurun.

c Hücre kapağını takın.

3. Akünün bağlantısını ayırın.

4. Şarj cihazının artı kutup kablosunu akünün artı kutbuna bağlayın.

5. Şarj cihazının eksi kutup kablosunu akünün eksi kutbuna bağlayın.

6. Şarj cihazını açın.

Arızalarda yardım

Elektrikli parçalardaki tüm kontrol ve çalışmaları bir uzmana yaptırın.

Bu bölümde yer almayan arızalarda yetkili müşteri hizmetlerine başvurun.

Motor çalışmıyor.

1. Yakıt vanasını açın.

2. Depoya yakıt doldurun.

3. Yağ düzeyini kontrol edin, gerekirse yağ ekleyin.

4. Bujiyi kontrol edin (bkz. "Bakım ve Koruma/Bujinin kontrol edilmesi ve temizlenmesi").

5. Ayrıştırma kabını temizleyin (bkz. "Bakım ve Koruma/Ayrıştırma kabının temizlenmesi").

Cihaz elektrik akımı üretmiyor

1. Güç şalterini 1/ON konumuna getirin.

Garanti

Her ülkede yetkili distribütörümüz tarafından verilmiş garanti şartları geçerlidir. Garanti süresi içinde cihazınızda oluşan muhtemel hasarları, arızanın kaynağı üretim veya malzeme hatası olduğu sürece ücretsiz olarak karşılıyoruz. Garanti durumunda satış fişi ile satıcıya veya yetkili servise başvurun. (Adres için Bkz. Arka sayfa)

Teknik bilgiler

		PGG 3/1	PGG 6/1	PGG 8/3
Jeneratör				
Sürekli güç	kW	2,8	5,0	7,0
Maksimum güç kısa süreli	kW	3,0	5,5	7,5
cos φ		1	1	1
Şebeke gerilimi	V	230 (2x)	230 (3x)	230 (2x), 400 (1x)
Faz	~	1	1	1 / 3
Frekans	Hz	50	50	50
Koruma türü		IP23M	IP23M	IP23M
İzolasyon malzemesi sınıfı		B	B	B
Sınıf		G1	G1	G1
Doğru akım çıkışı				
Gerilim	V	12	12	12
Elektrik akımı	A	6	6	6
İçten yanmalı motor				
Motor tipi		Tek silindirli	Tek silindirli	Tek silindirli
Model		4 zamanlı	4 zamanlı	4 zamanlı
Soğutma tipi		hava soğutmalı	hava soğutmalı	hava soğutmalı
Silindir hacmi	cm ³	208	389	439
Motor gücü	kW/PS	5,1/6,9	9,6/13,1	11,8/16,1
Yakıt türü		Benzin, min. 86 oktan	Benzin, min. 86 oktan	Benzin, min. 86 oktan
Yakıt deposu içeriği		15	25	25
Dolu depoyla kullanım süresi	h	10	12	8
Motor yağı miktarı	l	0,6	1,1	1,1
Yağ cinsi		15 W-40	15 W-40	15 W-40
Buji tipi		F5T, F6T, F7TJC	F5T, F6T, F7TJC	F5T, F6T, F7TJC
Akü				
Akü gerilimi	V	12	12	12
Boyutlar ve ağırlıklar				
Uzunluk	mm	645	743	743
Genişlik	mm	622	713	713
Yükseklik	mm	559	670	670
Yakıtsız ağırlık	kg	52	85	90
EN 60335-2-79 uyarınca tespit edilen değerler				
Ses basınç seviyesi L _{pA}	dB(A)	74	75	76
Belirsizlik K _{pA}	dB(A)	1	1	1
Ses gücü seviyesi L _{WA} + Belirsizlik K _{WA}	dB(A)	94	95	96

Teknik değişiklik hakkı saklıdır.

AB Uygunluk Beyanı

İşbu belgeyle, aşağıda adı geçen makinenin mevcut tasarımı yapı tarzı ve tarafımızdan piyasaya sürülen modeliyle AB direktifinin ilgili temel güvenlik ve sağlık yükümlülüklerine uygun olduğunu beyan ederiz. Bizim onayımız olmadan makinede yapılan bir değişiklik durumunda, bu açıklama geçerliliğini kaybeder.

Ürün: Jeneratör

Tip: 1.042-xxx

İlgili AB direktifleri

2006/42/AT (+2009/127/AT)

2014/30/AB

2011/65/AT

2000/14/EG

Uygulanan uyumlaştırılmış normlar

EN ISO 8528-13: 2016

EN 55012: 2007 + A1: 2009

EN 61000-6-1: 2007

Uygulanan uygunluk değerlendirme yöntemi

2000/14/AT: Ek V

Ses gücü seviyesi dB(A)

PGG 3/1

Ölçülen:

Garanti edilen: 94

PGG 6/1

Ölçülen:

Garanti edilen: 95

PGG 8/3

Ölçülen:

Garanti edilen: 96

Aşağıda imzası olan, yönetim kurulu adına ve yönetim yetkisine sahip olarak hareket eder.



H. Jenner

Chairman of the Board of Management



S. Reiser

Director Regulatory Affairs & Certification

Dokümantasyon yetkilisi: S. Reiser

Alfred Kärcher SE & Co. KG

Alfred-Kärcher-Str. 28 - 40

71364 Winnenden (Almanya)

Tel.: +49 7195 14-0

Faks: +49 7195 14-2212

Winnenden, 2018/10/01

Содержание

Общие указания	57
Использование по назначению	57
Защита окружающей среды	57
Принадлежности и запасные части	57
Комплект поставки	57
Указания по технике безопасности	57
Описание устройства	59
Сборка	59
Первый ввод в эксплуатацию	59
Ввод в эксплуатацию	59
Эксплуатация	59
Транспортировка	59
Хранение	59
Уход и техническое обслуживание	60
Помощь при неисправностях	60
Гарантия	60
Технические характеристики	61
Декларация о соответствии стандартам ЕС	61

Общие указания



Перед первым применением устройства ознакомьтесь с данной оригинальной инструкцией по эксплуатации и прилагаемыми указаниями по технике безопасности. Действовать в соответствии с ними.

Сохранять обе брошюры для дальнейшего пользования или для следующего владельца.

Использование по назначению

Данный генератор тока в поставляемом состоянии предназначен для эксплуатации на высоте не более 1500 м над уровнем моря. Уполномоченная служба поддержки клиентов может преобразовать устройство для работы на большей высоте. При эксплуатации такого генератора тока на высоте ниже той, для которой он переоборудован, двигатель может быть необратимо поврежден в результате перегрева.

Защита окружающей среды



Упаковочные материалы поддаются вторичной переработке. Упаковку необходимо утилизировать без ущерба для окружающей среды.

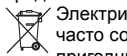

Электрические и электронные устройства часто содержат ценные материалы, пригодные для вторичной переработки, и зачастую такие компоненты, как батареи, аккумуляторы или масло, которые при неправильном обращении или ненадлежащей утилизации представляют потенциальную опасность для здоровья и экологии. Тем не менее, данные компоненты необходимы для правильной работы устройства. Устройства, обозначенные этим символом, запрещено утилизировать вместе с бытовыми отходами.

Указания по ингредиентам (REACH)

Для получения актуальной информации об ингредиентах см. www.kaercher.com/REACH

Принадлежности и запасные части

Использовать только оригинальные принадлежности и запасные части. Только они гарантируют безопасную и бесперебойную работу устройства.

Для получения информации о принадлежностях и запчастях см. www.kaercher.com.

Комплект поставки

При распаковке устройства проверить комплектацию. При обнаружении недостающих принадлежностей или повреждений, полученных во время транспортировки, следует уведомить торговую организацию, продавшую устройство.

Указания по технике безопасности

Степень опасности

⚠ ОПАСНОСТЬ

Указание относительно непосредственно грозящей опасности, которая приводит к тяжелым травмам или к смерти.

⚠ ПРЕДУПРЕЖДЕНИЕ

Указание относительно возможной потенциально опасной ситуации, которая может привести к тяжелым травмам или к смерти.

⚠ ОСТОРОЖНО

Указание на потенциально опасную ситуацию, которая может привести к получению легких травм.

ВНИМАНИЕ

Указание относительно возможной потенциально опасной ситуации, которая может повлечь за собой материальный ущерб.

Указания по технике безопасности

⚠ ОПАСНОСТЬ

Опасность травмирования.

● *Устройство не предназначено для использования лицами с ограниченными физическими, сенсорными или умственными способностями или лицами с недостатком опыта и/или знаний.*

● *Следить за тем, чтобы дети не играли с устройством.*

● *Запрещается работать с устройством детям и подросткам.*

● *Необходимо соблюдать достаточное расстояние от выхлопной трубы и избегать попадания в струю выхлопных газов.*

Опасность взрыва.

● *Запрещается эксплуатировать устройство во взрывоопасных зонах.*

● *При эксплуатации устройства в опасных зонах (например, на заправочных станциях) соблюдать соответствующие предписания по технике безопасности.*

● *Заливать только топливо, указанное в инструкции по эксплуатации.*

● *Заливать топливо только при выключенном двигателе.*

● *Запрещается заливать топливо, находясь в закрытых помещениях.*

● *Курение и открытый огонь запрещены.*

● *Во время заправки не допускать попадания топлива на горячие поверхности.*

● *После заправки закрыть крышку топливного бака.*

● *Запрещается эксплуатировать устройство, если было пролито топливо.*

Перенести устройство в другое место и исключить образование искр.

● *Хранить топливо только в разрешенных емкостях.*

● *Запрещается хранить топливо вблизи открытого огня или устройств, использующих запальное пламя или образующих искры (например, печей, отопительных котлов или водонагревателей).*

● *Запрещается распылять аэрозоль для быстрого запуска в воздушный фильтр.*

Опасность пожара.

● *Расстояние между легковоспламеняемыми предметами и глушителем должно составлять не менее 2 м.*

● *Не использовать устройство на местности, засаженной деревьями, кустами или травой, если выхлопная труба не оснащена искрогасителем.*

● *Не допускать попадания травы и прочих загрязнений на охлаждающие ребра.*

- Не использовать устройство, если топливная система повреждена или негерметична. Необходимо регулярно проверять топливную систему.
- Перед укладкой на хранение в закрытом помещении дать устройству остыть.

Опасность удара электрическим током

- Не прикасаться к свече зажигания или кабелю зажигания во время работы устройства.
- Запрещается эксплуатировать устройство во время дождя, снегопада или вблизи оросительной установки. Устройство всегда должно быть сухим.
- Запрещено прикасаться к штепсельной вилке и розетке мокрыми руками.
- Запрещается вводить в эксплуатацию устройство, если на его электрических компонентах видна влага или слой льда.
- Не подключать устройство к электросистеме здания.
- Для устройства и в качестве удлинителя рекомендуется использовать кабель с резиновой оплеткой согласно стандарту IEC 60245-4.

⚠ ПРЕДУПРЕЖДЕНИЕ

Опасность для здоровья

- Выхлопные газы ядовиты. Не вдыхать выхлопные газы. Запрещается эксплуатировать устройство в закрытых помещениях. Обеспечить достаточную вентиляцию и отвод выхлопных газов.
- Убедиться, что в области точек впуска воздуха не выходят выхлопные газы.
- Избегать многократного или длительного контакта кожи с топливом или

моторным маслом; не вдыхать топливные пары.

⚠ ОСТОРОЖНО

Опасность ожога

- Не прикасаться с горячим деталям: глушителю, цилиндру или ребрам охлаждения.

Опасность повреждения органов слуха

- Не эксплуатировать устройство без глушителя. Регулярно проверять глушитель и заменять его, если он поврежден.

ВНИМАНИЕ

Опасность повреждения

- Использовать только оригинальные детали от производителя.
- Старое топливо может спровоцировать образование отложений в карбюраторе и, следовательно, снижение мощности двигателя. Использовать только новое топливо.
- Запрещается изменять положение пружин регулятора или тяг, чтобы не увеличить число оборотов двигателя.
- Запрещается эксплуатировать устройство без воздушного фильтра.
- Не тянуть за пусковой трос во время работы устройства.
- Обеспечить достаточную вентиляцию во избежание перегрева устройства.

Символы на устройстве

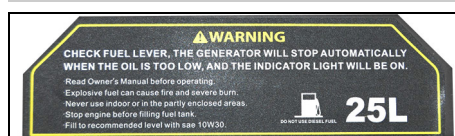

⚠ ПРЕДУПРЕЖДЕНИЕ

Опасность взрыва, опасность пожара. При неправильном обращении бензин может стать причиной пожара или взрыва. Перед заправкой выключить двигатель. Не использовать устройство в закрытых помещениях или на частично огороженной территории. Перед использованием устройства прочитайте данную инструкцию по эксплуатации.

ВНИМАНИЕ

Опасность повреждения

Не заправлять устройство дизельным топливом.

Указание:

Перед вводом устройства в эксплуатацию необходимо проверить уровень масла. Если уровень масла слишком низок, двигатель останавливается и загорается контрольный индикатор. Долейте масло SAE 10W30.



⚠ ПРЕДУПРЕЖДЕНИЕ

Опасность взрыва, опасность пожара.

Перед заправкой выключить двигатель. Перед вводом устройства в эксплуатацию обработать разлитое топливо. Запрещается вводить устройство в эксплуатацию, если топливная система не герметична.



⚠ ОСТОРОЖНО

Горячая поверхность

Выхлопная труба устройства во время эксплуатации сильно нагревается и может вызвать ожоги.

Избегать контакта с выхлопной трубой.



⚠ ПРЕДУПРЕЖДЕНИЕ

Опасность повреждения слуха или зрения.

Во время работы с устройством использовать защитные очки и средства защиты органов слуха.

Символы предупредительных указаний

При обращении с аккумуляторами следует соблюдать следующие предупредительные указания:

	Соблюдать указания, содержащиеся в инструкции по эксплуатации аккумулятора и на аккумуляторе, а также в настоящей инструкции по эксплуатации.
	Использовать приспособления для защиты глаз.
	Не допускать детей к аккумулятору и электролиту.
	Опасность взрыва
	Огонь, искры, открытый свет и курение запрещены.
	Опасность получения химических ожогов
	Первая помощь.
	Предупредительная маркировка
	Утилизация
	Не выбрасывать аккумулятор в мусорный контейнер.

Описание устройства

Изображения см. на обороте

Рисунок А

- 1 Воздушный фильтр
- 2 Ручка
- 3 Тросовый стартер
- 4 Рычаг привода воздушной заслонки
- 5 Топливный кран
- 6 Топливный бак
- 7 Панель управления
- 8 Аккумулятор
- 9 Маслоизмерительный щуп
- 10 Резьбовая пробка маслосливного отверстия
- 11 Индикатор уровня заполнения топливного бака
- 12 Крышка топливного бака
- 13 Заводская табличка
- 14 Контрольный индикатор
- 15 Ключ-выключатель двигателя
- 16 Прямоточный предохранительный выключатель
- 17 Клеммы постоянного тока
- 18 Вольтметр переменного напряжения
- 19 Выключатель мощности
- 20 Розетка переменного тока
- 21 PGG 6/1: розетка переменного тока
PGG 8/3: розетка трехфазного тока
- 22 Клемма заземления

Символы на устройстве

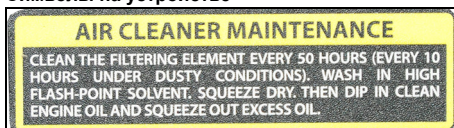

Очищать воздушный фильтр каждые 50 часов, при работе в пыльной среде — каждые 10 часов (см. «Уход и техническое обслуживание/очистка воздушного фильтра»).



Указания по контролю уровня масла.



Рычаг привода воздушной заслонки

Сборка

1. Установить дугообразную ручку на раму устройства, используя приложенный монтажный материал.

Рисунок В

- 1 Дугообразная ручка
- 2 Стойки
- 3 Колесо

2. Установить колеса на раму устройства, используя приложенный монтажный материал.
3. Установить стойки на раму устройства, используя приложенный монтажный материал.

Первый ввод в эксплуатацию

Заливка масла

1. Установить устройство горизонтально.
2. Вывинтить маслоизмерительный щуп.
3. Залить моторное масло.
Указание: Моторное масло не входит в комплект поставки. Количество и сорт масла см. в разделе «Технические характеристики».
4. Вытереть маслоизмерительный щуп.
5. Вставить маслоизмерительный щуп до конца, не завинчивая его.
6. Извлечь маслоизмерительный щуп. Уровень масла должен находиться в отмеченной области маслоизмерительного щупа.
7. Если уровень масла слишком низок, долить моторное масло.
8. Ввинтить и затянуть маслоизмерительный щуп.

Ввод в эксплуатацию

Проверка уровня масла

1. Установить устройство горизонтально.
2. Вывинтить маслоизмерительный щуп.
3. Вытереть маслоизмерительный щуп.
4. Вставить маслоизмерительный щуп до конца, не завинчивая его.
5. Извлечь маслоизмерительный щуп. Уровень масла должен находиться в отмеченной области маслоизмерительного щупа.
6. Если уровень масла слишком низок, долить моторное масло.
7. Ввинтить и затянуть маслоизмерительный щуп.

Заправка топливом

1. Считать индикацию топливного бака.
2. Долить топливо, если индикатор указывает слишком низкий уровень.
3. Отвинтить крышку топливного бака.
4. Долить топливо не выше нижней кромки заливного патрубка.
5. Надеть и затянуть крышку топливного бака.

Эксплуатация

Запуск устройства

1. Открыть топливный кран.
2. Если двигатель холодный, отвести рычаг воздушной заслонки влево.
3. Повернуть ключ-выключатель в положение ПУСК и удерживать его до запуска двигателя. Удерживать ключ-выключатель в положении ПУСК не дольше 5 секунд. Повторить попытку запуска не раньше чем через 10 секунд.
4. После запуска двигателя отпустить ключ-выключатель, чтобы он перешел в положение «1/ON».
5. После запуска двигателя отвести рычаг воздушной заслонки вправо.

Запуск тросовым стартером

1. Открыть топливный кран.
2. Если двигатель холодный, отвести рычаг воздушной заслонки влево.
3. Медленно потянуть тросовый стартер до ощутимого сопротивления, затем потянуть за трос сильно.
4. Медленно отвести тросовый стартер назад.
ВНИМАНИЕ
Опасность повреждения
Быстрый возврат тросового стартера в исходное положение может спровоцировать повреждение устройства.
Медленно отвести тросовый стартер назад.
5. После запуска двигателя отвести рычаг воздушной заслонки вправо.

Подключения устройств переменного тока

При продолжительной работе потребление мощности электроприбора не должно превышать мощности генератора при длительной работе. Отбор максимальной мощности может осуществляться лишь в короткий период времени. Устройствам с электродвигателем для запуска требуется мощность, в несколько раз превышающая номинальную.

ОПАСНОСТЬ

Опасность удара электрическим током

При повреждении электроприбора или кабеля ток может пройти через тело оператора, что приведет к смерти или получению травм. Если к генератору подключается больше одного устройства, между генератором и каждым дополнительным электроприбором необходимо установить устройство защитного отключения (PRCD-Portable Residue Current Device).

1. Запустить генератор.
2. Установить выключатель мощности в положение «1/ON».
3. Вставить штепсельную вилку электроприбора в розетку генератора.
4. Если к генератору подключается больше одного устройства, между генератором и каждым дополнительным электроприбором необходимо установить устройство защитного отключения (PRCD-Portable Residue Current Device).
5. Ввести электроприбор в эксплуатацию. Если устройство не работает надлежащим образом, например, неравномерно или с перебоями, его необходимо немедленно выключить и отсоединить от источника питания, а затем определить причину сбоя.

Зарядка автомобильного аккумулятора

Подсоединение к источнику постоянного напряжения 12 В предназначено исключительно для зарядки свинцового автомобильного аккумулятора

12 В. Данный разъем не подходит в качестве источника напряжения 12 В для электроприборов.

1. Отсоединить отрицательный кабель (черный) автомобиля от аккумулятора.
2. Соединить положительную клемму (красную) зарядного кабеля с положительным полюсом аккумулятора.
3. Соединить положительный полюс (красный) на втором конце зарядного кабеля с красной клеммой (+) генератора.
4. Соединить отрицательную клемму (черную) зарядного кабеля с отрицательным полюсом аккумулятора.
5. Соединить отрицательный полюс (черный) на втором конце зарядного кабеля с черной клеммой (-) генератора.
6. Запустить генератор.

ВНИМАНИЕ

Опасность повреждения.

Если во время зарядки автомобильного аккумулятора работает двигатель автомобиля, возможны повреждения самого автомобиля и генератора. Не запускать двигатель автомобиля во время зарядки аккумулятора.

Предохранительный выключатель

При перегрузке кнопка предохранительного выключателя выдвигается и прерывает процесс зарядки.

1. Подождать несколько минут и вдавить кнопку.

Отсоединение автомобильного аккумулятора

1. Выключить генератор.
2. Отсоединить отрицательный полюс (черный) от генератора.
3. Отсоединить отрицательную клемму (черную) от аккумулятора.
4. Отсоединить положительный полюс (красный) от генератора.
5. Отсоединить положительную клемму (красную) от аккумулятора.
6. Отсоединить отрицательный кабель (черный) автомобиля от отрицательного полюса аккумулятора.

Выключение устройства

1. Повернуть ключ-выключатель в положение «0/OFF».
2. Закрыть топливный кран.

Транспортировка

- Перед транспортировкой повернуть ключ-выключатель в положение «0/OFF» и закрыть топливный кран.
- Отвести дугообразную ручку вверх.
- Переместить или тянуть устройство за собой за дугообразную ручку.
- Дать двигателю остыть после нагрузки не менее 15 минут.
- Во время транспортировки удерживать устройство горизонтально, чтобы не пролилось топливо.
- При перевозке устройства в транспортных средствах фиксировать его от скатывания, скольжения и опрокидывания в соответствии с действующими директивами.
- Учитывать вес устройства при транспортировке.

Хранение

ОСТОРОЖНО

Несоблюдение веса

Опасность получения травм и повреждений

Во время хранения учитывать вес устройства.

ВНИМАНИЕ

Опасность повреждения

Не класть на устройство тяжелые предметы.

При хранении беречь устройство от влаги и пыли.

Хранение 1–2 месяца

1. Добавить в топливный бак стабилизатор бензина.
2. Заполнить топливный бак.

Хранение 2–12 месяцев

Дополнительно:

1. Закрыть топливный кран.
2. Установить емкость под карбюратор.

Рисунок С

- 1 Карбюратор
- 2 Резьбовая пробка сливного отверстия
- 3 Вывинтить резьбовую пробку сливного отверстия.
- 4 Собрать топливо в емкость.
- 5 Ввинтить и затянуть резьбовую пробку сливного отверстия.
- 6 Спустошить отстойник (см. «Уход и техническое обслуживание/Очистка отстойника»).

Хранение дольше 12 месяцев

Дополнительно:

1. Вывинтить свечу зажигания.
2. Залить в цилиндр 5–10 см³ моторного масла.
3. Несколько раз медленно потянуть за тросовый стартер для распределения масла в двигателе.
4. Снова ввинтить свечу зажигания.
5. Заменить масло (см. «Уход и техническое обслуживание/Замена масла»).
6. Медленно потянуть тросовый стартер до ощутимого сопротивления.

Уход и техническое обслуживание

⚠ ОПАСНОСТЬ

Опасность травмирования, опасность удара электрическим током.

Существует риск нанесения травм подвижными деталями. Существует риск смертельного исхода или получения травм от электрического напряжения, вырабатываемого устройством. Перед проведением технического обслуживания необходимо отсоединить штепсель свечи зажигания и разомкнуть соединение с аккумулятором.

⚠ ОСТОРОЖНО

Опасность ожога.

При прикосновении к горячим деталям устройства можно получить ожоги. Перед началом работ с устройством дать устройству остыть.

* Описание см. в главе «Ввод в эксплуатацию».

** Описание см. в главе «Работы по техническому обслуживанию».

Периодичность технического обслуживания

Перед каждым началом работы

1. Убедиться, что устройство находится в надлежащем состоянии и безопасно для эксплуатации. Не вводить поврежденное устройство в эксплуатацию.
2. Проверить уровень масла. *
3. Проверить воздушный фильтр. **

Один раз через 1 месяц или 20 часов эксплуатации

1. Заменить масло. **

Раз в 3 месяца или через 50 часов эксплуатации

1. Очистить воздушный фильтр. **
При эксплуатации в пыльной среде очистку необходимо проводить чаще.

Раз в 6 месяцев или через 100 часов эксплуатации

1. Заменить масло. **
2. Очистить отстойник. **
3. Проверить и очистить свечу зажигания. **
4. Очистить искрогаситель (не входит в комплект поставки). **

Ежегодно силами уполномоченной службы поддержки клиентов

1. Проверить и отрегулировать зазор клапана.
2. Очистить топливный бак и топливный фильтр.

Раз в 2 года силами уполномоченной службы поддержки клиентов

1. Проверить топливпровод, заменить при необходимости.

Работы по техническому обслуживанию

Проверка воздушного фильтра

1. Ответить фиксаторы или вывинтить винт.
Рисунок D

- ① Винт
- ② Крышка
- ③ Элемент воздушного фильтра
- ④ Фиксатор

2. Снять крышку.
3. Проверить наличие загрязнений на элементе воздушного фильтра. При необходимости очистить элемент воздушного фильтра или заменить его, если он поврежден (см. «Очистка воздушного фильтра»).
4. Надеть крышку.
5. Закрывать фиксаторы или ввинтить и затянуть винт.

Очистка воздушного фильтра

ВНИМАНИЕ

Опасность повреждения

В отсутствие элемента воздушного фильтра в двигатель попадает пыль, которая может вызвать его повреждение.

Не эксплуатировать устройство без элемента воздушного фильтра.

1. Открыть воздушный фильтр (см. «Проверка воздушного фильтра»).
2. Извлечь элемент воздушного фильтра.
3. Промыть элемент воздушного фильтра в теплой воде с бытовым чистящим средством и прополоскать в чистой воде.
Примечание: Утилизировать маслосодержащий моющий раствор экологически безопасным способом.
4. Дать элементу воздушного фильтра высохнуть.
5. Пропитать элемент воздушного фильтра чистым моторным маслом и отжать излишки масла.
6. Установить элемент воздушного фильтра на место.
7. Надеть крышку.
8. Закрывать фиксаторы.

Замена масла

Выполнять замену масла, пока двигатель теплый.

1. Вывинтить маслоизмерительный щуп.

Рисунок E

- ① Маслоизмерительный щуп
 - ② Резьбовая пробка маслосливного отверстия
2. Вывинтить резьбовую пробку маслосливного отверстия вместе с уплотнением и собрать масло.
 3. Ввинтить резьбовую пробку маслосливного отверстия вместе с уплотнением и затянуть.
 4. Установить устройство в горизонтальное положение.
 5. Отмерить нужный объем моторного масла (SAE 10W30) и залить в отверстие для маслоизмерительного щупа.
 6. Проверить уровень масла (см. «Ввод в эксплуатацию»).
 7. Ввинтить и затянуть маслоизмерительный щуп.
 8. Утилизировать отработанное масло экологически безопасным способом.

Очистка отстойника

Отстойник отводит воду из бензина.

1. Закрывать топливный кран.
2. Отвинтить отстойник.

Рисунок F

- ① Отстойник
 - ② Винт
3. Снять отстойник вместе с уплотнительным кольцом круглого сечения.
 4. Очистить отстойник и уплотнительное кольцо круглого сечения негорючим растворителем и дать им высохнуть.
 5. Установить отстойник и кольцо круглого сечения на место и затянуть.
 6. Открыть топливный кран.
 7. Проверить уплотнение между отстойником и карбюратором.
 8. Закрывать топливный кран.

Проверка и очистка свечи зажигания

1. Извлечь штепсель свечи зажигания.

Рисунок G

- ① Штепсель свечи зажигания
 - ② Свеча зажигания
2. Очистить область вокруг сечи зажигания, чтобы при снятии свечи в двигатель не попала грязь.
 3. Вывинтить свечу зажигания.
 4. Заменить свечу зажигания, если изношен электрод или сломан изолятор.
 5. Проверить расстояние между электродами в свече зажигания. Заданное значение 0,7–0,8 мм.
 6. Проверить, не повреждено ли уплотнение свечи зажигания.

ВНИМАНИЕ

Опасность повреждения

Незакрепленная сеча зажигания может перегреться и вызвать повреждение двигателя. В результате чрезмерно плотной затяжки свечи зажигания повреждается резьба.

Необходимо учитывать следующие инструкции по затяжке сечи зажигания.

7. Аккуратно ввинтить свечу зажигания рукой. Избегать перекоса резьбы.
8. Ввинтить свечу до упора свечным ключом и затянуть следующим образом.
 - a Затянуть бывшую в употреблении свечу на 1/8–1/4 оборота.
 - b Затянуть новую свечу на 1/2 оборота.
9. Подсоединить штепсель свечи зажигания.

Зарядка аккумулятора устройства

⚠ ОПАСНОСТЬ

Опасность взрыва, опасность пожара

При соединении полюсов аккумулятора происходит короткое замыкание, способное спровоцировать взрыв или пожар.

Запрещается класть на аккумулятор металлические предметы (например, инструменты).

Опасность травмирования

Соблюдать правила техники безопасности по обращению с аккумуляторами.

Соблюдать инструкции по эксплуатации зарядного устройства.

⚠ ОСТОРОЖНО

Опасность для здоровья

Свинец вреден для здоровья.

Строго следить за тем, чтобы свинец не попал на раны.

1. Проверить уровень электролита в аккумуляторе.
2. Если уровень электролита слишком низок:
 - a Снять пробку с элемента аккумулятора.
 - b Залить в элемент дистиллированную воду до отметки.
 - c Закрывать пробку элемента аккумулятора.
3. Отсоединить клеммы аккумулятора.
4. Соединить положительный полюс зарядного устройства с положительным полюсом аккумуляторной батареи.
5. Соединить отрицательный полюс зарядного устройства с отрицательным полюсом аккумуляторной батареи.
6. Включить зарядное устройство.

Помощь при неисправностях

Все проверки и работы с электрическими частями должны осуществляться специалистом.

В случае неисправностей, не упомянутых в этой главе, обратиться в авторизованную сервисную службу.

Двигатель не запускается.

1. Открыть топливный кран.
2. Залить топливо в бак.
3. Проверить уровень масла, при необходимости долить.
4. Проверить свечу зажигания (см. «Уход и техническое обслуживание/Проверка и очистка свечи зажигания»).
5. Очистить отстойник (см. «Уход и техническое обслуживание/Очистка отстойника»).

Устройство не отдает ток

1. Установить выключатель мощности в положение «1/ON».

Гарантия

В каждой стране действуют соответствующие гарантийные условия, установленные уполномоченной организацией по сбыту нашей продукции. Возможные неисправности устройства в течение гарантийного срока мы устраняем бесплатно, если причина заключается в дефектах материалов или производственных браке. В случае возникновения претензий в течение гарантийного срока просьба обращаться с чеком о покупке в торговую организацию, продавшую изделие или в ближайшую уполномоченную службу сервисного обслуживания.

(Адрес указан на обороте)

Дата выпуска отображается на заводской табличке в закодированном виде. При этом отдельные цифры имеют следующее значение::

Пример: 30190
3 год выпуска
0 столетие выпуска
1 десятилетие выпуска
9 вторая цифра месяца выпуска
0 первая цифра месяца выпуска

Таким образом, в данном примере код 30190 означает дату выпуска 09/(2)013.

Технические характеристики

		PGG 3/1	PGG 6/1	PGG 8/3
Генератор				
Мощность при длительной работе	kW	2,8	5,0	7,0
Максимальная мощность, кратковременная	kW	3,0	5,5	7,5
cos φ		1	1	1
Напряжение сети	V	230 (2x)	230 (3x)	230 (2x), 400 (1x)
Фаза	~	1	1	1 / 3
Частота	Hz	50	50	50
Степень защиты		IP23M	IP23M	IP23M
Класс изоляции		B	B	B
Качество исполнения		G1	G1	G1
Выход постоянного тока				
Напряжение	V	12	12	12
Ток	A	6	6	6
Двигатель внутреннего сгорания				
Тип двигателя		одноцилиндровый	одноцилиндровый	одноцилиндровый
Тип		4-тактный	4-тактный	4-тактный
Тип охлаждения		с воздушным охлаждением	с воздушным охлаждением	с воздушным охлаждением
Рабочий объем	cm ³	208	389	439
Мощность двигателя	kW/PS	5,1/6,9	9,6/13,1	11,8/16,1
Тип топлива		бензин, мин. октановое число 86	бензин, мин. октановое число 86	бензин, мин. октановое число 86
Емкость топливного бака		15	25	25
Время работы при полном баке	h	10	12	8
Количество моторного масла	l	0,6	1,1	1,1
Сорт масла		15 W-40	15 W-40	15 W-40
Тип свечей зажигания		F5T, F6T, F7TJC	F5T, F6T, F7TJC	F5T, F6T, F7TJC
Аккумулятор				
Напряжение аккумулятора	V	12	12	12
Размеры и вес				
Длина	mm	645	743	743
Ширина	mm	622	713	713
Высота	mm	559	670	670
Вес без топлива	kg	52	85	90
Расчетные значения в соответствии с EN 60335-2-79				
Уровень звукового давления L _{pA}	dB(A)	74	75	76
Погрешность K _{pA}	dB(A)	1	1	1
Уровень звуковой мощности L _{WA} Погрешность K _{WA}	dB(A)	94	95	96

Сохраняется право на внесение технических изменений.

Декларация о соответствии стандартам ЕС

Настоящим заявляем, что концепция, конструкция и исполнение указанной ниже машины отвечают соответствующим основным требованиям директив ЕС по безопасности и охране здоровья. При любых изменениях машины, не согласованных с нашей компанией, данная декларация теряет свою силу.
Изделие: Электрогенератор
Тип: 1.042-xxx

Действующие директивы ЕС

2006/42/ЕС (+2009/127/ЕС)
2014/30/ЕС
2011/65/ЕС
2000/14/ЕС

Примененные гармонизированные стандарты

EN ISO 8528-13: 2016
EN 55012: 2007 + A1: 2009
EN 61000-6-1: 2007

Примененный метод оценки соответствия

2000/14/ЕС: Приложение V

Уровень звуковой мощности дБ(А)

PGG 3/1
Измерено:
Гарантировано: 94
PGG 6/1
Измерено:
Гарантировано: : 95
PGG 8/3
Измерено:
Гарантировано: : 96

Нижеподписавшиеся лица действуют от имени и по доверенности Правления.

H. Jenner

Chairman of the Board of Management

S. Reiser

Director Regulatory Affairs & Certification

Лицо, ответственное за ведение документации: Ш.

Райзер (S. Reiser)
Alfred Kärcher SE & Co. KG
Alfred-Kärcher-Str. 28-40
71364 Winnenden (Germany)
Тел.: +49 7195 14-0
Факс: +49 7195 14-2212
г. Винненден, 01.10.2018

Tartalom

Általános utasítások	62
Rendeltetészerű használat	62
Környezetvédelem	62
Tartozékok és pótalkatrészek	62
Szállított tartozékok	62
Biztonsági utasítások	62
A készülék leírása	63
Szerelés	63
Első üzembe helyezés	63
Üzembe helyezés	63
Üzemeltetés	64
Szállítás	64
Tárolás	64
Ápolás és karbantartás	64
Segítség üzemzavarok esetén	65
Garancia	65
Műszaki adatok	65
EU-megfelelőségi nyilatkozat	66

Általános utasítások



A készülék első használata előtt olvassa el az eredeti kezelési útmutatót és a mellékelt biztonsági tanácsokat. Ezeknek megfelelően járjon el.

Őrizzze meg mindkét tájékoztatót későbbi használatra vagy a következő tulajdonos számára.

Rendeltetészerű használat

Ez az áramfejlesztő kiszállítási állapotában maximum 1500 méter tengerszint feletti magasságban történő használatra szolgál. Ezt meghaladó magasságban történő üzemelésre a hivatalos szakszerviz állíthatja át. Ha a nagyobb magasságban történő üzemeltetésre átállított áramfejlesztőt a beállított magasság alatt üzemelteti, akkor a motor túlmelegedés következtében károsodhat.

Környezetvédelem



A csomagolóanyag újrahasznosítható. Kérjük, környezetbarát módon semmisítse meg a csomagolást.



Az elektromos és elektronikus készülékek értékes, újrahasznosítható anyagokat, és gyakran olyan alkotóelemeket, például elemeket, akkumulátorokat vagy olajat is tartalmaznak, melyek nem megfelelő kezelése vagy helytelen megsemmisítése potenciális veszélyt jelenthet az emberek egészségére és a környezetre. Ezek az alkotóelemek azonban a készülék rendeltetészerű üzemeléséhez szükségesek. Az ezzel a szimbólummal jelölt készülékeket nem szabad a háztartási hulladékkal együtt megsemmisíteni.

Összetevőkre vonatkozó utasítások (REACH)

Az összetevőkre vonatkozó aktuális információkat itt találja: www.kaercher.com/REACH

Tartozékok és pótalkatrészek

Csak eredeti tartozékokat és eredeti pótalkatrészt alkalmazzon; ezek garantálják a készülék biztonságos és zavarmentes üzemelését.

A tartozékokra és pótalkatrészekre vonatkozóan információkat itt talál: www.kaercher.com.

Szállított tartozékok

Kicsomagolásnál ellenőrizze, hogy megvan-e minden tartozék. Hiányzó tartozékok vagy szállítási sérülések esetén kérjük, értesítse a kereskedőt.

Biztonsági utasítások

Veszélyfokozat

⚠ VESZÉLY

Olyan, közvetlenül fenyegető veszély jelzése, amely súlyos sérülésekhez vagy halálhoz vezet.

⚠ FIGYELMEZTETÉS

Olyan, esetlegesen veszélyes helyzet jelzése, amely súlyos sérülésekhez vagy halálhoz vezethet.

⚠ VIGYÁZAT

Olyan, esetlegesen veszélyes helyzet jelzése, amely könnyebb sérülésekhez vezethet.

FIGYELEM

Olyan, esetlegesen veszélyes helyzet jelzése, amely anyagi károkhoz vezethet.

Biztonsági tanácsok

⚠ VESZÉLY

Sérülésveszély!

- Ezt a készüléket csökkent fizikai, érzékszervi vagy szellemi képességű személyek, illetve tapasztalattal és/vagy ismeretekkel nem rendelkező személyek nem használhatják.
- Felügyelje a gyerekeket, és biztosítsa, hogy ne játszhassanak a készülékkel.
- Gyermek és fiatalok nem üzemeltethetik a készüléket.
- Ne tartózkodjon a kipufogócső közelében és ne nyúljon bele a kijövő kipufogógázba.

Robbanásveszély!

- Soha ne üzemeltesse a készüléket robbanásveszélyes területen.
- Vegye figyelembe a vonatkozó biztonsági előírásokat, ha veszélyes területen (pl. üzemanyagtöltő állomáson) használja a készüléket.
- Csak a kezelési útmutatóban megadott üzemanyagot tanolja.
- Csak úgy tankoljon, ha leállította a motort.
- Ne tankoljon zárt térben.
- A dohányzás és a nyílt láng használata tilos!
- Tankoláskor győződjön meg róla, hogy nem kerül üzemanyag forró felületre.
- Tankolás után zárja le az üzemanyagtartály fedelét.
- Ne használja a készüléket, ha kifolyt az üzemanyag. Vigye el a készüléket máshová és kerülje a szikraképződést.
- Csak arra kijelölt tartályban tároljon üzemanyagot.

- Ne tartson üzemanyagot nyílt láng, vagy olyan készülékek közelében, amelyek gyújtólánggal működnek vagy szikrát gerjeszhetnek (pl. tűzhely, kazán vagy vízmelegítő).
- Ne fújjon motorindító sprayt a levegőszűrőbe.

Tűzveszély!

- Tartson legalább 2 méter távolságot az erősen gyúlékony tárgytól és a hangtompítótól.
- Ne használja a készüléket erdős, bokros vagy füves területen kivéve, ha a kipufogó szikraforgóval van felszerelve.
- Ne hagyja, hogy fű vagy egyéb szennyeződés kerüljön a hűtőbordákra.
- Ne használja a készüléket, ha károsodott az üzemanyagrendszer vagy az valahol szivárog. Rendszeresen ellenőrizze az üzemanyagrendszert.
- Mielőtt eltenné a készüléket, hagyja zárt helyiségben lehűlni.

Áramütés veszélye!

- A készülék működése közben ne érintse meg a gyújtógyertyát és a gyújtókábelt.
 - Ne használja a készüléket esőben, hóesésben vagy öntözőberendezés közelében. Tartsa szárazon a készüléket.
 - Soha ne fogja meg a hálózati csatlakozódugót vagy az aljzatot nedves kézzel.
 - Ne helyezze üzembe a készüléket, ha elektromos alkatrészeken nedvesség vagy jegesedés látható.
 - Ne csatlakoztassa a készüléket épületek elektromos hálózatára.
 - Lehetőség szerint az IEC 60245-4 szerinti gumikábelrel ellátott készüléket és hosszabbítót használjon.
- ⚠ FIGYELMEZTETÉS**
Egészségkárosodás veszélye!
- A kipufogógázok mérgezőek. Ne lélegezze be a kipufogógá-

zokat. Soha ne üzemeltesse a készüléket zárt helyiségben. Gondoskodjon megfelelő szellőzésről és a kipufogógázok elvezetéséről.

- Győződjön meg róla, hogy a levegőbemeneti nyílások közelében nincs kipufogógáz-ki-bocsátás.
- Kerülje az üzemanyag, illetve motorolaj és a bőr többszöri vagy hosszabb érintkezését és ne lélegezze be a kipufogófüstöt.

⚠ VIGYÁZAT

Égésveszély-veszély!

- Ne érintse meg a forró alkatrészeket, például a hangtompítót, a hengert vagy a hűtőbordákat.

Halláskárosodás veszélye!

- Ne használja a készüléket hangtompító nélkül. Rendszeresen ellenőrizze a hangtompítót és cserélje ki a sérült hangtompítót.

FIGYELEM

Károsodás veszélye!

- Csak a gyártó eredeti alkatrészeit használja.
- A régi üzemanyag lerakódásokat okozhat a karburátorban és hatással lehet a motorteljesítményre. Csak új üzemanyagot használjon.
- Ne állítsa át a regulátorrugókat vagy a szabályzó rudakat, hogy így befolyásolhassa a motorfordulatszámot.
- Ne üzemeltesse a készüléket, ha nincs rajta levegőszűrő.
- A készülék működése közben ne húzza meg az indítóbowdent.
- Ügyeljen a megfelelő szellőzésre, hogy ne melegedhesse túl a készülék.

Szimbólumok a készüléken

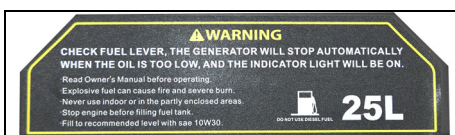

⚠ FIGYELMEZTETES

Robbanásveszély, tűzveszély!

A benzín a szakszerűtlen kezelése következtében tüzet vagy robbanást okozhat.

Tankolás előtt helyezze üzemem kívül a motort.

Ne használja a készüléket zárt helyiségben vagy részlegesen zárt területen.

A készülék használata előtt olvassa el ezt a kezelési útmutatót.

FIGYELEM

Károsodás veszélye!

Ne tankoljon dízel üzemanyagot.

Megjegyzés:

A készülék üzembe helyezése előtt ellenőrizze az olajszintet. Ha túl alacsony az olajszint, a motor leáll év ki-gyullad az ellenőrző lámpa. SAE 10W30 típusú olajat töltsön után.



⚠ FIGYELMEZTETES

Robbanásveszély, tűzveszély!

Tankolás előtt helyezze üzemem kívül a motort.

Távolítsa el a kiömlött üzemanyagot, mielőtt üzembe helyezi a készüléket.

Ne üzemelje be a készüléket, ha az üzemanyagrendszerben szivárgás van.



⚠ VIGYÁZAT

Forró felületek

A készülék kipufogója üzem közben nagyon felforrósodik és égési sérüléseket okozhat.

Kerülje a kipufogóval való érintkezést.



⚠ FIGYELMEZTETÉS

Szem- és halláskárosodás veszélye!

A készülék használata közben viseljen hallásvédőt és védőszemüveget.

Figyelmeztetések szimbólumai

Az akkumulátorok kezelésekor vegye figyelembe a következő figyelmeztető utasításokat:

	Vegye figyelembe az akkumulátor használati utasításában, az akkumulátoron, valamint a jelen használati utasításban foglalt utasításokat.
	Szemvédő viselése kötelező.
	Tartsa távola a gyermekeket a savaktól és az akkumulátortól.
	Robbanásveszély
	Tilos tüzet gyújtani, szikrát gerjeszteni, nyílt lángot használni és dohányozni!
	Marásveszély!
	Elsősegélynyújtás.
	Figyelmeztető megjegyzés
	Ártalmatlanítás
	Az akkumulátort tilos a szemétesbe dobni.

A készülék leírása

A képeket és ábrákat lásd a borítón
Ábra A

- 1 Levegőszűrő
- 2 Tolókengyel
- 3 Berántó indító
- 4 Hidegindító kar
- 5 Üzemanyagcsap
- 6 Üzemanyagtartály
- 7 Kezelőfelület
- 8 Akkumulátor
- 9 Olajszintmérő pálca
- 10 Olajleeresztő csavar
- 11 Üzemanyagtartály-töltésszintjelző
- 12 Üzemanyagtartály-fedél
- 13 Típus tábla
- 14 Ellenőrző lámpa
- 15 Motor kulcsos kapcsolója
- 16 Áram-védőkapcsoló
- 17 Áramkapcsoló
- 18 Váltakozó feszültség, áramfeszültség-mérő
- 19 Teljesítménykapcsoló
- 20 Váltakozó áramú csatlakozódugó
- 21 PGG 6/1: Váltakozó áramú csatlakozódugó
PGG 8/3: Háromfázisú csatlakozódugó
- 22 Földelőkapocs

Szimbólumok a készüléken

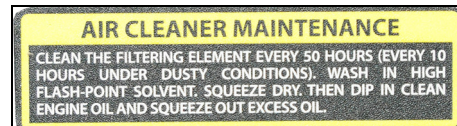

50 óránként, poros környezetben pedig 10 óránként tisztítsa meg a levegőszűrőt (lásd az „Ápolás és karbantartás/Levegőszűrő tisztítása” szakaszt).



Útmutató az olajszint ellenőrzéséhez.



Hidegindító kar

Szerelés

1. Helyezze fel a tartókengyelt a készülék keretére a melléklet szerelőanyaggal.

Ábra B

- 1 Tolókengyel
 - 2 Tartó
 - 3 Kerék
2. Helyezze fel a kerekeket a készülék keretére a melléklet szerelőanyaggal.
 3. Helyezze fel a tartót a készülék keretére a melléklet szerelőanyaggal.

Első üzembe helyezés

Olaj betöltése

1. Állítsa fel a készüléket vízszintesen.
 2. Csavarja ki az olajszintmérő palcát.
 3. Töltse be a motorolajjal.
- Megjegyzés:** A motorolaj nem része a szállítási terjedelmnek. Az olaj mennyisége és típusa a „Műszaki adatok” című fejezetben található.
4. Törölje le az olajszintmérő palcát.
 5. Tolja be az olajszintmérő palcát ütközésig, de ne csavarja be.
 6. Húzza ki az olajszintmérő palcát. Az olajszintnek az olajszintmérő palcán lévő jelzésig kell lennie.
 7. Alacsony olajszint esetén töltsön után motorolajjal.
 8. Csavarja be és húzza meg jól az olajszintmérő palcát.

Üzembe helyezés

Olajszint ellenőrzése

1. Állítsa a készüléket vízszintesen.
2. Csavarja ki a nivópalcát.
3. Törölje le a nivópalcát.

4. Tolja be a nivópalcát ütközésig, de ne csavarja be.
5. Húzza ki a nivópalcát. Az olajsintnek a nivópalcá jelölt részéne kell lennie.
6. Alacsony olajsint esetén töltsön utána motorolajat.
7. Tekerje be és szorítsa meg a nivópalcát.

Üzemanyag tankolása

1. Olvassa le az üzemanyag-szintjelzőt.
2. Töltse fel az üzemanyagtartályt, ha az üzemanyag-szintjelző alacsony töltési szintet jelez.
3. Csavarja le az üzemanyagtartály fedelét.
4. Töltsön be üzemanyagot max. a betöltőcsomák alsó széléig.
5. Helyezze vissza az üzemanyagtartály fedelét és csavarja fel jól.

Üzemeltetés

Készülék indítása

1. Nyissa ki az üzemanyagcsapot.
2. Hideg motor esetén tolja a hidegindító kart balra.
3. Fordítsa a kulcsos kapcsolót START állásba és tartsa úgy, amíg a motor be nem indul. Maximum 5 másodpercig tartsa a kulcsos kapcsolót START állásban. A következő indítási kísérletig várjon legalább 10 másodpercet.
4. Ha beindult a motor, hagyja, hogy a kulcsos kapcsoló 1/ON állásra váltsön.
5. Ha beindult a motor, tolja a hidegindító kart jobbra.

Indítás berántó indítóval

1. Nyissa ki az üzemanyagcsapot.
2. Hideg motor esetén tolja a hidegindító kart balra.
3. Húzza meg lassan a berántó indítót, és húzza erősen, amíg erős ellenállást nem érez.
4. Lassan engedje vissza a berántó indítót.

FIGYELEM

Károsodás veszélye!

A gyorsan visszaugró berántó indító károkat okozhat a készüléken.

Lassan engedje vissza a berántó indítót.

5. Ha beindult a motor, tolja a hidegindító kart jobbra.

Váltóáramú berendezések csatlakoztatása

Folyamatos működés esetén a villamos készülék teljesítményfelvétele nem haladhatja meg a generátor tartós teljesítményét. Max. teljesítménnyel csak rövid ideig használható. A villanymotorral ellátott készülékek beindításához a néveleges teljesítmény többszöröse szükséges.

⚠ VESZÉLY

Áramütés veszélye!

A villamos készülék vagy a kábel sérülése esetén a kezelő áramütést szenvedhet, amely sérülésekhez vagy halálhoz vezethet.

Ha több készüléket csatlakoztat a generátorra, akkor a generátor és minden egyes villamos készülék közé hordozható hibaáram-védelmi eszközt (PRCD-Portable Residue Current Device) kell szerelni.

1. Indítsa be a generátort.
2. Állítsa a teljesítménykapcsolót „1/OFF” állásba.
3. Dugja be a villamos készülék hálózati csatlakozódugóját a generátor csatlakozóaljzatába.
4. Ha több készüléket csatlakoztat a generátorra, akkor a generátor és minden egyes villamos készülék közé hordozható hibaáram-védelmi eszközt (PRCD-Portable Residue Current Device) kell szerelni.
5. Helyezze üzembe a villamos készüléket. Ha a készülék rendellenesen működik, pl. szabálytalanul működik vagy akadozik a működése, azonnal állítsa le a villamos készüléket, húzza ki az aljzataból és keresse meg az okot.

Gépjármű-akkumulátor feltöltése

A 12 V-os egyenáramú csatlakozó csak 12 V-os gépkocsi-ólomakkumulátor feltöltésére alkalmas. Ezt a csatlakozót nem lehet 12 V-os tápegységként villamos készülékekhez használni.

1. Csatlakoztassa le a gépkocsi mínuszkábelét (fekete) az akkumulátorról.
2. Kösse össze a töltőkábel pozitív pólusát (piros kábel) az akkumulátor pozitív pólusával.
3. Kösse össze a pozitív pólust (piros) a töltőkábel másik végénél a generátor piros kapcsával (+ pólus).
4. Kösse össze a töltőkábel negatív pólusát (fekete) az akkumulátor negatív pólusával.
5. Kösse össze a negatív pólust (fekete) a töltőkábel másik végénél a generátor fekete kapcsával (-).
6. Indítsa be a generátort.

FIGYELEM

Károsodás veszélye!

Ha a gépkocsi motorja gépkocsi-akkumulátor töltése közben jár, az károkat okozhat a gépkocsiban vagy a generátorban.

Ne indítsa be a gépkocsit, miközben töltődik az akkumulátor.

Védőkapcsoló

Túlterhelés esetén a védőkapcsoló gomb kiugrik és megszakad a töltés.

1. Várjon néhány percet, majd nyomja vissza a gombot.

Gépjármű-akkumulátor póluscsipeszeinek leválasztása

1. Állítsa le a generátort.
2. Csatlakoztassa le a negatív pólust (fekete) a generátorról.
3. Válassza le a negatív pólus csipeszét (fekete) az akkumulátorokról.
4. Csatlakoztassa le a pozitív pólust (piros) a generátorról.
5. Válassza le a pozitív pólus csipeszét (piros) az akkumulátorokról.
6. Csatlakoztassa le a gépkocsi negatív kábelét (fekete) az akkumulátor negatív pólusáról.

A készülék kikapcsolása

1. Fordítsa el a kulcsos kapcsolót „0/OFF” állásba.
2. Zárja el az üzemanyagcsapot.

Szállítás

- Szállítás előtt fordítsa el a kulcsos kapcsolót „0/OFF” állásba és zárja el az üzemanyagcsapot.
- Fordítsa el felfelé a tolokengyelt.
- Tolja vagy húzza meg a tolokengyelt a készüléknél.
- Töltés előtt várjon legalább 15 percet, hogy a motor lehűljön.
- Szállításkor tartsa vízszintesen a készüléket, hogy ne folyhasson ki az üzemanyag.
- Járműben történő szállítás esetén a készüléket a mindenkor hatályos iránymutatások szerint biztosítsa elgurulás, csúszás és felborulás ellen.
- Szállításkor vegye figyelembe a készülék súlyát.

Tárolás

⚠ VIGYÁZAT

A súly figyelmen kívül hagyása

Sérülés és károsodás veszélye

Raktározás során ügyeljen a készülék súlyára.

FIGYELEM

Károsodás veszélye!

Ne helyezzen nehéz tárgyakat a készülékre.

A készüléket száraz állapotban és portalanul tárolja.

Tárolási idő: 1–2 hónap

1. Adjon az üzemanyaghoz benzinstabilizátort.
2. Töltse fel az üzemanyagtartályt.

Tárolási idő: 2–12 hónap

Egyéb teendők:

1. Zárja el az üzemanyagcsapot.
2. Helyezzen egy tartályt a karburátor alá.

Ábra C

- ① Karburátor
- ② Leeresztőcsavar
3. Csavarja ki a leeresztőcsavart.
4. Vezesse bele az üzemanyagot a tartályba.
5. Csavarja be és húzza meg a leeresztőcsavart.
6. Üritse ki az ülepítőtartályt (lásd az „Ápolás és karbantartás/Ülepítőtartály tisztítása” című szakaszt).

Tárolási idő: több mint 12 hónap

Egyéb teendők:

1. Csavarja ki a gyújtógyertyát.
2. 5...10 cm³ Adjon motorolajat a hengerbe.
3. Húzza meg többször lassan a berántó indítót, hogy eloszlassa az olajat a motorban.
4. Csavarja vissza a gyújtógyertyát.
5. Cserélje le az olajat (lásd az „Ápolás és karbantartás/Olajcseré” című szakaszt).
6. Húzza meg lassan a berántó indítót, amíg erős ellenállást nem érez.

Ápolás és karbantartás

⚠ VESZÉLY

Sérülésveszély, áramütés veszélye.

A mozgó alkatrészek sérülést okozhatnak. A készülék által létrehozott elektromos feszültség halált vagy sérülést okozhat.

Karbantartási munkák előtt húzza ki a gyújtógyertya-csatlakozót és válassza le az akkumulátor csatlakozását.

⚠ VIGYÁZAT

Égésisérülés-veszély.

A forró alkatrészek érintés esetén égési sérülést okoznak.

Várja meg, amíg a készülék lehűl, mielőtt bármilyen munkát végezne rajta.

* A leírást lásd az „Üzembe helyezés” résznél.

** A leírást lásd a „Karbantartási munkák” résznél.

Karbantartási intervallum

Minden használat előtt

1. Ellenőrizze, hogy a készülék rendeltetésszerű állapotban van-e és üzembiztos-e. Ha a készülék károsodott, ne helyezze üzembe.
2. Ellenőrizze az olajsintet. *
3. Ellenőrizze a levegőszűrőt. **

Havonta egyszer vagy 20 üzemóránként

1. Cserélje le az olajat. **

Háromhavonta vagy 50 üzemóránként

1. Tisztítsa meg a levegőszűrőt. **
Ha poros helyen használja, tisztítsa meg gyakrabban.

Félévente vagy 100 üzemóránként

1. Cserélje le az olajat. **
2. Tisztítsa meg az ülepítőtartályt. **
3. Ellenőrizze a gyújtógyertyát és tisztítsa meg. **
4. Tisztítsa meg a szikrafogót (nem része a szállítási terjedelemben). **

Évente a hivatalos szakszerviz által

1. Ellenőrizze és állítsa be a szelep játékát.
2. Tisztítsa meg az üzemanyagtartályt és az üzemanyagszűrőt.

Kétévente a hivatalos szakszerviz által

1. Ellenőrizze az üzemanyag-vezetékét és szükség esetén cserélje ki.

Karbantartási munkálatok

Levegőszűrő ellenőrzése

1. Fordítsa el a reteszeket vagy csavarja ki a csavart. **Ábra D**

- ① Csavar
- ② Fedél
- ③ Levegőszűrő-betét
- ④ Reteszelés

2. Vegye le a fedelet.
3. Ellenőrizze a levegőszűrő-betétek szennyezettségét. Szükség esetén tisztítsa meg a levegőszűrőt, illetve károsodás esetén cserélje ki (lásd „Levegőszűrő tisztítása”).
4. Helyezze fel a fedelet.
5. Zárja a reteszt vagy csavarja be és húzza meg a csavart.

Levegőszűrő tisztítása

FIGYELEM

Károsodás veszélye!

Ha nincs levegőszűrő-betét, akkor a motorba bekerülő por tönkretelheti a motort.

Ne használja a készüléket levegőszűrő-betét nélkül.

1. Nyissa ki a levegőszűrőt (lásd a „Levegőszűrő ellenőrzése” című szakaszt).
2. Vegye ki a levegőszűrő-betétet.
3. Mossa meg a levegőszűrő-betétet meleg vízben háztartási tisztítószerrel és öblítse le hideg vízzel. **Megjegyzés:** Környezetbarát módon ártalmatlanítsa az olajos mosóoldatot.
4. Hagyja megszáradni a levegőszűrő-betétet.
5. Itassa át a levegőszűrő-betétet tiszta motorolajjal és nyomkodja ki a felesleges olajat.
6. Helyezze be ismét a levegőszűrő-betétet.
7. Helyezze fel a fedelet.
8. Zárja be a reteszeket.

Olajcseré

Az olajcserét meleg motortal végezze el.

1. Csavarja ki az olajsintmérő palcát. **Ábra E**

- ① Olajsintmérő pálca
- ② Olajleeresztő csavar
2. Csavarja ki az olajleeresztő csavart és a tömitést, és fogja fel az olajat egy edénybe.
3. Csavarja be az olajleeresztő csavart és a tömitést, és húzza meg jól.
4. Állítsa fel a készüléket vízszintesen.
5. Mérje ki a motorolajat (SAE 10W30) és töltse be az olajsintmérő pálca nyílásán keresztül.
6. Ellenőrizze az olajsintet (lásd az „Üzembe helyezés” szakaszt).
7. Csavarja be és húzza meg jól az olajsintmérő palcát.
8. Környezetbarát módon ártalmatlanítsa a hulladék olajat.

Ülepítőtartály tisztítása

Az ülepítőtartályt különválasztja a vizet és a benzint.

1. Zárja el az üzemanyagcsapot.
2. Csavarja le az ülepítőtartályt. **Ábra F**

- ① Ülepitőtartály
- ② Csavar
3. Vegye le az ülepitőtartályt és az O-gyűrűt.
4. Tisztítsa meg az ülepitőtartályt és az O-gyűrűt nem gyúlékony oldószerrel és hagyja megszáradni.
5. Helyezze fel az ülepitőtartályt és az O-gyűrűt és húzza meg szorosan.
6. Nyissa ki az üzemanyagcsapot.
7. Ellenőrizze a tömítést az ülepitőtartály és a karburátor között.
8. Zárja el az üzemanyagcsapot.

Gyújtógyertya ellenőrzése és tisztítása

1. Húzza le a gyújtógyertya-csatlakozófejet.
Ábra G

- ① Gyújtógyertya csatlakozófeje
- ② Gyújtógyertya

2. Tisztítsa meg a gyújtógyertya környékét, hogy ne kerülhessen kosz a motorba, amikor eltávolítja a gyújtógyertyát.
3. Csavarja ki a gyújtógyertyát.
4. Cserélje ki a gyújtógyertyát, ha elhasználtak az elektródák vagy törött a szigetelés.
5. Ellenőrizze a gyújtógyertya elektródáinak állapotát. Előírt értéke 0,70–0,8 mm.
6. Ellenőrizze a gyújtógyertya tömítését, hogy nem sérült-e.

FIGYELEM

Károsodás veszélye!

A laza gyújtógyertya túlmelegedhet és károsodhat a motor. A túl erősen meghúzott gyújtógyertya károsíthatja a motorban a menetet.

A gyújtógyertya meghúzásakor vegye figyelembe az alábbi utasításokat.

7. Óvatosan csavarja be a gyújtógyertyát kézzel. Ne sértse meg a menetet.
8. Csavarja be a gyújtógyertyát a gyertya-dugókulccsal ütközésig és az alábbiak szerint húzza meg.
 - a A használt gyújtógyertyát 1/8 – 1/4 fordulattal húzza meg.
 - b Az új gyújtógyertyát 1/2 fordulattal húzza meg.
9. Helyezze fel a gyújtógyertya-csatlakozófejet.

Készülék akkumulátorának töltése

⚠ VESZÉLY

Robbanásveszély, tűzveszély!

Ha az akkumulátor mindkét pólusa csatlakoztatva van, rövidzárlat keletkezik, amely robbanást vagy tüzet okozhat.

Soha ne helyezzen fém tárgyat (pl. szerszámot) az akkumulátorra.

Sérülésveszély

Az akkumulátorok kezelésekor vegye figyelembe a biztonsági előírásokat.

Tartsa be a töltőkészülék kezelési útmutatójában foglaltakat.

⚠ VIGYÁZAT

Egészségkárosodás veszélye!

Az ólom egészségkárosító hatású.

Ne hagyja, hogy a sebek ólommal érintkezzenek.

1. Ellenőrizze az akkumulátor savszintjét.
 - a Távolítsa el az akkumulátorcella záródugóját.
 - b Töltsse fel a cellát a jelzésig desztillált vízzel.
 - c Helyezze vissza az akkumulátorcella záródugóját.
2. Túl alacsony savszint esetén:
 - a Távolítsa el az akkumulátorcella záródugóját.
 - b Töltsse fel a cellát a jelzésig desztillált vízzel.
 - c Helyezze vissza az akkumulátorcella záródugóját.
3. Csatlakoztassa le az akkumulátort.

4. Kösse össze a töltőkészülék pozitív pólusának vezetékét az akkumulátor pozitív pólusával.
5. Kösse össze a töltőkészülék negatív pólusának vezetékét az akkumulátor negatív pólusával.
6. Kapcsolja be a töltőkészüléket.

Segítség üzemzavarok esetén

Az elektromos alkatrészekben végzendő minden ellenőrzést és munkálatot szakemberrel végeztesse el. A jelen fejezetben nem található üzemzavarok esetén keresse fel a felhatalmazott ügyfélszolgálatot.

A motor nem indul.

1. Nyissa ki az üzemanyagcsapot.
2. Töltsön üzemanyagot a tartályba.
3. Ellenőrizze az olajsínt és szükség esetén töltsön után olajat.
4. Ellenőrizze a gyújtógyertyát (lásd az „Ápolás és karbantartás/Gyújtógyertya ellenőrzése és tisztítása” című szakaszt).
5. Tisztítsa meg az ülepitőtartályt (lásd az „Ápolás és karbantartás/Ülepitőtartály tisztítása” című szakaszt).

A készülék nem ad le áramot

1. Állítsa a teljesítménykapcsolót „1/OFF” állásba.

Garancia

Minden országban az illetékes értékesítő társaságunk által megadott garanciális feltételek vannak érvényben. A készüléknél felmerülő esetleges zavarokat a garanciaidőn belül díjmentesen orvosoljuk, amennyiben anyag-, illetve gyártási hibáról van szó. Garanciális esetben kérjük, a számlával együtt forduljon kereskedőjéhez vagy a legközelebbi, arra jogosult ügyfélszolgálati irodához.

(A címet lásd a hátoldalon)

Műszaki adatok

		PGG 3/1	PGG 6/1	PGG 8/3
Generátor				
Tartós teljesítmény	kW	2,8	5,0	7,0
Rövid idejű max. teljesítmény	kW	3,0	5,5	7,5
cos φ		1	1	1
Hálózati feszültség	V	230 (2x)	230 (3x)	230 (2x), 400 (1x)
Fázis	~	1	1	1 / 3
Frekvencia	Hz	50	50	50
Védettség		IP23M	IP23M	IP23M
Szigetelőanyag-osztály		B	B	B
Kiviteli osztály		G1	G1	G1
Egyenáram kimenet				
Feszültség	V	12	12	12
Áramerősség	A	6	6	6
Belső égésű motor				
Motortípus		egyhengeres	egyhengeres	egyhengeres
Típus		4 ütemű	4 ütemű	4 ütemű
Hűtés típusa		léghűtéses	léghűtéses	léghűtéses
Lökettérfogat	cm ³	208	389	439
Motorteljesítmény	kW/PS	5,1/6,9	9,6/13,1	11,8/16,1
Üzemanyag típusa		benzín, min. 86-os oktánszámú	benzín, min. 86-os oktánszámú	benzín, min. 86-os oktánszámú
Üzemanyagtartály úrtartalom		15	25	25
Használat időtartama tele tartály esetén	h	10	12	8
Motorolaj-mennyiség	l	0,6	1,1	1,1
Olajfajta		15 W-40	15 W-40	15 W-40
Gyújtógyertya típusa		F5T, F6T, F7TJC	F5T, F6T, F7TJC	F5T, F6T, F7TJC
Akkumulátor				
Telepfeszültség	V	12	12	12
Méreték és súlyok				
Hosszúság	mm	645	743	743
Szélesség	mm	622	713	713
Magasság	mm	559	670	670
Tömeg üzemanyag nélkül	kg	52	85	90
Az EN 60335-2-79 szerint meghatározott értékek				
L zajszint _{pA}	dB(A)	74	75	76
K bizonytalansági paraméter _{pA}	dB(A)	1	1	1
L zajteljesítményszint _{WA} + K bizonytalansági paraméter _{WA}	dB(A)	94	95	96

A műszaki változtatások jogát fenntartjuk.

EU-megfelelőségi nyilatkozat

Ezúton kijelentjük, hogy az alább megjelölt gép tervezése és felépítése alapján, valamint az általunk forgalomba hozott kivitelben megfelel a vonatkozó EU-irányelvek alapvető biztonsági és egészségügyi követelményeinek. A gépen végzett, de velünk nem egyeztetett módosítás esetén jelen nyilatkozat érvényét veszti.

Termék: Áramfejlesztő
Típus: 1.042-xxx

Vonatkozó EU-irányelvek
2006/42/EK (+2009/127/EK)
2014/30/EU irányelv
2011/65/EU irányelv
2000/14/EK

Alkalmazott harmonizált szabványok
EN ISO 8528-13: 2016
EN 55012: 2007 + A1: 2009
EN 61000-6-1: 2007

Alkalmazott megfelelőségértékelési eljárások
2000/14/EK: V. melléklet

Zajtjeljesítményszint dB(A)

PGG 3/1

Mért:

Szavatolt: 94

PGG 6/1

Mért:

Szavatolt: : 95

PGG 8/3

Mért:

Szavatolt: : 96

Az aláírók a cégvezetőség megbízásából és teljes körű meghatalmazásával járnak el.



H. Jenner

Chairman of the Board of Management



S. Reiser

Director Regulatory Affairs & Certification

Dokumentációs ügyekben meghatalmazott: S. Reiser
Alfred Kärcher SE & Co. KG
Alfred-Kärcher-Str. 28 - 40
71364 Winnenden (Németország)
Tel.: +49 7195 14-0
Fax: +49 7195 14-2212
Winnenden, 2018/10/01

Obsah

Všeobecné pokyny.....	66
Použití v souladu s určením.....	66
Ochrana životního prostředí.....	66
Příslušenství a náhradní díly.....	66
Rozsah dodávky.....	66
Bezpečnostní pokyny.....	66
Popis přístroje.....	67
Montáž.....	68
První uvedení do provozu.....	68
Uvedení do provozu.....	68
Provoz.....	68
Přeprava.....	68
Skladování.....	68
Péče a údržba.....	68
Pomoc při poruchách.....	69
Záruka.....	69
Technické údaje.....	69
EU prohlášení o shodě.....	70

Všeobecné pokyny



Před prvním použitím přístroje si přečtěte tento originální provozní návod a přiložené bezpečnostní pokyny.

Postupujte podle nich.

Uschovejte obě příručky pro pozdější použití nebo pro dalšího vlastníka.

Použití v souladu s určením

Tento generátor proudu je ve stavu při expedici určen k použití v maximální nadmořské výšce 1500 m. Autorizovaný zákaznický servis ho může přestavit pro provoz ve větší nadmořské výšce.

Bude-li generátor proudu, jenž byl přizpůsoben pro provoz ve větší nadmořské výšce provozován v nižší výšce, může se motor zničit přehřátím.

Ochrana životního prostředí



Obalové materiály jsou recyklovatelné. Obaly prosím likvidujte ekologickým způsobem.



Elektrické a elektronické přístroje obsahují hodnotné recyklovatelné materiály a často součásti, jako baterie, akumulátory nebo olej, které mohou při chybném zacházení nebo likvidaci představovat potenciální nebezpečí pro lidské zdraví nebo pro životní prostředí. Pro řádný provoz přístroje jsou však tyto součásti nezbytné. Přístroje označené tímto symbolem se nesmí likvidovat s domovním odpadem.

Informace k obsaženým látkám (REACH)
Aktuální informace k obsaženým látkám naleznete na stránkách: www.kaercher.com/REACH

Příslušenství a náhradní díly

Používejte pouze originální příslušenství a náhradní díly, které Vám zaručují bezpečný a bezporuchový provoz přístroje.

Informace o příslušenství a náhradních dílech naleznete na stránkách www.kaercher.com.

Rozsah dodávky

Při vybalení zkontrolujte úplnost obsahu. V případě chybějícího příslušenství nebo výskytu poškození při přepravě informujte prosím Vašeho prodejce.

Bezpečnostní pokyny

Stupně nebezpečí

⚠ NEBEZPEČÍ

Upozornění na bezprostředně hrozící nebezpečí, které vede k těžkým úrazům nebo usmrcení.

⚠ VAROVÁNÍ

Upozornění na možnou nebezpečnou situaci, která může vést k těžkým úrazům nebo usmrcení.

⚠ UPOZORNĚNÍ

Upozornění na možnou nebezpečnou situaci, která může vést k lehkým úrazům.

POZOR

Upozornění na možnou nebezpečnou situaci, která může vést ke vzniku věcných škod.

Bezpečnostní pokyny

⚠ NEBEZPEČÍ

Nebezpečí úrazu.

● *Přístroj není určen k tomu, aby jej používaly osoby s omezenými tělesnými, smyslovými či duševními schopnostmi nebo s nedostatkem zkušeností a/ nebo vědomostí.*

● *Dohlížejte na děti a zajistěte, aby si s přístrojem nehrály.*

● *Přístroj nesmějí obsluhovat děti ani mladiství.*

● *Udržujte odstup od výfuku a nesahejte do proudu výfukových plynů.*

Nebezpečí výbuchu.

● *Neprovozujte přístroj v oblastech s nebezpečím výbuchu.*

● *Dodržujte příslušné bezpečnostní předpisy, pokud přístroj provozujete v nebezpečných oblastech (např. čerpací stanice).*

● *Tankujte pouze palivo uvedené v návodu k použití.*

● *Tankujte pouze při vypnutém motoru.*

● *Netankujte v uzavřených prostorách.*

● *Zákaz kouření a používání otevřeného ohně.*

● *Při tankování zajistěte, aby se palivo nedostalo na horké povrchy.*

● *Po natankování uzavřete víko palivové nádrže.*

● *Neprovozujte přístroj, pokud bylo rozlito palivo. Dopravte přístroj na jiné místo a zamezte jiskření.*

● *Palivo skladujte pouze ve schválených nádobách.*

● *Neskladujte palivo v blízkosti otevřeného ohně nebo zařízení, která mají zapalovací plamínek nebo*

vytvářejí jiskry (např. kamna, topné kotle nebo ohříváče vody).

- Nevstříkujte startovací sprej do vzduchového filtru.

Nebezpečí požáru.

- Mezi snadno hořlavými předměty a tlumičem výfuku udržujte minimální vzdálenost 2 m.
- Nepoužívejte přístroj v lesnatém, křovinatém nebo travnatém terénu, ledaže by byl výfuk vybaven lapačem jisker.
- Trávu a jiné nečistoty držte z dosahu chladicích žeber.
- Neprovozujte přístroj, pokud je palivová soustava poškozena nebo je netěsná. Palivovou soustavu pravidelně kontrolujte.
- Přístroj nechte před uskladněním v uzavřených prostorách vychladnout.

Nebezpečí úrazu elektrickým proudem

- Nedotýkejte se zapalovací svíčky nebo zapalovacího kabelu, když je přístroj v provozu.
- Neprovozujte přístroj za deště, sněžení nebo v blízkosti zadešťovacího zařízení. Přístroj udržujte v suchu.
- Nikdy se nedotýkejte síťové zástrčky a zásuvky mokřima rukama.
- Neuvádějte do provozu přístroj, na jehož elektrických součástech je vlhkost nebo námraza.
- Přístroj nepřipojujte k elektrickému zařízení budovy.
- Používejte přednostně spotřebiče a prodlužovací kabely s pryžovým kabelem podle IEC 60245-4.

⚠ VAROVÁNÍ

Zdravotní riziko

- Výfukové plyny jsou toxické. Nevdechujte výfukové plyny.

Neprovozujte přístroj v uzavřených prostorách.

Zajistěte dostatečné větrání a odvod výfukových plynů.

- Zajistěte, aby se do blízkosti vzduchových vpustí nedostaly žádné emise výfukových plynů.
- Zamezte opakovanému nebo delšímu kontaktu paliva nebo motorového oleje s pokožkou a nevdechujte výpary z paliva.

⚠ UPOZORNĚNÍ

Nebezpečí popálení

- Nedotýkejte se horkých částí jako je tlumič výfuku, válce nebo chladicí žebra.

Nebezpečí poškození sluchu

- Neprovozujte přístroj bez tlumiče výfuku. Pravidelně kontrolujte tlumič výfuku a vadný tlumič výfuku nechte vyměnit.

POZOR

Nebezpečí poškození

- Používejte jen originální díly od výrobce.
- Staré palivo může vést k usazeninám v karburátoru a negativně ovlivňovat výkon motoru. Používejte jen nové palivo.
- Nepřestavujte regulační pružiny nebo táhla, které by mohly způsobit zvýšení otáček motoru.
- Neprovozujte přístroj s odejmutým vzduchovým filtrem.
- Netahejte za startovací lanko při běžícím přístroji.
- Dbejte na dostatečné větrání, aby se přístroj nepřehříval.

Symbole na přístroji

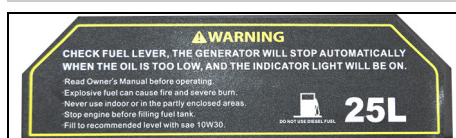

⚠ VAROVÁNÍ

Nebezpečí výbuchu, nebezpečí požáru.

Benzin může při neodborné manipulaci způsobit požár nebo výbuch. Před tankováním vypněte motor. Neprovozujte přístroj v uzavřených prostorách nebo v terénu částečně obklopeném zástavbou. Před použitím přístroje si přečtěte tento návod k použití.

POZOR

Nebezpečí poškození

Netankujte motorovou naftu.

Upozornění:

Zkontrolujte hladinu oleje před uvedením přístroje do provozu. Je-li hladina oleje příliš nízká, motor se zastaví a rozsvítí se kontrolka. Doplňte olej SAE 10W30.



⚠ VAROVÁNÍ

Nebezpečí výbuchu, nebezpečí požáru.

Před tankováním vypněte motor. Rozlité palivo odstraňte před uvedením přístroje do provozu. Neuvádějte přístroj do provozu, pokud je palivová soustava netěsná.



⚠ UPOZORNĚNÍ

Horký povrch

Výfuk přístroje je za provozu velmi horký a může způsobit popálení. Vyvarujte se kontaktu s výfukem.



⚠ VAROVÁNÍ

Nebezpečí poškození sluchu a zranění očí.

Při používání přístroje používejte ochranné brýle a ochranu sluchu.

Symbole výstražných upozornění

Při manipulaci s akumulátory dbejte následujících výstražných upozornění:

	Dbejte pokynů v návodu k používání akumulátoru a rovněž pokynů v tomto návodu k použití.
	Používejte ochranu zraku.
	Zabraňte dětem v přístupu k elektrolytu a akumulátoru.
	Nebezpečí výbuchu
	Zákaz rozdělávání ohně, tvoření jisker, používání otevřeného ohně a kouření.
	Nebezpečí poleptání
	První pomoc.
	Výstražné upozornění
	Likvidace
	Nevyhazujte akumulátor do popelnice.

Popis přístroje

Obrázky viz strana obálky

Ilustrace A

- ① Vzduchový filtr
- ② Posuvné madlo
- ③ Lankový startér
- ④ Páčka sytiče

- ⑤ Palivový kohout
- ⑥ Palivová nádrž
- ⑦ Ovládací panel
- ⑧ Akumulátor
- ⑨ Olejová měrka
- ⑩ Šroub k vypouštění oleje
- ⑪ Ukazatel výšky hladiny v palivové nádrži
- ⑫ Víko palivové nádrže
- ⑬ Typový štítek
- ⑭ Kontrolka
- ⑮ Klíčový spínač motoru
- ⑯ Jistič stejnosměrného proudu
- ⑰ Svorky stejnosměrného proudu
- ⑱ Voltmetr střídavého napětí
- ⑲ Výkonový vypínač
- ⑳ Jednofázová zásuvka
- ㉑ PGG 6/1: Jednofázová zásuvka
PGG 8/3: Třífázová zásuvka
- ㉒ Uzemňovací svorka

Symboly na přístroji

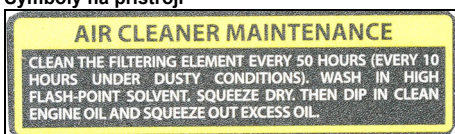

Vzduchový filtr čistěte každých 50 hodin, v prašném prostředí pak každých 10 hodin (viz „Péče a údržba/Čištění vzduchového filtru“).

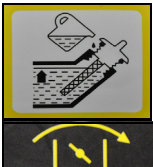

Upozornění ke kontrole hladiny oleje.

Páčka sytiče

Montáž

1. Namontujte posuvné madlo pomocí přiloženého montážního rámu na rám přístroje.
Ilustrace B
- ① Posuvné madlo
- ② Opěra
- ③ Kolečko
2. Namontujte kolečka pomocí přiloženého montážního materiálu na rám přístroje.
3. Namontujte opěru pomocí přiloženého montážního materiálu na rám přístroje.

První uvedení do provozu

Naplnění oleje

1. Přístroj postavte vodorovně.
2. Vyšroubujte olejovou měrku.
3. Naplňte motorový olej.
Upozornění: Motorový olej není součástí dodávky. Množství a druh oleje jsou uvedeny v kapitole „Technické údaje“.
4. Otfete olejovou měrku.
5. Olejovou měrku zasuňte až na doraz, ale nezašroubovávejte ji.
6. Vytáhněte olejovou měrku. Hladina oleje se musí nacházet v označené části měrky oleje.
7. Při nižší hladině oleje motorový olej doplňte.
8. Měrku oleje zašroubujte zpět a utáhněte ji.

Uvedení do provozu

Kontrola hladiny oleje

1. Přístroj postavte vodorovně.
2. Vyšroubujte olejovou měrku.
3. Otfete olejovou měrku.
4. Olejovou měrku zasuňte až na doraz, ale nezašroubovávejte ji.
5. Vytáhněte olejovou měrku. Hladina oleje se musí nacházet v označené části měrky oleje.
6. Při nižší hladině oleje motorový olej doplňte.
7. Měrku oleje zašroubujte zpět a utáhněte.

Tankování paliva

1. Odečtěte ukazatel palivové nádrže.
2. Doplňte palivo v palivové nádrži, pokud ukazatel palivové nádrže ukazuje nízkou výšku hladiny.

3. Odšroubujte víko palivové nádrže.
4. Nalijte palivo maximálně po spodní hranu plnicího hrdla.
5. Nasadte víko palivové nádrže a pevně ho utáhněte.

Provoz

Startování přístroje

1. Otevřete palivový kohout.
2. V případě studeného motoru posuňte páčku sytiče doleva.
3. Klíčovým spínačem otočte do polohy START a přidržte ho otočený, dokud motor nenastartuje. Klíčový spínač přidržte v poloze START otočený maximálně po dobu 5 sekund. Další pokus o nastartování proveďte nejdříve po uplynutí pauzy 10 sekund.
4. Je-li motor nastartovaný, klíčový spínač nechte vrátit do polohy 1/ON.
5. Je-li motor nastartovaný, posuňte páčku sytiče doprava.

Startování pomocí lankového startéru

1. Otevřete palivový kohout.
2. V případě studeného motoru posuňte páčku sytiče doleva.
3. Táhněte pomalu za lankový startér, dokud neucítíte silný odpor, potom zatáhněte silou.
4. Lankový startér zaveďte zpět pomalu.

POZOR

Nebezpečí poškození

Rychle zpět namotaný lankový startér způsobí škody na přístroji.

Lankový startér zaveďte zpět pomalu.

5. Je-li motor nastartovaný, posuňte páčku sytiče doprava.

Připojení spotřebičů na střídavý proud

V trvalém provozu nesmí překon elektrického spotřebiče překročit trvalý výkon generátoru. Maximální výkon se smí odebírat jen krátkodobě. Spotřebiče s elektromotorem potřebují ke svému rozběhu několikanásobek jmenovitého výkonu.

⚠ NEBEZPEČÍ

Nebezpečí úrazu elektrickým proudem

Při poškození elektrického spotřebiče nebo kabelu může uživatelem protékat elektrický proud a způsobit mu smrt nebo úraz.

Bude-li do zásuvek generátoru připojeno více spotřebičů než jeden, musí se mezi generátor a každý dodatečný elektrický spotřebič zapojit mobilní proudový chránič (PRCD-Portable Residue Current Device).

1. Nastartujte generátor.
2. Výkonový vypínač přepněte do polohy 1/ON.
3. Síťovou zástrčku od elektrického spotřebiče zasuňte do zásuvky generátoru.
4. Bude-li do zásuvek generátoru připojeno více spotřebičů než jeden, musí se mezi generátor a každý dodatečný elektrický spotřebič zapojit mobilní proudový chránič (PRCD-Portable Residue Current Device).
5. Uveďte elektrický spotřebič do provozu. Pokud přístroj nefunguje správně, např. běží nepravidelně nebo přerušovaně, elektrický spotřebič ihned vypněte, vytáhněte ze zásuvky a určete příčinu závady.

Nabíjení baterií pro motorová vozidla (autobaterií)

Stejný výstup 12 V je určen pouze k nabíjení olovených akumulátorů 12 V v automobilech. Tato přípojka není vhodná jako zdroj napájení 12 V pro elektrické přístroje.

1. Odpojte záporný kabel (černý) vozidla od baterie.
2. Plusovou svorku (červenou) nabíjecího kabelu připojte ke kladnému pólu baterie.
3. Kladný pól (červený) na druhém konci nabíjecího kabelu připojte k červené svorce (+) generátoru.
4. Minusovou svorku (černou) nabíjecího kabelu připojte k zápornému pólu baterie.
5. Záporný pól (černý) na druhém konci nabíjecího kabelu připojte k černé svorce (-) generátoru.
6. Nastartujte generátor.

POZOR

Nebezpečí poškození.

Poběží-li motor vozidla při nabíjení autobaterie během nabíjení, mohou vzniknout škody na vozidle nebo na generátoru.

Nestartujte vozidlo během nabíjení baterie.

Jistič

Při přetížení vyskočí tlačítko jističe a přeruší nabíjení.

1. Počkejte několik minut a následně tlačítko zase zamáčkněte.

Odpojení baterie pro motorová vozidla (autobaterie)

1. Vypněte generátor.
2. Odpojte záporný pól (černý) na generátoru.
3. Odpojte minusovou svorku (černou) od baterie.

4. Odpojte kladný pól (červený) na generátoru.
5. Odpojte plusovou svorku (červenou) od baterie.
6. Připojte záporný kabel (černý) vozidla k zápornému pólu baterie.

Vypnutí přístroje

1. Klíčovým spínačem otočte do polohy 0/OFF.
2. Uzavřete palivový kohout.

Přeprava

- Před přepravou otočte klíčovým spínačem do polohy 0/OFF a uzavřete palivový kohout.
- Posuvné madlo vyklepote nahoru.
- Přístroj tlačte nebo tahejte za posuvné madlo.
- Před nakládkou nechte motor vychladnout po dobu minimálně 15 minut.
- Přístroj při přepravě udržujte ve vodorovné poloze, aby se nerozliilo palivo.
- Při přepravě ve vozidle zajistěte přístroj podle aktuálně platných směrnic proti rozjetí, sklouznutí a převrácení.
- Vezměte v úvahu hmotnost přístroje při přepravě.

Skladování

⚠ UPOZORNĚNÍ

Neoddržení hmotnosti

Nebezpečí úrazu a poškození

Při skladování vezměte v úvahu hmotnost přístroje.

POZOR

Nebezpečí poškození

Nepokládejte na přístroj těžké předměty.

Přístroj skladujte v suchém a bezprašném prostředí.

Doba skladování 1...2 měsíce

1. Dejte do palivové nádrže stabilizátor benzínu.
2. Naplňte palivovou nádrž.

Skladování 2...12 měsíců

Navíc:

1. Uzavřete palivový kohout.
2. Postavte pod karburátor nádobu.

Ilustrace C

① Karburátor

② Vypouštěcí šroub

3. Vyšroubujte vypouštěcí šroub.
4. Zachyťte palivo do nádoby.
5. Zašroubujte vypouštěcí šroub a utáhněte ho.
6. Vyprázdněte usazovací nádobku (viz „Péče a údržba/Čištění usazovací nádobky“).

Skladování déle než 12 měsíců

Navíc:

1. Vyšroubujte zapalovací svíčku.
2. 5...10 cm³ Dejte do válce motorový olej.
3. Vícekrát pomalu protáhněte lankový startér, aby se olej rozdělil v motoru.
4. Zapalovací svíčku zašroubujte zase zpět.
5. Vyměňte olej (viz „Péče a údržba/Výměna oleje“).
6. Táhněte pomalu za lankový startér, dokud neucítíte silný odpor.

Péče a údržba

⚠ NEBEZPEČÍ

Nebezpečí zranění, nebezpečí úrazu elektrickým proudem.

Můžete se zranit na pohyblivých částech. Elektrické napětí vytvářené přístrojem vás může usmrtit nebo zranit.

Před prováděním údržby vytáhněte konektor od zapalovací svíčky a odpojte akumulátor.

⚠ UPOZORNĚNÍ

Nebezpečí popálení.

Horké části přístroje způsobí při dotyku popáleniny. Nechte přístroj vychladnout, než na něm začnete provádět práce.

* Popis viz „Úvedení do provozu“.

** Popis viz „Údržbářské práce“.

Intervaly údržby

Před každým provozem

1. Zkontrolujte přístroj z hlediska řádného stavu a provozní bezpečnosti. Poškozený přístroj neuvádějte do provozu.
2. Zkontrolujte hladinu oleje. *
3. Zkontrolujte vzduchový filtr. **

Jednorázově po 1 měsíci nebo 20 provozních hodinách

1. Vyměňte olej. **

Každé 3 měsíce nebo 50 provozních hodin

1. Vyčistěte vzduchový filtr. **
- V prašném prostředí provádějte čištění častěji.

Každých 6 měsíců nebo 100 provozních hodin

1. Vyměňte olej. **
2. Vyčistěte usazovací nádobku. **
3. Zkontrolujte a očistěte zapalovací svíčku. **

4. Vycištěte lapač jisker (není součástí dodávky). **

Ročně provádí autorizovaný zákaznický servis

1. Zkontrolujte a seřďte vůli ventilů.
2. Vycištěte palivovou nádrž a palivový filtr.

Jednou za 2 roky provádí autorizovaný zákaznický servis

1. Zkontrolujte přívod paliva, vyměňte v případě potřeby.

Údržbářské práce

Kontrola vzduchového filtru

1. Odklopte zajištění nebo vyšroubujte šroub.

Ilustrace D

- ① Šroub
 - ② Víko
 - ③ Vložka vzduchového filtru
 - ④ Zajištění
2. Sejměte víko.
 3. Zkontrolujte znečištění vložky vzduchového filtru. Vycištěte vzduchový filtr v případě potřeby nebo ho vyměňte v případě poškození (viz „Čištění vzduchového filtru“).
 4. Nasadte víko.
 5. Zavřete zajištění nebo zašroubujte šroub a utáhněte ho.

Čištění vzduchového filtru

POZOR

Nebezpečí poškození

Chybí-li vložka vzduchového filtru, může vniklý prach zničit motor.

Neprovozujte přístroj bez vložky vzduchového filtru.

1. Vytáhněte vzduchový filtr (viz „Kontrola vzduchového filtru“).
 2. Vyjměte vložku vzduchového filtru.
 3. Vložku vzduchového filtru vyperte v teplé vodě s čističem pro domácnost a vypláchněte čistou vodou.
- Upozornění:** Prací roztok obsahující olej zlikvidujte ekologickým způsobem.
4. Nechte vložku vzduchového filtru oschnout.
 5. Vložku vzduchového filtru nechte nasáknout motorovým olejem a nadbytečný olej vyždímejte.
 6. Vložte vložku vzduchového filtru zase zpět.
 7. Nasadte víko.
 8. Zavřete zajištění.

Výměna oleje

Výměnu oleje provádějte při zahřátém motoru.

1. Vyšroubujte olejovou měrku.

Ilustrace E

- ① Olejová měrka
 - ② Šroub k vypouštění oleje
2. Vyšroubujte šroub k vypouštění oleje s těsněním a zachyťte vytékající olej.

3. Zašroubujte šroub k vypouštění oleje s těsněním a utáhněte ho.
4. Přístroj postavte vodorovně.
5. Odměřte množství motorového oleje (SAE 10W30) a plňte ho do otvoru pro měrku oleje.
6. Zkontrolujte hladinu oleje (viz „Uvedení do provozu“).
7. Měrku oleje zašroubujte zpět a utáhněte ji.
8. Použitý olej zlikvidujte ekologickým způsobem.

Vyčištění usazovací nádobky

V usazovací nádobce se odlučuje voda z benzínu.

1. Uzavřete palivový kohout.
2. Odšroubujte usazovací nádobku.

Ilustrace F

- ① Usazovací nádobka
 - ② Šroub
3. Odejměte usazovací nádobku s O-kroužkem.
 4. Usazovací nádobku a O-kroužek očistěte nehořlavým rozpouštědlem a nechte oschnout.
 5. Našroubujte usazovací nádobku a O-kroužek zpět a utáhněte ji.
 6. Otevřete palivový kohout.
 7. Zkontrolujte těsnění mezi usazovací nádobkou a karburátorem.
 8. Uzavřete palivový kohout.

Kontrola a očištění zapalovací svíčky

1. Vytáhněte konektor od zapalovací svíčky.

Ilustrace G

- ① Konektor od zapalovací svíčky
 - ② Zapalovací svíčka
2. Očistěte okolí zapalovací svíčky, aby se do motoru nedostala žádná nečistota, když se zapalovací svíčka odstraní.
 3. Vyšroubujte zapalovací svíčku.
 4. Zapalovací svíčku s opotřebovanými elektrodami nebo s prasklým izolátorem vyměňte.
 5. Zkontrolujte vzdálenost mezi elektrodami zapalovací svíčky. Požadovaná hodnota 0,7...0,8 mm.
 6. Zkontrolujte těsnění zapalovací svíčky z hlediska poškození.
- POZOR**
Nebezpečí poškození
Uvolněná zapalovací svíčka se může přehřívát a poškodit motor. Příliš utažená zapalovací svíčka poškodí závit v motoru.
Řiďte se následujícími pokyny pro utahování zapalovací svíčky.
7. Zapalovací svíčku zašroubujte opatrně rukou. Nezdeformujte závit.
 8. Zapalovací svíčku zašroubujte až na doraz pomocí klíče na zapalovací svíčky a dotáhněte ji následujícím způsobem.

- a Použitou zapalovací svíčku dotáhněte o 1/8...1/4 otáčky.
 - b Novou zapalovací svíčku dotáhněte o 1/2 otáčky.
9. Nasadte konektor od zapalovací svíčky.

Nabíjení baterie přístroje

⚠ NEBEZPEČÍ

Nebezpečí výbuchu, nebezpečí požáru

Spojíte-li oba póly baterie, nastane zkrat, jenž může vést k výbuchu nebo požáru.

Nikdy nepokládejte na baterii kovové předměty (např. nářadí).

Nebezpečí úrazu

Dbejte bezpečnostních předpisů při zacházení s akumulátory.

Řiďte se návodem k použití nabíječky.

⚠ UPOZORNĚNÍ

Zdravotní riziko

Olovo škodí zdraví.

Vyhýbejte se kontaktu otevřených ran s olovem.

1. Zkontrolujte hladinu kyseliny v baterii.
2. V případě příliš nízké výšky hladiny kyseliny:
 - a Odstraňte zátku článku.
 - b Doplňte hladinu elektrolytu v článku až po značku destilovanou vodou.
 - c Dejte zpět zátku článku.
3. Odpojte baterii.
4. Kabel od kladného pólu nabíječky připojte ke kladnému pólu baterie.
5. Kabel od záporného pólu nabíječky připojte k zápornému pólu baterie.
6. Zapněte nabíječku.

Pomoc při poruchách

Všechny kontroly a práce na elektrických dílech smí provádět pouze odborník.

V případě poruch, které nejsou v této kapitole uvedeny, vyhledejte autorizovaný zákaznický servis.

Motor nestartuje.

1. Otevřete palivový kohout.
2. Naplňte palivo do nádrže.
3. Zkontrolujte hladinu oleje, v případě potřeby doplňte.
4. Zkontrolujte zapalovací svíčku (viz „Péče a údržba/Kontrola a očištění zapalovací svíčky“).
5. Vycištěte usazovací nádobku (viz „Péče a údržba/Vyčištění usazovací nádobky“).

Přístroj nedodává elektrický proud

1. Výkonový vypínač přepněte do polohy 1/ON.

Záruka

V každé zemi platí záruční podmínky vydané naší příslušnou odbytovou společností. Případné závady Vašeho přístroje odstraníme během záruční lhůty bezplatně, pokud jsou zaviněny vadou materiálu nebo výrobní vadou. V záručním případě se prosím obraťte s dokladem o koupi na Vašeho prodejce nebo na nejbližší autorizované servisní středisko. (Adresa viz zadní stranu)

Technické údaje

		PGG 3/1	PGG 6/1	PGG 8/3
Generátor				
Trvalý výkon	kW	2,8	5,0	7,0
Maximální výkon krátkodobě	kW	3,0	5,5	7,5
cos φ		1	1	1
Napětí sítě	V	230 (2x)	230 (3x)	230 (2x), 400 (1x)
Fáze	~	1	1	1 / 3
Kmitočet	Hz	50	50	50
Krytí		IP23M	IP23M	IP23M
Třída izolace		B	B	B
Třída provedení		G1	G1	G1
Stejnoseměrný výstup				
Napětí	V	12	12	12
Proud	A	6	6	6
Spalovací motor				
Typ motoru		Jednoválec	Jednoválec	Jednoválec
Konstrukce		4taktní	4taktní	4taktní
Způsob chlazení		vzduchem chlazený	vzduchem chlazený	vzduchem chlazený
Zdvihový objem	cm ³	208	389	439
Výkon motoru	kW/PS	5,1/6,9	9,6/13,1	11,8/16,1
Druh paliva		benzín, min. 86 oktanů	benzín, min. 86 oktanů	benzín, min. 86 oktanů
Obsah palivové nádrže		15	25	25
Doba nasazení s plnou nádrží	h	10	12	8
Množství motorového oleje	l	0,6	1,1	1,1

		PGG 3/1	PGG 6/1	PGG 8/3
Druh oleje		15 W-40	15 W-40	15 W-40
Typ svíček		F5T, F6T, F7TJC	F5T, F6T, F7TJC	F5T, F6T, F7TJC
Akumulátor				
Napětí baterie	V	12	12	12
Rozměry a hmotnosti				
Délka	mm	645	743	743
Šířka	mm	622	713	713
Výška	mm	559	670	670
Hmotnost bez paliva	kg	52	85	90
Zjištěné hodnoty podle EN 60335-2-79				
Hladina akustického tlaku L_{pA}	dB(A)	74	75	76
Nejistota K_{pA}	dB(A)	1	1	1
Hladina akustického výkonu L_{WA} + Nejistota K_{WA}	dB(A)	94	95	96

Technické změny vyhrazeny.

EU prohlášení o shodě

Prohlašujeme tímto, že níže uvedený stroj na základě svého provedení a druhu konstrukce, jakož i v provedení námi uváděném na trh, vyhovuje příslušným základním bezpečnostním a zdravotním požadavkům podle směrnic EU. V případě provedení námi neschválené změny stroje ztrácí toto prohlášení svoji platnost.

Výrobek: Generátor proudu

Typ: 1.042-xxx

Příslušné směrnice EU

2006/42/ES (+2009/127/ES)

2014/30/EU

2011/65/EU

2000/14/ES

Aplikované harmonizované normy

EN ISO 8528-13: 2016

EN 55012: 2007 + A1: 2009

EN 61000-6-1: 2007

Použitý postup posouzení shody

2000/14/ES: Příloha V

Hladina akustického výkonu dB(A)

PGG 3/1

Naměřeno:

Zaručeno: 94

PGG 6/1

Naměřeno:

Zaručeno: : 95

PGG 8/3

Naměřeno:

Zaručeno: : 96

Níže podepsaní jednájí z pověření a se zplnomocněním představenstva společnosti.

H. Jenner

Chairman of the Board of Management

S. Reiser

Director Regulatory Affairs & Certification

Zmocněnec pro dokumentaci: S. Reiser

Alfred Kärcher SE & Co. KG

Alfred-Kärcher-Str. 28 - 40

71364 Winnenden (Německo)

Tel.: +49 7195 14-0

Fax: +49 7195 14-2212

Winnenden, 2018/10/01

Kazalo

Splošna navodila.....	70
Namenska uporaba.....	70
Varovanje okolja.....	70
Pribor in nadomestni deli.....	70
Obseg dobave.....	70
Varnostna navodila.....	70
Opis naprave.....	72
Montaža.....	72
Prvi zagon.....	72
Zagon.....	72
Obratovanje.....	72
Transport.....	72
Skladiščenje.....	72
Nega in vzdrževanje.....	73
Pomoč pri motnjah.....	73
Garancija.....	73
Tehnični podatki.....	73
Izjava EU o skladnosti.....	74

Splošna navodila



Pred prvo uporabo naprave preberite priložena navodila za uporabo in priložena varnostna napotke ter jih upoštevajte.

Oba zvezka shranite za kasnejšo uporabo ali za naslednjega lastnika.

Namenska uporaba

Ta električni generator je v dobavljeni izvedbi namenjen za uporabo na nadmorski višini do največ 1500 m. Na pooblaščenem servisu ga lahko preuredijo za obratovanje na večji nadmorski višini.

Če generator, ki je preurejen za obratovanje na večji nadmorski višini, uporabljate na manjši višini, lahko pride do uničenja motorja zaradi pregrevanja.

Varovanje okolja

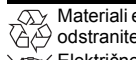

Materiali embalaže se lahko reciklirajo. Embalažo odstranite na okolju varen način.

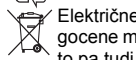

Električne in elektronske naprave vsebujejo dragocene materiale z možnostjo recikliranja, pogosto pa tudi sestavne dele, kot so baterije,

akumulatorske baterije ali olja, ki lahko pri napačni uporabi ali napačnem odstranjevanju škodujejo zdravju ljudi in okolju. Navedeni sestavni deli so kljub temu potrebni za pravilno delovanje naprave. Naprave, označene s tem simbolom, ne smete odvreči med gospodinjne odpadke.

Napotki o sestavinah (REACH)

Aktualne informacije najdete na spletnem naslovu:

www.kaercher.com/REACH

Pribor in nadomestni deli

Uporabljajte samo originalni pribor in originalne nadomestne dele, ki zagotavljajo varno in nemoteno delovanje naprave.

Informacije o priboru in nadomestnih delih najdete na spletnem naslovu www.kaercher.com.

Obseg dobave

Ko vzamete napravo iz embalaže, preverite, ali je vsebina popolna. Če manjka pribor ali če so med transportom nastale poškodbe, obvestite prodajalca.

Varnostna navodila

Stopnje nevarnosti

⚠ NEVARNOST

Označuje neposredno nevarnost, ki lahko povzroči težke telesne poškodbe ali smrt.

⚠ OPOZORILO

Označuje potencialno nevarno situacijo, ki lahko povzroči težke telesne poškodbe ali smrt.

⚠ PREVIDNOST

Označuje potencialno nevarno situacijo, ki lahko povzroči lahke telesne poškodbe.

POZOR

Označuje potencialno nevarno situacijo, ki lahko povzroči materialno škodo.

Varnostna navodila

⚠ NEVARNOST

Nevarnost telesnih poškodb.

- Osebe z zmanjšanimi telesnimi, čutnimi ali duševnimi sposobnostmi oziroma s pomanjkljivimi izkušnjami in/ali znanjem ne smejo uporabljati naprave.

- Otrokom prepričajte igro z napravo.

- Otroci in mladostniki ne smejo uporabljati naprave.

- Ostanite na varni razdalji od izpušne cevi in ne segajte v tok izpušnih plinov.

Nevarnost eksplozije.

- Naprave nikoli ne uporabljajte v potencialno eksplozivnih območjih.

- Upoštevajte zadevne varnostne predpise, če napravo uporabljate v nevarnih območjih (npr. na bencinskih črpalkah).

- Točite lahko le gorivo, ki je navedeno v navodilih za uporabo.
- Gorivo smete točiti samo, kadar je motor izklopljen.
- Nikoli ne točite goriva v zaprtih prostorih.
- Kajenje in odprt plamen sta prepovedana.
- Pri točenju goriva pazite, da gorivo ne zaide na vroče površine.
- Po točenju zaprite pokrov posode za gorivo.
- Ne uporabljajte naprave, če se je razlilo gorivo. Napravo prestavite na drugo mesto in preprečite iskrenje.
- Gorivo hranite samo v odobrenih posodah.
- Goriva ne hranite v bližini odprtega plamena ali naprav, v katerih gori plamen ali ki povzročajo iskrenje (npr. pečice, grelni kotli ali bojlerji).
- Ne pršite pršila za lažji vžig v zračni filter.

Nevarnost požara.

- Lahko vnetljivi predmeti morajo biti najmanj 2 m oddaljeni od dušilca zvoka.
- Naprave ne uporabljajte na gozdnih, grmičastih ali travnatih površinah, razen če je izpušna cev opremljena z lovilcem isker.
- Trava in druga umazanija ne smejo priti v stik s hladilnimi rebri.
- Naprave ne uporabljajte, če je sistem za gorivo poškodovan ali ne tesni. Redno preverjajte sistem za gorivo.
- Pred skladiščenjem naprave v zaprtem prostoru počakajte, da se naprava ohladi.

Nevarnost zaradi električnega udara

- Med obratovanjem naprave se ne dotikajte vžigalne svečke in vžigalnega kabla.
- Ne uporabljajte naprave v dežju, sneženju ali v bližini na-

makalne naprave. Skrbite, da naprava ostane suha.

- Omrežnega vtiča in vtičnice nikoli ne prijemajte z vlažnimi rokami.
- Ne zaženite naprave, katere električni deli so vlažni ali zaledeneli.
- Ne priključite naprave na električni sistem zgradbe.
- Prednostno uporabljajte naprave in podaljševalne kable v gumijasti izvedbi v skladu z IEC 60245-4.

⚠ OPOZORILO

Nevarnost za zdravje

- Izpušni plini so strupeni. Ne vdihujte izpušnih plinov. Ne uporabljajte naprave v zaprtih prostorih. Zagotovite ustrezno prezračevanje in odvod izpušnih plinov.
- Prepričajte se, da v bližini dovodov zraka ni nobenih emisij izpušnih plinov.
- Preprečite ponavljajoč ali daljši stik med gorivom ali motornim oljem in kožo ter ne vdihavajte hlapov goriva.

⚠ PREVIDNOST

Nevarnost opeklin

- Ne dotikajte se vročih delov, kot so dušilniki zvoka, valji ali hladilna rebra.

Nevarnost poškodovanja sluha

- Ne uporabljajte naprave brez dušilnika zvoka. Dušilnik zvoka redno preverjajte in ga zamenjajte, če je pokvarjen.

POZOR

Nevarnost poškodovanja

- Uporabljajte samo originalne dele od proizvajalca.
- Zaradi starega goriva lahko nastanejo usedline v uplinjaču in se zmanjša moč motorja. Uporabite le sveže gorivo.
- Ne spreminjajte regulacijske vzmeti ali drogovja, ker bi se lahko povečalo število vrtljajev motorja.
- Ne uporabljajte naprave brez zračnega filtra.

- Med delovanjem naprave ne vlecite za vrvico zaganjača.
- Poskrbite za ustrezno prezračevanje, da se naprava ne pregreje.

Simboli na napravi

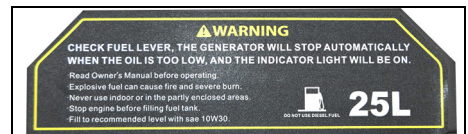

⚠ OPOZORILO

Nevarnost eksplozije, nevarnost požara.

Pri nestrokovnem ravnanju z bencinom lahko pride do požara ali eksplozije. Pred točenjem goriva morate izklopiti motor. Ne uporabljajte naprave v zaprtih prostorih ali na delno zaprtem zemljišču. Pred uporabo naprave preberite ta navodila za uporabo.

POZOR

Nevarnost poškodovanja

Ne točite dizelskega goriva.

Napetek:

Pred zagonom naprave preverite nivo olja. Če je nivo olja prenizek, se ustavi motor in sveti kontrolna lučka. Nalijte olje SAE 10W30.



⚠ OPOZORILO

Nevarnost eksplozije, nevarnost požara.

Pred točenjem goriva morate izklopiti motor. Pred uporabo naprave odstranite morebitno razlito gorivo.

Ne zaženite naprave, če sistem za gorivo ne tesni.



⚠ PREVIDNOST

Vročna površina

Izpušna cev se med obratovanjem zelo segreje in lahko povzroči opekline. Preprečite stik z izpušno cevjo.



⚠ OPOZORILO

Nevarnost poškodovanja sluha in oči.

Med uporabo naprave nosite zaščitna očala in zaščitno sluh.

Simboli opozoril

Pri rokovanju z baterijami upoštevajte naslednja opozorila:

	Upoštevajte napotke v navodilih za uporabo baterije in na bateriji ter v teh navodilih za uporabo.
	Nosite zaščitna očala.
	Kislino in baterijo hranite zunaj dosega otrok.
	Nevarnost eksplozije
	Ogenj, iskre, odprt plamen in kajenje prepovedani.
	Jedko

	Prva pomoč.
	Znak za opozorilo
	Odstranjevanje med odpadke
	Baterije ne odvrzite v zaboj za smeti.

Opis naprave

Glejte slike na notranji strani platnic.

Slika A

- ① Zračni filter
- ② Potisni ročaj
- ③ Zagon z zagonsko vrvico
- ④ Ročica dušilnega ventila
- ⑤ Pipa za gorivo
- ⑥ Rezervoar za gorivo
- ⑦ Upravljalno polje
- ⑧ Akumulator
- ⑨ Merilna palica za olje
- ⑩ Izpustni vijak za olje
- ⑪ Prikaz nivoja goriva v rezervoarju
- ⑫ Pokrov rezervoarja za gorivo
- ⑬ Tipska ploščica
- ⑭ Kontrolna lučka
- ⑮ Stikalo na ključ za motor
- ⑯ Zaščitno stikalo enosmerni tok
- ⑰ Sponke za enosmerni tok
- ⑱ Voltmeter za izmenično napetost
- ⑲ Močnostno stikalo
- ⑳ Vtičnica za izmenični tok
- ㉑ PGG 6/1: Vtičnica za izmenični tok
PGG 8/3: Vtičnica za trifazni tok
- ㉒ Ozemljitvena sponka

Simboli na napravi

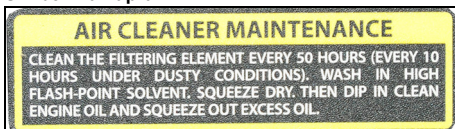

Vsaki 50 ur očistite zračni filter, v prašnem okolju vsakih 10 ur (glejte "Nega in vzdrževanje / Čiščenje zračnega filtra").



Napotek za kontrolo nivoja olja.



Ročica dušilnega ventila

Montaža

1. S priloženim montažnim materialom pritrдите potisni ročaj na okvir naprave.
Slika B
 - ① Potisni ročaj
 - ② Stojalo
 - ③ Kolo
2. S priloženim montažnim materialom namestite kolesa na okvir naprave.
3. S priloženim montažnim materialom pritrдите stojalo na okvir naprave.

Prvi zagon

Nalivanje olja

1. Postavite napravo v vodoraven položaj.
2. Izvijte merilno palico za olje.
3. Nalijte motorno olje.
Napotek: Motorno olje ni v obsegu dobave. Količina in vrsta olja sta navedeni v poglavju "Tehnični podatki".
4. Obrišite merilno palico za olje.
5. Vstavite in potisnite merilno palico za olje do omejitve, vendar je ne privijte.
6. Izvlecite merilno palico za olje. Nivo olja mora biti na označenem delu merilne palice za olje.
7. Če je nivo motornega olja prenizek, po potrebi dolijte olje.
8. Privijte in pritegnite merilno palico za olje.

Zagon

Preverjanje nivoja olja

1. Napravo ravno odložite.
2. Izvijte merilno palico za olje.
3. Obrišite merilno palico za olje.
4. Merilno palico za olje vstavite in potisnite do omejevalnika, vendar je ne privijte.
5. Izvlecite merilno palico za olje. Nivo olja mora biti na označenem delu merilne palice za olje.
6. Če je nivo motornega olja prenizek, ga po potrebi dolijte.
7. Privijte in zategnite merilno palico za olje.

Točenje goriva

1. Odčitajte nivo v rezervoarju.
2. Napolnite rezervoar, če je nivo goriva v rezervoarju nizek.
3. Odvijte pokrov rezervoarja za gorivo.
4. Nalijte bencin največ do spodnjega roba polnilnega nastavka.
5. Namestite pokrov rezervoarja za gorivo in ga privijte.

Obratovanje

Zagon naprave

1. Odprite pipo za gorivo.
2. Če je motor hladen, potisnite ročico dušilnega ventila v levo.
3. Zavrtite stikalo na ključ v položaj START in ga tu držite, dokler motor ne steče. Stikalo na ključ držite v položaju START največ 5 sekund. Naslednji poskus zagona motorja opravite šele po najmanj 10 sekundah premora.
4. Ko motor steče, spustite stikalo na ključ in pustite, da se premakne v položaj 1/ON.
5. Ko motor steče, potisnite ročico dušilnega ventila v desno.

Zagon z zagonsko vrvico

1. Odprite pipo za gorivo.
2. Če je motor hladen, potisnite ročico dušilnega ventila v levo.
3. Počasi povlecite zagonsko vrvico za toliko, da začutite močan upor; nato krepko povlecite zagonsko vrvico.
4. Pustite, da se zagonska vrvica počasi navije.
POZOR
Nevarnost poškodovanja
Če pustite, da se zagonska vrvica sunkovito navije, pride do poškodovanja naprave.
Pustite, da se zagonska vrvica počasi navije.
5. Ko motor steče, potisnite ročico dušilnega ventila v desno.

Priključitev naprav za izmenični tok

V trajnem obratovanju poraba moči električnih naprav ne sme presežati trajne zmogljivosti generatorja. Moč, ki ustreza maksimalni zmogljivosti, je dovoljeno odzematati le kratak čas. Naprave z elektromotorjem za zagon potrebujejo večkratnik svoje nazivne moči.

NEVARNOST

Nevarnost zaradi električnega udara

Pri poškodbi električne naprave ali kabla električni tok lahko steče skozi upravljalca in povzroči smrt ali telesne poškodbe.
Če na generator priključite več kot eno napravo, je treba med generator in vsako dodatno električno napravo priključiti prenosno zaščitno pripravo na okvorni tok (PRCD-Portable Residue Current Device).

1. Zaženite generator.
2. Preklopite močnostno stikalo na 1/ON.
3. Priključite omrežni vtič električne naprave v vtičnico generatorja.
4. Če na generator priključite več kot eno napravo, je treba med generator in vsako dodatno električno napravo priključiti prenosno zaščitno pripravo na okvorni tok (PRCD-Portable Residue Current Device).
5. Vzpostavite obratovanje električne naprave.
Če naprava ne deluje pravilno, npr. neenakomerno teče ali ima izpad, takoj izklopite električno napravo, izvlecite vtič in ugotovite vzrok.

Polnjenje akumulatorjev za vozila

Priključek za enosmerno napetost 12 V je namenjen samo za polnjenje svinčenih akumulatorjev 12 V za avtomobile. Ta priključek ni primeren kot napajalni vir 12 V za električne naprave.

1. Odklopite negativni (črni) kabel na vozilu z akumulatorja.
2. Pozitivno (rdečo) sponko polnilnega kabla priključite na pozitivni pol akumulatorja.
3. Pozitivni (rdeči) pol na drugem koncu polnilnega kabla povežite z rdečo sponko (+) generatorja.
4. Negativno (črno) sponko polnilnega kabla priključite na negativni pol akumulatorja.
5. Negativni (črni) pol na drugem koncu polnilnega kabla povežite s črno sponko (-) generatorja.
6. Zaženite generator.

POZOR

Nevarnost poškodovanja.

Ce med polnjenjem akumulatorja v vozilu teče motor vozila, lahko pride do poškodb vozila in generatorja.

Ne zaženite vozila med polnjenjem akumulatorja.

Zaščitno stikalo

Pri preobremenitvi tipka zaščitnega stikala izskoči in postopek polnjenja se prekine.

1. Počakajte nekaj minut in nato pritisnite tipko.

Odklop akumulatorja vozila

1. Ustavite generator.
2. Odklopite negativni (črni) pol z generatorja.
3. Odklopite negativno (črno) sponko z akumulatorja.
4. Odklopite pozitivni (rdeči) pol z generatorja.
5. Odklopite pozitivno (rdečo) sponko z akumulatorja.
6. Priključite negativni (črni) kabel na vozilu na negativni pol akumulatorja.

Izklop naprave

1. Obrnite stikalo na ključ v položaj 0/OFF.
2. Zaprite pipo za gorivo.

Transport

- Pred transportom obrnite stikalo na ključ na 0/OFF in zaprite pipo za gorivo.
- Povlecite potisni ročaj navzgor.
- Potiskajte ali vlecite napravo s potisnim ročajem.
- Pred nakladanjem pustite, da se motor hladi najmanj 15 minut.
- Med transportom mora biti naprava v vodoravnem položaju, da se ne razlije gorivo.
- Pri transportu v vozilu zavarujte napravo pred premikanjem, zdrsom in prevrnitvijo v skladu z veljavnimi smernicami.
- Pri transportu upoštevajte težo naprave.

Skladiščenje

PREVIDNOST

Neupoštevanje teže

Nevarnost telesnih poškodb in materialne škode
Pri skladiščenju upoštevajte težo naprave.

POZOR

Nevarnost poškodovanja

Ne odlagajte težkih predmetov na napravo.

Napravo shranite na suhem in pred prahom zaščitnem mestu.

Trajanje skladiščenja 1...2 meseca

1. Nalijte stabilizator za bencin v rezervoar za gorivo.
2. Napolnite rezervoar za gorivo.

Trajanje skladiščenja 2...12 mesecev

Dodatno:

1. Zaprite pipo za gorivo.
2. Postavite posodo pod uplinjač.

Slika C

① Uplinjač

② Izpustni vijak

3. Odvijte izpustni vijak.
4. Prestrezite gorivo s posodo.
5. Vstavite in pritegnite izpustni vijak.
6. Izpraznite ločevalno posodico (glejte "Nega in vzdrževanje / Čiščenje ločevalne posodice").

Trajanje skladiščenja več kot 12 mesecev

Dodatno:

1. Odvijte vžigalno svečko.
2. 5...10 cm³ Kanite nekoliko olja v valj.
3. Počasi večkrat povlecite zagonsko vrvico, da se olje razporedi v motorju.
4. Privijte vžigalno svečko.
5. Zamenjajte olje (glejte "Nega in vzdrževanje / Menjava olja").
6. Počasi povlecite zagonsko vrvico za toliko, da začutite močan upor.

Nega in vzdrževanje

NEVARNOST

Nevarnost poškodb, nevarnost zaradi električnega udara.

Na premikajočih delih se lahko poškodujete. Električna napetost, ki jo ustvari naprava, vas lahko poškoduje ali ubije.

Pred vzdrževalnimi deli odstranite vžigalne svečke in prekinite povezavo z baterijo.

PREVIDNOST

Nevarnost opeklin.

Če se dotaknete vročih delov naprave, se lahko opečete.

Pred delom na napravi jo pustite, da se ohladi.

* Za opis glejte "Zagon".

** Za opis glejte "Vzdrževalna dela".

Vzdrževalni intervali

Pred vsakim obratovanjem

1. Preverite, ali je stanje naprave ustrezno in naprava omogoča varno obratovanje. Ne zaženite naprave, če je poškodovana.
2. Preverite nivo olja. *
3. Preglejte zračni filter. **

Samo enkrat po 1 mesecu ali 20 obratovalnih urah

1. Zamenjajte olje. **

Vsake 3 mesece ali vsakih 50 obratovalnih ur

1. Očistite zračni filter. **
- V prašnem okolju čiščenje opravite pogosteje.

Vsaki 6 mesecev ali vsakih 100 obratovalnih ur

1. Zamenjajte olje. **
2. Očistite ločevalno posodico. **
3. Preglejte in očistite vžigalno svečko. **
4. Očistite lovilec isker (ni v obsegu dobave). **

Vsako leto na pooblaščenem servisu

1. Preverjanje in nastavitve zračnost ventilov.
2. Čiščenje rezervoarja za gorivo in filtra za gorivo.

Vsaki 2 leti na pooblaščenem servisu

1. Pregled cevi za gorivo, po potrebi zamenjava.

Vzdrževalna dela

Pregled zračnega filtra

1. Odmaknite zapaha ali odvijte vijak.

Slika D

- ① Vijak
- ② Pokrov
- ③ Vložek zračnega filtra
- ④ Zapah

2. Odstranite pokrov.

3. Preverite, ali je vložek zračnega filtra umazan. Po potrebi očistite zračni filter ali ga v primeru poškodovanja zamenjajte (glejte "Čiščenje zračnega filtra").

4. Namestite pokrov.

5. Zaprite zapaha ali vstavite in pritegnite vijak.

Čiščenje zračnega filtra

POZOR

Nevarnost poškodovanja

Če vložek zračnega filtra ni na mestu, vstopajoči prah uniči motor.

Ne uporabljajte naprave brez vložka zračnega filtra.

1. Odprite zračni filter (glejte "Pregled zračnega filtra").
2. Izvlecite vložek zračnega filtra.

3. Operite vložek zračnega filtra s toplo vodo in gospodinjskim čistilom ter ga izperite s čisto vodo.

Napotek: Poskrbite za okolju prijazno odstranitev vode, ki vsebuje olje.

4. Pustite, da se vložek zračnega filtra posuši.
5. Preprijete vložek zračnega filtra s čistim motornim oljem in iztisnite presežek olja.
6. Ponovno vstavite vložek zračnega filtra.
7. Namestite pokrov.
8. Zaprite zapaha.

Menjava olja

Menjavo olja opravite, ko je motor segret.

1. Izvijte merilno palico za olje.

Slika E

- ① Merilna palica za olje

- ② Izpustni vijak za olje

2. Odvijte izpustni vijak za olje s tesnilom ter prestrežite olje.
3. Vstavite in pritegnite izpustni vijak s tesnilom za olje.
4. Napravo postavite v vodoravno lego.
5. Odmerite količino motornega olja (SAE 10W30) in ga vlijte v odprtino za merilno palico za olje.
6. Preverjanje nivoja olja (glejte "Zagon").
7. Privijte in pritegnite merilno palico za olje.
8. Odstranite staro olje na okolju prijazen način.

Čiščenje ločevalne posodice

Ločevalna posodica izloča vodo iz bencina.

1. Zaprite pipo za gorivo.
2. Odvijte ločevalno posodico.

Slika F

- ① Ločevalna posodica

- ② Vijak

3. Odstranite ločevalno posodico skupaj z O-obročem.
4. Očistite ločevalno posodico in O-obroč z nevnetljivim čistilnim sredstvom in počakajte, da se posušita.
5. Namestite in pritegnite ločevalno posodico in O-obroč.
6. Odprite pipo za gorivo.
7. Preverite tesnjenje med ločevalno posodico in uplinjačem.
8. Zaprite pipo za gorivo.

Pregled in čiščenje vžigalne svečke

1. Snemite vtiči z vžigalne svečke.

Slika G

- ① Vtiči vžigalne svečke

- ② Vžigalna svečka

2. Očistite okolico vžigalne svečke, da v motor ne zaidede umazanija, ko odstranite vžigalno svečko.
3. Odvijte vžigalno svečko.
4. Zamenjajte vžigalno svečko, če ima obrabljene elektrode ali poškodovan izolator.
5. Preverite razdaljo med elektrodami vžigalne svečke. Zahtevana vrednost je 0,7...0,8 mm.
6. Preverite, ali je tesnilo vžigalne svečke poškodovano.

POZOR

Nevarnost poškodovanja

Premalo pritegnjena vžigalna svečka se lahko pregreje in poškoduje motor. Preveč pritegnjena vžigalna svečka poškoduje navoj v motorju.

Pri privijanju vžigalne svečke upoštevajte naslednja navodila.

7. Vžigalno svečko previdno privijte z rokami. Navoj se ne sme zatakniiti.
8. S ključem za svečke privijte vžigalno svečko do omejitve in pritegnite, kot sledi.
 - a. Rabljeno vžigalno svečko pritegnite z 1/8...1/4 obrata.
 - b. Novo vžigalno svečko pritegnite z 1/2 obrata.
9. Natakniite vtiči vžigalne svečke.

Polnjenje akumulatorja v napravi

NEVARNOST

Nevarnost eksplozije, nevarnost požara

Pri morebitni spojitvi obeh polov akumulatorja nastane kratek stik, ki lahko povzroči eksplozijo ali požar.

Nikoli ne odložite kovinskega predmeta (npr. orodja) na akumulator.

Nevarnost telesnih poškodb

Pri rokovanju z akumulatorjem upoštevajte varnostne predpise.

Upoštevajte navodila za obratovanje, ki jih je sestavil proizvajalec polnilnika.

PREVIDNOST

Nevarnost za zdravje

Svinec škoduje zdravju.

Pazite, da svinec ne pride v stik z rano.

1. Preverite nivo kisline v akumulatorju.
2. Če je nivo kisline prenizek:
 - a. Odstranite pokrov celic.
 - b. Nalijte destilirano vodo v celice do oznake.
 - c. Namestite pokrov celic.
3. Odklopite akumulator.
4. Vod pozitivnega pola polnilnika povežite s pozitivnim polom akumulatorja.
5. Vod negativnega pola polnilnika povežite z negativnim polom akumulatorja.
6. Vključite polnilnik.

Pomoč pri motnjah

Vse preizkuse in dela na električnih delih naj izvede strokovnjak.

Glede motenj, ki niso navedene v tem poglavju, poiščite pomoč pri servisni službi.

Motor se ne zažene.

1. Odprite pipo za gorivo.
2. Napolnite rezervoar z gorivom.
3. Preverite nivo olja in po potrebi dolijte olje.
4. Preglejte vžigalno svečko (glejte "Nega in vzdrževanje" / Pregled in čiščenje vžigalne svečke").
5. Očistite ločevalno posodico (glejte "Nega in vzdrževanje" / Čiščenje ločevalne posodice").

Naprava ne daje elektrike

1. Preklopite močnostno stikalo na 1/ON.

Garancija

V vsaki državi veljajo garancijski pogoji, ki jih je izdala naša pristojna prodajna družba. V garancijskem roku bodo morebitne motnje v delovanju naprave odpravljene brezplačno, če je njihov vzrok napaka v materialu ali napaka pri proizvodnji. Pri uveljavljanju garancije zagotovite dokazilo o nakupu in stopite v stik s prodajalcem ali z najbližjo servisno službo. Naslov najdete na hrbtni strani.

Tehnični podatki

		PGG 3/1	PGG 6/1	PGG 8/3
Generator				
Trajna zmogljivost	kW	2,8	5,0	7,0
Kratkotrajna maksimalna zmogljivost	kW	3,0	5,5	7,5
cos φ		1	1	1
Napetost omrežja	V	230 (2x)	230 (3x)	230 (2x), 400 (1x)
Število faz	~	1	1	1 / 3
Frekvenca	Hz	50	50	50
Stopnja zaščite		IP23M	IP23M	IP23M
Izolacijski razred		B	B	B
Razred izvedbe		G1	G1	G1
Izhod za enosmerni tok				
Napetost	V	12	12	12
Tok	A	6	6	6
Motor z notranjim zgorevanjem				
Tip motorja		enovaljni	enovaljni	enovaljni
Izvedba		4-taktni	4-taktni	4-taktni
Vrsta hlajenja		zračno	zračno	zračno

		PGG 3/1	PGG 6/1	PGG 8/3
Delovna prostornina	cm ³	208	389	439
Moč motorja	kW/PS	5,1/6,9	9,6/13,1	11,8/16,1
Vrsta goriva		bencin, min. 86-oktanski	bencin, min. 86-oktanski	bencin, min. 86-oktanski
Prostornina rezervoarja za gorivo		15	25	25
Trajanje uporabe pri polnem rezervoarju	h	10	12	8
Količina motornega olja	l	0,6	1,1	1,1
Vrsta olja		15 W-40	15 W-40	15 W-40
Tip vžigalne svečke		F5T, F6T, F7TJC	F5T, F6T, F7TJC	F5T, F6T, F7TJC
Akumulator				
Napetost baterije	V	12	12	12
Mere in mase				
Dolžina	mm	645	743	743
Širina	mm	622	713	713
Višina	mm	559	670	670
Masa brez goriva	kg	52	85	90
Ugotovljene vrednosti v skladu s standardom EN 60335-2-79				
Raven tlaka hrupa L _{pA}	dB(A)	74	75	76
Negotovost K _{pA}	dB(A)	1	1	1
Raven moči hrupa L _{WA} + negotovost K _{WA}	dB(A)	94	95	96

Pridržujemo si pravico do sprememb tehničnih podatkov.

Izjava EU o skladnosti

S tem izjavljamo, da v nadaljevanju navedeni stroj zaradi svoje zasnove in konstrukcije ter v izvedbi, kakršno dajemo na tržišče, ustreza osnovnim zahtevam glede varnosti in varovanja zdravja v skladu z EU-direktivami. V primeru sprememb na stroju brez našega soglasja ta izjava izgubi veljavnost.

Izdelek: generator električnega toka
Tip: 1.042-xxx

Zadevne EU-direktive

2006/42/ES (+2009/127/ES)
2014/30/EU
2011/65/EU
2000/14/ES

Uporabljeni harmonizirani standardi

EN ISO 8528-13: 2016
EN 55012: 2007 + A1: 2009
EN 61000-6-1: 2007

Veljaven postopek ocene skladnosti

2000/14/ES: Priloga V

Raven zvočne moči dB(A)

PGG 3/1

Izmerjeno:

Zajamčeno: 94

PGG 6/1

Izmerjeno:

Zajamčeno: 95

PGG 8/3

Izmerjeno:

Zajamčeno: 96

Podpisniki ravnajo po navodilih in s pooblastilom uprave.

H. Jenner

Chairman of the Board of Management

S. Reiser

Director Regulatory Affairs & Certification

Pooblaščenca oseba za dokumentacijo: S. Reiser

Alfred Kärcher SE & Co. KG

Alfred-Kärcher-Str. 28 - 40

71364 Winnenden (Nemčija)

Tel.: +49 7195 14-0

Faks: +49 7195 14-2212

Winnenden, 1.10.2018

Spis treści

Instrukcje ogólne.....	74
Zastosowanie zgodne z przeznaczeniem	74
Ochrona środowiska	74
Akcesoria i części zamienne	74
Zakres dostawy	74
Zasady bezpieczeństwa	74
Opis urządzenia	76
Montaż	76
Pierwsze uruchomienie	76
Uruchamianie	76
Działanie	76
Transport	77
Składowanie	77
Czyszczenie i konserwacja	77
Usuwanie usterek	77
Gwarancja	78
Dane techniczne	78
Deklaracja zgodności UE	78

Instrukcje ogólne



Przed rozpoczęciem użytkowania urządzenia należy przeczytać niniejszą oryginalną instrukcję obsługi i poniższe zasady bezpieczeństwa. Postępować zgodnie z podanymi instrukcjami.

Oba zeszyty przechować do późniejszego wykorzystania lub dla następnego użytkownika.

Zastosowanie zgodne z przeznaczeniem

Niniejszy generator prądu w stanie fabrycznym może być stosowany na wysokości maksymalnie 1500 m nad poziomem morza. Autoryzowany serwis może przestawić generator na pracę na większej wysokości. Jeśli generator prądu, który został dopasowany do pracy na większej wysokości, będzie eksploatowany na mniejszej wysokości, może dojść do uszkodzenia silnika na skutek przegrzania.

Ochrona środowiska



Materiały, z których wykonano opakowania, nadają się do recyklingu. Opakowania poddać utylizacji przyjaznej dla środowiska naturalnego.

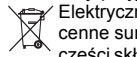

Elektryczne i elektroniczne urządzenia zawierają cenne surowce wtórne, a często również takie części składowe jak baterie, akumulatory lub olej, które w razie niewłaściwej obsługi lub nieprawidłowej utylizacji mogą stanowić potencjalne zagrożenie dla zdrowia ludzkiego i środowiska naturalnego. Jednak te części składowe są niezbędne do prawidłowej pracy urządzenia. Urządzeń oznaczonych tym symbolem nie można wyrzucać do odpadów z gospodarstw domowych.

Wskazówki dotyczące składników (REACH)

Aktualne informacje dotyczące składników można znaleźć na stronie: www.kaercher.com/REACH

Akcesoria i części zamienne

Należy stosować tylko oryginalne akcesoria i części zamienne, ponieważ gwarantują one bezpieczną i bezawaryjną pracę urządzenia.

Informacje dotyczące akcesoriów i części zamiennych można znaleźć na stronie www.kaercher.com.

Zakres dostawy

Podczas rozpakowywania urządzenia należy sprawdzić, czy w opakowaniu znajdują się wszystkie elementy. W przypadku stwierdzenia braków w akcesoriach lub szkód powstałych w transporcie należy zwrócić się do dystrybutora.

Zasady bezpieczeństwa

Stopnie zagrożenia

⚠ NIEBEZPIECZEŃSTWO

Wskazówka dot. bezpośrednio zagrożenia, prowadzącego do ciężkich obrażeń ciała lub do śmierci.

⚠ OSTRZEŻENIE

Wskazówka dot. możliwie niebezpiecznej sytuacji, mogącej prowadzić do ciężkich obrażeń ciała lub śmierci.

⚠ OSTROŻNIE

Wskazówka dot. możliwie niebezpiecznej sytuacji, która może prowadzić do lekkich zranień.

UWAGA

Wskazówka dot. możliwie niebezpiecznej sytuacji, która może prowadzić do szkód materialnych.

Wskazówki dotyczące bezpieczeństwa

⚠ NIEBEZPIECZEŃSTWO

Niebezpieczeństwo zranienia.

● Niniejsze urządzenie nie jest przewidziane do użytkowania przez osoby o ograniczonych możliwościach fizycznych, sensorycznych lub mentalnych albo takie, którym brakuje doświadczenia lub wiedzy na temat jego używania.

- Należy pilnować dzieci, aby upewnić się, iż nie bawią się one urządzeniem.
- Dzieci i młodzież nie mogą obsługiwać urządzenia.
- Zachować odpowiedni odstęp od układu wydechowego i nie dotykać strumienia spalin.

Niebezpieczeństwo wybuchu.

- Nigdy nie użytkować urządzenia w obszarach zagrożonych wybuchem.
- W przypadku eksploatacji urządzenia w obszarach niebezpiecznych (np. stacje benzynowe) należy przestrzegać odpowiednich przepisów bezpieczeństwa.
- Tankować wyłącznie paliwo określone w instrukcji obsługi.
- Tankowanie może się odbywać tylko przy wyłączonym silniku.
- Nie tankować w zamkniętych pomieszczeniach.
- Palenie tytoniu i używanie otwartego ognia jest zabronione.

- Podczas tankowania nie dopuścić, aby paliwo rozlało się na rozgrzane powierzchnie.
- Zamknąć pokrywę zbiornika paliwa po zatankowaniu.
- Nie używać urządzenia w przypadku rozlania paliwa. Ustawić urządzenie w innym miejscu i unikać iskrzenia.
- Paliwo przechowywać tylko w specjalnych pojemnikach.
- Nie przechowywać paliwa w pobliżu otwartego ognia lub urządzeń, które mogą wytwarzać iskry lub płomień zapalający (np. piece, kotły grzewcze lub podgrzewacze wody).

- Nie spryskiwać filtra powietrza środkiem ułatwiającym rozruch w sprayu.

Niebezpieczeństwo pożaru.

- Pomiędzy łatwopalnymi przedmiotami a tłumikiem należy zachować minimalny odstęp 2 m.

- Nie używać urządzenia na obszarach leśnych, w pobliżu zarośli i traw, jeżeli układ wydechowy nie został wyposażony w iskrochron.

- Utrzymywać trawę i inne zanieczyszczenia z dala od żerber chłodzących.

- Nie eksploatować urządzenia, jeśli układ paliwowy jest uszkodzony lub nieszczelny. Regularnie sprawdzać układ paliwowy.

- Schłodzić urządzenie przed umieszczeniem go w zamkniętych pomieszczeniach.

Niebezpieczeństwo porażenia prądem elektrycznym

- Nie dotykać świecy zapłonowej ani kabla zapłonowego, gdy urządzenie jest uruchomione.
- Nie eksploatować urządzenia w czasie opadów deszczu, śniegu lub w pobliżu instalacji zraszającej. Dbać o to, aby urządzenie było suche.

- Nigdy nie dotykać wtyczki sieciowej ani gniazdka wilgotnymi rękoma.

- Nie uruchamiać urządzenia, którego podzespoły elektryczne są zawilgocone lub pokryte warstwą lodu.

- Nie podłączać urządzenia do instalacji elektrycznej budynku.

- Najlepiej stosować urządzenia i przedłużacze z kablem gumowym zgodne z IEC 60245-4.

⚠ OSTRZEŻENIE

Zagrożenie dla zdrowia

- Gazy spalinowe są trujące. Nie wdychać gazów spalinowych. Nie eksploatować urządzenia w zamkniętych pomieszczeniach. Zapewnić odpowiednią wentylację i odprowadzanie spalin.

- Upewnić się, że w pobliżu wlotów powietrza nie dochodzi do emisji spalin.

- Unikać powtórnego i długotrwałego kontaktu skóry z paliwem lub olejem silnikowym i nie wdychać oparów paliwa.

⚠ OSTROŻNIE

Niebezpieczeństwo poparzenia

- Nie dotykać gorących części, takich jak tłumik, siłowniki lub żebra chłodzące.

Niebezpieczeństwo uszkodzenia słuchu

- Nie eksploatować urządzenia bez tłumika. Regularnie kontrolować tłumik i zlecić jego wymianę w razie uszkodzenia.

UWAGA

Niebezpieczeństwo uszkodzenia

- Stosować tylko oryginalne części oferowane przez producenta.
- Stare paliwo może prowadzić do powstawania osadów w gaźniku i negatywnie wpływać na moc silnika. Stosować tylko nowe paliwo.
- Nie przestawiać żadnych sprężyn regulacyjnych ani drążków, które mogą spowodować zwiększenie prędkości obrotowej silnika.
- Nie eksploatować urządzenia ze zdemontowanym filtrem powietrza.
- Nie ciągnąć za linkę rozrusznika, gdy urządzenie pracuje.
- Zapewnić odpowiednią wentylację, aby urządzenie się nie przegrzewało.

Symbole na urządzeniu

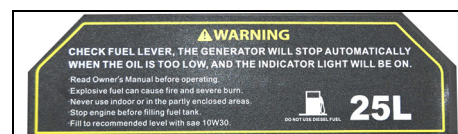

⚠ OSTRZEŻENIE

Niebezpieczeństwo wybuchu, niebezpieczeństwo pożaru.

Nieprawidłowe obchodzenie się z benzyną może spowodować wybuch pożaru lub eksplozję. Przed przystąpieniem do tankowania należy wyłączyć silnik.

Nie eksploatować urządzenia w zamkniętych pomieszczeniach ani na częściowo ogrodzonym terenie.

Przed użyciem urządzenia należy zapoznać się z niniejszą instrukcją obsługi.

UWAGA

Niebezpieczeństwo uszkodzenia

Nie tankować oleju napędowego.

Wskazówka:

Skontrolować poziom oleju przed uruchomieniem urządzenia. Jeśli poziom oleju będzie za niski, silnik zatrzy-

ma się i zapali się kontrolka. Uzupełnić olej SAE 10W30.



⚠ OSTRZEŻENIE

Niebezpieczeństwo wybuchu, niebezpieczeństwo pożaru.

Przed przystąpieniem do tankowania należy wyłączyć silnik.

Usunąć rozlane paliwo przed uruchomieniem urządzenia.

Nie uruchamiać urządzenia, jeśli układ paliwowy jest nieszczelny.



⚠ OSTROŻNIE

Gorąca powierzchnia

Układ wydechowy urządzenia mocno rozgrzewa się podczas pracy i może spowodować poparzenia.

Nie dotykać układu wydechowego.



⚠ OSTRZEŻENIE

Niebezpieczeństwo uszkodzenia wzroku i słuchu.

Podczas korzystania z urządzenia należy stosować okulary ochronne i środki ochrony słuchu.

Symbole ostrzeżeń

Podczas obchodzenia się z akumulatorem uwzględnić poniższe ostrzeżenia:

	Przestrzegać wskazówek zawartych w instrukcji obsługi akumulatora i na akumulatorze, a także w niniejszej instrukcji obsługi.
	Nosić okulary ochronne.
	Dopilnować, aby dzieci nie miały kontaktu z elektrolitem i akumulatorem.
	Niebezpieczeństwo wybuchu
	Zabronione jest stosowanie ognia, iskier, otwartego światła i palenie.
	Niebezpieczeństwo oparzenia środkami żrącym
	Pierwsza pomoc.
	Ostrzeżenie
	Utylizacja
	Akumulatora nie wyrzucać do śmieci.

Opis urządzenia

Rysunki patrz Strona okładki

Rysunek A

- 1 Filtr powietrza
- 2 Pałęk przesuwany
- 3 Rozrusznik linkowy

- 4 Dźwignia ssania
- 5 Zawór paliwa
- 6 Zbiornik paliwa
- 7 Panel obsługi
- 8 Akumulator
- 9 Bagnet pomiarowy
- 10 Korek spustowy oleju
- 11 Wskaźnik poziomu paliwa
- 12 Korek zbiornika paliwa
- 13 Tabliczka znamionowa
- 14 Kontrolka
- 15 Stacyjka silnika
- 16 Wyłącznik ochronny prądu stałego
- 17 Zaciski prądu stałego
- 18 Woltomierz do pomiaru napięcia przemiennego
- 19 Wyłącznik mocy
- 20 Gniazdko prądu zmiennego
- 21 PGG 6/1: Gniazdko prądu zmiennego
PGG 8/3: Gniazdko prądu trójfazowego
- 22 Zacisk uziemiający

Symbole na urządzeniu



Filtr powietrza należy czyścić co 50 godzin, a w otoczeniu zapyłonym co 10 godzin (patrz rozdział „Czyszczenie i konserwacja/Czyszczenie filtra powietrza”).



Wskazówka dotycząca kontroli poziomu oleju



Dźwignia ssania

Montaż

1. Zamontować pałęk przesuwany na ramie urządzenia przy pomocy dołączonych materiałów montażowych.

Rysunek B

- 1 Pałęk przesuwany
 - 2 Stojak
 - 3 Koło
2. Zamontować koła na ramie urządzenia przy pomocy dołączonych materiałów montażowych.
 3. Zamontować stojak na ramie urządzenia przy pomocy dołączonych materiałów montażowych.

Pierwsze uruchomienie

Napełnianie olejem

1. Ustawić urządzenie poziomo.
 2. Wykręcić bagnet pomiarowy.
 3. Wlać olej silnikowy.
- Wskazówka:** Olej silnikowy nie należy do zakresu dostawy. Rodzaj oleju i jego ilość podane są w rozdziale „Dane techniczne”.
4. Wytrzeć bagnet pomiarowy.
 5. Włożyć bagnet pomiarowy do oporu, ale go nie wkręcać.
 6. Wyjąć bagnet pomiarowy. Poziom oleju musi znajdować się w zaznaczonym obszarze na bagnecie pomiarowym.
 7. Jeśli poziom oleju jest niższy, należy uzupełnić olej silnikowy.
 8. Wkręcić i dokręcić bagnet pomiarowy.

Uruchamianie

Kontrola poziomu oleju

1. Ustawić urządzenie poziomo.
2. Wykręcić bagnet pomiarowy.
3. Wytrzeć bagnet pomiarowy.
4. Włożyć bagnet pomiarowy do oporu, ale go nie wkręcać.
5. Wyjąć bagnet pomiarowy. Poziom oleju musi znajdować się w zaznaczonym obszarze na bagnecie pomiarowym.
6. Jeśli poziom oleju jest niższy, należy uzupełnić olej silnikowy.

7. Wkręcić i dokręcić bagnet pomiarowy.

Tankowanie paliwa

1. Odczytać poziom paliwa na wskaźniku.
2. Uzupełnić paliwo, jeśli wskaźnik poziomu paliwa pokazuje niski poziom napełnienia.
3. Odkręcić korek zbiornika paliwa.
4. Wlać paliwo maksymalnie do dolnej krawędzi króćca wlewowego.
5. Założyć i przykręcić korek zbiornika paliwa.

Działanie

Uruchamianie urządzenia

1. Otworzyć zawór paliwa.
2. Jeśli silnik jest zimny, przesunąć dźwignię ssania w lewo.
3. Przekręcić kluczyk w stacyjce w położenie START i przytrzymać aż do uruchomienia silnika. Przytrzymać kluczyk w stacyjce maksymalnie 5 sekund w położeniu START. Kolejną próbę uruchomienia podjąć najwcześniej po upływie 10 sekund.
4. Jeśli silnik jest uruchomiony, przekręcić kluczyk w stacyjce w położenie 1/ON.
5. Jeśli silnik jest uruchomiony, przesunąć dźwignię ssania w prawo.

Uruchamianie z pomocą rozrusznika linkowego

1. Otworzyć zawór paliwa.
 2. Jeśli silnik jest zimny, przesunąć dźwignię ssania w lewo.
 3. Powoli ciągnąć za rozrusznik linkowy, aż do wycucia silnego oporu, a następnie mocno go pociągnąć.
 4. Powoli umieścić rozrusznik linkowy z powrotem w pozycji wyjściowej.
- UWAGA**
- Niebezpieczeństwo uszkodzenia**
Zbyt szybkie cofanie rozrusznika linkowego może spowodować uszkodzenie urządzenia.
Powoli umieścić rozrusznik linkowy z powrotem w pozycji wyjściowej.
5. Jeśli silnik jest uruchomiony, przesunąć dźwignię ssania w prawo.

Podłączanie urządzeń prądu zmiennego

Podczas pracy ciągłej pobór mocy przez urządzenie elektryczne nie może przekraczać mocy ciągłej generatora. Maksymalna moc może obniżyć się tylko krótkotrwale. Urządzenia z silnikiem elektrycznym potrzebują do uruchomienia kilkakrotnie wyższej mocy znamionowej.

⚠ NIEBEZPIECZEŃSTWO

Niebezpieczeństwo porażenia prądem elektrycznym

W przypadku uszkodzenia urządzenia elektrycznego lub przewodu prąd może przepłynąć przez użytkownika i doprowadzić do jego śmierci lub odniesienia obrażeń. Jeśli do generatora jest podłączone więcej niż jedno urządzenie, między generatorem a każdym dodatkowym urządzeniem elektrycznym musi być podłączony przenośny wyłącznik ochronny prądu uszkodzeniowego (PRCD-Portable Residue Current Device).

1. Uruchomić generator.
2. Ustawić wyłącznik mocy w położeniu 1/ON.
3. Podłączyć wtyczkę sieciową urządzenia elektrycznego do gniazdka generatora.
4. Jeśli do generatora jest podłączone więcej niż jedno urządzenie, między generatorem a każdym dodatkowym urządzeniem elektrycznym musi być podłączony przenośny wyłącznik ochronny prądu uszkodzeniowego (PRCD-Portable Residue Current Device).
5. Uruchomić urządzenie elektryczne. Jeśli urządzenie nie działa prawidłowo, np. nierównomierną pracą lub nieregularnie zapłony, należy natychmiast wyłączyć i odłączyć urządzenie elektryczne oraz ustalić przyczynę nieprawidłowości.

Ładowanie akumulatorów pojazdu mechanicznego

Przyłącze prądu stałego 12 V służy tylko do ładowania ołowianych akumulatorów samochodowych 12 V. To przyłącze nie może być używane jako źródło napięcia 12 V dla urządzeń elektrycznych.

1. Odłączyć przewód ujemny (czarny) pojazdu od akumulatora.
2. Podłączyć zacisk dodatni (czerwony) kabla do ładowania do bieguna dodatniego akumulatora.
3. Podłączyć biegun dodatni (czerwony) przy drugim końcu kabla do ładowania do czerwonego zacisku (+) generatora.
4. Podłączyć zacisk ujemny (czarny) kabla do ładowania do bieguna ujemnego akumulatora.
5. Podłączyć biegun ujemny (czarny) przy drugim końcu kabla do ładowania do czarnego zacisku (-) generatora.
6. Uruchomić generator.

UWAGA

Niebezpieczeństwo uszkodzenia.

Jeśli silnik pojazdu jest włączony podczas ładowania akumulatora może dojść do uszkodzenia pojazdu lub generatora.

Nie uruchamiać pojazdu podczas ładowania akumulatora.

Wyłącznik ochronny

W razie przecięcia przycisk wyłącznika ochronnego wyskoczy i przerwie proces ładowania.

1. Należy poczekać kilka minut, a następnie ponownie nacisnąć przycisk.

Odlączenie akumulatora pojazdu mechanicznego

1. Wyłączyć generator.
2. Odlączyć biegun ujemny (czarny) od generatora.
3. Odlączyć zacisk ujemny (czarny) od akumulatora.
4. Odlączyć biegun dodatni (czerwony) od generatora.
5. Odlączyć zacisk dodatni (czerwony) od akumulatora.
6. Odlączyć przewód ujemny (czarny) pojazdu od bieguna ujemnego akumulatora.

Wyłączanie urządzenia

1. Przekręcić kluczyk w stacyjce w położenie 0/OFF.
2. Zamknąć zawór paliwa.

Transport

- Przed przystąpieniem do transportu należy przekręcić kluczyk w stacyjce w położenie 0/OFF i zamknąć zawór paliwa.
- Odchylić pałąk przesuwny w górę.
- Przesunąć lub przeciągnąć urządzenie za pałąk przesuwny.
- Przed przeładunkiem pozwolić przynajmniej na 15-minutowe wychłodzenie silnika.
- W czasie transportu urządzenie utrzymywać w pozycji poziomej, aby uniknąć wylania paliwa.
- Podczas transportu na pojazdach urządzenie należy zabezpieczyć przed stoczeniem, przewróceniem i przechyleniem zgodnie z obowiązującymi przepisami.
- Zwrócić uwagę na ciężar urządzenia w czasie transportu.

Składowanie

OSTROŻNIE

Nieuwzględnianie masy urządzenia

Niebezpieczeństwo odniesienia obrażeń i uszkodzenia

Podczas składowania uwzględnić masę urządzenia.

UWAGA

Niebezpieczeństwo uszkodzenia

Nie kłaść ciężkich przedmiotów na urządzeniu.

Przechowywać urządzenie w suchym, pozbawionym kurzem miejscu.

Okres składowania 1...2 miesięcy

1. Włać stabilizator benzyny do zbiornika paliwa.
2. Napęlić zbiornik paliwa.

Okres składowania 2...12 miesięcy

Dodatkowo:

1. Zamknąć zawór paliwa.
2. Ustawić pojemnik pod gaźnikiem.

Rysunek C

- ① Gaźnik
- ② Korek spustowy
3. Wykręcić korek spustowy.
4. Zebrać paliwo do pojemnika.
5. Wkręcić korek spustowy i dokręcić go.
6. Opróżnić wanieńkę (patrz rozdział „Czyszczenie i konserwacja/Czyszczenie wanieńki”).

Okres składowania powyżej 12 miesięcy

Dodatkowo:

1. Wykręcić świecę zapłonową.
2. Wlać 5...10 cm³ oleju silnikowego do cylindra.
3. Kilka razy powoli pociągnąć za rozrusznik linkowy, aby rozprowadzić olej w silniku.
4. Z powrotem wkręcić świecę zapłonową.
5. Wymienić olej (patrz „Czyszczenie i konserwacja/Wymiana oleju”).
6. Powoli ciągnąć za rozrusznik linkowy, aż do wycucia silnego oporu.

Czyszczenie i konserwacja

NIEBEZPIECZENSTWO

Niebezpieczeństwo odniesienia obrażeń, niebezpieczeństwo porażenia prądem elektrycznym.

Może dojść do zranienia o ruchome części. Wytwarzane przez urządzenie napięcie elektryczne może doprowadzić do śmierci lub odniesienia poważnych obrażeń. Przed wykonaniem prac konserwacyjnych należy odłączyć wtyczkę świecy zapłonowej i rozłączyć połączenie z akumulatorem.

OSTROŻNIE

Niebezpieczeństwo poparzenia.

Dotknięcie gorzących części urządzenia może skutkować poparzeniem.

Przed rozpoczęciem prac przy urządzeniu poczekać aż jego temperatura spadnie.

* Opis patrz „Uruchamianie”.

** Opis patrz „Prace konserwacyjne”.

Okresy konserwacji

Przed każdą eksploatacją

1. Sprawdzić stan i bezpieczeństwo eksploatacji urządzenia. Nie uruchamiać uszkodzonego urządzenia.
2. Skontrolować poziom oleju. *
3. Sprawdzić filtr powietrza. **

Jeden raz po 1 miesiącu lub po 20 roboczogodzinach

1. Wymienić olej. **

Co 3 miesiące lub co 50 roboczogodzin

1. Wyczyścić filtr powietrza. **
W zakurzonej otoczeniu czyszczenie należy przeprowadzać częściowo.

Co 6 miesięcy lub co 100 roboczogodzin

1. Wymienić olej. **
2. Wyczyścić wanieńkę. **
3. Sprawdzić i wyczyścić świecę zapłonową. **
4. Wyczyścić iskrochron (nie należy do zakresu dostawy). **

Raz w roku przez autoryzowany serwis

1. Skontrolować i ustawić luz zaworowy.
2. Wyczyścić zbiornik i filtr paliwa.

Co 2 lata przez autoryzowany serwis

1. Sprawdzić przewód paliwowy i w razie potrzeby wymienić go.

Prace konserwacyjne

Kontrola filtra powietrza

1. Odchylić blokady na bok lub wykręcić śrubę.

Rysunek D

- ① Śruba
- ② Pokrywa
- ③ Wkład filtra powietrza
- ④ Blokada

2. Zdjąć pokrywę.
3. Sprawdzić, czy wkład filtra powietrza nie jest zanieczyszczony. W razie potrzeby wyczyścić filtr powietrza, a w razie uszkodzenia wymienić go (patrz „Czyszczenie filtra powietrza”).
4. Założyć pokrywę.
5. Zamknąć blokady lub wkręcić i dokręcić śrubę.

Czyszczenie filtra powietrza

UWAGA

Niebezpieczeństwo uszkodzenia

W przypadku braku wkładu filtra powietrza wnikający pył może doprowadzić do uszkodzenia silnika.

Nie eksploatować urządzenia bez wkładu filtra powietrza.

1. Otworzyć filtr powietrza (patrz „Kontrola filtra powietrza”).
2. Wyjąć wkład filtra powietrza.
3. Umyć wkład filtra powietrza w ciepłej wodzie zmieszanej z detergentem stosowanym w gospodarstwach domowych, a następnie przepłukać zimną wodą.
4. Pozostawić wkład filtra powietrza do wyschnięcia.
5. Zwilżyć wkład filtra powietrza czystym olejem silnikowym i usunąć nadmierną ilość oleju.
6. Z powrotem założyć wkład filtra powietrza.
7. Założyć pokrywę.
8. Zamknąć blokady.

Wymiana oleju

Wymianę oleju należy przeprowadzać w ciepłym silniku.

1. Wykręcić bagnet pomiarowy.

Rysunek E

- ① Bagnet pomiarowy
- ② Korek spustowy oleju
2. Wykręcić korek spustowy oleju wraz z uszczelką i zebrać olej.
3. Wkręcić korek spustowy oleju wraz z uszczelką i dokręcić go.
4. Ustawić urządzenie poziomo.
5. Sprawdzić poziom oleju silnikowego (SAE 10W30) i uzupełnić olej przez otwór na bagnet pomiarowy.
6. Skontrolować poziom oleju (patrz „Uruchamianie”).

7. Wkręcić i dokręcić bagnet pomiarowy.
8. Zutilizować stary olej zgodnie z przepisami o ochronie środowiska.

Czyszczenie wanieńki

Wanieńka usuwa wodę z benzyny.

1. Zamknąć zawór paliwa.
2. Odkręcić wanieńkę.

Rysunek F

- ① Wanieńka
- ② Śruba
3. Zdjąć wanieńkę razem z o-ringiem.
4. Wyczyścić wanieńkę i o-ring za pomocą niepalnego rozpuszczalnika i pozostawić do wyschnięcia.
5. Zamontować i dokręcić wanieńkę oraz o-ring.
6. Otworzyć zawór paliwa.
7. Sprawdzić uszczelnienie między wanieńką a gaźnikiem.
8. Zamknąć zawór paliwa.

Sprawdzanie i czyszczenie świecy zapłonowej

1. Odlączyć wtyczkę świecy zapłonowej.

Rysunek G

- ① Wtyczka świecy zapłonowej
 - ② Świeca zapłonowa
 2. Wyczyścić obszar w pobliżu świecy zapłonowej, aby do silnika nie dostały się żadne zanieczyszczenia po zdemontowaniu świecy zapłonowej.
 3. Wykręcić świecę zapłonową.
 4. Wymienić świecę zapłonową ze zużyłymi elektrodami lub ze złamanym izolatorem.
 5. Sprawdzić odstęp między elektrodami świecy zapłonowej. Wartość zadana 0,7...0,8 mm.
 6. Sprawdzić uszczelkę świecy zapłonowej pod kątem uszkodzeń.
- ## UWAGA
- ### Niebezpieczeństwo uszkodzenia
- Luźna świeca zapłonowa można się przegrzać i uszkodzić silnik. Zbyt mocno dokręcona świeca zapłonowa możesz uszkodzić gwint w silniku. Przestrzegać poniższych wskazówek dotyczących dokręcania świecy zapłonowej.
7. Ostrożnie wkręcić ręką świecę zapłonową. Nie przekręcać gwintu.
 8. Wkręcić do oporu świecę zapłonową przy pomocy klucza do świec i dokręcić w następujący sposób:
 - a. Dokręcić zużyłą świecę zapłonową o 1/8...1/4 obrotu.
 - b. Dokręcić nową świecę zapłonową o 1/2 obrotu.
 9. Podłączyć wtyczkę świecy zapłonowej.

Ładowanie akumulatora urządzenia

Δ NIEBEZPIECZENSTWO

Niebezpieczeństwo wybuchu, niebezpieczeństwo pożaru

Jeśli oba bieguny akumulatora są podłączone, dochodzi do zwarcia, które może doprowadzić do eksplozji lub wybuchu pożaru.

Nigdy nie umieszczać metalowych przedmiotów (np. narzędzi) na akumulatorze.

Niebezpieczeństwo odniesienia obrażeń

Przestrzegać zasad bezpieczeństwa dotyczących obsługi akumulatorów.

Przestrzegać instrukcji obsługi ładowarki.

Δ OSTROŻNIE

Zagrożenie dla zdrowia

Ołów jest szkodliwy dla zdrowia.

Nigdy nie dopuścić do dostania się ołowiu do rany.

1. Sprawdzić poziom elektrolitu w akumulatorze.
2. W przypadku zbyt niskiego poziomu elektrolitu:
 - a. Zdemontować korek ogniwa.
 - b. Napęlić ogniwo wodą destylowaną aż do oznaczenia.
 - c. Zamontować korek ogniwa.
3. Odlączyć akumulator.
4. Podłączyć przewód bieguna dodatniego ładowarki do bieguna dodatniego akumulatora.
5. Podłączyć przewód bieguna ujemnego ładowarki do bieguna ujemnego akumulatora.
6. Włączyć ładowarkę.

Usuwanie usterek

Kontrolę i prace przy podzespołach elektrycznych powinny być wykonywane przez osoby wykwalifikowane. W razie usterek, które nie zostały opisane w tym rozdziale, należy skontaktować się z autoryzowanym serwisem.

Silnik nie uruchamia się.

1. Otworzyć zawór paliwa.
2. Wlać paliwo do zbiornika.
3. Sprawdzić poziom oleju, w razie potrzeby uzupełnić olej.

4. Sprawdzić świecę zapłonową (patrz rozdział „Czyszczenie i konserwacja/Sprawdzanie i czyszczenie świecy zapłonowej”).
 5. Wyczyścić wianienkę (patrz rozdział „Czyszczenie i konserwacja/Czyszczenie wianienki”).

Urządzenie nie wytwarza prądu

1. Ustawić wyłącznik mocy w położeniu 1/ON.

Gwarancja

W każdym kraju obowiązują warunki gwarancji określone przez dystrybutora urządzeń Kärcher. Ewentualne usterek urządzenia usuwane są w okresie gwarancji

bezpłatnie, o ile spowodowane są błędem materiałowym lub produkcyjnym. W sprawach napraw gwarancyjnych prosimy kierować się z dowodem zakupu do dystrybutora lub do autoryzowanego punktu serwisowego.

(Adres znajduje się na odwrocie)

Dane techniczne

		PGG 3/1	PGG 6/1	PGG 8/3
Generator				
Moc ciągła	kW	2,8	5,0	7,0
Maksymalna moc krótkotrwała	kW	3,0	5,5	7,5
cos φ		1	1	1
Napięcie sieciowe	V	230 (2x)	230 (3x)	230 (2x), 400 (1x)
Faza	~	1	1	1 / 3
Częstotliwość	Hz	50	50	50
Stopień ochrony		IP23M	IP23M	IP23M
Klasa izolatora		B	B	B
Klasa wykonania		G1	G1	G1
Wyjście prądu stałego				
Napięcie	V	12	12	12
Prąd	A	6	6	6
Silnik spalinowy				
Typ silnika		Jednocylindrowy	Jednocylindrowy	Jednocylindrowy
Konstrukcja		4-suwowy	4-suwowy	4-suwowy
Rodzaj chłodzenia		chłodzony powietrzem	chłodzony powietrzem	chłodzony powietrzem
Pojemność skokowa	cm ³	208	389	439
Moc silnika	kW/PS	5,1/6,9	9,6/13,1	11,8/16,1
Rodzaj paliwa		benzyna, min. liczba oktanowa 86	benzyna, min. liczba oktanowa 86	benzyna, min. liczba oktanowa 86
Pojemność zbiornika paliwa		15	25	25
Okres eksploatacji przy pełnym zbiorniku	h	10	12	8
Ilość oleju silnikowego	l	0,6	1,1	1,1
Gatunek oleju		15 W-40	15 W-40	15 W-40
Typ świec zapłonowych		F5T, F6T, F7TJC	F5T, F6T, F7TJC	F5T, F6T, F7TJC
Akumulator				
Napięcie akumulatora	V	12	12	12
Wymiary i masa				
Długość	mm	645	743	743
Szerokość	mm	622	713	713
Wysokość	mm	559	670	670
Masa bez paliwa	kg	52	85	90
Wartości określone zgodnie z EN 60335-2-79				
Poziom ciśnienie akustycznego L _{pA}	dB(A)	74	75	76
Niepewność pomiaru K _{pA}	dB(A)	1	1	1
Poziom mocy akustycznej L _{WA} + niepewność pomiaru K _{WA}	dB(A)	94	95	96

Zmiany techniczne zastrzeżone.

Deklaracja zgodności UE

Niniejszym oświadczamy, że określone poniżej urządzenie odpowiada pod względem koncepcji, konstrukcji oraz wprowadzonej przez nas do handlu wersji obowiązującym zasadniczym wymogom dyrektywy UE dotyczącym bezpieczeństwa i zdrowia. Wszelkie niezgodnione z nami modyfikacje urządzenia powodują utratę ważności tego oświadczenia.

Produkt: Generator prądu

Typ: 1.042-xxx

Obowiązujące dyrektywy UE

2006/42/WE (+2009/127/WE)

2014/30/UE

2011/65/UE

2000/14/WE

Zastosowane normy zharmonizowane

EN ISO 8528-13: 2016

EN 55012: 2007 + A1: 2009

EN 61000-6-1: 2007

Zastosowana metoda oceny zgodności

2000/14/WE: Załącznik V

Poziom mocy akustycznej dB(A)

PGG 3/1

Zmierzony:

Gwarantowany: 94

PGG 6/1

Zmierzony:

Gwarantowany: : 95

PGG 8/3

Zmierzony:

Gwarantowany: : 96

Niżej podpisane osoby działają na zlecenie i z upoważnienia zarządu.



H. Jenner
Chairman of the Board of Management



S. Reiser
Director Regulatory Affairs & Certification

Administrator dokumentacji: S. Reiser

Alfred Kärcher SE & Co. KG

Alfred-Kärcher-Str. 28 - 40

71364 Winnenden (Germany)

Tel.: +49 7195 14-0

Faks: +49 7195 14-2212

Winnenden, 2018/10/01

Cuprins

Indicații generale.....	79
Utilizarea conform destinației.....	79
Protecția mediului.....	79
Accesorii și piese de schimb.....	79
Pachet de livrare.....	79
Indicații privind siguranța.....	79
Descrierea aparatului.....	80
Montajul.....	80
Prima punere în funcțiune.....	80
Punerea în funcțiune.....	80
Regim.....	81
Transport.....	81
Depozitarea.....	81
Îngrijirea și întreținerea.....	81
Remedierea defecțiunilor.....	82
Garanție.....	82
Date tehnice.....	82
Declarație de conformitate UE.....	83

Indicații generale



Citiți aceste instrucțiuni din manualul de utilizare original înainte de prima utilizare a aparatului și instrucțiunile de siguranță anexate. Respectați aceste instrucțiuni. Păstrați aceste manuale pentru viitoarele utilizări sau pentru viitorul posesor.

Utilizarea conform destinației

La momentul livrării, acest generator de curent este destinat utilizării la o înălțime de maximum 1500 m deasupra nivelului mării. Generatorul poate fi comutat la o înălțime mai mare pentru utilizare, de către serviciul autorizat de relații cu clienți.

Dacă generatorul de curent, care a fost reglat pentru utilizarea la o înălțime mai mare, se utilizează sub această înălțime, motorul se poate defecta din cauza supraîncălzirii.

Protecția mediului



Materialele de ambalare sunt reciclabile. Vă rugăm să eliminați ambalajele în mod ecologic.



Aparatele electrice și electronice conțin materiale reciclabile prețioase și, uneori, componente precum baterii, acumulatori sau uleiuri, care, în cazul utilizării incorecte sau al eliminării

necorespunzătoare, pot reprezenta un potențial pericol pentru sănătatea oamenilor și pentru mediul înconjurător. Pentru funcționarea corectă a aparatului, aceste componente sunt necesare. Aparatele marcate cu acest simbol nu trebuie aruncate la gunoierul menajer.

Observații referitoare la materialele conținute (REACH)

Informații actuale referitoare la materialele conținute puteți găsi la adresa: www.kaercher.com/REACH

Accesorii și piese de schimb

Utilizați numai accesorii originale și piese de schimb originale; ele asigură funcționarea în siguranță și fără avarii a aparatului.

Informații despre accesorii și piesele de schimb se găsesc la adresa www.kaercher.com.

Pachet de livrare

La despachetare, verificați dacă conținutul pachetului este complet. Informați imediat distribuitorul dacă lipsesc părți componente sau dacă intervin defecțiuni la transport.

Indicații privind siguranța

Trepte de pericol

⚠ PERICOL

Indicație referitoare la un pericol iminent, care duce la vătămări corporale grave sau moarte.

⚠ AVERTIZARE

Indicație referitoare la o posibilă situație periculoasă, care ar putea duce la vătămări corporale grave sau moarte.

⚠ PRECAUȚIE

Indică o posibilă situație periculoasă, care ar putea duce la vătămări corporale ușoare.

ATENȚIE

Indicație referitoare la o posibilă situație periculoasă, care ar putea duce la pagube materiale.

Indicații privind siguranța

⚠ PERICOL

Pericol de accidentare.

● *Aparatul nu este destinat pentru utilizarea de către persoane cu abilități fizice, senzoriale ori mentale reduse, sau care nu dețin experiență și / sau cunoștințe.*

● *Nu lăsați copiii nesupravegheați, pentru a vă asigura că nu se joacă cu aparatul.*

● *Este interzisă utilizarea aparatului de către copii sau adolescenți.*

● *Mențineți distanța față de instalația de eșapament și nu atingeți jetul de gaze de ardere.*

Pericol de explozie.

● *Nu utilizați niciodată aparatul în zone cu pericol de explozie.*

● *Respectați prescripțiile de securitate corespunzătoare, dacă utilizați aparatul în zone periculoase (de exemplu, benzinării).*

● *Alimentați doar cu combustibilul specificat în Instrucțiunile de funcționare.*

● *Alimentați doar dacă motorul este oprit.*

● *Nu alimentați în spații închise.*

● *Fumatul și focul deschis sunt interzise.*

● *La alimentare, asigurați-vă că niciun combustibil nu ajunge pe suprafețele fierbinți.*

● *După alimentare, închideți capacul recipientului cu combustibil.*

● *Nu utilizați aparatul dacă combustibilul a fost vărsat. Amplasați aparatul într-un alt loc și preveniți formarea de scântei.*

● *Păstrați combustibilul doar în recipiente aprobate.*

● *Nu păstrați combustibilul în apropierea unei surse de foc deschis sau a aparatelor care*

au o flacără de veghe sau care generează scântei (de ex. cuptoare, boilere sau încălzitoare de apă).

● *Nu pulverizați spray de pornire în filtrul de aer.*

Pericol de incendiu.

● *Păstrați o distanță minimă de 2 m între obiectele ușor inflamabile și amortizoarele de zgomot.*

● *Nu montați aparatul în zone împădurite, cu arbuști sau acoperite de iarbă, cu excepția cazului în care instalația de eșapament a fost dotată cu un stingător de scântei.*

● *Păstrați aripioarele de răcire la distanță față de iarbă și alte murdării.*

● *Nu utilizați aparatul dacă instalația de combustibil este deteriorată sau neetanșă. Verificați instalația de combustibil în mod regulat.*

● *Lăsați aparatul să se răcească înainte de a-l depozita în spații închise.*

Pericol cauzat de electrocutare

● *Nu atingeți bujia de aprindere sau cablul de aprindere dacă aparatul este în funcțiune.*

● *Nu utilizați aparatul în ploaie, în ninsoare sau în apropierea unei instalații de irigare. Păstrați aparatul în stare uscată.*

● *Nu apucați niciodată fișa de rețea și priza cu mâinile ude.*

● *Nu puneți în funcțiune aparatul, în cazul în care componentele electrice ale acestuia prezintă umiditate sau depuneri de gheață.*

● *Nu conectați aparatul la instalația electrică a unei clădiri.*

● *Se preferă utilizarea aparatelor și a cablurilor prelungitoare cu cablu din cauciuc, conform IEC 60245-4.*

⚠ AVERTIZARE

Pericol pentru sănătate

● *Gazele de ardere sunt toxice. Nu inhalați gazele de ardere. Nu utilizați aparatul în spații închise. Asigurați o aerisire*

suficientă și evacuarea gazelor de ardere.

- Asigurați-vă că în apropierea orificiilor de admisie a aerului nu apar emisii de gaze de ardere.
- Evitați contactul repetat sau de lungă durată dintre combustibil sau uleiul de motor și pielea și nu inspirați vapori de combustibil.

⚠ PRECAUȚIE

Pericol de arsuri

- Nu atingeți piese fierbinți, precum amortizorul de zgomot, cilindrul sau aripioarele de răcire.

Pericol de vătămare a auzului

- Nu utilizați aparatul fără amortizor de zgomot. Verificați în mod regulat amortizorul de zgomot și înlocuiți-l dacă este defect.

ATENȚIE

Pericol de deteriorare

- Utilizați numai piese originale de la producător.
- Combustibilul vechi poate cauza depuneri în carburator și puterea motorului poate fi afectată. Utilizați numai combustibil nou.
- Nu reajustați arcuri de reglare sau tije care ar putea genera o creștere a turației motorului.
- Nu operați aparatul fără filtrul de aer.
- Nu trageți cablul demarorului dacă aparatul este în funcțiune.
- Asigurați o aerisire suficientă, astfel încât aparatul să nu se supraîncălzească.

Simboluri pe aparat

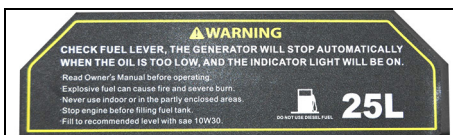

⚠ AVERTIZARE

Pericol de explozie, pericol de incendiu. Benzina poate provoca incendii sau explozii, dacă este manipulată în mod necorespunzător. Înainte de alimentare, scoateți motorul din funcțiune. Nu utilizați aparatul în spații închise sau pe suprafețe parțial închise.

Înainte de utilizarea aparatului, citiți acest manual de utilizare.

ATENȚIE

Pericol de deteriorare

Nu alimentați cu motorină.

Indicație:

Înainte de punerea în funcțiune a aparatului, verificați nivelul de ulei. Dacă nivelul de ulei este scăzut, motorul se oprește și lampa de control se aprinde. Completați cu ulei SAE 10W30.



⚠ AVERTIZARE

Pericol de explozie, pericol de incendiu. Înainte de alimentare, scoateți motorul din funcțiune. Înainte de punerea în funcțiune a aparatului, curățați combustibilul vărsat. Nu puneți în funcțiune aparatul, dacă instalația de combustibil nu este etanșă.



⚠ PRECAUȚIE

Suprafețe fierbinți

În timpul funcționării, instalația de echipament devine foarte fierbinte și poate cauza arsuri. Evitați contactul cu instalația de echipament.



⚠ AVERTIZARE

Pericol de vătămare a auzului și a ochilor.

În cadrul utilizării aparatului, purtați ochelari de protecție și protecție auditivă.

Simbolurile indicațiilor de avertizare

La manevrarea bateriilor, respectați următoarele indicații de avertizare:

	Respectați indicațiile din manualul de utilizare al bateriei și de pe baterie, precum și din manualul de utilizare al acesteia.
	Purtați ochelari de protecție.
	Țineți copiii departe de acid și de baterie.
	Pericol de explozie
	Sunt interzise focul, scânteele, lumina neprotejată și fumatul.
	Pericol de arsuri acide
	Primul ajutor.
	Notă de avertizare
	Eliminarea ca deșeu
	Nu aruncați bateria în tomberon.

Descrierea aparatului

Pentru imagini, vezi coperta

Figura A

- ① Filtru de aer
- ② Manetă de deplasare

- ③ Demaror cu sfoară
- ④ Manetă șoc
- ⑤ Robinet de combustibil
- ⑥ Rezervor de combustibil
- ⑦ Interfață de operare
- ⑧ Baterie
- ⑨ Jojă de ulei
- ⑩ Șurub de scurgere a uleiului
- ⑪ Afișaj nivel de umplere combustibil
- ⑫ Capac rezervor de combustibil
- ⑬ Plăcuță cu caracteristici
- ⑭ Lampă de control
- ⑮ Comutator cu cheia motor
- ⑯ Comutator de protecție curent continuu
- ⑰ Borne curent continuu
- ⑱ Voltmetru curent alternativ
- ⑲ Comutator de putere
- ⑳ Priză curent alternativ
- ㉑ PGG 6/1: Priză curent alternativ
PGG 8/3: Priză curent trifazat
- ㉒ Bornă de împământare

Simboluri pe aparat

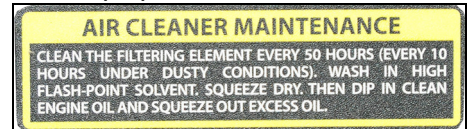

Curățați filtrul de aer la fiecare 50 de ore, iar în cazul utilizării în atmosfere cu praf, curățați-l la fiecare 10 ore („Îngrijirea și întreținerea/Curățarea filtrului de aer”).

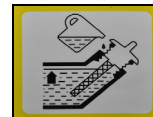

Indicație cu privire la controlul nivelului de ulei.



Manetă șoc

Montajul

1. Montați maneta de deplasare cu materialele de montare livrate, la cadrul aparatului.

Figura B

- ① Manetă de deplasare
 - ② Suport
 - ③ Roată
2. Montați roțile cu materialele de montare livrate, la cadrul aparatului.
 3. Montați suportul cu materialele de montare livrate, la cadrul aparatului.

Prima punere în funcțiune

Umpleți cu ulei

1. Așezați aparatul pe orizontală.
 2. Deșurubați joja de ulei.
 3. Umpleți cu ulei de motor.
- Indicație:** Uleiul de motor nu este inclus în pachetul de livrare. Cantitățile și tipurile de ulei sunt indicate în capitolul „Date tehnice”.
4. Ștergeți joja de ulei.
 5. Introduceți joja de ulei până la opritor, însă nu înșurubați.
 6. Scoateți joja de ulei. Nivelul de ulei trebuie să se situeze în partea marcată a joi de ulei.
 7. În cazul în care nivelul de ulei este scăzut, completați cu ulei de motor.
 8. Înșurubați și strângeți joja de ulei.

Punerea în funcțiune

Verificarea nivelului uleiului

1. Așezați aparatul pe orizontală.
2. Deșurubați joja de ulei.
3. Ștergeți joja de ulei.
4. Introduceți joja de ulei până la opritor, însă nu înșurubați.
5. Scoateți joja de ulei. Nivelul de ulei trebuie să se situeze în partea marcată a joi de ulei.
6. În cazul în care nivelul de ulei este scăzut, completați cu ulei de motor.
7. Înșurubați și strângeți joja de ulei.

Alimentați cu combustibil

1. Citiți indicatorul de combustibil.
2. Umpleți rezervorul de combustibil, dacă indicatorul de combustibil afișează un nivel scăzut.
3. Deșurubați capacul rezervorului de combustibil.
4. Completați cu combustibil, maximum până la marginea inferioară a ștutului de umplere.
5. Poziționați capacul rezervorului de combustibil și strângeți-l.

Regim

Pornirea aparatului

1. Deschideți robinetul de combustibil.
2. Dacă motorul este rece, glisați maneta șoc spre stânga.
3. Rotiți comutatorul cu cheie în poziția PORNIRE și mențineți până când motorul pornește. Mențineți comutatorul cu cheie maximum 5 secunde, în poziția PORNIRE. Efectuați următoarea încercare de pornire abia după 10 secunde de pauză.
4. Dacă motorul pornește, setați comutatorul cu cheie în poziția 1/PORNIT.
5. Dacă motorul pornește, glisați maneta șoc spre dreapta.

Pornirea cu demarorul cu sfoară

1. Deschideți robinetul de combustibil.
2. Dacă motorul este rece, glisați maneta șoc spre stânga.
3. Trageți demarorul cu sfoară lent, până se simte o rezistență mai puternică, apoi trageți cu putere.
4. Retrageți lent demarorul cu sfoară.

ATENȚIE

Pericol de deteriorare

Retragerea rapidă a demarorului cu sfoară cauzează defecțiuni ale aparatului.

Retrageți lent demarorul cu sfoară.

5. Dacă motorul pornește, glisați maneta șoc spre dreapta.

Racordarea aparatelor cu curent alternativ

În cadrul funcționării continue, puterea absorbită a aparatului electric nu trebuie să depășească puterea continuă a generatorului. Puterea maximă nu trebuie îndepărtată pe termen scurt. Pentru pornire, aparatele cu motor electric au nevoie de un multiplu al puterii nominale.

PERICOL

Pericol cauzat de electrocutare

În cazul în care apar defecțiuni ale aparatului electric sau ale cablurilor, curentul poate trece prin corpul operatorului și poate cauza decesul sau vătămări.

Dacă la generator se conectează mai multe aparate, între generator și fiecare aparat electric suplimentar trebuie pornit un dispozitiv mobil de protecție diferențială (PRCD-Portable Residue Current Device).

1. Porniți generatorul.
2. Setați comutatorul de putere în poziția 1/PORNIT.
3. Introduceți ștecărul de rețea al aparatului electric în priză generatorului.
4. Dacă la generator se conectează mai multe aparate, între generator și fiecare aparat electric suplimentar trebuie pornit un dispozitiv mobil de protecție diferențială (PRCD-Portable Residue Current Device).
5. Puneți în funcțiune aparatul electric. Dacă aparatul nu funcționează în mod corespunzător, de exemplu, funcționarea neregulată sau rateuri, opriți și deconectați imediat aparatul electric și determinați cauza.

Încărcarea bateriilor vehiculelor

Conectorul pentru curent continuu de 12 V este destinat numai încărcării acumulatorilor cu plumb de 12 V din industria automobilelor. Acest conector nu este adecvat ca sursă de tensiune de 12 V pentru aparate electrice.

1. Decuplați cablul negativ (negru) al autovehiculului de la baterie.
2. Conectați borna pozitivă (roșu) a cablului de încărcare cu polul pozitiv al bateriei.
3. Polul pozitiv (roșu) de la celălalt capăt al cablului de încărcare cu borna roșie (+) a generatorului.
4. Conectați borna negativă (negru) a cablului de încărcare cu polul negativ al bateriei.
5. Conectați polul negativ (negru) de la celălalt capăt al cablului de încărcare cu borna neagră (-) a generatorului.
6. Porniți generatorul.

ATENȚIE

Pericol de deteriorare.

Dacă motorul autovehiculului rulează la încărcarea unei baterii a vehiculului, din timpul procesului de încărcare, pot apărea prejudicii ale vehiculului sau ale generatorului.

Nu porniți autovehiculul în timpul încărcării bateriei.

Comutator de protecție

În caz de suprasarcină, butonul comutatorului de protecție sare și întrerupe procesul de încărcare.

1. Așteptați câteva minute, după care apăsați din nou butonul.

Deconectați bateria vehiculului

1. Opriți generatorul.
2. Decuplați polul negativ (negru) de la generator.
3. Decuplați borna negativă (negru) de la baterie.
4. Decuplați polul pozitiv (roșu) de la generator.
5. Decuplați borna pozitivă (roșu) de la baterie.
6. Cuplați cablul negativ (negru) al autovehiculului de la polul negativ al bateriei.

Oprirea aparatului

1. Rotiți comutatorul cu cheie în poziția 0/OPRIT.
2. Închideți robinetul de combustibil.

Transport

- Înainte de transport, rotiți comutatorul cu cheie la 0/OPRIT și închideți robinetul de combustibil.
- Rabatați în sus maneta de deplasare.
- Glisați și trageți aparatul de la maneta de deplasare.
- Înainte de încărcare, lăsați motorul să se răcească cel puțin 15 minute.
- În timpul transportului, păstrați aparatul pe orizontală, astfel încât să nu se scurgă combustibilul.
- În cadrul transportului în autovehicul, ancorați aparatul în conformitate cu directivele aplicabile, pentru a preveni rulara neintenționată, alunecarea și răsturnarea.
- În cadrul transportului, țineți cont de greutatea aparatului.

Depozitarea

PRECAUȚIE

Nerespectarea greutății

Pericol de accidentare și de deteriorare

La depozitare țineți cont de greutatea aparatului.

ATENȚIE

Pericol de deteriorare

Nu așezați obiecte grele pe aparat.

Uscați aparatul și depozitați-l într-un loc fără praf.

Durată de depozitare 1...2 luni

1. Adăugați stabilizator de benzină în rezervorul de combustibil.
2. Alimentați rezervorul pentru combustibil.

Depozitare 2...12 luni

În mod suplimentar:

1. Închideți robinetul de combustibil.
2. Amplasați un recipient sub carburator.

Figura C

- ① Carburator
- ② Șurub de scurgere

3. Deșurubați șurubul de scurgere.
4. Colectați combustibilul în recipient.
5. Înșurubați și strângeți șurubul de scurgere.
6. Goliți cupa de decantare (vezi "Îngrijirea și întreținerea/Curățarea cupei de decantare").

Depozitare mai mult de 12 luni

În mod suplimentar:

1. Deșurubați bujia de aprindere.
2. 5 - 10 cm³ Adăugați ulei de motor în cilindru.
3. Trageți demarorul cu sfoară lent, de mai multe ori, pentru ca uleiul să se distribuie în motor.
4. Reînșurubați bujia de aprindere.
5. Înlocuiți uleiul (vezi "Îngrijirea și întreținerea/Înlocuirea uleiului").
6. Trageți demarorul cu sfoară lent, până se simte o rezistență mai puternică.

Îngrijirea și întreținerea

PERICOL

Pericol de rănire, pericol cauzat de electrocutare.

Există pericolul de vătămare la piesele mobile. Tensiunea electrică generată la aparat poate provoca vătămări sau decesul.

Înainte de lucrările de întreținere, scoateți fișa bujiei de aprindere și deconectați-o de la baterie.

PRECAUȚIE

Pericol de arsuri.

Piesele fierbinți ale aparatului cauzează arsuri dacă sunt atinse.

Lăsați aparatul să se răcească înainte de a efectua lucrări.

* Pentru descriere, vezi „Punere în funcțiune”.

** Pentru descriere, vezi „Lucrări de întreținere”.

Intervalele de întreținere

Înainte de fiecare utilizare

1. Verificați aparatul cu privire la starea corespunzătoare și siguranța în exploatare. Nu puneți în funcțiune aparatul deteriorat.

2. Verificați nivelul de ulei. *
3. Verificați filtrul de aer. **

O dată la 1 lună sau la 20 de ore de funcționare

1. Înlocuiți uleiul. **

O dată la 3 luni sau la 50 de ore de funcționare

1. Curățați filtrul de aer. **
Efectuați mai des curățarea, dacă utilizarea are loc într-o zonă prăfuită.

O dată la 6 luni sau la 100 de ore de funcționare

1. Înlocuiți uleiul. **
2. Curățați cupa de decantare. **
3. Verificați și curățați bujia de aprindere. **
4. Curățați stingătorul de scântei (neinclus în pachetul de livrare). **

Anual, de către serviciul autorizat de relații cu clienții

1. Verificați și reglați jocul supapelor.
2. Curățați rezervorul de combustibil și filtrul de combustibil.

De 2 ori pe an, de către serviciul autorizat de relații cu clienții

1. Verificați conducta de carburant și, la nevoie, înlocuiți-o.

Lucrări de întreținere

Verificarea filtrului de aer

1. Îndepărtați dispozitivele de blocare sau deșurubați șurubul.

Figura D

- ① Șurub
- ② Capac
- ③ Cartuș filtru de aer
- ④ Dispozitiv de blocare

2. Scoateți capacul.
3. Verificați cartușul filtrului de aer cu privire la murdărire. La nevoie, curățați filtrul de aer sau înlocuiți-l, dacă este deteriorat (vezi „Curățarea filtrului de aer”).
4. Poziționați capacul.
5. Închideți dispozitivele de blocare sau înșurubați și strângeți șurubul.

Curățarea filtrului de aer

ATENȚIE

Pericol de deteriorare

Dacă lipsește cartușul filtrului de aer, pătrunderea prafului poate deteriora motorul.

Nu utilizați aparatul fără cartuș al filtrului de aer.

1. Deschideți filtrul de aer (vezi „Verificarea filtrului de aer”).
2. Scoateți cartușul filtrului de aer.
3. Spălați cartușul filtrului de aer în apă caldă cu agent de curățare de uz casnic și clătiți cu apă curată.
Indicație: Eliminați ca deșeu soluția de spălare pe bază de ulei, în mod ecologic.
4. Lăsați să se usuce cartușul filtrului de aer.
5. Îmbibați cartușul filtrului de aer cu ulei de motor curat și eliminați uleiul excesiv.
6. Montați din nou cartușul filtrului de aer.
7. Poziționați capacul.
8. Închideți dispozitivele de blocare.

Înlocuirea uleiului

Efectuați schimbarea uleiului, dacă motorul este cald.

1. Deșurubați joja de ulei.

Figura E

- ① Jojă de ulei
- ② Șurub de scurgere a uleiului
2. Deșurubați șurubul de scurgere a uleiului cu garnitură și captați uleiul.
3. Înșurubați și strângeți șurubul de scurgere a uleiului cu garnitură.
4. Așezați aparatul pe orizontală.
5. Măsurați uleiul de motor (SAE 10W30) și completați la deschiderea pentru joja de ulei.
6. Verificați nivelul de ulei (vezi „Punere în funcțiune”).
7. Înșurubați și strângeți joja de ulei.
8. Eliminați uleiul uzat ca deșeu, în mod ecologic.

Curățarea cupei de decantare

Cupa de decantare separă apa din benzină.

1. Închideți robinetul de combustibil.

2. Deșurubați cupa de decantare.

Figura F

- ① Cupă de decantare
- ② Șurub
3. Scoateți cupa de decantare cu garnitură inelară.

4. Curățați cupa de decantare și garnitura inelară cu solvent neinflamabil și lăsați-o să se usuce.
5. Montați și înșurubați cupa de decantare și garnitura inelară.
6. Deschideți robinetul de combustibil.
7. Verificați etanșarea dintre cupa de decantare și carburator.
8. Închideți robinetul de combustibil.

Verificarea și curățarea bujiei de aprindere

1. Scoateți fișa bujiei de aprindere.

Figura G

- ① Ștecherul bujiei de aprindere

- ② Bujie de aprindere

2. Curățați zona din jurul bujiei de aprindere, pentru a preveni pătrunderea murdăriei în motor, dacă bujia de aprindere este îndepărtată.
3. Deșurubați bujia de aprindere.
4. Înlocuiți bujia de aprindere cu electrozi uzați sau cu izolator rupt.
5. Verificați starea electrozilor bujiei de aprindere. Valoare nominală 0,7 - 0,8 mm.
6. Verificați dacă există deteriorări ale garniturii bujiei de aprindere.

ATENȚIE

Pericol de deteriorare

O bujie de aprindere slăbită se poate supraîncălzi și motorul se poate deteriora. O bujie de aprindere prea bine strânsă deteriorează filetul din motor. Pentru strângerea bujiei de aprindere, respectați următoarele instrucțiuni.

7. Înșurubați manual și cu grijă bujia de aprindere. Nu înclinați filetul.
8. Înșurubați bujia de aprindere cu cheia de bujie până la opritor și strângeți, după cum urmează.
 - a Strângeți o bujie de aprindere uzată cu o rotație 1/8 - 1/4.
 - b Strângeți o bujie de aprindere nouă cu o rotație 1/2.
9. Conectați fișa bujiei de aprindere.

Încărcarea bateriei aparatului

⚠ PERICOL

Pericol de explozie, pericol de incendiu

Dacă ambii poli ai bateriei sunt conectați, are loc un scurtcircuit, care poate cauza o explozie sau un incendiu.

Nu așezați niciodată un obiect din metal (de exemplu, o unealtă) pe baterie.

Pericol de rănire

Respectați reglementările referitoare la siguranță cu privire la tratarea bateriilor.

Respectați manualul de utilizare al încărcătorului.

⚠ PRECAUȚIE

Pericol pentru sănătate

Plumbul este dăunător pentru sănătate.

Nu permiteți niciodată ca rănile să intre în contact cu plumbul.

1. Verificați nivelul de acid al bateriei.
2. Dacă nivelul de acid este scăzut:
 - a Îndepărtați dopul cu celula.
 - b Umpleți celula cu apă distilată până la marcaja.
 - c Montați dopul cu celula.
3. Decuplați bateria.

4. Conectați cablul de la polul pozitiv al încărcătorului la polul pozitiv al bateriei.
5. Conectați cablul de la polul negativ al încărcătorului la polul negativ al bateriei.
6. Porniți încărcătorul.

Remediarea defecțiunilor

Solicitați efectuarea tuturor verificărilor și lucrărilor la piese electrice de către un expert. În cazul unor defecțiuni care nu sunt specificate în acest capitol, apelați la un serviciu de asistență clienți autorizat.

Motorul nu pornește.

1. Deschideți robinetul de combustibil.
2. Adăugați combustibil în rezervor.
3. Verificați nivelul de ulei și, la nevoie, completați.
4. Verificați bujia de aprindere (vezi "Îngrijirea și întreținerea/Curățarea și verificarea și curățarea bujiei de aprindere").
5. Curățați cupa de decantare (vezi "Îngrijirea și întreținerea/Curățarea cupei de decantare").

Aparatul nu generează energie electrică

1. Setati comutatorul de putere în poziția 1/PORNIT.

Garanție

În fiecare țară sunt valabile condițiile de garanție publicate de distribuitorul nostru din țara respectivă. Eventuale defecțiuni ale acestui aparat, care survin în perioada de garanție și care sunt rezultatul unor defecte de fabricație sau de material, vor fi remediate gratuit. Pentru a putea beneficia de garanție, prezentați-vă cu chitanța de cumpărare la magazin sau la cea mai apropiată unitate de service autorizată.

(Pentru adresă, consultați pagina din spate)

Date tehnice

		PGG 3/1	PGG 6/1	PGG 8/3
Generator				
Putere continuă	kW	2,8	5,0	7,0
Putere maximă pe termen scurt	kW	3,0	5,5	7,5
cos φ		1	1	1
Tensiune de rețea	V	230 (2x)	230 (3x)	230 (2x), 400 (1x)
Fază	~	1	1	1 / 3
Frecvență	Hz	50	50	50
Grad de protecție		IP23M	IP23M	IP23M
Clasă de izolație		B	B	B
Clasă de execuție		G1	G1	G1
Ieșire curent continuu				
Tensiune	V	12	12	12
Curent	A	6	6	6
Motor cu combustie				
Tip motor		Cilindru unic	Cilindru unic	Cilindru unic
Construcție		4 timpi	4 timpi	4 timpi
Tip de răcire		răcit cu aer	răcit cu aer	răcit cu aer
Capacitate cilindrică	cm ³	208	389	439
Putere motor	kW/PS	5,1/6,9	9,6/13,1	11,8/16,1
Tip de combustibil		Benzină, min. cifră octanică 86	Benzină, min. cifră octanică 86	Benzină, min. cifră octanică 86
Conținut rezervor de combustibil		15	25	25
Durată de utilizare la rezervorul plin	h	10	12	8
Cantitate ulei de motor	l	0,6	1,1	1,1
Tip de ulei		15 W-40	15 W-40	15 W-40
Tip de bujii cu scânteie		F5T, F6T, F7TJC	F5T, F6T, F7TJC	F5T, F6T, F7TJC
Baterie				
Tensiune baterie	V	12	12	12
Dimensiuni și greutate				
Lungime	mm	645	743	743
Lățime	mm	622	713	713
Înălțime	mm	559	670	670
Greutate fără combustibil	kg	52	85	90
Valori calculate conform EN 60335-2-79				
Nivel de zgomot L _{pA}	dB(A)	74	75	76
Incertitudine K _{pA}	dB(A)	1	1	1
Nivel de putere acustică L _{WA} + Incertitudine K _{WA}	dB(A)	94	95	96

Sub rezerva modificărilor tehnice.

Declarație de conformitate UE

Prin prezenta, declarăm că aparatul indicat mai jos corespunde cerințelor fundamentale privind siguranța și sănătatea prevăzute în directivele UE relevante, prin proiectarea și construcția sa, precum și în versiunea comercializată de noi. În cazul efectuării unei modificări a aparatului care nu a fost convenită cu noi, această declarație își pierde valabilitatea.

Produs: Generator de curent
Tip: 1.042-xxx

Directive UE relevante

2006/42/UE (+2009/127/UE)
2014/30/UE
2011/65/UE
2000/14/UE

Norme armonizate aplicate

EN ISO 8528-13: 2016
EN 55012: 2007 + A1: 2009
EN 61000-6-1: 2007

Procedura aplicată de evaluare a conformității

2000/14/CE: Anexa V

Nivel de putere acustică dB(A)

PGG 3/1

Măsurat:

Garantat: 94

PGG 6/1

Măsurat:

Garantat: : 95

PGG 8/3

Măsurat:

Garantat: : 96

Semnatarii acționează în numele și prin împuternicirea Consiliului director.



H. Jenner
Chairman of the Board of Management



S. Reiser
Director Regulatory Affairs & Certification

Însărcinat cu elaborarea documentației: S. Reiser

Alfred Kärcher SE & Co. KG
Alfred-Kärcher-Str. 28 - 40
71364 Winnenden (Germania)
Tel.: +49 7195 14-0
Fax: +49 7195 14-2212
Winnenden, 01.10.2018

Obsah

Všeobecné pokyny.....	83
Používanie v súlade s účelom	83
Ochrana životného prostredia	83
Príslušenstvo a náhradné diely	83
Rozsah dodávky	83
Bezpečnostné pokyny	83
Popis prístroja	84
Montáž	85
Prvé uvedenie do prevádzky.....	85
Uvedenie do prevádzky	85
Prevádzka	85
Preprava	85
Skladovanie	85
Ošetrovanie a údržba.....	85
Pomoc pri poruchách	86
Záruka	86
Technické údaje	86
EÚ vyhlásenie o zhode	87

Všeobecné pokyny



Pred prvým použitím prístroja si prečítajte tento originálny návod na obsluhu a priložené bezpečnostné pokyny. Riadte sa informáciami, ktoré sú v nich uvedené. Uschovajte si oba návody pre možné neskoršie použitie alebo pre ďalšieho majiteľa prístroja.

Používanie v súlade s účelom

Tento elektrický generátor je v stave pri dodaní určený na použitie v maximálnej nadmorskej výške 1 500 m. Autorizovaný zákaznícky servis môže vykonať jeho prepravu na prevádzku vo väčšej výške.

Ak sa však elektrický generátor prispôsobený na prevádzku vo väčšej výške používa pod touto výškou, prehriatie môže spôsobiť zničenie motora.

Ochrana životného prostredia



Obalové materiály sú recyklovateľné. Obaly zlikvidujte ekologickým spôsobom.



Elektrické a elektronické zariadenia obsahujú cenné recyklovateľné materiály a často aj komponenty ako napr. batérie, akumulátory alebo olej, ktoré pri nesprávnej manipulácii alebo likvidácii môžu predstavovať potenciálne nebezpečenstvo pre ľudské zdravie a životné prostredie. Tieto komponenty sú však pre správnu prevádzku zariadenia nevyhnutné. Zariadenia označené týmto symbolom nesmú byť likvidované spolu s domovým odpadom.

Informácie o obsiahnutých látkach (REACH)

Aktuálne informácie o obsiahnutých látkach sú uvedené na internetovej stránke: www.kaercher.com/REACH

Príslušenstvo a náhradné diely

Používajte len originálne príslušenstvo a originálne náhradné diely, pretože takéto komponenty zaručujú bezpečnú a bezporuchovú prevádzku zariadenia. Informácie o príslušenstve a náhradných dieloch sa nachádzajú na stránke www.kaercher.com.

Rozsah dodávky

Pri rozbaľovaní skontrolujte, či je obsah kompletný. V prípade chýbajúceho príslušenstva alebo pri výskyte poškodení spôsobených prepravou informujte Vášho predajcu.

Bezpečnostné pokyny

Stupne nebezpečenstva

⚠ NEBEZPEČENSTVO

Upozornenie na bezprostredne hroziace nebezpečenstvo, ktoré vedie k ťažkým fyzickým poraneniam alebo k smrti.

⚠ VÝSTRAHA

Upozornenie na možnú nebezpečnú situáciu, ktorá môže viesť k ťažkým fyzickým poraneniam alebo k smrti.

⚠ UPOZORNENIE

Upozornenie na možnú nebezpečnú situáciu, ktorá môže viesť k ľahkým fyzickým poraneniam.

POZOR

Upozornenie na možnú nebezpečnú situáciu, ktorá môže viesť k vecným škodám.

Bezpečnostné pokyny

⚠ NEBEZPEČENSTVO

Nebezpečenstvo zranenia.

● *Tento prístroj nesmú používať deti a osoby s obmedzenými telesnými, zmyslovými alebo duševnými schopnosťami alebo s nedostatkom skúseností a/alebo vedomostí.*

● *Dozerajte na deti, aby sa nemohli hrať so zariadením.*

● *Deti a mladiství nesmú používať tento prístroj.*

● *Udržiavajte vzdialenosť od výfuku a nesiahajte do prúdu spalín.*

Nebezpečenstvo výbuchu.

● *Prístroj nikdy neprevádzkujte v oblastiach ohrozených explóziou.*

● *Dodržiavajte príslušné bezpečnostné predpisy, keď prístroj používajte v nebezpečných oblastiach (napr. na čerpacích staniách).*

● *Tankujte len palivo, ktoré je uvedené v návode na obsluhu.*

● *Pri tankovaní musí byť motor vypnutý.*

● *Netankujte pohonné hmoty v uzavretých priestoroch.*

● *Fajčenie a otvorený oheň sú zakázané.*

● *Zabezpečte, aby sa palivo pri tankovaní nedostalo na horúce povrchy.*

● *Po doplnení paliva zatvorte kryt palivovej nádrže.*

● *Nepoužívajte prístroj, ak ste rozliali palivo. Presuňte prístroj na iné miesto a zabráňte iskreniu.*

● *Palivo skladujte len v schválených nádobách.*

- Neskladujte palivo v blízkosti otvoreného plameňa alebo zariadení, ktoré majú zapalovací plameň alebo vytvárajú iskry (napr. pece, kotle alebo ohrievače vody).
 - Do vzduchového filtra nestriekajte pomocný štartovací sprej. Nebezpečenstvo požiaru.
 - Medzi vysoko horľavými predmetmi a tlmičom hluku udržiavajte vzdialenosť najmenej 2 m.
 - Nepoužívajte prístroj v lesnom, krovitom alebo trávnom teréne, pokiaľ nie je výfuk vybavený zachytávačom iskier.
 - Chladiace rebrá chráňte pred nečistotami.
 - Nepoužívajte prístroj, ak je palivový systém poškodený alebo netesný. Pravidelne kontrolujte palivový systém.
 - Pred uskladnením v uzavretých priestoroch nechajte zariadenie vychladnúť. Nebezpečenstvo zásahu elektrickým prúdom
 - Nedotýkajte sa zapalovacej sviečky ani zapalovacieho kábla, keď je prístroj v prevádzke.
 - Prístroj nepoužívajte v daždi, pri snežení alebo v blízkosti zvlhčovacieho zariadenia. Prístroj skladujte v suchých priestoroch.
 - Sieťovej zástrčky a sieťovej zásuvky sa nikdy nedotýkajte vlhkými rukami.
 - Neuvádzajte do prevádzky prístroj, ktorého konštrukčné diely vykazujú známky vlhkosti alebo ľadového povlaku.
 - Prístroj nepripájajte k elektrickému zariadeniu budovy.
 - Uprednostňujte prístroje a predlžovacie káble s gumeným káblom podľa IEC 60245-4.
- ⚠ VÝSTRAHA**
Ohrozenie zdravia
- Výfukové plyny sú jedovaté. Nevdychujte výfukové plyny.

Neprevádzkujte prístroj v uzavretých priestoroch. Dbajte na dostatočné vetranie a odvod výfukových plynov.

- Zabezpečte, aby sa v blízkosti prívodov vzduchu nevyskytovali žiadne emisie výfukových plynov.
- Vyhnite sa opakovanému alebo dlhotrvajúcemu kontaktu medzi palivom alebo motorovým olejom a pokožkou a nevdychujte výpary paliva.

⚠ UPOZORNENIE

Nebezpečenstvo popálenia

- Nedotýkajte sa horúcich častí, ako sú tlmiče hluku, valce alebo chladiace rebrá.

Nebezpečenstvo poškodenia sluchu

- Neprevádzkujte prístroj bez tlmiča hluku. Pravidelne kontrolujte tlmič hluku a chybný tlmič vymeňte.

POZOR

Nebezpečenstvo poškodenia

- Používajte iba originálne diely výrobcu.
- Staré palivo môže vytvárať usadeniny v karburátore a ovplyvniť výkon motora. Používajte len nové palivo.
- Neprestavujte žiadne regulačné pružiny alebo tyče, ktoré by mohli zvýšiť otáčky motora.
- Nepoužívajte prístroj s odstráneným vzduchovým filtrom.
- Neťahajte lanko štartéra, keď je prístroj spustený.
- Dbajte na dostatočné vetranie, aby sa prístroj neprehrial.

Symbole na prístroji

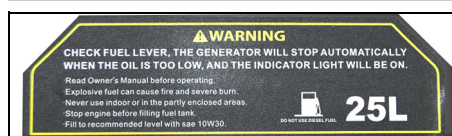

⚠ VÝSTRAHA

Nebezpečenstvo explózie, požiaru.

Pri neodbornej manipulácii môže benzín zapríčiniť požiar alebo explóziu.

Pred tankovaním paliva vypnite motor.

Prístroj nepoužívajte v uzatvorených priestoroch alebo na čiastočne uzavretom teréne.

Pred použitím prístroja si prečítajte tento návod na obsluhu.

POZOR

Nebezpečenstvo poškodenia

Netankujte palivovú naftu.

Upozornenie:

Pred uvedením prístroja do prevádzky skontrolujte hladinu oleja. Ak je hladina oleja príliš nízka, motor sa zastaví a kontrolka svieti. Doplňte olej SAE 10W30.



⚠ VÝSTRAHA

Nebezpečenstvo explózie, požiaru.

Pred tankovaním paliva vypnite motor.

Pred uvedením prístroja do prevádzky odstráňte rozliate palivo.

Prístroj neuvedte do prevádzky, keď je palivový systém netesný.



⚠ UPOZORNENIE

Horúce povrchy

Výfuk prístroja je počas prevádzky veľmi horúci a môže spôsobiť popálenie. Zabráňte kontaktu s výfukom.



⚠ VÝSTRAHA

Nebezpečenstvo poškodenia sluchu a poranenia očí.

Pri používaní prístroja noste ochranné okuliare a používajte ochranu sluchu.

Symbole výstražných upozornení

Pri manipulácii s batériami dodržiavajte nasledujúce výstražné upozornenia:

	Dodržiavajte upozornenia uvedené v návode na použitie batérie a na batérii, ako aj v návode na obsluhu.
	Používajte ochranu očí.
	Deti sa nesmú nachádzať v blízkosti kyselín a batérie.
	Nebezpečenstvo výbuchu
	Oheň, iskry, otvorené svetlo a fajčenie je zakázané.
	Nebezpečenstvo poranenia
	Prvá pomoc.
	Varovanie
	Likvidácia
	Batériu nehádzte do kontajnera na odpadky.

Popis prístroja

Obrázky si pozrite na strane obálky

Obrázok A

- 1 Vzduchový filter
- 2 Posuvné držadlo
- 3 Bowdenový štartér
- 4 Páka sytiča

- ⑤ Palivový kohútik
- ⑥ Palivová nádrž
- ⑦ Ovládací panel
- ⑧ Batéria
- ⑨ Mierka oleja
- ⑩ Vypúšťacia skrútkka oleja
- ⑪ Indikátor stavu naplnenia paliva
- ⑫ Kryt palivovej nádrže
- ⑬ Typový štítok
- ⑭ Kontrolka
- ⑮ Kľúčový vypínač motora
- ⑯ Ochranný vypínač jednosmerného prúdu
- ⑰ Svorky jednosmerného prúdu
- ⑱ Voltmeter striedavého napätia
- ⑲ Prepínač výkonu
- ⑳ Zásuvka striedavého prúdu
- ㉑ PGG 6/1: Zásuvka striedavého prúdu
PGG 8/3: Zásuvka trojfázového striedavého prúdu
- ㉒ Uzemňovacia svorka

Symbole na prístroji

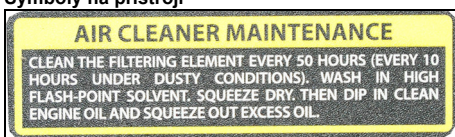

Vzduchový filter vyčistíte každých 50 hodín, v prašnom prostredí každých 10 hodín (pozrite si „Ošetrovanie a údržba/Cistenie vzduchového filtra“).

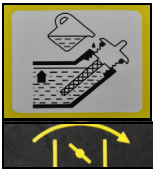

Upozornenie na kontrolu hladiny oleja.

Páka sýtiča

Montáž

1. Posuvné drážadlo namontujte na rám prístroja pomocou priloženého montážneho materiálu.

Obrázok B

- ① Posuvné drážadlo
- ② Stojan
- ③ Koleso

2. Kolesá namontujte na rám prístroja pomocou priloženého montážneho materiálu.
3. Stojan namontujte na rám prístroja pomocou priloženého montážneho materiálu.

Prvé uvedenie do prevádzky

Naplnenie oleja

1. Prístroj umiestnite vodorovne.
2. Vyskrutkujte tyčku na meranie výšky hladiny oleja.
3. Naplňte motorový olej.
Upozornenie: Motorový olej nie je súčasťou rozsahu dodávky. Množstvo a druh oleja sú uvedené v kapitole „Technické údaje“.
4. Utrite tyčku na meranie výšky hladiny oleja.
5. Zasuňte tyčku na meranie výšky hladiny oleja až na doraz, no nezaskrutkujte ju.
6. Vytiahnite tyčku na meranie výšky hladiny oleja. Hladina oleja musí byť vo vyznačenej časti tyčky na meranie výšky hladiny oleja.
7. V prípade nízkej hladiny oleja doplňte motorový olej.
8. Zaskrutkujte tyčku na meranie výšky hladiny oleja a utiahnite.

Uvedenie do prevádzky

Kontrola stavu oleja

1. Prístroj umiestnite vodorovne.
2. Vyskrutkujte tyčku na meranie výšky hladiny oleja.
3. Utrite tyčku na meranie výšky hladiny oleja.
4. Zasuňte tyčku na meranie výšky hladiny oleja až na doraz, no nezaskrutkujte ju.
5. Vytiahnite tyčku na meranie výšky hladiny oleja. Hladina oleja musí byť vo vyznačenej časti tyčky na meranie výšky hladiny oleja.
6. V prípade nízkej hladiny oleja doplňte motorový olej.
7. Zaskrutkujte tyčku na meranie výšky hladiny oleja a utiahnite.

Tankovanie paliva

1. Odčítajte indikátor palivovej nádrže.
2. Palivovú nádrž doplňte, keď indikátor palivovej nádrže indikuje nízky stav naplnenia.
3. Odskrutkujte veko palivovej nádrže.
4. Palivo doplňte maximálne po spodný okraj plniaceho hrdla.
5. Namontujte veko palivovej nádrže a pevne ho utiahnite.

Prevádzka

Spustenie prístroja

1. Otvorte palivový kohútik.
2. Keď je motor studený, páčku sýtiča otočte doľava.
3. Otočte kľúčový spínač do polohy „START“ a podržte ho, kým sa motor nespustí. Kľúčový spínač maximálne 5 sekúnd podržte v polohe „START“. Nasledujúci pokus o spustenie zopakujte najskôr po 10 sekundách prestávky.
4. Ak je motor spustený, kľúčový spínač a nechajte prejsť do polohy „1/ON“.
5. Keď je motor spustený, páčku sýtiča posuňte doprava.

Štart pomocou bowdenového štartéra

1. Otvorte palivový kohútik.
2. Keď je motor studený, páčku sýtiča otočte doľava.
3. Bowdenový štartér pomaly ťahajte, až kým pocítite silnejší odpor, potom silno potiahnite.
4. Bowdenový štartér pomaly púšťajte späť.

POZOR

Nebezpečenstvo poškodenia

Rýchlo pustený bowdenový štartér spôsobí poškodenie prístroja.

Bowdenový štartér pomaly púšťajte späť.

5. Keď je motor spustený, páčku sýtiča posuňte doprava.

Pripojenie prístrojov na striedavý prúd

V trvalej prevádzke príkon elektrického prístroja nesmie prekročiť trvalý výkon generátora. S maximálnym výkonom sa môže používať len krátkodobu. Prístroje s elektromotorom potrebujú pre spustenie viacnásobok menovitého výkonu.

⚠ NEBEZPEČENSTVO

Nebezpečenstvo zásahu elektrickým prúdom

Pri poškodení elektrického prístroja alebo kábla prúd môže rudiť cez obsluhu a zapríčiniť usmrtenie alebo zranenia.

Ak je ku generátoru pripojený viac ako jeden prístroj, medzi generátor a každý prídavný elektrický prístroj je potrebné zapojiť prenosné zariadenie na ochranu proti reziduálnemu prúdu (PRCD-portable residue current device).

1. Spustite generátor.
2. Prepínač výkonu nastavte na „1/OFF“.
3. Sieťovú zástrčku elektrického prístroja zasunite do zásuvky generátora.
4. Ak je ku generátoru pripojený viac ako jeden prístroj, medzi generátor a každý prídavný elektrický prístroj je potrebné zapojiť prenosné zariadenie na ochranu proti reziduálnemu prúdu (PRCD-portable residue current device).
5. Elektrický prístroj uveďte do prevádzky. Ak prístroj nefunguje správne, napr. pri nepravidelnom chode alebo výpadkoch, elektrický prístroj okamžite vypnite, vyťahnite zo zásuvky a zistite príčinu.

Nabíjanie batérií motorových vozidiel

12 V prípojka jednosmerného prúdu je určená len na nabíjanie 12 V olovnatých batérií automobilov. Táto prípojka nie je vhodná ako zdroj 12 V napätia pre elektrické prístroje.

1. Záporný kábel (čierny) vozidla odpojte od batérie.
2. Kladnú svorku (červená) nabíjacieho kábla pripojte ku kladnému pólu batérie.
3. Kladný pól (červený) na opačnom konci nabíjacieho kábla pripojte k červenej svorce (+) generátora.
4. Zápornú svorku (čierna) nabíjacieho kábla pripojte k zápornému pólu batérie.
5. Záporný pól (čierny) na opačnom konci nabíjacieho kábla pripojte k čiernej svorce (-) generátora.
6. Spustite generátor.

POZOR

Nebezpečenstvo poškodenia.

Ak motor vozidla beží počas nabíjania batérie motorového vozidla, môže dôjsť k poškodeniu vozidla alebo generátora.

Počas nabíjania batérie neštartujte vozidlo.

Ochranný vypínač

Pri preťažení tlačidlo ochranného vypínača vyskočí a preruší nabíjanie.

1. Počkajte niekoľko minút a potom znova stlačte tlačidlo.

Odpojenie batérie motorového vozidla

1. Vypnite generátor.

2. Odpojte záporný pól (čierny) na generátore.
3. Zápornú svorku (čierna) odpojte od batérie.
4. Odpojte kladný pól (červený) na generátore.
5. Kladnú svorku (červená) odpojte od batérie.
6. Záporný kábel (čierny) vozidla pripojte k zápornému pólu batérie.

Vypnutie prístroja

1. Kľúčový spínač otočte do polohy „0/OFF“.
2. Zatvorte palivový kohútik.

Preprava

- Pred prepravou kľúčový spínač otočte do polohy 0/OFF a zatvorte palivový kohútik.
- Posuvné drážadlo vyklopte smerom nahor.
- Prístroj posúvajte alebo ťahajte za posuvné drážadlo.
- Pred nakladaním nechajte motor po dobu minimálne 15 minút vychladnúť.
- Počas prepravy prístroj musí byť vo vodorovnej polohe, aby nedošlo k vyliatiu paliva.
- Pri preprave vo vozidlách prístroj zaistite proti odsunutiu, zošmyknutiu a prevráteniu v zmysle platných smerníc.
- Pri preprave zohľadnite hmotnosť prístroja.

Skladovanie

⚠ UPOZORNENIE

Nebezhpečenstvo hmotnosti

Nebezpečenstvo zranenia a poškodenia

Pri skladovaní dbajte na hmotnosť prístroja.

POZOR

Nebezpečenstvo poškodenia

Na prístroj neodkladajte žiadne ťažké predmety.

Prístroj skladujte v suchom a bezprašnom prostredí.

Doba skladovania 1...2 mesiace

1. Do palivovej nádrže pridajte stabilizátor benzínu.
2. Naplňte palivovú nádrž.

Skladovanie 2...12 mesiacov

Ďalej:

1. Zatvorte palivový kohútik.
2. Pod karburátor postavte nádobu.

Obrázok C

- ① Karburátor

- ② Vypúšťacia skrútkka

3. Vyskrutkujte vypúšťaciu skrútkku.
4. Palivo zachyťte do nádoby.
5. Zaskrutkujte a utiahnite vypúšťaciu skrútkku.
6. Vyprázdnite usadzovací pohár (pozrite si „Ošetrovanie a údržba/Cistenie usadzovacieho pohára“).

Skladovanie viac ako 12 mesiacov

Ďalej:

1. Vytočte zapaľovaciu sviečku.
2. 5...10 cm³ Do valca nalejte motorový olej.
3. Bowdenový štartér viackrát pomaly potiahnite, aby sa olej v motore rozdelil.
4. Znovu zatočte zapaľovaciu sviečku.
5. Vymeňte olej (pozrite si „Ošetrovanie a údržba/Výmena oleja“).
6. Bowdenový štartér pomaly ťahajte, až kým pocítite silnejší odpor.

Ošetrovanie a údržba

⚠ NEBEZPEČENSTVO

Nebezpečenstvo poranenia, nebezpečenstvo zásahu elektrickým prúdom.

Môžete sa poraniť na pohyblivých častiach. Elektrické napätie generované prístrojom môže usmrtiť alebo zraniť.

Pred údržbou vyťahnite zástrčku zapaľovacej sviečky a odpojte pripojenie k batérii.

⚠ UPOZORNENIE

Nebezpečenstvo popálenia.

Horúce časti spôsobujú pri dotyku popálenie.

Skôr, než začnete pracovať na prístroji, nechajte ho vychladnúť.

** Popis je uvedený v kapitole "Uvedenie do prevádzky".

** Popis je uvedený v kapitole "Údržba".

Intervaly údržby

Pred každou prevádzkou

1. Prístroj skontrolujte z hľadiska stavu a prevádzkovej bezpečnosti. Poškodený prístroj neuvádzajte do prevádzky.
2. Skontrolujte hladinu oleja. *
3. Skontrolujte vzduchový filter. **

Jednorazovo po 1 mesiaci alebo po 20 prevádzkových hodinách

1. Vymeňte olej. **

Každé 3 mesiace alebo každých 50 prevádzkových hodín

1. Vyčistite vzduchový filter. **
Pri použití v prašnom prostredí čistenie vykonávajte častejšie.

Každé 6 mesiace alebo každých 100 prevádzkových hodín

1. Vymeňte olej. **
2. Vyčistite usadzovací pohár. **
3. Skontrolujte a očistite zapalovaciu sviečku. **
4. Vyčistite zachytávač iskier (nie je súčasťou dodávky). **

Raz ročne autorizovaný zákaznický servis

1. Skontrolujte a nastavte vôľu ventila.
2. Vyčistite palivovú nádrž a palivový filter.

Každé dva roky autorizovaný zákaznický servis

1. Skontrolujte palivové vedenie, v prípade potreby vymeňte.

Údržbové práce

Kontrola vzduchového filtra

1. Odklopte blokovania alebo vyskrutkujte skrutku.

Obrázok D

- ① Skrutka
 - ② Veko
 - ③ Vzduchová filtračná vložka
 - ④ Blokovanie
2. Odoberte veko.
 3. Vzduchovú filtračnú vložku skontrolujte z hľadiska znečistenia. V prípade potreby vyčistite vzduchový filter alebo v prípade poškodenia ho vymeňte (pozrite si „Čistenie vzduchového filtra“).
 4. Nasadte veko.
 5. Zatvorte blokovania alebo zaskrutkujte a utiahnite skrutku.

Čistenie vzduchového filtra

POZOR

Nebezpečenstvo poškodenia

Keď chýba vzduchová filtračná vložka, vnikajúci prach môže poškodiť motor.

Prístroj nepoužívajte bez vzduchovej filtračnej vložky.

1. Otvorte vzduchový filter (pozrite si „Kontrola vzduchového filtra“).
2. Vyberte vzduchovú filtračnú vložku.
3. Vzduchovú filtračnú vložku umyte v teplej vode čistiacim prostriedkom pre domácnosť a opláchnite čistou vodou.
4. **Upozornenie:** Umývací roztok s obsahom oleja zlikvidujte ekologicky.
5. Vzduchovú filtračnú vložku nechajte vyschnúť.
6. Vzduchovú filtračnú vložku nechajte nasiaknuť čistým motorovým olejom a prebytočný olej vyvlačte.
7. Znovu vložte vzduchovú filtračnú vložku.
8. Nasadte veko.
9. Zatvorte blokovania.

Výmena oleja

Výmenu oleja vykonajte pri teplom motore.

1. Vyskrutkujte tyčku na meranie výšky hladiny oleja.

Obrázok E

- ② Vypúšťacia skrutka oleja
2. Vyskrutkujte skrutku na vypúšťanie oleja s tesnením a zachyťte olej.
3. Zaskrutkujte a utiahnite skrutku na vypúšťanie oleja.
4. Prístroj umiestnite vodorovne.
5. Odmerajte motorový olej (SAE 10W30) a naplňte cez otvor pre tyčku na meranie výšky hladiny oleja.
6. Skontrolujte hladinu oleja (pozrite si „Uvedenie do prevádzky“).
7. Zaskrutkujte tyčku na meranie výšky hladiny oleja a utiahnite.
8. Starý olej zlikvidujte ekologickým spôsobom.

Čistenie usadzovacieho pohára

Usadzovací pohár odlučuje vodu z benzínu.

1. Zatvorte palivový kohútik.
2. Odskrutkujte usadzovací pohár.

Obrázok F

- ① Usadzovací pohár
 - ② Skrutka
3. Odoberte usadzovací pohár spolu s O-krúžkom.
 4. Usadzovací pohár a O-krúžok očistite nehorľavým rozpúšťadlom a nechajte vyschnúť.
 5. Usadzovací pohár a O-krúžok nasadte a priskrutkujte.
 6. Otvorte palivový kohútik.
 7. Skontrolujte utesnenie medzi usadzovacím pohárom a karburátorom.
 8. Zatvorte palivový kohútik.

Kontrola a čistenie zapalovacej sviečky

1. Vytiahnite zástrčku zapalovacej sviečky.

Obrázok G

- ① Zástrčka zapalovacej sviečky
 - ② Zapalovacia sviečka
2. Vyčistite okolie zapalovacej sviečky, aby sa zabránilo vniknutiu nečistôt do motora po odstránení zapalovacej sviečky.
 3. Vyskrutkujte zapalovaciu sviečku.
 4. Vymeňte zapalovaciu sviečku s opotrebovanými elektródami alebo poškodeným izolátorom.
 5. Skontrolujte vzdialenosť elektród zapalovacej sviečky. Požadovaná hodnota 0,7...0,8 mm.
 6. Skontrolujte poškodenie tesnenia zapalovacej sviečky.
- POZOR**
Nebezpečenstvo poškodenia
Uvoľnená sviečka sa môže prehriať a poškodiť motor. Príliš utiahnutá zapalovacia sviečka poškodí závit v motore.
Utiahnite zapalovaciu sviečku podľa nasledujúcich pokynov.
7. Starostlivo ručne zaskrutkujte zapalovaciu sviečku. Nenakláňajte závit.
 8. Zaskrutkujte zapalovaciu sviečku sviečkovým kľúčom až na doraz a utiahnite ju nasledovne.

- a Použitú zapalovaciu sviečku utiahnite o 1/8 ... 1/4 otáčky.

- b Novú zapalovaciu sviečku utiahnite o 1/2 otáčky.

9. Nasadte zástrčku zapalovacej sviečky.

Nabíjanie batérie prístroja

NEBEZPEČENSTVO

Nebezpečenstvo explózie, požiaru

Keď sú obidva póly batérie spojené, dôjde ku skratu, ktorý môže viesť k explózii alebo požiaru. Na batériu nikdy nepoložte kovový predmet (napr. náradie).

Nebezpečenstvo poranenia

Dbajte na bezpečnostné predpisy pri manipulácii s batériami.

Dodržiavajte návod na obsluhu nabíjačky.

UPOZORNENIE

Ohrozenie zdravia

Olovo je zdraviu škodlivé.

Zabráňte kontaktu rúk s olovom.

1. Skontrolujte hustotu kyseliny v batérii.
2. Pri príliš nízkej hustote kyseliny:
 - a Odstráňte uzáver článku.
 - b Článok naplňte destilovanou vodou až po značku.
 - c Nasadte uzáver článku.
3. Odpojte batériu.
4. Kábel kladného pólu nabíjačky pripojte ku kladnému pólu batérie.
5. Kábel záporného pólu nabíjačky pripojte k zápornému pólu batérie.
6. Zapnite nabíjačku.

Pomoc pri poruchách

Nechajte všetky kontroly a práce na elektrických dieloch vykonať odborníkom.

Pri poruchách, ktoré nie sú uvedené v tejto kapitole, vyhľadajte autorizovaný zákaznický servis.

Motor neštartuje.

1. Otvorte palivový kohútik.
2. Čistiaci prostriedok nalejte do nádrže.
3. Skontrolujte hladinu oleja, v prípade potreby doplňte.
4. Skontrolujte zapalovaciu sviečku (pozrite si „Ošetrovanie a údržba/Kontrola a čistenie zapalovacej sviečky“).
5. Vyčistite usadzovací pohár (pozrite si „Ošetrovanie a údržba/Čistenie usadzovacieho pohára“).

Prístroj neodovzdáva prúd

1. Prepínač výkonu nastavte na „1/OFF“.

Záruka

V každej krajine platia záručné podmienky vydané našou príslušnou distribučnou spoločnosťou. Prípadné poruchy Vášho zariadenia odstránime v rámci záručnej doby zadarmo, pokiaľ ich príčinou boli materiálové alebo výrobné chyby. Pri uplatňovaní záruky sa spolu s dokladom o kúpe obráťte na Vášho predajcu alebo na najbližšie autorizované servisné stredisko. (adresa je uvedená na zadnej strane)

Technické údaje

		PGG 3/1	PGG 6/1	PGG 8/3
Generátor				
Trvalý výkon	kW	2,8	5,0	7,0
Krátkodobý maximálny výkon	kW	3,0	5,5	7,5
cos φ		1	1	1
Sieťové napätie	V	230 (2x)	230 (3x)	230 (2x), 400 (1x)
Fáza	~	1	1	1 / 3
Frekvencia	Hz	50	50	50
Stupeň ochrany		IP23M	IP23M	IP23M
Trieda izolačného materiálu		B	B	B
Trieda vyhotovenia		G1	G1	G1
Výstup jednosmerného prúdu				
Napätie	V	12	12	12
Prúd	A	6	6	6
Spaľovací motor				
Typ motora		Jednovalcový	Jednovalcový	Jednovalcový
Konštrukčný typ		4-taktný	4-taktný	4-taktný
Druh chladenia		Chladenie vzduchom	Chladenie vzduchom	Chladenie vzduchom
Zdvihový objem	cm ³	208	389	439
Výkon motora	kW/PS	5,1/6,9	9,6/13,1	11,8/16,1
Druh paliva		Benzín, min. 86-oktánový	Benzín, min. 86-oktánový	Benzín, min. 86-oktánový
Objem palivovej nádrže		15	25	25
Doba použitia pri plnej nádrži	h	10	12	8

		PGG 3/1	PGG 6/1	PGG 8/3
Množstvo motorového oleja	I	0,6	1,1	1,1
Druh oleja		15 W-40	15 W-40	15 W-40
Typ zapalovacích sviečok		F5T, F6T, F7TJC	F5T, F6T, F7TJC	F5T, F6T, F7TJC
Batéria				
Napätie batérie	V	12	12	12
Rozmery a hmotnosti				
Dĺžka	mm	645	743	743
Šírka	mm	622	713	713
Výška	mm	559	670	670
Hmotnosť bez paliva	kg	52	85	90
Zistené hodnoty podľa EN 60335-2-79				
Hladina akustického tlaku L_{pA}	dB(A)	74	75	76
Neistota K_{pA}	dB(A)	1	1	1
Hladina akustického výkonu L_{WA} + Neistota K_{WA}	dB(A)	94	95	96

Technické zmeny vyhradené.

EÚ vyhlásenie o zhode

Týmto prehlasujeme, že nižšie označený stroj zodpovedá na základe svojej koncepcie a konštrukčného vyhotovenia, ako aj od vyhotovení, ktoré sme uviedli do prevádzky, príslušným základným bezpečnostným a zdravotným požiadavkám smerníc ES. V prípade zmeny, ktorú neschválime, stráca toto prehlásenie platnosť. Výrobok: Generátor prúdu
Typ: 1.042-xxx

Príslušné smernice EÚ

2006/42/ES (+2009/127/ES)
2014/30/EÚ
2011/65/EÚ
2000/14/ES

Aplikované harmonizované normy

EN ISO 8528-13: 2016
EN 55012: 2007 + A1: 2009
EN 61000-6-1: 2007

Uplatňované postupy posudzovania zhody

2000/14/ES: Príloha V

Hladina akustického výkonu dB (A)

PGG 3/1

Namerané:
Zaručené: 94
PGG 6/1

Namerané:
Zaručené: 95
PGG 8/3

Namerané:
Zaručené: 96

Podpísané osoby konajú z poverenia a s plnou mocou vedenia spoločnosti.

H. Jenner

Chairman of the Board of Management

S. Reiser

Director Regulatory Affairs & Certification

Osoba zodpovedná za dokumentáciu: S. Reiser

Alfred Kärcher SE & Co. KG
Alfred-Kärcher-Str. 28 - 40
71364 Winnenden (Germany)
Tel.: +49 7195 14-0
Fax: +49 7195 14-2212
Winnenden, 01.10.2018

Sadržaj

Opće napomene	87
Namjenska uporaba	87
Zaštita okoliša	87
Pribor i zamjenski dijelovi	87
Sadržaj isporuke	87
Sigurnosni napuci	87
Opis uređaja	89
Montaža	89
Prvo puštanje u rad	89
Puštanje u pogon	89
Rad	89
Transport	89
Skladištenje	89
Njega i održavanje	90
Pomoć u slučaju smetnji	90
Jamstvo	90
Tehnički podaci	90
EU izjava o sukladnosti	91

Opće napomene



Prije prve uporabe uređaja pročitajte ove originalne upute za rad i priložene sigurnosne upute. Postupajte prema njima.

Obje bilježnice sačuvajte za kasniju uporabu ili za sljedećeg vlasnika.

Namjenska uporaba

U stanju isporuke ovaj generator struje predviđen je za primjenu na maksimalnoj nadmorskoj visini od 1500 m. On se može od strane servisne službe namjestiti za pogon na većoj visini.

Ako se generator struje koji je namješten za pogon na većoj visini pušta u pogon ispod te visine, može doći do uništenja motora zbog pregrijavanja.

Zaštita okoliša



Ambalažni se materijali mogu reciklirati. Molimo odložite ambalažu na ekološki prihvatljiv način.



Električni i elektronički uređaji sadrže vrijedne reciklažne materijale, a često i sastavne dijelove poput baterija, punjivih baterija ili ulja koji kod nepropisnog rukovanja ili nepravilnog odlaganja u otpad mogu predstavljati potencijalnu opasnost za ljudsko zdravlje i okoliš. Međutim, ti su sastavni dijelovi potrebni za pravilan rad uređaja. Uređaji koji su označeni ovim simbolom ne smiju se odlagati zajedno s kućnim otpadom.

Napomene o sastojcima (REACH)

Aktualne informacije o sastojcima pronađite na: www.kaercher.com/REACH

Pribor i zamjenski dijelovi

Koristite samo originalan pribor i originalne zamjenske dijelove jer oni jamče siguran i nesmetan rad uređaja. Informacije o priboru i zamjenskim dijelovima pronađite na www.kaercher.com.

Sadržaj isporuke

Kod raspakiravanja provjerite je li sadržaj potpun. U slučaju nedostatka pribora ili štete nastale prilikom transporta obavijestite svog prodavača.

Sigurnosni napuci

Sigurnosne razine

⚠ OPASNOST

Uputa na neposredno prijeteću opasnosti koja bi mogla dovesti do teške ozljede ili smrti.

⚠ UPOZORENJE

Uputa na moguću opasnu situaciju koja bi mogla dovesti do teške ozljede ili smrti.

⚠ OPREZ

Uputa na moguću opasnu situaciju koja bi mogla dovesti do lakših ozljeda.

PAŽNJA

Uputa na moguću opasnu situaciju koja bi mogla dovesti do oštećenja imovine.

Sigurnosni napuci

⚠ OPASNOST

Opasnost od ozljeda.

- Uređaj nije namijenjen za to da ga koriste osobe s ograničenim tjelesnim, osjetnim ili duhovnim sposobnostima ili bez iskustva i/ili s nedostatnim znanjem.
- Djeca trebaju biti pod nadzorom kako bi se osiguralo da se ne igraju s uređajem.
- Djeca i mladež ne smiju upravljati uređajem.
- Održavajte razmak od ispušne cijevi i ne zahvaćajte u mlaz ispušnog plina.
- Opasnost od eksplozije.
- Nikad ne radite s uređajem u područjima u kojima prijeteći opasnost od eksplozije.
- Pridržavajte se odgovarajućih sigurnosnih propisa ako uređaj puštate u pogon u opa-

snim područjima (npr. benzinskim crpkama).

- Točite samo gorivo navedeno u uputama za uporabu.
- Točite gorivo samo pri isključenom motoru.
- Ne točite gorivo u zatvorenim prostorijama.
- Pušenje i otvorena vatra su zabranjeni.
- Prilikom točenja goriva osigurajte da gorivo ne dospije na vruće površine.
- Nakon točenja goriva zatvorite poklopac spremnika goriva.
- Uređaj nemojte koristiti ako je došlo do prolivanja goriva. Odvezite uređaj na drugo mjesto i izbjegavajte iskrenje.
- Gorivo čuvajte samo u spremnicima koji su za to odobreni.
- Gorivo nemojte čuvati u blizini otvorene vatre ili uređaja koji imaju plamen za paljenje ili proizvode iskre (npr. peći, kotlovi za grijanje ili uređaji za grijanje vode).
- Ne prskajte sprej za pomoć pri pokretanju u filter za zrak. **Opasnost od požara.**
- Pazite da razmak između lako zapaljivih predmeta i prigušivača zvuka bude minimalno 2 m.
- Uređaj nemojte koristiti na terenu sa šumom, grmljem ili travom, osim ako je ispušna cijev opremljena hvatačem iskri.
- Držite travu i druga onečišćenja podalje od rebra za hlađenje.
- Ne koristite uređaj ako je sustav za gorivo oštećen ili propušta. Redovito provjeravajte sustav za gorivo.
- Pustite da se uređaj ohladi prije skladištenja u zatvorenim prostorijama. **Opasnost od strujnog udara**
- Nemojte dodirivati svjećice ili kabel za paljenje dok uređaj radi.

- Uređaj ne puštajte u pogon kad pada kiša, snijeg ili u blizini postrojenja za navodnjavanje prskanjem. Uređaj držite na suhom.
- Nikada ne dirajte strujne utičke i utičnice vlažnim rukama.
- Nikada ne puštajte u pogon uređaj na čijim je električnim dijelovima vidljiva vlaga ili sloj leda.
- Ne priključujte uređaj na električnu instalaciju zgrade.
- Dajte prednost korištenju uređaja i produžnih kablova s gumenim kabelom prema IEC 60245-4.

⚠ UPOZORENJE

Opasnost po zdravlje

- Ispušni plinovi su otrovni. Ne udišite ispušne plinove. Ne radite s uređajem u zatvorenim prostorijama. Osigurajte dostatnu ventilaciju i odvođenje ispušnih plinova.
- Uvjerite se da se u blizini otvora za zrak ne pojavljuju emisije ispušnih plinova.
- Izbjegavajte ponovljeni ili duži kontakt između goriva ili motornog ulja i kože i ne udišite pare od goriva.

⚠ OPREZ

Opasnost od opekline

- Ne dodirujte vruće površine poput npr. prigušivača zvuka, cilindara ili rebra za hlađenje.

Opasnost od oštećenja sluha

- Ne upotrebljavajte uređaj bez prigušivača zvuka. Redovito pregledavajte prigušivač zvuka i zamijenite ga ako je neispravan.

PAŽNJA

Opasnost od oštećenja

- Koristite samo originalne rezervne dijelove proizvođača.
- Staro gorivo može dovesti do taloženja u rasplinjaču i umanjiti snagu motora. Upotrebljavajte samo svježije gorivo.
- Ne koristite regulacijske opruge ili mehanizme sa šipkama

koje mogu dovesti do povećanja broja okretaja motora.

- Uređaj nemojte upotrebljavajte bez filtra za zrak.
- Uže za pokretanje nemojte povlačiti dok uređaj radi.
- Pazite na dostatnu ventilaciju kako ne bi došlo do pregrijavanja uređaja.

Simboli na uređaju

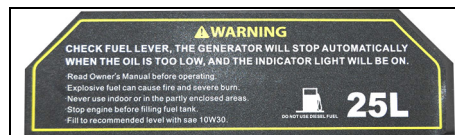

⚠ UPOZORENJE

Opasnost od eksplozije, opasnost od požara. Benzin može u slučaju nestručnog rukovanja uzrokovati požare ili eksplozije.

Prije točenja goriva ugasisite motor.

Ne koristite uređaj u zatvorenim prostorijama ili djelomično ograđenom terenu.

Prije prve uporabe Vašeg uređaja pročitajte ove upute za rad.

PAŽNJA

Opasnost od oštećenja

Ne ulijevajte dizelsko gorivo.

Napomena:

Prije puštanja uređaja u pogon provjerite razinu ulja.

Ako je razina ulja preniska, motor se zaustavlja i svjetli indikator. Dopunite ulje SAE 10W30.



⚠ UPOZORENJE

Opasnost od eksplozije, opasnost od požara.

Prije točenja goriva ugasisite motor.

Uklonite proliveno gorivo prije nego što uključite uređaj. Ne puštajte uređaj u pogon ako sustav za gorivo propušta.



⚠ OPREZ

Vruća površina

Ispušna cijev uređaja se tijekom rada jako zagrije i može uzrokovati opekline. Izbjegavajte kontakt s ispušnom cijevi.



⚠ UPOZORENJE

Opasnost od oštećenja sluha i ozljeda očiju.

Pri uporabi uređaja nosite zaštitne naočale i sredstva za zaštitu sluha.

Simboli upozorenja

Pri rukovanju akumulatorima obratite pozornost na sljedeća upozorenja:

	Pridržavajte se napatka u uputama za uporabu akumulatora te na akumulatoru, kao i u ovim uputama za rad.
	Nosite zaštitu za oči.
	Djecu držite podalje od kiseline i akumulatora.
	Opasnost od eksplozije
	Zabranjena je uporaba vatre, iskre, otvoreno svjetlo i pušenje.

	Opasnost od ozljeda kiselinom
	Prva pomoć.
	Upozorenje
	Zbrinjavanje
	Akumulator ne bacajte u kantu za smeće.

Opis uređaja

Vidi slike na preklopnj stranici
Slika A

- ① Filtar za zrak
- ② Potisna ručica
- ③ Potezno uže za pokretanje
- ④ Poluga čoka
- ⑤ Slavina za gorivo
- ⑥ Spremnik goriva
- ⑦ Upravljačko polje
- ⑧ Akumulator
- ⑨ Šipka za mjerenje ulja
- ⑩ Vijak za ispuštanje ulja
- ⑪ Pokazivač napunjenosti goriva
- ⑫ Poklopac spremnika goriva
- ⑬ Natpisna pločica
- ⑭ Indikator
- ⑮ Prekidač s ključem za motor
- ⑯ Zaštitna sklopka istosmjernje struje
- ⑰ Stezaljke istosmjernje struje
- ⑱ Voltmetar izmjeničnog napona
- ⑲ Učinska sklopka
- ⑳ Utičnica izmjenične struje
- ㉑ PGG 6/1: Utičnica izmjenične struje
PGG 8/3: Utičnica trofazne struje
- ㉒ Stezaljka uzemljenja

Simboli na uređaju

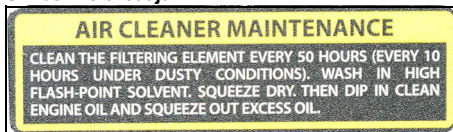

Filtar zraka očistite svakih 50 sati, u prašnjavoj okolini svakih 10 sati (vidi „Njega i održavanje / Čišćenje filtra za zrak“).



Napomena o provjeri razine ulja.

Poluga čoka

Montaža

1. Postavite potisnu ručicu na okviru uređaja pomoću priloženog materijala za montažu.
Slika B
- ① Potisna ručica
- ② Stalak
- ③ Kotač

2. Postavite kotače na okviru uređaja pomoću priloženog materijala za montažu.
3. Postavite stalak na okviru uređaja pomoću priloženog materijala za montažu.

Prvo puštanje u rad Nadolijevanje ulja

1. Postavite uređaj vodoravno.
2. Odvrite i izvadite šipku za mjerenje ulja.
3. Nadolijte motorno ulje.
Napomena: Motorno ulje nije uključeno u sadržaj isporuke. Količina i vrsta ulja navedene su u poglavlju „Tehnički podaci“.
4. Obrišite šipku za mjerenje razine ulja.
5. Utaknite šipku za mjerenje razine ulja do graničnika, ali nemojte je zavrtiti.
6. Izvucite šipku za mjerenje ulja. Razina ulja mora se nalaziti u označenom dijelu šipke za mjerenje ulja.
7. Ako je razina ulja niska, nadolijte motorno ulje.
8. Uvrtite šipku za mjerenje ulja i pritegnite je.

Puštanje u pogon Kontrola razine ulja

1. Postavite uređaj vodoravno.
2. Odvrite i izvadite šipku za mjerenje ulja.
3. Obrišite šipku za mjerenje razine ulja.
4. Utaknite šipku za mjerenje razine ulja do graničnika, ali nemojte je zavrtiti.
5. Izvucite šipku za mjerenje ulja. Razina ulja mora se nalaziti u označenom dijelu šipke za mjerenje ulja.
6. Ako je razina ulja niska, nadolijte motorno ulje.
7. Uvrtite šipku za mjerenje ulja i pritegnite je.

Točenje goriva

1. Očitajte prikaz napunjenosti spremnika goriva.
2. Dopunite spremnik za gorivo ako prikaz napunjenosti spremnika goriva prikazuje nisku napunjenost.
3. Odvrite poklopac spremnika goriva.
4. Točite gorivo najviše do donjeg ruba nastavka za punjenje.
5. Stavite poklopac spremnika goriva i pritegnite ga.

Rad

Pokretanje uređaja

1. Otvorite slavinu za gorivo.
2. Kada je motor hladan, pomaknite polugu čoka nalijevo.
3. Okrenite prekidač s ključem u položaj START i držite ga tako dok se motor ne pokrene. Prekidač s ključem držite u položaju START maksimalno 5 sekundi. Sljedeći pokušaj pokretanja provedite najranije nakon stanke od 10 sekundi.
4. Kada se motor pokrene, pustite da prekidač s ključem ode u položaj 1/ON.
5. Kada je motor pokrenut, pomaknite polugu čoka nadesno.

Pokretanje pomoću poteznog užeta za pokretanje

1. Otvorite slavinu za gorivo.
2. Kada je motor hladan, pomaknite polugu čoka nalijevo.
3. Lagano povucite potezno uže za pokretanje, sve dok ne osjetite jak otpor, nakon toga ga snažno povucite.
4. Potezno uže za pokretanje polako vratite natrag.
PAŽNJA
Opasnost od oštećenja
Potezno uže za pokretanje koje se naglo uvlači uzrokuje oštećenje uređaja.
Potezno uže za pokretanje polako vratite natrag.
5. Kada je motor pokrenut, pomaknite polugu čoka nadesno.

Priključivanje uređaja na izmjeničnu struju

U trajnom radu potrošnja energije električnog uređaja ne smije prekoračiti trajnu snagu generatora. Maksimalna snaga smije se samo kratkotrajno smanjiti. Uređaji s elektromotorom trebaju za pokretanje višestruku vrijednost nazivne snage.

⚠ OPASNOST

Opasnost od strujnog udara

U slučaju oštećenja na električnim uređajima ili kabelu struja može teći kroz rukovatelja i uzrokovati njegovu smrt ili ozljede.

Ako se na generator spaja više od jednog uređaja, između generatora i svakog dodatnog električnog uređaja mora biti spojena prijenosna strujna zaštitna sklopka (PRCD-Portable Residue Current Device).

1. Pokrenite generator.
2. Učinsku sklopku stavite u položaj 1/ON.
3. Utaknite strujni utikač električnog uređaja u utičnicu generatora.
4. Ako se na generator spaja više od jednog uređaja, između generatora i svakog dodatnog električnog uređaja mora biti spojena prijenosna strujna zaštitna sklopka (PRCD-Portable Residue Current Device).

5. Pustite električni uređaj u rad.
Ako uređaj ne radi pravilno, npr. nepravilan hod ili greške, odmah isključite električni uređaj, izvucite utikač i utvrdite uzrok.

Punjenje akumulatora motornih vozila

Priključak istosmjernje struje od 12 V predviđen je samo za punjenje olovnih akumulatora od 12 V iz područja automobila. Taj priključak nije prikladan kao izvor napona od 12 V za električne uređaje.

1. Odspojite stezaljku kabela minus pola (crni) vozila od akumulatora.
2. Spojite stezaljku plus pola (crvena) kabela za punjenje s plus polom akumulatora.
3. Plus pol (crvena) na drugom kraju kabela za punjenje spojite s crvenom stezaljkom (+) generatora.
4. Spojite stezaljku minus pola (crna) kabela za punjenje s minus polom akumulatora.
5. Minus pol (crna) na drugom kraju kabela za punjenje spojite s crnom stezaljkom (+) generatora.
6. Pokrenite generator.

PAŽNJA

Opasnost od oštećenja.

Ako motor vozila tijekom postupka punjenja akumulatora vozila radi, može doći do oštećenja na vozilu ili na generatoru.

Ne pokrećite vozilo dok se akumulator puni.

Zaštitna sklopka

Pri preopterećenju iskače tipkalo zaštitne sklopke i prekida postupak punjenja.

1. Pričekajte nekoliko minuta i zatim ponovno utisnite tipkalo.

Odsipanje akumulatora motornog vozila

1. Ugasite generator.
2. Odspojite minus pol (crna) na generatoru.
3. Stezaljku minus pola (crna) odspojite od akumulatora.
4. Odspojite plus pol (crvena) na generatoru.
5. Stezaljku plus pola (crvena) odspojite od akumulatora.
6. Stezaljku kabela minus pola (crna) vozila spojite na minus pol akumulatora.

Isključivanje uređaja

1. Prekidač s ključem okrenite u položaj 0/OFF.
2. Zatvorite ventil za gorivo.

Transport

- Prije transporta prekidač s ključem okrenite na 0/OFF i zatvorite ventil za gorivo.
- Potisnu ručicu zakrenite prema gore.
- Uređaj gurajte ili vucite držeći ga za potisnu ručicu.
- Prije utovara pustite da se motor ohladi najmanje 15 minuta.
- Uređaj pri transportu držite vodoravno kako ne bi došlo do prolivanja goriva.
- Pri transportu u vozilima uređaj osigurajte od kotrljanja, klizanja i prevrtanja u skladu s dotičnim važećim direktivama.
- Prilikom transporta vodite računa o težini uređaja.

Skладиštenje

⚠ OPREZ

Nepridržavanje težine

Opasnost od ozljeda i oštećenja

Pri skladištenju uzmite u obzir težinu uređaja.

PAŽNJA

Opasnost od oštećenja

Na uređaj ne stavljajte nikakve teške predmete.

Skладиštite uređaj na suhom mjestu bez prašine.

Trajanje skladištenja 1...2 mjeseca

1. U spremnik goriva dodajte stabilizator benzina.
2. Napunite spremnik goriva.

Skладиštenje 2...12 mjeseci

Dodatno:

1. Zatvorite ventil za gorivo.
2. Postavite posudu ispod rasplinjača.

Slika C

- ① Rasplinjač
- ② Ispusni vijak
3. Odvrite ispusni vijak.
4. Gorivo ispusite u posudu.
5. Uvrtite i pritegnite ispusni vijak.
6. Ispraznite posudu za taloženje (vidi „Njega i održavanje / Čišćenje posude za taloženje“).

Skладиštenje dulje od 12 mjeseci

Dodatno:

1. Odvrite svječiću.
2. 5...10 cm³ Uljite motorno ulje u cilindar.
3. Potezno uže za pokretanje više puta polako provucite, kako bi se ulje rasporedilo u motoru.
4. Ponovno uvrtite svječiću.
5. Zamijenite ulje (vidi „Njega i održavanje / Zamjena ulja“).

6. Lagano povucite potezno užu za pokretanje, sve dok ne osjetite jak otpor.

Njega i održavanje

⚠ OPASNOST

Opasnost od ozljeda, opasnost od strujnog udara. Pokretni dijelovi vas mogu ozlijediti. Električni napon koji uređaj proizvede može vas ubiti ili ozlijediti.

Prije radova na održavanju izvucite utikač svjećica i odspojite akumulator.

⚠ OPREZ

Opasnost od opekline.

Priklom dodira vrući dijelovi uređaja izazivaju opekline. Ostavite vozilo da se ohladi, prije nego počnete s radovima na njemu.

* Za opis vidi poglavlje "Puštanje u rad".

** Za opis vidi poglavlje "Radovi na održavanju".

Intervali održavanja

Prije svakog puštanja u rad

1. Provjerite nalazi li se uređaj u propisanom stanju i je li siguran za rad. Oštećeni uređaj ne uključujte.
2. Provjerite razinu ulja. *
3. Provjerite filter zraka. **

Jednom nakon 1 mjesec ili nakon 20 sati rada

1. Zamijenite ulje. **

Svakih 3 mjeseca ili svakih 50 sati rada

1. Očistite filter za zrak. **
Ako je područje primjene opterećeno prašinom češće provedite čišćenje.

Svakih 6 mjeseci ili svakih 100 sati rada

1. Zamijenite ulje. **
2. Očistite posudu za taloženje. **
3. Provjerite i očistite svjećicu. **
4. Očistite hvatač iskri (nije sadržan u opsegu isporuke). **

Godišnje od strane ovlaštene servisne službe

1. Provjerite i namjestite hod ventila.
2. Očistite spremnik i filter goriva.

Svakih 2 godine od strane ovlaštene servisne službe

1. Provjerite vod za gorivo, po potrebi ga zamijenite.

Radovi održavanja

Provjera filtera zraka

1. Zakrenite zapore ili odvrnite vijak.

Slika D

- ① Vijak
- ② Poklopac
- ③ Uložak filtera za zrak
- ④ Zapor

2. Skinite poklopac.
3. Provjerite ima li prljavštine na ulošku filtera za zrak. Filter za zrak po potrebi očistite ili ga u slučaju oštećenja zamijenite (vidi „Čišćenje filtera za zrak”).
4. Postavite poklopac.
5. Zatvorite zapore ili uvrnite i pritegnite vijak.

Čišćenje filtera za zrak

PAŽNJA

Opasnost od oštećenja

Ako nedostaje uložak filtera za zrak, prašina koja ulazi može uništiti motor.

Ne upotrebljavajte uređaj bez uloška filtera za zrak.

1. Otvorite filter za zrak (vidi „Provjera filtera za zrak”).
 2. Izvadite uložak filtera za zrak.
 3. Uložak filtera za zrak operite toplom vodom sa sredstvom za čišćenje kućanstva i isperite čistom vodom.
- Napomena:** Otopinu od pranja koja sadrži ulje zbrinite na način neškodljiv za okoliš.
4. Ostavite uložak filtera za zrak da se osuši.
 5. Uložak filtera za zrak natopite čistim motornim uljem i istisnite suvišno ulje.
 6. Ponovno umetnite uložak filtera za zrak.
 7. Postavite poklopac.
 8. Zatvorite zapore.

Zamjena ulja

Zamjenu ulja provedite pri toplom motoru.

1. Odvrnite i izvadite šipku za mjerenje ulja.

Slika E

- ① Šipka za mjerenje ulja
 - ② Vijak za ispuštanje ulja
2. Odvrnite vijak za ispuštanje ulja s brtvom i ispuštite ulje.
 3. Vijak za ispuštanje ulja s brtvom uvrnite i pritegnite.
 4. Postavite uređaj vodoravno.
 5. Izmjerite motorno ulje (SAE 10W30) i dolijte ga na otvoru šipke za mjerenje ulja.
 6. Provjerite razinu ulja (vidi „Puštanje u pogon”).
 7. Uvrnite šipku za mjerenje ulja i pritegnite je.
 8. Molimo da staro ulje zbrinite na ekološki prihvatljiv način.

Čišćenje posude za taloženje

Posuda za taloženje odvaja vodu iz benzina.

1. Zatvorite ventil za gorivo.
2. Odvrnite vijke posude za taloženje.

Slika F

- ① Posuda za taloženje
 - ② Vijak
3. Skinite posudu za taloženje zajedno s O-prstenom.
 4. Očistite posudu za taloženje i O-prsten negorivim otapalom i osušite ih.
 5. Postavite posudu za taloženje i O-prsten i pritegnite ih.
 6. Otvorite slavinu za gorivo.
 7. Provjerite brtvljenje između posude za taloženje i rasplinjača.
 8. Zatvorite ventil za gorivo.

Provjera i čišćenje svjećice

1. Skinite utikač svjećice.

Slika G

- ① Utikač svjećice
 - ② Svjećica
2. Očistite okruženje svjećice kako u motor ne bi dospjela prljavština kada vadite svjećicu.
 3. Odvrnite svjećicu.
 4. Zamijenite svjećicu s istrošenim elektrodama ili puknutim izolatorom.
 5. Provjerite razmak elektroda u svjećici. Zadana vrijednost 0,7...0,8 mm.
 6. Provjeriti je li brtva svjećice oštećena.

PAŽNJA

Opasnost od oštećenja

Labava svjećica može se pregrijati i oštetiti motor. Prejako zategnuta svjećica oštetiti će navoj u motoru.

Pridržavajte se sljedećih uputa za pritezanje svjećice.

7. Svjećicu oprezno zategnite rukom. Pazite da navoj sjedi ispravno.
8. Zavrnite svjećicu s ključem za svjećice do graničnika i pritegnite je na sljedeći način.
 - a Rablenu svjećicu zategnite 1/8...1/4 okretaja.
 - b Novu svjećicu zategnite 1/2 okretaja.
9. Utaknite utikač svjećice.

Punjenje akumulatora uređaja

⚠ OPASNOST

Opasnost od eksplozije, opasnost od požara

Ako se oba pola akumulatora spoje dolazi do kratkog spoja, koji može dovesti do eksplozije ili požara. Nikad ne polazite nikakav metalni predmet (npr. alat) na bateriju.

Opasnost od ozljeda

Pri rukovanju akumulatorima pridržavajte se sigurnosnih propisa.

Pridržavajte se uputa za uporabu punjača.

⚠ OPREZ

Opasnost po zdravlje

Olovo je opasno za zdravlje.

Rane nikada ne smiju doći u dodir s olovom.

1. Provjerite razinu kiseline akumulatora.
2. Ako je razina kiseline preniska:
 - a Uklonite zatvarač ćelije.
 - b Ćeliju do oznake dopunite destiliranom vodom.
 - c Postavite zatvarač ćelije.
3. Odspojite akumulator.
4. Spojite vod plus pola punjača s plus polom akumulatora.
5. Spojite vod minus pola punjača s minus polom akumulatora.
6. Uključite punjač.

Pomoć u slučaju smetnji

Sve provjere i radove na električnim dijelovima neka provede stručnjak.

U slučaju smetnji, koje nisu navedene u ovom poglavlju kontaktirajte ovlaštenu servisnu službu.

Motor se ne pokreće.

1. Otvorite slavinu za gorivo.
2. Napunite spremnik gorivom.
3. Provjerite razinu ulja, po potrebi dopunite ulje.
4. Provjerite svjećicu (vidi „Njega i održavanje / Provjera i čišćenje svjećice”).
5. Očistite posudu za taloženje (vidi „Njega i održavanje / Čišćenje posude za taloženje”).

Uređaj ne proizvodi struju

1. Učinsku sklopku stavite u položaj 1/ON.

Jamstvo

U svakoj zemlji vrijede jamstveni uvjeti koje je izdala nadležna organizacija za distribuciju. Moguće kvarove na Vašem uređaju popravljamo besplatno unutar jamstvenog roka ako je uzrok materijalna pogreška ili pogreška u proizvodnji. U slučaju koji podliježe jamstvu obratite se s potvrdom o plaćanju Vašem prodavaču ili sljedećoj ovlaštenoj lokaciji servisne službe. (vidi adresu na poleđini)

Tehnički podaci

		PGG 3/1	PGG 6/1	PGG 8/3
Generator				
Trajna snaga	kW	2,8	5,0	7,0
Maksimalna snaga, kratkotrajna	kW	3,0	5,5	7,5
cos φ		1	1	1
Napon električne mreže	V	230 (2x)	230 (3x)	230 (2x), 400 (1x)
Faza	~	1	1	1 / 3
Frekvencija	Hz	50	50	50
Vrsta zaštite		IP23M	IP23M	IP23M
Klasa izolacijskog materijala		B	B	B
Klasa izvedbe		G1	G1	G1
Izlaz istosmjerne struje				
Napon	V	12	12	12
Struja	A	6	6	6
Motor s unutrašnjim izgaranjem				
Tip motora		Jednocilindrični	Jednocilindrični	Jednocilindrični
Izvedba		4-taktni	4-taktni	4-taktni
Vrsta hlađenja		zračno hlađeni	zračno hlađeni	zračno hlađeni
Radni obujam	cm ³	208	389	439

		PGG 3/1	PGG 6/1	PGG 8/3
Snaga motora	kW/PS	5,1/6,9	9,6/13,1	11,8/16,1
Vrsta goriva		Benzin, min. 86 oktana	Benzin, min. 86 oktana	Benzin, min. 86 oktana
Zapremina spremnika goriva		15	25	25
Trajanje primjene pri punom spremniku	h	10	12	8
Količina motornog ulja	l	0,6	1,1	1,1
Vrsta ulja		15 W-40	15 W-40	15 W-40
Tip svječica		F5T, F6T, F7TJC	F5T, F6T, F7TJC	F5T, F6T, F7TJC
Akumulator				
Napon akumulatora	V	12	12	12
Dimenzije i težine				
Duljina	mm	645	743	743
Širina	mm	622	713	713
Visina	mm	559	670	670
Težina bez goriva	kg	52	85	90
Vrijednosti utvrđene prema EN 60335-2-79				
Razina zvučnog tlaka L_{pA}	dB(A)	74	75	76
Nesigurnost K_{pA}	dB(A)	1	1	1
Razina zvučne snage L_{WA} + Nesigurnost K_{WA}	dB(A)	94	95	96

Priznajemo pravo na tehničke izmjene.

EU izjava o sukladnosti

Ovime izjavljujemo da je dolje označeni stroj na temelju svoje koncepcije i konstrukcije kao i izvedbe koju mi stavljamo u promet sukladan odgovarajućim temeljnim sigurnosnim i zdravstvenim zahtjevima EU direktiva. U slučaju izmjene stroja koja nije dogovorena s nama ova izjava gubi svoju valjanost.

Proizvod: Generator struje
Tip: 1.042-xxx

Relevantne EU direktive

2006/42/EZ (+2009/127/EZ)
2014/30/EU
2011/65/EU
2000/14/EZ

Primijenjene usklađene norme

EN ISO 8528-13: 2016
EN 55012: 2007 + A1: 2009
EN 61000-6-1: 2007

Primijenjeni postupak procjene sukladnosti

2000/14/EZ: Prilog V.

Razina zvučne snage dB(A)

PGG 3/1
Izmjerenost: 94
Zajamčeno: 94
PGG 6/1
Izmjerenost: 95
Zajamčeno: 95
PGG 8/3
Izmjerenost: 96
Zajamčeno: 96

Dolje potpisani djeluju u ime i po opunomoćenju uprave.

H. Jenner

Chairman of the Board of Management

S. Reiser

Director Regulatory Affairs & Certification

Opunomoćenik za dokumentaciju: S. Reiser

Alfred Kärcher SE & Co. KG
Alfred-Kärcher-Str. 28 - 40
71364 Winnenden (Njemačka)
Tel.: +49 7195 14-0
Telefaks: +49 7195 14-2212
Winnenden, 1. 10. 2018.

Зміст

Загальні вказівки	91
Використання за призначенням	91
Охорона довкілля	91
Приладдя та запасні деталі	91
Комплект поставки	91
Вказівки з техніки безпеки	91
Опис пристрою	93
Збирання	93
Перше введення в експлуатацію	93
Введення в експлуатацію	93
Експлуатація	94
Транспортування	94
Зберігання	94
Догляд та технічне обслуговування	94
Допомога в разі несправностей	95
Гарантія	95
Технічні характеристики	95
Декларація про відповідність стандартам ЄС ..	95

Загальні вказівки



Перед першим використанням пристрою ознайомитись з цією оригінальною інструкцією з експлуатації та вказівками з техніки безпеки, що додаються. Діяти відповідно до них. Зберігати обидві брошури для подальшого використання або для наступного власника.

Використання за призначенням

Цей електрогенератор у стані поставки призначений для використання на максимальній висоті 1500 м над рівнем моря. Він може бути переобладнаний сервісною службою для роботи на більшій висоті. Якщо електрогенератор, який був адаптований для роботи на більшій висоті, експлуатується нижче цієї висоти, двигун може бути зруйнований через перегрівання.

Охорона довкілля



Пакувальні матеріали придатні до вторинної переробки. Упаковку необхідно утилізувати без шкоди для довкілля.



Електричні та електронні пристрої найчастіше містять цінні матеріали, які придатні до вторинної переробки, та компоненти, такі як батареї, акумулятори чи мастило, які у разі неправильного поводження з ними або неправильної утилізації можуть створити потенційну небезпеку для здоров'я людини та довкілля. Однак ці компоненти необхідні для належної експлуатації пристрою. Пристрої, позначені цим символом, забороняється утилізувати разом із побутовим сміттям.

Вказівки щодо компонентів (REACH)

Актуальні відомості про компоненти наведені на сайті: www.kaercher.com/REACH

Приладдя та запасні деталі

Слід використовувати лише оригінальне приладдя та оригінальні запасні частини, тому що саме вони гарантують безпечну та безперебійну експлуатацію пристрою.

Інформація щодо приладдя та запасних частин міститься на сайті www.kaercher.com.

Комплект поставки

Під час розпакування пристрою перевірити комплектацію. У разі нестачі приладдя або ушкоджень, отриманих під час транспортування, слід повідомити про це торговельній організації, яка продала пристрій.

Вказівки з техніки безпеки

Ступінь небезпеки

⚠ НЕБЕЗПЕКА

Вказівка щодо небезпеки, яка безпосередньо загрожує та призводить до тяжких травм чи смерті.

⚠ ПОПЕРЕДЖЕННЯ

Вказівка щодо потенційно можливої небезпечної ситуації, що може призвести до тяжких травм чи смерті.

⚠ ОБЕРЕЖНО

Вказівка щодо потенційно небезпечної ситуації, яка може спричинити отримання легких травм.

УВАГА

Вказівка щодо можливої потенційно небезпечної ситуації, що може спричинити матеріальні збитки.

Вказівки з техніки безпеки

⚠ НЕБЕЗПЕКА

Небезпека травмування.

● *Пристрій не призначений для використання особами з обмеженими фізичними, сенсорними або розумовими здібностями, а також особами з недостатнім досвідом та/або знаннями.*

- Стежити за тим, щоб діти не грали з пристроєм.
- Забороняється працювати з пристроєм дітям та підліткам.
- Зберігати відстань від випускної системи і не потрапляти в струмінь відпрацьованих газів.

Небезпека вибуху.

- Забороняється експлуатувати пристрій у вибухонебезпечних зонах.
- Дотримуватись відповідних правил техніки безпеки у разі експлуатації пристрою у небезпечних зонах (наприклад, на заправках).
- Заправляти пристрій лише тим паливом, яке зазначене в інструкції з експлуатації.
- Заправляти тільки за вимкненого двигуна.
- Заправлення в закритих приміщеннях не допускається.
- Забороняється паління й розведення відкритого вогню.
- Під час заправлення не допускати потрапляння пального на гарячі поверхні.
- Закривати кришку паливного бака після заправлення.
- Не експлуатувати пристрій у разі проливання пального. Перемістити пристрій в інше місце, щоб уникнути іскріння.
- Зберігати пальне тільки в спеціальних ємностях.
- Не зберігати пальне поблизу відкритого вогню або пристроїв, які мають запальне полум'я або утворюють іскри (наприклад, печі, котли або водонагрівачі).
- Не розбризкувати пусковий спрей на повітряний фільтр.

Небезпека пожежі.

- Дотримуватись відстані не менше 2 м між легкозаймистими предметами та глушником.
 - Не застосовувати пристрій у лісовій місцевості, у кущах або в траві, не обладнавши випускну систему іскроуловлювачем.
 - Очищати ребра охолодження від трави та інших забруднень.
 - Не використовувати пристрій, якщо паливна система пошкоджена або негерметична. Регулярно перевіряти паливну систему.
 - Перед зберіганням пристрою в приміщенні дати йому охолонути.
- Небезпека ураження електричним струмом
- Не торкатися свічки запалювання або кабелю запалювання під час роботи пристрою.
 - Не експлуатувати пристрій під час дощу, снігу або поблизу зрошувальної установки. Тримати пристрій сухим.
 - Заборонено торкатися штепсельної вилки та розетки вологими руками.
 - Не використовувати пристрій, на електричних компонентах якого знаходяться волога або лід.
 - Не підключати пристрій до електричної системи будівлі.
 - Переважно використовувати пристрої та подовжувальні кабелі з гумовим кабелем згідно з ІЕС 60245-4.

⚠ ПОПЕРЕДЖЕННЯ

Небезпека для здоров'я

- Відпрацьовані гази отруйні. Не вдихати відпрацьовані гази. Забороняється

експлуатувати пристрій у закритих приміщеннях. Забезпечити достатню вентиляцію та відведення відпрацьованих газів.

- Переконавшись, що поблизу від отворів для впускання повітря немає викидів відпрацьованих газів.
- Уникати повторного або тривалого контакту між пальним або моторною оливою та шкірою і не вдихати пари пального.

⚠ ОБЕРЕЖНО

Небезпека опіку

- Не торкатися гарячих поверхонь, таких як глушник, циліндр або ребра охолодження.

Небезпека ураження органів слуху

- Не експлуатувати пристрій без глушника. Регулярно перевіряти глушник і замінювати несправний глушник.

УВАГА

Небезпека пошкодження

- Використовувати лише оригінальні деталі від виробника.
- Старе пальне може призвести до відкладень у карбюраторі та зниження потужності двигуна. Використовувати тільки нове пальне.
- Не регулювати регулювальні пружини або систему важелів та тяг, які можуть призвести до збільшення числа обертів двигуна.
- Забороняється експлуатувати пристрій зі знятим повітряним фільтром.
- Не тягнути трос стартера під час роботи пристрою.
- Слідкувати за достатньою вентиляцією, щоб пристрій не перегрівався.

Символи на пристрої

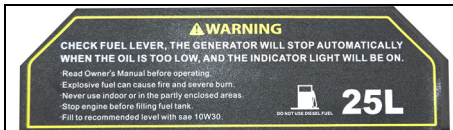

ПОПЕРЕДЖЕННЯ

Небезпека вибуху, небезпека пожежі.

У разі неправильного поводження з бензином може статися пожежа або вибух.

Перед запуском вимкнути двигун.

Забороняється використовувати пристрій у закритих приміщеннях або на частково закритій місцевості.

Перед використанням приладу слід ознайомитись з цією інструкцією з експлуатації.

УВАГА

Небезпека пошкодження

Не заправляти дизельне пальне.

Вказівка:

Перед початком експлуатації перевірити рівень оливи. Якщо рівень оливи занадто низький, двигун зупиняється, а контрольна лампочка загоряється. Долити оливу SAE 10W30.



ПОПЕРЕДЖЕННЯ

Небезпека вибуху, небезпека пожежі.

Перед запуском вимкнути двигун.

Видалити проливе пального перед введенням пристрою в експлуатацію.

Не використовувати прилад, якщо паливна система негерметична.



ОБЕРЕЖНО

Гаряча поверхня

Випускна система пристрою дуже гаряча під час роботи і може спричинити опіки.

Уникайте контакту з випускною системою.



ПОПЕРЕДЖЕННЯ

Ризик ушкодження органів слуху та травмування очей.

Під час експлуатації пристрою використовувати захисні окуляри та засоби захисту органів слуху.

Символи попереджувальних вказівок

Під час роботи з акумуляторами слід дотримуватись таких попереджувальних вказівок:

	Дотримуватись вказівок, що містяться в інструкції з експлуатації акумулятора та на акумуляторі, а також у цій інструкції з експлуатації.
	Використовувати захист для очей.
	Не допускати дітей до електроліту та акумулятора.
	Небезпека вибуху
	Вогонь, іскри, відкрите світло та паління заборонені.
	Небезпека хімічних опіків
	Перша допомога.

	Попереджувальне маркування
	Утилізація
	Не викидати акумулятор у контейнер для сміття.

Опис пристрою

Рисунки див. на звороті

Малюнок А

- Повітряний фільтр
- Ручка
- Ручний стартер
- Важіль повітряної заслінки
- Паливний кран
- Паливний бак
- Панель керування
- Акумулятор
- Щуп
- Пробка оливозливного отвору
- Покажчик рівня пального
- Кришка паливного бака
- Заводська табличка
- Контрольна лампочка
- Замковий вимикач двигуна
- Запобіжний вимикач постійного струму
- Клеми постійного струму
- Вольтметр змінного струму
- Силовий вимикач
- Розетка змінного струму
- PGG 6/1: розетка змінного струму
PGG 8/3: розетка трифазного струму
- Клема заземлення

Символи на пристрої

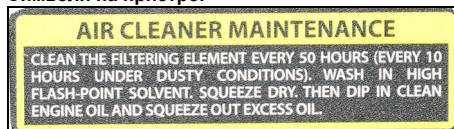

Очищати повітряний фільтр кожні 50 годин, у запиленому середовищі кожні 10 годин (див. «Догляд та технічне обслуговування / Очищення повітряного фільтра»).



Вказівка щодо перевірки рівня оливи.

Важіль повітряної заслінки

Збирання

1. Прикріпити ручку до рами пристрою за допомогою монтажного матеріалу, що входить до комплекту поставки.

Малюнок В

- Ручка
 - Підставка
 - Колесо
2. Прикріпити колеса до рами пристрою за допомогою монтажного матеріалу, що входить до комплекту поставки.
3. Прикріпити підставку до рами пристрою за допомогою монтажного матеріалу, що входить до комплекту поставки.

Перше введення в експлуатацію

Заливання оливи

- Встановити пристрій в горизонтальному положенні.
- Викрутити щуп.
- Залити моторну оливу.
Вказівка: Моторна олива не входить до комплекту поставки. Кількість і марка оливи наведені в главі «Технічні характеристики».
- Протерти щуп.
- Вставити щуп до кінця, але не закручувати.
- Витягти щуп. Рівень оливи повинен знаходитись у позначеній частині щупа.
- За низького рівня долити моторну оливу.
- Вкрутити і затягнути щуп.

Введення в експлуатацію

Перевірка рівня оливи

- Встановити пристрій в горизонтальному положенні.
- Викрутити щуп.
- Протерти щуп.
- Вставити щуп до кінця, але не закручувати.
- Витягти щуп. Рівень оливи повинен знаходитись у позначеній частині щупа.
- За низького рівня долити моторну оливу.
- Вкрутити і затягнути щуп.

Заливання пального

- Перевірити індикатор рівня пального в баку.
- Наповнити паливний бак, якщо індикатор рівня пального показує низький рівень.
- Відвинути кришку паливного бака.
- Налити паливне максимум до нижнього краю наливної горловини.
- Встановити кришку паливного бака і затягнути.

Експлуатація

Запуск пристрою

- Відкрити паливний кран.
- За холодного двигуна перемістити важіль повітряної заслінки вліво.
- Повернути замковий вимикач в положення START і утримувати, доки двигун не запуститься. Тримати замковий вимикач у положенні START максимум 5 секунд. Наступну спробу запуску виконувати через 10 секунд.
- Якщо двигун запущений, відпустити замковий вимикач в положення 1/ON.
- Якщо двигун запущений, перемістити важіль повітряної заслінки вправо.

Запуск за допомогою ручного стартера

- Відкрити паливний кран.
 - За холодного двигуна перемістити важіль повітряної заслінки вліво.
 - Повільно потягнути ручний стартер, поки не відчутись більш сильний опір, а потім потягнути ривком.
 - Повільно відпустити ручний стартер.
- УВАГА**
Небезпека пошкодження
У разі швидкого відпускання ручного стартера виникають пошкодження пристрою. Повільно відпустити ручний стартер.
- Якщо двигун запущений, перемістити важіль повітряної заслінки вправо.

Приєднання пристроїв змінного струму

Під час тривалої експлуатації споживання електроенергії електроприладом не повинно перевищувати максимальну ефективну потужність генератора. На максимальну потужність можна експлуатувати лише короткочасно. Пристрої з електродвигуном потребують в декілька разів більше номінальної потужності для запуску.

НЕБЕЗПЕКА

Небезпека ураження електричним струмом

Пошкодження електричного пристрою або кабелю може призвести до протікання струму через оператора, що спричиняє смерть або травми. Якщо до генератора підключено більш ніж один пристрій, між генератором і кожним додатковим електропристроєм має бути передбачений нестационарний пристрій автоматичного вимикання (PRCD-Portable Residue Current Device).

- Запустити генератор.
- Встановити силовий вимикач на 1/ON.
- Вставити штепсельну вилку електропристрою в розетку на генераторі.
- Якщо до генератора підключено більш ніж один пристрій, між генератором і кожним додатковим електропристроєм має бути передбачений нестационарний пристрій автоматичного вимикання (PRCD-Portable Residue Current Device).

- Увімкнути електропристрій.
Якщо пристрій не працює належним чином, наприклад, нестабільна робота або перебої в роботі, негайно вимкнути електропристрій, відключити його від мережі та знайти причину.

Зарядження автомобільних акумуляторів

Роз'єм живлення 12 В пост. струму призначений тільки для зарядження автомобільних кислотних акумуляторів 12 В. Цей роз'єм не придатний як джерело живлення 12 В для електричних пристроїв.

- Від'єднати негативний (чорний) кабель автомобіля від акумулятора.
- З'єднати позитивну (червоний) клему зарядного кабелю з позитивним полюсом акумулятора.
- З'єднати позитивний (червоний) полюс на іншому кінці зарядного кабелю з червоною клемою (+) генератора.
- З'єднати негативну (чорну) клему зарядного кабелю з негативним полюсом акумулятора.
- З'єднати негативний (чорний) полюс на іншому кінці зарядного кабелю до чорної клеми (-) генератора.
- Запустити генератор.

УВАГА

Небезпека пошкодження.

Якщо двигун автомобіля працює під час зарядження акумулятора автомобіля, може статися пошкодження транспортного засобу або генератора.
Не запускати автомобіль під час зарядження акумулятора.

Запобіжний вимикач

У разі переваження кнопки запобіжного вимикача вимикається і перериває процес зарядження.

- Зачекайте кілька хвилин, а потім знову натиснути кнопку.

Від'єднання автомобільного акумулятора

- Зупинити генератор.
- Від'єднати негативний (чорний) полюс від генератора.
- Від'єднати негативну (чорну) клему від акумулятора.
- Від'єднати позитивний (червоний) полюс від генератора.
- Від'єднати позитивну (червону) клему від акумулятора.
- Приєднати негативний (чорний) кабель автомобіля до акумулятора.

Вимкнення пристрою

- Повернути замковий вимикач в положення 0/ OFF.
- Закрити паливний кран.

Транспортування

- Перед транспортуванням повернути замковий вимикач на 0/OFF і закрити паливний кран.
- Підняти ручку вгору.
- Переміщати або тягнути пристрій за ручку.
- Перед завантаженням дати двигуну охолонути не менш ніж 15 хвилин.
- Тримати пристрій горизонтально під час транспортування, щоб не розлилося пальне.
- Під час перевезення пристрою у транспортних засобах слід захистити його від перекошування, ковзання та перекидання відповідно до чинних норм.
- Під час транспортування звертати увагу на вагу пристрою.

Зберігання

ОБЕРЕЖНО

Недотримання ваги

Небезпека травмивання та пошкоджень

Під час зберігання враховувати вагу пристрою.

УВАГА

Небезпека пошкодження

Не класти важкі предмети на пристрій.

Зберігати пристрій в сухому приміщенні без пилу.

Тривалість зберігання 1–2 місяці

- Додати стабілізатор бензину в паливний бак.
- Залити пальне.

Тривалість зберігання 2–12 місяців

Додатково:

- Закрити паливний кран.
- Поставити ємність під карбюратор.

Малюнок С

- Карбюратор
- Пробка зливного отвору
- Викрутити пробку зливного отвору.
- Зібрати пальне у ємність.
- Вкрутити та затягнути пробку зливного отвору.
- Спорожнити відстійник (див. «Догляд та технічне обслуговування/Очищення відстійника»).

Тривалість зберігання більше 12 місяців

Додатково:

- Викрутити свічку запалювання.
- 5...10 см³ Додати в циліндр моторну оливу.
- Повільно кілька разів потягнути ручний стартер, щоб розподілити оливу в двигуні.
- Знову вкрутити свічку запалювання.
- Замінити оливу (див. «Догляд та технічне обслуговування/Заміна оливи»).
- Повільно потягнути ручний стартер, поки не відчується більш сильний опір.

Догляд та технічне обслуговування

НЕБЕЗПЕКА

Небезпека травмивання, небезпека ураження електричним струмом.

Рухомі частини можуть спричинити травми.

Електрична напруга, що генерується пристроєм, може стати причиною смерті або травми.

Перед проведенням технічного обслуговування зняти наконечник свічки запалювання та від'єднати пристрій від акумулятора.

ОБЕРЕЖНО

Небезпека опіку.

Гарячі деталі пристрою спричиняють опіки під час дотику.

Перед початком робіт дати пристрою охолонути.

* Докладніше див. розділ «Введення в експлуатацію».

** Докладніше див. розділ «Роботи з технічного обслуговування».

Періодичність технічного обслуговування

Перед кожним використанням

- Перевірити пристрій на відповідний стан та експлуатаційну безпеку. Не використовувати пошкоджений пристрій.
- Перевірити рівень оливи. *
- Перевірити повітряний фільтр. **

Один раз через 1 місяць або 20 годин експлуатації

- Замінити оливу. **

Кожні 3 місяці або 50 годин експлуатації

- Очистити повітряний фільтр. **
У разі використання у запиленому середовищі виконувати очищення частіше.

Кожні 6 місяці або 100 годин експлуатації

- Замінити оливу. **
- Очистити відстійник. **
- Перевірити й очистити свічку запалювання. **
- Очистити іскроуповнювач (не входить до комплексу поставки). **

Щороку в авторизованій сервісній службі

- Перевірити та відрегулювати зазор клапана.
- Очистити паливний бак і паливний фільтр.

Раз на 2 роки в авторизованій сервісній службі

- Перевірити паливну магістраль, за необхідності замінити.

Роботи з технічного обслуговування

Перевірка повітряного фільтра

- Відвести фіксатори вбік або викрутити гвинт.

Малюнок D

- Гвинт
- Кришка
- Фільтруючий елемент повітряного фільтра
- Фіксатор
- Зняти кришку.
- Перевірити фільтруючий елемент повітряного фільтра на забруднення. За необхідності очистити повітряний фільтр або замінити у разі пошкодження (див. «Очищення повітряного фільтра»).
- Встановити кришку.
- Закрити фіксатори або вкрутити та затягнути гвинт.

Очищення повітряного фільтра

УВАГА

Небезпека пошкодження

Якщо фільтруючий елемент повітряного фільтра відсутній, пил, що проникає, може зруйнувати двигун.

Не експлуатувати пристрій без фільтруючого елемента повітряного фільтра.

- Відкрити повітряний фільтр (див. «Перевірка повітряного фільтра»).
- Вийняти фільтруючий елемент повітряного фільтра.

- Промити фільтруючий елемент повітряного фільтра в теплій воді з побутовим миючим засобом і промити чистою водою.
Вказівка: Утилізувати воду, що містить оливу, після миття в екологічно чистий спосіб.
- Просушити фільтруючий елемент повітряного фільтра.
- Просочити фільтруючий елемент повітряного фільтра чистою моторною оливою і віджати надлишок оливи.
- Знову вставити фільтруючий елемент.
- Встановити кришку.
- Закрити фіксатори.

Заміна оливи

Заміну оливи здійснювати за теплому двигуну.

- Викрутити шуп.

Малюнок E

- Шуп
- Пробка оливозливного отвору
- Відкрутити пробку оливозливного отвору з ущільненням та злити оливу.
- Вкрутити і затягнути пробку оливозливного отвору з ущільненням.
- Установити пристрій в горизонтальному положенні.
- Відміряти моторну оливу (SAE 10W30) та залити через отвір для шупа.
- Перевірити рівень оливи (див. «Введення в експлуатацію»).
- Вкрутити і затягнути шуп.
- Утилізувати відпрацьовану оливу без шкоди для довкілля.

Очищення відстійника

У відстійнику збирається вода з бензину.

- Закрити паливний кран.
- Викрутити відстійник.

Малюнок F

- Відстійник
- Гвинт
- Зняти відстійник разом з ущільнювальним кільцем круглого перерізу.
- Очистити відстійник та ущільнювальне кільце негорючим розчинником і висушити.
- Встановити та затягнути відстійник та ущільнювальне кільце.
- Відкрити паливний кран.
- Перевірити ущільнення між відстійником і карбюратором.
- Закрити паливний кран.

Перевірка та очищення свічки запалювання

- Зняти наконечник свічки запалювання.

Малюнок G

- Наконечник свічки запалювання
- Свічка запалювання
- Очистити ділянку навколо свічки запалювання, щоб запобігти потраплянню забруднень у двигун під час знімання свічки запалювання.
- Викрутити свічку запалювання.
- Замінити свічку запалювання зі зношеними електродами та зламаним ізолятором.
- Перевірити відстань між електродами свічки запалювання. Необхідне значення 0,7...0,8 мм.
- Перевірити ущільнення свічки запалювання на пошкодження.

УВАГА

Небезпека пошкодження

Розхитана свічка запалювання може перегрітися та пошкодити двигун. Занадто затягнута свічка запалювання пошкоджує нарізь в двигуні.

Для затягування свічки запалювання дотримуватись наведених нижче інструкцій.

- Обережно вкрутити свічку запалювання вручну. Не перекошувати нарізь.
- За допомогою спеціального ключа вкрутити свічку запалювання до упору та затягнути, як описано нижче.
 - Уживану свічку запалювання затягнути на 1/8...1/4 оберти.
 - Нову свічку запалювання затягнути на 1/2 оберти.
- Встановити наконечник свічки запалювання.

Зарядження акумулятора пристрою

НЕБЕЗПЕКА

Небезпека вибуху, небезпека пожежі

У разі з'єднання обох полюсів акумулятора виникає коротке замикання, що може призвести до вибуху або пожежі.

Забороняється класти на акумулятор металевий предмет (наприклад, інструмент).

Небезпека травмування

Під час роботи з акумуляторами дотримуватись правил техніки безпеки.

Дотримуватись інструкції з експлуатації зарядного пристрою.

⚠ ОБЕРЕЖНО

Небезпека для здоров'я

Свинець шкідливий для здоров'я.

Не допускати потрапляння свинцю на рани.

1. Перевірити рівень електроліту акумулятора.
2. За низького рівня електроліту:
 - a. Зняти пробку елемента акумулятора.
 - b. Залити дистильовану воду в елемент до позначки.
 - c. Установити пробку елемента акумулятора.
3. Від'єднати клеми акумулятора.

4. З'єднати кабель позитивного полюса зарядного пристрою з позитивним полюсом акумулятора.
5. З'єднати кабель негативного полюса зарядного пристрою з негативним полюсом акумулятора.
6. Увімкнути зарядний пристрій.

Допомога в разі несправностей

Усі перевірки та роботи з електричними частинами приладу мають виконуватися фахівцем.

У разі несправностей, які не згадані в цій главі, звернутися до авторизованої сервісної служби.

Двигун не запускається.

1. Відкрити паливний кран.
2. Залити пальне в бак.
3. Перевірити рівень оливи, за необхідності долити.
4. Перевірити свічку запалювання (див. «Догляд та технічне обслуговування/Перевірка та очищення свічки запалювання»).

5. Очистити відстійник (див. «Догляд та технічне обслуговування/Очищення відстійника»).

Пристрій не генерує струм

1. Встановити силовий вимикач на 1/ON.

Гарантія

У кожній країні діють відповідні гарантійні умови, встановлені уповноваженою організацією збуту нашої продукції в цій країні. Можливі несправності приладу протягом гарантійного строку ми усуваємо безкоштовно, якщо причина несправності полягає в дефектах матеріалів або виробничому браку. У разі виникнення претензій протягом гарантійного строку прохання звертатися, маючи при собі чек про покупку, до торговельної організації, що продала продукт, або до найближчої уповноваженої служби сервісного обслуговування. (Адреси див. на звороті)

Технічні характеристики

		PGG 3/1	PGG 6/1	PGG 8/3
Генератор				
Максимальна ефективна потужність за тривалої роботи	kW	2,8	5,0	7,0
Максимальна потужність за короткочасної роботи	kW	3,0	5,5	7,5
cos φ		1	1	1
Напруга мережі	V	230 (2x)	230 (3x)	230 (2x), 400 (1x)
Фаза	~	1	1	1 / 3
Частота	Hz	50	50	50
Ступінь захисту		IP23M	IP23M	IP23M
Клас ізоляції		B	B	B
Якість виконання		G1	G1	G1
Вихід постійного струму				
Напруга	V	12	12	12
Струм	A	6	6	6
Двигун внутрішнього згоряння				
Тип двигуна		одноциліндровий	одноциліндровий	одноциліндровий
Тип		4-тактовий	4-тактовий	4-тактовий
Тип охолодження		з повітряним охолодженням	з повітряним охолодженням	з повітряним охолодженням
Літраж	cm ³	208	389	439
Потужність двигуна	kW/PS	5,1/6,9	9,6/13,1	11,8/16,1
Вид пального		бензин, мін. 86 октан	бензин, мін. 86 октан	бензин, мін. 86 октан
Місткість паливного бака		15	25	25
Час роботи за повного баку	h	10	12	8
Кількість моторної оливи	l	0,6	1,1	1,1
Марка мастила		15 W-40	15 W-40	15 W-40
Тип свічок запалювання		F5T, F6T, F7TJC	F5T, F6T, F7TJC	F5T, F6T, F7TJC
Акумулятор				
Напруга акумулятора	V	12	12	12
Розміри та вага				
Довжина	mm	645	743	743
Ширина	mm	622	713	713
Висота	mm	559	670	670
Вага без пального	kg	52	85	90
Розраховані значення згідно з EN 60335-2-79				
Рівень звукового тиску L _{рА}	dB(A)	74	75	76
Похибка K _{рА}	dB(A)	1	1	1
Рівень звукової потужності L _{WA} + похибка K _{WA}	dB(A)	94	95	96

Зберігається право на внесення технічних змін.

Декларація про відповідність стандартам ЄС

Цим ми повідомляємо, що нижче зазначена машина на основі своєї конструкції та конструктивного виконання, а також у випущеної у продаж моделі, відповідає спеціальним основним вимогам щодо безпеки та захисту здоров'я представлених нижче директив ЄС. У разі внесення неузгоджених із нами змін до машини ця заява втрачає свою чинність.

Виріб: Електрогенератор

Тип: 1.042-xxx

Відповідні директиви ЄС

2006/42/EG (+2009/127/EG)

2014/30/ЄС

2011/65/ЄС

2000/14/ЄС

Застосовувані гармонізовані стандарти

EN ISO 8528-13: 2016

EN 55012: 2007 + A1: 2009

EN 61000-6-1: 2007

Застосований метод оцінки відповідності

2000/14/ЄС: Додаток V

Рівень звукової потужності, дБ(A)

PGG 3/1

Виміряний: 94

Гарантований: 94

PGG 6/1

Виміряний: 95

Гарантований: 95

PGG 8/3

Виміряний: 96

Гарантований: 96

Особі, що нижче підписалися, діють від імені та за довіреністю керівництва.

H. Jenner

Chairman of the Board of Management

S. Reiser

Director Regulatory Affairs & Certification

Особа, відповідальна за ведення документації: Ш.

Райзер (S. Reiser)

Alfred Kärcher SE & Co. KG

Alfred-Kärcher-Str. 28 - 40

71364 Winnenden (Germany)

Тел.: +49 7195 14-0

Факс: +49 7195 14-2212

м. Вінненден, 01.10.2018

目录

一般性注意事项.....	96
按规定使用.....	96
环境保护.....	96
附件和备件.....	96
供货范围.....	96
安全提示.....	96
设备说明.....	97
安装.....	97
首次调试.....	97
投入运行.....	97
运行.....	97
运输.....	97
存放.....	97
保养和维护.....	98
故障排除.....	98
质量保证.....	98
技术数据.....	98

一般性注意事项



在您第一次使用设备之前，请先阅读本操作说明书原件和所附的安全提示，并遵守。

为日后使用或其他所有者使用方便请妥善保管两份手册。

按规定使用

该发电机在交付状态下适用于最大 1500 米的海拔高度。它可以由授权的客户服务部转换为适用于更高海拔的运行模式。

如果发电机已调整为更高海拔运行模式，则在低于此高度运行时，发动机可能由于过热而损坏。

环境保护

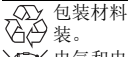

包装材料可以回收利用。请按环保要求处理包装。

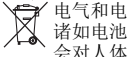

电气和电子设备含有宝贵的可再利用的材料以及诸如电池、蓄电池或油等若使用不当或处理错误会对人体健康和环境造成潜在性危险的组成部分。为了设备按规定运行，需要这些组件。用符号标记的设备不得与生活垃圾一同处理。

内部材料提示 (REACH)

最新的内部材料信息请您在如下链接中查找：
www.kaercher.com/REACH

附件和备件

只允许使用原厂附件和备件，它们可以确保设备安全无故障地运行。

关于附件和备件的信息参见 www.kaercher.com。

供货范围

打开包装时请检查产品是否齐全。附件缺失或运输损坏时，请通知您的经销商。

安全提示

危险等级

△ 危险

提示导致人员重伤或死亡的直接威胁性危险。

△ 警告

提示可能导致人员重伤或死亡的危险状况。

△ 小心

提示可能导致轻度伤害的危险状况。

注意

提示可能产生财产损失的危险状况。

安全提示

△ 危险

受伤危险。

- 本设备不得由身体能力有限、感官能力弱或理解能力差或缺乏经验和/或缺乏知识的人员使用。

- 照看好儿童，以确保他们不用设备玩耍。

- 儿童和青少年不能操作本设备。

- 与排气管保持一定距离，不要进入喷气射流。

爆炸危险。

- 严禁在潜在爆炸性环境中操作设备。

- 在危险区域（如加油站）操作设备时，请遵守相关的安全规定。

- 只能加注操作说明书中指定的燃料。

- 只能在发动机关闭的情况下加油。

- 不得在密闭空间内加油。

- 严禁吸烟和明火。

- 加油时确保不要让燃料流到灼热的表面上。

- 加油完毕后请关闭燃料箱盖。

- 如果有燃料洒出，请勿操作本设备。将设备移至另一个地方，并避免形成火花。

- 只能将燃料存放在许可的容器内。

- 不得将燃料存放在明火附近或有点火苗或产生火花（如火炉、暖气炉或热水器）附近。

- 不得将启动辅助喷雾喷入空气滤清器内。

起火危险。

- 易燃物和消音器之间应至少保持 2 米的距离。

- 不得在树木、灌木或绿草生长的场地上使用本设备，除非排气管配备火花捕集器。

- 使草叶和其他污物远离散热片。

- 燃料系统损坏或泄漏时，不得操作本设备。定期检查燃料系统。

- 在密闭空间内存放设备前先使其冷却下来。

触电危险

- 设备运行时，不得触碰火花塞或点火电缆。

- 请勿在雨天、雪天或淋洒系统附近操作本设备。保持本设备干燥。

- 切勿用湿手触摸电源插头和插座。

- 如果本设备的电气部件沾水或结冰，则切勿运行。

- 请勿将本设备连接到建筑物的电气装置。

- 根据 IEC 60245-4，优先使用带橡胶电缆的设备和延长电缆。

△ 警告

健康危害

- 废气有毒。不得吸入废气。不得在密闭空间内操作设备。确保足够通风和废气的排放。

- 确保进气口附近无废气排放。

- 避免燃料或发动机机油与皮肤反复或长时间接触，不得吸入燃料蒸汽。

△ 小心

烫伤危险

- 不得触碰消音器、气缸或散热片等灼热零部件。

听力受损的危险

- 不得在未配备消音器的情况下操作设备。定期检查消音器，并更换损坏的消音器。

注意

损坏危险

- 仅使用制造商原厂零件。

- 废旧燃料会导致化油器内产生沉积，并影响发动机功率。仅使用新燃料。

- 不得对会使发动机转速上升的调节弹簧或连杆进行调整。

- 不得在取下空气滤清器的情况下操作设备。

- 不得在设备运行时拉起动机拉绳。

- 注意保持充足的通风，以免设备过热。

设备上的符号

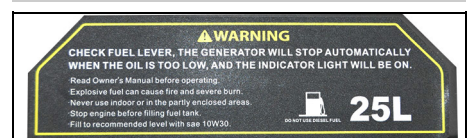

△ 警告

爆炸危险、起火危险。

如果处理不当，汽油可能会引起火灾或爆炸。

加油前请先让发动机停止运转。

不得在密闭空间内或部分封闭的场地上使用本设备。

使用本设备前请先阅读操作说明书。

注意

损坏危险

不要加柴油。

提示：

在将本设备投入运行之前，请先检查油位。如果油位过低，则发动机停止运转，指示灯亮起。添加 SAE 10W30 机油。



△ 警告

爆炸危险、起火危险。

加油前请先让发动机停止运转。

在将本设备投入运行之前，请先清除溢出的燃料。

燃料系统泄漏时，不得运行本设备。



△小心
表面过热
在运行过程中，设备的排气管温度极高，可能导致烫伤。
请避免与排气管接触。

△警告
听力受损和眼睛受伤的危险。
使用设备时，请佩戴护目镜和听力保护装置。

警告提示的图标

使用蓄电池时请遵守下列警告提示：

	请遵守蓄电池使用说明中、蓄电池上以及本操作说明书中的提示。
	佩戴护目镜。
	使儿童远离酸液和蓄电池。
	存在爆炸危险
	严禁有火、火花、明火，严禁吸烟。
	腐蚀危险
	实施急救。
	警告标志
	废弃处理
	不得将蓄电池扔进垃圾筒内。

设备说明

图片请见封面

图 A

- ① 空气滤清器
- ② 伸缩把手
- ③ 拉绳式起动机
- ④ 阻气挺杆
- ⑤ 燃料阀
- ⑥ 燃料箱
- ⑦ 控制面板
- ⑧ 蓄电池
- ⑨ 机油标尺
- ⑩ 放油螺塞
- ⑪ 燃料液位表
- ⑫ 燃料箱盖
- ⑬ 铭牌
- ⑭ 指示灯
- ⑮ 发动机钥匙开关

- ⑯ 直流保护开关
- ⑰ 直流端子
- ⑱ 交流电压表
- ⑲ 功率开关
- ⑳ 交流插座
- ㉑ PGG 6/1: 交流插座
PGG 8/3: 三相交流插座
- ㉒ 接地端子

设备上的符号



每隔 50 小时清洁一次空气滤清器，在多尘环境下每隔 10 小时清洁一次（参见“保养和维护/清洁空气滤清器”）。



油位检查提示。

阻气挺杆

安装

1. 用随附的安装材料将伸缩把手安装到设备框架上。
图 B

- ① 伸缩把手
- ② 支架
- ③ 滚轮

2. 用随附的安装材料将滚轮安装到设备框架上。
3. 用随附的安装材料将支架安装到设备框架上。

首次调试

加注机油

1. 水平放置设备。
2. 拧出机油标尺。
3. 加注发动机机油。
提示： 发动机机油不包含在交货范围内。在“技术数据”章节中指定了加注量和油品。
4. 擦拭机油标尺。
5. 插入（而不是拧入）机油标尺至限位位置。
6. 拔出机油标尺。油位必须位于机油标尺的标记部位。
7. 油位较低时，添加发动机机油。
8. 拧入机油标尺并拧紧。

投入运行

检查油位

1. 水平放置设备。
2. 拧出机油标尺。
3. 擦拭机油标尺。
4. 插入（而不是拧入）机油标尺至限位位置。
5. 拔出机油标尺。油位必须位于机油标尺的标记部位。
6. 油位较低时，添加发动机机油。
7. 拧入机油标尺并拧紧。

加注燃料

1. 读取燃料表。
2. 如果燃料表显示液位过低，则在燃料箱中添加燃料。
3. 拧下燃料箱盖。
4. 加注燃料，最多至加注管接头下缘。
5. 放上燃料箱盖并拧紧。

运行

启动设备

1. 打开燃料阀。
2. 在发动机冷机状态下，将阻气挺杆向左移动。
3. 将钥匙开关转至 START（启动）位置并固定住，直至发动机启动。将钥匙开关保持在 START（启动）位置最多 5 秒钟。至少暂停 10 秒后才能尝试下一次启动。
4. 发动机启动后，将钥匙开关转到 1/ON 位置。
5. 发动机启动后，将阻气挺杆向右移动。

通过拉绳式起动机启动

1. 打开燃料阀。
2. 在发动机冷机状态下，将阻气挺杆向左移动。
3. 缓慢拉动拉绳式起动机，直到感觉到更强的阻力，然后用力拉动。
4. 让拉绳式起动机缓慢回位。
注意
损坏危险
拉绳式起动机回位速度过快会导致设备损坏。
让拉绳式起动机缓慢回位。
5. 发动机启动后，将阻气挺杆向右移动。

连接交流设备

在持续运行模式下，电气设备的功耗不得超过发电机的持续功率。最大功率只允许短时降低。带电的设备需要几倍的额定功率才能启动。

△ 危险

触电危险

电气设备或电缆损坏可能导致操作人员触电，并造成死亡或受伤。

如果将多个设备插入发电机，则必须在发电机和每个附加电气设备之间连接一个移动式剩余电流保护装置（PRCD）。

1. 启动发电机。
2. 将功率开关调到 1/ON 位置。
3. 将电气设备的电源插头插入发电机插座。
4. 如果将多个设备插入发电机，则必须在发电机和每个附加电气设备之间连接一个移动式剩余电流保护装置（PRCD）。
5. 将电气设备投入运行。
如果设备无法正常工作，例如运转不规律或断电，请立即关闭电气设备，拔掉电源插头并确定原因。

给汽车蓄电池充电

12 伏直流接口仅设计用于为 12 伏汽车铅酸电池充电。该接口不适合用作电气设备的 12 伏电源。

1. 断开车辆负极电缆（黑色）与蓄电池的连接。
2. 将充电电缆的正极端子（红色）与蓄电池正极相连。
3. 将充电电缆另一端的正极（红色）与发电机的红色端子（+）相连。
4. 将充电电缆的负极端子（黑色）与蓄电池负极相连。
5. 将充电电缆另一端的负极（黑色）与发电机的黑色端子（-）相连。
6. 启动发电机。

注意

损坏危险。

如果车辆发动机在汽车蓄电池充电过程中运行，则可能损坏车辆或发电机。
在蓄电池充电期间，请勿启动车辆。

保护开关

过载时，保护开关按钮弹出并中断充电过程。

1. 等待几分钟，然后再按下按钮。

断开汽车蓄电池

1. 关停发电机。
2. 断开发电机上的负极（黑色）。
3. 断开负极端子（黑色）与蓄电池的连接。
4. 断开发电机上的正极（红色）。
5. 断开正极端子（红色）与蓄电池的连接。
6. 将车辆负极电缆（黑色）与蓄电池负极相连。

关闭设备

1. 将钥匙开关转至 0/OFF 位置。
2. 关闭燃料阀。

运输

- 在运输之前，先将钥匙开关转至 0/OFF 并关闭燃料阀。
- 向上翻转伸缩把手。
- 推动或拉动设备的伸缩把手。
- 在装载前，先让发动机冷却至少 15 分钟。
- 在运输过程中保持设备水平，以免燃料溢出。
- 用车辆运输时，根据现行准则固定设备以防滑动和倾翻。
- 运输时请注意设备的重量。

存放

△ 小心

忽视重量

受伤与损坏危险

存放时注意设备的重量。

注意

损坏危险

请勿在设备上放置重物。

存放时应保持设备干燥和无尘。

存放期限为 1 至 2 个月

1. 在燃料箱中添加汽油稳定剂。
2. 加满燃料箱。

存放期限为 2 至 12 个月

此外：

1. 关闭燃料阀。
2. 在化油器下面放置一个容器。

图 C

- ① 化油器

- ② 放油螺塞

3. 拧出放油螺塞。
4. 将燃料收集到容器内。
5. 拧入放油螺塞并拧紧。
6. 清空沉淀杯（参见“保养和维护/清洁沉淀杯”）。

存放期限超过 12 个月

此外：

1. 拧出火花塞。
2. 5 至 10 cm³ 在气缸中添加发动机机油。

- 缓慢拉几次拉绳式起动机，以使机油分散在发动机内部。
- 再次拧入火花塞。
- 换油（参见“保养和维护/换油”）。
- 缓慢拉动拉绳式起动机，直到感觉到更强的阻力。

保养和维护

△ 危险

受伤危险、触电危险。

活动部件可能会使您受伤。设备产生的电压可能会使您死亡或受伤。

执行保养作业前，先拔下火花塞插头，并断开至蓄电池的连接。

△ 小心

烫伤危险。

灼热的设备零部件会在触碰时导致烫伤。

在设备上作业之前先让设备冷却。

* 说明参见“投入运行”。

** 说明参见“保养作业”。

保养周期

在每次运行之前

- 检查设备的状态是否正常以及运行是否安全。如果设备损坏，请勿运行。
- 检查油位。*
- 检查空气滤清器。*

每运行 1 个月或 20 小时执行一次

- 换油。*

每运行 3 个月或 50 小时执行一次

- 清洁空气滤清器。*
在多尘使用环境下，应更加频繁地进行清洁。

每运行 6 个月或 100 小时执行一次

- 换油。*
- 清洁沉淀杯。*
- 检查并清洁火花塞。*
- 清洁火花捕集器（不在供货范围内）。*

每年由授权的客户服务部执行一次

- 检查并调整气门间隙。
- 清洁燃料箱和燃料滤清器。

每 2 年由授权的客户服务部执行一次

- 检查燃料管路，必要时更换。

保养作业

检查空气滤清器

- 转开锁止装置或拧出螺栓。

图 D

- 螺栓
- 盖罩
- 空气滤清器滤芯
- 锁止装置

- 取下盖罩。
- 检查空气滤清器滤芯是否脏污。必要时清洁空气滤清器，或在损坏时予以更换（参见“清洁空气滤清器”）。
- 放上盖罩。
- 锁紧锁止装置或拧入螺栓并拧紧。

清洁空气滤清器

注意

损坏危险

如果缺少空气滤清器滤芯，渗入的灰尘可能会损坏发动机。

不得在未配备空气滤清器滤芯的情况下操作设备。

1. 打开空气滤清器（参见“检查空气滤清器”）。

2. 取出空气滤清器滤芯。

3. 在温水中加入家用清洁剂清洗空气滤清器滤芯，然后用清水冲洗。

提示：按照环保要求对油性洗涤剂进行废弃处理。

4. 晾干空气滤清器滤芯。
5. 用干净的发动机机油浸泡空气滤清器滤芯并压出多余的机油。
6. 重新装入空气滤清器滤芯。
7. 放上盖罩。
8. 锁紧锁止装置。

换油

在发动机暖机状态下换油。

1. 拧出机油标尺。

图 E

- ① 机油标尺
- ② 放油螺塞
2. 拧出放油螺塞和密封件并收集机油。
3. 拧入放油螺塞和密封件并拧紧。
4. 水平安放设备。
5. 测量发动机机油（SAE 10W30）并通过机油标尺孔注油。
6. 检查油位（参见“投入运行”）。
7. 拧入机油标尺并拧紧。
8. 按照环保要求对废油进行废弃处理。

清洁沉淀杯

沉淀杯将水与汽油分离。

1. 关闭燃料阀。
2. 拧下沉淀杯。

图 F

- ① 沉淀杯
- ② 螺栓
3. 将沉淀杯连同 O 形环一起取下。
4. 用不易燃的溶剂清洁沉淀杯和 O 形环并将其晾干。
5. 装上沉淀杯和 O 形环并拧紧。
6. 打开燃料阀。
7. 检查沉淀杯和化油器之间的密封情况。
8. 关闭燃料阀。

检查并清洁火花塞。

1. 拔下火花塞插头。

图 G

- ① 火花塞插头
- ② 火花塞
2. 清洁火花塞周围，以免拆卸火花塞时有污物进入发动机内。
3. 拧出火花塞。

4. 更换电极磨损或绝缘体破裂的火花塞。
5. 检查火花塞的电极间距。额定值 0.7 至 0.8 mm。
6. 检查火花塞密封件是否损坏。

注意

损坏危险

火花塞松动会过热并损坏发动机。火花塞拧得过紧会损坏发动机内的螺纹。

请遵守拧紧火花塞的下列说明。

7. 小心地用手拧入火花塞。不得使螺纹倾斜。
8. 用火花塞扳手拧入火花塞，直至限位位置，然后如下拧紧。
 - a 将用过的火花塞拧紧 1/8 至 1/4 圈。
 - b 将新的火花塞拧紧 1/2 圈。
9. 插入火花塞插头。

给设备蓄电池充电

△ 危险

爆炸危险、起火危险

如果蓄电池两极连接短路，则可能导致爆炸或起火。切勿在蓄电池上放置金属物体（如工具）。

受伤危险

使用蓄电池时请遵守安全规定。

遵守充电器的操作说明书。

△ 小心

健康危害

铅对健康有害。

切勿将伤口与铅接触。

1. 检查蓄电池的酸碱性。
2. 如果酸液面过低：
 - a 取下电池密封盖。
 - b 在电池中添加蒸馏水直至标记处。
 - c 装上电池密封盖。
3. 断开蓄电池。
4. 将充电器正极导线与蓄电池正极相连。
5. 将充电器负极导线与蓄电池负极相连。
6. 接通充电器。

故障排除

请专业人士执行电气部件上的所有检查和工作。在出现本章中未列出的故障时，请联系获得授权的客户服务人员。

发动机无法启动。

1. 打开燃料阀。
2. 在燃料箱中加入燃料。
3. 检查油位，必要时添加。
4. 检查火花塞（参见“保养和维护/检查并清洁火花塞”）。
5. 清洁沉淀杯（参见“保养和维护/清洁沉淀杯”）。

设备不发电

1. 将功率开关调到 1/ON 位置。

质量保证

我们的主管销售公司所发布的质量保证条件在每个国家均适用。在质量保证期内，如果您的产品发生了任何故障，我们都将为您提供免费维修，但是这种故障应当是由于机身材料或制造上的缺陷造成的。如属质量保证情况，请凭发票联系贵方经销商或就近联系获得授权的客户服务点。（地址详见背面。）

技术数据

		PGG 3/1	PGG 6/1	PGG 8/3
发电机				
持续功率	kW	2,8	5,0	7,0
短时最大功率	kW	3,0	5,5	7,5
额定功率因数 (cos φ)		1	1	1
电源电压	V	230 (2x)	230 (3x)	230 (2x), 400 (1x)
相位	~	1	1	1 / 3
频率	Hz	50	50	50
防护类型		IP23M	IP23M	IP23M
绝缘等级		B	B	B
应用等级		G1	G1	G1
直流输出				
电压	V	12	12	12
电流	A	6	6	6
内燃机				
电机类型		单缸	单缸	单缸
结构		4 冲程	4 冲程	4 冲程
冷却类型		风冷	风冷	风冷
工作容积	cm ³	208	389	439
电机功率	kW/PS	5,1/6,9	9,6/13,1	11,8/16,1
燃料种类		汽油, 86 辛烷值或以上	汽油, 86 辛烷值或以上	汽油, 86 辛烷值或以上
燃料箱物料		15	25	25
满箱时的使用时间	h	10	12	8
机油量	l	0,6	1,1	1,1

		PGG 3/1	PGG 6/1	PGG 8/3
油种类		15 W-40	15 W-40	15 W-40
火花塞类型		F5T, F6T, F7TJC	F5T, F6T, F7TJC	F5T, F6T, F7TJC
蓄电池				
电池工作电压	V	12	12	12
尺寸和重量				
长度	mm	645	743	743
宽度	mm	622	713	713
高度	mm	559	670	670
不含燃料的重量	kg	52	85	90
根据 EN 60335-2-79 标准测得的数值				
声压级 L_{pA}	dB(A)	74	75	76
不确定度 K_{pA}	dB(A)	1	1	1
声功率级 L_{WA} + 不确定度 K_{WA}	dB(A)	94	95	96

保留技术更改的权利。

البيانات الفنية

PGG 8/3	PGG 6/1	PGG 3/1		
مولد كهرباء				
7,0	5,0	2,8	kW	طاقة مستمرة
7,5	5,5	3,0	kW	الطاقة القصوى لفترة قصيرة
1	1	1		cos φ
(2x), 400 (1x) 230	(3x) 230	(2x) 230	V	جهد المأخذ الرئيسي
3 / 1	1	1	~	الطور
50	50	50	Hz	التردد
IP23M	IP23M	IP23M		نوع الحماية
B	B	B		درجة العازل
G1	G1	G1		فئة التنفيذ
مخرج تيار مستمر				
12	12	12	V	الفلطية
6	6	6	A	تيار
محرك الاحتراق				
أسطوانة واحدة	أسطوانة واحدة	أسطوانة واحدة		نوع المحرك
4 أشواط	4 أشواط	4 أشواط		الطراز
تبريد هوائي	تبريد هوائي	تبريد هوائي		نوع التبريد
439	389	208	cm ³	السعة الحجمية
11,8/16,1	9,6/13,1	5,1/6,9	kW/PS	قوة المحرك
بنزين، أوكتان 86 على الأقل	بنزين، أوكتان 86 على الأقل	بنزين، أوكتان 86 على الأقل		نوع الوقود
25	25	15		محتوى خزان الوقود
8	12	10	h	مدة التشغيل عندما يكون الخزان ممتلئ بالكامل
1,1	1,1	0,6	l	كمية زيت المحرك
15 W-40	15 W-40	15 W-40		نوع الزيت
F5T, F6T, F7TJC	F5T, F6T, F7TJC	F5T, F6T, F7TJC		نوع شمعة الإشعال
بطارية				
12	12	12	V	جهد تشغيل البطارية
الأبعاد الوزن				
743	743	645	mm	الطول
713	713	622	mm	العرض
670	670	559	mm	الارتفاع
90	85	52	kg	الوزن بدون وقود
القيم المسجلة وفقاً للمواصفة EN 60335-2-79				
76	75	74	dB(A)	مستوى انبعاث الصوت L _{PA}
1	1	1	dB(A)	قيمة الشك K _{PA}
96	95	94	dB(A)	مستوى قدرة الصوت L _{WA} + قيمة الشك K _{WA}

نحتفظ بالحق في إدخال تعديلات فنية.

5. توصيل القطب السالب (أسود) في الطرف الآخر من كابل الشحن مع المشبك الأسود (-) للمولد الكهربائي.
6. بدء تشغيل المولد الكهربائي.

تنبيه

خطر التعرض للأضرار

إذا كان محرك السيارة يعمل أثناء عملية الشحن عند شحن بطارية السيارة، يمكن أن يؤدي هذا إلى حدوث تلفيات في السيارة أو المولد الكهربائي.

لا تقوم بتشغيل السيارة أثناء شحن البطارية.

قاطع الدائرة

عند التحميل الزائد ينطلق قاطع الدائرة ويقطع عملية الشحن.

1. يجب الانتظار بضع دقائق ثم الضغط على الزر مرة أخرى.

فصل بطارية السيارة

1. إيقاف المولد الكهربائي.
2. فصل القطب السالب (أسود) من المولد الكهربائي.
3. فصل المشبك السالب (أسود) من البطارية.
4. فصل القطب الموجب (أحمر) من المولد الكهربائي.
5. فصل المشبك الموجب (أحمر) من البطارية.
6. توصيل الطرف السالب (أسود) للسيارة مع القطب السالب للبطارية.

إيقاف الجهاز

1. إدارة المفتاح إلى الوضع "OFF/0".
2. غلق صنبور الوقود.

النقل

- قبل عملية النقل [يجب إدارة المفتاح إلى الوضع OFF/0 وغلق صنبور الوقود.
- تحريك مقبض الدفع إلى أعلى.
- دفع أو سحب الجهاز من مقبض الدفع.
- تبريد المحرك ما لا يقل عن 15 دقيقة قبل تحميله للنقل.
- الحفاظ على وضع الجهاز أفقياً عند النقل حتى لا ينسكب أي ووقود.
- عند الشحن في مركبات، يجب تأمين الجهاز ضد التحرك والانزلاق والانقلاب وفقاً لما تنص عليه المعايير السارية.
- يجب مراعاة وزن الجهاز عند عملية النقل.

التخزين

تنبيه

عدم مراعاة الوزن

خطر الإصابة وخطر التعرض لأضرار احرص عند التخزين على مراعاة وزن الجهاز.

تنبيه

خطر التعرض للأضرار

عدم وضع أي أشياء ثقيلة على الجهاز تخزين الجهاز في مكان جاف وخالي من الغبار.

فترة التخزين 1...2 شهر

1. إضافة مثبت البنزين في خزان الوقود.
2. ملء خزان الوقود.

التخزين 2...12 شهر

بالإضافة إلى ذلك:

1. غلق صنبور الوقود.
2. وضع وعاء تحت الكاربورايتير.

صورة إيضاحية C

1 كاربورايتير

2 برغى تصريف

3. إخراج برغى التصريف.
4. جمع الوقود في الوعاء.
5. تركيب برغى التصريف وتنبيته.
6. تفريغ وعاء الترسيب (انظر "العناية والصيانة/تنظيف وعاء الترسيب").

التخزين لأكثر من 12 شهر

بالإضافة إلى ذلك:

1. إخراج شمعة الإشعال.
2. 5...10 سم³ إضافة زيت المحرك في الأسطوانة.
3. شد حبل شد التشغيل ببطء عدة مرات حتى يتم توزيع الزيت في المحرك.
4. إعادة تركيب شمعة الإشعال.
5. تغيير الزيت (انظر "العناية والصيانة/تغيير الزيت").
6. شد حبل شد التشغيل ببطء حتى تشعر بمقاومة أقوى.

العناية والصيانة

خطر

خطر الإصابة، خطر وقوع صدمة كهربائية.

يمكنك التعرض للإصابة عن طريق الأجزاء المتحركة. يمكن أن يؤدي الجهد الكهربائي المولد من الجهاز إلى قتلك أو إصابتك. اسحب قابس شمعة الإشعال قبل القيام بأعمال الصيانة وافصل التوصيل مع البطارية.

تنبيه

خطر الإصابة بحروق.

تسبب الجزيء الساخن جدا الحروق عند لمسها.

اترك الجهاز يبرد قبل إجراء أعمال عليه.

* الشرح انظر "التشغيل".

** الشرح انظر "أعمال الصيانة".

فترات الصيانة

قبل أية عملية تشغيل

1. فحص حالة وسلامة التشغيل السليمة للجهاز. عدم تشغيل الجهاز التالف.
2. فحص مستوى الزيت.*
3. فحص فلتر الهواء.**

مرة واحدة بعد 20 ساعة تشغيل

1. تغيير الزيت.**

كل 3 شهور أو 50 ساعة تشغيل

1. تنظيف فلتر الهواء.**

إجراء التنظيف بشكل متكرر عند التشغيل في مناطق مغبرة.

كل 6 شهور أو 100 ساعة تشغيل

1. تغيير الزيت.**
2. تنظيف وعاء الترسيب.**
3. فحص وتنظيف شمعة الإشعال.**
4. تنظيف حاجز الشرارة (غير مدرج بالتوريد).**

سنوات من قبل مركز خدمة العملاء المعتمد

1. فحص خلوص الصمام وضبطه.

2. تنظيف خزان الوقود وفلتر الوقود.

كل 2 سنة من قبل مركز خدمة العملاء المعتمد

1. فحص أنبوب الوقود واستبداله إذا لزم الأمر.

أعمال الصيانة

فحص فلتر الهواء

1. إبعاد القفل أو إخراج البرغى.

صورة إيضاحية D

1 برغى

2 غطاء

3 قلب فلتر الهواء

4 قفل

2. نزع الغطاء.
3. التحقق من عدم وجود انسدادات بقلب فلتر الهواء. تنظيف فلتر الهواء عند الزوم أو استبداله عند تلفه (انظر "تنظيف الفلتر").
4. تركيب الغطاء.
5. غلق القفل أو إدخال البرغى وتنبيته.

تنظيف فلتر الهواء

تنبيه

خطر التعرض للأضرار

إذا كان قلب فلتر الهواء غير مركب، يمكن أن يتسبب دخول الغبار بتلف المحرك.

عدم تشغيل الجهاز بدون قلب فلتر الهواء.

1. فتح فلتر الهواء (انظر "فحص فلتر الهواء").

2. إخراج قلب فلتر الهواء.

3. غسل قلب فلتر الهواء بالمياه الدافئة مع منظف منزلي ثم شطفه بالمياه النقية.

إرشاد: التخلص من محلول الغسيل الدهني بطريقة محافظة على البيئة.

4. ترك قلب فلتر الهواء يجف تماماً.
5. نزع قلب فلتر الهواء باستخدام زيت المحرك والضغط عليه لإخراج الزيت الزائد.
6. إعادة تركيب قلب فلتر الهواء.
7. تركيب الغطاء.
8. غلق الأقفال.

تغيير الزيت

إجراء تغيير الزيت عندما يكون المحرك ساخناً.

1. إخراج عصا قياس الزيت.

صورة إيضاحية E

1 عصا قياس مستوى الزيت

2 برغى تصريف الزيت

2. إخراج برغى تصريف الزيت مع الجوان وجمع الزيت.
3. تركيب برغى تصريف الزيت مع الجوان وشده بإحكام.
4. نصب الجهاز أفقياً.
5. قياس زيت المحرك (SAE 10W30) وملئه من فتحة عصا قياس الزيت.
6. فحص مستوى الزيت (انظر "التشغيل").
7. تركيب عصا قياس الزيت وشدها بإحكام.
8. التخلص من الزيت القديم بطريقة تحافظ على البيئة.

تنظيف وعاء الترسيب

يفضل وعاء الترسيب المياه من البنزين.

1. غلق صنبور الوقود.

2. فك وعاء الترسيب.

صورة إيضاحية F

1 وعاء الترسيب

2 برغى

3. إزالة وعاء الترسيب مع حلقة O.
4. تنظيف وعاء الترسيب مع حلقة O باستخدام محلول غير قابل للاشتعال ثم تركه ليجف.
5. تركيب وعاء الترسيب مع حلقة O وتنبيته.
6. فتح صنبور الوقود.
7. فحص الجوان بين وعاء الترسيب والكاربورايتير.
8. غلق صنبور الوقود.

فحص وتنظيف شمعة الإشعال

1. شد قابس شمعة الإشعال.

صورة إيضاحية G

1 قابس شمعة الإشعال

2 شمعة الإشعال

2. تنظيف محيط شمعة الإشعال حتى لا تصل أي أوساخ إلى المحرك إذا تم إزالة شمعة الإشعال.
3. استبدال شمعة الإشعال.
4. استبدال شمعة الإشعال ذات الأقطاب المتآكلة أو المكسورة.
5. التحقق من مسافة أقطاب شمعة الإشعال. القيمة المرجعية 0,7...0,8 مم.
6. التحقق من الأضرار في مانعة التسرب لشمعة الإشعال.

تنبيه

خطر التعرض للأضرار

يمكن أن تسبب شمعة الإشعال المرخية بالسخونة المفرطة وتلف المحرك. يؤدي الشد الإحكام الشديد لشمعة الإشعال إلى تلف اللولبة في المحرك.

عليك مراعاة التعليمات التالية لشد شمعة الإشعال.

7. إدخال شمعة الإشعال وشدها باليد بحذر. عدم تركيب اللولبة بشكل خاطئ.
8. إدخال شمعة الإشعال باستخدام المفتاح حتى النهاية وشدها كالتالي:
 - a شد شمعة الإشعال المستخدمة بـ 1/8...1/4 لفة.
 - b شد شمعة الإشعال الجديدة بـ 1/2 لفة.
9. إدخال قابس شمعة الإشعال.

شحن بطارية الجهاز

خطر

خطر الانفجار، خطر الحريق

في حالة توصيل كلا قطبي البطارية سيحدث ماس كهربائي والذي يمكن أن يؤدي إلى حدوث انفجار أو حريق.

لا تضع أي أجسام معدنية (مثلاً أدوات العدة) على البطارية.

خطر الإصابة

عليك مراعاة لوائح السلامة عند التعامل مع البطاريات.

احرص على مراعاة دليل التشغيل لجهاز الشحن.

تنبيه

خطر على الصحة

بشكل الرصاص خطر على الصحة.

احرص على عدم تلامس أي جروح مع الرصاص.

1. فحص مستوى حمض البطارية.
2. عندما يكون مستوى حمض البطارية منخفض:
 - a إزالة سدادة الخلايا.
 - b ملء الخلايا حتى العلامة باستخدام الماء المقطر.
 - c تركيب غطاء الخلايا.
3. توصيل البطارية.
4. توصيل خط القطب الموجب لجهاز الشحن مع القطب الموجب للبطارية.
5. توصيل خط القطب السالب لجهاز الشحن مع القطب السالب للبطارية.
6. تشغيل جهاز الشحن.

مساعدة في حالة حدوث أعطال

اعهد إلى عامل متخصص لإجراء جميع الفحوصات والأعمال المتعلقة بالأجزاء الكهربائية. في حالة حدوث اختلالات لم تذكر في هذا الفصل، فتوجه إلى مركز خدمة عملاء معتمد.

المحرك لا يعمل

1. فتح صنبور الوقود.
2. ملء الوقود في الخزان.
3. فحص مستوى الزيت وملئه عند اللزوم.
4. فحص شمعة الإشعال (انظر "العناية والصيانة/فحص وتنظيف شمعة الإشعال").
5. تنظيف وعاء الترسيب (انظر "العناية والصيانة/تنظيف وعاء الترسيب").

الجهاز لا يولد كهرباء

1. وضع مفتاح الطاقة على الوضع ON/1.

الضمان

يسرى في كل دولة شروط الضمان التي تضعها شركة التسويق المتخصصة التابعة لنا. نحن نتولى إصلاح الأخطاء التي قد تطرأ على جهازك خلال فترة الضمان بدون مقابل، عندما يكون سبب هذه الأعطال ناجم عن عيب في المواد المستخدمة أو في عملية التصنيع. في حالة استحقاق الضمان، توجه من فضلك بقسمة الشراء إلى أقرب موزع أو مركز خدمة عملاء معتمد. (العنوان على الصفحة الخلفية)

تشغيل أولي ملء الزيت

1. وضع الجهاز أفقياً.
 2. إخراج عصا قياس الزيت.
 3. ملء زيت المحرك.
- إرشاد:** لا يتضمن حجم التوريد زيت المحرك. كمية وأنواع الزيت المذكورة في فصل "البيانات الفنية".
4. مسح عصا قياس الزيت.
 5. إدخال عصا قياس الزيت حتى النهاية ولكن عدم شدّها.
 6. سحب عصا قياس الزيت. يجب أن يكون مستوى الزيت في الجزء المعلم لبعضها قياس الزيت.
 7. يجب أن ملء زيت المحرك إذا كان مستوى الزيت منخفض.
 8. تركيب عصا قياس الزيت وشدّها بإحكام.

بدء التشغيل

فحص مستوى الزيت

1. وضع الجهاز أفقياً.
2. إخراج عصا قياس الزيت.
3. مسح عصا قياس الزيت.
4. إدخال عصا قياس الزيت حتى النهاية ولكن عدم شدّها.
5. سحب عصا قياس الزيت. يجب أن يكون مستوى الزيت في الجزء المعلم لبعضها قياس الزيت.
6. يجب أن ملء زيت المحرك إذا كان مستوى الزيت منخفض.
7. تركيب عصا قياس الزيت وشدّها بإحكام.

التزود بالوقود

1. قراءة مؤشر الخزان.
2. استكمال ملء خزان الوقود إذا عرض مؤشر الخزان مستوى ملء منخفض.
3. فك غطاء خزان الوقود.
4. يجب ملء الوقود حتى الحافة السفلية من رقبة الفتحة كحد أقصى.
5. يجب وضع غطاء خزان الوقود واحكام لفة.

التشغيل

تشغيل الجهاز

1. فتح صنبور الوقود.
2. عندما يكون المحرك بارداً، يجب تحريك ذراع الخنق الى اليسار.
3. إدارة مفتاح التشغيل الى الوضع START وثبته حتى يبدأ المحرك بالتشغيل. الاستمرار بلمس مفتاح التشغيل في الوضع START لمدة أقصاها 5 ثواني. القيام بإجراء محاولة التشغيل التالية بعد استراحة تبلغ 10 ثواني على أقرب تقدير.
4. إذا دار المحرك، يجب ترك مفتاح التشغيل يتحرك الى الوضع 1/ON.
5. إذا دار المحرك، ينبغي دفع ذراع الخنق الى اليمين.

بدء التشغيل بحبل شد التشغيل

1. فتح صنبور الوقود.
 2. عندما يكون المحرك بارداً، يجب تحريك ذراع الخنق الى اليسار.
 3. شد حبل شد التشغيل ببطء حتى تشعر بمقاومة أقوى ثم شد الحبل بقوة.
 4. إرجاع حبل شد التشغيل ببطء.
- تنبيه**
خطر التعرض للأضرار
يؤدي حبل شد التشغيل المرتد بسرعة الى حدوث تلفيات بالمحرك.
5. إذا دار المحرك، ينبغي دفع ذراع الخنق الى اليمين.

توصيل أجهزة التيار المتردد

في التشغيل المستمر، لا يسمح أن يتجاوز استهلاك الطاقة للأجهزة الكهربائية للطاقة المستمدة من المولد. يسمح أن يتم استهلاك الطاقة القصوى لفترة قصيرة فقط. تتطلب الأجهزة المزودة بمحرك كهربائي عدة مرات الطاقة الاسمية لبدء التشغيل.

خطر

خطر حدوث صدمة كهربائية
قد يتسبب تلف الجهاز الكهربائي أو الكابلات بسرمان التيار الكهربائي الى المشغل مما يؤدي الى الوفاة أو الإصابات الشخصية. إذا تم توصيل أكثر من جهاز بالمولد الكهربائي، يجب أن يتم تشغيل جهاز حماية من التيار المتبقّي متحرك بين المولد الكهربائي وكل جهاز كهربائي إضافي (PRCD-Portable Residue Current Device).

1. بدء تشغيل المولد الكهربائي.
 2. وضع مفتاح الطاقة على الوضع ON/1.
 3. إدخال قابس الشبكة للجهاز الكهربائي في مقبس المولد الكهربائي.
 4. إذا تم توصيل أكثر من جهاز بالمولد الكهربائي، يجب أن يتم تشغيل جهاز حماية من التيار المتبقّي متحرك بين المولد الكهربائي وكل جهاز كهربائي إضافي (PRCD-Portable Residue Current Device).
 5. يجب تشغيل الجهاز الكهربائي.
- إذا كان الجهاز لا يعمل بشكل صحيح، على سبيل المثال تشغيل غير منتظم أو متقطع، يجب إيقاف الجهاز الكهربائي فوراً وفصله وتحديد السبب.

شحن بطارية السيارة

- تم تصميم وصلة التيار المستمر 12 فولت لشحن بطاريات الرصاص التي تستخدم في مجال السيارات فقط. هذه الوصلة غير مناسبة كمصدر للجهد الكهربائي 12 فولت للأجهزة الكهربائية.
1. فصل الكابل السالب (أسود) للسيارة من البطارية.
 2. توصيل المشبك الموجب (أحمر) لكابل الشحن مع القطب الموجب للبطارية.
 3. توصيل القطب الموجب (أحمر) في الطرف الآخر من كابل الشحن مع المشبك الأحمر (+) للمولد الكهربائي.
 4. توصيل الطرف السالب (أسود) لكابل الشحن مع القطب السالب للبطارية.

إسعافات أولية.	
ملاحظة التحذير	
التخلص من النفايات	
عدم رمي البطارية في القمامة.	

مواصفات الجهاز

صور انظر صفحة الغلاف

صورة إيضاحية A

1. فلتر الهواء
2. قضيب الدفع
3. حبل شد بدء التشغيل
4. ذراع الخنق
5. صنبور الوقود
6. خزان الوقود
7. مجال استعمال
8. بطارية
9. عصا قياس مستوى الزيت
10. برغي تصريف الزيت
11. مؤشر ملء خزان الوقود
12. غطاء خزان الوقود
13. لوحة الطراز
14. لمبة التحكم
15. مفتاح المحرك
16. مفتاح التيار المستمر
17. ربط تيار مستمر
18. فولتметр للجهد الكهربائي
19. مفتاح الطاقة
20. قابس التيار المتردد
21. قابس PGG 6/1: قابس التيار المتردد
22. قابس PGG 8/3: قابس تيار ثلاثي الأطوار

رموز على الجهاز

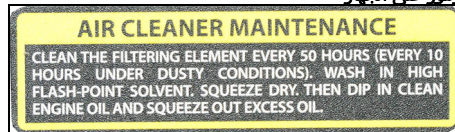

تنظيف الفلتر كل 50 ساعة تشغيل، في الأماكن المغبرة كل 10 ساعات (انظر تنظيف "العناية والصيانة/فلتر الهواء").
إرشاد حول فحص مستوى الزيت.



ذراع الخنق

1. تركيب مقبض الدفع المرفق مع أجزاء التركيب على إطار الجهاز.

صورة إيضاحية B

1. مقبض الدفع
2. سنادات
3. عجلة

2. تركيب العجلات المرفقة مع قطع التجميع على إطار الجهاز.
3. تركيب السنادات المرفقة مع قطع التجميع على إطار الجهاز.

- لا تقم بضبط أي نابض تنظيم أو الوصلات التي من الممكن أن تؤثر على زيادة عدد لفات المحرك.
- لا تستخدم الجهاز بدون فلتر الهواء.
- لا تقم بشد حبل التشغيل عندما يكون الجهاز مشغلاً.
- احرص دائماً على وجود تهوية كافية حتى لا ترتفع درجة حرارة الجهاز بشكل مفرط.

رموز على الجهاز

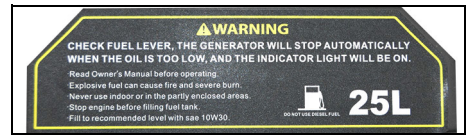

تحذير

خطر الانفجار، خطر الحريق.
قد يتسبب البنزين عند استخدامه بشكل غير صحيح في حدوث حرائق أو انفجارات.
يجب إيقاف المحرك قبل التزود بالوقود.
لا تقم بتشغيل الجهاز في الأماكن المغلقة أو مناطق شبه مغلقة. اقرأ دليل التشغيل هذا قبل استخدام الجهاز أول مرة.

تنبيه

خطر التعرض للأضرار
عدم التزود بوقود الديزل.
إرشاد:
تحقق من مستوى الزيت قبل تشغيل الجهاز. إذا كان مستوى الزيت منخفض للغاية، يجب إيقاف المحرك وإطفاء مصابح الكترول. استكمال ملء زيت SAE 10W30.



تحذير

خطر الانفجار، خطر الحريق.
يجب إيقاف المحرك قبل التزود بالوقود.
يجب إزالة الوقود المسكوب قبل تشغيل الجهاز.
لا تقم بتشغيل الجهاز إذا كان نظام الوقود غير محكم.

تنويه

سطح ساخن
يكون عادم الجهاز أثناء التشغيل ساخناً للغاية ويمكن أن يتسبب ذلك في حروق. تجنب الاحتكاك بالعادم.

تحذير

خطر حدوث إصابات في العين والسمع.
يجب ارتداء نظارات واقية وواقية للسمع عند استخدام الجهاز.

رموز إرشادات التحذير

عليك مراعاة إرشادات التحذير التالية عند التعامل مع البطارية:

يجب مراعاة الإرشادات الواردة في تعليمات استعمال الموجودة على البطارية وكذلك الواردة في دليل التشغيل.	
ارتداء نظارة واقية للعين.	
إبعاد الأطفال عن الحمض والبطارية.	
خطر الانفجار	
يمنع استخدام نار، شرار، ضوء مفتوح والتدخين.	
خطر حروق كيميائية	

المحتويات

100	إرشادات عامة.....
100	الاستخدام المطابق للعليمات
100	حماية البيئة
100	الملحقات التكميلية وقطع الغيار.....
100	محتوى التسليم.....
100	إرشادات السلامة.....
101	مواصفات الجهاز.....
101	التركيب.....
101	تشغيل أولي.....
101	بدء التشغيل.....
101	التشغيل.....
102	النقل.....
102	التخزين.....
102	العناية والصيانة.....
102	مساعدة في حالة حدوث أعطال.....
102	الضمان.....
103	البيانات الفنية.....

إرشادات عامة

يرجى قراءة دليل التشغيل هذا قبل أول استخدام للجهاز وكذلك إرشادات السلامة المرفقة. تم يجب استخدام الجهاز وفقا لذلك. عليك الاحتفاظ بكل الكتيبن وذلك للاستخدام اللاحق أو تسليمهما للمالك التالي.

الاستخدام المطابق للعليمات

مولد الكهرباء هذا، تم تصميمه خصيصا للاستخدام على ارتفاع 1500 م كحد أقصى فوق سطح البحر عند حالة التسليم. يمكن أن يتم تعديله للتشغيل على علو يرتفع أكثر من ذلك من قبل خدمة عملاء معتمدة. إذا تم تشغيل المولد الكهربائي، الذي تم تعديله للتشغيل على ارتفاع أعلى، في نطاق أدنى من هذا الارتفاع، يمكن أن يسبب ذلك في تلف المحرك عن طريق السخونة المفرطة.

حماية البيئة

المواد المستخدمة في التغليف قابلة لإعادة التدوير. يرجى التخلص من مواد التغليف بطريقة تحافظ على البيئة. تحتوي الأجهزة الكهربائية والإلكترونية مواد قيمة قابلة لإعادة التدوير وغالبا على أجزاء مثل البطاريات، متراكمات أو الزيوت والتي قد تشكل خطورة على صحة الإنسان والبيئة في حالة التعامل معها أو تم التخلص منها بصورة خاطئة. إلا أن هذه الأجزاء ضرورية لتشغيل الجهاز بصورة سليمة. لا يجوز التخلص من الأجهزة المميزة بهذا الرمز مع النفايات المنزلية.

إرشادات حول مواد المحتويات (REACH)
تجد المعلومات الحالية حول مواد المحتويات على الموقع:
www.kaercher.com/REACH

الملحقات التكميلية وقطع الغيار

استخدام الملحقات التكميلية الأصلية وقطع الغيار الأصلية فقط، والتي تضمن تشغيل الجهاز بشكل آمن وخال من الاختلالات. تجد المعلومات الخاصة بالملحقات التكميلية وقطع الغيار على الموقع www.kaercher.com.

محتوى التسليم

تأكد من وجود جميع محتويات العبوة عند فتحها. وفي حالة نقص أية ملحقات تكميلية أو اكتشاف أي تلف بها ناتج عن عملية النقل، يرجى إخطار البائع.

إرشادات السلامة

درجات الخطر

⚠️ خطر

إشارة إلى خطر مباشر وشيك الحدوث وقد يؤدي إلى إصابات جسدية بالغة أو إلى الوفاة.

⚠️ تحذير

إشارة إلى موقف قد تحفه المخاطر وقد يؤدي إلى إصابات جسدية بالغة أو إلى الوفاة.

⚠️ تنبيه

إشارة إلى موقف قد تحفه المخاطر وقد يؤدي إلى إصابات بسيطة.

تنبيه

إشارة إلى موقف قد تحفه المخاطر وقد يؤدي إلى حدوث أضرار مادية.

إرشادات السلامة

⚠️ خطر

خطر الإصابة.

● لا يجوز استخدام هذا الجهاز من قبل

الأطفال أو الأشخاص الذين يعانون

من أية إعاقة بدنية أو حسية أو عقلية

أو من ليس لديهم الخبرة والمعرفة.

● يجب مراقبة الأطفال للتأكد من عدم

لعينهم بالجهاز.

● لا يسمح للأطفال والمراهقين

بتشغيل الجهاز.

● الحفاظ على مسافة من العادم

وعدم لمس شعاع الإنبعاث من

العادم.

● خطر الانفجار.

● عدم تشغيل الجهاز في أماكن

معرضة للانفجار على الإطلاق.

● احرص على مراعاة لوائح السلامة

المعنية عند تشغيل الجهاز في أماكن

خطرة (مثل محطات الوقود).

● عدم التزود بالوقود إلا بالنوع الوارد

في دليل التشغيل.

● تزود بالوقود عندما يكون المحرك

متوقفا فقط.

● لا تقم بالتزود بالوقود في الغرف

المغلقة.

● يمنع التدخين وإشعال النار.

● تحقق عند التزود بالوقود من عدم

وصول أية كمية وقود إلى الأسطح

الساخنة.

● قم بغلاق غطاء خزان الوقود بعد

التزود بالوقود.

● لا تستخدم الجهاز إذا تم دلق الوقود.

● قم بنقل الجهاز الى مكان آخر

وتجنب حدوث الشرار.

● احفظ الوقود في الحاويات المعتمدة

فقط.

● لا تقم بتخزين الوقود بالقرب من

النار/اللهب أو الأجهزة التي تحتوي

على شعلة الإشعال أو التي تولد

الشرار (مثلا الأفران، الغلايات أو

سخانات المياه).

● لا تقم برش فلتير الهواء ببخاخ بدء

التشغيل.

● خطر الحريق.

● حافظ على مسافة تبلغ 2 م على

الأقل بين الأشياء القابلة للاشتعال

السرير وكاتم الصوت.

● لا تضع الجهاز في مناطق الغابات أو

الأحراش أو الأعشاب إلا إذا كان قد

تم تجهيز العادم بحاجز للشرار.

● عليك إبعاد الأعشاب والإتساخات

الأخرى من قضبان التبريد.

● لا تستخدم الجهاز عند وجود تلفيات

في نظام الوقود أو عند وجود

تسربات فيه. افحص نظام الوقود

بشكل منتظم.

● اترك الجهاز ليبرد قبل تخزينه في

غرف مغلقة.

● خطر حدوث صعقة كهربائية

● لا تقم بلمس شمعة الإشعال أو كابل

الإشعال إذا كان الجهاز لا يزال

مشغلا.

● لا تقم بتشغيل الجهاز تحت المطر،

عند سقوط الثلج أو بالقرب من

رشاشات المياه. حافظ على وجود

الجهاز في مكان جاف.

● لا تلمس القابض الكهربائي

والمقبس بأيدي مبتلة بالماء نهائياً.

● لا تقم بتشغيل جهاز تكون فيه أجزاءه

الكهربائية رطبة أو مغطاة بالجليد.

● لا تقم بتوصيل الجهاز بالنظام

الكهربائي بالمنى.

● استخدم الأجهزة المفصلة وكابل

التمديد المزود بطبقة مطاطية حسب

مواصفات IEC 60245-4.

⚠️ تحذير

خطر على الصحة

● العوادم سامة. لا تستنشق العادم. لا

تقم بتشغيل الجهاز في الأماكن

المغلقة. قم بتأمين التهوية الكافية

وإخراج الغازات المنبعثة بشكل آمن.

● تحقق من عدم انبعاث أي عادم

بالقرب من فتحات سحب الهواء.

● تجنب الاتصال المتكرر أو المطول

بين الوقود أو زيت المحرك والجلد

ولا تنفس البخائر المنبعثة من

الوقود.

⚠️ تنويه

خطر الإصابة بحروق

● لا تقم بلمس القطع الساخنة مثل

كاتم الصوت، الأسطوانة أو قضبان

التبريد.

● خطر فقدان السمع

● عدم تشغيل الجهاز بدون كاتم

الصوت. قم بفحص كاتم الصوت

بشكل منتظم وقم باستبدال كاتم

الصوت التالف إذا لزم الأمر.

تنبيه

خطر التعرض للأضرار

● استخدم القطع الأصلية من الجهة

الصانعة فقط.

● يمكن أن يسبب الوقود القديم

تسربات في الكاربوراتير مما يؤثر

على أداء المحرك سلبا. استخدم

الوقود جديد فقط.



THANK YOU!
MERCI! DANKE! ¡GRACIAS!



Registrieren Sie Ihr Produkt und profitieren Sie von vielen Vorteilen.

Register your product and benefit from many advantages.

Enregistrez votre produit et bénéficiez de nombreux avantages.

Registre su producto y aproveche de muchas ventajas.

www.kaercher.com/welcome



Bewerten Sie Ihr Produkt und sagen Sie uns Ihre Meinung.

Rate your product and tell us your opinion.

Évaluer votre produit et dites-nous votre opinion.

Reseñe su producto y díganos su opinión.

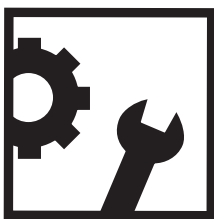

www.kaercher.com/dealersearch

Alfred Kärcher SE & Co. KG
Alfred-Kärcher-Str. 28-40
71364 Winnenden (Germany)
Tel.: +49 7195 14-0
Fax: +49 7195 14-2212

