

IVM 60/30 M Z22

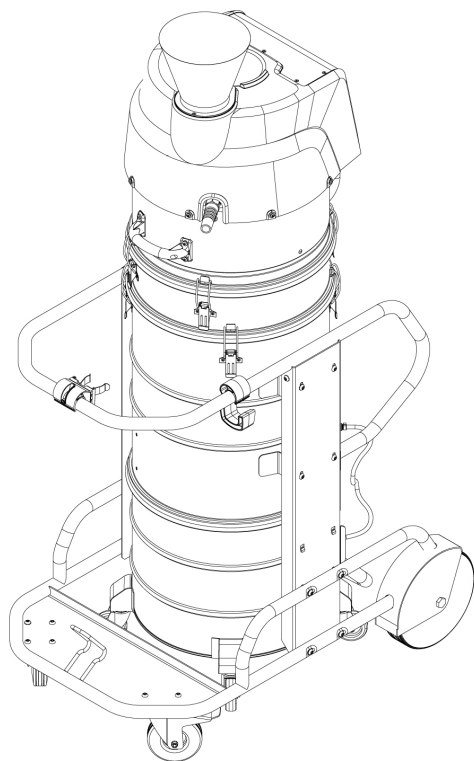

Deutsch	5
English	16
Français	27
Italiano	39
Español	50
Português	62
Nederlands	74
Türkçe	85
Svenska	95
Suomi	105
Norsk	115
Dansk	125
Eesti	136
Latviešu	146
Lietuviškai	156
Polski	167
Magyar	179
Čeština	190
Slovenčina	200
Slovenščina	211
Românește	222
Hrvatski	233
Srpski	244
Ελληνικά	255
Русский	267
Українська	280
Қазақша	293
Български	305
中文	317
العربية	326

Read Online



Register
your product

www.kaercher.com/welcome



59687690 (07/24)



A

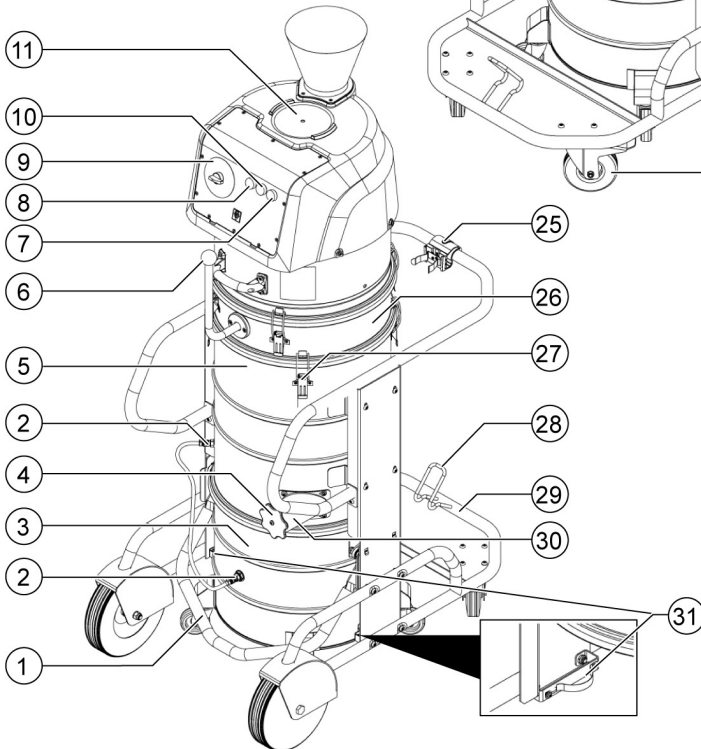
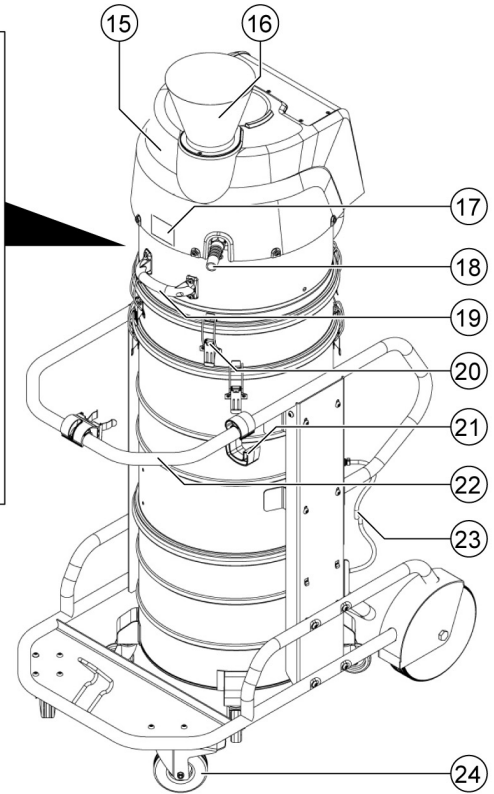
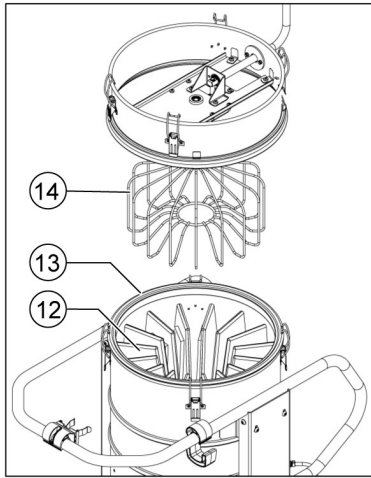

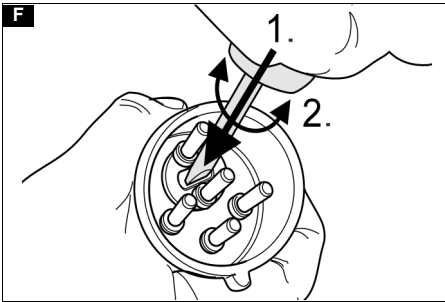
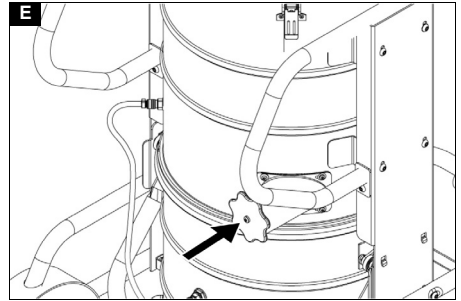
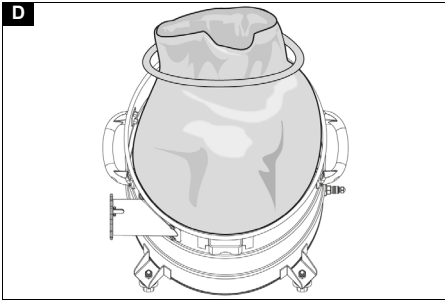
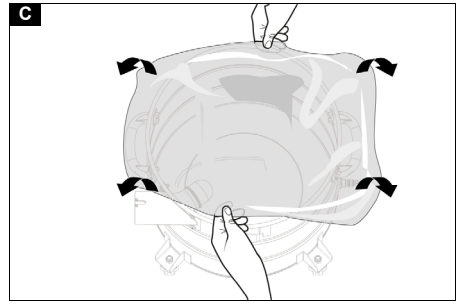
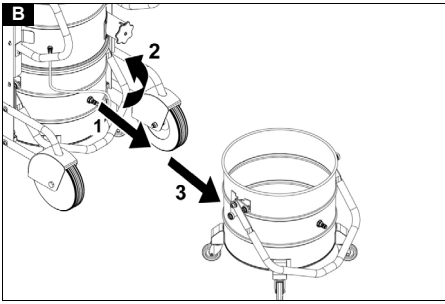

Inhalt

Allgemeine Hinweise.....	5
Umweltschutz.....	6
Bestimmungsgemäße Verwendung ...	6
Zubehör und Ersatzteile.....	6
Lieferumfang.....	6
Gerätebeschreibung.....	7
Symbole auf dem Gerät.....	7
Inbetriebnahme.....	7
Betrieb.....	8
Transport.....	11
Lagerung.....	12
Pflege und Wartung.....	12
Hilfe bei Störungen.....	14
Entsorgung.....	14
Garantie.....	14
Technische Daten.....	15
EU-Konformitätserklärung.....	15

Allgemeine Hinweise



Lesen Sie vor der ersten Benutzung Ihres Geräts diese Originalbetriebsanleitung, handeln Sie danach und bewahren Sie diese für späteren Gebrauch oder für Nachbesitzer auf.

- Vor erster Inbetriebnahme Sicherheitshinweise Nr. 5.956-249.0 unbedingt lesen.
- Bei Nichtbeachtung der Betriebsanleitung und der Sicherheitshinweise können Schäden am Gerät und Gefahren für den Bediener und andere Personen entstehen.
- Bei Transportschaden sofort Händler informieren.

Gefahrenstufen

⚠ **GEFAHR**

- *Hinweis auf eine unmittelbar drohende Gefahr, die zu schweren Körperverletzungen oder zum Tod führt.*

⚠ **WARNUNG**

- *Hinweis auf eine möglicherweise gefährliche Situation, die zu schweren Körperverletzungen oder zum Tod führen kann.*

⚠ **VORSICHT**

- *Hinweis auf eine möglicherweise gefährliche Situation, die zu leichten Verletzungen führen kann.*

ACHTUNG

- *Hinweis auf eine möglicherweise gefährliche Situation, die zu Sachschäden führen kann.*

Allgemeine Sicherheitshinweise

⚠ **GEFAHR** • *Gebrauch des Geräts und der Substanzen, für die es benutzt werden soll, einschließlich des sicheren Verfahrens der Beseitigung des aufgenommenen Materials nur durch geschultes Personal.*

• *Wenn die Abluft im Raum zurückgeführt wird, muss eine ausreichende Luftwechselrate L im Raum vorhanden sein. Um die geforderten Grenzwerte einzuhalten, darf der zurückgeführte Volumenstrom maximal 50% des Frischluftvolumens (Raumvolumen V_R x Luftwechselrate L_W) betragen. Ohne besondere Lüftungsmaßnahme gilt: $L_W = 1h^{-1}$.* • *Dieses Gerät enthält gesundheitsschädlichen Staub. Leerungs- und Wartungsvorgänge, einschließlich der Beseitigung der Staubsammelbehälter, dürfen nur von Fachleuten durchgeführt werden, die entsprechende Schutzausrüstung tragen.* • *Saugen Sie nur mit allen Filterelementen, da sonst der Saugmotor beschädigt wird und eine Gesundheitsgefährdung durch erhöhten Feinstaubausstoß auftritt.* • *Beachten Sie die anwendbaren Sicherheitsbestimmungen, die für die zu behandelnden Materialien zutreffen.* • *Beachten Sie die Sicherheitsbestimmungen für die aufzusaugenden Materialien. Bei sachgemäßem / unsachgemäßem Betrieb können Teile des Geräts bis zu 125 °C heiß werden.* • *Das vom Hersteller zugelassene Zubehör ist elektrisch leitend. Verwenden Sie kein anderes Zubehör.* • *Die Verwendung eines Verlängerungskabels ist nicht erlaubt.*

⚠ **WARNUNG** • *Das Gerät darf nicht im Freien unter nassen Bedingungen verwendet oder aufbewahrt werden.*

⚠ **VORSICHT** • *Schalten Sie bei längeren Betriebspausen und nach Gebrauch das Gerät am Geräteschalter aus und ziehen Sie den Netzstecker.*

Hinweis • Beachten Sie, dass für Stäube mit einer Zündenergie unter 1 mJ zusätzliche Vorschriften gelten können.

Verhalten im Notfall

GEFAHR

Verletzungs- und Beschädigungsgefahr bei Kurzschluss oder anderen elektrischen Fehlern

Gefahr eines Stromschlags, Gefahr von Verbrennungen

Schalten Sie das Gerät aus und ziehen Sie den Netzstecker.

Umweltschutz



Die Verpackungsmaterialien sind recyclebar. Bitte Verpackungen umweltgerecht entsorgen.



Elektrische und elektronische Geräte enthalten wertvolle recyclebare Materialien und oft Bestandteile wie Batterien, Akkus oder Öl, die bei falschem Umgang oder falscher Entsorgung eine potenzielle Gefahr für die menschliche Gesundheit und die Umwelt darstellen können. Für den ordnungsgemäßen Betrieb des Geräts sind diese Bestandteile jedoch notwendig. Mit diesem Symbol gekennzeichnete Geräte dürfen nicht mit dem Hausmüll entsorgt werden.

Hinweise zu Inhaltsstoffen (REACH)

Aktuelle Informationen zu Inhaltsstoffen finden Sie unter: www.kaercher.de/REACH

Bestimmungsgemäße Verwendung

Das Gerät ist bestimmt zum:

- Nass- und Trockenreinigen von Boden- und Wandflächen
- Absaugen trockener, brennbarer, gesundheitsschädlicher Stäube; Staubklasse M nach EN 60335-2-69
- Absaugen von Stäuben der Staubgruppen IIIC, IIIB und IIIA
- Absaugen brennbarer Stäube in Zone 22
- Einsatz über Tage
- Industriellen Gebrauch, z. B. in Lager- und Fertigungsbereichen

- Gewerblichen Gebrauch, z. B. in Hotels, Schulen, Krankenhäusern, Fabriken, Läden, Büros und Vermietersgeschäften.

Die einwandfreie Funktion des Geräts wird nur durch die Saugschlauch-Nennweite DN40 gewährleistet.

Jeglicher andere Gebrauch wird als unsachgemäß angesehen.

Das Gerät ist nicht geeignet zum:

- Aufsaugen von Stäuben oder Flüssigkeiten mit hoher Explosionsgefahr
- Aufsaugen von Mischungen aus brennbaren Flüssigkeiten und brennbarem Staub
- Aufsaugen von Krebs erzeugenden Stoffen
- Anschluss an eine stauberzeugende Maschine
- Die Kranverladung

Zubehör und Ersatzteile

GEFAHR

Explosionsgefahr durch nicht zugelassenes Zubehör

Verwenden Sie nur vom Hersteller zugelassenes und mit dem Ex-Aufkleber gekennzeichnetes Zubehör für den Gebrauch der Bauart 22.

Nur Original-Zubehör und Original-Ersatzteile verwenden, sie bieten die Gewähr für einen sicheren und störungsfreien Betrieb des Geräts.

Informationen über Zubehör und Ersatzteile finden Sie unter www.kaercher.com.

Hinweis

Im Lieferumfang ist kein Zubehör enthalten. Das Zubehör muss je nach Anwendung separat bestellt werden.

Lieferumfang

Der Lieferumfang des Geräts ist auf der Verpackung abgebildet. Prüfen Sie beim Auspacken den Inhalt auf Vollständigkeit. Bei fehlendem Zubehör oder bei Transportschäden benachrichtigen Sie bitte Ihren Händler.

Gerätebeschreibung

Abbildungen siehe Grafikseite

Abbildung A

- ① Bügelgriff des Schmutzbehälters
- ② Kupplung für Druckausgleich
- ③ Schmutzbehälter
- ④ Verschlussstopfen
- ⑤ Filterring
- ⑥ Hebel der Filterabreinigung
- ⑦ Kontrolllampe "Betriebsbereitschaft"
- ⑧ Kontrolllampe "Unterdruck"
- ⑨ Drehschalter
- ⑩ Kontrolllampe "Phasen- und Drehfeldfehler"
- ⑪ Drehstrommotor
- ⑫ Filter
- ⑬ Dichtring
- ⑭ Filterrüttler
- ⑮ Saugkopf
- ⑯ Abluftschalldämpfer
- ⑰ Typenschild
- ⑱ Netzkabel
- ⑲ Handgriff des Saugkopfs
- ⑳ Verriegelung des Saugkopfs
- ㉑ Kabelhalter
- ㉒ Schubbügel
- ㉓ Druckausgleichschlauch
- ㉔ Lenkrolle mit Feststellbremse
- ㉕ Halter für Saugrohr
- ㉖ Zwischenring
- ㉗ Verriegelung des Zwischenrings
- ㉘ Halter für Bodendüse
- ㉙ Fahrgestell
- ㉚ Saugstutzen
- ㉛ Federbügel zur Erdung

Symbole auf dem Gerät



Das Gerät ist zum Saugen für Stäube bis Staubklasse M geeignet.

WARNUNG: Dieses Gerät enthält gesundheitsgefährliche Stäube. Entleerung und Wartung, einschließlich der Entfernung des

Staubbeutels, dürfen nur von sachkundigen Personen vorgenommen werden, die geeignete persönliche Schutzausrüstung tragen. Nicht einschalten, bevor das komplette Filtersystem installiert ist und die Funktion der Volumenstromkontrolle überprüft wurde.



Keine Zündquellen einsaugen!
Geeignet zum Aufsaugen brennbarer Stäube der Staubexplosionsklassen in Zone 22.



Filter
(Bestell-Nr. 9.439-542.0)



Entsorgungsbeutel
(Bestell-Nr. 9.989-606.0)

Inbetriebnahme

⚠ **WARNUNG**

Gefahr durch gesundheitsschädlichen Staub

Atemwegserkrankungen durch Einatmen von Staub.

Saugen Sie nicht ohne Filterelement, da sonst eine Gesundheitsgefährdung durch erhöhten Feinstaubausstoß auftritt.

ACHTUNG

Fehlendes Filterelement

Beschädigung des Saugmotors

Saugen Sie nicht ohne Filterelement.

1. Das Gerät in die Arbeitsposition bringen.
2. Das Gerät mit den Feststellbremsen sichern.
3. Sicherstellen, dass der Saugkopf ordnungsgemäß aufgesetzt ist.
4. Den Saugschlauch (nicht im Lieferumfang enthalten) in den Sauganschluss stecken.
5. Den Füllstand im Schmutzbehälter prüfen.
6. Ggf. den Schmutzbehälter leeren (siehe Kapitel *Schmutzbehälter leeren*).
7. Sicherstellen, dass der Schmutzbehälter ordnungsgemäß eingesetzt ist. Die Federbügel müssen sauber sein und am Schmutzbehälter anliegen.
Bei Bedarf die Federbügel mit einem feuchten Tuch reinigen.

8. Vor dem Trockensaugen den Entsorgungsbeutel einsetzen (siehe Kapitel *Trockensaugen*).
9. Das gewünschte Zubehör (nicht im Lieferumfang enthalten) auf den Saugschlauch stecken.

Automatische Saugleistungsüberwachung

Das Gerät ist mit einer Saugleistungsüberwachung ausgerüstet. Sinkt die Luftgeschwindigkeit im Saugschlauch unter eine Geschwindigkeit von 20 m/s, so leuchtet die Kontrolllampe "Unterdruck" rot auf (siehe *Hilfe bei Störungen*).

Hinweis

Die Kontrolllampe kann während des normalen Betriebs (z. B. beim Arbeiten mit einer Bodendüse) zeitweise aufleuchten, wenn sich die Luftmenge reduziert (Querschnittsverkleinerung) und sich dadurch der Unterdruck erhöht.

Hinweis

In diesen Fällen handelt es sich jedoch nicht um einen Defekt, sondern um einen Hinweis, dass sich, wie oben angegeben, die Luftmenge reduziert und der Unterdruck erhöht hat.

Anti-Statik-System

Durch den geerdeten Anschlussstutzen werden statische Aufladungen abgeleitet. Dadurch werden Funkenbildung und Stromstöße mit vom Hersteller zugelassenem elektrisch leitendem Zubehör verhindert.

Betrieb

Nach dem Saugen von feuchten oder flüssigen Substanzen siehe Kapitel *Von Nass- zu Trockensaugen wechseln*.

ACHTUNG

Abgedeckte Zu- und Abluftöffnungen auf dem Saugkopf

Geräteschaden

Decken Sie die Zu- und Abluftöffnungen auf dem Saugkopf nicht ab.

Drehschalter

0	Gerät AUS
I	Gerät EIN

Gerät einschalten

1. Den Netzstecker einstecken.
Die Kontrolllampe "Betriebsbereitschaft" leuchtet.
2. Das Gerät am Drehschalter einschalten.

Saugvorgang durchführen

1. Den Füllstand im Schmutzbehälter regelmäßig prüfen, da das Gerät beim Saugen nicht automatisch abschaltet.
2. Bei Bedarf den Schmutzbehälter leeren (siehe Kapitel *Schmutzbehälter leeren*).
3. Bei Bedarf den Filter reinigen (siehe Kapitel *Filter reinigen*) oder wechseln / ersetzen (siehe Kapitel *Filter wechseln / ersetzen*).

Trockensaugen

Das Gerät ist mit einem Entsorgungsbeutel ausgerüstet, Bestell-Nr. 6.907-347.0 (5 Stück).

Hinweis

Mit diesem Gerät können alle Arten von Stäuben bis Staubklasse M gesaugt werden. Die Verwendung eines Staubsammelbeutels ist gesetzlich vorgeschrieben.

Hinweis

Das Gerät ist zum Aufsaugen von trockenen, brennbaren Stäuben mit MAK-Werten größer gleich 0,1 mg/m³ geeignet.

1. Beim Aufsaugen von Feinstaub zusätzlich den Entsorgungsbeutel einsetzen (siehe Kapitel *Entsorgungsbeutel einsetzen*).

Von Nass- zu Trockensaugen wechseln

ACHTUNG

Wechsel von Nass- auf Trockensaugen

Beschädigungsgefahr des Filters

Saugen Sie bei nassem Filterelement keinen trockenen Staub auf, da dies den Filter zusetzt und ihn unbrauchbar machen kann.

1. Den nassen Filter vor Benutzung zum Trockensaugen gut trocknen lassen oder durch einen trockenen ersetzen.
2. Bei Bedarf den Filter wechseln.

Entsorgungsbeutel einsetzen

1. Das Gerät mit den Feststellbremsen sichern.

Abbildung B

2. Den Druckausgleichsschlauch vom Schmutzbehälter abziehen.
3. Den Schmutzbehälter durch Hochziehen der Hebel absenken.
4. Den Schmutzbehälter aus dem Gerät ziehen.

Abbildung C

5. Den Entsorgungsbeutel in den Schmutzbehälter einsetzen und sorgfältig an die Behälterwand und am Behälterboden anlegen.
6. Den Rand des Entsorgungsbeutels über den Rand des Schmutzbehälters nach außen stülpen.

ACHTUNG

Statische Aufladung des Schmutzbehälters

Entzünden von Stäuben

Achten Sie darauf, dass die Erdung am Fahrgestell Kontakt mit dem Schmutzbehälter hat.

7. Den Schmutzbehälter in das Gerät einsetzen.

⚠ **WARNUNG**

Unsachgemäßer Umgang beim Verriegeln des Schmutzbehälters

Quetschgefahr

Während der Verriegelung keinesfalls die Hände zwischen Schmutzbehälter und Filterring halten oder in die Nähe der Hebelmechanik bringen.

Den Schmutzbehälter durch Betätigung der Hebel mit beiden Händen verriegeln.

8. Den Schmutzbehälter mit den Hebeln verriegeln.
9. Den Druckausgleichsschlauch am Schmutzbehälter aufstecken.

Nasssaugen

⚠ **GEFAHR**

Gefahr durch gesundheitsschädlichen Staub

Atemwegserkrankungen durch Einatmen von Staub.

Beim Nasssaugen dürfen keine gesundheitsschädlichen Stäube aufgenommen werden.

ACHTUNG

Beschädigungsgefahr durch Überlauf des Schmutzbehälters

Der Schmutzbehälter kann bei Aufnahme von hohen Flüssigkeitsmengen innerhalb weniger Sekunden gefüllt werden und überlaufen.

Kontrollieren Sie ständig den Füllstand.

1. Vor dem Nasssaugen den Entsorgungsbeutel entfernen (siehe Kapitel *Entsorgungsbeutel entfernen*).

Entsorgungsbeutel entfernen

⚠ **GEFAHR**

Gefahr durch gesundheitsschädlichen Staub

Atemwegserkrankungen durch Einatmen von Staub.

Anfallender Staub ist in staubdichten Behältern zu transportieren. Ein Umfüllen ist nicht zulässig. Die Entsorgung des Staubsammelbehälters darf nur von unterwiesenen Personen erfolgen.

1. Das Gerät mit den Feststellbremsen sichern.

Abbildung B

2. Den Druckausgleichsschlauch vom Schmutzbehälter abziehen.
3. Den Schmutzbehälter durch Hochziehen der Hebel absenken.
4. Das Gerät einschalten, um das Freisetzen gefährlicher Stäube zu vermeiden.
5. Den Schmutzbehälter aus dem Gerät ziehen.

Abbildung D

6. Den Entsorgungsbeutel hochstülpen.
7. Den Entsorgungsbeutel mit dem Kabelbinder dicht verschließen.
8. Den Entsorgungsbeutel herausnehmen.

9. Den Entsorgungsbeutel gemäß den gesetzlichen Bestimmungen entsorgen.

ACHTUNG

Statische Aufladung des Schmutzbehälters

Entzündungen von Stäuben

Achten Sie darauf, dass die Erdung am Fahrgestell Kontakt mit dem Schmutzbehälter hat.

10. Den Schmutzbehälter in das Gerät einsetzen.

11. Das Gerät ausschalten.

⚠ WARNUNG

Unsachgemäßer Umgang beim Verriegeln des Schmutzbehälters

Quetschgefahr

Während der Verriegelung keinesfalls die Hände zwischen Schmutzbehälter und Filterring halten oder in die Nähe der Hebelmechanik bringen.

Den Schmutzbehälter durch Betätigung der Hebel mit beiden Händen verriegeln.

12. Den Schmutzbehälter mit den Hebeln verriegeln.

13. Den Druckausgleichschlauch am Schmutzbehälter aufstecken.

Nasssaugen beenden

⚠ WARNUNG

Unsachgemäße Entsorgung von Abwässern

Umweltverschmutzung

Beachten Sie die örtlichen Vorschriften zur Abwasserbehandlung.

1. Den Filter trocknen.
2. Den Schmutzbehälter mit einem feuchten Tuch reinigen und trocknen.

Filter reinigen

Den Sternfaltenfilter in regelmäßigen Intervallen reinigen.

1. Das Gerät ausschalten.
2. Wenn trockenes Sauggut gesaugt wurde, den Hebel der Filterabreinigung mindestens 5-mal hin- und herbewegen.

Bringt diese Reinigung keine Verbesserung, den Sternfaltenfilter entnehmen und waschen oder ersetzen (siehe Kapitel *Pflege und Wartung*).

Gerät ausschalten

1. Das Gerät am Drehschalter ausschalten.
2. Den Netzstecker ziehen.
Die Kontrolllampe "Betriebsbereitschaft" erlischt.

Nach jedem Betrieb

1. Das Gerät ausschalten.
2. Den Netzstecker ziehen.
3. Das Zubehör (nicht im Lieferumfang enthalten) entfernen.
4. Den Schmutzbehälter leeren (siehe Kapitel *Schmutzbehälter leeren*).
5. Wenn nasses Sauggut gesaugt wurde, den Filter zum Trocknen entnehmen.
6. Das Gerät reinigen (siehe Kapitel *Gerät reinigen*).

Sauganschluss verschließen

⚠ WARNUNG

Verletzungsgefahr

Schädigung der Haut, Lunge und Augen durch Feinstaub

Nach Entfernen des Saugschlauchs muss der Sauganschluss mit dem Verschlussstopfen verschlossen werden.

Abbildung E

1. Den Verschlussstopfen passgenau in den Sauganschluss einsetzen.
2. Den Verschlussstopfen bis zum Anschlag einschieben.

Schmutzbehälter leeren

⚠ WARNUNG

Quetschgefahr

Achten Sie beim Abnehmen oder Aufsetzen des Behälters auf sich bewegende Teile.

Hinweis

Der Schmutzbehälter muss entleert werden, wenn er bis ca. 3 cm unter dem oberen Rand gefüllt ist.

Den Füllstand im Schmutzbehälter regelmäßig prüfen, da das Gerät beim Saugen nicht automatisch abschaltet.

1. Das Gerät mit den Feststellbremsen sichern.

Abbildung B

2. Den Druckausgleichsschlauch vom Schmutzbehälter abziehen.
3. Den Schmutzbehälter durch Hochziehen der Hebel absenken.
4. Das Gerät einschalten, um das Freisetzen gefährlicher Stäube zu vermeiden.
5. Den Schmutzbehälter aus dem Gerät ziehen.

Hinweis

Der Schmutzbehälter ist am Griff kranbar. Die maximale Zuladung bei Krantransport beträgt 50 kg.

⚠ VORSICHT

Überschreiten des zulässigen Gesamtgewichts

*Verletzungs- und Beschädigungsgefahr
Beachten Sie das Gesamtgewicht des Schmutzbehälters beim Transport mit einem Kran.*

Überladen Sie den Behälter nicht.

Beachten Sie die gültigen Vorschriften zur Verkrantung.

6. Den Schmutzbehälter leeren.

⚠ WARNUNG

Unsachgemäßer Umgang beim Verriegeln des Schmutzbehälters

Quetschgefahr

Während der Verriegelung keinesfalls die Hände zwischen Schmutzbehälter und Filterring halten oder in die Nähe der Hebelmechanik bringen.

Den Schmutzbehälter durch Betätigung des Bügelgriffs mit beiden Händen verriegeln.

ACHTUNG

Statische Aufladung des Schmutzbehälters

Entzünden von Stäuben

Achten Sie darauf, dass die Erdung am Fahrgestell Kontakt mit dem Schmutzbehälter hat.

7. Den Schmutzbehälter in das Gerät einsetzen.
8. Das Gerät ausschalten.

⚠ WARNUNG

Unsachgemäßer Umgang beim Verriegeln des Schmutzbehälters

Quetschgefahr

Während der Verriegelung keinesfalls die Hände zwischen Schmutzbehälter und Filterring halten oder in die Nähe der Hebelmechanik bringen.

Den Schmutzbehälter durch Betätigung der Hebel mit beiden Händen verriegeln.

9. Den Schmutzbehälter mit den Hebeln verriegeln.
10. Den Druckausgleichsschlauch am Schmutzbehälter aufstecken.

Gerät reinigen

⚠ WARNUNG

Unsachgemäße Entsorgung von Abwässern

Umweltverschmutzung

Beachten Sie die örtlichen Vorschriften zur Abwasserbehandlung.

1. Das Gerät innen und außen durch Absaugen und Abwischen mit einem feuchten Tuch reinigen.
Beim Absaugen des Geräts ist ein Sauger mit gleicher oder besserer Klassifizierung zu verwenden.
2. Das Zubehör (nicht im Lieferumfang enthalten) bei Bedarf mit Wasser ausspülen und trocknen.

Gerät aufbewahren

1. Das Netzkabel um den Kabelhalter wickeln.
2. Das Gerät in einem trockenen Raum abstellen und vor unbefugter Benutzung sichern.

Transport

⚠ VORSICHT

Nichtbeachtung des Gewichts

Verletzungs- und Beschädigungsgefahr

Beachten Sie beim Transport das Gewicht des Geräts.

1. Für den staubfreien Transport den Sauganschluss verschließen (siehe Kapitel *Sauganschluss verschließen*).
2. Die Feststellbremsen lösen und das Gerät am Schubbügel schieben.
3. Zum Verladen das Gerät am Fahrgestell und am Schubbügel fassen.
4. Beim Transport in Fahrzeugen, das Gerät gegen Rutschen und Kippen sichern.

Lagerung

⚠ VORSICHT

Nichtbeachtung des Gewichts

*Verletzungs- und Beschädigungsgefahr
Beachten Sie bei der Lagerung das Gewicht des Geräts.*

1. Das Gerät nur in Innenräumen lagern.

Pflege und Wartung

⚠ GEFAHR

Unabsichtlich anlaufendes Gerät, Berührung von stromführenden Teilen

*Verletzungsgefahr, Stromschlag
Schalten Sie vor Arbeiten am Gerät das Gerät aus.*

Ziehen Sie den Netzstecker.

⚠ GEFAHR

Gefahr durch gesundheitsschädlichen Staub

Atemwegserkrankungen durch Einatmen von Staub.

Tragen Sie bei Wartungsarbeiten (z. B. Filterwechsel) eine Atemschutzmaske P2 oder höherwertig und Einwegkleidung.

⚠ WARNUNG

Gefahr durch gesundheitsschädlichen Staub

Atemwegserkrankungen durch Einatmen von Staub.

Sicherheitseinrichtungen zur Verhütung von Gefahren müssen mindestens einmal jährlich vom Hersteller oder einer unterwiesenen Person auf ihre sicherheitstechnisch einwandfreie Funktion geprüft werden, z. B. Dichtheit des Geräts, Beschädigung des Filters, Funktion der Kontrolleinrichtungen.

ACHTUNG

Silikonhaltige Pflegemittel

Kunststoffteile können angegriffen werden. Verwenden Sie zum Reinigen keine silikonhaltigen Pflegemittel.

Staub beseitigende Maschinen sind Sicherheitseinrichtungen zur Verhütung oder Beseitigung von Gefahren im Sinne von BGV A1.

- Zur Wartung durch den Benutzer muss das Gerät auseinandergenommen, gereinigt und gewartet werden, soweit es

durchführbar ist, ohne dabei eine Gefahr für das Wartungspersonal und andere Personen hervorzurufen. Geeignete Vorsichtsmaßnahmen beinhalten Entgiftung vor dem Auseinandernehmen, Vorsorge treffen für örtlich gefilterte Zwangsentlüftung, wo das Gerät auseinandergenommen wird, Reinigung der Wartungsfläche und geeigneter Schutz des Personals.

- Das Äußere des Geräts sollte durch Staubsaugverfahren entgiftet und sauber abgewischt werden, oder mit Abdichtmittel behandelt werden, bevor es aus dem gefährlichen Gebiet genommen wird. Alle Geräteteile müssen als verunreinigt angesehen werden, wenn sie aus dem gefährlichen Gebiet genommen werden. Es müssen geeignete Maßnahmen ergriffen werden, um eine Staubverteilung zu vermeiden.
- Bei der Durchführung von Wartungs- und Reparaturarbeiten müssen alle verunreinigten Gegenstände, die nicht zu-frieden stellend gereinigt werden können, weggeworfen werden. Solche Gegenstände müssen in undurchlässigen Beuteln, in Übereinstimmung mit den gültigen Bestimmungen für die Beseitigung solchen Abfalls, entsorgt werden.
- Bei Transport und Wartung des Geräts sind die Saugstutzen mit den Verschlussstopfen zu verschließen.
 1. Beachten Sie, dass Sie einfache Wartungs- und Pflegearbeiten selbst durchführen können.
 2. Reinigen Sie die Geräteoberfläche und die Behälterinnenseite regelmäßig mit einem feuchten Tuch.

Prüf- und Wartungsarbeiten

Lassen Sie das Gerät regelmäßig gemäß den jeweiligen nationalen Vorschriften des Gesetzgebers zur Unfallverhütung prüfen. Wartungsarbeiten müssen durch eine sachkundige Person zu regelmäßigen Zeitpunkten nach den Angaben des Herstellers durchgeführt werden, dabei sind bestehende Bestimmungen und Sicherheitsanforde-

rungen zu beachten. Arbeiten an der Elektroanlage dürfen nur von einer Elektrofachkraft durchgeführt werden. Bei Fragen wenden Sie sich bitte an die KÄRCHER Niederlassung.

Wartungsintervalle / Wartungen durch den Benutzer

Für dieses Gerät gibt es keine regelmäßigen Wartungsintervalle. Folgende Wartungen werden bei Bedarf ausgeführt:

- Den Filter waschen.
- Den Filter wechseln.
- Den Filter ersetzen.

Filter waschen

ACHTUNG

Verwendung von Wasch- oder Bleichmitteln

Beschädigung des Filters.

Reinigen Sie den Filter nur mit Wasser.

Setzen Sie nur vollständig getrocknete Filter in das Gerät ein.

Der Sternfaltenfilter kann unter fließendem Wasser ausgewaschen werden.

1. Den Sternfaltenfilter von Innen nach Außen spülen, damit keine zurückbleibenden Partikel die Filterleistung beeinträchtigen.

Filter wechseln / ersetzen

Hinweis

Zum Abnehmen des Saugkopfs werden 2 Personen benötigt.

1. Das Gerät ausschalten.
2. Den Netzstecker ziehen.
3. Den Saugkopf entriegeln und abnehmen.
4. Den Zwischenring entriegeln und abnehmen.
5. Den Sternfaltenfilter herausnehmen.
6. Den Dichtring auf Beschädigung prüfen.
7. Den neuen Sternfaltenfilter einsetzen:
 - a Den Sternfaltenfilter so über den Filterrüttler am Zwischenring ziehen, dass die Rüttelelemente mittig in den Filtertaschen ausgerichtet sind.
 - b Den Zwischenring mit Sternfaltenfilter und Filterrüttler auf den Filterring setzen.
 - c Den Zwischenring verriegeln.
8. Den Saugkopf aufsetzen und verriegeln.

Entsorgungsbeutel ersetzen

△ GEFAHR

Gefahr durch gesundheitsschädlichen Staub

Atemwegserkrankungen durch Einatmen von Staub.

Anfallender Staub ist in staubdichten Behältern zu transportieren. Ein Umfüllen ist nicht zulässig. Die Entsorgung des Staubsammelbehälters darf nur von unterwiesenen Personen erfolgen.

1. Das Gerät mit den Feststellbremsen sichern.

Abbildung B

2. Den Druckausgleichsschlauch vom Schmutzbehälter abziehen.
3. Den Schmutzbehälter durch Hochziehen der Hebel absenken.
4. Das Gerät einschalten, um das Freisetzen gefährlicher Stäube zu vermeiden.
5. Den Schmutzbehälter aus dem Gerät ziehen.

Abbildung D

6. Den Entsorgungsbeutel hochstülpen.
7. Den Entsorgungsbeutel mit dem Kabelbinder dicht verschließen.
8. Den Entsorgungsbeutel herausnehmen.
9. Den Entsorgungsbeutel gemäß den gesetzlichen Bestimmungen entsorgen.

Abbildung C

10. Den Entsorgungsbeutel in den Schmutzbehälter einsetzen und sorgfältig an die Behälterwand und am Behälterboden anlegen.
11. Den Rand des Entsorgungsbeutels über den Rand des Schmutzbehälters nach außen stülpen.

ACHTUNG

Statische Aufladung des Schmutzbehälters

Entzünden von Stäuben

Achten Sie darauf, dass die Erdung am Fahrgestell Kontakt mit dem Schmutzbehälter hat.

12. Den Schmutzbehälter in das Gerät einsetzen.
13. Das Gerät ausschalten.

△ WARNUNG

Unsachgemäßer Umgang beim Verriegeln des Schmutzbehälters

Quetschgefahr

Während der Verriegelung keinesfalls die Hände zwischen Schmutzbehälter und Filterring halten oder in die Nähe der Hebelmechanik bringen.

Den Schmutzbehälter durch Betätigung der Hebel mit beiden Händen verriegeln.

14. Den Schmutzbehälter mit den Hebeln verriegeln.

15. Den Druckausgleichschlauch am Schmutzbehälter aufstecken.

Hilfe bei Störungen

△ GEFAHR

Unabsichtliches Anlaufen des Geräts / Elektrischer Schlag

Unabsichtliches Anlaufen des Saugmotors kann Verletzungen verursachen. Spannung auf elektrischen Teilen kann zu einem Stromschlag führen.

Schalten Sie vor allen Arbeiten am Gerät das Gerät aus und ziehen Sie den Netzstecker.

Lassen Sie alle Prüfungen und Arbeiten an elektrischen Teilen von einem Fachmann ausführen.

Hinweis

Tritt eine Störung auf, muss das Gerät sofort abgeschaltet werden. Vor erneuter Inbetriebnahme muss die Störung beseitigt werden.

Kann die Störung nicht behoben werden, muss das Gerät vom Kundendienst überprüft werden.

Saugturbine läuft nicht

1. Die Steckdose und die Sicherung der Stromversorgung prüfen.
2. Das Netzkabel und den Netzstecker des Geräts prüfen.
3. Das Gerät einschalten.

Saugkraft lässt nach

1. Die Verstopfungen aus der Saugdüse, dem Saugrohr oder dem Saugschlauch entfernen.

2. Den gefüllten Entsorgungsbeutel ersetzen (siehe Kapitel *Entsorgungsbeutel ersetzen*).
3. Den Saugkopf und den Schmutzbehälter auf den richtigen Sitz prüfen.
4. Den Filter abreinigen (siehe Kapitel *Filter reinigen*).
5. Den Schmutzbehälter leeren (siehe Kapitel *Schmutzbehälter leeren*).
6. Den Druckausgleichschlauch an beiden Enden einstecken.

Staubaustritt beim Saugen

1. Den Filtersitz prüfen und ggf. korrigieren.
2. Den Filter abreinigen (siehe Kapitel *Filter reinigen*).
3. Den Filter ersetzen (siehe Kapitel *Filter wechseln / ersetzen*).

Kontrolllampe "Phasen- und Drehfeldfehler" leuchtet rot

Das Gerät läuft nicht.

Abbildung F

1. Die Pole am Gerätestecker tauschen.

Kontrolllampe "Unterdruck" leuchtet rot

1. Den Filter abreinigen (siehe Kapitel *Filter reinigen*).
2. Den Filter ersetzen (siehe Kapitel *Filter wechseln / ersetzen*).
3. Bei gefülltem Sicherheitsfiltersack und Unterschreitung des Mindestvolumenstroms muss dieser gewechselt werden.

Entsorgung

Das Gerät ist gemäß den gesetzlichen Bestimmungen am Ende der Lebensdauer zu entsorgen.

Garantie

In jedem Land gelten die von unserer zuständigen Vertriebsgesellschaft herausgegebenen Garantiebedingungen. Etwaige Störungen an Ihrem Gerät beseitigen wir innerhalb der Garantiefrist kostenlos, sofern ein Material- oder Herstellungsfehler die Ursache sein sollte. Im Garantiefall wenden Sie sich bitte mit Kaufbeleg an Ihren Händler oder die nächste autorisierte Kundendienststelle.

(Adresse siehe Rückseite)

Weitere Garantieinformationen (falls vorhanden) finden Sie im Service-Bereich Ihrer lokalen Kärcher-Webseite unter "Downloads".

Technische Daten

Elektrischer Anschluss

Netzspannung	V	400
Phase	~	3
Netzfrequenz	Hz	50
Nennleistung	W	3000
Schutzart		IP64
Schutzklasse		I
Zündschutzart		II 3D Ex tc III C T125 °C Dc

Maße und Gewichte

Typisches Betriebsgewicht	kg	102
Länge x Breite x Höhe	mm	1060 x 680 x 1840
Filterfläche	m ²	2,0
Effektive Filterfläche	m ²	1,5

Umgebungsbedingungen

Umgebungstemperatur	°C	-10-40
Oberflächentemperatur (max.)	°C	125
Relative Luftfeuchtigkeit	°C	30-90

Leistungsdaten Gerät

Behältervolumen	l	60
Vakuum (max.)	kPa	24,7
Max. Volumenstrom mit Saugschlauch DN40, L=3 m	m ³ /h	198
Max. Volumenstrom mit Saugschlauch DN40, L=5 m	m ³ /h	180
Max. Volumenstrom mit Saugschlauch DN40, L=8 m	m ³ /h	165
Unterdruck (max.)	kPa (mbar)	25,0 (250)
Anschluss Saugschlauch		DN70
Nennweite Saugschlauch		DN40
Filter Bestellnummer		9.439-542

Ermittelte Werte gemäß EN 60335-2-69

Hand-Arm-Vibrationswert	m/s ²	<2,5
Unsicherheit K	m/s ²	0,2
Schalldruckpegel L _{pA}	dB(A)	79
Unsicherheit K _{pA}	dB(A)	1

Netzkabel

Typ		H07RN-F 5x1,5 mm ²
Teilenummer		6.649-826.0
Kabellänge	m	7,5

Technische Änderungen vorbehalten.

EU-Konformitätserklärung

Hiermit erklären wir, dass das im Folgenden genannte Produkt den einschlägigen Bestimmungen der aufgeführten Richtlinien und Verordnungen entspricht. Bei einer nicht mit uns abgestimmten Änderung des Produkts verliert diese Erklärung ihre Gültigkeit.

Produkt: Nass- und Trockensauger

Typ: 1.573-xxx

Richtlinien und Verordnungen

2006/42/EG (+2009/127/EG)
2011/65/EU
2014/30/EU
2014/34/EU

Angewandte harmonisierte Normen

EN 55014-1: 2017 + A11: 2020
EN 55014-2: 2015
EN 60079-0: 2018
EN 60079-31: 2014
EN 60335-1
EN 60335-2-69
EN IEC 61000-3-2: 2019
EN 61000-3-3: 2013 + A1: 2019
EN 62233: 2008
EN IEC 63000: 2018

Kennzeichnung



II 3D Ex tc III C T125°C Dc

Name und Anschrift

Dokumentationsbevollmächtigter:

A. Haag

Kärcher Industrial Vacuuming GmbH

Robert-Bosch-Straße 4-8

73550 Waldstetten (Germany)

Tel.: +49 7171 94888-0

Fax: +49 7171 94888-528



T. Wahl
Managing Director



A. Haag
Director R&D

Waldstetten, 24/07/01

Die Unterzeichnenden handeln im Auftrag
und mit Vollmacht der Geschäftsführung.

Kärcher Industrial Vacuuming GmbH

Robert-Bosch-Straße 4-8

73550 Waldstetten (Germany)

Tel.: +49 7171 94888-0

Fax: +49 7171 94888-528

Contents

General instructions	16
Environmental protection	17
Intended use	17
Accessories and spare parts.....	17
Scope of delivery	18
Device description.....	18
Symbols on the device	18
Initial startup.....	18
Operation	19
Transport.....	22
Storage	22
Care and maintenance.....	22
Troubleshooting guide.....	24
Disposal	25
Warranty.....	25
Technical data	25
Declaration of Conformity	26

General instructions



Read these original instructions before using your device for the first time, adhere to the instructions contained therein and store them for later reference or subsequent owners.

- Be sure to read the safety instructions no. 5.956-249.0 prior to the initial start-up.

- If the operating instructions and safety instructions are not observed, the device can be damaged and dangers could arise for users and other persons.
- Notify the dealer immediately in the case of shipping damage.

Hazard levels

⚠ **DANGER**

- Indication of an imminent threat of danger that will lead to severe injuries or even death.

⚠ **WARNING**

- Indication of a potentially dangerous situation that may lead to severe injuries or even death.

⚠ **CAUTION**

- Indication of a potentially dangerous situation that may lead to minor injuries.

ATTENTION

- Indication of a potentially dangerous situation that may lead to damage to property.

General safety instructions

- ⚠ **DANGER** ● Only trained personnel are permitted to use the device and the substances for which it is to be used, including the safe procedure for disposing of the vacuumed material. ● An air exchange rate L must be present in the room when the exhaust gas is returned into the room. To remain within the required limit values, the volume flow of returned air must be no greater than 50% of the fresh air volume (room volume V_R x air exchange rate L_W). Without special ventilation measures, the following applies: $L_W=1h^{-1}$. ● This device contains dust that is harmful to your health. Emptying and maintenance, including removal of the dust bag, may only be performed by technical specialists wearing suitable personal protective equipment.
- Only vacuum with all filter elements in place, otherwise the suction motor will be damaged and there will be a health risk due to increased fine dust emissions. ● Observe the applicable safety instructions for the materials being vacuumed. ● Observe the safety regulations for the materials to

be vacuumed. Parts of the device can heat up to temperatures of up to 125 °C during proper/improper operation. ● The accessories approved by the manufacturer are electrically conductive. Do not use any other accessories. ● Use of an extension cable is prohibited.

⚠ **WARNING** ● The device must not be used or stored outdoors in wet conditions.

⚠ **CAUTION** ● Switch off the device at the power switch and unplug the mains plug in the case of longer breaks in operation and after use.

Note ● Note that additional regulations may apply to dusts with an ignition energy below 1 mJ.

Behaviour in the event of an emergency

⚠ **DANGER**

Risk of injury and damage in the event of a short-circuit or other electrical faults

Danger of electric shock, danger of burns
Switch off the device and unplug the mains plug.

Environmental protection



The packing materials can be recycled. Please dispose of packaging in accordance with the environmental regulations.



Electrical and electronic devices contain valuable, recyclable materials and often components such as batteries, rechargeable batteries or oil, which - if handled or disposed of incorrectly - can pose a potential danger to human health and the environment. However, these components are required for the correct operation of the device. Devices marked by this symbol are not allowed to be disposed of together with the household rubbish.

Notes on the content materials (REACH)

Current information on content materials can be found at: www.kaercher.de/REACH

Intended use

The device is intended for:

- Wet and dry cleaning of floor and wall surfaces
- Vacuuming of dry, flammable, hazardous to health dust; dust class M according to EN 60335-2-69
- For vacuuming dusts of the dust groups IIIC, IIIB and IIIA
- Extraction of combustibile dusts in zone 22
- Use above ground
- Industrial use e.g. in storage and production areas
- Commercial use, e.g. in hotels, schools, hospitals, factories, shops, offices, and rental companies.

The device's correct function is only guaranteed when using the suction hose nominal width of DN40.

Any other use constitutes improper use.

The device is not suitable for:

- Vacuuming highly explosive dust particles or liquids
- vacuuming of mixtures of flammable liquids and flammable dust
- Vacuuming of carcinogens
- Connection to a dust-generating machine
- Crane loading

Accessories and spare parts

⚠ **DANGER**

Risk of explosion when used with non-permitted accessories

Only use accessories permitted by the manufacturer and with the Ex label for type 22 usage.

Only use original accessories and original spare parts. They ensure that the appliance will run safely and fault-free.

Information on accessories and spare parts can be found at www.kaercher.com.

Note

No accessories are included in the scope of delivery. The accessories must be ordered separately depending on the application.

Scope of delivery

The scope of delivery for the appliance is shown on the packaging. Check the contents for completeness when unpacking. If any accessories are missing or in the event of any shipping damage, please notify your dealer.

Device description

For the figures, please refer to the graphics page

Illustration A

- ① Bow handle of the dirt receptacle
- ② Coupling for pressure balance
- ③ Dirt receptacle
- ④ Sealing plug
- ⑤ Filter ring
- ⑥ Lever for the filter cleaning
- ⑦ "Standby mode" indicator light
- ⑧ "Vacuum pressure" indicator light
- ⑨ Turn switch
- ⑩ "Phase and rotary field fault" indicator light
- ⑪ Three-phase motor
- ⑫ filter
- ⑬ Sealing ring
- ⑭ Filter vibrator
- ⑮ Suction head
- ⑯ Exhaust silencer
- ⑰ Type plate
- ⑱ Mains cable
- ⑲ Suction head handle
- ⑳ Suction head lock
- ㉑ Cable clips
- ㉒ Push handle
- ㉓ Pressure equalisation hose
- ㉔ Steering roller with parking brake
- ㉕ Suction pipe holder
- ㉖ Spacer
- ㉗ Spacer lock
- ㉘ Floor nozzle holder
- ㉙ Chassis
- ㉚ Suction hose port
- ㉛ Spring clip for earthing

Symbols on the device



The device is suitable for vacuuming dusts up to dust class M.

WARNING: This device contains dusts that are harmful to your health. Emptying and maintenance, including removal of the dust bag, may only be performed by appropriately trained personnel wearing suitable personal protective equipment. Do not switch on until the entire filter system has been installed and the volume flow control functionality has been checked.



Do not vacuum any sources of ignition! Suitable for vacuuming inflammable dusts of dust explosion classes in zone 22.



filter
(Order no. 9.439-542.0)



Dust bag
(Order no. 9.989-606.0)

Initial startup

△ **WARNING**

Danger from dust that is harmful to your health

Respiratory sicknesses through inhalation of dust.

Do not vacuum without correctly installed filter elements, otherwise a danger to health from increased fine dust emission is present.

ATTENTION

Missing filter element

Damage to the suction motor

Do not vacuum without a filter element.

1. Bring the device into the working position.
2. Secure the device with the parking brakes.
3. Ensure that the suction head is fitted correctly.

4. Insert the suction hose (not included in the scope of delivery) into the suction connection.
5. Check the dirt receptacle filling level.
6. Empty the dirt receptacle if necessary (see chapter *Emptying the dirt receptacle*).
7. Ensure that the dirt receptacle is correctly fitted. The spring clips must be clean and in contact with the dirt receptacle. Clean the spring clips with a damp cloth if required.
8. Fit the dust bag before dry vacuuming (see chapter *Dry vacuuming*).
9. Fit the desired accessory (not included in the scope of delivery) onto the suction hose.

Automatic suction power monitor

The device is equipped with a suction power monitor. If the air speed in the suction hose drops below a speed of 20 m/s, the "vacuum pressure" indicator light lights up red (see *Troubleshooting guide*).

Note

The indicator light can light up intermittently during normal operation (e.g. when working with a floor nozzle) when the air quantity is reduced (cross-section reduction) and the vacuum pressure increases as a result.

Note

In these cases, however, it is not a defect, but an indication that the air quantity has reduced and the vacuum pressure has increased, as indicated above.

Anti-static system

Static charges are discharged through the earthed connection nozzles. This prevents sparking and electric shocks with electrically conductive accessories approved by the manufacturer.

Operation

After vacuuming moist or liquid substances, see chapter *Switching from wet to dry vacuuming*.



ATTENTION

Covered air inlet and outlet openings on the suction head

Device damage

Do not cover the air inlet and outlet openings on the suction head.

Rotary switch

	Device OFF
	Device ON

Switching on the device

1. Connect the mains plug.
The "standby mode" indicator light lights up.
2. Switch on the device at the turn switch.

Performing the vacuuming process

1. Regularly check the filling level in the dirt receptacle, since the device does not switch off automatically.
2. If necessary, empty the dirt receptacle (see chapter *Emptying the dirt receptacle*).
3. If necessary, clean the filter (see chapter *Cleaning the filter*) or change/replace the filter (see chapter *Changing/replacing the filter*).

Dry vacuuming

The device is equipped with a dust bag, order no. 6.907-347.0 (5 pieces).

Note

All types of dust up to dust class M can be vacuumed with this device. The use of a dust collection bag is required by law.

Note

The device is suitable for vacuuming dry, inflammable dusts with MAK values greater than or equal to 0.1 mg/m³.

1. When vacuuming up fine dust, also use the dust bag (see chapter *Fitting the dust bag*).

Switching from wet to dry vacuuming

ATTENTION

Switching from wet to dry vacuuming

Risk of damage to the filter

Do not vacuum dry dust with a wet filter element because this clogs the filter and can make it unusable.

1. Allow the wet filter to dry completely or replace it with a dry filter before using the device for dry vacuuming.
2. Replace the filter if necessary.

Fitting the dust bag

1. Secure the device with the parking brakes.

Illustration B

2. Disconnect the pressure equalisation hose from the dirt receptacle.
3. Lower the dirt receptacle by pulling up the lever.
4. Pull the dirt receptacle out of the device.

Illustration C

5. Fit the dust bag in the dirt receptacle and carefully position it against the container wall and the container floor.
6. Fold the edge of the dust bag over the edge of the dirt receptacle to the outside.

ATTENTION

Static charge of the dirt receptacle

Ignition of dusts

Make sure that the grounding on the chassis is in contact with the dirt receptacle.

7. Fit the dirt receptacle in the device.

⚠ WARNING

Improper handling when locking the dirt receptacle

Risk of crushing

Under no circumstances should you hold your hands between the dirt receptacle and filter ring or allow them to come close to the lifting mechanism while locking it.

Lock the dirt receptacle by operating the levers with both hands.

8. Lock the dirt receptacle with the levers.
9. Fit the pressure equalisation hose on the dirt receptacle.

Wet vacuum cleaning

⚠ DANGER

Danger from dust that is harmful to your health

Respiratory sicknesses through inhalation of dust.

No dusts harmful to health may be vacuumed when performing wet vacuum cleaning.

ATTENTION

Risk of damage if the dirt receptacle overflows

The dirt receptacle can fill within a few seconds and overflow when vacuuming large amounts of liquids.

Continuously monitor the filling level.

1. Remove the dust bag before wet vacuum cleaning (see chapter *Removing the dust bag*).

Removing the dust bag

⚠ DANGER

Danger from dust that is harmful to your health

Respiratory sicknesses through inhalation of dust.

Accumulated dust must be transported in dust-proof containers. Do not transfer the contents. The dust bag may only be disposed of by qualified staff.

1. Secure the device with the parking brakes.

Illustration B

2. Disconnect the pressure equalisation hose from the dirt receptacle.
3. Lower the dirt receptacle by pulling up the lever.
4. Switch on the device to avoid releasing dangerous dusts.
5. Pull the dirt receptacle out of the device.

Illustration D

6. Turn up the dust bag.
7. Seal the dust bag tightly with the cable tie.
8. Remove the dust bag.
9. Dispose of the dust bag in accordance with statutory regulations.

ATTENTION

Static charge of the dirt receptacle

Ignition of dusts

Make sure that the grounding on the chassis is in contact with the dirt receptacle.

10. Fit the dirt receptacle in the device.

11. Switch off the device.

⚠ WARNING

Improper handling when locking the dirt receptacle

Risk of crushing

Under no circumstances should you hold your hands between the dirt receptacle and filter ring or allow them to come close to the lifting mechanism while locking it.

Lock the dirt receptacle by operating the levers with both hands.

12. Lock the dirt receptacle with the levers.

13. Fit the pressure equalisation hose on the dirt receptacle.

Ending wet vacuum cleaning

⚠ WARNING

Improper disposal of waste water

Environmental pollution

Observe the local waste water treatment regulations.

1. Dry the filter.

2. Clean the dirt receptacle with a moist cloth and dry it off.

Cleaning the filter

Clean the star pleated filter at regular intervals.

1. Switch off the device.

2. If dry suction material has been extracted, move the filter cleaning lever back and forth at least 5 times.

If this cleaning does not bring any improvement, remove the star pleated filter and wash or replace it (see chapter *Care and maintenance*).

Switching off the device

1. Switch off the device at the turn switch.

2. Pull out the mains plug.

The "standby mode" indicator light goes out.

After each operation

1. Switch off the device.

2. Pull out the mains plug.

3. Remove the accessories (not included in the scope of delivery).

4. Empty the dirt receptacle (see chapter *Emptying the dirt receptacle*).

5. Remove the filter for drying if wet suction material has been vacuumed.

6. Clean the device (see chapter *Cleaning the device*).

Closing the suction connection

⚠ WARNING

Risk of injury

Damage to the skin, lungs and eyes through fine dust

The suction connection must be closed using the sealing plug after removing the suction hose.

Illustration E

1. Insert the sealing plug precisely into the suction connection.

2. Push the sealing plug in all the way to the end stop.

Emptying the dirt receptacle

⚠ WARNING

Risk of crushing

When removing or replacing the container, watch for moving parts.

Note

The dirt receptacle must be emptied when it is filled up to approx. 3 cm below the upper edge.

Regularly check the filling level in the dirt receptacle, since the device does not switch off automatically.

1. Secure the device with the parking brakes.

Illustration B

2. Disconnect the pressure equalisation hose from the dirt receptacle.

3. Lower the dirt receptacle by pulling up the lever.

4. Switch on the device to avoid releasing dangerous dusts.

5. Pull the dirt receptacle out of the device.

Note

The dirt receptacle can be lifted by crane at the handle. The maximum load for transport by crane is 50 kg.

⚠ CAUTION

Exceeding the permissible total weight

Risk of injury and damage

Observe the total weight of the dirt receptacle when transporting it by crane.

Do not overload the receptacle.

Observe the valid instructions for crane operation.

6. Empty the dirt receptacle.

⚠ WARNING

Improper handling when locking the dirt receptacle

Risk of crushing

Under no circumstances should you hold your hands between the dirt receptacle and filter ring or allow them to come close to the lifting mechanism while locking it.

Lock the dirt receptacle by operating the bow handle with both hands.

ATTENTION

Static charge of the dirt receptacle

Ignition of dusts

Make sure that the grounding on the chassis is in contact with the dirt receptacle.

7. Fit the dirt receptacle in the device.

8. Switch off the device.

⚠ WARNING

Improper handling when locking the dirt receptacle

Risk of crushing

Under no circumstances should you hold your hands between the dirt receptacle and filter ring or allow them to come close to the lifting mechanism while locking it.

Lock the dirt receptacle by operating the levers with both hands.

9. Lock the dirt receptacle with the levers.

10. Fit the pressure equalisation hose on the dirt receptacle.

Cleaning the device

⚠ WARNING

Improper disposal of waste water

Environmental pollution

Observe the local waste water treatment regulations.

1. Vacuum the inside and outside of the device and clean with a moist cloth.

A vacuum cleaner with the same or better classification must be used for vacuuming the device.

2. If necessary, rinse the accessories (not included in the scope of delivery) with water and dry them.

Storing the device

1. Wind the mains cable onto the cable holders.

2. Store the device in a dry room and secure it against unauthorised use.

Transport

⚠ CAUTION

Failure to observe the weight

Risk of injury and damage

Be aware of the weight of the device during transportation.

1. Close the suction connection for dust-free transport (see chapter *Closing the suction connection*).

2. Release the parking brakes and push the device by the push handle.

3. Grasp the device by the chassis and the push handle for loading.

4. Secure the device against slipping and tipping over when transporting in vehicles.

Storage

⚠ CAUTION

Failure to observe the weight

Risk of injury and damage

Be aware of the weight of the device during storage.

1. Store the device indoors only.

Care and maintenance

⚠ DANGER

Inadvertently starting up device, touching live components

Risk of injury, electric shock

Switch off the device before performing any work on the device.

Remove the mains plug.

⚠ DANGER

Danger from dust that is harmful to your health

Respiratory sicknesses through inhalation of dust.

Wear a breathing protection mask of class P2 or higher and disposable clothing when performing maintenance work (e.g. filter change).

⚠ WARNING

Danger from dust that is harmful to your health

Respiratory sicknesses through inhalation of dust.

Safety devices providing hazard protection must be checked for correct safety-related functionality at least annually by the manufacturer or an appropriately instructed person, e.g. absence of leaks, filter damage, functionality of the monitoring devices.

ATTENTION

Care agents containing silicone

These can attach plastic components.

Do not use care agents containing silicone for cleaning.

Dust extraction machines are safety devices for the prevention or elimination of hazards according to the German BGV A1.

- For servicing performed by the user, the device must be disassembled, cleaned and maintained only to the degree that this is possible without presenting a danger to the maintenance personnel and other persons. Suitable precautionary measures include detoxification before disassembly. Make provisions for local forced ventilation at the location where the device is to be disassembled, for cleaning the maintenance surface and to ensure adequate protection for the personnel.
- The exterior of the device should be detoxified by vacuuming and wiped clean, or treated with sealant before being removed from the hazardous area. All device parts must be regarded as contaminated when they are taken from the hazardous area. Suitable measures

must be taken to prevent distribution of the dust.

- All contaminated objects resulting from maintenance and repair work that cannot be satisfactorily cleaned must be correctly disposed of. Such objects must be disposed of in sealed bags in accordance with the applicable regulations for the disposal of this type of waste.
- The suction hose ports are to be closed using the sealing plugs during transport and maintenance of the device.
 1. Note that you can carry out simple maintenance and care work yourself.
 2. Clean the surface of the device and the interior of the container regularly with a moist cloth.

Inspection and maintenance work

Have the device regularly inspected according to the respective national accident prevention regulations. Maintenance work as specified by the manufacturer must be performed by a technically qualified person at the specified regular intervals and in accordance with the applicable regulations and safety requirements. Work on electrical components may only be performed by a qualified electrician. Please contact a KÄRCHER branch office if you have any questions.

Maintenance intervals / user maintenance

No periodic maintenance intervals are specified for this device. The following maintenance is to be performed as necessary:

- Wash the filter.
- Change the filter.
- Replace the filter.

Wash the filter

ATTENTION

Use of detergents or bleach

Damage to the filter.

Clean the filter with water only. Only fit the filter in the device when it is completely dry. The star folded filter can be washed out under running water.

1. Always flush the star folded filter from the inside to the outside so that no remaining particles impair the filter performance.

Changing/replacing the filter

Note

2 persons are needed to remove the suction head.

1. Switch off the device.
2. Pull out the mains plug.
3. Unlock and remove the suction head.
4. Unlock the remove the spacer.
5. Remove the star pleated filter.
6. Check the sealing ring for damage.
7. Insert the new star pleated filter:
 - a Pull the new star pleated filter over the filter vibrator on the spacer such that the vibrating elements are aligned centrally in the filter bags.
 - b Place the spacer with star pleated filter and filter vibrator on the filter ring.
 - c Lock the spacer.
8. Fit the suction head and lock.

Replacing the dust bag

⚠ DANGER

Danger from dust that is harmful to your health

Respiratory sicknesses through inhalation of dust.

Accumulated dust must be transported in dust-proof containers. Do not transfer the contents. The dust bag may only be disposed of by qualified staff.

1. Secure the device with the parking brakes.

Illustration B

2. Disconnect the pressure equalisation hose from the dirt receptacle.
3. Lower the dirt receptacle by pulling up the lever.
4. Switch on the device to avoid releasing dangerous dusts.
5. Pull the dirt receptacle out of the device.

Illustration D

6. Turn up the dust bag.
7. Seal the dust bag tightly with the cable tie.
8. Remove the dust bag.

9. Dispose of the dust bag in accordance with statutory regulations.

Illustration C

10. Fit the dust bag in the dirt receptacle and carefully position it against the container wall and the container floor.
11. Fold the edge of the dust bag over the edge of the dirt receptacle to the outside.

ATTENTION

Static charge of the dirt receptacle

Ignition of dusts

Make sure that the grounding on the chassis is in contact with the dirt receptacle.

12. Fit the dirt receptacle in the device.
13. Switch off the device.

⚠ WARNING

Improper handling when locking the dirt receptacle

Risk of crushing

Under no circumstances should you hold your hands between the dirt receptacle and filter ring or allow them to come close to the lifting mechanism while locking it.

Lock the dirt receptacle by operating the levers with both hands.

14. Lock the dirt receptacle with the levers.
15. Fit the pressure equalisation hose on the dirt receptacle.

Troubleshooting guide

⚠ DANGER

Unintentional start-up of the device / electric shock

Unintentional start-up of the suction motor can cause injuries. Voltage present on electrical parts can cause an electric shock. Switch off the device and unplug the mains plug before performing any work on the device.

Have all checks and work on electrical parts performed by a qualified technician.

Note

The device must be switched off immediately in the event of a malfunction. The malfunction must be eliminated before switching the device on again.

If the malfunction cannot be corrected, the device must be checked by the Customer Service department.

Suction turbine does not start up

1. Check the socket and the power supply fuse.
2. Check the mains cable and the mains plug of the device.
3. Switch the device on.

Suction power decreases

1. Remove the blockages from the suction nozzle, the suction pipe or the suction hose.
2. Replace the filled dust bag (see chapter *Replacing the dust bag*).
3. Check that the suction head and the dirt receptacle are correctly seated.
4. Dedust the filter (see chapter *Cleaning the filter*).
5. Empty the dirt receptacle (see chapter *Emptying the dirt receptacle*).
6. Insert the pressure equalisation hose at both ends.

Escaping dust when vacuuming

1. Check the seating of the filter and correct if necessary.
2. Dedust the filter (see chapter *Cleaning the filter*).
3. Replace the filter (see chapter *Changing/replacing the filter*).

"Phase and rotary field fault" indicator light lights up red

The device does not run.

Illustration F

1. Swap the pins on the power plug.

"Vacuum pressure" indicator light lights up red

1. Dedust the filter (see chapter *Cleaning the filter*).
2. Replace the filter (see chapter *Changing/replacing the filter*).
3. The safety filter bag must be replaced when it is full and the air flow drops below the specified minimum flow rate.

Disposal

At the end of its service life, the device is to be disposed of in accordance with statutory regulations.

Warranty

The warranty conditions issued by our relevant sales company apply in all countries. We shall remedy possible malfunctions on your appliance within the warranty period free of cost, provided that a material or manufacturing flaw is the cause. In a warranty case, please contact your dealer (with the purchase receipt) or the next authorised customer service site.

(See overleaf for the address)

Further warranty information (if available) can be found in the service area of your local Kärcher website under "Downloads".

Technical data

Electrical connection

Mains voltage	V	400
Phase	~	3
Power frequency	Hz	50
Nominal power	W	3000
Protection type		IP64
Protection class		I
Ignition protection class	⊕	II 3D Ex tc IIIC T125 °C Dc

Dimensions and weights

Typical operating weight	kg	102
Length x width x height	mm	1060 x 680 x 1840
Filter area	m ²	2,0
Effective filter area	m ²	1,5
Ambient conditions		
Ambient temperature	°C	-10-40
Surface temperature (max.)	°C	125
Relative humidity	°C	30-90

Device performance data		
Container capacity	l	60
Vacuum (max.)	kPa	24,7
Max. volume flow with suction hose DN40, L=3 m	m ³ /h	198
Max. volume flow with suction hose DN40, L=5 m	m ³ /h	180
Max. volume flow with suction hose DN40, L=8 m	m ³ /h	165
Vacuum (max.)	kPa (mbar)	25,0 (250)
Suction hose connection		DN70
Nominal width of the suction hose		DN40
Filter order number		9.439-542

Determined values in acc. with EN 60335-2-69

Hand-arm vibration value	m/s ²	<2,5
K uncertainty	m/s ²	0,2
Sound pressure level L _{pA}	dB(A)	79
Uncertainty K _{pA}	dB(A)	1

Mains cable

Type		H07R N-F 5x1.5 ^m m ²
Part number		6.649-826.0
Cable length	m	7,5

Subject to technical modifications.

Declaration of Conformity

EU Declaration of Conformity

We hereby declare that the product named below complies with the relevant provisions of the directives and regulations listed. This declaration is invalidated by any changes made to the product that are not approved by us.

Product: Wet/dry vacuum cleaner
Type: 1.573-xxx

Directives and Regulations

2006/42/EC (+2009/127/EC)
2011/65/EU

2014/30/EU

2014/34/EU

Harmonised standards used

EN 55014-1: 2017 + A11: 2020

EN 55014-2: 2015

EN 60079-0: 2018

EN 60079-31: 2014

EN 60335-1

EN 60335-2-69

EN IEC 61000-3-2: 2019

EN 61000-3-3: 2013 + A1: 2019

EN 62233: 2008

EN IEC 63000: 2018

Designation



II 3D Ex tc IIIC T125°C Dc

Name and address

Documentation supervisor:

A. Haag

Kärcher Industrial Vacuuming GmbH

Robert-Bosch-Straße 4-8

73550 Waldstetten (Germany)

Tel.: +49 7171 94888-0

Fax: +49 7171 94888-528

T. Wahl
Managing Director

A. Haag
Director R&D

Waldstetten, 24/07/01

The signatories act on behalf of and with the authority of the Executive Board.

Kärcher Industrial Vacuuming GmbH

Robert-Bosch-Straße 4-8

73550 Waldstetten (Germany)

Ph.: +49 7171 94888-0

Fax: +49 7171 94888-528

Declaration of Conformity (UK)

We hereby declare that the product named below complies with the relevant provisions of the directives and regulations listed. This declaration is invalidated by any changes made to the product that are not approved by us.

Product: Wet/dry vacuum cleaner
Type: 1.573-xxx

Directives and Regulations

S.I. 2008/1597 (as amended)

S.I. 2012/3032 (as amended)

S.I. 2016/1091 (as amended)

S.I. 2016/1107 (as amended)

Designated standards used

EN 55014-1: 2017 + A11: 2020

EN 55014-2: 2015

EN 60079-0: 2018

EN 60079-31: 2014

EN 60335-1

EN 60335-2-69

EN IEC 61000-3-2: 2019

EN 61000-3-3: 2013 + A1: 2019

EN 62233: 2008

EN IEC 63000: 2018

Designation



II 3D Ex tc IIIC T125°C Dc

Name and address

Documentation supervisor:

A. Haag

Kärcher Industrial Vacuuming GmbH

Robert-Bosch-Straße 4-8

73550 Waldstetten (Germany)

Tel.: +49 7171 94888-0

Fax: +49 7171 94888-528

T. Wahl
Managing Director

A. Haag
Director R&D

Waldstetten, 24/07/01

The signatories act on behalf of and with the authority of the Executive Board.

Kärcher Industrial Vacuuming GmbH

Robert-Bosch-Straße 4-8

73550 Waldstetten (Germany)

Ph.: +49 7171 94888-0

Fax: +49 7171 94888-528

Contenu

Remarques générales.....	27
Protection de l'environnement.....	28
Utilisation conforme.....	28
Accessoires et pièces de rechange ...	29
Etendue de livraison.....	29
Description de l'appareil.....	29
Symboles sur l'appareil.....	30
Mise en service	30
Fonctionnement	31
Transport.....	34
Stockage	34
Entretien et maintenance	34
Dépannage en cas de défaut.....	37
Élimination.....	37
Garantie	37
Caractéristiques techniques.....	38
Déclaration de conformité UE	38

Remarques générales



Avant d'utiliser votre appareil pour la première fois, lisez

cette notice originale, agissez suivant ses consignes et conservez-la pour toute utilisation ultérieure ou pour le propriétaire suivant.

- Lire impérativement les consignes de sécurité n° 5.956-249.0 avant la première mise en service.
- Le non-respect du manuel d'utilisation et des consignes de sécurité peut entraîner des dommages sur l'appareil et des dangers pour l'opérateur et d'autres personnes.
- Informer immédiatement le vendeur en cas de dommage dû au transport.

Niveaux de danger

⚠ **DANGER**

- Indique un danger immédiat qui peut entraîner de graves blessures corporelles ou la mort.

⚠ **AVERTISSEMENT**

- Indique une situation potentiellement dangereuse qui peut entraîner de graves blessures corporelles ou la mort.

△ PRÉCAUTION

- Indique une situation potentiellement dangereuse qui peut entraîner des blessures légères.

ATTENTION

- Indique une situation potentiellement dangereuse qui peut entraîner des dommages matériels.

Consignes de sécurité générales

△ DANGER • L'utilisation de l'appareil et des substances pour lesquelles il doit être employé, y compris la procédure d'élimination sûre de la matière aspirée, sont exclusivement réservées à un personnel formé.

● Si l'air vicié est retourné dans la pièce, un taux de renouvellement de l'air L suffisant doit être assuré. Pour conserver les valeurs limites exigées, le débit volumétrique retourné peut être de 50 % max. du débit volumétrique d'air frais (volume de la pièce V_R x taux de renouvellement d'air L_W). Sans système de ventilation particulier, s'applique : $L_W = 1h^{-1}$. ● Cet appareil contient de la poussière nocive pour la santé. Le vidage et la maintenance, y compris l'élimination du réservoir de récupération de la poussière, sont du ressort exclusif de personnes compétentes, portant un équipement de protection approprié. ● N'aspirez qu'avec tous les éléments filtrants, sinon le moteur d'aspiration sera endommagé et il y aura un risque pour la santé en raison de l'émission accrue de poussières fines. ● Respecter les prescriptions de sécurité applicables pour les matières à traiter. ● Veuillez tenir compte des instructions de sécurité pour les matériaux à aspirer. En cas d'utilisation conforme / non conforme, certaines parties de l'appareil peuvent atteindre une température de 125 °C. ● Les accessoires autorisés par le fabricant sont électroconducteurs. N'utilisez pas d'autres accessoires. ● Il est interdit d'utiliser un câble de rallonge.

△ AVERTISSEMENT • L'appareil ne peut pas être utilisé ni rangé à l'extérieur dans un environnement humide.

△ PRÉCAUTION • Lors de pauses de fonctionnement prolongées et après avoir utilisé l'appareil, coupez-le à l'interrupteur principal et débranchez la fiche secteur.

Remarque • Notez que des dispositions supplémentaires peuvent s'appliquer aux poussières dont l'énergie d'inflammation est inférieure à 1 mJ.

Comportement en cas d'urgence

△ DANGER

Risque de blessure et d'endommagement en cas de court-circuit ou d'autres défauts électriques

Risque d'électrocution, risque de brûlures
Éteignez l'appareil et débranchez la fiche secteur.

Protection de l'environnement



Les matériaux d'emballage sont recyclables. Veuillez éliminer les emballages dans le respect de l'environnement.



Les appareils électriques et électroniques contiennent des matériaux précieux recyclables et souvent des composants tels que des piles, batteries ou de l'huile représentant un danger potentiel pour la santé humaine et l'environnement, s'ils ne sont pas manipulés ou éliminés correctement. Ces composants sont cependant nécessaires pour le fonctionnement correct de l'appareil. Les appareils marqués par ce symbole ne doivent pas être jetés dans les ordures ménagères.

Remarques concernant les matières composantes (REACH)

Les informations actuelles concernant les matières composantes sont disponibles sous : www.kaercher.de/REACH

Utilisation conforme

L'appareil est conçu pour :

- Nettoyage humide et à sec de surfaces de sol et murales
- Aspiration de poussières sèches, inflammables et nocives ; classe de poussière M selon EN 60335-2-69
- Aspiration des poussières des groupes de poussière IIIC, IIIB et IIIA

- Aspiration de poussières combustibles en zone 22
- Utilisation en plein air
- Usage industriel, par ex. dans les entrepôts de stockage et de production
- L'utilisation professionnelle, p. ex. dans les hôtels, écoles, hôpitaux, usines, magasins, bureaux et loueurs.

Seul un tuyau d'aspiration de largeur nominale DN40 garantit le bon fonctionnement de l'appareil.

Toute autre utilisation est considérée comme non conforme.

L'appareil n'est pas conçu pour :

- L'aspiration de poussières ou liquides présentant un danger d'explosion élevé
- L'aspiration de mélanges de liquides inflammables et de poussière inflammable
- Aspiration de substances cancérigènes
- Le raccordement à une machine générant de la poussière
- Le chargement par grue

Accessoires et pièces de rechange

⚠ DANGER

Risque d'explosion dû à des accessoires non autorisés

Utilisez uniquement des accessoires autorisés par le fabricant et portant l'autocollant Ex pour l'utilisation du type 22.

Utilisez exclusivement des accessoires et pièces de rechange d'origine. Ceux-ci garantissent le fonctionnement sûr et sans défaut de votre appareil.

Des informations sur les accessoires et pièces de rechange sont disponibles sur le site www.kaercher.com.

Remarque

Aucun accessoire n'est compris dans la livraison. Les accessoires doivent être commandés séparément en fonction de l'application.

Etendue de livraison

L'étendue de livraison de l'appareil est illustrée sur l'emballage. Lors du déballage, vérifiez que le contenu de la livraison est complet. Si un accessoire manque ou en cas de dommage dû au transport, veuillez informer votre distributeur.

Description de l'appareil

Pour les figures, voir la page des graphiques

Illustration A

- ① Poignée à étrier du collecteur d'impuretés
- ② Raccord pour équilibrage de pression
- ③ Collecteur d'impuretés
- ④ Bouchon de fermeture
- ⑤ Bague de filtre
- ⑥ Levier de nettoyage du filtre
- ⑦ Témoin lumineux « Mode veille »
- ⑧ Témoin lumineux « Dépression »
- ⑨ Bouton rotatif
- ⑩ Lampe témoin « Erreur de phase et de champ magnétique »
- ⑪ Moteur triphasé
- ⑫ Filtre
- ⑬ Bague d'étanchéité
- ⑭ Vibreur de décolmatage du filtre
- ⑮ Tête d'aspiration
- ⑯ Silencieux d'évacuation
- ⑰ Plaque signalétique
- ⑱ Câble secteur
- ⑲ Poignée de la tête d'aspiration
- ⑳ Verrouillage de la tête d'aspiration
- ㉑ Porte-câble
- ㉒ Guidon
- ㉓ Tuyau de compensation de pression
- ㉔ Roue directionnelle avec frein de stationnement
- ㉕ Support pour tube d'aspiration
- ㉖ Bague intermédiaire
- ㉗ Verrouillage de la bague intermédiaire
- ㉘ Support pour buse de sol
- ㉙ Châssis
- ㉚ Tubulure d'aspiration
- ㉛ Étrier à ressort pour la mise à la terre

Symboles sur l'appareil



L'appareil est approprié pour aspirer des poussières jusqu'à la classe de poussières M.

AVERTISSEMENT : Cette appareil contient des poussières nocives pour la santé. Le vidage et la maintenance, y compris la dépose du sac à poussières, sont du ressort exclusif de personnes compétentes, portant un équipement de protection individuelle approprié. Ne pas mettre sous tension avant que le système filtrant complet soit installé et que le fonctionnement du contrôle du débit volumétrique ait été contrôlé.



Ne pas aspirer les sources d'allumage ! Convient pour l'aspiration des poussières combustibles des classes d'explosion des poussières en Zone 22.



Filtere
(référence 9.439-542.0)



Sachet de recyclage
(référence 9.989-606.0)

Mise en service

⚠ **AVERTISSEMENT**

Danger dû à de la poussière nocive pour la santé

Maladies respiratoires dues à l'inhalation de poussière.

Ne pas aspirer sans élément filtre pour éviter un risque pour la santé dû à une émission de poussières fines.

ATTENTION

Élément filtrant manquant

*Endommagement du moteur thermique
N'aspirez pas sans élément filtrant.*

1. Mettre l'appareil en position de travail.
2. Bloquer l'appareil à l'aide des freins de stationnement.

3. S'assurer que la tête d'aspiration est correctement mise en place.
4. Insérer le tuyau d'aspiration (non fourni) dans le connecteur pour flexible d'aspiration.
5. Vérifier régulièrement le niveau de remplissage du collecteur d'impuretés.
6. Vider éventuellement le collecteur d'impuretés (voir chapitre *Vidange du collecteur d'impuretés*).
7. S'assurer que le collecteur d'impuretés est correctement mis en place. Les étriers à ressort doivent être propres et en contact avec le collecteur d'impuretés. Nettoyer les étriers à ressort avec un chiffon humide, si besoin.
8. Avant l'aspiration de poussières, insérer le sachet pour le recyclage (voir chapitre *Aspiration de poussières*).
9. Brancher l'accessoire souhaité (non fourni) sur le tuyau d'aspiration.

Contrôle automatique de la puissance d'aspiration

L'appareil est équipé d'un contrôle de la puissance d'aspiration. Si la vitesse de l'air dans le tuyau d'aspiration descend en dessous d'une vitesse de 20 m/s, le témoin lumineux « Dépression » s'allume en rouge (voir *Dépannage en cas de défaut*).

Remarque

Le témoin lumineux peut être allumé brièvement pendant le fonctionnement normal (p.ex. en travaillant avec une buse pour sol) lorsque le débit d'air se réduit (réduction de la section) et que la dépression augmente de ce fait.

Remarque

Dans ces cas, il ne s'agit toutefois pas d'un défaut, mais d'une indication que, comme indiqué ci-dessus, le débit d'air a été réduit et la dépression augmentée.

Système anti-statique

Les tubulures de raccordement mises à la terre permettent d'évacuer les charges statiques. Cela permet d'éviter la formation d'étincelles et les décharges électriques avec des accessoires conducteurs d'électricité approuvés par le fabricant.

Fonctionnement

Après l'aspiration de substances humides ou liquides, voir chapitre *Passage de l'aspiration d'humidité à l'aspiration de poussières*.



ATTENTION

Ouvertures d'entrée et de sortie d'air couvertes sur la tête d'aspiration

Dommages de l'appareil

Ne couvrez pas les ouvertures d'entrée et de sortie d'air sur la tête d'aspiration.

Bouton rotatif

	Appareil à l'arrêt
	Appareil en marche

Démarrage de l'appareil

1. Brancher la fiche secteur.
Le témoin lumineux « Mode veille » s'allume.
2. Mettre l'appareil sous tension avec le bouton rotatif.

Aspiration

1. Vérifier régulièrement le niveau de remplissage du collecteur d'impuretés, car l'appareil ne s'arrête pas automatiquement lors de l'aspiration.
2. Si nécessaire, vider le collecteur d'impuretés (voir chapitre *Vidange du collecteur d'impuretés*).
3. Si nécessaire, nettoyer le filtre (voir chapitre *Nettoyage du filtre*) ou le changer/remplacer (voir chapitre *Changement/remplacement du filtre*).

Aspiration de poussières

L'appareil est équipé d'un sachet pour le recyclage, n° de commande 6.907-347.0 (5 pièces).

Remarque

Cet appareil permet d'aspirer toutes sortes de poussières jusqu'à la classe de poussières M. L'utilisation d'un sachet de récupération de la poussière est prescrite par la loi.

Remarque

L'appareil est adapté pour aspirer des poussières sèches inflammables dont les valeurs de concentration maximale au poste de travail sont supérieures ou égales à 0,1 mg/m³.

1. Lors de l'aspiration de poussières fines, utiliser en plus le sachet pour le recyclage (voir chapitre *Insérer un sachet pour le recyclage*).

Passage de l'aspiration d'humidité à l'aspiration de poussières

ATTENTION

Passage de l'aspiration mouillée à l'aspiration sèche

Risque d'endommagement du filtre

Lorsque l'élément filtre est mouillé, ne pas aspirer de poussière, car cela boucherait le filtre et le rendrait inutilisable.

1. Faire sécher correctement le filtre mouillé avant de l'utiliser pour l'aspiration à sec ou le remplacer par un filtre sec.
2. Remplacer le filtre, si besoin.

Insérer un sachet pour le recyclage

1. Bloquer l'appareil à l'aide des freins de stationnement.

Illustration B

2. Débrancher le flexible de compensation de pression du collecteur d'impuretés.
3. Abaisser le collecteur d'impuretés en relevant le levier.
4. Retirer le collecteur d'impuretés de l'appareil.

Illustration C

5. Placer le sachet pour le recyclage dans le collecteur d'impuretés et l'appliquer avec soin sur la paroi du bac et sur le fond du réservoir.
6. Rabattre le bord du sachet pour le recyclage au-dessus du collecteur d'impuretés, vers l'extérieur.

ATTENTION

Charge statique du collecteur d'impuretés

Inflammation de poussières

Veillez à ce que la mise à la terre sur le châssis soit en contact avec le collecteur d'impuretés.

7. Insérer le collecteur d'impuretés dans l'appareil.

⚠ AVERTISSEMENT

Manipulation incorrecte lors du verrouillage du collecteur d'impuretés

Risque d'écrasement

Ne mettre en aucun cas les mains entre le collecteur d'impuretés et la bague de filtre, ni à proximité du mécanisme de levage, pendant le verrouillage.

Verrouiller le collecteur d'impuretés en actionnant le levier avec les deux mains.

8. Verrouiller le collecteur d'impuretés à l'aide des leviers.

9. Brancher le flexible de compensation de la pression sur le collecteur d'impuretés.

Aspiration humide

⚠ DANGER

Danger dû à de la poussière nocive pour la santé

Maladies respiratoires dues à l'inhalation de poussière.

Lors de l'aspiration d'eau, ne pas aspirer de poussières nocives pour la santé.

ATTENTION

Risque d'endommagement par le débordement du collecteur d'impuretés

Le collecteur d'impuretés peut être rempli en quelques secondes et déborder lors de la réception de grands volumes de liquide. Contrôler en permanence le niveau de remplissage.

1. Avant l'aspiration humide, retirer éventuellement le sachet pour le recyclage (voir chapitre *Retrait du sachet pour le recyclage*).

Retrait du sachet pour le recyclage

⚠ DANGER

Danger dû à de la poussière nocive pour la santé

Maladies respiratoires dues à l'inhalation de poussière.

La poussière accumulée doit être transportée dans des conteneurs étanches à la poussière. Tout transvasement est interdit. L'élimination du bac collecteur de poussière ne peut être réalisée que par des personnes formées.

1. Bloquer l'appareil à l'aide des freins de stationnement.

Illustration B

2. Débrancher le flexible de compensation de pression du collecteur d'impuretés.

3. Abaisser le collecteur d'impuretés en relevant le levier.

4. Allumer l'appareil pour éviter la libération de poussières dangereuses.

5. Retirer le collecteur d'impuretés de l'appareil.

Illustration D

6. Rabattre le sachet pour le recyclage vers le haut.

7. Fermer hermétiquement le sachet pour le recyclage avec le serre-câble.

8. Retirer le sachet pour le recyclage.

9. Éliminer le sachet de recyclage usagée conformément aux dispositions légales.

ATTENTION

Charge statique du collecteur d'impuretés

Inflammation de poussières

Veillez à ce que la mise à la terre sur le châssis soit en contact avec le collecteur d'impuretés.

10. Insérer le collecteur d'impuretés dans l'appareil.

11. Éteindre l'appareil.

⚠ AVERTISSEMENT

Manipulation incorrecte lors du verrouillage du collecteur d'impuretés

Risque d'écrasement

Ne mettre en aucun cas les mains entre le collecteur d'impuretés et la bague de filtre, ni à proximité du mécanisme de levage, pendant le verrouillage.

Verrouiller le collecteur d'impuretés en actionnant le levier avec les deux mains.

12. Verrouiller le collecteur d'impuretés à l'aide des leviers.

13. Brancher le flexible de compensation de la pression sur le collecteur d'impuretés.

Fin de l'aspiration humide

⚠ **AVERTISSEMENT**

Élimination non conforme des eaux usées

Pollution

Respectez les prescriptions locales de traitement des eaux usées.

1. Sécher le filtre.
2. Nettoyer le collecteur d'impuretés avec un chiffon humide et le sécher.

Nettoyage du filtre

Nettoyer le filtre plissé en étoile à intervalles réguliers.

1. Éteindre l'appareil.
2. En cas d'aspiration de matières sèches, effectuer au moins 5 fois un mouvement de va-et-vient du levier de nettoyage du filtre.

Si ce nettoyage n'apporte pas d'amélioration, retirer le filtre plissé en étoile et le laver ou le remplacer (voir chapitre *Entretien et maintenance*).

Arrêter l'appareil

1. Arrêter avec le bouton rotatif.
2. Débrancher la fiche secteur.
Le témoin lumineux « Mode veille » s'éteint.

Après chaque fonctionnement

1. Éteindre l'appareil.
2. Débrancher la fiche secteur.
3. Retirer les accessoires (non fournis).
4. Vider le collecteur d'impuretés (voir chapitre *Vidange du collecteur d'impuretés*).
5. En cas d'aspiration de matières humides, sortir le filtre pour le sécher.
6. Nettoyer l'appareil (voir chapitre *Nettoyer l'appareil*).

Obturation du connecteur de flexible d'aspiration

⚠ **AVERTISSEMENT**

Risque de blessures

Lésion de la peau, des poumons, des yeux par poussière fine

Une fois le tuyau d'aspiration retiré, le connecteur pour flexible d'aspiration doit être fermé avec le bouchon obturateur.

Illustration E

1. Insérer le bouchon obturateur dans le connecteur pour flexible d'aspiration en veillant à ce qu'il soit bien ajusté.
2. Insérer le bouchon obturateur jusqu'en butée.

Vidange du collecteur d'impuretés

⚠ **AVERTISSEMENT**

Risque d'écrasement

Attention aux pièces mobiles lors du retrait ou de la pose du bac.

Remarque

Le collecteur d'impuretés doit être vidé lorsqu'il est rempli à environ 3 cm sous le bord supérieur.

Vérifier régulièrement le niveau de remplissage du collecteur d'impuretés, car l'appareil ne s'arrête pas automatiquement lors de l'aspiration.

1. Bloquer l'appareil à l'aide des freins de stationnement.

Illustration B

2. Débrancher le flexible de compensation de pression du collecteur d'impuretés.
3. Abaisser le collecteur d'impuretés en relevant le levier.
4. Allumer l'appareil pour éviter la libération de poussières dangereuses.
5. Retirer le collecteur d'impuretés de l'appareil.

Remarque

Le collecteur d'impuretés peut être saisi par une grue par la poignée. La charge maximale en cas de transport par grue est de 50 kg.

⚠ **PRÉCAUTION**

Dépassement du poids total autorisé

Risque de blessure et d'endommagement. Tenez compte du poids total du collecteur d'impuretés lors du transport avec une grue.

Ne surchargez pas le bac.

Respectez les directives en vigueur relatives au grutage.

6. Vider le collecteur d'impuretés.

△ AVERTISSEMENT

Manipulation incorrecte lors du verrouillage du collecteur d'impuretés

Risque d'écrasement

Ne mettre en aucun cas les mains entre le collecteur d'impuretés et la bague de filtre, ni à proximité du mécanisme de levage, pendant le verrouillage.

Verrouiller le collecteur d'impuretés en actionnant la poignée à étrier avec les deux mains.

ATTENTION

Charge statique du collecteur d'impuretés

Inflammation de poussières

Veillez à ce que la mise à la terre sur le châssis soit en contact avec le collecteur d'impuretés.

7. Insérer le collecteur d'impuretés dans l'appareil.

8. Éteindre l'appareil.

△ AVERTISSEMENT

Manipulation incorrecte lors du verrouillage du collecteur d'impuretés

Risque d'écrasement

Ne mettre en aucun cas les mains entre le collecteur d'impuretés et la bague de filtre, ni à proximité du mécanisme de levage, pendant le verrouillage.

Verrouiller le collecteur d'impuretés en actionnant le levier avec les deux mains.

9. Verrouiller le collecteur d'impuretés à l'aide des leviers.

10. Brancher le flexible de compensation de la pression sur le collecteur d'impuretés.

Nettoyer l'appareil

△ AVERTISSEMENT

Élimination non conforme des eaux usées

Pollution

Respectez les prescriptions locales de traitement des eaux usées.

1. Aspirer l'appareil à l'intérieur et à l'extérieur et le nettoyer à l'aide d'un chiffon humide.

Lors de l'aspiration de l'appareil, il convient d'utiliser un aspirateur de classification identique ou supérieure.

2. Si nécessaire, rincer les accessoires (non fournis) à l'eau et les sécher.

Rangement de l'appareil

1. Enrouler le câble d'alimentation autour du porte-câble.
2. Placer l'appareil dans un endroit sec et le sécuriser contre toute utilisation non autorisée.

Transport

△ PRÉCAUTION

Non-observation du poids

Risque de blessure et d'endommagement
Observer le poids de l'appareil pour le transport.

1. Pour le transport sans poussière, fermer le connecteur pour flexible d'aspiration (voir chapitre *Obturation du connecteur de flexible d'aspiration*).
2. Desserrer les freins de stationnement et pousser l'appareil par le guidon.
3. Pour le chargement, saisir l'appareil par le châssis et le guidon.
4. En cas de transport de l'appareil dans des véhicules, le bloquer contre le glissement et le basculement.

Stockage

△ PRÉCAUTION

Non-observation du poids

Risque de blessure et d'endommagement
Tenir compte du poids de l'appareil pour le stockage.

1. Stockez l'appareil uniquement à l'intérieur.

Entretien et maintenance

△ DANGER

Démarrage intempestif de l'appareil, contact de pièces conductrices

Risque de blessures, risque d'électrocution
Coupez l'appareil avant tous les travaux sur l'appareil.

Débrancher la fiche secteur.

△ DANGER

Danger dû à de la poussière nocive pour la santé

Maladies respiratoires dues à l'inhalation de poussière.

Lors des opérations de maintenance, (p. ex. un changement de filtre), porter un masque de protection respiratoire P2 ou de meilleure qualité et des vêtements jetables.

⚠ AVERTISSEMENT

Danger dû à de la poussière nocive pour la santé

Maladies respiratoires dues à l'inhalation de poussière.

Le parfait fonctionnement des dispositifs de sécurité permettant de prévenir les dangers, p. ex. l'étanchéité de l'appareil, l'endommagement du filtre, le fonctionnement des dispositifs de contrôle doit être contrôlé au moins une fois par an par le fabricant ou une personne formée à cet effet.

ATTENTION

Produits d'entretien siliconés

Les pièces en plastique peuvent être attaquées.

N'utilisez pas de détergents contenant du silicone pour le nettoyage.

Les machines d'élimination des poussières sont des dispositifs de sécurité visant à prévenir ou à éliminer les risques au sens de l'ordonnance BGV A1.

- Pour la maintenance par l'utilisateur, l'appareil doit être démonté, nettoyé et entretenu, dans la mesure où cela est possible, sans pour autant mettre en danger le personnel de maintenance et autres personnes. Les mesures de précaution adaptées incluent la désintoxication avant le démontage, prévoir un système de ventilation forcée à filtre sur l'emplacement où l'appareil sera démonté, un nettoyage de la surface de maintenance et une protection appropriée pour le personnel.
- L'extérieur de l'appareil devra être décontaminé par aspiration et soigneusement essuyé ou traité avec un moyen d'étanchéité avant de le prélever de la zone dangereuse. Toutes les pièces de l'appareil doivent être considérées comme souillées lorsqu'elles sont enlevées de la zone dangereuse. Il convient de prendre des mesures appropriées

pour éviter une répartition de la poussière.

- Lors de l'exécution de travaux de maintenance et de réparation, tous les objets souillés qui ne peuvent pas être nettoyés convenablement doivent être jetés. Ces objets doivent être éliminés dans des sacs étanches, en conformité avec la réglementation en vigueur sur l'élimination de tels déchets.
 - Lors du transport et de la maintenance de l'appareil, les tubulures d'aspiration doivent être fermées avec les bouchons obturateurs.
1. Notez que vous pouvez réaliser vous-même des travaux de maintenance et d'entretien simples.
 2. Nettoyez régulièrement la surface de l'appareil et l'intérieur du réservoir avec un chiffon humide.

Travaux de contrôle et de maintenance

Faites réaliser régulièrement un contrôle de l'appareil suivant les directives nationales en vigueur du législateur, pour la prévention contre les accidents. Les travaux de maintenance doivent être réalisés, à des moments réguliers, par une personne spécialisée, suivant les indications du fabricant, tout en respectant les directives et exigences de sécurité adaptées. Les travaux sur l'installation électrique ne doivent être effectués que par un électricien spécialisé. Pour toute question, veuillez vous adresser à l'agence KÄRCHER.

Intervalles de maintenance/ Maintenance par l'utilisateur

Il n'existe pas d'intervalles de maintenance réguliers pour cet appareil. Les opérations de maintenance suivantes sont réalisées suivant le besoin :

- Laver le filtre.
- Changer le filtre.
- Remplacer le filtre.

Lavage du filtre

ATTENTION

Utilisation de détergents ou d'agents de blanchiment

Endommagement du filtre.

Nettoyer le filtre uniquement à l'eau. N'insérer dans l'appareil que des filtres totalement secs.

Le filtre plissé en étoile peut être lavé à l'eau courante.

1. Rincer le filtre plissé en étoile de l'intérieur vers l'extérieur afin qu'aucune particule restante ne réduise les performances de filtration.

Changement/remplacement du filtre

Remarque

Deux personnes sont nécessaires pour retirer la tête d'aspiration.

1. Éteindre l'appareil.
2. Débrancher la fiche secteur.
3. Déverrouiller et retirer la tête d'aspiration.
4. Déverrouiller et retirer la bague intermédiaire.
5. Retirer le filtre plissé en étoile.
6. Vérifier que le joint n'est pas endommagé.
7. Insérer le filtre plissé en étoile neuf :
 - a Tirer le filtre plissé en étoile au-dessus du vibreur de décolmatage du filtre sur la bague intermédiaire de sorte que les éléments vibrants soient alignés au centre des sacs filtrants.
 - b Placer la bague intermédiaire avec le filtre plissé en étoile et le vibreur de décolmatage du filtre sur la bague de filtre.
 - c Verrouillez la bague intermédiaire.
8. Placer et verrouiller la tête d'aspiration.

Remplacement du sachet pour le recyclage

⚠ DANGER

Danger dû à de la poussière nocive pour la santé

Maladies respiratoires dues à l'inhalation de poussière.

La poussière accumulée doit être transportée dans des conteneurs étanches à la

poussière. Tout transvasement est interdit. L'élimination du bac collecteur de poussière ne peut être réalisée que par des personnes formées.

1. Bloquer l'appareil à l'aide des freins de stationnement.

Illustration B

2. Débrancher le flexible de compensation de pression du collecteur d'impuretés.
3. Abaisser le collecteur d'impuretés en relevant le levier.
4. Allumer l'appareil pour éviter la libération de poussières dangereuses.
5. Retirer le collecteur d'impuretés de l'appareil.

Illustration D

6. Rabattre le sachet pour le recyclage vers le haut.
7. Fermer hermétiquement le sachet pour le recyclage avec le serre-câble.
8. Retirer le sachet pour le recyclage.
9. Éliminer le sachet de recyclage usagée conformément aux dispositions légales.

Illustration C

10. Placer le sachet pour le recyclage dans le collecteur d'impuretés et l'appliquer avec soin sur la paroi du bac et sur le fond du réservoir.
11. Rabattre le bord du sachet pour le recyclage au-dessus du collecteur d'impuretés, vers l'extérieur.

ATTENTION

Charge statique du collecteur d'impuretés

Inflammation de poussières

Veillez à ce que la mise à la terre sur le châssis soit en contact avec le collecteur d'impuretés.

12. Insérer le collecteur d'impuretés dans l'appareil.
13. Éteindre l'appareil.

⚠ AVERTISSEMENT

Manipulation incorrecte lors du verrouillage du collecteur d'impuretés

Risque d'écrasement

Ne mettre en aucun cas les mains entre le collecteur d'impuretés et la bague de filtre, ni à proximité du mécanisme de levage, pendant le verrouillage.

Verrouiller le collecteur d'impuretés en actionnant le levier avec les deux mains.

14. Verrouiller le collecteur d'impuretés à l'aide des leviers.

15. Brancher le flexible de compensation de la pression sur le collecteur d'impuretés.

Dépannage en cas de défaut

⚠ DANGER

Démarrage intempestif de l'appareil/Décharge électrique

Un démarrage intempestif du moteur thermique peut causer des blessures. Les composants électriques sous tension peuvent entraîner un risque d'électrocution.

Coupez et débranchez la fiche secteur de l'appareil avant tous les travaux sur l'appareil.

Chargez un spécialiste de tous les contrôles et travaux sur les pièces électriques.

Remarque

Si un défaut se produit, arrêter immédiatement l'appareil. Le dérangement doit être réparé avant de remettre l'appareil sous tension.

Si le défaut ne peut pas être éliminé, l'appareil doit être contrôlé par le service après-vente.

La turbine d'aspiration ne fonctionne pas

1. Contrôler la prise de courant et le fusible de l'alimentation électrique.
2. Contrôler le câble réseau et la fiche secteur de l'appareil.
3. Démarrer l'appareil.

La puissance d'aspiration diminue

1. Retirer les obstructions de la buse d'aspiration, du tube d'aspiration ou du tuyau d'aspiration.
2. Remplacer le sachet pour le recyclage rempli (voir chapitre *Remplacement du sachet pour le recyclage*).
3. Vérifier que la tête d'aspiration et le collecteur d'impuretés sont bien en place.
4. Nettoyer le filtre (voir chapitre *Nettoyage du filtre*).

5. Vider le collecteur d'impuretés (voir chapitre *Vidange du collecteur d'impuretés*).

6. Insérer le tuyau de compensation de pression aux deux extrémités.

Sortie de poussière lors de l'aspiration

1. Vérifier et éventuellement corriger le positionnement du filtre.
2. Nettoyer le filtre (voir chapitre *Nettoyage du filtre*).
3. Remplacer le filtre (voir chapitre *Changement/remplacement du filtre*).

Le témoin lumineux « Erreur de phase et de champ magnétique » est allumé en rouge

L'appareil ne fonctionne pas.

Illustration F

1. Inverser les pôles de la fiche de l'appareil.

Le témoin lumineux « Dépression » est allumé en rouge

1. Nettoyer le filtre (voir chapitre *Nettoyage du filtre*).
2. Remplacer le filtre (voir chapitre *Changement/remplacement du filtre*).
3. Le sac filtrant de sécurité doit être remplacé lorsqu'il est plein et lorsque le débit volumique minimal n'est pas atteint.

Élimination

Éliminer l'appareil conformément aux dispositions légales à la fin de sa durée de vie.

Garantie

Les conditions de garantie publiées par notre société commerciale compétente s'appliquent dans chaque pays. Nous remédions gratuitement aux défauts possibles sur votre appareil dans la durée de garantie dans la mesure où la cause du défaut est un vice de matériau ou de fabrication. En cas de garantie, veuillez vous adresser à votre distributeur ou au point de service après-vente autorisé le plus proche avec la facture d'achat.

(Voir l'adresse au dos)

Vous trouverez d'autres informations de garantie (le cas échéant) dans la zone de service de votre site Internet Kärcher local sous « Téléchargements ».

Caractéristiques techniques

Raccordement électrique

Tension du secteur	V	400
Phase	~	3
Fréquence du secteur	Hz	50
Puissance nominale	W	3000
Type de protection		IP64
Classe de protection		I
Type de protection		II 3D Ex tc IIIC T125 °C Dc

Dimensions et poids

Poids opérationnel typique	kg	102
Longueur x largeur x hauteur	mm	1060 x 680 x 1840
Surface de filtration	m ²	2,0
Surface de filtration effective	m ²	1,5

Conditions ambiantes

Température ambiante	°C	-10-40
Température de surface (max.)	°C	125
Humidité de l'air relative	°C	30-90

Caractéristiques de puissance de l'appareil

Volume du réservoir	l	60
Vide (max.)	kPa	24,7
Débit volumétrique max. avec tuyau d'aspiration DN40, L=3 m	m ³ /h	198
Débit volumétrique max. avec tuyau d'aspiration DN40, L=5 m	m ³ /h	180
Débit volumétrique max. avec tuyau d'aspiration DN40, L=8 m	m ³ /h	165
Dépression (max.)	kPa (mbar)	25,0 (250)
Raccordement tuyau d'aspiration		DN70
Largeur nominale du tuyau d'aspiration		DN40
Référence du filtre		9.439-542

Valeurs déterminées selon

EN 60335-2-69

Valeur de vibrations main-bras	m/s ²	<2,5
Incertitude K	m/s ²	0,2
Niveau de pression acoustique L _{pA}	dB(A)	79
Incertitude K _{pA}	dB(A)	1
Câble secteur		
Type		H07RN-F 5x1,5 mm ²
Référence de pièce		6.649-826.0
Longueur de câble	m	7,5

Sous réserve de modifications techniques.

Déclaration de conformité UE

Nous déclarons par la présente que le produit mentionné ci-dessous est conforme aux directives pertinentes des normes et ordonnances mentionnées. En cas de modification du produit sans notre accord, la présente déclaration n'est plus valable.

Produit : Aspirateur humide et aspirateur de poussières

Type : 1.573-xxx

Normes et ordonnances

2006/42/CE (+2009/127/CE)

2011/65/UE

2014/30/UE

2014/34/UE

Normes harmonisées appliquées

EN 55014-1: 2017 + A11: 2020

EN 55014-2: 2015

EN 60079-0: 2018

EN 60079-31: 2014

EN 60335-1

EN 60335-2-69

EN IEC 61000-3-2: 2019

EN 61000-3-3: 2013 + A1: 2019

EN 62233: 2008

EN IEC 63000: 2018

Marquage



II 3D Ex tc IIIC T125°C Dc

Nom et adresse

Responsable de la documentation :

A. Haag

Kärcher Industrial Vacuuming GmbH

Robert-Bosch-Straße 4-8

73550 Waldstetten (Germany)

Tél. : +49 7171 94888-0

Télécopie : +49 7171 94888-528

T. Wahl
Managing Director

A. Haag
Director R&D

Waldstetten, 24/07/01

Les signataires agissent sous ordre et avec le pouvoir de la direction de l'entreprise.

Kärcher Industrial Vacuuming GmbH

Robert-Bosch-Straße 4-8

73550 Waldstetten (Germany)

Tél. : +49 7171 94888-0

Télécopie : +49 7171 94888528

Indice

Avvertenze generali	39
Tutela dell'ambiente	40
Impiego conforme alla destinazione d'uso	40
Accessori e ricambi	40
Volume di fornitura	41
Descrizione dell'apparecchio	41
Simboli riportati sull'apparecchio	41
Messa in funzione	41
Funzionamento	42
Trasporto	46
Stoccaggio	46
Cura e manutenzione	46
Guida alla risoluzione dei guasti	48
Smaltimento	49
Garanzia	49
Dati tecnici	49
Dichiarazione di conformità UE	50

Avvertenze generali



Prima del primo utilizzo dell'apparecchio, leggere le presenti istruzioni originali, dopodiché intervenire e conservarle per un uso successivo o per proprietari successivi.

- Prima della prima messa in funzione leggere assolutamente le avvertenze di sicurezza n. 5.956-249.0.
- In caso di mancata osservanza del manuale d'uso e delle avvertenze di sicurezza possono derivare danni all'apparecchio e pericoli per l'operatore e per altre persone.
- Eventuali danni da trasporto vanno comunicati immediatamente al rivenditore.

Livelli di pericolo

⚠ **PERICOLO**

- *Indica un pericolo imminente che determina lesioni gravi o la morte.*

⚠ **AVVERTIMENTO**

- *Indica una probabile situazione pericolosa che potrebbe determinare lesioni gravi o la morte.*

⚠ **PRUDENZA**

- *Indica una probabile situazione pericolosa che potrebbe causare lesioni leggere.*

ATTENZIONE

- *Indica una probabile situazione pericolosa che potrebbe determinare danni alle cose.*

Avvertenze di sicurezza generali

⚠ **PERICOLO** ● *Impiego dell'apparecchio e delle sostanze per le quali è previsto l'uso, compreso il metodo sicuro di smaltimento del materiale registrato solo da parte di personale addestrato.* ● *Se l'aria di scarico viene fatta ricircolare nel locale, deve essere presente nel locale un tasso di ricambio dell'aria L sufficiente. Per rispettare i valori limite richiesti, la portata volumetrica di ricircolo non deve superare il 50% del volume dell'aria di rinnovo (volume ambiente V_R x velocità scambio aria L_W). Senza misure di ventilazione speciali si applica quanto segue: $L_W = 1h^{-1}$.* ● *Questo apparecchio contiene polvere dannosa per la salute. Le operazioni di svuotamento e di manutenzione, compresa la rimozione dei serbatoi di raccolta delle polveri, possono essere eseguite solo da specialisti che indossano gli appositi dispositivi di protezione.* ● *Aspirare solo con tutti gli elementi filtranti al loro posto, altrimenti si danneggia*

il motore di aspirazione e si corre un rischio per la salute a causa dell'aumento delle emissioni di polveri sottili. ● Osservare le norme di sicurezza applicabili ai materiali da trattare. ● Attenersi alle disposizioni per la sicurezza relative ai materiali da aspirare. Durante il funzionamento corretto o improprio, le parti dell'apparecchio possono surriscaldarsi fino a 125 °C. ● Gli accessori omologati dal produttore/costruttore sono elettricamente conduttivi. Non impiegare altri accessori. ● L'impiego di un cavo di prolunga non è consentito.

⚠ **AVVERTIMENTO** ● L'apparecchio non deve essere utilizzato o conservato all'aperto in condizioni di umidità.

⚠ **PRUDENZA** ● In caso di pause di lavoro prolungate e al termine dell'utilizzo, disattivare l'apparecchio dall'interruttore dell'apparecchio e staccare la spina di rete.

Nota ● Si noti che alle polveri con un'energia di accensione inferiore a 1 mJ possono essere applicate norme aggiuntive.

Comportamento in caso di pericolo

⚠ **PERICOLO**

Rischio di lesioni e danni in caso di corto circuito o altri guasti elettrici

Rischio di scossa elettrica, rischio di ustioni
Spegner l'apparecchio e staccare la spina.

Tutela dell'ambiente



I materiali di imballaggio sono riciclabili. Smaltire gli imballaggi nel rispetto dell'ambiente.



Gli apparecchi elettrici ed elettronici contengono materiali riciclabili preziosi e, spesso, componenti come batterie, accumulatori oppure olio che, se usati o smaltiti non correttamente, possono costituire un potenziale pericolo per la salute umana e per l'ambiente. Questi componenti sono tuttavia necessari per un corretto funzionamento dell'apparecchio. Gli apparecchi contrassegnati con questo simbolo non devono essere smaltiti con i rifiuti domestici.

Avvertenze sulle sostanze componenti (REACH)

Per informazioni aggiornate sulle sostanze componenti si veda: www.kaercher.de/REACH

Impiego conforme alla destinazione d'uso

L'apparecchio è concepito per:

- Pulizia a umido e a secco di pavimenti e pareti
- Aspirazione di polveri secche, infiammabili e pericolose per la salute; classe di polvere M secondo EN 60335-2-69
- Per l'aspirazione di polveri appartenenti ai gruppi IIIC, IIIB e IIIA
- Estrazione di polveri combustibili nella zona 22
- Utilizzo fuori terra
- Uso industriale ad es. nelle aree di stoccaggio e produzione
- L'utilizzo professionale, ad esempio in hotel, scuole, ospedali, fabbriche, negozi, uffici e nel settore della locazione.

Il funzionamento perfetto dell'apparecchio è garantito solo con un tubo flessibile di aspirazione del diametro nominale DN40. Qualsiasi altro utilizzo è considerato non conforme.

L'apparecchio non è adatto per:

- l'aspirazione di polveri o liquidi con elevato pericolo di esplosione
- Aspirazione di miscele di fluidi infiammabili e polveri infiammabili
- Aspirazione di agenti cancerogeni
- Collegamento a una macchina che genera polvere
- Il caricamento della gru

Accessori e ricambi

⚠ **PERICOLO**

Rischio di esplosione a causa di accessori non approvati

Utilizzare solo accessori approvati dal produttore e contrassegnati con l'adesivo Ex per l'uso con il tipo 22.

Utilizzando solamente accessori e ricambi originali, si garantisce un funzionamento sicuro e privo di disturbi dell'apparecchio.

Si possono trovare informazioni riguardo ad accessori e ricambi su www.kaercher.com.

Nota

Nessun accessorio è incluso nella fornitura. Gli accessori devono essere ordinati a parte, a seconda dell'applicazione.

Volume di fornitura

Il volume di fornitura dell'apparecchio è riportato sulla confezione. Disimballare la confezione e controllare che il contenuto sia completo. In caso di accessori mancanti o danni dovuti al trasporto si prega di contattare il rivenditore.

Descrizione dell'apparecchio

Per le figure vedi pagina dei grafici

Figura A

- ① Maniglia ad arco del vano raccolta sporco
- ② Giunto per la compensazione della pressione
- ③ Vano raccolta sporco
- ④ Tappi di tenuta
- ⑤ Anello del filtro
- ⑥ Leva della pulizia filtro
- ⑦ Spia di controllo "Disponibilità operativa"
- ⑧ Spia di controllo "Depressione"
- ⑨ Interruttore girevole
- ⑩ Spia di controllo "Errore di fase e di campo di rotazione"
- ⑪ Motore trifase
- ⑫ Filtro
- ⑬ Anello di tenuta
- ⑭ Scuotifiltro
- ⑮ Testina aspirante
- ⑯ Silenziatore dell'aria di scarico
- ⑰ Targhetta
- ⑱ Cavo di alimentazione
- ⑲ Maniglia della testina aspirante
- ⑳ Bloccaggio della testina aspirante
- ㉑ Reggicavo
- ㉒ Archetto di spinta
- ㉓ Tubo flessibile di compensazione della pressione
- ㉔ Ruota orientabile con freno di stazionamento
- ㉕ Sostegno tubo di aspirazione

- ㉖ Anello intermedio
- ㉗ Bloccaggio dell'anello intermedio
- ㉘ Sostegno bocchetta per pavimenti
- ㉙ Telaio
- ㉚ Raccordo di aspirazione
- ㉛ Staffa a molla per la messa a terra

Simboli riportati sull'apparecchio



L'apparecchio è indicato per aspirare polveri fino alla classe M.

ATTENZIONE: Questo apparecchio contiene polvere pericolosa per la salute. Lo svuotamento e la manutenzione, compresa la rimozione del sacco della polvere, possono essere effettuati solo da personale competente che indossa gli appositi dispositivi di protezione individuale. Non accendere l'apparecchio prima di aver installato l'intero sistema di filtraggio e di aver controllato la funzione di controllo della portata volumetrica.



Non aspirare fonti di accensione! Idoneo per l'aspirazione di polveri infiammabili appartenenti alla classe di esplosione della polvere in zona 22.



Filtro
(Cod. ordinazione 9.439-542.0)



Sacchetto di smaltimento
(Cod. ordin.: 9.989-606.0)

Messa in funzione

⚠ AVVERTIMENTO

Pericolo dovuto a polveri pericolose per la salute

Malattie respiratorie dovute all'inalazione di polveri.

Non aspirare senza elemento filtrante, altrimenti sussiste un pericolo per la salute a causa della maggiore emissione di polveri sottili.

ATTENZIONE

Elemento filtrante mancante

Danni al motore di aspirazione

Non aspirare senza un elemento filtrante.

1. Portare l'apparecchio in posizione di lavoro.
2. Fissare l'apparecchio con i freni di stazionamento.
3. Controllare che la testina aspirante sia montata in modo corretto.
4. Inserire il tubo di aspirazione (non incluso nella fornitura) nel raccordo di aspirazione.
5. Controllare il livello di riempimento nel vano raccolta sporco.
6. Eventualmente svuotare il vano raccolta sporco (vedere capitolo *Svuotare il vano raccolta sporco*).
7. Accertarsi che il vano raccolta sporco sia correttamente inserito. Le staffe a molla devono essere pulite e a contatto con il vano raccolta sporco.
Se necessario pulire le staffe a molla con un panno umido.
8. Prima di aspirare a secco, inserire il sacchetto di smaltimento (vedi capitolo *Aspirazione a secco*).
9. Collegare l'accessorio desiderato (non incluso nella fornitura) al tubo flessibile di aspirazione.

Monitoraggio automatico della potenza di aspirazione

L'apparecchio è dotato di un monitoraggio della potenza di aspirazione. Se la velocità dell'aria nel tubo di aspirazione scende al di sotto di 20 m/s, la spia di "Depressione" si illumina in rosso (vedere *Guida alla risoluzione dei guasti*).

Nota

La spia può accendersi temporaneamente durante il normale funzionamento (ad es. quando si lavora con un ugello a pavimento), quando il volume d'aria viene ridotto (riduzione della sezione) e la depressione aumenta di conseguenza.

Nota

In questi casi, tuttavia, non si tratta di un difetto, ma di un'indicazione che il volume d'aria si è ridotto e la depressione è aumentata, come indicato sopra.

Sistema antistatico

Le cariche statiche vengono scaricate attraverso il raccordo con messa a terra. In questo modo si evitano scintille e scosse elettriche con accessori a conduzione elettrica approvati dal produttore.

Funzionamento

Dopo aver aspirato sostanze umide o liquide, vedere il capitolo *Passare dall'aspirazione a umido a quella a secco*.



ATTENZIONE

Aperture di ingresso e uscita dell'aria coperte sulla testata aspirante

Danni all'apparecchio

Non coprire le aperture di ingresso e uscita dell'aria sulla testata aspirante.

Interruttore girevole

	L'apparecchio SPENTO
	Apparecchio ACCESO

Accensione dell'apparecchio

1. Inserire la spina.
La spia di controllo "Disponibilità operativa" si accende.
2. Accendere l'apparecchio sull'interruttore girevole.

Eeguire il processo di aspirazione

1. Controllare regolarmente il livello di riempimento nel vano raccolta sporco, poiché nell'aspirazione l'apparecchio non si spegne automaticamente.
2. Se necessario, svuotare il vano raccolta sporco (vedi capitolo *Svuotare il vano raccolta sporco*).
3. Se necessario, pulire il filtro (vedi capitolo *Pulire il filtro*) o cambiarlo/sostituirlo (vedi capitolo *Cambiare il filtro/sostituirlo*).

Aspirazione a secco

L'apparecchio è dotato di sacchetto di smaltimento, numero di ordinazione 6.907-347.0 (5 pezzi).

Nota

Questo apparecchio consente di aspirare tutti i tipi di polvere fino alla classe di polvere M. L'impiego di un sacchetto di raccolta della polvere è prescritto per legge.

Nota

L'apparecchio è disponibile per l'aspirazione di polveri secche, infiammabili, con valori MAK maggiori o uguali a 0,1 mg/m³.

1. Quando si aspira la polvere fine, utilizzare anche il sacchetto di smaltimento (vedere capitolo *Inserimento del sacchetto di smaltimento*).

Passare dall'aspirazione a umido a quella a secco

ATTENZIONE

Passaggio dall'aspirazione a secco a quella a umido

Rischio di danni al filtro

Non aspirare la polvere secca quando l'elemento filtrante è bagnato, poiché questo può intasare il filtro e renderlo inutilizzabile.

1. Lasciar asciugare bene il filtro umido prima dell'utilizzo dell'aspirapolvere o sostituirlo con uno asciutto.
2. Se necessario, sostituire il filtro.

Inserimento del sacchetto di smaltimento

1. Fissare l'apparecchio con i freni di stazionamento.

Figura B

2. Togliere il tubo flessibile di compensazione della pressione dal vano raccolta sporco.
3. Abbassare il vano raccolta sporco tirando le leve verso l'alto.
4. Estrarre il vano raccolta sporco dall'apparecchio.

Figura C

5. Inserire il sacchetto per lo smaltimento nel vano raccolta sporco e appoggiarlo attentamente alle pareti e al fondo di quest'ultimo.

6. Disporre il bordo del sacchetto per lo smaltimento sul bordo del vano raccolta sporco, verso l'esterno.

ATTENZIONE

Carica statica del vano raccolta sporco

Accensione di polveri

Assicurarsi che la messa a terra del telaio abbia contatto con il vano raccolta sporco.

7. Introdurre il vano raccolta sporco nell'apparecchio.

△ AVVERTIMENTO

Manipolazione impropria quando si chiude il vano raccolta sporco

Pericolo di schiacciamento

Durante il bloccaggio non tenere mai le mani tra il contenitore per lo sporco e l'anello del filtro né nelle vicinanze del meccanismo di sollevamento.

Bloccare il vano raccolta sporco azionando la leva con entrambe le mani.

8. Bloccare il vano raccolta sporco con le leve.
9. Collegare il tubo flessibile di compensazione della pressione sul vano raccolta sporco.

Aspiraliquidi

△ PERICOLO

Pericolo dovuto a polveri pericolose per la salute

Malattie respiratorie dovute all'inalazione di polveri.

Durante l'aspirazione liquidi, non possono essere assorbite polveri nocive per la salute.

ATTENZIONE

Pericolo di danneggiamento attraverso il troppopieno del vano raccolta sporco

Il vano raccolta sporco, con l'immissione di elevate quantità di liquidi nell'arco di pochi secondi, può riempirsi e traboccare.

Controllare costantemente il livello di riempimento.

1. Prima dell'aspirazione a umido, rimuovere il sacchetto per lo smaltimento (vedere capitolo *Rimozione del sacchetto di smaltimento*).

Rimozione del sacchetto di smaltimento

⚠ PERICOLO

Pericolo dovuto a polveri pericolose per la salute

Malattie respiratorie dovute all'inalazione di polveri.

La polvere accumulata deve essere trasportata in contenitori sigillati. Il trasferimento non è consentito. Lo smaltimento del serbatoio di raccolta delle polveri può essere effettuato solo da personale addestrato.

1. Fissare l'apparecchio con i freni di stazionamento.

Figura B

2. Togliere il tubo flessibile di compensazione della pressione dal vano raccolta sporco.
3. Abbassare il vano raccolta sporco tirando le leve verso l'alto.
4. Accendere l'apparecchio per evitare lo sprigionamento di polveri pericolose.
5. Estrarre il vano raccolta sporco dall'apparecchio.

Figura D

6. Sollevare il sacchetto per lo smaltimento.
7. Chiudere bene il sacchetto per lo smaltimento con la fascetta.
8. Rimuovere il sacchetto per lo smaltimento.
9. Smaltire il sacchetto di smaltimento secondo le norme di legge.

ATTENZIONE

Carica statica del vano raccolta sporco

Accensione di polveri

Assicurarsi che la messa a terra del telaio abbia contatto con il vano raccolta sporco.

10. Introdurre il vano raccolta sporco nell'apparecchio.

11. Spegnerne l'apparecchio.

⚠ AVVERTIMENTO

Manipolazione impropria quando si chiude il vano raccolta sporco

Pericolo di schiacciamento

Durante il bloccaggio non tenere mai le mani tra il contenitore per lo sporco e l'anello del filtro né nelle vicinanze del meccanismo di sollevamento.

Bloccare il vano raccolta sporco azionando la leva con entrambe le mani.

12. Bloccare il vano raccolta sporco con le leve.

13. Collegare il tubo flessibile di compensazione della pressione sul vano raccolta sporco.

Concludere l'aspirazione a umido

⚠ AVVERTIMENTO

Smaltimento non corretto delle acque di scarico

Inquinamento ambientale

Attenersi alle prescrizioni locali sul trattamento delle acque di scarico.

1. Asciugare il filtro.
2. Pulire e asciugare il vano raccolta sporco con un panno umido.

Pulire il filtro

Pulire il filtro a stella a intervalli regolari.

1. Spegnerne l'apparecchio.
2. Quando viene aspirato materiale asciutto, spostare avanti e indietro la leva della pulizia filtro almeno 5 volte.

*Se questa pulizia non porta alcun miglioramento, togliere il filtro a stella e lavarlo o sostituirlo (vedi capitolo *Cura e manutenzione*).*

Spegnimento dell'apparecchio

1. Spegnimento dell'apparecchio tramite l'interruttore girevole.
2. Estrarre la spina.
La spia di controllo "Disponibilità operativa" si spegne.

Dopo ogni utilizzo

1. Spegnerne l'apparecchio.
2. Estrarre la spina.
3. Rimuovere gli accessori (non inclusi nella fornitura).
4. Pulire il vano raccolta sporco (vedere capitolo *Svuotare il vano raccolta sporco*).
5. Quando viene aspirato materiale bagnato, rimuovere il filtro per l'asciugatura.
6. Pulire l'apparecchio (vedere capitolo *Pulizia dell'apparecchio*).

Chiudere il raccordo di aspirazione

⚠ **AVVERTIMENTO**

Pericolo di lesioni

Danni cutanei, polmonari, oculari provocati dalla polvere fine

Dopo aver tolto il tubo flessibile di aspirazione, il raccordo di aspirazione deve essere chiuso con il tappo di tenuta.

Figura E

1. Inserire con precisione il tappo di tenuta nel raccordo di aspirazione.
2. Inserire il tappo di tenuta fino all'arresto.

Svuotare il vano raccolta sporco

⚠ **AVVERTIMENTO**

Pericolo di schiacciamento

Durante la rimozione e l'applicazione del serbatoio fare attenzione alle parti in movimento.

Nota

Il vano raccolta sporco deve essere svuotato quando il suo livello di riempimento arriva a circa 3 cm dal bordo superiore.

Controllare regolarmente il livello di riempimento nel vano raccolta sporco, poiché nell'aspirazione l'apparecchio non si spegne automaticamente.

1. Fissare l'apparecchio con i freni di stazionamento.

Figura B

2. Togliere il tubo flessibile di compensazione della pressione dal vano raccolta sporco.
3. Abbassare il vano raccolta sporco tirando le leve verso l'alto.
4. Accendere l'apparecchio per evitare lo sprigionamento di polveri pericolose.
5. Estrarre il vano raccolta sporco dall'apparecchio.

Nota

Il vano raccolta sporco può essere sollevato per mezzo di una gru tramite il manico. Il carico massimo per il trasporto con la gru è 50 kg.

⚠ **PRUDENZA**

Superamento del peso totale ammissibile

*Pericolo di lesioni e di danneggiamento
Rispettare il peso totale del vano raccolta sporco durante il trasporto con una gru.*

Non sovraccaricare il vano.

Attenersi alle prescrizioni valide per il trasporto con gru.

6. Svuotare il vano raccolta sporco.

⚠ **AVVERTIMENTO**

Manipolazione impropria quando si chiude il vano raccolta sporco

Pericolo di schiacciamento

Durante il bloccaggio non tenere mai le mani tra il contenitore per lo sporco e l'anello del filtro né nelle vicinanze del meccanismo di sollevamento.

Bloccare il vano raccolta sporco azionando la maniglia ad arco con entrambe le mani.

ATTENZIONE

Carica statica del vano raccolta sporco

Accensione di polveri

Assicurarsi che la messa a terra del telaio abbia contatto con il vano raccolta sporco.

7. Introdurre il vano raccolta sporco nell'apparecchio.
8. Spegnerne l'apparecchio.

⚠ **AVVERTIMENTO**

Manipolazione impropria quando si chiude il vano raccolta sporco

Pericolo di schiacciamento

Durante il bloccaggio non tenere mai le mani tra il contenitore per lo sporco e l'anello del filtro né nelle vicinanze del meccanismo di sollevamento.

Bloccare il vano raccolta sporco azionando la leva con entrambe le mani.

9. Bloccare il vano raccolta sporco con le leve.

10. Collegare il tubo flessibile di compensazione della pressione sul vano raccolta sporco.

Pulizia dell'apparecchio

⚠ **AVVERTIMENTO**

Smaltimento non corretto delle acque di scarico

Inquinamento ambientale

Attenersi alle prescrizioni locali sul trattamento delle acque di scarico.

1. Pulire l'apparecchio all'interno e all'esterno attraverso l'aspirazione e con un panno umido.
Quando si aspira l'apparecchio, usare un aspirapolvere con una classificazione uguale o migliore.
2. Se necessario, sciacquare gli accessori (non inclusi) con acqua e lasciarli asciugare.

Conservazione dell'apparecchio

1. Avvolgere il cavo di alimentazione attorno al reggicavo.
2. Posizionare l'apparecchio in un locale asciutto e proteggerlo dall'uso non autorizzato.

Trasporto

⚠ PRUDENZA

Mancata osservanza del peso

Pericolo di lesioni e di danneggiamento
Nello stoccaggio osservare il peso dell'apparecchio.

1. Per un trasporto senza polvere, chiudere il raccordo di aspirazione (vedi capitolo *Chiudere il raccordo di aspirazione*).
2. Rilasciare i freni di stazionamento e spingere l'apparecchio sulla maniglia di spinta.
3. Per caricare l'apparecchio, afferrarlo per il telaio e la maniglia di spinta.
4. Per il trasporto in veicoli, fissare l'apparecchio in modo che non possa scivolare e ribaltarsi.

Stoccaggio

⚠ PRUDENZA

Mancata osservanza del peso

Pericolo di lesioni e di danneggiamento.
Nello stoccaggio, osservare il peso dell'apparecchio.

1. Conservare l'apparecchio solo in vani interni.

Cura e manutenzione

⚠ PERICOLO

Rischio di avviamento accidentale dell'apparecchio, contatto con parti sotto tensione

Pericolo di lesioni, scossa elettrica

Spegnere l'apparecchio prima di eseguire qualsiasi lavoro su di esso.

Staccare la spina.

⚠ PERICOLO

Pericolo dovuto a polveri pericolose per la salute

Malattie respiratorie dovute all'inalazione di polveri.

Per i lavori di manutenzione (ad es. sostituzione del filtro), indossare un respiratore P2 o indumenti monouso di qualità superiore.

⚠ AVVERTIMENTO

Pericolo dovuto a polveri pericolose per la salute

Malattie respiratorie dovute all'inalazione di polveri.

I dispositivi di sicurezza per prevenire i pericoli devono essere controllati almeno una volta all'anno dal produttore o da una persona istruita per verificare che funzionino correttamente in termini di sicurezza, ad esempio, tenuta del dispositivo, danni al filtro, funzionamento dei dispositivi di comando.

ATTENZIONE

Prodotti per la manutenzione al silicone
Le parti in plastica possono essere attaccate.

Per la pulizia, non utilizzare prodotti per la manutenzione al silicone.

Le macchine che aspirano polvere sono dispositivi di sicurezza per la prevenzione o la risoluzione di pericoli ai sensi della BGV A1.

- Per la manutenzione, l'utente deve disassemblare l'apparecchio, pulirlo e sottoporlo a manutenzione, nella misura del possibile, senza provocare pericoli per il personale addetto alla manutenzione e per le altre persone. Le misure cautelative prevedono la rimozione di impurità prima dello smontaggio. Adottare le opportune precauzioni per lo sfato forzato, filtrato, in loco; nell'ambiente in cui si procede a disassemblare l'apparecchio, è necessaria la pulizia delle superfici di manutenzione e protezione adeguata del personale.

- Prima dello spostamento dalla zona di pericolo, la parte esterna dell'apparecchio deve essere privata di impurità tramite procedura di aspirazione polvere e ripulita, oppure trattata con mezzi di tenuta. Quando prelevate dalla zona di pericolo, tutte le parti apparecchio devono risultare prive di impurità. Si devono adottare opportune contromisure, per evitare la diffusione della polvere.
- Durante l'esecuzione dei lavori di manutenzione e riparazione, tutti gli oggetti contaminati da impurità, per i quali non è possibile ottenere una pulizia adeguata, dovranno essere gettati. Tali oggetti devono essere smaltiti in sacchetti impermeabili, in conformità con le disposizioni vigenti per lo smaltimento, di tali rifiuti.
- Chiudere il raccordo di aspirazione con il tappo di tenuta per il trasporto e la manutenzione dell'apparecchio.
 1. Si prega di notare che è possibile svolgere in proprio semplici lavori di manutenzione e cura.
 2. Pulire regolarmente la superficie dell'apparecchio e la parte interna del serbatoio con un panno umido.

Lavori di verifica e di manutenzione

Far controllare con regolarità l'apparecchio secondo le prescrizioni nazionali del legislatore. Gli interventi di manutenzione vanno effettuati da personale esperto ad intervalli regolari in conformità alle indicazioni del costruttore e nel rispetto delle disposizioni e delle norme di sicurezza vigenti. Gli interventi sull'impianto elettrico possono essere seguiti soltanto da elettricisti esperti. In caso di dubbi si prega di rivolgersi alla filiale KÄRCHER.

Intervalli di manutenzione / Manutenzioni dell'utente

Per questo apparecchio non è previsto un intervallo di manutenzione regolare. I seguenti interventi di manutenzione vengono eseguiti secondo necessità:

- Lavare il filtro.
- Cambiare il filtro.
- Sostituire il filtro.

Lavaggio del filtro

ATTENZIONE

Utilizzo di detergenti o agenti sbiancanti

Danni al filtro.

Pulire il filtro solo con acqua. Inserire il filtro nell'apparecchio soltanto da completamente asciutto.

Il filtro a stella può essere lavato sotto acqua corrente.

1. Risciacquare il filtro a stella dall'interno verso l'esterno, in modo che nessuna particella rimanente comprometta la potenza del filtro.

Cambiare il filtro/sostituirlo

Nota

Per rimuovere la testina aspirante sono necessarie 2 persone.

1. Spegner l'apparecchio.
2. Estrarre la spina.
3. Sbloccare e rimuovere la testina aspirante.
4. Sbloccare e rimuovere l'anello intermedio.
5. Rimuovere il filtro a stella.
6. Controllare la presenza di danni nell'anello di tenuta.
7. Inserire il nuovo filtro a stella:
 - a tirare il filtro a stella sullo scuotifiltro sull'anello intermedio, in modo che gli elementi vibranti siano correttamente orientati al centro nelle tasche del filtro.
 - b Posizionare l'anello intermedio con il filtro a stella e lo scuotifiltro sull'anello del filtro.
 - c Bloccare l'anello intermedio.
8. Applicare la testina aspirante e bloccarla.

Sostituire il sacchetto per lo smaltimento

⚠ PERICOLO

Pericolo dovuto a polveri pericolose per la salute

Malattie respiratorie dovute all'inalazione di polveri.

La polvere accumulata deve essere trasportata in contenitori sigillati. Il trasferimento non è consentito. Lo smaltimento

del serbatoio di raccolta delle polveri può essere effettuato solo da personale addestrato.

1. Fissare l'apparecchio con i freni di stazionamento.

Figura B

2. Togliere il tubo flessibile di compensazione della pressione dal vano raccolta sporco.
3. Abbassare il vano raccolta sporco tirando le leve verso l'alto.
4. Accendere l'apparecchio per evitare lo sprigionamento di polveri pericolose.
5. Estrarre il vano raccolta sporco dall'apparecchio.

Figura D

6. Sollevare il sacchetto per lo smaltimento.
7. Chiudere bene il sacchetto per lo smaltimento con la fascetta.
8. Rimuovere il sacchetto per lo smaltimento.
9. Smaltire il sacchetto di smaltimento secondo le norme di legge.

Figura C

10. Inserire il sacchetto per lo smaltimento nel vano raccolta sporco e appoggiarlo attentamente alle pareti e al fondo di quest'ultimo.
11. Disporre il bordo del sacchetto per lo smaltimento sul bordo del vano raccolta sporco, verso l'esterno.

ATTENZIONE

Carica statica del vano raccolta sporco

Accensione di polveri

Assicurarsi che la messa a terra del telaio abbia contatto con il vano raccolta sporco.

12. Introdurre il vano raccolta sporco nell'apparecchio.

13. Spegnerne l'apparecchio.

⚠ AVVERTIMENTO

Manipolazione impropria quando si chiude il vano raccolta sporco

Pericolo di schiacciamento

Durante il bloccaggio non tenere mai le mani tra il contenitore per lo sporco e l'anello del filtro né nelle vicinanze del meccanismo di sollevamento.

Bloccare il vano raccolta sporco azionando la leva con entrambe le mani.

14. Bloccare il vano raccolta sporco con le leve.

15. Collegare il tubo flessibile di compensazione della pressione sul vano raccolta sporco.

Guida alla risoluzione dei guasti

⚠ PERICOLO

Avviamento involontario dell'apparecchio/Folgorazione elettrica

L'avviamento involontario del motore di aspirazione può provocare delle lesioni. La tensione presente sui componenti elettrici può provocare pericolo di scosse elettriche. Prima di eseguire qualsiasi lavoro sull'apparecchio, spegnerlo e staccare la spina. Far eseguire tutti i controlli ed interventi ai componenti elettrici da personale specializzato.

Nota

Se si verifica un guasto, l'apparecchio deve essere immediatamente spento. Il guasto deve essere eliminato prima di rimettere in funzione l'apparecchio.

Se non è possibile riparare il guasto occorre far controllare l'apparecchio dal servizio clienti.

La turbina di aspirazione non funziona

1. Controllare la presa e il fusibile dell'alimentazione di corrente.
2. Controllare il cavo e la spina di alimentazione dell'apparecchio.
3. Accendere l'apparecchio.

La capacità di aspirazione diminuisce

1. Rimuovere i blocchi dall'ugello di aspirazione, dal tubo di aspirazione o dal tubo flessibile di aspirazione.
2. Sostituire il sacchetto per lo smaltimento riempito (vedi capitolo *Sostituire il sacchetto per lo smaltimento*).
3. Controllare che la testina aspirante e il vano raccolta sporco siano nella sede corretta.
4. Pulire il filtro (vedere capitolo *Pulire il filtro*).

5. Pulire il vano raccolta sporco (vedere capitolo *Svuotare il vano raccolta sporco*).
6. Inserire il tubo di compensazione della pressione presso entrambe le estremità.

Emissione di polvere all'aspirazione

1. Controllare ed eventualmente correggere la sede del filtro.
2. Pulire il filtro (vedi capitolo *Pulire il filtro*).
3. Sostituire il filtro (vedi capitolo *Cambiare il filtro/sostituirlo*).

La spia di controllo "Errore di fase e di campo di rotazione" si illumina di rosso

L'apparecchio non funziona.

Figura F

1. Invertire i poli sulla spina dell'apparecchio.

La spia di controllo "Depressione" si illumina di rosso

1. Pulire il filtro (vedere capitolo *Pulire il filtro*).
2. Sostituire il filtro (vedi capitolo *Cambiare il filtro/sostituirlo*).
3. Il sacco filtrante di sicurezza deve essere sostituito se è pieno e se la portata volumetrica scende al di sotto della portata minima.

Smaltimento

L'apparecchio deve essere smaltito al termine della sua vita utile in conformità alle disposizioni di legge.

Garanzia

In ogni Paese, valgono le condizioni di garanzia rilasciate dalla nostra società di vendita competente. Entro il termine di garanzia eliminiamo gratuitamente eventuali guasti all'apparecchio, se causati da difetto del materiale o di produzione. Nei casi previsti dalla garanzia si prega di rivolgersi al proprio rivenditore, oppure al più vicino centro di assistenza autorizzato, esibendo lo scontrino di acquisto. (Indirizzo vedi retro)

Potete trovare ulteriori informazioni sulla garanzia (se disponibili) nell'area di assistenza del sito web Kärcher locale alla voce "Download".

Dati tecnici

Collegamento elettrico

Tensione di rete	V	400
Fase	~	3
Frequenza di rete	Hz	50
Potenza nominale	W	3000
Grado di protezione		IP64
Classe di protezione		I
Tipo di protezione di accensione	⊕	II 3D Ex tc IIIC T125 °C Dc

Dimensioni e pesi

Tipico peso d'esercizio	kg	102
Lunghezza x larghezza x altezza	mm	1060 x 680 x 1840
Superficie attiva del filtro	m ²	2,0
Superficie effettiva del filtro	m ²	1,5

Condizioni ambientali

Temperatura ambiente	°C	-10-40
Temperatura superficiale (max.)	°C	125
Umidità d'aria relativa	°C	30-90

Dati sulle prestazioni dell'apparecchio

Volume del serbatoio	l	60
Vuoto (max)	kPa	24,7
Max portata volumetrica con tubo flessibile di aspirazione DN40, L=3 m	m ³ /h	198
Max portata volumetrica con tubo flessibile di aspirazione DN40, L=5 m	m ³ /h	180
Max portata volumetrica con tubo flessibile di aspirazione DN40, L=8 m	m ³ /h	165
Depressione (max.)	kPa (mbar)	25,0 (250)
Raccordo tubo flessibile di aspirazione		DN70
Diametro nominale tubo flessibile di aspirazione		DN40
Numero di ordinazione del filtro		9.439-542

Valori rilevati secondo EN 60335-2-69

Valore di vibrazione mano- m/s^2 <2,5

braccio

Incertezza K m/s^2 0,2

Livello di pressione acusti- dB(A) 79

ca L_{pA}

Incertezza K_{pA} dB(A) 1

Cavo di alimentazione

Tipo H07RN-
F 5x1,5
mm²

Numero componente 6.649-
826.0

Lunghezza cavo m 7,5

Con riserva di modifiche tecniche.

Dichiarazione di conformità UE

Con la presente dichiariamo che il prodotto sotto indicato è conforme alle disposizioni pertinenti delle direttive e dei regolamenti elencati. In caso di modifiche apportate al prodotto senza il nostro consenso, la presente dichiarazione perde ogni validità.

Prodotto: Aspiratore a secco e aspiraliquidi
Tipo: 1.573-xxx

Direttive e regolamenti

2006/42/CE (+2009/127/EG)

2011/65/UE

2014/30/UE

2014/34/UE

Norme armonizzate applicate

EN 55014-1: 2017 + A11: 2020

EN 55014-2: 2015

EN 60079-0: 2018

EN 60079-31: 2014

EN 60335-1

EN 60335-2-69

EN IEC 61000-3-2: 2019

EN 61000-3-3: 2013 + A1: 2019

EN 62233: 2008

EN IEC 63000: 2018

Contrassegno



II 3D Ex tc IIIC T125°C Dc

Nome e indirizzo

Responsabile della documentazione:

A. Haag

Kärcher Industrial Vacuuming GmbH

Robert-Bosch-Straße 4-8

73550 Waldstetten (Germany)

Tel.: +49 7171 94888-0

Fax: +49 7171 94888-528

T. Wahl
Managing Director

A. Haag
Director R&D

Waldstetten, 24/07/01

I firmatari agiscono per incarico e con delega della direzione.

Kärcher Industrial Vacuuming GmbH

Robert-Bosch-Straße 4-8

73550 Waldstetten (Germany)

Tel.: +49 7171 94888-0

Fax: +49 7171 94888-528

Índice de contenidos

Avisos generales.....	50
Protección del medioambiente.....	51
Uso previsto.....	52
Accesorios y recambios.....	52
Volumen de suministro.....	52
Descripción del equipo.....	52
Símbolos en el equipo.....	53
Puesta en funcionamiento.....	53
Servicio.....	54
Transporte.....	57
Almacenamiento.....	57
Conservación y mantenimiento.....	58
Ayuda en caso de fallos.....	60
Eliminación de residuos.....	60
Garantía.....	60
Datos técnicos.....	61
Declaración de conformidad UE.....	61

Avisos generales



Antes de usar su equipo por primera vez, lea el presente

manual original, proceda siempre según sus indicaciones y guárdelo para usos posteriores o para el siguiente propietario.

- Antes de la primera puesta en funcionamiento lea sin falta las instrucciones de

uso y las instrucciones de seguridad n.º 5.956-249.0.

- En caso de no respetar el manual de instrucciones o las instrucciones de seguridad, se pueden causar daños al equipo y crear peligros para el operario y otras personas.
- Informe inmediatamente a su distribuidor si se han producido daños durante el transporte.

Niveles de peligro

⚠ **PELIGRO**

- *Aviso de un peligro inminente que produce lesiones corporales graves o la muerte.*

⚠ **ADVERTENCIA**

- *Aviso de una posible situación peligrosa que puede producir lesiones corporales graves o la muerte.*

⚠ **PRECAUCIÓN**

- *Aviso de una posible situación peligrosa que puede producir lesiones corporales leves.*

CUIDADO

- *Aviso de una posible situación peligrosa que puede producir daños materiales.*

Instrucciones generales de seguridad

⚠ **PELIGRO** ● Solo personal formado debe hacer uso del equipo y de las sustancias para las que se debe emplear, incluido el procedimiento seguro de la eliminación del material recogido. ● En caso de que el aire de salida retorne a la habitación, debe disponerse de un coeficiente de circulación de aire L suficientemente amplio en la sala.

Para respetar los valores límite requeridos, el caudal de retorno debe ser como máximo un 50 % del caudal de aire fresco (volumen de la habitación V_R x coeficiente de circulación de aire L_W). Sin medidas de ventilación especiales se aplica: $L_W = 1 \text{ h}^{-1}$.

● Este equipo contiene polvo dañino para la salud. Solo personas formadas y con un equipo de protección adecuado deben llevar a cabo tareas de vaciado y mantenimiento, incluida la eliminación de los recipientes colectores de polvo. ● *Aspire*

solo con todos los elementos filtrantes colocados, de lo contrario se dañará el motor de aspiración y habrá riesgo para la salud debido al aumento de las emisiones de polvo fino. ● *Tenga en cuenta las disposiciones de seguridad aplicables a los materiales tratados.* ● *Tenga en cuenta las disposiciones de seguridad para los materiales a aspirar. Durante el funcionamiento correcto/incorrecto, las piezas del equipo pueden calentarse hasta 125 °C.* ● *El accesorio autorizado por el fabricante es electroconductor. No utilice otro accesorio.*

● *No se permite el uso de un cable de prolongación.*

⚠ **ADVERTENCIA** ● *El equipo no se debe usar ni almacenar al aire libre en condiciones de humedad.*

⚠ **PRECAUCIÓN** ● *En caso de pausas prolongadas y tras su uso, apague el equipo en el interruptor del equipo y desconecte el conector de red.*

Nota ● *Tenga en cuenta que pueden aplicarse normativas adicionales para los polvos con una energía de ignición inferior a 1 mJ.*

Actuación en caso de emergencia

⚠ **PELIGRO**

Peligro de lesiones y daños en caso de cortocircuito u otros fallos eléctricos

Peligro de choques eléctricos, peligro de quemaduras

Apagar el equipo y desenchufar el conector de red.

Protección del medioambiente



Los materiales de embalaje son reciclables. Eliminar los embalajes de forma respetuosa con el medioambiente.



Los equipos eléctricos y electrónicos contienen materiales reciclables y, a menudo, componentes, como baterías, acumuladores o aceite, que suponen un peligro potencial para la salud de las personas o el medio ambiente en caso de manipularse o eliminarse de forma inadecuada. Sin embargo, dichos componentes

son necesarios para un funcionamiento adecuado del equipo. Los equipos identificados con este símbolo no pueden eliminarse con la basura doméstica.

Avisos sobre sustancias contenidas (REACH)

Encontrará información actualizada sobre las sustancias contenidas en: www.kaercher.de/REACH

Uso previsto

El equipo está destinado para:

- La limpieza en seco y en húmedo de suelos y paredes
- La aspiración de polvos secos, inflamables y peligrosos para la salud; tipo de polvo M según EN 60335-2-69
- Aspiración de polvos de los grupos IIIC, IIIB y IIIA.
- Aspiración de polvos combustibles en la zona 22
- Uso en superficie
- Uso industrial, p. ej., en zonas de almacenamiento y fabricación
- Uso industrial, por ejemplo, en hoteles, escuelas, hospitales, fábricas, tiendas, oficinas y negocios de alquiler.

El funcionamiento correcto del equipo solo se garantiza con un ancho nominal DN40 de la manguera de aspiración.

Cualquier otro uso se considera inadecuado.

El equipo no es apto para:

- La aspiración de polvos o líquidos con un elevado peligro de explosión
- La aspiración de mezclas de líquidos inflamables y polvo inflamable
- La aspiración de sustancias cancerígenas
- La conexión a una máquina que genere polvo
- La carga de la grúa

Accesorios y recambios

⚠ PELIGRO

Riesgo de explosión debido a accesorios no aprobados

Utilice únicamente accesorios aprobados por el fabricante y marcados con la etiqueta Ex para usar con el tipo 22.

Utilice únicamente accesorios y recambios originales, estos garantizan un servicio seguro y fiable del equipo.

Encontrará información sobre los accesorios y los recambios en www.kaercher.com.

Nota

El alcance del suministro no incluye ningún accesorio. Los accesorios deben pedirse por separado en función de la aplicación.

Volumen de suministro

El volumen de suministro del equipo se muestra en el embalaje. Compruebe la integridad del volumen de suministro durante el desembalaje. Póngase en contacto con su distribuidor si faltan accesorios o en caso de daños de transporte.

Descripción del equipo

Véanse las figuras en la página de gráficos

Figura A

- ① Asa del recipiente de suciedad
- ② Acoplamiento para compensación de la presión
- ③ Recipiente de suciedad
- ④ Tapón de cierre
- ⑤ Anillo de filtro
- ⑥ Palanca de la limpieza del filtro
- ⑦ Lámpara de control "Funcionamiento"
- ⑧ Lámpara de control "Baja presión"
- ⑨ Selector giratorio
- ⑩ Lámpara de control "Fallo de fase y fallo de campo giratorio"
- ⑪ Motor trifásico
- ⑫ Filtro
- ⑬ Anillo obturador
- ⑭ Sacudidor de filtros
- ⑮ Cabezal de aspiración
- ⑯ Silenciador del aire de escape
- ⑰ Placa de características
- ⑱ Cable de red
- ⑲ Asa del cabezal de aspiración
- ⑳ Cierre del cabezal de aspiración
- ㉑ Portacables
- ㉒ Asa de empuje
- ㉓ Manguera compensadora de la presión
- ㉔ Rodillo de dirección con freno de estacionamiento
- ㉕ Soporte para el tubo de aspiración

- ②6 Anillo intermedio
- ②7 Cierre del anillo intermedio
- ②8 Soporte de la boquilla para suelos
- ②9 Chasis
- ③0 Tubuladura de aspiración
- ③1 Estribo de resorte para puesta a tierra

Símbolos en el equipo



El equipo es apto para aspirar polvo hasta el tipo de polvo M.

ADVERTENCIA: Este equipo contiene polvo dañino para la salud. Solo personas formadas y con un equipo de protección individual adecuado deben llevar a cabo tareas de vaciado y mantenimiento, incluida la retirada de la bolsa de filtro. No conectar hasta que no se haya instalado el sistema de filtros completo y se haya comprobado el funcionamiento del control del caudal.



No aspirar fuentes de encendido. Apto para aspirar polvos inflamables de las clases de polvos inflamables en la zona 22.



Filtro
(Referencia de pedido 9.439-542.0)



Bolsa para eliminación de residuos
(n.º de pedido 9.989-606.0)

Puesta en funcionamiento

⚠ ADVERTENCIA

Peligro por polvo dañino para la salud
Enfermedades de las vías respiratorias por la inhalación de polvo.

Nunca aspire sin elemento filtrante, ya que en caso contrario sube el riesgo para la salud por la mayor salida de polvo fino.

CUIDADO

Falta el elemento filtrante

Daños en el motor de aspiración

No aspire sin un elemento filtrante.

1. Colocar el equipo en posición de trabajo.
2. Asegurar el equipo con los frenos de estacionamiento.
3. Asegurarse de que el cabezal de aspiración está correctamente colocado.
4. Introducir la manguera de aspiración (no incluida en el alcance del suministro) en la conexión de aspiración.
5. Comprobar el nivel de llenado del recipiente de suciedad.
6. En caso necesario, vaciar el recipiente de suciedad (véase el capítulo *Vaciado del recipiente de suciedad*).
7. Asegurarse de que el recipiente de suciedad está correctamente instalado. Los estribos de resorte deben estar limpios y en contacto con el recipiente de suciedad.
En caso necesario, limpiar los estribos de resorte con un paño húmedo.
8. Antes de aspirar en seco, introducir la bolsa para eliminación de residuos (véase el capítulo *Aspiración en seco*).
9. Introducir el accesorio deseado (no incluido en el alcance del suministro) en la manguera de aspiración.

Control automático de la potencia de aspiración

El equipo dispone de un control de la potencia de aspiración. Si la velocidad de aire en la manguera de aspiración desciende por debajo de una velocidad de 20 m/s, la lámpara de control "Baja presión" parpadea en rojo (véase *Ayuda en caso de fallos*).

Nota

La lámpara de control puede encenderse temporalmente durante el servicio normal (p. ej., al trabajar con una boquilla para suelos) cuando se reduce el volumen de aire (reducción de la sección) y, como consecuencia, aumenta la baja presión.

Nota

Sin embargo, en estos casos no se trata de un defecto, sino de un aviso de que el volumen de aire se ha reducido y que la baja presión ha aumentado, como se ha indicado anteriormente.

Sistema antiestático

Gracias al empalme de conexión puesto a tierra se desvían las cargas estáticas. Esto evita chispas y descargas eléctricas con accesorios electroconductivos aprobados por el fabricante.

Servicio

Después de aspirar sustancias húmedas o líquidas, véase el capítulo *Cambie de aspiración en húmedo a aspiración en seco*.



CUIDADADO

Orificios de entrada y salida de aire tapados en el cabezal de aspiración

Daños en el equipo

No tapar los orificios de entrada y salida de aire situados en el cabezal de aspiración.

Selector giratorio

	Equipo OFF
	Equipo ON

Conexión del equipo

1. Enchufar el conector de red.
La lámpara de control "Funcionamiento" se enciende.
2. Conectar el equipo mediante el selector giratorio.

Ejecute el proceso de aspiración

1. Compruebe regularmente el nivel de llenado del recipiente de suciedad aspirada, ya que el equipo no se desconecta automáticamente durante la aspiración.
2. Si es necesario, vacíe el recipiente de suciedad (véase el capítulo *Vaciado del recipiente de suciedad*).
3. En caso necesario, limpie el filtro (véase el capítulo *Limpieza del filtro*) o modifíquelo/sustitúyalo (véase el capítulo *Cambio/sustitución de filtro*).

Aspiración en seco

El equipo está equipado con una bolsa para eliminación de residuos, n.º de pedido 6.907-347.0 (5 unidades).

Nota

Con este equipo se puede aspirar todo tipo de polvo hasta el tipo de polvo M. El uso de una bolsa para polvo está prescrito por ley.

Nota

El equipo es adecuado para aspirar polvo seco inflamable con valores MAK superiores o iguales a 0,1 mg/m³.

1. Cuando se vaya a aspirar polvo fino, también se debe usar la bolsa para eliminación de residuos (véase el capítulo *Colocación de la bolsa para eliminación de residuos*).

Cambie de aspiración en húmedo a aspiración en seco

CUIDADADO

Cambio de aspiración seca a aspiración húmeda

Peligro de daños en el filtro

Con el elemento filtrante mojado no aspire polvo seco, ya que se acumula en el filtro y lo puede dejar inutilizable.

1. Antes de utilizar la aspiración de suciedad seco, secar bien el filtro húmedo o sustituirlo por uno seco.
2. En caso necesario, cambiar el filtro.

Colocación de la bolsa para eliminación de residuos

1. Asegurar el equipo con los frenos de estacionamiento.

Figura B

2. Retirar la manguera compensadora de la presión del recipiente de suciedad.
3. Bajar el recipiente de suciedad levantando la palanca.
4. Extraer el recipiente de suciedad del equipo.

Figura C

5. Colocar la bolsa para eliminación de residuos en el recipiente de suciedad y fijarla con cuidado a la pared del recipiente y al fondo del recipiente.
6. Cubrir el borde del recipiente de suciedad con el borde de la bolsa para eliminación de residuos.

CUIDADO

Carga estática del recipiente de suciedad

Ignición de polvos

Asegúrese de que la toma de tierra del chasis está en contacto con el recipiente de suciedad.

7. Insertar el recipiente de suciedad en el equipo.

△ ADVERTENCIA

Manipulación inadecuada al cerrar el recipiente de suciedad

Peligro de aplastamiento

No situar las manos entre el recipiente de suciedad y el anillo del filtro durante el cierre bajo ningún concepto ni introducirlas cerca de la mecánica de elevación.

Cerrar el recipiente de suciedad accionando la palanca con ambas manos.

8. Cerrar el recipiente de suciedad con las palancas.
9. Encajar la manguera compensadora de la presión en el recipiente de suciedad.

Aspiración de suciedad líquida

△ PELIGRO

Peligro por polvo dañino para la salud

Enfermedades de las vías respiratorias por la inhalación de polvo.

Durante la aspiración de suciedad líquida no se deben recoger polvos dañinos para la salud.

CUIDADO

Peligro de daños por rebosamiento del recipiente de suciedad

El recipiente de suciedad puede llenarse y rebosar en cuestión de segundos en caso de albergar grandes volúmenes de líquidos.

Controle el nivel de llenado continuamente.

1. Antes de la aspiración de suciedad líquida, retire la bolsa para eliminación de residuos (véase el capítulo *Retirada de la bolsa para eliminación de residuos*).

Retirada de la bolsa para eliminación de residuos

△ PELIGRO

Peligro por polvo dañino para la salud

Enfermedades de las vías respiratorias por la inhalación de polvo.

El polvo acumulado debe transportarse en recipientes herméticos al polvo. Los trasvases no están permitidos. La eliminación del recipiente colector de polvo solo puede correr a cargo de personas capacitadas para ello.

1. Asegurar el equipo con los frenos de estacionamiento.

Figura B

2. Retirar la manguera compensadora de la presión del recipiente de suciedad.
3. Bajar el recipiente de suciedad levantando la palanca.
4. Conectar el equipo para evitar la liberación de polvo peligroso.
5. Extraer el recipiente de suciedad del equipo.

Figura D

6. Tirar hacia arriba de la bolsa para eliminación de residuos.
7. Cerrar bien la bolsa para eliminación de residuos con la abrazadera de cables.
8. Retirar la bolsa para eliminación de residuos.
9. Eliminar la bolsa para eliminación de residuos conforme a las normativas legales.

CUIDADO

Carga estática del recipiente de suciedad

Ignición de polvos

Asegúrese de que la toma de tierra del chasis está en contacto con el recipiente de suciedad.

10. Insertar el recipiente de suciedad en el equipo.
11. Desconectar el equipo.

△ ADVERTENCIA

Manipulación inadecuada al cerrar el recipiente de suciedad

Peligro de aplastamiento

No situar las manos entre el recipiente de suciedad y el anillo del filtro durante el cierre.

re bajo ningún concepto ni introducirlas cerca de la mecánica de elevación.
Cerrar el recipiente de suciedad accionando la palanca con ambas manos.

12. Cerrar el recipiente de suciedad con las palancas.

13. Encajar la manguera compensadora de la presión en el recipiente de suciedad.

Finalizar la aspiración de suciedad líquida

△ **ADVERTENCIA**

Eliminación incorrecta de aguas residuales

Contaminación del medioambiente

Tenga en cuenta las normativas locales en materia de tratamiento de aguas residuales.

1. Secar el filtro.
2. Limpie el recipiente de suciedad con un paño húmedo y séquelo.

Limpieza del filtro

Limpie el filtro de pliegues en estrella a intervalos regulares.

1. Desconectar el equipo.
2. Si se han aspirado materiales secos, mover la palanca de la limpieza del filtro de un lado a otro al menos 5 veces.

Si esta limpieza no aporta ninguna mejora, extraiga y lave el filtro de pliegues en estrella o sustitúyalo (véase el capítulo *Conservación y mantenimiento*).

Desconexión del equipo

1. Desconectar el equipo mediante el selector giratorio.
2. Desenchufar el conector de red.
La lámpara de control "Funcionamiento" se apaga.

Tras cada servicio

1. Desconectar el equipo.
2. Desenchufar el conector de red.
3. Retirar los accesorios (no incluidos en el alcance del suministro).
4. Vaciar el recipiente de suciedad (véase el capítulo *Vaciado del recipiente de suciedad*).
5. Si se ha aspirado material mojado, retirar el filtro para secarlo.

6. Limpiar el equipo (véase el capítulo *Limpieza del equipo*).

Cierre de la conexión de aspiración

△ **ADVERTENCIA**

Peligro de lesiones

Daños en la piel, pulmones y ojos por polvo fino

Tras la retirada de la manguera de aspiración, debe cerrarse la conexión de aspiración con el tapón de cierre.

Figura E

1. Introduzca el tapón de cierre con precisión en la conexión de aspiración.
2. Inserte el tapón de cierre hasta el tope.

Vaciado del recipiente de suciedad

△ **ADVERTENCIA**

Peligro de aplastamiento

Preste atención a las piezas en movimiento al retirar o colocar el recipiente.

Nota

Se debe vaciar el recipiente de suciedad cuando esté lleno hasta aprox. 3 cm por debajo del borde superior.

Comprobar con regularidad el nivel de llenado del recipiente de suciedad aspirada, ya que el equipo no se desconecta automáticamente durante la aspiración.

1. Asegurar el equipo con los frenos de estacionamiento.

Figura B

2. Retirar la manguera compensadora de la presión del recipiente de suciedad.
3. Bajar el recipiente de suciedad levantando la palanca.
4. Conectar el equipo para evitar la liberación de polvo peligroso.
5. Extraer el recipiente de suciedad del equipo.

Nota

El recipiente de suciedad es apto para la grúa mediante la empuñadura. La carga máxima para el transporte con grúa es 50 kg.

△ **PRECAUCIÓN**

Superar el peso total admisible

Peligro de lesiones y daños

Tenga en cuenta el peso total del recipiente de suciedad cuando lo transporte con la grúa.

No sobrecargue el recipiente.

Tenga en cuenta las normativas vigentes en relación con el enganche.

6. Vaciar el recipiente de suciedad.

△ ADVERTENCIA

Manipulación inadecuada al cerrar el recipiente de suciedad

Peligro de aplastamiento

No coloque las manos entre el recipiente de suciedad y el anillo del filtro durante el bloqueo bajo ningún concepto ni las introduzca cerca de la mecánica de elevación. Bloquee el recipiente de suciedad accionando el asa con ambas manos.

CUIDADO

Carga estática del recipiente de suciedad

Ignición de polvos

Asegúrese de que la toma de tierra del chasis está en contacto con el recipiente de suciedad.

7. Insertar el recipiente de suciedad en el equipo.

8. Desconectar el equipo.

△ ADVERTENCIA

Manipulación inadecuada al cerrar el recipiente de suciedad

Peligro de aplastamiento

No situar las manos entre el recipiente de suciedad y el anillo del filtro durante el cierre bajo ningún concepto ni introducirlas cerca de la mecánica de elevación.

Cerrar el recipiente de suciedad accionando la palanca con ambas manos.

9. Cerrar el recipiente de suciedad con las palancas.

10. Encajar la manguera compensadora de la presión en el recipiente de suciedad.

Limpieza del equipo

△ ADVERTENCIA

Eliminación incorrecta de aguas residuales

Contaminación del medioambiente

Tenga en cuenta las normativas locales en materia de tratamiento de aguas residuales.

1. Limpie el interior y el exterior del equipo mediante aspiración y lavado con un paño húmedo.
Al aspirar el equipo, utilice un aspirador de igual o mejor clasificación.
2. Si es necesario, enjuague los accesorios (no incluidos en el alcance de suministro) con agua y séquelos.

Almacenaje del equipo

1. Enrollar el cable de red alrededor del portables.
2. Coloque el equipo en un espacio seco y protéjalo contra cualquier uso no autorizado.

Transporte

△ PRECAUCIÓN

Inobservancia del peso

Peligro de lesiones y daños

Tenga en cuenta el peso del equipo durante el transporte.

1. Para un transporte sin polvo, cierre la conexión de aspiración (véase el capítulo *Cierre de la conexión de aspiración*).
2. Suelte los frenos de estacionamiento y empuje el equipo en el asa de empuje.
3. Para cargar el equipo, sujételo por el chasis y el asa de empuje.
4. Al transportar el equipo en vehículos, fíjelo para evitar que resbale o vuelque.

Almacenamiento

△ PRECAUCIÓN

Inobservancia del peso

Peligro de lesiones y daños

Tenga en cuenta el peso del equipo para su almacenamiento.

1. Almacenar el equipo solamente en interiores.

Conservación y mantenimiento

⚠ PELIGRO

Equipo de arranque involuntariamente, contacto con piezas que conducen corriente

*Riesgo de lesiones, descarga eléctrica
Apague el equipo antes de realizar cualquier trabajo en el mismo.
Desenchufe el conector de red.*

⚠ PELIGRO

Peligro por polvo dañino para la salud
Enfermedades de las vías respiratorias por la inhalación de polvo.

Para realizar tareas de mantenimiento (p. ej. cambio de filtro) debe llevar siempre una mascarilla de protección respiratoria P2 o superior y ropa de un solo uso.

⚠ ADVERTENCIA

Peligro por polvo dañino para la salud
Enfermedades de las vías respiratorias por la inhalación de polvo.

Al menos una vez al año, el fabricante o una persona cualificada, debe comprobar el funcionamiento correcto y seguro de los dispositivos de seguridad para prevenir riesgos, p.ej., la estanqueidad del equipo, ausencia de daños en el filtro, el funcionamiento de los dispositivos de control.

CUIDADO

Detergentes con silicona

Las piezas de plástico pueden sufrir daños. No utilice detergentes con silicona para la limpieza.

Las máquinas que generan polvo cuentan con dispositivos de seguridad para evitar o solucionar peligros conforme a BGV A1.

- Para el mantenimiento por parte del usuario, el equipo se debe desmontar, limpiar y revisar siempre que sea factible y no represente un peligro para el personal de mantenimiento y demás personas. Las medidas de precaución adecuadas incluyen la desintoxicación previa al desmontaje, la precaución a la hora de realizar la ventilación filtrada del lugar en el que se va a desmontar equipo, la limpieza de la superficie de man-

tenimiento y la protección adecuada del personal.

- El exterior del equipo se debe descontaminar y limpiar mediante procedimientos de aspiración de polvo, o se debe tratar con un producto de sellado antes de ser retirado de la zona peligrosa. Todos los componentes del equipo deben considerarse como contaminados si se sacan de la zona peligrosa. Deben adoptarse medidas adecuadas para evitar la dispersión de polvo.
- Durante la realización de trabajos de mantenimiento y reparación deben desecharse todos los objetos contaminados que no se hayan podido limpiar de forma satisfactoria. Dichos objetos deben desecharse en bolsas impermeables de conformidad con las normativas vigentes para la eliminación de dichos residuos.
- Durante el transporte y el mantenimiento del equipo debe taponar las tubuladuras de aspiración con el tapón de cierre.
 1. Tenga en cuenta que puede realizar por su cuenta trabajos sencillos de mantenimiento y conservación.
 2. Limpie regularmente la superficie del equipo y el interior del recipiente con un paño húmedo.

Tareas de comprobación y mantenimiento

Encargar la comprobación regular del equipo conforme a las normativas nacionales del legislador en materia de prevención de accidentes. Una persona experta debe realizar las tareas de mantenimiento a intervalos regulares conforme a las indicaciones del fabricante de forma que se respeten las normativas y los requerimientos de seguridad existentes. Solo un electricista puede trabajar en la instalación eléctrica. En caso de duda, póngase en contacto con la sucursal KÄRCHER.

Intervalos de mantenimiento/ mantenimiento por parte del usuario

No existen intervalos de mantenimiento regulares para este equipo. En caso necesario, deben realizarse los siguientes trabajos de mantenimiento:

- Lavar el filtro.
- Cambiar el filtro.
- Cambiar el filtro.

Lavado de filtro

CUIDADADO

Uso de detergentes o agentes blanqueadores

Daños en el filtro.

Limpié el filtro únicamente con agua. Coloque únicamente un filtro completamente seco en el equipo.

El filtro de pliegues en estrella se puede lavar con agua corriente.

1. Enjuague el filtro de pliegues en estrella siempre desde dentro hacia fuera para que no queden partículas que reduzcan la capacidad de filtrado.

Cambio/sustitución de filtro

Nota

Se necesitan 2 personas para retirar el cabezal de aspiración.

1. Desconectar el equipo.
2. Desenchufar el conector de red.
3. Desbloquear y retirar el cabezal de aspiración.
4. Desbloquear y retirar el anillo intermedio.
5. Retirar el filtro de pliegues en estrella.
6. Comprobar la presencia de daños en el anillo obturador.
7. Colocar el nuevo filtro de pliegues en estrella:
 - a Colocar el filtro de pliegues en estrella sobre el sacudidor de filtros en el anillo intermedio de modo que los elementos sacudidores queden alineados en el centro en las bolsas del filtro.
 - b Colocar el anillo intermedio con el filtro de pliegues en estrella y el sacudidor de filtros en el anillo del filtro.
 - c Bloquear el anillo intermedio.

8. Colocar y bloquear el cabezal de aspiración.

Sustitución de la bolsa para eliminación de residuos

⚠ PELIGRO

Peligro por polvo dañino para la salud
Enfermedades de las vías respiratorias por la inhalación de polvo.

El polvo acumulado debe transportarse en recipientes herméticos al polvo. Los trasvases no están permitidos. La eliminación del recipiente colector de polvo solo puede correr a cargo de personas capacitadas para ello.

1. Asegurar el equipo con los frenos de estacionamiento.

Figura B

2. Retirar la manguera compensadora de la presión del recipiente de suciedad.
3. Bajar el recipiente de suciedad levantando la palanca.
4. Conectar el equipo para evitar la liberación de polvo peligroso.
5. Extraer el recipiente de suciedad del equipo.

Figura D

6. Tirar hacia arriba de la bolsa para eliminación de residuos.
7. Cerrar bien la bolsa para eliminación de residuos con la abrazadera de cables.
8. Retirar la bolsa para eliminación de residuos.
9. Eliminar la bolsa para eliminación de residuos conforme a las normativas legales.

Figura C

10. Colocar la bolsa para eliminación de residuos en el recipiente de suciedad y fijarla con cuidado a la pared del recipiente y al fondo del recipiente.
11. Cubrir el borde del recipiente de suciedad con el borde de la bolsa para eliminación de residuos.

CUIDADADO

Carga estática del recipiente de suciedad

Ignición de polvos

Asegúrese de que la toma de tierra del chasis está en contacto con el recipiente de suciedad.

12. Insertar el recipiente de suciedad en el equipo.

13. Desconectar el equipo.

⚠ ADVERTENCIA

Manipulación inadecuada al cerrar el recipiente de suciedad

Peligro de aplastamiento

No situar las manos entre el recipiente de suciedad y el anillo del filtro durante el cierre bajo ningún concepto ni introducirlas cerca de la mecánica de elevación.

Cerrar el recipiente de suciedad accionando la palanca con ambas manos.

14. Cerrar el recipiente de suciedad con las palancas.

15. Encajar la manguera compensadora de la presión en el recipiente de suciedad.

Ayuda en caso de fallos

⚠ PELIGRO

Arranque involuntario del equipo/descarga eléctrica

El arranque involuntario del motor de aspiración puede provocar lesiones. La tensión de las piezas eléctricas puede causar una descarga eléctrica.

Apagar el equipo y desenchufar el conector de red antes de realizar cualquier trabajo en el equipo.

Todas las pruebas y trabajos en las piezas eléctricas deben ser realizadas por un especialista.

Nota

Si surge un fallo, hay que desconectar el equipo inmediatamente. Antes de la nueva puesta en funcionamiento hay que eliminar el fallo.

Si no se puede solventar el fallo, el servicio de postventa debe comprobar el equipo.

La turbina de aspiración no funciona

1. Comprobar el enchufe y el fusible de la alimentación de corriente.
2. Comprobar el cable de red y el conector de red del equipo.
3. Conectar el equipo.

La potencia de aspiración se reduce

1. Eliminar las obstrucciones de la boquilla aspiradora, del tubo de aspiración o de la manguera de aspiración.

2. Volver a colocar la bolsa para eliminación de residuos llena (véase el capítulo *Sustitución de la bolsa para eliminación de residuos*).

3. Comprobar que el cabezal de aspiración y el recipiente de suciedad están bien ajustados.

4. Limpiar el filtro (véase el capítulo *Limpiar el filtro*).

5. Vaciar el recipiente de suciedad (véase el capítulo *Vaciado del recipiente de suciedad*).

6. Insertar la manguera compensadora de la presión en ambos extremos.

Salida de polvo durante la aspiración

1. Compruebe el asiento del filtro y corrija-lo en caso necesario.

2. Limpiar el filtro (véase el capítulo *Limpiar el filtro*).

3. Sustituya el filtro (véase el capítulo *Cambio/sustitución de filtro*).

Lámpara de control "Fallo de fase y fallo de campo giratorio" encendida en rojo

El equipo no funciona.

Figura F

1. Cambiar el polo en el conector del equipo.

Lámpara de control "Baja presión" encendida en rojo

1. Limpiar el filtro (véase el capítulo *Limpiar el filtro*).

2. Sustituir el filtro (véase el capítulo *Cambio/sustitución de filtro*).

3. Si la bolsa filtrante de seguridad está llena y no se alcanza el caudal mínimo, hay que sustituir la bolsa.

Eliminación de residuos

El equipo debe eliminarse al final de su vida útil de acuerdo con las prescripciones legales.

Garantía

En cada país se aplican las condiciones de garantía indicadas por nuestra compañía distribuidora autorizada. Subsana-mos cualquier fallo en su equipo de forma gratuita dentro del plazo de garantía siempre que la causa se deba a un fallo de fabricación o material. En caso de garantía, pón-

gase en contacto con su distribuidor o con el servicio de posventa autorizado más próximo presentando la factura de compra. (Dirección en el reverso)
 Encontrará más información sobre la garantía (si está disponible) en el área de servicio de su página web local de Kärcher en "Downloads".

Datos técnicos

Conexión eléctrica

Tensión de red	V	400
Fase	~	3
Frecuencia de red	Hz	50
Potencia nominal	W	3000
Tipo de protección		IP64
Clase de protección		I
Tipo de protección de encendido	⊕	II 3D Ex tc IIIC T125 °C Dc

Peso y dimensiones

Peso de servicio típico	kg	102
Longitud x anchura x altura	mm	1060 x 680 x 1840
Superficie de filtrado	m ²	2,0
Superficie de filtrado efectiva	m ²	1,5

Condiciones ambientales

Temperatura ambiente	°C	-10-40
Temperatura de superficies (máx.)	°C	125
Humedad del aire relativa	°C	30-90

Datos de potencia del equipo

Volumen del recipiente	l	60
Vacío (máx.)	kPa	24,7
Máx. caudal con manguera de aspiración DN40, L=3 m	m ³ /h	198
Máx. caudal con manguera de aspiración DN40, L=5 m	m ³ /h	180
Máx. caudal con manguera de aspiración DN40, L=8 m	m ³ /h	165
Baja presión (máx.)	kPa (mbar)	25,0 (250)
Conexión de la manguera de aspiración		DN70
Ancho nominal de la manguera de aspiración		DN40
Referencia de pedido del filtro		9.439-542

Valores calculados conforme a EN 60335-2-69

Nivel de vibraciones mano-brazo	m/s ²	<2,5
Inseguridad K	m/s ²	0,2
Nivel de presión acústica L _{pA}	dB(A)	79
Inseguridad K _{pA}	dB(A)	1

Cable de red

Tipo		H07R N-F 5x1,5 mm ²
Referencia		6.649-826.0
Longitud del cable	m	7,5

Nos reservamos el derecho a realizar modificaciones.

Declaración de conformidad UE

Por la presente declaramos que el producto mencionado a continuación cumple las disposiciones pertinentes de las directivas y reglamentos enumerados. Si se producen modificaciones no acordadas en el

produto, esta conformidade perde su validade.

Producto: Aspirador en seco y húmedo

Tipo: 1.573-xxx

Directivas y reglamentos

2006/42/CE (+2009/127/CE)

2011/65/UE

2014/30/UE

2014/34/UE

Normas armonizadas aplicadas

EN 55014-1: 2017 + A11: 2020

EN 55014-2: 2015

EN 60079-0: 2018

EN 60079-31: 2014

EN 60335-1

EN 60335-2-69

EN IEC 61000-3-2: 2019

EN 61000-3-3: 2013 + A1: 2019

EN 62233: 2008

EN IEC 63000: 2018

Mercado



II 3D Ex tc IIIC T125°C Dc

Nombre y dirección

Responsable de documentación:

A. Haag

Kärcher Industrial Vacuuming GmbH

Robert-Bosch-Straße 4-8

73550 Waldstetten (Alemania)

Tel.: +49 7171 94888-0

Fax: +49 7171 94888-528

T. Wahl
Managing Director

A. Haag
Director R&D

Waldstetten, 24/07/01

Los abajo firmantes actúan en nombre y con la autorización de la dirección.

Kärcher Industrial Vacuuming GmbH

Robert-Bosch-Straße 4-8

73550 Waldstetten (Alemania)

Tel.: +49 7171 94888-0

Fax: +49 7171 94888528

Índice

Indicações gerais	62
Proteção do meio ambiente	63
Utilização prevista	63
Acessórios e peças sobressalentes...	64
Volume do fornecimento	64
Descrição do aparelho	64
Símbolos no aparelho	64
Colocação em funcionamento.....	65
Operação	65
Transporte	69
Armazenamento.....	69
Conservação e manutenção	69
Ajuda em caso de avarias.....	71
Recolha	72
Garantia	72
Dados técnicos.....	72
Declaração de conformidade UE	73

Indicações gerais



Antes da primeira utilização do seu aparelho, leia este manual de instruções original, depois disso, proceda de acordo com o mesmo e guarde-o para uso posterior ou para proprietários futuros.

- Ler atentamente os avisos de segurança do n.º 5.956-249.0 antes do primeiro arranque.
- A não observância do manual de instruções e dos avisos de segurança pode originar danos no aparelho e perigo para o operador e terceiros.
- Em caso de danos de transporte, informar imediatamente o distribuidor.

Níveis de perigo

⚠ **PERIGO**

- *Aviso de um perigo iminente, que pode provocar ferimentos graves ou morte.*

⚠ **ATENÇÃO**

- *Aviso de uma possível situação de perigo, que pode provocar ferimentos graves ou morte.*

⚠ **CUIDADO**

- *Aviso de uma possível situação de perigo, que pode provocar ferimentos ligeiros.*

ADVERTÊNCIA

● Aviso de uma possível situação de perigo, que pode provocar danos materiais.

Indicações gerais de segurança

⚠ **PERIGO** ● O manuseamento do aparelho e das substâncias para as quais deve ser utilizado, incluindo o processo seguro de eliminação do material recolhido, deve estar exclusivamente a cargo de pessoal com formação adequada. ● Se o ar de exaustão for reconduzido para o compartimento, deve haver uma taxa de ventilação de ar L suficiente nesse compartimento. Para respeitar os valores-limite exigidos, o caudal volúmico reconduzido deve corresponder, no máximo, a 50% do volume de ar puro (volume no compartimento V_R x taxa de ventilação de ar L_W). Sem medidas de ventilação, aplica-se: $L_W = 1h^{-1}$. ● Este aparelho contém pó perigoso para a saúde. Os processos de esvaziamento e manutenção, incluindo a remoção do recipiente colector de pó, só podem ser efectuados por profissionais experientes envergando equipamento de protecção adequado. ● Apenas aspire com todos os elementos filtrantes colocados. Caso contrário, o motor de aspiração sofrerá danos e haverá um risco para a saúde devido ao aumento das emissões de poeira fina. ● Respeite as normas de segurança aplicáveis relativas aos materiais a tratar. ● Tenha em atenção as normas de segurança dos materiais a serem aspirados. Durante a operação adequada / inadequada, partes do aparelho podem ficar quentes, atingindo temperaturas até 125 °C. ● Os acessórios autorizados pelo fabricante conduzem corrente eléctrica. Não utilize outros acessórios. ● Não é permitida a utilização de um cabo de extensão.

⚠ **ATENÇÃO** ● O aparelho não pode ser utilizado nem estar armazenado ao ar livre em condições de humidade.

⚠ **CUIDADO** ● Desligue o aparelho no interruptor do aparelho durante pausas mais longas na operação e desligue a ficha de rede.

Aviso ● Note que podem aplicar-se prescrições adicionais a poeiras com uma energia de ignição inferior a 1 mJ.

Comportamento em caso de emergência

⚠ **PERIGO**

Perigo de ferimentos e danos em caso de curto-circuito ou de outras falhas eléctricas

Perigo de choque eléctrico, perigo de queimaduras

Desligue o aparelho e retire a ficha de rede.

Proteção do meio ambiente



Os materiais de empacotamento são recicláveis. Elimine as embalagens de acordo com os regulamentos ambientais.



Os aparelhos eléctricos e electrónicos contêm materiais recicláveis de valor e, com frequência, componentes como baterias, acumuladores ou óleo que, em caso de manipulação ou recolha errada, podem representar um potencial perigo para a saúde humana e para o ambiente. Estes componentes são necessários para o bom funcionamento do aparelho. Os aparelhos que apresentem este símbolo não devem ser recolhidos no lixo doméstico.

Avisos relativos a ingredientes (REACH)

Pode encontrar informações actualizadas acerca dos ingredientes em: www.kaercher.de/REACH

Utilização prevista

O aparelho é adequado para:

- Limpeza a húmido e a seco do chão e das superfícies de paredes
- Aspiração de poeiras secas, inflamáveis, prejudiciais à saúde; classe de pó M de acordo com a norma EN 60335-2-69
- Aspirar pó dos grupos de pó IIIC, IIIB e IIIA
- Aspirar pós combustíveis em zona 22
- Utilização acima do solo
- Utilização industrial, por exemplo, em áreas de armazenamento e fabrico

- Utilização profissional, por exemplo, em hotéis, escolas, hospitais, fábricas, lojas, escritórios e agências imobiliárias.

O funcionamento perfeito do aparelho só é assegurado pelo diâmetro nominal DN40 da mangueira de aspiração.

Qualquer outra utilização é considerada inadequada.

O aparelho não é adequado para:

- Aspiração de pó ou de líquidos com elevado perigo de explosão
- Aspiração de misturas de líquidos inflamáveis e poeiras inflamáveis
- Aspirar agentes cancerígenos
- Ligação a uma máquina que liberte pó
- Transporte por guindaste

Acessórios e peças sobressalentes

⚠ PERIGO

Risco de explosão devido a acessórios não aprovados

Use apenas acessórios aprovados pelo fabricante e marcados com o adesivo Ex para uso com o tipo 22.

Ao utilizar apenas acessórios originais e peças sobressalentes originais, garante uma utilização segura e o bom funcionamento do aparelho.

Informações acerca de acessórios e peças sobressalentes disponíveis em www.kaercher.com.

Aviso

O volume do fornecimento não inclui acessórios. Os acessórios devem ser encomendados separadamente, dependendo da aplicação.

Volume do fornecimento

O volume do fornecimento do aparelho está indicado na embalagem. Ao abrir a embalagem, confirme a integralidade do conteúdo. Caso falem acessórios ou em caso de danos de transporte informe o seu fornecedor.

Descrição do aparelho

Figuras, ver página de gráficos

Figura A

- ① Pega do recipiente de sujidade
- ② Acoplamento para igualização de pressão
- ③ Recipiente de sujidade
- ④ Tampão de fecho
- ⑤ Anel do filtro
- ⑥ Alavanca da limpeza do filtro
- ⑦ Lâmpada avisadora "Pronto a funcionar"
- ⑧ Lâmpada avisadora "Subpressão"
- ⑨ Interruptor rotativo
- ⑩ Lâmpada avisadora "Erro de fase e de campo rotativo"
- ⑪ Motor trifásico
- ⑫ Filtro
- ⑬ Anel de vedação
- ⑭ Vibrador de filtro
- ⑮ Cabeça de aspiração
- ⑯ Silenciador de ar de exaustão
- ⑰ Placa de características
- ⑱ Cabo de rede
- ⑲ Punho da cabeça de aspiração
- ⑳ Bloqueio da cabeça de aspiração
- ㉑ Braçadeira para cabo
- ㉒ Alavanca de avanço
- ㉓ Mangueira de igualização da pressão
- ㉔ Roleto de direcção com travão de parqueamento
- ㉕ Suporte do tubo de aspiração
- ㉖ Anel intermédio
- ㉗ Bloqueio do anel intermédio
- ㉘ Suporte do bocal para pavimentos
- ㉙ Chassis
- ㉚ Suporte de aspiração
- ㉛ Clipe de mola para ligação à terra

Símbolos no aparelho



O aparelho é adequado para a aspiração de poeiras até à classe de pó M.

ADVERTÊNCIA: Este aparelho contém pós perigosos para a saúde. O esvaziamento e manutenção, incluindo a remoção do saco de pó, só podem ser efetuados por profissionais experientes envergando equipamento de proteção individual adequado. Não ligar antes de o sistema filtrante completo estar instalado e de ter sido verificado o funcionamento do controlo do caudal volumétrico.



Não aspirar fontes de ignição!
Adequado para a aspiração de pó inflamável da classe de explosão de pó na zona 22.



Filtro
(N.º de encomenda 9.439-542.0)



Saco de recolha
(N.º de encomenda 9.989-606.0)

Colocação em funcionamento

⚠ ATENÇÃO

Perigo devido a pó nocivo para a saúde
Doenças das vias respiratórias devido a inalação de pó.

Não aspire sem o elemento filtrante, pois a elevada emissão de pó fino constitui um perigo para a saúde.

ADVERTÊNCIA

Falta um elemento filtrante

Danos na turbina de aspiração

Não aspirar sem um elemento filtrante.

1. Colocar o aparelho na posição de trabalho.
2. Fixar o aparelho com os travões de parqueamento.
3. Assegurar-se de que a cabeça de aspiração está inserida correctamente.
4. Inserir a mangueira de aspiração (não incluída no volume do fornecimento) na conexão de aspiração.
5. Verificar o nível de enchimento do recipiente de sujidade.
6. Se necessário, esvaziar o recipiente de sujidade (consultar o capítulo *Esvaziar o recipiente de sujidade*).
7. Assegurar-se de que o recipiente de sujidade está inserido corretamente. Os

clipes de mola devem estar limpos e em contacto com o recipiente de sujidade. Se necessário, limpar os clipes de mola com um pano húmido.

8. Antes da aspiração de sólidos, inserir o saco de recolha (consultar o capítulo *Aspiração de sólidos*)
9. Inserir o acessório desejado (não incluído no volume do fornecimento) na mangueira de aspiração.

Monitorização automática da potência de aspiração

O aparelho está equipado com uma monitorização de potência de aspiração. Se a velocidade do ar na mangueira de aspiração descer abaixo dos 20 m/s, a lâmpada avisadora "Subpressão" acende-se a vermelho (ver *Ajuda em caso de avarias*).

Aviso

A lâmpada avisadora pode acender-se temporariamente durante a operação normal (por ex., ao trabalhar com um bocal para pavimentos) se o volume de ar for reduzido (redução da secção transversal) e a subpressão aumentar como resultado.

Aviso

Nestes casos, no entanto, não se trata de um defeito, mas de uma indicação de que o volume de ar diminuiu e a subpressão aumentou, como indicado acima.

Sistema anti-estático

O bocal de ligação com terra permite dissipar as cargas estáticas. Isto evita faíscas e choques elétricos com acessórios condutores de eletricidade aprovados pelo fabricante.

Operação

Após aspirar substâncias húmidas ou líquidas, consultar o capítulo *Mudar da aspiração de líquidos para a aspiração de sólidos*.



ADVERTÊNCIA

Aberturas do ar de alimentação e do ar de exaustão cobertas na cabeça de aspiração

Danos no aparelho

Não cobrir as aberturas do ar de alimentação e do ar de exaustão na cabeça de aspiração.

Interruptor rotativo

	Aparelho desligado
	Aparelho ligado

Ligar o aparelho

1. Ligar a ficha de rede.
A lâmpada avisadora "Pronto a funcionar" acende.
2. Ligar o aparelho no interruptor rotativo.

Realizar o processo de aspiração

1. Verificar com frequência o nível de enchimento do recipiente de sujidade, uma vez que o aparelho não desliga automaticamente ao aspirar.
2. Se necessário, esvaziar o recipiente de sujidade (consultar o capítulo *Esvaziar o recipiente de sujidade*).
3. Se necessário, limpar (consultar o capítulo *Limpar o filtro*) ou mudar/substituir o filtro (consultar o capítulo *Trocar/ substituir o filtro*).

Aspiração de sólidos

O aparelho está equipado com um saco de recolha, n.º de encomenda 6.907-347.0 (5 unidades).

Aviso

Este dispositivo permite aspirar todos os tipos de poeiras até à classe de pó M. A utilização de um saco colector de pó está prevista na lei.

Aviso

O aparelho é adequado para aspirar poeiras secas e inflamáveis com valores MAK iguais ou superiores a 0,1 mg/m³.

1. Para aspirar o pó fino, utilizar também o saco de recolha (ver capítulo *Colocar o saco de recolha*).

Mudar da aspiração de líquidos para a aspiração de sólidos

ADVERTÊNCIA

Mudança de aspiração de líquidos para sólidos

Perigo de danos no filtro

Com o elemento filtrante molhado, não aspirar pó seco, uma vez que este entope o filtro e o pode inutilizar.

1. Deixar secar bem o filtro húmido antes da sua utilização na aspiração de sólidos ou trocar por um seco.
2. Em caso de necessidade, trocar o filtro.

Colocar o saco de recolha

1. Fixar o aparelho com os travões de parqueamento.

Figura B

2. Desconectar a mangueira de igualização da pressão do recipiente de sujidade.
3. Baixar o recipiente de sujidade puxando as alavancas para cima.
4. Retirar o recipiente de sujidade do aparelho.

Figura C

5. Inserir o saco de recolha no recipiente de sujidade e encostar cuidadosamente à parede do depósito e ao fundo do depósito.
6. Virar a borda do saco de recolha para fora, por cima da borda do recipiente de sujidade.

ADVERTÊNCIA

Carga estática do recipiente de sujidade *Ignição de poeiras*

Certifique-se de que a ligação à terra no chassis está em contacto com o recipiente de sujidade.

7. Inserir o recipiente de sujidade no aparelho.

⚠ ATENÇÃO

Manuseamento incorreto ao bloquear o recipiente de sujidade

Perigo de esmagamento

Durante o bloqueio, nunca manter as mãos entre o recipiente de sujidade e o anel do filtro nem colocá-las na proximidade da mecânica de elevação.

Bloquear o recipiente de sujidade acionando a alavanca com ambas as mãos.

8. Bloquear o recipiente de sujidade com as alavancas.
9. Ligar a mangueira de igualização da pressão ao recipiente de sujidade.

Aspiração de líquidos

⚠ PERIGO

Perigo devido a pó nocivo para a saúde
Doenças das vias respiratórias devido a inalação de pó.

Na aspiração de líquidos, não podem ser aspirados pós prejudiciais à saúde.

ADVERTÊNCIA

Perigo de dano devido ao transbordo do recipiente de sujidade

O recipiente de sujidade pode encher em poucos segundos e transbordar aquando da admissão de quantidades de líquido elevadas.

Controlar sempre o nível de enchimento.

1. Antes da aspiração de líquidos, remover o saco de recolha (consultar o capítulo *Remover o saco de recolha*).

Remover o saco de recolha

⚠ PERIGO

Perigo devido a pó nocivo para a saúde
Doenças das vias respiratórias devido a inalação de pó.

A poeira acumulada deve ser transportada em depósitos à prova de poeira. Não é permitido transferir. A recolha do colector de pó só pode ser feita por pessoas qualificadas.

1. Fixar o aparelho com os travões de parqueamento.

Figura B

2. Desconectar a mangueira de igualização da pressão do recipiente de sujidade.
3. Baixar o recipiente de sujidade puxando as alavancas para cima.
4. Ligar o aparelho para evitar a libertação de pó perigoso.
5. Retirar o recipiente de sujidade do aparelho.

Figura D

6. Virar para cima o saco de recolha.
7. Fechar bem o saco de recolha com a braçadeira para cabo.
8. Extrair o saco de recolha.
9. Eliminar o saco de recolha em conformidade com as normas legais.

ADVERTÊNCIA

Carga estática do recipiente de sujidade
Ignição de poeiras

Certifique-se de que a ligação à terra no chassis está em contacto com o recipiente de sujidade.

10. Inserir o recipiente de sujidade no aparelho.
11. Desligar o aparelho.

⚠ ATENÇÃO

Manuseamento incorreto ao bloquear o recipiente de sujidade

Perigo de esmagamento

Durante o bloqueio, nunca manter as mãos entre o recipiente de sujidade e o anel do filtro nem colocá-las na proximidade da mecânica de elevação.

Bloquear o recipiente de sujidade acionando a alavanca com ambas as mãos.

12. Bloquear o recipiente de sujidade com as alavancas.
13. Ligar a mangueira de igualização da pressão ao recipiente de sujidade.

Terminar a aspiração de líquidos

⚠ ATENÇÃO

Recolha inadequada de efluentes

Poluição do meio ambiente

Respeite as normas locais para o tratamento de efluentes.

1. Secar o filtro.
2. Limpar o recipiente de sujidade com um pano húmido e secá-lo.

Limpar o filtro

Limpar o filtro de pregas estrela em intervalos regulares.

1. Desligar o aparelho.
2. Se tiver sido aspirado material seco, deslocar a alavanca de limpeza do filtro para a frente e para trás pelo menos 5 vezes.

Se esta limpeza não trazer qualquer melhoria, remover o filtro de pregas estrela e

lavá-lo ou substituí-lo (consultar o capítulo *Conservação e manutenção*).

Desligar o aparelho

1. Desligar o aparelho no interruptor rotativo.
2. Retirar a ficha de rede.
A lâmpada avisadora "Pronto a funcionar" apaga-se.

Após cada operação

1. Desligar o aparelho.
2. Retirar a ficha de rede.
3. Retirar os acessórios (não incluídos no volume de fornecimento).
4. Esvaziar o recipiente de sujidade (consultar o capítulo *Esvaziar o recipiente de sujidade*).
5. Se tiver sido aspirado material húmido, remover o filtro para secar.
6. Limpar o aparelho (ver o capítulo *Limpar o aparelho*).

Fechar a conexão de aspiração

⚠ ATENÇÃO

Perigo de ferimentos

Danos na pele, pulmões e olhos devido a pó fino

Após remover a mangueira de aspiração, é necessário fechar a conexão de aspiração com o tampão de fecho.

Figura E

1. Inserir o tampão de fecho com precisão na conexão de aspiração.
2. Introduzir o tampão de fecho até ao batedente.

Esvaziar o recipiente de sujidade

⚠ ATENÇÃO

Perigo de esmagamento

Tenha em atenção as peças móveis ao remover ou colocar o depósito.

Aviso

O recipiente de sujidade deve ser esvaziado, se o nível de enchimento se encontrar aprox. 3 cm abaixo da borda superior.

Verificar com frequência o nível de enchimento do recipiente de sujidade, uma vez que o aparelho não desliga automaticamente ao aspirar.

1. Fixar o aparelho com os travões de parqueamento.

Figura B

2. Desconectar a mangueira de igualização da pressão do recipiente de sujidade.
3. Baixar o recipiente de sujidade puxando as alavancas para cima.
4. Ligar o aparelho para evitar a libertação de pó perigoso.
5. Retirar o recipiente de sujidade do aparelho.

Aviso

O recipiente de sujidade pode ser transportado com guindaste utilizando a pega. A carga máxima para o transporte com guindaste é 50 kg.

⚠ CUIDADO

Peso total admissível excedido

*Perigo de ferimentos e danos
Tenha em atenção o peso total do recipiente de sujidade quando o transportar com um guindaste.*

Não sobrecarregue o depósito.

Respeite as normas em vigor para o transporte com guindaste.

6. Esvaziar o recipiente de sujidade.

⚠ ATENÇÃO

Manuseamento incorreto ao bloquear o recipiente de sujidade

Perigo de esmagamento

Durante o bloqueio, nunca manter as mãos entre o recipiente de sujidade e o anel do filtro nem colocá-las na proximidade da mecânica de elevação.

Bloquear o recipiente de sujidade acionando a pega com ambas as mãos.

ADVERTÊNCIA

Carga estática do recipiente de sujidade Ignição de poeiras

Certifique-se de que a ligação à terra no chassis está em contacto com o recipiente de sujidade.

7. Inserir o recipiente de sujidade no aparelho.
8. Desligar o aparelho.

△ ATENÇÃO

Manuseamento incorreto ao bloquear o recipiente de sujidade

Perigo de esmagamento

Durante o bloqueio, nunca manter as mãos entre o recipiente de sujidade e o anel do filtro nem colocá-las na proximidade da mecânica de elevação.

Bloquear o recipiente de sujidade acionando a alavanca com ambas as mãos.

9. Bloquear o recipiente de sujidade com as alavancas.
10. Ligar a mangueira de igualização da pressão ao recipiente de sujidade.

Limpar o aparelho

△ ATENÇÃO

Recolha inadequada de efluentes

Poluição do meio ambiente

Respeite as normas locais para o tratamento de efluentes.

1. Aspirar o interior e o exterior do aparelho e limpar com um pano húmido.
Ao aspirar o aparelho, utilizar um aspirador com a mesma classificação ou melhor.
2. Se for necessário, lavar os acessórios (não incluídos no volume do fornecimento) com água e deixar secar.

Armazenar o aparelho

1. Enrolar o cabo de ligação à rede à volta da braçadeira para cabo.
2. Guardar o aparelho num lugar seco e proteger contra utilização não autorizada.

Transporte

△ CUIDADO

Não observância do peso

Perigo de ferimentos e danos

Considere o peso do aparelho ao transportá-lo.

1. Para um transporte sem pó, fechar a conexão de aspiração (consultar o capítulo *Fechar a conexão de aspiração*).
2. Soltar os travões de estacionamento e empurrar o aparelho pela alavanca de avanço.

3. Para carregar o aparelho, agarrá-lo pelo chassis e pela alavanca de avanço.
4. Ao transportar o aparelho em veículos, protegê-lo contra deslizos e quedas.

Armazenamento

△ CUIDADO

Não observância do peso

Perigo de ferimentos e danos

Considere o peso do aparelho para o respectivo armazenamento.

1. Armazenar o aparelho apenas no interior.

Conservação e manutenção

△ PERIGO

Arranque involuntário do aparelho, contacto com peças sob tensão

Perigo de ferimentos, choque eléctrico

Desligue o aparelho antes de realizar trabalhos no mesmo.

Retire a ficha de rede.

△ PERIGO

Perigo devido a pó nocivo para a saúde

Doenças das vias respiratórias devido a inalação de pó.

Durante os trabalhos de manutenção (p. ex. substituição de filtro) use uma máscara respiratória P2 ou superior e vestuário descartável.

△ ATENÇÃO

Perigo devido a pó nocivo para a saúde

Doenças das vias respiratórias devido a inalação de pó.

As unidades de segurança para prevenção de perigos têm de ser verificadas pelo fabricante ou por uma pessoa qualificada, pelo menos uma vez por ano, quanto ao perfeito funcionamento dos elementos técnicos de segurança, p. ex. estanqueidade do aparelho, dano no filtro, funcionamento dos dispositivos de controlo.

ADVERTÊNCIA

Produtos de conservação com silicone

Podem atacar as peças de plástico.

Não utilizar produtos de conservação com silicone para limpeza.

As máquinas de remoção de pó são unidades de segurança cujo objetivo é prevenir ou eliminar perigos, na aceção de BGV A1.

- Para a manutenção pelo utilizador, o aparelho deve ser desmontado, limpo e sujeito a manutenção, até onde for possível, sem que tal resulte num perigo para o pessoal responsável pela manutenção e para terceiros. Medidas preventivas adequadas incluem descontaminar antes de proceder à desmontagem, providenciar a ventilação forçada filtrada localmente onde o aparelho será desmontado, bem como a limpeza da superfície de manutenção e a proteção adequada do pessoal.
 - O exterior do aparelho deve ser descontaminado através da aspiração de pó, devendo também ser bem limpo ou coberto com vedante, antes de ser removido da área de perigo. Todas as peças do aparelho devem ser consideradas contaminadas se tiverem sido recolhidas de áreas de perigo. Devem ser tomadas medidas adequadas, para evitar que o pó se disperse.
 - Durante a realização dos trabalhos de reparação e de manutenção, todos os objetos contaminados que não possam ser limpos de forma satisfatória devem ser descartados. Tais objetos devem ser eliminados em sacos impermeáveis, em conformidade com as normas em vigor relativas à eliminação de tais resíduos.
 - Para o transporte e manutenção do aparelho, fechar os suportes de aspiração com o tampão de fecho.
1. Tenha em atenção que os trabalhos de manutenção e conservação simples podem ser realizados pelo próprio utilizador.
 2. Limpe regularmente a superfície do aparelho e a parte interna do depósito com um pano húmido.

Trabalhos de verificação e manutenção

Proceder à verificação regular do aparelho em conformidade com as respectivas pres-

crições nacionais do legislador para prevenção de acidentes. Os trabalhos de manutenção devem ser realizados com regularidade por uma pessoa qualificada segundo indicação do fabricante, devendo ser observadas as normas e requisitos de segurança existentes. Os trabalhos no equipamento eléctrico só podem ser realizados por um técnico electricista. Em caso de dúvida, entre em contacto com a filial KÄRCHER.

Intervalos de manutenção/ manutenções pelo utilizador

Não existem intervalos de manutenção frequentes para este aparelho. Em caso de necessidade, efectuar as seguintes manutenções:

- Lavar o filtro.
- Trocar o filtro.
- Substituir o filtro.

Lavar o filtro

ADVERTÊNCIA

Utilização de detergentes ou agentes branqueadores

Danos no filtro.

Limpe o filtro apenas com água. Coloque o filtro no aparelho apenas quando o filtro estiver completamente seco.

O filtro de pregas estrela pode ser lavado com água corrente.

1. Lavar o filtro de pregas estrela sempre de dentro para fora, para que a capacidade de filtração não fique comprometida devido a partículas residuais.

Trocar/substituir o filtro

Aviso

São necessárias 2 pessoas para remover a cabeça de aspiração.

1. Desligar o aparelho.
2. Retirar a ficha de rede.
3. Desbloquear e retirar a cabeça de aspiração.
4. Desbloquear e retirar o anel intermédio.
5. Extrair o filtro de pregas estrela.
6. Verificar o anel de vedação quanto a danos.

7. Colocar o novo filtro de pregas estrela:
 - a Puxar o filtro de pregas estrela por cima do vibrador de filtro no anel intermédio, de forma que os elementos vibratórios fiquem alinhados ao centro nas bolsas do filtro.
 - b Colocar o anel intermédio com o filtro de pregas estrela e o vibrador de filtro no anel do filtro.
 - c Bloquear o anel intermédio.
8. Colocar e bloquear a cabeça de aspiração.

Substituir o saco de recolha

⚠ **PERIGO**

Perigo devido a pó nocivo para a saúde
Doenças das vias respiratórias devido a inalação de pó.

A poeira acumulada deve ser transportada em depósitos à prova de poeira. Não é permitido transferir. A recolha do colector de pó só pode ser feita por pessoas qualificadas.

1. Fixar o aparelho com os travões de parqueamento.

Figura B

2. Desconectar a mangueira de igualização da pressão do recipiente de sujidade.
3. Baixar o recipiente de sujidade puxando as alavancas para cima.
4. Ligar o aparelho para evitar a libertação de pó perigoso.
5. Retirar o recipiente de sujidade do aparelho.

Figura D

6. Virar para cima o saco de recolha.
7. Fechar bem o saco de recolha com a braçadeira para cabo.
8. Extrair o saco de recolha.
9. Eliminar o saco de recolha em conformidade com as normas legais.

Figura C

10. Inserir o saco de recolha no recipiente de sujidade e encostar cuidadosamente à parede do depósito e ao fundo do depósito.
11. Virar a borda do saco de recolha para fora, por cima da borda do recipiente de sujidade.

ADVERTÊNCIA

Carga estática do recipiente de sujidade *Ignição de poeiras*

Certifique-se de que a ligação à terra no chassis está em contacto com o recipiente de sujidade.

12. Inserir o recipiente de sujidade no aparelho.

13. Desligar o aparelho.

⚠ **ATENÇÃO**

Manuseamento incorreto ao bloquear o recipiente de sujidade

Perigo de esmagamento

Durante o bloqueio, nunca manter as mãos entre o recipiente de sujidade e o anel do filtro nem colocá-las na proximidade da mecânica de elevação.

Bloquear o recipiente de sujidade acionando a alavanca com ambas as mãos.

14. Bloquear o recipiente de sujidade com as alavancas.

15. Ligar a mangueira de igualização da pressão ao recipiente de sujidade.

Ajuda em caso de avarias

⚠ **PERIGO**

Arranque inadvertido do aparelho/choque eléctrico

O arranque inadvertido da turbina de aspiração pode resultar em ferimentos. A tensão em componentes eléctricos pode resultar em choque eléctrico.

Desligue o aparelho antes de realizar trabalhos no mesmo e retire a ficha de rede. Todas as verificações e trabalhos em peças eléctricas devem ser realizados por um técnico.

Aviso

Se ocorrer uma avaria, o aparelho tem de ser desligado de imediato. A avaria tem de ser reparada antes de um novo arranque. Caso a avaria não possa ser resolvida, então, o aparelho terá de ser verificado pelo serviço de assistência técnica.

A turbina de aspiração não funciona

1. Verificar a tomada e o fusível da alimentação eléctrica.
2. Verificar o cabo de rede e a ficha de rede do aparelho.

3. Ligar o aparelho.

A potência de aspiração diminui

1. Remover os bloqueios do bocal de aspiração, do tubo de aspiração ou da mangueira de aspiração.
2. Substituir o saco de recolha cheio (consultar o capítulo *Substituir o saco de recolha*).
3. Verificar se a cabeça de aspiração e o recipiente de sujidade estão corretamente encaixados.
4. Limpar o filtro (consultar o capítulo *Limpar o filtro*).
5. Esvaziar o recipiente de sujidade (consultar o capítulo *Esvaziar o recipiente de sujidade*).
6. Inserir a mangueira de igualização da pressão nas duas extremidades.

Saída de pó ao aspirar

1. Verificar o encaixe do filtro e, se necessário, corrigir.
2. Limpar o filtro (consultar o capítulo *Limpar o filtro*).
3. Substituir o filtro (consultar o capítulo *Trocar/substituir o filtro*).

A lâmpada avisadora "Erro de fase e de campo rotativo" acende a vermelho

O aparelho não funciona.

Figura F

1. Trocar os polos da ficha do aparelho.

A luz avisadora "Subpressão" pisca a vermelho

1. Limpar o filtro (consultar o capítulo *Limpar o filtro*).
2. Substituir o filtro (consultar o capítulo *Trocar/substituir o filtro*).
3. Se o saco do filtro de segurança estiver cheio e não for atingido o caudal volumétrico mínimo, será necessário substituir este saco.

Recolha

O aparelho deverá ser eliminado no final da sua vida útil em conformidade com as normas legais.

Garantia

Em cada país são válidas as condições de garantia transmitidas pela nossa sociedade distribuidora responsável. Trataremos de possíveis avarias no seu aparelho no âmbito do prazo da garantia, sem custos, desde que estas tenham origem num erro de material ou de fabrico. Em caso de garantia, contacte o seu revendedor ou a assistência técnica autorizada mais próxima, apresentando o talão de compra.

(endereço consultar o verso)

Para mais informações sobre a garantia (se disponíveis), consultar "Transferências" na área de serviço do website local da Kärcher.

Dados técnicos

Ligação eléctrica

Tensão da rede	V	400
Fase	~	3
Frequência de rede	Hz	50
Potência nominal	W	3000
Tipo de protecção		IP64
Classe de protecção		I
Tipo de protecção de ignição		II 3D Ex tc IIIC T125 °C Dc

Medidas e pesos

Peso de operação típico	kg	102
Comprimento x Largura x Altura	mm	1060 x 680 x 1840
Superfície filtrante	m ²	2,0
Superfície filtrante efectiva	m ²	1,5
Condições ambientais		
Temperatura ambiente	°C	-10-40
Temperatura de superfície (máx.)	°C	125
Humidade relativa do ar	°C	30-90

Características do aparelho

Volume do depósito	l	60
Vácuo (máx.)	kPa	24,7
Caudal volúmico máx. com mangueira de aspiração DN40, L=3 m	m ³ /h	198
Caudal volúmico máx. com mangueira de aspiração DN40, L=5 m	m ³ /h	180
Caudal volúmico máx. com mangueira de aspiração DN40, L=8 m	m ³ /h	165
Subpressão (máx.)	kPa (mbar)	25,0 (250)
Ligação da mangueira de aspiração		DN70
Diâmetro nominal da mangueira de aspiração		DN40
Ref ^a do filtro		9.439-542

Valores determinados de acordo com a EN 60335-2-69

Valor de vibração mão/braço	m/s ²	<2,5
Insegurança K	m/s ²	0,2
Nível acústico L _{pA}	dB(A)	79
Insegurança K _{pA}	dB(A)	1

Cabo de rede

Tipo		H07R N-F 5x1,5 mm ²
Referência		6.649-826.0
Comprimento do cabo	m	7,5

Reservados os direitos a alterações técnicas.

Declaração de conformidade UE

Declaramos, pelo presente, que o produto abaixo indicado está em conformidade com as disposições pertinentes das diretivas e regulamentos mencionados. Em caso de realização de alterações no produto

sem o nosso consentimento prévio, a presente declaração fica sem efeito.

Produto: Aspirador de líquidos e sólidos

Tipo: 1.573-xxx

Diretivas e regulamentos

2006/42/CE (+2009/127/CE)

2011/65/UE

2014/30/UE

2014/34/UE

Normas harmonizadas aplicadas

EN 55014-1: 2017 + A11: 2020

EN 55014-2: 2015

EN 60079-0: 2018

EN 60079-31: 2014

EN 60335-1

EN 60335-2-69

EN IEC 61000-3-2: 2019

EN 61000-3-3: 2013 + A1: 2019

EN 62233: 2008

EN IEC 63000: 2018

Identificação



II 3D Ex tc IIIC T125°C Dc

Nome e endereço

Mandatário da documentação:

A. Haag

Kärcher Industrial Vacuuming GmbH

Robert-Bosch-Straße 4-8

73550 Waldstetten (Alemanha)

Tel.: +49 7171 94888-0

Fax: +49 7171 94888-528

T. Wahl
Managing Director

A. Haag
Director R&D

Waldstetten, 24/07/01

Os signatários actuam em nome e em procuração da gerência.

Kärcher Industrial Vacuuming GmbH

Robert-Bosch-Straße 4-8

73550 Waldstetten (Alemanha)

Tel.: +49 7171 94888-0

Fax: +49 7171 94888-528

Inhoud

Algemene instructies.....	74
Milieubescherming	75
Reglementair gebruik.....	75
Toebehoren en reserveonderdelen	75
Leveringsomvang.....	75
Beschrijving apparaat	76
Symbolen op het apparaat	76
Inbedrijfstelling	76
Werking	77
Transport.....	80
Opslag.....	80
Verzorging en onderhoud.....	80
Hulp bij storingen	83
Afvalverwijdering	83
Garantie	83
Technische gegevens	84
EU-conformiteitsverklaring	84

Algemene instructies



Lees deze oorspronkelijke gebruiksaanwijzing voordat u uw apparaat voor het eerst gebruikt, handel dienovereenkomstig en bewaar de gebruiksaanwijzing voor later gebruik of voor de volgende eigenaars.

- Vóór de eerste inbedrijfstelling absoluut veiligheidsinstructies nr. 5.956-249.0 lezen.
- Wanneer de gebruiksaanwijzing en de veiligheidsinstructies niet worden opgevolgd, kan dit schade aan het toestel en gevaar voor de bediener en andere personen tot gevolg hebben.
- Bij transportschade de dealer onmiddellijk op de hoogte brengen.

Gevarenniveaus

⚠ GEVAAR

- *Aanwijzing voor direct dreigend gevaar dat tot zware of dodelijke verwondingen leidt.*

⚠ WAARSCHUWING

- *Aanwijzing voor een mogelijk gevaarlijke situatie die tot zware of dodelijke verwondingen kan leiden.*

⚠ VOORZICHTIG

- *Aanwijzing voor een mogelijk gevaarlijke situatie die tot lichte verwondingen kan leiden.*

LET OP

- *Aanwijzing voor een mogelijk gevaarlijke situatie die tot materiële schade kan leiden.*

Algemene veiligheidsinstructies

⚠ **GEVAAR** • Gebruik van het apparaat en de stoffen waarvoor het moet worden gebruikt, inclusief het veilig verwijderen van het opgezogen materiaal, uitsluitend door opgeleid personeel. • Bij terugvoer van de afvoerlucht in de ruimte moet een toereikende luchtuitwisselingswaarde L in de ruimte voorhanden zijn. Om aan de vereiste grenswaarden te voldoen, mag het teruggevoerde debiet maximaal 50% van het verseluchtdebiet (kamervolume V_R x luchtuitwisselingswaarde L_W) bedragen. Zonder bijzondere ventilatiemaatregel geldt:

$L_W = 1h^{-1}$. • Dit apparaat bevat stof dat gevaarlijk is voor de gezondheid. Draag bij het leegmaken en bij onderhoudswerkzaamheden, inclusief het verwijderen van de stofverzamelreservoirs, de voorgeschreven veiligheidsuitrusting. • Zuig alleen met alle filterelementen op hun plaats, anders raakt de zuigmotor beschadigd en ontstaat er een gezondheidsrisico door verhoogde fijnstofuitstoot. • Neem de veiligheidsvoorschriften in acht die van toepassing zijn op de te behandelen materialen. • Neem de veiligheidsvoorschriften voor de op te zuigen materialen in acht. Tijdens het deskundige/ondeskundige gebruik kunnen delen van het apparaat tot 125 °C heet worden. • Het door de fabrikant toegestane toebehoren is elektrisch geleidend. Gebruik geen ander toebehoren. • Gebruik van een verlengsnoer is niet toegestaan.

⚠ **WAARSCHUWING** • Het apparaat mag niet in de openlucht in natte omstandigheden worden gebruikt of bewaard.

⚠ **VOORZICHTIG** • Bij langere pauzes en na gebruik het apparaat via de appa-

raatschakelaar uitschakelen en de netstekker uittrekken.

Instructie • Houd er rekening mee dat voor stof met een ontstekingsenergie van minder dan 1 mJ aanvullende voorschriften kunnen gelden.

Hoe te handelen in noodsituaties

⚠ GEVAAR

Gevaar voor letsel en beschadiging bij kortsluiting of andere elektrische storingen

Gevaar voor elektrische schokken, gevaar voor verbrandingen

Schakel het apparaat uit en trek de netstekker eruit.

Milieubescherming



De verpakkingsmaterialen zijn herbruikbaar. Verwijder verpakkingen op een milieuvriendelijke manier.



Elektrische en elektronische apparaten bevatten waardevolle recyclebare materialen en vaak bestanddelen zoals batterijen, accu's of olie, die bij onjuiste omgang of verkeerd afvalverwijdering een potentieel gevaar voor de gezondheid van de mens en voor het milieu kunnen vormen. Voor een correcte werking van het apparaat zijn deze bestanddelen echter noodzakelijk. Voer apparaten met dit symbool niet samen met het huisvuil af.

Instructies betreffende ingrediënten (REACH)

Actuele informatie over ingrediënten vindt u op: www.kaercher.de/REACH

Reglementair gebruik

Het apparaat is bedoeld voor:

- nat en droog reinigen van vloer- en wandoppervlakken
- afzuigen van droge, brandbare, voor de gezondheid schadelijke soorten stof; stofklasse M conform EN 60335-2-69
- Afzuigen van stof van de stofgroepen II-IC, IIIB en IIIA
- Afzuigen van brandbaar stof in zone 22
- Gebruik bovengronds
- Industrieel gebruik, bijv. in opslag- en productieruimten

- Commercieel gebruik, bijvoorbeeld in hotels, scholen, ziekenhuizen, fabrieken, winkels, kantoren en verhuurbedrijven.

De juiste werking van het apparaat wordt alleen gegarandeerd door de nominale zuigslangwijdte DN40.

Elk ander gebruik wordt gezien als niet-reglementair gebruik.

Het apparaat is niet bedoeld voor:

- het opzuigen van stof of vloeistoffen met hoog explosiegevaar
- het opzuigen van mengsels van brandbare vloeistoffen en brandbaar stof
- Opzuigen van kankerverwekkende stoffen
- de aansluiting op een stofproducerende machine
- het verladen met kraan

Toebehoren en reserveonderdelen

⚠ GEVAAR

Explosiegevaar door niet-goedgekeurde accessoires

Gebruik alleen accessoires die zijn goedgekeurd door de fabrikant en gemarkeerd met de Ex-sticker voor gebruik met type 22. Gebruik alleen origineel toebehoren en originele reserveonderdelen. Deze garanderen een veilige en storingsvrije werking van het apparaat.

Informatie over toebehoren en reserveonderdelen vindt u onder www.kaercher.nl.

Instructie

In de leveringsomvang is geen toebehoren inbegrepen. Het toebehoren moet afhankelijk van de toepassing afzonderlijk worden besteld.

Leveringsomvang

De leveringsomvang van het apparaat is op de verpakking afgebeeld. Controleer de inhoud bij het uitpakken op volledigheid. Bij ontbrekend toebehoren of bij transportschade neemt u contact op met uw distributeur.

Beschrijving apparaat

Afbeeldingen, zie pagina met schema's

Afbeelding A

- ① Beugelgreep van het vuilreservoir
- ② Koppeling voor drukcompensatie
- ③ Vuilreservoir
- ④ Sluitstop
- ⑤ Filtering
- ⑥ Hendel van de filterreiniging
- ⑦ Controlelampje "bedrijfsgereedheid"
- ⑧ Controlelampje "Onderdruk"
- ⑨ Draaischakelaar
- ⑩ Controlelampje "Fase- en draaiveldfout"
- ⑪ Draaistroommotor
- ⑫ Filter
- ⑬ Afdichtring
- ⑭ Filterschudinrichting
- ⑮ Zuigkop
- ⑯ Uitlaatluchtdemper
- ⑰ Typeplaatje
- ⑱ Netsnoer
- ⑲ Handgreep van de zuigkop
- ⑳ Vergrendeling van de zuigkop
- ㉑ Kabelhouder
- ㉒ Duwbeugel
- ㉓ Drukcompensatieslang
- ㉔ Zwenkwiel met parkeerrem
- ㉕ Houder voor zuigbuis
- ㉖ Tussenring
- ㉗ Vergrendeling van de tussenring
- ㉘ Houder voor vloersproeier
- ㉙ Chassis
- ㉚ Zuigopening
- ㉛ Veerklem voor aarding

Symbolen op het apparaat



Het apparaat is geschikt voor het zuigen van stof tot stofklasse M.

WAARSCHUWING: Dit apparaat bevat stof dat gevaarlijk is voor de gezondheid. Het ledigen en het onderhoud, inclusief het verwijderen van de stofzak, mogen alleen

worden uitgevoerd door deskundige personen die geschikte persoonlijke beschermingsmiddelen dragen. Niet inschakelen voordat het volledige filtersysteem is geïnstalleerd en de functie van de controle van de volumestroom werd gecontroleerd.



Geen ontstekingsbronnen inzuigen! Geschikt voor het opzuigen van brandbaar stof van de stofexplosieklassen in zone 22.



Filter
(bestel-nr. 9.439-542.0)



Stofverzamelzak
(Bestel-nr. 9.989-606.0)

Inbedrijfstelling

△ WAARSCHUWING

Gevaar voor de gezondheid door schadelijk stof

Ademhalingsaandoeningen door inademing van stof.

Zuig niet zonder filterelement omdat er anders gevaar voor de gezondheid is door de verhoogde uitstoot van fijnstof.

LET OP

Ontbrekend filterelement

*Beschadiging van de zuigmotor
Zuig niet zonder filterelement.*

1. Het apparaat in de werkpositie plaatsen.
2. Het apparaat met de parkeerremmen beveiligen.
3. Controleren of de zuigkop correct is geplaatst.
4. De zuigslang (niet in de leveringsomvang inbegrepen) in de zuigslangaansluiting steken.
5. Het vulniveau in het vuilreservoir controleren.
6. Zo nodig het vuilreservoir ledigen (zie hoofdstuk *Vuilreservoir ledigen*).
7. Controleren of het vuilreservoir voor het zuigmateriaal correct is geplaatst. De veerklemmen moeten schoon zijn en in contact staan met het vuilreservoir. Indien nodig de veerklemmen reinigen met een vochtige doek.

- Vóór het droogzuigen de stofverzamelzak plaatsen (zie hoofdstuk *Droog zuigen*).
- Het gewenste toebehoren (niet in de leveringsomvang inbegrepen) op de zuigslang steken.

Automatische zuigkrachtbewaking

Het apparaat is uitgerust met een zuigkrachtbewaking. Als de luchtsnelheid in de zuigslang onder een snelheid van 20 m/s daalt, dan gaat het controlelampje "Onderdruk" rood branden (zie *Hulp bij storingen*).

Instructie

Het controlelampje kan tijdens normaal bedrijf (bij het werken met een vloersproeier) met tussenpozen oplichten, als het luchtvolume wordt verminderd (vermindering van de doorsnede) en de onderdruk daardoor toeneemt.

Instructie

In deze gevallen is het echter geen defect, maar een indicatie dat het luchtvolume is afgenomen en de onderdruk is toegenomen, zoals hierboven aangegeven.

Antistatisch systeem

Statische ladingen worden via het geaarde aansluitstuk afgevoerd. Dit voorkomt vonkvorming en elektrische schokken met door de fabrikant goedgekeurd elektrisch geleidend toebehoren.

Werking

Na het zuigen van vochtige of vloeibare substanties zie hoofdstuk *Van nat- naar droogzuigen wisselen*.

LET OP

Afgedekte luchtinlaat- en luchtuitlaatopeningen op de zuigkop

Schade aan het apparaat

Dek de luchtinlaat- en luchtuitlaatopeningen op de zuigkop niet af.

Draaischakelaar

O	Apparaat UIT
I	Apparaat AAN

Apparaat inschakelen

- De netstekker insteken.
Het controlelampje "Bedrijfsgereedheid" brandt.
- Apparaat inschakelen met de draaischakelaar.

Zuigbewerking uitvoeren

- Het vulniveau in het vuilreservoir regelmatig controleren omdat het apparaat tijdens het zuigen niet automatisch uitschakelt.
- Indien nodig het vuilreservoir legen (zie hoofdstuk *Vuilreservoir ledigen*).
- Indien nodig het filter reinigen (zie hoofdstuk *Filter reinigen*) of wisselen/vervangen (zie hoofdstuk *Filter wisselen/vervangen*).

Droog zuigen

Het apparaat is met een stofverzamelzak uitgerust, bestelnr. 6.907-347.0 (5 stuks).

Instructie

Met dit apparaat kunnen alle soorten stof tot stofklasse M worden opgezogen. Het gebruik van een stofverzamelzak is wettelijk voorgeschreven.

Instructie

Het apparaat is geschikt voor het opzuigen van droog, brandbaar stof met een MAK-waarde die groter is dan of gelijk is aan 0,1 mg/m³.

- Gebruik bij het opzuigen van fijn stof ook de stofverzamelzak (zie hoofdstuk *Stofverzamelzak plaatsen*).

Van nat- naar droogzuigen wisselen

LET OP

Wisselen van nat- naar droogzuigen

Beschadigingsgevaar van het filter

Zuig bij een nat filterelement geen droog stof af omdat dit het filter aankoekt en het filter onbruikbaar kan maken.

- Het natte filter voor gebruik bij droogzuigen goed laten drogen of door een droog filter vervangen.
- Indien nodig, het filter vervangen.

Stofverzamelzak plaatsen

1. Het apparaat met de parkeerremmen beveiligen.

Afbeelding B

2. De bufferslang loskoppelen van het vuilreservoir.
3. Het vuilreservoir laten zakken door de hendels omhoog te trekken.
4. Het vuilreservoir uit het apparaat trekken.

Afbeelding C

5. De stofverzamelzak in het vuilreservoir plaatsen en zorgvuldig tegen de reservoirwand en de reservoirbodem leggen.
6. De rand van de stofverzamelzak over de rand van het vuilreservoir plaatsen.

LET OP

Statische oplading van het vuilreservoir

In brand vliegen van stof

Zorg ervoor dat de aarding aan het onderstel contact heeft met het vuilreservoir.

7. Het vuilreservoir in het apparaat plaatsen.

⚠ WAARSCHUWING

Ondeskundig gebruik bij het vergrendelen van het vuilreservoir

Gevaar voor beknelling

Tijdens de vergrendeling in geen geval de handen tussen het vuilreservoir en de filtering houden of in de buurt van het hijsmechanisme brengen.

Het vuilreservoir door bedienen van de hendel met beide handen vergrendelen.

8. Het vuilreservoir vergrendelen met de hendels.
9. De bufferslang op het vuilreservoir steunen.

Natzuigen

⚠ GEVAAR

Gevaar voor de gezondheid door schadelijk stof

Ademhalingsaandoeningen door inademing van stof.

Bij het natzuigen mag geen stof worden opgezogen dat schadelijk is voor de gezondheid.

LET OP

Beschadigingsgevaar door overlopen van het vuilreservoir

Het vuilreservoir kan bij opname van hoge vloeistofhoeveelheden binnen enkele seconden worden gevuld en overlopen.

Controleer permanente het vulpeil.

1. Vóór het natzuigen de stofverzamelzak verwijderen (zie hoofdstuk *Stofverzamelzak verwijderen*).

Stofverzamelzak verwijderen

⚠ GEVAAR

Gevaar voor de gezondheid door schadelijk stof

Ademhalingsaandoeningen door inademing van stof.

Het geproduceerde stof moet worden vervoerd in stofdichte reservoirs. Overladen is niet toegestaan. Het stofverzamelreservoir mag uitsluitend worden verwijderd door geschoolde personen.

1. Het apparaat met de parkeerremmen beveiligen.

Afbeelding B

2. De bufferslang loskoppelen van het vuilreservoir.
3. Het vuilreservoir laten zakken door de hendels omhoog te trekken.
4. Het apparaat inschakelen om het vrijkomen van gevaarlijk stof te vermijden.
5. Het vuilreservoir uit het apparaat trekken.

Afbeelding D

6. De stofverzamelzak omhoog rollen.
7. De stofverzamelzak met de kabelbinder goed afsluiten.
8. De stofverzamelzak verwijderen.
9. De stofverzamelzak conform de wettelijke bepalingen afvoeren.

LET OP

Statische oplading van het vuilreservoir

In brand vliegen van stof

Zorg ervoor dat de aarding aan het onderstel contact heeft met het vuilreservoir.

10. Het vuilreservoir in het apparaat plaatsen.

11. Het apparaat uitschakelen.

△ **WAARSCHUWING**

Ondeskundig gebruik bij het vergrendelen van het vuilreservoir

Gevaar voor beknelling

Tijdens de vergrendeling in geen geval de handen tussen het vuilreservoir en de filtering houden of in de buurt van het hijsmechanisme brengen.

Het vuilreservoir door bedienen van de hendel met beide handen vergrendelen.

12. Het vuilreservoir vergrendelen met de hendels.
13. De bufferslang op het vuilreservoir steken.

Natzuigen beëindigen

△ **WAARSCHUWING**

Onjuiste afvoer van afvoerwater

Milieuverontreiniging

Neem de plaatselijke voorschriften inzake de behandeling van afvoerwater in acht.

1. Het filter drogen.
2. Het vuilreservoir met een vochtige doek reinigen en drogen.

Filter reinigen

Het stervouwfilter regelmatig reinigen.

1. Het apparaat uitschakelen.
2. Als droog zuigmateriaal werd gezogen, de hendel van de filterreiniging minstens 5 keer heen en weer bewegen.

Zorgt deze reiniging niet voor een verbetering, dan het stervouwfilter verwijderen en wassen of vervangen (zie hoofdstuk *Verzorging en onderhoud*).

Apparaat uitschakelen

1. Het apparaat uitschakelen met de draaischakelaar.
2. De netstekker uittrekken.
Het controlelampje "Bedrijfsgeredheid" dooft.

Na elk gebruik

1. Het apparaat uitschakelen.
2. De netstekker uittrekken.
3. Het toebehoren (niet meegeleverd) verwijderen.
4. Het vuilreservoir legen (zie hoofdstuk *Vuilreservoir ledigen*).

5. Als nat materiaal wordt gezogen, het filter om te drogen verwijderen.
6. Het apparaat reinigen (zie hoofdstuk *Apparaat reinigen*).

Zuigaansluiting afsluiten

△ **WAARSCHUWING**

Gevaar voor letsel

Beschadiging van de huid, longen en ogen door fijn stof

Na het verwijderen van de zuigslang moet de zuigslangaansluiting met de afsluitstop worden afgesloten.

Afbeelding E

1. De afsluitstop precies in de zuigslangaansluiting plaatsen.
2. De afsluitstop er tot aan de aanslag inschuiven.

Vuilreservoir ledigen

△ **WAARSCHUWING**

Gevaar voor beknelling

Let bij het verwijderen en plaatsen van het reservoir op bewegende delen.

Instructie

Het vuilreservoir moet worden geleeqd als het tot ca. 3 cm onder de bovenste rand is gevuld.

Het vulniveau in het vuilreservoir regelmatig controleren omdat het apparaat tijdens het zuigen niet automatisch uitschakelt.

1. Het apparaat met de parkeerremmen beveiligen.

Afbeelding B

2. De bufferslang loskoppelen van het vuilreservoir.
3. Het vuilreservoir laten zakken door de hendels omhoog te trekken.
4. Het apparaat inschakelen om het vrijkomen van gevaarlijk stof te vermijden.
5. Het vuilreservoir uit het apparaat trekken.

Instructie

Het vuilreservoir kan aan de greep met een kraan worden gehesen. De maximale lading bij kraantransport bedraagt 50 kg.

△ **VOORZICHTIG**

Overschrijden van het toegestane totale gewicht

Gevaar voor letsel en beschadiging

Neem het totale gewicht van het vuilreservoir bij het transport met een kraan in acht. Overlaad het reservoir niet.

Neem de geldende voorschriften voor het verplaatsen met een kraan in acht.

6. Het vuilreservoir legen.

⚠ WAARSCHUWING

Ondeskundig gebruik bij het vergrendelen van het vuilreservoir

Gevaar voor beknelling

Tijdens de vergrendeling in geen geval de handen tussen het vuilreservoir en de filtering houden of in de buurt van het hijsmechanisme brengen.

Het vuilreservoir door het bedienen van de beugelgreep met beide handen vergrendelen.

LET OP

Statische oplading van het vuilreservoir

In brand vliegen van stof

Zorg ervoor dat de aarding aan het onderstel contact heeft met het vuilreservoir.

7. Het vuilreservoir in het apparaat plaatsen.

8. Het apparaat uitschakelen.

⚠ WAARSCHUWING

Ondeskundig gebruik bij het vergrendelen van het vuilreservoir

Gevaar voor beknelling

Tijdens de vergrendeling in geen geval de handen tussen het vuilreservoir en de filtering houden of in de buurt van het hijsmechanisme brengen.

Het vuilreservoir door bedienen van de hendel met beide handen vergrendelen.

9. Het vuilreservoir vergrendelen met de hendels.

10. De bufferslang op het vuilreservoir stecken.

Apparaat reinigen

⚠ WAARSCHUWING

Onjuiste afvoer van afvoerwater

Milieuverontreiniging

Neem de plaatselijke voorschriften inzake de behandeling van afvoerwater in acht.

1. Het apparaat van binnen en van buiten reinigen door afzuigen en afvegen met een vochtige doek.
Bij het afzuigen van het apparaat moet een zuiger met dezelfde of betere classificatie worden gebruikt.
2. Het toebehoren (niet in de leveringsomvang inbegrepen) indien nodig met water uitspoelen en drogen.

Apparaat opbergen

1. Het netsnoer rond de kabelhouder wikkelen.
2. Het apparaat in een droge ruimte zetten en tegen gebruik door onbevoegden beveiligen.

Transport

⚠ VOORZICHTIG

Niet in acht nemen van het gewicht

Gevaar voor letsel en beschadiging

Houd bij het vervoer rekening met het gewicht van het apparaat.

1. Voor het stofvrije transport de zuigslangaansluiting afsluiten (zie hoofdstuk *Zuigaansluiting afsluiten*).
2. De parkeerremmen loszetten en het apparaat aan de duwbeugel verplaatsen.
3. Om te verladen het apparaat aan het onderstel en aan de duwbeugel vastnemen.
4. Bij het vervoer in voertuigen het apparaat tegen wegglijden en omvallen beveiligen.

Opslag

⚠ VOORZICHTIG

Niet in acht nemen van het gewicht

Gevaar voor letsel en beschadiging

Houd bij de opslag rekening met het gewicht van het apparaat.

1. Het apparaat alleen in binnenruimtes opslaan.

Verzorging en onderhoud

⚠ GEVAAR

Per ongeluk opstartend apparaat, contact van stroomvoerende delen

Verwondingsgevaar, elektrische schok

Schakel vóór werkzaamheden aan het apparaat het apparaat uit.

Trek de netstekker eruit.

⚠ GEVAAR

Gevaar voor de gezondheid door schadelijk stof

Ademhalingsaandoeningen door inademing van stof.

Draag voor onderhoudswerkzaamheden (bijv. filtervervanging) een masker van klasse P2 of hoger en wegwerpkleding.

⚠ WAARSCHUWING

Gevaar voor de gezondheid door schadelijk stof

Ademhalingsaandoeningen door inademing van stof.

Veiligheidsinrichtingen voor het voorkomen van gevaren moeten minstens eenmaal per jaar door de fabrikant of een opgeleid persoon op hun probleemloze veiligheidstechnische werking worden gecontroleerd, bijv. dichtheid van het apparaat, schade aan het filter, werking van de controle-inrichtingen.

LET OP

Siliconenhoudende onderhoudsmiddelen

Kunststof onderdelen kunnen worden aangetast.

Gebruik om te reinigen geen siliconenhoudende onderhoudsmiddelen.

Stofverwijderende machines en veiligheidsinrichtingen voor het vermijden of verhelpen van gevaren volgens BGV A1.

- Voor het onderhoud door de gebruiker moet het apparaat uit elkaar gehaald, gereinigd en onderhouden worden, voor zover dit uitvoerbaar is, zonder hierbij een gevaar voor het onderhoudspersoneel en andere personen te vormen. Geschikte voorzorgsmaatregelen omvatten de ontgifting vóór het uit elkaar halen van het apparaat, het treffen van maatregelen voor gefilterde gedwongen ontluftung op plaatsen waar het apparaat uit elkaar wordt gehaald, reiniging van het onderhoudsvlak en geschikte bescherming van het personeel.
- De buitenkant van het apparaat moet door het stofzuigproces ontgift en

schoon worden afgeveegd of met af-dichtmiddel worden behandeld vooraleer het uit het gevaarlijke gebied wordt genomen. Alle onderdelen van het apparaat moeten als verontreinigd worden beschouwd als ze uit het gevaarlijke gebied worden genomen. Er moeten passende maatregelen worden getroffen om een stofverdeling te vermijden.

- Bij de uitvoering van onderhouds- en reparatiewerkzaamheden moeten alle verontreinigde voorwerpen die niet op bevredigende wijze konden worden gereinigd, worden weggeworpen. Dergelijke voorwerpen moeten in ondoorlaatbare zaken, in overeenstemming met geldende bepalingen voor het verwijderen van dergelijk afval, worden afgevoerd.
- Bij transport en onderhoud van het apparaat moeten de zuigopeningen met de afsluitstoppen worden afgesloten.
 1. Houd er rekening mee dat u eenvoudige onderhoudswerkzaamheden zelf kunt uitvoeren.
 2. Reinig het oppervlak van het apparaat en de binnenkant van het reservoir regelmatig met een vochtige doek.

Controle- en onderhoudswerkzaamheden

Laat het apparaat regelmatig conform de nationale voorschriften van de wetgever inzake ongevallenpreventie controleren. Onderhoudswerkzaamheden moeten regelmatig volgens de instructies van de fabrikant door een deskundige worden uitgevoerd. Hierbij moet er rekening worden gehouden met bestaande bepalingen en veiligheidsvereisten. Werkzaamheden aan de elektrische installatie mogen alleen door een elektricien worden uitgevoerd. Als u vragen hebt, kunt u contact opnemen met een filiaal van KÄRCHER.

Onderhoudsintervallen/onderhoud door de gebruiker

Voor dit apparaat zijn er geen regelmatige onderhoudsintervallen. Indien nodig, worden de volgende onderhoudswerkzaamheden uitgevoerd:

- Het filter wassen.
- Het filter wisselen.
- Het filter vervangen.

Filter wassen

LET OP

Gebruik van was- en bleekmiddelen

Beschadiging van het filter.

Reinig het filter alleen met water. Plaats alleen volledig gedroogde filters in het apparaat.

Het stervouwfilter kan onder stromend water worden uitgewassen.

1. Het stervouwfilter van binnen naar buiten spoelen zodat achterblijvende deeltjes het filterrendement niet verminderen.

Filter wisselen/vervangen

Instructie

Er zijn 2 personen nodig om de zuigkop te verwijderen.

1. Het apparaat uitschakelen.
2. De netstekker uittrekken.
3. De zuigkop ontgrendelen en verwijderen.
4. De tussenring ontgrendelen en verwijderen.
5. Het stervouwfilter verwijderen.
6. De afdichtring op beschadiging controleren.
7. Het nieuwe stervouwfilter plaatsen:
 - a Het stervouwfilter zo over de filterschudinrichting aan de tussenring trekken dat de schudelementen in het midden van de filteruitsparingen zijn uitgelijnd.
 - b De tussenring met stervouwfilter en filterschudinrichting op de filterring plaatsen.
 - c De tussenring vergrendelen.
8. De zuigkop plaatsen en vergrendelen.

Stofverzamelzak vervangen

⚠ GEVAAR

Gevaar voor de gezondheid door schadelijk stof

Ademhalingsaandoeningen door inademing van stof.

Het geproduceerde stof moet worden vervoerd in stofdichte reservoirs. Overladen is niet toegestaan. Het stofverzamelreservoir mag uitsluitend worden verwijderd door geschoolde personen.

1. Het apparaat met de parkeerremmen beveiligen.

Afbeelding B

2. De bufferslang loskoppelen van het vuilreservoir.
3. Het vuilreservoir laten zakken door de hendels omhoog te trekken.
4. Het apparaat inschakelen om het vrijkomen van gevaarlijk stof te vermijden.
5. Het vuilreservoir uit het apparaat trekken.

Afbeelding D

6. De stofverzamelzak omhoog rollen.
7. De stofverzamelzak met de kabelbinder goed afsluiten.
8. De stofverzamelzak verwijderen.
9. De stofverzamelzak conform de wettelijke bepalingen afvoeren.

Afbeelding C

10. De stofverzamelzak in het vuilreservoir plaatsen en zorgvuldig tegen de reservoirwand en de reservoirbodem leggen.
11. De rand van de stofverzamelzak over de rand van het vuilreservoir plaatsen.

LET OP

Statische oplading van het vuilreservoir *In brand vliegen van stof*

Zorg ervoor dat de aarding aan het onderstel contact heeft met het vuilreservoir.

12. Het vuilreservoir in het apparaat plaatsen.
13. Het apparaat uitschakelen.

⚠ WAARSCHUWING

Ondeskundig gebruik bij het vergrendelen van het vuilreservoir

Gevaar voor beknelling

Tijdens de vergrendeling in geen geval de handen tussen het vuilreservoir en de filter-

ring houden of in de buurt van het hijsmechanisme brengen.

Het vuilreservoir door bedienen van de hendel met beide handen vergrendelen.

14. Het vuilreservoir vergrendelen met de hendels.

15. De bufferslang op het vuilreservoir stecken.

Hulp bij storingen

⚠ GEVAAR

Per ongeluk opstarten van het apparaat/elektrische schok

Per ongeluk opstarten van de zuigmotor kan letsel veroorzaken. Spanning op elektrische delen kan een elektrische schok veroorzaken.

Schakel het apparaat vóór alle werkzaamheden uit en trek het netsnoer uit.

Laat alle controles en werkzaamheden aan elektrische delen door een vakman uitvoeren.

Instructie

Als er een storing optreedt, moet het apparaat onmiddellijk worden uitgeschakeld. De storing moet worden verholpen voordat het apparaat weer in bedrijf wordt gesteld.

Als de storing niet kan worden verholpen, moet het apparaat door de klantenservice worden gecontroleerd.

Zuigturbine start niet

1. Het stopcontact en de zekering van de stroomvoorziening controleren.
2. Het netsnoer en de netstekker van het apparaat controleren.
3. Het apparaat inschakelen.

Zuigkracht neemt af

1. De verstoppingen uit de zuigmond, de zuigbuis of de zuigslang verwijderen.
2. De gevulde stofverzamelzak vervangen (zie hoofdstuk *Stofverzamelzak vervangen*).
3. De zuigkop en het vuilreservoir op goede plaatsing controleren.
4. Het filter reinigen (zie hoofdstuk *Filter reinigen*).
5. Het vuilreservoir legen (zie hoofdstuk *Vuilreservoir ledigen*).

6. Steek de drukcompensatieslang aan beide uiteinden in.

Uittreden van stof tijdens het zuigen

1. De filterzitting controleren en zo nodig corrigeren.
2. Het filter reinigen (zie hoofdstuk *Filter reinigen*).
3. Het filter vervangen (zie hoofdstuk *Filter wisselen/vervangen*).

Controlelampje "Fase- en draaiveldfout" brandt rood

Het apparaat draait niet.

Afbeelding F

1. De polen van de apparaatstekker omwisselen.

Controlelampje "Onderdruk" brandt rood

1. Het filter reinigen (zie hoofdstuk *Filter reinigen*).
2. Het filter vervangen (zie hoofdstuk *Filter wisselen/vervangen*).
3. Bij gevulde veiligheidsfilterzak en niet bereiken van de minimale volumestroom moet deze worden vervangen.

Afvalverwijdering

Het apparaat moet uiteindelijk volgens de wettelijk bepalingen worden afgevoerd.

Garantie

In elk land gelden de garantievoorwaarden die door onze verantwoordelijke verkoopmaatschappij zijn uitgegeven. Mogelijke storingen aan uw apparaat verhelpen we binnen de garantieperiode gratis, voor zover een materiaal- of fabricagefout de oorzaak is. Als u gebruik wilt maken van de garantie, neemt u met uw aankoopbon contact op met uw distributeur of de dichtstbijzijnde geautoriseerde klantenservice. (adres zie achterzijde)

Meer informatie over de garantie (indien beschikbaar) vindt u in het servicegedeelte van uw lokale Kärcher-website onder "Downloads".

Technische gegevens

Elektrische aansluiting

Netspanning	V	400
Fase	~	3
Netfrequentie	Hz	50
Nominaal vermogen	W	3000
Beschermingsgraad		IP64
Beschermingsklasse		I
Ontstekingsbeschermingsklasse		II 3D Ex tc IIIC T125 °C Dc

Afmetingen en gewichten

Typisch bedrijfsgewicht	kg	102
Lengte x breedte x hoogte	mm	1060 x 680 x 1840
Filteroppervlak	m ²	2,0
Effectief filteroppervlak	m ²	1,5

Omgevingsvoorwaarden

Omgevingstemperatuur	°C	-10-40
Oppervlaktetemperatuur (max.)	°C	125
Relatieve luchtvochtigheid	°C	30-90

Gegevens capaciteit van apparaat

Reservoirvolume	l	60
Vacuüm (max.)	kPa	24,7
Max. volumestroom met zuigslang DN40, L=3 m	m ³ /h	198
Max. volumestroom met zuigslang DN40, L=5 m	m ³ /h	180
Max. volumestroom met zuigslang DN40, L=8 m	m ³ /h	165
Onderdruk (max.)	kPa (mbar)	25,0 (250)
Aansluiting zuigslang		DN70
Nominale breedte zuigslang		DN40
Filter bestelnummer		9.439-542

Berekende waarden conform

EN 60335-2-69

Hand-arm-vibratiewaarde	m/s ²	<2,5
Onzekerheid K	m/s ²	0,2
Geluidsdrukniveau L _{pA}	dB(A)	79
Onzekerheid K _{pA}	dB(A)	1

Netsnoer

Type		H07R N-F 5x1,5 mm ²
Onderdelenummer		6.649-826.0
Kabellengte	m	7,5

Technische wijzigingen voorbehouden.

EU-conformiteitsverklaring

Hierbij verklaren wij dat het hieronder genoemde product voldoet aan de desbetreffende bepalingen van de vermelde richtlijnen en verordeningen. Bij een niet door ons goedgekeurde wijziging van het product verliest deze verklaring zijn geldigheid.

Product: Nat- en droogzuiger

Type: 1.573-xxx

Richtlijnen en verordeningen

2006/42/EG (+2009/127/EG)

2011/65/EU

2014/30/EU

2014/34/EU

Toegepaste geharmoniseerde normen

EN 55014-1: 2017 + A11: 2020

EN 55014-2: 2015

EN 60079-0: 2018

EN 60079-31: 2014

EN 60335-1

EN 60335-2-69

EN IEC 61000-3-2: 2019

EN 61000-3-3: 2013 + A1: 2019

EN 62233: 2008

EN IEC 63000: 2018

Markering



II 3D Ex tc IIIC T125°C Dc

Naam en adres

Gevolmachtigde voor de documentatie:

A. Haag

Kärcher Industrial Vacuuming GmbH

Robert-Bosch-Straße 4-8

73550 Waldstetten (Germany)

Tel.: +49 7171 94888-0

Fax: +49 7171 94888-528

T. Wahl
Managing Director

A. Haag
Director R&D

Waldstetten, 24/07/01

De ondergetekenden handelen in opdracht en met volmacht van de directie.

Kärcher Industrial Vacuuming GmbH

Robert-Bosch-Straße 4-8

73550 Waldstetten (Germany)

Tel.: +49 7171 94888-0

Fax: +49 7171 94888-528

İçindekiler

Genel uyarılar	85
Çevre koruma	86
Amacına uygun kullanım	86
Aksesuarlar ve yedek parçalar	86
Teslimat kapsamı	86
Cihaz açıklaması	87
Cihazdaki simgeler	87
İşletime alma	87
İşletim	88
Taşıma	91
Depolama	91
Koruma ve bakım	91
Arıza durumunda yardım	93
Tasfiye	94
Garanti	94
Teknik bilgiler	94
AB Uygunluk Beyanı	95

Genel uyarılar



Cihazınızın ilk kullanımdan önce bu orijinal kullanım kılavuzunu okuyun, bu kullanım kılavuzuna göre hareket edin ve kullanım kılavuzunu daha sonra kullanım veya cihazın sonraki sahipleri için saklayın.

- İşletime almadan önce, 5.956-249.0 numaralı güvenlik bilgilerini mutlaka okuyun.
- İşletim kılavuzu ve güvenlik bilgilerine uyulmaması, kullanıcı ve diğer kişiler için tehlikeli durumların oluşmasına ve cihazın hasar görmesine yol açabilir.
- Taşıma hasarları varsa hemen bayiyi bilgilendirin.

Tehlike kademeleri

△ TEHLİKE

- *Ağır bedensel yaralanmalar ya da ölüme neden olan direkt bir tehlikeye yönelik uyarı.*

△ UYARI

- *Ağır bedensel yaralanmalar ya da ölüme neden olabilecek olası tehlikeli bir duruma yönelik uyarı.*

△ TEDBİR

- *Hafif yaralanmalara neden olabilecek olası tehlikeli bir duruma yönelik uyarı.*

DIKKAT

- *Maddi hasarlara neden olabilecek olası tehlikeli bir duruma yönelik uyarı.*

Genel güvenlik bilgileri

- △ **TEHLİKE** • Çekilen malzemenin güvenli bir şekilde imha edilmesi de dahil olmak üzere, cihazın ve kullanılacak maddelerin kullanımı sadece eğitimli personel tarafından gerçekleştirilmelidir. • Atık hava odaya geri gönderilirse odada yeterli hava değişim oranı L olmalıdır. Talep edilen sınır değerlerine uymak için, geri verilen hacim akışı temiz hava hacmi akışının maks. %50'sine (oda hacmi V_R x hava değişim oranı L_W) tekabül etmelidir. Özel havalandırma önlemi olmadan şunlar geçerlidir: $L_W = 1 \text{ sa}^{-1}$. • Bu cihaz, sağlığa zararlı toz içerir. Toz toplama torbasının bertaraf edilmesi de dahil olmak üzere boşaltma ve bakım işlemleri, sadece uygun koruyucu ekipman giyen yetkili kişiler tarafından gerçekleştirilmelidir. • Yalnızca tüm filtre elemanlarıyla vakum yapın, aksi takdirde emme motoru zarar görür ve artan in-ce toz emisyonları nedeniyle sağlık riski oluşur. • Kullanılacak malzemeler için geçerli olan ilgili güvenlik yönetmeliklerini dik-

kate alın. • Süpürülecek malzemelere yönelik güvenlik koşullarına uyun. Doğru / yanlış kullanımda cihazın parçaları 125 °C'ye kadar sıcaklıklara ulaşabilir.

• Üretici tarafından onaylanan aksesuarlar elektriksel olarak iletkendir. Başka hiçbir aksesuar kullanmayın. • Uzatma kablosu kullanılmasına izin verilmez.

△ **UYARI** • Cihazı, ıslak koşullarda açık havada kullanmayın veya depolamayın.

△ **TEDBİR** • Uzun işletim molalarında ve kullanımdan sonra cihazı cihaz şalterinden kapatın ve şebeke fişini çıkarın.

Not • Tutuşma enerjisi 1 mJ'ün altında olan tozlar için ek düzenlemelerin geçerli olabileceğini unutmayın.

Acil durumda yapılacaklar

△ **TEHLİKE**

Kısa devre veya başka elektrik arızalarında yaralanma ve hasar tehlikesi

Elektrik çarpması riski, yanma riski
Cihazı kapatın ve elektrik fişini çıkartın.

Çevre koruma



Paketleme malzemeleri geri dönüştürülebilir. Lütfen ambalajları çevreye zarar vermeden bertaraf edin.



Elektrikli ve elektronik cihazlar, değerli ve geri dönüştürülebilir malzemelerin yanı sıra yanlış kullanılması veya yanlış bertaraf edilmesi durumunda insan sağlığı ve çevre için potansiyel tehlike teşkil edebilecek piller, aküler veya yağlar içerebilir. Ancak cihazın usulüne uygun şekilde çalıştırılması için bu parçalar gereklidir. Bu simge ile işaretlenen cihazlar evsel çöp ile birlikte bertaraf edilmemelidir.

İçerik maddelerine yönelik uyarılar (REACH)

İçerik maddelerine yönelik güncel bilgiler için bkz.: www.kaercher.de/REACH

Amacına uygun kullanım

Cihazın uygun olduğu kullanım alanları:

- Zemin ve duvar yüzeylerinin ıslak ve kuru temizliği
- Biriken kuru, yanıcı, sağlığa zararlı tozların vakumlanması; EN 60335-2-69 uyarınca M toz sınıfı

- Toz grupları IIIC, IIIB ve IIIA içerisinde yer alan tozların vakumlanması
- Bölge 22'de yanıcı tozların vakumlanması
- Günlerce kullanım
- Endüstriyel kullanım, örn.depolama ve üretim alanlarında
- Örneğin oteller, okullar, hastaneler, fabrikalar, dükkanlar, bürolar ve kiralama dükkanlarında ticari kullanım.

Cihazın sorunsuz fonksiyonu sadece DN40 vakum hortumu nominal genişliğiyle sağlanır.

Bunları dışındaki herhangi bir kullanım, amacına uygun olmayan kullanım olarak değerlendirilecektir.

Cihaz aşağıdaki işlemler için uygun değildir:

- Yüksek patlama riski olan tozların veya sıvıların vakumlanması
- Yanıcı sıvılar ve yanıcı toz karışımlarının vakumlanması
- Kanserojen maddelerin süpürülmesi
- Toz üreten bir makineye bağlantı
- Vinç ile yükleme

Aksesuarlar ve yedek parçalar

△ **TEHLİKE**

Onaylanmayan aksesuar nedeniyle patlama riski

Yalnızca üretici tarafından onaylanmış ve 22 modeliyle kullanım için Ex yapıştırıcı ile işaretlenmiş aksesuarı kullanın.

Sadece orijinal aksesuarlar ve orijinal yedek parçalar kullanın. Bu parçalar cihazın güvenli ve arızasız işletilmesini sağlar. Aksesuarlar ve yedek parçalara ilişkin bilgiler için adres: www.kaercher.com.

Not

Teslimat kapsamına herhangi bir aksesuar dahil değildir. Aksesuarlar uygulamaya bağlı olarak ayrıca sipariş edilmelidir.

Teslimat kapsamı

Cihazınızın teslimat kapsamı ambalajı üzerinde gösterilmiştir. Ambalaj açıldığında içindeki parçalarda eksiklik olup olmadığını kontrol edin. Aksesuarların eksik olması durumunda ya da nakliye hasarlarında yetkili satıcınızı bilgilendirin.

Cihaz açıklaması

Resimler için grafik sayfasına bakın

Şekil A

- ① Kir kabının braket kolu
- ② Basınç dengeleme için kaplin
- ③ Kir kabı
- ④ Sızdırmaz tapalar
- ⑤ Filtre halkası
- ⑥ Filtre temizleme kolu
- ⑦ Çalışmaya hazır kontrol lambası
- ⑧ "Vakum" kontrol ışığı
- ⑨ Düşme
- ⑩ "Faz ve döner alan hatası" kontrol ışığı
- ⑪ Trifaze elektrik motoru
- ⑫ Filtre
- ⑬ Conta
- ⑭ Filtre sarsıcı
- ⑮ Emme kafası
- ⑯ Egzoz hava susturucusu
- ⑰ Tip levhası
- ⑱ Şebeke kablosu
- ⑲ Vakum kafasının tutamağı
- ⑳ Emme kafası kilit düzeni
- ㉑ Kablo tutucu
- ㉒ İtme dirseği
- ㉓ Basınç dengeleme hortumu
- ㉔ Sabitleme frenine sahip yönlendirme tekeri
- ㉕ Emme borusu için tutucu
- ㉖ Ara halka
- ㉗ Ara halka kilit düzeni
- ㉘ Yer süpürme başlığı için tutucu
- ㉙ Şasi
- ㉚ Emiş bağlantısı
- ㉛ Topraklama için yaylı klips

Cihazdaki simgeler



Cihaz M toz sınıfına kadar olan tozları vaku­lamak için uygundur.

UYARI: Bu cihaz, sağlığa zararlı tozlar içe­rir. Toz torbasının çıkarılması da dahil olmak üzere boşaltma ve bakım işlemleri,

sadece uygun kişisel koruyucu ekipman gi­yen yetkili kişiler tarafından yapılmalıdır. Filtre sistemi tamamen takılmadan ve ha­cim akışı kontrolünün fonksiyonu kontrol edilmeden çalıştırılmayın.



Ateşleme kaynaklarını süpürme­yin! Alan 22'de toz patlama sınıfla­rına ait yanıcı tozları süpürmek için uygundur.



Filtre
(Sipariş No. 9.439-542.0)



İmha torbası
(Sipariş No. 9.989-606.0)

İşletime alma

⚠ UYARI

Sağlığa zararlı toz nedeniyle tehlike

Tozun solunması, solunum yolu hastalıklarına sebep olabilir.

Filtre elemanı olmadan emme işlemi yap­mayın; aksi halde artan ince toz emisyonu nedeniyle sağlık tehlikesi oluşur.

DIKKAT

Eksik filtre elemanı

Vakum motorunda hasar

Filtre elemanı olmadan süpürmeyin.

1. Cihazı çalışma pozisyonuna getirin.
2. Cihazı sabitleme frenleriyle emniyete alın.
3. Emme kafasının doğru şekilde takılı olduğundan emin olun.
4. Vakum hortumunu (teslimat kapsamında değildir) vakum bağlantısına takın.
5. Kir kabındaki doluluk seviyesini kontrol edin.
6. Gerekirse kir kabını boşaltın (bkz. Bölüm *Kir kabının boşaltılması*).
7. Kir kabının doğru şekilde takıldığından emin olun. Yaylı klipsler temiz olmalı ve kir kabına yanaşmış olmalıdır. Gerektiğinde yaylı klipsleri nemli bir bezle temizleyin.
8. Kuru vaku­lamadan önce tasfiye torba­sını yerleştirin (bkz. Bölüm *Kuru vaku­lama*).
9. Arzu ettiğiniz aksesuarı (teslimat kapa­sımına dahil değildir) vakum hortumuna takın.

Otomatik vakum gücü denetimi

Cihaz bir vakum gücü denetimi özelliğine sahiptir. Vakum hortumundaki hava hızı 20 m/s'nin altına düşerse "vakum" kontrol ışığı kırmızı renkte yanıp söner (bkz. Arıza durumunda yardım *Arıza durumunda yardım*).

Not

Kontrol ışığı normal işletim sırasında (örn. yer süpürme başlığı ile çalışırken) hava miktarı azaldığında (kesitte azalma) ve bunun sonucunda vakum arttığında geçici olarak yanabilir.

Not

Ancak bu, bu durumlarda bir kusurun değil, yukarıda belirtildiği gibi hava miktarının azaldığının ve vakumun arttığının bir göstergesidir.

Anti-Statik Sistem

Topraklanmış bağlantı parçası sayesinde statik yükler türetilir. Bununla üretici tarafından onaylanan, elektriği ileten aksesuarlarla kıvılcım ve elektrik çarpması önlenecektir.

İşletim

Nemli veya sıvı maddeleri vakumladıktan sonra, bkz. Bölüm *Islak vakumlamadan kuru vakumlamaya geçiş*.



DIKKAT

Vakum kafasındaki kapalı hava girişi ve atık hava açıklıkları

Cihazda zarar

Vakum kafasındaki hava giriş ve atık hava açıklıklarını kapatmayın.

Döner şalter

	Cihaz KAPALI
	Cihaz AÇIK

Cihazın çalıştırılması

- Şebeke fişini takın.
"İşletmeye hazır olma durumu" kontrol ışığı yanar.
- Cihazı düğmeden açın.

Emme işleminin uygulanması

- Cihaz emme sırasında otomatik olarak kapatıldığından kir haznesinin doluluk seviyesini düzenli aralıklarla kontrol edin.
- Gerekirse kir kabını boşaltın (bkz. Bölüm *Kir kabının boşaltılması*).
- Gerekirse filtreyi temizleyin (bkz. Bölüm *Filtrenin temizlenmesi*) veya değiştirin / yenisiyle değiştirin (bkz. Bölüm *Filtrenin değiştirilmesi / yenilenmesi*).

Kuru vakumlama

Cihaz, bir tasfiye torbası ile donatılmıştır, Sipariş no. 6.907-347.0 (5 adet).

Not

Bu cihazla toz sınıfı M'ye kadar tüm tozlar süpürülebilir. Toz toplama torbası kullanımı yasal olarak zorunludur.

Not

Cihaz, 0,1 mg/m³ veya daha büyük MAK değerlerine sahip kuru yanıcı tozların vakumlanması için uygundur.

- İnce tozları vakumlarken ek olarak tasfiye torbasını da kullanın (bkz. bölüm *Tasfiye torbasının yerleştirilmesi*).

Islak vakumlamadan kuru vakumlamaya geçiş

DIKKAT

Islak süpürmeden kuru süpürmeye geçme

Filtrede hasar riski

Islak filtre elemanı ile kuru tozları süpürmeyin; bu, filtreyi tıkar ve kullanılamaz hale getirir.

- Kuru süpürme kullanımından önce ıslak filtrenin iyice kurumasını sağlayın veya kuru bir filtre kullanın.
- Gerektiğinde filtreyi değiştirin.

Tasfiye torbasının yerleştirilmesi

- Cihazı sabitleme frenleriyle emniyete alın.

Şekil B

- Basınç dengeleme hortumunu kir kabından ayırın.
- Kolları yukarı çekerek kir haznesini indirin.
- Kir kabını cihazdan dışarı çekin.

Şekil C

5. İmha torbasını kir kabının içine yerleştirin ve kabın duvarına ve tabanına dikkatlice oturtun.
6. İmha torbasının kenarını, kir kabının kenarından dışarıya doğru katlayın.

DIKKAT

Kir kabının statik şarjı

Tozların tutuşması

Şasi üzerindeki topraklamanın kir kabı ile temas halinde olduğundan emin olun.

7. Kir kabını cihaz içerisine yerleştirin.

⚠ UYARI

Kir haznesinin kilitleme sırasında yanlış kullanımı

Ezilme tehlikesi

Kilitleme esnasında ellerinizi kesinlikle kir haznesi ile filtre halkası arasına sokmayın veya kaldırma mekanizmasına yaklaştırmayın.

Kolu iki elinizle tetikleyerek kir kabını kilitleyin.

8. Kir haznesini kollarla kilitleyin.
9. Basınç dengeleme hortumunu kir kabına takın.

Islak süpürme

⚠ TEHLİKE

Sağlığa zararlı toz nedeniyle tehlike

Tozun solunması, solunum yolu hastalıklarına sebep olabilir.

Islak süpürme sırasında, sağlığa zararlı tozlar çekilmemelidir.

DIKKAT

Kir haznesinin taşması nedeniyle hasar tehlikesi

Kir haznesi, yüksek miktarda sıvı emildiğinde, birkaç saniye içerisinde dolabilir ve taşabilir.

Doluluk seviyesini sürekli olarak kontrol edin.

1. Islak süpürmeden önce imha torbasını çıkarın (bkz. Bölüm *Tasfiye torbasının çıkarılması*).

Tasfiye torbasının çıkarılması

⚠ TEHLİKE

Sağlığa zararlı toz nedeniyle tehlike

Tozun solunması, solunum yolu hastalıklarına sebep olabilir.

Oluşan toz, toz geçirmeyen hazneler içinde taşınmalıdır. Başka yere doldurmaya izin verilmez. Toz toplama haznesi sadece bu konuda bilgilendirilmiş kişiler tarafından imha edilebilir.

1. Cihazı sabitleme frenleriyle emniyete alın.

Şekil B

2. Basınç dengeleme hortumunu kir kabından ayırın.
3. Kolları yukarı çekerek kir haznesini indirin.
4. Tehlikeli tozların serbest kalmasını önlemek için cihazı açın.
5. Kir kabını cihazdan dışarı çekin.

Şekil D

6. İmha torbasını yukarı kaldırın.
7. İmha torbasını kablo bağıyla sıkıca kapatın.
8. İmha torbasını çıkarın.
9. İmha torbasını yasal düzenlemelere uygun şekilde bertaraf edin.

DIKKAT

Kir kabının statik şarjı

Tozların tutuşması

Şasi üzerindeki topraklamanın kir kabı ile temas halinde olduğundan emin olun.

10. Kir kabını cihaz içerisine yerleştirin.
11. Cihazın kapatılması

⚠ UYARI

Kir haznesinin kilitleme sırasında yanlış kullanımı

Ezilme tehlikesi

Kilitleme esnasında ellerinizi kesinlikle kir haznesi ile filtre halkası arasına sokmayın veya kaldırma mekanizmasına yaklaştırmayın.

Kolu iki elinizle tetikleyerek kir kabını kilitleyin.

12. Kir haznesini kollarla kilitleyin.
13. Basınç dengeleme hortumunu kir kabına takın.

Islak vakumlamanın sonlandırılması

⚠ UYARI

Atık suların uygun olmayan bertarafı

Çevre kirliliği

Atık suların arıtılmasına yönelik yerel yönetmelikleri dikkate alın.

1. Filtreyi kurutun.
2. Kir kabını nemli bezle temizleyin ve kurulaşın.

Filtrenin temizlenmesi

Yıldız filtre, düzenli aralıklarla temizlenmelidir.

1. Cihazı kapatın.
2. Kuru vakum malzemesi vakumlandığında filtre temizleme kolunu en az 5 kez ileri geri hareket ettirilmelidir.

Bu temizlikle durumda herhangi bir iyileşme olmazsa yıldız filtreyi çıkarın ve yıkayın veya değiştirin (bkz. Bölüm *Koruma ve bakım*).

Cihazın kapatılması

1. Cihazı düğmeden kapatın.
2. Elektrik fişini çıkartın.
“İşletmeye hazır olma durumu” kontrol ışığı söner.

Her işletimden sonra

1. Cihazın kapatılması
2. Elektrik fişini çıkartın.
3. Aksesuarları çıkarın (teslimat kapsamında değildir).
4. Kir kabını boşaltın (bkz. Bölüm *Kir kabının boşaltılması*).
5. Islak vakum malzemesi vakumlandığında kuruması için filtreyi çıkarın.
6. Cihazı temizleyin (bkz. Bölüm *Cihazı temizleme*).

Emme girişinin kapatılması

⚠ UYARI

Yaralanma tehlikesi

Cildin, ciğerlerin ve gözlerin çok ince tozlar sebebiyle hasar görmesi

Emme hortumunu çıkardıktan sonra vakum bağlantısı, sızdırmazlık tapasıyla kapatılmalıdır.

Şekil E

1. Sızdırmazlık tapasını vakum bağlantısına tam olarak yerleştirin.
2. Sızdırmaz tapasını sonuna kadar itin.

Kir kabının boşaltılması

⚠ UYARI

Ezilme tehlikesi

Hazneyi çıkarırken ve yerleştirirken hareketli parçalara dikkat edin.

Not

Kir kabı, üst kenarın yakl. 3 cm altına kadar dolduğunda boşaltılmalıdır.

Cihaz emme sırasında otomatik olarak kapatıldığından kir haznesinin doluluk seviyesini düzenli aralıklarla kontrol edin.

1. Cihazı sabitleme frenleriyle emniyete alın.

Şekil B

2. Basınç dengeleme hortumunu kir kabından ayırın.
3. Kolları yukarı çekerek kir haznesini indirin.
4. Tehlikeli tozların serbest kalmasını önlemek için cihazı açın.
5. Kir kabını cihazdan dışarı çekin.

Not

Kir kabı, kol üzerinden vinçle kaldırılabilir. Vinçle taşımak için maksimum taşıma kapasitesi 50 kg.

⚠ **TEDBİR**

İzin verilen toplam ağırlığın aşılması

Yaralanma ve zarar görme tehlikesi
Vinçle taşırken kir kabının toplam ağırlığına dikkat edin.

Kabı aşırı yüklemeyin.

Vinçle kaldırmaya yönelik geçerli yönetmelikleri dikkate alın.

6. Kir kabını boşaltın.

⚠ **UYARI**

Kir haznesinin kilitleme sırasında yanlış kullanımı

Ezilme tehlikesi

Kilitleme esnasında ellerinizi kesinlikle kir haznesi ile filtre halkası arasına sokmayın veya kaldırma mekanizmasına yaklaştırmayın.

Braket kolunu iki elinizle tetikleyerek kir kabını kilitleyin.

DIKKAT

Kir kabının statik şarjı

Tozların tutuşması

Şasi üzerindeki topraklamanın kir kabı ile temas halinde olduğundan emin olun.

7. Kir kabını cihaz içerisine yerleştirin.
8. Cihazın kapatılması

⚠ **UYARI**

Kir haznesinin kilitleme sırasında yanlış kullanımı

Ezilme tehlikesi

Kilitleme esnasında ellerinizi kesinlikle kir haznesi ile filtre halkası arasına sokmayın veya kaldırma mekanizmasına yaklaştırmayın.

Kolu iki elinizle tetikleyerek kir kabını kilitleyin.

9. Kir haznesini kollarla kilitleyin.

10. Basınç dengeleme hortumunu kir kabına takın.

Cihazı temizleme

⚠ **UYARI**

Atık suların uygun olmayan bertarafı

Çevre kirliliği

Atık suların arıtılmasına yönelik yerel yönetmelikleri dikkate alın.

1. Cihazı, içten ve dıştan süpürerek ve nemli bir bezle silerek temizleyin. Cihaz süpürülürken aynı veya daha iyi sınıflandırmaya sahip bir elektrikli süpürge kullanılmalıdır.
2. Aksesuarları (teslimat kapsamına dahil değildir) gerekirse suyla yıkayın ve kurutun.

Cihazın muhafaza edilmesi

1. Şebeke kablosunu kablo tutucunun etrafına sarın.
2. Cihazı kuru bir odada muhafaza edin ve izinsiz kullanıma karşı emniyete alın.

Taşıma

⚠ **TEDBİR**

Ağırlığın dikkate alınmaması

Yaralanma ve zarar görme tehlikesi mevcuttur

Taşıma sırasında cihazın ağırlığını dikkate alın.

1. Tozsuz bir taşıma için vakum bağlantısını kapatın (bkz. Bölüm *Emme girişinin kapatılması*).
2. Sabitleme frenlerini serbest bırakın ve cihazı itme kolundan itin.
3. Cihazı yüklemek için şasiden ve itme kolundan tutun.

4. Cihazı taşıt içerisinde taşırken, kayma ve devrilmeye karşı emniyete alın.

Depolama

⚠ **TEDBİR**

Ağırlığın dikkate alınmaması

Yaralanma ve zarar görme tehlikesi mevcuttur

Depolama sırasında cihazın ağırlığına dikkat edin.

1. Cihazı sadece iç mekanlarda yataklayın.

Koruma ve bakım

⚠ **TEHLİKE**

İstenmeden çalışmaya başlayan cihaz, akım ileten parçalarla temas

Yaralanma tehlikesi, elektrik çarpması
Cihazdaki çalışmalardan önce cihazı kapatın.

Şebeke fişini çekin.

⚠ **TEHLİKE**

Sağlığa zararlı toz nedeniyle tehlike

Tozun solunması, solunum yolu hastalıklarına sebep olabilir.

Bakım çalışmaları sırasında (ör. filtre değişimi), P2 veya daha kaliteli bir solunum cihazı ve tek kullanımlık giysi kullanılmalıdır.

⚠ **UYARI**

Sağlığa zararlı toz nedeniyle tehlike

Tozun solunması, solunum yolu hastalıklarına sebep olabilir.

Tehlikelerin önlenmesine yönelik güvenlik cihazlarının güvenlik açısından sorunsuz şekilde çalışıp çalışmadığı, yılda en az bir kez üretici veya eğitilmiş bir personel tarafından kontrol edilmelidir; ör. cihazın sızdırmazlığı, filtrede hasar olup olmadığı, kontrol cihazlarının işlevi.

DIKKAT

Silikon içeren bakım ürünleri

Plastik parçalar hasar görebilir.

Temizlik için silikon içeren bakım ürünleri kullanmayın.

Toz giderme makineleri, BGV A1 açısından tehlikelerin önlenmesi veya ortadan kaldırılmasına yönelik güvenlik cihazlarıdır.

- Bakım kullanıcı tarafından gerçekleştirilirken, cihazın, servis personeli veya diğer kişiler için tehlike oluşturmadan

sökülmesi, temizlenmesi ve bakımının yapılması gerekir. Uygun önlemler arasında, sökme işleminden önce detoksifikasyon, cihazın söküleceği yerlerde filtrelenmiş cebri havalandırma sağlanması, bakım alanlarının temizliği ve personelin uygun bir şekilde korunması bulunmaktadır.

- Cihazın dış kısmı vakumla temizleme ve silme yoluyla temizlenmeli veya tehlikeli bölgeden çıkarılmadan önce mühürleme işleminden geçirilmelidir. Tehlikeli alanın dışına çıkarıldığında tüm teçhizat kirlenmiş sayılmalıdır. Toz dağılımını önlemek için uygun tedbirler alınmalıdır.
 - Bakım ve onarım çalışmalarını gerçekleştirirken tatmin edici bir şekilde temizlenemeyen kirlenmiş maddeler atılmalıdır. Bu tür maddeler, atıkların bertaraf edilmesine yönelik yürürlükteki yönetmeliklere uygun olarak geçirimsiz torbalara koyulmalıdır.
 - Cihazın taşınması ve bakımı sırasında vakum ağız sızdırmazlık tapaları ile kapatılmalıdır.
1. Basit bakım ve koruma çalışmalarını kendiniz yapabilirsiniz.
 2. Cihaz yüzeyi ve hazne iç kısmını, nemli bir bezle düzenli olarak temizleyin.

Kontrol ve bakım çalışmaları

Kaza önlemeye yönelik yasa koyucunun geçerli ulusal yönetmelikleri doğrultusunda cihazın düzenli kontrollerinin yapılmasını sağlayın. Bakım çalışmalarının, üretici bilgileri doğrultusunda düzenli zaman aralıklarıyla yetkili personel tarafından uygulanması gerekir, bu kapsamda mevcut yönetmelikler ve güvenlik gereksinimleri dikkate alınmalıdır. Elektrik tesisatındaki çalışmalar sadece elektrik uzmanı tarafından uygulanabilir. Sorularınızda lütfen KÄRCHER şubesine başvurunuz.

Bakım zaman aralıkları / kullanıcı tarafından gerçekleştirilecek bakımlar

Bu cihaz için düzenli bakım zaman aralıkları bulunmamaktadır. İhtiyaç durumunda aşağıdaki bakımlar uygulanır:

- Filtreyi yıkayın.
- Filtreyi değiştirin.
- Filtreyi değiştirin.

Filtrenin yıkanması

DIKKAT

Deterjan veya çamaşır suyu kullanımı

Filtrede hasar.

Filtreyi sadece suyla temizleyin. Cihaza sadece tamamen kurumuş filtreyi yerleştirin. Yıldız filtre akan su altında yıkanabilir.

1. Kalan partiküllerin yıldız filtrenin performansını olumsuz etkilemesini önlemek için filtreyi içten dışa doğru yıkayın.

Filtrenin değiştirilmesi / yenilenmesi

Not

Vakum kafasını çıkarmak için 2 kişi gereklidir.

1. Cihazı kapatın.
2. Elektrik fişini çıkartın.
3. Vakum kafasının kilidini açın ve vakum kafasını çıkarın.
4. Ara halkanın kilidini açın ve halkayı çıkarın.
5. Yıldız filtreyi çıkarın.
6. Yüksek basınç hortumunda hasar olup olmadığını kontrol edin.
7. Yeni yıldız filtrenin takılması:
 - a Yıldız filtreyi, sarsma elemanlarını filtre ceplerinde ortalanacak şekilde ara halkadaki filtre sarsıcı üzerine çekin.
 - b Ara halkayı yıldız filtre ve filtre sarsıcı ile birlikte filtre halkasının üzerine yerleştirin.
 - c Ara halkayı kilitleyin.
8. Emme kafasını takın ve kilitleyin.

Tasfiye torbasının değiştirilmesi

⚠ TEHLİKE

Sağlığa zararlı toz nedeniyle tehlike

Tozun solunması, solunum yolu hastalıklarına sebep olabilir.

Oluşan toz, toz geçirmeyen hazneler içinde taşınmalıdır. Başka yere doldurmaya izin verilmez. Toz toplama haznesi sadece bu konuda bilgilendirilmiş kişiler tarafından imha edilebilir.

1. Cihazı sabitleme frenleriyle emniyete alın.

Şekil B

2. Basınç dengeleme hortumunu kir kabından ayırın.
3. Kolları yukarı çekerek kir haznesini indirin.
4. Tehlikeli tozların serbest kalmasını önlemek için cihazı açın.
5. Kir kabını cihazdan dışarı çekin.

Şekil D

6. İmha torbasını yukarı kaldırın.
7. İmha torbasını kablo bağıyla sıkıca kapatın.
8. İmha torbasını çıkarın.
9. İmha torbasını yasal düzenlemelere uygun şekilde bertaraf edin.

Şekil C

10. İmha torbasını kir kabının içine yerleştirin ve kabın duvarına ve tabanına dikkatlice oturtun.
11. İmha torbasının kenarını, kir kabının kenarından dışarıya doğru katlayın.

DIKKAT

Kir kabının statik şarjı

Tozların tutuşması

Şasi üzerindeki topraklamanın kir kabı ile temas halinde olduğundan emin olun.

12. Kir kabını cihaz içerisine yerleştirin.
13. Cihazın kapatılması

△ UYARI

Kir haznesinin kilitleme sırasında yanlış kullanımı

Ezilme tehlikesi

Kilitleme esnasında ellerinizi kesinlikle kir haznesi ile filtre halkası arasına sokmayın veya kaldırma mekanizmasına yaklaşmayın.

Kolu iki elinizle tetikleyerek kir kabını kilitleyin.

14. Kir haznesini kollarla kilitleyin.
15. Basınç dengeleme hortumunu kir kabına takın.

Arıza durumunda yardım

△ TEHLİKE

Cihazın istem dışı başlatılması / elektrik çarpması

Vakum motorunun istem dışı çalışması yaralanmalara yol açabilir. Elektrikli parçalar üzerindeki gerilim, elektrik çarpmasına yol açabilir.

Cihazdaki bütün çalışmalardan önce cihazı kapatın ve şebeke fişini çekin.

Elektrikli parçalardaki tüm kontrol ve çalışmaları bir uzmana yaptırın.

Not

Bir arıza oluşursa cihaz, derhal kapatılmalıdır. Yeniden işleme alınmadan önce, arıza giderilmelidir.

Arızanın giderilememesi durumunda, cihaz müşteri hizmetleri tarafından kontrol edilmelidir.

Emme türbini çalışmıyor

1. Prizi ve akım beslemesinin güvenliğini kontrol edin.
2. Şebeke kablosunu ve cihazın şebeke fişini kontrol edin.
3. Cihazı açın.

Vakum gücü düşüyor

1. Vakum memesi, vakum borusu veya vakum hortumundaki tıkanıklıkları giderin.
2. Dolu imha torbasını değiştirin (bkz. Bölüm *Tasfiye torbasının değiştirilmesi*).
3. Vakum kafasının ve kir kabının yerine doğru şekilde oturduğunu kontrol edin.
4. Filtreyi temizleyin (bkz. Bölüm *Filtrenin temizlenmesi*).
5. Kir kabını boşaltın (bkz. Bölüm *Kir kabının boşaltılması*).
6. Basınç dengeleme hortumunu her iki uca takın.

Vakum sırasında toz çıkışı

1. Filtrenin yerine doğru bir şekilde oturup oturmadığını kontrol edin ve gerekirse filtreyi düzeltin.
2. Filtreyi temizleyin (bkz. Bölüm *Filtrenin temizlenmesi*).
3. Filtreyi değiştirin (bkz. Bölüm *Filtrenin değiştirilmesi / yenilenmesi*).

“Faz ve döner alan hatası” kontrol ışığı kırmızı yanıyor

Cihaz çalışmıyor.

Şekil F

1. Cihaz soketindeki kutupları değiştirin.

“Vakum” kontrol ışığı kırmızı yanıyor

1. Filtreyi temizleyin (bkz. Bölüm *Filtrenin temizlenmesi*).
2. Filtreyi değiştirin (bkz. Bölüm *Filtrenin değiştirilmesi / yenilenmesi*).
3. Bu, güvenlik filtre torbası dolduğunda ve minimum hacim akışının altına düşüldüğünde değiştirilmelidir.

Tasfiye

Cihaz, kullanım ömrünün sonunda yasal düzenlemelere uygun şekilde bertaraf edilmelidir.

Garanti

Her ülkede yetkili distribütörümüz tarafından verilmiş garanti şartları geçerlidir. Garanti süresi içerisinde cihazınızda oluşabilecek hasarları, üretim veya malzeme hatasından kaynaklanıyorsa ücretsiz olarak gideriyoruz. Garanti durumunda satış faturası ile satıcınıza veya size en yakın yetkili servise başvurun.

(Adres için bkz. Arka sayfa)

Daha ayrıntılı garanti bilgilerini (varsa) yerel Kärcher web sitenizin servis bölümünde “İndirilenen Dokümanlar” altında bulabilirsiniz.

Teknik bilgiler

Elektrik bağlantısı

Şebeke gerilimi	V	400
Faz	~	3
Şebeke frekansı	Hz	50
Nominal güç	W	3000
Koruma türü		IP64
Koruma sınıfı		I
Ateşleme korunma türü	☉	II 3D Ex tc IIIC T125 °C Dc

Boyutlar ve ağırlıklar

Tipik işletim ağırlığı	kg	102
Uzunluk x genişlik x yükseklik	mm	1060 x 680 x 1840
Filtre alanı	m ²	2,0
Etkili filtre yüzeyi	m ²	1,5

Ortam koşulları

Ortam sıcaklığı	°C	-10-40
Yüzey sıcaklığı (maks.)	°C	125
Bağıl nem	°C	30-90

Cihaz performans verileri

Hazne hacmi	l	60
Vakum (maks.)	kPa	24,7
DN40 vakum hortumu ile maksimum debi, L = 3 m	m ³ /h	198
DN40 vakum hortumu ile maksimum debi, L = 5 m	m ³ /h	180
DN50 vakum hortumu ile maksimum debi, L = 8 m	m ³ /h	165
Vakum basıncı (maks.)	kPa (mbar)	25,0 (250)
Vakum hortumu bağlantısı		DN70
Emme hortumu nominal genişliği		DN40
Filtre sipariş numarası		9.439-542

EN 60335-2-69 uyarınca tespit edilen değerler

El-kol titreşim değeri	m/s ²	<2,5
Belirsizlik K	m/s ²	0,2
Ses basınç seviyesi L _{pA}	dB(A)	79
Belirsizlik K _{pA}	dB(A)	1

Şebeke kablosu

Tip		H07R N-F 5x1,5 mm ²
Parça numarası		6.649-826.0
Kablo uzunluğu	m	7,5

Teknik değişiklik hakkı saklıdır.

AB Uygunluk Beyanı

Aşağıda belirtilen ürünün, açıklanmış olan yönerge ve yönetmeliklerin ilgili hükümlerine uygun olduğunu beyan ederiz. Bizim onayımız olmadan makinede yapılan bir değişiklik durumunda, bu beyan geçerliliğini kaybeder.

Ürün: Islak ve kuru elektrikli süpürge

Tip: 1.573-xxx

Yönergeler ve yönetmelikler

2006/42/AT (+2009/127/AT)

2011/65/AB

2014/30/AB

2014/34/AB

Uygulanan uyumlaştırılmış normlar

EN 55014-1: 2017 + A11: 2020

EN 55014-2: 2015

EN 60079-0: 2018

EN 60079-31: 2014

EN 60335-1

EN 60335-2-69

EN IEC 61000-3-2: 2019

EN 61000-3-3: 2013 + A1: 2019

EN 62233: 2008

EN IEC 63000: 2018

İşaretleme



II 3D Ex tc IIIC T125°C Dc

İsim ve adres

Dokümantasyon yetkilisi:

A. Haag

Kärcher Industrial Vacuuming GmbH

Robert-Bosch-Straße 4-8

73550 Waldstetten (Germany)

Tel.: +49 7171 94888-0

Faks: +49 7171 94888-528

T. Wahl
Managing Director

A. Haag
Director R&D

Waldstetten, 24/07/01

Aşağıda imzası olan, yönetim adına ve yönetim yetkisine sahip olarak hareket eder.

Kärcher Endüstriyel Vakumlama GmbH

Robert-Bosch-Straße 4-8

73550 Waldstetten (Germany)



Tel.: +49 7171 94888-0

Faks: +49 7171 94888-528

Innehåll

Allmän information	95
Miljöskydd	96
Avsedd användning.....	96
Tillbehör och reservdelar.....	97
Leveransens omfattning.....	97
Beskrivning av maskinen	97
Symboler på maskinen.....	97
Idrifttagning	98
Drift.....	98
Transport	101
Förvaring	101
Skötsel och underhåll	101
Hjälp vid störningar	103
Avfallshantering.....	104
Garanti	104
Tekniska data	104
EU-försäkran om överensstämmelse.	105

Allmän information

  Läs den här bruksanvisningen i original innan maskinen används för första gången, följ den och spara den om du behöver kontrollera något igen eller lämna med den till nästa ägare.

- Det är viktigt att läsa säkerhetsinformationen nr 5.956-249.0 före första användningen.
- Om inte bruksanvisningen och säkerhetsinformationen beaktas kan det uppstå skador på apparaten och risker för användaren och andra personer.
- Informera försäljaren omgående om transportskador uppstår.

Risnivåer

⚠ FARA

- Varning om en omedelbart överhängande fara som kan leda till svåra personskador eller dödsfall.

⚠ VARNING

- Varning om en möjligen farlig situation som kan leda till svåra personskador eller dödsfall.

⚠ FÖRSIKTIGHET

- Varning om en möjligen farlig situation som kan leda till lättare personskador.

OBSERVERA

- Varnar om en möjligen farlig situation som kan leda till materiella skador.

Allmänna säkerhetsanvisningar

△ **FARA** • Apparaten och de ämnen för vilka den ska användas, inklusive säker metod för att avlägsna det uppsugna materialet, får endast hanteras av instruerad personal. • Om frånluften återförs i rummet ska en tillräcklig luftväxlingshastighet L finnas i rummet. För att de gränsvärden som krävs ska hållas får det återförda volymflödet vara max. 50 % av friskluftvolymen (rumsvolym V_R x luftväxlingshastigheten L_W). Utan särskilda ventilationsåtgärder gäller följande: $I_W = 1h^{-1}$. • Denna apparat innehåller hälsovådligt damm. Tömning och underhåll, inklusive borttagning av dammpåsen, får endast utföras av kompetenta personer som bär lämplig skyddsutrustning. • Sug endast med alla filterelement, annars kommer sugmotorn att skadas och en hälsorisk uppstår på grund av ökat utsläpp av fint damm. • Observera de tillämpliga säkerhetsbestämmelser som gäller för de material som ska behandlas. • Följ säkerhetsbestämmelserna för materialet som ska sugas upp. Vid korrekt / felaktig användning kan delar av maskinen bli upp till 125 °C varma. • Tillbehör som tillåts av tillverkaren är elektriskt ledande. Använd inget annat tillbehör. • Det är inte tillåtet att använda förlängningskabel.

△ **VARNING** • Apparaten får ej användas eller förvaras utomhus under fuktiga förhållanden.

△ **FÖRSIKTIGHET** • Stäng av maskinen med maskinens strömbrytare och dra ur strömkontakten vid längre arbetspauser och efter användningen.

Hänvisning • Observera att ytterligare föreskrifter kan gälla för damm med en andningsenergi som understiger 1 mJ.

Åtgärder vid nödsituation

△ FARA

Risk för personskador och materiella skador vid kortslutning eller andra elfel
Risk för elchock, risk för brännskador
Stäng av maskinen och dra ur nätkontakten.

Miljöskydd



Förpackningsmaterialen kan återvinnas. Avfallshantera förpackningar på ett miljövänligt sätt.



Elektriska och elektroniska maskiner innehåller värdefulla återvinningsbara material och ofta komponenter såsom engångsbatterier, uppladdningsbara batterier och olja som vid felaktig användning eller felaktig avfallshantering kan utgöra en potentiell fara för människors hälsa och för miljön. Dessa komponenter är dock nödvändiga för korrekt drift av maskinen. Maskiner som märkts med denna symbol får inte kastas i hushållssoptorna.

Information om ämnen (REACH)

Aktuell information om innehållet finns på: www.kaercher.de/REACH

Avsedd användning

Apparaten är avsedd för:

- Våt- och torrengöring av fläckar på golv- och väggytor
- Utvinning av torrt, brännbart, farligt damm; dammklass M enligt EN 60335-2-69
- Suga upp damm ur dammgrupperna IIIC, IIIB och IIIA
- Suga upp brännbart damm i zon 22
- Användning ovan jord
- Industriell användning, t.ex. i lager- och tillverkningsområden
- Yrkesmässig användning, t.ex. på hotell, i skolor, på sjukhus och fabriker, i butiker, på kontor och av uthyrningsfirmor.

Att maskinen fungerar felfritt kan endast säkerställas genom att använda sugslangar med den nominella storleken DN40. All annan användning är inte avsedd. Maskinen är inte lämplig för:

- Uppsugning av damm eller vätskor med hög explosionsrisk
- Uppsugning av blandningar av brännbara vätskor och brännbart damm
- Uppsugning av cancerframkallande ämnen
- Anslutning till en dammgenererande maskin
- Kranlastning

Tillbehör och reservdelar

△ FARA

Explosionsrisk på grund av otillåtna tillbehör

Använd endast av tillverkaren godkänt tillbehör som är märkt med Ex-dekal för användning av byggtyp 22.

Använd endast originaltillbehör och originalreservdelar, så att en säker och störningsfri drift av maskinen är garanterad. Information om tillbehör och reservdelar finns på www.kaercher.com.

Hänvisning

Inga tillbehör ingår i leveransen. Tillbehör måste beställas separat beroende av användning.

Leveransens omfattning

Maskinens leveransomfattning är avbildad på förpackningen. Kontrollera att innehållet i leveransen är fullständigt. Kontakta din försäljare om något tillbehör saknas eller om det finns transportskador.

Beskrivning av maskinen

För bilder, se bildsidorna

Bild A

- ① Bygelhandtag för smutsbehållare
- ② Koppling för tryckutjämning
- ③ Smutsbehållare
- ④ Förslutningsplugg
- ⑤ Filterring
- ⑥ Filterrengörings spak
- ⑦ Kontrollampa "Driftberedskap"
- ⑧ Kontrollampa "Undertryck"
- ⑨ Vridströmbrytare
- ⑩ Kontrollampa "Fasföljdsfel"
- ⑪ Trefasmotor
- ⑫ Filter

- ⑬ Tätningsring
- ⑭ Filterskak
- ⑮ Sughuvud
- ⑯ Frånluftsljuddämpare
- ⑰ Typskylt
- ⑱ Strömkabel
- ⑲ Handtag för sughuvudet
- ⑳ Förregling av sughuvudet
- ㉑ Kabelhållare
- ㉒ Skjutbygel
- ㉓ Tryckutjämnings slang
- ㉔ Styrhjul med spärr
- ㉕ Hållare för sugrör
- ㉖ Mellanring
- ㉗ Förregling av mellanringen
- ㉘ Hållare för golvmunstycke
- ㉙ Ställning
- ㉚ Uppsugningsinlopp
- ㉛ Fjäderklämma för jordning

Symboler på maskinen



Maskinen är gjord för att suga upp damm upp till dammklass M.

WARNING: Denna maskin innehåller hälsovådligt damm. Tömning och underhåll, inklusive avlägsnande av dammpåsen, får endast utföras av en sakkunnig person som bär lämplig personlig skyddsutrustning. Apparaten får inte tillkopplas förrän hela filter-systemet har installerats och volymflödeskontrollens funktion har kontrollerats.



Antändningskällor får inte sugas upp! Lämplig för uppsugning av brännbart damm i dammexplosionsklasser i zon 22.



Filter
(Beställningsnr 9.439-542.0)



Avfallspåse
(Beställningsnr 9.989-606.0)

Idrifttagning

⚠ VARNING

Risk på grund av hälsovådligt damm

Luftvägssjukdomar på grund av inandning av damm.

Sug inte utan filterelement, eftersom detta höjer hälsorisken på grund av ökat partikelutsläpp.

OBSERVERA

Filterelement saknas

Skador på sugmotorn

Sug inte utan filterelement.

1. Ställ maskinen i arbetsläget.
2. Säkra maskinen med parkeringsbromsarna.
3. Säkerställ att sughuvudet är fastsatt enligt anvisningarna.
4. Anslut sugslangen (ingår ej i leveransen) till suganslutningen.
5. Kontrollera nivån i smutsbehållaren.
6. Töm smutsbehållaren (se kapitel *Tömma smutsbehållaren*).
7. Säkerställ att smutsbehållaren har satts i enligt anvisningarna. Fjäderklämmorna måste vara rena och ligga an mot smutsbehållaren.
Rengör fjäderklämmorna efter behov med en fuktig duk.
8. Före torrsugning ska avfallspåsen sättas i (se kapitel *Torrsugning*).
9. Anslut önskat tillbehör (medföljer ej) till sugslangen.

Automatisk övervakning av sugeffekten

Maskinen är utrustad med övervakning av sugeffekten. Om luftastigheten i sugslangen sjunker under en hastighet av 20 m/s lyser indikeringslampan för undertryck rött (se *Hjälp vid störningar*).

Hänvisning

Kontrolllampan kan under normal drift (t.ex. vid arbete med ett golvmunstycke) tändas tillfälligt när mängden luft minskas (tvärsnittsreduktion) och undertrycket därav ökar.

Hänvisning

I dessa fall är det dock inte en defekt, utan en indikation på att mängden luft har mins-

kat och undertrycket har ökat, som anges ovan.

Antistatsystem

Via den jordade anslutningsstutsen avleds statisk laddning. Detta förhindrar gnistbildning och elektriska stötar med elektriskt ledande tillbehör som godkänts av tillverkaren.

Drift

Efter sugning av fuktiga eller flytande ämnen, se kapitel *Växla från våt- till torrsugning*.

OBSERVERA

Övertäckta till- och frånluftsöppningar på sughuvudet

Skador på apparaten

Täck inte över till- och frånluftsöppningarna på sughuvudet.

Vridströmbrytare

	Maskin FRÅN
	Maskin TILL

Koppla till maskinen

1. Anslut nätkontakten.
Kontrolllampan "Beredskapsläge" lyser.
2. Koppla till maskinen med vridomkopplaren.

Genomföra en sugning

1. Kontrollera regelbundet nivån i smutsbehållaren eftersom maskinen inte stänger av automatiskt vid sugning.
2. Töm vid behov smutsbehållaren (se kapitel *Tömma smutsbehållaren*).
3. Rengör vid behov filtret (se kapitel *Rengöra filtret*) eller byt ut det (se kapitel *Byta/ersätta filtret*).

Torrsugning

Maskinen är utrustad med en avfallspåse, beställningsnr 6.907-347.0 (5 st.).

Hänvisning

Med den här maskinen kan alla sorters damm upp till dammklass M sugas upp. Enligt lag måste en dammpåse användas.

Hänvisning

Maskinen är lämplig för uppsugning av torr och brännbart damm vars MAK-värde är större än eller lika med $0,1 \text{ mg/m}^3$.

1. Vid uppsugning av fint damm, sätt även i avfallspåsen (se kapitel Sätt i avfallspåsen).

Växla från våt- till torrsugning

OBSERVERA

Byte från våt- till torrsugning

Risk för skador på filtret

Sug inte upp torr damm när filterelementet är fuktigt, eftersom detta täpper igen filtret och kan göra det obrukbart.

1. Låt det våta filtret torka innan du använder det för torrsugning, eller byt till ett torrt filter.
2. Byt filter vid behov.

Sätt i avfallspåsen

1. Säkra maskinen med parkeringsbromsarna.

Bild B

2. Dra av tryckutjämningsslangen från smutsbehållaren.
3. Sänk smutsbehållaren genom att dra upp spakarna.
4. Dra ut smutsbehållaren från maskinen.

Bild C

5. Sätt noggrant i avfallspåsen i smutsbehållaren och placera den mot behållarväggen och på behållarbotten.
6. Vik avfallspåsens kant över smutsbehållarens kant.

OBSERVERA

Statisk laddning av smutsbehållaren

Antändning av damm

Se till att jordningen på chassit ligger an mot smutsbehållaren.

7. Sätt i smutsbehållaren i maskinen.

⚠ VARNING

Felaktig hantering vid låsning av smutsbehållaren

Klämrisk

Håll aldrig händerna mellan smutsbehållare och filterring, eller i närheten av lyftmekaniken när behållaren ska spärras.

Lås smutsbehållaren med båda händerna genom att använda spakarna.

8. Lås smutsbehållaren med spakarna.
9. Fäst tryckutjämningsslangen på smutsbehållaren.

Våtsugning

⚠ FARA

Risk på grund av hälsovådligt damm

Luftvägssjukdomar på grund av inandning av damm.

Vid våtsugning får inget hälsovådligt damm sugas upp.

OBSERVERA

Skaderisk om smutsbehållaren rinner över

Om stora mängder vätska sugs in i smutsbehållaren kan den fyllas på några sekunder och rinna över.

Kontrollera hela tiden påfyllningsnivån.

1. Ta bort avfallspåsen innan du våtsuger (se kapitel Ta bort avfallspåsen).

Ta bort avfallspåsen

⚠ FARA

Risk på grund av hälsovådligt damm

Luftvägssjukdomar på grund av inandning av damm.

Uppsamlat damm skall transporteras i dammtäta behållare. Omfyllning är ej tillåten. Avfallsbehållaren får endast tas om hand av för uppgiften instruerade personer.

1. Säkra maskinen med parkeringsbromsarna.

Bild B

2. Dra av tryckutjämningsslangen från smutsbehållaren.
3. Sänk smutsbehållaren genom att dra upp spakarna.
4. Slå på maskinen för att undvika spridning av farligt damm.
5. Dra ut smutsbehållaren från maskinen.

Bild D

6. Vik upp avfallspåsen.
7. Förslut avfallspåsen ordentligt med buntband.
8. Ta ut avfallspåsen.
9. Hantera avfallspåsen enligt de lagstadgade bestämmelserna.

OBSERVERA

Statisk laddning av smutsbehållaren

Antändning av damm

Se till att jordningen på chassit ligger an mot smutsbehållaren.

10. Sätt in smutsbehållaren i maskinen.

11. Stäng av maskinen.

⚠ VARNING

Felaktig hantering vid låsning av smutsbehållaren

Klämrisk

Håll aldrig händerna mellan smutsbehållare och filterring, eller i närheten av lyftmekaniken när behållaren ska spärras.

Lås smutsbehållaren med båda händerna genom att använda spakarna.

12. Lås smutsbehållaren med spakarna.

13. Fäst tryckutjämningsslangen på smutsbehållaren.

Avsluta våtsugning

⚠ VARNING

Felaktig hantering av avloppsvatten

Miljöförorening

Följ de lokala föreskrifterna om hantering av avloppsvatten.

1. Låt filtret torka.

2. Rengör smutsbehållaren med en fuktig trasa och låt torka.

Rengöra filtret

Rengör stjärnfiltret med jämna mellanrum.

1. Stäng av maskinen.

2. När torrt suggods har sugits drar du i spaken för filterrengöring fram och tillbaka minst 5 gånger.

Om rengöringen inte leder till någon förbättring måste stjärnfiltret tas ut och tvättas eller bytas (se kapitel *Skötsel och underhåll*).

Stänga av maskinen

1. Koppla från apparaten med vridomkopplaren.

2. Dra ut nätkontakten.

Kontrolllampan "Beredskapsläge" slocknar.

Efter varje drift

1. Stäng av maskinen.

2. Dra ut nätkontakten.

3. Ta bort tillbehöret (ingår inte i leveransen).

4. Töm smutsbehållaren (se kapitel *Tömma smutsbehållaren*).

5. När vått suggods har sugits, ta ut filtret för att låta det torka.

6. Rengör apparaten (se kapitel *Rengöra maskinen*).

Stänga suganslutningen

⚠ VARNING

Risk för personskador

Skador från findamm på hud, lungor och ögon

Efter att sugslangen har tagits bort måste suganslutningen stängas med förslutningspluggen.

Bild E

1. Sätt förslutningspluggen noggrant i suganslutningen.

2. Skjut in förslutningspluggen fram till anslag.

Tömma smutsbehållaren

⚠ VARNING

Klämrisk

Se upp för rörliga delar när du tar av eller sätter på behållaren.

Hänvisning

Smutsbehållaren måste tömmas när den är fylld upp till ca 3 cm under övre kanten.

Kontrollera regelbundet nivån i smutsbehållaren eftersom maskinen inte stänger av automatiskt vid sugning.

1. Säkra maskinen med parkeringsbromsarna.

Bild B

2. Dra av tryckutjämningsslangen från smutsbehållaren.

3. Sänk smutsbehållaren genom att dra upp spakarna.

4. Slå på maskinen för att undvika spridning av farligt damm.

5. Dra ut smutsbehållaren från maskinen.

Hänvisning

Smutsbehållaren kan lyftas i handtaget med kran. Den maximala belastningen vid krantransport är 50 kg.

△ FÖRSIKTIGHET

Överskridande av tillåten totalvikt

Risk för personskador och materiella skador

Observera smutsbehållarens totala vikt vid transport med kran.

Överfyll inte behållaren.

Följ de lokala föreskrifterna för krantransport.

6. Töm smutsbehållaren.

△ VARNING

Felaktig hantering vid låsning av smutsbehållaren

Klämrisk

Håll aldrig händerna mellan smutsbehållare och filterring, eller i närheten av lyftmekaniken när behållaren ska spärras.

Lås smutsbehållaren med båda händerna genom att använda bygelhandtaget.

OBSERVERA

Statisk laddning av smutsbehållaren

Antändning av damm

Se till att jordningen på chassit ligger an mot smutsbehållaren.

7. Sätt i smutsbehållaren i maskinen.

8. Stäng av maskinen.

△ VARNING

Felaktig hantering vid låsning av smutsbehållaren

Klämrisk

Håll aldrig händerna mellan smutsbehållare och filterring, eller i närheten av lyftmekaniken när behållaren ska spärras.

Lås smutsbehållaren med båda händerna genom att använda spakarna.

9. Lås smutsbehållaren med spakarna.

10. Fäst tryckutjämningsslangen på smutsbehållaren.

Rengöra maskinen

△ VARNING

Felaktig hantering av avloppsvatten

Miljöförening

Följ de lokala föreskrifterna om hantering av avloppsvatten.

1. Rengör maskinen invändigt och utvändigt genom uppsugning och torka av med en fuktig trasa.

Vid sugning av maskinen ska en sugare av samma eller bättre klassificering användas.

2. Skölj och torka (medföljer ej) vid behov av tillbehör som har använts.

Förvara maskinen

1. Linda nätkabeln runt kabelhållaren.

2. Ställ undan maskinen i ett torrt utrymme och säkra den mot obehörig användning.

Transport

△ FÖRSIKTIGHET

Bristande hänsyn till vikt

Risk för personskador och materialskador
Ta hänsyn till maskinens vikt vid transport.

1. För dammfri transport ska suganslutningen stängas (se kapitel *Stänga suganslutningen*).
2. Lossa parkeringsbromsarna och skjut maskinen med hjälp av skjutbygeln.
3. Ta tag i chassit och i skjutbygeln när maskinen ska lastas.
4. Vid transport i fordon ska maskinen säkras så att den inte kan halka och välta.

Förvaring

△ FÖRSIKTIGHET

Bristande hänsyn till vikt

Enheter kan välta på lutande ytor.

Ta hänsyn till maskinens vikt vid förvaring.

1. Förvara endast maskinen inomhus.

Skötsel och underhåll

△ FARA

Maskin som startar oavsiktligt, beröring av strömförande delar

Skaderisk, risk för elektriska stötar

Stäng av maskinen innan arbeten utförs på maskinen.

Dra ut nätkontakten.

△ FARA

Risk på grund av hälsovådligt damm

Luftvägssjukdomar på grund av inandning av damm.

Använd ett andningsskydd P2 eller effektivare och engångskläder när du utför underhållsarbeten (t.ex. filterbyte).

⚠ VARNING

Risk på grund av hälsovådligt damm

Luftvägssjukdomar på grund av inandning av damm.

Den säkerhetstekniska funktionen hos säkerhetsanordningar för förebyggande av faror, t.ex. apparatens täthet, skador på filtret eller kontrollutrustningens funktion, måste kontrolleras minst en gång om året av tillverkaren eller en instruerad person.

OBSERVERA

Silikonhaltiga underhållsprodukter

Plastdelar kan bli angripna.

Använd inga silikonhaltiga underhållsprodukter för rengöring.

Maskiner för dammbekämpning är säkerhetsanordningar för förebyggande och förhindrande av avsedda faror i den mening som avses i BGV A1.

- Vid underhåll ska användaren demontera, rengöra och underhålla apparaten utan framkallande av fara för underhållspersonal eller andra personer. Lämpliga försiktighetsåtgärder omfattar avgiftning före demonteringen. Vidta åtgärder för lokalt filtrerad tvångsventilering där enheten demonteras samt vid rengöring av underhållsområden och som lämpligt skydd för personalen.
- Apparatens utsida ska saneras med hjälp av dammsugning och torkas ren eller behandlas med tätningsmedel innan den flyttas ut från farligt område. Alla apparatdelar ska kontrolleras avseende föroreningar när de flyttas ut från farligt område. Lämpliga åtgärder måste vidtas för att undvika dammspridning.
- Vid underhålls- och reparationsarbeten måste alla förorenade föremål som inte kan rengöras tillräckligt kasseras. Sådana föremål måste hanteras i ogenomträngliga påsar i enlighet med gällande bestämmelser för bortskaffning av denna avfallstyp.

- Vid transport och underhåll av maskinen ska sugröret stängas med hjälp av förslutningspluggen.

1. Observera att du själv kan utföra enkla underhålls- och skötselarbeten.
2. Rengör maskinens yta och behållarens insida regelbundet med en fuktig trasa.

Inspektions- och underhållsarbeten

Kontrollera regelbundet att maskinen lever upp till lagstadgade föreskrifter för förebyggande av olycksfall. Underhållsarbeten måste genomföras enligt tillverkarens uppgifter av en sakkunnig person i regelbundna intervall. Gällande bestämmelser och säkerhetskrav ska iakttas. Arbeten på elektriska anläggningar får bara utföras av en utbildad elektriker. Kontakta KÄRCHERS serviceställe om du har frågor.

Underhållsintervall/underhåll som utförs av användaren

För denna maskin finns inga regelbundna underhållsintervall. Följande underhåll utförs vid behov:

- Tvätta filtret.
- Byt filtret.
- Sätt in filtret.

Tvätta filtret

OBSERVERA

Användning av tvättmedel eller blekmedel

Skador på filtret.

Rengör filtret endast med vatten. Sätt endast in helt torkade filter i maskinen.

Stjärnfiltret kan tvättas under rinnande vatten.

1. Skölj stjärnfiltret inifrån och ut, så att inga återstående partiklar försämrar filtereffekten.

Byta/ersätta filtret

Hänvisning

Det krävs 2 personer för att ta av sughuvudet.

1. Stäng av maskinen.
2. Dra ut nätkontakten.
3. Lås upp och ta bort sughuvudet.
4. Lås upp och ta bort mellanringen.
5. Ta bort stjärnfiltret.

6. Kontrollera tätningsskivan avseende skador.
7. Sätt in det nya stjärnfiltratet:
 - a Dra det nya stjärnfiltratet över filterskålen på mellanringen på så sätt att skaklementen ligger i mitten av filterfickorna.
 - b Placera mellanringen med stjärnfilter och filtervibrator på filterringen.
 - c Lås mellanringen.
8. Sätt på sughuvudet och lås.

Byta avfallspåse

⚠ **FARA**

Risk på grund av hälsovådligt damm

Luftvägssjukdomar på grund av inandning av damm.

Uppsamlat damm skall transporteras i dammtäta behållare. Omfyllning är ej tillåten. Avfallsbehållaren får endast tas om hand av för uppgiften instruerade personer.

1. Säkra maskinen med parkeringsbromsarna.

Bild B

2. Dra av tryckutjämningsslangen från smutsbehållaren.
3. Sänk smutsbehållaren genom att dra upp spakarna.
4. Slå på maskinen för att undvika spridning av farligt damm.
5. Dra ut smutsbehållaren från maskinen.

Bild D

6. Vik upp avfallspåsen.
7. Förslut avfallspåsen ordentligt med buntband.
8. Ta ut avfallspåsen.
9. Hantera avfallspåsen enligt de lagstadgade bestämmelserna.

Bild C

10. Sätt noggrant i avfallspåsen i smutsbehållaren och placera den mot behållarväggen och på behållarbotten.
11. Vik avfallspåsens kant över smutsbehållarens kant.

OBSERVERA

Statisk laddning av smutsbehållaren

Antändning av damm

Se till att jordningen på chassit ligger an mot smutsbehållaren.

12. Sätt i smutsbehållaren i maskinen.
13. Stäng av maskinen.

⚠ **VARNING**

Felaktig hantering vid låsning av smutsbehållaren

Klämrisk

Håll aldrig händerna mellan smutsbehållare och filterring, eller i närheten av lyftmekaniken när behållaren ska spärras.

Lås smutsbehållaren med båda händerna genom att använda spakarna.

14. Lås smutsbehållaren med spakarna.
15. Fäst tryckutjämningsslangen på smutsbehållaren.

Hjälp vid störningar

⚠ **FARA**

Oavsiktlig maskinpåsättning/elektrisk stöt

Oavsiktlig påsättning av sugmotorerna kan orsaka personskador. Spänning hos elektriska delar kan leda till en elektrisk stöt.

Stäng av maskinen före alla arbeten och dra ur strömkontakten.

Låt alltid en specialist utföra kontroller och arbeten som avser de elektriska delarna.

Hänvisning

Om en störning uppstår måste maskinen fränkopplas omedelbart. Störningen måste avhjälpas innan apparaten tas i drift igen.

Om felet inte kan åtgärdas måste enheten kontrolleras av kundservice.

Sugturbinen går inte

1. Kontrollera vägguttaget och säkringen till strömförsörjningen.
2. Kontrollera maskinens strömkabel och strömkontakt.
3. Starta maskinen.

Sugkraften minskar

1. Ta bort det som täpper till sugmunstycke, sugrör eller sugslang.
2. Byt ut den fyllda avfallspåsen (se kapitel *Byta avfallspåse*).
3. Kontrollera att sughuvudet och smutsbehållaren sitter ordentligt.
4. Rengör filtret (se kapitel *Rengöra filtret*).
5. Töm smutsbehållaren (se kapitel *Tömma smutsbehållaren*).

6. Anslut tryckutjämningsslangen i båda ändarna.

Damm tränger ut under sugning

1. Kontrollera filterfäste och korrigerera om det behövs.
2. Rengör filtret (se kapitel *Rengöra filtret*).
3. Byt ut filtret (se kapitel *Byta/ersätta filtret*).

Kontrolllampan "Fasföljdsfel" lyser rött

Maskinen fungerar inte.

Bild F

1. Byt poler på maskinkontakten.

Kontrolllampan "Undertryck" lyser rött

1. Rengör filtret (se kapitel *Rengöra filtret*).
2. Byt ut filtret (se kapitel *Byta/ersätta filtret*).
3. När säkerhetsfilterpåsen är full och minsta volymflödet underskrids måste den bytas.

Avfallshantering

Enligt lag ska apparaten avfallshandteras i slutet av dess livslängd.

Garanti

I respektive land gäller de garantivillkor som publicerats av våra auktoriserade distributörer. Eventuella fel på maskinen repareras utan kostnad inom garantitiden, under förutsättning att de orsakats av ett material- eller tillverkningsfel. Vid frågor som gäller garantin ska du vända dig med kvitto till inköpsstället eller närmaste, auktoriserad kundtjänst.

(Se baksidan för adress)

Ytterligare garantiinformation (om tillgänglig) finns i serviceområdet på din lokala Kärcher-webbplats under "Nedladdningar".

Tekniska data

Elanslutning		
Nätspänning	V	400
Fas	~	3
Nätfrekvens	Hz	50
Märkeffekt	W	3000
Kapslingsklass		IP64
Skyddsklass		I
Tändskyddstyp		II 3D Ex tc IIIC T125 °C Dc

Mått och vikter		
Typisk arbetsvikt	kg	102
Längd x bredd x höjd	mm	1060 x 680 x 1840

Filteryta	m ²	2,0
Effektiv filteryta	m ²	1,5

Omgivningsvillkor		
Omgivande temperatur	°C	-10-40
Yttemperatur (max.)	°C	125
Relativ luftfuktighet	°C	30-90

Effektdata maskin		
Behållarvolym	l	60
Vakuum (max.)	kPa	24,7
Max. volymflöde med sugslang DN40, L=3 m	m ³ /h	198
Max. volymflöde med sugslang DN40, L=5 m	m ³ /h	180
Max. volymflöde med sugslang DN40, L=8 m	m ³ /h	165
Undertryck (max.)	kPa (mbar)	25,0 (250)

Anslutning sugslang	DN70
Märkbredd sugslang	DN40
Filter beställningsnummer	9.439-542

Fastställda värden enligt EN 60335-2-69		
Hand-arm-vibrationsvärde	m/s ²	<2,5
Osäkerhet K	m/s ²	0,2
Ljudtrycksnivå L _{pA}	dB(A)	79
Osäkerhet K _{pA}	dB(A)	1

Strömkabel		
Typ		H07RN-F 5x1,5 mm ²
Artikelnummer		6.649-826.0
Kabellängd	m	7,5

Med förbehåll för tekniska ändringar.

EU-försäkran om överensstämmelse

Härmed försäkras vi att nedanstående produkt uppfyller gällande bestämmelser i avgivna direktiv och förordningar. Denna försäkran upphör att gälla om produkten ändras utan att detta har godkänts av oss.

Produkt: Våt- och torrdammsugare

Typ: 1.573-xxx

Direktiv och förordningar

2006/42/EG (+2009/127/EG)

2011/65/EU

2014/30/EU

2014/34/EU

Tillämpade harmoniserade standarder

EN 55014-1: 2017 + A11: 2020

EN 55014-2: 2015

EN 60079-0: 2018

EN 60079-31: 2014

EN 60335-1

EN 60335-2-69

EN IEC 61000-3-2: 2019

EN 61000-3-3: 2013 + A1: 2019

EN 62233: 2008

EN IEC 63000: 2018

Märkning



II 3D Ex tc IIIC T125°C Dc

Namn och adress

Dokumentationsbefullmäktigad:

A. Haag

Kärcher Industrial Vacuuming GmbH

Robert-Bosch-Straße 4-8

73550 Waldstetten (Germany)

Tel.: +49 7171 94888-0

Fax: +49 7171 94888-528

T. Wahl
Managing Director

A. Haag
Director R&D

Waldstetten, 24/07/01

Undertecknarna agerar på uppdrag av och med ledningens godkännande.

Kärcher Industrial Vacuuming GmbH

Robert-Bosch-Straße 4-8

73550 Waldstetten (Germany)

Tfn: +49 7171 94888-0

Fax: +49 7171 94888528

Sisältö

Yleisiä ohjeita	105
Ympäristönsuojelu	106
Määräystenmukainen käyttö	106
Lisävarusteet ja varaosat	107
Toimituksen sisältö	107
Laitokuvaus	107
Symbolit laitteessa	107
Käyttöönotto	108
Käyttö	108
Kuljetus	111
Varastointi	111
Hoito ja huolto	111
Ohjeet häiriötilanteissa	113
Hävittäminen	114
Takuu	114
Tekniset tiedot	114
EU-vaatimusten-mukaisuusvakuutus ..	115

Yleisiä ohjeita



Lue nämä käyttöohjeet ennen ensimmäistä käyttöä, toimi niiden mukaisesti ja säilytä ne myöhempää käyttöä tai seuraavaa omistajaa varten.

- Lue ennen ensimmäistä käyttöönottoa ehdottomasti turvallisuusohjeet nro 5.956-249.0.
- Käyttöohjeen ja turvallisuusohjeiden noudattamatta jättäminen voi aiheuttaa laitteen vaurioitumisen sekä vaaroja käyttäjälle ja muille henkilöille.
- Ilmoita kuljetusvahingoista heti myyjälle.

Vaarallisuusasteet

△ VAARA

• Huomautus välittömästi uhkaavasta vaarasta, joka voi aiheuttaa vakavan ruumiinvamman tai johtaa kuolemaan.

△ VAROITUS

• Huomautus mahdollisesta vaarallisesta tilanteesta, joka voi aiheuttaa vakavan ruumiinvamman tai voi johtaa kuolemaan.

△ VARO

• Huomautus mahdollisesta vaarallisesta tilanteesta, joka voi aiheuttaa vähäisiä vammoja.

HUOMIO

• Huomautus mahdollisesta vaarallisesta tilanteesta, joka voi aiheuttaa aineellisia vahinkoja.

Yleiset turvaohjeet

△ **VAARA** • Vain tehtävään koulutetut työntekijät saavat käyttää laitetta ja aineita, joille laitetta käytetään, sekä suorittaa laitteeseen imetyn materiaalin turvallisen poistamisen. • Jos poistoilma johdetaan huoneeseen, huoneen ilmanvaihtoasteen pitää olla luokkaa L. Vaadittujen raja-arvojen noudattamiseksi takaisin johdettu tilavuusvirta saa olla enintään 50 prosenttia puhtaan ilman tilavuusvirrasta (huoneen tilavuus V_R x ilmanvaihtoaste L_W). Ilman erityistä tuuletusta: $L_W=1h^{-1}$. • Laitte sisältää terveydelle haitallisia pölyjä. Tyhjennys- ja huoltotoimenpiteitä, mukaan lukien pölysäilön poiston, saavat suorittaa vain asian-tuntevat henkilöt käyttäen asianmukaisia suojavarusteita. • Imuroi vain, kun kaikki suodatinelementit ovat paikoillaan, sillä muuten imumoottori vaurioituu ja lisääntyneet hienopölypäästöt aiheuttavat terveys-riskin. • Huomioi noudatettavat turvallisuusvaatimukset, jotka koskevat käsiteltäviä materiaaleja. • Noudata käytettävien imuroitavien materiaalien turvamääräyksiä. Laitteen osat voivat kuumentua jopa 125 °C:n lämpötilaan asianmukaisen/asiattoman käytön aikana. • Valmistajan sallimat varusteet johtavat

sähköä. Älä käytä muita varusteita. • Jatkohjondon käyttö on kielletty.

△ **VAROITUS** • Laitetta ei saa käyttää ulkotiloissa eikä sitä saa asettaa ulos.

△ **VARO** • Kytke pitempien käyttötaukojen yhteydessä ja käytön jälkeen laite pois päältä laitekytkimestä ja irrota verkkopistoke.

Huomautus • Huomaa, että pölyihin, joiden syttymisenergia on alle 1 mJ, voidaan soveltaa lisämääräyksiä.

Toiminta hätätilanteessa

△ VAARA

Loukkaantumis- ja vahingoittumisvaara oikosulun tai muun sähkövian sattuessa

Sähköiskun vaara, palovammojen vaara
Kytke laite pois päältä hätätilanteissa ja irrota verkkopistoke.

Ympäristönsuojelu



Pakkausmateriaalit ovat kierrätettäviä. Hävitä pakkaukset ympäristöä säästämällä.



Sähkö- ja elektroniikkalaitteet sisältävät arvokkaita kierrätettäviä materiaaleja tai rakenneosia kuten paristoja, akkuja tai öljyjä, jotka väärin käsiteltyinä tai väärin hävitettyinä voivat aiheuttaa mahdollisia vaaroja ihmisten terveydelle ja ympäristölle. Nämä rakenneosat ovat kuitenkin välttämättömiä laitteen asianmukaisen toiminnan vuoksi. Tällä symbolilla merkityjä laitteita ei saa hävittää kotitalousjätteenä.

Sisältöaineita koskevia ohjeita (REACH)

Päivitettyjä tietoja ainesosista löytyy osoitteesta: www.kaercher.de/REACH

Määräystenmukainen käyttö

Laitteen käyttötarkoitukset:

- lattia- ja seinäpintojen märkä- ja kuivapuhdistus
- kuivien, syttyvien, terveydelle vaarallisten pölyjen imurointi; pölyluokka M standardin EN 60335-2-69 mukaisesti
- pölyluokkien IIIC, IIIB ja IIIA pölyjen imurointi

- syttyvien pölyjen imurointi vyöhykkeellä 22
- käyttö maanpäällisissä tiloissa
- teollinen käyttö, esim. varasto- ja tuotantoalueilla
- Ammattikäyttöön esim. hotelleissa, kouluissa, sairaaloissa, tehtaissa, kauppoissa, toimistoissa ja vuokrattavissa toimitiloissa.

Laitteen moitteeton toiminta voidaan varmistaa vain imuletkun nimellislevyvedellä DN40.

Kaikki muu käyttö on epäasianmukaista. Laitte ei sovellu seuraaviin käyttötarkoituksiin:

- erittäin räjähdysherkkien pölyjen ja nesteiden imurointi
- syttyvien nesteiden ja syttyvän pölyn seosten imurointi
- syöpää aiheuttavien aineiden imurointi
- liitettä pölyä tuottavaan koneeseen
- nosturilla lastaamiseen

Lisävarusteet ja varaosat

⚠ VAARA

Räjähdystvaara ei-hyväksytyjen lisävarusteiden vuoksi

Käytä tyyppissä 22 vain valmistajan hyväksymiä lisävarusteita, jotka on merkitty Ex-tarralla.

Käytä vain alkuperäisiä lisävarusteita ja alkuperäisiä varaosia, sillä ne varmistavat laitteen turvallisen ja häiriöttömän käytön. Tietoja lisävarusteista ja varaosista löytyy osoitteesta www.kaercher.com.

Huomautus

Toimitukseen ei sisälly lisävarusteita. Lisävarusteet on tilattava erikseen laitekohtaisesti.

Toimituksen sisältö

Laitteen toimituksen sisältö on kuvattu pakkauksessa. Tarkasta laitetta pakkauksesta purkaessasi pakkauksen sisällön täydellisyys. Jos lisävarusteita puuttuu tai havaitset kuljetusvahinkoja, ilmoita tästä jälleenmyyjälle.

Laitekuvaus

Kuvat, katso kuvasivu

Kuva A

- ① Likasäiliön kahva
- ② Liitin paineentasaukseen
- ③ Likasäiliö
- ④ Sulkutulppa
- ⑤ Suodatintyöntö
- ⑥ Suodatintyhjennyksen vipu
- ⑦ Merkkivalo "käyttövalmius"
- ⑧ Merkkivalo "Alipaine"
- ⑨ Kiertokytkin
- ⑩ Merkkivalo "Vaihe- ja pyörivän kentän vika"
- ⑪ Kolmivaihemoottori
- ⑫ Suodatin
- ⑬ Tiivisterengas
- ⑭ Suodatintärytin
- ⑮ Imupää
- ⑯ Poistoilman äänenvaimennin
- ⑰ Tyypikilpi
- ⑱ Verkkajohto
- ⑲ Imupään kahva
- ⑳ Imupään lukitus
- ㉑ Kaapelipidike
- ㉒ Työntöaisa
- ㉓ Paineen tasausletku
- ㉔ Ohjauksella seisontajarrulla
- ㉕ Imuputken pidike
- ㉖ Väli rengas
- ㉗ Väli renkaan suljin
- ㉘ Lattiasuulakkeen pidike
- ㉙ Alusta
- ㉚ Imuliitäntä
- ㉛ Jousiliitin maadoitusta varten

Symbolit laitteessa



Laitte soveltuu hienon pölyn imurointiin pölyluokkaan M saakka.

VAROITUS: Tämä laite sisältää terveydelle vaarallisia pölyjä. Tyhjennyksen ja huollon mukaan lukien pölypussin poiston, saavat

suorittaa vain asiantuntevat henkilöt käyttäen asianmukaisia suojarusteita. Ei saa kytkeä päälle ennen kuin koko suodatinjärjestelmä on asennettu ja tilavuusvirran valvonnan toiminta on tarkastettu.



Älä imuroi syttymislähteitä! Sopii pölyrajähdysluokan palavien pölyjen imurointiin alueella 22.



Suodatin
(tilausnumero 9.439-542.0)



Jätepussi
(tilausnumero 9.989-606.0)

Käyttöönotto

△ VAROITUS

Terveydelle haitallisen pölyn aiheuttama vaara

Pölyn hengittämisen aiheuttamat hengitystiesairaudet.

Älä imuroi ilman suodatinelementtiä, sillä muuten suurempi hienojakoisen pölyn ulostulosmäärä on terveydelle vaaraksi.

HUOMIO

Puuttuva suodatinelementti

Imumoottorin vaurioituminen

Älä imuroi ilman suodatinelementtiä.

1. Aseta laite työasentoon.
2. Kiinnitä laite seisontajarruilla.
3. Varmista, että imupää on asennettu asianmukaisesti.
4. Yhdistä imuletku (ei sisälly toimitukseen) imuliitäntään.
5. Tarkasta likasäiliön täyttömäärä.
6. Tyhjennä likasäiliö tarvittaessa (katso luku *Tyhjennä likasäiliö*).
7. Varmista, että likasäiliö on asennettu asianmukaisesti. Jousisankojen on oltava puhtaat ja kosketuksissa likasäiliöön. Puhdista jousisangat tarvittaessa kostealla liinalla.
8. Aseta jättepussi paikoilleen ennen kuivaimurointia (katso luku *Kuivaimurointi*).
9. Kiinnitä haluttu lisävaruste (ei sisälly toimitukseen) imuletkuun.

Automaattinen imutehon valvonta

Laite on varustettu imutehon valvonnalla. Jos ilman nopeus imuletkussa laskee alle

20 m/s, merkkivalo "Alipaine" palaa punaisena (katso *Ohjeet häiriötilanteissa*).

Huomautus

Merkkivalo voi normaalin käytön aikana (esim. lattiasuuttimella työskennellessä) syttyä ajoittain, kun ilmamäärä vähenee (lämpimitta pienenee), ja sen johdosta alipaine nousee.

Huomautus

Näissä tapauksissa kysymyksessä ei kuitenkaan ole vika, vaan viittaus siihen, että ilmamäärä on vähentynyt ja alipaine nousut, kuten edellä mainittiin.

Antistaattinen järjestelmä

Staattiset kuormitukset johdetaan pois maadoitetun liitäntäistukan kautta. Tämä estää kipinöinnin ja sähköiskut käytettäessä valmistajan hyväksymien sähköä johtavien lisävarusteiden kanssa.

Käyttö

Kosteiden tai nestemäisten aineiden imuroinnin jälkeen, katso luku *Siirtyminen märkäpuhdistuksesta kuivapuhdistukseen*.

HUOMIO

Imupäässä olevat peitetyt ilman sisään- ja ulostuloaukot

Laitevaurioita

Älä peitä imupään ilman sisään- ja ulostuloaukkoja.

Kiertokytkin

	Laite POIS PÄÄLTÄ
	Laite PÄÄLLE

Laitteen kytkeminen päälle

1. Yhdistä verkkopistoke.
Merkkivalo "käyttövalmius" palaa.
2. Kytke laite päälle kiertokytkimestä.

Imuprosessin suoritus

1. Tarkista roskasäiliön täyttömäärä säännöllisin väliajoin, koska laite ei kytkeydy automaattisesti pois päältä imuroitaessa.

2. Tyhjennä tarvittaessa roskasäiliö (ks. luku *Tyhjennä likasäiliö*).
3. Puhdista suodatin tarvittaessa (ks. luku *Suodattimen puhdistaminen*) tai vaihda/ korvaa se (ks. luku *Suodattimen vaihto/ korvaus*).

Kuivaimurointi

Laite on varustettu jätepussilla, tilausnro 6.907-347.0 (5 kpl).

Huomautus

Tällä laitteella voi imuroida kaikenlaista pölyä pölyluokkaan M saakka. Lainsäädännössä vaaditaan käyttämään pölypussia.

Huomautus

Laite on suunniteltu kuivien, tulenarkojen pölyjen imurointiin, joiden HTP-arvot ovat yhtä suuria tai suurempia kuin $0,1 \text{ mg/m}^3$.

1. Kun imuroit hienoa pölyä, käytä lisäksi jätepussia (katso luku *Jätepussin asettaminen*).

Siirtyminen märkäpuhdistuksesta kuivapuhdistukseen

HUOMIO

Vaihto märkäimuroinnista kuivaimurointiin

Suodattimen vaurioitumisvaara
Märällä suodatinelementillä ei saa imuroida kuivaa pölyä, sillä se tukkii suodattimen ja voi tehdä siitä käyttökelvottoman.

1. Anna märän suodattimen kuivua hyvin ennen kuivaimurointia tai vaihda tilalle kuiva suodatin.
2. Vaihda suodatin tarvittaessa.

Jätepussin asettaminen

1. Kiinnitä laite seisontajarruilla.

Kuva B

2. Irrota paineentasausletku likasäiliöstä.
3. Lase likasäiliö alas vetämällä vipuja ylöspäin.
4. Vedä likasäiliö ulos laitteesta.

Kuva C

5. Aseta jätepussi likasäiliöön ja aseta se huolellisesti astian seinämää vasten ja astian pohjalle.
6. Taita jätepussin reuna likasäiliön reunan yli ulkopuolelle.

HUOMIO

Roskasäiliön staattinen varaus

Pölyjen syttyminen

Varmista, että alustan maadoitus on kosketuksissa roskasäiliöön.

7. Aseta likasäiliö laitteeseen.

△ VAROITUS

Roskasäiliön väärä lukitus

Puristumisvaara

Älä pidä lukitsemisen aikana käsiä missään tapauksessa roskasäiliön ja suodatinrenkaan välissä tai vie niitä nostomekaniikan lähelle.

Lukitse likasäiliö käyttämällä kahvaa molemmin käsin.

8. Lukitse likasäiliö vivuilla.

9. Työnnä paineentasausletku likasäiliöön.

Märkäimurointi

△ VAARA

Terveydelle haitallisen pölyn aiheuttama vaara

Pölyn hengittämisen aiheuttamat hengitystiesairaudet.

Märkäimuroinnissa ei saa imuroida terveydelle haitallisia pölyjä.

HUOMIO

Vaurioitumisvaara, jos likasäiliö vuotaa yli

Likasäiliö voi täytyä ja vuotaa yli muutamassa sekunnissa, kun imetään suuria määriä nesteitä.

Valvo täyttöastetta jatkuvasti.

1. Ennen märkäpuhdistusta poista jätessäki (ks. luku *Jätepussin poistaminen*).

Jätepussin poistaminen

△ VAARA

Terveydelle haitallisen pölyn aiheuttama vaara

Pölyn hengittämisen aiheuttamat hengitystiesairaudet.

Kertynyt pöly on kuljetettava pölytiivissä säiliöissä. Täyttäminen muihin säiliöihin ei ole sallittua. Pölynkeräyssäiliön saavat hävittää vain tähän tehtävään koulutuksen saaneet henkilöt.

1. Kiinnitä laite seisontajarruilla.
- Kuva B**
2. Irrota paineentasausletku likasäiliöstä.
 3. Laske likasäiliö alas vetämällä vipuja ylöspäin.
 4. Kytke laite päälle, jotta vaaralliset pölyt eivät pääse vapaaksi.
 5. Vedä likasäiliö ulos laitteesta.

Kuva D

6. Nosta jätepussi ylös.
7. Sulje jätepussi tiukasti nippusiteellä.
8. Ota jätepussi ulos.
9. Hävitä jätepussi lakisäätteisten määräysten mukaisesti.

HUOMIO

Roskasäiliön staattinen varaus

Pölyjen syttyminen

Varmista, että alustan maadoitus on kosketuksissa roskasäiliöön.

10. Aseta likasäiliö laitteeseen.
11. Kytke laite pois päältä.

△ VAROITUS

Roskasäiliön väärä lukitus

Puristumisvaara

Älä pidä lukitsemisen aikana käsiä missään tapauksessa roskasäiliön ja suodatinrenkaan välissä tai vie niitä nostomekaniikan lähelle.

Lukitse likasäiliö käyttämällä kahvaa molemmin käsin.

12. Lukitse likasäiliö vivuilla.
13. Työnnä paineentasausletku likasäiliöön.

Märkäpuhdistuksen lopettaminen

△ VAROITUS

Jäte epäasianmukainen hävittäminen

Ympäristön saastuminen

Noudata paikallisia jäteveden käsittelyä koskevia määräyksiä.

1. Kuivaa suodatin.
2. Puhdista roskasäiliö kostealla liinalla ja kuivaa se.

Suodattimen puhdistaminen

Puhdista tähti-poimusuodatin säännöllisin väliajoin.

1. Kytke laite pois päältä.
2. Jos on imuroitu kuivaa materiaalia, liikuta suodattimen puhdistusvipua vähintään viisi kertaa edestakaisin.

Jos puhdistus ei tuota tulosta, irrota tähti-poimusuodatin ja pese tai vaihda se (ks. luku *Hoito ja huolto*).

Laitteen kytkeminen pois päältä

1. Kytke laite pois päältä kiertokytkimestä.
2. Irrota verkkopistoke.
Merkkivalo "käyttövalmius" sammuu.

Aina käytön jälkeen

1. Kytke laite pois päältä.
2. Irrota verkkopistoke.
3. Poista lisävarusteet (eivät sisälly toimitukseen).
4. Tyhjennä likasäiliö (katso luku *Tyhjennä likasäiliö*).
5. Jos on imuroitu märkää materiaalia, irrota suodatin kuivausta varten.
6. Puhdista laite (katso luku *Laitteen puhdistus*).

Imuliitäntän sulkeminen

△ VAROITUS

Loukkaantumisvaara

Hienopölystä johtuvat iho-, keuhko- tai silmävauriot

Imuletkun irrottamisen jälkeen imuliitäntä pitää sulkea sulkutulpalla.

Kuva E

1. Aseta sulkutulppa tarkasti imuliitäntään.
2. Työnnä sulkutulppa vasteeseen asti.

Tyhjennä likasäiliö

△ VAROITUS

Puristumisvaara

Tarkkaile liikkuvia osia säiliön irrottamisen ja paikalleen asettamisen yhteydessä.

Huomautus

Roskasäiliö on tyhjennettävä, kun se on täyttynyt noin 3 cm yläreunan alapuolelle.

Tarkista likasäiliön täyttömäärä säännöllisin väliajoin, koska laite ei kytkeydy automaattisesti pois päältä imuroitaessa.

1. Kiinnitä laite seisontajarruilla.

Kuva B

2. Irrota paineentasausletku likasäiliöstä.
3. Laske likasäiliö alas vetämällä vipuja ylöspäin.
4. Kytke laite päälle, jotta vaaralliset pölyt eivät pääse vapaaksi.
5. Vedä likasäiliö ulos laitteesta.

Huomautus

Roskasäiliö voidaan nostaa kahvasta nosturilla. Nosturikuljetuksen enimmäiskuorma on 50 kg.

△ VARO

Sallitun kokonaispainon ylittäminen

Loukkaantumis- ja vaurioitumisvaara
Huomioi roskasäiliön kokonaispaino, kun kuljetat sitä nosturilla.

Älä ylikuormita säiliötä.

Noudata paikallisia nosturilla nostamiseen liittyviä määräyksiä.

6. Tyhjennä likasäiliö.

△ VAROITUS

Roskasäiliön väärä lukitus

Puristumisvaara

Älä pidä lukitsemisen aikana käsiä missään tapauksessa roskasäiliön ja suodatinrenkaan välissä tai vie niitä nostomekaniikan lähelle.

Lukitse roskasäiliö käyttämällä kahvaa molemmin käsin.

HUOMIO

Roskasäiliön staattinen varaus

Pölyjen syttyminen

Varmista, että alustan maadoitus on kosketuksissa roskasäiliöön.

7. Aseta likasäiliö laitteeseen.

8. Kytke laite pois päältä.

△ VAROITUS

Roskasäiliön väärä lukitus

Puristumisvaara

Älä pidä lukitsemisen aikana käsiä missään tapauksessa roskasäiliön ja suodatinrenkaan välissä tai vie niitä nostomekaniikan lähelle.

Lukitse likasäiliö käyttämällä kahvaa molemmin käsin.

9. Lukitse likasäiliö vivuilla.

10. Työnnä paineentasausletku likasäiliöön.

Laitteen puhdistus

△ VAROITUS

Jäte epäasianmukainen hävittäminen

Ympäristön saastuminen

Noudata paikallisia jäteveden käsittelyä koskevia määräyksiä.

1. Puhdista laite käytön jälkeen ulkoa ja sisältä imuroimalla ja pyyhkimällä kostealla liinalla.

Kun imuroit laitetta, käytä saman tai paremman luokituksen omaavaa pölynimuria.

2. Huuhtelee lisävarusteet (eivät sisälly pakkaukseen) tarvittaessa vedellä ja kuivaa ne.

Laitteen säilytys

1. Kelaat verkkokaapeli kaapelidikkeen ympärille.

2. Aseta laite kuivaan tilaan ja varmista, etteivät sivulliset pääse käyttämään laitetta.

Kuljetus

△ VARO

Jos painoa ei oteta huomioon

Loukkaantumis- ja vaurioitumisvaara

Huomioi kuljettaessa laitteen paino.

1. Pölytöntä kuljetusta varten sulje imuliitäntä (ks. luku *Imuliitännän sulkeminen*).

2. Vapauta kääntyvien pyörien seisontajarru ja työnnä laitetta työntökahvasta.

3. Kun haluat lastata laitteen, tartu siihen rungosta ja työntökahvasta.

4. Kun kuljetat laitetta ajoneuvossa, varmista, että se ei pääse liukumaan tai kallistumaan.

Varastointi

△ VARO

Jos painoa ei oteta huomioon

Loukkaantumis- ja vaurioitumisvaara

Huomioi varastoitaessa laitteen paino.

1. Säilytä laitetta vain sisätiloissa.

Hoito ja huolto

△ VAARA

Tahattomasti käynnistyvä laite, kosketusvirtajohtaviin osiin

Loukkaantumisvaara, sähköisku

Kytke pois päältä ennen laitteelle tehtäviä töitä.

Irrota verkkopistoke.

△ VAARA

Terveydelle haitallisen pölyn aiheuttama vaara

Pölyn hengittämisen aiheuttamat hengitystiesairaudet.

Käytä huoltotöiden (esim. suodattimen vaihdon) aikana vähintään P2-luokan hengityssuojainta sekä kertakäyttösuojavaate-tusta.

△ VAROITUS

Terveydelle haitallisen pölyn aiheuttama vaara

Pölyn hengittämisen aiheuttamat hengitystiesairaudet.

Vaarojen välttämiseksi valmistajan tai asiaan perehdytetyn henkilön on tarkastettava vähintään kerran vuodessa turvalaitteiden turvallisuustekninen moitteeton toimivuus, esim. laitteen tiiviys, suodattimen vaurioituminen ja valvontalaitteiden toiminta.

HUOMIO

Silikonipitoinen hoitoaine

Muoviosat voivat vaurioitua.

Älä käytä puhdistukseen silikonia sisältäviä hoitoaineita.

Pölyä poistavat koneet ovat vaarojen poistamiseen tarkoitettuja turvalaitteita BGV A1 -asiakirjan mukaisesti.

- Käyttäjän tekemää huoltoa varten laite pitää purkaa, puhdistaa ja huoltaa, mikäli se on mahdollista ilman, että huoltohenkilöstö ja muut henkilöt joutuvat vaaraan. Asianmukaisena varoimenpiteenä ennen laitteen purkamista on suoritettava myrkkyyden poisto. Varokoiniin kuuluvat paikallisesti suodatettu koneellinen ilmanvaihto tilassa, jossa laite puretaan, huoltoalueen puhdistus sekä henkilöstön sopiva suojaus.
- Laitteen ulkopuolelta on imuroitava myrkylliset aineet ja ulkopuoli on pyyhittävä puhtaaksi tai käsiteltävä tiivistysaineella ennen kuin laite viedään pois vaaralliselta alueelta. Kaikki laiteosat on katsottava likaisiksi, kun ne tuodaan pois vaaralliselta alueelta. Pölyn leviämisen estämiseksi on toteutettava sopivat toimenpiteet.

- Huolto- ja korjaustöiden aikana on heitettävä pois kaikki saastuneet esineet, joita ei voi puhdistaa riittävän hyvin. Tällaiset esineet on hävitettävä läpinäkyvässä säkeissä, tällaisen jätteen hävittämistä koskevien voimassa olevien määräysten mukaisesti.
 - Imuaukot on suljettava laitteen kuljetuksen ja huollon ajaksi sulikutulpalla.
1. Huomaa, että voit tehdä yksinkertaiset huolto- ja hoitotyöt itse.
 2. Puhdista laitteen pinnat ja säiliön sisäpuoli säännöllisesti kostealla liinalla.

Tarkastus- ja huoltotyöt

Tarkistuta laite säännöllisesti lainsäätäjän kansallisten onnettomuudentorjuntamääräysten mukaisesti. Asiantuntevan henkilön on suoritettava huoltotyöt säännöllisin väliajoin valmistajan ilmoituksen mukaisesti, ja niiden yhteydessä on noudatettava annettuja määräyksiä ja turvallisuusvaatimuksia. Vain sähköalan ammattilaiset saavat suorittaa töitä sähkölaitteen parissa. Jos sinulla on kysyttävää, ota yhteyttä KÄRCHERin edustajaan.

Huoltoväli / käyttäjän tekemät huollot

Tälle laitteelle ei ole annettu säännöllisiä huoltovälejä. Seuraavat huollot tehdään tarvittaessa:

- suodattimen pesu
- suodattimen vaihto
- Vaihda suodatin.

Suodattimen pesu

HUOMIO

Pesu- tai valkaisuaineiden käyttö

Suodattimen vaurioituminen.

Puhdista suodatin vain vedellä. Aseta laitteeseen vain täysin kuiva suodatin.

Tähtipoisuodatin voidaan pestä juoksevan veden alla.

1. Huuhtelee tähtipoisuodatin aina sisältä ulospäin, jotta hiukkasjäämät eivät heikennä suodattimen tehoa.

Suodattimen vaihto/korvaus

Huomautus

Imupään irrottamiseen tarvitaan

2 henkilöä.

1. Kytke laite pois päältä.
2. Irrota verkkopistoke.
3. Irrota ja poista imupää.
4. Avaa ja poista välirengas.
5. Poista tähtipoimusuodatin.
6. Tarkasta, onko korkeapaineletkussa vaurioita.
7. Aseta uusi tähtipoimusuodatin paikalleen.
 - a Vedä uusi tähtipoimusuodatin välirengas kohdalla olevan suodattimen ravistimen yli siten, että ravistuselementit on kohdistettu keskelle suodatintaskuja.
 - b Aseta suodatinrenkaaseen välirengas, jossa on tähtipoimusuodatin ja suodattimen ravistin.
 - c Lukitse välirengas.
8. Aseta ja lukitse imupää paikalleen.

Vaihda jätepussi

△ VAARA

Terveydelle haitallisen pölyn aiheuttama vaara

Pölyn hengittämisen aiheuttamat hengitystiesairaudet.

Kertynyt pöly on kuljetettava pölytiiviissä säiliöissä. Täyttäminen muihin säiliöihin ei ole sallittua. Pölynkeräyssäiliön saavat hävittää vain tähän tehtävään koulutuksen saaneet henkilöt.

1. Kiinnitä laite seisontajarruilla.

Kuva B

2. Irrota paineentasausletku likasäiliöstä.
3. Laske likasäiliö alas vetämällä vipuja ylöspäin.
4. Kytke laite päälle, jotta vaaralliset pölyt eivät pääse vapaaksi.
5. Vedä likasäiliö ulos laitteesta.

Kuva D

6. Nosta jätepussi ylös.
7. Sulje jätepussi tiukasti nippusiteellä.
8. Ota jätepussi ulos.
9. Hävitä jätepussi lakisäätteisten määräysten mukaisesti.

Kuva C

10. Aseta jätepussi likasäiliöön ja aseta se huolellisesti astian seinämää vasten ja astian pohjalle.
11. Taita jätepuussin reuna likasäiliön reunan yli ulkopuolelle.

HUOMIO

Roskasäiliön staattinen varaus

Pölyjen syttyminen

Varmista, että alustan maadoitus on kosketuksissa roskasäiliöön.

12. Aseta likasäiliö laitteeseen.
13. Kytke laite pois päältä.

△ VAROITUS

Roskasäiliön väärä lukitus

Puristumisvaara

Älä pidä lukitsemisen aikana käsiä missään tapauksessa roskasäiliön ja suodatinrenkaan välissä tai vie niitä nostomekaniikan lähelle.

Lukitse likasäiliö käyttämällä kahvaa mo-lemmin käsin.

14. Lukitse likasäiliö vivuilla.
15. Työnnä paineentasausletku likasäiliöön.

Ohjeet häiriötilanteissa

△ VAARA

Laitteen tahaton käynnistyminen / sähköisku

Imumoottorin tahaton käynnistyminen voi johtaa loukkaantumiseen. Sähköosien jännite voi johtaa sähköiskuun.

Kytke laite pois päältä ennen kaikkia laitteelle tehtäviä töitä ja irrota verkkopistoke. Anna kaikki sähköosien tarkastukset ja niiden parissa tehtävät työt ammattilaisen suoritettaviksi.

Huomautus

Jos ilmenee häiriö, laite on kytkettävä pois päältä välittömästi. Häiriö on korjattava ennen kuin laite otetaan käyttöön uudelleen. Jos vikaa ei voida korjata, toimita laite tarkastettavaksi asiakaspalveluun.

Imuturbiini ei käynnisty

1. Tarkista pistorasia ja virran syötön sulake.
2. Tarkista laitteen verkkojohto ja verkkopistoke.
3. Kytke laite päälle.

Imuteho laskee

1. Poista tukokset imusuuttimesta, imuputkesta tai imuletkusta.
2. Vaihda täyttynyt jätepussi uuteen (katso luku *Vaihda jätepussi*).
3. Tarkasta, että imupää ja likasäiliö ovat tiukasti paikoillaan.
4. Puhdista suodatin (katso luku *Suodattimen puhdistaminen*).
5. Tyhjennä likasäiliö (katso luku *Tyhjennä likasäiliö*).
6. Työnnä paineentasausletku molemmat päät sisään.

Pölyä tulee ulos imuroitaessa

1. Tarkista suodattimen asento ja korjaa sitä tarvittaessa.
2. Puhdista suodatin (ks. luku *Suodattimen puhdistaminen*).
3. Vaihda suodatin (ks. luku *Suodattimen vaihto/korvaus*).

Merkkivalo Vaihe- ja pyörivän kentän viika palaa punaisena

Laite ei toimi.

Kuva F

1. Vaihda laitepistokkeen navat.

Merkkivalo "Alipaine" palaa punaisena

1. Puhdista suodatin (katso luku *Suodattimen puhdistaminen*).
2. Vaihda suodatin (katso luku *Suodattimen vaihto/korvaus*).
3. Kun turvasuodatinpussi on täyttynyt ja vähimmäistilavuusvirta alittunut, pussi on vaihdettava.

Hävittäminen

Laite on hävitettävä lakisääteisten määräysten mukaisesti sen käyttöäin tultua täyteen.

Takuu

Jokaisessa maassa ovat voimassa vastaan myyntiyhtiömme julkaisemat takuehdot. Korjaamme laitteessasi mahdollisesti ilmenevät häiriöt takuuajan kuluessa maksutta, jos häiriöiden syynä ovat olleet materiaali- tai valmistusvirheet.

Takuutapauksessa pyydämme ottamaan yhteyttä ostotosiitteen kanssa jälleenmyyjään tai lähimpään valtuutettuun asiakaspalveluun.

(osoite, katso takasivu)

Lisätietoja takuutiedoista (jos saatavilla) on Kärcherin paikallisen verkkosivuston palvelualueella kohdassa "Lataukset".

Tekniset tiedot

Sähköliitäntä

Verkköjännite	V	400
Vaihe	~	3
Verkkotaajuus	Hz	50
Nimellisteho	W	3000
Kotelointiluokka		IP64
Suojaluokka		I
Palonsuojaustapa		II 3D Ex tc IIIC T125 °C Dc

Mitat ja painot

Tyypillinen käyttöpaino	kg	102
Pituus x leveys x korkeus	mm	1060 x 680 x 1840

Suodatinpinta	m ²	2,0
Tehokas suodatinpinta-ala	m ²	1,5

Ympäristöolosuhteet

Ympäristön lämpötila	°C	-10-40
Pintalämpötila (maks.)	°C	125
Suhteellinen ilmankosteus	°C	30-90

Laitteen tehotiedot

Säiliötilavuus	l	60
Tyhjiö (maks.)	kPa	24,7
Maks. tilavuusvirta imuletkulla DN40, L=3 m	m ³ /h	198
Maks. tilavuusvirta imuletkulla DN40, L=5 m	m ³ /h	180
Makato tilavuusvirta imuletkulla DN40, L=8 m	m ³ /h	165
Alipaine (maks.)	kPa (mbar)	25,0 (250)
Imuletkun liitäntä		DN70
Imuletkun nimellisläpimitta		DN40
Suodattimen tilausnumero		9.439-542

Määritetyt arvot EN 60335-2-69 mukaan

Käsi-käsivarsi-tärinäarvo	m/s ²	<2,5
Epävarmuus K	m/s ²	0,2
Äänenpainetaso L _{pA}	dB(A)	79
Mittausepävarmuus K _{pA}	dB(A)	1

Verkkojohto

Tyyppi	H07R N-F 5x1,5 mm ²
Osanumero	6.649- 826.0

Kaapelin pituus	m	7,5
-----------------	---	-----

Oikeus teknisiin muutoksiin pidätetään.

EU-vaatimusten- mukaisuusvakuutus

Vakuutamme täten, että jäljempänä mainittu tuote vastaa voimassa olevia mainittujen direktiivien ja asetusten määräyksiä. Jos tuotetta muutetaan ilman meidän hyväksyntäämme, tämän vakuutuksen voimassaolo raukeaa.

Tuote: Märkä- ja kuivaimuri
Tyyppi: 1.573-xxx

Direktiivit ja asetukset

2006/42/EY (+2009/127/EY)
2011/65/EU
2014/30/EU
2014/34/EU

Sovellatut yhdenmukaistetut standardit

EN 55014-1: 2017 + A11: 2020
EN 55014-2: 2015
EN 60079-0: 2018
EN 60079-31: 2014
EN 60335-1
EN 60335-2-69
EN IEC 61000-3-2: 2019
EN 61000-3-3: 2013 + A1: 2019
EN 62233: 2008
EN IEC 63000: 2018

Merkintä

II 3D Ex tc IIIC T125°C Dc

Nimi ja osoite

Dokumentointivastaava:

A. Haag
Kärcher Industrial Vacuuming GmbH
Robert-Bosch-Straße 4-8
73550 Waldstetten (Germany)
Puh.: +49 7171 94888-0
Faksi: +49 7171 94888-528

T. Wahl
Managing Director

A. Haag
Director R&D

Waldstetten, 24/07/01

Allekirjoittaneet toimivat yrityksen johdon puolesta ja valtuuttamina.

Kärcher Industrial Vacuuming GmbH
Robert-Bosch-Straße 4-8
73550 Waldstetten (Germany)
Puh.: +49 7171 94888-0
Faksi: +49 7171 94888-528

Indhold

Generelle merknader	115
Miljøvern	116
Riktig bruk	116
Tilbehør og reservedeler	117
Leveringsomfang	117
Apparatbeskrivelse	117
Symboler på apparatet	117
Igangkjøring	118
Drift	118
Transport	121
Lagring	121
Stell og vedlikehold	121
Bistand ved feil	123
Avfallshåndtering	124
Garanti	124
Tekniske data	124
EU-samsvarserklæring	125

Generelle merknader



Les den originale driftsveiledningen for apparatet før første gangs bruk, følg anvisningene i den, og oppbevar den til senere bruk eller for en ny eier.

- Før første igangsetting må sikkerhetsanvisningene nr. 5.956-249.0 leses.

- Det kan oppstå skader på maskinen og fare for brukeren og andre personer dersom den originale driftsveiledningen og sikkerhetsanvisningene ikke tas til følge.
- Informer forhandleren umiddelbart ved ev. transportskader.

Risikonivå

△ FARE

- Anvisning om en umiddelbar truende fare som kan føre til store personskader eller til død.

△ ADVARSEL

- Anvisning om en mulig farlig situasjon som kan føre til store personskader eller til død.

△ FORSIKTIG

- Anvisning om en mulig farlig situasjon som kan føre til mindre personskader.

OBS

- Anvisning om en mulig farlig situasjon som kan føre til materielle skader.

Generelle sikkerhetsanvisninger

△ **FARE** • Bruk av apparatet og de substansene det brukes til, innbefattet sikker avfallshåndtering av materialet som suges opp, skal kun utføres av opplært personale.

• Dersom utblåsningsluften føres tilbake til rommet, må en tilstrekkelig luftvekslingsrate L være tilstede i rommet. For å overholde de påkrevde grenseverdiene skal den tilbakeførte volumstrømmen utgjøre maks. 50 % av volumstrømmen for den friske luften (romvolum V_R x luftvekslingsrate L_W). Uten særskilte ventilasjonstiltak gjelder: $L_W = 1h^{-1}$.

• Apparatet inneholder helseskadelig støv. Tømming og vedlikehold, innbefattet tømming av støvbeholderen, skal kun utføres av fagpersoner ikledd egnet personlig verneutstyr.

• Sug kun med alle filterelementene, ellers vil sugemotoren bli skadet og økt finstøvsutslipp vil føre til helsefare.

• Følg de gjeldende sikkerhetsbestemmelsene som er aktuelle for de materialene som skal behandles.

• Overhold sikkerhetsforskriftene for materialene som skal suges opp. Ved riktig/feil bruk kan deler av apparatet varmes opp inntil 125 °C.

• Tilbehøret, som er godkjent av le-

verandøren, er elektrisk ledende. Ikke bruk annet tilbehør.

• Bruk av skjøteledning er ikke tillatt.

△ **ADVARSEL** • Apparatet må ikke brukes eller oppbevares utendørs under våte forhold.

△ **FORSIKTIG** • Ved lengre arbeidspausser og etter bruk må apparatet slås av med apparatbryteren og støpselet trekkes ut.

Merknad • Vær oppmerksom på at det kan gjelde ytterligere forskrifter for støv med en tenningsenergi under 1 mJ.

Fremgangsmåte i nødstilfelle

△ FARE

Fare for personskader og materielle skader ved kortslutning eller andre elektriske feil

Fare for elektrisk støt, fare for forbrenninger
Slå av apparatet og trekk ut støpselet.

Miljøvern



Materialet i emballasjen kan resirkuleres. Kvitt deg med emballasjen på en miljøvennlig måte.



Elektriske og elektroniske apparater inneholder verdifulle resirkulerbare materialer og ofte deler som batterier, batteripakker eller olje. Disse kan utgjøre en potensiell fare for helse og miljø ved feil bruk eller feil avfallsbehandling. Disse delene er imidlertid nødvendige for korrekt drift av apparatet. Apparatet merket med dette symbolet skal ikke kastes i husholdningsavfallet.

Anvisninger om innhold (REACH)

Aktuell informasjon om innholdsstoffene finner du på: www.kaercher.de/REACH

Riktig bruk

Apparatet er ment for:

- Våt og tørr rengjøring av gulv og vegger
- Oppsuging av tørt, brennbart, helsefarlig støv; støvklasse M iht. EN 60335-2-69
- Oppsuging av støv i støvklassene IIIC, IIIB og IIIA
- Oppsuging av brannfarlig støv i sone 22
- Bruk over flere dager
- Industriell bruk, f.eks. i lager- og produksjonsområder

- Kommersiell bruk, f.eks. i hoteller, skoler, sykehus, fabrikker, butikker, kontorer og hos utleiere.

Feilfri funksjon av apparatet er kun garantert ved bruk av sugeslanger med en nominell diameter DN40.

Enhver annen bruk er å anse som ikke forskriftsmessig.

Apparatet egner seg ikke til:

- Suging av støv eller væsker med høy eksplosjonsfare
- Suging av blandinger av brennbare væsker og brennbart støv
- Oppsuging av kreftfremkallende stoffer
- Tilkobling til en støvgenererende maskin
- Kranlasting

Tilbehør og reservedeler

△ FARE

Eksplosjonsfare på grunn av ikke-godkjent tilbehør

Bruk kun tilbehør som er godkjent av produsenten og merket med eksplosjons-klebermerke for bruk iht. type 22.

Bruk bare originalt tilbehør og originale reservedeler; de garanterer for en sikker og problemfri drift av apparatet.

Informasjon om tilbehør og reservedeler finner du på www.kaercher.com.

Merknad

Tilbehør er ikke inkludert i leveringsomfanget. Tilbehør må bestilles separat avhengig av bruksområdet.

Leveringsomfang

Apparatets leveringsomfang er vist på emballasjen. Kontroller at innholdet i pakken er komplett når du pakker ut. Manglende tilbehør eller transportskader skal meldes til forhandleren.

Apparatbeskrivelse

Figurer, se grafikkside

Figur A

- ① Bøylegrep på smussbeholderen
- ② Kobling for trykkutligning
- ③ Smussbeholder
- ④ Låsepropp
- ⑤ Filterring
- ⑥ Spak for filterrengjøringen
- ⑦ Kontrollampe "Driftsberedskap"
- ⑧ Kontrollampe "Undertrykk"
- ⑨ Dreiebryter
- ⑩ Kontrollampe "Fase og dreiefeltfeil"
- ⑪ Trefasevekselstrømsmotor
- ⑫ Filter
- ⑬ Tetningsring
- ⑭ Filtervibrator
- ⑮ Sugehode
- ⑯ Eksoslyddemper
- ⑰ Typeskilt
- ⑱ Strømkabel
- ⑲ Håndtak på sugehodet
- ⑳ Låsing av sugehode
- ㉑ Kabelholder
- ㉒ Skyvebøyle
- ㉓ Trykkutligningsslange
- ㉔ Styrehjul med parkeringsbrems
- ㉕ Holder for sugerør
- ㉖ Mellomring
- ㉗ Låsing for mellomring
- ㉘ Holder for gulvdyse
- ㉙ Chassis
- ㉚ Sugestuss
- ㉛ Fjærbøyle for jording

Symboler på apparatet



Apparatet kan brukes til suging av støv opptil støvklasse M.

ADVARSEL: Apparatet inneholder helsefarlig støv. Tømming og vedlikehold, inkludert fjerning av støvposen, må kun utføres av fagkyndige personer ved bruk av egnet

personlig verneutstyr. Ikke koble inn før hele filtersystemet er installert og du har kontrollert at volumstrømskontrollen fungerer.



Ikke sug opp antenningsskilder! Egnet for suging av brennbart støv i støvekspløsjonsklassene i sone 22.



Filter
(Bestillingsnr. 9.439-542.0)



Avfallspose
(Bestillingsnr. 9.989-606.0)

Igangkjøring

⚠ ADVARSEL

Fare på grunn av helseskadelig støv

Luftveissykdom som følge av innånding av støv.

Ikke sug uten filterelement, ellers oppstår det helsefare på grunn av forhøyet utslipp av finstøv.

OBS

Manglende filterelement

Skader på sugemotoren

Ikke sug uten filterelement.

1. Sett apparatet i arbeidsposisjon.
2. Sikre apparatet med parkeringsbremsene.
3. Forsikre deg om at sugehodet er satt på plass på riktig måte.
4. Sett inn sugeslangen (ikke inkludert i leveringen) i sugetilkoblingen.
5. Kontroller fyllnivået i smussbeholderen regelmessig.
6. Tøm smussbeholderen ved behov (se kapittel *Tøm smussbeholderen*).
7. Pass på at smussbeholderen er satt inn på riktig måte. Fjærklemmene må være rene og ligge an mot smussbeholderen. Rengjør fjærklemmene med en fuktig klut ved behov.
8. Sett inn avfallsposen før tørrsuging (se kapittel *Tørrsuging*).
9. Sett ønsket tilbehør (ikke inkludert i leveringen) på sugeslangen.

Automatisk overvåking av sugeeffekten

Apparatet er utstyrt med en funksjon for overvåking av sugeeffekten. Hvis lufthastigheten i sugeslangen faller under en hastighet på 20 m/s, lyser kontrolllampen "Undertrykk" rødt (se *Bistand ved feil*).

Merknad

Under normal drift (f.eks. ved arbeider med et gulvmunnstykke) kan kontrolllampen tidvis lyse hvis luftmengden reduseres (tvær-snittsreduksjon) og undertrykket dermed øker.

Merknad

I slike tilfeller dreier det seg imidlertid ikke om en feil, men en henvisning til at luftmengden er redusert og undertrykket har økt.

Antistatisk system

Statisk ladning avledes gjennom den jordelede tilkoblingsstussen. Dette forhindrer gnister og strømstøt med elektrisk ledende tilbehør som er godkjent av produsenten.

Drift

Etter suging av fuktige eller flytende stoffer, se kapittel *Skifte fra våtsuging til tørrsuging*.

OBS

Tildekkede tilførsels- og utløpsluftåpninger på sugehodet

Skader på apparatet

Ikke dekk til åpningene for tilførsels- og utløpsluft på sugehodet.

Dreiebryter

	Apparat AV
	Apparat PÅ

Koble inn apparatet

1. Sett inn strømpluggen.
Kontrolllampen "Driftsberedskap" lyser.
2. Slå på apparatet med dreiebryteren.

Gjennomføre sugeprosessen

1. Undersøk fyllnivået i smussbeholderen regelmessig, da apparatet ikke kobles automatisk ut under suging.
2. Tøm smussbeholderen ved behov (se kapittel *Tøm smussbeholderen*).
3. Rengjør filteret ved behov (se kapittel *Rengjøre filteret*) eller skift det ut (se kapittel *Skifte/erstatte filter*).

Tørrsuging

Apparatet er utstyrt med en avfallspose, bestillingsnr. 6.907.347.0 (5 stk.).

Merknad

Med dette apparatet kan alle typer støv opptil støvklasse M suges opp. Det er påbudt ved lov at det må brukes en oppsamlingspose for støv.

Merknad

Apparatet egner seg til suging av tørt, ikke brennbart støv med MAK-verdier større enn/lik 0,1 mg/m³.

1. Når du suger opp fint støv, må du også sette inn avfallsposen (se kapittel *Sette inn avfallspose*).

Skifte fra våtsuging til tørrsuging

OBS

Bytte fra våt- til tørrsuging

Fare for skader på filteret

Hvis filterelementet er vått må du ikke suges opp tørt støv, siden støvet kan sette seg på filteret og gjøre det ubrukelig.

1. Hvis filteret er vått må du la det tørke før du kan bruke det til tørrsuging, eller erstatte det med et tørt filter.
2. Skift filteret ved behov.

Sette inn avfallspose

1. Sikre apparatet med parkeringsbremsene.

Figur B

2. Trekk ut trykkompensasjonsslangen fra smussbeholderen.
3. Senk smussbeholderen ved å trekke opp spakene.
4. Trekk smussbeholderen ut av apparatet.

Figur C

5. Sett avfallsposen i smussbeholderen og legg den omhyggelig mot beholderveggen og beholderbunnen.
6. Brett kanten av avfallsposen ut over kanten av smussbeholderen.

OBS

Statisk elektrisitet på smussbeholderen

Antenning av støv

Pass på at jordingen på understellet er i kontakt med smussbeholderen.

7. Sett smussbeholderen inn i apparatet.

△ ADVARSEL

Feil fremgangsmåte ved låsing av smussbeholderen

Klemfare

Under låsingen må du aldri holde hendene mellom smussbeholderen og filteringen eller i nærheten av løftmekanismen.

Lås smussbeholderen ved å betjene spaken med begge hender.

8. Lås smussbeholderen med spakene.
9. Sett inn trykkompensasjonsslangen i smussbeholderen.

Våtsuging

△ FARE

Fare på grunn av helseskadelig støv

Luftveissykdom som følge av innånding av støv.

Det må ikke suges opp helsefarlig støv under våtsuging.

OBS

Fare for skade hvis smussbeholderen flommer over

Ved opptak av store mengder med væske kan smussbeholderen fylles opp innen få sekunder og flomme over.

Kontroller nivået kontinuerlig.

1. Fjern avfallsposen før våtsuging (se kapittel *Fjerne avfallspose*).

Fjerne avfallspose

△ FARE

Fare på grunn av helseskadelig støv

Luftveissykdom som følge av innånding av støv.

Støv som oppstår, skal transporteres i støvtette beholdere. Omfylling er ikke tillatt.

Støvopsamlingsposen skal kun avfallsbehandles av opplærte personer.

1. Sikre apparatet med parkeringsbremsene.

Figur B

2. Trekk ut trykkompensasjonsslangen fra smussbeholderen.
3. Senk smussbeholderen ved å trekke opp spakene.
4. Slå på apparatet for å unngå at farlig støv slippes ut.
5. Trekk smussbeholderen ut av apparatet.

Figur D

6. Brett opp avfallsposen.
7. Forsegl avfallsposen tett med buntbåndet.
8. Ta ut avfallsposen.
9. Avfallsposen skal kastes i henhold til gjeldende forskrifter.

OBS

Statisk elektrisitet på smussbeholderen

Antønning av støv

Pass på at jordingen på understellet er i kontakt med smussbeholderen.

10. Sett smussbeholderen inn i apparatet.
11. Slå av apparatet.

⚠ ADVARSEL

Feil fremgangsmåte ved låsing av smussbeholderen

Klemfare

Under låsingen må du aldri holde hendene mellom smussbeholderen og filterringen eller i nærheten av løftemekanismen.

Lås smussbeholderen ved å betjene spaken med begge hender.

12. Lås smussbeholderen med spakene.
13. Sett inn trykkompensasjonsslangen i smussbeholderen.

Avslutte våtsuging

⚠ ADVARSEL

Uriktig avfallsbehandling av avløpsvann

Miljøforurensning

Følg lokale forskrifter om behandling av avløpsvann.

1. Tørk filteret.
2. Rengjør smussbeholderen med en fuktig klut og tørk av.

Rengjøre filteret

Stjernefilteret skal rengjøres med regelmessige mellomrom.

1. Slå av apparatet.
2. Hvis det er suget opp tørt sugemateriale, skal spaken for filterrengjøring beveges frem og tilbake minst 5 ganger.

Hvis denne rengjøringen ikke gir noen forbedring, må stjernefilteret tas ut og vaskes eller skiftes ut (se kapittel *Stell og vedlikehold*).

Koble ut apparatet

1. Koble ut apparatet med dreiebryteren.
2. Trekk ut strømpluggen.
Kontrollampen "Driftsberedskap" slukker.

Etter hver bruk

1. Slå av apparatet.
2. Trekk ut strømpluggen.
3. Fjern tilbehøret (ikke inkludert i leveringen).
4. Tøm smussbeholderen (se kapittel *Tøm smussbeholderen*).
5. Hvis det ble sugd opp noe som vått, må du ta ut filteret for å tørke det.
6. Rengjør apparatet (se kapittel *Rengjøre apparatet*).

Lukke sugetilkobling

⚠ ADVARSEL

Fare for personskader

Skader på hud, lunger og øyne forårsaket av finstøv

Etter at sugeslagen er fjernet, må sugetilkoblingen lukkes med tetningspluggen.

Figur E

1. Sett tetningspluggen nøyaktig inn i sugetilkoblingen.
2. Skyv tetningspluggen helt inn.

Tøm smussbeholderen

⚠ ADVARSEL

Klemfare

Pass på deler som beveger seg når du tar ut og setter på beholderen.

Merknad

Smussbeholderen må tømmes når den er fylt til ca. 3 cm fra kanten øverst.

Undersøk fyllenivået i smussbeholderen regelmessig, da apparatet ikke kobles ut automatisk under suging.

1. Sikre apparatet med parkeringsbremsene.

Figur B

2. Trekk ut trykkompensasjonsslangen fra smussbeholderen.
3. Senk smussbeholderen ved å trekke opp spakene.
4. Slå på apparatet for å unngå at farlig støv slippes ut.
5. Trekk smussbeholderen ut av apparatet.

Merknad

Smussbeholderen kan løftes med kran etter håndtaket. Maksimal belastning ved krantransport er 50 kg.

⚠ FORSIKTIG

Overskridelse av tillatt totalvekt

*Fare for personskader og materielle skader
Overhold totalvekten på smussbeholderen ved transport med kran.*

Ikke overbelast beholderen.

Følg gjeldende forskrifter for krantransport.

6. Tøm smussbeholderen.

⚠ ADVARSEL

Feil fremgangsmåte ved låsing av smussbeholderen

Klemfare

Under låsingen må du aldri holde hendene mellom smussbeholderen og filterringen eller i nærheten av løftemekanismen.

Lås smussbeholderen ved å trykke bøylehåndtaket med begge hender.

OBS

Statisk elektrisitet på smussbeholderen

Antenning av støv

Pass på at jordingen på understellet er i kontakt med smussbeholderen.

7. Sett smussbeholderen inn i apparatet.
8. Slå av apparatet.

⚠ ADVARSEL

Feil fremgangsmåte ved låsing av smussbeholderen

Klemfare

Under låsingen må du aldri holde hendene mellom smussbeholderen og filterringen eller i nærheten av løftemekanismen.

Lås smussbeholderen ved å betjene spaken med begge hender.

9. Lås smussbeholderen med spakene.
10. Sett inn trykkompensasjonsslangen i smussbeholderen.

Rengjøre apparatet

⚠ ADVARSEL

Uriktig avfallsbehandling av avløpsvann

Miljøforurensning

Følg lokale forskrifter om behandling av avløpsvann.

1. Rengjør apparatet på innsiden og utsiden ved å suge av det og tørke av med en fuktig klut.
Ved suging av apparatet skal det brukes et sugeapparat med samme eller bedre klassifisering.
2. Ved behov skylles tilbehøret (ikke inkludert i leveringsomfanget) med vann og tørkes.

Oppbevare apparatet

1. Vikle strømledningen rundt kabelholderen.
2. Sett apparatet i et tørt rom og sikre det mot uautorisert bruk.

Transport

⚠ FORSIKTIG

Ved ignorering av vekten

*Fare for personskader og materielle skader
Ta hensyn til apparatets vekt under transport.*

1. Lukk sugetilkoblingen for å sikre støvfri transport (se kapittel *Lukke sugetilkobling*).
2. Løsne parkeringsbremsene og skyv enheten med skyvebøylene.
3. For å laste apparatet, hold det i understellet og skyvebøylene.
4. Ved transport i kjøretøy må apparatet sikres mot å skli og velte.

Lagring

⚠ FORSIKTIG

Ved ignorering av vekten

*Fare for personskader og materielle skader
Ta hensyn til apparatets vekt ved lagring.*

1. Oppbevar apparatet kun innendørs.

Stell og vedlikehold

⚠ FARE

Utilsiktet start av apparatet, berøring av strømførende deler

Fare for personskader, elektrisk støt

Slå av apparatet før det arbeides på det.
Trekk ut støpselet.

△ FARE

Fare på grunn av helseskadelig støv

Luftveissykdom som følge av innånding av støv.

Bruk røykvernmaske P2 eller høyere og engangsklær under vedlikeholdsarbeid (f.eks. bytte av filter).

△ ADVARSEL

Fare på grunn av helseskadelig støv

Luftveissykdom som følge av innånding av støv.

Sikkerhetsinnretninger til forebygging av farer må minst én gang i året sikkerhetsteknisk funksjonskontrolleres av produsenten eller en opplært person, f.eks. for å påse at maskinen er tett, at filteret ikke er skadet, at kontrollinnretningene fungerer.

OBS

Silikonholdig pleieprodukt

Plastdeler kan angripes.

Ikke bruk silikonholdige pleieprodukter til rengjøring.

Støvfjerningsmaskiner er sikkerhetsinnretninger for forebygging eller eliminering av farer i henhold til BGV A1.

- Dersom brukeren foretar vedlikeholdet selv, må apparatet tas fra hverandre, rengjøres og holdes vedlike, så langt det er gjennomførbart, uten at det oppstår farer for vedlikeholdspersonalet og andre personer. Forsiktighetsregler som må tas innbefatter avgiftning før apparatet tas fra hverandre, iverksetting av forebyggende tiltak med tanke på filtrert, påkrevd ventilasjon på stedet der apparatet skal tas fra hverandre, rengjøring av vedlikeholdsområdet og egnet beskyttelse av personalet.
- Utsiden av apparatet bør avgiftes i kraft av støvsuging og tørkes av, eller behandles med tetningsmiddel, før det tas ut av det farlige området. Alle apparatets deler må anses som forurenset når de tas ut av det farlige området. Det må settes i verk egnede tiltak for å unngå at støvet sprer seg.

- Under gjennomføringen av vedlikeholds- og reparasjonsarbeid må alle tilsmussede gjenstander som ikke kan rengjøres tilstrekkelig, kastes. Slike gjenstander må legges i ugjennomtrennelige poser og kastes i samsvar med gjeldende forskrifter for håndtering av slikt avfall.
- Under transport og vedlikehold av apparatet skal sugeåpningene lukkes med tetningspluggen.
 1. Vær oppmerksom på at du kan utføre enkelt vedlikehold og stell selv.
 2. Rengjør apparatets overflater og innsiden av beholderen regelmessig med en fuktig klut.

Kontroll- og vedlikeholdsarbeid

Gjennomfør regelmessige kontroller av apparatet ifølge de gjeldende nasjonale lovene mht. forebygging av ulykker.

Vedlikeholdsarbeid må gjennomføres av kompetent fagpersonale i regelmessige avstander og ifølge produsentens henvisninger, og det skal tas hensyn til gjeldende bestemmelser og krav til sikkerhet. Arbeid på det elektriske anlegget må kun utføres av elektrofolk. Ved spørsmål, ta kontakt med KÄRCHER-filialen.

Serviceintervaller/vedlikehold utført av brukeren

For dette apparatet finnes det ingen regelmessige serviceintervaller. Følgende vedlikehold gjennomføres ved behov:

- Vask filteret.
- Skift filteret.
- Bytt ut filteret.

Vask filteret

OBS

Bruk av vaskemidler eller blekemidler

Skader på filteret.

Rengjør filteret kun med vann. Sett bare helt tørre filtre inn i apparatet.

Stjernefilteret kan vaskes under rennende vann.

1. Skyll stjernefilteret fra innsiden og utover, slik at ingen restpartikler reduserer filtereffekten.

Skifte/erstatte filter

Merknad

Det trengs 2 personer for å ta av sugehodet.

1. Slå av apparatet.
2. Trekk ut strømstøpset.
3. Løsne sugehodet og ta det av.
4. Løsne mellomringen og ta den av.
5. Ta ut stjernefilteret.
6. Kontroller tetningsringen med henblikk på eventuelle skader.
7. Sett inn det nye stjernefilteret:
 - a Trekk stjernefilteret over filterristeren på mellomringen på en slik måte at risetelementene posisjoneres i midten av filterposene.
 - b Sett mellomringen med stjernefilteret og filterristeren på filterringen.
 - c Lås mellomringen.
8. Sett på sugehodet og lås det.

Skifte avfallspose

△ FARE

Fare på grunn av helseskadelig støv

Luftveissykdom som følge av innånding av støv.

Støv som oppstår, skal transporteres i støvtette beholdere. Omfylling er ikke tillatt.

Støvoppsamlingsposen skal kun avfallsbehandles av opplærte personer.

1. Sikre apparatet med parkeringsbremsene.

Figur B

2. Trekk ut trykkompensasjonsslangen fra smussbeholderen.
3. Senk smussbeholderen ved å trekke opp spakene.
4. Slå på apparatet for å unngå at farlig støv slippes ut.
5. Trekk smussbeholderen ut av apparatet.

Figur D

6. Brett opp avfallsposen.
7. Forsegl avfallsposen tett med buntbåndet.
8. Ta ut avfallsposen.
9. Avfallsposen skal kastes i henhold til gjeldende forskrifter.

Figur C

10. Sett avfallsposen i smussbeholderen og legg den omhyggelig mot beholderveggen og beholderbunnen.

11. Brett kanten av avfallsposen ut over kanten av smussbeholderen.

OBS

Statisk elektrisitet på smussbeholderen

Antenning av støv

Pass på at jordingen på understellet er i kontakt med smussbeholderen.

12. Sett smussbeholderen inn i apparatet.

13. Slå av apparatet.

△ ADVARSEL

Feil fremgangsmåte ved låsing av smussbeholderen

Klemfare

Under låsingen må du aldri holde hendene mellom smussbeholderen og filterringen eller i nærheten av løftmekanismen.

Lås smussbeholderen ved å betjene spaken med begge hender.

14. Lås smussbeholderen med spakene.

15. Sett inn trykkompensasjonsslangen i smussbeholderen.

Bistand ved feil

△ FARE

Utilsiktet igangsetting av apparatet / elektrisk støt

Utilsiktet start av sugemotoren kan føre til personskader. Spenning i elektriske deler kan føre til elektrisk støt.

Slå maskinen av før alt arbeid og trekk ut nettpluggen.

Alle kontroller og alt arbeid på elektriske deler skal utføres av en fagperson.

Merknad

Hvis det oppstår en feil, må apparatet straks slås av. Feilen må utbedres før ny igangsetting.

Dersom feilen ikke kan utbedres, må apparatet kontrolleres av kundeservice.

Sugeturbinen går ikke

1. Kontroller stikkkontakten og sikringen for strømforsyningen.
2. Kontroller nettkabelen og nettpluggen til apparatet.
3. Slå på maskinen.

Sugekraften avtar

1. Fjern blokkeringer fra sugedysen, sugerøret eller sugeslangen.
2. Skift ut den fulle avfallsposen (se kapittel *Skifte avfallspose*).
3. Kontroller at sugehodet og smussbeholderen sitter korrekt.
4. Rens filteret (se kapittel *Rengjøre filteret*).
5. Tøm smussbeholderen (se kapittel *Tøm smussbeholderen*).
6. Sett inn trykkutligningslangen i begge ender.

Støvutslipp under suging

1. Kontroller filterets feste, og korriger ved behov.
2. Rens filteret (se kapittel *Rengjøre filteret*).
3. Skift ut filteret (se kapittel *Skifte/erstatte filter*).

Kontrolllampen "Fase- og dreiefeltfeil" lyser rødt

Apparatet går ikke.

Figur F

1. Bytt om polene på apparatstøpselet.

Kontrolllampen "Undertrykk" lyser rødt

1. Rens filteret (se kapittel *Rengjøre filteret*).
2. Skift ut filteret (se kapittel *Skifte/erstatte filter*).
3. Når avfallsposen er full og minimum volumstrøm underskrides, må posen skiftes ut.

Avfallshåndtering

Når apparatet ikke lenger er brukbart, skal det avfallshåndteres i henhold til gjeldende forskrifter.

Garanti

Vår ansvarlige salgsorganisasjon for de enkelte land har utgitt garantibetingelsene som gjelder i det aktuelle landet. Eventuelle feil på apparatet repareres gratis i garantitiden dersom disse kan føres tilbake til material- eller produksjonsfeil. Ved behov for garantireparasjoner bes du henvende deg til din forhandler eller nærmeste autoriserte kundeservice og fremvise kjøpskvitteringen.

(Se adresse på baksiden)

Videre garantiinformasjon (hvis tilgjengelig) finner du i serviceområdet på ditt lokale Kärcher-nettsted under "Nedlastinger".

Tekniske data

Elektrisk tilkobling

Nettspenning	V	400
Fase	~	3
Nettfrekvens	Hz	50
Nominell effekt	W	3000
Kapslingsgrad		IP64
Beskyttelsesklasse		I
Eksplisjonsbeskyttelse		II 3D Ex tc IIIC T125 °C Dc

Mål og vekt

Gjennomsnittlig driftsvekt	kg	102
Lengde x bredde x høyde	mm	1060 x 680 x 1840

Filterflate	m ²	2,0
Effektiv filterflate	m ²	1,5

Omgivelsesbetingelser

Omgivelsestemperatur	°C	-10-40
Overflatetemperatur (maks.)	°C	125
Relativ luftfuktighet	°C	30-90

Effektspesifikasjoner apparat

Beholdervolum	l	60
Vakuüm (maks.)	kPa	24,7
Maks. volumstrøm med su-m ³ /h geslange DN40, L=3 m		198
Maks. volumstrøm med su-m ³ /h geslange DN40, L=5 m		180
Maks. volumstrøm med su-m ³ /h geslange DN40, L=8 m		165
Vakuüm (maks.)	kPa (mbar)	25,0 (250)

Tilkobling sugeslange		DN70
Nominell diameter sugeslange		DN40
Filter bestillingsnummer		9.439-542

Registrerte verdier iht. EN 60335-2-69		
Hånd-arm-vibrasjonsverdi	m/s ²	<2,5
Usikkerhet K	m/s ²	0,2
Lydtrykknivå L _{pA}	dB(A)	79
Usikkerhet K _{pA}	dB(A)	1

Strømkabel

Type	H07RN-F 3G1,5 mm ²	
Denummer	6.649-826.0	
Kabellengde	m	7,5

Med forbehold om tekniske endringer.

EU-samsvarserklæring

Vi erklærer med dette at produktet som er nevnt under, oppfyller relevante bestemmelser i angitte direktiver og forskrifter. Endringer på maskinen som ikke er avtalt med oss, gjør at denne erklæringen blir ugyldig.

Produkt: Apparat til våt- og tørrsuging
Type: 1.573-xxx

Direktiver og forordninger

2006/42/EF (+2009/127/EF)

2011/65/EU

2014/30/EU

2014/34/EU

Anvendte harmoniserte standarder

EN 55014-1: 2017 + A11: 2020

EN 55014-2: 2015

EN 60079-0: 2018

EN 60079-31: 2014

EN 60335-1

EN 60335-2-69

EN IEC 61000-3-2: 2019

EN 61000-3-3: 2013 + A1: 2019

EN 62233: 2008

EN IEC 63000: 2018

Merke



II 3D Ex tc IIIC T125°C Dc

Navn og adresse

Dokumentasjonsfullmektig:

A. Haag

Kärcher Industrial Vacuuming GmbH
Robert-Bosch-Straße 4-8
73550 Waldstetten (Germany)
Tlf.: +49 7171 94888-0
Faks: +49 7171 94888-528

T. Wahl
Managing Director

A. Haag
Director R&D

Waldstetten, 24/07/01

Undertegnede handler på vegne av og med fullmakt fra bedriftsledelsen.

Kärcher Industrial Vacuuming GmbH
Robert-Bosch-Straße 4-8
73550 Waldstetten (Germany)
Tlf.: +49 7171 94888-0
Faks: +49 7171 94888-528

Indhold

Generelle henvisninger	125
Miljøbeskyttelse.....	126
Bestemmelsesmessig anvendelse....	126
Tilbehør og reservedele	127
Leveringsomfang.....	127
Beskrivelse af apparat.....	127
Symboler på apparatet.....	127
Ibrugtagning	128
Drift.....	128
Transport.....	131
Opbevaring.....	132
Pleje og vedlikeholdelse	132
Hjælp ved feil	133
Bortskaffelse	134
Garanti	134
Tekniske data	134
EU-overensstemmelseserklæring	135

Generelle henvisninger



Læs denne originale driftsvejledning før første ibrugtagning af maskinen, følg anvisningerne i den og opbevar den til senere brug eller efterfølgende brugere.

- Før første ibrugtagning er det absolut nødvendigt at læse sikkerhedsanvisning nr. 5.956-249.0.
- Hvis driftsvejledningen og sikkerhedsanvisninger ikke overholdes, kan der opstå

skader på maskinen og fare for brugeren og andre personer.

- Informér straks forhandleren ved transportskader.

Faregrader

△ FARE

- Henviser til en umiddelbar fare, der medfører alvorlige kvæstelser eller død.

△ ADVARSEL

- Henviser til en mulig farlig situation, der kan medføre alvorlige kvæstelser eller død.

△ FORSIGTIG

- Henviser til en mulig farlig situation, der kan medføre lettere kvæstelser.

BEMÆRK

- Henviser til en mulig farlig situation, der kan medføre materielle skader.

Generelle sikkerhedsforskrifter

△ FARE • Brug af maskinen og håndtering af de substanser, til hvilke den skal anvendes, inklusive sikker fremgangsmåde ved bortskaffelse af det opsugede materiale, kun af personer med den nødvendige uddannelse. • Hvis afgangsluften føres tilbage til rummet, skal der være et tilstrækkeligt luftskifte L i rummet. For at overholde grænseværdierne må den tilbageførte volumnestrøm maks. udgøre 50 % af volumen for den friske luft (rumvolumen $V_R \times$ luftskifte L_W). Uden særlige udluftningsforanstaltninger gælder følgende: $L_W = 1h^{-1}$.

• Denne maskine indeholder sundhedsskadeligt støv. Tømning og vedligeholdelse, inklusive bortskaffelse af støvbeholderen, må kun udføres af fagligt kvalificerede personer, som bærer egnet beskyttelsesudstyr. • Støvsug kun med alle filterelementer, ellers sugemotoren ellers beskadiges, og der opstår en sundhedsfare på grund af forøget finstøvemission.

• Overhold de gældende sikkerhedsbestemmelser, som er relevante for de materialer, der håndteres. • Overhold sikkerhedsbestemmelserne for materialerne, der skal suges op. Ved korrekt/forkert drift kan dele af maskinen blive op til 125 °C varm. • Tilbehøret, som er tilladt af produ-

centen, er elektrisk ledende. Anvend ikke andet tilbehør. • Det er ikke tilladt at anvende et forlængerkabel.

△ ADVARSEL • Maskinen må ikke anvendes eller opbevares udendørs, når det er vådt.

△ FORSIGTIG • Sluk enheden på masinkontakten ved længere driftspauser og efter brug, og træk netstikket ud.

Obs • Bemærk, at der kan gælde ekstra bestemmelser for støv med en antændelsesenergi på under 1 mJ.

Reaktion i nødstilfælde

△ FARE

Fare for tilskadekomst og beskadigelse i tilfælde af kortslutning eller andre elektriske fejl

Fare for elektrisk stød, fare for forbrændinger

Sluk maskinen og tag stikket ud af stikkontakten.

Miljøbeskyttelse



Emballagematerialerne kan genbruges. Sørg for at bortskaffe emballage miljømæssigt korrekt.



Elektriske og elektroniske maskiner indeholder værdifulde materialer, der kan genbruges, og ofte dele, såsom batterier, genopladelige batterier eller olie, der ved forkert håndtering eller forkert bortskaffelse kan udgøre en fare for menneskers sundhed og for miljøet. Disse dele er imidlertid nødvendige for at sikre en korrekt drift af maskinen. Maskiner, der er mærket med dette symbol, må ikke bortskaffes sammen med husholdningsaffaldet.

Henvisninger til indholdsstoffer (REACH)

Aktuelle oplysninger om indholdsstoffer findes på: www.kaercher.de/REACH

Bestemmelsesmæssig anvendelse

Apparatet er beregnet til:

- våd- og tørrensning af gulv- og vægflader
- Opsugning af tørt, sundhedsfarligt og opsamlet støv, støvklasse M i henhold til EN 60335-2-69

- Opsugning af støv i støvgrupperne IIIC, IIIB og IIIA
- Opsugning af brændbart støv i zone 22
- Ikke anvendelse i miner
- Industriel brug, f.eks. i lager- og produktionsområder
- Erhvervsmæssig brug, f.eks. på hoteller, skoler, hospitaler, fabrikker, butikker, kontorer samt udlejningsvirksomheder.

Fejl i apparatets funktioner kan kun undgås ved brug af den nominelle sugeslangediameter DN40.

Enhver anden brug anses som ikke korrekt. Apparatet er ikke egnet til:

- Opsugning af støv eller væsker med høj eksplosionsfare
- Opsugning af blandinger af brandfarlige væsker og brændbart støv
- Opsugning af kræftfremkaldende stoffer
- Tilslutning til en støvgenererende maschine
- Kranlæsning

Tilbehør og reservedele

△ FARE

Eksplosionsfare på grund tilbehør, der ikke er godkendt

Brug kun tilbehør, der er godkendt af producenten og mærket med Ex-mærket til brug med konstruktion 22.

Anvend kun originaltilbehør og -reservedele. De er en garanti for en sikker og fejlfri drift af maskinen.

Informationer om tilbehør og reservedele findes på www.kaercher.com.

Obs

Der er ikke inkluderet tilbehør i leverancen. Tilbehøret skal bestilles separat i overensstemmelse med anvendelsesformålet.

Leveringsomfang

Maskinens leveringsomfang er vist på emballagen. Kontroller ved udpakningen, om indholdet er komplet. Kontakt venligst forhandleren, hvis der mangler tilbehør eller ved transportskader.

Beskrivelse af apparat

Figurer, se grafiksider

Figur A

- ① Bøjlegreb på smudsbeholder
- ② Kobling til trykudligning
- ③ Smudsbeholder
- ④ Lukkeprop
- ⑤ Filterring
- ⑥ Filterrenserens håndtag
- ⑦ Kontrollampe "Driftsberedskab"
- ⑧ Kontrollampe "Undertryk"
- ⑨ Drejekontakt
- ⑩ Kontrollampe "Fase- og drejefeltfejl"
- ⑪ Vekselstrømmotor
- ⑫ Filter
- ⑬ Tætningsring
- ⑭ Filtervibrator
- ⑮ Sugehoved
- ⑯ Udblæsningsluftlyddæmper
- ⑰ Typeskilt
- ⑱ Netkabel
- ⑲ Håndtag på sugehovedet
- ⑳ Lås på sugehovedet
- ㉑ Kabelholder
- ㉒ Skubbebøjle
- ㉓ Trykudligningssslange
- ㉔ Styrrulle med parkeringsbremse
- ㉕ Holder til sugerør
- ㉖ Mellemring
- ㉗ Mellemringens lås
- ㉘ Holder til gulv-mundstykke
- ㉙ Understel
- ㉚ Sugestuds
- ㉛ Fjederbøjle til jordforbindelse

Symboler på apparatet



Maskinen er beregnet til opsugning af støv indtil støvklasse M.

ADVARSEL: Dette apparat indeholder sundhedsfarligt støv. Tømning og vedligeholdelse, inklusive udtagning af støvposen, må kun udføres af fagligt kvalificerede per-

soner, som bærer egnet personligt beskyttelsesudstyr. Tænd ikke for maskinen, før det komplette filtersystem er installeret og volumenstrømkontrollen er kontrolleret.



Sug ikke tændkilder op! Egnet til opugning af brændbart støv i støvekspløsningsklasserne i zone 22.



Filter
(Bestillingsnr. 9.439-542.0)



Bortskaffelsespose
(Bestillingsnr. 9.989-606.0)

Ibrugtagning

⚠ ADVARSEL

Fare pga. sundhedsskadeligt støv

Luftvejssygdomme pga. indånding af støv. Brug ikke støvsugeren uden filterelement, da der i så fald består sundhedsfare pga. forhøjet udledning af finstøv.

BEMÆRK

Manglende filterelement

Beskadigelse af sugemotoren
Opsug ikke uden filterelement.

1. Anbring apparatet i arbejdspositionen.
2. Sørg for at sikre apparatet med parkeringsbremsene.
3. Sørg for, at sugehovedet er monteret korrekt.
4. Indsæt sugeslangen (ikke inkluderet i leveringsomfanget) i sugetilslutningen.
5. Kontroller niveauet i smudsbeholderen.
6. Tøm om nødvendigt smudsbeholderen (se kapitlet *Tømning af smudsbeholderen*).
7. Sørg for, at smudsbeholderen er monteret korrekt. Fjederbøjlerne skal være rene og ligge op mod smudsbeholderen. Rengør efter behov fjederbøjlerne med en fugtig klud.
8. Sæt bortskaffelsesposen i før tørsugning (se kapitlet *Tørsugning*).
9. Anbring det ønskede tilbehør (ikke inkluderet i leveringsomfanget) på sugeslangen.

Automatisk sugeeffektovervågning

Apparatet er udstyret med en sugeeffektovervågning. Hvis lufthastigheden i sugeslangen falder under en hastighed på 20 m/s, lyser kontrollampen "Undertryk" rødt (se *Hjælp ved fejl*).

Obs

Kontrollampen kan sommetider lyse under normal drift (f.eks. når du arbejder med et gulv-mundstykke), når luftmængden reduceres (tværsnitsreduktion), og undertrykket derved øges.

Obs

I disse tilfælde drejer det sig dog ikke om en defekt, men om en henvisning, at luftmængden som angivet ovenfor er faldet, og undertrykket er steget.

Anti-statisk-system

Statisk opladning bortledes via tilslutningsstudsene med jordforbindelse. Dette forhindrer gnister og strømstød med elektrisk ledende tilbehør, der er godkendt af producenten.

Drift

Efter opugning af fugtige eller flydende substanser, se kapitlet *Skift fra våd- til tørsugning*.

BEMÆRK

Tildækkede friskluft- og ventilationsåbninger på sugehovedet

Skader på maskinen

Tildæk ikke friskluft- og ventilationsåbningerne på sugehovedet.

Drejekontakt

O	Apparat FRA
I	Apparat TIL

Tilkobling af apparatet

1. Isæt netstikket.
Kontrollampen "Driftsberedskab" lyser.
2. Tænd apparatet på drejekontakten.

Gennemførelse af sugeprocessen

1. Kontroller regelmæssigt niveauet i smudsbeholderen, da maskinen ikke frakobler automatisk under opsuget.
2. Tøm om nødvendigt smudsbeholderen (se kapitlet *Tømning af smudsbeholderen*).
3. Rengør om nødvendigt filteret (se kapitlet *Rengøring af filter*) eller ombyt/udskift det (se kapitlet *Skift / udskiftning af filteret*).

Tørsugning

Apparatet er udstyret med en bortskaftelsespose, bestillingsnr. 6.907-347.0 (5 stk.).

Obs

Maskinen kan opsuge alle typer støv indtil støvklasse M. Loven foreskriver anvendelse af en støvopsamlingspose.

Obs

Maskinen er beregnet til opsugning af tørt, ikke-brændbart støv med MAK-værdier større end eller lig med $0,1 \text{ mg/m}^3$.

1. Anvend også bortskaftelsesposen ved opsugning af finstøv (se kapitlet *Isætning af bortskaftelsespose*).

Skift fra våd- til tørsugning

BEMÆRK

Skift fra våd- til tørsugning

Fare for beskadigelse af filteret

Opsug ikke tørt støv, når filterelementet er vådt, da filteret derved kan blive tilstoppet og ubrugeligt.

1. Lad det våde filter tørre godt inden brug til tørsugning eller udskift med et tørt filter.
2. Udskift filteret ved behov.

Isætning af bortskaftelsespose

1. Sørg for at sikre apparatet med parkeringsbremsene.

Figur B

2. Træk trykudligningsslangen af smudsbeholderen.
3. Sænk smudsbeholderen ved at trække armene op.
4. Træk smudsbeholderen ud af apparatet.

Figur C

5. Anbring bortskaftelsesposen i smudsbeholderen, og sørg for at den ligger tæt mod beholderens væg og bund.
6. Skub det øverste stykke af bortskaftelsesposen op omkring kanten på smudsbeholderen.

BEMÆRK

Statisk opladning af smudsbeholderen

Antændelse af støv

Sørg for, at jordforbindelsen på chassiset har kontakt med smudsbeholderen.

7. Anbring smudsbeholderen i apparatet.

△ ADVARSEL

Forkert håndtering ved låsning af smudsbeholderen

Fare for at komme i klemme

Hold på intet tidspunkt hænderne mellem smudsbeholderen og filterringen eller i nærheden af løftemeknikken, når låsen lukkes.

Lås smudsbeholderen ved at betjene armene med begge hænder.

8. Lås smudsbeholderen med armene.
9. Sæt trykudligningsslangen på smudsbeholderen.

Vådsugning

△ FARE

Fare pga. sundhedsskadeligt støv

Luftvejssygdomme pga. indånding af støv. Under vådsugning må der ikke opsuges sundhedsskadeligt støv.

BEMÆRK

Risiko for beskadigelse på grund af at smudsbeholderen løber over

Smudsbeholderen kan ved optagelse af store væskemængder fyldes og løbe over inden for få sekunder.

Kontrollér altid påfyldningsniveauet.

1. Fjern bortskaftelsesposen før vådsugning (se kapitlet *Fjernelse af bortskaftelsespose*).

Fjernelse af bortskaftelsespose

△ FARE

Fare pga. sundhedsskadeligt støv

Luftvejssygdomme pga. indånding af støv. Opsamlet støv skal transporteres i støvtætte beholdere. Omfyldning er ikke tilladt.

Støvsamleren må kun bortskaffes af uddannede personer.

1. Sørg for at sikre apparatet med parkeringsbremsene.

Figur B

2. Træk trykudligningsslangen af smudsbeholderen.

3. Sænk smudsbeholderen ved at trække armene op.

4. Tænd for maskinen for at undgå udslip af farligt støv.

5. Træk smudsbeholderen ud af apparatet.

Figur D

6. Kræng bortskaffelsesposen op.

7. Luk bortskaffelsesposen tæt med kabelholderen.

8. Tag bortskaffelseesposen ud.

9. Bortskaffelsesposen skal bortskaffes i henhold til lovbestemmelserne.

BEMÆRK

Statisk opladning af smudsbeholderen

Antændelse af støv

Sørg for, at jordforbindelsen på chassiset har kontakt med smudsbeholderen.

10. Anbring smudsbeholderen i apparatet.

11. Sluk maskinen.

⚠ ADVARSEL

Forkert håndtering ved låsning af smudsbeholderen

Fare for at komme i klemme

Hold på intet tidspunkt hænderne mellem smudsbeholderen og filteringen eller i nærheden af løftemekanikken, når låsen lukkes.

Lås smudsbeholderen ved at betjene armene med begge hænder.

12. Lås smudsbeholderen med armene.

13. Sæt trykudligningsslangen på smudsbeholderen.

Afslutning af vådsugning

⚠ ADVARSEL

Ukorrekt bortskaffelse af spildevand

Miljøforurening

Overhold de lokale forskrifter om behandling af spildevand.

1. Tør filteret.

2. Rengør og tør smudsbeholderen med en fugtig klud.

Rengøring af filter

Rengør stjernefilteret med regelmæssige mellemrum.

1. Sluk maskinen.

2. Bevæg filterrensereens håndtag frem og tilbage mindst 5 gange, efter opsugning af tørt materiale.

Hvis denne rengøring ikke løser problemet, skal du tage stjernefilteret ud og vaske eller udskifte det (se kapitlet *Pleje og vedligeholdelse*).

Slukning af apparatet

1. Sluk apparatet på drejekontakten.

2. Træk netstikket ud.

Kontrollampen "Driftsberedskab" slukker.

Efter hver drift

1. Sluk maskinen.

2. Træk netstikket ud.

3. Fjern tilbehøret (ikke indeholdt i leveringsomfanget).

4. Tøm smudsbeholderen (se kapitlet *Tømning af smudsbeholderen*).

5. Tag filteret ud til tørring efter opsugning af vådt materiale.

6. Rengør apparatet (se kapitlet *Rengøring af maskinen*).

Lukning af sugetilslutning

⚠ ADVARSEL

Risiko for tilskadekomst

Beskadigelse af hud, lunger og øjne på grund af finstøv

Når sugeslangen er fjernet, skal sugetilslutningen lukkes med lukkeproppen.

Figur E

1. Sæt lukkeproppen i sugetilslutningen, så den lukker præcist.

2. Skub lukkeproppen helt ind.

Tømning af smudsbeholderen

⚠ ADVARSEL

Fare for at komme i klemme

Vær opmærksom på bevægelige dele, når du af- og påmonterer beholderen.

Obs

Smudsbeholderen skal tømmes, når den er fyldt op til ca. 3 cm under den øverste kant.

Kontroller regelmæssigt niveauet i smudsbeholderen, da maskinen ikke frakobler automatisk under opslugningen.

1. Sørg for at sikre apparatet med parkeringsbremsene.

Figur B

2. Træk trykudligningsslangen af smudsbeholderen.
3. Sænk smudsbeholderen ved at trække armene op.
4. Tænd for maskinen for at undgå udslip af farligt støv.
5. Træk smudsbeholderen ud af apparatet.

Obs

Smudsbeholderen kan transporteres med kran i grebet. Maksimal last ved krantransport udgør 50 kg.

△ FORSIGTIG

Overskridelse af den tilladte totalvægt

Fare for tilskadecomst og beskadigelse

Vær opmærksom på smudsbeholderens totalvægt, når den transporteres med en kran.

Beholderen må ikke overlæsses.

Overhold de lokale forskrifter om krantransport.

6. Tøm smudsbeholderen.

△ ADVARSEL

Forkert håndtering ved låsning af smudsbeholderen

Fare for at komme i klemme

Hold på intet tidspunkt hænderne mellem smudsbeholderen og filterringen eller i nærheden af løftmekanikken, når låsen lukkes.

Betjen bøjlegrebet med begge hænder for at låse smudsbeholderen.

BEMÆRK

Statisk opladning af smudsbeholderen

Antændelse af støv

Sørg for, at jordforbindelsen på chassiset har kontakt med smudsbeholderen.

7. Anbring smudsbeholderen i apparatet.
8. Sluk maskinen.

△ ADVARSEL

Forkert håndtering ved låsning af smudsbeholderen

Fare for at komme i klemme

Hold på intet tidspunkt hænderne mellem smudsbeholderen og filterringen eller i nærheden af løftmekanikken, når låsen lukkes.

Lås smudsbeholderen ved at betjene armene med begge hænder.

9. Lås smudsbeholderen med armene.

10. Sæt trykudligningsslangen på smudsbeholderen.

Rengøring af maskinen

△ ADVARSEL

Ukorrekt bortskaffelse af spildevand

Miljøforurening

Overhold de lokale forskrifter om behandling af spildevand.

1. Rengør maskinen indvendigt og udvendigt vha. opslugning og aftørring med en fugtig klud.
Når du suger maskinen ren, skal du bruge en suger med samme eller bedre klassificering.
2. Skyl om nødvendigt tilbehøret (ikke inkluderet i leverancen) med vand og lad det tørre.

Opbevaring af maskinen

1. Rul netkablet rundt om kabelholderen.
2. Anbring maskinen i et tørt rum, og sørg for at sikre den mod brug af uvedkommende.

Transport

△ FORSIGTIG

Manglende overholdelse af vægten

Fare for kvæstelser og beskadigelse

Vær opmærksom på maskinens vægt ved transporten.

1. Luk sugetilslutningen, så det ikke støver under transporten (se kapitlet *Lukning af sugetilslutning*).
2. Løsn parkeringsbremsene, og skub maskinen med skubbebøjlen.
3. Tag fat i chassiset og skubbebøjlen, når du skal læsse maskinen.
4. Ved transport i køretøjer skal maskinen sikres mod at glide eller vælte.

Opbevaring

⚠ **FORSIGTIG**

Manglende overholdelse af vægten

Fare for kvæstelser og beskadigelse

Vær opmærksom på maskinens vægt ved opbevaring.

1. Opbevar kun maskinen indenfor.

Pleje og vedligeholdelse

⚠ **FARE**

Utilsigtet startende apparat, berøring af strømførende dele

Fare for kvæstelse, fare for stød

Sluk apparatet inden arbejde på apparatet.

Træk netstikket ud.

⚠ **FARE**

Fare pga. sundhedsskadeligt støv

Luftvejssygdomme pga. indånding af støv.

Bær åndedrætsværn P2 eller højere og engangsdragt ved vedligeholdelsesarbejde (f.eks. filterskift).

⚠ **ADVARSEL**

Fare pga. sundhedsskadeligt støv

Luftvejssygdomme pga. indånding af støv.

Sikkerhedsudstyr til forebyggelse af farer skal kontrolleres mindst en gang om året af producenten eller en uddannet person med henblik på sikkerhedsteknisk fejlfri funktion, f.eks. maskinens tæthed, skader på filteret, kontrolanordningernes funktion.

BEMÆRK

Silikonholdige plejemidler

Kunststofdele kan blive angrebet.

Brug ikke silikonholdige plejemidler til rengøringen.

Støvfjernende maskiner er sikkerhedsudstyr, der skal forebygges eller afværge farer i henhold til BGV A1.

- Ved vedligeholdelse udført af brugeren skal maskinen skilles ad, rengøres og vedligeholdes, såvidt det kan udføres, uden at der i den forbindelse opstår fare for vedligeholdelsespersonalet og andre personer. Træf passende sikkerhedsforanstaltninger, herunder afgang, inden komponenter skilles ad, forberedelse til filtreret tvangsudluftning på stedet, hvor maskinen skal skilles ad, rengøring af

vedligeholdelsesområdet og beskyttelse af det pågældende personale.

- Maskinens yderside bør afgiftes og tørres af ved hjælp af støvsugning eller behandles med tætningsmiddel, før den fjernes fra fareområdet. Alle maskindele skal anses som forurenede, hvis de fjernes fra fareområdet. Der skal træffes egnet foranstaltninger for at undgå spredning af støv.
 - Ved vedligeholdelses- og reparationsarbejder skal alle forurenede genstande, som ikke kan rengøres på tilfredsstillende vis, smides ud. Sådanne genstande skal bortskaffes i tætte poser i overensstemmelse med de gældende bestemmelser for bortskaffelse af affald af denne art.
 - Indsugningsstuderne skal lukkes med lukkepropperne i forbindelse med transport og vedligeholdelse af maskinen.
1. Vær opmærksom på, at du selv kan udføre mindre vedligeholdelses- og plejearbejde.
 2. Rengør maskinens overflade og beholderens inderside regelmæssigt med en fugtig klud.

Kontrol- og vedligeholdelsesarbejde

Få udført en regelmæssig kontrol af maskinen iht. lovgiverens pågældende nationale forskrifter til forebyggelse af ulykker. Vedligeholdelsesarbejde skal udføres af en sagkyndig person på regelmæssige tidspunkter iht. producentens angivelser, og i den forbindelse skal de eksisterende bestemmelser og sikkerhedskrav overholdes. Arbejde på el-anlægget må kun udføres af en autoriseret elektriker. Ved spørgsmål kontaktes KÄRCHER filialen.

Vedligeholdelsesintervaller / vedligeholdelse foretaget af brugeren

Der findes ingen regelmæssige vedligeholdelsesintervaller for denne maskine. Følgende vedligeholdelse udføres ved behov:

- Vask af filter.
- Udskiftning af filter.
- Montering af filter.

Vask af filter

BEMÆRK

Anvendelse af vaske- eller blegemidler

Beskadigelse af filteret.

Rengør kun filteret med vand. Sæt kun filtre i maskinen, når de er fuldstændig tørre.

Stjernefilteret kan vaskes under rindende vand.

1. Skyl stjernefilteret fra indersiden og ud, således at filterfunktionen ikke reduceres på grund af restpartikler.

Skift / udskiftning af filteret

Obs

Der er brug for 2 personer til at tage sugehovedet af.

1. Sluk maskinen.
2. Træk netstikket ud.
3. Lås sugehovedet op, og tag det af.
4. Lås mellemringen op, og tag den af.
5. Tag stjernefilteret ud.
6. Kontroller pakningen for beskadigelser.
7. Indsæt det nye stjernefilter:
 - a Det nye stjernefilter trækkes over filtervibratoren på mellemringen, således at vibreringselementerne er placeret midt i filterlommerne.
 - b Anbring mellemringen med stjernefilter og filtrevibrator på filterringen.
 - c Lås mellemringen.
8. Sæt sugehoved på, og lås det fast.

Udskiftning af bortskaffelsesposen

△ FARE

Fare pga. sundhedsskadeligt støv

Luftvejssygdomme pga. indånding af støv. Opsamlet støv skal transporteres i støvtætte beholdere. Omfyldning er ikke tilladt. Støvopsamleren må kun bortskaffes af uddannede personer.

1. Sørg for at sikre apparatet med parkeringsbremsene.

Figur B

2. Træk trykudligningslangen af smudsbeholderen.
3. Sænk smudsbeholderen ved at trække armene op.
4. Tænd for maskinen for at undgå udslip af farligt støv.

5. Træk smudsbeholderen ud af apparatet.

Figur D

6. Kræng bortskaffelsesposen op.
7. Luk bortskaffelsesposen tæt med kabelholderen.
8. Tag bortskaffelsesposen ud.
9. Bortskaffelsesposen skal bortskaffes i henhold til lovbestemmelserne.

Figur C

10. Anbring bortskaffelsesposen i smudsbeholderen, og sørg for at den ligger tæt mod beholderens væg og bund.
11. Skub det øverste stykke af bortskaffelsesposen op omkring kanten på smudsbeholderen.

BEMÆRK

Statisk opladning af smudsbeholderen

Antændelse af støv

Sørg for, at jordforbindelsen på chassiset har kontakt med smudsbeholderen.

12. Anbring smudsbeholderen i apparatet.
13. Sluk maskinen.

△ ADVARSEL

Forkert håndtering ved låsning af smudsbeholderen

Fare for at komme i klemme

Hold på intet tidspunkt hænderne mellem smudsbeholderen og filterringen eller i nærheden af løftemeknikken, når låsen lukkes.

Lås smudsbeholderen ved at betjene armene med begge hænder.

14. Lås smudsbeholderen med armene.
15. Sæt trykudligningslangen på smudsbeholderen.

Hjælp ved fejl

△ FARE

Utilsigtet tænding af maskinen / Elektrisk stød

Utilsigtet tænding af sugemotoren kan medføre kvæstelser. Spænding i elektriske dele kan føre til strømstød.

Sluk maskinen, inden alt arbejde på maskinen, og træk netstikket ud.

Lad alle kontroller og arbejde på elektriske dele udføre af en fagmand.

Obs

Hvis der opstår en fejl, skal maskinen omgående slukkes. Fejlen skal udbedres, inden maskinen tages i brug igen.

Hvis fejlen ikke kan afhjælpes, skal maskinen kontrolleres af kundeservice.

Sugeturbine kører ikke

1. Kontrollér stikdåsen og strømforsynningens sikring.
2. Kontroller maskinens netkabel og netstik.
3. Tænd maskinen.

Sugekraft aftager

1. Fjern blokeringerne fra sugedysen, sugerøret eller sugeslangen.
2. Udskift den fyldte bortskaftelsespose (se kapitlet *Udskiftning af bortskaftelsesposen*).
3. Kontroller, om sugehovedet og smudsbeholderen er korrekt monteret.
4. Rengør filteret (se kapitlet *Rengøring af filter*).
5. Tøm smudsbeholderen (se kapitlet *Tømning af smudsbeholderen*).
6. Isæt trykudligningsslangen i begge ender.

Støvudslip ved sugning

1. Kontroller, og korriger evt. filterets placering.
2. Rengør filteret (se kapitlet *Rengøring af filter*).
3. Udskift filteret (se kapitlet *Skift / udskiftning af filteret*).

Kontrollampen "Fase- og drejefeltfejl" lyser rødt

Maskinen kører ikke.

Figur F

1. Byt polerne ved maskinstikket.

Kontrollampen "Undertryk" lyser rødt

1. Rengør filteret (se kapitlet *Rengøring af filter*).
2. Udskift filteret (se kapitlet *Skift / udskiftning af filteret*).
3. Hvis sikkerhedsfiltersækken er fuld og min. volumenstrømmen underskrides, skal sækken udskiftes.

Bortskaftelse

Maskinen skal bortskaftes i henhold til lovbestemmelserne, når levetiden er udløbet.

Garanti

I det enkelte lande gælder de garantibetingelser, der er fastsat af vore salgsselskab. Eventuelle fejl ved apparatet udbedres gratis inden for garantifristen, såfremt fejlen kan tilskrives en materiale- eller produktionsfejl. Hvis du ønsker at gøre garantien gældende, bedes du henvende dig til din forhandler eller nærmeste kundeservicecenter medbringende kvittering for købet.

(Se adressen på bagsiden)

Yderligere garantioplysninger (hvis findes) kan findes i serviceområdet på dit lokale Kärcher-websted under "Downloads".

Tekniske data

Elektrisk tilslutning

Netspænding	V	400
Fase	~	3
Netfrekvens	Hz	50
Nominel effekt	W	3000
Kapslingsklasse		IP64
Beskyttelsesklasse		I
Beskyttelsesmåde		II 3D Ex tc IIIC T125 °C Dc

Mål og vægt

Typisk driftsvægt	kg	102
Længde x bredde x højde	mm	1060 x 680 x 1840

Filterareal	m ²	2,0
Effektivt filterareal	m ²	1,5

Omgivelsesbetingelser

Omgivelsestemperatur	°C	-10-40
Overfladetemperatur (maks.)	°C	125
Relativ luftfugtighed	°C	30-90

Ydelsesdata apparat

Beholdervolumen	l	60
Vakuum (maks.)	kPa	24,7
Maks. volumenstrøm med sugeslange DN40, L=3 m	m ³ /h	198
Maks. volumenstrøm med sugeslange DN40, L=5 m	m ³ /h	180
Maks. volumenstrøm med sugeslange DN40, L=8 m	m ³ /h	165
Undertryk (maks.)	kPa (mbar)	25,0 (250)
Tilslutning til sugeslange		DN70
Nominel diameter, sugeslange		DN40
Bestillingsnummer filter		9.439-542

Beregnete værdier iht. EN 60335-2-69

Hånd-arm-vibrationsværdi	m/s ²	<2,5
Usikkerhed K	m/s ²	0,2
Lydtryksniveau L _{pA}	dB(A)	79
Usikkerhed K _{pA}	dB(A)	1

Netkabel

Type		H07R N-F 5x1,5 mm ²
Delnummer		6.649-826.0
Kabellængde	m	7,5

Der tages forbehold for tekniske ændringer.

EU-overensstemmelseserklæring

Vi erklærer hermed, at nedenstående produkt overholder de relevante bestemmelser i de anførte direktiver og forordninger. Hvis produktet ændres uden aftale med os, mister denne erklæring sin gyldighed.

Produkt: Våd- og tørsuger

Type: 1.573-xxx

Direktiver og forordninger

2006/42/EF (+2009/127/EF)

2011/65/EU

2014/30/EU

2014/34/EU

Anvendte harmoniserede standarder

EN 55014-1: 2017 + A11: 2020

EN 55014-2: 2015

EN 60079-0: 2018

EN 60079-31: 2014

EN 60335-1

EN 60335-2-69

EN IEC 61000-3-2: 2019

EN 61000-3-3: 2013 + A1: 2019

EN 62233: 2008

EN IEC 63000: 2018

Betegnelse



II 3D Ex tc IIIC T125°C Dc

Navn og adresse

Dokumentationsbefuldsmægtiget:

A. Haag

Kärcher Industrial Vacuuming GmbH

Robert-Bosch-Straße 4-8

73550 Waldstetten (Germany)

Tlf.: +49 7171 94888-0

Fax: +49 7171 94888-528

T. Wahl
Managing Director

A. Haag
Director R&D

Waldstetten, 24/07/01

Underskriverne handler på forretningsledelsens vegne og med dennes fuldmagt.

Kärcher Industrial Vacuuming GmbH

Robert-Bosch-Straße 4-8

73550 Waldstetten (Germany)

Tlf.: +49 7171 94888-0

Fax: +49 7171 94888-528

Sisukord

Üldjuhised	136
Keskonnakaitse	137
Sihtotstarbeline kasutamine	137
Tarvikud ja varuosad	137
Tarnekomplekt	137
Seadme kirjeldus	137
Sümbolid seadmel	138
Kasutuselevõtmine	138
Käitus	139
Transport	142
Ladustamine	142
Korrashoid ja hooldus	142
Abi rikete korral	144
Utiliseerimine	144
Garantii	144
Tehnilised andmed	145
EL vastavusdeklaratsioon	145

Üldjuhised



Lugege enne oma seadme esmakordset kasutamist seda kasutusjuhendit, toimige selle järgi ja hoidke see hilisemaks kasutamiseks või järgmise omaniku jaoks alles.

- Enne esmakordset kasutuselevõttu lugege tingimata ohutusjuhiseid nr 5.956-249.0.
- Kasutusjuhendi ja ohutusjuhiste eiramisel võivad tekkida kahjustused seadmel ja ohud operaatorile ning teistele inimestele.
- Informeerige transpordikahjude korral kohe edasimüüjat.

Ohuastmed

△ OHT

- Viide vahetult ähvardavale ohule, mis võib põhjustada raskeid kehavigastusi või lõppeda surmaga.

△ HOIATUS

- Viide võimalikule ohtlikule olukorrale, mis võib põhjustada raskeid kehavigastusi või lõppeda surmaga.

△ ETTEVAATUS

- Viide võimalikule ohtlikule olukorrale, mis võib põhjustada kergeid vigastusi.

TÄHELEPANU

- Viide võimalikule ohtlikule olukorrale, mis võib põhjustada varakahjusid.

Üldised ohutusjuhised

△ **OHT** • Seadme ning ainete kasutamine, mille jaoks seda kasutada tuleb, sealhulgas kokkukogutud materjali kõrvaldamise ohutu menetluse kasutamine ainult koolitatud personali kaudu. • Kui heitõhk juhitakse ruumi tagasi, peab ruumis olema piisav õhuvahetusmäär L . Nõutavast piirväärtusest kinnipidamiseks tohib tagasi juhitav mahtvool olla maksimaalselt 50% värske õhu mahust (ruumi maht $V_R \times$ õhuvahetusmäär L_W). Ilma spetsiaalse ventilatsioonimeetmeta kehtib: $L_W = 1h^{-1}$. • See seade sisaldab tervist ohustavat tolmu.

Tühjendus- ja hooldustoiminguid, sealhulgas tolmuoti kõrvaldamist, tohivad teostada ainult erialaspetsialistid, kes kannavad vastavat kaitsevarustust. • Imege ainult koos kõigi filtrielementidega, sest muidu kahjustub imemootor ja tekib oht tervisele peentolmu suurenenud väljapääsu tõttu.

- Järgige rakendatavaid ohutuslaseid sätteid, mis on asjakohased käsitletavatele materjalidele. • Järgige imetavate materjalide ohutuslaseid sätteid. Asjatundliku / asjatundmatu käituse korral võivad seadme osad kuumeneda kuni temperatuurini 125 °C. • Tootja poolt lubatud tarvik on elektrit juhtiv. Ärge kasutage teisi tarvikuid. • Pikenduskaabli kasutamine ei ole lubatud.

△ **HOIATUS** • Seadet ei tohi kasutada ega hoida väljas või välitingimustes.

△ **ETTEVAATUS** • Lülitage pikematel käituspauksidel ja vastavalt vajadusele seade seadmelülitist välja ja tõmmake võrgupistik pistikupesast välja.

Märkus • Pange tähele, et tolmu suhtes, mille süttimisenergia on alla 1 mJ, võivad tekkida täiendavad eeskirjad.

Käitumine hädaolukorras

⚠ OHT

Vigastuste ja kahjustuste oht lühise või muu elektririkke korral

Elektrilöögi oht, põletusohht

Lülitage seade välja ja eemaldage võrgupistik pesast.

Keskkonnakaitse



Pakkematerjalid on taaskasutatavad.

Palun utiliseerige pakendid keskkonnasäästlikult.



Elektrilised ja elektroonilised seadmed sisaldavad väärtuslikke taaskasutatavaid materjale ja sageli koostisosi nagu patareid, akud või õli, mis võivad vale ümberkäimise või vale utiliseerimise korral kujutada potentsiaalset ohtu inimeste tervisele ja keskkonnale. Seadme nõuetekohaseks käitamiseks on neid koostisosi siiski vaja. Selle sümboliga tähistatud seadmeid ei tohi utiliseerida koos olmeprügiga.

Juhised koostisainete kohta (REACH)

Kehtiva teabe koostisainete kohta leiate aadressilt: www.kaercher.de/REACH

Sihtotstarbeline kasutamine

Seade on ette nähtud:

- põrandate ja seinte märg- ja kuivpuhastuseks
- kuivade, põlemisvõimeliste, tervist kahjustavate tolmude imemiseks; tolmuklass M vastavalt standardile EN 60335-2-69
- Tolmugruppide IIIC, IIIB ja IIIA tolmude imemine
- Põlemisvõimeliste tolmude imemine tsoonis 22
- Kasutamine mitme päeva jooksul
- Tööstuslik kasutamine, nt ladustamis- ja tootmisaladel
- Tööstuslikuks kasutamiseks nt hotellides, koolides, haiglates, tehastes, kauplustes, büroodes ja üüriärides.

Seadme laitmatu talitlus tagatakse ainult imivooliku nimilaiusega DN40.

Iga muud kasutust loetakse asjatundmatuks.

Seade ei ole ette nähtud:

- Kõrge plahvatusohuga tolmude või vedelike imemine
- Põlemisvõimeliste vedelike ja põlemisvõimelise tolmude segude imemine
- Kantserogeensete ainete imemine
- Ühendus tolmude tekitava masinaga
- kraanaga laadimiseks

Tarvikud ja varuosad

⚠ OHT

Plahvatusohht heakskiitmata tarvikute tõttu

Kasutage tüübil 22 ainult tootja poolt heakskiidetud ja Ex-kleebisega märgistatud tarvikuid.

Kasutage ainult originaaltarvikuid ja originaalvaruosi, mis tagavad seadme ohutu ja häireteta käituse.

Tarvikute ja varuosade kohta leiate teavet aadressilt www.kaercher.com.

Märkus

Tarvikud ei kuulu tarnekomplekti. Tarvikud tuleb sõltuvalt rakendusest eraldi tellida.

Tarnekomplekt

Seadme tarnekomplekt on kujutatud pakendil. Lahtipakkimisel kontrollige, kas pakendi sisu on täielik. Puuduolevate tarvikute või transpordikahjustuste korral teavitage oma edasimüüjat.

Seadme kirjeldus

Jooniseid vt graafika leheküljelt

Joonis A

- ① Mustusemahuti kaarkäepide
- ② Rõhu tasakaalustamise liitmik
- ③ Mustusemahuti
- ④ Sulgemiskork
- ⑤ Filterrõngas
- ⑥ Filtripuhastuse hoob
- ⑦ Märgutuli "Töövalmidus"
- ⑧ Märgutuli "Alarõhk"
- ⑨ Pöördlüüti
- ⑩ Märgutuli "Faasi ja pöördvälja viga"
- ⑪ Pöördvoolumootor
- ⑫ Filter
- ⑬ Tihendirõngas
- ⑭ Filtriraputi
- ⑮ Imipea

- 16 Heitõhu summuti
- 17 Tüübisilt
- 18 Võrgukaabel
- 19 Imipea käepide
- 20 Imipea lukustus
- 21 Kaablihoidik
- 22 Tõukesang
- 23 Rõhu tasakaalustamise voolik
- 24 Seisupiduriga juhtrull
- 25 Imitoru hoidik
- 26 Vaherõngas
- 27 Vaherõnga lukustus
- 28 Põrandadüüsi hoidik
- 29 Alusraam
- 30 Imiotsak
- 31 Vedrulook maandamiseks

Sümbolid seadmel



Seade sobib kuni M-klassi tolmu imemiseks.

WARNING: See seade sisaldab tervist ohustavaid tolme. Tühjendada ja hooldada, sealhulgas tolmu kotti eemaldada tohib ainult sobivat isikukaitsevarustust kandev spetsialist. Ärge lülitage sisse enne kui kogu filtersüsteem on installeeritud ja mahtvoolu kontrolli funktsioon on üle kontrollitud.



Ärge imege sisse süüteallikaid!
Sobib tolmu plahvatusklasside põlemisvõimeliste tolmu imemiseks tsoonis 22.



Filter
(tellimisnr 9.439-542.0)



Jäätmekott
(Tellimisnr 9.989-606.0)

Kasutuselevõtmine

△ HOIATUS

Oht tervist kahjustava tolmu tõttu

Hingamisteede haigused tolmu sissehingamise tõttu.

Ärge imege filterelemendita, kuna muidu tekib oht tervisele peentolmu suurenenud väljapääsu tõttu.

TÄHELEPANU

Filtrielemendi puudumine

Imemismootori kahjustamine

Ärge imege ilma filtrielemendita.

1. Pange seade tööpositsiooni.
2. Kindlustage seade seisupiduritega.
3. Tehke kindlaks, et imipea on nõuetekohaselt peale pandud.
4. Ühendage imivoolik (ei kuulu tarnekomplekti) imiühendusega.
5. Kontrollige mustusemahuti täitetaset.
6. Tühjendage vajaduse korral mustusemahuti (vt peatükki *Mustusemahuti tühjendamine*).
7. Veenduge, et mustusemahuti oleks nõuetekohaselt paigaldatud. Vedruloogad peavad olema puhtad ja toetuma vastu mustusemahuti.
Vajaduse korral puhastage vedrulookasid niiske lapiga.
8. Enne kuivpuhastust paigaldage jäätmekott (vt peatükki *Kuivpuhastus*).
9. Ühendage soovitud tarvik (ei kuulu tarnekomplekti) imivooliku otsa.

Automaatne imemisvõimsuse seire

Seade on varustatud imemisvõimsuse seiresüsteemiga. Kui õhukiirus imivoolikus langeb alla kiiruse 20 m/s, siis süttib "alarõhu" märgutuli punaselt (vt *Abi rikete korral*).

Märkus

Märgutuli võib tavarežiimis (nt põrandadüüsigiga töötamisel) aeg-ajalt süttida, kui õhukogus väheneb (ristlõike vähendamise) ja alarõhk selle tulemusena suureneb.

Märkus

Sellistel juhtudel ei ole tegemist siiski defektiga, vaid see on märk sellest, et õhukogus on vähenenud ja alarõhk on suurenenud, nagu eespool märgitud.

Staatikavastane süsteem

Maandatud ühendusotsakute kaudu juhitakse staatilised laengud eemale. See hoiab ära sädemete tekkimise ja elektrilöögid tootja poolt heakskiidetud elektrit juhtivate tarvikutega.

Käitus

Pärast niiskete või vedelate ainete imemist vaadake peatükki *Ümberlülitamine märgpuhastuselt kuivpuhastusele*.

TÄHELEPANU

Kaetud õhu sisse- ja väljalaskeavad imipeal

Seadmekahjustus

Ärge katke õhu sisse- ja väljalaskeavasid imipeal kinni.

Pöördlülit

O	Seade VÄLJA
I	Seade SISSE

Seadme sisselülitamine

1. Pistke võrgupistik sisse. Märgutuli "Töövalmidus" põleb.
2. Lülitage seade pöördlülitist sisse.

Imemisprotsessi läbiviimine

1. Kontrollige regulaarselt mustusemahuti täitetaset, sest seade ei lülitu imemisel automaatselt välja.
2. Vajaduse korral tühjendage mustusemahuti (vt peatükki *Mustusemahuti tühjendamine*).
3. Vajaduse korral puhastage filter (vt peatükki *Filtri puhastamine*) või vahetage välja / asendage (vt peatükki *Filtri vahetamine/asendamine*).

Kuivpuhastus

Seade on varustatud jäätmekotiga, tellimisnr. 6.907-347.0 (5 tk).

Märkus

Selle seadmega saab imeda igat liiki tolme kuni tolmuklassini M. Tolmukoti kasutamine on seadusega kindlaks määratud.

Märkus

Seade sobib kuivade, põlemisvõimeliste tolmude imemiseks, mille MAC-väärtused on suurem võrdsed 0,1 mg/m³.

1. Peentolmu tolmu imemiseks kasutage liisaks jäätmekotti (vt peatükki *Jäätmekoti paigaldamine*).

Ümberlülitamine märgpuhastuselt kuivpuhastusele

TÄHELEPANU

Märgpuhastuse lülitamine kuivpuhastusele

Filtri kahjustusohu

Ärge imege märja filterelemendi puhul kuiva tolmu sisse, kuna see ummistab filtri ja võib selle muuta kasutuskõlbmatuks.

1. Laske märjal filtril enne kuivpuhastuseks kasutamist hästi ära kuivada või asendage kuiva filtriga.
2. Vajaduse korral vahetage filtrit.

Jäätmekoti paigaldamine

1. Kindlustage seade seisupiduritega.

Joonis B

2. Tõmmake rõhu tasakaalustusvoolik mustusemahutist välja.
3. Langetage mustusemahuti hoova üles-tõmbamisega.
4. Tõmmake mustusemahuti seadmest välja.

Joonis C

5. Paigaldage jäätmekott mustusemahutisse ja seadke hoolikalt vastu mahuti seinale ja põhjale.
6. Pöörake jäätmekoti serv üle mustusemahuti serva väljapoole.

TÄHELEPANU

Mustusemahuti staatiline laeng

Tolmude süttimine

Veenduge, et alusraami maandus oleks mustusemahutiga kontaktis.

7. Pange mustusemahuti seadmesse.

△ HOIATUS

Mustusemahuti asjatundmatu lukustamine

Muljumisoht

Ärge hoidke lukustamise ajal käsi mingil juhul mustusemahuti ja filtrirõnga vahel ega pange neid tõstemehhanismi lähedusse.

Lukustage mustusemahuti, vajutades mõ-
lema käega hooba.

8. Lukustage mustusemahuti hoobadega.

9. Pistke rõhu tasakaalustusvoolik mustu-
semahutile.

Märgpuhastus

△ OHT

Oht tervist kahjustava tolmu tõttu

Hingamisteede haigused tolmu sissehinga-
mise tõttu.

Märgpuhastusel ei tohi imeda tervist kah-
justavaid tolme.

TÄHELEPANU

Kahjustusohht mustusemahuti ülevoolu tõttu

Mustusemahuti võib suurte vedelikukogus-
te vastuvõtmisel väheste sekundite jooksul
täis saada ja üle voolata.

Kontrollige täitetaset pidevalt.

1. Eemaldage enne märgpuhastust jäät-
mekott (vt peatükki *Jäätmekoti eemal-
damine*).

Jäätmekoti eemaldamine

△ OHT

Oht tervist kahjustava tolmu tõttu

Hingamisteede haigused tolmu sissehinga-
mise tõttu.

Tekkiv tolm tuleb transportida tolmukindla-
tes mahutites. Ümbervalamine pole luba-
tud. Tolmumahutit tohivad utiliseerida ainult
instrueeritud isikud.

1. Kindlustage seade seisupiduritega.

Joonis B

2. Tõmmake rõhu tasakaalustusvoolik
mustusemahutist välja.
3. Langetage mustusemahuti hoova üles-
tõmbamisega.
4. Lülitage seade sisse, et vältida ohtlike
tolmude väljapääsemist.
5. Tõmmake mustusemahuti seadmest
välja.

Joonis D

6. Pöörake jäätmekoti serv üles.
7. Sulgege jäätmekott tihedalt kaabliside-
mega.
8. Võtke jäätmekott välja.
9. Utiliseerige jäätmekott vastavalt seadu-
sesätetele.

TÄHELEPANU

Mustusemahuti staatiline laeng

Tolmude süttimine

Veenduge, et alusraami maandus oleks
mustusemahutiga kontaktis.

10. Pange mustusemahuti seadmesse.

11. Lülitage seade välja.

△ HOIATUS

Mustusemahuti asjatundmatu lukusta- mine

Muljumisohht

Ärge hoidke lukustamise ajal käsi mingil ju-
hul mustusemahuti ja filtrirõnga vahel ega
pange neid tõstemehhanismi lähedusse.

Lukustage mustusemahuti, vajutades mõ-
lema käega hooba.

12. Lukustage mustusemahuti hoobadega.

13. Pistke rõhu tasakaalustusvoolik mustu-
semahutile.

Märgpuhastuse lõpetamine

△ HOIATUS

Heitvete asjatundmatu utiliseerimine

Keskkonnareostus

Järgige kohalikke heitvee käitlemise ees-
kirju.

1. Kuivatage filter.
2. Puhastage mustusemahuti niiske lapiga
ja kuivatage.

Filtri puhastamine

Puhastage tähtvoltfiltrit regulaarsete inter-
vallidega.

1. Lülitage seade välja.
2. Kui imesite sisse kuiva materjali, liiguta-
ge filtripuhastussüsteemi hooba vähe-
malt 5 korda edasi ja tagasi.

Kui see puhastamine olukorda ei paranda,
eemaldage tähtvoltfilter ja peske ära või va-
hetage välja (vt peatükki *Korrashoid ja
hooldus*).

Seadme väljalülitamine

1. Lülitage seade pöördlülitist välja.
2. Tõmmake võrgupistik välja.
Märgutuli "Töövalmidus" kustub.

Pärast iga käitust

1. Lülitage seade välja.
2. Tõmmake võrgupistik välja.

3. Eemaldage tarvikud (ei kuulu tarnekomplekti).
4. Tühjendage mustusemahuti (vt peatükki *Mustusemahuti tühjendamine*).
5. Kui imesite sisse märga materjali, võtke filter kuivatamiseks välja.
6. Puhastage seadet (vt peatükki *Seadme puhastamine*).

Imiühenduse sulgemine

△ HOIATUS

Vigastusohht

Naha, kopsu ja silmade kahjustus peentolmu tõttu

Pärast imivooliku eemaldamist tuleb imiühendus sulgemiskorgiga sulgeda.

Joonis E

1. Pange sulgemiskork täpselt imiühendusse.
2. Lükake sulgemiskork lõpuni sisse.

Mustusemahuti tühjendamine

△ HOIATUS

Muljumisoht

Olge mahuti eemaldamisel ja paigaldamisel liikuvate osadega ettevaatlik.

Märkus

Kui mustusemahuti täitetase on ülemisest servast u 3 cm madalamal, tuleb seda tühjendada.

Kontrollige regulaarselt mustusemahuti täitetaset, sest seade ei lülitu imemisel automaatselt välja.

1. Kindlustage seade seisupiduritega.
- Joonis B**
2. Tõmmake rõhu tasakaalustusvoolik mustusemahutist välja.
3. Langetage mustusemahuti hoova ülestõmbamisega.
4. Lülitage seade sisse, et vältida ohtlike tolmu e väljapääsemist.
5. Tõmmake mustusemahuti seadmest välja.

Märkus

Mustusemahuti on käepidemest kraanaga tõstetav. Kraanaga tõstmisel on maksimaalne lisakoormus 50 kg.

△ ETTEVAATUS

Lubatud kogumassi ületamine

Vigastus- ja kahjustusohht

Kraanaga transportimisel jälgige mustusemahuti kogukaalu.

Ärge koormake mahutit üle.

Järgige kohalikke kraanaga tõstmise eeskirju.

6. Tühjendage mustusemahuti.

△ HOIATUS

Mustusemahuti asjatundmatu lukustamine

Muljumisoht

Ärge hoidke lukustamise ajal käsi mingil juhul mustusemahuti ja filtrirõnga vahel ega pange neid tõstemehhanismi lähedusse.

Lukustage mustusemahuti, vajutades mõlema käega kaarkäepidet.

TÄHELEPANU

Mustusemahuti staatiline laeng

Tolmu e süttimine

Veenduge, et alusraami maandus oleks mustusemahutiga kontaktis.

7. Pange mustusemahuti seadmesse.
8. Lülitage seade välja.

△ HOIATUS

Mustusemahuti asjatundmatu lukustamine

Muljumisoht

Ärge hoidke lukustamise ajal käsi mingil juhul mustusemahuti ja filtrirõnga vahel ega pange neid tõstemehhanismi lähedusse.

Lukustage mustusemahuti, vajutades mõlema käega hooba.

9. Lukustage mustusemahuti hoobadega.
10. Pistke rõhu tasakaalustusvoolik mustusemahutile.

Seadme puhastamine

△ HOIATUS

Heitvete asjatundmatu utiliseerimine

Keskkonnareostus

Järgige kohalikke heitvee käitlemise eeskirju.

1. Puhastage seade seest ja väljast, imedes selle puhtaks ning pühkides niiske lapiga.
Seadme imemisel tuleb kasutada sama või parema klassifikatsiooniga tolmuimejat.

2. Vajaduse korral loputage tarvikuid (ei kuulu tarnekomplekti) veega ja kuivatage.

Seadme hoidmine

1. Kerige võrgukaabel kaablihoidiku ümber.
2. Hoidke seadet kuivas ruumis ja volitamata kasutamise eest kaitstult.

Transport

△ ETTEVAATUS

Kaalu eiramine

Vigastus- ja kahjustusohht

Pidage transportimisel silmas seadme kaalu.

1. Tolmuvabaks transportimiseks sulgege imiühendus (vt peatükki *Imiühenduse sulgemine*).
2. Vabastage seisupidurid ja lükake seadet töökeäepidemest.
3. Seadme laadimiseks hoidke seda alusraamist ja töökeäepidemest.
4. Sõidukites transportimisel kindlustage seade libisemise ja ümberkukkumise vastu.

Ladustamine

△ ETTEVAATUS

Kaalu eiramine

Vigastus- ja kahjustusohht

Pidage ladustamisel silmas seadme kaalu.

1. Ladustage seadet ainult siseruumides.

Korrashoid ja hooldus

△ OHT

Soovimatult töötav seade, voolujuhtivate osade puutumine

Vigastusohht, elektrilöökk

Lülitage enne seadmel tehtavaid töid seade välja.

Tõmmake võrgupistik välja.

△ OHT

Oht tervist kahjustava tolmu tõttu

Hingamisteede haigused tolmu sissehingamise tõttu.

Kandke hooldustöödel (nt filtri vahetamisel) hingamiskaitsemaski P2 või kõrgema väärtusega ning ühekordset riietust.

△ HOIATUS

Oht tervist kahjustava tolmu tõttu

Hingamisteede haigused tolmu sissehingamise tõttu.

Ohutusseadiseid tuleb ohtude ennetamiseks vähemalt kord aastas tootja või instrueritult isiku poolt kontrollida ohutustehniliselt laitmatu talitluse, nt seadme tiheduse, filtri kahjustuse, kontrollseadiste talitluse osas.

TÄHELEPANU

Silikoonisaldusega hooldusvahend

Plastdetailid võivad kahjustada saada.

Ärge kasutage puhastamiseks silikoonisaldusega hooldusvahendeid.

Tolmu kõrvaldavad masinad on ohutusseadised ohtude ennetamiseks või kõrvaldamiseks BGV A1 tähenduses.

- Kasutajapoolseks hoolduseks tuleb seade lahti võtta, puhastada ja hooldada, niivõrd kui see on teostatav, põhjustamata seejuures ohtu hoolduspersonalile ja teistele isikutele. Sobivate ettevaatusmeetmete hulka kuuluvad lahtivõtmise eelne detoksikatsioon, seadme lahtivõtmise koha filtreeritud sundõhutus, hoolduspinna puhastamine ning personali asjakohane kaitsmine.
 - Seadme välisosa tuleks tolmuimeemismeetodi kaudu mürgitustada ja puhtaks pühkida või tihendusvahendiga töödelda, enne kui see ohtlikust piirkonnast välja võetakse. Kõiki seadmeosi tuleb vaadelda saastununa, kui nad ohtlikust piirkonnast välja võetakse. Tarvitusele tuleb võtta sobivad meetmed tolmu jaotumise vältimiseks.
 - Hooldus- ja remonditööde käigus tuleb ära visata kõik saastunud esemed, mida ei saa rahuldavalt puhastada. Sellised esemed tuleb utiliseerida mitteläbilaskvates kottides, kooskõlas selliste jäätmete kõrvaldamise kohta kehtivate sätetega.
 - Seadme transportimiseks ja hoolduseks tuleb imiotsakud sulgemiskorgiga sulgeda.
1. Pange tähele, et lihtsaid hoolduse ja korrashoiu töid saate ise teha.

2. Puhastage seadme pealispira ja mahuti sisekülge regulaarselt niiske lapiga.

Kontrollimis- ja hooldustööd

Laske seadet regulaarselt kontrollida vastavate õnnetuste ennetamiseks kehtestatud siseriiklike eeskirjade kohaselt.

Hooldustöid peab tegema asjatundlik inimene regulaarsete ajavahemike järel tootja andmete kohaselt, seejuures tuleb järgida olemasolevaid sätteid ja ohutusnõudeid. Elektriseadme juures tohib töid teha ainult elektrispetsialist. Küsimuste korral pöörduge palun KÄRCHERi filiaali poole.

Hooldusintervallid / kasutaja tehtavad hooldused

Sellele seadmele ei kehti regulaarsed hooldusintervallid. Vajaduse korral tehakse järgmist hooldust:

- filtri pesemine.
- filtri vahetamine.
- filtri vahetamine.

Filtri pesemine

TÄHELEPANU

Pesuainete või valgendite kasutamine

Filtri kahjustumine.

Puhastage filtrit ainult veega. Pange seadmesse ainult täielikult kuivanud filter.

Tähtvoltiltrit võib pesta voolava vee all.

1. Loputage tähtvoltiltrit seest väljapoole, et allesjäänud osakesed ei vähendaks filtri jõudlust.

Filtri vahetamine/asendamine

Märkus

Imipea äravõtmiseks on vaja 2 inimest.

1. Lülitage seade välja.
2. Tõmmake võrgupistik välja.
3. Vabastage ja eemaldage imipea.
4. Vabastage ja eemaldage vaherõngas.
5. Eemaldage tähtvoltilfilter.
6. Kontrollige tihendirõngast kahjustuste suhtes.
7. Paigaldage uus tähtvoltilfilter:
 - a Tõmmake tähtvoltilfilter nii üle vaheõngal oleva filtriraputi, et raputuselemendid oleks joondatud keskele filtritaskutesse.

- b Asetage vaheõngas koos tähtvoltilftri ja filtriraputiga filtrirõngale.

- c Lukustage vaheõngas.

8. Pange imipea peale ja lukustage.

Jäätmekoti vahetamine

△ OHT

Oht tervist kahjustava tolmu tõttu

Hingamisteede haigused tolmu sissehingamise tõttu.

Tekkiv tolmu tuleb transportida tolmu kindlates mahutites. Ümbervahetamine pole lubatud. Tolmu mahutiit tohivad utiliseerida ainult instrueeritud isikud.

1. Kindlustage seade seisupiduritega.

Joonis B

2. Tõmmake rõhu tasakaalustusvoolik mustusemahutist välja.
3. Langetage mustusemahuti hoova ülestõmbamisega.
4. Lülitage seade sisse, et vältida ohtlike tolmude väljapääsemist.
5. Tõmmake mustusemahuti seadmest välja.

Joonis D

6. Pöörake jäätmekoti serv üles.
7. Sulgege jäätmekott tihedalt kaablisidemega.
8. Võtke jäätmekott välja.
9. Utiliseerige jäätmekott vastavalt seadusesätetele.

Joonis C

10. Paigaldage jäätmekott mustusemahutisse ja seadke hoolikalt vastu mahuti seinu ja põhja.
11. Pöörake jäätmekoti serv üle mustusemahuti serva väljapoole.

TÄHELEPANU

Mustusemahuti staatiline laeng

Tolmude süttimine

Veenduge, et alusraami maandus oleks mustusemahutiga kontaktis.

12. Pange mustusemahuti seadmesse.
13. Lülitage seade välja.

△ HOIATUS

Mustusemahuti asjatundmatu lukustamine

Muljumisoht

Ärge hoidke lukustamise ajal käsi mingil juhul mustusemahuti ja filtrirõnga vahel ega pange neid tõstemehhanismi lähedusse. Lukustage mustusemahuti, vajutades mõlema käega hooba.

14. Lukustage mustusemahuti hoobadega.
15. Pistke rõhu tasakaalustusvoolik mustusemahutile.

Abi rikete korral

△ OHT

Seadme tahtmatu käivitumine / elektrilöök

Imemismootori tahtmatu käivitumine võib põhjustada vigastusi. Pinge elektrilistel osadel võib põhjustada elektrilööki. Lülitage enne kõiki seadmel teostatavaid töid seade välja ja tõmmake võrgupistik välja.

Laske kõiki kontrollimisi ja töid elektrilistel osadel teostada erialaspetsialistil.

Märkus

Rikke tekkimisel tuleb seade kohevälja lülitada. Enne uut kasutuselevõttu tuleb rike kõrvaldada.

Kui riket ei saa kõrvaldada, tuleb seade üle kontrollida klienditeenindusel.

Imiturbiin ei tööta

1. Kontrollige pistikupesa ja voolutoite kaitset.
2. Kontrollige seadme võrgukaablit ja võrgupistikut.
3. Lülitage seade sisse.

Imijõud nõrgeneb

1. Eemaldage imemisotsiku, imitoru või imivooliku ummistused.
2. Asendage täitunud jäätmekott uuega (vt peatükki *Jäätmekoti vahetamine*).
3. Kontrollige, kas imipea ja mustusemahuti on õigesti paigas.
4. Puhastage filter (vt peatükki *Filtri puhastamine*).
5. Tühjendage mustusemahuti (vt peatükki *Mustusemahuti tühjendamine*).

6. Sisestage rõhu tasakaalustamise voolik mõlemast otsast.

Tolmu väljatungimine imemisel

1. Kontrollige filtri asendit ja vajaduse korral korrigeerige.
2. Puhastage filter (vt peatükki *Filtri puhastamine*).
3. Vahetage filter (vt peatükki *Filtri vahetamine/asendamine*).

Märgutuli "Faasi ja pöördvälja viga" põleb punaselt

Seade ei tööta.

Joonis F

1. Vahetage seadme pistiku poolused.

Märgutuli "Alarõhk" põleb punaselt

1. Puhastage filter (vt peatükki *Filtri puhastamine*).
2. Vahetage filter (vt peatükki *Filtri vahetamine/asendamine*).
3. Täis turvafiltrikoti ja vähima mahtvoolu mittesaavutamise korral tuleb see vahetada.

Utiliseerimine

Seade tuleb eluea lõpus utiliseerida vastavalt seadusesätetele.

Garantii

Igas riigis kehtivad meie volitatud müügiesindaja antud garantiitingimused. Seadmel esinevad mistahes rikked kõrvaldame garantiiajal tasuta, kui põhjuseks on materjali- või tootmisviga. Garantiijuhtumil pöörduge ostu tõendava dokumendiga oma edasimüüja või lähima volitatud klienditeeninduse poole.

(Aadressi vt tagaküljelt)

Täiendavat teavet garantii kohta (kui see on olemas) leiate Kärcheri kohaliku veebilehe teeninduspiirkonnast "Allalaadimiste" alt.

Tehnilised andmed

Elektriühendus

Võrgupinge	V	400
Faas	~	3
Võrgusagedus	Hz	50
Nimivõimsus	W	3000
Kaitse liik		IP64
Kaitseklass		I
Süütekaitse liik		II 3D Ex tc IIIC T125 °C Dc

Mõõtmed ja kaalud

Tüüpiline töökaal	kg	102
Pikkus x laius x kõrgus	mm	1060 x 680 x 1840
Filtripind	m ²	2,0
Filtri efektiivne pind	m ²	1,5

Ümbrustingimused

Ümbrustemperatuur	°C	-10-40
Pinnatemperatuur (max)	°C	125
Suhteline õhuniiskus	°C	30-90

Seadme võimsusandmed

Mahuti maht	l	60
Vaakum (max)	kPa	24,7
Maksimaalne vooluhulk imivoolikuga DN40, L=3 m	m ³ /h	198
Maksimaalne vooluhulk imivoolikuga DN40, L=5 m	m ³ /h	180
Max mahtvool imivoolikuga DN40, P=8 m	m ³ /h	165
Alarõhk (max)	kPa (mbar)	25,0 (250)
Imivooliku ühendus		DN70
Imivooliku nimiläbimõõt		DN40
Filtri tellimisnumber		9.439-542

Kindlakstehtud väärtused

EN 60335-2-69 kohaselt

Labakäsi-käsivars vibratsiooniväärtus	m/s ²	<2,5
Ebakindlus K	m/s ²	0,2
Helirõhutase L _{pA}	dB(A)	79
Mõõtemääramatus K _{pA}	dB(A)	1

Võrgukaabel

Tüüp		H07R N-F 5x1,5 mm ²
Detaili number		6.649-826.0
Kaabli pikkus	m	7,5

Õigus tehnilisteks muudatusteks.

EL vastavusdeklaratsioon

Käesolevaga kinnitame, et allpool nimetatud toode vastab loetletud direktiivide ja määruste asjaomastele sätetele. Tootel meiega kooskõlastamata muudatuste teostamisel kaotab käesolev deklaratsioon kehtivuse.

Toode: Märg- ja kuivimur

Tüüp: 1.573-xxx

Direktiivid ja määrad

2006/42/EÜ (+2009/127/EÜ)

2011/65/EL

2014/30/EL

2014/34/EL

Kohaldatud ühtlustatud normid

EN 55014-1: 2017 + A11: 2020

EN 55014-2: 2015

EN 60079-0: 2018

EN 60079-31: 2014

EN 60335-1

EN 60335-2-69

EN IEC 61000-3-2: 2019

EN 61000-3-3: 2013 + A1: 2019

EN 62233: 2008

EN IEC 63000: 2018

Tähistus



II 3D Ex tc IIIC T125°C Dc

Nimi ja address

Dokumentatsioonivolinik:

A. Haag

Kärcher Industrial Vacuuming GmbH

Robert-Bosch-Straße 4-8

73550 Waldstetten (Germany)

Tel: +49 7171 94888-0

Faks: +49 7171 94888-528

T. Wahl
Managing Director

A. Haag
Director R&D

Waldstetten, 24/07/01

Allakirjutatud tegutsevad juhatuse ülesandel ja volitusega.

Kärcher Industrial Vacuuming GmbH

Robert-Bosch-Straße 4-8

73550 Waldstetten (Germany)

Tel: +49 7171 94888-0

Faks: +49 7171 94888-528

Saturs

Vispārīgas norādes	146
Apkārtējās vides aizsardzība	147
Noteikumiem atbilstoša lietošana	147
Piederumi un rezerves daļas	147
Piegādes komplekts	148
Ierīces apraksts	148
Simboli uz ierīces	148
Ekspluatācijas uzsākšana	148
Ekspluatācija	149
Transportēšana	152
Uzglabāšana	152
Kopšana un apkope	152
Palīdzība traucējumu gadījumā	154
Utilizācija	155
Garantija	155
Tehniskie dati	155
ES atbilstības deklarācija	156

Vispārīgas norādes



Pirms pirmās ekspluatācijas izlasiet šo lietošanas instrukciju, rīkojieties saskaņā ar to un uzglabājiet to vēlākai izmantošanai vai nākamajam īpašniekam.

- Pirms pirmreizējās nodošanas ekspluatācijā noteikti izlasiet drošības norādes Nr. 5.956-249.0.

- Neievērojot lietošanas instrukcijas un drošības norādes, var tikt radīti bojājumi ierīcei un apdraudējums ierīces lietotājam un citām personām.
- Ja konstatēts bojājums, kas radies transportēšanas laikā, nekavējoties informējiet izplatītāju.

Riska pakāpes

△ BĪSTAMI

- Norāde par tieši draudošām briesmām, kuras izraisa smagas traumas vai nāvi.

△ BRĪDINĀJUMS

- Norāde par iespējami draudošām briesmām, kuras var izraisīt smagas traumas vai nāvi.

△ UZMANĪBU

- Norāda uz iespējami bīstamu situāciju, kura var radīt vieglus ievainojumus.

IEVĒRĪBAI

- Norāde par iespējami bīstamu situāciju, kura var radīt materiālos zaudējumus.

Vispārīgi drošības norādījumi

△ **BĪSTAMI** • Ierīces un vielu, kuru apstrādei paredzēts izmantot ierīci, lietošanu, tostarp drošu savāktā materiāla utilizācijas procesu izpilda tikai apmācīts personāls.

- Atgriežot izplūdes gaisu atpakaļ telpā, tai ir jābūt nodrošinātai ar pietiekamu gaisa apmaiņas koeficientu L . Lai ievērotu pieprasītās robežvērtības, atgrieztā tilpumpūsma drīkst būt maksimāli 50 % no svaigā gaisa tilpumpūsma (telpas tilpums V_R x gaisa apmaiņas koeficients L_W). Bez īpašiem ventilācijas pasākumiem: $L_W = 1 \text{ h}^{-1}$.
- Šī ierīce satur veselībai kaitīgus putekļus. Iztukšošanas un apkopes procedūras, tostarp putekļu savākšanas tvertņu izņemšanu, drīkst veikt tikai speciālisti, kas lieto piemērotu aizsargaprīkojumu.
- Sūkšanu veiciet tikai ar visiem filtra elementiem, pretējā gadījumā tiks bojāts sūkšanas motors un palielināsies cieta daļiņu emisija, radot apdraudējumu veselībai.
- Nemiet vērā piemērojamās drošības noteikumus, kas attiecas uz apstrādes materiāliem.
- Ievērojiet drošības noteikumus attiecībā uz uzšūcāmajiem materiāliem. Pareizas /

nepareizas ekspluatācijas laikā ierīces daļas var uzkarst līdz 125 °C. ● Ražotāja apstiprinātais papildaprīkojums ir elektrību vadošs. Neizmantojiet citu papildaprīkojumu. ● Pagarināšanas kabeļa izmantošana nav atļauta.

△ **BRĪDINĀJUMS** ● Ierīci nedrīkst izmantot vai turēt ārpus telpām.

△ **UZMANĪBU** ● Ilgāku ekspluatācijas pārtraukumu laikā un pēc lietošanas izslēdziet ierīces slēdzi un atvienojiet tīkla spraudni.

Norādījums ● Ņemiet vērā, ka uz putekļiem ar aizdegšanās enerģiju, kas mazāka par 1 mJ, var attiekties papildu noteikumi.

Rīcība ārkārtas situācijā

△ **BĪSTAMI**

Traumu un bojājumu risks īssavienojuma vai citu elektrisku bojājumu gadījumā

Elektriskās strāvas trieciena risks, apdegumu risks

Ārkārtas situācijā izslēdziet ierīci un atvienojiet tīkla spraudni.

Apkārtojās vides aizsardzība



Iepakojuma materiāli ir atkārtoti pārstrādājami. Lūdzu, atbrīvojieties no iepakojuma videi draudzīgā veidā.



Elektriskās un elektroniskās ierīces satur vērtīgus pārstrādājamus materiālus un bieži vien tādas sastāvdaļas kā baterijas, akumulatorus vai eļļu, kuri neatbilstošas apstrādes vai nepareizas utīlizācijas rezultātā var radīt potenciālu apdraudējumu cilvēku veselībai un apkārtnējam videi. Tomēr šīs sastāvdaļas ir nepieciešamas ierīces pareizai darbībai. Ar šo simbolu marķētās ierīces nedrīkst izmest kopā ar sadzīves atkritumiem.

Informācija par sastāvdaļām (REACH)

Pašreizējo informāciju par sastāvvielām atradīsiet: www.kaercher.de/REACH

Noteikumiem atbilstoša lietošana

Ierīce ir paredzēta:

- Grīdu un sienu mitrai un sausai tīrīšanai
- Sausu, viegli uzliesmojošu, veselībai bīstamu putekļu nosūkšanai; putekļu klase M saskaņā ar EN 60335-2-69
- Putekļu uzsūkšana ar IIIC, IIIB un IIIA putekļu grupām
- Uzliesmojošu putekļu uzsūkšana 22. zonā
- Izmantošanai uz zemes virsmas
- Rūpnieciskai izmantošanai, piem., noliktavu un ražošanas zonās
- komerciāliem mērķiem, piem., viesnīcās, skolās, slimnīcās, rūpnīcās, veikalos, birojos un izīrēšanas biznesā.

Ierīces nevainojamu darbību iespējams nodrošināt tikai ar iesūkšanas šļūteni, kuras nominālais platums ir DN40.

Cita veida ekspluatācija uzskatāma kā neatbilstoša.

Ierīce nav paredzēta:

- Augstas sprādzienbīstamības putekļu vai šķidrums iesūkšanai
- Viegli uzliesmojošu šķidrums un viegli uzliesmojošu putekļu maisījumu uzsūkšanai
- Kancerogēno vielu uzsūkšana
- Savienošanai ar putekļu radošo mašīnu
- Celta iekraušanai

Piederumi un rezerves daļas

△ **BĪSTAMI**

Sprādzienbīstamība, ko rada neapstiprināti piederumi

Izmantojiet tikai ražotāja apstiprinātus piederumus, kas marķēti ar Ex uzlīmi 22. tipa lietošanai.

Izmantot tikai oriģinālos piederumus un oriģinālās rezerves daļas, jo tie garantē drošu un nevainojamu ierīces darbību.

Informāciju par piederumiem un rezerves daļām skatīt www.kaercher.com.

Norādījums

Piegādes komplektā nav iekļauti nekādi piederumi. Piederumi ir jāpasūta atsevišķi atkarībā no pielietojuma.

Piegādes komplekts

Ierīces piegādes komplekts ir attēlots uz iepakojuma. Izsaiņojot pārbaudiet, vai saturs ir pilnīgs. Ja trūkst piederumi vai transportēšanas laikā radušies bojājumi, lūdzu, informējiet tirgotāju.

Ierīces apraksts

Attēlus skatiet grafika lappusē

Attēls A

- ① Netīrumu tvertnes priekšgala rokturis
- ② Savienojums spiediena izlīdzināšanai
- ③ Netīrumu tvertne
- ④ Aizbāznis
- ⑤ Filtra gredzens
- ⑥ Filtra attīrīšanas svira
- ⑦ Kontrolspuldze "Lietošanas gatavība"
- ⑧ Kontrolspuldze "Vakuums"
- ⑨ Grozāmais slēdzis
- ⑩ Kontrolspuldze "Fāzes kļūda un rotācijas lauka kļūdas"
- ⑪ Trīsfāžu maiņstrāvas motors
- ⑫ Filtrs
- ⑬ Blīvgredzens
- ⑭ Filtra kratītājs
- ⑮ Sūkšanas galva
- ⑯ Izplūdes gaisa vada trokšņa slāpētājs
- ⑰ Tipa plāksnīte
- ⑱ Tīkla kabelis
- ⑲ Sūkšanas galviņas rokturis
- ⑳ Sūkšanas galvas fiksators
- ㉑ Kabeļa turētājs
- ㉒ Stumšanas rokturis
- ㉓ Spiediena izlīdzināšanas šļūtene
- ㉔ Rīventiņi ar stāvbremzi
- ㉕ Sūkšanas caurules turētājs
- ㉖ Starposma gredzens
- ㉗ Starpgredzena fiksators
- ㉘ Grīdas tīrīšanas sprauslas turētājs
- ㉙ Šasija
- ㉚ Sūkšanas īscaurule
- ㉛ Atpēru skava iezemēšanai

Simboli uz ierīces



Ierīce ir paredzēta, lai iesūktu smalkus putekļus līdz putekļu klasei M.

BRĪDINĀJUMS: Šī ierīce satur veselībai kaitīgus putekļus. Iztukšošanu un apkopi, tostarp putekļu maisa izņemšanu, drīkst veikt tikai kvalificētas personas, kas lieto piemērotu aizsargaprīkojumu. Neieslēdziet, pirms nav uzstādīta pilnībā visa filtra sistēma un pārbaudīta tilpumpūsmas kontroles darbība.



Neiesūkt aizdegšanās avotus! Piemērota 22. zonas putekļu sprādzienbīstamības klases viegli uzliesmojošu putekļu iesūkšanai.



Filtrs
(Pasūt.-Nr. 9.439-542.0)



Atkritumu maisiņš
(Pasūtījuma Nr. 9.989-606.0)

Ekspluatācijas uzsākšana

△ BRĪDINĀJUMS

Apdraudējums veselībai kaitīgu putekļu dēļ

Elpceļu saslimšanas putekļu inhalācijas gadījumā.

Nesūciet bez filtra elementa, jo pretējā gadījumā rodas apdraudējums veselībai paaugstinātas putekļu izdalīšanas dēļ.

IEVĒRĪBAI

Nav filtra elementa

Sūkšanas motora bojājumi

Nesūciet bez filtra elementa.

1. Novietojiet ierīci darba pozīcijā.
2. Nostipriniet ierīci ar stāvbremzēm.
3. Pārļieciniet, ka sūkšanas galva ir pareizi uzlikta.
4. Ievietojiet sūkšanas šļūteni (nav iekļauta piegādes komplektācijā) sūkšanas pieslēgumā.
5. Pārbaudiet līmeni netīrumu tvertnē.

6. Ja nepieciešams, iztukšojiet netīrumu tvertni (skatīt nodaļu *Netīrumu tvertnes iztukšošana*).
7. Pārliedzieties, ka netīrumu tvertne ir pareizi ievietota. Atsperu skavām jābūt tīrām un tām jāsasaskaras ar netīrumu tvertni.
Ja nepieciešams, notīriet atsperu skavas ar mitru drāniņu.
8. Pirms sausās sūkšanas ievietojiet atkritumu maisu (skatīt nodaļu *Sausā sūkšana*).
9. Pievienojiet vajadzīgos piederumus (nav iekļauti piegādes komplektācijā) pie sūkšanas šļūtenes.

Automātiskā sūkšanas jaudas uzraudzība

Ierīce ir aprīkota ar sūkšanas jaudas uzraudzību. Ja gaisa ātrums iesūkšanas šļūtenē samazinās zem 20 m/s, kontrolspuldze "Vakuums" deg sarkanā krāsā (sk. *Palīdzība traucējumu gadījumā*).

Norādījumi

Normālas darbības laikā (piem., strādājot ar grīdas tīrīšanas sprauslu) kontrollampīna var iedegties ar pārtraukumiem, kad samazinās gaisa daudzums (samazināts šķērsgriezums) un līdz ar to palielinās zemspiediens.

Norādījumi

Tomēr šādos gadījumos tas nav defekts, bet gan norāde uz to, kā jau minēts iepriekš, ka gaisa daudzums ir samazinājies un zemspiediens ir palielinājies.

Antistatikas sistēma

Pa iezemēto pieslēguma īscauruli tiek novadītas statiskās uzlādes. Tas novērš dzirksteļošanu un strāvas triecienus ar ražotāja apstiprināto elektrību vadošo papildaprīkojumu.

Ekspluatācija

Pēc mitru vai šķidru vielu sūkšanas skatīt nodaļu *Pārslēdzieties no mitrās uz sauso sūkšanu*.

IEVĒRĪBAI

Nosegtas gaisa ieplūdes un izplūdes atveres uz iesūkšanas galvas

lekārtas bojājumi

Neaizsedziet gaisa ieplūdes un izplūdes atveres uz iesūkšanas galvas.

Grozāmais slēdzis

O	Ierīce IZSLĒGTA
I	Ierīce IESLĒGTA

Ierīces ieslēgšana

1. Iespraudiet tīkla spraudni.
Deg kontrolspuldze "Lietošanas gatavība".
2. Ar pagriežamo slēdzi ieslēdziet ierīci.

Veiciet sūkšanas procesu

1. Regulāri kontrolējiet netīrumu tvertnes uzpildes līmeni, jo ierīce sūkšanas laikā neizslēdzas automātiski.
2. Ja nepieciešams, iztukšojiet netīrumu tvertni (skatīt nodaļu *Netīrumu tvertnes iztukšošana*).
3. Ja nepieciešams, iztīriet filtru (skatīt nodaļu *Filtra tīrīšana*) vai mainiet / aizvietojiet (skatīt nodaļu *Filtra nomaiņa/ aizvietošana*).

Sausā sūkšana

Ierīce ir aprīkota ar utilizācijas maisu, pasūt. Nr. 6.907-347.0 (5 gab.).

Norādījumi

Izmantojot šo ierīci, iespējams uzsūkt visu veidu putekļus līdz putekļu klasei M. Saskaņā ar tiesību aktu noteikumiem obligāti ir jāizmanto putekļu savākšanas maiss.

Norādījumi

Ierīce ir piemērota sausu, viegli uzliesmojošu putekļu uzsūkšanai ar arodekspozīcijas robežvērtībām (MAK), kas ir lielākas vai vienādas ar 0,1 mg/m³.

1. Uzsūcot smalkus putekļus, izmantojiet arī utilizācijas maisu (skatīt nodaļu *Atkritumu maisa ievietošana*).

Pārslēdzieties no mitrās uz sauso sūkšanu

IEVĒRĪBAI

Mitrās sūkšanas maiņa uz sauso sūkšanu

Filtra bojājumu risks

Izmantojot mitru filtra elementu, nesūciet sausus putekļus, jo tie aizsprosto filtru un padara to nelietojamu.

1. Mitro filtru pirms izmantošanas sausai sūkšanai kārtīgi izžāvēt vai nomainīt pret sausu.
2. Nepieciešamības gadījumā nomainīt filtru.

Atkritumu maisa ievietošana

1. Nostipriniet ierīci ar stāvbremzēm.

Attēls B

2. Noņemiet spiediena izlīdzināšanas šļūteni no netīrumu tvertnes.
3. Nolaidiet netīrumu tvertni, pavelkot sviras uz augšu.
4. Izvelciet netīrumu tvertni no ierīces.

Attēls C

5. Ievietojiet atkritumu maisu netīrumu tvertnē un rūpīgi izlīdziniet to pie tvertnes sienas un tvertnes apakšas.
6. Atlokiet atkritumu maisa malu uz ārpusi pāri netīrumu tvertnes malai.

IEVĒRĪBAI

Netīrumu tvertnes statiskā uzlāde

Aizdegšanās putekļi

Pārliecinieties, vai šasijas zemējums saskaras ar netīrumu tvertni.

7. Ievietojiet netīrumu tvertni ierīcē.

△ BRĪDINĀJUMS

Nepareiza rīcība, nofiksējot netīrumu tvertni

Saspiešanas risks

Nofiksēšanas laikā nekādā gadījumā neturiet rokas starp netīrumu tvertni un filtra gredzenu vai pacelšanas mehānisma tuvumā. Nofiksējiet netīrumu tvertni, izmantojot sviras ar abām rokām.

8. Ar svirām nofiksējiet netīrumu tvertni.
9. Pievienojiet spiediena izlīdzināšanas šļūteni pie netīrumu tvertnes.

Mitrā sūkšana

△ BĪSTAMI

Apdraudējums veselībai kaitīgu putekļu dēļ

Elpceļu sasilšanas putekļu inhalācijas gadījumā.

Mitrās sūkšanas gadījumā nedrīkst savākt veselībai kaitīgus putekļus.

IEVĒRĪBAI

Bojājumu draudi, ko rada netīrumu tvertnes pārplūde

Netīrumu tvertne uzņemot lielu šķidruma apjomu īsā laika periodā var tikt pārpildīta un saturs var iet pāri malām.

Regulāri pārbaudiet uzpildes līmeni.

1. Pirms mitrās sūkšanas izņemiet atkritumu maisu (skatīt nodaļu *Atkritumu maisa izņemšana*).

Atkritumu maisa izņemšana

△ BĪSTAMI

Apdraudējums veselībai kaitīgu putekļu dēļ

Elpceļu sasilšanas putekļu inhalācijas gadījumā.

Uzkrātie putekļi jāpārvadā putekļus necaur-laidīgos konteineros. Pārpildīšana nav atļauta. Putekļu savākšanas tvertni drīkst utilizēt tikai apmācītas personas.

1. Nostipriniet ierīci ar stāvbremzēm.

Attēls B

2. Noņemiet spiediena izlīdzināšanas šļūteni no netīrumu tvertnes.
3. Nolaidiet netīrumu tvertni, pavelkot sviras uz augšu.
4. Ieslēgt ierīci, lai novērstu bīstamu putekļu izplatīšanos gaisā.
5. Izvelciet netīrumu tvertni no ierīces.

Attēls D

6. Uzlokiet uz augšu atkritumu maisu.
7. Cieši noslēdziet atkritumu maisu ar kabelu savilci.
8. Izņemiet atkritumu maisu.
9. Atkritumu maisu utilizējiet atbilstoši likumā paredzētajiem noteikumiem.

IEVĒRĪBAI

Netīrumu tvertnes statiskā uzlāde

Aizdegšanās putekļi

Pārliecinieties, vai šasijas zemējums saskaras ar netīrumu tvertni.

10. Ievietojiet netīrumu tvertni ierīcē.

11. Izslēdziet ierīci.

△ BRĪDINĀJUMS

Nepareiza rīcība, nofiksējot netīrumu tvertni

Saspiešanas risks

Nofiksēšanas laikā nekādā gadījumā neturiet rokas starp netīrumu tvertni un filtra grezenu vai pacelšanas mehānisma tuvumā. Nofiksējiet netīrumu tvertni, izmantojot sviras ar abām rokām.

12. Ar svirām nofiksējiet netīrumu tvertni.

13. Pievienojiet spiediena izlīdzināšanas šļūteni pie netīrumu tvertnes.

Pārtrauciet slapjo sūkšanu

△ BRĪDINĀJUMS

Nepareiza notekūdeņu utilizācija

Apkārtējās vides piesārņošana

Ievērojiet vietējos notekūdeņu attīrīšanas noteikumus.

1. Izžāvēt filtru.

2. Netīrumu tvertni iztīrīt ar mitru drānu un izžāvēt.

Filtra tīrīšana

Tīrīt zvaigžņveida salokāmo filtru regulāros intervālos.

1. Izslēdziet ierīci.

2. Kad sausais materiāls ir izsūkts, pārvietojiet filtra tīrīšanas sviru uz priekšu un atpakaļ vismaz 5 reizes.

Ja šī tīrīšana nedod nekādus uzlabojumus, noņemiet zvaigžņveida kroku filtru un nomazgājiet vai nomainiet to (skatīt nodaļu *Kopšana un apkope*).

Ierīces izslēgšana

1. Ar pagriežamo slēdzi izslēdziet ierīci.

2. Izvilkt tīkla spraudni.

Nodziest kontrolspuldze "Lietošanas gatavība".

Pēc katras lietošanas

1. Izslēdziet ierīci.

2. Izvilkt tīkla spraudni.

3. Noņemiet piederumus (nav iekļauti piegādes komplektācijā).

4. Iztukšojiet netīrā ūdens tvertni (skatīt nodaļu *Netīrumu tvertnes iztukšošana*).

5. Ja tika uzsūkts mitrs sūcamais materiāls, izņemiet filtru, lai tas izžūtu.

6. Iztīrīt ierīci (skatīt nodaļu *Iekārtas tīrīšana*).

Sūkšanas pieslēguma noslēgšana

△ BRĪDINĀJUMS

Savainošanās risks

Smalko putekļu izraisīti ādas, plaušu un acu bojājumi

Pēc sūkšanas šļūtenes atvienošanas sūkšanas pieslēgumu nepieciešams noslēgt ar pieslēguzmavu.

Attēls E

1. Precīzi ievietojiet blīvējuma aizbāzni sūkšanas savienojumā.

2. Iebīdīdiet aizbāzni līdz galam.

Netīrumu tvertnes iztukšošana

△ BRĪDINĀJUMS

Saspiešanas risks

Noņemot un uzliekot tvertni, pievērsiet uzmanību kustīgajām daļām.

Norādījums

Netīrumu tvertne ir jāiztukšo, kad tā ir papildīta līdz aptuveni 3 cm līmenim zem augšējās malas.

Regulāri kontrolējiet netīrumu tvertnes uzpildes līmeni, jo ierīce sūkšanas laikā neizslēdzas automātiski.

1. Nostipriniet ierīci ar stāvbremzēm.

Attēls B

2. Noņemiet spiediena izlīdzināšanas šļūteni no netīrumu tvertnes.

3. Nolaidiet netīrumu tvertni, pavelkot sviras uz augšu.

4. Ieslēgt ierīci, lai novērstu bīstamu putekļu izplatīšanos gaisā.

5. Izvelciet netīrumu tvertni no ierīces.

Norādījums

Netīrumu tvertni var pacelt ar celtni, izmantojot rokturi. Maksimālā kravnesība celtna transportēšanai ir 50 kg.

△ UZMANĪBU

Pārsniedzot pieļaujamo kopējo svaru

Savainojumu un bojājumu draudi

Transportējot ar celtni, ievērojiet netīrumu tvertnes kopējo svaru.

Nepārslogojiet tvertni.

levērojiet spēkā esošos noteikumus par celtni.

6. Iztukšojiet netīrumu tvertni.

△ **BRĪDINĀJUMS**

Nepareiza apiešanās ar netīrumu tvertnes bloķēšanu

Saspiešanas risks

Nobloķēšanas laikā nekādā gadījumā nelieciet rokas starp netīrumu savākšanas sistēmu un starpgredzenu vai pacelšanas mehānisma tuvumā.

Nobloķējiet netīrumu tvertni, darbinot priekšgala rokturi ar abām rokām.

IEVĒRĪBAI

Netīrumu tvertnes statiskā uzlāde

Aizdegšanās putekļi

Pārliecinieties, vai šasijas zemējums saskaras ar netīrumu tvertni.

7. Ievietojiet netīrumu tvertni ierīcē.

8. Izslēdziet ierīci.

△ **BRĪDINĀJUMS**

Nepareiza rīcība, nofiksējot netīrumu tvertni

Saspiešanas risks

Nofiksēšanas laikā nekādā gadījumā neturiet rokas starp netīrumu tvertni un filtra gredzenu vai pacelšanas mehānisma tuvumā. Nofiksējiet netīrumu tvertni, izmantojot sviras ar abām rokām.

9. Ar svirām nofiksējiet netīrumu tvertni.

10. Pievienojiet spiediena izlīdzināšanas šļūteni pie netīrumu tvertnes.

Iekārtas tīrīšana

△ **BRĪDINĀJUMS**

Nepareiza notekūdeņu utilizācija

Apkārtējās vides piesārņošana

levērojiet vietējos notekūdeņu attīrīšanas noteikumus.

1. Ierīci no iekšpuses un ārpusē nosūciet un notīriet ar mitru lupatiņu.

Sūcot ierīci, jāizmanto putekļu sūcējs ar tādu pašu vai labāku klasifikāciju.

2. Ja nepieciešams, izskalojiet piederumus (nav iekļauti piegādes komplektācijā) ar ūdeni un nosusiniet.

Ierīces uzglabāšana

1. Tikla kabeli aptīt ap kabeļa turētāju.

2. Novietojiet ierīci sausā telpā un nodrošiniet pret neautorizētu lietošanu.

Transportēšana

△ **UZMANĪBU**

Svara neievērošana

Savainojumu un bojājumu draudi

Transportējot, ņemiet vērā ierīces svaru.

1. Aizveriet sūkšanas savienojumu, lai transportētu bez putekļiem (skatīt nodaļu *Sūkšanas pieslēguma noslēgšana*).

2. Atlaidiet stāvbremzes pie ritentiņiem un stumiet iekārtu, turot aiz stumšanas roktura.

3. Lai paceltu ierīci, turiet to aiz šasijas un stumšanas roktura.

4. Pārvadājot transportlīdzekļos, nodrošiniet iekārtu pret slīdēšanu un apgāšanos.

Uzglabāšana

△ **UZMANĪBU**

Svara neievērošana

Savainojumu un bojājumu draudi

Uzglabājot, ņemiet vērā ierīces svaru.

1. Ierīci uzglabāt tikai iekštelpās.

Kopšana un apkope

△ **BĪSTAMI**

Ierīce, kas neapzināti ieslēdzas; pieskaršanās strāvu vadošām daļām

Savainojuma draudi, strāvas sitiena bīstamība

Pirms darbu veikšanas pie ierīces izslēdziet ierīci.

Atvienojiet tīkla spraudni.

△ **BĪSTAMI**

Apdraudējums veselībai kaītīgu putekļu dēļ

Elpceļu sasilšanas putekļu inhalācijas gadījumā.

Apkopes darbu (piem., filtra maiņas) laikā valkājiet elpceļu aizsargmasku P2 vai augstvērtīgāku un vienreizējās lietošanas apģērbu.

△ BRĪDINĀJUMS

Apdraudējums veselībai kaitīgu putekļu dēļ

Elpceļu saslimšanas putekļu inhalācijas gadījumā.

Lai novērstu apdraudējumus, ražotājam vai instruetai personai vismaz reizi gadā jāveic drošības aprīkojuma netraucētas darbības drošības tehniskā pārbaude, piem., jāpārbauda ierīces hermētiskums, filtra bojājumi, kontroles ietaišu darbība.

IEVĒRĪBAI

Silikonu saturoši kopšanas līdzekļi

Iespējama agresīva iedarbība uz plastmasas daļām.

Tīrīšanai neizmantojiet kopšanas līdzekļus, kas satur silikonu.

Putekļu savākšanas iekārtas ir drošības ierīces aizsardzībai vai apdraudējuma novēršanai atbilstoši BGV A1.

- Lai lietotājs veiktu apkopi, ierīce ir jāizjauc, jāiztīra un jāapkopj, ciktāl tas ir iespējams, neradot draudus apkopes personālam un citām personām. Piesardzības pasākumi paredz veikt lokālu filtrētu piespiedu ventilāciju, kur ierīce tiek izjaukta, apkopes vietas tīrīšanu un atbilstošu personāla aizsardzību.
- Pirms izņemt no bīstamās zonas, jāveic ierīces ārpuses detoksikācija ar putekļsūcēju, pēc tam noslaukot to tīru, vai arī tā ir jāapstrādā ar hermētiķi. Visas ierīces daļas jāuzskata par netīrām, kad tās tiek paņemtas no bīstamās zonas. Nepieciešams ievērot atbilstošus pasākumus, lai izvairītos no putekļu emisijas.
- Veicot apkopes un remontdarbus, visus netīros priekšmetus, kurus nav iespējams pilnībā notīrīt, izmetiet. Šādus priekšmetus nepieciešams utilizēt hermētiskos maisos saskaņā ar utilizācijas spēkā esošajiem priekšrakstiem, kas attiecas uz šādiem atkritumiem.
- Ierīci transportējot un veicot apkopes darbus, iesūkšanas atveri nepieciešams noslēgt ar aizbīdni.

1. Ņemiet vērā, ka vienkāršus apkopes un kopšanas darbus varat veikt pats.
2. Ierīces virsmu un tvertnes iekšpusi regulāri iztīrīt ar mitru drānu.

Pārbaudes un apkopes darbi

Negadījumu novēršanai regulāri veiciet ierīces pārbaudi atbilstoši attiecīgajām likumdevēja noteiktajām valsts tiesību normām. Apkope regulāri jāveic kvalificētai personai noteiktos laikos, atbilstoši ražotāja norādījumiem, turklāt ir jāievēro piemērojamie noteikumi un drošības prasības. Darbus pie elektroierīces drīkst veikt tikai kvalificēts elektriķis. Jautājumu gadījumā, lūdzu, vērsieties pie KÄRCHER izplatītāja.

Apkopes intervāli / lietotāja veikta apkope

Šai ierīcei nav regulāru apkopes intervālu. Nepieciešamības gadījumā tiek veiktas šādas apkopes:

- Nomazgājiet filtru.
- Mainiet filtru.
- Ievietojiet filtru.

Filtra mazgāšana

IEVĒRĪBAI

Mazgāšanas līdzekļu vai balinātāju lietošana

Filtra bojājumi.

Tīriet filtru tikai ar ūdeni. Ievietojiet iekārtā tikai pilnīgi nožuvušus filtrus.

Zvaigžņveida kroku filtru var mazgāt zem tekoša ūdens.

1. Vienmēr skalojiet filtru no iekšpuses uz ārpusi, lai nepaliktu daļiņas, kas varētu ietekmēt filtra jaudu.

Filtra nomaiņa/aizvietošana

Norādījumi

Sūkšanas galvas noņemšanai ir nepieciešamas 2 personas.

1. Izslēdziet ierīci.
2. Izvilkt tīkla spraudni.
3. Atbloķējiet un noņemiet iesūkšanas galvu.
4. Atbloķējiet un noņemiet starpgredzenu.
5. Izņemiet (zvaigžņveida salokāmo filtru).
6. Pārbaudiet, vai blīvgredzens nav bojāts.

7. Ievietojiet jauno zvaigžņveida salokāmo filtru:
 - a. Pārvelciet jauno filtru pār filtra kratītāju pie starpgredzena tā, lai kratītāja elementi būtu pozicionēti filtra kabatu vidū.
 - b. Novietojiet starpgredzenu ar zvaigžņveida salokāmo filtru un filtra kratītāju uz filtra gredzena.
 - c. Nofiksējiet starpgredzenu.
8. Uzlikt un nofiksēt sūkšanas galviņu.

Atkritumu maisa nomaiņa

△ BĪSTAMI

Apdraudējums veselībai kaitīgu putekļu dēļ

Elpceļu saslimšanas putekļu inhalācijas gadījumā.

Uzkrātie putekļi jāpārvadā putekļus necaurīdīgos konteineros. Pārpildīšana nav atļauta. Putekļu savākšanas tvertni drīkst izmantot tikai apmācītas personas.

1. Nostipriniet ierīci ar stāvbremzēm.

Attēls B

2. Noņemiet spiediena izlīdzināšanas šļūteni no netīrumu tvertnes.
3. Nolaidiet netīrumu tvertni, pavelkot sviras uz augšu.
4. Ieslēgt ierīci, lai novērstu bīstamu putekļu izplatīšanos gaisā.
5. Izvelciet netīrumu tvertni no ierīces.

Attēls D

6. Uzlokiet uz augšu atkritumu maisu.
7. Cieši noslēdziet atkritumu maisu ar kabuļu savilci.
8. Izņemiet atkritumu maisu.
9. Atkritumu maisu izmantojiet atbilstoši likumā paredzētajiem noteikumiem.

Attēls C

10. Ievietojiet atkritumu maisu netīrumu tvertnē un rūpīgi izlīdziniet to pie tvertnes sienas un tvertnes apakšas.
11. Atlokiet atkritumu maisa malu uz ārpusi pāri netīrumu tvertnes malai.

IEVĒRĪBAI

Netīrumu tvertnes statiskā uzlāde

Aizdegšanās putekļi

Pārļiecinieties, vai šasijas zemējums saskaras ar netīrumu tvertni.

12. Ievietojiet netīrumu tvertni ierīcē.
13. Izslēdziet ierīci.

△ BĪDINĀJUMS

Nepareiza rīcība, nofiksējot netīrumu tvertni

Saspiešanas risks

Nofiksēšanas laikā nekādā gadījumā neturiet rokas starp netīrumu tvertni un filtra gredzenu vai pacelšanas mehānisma tuvumā. Nofiksējiet netīrumu tvertni, izmantojot sviras ar abām rokām.

14. Ar svirām nofiksējiet netīrumu tvertni.

15. Pievienojiet spiediena izlīdzināšanas šļūteni pie netīrumu tvertnes.

Palīdzība traucējumu gadījumā

△ BĪSTAMI

Neapzināta ierīces ieslēgšanās / elektriskās strāvas trieciens

Neapzināta sūkšanas motora ieslēgšanās var radīt traumas. Elektrisko daļu spriegums var radīt elektriskās strāvas triecienu. Pirms jebkuru darbu veikšanas pie ierīces izslēdziet ierīci un atvienojiet tīkla spraudni. Visas pārbaudes un darbus pie elektriskām daļām ir jāveic speciālistam.

Norādījumi

Ja rodas traucējums, iekārta ir nekavējoties jāizslēdz. Pirms atkal uzsākt lietošanu, traucējums ir jānovērš.

Ja traucējumu nav iespējams novērst, to nepieciešams pārbaudīt klientu apkalpošanas dienestam.

Sūkšanas turbīna nedarbojas

1. Pārbaudīt kontaktligzdu un strāvas padeves drošinātāju.
2. Pārbaudīt ierīces tīkla kabeli un tīkla spraudni.
3. Ieslēgt ierīci.

Samazinās sūkšanas jauda

1. Noņemiet aizsprostojumus no sūkšanas sprauslas, sūkšanas caurules vai sūkšanas šļūtenes.
2. Nomainiet piepildīto atkritumu maisiņu (skatīt nodaļu *Atkritumu maisa nomaiņa*).
3. Pārbaudiet, vai sūkšanas galva un netīrumu tvertne ir pareizi novietotas.

- Iztīriet filtru (skatīt nodaļu *Filtra tīrīšana*).
- Iztukšojiet netīrā ūdens tvertni (skatīt nodaļu *Netīrumu tvertnes iztukšošana*).
- Ievietojiet spiediena izlīdzināšanas šļūteni abos galos.

Putekļu noplūde sūkšanas laikā

- Pārbaudiet filtra atbilstību un vajadzības gadījumā izlabojiet to.
- Iztīriet filtru (skatīt nodaļu *Filtra tīrīšana*).
- Nomainiet filtru (skatīt nodaļu *Filtra nomaiņa/aizvietošana*).

Kontrolspuldze "Fāzes kļūda un rotācijas lauka kļūdas" deg sarkanā krāsā

Ierīce nedarbojas.

Attēls F

- Samainīt polus pie ierīces spraudņa.

Kontrolspuldze "Vakuums" deg sarkanā krāsā

- Iztīriet filtru (skatīt nodaļu *Filtra tīrīšana*).
- Nomainiet filtru (skatīt nodaļu *Filtra nomaiņa/aizvietošana*).
- Ja drošības filtra maiss ir piepildīts un netiek sasniegta minimālā tilpumplūsma, maiss ir jānomaina.

Utilizācija

Ierīce atbilstoši likuma noteikumiem darbmūža beigās ir jāutilizē.

Garantija

Katrā valstī ir spēkā mūsu atbildīgā tirdzniecības uzņēmuma izdotie garantijas nosacījumi Garantijas termiņā Jūsu ierīces iespējamās darbības traucējumus mēs novērsīsim bez maksas, ja to cēlonis būs materiāla vai ražošanas kļūda. Garantijas gadījumā ar pirkumu apliecinošu dokumentu vērsieties pie tirgotāja vai tuvākajā pilnvarotajā klientu apkalpošanas centrā.

(Adresi skatīt aizmugurē)

Papildu informācija par garantiju (ja tāda ir pieejama) ir atrodama vietējās Kärcher tīmekļa vietnes servisa sadaļā "Lejupielādes".

Tehniskie dati

Elektrības pieslēgums

Tīkla spriegums	V	400
Fāze	~	3
Tīkla frekvence	Hz	50
Nominālā jauda	W	3000
Aizsardzības veids		IP64
Aizsardzības klase		I
Aizsardzības veids		II 3D Ex tc III C T125 °C Dc

Izmēri un svars

Raksturīgais ekspluatācijas svars	kg	102
Garums x platums x augstums	mm	1060 x 680 x 1840
Filtra laukums	m ²	2,0
Efektīvais filtra laukums	m ²	1,5

Vides nosacījumi

Vides temperatūra	°C	-10-40
Virsmu temperatūra (maks.)	°C	125
Relatīvais gaisa mitrums	°C	30-90

Ierīces veiktspējas dati

Tvertnes tilpums	l	60
Vakuums (maks.)	kPa	24,7
Maks. tilpuma plūsma ar sūkšanas šļūteni DN40, L = 3 m	m ³ /h	198
Maks. tilpuma plūsma ar sūkšanas šļūteni DN40, L = 5 m	m ³ /h	180
Maks. tilpuma plūsma ar iesūkšanas šļūteni DN40, L=8 m	m ³ /h	165
Vakuuma vērtība (maks.)	kPa (mbar)	25,0 (250)
Sūkšanas šļūtenes pieslēgums		DN70
Sūkšanas šļūtenes nominālais izmērs		DN40
Filtra pasūtījuma numurs		9.439-542

Aprēķinātās vērtības saskaņā ar EN 60335-2-69

Plaukstas un rokas vibrāci- m/s^2 <2,5
jas vērtība

Nenoteiktība K m/s^2 0,2

Trokšņa spiediena līmenis dB(A) 79

L_{pA}

Nenoteiktība K_{pA} dB(A) 1

Tīkla kabelis

Tips H07RN-
F 5x1,5
 mm^2

Daļas numurs 6.649-
826.0

Kabeļu garums m 7,5

Paturētas tiesības veikt tehniskas izmaiņas.

ES atbilstības deklarācija

Ar šo mēs apliecinām, ka turpmāk minētais produkts atbilst attiecīgajiem direktīvu un regulu noteikumiem. Veicot ar mums nesaņemotās izmaiņas produkta uzbūvē, šī deklarācija zaudē savu spēku.

Produkts: Mitrās un sausās sūkšanas putekļsūcējs

Tips: 1.573-xxx

Direktīvas un regulas

2006/42/EK (+2009/127/EK)

2011/65/ES

2014/30/ES

2014/34/ES

Piemērotie saskaņotie standarti

EN 55014-1: 2017 + A11: 2020

EN 55014-2: 2015

EN 60079-0: 2018

EN 60079-31: 2014

EN 60335-1

EN 60335-2-69

EN IEC 61000-3-2: 2019

EN 61000-3-3: 2013 + A1: 2019

EN 62233: 2008

EN IEC 63000: 2018

Marķējums



II 3D Ex tc IIIC T125°C Dc

Nosaukums un adrese

Pilnvarotais sagatavot dokumentāciju:

A. Haag

Kärcher Industrial Vacuuming GmbH

Robert-Bosch-Straße 4-8

73550 Waldstetten (Vācija)

Tālrunis: +49 7171 94888-0

Fakss: +49 7171 94888-528

T. Wahl
Managing Director

A. Haag
Director R&D

Valdstatene, 24/07/01

Parakstītāji rīkojas vadības vārdā un ar tās pilnvarojumu.

Kärcher Industrial Vacuuming GmbH

Robert-Bosch-Straße 4-8

73550 Waldstetten (Vācija)

Tāl.: +49 7171 94888-0

Fakss: +49 7171 94888-528

Turinys

Bendrieji nurodymai	156
Aplinkos apsauga	157
Numatomasis naudojimas	157
Priedai ir atsarginės dalys	158
Komplektacija	158
Prietaiso aprašymas	158
Įrenginio simboliai	158
Atidavimas eksploatuoti	159
Eksploatavimas	159
Gabenimas	162
Laikymas	163
Einamoji priežiūra ir techninė priežiūra	163
Trikčių šalinimas	165
Utilizavimas	165
Garantija	165
Techniniai duomenys	166
ES atitikties deklaracija	166

Bendrieji nurodymai



Prieš naudodami savo prietaisą pirmą kartą, perskaitykite šią naudojimo instrukciją, laikykitės jos ir išsaugokite ją vėlesniam naudojimui arba kitam savininkui.

- Prieš pradėdami pirmą kartą naudoti būtinai perskaitykite saugos nurodymus Nr. 5.956-249.0.

- Nesilaikydami naudojimo instrukcijos reikalavimų ir saugos nurodymų, galite sugadinti prietaisą ir sukelti pavojų naudotojui ir kitiems asmenims.
- Aptikus transportavimo pažeidimų, nedelsdami informuokite apie tai pardavėją.

Rizikos lygiai

⚠ PAVOJUS

- Nuoroda dėl tiesioginio pavojaus, galinčio sukelti sunkius kūno sužalojimus ar mirtį.

⚠ ĮSPĖJIMAS

- Nuoroda dėl galimo pavojaus, galinčio sukelti sunkius kūno sužalojimus ar mirtį.

⚠ ATSARGIAI

- Nurodo galimą pavojų, galintį sukelti lengvus sužalojimus.

DĖMESIO

- Nuoroda dėl galimo pavojaus, galinčio sukelti materialinius nuostolius.

Bendrosios saugos nurodymai

⚠ **PAVOJUS** • Naudoti agregatą ir medžiagas, kurios juo bus siurbiamos, įskaitant saugų susiurbtų medžiagų pašalinimą, gali tik instrukuotas personalas. • Orą išleidžiant į patalpą, turi būti užtikrintas pakankamas oro apykaitos greitis L . Kad būtų išlaikytos reikalaujamos ribinės vertės, išleidžiamas oro srautas gali sudaryti ne daugiau kaip 50 % šviežio oro srauto (patalpų tūris V_R x oro apykaitos greitis L_W). Jei nenaudojamos specialios vėdinimo priemonės: $L_W = 1h^{-1}$. • Šiame agregate yra sveikatai kenksmingų dulkių. Ištuštinti agregatą ir atlikti jo techninę priežiūrą, įskaitant dulkių surinkimo maišelio pašalinimą, gali tik specialistai su tinkamomis apsaugos priemonėmis. • Naudodami dulkių siurbį siurbkite tik su visais filtravimo elementais, antraip, bus pažeistas siurbimo variklis ir kils didelio smulkių dulkių kiekio keliamas pavojus sveikatai. • Laikykitės saugos nuostatų, taikomų atitinkamoms medžiagoms. • Vadovaukitės siurbiamoms medžiagoms taikomais saugos nurodymais. Tinkamai / netinkamai eksploatuojant prietaiso dalys gali įkaisti iki 125 °C. • Gamintojo leidžiami priedai yra laidūs elektrai.

Naudoti kitus priedus draudžiama. • Ilginamąjį kabelį naudoti neleidžiama.

⚠ **ĮSPĖJIMAS** • Draudžiama prietaisą naudoti arba laikyti lauke, drėgnoje aplinkoje.

⚠ **ATSARGIAI** • Jeigu prietaiso nenaudojate ilgesnį laiką, išjunkite jį jungikliu ir ištraukite maitinimo tinklo kištuką iš lizdo.

Pastaba • Atkreipkite dėmesį, kad dulkiams, kurių užsidegimo energija mažesnė nei 1 mJ, gali būti taikomos papildomos taisyklės.

Elgesys nelaimingo atsitikimo atveju

⚠ PAVOJUS

Sužalojimo ir žalos pavojus įvykus trumpajam jungimui arba kitiems elektros gedimams

Elektros smūgio ir nudegimų pavojus
Išjunkite prietaisą ir ištraukite tinklo kištuką.

Aplinkos apsauga



Pakuotės medžiagos gali būti perdirbamos. Pakuotės atliekas prašome šalinti laikantis aplinkos apsaugos teisės aktų reikalavimų.



Elektros ir elektroniniuose prietaisuose būna vertingų perdirbamųjų medžiagų ir dažnai, pvz., galvaninių elementų, akumuliatorių sudedamųjų dalių, arba alyvos, kurias netinkamai naudojant arba jas šalinant ne pagal reikalavimus gali kilti pavojus žmonių sveikatai ir aplinkai. Tačiau norint tinkamai eksploatuoti prietaisą šios sudedamosios dalys yra būtinos. Šiuo simboliu pažymėtus prietaisus draudžiama šalinti su buitėmis atliekomis.

Nuorodos dėl sudedamųjų medžiagų (REACH)

Naujausią informaciją apie sudedamąsias medžiagas rasite: www.kaercher.de/REACH

Numatomasis naudojimas

Įtaisas yra skirtas toliau nurodytiems darbamams:

- Grindų ir sienų paviršių valymas šlapiuoju ir sausuoju būdu
- Sausoms, degiosioms, sveikatai pavojingoms dulkėms siurbti; M dulkių klasė pagal EN 60335-2-69

- IIIC, IIIB ir IIIA grupių dulkiams siurbti
- Degių dulkių siurbimas 22 zonoje
- Naudojimas virš paviršiaus
- Pramoninis naudojimas. sandėliavimo ir gamybos zonos
- Komerciniam naudojimui, pvz., viešbučiuose, mokyklose, ligoninėse, gamyklose, parduotuvėse, biuruose ir nuomos versle.

Sklاندų šio prietaiso veikimą užtikrina tik siurbimo žarna, vardinis plotis DN40.

Be to kuris kitas naudojimas laikomas naudojimu ne pagal paskirtį.

Įtaisas nepritaikytas:

- Siurbiant dulkes arba skysčius, kurių aukštas sprogo pavojus
- Siurbti degių skysčių ir degių dulkių mišinius
- Kancerogeninių medžiagų siurbimas
- Jungtis su dulkes generuojančia mašina
- Krovimas kranu

Priedai ir atsarginės dalys

⚠ PAVOJUS

Sprogimo pavojus naudojant nepatvirtintus priedus

Naudokite tik gamintojo patvirtintus ir „Ex“ lipduku paženklintus priedus, skirtus 22 tipo įrenginiams.

Naudokite tik originalius priedus ir originalias atsargines dalis – taip užtikrinsite, kad įrenginys veiktų patikimai ir be triukščių.

Informaciją apie priedus ir atsargines dalis rasite svetainėje www.kaercher.com.

Pastaba

Tiekiamame rinkinyje nėra priedų. Priedus reikia užsakyti atskirai, atsižvelgiant į naudojimą.

Komplektacija

Įrenginio tiekiamo komplekto sudėtis parodyta ant pakuotės. Išpakavę patikrinkite, ar yra visos įrenginio detalės. Jei trūksta priedų arba yra transportavimo pažeidimų, praneškite apie tai pardavėjui.

Prietaiso aprašymas

Paveikslai pateikti grafiku puslapyje

Paveikslas A

- ① Nešvarumų talpyklos rankena
- ② Slėgio išlyginimo mova
- ③ Nešvarumų talpykla
- ④ Kamštis
- ⑤ Filtro žiedas
- ⑥ Filtro valymo sistemos svirtis
- ⑦ Kontrolinė lemputė „Pasiruošimas dirbti“
- ⑧ kontrolinė lemputė „Vakuumas“
- ⑨ Sukamasis jungiklis
- ⑩ Kontrolinė lemputė „Fazės ir sukamojo lauko triktis“
- ⑪ Trifazis variklis
- ⑫ Filtras
- ⑬ Sandarinimo žiedas
- ⑭ Filtro kratytuvas
- ⑮ Siurbiamoji galvutė
- ⑯ Išmetamojo oro duslintuvas
- ⑰ Identifikacinė plokštelė
- ⑱ Maitinimo kabelis
- ⑲ Siurbimo galvutės rankena
- ⑳ Siurbiamosios galvutės fiksatorius
- ㉑ Kabelio laikiklis
- ㉒ Stumiamoji rankena
- ㉓ Slėgio išlyginimo žarna
- ㉔ Kreipiamasi ratukas su stovėjimo stabdžiu
- ㉕ Siurbiamojo vamzdžio laikiklis
- ㉖ Tarpinis žiedas
- ㉗ Tarpinio žiedo fiksatorius
- ㉘ Grindų valymo antgalio laikiklis
- ㉙ Važiuklė
- ㉚ Siurbiamasis atvamzdis
- ㉛ Spyruoklinė įžeminimo apkaba

Įrenginio simboliai



Prietaisas skirtas ne didesnėms nei M klasės dulkiams siurbti.

ĮSPĖJIMAS: Šiame prietaise yra sveikatinagai pavojingų dulkių. Ištuštinti prietaisą ir at-

likti jo techninės priežiūros darbus, įskaitant dulkių surinkimo maišelio išėmimą, gali tik kvalifikuoti asmenys su tinkamomis apsaugos priemonėmis. Nejunkite prietaiso, kol nįrengta visa filtravimo sistema ir nepatinkrintas oro srauto kontrolės įtaiso veikimas.



Nesiurbkite jokių uždegimo šaltinių! Tinka siurbti sprogiųjų dulkių klasei priskiriamas dulkes 22 zonoje.



Filteras
(Užsakymo Nr. 9.439-542.0)



Šalinimo maišelis
(Užsakymo Nr. 9.989-606.0)

Atidavimas eksploatuoti

⚠ **ĮSPĖJIMAS**

Pavojus dėl sveikatai kenksmingų dulkių

Kvėpavimo takų susirgimai įkvėpus dulkių. Nesiurbkite be filtravimo elemento, nes kitaip dėl didesnio smulkiųjų dalelių išskyrimo kyla pavojus sveikatai.

DĖMESIO

Trūksta filtro elemento

Siurbimo variklio pažeidimas
Nesiurbkite dulkių be filtro elemento.

1. Nustatykite prietaisą į darbinę padėtį.
2. Užfiksuokite prietaisą stovėjimo stabdžiais.
3. Įsitinkite, kad siurbimo galvutė būtų tinkamai uždėta.
4. Įkiškite siurbimo žarną (nėra tiekiamame rinkinyje) į siurbimo jungtį.
5. Tikrinkite nešvarumų talpyklos pripildymo lygį.
6. Prireikus ištuštinkite purvo talpyklą (žr. skyrių *Purvo talpyklos ištuštinimas*).
7. Patikrinkite, ar nešvarumų talpykla tinkamai įstatyta. Spyruoklinės apkabos turi būti švarios ir liestis su purvo talpykla. Jeigu būtina, spyruoklinę apkabą nuvalykite drėgna šluoste.
8. Prieš sausąjį siurbimą įdėkite šalinimo maišelį (žr. skyrių *Sausasis siurbimas*).
9. Užmaukite ant siurbimo žarnos norimą priedą (nėra tiekiamame rinkinyje).

Automatinis siurbimo galios stebėjimo įtaisas

Įrenginyje įrengtas siurbimo galios stebėjimo įtaisas. Jeigu oro greitis siurbimo žarnoje būna mažesnis kaip 20 m/s, tada „Neigiamojo slėgio“ signalinė lemputė šviečia raudonai (žr. *Trikčių šalinimas*).

Pastaba

Signalinė lemputė gali būti įjungta veikiant įprastu darbo režimu (pvz. pvz., dirbant su grindų valymo antgaliu) su pertrūkiais, kai sumažėja oro kiekis (sumažėja skerspjūvis) ir dėl to padidėja neigiamasis slėgis.

Pastaba

Tačiau tokiais atvejais tai ne defektas, o požymis, kad oro tūris sumažėjo ir padidėjo neigiamasis slėgis, kaip nurodyta pirmiau.

Antistatinė sistema

Dėl įžeminto jungties atvamzdžio elektrosstatinis krūvis nukreipiamas. Taip apsaugoma nuo kibirkščiaavimo ir elektros smūgių naudojant gamintojo patvirtintus elektrai laidžius priedus.

Eksploatavimas

Po drėgnų ar skystų medžiagų siurbimo žr. skyrių *Šlapijo siurbimo režimo perjungimas į sausąjį siurbimo režimą*.

DĖMESIO

Uždengtos oro įleidimo ir išleidimo angos ant siurbimo galvutės

Prietaiso pažeidimai

Neuždenkite oro įleidimo ir išleidimo angų ant siurbimo galvutės.

Sukamasis jungiklis

O	Prietaisas IŠJUNGTAS
I	Prietaisas ĮJUNGTAS

Mašinos įjungimas

1. Įkiškite tinklo kištuką.
Ima šviesti pasiruošimo dirbti kontrolinė lemputė.
2. Įjunkite prietaisą sukamuoju jungikliu.

Siurbimas

1. Reguliariai tikrinkite purvo talpyklos pripildymo lygį, nes siurbiant prietaisas neišsijungia automatiškai.
2. Prireikus ištuštinkite purvo talpyklą (žr. skyrių *Purvo talpyklos ištuštinimas*).
3. Prireikus išvalykite filtrą (žr. skyrių *Filtro valymas*) arba pakeiskite / įdėkite naują filtrą (žr. skyrių *Filtro keitimas / filtro įdėjimas*).

Sausasis siurbimas

Prietaise įmontuotas šalinimo maišelis, užsakymo Nr. 6.907-347.0 (5 vnt.).

Pastaba

Šiuo įtaisu galima siurbti visų rūšių, ne aukštesnės kaip M klasės dulkes. Dulkių surinkimo maišelio naudojimas nustatytas teisės aktais.

Pastaba

Šis prietaisas skirtas siurbti sausąsias, degias MAK verčių dulkes kurios didesnės kaip kaip 0,1 mg/m³.

1. Siurbdami smulkias dulkes taip pat naudokite utilizavimo maišelį (žr. skyrių *Šalinimo maišelio įdėjimas*).

Šlapiojo siurbimo režimo perjungimas į sausąjį siurbimo režimą

DĖMESIO

Šlapiojo siurbimo režimo perjungimas į sausąjį siurbimo režimą

Pavojus pažeisti filtrą

Naudodami drėgną filtravimo elementą nesurbkite sausų dulkių, nes jos nusėda ant filtro ir jis gali tapti netinkamu naudoti.

1. Drėgną filtrą prieš naudojimą sausam siurbimui gerai išdžiovinkite arba pakeiskite sausu.
2. Jeigu reikia, filtrą pakeiskite.

Šalinimo maišelio įdėjimas

1. Užfiksukite įtaisą įtvirtinimo priemonėmis.

Paveikslas B

2. Išimkite slėgio išlyginimo žarną iš nešvarumų talpyklos.
3. Nuleiskite nešvarumų talpyklą patraukdami svirtis aukštyn.

4. Nešvarumų talpyklą ištraukite iš prietaiso.

Paveikslas C

5. Įdėkite šalinimo maišelį į nešvarumų talpyklą ir atsargiai priglauskite jį prie talpyklos sienelės ir dugno.
6. Uždenkite nešvarumų talpyklos kraštą šalinimo maišelio kraštu į išorę.

DĖMESIO

Statinis purvo talpyklos krūvis

Dulkių užsidegimas

Įsitikinkite, kad važiuoklės įžeminimas liečiasi su purvo talpykla.

7. Įdėkite purvo talpyklą į prietaisą.

△ ĮSPĖJIMAS

Netinkamas purvo talpyklos fiksavimas

Traiškymo pavojus

Fiksuodami jokiu būdu nelaikykite plaštakų tarp purvo talpyklos ir filtro žiedo bei neikiškite arti pakėlimo mechanizmo.

Užfiksukite ne švarumų talpyklą abiem rankomis valdydami svirtį.

8. Užfiksukite nešvarumų talpyklą svirtimis.
9. Užmaukite slėgio išlyginimo žarną ant nešvarumų talpyklos.

Šlapiasis siurbimas

△ PAVOJUS

Pavojus dėl sveikatai kenksmingų dulkių

Kvėpavimo takų susirgimai įkvėpus dulkių. Jeigu naudojamas drėgnasis siurbimas, siurbti sveikatai pavojingas dulkes draudžiama.

DĖMESIO

Pažeidimų pavojus perpildžius atliekų talpyklą

Atliekų talpykla siurbiant didelius skysčių kiekius gali prisipildyti per keletą sekundžių ir skystis iš jos gali išsilieti.

Nuolat tikrinkite pripildymo lygį.

1. Prieš pradėdami siurbti šlapiuoju būdu, išimkite utilizavimo maišelį (žr. skyrių *Šalinimo maišelio išėmimas*).

Šalinimo maišelio išėmimas

△ PAVOJUS

Pavojus dėl sveikatai kenksmingų dulkių

Kvėpavimo takų susirgimai įkvėpus dulkių. Susikaupusios dulkės turi būti gabenamos talpyklose, kurios sandarinamos, kad nepraleistų dulkių. Perpilti neleidžiama. Dulkių surinkimo talpyklas leidžiama šalinti tik išmokytiems darbuotojams.

1. Užfiksuokite prietaisą stovėjimo stabdžiais.

Paveikslas B

2. Išimkite slėgio išlyginimo žarną iš nešvarumų talpyklos.
3. Nuleiskite nešvarumų talpyklą patraukdami svirtis aukštyn.
4. Įjunkite prietaisą, kad neišleistumėte pavojingų dulkių.
5. Nešvarumų talpyklą ištraukite iš prietaiso.

Paveikslas D

6. Pakelkite šalinimo maišelio kraštus.
7. Sandariai užriškite šalinimo maišelį kablelių rišikliu.
8. Išimkite šalinimo maišelį.
9. Pašalinkite šalinimo maišelį pagal teisės aktų nuostatas.

DĖMESIO

Statinis purvo talpyklos krūvis

Dulkių užsidėgimas

Įsitikinkite, kad važiuoklės įžeminimas liečiasi su purvo talpykla.

10. Įdėkite purvo talpyklą į prietaisą.
11. Įjunkite prietaisą.

△ ĮSPĖJIMAS

Netinkamas purvo talpyklos fiksavimas

Traiškymo pavojus

Fiksuodami jokių būdu nelaikykite plaštakų tarp purvo talpyklos ir filtro žiedo bei neikiškite arti pakėlimo mechanizmo.

Užfiksuokite ne švarumų talpyklą abiem rankomis valdydami svirtį.

12. Užfiksuokite nešvarumų talpyklą svirtimis.
13. Užmaukite slėgio išlyginimo žarną ant nešvarumų talpyklos.

Šlapiojo siurbimo užbaigimas

△ ĮSPĖJIMAS

Netinkamas nuotekų šalinimas

Aplinkos teršimas

Laikykitės vietinių nuotekų tvarkymo taisyklių.

1. Išdžiovinkite filtrą.
2. Nuvalykite purvo talpyklą drėgna šluoste ir nusausinkite.

Filtro valymas

Reguliariais intervalais valykite filtrą su žvaigždės formos klostėmis.

1. Išjunkite prietaisą.
2. Jei buvo siurbiamas sausoji medžiaga, pajudinkite filtro valymo sistemos svirtį bent 5 kartus į abi puses.

Jei valymas nepagerina padėties, išimkite filtrą su žvaigždės formos klostėmis ir išplaukite jį arba pakeiskite (žr. skyrių *Einaimoji priežiūra ir techninė priežiūra*).

Įrenginio išjungimas

1. Išjunkite prietaisą sukamuoju jungikliu.
2. Ištraukite tinklo kištuką.
Užgęsta pasiruošimo dirbti kontrolinė lemputė.

Po kiekvieno naudojimo

1. Išjunkite prietaisą.
2. Ištraukite tinklo kištuką.
3. Išimkite priedus (į tiekimo apimtį neįeina).
4. Ištuštinkite nešvarumų talpyklą (žr. skyrių *Purvo talpyklos ištuštinimas*).
5. Jei buvo siurbiamas drėgna medžiaga, išimkite ir išdžiovinkite filtrą.
6. Nuvalykite prietaisą (žr. skyrių *Prietaiso valymas*).

Siurbimo jungties uždarymas

△ ĮSPĖJIMAS

Sužalojimo pavojus

Dulkės gali pakenkti odai, plaučiams ir akims

Nuėmus siurbimo jungtį kamščiu reikia uždaryti siurbimo jungtį.

Paveikslas E

1. Tiksliai įkiškite kamštį į siurbimo jungtį.
2. Įstumkite kamštį iki galo.

Purvo talpyklos ištuštinimas

△ **JSPĖJIMAS**

Prispaudimo pavojus

Nuimdami ir uždėdami talpyklą atkreipkite dėmesį į judančias dalis.

Pastaba

Purvo talpyklą reikia ištuštinti, kai ji pripildyta maždaug 3 cm žemiau viršutinio krašto. Reguliariai tikrinkite nešvarumų talpyklos pripildymo lygį, nes siurbiant prietaisas neišsijungia automatiškai.

1. Užfiksuokite įtaisą įtvirtinimo priemonėmis.

Paveikslas B

2. Išimkite slėgio išlyginimo žarną iš nešvarumų talpyklos.

3. Nuleiskite nešvarumų talpyklą patraukdami svirtis aukštyn.

4. Įjunkite prietaisą, kad neišleistumėte pavojingų dulkių.

5. Nešvarumų talpyklą ištraukite iš prietaiso.

Pastaba

Purvo talpyklą galima iškelti paėmus už rankenos kranu. Didžiausia naudingoji krovinio masė keliant kranu yra 50 kg.

△ **ATSARGIAI**

Leidžiamosios bendrosios masės viršijimas

Sužalojimo ir žalos pavojus

Gabendami kranu atkreipkite dėmesį į leidžiamą bendrąją purvo talpyklos masę.

Neperkraukite talpyklos.

Laikykitės galiojančių kėlimo kranu taisyklių.

6. Ištuštinkite nešvarumų talpyklą.

△ **JSPĖJIMAS**

Netinkamas purvo talpyklos fiksavimas

Prispaudimo pavojus

Fiksuodami jokiū būdu nelaikykite plaštakų tarp purvo talpyklos ir filtro žiedo bei nekiškite arti pakėlimo mechanizmo.

Užfiksuokite ne švarumų talpyklą abiem rankomis valdydami rankeną.

DĖMESIO

Statinis purvo talpyklos krūvis

Dulkių užsidedimas

Įsitikinkite, kad važiuoklės įžeminimas liečiasi su purvo talpykla.

7. Įdėkite purvo talpyklą į prietaisą.

8. Išjunkite prietaisą.

△ **JSPĖJIMAS**

Netinkamas purvo talpyklos fiksavimas

Traiškymo pavojus

Fiksuodami jokiū būdu nelaikykite plaštakų tarp purvo talpyklos ir filtro žiedo bei nekiškite arti pakėlimo mechanizmo.

Užfiksuokite ne švarumų talpyklą abiem rankomis valdydami svirtį.

9. Užfiksuokite nešvarumų talpyklą svirtimis.

10. Užmaukite slėgio išlyginimo žarną ant nešvarumų talpyklos.

Prietaiso valymas

△ **JSPĖJIMAS**

Netinkamas nuotekų šalinimas

Aplinkos teršimas

Laikykitės vietinių nuotekų tvarkymo taisyklių.

1. Išvalykite prietaisą iš vidaus ir išorės nuširdami bei nuvalykite drėgna šluoste. Prietaisui nusiurbti reikia naudoti tokios pat arba aukštesnės klasės dulkių siurbį.

2. Prireikus nuplaukite priedus (netiekiami rinkinyje) vandeniu ir išdžiovinkite.

Prietaiso laikymas

1. Užvyniokite tinklo kabelį ant kabelio laikiklio.

2. Pastatykite prietaisą sausoje patalpoje ir užtikrinkite, kad jis nebūtų naudojamas neteisėtai.

Gabenimas

△ **ATSARGIAI**

Nešlaikant svorio nuorodos

Sužalojimų ir materialinės žalos pavojus
Transportuodami atsižvelkite į įrenginio svorį.

1. Norėdami transportuoti be dulkių, uždarykite siurbimo jungtį (žr. skyrių *Siurbimo jungties uždarymas*).

2. Atleiskite stovėjimo stabdžius ir stumkite prietaisą laikydami už stūmimo rankenos.

3. Norėdami pakrauti prietaisą, paimkite jį už važiuoklės ir stūmimo rankenos.
4. Gabendami transporto priemone įtvirtinkite prietaisą, kad jis neslidinėtų ir nepavirstų.

Laikymas

⚠ **ATSARGIAI**

Nesilaikant svorio nuorodos

Sužalojimų ir materialinės žalos pavojus

Laikydami atsižvelkite į prietaiso svorį.

1. Laikykite prietaisą tik patalpoje.

Einamoji priežiūra ir techninė priežiūra

⚠ **PAVOJUS**

Netyčinis prietaiso paleidimas, prisilietimas prie dalių, kuriomis teka srovė

Sužalojimo pavojus, elektros smūgis

Prieš visus darbus su prietaisu, prietaisą išjunkite.

Ištraukite tinklo kištuką.

⚠ **PAVOJUS**

Pavojus dėl sveikatai kenksmingų dulkių

Kvėpavimo takų susirgimai įkvėpus dulkių.

Atlikdami techninės priežiūros darbus

(pvz., keisdami filtrą), užsidėkite P2 arba didesnės vertės respiratorių ir dėvėkite vienkartinius drabužius.

⚠ **ĮSPĖJIMAS**

Pavojus dėl sveikatai kenksmingų dulkių

Kvėpavimo takų susirgimai įkvėpus dulkių.

Siekiant išvengti pavojaus, ne rečiau kaip kartą per metus gamintojas arba instruktuotas asmuo turi patikrinti, ar saugiai ir neprikaištingai veikia saugos įranga, pvz., ar sandarus prietaisas ir ar nepažeistas filtras, kaip veikia kontrolės įtaisai.

DĖMESIO

Priežiūros priemonės, kurių sudėtyje yra silikono

Gali būti pažeistos plastikinės dalys.

Nenaudokite valymui priežiūros priemonių, kurių sudėtyje yra silikono.

Dulkių šalinimo mašinos yra saugos įtaisai, skirti apsaugai nuo pavojų arba jų šalinimui

pagal BGV A1 (Vokietijos nelaimingų atsitikimų prevencijos taisyklės).

- Jei techninę priežiūrą atlieka naudotojas, prietaisą reikia išmontuoti, išvalyti ir atlikti techninės priežiūros darbus, jei juos galima atlikti, nekeliant pavojaus techninės priežiūros personalui ir kitiems asmenims. Tinkamos atsargumo priemonės – tai nukensminimas prieš išmontuojant, vietinė priverstinė ventilacija išmontavimo vietoje, paviršiaus, ant kurio atliekami techninės priežiūros darbai, valymas ir tinkama personalo apsauga.
 - Prieš prietaisą paimant iš pavojingos zonos, jo išorę reikia detoksikuoti nusiurbiant ir švariai nušluostant arba apdoroti sandarikliu. Visos prietaiso dalys, jas paimant iš pavojingos zonos, laikytinos užterštomis. Reikia imtis tinkamų priemonių, siekiant išvengti dulkių sklidimo.
 - Atliekant techninės priežiūros ir remonto darbus reikia išmesti visus užterštus daiktus, kurių negalima patenkinamai išvalyti. Tokius daiktus reikia utilizuoti nepralaidžiuose maišeliuose, laikantis tokios atliekoms taikomų nuostatų dėl šalinimo.
 - Gabenant prietaisą ir atliekant jo techninės priežiūros darbus siurbimo atvamzdžiai turi būti uždaryti kamščiais.
1. Atkreipkite dėmesį, kad paprastus techninės priežiūros ir priežiūros darbus galite atlikti patys.
 2. Reguliariai valykite prietaiso paviršių ir talpyklos vidų drėgna šluoste.

Patikros ir priežiūros darbai

Atlikite reguliarias prietaiso apžiūras pagal atitinkamas nacionalines įstatymų leidėjų nuostatas dėl nelaimingų atsitikimų prevencijos. Techninės priežiūros darbus reguliariais laiko tarpais turi atlikti specialistas pagal gamintojo duomenis, taip pat būtina laikytis galiojančių nuostatų bei saugos reikalavimų. Elektros įrangos darbus leidžiama atlikti tik elektrikai. Kilus klausimų kreipkitės į KÄRCHER būstinę.

Naudotojo atliekamos techninės priežiūros intervalai / techninės priežiūros darbai

Šiam prietaisui nenurodyti jokie reguliarius techninės priežiūros intervalai. Pagal poreikį atliekami šie techninės priežiūros darbai:

- Išplaukite filtrą.
- Pakeiskite filtrą.
- Įdėkite naują filtrą.

Filtro plovimas

DĖMESIO

Ploviklių ar baliklių naudojimas

Filtro pažeidimas.

Plaukite filtrą tik vandeniu. Dėkite į prietaisą tik visiškai išdžiuvusį filtrą.

Filtrą su žvaigždės formos klostėmis galima išplauti tekančiu vandeniu.

1. Visada plaukite filtrą iš vidaus į išorę, kad dėl likusių dalelių nesumažėtų filtro našumas.

Filtro keitimas / filtro įdėjimas

Pastaba

Norint nuimti siurbimo galvutę reikia 2 žmonių.

1. Išjunkite prietaisą.
2. Ištraukite tinklo kištuką.
3. Panaikinkite siurbimo galvutės blokavimą ir ją nuimkite.
4. Panaikinkite tarpinio žiedo blokavimą ir jį nuimkite.
5. Išimkite filtrą su žvaigždės formos klostėmis.
6. Patikrinkite, ar nepažeistas sandarinimo žiedas.
7. Įstatykite naują filtrą su žvaigždės formos klostėmis:
 - a Traukite filtrą su žvaigždės formos klostėmis ant vibracinės filtro valymo sistemos prie tarpinio žiedo taip, kad vibracinio įtaiso elementai būtų filtro kišenių viduryje.
 - b Uždėkite tarpinį žiedą ir filtrą su žvaigždės formos klostėmis bei vibracinio filtro valymo sistema ant filtro žiedo.
 - c Užfiksuokite tarpinį žiedą.
8. Uždėkite ir užfiksuokite siurbimo galvutę.

Šalinimo maišelio keitimas

△ PAVOJUS

Pavojus dėl sveikatai kenksmingų dulkių

Kvėpavimo takų susirgimai įkvėpus dulkių. Susikaupusios dulkės turi būti gabenamos talpyklose, kurios sandarinamos, kad nepraleistų dulkių. Perpilti neleidžiama. Dulkių surinkimo talpyklas leidžiama šalinti tik išmokytiems darbuotojams.

1. Užfiksuokite įtaisą įvirtinimo priemonėmis.

Paveikslas B

2. Išimkite slėgio išlyginimo žarną iš nešvarumų talpyklos.
3. Nuleiskite nešvarumų talpyklą patraukdami svirtis aukštyn.
4. Įjunkite prietaisą, kad neišleistumėte pavojingų dulkių.
5. Nešvarumų talpyklą ištraukite iš prietaiso.

Paveikslas D

6. Pakelkite šalinimo maišelio kraštus.
7. Sandariai užriškite šalinimo maišelį kablelių rišikliu.
8. Išimkite šalinimo maišelį.
9. Pašalinkite šalinimo maišelį pagal teisės aktų nuostatas.

Paveikslas C

10. Įdėkite šalinimo maišelį į nešvarumų talpyklą ir atsargiai priglauskite jį prie talpyklos sienelės ir dugno.
11. Uždėkite nešvarumų talpyklos kraštą šalinimo maišelio kraštu į išorę.

DĖMESIO

Statinis purvo talpyklos krūvis

Dulkių užsidegimas

Įsitikinkite, kad važiuoklės įžeminimas liečiasi su purvo talpykla.

12. Įdėkite purvo talpyklą į prietaisą.
13. Išjunkite prietaisą.

△ ĮSPĖJIMAS

Netinkamas purvo talpyklos fiksavimas *Traiškymo pavojus*

Fiksuodami jokiu būdu nelaikykite plaštakų tarp purvo talpyklos ir filtro žiedo bei nekiškite arti pakėlimo mechanizmo.

Užfiksuokite ne švarumų talpyklą abiem rankomis valdydami svirtį.

14. Užfiksukite nešvarumų talpyklą svirtimis.
15. Užmaukite slėgio išlyginimo žarną ant nešvarumų talpyklos.

Trikčių šalinimas

⚠ PAVOJUS

Netyčinis prietaiso paleidimas / elektros smūgis

Netyčia įsijungus siurbimo varikliui gali kilti pavojus susižaloti. Elektrinių dalių įtampa gali sukelti elektros smūgį.

Prieš visus darbus su prietaisu, prietaisą išjunkite ir ištraukite tinklo kištuką.

Visas patikras ir darbus su elektros dalimis paveskite atlikti specialistui.

Pastaba

Atsiradus trikdžiai būtina nedelsiant išjungti prietaisą. Jis gali būti vėl naudojamas tik pašalinus triktį.

Jeigu negalite pašalinti gedimo, pristatykite prietaisą į klientų aptarnavimo centrą.

Neveikia siurbimo turbina

1. Patikrinkite maitinimo kištuką ir elektros saugiklį.
2. Patikrinkite įrenginio maitinimo laidą ir tinklo kištuką.
3. Įjunkite prietaisą.

Siurbimo galia mažėja

1. Pašalinkite kamščius iš siurbimo antgalio, siurbimo vamzdžio arba siurbimo žarnos.
2. Pakeiskite pripildytą utilizavimo maišelį (žr. skyrių *Šalinimo maišelio keitimas*).
3. Patikrinkite, ar siurbimo galvutė ir nešvarumų talpykla yra tinkamose padėtyse.
4. Išvalykite filtrą (žr. skyrių *Filtro valymas*).
5. Ištuštinkite nešvarumų talpyklą (žr. skyrių *Purvo talpyklos ištuštinimas*).
6. Abiejuose galuose įstatykite slėgio išlyginimo žarną.

Siurbiant sklinda dulkės

1. Patikrinkite ir prireikus pakoreguokite filtro padėtį.
2. Išvalykite filtrą (žr. skyrių *Filtro valymas*).
3. Įdėkite naują filtrą (žr. skyrių *Filtro keitimas / filtro įdėjimas*).

Kontrolinė lemputė „Fazės ir sukamojo lauko triktis“ šviečia raudonai

Įrenginys neįsijungia.

Paveikslas F

1. Pakeiskite įrenginio kištuko polius.

Kontrolinė lemputė „Vakuumas“ šviečia raudonai

1. Išvalykite filtrą (žr. skyrių *Filtro valymas*).
2. Įdėkite naują filtrą (žr. skyrių *Filtro keitimas / filtro įdėjimas*).
3. Jeigu apsauginis filtro maišelis yra prisipildęs ir jeigu neužtikrinamas mažiausias tūrinis oro srautas, šis maišelis turi būti pakeičiamas.

Utilizavimas

Pasibaigus prietaiso naudojimo trukmei jis turi būti utilizuojamas pagal teisės aktų nuostatas.

Garantija

Kiekvienoje šalyje galioja mūsų įgaliotų pardavėjų nustatytos garantijos sąlygos. Galimus prietaiso gedimus garantijos galiojimo laikotarpiu pašalinsime nemokamai, jei tokių gedimų priežastis buvo netinkamos medžiagos ar gamybos klaidos. Dėl garantinių gedimų šalinimo kreipkitės į savo pardavėją arba artimiausią klientų aptarnavimo tarnybą pateikdami pirkimą patvirtinantį kasos kvitą.

(Adresą rasite kitoje pusėje)

Daugiau informacijos apie garantiją (jei tokia yra) rasite vietinės „Kärcher“ svetainės techninio aptarnavimo srityje, skiltyje „Atsistimimai“.

Techniniai duomenys

Elektros jungtis

Tinklo įtampa	V	400
Fazė	~	3
Tinklo dažnis	Hz	50
Vardinė galia	W	3000
Saugiklio rūšis		IP64
Apsaugos klasė		I
Apsaugos nuo uždegimo rūšis		II 3D Ex tc IIIC T125 °C Dc

Matmenys ir svoriai

Tipinis darbinis svoris	kg	102
Ilgis × plotis × aukštis	mm	1060 x 680 x 1840
Filtro plotas	m ²	2,0
Efektyvus filtro plotas	m ²	1,5

Aplinkos sąlygos

Aplinkos temperatūra	°C	-10-40
Paviršiaus temperatūra (maks.)	°C	125
Santykinis oro drėgnis	°C	30-90

Prietaiso galios duomenys

Talpyklos tūris	l	60
Vakuumas (maks.)	kPa	24,7
Maks tūrinis srautas, naudojant su siurbimo žarna DN40, L=3 m	m ³ /h	198
Maks tūrinis srautas, naudojant su siurbimo žarna DN40, L=5 m	m ³ /h	180
Maks. tūrinis srautas, naudojant su siurbimo žarna DN40, L=8 m	m ³ /h	165
Neigiamasis slėgis (maks.)	kPa (mbar)	25,0 (250)
Siurbimo žarnos jungtis		DN70
Siurbimo žarnos vardinis plotis		DN40
Filtro užsakymo numeris		9.439-542

Nustatyta vertė pagal EN 60335-2-69

Plastakos ir rankos vibracijos vertė	m/s ²	<2,5
Neapibrėžtis K	m/s ²	0,2
Garso slėgio lygis L _{pA}	dB (A)	79
Neapibrėžtis K _{pA}	dB (A)	1

Maitinimo kabelis

Tipas		H07R N-F 5G 1,5 mm ²
Dalies numeris		6.649-826.0
Kabelio ilgis	m	7,5

Gamintojas pasilieka teisę atlikti techninius pakeitimus.

ES atitikties deklaracija

Šiuo dokumentu mes pareiškiame, kad toliau nurodytas produktas atitinka galiojančias išvardytų direktyvų ir reglamentų nuostatas. Jeigu produktui atliekamas su mumis nesuderintas keitimas, ši deklaracija netenka savo galios.

Produktas: Drėgno ir sauso valymo siurblys
Tipas: 1.573-xxx

Direktyvos ir reglamentai

2006/42/EB (+2009/127/EB)
2011/65/ES
2014/30/ES
2014/34/ES

Taikomi darnieji standartai

EN 55014-1: 2017 + A11: 2020
EN 55014-2: 2015
EN 60079-0: 2018
EN 60079-31: 2014
EN 60335-1
EN 60335-2-69
EN IEC 61000-3-2: 2019
EN 61000-3-3: 2013 + A1: 2019
EN 62233: 2008
EN IEC 63000: 2018

ženklinimas



II 3D Ex tc IIIC T125°C Dc

Pavadinimas ir adresas

Dokumentacijos tvarkytojas:

A. Haag

Kärcher Industrial Vacuuming GmbH

Robert-Bosch-Straße 4-8

73550 Valdštetas (Vokietija)

Tel.: +49 7171 94888-0

Faks: +49 7171 94888-528

T. Wahl
Managing Director

A. Haag
Director R&D

Valdštetas, 24/07/01

Pasirašantys asmenys veikia pagal bendrovės vadovų įgaliojimus.

Kärcher Industrial Vacuuming GmbH

Robert-Bosch-Straße 4-8

73550 Valdštetas (Vokietija)

Tel.: +49 7171 94888-0

Faks: +49 7171 94888-528

Spis treści

Ogólne wskazówki	167
Ochrona środowiska	168
Zastosowanie zgodne z przeznaczeniem	168
Akcesoria i części zamienne	169
Zakres dostawy	169
Opis urządzenia	169
Symbole na urządzeniu	169
Uruchomienie	170
Eksploatacja	170
Transport	174
Przechowywanie	174
Czyszczenie i konserwacja	174
Usuwanie usterek	176
Utylizacja	177
Gwarancja	177
Dane techniczne	177
Deklaracja zgodności UE	178

Ogólne wskazówki



Przed rozpoczęciem użytkowania przyrządu należy przeczytać niniejszą oryginalną instrukcję, przestrzegać jej i zachować ją do późniejszego wykorzystania lub dla następnego użytkownika.

- Przed pierwszym uruchomieniem należy koniecznie przeczytać zasady bezpieczeństwa nr 5.956-249.0.
- Nieprzestrzeganie instrukcji obsługi i wskazówek dotyczących bezpieczeństwa może doprowadzić do uszkodzenia urządzenia i powstania zagrożeń dla osoby obsługującej oraz innych osób.
- Ewentualne uszkodzenia transportowe należy niezwłocznie zgłosić sprzedawcy.

Stopnie zagrożenia

△ NIEBEZPIECZEŃSTWO

- *Wskazówka dot. bezpośredniego zagrożenia, prowadzącego do ciężkich obrażeń ciała lub do śmierci.*

△ OSTRZEŻENIE

- *Wskazówka dot. możliwie niebezpiecznej sytuacji, mogącej prowadzić do ciężkich obrażeń ciała lub śmierci.*

△ OSTROŻNIE

- *Wskazówka dot. możliwie niebezpiecznej sytuacji, która może prowadzić do lekkich zranień.*

UWAGA

- *Wskazówka dot. możliwie niebezpiecznej sytuacji, która może prowadzić do szkód materialnych.*

Ogólne wskazówki dotyczące bezpieczeństwa

△ **NIEBEZPIECZEŃSTWO** ● Tylko odpowiednio przeszkolony personel może obsługiwać urządzenie i substancje, dla których jest ono przeznaczone, a także przeprowadzać bezpieczną procedurę usuwania nagromadzonego materiału. ● W przypadku odprowadzania zużytego powietrza do pomieszczenia musi w nim występować odpowiednia krotność wymiany powietrza L . W celu zachowania wymaganych wartości granicznych strumień objętości powietrza zwrotnego może wynosić maksymalnie 50% strumienia objętości powietrza świeżego (kubatura pomieszczenia V_R x krotność wymiany powietrza L_W). W przypadku braku szczególnych działań wentylacyjnych obowiązuje zasada: $L_W = 1h^{-1}$. ● Urządzenie zawiera szkodliwe

dla zdrowia pyłu. Opróżnianie i konserwacja, włącznie z usuwaniem zbiorników pyłu, mogą być przeprowadzane tylko przez wykwalifikowany personel, używający odpowiedniego wyposażenia ochronnego.

- Odkurzać tylko z założonymi wszystkimi elementami filtra, w przeciwnym razie silnik ssący zostanie uszkodzony i wystąpi zagrożenie dla zdrowia z powodu zwiększonego wydmuchu drobnego pyłu.
- Należy przestrzegać właściwych przepisów bezpieczeństwa odnoszących się do używanych materiałów.
- Przestrzegać przepisów bezpieczeństwa odnoszących się do odsysanych materiałów. Podczas prawidłowej / nieprawidłowej pracy części urządzenia mogą się nagrzewać do 125°C.
- Dopuszczone przez producenta akcesoria przewożą prąd elektryczny. Nie używać innych akcesoriów.
- Zastosowanie przedłużacza jest niedozwolone.

⚠ **OSTRZEŻENIE** • Urządzenie nie może być stosowane lub przechowywane na wolnym powietrzu w wilgotnych warunkach.

⚠ **OSTROŻNIE** • Przed dłuższymi przerwami w pracy i po użyciu urządzenia wyłączyć urządzenie przy użyciu wyłącznika urządzenia i wyciągnąć wtyczkę sieciową.

Wskazówka • Należy pamiętać, że w przypadku pyłów o energii zapłonu mniejszej niż 1 mJ mogą obowiązywać dodatkowe przepisy.

Postępowanie w sytuacji awaryjnej

⚠ **NIEBEZPIECZEŃSTWO**

Niebezpieczeństwo obrażeń i szkód w przypadku zwarcia lub innych awarii elektrycznych

Niebezpieczeństwo porażenia prądem, ryzyko poparzenia

Wyłączyć urządzenie i wyjąć wtyczkę sieciową.

Ochrona środowiska



Materiały, z których wykonano opakowania, nadają się do recyklingu. Opakowania poddać utylizacji przyjaznej dla środowiska naturalnego.



Elektryczne i elektroniczne urządzenia zawierają cenne surowce wtórne, a często również takie części składowe jak baterie, akumulatory lub olej, które w razie niewłaściwej obsługi lub nieprawidłowej utylizacji mogą stanowić potencjalne zagrożenie dla zdrowia ludzkiego i środowiska naturalnego. Jednak te części składowe są niezbędne do prawidłowej pracy urządzenia. Urządzeń oznaczonych tym symbolem nie można wyrzucać do odpadów z gospodarstw domowych.

Wskazówki dotyczące składników (REACH)

Aktualne informacje dotyczące składników można znaleźć na stronie: www.kaercher.de/REACH

Zastosowanie zgodne z przeznaczeniem

Urządzenie jest przeznaczone do:

- czyszczenia na mokro i na sucho powierzchni podłóg i ścian
- odkurzania suchych, palnych, niebezpiecznych dla zdrowia osadów pyłów; klasa pyłów M wg EN 60335-2-69
- odsysania pyłów z grupy IIIC, IIIB i IIIA
- odsysania pyłów palnych w strefie 22
- zastosowania na powierzchni ziemi
- użytku przemysłowego, np. w magazynach i obszarach produkcyjnych
- użytku komercyjnego np. w hotelach, szkołach, szpitalach, fabrykach, sklepach, biurach i lokalach na wynajem.

Prawidłowe działanie urządzenia gwarantuje wyłącznie wąż ssący o średnicy znamionowej DN40.

Każde inne użycie jest uważane za niewłaściwe.

Urządzenie nie jest przeznaczone do:

- zasysania wybuchowych pyłów lub cieczy
- zasysania mieszanin palnych cieczy i palnych pyłów
- odsysania substancji rakotwórczych
- podłączania do maszyn generujących pył
- załadunku żurawia

Akcesoria i części zamienne

⚠ NIEBEZPIECZEŃSTWO

Ryzyko wybuchu na skutek zastosowania niedopuszczonych akcesoriów

Używać wyłącznie akcesoriów dopuszczonych przez producenta i oznaczonych naklejką Ex do użytku z typem 22.

Należy stosować tylko oryginalne akcesoria i części zamienne, ponieważ gwarantują one bezpieczną i bezawaryjną pracę urządzenia.

Informacje dotyczące akcesoriów i części zamiennych można znaleźć na stronie www.kaercher.com.

Wskazówka

Akcesoria nie wchodzą w zakres dostawy. Akcesoria należy zamawiać oddzielnie w zależności od zastosowania.

Zakres dostawy

Zakres dostawy urządzenia jest przedstawiony na opakowaniu. Podczas rozpakowywania urządzenia należy sprawdzić, czy w opakowaniu znajdują się wszystkie elementy. W przypadku stwierdzenia braków w akcesoriach lub szkód powstałych w transporcie należy zwrócić się do dystrybutora.

Opis urządzenia

Ilustracje: patrz strona z grafikami

Rysunek A

- 1 Uchwyt zbiornika na zanieczyszczenia
- 2 Złącze do wyrównywania ciśnienia
- 3 Zbiornik zanieczyszczeń
- 4 Korek zatyczkowy
- 5 Pierścień filtra
- 6 Dźwignia oczyszczania filtra
- 7 Lampka kontrolna "Gotowość do pracy"
- 8 Lampka kontrolna "Podciśnienie"
- 9 Pokrętko
- 10 Lampka kontrolna "Błąd fazy i pola wirującego"
- 11 Silnik trójfazowy
- 12 Filtr
- 13 Pierścień uszczelniający
- 14 Wstrząsarka filtra
- 15 Głowica ssąca
- 16 Tłumik powietrza wylotowego

- 17 Tabliczka znamionowa
- 18 Przewód zasilający
- 19 Uchwyt głowicy ssącej
- 20 Blokada głowicy ssącej
- 21 Uchwyt kabla
- 22 Pałak przesuwny
- 23 Wąż wyrównawczy ciśnienia
- 24 Kółko skrętne z hamulcem postojowym
- 25 Uchwyt na rurę ssącą
- 26 Pierścień pośredni
- 27 Blokada pierścienia pośredniego
- 28 Uchwyt na dyszę podłogową
- 29 Wózek
- 30 Króciec ssawny
- 31 Zacisk sprężynowy do uziemienia

Symbole na urządzeniu



Urządzenie jest przeznaczone do odsysania pyłu aż po pył klasy M.

OSTRZEŻENIE: Urządzenie zawiera szkodliwe dla zdrowia pyły. Opróżnianie i konserwacja, włącznie z usuwaniem worka na pył, mogą być przeprowadzane jedynie przez wykwalifikowane osoby, używające odpowiedniego osobistego wyposażenia ochronnego. Nie włączać przed całkowitym zainstalowaniem systemu filtracyjnego i sprawdzeniem działania kontroli strumienia objętości.



Nie zasysać źródeł zapłonu! Nadaje się do zasysania palnych pyłów zgodnie z klasami wybuchowości pyłów w strefie 22.



Filtr
(Nr kat. 9.439-542.0)



Worek na odpady
(Nr kat. 9.989-606.0)

Uruchomienie

⚠ OSTRZEŻENIE

Niebezpieczeństwo występowania szkodliwych dla zdrowia pyłów

Choroby układu oddechowego wywołane przez wdychanie pyłów.

Nie odkurzać bez elementu filtracyjnego, ponieważ może to stanowić zagrożenie dla zdrowia z powodu zwiększonego wydmuchu drobnego pyłu.

UWAGA

Brak elementu filtrującego

Uszkodzenie silnika ssącego

Nie wolno odkurzać bez wkładu filtracyjnego.

1. Ustawić urządzenie w pozycji roboczej.
2. Zabezpieczyć urządzenie za pomocą hamulców postojowych.
3. Upewnić się, że głowica ssąca jest prawidłowo zamocowana.
4. Podłączyć wąż ssący (nie jest zawarty w dostawie) do złącza ssącego.
5. Sprawdzić poziom w zbiorniku na zanieczyszczenia.
6. W razie potrzeby opróżnić zbiornik na zanieczyszczenia (patrz rozdział *Opróżnianie zbiornika na zanieczyszczenia*).
7. Upewnić się, że zbiornik na zanieczyszczenia jest prawidłowo założony. Zaciski sprężynowe muszą być czyste i stykać się ze zbiornikiem na zanieczyszczenia. W razie potrzeby wyczyścić zaciski sprężynowe wilgotną szmatką.
8. Przed odkurzaniem na sucho należy włożyć worek na odpady (patrz rozdział *Odkurzanie na sucho*).
9. Zamocować odpowiednie akcesoria (nie są zawarte w zakresie dostawy) na węży ssącym.

Automatyczna kontrola mocy ssania

Urządzenie jest wyposażone w kontrolę mocy ssania. Jeśli prędkość powietrza w węży ssącym spadnie poniżej 20 m/s, lampka kontrolna "Podciśnienie" zaświeci się na czerwono (patrz *Ustawianie usterek*).

Wskazówka

Lampka kontrolna może czasem zapalać się podczas normalnej pracy (np. z dyszą podłogową), gdy zmniejszy się ilość powietrza (redukcja przekroju), wskutek czego wzrosło podciśnienie.

Wskazówka

W takich przypadkach nie jest to jednak wada, a jedynie wskazówka, że ilość powietrza zmniejszyła się, a podciśnienie wzrosło (jak opisano powyżej).

System antystatyczny

Za pomocą uziemionego króćca przyłączeniowego odprowadzane są ładunki statyczne. W ten sposób zapobiega się tworzeniu iskier oraz impulsów prądowych przez dopuszczone przez producenta wyposażenie przewodzące prąd.

Eksplatacja

Po odessaniu wilgotnych lub płynnych substancji, patrz rozdział *Zmiana z odkurzania na mokro na odkurzanie na sucho*.



UWAGA

Zakryte otwory wlotowe i wylotowe na głowicy ssącej

Uszkodzenie urządzenia

Nie zakrywać otworów wlotowych i wylotowych na głowicy ssącej.

Pokręto

	Urządzenie WYŁ.
	Urządzenie WŁ.

Włączanie urządzenia

1. Podłączyć wtyczkę sieciową. Lampka kontrolna "Gotowość do pracy" świeci się.
2. Włączyć urządzenie za pomocą pokrętki.

Proces odkurzania

1. Regularnie kontrolować poziom napełnienia zbiornika na zanieczyszczenia, ponieważ podczas odkurzania urządzenie nie wyłącza się automatycznie.

2. W razie potrzeby opróżnić zbiornik na zanieczyszczenia (patrz rozdział *Opróżnianie zbiornika na zanieczyszczenia*).
3. W razie potrzeby wyczyścić filtr (patrz rozdział *Czyszczenie filtra*) lub zmienić/ wymienić go (patrz rozdział *Wymiana/ zmiana filtra*).

Odkurzanie na sucho

Urządzenie jest wyposażone w worek na odpady, nr katalogowy 6.907-347.0 (5 sztuk).

Wskazówka

Za pomocą tego urządzenia można odysać wszelkie rodzaje pyłów do pyłów klasy M. Zgodnie z prawem wymagane jest stosowanie worków na pyły.

Wskazówka

Urządzenie jest przeznaczone do odkurzania suchych, palnych pyłów o wartości MAK równej lub przekraczającej 0,1 mg/m³.

1. Podczas zasysania drobnego pyłu należy dodatkowo używać worka na odpady (patrz rozdział *Zakładanie worka na odpady*).

Zmiana z odkurzania na mokro na odkurzanie na sucho

UWAGA

Zmiana z odkurzania na mokro na odkurzanie na sucho

*Niebezpieczeństwo uszkodzenia filtra
Nie odkurzać suchego pyłu, gdy elementy filtracyjny jest mokry, ponieważ pył może osadzić się w filtrze, czyniąc filtr niezdatnym do pracy.*

1. Przed zastosowaniem do odkurzania na sucho dokładnie wysuszyć filtr lub wymienić na suchy.
2. W razie potrzeby wymienić filtr.

Zakładanie worka na odpady

1. Zabezpieczyć urządzenie za pomocą hamulców postojowych.

Rysunek B

2. Odłączyć wąż wyrównawczy ciśnienia od zbiornika zanieczyszczeń.
3. Opuścić zbiornik zanieczyszczeń, pociągając do góry za dźwignię.

4. Wyjąć zbiornik zanieczyszczeń z urządzenia.

Rysunek C

5. Włożyć worek na odpady do zbiornika na zanieczyszczenia i ostrożnie przysunąć go do ściany i dna zbiornika.
6. Wywinąć brzeg worka na odpady na zewnątrz na krawędzi zbiornika na zanieczyszczenia.

UWAGA

Naładowanie statyczne zbiornika na zanieczyszczenia

Zapłon pyłów

Upewnić się, że uziemienie na obudowie styka się ze zbiornikiem na zanieczyszczenia.

7. Włożyć zbiornik na zanieczyszczenia do urządzenia.

△ OSTRZEŻENIE

Nieprawidłowe postępowanie przy zamykaniu zbiornika na zanieczyszczenia Niebezpieczeństwo zmiążdżenia

W trakcie blokowania w żadnym wypadku nie trzymać rąk między zbiornikiem na zanieczyszczenia a pierścieniem filtra, ani nie wkładać ich w pobliże mechanicznego urządzenia podnoszącego.

Zablokować zbiornik na zanieczyszczenia dwiema rękami za pomocą dźwigni.

8. Zablokować pojemnik na zanieczyszczenia za pomocą dźwigni.
9. Podłączyć wąż wyrównawczy ciśnienia do zbiornika zanieczyszczeń.

Odkurzanie na mokro

△ NIEBEZPIECZEŃSTWO

Niebezpieczeństwo występowania szkodliwych dla zdrowia pyłów

Choroby układu oddechowego wywołane przez wdychanie pyłów.

Przy odkurzaniu na mokro nie można zbierać żadnych szkodliwych dla zdrowia pyłów.

UWAGA

Niebezpieczeństwo uszkodzenia w razie przepełnienia zbiornika na zanieczyszczenia

W przypadku zasysania dużych ilości cieczy zbiornik na zanieczyszczenia zapełnia się w ciągu kilku sekund i może się przełać. Cały czas kontrolować poziom napełnienia.

1. Przed odkurzaniem na mokro należy wyjąć worek na odpady (patrz rozdział *Wymywanie worka na odpady*).

Wymywanie worka na odpady

⚠ NIEBEZPIECZEŃSTWO

Niebezpieczeństwo występowania szkodliwych dla zdrowia pyłów

Choroby układu oddechowego wywołane przez wdychanie pyłów.

Nagromadzony pył należy transportować w zbiornikach pyłoszczelnych. Przesypywanie jest niedozwolone. Utylizację zbiornika na pył mogą wykonywać wyłącznie przeszkolone osoby.

1. Zabezpieczyć urządzenie za pomocą hamulców postojowych.

Rysunek B

2. Odłączyć wąż wyrównawczy ciśnienia od zbiornika zanieczyszczeń.
3. Opuścić zbiornik zanieczyszczeń, pociągając do góry za dźwignię.
4. Włączyć urządzenie, aby uniknąć uwolnienia się niebezpiecznych pyłów.
5. Wyjąć zbiornik zanieczyszczeń z urządzenia.

Rysunek D

6. Wywinąć worek na odpady.
7. Zamknąć szczelnie worek na odpady za pomocą opaski kablowej.
8. Wyjąć worek na odpady.
9. Worek na odpady należy zutylizować zgodnie z obowiązującymi przepisami.

UWAGA

Naładowanie statyczne zbiornika na zanieczyszczenia

Zapłon pyłów

Upewnić się, że uziemienie na obudowie styka się ze zbiornikiem na zanieczyszczenia.

10. Włożyć zbiornik na zanieczyszczenia do urządzenia.

11. Wyłączyć urządzenie.

⚠ OSTRZEŻENIE

Nieprawidłowe postępowanie przy zamykaniu zbiornika na zanieczyszczenia *Niebezpieczeństwo zmiążdżenia*

W trakcie blokowania w żadnym wypadku nie trzymać rąk między zbiornikiem na zanieczyszczenia a pierścieniem filtra, ani nie wkładać ich w pobliże mechanicznego urządzenia podnoszącego.

Zablokować zbiornik na zanieczyszczenia dwiema rękami za pomocą dźwigni.

12. Zablokować pojemnik na zanieczyszczenia za pomocą dźwigni.
13. Podłączyć wąż wyrównawczy ciśnienia do zbiornika zanieczyszczeń.

Kończenie odkurzania na mokro

⚠ OSTRZEŻENIE

Niewłaściwe usuwanie ścieków

Zanieczyszczenie środowiska

Przestrzegać lokalnych przepisów dotyczących oczyszczania ścieków.

1. Wysuszyć filtr.
2. Wyczyścić wilgotną szmatką zbiornik na zanieczyszczenia i wysuszyć go.

Czyszczenie filtra

Czyścić filtr karbowany gwiazdowy w regularnych odstępach czasu.

1. Wyłączyć urządzenie.
2. W razie zassania suchych zanieczyszczeń poruszyć dźwignią czyszczenia filtra przynajmniej 5 razy tam i z powrotem.

*Jeśli to czyszczenie nie przyniesie poprawy, należy wyjąć filtr karbowany gwiazdowy i umyć go lub wymienić (patrz rozdział *Czyszczenie i konserwacja*).*

Wyłączanie urządzenia

1. Wyłączyć urządzenie za pomocą pokrętki.
2. Wyciągnąć wtyczkę sieciową.
Lampka kontrolna "Gotowość do pracy" gaśnie.

Po każdym użyciu

1. Wyłączyć urządzenie.
2. Wyciągnąć wtyczkę sieciową.
3. Zdemontować akcesoria (nie należą do zakresu dostawy).
4. Opróżnić zbiornik na zanieczyszczenia (patrz rozdział *Opróżnianie zbiornika na zanieczyszczenia*).
5. W razie zassania mokrych zanieczyszczeń wyjąć filtr i pozostawić do wyschnięcia.
6. Oczyszczyć urządzenie (patrz rozdział *Czyszczenie urządzenia*).

Zamykanie złącza ssącego

⚠ OSTRZEŻENIE

Niebezpieczeństwo odniesienia obrażeń
Obrażenia skóry, płuc i oczu spowodowane przez drobny pył

Po zdemontowaniu węża ssącego należy zamknąć złącze ssące za pomocą mufy zamykającej.

Rysunek E

1. Dokładnie włożyć korek do złącza ssącego.
2. Wsunąć korek do oporu.

Opróżnianie zbiornika na zanieczyszczenia

⚠ OSTRZEŻENIE

Niebezpieczeństwo zmiążdżenia

Podczas zdejmowania i zakładania zbiornika zwracać uwagę na ruchome części.

Wskazówka

Zbiornik na zanieczyszczenia należy opróżnić, gdy jest on wypełniony do wysokości ok. 3 cm poniżej górnego brzegu.

Regularnie kontrolować poziom napełnienia zbiornika na zanieczyszczenia, ponieważ podczas odkurzania urządzenie nie wyłączy się automatycznie.

1. Zabezpieczyć urządzenie za pomocą hamulców postojowych.

Rysunek B

2. Odłączyć wąż wyrównawczy ciśnienia od zbiornika zanieczyszczeń.
3. Opuścić zbiornik zanieczyszczeń, pociągając do góry za dźwignię.
4. Włączyć urządzenie, aby uniknąć uwolnienia się niebezpiecznych pyłów.

5. Wyjąć zbiornik zanieczyszczeń z urządzenia.

Wskazówka

Zbiornik na zanieczyszczenia można podnosić na uchwyt przy użyciu żurawia. Maksymalne obciążenie podczas transportu za pomocą żurawia wynosi 50 kg.

⚠ OSTRZEŻENIE

Przekroczenie dopuszczalnej masy całkowitej

Niebezpieczeństwo odniesienia obrażeń i uszkodzenia

Podczas transportu żurawiem należy przestrzegać masy całkowitej zbiornika na zanieczyszczenia.

Nie należy przeciążać zbiornika.

Przestrzegać przepisów lokalnych.

6. Opróżnić zbiornik na zanieczyszczenia.

⚠ OSTRZEŻENIE

Nieprawidłowe postępowanie przy zamykaniu zbiornika na zanieczyszczenia
Niebezpieczeństwo zmiążdżenia

W trakcie blokowania w żadnym wypadku nie trzymać rąk między zbiornikiem na zanieczyszczenia a pierścieniem filtra, ani nie wkładać ich w pobliże mechanicznego urządzenia podnoszącego.

Zablokować zbiornik na zanieczyszczenia dwiema rękami za pomocą uchwytu.

UWAGA

Naładowanie statyczne zbiornika na zanieczyszczenia

Zapłon pyłów

Upewnić się, że uziemienie na obudowie styka się ze zbiornikiem na zanieczyszczenia.

7. Włożyć zbiornik na zanieczyszczenia do urządzenia.

8. Wyłączyć urządzenie.

⚠ OSTRZEŻENIE

Nieprawidłowe postępowanie przy zamykaniu zbiornika na zanieczyszczenia
Niebezpieczeństwo zmiążdżenia

W trakcie blokowania w żadnym wypadku nie trzymać rąk między zbiornikiem na zanieczyszczenia a pierścieniem filtra, ani nie wkładać ich w pobliże mechanicznego urządzenia podnoszącego.

Zablokować zbiornik na zanieczyszczenia dwiema rękami za pomocą dźwigni.

9. Zablokować pojemnik na zanieczyszczenia za pomocą dźwigni.
10. Podłączyć wąż wyrównawczy ciśnienia do zbiornika zanieczyszczeń.

Czyszczenie urządzenia

△ OSTRZEŻENIE

Niewłaściwe usuwanie ścieków

Zanieczyszczenie środowiska

Przestrzegać lokalnych przepisów dotyczących oczyszczania ścieków.

1. Wyczyścić urządzenie wewnątrz i na zewnątrz odkurzając je i wycierając wilgotną ściereczką.
Do odkurzania urządzenia należy używać odkurzacza o takiej samej lub lepszej klasyfikacji.
2. W razie potrzeby wypłukać akcesoria (nie są dołączone do zestawu) wodą i wysuszyć je.

Przechowywanie urządzenia

1. Owinąć przewód zasilający wokół uchwyty kabla.
2. Przenieść urządzenie do suchego pomieszczenia i zabezpieczyć je przed dostępem osób nieupoważnionych.

Transport

△ OSTRZEŻENIE

Nieuwzględnianie masy urządzenia

Niebezpieczeństwo odniesienia obrażeń i uszkodzenia

Podczas transportu zwrócić uwagę na masę urządzenia.

1. W celu transportu urządzenia bez wzniesienia pyłu należy zamknąć złącze ssące (patrz rozdział *Zamykanie złącza ssącego*).
2. Zwolnić hamulce postojowe i przesunąć urządzenie za rączkę.
3. Aby załadować urządzenie, należy chwycić je za obudowę i rączkę.
4. Na czas transportu w pojazdach należy zabezpieczyć urządzenie przed ślizganiem się i przechyleniem.

Przechowywanie

△ OSTRZEŻENIE

Nieuwzględnianie masy urządzenia

Niebezpieczeństwo odniesienia obrażeń i uszkodzenia

Podczas składowania uwzględnić masę urządzenia.

1. Urządzenie składować tylko w pomieszczeniach wewnętrznych.

Czyszczenie i konserwacja

△ NIEBEZPIECZEŃSTWO

Niezamierzone włączenie się urządzenia, dotknięcie części przewodzącej prąd

Niebezpieczeństwo odniesienia obrażeń, porażenia prądem

Przed rozpoczęciem jakichkolwiek prac z urządzeniem, wyłączyć urządzenie.

Odłączyć wtyczkę sieciową.

△ NIEBEZPIECZEŃSTWO

Niebezpieczeństwo występowania szkodliwych dla zdrowia pyłów

Choroby układu oddechowego wywołane przez wdychanie pyłów.

Podczas wykonywania prac konserwacyjnych (np. wymiana filtra) należy nosić maskę przeciwpyłową klasy P2 lub wyższej oraz odzież jednorazową.

△ OSTRZEŻENIE

Niebezpieczeństwo występowania szkodliwych dla zdrowia pyłów

Choroby układu oddechowego wywołane przez wdychanie pyłów.

Urządzenia przeznaczone do zapobiegania i usuwania zagrożeń muszą zostać skontrolowane przynajmniej raz w roku przez producenta lub odpowiednio poustruowaną osobę np. pod kątem szczelności, uszkodzenia filtra, prawidłowego działania urządzeń kontrolnych.

UWAGA

Środki pielęgnacyjne zawierające silikon

Mogą być szkodliwe dla części z tworzywa sztucznego.

Do czyszczenia nie należy używać środków pielęgnacyjnych zawierających silikon.

Maszyny usuwające pyły to urządzenia przeznaczone do zapobiegania zagrożeniom i ich usuwania zgodnie z BGV A1.

- W celu wykonania prac konserwacyjnych użytkownik musi rozmontować urządzenie, wyczyścić je i wykonać odpowiednie prace, o ile jest to możliwe, nie stwarzając przy tym zagrożenia dla personelu serwisowego i innych osób. Odpowiednie środki ostrożności obejmują odkażanie przed demontażem, zapewnienie wymuszoną wentylację filtrującą w pomieszczeniu, w którym ma być rozmontowywane urządzenie, wycieszczenie powierzchni konserwacyjnej i dbałość o właściwą ochronę personelu.
 - Zewnętrzną część urządzenia należy oczyścić z substancji szkodliwych i wyczyścić w trakcie procesu odsysania lub zabezpieczyć odpowiednim środkiem uszczelniającym przed wyprowadzeniem jej z niebezpiecznego obszaru. Wszystkie części urządzenia muszą być traktowane jako zanieczyszczone, jeśli są zabierane z niebezpiecznego obszaru. Należy podjąć odpowiednie działania, aby zapobiec rozprzestrzenianiu się pyłów.
 - Podczas wykonywania prac konserwacyjnych i naprawczych należy pozbyć się wszystkich zanieczyszczonych przedmiotów, których nie można wyczyścić w stopniu zadowalającym. Tego typu przedmioty należy umieścić w nieprzepuszczalnych workach i zutylizować zgodnie z obowiązującymi przepisami dotyczącymi utylizacji tego rodzaju odpadów.
 - Na czas transportu i konserwacji urządzenia należy zamknąć króćce ssawne korkami.
1. Należy pamiętać, że proste prace konserwacyjne i pielęgnacyjne można przeprowadzać samodzielnie.
 2. Powierzchnię urządzenia i wewnętrzną stronę zbiornika czyścić regularnie wilgotną szmatką.

Czynności kontrolne i konserwacyjne

W celu zapobiegania wypadkom należy zlecać wykonywanie regularnych kontroli urządzenia zgodnie z odpowiednimi przepisami krajowymi określonymi przez ustawodawcę. Prace konserwacyjne muszą być wykonywane przez osobę wykwalifikowaną w regularnych odstępach czasu zgodnie z danymi producenta; należy przy tym przestrzegać obowiązujących przepisów i wymagań w zakresie bezpieczeństwa. Prace przy instalacji elektrycznej mogą być wykonywane wyłącznie przez specjalistę elektryka. W razie wątpliwości należy skontaktować się z oddziałem firmy KÄRCHER.

Okresy konserwacji/konserwacja wykonywana przez użytkownika

W przypadku niniejszego urządzenia nie ma określonych regularnych okresów konserwacyjnych. Poniższe czynności konserwacyjne są wykonywane w zależności od potrzeb:

- Umyć filtr.
- Wymienić filtr.
- Zmienić filtr.

Mycie filtra

UWAGA

Stosowanie detergentów lub środków wybielających

Uszkodzenie filtra.

Filtr należy czyścić samą wodą. Do urządzenia zawsze wkładać całkowicie wysuszonego filtra.

Filtr karbowany gwiazdowy można myć pod bieżącą wodą.

1. Zawsze przepłukiwać filtr od wewnątrz na zewnątrz, aby pozostałe w środku cząsteczki nie wpłynęły negatywnie na wydajność filtra.

Wymiana/zmiana filtra

Wskazówka

Wskazówka Do zdejmowania głowicy ssącej potrzebne są 2 osoby.

1. Wyłączyć urządzenie.
2. Wyciągnąć wtyczkę sieciową.
3. Odblokować i zdjąć głowicę ssącą.

4. Odblokować i zdjąć pierścieni pośredni.
5. Wyjąć filtr karbowany gwiazdowy.
6. Sprawdzić pierścieni uszczelniający pod kątem uszkodzeń.
7. Założyć nowy filtr karbowany gwiazdowy:
 - a. Przeciągnąć nowy filtr przez wstrząsarkę filtra przy pierścieniu pośrednim w taki sposób, aby elementy wstrząsające ustawiły się centralnie w kieszeniach filtra.
 - b. Umieścić pierścieni pośredni z filtrem karbowanym gwiazdowym i wstrząsarką na pierścieniu filtra.
 - c. Zablokować pierścieni pośredni.
8. Założyć i zablokować głowicę ssącą.

Wymiana worka na odpady

⚠ **NIEBEZPIECZEŃSTWO**

Niebezpieczeństwo występowania szkodliwych dla zdrowia pyłów

Choroby układu oddechowego wywołane przez wdychanie pyłów.

Nagromadzony pył należy transportować w zbiornikach pyłoszczelnych. Przesypywanie jest niedozwolone. Utylizację zbiornika na pył mogą wykonywać wyłącznie przeszkolone osoby.

1. Zabezpieczyć urządzenie za pomocą hamulców postojowych.

Rysunek B

2. Odłączyć wąż wyrównawczy ciśnienia od zbiornika zanieczyszczeń.
3. Opuścić zbiornik zanieczyszczeń, podciągając do góry za dźwignię.
4. Włączyć urządzenie, aby uniknąć uwolnienia się niebezpiecznych pyłów.
5. Wyjąć zbiornik zanieczyszczeń z urządzenia.

Rysunek D

6. Wywinąć worek na odpady.
7. Zamknąć szczelnie worek na odpady za pomocą opaski kablowej.
8. Wyjąć worek na odpady.
9. Worek na odpady należy zutylizować zgodnie z obowiązującymi przepisami.

Rysunek C

10. Włożyć worek na odpady do zbiornika na zanieczyszczenia i ostrożnie przysunąć go do ściany i dna zbiornika.

11. Wywinąć brzeg worka na odpady na zewnątrz na krawędzi zbiornika na zanieczyszczenia.

UWAGA

Naładowanie statyczne zbiornika na zanieczyszczenia

Zapłon pyłów

Upewnić się, że uziemienie na obudowie styka się ze zbiornikiem na zanieczyszczenia.

12. Włożyć zbiornik na zanieczyszczenia do urządzenia.

13. Wyłączyć urządzenie.

⚠ **OSTRZEŻENIE**

Nieprawidłowe postępowanie przy zamykaniu zbiornika na zanieczyszczenia

Niebezpieczeństwo zmiążdżenia

W trakcie blokowania w żadnym wypadku nie trzymać rąk między zbiornikiem na zanieczyszczenia a pierścieniem filtra, ani nie wkładać ich w pobliże mechanicznego urządzenia podnoszącego.

Zablokować zbiornik na zanieczyszczenia dwiema rękami za pomocą dźwigni.

14. Zablokować pojemnik na zanieczyszczenia za pomocą dźwigni.

15. Podłączyć wąż wyrównawczy ciśnienia do zbiornika zanieczyszczeń.

Usuwanie usterek

⚠ **NIEBEZPIECZEŃSTWO**

Niezamierzone uruchomienie urządzenia / porażenie prądem elektrycznym

Niezamierzone uruchomienie silnika ssącego może spowodować obrażenia. Napięcie występujące w podzespołach elektrycznych może doprowadzić do porażenia prądem elektrycznym.

Przed rozpoczęciem jakichkolwiek prac przy urządzeniu należy wyłączyć urządzenie i wyjąć wtyczkę sieciową.

Kontrole i prace przy podzespołach elektrycznych powinny być wykonywane przez fachowca.

Wskazówka

W przypadku wystąpienia usterki należy natychmiast wyłączyć urządzenie. Przed

ponownym uruchomieniu należy usunąć usterkę.

Jeśli usterka nie może zostać usunięta, urządzenie musi zostać skontrolowane w serwisie.

Turbina ssąca nie działa

1. Sprawdzić gniazdko i bezpiecznik w instalacji zasilającej.
2. Sprawdzić kabel sieciowy i wtyczkę sieciową urządzenia.
3. Włączyć urządzenie.

Siła ssania słabnie

1. Usunąć zatory z dyszy ssącej, rury ssącej lub węża ssącego.
2. Wymienić napełniony worek na odpady (patrz rozdział *Wymiana worka na odpady*).
3. Sprawdzić, czy głowica ssąca i zbiornik na zanieczyszczenia są prawidłowo osadzone.
4. Wyczyścić filtr (patrz rozdział *Czyszczenie filtra*).
5. Opróżnić zbiornik na zanieczyszczenia (patrz rozdział *Opróżnianie zbiornika na zanieczyszczenia*).
6. Włożyć wąż wyrównawczy ciśnienia na obu końcach.

Wydostawanie się pyłu podczas odkurzania

1. Sprawdzić osadzenie filtra i w razie potrzeby skorygować.
2. Wyczyścić filtr (patrz rozdział *Czyszczenie filtra*).
3. Wymienić filtr (patrz rozdział *Wymiana/zmiana filtra*).

Lampka kontrolna "Błąd fazy i pola wirującego" świeci się na czerwono

Urządzenie nie działa.

Rysunek F

1. Zamienić bieguny we wtyczce urządzenia.

Lampka kontrolna "Podciśnienie" świeci się na czerwono

1. Wyczyścić filtr (patrz rozdział *Czyszczenie filtra*).
2. Wymienić filtr (patrz rozdział *Wymiana/zmiana filtra*).

3. Gdy worek filtracyjny jest pełny i przepływ spada poniżej wartości minimalnej, należy wymienić worek.

Utylizacja

Po zakończeniu okresu eksploatacji należy zutylizować urządzenie zgodnie z obowiązującymi przepisami.

Gwarancja

W każdym kraju obowiązują warunki gwarancji określone przez dystrybutora urządzeń Kärcher. Ewentualne usterki urządzenia usuwane są w okresie gwarancji bezpłatnie, o ile spowodowane są błędem materiałowym lub produkcyjnym. W sprawach napraw gwarancyjnych prosimy kierować się z dowodem zakupu do dystrybutora lub do autoryzowanego punktu serwisowego.

(Adres znajduje się na odwrocie)

Więcej informacji na temat gwarancji (jeśli są dostępne) można znaleźć w obszarze Serwis na lokalnej stronie internetowej Kärcher w sekcji "Pliki do pobrania".

Dane techniczne

Przyłącze elektryczne

Napięcie sieciowe	V	400
Faza	~	3
Częstotliwość sieciowa	Hz	50
Moc znamionowa	W	3000
Stopień ochrony		IP64
Klasa ochrony		I
Rodzaj zabezpieczenia przed zapaleniem		II 3D Ex tc IIIC T125 °C Dc

Wymiary i masa

Typowa masa robocza	kg	102
Długość x szerokość x wysokość	mm	1060 x 680 x 1840
Powierzchnia filtra	m ²	2,0
Efektywna powierzchnia filtra	m ²	1,5

Warunki otoczenia

Temperatura otoczenia	°C	-10-40
Temperatura powierzchni (maks.)	°C	125
Względna wilgotność powietrza	°C	30-90

Wydajność urządzenia

Pojemność zasobnika	l	60
Podciśnienie (maks.)	kPa	24,7
Maks. strumień objętości z wężem ssącym DN40, L=3 m	m ³ /h	198
Maks. strumień objętości z wężem ssącym DN40, L=5 m	m ³ /h	180
Maks. strumień objętości z wężem ssącym DN40, L=8 m	m ³ /h	165
Podciśnienie (maks.)	kPa (mbar)	25,0 (250)
Przyłącze węża ssącego		DN70
Średnica znamionowa węża ssącego		DN40
Numer katalogowy filtra		9.439-542

Wartości określone zgodnie z EN 60335-2-69

Drgania przenoszone przez kończyny górne	m/s ²	<2,5
Niepewność pomiaru K	m/s ²	0,2
Poziom ciśnienia akustycznego L _{pA}	dB(A)	79
Niepewność pomiaru K _{pA}	dB(A)	1

Przewód zasilający

Typ		H07R N-F 5x1,5 mm ²
Numer części		6.649-826.0
Długość kabla	m	7,5

Zmiany techniczne zastrzeżone.

Deklaracja zgodności UE

Niniejszym oświadczamy, że wymieniony poniżej produkt jest zgodny z odpowiednimi przepisami podanych dyrektyw i rozporządzeń. Wszelkie niezgodności z nami modyfikacje produktu powodują utratę ważności tego oświadczenia.

Produkt: Odkurzacz do pracy na mokro i sucho

Typ: 1.573-xxx

Dyrektywy i rozporządzenia

2006/42/WE (+2009/127/WE)

2011/65/UE

2014/30/UE

2014/34/UE

Zastosowane normy zharmonizowane

EN 55014-1: 2017 + A11: 2020

EN 55014-2: 2015

EN 60079-0: 2018

EN 60079-31: 2014

EN 60335-1

EN 60335-2-69

EN IEC 61000-3-2: 2019

EN 61000-3-3: 2013 + A1: 2019

EN 62233: 2008

EN IEC 63000: 2018

Oznaczenie



II 3D Ex tc IIIC T125°C Dc

Nazwa i adres

Administrator dokumentacji:

A. Haag

Kärcher Industrial Vacuuming GmbH

Robert-Bosch-Straße 4-8

73550 Waldstetten (Niemcy)

Telefon: +49 7171 94888-0

Faks: +49 7171 94888-528

T. Wahl
Managing Director

A. Haag
Director R&D

Waldstetten, 24/07/01

Niżej podpisane osoby działają z upoważnienia zarządu przedsiębiorstwa.

Kärcher Industrial Vacuuming GmbH

Robert-Bosch-Straße 4-8

73550 Waldstetten (Niemcy)



Tel.: +49 7171 94888-0

Faks: +49...7171 (94888...528)

Tartalom

Általános utasítások.....	179
Környezetvédelem	180
A rendeltetésszerű használat.....	180
Tartozékok és pótalkatrészek.....	180
Szállított tartozékok.....	180
A készülék leírása	181
A készülék szimbólumai.....	181
Üzembe helyezés	181
Az üzemeltetés	182
Szállítás	185
Tárolás	185
Ápolás és karbantartás	185
Segítség üzemzavarok esetén.....	187
Ártalmatlanítás	188
Garancia	188
Műszaki adatok	188
EU-megfelelőségi nyilatkozat.....	189

Általános utasítások

  Az első használat előtt olvassa el a készülék használati útmutatóját és cselekedjen a használati útmutatóban említett utasítások szerint, illetve őrizze meg a használati útmutatót későbbi használatra vagy a következő tulajdonos számára.

- Első üzembe helyezés előtt olvassa el az 5.956-249.0 sz. biztonsági utasításokat.
- A használati utasítás és a biztonsági tanácsok be nem tartása a készülék károsodásához, valamint a kezelő és más személyek veszélyeztetéséhez vezethet.
- A szállítás során keletkezett károk esetén azonnal értesítse a kereskedőt.

Veszélyfokozat

⚠ **VESZÉLY**

- *Olyan, közvetlenül fenyegető veszély jelzése, amely súlyos sérülésekhez vagy halálhoz vezet.*

⚠ **FIGYELMEZTETÉS**

- *Olyan, esetlegesen veszélyes helyzet jelzése, amely súlyos sérülésekhez vagy halálhoz vezethet.*

⚠ **VIGYÁZAT**

- *Olyan, esetlegesen veszélyes helyzet jelzése, amely könnyebb sérülésekhez vezethet.*

FIGYELEM

- *Olyan, esetlegesen veszélyes helyzet jelzése, amely anyagi károkhoz vezethet.*

Általános biztonsági tanácsok

⚠ **VESZÉLY** • A készüléket, valamint azokat az anyagokat, amelyekhez alkalmazkodik, beleértve az összegyűjtött anyag biztonságos megsemmisítési eljárását, kizárólag oktatásban részesített személyzet használhatja. • Ha a távozó levegőt visszavezetik a helyiségbe, akkor biztosítani kell a helyiségben az elégséges L légcsereszámot. Az elvárt határértékek betartásához a visszavezetett áramlási mennyiség max.

50%-át teheti ki a friss levegő áramlási mennyiségének (helyiség térfogat V_R x légcsereszám L_W). Különböző szellőzési intézkedés nélkül a következő érvényes:

$L_W=1h^{-1}$. • Ez a készülék az egészségre ártalmas port tartalmaz. Az ürítési és karbantartási folyamatokat, beleértve a porgyűjtő tartály megsemmisítését is, kizárólag szakemberek végezhetik el, akik közben megfelelő védőfelszerelést viselnek. • Porszívózáskor használja az összes szűrőt, ellenkező esetben a szívómotor megsérül és a megnövekedett finompor-kidobás miatt egészségveszély alakulhat ki.

• Vegye figyelembe a kezelt anyagokra vonatkozó, alkalmazható biztonsági rendelkezéseket. • Figyeljen a porszívózott anyagokra vonatkozó biztonsági utasításokra. Megfelelő/nem megfelelő üzemeltetés esetén a készülék alkatrészei 125°C hőmérsékletig felforrósodhatnak. • A gyártó által jóváhagyott tartozékok elektromosan vezethetőek. Bármilyen egyéb tartozék használata tilos. • A hosszabbító kábelek használata tilos.

⚠ **FIGYELMEZTETÉS** • A készülék üzemeltetése vagy tárolása a szabadban nedves körülmények között tilos.

⚠ **VIGYÁZAT** • Hosszabb üzemszünet esetén, illetve használat után kapcsolja ki a

készüléket a kapcsolónál és húzza ki a hálózati csatlakozót.

Megjegyzés • Kérjük, ne feledje, hogy az 1 mJ alatti gyújtóenergiájú porokra további előírások vonatkozhatnak.

Magatartás vészhelyzetben

⚠ VESZÉLY

Sérülés- és rongálódásveszély rövidzárlat vagy más elektromos hiba esetén

Áramütés, égési sérülés veszély

Kapcsolja ki a készüléket, és húzza ki a hálózati csatlakozót.

Környezetvédelem



A csomagolóanyag újrahasznosítható. Kérjük, környezetbarát módon semmisítse meg a csomagolást.



Az elektromos és elektronikus készülékek értékes újrahasznosítható anyagokat és gyakran olyan alkatrészeket tartalmaznak, mint az elemek, akkumulátorok vagy olaj, amelyek helytelen kezelés vagy ártalmatlanítás esetén veszélyeztetik az egészséget és a környezetet. Ezek az alkotóelemek azonban a készülék rendeltetésszerű üzemeléséhez szükségesek. Az ezzel a szimbólummal jelölt készülékeket nem szabad a háztartási hulladékkal együtt megsemmisíteni.

Összetevőkre vonatkozó utasítások (REACH)

Az összetevőkre vonatkozó aktuális információkat itt találja: www.kaercher.de/REACH

A rendeltetésszerű használat

A készülék rendeltetésszerű használata:

- padló- és falfelületek nedves és száraz tisztítása
- Száraz, gyúlékony, egészségre ártalmas porszemcsék eltávolítása; az EN 60335-2-69 szabvány szerint M porosztály
- A IIIC., IIIB. és IIIA. csoportokba tartozó porszemcsék porszívása
- A 22. zónában található porszemcsék felszívása
- Napi szintű használat

- Ipari célokra történő használat, pl. a raktárakban és gyártási területeken
- A készülék ipari tevékenységekre is használható, pl. szállodákban, iskolákban, kórházakban, gyárakban, üzletekben, irodákban és bérleményekben.

A készülék hibamentes üzemeltetéséhez használjon kizárólag DN40 névleges átmérőjű szívótömlőt.

Minden egyéb használat nem rendeltetésszerűnek minősül.

A készülék nem használható az alábbi esetekben:

- Nagy robbanási kockázattal járó por vagy folyadékok felszívása
- Gyúlékony folyadékok és porszemcsék keverékeinek felszívása
- A rákkeltő anyagok felszívása
- Csatlakozás porkeltő készülékhez
- Rakodás daruval

Tartozékok és pótalkatrészek

⚠ VESZÉLY

Robbanásveszély a nem jóváhagyott tartozékok miatt

Kizárólag a gyártó által jóváhagyott és az Ex matricával jelölt tartozékokat használjon a 22. típushoz.

Csak eredeti tartozékot és eredeti pótalkatrészt alkalmazzon; ezek garantálják a készülék biztonságos és zavarmentes üzemelését.

A tartozékokra és pótalkatrészekre vonatkozóan információkat itt talál: www.kaercher.com.

Megjegyzés

A csomagolás a tartozékokat nem tartalmazza. Használat előtt szükséges a tartozékok külön megrendelése.

Szállított tartozékok

A készülékkel szállított tartozékok felvannak tüntetve a csomagoláson. Kicsomagolásnál ellenőrizze, hogy megvan-e minden tartozék. Hiányzó tartozékok vagy szállítási sérülések esetén kérjük, értesítse a kereskedőt.

A készülék leírása

Ábrák, lásd a grafikonokat tartalmazó oldalt

Ábra A

- ① Szennytartály fogantyú
- ② Csatlakozó a nyomáskiegyenlítéshez
- ③ Szennytartály
- ④ Záródugó
- ⑤ Szűrőgyűrű
- ⑥ Szűrőtisztító kar
- ⑦ „Üzemkész állapot” ellenőrzőlámpa
- ⑧ „Vákuum” ellenőrzőlámpa
- ⑨ Forgókapcsoló
- ⑩ „Fázis és forgó mező hiba” ellenőrzőlámpa
- ⑪ Váltóáramú motor
- ⑫ Szűrő
- ⑬ Tömítőgyűrű
- ⑭ Szűrőrázó
- ⑮ Szívófej
- ⑯ Kipufogó hangtompító
- ⑰ Típus tábla
- ⑱ Hálózati kábel
- ⑲ A szívófej fogantyúja
- ⑳ Szívófej retesz
- ㉑ Kábeltartó
- ㉒ Tolókengyel
- ㉓ Nyomáskiegyenlítő tömlő
- ㉔ Rögzítőfékkel rendelkező kormánygörgő
- ㉕ Szívócső tartója
- ㉖ Közgyűrű
- ㉗ Közvetégyűrű zár
- ㉘ Padlókefe tartója
- ㉙ Alváz
- ㉚ Szívócsonk
- ㉛ Rugós kapocs földeléshez

A készülék szimbólumai



Használja a készüléket a legfeljebb az M porosztályba tartozó porszemcsék felszívására.

FIGYELMEZTETÉS: Ez a készülék egészségre ártalmas porokat tartalmaz. Az ürítést,

a karbantartási munkálatokat és a porzsák eltávolítását kizárólag szakképzett személyzet biztosíthatja, megfelelő védőfelszerelésben. Ne kapcsolja be a teljes szűrőrendszer telepítéséig, valamint az áramlási mennyiség ellenőrzése előtt.



Bármilyen szikraforrás felszívása tilos! Használja a 22-es zóna porrobbanási osztályba sorolt gyűlékony porszemcsék felszívására.



Szűrő
(rendelés szám 9.439-542.0)



Hulladékzsák
(rendelési sz. 9.989-606.0)

Üzembe helyezés

⚠ FIGYELMEZTETÉS

Egészségre ártalmas por okozta veszély
A por belélegzése légzőszervi megbetegedésekhez vezethet.

Szűrőelem nélkül ne porszívózzon, mert akkor a megnövekedett finompor-kibocsátás miatt egészségügyi veszély léphet fel.

FIGYELEM

Hiányzó szűrőelem

A szívómotor rongálódása

A porszívózás szűrőelem nélkül tilos.

1. Helyezze a készüléket a munkavégzési pozícióba.
2. A készüléket rögzítse a rögzítőfékkel.
3. Biztosítsa, hogy a szívófej előírászerűen legyen felhelyezve.
4. Telepítse a szívótömlőt (a csomagolás nem tartalmazza) a szívócsatlakozóba.
5. Ellenőrizze a szennytartály töltöttségi szintjét.
6. Szükség esetén ürítse ki a szennytartályt (lásd a(z) *A szennytartály ürítése* fejezetet).
7. Bizonyosodjon meg a szennytartály megfelelő telepítéséről. A rugós kapcsoknak tisztának kell lenniük, és a szennyeződéstartálynak kell támaszkodniuk.
Szükség esetén nedves ronggyal tisztítsa meg a rugós kapcsot.

- Száraz porszívózás előtt telepítse a hulladékzsákot (lásd a(z) *Száraz porszívás* fejezetet).
- Csatlakoztassa az óhajtott tartozékokat (a csomagolás nem tartalmazza) a szívótömlőhöz.

A szívóteljesítmény automatikus felügyelése

A készülék szívóteljesítmény-figyelőrendszerrel rendelkezik. Ha a levegő sebessége a szívótömlőben 20 m/s sebesség alá csökken, a „Vákuum” ellenőrzőlámpa piros színnel világít (lásd: *Segítség üzemzavarok esetén*).

Megjegyzés

Normál üzemeléskor (pl. padlókefe használatkor) az ellenőrzőlámpa ideiglenesen világít, ha a csökken a levegőmennyiség (keresztmetszeti csökkenés) és ennek következtében a vákuum megnövekszik.

Megjegyzés

Az említett esetekben az ellenőrzőlámpa nem hibát jelez, hanem a fentiek szerinti levegőmennyiség-csökkenést és a vákuum növekedését jelzi.

Antisztatikus rendszer

A földelt csatlakozócsonkon keresztül vezet le a rendszer a sztatikus feltöltődéseket. Ez megakadályozza a szikrák kialakulását és az áramütéseket a gyártó által jóváhagyott elektromosan vezető tartozékok esetén.

Az üzemeltetés

Nedves vagy folyékony anyagok szívásához lásd a(z) *Váltás nedves szívásról száraz szívásra* fejezetet.

FIGYELEM

Fedett táp- és távozólevegő-nyílások a szívófejen

Készülékkárosodás

Ne takarja le a szívófej ellátó- és távozólevegő-nyílásait.

Forgókapcsoló

O	Készülék KI
I	Készülék BE

A készülék bekapcsolása

- Csatlakoztassa a hálózati dugaszt. Az „Üzemkész állapot” ellenőrzőlámpa világít.
- Kapcsolja be a készüléket a forgókapcsolóval.

A szívás

- Rendszeresen ellenőrizze a szennytartály töltöttségi szintjét, mivel a készülék szívás közben nem kapcsol ki automatikusan.
- Szükség esetén ürítse ki a szennytartályt (lásd a(z) *A szennytartály ürítése* fejezetet).
- Szükség esetén tisztítsa meg a szűrőt (lásd a(z) *A szűrő tisztítása* fejezetet), vagy cserélje ki (lásd a(z) *Szűrőváltás/ szűrőcsere* fejezetet).

Száraz porszívás

A készülék hulladékzsákkal rendelkezik, megrendelési szám: 6.907-347.0 (5 darab).

Megjegyzés

Ez a készülék az M porosztállyal bezárólag bármilyen típusú porszemcsék felszívására alkalmas. Porgyűjtő zsák alkalmazása törvényi előírás alapján kötelező.

Megjegyzés

Használja a készüléket a száraz, gyúlékony és 0,1 mg/m³ értékű vagy annál nagyobb MAK-értékű porszemcsék felszívására.

- Finom por felszívásakor használja a hulladékgyűjtő zsákot is (lásd: *A mentesítő tasak behelyezése* fejezet).

Váltás nedves szívásról száraz szívásra

FIGYELEM

Váltás nedvesről száraz szívásra

Szűrő károsodásának veszélye

Nedves szűrőelem esetén ne szívjon fel száraz port, mivel az eldugítja és használhatatlanná teszi a szűrőt.

1. Száraz szívás előtt alaposan szárítsa meg a nedves szűrőt, vagy cserélje ki egy szárazra.
2. Szükség esetén cserélje ki a szűrőt.

A mentesítő tasak behelyezése

1. A készüléket rögzítse a rögzítőfékkel.

Ábra B

2. Válassza le a nyomáskiegyenlítő tömlőt a szennytartályról.
3. A szennytartály leeresztéséhez húzza felfelé az emelőkart.
4. Húzza ki a szennytartályt a készülékből.

Ábra C

5. Telepítse a hulladékzsákokat a szennytartályba, és óvatosan helyezze a tartály falához és aljához.
6. A hulladékzsák peremét hajtsa a szennytartály külső peremére.

FIGYELEM

A szennytartály statikus feltöltése

A porszemcsék gyulladása

Bizonyosodjon meg arról, hogy az alvázon lévő földelés érintkezik a szennytartállyal.

7. Telepítse a szennytartályt a készülékbe.

△ FIGYELMEZTETÉS

A szennytartály helytelen kezelése reteszeléskor

Becsípődés veszélye

Reteszeléskor soha ne helyezze kezét a szennytartály és a szűrőgyűrű közé vagy az emelőkészülék közelébe.

A szennytartály reteszeléséhez használja az emelőkart mindkét kézzel.

8. Zárja le a szennyeződéstartályt az emelőkarokkal.
9. A nyomáskiegyenlítő tömlőt csatlakoztassa a szennytartályhoz.

Nedves szívás

△ VESZÉLY

Egészségre ártalmas por okozta veszély

A por belélegzése légzőszervi megbetegedésekhez vezethet.

Nedves szívás esetén nem szabad egészségre ártalmas porokat összegyűjteni.

FIGYELEM

Károsodás veszélye a szennytartály túlcserdulása miatt

Nagy folyadékmennyiségek felvétele esetén a szennytartály néhány másodperc alatt megtelhet és túlcserdulhat.

Folyamatosan ellenőrizze a töltési szintet.

1. Nedves porszívózás előtt távolítsa el a hulladékzsákokat (lásd a(z) *Távolítsa el a mentesítő tasakot* fejezetet).

Távolítsa el a mentesítő tasakot

△ VESZÉLY

Egészségre ártalmas por okozta veszély

A por belélegzése légzőszervi megbetegedésekhez vezethet.

A felhalmozódott port porzáró tartályokban szállítsa. A dekantálás tilos. A porgyűjtő tartály leselejtezését kizárólag szakképzett személyek biztosíthatják.

1. A készüléket rögzítse a rögzítőfékkel.

Ábra B

2. Válassza le a nyomáskiegyenlítő tömlőt a szennytartályról.
3. A szennytartály leeresztéséhez húzza felfelé az emelőkart.
4. Kapcsolja be a készüléket, hogy ne szabadulhasson ki veszélyes por.
5. Húzza ki a szennytartályt a készülékből.

Ábra D

6. Fordítsa felfelé a hulladékzsákokat.
7. Zárja le szorosan a hulladékzsákokat a kábelkötegelővel.
8. Távolítsa el a hulladékzsákokat.
9. A hulladékzsákokat a törvényi előírásoknak megfelelően selejtezze.

FIGYELEM

A szennytartály statikus feltöltése

A porszemcsék gyulladása

Bizonyosodjon meg arról, hogy az alvázon lévő földelés érintkezik a szennytartállyal.

10. Telepítse a szennytartályt a készülékbe.
11. Kapcsolja ki a készüléket.

△ FIGYELMEZTETÉS

A szennytartály helytelen kezelése reteszeléskor

Becsípődés veszélye

Reteszeléskor soha ne helyezze kezét a szennytartály és a szűrőgyűrű közé vagy az emelőkészülék közelébe.

A szennytartály reteszeléséhez használja az emelőkart mindkét kézzel.

12. Zárja le a szennyeződéstartályt az emelőkarokkal.

13. A nyomáskiegyenlítő tömlőt csatlakoztassa a szennytartályhoz.

A nedves porszívózás befejezése

△ FIGYELMEZTETÉS

Szennyvíz nem szakszerű ártalmatlanítása

Környezetszennyezés

Vegye figyelembe a szennyvízkezelésre vonatkozó helyi előírásokat.

1. Szárítsa meg a szűrőt.
2. Tisztítsa meg a szennytartályt nedves kendővel, majd szárítsa meg.

A szűrő tisztítása

A csillag redős szűrőt tisztítsa rendszeresen.

1. Kapcsolja ki a készüléket.
2. Ha száraz anyag került felszívásra, mozgassa a szűrőtisztító kart legalább 5-ször előre-hátra.

Ha ez a tisztítás nem javul, távolítsa el a csillag redős szűrőt tisztítsa meg vagy cserélje ki (lásd a(z) *Ápolás és karbantartás* fejezetet).

A készülék kikapcsolása

1. Kapcsolja ki a készüléket a forgókapcsolóval.
2. Húzza ki a hálózati csatlakozót. Az „Üzemkész állapot” ellenőrzőlámpa kialszik.

Minden használat után

1. Kapcsolja ki a készüléket.
2. Húzza ki a hálózati csatlakozót.
3. Távolítsa el a tartozékokat (nem tartozék).
4. Ürítse ki a szennytartályt (lásd a(z) *A szennytartály ürítése* fejezetet).
5. A nedves anyagok eltávolítását követően, távolítsa el a szűrőt és hagyja megszáradni.

6. Tisztítsa meg a készüléket (lásd a(z) *A készülék tisztítása* fejezetet).

A szívócsatlakozás zárólása

△ FIGYELMEZTETÉS

Sérülésveszély

A bőr, a tüdő és a szem sérülésem finom porszemcsék miatt

A szívótömlő eltávolítását követően zárja el a szívócsatlakozást egy tömítődugóval.

Ábra E

1. Telepítse a tömítődugót pontosan a szívócsatlakozóba.
2. A tömítődugót tolja az ütközőig.

A szennytartály ürítése

△ FIGYELMEZTETÉS

Becsípődés veszélye

A tartály eltávolításakor vagy telepítésekor figyeljen a mozgó alkatrészekre.

Megjegyzés

A szennytartály ürítése szükséges, ha a töltöttségi szint és a felső perem közötti távolság kb. 3 cm.

Rendszeresen ellenőrizze a szennytartály töltöttségi szintjét, mivel a készülék szívás közben nem kapcsol ki automatikusan.

1. A készüléket rögzítse a rögzítőfékkel.

Ábra B

2. Válassza le a nyomáskiegyenlítő tömlőt a szennytartályról.
3. A szennytartály leeresztéséhez húzza felfelé az emelőkart.
4. Kapcsolja be a készüléket, hogy ne szabadulhasson ki veszélyes por.
5. Húzza ki a szennytartályt a készülékből.

Megjegyzés

A fogantyú segítségével a szennytartály daruval is szállítható. Daruval történő szállításkor a maximális terhelhetőség 50 kg.

△ VIGYÁZAT

A megengedett összsúly túllépése

Sérülés és károsodás veszélye

Daruval történő szállításkor figyeljen a szennytartály összsúlyára.

A tartály túlterhelése tilos.

Figyeljen a daruval történő szállításra vonatkozó helyi előírásokra.

6. Ürítse ki a szennytartályt.

△ FIGYELMEZTETÉS

A szennytartály helytelen kezelése reteszeléskor

Becsípődés veszélye

Reteszeléskor soha ne helyezze kezét a szennytartály és a szűrőgyűrű közé vagy az emelőkészülék közelébe.

A szennytartály reteszeléséhez használja a fogantyút mindkét kézzel.

FIGYELEM

A szennytartály statikus feltöltése

A porszemcsék gyulladása

Bizonyosodjon meg arról, hogy az alvázon lévő földelés érintkezik a szennytartállyal.

7. Telepítse a szennytartályt a készülékbe.

8. Kapcsolja ki a készüléket.

△ FIGYELMEZTETÉS

A szennytartály helytelen kezelése reteszeléskor

Becsípődés veszélye

Reteszeléskor soha ne helyezze kezét a szennytartály és a szűrőgyűrű közé vagy az emelőkészülék közelébe.

A szennytartály reteszeléséhez használja az emelőkart mindkét kézzel.

9. Zárja le a szennyeződéstartályt az emelőkarokkal.

10. A nyomáskiegyenlítő tömlőt csatlakoztassa a szennytartályhoz.

A készülék tisztítása

△ FIGYELMEZTETÉS

Szennyvíz nem szakszerű ártalmatlanítása

Környezetszennyezés

Vegye figyelembe a szennyvízkezelésre vonatkozó helyi előírásokat.

1. Tisztítsa meg a készüléket belül és kívül porszívózással és egy nedves kendővel. A készülék porszívózásához azonos vagy jobb besorolású porszívót használjon.

2. Szükség esetén tisztítsa meg a tartozékokat (a csomagolás nem tartalmazza) vízzel, majd hagyja megszáradni.

A készülék tárolása

1. A hálózati kábelt tekercselje a kábeltartóra.
2. A készüléket tárolja száraz helyiségben és biztosítsa a jogosulatlan használat ellen.

Szállítás

△ VIGYÁZAT

A súly figyelmen kívül hagyása

Sérülés és károsodás veszélye

Szállítás során ügyeljen a készülék súlyára.

1. A pormentes szállításhoz zárja el a szívócsatlakozást (lásd a(z) A szívócsatlakozás zárolása fejezetet).
2. Oldja ki a rögzítőfekeket és a készülék elmozdításához használja a tolókenygyelt.
3. Rakodáshoz használja a készülék alvázat és a tolókenygyelt.
4. Járműben történő szállítás esetén a készüléket biztosítsa csúszás és felborulás ellen.

Tárolás

△ VIGYÁZAT

A súly figyelmen kívül hagyása

Sérülés és károsodás veszélye

Raktározás során ügyeljen a készülék súlyára.

1. A készüléket csak belső helyiségben tárolja.

Ápolás és karbantartás

△ VESZÉLY

Nem szándékosan beinduló készülék, áramvezető alkatrészek érintése

Sérülésveszély, áramütés veszélye

A készüléken végzett munkák előtt kapcsolja ki a készüléket.

Húzza ki a hálózati dugaszt.

△ VESZÉLY

Egészségre ártalmas por okozta veszély
A por belélegzése légzőszervi megbetegedésekhez vezethet.

Karbantartási munkák során (pl. szűrőcserre) viseljen P2-es vagy magasabb osztályú légzésvédő maszkot és eldobható ruházatot.

△ FIGYELMEZTETÉS

Egészségre ártalmas por okozta veszély

A por belélegzése légzőszervi megbetegedésekhez vezethet.

A veszélyekkel szembeni védelmet biztosító biztonsági berendezéseket legalább évente egyszer ellenőriztetni kell a gyártóval vagy egy oktatásban részesült személlyel a műszaki szempontból kifogástalan működésére, pl. készülék tömítettsége, szűrő sérülése, vezérlőberendezések működése.

FIGYELEM

A szilikon tartalmú ápolószerek

megtámadhatják a műanyag részeket.

A szilikon tartalmú ápolószerek használata tisztításra tilos.

A porelhárító gépek a BGV A1 értelmében a veszélyek elhárítására szolgáló biztonsági berendezések.

- A felhasználó által végzett karbantartás során a készüléket szét kell szerelni, meg kell tisztítani és el kell végezni azon a karbantartást, amennyiben az úgy elvégezhető, hogy ne sodorja a karbantartó személyzetet vagy más személyeket veszélybe. A megfelelő elővigyázatossági intézkedések kiterjednek a szétszerelés előtti méregtelenítésre, a szétszerelés helyén helyileg szűrt kényszerzellőztetést biztosító óvintézkedésekre, a karbantartófelület tisztítására és a személyzet megfelelő védelmére.
- A készülék külső részét porelszívó eljárással méregteleníteni kell és tisztára kell törölni, vagy szigetelőanyaggal kell kezelni, mielőtt azt a veszélyes területről kivinné. A készülék részeket, ha azokat a veszélyes területről hozza ki, szennyezettnek kell tekinteni. Vezessen be megfelelő óvintézkedéseket a poreloszlás megakadályozása érdekében.
- A karbantartási és javítási munkálatok kivitelezésekor a megfelelően nem tisztítható szennyezett tárgyakat kezelje hulladékként. Az ilyen tárgyakat szigetelt zacskókban, az ilyen jellegű hulladék ártalmatlanítására vonatkozó hatályos

rendelkezőkkel összhangban kell ártalmatlanítani.

- A készülék szállításakor és karbantartásakor a szívócsonkokat zárja el tömítődugóval.
1. Ne feledje, hogy egyszerű karbantartási és ápolási munkálatokat Ön is kivitelezheti.
 2. A készülék felületét és a tartály belső oldalát tisztítsa rendszeresen egy nedves ruhadarabbal.

Ellenőrzési és karbantartási munkák

Végeztesse el rendszeresen a készülék ellenőrzését a törvényhozó mindenkori nemzeti balesetmegelőzési előírásainak megfelelően. A karbantartási munkákat szakértő személynek kell elvégeznie rendszeres időközönként, a gyártó előírásai szerint, és ennek során be kell tartania az érvényben lévő rendelkezéseket és biztonsági utasításokat. Az elektromos berendezésen végzendő munkákat kizárólag villamossági szakember végezheti. Kérde-seivel kérjük, forduljon a KÄRCHER kirendeltséghez.

Karbantartási időközök / a felhasználó általi karbantartás

Erre a készülékre nem vonatkoznak rendszeres karbantartási időközök. Szükség esetén az alábbi karbantartási munkákat kell elvégezni:

- Mossa ki a szűrőt.
- Cserélje ki a szűrőt.
- Telepítse a szűrőt.

Szűrőmosás

FIGYELEM

Mosószerek és fehéritők használata

A szűrő megsérülhet.

A szűrőt kizárólag vízzel tisztítsa. A készülékbe telepítsen kizárólag teljesen megszáradt szűrőt.

A csillag redős szűrőt folyó vízzel tisztítsa.

1. Öblítse át a csillaghajtogató szűrőt belülről kifelé úgy, hogy a maradék részecskék ne befolyásolják hátrányosan a szűrő teljesítményét.

Szűrőváltás/szűrőcsere

Megjegyzés

A szívófej eltávolításához 2 személy szükséges.

1. Kapcsolja ki a készüléket.
2. Húzza ki a hálózati csatlakozót.
3. Lazítsa meg és távolítsa el a szívófejet.
4. Lazítsa meg és távolítsa el a közbetétgyűrűt.
5. Távolítsa el a csillag redős szűrőt.
6. Bizonyosodjon meg a tömítőgyűrű épségéről.
7. Az új csillag redős szűrő telepítése:
 - a A csillag redős szűrőt húzza a közbetétgyűrűnél a szűrőrázó fölé úgy, hogy a rázóelemek középen irányuljanak a szűrőzsákokba.
 - b A közbetétgyűrűt telepítse a csillag redős szűrővel és a szűrőrázóval a szűrőgyűrűre.
 - c Zárja a közbenső gyűrűt.
8. Helyezze fel és reteszelve a szívófejet.

A mentesítő tasak cseréje

⚠ VESZÉLY

Egészségre ártalmas por okozta veszély
A por belélegzése légzőszervi megbetegedésekhez vezethet.

A felhalmozódott port porzáró tartályokban szállítsa. A dekantálás tilos. A porgyűjtő tartály leselejtezését kizárólag szakképzett személyek biztosíthatják.

1. A készüléket rögzítse a rögzítőfékkel.

Ábra B

2. Válassza le a nyomáskiegyenlítő tömlőt a szennytartályról.
3. A szennytartály leeresztéséhez húzza felfelé az emelőkart.
4. Kapcsolja be a készüléket, hogy ne szabadulhasson ki veszélyes por.
5. Húzza ki a szennytartályt a készülékből.

Ábra D

6. Fordítsa felfelé a hulladékzsákot.
7. Zárja le szorosan a hulladékzsákot a kábelkötegelővel.
8. Távolítsa el a hulladékzsákot.
9. A hulladékzsákot a törvényi előírásoknak megfelelően selejtezze.

Ábra C

10. Telepítse a hulladékzsákot a szennytartályba, és óvatosan helyezze a tartály falához és aljához.

11. A hulladékzsák peremét hajtsa a szennytartály külső peremére.

FIGYELEM

A szennytartály statikus feltöltése

A porszemcsék gyulladása

Bizonyosodjon meg arról, hogy az alvázon lévő földelés érintkezik a szennytartállyal.

12. Telepítse a szennytartályt a készülékbe.
13. Kapcsolja ki a készüléket.

⚠ FIGYELMEZTETÉS

A szennytartály helytelen kezelése reteszeléskor

Becsípődés veszélye

Reteszeléskor soha ne helyezze kezét a szennytartály és a szűrőgyűrű közé vagy az emelőkészülék közelébe.

A szennytartály reteszeléséhez használja az emelőkart mindkét kézzel.

14. Zárja le a szennyeződéstartályt az emelőkarokkal.

15. A nyomáskiegyenlítő tömlőt csatlakoztassa a szennytartályhoz.

Segítség üzemzavarok esetén

⚠ VESZÉLY

A készülék véletlenszerű aktiválása/áramütés

A szívómotor véletlenszerű aktiválása sérüléseket okozhat. A feszültség alatt lévő elektromos alkatrészek áramütést okozhatnak.

A készüléken való minden munkavégzés előtt kapcsolja ki a készüléket és húzza ki a hálózati csatlakozót.

Az elektromos alkatrészekon végzett ellenőrzéseket és munkákat mindig szakemberrel végeztesse el.

Megjegyzés

Amennyiben üzemzavar történik, kapcsolja ki azonnal a készüléket. Az ismételt üzembe helyezés előtt az üzemzavart el kell hárítani.

Ha az üzemzavart nem sikerül elhárítani, a készüléket az ügyfélszolgálattal kell megvizsgáltatni.

Szívóturbina nem működik

1. Ellenőrizze a dugaszolóaljzatot és az áramellátás biztosítékát.
2. Ellenőrizze a hálózati kábelt és a készülék hálózati csatlakozóját.
3. Kapcsolja be a készüléket.

A szívóerő csökken

1. Távolítsa el az akadályokat a szívófejből, a szívócsőből vagy a szívótömlőből.
2. Cserélje ki a megtelt hulladékzsákot (lásd a(z) *A mentesítő tasak cseréje* fejezetet).
3. Bizonyosodjon meg arról, hogy a szívófej és a szennytartály megfelelően illeszkedik.
4. Tisztítsa meg a szűrőt (lásd a(z): *A szűrő tisztítása* fejezetet).
5. Ürítse ki a szennytartályt (lásd a(z) *A szennytartály ürítése* fejezetet).
6. Helyezze be a nyomáskiegyenlítő tömlőt mindkét végén.

Por kilépése szívás közben

1. Ellenőrizze és szükség esetén korrigálja a szűrő rögzítését.
2. Tisztítsa meg a szűrőt (lásd a(z) *A szűrő tisztítása* fejezetet).
3. Cserélje ki a szűrőt (lásd a(z) *Szűrőváltás/szűrőcsere* fejezetet).

A „Fázis és forgó mező hiba” ellenőrzőlámpa pirosan világít

A készülék nem működik.

Ábra F

1. Cserélje ki a készülék csatlakozójának pólusait.

A „Vákuum” ellenőrzőlámpa pirosan világít

1. Tisztítsa meg a szűrőt (lásd a(z): *A szűrő tisztítása* fejezetet).
2. Cserélje ki a szűrőt (lásd: *Szűrőváltás/szűrőcsere* fejezet).
3. Cserélje ki a biztonsági szűrőzsákot ha az megtelt, illetve ha az áramlási sebesség nem éri el a minimális értéket.

Ártalmatlanítás

A készüléket az életútja végén a törvényi előírásoknak megfelelően ártalmatlanítani kell.

Garancia

Minden országban az illetékes értékesítőnk által biztosított garanciális feltételek érvényesek. Amennyiben a garanciaidőn belül a készüléknél hibák merülnek fel, azokat díjmentesen orvosoljuk, ha az adott hibák anyag-, illetve gyártási hibák. Garanciális esetben kérjük, a számlával együtt forduljon forgalmazójához vagy a legközelebbi, arra jogosult ügyfélszolgálati irodához. (A cím a hátoldalon található)

A garanciával kapcsolatos további információk (amennyiben elérhető) megtekinthetők a Kärcher Magyarország Szerviz elemének „Letöltések” menüjében.

Műszaki adatok

Elektromos csatlakoztatás

Hálózati feszültség	V	400
Fázis	~	3
Hálózati frekvencia	Hz	50
Névleges teljesítmény	W	3000
Védettség		IP64
Érintésvédelmi osztály		I
Védettség		II 3D Ex tc IIIC T125 °C Dc

Méreték és tömegek

Jellemző üzemi tömeg	kg	102
Hosszúság x szélesség x magasság	mm	1060 x 680 x 1840
Szűrőfelület	m ²	2,0
Tényleges szűrőfelület	m ²	1,5

Környezeti feltételek

Környezeti hőmérséklet	°C	-10-40
Felületi hőmérséklet (max.)	°C	125
Relatív légnedvesség	°C	30-90

A készülék teljesítményadatai

Tartálytérfogat	l	60
Vákuum (max.)	kPa	24,7
Max. térfogatáram DN40, L=3 m szívótömlővel	m ³ /h	198
Max. térfogatáram DN40, L=5 m szívótömlővel	m ³ /h	180
Max. térfogatáram DN40, L=8 m szívótömlővel	m ³ /h	165
Vákuum (max.)	kPa (mbar)	25,0 (250)
Szívótömlő csatlakozója	DN70	
Szívótömlő névleges át- mérője	DN40	
Szűrő megrendelési szá- ma	9.439- 542	

Az EN 60335-2-69 szabvány alapján meghatározott értékek

Kéz-kar-vibrációs érték	m/s ²	<2,5
K bizonytalansági para- méter	m/s ²	0,2
Zajsint L _{pA}	dB(A)	79
Bizonytalanság K _{pA}	dB(A)	1

Hálózati kábel

Típus	H07R N-F 5 x 1,5 mm ²
Alkatrész szám	6.649- 826.0
Kábelhossz	m 7,5

A műszaki változtatások jogát fenntartjuk.

EU-megfelelőségi nyilatkozat

Kijelentjük, hogy az alább említett termék megfelel a felsorolt irányelvek és rendeletek vonatkozó rendelkezéseinek. A terméken végzett, de velünk nem egyeztetett módosítás esetén jelen nyilatkozat érvényét veszti.

Termék: Nedves és száraz porszívó

Típus: 1.573-xxx

Irányelvek és rendeletek

2006/42/EK (+2009/127/EK)

2011/65/EU

2014/30/EU

2014/34/EU

Alkalmazott harmonizált szabványok

EN 55014-1: 2017 + A11: 2020

EN 55014-2: 2015

EN 60079-0: 2018

EN 60079-31: 2014

EN 60335-1

EN 60335-2-69

EN IEC 61000-3-2: 2019

EN 61000-3-3: 2013 + A1: 2019

EN 62233: 2008

EN IEC 63000: 2018

Megjelölés



II 3D Ex tc IIIC T125°C Dc

Név és cím

Dokumentációs meghatalmazott:

A. Haag

Kärcher Industrial Vacuuming GmbH

Robert-Bosch-Straße 4-8

73550 Waldstetten (Németország)

Tel.: +49 7171 94888-0

Fax: +49 7171 94888-528

T. Wahl
Managing Director

A. Haag
Director R&D

Waldstetten [Németország], 24/07/01

Az alulírottak a vezetőség megbízásából és teljes körű meghatalmazásával járnak el.

Kärcher Industrial Vacuuming GmbH

Robert-Bosch-Straße 4-8

73550 Waldstetten (Németország)

Tel.: +49 7171 94888-0

Fax: +49 7171 94888-528

Obsah

Obecné pokyny	190
Ochrana životního prostředí	191
Použití v souladu s určením	191
Příslušenství a náhradní díly	191
Rozsah dodávky	191
Popis přístroje	191
Symboly na přístroji	192
Uvedení do provozu	192
Provoz	193
Přeprava	196
Skladování	196
Péče a údržba	196
Nápověda při poruchách	198
Likvidace	199
Záruka	199
Technické údaje	199
EU prohlášení o shodě	200

Obecné pokyny



Před prvním použitím přístroje si přečtěte tento návod k používání, postupujte podle něj a uschovejte ho pro pozdější použití nebo pro dalšího vlastníka.

- Před prvním uvedením do provozu si bezpodmínečně přečtěte bezpečnostní pokyny č. 5.956-249.0.
- V případě nedodržování návodu k použití a bezpečnostních pokynů mohou vzniknout škody na přístroji a nebezpečí pro obsluhu a další osoby.
- Škody vzniklé při přepravě ihned oznamte prodejci.

Stupně nebezpečí

⚠ **NEBEZPEČÍ**

- *Upozornění na bezprostředně hrozící nebezpečí, které vede k těžkým úrazům nebo usmrcení.*

⚠ **VAROVÁNÍ**

- *Upozornění na možnou nebezpečnou situaci, která může vést k těžkým úrazům nebo usmrcení.*

⚠ **UPOZORNĚNÍ**

- *Upozornění na možnou nebezpečnou situaci, která může vést k lehkým úrazům.*

POZOR

- *Upozornění na možnou nebezpečnou situaci, která může vést ke vzniku věcných škod.*

Všeobecné bezpečnostní pokyny

⚠ **NEBEZPEČÍ** • *Používání přístroje a látek, pro které se má vysavač používat, včetně bezpečného odstranění vysátého materiálu pouze vyškoleným personálem.*

- *Když se odpadní vzduch přivádí zpět do prostoru, musí v prostoru existovat dostatečná míra výměny vzduchu L .*

K dodržení požadovaných mezních hodnot smí přiváděný objemový tok činit max. 50 % objemového toku čerstvého vzduchu (objem V_R x míra výměny vzduchu L_W). Bez zvláštního větracího opatření platí:

$L_W=1 \text{ h}^{-1}$. • Tento přístroj obsahuje zdraví škodlivý prach. Jeho vyprazdňování a údržbu včetně odstranění prachových nádob smí provádět jen odborníci, jež nosí příslušné ochranné pracovní prostředky.

- *Vysávejte pouze se všemi filtračními prvky, jinak dojde k poškození sacího motoru a ohrožení zdraví zvýšenými emisemi jemného prachu.* • *Mějte na zřeteli aplikovatelná bezpečnostní ustanovení, jež se týkají vysávaných materiálů.* • *Dodržujte bezpečnostní ustanovení týkající se vysávaných materiálů. Při správném / nesprávném provozu mohou části přístroje dosáhnout teploty až 125 °C.* • *Příslušenství schválené výrobcem je elektricky vodivé. Nepoužívejte žádné jiné příslušenství.*

- *Používání prodlužovacího kabelu není dovoleno.*

⚠ **VAROVÁNÍ** • *Přístroj se nesmí používat ani skladovat venku ve vlhkém prostředí.*

⚠ **UPOZORNĚNÍ** • *Při delších provozních přestávkách a po použití přístroj vypínejte hlavním spínačem a odpojujte síťovou zástrčku.*

Upozornění • *Nezapomeňte, že pro prach se zápalnou energií nižší než 1 mJ mohou platit další předpisy.*

Postup v případě nouze

⚠ NEBEZPEČÍ

Nebezpečí zranění a poškození v případě zkratu nebo jiných elektrických poruch

Nebezpečí úrazu elektrickým proudem, nebezpečí popálení

Přístroj vypněte a odpojte síťovou zástrčku.

Ochrana životního prostředí



Obalové materiály jsou recyklovatelné. Obaly prosím likvidujte ekologickým způsobem.



Elektrické a elektronické přístroje obsahují hodnotné recyklovatelné materiály a často součásti, jako baterie, akumulátory nebo olej, které mohou při chybném zacházení nebo likvidaci představovat potenciální nebezpečí pro lidské zdraví nebo pro životní prostředí. Pro řádný provoz přístroje jsou však tyto součásti nezbytné. Přístroje označené tímto symbolem se nesmí likvidovat s domovním odpadem.

Upozornění k obsaženým látkám (REACH)

Aktuální informace k obsaženým látkám naleznete na stránkách: www.kaercher.de/REACH

Použití v souladu s určením

Přístroj je určen pro:

- mokré a suché čištění podlah a stěn
- Vysávání suchého, hořlavého, pro zdraví nebezpečného prachu; prachová třída M podle EN 60335-2-69
- Odsávání prachu třídy IIIC, IIIB a IIIA
- Odsávání hořlavého prachu v zóně 22
- Použití v průběhu dnu
- Průmyslové použití, např. ve skladových a výrobních prostorech
- Komerční použití, např. v hotelech, školách, nemocnicích, továrnách, obchodech, kancelářích a půjčovnách.

Bezvadnou funkčnost přístroje zaručuje pouze jmenovitá šířka sací hadice DN 40. Jakýkoliv jiný způsob použití se považuje za nesprávný.

Přístroj není vhodný pro:

- Vysávání prachů nebo kapalin s vysokým rizikem výbuchu
- Vysávání směsí hořlavých kapalin a hořlavého prachu
- Vysávání karcinogenních látek
- Připojení k prachotvornému stroji
- nakládání jeřábem

Příslušenství a náhradní díly

⚠ NEBEZPEČÍ

Nebezpečí výbuchu v důsledku neschváleného příslušenství

Pro použití konstrukce 22 použijte pouze příslušenství schválené výrobcem a označené nálepkou Ex.

Používejte pouze originální příslušenství a náhradní díly, které vám zaručují bezpečný a bezporuchový provoz přístroje. Informace o příslušenství a náhradních dílech naleznete na www.kaercher.com.

Upozornění

Příslušenství není součástí objemu dodávky. Příslušenství je nutné objednat samostatně v závislosti na aplikaci.

Rozsah dodávky

Rozsah dodávky přístroje je vyobrazen na obalu. Při vybalení zkontrolujte úplnost obsahu. V případě chybějícího příslušenství nebo výskytu poškození při přepravě informujte prosím Vašeho prodejce.

Popis přístroje

Ilustrace viz strana s obrázký

Ilustrace A

- ① Obloukové madlo nádoby na nečistoty
- ② Spojka pro vyrovnání tlaku
- ③ Nádoba na nečistoty
- ④ Uzavírací zátka
- ⑤ Prstenec filtru
- ⑥ Páka čištění filtru
- ⑦ Kontrolka „Pohotovostní stav“
- ⑧ Kontrolka „Podtlak“
- ⑨ Otočný spínač
- ⑩ Kontrolka „Chyba fáze a točivého pole“.
- ⑪ Třífázový motor
- ⑫ Filtr
- ⑬ Těsnicí kroužek

- ⑭ Oklepávač filtru
- ⑮ Sací hlava
- ⑯ Tlumič odpadního vzduchu
- ⑰ Typový štítek
- ⑱ Síťový kabel
- ⑲ Rukojeť sací hlavy
- ⑳ Zajištění sací hlavy
- ㉑ Držák kabelu
- ㉒ Posuvné madlo
- ㉓ Hadice pro vyrovnávání tlaku
- ㉔ Řiditelná kolečka s parkovací brzdou
- ㉕ Držák sací trubice
- ㉖ Mezikroužek
- ㉗ Zajištění mezikroužku
- ㉘ Držák podlahové hubice
- ㉙ Podvozek
- ㉚ Sací hrdlo
- ㉛ Pružinová svorka pro uzemnění

Symboly na přístroji



Přístroj je vhodný pro vysávání prachu až do prachové třídy M.

VAROVÁNÍ: Tento přístroj obsahuje zdraví nebezpečný prach. Jeho vyprazdňování a údržbu včetně odstranění prachového sáčku smí provádět jen znalé osoby, jež nosí vhodnou osobní ochrannou výstroj. Nezapínejte, dokud nebude nainstalován kompletní filtrační systém a zkontrolována funkce kontroly objemového průtoku.



Nevysávejte zápalné stroje!
Vhodné pro vysávání hořlavých prachů třídy výbušnosti prachu v zóně 22.



Filtr
(Obj. č. 9.439-542.0)



Sáček na likvidaci odpadu
(Obj. č. 9.989-606.0)

Uvedení do provozu

⚠ VAROVÁNÍ

Nebezpečí od zdraví škodlivého prachu
Onemocnění dýchacích cest způsobené vdechnutím prachu.
Nevysávejte bez filtračního prvku, neboť jinak hrozí ohrožení zdraví zvýšeným únikem jemného prachu.

POZOR

Chybí filtrační prvek

Poškození sacího motoru

Nevysávejte bez filtračního prvku.

1. Přístroj uveďte do parkovací stanice.
2. Zajistěte přístroj parkovacími brzdami.
3. Ujistěte se, že je sací hlava správně nasazena.
4. Zastrčte sací hadici (není součástí objemu dodávky) do přípojky sání.
5. Zkontrolujte výšku hladiny v nádobě na nečistoty.
6. V případě potřeby vyprázdněte nádobu na nečistoty (viz kapitola *Vyprázdnění nádoby na nečistoty*).
7. Ujistěte se, že je nádoba na nečistoty správně nasazena. Pružinové svorky musí být čisté a přiléhat k nádobě na nečistoty.
V případě potřeby očistěte pružinové svorky vlhkým hadříkem.
8. Před vysáváním za sucha nasadte sáček na likvidaci odpadu (viz kapitola *Suché vysávání*).
9. Na sací hadici nasadte požadované příslušenství (není součástí objemu dodávky).

Automatické sledování sacího výkonu

Přístroj je vybaven sledováním sacího výkonu. Pokud rychlost vzduchu v sací hadici klesne pod 20 m/s, kontrolka „Podtlak“ se rozsvítí červeně (viz *Nápověda při poruchách*).

Upozornění

Kontrolka se může během normálního provozu (např. při práci s podlahovou hubicí) se dočasně rozsvítit, když se sníží množství vzduchu (zmenšení průřezu) a v důsledku toho se zvýší podtlak.

Upozornění

V těchto případech se však nejedná o závadu, ale spíše o indikaci toho, že, jak bylo uvedeno výše, došlo ke snížení množství vzduchu a zvýšení podtlaku.

Antistatický systém

Prostřednictvím uzemněného přípojovacího hrdla jsou odváděny elektrostatické náboje. To zabrání jiskření a úrazu elektrickým proudem s výrobcem schváleným elektricky vodivým příslušenstvím.

Provoz

Po vysátí vlhkých nebo tekutých látek viz kapitola *Přepnutí z vysávání mokrých nečistot na vysávání za sucha*.

POZOR

Zakryté otvory pro přívod a odvod vzduchu na sací hlavě

Poškození přístroje

Nezakrývejte otvory pro přívod a odvod vzduchu na sací hlavě.

Otočný spínač

	Přístroj VYP
	Přístroj ZAP

Zapnutí přístroje

1. Připojte síťovou zástrčku.
Svítil kontrolka „Pohotovostní stav“.
2. Zapněte přístroj otočným spínačem.

Provedení vysávání

1. Pravidelně kontrolujte naplnění nádoby na nečistoty, protože přístroj se při vysávání automaticky nevypíná.
2. V případě potřeby vyprázdněte nádobu na nečistoty (viz kapitola *Vyprázdnění nádoby na nečistoty*).
3. V případě potřeby vyčistěte (viz kapitola *Čištění filtru*) nebo vyměňte filtr (viz kapitola *Výměna / náhrada filtru*).

Suché vysávání

Přístroj je vybaven sáčkem na likvidaci odpadu, obj. č. 6.907-347.0 (5 kusů).

Upozornění

Tímto přístrojem lze vysávat všechny druhy prachu až do prachové třídy M. Použití prachového sáčku je předepsané zákonem.

Upozornění

Přístroj je vhodný k vysávání suchého, hořlavého prachu s hodnotami MAK většími nebo rovnými $0,1 \text{ mg/m}^3$.

1. Při vysávání jemného prachu používejte doplňkově sáček na likvidaci odpadu (viz kapitola *Vsadte sáček na likvidaci odpadu*).

Přepnutí z vysávání mokrých nečistot na vysávání za sucha

POZOR

Přepnutí z mokrého vysávání na vysávání za sucha

Nebezpečí poškození filtru

Ne vysávejte suchý prach s mokrým filtračním prvkem, neboť to zanesе filtr a může ho učinit nepoužitelným.

1. Mokrý filtr nechte před použitím pro vysávání za sucha důkladně vyschnout nebo jej nahradte suchým filtrem.
2. V případě potřeby filtr vyměňte.

Vsadte sáček na likvidaci odpadu

1. Zajistěte přístroj parkovacími brzdami.

Ilustrace B

2. Odpojte hadici pro vyrovnávání tlaku z nádoby na nečistoty.
3. Spustěte nádobu na nečistoty zatažením za páky.
4. Vytáhněte nádobu na nečistoty z přístroje.

Ilustrace C

5. Vložte sáček na likvidaci odpadu do nádoby na nečistoty a opatrně jej přiložte ke stěně a dnu nádrže.
6. Ohrňte okraj sáčku na likvidaci odpadu přes okraj nádoby na nečistoty směrem ven.

POZOR

Statické nabíjení nádoby na nečistoty

Vznícení prachu

Ujistěte se, že uzemnění na podvozku je v kontaktu s nádobou na nečistoty.

7. Nasadíte nádobu na nečistoty do přístroje.

⚠ VAROVÁNÍ

Nesprávné zacházení při zajišťování nádoby na nečistoty

Nebezpečí přímáčknutí

Během zajišťování v žádném případě nesahejte mezi nádobu na nečistoty a prsteneč filtru nebo do blízkosti zvedacího mechanismu.

Zajistěte nádobu na nečistoty ovládním pák oběma rukama.

8. Zajistěte nádobu na nečistoty pomocí pák.
9. Připojte hadici pro vyrovnávání tlaku k nádobě na nečistoty.

Vysávání mokrých nečistot

⚠ NEBEZPEČÍ

Nebezpečí od zdraví škodlivého prachu

Onemocnění dýchacích cest způsobené vdechnutím prachu.

Při vysávání mokrých nečistot se nesmí vysávat zdraví škodlivý prach.

POZOR

Poškození při přetečení nádoby na nečistoty

Nádoba na nečistoty se může při nasátí velkého množství kapalin naplnit a přetéct během několika sekund.

Kontrolujte vždy výšku hladiny.

1. Před vysáváním mokrých nečistot odstraňte sáček na likvidaci odpadu (viz kapitola *Odstranění sáčku na likvidaci odpadu*).

Odstranění sáčku na likvidaci odpadu

⚠ NEBEZPEČÍ

Nebezpečí od zdraví škodlivého prachu

Onemocnění dýchacích cest způsobené vdechnutím prachu.

Nahromaděný prach musí být přepravován v prachotěsných nádobách. Přelévání není povoleno. Likvidaci prachových nádob smí provádět pouze poučené osoby.

1. Zajistěte přístroj parkovacími brzdami.

Ilustrace B

2. Odpojte hadici pro vyrovnávání tlaku z nádoby na nečistoty.

3. Spustíte nádobu na nečistoty zatažením za páky.

4. Zapnete přístroj, aby nedošlo k uvolňování nebezpečných prachů.

5. Vytáhněte nádobu na nečistoty z přístroje.

Ilustrace D

6. Sáček na likvidaci odpadu vyhrňte nahoru.

7. Pevně uzavřete sáček na likvidaci odpadu pomocí vázacích pásků.

8. Vyjměte sáček na likvidaci odpadu.

9. Sáček na likvidaci odpadu zlikvidujte podle zákonných předpisů.

POZOR

Statické nabíjení nádoby na nečistoty

Vznícení prachu

Ujistěte se, že uzemnění na podvozku je v kontaktu s nádobou na nečistoty.

10. Nasadíte nádobu na nečistoty do přístroje.

11. Vypnete přístroj.

⚠ VAROVÁNÍ

Nesprávné zacházení při zajišťování nádoby na nečistoty

Nebezpečí přímáčknutí

Během zajišťování v žádném případě nesahejte mezi nádobu na nečistoty a prsteneč filtru nebo do blízkosti zvedacího mechanismu.

Zajistěte nádobu na nečistoty ovládním pák oběma rukama.

12. Zajistěte nádobu na nečistoty pomocí pák.

13. Připojte hadici pro vyrovnávání tlaku k nádobě na nečistoty.

Ukončení vysávání mokrých nečistot

⚠ VAROVÁNÍ

Neodborná likvidace odpadních vod

Znečištění životního prostředí

Dodržujte místní předpisy týkající se hospodaření s odpadními vodami.

1. Vysušte filtr.

2. Očistěte nádobu na nečistoty vlhkým hadříkem a osušte ji.

Čištění filtru

Hvězdicový skládaný filtr čistíte v pravidelných intervalech.

1. Vypněte přístroj.
2. V případě suchého nasávaného materiálu pohněte několikrát, nejméně však 5krát, pákou čištění filtru sem a tam.

Pokud toto čištění nepřinese žádné zlepšení, hvězdicový skládaný filtr vyjměte a opláchněte nebo vyměňte (viz kapitola *Péče a údržba*).

Vypnutí přístroje

1. Vypněte přístroj otočným spínačem.
2. Odpojte síťovou zástrčku.
Kontrolka „Pohotovostní stav“ zhasne.

Po každém provozu

1. Vypněte přístroj.
2. Odpojte síťovou zástrčku.
3. Vyjměte příslušenství (není součástí objemu dodávky).
4. Vyprázdněte nádobu na nečistoty (viz kapitola *Vyprázdnění nádoby na nečistoty*).
5. V případě mokrého nasávaného materiálu vyjměte filtr pro účely sušení.
6. Vyčistěte přístroj (viz kapitolu *Čištění stroje*).

Uzavření přípojky sání

⚠ VAROVÁNÍ

Nebezpečí úrazu

Poškození kůže, plic a očí jemným prachem

Po odstranění sací hadice se musí přípojka sání uzavřít uzavírací zátkou.

Ilustrace E

1. Vložte uzavírací zátku přesně do přípojky sání.
2. Zasuňte uzavírací zátku až na doraz.

Vyprázdnění nádoby na nečistoty

⚠ VAROVÁNÍ

Nebezpečí přímáčknutí

Při odjímání nebo nasazování nádrže dbejte na pohybující se díly.

Upozornění

Když je nádoba na nečistoty naplněna do výšky 3 cm pod horním okrajem, musí se vyprázdnit.

Pravidelně kontrolujte naplnění nádoby na nečistoty, protože přístroj se při vysávání automaticky nevyplíná.

1. Zajistěte přístroj parkovacími brzdami.

Ilustrace B

2. Odpojte hadici pro vyrovnávání tlaku z nádoby na nečistoty.
3. Spusťte nádobu na nečistoty zatažením za páky.
4. Zapněte přístroj, aby nedošlo k uvolňování nebezpečných prachů.
5. Vytáhněte nádobu na nečistoty z přístroje.

Upozornění

Nádobu na nečistoty lze zvedat jeřábem za rukojeť. Maximální užitečné zatížení při přepravě jeřábem je 50 kg.

⚠ UPOZORNĚNÍ

Překročení přípustné celkové hmotnosti

Nebezpečí úrazu a poškození

Při přepravě pomocí jeřábu dbejte na celkovou hmotnost nádoby na nečistoty.

Nepřetěžujte nádobu.

Dodržujte platné předpisy týkající se přepravy jeřábem.

6. Vyprázdněte nádobu na nečistoty.

⚠ VAROVÁNÍ

Nesprávné zacházení při zajišťování nádoby na nečistoty

Nebezpečí přímáčknutí

Během zajišťování v žádném případě

nesahejte mezi nádobu na nečistoty a

prstencem filtru nebo do blízkosti zvedacího mechanismu.

Zajistěte nádobu na nečistoty ovládním obloukového madla oběma rukama.

POZOR

Statické nabíjení nádoby na nečistoty

Vznícení prachu

Ujistěte se, že uzemnění na podvozku je v kontaktu s nádobou na nečistoty.

7. Nasadte nádobu na nečistoty do přístroje.
8. Vypněte přístroj.

△ VAROVÁNÍ

Nesprávné zacházení při zajišťování nádoby na nečistoty

Nebezpečí přimáčknutí

Během zajišťování v žádném případě nesahejte mezi nádobu na nečistoty a prstenec filtru nebo do blízkosti zvedacího mechanismu.

Zajistěte nádobu na nečistoty ovládacím pák oběma rukama.

9. Zajistěte nádobu na nečistoty pomocí pák.
10. Připojte hadici pro vyrovnávání tlaku k nádobě na nečistoty.

Čištění stroje

△ VAROVÁNÍ

Neodborná likvidace odpadních vod

Znečištění životního prostředí

Dodržujte místní předpisy týkající se hospodaření s odpadními vodami.

1. Očistěte přístroj zvenku i zevnitř vysáním a otřením vlhkým hadříkem. Při vysávání přístroje je třeba použít vysavač se stejnou nebo lepší klasifikací.
2. V případě potřeby opláchněte příslušenství (není součástí objemu dodávky) vodou a osušte je.

Ukládání přístroje

1. Síťový kabel navíhnete kolem držáku kabelu.
2. Přístroj odstavte do suché místnosti a zajistěte ho proti neoprávněnému použití.

Přeprava

△ UPOZORNĚNÍ

Nedodržení hmotnosti

Nebezpečí úrazu a poškození

Při přepravě vezměte v úvahu hmotnost stroje.

1. Pro bezprašnou přepravu uzavřete přípojku sání (viz kapitola *Uzavření přípojky sání*).
2. Uvolněte parkovací brzdy a tlačte přístroj za posuvné madlo.
3. Chcete-li přístroj překládat, uchopte jej za podvozek a posuvné madlo.

4. Při přepravě ve vozidlech zajistěte přístroj proti sklouznutí a převrácení.

Skladování

△ UPOZORNĚNÍ

Nedodržení hmotnosti

Nebezpečí úrazu a poškození

Při skladování vezměte v úvahu hmotnost přístroje.

1. Přístroj skladujte pouze ve vnitřních prostorech.

Péče a údržba

△ NEBEZPEČÍ

Neúmyslný rozběh přístroje, dotyk dílů pod napětím

Nebezpečí úrazu, zasažení elektrickým proudem

Před pracemi na přístroji přístroj vypněte.

Vytáhněte síťovou zástrčku.

△ NEBEZPEČÍ

Nebezpečí od zdraví škodlivého prachu

Onemocnění dýchacích cest způsobené vdechnutím prachu.

Při provádění údržbářských prací (např. výměna filtru) noste respirační masku P2 nebo kvalitnější a jednorázový ochranný oděv.

△ VAROVÁNÍ

Nebezpečí od zdraví škodlivého prachu

Onemocnění dýchacích cest způsobené vdechnutím prachu.

Bezpečnostní zařízení k odvrácení rizik musí minimálně jednou za rok zkontrolovat výrobce nebo poučená osoba z hlediska bezpečnostně-technicky bezchybné funkce, např. těsnost přístroje, poškození filtru, funkce kontrolních zařízení.

POZOR

Čisticí prostředky obsahující silikony

Mohou být napadeny plastové díly.

K čištění nepoužívejte žádné čisticí prostředky obsahující silikony.

Stroje odstraňující prach jsou bezpečnostními mechanismy k prevenci nebo odstranění rizik ve smyslu předpisů pro prevenci úrazů (BGV), příloha 1.

- Pro účely údržby uživatelem se musí přístroj rozmontovat, vyčistit a

servisovat, pokud je to proveditelné, aniž by tak nastalo nebezpečí pro personál údržby a jiné osoby. Vhodná preventivní opatření zahrnují detoxikaci před rozmontováním, preventivní opatření pro lokálně filtrované nucené větrání, kde bude přístroj rozmontováván, vyčištění plochy údržby a vhodná ochrana personálu.

- Před přemístěním přístroje z nebezpečné oblasti by se vnější strana přístroje měla detoxikovat a očistit prostřednictvím metody vysávání nebo ošetřit těsnicemi prostředky. Všechny části přístroje se musí považovat za znečištěné (kontaminované), pokud jsou přemístěny z nebezpečné oblasti. Je třeba podniknout vhodná opatření, aby bylo zabráněno rozvíření prachu.
 - Při provádění údržbářských a opravářských prací se musí vyhodit všechny znečištěné předměty, které není možné uspokojivě vyčistit. Takové předměty se musí zlikvidovat v nepropustných sáčcích, a to v souladu s platnými ustanoveními pro likvidaci takového odpadu.
 - Sací hrdla se při přepravě a údržbě přístroje musí uzavřít uzavíracími zátkami.
1. Pamatujte, že jednoduchou údržbu a péči můžete provádět sami.
 2. Povrch přístroje a vnitřní stranu nádrže čistěte pravidelně vlhkým hadříkem.

Kontrola a údržba

Pravidelně nechávejte provádět revize přístroje v souladu s platnou vnitrostátní legislativou zákonodárce o prevenci nehod. Údržbu musí provádět kvalifikovaná osoba v pravidelných intervalech podle údajů výrobce, při tom je třeba dodržet platné předpisy a bezpečnostní požadavky. Opravy elektroinstalace smí provádět pouze kvalifikovaný elektrikář. V případě dotazů se obraťte na pobočku společnosti KÄRCHER.

Intervaly údržby / údržba prováděná uživatelem

Pro tento přístroj nejsou předepsány intervaly pravidelné údržby. Následující údržba se provádí v případě potřeby:

- Vypláchněte filtr.
- Vyměňte filtr.
- Nahradte filtr.

Vyplachování filtru

POZOR

Použití pracích prostředků nebo bělidel *Poškození filtru.*

Filtr čistěte pouze vodou. Do přístroje nasazuje pouze zcela vyschlý filtr.

Hvězdicový skládaný filtr lze vyplachovat pod tekoucí vodou.

1. Hvězdicový skládaný filtr vyplachujte vždy zevnitř ven, aby zbývající částice neovlivňovaly výkon filtru.

Výměna / náhrada filtru

Upozornění

K sejmutí sací hlavy jsou zapotřebí 2 osoby.

1. Vypněte přístroj.
2. Odpojte síťovou zástrčku.
3. Odjistěte a sejměte sací hlavu.
4. Odjistěte a sejměte mezikroužek.
5. Vyjměte hvězdicový skládaný filtr.
6. Zkontrolujte těsnicí kroužek, zda není poškozený.
7. Nasaďte nový hvězdicový skládaný filtr:
 - a Hvězdicový skládaný filtr přetáhněte přes oklepávač filtru na mezikroužku tak, aby oklepávací součásti byly vyrovnány na střed kapes filtru.
 - b Umístěte mezikroužek s hvězdicovým skládaným filtrem a oklepávačem filtru na prstenek filtru.
 - c Zajistěte mezikroužek.
8. Nasaďte a zajistěte sací hlavu.

Výměna sáčku na likvidaci odpadu

⚠ **NEBEZPEČÍ**

Nebezpečí od zdraví škodlivého prachu
Onemocnění dýchacích cest způsobené vdechnutím prachu.

Nahromaděný prach musí být přepravován v prachotěsných nádobách. Přelévání není

povoleno. Likvidaci prachových nádob smí provádět pouze poučené osoby.

1. Zajistěte přístroj parkovacími brzdami.

Ilustrace B

2. Odpojte hadici pro vyrovnávání tlaku z nádoby na nečistoty.
3. Spustěte nádobu na nečistoty zatažením za páky.
4. Zapněte přístroj, aby nedošlo k uvolňování nebezpečných prachů.
5. Vytáhněte nádobu na nečistoty z přístroje.

Ilustrace D

6. Sáček na likvidaci odpadu vyhrňte nahoru.
7. Pevně uzavřete sáček na likvidaci odpadu pomocí vázacích pásků.
8. Vyjměte sáček na likvidaci odpadu.
9. Sáček na likvidaci odpadu zlikvidujte podle zákonných předpisů.

Ilustrace C

10. Vložte sáček na likvidaci odpadu do nádoby na nečistoty a opatrně jej přiložte ke stěně a dnu nádrže.
11. Ohrňte okraj sáčku na likvidaci odpadu přes okraj nádoby na nečistoty směrem ven.

POZOR

Statické nabíjení nádoby na nečistoty

Vznícení prachu

Ujistěte se, že uzemnění na podvozku je v kontaktu s nádobou na nečistoty.

12. Nasadte nádobu na nečistoty do přístroje.
13. Vypněte přístroj.

△ VAROVÁNÍ

Nesprávné zacházení při zajišťování nádoby na nečistoty

Nebezpečí přímácknutí

Během zajišťování v žádném případě nesahejte mezi nádobu na nečistoty a prsteneц filtru nebo do blízkostí zvedacího mechanismu.

Zajistěte nádobu na nečistoty ovládacím pák oběma rukama.

14. Zajistěte nádobu na nečistoty pomocí pák.
15. Připojte hadici pro vyrovnávání tlaku k nádobě na nečistoty.

Náповěda při poruchách

△ NEBEZPEČÍ

Neúmyslný rozběh přístroje / úraz elektrickým proudem

Neúmyslný rozběh sacího motoru může způsobit zranění. Napětí na elektrických dílech může vést k úrazu elektrickým proudem.

Před zahájením jakýchkoliv prací přístroj vypněte a odpojte síťovou zástrčku. Všechny kontroly a práce na elektrických dílech smí provádět pouze odborník.

Upozornění

Pokud se vyskytne porucha, musí se přístroj okamžitě vypnout. Před opětovným uvedením do provozu se musí porucha odstranit.

Pokud nelze poruchu odstranit, musí kontrolu přístroje provést zákaznický servis.

Neběží sací turbína

1. Zkontrolujte zásuvku a pojistku elektrického napájení.
2. Zkontrolujte síťový kabel a síťovou zástrčku přístroje.
3. Zapněte přístroj.

Klesá sací výkon

1. Odstraňte ucpání ze sací hubice, sací trubky nebo sací hadice.
2. Vyměňte naplněný sáček na likvidaci odpadu (viz kapitola *Výměna sáčku na likvidaci odpadu*).
3. Zkontrolujte správné usazení sací hlavy a nádoby na nečistoty.
4. Opláchněte filtr (viz kapitola *Čištění filtru*).
5. Vyprázdněte nádobu na nečistoty (viz kapitola *Vyprázdnění nádoby na nečistoty*).
6. Zasuňte hadici pro vyrovnání tlaku na obou koncích.

Únik prachu při vysávání

1. Zkontrolujte a případně upravte usazení filtru.
2. Opláchněte filtr (viz kapitola *Čištění filtru*).
3. Vyměňte filtr (viz kapitola *Výměna / náhrada filtru*).

Kontrolka „Chyba fáze a točivého pole“ svítí červeně

Přístroj neběží.

Ilustrace F

1. Zaměřte kolíky na zástrčce přístroje.

Kontrolka „Podtlak“ svítí červeně

1. Opláchněte filtr (viz kapitola *Čištění filtru*).
2. Vyměňte filtr (viz kapitola *Výměna / náhrada filtru*).
3. V případě plného sáčku bezpečnostního filtru a podkročení minimálního objemového toku se musí tento sáček vyměnit.

Likvidace

Přístroj je třeba na konci životnosti zlikvidovat podle zákonných předpisů.

Záruka

V každé zemi platí záruční podmínky vydané naší příslušnou distribuční společností. Případné závady vašeho přístroje odstraníme bezplatně během záruční lhůty, pokud jsou zaviněny vadou materiálu nebo výrobní vadou. V případě uplatnění nároků ze záruky se prosím obraťte s dokladem o koupi na svého prodejce nebo na nejbližší autorizované pracoviště zákaznického servisu.

(Adresa viz zadní stranu)

Další informace o záruce (jsou-li k dispozici) naleznete v servisní sekci na webové stránce místního zastoupení firmy Kärcher v části „Dokumenty ke stažení“.

Technické údaje

Elektrické připojení

Napětí sítě	V	400
Fáze	~	3
Síťová frekvence	Hz	50
Jmenovitý výkon	W	3000
Druh krytí		IP64
Třída krytí		I
Ochrana proti vznícení		II 3D Ex tc III C T125 °C Dc

Rozměry a hmotnost

Typická provozní hmotnost	kg	102
Délka x šířka x výška	mm	1060 x 680 x 1840

Filtrační plocha	m ²	2,0
Efektivní filtrační plocha	m ²	1,5

Okolní podmínky

Teplota prostředí	°C	-10-40
Povrchová teplota (max.)	°C	125
Relativní vlhkost vzduchu	°C	30-90

Výkonnostní údaje přístroje

Objem sběrné nádoby	l	60
Vakuum (max.)	kPa	24,7
Max.objemový tok se sací hadicí DN40, délka = 3 m	m ³ /h	198
Max.objemový tok se sací hadicí DN40, délka = 5 m	m ³ /h	180
Max.objemový tok se sací hadicí DN40, délka L=8 m	m ³ /h	165
Podtlak (max.)	kPa (mbar)	25,0 (250)
Připojení sací hadice		DN70
Jmenovitá šířka sací hadice		DN40
Objednací číslo filtru		9.439-542

Zjištěné hodnoty podle EN 60335-2-69

Hodnota vibrací rukou/paží	m/s ²	<2,5
Nejistota K	m/s ²	0,2
Hladina akustického tlaku	dB(A)	79
L _{pA}		
Nejistota K _{pA}	dB(A)	1

Síťový kabel

Typ		H07RN -F 5x1,5 mm ²
Objednací číslo		6.649-826.0
Délka kabelu	m	7,5

Technické změny vyhrazeny.

EU prohlášení o shodě

Tímto prohlašujeme, že níže uvedený výrobek odpovídá příslušným ustanovením uvedených směrnic a předpisů. V případě provedení námi neschválené změny výrobku ztrácí toto prohlášení svoji platnost.

Výrobek: Vysavač pro vysávání za mokra a za sucha

Typ: 1.573-xxx

Směrnice a nařízení

2006/42/ES (+2009/127/ES)

2011/65/EU

2014/30/EU

2014/34/EU

Aplikované harmonizované normy

EN 55014-1: 2017 + A11: 2020

EN 55014-2: 2015

EN 60079-0: 2018

EN 60079-31: 2014

EN 60335-1

EN 60335-2-69

EN IEC 61000-3-2: 2019

EN 61000-3-3: 2013 + A1: 2019

EN 62233: 2008

EN IEC 63000: 2018

Označení



II 3D Ex tc IIIC T125°C Dc

Jméno a adresa

Zmocněnec pro dokumentaci:

A. Haag

Kärcher Industrial Vacuuming GmbH

Robert-Bosch-Straße 4-8

73550 Waldstetten (Německo)

Tel.: +49 7171 94888-0

Fax: +49 7171 94888-528

T. Wahl
Managing Director

A. Haag
Director R&D

Waldstetten, 24/07/01

Níže podepsané osoby jednají z pověření a se zplnomocněním vedení společnosti.

Kärcher Industrial Vacuuming GmbH

Robert-Bosch-Straße 4-8
73550 Waldstetten (Německo)

Tel.: +49 7171 94888-0

Fax: +49 7171 94888-528

Obsah

Všeobecné upozornenia	200
Ochrana životného prostredia	201
Používanie v súlade s účelom.....	201
Príslušenstvo a náhradné diely	202
Rozsah dodávky.....	202
Popis prístroja	202
Symboly na prístroji.....	202
Uvedenie do prevádzky.....	203
Prevádzka	203
Preprava.....	207
Skladovanie.....	207
Starostlivosť a údržba	207
Pomoc pri poruchách	209
Likvidácia	210
Záruka	210
Technické údaje	210
EÚ vyhlásenie o zhode	210

Všeobecné upozornenia



Pred prvým použitím vášho prístroja si prečítajte tento preklad pôvodného návodu na prevádzku, konajte v súlade s ním a uchovajte ho pre neskoršie použitie alebo pre nasledujúcich vlastníkov.

- Pred prvým uvedením do prevádzky si bezpodmienečne prečítajte bezpečnostné pokyny č. 5.956-249.0.
- Pri nedodržaní návodu na obsluhu a bezpečnostných pokynov môže dôjsť k poškodeniu prístroja a ohrozeniu obsluhy a iných osôb.
- V prípade poškodenia počas prepravy okamžite informujte predajcu.

Stupne nebezpečenstva

⚠ NEBEZPEČENSTVO

- *Upozornenie na bezprostredne hroziace nebezpečenstvo, ktoré vedie k ťažkým fyzickým poraneniam alebo k smrti.*

⚠ VÝSTRAHA

- *Upozornenie na možnú nebezpečnú situáciu, ktorá môže viesť k ťažkým fyzickým poraneniam alebo k smrti.*

⚠ UPOZORNENIE

- Upozornenie na možnú nebezpečnú situáciu, ktorá môže viesť k ľahkým fyzickým poraneniam.

POZOR

- Upozornenie na možnú nebezpečnú situáciu, ktorá môže viesť k vecným škodám.

Všeobecné bezpečnostné pokyny

⚠ **NEBEZPEČENSTVO** • Používanie prístroja a substancií, pre ktoré sa má použiť, vrátane bezpečného postupu pri likvidácii povysávaného materiálu povolené len pre zaškolený personál. • Pri spätnom privádzaní odpadového vzduchu do miestnosti musí byť zabezpečená dostatočná miera výmeny vzduchu v miestnosti L . Pre dodržanie požadovaných limitných hodnôt na pracovisku spätne privádzaný objemový prietok smie byť max. 50% objemového prietoku čerstvého vzduchu (objem miestnosti V_R x miera výmeny vzduchu L_W). Bez špeciálnych opatrení na vetranie platí:

$L_W = 1h^{-1}$. • Tento prístroj obsahuje zdraviu škodlivý prach. Vyprázdnenie a údržbu, vrátane odstránenia zberného vrecúška na prach smú vykonávať iba odborníci, ktorí používajú vhodnú ochrannú výbavu. • Vysávajú len so všetkými filtračnými prvkami, inak dôjde k poškodeniu sacieho motora a následnému ohrozeniu zdravia v dôsledku zvýšeného úniku jemného prachu. • Dbajte na aplikovateľné bezpečnostné ustanovenia platné pre ošetrované materiály. • Dodržiavajte bezpečnostné opatrenia pre vysávané materiály. Pri odbornej/neodbornej prevádzke sa môžu časti prístroja zahriať až na 125 °C.

• Príslušenstvo povolené výrobcom je elektricky vodivé. Nepoužívajte žiadne iné príslušenstvo. • Použitie predlžovacieho kábla nie je povolené.

⚠ **VÝSTRAHA** • Prístroj sa nesmie prevádzkovať alebo uchovávať v exteriéri za mokrych podmienok.

⚠ **UPOZORNENIE** • Pri dlhších pracovných prestávkach a po použití vypnite prístroj spínačom prístroja a vytriahnite sieťovú zástrčku.

Upozornenie • Berte na vedomie, že sa na prach s energiou potrebnou na vznietenie menej ako 1 mJ môžu vzťahovať dodatočné predpisy.

Reakcia v prípade núdze

⚠ **NEBEZPEČENSTVO**

Nebezpečenstvo vzniku zranení a poškodení v prípade skratu alebo iných elektrických porúch

Nebezpečenstvo zásahu elektrickým prúdom, nebezpečenstvo vzniku popálenín
Vypnite prístroj a vytriahnite sieťovú zástrčku.

Ochrana životného prostredia



Obalové materiály sú recyklovateľné. Obaly zlikvidujte ekologickým spôsobom.



Elektrické a elektronické prístroje obsahujú cenné recyklovateľné materiály a často aj komponenty, akými sú napr. batérie, akumulátory alebo olej, ktoré môžu pri nesprávnej manipulácii alebo likvidácii predstavovať potenciálne nebezpečenstvo pre ľudské zdravie a životné prostredie. Tieto komponenty sú však potrebné pre správnu prevádzku prístroja. Prístroje označené týmto symbolom nesmú byť likvidované spolu s domovým odpadom.

Informácie o obsiahnutých látkach (REACH)

Aktuálne informácie o obsiahnutých látkach sú uvedené na: www.kaercher.de/REACH

Používanie v súlade s účelom

Prístroj je určený na:

- mokré a suché čistenie podlahových a stenových plôch
- odsávanie suchého, horľavého, zdraviu škodlivého prachu; trieda prachu M podľa normy EN 60335-2-69
- vysávanie prachov skupiny IIIC, IIIB a IIIA
- vysávanie horľavých prachov v zóne 22
- denné nasadenie

- priemyselné používanie, napr. v skladovacích a výrobných priestoroch
- remeselné používanie, napr. v hoteloch, školách, nemocniciach, továrňach, obchodoch, kanceláriách a prenajatých priestoroch.

Bezchybnú funkčnosť prístroja zabezpečuje len menovitá svetlosť nasávacej hadice DN40.

Akékoľvek iné použitie sa považuje za neodborné.

Prístroj nie je vhodný na:

- vysávanie prachu alebo kvapalín s veľkým nebezpečenstvom výbuchu
- odsávanie zmesí horľavých kvapalín a horľavého prachu
- Odsávanie karcinogénnych látok
- pripojenie k stroju produkujúcemu prach
- prekladanie pomocou žeriava

Príslušenstvo a náhradné diely

⚠ NEBEZPEČENSTVO

Nebezpečenstvo výbuchu v dôsledku neschváleného príslušenstva

Na použitie s typom 22 používajte iba príslušenstvo schválené výrobcom a označené etiketou Ex.

Používajte len originálne príslušenstvo a originálne náhradné diely, pretože takéto komponenty zaručujú bezpečnú a bezporuchovú prevádzku prístroja.

Informácie o príslušenstve a náhradných dieloch sa nachádzajú na stránke www.kaercher.com.

Upozornenie

V rozsahu dodávky nie je zahrnuté žiadne príslušenstvo. Príslušenstvo je nutné v závislosti od aplikácie objednať samostatne.

Rozsah dodávky

Rozsah dodávky zariadenia je znázornený na obale. Pri rozbaľovaní skontrolujte, či je obsah kompletný. V prípade chýbajúceho príslušenstva alebo pri výskyte poškodení spôsobených prepravou informujte Vášho predajcu.

Popis prístroja

Obrázky sú uvedené na strane s grafikami

Obrázok A

- 1 Oblúková rukoväť nádoby na nečistoty
- 2 Spojka pre vyrovnávanie tlaku
- 3 Nádoba na nečistoty
- 4 Uzatváracia zátka
- 5 Filtračný krúžok
- 6 Páka čistenia filtra
- 7 Kontrolka "pripravenosť na prevádzku"
- 8 Kontrolka "podtlak"
- 9 Otočný spínač
- 10 Kontrolka "chyba fázového a rotačného poľa"
- 11 Trojfázový motor
- 12 Filter
- 13 Tesniaci krúžok
- 14 Vibračné zariadenie filtra
- 15 Nasávacia hlava
- 16 Tlmič výfuku
- 17 Typový štítok
- 18 Sieťový kábel
- 19 Rukoväť nasávacej hlavy
- 20 Zaistenie nasávacej hlavy
- 21 Držiak kábla
- 22 Držadlo na posúvanie
- 23 Hadica na vyrovnávanie tlaku
- 24 Otočné koliesko s parkovacou brzdou
- 25 Držiak pre nasávaciu trubicu
- 26 Medzikrúžok
- 27 Blokovanie medzikrúžka
- 28 Držiak pre podlahovú hubicu
- 29 Podvozok
- 30 Sacie hrdlo
- 31 Pružinová spona na uzemnenie

Symbyly na prístroji



Prístroj je vhodný na vysávanie prachu do triedy prachu M.

VAROVANIE: Tento prístroj obsahuje zdravotne škodlivé prachy. Vyprázdnenie a údržbu, vrátane odstránenia vrečka na

prach, smú vykonávať iba odborníci, ktorí používajú vhodné osobné ochranné prostriedky. Nezapínajte, kým nie je nainštalovaný kompletný filtračný systém a pred skontrolovaním funkcie kontrola objemového prietoku.



Nevyšávajte žiadne zápalné zdroje! Vhodné na vysávanie horľavých prachov tried výbuchu prachu v zóne 22.



Filter
(obj. č. 9.439-542.0)



Vreca na likvidáciu odpadu
(obj. č. 9.989-606.0)

Uvedenie do prevádzky

⚠ VÝSTRAHA

Nebezpečenstvo spôsobené zdraviu škodlivým prachom

Ochorenie dýchacích ciest vdýchnutím prachu.

Nikdy nevyšávajte bez filtračného prvku, v opačnom prípade hrozí nebezpečenstvo ohrozenia zdravia zvýšeným únikom jemného prachu.

POZOR

Chýbajúci filtračný prvok

Poškodenie nasávacieho motora

Nevyšávajte bez filtračného prvku.

1. Prístroj nastavte do pracovnej polohy.
2. Prístroj zaistite pomocou parkovacích bŕzd.
3. Zabezpečte správne nasadenie nasávacej hlavy.
4. Nasávaciu hadicu (nie je súčasťou rozsahu dodávky) zasuňte do nasávacej prípojky.
5. Skontrolujte mieru naplnenia nádoby na nečistoty.
6. V prípade potreby vyprázdnite nádobu na nečistoty (pozrite si kapitolu *Vyprázdnenie nádoby na nečistoty*).
7. Zabezpečte, aby bola nádoba na nečistoty správne vložená. Pružinové spony musia byť čisté a priliehať k nádobe na nečistoty.

V prípade potreby očistite pružinové spony vlhkou utierkou.

8. Pred suchým vysávaním vložte vreca na likvidáciu odpadu (pozrite si kapitolu *Suché vysávanie*).
9. Požadované príslušenstvo (nie je súčasťou rozsahu dodávky) nasuňte na nasávaciu hadicu.

Automatické monitorovanie sacieho výkonu

Prístroj je vybavený monitorovaním sacieho výkonu. Ak rýchlosť vzduchu v nasávacej hadici klesne pod 20 m/s, tak kontrolka „podtlak“ sa rozsvieti načerveno (pozrite si časť *Pomoc pri poruchách*).

Upozornenie

Ak dôjde k zníženiu množstva vzduchu (zmenšenie prierezu) a tým pádom k zvýšeniu podtlaku, tak počas normálnej prevádzky (napr. pri vykonávaní prác s podlahovou hubicou) môže dôjsť k dočasnému rozsvieteniu kontrolky.

Upozornenie

V týchto prípadoch však nejde o poruchu, ale o upozornenie na to, že (ako je uvedené vyššie) došlo k zníženiu množstva vzduchu a k zvýšeniu podtlaku.

Antistatický systém

Cez uzemnené pripojovacie hrdlo sa odvádzajú statické náboje. Tým sa zabráni tvorbe iskier a prúdovým impulzom s elektricky vodivým príslušenstvom schváleným výrobcom.

Prevádzka

Po vysávaní vlhkých alebo tekutých látok si pozrite kapitolu *Prechod z mokrého na suché vysávanie*.



POZOR

Zakryté otvory na privádzanie a odvádzanie vzduchu na nasávacej hlave

Poškodenie prístroja

Nezakrývajte otvory na privádzanie a odvádzanie vzduchu na nasávacej hlave.

Otočný spínač

	Vypnutý prístroj
	Zapnutý prístroj

Zapnutie prístroja

1. Zasuňte sieťovú zástrčku.
Svieti kontrolka "pripravenosť na prevádzku".
2. Prístroj zapnite otočným spínačom.

Vykonanie vysávania

1. Pravidelne kontrolujte stav naplnenia nádoby na nečistoty, pretože prístroj sa pri vysávaní automaticky nevypne.
2. V prípade potreby vyprázdnite nádobu na nečistoty (pozrite si kapitolu *Vyprázdnenie nádoby na nečistoty*).
3. V prípade potreby vyčistite (pozrite si kapitolu *Čistenie filtra*) alebo vymeňte filter (pozrite si kapitolu *Výmena filtra*).

Suché vysávanie

Prístroj je vybavený vrecom na likvidáciu odpadu, objednávacie číslo 6.907-347.0 (5 kusov).

Upozornenie

Pomocou tohto prístroja možno vysávať všetky druhy prachov až do prachovej triedy M. Používanie zberného vreca na prach je predpísané zákonom.

Upozornenie

Prístroj je vhodný na vysávanie suchých, horľavých prachov s hodnotami maximálnej koncentrácie na pracovisku $\geq 0,1 \text{ mg/m}^3$.

1. Pri nasávaní jemného prachu použite aj vrece na likvidáciu (pozrite si kapitolu *Vloženie vreca na likvidáciu odpadu*).

Prechod z mokrého na suché vysávanie

POZOR

Prechod z mokrého na suché vysávanie
Nebezpečenstvo poškodenia filtra

Pri mokrom filtračnom prvku nevysávajte suchý prach, v opačnom prípade dôjde k upchatiu filtra ktorý potom bude nefunkčný.

1. Mokry filter pred použitím na suché vysávanie dobre vysušte alebo ho vymeňte za suchý filter.
2. V prípade potreby vymeňte filter.

Vloženie vreca na likvidáciu odpadu

1. Prístroj zaistíte pomocou parkovacích bŕzd.

Obrazok B

2. Odpojte hadicu na vyrovnanie tlaku od nádoby na nečistoty.
3. Spustíte nádobu na nečistoty nadol vyťahnutím páčok nahor.
4. Nádobu na nečistoty vyťahnite z prístroja.

Obrazok C

5. Vrece na likvidáciu odpadu vložte do nádoby na nečistoty a dôkladne ho priložte k stene a dnu nádoby.
6. Okraj vreca na likvidáciu odpadu pretiahnite smerom von cez okraj nádoby na nečistoty.

POZOR

Statický náboj nádoby na nečistoty

Vznietenie prachu

Dbajte na to, aby bolo uzemnenie na podvozku v kontakte s nádobou na nečistoty.

7. Nádobu na nečistoty vložte do prístroja.

⚠ VÝSTRAHA

Nesprávna manipulácia pri zaistovaní nádoby na nečistoty

Nebezpečenstvo pomliaždenia

Počas zaistovania v žiadnom prípade nekladajte ruky medzi nádobu na nečistoty a filtračný krúžok alebo do blízkosti zdvíhacieho mechanizmu.

Nádobu na nečistoty zaistíte obojručným stlačením páčok.

8. Zaistíte nádobu na nečistoty páčkami.
9. Zapojte hadicu na vyrovnanie tlaku na nádobu na nečistoty.

Mokrú vysávanie

⚠ NEBEZPEČENSTVO

Nebezpečenstvo spôsobené zdraviu škodlivým prachom

Ochorenie dýchacích ciest vdychnutím prachu.

Pri mokrom vysávaní sa nesmú vysávať zdraviu škodlivé prachy.

POZOR

Nebezpečenstvo poškodenia spôsobené pretečením zásobníka nečistôt

Zásobník nečistôt sa po nasatí veľkého množstva tekutín môže za niekoľko sekúnd naplniť a pretiecť.

Neustále kontrolujte stav naplnenia.

1. Pred mokrým vysávaním vyberte vreca na likvidáciu odpadu (pozrite si kapitolu *Odstránenie vreca na likvidáciu odpadu*).

Odstránenie vreca na likvidáciu odpadu

⚠ NEBEZPEČENSTVO

Nebezpečenstvo spôsobené zdraviu škodlivým prachom

Ochorenie dýchacích ciest vdýchnutím prachu.

Zhromaždený prach sa musí prepravovať v prachotesných nádobách. Presýpanie prachu nie je povolené. Likvidáciu zbernej nádoby na prach smú vykonávať len vyškolené osoby.

1. Prístroj zaistíte pomocou parkovacích bŕzd.

Obrázok B

2. Odpojte hadicu na vyrovnanie tlaku od nádoby na nečistoty.
3. Spustíte nádobu na nečistoty nadol vytiahnutím páčok nahor.
4. Zapnite prístroj, aby ste zabránili úniku nebezpečných prachov.
5. Nádobu na nečistoty vytiahnite z prístroja.

Obrázok D

6. Vyhrňte vreca na likvidáciu odpadu.
7. Vreca na likvidáciu odpadu tesne uzaťvorte pomocou káblovej pásky.
8. Vyberte vreca na likvidáciu odpadu.
9. Vreca na likvidáciu odpadu zlikvidujte v súlade so zákonnými ustanoveniami.

POZOR

Statický náboj nádoby na nečistoty

Vznietenie prachu

Dbajte na to, aby bolo uzemnenie na podvozku v kontakte s nádobou na nečistoty.

10. Nádobu na nečistoty vložte do prístroja.
11. Vypnite prístroj.

⚠ VÝSTRAHA

Neprávna manipulácia pri zaistovaní nádoby na nečistoty

Nebezpečenstvo pomliaždenia

Počas zaistovania v žiadnom prípade nekladajte ruky medzi nádobu na nečistoty a filtračný krúžok alebo do blízkosti zdvíhacieho mechanizmu.

Nádobu na nečistoty zaistíte obojručným stlačením páčok.

12. Zaistíte nádobu na nečistoty páčkami.
13. Zapojte hadicu na vyrovnanie tlaku nádobu na nečistoty.

Ukončenie mokrého vysávania

⚠ VÝSTRAHA

Neodborná likvidácia odpadovej vody

Znečistenie životného prostredia

Dodržiavajte miestne predpisy o úprave odpadovej vody.

1. Vysušte filter.
2. Nádobu na nečistoty vyčistíte mokrou utierkou a vysušte.

Čistenie filtra

V pravidelných intervaloch vykonávajte čistenie hviezdicového skladaného filtra.

1. Vypnite prístroj.
2. Ak bol vysávaný suchý materiál, minimálne 5-krát sem a tam pohnite pákou čistenia filtra.

Ak toto čistenie nebude mať za následok zlepšenie, tak hviezdicový skladaný filter vyberte a umyte, alebo ho vymeňte (pozrite si kapitolu *Starostlivosť a údržba*).

Vypnutie prístroja

1. Prístroj vypnite otočným spínačom.
2. Vytiahnite sieťovú zástrčku. Zhasne kontrolka "pripravenosť na prevádzku".

Po každej prevádzke

1. Vypnite prístroj.
2. Vytiahnite sieťovú zástrčku.
3. Odstráňte príslušenstvo (nie je súčasťou rozsahu dodávky).
4. Vyprázdňte nádobu na nečistoty (pozrite si kapitolu *Vyprázdnenie nádoby na nečistoty*).

5. Ak bol vysávaný mokrý materiál, tak vyberte a vysušte filter.
6. Vyčistite prístroj (pozrite si kapitolu *Čistenie prístroja*).

Zatvorenie nasávacej prípojky

⚠ VÝSTRAHA

Nebezpečenstvo poranenia

Poškodenie pokožky, pľúc a očí jemným prachom

Po odstránení nasávacej hadice je nutné nasávaciu prípojku uzatvoriť pomocou uzatváracej zátky.

Obrázok E

1. Uzatváraciu zátku presne vložte do nasávacej prípojky.
2. Uzatváraciu zátku zasuňte až na doraz.

Vyprázdnenie nádoby na nečistoty

⚠ VÝSTRAHA

Nebezpečenstvo pomliaždenia

Pri vyberaní alebo nasadzovaní nádrže dávajte pozor na pohyblivé diely.

Upozornenie

Nádoby na nečistoty je nutné vyprázdniť, ak je naplnená do výšky cca 3 cm pod horným okrajom.

Pravidelne kontrolujte stav naplnenia nádoby na nečistoty, pretože prístroj sa pri vysávaní automaticky nevypne.

1. Prístroj zaistíte pomocou parkovacích bŕzd.

Obrázok B

2. Odpojte hadicu na vyrovnanie tlaku od nádoby na nečistoty.
3. Spustíte nádobu na nečistoty nadol vytiahnutím páčok nahor.
4. Zapnite prístroj, aby ste zabránili úniku nebezpečných prachov.
5. Nádoby na nečistoty vytiahnite z prístroja.

Upozornenie

Nádoby na nečistoty možno zdvíhať zariadením pri uchopení rúkovač. Maximálne zaťaženie pri preprave zariadením je 50 kg.

⚠ UPOZORNENIE

Prekročenie povolenej celkovej hmotnosti

Nebezpečenstvo zranenia a poškodenia

Pri preprave pomocou žeriava dbajte na celkovú hmotnosť nádoby na nečistoty.

Nádoby neprepĺňajte.

Dodržiavajte platné predpisy týkajúce sa prepravy pomocou žeriava.

6. Vyprázdnite nádobu na nečistoty.

⚠ VÝSTRAHA

Nesprávna manipulácia pri zaistovaní nádoby na nečistoty

Nebezpečenstvo pomliaždenia

Počas zaistovania v žiadnom prípade nekladajte ruky medzi nádobu na nečistoty a filtračný krúžok alebo do blízkosti zdvíhacieho mechanizmu.

Nádoby na nečistoty zaistíte obojručným stlačením oblúkovej rukoväte.

POZOR

Statický náboj nádoby na nečistoty

Vznietenie prachu

Dbajte na to, aby bolo uzemnenie na podvozku v kontakte s nádobou na nečistoty.

7. Nádoby na nečistoty vložte do prístroja.
8. Vypnite prístroj.

⚠ VÝSTRAHA

Nesprávna manipulácia pri zaistovaní nádoby na nečistoty

Nebezpečenstvo pomliaždenia

Počas zaistovania v žiadnom prípade nekladajte ruky medzi nádobu na nečistoty a filtračný krúžok alebo do blízkosti zdvíhacieho mechanizmu.

Nádoby na nečistoty zaistíte obojručným stlačením páčok.

9. Zaistíte nádobu na nečistoty páčkami.

10. Zapojte hadicu na vyrovnanie tlaku na nádobu na nečistoty.

Čistenie prístroja

⚠ VÝSTRAHA

Neodborná likvidácia odpadovej vody

Znečistenie životného prostredia

Dodržiavajte miestne predpisy o úprave odpadovej vody.

1. Prístroj zvnútra a zvonka očistíte vysávaním a utretím vlhkou handrou.

Pri vysávaní prístroja je nutné použiť vysávač s rovnakou alebo lepšou klasifikáciou.

2. V prípade potreby vypláchnite príslušenstvo (nie je súčasťou rozsahu dodávky) vodou a vysušte ho.

Uschovanie prístroja

1. Sieťový kábel navíňte na držiak kábla.
2. Prístroj odložte do suchej miestnosti a zaistite ho proti neoprávnenému používaniu.

Preprava

⚠ UPOZORNENIE

Nerešpektovanie hmotnosti

*Nebezpečenstvo zranenia a poškodenia
Pri preprave dbajte na hmotnosť prístroja.*

1. Pre bezprašnú prepravu uzatvorte nasávaciu prípojku (pozrite si kapitolu *Zatvorenie nasávacej prípojky*).
2. Uvoľnite parkovacie brzdy a pomocou držadla pre posúvanie presúvajte prístroj.
3. Prístroj pri jeho prekladaní uchopte za podvozok a držadlo pre posúvanie.
4. Pri preprave vo vozidlách prístroj zaistite proti zošmyknutiu a prevráteniu.

Skladovanie

⚠ UPOZORNENIE

Nerešpektovanie hmotnosti

*Nebezpečenstvo zranenia a poškodenia
Pri skladovaní dbajte na hmotnosť prístroja.*

1. Prístroj skladujte len vo vnútorných priestoroch.

Starostlivosť a údržba

⚠ NEBEZPEČENSTVO

Neúmyselne spustený prístroj, dotyk s dielmi vedúcimi prúd

Nebezpečenstvo zranenia, zásah elektrickým prúdom

Pred všetkými prácami na prístroji vypnite prístroj.

Vytiahnite sieťovú zástrčku zo zásuvky.

⚠ NEBEZPEČENSTVO

Nebezpečenstvo spôsobené zdraviu škodlivým prachom

Ochorenie dýchacích ciest vdýchnutím prachu.

Pri údržbových prácach (napr. výmena filtra) noste ochrannú dýchaciu masku P2 alebo vyššej triedy a jednorazový odev.

⚠ VÝSTRAHA

Nebezpečenstvo spôsobené zdraviu škodlivým prachom

Ochorenie dýchacích ciest vdýchnutím prachu.

Bezpečnostné zariadenia na prevenciu nebezpečenstiev musí minimálne raz ročne výrobca alebo ním poučená osoba skontrolovať z hľadiska bezchybnej bezpečnostno-technickej funkčnosti, napr. tesnosť prístroja, poškodenie filtra, funkcia kontrolných zariadení.

POZOR

Ošetrovacie prostriedky s obsahom silikónu

Môžu poškodiť plastové diely.

Na čistenie nepoužívajte ošetrovacie prostriedky s obsahom silikónu.

Stroje na odstraňovanie prachu sú bezpečnostné zariadenia na prevenciu alebo elimináciu nebezpečenstiev v zmysle predpisov BGV A1.

- Na údržbu vykonávanú používateľom sa prístroj musí rozobrať, vyčistiť a vykonať údržba, pokiaľ je možné tieto práce vykonať tak, aby pritom nevzniklo nebezpečenstvo pre údržbový personál a iné osoby. Medzi vhodné preventívne opatrenia patrí detoxikácia pre rozobratím, prijmite preventívne opatrenia pre miesto filtrovaného núteného vetrania, kde sa prístroj rozoberie, čistenie údržbovej plochy a vhodnú ochranu personálu.
- Pred vynesением z nebezpečnej oblasti sa vonkajšia časť prístroja musí detoxikovať vysávaním a poutieraním dočista alebo ošetrením tesniacim prostriedkom. Všetky časti prístroja sa musia považovať za znečistené, keď sa vyniesli z nebezpečnej oblasti. Pre zabránenie prenášania prachu sa musia prijať vhodné opatrenia.
- Pri vykonávaní údržbových prác a opráv je nutné zahodiť všetky znečistené predmety, ktoré nie je možné uspokojivo vy-

čistiť. Takéto predmety sa musia likvidovať v nepriepustných vreciach, v súlade s platnými ustanoveniami na likvidáciu týchto odpadov.

- Pri preprave a údržbe prístroja musia byť nasávacie hrdlá uzatvorené uzatváracími zátkami.
1. Nezabúdajte, že jednoduché údržbové práce a starostlivosť môžete vykonávať sami.
 2. Povrch prístroja a vnútornú stranu nádob pravidelne čistíte pomocou vlhkej handry.

Kontrolné a údržbové práce

Zabezpečte pravidelnú kontrolu prístroja v zmysle príslušných vnútroštátnych predpisov zákonodarcu o prevencii úrazov. Údržbové práce musí vykonať kvalifikovaná osoba v pravidelných časových intervaloch v zmysle údajov výrobcu, pričom je potrebné dodržiavať existujúce ustanovenia a bezpečnostné požiadavky. Práce na elektrickom zariadení smie vykonávať iba kvalifikovaný elektrikár. V prípade otázok sa obráťte na pobočku spoločnosti KÄRCHER.

Intervaly údržby/údržba vykonávaná používateľom

Pre tento prístroj nie sú určené žiadne pravidelné intervaly údržby. V prípade potreby sa vykonávajú tieto údržbové práce:

- Umyte filter.
- Vymeňte filter.
- Vymeňte filter.

Umytie filtra

POZOR

Používanie pracích alebo bieliacich prostriedkov

Poškodenie filtra.

Filter čistíte iba pomocou vody. Do prístroja vkladajte len kompletne vysušené filtre.

Hviezdicový skladaný filter možno vypláchnuť pod tečúcou vodou.

1. Hviezdicový skladaný filter vyplachujte zvnútra smerom von, aby v ňom nezostali častice, ktoré by mohli negatívne ovplyvniť filtračný výkon.

Výmena filtra

Upozornenie

Na odobratie nasávacej hlavy sú potrebné 2 osoby.

1. Vypnite prístroj.
2. Vytiahnite sieťovú zástrčku.
3. Odstíte a odoberte nasávaciu hlavu.
4. Odstíte a odoberte medzikružok.
5. Vyberte hviezdicový skladaný filter.
6. Skontrolujte, či tesniaci krúžok nie je poškodený.
7. Vložte nový hviezdicový skladaný filter:
 - a Hviezdicový skladaný filter natiahnite cez vibračné zariadenie filtra na medzikružok tak, aby sa vibračné prvky nachádzali v strede káps filtra.
 - b Medzikružok s hviezdicovým skladaným filtrom a vibračným zariadením filtra nasadte na filtračný krúžok.
 - c Zaistite medzikružok.
8. Nasadte a zaistite nasávaciu hlavu.

Výmena vreca na likvidáciu odpadu

⚠ NEBEZPEČENSTVO

Nebezpečenstvo spôsobené zdraviu škodlivým prachom

Ochorenie dýchacích ciest vdýchnutím prachu.

Zhromaždený prach sa musí prepravovať v prachotesných nádobách. Presýpanie prachu nie je povolené. Likvidáciu zbernej nádoby na prach smú vykonávať len vyškolené osoby.

1. Prístroj zaistíte pomocou parkovacích bázd.

Obrázok B

2. Odpojte hadicu na vyrovnanie tlaku od nádoby na nečistoty.
3. Spustíte nádobu na nečistoty nadol vyťahnutím páčok nahor.
4. Zapnite prístroj, aby ste zabránili úniku nebezpečných prachov.
5. Nádobu na nečistoty vyťahnite z prístroja.

Obrázok D

6. Vyhrňte vrece na likvidáciu odpadu.
7. Vrece na likvidáciu odpadu tesne uzavorte pomocou káblovej pásky.
8. Vyberte vrece na likvidáciu odpadu.

9. Vreca na likvidáciu odpadu zlikvidujte v súlade so zákonnými ustanoveniami.

Obrázok C

10. Vreca na likvidáciu odpadu vložte do nádoby na nečistoty a dôkladne ho priložte k stene a dnu nádoby.

11. Okraj vreca na likvidáciu odpadu pretiahnite smerom von cez okraj nádoby na nečistoty.

POZOR

Statický náboj nádoby na nečistoty

Vznietenie prachu

Dbajte na to, aby bolo uzemnenie na podvozku v kontakte s nádobou na nečistoty.

12. Nádobu na nečistoty vložte do prístroja.

13. Vypnite prístroj.

△ VÝSTRAHA

Nesprávna manipulácia pri zaist'ovaní nádoby na nečistoty

Nebezpečenstvo pomliaždenia

Počas zaist'ovania v žiadnom prípade nekladajte ruky medzi nádobu na nečistoty a filtračný krúžok alebo do blízkosti zdvíhacieho mechanizmu.

Nádobu na nečistoty zaistíte obojučným stlačením páčok.

14. Zaistíte nádobu na nečistoty páčkami.

15. Zapojte hadicu na vyrovnanie tlaku na nádobu na nečistoty.

Pomoc pri poruchách

△ NEBEZPEČENSTVO

Neúmyselné spustenie prístroja/zásah elektrickým prúdom

Neúmyselné spustenie nasávacieho motora môže spôsobiť zranenia. Napätie v elektrických dieloch môže viesť k zásahu elektrickým prúdom.

Pred všetkými prácami na prístroji vypnite prístroj a vytiahnite sieťovú zástrčku.

Všetky skúšky a práce na elektrických častiach smie vykonávať iba odborník.

Upozornenie

V prípade výskytu poruchy sa musí prístroj okamžite vypnúť. Pred opätovnými uvedením do prevádzky sa porucha musí odstrániť.

V prípade, že sa porucha nedá odstrániť, prístroj musí skontrolovať zákaznícky servis.

Nasávacia turbína nebeží

1. Skontrolujte zásuvku a poistku napájania prúdom.

2. Skontrolujte sieťový kábel a sieťovú zástrčku prístroja.

3. Zapnite prístroj.

Sacia sila klesá

1. Z nasávacej hubice, nasávacej trubice alebo nasávacej hadice odstráňte upchatia.

2. Vymeňte naplnené vreca na likvidáciu odpadu (pozrite si kapitolu *Výmena vreca na likvidáciu odpadu*).

3. Skontrolujte, či sú nasávacia hlava a nádoba na nečistoty správne upevnené.

4. Vyčistite filter (pozrite si kapitolu *Čistenie filtra*).

5. Vyprázdňte nádobu na nečistoty (pozrite si kapitolu *Vyprázdnenie nádoby na nečistoty*).

6. Na oboch koncoch zasuňte hadicu na vyrovnávanie tlaku.

Vystupovanie prachu pri vysávaní

1. Skontrolujte upevnenie filtra a v prípade potreby vykonajte korekciu.

2. Vyčistite filter (pozrite si kapitolu *Čistenie filtra*).

3. Vymeňte filter (pozrite si kapitolu *Výmena filtra*).

Kontrolka "chyba fázového a rotačného poľa" svieti načerveno

Prístroj nebeží.

Obrázok F

1. Zameňte póly na zástrčke prístroja.

Kontrolka "podtlak" svieti načerveno

1. Vyčistite filter (pozrite si kapitolu *Čistenie filtra*).

2. Vymeňte filter (pozrite si kapitolu *Výmena filtra*).

3. V prípade plného bezpečnostného filtračného vrecka a pri nedosiahnutí minimálneho objemového prietoku sa toto vrecko musí vymeniť.

Likvidácia

V zmysle zákonných ustanovení je potrebné prístroj po ukončení jeho životnosti zlikvidovať.

Záruka

V každej krajine platia záručné podmienky vydané našou príslušnou distribučnou spoločnosťou. Prípadné poruchy vášho prístroja odstránime v rámci záručnej doby zadarmo, pokiaľ ich príčinou boli materiálové alebo výrobné chyby. Pri uplatňovaní záruky sa spolu s dokladom o kúpe obráťte na svojho predajcu alebo na najbližšie autorizované servisné stredisko.

(adresa je uvedená na zadnej strane)

Ďalšie informácie o záruke (ak sú k dispozícii) nájdete v sekcii Servis na vašej miestnej webovej stránke Kärcher v časti „Na stiahnutie“.

Technické údaje

Elektrická prípojka

Sieťové napätie	V	400
Fáza	~	3
Sieťová frekvencia	Hz	50
Menovitý výkon	W	3000
Stupeň ochrany		IP64
Trieda ochrany		I
Druh ochrany proti zapáleniu	☺	II 3D Ex tc IIIC T125 °C Dc

Rozmery a hmotnosti

Typická prevádzková hmotnosť	kg	102
Dĺžka x šírka x výška	mm	1060 x 680 x 1840
Filtračná plocha	m ²	2,0
Ěfektívna filtračná plocha	m ²	1,5

Podmienky prostredia

Teplota okolia	°C	-10-40
Povrchová teplota (max.)	°C	125
Relatívna vlhkosť vzduchu	°C	30-90

Výkonové údaje prístroja

Objem nádrže	l	60
Vákuum (max.)	kPa	24,7
Max. objemový prietok s nasávacou hadicou DN40, dĺžka = 3 m	m ³ /h	198
Max. objemový prietok s nasávacou hadicou DN40, dĺžka = 5 m	m ³ /h	180
Max. objemový prietok s nasávacou hadicou DN40, dĺžka = 8 m	m ³ /h	165
Podtlak (max.)	kPa (mbar)	25,0 (250)
Prípojka nasávacej hadice		DN70
Menovitá svetlosť nasávacej hadice		DN40
Objednávacie číslo filtra		9.439-542

Zistené hodnoty podľa EN 60335-2-69

Hodnota vibrácií ruka-ra- meno	m/s ²	< 2,5
Neistota K	m/s ²	0,2
Hladina akustického tlaku	dB(A)	79
L _{pA}		
Neistota K _{pA}	dB(A)	1

Sieťový kábel

Typ		H07R N-F 5x1,5 mm ²
Číslo dielu		6.649-826.0
Dĺžka kábla	m	7,5

Technické zmeny vyhradené.

EÚ vyhlásenie o zhode

Týmto vyhlasujeme, že nižšie uvedený produkt je v súlade s príslušnými ustanoveniami uvedených smerníc a nariadení.

V prípade zmeny produktu, ktorú neschválime, stráca toto vyhlásenie platnosť.

Výrobok: Mokrý a suchý vysávač

Typ: 1.573-xxx

Smernice a nariadenia

2006/42/ES (+2009/127/ES)

2011/65/EÚ

2014/30/EÚ

2014/34/EÚ

Aplikované harmonizované normy

EN 55014-1: 2017 + A11: 2020

EN 55014-2: 2015

EN 60079-0: 2018

EN 60079-31: 2014

EN 60335-1

EN 60335-2-69

EN IEC 61000-3-2: 2019

EN 61000-3-3: 2013 + A1: 2019

EN 62233: 2008

EN IEC 63000: 2018

Označenie



II 3D Ex tc IIIC T125°C Dc

Meno a adresa

Osoba zodpovedná za dokumentáciu:

A. Haag

Kärcher Industrial Vacuuming GmbH

Robert-Bosch-Straße 4-8

73550 Waldstetten (Germany)

Tel.: +49 7171 94888-0

Fax: +49 7171 94888-528

T. Wahl
Managing Director

A. Haag
Director R&D

Waldstetten, 24/07/01

Podpísané osoby konajú na základe poverenia a s plnou mocou od vedenia spoločnosti.

Kärcher Industrial Vacuuming GmbH

Robert-Bosch-Straße 4-8

73550 Waldstetten (Germany)

Tel.: +49 7171 94888-0

Fax: +49 7171 94888-528

Kazalo

Splošni napotki.....	211
Zaščita okolja	212
Namenska uporaba.....	212
Pribor in nadomestni deli.....	213
Obseg dobave.....	213
Opis naprave.....	213
Simboli na napravi.....	213
Zagon	213
Obratovanje.....	214
Transport	217
Skladiščenje	217
Nega in vzdrževanje.....	218
Pomoč pri motnjah	219
Odstranjevanje med odpadke	220
Garancija	220
Tehnični podatki	220
Izjava EU o skladnosti.....	221

Splošni napotki



Pred prvo uporabo preberite ta izvorna navodila za uporabo in ravnajte v skladu z njimi; izvorna navodila shranite za kasnejšo uporabo ali morebitne naslednje lastnike.

- Pred prvim zagonom obvezno preberite varnostna navodila št. 5.956-249.0.
- Če navodil za uporabo in varnostnih navodil ne upoštevate, lahko nastanejo škoda na napravi in nevarnosti za upravljavca in druge osebe.
- Če opazite poškodbe, ki so nastale med transportom, takoj obvestite prodajalca.

Stopnje nevarnosti

⚠ NEVARNOST

- Označuje neposredno nevarnost, ki lahko povzroči težke telesne poškodbe ali smrt.

⚠ OPOZORILO

- Označuje potencialno nevarno situacijo, ki lahko povzroči težke telesne poškodbe ali smrt.

⚠ PREVIDNOST

- Označuje potencialno nevarno situacijo, ki lahko povzroči lahke telesne poškodbe.

POZOR

- Označuje potencialno nevarno situacijo, ki lahko povzroči materialno škodo.

Splošna varnostna navodila

△ NEVARNOST • Napravo in snovi, za katere se ta uporablja, vključno z varnim postopkom odstranjevanja posesanega materiala, lahko uporablja samo usposobljeno osebo. • Pri vračanju izpušnega zraka v prostor mora biti v prostoru zagotovljena stopnja izmenjave zraka L . Da bi izpolnili zahtevane mejne vrednosti, vrtnjeni prostorninski pretok ne sme presegati 50 % količine svežega zraka (prostornina sobe V_R x stopnja izmenjave zraka L_W). Brez posebnega ukrepa prezračevanja velja:

$L_W = 1 \text{ h}^{-1}$. • Ta naprava vsebuje zdravju škodljiv prah. Postopke praznjenja in vzdrževanja, vključno z odstranjevanjem zbiralnika prahu, smejo izvajati samo strokovnjaki, ki nosijo ustrezno zaščitno opremo. • Sesajte samo z vsemi filtrirnimi elementi, sicer se poškoduje sesalni motor in obstaja tveganje za zdravje zaradi povečanega izstopa finega prahu. • Upoštevajte veljavne varnostne predpise, ki veljajo za materiale, ki jih je treba obdelati. • Upoštevajte varnostne predpise za materiale, ki jih želite posesati. Pri pravilnem/nepravilnem delovanju lahko deli naprave dosežejo temperature do 125 °C. • S strani proizvajalca odobren pribor je električno prevoden. Ne uporabljajte drugega pribora. • Uporaba podaljševalnega kabla ni dovoljena.

△ OPOZORILO • Naprave ne smete uporabljati ali shranjevati na prostem v vlažnih razmerah.

△ PREVIDNOST • Med daljšimi premori in po uporabi naprave izklopite napravo na stikalu naprave in izvlecite električni vtič.

Napotek • Upoštevajte, da lahko za prah z energijo vžiga pod 1 mJ veljajo dodatni predpisi.

Ravnanje v sili

△ NEVARNOST

Nevarnost poškodb in škode v primeru kratkega stika ali drugih električnih napak

Nevarnost udara elektrike, nevarnost opeklin

Izklopite napravo in izvlecite električni vtič.

Zaščita okolja



Pakirni material je mogoče reciklirati. Embalažo odstranite na okolju varen način.



Električne in elektronske naprave vsebujejo dragocene materiale z

možnostjo recikliranja, pogosto pa tudi sestavne dele, kot so baterije, akumulatorske baterije ali olja, ki lahko pri napačni uporabi ali napačnem odstranjevanju škodujejo zdravju ljudi in okolju. Navedeni sestavni deli so kljub temu potrebni za pravilno delovanje naprave. Naprav, označenih s tem simbolom, ne smete odvreči med gospodinjinske odpadke.

Napotki o sestavinah (REACH)

Aktualne informacije najdete na spletnem naslovu: www.kaercher.de/REACH

Namenska uporaba

Naprava je namenjena za:

- mokro in suho čiščenje talnih in stenskih površin
- sesanje suhega, gorljivega prahu, nevarnega za zdravje; razred prahu M v skladu z EN 60335-2-69
- sesanje prahu skupin IIIC, IIIB in IIIA
- sesanje gorljivega prahu v območju 22
- Uporaba več dni
- Industrijska uporaba, npr. v skladiščnih in proizvodnih prostorih
- industrijsko uporabo, npr. v hotelih, šolah, bolnišnicah, tovarnah, trgovinah, pisarnah in posredniških trgovinah.

Brezhibno delovanje naprave zagotavlja samo nazivna širina sesalne gibke cevi DN40.

Vsaka drugačna uporaba velja kot nenamenska.

Naprava ni primerna za:

- sesanje prahu ali tekočin z visoko nevarnostjo eksplozije,
- sesanje mešanice iz vnetljivih tekočin in gorljivega prahu
- sesanje rakotvornih snovi
- priključevanje na stroj, ki ustvarja prah
- nakladanje na žerjavom

Pribor in nadomestni deli

⚠ NEVARNOST

Nevarnost eksplozije zaradi neodobrenega pribora

Pri izvedbi 22 uporabljajte samo pribor, ki ga je odobril proizvajalec in ki je označen z nalepko Ex.

Uporabljajte samo originalni pribor in originalne nadomestne dele, ki zagotavljajo varno in nemoteno delovanje naprave.

Informacije o priboru in nadomestnih delih najdete na spletnem naslovu www.kaercher.com.

Napotek

Pribor ni del obsega dobave. Pribor je treba glede na uporabo naročiti ločeno.

Obseg dobave

Obseg dobave je upodobljen na embalaži. Pri odstranjevanju embalaže preverite, ali je vsebina popolna. Če manjka pribor ali če so med transportom nastale poškodbe, obvestite prodajalca.

Opis naprave

Slike si oglejte na strani s slikami.

Slika A

- ① Ročaj posode za umazanijo
- ② Sklopka za izravnavanje tlaka
- ③ Posoda za umazanijo
- ④ Zapiralni čep
- ⑤ Filtrski obroč
- ⑥ Ročica za čiščenje filtra
- ⑦ Kontrolna lučka pripravljenosti za obratovanje
- ⑧ Kontrolna lučka za podtlak
- ⑨ Vrtljivo stikalo
- ⑩ Kontrolna lučka za napaka faze in vrtilnega polja
- ⑪ Trifazni motor
- ⑫ Filter
- ⑬ Tesnilni obroč
- ⑭ Vibrator za filter
- ⑮ Sesalna glava
- ⑯ Dušilnik zvoka izpuha
- ⑰ Tipska ploščica
- ⑱ Omrežni kabel
- ⑲ Ročaj sesalne glave
- ⑳ Zaklep sesalne glave

- ㉑ Držalo za kabel
- ㉒ Potisno streme
- ㉓ Gibka cev za izravnavo tlaka
- ㉔ Krmilno kolesce s parkirno zavoro
- ㉕ Držalo sesalne cevi
- ㉖ Vmesni obroč
- ㉗ Zapah za vmesni obroč
- ㉘ Držalo za talno šobo
- ㉙ Prevozno ogrodje
- ㉚ Sesalni nastavek
- ㉛ Vzmetna sponka za ozemljitev

Simboli na napravi



Naprava je primerna za sesanje prahu do razreda prahu M.

OPOZORILO: Ta naprava vsebuje zdravju škodljiv prah. Praznjenje in vzdrževanje, vključno z odstranjevanjem vrečke za prah, lahko opravljajo le strokovnjaki, ki nosijo ustrezno osebno zaščitno opremo. Ne vključite, dokler ni nameščen celoten filtrirni sistem in dokler ni preverjeno delovanje kontrole volumnskega pretoka.



Ne vsesajte virov vžiga! Primerno za sesanje gorljivega prahu razreda prašne eksplozije v coni 22.



Filter
(št. za naročilo 9.439-542.0)



Vrečka za odstranjevanje odpadkov
(št. za naročilo 9.989-606.0)

Zagon

⚠ OPOZORILO

Nevarnost zaradi zdravju škodljivega prahu

Bolezni dihal zaradi vdihavanja prahu.
Ne sesajte brez filtrskega elementa, saj lahko v nasprotnem primeru pride do ogrožanja zdravja zaradi povečanih izpustov delcev.

POZOR

Manjkajoči filtrirni element

Poškodba sesalnega motorja

Ne sesajte brez filtrirnega elementa.

1. Postavite napravo v delovni položaj.
2. Napravo zavarujte z ročnima zavorama.
3. Zagotovite, da je sesalna glava pravilno vstavljena.
4. Vstavite sesalno gibko cev (ni del obsega dobave) v sesalni priključek.
5. Preverite stanje polnosti v posodi za umazanijo.
6. Po potrebi izpraznite posodo za umazanijo (glejte poglavje *Praznjenje posode za umazanijo*).
7. Zagotovite, da je posoda za umazanijo pravilno vstavljena. Vzmetne sponke morajo biti čiste in v stiku s posodo za umazanijo.

Če je potrebno, vzmetne sponke očistite z vlažno krpo.

8. Pred suhim sesanjem vstavite vrečko za odstranjevanje odpadkov (glejte poglavje *Suho sesanje*).
9. Na sesalno gibko cev pritrdite zelen pripor (ni del obsega dobave).

Samodejni nadzor sesalne moči

Naprava je opremljena z nadzorom sesalne moči. Če hitrost zraka v sesalni gibki cevi pade pod 20 m/s, kontrolna lučka za podtlak sveti rdeče (glejte *Pomoč pri motnjah*).

Napotek

Kontrolna lučka lahko občasno zasveti tudi med normalnim delovanjem (npr. pri delu s talno šobo), ko se količina zraka zmanjša (zoženje preseka) in se posledično podtlak poveča.

Napotek

Vendar v tem primeru ne gre za napako, temveč je to samo znak, da se je količina zraka zmanjšala in se je podtlak povečal, kot je opisano zgoraj.

Protistatični sistem

Statični naboji se odvajajo skozi ozemljen priključni nastavek. To bo preprečilo iskrenje in električni udar z električno prevodnimi dodatki, ki jih je odobril proizvajalec.

Obratovanje

Po sesanju vlažnih ali tekočih snovi glejte poglavje *Prehod z mokrega na suho sesanje*.



POZOR

Pokrite odprtine za dovod in odvod zraka na sesalni glavi

Poškodbe naprave

Ne prekrivajte odprtin za dovod in odvod zraka na sesalni glavi.

Vrtljivo stikalo

	IZKLOP naprave
	VKLOP naprave

Vklop naprave

1. Vstavite električni vtič. Sveti kontrolna lučka pripravljenosti za obratovanje.
2. Napravo vklopite z vrtljivim stikalom.

Sesanje

1. Redno preverjajte stanje polnosti posode za umazanijo, da se naprava med sesanjem ne izklopi samodejno.
2. Po potrebi izpraznite posodo za umazanijo (glejte poglavje *Praznjenje posode za umazanijo*).
3. Po potrebi očistite filter (glejte poglavje *Čiščenje filtra*) ali zamenjajte/nadomestite (glejte poglavje *Zamenjava/nadomestitev filtra*).

Suho sesanje

Naprava je opremljena z vrečko za odstranjevanje odpadkov, št. naročila 6.907-347.0 (5 kosov).

Napotek

Ta naprava je primerna za sesanje vseh vrst prahov do razreda prahu M. Uporaba vrečke za zbiranje prahu je zakonsko predpisana.

Napotek

Naprava je primerna za sesanje suhega, gorljivega prahu z vrednostmi MAK, večjimi ali enakimi 0,1 mg/m³.

1. Pri sesanju drobnega prahu uporabite tudi vrečko za odstranjevanje odpadkov (glejte poglavje *Vstavljanje vrečke za odstranjevanje odpadkov*).

Prehod z mokrega na suho sesanje

POZOR

Prehod z mokrega na suho sesanje

Nevarnost poškodbe filtra

Ne sesajte suhega prahu, ko je filtrirni element moker, saj se lahko filter zamaši in postane neuporaben.

1. Moker filter pred suhim sesanjem dobro posušite ali ga zamenjajte s suhim.
2. Po potrebi zamenjajte filter.

Vstavljanje vrečke za odstranjevanje odpadkov

1. Napravo zavarujte z ročnima zavorama.

Slika B

2. Gibko cev za izravnavanje tlaka snemite s posode za umazanijo.
3. Z dvigom ročice spustite posodo za umazanijo.
4. Posodo za umazanijo izvlecite iz naprave.

Slika C

5. Vrečko za odstranjevanje odpadkov vstavite v posodo za umazanijo in jo skrbno pristonite na steno in dno posode.
6. Rob vrečke za odstranjevanje odpadkov poveznite navzven čez rob posode za umazanijo.

POZOR

Statični naboj posode za umazanijo

Vžig prahu

Pazite, da bo ozemljitev na podvozju imela stik s posodo za umazanijo.

7. Posodo za umazanijo vstavite v napravo.

⚠ OPOZORILO

Neppravilno ravnanje pri zapahnitvi posode za umazanijo

Nevarnost zmečkanja

Med zapahnitvijo v nobenem primeru z rokami ne segajte med posodo za umazanijo in filtrski obroč ali ne segajte v bližino dvizhne mehanike.

Posodo za umazanijo zapahnite tako, da z obema rokama uporabite ročico.

8. Posodo za umazanijo zapahnite z ročicami.
9. Gibko cev za izravnavanje tlaka namestite na posodo za umazanijo.

Mokro sesanje

⚠ NEVARNOST

Nevarnost zaradi zdravju škodljivega prahu

Bolezni dihal zaradi vdihavanja prahu.

Pri mokrem sesanju se ne sme sesati zdravju škodljivih prahov.

POZOR

Nevarnost materialne škode zaradi iztekanja tekočine iz posode za umazanijo

Pri sesanju velike količine tekočine se lahko posoda za umazanijo napolni v nekaj sekundah in tekočina začne iztekati.

Nenehno preverjajte nivo napolnjenosti.

1. Pred mokrim sesanjem odstranite vrečko za odstranjevanje odpadkov (glejte poglavje *Odstranjevanje vrečke za odstranjevanje odpadkov*).

Odstranjevanje vrečke za odstranjevanje odpadkov

⚠ NEVARNOST

Nevarnost zaradi zdravju škodljivega prahu

Bolezni dihal zaradi vdihavanja prahu.

Odpadni prah je treba transportirati v posodah, ki so odporne na prah. Pretresanje ni dovoljeno. Zbiralno posodo za prah lahko odstranijo samo pooblaščen osebe.

1. Napravo zavarujte z ročnima zavorama.

Slika B

2. Gibko cev za izravnavanje tlaka snemite s posode za umazanijo.
3. Z dvigom ročice spustite posodo za umazanijo.
4. Vklonite napravo, da preprečite izpust nevarnega prahu.
5. Posodo za umazanijo izvlecite iz naprave.

Slika D

6. Vrečko za odstranjevanje odpadkov zavijajte navzgor.

- Vrečko za odstranjevanje odpadkov tesno zaprite s kabelsko vezico.
- Vrečko za odstranjevanje odpadkov vzemite ven.
- Vrečko za odstranjevanje odpadkov odstranite v skladu z zakonskimi določbami.

POZOR

Statični naboj posode za umazanijo

Vžig prahu

Pazite, da bo ozemljitev na podvozju imela stik s posodo za umazanijo.

- Posodo za umazanijo vstavite v napravo.
- Izklopite napravo.

△ OPOZORILO

Neppravilno ravnanje pri zapahnitvi posode za umazanijo

Nevarnost zmečkanja

Med zapahnitvijo v nobenem primeru z rokami ne segajte med posodo za umazanijo in filtrski obroč ali ne segajte v bližino dvizhne mehanike.

Posodo za umazanijo zapahnite tako, da z obema rokama uporabite ročico.

- Posodo za umazanijo zapahnite z ročicami.
- Gibko cev za izravnavanje tlaka namestite na posodo za umazanijo.

Konec mokrega sesanja

△ OPOZORILO

Neppravilno odstranjevanje odpadne vode

Onesnaženje okolja

Upoštevajte krajevne predpise o obdelavi odpadne vode.

- Posušite filter.
- Posodo za umazanijo očistite z vlažno krpo in jo posušite.

Čiščenje filtra

Zvezdasti filter čistite v rednih intervalih.

- Izklopite napravo.
- Po sesanju suhega materiala ročico za čiščenje filtra vsaj 5-krat premaknite sem ter tja.

Če se stanje po čiščenju ne izboljša, odstranite zvezdasti filter in ga operite ali zamenjajte (glejte poglavje *Nega in vzdrževanje*).

Izklop naprave

- Napravo izklopite z vrtljivim stikalom.
- Izvalcite električni vtič.
Kontrolna lučka pripravljenosti za obratovanje ugasne.

Po vsakem obratovanju

- Izklopite napravo.
- Izvalcite električni vtič.
- Odstranite pribor (ni vključen v obseg dobave).
- Izpraznite posodo za umazanijo (glejte poglavje *Praznjenje posode za umazanijo*).
- Po sesanju mokrega materiala vzemite filter ven in ga posušite.
- Očistite napravo (glejte poglavje *Čiščenje naprave*).

Zapiranje sesalnega priključka

△ OPOZORILO

Nevarnost telesnih poškodb

Fin prah lahko poškoduje kožo, pljuča in oči. Ko odstranite sesalno gibko cev, je treba sesalni priključek zapreti z zapiralnim čepom.

Slika E

- Zapiralni čep natančno vstavite v sesalni priključek.
- Zapiralni čep vstavite do omejitve.

Praznjenje posode za umazanijo

△ OPOZORILO

Nevarnost zmečkanja

Pri snemanju in nameščanju posode pazite na gibljive se dele.

Napotek

Posodo za umazanijo izpraznite, ko je napolnjena pribl. 3 cm do zgornjega roba.

Redno preverjajte stanje polnosti posode za umazanijo, da se naprava med sesanjem ne izklopi samodejno.

- Napravo zavarujte z ročnima zavorama.

Slika B

- Gibko cev za izravnavanje tlaka snemite s posode za umazanijo.
- Z dvigom ročice spustite posodo za umazanijo.
- Vklopite napravo, da preprečite izpust nevarnega prahu.

5. Posodo za umazanijo izvlcite iz naprave.

Napotek

Posoda za umazanijo ima ročaj za dvigovanje z žerjavom. Največja dodatna obremenitev za transport z žerjavom je 50 kg.

△ PREVIDNOST

Preseganje dovoljene skupne teže

Nevarnost telesnih poškodb in materialne škode

Pri transportu z žerjavom upoštevajte skupno težo posode za umazanijo.

Posode ne preobremenite.

Upoštevajte veljavne predpise za dviganje.

6. Izpraznite posodo za umazanijo.

△ OPOZORILO

Neppravilno ravnanje pri zapahnitvi posode za umazanijo

Nevarnost zmečkanja

Med zapahnitvijo v nobenem primeru z rokami ne segajte med posodo za umazanijo in filtrski obroč ali ne segajte v bližino dvizne mehanike.

Posodo za umazanijo zapahnite tako, da z obema rokama pritisnete ročaj.

POZOR

Statični naboj posode za umazanijo

Vžig prahu

Pazite, da bo ozemljitev na podvozju imela stik s posodo za umazanijo.

7. Posodo za umazanijo vstavite v napravo.

8. Izklopite napravo.

△ OPOZORILO

Neppravilno ravnanje pri zapahnitvi posode za umazanijo

Nevarnost zmečkanja

Med zapahnitvijo v nobenem primeru z rokami ne segajte med posodo za umazanijo in filtrski obroč ali ne segajte v bližino dvizne mehanike.

Posodo za umazanijo zapahnite tako, da z obema rokama uporabite ročico.

9. Posodo za umazanijo zapahnite z ročicami.

10. Gibko cev za izravnavanje tlaka namestite na posodo za umazanijo.

Čiščenje naprave

△ OPOZORILO

Neppravilno odstranjevanje odpadne vode

Onesnaženje okolja

Upoštevajte krajevne predpise o obdelavi odpadne vode.

1. Napravo od znotraj in od zunaj posesajte in obrišite z vlažno krpo.

Za sesanje naprave uporabljajte sesalnik z enako ali boljšo klasifikacijo.

2. Pribor (niso del obsega dobave) po potrebi sperite z vodo in jih posušite.

Shranjevanje naprave

1. Navijte električni kabel okrog držala za kabel.

2. Napravo hranite v suhem prostoru in jo zavarujte pred nepooblaščno uporabo.

Transport

△ PREVIDNOST

Neupoštevanje teže

Nevarnost telesnih poškodb in materialne škode

Pri transportu upoštevajte težo naprave.

1. Za transport brez prahu zaprite sesalni priključek (glejte poglavje *Zapiranje sesalnega priključka*).

2. Sprostite ročni zavori in napravo potiskajte za potisno streme.

3. Pri natovarjanju napravo primite za podvozje in potisno streme.

4. Pri transportu v vozilih napravo zavarujte proti zdrsu in prevrnitvi.

Skladiščenje

△ PREVIDNOST

Neupoštevanje teže

Nevarnost telesnih poškodb in materialne škode

Pri skladiščenju upoštevajte težo naprave.

1. Napravo skladiščite samo v notranjih prostorih.

Nega in vzdrževanje

⚠ NEVARNOST

Nenameren zagon naprave, dotikanje delov pod električno napetostjo

Nevarnost telesnih poškodb, nevarnost udara elektrike

Pred deli na napravi izklopite napravo. Izvlecite električni vtič.

⚠ NEVARNOST

Nevarnost zaradi zdravju škodljivega prahu

Bolezni dihal zaradi vdihavanja prahu.

Pri vzdrževalnih delih (npr. menjavi filtra) nosite dihalno masko tipa P2 ali novejšo in oblačila za enkratno uporabo.

⚠ OPOZORILO

Nevarnost zaradi zdravju škodljivega prahu

Bolezni dihal zaradi vdihavanja prahu.

Proizvajalec ali usposobljena oseba mora najmanj enkrat letno preveriti, ali varnostne naprave za preprečevanje nevarnosti brezhibno delujejo iz varnostno-tehničnega vidika, npr. tesnost naprave, poškodba filtra, delovanje kontrolnih enot.

POZOR

Negovalna sredstva, ki vsebujejo silikone

Lahko poškodujejo plastične dele.

Za čiščenje ne uporabljajte sredstev za nego, ki vsebujejo silikon.

Stroji za odstranjevanje prahu so varnostne naprave za preprečevanje ali odpravljanje nevarnosti v smislu BGV A1.

- Za vzdrževanje mora uporabnik napravo razstaviti, očistiti in servisirati, če je to izvedljivo brez povzročitve nevarnosti za servisno osebje in druge osebe. Ustrezni previdnostni ukrepi vključujejo razstrupljanje pred razstavljanjem, poskrbite za lokalno filtrirano prisilno odzračevanje, kjer se naprava razstavi, čiščenje vzdrževalne površine in ustrezno zaščito osebja.
- Preden napravo vzamete iz nevarnega območja je njeno zunanost treba razstrupiti s sesanjem in očistiti z brisanjem, ali pa obdelati s tesnilnim sredstvom.

Vse dele naprave je treba obravnavati kot onesnažene, če se vzamejo iz nevarnega območja. Sprejeti je treba ustrezne ukrepe za preprečevanje porazdelitve prahu.

- Pri opravljanju vzdrževalnih del in popravil je treba zavreči vse kontaminirane predmete, ki jih ni mogoče zadovoljivo očistiti. Takšne predmete je treba odstraniti v neprepustnih vrečah v skladu z veljavnimi predpisi za odstranjevanje takih odpadkov.
 - Med transportom in vzdrževanjem naprave morajo biti sesalni priključki zaprti z zapiralnimi čepi.
1. Upoštevajte, da lahko preprosta vzdrževalna dela in nego opravite sami.
 2. Površino naprave in notranjost posode redno čistite z vlažno krpo.

Pregledi in vzdrževalna dela

Napravo je treba redno pregledovati in preizkušati v skladu z zadevnimi nacionalnimi predpisi zakonodajalca za preprečevanje nesreč. Vzdrževalna dela mora v rednih časovnih intervalih, ki jih navede proizvajalec, izvesti strokovnjak. Pri tem mora upoštevati obstoječe določbe in varnostne zahteve. Dela na električnem sistemu sme izvesti samo strokovnjak za elektriko. Pri vprašanjih stopite v stik s podružnico podjetja KÄRCHER.

Vzdrževalni intervali/vzdrževalna dela, ki jih mora opraviti uporabnik

Za to napravo ni predvidenih rednih vzdrževalnih intervalov. Po potrebi izvedite naslednja vzdrževalna dela:

- Operite filter.
- Zamenjajte filter.
- Nadomestite filter.

Pranje filtra

POZOR

Uporaba detergentov ali belilnih sredstev

Filter se poškoduje.

Filter čistite samo z vodo. V napravo vstavite samo povsem suhe filtre.

Zvezdasti filter lahko operete pod tekočo vodo.

1. Zvezdasti filter vedno spirajte od znotraj navzven, da v njem ne ostanejo delci, ki bi lahko poslabšali zmogljivost filtra.

Zamenjava/nadomestitev filtra

Napotek

Za odstranjevanje sesalne glave sta potrebni dve osebi.

1. Izklopite napravo.
2. Izvlecite električni vtič.
3. Sprostite in snemite sesalno glavo.
4. Sprostite in snemite vmesni obroč.
5. Zvezdasti filter vzemite ven.
6. Preverite, ali je tesnilni obroč poškodovan.
7. Vstavite novi zvezdasti filter:
 - a Zvezdasti filter povlecite čez vibrator za filter na vmesnem obroču, da bodo vibracijski elementi usmerjeni proti sredini filtrskih žepkov.
 - b Vmesni obroč z zvezdastim filtrom in vibratorjem za filter namestite na filtrski obroč.
 - c Zapahnite vmesni obroč.
8. Namestite sesalno glavo in jo zapahnite.

Zamenjava vrečke za odstranjevanje odpadkov

⚠ NEVARNOST

Nevarnost zaradi zdravju škodljivega prahu

Bolezni dihal zaradi vdihavanja prahu.

Odpadni prah je treba transportirati v posodah, ki so odporne na prah. Pretresanje ni dovoljeno. Zbiralno posodo za prah lahko odstranijo samo pooblašene osebe.

1. Napravo zavarujte z ročnima zavorama.

Slika B

2. Gibko cev za izravnavanje tlaka snemite s posode za umazanijo.
3. Z dvigom ročice spustite posodo za umazanijo.
4. Vklopite napravo, da preprečite izpust nevarnega prahu.
5. Posodo za umazanijo izvlecite iz naprave.

Slika D

6. Vrečko za odstranjevanje odpadkov zavijajte navzgor.

7. Vrečko za odstranjevanje odpadkov tesno zaprite s kabelsko vezico.
8. Vrečko za odstranjevanje odpadkov vzemite ven.
9. Vrečnice za odstranjevanje odpadkov odstranite v skladu z zakonskimi določbami.

Slika C

10. Vrečko za odstranjevanje odpadkov vstavite v posodo za umazanijo in jo skrbno prislonite na steno in dno posode.
11. Rob vrečke za odstranjevanje odpadkov povežite navzven čez rob posode za umazanijo.

POZOR

Statični naboj posode za umazanijo

Vžig prahu

Pazite, da bo ozemljitev na podvozju imela stik s posodo za umazanijo.

12. Posodo za umazanijo vstavite v napravo.
13. Izklopite napravo.

⚠ OPOZORILO

Nepravilno ravnanje pri zapahnitvi posode za umazanijo

Nevarnost zmečkanja

Med zapahnitvijo v nobenem primeru z rokami ne segajte med posodo za umazanijo in filtrski obroč ali ne segajte v bližino dvižne mehanike.

Posodo za umazanijo zapahnite tako, da z obema rokama uporabite ročico.

14. Posodo za umazanijo zapahnite z ročicami.
15. Gibko cev za izravnavanje tlaka namestite na posodo za umazanijo.

Pomoč pri motnjah

⚠ NEVARNOST

Nenameren zagon naprave/električni udar

Nenameren zagon sesalnega motorja lahko povzroči poškodbe. Napetost na električnih delih lahko povzroči kratek stik.

Pred vsemi deli na napravi najprej izklopite napravo in izvlecite električni vtič.

Vsa preverjanja in dela na električnih delih prepustite strokovnjaku za elektrotehniko.

Napotek

Če se pojavi motnja, je treba napravo takoj izklopiti. Pred ponovnim zagonom je treba odpraviti motnjo.

Če motnje ni mogoče odpraviti, mora napravo pregledati servisna služba.

Sesalna turbina ne deluje

1. Preverite vtičnico in varovalko oskrbe z električnim tokom.
2. Preverite električni kabel in električni vtič naprave.
3. Vklonite napravo.

Sesalna moč upada

1. Odstranite zamašitve iz sesalne šobe, sesalne cevi ali sesalne gibke cevi.
2. Zamenjajte napolnjeno vrečko za odstranjevanje odpadkov (glejte poglavje *Zamenjava vrečke za odstranjevanje odpadkov*).
3. Preverite, ali sta sesalna glava in posoda za umazanijo pravilno nameščena.
4. Očistite filter (glejte poglavje *Čiščenje filtra*).
5. Izpraznite posodo za umazanijo (glejte poglavje *Praznjenje posode za umazanijo*).
6. Na obeh koncih vstavite gibko cev za izenačevanje tlaka.

Izstopanje prahu med sesanjem

1. Preglejte in po potrebi očistite set filtrov.
2. Očistite filter (glejte poglavje *Čiščenje filtra*).
3. Zamenjajte filter (glejte poglavje *Zamenjava/nadomestitev filtra*).

Kontrolna lučka za napako faze in vrtilnega polja sveti rdeče

Naprava ne deluje.

Slika F

1. Zamenjate pola na vtiču naprave.

Kontrolna lučka za podtlak sveti rdeče

1. Očistite filter (glejte poglavje *Čiščenje filtra*).
2. Zamenjajte filter (glejte poglavje *Zamenjava/nadomestitev filtra*).
3. Če je vrečka za varnostni filter napolnjena in najmanjši volumni tok ni dosežen, jo je treba zamenjati.

Odstranjevanje med odpadke

Po koncu življenjske dobe naprave je treba le-to odstraniti v skladu z zakonskimi določbami.

Garancija

V vsaki državi veljajo garancijski pogoji, ki jih je izdala naša pristojna prodajna družba. V garancijskem roku bodo morebitne motnje v delovanju naprave odpravljene brezplačno, če je njihov vzrok napaka v materialu ali napaka v izdelavi. Pri uveljavljanju garancije zagotovite dokazilo o nakupu in stopite v stik s prodajalcem ali najbližjim servisom.

Naslov najdete na hrbtni strani.

Dodatne garancijske informacije (če so na voljo) so na voljo na servisnem območju na lokalni spletni strani podjetja Kärcher v razdelku "Prenosi".

Tehnični podatki

Električni priključek

Napetost omrežja	V	400
Število faz	~	3
Omrežna frekvenca	Hz	50
Nazivna moč	W	3000
Stopnja zaščite		IP64
Razred zaščite		I
Vrsta zaščite pred vžigom		II 3D Ex tc IIIC T125 °C Dc

Mere in teže

Tipična delovna teža	kg	102
Dolžina x širina x višina	mm	1060 x 680 x 1840
Površina filtra	m ²	2,0
Učinkovita površina filtra	m ²	1,5

Okoljski pogoji

Okoljska temperatura	°C	-10-40
Temperatura površine (maks.)	°C	125
Relativna vlažnost zraka	°C	30-90

Močnostni podatki naprave

Prostornina posode	l	60
Vakuuum (maks.)	kPa	24,7
Maks. volumenski tok s sesalno gibko cevjo DN40, L=3 m	m ³ /h	198
Maks. volumenski tok s sesalno gibko cevjo DN40, L=5 m	m ³ /h	180
Maks. volumenski tok s sesalno gibko cevjo DN40, L=8 m	m ³ /h	165
Podtlak (maks.)	kPa (mbar)	25,0 (250)
Priključek sesalne gibke cevi		DN70
Nazivna širina sesalne gibke cevi		DN40
Številka za naročilo filtra		9.439-542

Ugotovljene vrednosti v skladu s standardom EN 60335-2-69

Vrednost tresljajev za dlan/roke	m/s ²	<2,5
Negotovost K	m/s ²	0,2
Raven zvočnega tlaka L _{pA}	dB(A)	79
Negotovost K _{pA}	dB(A)	1

Omrežni kabel

Tip		H07R N-F 5x1,5 mm ²
Številka dela		6.649-826.0
Dolžina kabla	m	7,5

Pridržujemo si pravico do tehničnih sprememb.

Izjava EU o skladnosti

Izjavljamo, da je v nadaljevanju navedeni izdelek skladen z zadevnimi določbami navedenih direktiv in uredb. V primeru sprememb izdelka brez našega soglasja ta izjava izgubi veljavnost.

Izdelek: Sesalnik za suho in mokro sesanje
Tip: 1.573-xxx

Direktive in uredbe

2006/42/ES (+2009/127/ES)
2011/65/EU
2014/30/EU
2014/34/EU

Uporabljeni harmonizirani standardi

EN 55014-1: 2017 + A11: 2020
EN 55014-2: 2015
EN 60079-0: 2018
EN 60079-31: 2014
EN 60335-1
EN 60335-2-69
EN IEC 61000-3-2: 2019
EN 61000-3-3: 2013 + A1: 2019
EN 62233: 2008
EN IEC 63000: 2018

Oznaka

II 3D Ex tc IIIC T125°C Dc

Ime in naslov

Pooblaščenca oseba za dokumentacijo:
A. Haag
Kärcher Industrial Vacuuming GmbH
Robert-Bosch-Straße 4-8
73550 Waldstetten (Nemčija)
Tel.: +49 7171 94888-0
Faks: +49 7171 94888-528

T. Wahl
Managing Director

A. Haag
Director R&D

Waldstetten, 24/07/01



Podpisniki ravnajo po navodilih in s pooblastilom vodstva podjetja.

Kärcher Industrial Vacuuming GmbH
Robert-Bosch-Straße 4-8
73550 Waldstetten (Nemčija)
Tel.: +49 7171 94888-0
Faks: +49 7171 94888-528

Cuprins

Indicații generale	222
Protecția mediului	223
Utilizarea corespunzătoare	223
Accesorii și piese de schimb	223
Set de livrare	223
Descrierea aparatului	224
Simbolurile de pe aparat	224
Punerea în funcțiune	224
Utilizarea	225
Transport	228
Depozitarea	229
Îngrijirea și întreținerea	229
Remediarea defecțiunilor	231
Eliminarea ca deșeu	231
Garanție	231
Date tehnice	232
Declarație de conformitate UE	232

Indicații generale

  Înainte de prima utilizare a aparatului citiți acest manual de utilizare original și păstrați-l în scop de consultare ulterioară sau de predare către proprietarul următor; acționați conform instrucțiunilor menționate în acest manual de utilizare.

- Înainte de prima utilizare citiți obligatoriu instrucțiunile de siguranță nr. 5.956-249.0.
- Dacă nu sunt respectate instrucțiunile de utilizare și indicațiile de siguranță, pot apărea defecțiuni la nivelul aparatului și pericole pentru operator și alte persoane.
- Dacă intervin defecțiuni la transport, informați imediat distribuitorul.

Trepte de pericol

⚠ PERICOL

- *Indicație referitoare la un pericol iminent, care duce la vătămări corporale grave sau moarte.*

⚠ AVERTIZARE

- *Indicație referitoare la o posibilă situație periculoasă, care ar putea duce la vătămări corporale grave sau moarte.*

⚠ PRECAUȚIE

- *Indică o posibilă situație periculoasă, care ar putea duce la vătămări corporale ușoare.*

ATENȚIE

- *Indicație referitoare la o posibilă situație periculoasă, care ar putea duce la pagube materiale.*

Instrucțiunile de siguranță generale

⚠ PERICOL • Utilizarea aparatului și a substanțelor pentru care urmează să fie utilizat, inclusiv procedura sigură de eliminare a materialului inclus numai de personal instruit. • La revenirea aerul evacuat în cameră, în încăpere, trebuie să existe o rată de schimbare a aerului L , suficientă. Pentru a respecta valorile limită necesare, debitul reintrodus poate fi de maxim 50 % din debitul de aer proaspăt (volumul camerei V_R x rata de schimbare a aerului L_W). Fără măsuri de ventilație speciale, se aplică:

$L_W = 1h^{-1}$. • Acest aparat conține un praf dăunător pentru sănătate. Operațiunile de golire și întreținere, inclusiv darea la o parte a sacului de colectare a prafului, trebuie să fie efectuate numai de specialiști, care poartă echipament de protecție adecvat.

- *Aspirați exclusiv cu toate filtrele montate, în caz contrar apare riscul deteriorării motorului de aspirare, a stării de sănătate și a ejectării de particule de praf fin.*
- *Respectați reglementările de siguranță aplicabile materialelor care trebuie tratate.*
- *Acționați conform instrucțiunilor de siguranță referitoare la materialele aspirate. În cazul utilizării în mod corect/necorespunzător unele piese componente ale aparatului se pot încălzi la maxim 125°C.*
- *Accesoriiul aprobat de către producător este conductiv din punct de vedere electric. Folosirea de alte accesorii este interzisă.*
- *Nu este permisă utilizarea unui cablu prelungitor.*

⚠ AVERTIZARE • Utilizarea sau depozitarea aparatului în spațiu deschis în condiții de umiditate este interzisă.

⚠ PRECAUȚIE • În cazul unor pauze de utilizare mai lungi, precum și după utilizare,

opriți aparatul de la comutator și scoateți ștecherul de rețea.

Indicație • Vă rugăm, rețineți că în cazul particulelor de praf cu energie de aprindere sub 1 mJ pot fi aplicabile prevederi suplimentare.

Comportamentul în cazurile de urgență

⚠ **PERICOL**

Pericol de rănire și de deteriorare în caz de scurtcircuit sau de alte defecțiuni electrice

Pericol de șoc electric, risc de arsuri
Opriți aparatul și scoateți ștecherul din priză.

Protecția mediului



Materialele de ambalare sunt reciclabile. Asigurați-vă de eliminarea ecologică a ambalajului.



Aparatele electrice și electronice conțin materiale reciclabile prețioase și, uneori, componente precum baterii, acumulatori sau uleiuri, care, în cazul utilizării incorecte sau a eliminării necorespunzătoare, pot periclita sănătatea și mediul înconjurător. Pentru funcționarea corectă a aparatului, aceste componente sunt necesare. Este interzisă eliminarea cu deșeurile menajere a aparatelor marcate cu acest simbol.

Observații referitoare la materialele conținute (REACH)

Informații actuale referitoare la materialele conținute sunt disponibile la adresa: www.kaercher.de/REACH

Utilizarea corespunzătoare

Aparatul este destinat următoarelor operațiuni:

- Curățarea umedă și uscată a suprafețelor de podea și de perete
- Aspirarea particulelor de praf uscate, inflamabile, periculoase pentru sănătate; clasa de praf M conform EN 60335-2-69
- Pentru aspirarea particulelor de praf din clasele de particule de praf IIIC, IIIB și IIIA

- Aspirarea particulelor de praf inflamabile în zona 22
- Utilizarea zilnică
- Utilizarea în scopuri industriale, de ex. în spații de depozitare și de producție
- Utilizare în scopuri economice, de ex. în hoteluri, școli, spitale, fabrici, magazine, birouri și alte unități închiriate.

Funcționarea corectă a aparatului este asigurată numai prin diametrul nominal DN40 al furtunului de aspirare.

Orice altă utilizare este considerată neconformă.

Aparatul nu este adecvat pentru următoarele operațiuni:

- Aspirarea prafulor sau a lichidelor cu risc ridicat de explozie
- Aspirarea de amestecuri de lichide inflamabile și praf inflamabil
- Aspirarea substanțelor cancerigene
- Racordul la o mașină ca produce praf
- Încărcarea cu macara

Accesorii și piese de schimb

⚠ **PERICOL**

Pericol de explozie din cauza accesoriilor neautorizate

Utilizați numai accesorii aprobate de producător și marcate cu autocolantul Ex pentru utilizarea tipului constructiv 22.

Utilizați numai accesorii originale și piese de schimb originale; ele asigură funcționarea în siguranță și fără avarii a aparatului. Informații despre accesorii și piesele de schimb se găsesc la adresa www.kaercher.com.

Indicație

Accesoriile nu sunt incluse în pachetul de livrare. Accesoriile trebuie comandate separat, în funcție de aplicație.

Set de livrare

Setul de livrare a aparatului este ilustrat pe ambalaj. La despachetare, verificați dacă conținutul este complet. Informații imediat distribuitorul dacă lipsesc accesorii sau dacă există deteriorări provocate în timpul transportului.

Descrierea aparatului

Pentru imagini, consultați pagina de grafice

Figura A

- ① Mânerul rezervorului de deșeuri
- ② Cuplaj pentru egalizarea presiunii
- ③ Rezervor de deșeuri
- ④ Dopuri de închidere
- ⑤ Inel filtru
- ⑥ Maneta pentru curățarea filtrului
- ⑦ Lampă de control „Disponibilitate de funcționare”
- ⑧ Lampă de control „Subpresiune”
- ⑨ Întreprător rotativ
- ⑩ Lampă de control „Eroare fază și câmp rotativ”
- ⑪ Motor curent alternativ
- ⑫ Filtru
- ⑬ Inel de etanșare
- ⑭ Vibrator filtru
- ⑮ Cap de aspirare
- ⑯ Tobă de eșapament
- ⑰ Plăcuță de tip
- ⑱ Cablu de rețea
- ⑲ Mânerul capului de aspirare
- ⑳ Blocajul capului de aspirare
- ㉑ Suport de cablu
- ㉒ Mâner de împingere
- ㉓ Furtun de egalizare a presiunii
- ㉔ Rolă de ghidare cu frână de parcare
- ㉕ Suport pentru țeavă de aspirat
- ㉖ Inel distanțier
- ㉗ Blocarea inelului distanțier
- ㉘ Suport pentru duza pentru podea
- ㉙ Șasiu
- ㉚ Ștuțuri de aspirare
- ㉛ Clemă cu arc pentru legare la pământ

Simbolurile de pe aparat



Aparatul este adecvat pentru aspirarea prafului până la clasa de praf M.

AVERTISMENT: Acest aparat conține prafuri dăunătoare pentru sănătate. Golirea și lucrările de întreținere, inclusiv scoaterea

sacului de praf, trebuie efectuate exclusiv de persoane specializate, care folosesc echipament de protecție corespunzător. Nu porniți aparatul, înainte ca sistemul de filtrare complet să fie instalat și funcționarea controlului de debit verificată.



Aspirarea surselor se aprindere este interzisă! Adecvat pentru aspirarea prafulor combustibile care aparțin claselor de explozie a prafului în zona 22.



Filtru
(nr. comandă 9.439-542.0)



Pungă de eliminare
(nr. comandă 9.989-606.0)

Punerea în funcțiune

△ AVERTIZARE

Pericol datorită prafului dăunător pentru sănătate

Afecțiuni respiratorii ca urmare a inhalării prafului.

Nu aspirați fără element de filtrare, deoarece în caz contrar există un pericol pentru sănătate cauzat de emisiile de particule mai mari.

ATENȚIE

Element de filtrare lipsă

Deteriorarea motorului de aspirare

Aspirarea fără element de filtrare este interzisă.

1. Aduceți aparatul în poziție de lucru.
2. Securizați aparatul folosind frânele de parcare.
3. Asigurați-vă că respectivul cap de aspirare este așezat în mod corect.
4. Introduceți furtunul de aspirare (nu este inclus în livrare) în racordul de aspirare.
5. Verificați nivelul de umplere din recipientul de impurități.
6. Dacă este cazul, goliți recipientul de impurități (consultați capitolul *Golirea recipientului de impurități*).
7. Asigurați-vă de fixarea corespunzătoare a rezervorului de deșeuri. Clemele cu arc trebuie să fie curate și să fie în contact cu recipientul de impurități.

La nevoie, ștergeți clemele cu arc cu o lavetă umedă.

- Înainte de aspirarea uscată introduceți punga de eliminare (consultați capitolul *Aspirarea uscată*).
- Montați accesoriul dorit (nu este inclus în pachetul de livrare) pe furtunul de aspirare.

Montarea sistemului automat de monitorizare a puterii de aspirație

Aparatul este dotat cu sistem de monitorizare a puterii de aspirație. Dacă viteza aerului din furtunul de aspirare scade sub 20 m/s, lampa de control „Subpresiune” se aprinde cu lumină roșie (consultați *Remediarea defecțiunilor*).

Indicație

Lampa de control se poate aprinde temporar și în cazul funcționării normale a aparatului (de ex. în cazul utilizării unei duze pentru pardoseală), în cazul scăderii cantității de aer (scădere transversală), ceea ce poate cauza creșterea subpresiunii.

Indicație

Trebuie menționat faptul că situațiile de acest fel nu implică survenirea unei defecțiuni, ci o semnalizare a reducerii cantității de aer și a creșterii subpresiunii.

Sistem antistatic

Ștuțul de racord cu împământare distribuie încărcăturile statice. Astfel este prevenită apariția de scântei și de impulsuri electrice, cu ajutorul accesoriilor conductoare de electricitate aprobate de producător.

Utilizarea

După aspirarea substanțelor umede sau lichide, consultați capitolul *Comutarea de la aspirarea umedă pe aspirarea uscată*.



ATENȚIE

Orificii acoperite de admisie și evacuare a aerului pe capul de aspirare

Deteriorarea dispozitivului

Nu acoperiți orificiile de admisie și evacuare a aerului de pe capul de aspirare.

Comutator rotativ

	Dispozitiv OPRIT
	Dispozitiv PORNIT

Pornirea aparatului

- Cuplați fișa de rețea.
Lampa de control „Disponibilitate de funcționare” se aprinde.
- Porniți aparatul de la comutatorul rotativ.

Aspirarea

- Verificați periodic nivelul de umplere al rezervorului de deșeuri, deoarece aparatul nu se oprește automat atunci când aspiră.
- Dacă este cazul, goliți rezervorul de deșeuri (consultați capitolul *Golirea recipientului de impurități*).
- Dacă este cazul, curățați filtrul (consultați capitolul *Curățarea filtrului*) sau înlocuiți/schimbați filtrul (consultați capitolul *Schimbarea/inlocuirea filtrului*).

Aspirarea uscată

Aparatul este prevăzut cu o pungă de eliminare, nr. de comandă 6.907-347.0 (5 bucăți).

Indicație

Folosiți acest aparat pentru aspirarea tuturor particulelor de praf până la clasa de praf M. Utilizarea unui sac de colectare a prafului este prevăzută legal.

Indicație

Folosiți aparatul pentru aspirarea particulelor de praf uscate și inflamabile, cu dimensiuni MAK mai mari de sau egale cu 0,1 mg/m³.

- Atunci când aspirați praful fin, utilizați și punga de eliminare (consultați capitolul *Introducerea pungii de eliminare*).

Comutarea de la aspirarea umedă pe aspirarea uscată

ATENȚIE

Comutarea de pe aspirarea umedă pe aspirarea uscată

Pericol de deteriorare a filtrului

Nu aspirați praful uscat cu un element de filtrare umed, deoarece acest lucru poate face ca filtrul să devină inutilizabil.

1. Lăsați filtrul umed să se usuce bine înainte de utilizarea pentru aspirare uscată sau înlocuiți-l cu unul uscat.
2. Dacă este nevoie, înlocuiți filtrul.

Introducerea pungii de eliminare

1. Securizați aparatul folosind frânele de parcare.

Figura B

2. Scoateți furtunul de egalizare a presiunii din recipientul de impurități.
3. Coborâți recipientul de impurități trăgând în sus pârgھیile.
4. Scoateți recipientul de impurități din aparat.

Figura C

5. Introduceți punga de eliminare în recipientul de impurități și poziționați-l cu grijă la peretele și la podeaua rezervorului.
6. Puneți marginea pungii de eliminare peste marginea recipientului de impurități spre exterior.

ATENȚIE

Încărcarea statică a rezervorului de deșeuri

Aprinderea particulelor de praf

Asigurați-vă că împământarea de pe șasiu este în contact cu rezervorul de deșeuri.

7. Montați recipientul de impurități în aparat.

⚠ AVERTIZARE

Manipulare necorespunzătoare la blocarea recipientului de impurități

Pericol de strivire

Pe durata blocării evitați poziționarea mâinilor între recipientul de impurități și inelul de filtru sau în apropierea mecanismului de ridicare.

Blocați recipientul de impurități acționând pârghia cu ambele mâini.

8. Blocați recipientul de impurități folosind pârgھیile.

9. Montați furtunul de egalizare a presiunii la recipientul de impurități.

Aspirare umedă

⚠ PERICOL

Pericol datorită prafului dăunător pentru sănătate

Afecțiuni respiratorii ca urmare a inhalării prafului.

La aspirarea umedă, nu trebuie aspirate prafuli periculoase pentru sănătate.

ATENȚIE

Pericol de deteriorare din cauza supraîncărcării recipientului de impurități
Recipientul de impurități poate fi umplut și supraîncărcat în câteva secunde atunci când are loc preluarea unei cantități mari de lichid.

Controlați în mod constant nivelul.

1. Înainte de aspirarea umedă, scoateți sacul de eliminare (consultați capitolul *Îndepărtarea pungii de eliminare*).

Îndepărtarea pungii de eliminare

⚠ PERICOL

Pericol datorită prafului dăunător pentru sănătate

Afecțiuni respiratorii ca urmare a inhalării prafului.

Particulele de praf acumulate trebuie transportate în containere etanșe la praf. Transportarea este interzisă. Eliminarea rezervorului de colectare a prafului trebuie asigurată exclusiv de către personalul instruit.

1. Securizați aparatul folosind frânele de parcare.

Figura B

2. Scoateți furtunul de egalizare a presiunii din recipientul de impurități.
3. Coborâți recipientul de impurități trăgând în sus pârgھیile.
4. Porniți aparatul pentru a evita eliberarea prafulor periculoase.
5. Scoateți recipientul de impurități din aparat.

Figura D

6. Ridicați punga de eliminare.

7. Închideți etanș punga de eliminare folosind brida de cabluri.
8. Îndepărtați punga de eliminare.
9. Eliminați punga de eliminare în conformitate cu prevederile legale aplicabile.

ATENȚIE

Încălcarea statică a rezervorului de deșeuri

Aprinderea particulelor de praf

Asigurați-vă că împământarea de pe șasiu este în contact cu rezervorul de deșeuri.

10. Montați recipientul de impurități în aparat.

11. Opriți aparatul.

⚠ AVERTIZARE

Manipulare necorespunzătoare la blocarea recipientului de impurități

Pericol de strivire

Pe durata blocării evitați poziționarea mâinilor între recipientul de impurități și inelul de filtru sau în apropierea mecanismului de ridicare.

Blocați recipientul de impurități acționând pârghia cu ambele mâini.

12. Blocați recipientul de impurități folosind pârghiile.

13. Montați furtunul de egalizare a presiunii la recipientul de impurități.

Finalizarea aspirării umede

⚠ AVERTIZARE

Eliminarea incorectă a apei reziduale

Poluarea mediului

Respectați reglementările locale referitoare la tratarea apelor reziduale.

1. Uscați filtrul.
2. Curățați rezervorul de deșeuri cu o lavetă umedă și uscați.

Curățarea filtrului

Filtrul în formă de stea trebuie curățat în mod regulat.

1. Opriți aparatul.
2. Când este aspirat produsul uscat, mișcați de mai multe ori înainte și înapoi, de minim 5 ori, mânerul de curățare a filtrului.

Dacă această curățare nu aduce nicio îmbunătățire, îndepărtați filtrul în formă de

stea și spălați-l sau înlocuiți-l (consultați capitolul *Îngrijirea și întreținerea*).

Oprirea aparatului

1. Opriți aparatul de la comutatorul rotativ.
2. Trageți fișa de rețea.
Lampa de control „Disponibilitate de funcționare” se stinge.

După fiecare utilizare

1. Opriți aparatul.
2. Trageți fișa de rețea.
3. Scoateți accesoriile (nu sunt incluse în pachetul de livrare).
4. Goliți rezervorul de deșeuri (consultați capitolul *Golirea recipientului de impurități*).
5. În cazul aspirării de obiecte umede scoateți filtrul în scop de uscare.
6. Curățați aparatul (vezi capitolul *Curățarea aparatului*).

Închiderea racordului de aspirare

⚠ AVERTIZARE

Pericol de rănire

Vătămarea pielii, a plămânilor și ochilor cauzate de materia sub formă de praf fin
După îndepărtarea furtunului de aspirare, racordul de aspirare trebuie închis cu un capac de închidere.

Figura E

1. Introduceți cu precizie capacul de închidere în racordul de aspirare.
2. Împingeți capacul de închidere până la opritor.

Golirea recipientului de impurități

⚠ AVERTIZARE

Pericol de strivire

Pe durata îndepărtării sau montării rezervorului acordați atenție pieselor în mișcare.

Indicație

Rezervorul de deșeuri trebuie golit când nivelul de umplere este la aprox. 3 cm sub marginea superioară.

Verificați periodic nivelul de umplere al rezervorului de deșeuri, deoarece aparatul nu se oprește automat atunci când aspiră.

1. Securizați aparatul folosind frânele de parcare.

Figura B

2. Scoateți furtunul de egalizare a presiunii din recipientul de impurități.
3. Coborâți recipientul de impurități trăgând în sus pârghiile.
4. Porniți aparatul pentru a evita eliberarea prafurilor periculoase.
5. Scoateți recipientul de impurități din aparat.

Indicație

Rezervorul de deșeuri poate fi ridicat cu macara la mâner. Sarcina maximă pentru transportul cu macara este 50 kg.

⚠ PRECAUȚIE

Depășirea greutății totale admise

*Pericol de accidentare și de deteriorare
Acordați atenție greutății totală a rezervorului de deșeuri când acesta este transportat cu macara.*

Supraîncărcarea rezervorului este interzisă.

Acționați conform reglementărilor locale privind ridicarea cu macaraua.

6. Goliți rezervorul de deșeuri.

⚠ AVERTIZARE

Manipulare necorespunzătoare la blocarea rezervorului de deșeuri

Pericol de strivire

Pe durata blocării evitați poziționarea mâinilor între rezervorul de deșeuri și inelul de filtru sau în apropierea mecanismului de ridicare.

Blocați rezervorul de deșeuri acționând mânerul cu ambele mâini.

ATENȚIE

Încărcarea statică a rezervorului de deșeuri

Aprinderea particulelor de praf

Asigurați-vă că împământarea de pe șasiu este în contact cu rezervorul de deșeuri.

7. Montați recipientul de impurități în aparat.
8. Opriți aparatul.

⚠ AVERTIZARE

Manipulare necorespunzătoare la blocarea recipientului de impurități

Pericol de strivire

Pe durata blocării evitați poziționarea mâinilor între recipientul de impurități și inelul

de filtru sau în apropierea mecanismului de ridicare.

Blocați recipientul de impurități acționând pârghia cu ambele mâini.

9. Blocați recipientul de impurități folosind pârghiile.
10. Montați furtunul de egalizare a presiunii la recipientul de impurități.

Curățarea aparatului

⚠ AVERTIZARE

Eliminarea incorectă a apei reziduale

Poluarea mediului

Respectați reglementările locale referitoare la tratarea apelor reziduale.

1. Curățați interiorul și exteriorul aparatului cu o lavetă umedă, prin aspirare și ștergere.
Pentru aspirarea aparatului folosiți un aspirator cu clasificare identică sau superioară.
2. Dacă este cazul clătiți accesoriile (neincluse în pachetul de livrare) cu apă și lăsați-le la uscat.

Depozitarea aparatului

1. Înfășurați cablul de rețea pe suportul de cablu.
2. Depozitați aparatul într-un spațiu uscat și securizați-l împotriva utilizării neautorizate.

Transport

⚠ PRECAUȚIE

Nerespectarea greutății

Pericol de accidentare și de deteriorare

La transport țineți cont de greutatea aparatului.

1. Pentru transportarea fără praf, închideți racordul de aspirare (vezi capitolul *Închiderea racordului de aspirare*).
2. Slăbiți frânele de parcare și împingeți aparatul folosind bara de împingere.
3. Pentru încărcarea aparatului prindeți aparatul de șasiu și de bara de împingere.
4. La transportul aparatului în vehicule, ancorati-l pentru a preveni alunecarea și răsturnarea.

Depozitarea

⚠ **PRECAUȚIE**

Nerespectarea greutății

Pericol de accidentare și de deteriorare

La depozitare țineți cont de greutatea aparatului.

1. Depozitați aparatul doar în spații interioare.

Îngrijirea și întreținerea

⚠ **PERICOL**

Aparat pornit, nesupravegheat, atingerea pieselor sub tensiune

Pericol de rănire, electrocutare

Înainte lucrărilor la aparat, opriți aparatul.

Scoateți ștecărul.

⚠ **PERICOL**

Pericol datorită prafului dăunător pentru sănătate

Afecțiuni respiratorii ca urmare a inhalării prafului.

Pentru lucrări de întreținere (de ex. înlocuirea filtrului) purtați o mască de protecție respiratorie P2 sau superior și îmbrăcăminte de unică folosință.

⚠ **AVERTIZARE**

Pericol datorită prafului dăunător pentru sănătate

Afecțiuni respiratorii ca urmare a inhalării prafului.

Dispozitivele de siguranță pentru prevenirea pericolelor trebuie să fie verificate cel puțin o dată pe an de către producător sau de către o persoană instruită cu privire la funcționarea fără probleme din punct de vedere al siguranței, de ex. etanșeitatea aparatului, deteriorarea filtrului, funcționarea structurilor de inspecție.

ATENȚIE

Produse de îngrijire care conțin silicon

Elementele din plastic pot fi distruse.

Folosirea în scop de curățare a substanțelor cu conținut de silicon este interzisă.

Mașinile pentru eliminarea prafului sunt dispozitive de siguranță destinate prevenirii sau eliminării pericolelor, în sensul prevederilor stabilite de uniunea asociațiilor profesionale A1 din Germania.

- Pentru întreținerea de către utilizator, aparatul trebuie să fie dezasamblat, curățat și întreținut, pe cât este posibil, fără a cauza prin aceasta un pericol pentru personalul de întreținere și pentru alte persoane. Măsurile de precauție adecvate includ decontaminare înainte de demontare. Asigurați ventilația forțată, filtrată local, acolo unde aparatul este dezasamblat, curățarea zonei de întreținere și protecția adecvată a personalului.
- Exteriorul aparatului trebuie să fie decontaminat prin procedeul de aspirare a prafului și trebuie să fie șters de praf până devine curat, sau să fie tratat cu un mediu de impermeabilizare, înainte de a fi îndepărtat din zona periculoasă. Toate părțile componente trebuie să fie considerate contaminate, atunci când sunt scoase din zona periculoasă. Trebuie să fie luate măsuri corespunzătoare pentru a evita distribuția prafului.
- Pe durata efectuării lucrărilor de reparații și de întreținere, obiectele murdare care nu pot fi curățate în mod corespunzător trebuie aruncate. Aceste obiecte trebuie eliminate în saci impermeabili, în conformitate cu dispozițiile aplicabile privind eliminarea deșeurilor de acest tip.
- Pe durata transportării și a întreținerii aparatului orificiile de aspirare trebuie închise cu capacele de închidere.
 1. Vă rugăm rețineți, că puteți efectua singuri lucrările de întreținere și de îngrijire simple.
 2. Curățați suprafețele aparatului și interiorul rezervorului la intervale de timp regulate, folosind o lavetă umedă.

Lucrări de verificare și întreținere

Dispuneți verificarea regulată a aparatului, conform prescripțiilor naționale aferente referitoare la protecția împotriva accidentelor, emise de organele legislative. Lucrările de întreținere trebuie să fie efectuate de către un expert, la intervale de timp regulate, conform indicațiilor producătorului, iar în acest sens trebuie respectate dispozițiile și cerințele de siguranță existente. Lucrările

la nivelul instalației electrice pot fi executate numai de către un electrician. Dacă aveți întrebări, vă rugăm să vă adresați filialei KÄRCHER.

Intervale de întreținere/întrețineri efectuate/e de către utilizator

Pentru acest aparat nu există intervale regulate de întreținere. Următoarele întrețineri sunt efectuate în caz de necesitate:

- Spălați filtrul.
- Schimbați filtrul.
- Înlocuiți filtrul.

Spălarea filtrului

ATENȚIE

Utilizarea detergenților sau a înălbitorilor

Pericol de deteriorare a filtrului.

Curățați filtrul doar cu apă. Montați în aparat filtrul complet uscat.

Filtrul în formă de stea poate fi spălat cu apă curgătoare.

1. Filtrul în formă de stea trebuie spălat întotdeauna dinspre interior spre exterior, astfel încât particulele rămase să nu afecteze puterea de filtrare.

Schimbarea/înlocuirea filtrului

Indicație

Demontarea capului de aspirare implică participarea a 2 persoane.

1. Opriiți aparatul.
2. Trageți fișa de rețea.
3. Deblocați și scoateți capul de aspirare.
4. Deblocați și scoateți inelul intermediar.
5. Îndepărtați filtrul în formă de stea.
6. Verificați dacă inelul de etanșare prezintă semne de deteriorare.
7. Introduceți noul filtru în formă de stea:
 - a Trageți filtrul în formă de stea peste vibratorul de filtru de la inelul intermediar, astfel încât elementul vibrant să fie poziționat în centrul sacilor de filtrare.
 - b Așezați inelul intermediar cu filtru în formă de stea și vibratorul de filtru pe inelul de filtrare.
 - c Blocați inelul intermediar.
8. Montați capul de aspirare și blocați.

Înlocuiți punga de eliminare

⚠ PERICOL

Pericol datorită prafului dăunător pentru sănătate

Afecțiuni respiratorii ca urmare a inhalării prafului.

Particulele de praf acumulate trebuie transportate în containere etanșe la praf. Transportarea este interzisă. Eliminarea rezervorului de colectare a prafului trebuie asigurată exclusiv de către personalul instruit.

1. Securizați aparatul folosind frânele de parcare.

Figura B

2. Scoateți furtunul de egalizare a presiunii din recipientul de impurități.
3. Coborâți recipientul de impurități trăgând în sus pârghiile.
4. Porniți aparatul pentru a evita eliberarea prafulor periculoase.
5. Scoateți recipientul de impurități din aparat.

Figura D

6. Ridicați punga de eliminare.
7. Închideți etanș punga de eliminare folosind brida de cabluri.
8. Îndepărtați punga de eliminare.
9. Eliminați punga de eliminare în conformitate cu prevederile legale aplicabile.

Figura C

10. Introduceți punga de eliminare în recipientul de impurități și poziționați-l cu grijă la peretele și la podeaua rezervorului.
11. Puneți marginea pungii de eliminare peste marginea recipientului de impurități spre exterior.

ATENȚIE

Încărcarea statică a rezervorului de deșeuri

Aprinderea particulelor de praf

Asigurați-vă că împământarea de pe șasiu este în contact cu rezervorul de deșeuri.

12. Montați recipientul de impurități în aparat.
13. Opriiți aparatul.

△ AVERTIZARE

Manipulare necorespunzătoare la blocarea recipientului de impurități

Pericol de strivire

Pe durata blocării evitați poziționarea mâinilor între recipientul de impurități și inelul de filtru sau în apropierea mecanismului de ridicare.

Blocați recipientul de impurități acționând pârghia cu ambele mâini.

14. Blocați recipientul de impurități folosind pârghiile.

15. Montați furtunul de egalizare a presiunii la recipientul de impurități.

Remediarea defecțiunilor

△ PERICOL

Pornirea neintenționată a aparatului / șocul electric

Pornirea neintenționată a motorului de aspirare poate cauza leziuni. Tensiunea pe componentele electrice poate provoca electrocutarea.

Înainte de tutror lucrărilor la aparat, opriți aparatul și scoateți fișa de rețea.

Solicitați efectuarea tutror verificărilor și lucrărilor la piese electrice de către un specialist.

Indicație

În cazul survenirii unei defecțiuni aparatul trebuie oprit imediat. Înainte de repunerea în funcțiune, defecțiunea trebuie remediată.

Dacă defecțiunea nu poate fi remediată, aparatul trebuie verificat de departamentul Servicii Clienți.

Turbina de aspirare nu funcționează

1. Verificați priza și siguranța de la alimentarea cu curent.
2. Verificați cablul de rețea și fișa de rețea de la aparat.
3. Porniți aparatul.

Puterea de aspirare scade

1. Îndepărtați blocajele din duza de aspirație, din pe conducta de aspirare sau din furtunul de aspirare.
2. Înlocuiți sacul de eliminare plin (consultați capitolul *Înlocuiți pungă de eliminare*).

3. Asigurați-vă de fixarea corespunzătoare a capului de aspirare și a rezervorului de deșeuri.
4. Curățați filtrul (consultați capitolul *Curățarea filtrului*).
5. Goliți rezervorul de deșeuri (consultați capitolul *Golirea recipientului de impurități*).
6. Introduceți furtunul de egalizare a presiunii la ambele capete.

Surgere de praf la aspirare

1. Verificați și, dacă este cazul, corectați fixarea filtrului.
2. Curățați filtrul (consultați capitolul *Curățarea filtrului*).
3. Înlocuiți filtrul (consultați capitolul *Schimbarea/înlocuirea filtrului*).

Lampa de control „Eroare fază și câmp rotativ” se aprinde cu lumină roșie

Aparatul nu funcționează.

Figura F

1. Schimbați polii de la ștecherul aparatului.

Lampa de control „Subpresiune” se aprinde cu lumină roșie

1. Curățați filtrul (consultați capitolul *Curățarea filtrului*).
2. Înlocuiți filtrul (consultați capitolul *Schimbarea/înlocuirea filtrului*).
3. Dacă sacul filtrului de siguranță s-a umplut și debitul volumetric minim nu a fost atins, acesta trebuie înlocuit.

Eliminarea ca deșeu

Aparatul trebuie eliminat în conformitate cu reglementările legale la sfârșitul duratei sale de utilizare.

Garanție

În fiecare țară sunt valabile condițiile de garanție acordate de distribuitorul nostru din țara respectivă. Eventuale defecțiuni survenite la aparat în perioada de garanție vor fi remediate gratuit, în limita în care sunt defecțiuni de fabricație sau de material. Pentru a beneficia de garanție, prezentați-vă cu chitanța de cumpărare la comerciantul dvs. sau la cea mai apropiată unitate de service autorizată.

(Pentru adresă, consultați pagina din spate)

Pentru mai multe informații privind garanția (dacă sunt disponibile) vă rugăm accesați meniul „Descărcări” din opțiunea Service al paginii web al reprezentanței Kärcher din țara dvs.

Date tehnice

Racordarea electrică

Tensiune de rețea	V	400
Fază	~	3
Frecvență de rețea	Hz	50
Randament nominal	W	3000
Tip de protecție		IP64
Clasă de protecție		I
Clasa de protecție împotriva aprinderii		II 3D Ex tc IIIC T125 °C Dc

Dimensiuni și greutate

Greutate tipică în timpul funcționării	kg	102
Lungime x Lățime x Înălțime	mm	1060 x 680 x 1840
Suprafață filtru	m ²	2,0
Suprafață filtru efectivă	m ²	1,5

Condiții de mediu

Temperatură ambiantă	°C	-10-40
Temperatura suprafeței (max.)	°C	125
Umiditatea relativă a aerului	°C	30-90

Date privind puterea aparatului

Volumul rezervorului	l	60
Vacuum (max.)	kPa	24,7
Debitul volumetric maxim cu furtun de aspirație DN40, L=3 m	m ³ /h	198
Debitul volumetric maxim cu furtun de aspirație DN40, L=5 m	m ³ /h	180
Debitul volumetric maxim cu furtun de aspirație DN40, L=8 m	m ³ /h	165
Subpresiune (max.)	kPa (mbar)	25,0 (250)
Racord furtun de aspirare		DN70
Diametru nominal pentru furtunul de aspirare		DN40
Numărul de comandă al filtrului		9.439-542
Valorile identificate în conformitate cu standardul EN 60335-2-69		
Valoare vibrații mână-braț	m/s ²	<2,5
Incertitudine K	m/s ²	0,2
Nivelul de presiune acustică L _{pA}	dB (A)	79
Incertitudine K _{pA}	dB (A)	1
Cablu de rețea		
Tip		H07R N-F 5x1,5 mm ²
Număr piesă		6.649-826.0
Lungime cablu	m	7,5

Sub rezerva modificărilor tehnice.

Declarație de conformitate UE

Prin prezenta declarăm că produsul menționat mai jos este conform cu dispozițiile relevante ale directivelor și regulamentelor enumerate. În cazul efectuării unei modificări a produsului care nu a fost convenită cu noi, această declarație își pierde valabilitatea.

Prodot: Aspirator pentru mediu umed și uscat

Tip: 1.573-xxx

Directive și regulamente

2006/42/UE (+2009/127/UE)

2011/65/UE

2014/30/UE

2014/34/UE

Norme armonizate aplicate

EN 55014-1: 2017 + A11: 2020

EN 55014-2: 2015

EN 60079-0: 2018

EN 60079-31: 2014

EN 60335-1

EN 60335-2-69

EN IEC 61000-3-2: 2019

EN 61000-3-3: 2013 + A1: 2019

EN 62233: 2008

EN IEC 63000: 2018

Marcaj



II 3D Ex tc IIIC T125°C Dc

Numele și adresa

Persoana responsabilă pentru documentație:

A. Haag

Kärcher Industrial Vacuuming GmbH

Robert-Bosch-Straße 4-8

73550 Waldstetten (Germania)

Tel.: +49 7171 94888-0

Fax: +49 7171 94888-528

T. Wahl
Managing Director

A. Haag
Director R&D

Waldstetten, 24/07/01

Semnatarii acționează în numele și prin împuternicirea conducerii întreprinderii.

Kärcher Industrial Vacuuming GmbH

Robert-Bosch-Straße 4-8

73550 Waldstetten (Germania)

Tel.: +49 7171 94888-0

Fax: +49 7171 94888-528

Sadržaj

Opće napomene.....	233
Zaštita okoliša	234
Namjenska uporaba	234
Pribor i zamjenski dijelovi	235
Sadržaj isporuke	235
Opis uređaja	235
Simboli na uređaju	235
Puštanje u pogon	236
Rad.....	236
Transport.....	239
Skladištenje.....	240
Njega i održavanje	240
Pomoć u slučaju smetnji	242
Zbrinjavanje.....	242
Jamstvo.....	242
Tehnički podaci.....	243
EU izjava o sukladnosti	243

Opće napomene



Pročitajte ove originalne upute za uporabu prije prvog korištenja svojim uređajem, pridržavajte ih se i sačuvajte ih za kasnije korištenje ili za sljedećeg vlasnika.

- Prije prvog puštanja u pogon obavezno pročitajte sigurnosne naputke br. 5.956-249.0.
- U slučaju nepridržavanja uputa za uporabu i sigurnosnih naputaka može doći do oštećenja uređaja i opasnosti za rukovatelja i druge osobe.
- U slučaju štete nastale prilikom transporta smjesta obavijestite trgovca.

Sigurnosne razine

⚠ OPASNOST

- *Uputa na neposredno prijeteću opasnosti koja bi mogla dovesti do teške ozljede ili smrti.*

⚠ UPOZORENJE

- *Uputa na moguću opasnu situaciju koja bi mogla dovesti do teške ozljede ili smrti.*

⚠ OPREZ

- *Uputa na moguću opasnu situaciju koja bi mogla dovesti do lakših ozljeda.*

PAŽNJA

- *Uputa na moguću opasnu situaciju koja bi mogla dovesti do oštećenja imovine.*

Opći sigurnosni napuci

△ OPASNOST • Uporaba uređaja i tvari, za koje ga treba koristiti, uključujući siguran postupak uklanjanja prikupljenog materijala od strane školovanog osoblja. • Ako se ispušni zrak vraća u prostoriju, u prostoriji mora biti osigurana dostatna stopa izmjene zraka L . Za poštivanje propisanih graničnih vrijednosti na radnom mjestu, povratno dovedeni volumni protok smije iznositi maksimalno 50 % volumnog protoka svježeg zraka (zapremnina prostorije V_R X stopa izmjene zraka L_W). Bez posebne mjere ventilacije vrijedi: $L_W=1h^{-1}$. • Ovaj uređaj sadrži prašinu škodljivu za zdravlje. Postupke pražnjenja i održavanja, uključujući uklanjanje spremnika za skupljanje prašine, smiju provoditi stručnjaci, koji nose odgovarajuću zaštitnu opremu. • Usisavajte samo sa svim filtarskim elementima, inače će se oštetiti usisni motor i postoji rizik za zdravlje zbog povećanog ispuštanja fine prašine. • Obratite pozornost na primjenjive sigurnosne napomene, koje se odnose na materijale koje je potrebno tretirati. • Pridržavajte se sigurnosnih odredbi za materijale koji se usisavaju. Kod namjenskog /nenamjenskog rada, dijelovi uređaja mogu doseći temperature do 125 °C. • Pribor koji je odobrio proizvođač provodi električnu energiju. Ne upotrebljavajte drugi pribor. • Uporaba produžnog kabela nije dopuštena.

△ UPOZORENJE • Uređaj se ne smije upotrebljavati niti čuvati u otvorenom u vlažnim uvjetima.

△ OPREZ • Kod duljih stanki u radu i nakon uporabe isključite uređaj na sklopici uređaja te izvucite strujni utikač.

Napomena • Imajte na umu da se dodatni propisi mogu primjenjivati na prašinu s energijom paljenja ispod 1 mJ.

Ponašanje u slučaju nužde

△ OPASNOST

Rizik od ozljeda i oštećenja u slučaju kratkog spoja ili drugih električnih kvara

Opasnost od strujnog udara, opasnost od opekлина

Isključite uređaj i izvucite strujni utikač.

Zaštita okoliša



Ambalažni se materijali mogu reciklirati. Molimo odložite ambalažu na ekološki prihvatljiv način.



Električni i elektronički uređaji sadrže vrijedne reciklažne materijale, a često i sastavne dijelove poput baterija, punjivih baterija ili ulja koji kod nepropisnog rukovanja ili nepravilnog zbrinjavanja mogu predstavljati potencijalnu opasnost za ljudsko zdravlje i okoliš. Međutim, ti su sastavni dijelovi potrebni za pravilan rad uređaja. Uređaji koji su označeni ovim simbolom ne smiju se odlagati zajedno s kućnim otpadom.

Napomene o sastojcima (REACH)

Aktualne informacije o sastojcima možete pronaći na: www.kaercher.de/REACH

Namjenska uporaba

Uređaj je namijenjen za:

- Mokro i suho čišćenje podnih i zidnih površina
- Usisavanje suhe, gorive prašine opasne za zdravlje; klasa prašine M prema normi EN 60335-2-69
- Usisavanje prašina grupe IIIC, IIIB i IIIA
- Usisavanje zapaljivih prašina u zoni 22
- Uporaba tijekom više dana
- Industrijska uporaba, npr. u skladišnim i proizvodnim prostorima
- Komercijalnu uporabu, npr. u hotelima, školama, bolnicama, tvornicama, trgovinama, uredima i iznajmljivačkim prostorima.

Besprijekorna funkcija uređaja osigurana je samo nazivnim promjerom usisnog crijeva DN40.

Svaka druga uporaba smatra se nenamjenskom.

Uređaj nije prikladan za:

- usisavanje prašina ili tekućina s visokom opasnošću od eksplozije
- usisavanje mješavine zapaljivih tekućina i zapaljive prašine
- usisavanje kancerogenih tvari
- priključivanje na stroj koji proizvodi prašinu
- Utovarivanje dizalicom

Pribor i zamjenski dijelovi

⚠ OPASNOST

Opasnost od eksplozije zbog nedopuštenog pribora

Upotrebjavajte samo pribor koji je odobrio proizvođač i koji je označen naljepnicom Ex za uporabu u zoni 22.

Koristite samo originalan pribor i originalne zamjenske dijelove jer oni jamče siguran i nesmetan rad uređaja.

Informacije o priboru i pričuvnim dijelovima pronađite na www.kaercher.com.

Napomena

Opseg isporuke ne sadrži pribor. Pribor se mora posebno naručiti ovisno o primjeni.

Sadržaj isporuke

Sadržaj isporuke uređaja prikazan je na ambalaži. Kod raspakiravanja provjerite je li sadržaj potpun. U slučaju nedostatka pribora ili štete nastale prilikom transporta obavijestite svog prodavača.

Opis uređaja

Vidi slike na stranici sa slikama

Slika A

- 1 Ručica spremnika za prljavštinu
- 2 Spojka za izjednačenje tlaka
- 3 Spremnik za prljavštinu
- 4 Zaporni čep
- 5 Prsten filtra
- 6 Poluga za čišćenje filtra
- 7 Indikator "Pripravnost za rad"
- 8 Indikator "Podtlak"
- 9 Okretni prekidač
- 10 Indikator "Greška faze i okretnog polja".
- 11 Trofazni motor
- 12 Filtar
- 13 Brtveni prsten

- 14 Tresač za čišćenje filtra
- 15 Usisna glava
- 16 Prigušivač ispušnog zraka
- 17 Natpisna pločica
- 18 Mrežni kabel
- 19 Ručka usisne glave
- 20 Zapor usisne glave
- 21 Držač kabela
- 22 Potisna ručica
- 23 Crijevo za izjednačavanje tlaka
- 24 Upravljački kotačić s pozicijskom (ručnom) kočnicom
- 25 Držač za usisnu cijev
- 26 Međuprsten
- 27 Zapor međuprstena
- 28 Držač za podni nastavak
- 29 Podvozje
- 30 Usisni nastavak
- 31 Opužna kopča za uzemljenje

Simboli na uređaju



Uređaj je prikladan za usisavanje prašine do klase prašine M.

UPOZORENJE: Ovaj uređaj sadrži prašine opasne za zdravlje. Pražnjenje i održavanje, uključujući pražnjenje vrećice za prašinu, smiju provoditi samo stručne osobe koje nose prikladnu osobnu zaštitnu opremu. Ne uključujte uređaj, prije nego je kompletni sustav za filtriranje instaliran i prije nego je funkcija kontrole volumnog protoka provjerena.



Ne usisavati izvore zapaljenja! Prikladan za usisavanje gorivih prašina klase eksplozije prašine u zoni 22.



Filtar
(Kataloški br. 9.439-542.0)



Vrećica za zbrinjavanje otpada
(Kataloški br. 9.989-606.0)

Puštanje u pogon

⚠ UPOZORENJE

Opasnost od prašine škodljive za zdravlje

Oboljenja dišnih putova zbog udisanja prašine.

Ne usisavajte bez filtarskog elementa jer inače dolazi do opasnosti po zdravlje zbog povećanog izbacivanja fine prašine.

PAŽNJA

Nedostaje filtarski element

Oštećenje usisnog motora

Nemojte usisavati bez filtarskog elementa.

1. Uređaj stavite u položaj za rad.
2. Osigurajte uređaj pozicijskim (ručnim) kočnicama.
3. Uvjerite se da je usisna glava pravilno postavljena.
4. Umetnite usisno crijevo (nije sadržano u opsegu isporuke) u usisni priključak.
5. Provjeravajte razinu napunjenosti spremnika za prljavštinu.
6. Po potrebi ispraznite spremnik za prljavštinu (vidi poglavlje *Pražnjenje spremnika za prljavštinu*).
7. Uvjerite se da je spremnik za prljavštinu pravilno umetnut. Opružne kopče moraju biti čiste i nalijegati na spremnik za prljavštinu.
Opružne kopče prema potrebi očistite vlažnom krpom.
8. Prije suhog usisavanja umetnite vrećicu za zbrinjavanje otpada (vidi poglavlje *Suho usisavanje*).
9. Pričvrstite željeni pribor (nije sadržan u opsegu isporuke) na usisno crijevo.

Automatski nadzor usisne snage

Uređaj je opremljen nadzorom usisne snage. Ako brzina zraka u usisnom crijevu padne ispod brzine od 20 m/s, svjetlo indikatora "Podtlak" svijetli crveno (vidi *Pomoć u slučaju smetnji*).

Napomena

Indikator može povremeno svijetliti tijekom normalnog rada (npr. pri radu s podnim nastavkom) kada se smanji količina zraka (smanjenje presjeka) te se kao rezultat toga poveća podtlak.

Napomena

U tim se slučajevima, međutim, ne radi o kvaru, već indikacija da se, kao što je gore navedeno, količina zraka smanjila, a podtlak povećao.

Antistatički sustav

Statički naboji odvođe se putem uzemljene priključnice. To će spriječiti iskrenje i strujne udare pomoću pribora za električnu vodljivost koji je odobrio proizvođač.

Rad

Nakon usisavanja vlažnih ili tekućih tvari vidi poglavlje *Promjena s mokrog na suho usisavanje*.



PAŽNJA

Pokriveni otvori za dovod i odvod zraka na usisnoj glavi

Oštećenje uređaja

Nemojte prekrivati otvore za dovod i odvod zraka na usisnoj glavi.

Okretni prekidač

	Uređaj je ISKLJUČEN
	Uređaj je UKLJUČEN

Uključivanje uređaja

1. Strujni utikač utaknite u utičnicu.
Indikator "Pripravnost za rad" svijetli.
2. Uključite uređaj na okretnom prekidaču.

Provedba postupka usisavanja

1. Redovito provjeravajte napunjenost spremnika za prljavštinu jer se uređaj ne isključuje automatski pri usisavanju.
2. Po potrebi ispraznite spremnik za prljavštinu (vidi poglavlje *Pražnjenje spremnika za prljavštinu*).
3. Po potrebi očistite filtar (vidi poglavlje *Čišćenje filtra*) ili ga promijenite/zamijenite (vidi poglavlje *Promjena/zamjena filtra*).

Suho usisavanje

Uređaj je opremljen vrećicom za zbrinjavanje otpada, kataloški br. 6.907-347.0 (5 komada).

Napomena

S ovim uređajem mogu se usisati sve vrste prašine do razreda prašine M. Uporaba vrećice za prikupljanje prašine propisana je zakonom.

Napomena

Uređaj je prikladan za usisavanje suhих, gorivih prašina s vrijednostima maksimalne koncentracije na radnom mjestu (MAK vrijednosti) većima ili jednakima $0,1 \text{ mg/m}^3$.

1. Kada usisavate finu prašinu, također koristite vrećicu za odlaganje otpada (vidi poglavlje *Umetanje vrećice za zbrinjavanje otpada*).

Promjena s mokrog na suho usisavanje

PAŽNJA

Promjena s mokrog na suho usisavanje

Opasnost od oštećenja filtra

Pri suhom filtarskom elementu ne usisavajte suhu prašinu, jer to može začepiti filter te ga učiniti neupotrebljivim.

1. Mokri filter prije uporabe za suho usisavanje ostavite da se dobro osuši ili ga zamijenite suhim filtrom.
2. Po potrebi promijenite filter.

Umetanje vrećice za zbrinjavanje otpada

1. Osigurajte uređaj pozicijskim (ručnim) kočnicama.

Slika B

2. Uklonite crijevo za izjednačavanje tlaka sa spremnika za prljavštinu.
3. Spustite spremnik za prljavštinu povlačenjem poluga prema gore.
4. Izvucite spremnik za prljavštinu iz uređaja.

Slika C

5. Vrećicu za zbrinjavanje otpada umetnite u spremnik za prljavštinu i pažljivo naslonite na stijenku spremnika i na dno spremnika.
6. Rub vrećice za zbrinjavanje otpada navucite prema van preko ruba spremnika za prljavštinu.

PAŽNJA

Statičko punjenje spremnika za prljavštinu

Zapaljivost prašine

Pazite da uzemljenje na postolju bude u kontaktu sa spremnikom za prljavštinu.

7. Umetnite spremnik za prljavštinu u uređaj.

△ UPOZORENJE

Nepravilno rukovanje pri aktiviranju zapora spremnika za prljavštinu

Opasnost od prignječanja

Tijekom aktiviranja zapora ni u kojem slučaju ne stavljajte ruke između spremnika za prljavštinu i prstena filtra ili u blizinu mehanike za podizanje.

Zaključajte spremnik za prljavštinu pritiskanjem poluga s obje ruke.

8. Zaključajte spremnik za prljavštinu polugama.
9. Spojite crijevo za izjednačavanje tlaka sa spremnika za prljavštinu.

Mokro usisavanje

△ OPASNOST

Opasnost od prašine škodljive za zdravlje

Oboljenja dišnih putova zbog udisanja prašine.

Kod mokrog usisavanja ne smiju se usisavati nikakve prašine opasne za zdravlje.

PAŽNJA

Opasnost od oštećenja zbog prelijevanja spremnika za prljavštinu

Spremnik za prljavštinu kod prihvatanja velikih količina tekućine može se napuniti u roku od nekoliko sekundi i prelići.

Stalno kontrolirajte napunjenost spremnika.

1. Prije mokrog usisavanja uklonite vrećicu za zbrinjavanje otpada (vidi poglavlje *Uklanjanje vrećice za zbrinjavanje otpada*).

Uklanjanje vrećice za zbrinjavanje otpada

△ OPASNOST

Opasnost od prašine škodljive za zdravlje

Oboljenja dišnih putova zbog udisanja prašine.

Nakupljena prašina mora se transportirati u spremnicima koji ne propuštaju prašinu.

Presipavanje nije dopušteno. Samo odgo-

varajuće školovane osobe mogu odlagati spremnik prašine na otpad.

1. Osigurajte uređaj pozicijskim (ručnim) kočnicama.

Slika B

2. Uklonite crijevo za izjednačavanje tlaka sa spremnika za prljavštinu.

3. Spustite spremnik za prljavštinu povlačenjem poluga prema gore.

4. Uključite uređaj kako bi se spriječilo oslobađanje opasnih prašina.

5. Izvucite spremnik za prljavštinu iz uređaja.

Slika D

6. Navucite vrećicu za zbrinjavanje otpada prema gore.

7. Vrećicu za zbrinjavanje otpada čvrsto zatvorite kabelskom vezicom.

8. Izvadite vrećicu za zbrinjavanje otpada.

9. Vrećicu za zbrinjavanje otpada zbrinite u skladu sa zakonskim odredbama.

PAŽNJA

Statičko punjenje spremnika za prljavštinu

Zapaljivost prašine

Pazite da uzemljenje na postolju bude u kontaktu sa spremnikom za prljavštinu.

10. Umetnite spremnik za prljavštinu u uređaj.

11. Isključite uređaj.

Δ UPOZORENJE

Nepravilno rukovanje pri aktiviranju zapora spremnika za prljavštinu

Opasnost od prignječenja

Tijekom aktiviranja zapora ni u kojem slučaju ne stavljajte ruke između spremnika za prljavštinu i prstena filtra ili u blizinu mehanike za podizanje.

Zaključajte spremnik za prljavštinu pritiskanjem poluga s obje ruke.

12. Zaključajte spremnik za prljavštinu polugama.

13. Spojite crijevo za izjednačavanje tlaka sa spremnika za prljavštinu.

Završavanje mokrog usisavanja

Δ UPOZORENJE

Nestručno zbrinjavanje otpadne vode

Onečišćenje okoliša

Pridržavajte se lokalnih propisa o obradi otpadnih voda.

1. Osušite filter.

2. Spremnik za prljavštinu očistite vlažnom krpom i osušite ga.

Čišćenje filtra

Zvezdasti filter čistite u redovnim intervalima.

1. Isključite uređaj.

2. Ako je usisani materijal suh, pomaknite polugu za čišćenje filtra naprijed i natrag najmanje 5 puta.

Ako ovo čišćenje ne donese poboljšanje, izvadite i operite ili zamijenite zvezdasti filter (vidi poglavlje *Njega i održavanje*).

Isključivanje uređaja

1. Isključite uređaj na okretnom prekidaču.

2. Izvucite strujni utikač iz utičnice.

Indikator "Pripravnost za rad" prestaje svijetliti.

Nakon svakog rada

1. Isključite uređaj.

2. Izvucite strujni utikač iz utičnice.

3. Uklonite pribor (nije uključen u sadržaj isporuke).

4. Ispraznite spremnik za prljavštinu (vidi poglavlje *Pražnjenje spremnika za prljavštinu*).

5. Ako je usisan moker materijal, izvadite filter kako bi se osušio.

6. Očistite uređaj (vidi poglavlje *Čišćenje uređaja*).

Zatvaranje usisnog priključka

Δ UPOZORENJE

Opasnost od ozljeda

Oštećenje kože, pluća i očiju zbog fine prašine

Nakon uklanjanja usisnog crijeva usisni se priključak mora zatvoriti zapornim čepom.

Slika E

1. Precizno umetnite zaporni čep u usisni priključak.

2. Utaknite zaporni čep do graničnika.

Pražnjenje spremnika za prljavštinu

⚠ UPOZORENJE

Opasnost od prignječenja

Pri skidanju ili postavljanju spremnika obratite pozornost na pokretne dijelove.

Napomena

Spremnik za prljavštinu mora se isprazniti kad je napunjen do oko 3 cm ispod gornjeg ruba.

Redovito provjeravajte napunjenost spremnika za prljavštinu jer se uređaj ne isključuje automatski pri usisavanju.

1. Osigurajte uređaj pozicijskim (ručnim) kočnicama.

Slika B

2. Uklonite crijevo za izjednačavanje tlaka sa spremnika za prljavštinu.
3. Spustite spremnik za prljavštinu povlačenjem poluga prema gore.
4. Uključite uređaj kako bi se spriječilo oslobađanje opasnih prašina.
5. Izvucite spremnik za prljavštinu iz uređaja.

Napomena

Spremnik za prljavštinu može se za ručku pričvršćivati na dizalicu. Maksimalni dodatni teret pri transportu dizalicom iznosi 50 kg.

⚠ OPREZ

Prekoračenje dopuštene ukupne težine

Opasnost od ozljeda i oštećenja

Obratite pažnju na ukupnu težinu spremnika za prljavštinu kada ga transportirate dizalicom.

Nemojte preopteretiti spremnik.

Pridržavajte se lokalnih propisa za prijevoz dizalicama.

6. Ispraznite spremnik za prljavštinu.

⚠ UPOZORENJE

Neppravilno rukovanje pri aktiviranju zapora spremnika za prljavštinu

Opasnost od prignječenja

Tijekom aktiviranja zapora ni u kojem slučaju ne stavljajte ruke između spremnika za prljavštinu i prstena filtra ili u blizinu mehanike za podizanje.

Aktivirajte zapor spremnika za prljavštinu pritiskanjem ručice s obje ruke.

PAŽNJA

Statičko punjenje spremnika za prljavštinu

Zapaljivost prašine

Pazite da uzemljenje na postolju bude u kontaktu sa spremnikom za prljavštinu.

7. Umetnite spremnik za prljavštinu u uređaj.
8. Isključite uređaj.

⚠ UPOZORENJE

Neppravilno rukovanje pri aktiviranju zapora spremnika za prljavštinu

Opasnost od prignječenja

Tijekom aktiviranja zapora ni u kojem slučaju ne stavljajte ruke između spremnika za prljavštinu i prstena filtra ili u blizinu mehanike za podizanje.

Zaključajte spremnik za prljavštinu pritiskanjem poluga s obje ruke.

9. Zaključajte spremnik za prljavštinu polugama.

10. Spojite crijevo za izjednačavanje tlaka sa spremnika za prljavštinu.

Čišćenje uređaja

⚠ UPOZORENJE

Nestručno zbrinjavanje otpadne vode

Onečišćenje okoliša

Pridržavajte se lokalnih propisa o obradi otpadnih voda.

1. Očistite uređaj iznutra i izvana usisavanjem i obrišite ga vlažnom krpom. Tijekom usisavanja uređaja potrebno je upotrebljavati usisavač jednake ili bolje klasifikacije.
2. Po potrebi isperite pribor (nije sadržan u opsegu isporuke) vodom i osušite ga.

Čuvanje uređaja

1. Namotajte strujni kabel oko držača kabela.
2. Odložite uređaj u suhu prostoriju i zaštitite ga od neovlaštenog korištenja.

Transport

⚠ OPREZ

Nepridržavanje težine

Opasnost od ozljeda i oštećenja

Pri transportu uzmite u obzir težinu uređaja.

1. Za transport bez prašine zatvorite usisni priključak (vidi poglavlje *Zatvaranje usisnog priključka*).
2. Otpustite pozicijske (ručne) kočnice i gurnite uređaj pomoću potisne ručice.
3. Za utovar držite uređaj na postolju i na potisnoj ručici.
4. Pri transportu u vozilima uređaj osigurajte od klizanja i prevrtanja.

Skladištenje

⚠ OPREZ

Nepridržavanje težine

Opasnost od ozljeda i oštećenja

Pri skladištenju uzmite u obzir težinu uređaja.

1. Skladištite uređaj samo u zatvorenim prostorijama.

Njega i održavanje

⚠ OPASNOST

Nenamjerno pokrenut uređaj, dodir dijelova koji provode struju

Opasnost od ozljede, strujni udar

Prije radova na uređaju isključite uređaj.

Izvucite strujni utikač.

⚠ OPASNOST

Opasnost od prašine škodljive za zdravlje

Oboljenja dišnih putova zbog udisanja prašine.

Prilikom radova održavanja (npr. Zamjene filtra) nosite masku za zaštitu dišnih putova P2 ili veće vrijednosti i odjeću za jednokratnu uporabu.

⚠ UPOZORENJE

Opasnost od prašine škodljive za zdravlje

Oboljenja dišnih putova zbog udisanja prašine.

Besprijekorna sigurnosno-tehnička funkcija sigurnosnih uređaja, npr. nepropusnost uređaja, oštećenje filtra, funkcija kontrolnih uređaja mora se za prevenciju opasnosti, najmanje jednom godišnje provjeriti od strane proizvođača ili obučene osobe.

PAŽNJA

Sredstva za njegu koja sadrže silikon

Može doći do nagrizanja umjetnog materijala.

Za čišćenje nemojte upotrebljavati sredstva za njegu koja sadrže silikon.

Strojevi za uklanjanje prašine su sigurnosni uređaji za sprječavanje ili uklanjanje opasnosti u smislu BGV A1.

- Radi održavanja od strane korisnika uređaj se mora rastaviti, očistiti i održavati, u mjeri u kojoj je to provedivo, bez da pri tom dođe do opasnosti za osoblje za održavanje i druge osobe. Prikladne mjere opreza uključuju uklanjanje otrova prije rastavljanja; poduzmite mjere predostrožnosti za filtrirano nužno odzračivanje na mjestu rastavljanja uređaja, čišćenje površine za održavanje i odgovarajuću zaštitu osoblja.
- Vanjski dio uređaja treba dekontaminirati postupkom usisavanja i očistiti brisanjem ili obraditi brtvilom, prije nego se uređaj iznese iz opasnog područja. Kod iznošenja iz opasnog područja svi dijelovi uređaja moraju se smatrati onečišćenima. Moraju se poduzeti odgovarajuće mjere za sprječavanje širenja prašine.
- Tijekom provođenja radova održavanja i popravaka svi onečišćeni predmeti, koji se nisu mogli očistiti na zadovoljavajući način, moraju se baciti. Takvi se predmeti moraju zbrinuti u nepropusnim vrećicama u skladu s važećim odredbama za uklanjanje takvog otpada.
- Tijekom transporta i održavanja uređaja usisni se nastavak mora zatvoriti zapornim čepovima.
 1. Imajte na umu da jednostavne radove održavanja i njege možete izvesti sami.
 2. Površinu uređaja i unutrašnju stranu spremnika redovito čistite vlažnom krpom.

Radovi provjere i održavanja

Redovitu provjeru uređaja provodite u skladu s odnosnim nacionalnim propisima zakonodavca za sprječavanje nezgoda.

Radove održavanja mora provoditi stručna osoba u redovitim razdobljima u skladu s

podacima proizvođača, a pritom se treba pridržavati postojećih odredaba i sigurnosnih zahtjeva. Radove na električnom sustavu smije izvoditi samo električar. Sa svim pitanjima obratite se podružnici tvrtke KÄRCHER.

Intervali održavanja / održavanja od strane korisnika

Za ovaj uređaj nisu utvrđeni redoviti intervali održavanja. Po potrebi provode se sljedeća održavanja:

- Operite filter.
- Promijenite filter.
- Zamijenite filter.

Pranje filtra

PAŽNJA

Upotreba sredstva za pranje ili izbjeljivača

Oštećenje filtra.

Filter čistite samo vodom. U uređaj umetnite samo potpuno suhi filter.

Zvezdasti filter može se isprati pod tekućom vodom.

1. Zvezdasti filter uvijek ispirite iznutra prema van kako nikakve preostale čestice ne bi nepovoljno utjecale na učinak filtra.

Promjena/zamjena filtra

Napomena

Za uklanjanje usisne glave potrebne su 2 osobe.

1. Isključite uređaj.
2. Izvucite strujni utikač iz utičnice.
3. Otključajte i skinite usisnu glavu.
4. Otključajte i skinite međuprsten.
5. Izvadite zvezdasti prsten.
6. Ispitajte je li brtveni prsten oštećen.
7. Umetnite novi zvezdasti filter:
 - a Novi zvezdasti filter navucite preko tresaca za čišćenje filtra na međuprstenu tako da elementi za tresenje budu usmjereni u sredinu vrećica filtra.
 - b Postavite međuprsten sa zvezdastim filtrom i tresaćem za čišćenje filtra na prsten filtra.
 - c Aktivirajte zapor međuprstena.
8. Postavite i pričvrstite usisnu glavu.

Zamjena vrećice za zbrinjavanje otpada

⚠ OPASNOST

Opasnost od prašine škodljive za zdravlje

Oboljenja dišnih putova zbog udisanja prašine.

Nakupljena prašina mora se transportirati u spremnicima koji ne propuštaju prašinu. Presipavanje nije dopušteno. Samo odgovarajuće školovane osobe mogu odlagati spremnik prašine na otpad.

1. Osigurajte uređaj pozicijskim (ručnim) kočnicama.

Slika B

2. Uklonite crijevo za izjednačavanje tlaka sa spremnika za prljavštinu.
3. Spustite spremnik za prljavštinu povlačenjem poluga prema gore.
4. Uključite uređaj kako bi se spriječilo oslobađanje opasnih prašina.
5. Izvucite spremnik za prljavštinu iz uređaja.

Slika D

6. Navucite vrećicu za zbrinjavanje otpada prema gore.
7. Vrećicu za zbrinjavanje otpada čvrsto zatvorite kabelskom vezicom.
8. Izvadite vrećicu za zbrinjavanje otpada.
9. Vrećicu za zbrinjavanje otpada zbrinite u skladu sa zakonskim odredbama.

Slika C

10. Vrećicu za zbrinjavanje otpada umetnite u spremnik za prljavštinu i pažljivo naslonite na stijenku spremnika i na dno spremnika.
11. Rub vrećice za zbrinjavanje otpada navucite prema van preko ruba spremnika za prljavštinu.

PAŽNJA

Statičko punjenje spremnika za prljavštinu

Zapaljivost prašine

Pazite da uzemljenje na postolju bude u kontaktu sa spremnikom za prljavštinu.

12. Umetnite spremnik za prljavštinu u uređaj.
13. Isključite uređaj.

△ UPOZORENJE

Neppravilno rukovanje pri aktiviranju zapora ni u kojem slučaju opasnost od prignječenja

Opasnost od prignječenja

Tijekom aktiviranja zapora ni u kojem slučaju ne stavljajte ruke između spremnika za prljavštinu i prstena filtra ili u blizinu mehanike za podizanje.

Zaključajte spremnik za prljavštinu pritiskanjem poluga s obje ruke.

14. Zaključajte spremnik za prljavštinu polugama.

15. Spojite crijevo za izjednačavanje tlaka sa spremnika za prljavštinu.

Pomoć u slučaju smetnji

△ OPASNOST

Slučajno pokretanje uređaja / strujni udar

Slučajno pokretanje usisnog motora može prouzročiti ozljede. Napon na električnim dijelovima može prouzročiti strujni udar.

Prije svih radova na uređaju isključite uređaj i izvucite strujni utikač iz utičnice.

Sve provjere i radove na električnim dijelovima treba provesti stručnjak.

Napomena

Ako se pojavi smetnja, uređaj se mora odmah isključiti. Smetnju treba ukloniti prije ponovnog puštanja u rad.

Ako se smetnja ne može ukloniti, uređaj mora ispitati servisna služba.

Usisna turbina ne radi

1. Provjerite utičnicu i osigurač napajanja strujom.
2. Provjerite mrežni kabel i strujni utikač uređaja.
3. Uključite uređaj.

Usisna snaga se smanjuje

1. Uklonite začepljenja iz usisne mlaznice, usisne cijevi ili usisnog crijeva.
2. Zamijenite napunjenu vrećicu za zbrinjavanje otpada (vidi poglavlje *Zamjena vrećice za zbrinjavanje otpada*).
3. Provjerite jesu li usisna glava i spremnik za prljavštinu ispravno postavljeni.
4. Očistite filter (vidi poglavlje *Čišćenje filtra*).

5. Ispraznite spremnik za prljavštinu (vidi poglavlje *Pražnjenje spremnika za prljavštinu*).
6. Umetnite crijevo za izjednačavanje tlaka na oba kraja.

Izlaženje prašine pri usisavanju

1. Provjerite i po potrebi ispravite dosjed filtra.
2. Očistite filter (vidi poglavlje *Čišćenje filtra*).
3. Zamijenite filter (vidi poglavlje *Promjena/zamjena filtra*).

Indikator "Greška faze i okretnog polja" svijetli crveno

Uređaj ne radi.

Slika F

1. Zamijenite polove na utikaču uređaja.

Indikator "Podtlak" svijetli crveno

1. Očistite filter (vidi poglavlje *Čišćenje filtra*).
2. Zamijenite filter (vidi poglavlje *Promjena/zamjena filtra*).
3. Pri napunjenoj sigurnosnoj filterarskoj vrećici i potkoračenju minimalnog volumnog protoka istu je potrebno zamijeniti.

Zbrinjavanje

Uređaj se na kraju svog vijeka trajanja mora zbrinuti u skladu sa zakonskim odredbama.

Jamstvo

U svakoj zemlji vrijede jamstveni uvjeti koje je izdala nadležna organizacija za distribuciju. Moguće kvarove na Vašem uređaju popravljamo besplatno unutar jamstvenog roka ako je uzrok materijalna pogreška ili pogreška u proizvodnji. U slučaju koji podliježe jamstvu obratite se s potvrdom o plaćanju Vašem prodavaču ili najbližoj ovlaštenoj servisnoj službi.

(vidi adresu na poledini)

Daljnje informacije o jamstvu (ako postoje) možete pronaći u servisnom području vaše lokalne web stranice tvrtke Kärcher pod "Preuzimanja".

Tehnički podaci

Električni priključak

Napon električne mreže	V	400
Faza	~	3
Frekvencija električne mreže	Hz	50
Nazivna snaga	W	3000
Vrsta zaštite		IP64
Klasa zaštite		I
Stupanj zaštite od paljenja		II 3D Ex tc IIIC T125°C Dc

Dimenzije i težine

Tipična težina pri radu	kg	102
Duljina x širina x visina	mm	1060 x 680 x 1840
Površina filtra	m ²	2,0
Djelotvorna površina filtra	m ²	1,5

Okolni uvjeti

Okolna temperatura	°C	-10-40
Temperatura površine (maks.)	°C	125
Relativna vlažnost zraka	°C	30-90

Podaci o snazi uređaja

Zapremnina spremnika	l	60
Vakuum (maks.)	kPa	24,7
Maksimalni volumni protok s usisnim crijevom DN40, D = 3 m	m ³ /h	198
Maksimalni volumni protok s usisnim crijevom DN40, D = 5 m	m ³ /h	180
Maksimalni volumni protok s usisnim crijevom DN40, L=8 m	m ³ /h	165
Podtlak (maks.)	kPa (mbar)	25,0 (250)
Priključak za usisno crijevo		DN70
Nazivna širina usisnog crijeva		DN40
Broj narudžbe filtra		9.439-542

Vrijednosti utvrđene prema EN 60335-2-69

Vrijednost vibracije šaka-ruka	m/s ²	<2,5
Nesigurnost K	m/s ²	0,2
Razina zvučnog tlaka L _{pA}	dB(A)	79
Nesigurnost K _{pA}	dB(A)	1

Mrežni kabel

Tip		H07RN-F 5x1,5 mm ²
Kataloški broj dijelova		6.649-826.0
Duljina kabla	m	7,5

Pridržano pravo na tehničke izmjene.

EU izjava o sukladnosti

Ovime izjavljujemo da je dolje navedeni proizvod u skladu s relevantnim odredbama navedenih direktiva i uredbi. U slučaju izmjene proizvoda koja nije dogovorena s nama ova izjava gubi svoju valjanost. Proizvod: Usisivač za mokro i suho usisavanje

Tip: 1.573-xxx

Direktive i uredbe

2006/42/EZ (+2009/127/EZ)
2011/65/EU
2014/30/EU
2014/34/EU

Primijenjene usklađene norme

EN 55014-1: 2017 + A11: 2020
EN 55014-2: 2015
EN 60079-0: 2018
EN 60079-31: 2014
EN 60335-1
EN 60335-2-69
EN IEC 61000-3-2: 2019
EN 61000-3-3: 2013 + A1: 2019
EN 62233: 2008
EN IEC 63000: 2018

Oznaka



II 3D Ex tc IIIC T125°C Dc

Ime i adresa

Opunomoćenik za dokumentaciju:

A. Haag

Kärcher Industrial Vacuuming GmbH

Robert-Bosch-Straße 4-8

73550 Waldstetten (Germany)

Tel.: +49 7171 94888-0

Faks: +49 7171 94888-528

T. Wahl
Managing Director

A. Haag
Director R&D

Waldstetten, 24/07/01

Dolje potpisani djeluju u ime i po opunomoćenju rukovodstva.

Kärcher Industrial Vacuuming GmbH

Robert-Bosch-Straße 4-8

73550 Waldstetten (Germany)

Tel.: +49 7171 94888-0

Telefaks: +49 7171 94888-528

Sadržaj

Opšte napomene	244
Zaštita životne sredine	245
Namenska upotreba	245
Pribor i rezervni delovi	245
Obim isporuke	246
Opis uređaja	246
Simboli na uređaju	246
Puštanje u pogon	246
Rad	247
Transport	250
Skladištenje	250
Nega i održavanje	251
Pomoć u slučaju smetnji	253
Odlaganje u otpad	253
Garancija	253
Tehnički podaci	253
EU izjava o usklađenosti	254

Opšte napomene



Pročitajte ovo originalno uputstvo pre prve upotrebe vašeg uređaja, postupajte u skladu sa njim i sačuvajte ga za kasniju upotrebu ili buduće vlasnike.

- Pre prvog puštanja u rad obavezno pročitajte sigurnosne napomene br. 5.956-249.0.

- Ukoliko se ne pridržavate uputstva za rad i sigurnosnih napomena, mogu nastati oštećenja na uređaju i opasnosti za korisnika i druge osobe.
- U slučaju štete nastale prilikom transporta odmah obavestite trgovca.

Stepeni opasnosti

△ OPASNOST

- Napomena o neposrednoj opasnosti koja prethodi i koja može dovesti do teških telesnih povreda ili smrti.

△ UPOZORENJE

- Napomena o mogućoj opasnoj situaciji, koja može dovesti do teških telesnih povreda ili smrti.

△ OPREZ

- Napomena o mogućoj opasnoj situaciji, koja može dovesti do lakih telesnih povreda.

PAŽNJA

- Napomena o mogućoj opasnoj situaciji, koja može dovesti do materijalnih oštećenja.

Opšte sigurnosne napomene

△ **OPASNOST** • Uređaj i supstance, za koje treba da se koristi, uključujući postupak bezbednog uklanjanja usisanog materijala, sme da koristi samo obučeno osoblje. • Ako se izduvni vazduh vraća nazad u prostoriju, onda u prostoriji mora da postoji dovoljna stopa izmene vazduha L . Za uvažavanje potrebnih graničnih vrednosti, povratno vođeni zapreminski protok sme da iznosi maksimalno 50% zapremine svežeg vazduha (prostorni volumen V_R x stopa izmene vazduha L_W). Bez posebne mere ventilacije vredi sledeće: $L_W = 1h^{-1}$. • Ovaj uređaj sadrži prašinu koja je opasna po zdravlje. Postupak pražnjenja i održavanja, uključujući uklanjanje vrećice za sakupljanje prašine, sme da izvodi samo stručno osoblje, koje nosi odgovarajuću zaštitnu opremu. • Usisavajte samo sa svim filterskim elementima, u suprotnom će usisni motor biti oštećen i doći će do opasnosti po zdravlje usled povećanih emisija fine prašine. • Uvažite primenljive

sigurnosne odredbe koje se odnose na materijale koje je potrebno tretirati.

- Poštujte sigurnosne odredbe za materijale koji se usisavaju. Uz pravilan / nepravilan rad, delovi uređaja mogu biti vrući i dostići temperaturu do 125 °C.
- Pribor koji je odobrio proizvođač provodi struju. Nemojte koristiti nikakav drugi pribor. ● Nije dozvoljena upotreba produžnog kabla.

⚠ **UPOZORENJE** ● Uređaj ne sme da se koristi niti skladišti na otvorenom u vlažnim uslovima.

⚠ **OPREZ** ● U slučaju dužih prekida u radu i nakon upotrebe, uređaj isključite na prekidaču uređaja i izvucite strujni utikač.

Napomena ● Imajte na umu da se dodatni propisi mogu primeniti na prašinu sa energijom paljenja ispod 1 mJ.

Postupanje u slučaju nužde

⚠ **OPASNOST**

Rizik od povrede i oštećenja u slučaju kratkog spoja ili drugih električnih smetnji

Rizik od strujnog udara, rizik od opekotina
Isključite uređaj i izvucite strujni utikač.

Zaštita životne sredine



Ambalaža može da se reciklira.

Pakovanja odložite u otpad u skladu sa ekološkim propisima.



Električni i elektronski uređaji sadrže vredne materijale koji se mogu reciklirati, a često i sastavne delove kao što su baterije, akumulatori ili ulje, koji u slučaju pogrešnog tretiranja ili pogrešnog odlaganje u otpad mogu predstavljati potencijalnu opasnost po zdravlje ljudi i životnu sredinu. Međutim, ovi sastavni delovi su neophodni za pravilan rad uređaja. Uređaji označeni ovim simbolom ne smeju da se odlažu u kućni otpad.

Napomene o sastojcima (REACH)

Aktuelne informacije o sastojcima možete pronaći na: www.kaercher.de/REACH

Namenska upotreba

Uređaj je namenjen za:

- Mokro i hemijsko čišćenje podova i zidova
- Usisavanje suve, zapaljive prašine koja je opasna po zdravlje; klasa prašine M prema EN 60335-2-69
- Usisavanje prašine iz grupa prašine IIIC, IIIB i IIIA
- Usisavanje zapaljive prašine u zoni 22
- Upotreba danima
- Industrijska upotreba, npr. u skladišnim i proizvodnim prostorima
- Profesionalna upotreba, npr. u hotelima, školama, bolnicama, fabrikama, radnjama, kancelarijama i prostorima za iznajmljivanje.

Besprekorno funkcionisanje uređaja se obezbeđuje samo preko nominalne širine usisnog creva DN40.

Svaka drugačija upotreba smatra se nenamenskom.

Uređaj nije pogodan za:

- Usisavanje prašine ili tečnosti sa velikom opasnošću od eksplozije
- Usisavanje mešavina zapaljivih tečnosti i zapaljive prašine
- Usisavanje kancerogenih supstanci
- Priključivanje na mašinu koja stvara prašinu
- Utovar dizalicom

Pribor i rezervni delovi

⚠ **OPASNOST**

Opasnost od eksplozije zbog neodobrenog pribora

Koristite samo pribor koji je odobrio proizvođač i označio nalepnicom Ex za upotrebu tipa 22.

Koristite samo originalni pribor i originalne rezervne delove, jer oni garantuju bezbedan i nesmetan rad uređaja. Informacije o priboru i rezervnim delovima možete pronaći na www.kaercher.com.

Napomena

Pribor nije uključen u obim isporuke. Pribor mora biti poručen odvojeno u zavisnosti od aplikacije.

Obim isporuke

Obim isporuke uređaja je prikazan na pakovanju. Prilikom otpakivanja proverite da li je sadržaj potpun. Ukoliko nedostaje pribor ili u slučaju štete nastale prilikom transporta obavestite vašeg distributera.

Opis uređaja

Slike, pogledajte stranu sa grafikonima

Slika A

- ① Lučna ručka posude za prljavštinu
- ② Spojnica za izjednačavanje pritiska
- ③ Posuda za prljavštinu
- ④ Čep za zatvaranje
- ⑤ Prsten filtera
- ⑥ Poluga za čišćenje filtera
- ⑦ Kontrolna lampica „Spremnost za rad“
- ⑧ Kontrolna lampica „Potpritisak“
- ⑨ Obrtni prekidač
- ⑩ Kontrolna lampica „Greška faze i obrtnog polja“
- ⑪ Trofazni motor
- ⑫ Filter
- ⑬ Zaptivni prsten
- ⑭ Tresač za čišćenje filtera
- ⑮ Usisna glava
- ⑯ Prigušivač izduvnog vazduha
- ⑰ Natpisna pločica
- ⑱ Mrežni kabl
- ⑲ Ručna poluga usisne glave
- ⑳ Blokada usisne glave
- ㉑ Držač kabla
- ㉒ Potisna ručka
- ㉓ Crevo za izjednačavanje pritiska
- ㉔ Upravljački točkić sa parkirnom kočnicom
- ㉕ Držač usisne cevi
- ㉖ Međuprsten
- ㉗ Blokada međuprstena
- ㉘ Držač za podni nastavak
- ㉙ Pokretni okvir
- ㉚ Usisni nastavci
- ㉛ Opužna brava za uzemljenje

Simboli na uređaju



Uređaj je pogodan za usisavanje prašine do kategorije prašine M.

UPOZORENJE: Ovaj uređaj sadrži prašinu koja je opasna po zdravlje. Pražnjenje i održavanje, uključujući uklanjanje kese za prašinu, mogu da vrše samo nadležna lica koja nose odgovarajuću ličnu zaštitnu opremu. Ne uključujte se dok se ne instalira kompletan sistem filtera i dok se ne proveri funkcija kontrole zapreminskog protoka.



Ne usisavati izvore paljenja!

Prikladno za usisavanje zapaljivih vrsta prašine i klasa eksplozijske prašine u zoni 22.



Filter

(Kataloški br. 9.439-542.0)



Vrećica za odlaganje otpada
(Br. porudž. 9.989-606.0)

Puštanje u pogon

△ UPOZORENJE

Opasnost usled prašine opasne po zdravlje

Obolenja disajnih puteva usled udisanja prašine.

Nemojte usisavati bez filterskog elementa, jer će, u protivnom, doći do ugrožavanja zdravlja usled povećanog izbacivanja fine prašine.

PAŽNJA

Nedostaje element filtera

Oštećenje usisnog motora

Nemojte usisavati bez elementa filtera.

1. Uređaj postavite u radni položaj.
2. Uređaj osigurajte ručnom kočnicom.
3. Pobriniti se da usisna glava bude pravilno postavljena.
4. Utaknite usisno crevo (nije uključeno u obim isporuke) u priključak za usisavanje.

- Redovno proveravajte nivo napunjenosti u posudi za prljavštinu.
- Event. ispraznite posudu za prljavštinu (vidi poglavlje *Pražnjenje posude za prljavštinu*).
- Pobrinite se da posuda za prljavštinu bude pravilno postavljena. Opužne brave moraju biti čiste i naslonjene na posudu za prljavštinu. Ako je potrebno, očistite opužne brave vlažnom krpom.
- Pre suvog usisavanja postavite vrećicu za odlaganje otpada (pogledajte poglavlje *Suvo usisavanje*).
- Na usisno crevo postaviti pribor koji želite (nije u obimu isporuke).

Automatski nadzor usisne snage

Uređaj je opremljen nadzorom usisne snage. Ako brzina vazduha u usisnom crevu padne ispod brzine od 20 m/s, kontrolna lampica „Potpritisak“ treperi crveno (pogledajte *Pomoć u slučaju smetnji*).

Napomena

Indikatorna lampica se može koristiti tokom normalnog rada (npr. kada radite sa podnom mlaznicom) privremeno zasvetleti, kada se količina vazduha smanji (smanjenje poprečnog preseka) i kada se zbog toga poveća potpritisak.

Napomena

U ovim slučajevima se ne radi se o kvaru, već je reč o napomeni da se, kao što je gore naznačeno, količina vazduha smanjila, a potpritisak poveća.

Antistatički sistem

Preko uzemljenog nastavka odvođe se statička punjenja. Ovo će sprečiti varničenje i strujni udar sa električno provodljivim priborom koje je odobrio proizvođač.

Rad

Nakon usisavanja vlažnih ili tečnih supstanci, pogledajte poglavlje *Prebacivanje sa mokrog na suvo usisavanje*.

PAŽNJA

Pokriveni otvori za dovod i odvod vazduha na usisnoj glavi

Oštećenje uređaja

Nemojte pokrivati otvore za dovod i odvod vazduha na usisnoj glavi.

Obrtni prekidač

O	Uređaj ISKLJ
I	Uređaj UKLJ

Uključivanje uređaja

- Utaknuti strujni utikač. Sveti kontrolna lampica „Spremnost za rad“.
- Uključite uređaj na obrtnom prekidaču.

Sprovođenje postupka usisavanja

- Redovno proveravajte napunjenost posude za prljavštinu, jer se uređaj ne isključuje automatski prilikom usisavanja.
- Ako je potrebno, ispraznite posudu za prljavštinu (pogledajte poglavlje *Pražnjenje posude za prljavštinu*).
- Ako je potrebno, očistite filter (pogledajte poglavlje *Čišćenje filtera*) ili promenite / zamenite (pogledajte poglavlje *Promena/zamena filtera*).

Suvo usisavanje

Uređaj je opremljen vrećicom za odlaganje otpada, br. narudžbe. 6.907-347.0 (5 komada).

Napomena

Pomoću ovog uređaja mogu da se usisavaju sve vrste prašine do kategorije prašine M. Upotreba vrećice za sakupljanje prašine je zakonski propisana.

Napomena

Uređaj je pogodan za usisavanje suve, zapaljive prašine sa mit MAK vrednostima većim ili jednakim 0,1 mg/m³.

- Prilikom usisavanja fine prašine dodatno koristite vrećicu za odlaganje otpada (pogledajte poglavlje *Postavljanje vrećice za uklanjanje otpada*).

Prebacivanje sa mokrog na suvo usisavanje

PAŽNJA

Promena iz mokrog u suvo usisavanje

Opasnost od oštećenja filtera

Ako je filterski element mokar, nemojte usisavati suhu prašinu, jer to može začepiti filter i učiniti ga neupotrebljivim.

1. Mokar filter ostaviti da se dobro osuši pre korišćenja za suvo usisavanje ili ga zameniti suvim filterom.
2. Po potrebi, zameniti filter.

Postavljanje vrećice za uklanjanje otpada

1. Uređaj osigurajte ručnom kočnicom.

Slika B

2. Uklonite crevo za kompenzaciju pritiska iz posude za prljavštinu.
3. Spustite posudu za prljavštinu povlačenjem poluge.
4. Izvucite posudu za prljavštinu iz uređaja.

Slika C

5. Vrećicu za uklanjanje otpada postavite u posudu i pažljivo stavite na zid i pod posude.
6. Ivicu vrećice za uklanjanje navucite preko ivice posude za prljavštinu prema van.

PAŽNJA

Statičko punjenje posude za prljavštinu

Paljenje prašine

Pobrinite se da uzemljenje na šasiji bude u kontaktu sa posudom za prljavštinu.

7. Postavite posudu sa prljavštinom u uređaj.

⚠ UPOZORENJE

Neppravilno rukovanje prilikom zaključavanja posude za prljavštinu

Opasnost od prignječenja

Tokom zaključavanja nikako nemojte držati ruke između posude za prljavštinu i filterskog prstena niti ih stavljati u blizini mehanizma za podizanje.

Zaključajte posudu sa prljavštinom pritiskanjem poluge obema rukama.

8. Zaključajte posudu za prljavštinu polugama.
9. Postaviti crevo za kompenzaciju pritiska na posudu za prljavštinu.

Mokro usisavanje

⚠ OPASNOST

Opasnost usled prašine opasne po zdravlje

Obolenja disajnih puteva usled udisanja prašine.

Prilikom mokrog usisavanja ne sme da se usisava prašina koja je opasna po zdravlje.

PAŽNJA

Opasnost od oštećenja usled preliivanja posude za prljavštinu

Posuda za prljavštinu može da se napuni u roku od svega nekoliko sekundi prilikom prihvatanja velikih količina tečnosti, pri čemu može da dođe do preliivanja.

Stalno kontrolisati napunjenost.

1. Uklonite kesu za odlaganje pre mokrog usisavanja (pogledajte poglavlje *Uklanjanje vrećice za odlaganje otpada*).

Uklanjanje vrećice za odlaganje otpada

⚠ OPASNOST

Opasnost usled prašine opasne po zdravlje

Obolenja disajnih puteva usled udisanja prašine.

Nakupljena prašina se treba transportovati u posudama koje ne propuštaju prašinu.

Presipanje nije dozvoljeno. Odlaganje posude za sakupljanje prašine u otpad smeju da vrše samo upućena stručna lica.

1. Uređaj osigurajte ručnom kočnicom.

Slika B

2. Uklonite crevo za kompenzaciju pritiska iz posude za prljavštinu.
3. Spustite posudu za prljavštinu povlačenjem poluge.
4. Uključiti uređaj da bi se izbeglo oslobađanje opasnih prašina.
5. Izvucite posudu za prljavštinu iz uređaja.

Slika D

6. Natakните vrećicu za odlaganje otpada.
7. Vrećicu za odlaganje otpada čvrsto zatvorite pomoću vezica za kablove.
8. Izvadite vrećicu za odlaganje otpada.
9. Vrećicu za odlaganje otpada odložiti u otpad u skladu sa zakonskim odredbama.

PAŽNJA

Statičko punjenje posude za prljavštinu

Paljenje prašine

Pobrinite se da uzemljenje na šasiji bude u kontaktu sa posudom za prljavštinu.

10. Postavite posudu sa prljavštinom u uređaj.
11. Isključite uređaj.

⚠ UPOZORENJE

Neppravilno rukovanje prilikom zaključavanja posude za prljavštinu

Opasnost od prignječenja

Tokom zaključavanja nikako nemojte držati ruke između posude za prljavštinu i filterskog prstena niti ih stavljati u blizini mehanizma za podizanje.

Zaključajte posudu sa prljavštinom pritiskanjem poluge obema rukama.

12. Zaključajte posudu za prljavštinu polugama.
13. Postaviti crevo za kompenzaciju pritiska na posudu za prljavštinu.

Završetak mokrog usisavanja

⚠ UPOZORENJE

Nepropisno odlaganje otpadne vode

Zagađenje okoline

Obratiti pažnju na lokalne propise za tretman otpadne vode.

1. Osušite filter.
2. Posudu za prljavštinu očistite i osušite pomoću vlažne krpe.

Čišćenje filtera

Zvezdasti filter sa naborima čistiti u redovnim intervalima.

1. Isključite uređaj.
2. Ako je usisan suvi materijal, onda polugu za čišćenje filtera pomerajte napred-nazad najmanje 5 puta.

Ako ovo čišćenje ne dovede do poboljšanja, uklonite zvezdasti filter sa naborima i operite ga ili zamenite (pogledajte poglavlje *Nega i održavanje*).

Isključivanje uređaja

1. Isključite uređaj preko obrtnog prekidača.
2. Izvucite strujni utikač.
Kontrolna lampica „Spremnost za rad“ se gasi.

Nakon svake rada

1. Isključite uređaj.
2. Izvucite strujni utikač.
3. Uklonite dodatnu opremu (nije sadržana u obimu isporuke).
4. Ispraznite posudu za prljavštinu (vidi poglavlje *Pražnjenje posude za prljavštinu*).
5. Ako se vršilo usisavanje mokrog materijala, izvadite filter i ostavite da se osuši.
6. Očistite uređaj (vidi poglavlje *Čišćenje uređaja*).

Priključivanje usisnog priključka

⚠ UPOZORENJE

Opasnost od povreda

Oštećenje kože, pluća ili očiju zbog fine prašine

Nakon uklanjanja usisnog creva usisni priključak mora da se zatvori pomoću zaptivnog čepa.

Slika E

1. Umetnite usisno crevo precizno u priključak za usisavanje.
2. Zaptivni čep ugurajte do kraja.

Pražnjenje posude za prljavštinu

⚠ UPOZORENJE

Opasnost od prignječenja

Prilikom skidanja i postavljanja rezervoara, obratite pažnju na delove u pokretu.

Napomena

Posuda za prljavštinu mora da se isprazni ako je napunjena do oko 3 cm ispod gornje ivice.

Redovno proveravajte napunjenost posude za prljavštinu, jer se uređaj ne isključuje automatski prilikom usisavanja.

1. Uređaj osigurajte ručnom kočnicom.

Slika B

2. Uklonite crevo za kompenzaciju pritiska iz posude za prljavštinu.
3. Spustite posudu za prljavštinu povlačenjem poluge.
4. Uključiti uređaj da bi se izbeglo oslobađanje opasnih prašina.
5. Izvucite posudu za prljavštinu iz uređaja.

Napomena

Ručka posude za prljavštinu može da se uhvati pomoću dizalice. Maksimalna nosivost pri transportu pomoću dizalice 50 kg.

△ OPREZ

Prekoračenje dozvoljene ukupne težine

Opasnost od povreda i oštećenja

Obratite pažnju na ukupnu težinu posude za prljavštinu prilikom transporta pomoću dizalice.

Nemojte prepunjavati rezervoar.

Obratite pažnju na lokalne propise za prenošenje dizalicom.

6. Ispraznite posudu za prljavštinu.

△ UPOZORENJE

Nepravilno rukovanje prilikom zaključavanja posude za prljavštinu

Opasnost od prignječenja

Tokom zaključavanja nikako nemojte držati ruke između posude za prljavštinu i filterskog prstena niti ih stavljati u blizini mehanizma za podizanje.

Zaključajte posudu sa prljavštinom obema rukama pritiskom na lučnu dršku.

PAŽNJA

Statičko punjenje posude za prljavštinu

Paljenje prašine

Pobrinite se da uzemljenje na šasiji bude u kontaktu sa posudom za prljavštinu.

7. Postavite posudu sa prljavštinom u uređaj.

8. Isključite uređaj.

△ UPOZORENJE

Nepravilno rukovanje prilikom zaključavanja posude za prljavštinu

Opasnost od prignječenja

Tokom zaključavanja nikako nemojte držati ruke između posude za prljavštinu i filterskog prstena niti ih stavljati u blizini mehanizma za podizanje.

Zaključajte posudu sa prljavštinom pritiskanjem poluge obema rukama.

9. Zaključajte posudu za prljavštinu polugama.

10. Postaviti crevo za kompenzaciju pritiska na posudu za prljavštinu.

Čišćenje uređaja

△ UPOZORENJE

Nepropisno odlaganje otpadne vode

Zagađenje okoline

Obratiti pažnju na lokalne propise za tretman otpadne vode.

1. Uređaj očistite unutra i spolja usisavanjem i brisanjem pomoću vlažne krpe.
Prilikom usisavanja uređaja treba koristiti usisivač sa istom ili boljom klasifikacijom.
2. Po potrebi, pribor (nije u opsegu isporuke) isperite vodom i ostavite da se osuši.

Čuvanje uređaja

1. Mrežni kabl namotajte oko držača kabla.
2. Uređaj odložite u suhu prostoriju i zaštitite ga od neovlašćene upotrebe.

Transport

△ OPREZ

Zanemarivanje težine

Opasnost od povreda i oštećenja

Prilikom transporta obratite pažnju na težinu uređaja.

1. Zatvorite usisni priključak za transport bez prašine (pogledajte poglavlje *Priključivanje usisnog priključka*).
2. Otpustite parkirne kočnice i gurnite uređaj koristeći potisnu ručku.
3. Da biste učitali uređaj, držite ga za kućište i potisnu ručku.
4. Prilikom transporta u vozilima, uređaj osigurati od klizanja i prevrtanja.

Skladištenje

△ OPREZ

Zanemarivanje težine

Opasnost od povreda i oštećenja

Prilikom skladištenja obratite pažnju natežinu uređaja.

1. Uređaj skladištite samo u unutrašnjim prostorima.

Nega i održavanje

⚠ OPASNOST

Nenamerno pokrenut uređaj, dodirivanje delova koji provode struju

Opasnost od povrede, strujni udar
Pre radova na uređaju, isključite uređaj.
Izvučite strujni utikač.

⚠ OPASNOST

Opasnost usled prašine opasne po zdravlje

Obolenja disajnih puteva usled udisanja prašine.

Prilikom radova na održavanju (npr. zamena filtera), nosite masku za zaštitu disajnih puteva P2 ili veći stepen i odeću za jednokratnu upotrebu.

⚠ UPOZORENJE

Opasnost usled prašine opasne po zdravlje

Obolenja disajnih puteva usled udisanja prašine.

Na sigurnosnim uređajima za sprečavanje opasnosti, proizvođač ili upućeno stručno lice najmanje jednom godišnje mora da ispita besprekornu bezbednosno-tehničku funkciju, npr. hermetičnost uređaja, oštećenje filtera, funkcija kontrolnih uređaja.

PAŽNJA

Sredstva za negu koja sadrže silikon

Može doći do nagrizanja delova do plastike.

Za čišćenje nemojte da koristite proizvode za negu koji sadrže silikon.

Mašine za uklanjanje prašine su sigurnosni uređaji za sprečavanje ili uklanjanje opasnosti u smislu propisa BGV A1 (nemački propisi o zaštiti na radu).

- Da bi održavanje izvršio korisnik, uređaj mora da se rastavi, očisti i održava ako je to izvodljivo, bez izazivanja opasnosti za osoblje zaduženo za održavanje, te za druge osobe. Odgovarajuće mere opreza podrazumevaju dekontaminaciju pre rastavljanja, preduzimanje mera predostrožnosti za lokalno filtersko odušivanje, tamo gde se uređaj rastavlja, čišćenje površine za

održavanje i odgovarajuću zaštitu osoblja.

- Spoljni deo uređaja treba da se dekontaminira postupkom usisavanja i prebriše krpom ili obradi zaptivnim sredstvom pre odvođenja iz opasne oblasti. Svi delovi uređaja moraju da se smatraju zaprljanim ako se uzimaju iz opasne oblasti. Moraju da se poduzmu prikladne mere kako bi se sprečilo širenje prašine.
- Prilikom sprovođenja radova održavanja i radova na servisiranju moraju da se bace svi zaprljani predmeti koji ne mogu zadovoljavajuće da se očiste. Takvi predmeti u otpad moraju da se odlože u nepropusnim vrećicama u skladu s važećim odredbama za odlaganje takvog otpada.
- Tokom transporta i održavanja uređaja, usisni nastavci moraju biti zatvoreni zaptivnim čepovima.
- 1. Imajte na umu da možete sami da obavljate jednostavne radove održavanja i nege.
- 2. Površinu uređaja i unutrašnju stranu rezervoara redovno čistite vlažnom krpom.

Kontrolni radovi i radovi na održavanju

Redovno proveravati uređaj u skladu sa odgovarajućim državnim propisima zakonodavca u cilju sprečavanja nesreća. Radove na održavanju mora da obavlja stručno lice u redovnim vremenskim periodima u skladu sa podacima proizvođača, pri čemu treba uzeti u obzir postojeće odredbe i bezbednosne zahteve. Radove na električnoj instalaciji sme da obavlja isključivo električar. U slučaju pitanja obratite se u KÄRCHER poslovnicu.

Intervali održavanja/održavanja od strane korisnika

Za ovaj uređaj ne postoje utvrđeni redovni intervali održavanja. Sledeća održavanja se izvode po potrebi:

- Operite filter.
- Promenite filter.
- Zamenite filter.

Pranje filtera

PAŽNJA

Upotreba deterdženata ili sredstava za izbeljivanje

Oštećenje filtera.

Čistite filter samo vodom. U uređaj postavite samo potpuno osušen filter. Zvezdasti filter može da se opere pod mlazom tekuće vode.

1. Zvezdasti filter uvek ispirati iznutra prema spolja kako zaostale čestice ne bi imale uticaja na kapacitet filtera.

Promena/zamena filtera

Napomena

Za skidanje usisne glave potrebne su 2 osobe.

1. Isključite uređaj.
2. Izvući strujni utikač.
3. Odblokirajte i skinite usisnu glavu.
4. Deblokirajte i skinite međuprsten.
5. Uklonite zvezdasti filter sa naborima.
6. Proverite, da li ima oštećenja na zaptivnom prstenu.
7. Postavljanje novog zvezdastog filtera sa naborima:
 - a Novi zvezdasti filter sa naborima navući preko tresaća za čišćenje filtera na međuprstenu tako da elementi za trešenje budu centrirani na sredini filterskih ušica.
 - b Postavite srednji prsten sa zvezdastim filterom sa naborima i filter vibratorom na prsten filtera.
 - c Zaključajte međuprsten.
8. Postavite usisnu glavu i zaključajte je.

Zamena vrećice za odlaganje otpada

⚠ OPASNOST

Opasnost usled prašine opasne po zdravlje

Obolenja disajnih puteva usled udisanja prašine.

Nakupljena prašina se treba transportovati u posudama koje ne propuštaju prašinu. Presipanje nije dozvoljeno. Odlaganje posude za sakupljanje prašine u otpad smeju da vrše samo upućena stručna lica.

1. Uređaj osigurajte ručnom kočnicom.

Slika B

2. Uklonite crevo za kompenzaciju pritiska iz posude za prljavštinu.
3. Spustite posudu za prljavštinu povlačenjem poluge.
4. Uključiti uređaj da bi se izbeglo oslobađanje opasnih prašina.
5. Izvucite posudu za prljavštinu iz uređaja.

Slika D

6. Nataknite vrećicu za odlaganje otpada.
7. Vrećicu za odlaganje otpada čvrsto zatvorite pomoću vezica za kablove.
8. Izvadite vrećicu za odlaganje otpada.
9. Vrećicu za odlaganje otpada odložiti u otpad u skladu sa zakonskim odredbama.

Slika C

10. Vrećicu za uklanjanje otpada postavite u posudu i pažljivo stavite na zid i pod posude.
11. Ivicu vrećice za uklanjanje navucite preko ivice posude za prljavštinu prema van.

PAŽNJA

Statičko punjenje posude za prljavštinu

Paljenje prašine

Pobrinite se da uzemljenje na šasiji bude u kontaktu sa posudom za prljavštinu.

12. Postavite posudu sa prljavštinom u uređaj.
13. Isključite uređaj.

⚠ UPOZORENJE

Nepravilno rukovanje prilikom zaključavanja posude za prljavštinu

Opasnost od prignječenja

Tokom zaključavanja nikako nemojte držati ruke između posude za prljavštinu i filterskog prstena niti ih stavljati u blizini mehanizma za podizanje.

Zaključajte posudu sa prljavštinom pritiskanjem poluge obema rukama.

14. Zaključajte posudu za prljavštinu polugama.
15. Postaviti crevo za kompenzaciju pritiska na posudu za prljavštinu.

Pomoć u slučaju smetnji

⚠ OPASNOST

Nenamerno pokretanje uređaja / električni udar

Nenamerno pokretanje usisnog motora može da uzrokuje povrede. Napon na električnim delovima može da uzrokuje strujni udar.

Pre svih radova na uređaju, isključiti uređaj i izvući strujni utikač.

Sve provere i radove na električnim delovima prepustite stručnjaku.

Napomena

Ukoliko dođe do pojave smetnje, uređaj mora odmah da se isključi. Smetnja mora da se otkloni pre ponovnog puštanja u rad. Ako smetnja ne može da se otkloni, uređaj mora da se odnese na proveru u servisnu službu.

Usisna turbina ne radi

1. Proveriti utičnicu i osigurač napajanja strujom.
2. Proverite mrežni kabl i strujni utikač uređaja.
3. Uključite uređaj.

Usisna snaga opada

1. Uklonite začepljenje na usisnom nastavku, usisnoj cevi ili usisnom crevu.
2. Zamenite napunjenu vrećicu za uklanjanje (vidi poglavlje *Zamena vrećice za odlaganje otpada*).
3. Proverite da li se usisna glava i posuda za prljavštinu pravilno uklapa.
4. Očistite filter (pogledajte poglavlje *Čišćenje filtera*).
5. Ispraznite posudu za prljavštinu (vidi poglavlje *Praženje posude za prljavštinu*).
6. Umetnite crevo za izjednačavanje pritiska na oba kraja.

Isticanje prašine prilikom usisavanja

1. Proverite da li je filter fiksiran i eventualno ga korigujte.
2. Očistite filter (pogledajte poglavlje *Čišćenje filtera*).
3. Zamenite filter (pogledajte poglavlje *Promena/zamena filtera*).

Kontrolna lampica „Greška faze i obrtnog polja“ svetli crveno

Uređaj ne radi.

Slika F

1. Zamenite polove na utikaču uređaja.

Kontrolna lampica „Potpritisak“ svetli crveno

1. Očistite filter (pogledajte poglavlje *Čišćenje filtera*).
2. Zamenite filter (pogledajte poglavlje *Promena/zamena filtera*).
3. Kada je sigurnosna filterska vrećica napunjena i u slučaju nedostizanja minimalnog zapreminskog protoka, zamenite sigurnosnu filtersku vrećicu.

Odlaganje u otpad

Na kraju radnog veka, uređaj odložite na otpad u skladu sa zakonskim odredbama.

Garancija

U svakoj zemlji važe uslovi garancije koje je izdala naša nadležna distributivna organizacija. Sve smetnje na vašem uređaju ćemo otkloniti besplatno u okviru garantnog roka, ukoliko je uzrok smetnje greška u materijalu ili greška u proizvodnji. U slučaju koji podleže garanciji obratite se sa dokazom o kupovini vašem prodavcu ili najbližoj ovlašćenoj lokaciji servisne službe.

(Adresu vidi na poleđini)

Dodatne informacije o garanciji (ako postoje) možete pronaći u servisnom delu vaše lokalne Kärcher internet stranice pod opcijom „Preuzimanja“.

Tehnički podaci

Električni priključak

Napon električne mreže	V	400
Faza	~	3
Mrežna frekvencija	Hz	50
Nominalna snaga	W	3000
Vrsta zaštite		IP64
Klasa zaštite		I
Stepen zaštite od paljenja	⚡	II 3D Ex tc IIIC T125 °C DC

Dimenzije i težine

Tipična radna težina	kg	102
Dužina x širina x visina	mm	1060 x 680 x 1840

Površina filtera	m ²	2,0
Efektivna površina filtera	m ²	1,5

Uslovi okruženja

Temperatura okoline	°C	-10-40
Temperatura površine (maks.)	°C	125
Relativna vlažnost vazduha	°C	30-90

Podaci o snazi uređaja

Zapremina posude	l	60
Vakuum (maks.)	kPa	24,7
Maks. zapreminski protok sa usisnim crevom DN40, L=3 m	m ³ /h	198
Maks. zapreminski protok sa usisnim crevom DN40, L=5 m	m ³ /h	180
Maks. zapreminski protok sa usisnim crevom DN40, L=8 m	m ³ /h	165
Podpritisak (maks.)	kPa (mbar)	25,0 (250)
Priključak usisnog creva		DN70
Nominalna širina usisnog creva		DN40
Filter broja narudžbine		9.439-542

Utvrđene vrednosti prema EN 60335-2-69

Vrednost vibracije na šaci i ruci	m/s ²	<2,5
Nepouzdanost K	m/s ²	0,2
Nivo zvučnog pritiska L _{pA}	dB(A)	79
Nepouzdanost K _{pA}	dB(A)	1

Mrežni kabl

Tip		H07R N-F 5x1,5 mm ²
-----	--	---

Kataloški brojevi delova		6.649-826.0
--------------------------	--	-------------

Dužina kabla	m	7,5
--------------	---	-----

Zadržano pravo na tehničke promene.

EU izjava o usklađenosti

Ovim izjavljujemo da je proizvod naveden u nastavku u skladu sa relevantnim odredbama navedenih direktiva i uredbi. U slučaju izmene proizvoda bez naše saglasnosti, ova izjava gubi validnost. Proizvod: Usisivač za mokro i suvo usisavanje
Tip: 1.573-xxx

Direktive i uredbi

2006/42/EZ (+2009/127/EZ)
2011/65/EU
2014/30/EU
2014/34/EU

Primenjene harmonizovane norme

EN 55014-1: 2017 + A11: 2020
EN 55014-2: 2015
EN 60079-0: 2018
EN 60079-31: 2014
EN 60335-1
EN 60335-2-69
EN IEC 61000-3-2: 2019
EN 61000-3-3: 2013 + A1: 2019
EN 62233: 2008
EN IEC 63000: 2018

Oznaka

II 3D Ex tc IIIC T125°C Dc

Naziv i adresa

Lice ovlašćeno za dokumentaciju:
A. Haag
Kärcher Industrial Vacuuming GmbH
Robert-Bosch-Strasse 4-8
73550 Waldstetten (Nemačka)
Tel.: +49 7171 94888-0
Faks: +49 7171 94888-528

T. Wahl
Managing Director

A. Haag
Director R&D

Waldstetten, 24/07/01

Potpisnici deluju u ime i uz punomoć
rukovodstva.

Kärcher Industrijsko usisavanje GmbH

Robert-Bosch-Straße 4-8

73550 Waldstetten (Nemačka)

Tel.: +49 7171 94888-0

Faks: +49 7171 94888-528

Περιεχόμενα

Γενικές υποδείξεις	255
Προστασία του περιβάλλοντος	256
Προβλεπόμενη χρήση	256
Παρελκόμενα και ανταλλακτικά	257
Παραδοτέος εξοπλισμός	257
Περιγραφή συσκευής	257
Σύμβολα επάνω στη συσκευή	257
Έναρξη χρήσης	258
Λειτουργία	258
Μεταφορά	262
Αποθήκευση	262
Φροντίδα και συντήρηση	262
Αντιμετώπιση βλαβών	265
Απόρριψη	265
Εγγύηση	266
Τεχνικά στοιχεία	266
Δήλωση συμμόρφωσης ΕΕ	266

Γενικές υποδείξεις



Πριν από την πρώτη χρήση της συσκευής σας, διαβάστε αυτές τις οδηγίες, ενεργήστε σύμφωνα με αυτές και κρατήστε τις για μελλοντική χρήση ή για τον επόμενο ιδιοκτήτη.

- Πριν από την πρώτη ενεργοποίηση διαβάστε οπωσδήποτε τις υποδείξεις ασφαλείας αρ. 5.956- 249.0.
- Η μη τήρηση των οδηγιών χρήσης, καθώς και των υποδείξεων ασφαλείας, μπορεί να έχει ως συνέπεια βλάβες στη συσκευή ή κινδύνους για τον χειριστή ή άλλα άτομα.
- Σε περίπτωση ζημιάς από τη μεταφορά ειδοποιήστε αμέσως το κατάστημα αγοράς.

Διαβαθμίσεις κινδύνων

Δ ΚΙΝΔΥΝΟΣ

- Υπόδειξη άμεσου κινδύνου, ο οποίος οδηγεί σε σοβαρούς τραυματισμούς ή θάνατο.

Δ ΠΡΟΕΙΔΟΠΟΙΗΣΗ

- Υπόδειξη πιθανώς επικίνδυνης κατάστασης, η οποία μπορεί να οδηγήσει σε σοβαρούς τραυματισμούς ή θάνατο.

Δ ΠΡΟΣΟΧΗ

- Υπόδειξη πιθανώς επικίνδυνης κατάστασης, η οποία μπορεί να οδηγήσει σε ελαφρείς τραυματισμούς.

ΠΡΟΣΟΧΗ

- Υπόδειξη πιθανώς επικίνδυνης κατάστασης, η οποία μπορεί να οδηγήσει σε υλικές ζημιές.

Γενικές οδηγίες ασφαλείας

- Δ ΚΙΝΔΥΝΟΣ** • Χρήση της συσκευής και των υλικών, για τα οποία χρησιμοποιείται, συμπεριλαμβανομένης της ασφαλούς μεθόδου απόρριψης των αναρροφούμενων υλικών μόνον από εκπαιδευμένο προσωπικό. • Εάν ο ανακυκλούμενος αέρας επιστρέφει στο χώρο, τότε πρέπει να υπάρχει επαρκές ποσοστό ανανέωσης αέρα L . Προκειμένου να τηρούνται οι απαραίτητες οριακές τιμές, η ογκομετρική παροχή επιστροφής επιτρέπεται να ανέρχεται το ανώτερο στο 50% της ογκομετρικής παροχής φρέσκου αέρα (όγκος χώρου V_R x ποσοστό ανανέωσης αέρα L_W). Χωρίς ιδιαίτερα μέτρα αερισμού ισχύει: $L_W = 1h^{-1}$. • Η συσκευή αυτή περιέχει σκόνη βλαβερή για την υγεία. Οι εργασίες εκκένωσης και συντήρησης, συμπεριλαμβανομένης της απόρριψης των κάδων συλλογής σκόνης, επιτρέπεται να γίνονται μόνο από εξειδικευμένο προσωπικό, το οποίο φοράει τον κατάλληλο προστατευτικό εξοπλισμό. • Η αναρρόφηση πρέπει να γίνεται με όλα τα στοιχεία φίλτρων εγκατεστημένα, διότι διαφορετικά θα προκληθεί ζημιά στο μοτέρ αναρρόφησης με κίνδυνο για την υγεία λόγω αύξησής της εξαγωγής λεπτής σκόνης.
- Τηρείτε τους εφαρμοστέους κανόνες ασφαλείας που ισχύουν για τα υπό

επεξεργασία υλικά. • Τηρείτε τους κανονισμούς ασφαλείας για υλικά προς αναρρόφηση. Κατά τη σωστή ή τη λανθασμένη λειτουργία, τα μέρη της συσκευής μπορεί να θερμανθούν έως και 125 °C. • Τα εγκεκριμένα από τον κατασκευαστή πρόσθετα εξαρτήματα είναι ηλεκτρικά αγωγίμα. Μην χρησιμοποιείτε κανένα άλλο παρελκόμενο. • Δεν επιτρέπεται η χρήση καλωδίου προέκτασης.

⚠ **ΠΡΟΕΙΔΟΠΟΙΗΣΗ** • Το μηχάνημα δεν επιτρέπεται να χρησιμοποιείται ούτε να φυλάσσεται στο ύπαιθρο.

⚠ **ΠΡΟΣΟΧΗ** • Σε περίπτωση μεγάλων παύσεων λειτουργίας και μετά τη χρήση, απενεργοποιείτε τη συσκευή από τον διακόπτη της και αποσυνδέετε το φις από την πρίζα.

Υπόδειξη • Λάβετε υπόψη πως για σκόνης με ενέργεια ανάφλεξης κάτω από 1 mJ ενδέχεται να ισχύουν πρόσθετοι κανονισμοί

Συμπεριφορά σε περίπτωση εκτάκτου ανάγκης

⚠ **ΚΙΝΔΥΝΟΣ**

Κίνδυνος τραυματισμού και πρόκλησης ζημιών σε περίπτωση βραχυκυκλώματος ή άλλων ηλεκτρικών σφαλμάτων

Κίνδυνος ηλεκτροπληξίας, κίνδυνος εγκαυμάτων

Απενεργοποιήστε την συσκευή και αποσυνδέστε το φις από την πρίζα.

Προστασία του περιβάλλοντος



Τα υλικά συσκευασίας είναι ανακυκλώσιμα. Ανακυκλώνετε τις συσκευασίες με περιβαλλοντικά ορθό τρόπο.



Οι ηλεκτρικές και οι ηλεκτρονικές συσκευές περιέχουν πολύτιμα ανακυκλώσιμα υλικά και, συχνά, επίσης εξαρτήματα όπως απλές και επαναφορτιζόμενες μπαταρίες ή λάδια, που σε περίπτωση λανθασμένης χρήσης ή απόρριψης μπορούν να θέσουν σε κίνδυνο την ανθρώπινη υγεία και το περιβάλλον.

Ωστόσο, αυτά τα συστατικά είναι απαραίτητα για τη σωστή λειτουργία της συσκευής. Οι συσκευές που φέρουν αυτό το σύμβολο δεν επιτρέπεται να απορρίπτονται μαζί με τα οικιακά απορρίμματα.

Υποδείξεις σχετικά με συστατικά (REACH)

Ενημερωμένες πληροφορίες σχετικά με τα συστατικά θα βρείτε στη διεύθυνση: www.kaercher.de/REACH

Προβλεπόμενη χρήση

Η συσκευή προορίζεται για:

- Υγρό και στεγνό καθαρισμό δαπέδων και τοίχων
- Αναρρόφηση ξηρής, εύφλεκτης, επικίνδυνης για την υγεία σκόνης. Κατηγορία σκόνης M κατά EN 60335-2-69
- Αναρρόφηση σκόνης των κατηγοριών IIIC, IIIB και IIIA
- Αναρρόφηση εύφλεκτης σκόνης στη ζώνη 22
- Χρήση πάνω από το έδαφος
- Βιομηχανική χρήση, π.χ. σε χώρους αποθήκευσης και παραγωγής
- Επαγγελματική χρήση, π.χ. σε ξενοδοχεία, σχολεία, νοσοκομεία, εργοστάσια, καταστήματα, γραφεία και εταιρείες ενοικίασεως.

Η απρόσκοπτη λειτουργία της συσκευής διασφαλίζεται μόνο με ελαστικούς σωλήνες αναρρόφησης ονομαστικής διαμέτρου Ø40.

Κάθε άλλου είδους χρήση θεωρείται ως μη ενδεδειγμένη.

Η συσκευή δεν ενδείκνυται για:

- Η αναρρόφηση σκόνης ή υγρών με υψηλό κίνδυνο έκρηξης
- Αναρρόφηση μιγμάτων εύφλεκτων υγρών και εύφλεκτης σκόνης
- Αναρρόφηση καρκινογόνων ουσιών
- Σύνδεση με μηχάνημα δημιουργίας σκόνης
- Φόρτωση σε γερανό

Παρελκόμενα και ανταλλακτικά

⚠ ΚΙΝΔΥΝΟΣ

Κίνδυνος έκρηξης λόγω μη εγκεκριμένων εξαρτημάτων

Χρησιμοποιείτε μόνο εξαρτήματα εγκεκριμένα από τον κατασκευαστή και σημειωμένα με την επικέτα Ex για χρήση του τύπου 22.

Χρησιμοποιείτε μόνο γνήσια παρελκόμενα και γνήσια ανταλλακτικά, καθώς αυτά εγγυώνται την ασφαλή και απρόσκοπτη λειτουργία της συσκευής.

Πληροφορίες σχετικά με τα παρελκόμενα και τα ανταλλακτικά θα βρείτε στην τοποθεσία www.kaercher.com.

Υπόδειξη

Στον παραδοτέο εξοπλισμό δεν περιλαμβάνονται παρελκόμενα. Τα παρελκόμενα θα πρέπει να παραγγέλλονται ξεχωριστά ανάλογα με τη χρήση.

Παραδοτέος εξοπλισμός

Ο παραδοτέος εξοπλισμός της συσκευής απεικονίζεται επάνω στη συσκευασία. Κατά την αφαίρεση από τη συσκευασία ελέγξτε την πληρότητα των περιεχομένων. Σε περίπτωση που λείπουν παρελκόμενα ή έχουν προκληθεί ζημιές κατά τη μεταφορά, ενημερώστε τον προμηθευτή σας.

Περιγραφή συσκευής

Σχήματα στη σελίδα διαγραμμάτων

Εικόνα A

- 1 Λαβή του δοχείου απορριμμάτων
- 2 Σύνδεσμος για εξισορρόπηση πίεσης
- 3 Δοχείο ρύπων
- 4 Τάπα
- 5 Δακτύλιος φίλτρου
- 6 Μοχλός καθαρισμού φίλτρου
- 7 Ενδεικτική λυχνία "Ετοιμότητα λειτουργίας"
- 8 Ενδεικτική λυχνία "Υποπίεση"
- 9 Περιστροφικός διακόπτης
- 10 Ενδεικτική λυχνία "Σφάλμα φάσης και περιστρεφόμενου πεδίου"
- 11 Τριφασικός κινητήρας
- 12 Φίλτρο
- 13 Στεγανοποιητικός δακτύλιος

- 14 Δονητής φίλτρου
- 15 Κεφαλή αναρρόφησης
- 16 Σιγαστήρας ακάθαρτου αέρα
- 17 Πινακίδα τύπου
- 18 Ηλεκτρικό καλώδιο
- 19 Χειρολαβή της κεφαλής αναρρόφησης
- 20 Ασφάλιση της κεφαλής αναρρόφησης
- 21 Στήριγμα καλωδίου
- 22 Λαβή ώθησης
- 23 Ελαστικός σωλήνας εξισορρόπησης πίεσης
- 24 Τροχός με φρένο ακινητοποίησης
- 25 Στήριγμα για σωλήνα αναρρόφησης
- 26 Ενδιάμεσος δακτύλιος
- 27 Ασφάλιση του ενδιάμεσου δακτυλίου
- 28 Στήριγμα για ακροστόμιο δαπέδου
- 29 Τροχοφόρο πλαίσιο
- 30 Στόμιο αναρρόφησης
- 31 Κλιπ ελατηρίου για γείωση

Σύμβολα επάνω στη συσκευή



Η συσκευή προορίζεται για αναρρόφηση σκόνης έως και κατηγορίας M.

ΠΡΟΕΙΔΟΠΟΙΗΣΗ: Η συσκευή αυτή περιέχει σκόνη βλαβερή για την υγεία. Η εκκένωση και η συντήρηση, συμπεριλαμβανομένης της αφαίρεσης της σακούλας σκόνης, πρέπει να εκτελούνται μόνο από ειδικούς, οι οποίοι φορούν κατάλληλο εξοπλισμό προστασίας. Να μην ενεργοποιηθεί, πριν εγκατασταθεί ολόκληρο το σύστημα φιλτραρίσματος και ελεγχθεί η λειτουργία ελέγχου ογκομετρικής παροχής.



Μην κάνετε αναρρόφηση αναφλέξιμων υλικών! Κατάλληλο για αναρρόφηση εύφλεκτης σκόνης στις κατηγορίες εκρήξιμης σκόνης της ζώνης 22.



Φίλτρο
(Κωδ. παραγγελίας 9.439-542.0)



Σάκος διάθεσης αποβλήτων
(Κωδ. παραγγελίας 9.989-606.0)

Έναρξη χρήσης

⚠ ΠΡΟΕΙΔΟΠΟΙΗΣΗ

Κίνδυνος από σκόνη βλαβερή για την υγεία

Αναπνευστικά νοσήματα λόγω εισπνοής σκόνης.

Μην κάνετε αναρρόφηση χωρίς το στοιχείο φίλτρου, διότι διαφορετικά θα προκληθούν προβλήματα υγείας λόγω αυξημένης εξαγωγής λεπτής σκόνης.

ΠΡΟΣΟΧΗ

Λείπει το στοιχείο φίλτρου

Βλάβη του κινητήρα αναρρόφησης
Μην λειτουργείτε τη συσκευή χωρίς το στοιχείο φίλτρου.

1. Φέρτε τη συσκευή στη θέση εργασίας.
2. Ασφαλίστε τη συσκευή με τα φρένα στάθμευσης.
3. Βεβαιωθείτε ότι η κεφαλή αναρρόφησης είναι σωστά τοποθετημένη.
4. Συνδέστε στην υποδοχή αναρρόφησης τον ελαστικό σωλήνα αναρρόφησης (δεν περιλαμβάνεται).
5. Ελέγξτε τη στάθμη πλήρωσης του δοχείου ρύπων.
6. Εάν είναι απαραίτητο, αδειάστε το δοχείο απορριμμάτων (βλ. κεφάλαιο *Άδειασμα δοχείου απορριμμάτων*).
7. Βεβαιωθείτε ότι το δοχείο ρύπων είναι σωστά τοποθετημένο. Τα κλιπ ελατηρίου πρέπει να είναι καθαρά και σε επαφή με το δοχείο ρύπων.
Εάν είναι απαραίτητο, καθαρίστε τα κλιπ ελατηρίου με ένα υγρό πανί.
8. Πριν την στεγνή αναρρόφηση τοποθετήστε τη σακούλα απόρριψης (βλ. κεφάλαιο *Στεγνή αναρρόφηση*).

9. Συνδέστε τα επιθυμητά παρελκόμενα στον ελαστικό σωλήνα αναρρόφησης (δεν περιλαμβάνονται στον παραδοτέο εξοπλισμό).

Αυτόματη παρακολούθηση ισχύος αναρρόφησης

Η συσκευή είναι εξοπλισμένη με μονάδα παρακολούθησης της ισχύος αναρρόφησης. Εάν η ταχύτητα του αέρα στον ελαστικό σωλήνα αναρρόφησης πέσει κάτω από τα 20 m/s, ανάβει η ενδεικτική λυχνία "Υποπίεση" κόκκινη (βλ. *Αντιμετώπιση βλαβών*).

Υπόδειξη

Η ενδεικτική λυχνία μπορεί να ανάβει για λίγο κατά τη διάρκεια της κανονικής λειτουργίας (π.χ. κατά τις εργασίες με ακροστόμιο δαπέδου), όταν μειώνεται η ποσότητα αέρα (μείωση διατομής) και έτσι αυξάνεται η υποπίεση.

Υπόδειξη

Σε αυτές τις περιπτώσεις, ωστόσο, δεν πρόκειται για ελάττωμα, αλλά, όπως αναφέρθηκε παραπάνω για ένδειξη ότι ο όγκος του αέρα έχει μειωθεί και η υποπίεση έχει αυξηθεί.

Αντιστατικό σύστημα

Οι γειωμένοι ρευματοδότες τροφοδοσίας διοχετεύουν τα ηλεκτροστατικά φορτία. Έτσι αποφεύγονται οι σπινθήρες και οι ηλεκτροπληξίες με ηλεκτρικά αγωγίμα εξαρτήματα, συγκεκριμένα από τον κατασκευαστή.

Λειτουργία

Μετά την αναρρόφηση υγρών ή βρεγμένων υλικών, βλ. κεφάλαιο *Αλλαγή από υγρή σε ξηρή αναρρόφηση*.

ΠΡΟΣΟΧΗ

Καλυμμένα ανοίγματα εισόδου και εξόδου αέρα στην κεφαλή αναρρόφησης

Ζημιές στη συσκευή

Μην καλύπτετε τα ανοίγματα εισόδου και εξόδου αέρα στην κεφαλή αναρρόφησης.

Περιστροφικός διακόπτης

O	Συσκευή OFF
I	Συσκευή ON

Ενεργοποίηση συσκευής

1. Συνδέστε το ηλεκτρικό φις στην πρίζα. Η ενδεικτική λυχνία "Ετοιμότητα λειτουργίας" ανάβει.
2. Ενεργοποιήστε τη συσκευή από τον περιστροφικό διακόπτη.

Διενέργεια διαδικασίας αναρρόφησης

1. Ελέγχετε τακτικά τη στάθμη πλήρωσης του δοχείου απορριμμάτων, επειδή κατά την αναρρόφηση η συσκευή δεν απενεργοποιείται αυτόματα.
2. Αν χρειάζεται, αδειάστε το δοχείο απορριμμάτων (βλ. κεφάλαιο *Άδειασμα δοχείου απορριμμάτων*).
3. Αν χρειάζεται, καθαρίστε το φίλτρο (βλ. κεφάλαιο *Καθαρισμός φίλτρου*) ή αλλάξτε ή αντικαταστήστε το (βλ. κεφάλαιο *Αλλαγή / αντικατάσταση φίλτρου*).

Στεγνή αναρρόφηση

Η συσκευή είναι εξοπλισμένη με σακούλα απόρριψης, κωδ. παραγγελίας 6.907-347.0 (5 τεμάχια).

Υπόδειξη

Με αυτή τη συσκευή μπορούν να αναρροφηθούν όλα τα είδη σκόνης έως την κατηγορία M. Η χρήση σακούλας συλλογής σκόνης επιβάλλεται από τη νομοθεσία.

Υπόδειξη

Η συσκευή ενδείκνυται για αναρρόφηση ξηρής, εύφλεκτης σκόνης με οριακές τιμές επαγγελματικής έκθεσης μεγαλύτερες από $0,1 \text{ mg/m}^3$.

1. Όταν σκουπίζετε με ηλεκτρική σκούπα λεπτή σκόνη, χρησιμοποιείτε επίσης τη σακούλα απόρριψης (βλέπε κεφάλαιο *Τοποθέτηση σακούλας απόρριψης*).

Αλλαγή από υγρή σε ξηρή αναρρόφηση

ΠΡΟΣΟΧΗ

Αλλαγή από υγρή σε ξηρή αναρρόφηση

Κίνδυνος ζημιάς στο φίλτρο

Όταν το στοιχείο φίλτρου είναι υγρό μην κάνετε αναρρόφηση ξηρής σκόνης επειδή έτσι μπορεί να καταστραφεί το φίλτρο.

1. Πριν από τη χρήση για ξηρή αναρρόφηση, αφήστε το υγρό φίλτρο να στεγνώσει καλά ή αντικαταστήστε το με στεγνό.
2. Εφόσον χρειάζεται, αλλάξτε το φίλτρο.

Τοποθέτηση σακούλας απόρριψης

1. Ασφαλίστε τη συσκευή με τα φρένα στάθμευσης.

Εικόνα Β

2. Αφαιρέστε τον ελαστικό σωλήνα εξισορρόπησης πίεσης από το δοχείο απορριμμάτων.
3. Χαμηλώστε το δοχείο απορριμμάτων τραβώντας προς τα πάνω τους μοχλούς.
4. Βγάλτε το δοχείο απορριμμάτων από τη συσκευή.

Εικόνα C

5. Τοποθετήστε τη σακούλα απόρριψης στο δοχείο απορριμμάτων και εφαρμόστε την προσεκτικά στο τοίχωμα και στο κάτω μέρος του δοχείου.
6. Διπλώστε προς τα έξω την άκρη της σακούλας απόρριψης στο χείλος του δοχείου απορριμμάτων.

ΠΡΟΣΟΧΗ

Στατικό φορτίο του δοχείου απορριμμάτων

Ανάφλεξη σωματιδίων σκόνης
Βεβαιωθείτε ότι η γείωση στο πλαίσιο βρίσκεται σε επαφή με το δοχείο απορριμμάτων.

7. Τοποθετήστε το δοχείο απορριμμάτων στη συσκευή.

Δ ΠΡΟΕΙΔΟΠΟΙΗΣΗ

Λανθασμένος χειρισμός κατά το κλείδωμα του δοχείου απορριμμάτων

Κίνδυνος σύνθλιψης

Κατά το κλείδωμα, μην τοποθετείτε ποτέ τα χέρια σας ανάμεσα στο δοχείο απορριμμάτων και τον δακτύλιο φίλτρου ή κοντά στον μηχανισμό ανύψωσης.

- Ασφαλίστε το δοχείο απορριμμάτων πιέζοντας τον μοχλό και με τα δύο χέρια.
8. Ασφαλίστε το δοχείο απορριμμάτων με τους μοχλούς.
 9. Συνδέστε τον ελαστικό σωλήνα εξισορρόπησης πίεσης στο δοχείο απορριμμάτων.

Υγρή αναρρόφηση

⚠ ΚΙΝΔΥΝΟΣ

Κίνδυνος από σκόνη βλαβερή για την υγεία

Αναπνευστικά νοσήματα λόγω εισπνοής σκόνης.

Κατά την υγρή αναρρόφηση δεν επιτρέπεται η αναρρόφηση σκόνης που είναι βλαβερή για την υγεία.

ΠΡΟΣΟΧΗ

Κίνδυνος πρόκλησης ζημιών λόγω υπερχειλίσσης του δοχείου ρύπων

Το δοχείο ρύπων μπορεί να γεμίσει και να υπερχειλίσσει κατά την υποδοχή μεγάλων ποσοτήτων υγρών εντός μερικών δευτερολέπτων.

Ελέγχετε συνεχώς τη στάθμη πλήρωσης.

1. Πριν την υγρή αναρρόφηση αφαιρέστε τον σάκο απορριμμάτων (βλ. κεφάλαιο Αφαίρεση σακούλας απόρριψης).

Αφαίρεση σακούλας απόρριψης

⚠ ΚΙΝΔΥΝΟΣ

Κίνδυνος από σκόνη βλαβερή για την υγεία

Αναπνευστικά νοσήματα λόγω εισπνοής σκόνης.

Η συλλεγόμενη σκόνη πρέπει να μεταφέρεται σε στεγανά δοχεία. Η μεταφόρτωση σε άλλο δοχείο δεν επιτρέπεται. Η απόσυρση του δοχείου συλλογής σκόνης επιτρέπεται να γίνεται μόνο από εκπαιδευμένα άτομα.

1. Ασφαλίστε τη συσκευή με τα φρένα στάθμευσης.

Εικόνα Β

2. Αφαιρέστε τον ελαστικό σωλήνα εξισορρόπησης πίεσης από το δοχείο απορριμμάτων.
3. Χαμηλώστε το δοχείο απορριμμάτων τραβώντας προς τα πάνω τους μοχλούς.

4. Ενεργοποιήστε τη συσκευή για να αποφύγετε την απελευθέρωση επικίνδυνης σκόνης.
5. Βγάλτε το δοχείο απορριμμάτων από τη συσκευή.

Εικόνα D

6. Αναδιπλώστε την άκρη της σακούλας απόρριψης προς τα πάνω.
7. Κλείστε στεγανά τη σακούλα απόρριψης με δεματικό καλωδίου.
8. Βγάλτε έξω τη σακούλα απόρριψης.
9. Απορριψίτε τη σακούλα απόρριψης σύμφωνα με τις ισχύουσες διατάξεις.

ΠΡΟΣΟΧΗ

Στατικό φορτίο του δοχείου απορριμμάτων

Ανάφλεξη σωματιδίων σκόνης
Βεβαιωθείτε ότι η γείωση στο πλαίσιο βρίσκεται σε επαφή με το δοχείο απορριμμάτων.

10. Τοποθετήστε το δοχείο απορριμμάτων στη συσκευή.
11. Απενεργοποιήστε τη συσκευή.

⚠ ΠΡΟΕΙΔΟΠΟΙΗΣΗ

Λανθασμένος χειρισμός κατά το κλείδωμα του δοχείου απορριμμάτων Κίνδυνος σύνθλιψης

Κατά το κλείδωμα, μην τοποθετείτε ποτέ τα χέρια σας ανάμεσα στο δοχείο απορριμμάτων και τον δακτύλιο φίλτρου ή κοντά στον μηχανισμό ανύψωσης. Ασφαλίστε το δοχείο απορριμμάτων πιέζοντας τον μοχλό και με τα δύο χέρια.

12. Ασφαλίστε το δοχείο απορριμμάτων με τους μοχλούς.
13. Συνδέστε τον ελαστικό σωλήνα εξισορρόπησης πίεσης στο δοχείο απορριμμάτων.

Τερματισμός υγρής αναρρόφησης

⚠ ΠΡΟΕΙΔΟΠΟΙΗΣΗ

Λανθασμένη απόρριψη υγρών αποβλήτων

Μόλυνση του περιβάλλοντος
Τηρείτε τους τοπικούς κανονισμούς επεξεργασίας υγρών αποβλήτων.

1. Στεγνώστε το φίλτρο.
2. Καθαρίστε το δοχείο απορριμμάτων με υγρό πανί και στεγνώστε το.

Καθαρισμός φίλτρου

Καθαρίζετε το αστεροειδές φίλτρο σε τακτικά χρονικά διαστήματα.

1. Απενεργοποιήστε τη συσκευή.
2. Αν γίνει αναρρόφηση ξηρών υλικών, κινήστε τον μοχλό καθαρισμού του φίλτρου τουλάχιστον 5 φορές πέρα δώθε.

Εάν αυτός ο καθαρισμός δεν επιφέρει καμία βελτίωση, αφαιρέστε το αστεροειδές φίλτρο και πλύνετε ή αντικαταστήστε το (βλ. κεφάλαιο *Φροντίδα και συντήρηση*).

Απενεργοποίηση συσκευής

1. Απενεργοποιήστε τη συσκευή από τον περιστροφικό διακόπτη.
2. Αποσυνδέστε το φως ρεύματος. Η ενδεικτική λυχνία "Ετοιμότητα λειτουργίας" σβήνει.

Μετά από κάθε λειτουργία

1. Απενεργοποιήστε τη συσκευή.
2. Αποσυνδέστε το φως ρεύματος.
3. Αφαιρέστε τα αξεσουάρ (δεν περιλαμβάνονται στη συσκευασία).
4. Αδειάστε το δοχείο απορριμμάτων (βλ. κεφάλαιο *Αδειασμα δοχείου απορριμμάτων*).
5. Αν έχουν αναρροφηθεί υγρά υλικά, αφαιρέστε το φίλτρο ώστε να στεγνώσει.
6. Καθαρίστε τη συσκευή (βλ. Κεφάλαιο *Καθαρισμός συσκευής*).

Κλείσιμο υποδοχής αναρρόφησης

Δ ΠΡΟΕΙΔΟΠΟΙΗΣΗ

Κίνδυνος τραυματισμού

Βλάβες στο δέρμα, τους πνεύμονες και τα μάτια λόγω ψιλής σκόνης

Μετά την απομάκρυνση του ελαστικού σωλήνα αναρρόφησης, η υποδοχή αναρρόφησης πρέπει να κλειστεί στεγανά με το πώμα.

Εικόνα Ε

1. Τοποθετήστε το πώμα σφιχτά στην υποδοχή αναρρόφησης.
2. Σπρώξτε το πώμα μέσα μέχρι τέρμα.

Αδειασμα δοχείου απορριμμάτων

Δ ΠΡΟΕΙΔΟΠΟΙΗΣΗ

Κίνδυνος σύνθλιψης

Κατά την αφαίρεση και τοποθέτηση του δοχείου προσέξτε τα κινούμενα μέρη.

Υπόδειξη

Το δοχείο απορριμμάτων θα πρέπει να αδειάζει, όταν είναι γεμάτο έως και 3 cm κάτω από το άνω χείλος του.

Ελέγχετε τακτικά τη στάθμη πλήρωσης του δοχείου απορριμμάτων, επειδή κατά την αναρρόφηση η συσκευή δεν απενεργοποιείται αυτόματα.

1. Ασφαλίστε τη συσκευή με τα φρένα στάθμευσης.

Εικόνα Β

2. Αφαιρέστε τον ελαστικό σωλήνα εξισορρόπησης πίεσης από το δοχείο απορριμμάτων.
3. Χαμηλώστε το δοχείο απορριμμάτων τραβώντας προς τα πάνω τους μοχλούς.
4. Ενεργοποιήστε τη συσκευή για να αποφύγετε την απελευθέρωση επικίνδυνης σκόνης.
5. Βγάλτε το δοχείο απορριμμάτων από τη συσκευή.

Υπόδειξη

Το δοχείο απορριμμάτων σηκώνεται από τη λαβή με γερανό. Το μέγιστο φορτίο για τη μεταφορά με γερανό είναι 50 kg.

Δ ΠΡΟΣΟΧΗ

Υπέρβαση του επιτρεπόμενου συνολικού βάρους

Κίνδυνος τραυματισμού και πρόκλησης ζημιάς

Κατά τη μεταφορά με γερανό προσέξτε το συνολικό βάρος του δοχείου απορριμμάτων.

Μην υπερφορτώνετε το δοχείο.

Τηρείτε τους ισχύοντες κανονισμούς χρήσης γερανού.

6. Αδειάστε το δοχείο απορριμμάτων.

Δ ΠΡΟΕΙΔΟΠΟΙΗΣΗ

Λανθασμένος χειρισμός κατά το κλείδωμα του δοχείου απορριμμάτων

Κίνδυνος σύνθλιψης

Κατά το κλείδωμα, μην τοποθετείτε ποτέ τα χέρια σας ανάμεσα στο δοχείο

απορριμμάτων και τον δακτύλιο φίλτρου ή κοντά στον μηχανισμό ανύψωσης. Ασφαλίστε το δοχείο απορριμμάτων πιέζοντας και με τα δύο χέρια τη λαβή.

ΠΡΟΣΟΧΗ

Στατικό φορτίο του δοχείου απορριμμάτων

Ανάφλεξη σωματιδίων σκόνης
Βεβαιωθείτε ότι η γείωση στο πλαίσιο βρίσκεται σε επαφή με το δοχείο απορριμμάτων.

7. Τοποθετήστε το δοχείο απορριμμάτων στη συσκευή.
8. Απενεργοποιήστε τη συσκευή.

Δ ΠΡΟΕΙΔΟΠΟΙΗΣΗ

Λανθασμένος χειρισμός κατά το κλειδωμα του δοχείου απορριμμάτων

Κίνδυνος σύνθλιψης

Κατά το κλειδωμα, μην τοποθετείτε ποτέ τα χέρια σας ανάμεσα στο δοχείο απορριμμάτων και τον δακτύλιο φίλτρου ή κοντά στον μηχανισμό ανύψωσης.

Ασφαλίστε το δοχείο απορριμμάτων πιέζοντας τον μοχλό και με τα δύο χέρια.

9. Ασφαλίστε το δοχείο απορριμμάτων με τους μοχλούς.
10. Συνδέστε τον ελαστικό σωλήνα εξισορρόπησης πίεσης στο δοχείο απορριμμάτων.

Καθαρισμός συσκευής

Δ ΠΡΟΕΙΔΟΠΟΙΗΣΗ

Λανθασμένη απόρριψη υγρών αποβλήτων

Μόλυνση του περιβάλλοντος

Τηρείτε τους τοπικούς κανονισμούς επεξεργασίας υγρών αποβλήτων.

1. Καθαρίστε τη συσκευή εσωτερικά και εξωτερικά με αναρρόφηση και σκούπισμα με υγρό πανί.
Κατά την αναρρόφηση στη συσκευή, θα πρέπει να χρησιμοποιείται σκούπα ίδιας ή καλύτερης κατηγορίας.
2. Ξεπλύνετε τα παρελκόμενα (δεν περιλαμβάνονται στον παραδοτέο εξοπλισμό), αν χρειάζεται, με νερό και στεγνώστε.

Αποθήκευση συσκευής

1. Τυλίξτε το καλώδιο τροφοδοσίας γύρω από τον συγκρατητήρα καλωδίου.
2. Τοποθετήστε τη συσκευή σε στεγνό χώρο και ασφαλίστε την ώστε να μην μπορεί να χρησιμοποιηθεί από αναρμόδια άτομα.

Μεταφορά

Δ ΠΡΟΣΟΧΗ

Μη τήρηση των οδηγιών σχετικά με το βάρος

Κίνδυνος τραυματισμού και πρόκλησης ζημιών

Κατά τη μεταφορά προσέξτε το βάρος του μηχανήματος.

1. Για μεταφορά χωρίς σκόνες κλείστε την υποδοχή αναρρόφησης (βλ. κεφάλαιο *Κλείσιμο υποδοχής αναρρόφησης*).
2. Λύστε τα χειρόφρενα και σπρώξτε τη συσκευή από τη λαβή οδήγησης.
3. Για μεταφόρτωση, κρατήστε τη συσκευή από το πλαίσιο και από τη λαβή οδήγησης.
4. Κατά τη μεταφορά σε οχήματα στερεώστε τη συσκευή έναντι ολίσθησης και ανατροπής.

Αποθήκευση

Δ ΠΡΟΣΟΧΗ

Μη τήρηση των οδηγιών σχετικά με το βάρος

Κίνδυνος τραυματισμού και πρόκλησης ζημιών

Κατά την αποθήκευση προσέξτε το βάρος της συσκευής.

1. Αποθηκεύετε τη συσκευή μόνο σε εσωτερικούς χώρους.

Φροντίδα και συντήρηση

Δ ΚΙΝΔΥΝΟΣ

Ακούσια ενεργοποίηση της συσκευής, επαφή με εξαρτήματα που διαρρέονται από ρεύμα

Κίνδυνος τραυματισμού, κίνδυνος ηλεκτροπληξίας

Πριν από τις εργασίες στη συσκευή, απενεργοποιήστε τη συσκευή.

Αποσυνδέστε το φις από την πρίζα.

Δ ΚΙΝΔΥΝΟΣ

Κίνδυνος από σκόνη βλαβερή για την υγεία

Αναπνευστικά νοσήματα λόγω εισπνοής σκόνης.

Κατά τις εργασίες συντήρησης (π.χ. αλλαγή φίλτρου) φοράτε αναπνευστική μάσκα P2 ή ανώτερης κατηγορίας και ρουχισμό μιας χρήσεως.

Δ ΠΡΟΕΙΔΟΠΟΙΗΣΗ

Κίνδυνος από σκόνη βλαβερή για την υγεία

Αναπνευστικά νοσήματα λόγω εισπνοής σκόνης.

Τα συστήματα ασφαλείας για πρόληψη κινδύνων πρέπει να ελέγχονται τουλάχιστον μία φορά τον χρόνο από τον κατασκευαστή ή από αρμόδιο άτομο σχετικά με την ασφάλη και άποψη λειτουργία τους. Θα πρέπει να ελέγχονται π.χ. η στεγανότητα της συσκευής, η φθορά του φίλτρου, η λειτουργία των διατάξεων ελέγχου.

ΠΡΟΣΟΧΗ

Προϊόντα περιποίησης με σιλικόνη

Τα πλαστικά μέρη μπορούν να προσβληθούν.

Μη χρησιμοποιείτε για καθαρισμό προϊόντα περιποίησης που περιέχουν σιλικόνη.

Τα μηχανήματα αναρρόφησης σκόνης είναι διατάξεις ασφαλείας για την πρόληψη ή αποφυγή κινδύνων υπό την έννοια του γερμανικού κανονισμού BGV A1.

- Για να γίνει συντήρηση της συσκευής από τον χρήστη, η συσκευή πρέπει να αποσυαρμολογηθεί, να καθαριστεί και να συντηρηθεί, εφόσον αυτό μπορεί να γίνει, χωρίς να προκληθεί κατά τη συντήρηση κίνδυνος για το προσωπικό συντήρησης και για άλλα άτομα. Πριν την αποσυαρμολόγηση να λαμβάνετε τα κατάλληλα μέτρα προστασίας που περιλαμβάνουν και απολύμανση, να φροντίζετε ώστε να υπάρχει τοπικός αυτοδύναμος αερισμός με φίλτρο στο χώρο όπου αποσυαρμολογείται η συσκευή, να καθαρίζετε την επιφάνεια που έγινε η συντήρηση και να υπάρχει κατάλληλη προστασία του προσωπικού.

- Το εξωτερικό της συσκευής θα πρέπει να καθαριστεί από τοξικές ουσίες με αναρρόφηση σκόνης και να σκουπιστεί καλά, ή να γίνει επεξεργασία του με στεγανοποιητικό μέσο, πριν απομακρυνθεί από την επικίνδυνη περιοχή. Όλα τα εξαρτήματα της συσκευής πρέπει να θεωρούνται ακάθαρτα, όταν απομακρύνονται από την επικίνδυνη περιοχή. Πρέπει να λαμβάνονται τα κατάλληλα μέτρα για να μην διαφύγει η σκόνη.
- Κατά την εκτέλεση των εργασιών συντήρησης και επισκευής πρέπει να πεταχτούν όλα τα ακάθαρτα αντικείμενα που δεν μπορούν να καθαριστούν ικανοποιητικά. Παρόμοια αντικείμενα πρέπει να απορρίπτονται σε αδιαπέραστες από την υγρασία σακούλες, σύμφωνα με τους ισχύοντες κανονισμούς για τη διάθεση παρόμοιων απορριμμάτων.
- Κατά τη μεταφορά και τη συντήρηση της συσκευής, τα ανοίγματα αναρρόφησης πρέπει να κλείνονται στεγανά με το πώμα.
 1. Σημειώστε ότι μπορείτε να εκτελείτε απλές εργασίες συντήρησης και φροντίδας μόνοι σας.
 2. Καθαρίζετε τακτικά την επιφάνεια της συσκευής και την εσωτερική πλευρά του δοχείου με υγρό πανί.

Εργασίες ελέγχου και συντήρησης

Εκτελείτε τακτικούς ελέγχους στη συσκευή σύμφωνα με τις εκάστοτε εθνικές προδιαγραφές και τους νόμους περί πρόληψης ατυχημάτων. Οι εργασίες συντήρησης πρέπει να εκτελούνται από ειδικευμένο άτομο σε τακτά διαστήματα και σύμφωνα με τις οδηγίες του κατασκευαστή. Επίσης, να λαμβάνονται υπόψη οι ισχύοντες κανονισμοί και απαιτήσεις ασφαλείας. Οι εργασίες στην ηλεκτρική εγκατάσταση πρέπει να εκτελούνται μόνο από ειδικευμένους ηλεκτρολόγους. Σε περίπτωση ερωτήσεων απευθυνθείτε στο υποκατάστημα της KÄRCHER.

Διαστήματα συντήρησης / Συντήρηση από τον χρήστη

Για αυτήν τη συσκευή δεν υπάρχουν τακτικά διαστήματα συντήρησης. Εφόσον χρειάζεται, εκτελούνται οι εξής εργασίες συντήρησης:

- Πλύνετε το φίλτρο.
- Αλλάξτε το φίλτρο.
- Αντικαταστήστε το φίλτρο.

Πλύσιμο φίλτρου

ΠΡΟΣΟΧΗ

Χρήση απορρυπαντικών ή λευκαντικών μέσων

Ζημιά στο φίλτρο.

Καθαρίζετε το φίλτρο μόνο με νερό.

Τοποθετήστε το φίλτρο μέσα στη συσκευή μόνο αφού στεγνώσει τελείως.

Το αστεροειδές φίλτρο μπορεί να πλένεται με τρεχούμενο νερό.

1. Πάντα να ξεπλένετε το αστεροειδές φίλτρο από μέσα προς τα έξω, ώστε να μην παραμένουν σωματίδια που μειώσουν την απόδοση του φίλτρου.

Αλλαγή / αντικατάσταση φίλτρου

Υπόδειξη

Για την αφαίρεση της κεφαλής αναρρόφησης χρειάζονται 2 άτομα.

1. Απενεργοποιήστε τη συσκευή.
2. Αποσυνδέστε το φινι ρεύματος.
3. Απασφαλίστε και βγάλτε την κεφαλή αναρρόφησης.
4. Απασφαλίστε και βγάλτε τον ενδιάμεσο δακτύλιο.
5. Βγάλτε το αστεροειδές φίλτρο.
6. Ελέγξτε τον στεγανοποιητικό δακτύλιο για ζημιές.
7. Τοποθετήστε το καινούργιο αστεροειδές φίλτρο:
 - a Περάστε το αστεροειδές φίλτρο επάνω από τον δονητή στον ενδιάμεσο δακτύλιο έτσι ώστε τα στοιχεία του δονητή να ευθυγραμμίζονται στο μέσο των θυλάκων του φίλτρου.
 - b Τοποθετήστε τον ενδιάμεσο δακτύλιο με το αστεροειδές φίλτρο και τον δονητή στον δακτύλιο φίλτρου.
 - c Ασφαλίστε τον ενδιάμεσο δακτύλιο.

8. Τοποθετήστε και ασφαλίστε την κεφαλή αναρρόφησης.

Αντικατάσταση σακούλας απόρριψης

⚠ ΚΙΝΔΥΝΟΣ

Κίνδυνος από σκόνη βλαβερή για την υγεία

Αναπνευστικά νοσήματα λόγω εισπνοής σκόνης.

Η συλλεγόμενη σκόνη πρέπει να μεταφέρεται σε στεγανά δοχεία. Η μεταφόρτωση σε άλλο δοχείο δεν επιτρέπεται. Η απόσυρση του δοχείου συλλογής σκόνης επιτρέπεται να γίνεται μόνο από εκπαιδευμένα άτομα.

1. Ασφαλίστε τη συσκευή με τα φρένα στάθμευσης.

Εικόνα Β

2. Αφαιρέστε τον ελαστικό σωλήνα εξισορρόπησης πίεσης από το δοχείο απορριμμάτων.
3. Χαμηλώστε το δοχείο απορριμμάτων τραβώντας προς τα πάνω τους μοχλούς.
4. Ενεργοποιήστε τη συσκευή για να αποφύγετε την απελευθέρωση επικίνδυνης σκόνης.
5. Βγάλτε το δοχείο απορριμμάτων από τη συσκευή.

Εικόνα D

6. Αναδιπλώστε την άκρη της σακούλας απόρριψης προς τα πάνω.
7. Κλείστε στεγανά τη σακούλα απόρριψης με δεματικό καλωδίου.
8. Βγάλτε έξω τη σακούλα απόρριψης.
9. Απορρίψτε τη σακούλα απόρριψης σύμφωνα με τις ισχύουσες διατάξεις.

Εικόνα C

10. Τοποθετήστε τη σακούλα απόρριψης στο δοχείο απορριμμάτων και εφαρμόστε την προσεκτικά στο τοίχωμα και στο κάτω μέρος του δοχείου.
11. Διπλώστε προς τα έξω την άκρη της σακούλας απόρριψης στο χέιλος του δοχείου απορριμμάτων.

ΠΡΟΣΟΧΗ

Στατικό φορτίο του δοχείου απορριμμάτων

Ανάφλεξη σωματιδίων σκόνης

Βεβαιωθείτε ότι η γείωση στο πλαίσιο βρίσκεται σε επαφή με το δοχείο απορριμμάτων.

12. Τοποθετήστε το δοχείο απορριμμάτων στη συσκευή.

13. Απενεργοποιήστε τη συσκευή.

Δ ΠΡΟΕΙΔΟΠΟΙΗΣΗ

Λανθασμένος χειρισμός κατά το κλειδωμα του δοχείου απορριμμάτων
Κίνδυνος σύνθλιψης

Κατά το κλειδωμα, μην τοποθετείτε ποτέ τα χέρια σας ανάμεσα στο δοχείο απορριμμάτων και τον δακτύλιο φίλτρου ή κοντά στον μηχανισμό ανύψωσης.

Ασφαλίστε το δοχείο απορριμμάτων πιέζοντας τον μοχλό και με τα δύο χέρια.

14. Ασφαλίστε το δοχείο απορριμμάτων με τους μοχλούς.

15. Συνδέστε τον ελαστικό σωλήνα εξορρόπησης πίεσης στο δοχείο απορριμμάτων.

Αντιμετώπιση βλαβών

Δ ΚΙΝΔΥΝΟΣ

Ακούσια εκκίνηση της συσκευής / ηλεκτροπληξία

Η ακούσια εκκίνηση του κινητήρα αναρρόφησης μπορεί να προκαλέσει τραυματισμούς. Η ύπαρξη τάσης σε ηλεκτρικά εξαρτήματα μπορεί να προκαλέσει ηλεκτροπληξία.

Πριν από κάθε εργασία στη συσκευή, απενεργοποιείτε τη συσκευή και αποσυνδέετε το φως ρεύματος.

Όλοι οι έλεγχοι και οι εργασίες στα ηλεκτρικά εξαρτήματα πρέπει να εκτελούνται από ηλεκτρολόγο.

Υπόδειξη

Αν εμφανιστεί κάποια βλάβη, πρέπει να απενεργοποιήσετε αμέσως τη συσκευή. Η βλάβη πρέπει να επισκευαστεί πριν ενεργοποιηθεί ξανά η συσκευή.

Εάν δε διορθωθεί η βλάβη, πρέπει να γίνει έλεγχος της συσκευής από το τμήμα εξυπηρέτησης πελατών.

Ο στρόβιλος αναρρόφησης δεν λειτουργεί

1. Ελέγξτε την πρίζα και την ασφάλεια της παροχής ρεύματος.

2. Ελέγξτε το ηλεκτρικό καλώδιο και τον ρευματολήπτη της συσκευής.

3. Ενεργοποιήστε τη συσκευή.

Η αναρροφητική ισχύς μειώνεται

1. Αφαιρέστε τα μπλοκαρίσματα από το ακροστόμιο, τον άκαμπτο ή τον ελαστικό σωλήνα αναρρόφησης.

2. Αντικαταστήστε τον γεμάτο σάκο απορριμμάτων (βλ. κεφάλαιο *Αντικατάσταση σακούλας απόρριψης*).

3. Ελέγξτε την κεφαλή αναρρόφησης και το δοχείο απορριμμάτων για σωστή εφαρμογή.

4. Καθαρίστε το φίλτρο (βλ. κεφάλαιο *Καθαρισμός φίλτρου*).

5. Αδειάστε το δοχείο απορριμμάτων (βλ. κεφάλαιο *Αδειασμα δοχείου απορριμμάτων*).

6. Συνδέστε και στα δύο άκρα τον ελαστικό σωλήνα εξορρόπησης πίεσης.

Διαρροή σκόνης κατά την αναρρόφηση

1. Ελέγξτε και αν χρειάζεται διορθώστε την εφαρμογή του φίλτρου.

2. Καθαρίστε το φίλτρο (βλ. κεφάλαιο *Καθαρισμός φίλτρου*).

3. Αντικαταστήστε το φίλτρο (βλ. κεφάλαιο *Αλλαγή / αντικατάσταση φίλτρου*).

Η ενδεικτική λυχνία "Σφάλμα φάσης και περιστρεφόμενου πεδίου" ανάβει κόκκινη

Η συσκευή δεν λειτουργεί.

Εικόνα F

1. Αλλάξτε τους πόλους στο βύσμα συσκευής.

Η ενδεικτική λυχνία "υποπίεσης" ανάβει κόκκινη

1. Καθαρίστε το φίλτρο (βλ. κεφάλαιο *Καθαρισμός φίλτρου*).

2. Αντικαταστήστε το φίλτρο (βλ. κεφάλαιο *Αλλαγή / αντικατάσταση φίλτρου*).

3. Σε περίπτωση που γεμίσει ο σάκος φίλτρου ασφαλείας και ο όγκος αέρα πέσει κάτω από τα ελάχιστα όρια, πρέπει να γίνει αντικατάσταση.

Απόρριψη

Η συσκευή πρέπει να απορρίπτεται σύμφωνα με τους νομικούς κανονισμούς όταν λήξει η διάρκεια ζωής της.

Εγγύηση

Σε κάθε χώρα ισχύουν οι όροι εγγύησης οι οποίοι εκδίδονται από την αρμόδια εταιρεία διανομής μας. Τυχόν βλάβες στη συσκευή σας επιδιορθώνονται από εμάς χωρίς χρέωση εντός της προθεσμίας εγγύησης, εφόσον οφείλονται σε σφάλμα υλικού ή κατασκευής. Σε περίπτωση εγγύησης απευθυνθείτε στον προμηθευτή σας ή στο πλησιέστερο εξουσιοδοτημένο συνεργείο, προσκομίζοντας το παραστατικό της αγοράς.

(για διευθύνσεις βλέπε την πίσω σελίδα)
Περαιτέρω πληροφορίες για την εγγύηση (εάν υπάρχουν) θα βρείτε στην καρτέλα σέρβις της τοπικής ιστοσελίδας της Kärcher στην ενότητα "Downloads".

Τεχνικά στοιχεία

Ηλεκτρική σύνδεση

Ηλεκτρική τάση	V	400
Φάση	~	3
Συχνότητα ρεύματος	Hz	50
Ονομαστική ισχύς	W	3000
Βαθμός προστασίας		IP64
Κατηγορία προστασίας		I
Τύπος προστασίας από ανάφλεξη		II 3D Ex tc IIIC T125 °C Dc

Διαστάσεις και βάρη

Σύνθετος βάρους λειτουργίας	kg	102
Μήκος x πλάτος x ύψος	mm	1060 x 680 x 1840
Επιφάνεια φίλτρου	m ²	2,0
Ωφέλιμη διηθητική επιφάνεια	m ²	1,5

Περιβαλλοντικές συνθήκες

Θερμοκρασία περιβάλλοντος	°C	-10-40
Θερμοκρασία επιφανείας (μέγ.)	°C	125
Σχετική ατμοσφαιρική υγρασία	°C	30-90

Στοιχεία ισχύος συσκευής

Χωρητικότητα δοχείου	l	60
Κενό αέρος (max)	kPa	24,7
Μέγιστη παροχή αέρα με σωλήνα αναρρόφησης DN40, L=3 m	m ³ /h	198
Μέγιστη παροχή αέρα με σωλήνα αναρρόφησης DN40, L=5 m	m ³ /h	180
Μέγιστη παροχή με ελαστικό σωλήνα αναρρόφησης Ø40, L=8 m	m ³ /h	165
Υποπίεση (μέγ.)	kPa (mbar) (250)	25,0

Σύνδεση ελαστικού σωλήνα αναρρόφησης	DN70
Ονομαστικό πλάτος εύκαμπτου σωλήνα αναρρόφησης	DN40
Κωδικός παραγγελίας φίλτρου	9.439-542

Μετρημένες τιμές κατά EN 60335-2-69

Τιμή δονήσεων χειριού-βραχίονα	m/s ²	<2,5
Αβεβαιότητα K	m/s ²	0,2
Στάθμη ηχητικής πίεσης L _{pA}	dB(A)	79
Αβεβαιότητα K _{pA}	dB(A)	1

Ηλεκτρικό καλώδιο

Τύπος	H07RN-F 5x1,5 mm ²	
Αριθμός εξαρτήματος	6.649-826.0	
Μήκος καλωδίου	m	7,5

Με την επιφύλαξη τεχνικών αλλαγών.

Δήλωση συμμόρφωσης ΕΕ

Με την παρούσα δηλώνουμε ότι το προϊόν που αναφέρεται παρακάτω συμμορφώνεται με τις σχετικές διατάξεις των οδηγιών και κανονισμών που παρατίθενται. Σε περίπτωση τροποποίησης της μηχανής που δεν έχει

συμφωνηθεί με εμάς, αυτή η δήλωση ακυρώνεται.
Προϊόν: Ηλεκτρική σκούπα υγρής και ξηρής αναρρόφησης
Τύπος: 1.573-xxx

Ευρωπαϊκές οδηγίες και κανονισμοί

2006/42/ΕΚ (+2009/127/ΕΚ)

2011/65/ΕΕ

2014/30/ΕΕ

2014/34/ΕΕ

Εφαρμοζόμενα εναρμονισμένα πρότυπα

EN 55014-1: 2017 + A11: 2020

EN 55014-2: 2015

EN 60079-0: 2018

EN 60079-31: 2014

EN 60335-1

EN 60335-2-69

EN IEC 61000-3-2: 2019

EN 61000-3-3: 2013 + A1: 2019

EN 62233: 2008

EN IEC 63000: 2018

Σήμανση



II 3D Ex tc IIIC T125°C Dc

Όνομα και διεύθυνση

Υπεύθυνος τεχνικού φακέλου:

A. Haag

Kärcher Industrial Vacuuming GmbH

Robert-Bosch-Straße 4-8

73550 Waldstetten (Germany)

Τηλ.: +49 7171 94888-0

Φαξ: +49 7171 94888-528

T. Wahl
Managing Director

A. Haag
Director R&D

Waldstetten, 24/07/01

Οι υπογράφωντες ενεργούν κατ' εντολή και με πληρεξούσιο από τη διεύθυνση της εταιρείας.

Kärcher Industrial Vacuuming GmbH

Robert-Bosch-Straße 4-8

73550 Waldstetten (Germany)

Τηλ.: +49 7171 94888-0

Φαξ: +49 7171 94888-528

Содержание

Общие указания	267
Защита окружающей среды.....	269
Использование по назначению	269
Принадлежности и запасные части	269
Комплект поставки	269
Описание устройства	270
Символы на устройстве	270
Ввод в эксплуатацию.....	270
Эксплуатация.....	271
Транспортировка	275
Хранение.....	275
Уход и техническое обслуживание..	275
Помощь при неисправностях	277
Утилизация	278
Гарантия.....	278
Технические характеристики	279
Декларация о соответствии стандартам ЕС.....	279

Общие указания



Перед первым использованием изделия следует прочитать данное руководство по эксплуатации, действовать в соответствии с ним и сохранить его для последующего использования или следующего владельца устройства.

- Перед первым вводом в эксплуатацию следует обязательно ознакомиться с указаниями по технике безопасности № 5.956-249.0.
- Несоблюдение руководства по эксплуатации и указаний по технике безопасности может привести к повреждению устройства и опасности травмирования оператора и других лиц.
- При обнаружении транспортных повреждений сразу проинформировать торгового представителя.

Степень опасности

⚠ **ОПАСНОСТЬ**

- Указание относительно непосредственно грозящей опасности, которая приводит к тяжелым травмам или к смерти.

△ ПРЕДУПРЕЖДЕНИЕ

- Указание относительно возможной потенциально опасной ситуации, которая может привести к тяжелым травмам или к смерти.

△ ОСТОРОЖНО

- Указание на потенциально опасную ситуацию, которая может привести к получению легких травм.

ВНИМАНИЕ

- Указание относительно возможной потенциально опасной ситуации, которая может повлечь за собой материальный ущерб.

Общие указания по технике безопасности

△ ОПАСНОСТЬ ● Работа с устройством и веществами, для которых оно предназначено, включая безопасный метод ликвидации собранного материала, осуществляются только обученным персоналом. ● Если отработанный воздух отводится в помещение, то в данном помещении должна быть обеспечена достаточная степень воздухообмена L . Для соблюдения требуемых предельных значений объемный поток может составлять максимум 50 % от объема свежего воздуха (объем помещения V_R \times степень воздухообмена L_{Bm}). Без принятия особых мер по обеспечению вентиляции действует правило: $L_{Bm} = 1h^{-1}$. ● В данном устройстве находится вредная для здоровья пыль. Работы по удалению пыли из устройства и техническое обслуживание устройства, включая и удаление пылесборников, должны выполняться только специалистами, имеющими соответствующее защитное снаряжение. ● Выполняйте уборку только со всеми фильтрующими элементами, иначе электродвигатель пылесоса будет поврежден и возникнет опасность для здоровья из-за повышенного выброса

мелкой пыли. ● Соблюдать правила техники безопасности, применяемые к материалам, подлежащим обработке. ● Соблюдайте правила техники безопасности относительно материалов, подлежащих сбору пылесосом. Во время правильной/неправильной работы части устройства могут нагреваться до 125 °С. ● Принадлежности, разрешенные производителем для использования, являются электропроводящими. Не использовать принадлежности других производителей. ● Использование удлинителей запрещено.

△ ПРЕДУПРЕЖДЕНИЕ

- Запрещается использовать или оставлять прибор под открытым небом в условиях повышенной влажности.

△ ОСТОРОЖНО ● При продолжительных перерывах в эксплуатации и после использования выключить устройство с помощью выключателя устройства и извлечь сетевую вилку из розетки

Примечание ● Обратите внимание, что относительно пыли с энергией воспламенения менее 1 мДж могут применяться дополнительные правила.

Поведение в случае возникновения аварийной ситуации

△ ОПАСНОСТЬ

Опасность травмирования и повреждений при коротком замыкании или других неполадках электрики

Опасность поражения электрическим током, опасность ожогов
В аварийной ситуации выключить устройство и извлечь штепсельную вилку из розетки.

Защита окружающей среды



Упаковочные материалы поддаются вторичной переработке. Упаковку необходимо утилизировать без ущерба для окружающей среды.



Электрические и электронные устройства часто содержат ценные материалы, пригодные для вторичной переработки, и зачастую такие компоненты, как батареи, аккумуляторы или масло, которые при неправильном обращении или ненадлежащей утилизации представляют потенциальную опасность для здоровья и окружающей среды. Тем не менее, данные компоненты необходимы для правильной работы устройства. Устройства, обозначенные этим символом, запрещено утилизировать вместе с бытовыми отходами.

Указания по компонентам (REACH)

Для получения актуальной информации о компонентах см. www.kaercher.de/REACH

Использование по назначению

Устройство предназначено для:

- Влажной и сухой уборки поверхностей пола и стен
- Сбора сухой, горючей, опасной для здоровья пыли; категория пыли M согласно стандарту EN 60335-2-69
- Сбор пыли групп IIIC, IIIB и IIIA
- Сбор горючей пыли в зоне 22
- Использования на поверхности земли
- Промышленное использование, например, в складских и производственных помещениях
- коммерческого использования, например, в гостиницах, школах, больницах, фабриках, магазинах, офисах и бюро по аренде недвижимости.

Безупречное функционирование устройства обеспечивается только при использовании всасывающего шланга с номинальным диаметром DN40.

Любое другое использование считается несоответствующим.

Устройство не предназначено для:

- Сбора пыли или жидкостей с повышенной взрывоопасностью
- Сбора смесей горючих жидкостей и воспламеняющейся пыли
- Сбора канцерогенов
- Подключения к пылеобразующей машине
- загрузки крана

Принадлежности и запасные части

⚠ ОПАСНОСТЬ

Опасность взрыва из-за неутвержденных принадлежностей

Для работы с конструкциями типа 22 разрешается применять только те принадлежности, которые одобрены производителем и маркированы наклейкой «Взрывобезопасно».

Использовать только оригинальные принадлежности и запасные части. Только они гарантируют безопасную и бесперебойную работу устройства. Для получения информации о принадлежностях и запчастях см. www.kaercher.com.

Примечание

Принадлежности в объем поставки не входят. Необходимые в зависимости от предполагаемой работы принадлежности следует заказывать отдельно.

Комплект поставки

Комплектация устройства указана на упаковке. При распаковке устройства проверить комплектацию. При обнаружении недостающих принадлежностей или повреждений, полученных во время транспортировки, следует уведомить торговую организацию, продавшую устройство.

Описание устройства

Рисунки см. на страницах с рисунками

Рисунок А

- ① Ручка для мусоросборника
- ② Муфта для выравнивания давления
- ③ Мусоросборник
- ④ Заглушка
- ⑤ Фильтрование
- ⑥ Рычаг очистки фильтра
- ⑦ Контрольная лампа «Эксплуатационная готовность»
- ⑧ Контрольная лампа «Разрежение»
- ⑨ Поворотный переключатель
- ⑩ Контрольная лампа «Ошибка фаз и помехи вращающегося поля»
- ⑪ Трехфазный двигатель
- ⑫ Фильтр
- ⑬ Уплотнительное кольцо
- ⑭ Фильтрационный вибратор
- ⑮ Головка пылесоса
- ⑯ Глушитель отработанного воздуха
- ⑰ Фирменная табличка
- ⑱ Сетевой кабель
- ⑲ Рукоятка головки пылесоса
- ⑳ Фиксатор головки пылесоса
- ㉑ Держатель кабеля
- ㉒ Дугообразная ручка
- ㉓ Шланг выравнивания давления
- ㉔ Поворотный ролик со стояночным тормозом
- ㉕ Держатель для всасывающей трубки
- ㉖ Промежуточное кольцо
- ㉗ Замыкание промежуточного кольца
- ㉘ Держатель насадки для пола
- ㉙ Шасси
- ㉚ Всасывающий патрубок
- ㉛ Пружинная скоба для заземления

Символы на устройстве



Устройство предназначено для всасывания пыли до категории М.

ПРЕДУПРЕЖДЕНИЕ: В данном устройстве находится опасная для

здоровья пыль. Опорожнение и техническое обслуживание, в том числе, удаление пылесборного мешка, должно проводиться только специалистами, носящими подходящее защитное снаряжение. Не включать до полной установки системы фильтрации и проверки функционирования контроля объемного потока.



Запрещено собирать источники воспламенения! Предназначен для сбора горючей пыли класса взрывоопасности пыли в зоне 22.



Фильтр
(Номер для заказа 9.439-542.0)



Мешок для мусора
(Номер заказа 9.989-606.0)

Ввод в эксплуатацию

△ ПРЕДУПРЕЖДЕНИЕ

Опасность из-за вредной для здоровья пыли

Заболевания дыхательных путей, вызванные вдыханием пыли.

Не эксплуатировать устройство без фильтрующего элемента, так как в противном случае существует опасность для здоровья из-за увеличения выбросов мелкой пыли.

ВНИМАНИЕ

Отсутствующий фильтрующий элемент

Повреждение электродвигатель пылесоса

Не осуществлять уборку пылесосом без фильтрующего элемента.

1. Установить устройство в рабочее положение.
2. Зафиксировать устройство с помощью стояночного тормоза.
3. Убедиться, что головка пылесоса установлена правильно.
4. Вставить всасывающий шланг (не входит в комплект поставки) во всасывающий патрубок.

5. Проверить уровень заполнения в мусоросборнике.
6. При необходимости опорожнить мусоросборник (см. главу *Опорожнение мусоросборника*).
7. Убедиться, что мусоросборник установлен надлежащим образом. Пружинные скобы должны быть чистыми и прилегать к мусоросборнику. При необходимости очистить пружинные скобы влажной салфеткой.
8. Перед сухой уборкой вставить мешок для мусора (см. главу *Сухая уборка*).
9. Подсоединить к всасывающему шлангу нужную принадлежность (не входит в комплект поставки).

Автоматический контроль мощности всасывания

Устройство оснащено функцией контроля мощности всасывания. Когда скорость воздуха во всасывающем шланге падает ниже 20 м/с, контрольная лампа «Разрежение» светится красным цветом (см. *Помощь при неисправностях*).

Примечание

Контрольная лампа может временно загораться во время обычной работы (например, при работе с насадкой для пола), когда количество воздуха уменьшается (уменьшение поперечного сечения) и в результате увеличивается разрежение.

Примечание

Однако в этих случаях это не поломка, а признак того, что, как указано выше, количество воздуха уменьшилось, а разрежение увеличилось.

Антистатическая система

Статические заряды отводятся благодаря заземленному соединительному патрубку. Это предотвращает искрение и поражение электрическим током при использовании электропроводящих принадлежностей, одобренных производителем.

Эксплуатация



После уборки пылесосом влажных или жидких веществ см. главу *Переход от влажной к сухой уборке*.

ВНИМАНИЕ

Закрытые приточные и вентиляционные отверстия на головке пылесоса

*Повреждение устройства
Не закрывать приточные и вентиляционные отверстия на головке пылесоса.*

Поворотный переключатель

	Устройство ВЫКЛ.
	Устройство ВКЛ.

Включение устройства

1. Вставить штепсельную вилку в розетку.
Горит контрольная лампа «Эксплуатационная готовность».
2. Включить устройство с помощью поворотного переключателя.

Выполнение процесса всасывания

1. Регулярно проверять уровень заполнения мусоросборника, поскольку прибор не отключается автоматически во время всасывания.
2. При необходимости опорожнить мусоросборник (см. главу *Опорожнение мусоросборника*).
3. При необходимости очистить фильтр (см. главу *Очистка фильтра*) или сменить/заменить (см. главу *Смена/замена фильтра*).

Сухая уборка

Устройство оснащено мешком для утилизации, номер для заказа 6.907-347.0 (5 штук).

Примечание

Данное устройство предусмотрено для сбора всех видов пыли до класса М. Использование пылесборного мешка

необходимо согласно законодательству.

Примечание

Устройство предназначено для сбора сухой горючей пыли с предельными значениями воздействия на рабочем месте (ПДК) не менее 0,1 мг/м³.

1. При сборе мелкой пыли также использовать мешок для утилизации (см. главу *Установка мешка для мусора*).

Переход от влажной к сухой уборке

ВНИМАНИЕ

Переход от влажной к сухой уборке

Опасность повреждения фильтра

Если фильтрующий элемент влажный, не использовать пылесос для сбора сухой пыли, так как это может привести к тому, что фильтр забьется и станет непригодным для использования.

1. Перед сухой уборкой влажный фильтр следует хорошо просушить или заменить на сухой.
2. При необходимости заменить фильтр.

Установка мешка для мусора

1. Зафиксировать устройство с помощью стояночного тормоза.

Рисунок В

2. Отсоединить шланг выравнивания давления от мусоросборника.
3. Опустить мусоросборник, потянув рычаги вверх.
4. Извлечь мусоросборник из устройства.

Рисунок С

5. Вложить мешок для мусора в мусоросборник и аккуратно приложить к стенке и днищу резервуара.
6. Край мешка для мусора перегнуть наружу через край мусоросборника.

ВНИМАНИЕ

Статический заряд грязевого бака

Воспламенение пыли

Убедиться, что заземление на шасси контактирует с мусоросборником.

7. Вставить мусоросборник в устройство.

△ ПРЕДУПРЕЖДЕНИЕ

Неправильные действия при блокировке мусоросборника

Опасность защемления

Во время блокировки ни в коем случае не держать руки между мусоросборником и кольцом фильтра, и не подносить их близко к подъемному механизму.

Зафиксировать мусоросборник, нажав двумя руками на рычаги.

8. Зафиксировать мусоросборник с помощью рычагов.
9. Подсоединить шланг выравнивания давления к мусоросборнику.

Влажная уборка

△ ОПАСНОСТЬ

Опасность из-за вредной для здоровья пыли

Заболевания дыхательных путей, вызванные вдыханием пыли.

Во время влажной уборки запрещается собирать опасную для здоровья пыль.

ВНИМАНИЕ

Опасность повреждения из-за переполнения бака для мусора

Бак для мусора может быть заполнен и переполнен в течение нескольких секунд при сборе большого количества жидкости.

Постоянно контролировать уровень заполнения.

1. Перед влажной уборкой пылесосом извлечь мешок для утилизации (см. главу *Съем мешка для мусора*).

Съем мешка для мусора

△ ОПАСНОСТЬ

Опасность из-за вредной для здоровья пыли

Заболевания дыхательных путей, вызванные вдыханием пыли.

Скопившуюся пыль необходимо

транспортировать в пыленепроницаемых контейнерах.

Пересыпать пыль запрещено.

Утилизацию пылесборного контейнера

разрешается проводить только инструктированным лицам.

1. Зафиксировать устройство с помощью стояночного тормоза.

Рисунок В

2. Отсоединить шланг выравнивания давления от мусоросборника.
3. Опустить мусоросборник, потянув рычаги вверх.
4. Включить устройство во избежание выброса опасной пыли.
5. Извлечь мусоросборник из устройства.

Рисунок D

6. Поднять мешок для мусора.
7. Плотно закрыть мешок для мусора кабельной стяжкой.
8. Извлечь мешок для мусора.
9. Утилизировать мешок согласно действующим предписаниям.

ВНИМАНИЕ

Статический заряд грязевого бака

Воспламенение пыли

Убедиться, что заземление на шасси контактирует с мусоросборником.

10. Вставить мусоросборник в устройство.

11. Выключить устройство.

⚠ ПРЕДУПРЕЖДЕНИЕ

Неправильные действия при блокировке мусоросборника

Опасность заземления

Во время блокировки ни в коем случае не держать руки между мусоросборником и кольцом фильтра, и не подносить их близко к подъемному механизму.

Зафиксировать мусоросборник, нажав двумя руками на рычаги.

12. Зафиксировать мусоросборник с помощью рычагов.

13. Подсоединить шланг выравнивания давления к мусоросборнику.

Завершение влажной уборки

⚠ ПРЕДУПРЕЖДЕНИЕ

Неправильная утилизация сточных вод

Загрязнение окружающей среды

Соблюдать местные правила очистки сточных вод.

1. Просушить фильтр.
2. Протереть мусоросборник влажной тряпкой и высушить.

Очистка фильтра

Регулярно чистить гофрированный фильтр.

1. Выключить устройство.
2. При всасывании сухого материала необходимо несколько раз подвигать вперед и назад рычаг очистки фильтра, но не менее 5 раз.

*Если эта чистка не принесла результата, снять гофрированный фильтр и промыть или заменить его (см. главу *Уход и техническое обслуживание*).*

Выключение устройства

1. Выключить устройство с помощью поворотного переключателя.
2. Извлечь штепсельную вилку из розетки.
Контрольная лампа «Эксплуатационная готовность» гаснет.

После каждой эксплуатации

1. Выключить устройство.
2. Извлечь штепсельную вилку из розетки.
3. Снять принадлежности (не входят в комплект поставки).
4. Опорожнить мусоросборник (см. главу *Опорожнение мусоросборника*).
5. При всасывании влажного вещества необходимо снять фильтр для его просушки.
6. Очистить устройство (см. главу *Очистка устройства*).

Закрывание всасывающего патрубка

⚠ ПРЕДУПРЕЖДЕНИЕ

Опасность травмирования

Повреждение кожи, легких и глаз

вследствие воздействия мелкой пыли

После снятия всасывающего шланга всасывающий патрубок необходимо закрыть с помощью пробкой.

Рисунок Е

1. Точно вставить уплотнительную пробку во всасывающий патрубок.
2. Задвинуть пробку до упора.

Опорожнение мусоросборника

△ ПРЕДУПРЕЖДЕНИЕ

Опасность заземления

При снятии и установке бака следить за движущимися частями.

Примечание

Мусоросборник необходимо опорожнять тогда, когда он заполнен до уровня припл. 3 см от верхнего края. Регулярно проверять уровень заполнения мусоросборника, поскольку прибор не отключается автоматически во время всасывания.

1. Зафиксировать устройство с помощью стояночного тормоза.

Рисунок В

2. Отсоединить шланг выравнивания давления от мусоросборника.
3. Опустить мусоросборник, потянув рычаги вверх.
4. Включить устройство во избежание выброса опасной пыли.
5. Извлечь мусоросборник из устройства.

Примечание

Мусоросборник можно поднимать краном за ручку. Максимальная нагрузка при транспортировке краном составляет 50 кг.

△ ОСТОРОЖНО

Превышение допустимого общего веса

Опасность травмирования и повреждения

Соблюдать общий вес мусоросборника при его транспортировке краном. Не перегружать бак.

Соблюдать действующие правила транспортировки краном.

6. Опорожнить мусоросборник.

△ ПРЕДУПРЕЖДЕНИЕ

Неправильные действия при блокировке мусоросборника

Опасность заземления

Во время блокировки ни в коем случае не держать руки между мусоросборником и кольцом фильтра, и не подносить их близко к подъемному механизму.

Зафиксировать мусоросборник посредством нажатия двумя руками на ручку.

ВНИМАНИЕ

Статический заряд грязевого бака

Воспламенение пыли

Убедиться, что заземление на шасси контактирует с мусоросборником.

7. Вставить мусоросборник в устройство.
8. Выключить устройство.

△ ПРЕДУПРЕЖДЕНИЕ

Неправильные действия при блокировке мусоросборника

Опасность заземления

Во время блокировки ни в коем случае не держать руки между мусоросборником и кольцом фильтра, и не подносить их близко к подъемному механизму.

Зафиксировать мусоросборник, нажав двумя руками на рычаги.

9. Зафиксировать мусоросборник с помощью рычагов.
10. Подсоединить шланг выравнивания давления к мусоросборнику.

Очистка устройства

△ ПРЕДУПРЕЖДЕНИЕ

Неправильная утилизация сточных вод

Загрязнение окружающей среды

Соблюдать местные правила очистки сточных вод.

1. Очистить прибор снаружи и внутри пылесосом и протереть его влажным полотенцем.
При чистке прибора использовать пылесос такого же или более высокого класса.
2. При необходимости прополоскать принадлежности (не входят в комплект) водой и высушить.

Хранение устройства

1. Обмотать сетевой кабель вокруг держателя кабеля.
2. Хранить прибор в сухом помещении, приняв при этом меры от использования его без разрешения.

Транспортировка

⚠ ОСТОРОЖНО

Несоблюдение веса

Опасность получения травм и повреждений

Во время транспортировки учитывать вес устройства.

1. Для транспортировки без пыли закрыть всасывающий патрубок (см. главу *Закрывание всасывающего патрубка*).
2. Отпустить стояночный тормоз и установить устройство на буксирную скобу.
3. Для погрузки устройства следует брать его за шасси и дугообразную ручку.
4. При перевозке устройства в транспортном средстве зафиксировать его от скольжения и опрокидывания.

Хранение

⚠ ОСТОРОЖНО

Несоблюдение веса

Опасность получения травм и повреждений

Во время хранения учитывать вес устройства.

1. Хранить устройство только в помещении.

Уход и техническое обслуживание

⚠ ОПАСНОСТЬ

Непреднамеренный запуск устройства, касание токоведущих частей

Опасность травмирования, удар электрическим током

Перед проведением работ на устройстве выключить устройство. Извлечь штепсельную вилку.

⚠ ОПАСНОСТЬ

Опасность из-за вредной для здоровья пыли

Заболевания дыхательных путей, вызванные вдыханием пыли.

Во время технического обслуживания (например, при замене фильтра) использовать респиратор класса P2 или более высокого класса и одноразовую одежду.

⚠ ПРЕДУПРЕЖДЕНИЕ

Опасность из-за вредной для здоровья пыли

Заболевания дыхательных путей, вызванные вдыханием пыли.

Один раз в год производитель или лицо, прошедшее инструктаж, должны проверять исправное функционирование предохранительных устройств для предотвращения опасностей, например, герметичность устройства, наличие повреждений фильтра, функционирование контрольных устройств.

ВНИМАНИЕ

Силиконсодержащие средства для ухода

Могут быть повреждены пластиковые детали.

Не использовать для очистки силиконсодержащие средства для ухода.

Пылесборные устройства являются защитным оборудованием по предотвращению и устранению опасностей согласно предписаниям профессиональной ассоциации BGV A1.

- Для проведения технического обслуживания пользователь, насколько это возможно, должен разобрать устройство, произвести его очистку и техобслуживание, не подвергая при этом опасности обслуживающий персонал и других лиц. Надлежащие меры предосторожности включают обеззараживание, проводимое перед разборкой, местную принудительную

фильтрующую вентиляцию в месте разборки устройства, уборку места обслуживания и соответствующую защиту персонала.

- До удаления устройства из опасной зоны внешняя поверхность устройства должна быть обеззаражена путем очистки пылесосом или вытерта начисто, или обработана герметизирующим средством. Все части устройства, удаленные из опасной зоны, должны рассматриваться как загрязненные. Необходимо принять все меры для того, чтобы избежать распространения пыли.
 - При проведении работ по техобслуживанию и ремонтных работ все загрязненные предметы, которые было невозможно очистить в достаточной степени, необходимо выбросить. Такие предметы подлежат утилизации, будучи упакованными в герметичные мешки, в соответствии с действующими положениями об устранении подобных отходов.
 - При транспортировке и техническом обслуживании устройства всасывающий патрубок необходимо закрывать пробкой.
1. Следует учитывать, что простые работы по техническому обслуживанию и уходу можно выполнять самостоятельно.
 2. Внешние и внутренние поверхности устройства регулярно очищать влажной тканью.

Работы по проверке и техническому обслуживанию

Регулярно проверять устройство в соответствии с национальными законодательными нормами по технике безопасности. Работы по техобслуживанию должны проводиться специалистом через регулярные промежутки времени согласно указаниям производителя с соблюдением существующих положений и требований к безопасности. Работы с

электросистемой могут проводиться только специалистом-электриком. В случае возникновения вопросов обращаться в филиал компании KÄRCHER.

Периодичность технического обслуживания / технического обслуживания пользователем

Для данного устройства отсутствует четкая периодичность технического обслуживания. Следующие работы выполняются по мере необходимости:

- Промыть фильтр.
- Сменить фильтр.
- Заменить фильтр.

Мойка фильтра

ВНИМАНИЕ

Использование мощных или отбеливающих средств

Повреждение фильтра.

Очищать фильтр только водой. В устройство следует вставлять только полностью высушенный фильтр.

Гофрированный фильтр можно помыть под проточной водой.

1. Всегда промывать гофрированный фильтр, начиная с внутренних частей и заканчивая внешними, чтобы оставшиеся частицы не сказались на эффективности фильтрации.

Смена/замена фильтра

Примечание

Для снятия головки пылесоса требуется 2 человека.

1. Выключить устройство.
2. Извлечь штепсельную вилку из розетки.
3. Разблокировать и снять головку пылесоса.
4. Разблокировать и снять прокладочное кольцо.
5. Снять гофрированный фильтр.
6. Проверить уплотнительное кольцо на предмет повреждений.
7. Установить новый гофрированный фильтр:

- а Протянуть новый гофрированный фильтр через устройство виброочистки фильтра на промежуточное кольцо так, чтобы виброэлементы были установлены посередине фильтрационных карманов.
 - б Установить промежуточное кольцо с гофрированным фильтром и устройством виброочистки фильтра на кольцо фильтра.
 - с Заблокировать промежуточное кольцо.
8. Установить и зафиксировать головку пылесоса.

Замена мешка для мусора

⚠ **ОПАСНОСТЬ**

Опасность из-за вредной для здоровья пыли

Заболевания дыхательных путей, вызванные вдыханием пыли.

Скопившуюся пыль необходимо транспортировать в пыленепроницаемых контейнерах.

Пересыпать пыль запрещено. Утилизация пылесборного контейнера разрешается проводить только инструктированным лицам.

1. Зафиксировать устройство с помощью стояночного тормоза.

Рисунок В

2. Отсоединить шланг выравнивания давления от мусоросборника.
3. Опустить мусоросборник, потянув рычаги вверх.
4. Включить устройство во избежание выброса опасной пыли.
5. Извлечь мусоросборник из устройства.

Рисунок D

6. Поднять мешок для мусора.
7. Плотно закрыть мешок для мусора кабельной стяжкой.
8. Извлечь мешок для мусора.
9. Утилизировать мешок согласно действующим предписаниям.

Рисунок С

10. Вложить мешок для мусора в мусоросборник и аккуратно

приложить к стенке и дну резервуара.

11. Край мешка для мусора перегнуть наружу через край мусоросборника.

ВНИМАНИЕ

Статический заряд грязевого бака
Воспламенение пыли

Убедиться, что заземление на шасси контактирует с мусоросборником.

12. Вставить мусоросборник в устройство.

13. Выключить устройство.

⚠ **ПРЕДУПРЕЖДЕНИЕ**

Неправильные действия при блокировке мусоросборника

Опасность заземления

Во время блокировки ни в коем случае не держать руки между мусоросборником и кольцом фильтра, и не подносить их близко к подъемному механизму.

Зафиксировать мусоросборник, нажав двумя руками на рычаги.

14. Зафиксировать мусоросборник с помощью рычагов.

15. Подсоединить шланг выравнивания давления к мусоросборнику.

Помощь при неисправностях

⚠ **ОПАСНОСТЬ**

Непреднамеренный запуск устройства / удар электрическим током

Непреднамеренный запуск электродвигателя пылесоса может привести к травмам. Напряжение на электрических деталях может привести к удару электрическим током.

Перед проведением любых работ на устройстве выключить устройство и извлечь штепсельную вилку из розетки.

Все проверки и работы с электрическими частями должны осуществляться специалистом.

Примечание

При появлении сбоя прибор следует незамедлительно выключить. Перед повторным включением устройства следует устранить неисправность.

Если неисправность не удаётся устранить, устройство необходимо отправить на проверку в сервисную службу.

Всасывающая турбина не работает

1. Проверить розетку и предохранитель системы электропитания.
2. Проверить сетевой кабель и штепсельную вилку устройства.
3. Включить устройство.

Сила всасывания ослабевает

1. Удалить засоры из насадки, всасывающей трубы или всасывающего шланга.
2. Заменить заполненный мешок для утилизации (см. главу *Замена мешка для мусора*).
3. Проверить правильность посадки всасывающей головки и мусоросборника.
4. Очистить фильтр (см. главу *Очистка фильтра*).
5. Опорожнить мусоросборник (см. главу *Опорожнение мусоросборника*).
6. Вставить шланг выравнивания давления с обоих концов.

Во время уборки из устройства выходит пыль

1. Проверить и при необходимости откорректировать посадку фильтра.
2. Очистить фильтр (см. главу *Очистка фильтра*).
3. Заменить фильтр (см. главу *Смена/ замена фильтра*).

Контрольная лампа «Ошибка фаз и помехи вращающегося поля» светится красным цветом

Устройство не работает.

Рисунок F

1. Поменять полюсы на штекере устройства.

Контрольная лампа «Разрежение» светится красным светом

1. Очистить фильтр (см. главу *Очистка фильтра*).
2. Заменить фильтр (см. главу *Смена/ замена фильтра*).
3. Если буферный фильтр-мешок заполнен, а также при падении минимального объема потока воздуха ниже установленного уровня, мешок для мусора необходимо заменить.

Утилизация

По окончании срока службы устройство следует утилизировать в соответствии с требованиями законодательства.

Гарантия

В каждой стране действуют соответствующие условия гарантии, установленные нашей дочерней сбытовой компанией. Возможные неисправности устройства в течение гарантийного срока мы устраняем бесплатно, если причина заключается в дефектах материалов или производственном браке. В случае возникновения претензий в течение гарантийного срока просьба обращаться с чеком о покупке в торговую организацию, продавшую изделие, или в ближайшую уполномоченную службу сервисного обслуживания. (Адрес указан на обороте) Дополнительную информацию о гарантии (при наличии) можно найти в области сервисного обслуживания на местном веб-сайте Kärcher в разделе «Загрузки».

Дата выпуска отображается на заводской табличке либо в формате ММ/YYYY, где ММ - месяц производства, YYY - год производства, либо в закодированном виде.

При этом отдельные цифры имеют следующее значение:

Пример: 30290

3 год выпуска

0 столетие выпуска

2 десятилетие выпуска

9 вторая цифра месяца выпуска

0 первая цифра месяца выпуска

Таким образом, в данном примере код 30290 означает дату выпуска 09/(2)023.

Технические характеристики

Электрическое подключение

Сетевое напряжение	V	400
Фаза	~	3
Частота сети	Гц	50
Номинальная мощность	Вт	3000
Степень защиты		IP64
Класс защиты		I
Степень защиты от воспламенения		II 3D Ex tc IIIC T125 °C Dc

Размеры и вес

Типичный рабочий вес	kg	102
Длина x ширина x высота	mm	1060 x 680 x 1840

Площадь поверхности фильтра	м ²	2,0
Эффективная площадь поверхности фильтра	м ²	1,5

Условия окружающей среды

Температура окружающей среды	°C	-10-40
Температура поверхности (макс.)	°C	125
Относительная влажность воздуха	°C	30-90

Рабочие характеристики устройства

Объем контейнера	l	60
Вакуум (макс.)	kPa	24,7
Макс. объемный поток с всасывающим шлангом DN40, L=3 м	м ³ /h	198
Макс. объемный поток с всасывающим шлангом DN40, L=5 м	м ³ /h	180
Макс. объемный поток с всасывающим шлангом DN40, L=8 м	м ³ /h	165
Разрежение (макс.)	kPa (mbar)	25,0 (250)
Разъем всасывающего шланга		DN70
Номинальный диаметр всасывающего шланга		DN40
Номер заказа фильтра		9.439-542

Расчетные значения в соответствии с EN 60335-2-69

Вибрация на руке/кисти	м/с ²	<2,5
Погрешность K	м/с ²	0,2
Уровень звукового давления L _{рА}	дБ(А)	79
Опасность K _{рА}	дБ(А)	1

Сетевой кабель

Тип		H07R N-F 5x1,5 мм ²
Номенклатурный номер		6.649-826.0
Длина кабеля	м	7,5

Сохраняется право на внесение технических изменений.

Декларация о соответствии стандартам ЕС

Настоящим заявляем, что упомянутое ниже изделие соответствует соответствующим положениям перечисленных директив и регламентов. При любых изменениях изделия, не

согласованных с нашей компанией,
данная декларация теряет свою силу.
Изделие: Пылесос для влажной и сухой
уборки
Тип: 1.573-xxx

Директивы и регламенты

2006/42/ЕС (+2009/127/ЕС)
2011/65/ЕС
2014/30/ЕС
2014/34/ЕС

Примененные гармонизированные стандарты

EN 55014-1: 2017 + A11: 2020
EN 55014-2: 2015
EN 60079-0: 2018
EN 60079-31: 2014
EN 60335-1
EN 60335-2-69
EN IEC 61000-3-2: 2019
EN 61000-3-3: 2013 + A1: 2019
EN 62233: 2008
EN IEC 63000: 2018

Маркировка



II 3D Ex tc IIIC T125°C Dc

Имя и адрес

Лицо, ответственное за ведение
документации:

A. Хаг (A. Haag)

Kärcher Industrial Vacuuming GmbH

Robert-Bosch-Straße 4-8

73550 Waldstetten (Германия)

Тел.: +49 7171 94888-0

Факс: +49 7171 94888-528

T. Wahl
Managing Director

A. Haag
Director R&D

г. Вальдштеттен, 24/07/01

Нижеподписавшиеся лица действуют по
поручению и по доверенности
руководства компании.

Kärcher Industrial Vacuuming GmbH

Robert-Bosch-Straße 4-8

73550 Waldstetten (Германия)

Тел.: +49 7171 94888-0

Факс: +49 7171 94888-528

Зміст

Загальні вказівки.....	280
Охорона довкілля	281
Використання за призначенням	282
Приладдя та запасні деталі	282
Комплект поставки	282
Опис пристрою	282
Символи на пристрої.....	283
Введення в експлуатацію.....	283
Експлуатація	284
Транспортування	287
Зберігання	288
Догляд і технічне обслуговування ...	288
Допомога в разі несправностей.....	290
Утилізація	291
Гарантія	291
Технічні характеристики	291
Декларація про відпо-відність стандартам ЄС.....	292

Загальні вказівки



Перед першим застосуванням пристрою ознайомтеся з цією оригінальною інструкцією з експлуатації, дійте відповідно до неї та зберігайте її для подальшого користування або для наступного власника.

- Перед першим введенням в експлуатацію обов'язково ознайомитись із вказівками з техніки безпеки № 5.956-249.0.
- Недотримання інструкції з експлуатації та вказівок з техніки безпеки може призвести до пошкодження пристрою та небезпеки травмування оператора та інших осіб.
- У разі виявлення транспортних ушкоджень відразу проінформувати торгового представника.

Ступінь небезпеки

⚠ НЕБЕЗПЕКА

- *Вказівка щодо небезпеки, яка безпосередньо загрожує та призводить до тяжких травм чи смерті.*

△ ПОПЕРЕДЖЕННЯ

- Вказівка щодо потенційно можливої небезпечної ситуації, що може призвести до тяжких травм чи смерті.

△ ОБЕРЕЖНО

- Вказівка щодо потенційно небезпечної ситуації, яка може спричинити отримання легких травм.

УВАГА

- Вказівка щодо можливої потенційно небезпечної ситуації, що може спричинити матеріальні збитки.

Загальні вказівки з техніки безпеки

△ НЕБЕЗПЕКА ● Робота з пристроєм і речовинами, для яких він призначений, включаючи безпечний метод ліквідації зібраного матеріалу, здійснюються тільки навченим персоналом. ● Якщо відпрацьоване повітря відводиться в приміщення, то в цьому приміщенні повинен бути забезпечений ступінь повітрообміну L . Для дотримання необхідних граничних значень об'ємний потік може становити максимально 50 % від обсягу свіжого повітря (обсяг приміщення V_R x ступінь повітрообміну L_{Bm}). Без спеціальних вентиляційних заходів: $L_{Bm} = 1h^{-1}$. ● Цей пристрій містить шкідливий для здоров'я пил. Спорожнення та технічне обслуговування пристрою, включаючи зняття контейнера для сміття, мають проводитись тільки спеціалістами у відповідному захисному спорядженні. ● Виконуйте прибирання тільки з усіма фільтрувальними елементами, інакше електродвигун пилососа буде пошкоджений і виникне небезпека для здоров'я через підвищений викид дрібного пилу.

- Дотримуватися правил техніки безпеки, що застосовуються до матеріалів, що підлягають обробці.
- Дотримуйтесь правил техніки безпеки щодо матеріалів, що підлягають збиранню пилососом. Під

час правильної/неправильної експлуатації частини пристрою можуть нагріватися до 125 °С.

- Приладдя, дозволене виробником для використання, є електропровідним. Не використовуйте приладдя інших виробників. ● Використання подовжувачів заборонено.

△ ПОПЕРЕДЖЕННЯ ● Забороняється використовувати або зберігати пристрій на відкритому повітрі у вологих умовах.

△ ОБЕРЕЖНО ● У разі тривалих перерв в експлуатації та після використання вимикати пристрій за допомогою вимикача пристрою та витягувати штепсельну вилку з розетки.

Вказівка ● Зверніть увагу, що до пилу з енергією займання менше 1 мДж можуть застосовуватися додаткові правила.

Дії у випадку виникнення аварійної ситуації

△ НЕБЕЗПЕКА

Небезпека травмування та пошкоджень у разі короткого замикання або інших електричних несправностей

Небезпека ураження електричним струмом, небезпека опіків
Вимкніть пристрій та витягніть штепсельну вилку.

Охорона довкілля



Пакувальні матеріали придатні до вторинної переробки. Упаковку необхідно утилізувати без шкоди для довкілля.



Електричні та електронні пристрої містять цінні матеріали, які придатні до вторинної переробки, і часто компоненти, як-от батареї, акумулятори чи мастило, які у разі неправильного поводження з ними або неправильної утилізації можуть створити потенційну небезпеку для здоров'я людини та довкілля. Однак ці компоненти необхідні для належної експлуатації пристрою.

Пристрої, позначені цим символом, забороняється утилізувати разом із побутовим сміттям.

Вказівки щодо компонентів (REACH)

Актуальні відомості про компоненти наведені на сайті: www.kaercher.de/REACH

Використання за призначенням

Пристрій призначений для:

- Вологого та сухого прибирання підлоги та стін
- Збирання сухого, горючого, небезпечного для здоров'я пилу; клас пилу M відповідно до EN 60335-2-69
- збирання пилу груп IIIC, IIIB і IIIA
- збирання легкозаймистого пилу в зоні 22
- використання над землею
- Промислове використання, наприклад складських та виробничих приміщеннях
- професійного використання, наприклад, в готелях, школах, лікарнях, фабриках, магазинах, офісах і бюро з оренди нерухомості.

Безперебійне функціонування пристрою забезпечується лише в разі використання всмоктувального шланга номінальним діаметром DN40.

Будь-який інший спосіб застосування пристрою вважається невідповідним.

Пристрій не призначений для:

- Збирання пилу або рідин з підвищеною вибухонебезпечністю
- Збирання сумішей горючих рідин і легкозаймистого пилу
- Збирання канцерогенних речовин
- Підключення до пилоутворюючої машини
- завантаження краном

Приладдя та запасні деталі

⚠ НЕБЕЗПЕКА

Небезпека вибуху через не затверджені приладдя

Для роботи з конструкціями типу 22 дозволяється застосовувати лише те

приладдя, яке схвалене виробником та помічене наклейкою «Вибухобезпечно». Слід використовувати лише оригінальне приладдя та оригінальні запасні частини, тому що саме вони гарантують безпечну та безперебійну експлуатацію пристрою.

Інформація щодо приладдя та запасних частин міститься на сайті www.kaercher.com.

Вказівка

До комплекту поставки не входять приладдя. Приладдя необхідно замовляти окремо залежно від застосування.

Комплект поставки

Комплектація пристрою зазначена на упаковці. Під час розпакування пристрою перевірити комплектацію. У разі нестачі приладдя або ушкоджень, отриманих під час транспортування, слід повідомити про це торговельній організації, яка продала пристрій.

Опис пристрою

Рисунки див. на сторінці з зображеннями **Малюнок А**

- ① Дугова ручка контейнера для сміття
- ② Муфта для вирівнювання тиску
- ③ Контейнер для сміття
- ④ Пробка
- ⑤ Кільце фільтра
- ⑥ Важіль очищення фільтра
- ⑦ Контрольна лампа «Готовність до експлуатації»
- ⑧ Контрольна лампа «Розрідження»
- ⑨ Поворотний перемикач
- ⑩ Контрольна лампа «Помилки фази та обертового поля»
- ⑪ Трифазний двигун
- ⑫ Фільтр
- ⑬ Ущільнювальне кільце
- ⑭ Вібраційна система
- ⑮ Головка пілососа
- ⑯ Глушник відпрацьованого повітря
- ⑰ Заводська табличка
- ⑱ Мережевий кабель
- ⑲ Ручка головки пілососа

- ⑳ Фіксатор головки пілососа
- ㉑ Тримач кабелю
- ㉒ Ручка-штовхач
- ㉓ Шланг для вирівнювання тиску
- ㉔ Колесо зі стоянковим гальмом
- ㉕ Тримач всмоктувальної трубки
- ㉖ Проміжне кільце
- ㉗ Фіксатор проміжного кільця
- ㉘ Тримач насадки для підлоги
- ㉙ Шасі
- ㉚ Усмоктувальний патрубок
- ㉛ Пружинна скоба для заземлення

Символи на пристрій



Пристрій призначений для збирання пилу до класу М.

ПОПЕРЕДЖЕННЯ: Цей пристрій містить небезпечний для здоров'я пил.

Спорожнення та технічне обслуговування, у тому числі знімання мішка для пилу, повинні виконуватись лише фахівцями у відповідних засобах індивідуального захисту. Не вмикати до повного встановлення фільтрувальної системи і перевірки функціонування контролю об'ємного потоку.



Заборонено збирати джерела загоряння! Призначений для збирання горючого пилу класу вибухонебезпечності пилу в зоні 22.



Фільтр
(№ для замовлення 9.439-542.0)



Мішок для сміття
(№ для замовлення 9.989-606.0)

Введення в експлуатацію

⚠ ПОПЕРЕДЖЕННЯ

Небезпека через шкідливий для здоров'я пил

Захворювання дихальних шляхів, спричинені вдиханням пилу.

Не експлуатувати пристрій без фільтрувального елемента, оскільки в іншому разі існує небезпека для здоров'я через збільшення викидів дрібного пилу.

УВАГА

Відсутній фільтрувальний елемент
Пошкодження всмоктувального двигуна

Не використовуйте пристрій без фільтрувального елемента.

1. Установити пристрій у робоче положення.
2. Зафіксувати пристрій за допомогою стоянкових гальм.
3. Необхідно пересвідчитись, що головка пілососа встановлена правильно.
4. Вставити всмоктувальний шланг (не входить до комплекту поставки) у всмоктувальний патрубок.
5. Перевірити рівень заповнення контейнера для сміття.
6. Якщо потрібно, спорожнити контейнер для сміття (див. главу *Спорожнення контейнера для сміття*).
7. Упевнитися, що контейнер для сміття правильно встановлений. Пружинні скоби повинні бути чистими і прилягати до з контейнера для сміття. За потреби очистити пружинні скоби вологою серветкою.
8. Перед сухим прибиранням вставити мішок для сміття (див. главу *Сухе прибирання*).
9. Приєднати потрібне приладдя (не входить до комплекту поставки) до всмоктувального шланга.

Автоматичний контроль потужності всмоктування

Пристрій має функцію контролю потужності всмоктування. Коли швидкість повітря у всмоктувальному шлангу падає нижче 20 м/с, контрольна лампа «Розрідження» загоряється червоним (див. *Допомога в разі несправностей*).

Вказівка

Контрольна лампа може тимчасово загорятись під час звичайної роботи (наприклад, під час роботи з насадкою для підлоги), коли кількість повітря зменшується (зменшення поперечного перерізу) та в результаті збільшується розрідження.

Вказівка

Однак у цих випадках це не поломка, а ознака того, що, як зазначено вище, кількість повітря зменшилося, а розрідження збільшилося.

Антистатична система

Статичні заряди видаляються завдяки заземленому з'єднувальному патрубку. Це запобігає іскрінню та ураженню електричним струмом під час використання електропровідного приладдя, схваленого виробником.

Експлуатація

Після збирання вологих або рідких речовин див. главу *Перехід з вологого прибирання на сухе*.



УВАГА

Закриті отвори для входу та виходу повітря на головці пилососу

Пошкодження пристрою

Не закривайте отвори для входу та виходу повітря на всмоктувальній головці.

Поворотний перемикач

	Пристрій ВІМК.
	Пристрій УВІМК.

Увімкнення пристрою

1. Вставити штепсельну вилку.
Світиться контрольна лампа «Готовність до експлуатації».
2. Увімкнути пристрій за допомогою поворотного перемикача.

Виконання прибирання

1. Регулярно перевіряти рівень заповнення контейнера для сміття, оскільки пристрій не вимикається автоматично під час прибирання.
2. Якщо необхідно, спорожнити контейнер для сміття (див. главу *Спорожнення контейнера для сміття*).
3. Якщо потрібно, очистити фільтр (див. главу *Очищення фільтра*) або замінити (див. главу *Заміна фільтра*).

Сухе прибирання

Пристрій оснащений мішком для сміття, номер для замовлення 6.907-347.0 (5 штук).

Вказівка

Цей пристрій можна використовувати для збирання всіх видів пилу до класу М. Використання мішку для пилу необхідне згідно із законом.

Вказівка

Пристрій призначений для збирання сухого горючого пилу з граничними значеннями впливу на робочому місці не менше 0,1 мг/м³.

1. Під час збирання дрібного пилу також використовуйте мішок для сміття (див. главу *Встановлення мішка для сміття*).

Перехід з вологого прибирання на сухе

УВАГА

Перехід з вологого прибирання на сухе

Небезпека пошкодження фільтра
Якщо фільтрувальний елемент вогкий, не використовувати пилосос для збору сухого пилу, оскільки це може призвести до того, що фільтр заб'ється і стане непридатним до використання.

1. Перед сухим прибиранням вологий фільтр слід добре просушити або замінити на сухий.
2. У разі необхідності змінити фільтр.

Встановлення мішка для сміття

1. Зафіксувати пристрій за допомогою стоянкових гальм.

Малюнок В

2. Від'єднати шланг для вирівнювання тиску від контейнера для сміття.
3. Опустити контейнер для сміття, потягнувши вгору важелі.
4. Витягнути контейнер для сміття з пристрою.

Малюнок С

5. Вставити мішок для сміття в контейнер для сміття та обережно притиснути до стінки та дна контейнера.
6. Край мішка для сміття перегнути назовні через край контейнера.

УВАГА

Статичний заряд контейнера для сміття

Займання пилу

Переконайтеся, що заземлення на шасі має контакт з контейнером для сміття.

7. Вставити контейнер для сміття в пристрій.

△ ПОПЕРЕДЖЕННЯ

Неправильні дії під час закривання контейнера для сміття

Небезпека заземлення

Під час закривання у жодному разі не тримати руки між контейнером для сміття та кільцем фільтра та не підносити їх близько до підйимального механізму.

Зафіксувати контейнер для сміття, натиснувши на важелі обома руками.

8. Зафіксувати контейнер для сміття за допомогою важелів.
9. Приєднати шланг для вирівнювання тиску до контейнера для сміття.

Вологе прибирання

△ НЕБЕЗПЕКА

Небезпека через шкідливий для здоров'я пил

Захворювання дихальних шляхів, спричинені вдиханням пилу.

Під час вологого прибирання забороняється збирати небезпечний для здоров'я пил.

УВАГА

Небезпека пошкодження через переповнення резервуара для сміття

Резервуар для сміття може бути заповнений і переповнений протягом декількох секунд у разі збирання великої кількості рідини.

Постійно контролювати рівень заповнення.

1. Перед вологим прибиранням зняти мішок для сміття (див. главу *Знімання мішка для сміття*).

Знімання мішка для сміття

△ НЕБЕЗПЕКА

Небезпека через шкідливий для здоров'я пил

Захворювання дихальних шляхів, спричинені вдиханням пилу. Накопичений пил потрібно транспортувати в пилонепроникних контейнерах. Пересипати пил заборонено. Утилізацію пилоуловлювального контейнера дозволяється виконувати тільки проінструктованим особам.

1. Зафіксувати пристрій за допомогою стоянкових гальм.

Малюнок В

2. Від'єднати шланг для вирівнювання тиску від контейнера для сміття.
3. Опустити контейнер для сміття, потягнувши вгору важелі.
4. Увімкнути пристрій, щоб запобігти викиду небезпечного пилу.
5. Витягнути контейнер для сміття з пристрою.

Малюнок D

6. Підняти краї мішка для сміття.
7. Щільно закрити мішок для сміття кабельною стяжкою.
8. Витягти мішок для сміття.
9. Утилізувати мішок для сміття відповідно до чинних приписів.

УВАГА

Статичний заряд контейнера для сміття

Займання пилу

Переконайтеся, що заземлення на шасі має контакт з контейнером для сміття.

10. Вставити контейнер для сміття в пристрій.

11. Вимкнути пристрій.

△ ПОПЕРЕДЖЕННЯ

Неправильні дії під час закривання контейнера для сміття

Небезпека заземлення

Під час закривання у жодному разі не тримати руки між контейнером для сміття та кільцем фільтра та не підносити їх близько до підйимального механізму.

Зафіксувати контейнер для сміття, натиснувши на важелі обома руками.

12. Зафіксувати контейнер для сміття за допомогою важелів.

13. Приєднати шланг для вирівнювання тиску до контейнера для сміття.

Завершення вологого прибирання

△ ПОПЕРЕДЖЕННЯ

Неправильна утилізація стічних вод

Забруднення довкілля

Дотримуватись місцевих правил обробки стічних вод.

1. Просушити фільтр.

2. Протерти контейнер для сміття вологою ганчіркою та висушити.

Очищення фільтра

Очищати складчастий фільтр з регулярними інтервалами.

1. Вимкнути пристрій.

2. Якщо збирався сухий матеріал, перемістити важіль очищення фільтра вперед-назад принаймні 5 разів.

Якщо це очищення не принесе жодних поліпшень, зняти складчастий фільтр і промити або замінити його (див. главу *Догляд і технічне обслуговування*).

Вимкнення пристрою

1. Вимкнути пристрій за допомогою поворотного перемикача.
2. Витягти штепсельну вилку з розетки. Контрольна лампа «Готовність до експлуатації» гасне.

Після кожного використання

1. Вимкнути пристрій.
2. Витягти штепсельну вилку з розетки.
3. Зняти приладдя (не входять до комплекту поставки).
4. Спорожнити контейнер для сміття (див. главу *Спорожнення контейнера для сміття*).
5. Якщо під час прибирання збирались вологі речовини, необхідно зняти фільтр, щоб він міг висохнути.
6. Очистити пристрій (див. главу *Очищення пристрою*).

Закривання всмоктувального патрубку

△ ПОПЕРЕДЖЕННЯ

Небезпека травмування

Пошкодження шкіри, легенів та очей внаслідок впливу дрібного пилу

Після зняття всмоктувального шланга всмоктувальний патрубок необхідно закрити пробкою.

Малюнок Е

1. Точно вставити пробку у всмоктувальний патрубок.
2. Засунути пробку до упору.

Спорожнення контейнера для сміття

△ ПОПЕРЕДЖЕННЯ

Небезпека заземлення

Під час знімання і встановлення контейнера стежте за рухомими частинами.

Вказівка

Контейнер для сміття слід спорожнювати, коли він заповнений на 3 см від верхнього краю.

Регулярно перевіряти рівень заповнення контейнера для сміття, оскільки пристрій не вимикається автоматично під час прибирання.

1. Зафіксувати пристрій за допомогою стоянкових гальм.

Малюнок В

2. Від'єднати шланг для вирівнювання тиску від контейнера для сміття.
3. Опустити контейнер для сміття, потягнувши вгору важелі.
4. Увімкнути пристрій, щоб запобігти викиду небезпечного пилю.
5. Витягнути контейнер для сміття з пристрою.

Вказівка

Контейнер для сміття можна підіймати краном за ручку.

Максимальне завантаження під час транспортування краном становить 50 кг.

△ ОБЕРЕЖНО

Перевищення допустимої загальної ваги

Небезпека травмування та пошкоджень

Враховуйте загальну вагу контейнера для сміття під час транспортування його краном.

Не перевантажуйте контейнер.

Дотримуйтесь чинних правил підйому краном.

6. Спорозжити контейнер для сміття.

△ ПОПЕРЕДЖЕННЯ

Неправильні дії під час закривання контейнера для сміття

Небезпека защемлення

Під час закривання у жодному разі не тримати руки між контейнером для сміття та кільцем фільтра та не підносити їх близько до підйимального механізму.

Закрити контейнер для сміття, натиснувши на дугову ручку обома руками.

УВАГА

Статичний заряд контейнера для сміття

Займання пилю

Переконайтеся, що заземлення на шасі має контакт з контейнером для сміття.

7. Вставити контейнер для сміття в пристрій.

8. Вимкнути пристрій.

△ ПОПЕРЕДЖЕННЯ

Неправильні дії під час закривання контейнера для сміття

Небезпека защемлення

Під час закривання у жодному разі не тримати руки між контейнером для сміття та кільцем фільтра та не підносити їх близько до підйимального механізму.

Зафіксувати контейнер для сміття, натиснувши на важелі обома руками.

9. Зафіксувати контейнер для сміття за допомогою важелів.

10. Приєднати шланг для вирівнювання тиску до контейнера для сміття.

Очищення пристрою

△ ПОПЕРЕДЖЕННЯ

Неправильна утилізація стічних вод

Забруднення довкілля

Дотримуватись місцевих правил обробки стічних вод.

1. Очистити пристрій ззовні та всередині за допомогою пилососа та протерти його вологою ганчіркою.

У разі очищення пристрою пилососом слід використовувати такий самий пристрій або пилосос вищого класу.

2. Зняти приладдя (не входить до комплекту поставки) та у разі необхідності промити водою і висушити.

Зберігання пристрою

1. Обмотати мережевий кабель навколо тримача кабелю.

2. Зберігати пристрій у сухому приміщенні, вживши заходів від несанкціонованого використання.

Транспортування

△ ОБЕРЕЖНО

Недотримання ваги

Небезпека травмування та пошкоджень

Під час транспортування враховувати вагу пристрою.

1. Закрити всмоктувальний патрубок для транспортування без утворення пилу (див. главу *Закривання всмоктувального патрубка*).
2. Відпустити стоянкові гальма і пересувати пристрій за ручку.
3. Щоб завантажити пристрій, тримати його за шасі і ручку.
4. Під час перевезення транспортними засобами пристрій слід фіксувати від ковзання та перекидання.

Зберігання

⚠ ОБЕРЕЖНО

Недотримання ваги

Небезпека травмування та пошкоджень

Під час зберігання враховувати вагу пристрою.

1. Зберігати пристрій тільки у приміщеннях.

Догляд і технічне обслуговування

⚠ НЕБЕЗПЕКА

Ненавмисний запуск пристрою, дотик до частин, що проводять електричний струм

Небезпека травмування, ураження електричним струмом

Перед проведенням робіт на пристрої вимкнути пристрій.

Витягти штепсельну вилку.

⚠ НЕБЕЗПЕКА

Небезпека через шкідливий для здоров'я пил

Захворювання дихальних шляхів, спричинені вдиханням пилу.

В ході проведення технічного обслуговування пристрою (наприклад, заміна фільтра) слід використовувати респіратор P2 або вищого ступеня захисту та одноразовий одяг.

⚠ ПОПЕРЕДЖЕННЯ

Небезпека через шкідливий для здоров'я пил

Захворювання дихальних шляхів, спричинені вдиханням пилу.

Принаймні один раз на рік виробник або особа, що пройшла інструктаж, повинні перевіряти справне функціонування запобіжних пристроїв для запобігання небезпек, наприклад, герметичність пристрою, наявність пошкоджень фільтра, функціонування контрольних пристроїв.

УВАГА

Засоби для догляду, що містять силікон

Можуть бути пошкоджені пластикові деталі.

Не використовуйте для очищення засоби для догляду, що містять силікон.

Пилоуловлювальні машини є захисними пристроями для запобігання й усунення небезпек згідно з приписами професійної асоціації BGV A1.

- Для проведення технічного обслуговування користувач, наскільки це можливо, повинен розібрати пристрій, провести його очищення і техобслуговування, не піддаючи при цьому небезпеці обслуговуючий персонал та інших осіб. До належних заходів безпеки належать знезараження, проведене перед розбиранням, місцева примусова фільтрувальна вентиляція в місці розбирання пристрою, прибирання місця обслуговування і відповідний захист персоналу.
- До видалення пристрою з небезпечної зони зовнішня поверхня пристрою повинна бути знезаражена шляхом очищення пиლოსосом або витерта начисто, або оброблена ущільнюючим засобом. Усі частини пристрою, видалені з небезпечної зони, повинні розглядатися як забруднені. Необхідно ужити всіх заходів, щоб уникнути розповсюдження пилу.
- Під час проведення обслуговування або ремонту пристрою усі забруднені деталі, які неможливо очистити належним чином, слід викинути. Такі

предмети мають бути поміщені у непроникні мішки та утилізовані відповідно до положень щодо утилізації таких відходів.

- Під час транспортування та технічного обслуговування пристрою всмоктувальний патрубок слід закрити пробкою.
1. Зауважте, що прості роботи з технічного обслуговування та догляду ви можете виконувати самостійно.
 2. Зовнішню поверхню пристрою та внутрішню сторону контейнера регулярно протирати вологою ганчіркою.

Роботи з перевірки і технічного обслуговування

Регулярно перевіряти пристрій відповідно до національних законодавчих норм з техніки безпеки. Роботи з техобслуговування повинні проводитися спеціалістом через регулярні проміжки часу згідно з вказівками виробника з дотриманням чинних положень і вимог до безпеки. Роботи з електросистемою може проводити лише фахівець-електрик. У разі виникнення питань звертатися до філії компанії KÄRCHER.

Інтервали технічного обслуговування/роботи з технічного обслуговування користувачем

Для цього пристрою відсутні чіткі інтервали технічного обслуговування. Наведені нижче роботи виконуються у разі потреби:

- Миття фільтра.
- Заміна фільтра.
- Уставлення фільтра.

Миття фільтра

УВАГА

Використання мийних засобів або відбілювачів

Пошкодження фільтра.

Очищайте фільтр тільки водою.

Вставляйте фільтр у пристрій лише після його повного висихання.

Складчастий фільтр можна помити під проточною водою.

1. Завжди промивати складчастий фільтр зсередини назовні, щоб можливі залишки не порушували роботу фільтра.

Заміна фільтра

Вказівка

Для зняття головки пилососа потрібно 2 людини.

1. Вимкнути пристрій.
2. Витягти штепсельну вилку з розетки.
3. Розблокувати і зняти головку пилососа.
4. Розблокувати і зняти проміжне кільце.
5. Зняти складчастий фільтр.
6. Перевірити ущільнювальне кільце на відсутність пошкодження.
7. Вставити новий складчастий фільтр:
 - a Протягнути складчастий фільтр через вібраційну систему на проміжне кільце так, щоб віброелементи були встановлені посередині кишень фільтра.
 - b Встановити проміжне кільце зі складчастим фільтром і вібраційною системою на кільце фільтра.
 - c Зафіксувати проміжне кільце.
8. Встановити і зафіксувати головку пилососа.

Заміна мішка для сміття

⚠ НЕБЕЗПЕКА

Небезпека через шкідливий для здоров'я пил

Захворювання дихальних шляхів, спричинені вдиханням пилу.

Накопичений пил потрібно транспортувати в пилонепроникних контейнерах. Пересипати пил заборонено. Утилізацію

пилоуловлювального контейнера дозволяється виконувати тільки проінструкованим особам.

1. Зафіксувати пристрій за допомогою стоянкових гальм.

Малюнок В

Допомога в разі несправностей

2. Від'єднати шланг для вирівнювання тиску від контейнера для сміття.
3. Опустити контейнер для сміття, потягнувши вгору важелі.
4. Увімкнути пристрій, щоб запобігти викиду небезпечного пилю.
5. Витягнути контейнер для сміття з пристрою.

Малюнок D

6. Підняти краї мішка для сміття.
7. Щільно закрити мішок для сміття кабельною стяжкою.
8. Витягти мішок для сміття.
9. Утилізувати мішок для сміття відповідно до чинних приписів.

Малюнок C

10. Вставити мішок для сміття в контейнер для сміття та обережно притиснути до стінки та дна контейнера.
11. Край мішка для сміття перегнути назовні через край контейнера.

УВАГА

Статичний заряд контейнера для сміття

Займання пилю

Переконайтеся, що заземлення на шасі має контакт з контейнером для сміття.

12. Вставити контейнер для сміття в пристрій.
13. Вимкнути пристрій.

⚠ ПОПЕРЕДЖЕННЯ

Неправильні дії під час закривання контейнера для сміття

Небезпека заземлення

Під час закривання у жодному разі не тримати руки між контейнером для сміття та кільцем фільтра та не підносити їх близько до підйимального механізму.

Зафіксувати контейнер для сміття, натиснувши на важелі обома руками.

14. Зафіксувати контейнер для сміття за допомогою важелів.
15. Приєднати шланг для вирівнювання тиску до контейнера для сміття.

⚠ НЕБЕЗПЕКА

Независимий запуск пристрою / удар електричним струмом

Независимий запуск усмоктувального двигуна може призвести до травмування. Напруга на електричних деталях може привести до удару електричним струмом.

Перед проведенням будь-яких робіт на пристрої вимкнути пристрій і витягти штепсельну вилку з розетки.

Усі перевірки та роботи з електричними частинами приладу мають виконуватися фахівцем.

Вказівка

У разі виникнення несправності пристрій слід негайно вимкнути. Перед повторним використанням слід усунути несправність.

Якщо пошкодження не можна усунути, необхідно перевірити пристрій у сервісній службі.

Усмоктувальна турбіна не працює

1. Перевірити штепсельну розетку та запобіжник системи електроживлення.
2. Перевірити мережевий кабель та штепсельну вилку пристрою.
3. Увімкніть пристрій.

Потужність всмоктування знижується

1. Видалити засмічення із всмоктувального сопла, всмоктувальної трубки або всмоктувального шланга.
2. Замінити заповнений мішок для сміття (див. главу *Заміна мішка для сміття*).
3. Перевірити правильне встановлення головки пілососа і контейнера для сміття.
4. Очистити фільтр (див. главу *Очищення фільтра*).
5. Спорожнити контейнер для сміття (див. главу *Спорожнення контейнера для сміття*).
6. Вставити шланг вирівнювання тиску з обох кінців.

Під час всмоктування виходить пил

1. Перевірити і за необхідності відкоригувати положення фільтра.
2. Очистити фільтр (див. главу *Очищення фільтра*).
3. Замінити фільтр (див. главу *Заміна фільтра*).

Контрольна лампа «Помилка фази та обертового поля» світиться червоним

Пристрій не працює.

Малюнок F

1. Поміняти полюси на штепсельну вилку пристрою.

Контрольна лампа «Розрідження» світиться червоним

1. Очистити фільтр (див. главу *Очищення фільтра*).
2. Замінити фільтр (див. главу *Заміна фільтра*).
3. При заповненому буферному фільтр-мішку та перевищенні середньої об'ємної витрати, фільтр необхідно замінити.

Утилізація

Згідно із законодавчими нормами пристрій утилізується після закінчення строку використання.

Гарантія

У кожній країні діють відповідні гарантійні умови, встановлені уповноваженою організацією збуту нашої продукції в цій країні. Можливі несправності пристрою протягом гарантійного строку ми усуваємо безкоштовно, якщо причина несправності полягає в дефектах матеріалів або виробничому браку. У разі виникнення претензій протягом гарантійного строку прохання звертатися, маючи при собі чек про покупку, до торговельної організації, що продала продукт, або до найближчої уповноваженої служби сервісного обслуговування.
(Адреси див. на звороті)

Додаткову інформацію про гарантію (за наявності) можна знайти в області сервісного обслуговування місцевого вебсайту Kärcher у розділі «Завантаження».

Технічні характеристики

Електричне підключення

Напруга мережі	V	400
Фаза	~	3
Частота мережі	Гц	50
Номинальна потужність	Вт	3000
Ступінь захисту		IP64
Клас захисту		I
Ступінь захисту від заpalення		II 3D Ex tc IIIC T125 °C Dc

Розміри та маси

Типова робоча маса	kg	102
Довжина x ширина x висота	mm	1060 x 680 x 1840
Активна поверхня фільтра	m ²	2,0
Корисна фільтрувальна поверхня	m ²	1,5

Умови навколишнього середовища

Температура навколишнього середовища	°C	-10-40
Температура поверхні (макс.)	°C	125
Відносна вологість повітря	°C	30-90

Дані про потужність пристрою

Об'єм контейнера	l	60
Вакуум (макс.)	kPa	24,7
Максимальний об'ємний потік з усмоктувальним шлангом DN40, L = 3 м	m ³ /h	198
Максимальний об'ємний потік з усмоктувальним шлангом DN40, L = 5 м	m ³ /h	180
Максимальний об'ємний потік з усмоктувальним шлангом DN40, довжина = 8 м	m ³ /h	165
Розрядження (макс.)	kPa (mbar)	25,0 (250)

Роз'єм для всмоктувального шланга	DN70
Номінальний діаметр всмоктувального шланга	DN40
Номер для замовлення фільтра	9.439-542

Розраховані значення згідно з EN 60335-2-69

Значення вібрації на руці/кисті	m/c ²	<2,5
Похибка K	m/c ²	0,2
Рівень звукового тиску L _{pA}	дБ(A)	79
Похибка K _{pA}	дБ(A)	1

Мережевий кабель

Тип	H07R N-F 5x1,5 мм ²
Номер деталі	6.649-826.0
Довжина кабелю	м 7,5

Зберігається право на внесення технічних змін.

Декларація про відповідність стандартам ЄС

Цим ми заявляємо, що названий нижче виріб відповідає відповідним положенням перелічених директив і регламентів. У разі внесення

неузгоджених із нами змін до виробу ця заява втрачає свою чинність.

Виріб: Пілосос для сухого та вологого прибирання

Тип: 1.573-xxx

Директиви та регламенти

2006/42/EG (+2009/127/EG)

2011/65/ЄС

2014/30/ЄС

2014/34/EU

Застосовувані гармонізовані стандарти

EN 55014-1: 2017 + A11: 2020

EN 55014-2: 2015

EN 60079-0: 2018

EN 60079-31: 2014

EN 60335-1

EN 60335-2-69

EN IEC 61000-3-2: 2019

EN 61000-3-3: 2013 + A1: 2019

EN 62233: 2008

EN IEC 63000: 2018

Маркування



II 3D Ex tc IIIC T125°C Dc

Ім'я та адреса

Особа, відповідальна за ведення документації:

A. Гаг (A. Haag)

Kärcher Industrial Vacuuming GmbH

Robert-Bosch-Straße 4-8

73550 Waldstetten (Німеччина)

Тел.: +49 7171 94888-0

Факс: +49 7171 94888-528

T. Wahl
Managing Director

A. Haag
Director R&D

м. Вальдштеттен, 24/07/01

Особа, що нижче підписалася, діють за дорученням і за довіреністю керівництва.

Kärcher Industrial Vacuuming GmbH

Robert-Bosch-Straße 4-8

73550 Waldstetten (Німеччина)

Тел.: +49 7171 94888-0

Факс: +49 7171 94888-528

Мазмұны

Жалпы нұсқаулар	293
Қоршаған ортаны қорғау	294
Мақсатына сәйкес қолдану	294
Керек-жабдықтар мен қосалқы бөлшектер	294
Жеткізілім жинағы	295
Құрылғының сипаттамасы	295
Құрылғыдағы таңбалар	295
Пайдалануға беру	295
Пайдалану	296
Тасымалдау	300
Сақтау	300
Күтім және техникалық қызмет көрсету	300
Ақаулар кезіндегі көмек	302
Утилизациялау	303
Кепілдік	303
Техникалық мағлұматтар	303
ЕО стандарттарына сәйкестігі туралы декларация	304

Жалпы нұсқаулар



Құрылғыны пайдаланбас бұрын, осы түпнұсқа нұсқаулықты оқып, ол бойынша әрекет етіңіз және кейінірек пайдалану үшін немесе келесі иелер үшін сақтап қойыңыз.

- Алғаш рет іске қоспас бұрын, №5.956-249.0 қауіпсіздік жөніндегі нұсқаулықпен танысып шығыңыз.
- Пайдалану жөніндегі осы нұсқаулықты және қауіпсіздік жөніндегі нұсқаулықты ұстанбау құрылғының зақымдалуына және құрылғылармен және сол ортада жұмыс істейтін тұлғалардың жарақаттануына әкелуі мүмкін.
- Тасымалдау кезінде зақымдалған жағдайда дереу дилерге хабарлаңыз.

Қауіп деңгейлері

△ **ҚАУІП**

- Ауыр жарақаттануға немесе өлімге апарып соғатын тікелей қауіп бойынша нұсқау.

△ **ЕСКЕРТУ**

- Ауыр жарақаттануға немесе өлімге апарып соғуы мүмкін қауіпті жағдай бойынша нұсқау.

△ **АБАЙЛАҢЫЗ**

- Жеңіл жарақаттануға апарып соғуы ықтимал қауіпті жағдай бойынша нұсқау.

НАЗАР АУДАРЫҢЫЗ

- Материалдық зиянға апарып соғуы ықтимал қауіпті жағдай бойынша нұсқау.

Техникалық қауіпсіздік бойынша жалпы нұсқаулары

- △ **ҚАУІП** • Құрылғыны және оған арналған заттарды пайдалану, соның ішінде жазылған материалдарды жоюдың қауіпсіздендірілген процедураларын тек білікті қызметкерлердің көмегімен жою.
- Егер бөлмедегі өңделген ауа қайтарылса, бөлмеде L ауа алмасудың жеткілікті мөлшерлемесі болуы керек. Қажетті шекті мәндерді орындау үшін қайтарылатын көлем ағынының мөлшері таза ауа көлемінің 50 %-ынан (бөлме көлемі V_R x ауа алмасу мөлшерлемесі L_W) аспауы керек. Желдетудің арнайы шараларынсыз қолданылады: $L_W = 1 \text{ сәт}^{-1}$.
 - Бұл құрылғыда зиянды шаң бар. Босату және техникалық қызмет көрсету бойынша жұмыстарды, оның ішінде шаң жинағыштарды алып тастауды тиісті қорғаныс құралдарын киетін мамандар ғана жүргізе алады.
 - Барлық сүзгі элементтерімен ғана тазалаңыз, әйтпесе сору қозғалтқышы зақымдалып, ұсақ шаң шығарындыларының көбеюіне байланысты денсаулыққа қауіп төнеді.
 - Өңделетін материалдарға қатысты қолданылатын қауіпсіздік техникасының ережелерін сақтаңыз.
 - Шаңсорғышпен тазаланатын материалдар үшін қауіпсіздік ережелерін сақтаңыз. Қалпты / қалыпсыз жұмыс істесте, құрылғының

бөліктері 125 °C дейін қызуы мүмкін.

● Өндіруші мақұлдаған керек-жарақтар электр өткізгіш болып табылады.

Басқа керек-жарақтарды қолданбаңыз.

● Ұзартқыш сымды пайдалануға жол берілмейді.

△ **ЕСКЕРТУ** ● Құрылғыны ылғалды жерде ашық ауада қолданбаңыз немесе сақтамаңыз.

△ **АБАЙЛАҢЫЗ** ● Жұмыс кезіндегі ұзақ уақыттық үзіліс кезінде істен шығарыңыз және құрылғыны ажыратқыштар арқылы өшіріп, қуат ашасын ажыратыңыз.

Нұсқау ● Тұтану энергиясы 1 мДж-ден төмен шаңдарға қосымша ережелер қолданылуы мүмкін.

төтенше жағдай кезіндегі мінез-құлық

△ **ҚАУІП**

Қысқа тұйықталу немесе басқа электрлік ақаулары кезіндегі жарақат алу және зақымдану қаупі
Электр тогының соғу қаупі, күйіп қалу қаупі

Құрылғыны өшіріп, қуат ашасын желіден ажыратыңыз.

Қоршаған ортаны қорғау



Орауыш материалдарын утилизациялауға болады.

Орауыштарды қоршаған ортаға қауіпсіз түрде утилизациялаңыз.



Электрлік және электрондық бұйымдардың құрамында қате қолдану немесе утилизациялау нәтижесінде адам денсаулығына және қоршаған ортаға қауіп төндіруі ықтимал, құнды қайта өңделмелі материалдар және батареялар, аккумуляторлар немесе май сияқты бөлшектер жиі кездеседі. Алайда, аталмыш бөлшектер бұйымды тиісінше пайдалану үшін қажет болады. Осы таңбамен белгіленген құрылғыларды үй қоқыстарымен бірге тастауға болмайды.

Құрамдағы заттар бойынша нұсқаулар (REACH)

Бұйымның құрамындағы заттар туралы соңғы мәліметтерді мына мекенжай бойынша табуға болады:
www.kaercher.de/REACH

Мақсатына сәйкес қолдану

Құрылғы мыналарға арналған:

- Еден мен қабырға беттерін дымқыл және құрғақ тазалау
- EN 60335-2-69 сәйкес шаң класы М құрғақ, жанғыш, денсаулыққа зиянды шаңды тазалау
- IIIС, IIIВ және IIIА шаң топтарынан шаңды шығару
- Аймақта жанғыш шаңды шығару 22
- Бірнеше күн ішінде қолданыңыз
- Өнеркәсіптік пайдалану, мысалы, сақтау және өндіру аймақтарында
- Коммерциялық, мысалы, қонақ үйлер, мектептер, емханалар, фабрикалар, дүкендер, кеңселер мен жалға алынған ғимараттарда пайдалану.

Құрылғының дұрыс жұмыс істеуіне тек DN40 номиналды диаметрі бар сорғыш шланг кепілдік береді.

Кез келген басқа пайдалану дұрыс емес болып табылады.

Құрылғы мына мақсаттар үшін жарамайды:

- Жарылыс қаупі жоғары болып келетін шаңды немесе сұйықтықтарды сору
- Жанғыш сұйықтықтар мен жанғыш шаңнан тұратын қоспаларды сору
- Канцерогенді заттар заттарды сіңіру
- Шаң шығаратын машинаға қосылу
- Кранға тиеу

Керек-жабдықтар мен қосалқы бөлшектер

△ **ҚАУІП**

Рұқсат етілмеген керек-жарақтарға байланысты жарылыс қаупі

22 типті пайдалану үшін тек өндіруші мақұлдаған және Ex белгісімен белгіленген керек-жарақтарды ғана пайдаланыңыз.

Тек түпнұсқалы керек-жарақ немесе қосалқы бөлшектерді пайдаланыңыз, себебі ол құралдың қауіпсіз және апатсыз жұмыс істеуіне кепілдік болады. Керек-жарақтар мен қосалқы бөлшектер туралы ақпарат www.kaercher.com веб-сайтында қолжетімді.

Нұсқау

Жеткізу жиынтығына ешқандай керек-жарақтар кірмейді. Керек-жарақтарға қолдану саласына байланысты бөлек тапсырыс беру керек.

Жеткізілім жинағы

Бұйымның жеткізілім жинағы орауыштың үстінде көрсетілген. Бұйымды орауыштан шығарғанда жинақтың толықтығын тексеріп шығыңыз. Керек-жарақтар жетіспеген немесе тасымалдау кезінде зақымдар тиген жағдайда, дилеріңізге хабарласыңыз.

Құрылғының сипаттамасы

Суреттерді суреттері бар беттен қараңыз
Сурет А

- ① Қоқыс контейнерінің тұтқасы
- ② Қысымды теңестіруге арналған муфта
- ③ Қоқыс контейнері
- ④ Бітеуіш тығын
- ⑤ Сүзгі сақинасы
- ⑥ Сүзгіні тазалау иінтірегі
- ⑦ «Жұмысқа дайындық» бақылау шамы
- ⑧ «Төмен қысым» бақылау шамы
- ⑨ Айналмалы қосқыш
- ⑩ «Фазалық және айналмалы өріс қатесі» бақылау шамы
- ⑪ Үш фазалы қозғалтқыш
- ⑫ Сүзгі
- ⑬ Тығыздағыш сақина
- ⑭ Сүзгі шайқағышы
- ⑮ Соратын басы
- ⑯ Ауа құбырындағы шуыл бәсеңдеткіш
- ⑰ Зауыт тақтайшасы
- ⑱ Желі кабелі
- ⑲ Сору бастиегінің тұтқасы
- ⑳ Соратын басының ілмегі
- ㉑ Кабельді ұстағыш
- ㉒ Итеру тұтқасы

- ㉓ Қысымды теңестіру шлангісі
- ㉔ Тоқтатқыш тежегіші бар айналмалы дөңгелек
- ㉕ Сорғыш түтік ұстағышы
- ㉖ Аралық сақина
- ㉗ Төсеме сақинаны құлыптау
- ㉘ Еденге арналған саптама ұстағыш
- ㉙ Шасси
- ㉚ Соратын келте құбыры
- ㉛ Жерге қосуға арналған серіппелі тұтқа

Құрылғыдағы таңбалар



Құрылғы М шаң класына дейін шаңды соруға жарамды.

ЕСКЕРТУ: Бұл құрылғыда зиянды шаңдар бар. Босатуды және техникалық қызмет көрсетуді, соның ішінде шаң дорбасын алуды тек тиісті жеке қорғаныс құралдарын киетін құзыретті тұлғалар жүзеге асыруы керек. Бүкіл сүзгі жүйесі орнатылғанша және көлемді ағын реттегішінің функциясы тексерілгенше қоспаңыз.



Тұтану көздерін жинап алмаңыз!
22-аймақтағы жарылғыш шаң класындағы жанғыш шаңды тазалауға жарамды.



Сүзгі
(Тапсырыс №9.439-542.0)



Көдеге жаратуға арналған сөмке
(Тапсырыс №9.989-606.0)

Пайдалануға беру

△ ЕСКЕРТУ

Зиянды шаңынан туындаған қауіп
Шаңды жұтудан туындайтын тыныс алу жолдарының аурулары.
Сүзгі элементінсіз шаңсорғышты сормаңыз., өйтпесе ұсақ шаң шығарындыларының көбеюіне байланысты денсаулыққа қауіп төнеді.

НАЗАР АУДАРЫҢЫ

Сүзгі элементті жоқ

Сору қозғалтқышының зақымдануы
Сүзгі элементсіз шаңсорғышты
сормаңыз.

1. Құрылғыны жұмыс күйіне келтіріңіз.
2. Құрылғыны тоқтатқыш тежегіштерімен бекітіңіз.
3. Соратын бастың дұрыс бекітілгеніне көз жеткізіңіз.
4. Сору шлангісін (жинаққа кірмейді) сору қосылымына салыңыз.
5. Қоқыс контейнеріндегі толтыру деңгейін тексеріңіз.
6. Қажет болса, қоқыс контейнерін босатыңыз; (*Қоқыс контейнерін босатыңыз* тарауын қараңыз).
7. Қоқыс контейнерінің дұрыс орнатылғанына көз жеткізіңіз. Серіппелі қыстырғыштар таза болуы керек және қоқыс контейнеріне тиіп тұруы керек. Қажет болса, серіппелі қыстырғышты дымқыл шүберекпен сүртіңіз.
8. Құрғақ етіп сору алдында, қоқысқа арналған қапты салыңыз (*Құрғақ сору* тарауын қараңыз).
9. Қажетті керек-жарақтарды (жинаққа кірмейді) сору шлангісіне бекітіңіз.

Сору қуатын автоматты басқару

Құрылғы сору қуатын автоматты басқару функциясымен жабдықталған. Егер сорғыш шланптағы ауа жылдамдығы 20 м/с төмен түссе, «Төмен қысым» бақылау шамы қызыл түспен жанады (*Ақаулар кезіндегі көмек* қараңыз).

Нұсқау

Бақылау шамы қалыпты жұмыс кезінде (мысалы, еден саптамасымен жұмыс істегенде) егер ауа көлемі азайса (көлденең қиманың төмендеуі) кейде қызыл түспен жануы мүмкін және нәтижесінде төмен қысым жоғарылайды.

Нұсқау

Алайда, бұл жағдайларда, бұл ақау емес, жоғарыда айтылғандай, ауа

көлемі азайып, төмен қысымның жоғарылағанының көрсеткіші.

Антистатикалық жүйе

Статикалық зарядтар жерге қосылған қосқыш арқылы шығарылады. Бұл өндіруші мақұлдаған электр өткізгіш керек-жарақтарды пайдаланған кезде ұшқынның шығуы мен электр тогының соғуын алдын алады.



Пайдалану

Дымқыл немесе сұйық заттарды тазалағаннан кейін *Ылғалдан құрғақ шаңсорғышқа ауысыңыз* тарауын қараңыз.

НАЗАР АУДАРЫҢЫ

Сору бастиегіндегі жабылған ағындық және шығару саңылаулары
Құрылғыны зақымдау қаупі
Сору бастиегіндегі ағындық және шығару саңылауларын жаппаңыз.

Айналмалы қосқыш

	Құрылғы ӨШІРУЛІ
	Құрылғы ҚОСУЛЫ

Құрылғыны қосу

1. Штепсельдің айырын қосыңыз. «Жұмысқа дайындық» бақылау шамы жанады.
2. Құрылғыны айналмалы қосқышпен қосыңыз.

Сору процесін орындаңыз

1. Қоқыс контейнерін толтыру деңгейін үнемі тексеріп отырыңыз, себебі құрылғы шаңсорғышпен тазалау кезінде автоматты түрде өшпейді.
2. Қажет болса, қоқыс контейнерін босатыңыз (*Қоқыс контейнерін босатыңыз* тарауын қараңыз).
3. Қажет болса, сүзгіні тазалаңыз (*Сүзгіні тазалау* тарауын қараңыз) немесе өзгертіңіз (*ауыстырыңыз*) (*Сүзгілерді өзгерту/ауыстыру* тарауын қараңыз).

Құрғақ сору

Құрылғы кәдеге жаратуға арналған қаппен жабдықталған, тапсырыс №6.907-347.0 (5 дана).

Нұсқау

Бұл құрылғының көмегімен *M* шаң класына дейінгі шаңның барлық түрлерін жинауға болады. Шаң жинайтын қапты пайдалану заң бойынша талап етіледі.

Нұсқау

Құрылғыны МАК мәндері $0,1 \text{ мг/м-ден}^3$ жоғары немесе оған тең құрғақ, жанғыш шаңды тазартуға қолдануға болады.

1. Ұсақ шаңды сорғанда, кәдеге жаратуға арналған қапты да пайдаланыңыз (Қоқысқа арналған қапты салыңыз тарауын қараңыз).

Ылғалдан құрғақ шаңсорғышқа ауысыңыз

НАЗАР АУДАРЫҢЫЗ

Ылғал тазалаудан құрғақ тазалауға ауысу

Сүзгінің зақымдану қаупі

Ылғалды сүзгі элементі болса, құрғақ шаңды сормаңыз, өйткені бұл сүзгіні бітел тастайды және жарамсыз етеді.

1. Құрғақ шаңсорғышқа ылғалды сүзгіні қолданар алдында жақсылап құрғатыңыз немесе оны құрғақ сүзгіге ауыстырыңыз.
2. Қажет болса, сүзгіні өзгертіңіз.

Қоқысқа арналған қапты салыңыз

1. Құрылғыны тоқтатқыш тежегіштерімен бекітіңіз.

Сурет В

2. Қоқыс контейнерінен қысымды теңдестіру шлангын алыңыз.
3. Иінтіректі жоғары тарту арқылы қоқыс контейнерін түсіріңіз.
4. Қоқыс контейнерін құрылғыдан шығарыңыз.

Сурет С

5. Қоқысқа арналған қапты қоқыс контейнеріне салыңыз және оны контейнер қабырғасы мен түп жағына мұқият қойыңыз.

6. Қоқыс контейнері арқылы қоқысқа арналған қаптың шетіне қарай бұраңыз.

НАЗАР АУДАРЫҢЫЗ

Қоқыс контейнерінің статикалық зарядталуы

Шаңдардың тұтануы

Шассидегі жер қоқыс контейнеріне тиіп тұрғанына көз жеткізіңіз.

7. Қоқыс контейнерін құрылғыға орнатыңыз.

△ ЕСКЕРТУ

Қоқыс контейнерін құлыптау барысында дұрыс мән бермеу

Қысылып қалу қаупі бар

Құлыптау кезінде ешқашан қолыңызды қоқыс контейнері мен сүзгі сақина арасына қоймаңыз немесе көтеру механизміне жақындатпаңыз.

Иінтіректі екі қолмен басқару арқылы қоқыс контейнерін бекітіңіз.

8. Қоқыс контейнерін иінтіректермен бекітіңіз.
9. Қоқыс контейнерінен қысымды теңдестіру шлангісіне бекітіңіз.

Ылғалды сору

△ ҚАУІП

Зиянды шаңынан туындаған қауіп

Шаңды жұтудан туындайтын тыныс алу жолдарының аурулары.

Ылғалды сору кезінде зиянды шаң жиналмайды.

НАЗАР АУДАРЫҢЫЗ

Қоқыс контейнерінің толып кету салдарынан болған зақымдану қаупі

Сұйықтық көп мөлшерде сіңетін болса, қоқыс контейнері бірнеше секунд ішінде толтырылып, толып кетуі мүмкін. Толтыру деңгейін үнемі тексеріп отырыңыз.

1. Ылғалды сору алдында қоқысқа арналған қапты алып тастаңыз (Кәдеге жаратуға арналған сөмкені алыңыз тарауын қараңыз).

Кәдеге жаратуға арналған сөмкені алыңыз

△ ҚАУІП

Зиянды шаңынан туындаған қауіп
Шаңды жұтудан туындайтын тыныс алу жолдарының аурулары.

Пайда болған шаңды шаң өткізбейтін контейнерлерде тасымалдау керек.

Толтыруға рұқсат етілмейді. Шаң жинайтын контейнерді оқытылған қызметкер ғана лақтыра алады.

1. Құрылғыны тоқтатқыш тежегіштерімен бекітіңіз.

Сурет В

2. Қоқыс контейнерінен қысымды теңдестіру шлангын алыңыз.
3. Иінтіректі жоғары тарту арқылы қоқыс контейнерін түсіріңіз.
4. Қауіпті шаң шығармау үшін құрылғыны қосыңыз.
5. Қоқыс контейнерін құрылғыдан шығарыңыз.

Сурет D

6. Қоқысқа арналған қапты жоғары тартыңыз.
7. Қоқысқа арналған қапты кабель белтартпасы көмегімен мықтап жабыңыз.
8. Қоқысқа арналған қапты шығарыңыз.
9. Жарғылық ережелерге сәйкес қоқысқа арналған қапты тастаңыз.

НАЗАР АУДАРЫҢЫЗ

Қоқыс контейнерінің статикалық зарядталуы

Шаңдардың тұтануы

Шассидегі жер қоқыс контейнеріне тиіп тұрғанына көз жеткізіңіз.

10. Қоқыс контейнерін құрылғыға орнатыңыз.
11. Құрылғыны өшіріңіз.

△ ЕСКЕРТУ

Қоқыс контейнерін құлыптау барысында дұрыс мән бермеу

Қысылып қалу қаупі бар

Құлыптау кезінде ешқашан қолыңызды қоқыс контейнері мен сүзгі сақина арасына қоймаңыз немесе көтеру механизміне жақындатпаңыз.

Иінтіректі екі қолмен басқару арқылы қоқыс контейнерін бекітіңіз.

12. Қоқыс контейнерін иінтіректермен бекітіңіз.

13. Қоқыс контейнерінен қысымды теңдестіру шлангісіне бекітіңіз.

Ылғалды соруды аяқтаңыз

△ ЕСКЕРТУ

Ағынды суларды дұрыс емес кәдеге жарату

Қоршаған ортаның ластануы

Ағынды суларды тазарту бойынша жергілікті ережелерді сақтаңыз.

1. Сүзгіні құрғатыңыз.
2. Қоқыс контейнерін дымқыл шүберекпен тазалап, құрғатыңыз.

Сүзгіні тазалау

Жұлдыз тәрізді қатпарлы сүзгіні жүйелі түрде тазалаңыз.

1. Құрылғыны өшіріңіз.
2. Егер құрғақ зат шаңсорғышпен тазаланған болса, сүзгіні тазалау тұтқасын кемінде 5 рет алға және артқа жылжытыңыз.

Егер мұндай тазалау нәтиже бермесе, жұлдыз тәрізді қатпарлы сүзгіні алып тастаңыз және оны шайыңыз немесе ауыстырыңыз (*Күтім және техникалық қызмет көрсету* тарауын қараңыз).

Құрылғыны өшіру

1. Құрылғыны айналмалы қосқышпен өшіріңіз.
2. Ашаны суырып алыңыз. «Жұмысқа дайындық» бақылау шамы сөнеді.

Әрбір тазалаудан кейін

1. Құрылғыны өшіріңіз.
2. Ашаны суырып алыңыз.
3. Керек-жарақтарды (жинаққа кірмейтін) алыңыз.
4. Қоқыс контейнерін босатыңыз (*Қоқыс контейнерін босатыңыз* тарауын қараңыз).
5. Ылғал сорылатын зат шаңсорғышпен тазаланған болса, кептіру үшін сүзгіні шешіп алыңыз.

6. Құрылғыны тазалаңыз (Құрылғыны тазалаңыз тарауын қараңыз).

Сору құбырын жабыңыз

△ ЕСКЕРТУ

Жарақат алу қаупі

Терінің, өкпенің және көздің ұсақ шаңның әсерінен зақымдануы Сору шлангты алып тастағаннан кейін сору қосылымын тығыздағыш тығынмен жабу керек.

Сурет Е

1. Тығыздағыш тығынды сору шлангісіне дәл салыңыз.
2. Тығыздағыш тығынды мүмкіндігінше итеріңіз.

Қоқыс контейнерін босатыңыз

△ ЕСКЕРТУ

Қысылып қалу қаупі бар

Контейнерді шешіп алу немесе ауыстыру кезінде қозғалатын бөлшектерге назар аударыңыз.

Нұсқау

Қоқыс контейнері жоғарғы жиектен шамамен 3 см төмен толтырылғанда босатылуы керек.

Қоқыс контейнерін толтыру деңгейін үнемі тексеріп отырыңыз, себебі құрылғы шаңсорғышпен тазалау кезінде автоматты түрде өшпейді.

1. Құрылғыны тоқтатқыш тежегіштерімен бекітіңіз.

Сурет В

2. Қоқыс контейнерінен қысымды теңдестіру шлангын алыңыз.
3. Иінтіректі жоғары тарту арқылы қоқыс контейнерін түсіріңіз.
4. Қауіпті шаң шығармау үшін құрылғыны қосыңыз.
5. Қоқыс контейнерін құрылғыдан шығарыңыз.

Нұсқау

Қоқыс контейнерін тұтқа арқылы көтеруге болады. Крандарды тасымалдауға арналған максималды пайдалы жүк: 50 кг.

△ АБАЙЛАҢЫЗ

Рұқсат етілген жалпы салмақтан асып кету

Жарақат алу және құрылғыны зақымдау қаупі

Кранмен тасымалдау кезінде қоқыс контейнерінің жалпы салмағын ескеріңіз.

Контейнерді шамадан тыс жүктемеңіз. Крандарға қатысты қолданыстағы ережелерді сақтаңыз.

6. Қоқыс контейнерін босатыңыз.

△ ЕСКЕРТУ

Қоқыс контейнерін құлыптау барысында дұрыс мән бермеу

Қысылып қалу қаупі бар

Құлыптау кезінде ешқашан қолыңызды қоқыс контейнері мен сүзгі сақина арасына қоймаңыз немесе көтеру механизміне жақындатпаңыз.

Тұтқаны екі қолмен басқару арқылы қоқыс контейнерін бекітіңіз.

НАЗАР АУДАРЫҢЫ

Қоқыс контейнерінің статикалық зарядталуы

Шаңдардың тұтануы

Шассидегі жер қоқыс контейнеріне тиіп тұрғанына көз жеткізіңіз.

7. Қоқыс контейнерін құрылғыға орнатыңыз.
8. Құрылғыны өшіріңіз.

△ ЕСКЕРТУ

Қоқыс контейнерін құлыптау барысында дұрыс мән бермеу

Қысылып қалу қаупі бар

Құлыптау кезінде ешқашан қолыңызды қоқыс контейнері мен сүзгі сақина арасына қоймаңыз немесе көтеру механизміне жақындатпаңыз.

Иінтіректі екі қолмен басқару арқылы қоқыс контейнерін бекітіңіз.

9. Қоқыс контейнерін иінтіректермен бекітіңіз.
10. Қоқыс контейнерінен қысымды теңдестіру шлангісіне бекітіңіз.

Құрылғыны тазалаңыз

△ ЕСКЕРТУ

Ағынды суларды дұрыс емес кәдеге жарату

Қоршаған ортаның ластануы
Ағынды суларды тазарту бойынша
жергілікті ережелерді сақтаңыз.

1. Басқа шаңсорғыш немесе ылғал шүберек көмегімен шаңсорғыштың ішін және сыртын тазалау.
Құрылғыны шаңсорғышпен сорған кезде классификациясы бірдей немесе жақсырақ шаңсорғышты пайдаланыңыз.
2. Қажет болса, керек-жарақтарды (жинаққа кірмейді) сумен шайып, құрғатыңыз.

Құрылғыны сақтау

1. Желі кабелін кабельдер ұстағышына ораңыз.
2. Құрылғыны құрғақ бөлмеде сақтаңыз және оны рұқсатсыз пайдаланудан қорғаңыз.

Тасымалдау

△ АБАЙЛАҢЫЗ

Салмақтың сақталмауы

Жарақат алу және құрылғыны зақымдау қаупі

Тасымалдау кезінде құрылғының салмағын ескеріңіз.

1. Шаңды болдырмай тасымалдауды қамтамасыз ету үшін сору қосылымын жабыңыз (Сору құбырын жабыңыз тарауын қараңыз).
2. Тұрақ тежегіштерін босатыңыз және құрылғыны итеру тұтқасына басыңыз.
3. Шасси мен итеру тұтқасынан ұстау арқылы құрылғыны жүктеңіз.
4. Көлік құралдарында тасымалданғанда, құрылғыны сырғып-жығудан қорғаңыз.

Сақтау

△ АБАЙЛАҢЫЗ

Салмақтың сақталмауы

Жарақат алу және құрылғыны зақымдау қаупі

Тасымалдау кезінде құрылғының салмағын ескеріңіз.

1. Құрылғыны тек үй ішінде сақтаңыз.

Күтім және техникалық қызмет көрсету

△ ҚАУІП

Құрылғы кернеулі бөлшектерге тиіп, кездейсоқ іске қосылады

Жарақат алу қаупі, ток соғу

Құрылғыда жұмыс жасамас бұрын құрылғыны өшіріңіз.

Желілік штекерді розеткадан шығарып алыңыз.

△ ҚАУІП

Зиянды шаңынан туындаған қауіп

Шаңды жұтудан туындайтын тыныс алу жолдарының аурулары.

Техникалық қызмет көрсету

жұмыстарын жүргізу кезінде

(мысалы, мысалы: Сүзгіні ауыстыру) P2 немесе одан жоғары оттегімен демалу маскасын және бір реттік киімді киіңіз.

△ ЕСКЕРТУ

Зиянды шаңынан туындаған қауіп

Шаңды жұтудан туындайтын тыныс алу жолдарының аурулары.

Қауіптердің алдын-алу үшін қауіпсіздік құрылғыларды жылына кемінде бір рет өндіруші немесе оқытылған адам

олардың қауіпсіздікке қатысты мінсіз функцияларын, мысалы, құрылғының

тығыздығын, сүзгінің зақымдануын, басқару құрылғыларының қызметін

(тек шаң класы M және H) тексеріп отыруы керек. мысалы: Құрылғының

тығыздығы, сүзгінің зақымдануы,

басқару құрылғыларының қызметі.

НАЗАР АУДАРЫҢЫЗ

Құрамында силикон бар күтім құралдары

Пластикалық бөліктерге зақымдалуы мүмкін.

Құрамында силикон бар күтім

құралдарын тазалау үшін

пайдаланбаңыз.

Шаңды кетіретін машиналар BGV A1

мәні бойынша қауіптерді болдырмауға

немесе жоюға арналған қауіпсіздік құрылғылары болып табылады.

- Пайдаланушымен техникалық қызмет көрсету үшін жабдық қызмет көрсету персоналына немесе басқа адамдарға қауіп төндірмейтіндей бөлшектенген, тазаланған және қызмет көрсетілген болуы керек. Тиісті сақтық шаралары бөлшектеу алдында детоксикацияны, құрылғыны бөлшектенген жерде жергілікті сүзгіден өткізілетін мәжбүрлі желдетуді, техникалық қызмет көрсету аймағын тазалауды және персоналды тиісті түрде қорғауды қамтиды.
 - Құрылғының сыртын қауіпті аймақтан шығарар алдында шаңсорғышпен тазартып, сұрту немесе тазартқышпен тазалау қажет. Барлық жабдықтар қауіпті аймақтан шығарылған кезде ластанған деп есептелуі керек. Шаңның таралуын болдырмау үшін тиісті шаралар қабылдануы керек.
 - Техникалық қызмет көрсету және жөндеу жұмыстарын жүргізген кезде, қанағаттанарлық түрде тазалау мүмкін емес ластанған заттар жойылуы тиіс. Мұндай заттарды осындай қалдықтарды жою туралы қағидаларға сәйкес өткізбейтін қапшықтарға салып тастау керек.
 - Құрылғыны тасымалдау және оған қызмет көрсету барысында сору қақпағын бітеуішпен жабыңыз.
1. Техникалық қызмет көрсету және күтім жұмыстарын оңай түрде өзіңіз жасай аласыз.
 2. Құрылғының беті мен контейнердің ішін үнемі дымқыл шүберекпен сұрту керек.

Сынақ және техникалық қызмет көрсету жұмыстары

Жазатайым оқиғалардың алдын алу бойынша тиісті ұлттық нормаларды үнемі сақтаңыз. Білікті маман техникалық қызмет көрсету жұмыстарын өндірушінің нұсқауларына сәйкес,

қолданыстағы ережелер мен қауіпсіздік талаптарын сақтай отырып, өз уақытында орындауы керек. Электр жүйесіндегі жұмыстарды білікті электрші ғана жүргізе алады. Сұрақтарыңыз болса KÄRCHER филиалына хабарласыңыз.

Пайдаланушы арқылы техникалық қызмет көрсету аралықтары / техникалық қызмет көрсету

Бұл құрылғыға тұрақты техникалық қызмет көрсету аралықтары көрсетілмеген. Қажет болса, келесі техникалық қызмет көрсету жұмыстары жүргізіледі:

- Сүзгіні жуыңыз.
- Сүзгіні өзгертіңіз.
- Сүзгіні ауыстырыңыз.

Сүзгіні жуу

НАЗАР АУДАРЫҢЫЗ
Жуғыш заттарды немесе ағартқыштарды қолдану

Сүзгінің зақымдануы.

Сүзгіні тек сумен тазалаңыз.

Құрылғыға толығымен құрғаған сүзгілерді ғана салыңыз.

Жұлдыз тәрізді қатпарлы сүзгіні ағынды сумен жууға болады.

1. Қалған бөлшектердің сүзгі өнімділігіне әсер етпейтініне көз жеткізу үшін жұлдыз тәрізді қатпарлы сүзгіні ішін сыртқа қаратып шайыңыз.

Сүзгілерді өзгерту/ауыстыру

Нұсқау

Сору бастиегін алу үшін 2 адам қажет.

1. Құрылғыны өшіріңіз.
2. Ашаны суырып алыңыз.
3. Сору басын құлыптан ашып, алыңыз.
4. Төсеме сақинасын құлыптан ашып, алыңыз.
5. Жұлдызша тәрізді қатпарлы сүзгіні алып тастаңыз.
6. Тығыздағыш сақинаның зақымдалуын тексеріңіз.

7. Жаңа жұлдызша бүктелген сүзгіні салыңыз.
 - а Жұлдызша бүктелген сүзгіні төсеме сақинадағы сүзгі шайқағыштың үстінен тартыңыз, сонда шайқау элементтері сүзгі қалталарының ортасына қарай тураланады.
 - б Жұлдызша бүктелген сүзгісі бар төсеме сақинасына және сүзгі сақинасына сүзгі шайқағышты салыңыз.
 - с Төсеме сақинаны бекітіңіз.
8. Соратын басын орнату және бекіту.

Қоқысқа арналған қапты ауыстырыңыз

△ ҚАУІП

Зиянды шаңынан туындаған қауіп

Шаңды жұтудан туындайтын тыныс алу жолдарының аурулары.

Пайда болған шаңды шаң өткізбейтін контейнерлерде тасымалдау керек.

Толтыруға рұқсат етілмейді. Шаң жинайтын контейнерді оқытылған қызметкер ғана лақтыра алады.

1. Құрылғыны тоқтатқыш тежегіштерімен бекітіңіз.

Сурет В

2. Қоқыс контейнерінен қысымды теңдестіру шлангын алыңыз.
3. Иінтіректі жоғары тарту арқылы қоқыс контейнерін түсіріңіз.
4. Қауіпті шаң шығармау үшін құрылғыны қосыңыз.
5. Қоқыс контейнерін құрылғыдан шығарыңыз.

Сурет D

6. Қоқысқа арналған қапты жоғары тартыңыз.
7. Қоқысқа арналған қапты кабель белтартпасы көмегімен мықтап жабыңыз.
8. Қоқысқа арналған қапты шығарыңыз.
9. Жарғылық ережелерге сәйкес қоқысқа арналған қапты тастаңыз.

Сурет С

10. Қоқысқа арналған қапты қоқыс контейнеріне салыңыз және оны контейнер қабырғасы мен түп жағына мұқият қойыңыз.

11. Қоқыс контейнері арқылы қоқысқа арналған қаптың шетіне қарай бұраңыз.

НАЗАР АУДАРЫҢЫЗ

Қоқыс контейнерінің статикалық зарядталуы

Шаңдардың тұтануы

Шассидегі жер қоқыс контейнеріне тиіп тұрғанына көз жеткізіңіз.

12. Қоқыс контейнерін құрылғыға орнатыңыз.

13. Құрылғыны өшіріңіз.

△ **ЕСКЕРТУ**

Қоқыс контейнерін құлыптау барысында дұрыс мән бермеу

Қысылып қалу қауіпі бар

Құлыптау кезінде ешқашан қолыңызды қоқыс контейнері мен сүзгі сақина арасына қоймаңыз немесе көтеру механизміне жақындатпаңыз.

Иінтіректі екі қолмен басқару арқылы қоқыс контейнерін бекітіңіз.

14. Қоқыс контейнерін иінтіректермен бекітіңіз.

15. Қоқыс контейнерінен қысымды теңдестіру шлангісіне бекітіңіз.

Ақаулар кезіндегі көмек

△ ҚАУІП

Құрылғының кездейсоқ іске қосылуы/тоқ соғуы

Сору қозғалтқышының кездейсоқ іске қосылуы жарақатқа әкелуі мүмкін.

Электр бөліктеріндегі кернеу электр тогының соғуына әкелуі мүмкін.

Құрылғыда қандай да бір жұмыс жасамас бұрын, оны өшіріп, қуат ашасын алыңыз.

Барлық тексерулер мен электр бөліктеріндегі жұмыстарды маман жүргізісін.

Нұсқау

Ақаулық туындаған жағдайда құрылғыны жылдам түрде өшіру керек.

Қайта іске қосар алдында ақаулық жойылуы керек.

Ақау жойылмаған болса, шаңсорғышты сервистік қызметте тексеру керек.

Соратын турбина жұмыс істемейді

1. Қуат көзінің розеткасын және сақтандырғышын тексеріңіз.
2. Құрылғыдағы желі кабелі мен қуат ашасын тексеру.
3. Құрылғыны қосыңыз.

Сору күші азаяды

1. Соратын келте құбырдың, сору турбинаның немесе шлангінің бітелулерін жою.
2. Толтырылған қоқыс контейнерін ауыстырыңыз (*Қоқысқа арналған қапты ауыстырыңыз* тарауын қараңыз).
3. Сору басы мен қоқыс контейнерінің дұрыс орналасқандығын тексеріңіз.
4. Сүзгілерді тазалаңыз (*Сүзгіні тазалау* тарауын қараңыз).
5. Қоқыс контейнерін босатыңыз (*Қоқыс контейнерін босатыңыз* тарауын қараңыз).
6. Екі жағындағы қысымды теңестіру шлангісін қосыңыз.

Тазалау кезінде шаңның шығуы

1. Сүзгі орнын тексеріп, қажет болса түзетіңіз.
2. Сүзгілерді тазалаңыз (*Сүзгіні тазалау* тарауын қараңыз).
3. Сүзгіні ауыстырыңыз (*Сүзгілерді өзгерту/ауыстыру* тарауын қараңыз).

«Фазалық және айналмалы өріс қатесі» бақылау шамы қызыл түспен жанады

Құрылғы жұмыс істемейді.

Сурет F

1. Құрылғы ашасындағы тіректерді ауыстырыңыз.

«Төмен қысым» бақылау шамы қызыл түспен жанады

1. Сүзгілерді тазалаңыз (*Сүзгіні тазалау* тарауын қараңыз).
2. Сүзгіні ауыстырыңыз (*Сүзгілерді өзгерту/ауыстыру* тарауын қараңыз).
3. Егер қорғаныс сүзгі қапшығы толып, көлем ағыны ең төменгі мәннен төмен түсіп кетсе, оны ауыстыру керек.

Утилизациялау

Құрылғыны пайдалану мерзімі аяқталғаннан кейін заңды ережелерге сәйкес кәдеге жарату керек.

Кепілдік

Әр елде жергілікті дистрибьюторлар берген кепілдік шарттары қолданылады. Бұйымда материалдық немесе өндірістік ақаулар анықталған жағдайда, ықтимал ақауларды кепілдік мерзімі ішінде ақысыз жөндейміз. Кепілдік мерзіміне наразылықтарыңыз болса, бұйымды сатқан сауда мекемесіне немесе жақындағы өкілетті қызмет көрсету орнына түбіртеккі көрсетіп хабарласыңыз.

(Мекенжайымыз артқы бетте)

Кепілдік туралы қосымша ақпаратты (бар болса) жергілікті Kärcher веб-сайтының «Жүктеулер» бөліміндегі қызмет көрсету бөлімінде табуға болады.

Шығару күні фирмалық тақтайшада ММ/ҰҰҰҰ пішімінде көрсетіледі, мұнда ММ - өндіріс айы, ҰҰҰҰ - шығарылған жылы немесе кодталған түрде.

Жеке сандардың мағынасы келесідей болады:
Мысалы: 30290

- 3 Өндірілген жылы
- 0 Өндірілген ғасыры
- 2 Өндірілген онжылдық
- 9 Өндірілген айының екінші саны
- 0 Өндірілген айының бірінші саны

Сонымен бұл мысалда 30290 коды 09 / (2)023 өндірілген күнін білдіреді.

Техникалық мағлұматтар

Электр желісіне қосу

Желілік кернеу	В	400
Фаза	~	3
Желі жиілігі	Гц	50
Номиналды қуаты	Вт	3000
Қорғаныс класы		IP64
Қорғау класы		I
Қорғаныс		II 3D Ex tc IIIC T125 °C Dc

Өлшемдері мен салмағы		
Типтік жұмыс салмағы	kg	102
Ұзындығы x Ені X Биіктігі	mm	1060 x 680 x 1840
Сүзгілеу алаңы	m ²	2,0
Тиімді сүзгі аймағы	m ²	1,5

Экологиялық жағдай		
Қоршаған орта температурасы	°C	-10-40
Беткі температура (макс.)	°C	125
Қатысты ылғалдылық	°C	30-90

Құрылғының техникалық сипаттамалары

Бактың көлемі	l	60
Вакуум (макс.)	kPa	24,7
DN40 сору шлангісі бар максималды көлемді тоқ, L=3 м	m ³ /h	198
DN40 сору шлангісі бар максималды көлемді тоқ, L=5 м	m ³ /h	180
DN40 сору шлангісі бар максималды көлемді тоқ, L=8 м	m ³ /h	165
Вакуум (макс.)	kPa (mbar)	25,0 (250)
Соруды қосу	DN70	
Сору номиналды ені	DN40	
Сүзгінің тапсырыс беру нөмірі		9.439-542

EN 60335-2-69 бойынша өлшенген мән

Қолдағы дірілдің мәні	m/c ²	< 2,5
Белгісіздік K	m/c ²	0,2
Дыбыс қысымының деңгейі L _{рА}	дБ(A)	79
Белгісіздік K _{рА}	дБ(A)	1

Желі кабелі	
Түрі	H07RN-F 5x1,5 мм ²
Бөлшектің нөмірі	6.649-826.0
Кабель ұзындығы	m 7,5

Техникалық өзгерістер рұқсат етілген.

ЕО стандарттарына сәйкестігі туралы декларация

Осымен біз төменде аталған өнім аталған нұсқаулықтар мен ережелердің тиісті талаптарына сәйкес келетінін мәлімдейміз. Бізбен келісусіз өнімнің конструкциясы өзгерген жағдайда осы декларация өз күшін жояды. Өнім: Ылғал және құрғақ тазалауға арналған шаңсорғыш
Типі: 1.573-xxx

Нұсқаулықтар мен ережелер

2006/42/EG (+2009/127/EG)
2011/65/EU
2014/30/EU
2014/34/EU

Қолданылатын біріздендірілген стандарттар

EN 55014-1: 2017 + A11: 2020
EN 55014-2: 2015
EN 60079-0: 2018
EN 60079-31: 2014
EN 60335-1
EN 60335-2-69
EN IEC 61000-3-2: 2019
EN 61000-3-3: 2013 + A1: 2019
EN 62233: 2008
EN IEC 63000: 2018

Белгіленуі



II 3D Ex tc IIIC T125°C Dc

Атауы және мекенжайы

Құжаттаманы жүргізетін уәкілетті тұлға:
А. Гаар
Kärcher Industrial Vacuuming GmbH
Роберт-Бох-Штрассе 4-8
73550 Waldstetten (Германия)

Тел.: +49 7171 94888-0
Факс: +49 7171 94888-528



T. Wahl
Managing Director



A. Haag
Director R&D

Waldstetten, 24/07/01

Төменде қол қойғандар компания басқармасының атынан және тапсырмасы бойынша әрекет етеді.

Kärcher Industrial Vacuuming GmbH

Роберт-Бох-Штрассе 4-8

73550 Waldstetten (Германия)

Тел.: +49 7171 94888-0

Факс: +49 7171 94888-528

Съдържание

Общи указания	305
Защита на околната среда	306
Употреба по предназначение	306
Принадлежности и резервни части	307
Обхват на доставка	307
Описание на уреда	307
Символи върху уреда	307
Пускане в експлоатация	308
Експлоатация	308
Транспортиране	312
Съхранение	312
Грижа и поддръжка	313
Помощ при повреди	315
Изхвърляне	316
Гаранция	316
Технически данни	316
Декларация за съответствие на ЕС	317

Общи указания



Преци първото използване на Вашия уред прочетете настоящото оригинално ръководство за експлоатация, действайте съответно и го запазете за по-късна употреба или за следващия собственик.

- Преци първото пускане в експлоатация непременно прочетете указанията за безопасност № 5.956-249.0.
- При пренебрегване на ръководството за експлоатация и на указанията за безопасност могат да възникнат

повреди по уреда и опасности за обслужващото лице и за други хора.

- При транспортни дефекти незабавно информирайте търговеца.

Степени на опасност

⚠ ОПАСНОСТ

- Указание за непосредствена опасност, която може да доведе до тежки телесни повреди или до смърт.

⚠ ПРЕДУПРЕЖДЕНИЕ

- Указание за възможна опасна ситуация, която може да доведе до тежки телесни повреди или до смърт.

⚠ ПРЕДПАЗЛИВОСТ

- Указание за възможна опасна ситуация, която може да доведе до леки телесни повреди.

ВНИМАНИЕ

- Указание за възможна опасна ситуация, която може да доведе до материални щети.

Общи указания за безопасност

⚠ **ОПАСНОСТ** • Уредът и субстанциите, за които той трябва да се използва, включително сигурния метод за отстраняването на поетия материал, трябва да се използват само от обучен персонал. • Ако отработеният въздух се отвежда обратно в помещението, то в помещението трябва да е налична достатъчна степен за обмяна на въздуха L . За да се спазват изискваните гранични стойности, връщаният се обратно обемен поток трябва да бъде максимално 50% от обемния поток на чист въздух (обем на помещението V_R x степен на обмяна на въздух L_W). Без особени мерки за вентилация важи: $L_W = 1h^{-1}$. • Този уред съдържа опасен здравето прах. Процесите на изпразване и поддръжка, включително отстраняването на резервоара за събиране на прах могат да бъдат извършвани само от специалисти, носещи съответно

защитно оборудване. • Изсмуквайте само с всички филтърни елементи, в противен случай смукателният двигател ще се повреди и ще има опасност за здравето поради повишените емисии на фин прах.

• Спазвайте приложимите разпоредби за безопасност, които се отнасят за третираните материали.

• Спазвайте разпоредбите за безопасност за материалите, които се изсмукват. При правилна/неправилна експлоатация частите на уреда могат да се нагреят до 125°C.

• Разрешените от производителя принадлежности са електропроводими. Не използвайте никакви други принадлежности.

• Употребата на удължителен кабел не е разрешена.

⚠ **ПРЕДУПРЕЖДЕНИЕ** • Уредът не трябва да се използва или съхраняване на открито в мокри условия.

⚠ **ПРЕДПАЗЛИВОСТ** • При продължителни прекъсвания на работата и след употреба изключвайте уреда от прекъсвача на уреда и изваждайте мрежовия щепсел.

Указание • Имайте предвид, че за прахове с енергия на запалване под 1 mJ може да са валидни допълнителни разпоредби.

Поведение при аварии

⚠ **ОПАСНОСТ**

Опасност от нараняване и повреда в случай на късо съединение или други електрически повреди

Опасност от токов удар, опасност от изгаряния

Изключете уреда и извадете щепсела.

Защита на околната среда



Опаковъчните материали подлежат на рециклиране. Моля, изхвърляйте опаковките по съобразен с околната среда начин.



Електрическите и електронните уреди съдържат ценни материали, подлежащи на рециклиране, а често

и съставни части, напр. батерии, акумулаторни батерии или масло, които при неправилно боравене или изхвърляне могат да представляват потенциална опасност за човешкото здраве и за околната среда. За правилното функциониране на уреда все пак тези съставни части са необходими. Обозначените с този символ уреди не трябва да бъдат изхвърляни заедно с битовите отпадъци.

Указания за съставни вещества (REACH)

Актуална информация за съставките ще намерите на интернет страница: www.kaercher.de/REACH

Употреба по предназначение

Уредът е предназначен за:

- Мокро и сухо почистване на подови и стени повърхности
- Изсмукване на сухи, запалими, опасни за здравето прахове, клас на запрашеност M съгласно EN 60335-2-69
- Изсмукване на прах от групи III C, III B и III A
- Изсмукване на запалими прахове в зона 22
- Използване над земята
- Промислена употреба, напр. в складови и производствени помещения
- Търговско-стопанска употреба, напр. в хотели, училища, болници, фабрики, магазини, офиси и помещения под наем.

Безпроблемната функция на уреда се гарантира само при номинален диаметър на всмукателния маркуч DN40.

Всяка друга употреба се счита за неправилна.

Уредът не е подходящ за:

- Изсмукване на прахове или течности с висок риск от експлозия
- Изсмукване на смеси от запалими течности и запалим прах

- Изсмукване на канцерогенни вещества
- Свързване към генерираща прах машина
- Товарене с кран

Принадлежности и резервни части

⚠ ОПАСНОСТ

Опасност от експлозия поради неodobрени принадлежности

Използвайте само одобрени от производителя и обозначени със стикер Ex принадлежности за употребата на типа конструкция 22.

Използвайте само оригинални аксесоари и оригинални резервни части, по този начин осигурявате безопасната и безпроблемна експлоатация на уреда. Можете да намерите информация за аксесоари и резервни части на www.kaercher.com.

Указание

В обхвата на доставката не са включени принадлежности.

Принадлежностите трябва да бъдат поръчани отделно в зависимост от приложението.

Обхват на доставка

Обхватът на доставката на уреда е изобразен върху опаковката. При разпаковане проверете съдържането за цялост. При липсващи аксесоари или при транспортни щети, моля, обърнете се към Вашия дистрибутор.

Описание на уреда

Вижте изображенията на страницата с графики

Фигура А

- 1 Дръжка на резервоара за отпадъци
- 2 Съединител за изравняване на налягането
- 3 Резервоар за отпадъци
- 4 Затваряща тапа
- 5 Пръстен на филтъра
- 6 Лост за почистване на филтъра
- 7 Контролна лампа "Готовност за експлоатация"
- 8 Контролна лампа "Понижено налягане"
- 9 Прекъсвач с въртящ задвижващ орган
- 10 Контролна лампа "Грешка във фазата и въртящото се поле"
- 11 Трифазен двигател
- 12 Филтър
- 13 Уплътнителен пръстен
- 14 Тръскач на филтъра
- 15 Всмукателна глава
- 16 Шумозаглушител на изходящ въздух
- 17 Типова табелка
- 18 Мрежов захранващ кабел
- 19 Дръжка на всмукателната глава
- 20 Блокировка на всмукателната глава
- 21 Държач за кабел
- 22 Плъзгаща скоба
- 23 Маркуч за изравняване на налягането
- 24 Водещо колело със застопоряваща спирачка
- 25 Държач на всмукателната тръба
- 26 Междинен пръстен
- 27 Блокировка на междинния пръстен
- 28 Държач на подовата дюза
- 29 Ходова част
- 30 Всмукателен накрайник
- 31 Пружинни скоби за заземяване

Символи върху уреда



Уредът е подходящ за изсмукване на прах до клас на запрашеност М.

ПРЕДУПРЕЖДЕНИЕ: Този уред съдържа опасни за здравето прахове. Изпразването и поддръжката, включително отстраняването на торбичката за прах трябва да се извършват само от компетентни лица, които носят подходящо лично защитно оборудване. Не включвайте, преди да бъде инсталирана цялостната система с филтри и да бъде проверена функцията за контрол на обемния поток.



Не изсмуквайте от зашалаващи източници! Подходяща за засмукване на запалим прах от класове на прахова експлозия в зона 22.



Филтър
(Каталожен № 9.439-542.0)



Торбичка за отпадъци
(Каталожен № 9.989-606.0)

Пускане в експлоатация

▲ ПРЕДУПРЕЖДЕНИЕ

Опасност поради опасен за здравето прах

Заболявания на дихателните пътища поради вдишване на прах.

Не извършвайте изсмукването без филтриращ елемент, тъй като в противен случай възниква опасност за здравето поради изпускането на големи количества фин прах.

ВНИМАНИЕ

Липсващ филтърен елемент
Повреда на смукателния мотор
Не изсмуквайте без филтърен елемент.

1. Приведете уреда в работно положение.
2. Обезопасете уреда със застопоряващите спирачки.
3. Уверете се, че всмукателната глава е поставена правилно.
4. Поставете смукателния маркуч (не е включен в комплекта на доставката) в извода за всмукване.
5. Проверете нивото на напълване на резервоара за отпадъци.
6. Ако е необходимо, изпразнете резервоара за отпадъци (виж глава *Изпразване на резервоара за отпадъци*).
7. Уверете се, че резервоарът за отпадъци е поставен правилно. Пружинните скоби трябва да са чисти и да са в контакт с контейнера за мръсотия.

Ако е необходимо, почистете пружинните скоби с влажна кърпа.

8. Преди сухото почистване поставете хартиената торбичка за отпадъци (вижте глава *Сухо почистване*).
9. Поставете желаната принадлежност (не е включена в комплекта на доставката) на смукателния маркуч.

Автоматичен монитор за смукателна мощност

Уредът е оборудван с монитор за смукателната мощност. Ако скоростта на въздуха в смукателния маркуч спадне под 20 m/s, контролната лампа "понижено налягане" свети в червено (вж. *Помощ при повреди*).

Указание

Контролната лампа може да светва периодично при нормална експлоатация (напр. при работа с подова дюза), когато количеството на въздуха е намалено (намаляване на напречното сечение) и в резултат на това се увеличава пониженото налягане.

Указание

В тези случаи обаче това не е дефект, а указание, че количеството на въздуха е намаляло, а пониженото налягане се е увеличило, както е посочено по-горе.

Антистатична система

През заземения присъединителен щуцер се отвеждат статичните заряди. Тя предотвратява образуване на искри и токови удари с електропроводими принадлежности, одобрени от производителя.

Експлоатация

След засмукване на влажни или течни субстанции виж глава *Превключване от мокро към сухо почистване*.

ВНИМАНИЕ

Покрити отвори за вход и изход на въздуха на смукателната глава
Повреда на уреда

Не покривайте отворите за вход и изход на въздуха на смукателната глава.

Въртящ прекъсвач

O	Уред ИЗКЛ.
I	Уред ВКЛ.

Включване на уреда

1. Включете щепсела.
Контролната лампа "Готовност за експлоатация" светва.
2. Включете уреда от въртящия прекъсвач.

Изпълняване на процеса по изсмукване

1. Редовно проверявайте нивото на напълване на резервоара за отпадъци, тъй като уредът не се изключва автоматично при изсмукването.
2. Ако е необходимо, изпразнете резервоара за отпадъци (виж глава *Изпразване на резервоара за отпадъци*).
3. Ако е необходимо, почистете филтъра (виж глава *Почистване на филтъра*) или го подменете/ сменете (виж глава *Подмяна/смяна на филтъра*).

Сухо почистване

Уредът е оборудван с хартиена торбичка за отпадъци, каталожен № 6.907-347.0 (5 броя).

Указание

С този уред могат да се изсмукват всички видове прахове до клас на прахостепенност М. Използването на торбичка за събиране на праха се препоръчва съгласно закона.

Указание

Уредът е подходящ за всмукване на сухи, запалими прахове с МАК стойности, по-големи от или равни на $0,1 \text{ mg/m}^3$.

1. Когато прахосмукирате фин прах, използвайте и торбичката за изхвърляне (вж. глава *Поставяне на торбичка за отпадъци*).

Превключване от мокро към сухо почистване

ВНИМАНИЕ

Превключване от мокро на сухо почистване

Риск от повреда на филтъра

При мокър филтър не изсмуквайте сух прах, тъй като той полепва по филтъра и може да го направи негоден за употреба.

1. Преди употреба за сухо почистване оставете мокрия филтър да изсъхне добре или го сменете със сух.
2. При необходимост сменете филтъра.

Поставяне на торбичка за отпадъци

1. Обезопасете уреда със застопоряващите спирачки.

Фигура В

2. Изтеглете маркуча за изравняване на налягането от съда за мръсотията.
3. Спуснете съда за мръсотията, като издърпате лоста нагоре.
4. Издърпайте за съда за мръсотията от уреда.

Фигура С

5. Поставете торбичката за отпадъци в резервоара за отпадъци и внимателно я нагласете към стената и дъното на резервоара.
6. Закрепете края на торбичката за отпадъци навън върху ръба на резервоара за отпадъци.

ВНИМАНИЕ

Статичен заряд на резервоара за отпадъци

Запалване на прахове

Уверете се, че заземяването на ходовата част е в контакт с резервоара за отпадъци.

7. Поставете резервоара за отпадъци в уреда.

△ ПРЕДУПРЕЖДЕНИЕ

Неправилно боравене при блокиране на резервоара за отпадъци

Опасност от притискане

По време на блокирането в никакъв случай не дръжте ръцете си между резервоара за отпадъци и пръстена на филтъра, нито ги поставяйте в близост до повдигащата механика. Заклучете съда за мръсотията посредством задействане на лоста с две ръце.

8. Заклучете съда за мръсотията с помощта на лостовете.
9. Поставете маркуча за изравняване на налягането върху съда за мръсотията.

Мокро почистване

△ ОПАСНОСТ

Опасност поради опасен за здравето прах

Заболявания на дихателните пътища поради вдишване на прах.

При мокро почистване не трябва да се изсмукват опасни за здравето прахове.

ВНИМАНИЕ

Опасност от повреда поради преливане на резервоара за отпадъци

При поемане на големи количества течност резервоарът за отпадъци може да се напълни за няколко секунди и да прелее.

Непрекъснато проверявайте нивото на напълване.

1. Преди мокрото почистване извадете торбичката за отпадъци (виж глава *Отстраняване на торбичка за отпадъци*).

Отстраняване на торбичка за отпадъци

△ ОПАСНОСТ

Опасност поради опасен за здравето прах

Заболявания на дихателните пътища поради вдишване на прах.

Образувалият се прах трябва да се транспортира в непропускащи прах

контейнери. Пресипването не е разрешено. Резервоарът за събиране на прах трябва да се изхвърля само от инстуркирани лица.

1. Обезопасете уреда със застопоряващите спирачки.

Фигура В

2. Изтеглете маркуча за изравняване на налягането от съда за мръсотията.
3. Спуснете съда за мръсотията, като издърпате лоста нагоре.
4. Включете уреда, за да се предотврати освобождаването на опасни прахове.
5. Издърпайте за съда за мръсотията от уреда.

Фигура D

6. Повдигнете торбичката за отпадъци.
7. Затворете плътно торбичката за отпадъци с кабелната връзка.
8. Извадете торбичката за отпадъци.
9. Изхвърлете торбичката за събиране като отпадък съгласно законовите разпоредби.

ВНИМАНИЕ

Статичен заряд на резервоара за отпадъци

Запалване на прахове

Уверете се, че заземяването на ходовата част е в контакт с резервоара за отпадъци.

10. Поставете резервоара за отпадъци в уреда.
11. Изключете уреда.

△ ПРЕДУПРЕЖДЕНИЕ

Неправилно боравене при блокиране на резервоара за отпадъци

Опасност от притискане

По време на блокирането в никакъв случай не дръжте ръцете си между резервоара за отпадъци и пръстена на филтъра, нито ги поставяйте в близост до повдигащата механика. Заклучете съда за мръсотията посредством задействане на лоста с две ръце.

12. Заклучете съда за мръсотията с помощта на лостовете.

13. Поставете маркуча за изравняване на налягането върху съда за мръсотията.

Спиране на мокрото почистване

△ ПРЕДУПРЕЖДЕНИЕ

Неправилно изхвърляне на отпадни води

Замърсяване на околната среда

Съблюдавайте местните предписания за обработка на отпадни води.

1. Подсушете филтъра.
2. Почистете резервоара за отпадъци с влажна кърпа и го подсушете.

Почистване на филтъра

Почиствайте звездообразния плосък нагънат филтър през равномерни интервали.

1. Изключете уреда.
2. Когато е бил изсмукан сух материал, задвижете лоста на почистването на филтъра минимум 5 пъти напред и назад.

Ако това почистване не доведе до подобрение, извадете звездообразния плосък нагънат филтър и го измийте или подменете (виж глава *Грижа и поддръжка*).

Изключване на уреда

1. Изключете уреда от въртящия прекъсвач.
2. Извадете щепсела.
Контролната лампа "Готовност за експлоатация" угасва.

След всяка употреба

1. Изключете уреда.
2. Извадете щепсела.
3. Извадете аксесоарите (не са включени в обхвата на доставката).
4. Изпразнете резервоара за отпадъци (виж глава *Изпразване на резервоара за отпадъци*).
5. Когато са били изсмукани мокри изсмукани материали, извадете филтъра за подсушаване.
6. Почистете уреда (вж. глава *Почистване на уреда*).

Затваряне на извода за всмукване

△ ПРЕДУПРЕЖДЕНИЕ

Опасност от нараняване

Увреждане на кожата, белите дробове и очите поради фин прах

След изваждане на смукателния маркуч изводът за всмукване трябва да се затвори със затварящата тапа.

Фигура Е

1. Поставете затварящата тапа в извода за всмукване.
2. Вкарайте затварящата тапа докрай.

Изпразване на резервоара за отпадъци

△ ПРЕДУПРЕЖДЕНИЕ

Опасност от притискане

При свалянето или поставянето на резервоара внимавайте за движещи се части.

Указание

Резервоарът за отпадъци трябва да бъде изпразнен, когато е напълнен до прикл. 3 ст под горния ръб.

Редовно проверявайте нивото на напълване на резервоара за отпадъци, тъй като уредът не се изключва автоматично при изсмукването.

1. Обезопасете уреда със застопоряващите спирачки.

Фигура В

2. Изтеглете маркуча за изравняване на налягането от съда за мръсотията.
3. Спуснете съда за мръсотията, като издърпате лоста нагоре.
4. Включете уреда, за да се предотврати освобождаването на опасни прахове.
5. Издърпайте за съда за мръсотията от уреда.

Указание

Резервоарът за отпадъци може да се повдига с кран, като се захваща за дръжката. Максималният извънреден полезен товар при транспортиране с кран е 50 кг.

△ ПРЕДПАЗЛИВОСТ

Превिшаване на допустимото общо тегло

Опасност от наранявания и повреди

При транспортиране с кран обърнете внимание на общото тегло на резервоара за отпадъци.

Не претоварвайте резервоара.

Съблюдавайте местните предписания за използване на кранове.

6. Изпразнете резервоара за отпадъци.

△ ПРЕДУПРЕЖДЕНИЕ

Неправилно боравене при блокиране на резервоара за отпадъци

Опасност от притискане

По време на блокирането в никакъв случай не дръжте ръцете си между резервоара за отпадъци и пръстена на филтъра, нито ги поставяйте в близост до повдигащата механика. Блокирайте резервоара за отпадъци посредством задействане на дръжката с две ръце.

ВНИМАНИЕ

Статичен заряд на резервоара за отпадъци

Запалване на прахове

Уверете се, че заземяването на ходовата част е в контакт с резервоара за отпадъци.

7. Поставете резервоара за отпадъци в уреда.

8. Изключете уреда.

△ ПРЕДУПРЕЖДЕНИЕ

Неправилно боравене при блокиране на резервоара за отпадъци

Опасност от притискане

По време на блокирането в никакъв случай не дръжте ръцете си между резервоара за отпадъци и пръстена на филтъра, нито ги поставяйте в близост до повдигащата механика. Заклучете съда за мръсотията посредством задействане на лоста с две ръце.

9. Заклучете съда за мръсотията с помощта на лостовите.

10. Поставете маркуча за изравняване на налягането върху съда за мръсотията.

Почистване на уреда

△ ПРЕДУПРЕЖДЕНИЕ

Неправилно изхвърляне на отпадни води

Замърсяване на околната среда

Съблюдавайте местните предписания за обработка на отпадни води.

1. Почистете уреда отвътре и отвън посредством изсмукване и изтриване с влажна кърпа.

При изсмукване на уреда трябва да се използва прахосмукачка със същата или по-добра класификация.

2. При нужда изплакнете принадлежността (не е включена в комплекта на доставката) с вода и подсушете.

Съхранение на уреда

1. Навийте мрежовия захранващ кабел около държача за кабела.

2. Съхранявайте уреда в сухо помещение и го подсигурете срещу неоправомощено ползване.

Транспортиране

△ ПРЕДПАЗЛИВОСТ

Несъблюдаване на теглото

Опасност от наранявания и повреди
При транспортиране съблюдавайте теглото на уреда.

1. За безпрашно транспортиране затворете извода за всмукване (виж глава *Затваряне на извода за всмукване*).
2. Освободете застопоряващите спирачки и избутайте уреда на плъзгащата скоба.
3. За товарене захванете уреда за ходовата част и за плъзгащата скоба.
4. При транспортиране в превозни средства осигурявайте уреда срещу изплъзване и преобръщане.

Съхранение

△ ПРЕДПАЗЛИВОСТ

Несъблюдаване на теглото

Опасност от наранявания и повреди
При съхранението вземайте под внимание теглото на уреда.

1. Съхранявайте уреда само във вътрешни помещения.

Грижа и поддръжка

⚠ ОПАСНОСТ

Непреднамерено стартиращ уред, контакт с провеждащи ток части

*Опасност от нараняване, токов удар
Преди работи по уреда го изключвайте.*

Издърпайте щепсела.

⚠ ОПАСНОСТ

Опасност поради опасен за здравето прах

Заболявания на дихателните пътища поради вдишване на прах.

При работи по поддръжката (напр. смяна на филтър) носете респиратор P2 или от по-висок клас, и облекло за еднократна употреба.

⚠ ПРЕДУПРЕЖДЕНИЕ

Опасност поради опасен за здравето прах

Заболявания на дихателните пътища поради вдишване на прах.

С цел предотвратяване на опасности предпазните устройства трябва най-малко веднъж годишно да се проверяват от производителя или от инструктирано лице във връзка с тяхното безопасно функциониране, напр. херметичност на уреда, повреда на филтъра, функция на контролните устройства.

ВНИМАНИЕ

Съдържащи силикон препарати за поддръжка

Пластмасовите части могат да бъдат повредени.

За почистването не използвайте съдържащи силикон препарати за поддръжка.

Отстраняващите прах машини са предпазни приспособления за предотвратяване или отстраняване на опасности по смисъла на BGV A1.

- За поддръжка от страна на потребителя уредът трябва да се разглобява, почиства и поддържа,

доколкото това е възможно да се извърши, без да възниква опасност за персонала по поддръжката и други лица. Подходящите предпазни мерки включват отстраняване на отровите преди разглобяването, мерки за филтриране на принудителното отстраняване на отровите на мястото, на което се разглобява уредът, почистване на повърхностите за поддръжка и подходяща защита на персонала.

- Отровите от външните части на уреда трябва да се отстраняват по метода на изсмукване и избърсване до сухо, или да се третират с уплътняващи средства, преди да се изнесат от опасната област. Всички части на уреда трябва да се разглеждат като замърсени, когато се изнесат от опасната област. Трябва да бъдат предприети подходящи мерки за предотвратяване на разпръскване на праха.
- При провеждане на дейностите по поддръжка и ремонт трябва да се изхвърлят всички замърсени предмети, които не могат да бъдат почистени задоволително. Такива предмети трябва да се отстраняват в непропускливи торби, в съответствие с валидните разпоредби за отстраняване на такива отпадъци.
- При транспортиране и поддръжка на уреда всмукателните крайници трябва да бъдат затворени със затварящите тапи.
- 1. Имайте предвид, че можете да извършвате самостоятелно прости дейности по поддръжката и обслужването.
- 2. Почиствайте редовно повърхността на уреда и вътрешната страна на резервоара с влажна кърпа.

Контролни дейности и дейности по поддръжка

Възлагайте извършването на редовна инспекция на уреда съгласно съответните национални предписания

на законодателя за предотвратяване на злополуки. Дейностите по поддръжката трябва да се извършват от компетентно лице на равни интервали от време и съгласно указанията на производителя, при което трябва да се спазват съществуващите предписания и изисквания за безопасност. Дейностите по електрооборудването могат да бъдат извършвани само от електротехник. При въпроси, моля, обръщайте се към филиала на KÄRCHER.

Интервали на поддръжка/ Дейности по поддръжка, извършвани от потребителя

За този уред няма периодични интервали на поддръжка. При необходимост могат да се извършват следните дейности по поддръжка:

- Измийте филтъра.
- Сменете филтъра.
- Подменете филтъра.

Измиване на филтъра

ВНИМАНИЕ

Използване на почистващи или избелващи препарати

Повередата на филтъра.

Почиствайте филтъра само с вода.

Поставяйте в уреда само напълно изсъхнал филтър.

Звездообразният плосък нагънат филтър може да се измива под течаща вода.

1. Изплаквайте звездообразния плосък нагънат филтър винаги отвътре навън, за да не се намали мощността на филтъра от оставащи частици.

Подмяна/смяна на филтъра

Указание

За свалянето на смукателната глава са необходими 2 души.

1. Изключете уреда.
2. Извадете щепсела.
3. Деблокирайте и свалете всмукателната глава.
4. Деблокирайте и свалете междинния пръстен.

5. Извадете звездообразния плосък нагънат филтър.
6. Проверете уплътнителния пръстен за повреди.
7. Поставете новия звездообразен плосък нагънат филтър:
 - a Изтеглете звездообразния плосък нагънат филтър над тръскача на филтъра от междинния пръстен така, че елементите на тръскача да са нагласени централно в гнездата на филтъра.
 - b Поставете междинния пръстен със звездообразния плосък нагънат филтър и тръскача на филтъра върху пръстена на филтъра.
 - c Блокирайте междинния пръстен.
8. Поставете и блокирайте всмукателната глава.

Смяна на торбичка за отпадъци

⚠ ОПАСНОСТ

Опасност поради опасен за здравето прах

Заболявания на дихателните пътища поради вдишване на прах.

Образуваният се прах трябва да се транспортира в непропускащи прах контейнери. Пресипването не е разрешено. Резервоарът за събиране на прах трябва да се изхвърля само от инструктирани лица.

1. Обезопасете уреда със застопоряващите спирачки.

Фигура В

2. Изтеглете маркуча за изравняване на налягането от съда за мръсотията.
3. Спуснете съда за мръсотията, като издърпате лоста нагоре.
4. Включете уреда, за да се предотврати освобождаването на опасни прахове.
5. Издърпайте за съда за мръсотията от уреда.

Фигура D

6. Повдигнете торбичката за отпадъци.
7. Затворете плътно торбичката за отпадъци с кабелната връзка.
8. Извадете торбичката за отпадъци.

9. Изхвърлете торбичката за събиране като отпадък съгласно законовите разпоредби.

Фигура С

10. Поставете торбичката за отпадъци в резервоара за отпадъци и внимателно я нагласете към стената и дъното на резервоара.

11. Закрепете края на торбичката за отпадъци навън върху ръба на резервоара за отпадъци.

ВНИМАНИЕ

Статичен заряд на резервоара за отпадъци

Запалване на прахове

Уверете се, че заземяването на ходовата част е в контакт с резервоара за отпадъци.

12. Поставете резервоара за отпадъци в уреда.

13. Изключете уреда.

⚠ ПРЕДУПРЕЖДЕНИЕ

Неправилно боравене при блокиране на резервоара за отпадъци

Опасност от притискане

По време на блокирането в никакъв случай не дръжте ръцете си между резервоара за отпадъци и пръстена на филтъра, нито ги поставяйте в близост до повдигащата механика.

Заклучете съда за мръсотията посредством задействане на лоста с две ръце.

14. Заклучете съда за мръсотията с помощта на лостовете.

15. Поставете маркуча за изравняване на налягането върху съда за мръсотията.

Помощ при повреди

⚠ ОПАСНОСТ

Непреднамерено сработване на уреда/Електрически удар

Непреднамереното сработване на смукателния мотор може да причини наранявания. Напрежението по електрически компоненти може да доведе до токов удар.

Преди всякакви работи по уреда го изключвайте и изваждайте щепсела. Възлагайте извършването на всички проверки и работи по електрически части на специалист.

Указание

Ако настъпи повреда, уредът трябва да се изключи незабавно. Преди повторно пускане в експлоатация трябва да се отстрани повредата. Ако повредата не може да бъде отстранена, уредът трябва да бъде проверен от сервиза.

Всмукателната турбина не работи

1. Проверете контакта и предпазителя на електрозахранването.
2. Проверете мрежовия захранващ кабел и щепсела на уреда.
3. Включете уреда.

Силата на всмукване отслабва

1. Отстранете запушванията от всмукателната дюза, всмукателната тръба или смукателния маркуч.
2. Подменете напълнената торбичка за отпадъци (виж глава *Смяна на торбичка за отпадъци*).
3. Проверете правилното положение на всмукателната глава и на резервоара за отпадъци.
4. Почистете филтъра (виж глава *Почистяване на филтъра*).
5. Изпразнете резервоара за отпадъци (виж глава *Изпразване на резервоара за отпадъци*).
6. Поставете маркуча за изравняване на налягането в двата края.

Излизане на прах при засмукване

1. Проверете положението на филтъра и при необходимост го коригирайте.
2. Почистете филтъра (виж глава *Почистяване на филтъра*).
3. Подменете филтъра (виж глава *Подмяна/смяна на филтъра*).

Контролна лампа “Грешка във фазата и въртящото се поле” свети в червено
Уредът не тръгва.

Фигура F

1. Сменете полюсите на щекера на уреда.

Контролната лампа "Понижено налягане" свети в червено

1. Почистете филтъра (виж глава *Почистване на филтъра*).
2. Подменете филтъра (виж глава *Подмяна/смяна на филтъра*).
3. При пълна безопасителна филтърна торбичка и спадане на минималния обменен поток тя трябва да бъде сменена.

Изхвърляне

В края на експлоатационния живот уредът трябва да се отстранява като отпадък в съответствие със законовите разпоредби.

Гаранция

Във всяка държава са валидни издадените от нашия оторизиран дистрибутор гаранционни условия. Евентуални повреди на Вашия уред ще отстраним в рамките на гаранционния срок безплатно, ако се касае за дефект в материалите или производствен дефект. В случай на предявяване на право на гаранция, се обърнете към Вашия дистрибутор или към най-близкия оторизиран сервиз, като представите касовата бележка.

(Адрес, вж. задната страна)
Допълнителна гаранционна информация (ако има такава) можете да намерите в страницата „Сервиз“ на местния уебсайт на Kärcher в раздел „Изтегляне“.

Технически данни

Електрическо свързване

Мрежово напрежение	V	400
Фаза	~	3
Мрежова честота	Hz	50
Номинална мощност	W	3000
Тип защита		IP64
Клас защита		I
Вид защита против запалване		II 3D Ex tc IIIC T125 °C Dc

Размери и тегла

Типично собствено тегло	kg	102
Дължина x ширина x височина	mm	1060 x 680 x 1840
Площ на филтъра	m ²	2,0
Ефективна площ на филтъра	m ²	1,5

Условия на заобикалящата среда

Околна температура	°C	-10-40
Температура на повърхността (макс.)	°C	125
Относителна влажност на въздуха	°C	30-90

Данни за мощността на уреда

Обем на резервоара	l	60
Вакуум (макс.)	kPa	24,7
Макс. обем на потока със смукателен маркуч DN40, L=3 m	m ³ /h	198
Макс. обем на потока със смукателен маркуч DN40, L=5 m	m ³ /h	180
Макс. обменен обем на потока с всмукателен маркуч DN40, L=8 m	m ³ /h	165
Вакуум (макс.)	kPa (mbar)	25,0 (250)

Извод за всмукателен маркуч	DN70
Номинален диаметър на смукателен маркуч	DN40
Каталожен номер филтър	9.439-542

Установени стойности съгласно EN 60335-2-69

Стойност на вибрацията ръка-рамо	m/s ²	<2,5
Неустойчивост K	m/s ²	0,2
Ниво на звуково налягане L _{pA}	dB(A)	79
Неустойчивост K _{pA}	dB(A)	1

Мрежов захранващ кабел		
Тип	H07RN-F	5x1,5 mm ²
Номер на част	6.649-826.0	
Дължина на кабел	m	7,5

Запазваме си правото на технически промени.

Декларация за съответствие на ЕС

С настоящото декларираме, че продуктът, посочен по-долу, отговаря на съответните разпоредби на изброените директиви и регламенти. При несъгласувана с нас промяна на продукта тази декларация губи своята валидност.

Продукт: Прахосмукачка за мокро и сухо почистване
Тип: 1.573-xxx

Директиви и регламенти

2006/42/EO (+2009/127/EO)
2011/65/EC
2014/30/EC
2014/34/EC

Приложими хармонизирани стандарти

EN 55014-1: 2017 + A11: 2020
EN 55014-2: 2015
EN 60079-0: 2018
EN 60079-31: 2014
EN 60335-1
EN 60335-2-69
EN IEC 61000-3-2: 2019
EN 61000-3-3: 2013 + A1: 2019
EN 62233: 2008
EN IEC 63000: 2018

Обозначение



II 3D Ex tc IIIC T125°C Dc

Име и адрес

Пълномощник по документацията:
A. Haag
Kärcher Industrial Vacuuming GmbH
Robert-Bosch-Straße 4-8

73550 Waldstetten (Germany)
Телефон: +49 7171 94888-0
Факс: +49 7171 94888-528

T. Wahl
Managing Director

A. Haag
Director R&D

Валдщетен, 24/07/01

Подписващите лица действат от името и като пълномощници на управителния орган.

Kärcher Industrial Vacuuming GmbH
Robert-Bosch-Straße 4-8
73550 Waldstetten (Germany)
Тел.: +49 7171 94888-0
Факс: +49 7171 94888-528

目录

一般提示	317
环境保护	318
按规定使用	318
附件和备件	318
供货范围	319
设备说明	319
设备上的标志	319
投入使用	319
运行	320
运输	322
存放	322
保养和维护	322
故障帮助	324
废弃处理	324
质量保证	324
技术参数	324
欧盟一致性声明	325

一般提示



首次使用您的设备之前，请阅读此原厂操作说明并遵照其进行操作，并妥善保存以供日后使用或供后续使用者使用。

- 首次投入运行之前，务必阅读编号为 5.956-249.0 的安全提示。
- 不遵守操作说明书和安全说明可能会导致设备损坏，并且对操作人员和其他人员构成危险。
- 如有运输损坏，立即通知经销商。

危险等级

△ 危险

● 提示导致人员重伤或死亡的直接威胁性危险。

△ 警告

● 提示可能导致人员重伤或死亡的危险状况。

△ 小心

● 提示可能导致轻度伤害的危险状况。

注意

● 提示可能产生财产损失的危险状况。

一般安全提示

△ 危险 ● 只能由接受过培训的专业人员使用设备以及需要使用本设备的物资，其中包括排除已记录的材料的工艺。● 如果废气再循环进入房内，房内必须有足够的换气率 L 。为了遵守所要求的极限值，再循环容积流量最大为新鲜空气量的 50%

(室内体积 $V_{R,x}$ 换气率 L_W)。适用于没有特殊的通风措施： $L_W=1h^{-1}$ 。● 该设备含有损害健康的粉尘。清空和保养过程，其中包括清除粉尘收集容器，只能由穿戴相应防护装备的专业人员进行操作。● 只在所有滤芯都已安装的情况下进行吸尘，否则会损坏抽吸电机，并因微尘排放增加而危害健康。● 遵守针对待加工材料的适用安全规定。● 遵守待抽吸材料的安全规定。

使用得当/不当时，设备部件的温度都可能高达 $125\text{ }^{\circ}\text{C}$ 。● 制造商认可的附件是导电的。请勿使用任何其他附件。● 不允许使用延长电缆。

△ 警告 ● 本设备不得在户外潮湿条件下使用或存放。

△ 小心 ● 如果工休时间较长或是使用结束后，请通过设备开关关闭设备并拔下电源插头。

提示 ● 请注意，对于点火能量低于 1 mJ 的粉尘，可能适用附加规定。

紧急情况下的应急措施

△ 危险

发生短路或其他电气故障时存在致伤和损坏危险

触电危险、烧伤危险

必须关闭设备并拔下电源插头。

环境保护



包装材料可以回收利用。请按照环保要求处理包装。



电气和电子设备含有宝贵的可再利用的材料以及诸如电池、蓄电池或油等

若使用不当或处理错误会对人体健康和环境造成潜在性危险的组成部分。为了设备按规定运行，需要这些组件。用符号标记的设备不得与生活垃圾一同处理。

内部材料提示 (REACH)

最新的内部材料信息请您在如下链接中查找：www.kaercher.com/REACH

按规定使用

本设备适用于：

- 地面和墙面的湿式和干式清洁
- 抽吸干燥、可燃、有损健康的粉尘；粉尘等级 M 符合 EN 60335-2-69 标准
- 抽吸 IIIC、IIIB 和 IIIA 粉尘组的粉尘
- 抽吸 22 区中的可燃粉尘
- 使用数天
- 工业用途，例如：在仓储和生产区域
- 商业用途，例如：酒店、学校、医院、工厂、商店、办公室或租赁业务。

仅限使用公称直径为 DN40 的抽吸软管时，才能确保设备功能正常。

任何其他用途均被视为不当使用。

本设备不适用于：

- 吸除有高爆炸危险的粉尘或液体
- 吸除易燃液体和可燃粉尘的混合物
- 吸除致癌物质
- 连接到产生粉尘的机器
- 起重机装卸

附件和备件

△ 危险

未经许可的附件可能导致爆炸危险

只能使用经制造商批准并贴有防爆标签的附件，用于 22 型设备。

只允许使用原厂附件和备件，它们可以确保设备安全无故障地运行。

关于附件和备件的信息参见

www.kaercher.com。

提示

供货范围不包含任何配件。配件必须根据应用单独订购。

供货范围

设备的供货范围都已绘制在包装上。打开包装时请检查产品是否齐全。附件缺失或运输损坏时，请通知您的经销商。

设备说明

插图参见图片页

图 A

- ① 污物容器的弓形把手
- ② 压力平衡联轴器
- ③ 污物容器
- ④ 堵头
- ⑤ 过滤环
- ⑥ 过滤器清洁杆
- ⑦ “待机模式”指示灯
- ⑧ “负压”指示灯
- ⑨ 旋转开关
- ⑩ “相位和旋转磁场错误”指示灯
- ⑪ 三相电机
- ⑫ 过滤器
- ⑬ 密封圈
- ⑭ 滤波振动器
- ⑮ 吸头
- ⑯ 废气消声器
- ⑰ 铭牌
- ⑱ 电源线
- ⑲ 吸头手柄
- ⑳ 吸头联锁装置
- ㉑ 电缆支架
- ㉒ 推行把手
- ㉓ 压力平衡软管
- ㉔ 带驻车制动器的导向滚轮
- ㉕ 吸管支架
- ㉖ 间隔环
- ㉗ 间隔环锁定装置
- ㉘ 地面吸嘴支架
- ㉙ 底盘
- ㉚ 抽吸管口
- ㉛ 接地弹簧夹

设备上的标志



本设备适用于抽吸最高粉尘等级为 M 级的粉尘。

警告：该设备含有损害健康的粉尘。清空和保养，包括粉尘袋的移除必须由专业人员负责。他们必须穿戴合适的个人防护装备。在完整安装过滤系统并检查体积流量控制功能之前，请勿接通。



请勿吸入火源！适用于抽吸 22 区粉尘爆炸等级的可燃粉尘。



过滤器

(订货号 9.439-542.0)



垃圾袋

(订货号 9.989-606.0)

投入使用

△ 警告

有损健康的粉尘危害

吸入粉尘会导致呼吸道疾病。

在没有滤芯的情况下吸尘，否则，微尘排量的增加会对健康造成危险。

注意

滤芯缺失

可能损坏抽吸电机

请勿在没有滤芯的情况下吸尘。

1. 将设备置于工作位置。
2. 使用驻车制动器固定设备。
3. 确保吸头安装正确。
4. 将抽吸软管（不在供货范围内）插入的抽吸接口。
5. 检查污物容器中的料位。
6. 必要时清空污物容器（参见章节 *清空污物容器*）。
7. 确保污物容器正确装入。弹簧夹必须清洁并紧靠污物容器。必要时，使用一块湿布清洁弹簧夹。
8. 在干式吸尘前，装入垃圾袋（参见章节 *干式吸尘*）。
9. 将所需的附件（不在供货范围内）插到抽吸软管上。

自动吸力监控

本设备配备了吸力监控装置。如果抽吸软管中的空气速度下降到 20 m/s 速度以下，则“负压”指示灯呈红色亮起（参见 *故障帮助*）。

提示

正常运行期间（例如，使用地板喷嘴作业时）当空气量减少（横截面减小）并且负压因此增加时，会暂时亮起。

提示

然而，在这些情况下，这并不是缺陷，而是如上所述，空气量减少并且负压增加的现象。

防静电系统

通过接地的连接管件可以释放静电。因此可以避免使用制造商认可的导电附件时产生火花和电击。



运行

吸除潮湿或液态物质后，参见章节 *从湿式吸尘切换到干式吸尘*。

注意

抽吸头上的进气口和出气口被遮盖
设备损坏
请勿遮盖吸头上的进气口和出气口。

旋转开关

	设备关闭
	设备接通

接通设备

1. 插入电源插头。
“待机”指示灯亮起。
2. 使用旋转开关接通设备。

进行吸尘过程

1. 定期检查污物容器中的料位，因为设备在吸尘时不会自动关闭。
2. 如有必要，清空污物容器（参见章节 *清空污物容器*）。
3. 如有必要，清洁过滤器（参见章节 *清洁过滤器*）或更换/更新过滤器（参见章节 *更换/更新过滤器*）。

干式吸尘

该设备配有一个垃圾袋，订单号： 6. 907-347.0（5 件）。

提示

使用本设备可以抽吸各类粉尘，最高粉尘等级为 M 级。法律规定使用集尘袋。

提示

本设备适用于吸除干燥、可燃粉尘（最大工作场所浓度值大于等于 0.1 mg/m^3 ）。

1. 吸除微尘时，还要装入垃圾袋（参见第 *装入垃圾袋* 章）。

从湿式吸尘切换到干式吸尘

注意

从湿式吸尘切换到干式吸尘

过滤器有损坏危险

在滤芯潮湿时不要吸入干燥的灰尘，因为这会堵塞过滤器并使其无法使用。

1. 在用于干式吸尘前，应将湿滤芯彻底晾干或更换为干燥的滤芯。
2. 必要时更换过滤器。

装入垃圾袋

1. 使用驻车制动器固定设备。

图 B

2. 将压力均衡软管从污物容器上拔下。
3. 拉起控制杆，降低污物容器。
4. 将污物容器从设备中拉出。

图 C

5. 将垃圾袋放入污物容器中并小心地贴在容器壁和容器底部。
6. 将垃圾袋的边缘向外套到污物容器的边缘上。

注意

污物容器带静电

点燃粉尘

确保底座上的接地与污物容器接触。

7. 将污物容器装入设备中。

△ 警告

锁定污物容器时操作不当

有挤压危险

在锁定时，切勿将手放在污物容器和过滤器环之间或起重装置附近。

用双手操作控制杆，锁定污物容器。

8. 用控制杆锁定污物容器。
9. 将压力均衡软管插到污物容器上。

湿式吸尘

△ 危险

有损健康的粉尘危害

吸入粉尘会导致呼吸道疾病。

在湿式吸尘时，不允许处理任何损害健康的粉尘。

注意

污物容器满溢有损坏危险

在吸入大量液体时，污物容器可能会在几秒钟内装满并溢出。

持续检查液位。

1. 在湿式吸尘前，取下垃圾袋（参见章节 *取下垃圾袋*）。

取下垃圾袋

△ 危险

有损健康的粉尘危害

吸入粉尘会导致呼吸道疾病。

产生的粉尘必须用防尘容器运输。不允许重新填充。集尘容器只能由经过培训的人员进行废弃处理。

1. 使用驻车制动器固定设备。

图 B

2. 将压力均衡软管从污物容器上拔下。

3. 拉起控制杆，降低污物容器。

4. 接通设备以避免释放危险的粉尘。

5. 将污物容器从设备中拉出。

图 D

6. 翻起垃圾袋。

7. 用扎带将垃圾袋扎紧。

8. 将垃圾袋取出。

9. 根据法律规定对垃圾袋进行废弃处理。

注意

污物容器带静电

点燃粉尘

确保底盘上的接地与污物容器接触。

10. 将污物容器装入设备中。

11. 关闭设备。

△ 警告

锁定污物容器时操作不当

有挤伤危险

在锁定时，切勿将手放在污物容器和过滤器环之间或起重装置附近。

用双手操作控制杆，锁定污物容器。

12. 用控制杆锁定污物容器。

13. 将压力均衡软管插到污物容器上。

结束湿式吸尘

△ 警告

废水处理不当

环境污染

遵守所在地废水处理规定。

1. 将过滤器晾干。

2. 用湿布清洁污物容器并晾干。

清洁过滤器

定期清洁星形褶皱式过滤器。

1. 关闭设备。

2. 如果抽吸了干物质，将过滤器清洁杆来回移动至少 5 次。

如果这样清洁效果不佳，则拆下星形褶皱式过滤器并洗涤或更新（参见章节 保养和维护）。

关闭设备

1. 使用旋转开关关闭设备。

2. 拔下电源插头。

“待机”指示灯熄灭。

在每次运行之后

1. 关闭设备。

2. 拔下电源插头。

3. 取下附件（不包含在供货范围内）。

4. 清空污物容器（参见章节 清空污物容器）。

5. 如果抽吸了湿物质，拆下过滤器进行干燥。

6. 清洁设备（参见章节 清洁设备）。

封闭抽吸接口

△ 警告

受伤危险

微尘会对皮肤、肺部和眼睛造成伤害

拆除抽吸软管后，必须用密封塞封闭抽吸接口。

图 E

1. 将密封塞精确地插入抽吸接口。

2. 将密封塞推到底。

清空污物容器

△ 警告

挤压伤害危险

拆卸或安装容器时请小心活动部件。

提示

当污物容器填充至上边缘下方约 3 cm 时，必须将其清空。

定期检查污物容器中的料位，因为设备在吸尘时不会自动关闭。

1. 使用驻车制动器固定设备。

图 B

2. 将压力均衡软管从污物容器上拔下。

3. 拉起控制杆，降低污物容器。

4. 接通设备以避免释放危险的粉尘。

5. 将污物容器从设备中拉出。

提示

污物容器可通过把手吊起起重机运输的最大载重为 50 kg。

△ 小心

超过允许的总重量

受伤与损坏危险

使用起重机运输时，应注意污物容器的总重量。

容器不得超重。

遵守适用的起重规定。

6. 清空污物容器。

△ 警告

锁定污物容器时操作不当

有挤伤危险

在锁定时，切勿将手放在污物容器和过滤器之间或起重装置附近。

用双手按下弓形把手以锁定污物容器。

注意

污物容器带静电

点燃粉尘

确保底盘上的接地与污物容器接触。

7. 将污物容器装入设备中。

8. 关闭设备。

△ 警告

锁定污物容器时操作不当

有挤伤危险

在锁定时，切勿将手放在污物容器和过滤器环之间或起重装置附近。

用双手操作控制杆，锁定污物容器。

9. 用控制杆锁定污物容器。

10. 将压力均衡软管插到污物容器上。

清洁设备

△ 警告

废水处理不当

环境污染

遵守所在地废水处理规定。

1. 通过抽吸并用湿布擦拭清洁设备内部和外部。

在抽吸设备时，必须使用一台相同或更高规格的吸尘器。

2. 如有必要，用水冲洗配件（不在供货范围内）并晾干。

保管设备

1. 绕电缆支架卷绕电源线。

2. 将设备放置在一个干燥的房间内，并且采取保护措施，避免无关人员使用。

运输

△ 小心

忽视重量

受伤与损坏危险

运输时注意设备的重量。

1. 封闭抽吸接口，以确保无尘运输（参见章节 封闭抽吸接口）。

2. 松开驻车制动器并通过伸缩把手推动设备。

3. 装载设备时，请握住底座和伸缩把手。

4. 用车辆运输时，固定设备以防滑动和倾翻。

存放

△ 小心

忽视重量

受伤与损坏危险

存放时注意设备的重量。

1. 本设备只能存放在室内。

保养和维护

△ 危险

无意中启动设备，接触带电部件

受伤危险，触电

在设备上工作之前请关断设备。

拔下电源插头。

△ 危险

有损健康的粉尘危害

吸入粉尘会导致呼吸道疾病。

在进行维护工作（例如：更换过滤器）

时，请佩戴 P2 或更高级别的防护口罩并穿上一次性防护服。

△ 警告

有损健康的粉尘危害

吸入粉尘会导致呼吸道疾病。

必须由制造商或经过培训的人员至少每年检查一次用于预防危险的安全装置安全技术功能是否完好，（例如：设备密封性、过滤器损坏、监控设备的功能）。

注意

含硅树脂的养护剂

塑料件可能会被侵蚀。

清洁时不要使用任何含硅树脂的养护剂。

除尘机是 BGV A1 规定的用于预防或排除危险的安全装置。

- 对于用户的保养工作，在不会对维护人员或其他人员造成危险的情况下，必须尽可能地拆卸、清洁和维护设备。适当的预防措施包括拆卸前的排毒。在拆卸设备的位置上采取局部过滤的强制通风、保养表面的清洁以及人员的适当保护措施。
- 设备外部从危险区域中移除之前，应通过吸尘处理对其排毒并且擦拭干净，或用密封胶处理。如果设备零件从危险区域取出，所有零件必须均视为脏污。必须采取适当措施，以避免灰尘分布。
- 进行保养和维修作业时，如果脏污的物品无法取得满意的清洁效果，则必须将

其丢弃。这类物品必须按照处理此类废物的适用规定放在防渗漏包装袋中进行处理。

- 运输和保养设备期间，用密封塞封闭抽吸管口。
1. 对于简单的维护和保养工作，您可以自行落实。
 2. 定期用湿布清洁设备表面和容器内壁。

检查和维护工作

根据相应国家的事事故预防法定期检查设备。维护工作必须由专业人员按照制造商的说明定期执行，同时必须遵守现行法规和安全要求。只能由电气专业人员负责电气设备上的作业。如有任何问题，请联系 KÄRCHER 分公司。

维护间隔/用户维护

本设备没有定期维护间隔。必要时进行以下维护：

- 洗涤过滤器。
- 更换过滤器。
- 更新过滤器。

洗涤过滤器

注意

使用洗涤剂或漂白剂

过滤器损坏。

仅用水清洁过滤器。仅将完全干燥的过滤器装入设备中。

星形褶式过滤器可以用流水冲洗。

1. 从内向外冲洗星形褶式过滤器，确保没有残留颗粒影响过滤器性能。

更换/更新过滤器

提示

取下吸头需要两个人。

1. 关闭设备。
2. 拔下电源插头。
3. 解锁并取下吸头。
4. 解锁并取下间隔环。
5. 取出星形褶式过滤器。
6. 检查密封圈是否损坏。
7. 装入新的星形褶式过滤器。
 - a 将星形褶式过滤器通过滤波振动器拉到间隔环上，使振动元件位于过滤袋中心。
 - b 将带有星形褶式过滤器和滤波振动器的间隔环放在过滤器环上。
 - c 将间隔环锁定。
8. 装上吸头并锁定。

更换垃圾袋

△ 危险

有损健康的粉尘危害

吸入粉尘会导致呼吸道疾病。

产生的粉尘必须用防尘容器运输。不允许重新填充。集尘容器只能由经过培训的人员进行废弃处理。

1. 用驻车制动器固定设备。

图 B

2. 将压力均衡软管从污物容器上拔下。
3. 拉起控制杆，降低污物容器。
4. 接通设备以避免释放危险的粉尘。
5. 将污物容器从设备中拉出。

图 D

6. 翻起垃圾袋。
7. 用扎带将垃圾袋扎紧。
8. 将垃圾袋取出。
9. 根据法律规定对垃圾袋进行废弃处理。

图 C

10. 将垃圾袋放入污物容器中并小心地贴靠在容器壁和容器底部。
11. 将垃圾袋的边缘向外套到污物容器的边缘上。

注意

污物容器带静电

点燃粉尘

确保底盘上的接地与污物容器接触。

12. 将污物容器装入设备中。
13. 关闭设备。

△ 警告

锁定污物容器时操作不当

有挤伤危险

在锁定时，切勿将手放在污物容器和过滤器环之间或起重装置附近。

用双手操作控制杆，锁定污物容器。

14. 用控制杆锁定污物容器。
15. 将压力均衡软管插到污物容器上。

故障帮助

△ 危险

设备意外启动/触电

抽吸电机意外启动可能会导致受伤。电气部件上的电压可能会导致触电。

在设备上任何作业之前，请关闭设备并拔下电源插头。

电气部件上的所有检查和作业应由专业人员执行。

提示

如果发生故障，必须立即关闭设备。在重新投入使用前，必须排除故障。

如果故障无法排除，则必须由客户服务人员检查设备。

吸气涡轮未运行

1. 检查插座和电源保险丝。
2. 检查设备的电源线和电源插头。
3. 接通设备。

吸力减弱

1. 清除吸嘴、吸管或抽吸软管中的堵塞物。
2. 更换已装满的垃圾袋（参见章节 **更换垃圾袋**）。
3. 检查吸头和污物容器是否正确就位。
4. 清洁过滤器（参见章节 **清洁过滤器**）。
5. 清空污物容器（参见章节 **清空污物容器**）。
6. 将压力平衡软管插在两端处。

吸尘时粉尘泄漏

1. 检查过滤器位置，必要时进行修正。
2. 清洁过滤器（参见章节 **清洁过滤器**）。
3. 更新过滤器（参见章节 **更换/更新过滤器**）。

“相位和旋转磁场错误”指示灯呈红色亮起

设备不运行。

图 F

1. 调换设备插头上的两极。

“负压”指示灯呈红色亮起

1. 清洁过滤器（参见章节 **清洁过滤器**）。
2. 更新过滤器（参见章节 **更换/更新过滤器**）。
3. 如果安全过滤袋已满且体积流量低于最小值，则必须更换。

废弃处理

设备在使用寿命结束时必须按照法律规定进行废弃处理。

质量保证

在每个国家，适用由我们的主管销售公司发布的质量保证条款。在质量保证期内，如果您的产品发生了任何故障，我们都将为您提供免费维修，但是这种故障应当是由于机身材料或制造上的缺陷造成的。如属质量保证情况，请凭发票联系贵方经销商或就近联系获得授权的客户服务点。（地址详见背面。）

更多的质量保证信息（如果有）可以在您当地 Kärcher 网站服务区的“下载”下找到。

发布日期以 MM/YYYY 格式（其中 MM 是生产月份，YYYY 是生产年份）或编码形式显示在铭牌上。

此时每个数字具有以下含义：

示例：30290

- 3 生产年份（个位）
- 0 生产年份（世纪）
- 2 生产年份（十位）
- 9 生产年份的第二位数
- 0 生产年份的第一位数

因此示例中的编码 30290 表示生产日期为 (2)023/09。

技术参数

电气连接

电源电压	V	400
相位	~	3
电源频率	Hz	50
额定功率	W	3000
防护类型		IP64
防护等级		I
点火花保护类型	⊕	II 3D Ex tc IIIC T125 ° C Dc

尺寸和重量

典型的工作重量	kg	102
长 x 宽 x 高	mm	1060 x 680 x 1840
过滤面积	m ²	2.0
有效过滤面积	m ²	1.5

欧盟一致性声明

我们特此声明，下述产品符合所列指令和法规的相关规定。如果在没有与我方协商的情况下更改产品，本声明失效。

产品：湿式/干式吸尘器

类型：1.573-xxx

指令和规定

2006/42/EC (+2009/127/EC)

2011/65/EU

2014/30/EU

2014/34/EU

应用的协调标准

EN 55014-1: 2017 + A11: 2020

EN 55014-2: 2015

EN 60079-0: 2018

EN 60079-31: 2014

EN 60335-1

EN 60335-2-69

EN IEC 61000-3-2: 2019

EN 61000-3-3: 2013 + A1: 2019

EN 62233: 2008

EN IEC 63000: 2018

标识



II 3D Ex tc IIIC T125° C Dc

姓名和地址

文档全权代表：

A. 海牙

Kärcher Industrial Vacuuming GmbH

Robert-Bosch-Straße 4-8

73550 Waldstetten (德国)

电话：+49 7171 94888-0

传真：+49 7171 94888-528

T. Wahl
Managing Director

A. Haag
Director R&D

Waldstetten, 24/07/01

签署人受管理层的委托并且全权处理相关事宜。

Kärcher Industrial Vacuuming GmbH

Robert-Bosch-Straße 4-8

73550 Waldstetten (德国)

电话：+49 7171 94888-0

传真：+49 7171 94888-528

环境条件		
环境温度	° C	-10-40
环境温度 (最高)	° C	125
相对空气湿度	° C	30-90
设备的性能数据		
容器容积	l	60
真空度 (最大)	kPa	24.7
使用抽吸软管 DN40 L=3 m	m ³ /h	198
时的最大体积流量		
使用抽吸软管 DN40 L=5 m	m ³ /h	180
时的最大体积流量		
使用抽吸软管 DN40 L=8 m	m ³ /h	165
时的最大体积流量		
(最大) 负压	kPa (mbar)	25.0 (250)
抽吸软管接口		DN70
抽吸软管标称宽度		DN40
过滤器订货号		9.439- 542
根据 EN 60335-2-69 标准测得的数值		
手臂振动值	m/s ²	<2.5
不确定度 K	m/s ²	0.2
声压级 L _{pA}	dB(A)	79
不确定度 K _{pA}	dB(A)	1
电源线		
类型		H07RN- F 5x1.5m m ²
零件编号		6.649- 826.0
电缆长度	m	7.5

保留技术参数更改权利。

القيم المسجلة وفقًا للمواصفة EN 60335-2-69	
القيمة الاهتزازية لليد والذراع	م/ث ² < 2,5
قيمة الخطر K	م/ث ² 0,2
مستوى انبعاث الصوت L _{PA}	ديسيبل 79 (A)
الشك K _{PA}	ديسيبل 1 (A)
كابل الشبكة	
نوع	H07RN-F
	5×1,5 مم ²
رقم القطعة	6.649-826.0
طول الكابل	7,5m

المواصفات الفنية خاضعة للتعديل.

البيانات الفنية	
وصلة كهربائية	
فولطية الشبكة	فولط 400
الطور	3~
تردد الشبكة	هرتز 50
القدرة الاسمية	واط 3000
نوع الحماية	IP64
فئة الحماية	I
نوع حماية التشغيل	II 3D Ex Ⓢ tc IIIC T125 °C Dc
الأبعاد والأوزان	
وزن التشغيل النمطي	102kg
الطول x العرض x الارتفاع	1060 xmm 680 x 1840
مساحة الفلتر	2,0m ²
منطقة المرشح الفعالة	1,5m ²
الظروف المحيطة	
درجة حرارة المحيط	-10-40°C
درجة حرارة السطح (القصى)	125°C
رطوبة نسبية	30-90°C
بيانات قدرة الجهاز	
حجم الحاويات	60l
الشفط (الحد الأقصى)	24,7kPa
الحد الأقصى لسعة التدفق مع خرطوم الشفط DN40، لتر =	198m ³ /h
الحد الأقصى لسعة التدفق مع خرطوم الشفط DN40، لتر =	180m ³ /h
الحد الأقصى لسعة التدفق مع خرطوم الشفط DN40، لتر =	165m ³ /h
ضغط خوائي (أقصى)	25,0kPa (250)(mbar)
وصلة خرطوم الشفط	DN70
مقاس اسمي لخرطوم الشفط	DN40
رقم طلب الفلتر	9.439-542

الشحنة الساكنة لحاوية الأوساخ

اشتعال الغبار

تأكد من وصلة التأسيس في الهيكل ملائمة لحاوية الأوساخ.

12. إدخال وعاء الأوساخ في الجهاز.

13. إيقاف الجهاز.

⚠ تحذير

التعامل الخاطئ عند قفل حاوية الأوساخ

خطر الانزلاق

لا تمد يديك بين حاوية الأوساخ وحلقة الفلتر أو تقربها من آلية الرفع أثناء القفل.

قم بقفل حاوية الأوساخ بكتلتا يديك عن طريق

الضغط على الذراع.

14. قفل حاوية الأوساخ باستخدام الذراع.

15. قم بإدخال خرطوم موازنة الضغط في حاوية الأوساخ.

خروج الأغبرة عند الشفط

1. تحقق من موضع الفلتر وقم بتصحيحه إذا لزم الأمر.

2. قم بتنظيف الفلتر (انظر الفصل تنظيف الفلتر).

3. قم باستبدال الفلتر (انظر الفصل تغيير/استبدال الفلتر).

لمبة بيان "خطأ حقل المرحلة والدوران" تضيء

باللون الأحمر

الجهاز لا يعمل.

صورة إيضاحية F

1. تبديل الأقطاب في قابس الجهاز.

لمبة البيان "الضغط السلبي" يضيء باللون الأحمر

1. قم بتنظيف الفلتر (انظر الفصل تنظيف الفلتر).

2. قم باستبدال الفلتر (انظر الفصل تغيير/استبدال الفلتر).

3. يجب تغيير كيس فلتر الأمان في حالة امتلائه وانخفاض الحد الأدنى للتدفق.

التخلص من النفايات

يجب التخلص من الجهاز وفقاً للوائح القانونية في نهاية عمره الافتراضي.

الضمان

يسري في كل دولة شروط الضمان التي تضعها شركة التسويق المتخصصة التابعة لنا. نحن تتولى إصلاح الأخطاء التي قد تطرأ على جهازك خلال فترة الضمان بدون مقابل، عندما يكون سبب هذه الأعطال ناجم عن عيب في المواد المستخدمة أو في عملية التصنيع. في حالة استحقاق الضمان، توجه من فضلك بقسيمة الشراء إلى أقرب موزع أو مركز خدمة عملاء معتمد.

(العنوان على الصفحة الخلفية)

يمكن العثور على المزيد من المعلومات حول الضمان (إن وجدت) في قسم الخدمة على موقع Kärcher المحلي تحت عنوان "التنزيلات".

المساعدة في حالة حدوث أعطال

⚠ خطر

بدء التشغيل بغير قصد للجهاز / الصدمة الكهربائية

قد يتسبب بدء تشغيل المحرك الذي يعمل بالسحب الطبيعي بغير قصد في وقوع إصابة. قد يؤدي الجهد في الأجزاء الكهربائية في حدوث صدمة كهربائية.

قبل إجراء أي أعمال على الجهاز، أطفئ الجهاز

واخلع القابس.

اعهد الى عامل متخصص لإجراء جميع الفحوصات والأعمال المتعلقة بالأجزاء الكهربائية.

إرشاد

في حالة حدوث عطل، يجب إيقاف الجهاز على

العور. يجب إزالة الخطأ قبل إعادة التشغيل.

إن لم تتم إزالة العيب، يجب فحص الجهاز من قبل خدمة العملاء.

تورين الشفط لا تعمل

1. فحص القابس وتجهيزه التأمين الخاصة بالتيار الكهربائي.

2. فحص كابل الشبكة وقابس الجهاز.

3. تشغيل الجهاز.

انخفاض قوة الشفط تدريجياً

1. إزالة الانسدادات من فوهة الشفط، أنبوب

الشفط أو خرطوم الشفط.

2. استبدال كيس التخلص المملوء (انظر الفصل

استبدال كيس التخلص من الغبار).

3. افحص رأس الشفط وحاوية الأوساخ للتأكد من موضعها الصحيح.

4. قم بتنظيف الفلتر (انظر الفصل تنظيف الفلتر).

5. قم بإفراغ حاوية الأوساخ (انظر الفصل تفريغ حاوية الأوساخ).

6. وصل خرطوم موازنة الضغط من كلا الطرفين.

تغيير/ استبدال الفلتر

إرشاد

يتطلب خلُغ رأس الشفط وجود شخصين .

1. إيقاف الجهاز.
2. نزع قابس الشبكة.
3. تحرير رأس الشفط وإزالته.
4. افتح الحلقة الوسيطة وأزالتها.
5. أزل المرشح المطوي النجمي.
6. افحص حلقة الإحكام للتحقق من عدم وجود تلف.
7. أدخل الفلتر المطوي النجمي الجديد.
a اسحب الفلتر المطوي النجمي الجديد فوق هزاز الترشيح على الحلقة الوسيطة حتى يتم محاذاة عناصر الهزاز في منتصف جيوب الفلتر.
b ضع الحلقة الوسيطة مع مرشح مطوي نجمي وهزاز الترشيح على حلقة المرشح.
c قم بتأمين الحلقة الوسيطة.
8. قم بتركيب رأس الشفط وتأمينها.

استبدال كيس التخلص من الغبار

⚠ خطر

خطر نتيجة غبار ضار بالصحة

أمراض مجرى التنفس بسبب استنشاق الغبار.

يجب نقل الغبار المتولد في حاويات مقاومة للغبار. لا يسمح بإعادة التعبئة. لا يجوز التخلص من حاوية جمع الغبار إلا من قبل أشخاص مدربين.

1. قم بتأمين الجهاز باستخدام مكابح الانتظار.

صورة إيضاحية B

2. قم بإزالة خرطوم موازنة الضغط من حاوية الأوساخ.

3. اخفض حاوية الأوساخ عن طريق سحب الذراع.

4. قم بتشغيل الجهاز لتجنب إطلاق الغبار الخطير.

5. اسحب حاوية الأوساخ من الجهاز.

صورة إيضاحية D

6. اقلب كيس التخلص من الغبار لأعلى.

7. أغلق كيس التخلص من الغبار المزود برباط بشكل محكم.

8. اخلع كيس التخلص من الغبار.

9. تخلص من كيس التخلص من الغبار طبقاً للوائح القانونية.

صورة إيضاحية C

10. أدخل كيس التخلص من الغبار في حاوية الأوساخ، وثبته بعناية على جدار الحاوية وفي أرضية الحاوية.

11. أدر حافة كيس التخلص من النفايات عبر حافة حاوية الأوساخ إلى الخارج.

وتنظيف منطقة الصيانة وتقديم حماية مناسبة للعاملين.

- يجب عن طريق شفط الغبار إزالة السموم عن الجهاز من الخارج ومسحه جيداً أو معالجته بمادة مانعة للتسرب قبل إزالته من المنطقة الخطرة. يجب اعتبار أجزاء الأجهزة ملوثة عند إخراجها من المنطقة الخطرة. يجب أن يتم اتخاذ تدابير مناسبة لتجنب توزيع الغبار.
- عند إجراء أعمال الصيانة والإصلاح، يجب التخلص من جميع الأشياء الملوثة التي لا يمكن تنظيفها بشكل مرضي. يجب التخلص من هذه الأشياء في أكياس محكمة وفقاً للوائح المعمول بها للتخلص من هذه النفايات.
- أثناء نقل الجهاز وصيانته يجب إغلاق فتحة الشفط باستخدام سدادة.
- 1. قم بمرعاة أنك يمكنك إجراء الصيانة والعناية البسيطة بنفسك.
- 2. قم بتنظيف سطح الجهاز والجانب الداخلي للوعاء بانتظام بقماشة مبللة.

أعمال الصيانة والفحص

افحص الجهاز بانتظام وفقاً للمعايير الوطنية السارية لوائح القوانين لتجنب الحوادث. يجب إجراء أعمال الصيانة من قبل شخص متخصص في فترات زمنية منتظمة ووفقاً لتعليمات المصنع، وفي هذا الصدد يجب مراعاة التعليمات القائمة ومتطلبات السلامة. لا يسمح بإجراء الأعمال على النظام الكهربائي إلا من قبل كهربائي متخصص. في حالة وجود أسئلة من فضلك توجه إلى فرع شركة KÄRCHER.

الفترات البينية للصيانة / أعمال الصيانة من قبل المستخدم

بالنسبة إلى هذا الجهاز لا توجد فترات بينية منتظمة للصيانة. يتم تنفيذ أعمال الصيانة التالية عند الحاجة:

- اغسل الفلتر.
- استبدل الفلتر.
- استبدال الفلتر.

غسل الفلتر

تنبيه

استخدام المنظفات أو المبيضات

تضرر الفلتر.

نظف الفلتر بالماء فقط. لا تُركَّب سوى فلتر مُجفَّف بالكامل في الجهاز.

يمكن غسل الفلتر المسطح النجمي تحت المياه الجارية.

1. احرص دائماً على شطف الفلتر المسطح النجمي من الداخل إلى الخارج، بحيث لا تؤدي أي جسيمات متبقية إلى إضعاف أداء الفلتر.

2. حل الفرامل ثم ادفع الجهاز على السنادة الدفعية.
3. لتحميل الجهاز، أمسكه من الهيكل والسنادة الدفعية.
4. يجب تأمين الجهاز ضد الانزلاق والانقلاب عند نقله في المركبات.

التخزين

⚠ تنبيه

عدم مراعاة الوزن

- خطر الإصابة وخطر التعرض لأضرار
احرص عند التخزين على مراعاة وزن الجهاز
1. تخزين الجهاز في غرف داخلية فقط.

العناية والصيانة

⚠ خطر

- بدء تشغيل الجهاز عن غير قصد، ولمس الأجزاء
الموصلة للتيار الكهربائي
خطر الإصابة، صعقة كهربائية
أطفئ الجهاز قبل إجراء أعمال عليه.
اسحب قابس الشبكة.

⚠ خطر

خطر نتيجة غبار ضار بالصحة

- أمراض مجرى التنفس بسبب استنشاق الغبار.
أثناء أعمال الصيانة (على سبيل المثال . استبدال
الفلتر) ارتد قناع للتنفس P2 أو ملابس عالية الجودة
أو التي تستخدم لمرة واحدة.

⚠ تحذير

خطر نتيجة غبار ضار بالصحة

- أمراض مجرى التنفس بسبب استنشاق الغبار.
تجهيزات السلامة للوقاية من المخاطر يجب فحص
سلامتها الوظيفية التقنية مرة واحدة سنويا على الأقل
من قبل الشركة المنتجة أو شخص متخصص، على
سبيل المثال. وظيفة إحكام الجهاز، تلف الفلتر،
وظيفة تجهيزات التحكم.

تنبيه

منتجات العناية المحتوية على السيليكون

- قد تتعرض الأجزاء البلاستيكية للضرر.
لا تستخدم منتجات العناية التي تحتوي على
السيليكون للتنظيف.
آلات إزالة الغبار هي أجهزة أمان للوقاية من الأخطار
أو التخلص منها في إطار القانون BGV A1.

- للصيانة من قبل المستخدم، يجب تفكيك الجهاز وتنظيفه وصيافته قدر الإمكان دون التسبب في خطر على عمال الخدمة أو الأشخاص الآخرين. تشمل تدابير الاحتياطات المناسبة إزالة السموم قبل التفكيك، واتخاذ تدابير للتهوية المحلية القسرية المفترقة في مكان تفكيك الجهاز

⚠ تحذير

التعامل الخاطئ عند قفل حاوية الأوساخ

- خطر الانزلاق
لا تمد يديك بين حاوية الأوساخ وحلقة الفلتر أو تقرنها
من آلية الرفع أثناء القفل.
قم بقفل حاوية الأوساخ بكتلتا يديك عن طريق
الضغط على مقبض الدعامة.

تنبيه

الشحنة الساكنة لحاوية الأوساخ

- اشتعال الغبار
تأكد من وصلة التأسيس في الهيكل ملائمة لحاوية
الأوساخ.

7. إدخال وعاء الأوساخ في الجهاز.

8. إيقاف الجهاز.

⚠ تحذير

التعامل الخاطئ عند قفل حاوية الأوساخ

- خطر الانزلاق
لا تمد يديك بين حاوية الأوساخ وحلقة الفلتر أو تقرنها
من آلية الرفع أثناء القفل.
قم بقفل حاوية الأوساخ بكتلتا يديك عن طريق
الضغط على الذراع.

9. قفل حاوية الأوساخ باستخدام الذراع.

10. قم بإدخال خرطوم موازنة الضغط في حاوية
الأوساخ.

تنظيف الجهاز

⚠ تحذير

التخلص غير السليم من مياه الصرف الصحي

- تلوث البيئة
عليك مراعاة اللوائح المحلية لمعالجة مياه الصرف
الصحي.

1. تنظيف الجهاز بمسحوق رطب من الداخل ومن الخارج عن طريق الشفط والمسح.
- عند شفط الجهاز، يجب استخدام أداة شفط لها نفس التصنيف أو تصنيف أفضل.
2. اشطف الملحقات (غير مشمولة في محتوى المرسل) بالماء وجففها إذا لزم الأمر.

حفظ الجهاز

1. لف كابل الشبكة حول حامل الكابلات.
2. قم بتخزين الجهاز في غرفة جافة وتأمينه ضد الاستخدام غير المصرح به.

النقل

⚠ تنبيه

عدم مراعاة الوزن

- خطر الإصابة وخطر التعرض لأضرار
احرص عند النقل على مراعاة وزن الجهاز.
1. للنقل الخالي من الغبار، أغلق وصلة الشفط
(انظر الفصل إغلاق وصلة الشفط).

بعد كل تشغيل

1. إيقاف الجهاز.
2. نزع قابس الشبكة.
3. أزل الملحقات (غير مشمولة في إجمالي المرسل).
4. قم بإفراغ حاوية الأوساخ (انظر الفصل تفرغ حاوية الأوساخ).
5. إذا تم شطف مادة رطبة، فأزل الفلتر حتى يجف.
6. تنظيف الجهاز (انظر الفصل تنظيف الجهاز).

إغلاق وصلة الشفط

⚠ تحذير

خطر الإصابة

تضرر الجلد والرتتين والعينين بسبب الجسيمات الدقيقة

بعد إزالة خرطوم الشفط، يجب إغلاق وصلة الشفط المزودة بسدادة.

صورة إيضاحية E

1. قم بتركيب السدادات بدقة في وصلة الشفط.
2. ادفع السدادة حتى النهاية.

تفرغ حاوية الأوساخ

⚠ تحذير

خطر الانزلاق

عند إزالة الحاوية ووضعها، اتبها إلى الأجزاء المتحركة.

إرشاد

يجب أن يتم تفرغ حاوية الأوساخ عندما يكون ممتلئاً ما يقارب من 3 سم تحت الحافة العلوية. افحص مستوى الملء بشكل منتظم في حاوية الأوساخ، حيث إن الجهاز لا يُغلق أوتوماتيكياً عند الشفط.

1. قم بتأمين الجهاز باستخدام مكابح التناثر.

صورة إيضاحية B

2. قم بإزالة خرطوم موازنة الضغط من حاوية الأوساخ.
3. اخفض حاوية الأوساخ عن طريق سحب الذراع.
4. قم بتشغيل الجهاز لتجنب إطلاق الغبار الخطير.
5. اسحب حاوية الأوساخ من الجهاز.

إرشاد

يمكن رفع حاوية الأوساخ باستخدام المقبض. الحمولة القصوى عند النقل بالرافعة تبلغ 50 كجم.

⚠ تنويه

تجاوز الوزن الكلي المسموح به

خطر الإصابة وخطر التعرض لأضرار احرص على مراعاة الوزن الإجمالي لحاوية الاتساحات عند النقل باستخدام رافعة.

لا تفرط في تحميل الحاوية.

قم بمراعاة اللوائح السارية المتعلقة بالنقل بالرافعة.

6. تفرغ حاوية الأوساخ.

7. أغلق كيس التخلص من الغبار المزود برباط بشكل محكم.

8. اخلع كيس التخلص من الغبار.
9. تخلص من كيس التخلص من الغبار طبقاً للوائح القانونية.

تنبيه

الشحنة الساكنة لحاوية الأوساخ

اشتعال الغبار

تأكد من وصلة التأسيس في الهيكل ملائمة لحاوية الأوساخ.

10. إدخال وعاء الأوساخ في الجهاز.

11. إيقاف الجهاز.

⚠ تحذير

التعامل الخاطئ عند قفل حاوية الأوساخ

خطر الانزلاق

لا تمد يديك بين حاوية الأوساخ وحلقة الفلتر أو تقرئها من آلية الرفع أثناء القفل.

قم بقفل حاوية الأوساخ بكلتا يديك عن طريق الضغط على الذراع.

12. قفل حاوية الأوساخ باستخدام الذراع.

13. قم بإدخال خرطوم موازنة الضغط في حاوية الأوساخ.

إنهاء الشفط الرطب

⚠ تحذير

التخلص غير السليم من مياه الصرف الصحي

تلوث البيئة

عليك مراعاة اللوائح المحلية لمعالجة مياه الصرف الصحي.

1. تنظيف المرشح.
2. تنظيف حاوية الاتساحات باستخدام منديل رطب، وتجفيفها.

تنظيف الفلتر

تنظيف الفلتر النجمي المطوي في فترات منتظمة.

1. إيقاف الجهاز.
 2. إذا تم شطف مادة جافة، قم بتحريك ذراع تنظيف الفلتر ذهاباً وإياباً على الأقل 5 مرات.
- إذا لم يؤدِّ هذا التنظيف إلى أي تحسن، أزل الفلتر المسطح النجمي واغسله أو استبدله (انظر الفصل "استبدال الفلتر العناية والصيانة").

إيقاف الجهاز

1. أوقف الجهاز من المفتاح الدوار.
 2. نزع قابس الشبكة.
- ينطفئ مؤشر التحكم "للاستعداد للتشغيل".

تنفيذ عملية الشفط.

1. افحص مستوى الملاء بشكل منتظم في حاوية الأوساخ، حيث إن الجهاز لا يغلَق أوتوماتيكيًا عند الشفط.
2. عند اللزوم، قم بإفراغ حاوية الأوساخ، (انظر الفصل تفريغ حاوية الأوساخ).
3. إذا لزم الأمر، قم بتنظيف الفلتر (انظر الفصل تنظيف الفلتر) أو قم بتغييره/استبداله (انظر الفصل تغيير/استبدال الفلتر).

الشفط الجاف

الجهاز مزود بكيس للتخلص من الغبار، رقم الطلب 6.907-347.0 (5 قطع).

إرشاد

باستخدام هذا الجهاز يمكن شفط جميع أنواع الأتربة حتى فئة الغبار M. ينص القانون على استخدام كيس تجميع الغبار.

إرشاد

يصلح هذا الجهاز لشفط الأغبرة الجافة غير القابلة للاشتعال مع قيم MAK أكبر من أو تساوي 0,1 ملغ/م³.

1. عند شفط الغبار الناعم، استخدم أيضا كيس التخلص من الغبار (انظر الفصل استخدام كيس التخلص من الغبار).

التبديل من الشفط الرطب إلى الشفط الجاف

تنبيه

التحويل من الشفط الرطب إلى الشفط الجاف

- خطر حدوث أضرار بالفلتر عندما يكون عنصر الفلتر رطبًا، لا تقم بشفط الغبار الجاف، فقد يؤدي ذلك إلى انسداد الفلتر وأن يصبح غير قابل للاستخدام.
1. جفف الفلتر الرطب قبل الاستخدام في المكسنة الجافة، أو استبدله بأخر جاف.
 2. عند الحاجة قم بتبديل الفلتر.

استخدام كيس التخلص من الغبار

1. قم بتأمين الجهاز باستخدام مكابح الانتظار. **صورة إيضاحية B**
2. قم بإزالة خرطوم موازنة الضغط من حاوية الأوساخ.
3. اخفض حاوية الأوساخ عن طريق سحب الذراع.
4. اسحب حاوية الأوساخ من الجهاز. **صورة إيضاحية C**
5. أدخل كيس التخلص من الغبار في حاوية الأوساخ، وثبته بعناية على جدار الحاوية وفي أرضية الحاوية.
6. أدر حافة كيس التخلص من النفايات عبر حافة حاوية الأوساخ إلى الخارج.

تنبيه

الشفطة الساكنة لحاوية الأوساخ

اشتعال الغبار

تأكد من وصلة التأسيس في الهيكل ملامسة لحاوية الأوساخ.

7. إدخال وعاء الأوساخ في الجهاز.

تحذير

التعامل الخاطئ عند قفل حاوية الأوساخ

خطر الانزلاق

لا تمد يديك بين حاوية الأوساخ وحلقة الفلتر أو تقربها من آلية الرفع أثناء القفل.

قم بقفل حاوية الأوساخ بكتلتنا يديك عن طريق الضغط على الذراع.

8. قفل حاوية الأوساخ باستخدام الذراع.
9. قم بإدخال خرطوم موازنة الضغط في حاوية الأوساخ.

الشفط الرطب

خطر

خطر نتيجة غبار ضار بالصحة

أمراض مجرى التنفس بسبب استنشاق الغبار عند الشفط الرطب لا يجوز شفط أي غبار ضار بالصحة.

تنبيه

خطر التضرر بسبب فيضان وعاء الاتساخات

وعاء الاتساخات قد يمتلئ عند استقبال كميات سوائل كبيرة في غضون ثوانٍ، وعندئذ سيفيض بالسوائل.

افحص حالة الملاء دائمًا.

1. قبل التنظيف الرطب، أزل كيس التخلص من النفايات (انظر الفصل إزالة كيس التخلص من الغبار).

إزالة كيس التخلص من الغبار

خطر

خطر نتيجة غبار ضار بالصحة

أمراض مجرى التنفس بسبب استنشاق الغبار يجب نقل الغبار المتولد في حاويات مقاومة للغبار. لا يسمح بإعادة التعبئة. لا يجوز التخلص من حاوية جمع الغبار إلا من قبل أشخاص مدربين.

1. قم بتأمين الجهاز باستخدام مكابح الانتظار. **صورة إيضاحية B**

صورة إيضاحية B

2. قم بإزالة خرطوم موازنة الضغط من حاوية الأوساخ.
3. اخفض حاوية الأوساخ عن طريق سحب الذراع.
4. قم بتشغيل الجهاز لتجنب إطلاق الغبار الخطير.
5. اسحب حاوية الأوساخ من الجهاز. **صورة إيضاحية D**
6. اقلب كيس التخلص من الغبار لأعلى.

الرموز على الجهاز



8. أدخل كيس التخلص من النفايات قبل الشفط الجاف (انظر الفصل الشفط الجاف).
9. أدخل الملحق المرغوب في خرطوم الشفط (غير مشمول في محتويات المرسل).

مراقبة قوة الشفط التلقائية

الجهاز مزود بتجهيزة مراقبة قوة الشفط. إذا انخفضت سرعة الهواء في خرطوم الشفط لأقل من 20 م/ث، فإن ضوء مؤشر "الضغط السلبي" يضيء باللون الأحمر (انظر المساعدة في حالة حدوث أعطال).

إرشاد

يمكن أن تُضَيء لمبة البيان أثناء التشغيل العادي (على سبيل المثال عند العمل باستخدام الفوهة الأرضية) مؤقتاً عندما تقل كمية الهواء (تقليل المقطع العرضي) ويزداد الضغط السلبي جراء لذلك.

إرشاد

ومع ذلك، ففي هذه الحالات لا يكون هناك عطل، ولكن يكون ذلك مؤشراً على أنه، كما هو موضح أعلاه، تنخفض كمية الهواء ويزداد الضغط السلبي.

النظام المانع للكهرباء الساكنة

يتم تبديد الشحنات الاستاتيكية من خلال الوصلات المؤرضة. وبهذا يتم منع تكوين شرر أو حدوث صدمات كهربائية مع الملحقات الخاصة بالجهة المصنعة الموصلة للكهرباء.

التشغيل

بعد شفط المواد الرطبة أو السائلة، انظر الفصل التبديل من الشفط الرطب إلى الشفط الجاف.

تنبيه

فتحات هواء الإمداد وفتحات العادم المغطاة على رأس الشفط
تضرر الجهاز
لا تقم بتغطية فتحات هواء التهوية والعادم على رأس الشفط.

المفتاح الدوار

إيقاف الجهاز	0
تشغيل الجهاز	1

تشغيل الجهاز

1. قم بتوصيل قابس الشبكة.
- يضيء مؤشر التحكم "للاستعداد للتشغيل".
2. قم بتشغيل الجهاز من المفتاح الدوار.

الجهاز مناسب لشفط الغبار حتى فئة الغبار M. **تحذير:** يحتوي هذا الجهاز على أغبرة مضرّة بالصحة. لا يُسمح أن يتم التفريغ والصيانة بما في ذلك إزالة كيس الغبار إلا من قِبل أشخاص متخصصين يرتدون تجهيزات حماية شخصية مناسبة. لا تقم بالتشغيل إلا بعد تثبيت نظام الفلترة بالكامل وفحص وظيفة التحكم في التدفق.

لا تقم بشفط المواد القابلة للاشتعال! مناسب لشفط الغبار القابل للاشتعال ذات فئات انفجار الغبار الخاصة بالمنطقة 22.



فلتر
(رقم الطلب: 9.439542.0)



كيس غبار
(رقم الطلب: 9.989606.0)



بدء التشغيل

تحذير

خطر نتيجة غبار ضار بالصحة
أمراض مجرى التنفس بسبب استنشاق الغبار.
لا تقم بالشفط دون وجود عنصر الفلتر، وإلا سيحدث خطر صحي بسبب زيادة انبعاثات الجسيمات الدقيقة.

تنبيه

المرشح مفقود

تضرر محرك الشفط

لا تقم بالشفط بدون عنصر المرشح.

1. اضبط الجهاز على وضع العمل.
2. قم بتأمين الجهاز باستخدام مكابح الانتظار.
3. تأكد أن رأس الشفط تم تركيبها بشكل صحيح.
4. أدخل خرطوم الشفط (غير مشمول في محتويات المرسل) في وصلة الشفط.
5. تحقق من مستوى ملاء حاوية الأوساخ.
6. إذا لزم الأمر، قم بإفراغ حاوية الأوساخ، (انظر الفصل تفريغ حاوية الأوساخ).
7. التأكد من أن حاوية الأوساخ تم تركيبها بشكل صحيح. يجب أن تكون الدعامة النابضية نظيفة ومركبة على حاوية الأوساخ.
- قم بتنظيف الدعامة النابضية باستخدام منديل رطب.

محتوى التسليم

محتوى تسليم الجهاز مصور على العبوة. تأكد من وجود جميع محتويات العبوة عند فتحها. وفي حالة نقص أية ملحقات تكميلية أو اكتشاف أي تلف بها ناتج عن عملية النقل، يرجى إخطار البائع.

مواصفات الجهاز

الأشكال، انظر صفحة الصور

صورة إيضاحية A

- ① مقبض الدعامة الخاص بحاوية الأوساخ
- ② الإقارن لموازنة الضغط
- ③ حاوية الأوساخ
- ④ سدادات
- ⑤ حلقة الفلتر
- ⑥ ذراع تنظيف الفلتر
- ⑦ مؤشر التحكم "للاستعداد للتشغيل"
- ⑧ لمبة البيان "الضغط السلبي"
- ⑨ مفتاح دوار
- ⑩ لمبة بيان "خطأ حقل المرحلة والدوران"
- ⑪ محرك تيار ثلاثي الأطوار
- ⑫ فلتر
- ⑬ حلقة الأحكام
- ⑭ هزاز ترشيب
- ⑮ رأس الشفط
- ⑯ كاتم صوت الهواء العادم
- ⑰ لوحة الطراز
- ⑱ كابل الشبكة
- ⑲ المقبض اليدوي لرأس الشفط
- ⑳ قفل رأس الشفط
- ㉑ حامل الكابل
- ㉒ مقبض الدفع
- ㉓ خرطوم موازنة الضغط
- ㉔ عجلات التوجيه المزودة بفرملة تثبيت
- ㉕ حامل ماسورة الشفط
- ㉖ حلقة وسيطة
- ㉗ وسيلة تأمين الحلقة الوسيطة
- ㉘ حامل فوهة تنظيف الأرضيات
- ㉙ هيكل القاعدة
- ㉚ دعامة الشفط
- ㉛ دعامة نابضية للتأريض

الاستخدام المطابق للتعليمات

الجهاز مخصص من أجل:

- التنظيف الرطب والجاف لأسطح الأرضيات والجدران
- شفط الغبار الجاف والقابل للاحتراق والخطير على الصحة؛ بغنة الغبار M بحسب المواصفة EN 60335-2-69
- شفط الغبار من مجموعات الغبار III B و III A و III A
- شفط الغبار القابل للاشتعال في المنطقة 22
- الاستخدام لعدة أيام
- الاستخدام الصناعي، مثلاً في قطاعات التخزين والإنتاج
- الاستخدام التجاري والاستخدام في الفنادق والمدارس والمستشفيات والمصانع والمتاجر والمكاتب والمحلات المؤجرة.
- لا يمكن ضمان الأداء السليم للجهاز إلا من خلال الأقطار الاسمية لخرطوم الشفط DN40.
- وسيتم اعتبار أي استخدام آخر غير مناسب.
- الجهاز غير مناسب من أجل:
- شفط الغبار أو السوائل ذات مخاطر الانفجار العالية
- شفط مخاليط السوائل القابلة للاشتعال والغبار القابل للاشتعال
- شفط المواد المسببة للسرطان
- التوصيل بماكينة مولدة للغبار
- التحميل على رافعة

الملحقات التكميلية وقطع الغيار

⚠ خطر

خطر الانفجار بسبب الملحقات غير المعتمدة

لا تستخدم سوى الملحقات المعتمدة من الجهة المصنعة والمميزة بملصق مقاومة الانفجار "Ex" والمخصصة لاستخدام النوع 22.

استخدام الملحقات التكميلية الأصلية وقطع الغيار الأصلية فقط، والتي تضمن تشغيل الجهاز بشكل آمن وخالٍ من الاختلالات.

تجد المعلومات الخاصة بالملحقات التكميلية وقطع الغيار على الموقع www.kaercher.com.

إرشاد

لا يتضمن نطاق المحتويات المسلمة مع المنتج أي ملحق تكميلي. يجب طلب الملحقات بشكل منفصل بحسب مجال الاستخدام.

المحتويات

فقط. • إذا تم إرجاع هواء المشفوط إلى الغرفة، فيجب أن يكون هناك معدل تغيير هواء كافي في الغرفة. من أجل الالتزام بحدود القيمة المطلوبة، يُسمح بأن يكون حجم التيار المرتجع 50٪ من حجم الهواء النقي (حجم الغرفة $V_R \times$ معدل تغيير الهواء -لواط). بدون إجراء تهوية خاصة يسري على: -لواط=1 ساعة⁻¹. • يحتوي هذا الجهاز على أغبرة ضارة بالصحة. لا يجوز إجراء عمليات التفريغ والصيانة بما في ذلك إزالة خزان تجميع الغبار، إلا من قبل محترفين يرتدون معدات واقية مناسبة. • لا تتم بالشفط إلا مع كافة عناصر الفلتن، وإلا سيحدث ضرر في محرك الشفط وخطر صحي بسبب زيادة انبعاثات الجسيمات الدقيقة. • عليك مراعاة لوائح السلامة المعمول بها والتي تنطبق على المواد المراد معالجتها. • قم بمراعاة أحكام السلامة للمواد التي سيتم شطفها. في حالة التشغيل السليم / التشغيل الخاطئ، قد تصبح أجزاء من الجهاز ساخنة حتى درجة 125 مئوية. • الملحقات المعتمدة من الجهة المصنعة موصلة للكهرباء. لا تستخدم أي ملحقات أخرى. • لا يسمح باستخدام كابل تمديد.

⚠ **تحذير** • لا يُسمح باستخدام أو تخزين هذا الجهاز في الهواء الطلق وفي الأجواء الرطبة.
⚠ **تنويه** • يجب عند التوقف عن العمل لفترة استراحة طويلة وبعد الاستخدام إيقاف الجهاز عن طريق مفتاح الجهاز وكذلك فصل القابس الكهربائي أيضاً.
إرشاد • يجب مراعاة احتمالية تطبيق لوائح إضافية على الغبار الذي له طاقة إشعال أقل من 1 مللي جول.

التصرف في حالة الطوارئ

⚠ **خطر**
خطر الإصابة والتضرر في حالة قصر الدائرة، أو عند حدوث أي عطل كهربائي آخر.
خطر حدوث صدمة كهربائية، خطر نشوب حرائق أطفئ الجهاز واسحب قابس الكهرباء.

حماية البيئة

♻️ المواد المستخدمة في التغليف قابلة لإعادة التدوير. يرجى التخلص من مواد التغليف بطريقة تحافظ على البيئة.
⚠ تحتوي الأجهزة الكهربائية والإلكترونية على مواد قيمة قابلة لإعادة التدوير وغالباً ما تحتوي أيضاً على مكونات مثل البطاريات أو المراكمات أو الزيوت والتي قد تشكل خطورة على صحة الإنسان والبيئة في حالة التعامل معها بشكل غير صحيح أو إذا تم التخلص منها بصورة خاطئة. إلا أن هذه المكونات ضرورية لتشغيل الجهاز بصورة سليمة. لا يجوز التخلص من الأجهزة المميزة بهذا الرمز مع النفايات المنزلية.

إرشادات عامة	326
حماية البيئة	326
الاستخدام المطابق للتعليمات	327
الملحقات التكميلية وقطع الغيار	327
محتوى التسليم	327
مواصفات الجهاز	327
الرموز على الجهاز	328
بدء التشغيل	328
التشغيل	328
النقل	331
التخزين	331
العناية والصيانة	331
المساعدة في حالة حدوث أعطال	333
التخلص من النفايات	333
الضمان	333
البيانات الفنية	334

إرشادات عامة

اقرأ دليل التشغيل الأصلي هذا قبل أول استخدام لجهازك، ثم تعامل وفقاً لتعليمات هذا الدليل، كما ينبغي الاحتفاظ به من أجل الاستخدام لاحقاً أو عند انتقال الملكية لمستخدم آخر.

- لا بد من قراءة إرشادات السلامة رقم 249.0-5.956 قبل استخدام الجهاز لأول مرة!
- قد يؤدي عدم مراعاة دليل التشغيل وإرشادات السلامة إلى تعرض الجهاز لأضرار ومخاطر يتعرض لها المشغل والأشخاص الآخرون.
- أبلغ البائع فور وقوع أضرار جراء النقل.

درجات الخطر

⚠ **خطر**
• إشارة إلى خطر مباشر وشيك الحدوث وقد يؤدي إلى إصابات جسدية بالغة أو إلى الوفاة.
⚠ **تحذير**
• إشارة إلى موقف قد تحفه المخاطر وقد يؤدي إلى إصابات جسدية بالغة أو إلى الوفاة.

⚠ **تنويه**
• إشارة إلى موقف قد تحفه المخاطر وقد يؤدي إلى إصابات بسيطة.
تنبيه
• إشارة إلى موقف قد تحفه المخاطر وقد يؤدي إلى حدوث أضرار مادية.

إرشادات السلامة العامة

⚠ **خطر** • يجب استخدام الجهاز والمواد التي سيستخدم من أجلها، بما في ذلك الطريقة الآمنة للتخلص من المواد المشفوفة من قبل أفراد مدربين



<http://www.kaercher.com/dealersearch>



2-2-HC-A5-GS-awx2508