

KÄRCHER

B 50 W



Deutsch	7
English	15
Français	23
Italiano	32
Nederlands	40
Español	49
Português	57
Dansk	66
Norsk	74
Svenska	82
Suomi	90
Ελληνικά	98
Türkçe	107
Русский	115
Magyar	124
Čeština	133
Slovenščina	141
Polski	149
Românește	158
Slovenčina	166
Hrvatski	174
Srpski	182
Български	190
Eesti	200
Latviešu	208
Lietuviškai	216
Українська	224
中文	233
日本語	240
繁體中文	248
Bahasa Melayu	255
한국어	264
العربية	273



**Register
your product**
www.kaercher.com/welcome



EAC



59698640 (09/22)

B 50 W Bp 115Ah+D60+Rinse+Autofill
B 50 W Bp Pack 80Ah Li+D51
B 50 W Bp Pack 80Ah Li+D51+Dose+Rinse+AF
B 50 W Bp Pack 80Ah Li+D60
B 50 W Bp Pack 80Ah Li+D60+Dose+Rinse+AF
B 50 W Bp Pack 80Ah Li+R55
B 50 W Bp Pack 80Ah+D51+Rinse+Autofill
B 50 W Bp Pack 115Ah+D51
B 50 W Bp Pack 115Ah+D51+Dose+Rinse+AF
B 50 W Bp Pack 115Ah+D60
B 50 W Bp Pack 115Ah+D60+Dose+Rinse+AF
B 50 W Bp Pack 115Ah+R55
B 50 W Bp Pack 115Ah+R55+Dose+Rinse+AF
B 50 W Bp Pack 115Ah+R55+Rinse+AF
B 50 W Bp*
B 50 W Bp+D51
B 50 W Bp+D51+Dose+Rinse+Autofill
B 50 W Bp+D51+Rinse+Autofill
B 50 W Bp+D60
B 50 W Bp+D60+Dose+Rinse+Autofill
B 50 W Bp+D60+Rinse+AF
B 50 W Bp+R55
B 50 W Bp+R55+Dose+Rinse+Autofill
B 50 W Bp+R55+Rinse+Autofill
B 50W Bp Pack 80Ah Li+D51+FC+Do+Ri+AF
B 50W Bp Pack 80Ah Li+D51+Rinse+Autofill
B 50W Bp Pack 80Ah Li+D60+FC+Do+Ri+AF
B 50W Bp Pack 80Ah Li+D60+Rinse+Autofill
B 50W Bp Pack 80Ah Li+R55+FC+Do+Ri+AF
B 50W Bp Pack 80Ah Li+R55+Rinse+Autofill
B 50W Bp Pack 80Ah+D51

A

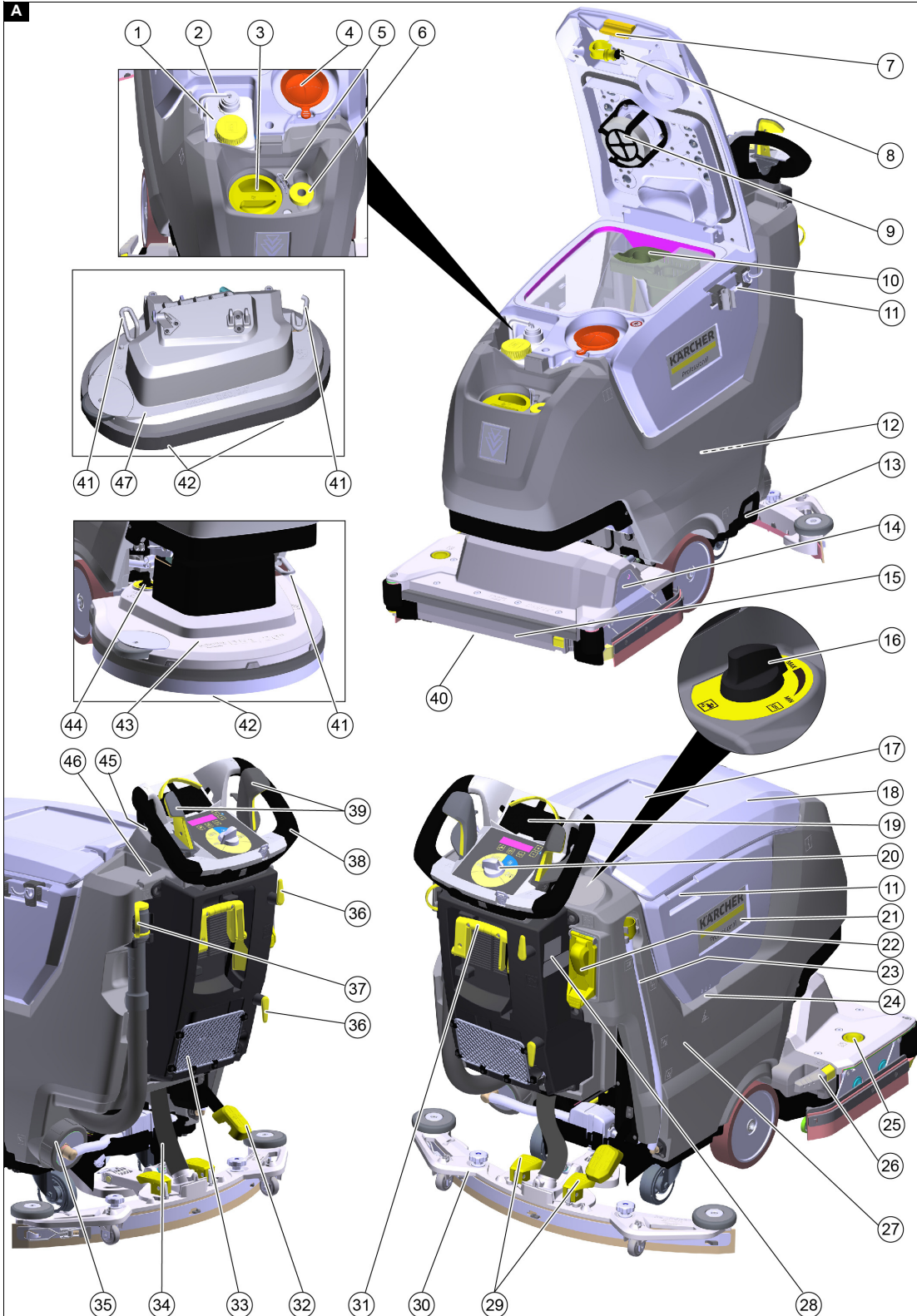

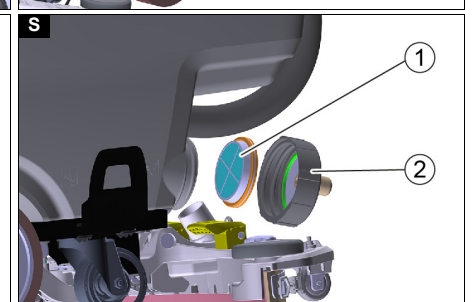
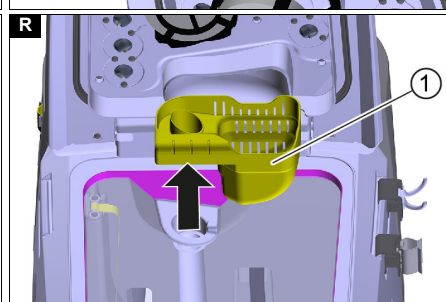
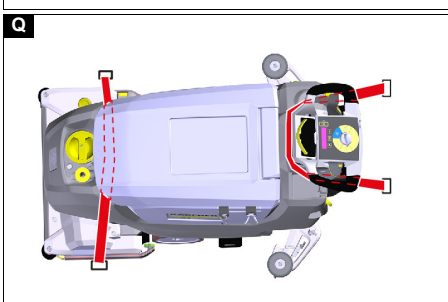
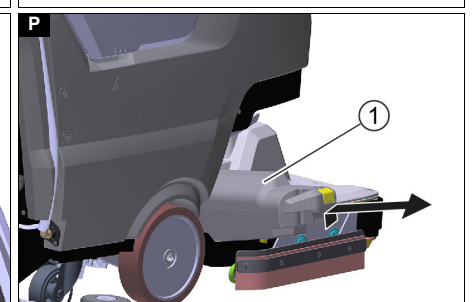
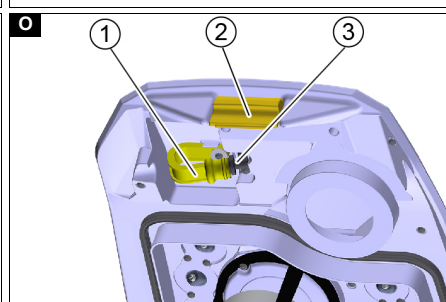
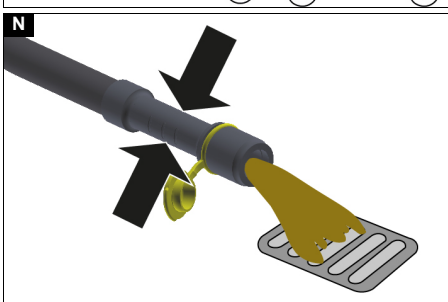
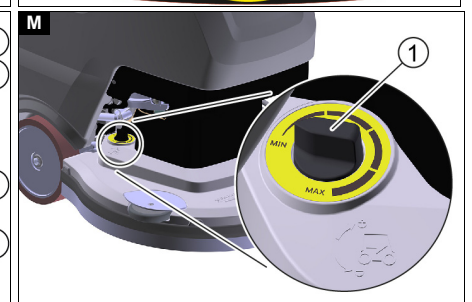
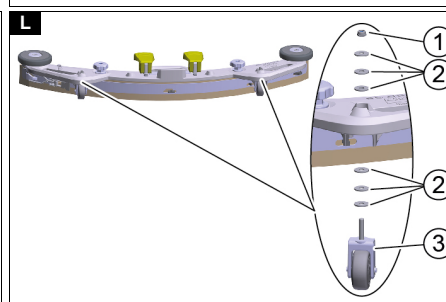
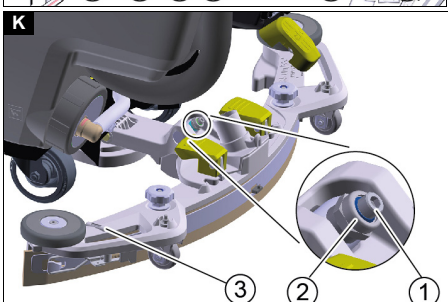
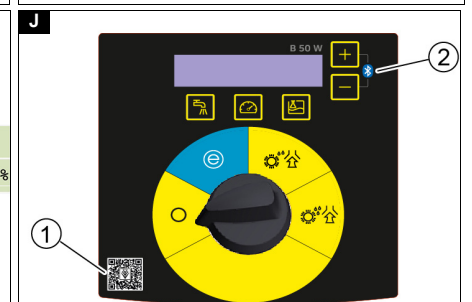
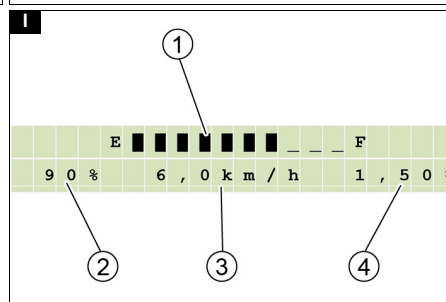
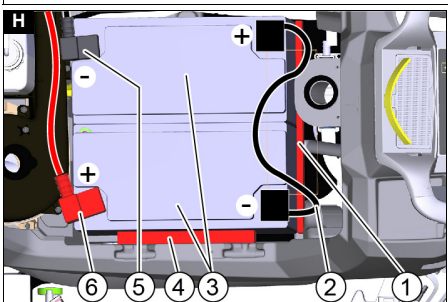
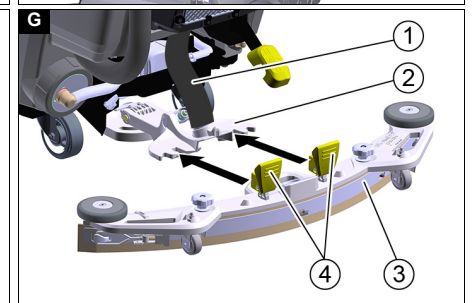
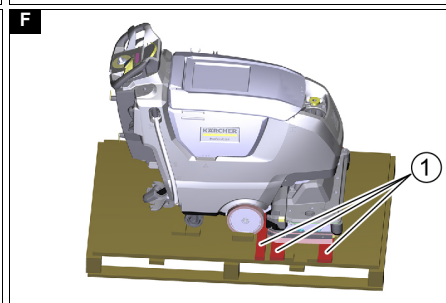
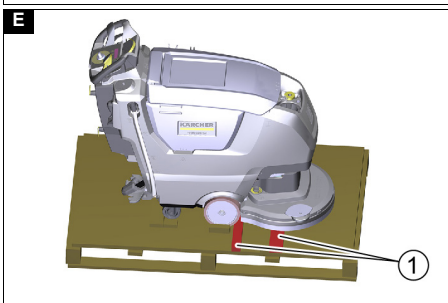
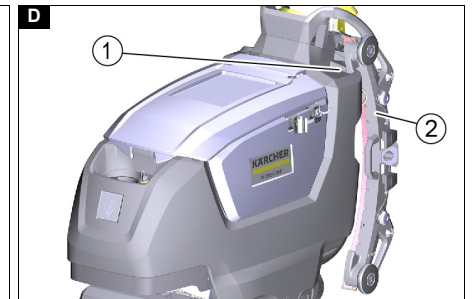
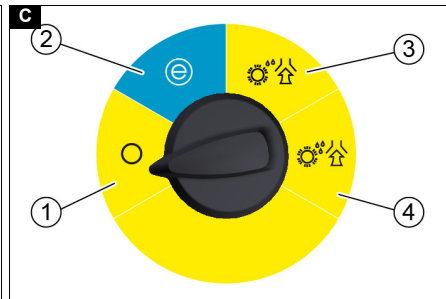
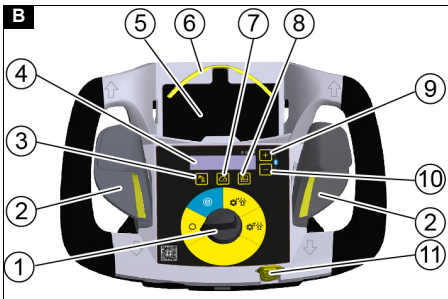

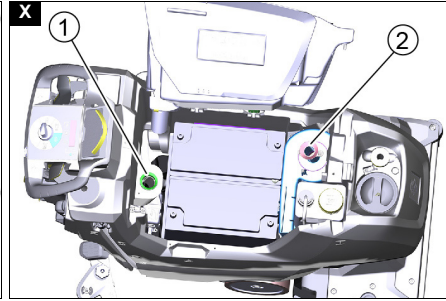
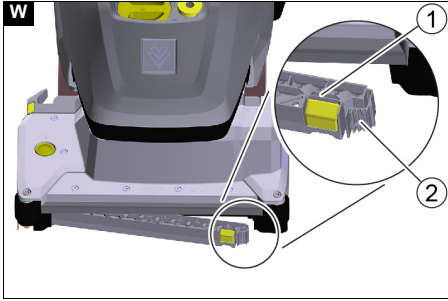
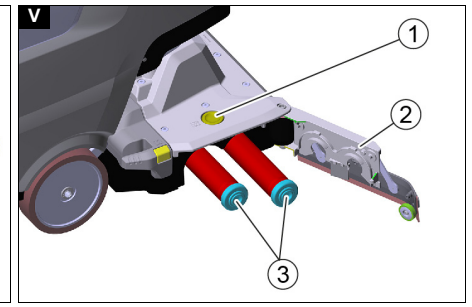
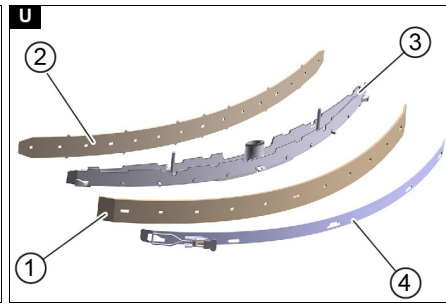
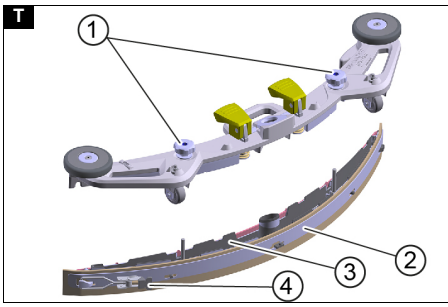

Inhalt

Allgemeine Hinweise.....	7
Funktion	7
Bestimmungsgemäße Verwendung	7
Umweltschutz.....	7
Zubehör und Ersatzteile.....	7
Lieferumfang	7
Sicherheitshinweise	7
Gerätebeschreibung	8
Intelligent Key	8
Montage	8
Inbetriebnahme	9
Gerät einschalten	9
Smartphone koppeln	9
Wartungsaufforderungen	9
Betrieb.....	9
Transport.....	11
Lagerung	11
Pflege und Wartung	11
Hilfe bei Störungen	12
Zubehör.....	13
Technische Daten	14
Garantie	15
EU-Konformitätserklärung.....	15

Allgemeine Hinweise

 Lesen Sie vor der ersten Benutzung des Geräts diese Originalbetriebsanleitung und die beiliegenden Sicherheitshinweise. Handeln Sie danach. Bewahren Sie beide Hefte für späteren Gebrauch oder für Nachbesitzer auf.

Funktion

Diese Scheuersaugmaschine wird zur Nassreinigung von ebenen Böden eingesetzt. Das Gerät kann durch Einstellen der Wassermenge, der Reinigungsmittelmenge sowie der Fahrgeschwindigkeit an die jeweilige Reinigungsaufgabe angepasst werden. Das Gerät kann durch Wahl eines geeigneten Reinigungsprogramms an die jeweilige Reinigungsaufgabe angepasst werden. Die Arbeitsbreite und das Fassungsvermögen der Frisch- und Schmutzwassertanks (siehe Kapitel Technische Daten) ermöglichen eine effektive Reinigung bei hoher Einsatzdauer. Das Gerät ist selbstfahrend. Die Batterien können mittels eingebautem Ladegerät geladen werden. Das Ladegerät kann mit einer Spannung von 100-240 V betrieben werden.

Hinweis

Entsprechend der jeweiligen Reinigungsaufgabe kann das Gerät mit verschiedenem Zubehör ausgestattet werden. Fragen Sie nach unserem Katalog oder besuchen Sie uns im Internet unter www.kaercher.com.

Bestimmungsgemäße Verwendung

Dieses Gerät ist für den gewerblichen und industriellen Gebrauch geeignet, z.B. in Hotels, Schulen, Krankenhäusern, Fabriken, Läden, Büros und Vermietergeschäften. Verwenden Sie dieses Gerät ausschließlich gemäß den Angaben in dieser Betriebsanleitung.

- Das Gerät darf nur zum Reinigen von feuchtigkeitunempfindlichen und polierunempfindlichen glatten Böden verwendet werden.
- Das Gerät ist nicht geeignet zur Reinigung gefrorener Böden (z. B. in Kühlhäusern).
- Das Gerät ist zur Reinigung von Böden im Innenbereich bzw. von überdachten Flächen entwickelt worden.
- Das Gerät ist für einen Einsatz im Temperaturbereich 5-40 °C geeignet.
- Das Gerät muss an einem frostfreien Ort gelagert werden.
- Das Gerät ist nicht für den Einsatz in explosionsgefährdeten Umgebungen geeignet.
- Mit dem Gerät dürfen keine brennbaren Gase, unverdünnte Säuren oder Lösungsmittel aufgenommen werden. Dazu zählen Benzin, Farbverdünner oder Heizöl, die durch Verwirbelung mit der Saugluft explosive Gemische bilden können. Ferner Aceton, unverdünnte Säuren und Lösungsmittel, da sie die im Gerät verwendeten Materialien angreifen.
- Reaktive Metallstäube (z.B. Aluminium, Magnesium, Zink) bilden in Verbindung mit stark alkalischen oder sauren Reinigungsmitteln explosive Gase.
- Das Gerät ist nicht zur Reinigung öffentlicher Verkehrswege bestimmt.
- Zulässige Flächenbelastung des Bodens berücksichtigen (siehe Kapitel Technische Daten).

- Das Gerät darf nur mit Original-Zubehör und -Ersatzteilen ausgestattet werden.
- Bei der Verwendung von Ladegeräten oder Batterien dürfen nur die in der Betriebsanleitung zugelassenen Komponenten verwendet werden. Eine abweichende Kombination muss vom Ladegerät- und / oder Batterielieferant verantwortlich bestätigt sein.

Umweltschutz

 Die Verpackungsmaterialien sind recyclebar. Bitte Verpackungen umweltgerecht entsorgen.

 Elektrische und elektronische Geräte enthalten wertvolle recyclebare Materialien und oft Bestandteile wie Batterien, Akkus oder Öl, die bei falschem Umgang oder falscher Entsorgung eine potentielle Gefahr für die menschliche Gesundheit und die Umwelt darstellen können. Für den ordnungsgemäßen Betrieb des Geräts sind diese Bestandteile jedoch notwendig. Mit diesem Symbol gekennzeichnete Geräte dürfen nicht mit dem Hausmüll entsorgt werden.

Hinweise zu Inhaltsstoffen (REACH)

Aktuelle Informationen zu Inhaltsstoffen finden Sie unter: www.kaercher.de/REACH

Zubehör und Ersatzteile

Nur Original-Zubehör und Original-Ersatzteile verwenden, sie bieten die Gewähr für einen sicheren und störungsfreien Betrieb des Geräts. Informationen über Zubehör und Ersatzteile finden Sie unter www.kaercher.com.

Lieferumfang

Prüfen Sie beim Auspacken den Inhalt auf Vollständigkeit. Bei fehlendem Zubehör oder bei Transportschäden benachrichtigen Sie bitte Ihren Händler.

Sicherheitshinweise

Lesen und beachten Sie vor der ersten Benutzung des Gerätes diese Betriebsanleitung und beiliegende Broschüre Sicherheitshinweise für Bürstenreinigungsgeräte, Nr. 5.956-251.0 und handeln Sie danach.

⚠️ WARNUNG

Das Gerät kann umkippen
Verletzungsgefahr

Benutzen Sie das Gerät nicht auf geneigten Flächen.

⚠️ WARNUNG

Unfallgefahr durch falsche Bedienung
Personen können verletzt werden.

Bediener müssen angemessen in den Gebrauch dieses Geräts eingewiesen werden.

Das Gerät darf nur betrieben werden, wenn die Haube und alle Deckel geschlossen sind.

Sicherheitseinrichtungen

⚠️ VORSICHT

Fehlende oder veränderte Sicherheitseinrichtungen!

Sicherheitseinrichtungen dienen Ihrem Schutz. Sicherheitseinrichtungen nicht umgehen, entfernen oder unwirksam machen.

Not Aus

Hinweis

Für eine sofortige Außerbetriebnahme den Intelligent Key abziehen (Not-Aus).

Fahrhebel

Wird der Fahrhebel losgelassen, schalten der Fahrantrieb und der Bürstenantrieb aus.

Symbole auf dem Gerät



⚠️ GEFAHR

Ladevorgang

Elektrischer Schlag

Entfernen Sie keine Polschutzkappen an den Batteriepolen.

Achten Sie auf korrekte Montage



⚠️ ACHTUNG

Beschädigungsgefahr

Wasser beschädigt die Saugturbine

Achten Sie darauf, dass kein Wasser in eine so gekennzeichnete Öffnung gelangt.

Hinweise zu Batterie (Akku) und Ladegerät

Im der Ausführung Li-Ion sind Lithium-Ionen Batterien eingebaut. Diese unterliegen besonderen Kriterien. Der Ausbau und Einbau sowie Prüfung defekter Batterien dürfen nur durch den Kärcher-Kundendienst oder eine Fachkraft erfolgen.

Hinweise zu Lagerung und Transport erhalten Sie von Ihrem Kärcher-Kundendienst.

⚠️ GEFAHR

Umbauten und Veränderungen am Gerät sind nicht erlaubt.

Sie dürfen den Akku nicht öffnen, es besteht die Gefahr eines Kurzschlusses. Zusätzlich können reizende Dämpfe oder ätzende Flüssigkeiten austreten. Setzen Sie den Akku keiner starker Sonneneinstrahlung, Hitze sowie Feuer aus. Es besteht Explosionsgefahr.

Betreiben Sie das Ladegerät nicht in explosionsgefährdeter Umgebung.

Benutzen Sie das Ladegerät nicht in verschmutztem oder nassem Zustand.

Sorgen Sie für ausreichende Belüftung während des Ladevorgangs.

Explosionsgefahr. In der Nähe einer Batterie oder in einem Batterieladeraum dürfen Sie nicht mit einer offenen Flamme hantieren, Funken erzeugen oder rauchen. Explosionsgefahr. Legen Sie keine Werkzeuge oder Ähnliches auf die Batterie, d.h. auf Endpole und Zellenverbinder.

⚠️ WARNUNG

Kontrollieren Sie vor jeder Benutzung das Gerät und das Netzkabel auf Beschädigung. Verwenden Sie beschädigte Geräte nicht mehr und lassen Sie beschädigte Teile nur von Fachpersonal instand setzen.

Halten Sie Kinder von Batterien und Ladegerät fern.

Laden Sie keine beschädigten Batterien auf. Lassen Sie beschädigte Batterien durch den Kärcher-Kundendienst ersetzen.

Werfen Sie eine defekte Batterie nicht in den Hausmüll. Informieren Sie den Kärcher-Kundendienst.

Vermeiden Sie den Kontakt mit aus defekten Akkus austretender Flüssigkeit. Spülen Sie bei zufälligem Kontakt die Flüssigkeit mit Wasser ab. Bei einem Kontakt mit den Augen konsultieren Sie zusätzlich einen Arzt.

⚠️ VORSICHT

Beachten Sie unbedingt diese Betriebsanleitung. Beachten Sie die Empfehlungen des Gesetzgebers im Umgang mit Batterien.

Die Netzspannung muss mit der auf dem Typenschild des Geräts angegebenen Spannung übereinstimmen. Verwenden Sie das Ladegerät nur mit zum Laden zugelassenen Akkupacks.

Betreiben Sie den Akku nur mit diesem Gerät. Es ist verboten und gefährlich, ihn für andere Zwecke einzusetzen.

Symbole Warnhinweise

Beachten Sie beim Umgang mit Batterien folgende Warnhinweise:

	Hinweise in der Gebrauchsanweisung der Batterie und auf der Batterie sowie in dieser Betriebsanleitung beachten.
	Augenschutz tragen.
	Kinder von Säure und Batterie fernhalten.
	Explosionsgefahr
	Feuer, Funken, offenes Licht und Rauchen verboten.
	Verätzungsgefahr
	Erste Hilfe.
	Warnhinweis

	Entsorgung
	Batterie nicht in die Mülltonne werfen.

Gerätebeschreibung

Geräteübersicht

Abbildung A

- ① Reinigungsmittelkanister (nur Variante DOSE)
- ② Saugschlauch Reinigungsmittel (nur Variante DO-SE)
- ③ Einfüllöffnung Frischwassertank mit Verschluss und integriertem Messbecher
- ④ Turbinenschutzsieb
- ⑤ Schlauchhalter
- ⑥ Füllschlauch Frischwasser
- ⑦ Klappe für Tankbelüftung
- ⑧ Wasseranschluss Schmutzwassertank Spülsystem
- ⑨ Schwimmer
- ⑩ Grobschmutzsieb
- ⑪ Halteschiene für Homebase
- ⑫ Batterie
- ⑬ Mopphalter
- ⑭ R-Reinigungskopf
- ⑮ Wasserverteilleiste
- ⑯ Regulierknopf Wasserdosierung (nur Good-Variante)
- ⑰ Abstellfläche für Reinigungsset "Homebase Box"
- ⑱ Deckel Schmutzwassertank
- ⑲ Halter für Smartphone
- ⑳ Bedienpult
- ㉑ Schmutzwassertank
- ㉒ *Befüllsystem Frischwasser
- ㉓ Füllstandsanzeige und Ablassschlauch Frischwasser
- ㉔ Griffmulde zum Hochschwenken des Schmutzwassertanks
- ㉕ Taste Bürstenwechsel (R-Reinigungskopf)
- ㉖ Grobschmutzbehälter (R-Reinigungskopf)
- ㉗ Frischwassertank
- ㉘ Typenschild
- ㉙ Klemmhebel Saugbalken
- ㉚ Saugbalken
- ㉛ Hebel Saugbalkenabsenkung
- ㉜ Pedal zum Anheben/Absenken des Reinigungskopfes
- ㉝ Staufach
- ㉞ Saugschlauch
- ㉟ Verschluss Frischwassertank mit Filter
- ⓫ Kabelhaken für Netzkabel
- ⓬ Ablassschlauch Schmutzwasser mit Dosiereinrichtung
- ⓭ Schubbügel
- ⓮ Fahrhebel
- ⓯ Walzenbürsten (R-Reinigungskopf)
- ⓰ Pedal Bürstenwechsel (D-Reinigungskopf)
- ⓱ Scheibenbürste (D-Reinigungskopf)
- ⓲ D 51-Reinigungskopf
- ⓳ Drehknopf Bürstenneigung (D 51-Reinigungskopf)
- ⓴ USB-Port
- ⓵ Aufbewahrung für Saugbalken
- ⓶ D 60-Reinigungskopf

* optional, ** Nicht im Lieferumfang

Farbkennzeichnung

Für die Bedienung oder Wartung durch den Benutzer vorgesehene Gerätebauteile sind gelb markiert.

Bedienpult

Abbildung B

- ① Programmschalter
- ② Fahrhebel
- ③ * Taste Wasserdosierung
- ④ Display
- ⑤ Ablagefläche für Smartphone
- ⑥ Halter für Smartphone
- ⑦ Taste Geschwindigkeit
- ⑧ * Taste Reinigungsmitteldosierung
- ⑨ Taste "+"
- ⑩ Taste "-"
- ⑪ Intelligent Key
Weiß - Bediener
Rot - Servicetechniker

* Option

Programmschalter

Abbildung C

- ① 0
Das Gerät ist ausgeschaltet.
- ② ECO-MODUS
Den Boden nass reinigen und das Schmutzwasser aufsaugen mit reduziertem Ressourceneinsatz (reduzierte Bürstendrehzahl, Saugleistung, Reinigungsmittel- und Wasserdosierung).
- ③ NORMAL-MODUS
Den Boden nass reinigen und das Schmutzwasser aufsaugen.
- ④ INTENSIV-MODUS
Den Boden nass reinigen (mit erhöhter Reinigungsmittel- und Wasserdosierung) und das Schmutzwasser aufsaugen.

Halter Saugbalken

Bei der Fahrt durch Engstellen oder zur Lagerung kann der Saugbalken demontiert und am Rand des Gerätes eingehängt werden.

Abbildung D

- ① Aufbewahrung für Saugbalken (Geräterand)
- ② Saugbalken

Symbole auf dem Gerät

- | | |
|--|--|
| | Netzkabel für Ladegerät |
| | Verzurrpunkt |
| | *Mopphalter |
| | *Frischwasser einfüllen |
| | Füllstand Frischwassertank 25% |
| | Füllstand Frischwassertank 50% |
| | Füllstand Frischwassertank 100% |
| | Pedal Bürstenwechsel (BD)
Taste Bürstenwechsel (BR) |
| | Bürstenneigung einstellen (nur D 51-Reinigungskopf) |

Ablass Schmutzwasser
 Ablass Frischwasser

Grobschmutzbehälter entnehmen

Reinigungskopf heben / senken

Vorwärts fahren

Rückwärts fahren

Intelligent Key

Der Intelligent Key dient zum Einschalten des Geräts und zur Freigabe bestimmter Gerätefunktionen.

• Gelb: Bediener

Das Gerät kann benutzt werden. Alle über die Smartphone App für diesen Schlüssel freigegebenen Einstellungen für die Reinigungsprogramme dürfen verändert werden.

• Grau: Vorarbeiter

Das Gerät kann benutzt werden. Alle für das Gerät zur Verfügung stehenden Einstellungen für die Reinigungsprogramme dürfen verändert werden.

Montage

Gerät abladen

1. Die Schrauben an den Transportsicherungen herausdrehen.

Abbildung E Abbildung F

- ① Transportsicherung
2. Die Transportsicherungen entfernen.
3. Das Gerät vorwärts von der Palette schieben.

Saugbalken montieren

1. Beide Klemmhebel nach oben schwenken.

Abbildung G

- ① Saugschlauch
- ② Saugbalkenaufhängung
- ③ Saugbalken
- ④ Klemmhebel
2. Den Saugbalken in die Saugbalkenaufhängung einsetzen.
3. Beide Klemmhebel nach unten schwenken.

Bürsten montieren

1. Nur Variante BD: Vor Inbetriebnahme die Scheibenbürste montieren (siehe Kapitel *Wartungsarbeiten*).

Hinweis

Bei Variante BR sind die Bürsten montiert.

2. Die Bürste montieren (siehe Kapitel *Wartungsarbeiten*).

Batterien

Empfohlene Batterien

ACHTUNG

Beschädigungsgefahr

Batterien dürfen nur durch Batterien in der gleichen Technik ersetzt werden.

Blei-Batterien dürfen nicht durch Li-Ion-Batterien ersetzt werden

Li-Ion-Batterien dürfen nicht durch Blei-Batterien ersetzt werden.

Bleibatterien:

Beschreibung	Bestell-Nr.
Set 76 Ah - wartungsfrei, 24 V	2.815-099.0
Set 105 Ah - wartungsfrei, 24 V	2.815-100.0
Set 115Ah - wartungsfrei, 24 V	2.815-091.0
Set 80 Ah - wartungsfrei, 24 V	2.815-090.0

Das Gerät benötigt 2 Batterien.

Li-Ion-Batterien:

Beschreibung	Bestell-Nr.
80 Ah, 25,6 V	6.654-454.0

Das Gerät benötigt 1 Batterie.

Maximale Batterieabmessungen

Länge	350
Breite	355
Höhe	290

Batterien einsetzen und anschließen

Hinweis

Bei der Gerätevariante mit Li-Ion Batterie ist die Batterie bereits eingebaut und angeschlossen. Eine Li-Ion-Batterie darf nur durch den Kundendienst eingebaut oder ausgetauscht werden.

⚠ GEFAHR

Brand- und Explosionsgefahr!

Keine Werkzeuge oder ähnliches auf die Batterie legen. Kurzschluss und Explosionsgefahr. Rauchen und offenes Feuer unbedingt vermeiden. Räume in denen Batterien geladen werden, müssen gut durchlüftet sein, da beim Laden hochexplosives Gas entsteht.

⚠ VORSICHT

Aus- und Einbau der Batterien

Instabiler Stand der Maschine
Achten Sie beim Aus- und Einbau der Batterien auf den sicheren Stand der Maschine.

ACHTUNG

Vertauschen der Polarität

Zerstörung der Steuerelektronik
Achten Sie beim Anschließen der Batterie auf die richtige Polung.

ACHTUNG

Tiefentladung

Beschädigungsgefahr

Laden Sie vor Inbetriebnahme des Geräts die Batterien.

- Das Gerät ca. 2 m nach vorne schieben, damit die Lenkrollen nach hinten zeigen.
- Den Schmutzwassertank an der Griffmulde halten und seitlich nach oben schwenken.
- Die Batterien in die Wanne einsetzen.
- Die Batterien anschließen:
 - Die Abstandhalter einsetzen.

Abbildung H

- Abstandhalter 340x40x10 (9.763-222.0)
- Verbindungskabel
- Batterie
- 80 Ah: Abstandhalter 295x94x10 (5.642-034.0)
115 Ah: Abstandhalter 295x94x23 (5.642-033.0)
- Anschlusskabel zur Batterie (-)
- Anschlusskabel zur Batterie (+)
 - Beide Batterien mit dem Verbindungskabel verbinden.
 - Die Anschlusskabel an die noch freien Batteriepole (+) und (-) klemmen.
- Den Schmutzwassertank nach unten schwenken.

Li-Ion-Batterie aktivieren

Li-Ion Batterien werden im Transport-Modus ausgeliefert und müssen vor Inbetriebnahme des Geräts aktiviert werden.

- Die Batterie aufladen (siehe "Inbetriebnahme/Batterie laden"), dadurch wird der Transport-Modus beendet.

Batterie ausbauen

⚠ VORSICHT

Aus- und Einbau der Batterien

Instabiler Stand der Maschine
Achten Sie beim Aus- und Einbau der Batterien auf den sicheren Stand der Maschine.

⚠ WARNUNG

Umkippendes Gerät

Verletzungsgefahr, Beschädigungsgefahr

Bauen Sie die Batterien nur aus, wenn am Gerät ein Reinigungskopf angebracht ist.

- Den Programmwahlschalter auf "0" stellen.
- Den Intelligent Key abziehen.
- Den Schmutzwassertank leeren.
- Das Gerät ca. 2 m nach vorne schieben, damit die Lenkrollen nach hinten zeigen.
- Den Schmutzwassertank an der Griffmulde halten und seitlich nach oben schwenken.
- Das Kabel vom Minuspol der Batterie abklemmen.
- Die restlichen Kabel von den Batterien abklemmen.
- Bei Li-Ion-Batterien zusätzlich die beiden Rundstecker an der Batterie ausstecken.
- Die Abstandhalter entfernen.
- Die Batterien herausnehmen.
- Die verbrauchten Batterien gemäß den geltenden Bestimmungen entsorgen.

Inbetriebnahme

Batterie laden

⚠ GEFAHR

Unsachgemäße Verwendung des Ladegeräts

Elektrischer Schlag

Beachten Sie die Netzspannung und die Absicherung auf dem Typenschild des Geräts.

Verwenden Sie das Ladegerät nur in trockenen Räumen mit ausreichender Belüftung.

Das eingebaute Ladegerät ist elektronisch geregelt und für alle empfohlenen Batterien geeignet, es beendet den Ladevorgang selbstständig.

Die eingebaute Batterie wird beim Laden im Display angezeigt.

Die Ladezeit beträgt im Durchschnitt ca. 10-15 Stunden. Das Gerät kann während des Ladevorgangs nicht benutzt werden.

Hinweis

Das Gerät verfügt über einen Tiefentladungsschutz, d. h., wird im Betrieb das noch zulässige Mindestmaß an Kapazität erreicht, so wird der Bürstenmotor und die Turbine ausgeschaltet.

- Das Gerät direkt zum vorgesehenen Ladeplatz fahren, dabei Steigungen vermeiden.
- Den Netzstecker am Anschlusskabel in die Steckdose stecken.
- So lange laden bis das Display Vollladung anzeigt.

Wartungsarme Batterien (Nassbatterien)

⚠ GEFAHR

Verätzungsgefahr durch Säureaustritt!

Füllen Sie die Batterie nur im entladene Zustand mit Wasser auf.

Benutzen Sie beim Umgang mit Batteriesäure eine Schutzbrille und Spülen sie eventuelle Säurespritzer auf der Haut oder der Kleidung sofort mit Wasser aus.

ACHTUNG

Beschädigungsgefahr der Batterien!

Durch die Verwendung von Wasser mit Zusätzen verliert die Batterie die Garantie.

Verwenden Sie zum Nachfüllen der Batterien nur destilliertes oder entsalztes Wasser (EN 50272-T3). Verwenden Sie keine Fremdzusätze oder Aufbesserungsmittel.

- Eine Stunde vor Ende des Ladevorgangs destilliertes Wasser zugeben. Dabei den richtigen Säurestand gemäß der Kennzeichnung der Batterie beachten.
Am Ende des Ladevorgangs müssen alle Zellen geladen sein.

Gerät einschalten

- Einen Intelligent Key am Bedienpult einstecken.
- Den Programmschalter auf ein Reinigungsprogramm drehen.
Im Display werden nacheinander angezeigt:

- Kärcher Logo
- Zeit bis zum nächsten Service in Stunden
- Batteriezustand und Betriebsstunden
- Softwareversion
- Betriebsanzeige

Abbildung I

- Ladezustand der Batterie
- Eingestellte Wasserdosierung (nur bei Geräten mit elektrischem Wasserventil)
- Eingestellte Geschwindigkeit
- Eingestellte Reinigungsmitteldosierung (nur bei Gerätevariante DOSE)

Das Gerät ist betriebsbereit.

Smartphone koppeln

Mit der App "Machine Connect" auf einem mit dem Gerät verbundenen Smartphone können erweiterte Gerätefunktionen ausgeführt werden:

- den Typ des Reinigungskopfs einstellen
- die maximale Transportgeschwindigkeit einstellen
- den USB-Port aus-/einschalten
- die Nachlaufzeit der Bürste(n) einstellen
- die Nachlaufzeit der Absaugung einstellen
- die geschwindigkeitsabhängige Wasserdosierung ein-/ausschalten
- die Berechtigungen des gelben Intelligent Keys verwalten
- die Werkseinstellungen wiederherstellen

Hinweis

Die möglichen Funktionen sind von der Geräteausführung abhängig.

- Den QR-Code auf dem Gerät mit dem Smartphone scannen.

Abbildung J

- QR-Code

- Bluetooth®-Symbol

- Die App "Machine Connect" auf dem Smartphone installieren und starten.
- Einen Intelligent Key am Bedienpult einstecken.
- Die Tasten "+" und "-" auf dem Bedienpult des Geräts gleichzeitig 3 Sekunden lang drücken.

Hinweis

Während des Kopplungsvorgangs blinkt das Bluetooth®-Symbol auf dem Bedienpult.

- Den Hinweisen der App auf dem Smartphone zum Koppeln folgen.
- Die Funktionen der App werden auf dem Smartphone erklärt.

Hinweis

Ist das Smartphone mit dem Gerät gekoppelt, leuchtet das Bluetooth-Symbol konstant.

Hinweis

Das Mobiltelefon kann zum Aufladen des Akkus mit dem USB-Port des Geräts verbunden werden.

Wartungsaufforderungen

Nach Ablauf einer bestimmten Betriebsdauer fordert das Display zur Durchführung verschiedener Wartungstätigkeiten auf:

Aufforderung	Intervall (Stunden)
REINIGUNG FILTER SAUGEN	10
REINIGUNG SAUGBALKEN	20
REINIGUNG WASSERFILTERN	50
ÜBERPRÜFEN BÜRST.VERSCHLEISS	100
ÜBERPRÜFEN SAUGPLATTE	100

- Die angezeigte Wartungstätigkeit durchführen.
- Zur Bestätigung eine beliebige Taste auf dem Bedienpult drücken.
Die Aufforderung wird zurückgesetzt und nach Ablauf des Intervalls erneut angezeigt.

Betrieb

⚠ GEFAHR

Gefahrensituation im Betrieb

Verletzungsgefahr

Lassen Sie bei Gefahr den Fahrhebel los.

Verlust der Standsicherheit

Verletzungsgefahr

Betätigen Sie das Pedal zum Anheben/Absenken des Reinigungskopfs nur mit einem Fuß. Bleiben Sie mit dem anderen Fuß fest und sicher auf dem Boden stehen.

Betriebsstoffe einfüllen

Frischwasser einfüllen

- Den Verschluss des Frischwassertanks öffnen.
- Das Frischwasser (maximal 50 °C) bis zur Unterkante des Einfüllstutzens einfüllen.
Hinweis: Der Frischwasserschlauch kann während des Befüllens mit dem Schlauchhalter festgeklemmt werden.
- Den Verschluss des Frischwassertanks schließen.

Frischwasser mit Füllschlauch einfüllen

- Den Füllschlauch aus dem Gerät ziehen.
- Das Ende des Füllschlauchs mit einem Wasserhahn verbinden.
- Den Verschluss des Frischwassertanks abnehmen.
- Den Wasserzulauf öffnen (Wassertemperatur maximal 50 °C).
- Den Füllstand des Frischwassertanks durch die Einfüllöffnung beobachten.
- Den Wasserzulauf schließen, wenn der Füllstand die Unterkante des Einfüllstutzens erreicht.
- Den Verschluss des Frischwassertanks anbringen.
- Den Füllschlauch vom Wasserhahn trennen.
- Den Füllschlauch in das Gerät schieben.

Frischwasser mit Befüllsystem einfüllen

- Den Wasserschlauch am Anschlussstutzen des Befüllsystems anschließen (maximale Wassertemperatur 50 °C).
- Den Wasserzulauf öffnen.
- Das Gerät überwachen, die Füllautomatik unterbricht den Wasserzulauf, wenn der Frischwassertank voll ist.
- Den Wasserzulauf schließen.
- Den Wasserschlauch entfernen.

Hinweise zu Reinigungsmitteln

⚠ **WARNUNG**

Ungeeignete Reinigungsmittel

Gesundheitsgefahr, Beschädigung des Geräts
Verwenden Sie nur empfohlene Reinigungsmittel. Für andere Reinigungsmittel trägt der Betreiber das erhöhte Risiko hinsichtlich der Betriebssicherheit und der Unfallgefahr.

Verwenden Sie nur Reinigungsmittel, die frei von Lösungsmitteln, Salz- und Flusssäure sind.
Beachten Sie die Sicherheitshinweise auf den Reinigungsmitteln.

Hinweis

Verwenden Sie keine stark schäumenden Reinigungsmittel.

Empfohlene Reinigungsmittel

Anwendung	Reinigungsmittel
Unterhaltsreinigung aller wasserbeständigen Böden	CA 50 C RM 756
Unterhaltsreinigung mit Pflegekomponenten	RM 746 RM 780
Unterhaltsreinigung und Grundreinigung von Industriebelägen	RM 69
Unterhaltsreinigung von glänzenden Belägen	RM 755
Unterhaltsreinigung und Grundreinigung von Feinsteinzeugfliesen	RM 753
Unterhaltsreinigung und Grundreinigung von säurebeständigen Belägen	RM 751
Reinigung und Desinfektion	RM 732
Grundreinigung aller alkalibeständigen Bodenbeläge	RM 752
Grundreinigung und Entschichten von alkaliempfindlichen Böden	RM 754

Zugabe von Reinigungsmittel mit Dosiereinrichtung

Nur Variante DOSE:

Dem Frischwasser wird auf dem Weg zum Reinigungsmittel durch eine Dosiereinrichtung Reinigungsmittel zugegeben.

1. Das Reinigungsmittel in den Reinigungsmittelkanister füllen.

Hinweis

Mit der Dosiereinrichtung kann maximal 3% Reinigungsmittel zudosiert werden. Bei höherer Dosierung muss das Reinigungsmittel in den Frischwassertank gegeben werden.

ACHTUNG

Verstopfungsgefahr

Bei Zugabe des Reinigungsmittels in den Frischwassertank kann das Reinigungsmittel eintrocknen und die Funktion der Dosiereinrichtung stören.

Spülen Sie nach Zugabe des Reinigungsmittels in den Frischwassertank das Gerät mit klarem Wasser: Wählen Sie ein Reinigungsprogramm mit Wasserauftrag, stellen Sie die Wassermenge auf den höchsten Wert, stellen Sie die Reinigungsmitteldosierung auf 0.

Zugabe von Reinigungsmittel ohne Dosiereinrichtung

1. Das Reinigungsmittel in den Frischwassertank geben.

Hinweis

Die Verschlusskappe der Einfüllöffnung besitzt innen eine Skala und kann zum Abmessen der Reinigungsmittelmenge verwendet werden.

Reinigungsmitteldosierung einstellen

Bei der Gerätevariante DOSE wird das Reinigungsmittel dem Frischwasser auf dem Weg zum Reinigungskopf zudosiert.

Die Reinigungsmitteldosierung kann für jedes Reinigungsprogramm separat eingestellt werden.

1. Einen Intelligent Key am Bedienpult einstecken.
2. Das einzustellende Reinigungsprogramm mit dem Programmschalter auswählen.
3. Die Taste Wasserdosierung drücken.
4. Die gewünschte Reinigungsmitteldosierung mit den Tasten "+" und "-" einstellen.
5. Zur Übernahme der Einstellung entweder 3 Sekunden warten oder eine der anderen Tasten drücken.

Wassermenge einstellen

1. Die Wassermenge entsprechend der Verschmutzung des Bodenbelags einstellen.

Hinweis

Die ersten Reinigungsversuche mit geringer Wassermenge durchführen. Die Wassermenge Schritt für Schritt erhöhen, bis das gewünschte Reinigungsergebnis erreicht ist.

Hinweis

Bei leerem Frischwassertank arbeitet der Reinigungskopf ohne Flüssigkeitszufuhr weiter.

Manuelles Wasserventil

Ein Gerät mit einem manuellen Wasserventil ist mit einem Regulierknopf zur Wasserdosierung rechts neben dem Bedienpult ausgestattet.

1. Den Regulierknopf Wasserdosierung auf den gewünschten Wert drehen.

Hinweis

Die Bürstenbewässerung ist nur bei abgesenktem Reinigungskopf und betätigtem Fahrhebel aktiv.

Elektrisches Wasserventil

Ein Gerät mit einem elektrischen Wasserventil ist mit einer Taste zur Wasserdosierung auf dem Bedienpult ausgestattet.

Die Wasserdosierung kann für jedes Reinigungsprogramm separat eingestellt werden.

1. Einen Intelligent Key am Bedienpult einstecken.
2. Das einzustellende Reinigungsprogramm mit dem Programmschalter auswählen.
3. Die Taste Wasserdosierung drücken.
4. Die gewünschte Wasserdosierung mit den Tasten "+" und "-" einstellen.
5. Zur Übernahme der Einstellung entweder 3 Sekunden warten oder eine der anderen Tasten drücken.

Hinweis

Die Bürstenbewässerung ist nur bei abgesenktem Reinigungskopf und betätigtem Fahrhebel aktiv.

Neigung des Saugbalkens einstellen

Die Neigung muss so eingestellt werden, dass die Sauglippen des Saugbalkens auf der ganzen Länge gleichmäßig auf den Boden gedrückt werden.

1. Das Gerät auf einer Fläche ohne Gefälle abstellen.
2. Den Hebel Saugbalkenabsenkung nach unten schwenken.
3. Das Gerät ein kurzes Stück vorwärts fahren.
4. Die Wasserwaage ablesen.

Abbildung K

- ① Schraube
- ② Mutter
- ③ Wasserwaage
5. Die Mutter M 12 lösen, dabei die Innensechskantschraube mit einem Innensechskantschlüssel festhalten.
6. Die Schraube so einstellen, dass die Anzeige der Wasserwaage zwischen beiden Strichen steht.
7. Die Mutter M 12 festziehen, dabei die Innensechskantschraube mit einem Innensechskantschlüssel festhalten.
8. Zur Kontrolle der neuen Einstellung das Gerät mit abgesenktem Saugbalken im Saugbetrieb ein kurzes Stück vorwärts fahren und die Wasserwaage beobachten. Gegebenenfalls den Einstellvorgang wiederholen.

Höhe einstellen

Mit der Höhenverstellung wird die Biegung der Sauglippen beim Kontakt mit dem Boden beeinflusst.

Hinweis

Grundeinstellung: 3 Unterlegscheiben oberhalb, 3 Unterlegscheiben unterhalb des Saugbalkens.

Unebener Boden: 5 Unterlegscheiben oberhalb, 1 Unterlegscheibe unterhalb des Saugbalkens.

Sehr glatter Boden: 1 Unterlegscheibe oberhalb, 5 Unterlegscheiben unterhalb des Saugbalkens.

1. Die Mutter abschrauben.

Abbildung L

- ① Mutter
- ② Unterlegscheibe
- ③ Abstandsrolle mit Halter
2. Gewünschte Anzahl an Unterlegscheiben zwischen Saugbalken und Abstandsrolle legen.
3. Die restlichen Unterlegscheiben oberhalb der Abstandsrolle anbringen.
4. Die Mutter aufschrauben und festziehen.
5. Den Vorgang an der zweiten Abstandsrolle wiederholen.

Hinweis

Beide Abstandsrollen auf die gleiche Höhe einstellen.

Seitenzug der Bürste einstellen

(Nur bei D 51-Reinigungskopf)

Zieht das Gerät während der Reinigung nach einer Seite, kann dies durch Verstellen der Bürstenneigung behoben werden.

Hinweis

Nach dem Wechseln der Bürste/des Pads kann es notwendig sein, den Seitenzug neu einzustellen.

1. Den Drehknopf Bürstenneigung verstellen, bis das Gerät geradeaus fährt.

Abbildung M

- ① Drehknopf Bürstenneigung

Fahren

Hinweis

Das Gerät ist so aufgebaut, dass der Reinigungskopf rechts übersteht. Dies ermöglicht ein übersichtliches, randnahe Arbeiten.

1. Den Intelligent Key einstecken.
2. Den Hebel Saugbalkenabsenkung nach oben schwenken.
3. Das Pedal Reinigungskopf Anheben/Absenken nach unten bewegen und rechts einrasten.
4. Den Programmschalter auf ein beliebiges Programm stellen.
5. Das Gerät fahren.
 - a Den Fahrhebel nach vorne drücken. Das Gerät fährt vorwärts.
 - b Den Fahrhebel nach hinten drücken. Das Gerät fährt rückwärts.

Hinweis

Das Gerät bewegt sich erst, wenn der Fahrhebel um ungefähr 5° bewegt wird.

6. Den Fahrhebel loslassen. Das Gerät hält an.

Reinigen

ACHTUNG

Beschädigungsgefahr

Wird das Gerät zu lange auf einer Stelle betrieben, kann der Bodenbelag beschädigt werden.

Betreiben Sie das Gerät nicht auf der Stelle.

1. Den Intelligent Key einstecken.
2. Den Programmschalter auf das gewünschte Reinigungsprogramm stellen.
3. Den Hebel Saugbalkenabsenkung nach unten schwenken.
4. Das Pedal Reinigungskopf Anheben/Absenken nach unten drücken, nach links bewegen und nach oben gehen lassen.
5. Den Fahrhebel nach vorne drücken und die zu reinigende Fläche abfahren.

Hinweis

Ist der Schmutzwassertank voll, schließt der Schwimmer die Saugöffnung und die Saugturbine läuft mit erhöhter Drehzahl. In diesem Fall das Saugen ausschalten und zum Entleeren des Schmutzwassertanks fahren.

Betrieb beenden

Reinigung beenden

1. Den Regulierknopf Wassermenge auf "OFF" drehen (nicht bei Ausführung DOSE).
2. Den Fahrhebel loslassen.
3. Das Pedal Reinigungskopf Anheben/Absenken nach unten drücken und rechts einrasten.
4. Eine kurze Strecke weiterfahren. Das Restwasser wird abgesaugt.
5. Den Hebel Saugbalkenabsenkung nach oben schwenken.

Schmutzwasser ablassen

⚠ **WARNUNG**

Umweltverschmutzung!

Umweltverschmutzung durch die unsachgemäße Entsorgung in Abwässern.

Beachten Sie die örtlichen Vorschriften zur Abwasserbehandlung.

1. Den Ablassschlauch aus der Halterung nehmen und über einer geeigneten Sammeleinrichtung absenken.

Abbildung N

2. Die Dosiereinrichtung zusammendrücken oder knicken.
3. Den Deckel der Dosiereinrichtung öffnen.
4. Das Schmutzwasser ablassen. Die Wassermenge durch Druck oder Knicken regulieren.
5. Den Schmutzwassertank mit klarem Wasser ausspülen.

Schmutzwassertank Spülsystem

1. Den Ablassschlauch Schmutzwasser aus der Halterung nehmen und über einer geeigneten Sammel-einrichtung absenken.
2. Den Deckel der Dosiereinrichtung am Ablassschlauch öffnen.
3. Den Deckel Schmutzwassertank öffnen.
4. Den flexiblen Verschluss vom Spülsystem abziehen.
5. Den Wasserschlauch mit dem Spülsystem verbinden.

Abbildung O

- ① Verschluss
 - ② Klappe für Tankbelüftung
 - ③ Wasseranschluss Spülsystem
6. Den Deckel Schmutzwassertank schließen.
 7. Den Wasserzulauf öffnen und den Schmutzwassertank ca. 30 Sekunden spülen.
Bei Bedarf den Spülvorgang 2 - 3 mal wiederholen.
 8. Den Wasserzulauf schließen und den Schlauch vom Gerät trennen.
 9. Den flexiblen Verschluss wieder am Wasserzulauf des Spülsystems anbringen.
 10. Den Deckel des Schmutzwassertanks schließen. Dabei die Klappe für Tankbelüftung so eindrücken, dass ein Spalt offen bleibt und der Schmutzwassertank trocknen kann.
 11. Den Ablassschlauch Schmutzwasser in die Halterung drücken und den Deckel der Dosiereinrichtung schließen.

Frischwasser am Verschluss ablassen

1. Den Verschluss Frischwassertank öffnen.
2. Das Frischwasser ablassen.
3. Den Filter reinigen.
4. Den Verschluss Frischwassertank anbringen.

Frischwasser über die Füllstandsanzeige ablassen

1. Den Schlauch der Füllstandsanzeige aus der Halterung nehmen und nach unten schwenken.
2. Den Schlauch wieder anbringen.

Grobschmutzbehälter leeren

(Nur bei R-Reinigungskopf)

1. Den Grobschmutzbehälter anheben und herausziehen.

Abbildung P

- ① Grobschmutzbehälter
2. Den Grobschmutzbehälter leeren und gegebenenfalls reinigen.
3. Den Grobschmutzbehälter wieder einsetzen.

Gerät abstellen

1. Den Programmschalter in Stellung "0" drehen.
2. Den Intelligent Key abziehen.
3. Den Hebel Reinigungskopf Anheben/Absenken nach unten drücken und rechts einrasten.
4. Den Hebel Saugbalkenabsenkung nach oben schwenken.
5. Das Gerät gegen Wegrollen sichern.
6. Den Deckel des Schmutzwassertanks schließen. Dabei die Klappe für Tankbelüftung so eindrücken, dass sie in der Nut des Frischwassertanks einrastet so dass der Schmutzwassertank trocknen kann.
7. Gegebenenfalls die Batterie laden.

Transport

⚠ GEFAHR

Befahren von Steigungen

Verletzungsgefahr

Betreiben Sie das Gerät zum Auf- und Abladen nur auf Steigungen bis zum Maximalwert (siehe Kapitel "Technische Daten").
Fahren Sie langsam.

⚠ VORSICHT

Nichtbeachtung des Gewichts

Verletzungs- und Beschädigungsgefahr

Beachten Sie das Gewicht des Geräts beim Transport. Beladen Sie das Gerät nur mit leerem Schmutz- und Frischwassertank.

- Verladen Sie das Gerät nur mit Unterstützung einer weiteren Person oder unter Verwendung des Fahrtriebss.
1. Das Pedal Reinigungskopf Anheben/Senken nach unten drücken und rechts einrasten.
 2. Die Bürsten herausnehmen um Beschädigungen zu vermeiden.
 3. Den Saugbalken vom Gerät demontieren.
 4. Beim Transport in Fahrzeugen das Gerät mithilfe der Verzurrösen nach den jeweils gültigen Richtlinien gegen Rutschen und Kippen sichern.

Abbildung Q

Lagerung

⚠ VORSICHT

Verletzungs- und Beschädigungsgefahr!

Das Gerät kann auf geneigten Flächen kippen. Beachten Sie bei der Lagerung das Gewicht des Geräts.

ACHTUNG

Frost

Zerstörung des Geräts durch gefrierendes Wasser

Entleeren Sie das Gerät vollständig von Wasser.

Bewahren Sie das Gerät an einem frostfreien Ort auf.

- Dieses Gerät darf nur in Innenräumen gelagert werden.
- Vor längerer Lagerdauer die Batterien vollständig aufladen.
- Während der Lagerung die Batterien mindestens monatlich vollständig aufladen.

Pflege und Wartung

⚠ GEFAHR

Unabsichtlich anlaufendes Gerät

Verletzungsgefahr

Drehen Sie dem Programmschalter in Stellung "0".

Ziehen Sie vor allen Arbeiten am Gerät den Intelligent Key.

Ziehen Sie den Netzstecker des Ladegeräts.

- Das Schmutzwasser und das Frischwasser ablassen und entsorgen.

Sicherheitsinspektion / Wartungsvertrag

Mit Ihrem Händler können Sie eine regelmäßige Sicherheitsinspektion vereinbaren oder einen Wartungsvertrag abschließen. Bitte lassen Sie sich beraten.

Wartungsintervalle

Nach jedem Betrieb

ACHTUNG

Unschadgemäße Reinigung

Beschädigungsgefahr.

Spritzen Sie das Gerät nicht mit Wasser ab.

Verwenden Sie keine aggressiven Reinigungsmittel.

- Das Schmutzwasser ablassen.
- Den Schmutzwassertank mit dem Schmutzwassertank Spülsystem reinigen.
- Das Grobschmutzsieb aus dem Schmutzwassertank herausnehmen und reinigen.
- Das Turbinenschutzsieb prüfen, bei Bedarf entnehmen und reinigen.
- Das Gerät außen mit feuchtem, in milder Waschlauge getränktem Lappen reinigen.
- Nur R-Reinigungskopf: Den Grobschmutzbehälter herausnehmen und leeren.
- Nur R-Reinigungskopf: Die Wasserverteileiste reinigen.
- Die Sauglippen säubern, auf Verschleiß prüfen und bei Bedarf ersetzen.
- Die Abstreiflippen am Reinigungskopf säubern, auf Verschleiß prüfen und bei Bedarf ersetzen.
- Die Bürsten säubern, auf Verschleiß prüfen und bei Bedarf ersetzen.
- Den Deckel des Schmutzwassertanks schließen. Dabei die Klappe für Tankbelüftung so eindrücken, dass ein Spalt offen bleibt und der Schmutzwassertank trocknen kann.
- Die Batterie laden.

Bleibatterie:

- Ist der Ladezustand unter 50%, die Batterie vollständig und ohne Unterbrechung laden.
- Ist der Ladezustand über 50%, die Batterie nur laden, wenn bei der nächsten Benutzung die volle Betriebsdauer benötigt wird.

Li-Ion-Batterie:

- Bei Bedarf aufladen.

Monatlich

- Den Frischwassertank leeren und ausspülen.
- Den Filter Frischwasser reinigen.
- Den Schwimmer reinigen.
- Bei vorübergehend stillgelegtem Gerät mit Bleibatterie: Die Ausgleichladung der Batterie durchführen.
- Die Batteriepole auf Oxidation prüfen, bei Bedarf abbürsten. Auf festen Sitz der Verbindungskabel achten.
- Die Dichtungen zwischen dem Schmutzwassertank und dem Deckel reinigen und auf Dichtigkeit prüfen, bei Bedarf ersetzen.
- Nur R-Reinigungskopf: Den Bürstentunnel reinigen.
- Nur R-Reinigungskopf: Die Wasserverteileiste am Reinigungskopf abziehen und den Wasserkanal reinigen.
- Bei nicht-wartungsfreien Blei-Batterien, die Säuredichte der Zellen prüfen.

- Bei längerer Stillstandszeit das Gerät mit vollständig aufgeladenen Batterien abstellen. Die Batterie mindestens monatlich vollständig aufladen.

Jährlich

- Die vorgeschriebene Inspektion durch den Kundendienst durchführen lassen.

Wartungsarbeiten

Grobschmutzsieb reinigen

1. Den Deckel des Schmutzwassertanks öffnen.

Abbildung R

- ① Grobschmutzsieb
2. Das Grobschmutzsieb nach oben abziehen.
3. Das Grobschmutzsieb unter fließendem Wasser abspülen.
4. Das Grobschmutzsieb in den Schmutzwassertank einsetzen.

Filter Frischwasser reinigen

1. Das Frischwasser ablassen.
2. Den Verschluss des Frischwassertanks abschrauben.

Abbildung S

- ① Filter Frischwasser
- ② Verschluss Frischwassertank
3. Den Filter Frischwasser herausziehen und mit klarem Wasser abspülen.
4. Den Filter Frischwasser einsetzen.
5. Den Verschluss des Frischwassertanks anbringen.

Sauglippen wenden oder ersetzen

Sind die Sauglippen abgenutzt, müssen sie gewendet oder ersetzt werden.

Die Sauglippen können 3 mal gewendet werden, bis alle 4 Kanten abgenutzt sind.

1. Den Saugbalken abnehmen.
2. Die Sterngriffe herausschrauben.

Abbildung T

- ① Sterngriff
- ② Spannband
- ③ Innenteil Saugbalken
- ④ Spannverschluss
3. Das Innenteil des Saugbalkens herausziehen.
4. Den Spannverschluss öffnen.
5. Das Spannband abnehmen.
6. Die Sauglippen vom Innenteil lösen.

Abbildung U

- ① Abstreiflippe
- ② Stützlippe
- ③ Innenteil Saugbalken
- ④ Spannband
7. Die gewendeten oder neuen Sauglippen auf die Noppen des Saugbalken-Innenteils drücken.
8. Das Spannband anbringen.
9. Das Innenteil des Saugbalkens in das Oberteil schieben.
10. Die Sterngriffe einschrauben und festziehen.

Scheibenbürste ersetzen

Hinweis

Ersetzen Sie die Scheibenbürsten, wenn die Borstenlänge 10 mm erreicht hat.

1. Den Hebel Reinigungskopf Anheben/Absenken nach unten drücken und rechts einrasten.
2. Das Pedal Bürstenwechsel nach unten drücken.
3. Die Scheibenbürste seitlich unter dem Reinigungskopf herausziehen.
4. Die neue Scheibenbürste unter den Reinigungskopf halten, nach oben drücken und einrasten.

Bürstenwalzen ersetzen

Hinweis

Ersetzen Sie die Bürstenwalzen, wenn die Borstenlänge 10 mm erreicht hat.

1. Den Hebel Reinigungskopf Anheben/Absenken nach unten drücken und rechts einrasten.
2. Die Taste Bürstenwechsel drücken.

Abbildung V

- ① Taste Bürstenwechsel
- ② Lagerdeckel
- ③ Bürstenwalze
3. Den Lagerdeckel nach rechts schwenken.
4. Die Bürstenwalzen herausziehen.
5. Die neue, vordere Bürstenwalze in den Lagerstellen positionieren.

- Die neue, hintere Bürstenwalze in den Lagerstellen positionieren.
- Den Lagerdeckel zurückschwenken und einrasten.

Wasserverteileiste reinigen

- Den Rasthebel nach links drücken und gleichzeitig die Wasserverteileiste vom Reinigungskopf wegziehen.

Abbildung W

- Wasserverteileiste
- Rasthebel

- Die Wasserverteileiste vom Reinigungskopf abnehmen.
- Die Wasserverteileiste reinigen.
- Die linke Seite der Leiste in den Reinigungskopf einsetzen.
- Die Wasserverteileiste zum Reinigungskopf schwenken und auf der rechten Seite einrasten.

Hilfe bei Störungen

⚠ **GEFAHR**
Unabsichtlich anlaufendes Gerät
 Verletzungsgefahr

Stellen Sie vor allen Arbeiten am Gerät den Programmschalter auf "0".

Ziehen Sie vor allen Arbeiten am Gerät den Intelligent Key.

Ziehen Sie den Netzstecker des Ladegeräts.

- Das Schmutzwasser und das Frischwasser ablassen und entsorgen.
- Bei Störungen, die mit Hilfe dieser Tabelle nicht behoben werden können, den Kundendienst rufen.

Störungen ohne Anzeige im Display

Störung	Behebung
Das Gerät lässt sich nicht starten	<ol style="list-style-type: none"> Den Intelligent Key einstecken. Den Programmschalter auf das gewünschte Programm stellen. Den Fahrhebel betätigen. Die Batterien prüfen, ggf. laden. Prüfen, ob die Batteriepole angeschlossen sind.
Die Wassermenge ist nicht ausreichend	<ol style="list-style-type: none"> Den Füllstand des Frischwassers prüfen, ggf. den Tank füllen. Die Wassermenge erhöhen. <ol style="list-style-type: none"> Ausführung DOSE: Die Wassermenge mit der Taste Wassermenge auf dem Bedienpult einstellen. Andere Ausführungen: Die Wassermenge am Regulierknopf Wassermenge einstellen. Den Filter Frischwasser reinigen. R-Reinigungskopf: Die Wasserverteileiste reinigen. Die Schläuche auf Verstopfung prüfen, ggf. reinigen.
Die Saugleistung ist zu gering	<ol style="list-style-type: none"> Den Programmschalter auf NORMAL- oder INTENSIV-MODUS stellen. Die Saugleistung in der App auf HIGH einstellen. Das Gerät abstellen und das Schmutzwasser ablassen. Prüfen ob der Deckel am Schmutzwasser-Ablassschlauch geschlossen ist. Die Dichtungen zwischen dem Schmutzwassertank und dem Deckel reinigen und auf Dichtheit prüfen, ggf. ersetzen. Das Turbinenschutzsieb auf Verschmutzung prüfen, ggf. reinigen. Die Sauglippen am Saugbalken reinigen, ggf. wenden oder ersetzen. Den Saugschlauch auf Verstopfung prüfen, ggf. reinigen. Den Saugschlauch auf Dichtheit prüfen, ggf. ersetzen. Die Einstellung des Saugbalkens prüfen. <ol style="list-style-type: none"> Die Dichtung an der Saugturbine prüfen. Die Dichtung am Saugkanal prüfen. Den Schmutzwassertank an der Griffmulde halten und seitlich nach oben schwenken. <ol style="list-style-type: none"> Die Dichtung an der Saugturbine prüfen. Die Dichtung am Saugkanal prüfen. <p>Abbildung X</p> <ol style="list-style-type: none"> Dichtung Saugkanal Dichtung Saugturbine
Das Reinigungsergebnis ist ungenügend	<ol style="list-style-type: none"> Die Geschwindigkeit verringern. Ein intensiveres Reinigungsprogramm wählen. Die Bürste auf Verschleiß prüfen, ggf. ersetzen. Die Bürste auf Verschmutzung prüfen, ggf. reinigen. Den Bürstentyp und das Reinigungsmittel auf Eignung prüfen. Die Wasserzufuhr prüfen. Die Wassermenge erhöhen. Die Zweischritt-Methode anwenden: Im ersten Durchgang Reinigen ohne Absaugung, im zweiten Durchgang Reinigen mit Absaugung.
Die Saugturbine läuft mit erhöhter Drehzahl	<ol style="list-style-type: none"> Das Schmutzwasser ablassen. Den Schwimmer reinigen. Das Flusensieb prüfen, ggf. reinigen. Den Saugschlauch auf Verstopfung prüfen, ggf. reinigen. Den Saugbalken auf Verstopfung prüfen, ggf. Verstopfung beseitigen
Die Bürsten drehen sich nicht	<ol style="list-style-type: none"> Prüfen, ob ein Fremdkörper die Bürsten blockiert, ggf. den Fremdkörper entfernen. Den Programmschalter auf das gewünschte Programm stellen. Den Reinigungskopf absenken.
Das Gerät vibriert beim Reinigen	<ol style="list-style-type: none"> Prüfen ob die Bürste(n) korrekt montiert sind. Eine weichere Bürste verwenden. Die Bürste erneuern.
Nur Ausführung DOSE: Die Reinigungsmitteldosierung funktioniert nicht	<ol style="list-style-type: none"> Den Reinigungsmittelstand im Reinigungsmittelkanister prüfen. Die Reinigungsmitteldosierung erhöhen. Die Verbindung des Reinigungsmittelschlauchs mit dem Reinigungsmittelkanister prüfen. Den Filter im Reinigungsmittelkanister reinigen. Das Rückschlagventil im Schlauch zum Reinigungskopf auf Verstopfung prüfen. Die Schläuche auf Dichtheit prüfen. Die Reinigungsmittelpumpe auf Funktion prüfen.
Der Ablassschlauch Schmutzwasser ist verstopft	<ol style="list-style-type: none"> Den Deckel der Dosiereinrichtung am Ablassschlauch öffnen. Den Saugschlauch vom Saugbalken abziehen und mit der Hand verschließen. Den Programmschalter auf ein Programm mit Absaugung stellen. Die Verstopfung wird aus dem Ablassschlauch in den Schmutzwassertank gesaugt.

Störungen mit Anzeige im Display

Störung	Ursache	Behebung
KIK EINFÜGEN	Kein Intelligent Key eingesteckt.	<ul style="list-style-type: none"> Einen Intelligent Key einstecken.
FALSCHER KIK	Der eingesteckte Intelligent Key berechtigt nicht zur Ausführung der angewählten Funktion.	<ul style="list-style-type: none"> Anderen Intelligent Key verwenden. Eventuell den verwendeten Intelligent Key freischalten lassen (fallabhängig).
KEINE BERECHTIGUNG	Der eingesteckte Intelligent Key berechtigt nicht zur Ausführung der angewählten Funktion.	<ul style="list-style-type: none"> Anderen Intelligent Key verwenden. Eventuell den verwendeten Intelligent Key freischalten lassen (fallabhängig).
GRIFFSCHALTER LÖSEN!	Beim Einschalten des Geräts ist ein Fahrhebel betätigt.	<ul style="list-style-type: none"> Beide Fahrhebel loslassen.
AKKUSTAND NIEDRIG	Die Batterie ist fast leer. Die Reinigungsfunktionen des Geräts werden automatisch abgeschaltet.	<ul style="list-style-type: none"> Das Gerät zur Ladestation fahren und die Batterie aufladen.

Störung	Ursache	Behebung
AKKU LEER	Die Batterie ist leer. Die Reinigungsfunktionen und der Fahr-antrieb sind abgeschaltet.	<ul style="list-style-type: none"> Das Gerät ausschalten, kurz warten und wieder einschalten. Anschließend zur Ladestation fahren. Gegebenenfalls im ausgeschalteten Zustand zur Ladestation schieben. Die Batterie aufladen.
WASSERDURCHFL.FEHLER	Das elektrische Wasserventil ist defekt.	<ul style="list-style-type: none"> Den Kundendienst verständigen.
ANTRIEBSMOT. ÜBERL.	Die Stromaufnahme des Fahrmotors ist zu hoch.	<ul style="list-style-type: none"> Den Fahrtrieb auf Fremdkörper prüfen. Einen Weg mit geringer Steigung wählen. Das Gerät ausschalten, kurz warten, das Gerät wieder einschalten.
ANTRIEBSMOT. BLOCK.	Der Fahrmotor ist blockiert.	<ul style="list-style-type: none"> Den Fahrtrieb auf Fremdkörper prüfen. Jedes Antriebsrad einzeln aufbocken und prüfen, ob es sich drehen lässt.

Li-Ion Batteriezustands-Anzeige

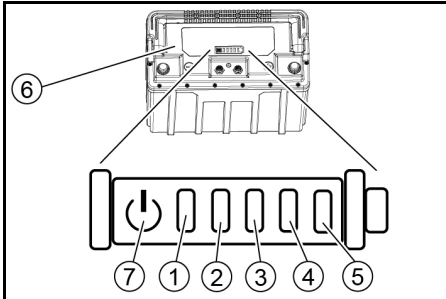

- ① Status LED
- ② Anzeige LED 1
- ③ Anzeige LED 2
- ④ Anzeige LED 3
- ⑤ Anzeige LED 4
- ⑥ Batterie
- ⑦ Taste

1. Die Taste 5 Sekunden lang drücken.
 - Keine LED leuchtet: Die Batterie aufladen.

- Die Status LED leuchtet grün: Alle 5 LEDs zeigen gemeinsam den Ladezustand der Batterie an.
- Die Status LED leuchtet rot: Die Anzeige LEDs zeigen eine Störung an. In der folgenden Tabelle beschriebene Störungen können durch den Benutzer behoben werden. Bei allen nicht beschriebenen Störungsanzeigen den KÄRCHER-Kundendienst verständigen.

(1)	(2)	(3)	(4)	(5)	Ursache	Behebung
rot	-	-	-	-	Die Batterie ist zu heiß.	Die Batterie abkühlen lassen.
rot	-	-	-	grün	Das Batteriemangement-System ist zu heiß.	Die Batterie abkühlen lassen.
rot	-	-	grün	-	Die Batterie ist zu kalt für eine Aufladung.	Das Gerät an einen wärmeren Ort bringen und warten, bis die Batterie aufgewärmt ist.
rot	-	-	grün	grün	Die Stromaufnahme bei Aufladen ist zu hoch.	Den Netzstecker des Ladegeräts ausstecken. 10 Sekunden warten. Den Netzstecker wieder einstecken. Wird die Störung erneut angezeigt, das Ladegerät ersetzen.
					Die Stromaufnahme des Geräts ist zu hoch.	Das Gerät ausschalten. Tritt die Störung nach dem Einschalten erneut auf, den Fehler im Gerät suchen.
rot	-	grün	-	grün	Kurzschluss.	Alle Batterieanschlüsse kontrollieren.
rot	-	grün	grün	-	Zu niedrige Zellenspannung beim Entladen.	Die Batterie aufladen.
rot	-	grün	grün	grün	Zu hohe Zellenspannung bei Aufladen.	Die Batterie auf 20% Restkapazität entladen. Anschließend die Batterie aufladen.
rot	grün	-	-	grün	Die Batteriespannung ist zu niedrig.	Die Batterie aufladen.
rot	grün	-	grün	-	Störung im Ladevorgang.	Den Netzstecker des Ladegeräts ausstecken. 10 Sekunden warten. Den Netzstecker wieder einstecken. Wird die Störung erneut angezeigt, das Ladegerät ersetzen.
rot	grün	-	grün	grün		
rot	grün	grün	-	-	Die Batterie ist zu kalt für die Leistungsabgabe.	Das Gerät an einen wärmeren Ort bringen und warten, bis die Batterie aufgewärmt ist.
rot	grün	grün	grün	-	Störung bei der Leistungsabgabe.	Das Gerät ausschalten. Bleibt die Störung bestehen, den Kundendienst verständigen.

Zubehör

Zubehör Reinigungskopf mit Bürstenwalzen

A: Verpackungseinheit, B: Vom Gerät benötigte Anzahl

Bezeichnung	Teile-Nr.	Beschreibung	A	B
Bürstenwalze, rot (mittel, Standard)	4.035-184.0	Rote Standardwalzenbürste zur Unterhaltsreinigung.	1	2
Bürstenwalze, weiß (weich)	4.762-409.0	Weißer Walzenbürste zur Reinigung empfindlicher Bodenbeläge.	1	2
Bürstenwalze, orange (hoch/tief)	4.762-410.0	Orangefarbene Walzenbürste mit Hoch-tief-Struktur zur besonders effektiven Reinigung von strukturierten Bodenbelägen.	1	2
Bürstenwalze, grün (hart)	4.762-411.0	Grüne, abrasive Walzenbürste zur Grundreinigung und zur Entfernung stark haftender Verschmutzungen.	1	2
Bürstenwalze, schwarz (sehr hart)	4.762-412.0	Schwarze, besonders abrasive Walzenbürste zur Grundreinigung unempfindlicher Bodenbeläge mit besonders stark haftenden Verschmutzungen.	1	2
Mikrofaserwalze	4.114-010.0	Ideal für Feinsteinzeugfliesen. Mikrofaserwalze zur zuverlässigen und schonenden Entfernung von Grauschleier.	1	2
Padwalzenwelle	4.762-415.0	Padwalzenwelle aus Aluminium zur Aufnahme von Walzenpads oder Mikrofaserwalzen.	1	2
Walzenpad, gelb (weich)	6.369-732.0	Gelbes Walzenpad zum Reinigen und Polieren nicht strukturierter Bodenbeläge.	20	40
Walzenpad, rot (mittel)	6.369-734.0	Rotes Standard-Walzenpad zur Unterhaltsreinigung nicht strukturierter Bodenbeläge.	20	40
Walzenpad, grün (hart)	6.369-733.0	Grünes, abrasives Walzenpad zur Grundreinigung sowie zur Entfernung stark haftender Verschmutzungen auf nicht strukturierten Bodenbelägen.	20	40

Zubehör Reinigungskopf mit Scheibenbürsten

A: Verpackungseinheit, B: Vom Gerät benötigte Anzahl

Bezeichnung	Teile-Nr.		Beschreibung	A	B	
	D 51	D 60			D 51	D 60
Scheibenbürste, natur (weich)	4.905-027.0	4.905-016.0	Naturfarbene, weiche Scheibenbürste zum Reinigen und Polieren strukturierter Bodenbeläge.	1	1	2
Scheibenbürste, weiß	4.905-028.0	4.905-015.0	Weißer, weiche Scheibenbürste zur schonenden Reinigung empfindlicher Bodenbeläge.	1	1	2
Scheibenbürste, rot (mittel, Standard)	4.905-026.0	4.905-014.0	Rote Standard-Scheibenbürste zur regelmäßigen Unterhaltsreinigung.	1	1	2
Scheibenbürste, schwarz (hart)	4.905-029.0	4.905-017.0	Schwarze, sehr abrasive Scheibenbürste zur Grundreinigung unempfindlicher Bodenbeläge mit besonders stark haftenden Verschmutzungen.	1	1	2
Diamantpad fein, grün	6.371-240.0	6.371-233.0	Grünes, feines Diamant-Scheibenpad zum Polieren polierfähiger Bodenbeläge. Ermöglicht hochglänzende Oberflächen und ist darüber hinaus zur Kristallisation einsetzbar.	5	1	2
Diamantpad grob, weiß	6.371-260.0	6.371-246.0	Weißes, grobes Diamant-Scheibenpad für Hartbodenbeläge. Entfernt kleine Kratzer und schafft eine saubere, gleichmäßig matte Grundlage zur Weiterbehandlung mit gelbem Diamant-Scheibenpad.	5	1	2
Diamantpad mittel, gelb	6.371-261.0	6.371-247.0	Gelbes Diamant-Scheibenpad zur Aufbereitung und Pflege von Hartbodenbelägen. Für eine seidenmatte Oberfläche, die mit dem grünen Diamant-Scheibenpad weiter poliert werden kann.	5	1	2
Pad-Treibteller	4.762-593.0	4.762-445.0	Erforderlich für die Nutzung von Melaminpads, aber auch nutzbar für normale Pads. Padtreibteller mit extra vielen Haken zum Halten von Pads. Extra starkes Halten des Pads am Padtreibteller des Reinigungskopf D 51.	1	1	2

Zubehör Saugbalken

A: Verpackungseinheit, B: Vom Gerät benötigte Anzahl

Bezeichnung	Teile-Nr.	Beschreibung	A	B
Sauglippenset, Linatex	4.400-011.0	Reißfestes Sauglippenset Linatex® für parabolische Saugbalken mit 850 mm Breite.	Paar	1 Paar
Sauglippenset, PU	4.400-005.0	Verschleißarme, ölfeste Sauglippe aus Polyurethan.	Paar	1 Paar

Technische Daten

		D 51	D 60	R 55
Allgemein				
Fahrgeschwindigkeit (max.)	km/h	6	6	6
Theoretische Flächenleistung	m ² /h	3060	3600	3060
Praktische Flächenleistung	m ² /h	1380	1620	1490
Volumen Schmutzwassertank	l	50	50	50
Volumen Grobschmutzbehälter	l	-	-	3,5
Volumen Reinigungsmittelbehälter (Option Dose)	l	3	3	3
Reinigungsmitteldosierung	%	0...3	0...3	0...3
Wasserdosierung	l/min	0...2,5±0,2	0...2,6±0,2	0...2,6±0,2
Maße				
Länge	mm	1375	1290	1284
Breite ohne Saugbalken	mm	542	542	542
Höhe	mm	1082	1082	1082
Arbeitsbreite	mm	510	600	550
Abmessungen Verpackung lxbxh	mm	1505x770x1271	1505x770x1271	1505x770x1271
Bereifung				
Vorderrad, Breite	mm	50	50	50
Vorderrad, Durchmesser	mm	200	200	200
Hinterrad, Breite	mm	28	28	28
Hinterrad, Durchmesser	mm	100	100	100
Gewicht				
Zulässiges Gesamtgewicht	kg	245	241	235
Leergewicht (Transportgewicht)	kg	195	191	185
Bürstenanpresskraft, max.	N (kg)	290 (29)	250 (25)	155 (15,5)
Bürstenanpressdruck, max.	N/m ² (g/cm ²)	3,2 (32)	2,5 (25)	6,3 (63)
Leistungsdaten Gerät				
Nennspannung	V	24	24	24
Nennspannung, Li-Ion	V	25,6	25,6	25,6
Batteriekapazität	Ah (5 h)	76 / 80 / 105 / 115	76 / 80 / 105 / 115	76 / 80 / 105 / 115
Batteriekapazität, Li-Ion	Ah (5 h)	80	80	80
Mittlere Leistungsaufnahme	W	1300	1300	1350
Leistung Fahrmotor	W	130	130	130
Leistung Saugturbine	W	250	250	250
Leistung Bürstenantrieb	W	800	800	980
Schutzart		IPX3	IPX3	IPX3
Saugen				
Saugleistung, Luftmenge	l/s	21	21	21
Unterdruck (max.)	kPa (mbar)	9,5 (95)	9,5 (95)	9,5 (95)

		D 51	D 60	R 55
Reinigungsbürsten				
Bürstendurchmesser	mm	510	600	96
Bürstenlänge	mm	-	-	550
Bürstendrehzahl	1/min	140	150	965
Internes Ladegerät				
Nennspannung	V	100...240	100...240	100...240
Frequenz	Hz	50-60	50-60	50-60
Stromaufnahme	A	max 5	max 5	max 5
Umgebungsbedingungen				
Zulässiger Temperaturbereich	°C	5...40	5...40	5...40
Wassertemperatur max.	°C	50	50	50
Wasserdruck Befüllsystem	MPa (bar)	1(10)	1(10)	1(10)
Wasserdruck Schmutzwassertank-Spülsystem	MPa (bar)	1 (10)	1 (10)	1 (10)
Relative Luftfeuchtigkeit	%	20...90	20...90	20...90
Steigung				
Steigung Arbeitsbereich max.	%	2	2	2
Ermittelte Werte gemäß EN 60335-2-72				
Hand-Arm-Vibrationswert	m/s ²	0,2	0,2	0,2
Unsicherheit K	m/s ²	0,2	0,2	0,2
Schalldruckpegel L _{pA} Normalbetrieb	dB(A)	65	65	65
Unsicherheit KpA	dB(A)	2	2	2
Schalleistungspegel LWA + Unsicherheit KWA Normalbetrieb	dB(A)	81	81	81

Technische Änderungen vorbehalten.

Garantie

In jedem Land gelten die von unserer zuständigen Vertriebsgesellschaft herausgegebenen Garantiebedingungen. Etwaige Störungen an Ihrem Gerät beseitigen wir innerhalb der Garantiefrist kostenlos, sofern ein Material- oder Herstellungsfehler die Ursache sein sollte. Im Garantiefall wenden Sie sich bitte mit Kaufbeleg an Ihren Händler oder die nächste autorisierte Kundendienststelle.
(Adresse siehe Rückseite)

EU-Konformitätserklärung

Hiermit erklären wir, dass die nachfolgend bezeichnete Maschine aufgrund ihrer Konzipierung und Bauart sowie in der von uns in Verkehr gebrachten Ausführung den einschlägigen grundlegenden Sicherheits- und Gesundheitsanforderungen der EU-Richtlinien entspricht. Bei einer nicht mit uns abgestimmten Änderung der Maschine verliert diese Erklärung ihre Gültigkeit.

Produkt: Bodenreiniger
Typ: 1.533-xxx

Einschlägige EU-Richtlinien

2006/42/EG (+2009/127/EG)
2014/30/EU
2014/53/EU (TCU)

Angewandte harmonisierte Normen

EN 60335-1
EN 60335-2-29
EN 60335-2-72
EN 62311: 2008
EN 55012: 2007 + A1: 2009
EN 61000-6-3: 2007 + A1:2011
EN IEC 61000-6-2: 2005

TCU

EN 301 511 V12.5.1
EN 300 440 V2.1.1
EN 300 328 V2.2.2
EN 300 330 V2.1.1

Angewandte nationale Normen

Die Unterzeichnenden handeln im Auftrag und mit Vollmacht des Vorstands.

H. Jenner

Chairman of the Board of Management

S. Reiser

Director Regulatory Affairs & Certification



Dokumentationsbevollmächtigter:

S. Reiser
Alfred Kärcher SE & Co. KG
Alfred-Kärcher-Str. 28 - 40
71364 Winnenden (Germany)
Tel.: +49 7195 14-0
Fax: +49 7195 14-2212
Winnenden, 2021/08/01

Contents

General notes	15
Function	15
Intended use	15
Environmental protection	15
Accessories and spare parts	15
Scope of delivery	15
Safety instructions	16
Device description	16
Intelligent Key	17
Installation	17
Initial startup	17
Switching on the device	17
Pairing with a smartphone	18
Maintenance requests	18
Operation	18
Transport	19
Storage	19
Care and maintenance	19
Troubleshooting guide	20
Accessories	21
Technical data	22
Warranty	23
Declaration of Conformity	23

General notes

  Read these original operating instructions and the enclosed safety instructions before using the device for the first time. Proceed accordingly.
Keep both books for future reference or for future owners.

Function

This scouring and vacuum machine is used for wet cleaning of level floors.
The device can be adjusted to suit the respective cleaning task by adjusting the water quantity, detergent volume and travel speed.
The device can be adapted to the respective cleaning task by selecting a suitable cleaning program.
The working width and the capacity of the fresh and waste water tanks (see chapter "Technical data") enable effective cleaning with a long working time.
The device is self-propelled.
The batteries can be charged using the built-in charger.
The charger can be operated with a voltage of 100-240 V.

Note

The device can be equipped with various accessories to suit the respective cleaning task. Request a copy of our catalogue or visit our Internet website at www.kaercher.com.



Intended use

This device is suitable for commercial and industrial use, e.g. in hotels, schools, hospitals, factories, shops, offices, and rental companies. Use the device only in

accordance with the information in these operating instructions.

- The device may only be used for cleaning smooth surfaces that are insensitive to water and polishing.
- The device is not suitable for cleaning frozen floors (e.g. in cold stores).
- The device is designed for cleaning indoor floors or covered areas.
- The device is suitable for use in the temperature range 5-40 °C.
- The device must be stored in a frost-free location.
- The device is not suitable for use in potentially explosive environments.
- No flammable gases, undiluted acids or solvents may be taken up with the device. These include petrol, paint thinner or heating oil, which can form explosive mixtures in the suction air turbulence. Do not use acetone, undiluted acids or solvents, as these corrode the materials used on the device.
- Reactive metal dusts (e.g. aluminium, magnesium, zinc) in conjunction with highly alkaline or acidic detergents form explosive gases.
- The device is not intended for cleaning public traffic routes.
- Take the permissible surface load of the floor into account (see chapter Technical data).
- The device may only be fitted with original accessories and spare parts.
- When using chargers or batteries, only the components approved in the operating instructions may be used. A different combination must be approved by the responsible charger supplier and/or battery supplier.

Environmental protection

-  The packing materials can be recycled. Please dispose of packaging in accordance with the environmental regulations.
-  Electrical and electronic appliances contain valuable, recyclable materials and often components such as batteries, rechargeable batteries or oil, which - if handled or disposed of incorrectly - can pose a potential threat to human health and the environment. However, these components are required for the correct operation of the appliance. Appliances marked by this symbol are not allowed to be disposed of together with the household rubbish.

Notes on the content materials (REACH)

Current information on content materials can be found at: www.kaercher.com/REACH

Accessories and spare parts

Only use original accessories and original spare parts. They ensure that the appliance will run fault-free and safely.

Information on accessories and spare parts can be found at www.kaercher.com.

Scope of delivery

Check the contents for completeness when unpacking. If any accessories are missing or in the event of any shipping damage, please notify your dealer.

Safety instructions

Before using the device for the first time, read and observe these operating instructions and the accompanying brochure: Safety instructions for brush cleaning devices, No. 5.956-251.0.

⚠ WARNING

The device can tip over

Risk of injury

Do not operate the device on sloping surfaces.

⚠ WARNING

Risk of accident due to incorrect operation

People can be injured.

Operators must be properly trained on how to use this machine.

The device may only be operated when the hood and all covers are closed.

Safety devices

⚠ CAUTION

Missing or modified safety devices!

Safety devices are provided for your own protection.

Do not bypass, remove or render ineffective any safety devices.

Emergency off

Note

Remove the Intelligent Key for an immediate shutdown (emergency off).

Driving lever

The travel drive and the brush drive switch off when the driving lever is released.

Symbols on the device



⚠ DANGER

Charging process

Electric shock

Do not remove the pole protection caps from the battery poles.

Ensure correct installation



ATTENTION

Risk of damage

Water damages the suction turbine

Make sure that no water enters an opening marked in this way.

Notes on the battery (rechargeable battery) and charger

The Li-Ion version has built-in lithium-ion batteries. These are subject to special criteria. Removal and installation as well as testing of defective batteries may only be carried out by Kärcher customer service or a qualified specialist.

For storage and transport instructions, please contact your Kärcher Customer Service.

⚠ DANGER

Modifications and alterations to the device are not permitted.

You must not open the battery, there is a danger of a short circuit. Irritating vapours or corrosive liquids can also escape.

Do not expose the battery to strong sunlight, heat or fire. There is a danger of explosion.

Do not operate the charger in an explosion-hazard environment.

Do not use a dirty or wet charger.

Ensure sufficient ventilation during the charging process.

Danger of explosion. Keep naked flames away from the battery or the battery charging room, and do not generate sparks or smoke in the vicinity of a battery of a battery charging room.

Danger of explosion. Do not place any tools or objects on the battery, i.e. on the end poles and cell connectors.

⚠ WARNING

Check the device and the mains cable for damage before each use. Do not use damaged devices and have damaged parts repaired by qualified personnel only. Keep children away from batteries and charger.

Do not charge damaged batteries. Have damaged batteries replaced by Kärcher customer service.

Do not throw a defective battery in the household rubbish. Inform Kärcher Customer Service.

Avoid contact with fluid leaking from defective batteries. In case of accidental contact, rinse the liquid with water. In case of contact with the eyes, consult a doctor as well.

⚠ CAUTION

Be sure to observe these operating instructions. Adhere to the recommendations of the legislature regarding the handling of batteries.

The mains voltage must match the voltage indicated on the type plate of the device.

Use the charger for charging approved battery packs only.

Operate the battery only with this device. It is forbidden and dangerous to use it for other purposes.

Warning symbols

Observe the following warnings when handling the batteries:

	Observe notes in the instructions for the battery, on the battery and in these operating instructions.
	Wear eye protection.
	Keep acids and batteries away from children.
	Risk of explosion
	Fire, sparks, open flames and smoking are prohibited.
	Risk of acid burns
	First aid.
	Warning
	Disposal
	Do not throw batteries in the bin.

Device description

Overview of the device

Illustration A

- ① Detergent canister (DOSE variant only)
- ② Detergent suction hose (DOSE variant only)
- ③ Fresh water tank filling hole with cap and integrated measuring cup
- ④ Turbine screen
- ⑤ Hose holder
- ⑥ Fresh water filling hose
- ⑦ Tank ventilation flap
- ⑧ Waste water tank flushing system water connection
- ⑨ Float
- ⑩ Coarse dirt filter
- ⑪ Homebase retaining rail
- ⑫ Battery
- ⑬ Mop holder
- ⑭ R cleaning head
- ⑮ Water distribution strip
- ⑯ Water dosage regulating knob (Good variant only)
- ⑰ Storage area for "Homebase Box" cleaning set
- ⑱ Waste water tank cap
- ⑲ Holder for smartphone

- ⑳ Control panel
- ㉑ Waste water tank
- ㉒ *Fresh water filling system
- ㉓ Filling level indicator and fresh water drain hose
- ㉔ Recessed grip for pivoting up the waste water tank
- ㉕ Brush replacement button (R cleaning head)
- ㉖ Coarse dirt container (R cleaning head)
- ㉗ Fresh water tank
- ㉘ Type plate
- ㉙ Suction bar clamping lever
- ㉚ Suction bar
- ㉛ Suction bar lowering lever
- ㉜ Pedal for raising/lowering the cleaning head
- ㉝ Storage compartment
- ㉞ Suction hose
- ㉟ Fresh water tank cap with filter
- ㊱ Cable hook for mains cable
- ㊲ Waste water drain hose with dosing unit
- ㊳ Push handle
- ㊴ Driving lever
- ㊵ Roller brush (R cleaning head)
- ㊶ Brush replacement pedal (D cleaning head)
- ㊷ Disc brush (D cleaning head)
- ㊸ D 51 cleaning head
- ㊹ Brush tilt rotary knob (D 51 cleaning head)
- ㊺ USB port
- ㊻ Storage for suction bar
- ㊼ D 60 cleaning head

* Optional, ** Not in scope of delivery

Colour coding

Device components intended for operation or maintenance by the user are highlighted in yellow.

Control panel

Illustration B

- ① Program switch
- ② Driving lever
- ③ * Water dosage button
- ④ Display
- ⑤ Storage space for smartphone
- ⑥ Holder for smartphone
- ⑦ Speed button
- ⑧ * Detergent dosing button
- ⑨ "+" button
- ⑩ "-" button
- ⑪ Intelligent Key
White - Operator
Red - Service technician

* Option

Program switch

Illustration C

- ① 0
The device is switched off.
- ② ECO MODE
Wet clean the floor and vacuum up the waste water with reduced use of resources (reduced brush speed, suction power, detergent and water dosage).
- ③ NORMAL MODE
Wet clean the floor and vacuum up the waste water.
- ④ INTENSIVE MODE
Wet clean the floor (with increased detergent and water dosage) and vacuum up the waste water.

Suction bar holder

The suction bar can be dismantled and hooked onto the edge of the device for driving through narrow spaces or for storage.

Illustration D

- Storage for suction bar (edge of device)
- Suction bar

Symbols on the device

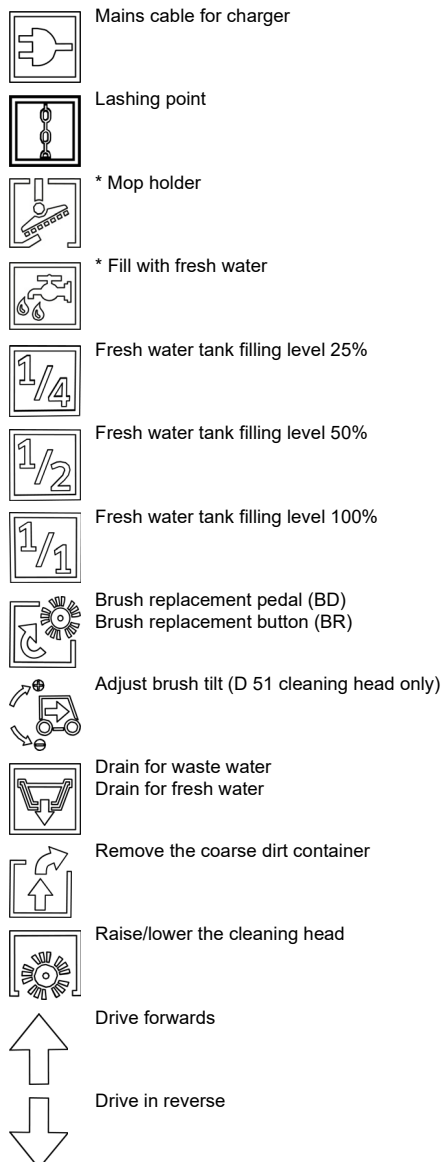

Intelligent Key

The Intelligent Key is used to switch on the device and for enabling certain device functions.

- Yellow: Operator**
The device can be used. All settings for the cleaning programs enabled for this key via the smartphone app may be changed.
- Grey: Foreman**
The device can be used. All settings for the cleaning programs available for the device may be changed.

Installation

Unloading the device

- Unscrew the screws on the transport locks.
- Illustration E**
Illustration F
- Transport lock
 - Remove the transport locks.
 - Push the device forwards from the pallet.

Installing the suction bar

- Pivot both clamping levers upwards.
- Illustration G**
- Suction hose
 - Suction bar suspension
 - Suction bar

- Clamping lever
- Insert the suction bar in the suction bar mount.
- Pivot both clamping levers downwards.

Installing the brushes

- Only with BD variant: Install the disc brush before initial startup (see chapter *Maintenance work*).

Note

With variant BR, the brushes are installed.

- Install the brush (see chapter *Maintenance work*).

Batteries

Recommended batteries

ATTENTION

Risk of damage

Batteries may only be replaced with batteries of the same technology.

Lead batteries must not be replaced by Li-Ion batteries

Li-Ion batteries must not be replaced by lead batteries.

Lead batteries:

Description	Order no.
Set 76 Ah - maintenance-free, 24 V	2.815-099.0
Set 105 Ah - maintenance-free, 24 V	2.815-100.0
Set 115Ah - maintenance-free, 24 V	2.815-091.0
Set 80 Ah - maintenance-free, 24 V	2.815-090.0

The device requires 2 batteries.

Li-Ion batteries:

Description	Order no.
80 Ah, 25.6 V	6.654-454.0

The device requires 1 battery.

Maximum battery dimensions

Length	350
Width	355
Height	290

Installing and connecting batteries

Note

In the case of the device variant with Li-Ion battery, the battery is already installed and connected. A Li-Ion battery may only be installed or replaced by the customer service.

⚠ DANGER

Danger of fire and explosion!

Do not place tools or similar items on the battery. Risk of short-circuit and explosion.

Smoking and naked flames must be strictly avoided. Rooms where batteries are charged must have good ventilation as highly explosive gas is emitted during charging.

⚠ CAUTION

Removing and installing the batteries

Unstable machine position

Ensure that the machine is positioned stably when removing and installing the batteries.

ATTENTION

Incorrect connection polarity

Destruction of the control electronics

Take care to ensure the correct polarity when connecting the batteries.

ATTENTION

Deep discharge

Risk of damage

Charge the batteries before starting the device.

- Push the device approx. 2 m forwards so that the steering rollers point to the rear.
- Hold the waste water tank by the recessed grip and pivot it sideways and upwards.
- Fit the batteries in the pan.
- Connect the batteries:
 - Fit the spacers.

Illustration H

- Spacers 340x40x10 (9.763-222.0)
- Connection cable
- Battery
- 80 Ah: Spacers 295x94x10 (5.642-034.0)
115 Ah: Spacers 295x94x23 (5.642-033.0)
- Connection cable to the battery (-)
- Connection cable to the battery (+)
 - Connect both batteries with the connection cable.
 - Clamp the connection cables to the (+) and (-) battery terminals that are still free.
- Pivot the waste water tank downwards.

Activating the Li-Ion battery

Li-Ion batteries are delivered in transport mode and must be activated before initial startup of the device.

- Charge the battery (see "Initial startup/Charging the battery"), this will end the transport mode.

Removing the battery

⚠ CAUTION

Removing and installing the batteries

Unstable machine position

Ensure that the machine is positioned stably when removing and installing the batteries.

⚠ WARNING

Device tipping over

Risk of injury, risk of damage

Only remove the batteries when a cleaning head is attached to the device.

- Set the program selection switch to "0".
- Remove the Intelligent Key.
- Empty the waste water tank.
- Push the device approx. 2 m forwards so that the steering rollers point to the rear.
- Hold the waste water tank by the recessed grip and pivot it sideways and upwards.
- Disconnect the cable from the negative terminal of the battery.
- Disconnect the remaining cables from the batteries.
- In the case of Li-Ion batteries, also disconnect the two round plugs on the battery.
- Remove the spacers.
- Remove the batteries.
- Dispose of the used batteries in accordance with the applicable regulations.

Initial startup

Charging the battery

⚠ DANGER

Inappropriate use of the charger

Electric shock

Adhere to the mains voltage and fuse values specified on the device type plate.

Only use the charger in dry rooms with sufficient ventilation.

The built-in charger is electronically controlled and suitable for all recommended batteries, it ends the charging process automatically.

The installed battery is shown in the display when charging.

The average charging time is approx. 10-15 hours.

The device cannot be used during the charging process.

Note

The device has deep discharge protection, i.e. the brush motor and turbine are switched off automatically in operation when the permitted minimum capacity level is reached.

- Drive the device directly to the charger and do not drive on slopes.
- Plug the mains plug on the power cable into the mains socket.
- Charge until the display shows full charge.

Low-maintenance batteries (wet batteries)

⚠ DANGER

Danger of burns due to acid leakage!

Only fill the battery with water when it is discharged.

When handling battery acid, use safety goggles and immediately rinse out any acid splashes on the skin or clothing with water.

ATTENTION

Risk of damage to the batteries!

Using water with additives will void the battery's warranty.

Top up the batteries using only distilled or desalinated water (EN 50272-T3).

Do not use any foreign additives or touch-up agents.

- Add distilled water one hour before the charging process comes to an end. Observe the correct acid level according to the battery label.
All cells must produce gas at the end of the charging process.

Switching on the device

- Insert the Intelligent Key into the control panel.
- Set the program switch to a cleaning program.
The display shows the following, one after the other:
 - Kärcher Logo
 - Time until next service in hours
 - Battery status and operating hours
 - Software version
 - Operating display

Illustration I

- ① Battery charge state
- ② Set water dosage (only for devices with an electric water valve)
- ③ Set speed
- ④ Set detergent dosage (only for DOSE device variant)

The device is ready for operation.

Pairing with a smartphone

The "Machine Connect" smartphone app connected to the device can be used to perform advanced device functions:

- Set the type of cleaning head
- Set the maximum transport speed
- Switch the USB port off/on
- Set the after-running time of the brush(es)
- Set the after-running time of the suction
- Switch the speed-dependent water dosing on/off
- Manage the permissions of the yellow Intelligent Key
- Restore the factory settings

Note

The possible functions depend on the device version.

1. Scan the QR code on the device with your smartphone.

Illustration J

- ① QR code
- ② Bluetooth® symbol

2. Install the "Machine Connect" app on the smartphone and start it.
3. Insert the Intelligent Key into the control panel.
4. Press the "+" and "-" keys on the control panel of the device simultaneously for 3 seconds.

Note

The Bluetooth® symbol on the control panel flashes during the pairing process.

5. Follow the pairing instructions of the app on the smartphone.
6. The functions of the app are explained on the smartphone.

Note

The Bluetooth symbol lights up continuously when the smartphone is paired with the device.

Note

The mobile phone can be connected to the USB port of the device to charge the battery.

Maintenance requests

After a certain operating time has elapsed, the display prompts to perform various maintenance activities:

Call	Interval (hours)
CLEAN FILTER SUCTION	10
CLEAN SUCTION BAR	20
CLEAN FILTER WATER	50
CHECK BRUSH WEAR	100
CHECK SUCTION PLATE	100

1. Carry out the indicated maintenance activity.
2. Press any button on the control panel to confirm. The prompt is reset and displayed again after the interval has elapsed.

Operation

⚠ DANGER

Risks during operation

Risk of injury

Release the driving lever in the case of danger.

Loss of stability

Risk of injury

Operate the pedal to raise/lower the cleaning head with one foot only. Keep the other foot firmly and securely on the floor.

Filling with operating materials

Filling with fresh water

1. Open the fresh water tank cap.
2. Fill fresh water (max. 50 °C) to the lower edge of the filling nozzle.

Note: The fresh water hose can be clamped with the hose holder during filling.

3. Close the fresh water tank lock.

Filling with fresh water via the filling hose

1. Pull the filling hose out of the device.
2. Connect the end of the filling hose to a water tap.
3. Remove the fresh water tank cap.
4. Open the water supply (water temperature maximum 50 °C).

5. Observe the filling level of the fresh water tank through the filling hole.
6. Close the water inlet when the filling level reaches the lower edge of the filling nozzle.
7. Fit the fresh water tank lock.
8. Disconnect the filling hose from the water tap.
9. Push the filling hose into the device.

Filling with fresh water via the filling system

1. Connect the water hose to the connection nozzle of the filling system (maximum water temperature 50 °C).
2. Open the water inlet.
3. Monitor the device, the automatic filling system interrupts the water supply when the fresh water tank is full.
4. Close the water inlet.
5. Remove the water hose.

Notes on detergents

⚠ WARNING

Unsuitable detergents

Health risk, damage to the device

Use only recommended detergents. The operator carries all increased risks relating to operational safety and increased risk of accidents if using other detergents. Use only detergents free of solvents, salt and hydrofluoric acid.

Adhere to the safety instructions stated on the detergent packaging.

Note

Do not use heavily foaming detergent.

Recommended detergents

Application	Detergent
Maintenance cleaning of all water-resistant floors	CA 50 C RM 756
Maintenance cleaning with care components	RM 746 RM 780
Maintenance cleaning and basic cleaning of industrial floors	RM 69
Maintenance cleaning of glossy coverings	RM 755
Maintenance cleaning and basic cleaning of fine stone tiles	RM 753
Maintenance cleaning and basic cleaning of acid-resistant coverings	RM 751
Cleaning and disinfection	RM 732
Basic cleaning of all alkali-resistant floor coverings	RM 752
Basic cleaning and de-coating of alkali-sensitive floors	RM 754

Addition of detergent with a dosing device

Only with DOSE variant:

Detergent is added to the fresh water on the way to the cleaning head by a dosing device.

1. Fill the detergent into the detergent canister.

Note

A maximum of 3% detergent can be added with the dosing device. If the dosage is higher, the detergent must be added to the fresh water tank.

ATTENTION

Danger of clogging

When adding detergent to the fresh water tank, the detergent can dry out and disrupt the function of the dosing device.

Rinse the device with clear water after adding the detergent to the fresh water tank: Select a cleaning program with water application, set the water quantity to the highest value, set the detergent dosage to 0.

Adding detergent without a dosing device

1. Fill the detergent into the fresh water tank.

Note

The cap of the filling hole has a scale inside and can be used to measure the detergent volume.

Setting the detergent dosage

With the DOSE device variant, the detergent is added to the fresh water on its way to the cleaning head.

The detergent dosage can be set separately for each cleaning programme.

1. Insert the Intelligent Key into the control panel.
2. Select the cleaning programme to be set with the programme switch.
3. Press the Detergent dosing button.
4. Set the desired detergent dosage with the "+" and "-" buttons.
5. To accept the setting, either wait 3 seconds or press one of the other buttons.

Adjusting the water quantity

1. Adjust the water quantity according to the degree of soiling of the floor covering.

Note

Perform initial cleaning tests with a low water volume. Increase the water volume step by step until achieving the desired cleaning result.

Note

The cleaning head continues operating without a liquid supply if the fresh water tank is empty.

Manual water valve

A device with a manual water valve is equipped with a regulating knob for water dosage to the right of the control panel.

1. Turn the water dosage regulating knob to the desired value.

Note

The brush irrigation is only active when the cleaning head is lowered and the driving lever is actuated.

Electric water valve

A device with an electric water valve is equipped with a water dosage button on the control panel.

The water dosage can be set separately for each cleaning programme.

1. Insert the Intelligent Key into the control panel.
2. Select the cleaning programme to be set with the programme switch.
3. Press the water dosage button.
4. Set the desired water dosage with the "+" and "-" buttons.
5. To accept the setting, either wait 3 seconds or press one of the other buttons.

Note

The brush irrigation is only active when the cleaning head is lowered and the driving lever is actuated.

Adjusting the inclination of the suction bar

The inclination must be adjusted so that the suction lips of the suction bar make even contact with the floor over the entire length of the suction bar.

1. Park the device on a surface without a slope.
2. Pivot the lever downwards to lower the suction bar.
3. Drive the device a small distance forwards.
4. Read the spirit level.

Illustration K

- ① Screw

- ② Nut

- ③ Spirit level

5. Release the M 12 nut while holding the hexagon socket screw with an Allen key.
6. Adjust the screw so that the spirit level indicator is between the two lines.
7. Tighten the M 12 nut, holding the hexagon socket screw with an Allen key.
8. To check the new setting, move the device forward a short distance in suction mode with the suction bar lowered and observe the spirit level. Repeat the adjustment process if necessary.

Adjusting the height

The height adjustment affects the bending of the suction lips on contact with the floor.

Note

Standard setting: 3 washers above, 3 washers below the suction bar.

Uneven floor: 5 washers above, 1 washer below the suction bar.

Very smooth floor: 1 washer above, 5 washers below the suction bar.

1. Unscrew the nuts.

Illustration L

- ① Nut

- ② Washer

- ③ Spacer roller with holder

2. Place the desired number of washers between the suction bar and the spacer roller.
3. Fit the remaining unused washers above the spacer roller.
4. Screw on the nut and tighten.
5. Repeat the entire procedure at the second spacer roller.

Note

Set both spacer rollers to the same height.

Adjusting the side pull of the brush

(Only with D 51 cleaning head)

If the device pulls to one side during cleaning, this can be remedied by adjusting the brush tilt.

Note

After changing the brush/pad, it may be necessary to re-adjust the side pull.

1. Adjust the brush tilt rotary knob until the device moves straight ahead.

Illustration M

- ① Brush inclination rotary knob

Driving

Note

The device is constructed so that the cleaning head protrudes to the right. This makes it possible to work clearly and close to the edge.

1. Insert the Intelligent Key.
2. Pivot the suction bar lowering lever upwards.
3. Press the raise /lower cleaning head pedal down and latch it towards the right.
4. Set the program switch to the desired program.
5. Drive the device.
 - a Push the driving lever forward. The device moves forward.
 - b Push the driving lever backwards. The device moves in reverse.

Note

The device moves only when the driving lever is moved by 5°.

6. Release the driving lever. The device stops.

Cleaning

ATTENTION

Risk of damage

The floor covering can be damaged if the device is operated on the same spot for a long time. Do not operate the device continuously on the same point.

1. Insert the Intelligent Key.
2. Set the program switch to the desired cleaning program.
3. Pivot the lever downwards to lower the suction bar.
4. Press the cleaning head raise/lower pedal down, move it to the left and let it go up.
5. Push the driving lever forward and drive over the area to be cleaned.

Note

When the waste water tank is full, the float switch closes the suction opening and the suction turbine runs at a higher speed. In this case, switch off the vacuuming function and drive to the location for emptying the waste water tank.

Finishing operation

Finishing cleaning

1. Turn the water quantity regulating knob to "OFF" (not for the DOSE version).
2. Release the driving lever.
3. Press the raise /lower cleaning head pedal down and latch it towards the right.
4. Continue moving a short distance. The residual water is vacuumed up.
5. Pivot the suction bar lowering lever upwards.

Draining the waste water

⚠ WARNING

Environmental pollution!

Environmental pollution due to improper disposal in waste water.

Observe the local waste water treatment regulations.

1. Remove the drain hose from the support and lower it over a suitable collecting device.

Illustration N

2. Press the dosing unit together or kink the hose.
3. Open the dosing unit cover.
4. Drain the waste water. Regulate the water volume by pressing or kinking.
5. Rinse the waste water tank with clear water.

Waste water tank flushing system

1. Remove the waste water drain hose from the holder and lower it over a suitable collecting device.
2. Open the dosing unit cover at the drain hose.
3. Open the waste water tank cover.
4. Pull the flexible cap off the flushing system.
5. Connect the water hose to the flushing system.

Illustration O

- ① Lock
- ② Tank ventilation flap
- ③ Flushing system water connection
6. Close the waste water tank cover.

7. Open the water supply and flush the waste water tank for about 30 seconds. If necessary, repeat the flushing process 2 - 3 times.
8. Close the water supply and disconnect the hose from the device.
9. Reattach the flexible cap to the water inlet of the flushing system.
10. Close the cover of the waste water tank. Press the tank ventilation flap in so that a gap remains open and the waste water tank can dry.
11. Push the waste water drain hose into the holder and closed the cover of the dosing device.

Draining fresh water at the cap

1. Open the fresh water tank cap.
2. Drain the fresh water.
3. Clean the filter.
4. Fit the fresh water tank cap.

Draining fresh water via the filling level indicator

1. Remove the filling level indicator hose from the holder and pivot it down.
2. Reattach the hose.

Emptying the coarse dirt container

(R cleaning head only)

1. Lift the coarse dirt container and pull it out.

Illustration P

- ① Coarse dirt container
2. Empty the coarse dirt container and clean it if necessary.
3. Reinstall the coarse dirt container.

Parking the device

1. Turn the program switch to position "0".
2. Remove the Intelligent Key.
3. Press the raise/lower cleaning head lever down and latch it towards the right.
4. Pivot the suction bar lowering lever upwards.
5. Secure the device against rolling away.
6. Close the cover of the waste water tank. Press the tank ventilation flap in so that it engages in the groove of the fresh water tank so that the waste water tank can dry.
7. Charge the battery if necessary.

Transport

⚠ DANGER

Driving on slopes

Risk of injury

Observe the maximum permissible gradient when operating the device on slopes for loading and unloading purposes (see chapter "Technical data").

Drive slowly.

⚠ CAUTION

Failure to observe the weight

Risk of injury and damage

Be aware of the weight of the device during transport. Only load the device with the dirt and fresh water tanks empty.

Only load the device with the assistance of another person or by using the drive.

1. Press the raise/lower cleaning head pedal down and latch it towards the right.
2. Remove the brushes to avoid damage.
3. Remove the suction bar from the device.
4. When transporting in vehicles, secure the device against slipping and tipping over using the transport eyelets according to the respectively applicable guidelines.

Illustration Q

Storage

⚠ CAUTION

Risk of injury and damage!

The device may tip over on sloping surfaces.

Be aware of the weight of the device during storage.

ATTENTION

Frost

Destruction of the device through freezing water

Drain all water from the device.

Store the device in a frost-free location.

- This device may only be stored indoors.
- Fully charge the batteries before storing them for a long period.
- Fully charge the batteries at least every month during storage.

Care and maintenance

⚠ DANGER

Inadvertently starting up device

Risk of injury

Turn the program switch to the "0" position.

Remove the Intelligent Key prior to all work on the device.

Pull out the charger mains plug.

- Drain and dispose of the waste water and fresh water.

Safety inspection/maintenance contract

You can agree on regular safety inspections or close a maintenance contract with your dealer. Please seek advice on this.

Maintenance intervals

Each time after use

ATTENTION

Improper cleaning

Risk of damage.

Do not spray the device with water.

Do not use aggressive cleaning agents.

- Drain the waste water.
- Clean the waste water tank with the waste water tank flushing system.
- Remove the coarse dirt filter from the waste water tank and clean it.
- Check the turbine screen, remove it if necessary and clean it.
- Clean the exterior of the device using a damp cloth, wetted with a mild washing lye.
- Only with R cleaning head: Remove the coarse dirt container and empty it.
- Only with R cleaning head: Clean the water distribution strip.
- Check the suction lips, check for wear and replace if necessary.
- Clean the squeegee blades on the cleaning head, check for wear and replace if necessary.
- Clean the brushes, check for wear and replace if necessary.
- Close the cover of the waste water tank. Press the tank ventilation flap in so that a gap remains open and the waste water tank can dry.
- Charge the battery.
- **Lead-acid battery:**
 - If the charging state of the battery is below 50%, charge the battery fully and without interruption.
 - If the charging state of the battery is above 50%, only recharge the battery if the entire operating duration will be required when next used.
- **Li-Ion battery:**
 - Recharge as necessary.

Monthly

- Empty and flush the fresh water tank.
- Clean the fresh water filter.
- Clean the float.
- For a temporarily shut-down device with lead-acid battery: Perform equalization charging of the battery.
- Check battery poles for oxidation, brush off if necessary. Make sure the connection cables are firmly in place.
- Clean the seals between the waste water tank and the cover, check for leaks and replace if necessary.
- Only with R cleaning head: Clean the brush tunnel.
- Only with R cleaning head: Pull the water distribution strip off the cleaning head and clean the water channel.
- Check the acid density of the cells if the lead batteries are not maintenance-free.
- For longer downtime periods, shut the device down with fully charged batteries. Fully charge the battery at least once a month.

Annually

- Have the prescribed inspection performed by Customer Service.

Maintenance work

Cleaning the coarse dirt filter

1. Open the waste water tank cover.

Illustration R

- ① Coarse dirt filter
2. Pull the coarse dirt filter upwards and off.
3. Rinse off the coarse dirt filter under running water.
4. Reinsert the coarse dirt filter into the waste water tank.

Cleaning the fresh water filter

1. Drain the fresh water.
2. Unscrew the fresh water tank cap.

Illustration S

- ① Fresh water filter
- ② Fresh water tank lock
3. Pull out the fresh water filter and rinse with clear water.
4. Insert the fresh water filter.
5. Fit the fresh water tank lock.

Turn over or replace the worn suction lips

The suction lips must be turned over or replaced when worn out.

The suction lips can be turned 3 times until all 4 edges are worn.

1. Remove the suction bar.
2. Unscrew the star handles.

Illustration T

- ① Star grip
- ② Strap
- ③ Inner part of the suction bar
- ④ Tension lock

3. Pull out the inner part of the suction bar.
4. Open the tension lock.
5. Remove the strap.
6. Release the suction lips from the inner part.

Illustration U

- ① Squeegee blade
 - ② Support lip
 - ③ Inner part of the suction bar
 - ④ Strap
7. Press the turned or new suction lips onto the knobs of the inner part of the suction bar.
 8. Attach the strap.
 9. Push the inner part of the suction bar into the upper part.
 10. Screw in and tighten the star handles.

Replacing the disc brush

Note

Replace the disc brushes when the bristle length has reached 10 mm.

1. Press the raise/lower cleaning head lever down and latch it towards the right.
2. Push the brush replacement pedal down.
3. Pull the disc brush sideways and out from underneath the cleaning head.
4. Hold the new disc brush under the cleaning head, then press upwards and latch it into position.

Replacing the roller brushes

Note

Replace the roller brushes when the bristle length has reached 10 mm.

1. Press the raise/lower cleaning head lever down and latch it towards the right.
2. Press the Brush replacement button.

Illustration V

- ① Brush replacement button
 - ② Bearing cover
 - ③ Roller brush
3. Pivot the bearing cover to the right.
 4. Pull out the roller brushes.
 5. Position the new front roller brush in the bearings.
 6. Position the new rear roller brush in the bearings.
 7. Pivot back the bearing cover and latch it into place.

Cleaning the water distribution strip

1. Push the locking lever to the left and simultaneously pull the water distribution strip away from the cleaning head.

Illustration W

- ① Water distribution strip
 - ② Locking lever
2. Remove the water distribution strip from the cleaning head.
 3. Clean the water distribution strip.
 4. Fit the left side of the strip into the cleaning head.
 5. Pivot the water distribution strip towards the cleaning head and latch it into place on the right-hand side.

Troubleshooting guide

⚠ DANGER

Inadvertently starting up device

Risk of injury

Set the program switch to "0" prior to all work on the device.

Remove the Intelligent Key prior to all work on the device.

Pull out the charger mains plug.

- Drain and dispose of the waste water and fresh water.
- Contact Customer Service in the case of malfunctions that cannot be corrected using this table.

Malfunctions without information shown on the display

Malfunction	Rectification
The device cannot be started	<ol style="list-style-type: none"> 1. Insert the Intelligent Key. 2. Set the program switch to the desired program. 3. Operate the driving lever. 4. Check the batteries and charge if necessary. 5. Check that the battery terminals are correctly connected.
The water quantity is insufficient	<ol style="list-style-type: none"> 1. Check the fresh water filling level and fill the tank if necessary. 2. Increase the water quantity. <ol style="list-style-type: none"> a DOSE version: Set the water quantity with the water quantity button on the control panel. b Other versions: Set the water quantity using the water quantity regulating knob. 3. Clean the fresh water filter. 4. R cleaning head: Clean the water distribution strip. 5. Check the hoses for clogging and clean if necessary.
The suction performance is too low	<ol style="list-style-type: none"> 1. Set the programme switch to NORMAL or INTENSIVE MODE. 2. Set the suction power in the app to HIGH. 3. Shut down the device and drain the waste water. 4. Check that the cap on the waste water drain hose is closed. 5. Clean the seals between the waste water tank and the cover, check for leaks and replace if necessary. 6. Check the turbine screen for soiling and clean if necessary. 7. Clean the suction lips at the suction bar, turn over or replace if necessary. 8. Check the suction hose for clogging and clean if necessary. 9. Check the suction hose for leaks and replace if necessary. 10. Check the adjustment of the suction bar. 11. Hold the waste water tank by the recessed grip and pivot it sideways and upwards. <ol style="list-style-type: none"> a Check the seal on the suction turbine. b Check the seal on the suction duct. <p>Illustration X</p> <ol style="list-style-type: none"> ① Suction duct seal ② Suction turbine seal
The cleaning results are unsatisfactory	<ol style="list-style-type: none"> 1. Reduce the driving speed. 2. Select a more intensive cleaning programme. 3. Check the brushes for wear and replace if necessary. 4. Check the brush for soiling and clean if necessary. 5. Check the suitability of the brush type and detergent used. 6. Check the water supply. 7. Increase the water quantity. 8. Use the two-step method: In the first pass clean without suction, in the second pass clean with suction.
The suction turbine runs at an increased speed	<ol style="list-style-type: none"> 1. Drain the waste water. 2. Clean the float. 3. Check the fluff filter and clean if necessary. 4. Check the suction hose for clogging and clean if necessary. 5. Check the suction bar for clogging and remove any clogging if necessary.
The brushes do not rotate	<ol style="list-style-type: none"> 1. Check if the brushes are blocked by a foreign body and remove the foreign body if necessary. 2. Set the program switch to the desired program. 3. Lower the cleaning head.
The device vibrates during cleaning	<ol style="list-style-type: none"> 1. Check that the brush(es) are correctly installed. 2. Use a softer brush. 3. Renew the brush.
DOSE version only: The detergent dosing device does not work	<ol style="list-style-type: none"> 1. Check the detergent level in the detergent canister. 2. Increase the detergent dosage. 3. Check the connection of the detergent hose to the detergent canister. 4. Clean the filter in the detergent canister. 5. Check the check valve in the hose to the cleaning head for blockage. 6. Check the hoses for leaks. 7. Check the functionality of the detergent pump.

Malfunction	Rectification
The waste water drain hose is clogged	<ol style="list-style-type: none"> 1. Open the dosing unit cover at the drain hose. 2. Pull the suction hose off the suction bar and close it by hand. 3. Set the program switch to a programme with suction. <p>The blockage is sucked out of the drain hose into the waste water tank.</p>

Malfunctions with information shown on the display

Malfunction	Cause	Rectification
INSERT KIK	No intelligent key inserted.	<ul style="list-style-type: none"> ● Insert an intelligent key.
WRONG KIK	The inserted Intelligent Key does not authorise the execution of the selected function.	<ul style="list-style-type: none"> ● Use a different Intelligent Key. ● Possibly have the Intelligent Key used activated (depending on the case).
NO PERMISSION	The inserted Intelligent Key does not authorise the execution of the selected function.	<ul style="list-style-type: none"> ● Use a different Intelligent Key. ● Possibly have the Intelligent Key used activated (depending on the case).
RELEASE HANDLE SWITCH!	When the device is switched on, a driving lever is operated.	<ul style="list-style-type: none"> ● Release both driving levers.
BATTERY LOW	The battery is almost empty. The cleaning functions of the device are automatically switched off.	<ul style="list-style-type: none"> ● Drive the device to the charging station and charge the battery.
BATTERY EMPTY	The battery is empty. The cleaning functions and the travel drive are switched off.	<ul style="list-style-type: none"> ● Switch off the device, wait briefly and switch it on again. The drive to the charging station. If necessary, push it to the charging station when it is switched off. Charge the battery.
WATER FLOW ERROR	The electric water valve is defective.	<ul style="list-style-type: none"> ● Contact customer service.
DRIVE MOTOR OVERLOAD	The current consumption of the driving motor is too high.	<ul style="list-style-type: none"> ● Check the travel drive train for foreign objects. ● Find a path with a lower gradient. ● Switch off the device, wait briefly, switch the device on again.
DRIVE MOTOR BLOCKED	The driving motor is blocked.	<ul style="list-style-type: none"> ● Check the travel drive train for foreign objects. ● Jack up each drive wheel individually and check whether it can be turned.

Li-Ion battery status indicator

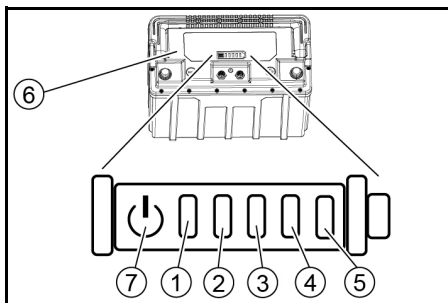

- ① Status LED
- ② Indicator LED 1
- ③ Indicator LED 2
- ④ Indicator LED 3
- ⑤ Indicator LED 4
- ⑥ Battery
- ⑦ Button

1. Press the button for 5 seconds.
- **No LED lights up:** Charge the battery.

- **The status LED lights up green:** Together, all 5 LEDs indicate the battery charge state.
- **The status LED lights up red:** The indicator LEDs indicate a malfunction. Malfunctions described in the following table can be remedied by the user. Contact KÄRCHER Customer Service in the case of fault displays that are not described above.

(1)	(2)	(3)	(4)	(5)	Cause	Rectification
red	-	-	-	-	The battery is too hot.	Allow the battery to cool down.
red	-	-	-	green	The battery management system is too hot.	Allow the battery to cool down.
red	-	-	green	-	The battery is too cold for charging.	Move the device to a warmer place and wait until the battery has warmed up.
red	-	-	green	green	The current consumption during charging is too high.	Unplug the mains plug of the charger. Wait 10 seconds. Reinsert the mains plug. If the malfunction is displayed again, replace the charger.
					The current consumption of the device is too high.	Switch off the device. If the malfunction occurs again after switching on, look for the fault in the device.
red	-	green	-	green	Short-circuit.	Check all battery connections.
red	-	green	green	-	Cell voltage too low during discharge.	Charge the battery.
red	-	green	green	green	Cell voltage too high during charging.	Discharge the battery to 20% remaining capacity. Then charge the battery.
red	green	-	-	green	The battery voltage is too low.	Charge the battery.
red	green	-	green	-	Malfunction during charging process.	Unplug the mains plug of the charger. Wait 10 seconds. Reinsert the mains plug. If the malfunction is displayed again, replace the charger.
red	green	-	green	green		
red	green	green	-	-	The battery is too cold to output power.	Move the device to a warmer place and wait until the battery has warmed up.
red	green	green	green	-	Power output malfunction.	Switch off the device. If the malfunction persists, contact Customer Service.

Accessories

Cleaning head with roller brushes accessories

A: Packaging unit, B: Quantity required by the device

Description	Part no.	Description	A	B
Roller brush, red (medium, standard)	4.035-184.0	Red standard roller brush for maintenance cleaning.	1	2
Roller brush, white (soft)	4.762-409.0	White roller brush for cleaning sensitive floor coverings.	1	2
Roller brush, orange (high / low)	4.762-410.0	Orange roller brush with high-low structure for particularly effective cleaning of structured floor coverings.	1	2
Roller brush, green (hard)	4.762-411.0	Green abrasive roller brush for basic cleaning and for removing strongly adhering dirt.	1	2
Roller brush, black (very hard)	4.762-412.0	Black, particularly abrasive roller brush for basic cleaning of insensitive floor coverings with particularly adherent dirt.	1	2
Microfiber roller	4.114-010.0	Ideal for fine stone tiles. Microfibre roller for reliable and gentle removal of grey film.	1	2
Pad roller shaft	4.762-415.0	Pad roller shaft made of aluminium to accommodate roller pads or microfibre rollers.	1	2
Roller pad, yellow (soft)	6.369-732.0	Yellow roller pad for cleaning and polishing non-textured floor coverings.	20	40
Roller pad, red (medium)	6.369-734.0	Red standard roller pad for maintenance cleaning of non-textured floor coverings.	20	40
Roller pad, green (hard)	6.369-733.0	Green abrasive roller pad for basic cleaning as well as for removing strongly adhering soiling on non-structured floor coverings.	20	40

Cleaning head with disc brushes accessories

A: Packaging unit, B: Quantity required by the device

Description	Part no.		Description	A	B	
	D 51	D 60			D 51	D 60
Disc brush, natural colour (soft)	4.905-027.0	4.905-016.0	Natural-coloured, soft disc brush for cleaning and polishing textured floor coverings.	1	1	2
Disc brush, white	4.905-028.0	4.905-015.0	White soft disc brush for gentle cleaning of sensitive floor coverings.	1	1	2
Disc brush, red (medium, standard)	4.905-026.0	4.905-014.0	Red standard disc brush for regular maintenance cleaning.	1	1	2
Disc brush, black (hard)	4.905-029.0	4.905-017.0	Black very abrasive disc brush for basic cleaning of insensitive floor coverings with particularly adherent dirt.	1	1	2
Fine diamond pad, green	6.371-240.0	6.371-233.0	Green fine diamond disc pad for polishing floor coverings that can be polished. Enables high-gloss surfaces and can also be used for crystallisation.	5	1	2
Coarse diamond pad, white	6.371-260.0	6.371-246.0	White coarse diamond disc pad for hard floor coverings. Removes small scratches and creates a clean, even matt base for further treatment with the yellow diamond disc pad.	5	1	2
Medium diamond pad, yellow	6.371-261.0	6.371-247.0	Yellow diamond disc pad for the preparation and care of hard floor coverings. For a satin surface finish that can be further polished with the green diamond disc pad.	5	1	2
Pad drive plate	4.762-593.0	4.762-445.0	Required for the use of melamine pads, but can also be used for normal pads. Pad drive plate with extra hooks to hold pads. Extra strong holding of the pad on the pad drive plate of the cleaning head D 51.	1	1	2

Suction bar accessories

A: Packaging unit, B: Quantity required by the device

Description	Part no.	Description	A	B
Suction lip set, Linatex	4.400-011.0	Tear-resistant suction lip set Linatex® for parabolic suction bars of 850 mm width.	Pair	1 pair
PU suction lip set	4.400-005.0	Low-wear, oil-resistant suction lip made of polyurethane.	Pair	1 pair

Technical data

		D 51	D 60	R 55
General				
Travel speed (max.)	km/h	6	6	6
Theoretical surface performance	m ² /h	3060	3600	3060
Practical surface performance	m ² /h	1380	1620	1490
Waste water tank capacity	l	50	50	50
Coarse dirt container capacity	l	-	-	3,5
Volume of detergent tank ("Dose" option)	l	3	3	3
Detergent dosing	%	0...3	0...3	0...3
Water dosage	l/min	0...2,5±0,2	0...2,6±0,2	0...2,6±0,2
Dimensions				
Length	mm	1375	1290	1284
Width without suction bar	mm	542	542	542
Height	mm	1082	1082	1082
Working width	mm	510	600	550
Packaging dimensions l×w×h	mm	1505×770×1271	1505×770×1271	1505×770×1271
Tyres				
Front wheel, width	mm	50	50	50
Front wheel, diameter	mm	200	200	200
Rear wheel, width	mm	28	28	28
Rear wheel, diameter	mm	100	100	100
Weight				
Approved total weight	kg	245	241	235
Net weight (transport weight)	kg	195	191	185
Brush contact force, max.	N (kg)	290 (29)	250 (25)	155 (15,5)
Brush contact pressure, max.	N / m ² (g / cm ²)	3.2 (32)	2.5 (25)	6,3 (63)
Device performance data				
Nominal voltage	V	24	24	24
Nominal voltage, Li-Ion	V	25,6	25,6	25,6
Battery capacity	Ah (5 h)	76 / 80 / 105 / 115	76 / 80 / 105 / 115	76 / 80 / 105 / 115
Battery capacity, Li-Ion	Ah (5 h)	80	80	80
Mean power input	W	1300	1300	1350
Driving motor power	W	130	130	130
Suction turbine power	W	250	250	250
Brush drive power	W	800	800	980
Degree of protection		IPX3	IPX3	IPX3
Vacuuming				
Suction performance, air quantity	l/s	21	21	21
Vacuum (max.)	kPa (mbar)	9,5 (95)	9,5 (95)	9,5 (95)
Cleaning brushes				
Brush diameter	mm	510	600	96
Brush length	mm	-	-	550
Brush speed	1/min	140	150	965

		D 51	D 60	R 55
Internal charger				
Nominal voltage	V	100...240	100...240	100...240
Frequency	Hz	50-60	50-60	50-60
Current consumption	A	max 5	max 5	max 5
Ambient conditions				
Permissible temperature range	°C	5...40	5...40	5...40
Water temperature max.	°C	50	50	50
Filling system water pressure	MPa (bar)	1(10)	1(10)	1(10)
Waste water tank flushing system water pressure	MPa (bar)	1 (10)	1 (10)	1 (10)
Relative humidity	%	20...90	20...90	20...90
Incline				
Max. working area slope	%	2	2	2
Determined values in acc. with EN 60335-2-72				
Hand-arm vibration value	m/s ²	0,2	0,2	0,2
Uncertainty K	m/s ²	0,2	0,2	0,2
Sound level L _{pA} normal operation	dB(A)	65	65	65
Uncertainty KpA	dB(A)	2	2	2
Sound power level LWA + Uncertainty KWA normal operation	dB(A)	81	81	81

Subject to technical modifications.

Warranty

The warranty conditions issued by our relevant sales company apply in all countries. We shall remedy possible malfunctions on your appliance within the warranty period free of cost, provided that a material or manufacturing defect is the cause. In a warranty case, please contact your dealer (with the purchase receipt) or the next authorised customer service site. (See overleaf for the address)

Declaration of Conformity

EU Declaration of Conformity

We hereby declare that the machine described below complies with the relevant basic safety and health requirements in the EU Directives, both in its basic design and construction as well as in the version placed in circulation by us. This declaration is invalidated by any changes made to the machine that are not approved by us.

Product: Floor cleaner
Type: 1.533-xxx

Currently applicable EU Directives

2006/42/EC (+2009/127/EC)
2014/30/EU
2014/53/EU (TCU)

Harmonised standards used

EN 60335-1
EN 60335-2-29
EN 60335-2-72
EN 62311: 2008
EN 55012: 2007 + A1: 2009
EN 61000-6-3: 2007 + A1:2011
EN IEC 61000-6-2: 2005

TCU

EN 301 511 V12.5.1
EN 300 440 V2.1.1
EN 300 328 V2.2.2
EN 300 330 V2.1.1

National standards used

The signatories act on behalf of and with the authority of the company management.

H. Jenner
Chairman of the Board of Management

S. Reiser
Director Regulatory Affairs & Certification

Documentation supervisor:

S. Reiser
Alfred Kärcher SE & Co. KG
Alfred-Kärcher-Str. 28 - 40
71364 Winnenden (Germany)
Ph.: +49 7195 14-0
Fax: +49 7195 14-2212
Winnenden, 2021/08/01

Declaration of Conformity (UK)

We hereby declare that the product described below complies with the relevant provisions of the following UK Regulations, both in its basic design and construction as well as in the version put into circulation by us. This declaration shall cease to be valid if the product is modified without our prior approval.

Product: Floor cleaner

Type: 1.533-xxx

Currently applicable UK Regulations

S.I. 2008/1597 (as amended)
S.I. 2016/1091 (as amended)
S.I. 2017/1206 (as amended) (TCU)

Designated standards used

EN 60335-1
EN 60335-2-29
EN 60335-2-72
EN 62311: 2008
EN 55012: 2007 + A1: 2009
EN 61000-6-3: 2007 + A1:2011
EN IEC 61000-6-2: 2005

TCU

EN 301 511 V12.5.1
EN 300 440 V2.1.1
EN 300 328 V2.2.2
EN 300 330 V2.1.1

National standards used

-

The signatories act on behalf of and with the authority of the company management.

H. Jenner
Chairman of the Board of Management

S. Reiser
Director Regulatory Affairs & Certification

Documentation supervisor:

S. Reiser
Alfred Kärcher SE & Co. KG
Alfred-Kärcher-Str. 28 - 40
71364 Winnenden (Germany)
Ph.: +49 7195 14-0
Fax: +49 7195 14-2212
Winnenden, 2021/08/01

Contenu

Remarques générales.....	23
Fonction	23
Utilisation conforme	23
Protection de l'environnement.....	24
Accessoires et pièces de rechange	24
Étendue de livraison	24
Consignes de sécurité	24
Description de l'appareil.....	24
Clé intelligente	25
Montage	25
Mise en service	26
Démarrage de l'appareil.....	26
Coupler le smartphone.....	26
Demandes d'entretien	26
Fonctionnement	26
Transport.....	27
Stockage	28
Entretien et maintenance	28
Aide en cas de défauts	28
Accessoires.....	30
Caractéristiques techniques.....	31
Garantie	32
Déclaration de conformité UE	32

Remarques générales



Veuillez lire le présent le manuel d'instructions original et les consignes de sécurité jointes avant la première utilisation de l'appareil. Suivez ces instructions. Conservez les deux manuels pour une utilisation ultérieure ou pour le propriétaire suivant.

Fonction

Cette autolaveuse est utilisée pour le nettoyage à l'eau de sols plats.

L'appareil peut être adapté à chaque de tâche de nettoyage en réglant la quantité d'eau, la quantité de détergent et la vitesse de déplacement.

L'appareil peut être adapté à chaque tâche de nettoyage en sélectionnant un programme de nettoyage approprié.

La largeur de travail et la capacité des réservoirs d'eau propre et du bac d'eau sale (voir chapitre « Caractéristiques techniques ») permettent un nettoyage efficace avec une longue durée d'utilisation. L'appareil est autopropulsé.

Les batteries peuvent être chargées au moyen d'un chargeur intégré. Le chargeur peut être utilisé avec une tension de 100-240 V.

Remarque

L'appareil peut être équipé de différents accessoires en fonction des tâches de nettoyage souhaitées. Demandez notre catalogue ou visitez notre site internet www.kaercher.com.

Utilisation conforme

Cet appareil est conçu pour une utilisation professionnelle et industriels, p. ex. dans les hôtels, les écoles, les hôpitaux, les usines, les bureaux et les magasins de loueurs. Utilisez cet appareil uniquement suivant les indications dans cette notice d'utilisation.

- Utiliser l'appareil uniquement pour le nettoyage de sols plats résistants à l'humidité et au polissage.
- L'appareil n'est pas adapté au nettoyage de sols gelés (p.ex. dans les chambres froides).
- L'appareil a été conçu pour nettoyer les sols à l'intérieur ou les surfaces couvertes.
- L'appareil convient pour une utilisation dans une plage de température de 5 à 40 °C.
- L'appareil doit être entreposé dans un local à l'abri du gel.
- L'appareil n'est pas adapté à une utilisation dans des environnements à risque d'explosion.
- L'appareil ne doit pas absorber de gaz inflammables, d'acides non dilués ou de solvants. Il s'agit notamment de l'essence, des diluants pour peinture ou du mazout, qui peuvent former des mélanges explosifs en tourbillonnant avec l'air aspiré. Ne pas mettre en contact non plus avec de l'acétone, des acides dilués ou des solvants, car ces produits attaquent les matériaux utilisés dans l'appareil.
- Ne jamais balayer ni aspirer de poussière de métal (p. ex. aluminium, magnésium, zinc), qui, en liaison avec des détergents très alcalins ou acides, forment des gaz explosifs.
- L'appareil n'est pas destiné au nettoyage des voies de circulation publiques.
- Tenir compte de la charge admissible par unité de surface du sol (voir chapitre Caractéristiques techniques).
- Équiper l'appareil exclusivement des accessoires et pièces de rechange d'origine.

- Lors du recours aux chargeurs ou batteries, seuls les composants autorisés dans le manuel d'utilisation peuvent être utilisés. Si d'autres composants sont associés au chargeur et/ou à la batterie, il faut que le fournisseur de l'un et/ou de l'autre ait pris la responsabilité de confirmer l'utilisation de ces autres composants.

Protection de l'environnement



Les matériaux d'emballage sont recyclables. Veuillez éliminer les emballages dans le respect de l'environnement.



Les appareils électriques et électroniques contiennent des matériaux précieux recyclables et souvent des composants tels que des piles, batteries ou de l'huile représentant un danger potentiel pour la santé humaine et l'environnement, s'ils ne sont pas manipulés ou éliminés correctement. Ces composants sont cependant nécessaires pour le fonctionnement correct de l'appareil. Les appareils marqués par ce symbole ne doivent pas être jetés dans les ordures ménagères.

Remarques concernant les matières composantes (REACH)

Les informations actuelles concernant les matières composantes sont disponibles sous : www.kaercher.com/REACH

Accessoires et pièces de rechange

Utiliser exclusivement des accessoires et pièces de rechange originaux. Ceux-ci garantissent le fonctionnement sûr et sans défaut de votre appareil. Des informations sur les accessoires et pièces de rechange sont disponibles sur le site Internet www.kaercher.com.

Étendue de livraison

Lors du déballage, vérifiez que le contenu de la livraison est complet. Si des accessoires manquent ou en cas de dommage dû au transport, veuillez informer votre distributeur.

Consignes de sécurité

Avant la première utilisation de l'appareil, veuillez lire et observer le présent manuel d'utilisation et la brochure de consignes de sécurité fournie pour les appareils de nettoyage à brosse n° 5.956-251.0 et agir en conséquence.

⚠ AVERTISSEMENT

L'appareil peut basculer

Risque de blessures

N'utilisez pas l'appareil sur des surfaces inclinées.

⚠ AVERTISSEMENT

Risque d'accident dû à une commande incorrecte

Des personnes peuvent être blessées.

Les opérateurs doivent être formés convenablement à l'usage de cet appareil.

Utilisez l'appareil uniquement si le capot et tous les couvercles sont fermés.

Dispositifs de sécurité

⚠ PRÉCAUTION

Dispositifs de sécurité manquants ou modifiés !

Les dispositifs de sécurité servent à vous protéger.

Ne pas contourner, enlever ou rendre inopérants les dispositifs de sécurité

Arrêt d'urgence

Remarque

Pour une mise hors service immédiate, retirer la clé intelligente (arrêt d'urgence).

Levier de conduite

Si le levier de conduite est relâché, la commande de traction et l'entraînement des brosses s'arrêtent.

Symboles sur l'appareil



⚠ DANGER

Cycle de charge

Choc électrique

Ne pas retirer les capuchons de protection des pôles de la batterie.

Veuillez à un montage correct



ATTENTION

Risque d'endommagement

L'eau endommage la turbine d'aspiration

Veuillez à ce que de l'eau ne pénètre pas dans une ouverture marquée avec ce symbole.

Remarques sur l'accumulateur et le chargeur

La version li-ion contient des batteries au lithium-ion. Celles-ci sont soumises à des critères spécifiques. Le démontage et le montage ainsi que le contrôle des bat-

teries défectueuses ne doivent être réalisés que par le service après-vente de Kärcher ou par un spécialiste. Votre service après-vente Kärcher vous fournira des indications sur le stockage et le transport.

⚠ DANGER

Les transformations et les modifications de l'appareil ne sont pas autorisées.

Vous ne devez pas ouvrir la batterie, il y a un risque de court-circuit. De plus, des vapeurs irritantes ou des liquides caustiques peuvent s'échapper.

N'exposez pas la batterie au rayonnement intense du soleil, à la chaleur ou au feu. Il existe un risque d'explosion.

N'utilisez pas le chargeur dans un environnement présentant un risque d'explosion.

N'utilisez pas le chargeur s'il est encrassé ou mouillé.

Veuillez à une ventilation suffisante pendant le cycle de charge.

Risque d'explosion. Ne manipulez pas de flammes, ne générez pas d'étincelles et ne fumez pas à proximité d'une batterie ou d'un espace de charge de batteries. Risque d'explosion. Ne placez aucun outil ou objet similaire sur la batterie, c'est-à-dire sur les pôles d'extrémité et les connecteurs de cellules.

⚠ AVERTISSEMENT

Avant chaque utilisation, vérifiez que l'appareil et le câble d'alimentation ne sont pas endommagés. N'utilisez plus les appareils endommagés et ne faites réparer les pièces endommagées que par du personnel qualifié. Tenez les enfants éloignés des batteries et du chargeur. Ne rechargez pas des batteries endommagées. Faites remplacer les batteries endommagées par le service après-vente de Kärcher.

Ne jetez pas une batterie défectueuse avec les ordures ménagères. Informez le service après-vente de Kärcher.

Évitez le contact avec le liquide s'échappant des batteries défectueuses. En cas de contact accidentel, rincez le liquide à l'eau. En cas de contact avec les yeux, consultez en outre un médecin.

⚠ PRÉCAUTION

Respectez impérativement ce manuel d'utilisation. Observez les recommandations du législateur en relation avec les batteries.

La tension du secteur doit correspondre à la tension indiquée sur la plaque signalétique de l'appareil. N'utiliser le chargeur que pour charger les blocs-batteries autorisés.

N'utilisez la batterie qu'avec cet appareil. Il est interdit et dangereux de l'utiliser à d'autres fins.

Symboles d'avertissements

Respecter les avertissements suivants lors de la manipulation de batteries :

	Observer les remarques dans le manuel d'utilisation de la batterie et sur la batterie ainsi que dans ce manuel d'utilisation.
	Porter une protection oculaire.
	Tenir les enfants éloignés d'acides et de batteries.
	Risque d'explosion
	Le feu, les étincelles, les flammes nues et fumer sont interdits.
	Risque de brûlure chimique
	Premiers secours.

	Avertissement
	Élimination
	Ne pas jeter la batterie à la poubelle.

Description de l'appareil

Aperçu de l'appareil

Illustration A

- ① Bidon de détergent (uniquement la variante DOSE)
- ② Tuyau d'aspiration du détergent (uniquement la variante DOSE)
- ③ Orifice de remplissage du réservoir d'eau propre avec fermeture et gobelet gradué intégré
- ④ Tamis de turbine
- ⑤ Porte-flexible
- ⑥ Flexible de remplissage d'eau du robinet
- ⑦ Clapet pour l'aération du réservoir
- ⑧ Raccord d'alimentation en eau du système de rinçage du bac d'eau sale
- ⑨ Flotteur
- ⑩ Filtre à impuretés grossières
- ⑪ Rail de retenue pour la station d'accueil
- ⑫ Batterie
- ⑬ Porte-serpillière
- ⑭ Tête de nettoyage R
- ⑮ Barrette de distribution d'eau
- ⑯ Bouton de réglage du dosage de l'eau (variante Good uniquement)
- ⑰ Socle pour kit de nettoyage « Homebase Box »
- ⑱ Couvercle du bac d'eau sale
- ⑲ Support pour smartphone
- ⑳ Pupitre de commande
- ㉑ Bac d'eau sale
- ㉒ *Système de remplissage d'eau du robinet
- ㉓ Indicateur de niveau et flexible de vidange pour l'eau du robinet
- ㉔ Poignée encastrée pour faire basculer le bac d'eau sale
- ㉕ Touche de changement de brosse (tête de nettoyage R)
- ㉖ Réservoir de déchets volumineux (tête de nettoyage R)
- ㉗ Réservoir d'eau propre
- ㉘ Plaque signalétique
- ㉙ Levier de serrage du suceur
- ㉚ Suceur
- ㉛ Levier d'abaissement de la barre d'aspiration
- ㉜ Pédale pour lever/abaisser la tête de nettoyage
- ㉝ Compartiment de rangement
- ㉞ Tuyau d'aspiration
- ㉟ Fermeture du réservoir d'eau propre avec filtre
- ㊱ Porte-câble pour cordon d'alimentation
- ㊲ Flexible de vidange d'eau sale avec dispositif de dosage
- ㊳ Guidon
- ㊴ Levier de conduite
- ㊵ Rouleau-brosse (tête de nettoyage R)
- ㊶ Pédale de changement de brosse (tête de nettoyage D)

- ④② Disque brosse (tête de nettoyage D)
- ④③ Tête de nettoyage D 51
- ④④ Bouton de réglage de l'inclinaison des brosses (tête de nettoyage D 51)
- ④⑤ Port USB
- ④⑥ Rangement pour suceur
- ④⑦ Tête de nettoyage D 60

* en option, ** Non inclus dans l'étendue de livraison

Code couleur

Les composants de l'appareil destinés à être utilisés ou entretenus par l'utilisateur sont marqués en jaune.

Pupitre de commande

Illustration B

- ① Programmeur
- ② Levier de conduite
- ③ * Touche de dosage de l'eau
- ④ Écran
- ⑤ Compartiments de rangement pour smartphone
- ⑥ Support pour smartphone
- ⑦ Touche de vitesse
- ⑧ * Touche de dosage de détergent
- ⑨ Touche « + »
- ⑩ Touche « - »
- ⑪ Clé intelligente
Blanc - Opérateur
Rouge - Technicien SAV

* Option

Programmeur

Illustration C

- ① 0
L'appareil est hors tension.
- ② MODE ECO
Nettoyer le sol à l'eau et aspirer l'eau sale en utilisant moins de ressources (vitesse de rotation des brosses, puissance d'aspiration, dosage du détergent et de l'eau réduits).
- ③ MODE NORMAL
Nettoyer le sol à l'eau et aspirer l'eau sale.
- ④ MODE INTENSIF
Nettoyer le sol à l'eau (en augmentant le dosage du détergent et de l'eau) et aspirer l'eau sale.







Support de suceur

Lors du passage dans des endroits étroits ou pour le stockage, le suceur peut être démonté et accroché au bord de l'appareil.

Illustration D

- ① Rangement pour le suceur (bord de l'appareil)
- ② Suceur

Symboles sur l'appareil

-  Cordon d'alimentation pour le chargeur
-  Point d'arrimage
-  * Support du balai laveur
-  * Remplissage en eau du robinet
-  Niveau de remplissage du réservoir d'eau propre 25 %
-  Niveau de remplissage du réservoir d'eau propre 50 %
-  Niveau de remplissage du réservoir d'eau propre 100 %



Pédale de changement de brosse (BD)
Touche de changement de brosse (BR)



Réglage de l'inclinaison des brosses (tête de nettoyage D 51 uniquement)



Vidange de l'eau sale
Vidange de l'eau du robinet



Retirer le réservoir de déchets volumineux



Lever/baisser la tête de nettoyage



Avancer



Reculer

Clé intelligente

La clé intelligente permet d'allumer l'appareil et d'activer certaines fonctions de l'appareil.

- **Jaune : Opérateur**
L'appareil peut être utilisé. Tous les réglages des programmes de nettoyage validés pour cette clé via l'application smartphone peuvent être modifiés.
- **Gris : Travaux préliminaires**
L'appareil peut être utilisé. Tous les réglages des programmes de nettoyage disponibles pour l'appareil peuvent être modifiés.

Montage

Décharger l'appareil

1. Dévisser les vis des sécurités de transport.

Illustration E Illustration F

- ① Sécurité de transport
2. Retirer les sécurités de transport.
3. Pousser l'appareil en marche avant de la palette.

Monter la barre d'aspiration

1. Faire pivoter les deux leviers de serrage vers le haut.

Illustration G

- ① Tuyau d'aspiration
- ② Suspension pour suceur
- ③ Barre d'aspiration
- ④ Levier de blocage
2. Accrocher la barre d'aspiration dans la suspension pour la barre d'aspiration.
3. Faire pivoter les deux leviers de serrage vers le bas.

Montage des brosses

1. Variante BD uniquement : Avant la mise en service, monter le disque brosse (voir chapitre *Travaux de maintenance*).

Remarque

- Pour la variante BR, les brosses sont montées.
2. Monter la brosse (voir chapitre *Travaux de maintenance*).

Batteries

Batteries recommandées

ATTENTION

Risque d'endommagement

Les batteries ne peuvent être remplacées que par des batteries de même technologie.
Les batteries au plomb ne doivent pas être remplacées par des batteries Li-ion.
Les batteries Li-ion ne doivent pas être remplacées par des batteries au plomb.

Batteries au plomb :

Description	Référence
Kit 76 Ah - sans entretien, 24 V	2.815-099.0
Kit 105 Ah - sans entretien, 24 V	2.815-100.0
Kit 115 Ah - sans entretien, 24 V	2.815-091.0
Kit 80 Ah - sans entretien, 24 V	2.815-090.0

L'appareil requiert 2 batteries.

Batteries Li-ion :

Description	Référence
80 Ah, 25,6 V	6.654-454.0

L'appareil requiert 1 batterie.

Dimensions maximales de la batterie

Longueur	350
Largeur	355
Hauteur	290

Insérer et raccorder les batteries

Remarque

Pour la version d'appareil avec batterie li-ion, la batterie est déjà installée et raccordée. Une batterie li-ion ne peut être installée ou remplacée que par le service après-vente.

⚠ DANGER

Risque d'incendie et d'explosion!

Ne placez aucun outil ni élément similaire sur la batterie. Risque de court-circuit et d'explosion.

Il est strictement interdit de fumer et d'utiliser des flammes nues.

Les pièces où sont chargées les batteries doivent être correctement ventilées en raison du gaz hautement explosif qui est émis pendant la charge.

⚠ PRÉCAUTION

Démontage et montage des batteries

Manque de stabilité de la machine

Attention à la bonne stabilité de la machine lors du démontage et du montage des batteries.

ATTENTION

Inversion de polarité

Destruction de l'électronique de commande

Respectez la polarité lorsque vous raccordez la batterie.

ATTENTION

Décharge totale

Risque d'endommagement

Chargez les batteries avant la mise en service de l'appareil.

1. Pousser l'appareil d'environ 2 m vers l'avant pour que les roues directionnelles soient orientées vers l'arrière.
2. Tenir le bac d'eau sale par la poignée encastrée et le faire pivoter latéralement vers le haut.
3. Insérer la batterie dans le compartiment.
4. Raccorder la batterie :
 - a mettre en place les entretoises.

Illustration H

- ① Entretoise 340x40x10 (9.763-222.0)
- ② Câble de liaison
- ③ Batterie
- ④ 80 Ah : Entretoise 295x94x10 (5.642-034.0)
115 Ah : Entretoise 295x94x23 (5.642-033.0)
- ⑤ Câble de raccordement à la batterie (-)
- ⑥ Câble de raccordement à la batterie (+)
 - b Relier les deux batteries avec le câble de liaison.
 - c Brancher les câbles de liaison sur les pôles encore libres de la batterie (+) et (-).
5. Faire pivoter le bac d'eau sale vers le bas.

Activer la batterie li-ion

Les batteries li-ion sont livrées en mode transport et doivent être activées avant la mise en service de l'appareil.

1. Recharger la batterie (voir « Mise en service/ Charge de la batterie »), ce qui met fin au mode transport.

Démontage de la batterie

⚠ PRÉCAUTION

Démontage et montage des batteries

Manque de stabilité de la machine

Attention à la bonne stabilité de la machine lors du démontage et du montage des batteries.

⚠ AVERTISSEMENT

Basculement de l'appareil

Risque de blessure, risque d'endommagement

Ne retirez les batteries que si une tête de nettoyage est fixée à l'appareil.

1. Régler le programmeur sur « 0 ».
2. Retirer la clé intelligente.
3. Vider le bac d'eau sale.
4. Pousser l'appareil d'environ 2 m vers l'avant pour que les roues directionnelles soient orientées vers l'arrière.
5. Tenir le bac d'eau sale par la poignée encastrée et le faire pivoter latéralement vers le haut.
6. Débrancher le câble du pôle moins de la batterie.
7. Débrancher les autres câbles des batteries.

8. Pour les batteries li-ion, débrancher en plus les deux fiches rondes sur la batterie.
9. Retirer les entretoises.
10. Sortir les batteries.
11. Éliminer les batteries usagées conformément aux directives en vigueur.

Mise en service

Chargement de la batterie

⚠ DANGER

Utilisation non conforme du chargeur

Choc électrique

Respectez la tension du secteur et le fusible sur la plaque signalétique de l'appareil.

N'utiliser le chargeur que dans les pièces sèches et sur-fissimant aérées.

Le chargeur intégré est réglé électroniquement et convient à toutes les batteries recommandées, il termine le cycle de charge de manière autonome. La batterie intégrée est affichée à l'écran lors de la charge.

La durée de charge est d'env. 10-15 heures.

Ne pas utiliser l'appareil pendant le processus de charge.

Remarque

L'appareil dispose d'un dispositif anti-décharge totale, c'est-à-dire que lorsque la valeur minimale autorisée de capacité est atteinte, le moteur de brosse et la turbine sont coupés.

1. Déplacer l'appareil directement jusqu'au chargeur en évitant les pentes.
2. Brancher la fiche secteur du câble de raccordement dans la prise de courant.
3. Charger jusqu'à ce que l'écran indique une charge complète.

Batteries sans maintenance (batteries à éléments humides)

⚠ DANGER

Risque de brûlure par acide !

Ne remplir la batterie d'eau que lorsqu'elle est déchargée.

Utiliser des lunettes de protection lors de la manipulation de l'acide de batterie et rincer immédiatement à l'eau les éventuelles projections d'acide sur la peau ou les vêtements.

ATTENTION

Risque d'endommager les batteries !

L'utilisation d'eau avec des additifs entraîne la perte de la garantie de la batterie.

Pour remplir les batteries, utilisez uniquement de l'eau distillée ou de l'eau déminéralisée (EN 50272-T3).

Ne pas utiliser d'additifs étrangers ou d'agents améliorants.

1. Ajouter de l'eau distillée une heure avant la fin du processus de charge. Ce faisant, observer le niveau d'acide sur le repère de la batterie. Toutes les cellules doivent expulser du gaz à la fin du processus de charge.

Démarrage de l'appareil

1. Insérer la clé intelligente sur le pupitre de commande.
2. Régler le programmeur sur un programme de nettoyage.

L'écran affiche successivement :

- Logo Kärcher
- Durée jusqu'à la prochaine maintenance en heures
- État de la batterie et heures de fonctionnement
- Version logicielle
- Indication d'opération

Illustration I

- ① État de charge de la batterie
- ② Dosage d'eau réglé (uniquement pour les appareils avec vanne d'eau électrique)
- ③ Vitesse réglée
- ④ Dosage de détergent réglé (uniquement pour la version d'appareil DOSE)

L'appareil est prêt à fonctionner.

Coupler le smartphone

L'application « Machine Connect » sur un smartphone connecté à l'appareil permet d'exécuter des fonctions avancées de l'appareil :

- régler le type de tête de nettoyage
- régler la vitesse maximale de transport
- désactiver/activer le port USB
- régler la temporisation d'arrêt des brosses
- régler la temporisation d'arrêt de l'aspiration
- activer/désactiver le dosage de l'eau en fonction de la vitesse

- gérer les autorisations de la clé intelligente jaune
- restaurer les paramètres d'usine

Remarque

Les fonctions possibles dépendent de la version de l'appareil.

1. Scanner le code QR sur l'appareil avec le smartphone.

Illustration J

- ① Code QR
- ② Symbole Bluetooth®
2. Installer et lancer l'application « Machine Connect » sur le smartphone.
3. Insérer la clé intelligente sur le pupitre de commande.
4. Appuyer simultanément sur les touches « + » et « - » du pupitre de commande de l'appareil pendant 3 secondes.

Remarque

Pendant le processus d'appairage, l'icône Bluetooth® clignote sur le pupitre de commande.

5. Suivre les instructions de l'application sur le smartphone pour l'appairage.
6. Les fonctions de l'application sont expliquées sur le smartphone.

Remarque

Si le smartphone est couplé avec l'appareil, l'icône Bluetooth reste allumée en permanence.

Remarque

Le téléphone portable peut être connecté au port USB de l'appareil pour recharger sa batterie.

Demandes d'entretien

Après une certaine durée de fonctionnement, l'écran invite à effectuer différentes opérations de maintenance :

Invitation	Intervalle (heures)
NETTOYAGE ASPIRATION DU FILTRE	10
NETTOYAGE SUCEUR	20
NETTOYAGE FILTRE D'EAU	50
CONTRÔLE USURE DES BROSSES	100
CONTRÔLE PLAQUE D'ASPIRATION	100

1. Effectuer l'opération de maintenance affichée.
2. Appuyer sur n'importe quelle touche du pupitre de commande pour confirmer. L'invitation est réinitialisée et s'affichera à nouveau une fois l'intervalle écoulé.

Fonctionnement

⚠ DANGER

Situation à risque pendant le fonctionnement

Risque de blessures

Relâcher le levier de conduite en cas de danger.

Perte de stabilité

Risque de blessures

Actionner la pédale de levage/abaissement de la tête de nettoyage avec un seul pied. Rester fermement et sûrement appuyé au sol avec l'autre pied.

Remplissage en fluides de fonctionnement

Remplissage en eau propre

1. Ouvrir la fermeture du réservoir d'eau propre.
2. Remplir en eau propre (50 °C maximum) jusqu'au nord inférieur de la tubulure de remplissage. **Remarque** : Le flexible d'eau propre peut être coincé avec le porte-flexible pendant le remplissage.
3. Fermer la fermeture du réservoir d'eau propre.

Remplissage d'eau du robinet avec le flexible de remplissage

1. Tirer le flexible de remplissage hors de l'appareil.
2. Raccorder l'extrémité du flexible de remplissage à un robinet.
3. Retirer la fermeture du réservoir d'eau propre.
4. Ouvrir l'arrivée d'eau (température de l'eau maximale 50 °C).
5. Observer le niveau de remplissage du réservoir d'eau propre par l'orifice de remplissage.
6. Fermer l'arrivée d'eau lorsque le niveau atteint le bord inférieur de la tubulure de remplissage.
7. Poser la fermeture du réservoir d'eau propre.
8. Débrancher le flexible de remplissage du robinet.
9. Repousser le flexible de remplissage dans l'appareil.

Remplissage en eau propre avec le système de

remplissage

1. Raccorder le flexible d'eau à la tubulure de raccordement du système de remplissage (température maximale de l'eau 50 °C).
2. Ouvrir l'arrivée d'eau.
3. Surveiller l'appareil, le système de remplissage automatique interrompt l'arrivée d'eau lorsque le réservoir d'eau propre est plein.
4. Fermer l'arrivée d'eau.
5. Retirer le flexible d'eau.

Consignes pour les détergents

⚠ AVERTISSEMENT

Détergents non adaptés

Risque pour la santé, endommagement de l'appareil. Utilisez uniquement les détergents recommandés. En cas d'utilisation d'autres détergents, l'exploitant est responsable du risque élevé envers la sécurité de fonctionnement et le risque d'accident.

Utilisez uniquement des détergents sans solvant, sans acide chlorhydrique ni acide fluorhydrique.

Respectez les consignes de sécurité sur les détergents.

Remarque

N'utilisez pas de détergents fortement moussants.

Détergents recommandés

Utilisation	Détergents
Nettoyage d'entretien de tous les sols résistant à l'eau	CA 50 C RM 756
Nettoyage d'entretien avec des composants d'entretien	RM 746 RM 780
Nettoyage d'entretien et nettoyage de fond de sols industriels	RM 69
Nettoyage d'entretien des revêtements brillants	RM 755
Nettoyage d'entretien et nettoyage de fond de carreaux de faïence	RM 753
Nettoyage d'entretien et nettoyage à fond des revêtements résistants aux acides	RM 751
Nettoyage et désinfection	RM 732
Nettoyage de fond de tous les revêtements de sol résistants aux alcalis	RM 752
Nettoyage de fond et décapage des sols sensibles aux alcalis	RM 754

Ajout de détergent avec dispositif de dosage

Variante DOSE uniquement :

Le détergent est ajouté à l'eau propre par un dispositif de dosage avant d'arriver à la tête de nettoyage.

1. Remplir le détergent dans le bidon de détergent.

Remarque

Un maximum de 3% de détergent peut être ajouté avec le dispositif de dosage. Si le dosage est plus élevé, le détergent doit être ajouté dans le réservoir d'eau propre.

ATTENTION

Risque de colmatage

Lors de l'ajout du détergent dans le réservoir d'eau propre, le détergent peut sécher et perturber le fonctionnement du dispositif de dosage.

Après avoir ajouté le détergent dans le réservoir d'eau propre, rincer l'appareil à l'eau claire : Sélectionner un programme de nettoyage avec application d'eau, régler la quantité d'eau sur la valeur la plus élevée, régler le dosage de détergent sur 0.

Ajout de détergent sans dispositif de dosage

1. Verser le détergent dans le réservoir d'eau propre.

Remarque

Le capuchon de fermeture de l'orifice de remplissage est gradué à l'intérieur et peut être utilisé pour mesurer la quantité de détergent.

Réglage du dosage du détergent

Pour la version d'appareil DOSE, le détergent est ajouté à l'eau du robinet sur le circuit vers la tête de nettoyage. Le dosage du détergent peut être réglé séparément pour chaque programme de nettoyage.

1. Insérer la clé intelligente sur le pupitre de commande.
2. Sélectionner le programme de nettoyage à régler à l'aide du sélecteur de programme.
3. Appuyer sur la touche Dosage du détergent.
4. Régler le dosage de détergent souhaité à l'aide des touches « + » et « - ».
5. Pour valider le réglage, attendre 3 secondes ou appuyer sur une autre touche.

Régler la quantité d'eau

1. Régler la quantité d'eau en fonction de l'encrassement du revêtement de sol.

Remarque

Réaliser les premiers essais de nettoyage avec une faible quantité d'eau. Augmenter petit à petit la quantité d'eau jusqu'à l'obtention du résultat de nettoyage souhaité.

Remarque

Lorsque le réservoir d'eau propre est vide, la tête de nettoyage continue à fonctionner sans apport en liquide.

Vanne d'eau manuelle

Un appareil avec une vanne d'eau manuelle est équipé d'un bouton de réglage pour le dosage de l'eau à droite du pupitre de commande.

1. Tourner le bouton de réglage du dosage de l'eau sur la valeur souhaitée.

Remarque

L'irrigation des brosses n'est active que lorsque la tête de nettoyage est abaissée et que le levier de conduite est actionné.

Vanne d'eau électrique

Un appareil équipé d'une vanne d'eau électrique est muni d'une touche de dosage de l'eau sur le pupitre de commande.

Le dosage de l'eau peut être réglé séparément pour chaque programme de nettoyage.

1. Insérer la clé intelligente sur le pupitre de commande.
2. Sélectionner le programme de nettoyage à régler à l'aide du sélecteur de programme.
3. Appuyer sur la touche Dosage de l'eau.
4. Régler le dosage de l'eau souhaité à l'aide des touches « + » et « - ».
5. Pour valider le réglage, attendre 3 secondes ou appuyer sur une autre touche.

Remarque

L'irrigation des brosses n'est active que lorsque la tête de nettoyage est abaissée et que le levier de conduite est actionné.

Réglage de l'inclinaison du suceur

réglage de l'inclinaison de manière à ce que les lèvres d'aspiration de la barre d'aspiration soient appuyées régulièrement sur le sol, sur toute leur longueur.

1. Arrêter l'appareil sur une surface sans pente.
2. Faire basculer le levier d'abaissement du suceur vers le bas.
3. Conduire l'appareil légèrement vers l'avant.
4. Lire le niveau à bulle.

Illustration K

- ① Vis
- ② Écrou
- ③ Niveau à bulle

5. Desserrer l'écrou M 12 en maintenant la vis à six pans creux à l'aide d'une clé six pans.
6. Régler la vis de sorte que l'affichage du niveau à bulle se trouve entre les deux traits.
7. Serrer l'écrou M 12 en maintenant la vis à six pans creux à l'aide d'une clé six pans.
8. Pour contrôler le nouveau réglage, faire avancer brièvement l'appareil avec le suceur abaissé en mode aspiration et observer le niveau à bulle. Répéter éventuellement le processus de réglage.

Réglage de la hauteur

Le réglage de la hauteur adapte le pli des lèvres d'aspiration lors du contact avec le sol.

Remarque

Réglage de base : 3 rondelles plates au-dessus, 3 rondelles plates au-dessous du suceur.

Sol irrégulier : 5 rondelles plates au-dessus, 1 rondelle plate au-dessous du suceur.

Sol très lisse : 1 rondelle plate au-dessus, 5 rondelles plates au-dessous du suceur.

1. Dévisser les écrous.

Illustration L

- ① Ecrou
 - ② Rondelle
 - ③ Rouleau d'écartement avec support
2. Placer le nombre souhaité de rondelles plates entre le suceur et le rouleau d'écartement.
 3. Placer les autres rondelles au-dessus du rouleau d'écartement.
 4. Visser et serrer l'écrou.
 5. Répéter la procédure sur le deuxième rouleau d'écartement.

Remarque

Régler les deux rouleaux d'écartement à la même hauteur.

Réglage de la traction latérale de la brosse

(uniquement pour la tête de nettoyage D 51)

Si l'appareil tire d'un côté pendant le nettoyage, il est possible d'y remédier en réglant l'inclinaison des brosses.

Remarque

Après avoir changé la brosse/le pad, il peut être nécessaire de régler à nouveau la traction latérale.

1. Régler le bouton rotatif d'inclinaison de la brosse jusqu'à ce que l'appareil se déplace en ligne droite.

Illustration M

- ① Bouton rotatif d'inclinaison des brosses

Conduite

Remarque

L'appareil est conçu de manière à ce que la tête de nettoyage dépasse à droite. Cela permet de travailler de manière claire et au plus près des bords.

1. Insérer la clé intelligente.
2. Pivoter le levier d'abaissement du suceur vers le haut.
3. Déplacer la pédale de levage/abaissement de la tête de nettoyage vers le bas et la bloquer sur la droite.
4. Régler le programmeur sur un programme au choix.
5. Conduire l'appareil.
 - a. Pousser le levier de conduite vers l'avant. L'appareil part vers l'avant.
 - b. Pousser le levier de conduite vers l'arrière. L'appareil part en marche arrière.

Remarque

L'appareil ne bouge que lorsque le levier de conduite est déplacé de 5°.

6. Relâcher le levier de conduite. L'appareil s'arrête.

Nettoyer

ATTENTION

Risque d'endommagement

Si l'appareil est utilisé sur place pendant une longue période, le revêtement de sol peut être endommagé. Ne pas utiliser l'appareil sur place.

1. Insérer la clé intelligente.
2. Régler le programmeur sur le programme de nettoyage souhaité.
3. Faire basculer le levier d'abaissement du suceur vers le bas.
4. Appuyer sur la pédale de levage/abaissement de la tête de nettoyage vers le bas, la déplacer vers la gauche et la laisser remonter.
5. Pousser le levier de conduite vers l'avant et parcourir la surface à nettoyer.

Remarque

Dès que le bac d'eau sale est plein, le flotteur ferme l'ouverture d'aspiration et la vitesse de rotation de la turbine augmente. Dans ce cas, couper l'aspiration et se déplacer pour vider le bac d'eau sale.

Terminer l'utilisation

Fin du nettoyage

1. Tourner le bouton de réglage de la quantité d'eau sur « OFF » (sauf pour la version DOSE).
2. Relâcher le levier de conduite.
3. Pousser la pédale de montée/descente de la tête de nettoyage vers le bas et l'enclencher à droite.
4. Réaliser encore un petit déplacement. L'eau résiduelle est aspirée.
5. Pivoter le levier d'abaissement du suceur vers le haut.

Vidange de l'eau sale

AVERTISSEMENT

Pollution !

Pollution de l'environnement par l'élimination inappropriée dans les eaux usées. Respectez les prescriptions locales de traitement des eaux usées.

1. Sortir le flexible de vidange du support et l'abaisser au-dessus d'un bac de collecte adapté.
- ### Illustration N
2. Presser ou plier le dispositif de dosage.
 3. Ouvrir le couvercle du dispositif de dosage.
 4. Vidanger l'eau sale. Réguler la quantité d'eau en pressant ou en pliant.
 5. Rincer le bac d'eau sale à l'eau claire.

Système de rinçage du bac d'eau sale

1. Sortir le flexible de vidange de l'eau sale et l'abaisser au-dessus d'un bac de collecte adapté.

2. Ouvrir le couvercle du dispositif de dosage sur le flexible de vidange.
3. Ouvrir le couvercle du bac d'eau sale.
4. Tirer la fermeture flexible du système de rinçage.
5. Raccorder le flexible d'eau avec le système de rinçage.

Illustration O

- ① Fermeture
 - ② Clapet pour l'aération du réservoir
 - ③ Raccordement d'alimentation en eau système de rinçage
6. Fermer le couvercle du bac d'eau sale.
 7. Ouvrir l'arrivée d'eau et rincer le bac d'eau sale pendant environ 30 secondes. Si nécessaire, répéter le processus de rinçage 2 à 3 fois.
 8. Fermer l'arrivée d'eau et débrancher le flexible de l'appareil.
 9. Replacer la fermeture flexible sur l'arrivée d'eau du système de rinçage.
 10. Fermer le couvercle du bac d'eau sale. Ce faisant, enfoncer le clapet d'aération du bac de manière à laisser une fente ouverte pour permettre au bac d'eau sale de sécher.
 11. Pousser le flexible de vidange d'eau sale dans le support et tirer sur le couvercle du doseur.

Vider l'eau du robinet au niveau de la fermeture

1. Ouvrir la fermeture du réservoir d'eau propre.
2. Purger l'eau du robinet.
3. Nettoyer le filtre.
4. Poser la fermeture du réservoir d'eau propre.

Vider l'eau du robinet par l'indicateur de niveau

1. Retirer le flexible de l'indicateur de niveau de son support et le faire pivoter vers le bas.
2. Remettre le flexible en place.

Vidage du réservoir de déchets volumineux

(uniquement pour la tête de nettoyage R)

1. Soulever et retirer le réservoir de déchets volumineux.

Illustration P

- ① Collecteur de déchets volumineux
2. Vider le réservoir de déchets volumineux et le nettoyer si nécessaire.
 3. Remettre en place le réservoir de déchets volumineux.

Entreposer l'appareil

1. Tourner le programmeur en position « 0 ».
2. Retirer la clé intelligente.
3. Relever/baisser à la main le levier de la tête de nettoyage et l'enclencher à droite.
4. Pivoter le levier d'abaissement du suceur vers le haut.
5. Sécuriser l'appareil contre le roulement.
6. Fermer le couvercle du bac d'eau sale. Enfoncer le clapet de ventilation du bac de manière à ce qu'il s'enclenche dans la rainure du réservoir d'eau du robinet et que le bac d'eau sale puisse sécher.
7. Charger la batterie le cas échéant.

Transport

⚠ DANGER

Conduite en pente

Risque de blessures

Utilisez l'appareil pour le chargement et le déchargement uniquement sur des pentes jusqu'à la valeur maximale (voir le chapitre « Caractéristiques techniques »). Conduire lentement.

⚠ PRÉCAUTION

Non-observation du poids

Risque de blessure et d'endommagement

Observer le poids de l'appareil pendant le transport.

Charger l'appareil uniquement que si les réservoirs de déchets et d'eau du robinet sont vides. Charger l'appareil uniquement avec l'aide d'une autre personne ou en utilisant la commande de traction.

1. Pousser la pédale de levage/abaissement de la tête de nettoyage vers le bas et l'enclencher à droite.
2. Retirer les brosses pour éviter de les endommager.
3. Démontez le suceur de l'appareil.
4. En cas de transport de l'appareil dans des véhicules, le bloquer à l'aide des œillets d'arrimage selon les normes correspondantes en vigueur pour éviter tout glissement et basculement.

Illustration Q

Stockage

⚠ PRÉCAUTION

Risque de blessure et d'endommagement !

L'appareil peut basculer sur des surfaces inclinées.

Tenir compte du poids de l'appareil pour le stockage.

ATTENTION

Gel

Destruction de l'appareil par le gel d'eau

Videz complètement l'appareil de toute son eau.

Rangé l'appareil à un endroit hors gel.

- Stocker cet appareil uniquement à l'intérieur.
- Charger complètement les batteries avant de les stocker longtemps.
- Charger complètement les batteries au moins une fois par mois pendant le stockage.

Entretien et maintenance

⚠ DANGER

Démarrage intempestif de l'appareil

Risque de blessures

Tourner le programmeur en position « 0 ».

Débranchez la clé intelligente avant de réaliser un quelconque travail sur l'appareil.

Débranchez la fiche secteur du chargeur.

- Vidanger et éliminer l'eau sale et l'eau propre.

Inspection de sécurité/contrat de maintenance

Vous pouvez convenir d'une inspection de maintenance régulière ou conclure un contrat de maintenance avec votre distributeur. Demandez conseil.

Intervalles de maintenance

Après chaque fonctionnement

ATTENTION

Nettoyage non conforme

Risque d'endommagement.

Ne projetez pas d'eau sur l'appareil.

Ne pas utiliser de détergent agressif.

- Vidanger l'eau sale.
- Nettoyer le bac d'eau sale avec le système de rinçage du bac d'eau sale.
- Retirer le filtre à impuretés grossières du bac d'eau sale et le nettoyer.
- Vérifier le tamis de protection de la turbine, le retirer si nécessaire et le nettoyer.
- Nettoyer l'extérieur de l'appareil à l'aide d'un chiffon humide imbibé d'une solution basique de nettoyage.
- Tête de nettoyage R uniquement : retirer et vider le réservoir de déchets volumineux.
- Tête de nettoyage R uniquement : Nettoyer la règle de distribution d'eau.
- Nettoyer les lèvres d'aspiration, en vérifier l'usure et les remplacer si nécessaire.
- Nettoyer les joints racleurs sur la tête de nettoyage, en vérifier l'usure et les remplacer si nécessaire.
- Nettoyer les brosses, en vérifier l'usure et les remplacer si nécessaire.
- Fermer le couvercle du bac d'eau sale. Ce faisant, enfoncer le clapet d'aération du bac de manière à laisser une fente ouverte pour permettre au bac d'eau sale de sécher.
- Charger la batterie.
- **Batterie au plomb :**
 - Si le niveau de charge est inférieur à 50%, charger complètement et sans interruption la batterie.
 - Si le niveau de charge est supérieur à 50%, charger la batterie uniquement si la prochaine utilisation requiert la durée de fonctionnement complète.
- **Batterie li-ion :**
 - Recharger si nécessaire.

Tous les mois

- Vider et rincer le réservoir d'eau propre.

- Nettoyer le filtre d'eau propre.
- Nettoyer le flotteur.
- En cas d'immobilisation provisoire de l'appareil avec une batterie au plomb : procéder à la charge d'égalisation de la batterie.
- Vérifier l'oxydation des pôles de la batterie, les brosser si besoin. Vérifier la bonne fixation des câbles de liaison.
- Nettoyer les joints entre le bac d'eau sale et le couvercle et en vérifier l'étanchéité, les remplacer si besoin.
- Tête de nettoyage R uniquement : nettoyer le tunnel de la brosse.
- Tête de nettoyage R uniquement : Retirer la bague de distribution d'eau sur la tête de nettoyage et nettoyer le canal d'eau.
- Sur les batteries au plomb sans maintenance, vérifier l'étanchéité à l'acide des cellules.
- Après des arrêts prolongés, ranger l'appareil avec les batteries complètement chargées. Charger la batterie complètement au moins une fois par mois.

Tous les ans

- Faire réaliser l'inspection prescrite par le service après-vente.

Travaux de maintenance

Nettoyer le filtre à impuretés grossières

1. Ouvrir le couvercle du bac d'eau sale.

Illustration R

- ① Filtre à impuretés grossières
2. Sortir le filtre à impuretés grossières vers le haut.
3. Rincer le filtre à impuretés grossières sous l'eau courante.
4. Insérer le filtre à impuretés grossières dans le bac d'eau sale.

Nettoyage du filtre d'eau propre

1. Purger l'eau du robinet.
2. Dévisser la fermeture du réservoir d'eau propre.

Illustration S

- ① Filtre d'eau propre
- ② Fermeture du réservoir d'eau propre
3. Sortir le filtre d'eau propre et le rincer à l'eau claire.
4. Insérer le filtre d'eau propre.
5. Poser la fermeture du réservoir d'eau propre.

Retournement ou remplacement des lèvres d'aspiration

Lorsque les lèvres d'aspiration sont usées, elles doivent être retournées ou remplacées.

Les lèvres d'aspiration peuvent être tournées 3 fois jusqu'à ce que les 4 bords soient usés.

1. Retirer le suceur.
2. Dévisser les poignées étoiles.

Illustration T

- ① Poignée-étoile
- ② Bande de serrage
- ③ Partie intérieure du suceur
- ④ Fermeture de tension

3. Retirer la partie intérieure du suceur.
4. Ouvrir la fermeture de tension.
5. Retirer la bande de serrage.
6. Détacher les lèvres d'aspiration de la partie intérieure.

Illustration U

- ① Joint racleur
- ② Lèvre-support
- ③ Partie intérieure du suceur

- ④ Bande de serrage

7. Enfoncer les lèvres d'aspiration tournées ou nouvelles sur les picots de la partie intérieure du suceur.
8. Poser la bande de serrage.
9. Pousser la partie intérieure du suceur dans la partie supérieure.
10. Visser et serrer les poignées étoiles.

Remplacement du disque brosse

Remarque

Remplacer les disques brosses lorsque la longueur des poils a atteint 10 mm.

1. Relever/baisser à la main le levier de la tête de nettoyage et l'enclencher à droite.
2. Pousser la pédale de changement de brosse vers le bas.
3. Retirer le disque brosse sur le côté, sous la tête de nettoyage.
4. Maintenir le nouveau disque brosse sous la tête de nettoyage, l'appuyer vers le haut et l'enclencher.

Remplacement des brosses-rouleaux

Remarque

Remplacez les brosses-rouleaux lorsque la longueur des poils a atteint 10 mm.

1. Relever/baisser à la main le levier de la tête de nettoyage et l'enclencher à droite.
2. Appuyer sur la touche Changement de brosse.

Illustration V

- ① Touche de Changement de brosse
- ② Couvercle de palier
- ③ Brosse-rouleau
3. Faire pivoter le couvercle de palier vers la droite.
4. Retirer les brosses-rouleaux.
5. Positionner la nouvelle brosse-rouleau avant dans le palier.
6. Positionner la nouvelle brosse-rouleau arrière dans le palier.
7. Faire pivoter le couvercle de palier vers l'arrière et l'enclencher.

Nettoyage de la règle de distribution d'eau

1. Pousser le levier de verrouillage vers la gauche tout en éloignant la règle de distribution d'eau de la tête de nettoyage.

Illustration W

- ① Barrette de distribution d'eau
- ② Levier de verrouillage
2. Retirer la règle de distribution d'eau de la tête de nettoyage.
3. Nettoyer la règle de distribution d'eau.
4. Insérer le côté gauche de la règle dans la tête de nettoyage.
5. Faire pivoter la règle de distribution d'eau vers la tête de nettoyage et l'enclencher sur le côté droit.

Aide en cas de défauts

⚠ DANGER

Démarrage intempestif de l'appareil

Risque de blessures

Positionnez le programmeur sur « 0 » avant toute intervention sur l'appareil.

Débranchez la clé intelligente avant de réaliser un quelconque travail sur l'appareil.

Débranchez la fiche secteur du chargeur.

- Vidanger et éliminer l'eau sale et l'eau propre.
- En cas de défauts ne pouvant pas être résolus à l'aide de ce tableau, contacter le service après-vente.

Défauts sans affichage à l'écran

Défaut	Solution
Impossible de démarrer l'appareil	<ol style="list-style-type: none"> 1. Insérer la clé intelligente. 2. Régler le programmeur sur le programme souhaité. 3. Actionner le levier de conduite. 4. Vérifier les batteries, les charges si besoin. 5. Vérifier que les pôles de la batterie sont raccordés.
La quantité d'eau est insuffisante	<ol style="list-style-type: none"> 1. Vérifier le niveau de remplissage du réservoir d'eau propre, remplir le réservoir si besoin. 2. Augmenter la quantité d'eau. <ol style="list-style-type: none"> a Version DOSE : Régler la quantité d'eau à l'aide de la touche bouton Quantité d'eau sur le pupitre de commande. b Autres versions : Régler la quantité d'eau sur la molette de réglage de quantité d'eau. 3. Nettoyer le filtre d'eau propre. 4. Tête de nettoyage R : Nettoyer la règle de distribution d'eau. 5. Vérifier les éventuels colmatages des flexibles, les nettoyer si besoin.

Défaut	Solution
La puissance d'aspiration est trop faible	<ol style="list-style-type: none"> Positionner le programmeur sur le MODE NORMAL ou INTENSIF. Régler la puissance d'aspiration sur HIGH dans l'application. Arrêter l'appareil et vidanger l'eau sale. Vérifier que le couvercle du flexible de vidange de l'eau sale est fermé. Nettoyer les joints entre le bac d'eau sale et le couvercle et en vérifier l'étanchéité, les remplacer si besoin. Vérifier l'encrassement du tamis de turbine, le nettoyer si besoin. Nettoyer les lèvres d'aspiration du suceur, les retourner ou remplacer si besoin. Vérifier les éventuels colmatages du tuyau d'aspiration, le nettoyer éventuellement. Vérifier l'étanchéité du flexible d'aspiration, le remplacer si besoin. Vérifier le réglage du suceur. Tenir le bac d'eau sale par la poignée encastrée et le faire pivoter latéralement vers le haut. <ol style="list-style-type: none"> Vérifier les joints sur la turbine d'aspiration. Vérifier le joint du canal d'aspiration. <p>Illustration X</p> <ol style="list-style-type: none"> Joint canal d'aspiration Joint de la turbine d'aspiration
Le résultat de nettoyage est insuffisant	<ol style="list-style-type: none"> Réduire la vitesse. Choisir un programme de nettoyage plus intensif. Vérifier l'usure de la brosse et la remplacer éventuellement. Vérifier l'encrassement de la brosse, la nettoyer si besoin. Vérifier l'aptitude du type de brosse et du détergent. Vérifier l'alimentation en eau. Augmenter la quantité d'eau. Appliquer la méthode en deux étapes : Au premier passage, nettoyage sans aspiration, au deuxième passage, nettoyage avec aspiration.
La turbine d'aspiration fonctionne à vitesse augmentée	<ol style="list-style-type: none"> Vidanger l'eau sale. Nettoyer le flotteur. Vérifier le filtre anti-peluches, le nettoyer si besoin. Vérifier les éventuels colmatages du tuyau d'aspiration, le nettoyer éventuellement. Vérifier les éventuels colmatages de la barre d'aspiration, éliminer les colmatages si besoin
Les brosses ne tournent pas	<ol style="list-style-type: none"> Vérifier qu'aucun corps étranger ne bloque les brosses, retirer éventuellement le corps étranger. Régler le programmeur sur le programme souhaité. Abaisser la tête de nettoyage
L'appareil vibre pendant le nettoyage	<ol style="list-style-type: none"> Vérifier si la ou les brosses sont correctement montées. Utiliser une brosse plus douce. Remplacer la brosse.
Version DOSE uniquement : Le dosage du détergent ne fonctionne pas	<ol style="list-style-type: none"> Vérifier le niveau de détergent dans le bidon de détergent. Augmenter le dosage du détergent. Vérifier la connexion du tuyau de détergent avec le bidon de détergent. Nettoyer le filtre dans le bidon de détergent. Vérifier que le clapet anti-retour du flexible menant à la tête de nettoyage n'est pas bouché. Vérifier l'étanchéité des flexibles. Vérifier le fonctionnement de la pompe à détergent.
Le flexible de vidange de l'eau sale est bouché	<ol style="list-style-type: none"> Ouvrir le couvercle du dispositif de dosage sur le flexible de vidange. Retirer le tuyau d'aspiration du suceur et le fermer à la main. Placer le programmeur sur un programme avec aspiration. Le bouchage est aspiré du flexible de vidange dans le bac d'eau sale.

Défauts avec affichage sur l'écran

Défaut	Cause	Solution
INSÉRER KIK	Aucune clé intelligente insérée.	<ul style="list-style-type: none"> Insérer une clé intelligente.
MAUVAIS KIK	La clé intelligente insérée n'autorise pas l'exécution de la fonction sélectionnée.	<ul style="list-style-type: none"> Utiliser une autre clé intelligente. Éventuellement, faire débloquer la clé intelligente utilisée (en fonction du cas).
AUCUNE PERMISSION	La clé intelligente insérée n'autorise pas l'exécution de la fonction sélectionnée.	<ul style="list-style-type: none"> Utiliser une autre clé intelligente. Éventuellement, faire débloquer la clé intelligente utilisée (en fonction du cas).
DEBLOQUER COMM. MAN. !	Lors de la mise en marche de l'appareil, un levier de conduite est actionné.	<ul style="list-style-type: none"> Relâcher les deux leviers de conduite.
BATTERIE BASSE	La batterie est presque vide. Les fonctions de nettoyage de l'appareil sont automatiquement désactivées.	<ul style="list-style-type: none"> Conduire l'appareil jusqu'à la station de charge et recharger la batterie.
BATTERIE VIDE	La batterie est vide. Les fonctions de nettoyage et la commande de traction sont désactivés.	<ul style="list-style-type: none"> Éteindre l'appareil, attendre quelques instants et le rallumer. Puis le conduire jusqu'à la station de recharge. Le cas échéant, le pousser vers la station de charge en mode coupé. Charger la batterie.
ERREUR DÉBIT D'EAU	La vanne d'eau électrique est défectueuse.	<ul style="list-style-type: none"> Contacter le service après-vente.
SRCHRG MOT. TRACT.	La consommation de courant du moteur de traction est trop élevée.	<ul style="list-style-type: none"> Vérifier l'absence de corps étrangers dans la commande de traction. Chercher un trajet avec une inclinaison plus faible. Couper l'appareil, attendre quelques instants, le remettre en route.
MOT. ENTRNMNT BLOQUÉ	Le moteur de traction est bloqué.	<ul style="list-style-type: none"> Vérifier l'absence de corps étrangers dans la commande de traction. Soulever chaque roue motrice individuellement et vérifier si elle peut tourner.

Indicateur d'état de la batterie li-ion

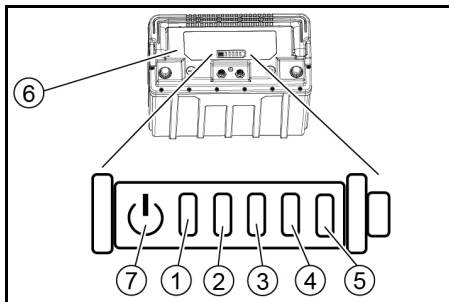

- ① DEL d'état
- ② Affichage DEL 1
- ③ Affichage DEL 2
- ④ Affichage DEL 3
- ⑤ Affichage DEL 4
- ⑥ Batterie
- ⑦ Touche

1. Appuyer sur le bouton pendant 5 secondes.
- **Aucune DEL ne s'allume** : Charger la batterie.

- **La DEL d'état est allumée en vert** : Les 5 DEL indiquent ensemble l'état de charge de la batterie.
- **La DEL d'état est allumée en rouge** : Les DEL d'affichage indiquent un défaut. Les défauts décrits dans le tableau ci-dessous peuvent être résolus par l'utilisateur. Pour toutes les indications de défauts non décrites, contacter le service après-vente KÄRCHER.

(1)	(2)	(3)	(4)	(5)	Cause	Solution
Rouge	-	-	-	-	La batterie est trop chaude.	Laisser refroidir la batterie.
Rouge	-	-	-	Verte	Le système de gestion de la batterie est trop chaud.	Laisser refroidir la batterie.
Rouge	-	-	Verte	-	La batterie est trop froide pour être rechargée.	Déplacer l'appareil dans un endroit plus chaud et attendre que la batterie se réchauffe.
Rouge	-	-	Verte	Verte	La consommation de courant lors de la recharge est trop élevée.	Débrancher la fiche secteur du chargeur. Attendre 10 secondes. Rebrancher la fiche secteur. Si le défaut s'affiche à nouveau, remplacer le chargeur.
					La consommation de courant de l'appareil est trop élevée.	Éteindre l'appareil. Si le défaut se reproduit après la mise en marche, chercher l'erreur dans l'appareil.
Rouge	-	Verte	-	Verte	Court-circuit.	Contrôler tous les contacts de batterie.
Rouge	-	Verte	Verte	-	Tension de cellule trop faible lors de la décharge.	Charger la batterie.
Rouge	-	Verte	Verte	Verte	Tension de cellule trop élevée lors de la recharge.	Décharger la batterie jusqu'à 20% de capacité restante. Charger ensuite la batterie.
Rouge	Verte	-	-	Verte	La tension de la batterie est trop faible.	Charger la batterie.
Rouge	Verte	-	Verte	-	Défaut lors du cycle de charge.	Débrancher la fiche secteur du chargeur. Attendre 10 secondes. Rebrancher la fiche secteur. Si le défaut s'affiche à nouveau, remplacer le chargeur.
Rouge	Verte	-	Verte	Verte		
Rouge	Verte	Verte	-	-	La batterie est trop froide pour fournir de la puissance.	Déplacer l'appareil dans un endroit plus chaud et attendre que la batterie se réchauffe.
Rouge	Verte	Verte	Verte	-	Défaut dans la fourniture de puissance.	Éteindre l'appareil. Si le défaut persiste, contacter le service après-vente.

Accessoires

Accessoire tête de nettoyage avec brosses-rouleaux

A : Unité d'emballage, B : nombre requis par l'appareil

Désignation	N° de pièce	Description	A	B
Brosse-rouleau, rouge (moyenne, standard)	4.035-184.0	Brosse-rouleau rouge standard pour le nettoyage d'entretien.	1	2
Brosse-rouleau, blanche (douce)	4.762-409.0	Brosse-rouleau blanche pour le nettoyage des revêtements de sol délicats.	1	2
Brosse-rouleau, orange (haute/profonde)	4.762-410.0	Brosse-rouleau orange à structure haute et profonde pour un nettoyage particulièrement efficace des revêtements de sol structurés.	1	2
Brosse-rouleau, verte (dure)	4.762-411.0	Brosse-rouleau verte abrasif pour le nettoyage à fond et l'élimination des salissures très adhérentes.	1	2
Brosse-rouleau, noire (très dure)	4.762-412.0	Brosse-rouleau noire, particulièrement abrasive, pour le nettoyage à fond des revêtements de sol peu sensibles aux salissures particulièrement adhérentes.	1	2
Rouleau en microfibre	4.114-010.0	Idéal pour les carreaux de faïence. Rouleau en microfibrilles pour une élimination fiable et en douceur du voile gris.	1	2
Axe pour rouleau pad	4.762-415.0	Axe pour rouleau pad en aluminium pour recevoir des rouleaux pads ou des rouleaux en microfibrilles.	1	2
Rouleau pad, jaune (doux)	6.369-732.0	Rouleau pad pour nettoyer et lustrer les revêtements de sol non structurés.	20	40
Rouleau pad, rouge (moyen)	6.369-734.0	Rouleau pad standard rouge pour le nettoyage d'entretien des revêtements de sol non structurés.	20	40
Rouleau pad, vert (dur)	6.369-733.0	Rouleau pad vert abrasif pour le nettoyage de fond ainsi que pour l'élimination des salissures très adhérentes sur les revêtements de sol non structurés.	20	40

Accessoire tête de nettoyage avec disques brosses

A : Unité d'emballage, B : nombre requis par l'appareil

Désignation	N° de pièce		Description	A	B	
	D 51	D 60			D 51	D 60
Disque brosse, nature (doux)	4.905-027.0	4.905-016.0	Disque brosse souple de couleur naturelle pour le nettoyage et le polissage des revêtements de sol structurés.	1	1	2
Disque brosse, blanc	4.905-028.0	4.905-015.0	Disque brosse blanc et souple pour un nettoyage en douceur des revêtements de sol délicats.	1	1	2
Disque brosse, rouge (moyen, standard)	4.905-026.0	4.905-014.0	Disque brosse standard rouge pour le nettoyage d'entretien régulier.	1	1	2
Disque brosse, noir (dur)	4.905-029.0	4.905-017.0	Disque brosse noir très abrasif pour le nettoyage de fond des revêtements de sol peu sensibles aux salissures particulièrement adhérentes.	1	1	2
Pad diamant fin, vert	6.371-240.0	6.371-233.0	Pad rond diamant fin vert pour le polissage des revêtements de sol pouvant être polis. Permet d'obtenir des surfaces très brillantes et peut en outre être utilisé pour la cristallisation.	5	1	2
Pad diamant grossier, blanc	6.371-260.0	6.371-246.0	Pad rond diamant blanc à gros grains pour les revêtements de sol durs. Élimine les petites rayures et crée une base propre et uniformément mate pour poursuivre le traitement avec un pad rond diamant jaune.	5	1	2
Pad diamant moyen, jaune	6.371-261.0	6.371-247.0	Pad rond diamant jaune pour la préparation et l'entretien des revêtements de sol durs. Pour une surface satinée qui peut être lustrée davantage avec le pad rond diamant vert.	5	1	2

Désignation	N° de pièce		Description	A	B	
	D 51	D 60			D 51	D 60
Porte-disque de pad	4.762-593.0	4.762-445.0	Nécessaire pour l'utilisation de pads en mélamine, mais également utilisable pour les pads normaux. Porte-disque de pad avec de nombreux crochets pour tenir les Pads. Maintien extra fort du pad sur le porte-disque du pad de la tête de nettoyage D 51.	1	1	2

Accessoire suceur

A : Unité d'emballage, B : nombre requis par l'appareil

Désignation	N° de pièce	Description	A	B
Jeu de lèvres d'aspiration, Linatex	4.400-011.0	Jeu de lèvres d'aspiration Linatex® résistantes à la déchirure pour les suceurs paraboliques de 850 mm de large.	Paire	1 paire
Jeu de lèvres d'aspiration, PU	4.400-005.0	Lèvre d'aspiration en polyuréthane résistante à l'usure et à l'huile.	Paire	1 paire

Caractéristiques techniques

		D 51	D 60	R 55
Généralités				
Vitesse de déplacement (max.)	km/h	6	6	6
Rendement surfacique théorique	m ² /h	3060	3600	3060
Rendement surfacique pratique	m ² /h	1380	1620	1490
Volume du bac d'eau sale	l	50	50	50
Volume du réservoir d'impuretés grossières	l	-	-	3,5
Volume du bac à détergent (option dose)	l	3	3	3
Dosage du détergent	%	0...3	0...3	0...3
Dosage de l'eau	l/min	0...2,5±0,2	0...2,6±0,2	0...2,6±0,2
Dimensions				
Longueur	mm	1375	1290	1284
Largeur sans suceur	mm	542	542	542
Hauteur	mm	1082	1082	1082
Largeur de travail	mm	510	600	550
Dimensions de l'emballage L x l x h	mm	1505x770x1271	1505x770x1271	1505x770x1271
Pneus				
Roue avant, largeur	mm	50	50	50
Roue avant, diamètre	mm	200	200	200
Roue arrière, largeur	mm	28	28	28
Roue arrière, diamètre	mm	100	100	100
Poids				
Poids total autorisé	kg	245	241	235
Poids à vide (poids de transport)	kg	195	191	185
Force d'appui au sol de la brosse, max.	N (kg)	290 (29)	250 (25)	155 (15,5)
Pression d'appui au sol de la brosse, max.	N/m ² (g/cm ²)	3,2 (32)	2,5 (25)	6,3 (63)
Caractéristiques de puissance de l'appareil				
Tension nominale	V	24	24	24
Tension nominale, lithium-ion	V	25,6	25,6	25,6
Capacité de la batterie	Ah (5 h)	76 / 80 / 105 / 115	76 / 80 / 105 / 115	76 / 80 / 105 / 115
Capacité de la batterie, lithium-ion	Ah (5 h)	80	80	80
Puissance moyenne absorbée	W	1300	1300	1350
Puissance du moteur de traction	W	130	130	130
Puissance de la turbine d'aspiration	W	250	250	250
Puissance de l'entraînement de la brosse	W	800	800	980
Type de protection		IPX3	IPX3	IPX3
Aspiration				
Puissance d'aspiration, débit d'air	l/s	21	21	21
Dépression (max.)	kPa (mbar)	9,5 (95)	9,5 (95)	9,5 (95)
Brosses de nettoyage				
Diamètre de la brosse	mm	510	600	96
Longueur de brosse	mm	-	-	550
Vitesse de rotation de la brosse	1/min	140	150	965
Chargeur interne				
Tension nominale	V	100...240	100...240	100...240
Fréquence	Hz	50-60	50-60	50-60
Puissance absorbée	A	max 5	max 5	max 5
Conditions ambiantes				
Plage de températures autorisée	°C	5...40	5...40	5...40
Température max. de l'eau	°C	50	50	50
Pression de l'eau du système de remplissage	MPa (bar)	1(10)	1(10)	1(10)
Pression de l'eau du système de rinçage du bac d'eau sale	MPa (bar)	1 (10)	1 (10)	1 (10)
Humidité de l'air relative	%	20...90	20...90	20...90
Inclinaison				
Inclinaison max. de la zone de travail	%	2	2	2

	D 51	D 60	R 55
Valeurs déterminées selon EN 60335-2-72			
Valeur de vibrations main-bras	m/s ²	0,2	0,2
Incertitude K	m/s ²	0,2	0,2
Niveau de pression acoustique L _{pA} fonctionnement normal	dB(A)	65	65
Incertitude K _{pA}	dB(A)	2	2
Niveau de puissance acoustique LWA + incertitude KWA fonctionnement normal	dB(A)	81	81

Sous réserve de modifications techniques.

Garantie

Les conditions de garantie publiées par notre société commerciale compétente s'appliquent dans chaque pays. Nous remédions gratuitement aux défauts possibles sur votre appareil dans la durée de garantie dans la mesure où la cause du défaut est un vice de matériau ou de fabrication. En cas de garantie, veuillez vous adresser à votre distributeur ou au point de service après-vente autorisé le plus proche avec la facture d'achat.

(Voir l'adresse au dos)

Déclaration de conformité UE

Nous déclarons par la présente que la machine désignée ci-après ainsi que la version que nous avons mise en circulation, est conforme, de par sa conception et son type, aux exigences fondamentales de sécurité et de santé en vigueur des normes UE. Toute modification de la machine sans notre accord annule cette déclaration.

Produit : Nettoyeur de sol
Type : 1.533-xxx

Normes UE en vigueur

2006/42/CE (+2009/127/CE)
2014/30/UE
2014/53/EU (TCU)

Normes harmonisées appliquées

EN 60335-1
EN 60335-2-29
EN 60335-2-72
EN 62311: 2008
EN 55012: 2007 + A1: 2009
EN 61000-6-3: 2007 + A1: 2011
EN IEC 61000-6-2: 2005

TCU

EN 301 511 V12.5.1
EN 300 440 V2.1.1
EN 300 328 V2.2.2
EN 300 330 V2.1.1

Normes nationales appliquées

Les signataires agissent sous ordre et avec le pouvoir de la direction.

H. Jenner

Chairman of the Board of Management

S. Reiser

Director Regulatory Affairs & Certification

Responsable de la documentation :

S. Reiser
Alfred Kärcher SE & Co. KG
Alfred-Kärcher-Str. 28 - 40
71364 Winnenden (Germany)
Tél. : +49 7195 14-0
Télécopie : +49 7195 14-2212
Winnenden, le 01/08/2021

Indice

Avvertenze generali	32
Funzione	32
Impiego conforme alla destinazione	32
Tutela dell'ambiente	32
Accessori e ricambi	32
Volume di fornitura	32
Avvertenze di sicurezza	32
Descrizione dell'apparecchio	33
Chiave intelligente	34
Montaggio	34
Messa in funzione	34
Accensione dell'apparecchio	34
Accoppiare lo smartphone	34
Richieste di manutenzione	35
Esercizio	35
Trasporto	36
Stoccaggio	36
Cura e manutenzione	36
Guida alla risoluzione dei guasti	37

Accessori	39
Dati tecnici	39
Garanzia	40
Dichiarazione di conformità UE	40

Avvertenze generali



Prima di utilizzare l'apparecchio per la prima volta, leggere le presenti istruzioni per l'uso originali e le allegate avvertenze di sicurezza. Agire secondo quanto indicato nelle istruzioni. conservare entrambi i libretti per un uso futuro o per un successivo proprietario.

Funzione

La lavasciugapavimenti è utilizzata per la pulizia a umido di pavimenti piani.

Regolando la quantità d'acqua, la quantità di detergente e la velocità di marcia, è possibile adattare facilmente l'apparecchio alle rispettive attività di pulizia.

L'apparecchio può essere adattato alla relativa attività di pulizia selezionando un programma di pulizia adeguato.

La larghezza di lavoro e la capacità dei serbatoi di acqua pulita e sporca (vedere il capitolo "Dati tecnici") consentono una pulizia efficace con una lunga durata. L'apparecchio è semovente.

Le batterie possono essere caricate utilizzando il caricatore incorporato. Il caricabatterie può essere utilizzato con una tensione di 100-240 V.

Nota

A seconda del tipo di pulizia da eseguire, l'apparecchio può essere equipaggiato con diversi accessori. Richiedete il nostro catalogo o visitate il nostro sito internet alla pagina www.kaercher.com.

Impiego conforme alla destinazione

Questo apparecchio è adatto all'utilizzo professionale e industriale, ad es. in hotel, scuole, ospedali, fabbriche, negozi, uffici e nel settore della locazione. Utilizzare questo apparecchio esclusivamente in conformità alle indicazioni fornite nel presente manuale d'uso.

- L'apparecchio deve essere utilizzato solo per la pulizia di pavimenti lisci resistenti all'umidità e alla lucidatura.
- L'apparecchio non è indicato per la pulizia di pavimenti gelati (ad es. in magazzini frigoriferi).
- L'apparecchio è progettato per la pulizia di pavimenti interni o aree coperte.
- L'apparecchio è adatto all'utilizzo nell'intervallo di temperatura 5-40 °C.
- L'apparecchio deve essere collocato in un luogo protetto dal gelo.
- L'apparecchio non è indicato per l'impiego in ambienti soggetti al rischio di esplosioni.
- Non aspirare con l'apparecchio gas infiammabili, acidi non diluiti o solventi. Questi comprendono la benzina, diluenti per vernici o l'olio da riscaldamento, che possono formare miscele esplosive in combinazione con l'aria di aspirazione. Non utilizzare nemmeno acetone, acidi non diluiti né solventi, perché danneggiano i materiali utilizzati sull'apparecchio.
- In combinazione con detergenti fortemente alcalini o acidi, le polveri di metallo reattive (ad es. alluminio, magnesio, zinco) generano gas esplosivi.
- L'apparecchio non è destinato alla pulizia di strade pubbliche.
- Tenere conto del carico superficiale ammissibile della pavimentazione (vedi capitolo Dati tecnici).
- Sull'apparecchio devono essere montati esclusivamente accessori e ricambi originali.
- In caso di impiego di caricabatterie o batterie devono essere utilizzati solo i componenti ammessi nelle istruzioni per l'uso. Le combinazioni diverse da quelle indicate devono essere autorizzate con assunzione di responsabilità da parte del fornitore del caricabatterie e/o della batteria.

Tutela dell'ambiente



I materiali d'imballaggio sono riciclabili. Smaltire gli imballaggi nel rispetto dell'ambiente.



Gli apparecchi elettrici ed elettronici contengono materiali riciclabili preziosi e spesso componenti come batterie, accumulatori oppure olio che, se usati o smaltiti scorrettamente, possono costituire un potenziale pericolo per la salute umana e per l'ambiente. Questi componenti sono tuttavia necessari per un corretto funzionamento dell'apparecchio. Gli apparecchi contrassegnati con questo simbolo non devono essere smaltiti con i rifiuti domestici.

Avvertenze sulle componenti contenute (REACH)
Informazioni aggiornate sulle componenti contenute sono disponibili all'indirizzo: www.kaercher.com/REACH

Accessori e ricambi

Utilizzando solamente accessori e ricambi originali, si garantisce un funzionamento sicuro e privo di disturbi dell'apparecchio.

Si possono trovare informazioni riguardo ad accessori e ricambi su www.kaercher.com.

Volume di fornitura

Disimballare la confezione e controllare che il contenuto sia completo. In caso di accessori mancanti o danni dovuti al trasporto si prega di contattare il rivenditore.

Avvertenze di sicurezza

Prima di utilizzare l'apparecchio per la prima volta leggere e rispettare sia il presente manuale d'uso sia l'allegato opuscolo Avvertenze di sicurezza per pulitori a spazzola n. 5.956-251.0 e seguirne le indicazioni.

⚠ AVVERTIMENTO

L'apparecchio può ribaltarsi

Pericolo di lesioni

Non utilizzare l'apparecchio su superfici inclinate.

⚠ AVVERTIMENTO

Pericolo di incidenti causato da un utilizzo errato

Le persone possono ferirsi.

Gli operatori devono essere adeguatamente istruiti sull'uso dell'apparecchio.

Prima di mettere in funzione l'apparecchio, assicurarsi che il cofano e tutti i coperchi siano chiusi.

Dispositivi di sicurezza

⚠ PRUDENZA

Dispositivi di sicurezza mancanti o modificati!

I dispositivi di sicurezza sono pensati per proteggere l'utilizzatore.

Non bypassare, rimuovere o rendere inefficaci i dispositivi di sicurezza.

Arresto di emergenza

Nota

Per uno spegnimento immediato, rimuovere la chiave intelligente (arresto di emergenza).

Leva di comando

Quando si rilascia la leva di comando, l'azionamento della trazione e della spazzola si spengono.

Simboli riportati sull'apparecchio



⚠ PERICOLO

Ricarica

Scossa elettrica

Non rimuovere i cappucci di protezione dei poli sui poli della batteria.

Prestare attenzione al corretto montaggio



ATTENZIONE

Rischio di deterioramento

L'acqua danneggia la turbina di aspirazione Assicurarsi che l'acqua non penetri in un'apertura contrassegnata in questo modo.

Indicazione sulla batteria (accumulatore) e sul caricabatterie

La versione Li-Ion è dotata di batterie agli ioni di litio integrate. Tali batterie sono soggette a particolari criteri. Lo smontaggio, il montaggio e il controllo delle batterie difettose possono essere eseguiti solo dal servizio clienti Kärcher o da un tecnico qualificato.

Per indicazioni relative allo stoccaggio e al trasporto, contattare il servizio clienti Kärcher.

⚠ PERICOLO

Non sono ammesse conversioni e modifiche all'apparecchio.

Non aprire l'accumulatore, sussiste il pericolo di cortocircuito. Inoltre possono fuoriuscire vapori irritanti o liquidi caustici.

Non esporre l'accumulatore a forti raggi solari, calore o fuoco. Pericolo di esplosione.

Non utilizzare il caricabatterie in ambienti soggetti al rischio di esplosioni.

Non utilizzare il caricabatterie se presenta impurità o è bagnato.

Provvedere a una sufficiente ventilazione durante il processo di ricarica.

Pericolo di esplosione. Non generare fiamme libere o scintille, e non fumare nelle vicinanze della batteria o nell'apposito locale dove avviene la ricarica delle batterie.

Pericolo di esplosione. Non appoggiare utensili o simili sulla batteria, sui poli terminali e sui collegamenti delle celle della batteria.

⚠ AVVERTIMENTO

Prima di ogni utilizzo, controllare che l'apparecchio e il cavo di alimentazione non siano danneggiati. Non utilizzare gli apparecchi danneggiati e far riparare le parti danneggiate solo da personale qualificato.

Tenere le batterie e il caricabatterie fuori dalla portata dei bambini.

Non caricare le batterie danneggiate. Far sostituire le batterie danneggiate dal servizio clienti Kärcher.

Non gettare le batterie difettose nei rifiuti domestici. Informare il servizio clienti Kärcher.

Evitare il contatto con il liquido che fuoriesce da accumulatori danneggiati. In caso di contatto accidentale, sciacquare il liquido con acqua. In caso di contatto con gli occhi, consultare anche un medico.

⚠ PRUDENZA

Attenersi alle presenti istruzioni per l'uso. Osservare le raccomandazioni del legislatore riguardanti l'utilizzo di batterie.

La tensione di rete deve corrispondere a quella indicata sulla targhetta dell'apparecchio.

Utilizzare il caricabatterie solo per caricare apparecchio accumulatore autorizzato.

Utilizzare la batteria solo con questa apparecchio. È vietato e pericoloso utilizzarla per altri scopi.

Simboli degli indicatori di avvertimento

Durante la manipolazione di batterie osservare le seguenti indicazioni di pericolo:

	Rispettare le indicazioni riportate sulla batteria, nelle istruzioni per l'uso e in questo manuale d'uso.
	Indossare una protezione per gli occhi.
	Tenere gli acidi e la batteria fuori dalla portata dei bambini.
	Pericolo di esplosione
	Divieto di accendere fuoco, scintille, fiamma libera e di fumare.
	Pericolo di corrosione
	Pronto soccorso.
	Indicazione di avvertimento
	Smaltimento

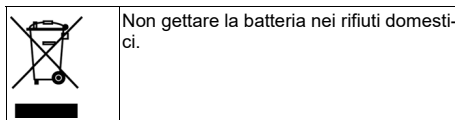

Descrizione dell'apparecchio

Panoramica dell'apparecchio

Figura A

- ① Tanica del detergente (solo variante DOSE)
- ② Tubo flessibile di aspirazione del detergente (solo versione DOSE)
- ③ Apertura di riempimento serbatoio acqua pulita con chiusura e misurino integrato
- ④ Filtro di protezione della turbina
- ⑤ Supporto per tubo flessibile
- ⑥ Tubo di riempimento acqua pulita
- ⑦ Sportello per l'areazione del serbatoio
- ⑧ Collegamento idrico sistema di lavaggio serbatoio acqua sporca
- ⑨ Galleggiante
- ⑩ Filtro per sporco grossolano
- ⑪ Barra di supporto per Homebase
- ⑫ Batteria
- ⑬ Portamacio
- ⑭ Testa di pulizia R
- ⑮ Barra di distribuzione dell'acqua
- ⑯ Manopola di regolazione del dosaggio dell'acqua (solo nella variante Good)
- ⑰ Area di stoccaggio per set di pulizia "Homebase Box"
- ⑱ Coperchio serbatoio acqua sporca
- ⑲ Supporto per smartphone
- ⑳ Pannello di comando
- ㉑ Serbatoio acqua sporca
- ㉒ *Sistema di riempimento con acqua pulita
- ㉓ Indicatore di livello e tubo di scarico acqua pulita
- ㉔ Portamaniglia per ruotare verso l'alto il serbatoio dell'acqua sporca
- ㉕ Tasto per il cambio della spazzola (testa di pulizia R)
- ㉖ Contenitore per lo sporco grossolano (testa di pulizia R)
- ㉗ Serbatoio acqua pulita
- ㉘ Targhetta
- ㉙ Leva di serraggio barra di aspirazione
- ㉚ Barra di aspirazione
- ㉛ Leva abbassamento della barra di aspirazione
- ㉜ Pedale per alzare/abbassare la testa di pulizia
- ㉝ Vano portaoggetti
- ㉞ Tubo flessibile di aspirazione
- ㉟ Chiusura serbatoio acqua pulita con filtro
- ㊱ Gancio per cavo di alimentazione
- ㊲ Tubo flessibile di scarico acqua sporca con dispositivo di dosaggio
- ㊳ Archetto di spinta
- ㊴ Leva di comando
- ㊵ Rullo a spazzola (testa di pulizia R)
- ㊶ Pedale cambio della spazzola (testa di pulizia D)
- ㊷ Spazzola a disco (testa di pulizia D)
- ㊸ Testa di pulizia D 51
- ㊹ Manopola Inclinazione della spazzola (testa di pulizia D 51)
- ㊺ Porta USB
- ㊻ Conservazione per barra di aspirazione
- ㊼ Testa di pulizia D 60

* opzionale, ** Non in dotazione

Codifica dei colori

I componenti del dispositivo destinati al funzionamento o alla manutenzione da parte dell'utente sono contrassegnati in giallo.

Pannello di comando

Figura B

- ① Selettore del programma
- ② Leva di comando
- ③ * Pulsante di dosaggio dell'acqua
- ④ Display
- ⑤ Scomparto per smartphone
- ⑥ Supporto per smartphone
- ⑦ Pulsante velocità
- ⑧ * Pulsante di dosaggio del detersivo
- ⑨ Tasto "+"
- ⑩ Tasto "-"
- ⑪ Chiave intelligente
Bianco - Operatore
Rosso - Tecnico dell'assistenza

* Opzione

Selettore del programma

Figura C

- ① 0
L'apparecchio è spento.
- ② MODALITÀ ECO
Pulire il pavimento a umido e aspirare l'acqua sporca con un impiego ridotto di risorse (riduzione della velocità della spazzola, della potenza di aspirazione, del dosaggio del detergente e dell'acqua).
- ③ MODALITÀ NORMALE
Pulire il pavimento a umido e aspirare l'acqua sporca.
- ④ MODALITÀ INTENSIVA
Pulire il pavimento bagnato (con un dosaggio maggiore di detersivo e acqua) e aspirare l'acqua sporca.









Supporto barra di aspirazione

Quando si passa in spazi stretti o per la conservazione, la barra di aspirazione può essere smontata e agganciata al bordo dell'apparecchio.

Figura D

- ① Alloggiamento per la barra di aspirazione (bordo dell'apparecchio)
- ② Barra di aspirazione

Simboli riportati sull'apparecchio

-  Cavo di alimentazione per il caricabatterie
-  Punta di reggiatura
-  *Portamacio
-  *Aggiunta di acqua pulita
-  Livello di riempimento serbatoio acqua pulita 25%
-  Livello di riempimento serbatoio acqua pulita 50%
-  Livello di riempimento serbatoio acqua pulita 100%
-  Pedale cambio spazzola (BD)
Pulsante cambio spazzola (BR)
-  Regolazione dell'inclinazione della spazzola (solo per la testa di pulizia D 51)



Scarico acqua sporca
Scarico acqua pulita



Rimuovere il contenitore dello sporco grossolano



Sollevamento/abbassamento testa di pulizia



Marcia in avanti



Marcia indietro

Chiave intelligente

La chiave intelligente serve ad accendere l'apparecchio e ad attivare alcune funzioni dell'apparecchio.

● Giallo: Operatore

L'apparecchio può essere utilizzato. È possibile modificare tutte le impostazioni dei programmi di pulizia rilasciati tramite l'app per smartphone di questa chiave.

● Grigio: caposquadra

L'apparecchio può essere utilizzato. È possibile modificare tutte le impostazioni dei programmi di pulizia disponibili per l'apparecchio.

Montaggio

Scaricare l'apparecchio

1. Svitare le viti delle sicure di trasporto.

Figura E

Figura F

- ① Sicura di trasporto

2. Rimuovere le sicure di trasporto.
3. Spingere l'apparecchio dal pallet tirandolo in avanti.

Montaggio della barra di aspirazione

1. Sollevare entrambe le leve di bloccaggio.

Figura G

- ① Tubo flessibile di aspirazione
- ② Sospensione della barra di aspirazione
- ③ Barra di aspirazione
- ④ Leva di bloccaggio

2. Inserire la barra di aspirazione nell'apposito aggancio.
3. Abbassare entrambe le leve di bloccaggio.

Montaggio delle spazzole

1. Solo versione BD: Prima della messa in funzione, montare la spazzola a disco (vedi capitolo *Lavori di manutenzione*).

Nota

Nella variante BR, le spazzole sono montate.

2. Montare la spazzola (vedi capitolo *Lavori di manutenzione*).

Batterie

Batterie consigliate

ATTENZIONE

Pericolo di danneggiamento

Le batterie possono essere sostituite solo con batterie della stessa tecnologia.

Le batterie al piombo non possono essere sostituite con batterie agli ioni di litio

Le batterie agli ioni di litio non possono essere sostituite con batterie al piombo.

Batterie al piombo:

Descrizione	N. d'ordine
Set 76 Ah - senza manutenzione, 24 V	2.815-099.0
Set 105 Ah - senza manutenzione, 24 V	2.815-100.0
Set 115Ah - senza manutenzione, 24 V	2.815-091.0
Set 80 Ah - senza manutenzione, 24 V	2.815-090.0

L'apparecchio necessita di 2 batterie.

Batterie agli ioni di litio:

Descrizione	N. d'ordine
80 Ah, 25,6 V	6.654-454.0

L'apparecchio necessita di 1 batteria.

Dimensioni massime della batteria

Lunghezza	350
Larghezza	355
Altezza	290

Inserimento e collegamento delle batterie

Nota

Nella variante del dispositivo con batteria agli ioni di litio, la batteria è già installata e collegata. La batteria agli ioni di litio può essere installata o sostituita solo dall'assistenza clienti.

⚠ PERICOLO

Pericolo di incendio e di esplosione!

Non riporre alcun attrezzo o simile sulla batteria. Corto-circuito e rischio di esplosione. Evitare assolutamente di fumare o tenere accese fiamme libere.

Gli ambienti in cui vengono caricate le batterie devono essere ben ventilati, poiché durante la carica si genera gas altamente esplosivo.

⚠ PRUDENZA

Smontaggio e montaggio delle batterie

Posizione instabile della macchina

Prima di smontare e montare le batterie assicurarsi che la macchina sia in posizione stabile.

ATTENZIONE

Scambio della polarità

Danneggiamento dell'elettronica di comando

Prestare attenzione alla corretta polarità durante il collegamento della batteria.

ATTENZIONE

Scarica profonda

Pericolo di danneggiamento

Caricare le batterie prima di mettere in funzione l'apparecchio.

1. Spingere l'apparecchio per circa 2 m in avanti in modo che le ruote orientabili siano rivolte all'indietro.
2. Tenere il serbatoio dell'acqua sporca per il portamaniglia e farlo oscillare lateralmente verso l'alto.
3. Inserire le batterie nella vasca.
4. Collegare le batterie:
 - a. Inserire i distanziali.

Figura H

- ① Distanziatore 340x40x10 (9.763-222.0)
- ② Cavo di collegamento
- ③ Batteria
- ④ 80 Ah: Distanziatore 295x94x10 (5.642-034.0)
115 Ah: Distanziatore 295x94x23 (5.642-033.0)
- ⑤ Cavo di collegamento alla batteria (-)
- ⑥ Cavo di collegamento alla batteria (+)

b. Collegare entrambe le batterie con il cavo di collegamento.

c. Fissare i cavi di collegamento ai poli (+) e (-) della batteria ancora liberi.

5. Inclinare il serbatoio acqua sporca verso il basso.

Attivare la batteria agli ioni di litio

Le batterie agli ioni di litio vengono fornite in modalità di trasporto e devono essere attivate prima della messa in funzione dell'apparecchio.

1. Caricare la batteria (vedere "Messa in funzione/carica della batteria"), per terminare la modalità di trasporto.

Smontaggio della batteria

⚠ PRUDENZA

Smontaggio e montaggio delle batterie

Posizione instabile della macchina

Prima di smontare e montare le batterie assicurarsi che la macchina sia in posizione stabile.

⚠ AVVERTIMENTO

Ribaltamento dell'apparecchio

Pericolo di lesioni e danneggiamento

Rimuovere le batterie solo quando all'apparecchio è collegata una testa di pulizia.

1. Impostare il selettore di programma su "0".
2. Rimuovere la chiave intelligente.
3. Svuotare il serbatoio dell'acqua sporca.
4. Spingere l'apparecchio per circa 2 m in avanti in modo che le ruote orientabili siano rivolte all'indietro.
5. Tenere il serbatoio dell'acqua sporca per il portamaniglia e farlo oscillare lateralmente verso l'alto.
6. Scollegare il cavo dal polo negativo della batteria.
7. Scollegare i restanti cavi dalle batterie.
8. Nel caso delle batterie agli ioni di litio, scollegare anche i due connettori circolari dalla batteria.
9. Rimuovere i distanziali.
10. Estrarre le batterie.

11. Smaltire le batterie esauste secondo le disposizioni vigenti.

Messa in funzione

Carica della batteria

⚠ PERICOLO

Impiego non corretto del caricabatterie

Scossa elettrica

Osservare la tensione di rete e la protezione sulla targhetta tipo dell'apparecchio.

Usare il caricabatterie solo in ambienti asciutti e sufficientemente ventilati.

Il caricabatterie incorporato è controllato elettronicamente e adatto a tutte le batterie consigliate, e termina il processo di carica automaticamente.

La batteria installata viene visualizzata sul display durante la carica.

La ricarica dura in media circa 10-15 ore.

L'apparecchio non deve essere utilizzato durante il processo di ricarica.

Nota

L'apparecchio è dotato di una protezione contro il completo scaricamento: durante il funzionamento, al raggiungimento del livello minimo di capacità ammesso, il motore della spazzola e la turbina vengono spenti.

1. Guidare l'apparecchio direttamente verso la posizione di carica prevista, evitando eventuali pendenze.
2. Inserire la spina sul cavo di alimentazione nella presa.
3. Caricare fino a quando il display non indica che la carica è completa.

Batterie a ridotta manutenzione (con elettroliti liquidi)

⚠ PERICOLO

Pericolo di ustioni chimiche a causa della fuoriuscita di acido!

Riempire la batteria con acqua solo quando è scarica. Quando si maneggia l'acido della batteria, utilizzare occhiali di protezione e sciacquare immediatamente con acqua eventuali schizzi di acido sulla pelle o sugli indumenti.

ATTENZIONE

Pericolo di danneggiamento delle batterie!

L'uso di acqua con additivi invalida la garanzia della batteria.

Per il rabbocco della batteria utilizzare solo acqua distillata o desalinizzata (EN 50272-T3).

Non utilizzare additivi estranei o agenti di miglioramento.

1. Aggiungere acqua distillata un'ora prima del termine della ricarica. Verificare il corretto livello di acido in base al contrassegno sulla batteria. Al termine della ricarica tutte le celle della batteria devono erogare gas.

Accensione dell'apparecchio

1. Inserire una chiave intelligente nel pannello di comando.
2. Impostare il selettore del programma su un programma di pulizia. Il display visualizza in sequenza:

- Logo Kärcher
- Tempo fino al successivo intervento di assistenza
- Stato della batteria e ore di funzionamento
- Versione software
- Spia

Figura I

- ① Stato di carica della batteria
- ② Impostare il dosaggio dell'acqua (solo per gli apparecchi con valvola dell'acqua elettrica)
- ③ Impostazione della velocità
- ④ Impostazione del dosaggio del detergente (solo con la variante dell'apparecchio DOSE)

L'apparecchio è pronto all'uso.

Accoppiare lo smartphone

Per eseguire funzioni avanzate dell'apparecchio può essere utilizzata l'applicazione "Machine Connect" su uno smartphone collegato all'apparecchio:

- impostare il tipo di testa di pulizia
- impostare la velocità massima di trasporto
- spegnere/accendere la porta USB
- impostare il tempo di funzionamento delle spazzole
- impostare il tempo di funzionamento dell'aspirazione
- attivare/disattivare il dosaggio dell'acqua in funzione della velocità
- gestire le autorizzazioni della chiave intelligente gialla
- ripristinare le impostazioni di fabbrica

Nota

Le funzioni possibili dipendono dalla versione dell'apparecchio.

1. Scansionare il codice QR sul dispositivo con lo smartphone.

Figura J

- ① Codice QR
- ② Simbolo Bluetooth®

2. Installare l'applicazione "Machine Connect" sullo smartphone e avviarla.
3. Inserire una chiave intelligente nel pannello di comando.
4. Premere contemporaneamente per 3 secondi i tasti "+" e "-" sul pannello di controllo dell'apparecchio.

Nota

Durante il processo di associazione, il simbolo Bluetooth® sul pannello di controllo lampeggia.

5. Seguire le istruzioni dell'applicazione sullo smartphone per l'accoppiamento.
6. Le funzioni dell'app sono spiegate sullo smartphone.

Nota

Se lo smartphone è associato al dispositivo, il simbolo Bluetooth è acceso fisso.

Nota

Il telefono cellulare può essere collegato alla porta USB dell'apparecchio per caricare la batteria.

Richieste di manutenzione

Una volta trascorso un certo tempo di funzionamento, il display richiede di eseguire varie attività di manutenzione:

Richiesta	Intervallo (ore)
PULIZIA FILTRO ASPIRAZIONE	10
PULIZIA BARRA DI ASPIRAZIONE	20
PULIZIA FILTRO ACQUA	50
CONTROLLO USURA SPAZZOLA	100
CONTROLLO PIASTRA ASPIRAZIONE	100

1. Eseguire l'attività di manutenzione indicata.
2. Premere un pulsante qualsiasi del pannello di controllo per confermare.
La richiesta viene azzerata e visualizzata nuovamente allo scadere dell'intervallo.

Esercizio

⚠ PERICOLO

Situazione di pericolo durante l'esercizio

Pericolo di lesioni

In caso di pericolo, rilasciare la leva di comando.

Perdita di stabilità

Pericolo di lesioni

Azionare il pedale per sollevare/abbassare la testa di pulizia con un solo piede. Mantenere l'altro piede ben saldo e sicuro sul pavimento.

Aggiunta di materiali di esercizio

Aggiunta di acqua pulita

1. Aprire la chiusura del serbatoio acqua pulita.
2. Aggiungere acqua pulita (massimo 50 °C) fino al bordo inferiore del bocchettone di riempimento.
Nota: durante il riempimento è possibile bloccare il tubo flessibile dell'acqua pulita con il portatubo.
3. Chiudere la chiusura del serbatoio acqua pulita.

Aggiungere acqua pulita con il tubo di riempimento

1. Estrarre il tubo di riempimento dall'apparecchio.
2. Collegare l'estremità del tubo di riempimento a un rubinetto dell'acqua.
3. Aprire il tappo del serbatoio dell'acqua pulita.
4. Aprire l'ingresso dell'acqua (temperatura massima dell'acqua 50 °C).
5. Osservare il livello di riempimento del serbatoio dell'acqua pulita attraverso l'apertura di riempimento.
6. Chiudere l'ingresso dell'acqua quando il livello raggiunge il bordo inferiore del bocchettone di riempimento.
7. Applicare la chiusura del serbatoio acqua pulita.
8. Scollegare il tubo di riempimento dal rubinetto dell'acqua.
9. Introdurre il tubo di riempimento nell'apparecchio.

Aggiunta di acqua pulita con il sistema di riempimento

1. Collegare il tubo flessibile dell'acqua al raccordo filettato del sistema di riempimento (temperatura massima dell'acqua 50 °C).

2. Aprire l'alimentazione dell'acqua.
3. Monitorare l'apparecchio, il sistema di riempimento automatico interrompe l'alimentazione dell'acqua quando il serbatoio dell'acqua pulita è pieno.
4. Chiudere l'alimentazione dell'acqua.
5. Rimuovere il tubo flessibile dell'acqua.

Indicazioni sui detergenti

⚠ AVVERTIMENTO

Detergenti non adatti

Pericolo per la salute, danneggiamento dell'apparecchio

Utilizzare solo i detergenti consigliati. In caso di utilizzo di altri detergenti, l'operatore è responsabile del rischio maggiore in relazione alla sicurezza di funzionamento e al rischio di incidenti.

Utilizzare esclusivamente detergenti privi di solventi e di acido cloridrico e fluoridrico.

Osservare le avvertenze di sicurezza riportate sui detergenti.

Nota

Non utilizzare detergenti fortemente schiumogeni. Detergenti consigliati

Impiego	Detergenti
Pulizia di manutenzione di tutti i pavimenti resistenti all'acqua	CA 50 C RM 756
Pulizia di manutenzione con prodotti per la cura	RM 746 RM 780
Pulizia di manutenzione e pulizie di fondo di rivestimenti industriali	RM 69
Pulizia di manutenzione dei rivestimenti lucidi	RM 755
Pulizia di manutenzione e pulizie di fondo di piastrelle in gres	RM 753
Pulizia di manutenzione e pulizie di base dei rivestimenti resistenti agli acidi	RM 751
Pulizia e disinfezione	RM 732
Pulizia di base di tutti i rivestimenti per pavimenti resistenti agli alcali	RM 752
Pulizia di base e destratificazione di pavimenti sensibili agli alcali	RM 754

Aggiunta di detergente con dispositivo di dosaggio

Solo versione DOSE:

Il detergente viene aggiunto all'acqua pulita sulla strada verso la testa di pulizia da un apparecchio di dosaggio.

1. Riempire la tanica del detergente con il detergente.

Nota

È possibile aggiungere un massimo del 3% di detergente con l'apparecchio di dosaggio. Se il dosaggio è superiore, il detergente deve essere aggiunto al serbatoio dell'acqua pulita.

ATTENZIONE

Pericolo di intasamento

Quando si aggiunge il detergente nel serbatoio dell'acqua pulita, il detergente può seccarsi e interrompere il funzionamento del dispositivo di dosaggio.

Dopo aver aggiunto il detergente al serbatoio dell'acqua pulita, sciacquare l'apparecchio con acqua pulita: selezionare un programma di pulizia con applicazione di acqua, impostare la quantità di acqua sul valore più alto, impostare il dosaggio del detergente su 0.

Aggiunta di detergente senza dispositivo di dosaggio

1. Aggiungere il detergente nel serbatoio acqua pulita.

Nota

Il tappo dell'apertura di riempimento ha una scala graduata all'interno e può essere utilizzato per misurare la quantità di detersivo.

Impostazione del dosaggio del detergente

Nella versione DOSE, il detergente viene aggiunto all'acqua pulita durante il tragitto verso la testa di lavaggio.

Il dosaggio del detergente può essere impostato separatamente per ogni programma di lavaggio.

1. Inserire una chiave intelligente nel pannello di comando.
2. Selezionare il programma di pulizia da impostare con il selettore di programma.
3. Premere il tasto dosaggio del detersivo.
4. Impostare il dosaggio di detergente desiderato con i tasti "+" e "-".
5. Per accettare l'impostazione, attendere 3 secondi o premere uno degli altri pulsanti.

Regolazione della quantità d'acqua

1. Impostare la quantità d'acqua in base allo sporco da pulire tramite il pulsante di regolazione.

Nota

Eseguire le prime prove di lavaggio con una piccola quantità d'acqua. Aumentare gradualmente la quantità d'acqua fino a ottenere il risultato di pulizia desiderato.

Nota

Quando il serbatoio acqua pulita è vuoto, la testa di pulizia continua a funzionare senza aggiunta di liquido.

Valvola dell'acqua manuale

Un apparecchio con valvola manuale dell'acqua è dotato di una manopola di regolazione per il dosaggio dell'acqua a destra del pannello di controllo.

1. Ruotare la manopola di regolazione del dosaggio dell'acqua sul valore desiderato.

Nota

L'irrigazione delle spazzole è attiva solo quando la testa di pulizia è abbassata e la leva di comando è azionata.

Valvola elettrica per l'acqua

Un apparecchio con valvola elettrica per l'acqua è dotato di un pulsante di dosaggio dell'acqua sul pannello di controllo.

Il dosaggio dell'acqua può essere impostato separatamente per ogni programma di pulizia.

1. Inserire una chiave intelligente nel pannello di comando.
2. Selezionare il programma di pulizia da impostare con il selettore di programma.
3. Premere il tasto Dosaggio dell'acqua.
4. Impostare il dosaggio dell'acqua desiderato con i tasti "+" e "-".
5. Per accettare l'impostazione, attendere 3 secondi o premere uno degli altri pulsanti.

Nota

L'irrigazione delle spazzole è attiva solo quando la testa di pulizia è abbassata e la leva di comando è azionata.

Regolazione dell'inclinazione del fascio di aspirazione

L'inclinazione deve essere regolata in modo che i labbri di aspirazione della barra vengano premuti sul pavimento in modo uniforme e per l'intera lunghezza.

1. Posizionare l'apparecchio su una superficie senza pendenza.
2. Premere verso l'alto la leva di cambio spazzola.
3. Spostare di un piccolo tratto in avanti l'apparecchio.
4. Leggere la livella a bolla.

Figura K

- ① Vite
- ② Dado
- ③ Livella a bolla
5. Allentare il dado M 12, tenendo la vite ad esagono cavo con una chiave a brugola.
6. Impostare la vite in modo tale che l'indicatore della livella si trovi tra le due linee.
7. Serrare il dado M 12, tenendo la vite ad esagono cavo con una chiave a brugola.
8. Per verificare la nuova impostazione, spostare l'apparecchio in avanti per un breve tratto in modalità di aspirazione con la barra di aspirazione abbassata e osservare la livella a bolla. Ripetere la procedura di impostazione, se necessario.

Regolazione dell'altezza

Con la regolazione dell'altezza viene modificata la flessione dei labbri di aspirazione al contatto con il pavimento.

Nota

Impostazione di base: 3 rondelle sopra, 3 rondelle sotto la barra di aspirazione.

Pavimento irregolare: 5 rondelle sopra, 1 rondella sotto la barra di aspirazione.

Pavimento molto liscio: 1 rondella sopra, 5 rondelle sotto la barra di aspirazione.

1. Svitare il dado.

Figura L

- ① Dado
- ② Rondella
- ③ Rullo distanziatore con supporto
2. Posizionare il numero desiderato di rondelle tra la barra di aspirazione e il rullo distanziatore.
3. Inserire le rondelle rimanenti al di sopra del rullo distanziatore.
4. Avvitare e serrare il dado.
5. Ripetere la procedura sul secondo rullo distanziatore.

Nota

Impostare entrambi i rulli distanziatori alla stessa altezza.

Regolazione del tiro laterale della spazzola

(Solo con la testa di pulizia D 51)

Se durante la pulizia l'apparecchio tira da un lato, è possibile rimediare regolando l'inclinazione della spazzola.

Nota

Dopo aver sostituito la spazzola/pad, potrebbe essere necessario regolare nuovamente il tiro laterale.

1. Regolare la manopola di inclinazione della spazzola finché l'apparecchio non si sposta in avanti.

Figura M

- ① Manopola inclinazione della spazzola

Guida

Nota

L'apparecchio è costruito in modo che la testa di pulizia sporga a destra. In questo modo è possibile lavorare vicino al bordo e con una buona visuale.

1. Inserire la chiave intelligente.
2. Ruotare la leva della barra di aspirazione verso l'alto.
3. Spostare il pedale di sollevamento/abbassamento della testa di pulizia verso il basso e inserirlo a destra.
4. Impostare il selettore del programma sul programma desiderato.
5. Guidare l'apparecchio.
 - a Spingere in avanti la leva di guida. L'apparecchio si muove in avanti.
 - b Spingere la leva di guida all'indietro. L'apparecchio si muove indietro.

Nota

L'apparecchio si muove solo quando la leva di comando viene ruotata di circa 5°.

6. Rilasciare la leva di guida. L'apparecchio si arresta.

Pulizia

ATTENZIONE

Rischio di danneggiamento

Se l'apparecchio viene utilizzato su un punto per un lungo periodo di tempo, la pavimentazione potrebbe venire danneggiata.

Non far funzionare l'apparecchio fermo in una posizione.

1. Inserire la chiave intelligente.
2. Impostare il selettore del programma sul programma di pulizia desiderato.
3. Premere verso l'alto la leva di cambio spazzola.
4. Premere il pedale di sollevamento/abbassamento della testa di pulizia, spostarlo verso sinistra e lasciarlo salire.
5. Spingere la leva di azionamento in avanti e passare sull'area da pulire.

Nota

Quando il serbatoio acqua sporca è pieno, il galleggiante chiude l'apertura di aspirazione e la turbina di aspirazione funziona a regime elevato. In questo caso spegnere l'aspirazione e recarsi a svuotare il serbatoio dell'acqua sporca.

Termine del funzionamento

Termine della pulizia

1. Ruotare la manopola di regolazione della quantità d'acqua su "OFF" (non per la versione DOSE).
2. Rilasciare la leva di guida.
3. Premere il pedale di sollevamento/abbassamento della testa di pulizia verso il basso e inserirlo a destra.
4. Procedere ancora per un breve tratto. L'acqua residua viene aspirata.
5. Ruotare la leva della barra di aspirazione verso l'alto.

Scarico dell'acqua sporca

AVVERTIMENTO

Inquinamento ambientale!

Inquinamento ambientale dovuto allo smaltimento improprio nelle acque di scarico.

Attenersi alle prescrizioni locali sul trattamento delle acque di scarico.

1. Rimuovere il tubo flessibile di scarico dal supporto e dirigerlo sopra un dispositivo di raccolta idoneo.

Figura N

2. Comprimerne o piegare il dispositivo di dosaggio.
3. Aprire il coperchio del dispositivo di dosaggio.
4. Scaricare l'acqua sporca. Regolare la quantità d'acqua premendo o piegando il dispositivo.
5. Lavare il serbatoio acqua sporca con acqua pulita.

Sistema di lavaggio del serbatoio dell'acqua sporca

1. Rimuovere il tubo flessibile di scarico dell'acqua sporca dal supporto e dirigerlo sopra un dispositivo di raccolta idoneo.
2. Aprire il coperchio dell'apparecchio di dosaggio sul tubo flessibile di scarico.

3. Aprire il tappo del serbatoio dell'acqua sporca.
4. Estrarre il tappo flessibile dal sistema di lavaggio.
5. Collegare il tubo dell'acqua al sistema di lavaggio.

Figura O

- ① Chiusura
 - ② Sportello per l'areazione del serbatoio
 - ③ Collegamento idrico sistema di lavaggio
6. Aprire il coperchio del serbatoio dell'acqua sporca.
 7. Aprire l'ingresso dell'acqua e sciacquare il serbatoio dell'acqua sporca per circa 30 secondi. Se necessario, ripetere il processo di risciacquo per 2-3 volte.
 8. Chiudere l'ingresso dell'acqua e scollegare il tubo dall'apparecchio.
 9. Riattaccare il tappo flessibile all'ingresso dell'acqua del sistema di lavaggio.
 10. Chiudere il coperchio del serbatoio dell'acqua sporca. Premere lo sportello per la ventilazione del serbatoio in modo che rimanga aperto uno spazio e il serbatoio dell'acqua sporca possa asciugarsi.
 11. Spingere il tubo di scarico dell'acqua sporca nel supporto e chiudere il coperchio del dosatore.

Scaricare l'acqua pulita dal tappo

1. Aprire la chiusura del serbatoio dell'acqua pulita.
2. Drenare l'acqua pulita.
3. Pulire il filtro.
4. Applicare la chiusura del serbatoio dell'acqua pulita.

Scaricare l'acqua pulita attraverso l'indicatore di livello

1. Rimuovere il tubo dell'indicatore di livello dal supporto e farlo oscillare verso il basso.
2. Ricollegare il tubo flessibile.

Svuotamento del contenitore per lo sporco grossolano

(Solo con la testa di pulizia R)

1. Sollevare il contenitore per lo sporco grossolano ed estrarlo.

Figura P

- ① Contenitore per lo sporco grossolano

2. Svuotare il contenitore dello sporco grossolano e pulirlo se necessario.
3. Inserire nuovamente il contenitore per lo sporco grossolano.

Deposito dell'apparecchio

1. Ruotare il selettore del programma in posizione "0".
2. Rimuovere la chiave intelligente.
3. Premere la leva di sollevamento/abbassamento della testa di pulizia verso il basso e inserirla a destra.
4. Ruotare la leva della barra di aspirazione verso l'alto.
5. Impedire lo spostamento dell'apparecchio.
6. Chiudere il coperchio del serbatoio dell'acqua sporca. Premere l'aletta per la ventilazione del serbatoio in modo che si innesti nella scanalatura del serbatoio dell'acqua pulita, in modo che il serbatoio dell'acqua sporca possa asciugarsi.
7. Se necessario caricare la batteria.

Trasporto

PERICOLO

Marcia in salita/discesa

Pericolo di lesioni

Utilizzare l'apparecchio per il carico e lo scarico solo su pendenze non superiori al valore massimo (vedi capitolo "Dati tecnici").

Procedere lentamente.

PRUDENZA

Mancata osservanza del peso

Pericolo di lesioni e di danneggiamento

Tener conto del peso dell'apparecchio durante il trasporto.

Caricare l'apparecchio solo con i serbatoi dello sporco e dell'acqua pulita vuoti.

Caricare il dispositivo solo con l'assistenza di un'altra persona o utilizzando la trazione.

1. Premere il pedale di sollevamento/abbassamento della testa di pulizia verso il basso e inserirlo a destra.
2. Rimuovere le spazzole per evitare di danneggiarle.
3. Smontare la barra di aspirazione dall'apparecchio.
4. Durante il trasporto a bordo di veicoli, fissare l'apparecchio servendosi di occhielli di reggiatura attenendosi alle linee guida in vigore contro lo scivolamento e il ribaltamento.

Figura Q

Stoccaggio

PRUDENZA

Pericolo di lesioni e di danneggiamento!

L'apparecchio può ribaltarsi su superfici in pendenza.

Nello stoccaggio, osservare il peso dell'apparecchio.

ATTENZIONE

Gelo

Rottura dell'apparecchio causata dall'acqua congelata. Svuotare completamente l'acqua dall'apparecchio.

Conservare l'apparecchio in un luogo protetto dal gelo.

- Questo apparecchio può essere conservato solo in ambienti interni.
- Effettuare una carica completa delle batterie prima di lunghi periodi di stoccaggio.
- Effettuare almeno una carica completa delle batterie al mese durante i periodi di stoccaggio.

Cura e manutenzione

PERICOLO

Rischio di avvenimento accidentale dell'apparecchio

Pericolo di lesioni

Portare l'interruttore del programma in posizione "0".

Prima di qualunque operazione, togliere dall'apparecchio la chiave intelligente.

Staccare la spina del caricabatterie.

- Scaricare e smaltire l'acqua sporca e l'acqua pulita.

Controlli preventivi / Contratto di manutenzione

Presso il Vostro rivenditore potrete concordare regolari controlli preventivi o stipulare un contratto di manutenzione. Chiedete consiglio ai nostri esperti.

Intervalli di manutenzione

Dopo ogni utilizzo

ATTENZIONE

Pulizia inappropriata

Pericolo di danneggiamento.

Non spruzzare l'apparecchio con acqua.

Non utilizzare detergenti aggressivi.

- Scaricare l'acqua sporca.
- Pulire il serbatoio dell'acqua sporca con il sistema di lavaggio del serbatoio dell'acqua sporca.
- Rimuovere il filtro per lo sporco grossolano dal serbatoio dell'acqua sporca e pulirlo.
- Controllare il filtro di protezione della turbina, rimuoverlo se necessario e pulirlo.
- Pulire l'apparecchio esternamente con un panno umido imbevuto di liscivia.
- Solo testa di pulizia R: Estrarre il contenitore per lo sporco grossolano e svuotarlo.
- Solo testa di pulizia R: Pulire la barra di distribuzione dell'acqua.
- Pulire il labbro di aspirazione, controllare eventuali tracce di usura e se necessario sostituirlo.
- Pulire il labbro di trascinamento sulla testa di pulizia, controllare eventuali tracce di usura e se necessario sostituirlo.
- Pulire le spazzole, controllare eventuali tracce di usura e se necessario sostituirle.
- Chiudere il coperchio del serbatoio dell'acqua sporca. Premere lo sportello per la ventilazione del serbatoio in modo che rimanga aperto uno spazio e il serbatoio dell'acqua sporca possa asciugarsi.
- Caricare la batteria.
- Batteria al piombo:
 - Se lo stato di carica è inferiore al 50%, ricaricare la batteria completamente e senza interruzioni.
 - Se lo stato di carica è superiore al 50%, ricaricare la batteria solo se al prossimo utilizzo sarà necessaria la completa durata d'esercizio.
- Batteria Li-Ion:
 - Ricaricare secondo le necessità.

Ogni mese

- Svuotare e sciacquare il serbatoio dell'acqua pulita.
- Pulire il filtro acqua pulita.
- Pulire il galleggiante.
- In caso di apparecchio temporaneamente spento con batteria al piombo: Eseguire la carica di equalizzazione della batteria.
- Controllare lo stato di ossidazione dei poli della batteria, spazzolarli se necessario. Controllare che il cavo di collegamento sia saldamente posizionato.
- Pulire le guarnizioni tra il serbatoio acqua sporca e il coperchio e verificare la tenuta, se necessario sostituirle.
- Solo testa di pulizia R: pulire il tunnel delle spazzole.
- Solo testa di pulizia R: Rimuovere la barra di distribuzione dell'acqua sulla testa di pulizia e pulire il canale dell'acqua.
- Per le batterie al piombo che richiedono manutenzione, controllare la densità dell'acido delle celle.
- In caso di inattività prolungata dell'apparecchio, riporlo solo a batteria completamente carica. Ricaricare completamente la batteria almeno una volta al mese.

Annualmente

- Fare eseguire l'ispezione prevista dal servizio di assistenza.

Lavori di manutenzione

Pulizia del filtro per sporco grossolano

1. Aprire il coperchio del serbatoio acqua sporca.
Figura R

- ① Filtro per sporco grossolano
2. Estrarre il filtro per sporco grossolano verso l'alto.
3. Sciacquare il filtro per sporco grossolano sotto acqua corrente.
4. Inserire il filtro per sporco grossolano nel serbatoio acqua sporca.

Pulizia del filtro acqua pulita

1. Drenare l'acqua pulita.
2. Svitare la chiusura del serbatoio acqua pulita.
Figura S

- ① Filtro acqua pulita
- ② Chiusura del serbatoio acqua pulita
3. Estrarre il filtro acqua pulita e sciacquarlo con acqua corrente.
4. Inserire il filtro acqua pulita.
5. Applicare la chiusura del serbatoio acqua pulita.

Girare o sostituire i labbri di aspirazione

Se i labbri di aspirazione sono usurati, è necessario girarli o sostituirli.

I labbri di aspirazione possono essere girati 3 volte fino a quando tutti e 4 i bordi sono usurati.

1. Rimuovere la barra di aspirazione.
2. Svitare le manopole a crociera.

Figura T

- ① Manopola a stella
- ② Cinghia di serraggio
- ③ Parte interna della barra di aspirazione
-

3. Estrarre la parte interna della barra di aspirazione.
4. Aprire la chiusura a levetta.
5. Rimuovere la cinghia di serraggio.
6. Staccare i labbri di aspirazione dalla parte interna.
Figura U

- ① Labbro di trascinamento
- ② Labbro di appoggio
- ③ Parte interna della barra di aspirazione
- ④ Cinghia di serraggio

7. Premere i labbri di aspirazione girati o nuovi sulle manopole della parte interna della barra di aspirazione.
8. Attaccare la cinghia di serraggio.
9. Spingere la parte interna della barra di aspirazione nella parte superiore.
10. Avvitare e serrare le manopole a crociera.

Sostituzione della spazzola a disco

Nota

Sostituire le spazzole del disco quando la lunghezza delle setole ha raggiunto i 10 mm.

1. Premere la leva di sollevamento/abbassamento della testa di pulizia verso il basso e inserirla a destra.
2. Spingere il pedale cambio spazzola verso il basso.
3. Estrarre la spazzola a disco lateralmente sotto la testa di pulizia.
4. Posizionare la nuova spazzola a disco sotto la testa di pulizia, premerla verso l'alto e innestarla.

Sostituzione dei rulli delle spazzole

Nota

Sostituire i rulli delle spazzole quando la lunghezza delle setole ha raggiunto i 10 mm.

1. Premere la leva di sollevamento/abbassamento della testa di pulizia verso il basso e inserirla a destra.
2. Premere il tasto cambio spazzola.

Figura V

- ① Pulsante cambio spazzola
-

- ③ Rullo spazzola

3. Spostate il coperchio del cuscinetto verso destra.
4. Estrarre i rulli spazzola.
5. Posizionare il nuovo rullo spazzola anteriore nei punti di appoggio.
6. Posizionare il nuovo rullo spazzola posteriore nei punti di appoggio.
7. Riportare il coperchio del cuscinetto e farlo scattare in posizione.

Pulizia della barra di distribuzione dell'acqua

1. Spingere la leva di arresto verso sinistra e contemporaneamente allontanare la barra di distribuzione dell'acqua dalla testa di pulizia.

Figura W

- ① Barra di distribuzione dell'acqua
- ② Leva di bloccaggio
2. Rimuovere la barra di distribuzione dell'acqua dalla testa di pulizia.
3. Pulire la barra di distribuzione dell'acqua.
4. Inserire il lato sinistro della barra nella testa di pulizia.
5. Ruotare la barra di distribuzione dell'acqua verso la testa di pulizia e farla scattare in posizione sul lato destro.

Guida alla risoluzione dei guasti

⚠ PERICOLO

Rischio di avviamento accidentale dell'apparecchio

Pericolo di lesioni

Prima di qualunque operazione, posizionare il selettore programma sull'apparecchio su "0".

Prima di qualunque operazione, togliere dall'apparecchio la chiave intelligente.

Staccare la spina del caricabatterie.

- Scaricare e smaltire l'acqua sporca e l'acqua pulita.
- In caso di guasti che non possono essere risolti mediante questa tabella, rivolgersi al servizio di assistenza.

Difetti senza visualizzazione nel display

Guasto	Correzione
L'apparecchio non si accende	<ol style="list-style-type: none"> 1. Inserire la chiave intelligente. 2. Impostare il selettore del programma sul programma desiderato. 3. Azionare la leva di guida. 4. Controllare le batterie, caricarle se necessario. 5. Verificare se i poli della batteria sono collegati.
Quantità d'acqua insufficiente	<ol style="list-style-type: none"> 1. Controllare il livello di riempimento dell'acqua pulita, riempire il serbatoio se necessario. 2. Aumentare la quantità di acqua. <ol style="list-style-type: none"> a Versione DOSE: Impostare la quantità d'acqua con il pulsante della quantità d'acqua sul pannello di controllo. b Altre versioni: Regolare la quantità d'acqua con il rispettivo pulsante di regolazione. 3. Pulire il filtro acqua pulita. 4. Testa di pulizia R: Pulire la barra di distribuzione dell'acqua. 5. Controllare che i tubi flessibili non siano otturati, eventualmente pulirli.
Potenza di aspirazione insufficiente	<ol style="list-style-type: none"> 1. Posizionare il selettore di programma su MODALITÀ NORMALE o INTENSIVA. 2. Impostare nell'app la potenza di aspirazione su ALTO. 3. Spegner l'apparecchio e scaricare l'acqua sporca. 4. Controllare che il coperchio del tubo flessibile di scarico dell'acqua sporca sia chiuso. 5. Pulire le guarnizioni tra il serbatoio acqua sporca e il coperchio e verificare la tenuta, eventualmente sostituirle. 6. Controllare che il filtro di protezione della turbina non sia sporco, eventualmente pulirlo. 7. Pulire i labbri di aspirazione sulla barra di aspirazione, eventualmente girarli o sostituirli. 8. Controllare che il tubo flessibile di aspirazione non sia otturato, eventualmente pulirlo. 9. Verificare la tenuta del tubo flessibile di aspirazione, eventualmente sostituirlo. 10. Verificare la regolazione della barra di aspirazione. 11. Tenere il serbatoio dell'acqua sporca per il portamaniglia e farlo oscillare lateralmente verso l'alto. <ol style="list-style-type: none"> a Controllare la guarnizione della turbina di aspirazione. b Controllare la guarnizione del canale di aspirazione. <p>Figura X</p> <ol style="list-style-type: none"> ① Guarnizione del canale di aspirazione ② Guarnizione della turbina di aspirazione
Risultato di pulizia insufficiente	<ol style="list-style-type: none"> 1. Ridurre la velocità. 2. Selezionare un programma di pulizia più intenso. 3. Controllare l'usura della spazzola, eventualmente sostituirla. 4. Controllare che la spazzola non sia sporca, eventualmente pulirla. 5. Verificare l'idoneità del tipo di spazzole e del detergente. 6. Controllare l'alimentazione dell'acqua. 7. Aumentare la quantità di acqua. 8. Utilizzare il metodo in due passaggi: Nel primo passaggio pulire senza aspirazione, nel secondo pulire con aspirazione.
La turbina di aspirazione funziona a regime elevato	<ol style="list-style-type: none"> 1. Scaricare l'acqua sporca. 2. Pulire il galleggiante. 3. Controllare il filtro pelucchi, eventualmente pulirlo. 4. Controllare che il tubo flessibile di aspirazione non sia otturato, eventualmente pulirlo. 5. Controllare che la barra di aspirazione non sia otturata, eventualmente eliminare l'intasamento
Le spazzole non girano	<ol style="list-style-type: none"> 1. Controllare che le spazzole non siano bloccate da corpi estranei, eventualmente rimuoverli. 2. Impostare il selettore del programma sul programma desiderato. 3. Abbassare testa di pulizia.

Guasto	Correzione
L'apparecchio vibra durante la pulizia	<ol style="list-style-type: none"> 1. Controllare che le spazzole siano montate correttamente. 2. Utilizzare una spazzola più morbida. 3. Sostituire la spazzola.
Solo versione DOSE: Il dosaggio del detergente non funziona	<ol style="list-style-type: none"> 1. Controllare il livello del detersivo nella tanica. 2. Aumentare il dosaggio del detergente. 3. Controllare il collegamento del tubo flessibile del detergente con la tanica del detergente. 4. Pulire il filtro nella tanica del detergente. 5. Controllare che la valvola di non ritorno nel tubo flessibile verso la testa di pulizia non sia bloccata. 6. Controllare la tenuta dei tubi. 7. Controllare il funzionamento della pompa del detergente.
Il tubo flessibile di scarico dell'acqua sporca è ostruito	<ol style="list-style-type: none"> 1. Aprire il coperchio dell'apparecchio di dosaggio sul tubo flessibile di scarico. 2. Estrarre il tubo flessibile di aspirazione dalla barra di aspirazione e chiuderlo a mano. 3. Impostare il selettore di programma su un programma con aspirazione. L'intasamento viene aspirato dal tubo flessibile di scarico nel serbatoio dell'acqua sporca.

Difetti con visualizzazione nel display

Guasto	Causa	Correzione
INSERIRE KIK	Nessuna chiave intelligente inserita.	<ul style="list-style-type: none"> ● Inserire la chiave intelligente.
KIK SBAGLIATO	La chiave intelligente inserita non autorizza l'esecuzione della funzione selezionata.	<ul style="list-style-type: none"> ● Utilizzare una chiave intelligente diversa. ● Eventualmente far attivare la chiave intelligente (a seconda dei casi).
NESSUN PERMESSO	La chiave intelligente inserita non autorizza l'esecuzione della funzione selezionata.	<ul style="list-style-type: none"> ● Utilizzare una chiave intelligente diversa. ● Eventualmente far attivare la chiave intelligente (a seconda dei casi).
RILASCIA INTERRUPTORE!	Quando l'apparecchio è acceso, viene azionata una leva di guida.	<ul style="list-style-type: none"> ● Rilasciare entrambe le leve di guida.
BATTERIA DEBOLE	La batteria è quasi scarica. Le funzioni di pulizia dell'apparecchio si disattivano automaticamente.	<ul style="list-style-type: none"> ● Portare l'apparecchio alla stazione di ricarica e caricare la batteria.
BATTERIA SCARICA	La batteria è scarica. Le funzioni di pulizia e la trazione sono disattivate.	<ul style="list-style-type: none"> ● Spegner l'apparecchio, attendere brevemente e riaccenderlo. Quindi portalo fino alla stazione di ricarica. Se necessario, spingerlo verso la stazione di ricarica mentre è spento. Ricaricare la batteria.
ERRORE FLUSSO ACQUA	La valvola elettrica dell'acqua è guasta.	<ul style="list-style-type: none"> ● Contattare il servizio di assistenza clienti.
SOVRACC. MOTORE COM.	Il consumo di energia del motore di trazione è troppo alto.	<ul style="list-style-type: none"> ● Controllare che l'unità di trazione non presenti oggetti estranei. ● Selezionare un percorso con una pendenza inferiore. ● Spegner l'apparecchio, attendere brevemente e riaccendere l'apparecchio.
MOTORE COM. BLOCCATO	Il motore di trazione è bloccato.	<ul style="list-style-type: none"> ● Controllare che l'unità di trazione non presenti oggetti estranei. ● Sollevare ogni singola ruota motrice e verificare se è possibile farla ruotare.

Indicatore di stato della batteria agli ioni di litio

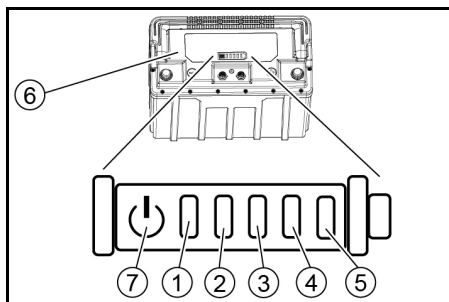

- ① LED di stato
- ② Indicazione LED 1
- ③ Indicazione LED 2
- ④ Indicazione LED 3
- ⑤ Indicazione LED 4
- ⑥ Batteria
- ⑦ Tasto

1. Premere il pulsante per 5 secondi.
- **Nessun LED acceso:** Ricaricare la batteria.

- **Il LED di stato si accende in verde:** Tutti e 5 i LED insieme indicano lo stato di carica della batteria.
- **Il LED di stato si accende in rosso:** I LED di indicazione segnalano un malfunzionamento. I guasti descritti nella seguente tabella possono essere risolti dall'utente. Per tutte le indicazioni di guasto non descritte sopra, rivolgersi al servizio clienti KÄRCHER.

(1)	(2)	(3)	(4)	(5)	Causa	Correzione
Rosso	-	-	-	-	La batteria è troppo calda.	Lasciare raffreddare la batteria.
Rosso	-	-	-	verde	Il sistema di gestione della batteria è troppo caldo.	Lasciare raffreddare la batteria.
Rosso	-	-	verde	-	La batteria è troppo fredda per la ricarica.	Spostare l'apparecchio in un luogo più caldo e aspettare che la batteria si sia riscaldata.
Rosso	-	-	verde	verde	Il consumo di corrente durante la carica è troppo alto.	Scollegare il caricabatterie dalla presa. Attendere 10 secondi. Ricollegare la spina di rete. Se il guasto viene visualizzato di nuovo, sostituire il caricabatterie.
					Il consumo di energia dell'apparecchio è troppo alto.	Spegner l'apparecchio. Se il guasto si ripete dopo l'accensione, cercare il guasto nell'apparecchio.
Rosso	-	verde	-	verde	Cortocircuito.	Controllare tutti i collegamenti della batteria.
Rosso	-	verde	verde	-	Tensione della cella troppo bassa durante lo scaricamento.	Ricaricare la batteria.
Rosso	-	verde	verde	verde	Tensione della cella troppo alta durante la carica.	Scaricare la batteria al 20% della capacità residua. Poi, ricaricare la batteria.
Rosso	verde	-	-	verde	La tensione della batteria è troppo bassa.	Ricaricare la batteria.
Rosso	verde	-	verde	-	Malfunzionamento nel processo di ricarica.	Scollegare il caricabatterie dalla presa. Attendere 10 secondi. Ricollegare la spina di rete. Se il guasto viene visualizzato di nuovo, sostituire il caricabatterie.
Rosso	verde	-	verde	verde		
Rosso	verde	verde	-	-	La batteria è troppo fredda per l'erogazione della potenza.	Spostare l'unità in un luogo più caldo e aspettare che la batteria si sia riscaldata.
Rosso	verde	verde	verde	-	Malfunzionamento dell'erogazione di potenza.	Spegner l'apparecchio. Se il guasto permane, contattare il servizio clienti.

Accessori

Accessori testa di pulizia con rulli spazzole

A: unità di imballaggio, B: numero richiesto dall'apparecchio

Denominazione	N. componente	Descrizione	A	B
Rullo spazzola, rosso (medio, standard)	4.035-184.0	Spazzola a rullo rossa standard per la pulizia di manutenzione.	1	2
Rullo spazzola, bianco (morbido)	4.762-409.0	Spazzola a rullo bianca per la pulizia di pavimenti delicati.	1	2
Rullo spazzola, arancione (alto/basso)	4.762-410.0	Spazzola a rullo di colore arancione con struttura alto-basso per una pulizia particolarmente efficace dei pavimenti strutturati.	1	2
Rullo spazzola, verde (duro)	4.762-411.0	Spazzola a rullo verde, abrasiva, per la pulizia di base e per la rimozione dello sporco fortemente aderente.	1	2
Rullo spazzola, nero (molto duro)	4.762-412.0	Spazzola a rullo nera, particolarmente abrasiva, per la pulizia di base di pavimenti non sensibili con sporco particolarmente aderente.	1	2
Rullo in microfibra	4.114-010.0	Ideale per le piastrelle in gres porcellanato. Rullo in microfibra per una rimozione affidabile e delicata della pellicola grigia.	1	2
Albero a rulli pad	4.762-415.0	Albero a rulli pad in alluminio per l'alloggiamento di rulli o rulli in microfibra.	1	2
Rullo pad, giallo (morbido)	6.369-732.0	Rullo giallo per la pulizia e la lucidatura di pavimenti non strutturati.	20	40
Rullo pad, rosso (medio)	6.369-734.0	Rullo standard rosso per la pulizia di manutenzione di pavimenti non strutturati.	20	40
Rullo pad, verde (duro)	6.369-733.0	Rullo abrasivo verde per la pulizia di base e per la rimozione di sporco fortemente aderente su pavimenti non strutturati.	20	40

Accessori testa di pulizia con spazzole a disco

A: unità di imballaggio, B: numero richiesto dall'apparecchio

Denominazione	N. componente		Descrizione	A	B	
	D 51	D 60			D 51	D 60
Spazzola a disco, naturale (versione morbida)	4.905-027.0	4.905-016.0	Spazzola a disco morbida di colore naturale per la pulizia e la lucidatura di pavimenti strutturati.	1	1	2
Spazzola a disco, bianca	4.905-028.0	4.905-015.0	Spazzola a disco bianca e morbida per la pulizia delicata di pavimenti delicati.	1	1	2
Spazzola a disco, rossa (versione media, standard)	4.905-026.0	4.905-014.0	Spazzola rossa standard per la pulizia regolare di manutenzione.	1	1	2
Spazzola a disco, nera (versione dura)	4.905-029.0	4.905-017.0	Spazzola a disco nera, molto abrasiva, per la pulizia di base di pavimenti non sensibili con sporco particolarmente aderente.	1	1	2
Pad diamantato fine, verde	6.371-240.0	6.371-233.0	Disco diamantato verde e fine per la lucidatura di pavimenti lucidabili. Consente di ottenere superfici lucide e può essere utilizzato anche per la cristallizzazione.	5	1	2
Pad diamantato ruvido, bianco	6.371-260.0	6.371-246.0	Disco diamantato bianco e grosso per pavimenti duri. Rimuove i piccoli graffi e crea una base opaca e pulita per il successivo trattamento con il disco diamantato giallo.	5	1	2
Pad diamantato medio, giallo	6.371-261.0	6.371-247.0	Disco diamantato giallo per la preparazione e la cura dei pavimenti duri. Per una finitura satinata che può essere ulteriormente lucidata con il disco diamantato verde.	5	1	2
Piatto di azionamento del pad	4.762-593.0	4.762-445.0	Necessario per l'utilizzo di pad in melamina, ma può essere utilizzato anche per i pad normali. Piatto di azionamento del pad con numerosi ganci supplementari per il fissaggio dei pad. Tenuta extra forte del pad sul piatto di azionamento del pad della testa di pulizia D 51.	1	1	2

Accessori barra di aspirazione

A: unità di imballaggio, B: numero richiesto dall'apparecchio

Denominazione	N. componente	Descrizione	A	B
Set di labbri di aspirazione, Linatex	4.400-011.0	Set di labbri di aspirazione antistrappo Linatex® per barre di aspirazione paraboliche con larghezza di 850 mm.	Paio	1 paio
Set di labbri di aspirazione, PU	4.400-005.0	Labbro di aspirazione in poliuretano resistente all'olio e a bassa usura.	Paio	1 paio

Dati tecnici

		D 51	D 60	R 55
Generale				
Velocità di avanzamento (max.)	km/h	6	6	6
Resa superficiale teorica	m ² /h	3060	3600	3060
Resa di superficie effettiva	m ² /h	1380	1620	1490
Volume serbatoio acqua sporca	l	50	50	50
Volume contenitore dello sporco grossolano	l	-	-	3,5
Volume del serbatoio di detergente (opzione Dose)	l	3	3	3
Dosaggio del detergente	%	0...3	0...3	0...3
Dosaggio d'acqua	l/min	0...2,5±0,2	0...2,6±0,2	0...2,6±0,2
Dimensioni				
Lunghezza	mm	1375	1290	1284
Larghezza senza barra di aspirazione	mm	542	542	542
Altezza	mm	1082	1082	1082
Larghezza di lavoro	mm	510	600	550
Dimensioni imballo luxlaxh	mm	1505x770x1271	1505x770x1271	1505x770x1271
Pneumatici				
Ruota anteriore, larghezza	mm	50	50	50
Ruota anteriore, diametro	mm	200	200	200
Ruota posteriore, larghezza	mm	28	28	28
Ruota posteriore, diametro	mm	100	100	100

		D 51	D 60	R 55
Peso				
Peso totale consentito	kg	245	241	235
Peso a vuoto (peso di trasporto)	kg	195	191	185
Forza di contatto della spazzola, max.	N (kg)	290 (29)	250 (25)	155 (15,5)
Pressione di contatto della spazzola, max.	N/m ² (g/cm ²)	3,2 (32)	2,5 (25)	6,3 (63)
Dati sulle prestazioni dell'apparecchio				
Tensione nominale	V	24	24	24
Tensione nominale, Li-Ion	V	25,6	25,6	25,6
Capacità della batteria	Ah (5 h)	76 / 80 / 105 / 115	76 / 80 / 105 / 115	76 / 80 / 105 / 115
Capacità della batteria, Li-Ion	Ah (5 h)	80	80	80
Assorbimento di potenza medio	W	1300	1300	1350
Potenza motore di trazione	W	130	130	130
Potenza turbina di aspirazione	W	250	250	250
Potenza motore delle spazzole	W	800	800	980
Grado di protezione		IPX3	IPX3	IPX3
Aspirazione				
Potenza di aspirazione, portata d'aria	l/s	21	21	21
Depressione (max.)	kPa (mbar)	9,5 (95)	9,5 (95)	9,5 (95)
Spazzole di pulizia				
Diametro spazzole	mm	510	600	96
Lunghezza della spazzola	mm	-	-	550
Numero di giri delle spazzole	1/min	140	150	965
Caricabatterie interno				
Tensione nominale	V	100...240	100...240	100...240
Frequenza	Hz	50-60	50-60	50-60
Corrente assorbita	A	max 5	max 5	max 5
Condizioni ambientali				
Campo di temperatura consentita	°C	5...40	5...40	5...40
Temperatura dell'acqua max.	°C	50	50	50
Pressione dell'acqua sistema di riempimento	MPa (bar)	1(10)	1(10)	1(10)
Pressione dell'acqua sistema di lavaggio serbatoio acqua sporca	MPa (bar)	1 (10)	1 (10)	1 (10)
Umidità d'aria relativa	%	20...90	20...90	20...90
Pendenza				
Pendenza max. area di lavoro	%	2	2	2
Valori rilevati secondo EN 60335-2-72				
Valore di vibrazione mano-braccio	m/s ²	0,2	0,2	0,2
Incertezza K	m/s ²	0,2	0,2	0,2
Livello di pressione acustica L _{PA} funzionamento normale	dB(A)	65	65	65
Incertezza KpA	dB(A)	2	2	2
Livello di potenza acustica LWA + Incertezza KWA funzionamento normale	dB(A)	81	81	81

Con riserva di modifiche tecniche.

Garanzia

Le condizioni di garanzia valgono nel rispettivo paese di pubblicazione da parte della nostra società di vendita competente. Entro il termine di garanzia eliminiamo gratuitamente eventuali guasti all'apparecchio, se causati da difetto di materiale o di produzione. Nei casi previsti dalla garanzia si prega di rivolgersi al proprio rivenditore, oppure al più vicino centro di assistenza autorizzato, esibendo lo scontrino di acquisto.
(Indirizzo vedi retro)

Dichiarazione di conformità UE

Con la presente dichiariamo che la macchina di seguito definita, in conseguenza della sua progettazione e costruzione nonché nello stato in cui è stata immessa sul mercato, è conforme ai requisiti essenziali di sicurezza e salute pertinenti delle direttive UE. In caso di modifiche apportate alla macchina senza il nostro consenso, la presente dichiarazione perde ogni validità.
Prodotto: Apparecchio per la pulizia di pavimenti
Tipo: 1.533-xxx

Directive UE pertinenti

2006/42/CE (+2009/127/EG)

2014/30/UE

2014/53/EU (TCU)

Norme armonizzate applicate

EN 60335-1

EN 60335-2-29

EN 60335-2-72

EN 62311: 2008

EN 55012: 2007 + A1: 2009

EN 61000-6-3: 2007 + A1:2011

EN IEC 61000-6-2: 2005

TCU

EN 301 511 V12.5.1

EN 300 440 V2.1.1

EN 300 328 V2.2.2

EN 300 330 V2.1.1

Norme nazionali applicate

I firmatari agiscono per incarico e con delega della direzione.

H. Jenner

Chairman of the Board of Management

S. Reiser

Director Regulatory Affairs & Certification

Responsabile della documentazione:

S. Reiser

Alfred Kärcher SE & Co. KG

Alfred-Kärcher-Str. 28 - 40

71364 Winnenden (Germany)

Tel.: +49 7195 14-0

Fax: +49 7195 14-2212

Winnenden, 01/08/2021

Inhoud

Algemene instructies.....	40
Functie	41
Reglementair gebruik	41
Milieubescherming	41
Toebehoren en reserveonderdelen	41
Leveringsomvang	41
Veiligheidsinstructies	41
Beschrijving apparaat.....	41
Intelligente sleutel	42
Montage	42
Inbedrijfstelling	43
Apparaat inschakelen.....	43
Smartphone koppelen	43
Verzoeken om onderhoud	43
Werking	43
Transport	45
Opslag	45
Verzorging en onderhoud	45
Hulp bij storingen	45
Toebehoren	47
Technische gegevens.....	48
Garantie	49
EU-conformiteitsverklaring	49

Algemene instructies



Voordat u het apparaat voor het eerst gebruikt, dient u deze originele gebruiksaanwijzing en de meegeleverde veiligheidsinstructies door te lezen en deze in acht te nemen.
Bewaar beide documenten voor later gebruik of volgende eigenaars.

Functie

Deze schuurzuigmachine wordt voor de natte reiniging van effen vloeren gebruikt.

Het apparaat kan door instellen van de waterhoeveelheid, de reinigingsmiddelhoeveelheid en de rijsnelheid aan de desbetreffende reinigingstaak worden aangepast.

Het apparaat kan aan de betreffende reinigingstaak worden aangepast door een geschikt reinigingsprogramma te kiezen.

De werkbreedte en de capaciteit van de schoon- en vuilwaterreservoirs (zie hoofdstuk "Technische gegevens") zorgen voor een effectieve reiniging bij een lange gebruiksduur.

Het apparaat is zelfrijdend.

De batterijen kunnen worden opgeladen met het ingebouwde oplaadapparaat. Het oplaadapparaat kan worden gebruikt met een spanning van 100-240 V.

Instructie

Overeenkomstig de desbetreffende reinigingstaak kan het apparaat met verschillende toebehoren worden uitgerust. Vraag naar onze catalogus of bezoek ons op internet op www.kaercher.com.

Reglementair gebruik

Dit apparaat is geschikt voor commercieel en industrieel gebruik, bijvoorbeeld in hotels, scholen, ziekenhuizen, fabrieken, winkels, kantoren en verhuurbedrijven. Gebruik dit apparaat uitsluitend overeenkomstig de gegevens in deze gebruiksaanwijzing.

- Het apparaat mag alleen voor de reiniging van vochtgevoelige en polijstgevoelige, gladde vloeren worden gebruikt.
- Het apparaat is niet geschikt voor de reiniging van bevroren vloeren (bijvoorbeeld in koelhuizen).
- Het apparaat is ontworpen voor het reinigen van vloeren binnenshuis of van overdekte ruimten.
- Het apparaat is geschikt voor gebruik in het temperatuurbereik 5-40 °C.
- Het apparaat moet in een vorstvrije ruimte worden bewaard.
- Het apparaat is niet geschikt voor gebruik in explosiegevaarlijke omgevingen.
- Er mogen geen ontvlambare gassen, onverdunde zuren of oplosmiddelen met het apparaat worden opgenomen. Daartoe behoren benzine, verfverdunner of stookolie, die door opwerveling met de zuiglicht explosieve mengsels kunnen vormen. Verder ook aceton, onverdunde zuren of oplosmiddelen, aangezien deze de in het apparaat gebruikte materialen aantasten.
- Reactief metaalstof (bijv. aluminium, magnesium, zink) vormt explosieve gassen in combinatie met sterk alkalische of zure reinigingsmiddelen.
- Het apparaat is niet bedoeld voor het reinigen van openbare verkeerswegen.
- Houd rekening met de toelaatbare oppervlaktebelasting van de vloer (zie hoofdstuk Technische gegevens).
- Het apparaat mag alleen worden uitgerust met originele toebehoren en reserveonderdelen.
- Bij het gebruik van oplaadapparaten of batterijen mogen alleen de in de gebruiksaanwijzing toegestane componenten worden gebruikt. Een afwijkende combinatie moet door de verantwoordelijke leverancier van het oplaadapparaat en/of de batterij zijn goedgekeurd.

Milieubescherming

Het verpakkingsmateriaal is recyclebaar. Gooi verpakkingen met het gescheiden afval weg.

Elektrische en elektronische apparaten bevatten waardevolle recyclebare materialen en vaak onderdelen zoals batterijen, accu's of olie, die bij onjuiste omgang of verkeerd weggooiën een mogelijk gevaar voor de gezondheid en het milieu kunnen vormen. Voor een correct gebruik van het apparaat zijn deze onderdelen echter noodzakelijk. Apparaten met dit symbool mogen niet met het huisvuil worden weggegooid.

Instructies voor inhoudsstoffen (REACH)

Actuele informatie over inhoudsstoffen vindt u onder: www.kaercher.nl/REACH

Toebehoren en reserveonderdelen

Gebruik alleen origineel toebehoren en originele reserveonderdelen. Deze garanderen een veilige en storingsvrije werking van het apparaat.

Informatie over toebehoren en reserveonderdelen vindt u onder www.kaercher.com.

Leveringsomvang

Controleer de inhoud bij het uitpakken op volledigheid. Bij ontbrekend toebehoren of bij transportschade neemt u contact op met uw distributeur.

Veiligheidsinstructies

Neem voor het eerste gebruik van het apparaat deze gebruiksaanwijzing en de bijbehorende brochure Veiligheidsinstructies voor borstelreinigingsapparaten, nr. 5.956-251.0 in acht en handel dienovereenkomstig.

⚠ WAARSCHUWING

Het apparaat kan kantelen

Gevaar voor letsel

Gebruik het apparaat niet op hellende vlakken.

⚠ WAARSCHUWING

Gevaar voor ongevallen door foute bediening

Personeel kunnen gewond raken.

Bedieners moeten adequaat in het gebruik van het apparaat worden geïnstrueerd.

Het apparaat mag alleen worden gebruikt, als de kap en alle deksel gesloten zijn.

Veiligheidsinrichtingen

⚠ VOORZICHTIG

Ontbrekende of gewijzigde veiligheidsinrichtingen!

Veiligheidsinrichtingen zijn er voor uw veiligheid.

Veiligheidsinrichtingen mogen niet worden omzeild, verwijderd of buiten werking worden gesteld.

Noodstop

Instructie

Verwijder voor onmiddellijke buitenwerkingstelling de intelligente sleutel (noodstop).

Rijhendel

Wanneer de rijhendel wordt losgelaten, worden de rijaandrijving en de borstelaandrijving uitgeschakeld.

Symbolen op het apparaat



⚠ GEVAAR

Laadproces

Elektrische schok

Verwijder de poolbeschermkappen op de batterijpolen niet.

Zorg voor een correcte montage



LET OP

Beschadigingsgevaar

Water beschadigt de zuigturbine

Zorg ervoor dat er geen water in een op die manier gemarkeerde opening terechtkomt.

Opmerkingen over batterij (accu) en oplaadapparaat

De Li-ionversie heeft ingebouwde lithium-ionbatterijen. Deze zijn onderworpen aan speciale criteria. Het verwijderen en installeren, evenals het testen van defecte batterijen mag alleen worden uitgevoerd door de klantenservice van Kärcher of door een expert. Opslag- en transportinstructies ontvangt u van uw Kärcher-klantenservice.

⚠ GEVAAR

Aanpassingen en veranderingen aan het apparaat zijn niet toegestaan.

U mag de batterij niet openen, er bestaat gevaar voor kortsluiting. Bovendien kunnen irriterende dampen of bijtende vloeistoffen ontsnappen.

Stel de batterij niet bloot aan fel zonlicht, hitte en vuur. Er is ontploffingsgevaar.

Gebruik het oplaadapparaat niet in een explosieve omgeving.

Gebruik het oplaadapparaat niet in verontreinigde of natte toestand.

Zorg voor voldoende ventilatie tijdens het laadproces.

Explosiegevaar. In de buurt van een batterij of in een batterijlaadruimte mag u niet met een open vlam werken, mag u geen vonken maken of roken.

Explosiegevaar. Leg geen gereedschappen en dergelijke op de batterij, d.w.z. op de eindpolen en celverbindingen.

⚠ WAARSCHUWING

Controleer vóór elk gebruik het apparaat en het net-snoer op beschadigingen. Gebruik beschadigde apparaten niet meer en laat beschadigde onderdelen alleen door gekwalificeerd personeel repareren.

Houd kinderen uit de buurt van batterijen en oplaadapparaat.

Laad geen beschadigde batterijen op. Laat beschadigde batterijen vervangen door de Kärcher-klantenservice.

Gooi een defecte batterij niet bij het huisvuil. Informeer de Kärcher-klantenservice.

Vermijd contact met vloeistof die uit defecte accu's komt. Bij toevallig contact de vloeistof met water afspoelen.

In geval van contact met de ogen ook een arts raadplegen.

⚠ VOORZICHTIG

Neem deze gebruiksaanwijzing altijd in acht. Neem de aanbevelingen van de wetgever m.b.t. de omgang met batterijen in acht.

De netspanning moet overeenkomen met de spanning die op het typeplaatje van het apparaat is aangegeven.

Gebruik het oplaadapparaat alleen voor het opladen van toegestane accupacks.

Gebruik de batterij alleen met dit apparaat. Het is verboden en gevaarlijk om ze voor andere doeleinden te gebruiken.

Symbolen waarschuwingeninstructies

Neem bij de omgang met accu's volgende waarschuwingeninstructies in acht:

	Aanwijzingen in de gebruiksaanwijzing van de accu en op de accu alsook in deze gebruiksaanwijzing in acht nemen.
	Oogbescherming dragen.
	Kinderen uit de buurt van zuur en accu houden.
	Explosiegevaar
	Vuur, vonken, open licht en roken verboden.
	Verbrandingsgevaar
	Eerste hulp.
	Waarschuwing
	Afvalverwijdering
	Accu niet in de vuilnisbak gooien.

Beschrijving apparaat

Overzicht apparaat

Afbeelding A

- Bus reinigingsmiddel (alleen variant DOSE)
- Zuigslang reinigingsmiddel (alleen variant DOSE)
- Vulopening schoonwaterreservoir met sluiting en geïntegreerde maatbeker
- Turbinebeschermzeef
- Slanghouder
- Vuilslang schoon water
- Klep voor reservoirventilatie
- Watersaansluiting spoelsysteem vuilwaterreservoir
- Vlotter
- Grofvuilzeef
- Houdrail voor homebase
- Accu
- Zwabberhouder

- ⑭ R-reinigingskop
 - ⑮ Waterverdeelbalk
 - ⑯ Regelknop waterdosering (alleen Good-variant)
 - ⑰ Aflegvlak voor reinigungsset "Homebase Box"
 - ⑱ Deksel vuilwaterreservoir
 - ⑲ Houder voor smartphone
 - ⑳ Bedieningspaneel
 - ㉑ Vuilwaterreservoir
 - ㉒ *Vulsysteem schoon water
 - ㉓ Niveau-indicatie en aftapslang schoon water
 - ㉔ Greep voor omhoogzwenken van vuilwaterreservoir
 - ㉕ Toets borstelvervanging (R-reinigingskop)
 - ㉖ Reservoir voor grof vuil (R-reinigingskop)
 - ㉗ Schoonwaterreservoir
 - ㉘ Typeplaatje
 - ㉙ Klemhendel zuigbalk
 - ㉚ Zuigbalk
 - ㉛ Hendel zuigbalk neerlaten
 - ㉜ Pedaal om reinigungs-kop omhoog/omlaag te brengen
 - ㉝ Opbergvak
 - ㉞ Zuigslang
 - ㉟ Sluiting schoonwaterreservoir met filter
 - ⓫ Kabelhaak voor netsnoer
 - ⓬ Aftapslang vuilwater met doseerinrichting
 - ⓭ Duwbeugel
 - ⓮ Rijhendel
 - ⓯ Walsborstel (R-reinigingskop)
 - ⓰ Pedaal borstelvervanging (D-reinigingskop)
 - ⓱ Discborstel (D-reinigingskop)
 - ⓲ D 51-reinigingskop
 - ⓳ Draaiknop kanteling borstel (D 51-reinigingskop)
 - ⓴ USB-poort
 - ⓵ Opbergvak voor zuigbalk
 - ⓶ D 60-reinigingskop
- * optioneel, ** Niet meegeleverd

Kleurmarkering

Apparaatonderdelen die bestemd zijn voor bediening of onderhoud door de gebruiker, zijn geel gemarkeerd.

Bedieningspaneel

Afbeelding B

- ① Programmaschakelaar
- ② Rijhendel
- ③ * Toets waterdosering
- ④ Display
- ⑤ Neerlegvlak voor smartphone
- ⑥ Houder voor smartphone
- ⑦ Toets snelheid
- ⑧ * Toets reinigungs-middelendosering
- ⑨ Toets "+"
- ⑩ Toets "-"
- ⑪ Intelligente sleutel
Wit - operator
Rood - servicetechnicus

* Optie

Programmaschakelaar

Afbeelding C

- ① 0
Het apparaat is uitgeschakeld.
- ② ECO-MODUS
De vloer nat reinigen en het vuile water opzuigen met minder gebruik van hulpbronnen (lager borsteltoerental, lagere zuigkracht, lagere reinigungs-middel- en waterdosering).

- ③ NORMAAL-MODUS
De vloer nat reinigen en het vuile water opzuigen.
- ④ INTENSIEF-MODUS
De vloer nat reinigen (met verhoogde reinigungs-middel- en waterdosering) en het vuile water opzuigen.

Houder zuigbalk

Bij het rijden door smalle ruimten of voor het opbergen kan de zuigbalk worden gedemonteerd en aan de rand van het apparaat worden gehangen.

Afbeelding D

- ① Opbergvak voor zuigbalk (rand van apparaat)
- ② Zuigbalk

Symbolen op het apparaat



Netsnoer voor oplaadapparaat



Sjorrog



*Mophouder



*Schoon water vullen



Vulniveau schoonwaterreservoir 25%



Vulniveau schoonwaterreservoir 50%



Vulniveau schoonwaterreservoir 100%



Pedaal borstelvervanging (BD)
Toets borstelvervanging (BR)



Borstelkanteling instellen (alleen D 51-reinigingskop)



Afvoer vuil water
Afvoer schoon water



Reservoir voor grof vuil wegnemen



Reinigingskop optillen/neerlaten



Vooruitrijden



Achteruitrijden

Intelligente sleutel

De intelligente sleutel wordt gebruikt om het apparaat in te schakelen en bepaalde apparaatfuncties te activeren.

- **Geel: Bediener**
Het apparaat kan worden gebruikt. Alle instellingen voor de reinigungsprogramma's die via de smartphone-app voor deze sleutel zijn vrijgegeven, kunnen worden gewijzigd.
- **Grijs: Voorman**
Het apparaat kan worden gebruikt. Alle instellingen voor de beschikbare reinigungsprogramma's van het apparaat kunnen worden gewijzigd.

Montage

Apparaat lossen

- 1. Schroeven van de transportbeveiligingen eruit draaien.

Afbeelding E Afbeelding F

- ① Transportbeveiliging

- 2. De transportbeveiligingen verwijderen.
- 3. Het apparaat vooruit van de pallet trekken.

Zuigbalk monteren

- 1. Beide klemhendels naar boven zwenken.
Afbeelding G

- ① Zuigslang
- ② Zuigbalkophanging
- ③ Zuigbalk
- ④ Klemhendel

- 2. De zuigbalk in de zuigbalkophanging plaatsen.
- 3. Beide klemhendels naar onderen zwenken.

Borstels monteren

- 1. Alleen variant BD: Vóór de inbedrijfstelling de discborstel monteren (zie hoofdstuk *Onderhoudswerkzaamheden*).

Instructie

Bij variant BR zijn de borstels gemonteerd.

- 2. De borstel monteren (zie hoofdstuk *Onderhoudswerkzaamheden*).

Accu's

Aanbevolen accu's

LET OP

Beschadigingsgevaar

Batterijen mogen alleen worden vervangen door batterijen van dezelfde technologie.

Loodbatterijen mogen niet worden vervangen door li-ionbatterijen

Li-ionbatterijen mogen niet worden vervangen door loodbatterijen.

Loodbatterijen:

Beschrijving	Bestelnr.
Set 76 Ah - onderhoudsvrij, 24 V	2.815-099.0
Set 105 Ah - onderhoudsvrij, 24 V	2.815-100.0
Set 115 Ah - onderhoudsvrij, 24 V	2.815-091.0
Set 80 Ah - onderhoudsvrij, 24 V	2.815-090.0

Het apparaat heeft 2 accu's nodig.

Li-ionbatterijen:

Beschrijving	Bestelnr.
80 Ah, 25,6 V	6.654-454.0

Het apparaat heeft 1 batterij nodig.

Maximale accu-afmetingen

Lengte	350
Breedte	355
Hoogte	290

Accu's plaatsen en aansluiten

Instructie

Bij de apparaatvariant met li-ionbatterij is de batterij reeds geïnstalleerd en aangesloten. Een li-ionbatterij mag alleen door de klantendienst worden geplaatst of vervangen.

⚠ GEVAAR

Brand- en explosiegevaar!

Leg geen gereedschap of dergelijke op de accu. Kortsluiting en explosiegevaar.

Rook en open vuur moet worden voorkomen.

Ruimtes waarin accu's worden opgeladen, moeten goed worden geventileerd, aangezien bij het opladen zeer explosief gas ontstaat.

⚠ VOORZICHTIG

Uit- en inbouwen van de accu's

Instabiele stand van de machine

Zorg er bij het in- en uitbouwen van de accu's voor dat de machine veilig staat.

LET OP

Verwisselen van de polariteit

Onbruikbaar worden van de besturingselektronica
Let bij het aansluiten van de accu op juiste poling.

LET OP

Diepontlading

Beschadigingsgevaar

Laad de accu's voor de inbedrijfstelling van het apparaat.

- 1. Het apparaat ca. 2 m naar voren duwen, zodat de zwenkwielen naar achteren wijzen.
- 2. Het vuilwaterreservoir vastnemen aan de verzonden greep en zijwaarts omhoog zwenken.
- 3. De batterijen in de bak plaatsen.
- 4. De batterijen aansluiten:
 - a De afstandsstukken plaatsen.

Afbeelding H

- ① Afstandsstuk 340x40x10 (9.763-222.0)

- ② Verbindingskabel
- ③ Accu
- ④ 80 Ah: Afstandsstuk 295x94x10 (5.642-034.0)
115 Ah: Afstandsstuk 295x94x23 (5.642-033.0)
- ⑤ Aansluitkabel naar batterij (-)
- ⑥ Aansluitkabel naar batterij (+)

- b Beide batterijen met de verbindingskabel verbinden.
 - c De aansluitkabel aan de nog vrije batterijpolen (+) en (-) vastklemmen.
5. Het vuilwaterreservoir omhoog zwenken.

Li-ionbatterij activeren

Li-ionbatterijen worden in transportmodus geleverd en moeten worden geactiveerd voordat het apparaat in bedrijf wordt gesteld.

1. De batterij opladen (zie "Inbedrijfstelling/batterij opladen"), hierdoor wordt de transportmodus beëindigd.

Accu uitbouwen

⚠ VOORZICHTIG

Uit- en inbouwen van de accu's

Instabiele stand van de machine

Zorg er bij het in- en uitbouwen van de accu's voor dat de machine veilig staat.

⚠ WAARSCHUWING

Kantelend apparaat

Gevaar voor letsel, gevaar voor beschadiging

De batterijen alleen verwijderen als er een reinigingskop op het apparaat is bevestigd.

1. De programmaschakelaar op "0" zetten.
2. De intelligente sleutel eruit trekken.
3. Leeg het vuilwaterreservoir.
4. Het apparaat ca. 2 m naar voren duwen, zodat de zwenkwielen naar achteren wijzen.
5. Het vuilwaterreservoir vastnemen aan de verzonden greep en zijwaarts omhoog zwenken.
6. De kabel van de minpool van de accu losmaken.
7. De resterende kabels van de accu's losmaken.
8. Bij li-ionbatterijen ook de twee ronde stekkers op de batterij loskoppelen.
9. De afstandsstukken verwijderen.
10. De accu's eruit nemen.
11. De opgebruikte accu's conform de geldende bepalingen afvoeren.

Inbedrijfstelling

Accu laden

⚠ GEVAAR

Onjuist gebruik van de oplader

Elektrische schok

Neem de netspanning en de zekering op het typeplaatje van het apparaat in acht.

Gebruik het oplaadapparaat alleen in droge ruimtes met voldoende ventilatie.

Het ingebouwde oplaadapparaat is elektronisch gestuurd en geschikt voor alle aanbevolen batterijen. Het oplaadapparaat beëindigt het laadproces automatisch. De geïnstalleerde batterij wordt tijdens het opladen op het display weergegeven.

De oplaadtijd bedraagt gemiddeld ca. 10-15 uur. Het apparaat kan tijdens laden niet worden gebruikt.

Instructie

Het apparaat beschikt over een beveiliging tegen volledige ontlading, d.w.z. dat als tijdens de werking de nog toegestane minimale capaciteit wordt bereikt, de borstelmotor en de turbine worden uitgeschakeld.

1. Breng het apparaat direct naar de voorziene oplaadplaats, vermijd daarbij hellingen.
2. Steek de netstekker op de aansluitkabel in het stopcontact.
3. Laad op tot het display aangeeft dat de batterij volledig is opgeladen.

Onderhoudsvrije accu's (nat)

⚠ GEVAAR

Gevaar voor brandwonden door uitreden van zuur!

Vul de accu met water alleen als deze ontladen is.

Gebruik bij het werken met accuzuur een veiligheidsbril en spoel zuurspatten op de huid of kleding onmiddellijk uit met water.

LET OP

Gevaar voor beschadiging van de accu's!

Bij gebruik van water met toevoegingen vervalt de garantie op de accu.

Gebruik voor het bijvullen van de accu's alleen gedestilleerd of ontzilt water (EN 50272-T3).

Gebruik geen vreemde additieven of verbeteringsmiddelen.

1. Een uur voor het einde van de laadprocedure gedestilleerd water toevoegen. Hierbij de juiste zuur-

stand conform de kenmerking van de accu in acht nemen.

Aan het einde van de laadprocedure moeten alle cellen gassen.

Apparaat inschakelen

1. Een intelligente sleutel in het bedieningspaneel steken.
2. De programmaschakelaar naar een reinigingsprogramma draaien.
Op het scherm verschijnt na elkaar:
 - Kärcher-logo
 - Tijd tot de volgende service in uren
 - Batterijstatus en bedrijfsuren
 - Softwareversie
 - Bedrijfsindicatie

Afbeelding I

- ① Ladingstoestand van de batterij
- ② Ingestelde waterdosering (alleen voor apparaten met elektrische waterklep)
- ③ Ingestelde snelheid
- ④ Ingestelde reinigingsmiddelendosering (alleen bij apparaatvariant DOSE)

Het apparaat is bedrijfs gereed.

Smartphone koppelen

De app "Machine Connect" op een smartphone die met het apparaat is verbonden, kan worden gebruikt om geavanceerde apparaatfuncties uit te voeren:

- het type reinigingskop instellen
- de maximale transportsnelheid instellen
- de USB-poort uit-/inschakelen
- de aanlooptijd van de borstel(s) instellen
- de nalooptijd van de afzuiging instellen
- de snelheidsafhankelijke waterdosering in-/uitschakelen
- de rechten van de gele intelligente sleutel beheren
- de fabriekinstellingen herstellen

Instructie

De mogelijke functies zijn afhankelijk van de uitvoering van het apparaat.

1. De QR-code op het apparaat met uw smartphone scannen.

Afbeelding J

- ① QR-code
 - ② Bluetooth®-symbool
 2. De app "Machine Connect" op de smartphone installeren en starten.
 3. Een intelligente sleutel in het bedieningspaneel steken.
 4. Tegelijkertijd gedurende 3 seconden op de toetsen "+" en "-" op het bedieningspaneel van het apparaat drukken.
- Instructie**
Tijdens het koppelingsproces knippert het Bluetooth®-symbool op het bedieningspaneel.
5. De instructies van de app op de smartphone voor het koppelen, opvolgen.
 6. De functies van de app worden uitgelegd op de smartphone.

Instructie

Als de smartphone met het apparaat is gekoppeld, is het Bluetooth-symbool constant aan.

Instructie

De mobiele telefoon kan worden aangesloten op de USB-poort van het apparaat om de batterij op te laden.

Verzoeken om onderhoud

Nadat een bepaalde bedrijfsduur is verstreken, vraagt het display om diverse onderhoudswerkzaamheden uit te voeren:

Instructie	Interval (uren)
REINIGEN AANZUIGING FILTER	10
REINIGEN AANZUIG-STANG	20
REINIGEN WATER FILTER	50
CONTROLLEREN SLIJTAGE BORSTEL	100
CONTROLLEREN AANZUIGPLAAT	100

1. De aangegeven onderhoudsactiviteit uitvoeren.
2. Op een willekeurige toets op het bedieningspaneel drukken om te bevestigen.
De instructie verdwijnt en wordt opnieuw weergegeven na het verstrijken van het interval.

Werking

⚠ GEVAAR

Gevaarlijke situatie tijdens bedrijf

Gevaar voor letsel

Bij gevaar de rijkhendel loslaten.

Verlies van stabiliteit

Gevaar voor letsel

Het pedaal om de reinigingskop omhoog/omlaag te brengen met slechts één voet bedienen. De andere voet stevig op de grond houden.

Bedrijfsstoffen bijvullen

Verswater bijvullen

1. De afsluiting van de verswatertank openen.
2. Het verswater (maximaal 50 °C) tot de onderrand van de vulopening vullen.
Opmerking: De slang van het verswaterreservoir kan tijdens het vullen met de slanghouder worden vastgeklemd.
3. De afsluiting van het verswaterreservoir sluiten.

Vullen met schoon water met behulp van de vulslang

1. De vulslang uit het apparaat trekken.
2. Het uiteinde van de vulslang op een waterkraan aansluiten.
3. De afsluiting van het schoonwaterreservoir afnemen.
4. De watertoevoer openen (watertemperatuur maximaal 50 °C).
5. Het vulniveau van het schoonwaterreservoir via de vulopening observeren.
6. De watertoevoer sluiten wanneer het vulniveau de onderkant van de vulopening bereikt.
7. De afsluiting van het verswaterreservoir aanbrengen.
8. De vulslang loskoppelen van de waterkraan.
9. De vulslang in het apparaat schuiven.

Vul vers water bij met het vulsysteem

1. Sluit de waterslang aan op de aansluiting van het vulsysteem (maximale watertemperatuur 50 °C).
2. De watertoevoer openen.
3. Bewaak het apparaat. Het automatische vulsysteem onderbreekt de watertoevoer, als de verswatertank vol is.
4. De watertoevoer sluiten.
5. Verwijder de waterslang.

Aanwijzingen over reinigingsmiddelen

⚠ WAARSCHUWING

Ongeschikte reinigingsmiddelen

Gezondheidsgevaar, beschadiging van het apparaat
Gebruik alleen aanbevolen reinigingsmiddelen. Voor andere reinigingsmiddelen is de exploitant het verhoogde risico met betrekking tot de bedrijfsveiligheid en het gevaar voor ongevallen.

Gebruik alleen reinigingsmiddelen die vrij zijn van oplosmiddelen, zout- en fluorwaterstofzuur.
Neem de veiligheidsaanwijzingen op de reinigingsmiddelen in acht.

Instructie

Gebruik geen sterk schuimende reinigingsmiddelen.

Aanbevolen reinigingsmiddelen

Toepassing	Reinigingsmiddel
Onderhoudsreiniging van alle waterbestendige vloeren	CA 50 C RM 756
Onderhoudsreiniging met verzorgingscomponenten	RM 746 RM 780
Onderhoudsreiniging en basisreiniging van industriële ondergronden	RM 69
Onderhoudsreiniging van glanzende ondergronden	RM 755
Onderhoudsreiniging en basisreiniging van steengoed tegels	RM 753
Onderhoudsreiniging en basisreiniging van zuurbestendige ondergronden	RM 751
Reiniging en desinfectie	RM 732
Basisreiniging van alle alkalibestendige vloerbedekkingen	RM 752
Basisreiniging en decoating van alkaligevoelige vloeren	RM 754

Toevoeging van reinigingsmiddel met doseerinrichting

Alleen variant DOSE:

Aan het vers water wordt op weg naar de reinigingskop door een doseerinrichting reinigingsmiddel toegevoegd. 1. Het reinigingsmiddel in de reinigingsmiddelbus vullen.

Instructie

Met de doseerinrichting kan maximaal 3 % reinigingsmiddel worden gedoseerd. Als de dosering hoger is, moet het reinigingsmiddel in het verswaterreservoir worden gedaan.

LET OP

Gevaar voor verstopping

Bij het toevoegen van het reinigingsmiddel aan de verswaterreservoir kan het reinigingsmiddel uitdrogen en de werking van de doseerinrichting verstoren.

Spoel na het toevoegen van het reinigingsmiddel in de verswaterreservoir het apparaat met helder water: Selecteer een reinigingsprogramma met watertoepassing, stel de hoeveelheid water in op de hoogste waarde, stel de reinigingsmiddeldosering in op 0.

Toevoeging van reinigingsmiddel zonder doseerinrichting

1. Het reinigingsmiddel in het verswaterreservoir vullen.

Instructie

De afsluitop van de vulopening heeft binnenin een schaalverdeling en kan worden gebruikt om de reinigingsmiddelhoeveelheid af te meten.

Reinigingsmiddeldosering instellen

Bij de apparaatvariant DOSE wordt het reinigingsmiddel toegevoegd aan het schone water op weg naar de reinigingskop.

De reinigingsmiddeldosering kan voor elk reinigingsprogramma afzonderlijk worden ingesteld.

1. Een intelligente sleutel in het bedieningspaneel steken.
2. Het in te stellen reinigingsprogramma kiezen met de programmaschakelaar.
3. Op de toets reinigingsmiddeldosering drukken.
4. De gewenste reinigingsmiddeldosering met de toetsen "+" en "-" instellen.
5. Om de instelling te aanvaarden, 3 seconden wachten of op een van de andere toetsen drukken.

Waterhoeveelheid instellen

1. De waterhoeveelheid overeenkomstig de verontreiniging van de vloerbedekking instellen.

Instructie

De eerste reinigingspoging met geringe waterhoeveelheid uitvoeren. De waterhoeveelheid stap voor stap verhogen tot het gewenste reinigingsresultaat is bereikt.

Instructie

Bij leeg verswaterreservoir werkt de reinigingskop zonder vloeistof toevoer verder.

Manuele waterklep

Een apparaat met een manuele waterklep is uitgerust met een regelknop voor waterdosering rechts naast het bedieningspaneel.

1. De regelknop waterdosering naar de gewenste waarde draaien.

Instructie

De borstelbevochtiging is alleen actief als de reinigingskop omlaag staat en de rijhendel wordt bediend.

Elektrische waterklep

Een apparaat met een elektrische waterklep is op het bedieningspaneel voorzien van een toets voor de waterdosering.

De waterdosering kan voor elk reinigingsprogramma afzonderlijk worden ingesteld.

1. Een intelligente sleutel in het bedieningspaneel steken.
2. Het in te stellen reinigingsprogramma kiezen met de programmaschakelaar.
3. Op de toets waterdosering drukken.
4. De gewenste waterdosering met de toetsen "+" en "-" instellen.
5. Om de instelling te aanvaarden, 3 seconden wachten of op een van de andere toetsen drukken.

Instructie

De borstelbevochtiging is alleen actief als de reinigingskop omlaag staat en de rijhendel wordt bediend.

Helling van de zuigbalk instellen

De helling moet zodanig worden ingesteld dat de zuiglippen van de zuigbalk over de gehele lengte gelijkmatig op de vloer worden gedrukt.

1. Het apparaat op een ondergrond zonder helling neerzetten.
2. De hendel zuigbalkneerlating omlaag zwenken.
3. Het apparaat een klein stuk vooruit rijden.

4. De waterpas aflezen.

Afbeelding K

① Schroef

② Moer

③ Waterpas

5. De moer M 12 losdraaien, daarbij de inbusbout met een inbusleutel vasthouden.
6. De schroef zo instellen dat de waterpasindicator zich tussen de twee strepen bevindt.
7. De moer M 12 vastdraaien, daarbij de inbusbout met een inbusleutel vasthouden.
8. Om de nieuwe instelling te controleren, het apparaat met neergelaten zuigbalk in zuigwerking een stukje vooruit rijden en de waterpas observeren. Indien nodig de instelprocedure herhalen.

Hoogte instellen

Met de hoogteverstelling wordt de buiging van de zuiglippen bij contact met de vloer beïnvloed.

Instructie

Basisinstelling: 3 ringen boven, 3 ringen onder de zuigbalk.

Oneffen vloer: 5 sluitringen boven, 1 sluitring onder de zuigbalk.

Zeer gladde vloer: 1 sluitring boven, 5 sluitringen onder de zuigbalk.

1. De moeren losschroeven.

Afbeelding L

① Moer

② Onderlegging

③ Afstandsrol met houder

2. Plaats het gewenste aantal ringen tussen de zuigbalk en de afstandsrol.
3. De resterende onderleggingen boven de afstandrol aanbrengen.
4. De moer erop schroeven en vastdraaien.
5. Het proces bij de tweede afstandsrol herhalen.

Instructie

Stel beide afstandsrollen in op dezelfde hoogte.

Zijwaartse trekkracht van de borstel instellen

(Alleen bij D 51-reinigingskop)

Als het apparaat tijdens het reinigen naar één kant trekt, kan dit worden verholpen door de helling van de borstel te verstellen.

Instructie

Na het vervangen van de borstel/pad moet de zijwaartse trekkracht eventueel opnieuw worden ingesteld.

1. De draaiknop borstelhelling verstellen tot het apparaat recht vooruit rijdt.

Afbeelding M

- ① Draaiknop borstelhelling

Rijden

Instructie

Het apparaat is zo geconstrueerd dat de reinigingskop rechts uitsteekt. Dit maakt het mogelijk om overzichtelijk en dicht bij de rand te werken.

1. De intelligente sleutel erin steken.
2. De hendel zuigbalkneerlating omhoog zwenken.
3. Het pedaal reinigingskop optillen/neeerlaten omlaag bewegen en rechts vergrendelen.
4. De programmaschakelaar op een willekeurig programma zetten.
5. Met het apparaat rijden.
 - a De rijhendel naar voren duwen. Het apparaat rijdt vooruit.
 - b De rijhendel naar achteren duwen. Het apparaat rijdt achteruit.

Instructie

Het apparaat beweegt pas wanneer de rijhendel 5° worden bewogen.

6. De rijhendel loslaten. Het apparaat stopt.

Reinigen

LET OP

Beschadigingsgevaar

Als het apparaat te lang op dezelfde plek wordt gebruikt, kan de vloerbedekking beschadigd raken.

Gebruik het apparaat niet stilstaand op één plaats.

1. De intelligente sleutel erin steken.
2. De programmaschakelaar op het gewenste reinigingsprogramma zetten.
3. De hendel zuigbalkneerlating omlaag zwenken.
4. Het pedaal reinigingskop optillen/neeerlaten omlaag duwen, naar links bewegen en omhoog laten gaan.
5. De rijhendel naar voren duwen en over het te reinigen oppervlak rijden.

Instructie

Als het vuilwaterreservoir vol is, sluit de vlotter de zuigopening en draait de zuigturbine met verhoogd toeren-tal. In dit geval het zuigen uitschakelen en naar het leegmaken van het vuilwaterreservoir rijden.

Werking beëindigen

Reiniging beëindigen

1. De regelknop waterhoeveelheid naar "OFF" draaien (niet bij de uitvoering DOSE).
2. De rijhendel loslaten.
3. Het pedaal reinigingskop optillen/neeerlaten omlaag duwen en rechts vergrendelen.
4. Een kort traject verder rijden. Het restwater wordt afgezogen.
5. De hendel zuigbalkneerlating omhoog zwenken.

Vuilwater aftappen

WAARSCHUWING

Milieuverontreiniging!

Milieuverontreiniging als gevolg van onjuiste lozing in afvalwater.

Neem de plaatselijke voorschriften inzake de behandeling van afvoerwater in acht.

1. De aftapslang uit de houder nemen, en boven een verzamelreservoir neerlaten.

Afbeelding N

2. De doseerinrichting in elkaar drukken of knikken.
3. De deksel van de doseerinrichting openen.
4. Het vuilwater aftappen. De waterhoeveelheid door drukken of knikken regelen.
5. Het vuilwaterreservoir met helder water schoonspoe-len.

Spoelsysteem vuilwaterreservoir

1. De aftapslang vuil water uit de houder nemen en boven een geschikte verzamelinrichting neerlaten.
2. De deksel van de doseerinrichting aan de aftapslang openen.
3. De deksel van het vuilwaterreservoir openen.
4. De flexibele sluiting van het spoelsysteem eraf trekken.
5. De waterslang verbinden met het spoelsysteem.

Afbeelding O

① Sluiting

② Klep voor reservoirventilatie

③ Wateraansluiting spoelsysteem

6. De deksel vuilwaterreservoir sluiten.
7. De watertoevoer openen en het vuilwaterreservoir gedurende ca. 30 seconden spoelen. Indien nodig het spoelproces 2 - 3 keer herhalen.
8. De watertoevoer sluiten en de slang loskoppelen van het apparaat.
9. De flexibele sluiting weer op de watertoevoer van het spoelsysteem aanbrengen.
10. De deksel van het vuilwaterreservoir sluiten. Daarbij de klep voor de reservoirventilatie indrukken, zodat er een spleet open blijft en het vuilwaterreservoir kan drogen.
11. De aftapslang vuil water in de houder duwen en de deksel van de doseerinrichting sluiten.

Schoon water aan de sluiting aflaten

1. De sluiting schoonwaterreservoir openen.
2. Het schone water aflaten.
3. Het filter reinigen.
4. De afsluiting verswaterreservoir aanbrengen.

Schoon water via de niveau-indicatie aflaten

1. De slang van de niveau-indicatie uit de houder nemen en naar beneden zwenken.
2. De slang weer vastmaken.

Container voor grof vuil legen

(Alleen bij R-reinigingskop)

1. De container voor grof vuil optillen en eruit trekken.

Afbeelding P

- ① Reservoir voor grof vuil
2. Het reservoir voor grof vuil leegmaken en indien nodig reinigen.
3. Het reservoir voor grof vuil terugplaatsen.

Apparaat parkeren

1. De programmaschakelaar naar de stand "0" draaien.
2. De intelligente sleutel eruit trekken.
3. De hendel reinigingskop optillen/neeerlaten omlaag duwen en rechts vergrendelen.
4. De hendel zuigbalkneerlating omhoog zwenken.
5. Het apparaat tegen wegrollen beveiligen.
6. De deksel van het vuilwaterreservoir sluiten. De klep voor de reservoirventilatie daarbij zo indrukken dat deze vastklikt in de groef van het schoonwaterreservoir, zodat het vuilwaterreservoir kan drogen.
7. Eventueel de accu laden.

Transport

⚠ GEVAAR

Rijden op stijgende hellingen

Gevaar voor letsel

Gebruik het apparaat voor het laden en lossen alleen op hellingen tot de maximale waarde (zie hoofdstuk "Technische gegevens").

Rij langzaam.

⚠ VOORZICHTIG

Niet in acht nemen van het gewicht

Gevaar voor letsel en beschadiging

Neem voor transport het gewicht van het apparaat in acht.

Het apparaat alleen laden als de vuil- en schoonwaterreservoirs leeg zijn.

Belaad het apparaat alleen samen met een andere persoon of met behulp van de rijaandrijving.

1. Het pedaal reinigingskop optillen/neeurlaten omlaag duwen en rechts vergrendelen.
2. De borstels uitnemen om beschadiging te voorkomen.
3. De zuigbalk van het apparaat demonteren.
4. Bij het transport in voertuigen het apparaat met de sjorogen conform de geldende richtlijnen tegen wegglijden en omvallen beveiligen.

Afbeelding Q

Opslag

⚠ VOORZICHTIG

Gevaar voor letsel en beschadiging!

Het apparaat kan kantelen op hellende oppervlakken.

Houd bij de opslag rekening met het gewicht van het apparaat.

LET OP

Vorst

Vernietiging van het apparaat door bevriezende water.

Verwijder al het water uit het apparaat.

Bewaar het apparaat op een vorstvrije plaats.

- Dit apparaat mag alleen in binnenruimtes worden opgeslagen.
- Voor een langere levensduur de batterijen volledig opladen.
- De batterijen bij opslag minstens één keer per maand volledig opladen.

Verzorging en onderhoud

⚠ GEVAAR

Per ongeluk opstartend apparaat

Gevaar voor letsel

De programmaschakelaar naar de stand "0" draaien. Voor alle werkzaamheden aan het apparaat de intelligente sleutel uittrekken.

Trek de netstekker van de oplader eruit.

- Het vuilwater en vuilwater aftappen en afvoeren.

Veiligheidsinspectie/onderhoudscontract

Met uw dealer kunt u een regelmatige veiligheidsinspectie vastleggen of een onderhoudscontract afsluiten. Vraag hierover advies.

Onderhoudsintervallen

Na elk gebruik

LET OP

Ondeskundige reiniging

Beschadigingsgevaar.

Spuut het apparaat niet schoon met water.

Gebruik geen agressieve reinigingsmiddelen.

- Het vuilwater aftappen.
- Het vuilwaterreservoir reinigen met het spoelstelsel van het vuilwaterreservoir.
- De grofzuilzeef uit het vuilwaterreservoir verwijderen en reinigen.
- De turbinebeschermzeef controleren, indien nodig uitnemen en reinigen.
- Het apparaat van buiten met een vochtige, in mild zeepsop gedrenkte doek reinigen.
- Alleen R-reinigingsknop: Het reservoir voor grof vuil eruit nemen en leegmaken.
- Alleen R-reinigingsknop: De waterverdeelstrip reinigen.
- De zuiglippen schoonmaken, op slijtage controleren en indien nodig vervangen.
- De schraaplippen aan de reinigingskop schoonmaken, op slijtage controleren en indien nodig vervangen.
- De borstels schoonmaken, op slijtage controleren en indien nodig vervangen.
- De deksel van het vuilwaterreservoir sluiten. De klep voor de reservoirventilatie indrukken, zodat er een spleet open blijft en het vuilwaterreservoir kan drogen.
- De accu laden.

Loodzuurbatterij:

- Als de laadtoestand onder 50% is, de accu volledig en zonder onderbrekingen opladen.
- Als de ladingstoestand boven 50% is, de accu alleen opladen, als u bij het volgende gebruik de volledige bedrijfsduur nodig hebt.

Li-ionbatterij:

- Herladen indien nodig.

Eens per maand

- Het schoonwaterreservoir leegmaken en uitspoelen.
- Het filter verswater reinigen.
- De vlotter reinigen.
- Bij tijdelijk buiten gebruik gesteld apparaat met loodzuurbatterij: De compensatielading van de accu uitvoeren.
- De accupool op oxidatie controleren, indien nodig afborstelen. Op vastheid van de verbindingkabels letten.
- De afdichtingen tussen het vuilwaterreservoir en de deksel reinigen en op dichtheid controleren, indien nodig vervangen.
- Alleen R-reinigingsknop: De borstel tunnel reinigen.
- Alleen R-reinigingsknop: De waterverdeelstrip aan de reinigingskop lostrekken en het waterkanaal reinigen.
- Bij niet-onderhoudsvrije loodbatterijen de zuurdichtheid van de cellen controleren.
- Bij een langere stilstandtijd het apparaat met volledig opgeladen accu's afzetten. De accu minstens maandelijks volledig opladen.

Jaarlijks

- De voorgeschreven inspectie door de klantenservice laten uitvoeren.

Onderhoudswerkzaamheden

Grofvuilfilter reinigen

1. De deksel van het vuilwaterreservoir openen.
Afbeelding R
- ① Grofvuilzeef
2. De grofvuilzeef er omhoog aftrekken.
3. De grofvuilzeef onder stromend water schoonspelen.
4. De grofvuilzeef in het vuilwaterreservoir plaatsen.

Filter verswater reinigen

1. Het schone water afdalen.
2. De afsluiting van het verswaterreservoir losschroeven.
Afbeelding S
- ① Filter verswater
- ② Afsluiting verswaterreservoir
3. Het filter verswater eruit trekken en met schoon water schoonspelen.
4. Het filter verswater plaatsen.
5. De afsluiting van het verswaterreservoir aanbrengen.

Zuiglippen omkeren of vervangen

Als de zuiglippen zijn versleten, moeten ze worden omgekeerd of vervangen.

De zuiglippen kunnen 3 keer worden omgekeerd totdat alle 4 de randen zijn versleten.

1. De zuigbalk verwijderen.
2. De stergreep eruit schroeven.

Afbeelding T

- ① Stergreep
- ② Spanband
- ③ Binnenste gedeelte zuigbalk
- ④ Spansluiting
3. Het binnenste gedeelte van de zuigbalk eruit trekken.
4. De spansluiting openen.
5. De spanband verwijderen.
6. De zuiglippen uit het binnenste gedeelte verwijderen.

Afbeelding U

- ① Afstrijklijp
- ② Steunlip
- ③ Binnenste gedeelte zuigbalk
- ④ Spanband
7. De gebruikte of nieuwe zuiglippen op de noppen van het binnenste gedeelte van de zuigbalk drukken.
8. De spanband aanbrengen.
9. Het binnenste gedeelte van de zuigbalk in het bovenste deel schuiven.
10. De stergreep erin schroeven en vastdraaien.

Schijfborstel vervangen

Instructie

Vervang de schijfborstels wanneer de lengte van de haaren 10 mm heeft bereikt.

1. De hendel reinigingskop optillen/neeurlaten omlaag duwen en rechts vergrendelen.
2. Het borstelvervangpedaal naar beneden duwen.
3. De discborstel zijdelings onder de reinigingskop uittrekken.
4. De nieuwe schijfborstel onder de reinigingskop houden, omhoog drukken en vergrendelen.

Borstelwalsen vervangen

Instructie

Vervang de borstelwalsen, als de borstellengte 10 mm heeft bereikt.

1. De hendel reinigingskop optillen/neeurlaten omlaag duwen en rechts vergrendelen.
2. Op de toets borstelvervangendrukken.

Afbeelding V

- ① Toets borstelvervangendruk
- ② Lagerdeksel
- ③ Borstelwals
3. Het lagerdeksel naar rechts zwenken.
4. De borstelwalsen eruit trekken.
5. De nieuwe voorste borstelwals in de lagerpunten positioneren.
6. De nieuwe achterste borstelwals in de lagerpunten positioneren.
7. Het lagerdeksel terugzwenken en vastklikken.

Waterverdeelstrip reinigen

1. De vergrendelingshendel naar links duwen en tegelijkertijd de waterverdeelstrip van de reinigingskop wegtrekken.

Afbeelding W

- ① Waterverdeelbalk
- ② Vergrendelingshendel
2. De waterverdeelstrip van de reinigingskop afnemen.
3. De waterverdeelstrip reinigen.
4. De linkerzijde van de strip in de reinigingskop plaatsen.
5. De waterverdeelstrip in de richting van de reinigingskop zwenken en aan de rechterkant vastklikken.

Hulp bij storingen

⚠ GEVAAR

Per ongeluk opstartend apparaat

Gevaar voor letsel

De programmaschakelaar op "0" zetten alvorens werkzaamheden aan het apparaat uit te voeren.

Voor alle werkzaamheden aan het apparaat de intelligente sleutel uittrekken.

Trek de netstekker van de oplader eruit.

- Het vuilwater en vuilwater aftappen en afvoeren.
- Bij storingen die met deze tabel niet kunnen worden verholpen de klantenservice raadplegen.

Storingen zonder weergave op het display

Storing	Oplossing
Het apparaat kan niet gestart worden	<ol style="list-style-type: none"> 1. De intelligente sleutel erin steken. 2. De programmaschakelaar op het gewenste programma zetten. 3. De rijhendel bedienen. 4. De accu's controleren, eventueel opladen. 5. Controleren of de accupolen zijn aangesloten.
De waterhoeveelheid is onvoldoende	<ol style="list-style-type: none"> 1. De vulstand van het verswater controleren, eventueel de tank vullen. 2. De hoeveelheid water verhogen. <ol style="list-style-type: none"> a Uitvoering DOSE: De waterhoeveelheid instellen met de toets waterhoeveelheid op het bedieningspaneel. b Andere uitvoeringen: De waterhoeveelheid met de regelknop waterhoeveelheid instellen. 3. Het filter verswater reinigen. 4. R-reinigingskop: De waterverdeelstrip reinigen. 5. De slangen op verstopping controleren, eventueel reinigen.
Het zuigvermogen is te gering	<ol style="list-style-type: none"> 1. De programmaschakelaar op de NORMALE of INTENSIEVE MODUS zetten. 2. De zuigkracht in de app instellen op HOOG. 3. Het apparaat afzetten en het vuilwater aftappen. 4. Controleren of de deksel van de vuilwater-aftapslang is gesloten. 5. De afdichtingen tussen het vuilwaterreservoir en de deksel reinigen en op dichtheid controleren, eventueel vervangen. 6. De turbinebeschermzeef op verontreiniging controleren, indien nodig reinigen. 7. De zuiglippen van de zuigbalk reinigen, eventueel omkeren of vervangen. 8. De zuigslang op verstopping controleren eventueel reinigen. 9. De aanzuigslang op dichtheid controleren, eventueel reinigen. 10. De instelling van de zuigbalk controleren. 11. Het vuilwaterreservoir vastnemen aan de verzonken greep en zijwaarts omhoog zwenken. <ol style="list-style-type: none"> a De afdichting aan de zuigturbine controleren. b De afdichting aan het zuigkanaal controleren. <p>Afbeelding X</p> <ol style="list-style-type: none"> ① Afdichting zuigkanaal ② Afdichting zuigturbine
Het reinigingsresultaat is onvoldoende	<ol style="list-style-type: none"> 1. De snelheid reduceren. 2. Een intensiever reinigingsprogramma kiezen. 3. De borstel op slijtage controleren, eventueel vervangen. 4. De borstel op verontreiniging controleren, indien nodig reinigen. 5. Het borsteltypen en het reinigingsmiddel op geschiktheid controleren. 6. De watertoevoer controleren. 7. De hoeveelheid water verhogen. 8. De twee-stappenmethode gebruiken: In de eerste werkgang reinigen zonder afzuiging, in de tweede werkgang reinigen met afzuiging.
De zuigturbine loopt met hoger toerental	<ol style="list-style-type: none"> 1. Het vuilwater aftappen. 2. De vlotter reinigen. 3. De pluizenzeef controleren, eventueel reinigen. 4. De zuigslang op verstopping controleren eventueel reinigen. 5. De zuigbalk op verstopping controleren, eventueel verstopping verhelpen
De borstels draaien niet	<ol style="list-style-type: none"> 1. Controleren of een vreemd voorwerp de borstels blokkeert, eventueel het voorwerp verwijderen. 2. De programmaschakelaar op het gewenste programma zetten. 3. De reinigingskop neerlaten.
Het apparaat vibreert bij het reinigen	<ol style="list-style-type: none"> 1. Controleren of de borstel(s) correct zijn gemonteerd. 2. Een zachtere borstel gebruiken. 3. De borstel vernieuwen.
Alleen uitvoering DOSE: De reinigingsmiddelen dosering werkt niet	<ol style="list-style-type: none"> 1. Het reinigingsmiddelniveau in de reinigingsmiddelbus controleren. 2. De reinigingsmiddelen dosering verhogen. 3. De aansluiting van de reinigingsmiddel slang op de reinigingsmiddelbus controleren. 4. Het filter in de reinigingsmiddelbus reinigen. 5. De terugslagklep in de slang naar de reinigingskop op verstopping controleren. 6. De slangen op dichtheid controleren. 7. De werking van de reinigingsmiddelpomp controleren.
De aftapslang vuil water is verstopt	<ol style="list-style-type: none"> 1. De deksel van de doseerinrichting aan de aftapslang openen. 2. De zuigslang van de zuigbalk trekken en met de hand sluiten. 3. De programmaschakelaar op een programma met afzuiging zetten. De verstopping wordt uit de aftapslang in het vuilwaterreservoir gezogen.

Storingen weergegeven op het display

Storing	Oorzaak	Oplossing
KIK INVOEREN	Geen intelligente sleutel ingestoken.	<ul style="list-style-type: none"> ● Een intelligente sleutel erin steken.
FOUTE KIK	De ingestoken intelligente sleutel geeft geen toestemming voor het uitvoeren van de geselecteerde functie.	<ul style="list-style-type: none"> ● Een andere intelligente sleutel gebruiken. ● Eventueel de gebruikte intelligente sleutel laten activeren (afhankelijk van het geval).
GEEN TOESTEMMING	De ingestoken intelligente sleutel geeft geen toestemming voor het uitvoeren van de geselecteerde functie.	<ul style="list-style-type: none"> ● Een andere intelligente sleutel gebruiken. ● Eventueel de gebruikte intelligente sleutel laten activeren (afhankelijk van het geval).
HENDELKNOP LOSSEN!	Wanneer het apparaat wordt ingeschakeld, wordt een rijhendel bediend.	<ul style="list-style-type: none"> ● Beide rijhendels loslaten.
BATTERIJ LAAG	De batterij is bijna leeg. De reinigingsfuncties van het apparaat worden automatisch uitgeschakeld.	<ul style="list-style-type: none"> ● Het apparaat naar het oplaadstation rijden en de batterij opladen.
BATTERIJ LEEG	De batterij is leeg. De reinigingsfuncties en de rijaandrijving zijn uitgeschakeld.	<ul style="list-style-type: none"> ● Het apparaat uitschakelen, even wachten en weer inschakelen. Vervolgens naar het oplaadstation rijden. Eventueel in uitgeschakelde toestand naar het oplaadstation duwen. De accu opladen.
FOUT WATERSTROMING	De elektrische waterklep is defect.	<ul style="list-style-type: none"> ● Contacteer de Klantenservice.
OVERLAST AANDR.MOTOR	Het stroomverbruik van de rijmotor is te hoog.	<ul style="list-style-type: none"> ● De rijaandrijving controleren op vreemde voorwerpen. ● Een weg met geringe helling kiezen. ● Het apparaat uitschakelen, even wachten, het apparaat weer inschakelen.
AANDRIJFMOTOR GEKL.	De rijmotor is geblokkeerd.	<ul style="list-style-type: none"> ● De rijaandrijving controleren op vreemde voorwerpen. ● Elk aandrijf wiel afzonderlijk opkrikken en controleren of het kan worden gedraaid.

Li-ionbatterij statusindicator

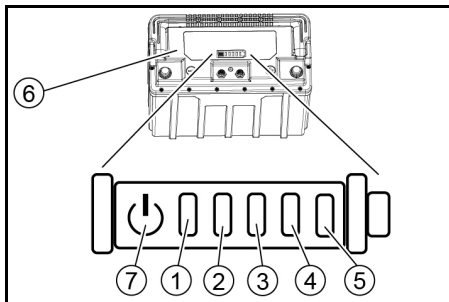

- ① Statusled
- ② Display LED 1
- ③ Display LED 2
- ④ Display LED 3
- ⑤ Display LED 4
- ⑥ Accu
- ⑦ Toets

- 1. Toets 5 seconden ingedrukt houden.
- **Er brandt geen led:** De accu opladen.

- **De statusled brandt groen:** Alle 5 leds samen geven de ladingstoestand van de accu aan.
- **De statusled brandt rood:** De leds op het display geven aan dat er een storing is. Storingen die in de volgende tabel worden beschreven, kunnen door de gebruiker worden verholpen. Neem contact op met de klantenservice van KÄRCHER voor alle storingsmeldingen die niet hierboven zijn beschreven.

(1)	(2)	(3)	(4)	(5)	Oorzaak	Oplossing
rood	-	-	-	-	De accu is te heet.	De accu laten afkoelen.
rood	-	-	-	groen	Het accumanagementsysteem is te heet.	De accu laten afkoelen.
rood	-	-	groen	-	De batterij is te koud om op te laden.	Het apparaat op een warmere plaats zetten en wachten tot de accu is opgewarmd.
rood	-	-	groen	groen	Het stroomverbruik tijdens het laden is te hoog.	Netstekker van het oplaadapparaat uit het stopcontact trekken. 10 seconden wachten. Netstekker weer in het stopcontact plaatsen. Oplaadapparaat vervangen als de storing opnieuw wordt weergegeven.
					Het stroomverbruik van het apparaat is te hoog.	Het apparaat uitschakelen. De fout in het apparaat opsporen als de storing na het inschakelen opnieuw optreedt.
rood	-	groen	-	groen	Kortsluiting.	Alle aansluitingen van de accu controleren.
rood	-	groen	groen	-	Celspanning te laag tijdens ontladen.	De accu opladen.
rood	-	groen	groen	groen	Celspanning te hoog tijdens opladen.	Batterij ontladen tot restcapaciteit van 20%. Vervolgens accu opladen.
rood	groen	-	-	groen	De accuspanning is te laag.	De accu opladen.
rood	groen	-	groen	-	Storing in het laadproces.	Netstekker van het oplaadapparaat uit het stopcontact trekken. 10 seconden wachten. Netstekker weer in het stopcontact plaatsen. Oplaadapparaat vervangen als de storing opnieuw wordt weergegeven.
rood	groen	-	groen	groen		
rood	groen	groen	-	-	De accu is te koud voor vermogensafgifte.	Het apparaat op een warmere plaats zetten en wachten tot de accu is opgewarmd.
rood	groen	groen	groen	-	Storing in de vermogensafgifte.	Het apparaat uitschakelen. Contact opnemen met de klantenservice als de storing aanhoudt.

Toebehoren

Toebehoren reinigingskop met borstelwalsen

A: Verpakkingseenheid, B: Door het apparaat vereiste aantal

Aanduiding	Onderdeelnr.	Beschrijving	A	B
Borstelwals, rood (gemiddeld, standaard)	4.035-184.0	Rode standaard walsborstel voor onderhoudsreiniging.	1	2
Borstelwals, wit (zacht)	4.762-409.0	Witte walsborstel voor het reinigen van delicate vloerbedekkingen.	1	2
Borstelwals, oranje (hoog/laag)	4.762-410.0	Oranje walsborstel met hoog-laag structuur voor het bijzonder effectief reinigen van gestructureerde vloerbedekkingen.	1	2
Borstelwals, groen (hard)	4.762-411.0	Groene, schurende walsborstel voor basisreiniging en voor het verwijderen van sterk vastzittend vuil.	1	2
Borstelwals, zwart (zeer hard)	4.762-412.0	Zwarte, bijzonder schurende walsborstel voor basisreiniging van ongevoelige vloerbedekkingen met bijzonder sterk aanhechtend vuil.	1	2
Microvezelwals	4.114-010.0	Ideaal voor fijne stenen tegels. Microvezelwals voor het betrouwbaar en voorzichtig verwijderen van cementsluiser.	1	2
Walspad-as	4.762-415.0	Walspad-as van aluminium voor bevestiging van walspads of microvezelwalsen.	1	2
Walspad, geel (zacht)	6.369-732.0	Gele walspad voor het reinigen en polijsten van niet-gestructureerde vloerbedekkingen.	20	40
Walspad, rood (gemiddeld)	6.369-734.0	Rode standaard walspad voor onderhoudsreiniging van niet-gestructureerde vloerbedekkingen.	20	40
Walspad, groen (hard)	6.369-733.0	Groene, schurende walspad voor basisreiniging en voor het verwijderen van sterk vastzittende vervuiling op niet-gestructureerde vloerbedekkingen.	20	40

Toebehoren reinigingskop met schijfborstels

A: Verpakkingseenheid, B: Door het apparaat vereiste aantal

Aanduiding	Onderdeelnr.		Beschrijving	A	B	
	D 51	D 60			D 51	D 60
Schijfborstel, natuur (zacht)	4.905-027.0	4.905-016.0	Naturelkleurige, zachte discborstel voor het reinigen en polijsten van gestructureerde vloerbedekkingen.	1	1	2
Schijfborstel, wit	4.905-028.0	4.905-015.0	Witte, zachte discborstel voor een voorzichtige reiniging van gevoelige vloerbedekkingen.	1	1	2
Schijfborstel, rood (gemiddeld, standaard)	4.905-026.0	4.905-014.0	Rode standaard discborstel voor regelmatige onderhoudsreiniging.	1	1	2
Schijfborstel, zwart (hard)	4.905-029.0	4.905-017.0	Zwarte, sterk schurende discborstel voor basisreiniging van ongevoelige vloerbedekkingen met bijzonder sterk aanhechtend vuil.	1	1	2
Diamantpad fijn, groen	6.371-240.0	6.371-233.0	Groene, fijne diamant-discpad voor het polijsten van polijstbare vloerbedekkingen. Maakt hoogglanzende oppervlakken mogelijk en kan ook worden gebruikt voor kristallisatie.	5	1	2
Diamantpad grof, wit	6.371-260.0	6.371-246.0	Witte, grove diamant-discpad voor harde vloerbedekkingen. Verwijdert kleine krassen en creëert een zuivere, gelijkmatige matte basis voor verdere behandeling met gele diamant-discpad.	5	1	2
Diamantpad gemiddeld, geel	6.371-261.0	6.371-247.0	Gele diamant-discpad voor de voorbereiding en verzorging van harde vloerbedekkingen. Voor een satijnen afwerking die verder kan worden gepolijst met de groene diamant-discpad.	5	1	2
Pad-rijshotel	4.762-593.0	4.762-445.0	Vereist voor het gebruik van melaminepads, maar kan ook voor normale pads worden gebruikt. Padaandrijfplaat met extra veel haken om pads vast te houden. Extra sterke grip van de pad op de padaandrijfplaat van de reinigingskop D 51.	1	1	2

Toebehoren zuigbalk

A: Verpakkingseenheid, B: Door het apparaat vereiste aantal

Aanduiding	Onderdeelnr.	Beschrijving	A	B
Set zuigstrips, Linatex-rubber	4.400-011.0	Scheurvaste zuigstripset Linatex® voor parabolische zuigbalken met een breedte van 850 mm.	paar	1 paar
Set zuigstrips, PU	4.400-005.0	Slijtvaste, oliebestendige zuigstrip van polyurethaan.	paar	1 paar

Technische gegevens

		D 51	D 60	R 55
Algemeen				
Rijsnelheid (max.)	km/h	6	6	6
Theoretische oppervlaktecapaciteit	m ² /h	3060	3600	3060
Praktische oppervlaktecapaciteit	m ² /h	1380	1620	1490
Volume vuilwaterreservoir	l	50	50	50
Volume grofvuilreservoir	l	-	-	3,5
Volume reinigingsmiddeltank (optie dosering)	l	3	3	3
Reinigingsmiddeldosering	%	0...3	0...3	0...3
Waterdosering	l/min	0...2,5±0,2	0...2,6±0,2	0...2,6±0,2
Afmetingen				
Lengte	mm	1375	1290	1284
Breedte zonder zuigbalk	mm	542	542	542
Hoogte	mm	1082	1082	1082
Werkbreedte	mm	510	600	550
Afmeting verpakking lxbxh	mm	1505x770x1271	1505x770x1271	1505x770x1271
Bandenuitrusting				
Voorwiel, breedte	mm	50	50	50
Voorwiel, diameter	mm	200	200	200
Achterwiel, breedte	mm	28	28	28
Achterwiel, diameter	mm	100	100	100
Gewicht				
Toegestaan totaal gewicht	kg	245	241	235
Leeggewicht (transportgewicht)	kg	195	191	185
Borstelcontactkracht, max.	N (kg)	290 (29)	250 (25)	155 (15,5)
Borstelcontactkracht, max.	N/m ² (g/cm ²)	3,2 (32)	2,5 (25)	6,3 (63)
Gegevens capaciteit apparaat				
Nominale spanning	V	24	24	24
Nominale spanning, li-ion	V	25,6	25,6	25,6
Accucapaciteit	Ah (5 h)	76 / 80 / 105 / 115	76 / 80 / 105 / 115	76 / 80 / 105 / 115
Batterijcapaciteit, li-ion	Ah (5 h)	80	80	80
Gemiddelde netbelasting	W	1300	1300	1350
Vermogen rijmotor	W	130	130	130
Vermogen zuigturbine	W	250	250	250
Vermogen borstelaandrijving	W	800	800	980
Beschermingsgraad		IPX3	IPX3	IPX3
Zuigen				
Zuigvermogen, luchthoeveelheid	l/s	21	21	21
Onderdruk (max.)	kPa (mbar)	9,5 (95)	9,5 (95)	9,5 (95)
Reinigingsborstel				
Borsteldoorsnede	mm	510	600	96
Borstellengte	mm	-	-	550
Borsteltoerental	1/min	140	150	965
Interne oplader				
Nominale spanning	V	100...240	100...240	100...240
Frequentie	Hz	50-60	50-60	50-60
Stroomopname	A	max 5	max 5	max 5
Omgevingsvoorwaarden				
Toegestaan temperatuurbereik	°C	5...40	5...40	5...40
Wartertemperatuur max.	°C	50	50	50
Waterdruk vulsysteem	MPa (bar)	1(10)	1(10)	1(10)
Waterdruk vuilwaterreservoir-spoelsysteem	MPa (bar)	1 (10)	1 (10)	1 (10)
Relatieve luchtvochtigheid	%	20...90	20...90	20...90
Helling				
Stijging werkbereik max.	%	2	2	2
Berekende waarden conform EN 60335-2-72				
Hand-arm-vibratiewaarde	m/s ²	0,2	0,2	0,2
Onzekerheid K	m/s ²	0,2	0,2	0,2
Geluidsrukniveau L _{pA} normaal bedrijf	dB(A)	65	65	65
Onzekerheid KpA	dB(A)	2	2	2
Geluidsvermogensniveau LWA + onzekerheid KWA normaal bedrijf	dB(A)	81	81	81

Garantie

In elk land gelden de garantievoorwaarden die door onze verantwoordelijke verkoopmaatschappij zijn uitgegeven. Mogelijke storingen aan uw apparaat verhelpen we binnen de garantietermijn gratis, voor zover een materiaal- of fabricagefout de oorzaak is. Als u gebruik wilt maken van de garantie, neemt u met uw aankoopcontact op met uw distributeur of de dichtstbijzijnde geautoriseerde klantenservice. (adres zie achterzijde)

EU-conformiteitsverklaring

Hiermee verklaren wij dat de hierna vermelde machine op basis van het ontwerp en type en in de door ons op de markt gebrachte uitvoering voldoet aan de relevante veiligheids- en gezondheidsvereisten van de EU-richtlijnen. Bij een niet door ons goedgekeurde wijziging van de machine verliest deze verklaring zijn geldigheid.

Product: bodemreiniger
Type: 1.533-xxx

Relevante EU-richtlijnen

2006/42/EG (+2009/127/EG)
2014/30/EU
2014/53/EU (TCU)

Toegepaste geharmoniseerde normen

EN 60335-1
EN 60335-2-29
EN 60335-2-72
EN 62311: 2008
EN 55012: 2007 + A1: 2009
EN 61000-6-3: 2007 + A1:2011
EN IEC 61000-6-2: 2005

TCU

EN 301 511 V12.5.1
EN 300 440 V2.1.1
EN 300 328 V2.2.2
EN 300 330 V2.1.1

Toegepaste nationale normen

De ondergetekenden handelen in opdracht en met volmacht van de directie.

H. Jenner

Chairman of the Board of Management

S. Reiser

Director Regulatory Affairs & Certification

Gevolmachtigde voor de documentatie:

S. Reiser
Alfred Kärcher SE & Co. KG
Alfred-Kärcher-Str. 28 - 40
71364 Winnenden (Germany)
Tel.: +49 7195 14-0
Fax: +49 7195 14-2212
Winnenden, 2021/08/01

Índice de contenidos

Avisos generales.....	49
Funcionamiento	49
Uso previsto.....	49
Protección del medioambiente.....	49
Accesorios y recambios	49
Alcance de suministro.....	49
Instrucciones de seguridad	49
Descripción del equipo.....	50
Intelligent Key	50
Montaje	51
Puesta en funcionamiento	51
Conexión del equipo	51
Vincular el smartphone	51
Solicitudes de mantenimiento	52
Funcionamiento	52
Transporte.....	53
Almacenamiento	53
Conservación y mantenimiento.....	53
Ayuda en caso de fallos.....	54
Accesorios	55
Datos técnicos	56
Garantía.....	57
Declaración de conformidad UE	57

Avisos generales



Antes de poner en marcha por primera vez el equipo, lea este manual de instrucciones y las instrucciones de seguridad adjuntas. Actúe conforme a estos documentos. Conserve estos dos manuales para su uso posterior o para propietarios ulteriores.

Funcionamiento

La presente fregadora aspiradora sirve para limpiar en húmedo suelos llanos.

El equipo puede adaptarse a la tarea de limpieza correspondiente mediante el ajuste de la cantidad de agua, el volumen de detergente y la velocidad de conducción.

El equipo puede adaptarse a la tarea de limpieza correspondiente seleccionando un programa de limpieza adecuado.

El ancho útil y la capacidad de los depósitos de agua limpia y sucia (véase el capítulo Datos técnicos) permiten una limpieza efectiva en aplicaciones prolongadas. El equipo se autopropulsa.

Las baterías se pueden cargar con el cargador incorporado. El cargador puede funcionar con una tensión de 100-240 V.

Nota

El equipo puede equiparse con diferentes accesorios en función de la tarea de limpieza en cuestión. Solicite nuestro catálogo o visítenos en internet en la página www.kaercher.com.

Uso previsto

Este equipo es apto para el uso profesional e industrial, por ejemplo, en hoteles, escuelas, hospitales, fábricas, tiendas, oficinas y negocios de alquiler. Use este equipo únicamente de conformidad con las indicaciones de este manual de instrucciones.

- El equipo solo puede usarse para la limpieza de suelos planos resistentes a la humedad y al pulido.
- El equipo no es apto para la limpieza de suelos congelados (p. ej., en almacenes frigoríficos).
- El equipo está diseñado para la limpieza de suelos interiores o zonas cubiertas.
- El equipo es adecuado para su uso en el rango de temperaturas de 5-40 °C.
- El equipo debe guardarse en un espacio sin heladas.
- El equipo no es apto para su uso en entornos potencialmente explosivos.
- No se deben succionar gases inflamables, ácidos o disolventes no diluidos con el equipo. Entre ellos se encuentran la gasolina, el disolvente de pintura o el aceite de calefacción, que pueden formar mezclas explosivas al arremolinarse con el aire de aspiración. Tampoco utilice acetona, ácidos sin diluir y disolventes, ya que pueden dañar los materiales utilizados en el equipo.
- Los polvos reactivos de metal (p. ej. aluminio, magnesio, cinc) ya que, en combinación con detergentes muy alcalinos o ácidos, forman gases explosivos.
- El equipo no está destinado a la limpieza de vías de comunicación.
- Tenga en cuenta la carga superficial admisible del suelo (véase el capítulo Datos técnicos).
- El equipo solo puede equiparse con accesorios y recambios originales.
- Al usar cargadores o baterías solo se deben usar los componentes autorizados en el manual de instrucciones. Una combinación diferente debe ser confirmada por el proveedor del cargador y/o las baterías de forma responsable.

Protección del medioambiente



Los materiales del embalaje son reciclables. Elimine los embalajes de forma respetuosa con el medioambiente.



Los equipos eléctricos y electrónicos contienen materiales reciclables y, a menudo, componentes, como baterías, acumuladores o aceite, que suponen un riesgo potencial para la salud de las personas o el medioambiente en caso de manipularse o eliminarse de forma inadecuada. Sin embargo, dichos componentes son necesarios para un servicio adecuado del equipo. Los equipos identificados con este símbolo no pueden eliminarse con la basura doméstica.

Avisos sobre sustancias contenidas (REACH)

Encontrará información actual sobre las sustancias contenidas en: www.kaercher.com/REACH

Accesorios y recambios

Utilice únicamente accesorios y recambios originales, estos garantizan un servicio seguro y fiable del equipo. Encontrará información sobre los accesorios y recambios en www.kaercher.com.

Alcance de suministro

Compruebe la integridad del alcance de suministro durante el desembalaje. Póngase en contacto con su distribuidor si faltan accesorios o en caso de daños de transporte.

Instrucciones de seguridad

Antes de utilizar por primera vez el equipo, lea y tenga en cuenta el presente manual de instrucciones y el folleto adjunto relativo a las instrucciones de seguridad para equipos de limpieza con cepillos, n.º 5.956-251.0, y respételes.

⚠ ADVERTENCIA

El equipo puede volcarse

Peligro de lesiones

No utilice el equipo sobre superficies en pendiente.

⚠ ADVERTENCIA

Peligro de accidentes por un manejo incorrecto

Las personas pueden lesionarse.

Los operarios deben estar instruidos de forma adecuada sobre el uso del equipo.

El equipo solo debe utilizarse cuando todas las cubiertas y tapas están cerradas.

Dispositivos de seguridad

⚠ PRECAUCIÓN

Dispositivo de seguridad faltantes o modificados

Los dispositivos de seguridad velan por su seguridad. No anule, retire o deje sin efecto ningún dispositivo de seguridad.

Parada de emergencia

Nota

Para la puesta fuera de servicio inmediata, retire la Intelligent Key (parada de emergencia).

Interruptores de marcha

Cuando se suelta la palanca de desplazamiento, el accionamiento de desplazamiento y el accionamiento de cepillos se desconectan.

Símbolos en el equipo



⚠ PELIGRO

Proceso de carga

Descarga eléctrica

No quitar las tapas de protección de los polos de la batería.

Garantizar un montaje correcto



⚠ CUIDADO

Peligro de daños

El agua daña la turbina de aspiración

Asegúrese de que no entre agua en una abertura marcada de esta manera.

Indicaciones relativas a la batería (acumulador) y el cargador

La versión de iones de litio lleva incorporadas baterías de iones de litio. Estas están sujetas a criterios especiales. El desmontaje y el montaje, así como la prueba de las baterías defectuosas, solo pueden ser realizados por el servicio de postventa de Kärcher o por personal especialista.

Para obtener avisos sobre el almacenamiento y el transporte, póngase en contacto con su servicio de postventa de Kärcher.

⚠ PELIGRO

No se permite realizar modificaciones ni alteraciones al equipo.

No debe abrir la batería, ya que hay peligro de cortocircuito. Además, pueden escaparse vapores irritantes o líquidos cáusticos.

No someta la batería a radiación solar, calor ni fuego.

Hay peligro de explosión.

No use el cargador en atmósferas potencialmente explosivas.

No use el cargador si está mojado o contaminado.

Asegúrese de que haya ventilación suficiente durante el proceso de carga.

Peligro de explosión. En las inmediaciones de una batería o de un espacio de carga de batería no debe manipular llamas abiertas, generar chispas ni fumar.

Peligro de explosión. No coloque ninguna herramienta u objeto similar sobre la batería, es decir, sobre los polos de los extremos y los conectores de la celda.

⚠ ADVERTENCIA

Antes de cada uso, controle que el equipo y el cable de alimentación no presenten daños. No siga usando los equipos dañados y encargue la reparación de las piezas dañadas únicamente a personal especializado. Mantenga a los niños alejados de las baterías y del cargador.

No cargue baterías dañadas. Encargue al servicio de postventa de Kärcher la sustitución de las baterías dañadas.

No deseche las baterías defectuosas en la basura doméstica. Informe al servicio de postventa de Kärcher. Evite el contacto con los líquidos que salen de las baterías defectuosas. En caso de contacto accidental, enjuague el líquido con agua. En caso de contacto con los ojos, consulte también a un médico.

⚠ PRECAUCIÓN

Asegúrese de respetar este manual de instrucciones. Tenga en cuenta las recomendaciones del legislador a la hora de manipular baterías. La tensión de red debe coincidir con la indicada en la placa de características del equipo. Utilice el cargador para cargar, únicamente, baterías autorizadas. Use la batería solo con este equipo. Está prohibido y es peligroso usarla para otros fines.

Símbolos de los avisos

A la hora de manipular baterías debe tener en cuenta los siguientes avisos:

	Tenga en cuenta los avisos de las instrucciones de uso de la batería, los avisos impresos sobre la propia batería y los avisos de este manual de instrucciones.
	Utilice protección para los ojos.
	Mantenga alejados a los niños de la batería y el ácido.
	Peligro de explosión
	Prohibido encender fuego, originar chispas, aplicar luz directa y fumar.
	Peligro de quemadura por ácido
	Primeros auxilios.
	Aviso
	Eliminación de residuos
	No deseche la batería en el cubo de basura.

Descripción del equipo

Sinopsis de equipos

Figura A

- ① Bidón de detergente (solo versión DOSE)
- ② Manguera de aspiración de detergente (solo versión DOSE)
- ③ Boca de llenado del depósito de agua fresca con cierre y vaso medidor integrado
- ④ Tamiz protector de turbina
- ⑤ Portamangueras
- ⑥ Manguera de llenado de agua fresca
- ⑦ Chapaleta para la ventilación del depósito
- ⑧ Conexión de agua para el sistema de llenado del depósito de agua sucia
- ⑨ Flotador
- ⑩ Filtro de partículas de suciedad gruesas
- ⑪ Riel de soporte para Homebase
- ⑫ Batería
- ⑬ Portafregonas

- ⑭ Cabezal de limpieza R
- ⑮ Barra de distribución de agua
- ⑯ Pomo de control de la dosificación del agua (solo en la variante Good)
- ⑰ Superficie de apoyo para el juego de limpieza "Homebase Box"
- ⑱ Tapa del depósito de agua sucia
- ⑲ Soporte para smartphone
- ⑳ Terminal de control
- ㉑ Depósito de agua sucia
- ㉒ *Sistema de llenado de agua fresca
- ㉓ Indicador del nivel de llenado y manguera de desagüe de agua fresca
- ㉔ Retráctil para girar hacia arriba el depósito de agua sucia
- ㉕ Tecla de cambio de cepillos del (cabezal de limpieza R)
- ㉖ Depósito de suciedad gruesa (cabezal de limpieza R)
- ㉗ Depósito de agua limpia
- ㉘ Placa de características
- ㉙ Palanca de fijación de la barra de aspiración
- ㉚ Barra de aspiración
- ㉛ Bajada del labio trasero de aspiración por palanca
- ㉜ Pedal para subir/bajar el cabezal de limpieza
- ㉝ Compartimento de almacenamiento
- ㉞ Manguera de aspiración
- ㉟ Cierre del depósito de agua fresca con filtro
- ⓫ Gancho para cable de red
- ⓬ Manguera de desagüe de agua sucia con dispositivo de dosificación
- ⓭ Asa de empuje
- ⓮ Interruptores de marcha
- ⓯ Cepillos cilíndricos (cabezal de limpieza R)
- ⓰ Pedal del cambio de cepillos (cabezal de limpieza D)
- ⓱ Cepillo circular (cabezal de limpieza D)
- ⓲ Cabezal de limpieza D 51
- ⓳ Botón giratorio de inclinación del cepillo (cabezal de limpieza D 51)
- ⓴ Puerto USB
- ⓵ Almacenaje para la barra de aspiración
- ⓶ Cabezal de limpieza D 60

* opcional, ** No incluido en el alcance del suministro

Código de colores

Los componentes del equipo destinados a ser operados o mantenidos por el usuario están marcados en amarillo.

Terminal de control

Figura B

- ① Interruptor de programa
- ② Interruptores de marcha
- ③ * Tecla de dosificación de agua
- ④ Pantalla
- ⑤ Espacio de almacenamiento para el smartphone
- ⑥ Soporte para smartphone
- ⑦ Tecla de velocidad
- ⑧ * Teca de dosificación de detergente
- ⑨ Tecla «+»
- ⑩ Tecla «-»
- ⑪ Intelligent Key
Blanco - Operador
Rojo - Técnico de servicio

* opción

Interruptor de programa

Figura C

- ① 0
El equipo está desconectado.
- ② MODO ECO
Limpiar el suelo en húmedo y aspirar el agua sucia con un uso reducido de recursos (reducción de la velocidad de rotación de cepillos, de la potencia de aspiración y de la dosis de detergente y agua).
- ③ MODO NORMAL
Limpiar el suelo mojado y aspirar el agua sucia.
- ④ MODO INTENSIVO
Limpiar el suelo en húmedo (con una mayor dosis de detergente y agua) y aspirar el agua sucia.

Soporte de la barra de aspiración

Al pasar por espacios estrechos o para el almacenamiento, el labio trasero de aspiración se puede desmontar y enganchar en el borde del equipo.

Figura D

- ① Almacenaje para el labio trasero de aspiración (borde del equipo)
- ② Barra de aspiración

Símbolos en el equipo

- Cable de red para el cargador
- Punto de amarre
- *Portafregonas
- *Llenado de agua limpia
- Nivel de llenado del depósito de agua limpia 25 %
- Nivel de llenado del depósito de agua limpia 50 %
- Nivel de llenado del depósito de agua limpia 100 %
- Pedal del cambio de cepillos (BD)
Tecla de cambio de cepillos (BR)
- Ajustar la inclinación del cepillo (solo cabezal de limpieza D 51)
- Purgado de agua sucia
Purgado de agua fresca
- Retirar el contenedor de suciedad gruesa
- Elevar/bajar cabezal de limpieza
- Desplazamiento hacia delante
- Desplazamiento hacia atrás

Intelligent Key

La Intelligent Key se utiliza para encender el equipo y para activar ciertas funciones del mismo.

- **Amarillo: Operario**
El equipo puede utilizarse. Se pueden modificar todos los ajustes de los programas de limpieza liberados a través de la aplicación para smartphones de esta llave.
- **Gris: Trabajos previos**
El equipo puede utilizarse. Se pueden modificar todos los ajustes de los programas de limpieza disponibles para el equipo.

Montaje

Descarga del equipo

- Desenroscar los tornillos de los dispositivos de seguridad para el transporte.

Figura E
Figura F

- Dispositivo de seguridad para el transporte
- Retirar los dispositivos de seguridad para el transporte.
- Empujar el equipo de la paleta hacia delante.

Montaje de la barra de aspiración

- Girar hacia arriba ambas palancas de fijación.
Figura G

- Manguera de aspiración
- Suspensión para la barra de aspiración
- Barra de aspiración
- Palanca de fijación

- Insertar la barra de aspiración en la suspensión para la barra de aspiración.
- Girar hacia abajo ambas palancas de fijación.

Montaje de los cepillos

- En la variante BD: Antes de la puesta en marcha, montar el cepillo circular (véase el capítulo *Trabajos de mantenimiento*).

Nota

- Los cepillos están montados en la variante BR.
- Montar el cepillo (véase el capítulo *Trabajos de mantenimiento*).

Baterías

Baterías recomendadas

CUIDADO

Peligro de daños

Las baterías solo pueden sustituirse por otras de la misma tecnología.

Las baterías de plomo no se deben sustituir por baterías de iones de litio

Las baterías de iones de litio no deben ser sustituidas por baterías de plomo.

Baterías de plomo:

Descripción	N.º de pedido
Conjunto de 76 Ah sin mantenimiento, 24 V	2.815-099.0
Conjunto de 105 Ah sin mantenimiento, 24 V	2.815-100.0
Conjunto de 115 Ah sin mantenimiento, 24 V	2.815-091.0
Conjunto de 80 Ah sin mantenimiento, 24 V	2.815-090.0

El equipo necesita 2 baterías.

Baterías de iones de litio:

Descripción	N.º de pedido
80 Ah, 25,6 V	6.654-454.0

El equipo necesita 1 batería.

Dimensiones máximas de la batería

Longitud	350
Anchura	355
Altura	290

Colocación y conexión de las baterías

Nota

En el caso de las ejecuciones con batería de iones de litio, la batería ya está instalada y conectada. Una batería de iones de litio solo puede ser instalada o sustituida por el servicio de postventa.

⚠ PELIGRO

¡Peligro de fuego y explosión!

No coloque herramientas ni elementos similares sobre la batería. Existe riesgo de cortocircuito y explosión. Se debe evitar estrictamente fumar y producir llamas abiertas.

Las salas en donde se cargan las baterías deben tener buena ventilación, ya que durante la carga se emite un gas altamente explosivo.

⚠ PRECAUCIÓN

Desmontaje y montaje de las baterías

Posición inestable de la máquina

Preste atención a que la máquina esté en una posición segura durante el desmontaje y el montaje de las baterías.

CUIDADO

Intercambio de la polaridad

Destrucción de la electrónica de control

Preste atención a la polaridad correcta al conectar la batería.

CUIDADO

Descarga completa

Peligro de daños

Cargue las baterías antes de la puesta en funcionamiento del equipo.

- Empujar el equipo unos 2 m hacia delante de forma que los rodillos de dirección apunten hacia atrás.
- Sujetar el depósito de agua sucia por el retráctil y girarlo lateralmente hacia arriba.
- Colocar las baterías en el tanque.
- Conectar las baterías:
 - Insertar los distanciadores.

Figura H

- Distanciador 340x40x10 (9.763-222.0)
- Cable de conexión
- Batería
- 80 Ah: Distanciador 295x94x10 (5.642-034.0)
115 Ah: Distanciador 295x94x23 (5.642-033.0)
- Cable de conexión a la batería (-)
- Cable de conexión a la batería (+)
 - Conectar ambas baterías con el cable de conexión.
 - Embarnar los cables de conexión a los polos de batería todavía libres (+) y (-).
- Girar hacia abajo el depósito de agua sucia.

Activar la batería de iones de litio

Las baterías de iones de litio se entregan en modo de transporte y deben activarse antes de la puesta en funcionamiento del equipo.

- Cargar la batería (véase "Puesta en funcionamiento/carga de la batería"). Esto finalizará el modo de transporte.

Desmontaje de la batería

⚠ PRECAUCIÓN

Desmontaje y montaje de las baterías

Posición inestable de la máquina

Preste atención a que la máquina esté en una posición segura durante el desmontaje y el montaje de las baterías.

⚠ ADVERTENCIA

Vuelco del equipo

Peligro de lesiones, peligro de daños

Retirar las pilas solo cuando haya un cabezal de limpieza acoplado al equipo.

- Colocar el selector de programas en "0".
- Retirar la Intelligent Key.
- Vaciar el depósito de agua sucia.
- Empujar el equipo unos 2 m hacia delante de forma que los rodillos de dirección apunten hacia atrás.
- Sujetar el depósito de agua sucia por el retráctil y girarlo lateralmente hacia arriba.
- Desembornar el cable del polo negativo de la batería.
- Desembornar el resto de cables de las baterías.
- En el caso de las baterías de iones de litio, desconectar también los dos enchufes redondos de la batería.
- Retirar los distanciadores.
- Extraer las baterías.
- Eliminar las baterías usadas de conformidad con las disposiciones vigentes.

Puesta en funcionamiento

Carga de la batería

⚠ PELIGRO

Uso incorrecto del cargador

Descarga eléctrica

Respete la tensión de red y la protección por fusible de la placa de características del equipo.

Utilice el cargador únicamente en entornos secos con una ventilación adecuada.

El cargador incorporado está controlado electrónicamente y es adecuado para todas las baterías recomendadas, termina el proceso de carga automáticamente. La batería instalada se muestra en la pantalla durante la carga.

El tiempo de carga medio asciende a aprox. 10-15 horas.

No se puede utilizar el equipo durante el proceso de carga.

Nota

El equipo dispone de una protección contra descarga completa; es decir, si se alcanza el nivel mínimo admi-

sible de capacidad durante el servicio, se desconecta el motor de cepillos y la turbina.

- Llevar el equipo directamente al lugar de carga previsto evitando pendientes.
- Conectar el conector de red a un enchufe con el cable de conexión.
- Cargar hasta que el display muestre la carga completa.

Baterías de bajo mantenimiento (baterías húmedas)

⚠ PELIGRO

Peligro de quemaduras por fuga de ácido

Llene la batería con agua solo cuando esté descargada.

Utilice gafas de protección al manipular el ácido de la batería y enjuague inmediatamente con agua cualquier salpicadura de ácido que haya alcanzado la piel o la ropa.

CUIDADO

Peligro de daños en las baterías

El uso de agua con aditivos anulará la garantía de la batería.

Utilizar únicamente agua destilada o desionizada (EN 50272-T3) para rellenar las baterías.

No usar aditivos ajenos o agentes de mejora.

- Añadir agua destilada una hora antes de que finalice el proceso de carga. Prestar atención al nivel de ácido correcto conforme al marcado de la batería. Al final del proceso de carga deben gasear todas las celdas.

Conexión del equipo

- Insertar una Intelligent Key en el terminal de control.
- Girar el interruptor de programa a un programa de limpieza.

El display muestra consecutivamente:

- Logo Kärcher
- Tiempo hasta el próximo servicio en horas
- Estado de la batería y horas de servicio
- Versión de software
- Indicador del estado de funcionamiento

Figura I

- Estado de carga de la batería
- Ajustar la dosis de agua (solo para equipos con válvula de agua eléctrica)
- Velocidad ajustada
- Dosificación del detergente ajustada (solo con la variante de la unidad DOSE)

El equipo está listo para el funcionamiento.

Vincular el smartphone

La aplicación "Machine Connect" en un smartphone conectado al equipo puede utilizarse para realizar funciones avanzadas del equipo:

- ajuste el tipo de cabezal de limpieza
- ajuste la velocidad máxima de transporte
- apagar/encender el puerto USB
- ajuste del tiempo de funcionamiento del (de los) cepillo(s)
- ajuste del tiempo de funcionamiento del sistema de aspiración
- activar/desactivar la dosificación de agua en función de la velocidad
- gestionar los permisos de la Intelligent Key amarilla
- restaurar la configuración de fábrica

Nota

Las funciones posibles dependen de la versión del equipo.

- Escanear el código QR del equipo con su smartphone.

Figura J

- Código QR
- Símbolo de Bluetooth®
- Instalar la aplicación "Machine Connect" en el smartphone e iniciarla.
- Insertar una Intelligent Key en el terminal de control.
- Pulsar simultáneamente las teclas "+" y "-" del terminal de control del equipo durante 3 segundos.

Nota

Durante el proceso de emparejamiento, el símbolo de Bluetooth® en el terminal de control parpadea.

- Seguir las instrucciones de la aplicación en el smartphone para la vinculación.

- Las funciones de la aplicación se explican en el smartphone.

Nota

Si el smartphone está vinculado con el equipo, el símbolo de Bluetooth se ilumina constantemente.

Nota

El teléfono móvil puede conectarse al puerto USB del equipo para cargar la batería.

Solicitudes de mantenimiento

Una vez transcurrido un determinado tiempo de funcionamiento, el display solicita la realización de diversas actividades de mantenimiento:

Solicitud	Intervalo (horas)
LIMPIAR FILTRO ASPIRACIÓN	10
LIMPIAR LAB. TRAS. ASPIR.	20
LIMPIAR FILTRO AGUA	50
COMPROBAR DESGASTE DEL CEPILLO	100
COMPROBAR PLACA DE ASPIRACIÓN	100

- Realizar la actividad de mantenimiento indicada.
- Pulsar cualquier tecla del terminal de control para confirmar.
La solicitud se restablece y vuelve a aparecer una vez transcurrido el intervalo.

Funcionamiento

⚠ PELIGRO

Situación de peligro durante el funcionamiento

Peligro de lesiones

En caso de peligro suelte la palanca de desplazamiento.

Pérdida de estabilidad

Peligro de lesiones

Accionar el pedal para subir/bajar el cabezal de limpieza con un solo pie. Mantener el otro pie firme y seguro en el suelo.

Llenado de materiales necesarios

Llenado de agua limpia

- Abrir el cierre del depósito de agua limpia.
- Añadir agua limpia (máximo 50 °C) hasta el borde inferior de la tubuladura de llenado.
Aviso: El tubo flexible de agua limpia puede engancharse con el portamangueras durante el llenado.
- Cerrar el cierre del depósito de agua limpia.

Llenado de agua fresca con la manguera de llenado

- Retirar la manguera de llenado del equipo.
- Conectar el extremo de la manguera de llenado a un grifo de agua.
- Retirar el cierre del depósito de agua fresca.
- Abrir la entrada de agua (temperatura máxima del agua 50 °C).
- Observar el nivel de llenado del depósito de agua fresca a través de la boca de llenado.
- Cerrar la entrada de agua cuando el nivel de llenado llegue al borde inferior de la tubuladura de llenado.
- Colocar el cierre del depósito de agua limpia.
- Desconectar la manguera de llenado del grifo de agua.
- Insertar la manguera de llenado en el equipo.

Llenado de agua fresca con el sistema de llenado

- Conectar la manguera de agua al empalme de conexión del sistema de llenado (temperatura máxima del agua 50 °C).
- Abra la entrada de agua.
- Supervisar el equipo, el sistema automático de llenado interrumpe la entrada de agua cuando el depósito de agua fresca está lleno.
- Cerrar la entrada de agua.
- Retirar la manguera de agua.

Indicaciones sobre los detergentes

⚠ ADVERTENCIA

Detergentes inadecuados

Peligro para la salud, daños en el equipo

Utilice únicamente detergentes recomendados. Si se utilizan otros detergentes, el operador asume un elevado riesgo en cuanto a la seguridad operacional y de accidentes.

Utilice únicamente detergentes que no contengan disolventes, ácido fluorhídrico ni ácido clorhídrico.

Tenga en cuenta las instrucciones de seguridad del detergente.

Nota

No utilice detergentes muy espumosos.

Detergentes recomendados

Uso	Detergente
Limpieza de mantenimiento de todo tipo de suelos resistentes al agua	CA 50 C RM 756
Limpieza de mantenimiento con componentes de cuidado	RM 746 RM 780
Limpieza de mantenimiento y limpieza a fondo de recubrimientos industriales	RM 69

Uso	Detergente
Limpieza de mantenimiento de recubrimientos brillantes	RM 755
Limpieza de mantenimiento y limpieza a fondo de azulejos de gres cerámico fino	RM 753
Limpieza de mantenimiento y limpieza básica de recubrimientos resistentes al ácido	RM 751
Limpieza y desinfección	RM 732
Limpieza básica de todos los recubrimientos de suelos resistentes a los álcalis	RM 752
Limpieza básica y decapado de suelos sensibles a los álcalis	RM 754

Aditivo de detergente con dosificador

En la variante DOSE:

Se agrega detergente al agua fresca en el camino hacia el cabezal de limpieza mediante un dispositivo de dosificación.

- Llenar el bidón de detergente.

Nota

Se puede agregar un máximo de 3% de detergente con el dispositivo de dosificación. Si la dosis es mayor, el detergente debe añadirse al depósito de agua fresca.

CUIDADO

Peligro de obstrucción

Al agregar detergente al depósito de agua limpia, este puede secarse e interrumpir el funcionamiento del dispositivo de dosificación.

Después de agregar detergente al depósito de agua limpia, enjuagar el equipo con agua limpia: Seleccionar un programa de limpieza con aplicación de agua, configurar la cantidad de agua al valor más alto y la dosis de detergente a 0.

Aditivo de detergente sin dosificador

- Introducir el detergente en el depósito de agua limpia.

Nota

La tapa de cierre de la boca de llenado tiene una escala en su interior y puede utilizarse para medir el volumen de detergente.

Ajuste de la dosificación del detergente

Con la versión DOSE, el detergente se añade al agua fresca en su camino hacia el cabezal de limpieza. La dosificación del detergente puede ajustarse por separado para cada programa de limpieza.

- Insertar una Intelligent Key en el terminal de control.
- Seleccionar el programa de limpieza que desea ajustar con el conmutador de programas.
- Pulsar la tecla de dosificación de detergente.
- Ajustar la dosificación del detergente deseada con las teclas "+" y "-".
- Para aceptar el ajuste, esperar 3 segundos o pulsar una de las otras teclas.

Ajuste de la cantidad de agua

- Ajustar la cantidad de agua en función de la suciedad del recubrimiento del suelo.

Nota

Realizar los primeros intentos de limpieza con poca cantidad de agua. Aumentar gradualmente la cantidad de agua hasta alcanzar el resultado de limpieza deseado.

Nota

Si el depósito de agua limpia está vacío, el cabezal de limpieza sigue funcionando sin suministro de fluido.

Válvula de agua manual

Un equipo con una válvula de agua manual está equipado con un pomo de control para la dosificación de agua a la derecha del terminal de control.

- Girar el pomo de control de la dosificación de agua hasta alcanzar el valor deseado.

Nota

El riego de los cepillos solo se activa cuando se baja el cabezal de limpieza y se acciona la palanca de desplazamiento.

Válvula de agua eléctrica

Un equipo con una válvula de agua eléctrica está equipado con una tecla para la dosificación de agua en el terminal de control.

La dosificación del agua puede ajustarse por separado para cada programa de limpieza.

- Insertar una Intelligent Key en el terminal de control.
- Seleccionar el programa de limpieza que desea ajustar con el conmutador de programas.
- Pulsar la tecla de dosificación del agua.
- Ajustar la dosis de agua deseada con las teclas "+" y "-".

- Para aceptar el ajuste, esperar 3 segundos o pulsar una de las otras teclas.

Nota

El riego de los cepillos solo se activa cuando se baja el cabezal de limpieza y se acciona la palanca de desplazamiento.

Ajuste de la inclinación del labio trasero de aspiración

La inclinación debe ajustarse de modo que los labios de aspiración de la barra de aspiración se apoyen sobre el suelo en toda su longitud y de forma uniforme.

- Colocar el equipo en una superficie sin pendiente.
- Girar hacia abajo la palanca de bajada del labio trasero de aspiración.
- Desplazar un poco el equipo hacia delante.
- Leer el nivel del agua.

Figura K

① Tornillo

② Tuerca

③ Nivel de agua

- Aflojar la tuerca M 12 mientras se sujeta el tornillo hexagonal con una llave Allen.
- Ajustar el tornillo de modo que el indicador de nivel de agua esté entre las dos líneas.
- Apretar la tuerca M 12 mientras se sujeta el tornillo hexagonal con una llave Allen.
- Para comprobar el nuevo ajuste, mover el equipo hacia delante una corta distancia en el servicio de aspiración con el labio trasero de aspiración bajado y observar el nivel de burbuja. Repetir el proceso de configuración si es necesario.

Ajuste de la altura

El ajuste de altura influye en la flexión de los labios de aspiración en contacto con el suelo.

Nota

Ajuste básico: 3 arandelas en la parte superior, 3 arandelas en la parte inferior de la barra de aspiración.

Suelo desigual: 5 arandelas en la parte superior, 1 arandela en la parte inferior de la barra de aspiración.

Suelo muy liso: 1 arandela en la parte superior, 5 arandelas en la parte inferior de la barra de aspiración.

- Desenrosque la tuerca.

Figura L

① Tuerca

② Arandela

③ Rueda distanciadora con soporte

- Colocar el número de arandelas deseado entre la barra de aspiración y la rueda distanciadora.
- Colocar el resto de arandelas sobre la rueda distanciadora.
- Atornillar y fijar la tuerca.
- Repetir el proceso en la segunda rueda distanciadora.

Nota

Ajustar ambas ruedas distanciadoras a la misma altura.

Ajustar el tiro lateral del cepillo

(Solo con el cabezal de limpieza D 51)

Si el equipo tira hacia un lado durante la limpieza, esto se puede remediar ajustando la inclinación del cepillo.

Nota

Después de cambiar el cepillo/almohadilla, puede ser necesario reajustar el tiro lateral.

- Ajustar el botón giratorio de inclinación del cepillo hasta que el equipo se mueva en línea recta.

Figura M

① Botón giratorio de inclinación del cepillo

Circulación

Nota

El equipo está diseñado de manera que el cabezal de limpieza sobresale hacia la derecha. Esto permite trabajar con claridad y cerca del borde.

- Insertar la Intelligent Key.
- Girar hacia arriba la palanca de bajada de la barra de aspiración.
- Mover el pedal de subida/bajada del cabezal de limpieza hacia abajo y engancharlo a la derecha.
- Ajustar el interruptor de programa en cualquier programa.
- Desplazar el equipo.
 - Empujar la palanca de desplazamiento hacia adelante.
El equipo se desplaza hacia delante.
 - Empujar la palanca de desplazamiento hacia atrás.
El equipo se desplaza hacia atrás.

Nota

El equipo se mueve por primera vez cuando la palanca de marcha se mueve aprox. 5°.

6. Soltar la palanca de desplazamiento. El equipo se detiene.

Limpieza

CUIDADO

Peligro de daños

Si el equipo se pone en servicio en el mismo sitio durante mucho tiempo, el recubrimiento del suelo puede sufrir daños.

No utilice el equipo de forma inmediata.

1. Insertar la Intelligent Key.
2. Ajustar el interruptor de programa al programa de limpieza deseado.
3. Girar hacia abajo la palanca de bajada del labio trasero de aspiración.
4. Presionar el pedal de subida/bajada del cabezal de limpieza, moverlo hacia la izquierda y dejarlo subir.
5. Empujar la palanca de accionamiento hacia delante y pasar por encima de la zona que se desea limpiar.

Nota

Si se llena el depósito de agua sucia, el flotador cierra el orificio de aspiración y la turbina de aspiración funciona a revoluciones elevadas. En ese caso, desconectar la aspiración y circular hasta el vaciado del depósito de agua sucia.

Finalización del servicio

Finalización de la limpieza

1. Girar el mando de control de la cantidad de agua a "OFF" (no para la versión DOSE).
2. Soltar la palanca de desplazamiento.
3. Presionar el pedal de subida/bajada del cabezal de limpieza hacia abajo y engancharlo a la derecha.
4. Seguir circulando durante una distancia corta. Se aspira el agua restante.
5. Girar hacia arriba la palanca de bajada de la barra de aspiración.

Purga de agua sucia

ADVERTENCIA

Contaminación del medio ambiente

Contaminación del medio ambiente debido a la eliminación inadecuada de las aguas residuales.

Tenga en cuenta las normativas locales en materia de tratamiento de aguas residuales.

1. Retirar la manguera de desagüe de la sujeción y bajarla sobre una instalación de recogida adecuada.
2. Presionar o torcer el dispositivo de dosificación.
3. Abrir la tapa del dispositivo de dosificación.
4. Purgar el agua sucia. Regular la cantidad de agua aplicando presión o doblando.
5. Enjuagar el depósito de agua sucia con agua limpia.

Sistema de lavado del depósito de agua sucia

1. Retirar la manguera de desagüe de agua sucia de la sujeción y bajarla sobre una instalación de recogida adecuada.
2. Abrir la tapa del dispositivo de dosificación de la manguera de desagüe.
3. Abrir la tapa del depósito de agua sucia.
4. Extraer el cierre flexible del sistema de lavado.
5. Conectar la manguera de agua al sistema de lavado.

Figura O

- ① Cierre
- ② Chapaleta para la ventilación del depósito
- ③ Sistema de lavado de la conexión de agua
6. Cerrar la tapa del depósito de agua sucia.
7. Abrir la entrada de agua y enjuagar el depósito de agua sucia durante aproximadamente 30 segundos. Si es necesario, repetir el proceso de enjuague 2 o 3 veces.
8. Cerrar la entrada de agua y desconectar la manguera del equipo.
9. Volver a colocar el cierre flexible en la entrada de agua del sistema de lavado.
10. Cerrar la tapa del depósito de agua sucia. Presionar la chapaleta de ventilación del depósito para que quede un hueco abierto y el depósito de agua sucia pueda secarse.
11. Empujar la manguera de desagüe de agua sucia en la sujeción y cerrar la tapa del dispositivo de dosificación.

Drenar el agua fresca en el cierre

1. Abrir el cierre del depósito de agua fresca.
2. Vacíe el agua fresca.
3. Limpiar el filtro.
4. Colocar el cierre del depósito de agua fresca.

Vaciar el agua fresca a través del indicador del nivel de llenado

1. Retirar la manguera del indicador del nivel de llenado de la sujeción y girarla hacia abajo.
2. Volver a colocar la manguera.

Vaciado del contenedor de suciedad gruesa

(Solo para cabezal de limpieza R)

1. Levantar el contenedor de suciedad gruesa y extraerlo.

Figura P

- ① Depósito de suciedad gruesa
2. Vaciar el contenedor de suciedad gruesa y limpiarlo si es necesario.
3. Volver a colocar el contenedor de suciedad gruesa.

Parada del equipo

1. Girar el interruptor de programa a la posición "0".
2. Retirar la Intelligent Key.
3. Presionar hacia abajo la palanca del cabezal de limpieza y encajarla a la derecha.
4. Girar hacia arriba la palanca de bajada de la barra de aspiración.
5. Asegurar el equipo para que no se mueva.
6. Cerrar la tapa del depósito de agua sucia. Presionar la chapaleta de ventilación del depósito para que encaje en la ranura del depósito de agua fresca y el depósito de agua sucia pueda secarse.
7. En caso necesario, cargar la batería.

Transporte

PELIGRO

Circulación por superficies inclinadas

Peligro de lesiones

Utilizar el equipo para la carga y descarga únicamente sobre superficies inclinadas de hasta el valor máximo (véase el capítulo "Datos técnicos"). Circular a baja velocidad.

PRECAUCIÓN

Inobservancia del peso

Peligro de lesiones y daños

Tenga en cuenta el peso del equipo para el transporte. Carga y descarga del equipo solo con los depósitos de suciedad y de agua fresca vacíos.

Cargue el equipo solo con la ayuda de otra persona o utilizando el motor.

1. Presionar el pedal de subida/bajada del cabezal de limpieza hacia abajo y engancharlo a la derecha.
2. Retirar los cepillos para evitar daños.
3. Desmontar del equipo el labio trasero de aspiración.
4. Al transportar el equipo en vehículos, asegurarlo para evitar que resbale y vuelque con ayuda de los ojales de amarre conforme a las directrices vigentes.

Figura Q

Almacenamiento

PRECAUCIÓN

Peligro de daños y lesiones

El equipo puede volcar en superficies inclinadas.

Tenga en cuenta el peso del equipo para su almacenamiento.

CUIDADO

Helada

Destrucción del equipo debido a agua congelada

Vacíe todo el agua del equipo.

Conserve el equipo en un lugar sin heladas.

- Este equipo solo debe almacenarse en interiores.
- Cargar las baterías completamente antes de guardarlas durante mucho tiempo.
- Cargar completamente las baterías una vez al mes como mínimo mientras estén guardadas.

Conservación y mantenimiento

PELIGRO

Equipo que arranca involuntariamente

Peligro de lesiones

Gire el interruptor de programa a la posición "0".

Tire de la Intelligent Key antes de realizar cualquier trabajo en el equipo.

Extraiga el conector de red del cargador.

- Purgar y eliminar el agua sucia y el agua fresca.

Inspección de seguridad/contrato de mantenimiento

Puede acordar con su distribuidor una inspección de seguridad periódica o firmar un contrato de mantenimiento. Obtenga asesoramiento.

Intervalos de mantenimiento

Tras cada servicio

CUIDADO

Limpieza incorrecta

Peligro de daños.

No pulverice el equipo con agua.

No utilice detergentes agresivos.

- Purgar el agua sucia.
- Limpiar el depósito de agua sucia con el sistema de lavado del depósito de agua sucia.
- Retirar el colador de suciedad gruesa del depósito de agua sucia y limpiarlo.
- Comprobar el tamiz protector de turbina, retirarlo si es necesario y limpiarlo.
- Limpiar el exterior del equipo con un paño humedecido en lejía.
- Solo cabezal de limpieza R: sacar el depósito de suciedad gruesa y vaciarlo.
- Solo cabezal de limpieza R: Limpiar la barra de distribución de agua.
- Limpiar los labios de aspiración, comprobar el desgaste y reemplazarlos si es necesario.
- Limpiar los labios rascadores del cabezal de limpieza, comprobar el desgaste y reemplazarlos si es necesario.
- Limpiar los cepillos, comprobar el desgaste y reemplazarlos si es necesario.
- Cerrar la tapa del depósito de agua sucia. Presionar la chapaleta de ventilación del depósito para que quede un hueco abierto y el depósito de agua sucia pueda secarse.
- Cargar la batería.

Batería de plomo:

- Si el estado de carga es inferior al 50 %, cargar completamente la batería sin interrupción.
- Si el estado de carga es superior al 50 %, recargar la batería solo si se necesita un tiempo de funcionamiento completo durante la próxima utilización.

Batería de iones de litio:

- Recargue según sea necesario.

Mensualmente

- Vaciar y enjuagar el depósito de agua fresca.
- Limpiar el filtro de agua limpia.
- Limpiar el flotador.
- En caso de un equipo parado temporalmente con batería de plomo: realizar la carga de compensación de la batería.
- Comprobar la oxidación de los polos de la batería y cepillarlos en caso necesario. Comprobar que el cable de conexión está bien fijado.
- Limpiar las juntas entre el depósito de agua sucia y la tapa y comprobar la estanqueidad. Sustituir en caso necesario.
- Solo cabezal de limpieza R: limpiar el túnel del cepillo.
- Solo cabezal de limpieza R: Retirar la tira de distribución de agua del cabezal de limpieza y limpiar el canal de agua.
- Si se trata de baterías de plomo que necesitan mantenimiento, comprobar la densidad del ácido de las celdas.
- Durante largos tiempos de inactividad, desconectar el equipo con la batería completamente cargada. Cargar completamente la batería una vez al mes como mínimo.

Anualmente

- Solicitar al servicio técnico la inspección obligatoria.

Trabajos de mantenimiento

Limpieza del filtro de partículas de suciedad gruesas

1. Abrir la tapa del depósito de agua sucia.
- Figura R**
- ① Filtro de partículas de suciedad gruesas
 2. Extraer hacia arriba el filtro de partículas de suciedad gruesas.
 3. Enjuagar el filtro de partículas de suciedad gruesas con agua corriente.
 4. Introducir el filtro de partículas de suciedad gruesas en el depósito de agua sucia.

Limpieza del filtro de agua limpia

1. Vacíe el agua fresca.
 2. Desenrosca el cierre del depósito de agua limpia.
- Figura S**

- ① Filtro de agua limpia
- ② Cierre del depósito de agua limpia
3. Extraer el filtro de agua limpia y enjuagarlo con agua limpia.
4. Colocar el filtro de agua limpia.
5. Colocar el cierre del depósito de agua limpia.

Giro o sustitución de los labios de aspiración

Si los labios de aspiración están desgastados, deben girarse o sustituirse.

Los labios de aspiración se pueden girar tres veces hasta que los cuatro bordes estén desgastados.

1. Retirar la barra de aspiración.
2. Desenroscar las empuñaduras de estrella.

Figura T

- ① Empuñadura en estrella
 - ② Cinta de sujeción
 - ③ Parte interior de la barra de aspiración
 - ④ Cierre de tensión
3. Sacar la parte interior de la barra de aspiración.
 4. Abrir el cierre de tensión.
 5. Retirar la cinta de sujeción.
 6. Soltar los labios de aspiración de la parte interior.

Figura U

- ① Labio rascador
 - ② Labio de soporte
 - ③ Parte interior de la barra de aspiración
 - ④ Cinta de sujeción
7. Presionar los labios de aspiración girados o nuevos sobre las perillas de la parte interior de la barra de aspiración.
 8. Colocar la cinta de sujeción.
 9. Empujar la parte interior de la barra de aspiración a en la parte superior.
 10. Enroscar y atornillar las empuñaduras de estrella.

Sustitución del cepillo circular

Nota

Reemplazar los cepillos circulares cuando la longitud de las cerdas haya alcanzado los 10 mm.

1. Presionar hacia abajo la palanca del cabezal de limpieza y encajarla a la derecha.
2. Presionar el pedal de cambio de cepillos hacia abajo.
3. Extraer el cepillo circular lateralmente por debajo del cabezal de limpieza.
4. Mantener el nuevo cepillo circular bajo el cabezal de limpieza, presionar hacia arriba y encajarlo.

Sustitución de los cilindros de cepillos

Nota

Reemplazar los cilindros de cepillos cuando la longitud de las cerdas haya alcanzado los 10 mm.

1. Presionar hacia abajo la palanca del cabezal de limpieza y encajarla a la derecha.
2. Pulsar la tecla de cambio de cepillos.

Figura V

- ① Tecla de cambio de cepillos
 - ② Tapa del cojinete
 - ③ Cilindro de cepillos
3. Girar la tapa del cojinete hacia la derecha.
 4. Sacar los cilindros de cepillos.
 5. Colocar el nuevo cilindro de cepillos delantero en los rodamientos.
 6. Colocar el nuevo cilindro de cepillos trasero en los rodamientos.

7. Girar hacia atrás la tapa del cojinete y colocarla en su sitio.

Limpieza de la barra de distribución de agua

1. Empujar la palanca de retención hacia la izquierda y, al mismo tiempo, tirar de la barra de distribución de agua para alejarla del cabezal de limpieza.

Figura W

- ① Barra de distribución de agua
 - ② Palanca de bloqueo
2. Retirar la barra de distribución de agua del cabezal de limpieza.
 3. Limpiar la barra de distribución de agua.
 4. Introducir el lado izquierdo de la barra en el cabezal de limpieza.
 5. Girar la barra de distribución de agua hacia el cabezal de limpieza y encajarla en el lado derecho.

Ayuda en caso de fallos

⚠ PELIGRO

Equipo que arranca involuntariamente

Peligro de lesiones

Fijar el interruptor de programa a la posición "0" antes de realizar cualquier trabajo en el equipo.

Tire de la Intelligent Key antes de realizar cualquier trabajo en el equipo.

Extraiga el conector de red del cargador.

- Purgar y eliminar el agua sucia y el agua fresca.
- En caso de fallos que no puedan subsanarse con la ayuda de esta tabla, ponerse en contacto con el servicio de postventa.

Fallos sin indicación en la pantalla

Fallo	Solución
El equipo no se puede encender	<ol style="list-style-type: none"> 1. Insertar la Intelligent Key. 2. Ajustar el interruptor de programa en el programa deseado. 3. Accionar la palanca de desplazamiento. 4. Comprobar las baterías y recargar en caso necesario. 5. Comprobar si los polos de la batería están conectados.
La cantidad de agua es insuficiente	<ol style="list-style-type: none"> 1. Comprobar el nivel de llenado de agua limpia y rellenar el depósito en caso necesario. 2. Aumentar la cantidad de agua. <ol style="list-style-type: none"> a Versión DOSE: Ajustar la cantidad de agua con la tecla de cantidad de agua en el terminal de control. b Otras versiones: Ajustar la cantidad de agua con el botón de regulación de la cantidad de agua. 3. Limpiar el filtro de agua limpia. 4. Cabezal de limpieza R: Limpiar la barra de distribución de agua. 5. Comprobar si las mangueras están obstruidas y limpiarlas en caso necesario.
La potencia de aspiración es insuficiente	<ol style="list-style-type: none"> 1. Poner el conmutador de programas en modo NORMAL o INTENSIVO. 2. Ajustar la potencia de aspiración en la aplicación a HIGH. 3. Desconectar el equipo y evacuar el agua sucia. 4. Comprobar si la tapa de la manguera de desagüe de agua sucia está cerrada. 5. Limpiar las juntas entre el depósito de agua sucia y la tapa y comprobar la estanqueidad. Sustituir en caso necesario. 6. Comprobar si el tamiz protector de turbina está sucio y limpiarlo en caso necesario. 7. Limpiar los labios de aspiración en la barra de aspiración y, en caso necesario, girarlos o sustituirlos. 8. Comprobar si la manguera de aspiración está obstruida y limpiarla en caso necesario. 9. Comprobar la estanqueidad de la manguera de aspiración y sustituirla en caso necesario. 10. Comprobar el ajuste de la barra de aspiración. 11. Sujetar el depósito de agua sucia por el retráctil y girarlo lateralmente hacia arriba. <ol style="list-style-type: none"> a Comprobar el sellado en la turbina de aspiración. b Comprobar el sellado del canal de aspiración. <p>Figura X</p> <ol style="list-style-type: none"> ① Junta del canal de aspiración ② Sellado de la turbina de aspiración
El resultado de limpieza es deficiente	<ol style="list-style-type: none"> 1. Reducir la velocidad. 2. Seleccionar un programa de limpieza más intensivo. 3. Comprobar el desgaste del cepillo y sustituirlo en caso necesario. 4. Comprobar si el cepillo está sucio y limpiarlo en caso necesario. 5. Comprobar que el tipo de cepillos y el detergente sean adecuados. 6. Comprobar la entrada de agua. 7. Aumentar la cantidad de agua. 8. Utilizar el método de los dos pasos: En la primera pasada se limpia sin sistema de aspiración, en la segunda se limpia con sistema de aspiración.
La turbina de aspiración funciona a revoluciones elevadas	<ol style="list-style-type: none"> 1. Purgar el agua sucia. 2. Limpiar el flotador. 3. Comprobar el filtro de pelusas y limpiarlo en caso necesario. 4. Comprobar si la manguera de aspiración está obstruida y limpiarla en caso necesario. 5. Comprobar si la barra de aspiración está obstruida y subsanar la obstrucción.
Los cepillos no giran	<ol style="list-style-type: none"> 1. Comprobar si hay algún cuerpo extraño que bloquea los cepillos y retirar el cuerpo extraño en caso necesario. 2. Ajustar el interruptor de programa en el programa deseado. 3. Descender el cabezal de limpieza.
El equipo vibra durante la limpieza	<ol style="list-style-type: none"> 1. Comprobar que el/los cepillo(s) están correctamente montados. 2. Utilizar un cepillo más suave. 3. Sustituir el cepillo.
Solo la versión DOSE: La dosificación de detergente no funciona	<ol style="list-style-type: none"> 1. Comprobar el nivel de detergente en el depósito de detergente. 2. Aumentar la dosificación del detergente. 3. Comprobar la conexión de la manguera de detergente con el depósito de detergente. 4. Limpiar el filtro del depósito de detergente. 5. Comprobar si la válvula de retención de la manguera que va al cabezal de limpieza está obstruida. 6. Comprobar la estanqueidad de las mangueras. 7. Comprobar el funcionamiento de la bomba de detergente.

Fallo	Solución
La manguera de desagüe de agua sucia está obstruida	<ol style="list-style-type: none"> 1. Abrir la tapa del dispositivo de dosificación de la manguera de desagüe. 2. Sacar la manguera de aspiración de la barra de aspiración y cerrarla manualmente. 3. Poner el interruptor de programa en un programa con sistema de aspiración. La obstrucción se aspira desde la manguera de desagüe hacia el depósito de agua sucia.

Fallos con indicación en la pantalla

Fallo	Causa	Solución
INSERTAR KIK	No se ha insertado la Intelligent Key.	<ul style="list-style-type: none"> ● Insertar una Intelligent Key.
KIK ERRÓNEO	La Intelligent Key insertada no autoriza la ejecución de la función seleccionada.	<ul style="list-style-type: none"> ● Utilizar otra Intelligent Key. ● Posiblemente tenga activada la Intelligent Key utilizada (según el caso).
SIN PERMISO	La Intelligent Key insertada no autoriza la ejecución de la función seleccionada.	<ul style="list-style-type: none"> ● Utilizar otra Intelligent Key. ● Posiblemente tenga activada la Intelligent Key utilizada (según el caso).
SOLTAR EMPUÑAD INTERR	Al encender el equipo, se acciona una palanca de desplazamiento.	<ul style="list-style-type: none"> ● Soltar las dos palancas de desplazamiento.
BATERÍA BAJA	La batería está casi vacía. Las funciones de limpieza del equipo se desconectan automáticamente.	<ul style="list-style-type: none"> ● Llevar el equipo a la estación de carga y cargar la batería.
BATERÍA VACÍA	La batería está vacía. Las funciones de limpieza y el accionamiento de desplazamiento están desconectados.	<ul style="list-style-type: none"> ● Apagar el equipo, esperar brevemente y volver a encenderlo. A continuación, conducir hasta la estación de carga. Si es necesario, empujarlo hacia la estación de carga cuando esté apagado. Cargar la batería.
ERROR FLUJO DE AGUA	La válvula de agua eléctrica está defectuosa.	<ul style="list-style-type: none"> ● Contactar al servicio de postventa.
SOBREC. MOTOR ACC.	El consumo de corriente del motor es demasiado alto.	<ul style="list-style-type: none"> ● Comprobar si hay objetos extraños en el motor. ● Seleccionar un camino con una menor inclinación. ● Apagar el equipo, esperar brevemente y volver a encenderlo.
MOTOR ACCION. BLOQ.	El motor está bloqueado.	<ul style="list-style-type: none"> ● Comprobar si hay objetos extraños en el motor. ● Levantar cada rueda de accionamiento individualmente y comprobar si puede girar.

Indicador del estado de la batería de iones de litio

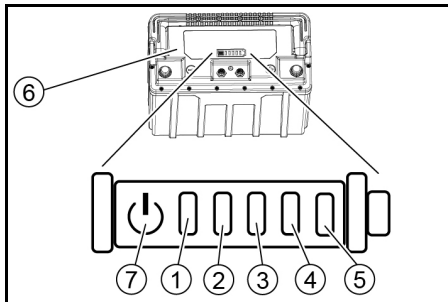

- ① Led de estado
- ② Indicador led 1
- ③ Indicador led 2
- ④ Indicador led 3
- ⑤ Indicador led 4
- ⑥ Batería
- ⑦ Pulsar la tecla

1. Pulsar la tecla durante 5 segundos.

- No se ilumina ningún led: cargar la batería.

- El led de estado se ilumina en verde: los 5 indicadores led juntos indican el estado de carga de la batería.

- El led de estado se ilumina en rojo: los indicadores led indican un fallo. Los fallos descritos en la siguiente tabla pueden subsanarse por parte del usuario. Ponerse en contacto con el servicio de postventa de KÄRCHER para todas las indicaciones de fallo no descritas anteriormente.

(1)	(2)	(3)	(4)	(5)	Causa	Solución
rojo	-	-	-	-	La batería está demasiado caliente.	Dejar enfriar la batería.
rojo	-	-	-	verde	El sistema de gestión de la batería está demasiado caliente.	Dejar enfriar la batería.
rojo	-	-	verde	-	La batería está demasiado fría para cargarla.	Mover el equipo a un lugar más cálido y esperar hasta que la batería se haya calentado.
rojo	-	-	verde	verde	El consumo de corriente durante la carga es demasiado alto.	Desenchufar el conector de red del cargador. Esperar 10 segundos. Volver a conectar el conector de red. Si el fallo vuelve a aparecer, sustituir el cargador.
					El consumo de corriente del equipo es demasiado alto.	Desconectar el equipo. Si el fallo vuelve a producirse tras la conexión, buscar el fallo en el equipo.
rojo	-	verde	-	verde	Cortocircuito.	Controlar todas las conexiones de la batería.
rojo	-	verde	verde	-	Tensión de la célula demasiado baja durante la descarga.	Cargar la batería.
rojo	-	verde	verde	verde	Tensión de la célula demasiado alta durante la carga.	Descargar la batería hasta el 20 % de su capacidad residual. A continuación, cargar la batería.
rojo	verde	-	-	verde	La tensión de batería es demasiado baja.	Cargue la batería.
rojo	verde	-	verde	-	Avería durante el proceso de carga.	Desenchufar el conector de red del cargador. Esperar 10 segundos. Volver a conectar el conector de red. Si el fallo vuelve a aparecer, sustituir el cargador.
rojo	verde	-	verde	verde		
rojo	verde	verde	-	-	La batería está demasiado fría para producir energía.	Mover el equipo a un lugar más cálido y esperar hasta que la batería se haya calentado.
rojo	verde	verde	verde	-	Fallo en la potencia de salida.	Desconectar el equipo. Si el fallo persiste, contactar al servicio de postventa.

Accesorios

Accesorios cabezal de limpieza con cilindro de cepillos

A: unidad de embalaje, B: número requerido por el equipo

Denominación	N.º de referencia	Descripción	A	B
Cilindro de cepillos, rojo (medio, estándar)	4.035-184.0	Cepillo rojo estándar para la limpieza de mantenimiento.	1	2
Cilindro de cepillos, blanco (suave)	4.762-409.0	Cepillo cilíndrico blanco para la limpieza de recubrimientos del suelo delicados.	1	2
Cilindro de cepillos, naranja (alto/bajo)	4.762-410.0	Cepillo cilíndrico de color naranja con estructura alta-baja para una limpieza especialmente eficaz de los recubrimientos del suelo estructurados.	1	2
Cilindro de cepillos, verde (duro)	4.762-411.0	Cepillo cilíndrico verde y abrasivo para la limpieza básica y para eliminar la suciedad fuertemente adherida.	1	2
Cilindro de cepillos, negro (muy duro)	4.762-412.0	Cepillo cilíndrico negro, especialmente abrasivo, para la limpieza básica de recubrimientos del suelo poco sensibles con suciedad especialmente adherida.	1	2

Denominación	N.º de referencia	Descripción	A	B
Rodillo de microfibra	4.114-010.0	Ideal para azulejos de gres cerámico fino. Rodillo de microfibra para una eliminación fiable y suave de la película gris.	1	2
Eje de accionamiento del rodillo cilíndrico de esponja	4.762-415.0	Eje de rodillo de aluminio para alojar cepillos cilíndricos de esponja o rodillos de microfibra.	1	2
Cepillos cilíndrico de esponja, amarillo (suave)	6.369-732.0	Cepillo cilíndrico de esponja amarillo para la limpieza y el pulido de recubrimientos del suelo no texturizados.	20	40
Cepillo cilíndrico de esponja, rojo (medio)	6.369-734.0	Cepillo cilíndrico de esponja estándar rojo para la limpieza de mantenimiento de recubrimientos del suelo no texturizados.	20	40
Cepillo cilíndrico de esponja, verde (duro)	6.369-733.0	Cepillo cilíndrico de esponja abrasivo verde para la limpieza básica, así como para eliminar la suciedad fuertemente adherida en recubrimientos del suelo no estructurados.	20	40

Accesorios cabezal de limpieza con cepillos circulares

A: unidad de embalaje, B: número requerido por el equipo

Denominación	N.º de referencia		Descripción	A	B	
	D 51	D 60			D 51	D 60
Cepillo circular, natural (suave)	4.905-027.0	4.905-016.0	Cepillo circular suave, de color natural, para la limpieza y el abrillantado de recubrimientos del suelo con textura.	1	1	2
Cepillo circular, blanco	4.905-028.0	4.905-015.0	Cepillo circular blanco y suave para la limpieza delicada de recubrimientos del suelo sensibles.	1	1	2
Cepillo circular, rojo (medio, estándar)	4.905-026.0	4.905-014.0	Cepillo circular estándar rojo para la limpieza de mantenimiento regular.	1	1	2
Cepillo circular, negro (duro)	4.905-029.0	4.905-017.0	Cepillo circular negro, muy abrasivo, para la limpieza básica de recubrimientos del suelo poco sensibles con suciedad especialmente adherida.	1	1	2
Cepillo de esponja fino en forma de diamante, verde	6.371-240.0	6.371-233.0	Cepillo circular de esponja verde de diamante fino para el pulido de recubrimientos del suelo que pueden ser pulidos. Permite obtener superficies muy brillantes y también puede utilizarse para la cristalización.	5	1	2
Cepillo de esponja grueso en forma de diamante, blanco	6.371-260.0	6.371-246.0	Cepillo circular de esponja blanca grueso para suelos duros. Elimina los pequeños arañazos y crea una base limpia y uniforme para el tratamiento posterior con los cepillos circulares de esponja de diamante amarillos.	5	1	2
Cepillo de esponja medio en forma de diamante, amarillo	6.371-261.0	6.371-247.0	Cepillo circular de esponja de diamante amarillo para la preparación y el cuidado de recubrimientos de suelos duros. Para un acabado satinado que se puede seguir puliendo con el cepillo circular de esponja de diamante verde.	5	1	2
Plato impulsor de cepillo de esponja	4.762-593.0	4.762-445.0	Necesario para el uso de almohadillas de melamina, pero también puede utilizarse con almohadillas normales. Placa de rozamiento con ganchos adicionales para sujetar las almohadillas. Sujeción extrafuerte de la almohadilla en la placa de fricción de la almohadilla del cabezal de limpieza D 51.	1	1	2

Accesorios de barra de aspiración

A: unidad de embalaje, B: número requerido por el equipo

Denominación	N.º de referencia	Descripción	A	B
Juego de labios de aspiración, Linatex	4.400-011.0	Juego de labios de aspiración resistentes al desgarramiento Linatex® para labios traseros de aspiración parabólicos de 850 mm de ancho.	Par	1 par
Juego de labios de aspiración, PU	4.400-005.0	Labio de aspiración de poliuretano resistente al aceite y al desgaste.	Par	1 par

Datos técnicos

	D 51	D 60	R 55
Generalidades			
Velocidad de conducción (máx.)	km/h	6	6
Rendimiento teórico en superficie	m ² /h	3060	3600
Rendimiento teórico en superficie	m ² /h	1380	1620
Volumen del depósito de agua sucia	l	50	50
Volumen del depósito de suciedad gruesa	l	-	3,5
Volumen del depósito de detergente (opción Dose)	l	3	3
Dosificación del detergente	%	0...3	0...3
Dosificación de agua	l/min	0...2,5±0,2	0...2,6±0,2
Dimensiones			
Longitud	mm	1375	1290
Ancho sin labio trasero de aspiración	mm	542	542
Altura	mm	1082	1082
Ancho útil	mm	510	600
Dimensiones del embalaje LxAnxAI	mm	1505x770x1271	1505x770x1271
Neumáticos			
Rueda delantera, ancho	mm	50	50
Rueda delantera, diámetro	mm	200	200
Rueda trasera, ancho	mm	28	28
Rueda trasera, diámetro	mm	100	100
Peso			
Peso total admisible	kg	245	241
Tara (peso para el transporte)	kg	195	191
Fuerza de apriete de cepillos, máx.	N (kg)	290 (29)	250 (25)
Presión de aplicación de cepillos, máx.	N/m ² (g/cm ²)	3,2 (32)	2,5 (25)
Datos de potencia del equipo			

		D 51	D 60	R 55
Tensión nominal	V	24	24	24
Tensión nominal, iones de litio	V	25,6	25,6	25,6
Capacidad de la batería	Ah (5 h)	76 / 80 / 105 / 115	76 / 80 / 105 / 115	76 / 80 / 105 / 115
Capacidad de las baterías, iones de litio	Ah (5 h)	80	80	80
Consumo medio de energía	W	1300	1300	1350
Potencia del motor	W	130	130	130
Potencia de la turbina de aspiración	W	250	250	250
Potencia del accionamiento de cepillos	W	800	800	980
Tipo de protección		IPX3	IPX3	IPX3
Aspirar				
Potencia de aspiración, volumen de aire	l/s	21	21	21
Baja presión (máx.)	kPa (mbar)	9,5 (95)	9,5 (95)	9,5 (95)
Cepillos de limpieza				
Diámetro de cepillos	mm	510	600	96
Longitud del cepillo	mm	-	-	550
Velocidad de rotación de cepillos	1/min	140	150	965
Cargador interno				
Tensión nominal	V	100...240	100...240	100...240
Frecuencia	Hz	50-60	50-60	50-60
Consumo de corriente	A	max 5	max 5	max 5
Condiciones ambientales				
Rango de temperaturas admisibles	°C	5...40	5...40	5...40
Temperatura del agua máx.	°C	50	50	50
Presión del agua del sistema de llenado	MPa (bar)	1(10)	1(10)	1(10)
Presión del agua del sistema de lavado del depósito de agua sucia	MPa (bar)	1 (10)	1 (10)	1 (10)
Humedad del aire relativa	%	20...90	20...90	20...90
Pendiente				
Pendiente máx. de la zona de trabajo	%	2	2	2
Valores calculados conforme a EN 60335-2-72				
Nivel de vibraciones mano-brazo	m/s ²	0,2	0,2	0,2
Inseguridad K	m/s ²	0,2	0,2	0,2
Nivel de presión acústica L _{pA} servicio normal	dB(A)	65	65	65
Inseguridad KpA	dB(A)	2	2	2
Intensidad acústica LWA + inseguridad KWA servicio normal	dB(A)	81	81	81

Reservado el derecho de realizar modificaciones técnicas.

Garantía

En cada país se aplican las condiciones de garantía indicadas por nuestra compañía distribuidora autorizada. Subsanamos cualquier fallo en su equipo de forma gratuita dentro del plazo de garantía siempre que la causa se deba a un fallo de fabricación o material. En caso de garantía, póngase en contacto con su distribuidor o con el servicio de postventa autorizado más próximo presentando la factura de compra. (Dirección en el reverso)

Declaración de conformidad UE

Por la presente declaramos que la máquina designada a continuación cumple, en lo que respecta a su diseño y tipo constructivo así como a la versión puesta a la venta por nosotros, las normas básicas de seguridad y sobre la salud que figuran en las directivas comunitarias correspondientes. Si se producen modificaciones no acordadas en la máquina, esta declaración pierde su validez.

Producto: Limpiador de suelos
Tipo: 1.533-xxx

Directivas UE aplicables

2006/42/CE (+2009/127/CE)
2014/30/UE
2014/53/UE (TCU)

Normas armonizadas aplicadas

EN 60335-1
EN 60335-2-29
EN 60335-2-72
EN 62311: 2008
EN 55012: 2007 + A1: 2009
EN 61000-6-3: 2007 + A1: 2011
EN IEC 61000-6-2: 2005

TCU

EN 301 511 V12.5.1
EN 300 440 V2.1.1
EN 300 328 V2.2.2
EN 300 330 V2.1.1

Normas nacionales aplicadas

Los abajo firmantes actúan en nombre y con la autorización de la junta directiva.

H. Jenner
Chairman of the Board of Management

S. Reiser
Director Regulatory Affairs & Certification

Responsable de documentación:

S. Reiser
Alfred Kärcher SE & Co. KG
Alfred-Kärcher-Str. 28 - 40
71364 Winnenden (Germany)
Tel.: +49 7195 14-0
Fax: +49 7195 14-2212
Winnenden, 01/08/2021

Índice

Indicações gerais	57
Função	57
Utilização prevista	57
Proteção do meio ambiente	58
Acessórios e peças sobressalentes.....	58
Volume do fornecimento	58
Avisos de segurança.....	58
Descrição do aparelho	58
Intelligent Key	59
Montagem	59
Colocação em funcionamento	60
Ligar o aparelho	60
Emparelhar o Smartphone	60
Pedidos de manutenção	60
Operação	60
Transporte	61
Armazenamento.....	62
Conservação e manutenção	62
Ajuda em caso de avarias.....	62
Acessórios	64
Dados técnicos	65
Garantia	66
Declaração de conformidade UE	66

Indicações gerais



Antes da primeira utilização do aparelho leia o manual de instruções original e os avisos de segurança que o acompanham. Proceda em conformidade.

Conserve as duas folhas para referência ou utilização futura.

Função

Esta varredora-aspiradora utiliza-se para a limpeza húmida de pavimentos planos.

O aparelho pode ser adaptado à respetiva tarefa de limpeza, através do ajuste da quantidade de água, da quantidade do detergente e da velocidade de condução.

O aparelho pode ser adaptado à respetiva tarefa de limpeza, selecionando um programa de limpeza adequado.

A largura de trabalho e a capacidade dos depósitos de água limpa e de água suja (consultar o capítulo "Dados técnicos") permitem uma limpeza eficaz com um grande tempo de utilização.

O aparelho conduz-se autonomamente.

As baterias podem ser carregadas utilizando o carregador incorporado. O carregador pode ser operado com uma tensão de 100 a 240 V.

Aviso

Conforme a respetiva tarefa de limpeza, o aparelho pode ser equipado com diversos acessórios. Peça o nosso catálogo ou visite-nos na Internet, em www.kaercher.com.

Utilização prevista

Este aparelho é adequado para a utilização comercial e industrial, por exemplo, em hotéis, escolas, hospitais, fábricas, lojas, escritórios e agências imobiliárias. Utilize este aparelho exclusivamente de acordo com as indicações constantes deste manual de instruções.

- O aparelho só pode ser utilizado para a limpeza de pavimentos lisos insensíveis à humidade e ao polimento.
- O aparelho não é adequado para a limpeza de pavimentos congelados (p.ex., armazéns frigoríficos).
- O aparelho foi desenvolvido para a limpeza de pavimentos interiores ou áreas cobertas.

- O aparelho é adequado para uma utilização no intervalo de temperaturas entre os 5 e os 40 °C.
- O aparelho deve ser guardado num local sem perigo de congelamento.
- O aparelho não é adequado para a utilização em ambientes potencialmente explosivos.
- Com o aparelho, não podem ser recolhidos gases inflamáveis, ácidos não diluídos ou diluentes. Estes incluem gasolina, diluente de tinta ou gasóleo de aquecimento, que podem formar misturas explosivas devido à agitação com o ar aspirado. O mesmo se aplica à acetona, aos ácidos não diluídos e aos diluentes, pois estes atacam os materiais utilizados no aparelho.
- Os pós metálicos reativos (por ex., alumínio, magnésio, zinco) formam gases explosivos em conjunto com produtos de limpeza altamente ácidos ou alcalinos.
- O aparelho não se destina à limpeza de rotas de tráfego públicas.
- Considerar a carga superficial permitida do piso (consultar o capítulo "Dados técnicos").
- O aparelho só pode ser equipado com acessórios e peças sobressalentes originais.
- Ao utilizar carregadores ou baterias, devem ser aplicados apenas os componentes autorizados no manual de instruções. Qualquer combinação diferente deverá ser confirmada pelo fornecedor do carregador e/ou da bateria responsável.

Protecção do meio ambiente



Os materiais de empacotamento são recicláveis. Elimine as embalagens de acordo com os regulamentos ambientais.



Os aparelhos eléctricos e electrónicos contêm materiais recicláveis de valor e, com frequência, componentes como baterias, acumuladores ou óleo que, em caso de manipulação ou recolha errada, podem representar um potencial perigo para a saúde humana e para o ambiente. Estes componentes são necessários para o bom funcionamento do aparelho. Os aparelhos que apresentem este símbolo não devem ser recolhidos no lixo doméstico.

Avisos relativos a ingredientes (REACH)

Pode encontrar informações atualizadas acerca de ingredientes em: www.kaercher.com/REACH

Acessórios e peças sobressalentes

Ao utilizar apenas acessórios originais e peças sobressalentes originais, garante uma utilização segura e o bom funcionamento do aparelho.

Informações acerca de acessórios e peças sobressalentes disponíveis em www.kaercher.com.

Volume do fornecimento

Ao abrir a embalagem, confirme a integridade do conteúdo. Caso faltem acessórios ou em caso de danos de transporte informe o seu fornecedor.

Avisos de segurança

Antes da primeira utilização do aparelho, leia e tenha atenção ao presente manual de instruções e brochura anexa referente aos avisos de segurança dos aparelhos de limpeza de escovas, n.º 5.956-251.0 e manuseie em conformidade.

⚠ ATENÇÃO

O aparelho pode tombar

Perigo de ferimentos

Não opere o aparelho em superfícies inclinadas.

⚠ ATENÇÃO

Perigo de acidente devido à operação incorrecta

Podem ocorrer lesões.

O operador deve ser devidamente instruído sobre a utilização do aparelho.

O aparelho deve apenas ser ligado se a cobertura e todas as tampas estiverem fechadas.

Unidades de segurança

⚠ CUIDADO

Unidades de segurança alteradas ou em falta!

As unidades de segurança servem para a sua protecção.

Não contornar, remover ou tornar ineficazes quaisquer unidades de segurança.

Paragem de emergência

Aviso

Para uma colocação imediata fora de serviço, retirar a Intelligent Key (paragem de emergência).

Alavanca de comando

Quando se solta a alavanca de comando, a tração e o acionamento das escovas desligam-se.

Símbolos no aparelho



⚠ PERIGO

Processo de carga

Choque eléctrico

Não retire as capas de protecção dos polos nos polos da bateria.

Garanta uma montagem correcta



⚠ ADVERTÊNCIA

Perigo de danos

A água danifica a turbina de aspiração

Certifique-se de que nenhuma água entra numa abertura assinalada desta forma.

Avisos relativos à bateria e ao carregador

Na versão de iões de lítio, estão montadas baterias de iões de lítio. Estas estão sujeitas a critérios especiais. A desmontagem, a montagem e a verificação de baterias defeituosas só podem ser levadas a cabo pelo serviço de assistência técnica da Kärcher ou por um técnico. Para instruções relativas ao armazenamento e ao transporte, contacte o seu serviço de assistência técnica da Kärcher.

⚠ PERIGO

Não são permitidas modificações e alterações no aparelho.

Não pode abrir a bateria; existe risco de curto-circuito. Além disso, podem sair vapores irritantes ou líquidos cáusticos.

Não exponha a bateria ao sol directo intenso, a calor ou a fogo. Existe perigo de explosão.

Não opere o carregador em ambientes com risco de explosão.

Não utilize o carregador se este estiver húmido ou sujo. Garanta ventilação suficiente durante o processo de carga.

Perigo de explosão. Não é permitido manusear chamas abertas, produzir faíscas ou fumar nas proximidades de uma bateria ou num compartimento de carregamento de baterias.

Perigo de explosão. Não coloque nenhuma ferramenta ou algo semelhante sobre a bateria, ou seja, nos polos das extremidades e nos conectores de células.

⚠ ATENÇÃO

Antes de cada utilização, verifique se o aparelho e o cabo de rede estão danificados. Não utilize aparelhos danificados e solicite a reparação das peças danificadas apenas junto de pessoal qualificado.

Mantenha as crianças afastadas das baterias e do carregador.

Não carregue baterias danificadas. Solicite a substituição das baterias danificadas junto do serviço de assistência técnica da Kärcher.

Não deite uma bateria com defeito para o lixo doméstico. Informe o serviço de assistência técnica da Kärcher. Evite o contacto com o líquido que verte de baterias com defeito. Em caso de contacto accidental, lave o líquido com água. Em caso de contacto com os olhos, consulte também um médico.

⚠ CUIDADO

Observe impreterivelmente este manual de instruções. Respeite as recomendações do legislador relativamente ao manuseamento de baterias.

A tensão da rede deve corresponder à tensão indicada na placa de características do aparelho.

Utilize o carregador apenas para carregar os conjuntos de baterias aprovados.

Opere a bateria apenas com este aparelho. É proibido e perigoso utilizá-la para outros fins.

Símbolos dos avisos de advertência

Respeite os seguintes avisos de advertência durante o manuseamento de baterias:



Respeite os avisos constantes das instruções de utilização da bateria e na própria bateria, bem como do presente manual de instruções.



Usar protecção ocular.



Manter as crianças afastadas do ácido e da bateria.



Perigo de explosão



É proibido fogo, faíscas, chamas abertas e fumar.



Perigo de queimaduras



Primeiros socorros.



Aviso de advertência

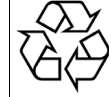

Eliminação



Não deitar a bateria no contentor de lixo.

Descrição do aparelho

Vista geral do aparelho

Figura A

- 1 Recipiente de detergente (apenas variante DOSE)
- 2 Mangueira de aspiração do produto de limpeza (apenas variante DOSE)
- 3 Abertura de enchimento do depósito de água limpa com fecho e copo de medição integrado
- 4 Filtro de protecção da turbina
- 5 Suporte para mangueiras
- 6 Mangueira de enchimento de água de rede
- 7 Tampa para ventilação do depósito
- 8 Ligaçao de água do sistema de lavagem do depósito de água suja
- 9 Flutuador
- 10 Filtro de sujidade grossa
- 11 Calha de retenção para Homebase
- 12 Bateria
- 13 Porta-esfregona
- 14 Cabeça de limpeza R
- 15 Barra de distribuição da água
- 16 Botão de regulação da dosagem de água (apenas variante Good)
- 17 Área de armazenamento do conjunto de limpeza "Homebase Box"
- 18 Tampa do depósito de água suja
- 19 Suporte para Smartphone
- 20 Painel de comando
- 21 Depósito de água suja
- 22 *Sistema de enchimento de água de rede
- 23 Indicação do nível de enchimento e mangueira de descarga da água de rede
- 24 Punho para girar o depósito de água suja para cima
- 25 Tecla de substituição de escovas (cabeça de limpeza R)
- 26 Depósito de sujidade grossa (cabeça de limpeza R)
- 27 Depósito de água limpa
- 28 Placa de características
- 29 Alavanca de aperto barra de aspiração
- 30 Barra de aspiração
- 31 Alavanca de abaixamento da barra de aspiração
- 32 Pedal para levantar/baixar a cabeça de limpeza
- 33 Compartimento de armazenamento

- 34 Mangueira de aspiração
- 35 Fecho do depósito de água limpa com filtro
- 36 Gancho de cabo para o cabo de rede
- 37 Mangueira de descarga da água suja com dispositivo de dosagem
- 38 Alavanca de avanço
- 39 Alavanca de comando
- 40 Escovas de cilindro (cabeça de limpeza R)
- 41 Pedal de substituição de escovas (cabeça de limpeza D)
- 42 Escova de discos (cabeça de limpeza D)
- 43 Cabeça de limpeza D 51
- 44 Botão rotativo de inclinação da escova (cabeça de limpeza D 51)
- 45 Porta USB
- 46 Armazenamento para barra de aspiração
- 47 Cabeça de limpeza D 60

* opcional, ** Não incluído no volume do fornecimento

Indicação de cor

Os componentes do aparelho destinados à operação ou à manutenção pelo utilizador estão identificados a amarelo.

Painel de comando

Figura B

- 1 Interruptor de programa
- 2 Alavanca de comando
- 3 * Tecla de dosagem de água
- 4 Display
- 5 Compartimentos para Smartphone
- 6 Suporte para Smartphone
- 7 Tecla de velocidade
- 8 * Tecla de dosagem do detergente
- 9 Tecla "+"
- 10 Tecla "-"
- 11 Intelligent Key
Branco - Operador
Vermelho - Técnico de assistência técnica

* Opção

Interruptor de programa

Figura C

- 1 0
O aparelho está desligado.
- 2 MODO ECO
Limpar o chão a húmido e aspirar a água suja com utilização reduzida de recursos (velocidade de rotação das escovas, potência de aspiração e dosagem de detergente e de água reduzidas).
- 3 MODO NORMAL
Limpar o chão a húmido e aspirar a água suja.
- 4 MODO INTENSIVO
Limpar o chão a húmido (com uma maior dosagem de detergente e água) e aspirar a água suja.

Suporte da barra de aspiração

Ao conduzir em espaços estreitos ou para o armazenamento, a barra de aspiração pode ser desmontada e presa ao rebordo do aparelho.

Figura D

- 1 Armazenamento para a barra de aspiração (rebordo do aparelho)
- 2 Barra de aspiração

Símbolos no aparelho



Cabo de rede para o carregador



Ponto de aperto



*Porta-esfregona



*Encher com água de rede



Nível de enchimento do depósito de água limpa a 25%



Nível de enchimento do depósito de água limpa a 50%



Nível de enchimento do depósito de água limpa a 100%



Pedal de substituição de escovas (BD)
Tecla de substituição de escovas (BR)



Ajustar a inclinação das escovas (apenas cabeça de limpeza D 51)



Drenagem de água suja
Drenagem de água de rede



Retirar o recipiente de sujidade grossa



Levantar/baixar a cabeça de limpeza



Conduzir para a frente



Conduzir para trás

Intelligent Key

A Intelligent Key destina-se à ligação do aparelho e à permissão de determinadas funções do mesmo.

- **Amarelo: Operador**
O aparelho pode ser utilizado. Todas as definições dos programas de limpeza permitidas através da aplicação do Smartphone para esta chave podem ser alteradas.
- **Cinzento: Supervisor**
O aparelho pode ser utilizado. Todas as definições dos programas de limpeza disponíveis para o aparelho podem ser alteradas.

Montagem

Descarregar o aparelho

1. Desapertar os parafusos das proteções de transporte.
- Figura E**
Figura F
- 1 Protecção de transporte
 2. Remover as proteções de transporte.
 3. Puxar o aparelho para a frente, para fora da paleta.

Montar a barra de aspiração

1. Girar as duas alavancas de aperto para cima.
- Figura G**
- 1 Mangueira de aspiração
 - 2 Suspensão da barra de aspiração
 - 3 Barra de aspiração
 - 4 Maneta
2. Colocar a barra de aspiração na suspensão da barra de aspiração.
 3. Girar as duas alavancas de aperto para baixo.

Montar as escovas

1. Apenas versão BD: Antes do arranque, montar a escova de discos (consultar o capítulo *Trabalhos de manutenção*).

Aviso

- Com a variante BR, as escovas estão montadas.
2. Montar a escova (consultar o capítulo *Trabalhos de manutenção*).

Baterias

Baterias recomendadas

ADVERTÊNCIA

Perigo de danos

As baterias só podem ser substituídas por baterias da mesma tecnologia.

As baterias de chumbo não podem ser substituídas por baterias de íões de lítio

As baterias de íões de lítio não podem ser substituídas por baterias de chumbo.

Baterias de chumbo:

Descrição	N.º de encomenda
Conjunto 76 Ah - isento de manutenção, 24 V	2.815-099.0
Conjunto 105 Ah - isento de manutenção, 24 V	2.815-100.0
Conjunto 115 Ah - isento de manutenção, 24 V	2.815-091.0
Conjunto 80 Ah - isento de manutenção, 24 V	2.815-090.0

O aparelho necessita de 2 baterias.

Baterias de íões de lítio:

Descrição	N.º de encomenda
80 Ah, 25,6 V	6.654-454.0

O aparelho necessita de uma bateria.

Dimensões máximas da bateria

Comprimento	350
Largura	355
Altura	290

Instalar e ligar baterias

Aviso

Na variante do aparelho com bateria de íões de lítio, a bateria já está instalada e ligada. Uma bateria de íões de lítio só pode ser instalada ou substituída pelo serviço de assistência técnica.

PERIGO

Perigo de incêndio e explosão!

Não pousar nenhuma ferramenta ou similar sobre a bateria. Curto-circuito e risco de explosão.

Evitar sempre fumo e chamas abertas.

Os espaços nos quais as baterias são carregadas devem ser bem ventilados, pois o carregamento gera um gás altamente explosivo.

CAUIDADO

Desmontagem e montagem das baterias

Estado instável da máquina

Na desmontagem e montagem das baterias, observe o estado seguro da máquina.

ADVERTÊNCIA

Confusão da polaridade

Destruição da electrónica de comando

Ao ligar a bateria, preste atenção à polaridade correcta.

ADVERTÊNCIA

Descarga profunda

Perigo de danos

Carregue as baterias antes de colocar o aparelho em funcionamento.

1. Empurrar o aparelho aprox. 2 m para a frente, para que os roletes de direcção apontem para trás.
2. Segurar o depósito de água suja no punho e girar lateralmente para cima.
3. Colocar as baterias na tina.
4. Ligar as baterias:
 - a Colocar os espaçadores.

Figura H

- 1 Espaçador 340x40x10 (9.763-222.0)
 - 2 Cabo de ligação
 - 3 Bateria
 - 4 80 Ah: Espaçador 295x94x10 (5.642-034.0)
115 Ah: Espaçador 295x94x23 (5.642-033.0)
 - 5 Cabo de ligação à bateria (-)
 - 6 Cabo de ligação à bateria (+)
- b Ligar as duas baterias com o cabo de ligação.
 - c Prender o cabo de ligação aos polos da bateria ainda livres (+) e (-).
5. Virar o depósito de água suja para baixo.

Ativar a bateria de íões de lítio

As baterias de íões de lítio são entregues em modo de transporte e devem ser ativadas antes do arranque do aparelho.

1. Carregar a bateria (consultar "Arranque/carregar a bateria"), assim, o modo de transporte será terminado.

Desmontar a bateria

⚠ CUIDADO

Desmontagem e montagem das baterias

Estado instável da máquina

Na desmontagem e montagem das baterias, observe o estado seguro da máquina.

⚠ ATENÇÃO

Aparelho que tomba

Perigo de lesões, perigo de dano

Desmonte as baterias apenas se estiver colocada uma cabeça de limpeza no aparelho.

1. Colocar o interruptor de seleção do programa no "0".
2. Retirar a Intelligent Key.
3. Esvaziar o depósito de água suja.
4. Empurrar o aparelho aprox. 2 m para a frente, para que os roletos de direção apontem para trás.
5. Segurar o depósito de água suja no punho e girar lateralmente para cima.
6. Desligar o cabo do pólo negativo da bateria.
7. Desligar o cabo restante das baterias.
8. No caso de baterias de íons de lítio, desligar também as duas fichas redondas da bateria.
9. Retirar os espaçadores.
10. Retirar as baterias.
11. Eliminar as baterias usadas de acordo com as normas aplicáveis.

Colocação em funcionamento

Carregar a bateria

⚠ PERIGO

Utilização incorrecta do carregador

Choque eléctrico

Observe a tensão da rede e a protecção na placa de características do aparelho.

Utilize sempre o carregador em espaços secos com ventilação suficiente.

O carregador incorporado é regulado eletronicamente e adequado para todas as baterias recomendadas; termina o processo de carga automaticamente.

A bateria instalada é apresentada no display durante o carregamento.

O tempo de carga é, em média, aprox. 10-15 horas.

O aparelho não pode ser utilizado durante o processo de carga.

Aviso

O aparelho está equipado com uma protecção contra descarga profunda, ou seja, quando for atingido o mínimo admissível de capacidade durante a operação, o motor das escovas e a turbina são desligados.

1. Conduzir o aparelho diretamente para o local de carregamento previsto, evitando subidas.
2. Ligar a ficha de rede ao cabo de ligação na tomada.
3. Carregar até o display apresentar a carga completa.

Baterias com pouca manutenção (baterias de ácido)

⚠ PERIGO

Perigo de queimaduras devido a fuga de ácido!

Encher a bateria com água apenas quando esta estiver descarregada.

Ao manusear ácido da bateria, utilizar óculos de protecção e lavar imediatamente com água quaisquer salpicos de ácido sobre a pele ou roupa.

ADVERTÊNCIA

Perigo de danos nas baterias!

A utilização de água com aditivos anulará a garantia da bateria.

Para o reabastecimento das baterias, utilize apenas água destilada ou dessalinizada (EN 50272-T3).

Não utilizar quaisquer aditivos de terceiros ou agentes de melhoramento.

1. Adicionar água destilada uma hora antes do fim do processo de carga. Observar o nível do ácido certo, de acordo com a identificação da bateria.
- No final do processo de carga, todas as células devem gasear.

Ligar o aparelho

1. Inserir uma Intelligent Key no painel de comando.
2. Rodar o interruptor de programa para um programa de limpeza.

O display apresenta consecutivamente:

- Logótipo da Kärcher
- Tempo até ao próximo serviço de assistência técnica em horas
- Estado da bateria e horas de funcionamento
- Versão de software
- Indicação de operação

Figura I

- ① Estado de carga da bateria
- ② Dosagem de água definida (apenas em aparelhos com válvula de água eléctrica)
- ③ Velocidade definida
- ④ Dosagem do detergente definida (apenas na variantes do aparelho DOSE)

O aparelho está pronto a funcionar.

Emparelhar o Smartphone

Com a aplicação "Machine Connect" num Smartphone ligado ao aparelho, podem executar-se funções do aparelho avançadas:

- definir o tipo de cabeça de limpeza
- definir a velocidade máxima de transporte
- desligar/ligar a porta USB
- definir o tempo de funcionamento por inércia da(s) escova(s)
- definir o tempo de funcionamento por inércia da aspiração
- ligar/desligar a dosagem de água conforme a velocidade
- gerir as permissões da Intelligent Key amarela
- restaurar as definições de fábrica

Aviso

As funções possíveis dependem da versão do aparelho.

1. Ler o código QR no aparelho utilizando o Smartphone.

Figura J

- ① Código QR
- ② Símbolo de Bluetooth®
2. Instalar e iniciar a aplicação "Machine Connect" no Smartphone.
3. Inserir uma Intelligent Key no painel de comando.
4. Premir simultaneamente as teclas "+" e "-" no painel de comando do aparelho durante 3 segundos.

Aviso

Durante o processo de acoplamento, o símbolo de Bluetooth® pisca no painel de comando.

5. Seguir as instruções da aplicação no Smartphone relativas ao emparelhamento.

6. As funções da aplicação são explicadas no Smartphone.

Aviso

Se o Smartphone for emparelhado com o aparelho, o símbolo de Bluetooth acende permanentemente.

Aviso

Para carregar a bateria, o telemóvel pode ser ligado à porta USB do aparelho.

Pedidos de manutenção

Depois de um determinado tempo de funcionamento, o display pede para realizar diversas atividades de manutenção:

Pedido	Intervalo (horas)
LIMPAR ASPIRAÇÃO DO FILTRO	10
LIMPAR BARRA DE ASPIRAÇÃO	20
LIMPAR FILTRO DE ÁGUA	50
VERIFICAR DESGASTE DAS ESCOVAS	100
VERIFICAR PLACA DE ASPIRAÇÃO	100

1. Realizar a atividade de manutenção indicada.
2. Para confirmar, premir qualquer tecla no painel de comando.
A solicitação é reposta e exibida novamente depois de o intervalo ter decorrido.

Operação

⚠ PERIGO

Situação de perigo na operação

Perigo de ferimentos

Em caso de perigo, solte a alavanca de comando.

Perda de estabilidade

Perigo de ferimentos

Acione o pedal para levantar/baixar a cabeça de limpeza apenas com um pé. Mantenha o outro pé firme e seguro no chão.

Encher com produtos operacionais

Encher com água de rede

1. Abrir o fecho do depósito de água limpa.

2. Encher com água de rede (máximo 50 °C) até à borda inferior do bocal de enchimento.

Aviso: Durante o enchimento, a mangueira de água limpa pode ser fixada com o suporte para mangueiras.

3. Fechar o fecho do depósito de água limpa.

Encher com água de rede, utilizando a mangueira de enchimento

1. Retirar a mangueira de enchimento do aparelho.
2. Ligar a extremidade da mangueira de enchimento com uma torneira de água.
3. Retirar o fecho do depósito de água limpa.
4. Abrir a admissão de água (temperatura máxima da água de 50 °C).
5. Observar o nível de enchimento do depósito de água limpa através da abertura de enchimento.
6. Fechar a admissão de água quando o nível de enchimento atingir a borda inferior do bocal de enchimento.
7. Aplicar o fecho do depósito de água limpa.
8. Retirar a mangueira de enchimento da torneira de água.
9. Inserir a mangueira de enchimento no aparelho.

Encher o sistema de enchimento com água de rede

1. Ligar a mangueira de água ao bocal de ligação do sistema de enchimento (temperatura máxima da água 50 °C).
2. Abrir a admissão de água.
3. Monitorizar o aparelho, o sistema de enchimento automático interrompe a admissão de água quando o depósito de água limpa está cheio.
4. Fechar a admissão de água.
5. Retirar a mangueira de água.

Indicações relativas aos produtos de limpeza

⚠ ATENÇÃO

Produtos de limpeza inadequados

Perigo de saúde, danos no aparelho

Utilize apenas produtos de limpeza recomendados.

Com outros produtos de limpeza, o operador fica sujeito a um risco elevado, no que diz respeito à segurança operacional e ao perigo de acidentes.

Utilize apenas produtos de limpeza sem diluentes, ácido muriático e ácido fluorídrico.

Respeite os avisos de segurança dos produtos de limpeza.

Aviso

Não utilize produtos de limpeza muito espumosos.

Produtos de limpeza recomendados

Aplicação	Produto de limpeza
Limpeza de manutenção de todos os pavimentos à prova de água	CA 50 C RM 756
Limpeza de manutenção com componentes de cuidado	RM 746 RM 780
Limpeza de manutenção e limpeza geral de revestimentos industriais	RM 69
Limpeza de manutenção de revestimentos brilhantes	RM 755
Limpeza de manutenção e limpeza geral de ladrilhos em grés cerâmico	RM 753
Limpeza de manutenção e limpeza geral de revestimentos resistentes a ácidos	RM 751
Limpeza e desinfecção	RM 732
Limpeza geral de todos os pavimentos à prova de álcali	RM 752
Limpeza geral e decapagem de pavimentos sensíveis a álcali	RM 754

Adição de produto de limpeza com dispositivo doseador

Apenas versão DOSE:

O produto de limpeza é adicionado à água de rede, no trajeto para a cabeça de limpeza, por um dispositivo de dosagem.

1. Encher o recipiente de detergente com produto de limpeza.

Aviso

É possível adicionar um máximo de 3% de produto de limpeza com o dispositivo de dosagem. Se a dosagem for maior, o produto de limpeza tem de ser adicionado ao depósito de água limpa.

ADVERTÊNCIA

Perigo de obstrução

Ao adicionar o produto de limpeza ao depósito de água limpa, o produto de limpeza poderá secar e afectar negativamente o funcionamento do dispositivo de dosagem.

Depois de adicionar o produto de limpeza ao depósito de água limpa, lavar o aparelho com água limpa: Seleccionar um programa de limpeza com aplicação de água, definir a quantidade de água para o valor máximo, definir a dosagem do detergente para 0.

Adição de produto de limpeza sem dispositivo doseador

1. Introduzir o produto de limpeza no depósito de água limpa.

Aviso

A capa de fecho da abertura de enchimento possui uma régua no interior e pode ser utilizada para medir a quantidade do detergente.

Definir a dosagem do detergente

Com a variante do aparelho DOSE, o produto de limpeza é adicionado à água de rede no seu caminho até à cabeça de limpeza.

A dosagem do detergente pode ser definida separadamente para cada programa de limpeza.

1. Inserir uma Intelligent Key no painel de comando.
2. Com o interruptor do programa, seleccionar o programa de limpeza a definir.
3. Premir a tecla de dosagem do detergente.
4. Definir a dosagem do detergente pretendida utilizando as teclas "+" e "-".
5. Para aceitar a configuração, aguardar 3 segundos ou premir uma das outras teclas.

Ajustar a quantidade de água

1. Ajustar a quantidade de água de acordo com a sujidade do pavimento.

Aviso

Realizar a primeira tentativa de limpeza com pouca quantidade de água. Aumentar a quantidade de água passo-a-passo, até chegar ao resultado de limpeza pretendido.

Aviso

Com o depósito de água limpa vazio, a cabeça de limpeza continua a trabalhar sem alimentação de líquido.

Válvula de água manual

Um aparelho com uma válvula de água manual está equipado com um botão de regulação para a dosagem de água à direita, junto ao painel de comando.

1. Rodar o botão de regulação da dosagem de água para o valor pretendido.

Aviso

A irrigação das escovas só está ativa com a cabeça de limpeza baixada e a alavanca de comando acionada.

Válvula de água elétrica

Um aparelho com uma válvula de água elétrica está equipado com uma tecla para a dosagem de água no painel de comando.

A dosagem de água pode ser definida separadamente para cada programa de limpeza.

1. Inserir uma Intelligent Key no painel de comando.
2. Com o interruptor do programa, seleccionar o programa de limpeza a definir.
3. Premir a tecla de dosagem de água.
4. Definir a dosagem de água pretendida com as teclas "+" e "-".
5. Para aceitar a configuração, aguardar 3 segundos ou premir uma das outras teclas.

Aviso

A irrigação das escovas só está ativa com a cabeça de limpeza baixada e a alavanca de comando acionada.

Ajustar a inclinação da barra de aspiração

A inclinação deve ser ajustada, de modo que os lábios de aspiração da barra de aspiração sejam pressionados no solo, em todo o comprimento, de forma uniforme.

1. Colocar o aparelho numa superfície sem inclinação.
2. Girar a alavanca de abaixamento da barra de aspiração para baixo.
3. Deslocar o aparelho ligeiramente para a frente.
4. Ler o nível de bolha.

Figura K

- ① Parafuso
 - ② Porca
 - ③ Nível de bolha
5. Desapertar a porca M12, agarrando o parafuso sextavado interior com uma chave Allen.
 6. Ajustar o parafuso de modo que o indicador do nível de bolha fique entre os dois traços.
 7. Apertar bem a porca M12, agarrando o parafuso sextavado interior com uma chave Allen.
 8. Para verificar a nova configuração, deslocar o aparelho um pouco para a frente, com a barra de aspiração baixada, na operação de aspiração, e observar o nível de bolha. Repetir o processo de ajuste, se necessário.

Ajustar a altura

Com a regulação em altura, a dobragem dos lábios de aspiração é influenciada em caso de contacto com o solo.

Aviso

Ajuste base: 3 anilhas acima, 3 anilhas abaixo da barra de aspiração.

Piso irregular: 5 anilhas acima, 1 anilha abaixo da barra de aspiração.

Piso muito liso: 1 anilha acima, 5 anilhas abaixo da barra de aspiração.

1. Desaparafusar a porca.

Figura L

- ① Porca
 - ② Anilha
 - ③ Rolo distanciador com suporte
2. Colocar o número desejado de anilhas entre a barra de aspiração e o rolo distanciador.
 3. Aplicar as restantes anilhas sobre o rolo distanciador.
 4. Enroscar a porca e apertar.
 5. Repetir o processo no segundo rolo distanciador.

Aviso

Colocar ambos os rolos distanciadores à mesma altura.

Ajustar o puxão lateral da escova

(Apenas com a cabeça de limpeza D 51)

Se o aparelho puxar para um lado durante a limpeza, isso poderá ser resolvido ajustando a inclinação da escova.

Aviso

Depois de mudar a escova/o disco, pode ser necessário reajustar o puxão lateral.

1. Ajustar o botão rotativo de inclinação da escova até o aparelho se deslocar para a frente.

Figura M

- ① Botão rotativo de inclinação da escova

Condução

Aviso

O aparelho foi montado de tal modo que a cabeça de limpeza sobressai do lado direito. Isso permite trabalhar com clareza e perto da borda.

1. Inserir a Intelligent Key.
2. Girar a alavanca de abaixamento da barra de aspiração para cima.
3. Mover o pedal de levantamento/abaixamento da cabeça de limpeza para baixo e engatar à direita.
4. Colocar o interruptor de programa num programa qualquer.
5. Conduzir o aparelho.
 - a Empurrar a alavanca de comando para a frente. O aparelho avança.
 - b Empurrar a alavanca de comando para trás. O aparelho recua.

Aviso

O aparelho só se move quando a alavanca de comando é deslocada aprox. 5°.

6. Soltar a alavanca de comando. O aparelho para.

Limpeza

ADVERTÊNCIA

Perigo de danos

O pavimento danificar-se se o aparelho for operado no mesmo local durante demasiado tempo.

Não opere o aparelho no local.

1. Inserir a Intelligent Key.
2. Colocar a interruptor de programa no programa de limpeza desejado.
3. Girar a alavanca de abaixamento da barra de aspiração para baixo.
4. Premir o pedal de levantamento/abaixamento da cabeça de limpeza, mover para a esquerda e deixá-lo subir.
5. Empurrar a alavanca de comando para a frente e conduzir sobre a área a ser limpa.

Aviso

Se o depósito de água suja estiver cheio, o flutuador fecha a abertura de aspiração e a turbina de aspiração funciona a rotações mais elevadas. Neste caso, desligar a aspiração e deslocar para o esvaziamento do depósito de água suja.

Terminar a operação

Terminar a limpeza

1. Girar o botão de regulação da quantidade de água para "OFF" (não na versão DOSE).
2. Soltar a alavanca de comando.
3. Pressionar o pedal de levantamento/abaixamento da cabeça de limpeza para baixo e engatar à direita.
4. Continuar num trajecto curto.

A água residual é aspirada.

5. Girar a alavanca de abaixamento da barra de aspiração para cima.

Escoar a água suja

ATENÇÃO

Poluição do meio ambiente!

Poluição do meio ambiente devido à recolha inadequada em efluentes.

Respeite as normas locais para o tratamento de efluentes.

1. Retirar a mangueira de descarga do suporte e colocar num equipamento de recolha adequado.

Figura N

2. Pressionar ou dobrar o dispositivo de dosagem.
3. Abrir a tampa do dispositivo de dosagem.
4. Escoar a água suja. Regular a quantidade de água por pressão ou dobra.
5. Lavar o depósito de água suja com água limpa.

Sistema de lavagem do depósito de água suja

1. Retirar a mangueira de descarga de água suja do suporte e colocar num equipamento de recolha adequado.
2. Abrir a tampa do dispositivo de dosagem na mangueira de descarga.
3. Abrir a tampa do depósito de água suja.
4. Retirar o fecho flexível do sistema de lavagem.
5. Ligar a mangueira de água ao sistema de lavagem.

Figura O

- ① Fecho
 - ② Tampa para ventilação do depósito
 - ③ Ligaçãõ de água do sistema de lavagem
6. Fechar a tampa do depósito de água suja.
 7. Abrir a admissão de água e lavar o depósito de água suja durante cerca de 30 segundos. Se necessário, repetir o processo de lavagem 2 a 3 vezes.
 8. Fechar a admissão de água e desligar a mangueira do aparelho.
 9. Voltar a colocar o fecho flexível na admissão de água do sistema de lavagem.
 10. Fechar a tampa do depósito de água suja. Pressionar a tampa para a ventilação do depósito, de modo que se mantenha aberta uma fenda e o depósito de água suja possa secar.
 11. Pressionar a mangueira de descarga da água suja no suporte e fechar a tampa do dispositivo doseador.

Escoar a água de rede no fecho

1. Abrir o fecho do depósito de água limpa.
2. Escoar a água de rede.
3. Limpar o filtro.
4. Colocar o fecho do depósito de água limpa.

Escoar a água de rede através da indicação do nível de enchimento

1. Retirar a mangueira da indicação do nível de enchimento do suporte e girar para baixo.
2. Voltar a colocar a mangueira.

Esvaziar o depósito de sujidade grossa

(Apenas com a cabeça de limpeza R)

1. Levantar e remover o depósito de sujidade grossa.

Figura P

- ① Recipiente de sujidade grossa
2. Esvaziar o recipiente de sujidade grossa e limpá-lo, se necessário.
 3. Voltar a colocar o recipiente de sujidade grossa.

Estacionar o aparelho

1. Girar o interruptor de programa para a posição "0".
2. Retirar a Intelligent Key.
3. Pressionar a alavanca de levantamento/abaixamento da cabeça de limpeza, para baixo, e engatar à direita.
4. Girar a alavanca de abaixamento da barra de aspiração para cima.
5. Proteger o aparelho contra rolagem.
6. Fechar a tampa do depósito de água suja. Pressionar a tampa para a ventilação do depósito, de modo a engatar na ranhura do depósito de água limpa e para que o depósito de água suja possa secar.
7. Se necessário, carregar a bateria.

Transporte

PERIGO

Condução de subidas

Perigo de ferimentos

Para a carga e a descarga, opere o aparelho apenas em subidas até ao valor máximo (consultar o capítulo "Dados técnicos").

Conduza devagar.

⚠ CUIDADO

Não observância do peso

Perigo de ferimentos e danos

Tenha em atenção o peso do aparelho durante o transporte.

Carregue o aparelho apenas com os depósitos de água suja e limpa vazios.

Carregue o aparelho apenas com a ajuda de outra pessoa ou mediante a utilização de tracção.

1. Pressionar o pedal de levantamento/abaixamento da cabeça de limpeza para baixo e engatá-lo à direita.
2. Retirar as escovas para evitar danos.
3. Desmontar a barra de aspiração do aparelho.
4. Ao transportar o aparelho em veículos, protegê-lo contra deslizes e quedas, servindo-se de olhais e de acordo com as respectivas directivas aplicáveis.

Figura Q

Armazenamento

⚠ CUIDADO

Perigo de lesões e danos!

O aparelho pode tombar em superfícies inclinadas.

Considere o peso do aparelho para o respectivo armazenamento.

ADVERTÊNCIA

Congelamento

Danos graves no aparelho devido ao congelamento de água

Esvazie completamente a água do aparelho.

Armazene o aparelho num local sem perigo de congelamento.

- Este aparelho só pode ser armazenado no interior.
- Carregar as baterias completamente antes de períodos de armazenamento mais prolongados.
- Carregar completamente as baterias, pelo menos, mensalmente, durante o armazenamento.

Conservação e manutenção

⚠ PERIGO

Arranque involuntário do aparelho

Perigo de ferimentos

Gire o interruptor de programa para a posição "0".

Antes de dar início a qualquer trabalho no aparelho, remova a Intelligent Key.

Retire a ficha de rede do carregador.

- Escoar a água suja e a água de rede e eliminar.

Inspecção de segurança / contrato de manutenção

É possível acordar uma inspecção de segurança regular ou celebrar um contrato de manutenção com o fornecedor. Procure aconselhamento.

Intervalos de manutenção

Após cada operação

ADVERTÊNCIA

Limpeza inadequada

Perigo de dano.

Não pulverize o aparelho com água.

Não utilize produtos de limpeza agressivos.

- Escoar a água suja.
- Limpar o depósito de água suja com o sistema de lavagem do depósito de água suja.
- Retirar o filtro de sujidade grossa do depósito de água suja e limpar.
- Verificar o filtro de protecção da turbina, retirar, se necessário, e limpar.
- Limpar o aparelho por fora com um pano húmido embebido numa solução básica de lavagem suave.
- Apenas cabeça de limpeza R: Retirar o depósito de sujidade grossa e esvaziá-lo.
- Apenas cabeça de limpeza R: Limpar a barra de distribuição da água.
- Limpar os lábios de aspiração, verificar desgaste e, se necessário, trocar.
- Limpar os lábios de aspiração na cabeça de limpeza, verificar quanto à existência de desgaste e substituir, se necessário.
- Limpar as escovas, verificar desgaste e, se necessário, trocar.
- Fechar a tampa do depósito de água suja. Pressionar a tampa para a ventilação do depósito, de modo

que se mantenha aberta uma fenda e o depósito de água suja possa secar.

- Carregar a bateria.

Bateria de chumbo:

- Se o estado de carga for inferior a 50 %, carregar completa e ininterruptamente a bateria.
- Se o estado de carga for superior a 50 %, carregar a bateria apenas quando, na próxima utilização, for necessário o tempo de funcionamento completo.

Bateria de íões de lítio:

- Carregar, se necessário.

Mensalmente

- Esvaziar e enxaguar o depósito de água limpa.
- Limpar o filtro de água de rede.
- Limpar o flutuador.
- Em caso de aparelho temporariamente desativado com bateria de chumbo: Executar o carregamento de equalização da bateria.
- Verificar os pólos da bateria quanto a oxidação e escová-los, se necessário. Controlar o assento correcto do cabo de ligação.
- Limpar as juntas entre o depósito de água suja e a tampa e verificar a estanqueidade, substituindo, se necessário.
- Apenas cabeça de limpeza R: Limpar o túnel da escova.
- Apenas cabeça de limpeza R: Retirar a barra de distribuição da água da cabeça de limpeza e limpar o canal de água.
- Em baterias de chumbo com necessidade de manutenção, verificar a densidade do ácido das células.
- No caso de tempos de paragem mais longos, desligar o aparelho com a bateria completamente carregada. Carregar completamente a bateria, pelo menos, mensalmente.

Anualmente

- A inspecção prescrita deve ser realizada pelo serviço de assistência técnica.

Trabalhos de manutenção

Limpar o filtro de sujidade grossa

1. Abrir a tampa do depósito de água suja.
- Figura R
- ① Filtro de sujidade grossa
 2. Retirar o filtro de sujidade grossa para cima.
 3. Lavar o filtro de sujidade grossa sob água corrente.
 4. Colocar o filtro de sujidade grossa no depósito de água suja.

Limpar o filtro de água de rede

1. Escoar a água de rede.
 2. Desenroscar o fecho do depósito de água limpa.
- Figura S
- ① Filtro da água de rede
 - ② Fecho do depósito de água limpa
 3. Retirar o filtro da água de rede e lavar com água limpa.
 4. Colocar o filtro de água de rede.
 5. Aplicar o fecho do depósito de água limpa.

Virar ou substituir os lábios de aspiração

Se os lábios de aspiração estiverem gastos, têm de ser virados ou substituídos.

Os lábios de aspiração podem ser virados 3 vezes, até que todos os 4 cantos fiquem gastos.

1. Retirar a barra de aspiração.
2. Desenroscar os manipulós em estrela.

Figura T

- ① Manipulo em estrela
- ② Braçadeira
- ③ Parte interna da barra de aspiração
- ④ Grampo de segurança
3. Extrair a parte interna da barra de aspiração.
4. Abrir o grampo de segurança.
5. Retirar a braçadeira.
6. Soltar os lábios de aspiração da parte interna.

Figura U

Avarias sem indicação no display

Avaria	Eliminação
É impossível iniciar o aparelho	<ol style="list-style-type: none">1. Inserir a Intelligent Key.2. Colocar o interruptor de programa no programa desejado.3. Acionar a alavanca de comando.4. Verificar e, se necessário, carregar as baterias.5. Verificar se os pólos da bateria estão ligados.

- ① Lábio raspador
- ② Lábio de apoio
- ③ Parte interna da barra de aspiração
- ④ Braçadeira

7. Pressionar os lábios de aspiração virados ou novos contra os nós da parte interna da barra de aspiração.
8. Colocar a braçadeira.
9. Empurrar a parte interna da barra de aspiração na parte superior.
10. Enroscar os manipulós em estrela e apertar.

Substituir as escovas de discos

Aviso

Substituir as escovas de discos quando o comprimento da cerda atingir 10 mm.

1. Pressionar a alavanca de levantamento/abaixamento da cabeça de limpeza, para baixo, e engatar à direita.
2. Carregar no pedal de substituição de escovas para baixo.
3. Retirar a escova de discos lateralmente, sob a cabeça de limpeza.
4. Manter a nova escova de discos sob a cabeça de limpeza, pressionar para cima e engatar.

Substituir as escovas cilíndricas

Aviso

Substituir as escovas cilíndricas quando o comprimento da cerda atingir 10 mm.

1. Pressionar a alavanca de levantamento/abaixamento da cabeça de limpeza, para baixo, e engatar à direita.
2. Premir a tecla de substituição de escovas.

Figura V

- ① Tecla de substituição de escovas
- ② Tampa do mancal
- ③ Escovas cilíndricas
3. Girar a tampa do mancal para a direita.
4. Retirar as escovas cilíndricas.
5. Posicionar as novas escovas cilíndricas dianteiras nos pontos do mancal.
6. Posicionar as escovas cilíndricas novas, traseiras, nos pontos do mancal.
7. Girar a tampa do mancal para trás e engatá-la.

Limpar a barra de distribuição da água

1. Empurrar a alavanca de retenção para a esquerda e, simultaneamente, afastar a barra de distribuição da água da cabeça de limpeza.

Figura W

- ① Barra de distribuição da água
- ② Alavanca de retenção
2. Retirar a barra de distribuição da água da cabeça de limpeza.
3. Limpar a barra de distribuição da água.
4. Colocar o lado esquerdo da barra na cabeça de limpeza.
5. Girar a barra de distribuição da água o sentido da cabeça de limpeza e encaixar no lado direito.

Ajuda em caso de avarias

⚠ PERIGO

Arranque involuntário do aparelho

Perigo de ferimentos

Antes dos trabalhos no aparelho, coloque o interruptor de programa no "0".

Antes de dar início a qualquer trabalho no aparelho, remova a Intelligent Key.

Retire a ficha de rede do carregador.

- Escoar a água suja e a água de rede e eliminar.
- Em caso de avarias que não podem ser eliminadas com a ajuda desta tabela, contactar o serviço de assistência técnica.

Avaria	Eliminação
A quantidade de água não é suficiente	<ol style="list-style-type: none"> 1. Verificar o nível de enchimento da água de rede e, se necessário, encher o depósito. 2. Aumentar a quantidade de água. <ol style="list-style-type: none"> a Versão DOSE: Ajustar a quantidade de água com a tecla Quantidade de água no painel de comando. b Outras versões: Ajustar a quantidade de água no botão de regulação da quantidade de água. 3. Limpar o filtro de água de rede. 4. Cabeça de limpeza R: Limpar a barra de distribuição da água. 5. Verificar as mangueiras quanto a obstruções e, se necessário, limpar.
A potência de aspiração é insuficiente	<ol style="list-style-type: none"> 1. Colocar o interruptor de programa no MODO NORMAL ou INTENSIVO. 2. Na aplicação, ajustar a potência de aspiração para HIGH. 3. Desligar o aparelho e escoar a água suja. 4. Verificar se a tampa na mangueira de descarga da água suja está fechada. 5. Limpar as juntas entre o depósito de água suja e a tampa e verificar a estanqueidade, substituindo, se necessário. 6. Verificar o filtro de protecção da turbina quanto a sujidade e, se necessário, limpar. 7. Limpar os lábios de aspiração na barra de aspiração e, se necessário, virar ou substituir. 8. Verificar a mangueira de aspiração quanto a obstruções e, se necessário, limpar. 9. Verificar a mangueira de aspiração quanto a estanqueidade e, se necessário, substituir. 10. Verificar o ajuste da barra de aspiração. 11. Segurar o depósito de água suja no punho e girar lateralmente para cima. <ol style="list-style-type: none"> a Verificar a junta na turbina de aspiração. b Verificar a junta no canal de aspiração. <p>Figura X</p> <ol style="list-style-type: none"> ① Junta do canal de aspiração ② Junta da turbina de aspiração
O resultado de limpeza é insuficiente	<ol style="list-style-type: none"> 1. Reduzir a velocidade. 2. Selecionar um programa de limpeza mais intensivo. 3. Verificar a escova quanto a desgaste e substituir, se necessário. 4. Verificar a escova quanto a sujidade e, se necessário, limpar. 5. Verificar o tipo de escova e o produto de limpeza quanto à sua adequação. 6. Verificar a alimentação da água. 7. Aumentar a quantidade de água. 8. Utilizar o método das duas etapas: Na primeira passagem, limpeza sem aspiração, na segunda passagem, limpeza com aspiração.
A turbina de aspiração funciona com velocidade de rotação elevada	<ol style="list-style-type: none"> 1. Escoar a água suja. 2. Limpar o flutuador. 3. Verificar o filtro de cotão e, se necessário, limpar. 4. Verificar a mangueira de aspiração quanto a obstruções e, se necessário, limpar. 5. Verificar a barra de aspiração quanto a obstruções e, se necessário, eliminar a obstrução
As escovas não rodam	<ol style="list-style-type: none"> 1. Verificar se um corpo estranho bloqueia as escovas e, se necessário, remover o corpo estranho. 2. Colocar o interruptor de programa no programa desejado. 3. Baixar a cabeça de limpeza.
O aparelho vibra durante a limpeza	<ol style="list-style-type: none"> 1. Verificar se a(s) escova(s) estão montadas corretamente. 2. Utilizar uma escova mais macia. 3. Substituir a escova.
Apenas na versão DOSE: A dosagem do detergente não funciona	<ol style="list-style-type: none"> 1. Verificar o nível do detergente no recipiente do detergente. 2. Aumentar a dosagem do detergente. 3. Verificar a ligação da mangueira de detergente ao recipiente do detergente. 4. Limpar o filtro no recipiente do detergente. 5. Verificar se existem bloqueios na válvula de retenção na mangueira para a cabeça de limpeza. 6. Verificar a estanqueidade das mangueiras. 7. Verificar o funcionamento da bomba do detergente.
A mangueira de descarga da água suja está entupida	<ol style="list-style-type: none"> 1. Abrir a tampa do dispositivo de dosagem na mangueira de descarga. 2. Puxar a mangueira de aspiração da barra de aspiração e fechá-la com a mão. 3. Colocar o interruptor de programa num programa com aspiração. O bloqueio é aspirado da mangueira de descarga para o depósito de água suja.

Avarias com indicação no display

Avaria	Causa	Eliminação
INSERIR KIK	Nenhuma Intelligent Key inserida.	<ul style="list-style-type: none"> ● Inserir uma Intelligent Key.
KIK INCORRETA	A Intelligent Key inserida não autoriza a execução da função selecionada.	<ul style="list-style-type: none"> ● Utilizar outra Intelligent Key. ● Eventualmente, desbloquear a Intelligent Key usada (dependendo do caso).
SEM PERMISSÃO	A Intelligent Key inserida não autoriza a execução da função selecionada.	<ul style="list-style-type: none"> ● Utilizar outra Intelligent Key. ● Eventualmente, desbloquear a Intelligent Key usada (dependendo do caso).
SOLTAR INTERRUPTOR.ALAV.!	Quando se liga o aparelho, está acionada uma alavanca de comando.	<ul style="list-style-type: none"> ● Soltar as duas alavancas de comando.
BATERIA FRACA	A bateria está quase descarregada. As funções de limpeza do aparelho desligam-se automaticamente.	<ul style="list-style-type: none"> ● Deslocar o aparelho até à estação de carga e carregar a bateria.
BATERIA SEM CARGA	A bateria está vazia. As funções de limpeza e a tração estão desligadas.	<ul style="list-style-type: none"> ● Desligar o aparelho, aguardar um pouco e voltar a ligar. A seguir, conduzir até à estação de carga. Se necessário, empurrar até à estação de carga no estado desligado. Carregar a bateria.
ERRO DÉBITO DA ÁGUA	A válvula de água elétrica está defeituosa.	<ul style="list-style-type: none"> ● Entrar em contacto com o serviço de assistência técnica.
SOBRECARGA MOTOR AC.	O consumo de potência do motor de tração é demasiado elevado.	<ul style="list-style-type: none"> ● Verificar se existem corpos estranhos na tração. ● Selecionar um caminho com menor inclinação. ● Desligar o aparelho, aguardar um pouco e voltar a ligar.
MOTOR ACIONAM. BLOQ.	O motor de tração está bloqueado.	<ul style="list-style-type: none"> ● Verificar se existem corpos estranhos na tração. ● Elevar cada roda motriz individualmente e verificar se as mesmas rodam.

Indicador do estado da bateria de iões de lítio

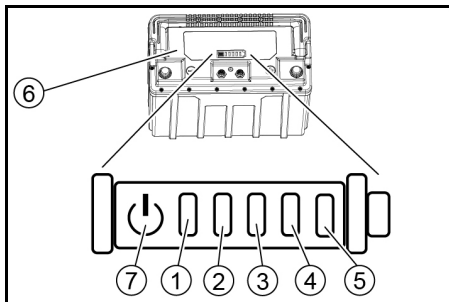

- ① LED de estado
- ② LED indicador 1
- ③ LED indicador 2
- ④ LED indicador 3
- ⑤ LED indicador 4
- ⑥ Bateria
- ⑦ Tecla

- 1. Premir a tecla durante 5 segundos.
- **Não acende nenhum LED:** Carregar a bateria.

- **O LED de estado acende a verde:** Os 5 LED juntos indicam o estado de carga da bateria.
- **O LED de estado acende a vermelho:** Os LED do indicador indicam uma avaria. As avarias descritas na tabela seguinte podem ser corrigidas pelo utilizador. Contactar o serviço de assistência técnica KÄRCHER para todas as indicações de falhas não descritas acima.

(1)	(2)	(3)	(4)	(5)	Causa	Eliminação
vermelho	-	-	-	-	A bateria está demasiado quente.	Deixar a bateria arrefecer.
vermelho	-	-	-	verde	O sistema de gestão da bateria está demasiado quente.	Deixar a bateria arrefecer.
vermelho	-	-	verde	-	A bateria está demasiado fria para ser carregada.	Deslocar o aparelho para um local mais quente e esperar até que a bateria tenha aquecido.
vermelho	-	-	verde	verde	O consumo de potência durante o carregamento é demasiado elevado.	Desligar a ficha de rede do carregador. Aguardar 10 segundos. Voltar a ligar a ficha de rede. Se a avaria for novamente exibida, substituir o carregador.
					O consumo de potência do aparelho é demasiado elevado.	Desligar o aparelho. Se a avaria ocorrer novamente após a activação, procurar o erro no aparelho.
vermelho	-	verde	-	verde	Curto-circuito.	Verificar todas as ligações da bateria.
vermelho	-	verde	verde	-	A tensão das células é demasiado baixa ao descarregar.	Carregar a bateria.
vermelho	-	verde	verde	verde	A tensão das células é demasiado alta durante o carregamento.	Descarregar a bateria até 20% da capacidade restante. Em seguida, carregar a bateria.
vermelho	verde	-	-	verde	A tensão da bateria é demasiado baixa.	Carregar a bateria.
vermelho	verde	-	verde	-	Avaria no processo de carga.	Desligar a ficha de rede do carregador. Aguardar 10 segundos. Voltar a ligar a ficha de rede. Se a avaria for novamente exibida, substituir o carregador.
vermelho	verde	-	verde	verde		
vermelho	verde	verde	-	-	A bateria está demasiado fria para a indicação de potência.	Deslocar o aparelho para um local mais quente e esperar até que a bateria tenha aquecido.
vermelho	verde	verde	verde	-	Avaria na indicação de potência.	Desligar o aparelho. Se a avaria persistir, contactar o serviço de assistência técnica.

Acessórios

Acessórios para a cabeça de limpeza com escovas cilíndricas

A: Unidade de embalagem, B: Número necessário para o aparelho

Designação	N.º de peça	Descrição	A	B
Escovas cilíndricas, vermelhas (centro, padrão)	4.035-184.0	Escova de cilindro padrão vermelha para a limpeza de manutenção.	1	2
Escovas cilíndricas, brancas (macias)	4.762-409.0	Escova de cilindro branca para a limpeza de pavimentos delicados.	1	2
Escovas cilíndricas, laranja (altas/baixas)	4.762-410.0	Escova de cilindro cor-de-laranja com estrutura alta-baixa para uma limpeza particularmente eficaz de pavimentos texturizados.	1	2
Escovas cilíndricas, verdes (rígidas)	4.762-411.0	Escova de cilindro verde e abrasiva para a limpeza geral e para a remoção de sujidade mais persistente.	1	2
Escovas cilíndricas, pretas (muito rígidas)	4.762-412.0	Escova de cilindro preta, especialmente abrasiva, para a limpeza geral de pavimentos resistentes com sujidade especialmente persistente.	1	2
Cilindro de microfibra	4.114-010.0	Ideal para ladrilhos em grés cerâmico. Cilindro de microfibra para uma remoção fiável e suave da(o) sujidade/embaciamento.	1	2
Eixo dos cilindros de disco	4.762-415.0	Eixo dos cilindros de disco de alumínio para a admissão de discos de cilindro ou cilindros de microfibra.	1	2
Disco de cilindro, amarelo (suave)	6.369-732.0	Disco de cilindro amarelo para a limpeza e o polimento de pavimentos não texturizados.	20	40
Disco de cilindro, vermelho (médio)	6.369-734.0	Disco de cilindro padrão vermelho para a limpeza de manutenção de pavimentos não texturizados.	20	40
Disco de cilindro, verde (rígido)	6.369-733.0	Disco de cilindro verde e abrasivo para a limpeza geral e para a remoção da sujidade mais persistente em pavimentos não texturizados.	20	40

Acessórios para a cabeça de limpeza com escovas de discos

A: Unidade de embalagem, B: Número necessário para o aparelho

Designação	N.º de peça		Descrição	A	B	
	D 51	D 60			D 51	D 60
Escova de discos, natural (macia)	4.905-027.0	4.905-016.0	Escova de discos macia e de cor natural para a limpeza e o polimento de pavimentos texturizados.	1	1	2
Escova de discos, branca	4.905-028.0	4.905-015.0	Escova de discos branca e macia para a limpeza suave de pavimentos delicados.	1	1	2
Escova de discos, vermelha (centro, padrão)	4.905-026.0	4.905-014.0	Escova de discos padrão vermelha para a limpeza de manutenção regular.	1	1	2
Escova de discos, preta (rija)	4.905-029.0	4.905-017.0	Escova de discos preta, muito abrasiva, para a limpeza geral de pavimentos resistentes com sujidade especialmente persistente.	1	1	2
Disco de diamante, fino, verde	6.371-240.0	6.371-233.0	Pad em disco de diamante verde e fino para o polimento de pavimentos que podem ser polidos. Permite superfícies de alto brilho e ainda pode ser utilizado para a cristalização.	5	1	2

Designação	N.º de peça		Descrição	A	B	
	D 51	D 60			D 51	D 60
Disco de diamante, grosso, branco	6.371-260.0	6.371-246.0	Pad em disco de diamante branco e grosseiro para pavimentos rígidos. Remove pequenos riscos e cria uma base limpa e mate para o tratamento posterior com um pad em disco de diamante amarelo.	5	1	2
Disco de diamante, médio, amarelo	6.371-261.0	6.371-247.0	Pad em disco de diamante amarelo para a preparação e a conservação de pavimentos rígidos. Para uma superfície com acabamento acetinado que pode ser ainda mais polida com o pad em disco de diamante verde.	5	1	2
Porta-pads de disco	4.762-593.0	4.762-445.0	Necessário para a utilização de discos de melamina, mas também pode ser utilizado para discos normais. Porta-pads de disco com muitos ganchos para suportar os discos. Fixação extra forte dos discos no porta-pads de disco da cabeça de limpeza D 51.	1	1	2

Acessórios para barra de aspiração

A: Unidade de embalagem, B: Número necessário para o aparelho

Designação	N.º de peça	Descrição	A	B
Conjunto de lábios de aspiração, Linatex	4.400-011.0	Conjunto de lábios de aspiração Linatex®, resistentes à rutura, para barras de aspiração parabólicas com 850 mm de largura.	Par	1 par
Conjunto de lábios de aspiração, PU	4.400-005.0	Baixo desgaste, lábio de aspiração de poliuretano, resistente ao óleo.	Par	1 par

Dados técnicos

		D 51	D 60	R 55
Informações gerais				
Velocidade de condução (máx.)	km/h	6	6	6
Rendimento teórico	m ² /h	3060	3600	3060
Rendimento prático	m ² /h	1380	1620	1490
Volume do depósito de água suja	l	50	50	50
Volume do filtro de sujidade grossa	l	-	-	3,5
Volume do depósito do detergente (opção Dose)	l	3	3	3
Dosagem do detergente	%	0...3	0...3	0...3
Dosagem da água	l/min	0...2,5±0,2	0...2,6±0,2	0...2,6±0,2
Massa				
Comprimento	mm	1375	1290	1284
Largura sem barra de aspiração	mm	542	542	542
Altura	mm	1082	1082	1082
Largura de trabalho	mm	510	600	550
Dimensões da embalagem C x L x A	mm	1505x770x1271	1505x770x1271	1505x770x1271
Pneus				
Roda dianteira, largura	mm	50	50	50
Roda dianteira, diâmetro	mm	200	200	200
Roda traseira, largura	mm	28	28	28
Roda traseira, diâmetro	mm	100	100	100
Peso				
Peso total permitido	kg	245	241	235
Tara (peso de transporte)	kg	195	191	185
Força de contacto das escovas, máx.	N (kg)	290 (29)	250 (25)	155 (15,5)
Pressão de contacto das escovas, máx.	N/m ² (g/cm ²)	3,2 (32)	2,5 (25)	6,3 (63)
Características do aparelho				
Tensão nominal	V	24	24	24
Tensão nominal, íões de lítio	V	25,6	25,6	25,6
Capacidade da bateria	Ah (5 h)	76 / 80 / 105 / 115	76 / 80 / 105 / 115	76 / 80 / 105 / 115
Capacidade da bateria, íões de lítio	Ah (5 h)	80	80	80
Potência de consumo média	W	1300	1300	1350
Potência do motor de tracção	W	130	130	130
Potência da turbina de aspiração	W	250	250	250
Potência do accionamento das escovas	W	800	800	980
Tipo de protecção		IPX3	IPX3	IPX3
Aspirar				
Potência de aspiração, volume de ar	l/s	21	21	21
Subpressão (máx.)	kPa (mbar)	9,5 (95)	9,5 (95)	9,5 (95)
Escovas de limpeza				
Diâmetro das escovas	mm	510	600	96
Comprimento da escova	mm	-	-	550
Velocidade de rotação das escovas	1/min	140	150	965
Carregador interno				
Tensão nominal	V	100...240	100...240	100...240
Frequência	Hz	50-60	50-60	50-60
Consumo de corrente	A	max 5	max 5	max 5
Condições ambientais				
Gama de temperatura admissível	°C	5...40	5...40	5...40
Temperatura da água máx.	°C	50	50	50
Pressão da água do sistema de enchimento	MPa (bar)	1(10)	1(10)	1(10)

		D 51	D 60	R 55
Pressão da água do sistema de lavagem do depósito de água suja	MPa (bar)	1 (10)	1 (10)	1 (10)
Humidade relativa do ar	%	20...90	20...90	20...90
Inclinação				
Aumento máx. da área de trabalho	%	2	2	2
Valores determinados de acordo com a EN 60335-2-72				
Valor de vibração mão/braço	m/s ²	0,2	0,2	0,2
Insegurança K	m/s ²	0,2	0,2	0,2
Nível acústico L _{pA} Operação normal	dB(A)	65	65	65
Insegurança K _{pA}	dB(A)	2	2	2
Nível de potência sonora LWA + Incerteza KWA Operação normal	dB(A)	81	81	81

Reservados os direitos a alterações técnicas.

Garantia

Em cada país são válidas as condições de garantia transmitidas pela nossa sociedade distribuidora responsável. Trataremos de possíveis avarias no seu aparelho no âmbito do prazo da garantia, sem custos, desde que estas tenham origem num erro de material ou de fabrico. Em caso de garantia, contacte o seu revendedor ou a assistência técnica autorizada mais próxima, apresentando o talão de compra. (endereço consultar o verso)

Declaração de conformidade UE

Declaramos pelo presente que as referidas máquinas, em virtude da sua concepção e tipo de construção, bem como do modelo colocado por nós no mercado, estão em conformidade com os requisitos de saúde e segurança essenciais e pertinentes das diretivas da União Europeia. Em caso de realização de alterações na máquina sem o nosso consentimento prévio, a presente declaração fica sem efeito.

Produto: Detergente para pavimentos
Tipo: 1.533-xxx

Directivas da União Europeia pertinentes

2006/42/CE (+2009/127/CE)
2014/30/UE
2014/53/UE (TCU)

Normas harmonizadas aplicadas

EN 60335-1
EN 60335-2-29
EN 60335-2-72
EN 62311: 2008
EN 55012: 2007 + A1: 2009
EN 61000-6-3: 2007 + A1: 2011
EN IEC 61000-6-2: 2005

TCU

EN 301 511 V12.5.1
EN 300 440 V2.1.1
EN 300 328 V2.2.2
EN 300 330 V2.1.1

Normas nacionais aplicadas

Os signatários actuam em nome e em procuração do Conselho de Administração.

H. Jenner
Chairman of the Board of Management

S. Reiser
Director Regulatory Affairs & Certification

Mandatário da documentação:

S. Reiser
Alfred Kärcher SE & Co. KG
Alfred-Kärcher-Str. 28 - 40
71364 Winnenden (Alemanha)
Tel.: +49 7195 14-0
Fax: +49 7195 14-2212
Winnenden, 01/08/2021

Indhold

Generelle henvisninger	66
Funktion	66
Bestemmelsesmæssig anvendelse	66
Miljøbeskyttelse	66
Tilbehør og reservedele	66
Leveringsomfang	66
Sikkerhedsanvisninger	66
Beskrivelse af apparatet	67
Intelligent nøgle	68
Montering	68
Ibrugtagning	68
Tilkobling af maskinen	68
Parring af smartphone	68
Vedligeholdelsesopfordringer	69
Drift	69

Transport	70
Opbevaring	70
Pleje og vedligeholdelse	70
Hjælp ved fejl	71
Tilbehør	72
Tekniske data	73
Garanti	74
EU-overensstemmelseserklæring	74

Generelle henvisninger



Læs den originale driftsvejledning og de vedlagte sikkerhedsanvisninger inden maskinen tages i brug første gang. Betjen maskinen i overensstemmelse hermed. Opbevar begge hæfter til senere brug eller til kommende brugere.

Funktion

Denne skuresugemaskine anvendes til vådrengøring af plane gulve.

Du kan tilpasse maskinen til den pågældende rengøringsopgave ved at indstille vandmængden, rengøringsmiddel mængden og kørehastigheden.

Du kan tilpasse maskinen til den pågældende rengøringsopgave ved at vælge et egnet rengøringsprogram. Arbejdsbredden samt rent- og spildevandstankens kapacitet (se kapitlet Tekniske data) giver effektiv rengøring med lang driftstid.

Maskinen er selvkørende.

Batterierne kan oplades ved hjælp af den indbyggede oplader. Opladeren kan anvendes med en spænding på 100-240 V.

Obs

I overensstemmelse med den pågældende rengøringsopgave kan maskinen udstyres med forskelligt tilbehør. Spørg efter vores katalog, eller besøg os på internettet under www.kaercher.com.

Bestemmelsesmæssig anvendelse

Denne maskine er beregnet til erhvervs mæssig og industriel brug, f.eks. på hoteller, skoler, hospitaler, fabrikker, butikker, kontorer og udlejningsvirksomheder.

Anvend udelukkende denne maskine i henhold til angivelserne i denne driftsvejledning.

- Maskinen må kun anvendes til at rengøre fugtresistente og poleringsresistente, glatte gulve.
- Maskinen er ikke egnet til rengøring af frosne gulve (f.eks. i kølehus).
- Maskinen er udviklet til rengøring af gulve indendørs eller overdækkede overflader.
- Maskinen er egnet til brug i temperaturområdet 5-40 °C.
- Maskinen skal opbevares i et frostfrit rum.
- Maskinen er ikke egnet til anvendelse i omgivelser med eksplosionsfare.
- Der må ikke opsuges brandfarlige gasser, ufortyndede syrer eller opløsningsmidler med maskinen. Dette omfatter benzin, fortyndere eller fyringsolie, som kan danne eksplosive blandinger ved turbulens med sugeluft. Endvidere acetone, ufortyndede syrer eller opløsningsmidler, da de angriber de materialer, der anvendes i maskinen.
- Reaktivt metalstøv (f.eks. aluminium, magnesium, zink) danner eksplosive gasser i forbindelse med kraftigt alkaliske eller sure rengøringsmidler.
- Maskinen er ikke beregnet til rengøring af offentlige gangarealer.
- Vær opmærksom på underlagets tilladte overfladebelastning (se kapitlet Tekniske data).
- Maskinen må kun udstyres med originalt tilbehør og originale reservedele.
- I forbindelse med anvendelsen af opladere eller batterier må der kun anvendes de komponenter, der er godkendt i driftsvejledningen. En afvigende kombination skal være godkendt under ansvar af leverandøren af opladere og/eller batteriet.

Miljøbeskyttelse

 Emballagen kan genbruges. Sørg for at bortskaffe emballagen miljømæssigt korrekt.

 Elektriske og elektroniske maskiner indeholder værdifulde materialer, der kan genbruges, og ofte dele, såsom batterier, akku-pakker eller olie, der ved forkert håndtering eller forkert bortskaffelse kan udgøre en fare for menneskers sundhed og for miljøet. For en korrekt drift af maskinen er disse dele imidlertid nødvendige. Maskiner, der er kendetegnet med dette symbol, må ikke bortskaffes sammen med husholdningsaffaldet.

Henvisninger til indholdsstoffer (REACH)
Aktuelle oplysninger om indholdsstoffer findes på: www.kaercher.com/REACH

Tilbehør og reservedele

Anvend kun originaltilbehør og -reservedele. De er en garanti for en sikker og fejlfri drift af maskinen. Informationer om tilbehør og reservedele findes på www.kaercher.com.

Leveringsomfang

Kontroller ved udpakningen, om indholdet er komplet. Kontakt venligst forhandleren, hvis der mangler tilbehør eller ved transportskader.

Sikkerhedsanvisninger

Før du benytter denne maskine første gang, skal du læse og overholde denne driftsvejledning og den medfølgende brochure Sikkerhedsanvisninger for børsterengøringsmaskiner, nr. 5.956-251.0, og følge dem.

⚠ ADVARSEL

Maskinen kan vælte
Risiko for tilskadekomst
Anvend ikke maskinen på skrå flader.

⚠ ADVARSEL

Fare for ulykker på grund af forkert betjening
Personer kan blive kvæstet.
Brugeren skal instrueres passende i at bruge denne maskine.

Maskinen må kun være anvendes, når kappen og alle dæksler er lukkede.

Sikkerhedsanordninger

⚠ FORSIGTIG

Manglende eller ændrede sikkerhedsanordninger!
Sikkerhedsanordninger fungerer som din beskyttelse.
Omgå, fjern eller deaktivér ikke sikkerhedsanordninger.

Nødstop

Obs

Træk den intelligente nøgle ud for at standse maskinen øjeblikkeligt (nødstop).

Køream

Hvis køreamen slippes, standses køremotoren og børstemotoren.

Symboler på maskinen



⚠ FARE

Opladning
Elektrisk stød
Fjern ikke polbeskyttelseshæfterne på batteripolerne.
Sørg for korrekt montering



BEMÆRK

Fare for beskadigelse
Vand beskadiger sugeturbinen
Sørg for, at der ikke kommer vand ind i en åbning, der er markeret på denne måde.

Oplysninger om batteri og oplader

I Li-ion-versionen er der monteret litiumionbatterier. Disse er underlagt særlige kriterier. Fjernelse, montering og kontrol af defekte batterier må kun udføres af Kärcher kundeservice eller en fagmand.

Oplysninger om opbevaring og transport kan fås hos din Kärcher kundeservice.

△ FARE

Ændringer og modifikationer af maskinen er ikke tilladt. Abn ikke batteriet, der er risiko for kortslutning. Derudover kan der opstå irriterende dampe eller kaustiske væsker.

Udsæt ikke batteriet for direkte sollys, varme eller ild. Der er risiko for eksplosion.

Anvend ikke opladeren i områder med eksplosionsfare. Anvend ikke opladeren i våd eller snavsset tilstand. Sørg for tilstrækkelig udluftning under opladningen. Eksplosionsfare. I nærheden af et batteri eller i et batteriopladerum må man ikke arbejde med en åben flamme, lave gnister eller ryge.

Eksplosionsfare. Anbring ikke værktøj eller lignende på batteriet, dvs. på endepolerne og celleforbindelserne.

△ ADVARSEL

Før hver brug skal du kontrollere opladeren og netkablet for skader. Brug ikke beskadiget udstyr og få beskadigede dele repareret af kvalificerede fagfolk.

Hold børn væk fra batterier og oplader.

Oplad ikke beskadigede batterier. Få beskadigede batterier udskiftet af Kärcher kundeservice.

Smid ikke et defekt batteri i husholdningsaffaldet. Informer Kärcher kundeservice.

Undgå kontakt med væske, som løber ud af defekte batterier. I tilfælde af utilsigtet kontakt skal du skylle væsken af med vand. Hvis du får væsken i øjnene, skal du kontakte en læge.

△ FORSIGTIG

Overhold altid denne driftsvejledning. Overhold lovgivernes anbefalinger i omgangen med batterier.

Netspændingen skal svare til den spænding, der er angivet på maskinens typeskilt.

Brug kun opladeren sammen med batteripakker, der er godkendt til opladning.

Brug kun batteriet sammen med denne maskine. Det er forbudt og farligt at bruge det til andre formål.

Symboler advarsler

Overhold følgende advarsler ved omgang med batterier:

	Følg anvisningerne i batteriets brugsanvisning og på batteriet samt i denne driftsvejledning.
	Bær øjenværn.
	Hold børn borte fra syre og batteri.
	Eksplosionsfare
	Ild, gnister, åbent lys og rygning forbudt.
	Fare for ætsninger
	Førstehjælp.
	Advarselsanvisning
	Bortskaffelse



Smid ikke batteriet i skraldespanden.

Beskrivelse af apparatet

Maskinoversigt

Figur A

- ① Rengøringsmiddeldunk (kun version DOSE)
- ② Sugelangse rengøringsmiddel (kun version DOSE)
- ③ Påfyldningsåbning rentvandstank med lukning og integreret målebæger
- ④ Turbinens beskyttelsessi
- ⑤ Slangeholder
- ⑥ Påfyldningsslange rent vand
- ⑦ Klap til tankventilation
- ⑧ Vandtilslutning spildevandstank skyllesystem
- ⑨ Svømmer
- ⑩ Grovsi
- ⑪ Holdeskinne til homebase
- ⑫ Batteri
- ⑬ Moppeholder
- ⑭ R-rengøringshoved
- ⑮ Vandfordelingsliste
- ⑯ Reguleringsknap vanddosering (kun version Good)
- ⑰ Opbevaringsområde til rengørings sæt "Homebase Box"
- ⑱ Dæksel spildevandstank
- ⑲ Holder til smartphone
- ⑳ Betjeningspult
- ㉑ Spildevandstank
- ㉒ *Påfyldningssystem rent vand
- ㉓ Niveauindikator og afløbsslange rent vand
- ㉔ Forsænket greb til opvinding af spildevandstank
- ㉕ Knap til børsteskit (R-rengøringshoved)
- ㉖ Grovsnavsbeholder (R-rengøringshoved)
- ㉗ Rentvandstank
- ㉘ Typeskilt
- ㉙ Klemhåndtag sugebjælke
- ㉚ Sugebjælke
- ㉛ Arm til sænkning af sugebjælke
- ㉜ Pedal til løft/sænkning af rengøringshoved
- ㉝ Opbevaringsrum
- ㉞ Sugelangse
- ㉟ Lukning på rentvandstank med filter
- ㊱ Kabelkroge til netkabel
- ㊲ Aftæningslange til spildevand med doseringsanordning
- ㊳ Skubbebøjle
- ㊴ Kørearm
- ㊵ Valsebørster (R-rengøringshoved)
- ㊶ Pedal børsteskit (D-rengøringshoved)
- ㊷ Skivebørste (D-rengøringshoved)
- ㊸ D 51-rengøringshoved
- ㊹ Drejeknap børstehældning (D 51-rengøringshoved)
- ㊺ USB-stik
- ㊻ Opbevaring til sugebjælke
- ㊼ D 60-rengøringshoved

* option, ** Ikke inkluderet i leverancen

Farvemærkning

Udstyrskomponenter, der er beregnet til betjening eller vedligeholdelse af brugeren, er markeret med gult.

Betjeningspult

Figur B

- ① Programafbryder
- ② Kørearm
- ③ * Vanddoseringsknap
- ④ Display
- ⑤ Opbevaringsplads til smartphone
- ⑥ Holder til smartphone
- ⑦ Hastighedsknap
- ⑧ * Knap til dosering af rengøringsmiddel
- ⑨ Tasten "+"
- ⑩ Tasten "-"
- ⑪ Intelligent nøgle
Hvid - bruger
Rød - servicetekniker

* Option

Programafbryder

Figur C

- ① 0
Maskinen er slukket.
- ② ECO-TILSTAND
Udfør vådrengøring af gulvet, og sug det snavsede vand op med reduceret brug af ressourcer (reduceret børstehastighed, sugeskraft, rengøringsmiddel- og vanddosering).
- ③ NORMAL TILSTAND
Udfør vådrengøring af gulvet, og opsug det snavsede vand.
- ④ INTENSIV TILSTAND
Udfør vådrengøring af gulvet (med øget rengøringsmiddel- og vanddosering), og opsug det snavsede vand.

Holder, sugebjælke

Ved kørsel gennem smalle passager eller i forbindelse med opbevaring kan sugebjælken afmonteres og anbringes på kanten af maskinen.

Figur D

- ① Opbevaring til sugebjælke (maskinens kant)
- ② Sugebjælke

Symboler på maskinen



Obs
Mobiltelefonen kan tilsluttes USB-stikket på maskinen, så batteriet oplades.

Vedligeholdelsesopfordringer

Når maskinen har været i brug i en bestemt tid, viser displayet en opfordring til at udføre forskellige vedligeholdelsesarbejder:

Opfordring	Interval (timer)
RENGØRING SUG FILTER	10
RENGØRING SUGBJÆLKE	20
RENGØRING FILTERER VAND	50
KONTROLLÉR BØRSTESLID	100
KONTROLLÉR SUGPLADE	100

1. Udfør det angivne vedligeholdelsesarbejde.
2. Tryk på en vilkårlig knap på betjeningspulten for at bekræfte.
Opfordringen nulstilles og vises igen, når intervallet er udløbet.

Drift

Δ FARE

Faresituation under driften

Risiko for tilskadekomst

Slip kørearmen ved fare.

Risiko for at miste balancen

Risiko for tilskadekomst

Betjen kun pedalen til løft/sænkning af rengøringshovedet med én fod. Stå fast og sikkert på gulvet med den anden fod.

Påfyldning af driftsmidler

Påfyldning af rent vand

1. Åbn rentvandstankens dæksel.
2. Påfyld rent vand (maksimalt 50 °C) op til påfyldningsstudsens underkant.
Bemærk: Rentvandsslagen kan klemmes fast med slangeholderen under påfyldningen.
3. Luk rentvandstankens dæksel.

Påfyldning af rent vand med påfyldningsslange

1. Træk påfyldningsslagen ud af maskinen.
2. Forbind enden af påfyldningsslagen med en vandhane.
3. Tag dækslet til spildevandstanken af.
4. Åbn for vandtilførslen (vandtemperatur maks. 50 °C).
5. Hold øje med rentvandstankens påfyldningsniveau gennem påfyldningsåbningen.
6. Luk for vandtilførslen, når påfyldningsniveauet når den nederste kant af påfyldningsstudsens.
7. Sæt rentvandstankens dæksel på.
8. Fjern påfyldningsslagen fra vandhanen.
9. Skub påfyldningsslagen ind i maskinen.

Påfyldning af rent vand med påfyldningssystemet

1. Tilslut vandslangen til påfyldningssystemets tilslutningsstuds (maksimal vandtemperatur 50 °C).
2. Åbn vandtilløbet.
3. Overvåg maskinen, det automatiske påfyldningssystem afbryder vandtilløbet, når rentvandstanken er fuld.
4. Luk vandtilløbet.
5. Fjern vandslangen.

Henvisninger vedrørende rengøringsmidler

Δ ADVARSEL

Uegnede rengøringsmidler

Sundhedsfare, beskadigelse af maskinen

Anvend kun anbefalede rengøringsmidler. For andre rengøringsmidler har ejeren øget risiko med hensyn til driftssikkerhed og fare for ulykker.

Anvend kun rengøringsmidler, der er fri for opløsningsmidler, salt- og flussyre.

Overhold sikkerhedshenvisningerne på rengøringsmidlerne.

Obs

Anvend ikke kraftigt skummende rengøringsmidler.

Anbefalede rengøringsmidler

Anvendelse	Rengøringsmidler
Vedligeholdelsesrengøring af alle vandresistente gulve	CA 50 C RM 756
Vedligeholdelsesrengøring med plejemidler	RM 746 RM 780

Anvendelse	Rengøringsmidler
Vedligeholdelsesrengøring og grundrengøring af industribelægninger	RM 69
Vedligeholdelsesrengøring af blanke gulvbelægninger	RM 755
Vedligeholdelsesrengøring og grundrengøring af gulve af fint sten-tøj	RM 753
Vedligeholdelsesrengøring og grundrengøring af syreresistente gulvbelægninger	RM 751
Rengøring og desinfektion	RM 732
Grundrengøring af alkali-resistente gulvbelægninger	RM 752
Grundrengøring og fjernelse af overfladebehandlingsmidler fra alkali-følsomme gulve	RM 754

Tilsætning af rengøringsmiddel med doseringsanordning

Kun varianten DOSE:

En doseringsenhed tilsætter rengøringsmiddel til det rene vand på vej til rengøringshovedet.

1. Fyld rengøringsmiddel i rengøringsmiddelbeholderen.

Obs

Med doseringsenheden kan der tilsættes maksimalt 3% rengøringsmiddel. Ved højere dosering skal rengøringsmidlet tilsættes til rentvandstanken.

BEMÆRK

Fare for tilstopning

Hvis du tilsætter rengøringsmidlet i rentvandstanken, kan rengøringsmidlet tørre ud og beskadige doseringsanordningens funktion.

Efter tilsætning af rengøringsmiddel i rentvandstanken skal maskinen skylles med rent vand: Vælg et rengøringsprogram med vandpåføring, indstil vandmængden på den højeste værdi og indstil rengøringsmiddeldoseringen på 0.

Tilsætning af rengøringsmiddel uden doseringsanordning

1. Tilsæt rengøringsmidlet til rentvandstanken.

Obs

Lukkehætten på påfyldningsåbningen har en skala på indersiden, som kan anvendes til afmåling af mængden af rengøringsmiddel.

Indstilling af rengøringsmiddeldosering

I maskinversionen DOSE tilsættes rengøringsmidlet til det rene vand på vej til rengøringshovedet. Doseringen af rengøringsmidlet kan indstilles separat for hvert rengøringsprogram.

1. Sæt en intelligent nøgle i betjeningspulten.
2. Vælg det rengøringsprogram, der skal indstilles, ved hjælp af programvælgeren.
3. Tryk på knappen Rengøringsmiddeldosering.
4. Indstil den ønskede rengøringsmiddeldosering ved hjælp af knapperne "+" og "-".
5. For at overtage indstillingen skal du enten vente i 3 sekunder eller trykke på en af de andre knapper.

Indstilling af vandmængden

1. Indstil vandmængden i overensstemmelse med tilsudsningen af gulvbelægningen.

Obs

Gennemfør de første rengøringsforsøg med lille vandmængde. Forøg vandmængden trin for trin, indtil det ønskede rengøringsresultat er nået.

Obs

Ved en tom rentvandstank arbejder rengøringshovedet videre uden væsketilførsel.

Manuel vandventil

En maskine med en manuel vandventil er udstyret med en vanddoseringsknap til højre for betjeningspulten.

1. Drej vanddoseringsknappen hen på den ønskede værdi.

Obs

Børstevandingen er kun aktiv, når rengøringshovedet er sænket og kørearmen aktiveret.

Elektrisk vandventil

En maskine med en elektrisk vandventil er udstyret med en vanddoseringsknap på betjeningspulten.

- Vanddoseringen kan indstilles separat for hvert rengøringsprogram.
1. Sæt en intelligent nøgle i betjeningspulten.
 2. Vælg det rengøringsprogram, der skal indstilles, ved hjælp af programvælgeren.
 3. Tryk på knappen Vanddosering.

4. Brug knapperne "+" og "-" til at indstille den ønskede vanddosering.
5. For at overtage indstillingen skal du enten vente i 3 sekunder eller trykke på en af de andre knapper.

Obs

Børstevandingen er kun aktiv, når rengøringshovedet er sænket og kørearmen aktiveret.

Indstilling af sugebjælkens hældning

Hældningen skal indstilles, så sugebjælkens sugelæber trykkes ensartet på gulvet over hele længden.

1. Stands maskine på en overflade uden en hældning.
2. Tryk armen til sænkning af sugebjælken ned.
3. Kør maskinen et lille stykke fremad.
4. Læs vaterpasset.

Figur K

- ① Skru
 - ② Møtrik
 - ③ Vaterpas
5. Løsn møtrikken M 12, og hold samtidigt fast på unbrakoskruen med en unbrakonøgle.
 6. Indstil skruen, så viseren i vaterpasset står mellem de to linjer.
 7. Stram møtrikken M 12, og hold samtidigt fast på unbrakoskruen med en unbrakonøgle.
 8. For at kontrollere den nye indstilling skal du køre maskinen et lille stykke fremad med sugebjælken sænket i sugetilstand og holde øje med vaterpasset. Gentag eventuelt indstillingsprocessen.

Indstilling af højden

Med højdejusteringen påvirkes sugelæbernes bøjning ved kontakten med gulvet.

Obs

Grundindstilling: 3 underlagsskiver over, 3 underlagsskiver under sugebjælken.

Ujævn gulv: 5 underlagsskiver over, 1 underlagsskive under sugebjælken.

Meget glat gulv: 1 underlagsskive over, 5 underlagsskiver under sugebjælken.

1. Skru møtrikken af.

Figur L

- ① Møtrik
 - ② Underlagsskive
 - ③ Afstandsrule med holder
2. Læg det ønskede antal underlagsskiver mellem sugebjælken og afstandsruellen.
 3. Anbring de resterende underlagsskiver over afstandsruellen.
 4. Skru møtrikken på, og spænd den fast.
 5. Gentag processen på den anden afstandsrule.

Obs

Indstil begge afstandsrueller på samme højde.

Indstilling af børstens sidetræk

(Kun D 51-rengøringshoved)

Hvis maskinen trækker til den ene side under rengøringen, kan dette afhjælpes ved at indstille børstens hældning.

Obs

Efter udskiftning af børsten/puden kan det være nødvendigt at indstille sidetrækket på ny.

1. Indstil drejeknappen til børstens hældning, indtil maskinen kører lige ud.

Figur M

- ① Drejeknap til børstens hældning

Kørsel

Obs

Maskinen er designet, så rengøringshovedet rager frem i højre side. Dette giver god oversigt og muliggør arbejdet tæt på kanten.

1. Sæt den intelligente nøgle i.
2. Drej armen til sænkning af sugebjælken opad.
3. Tryk pedalen til løft/sænkning af rengøringshovedet ned og klik den på plads til højre.
4. Indstil programvælgeren på et vilkårligt program.
5. Kør maskinen.
 - a. Skub kørearmen fremad.
Maskinen bevæger sig fremad.
 - b. Skub kørearmen bagud.
Maskinen bevæger sig baglæns.

Obs

Maskinen bevæger sig først, når kørearmen er bevæget ca. 5°.

6. Slip kørearmen.
Maskinen stopper.

Rengøring

BEMÆRK

Fare for beskadigelse

Hvis maskinen kører på samme sted for længe, kan gulvbelægningen blive beskadiget.

Lad ikke maskinen køre på samme sted.

1. Sæt den intelligente nøgle i.
2. Sæt programafbryderen på det ønskede rengøringsprogram.
3. Tryk armen til sænkning af sugerbjælken ned.
4. Tryk pedalen til løft/sænkning af rengøringshovedet ned, skub den til venstre og lad den komme op igen.
5. Skub kørearmen fremad og kør hen over den overflade, der skal rengøres.

Obs

Når spildevandstanken er fuld, lukkes svømmeren sugeåbningen, og sugeturbinen kører med forøget omdrejningstal. Stands i så fald opsugetningen, og kør hen til et sted, hvor du kan tømme spildevandstanken.

Afslutning af driften

Afslutning af rengøringen

1. Drej vandmængdereguleringsknappen hen på "OFF" (ikke version DOSE).
2. Slip kørearmen.
3. Tryk pedalen til løft/sænkning af rengøringshovedet ned og klik den på plads til højre.
4. Kø en kort strækning videre. Restvandet suges ud.
5. Drej armen til sænkning af sugerbjælken opad.

Aftapning af spildevandet

ADVARSEL

Miljøforurening!

Miljøforurening på grund af den ukorrekte bortskaffelse i spildevand.

Overhold de lokale forskrifter om behandling af spildevand.

1. Tag aftapningslangen ud af holderen, og sænk den over en egnet opsamlingsanordning.

Figur N

2. Tryk doseringsanordningen sammen, eller knæk den.
3. Åbn doseringsanordningens dæksel.
4. Aftap spildevandet. Regulér vandmængden ved at trykke eller knække.
5. Skyl spildevandstanken med rent vand.

Spildevandstankens skyllesystem

1. Tag aftapningslangen til spildevandet ud af holderen, og anbring den over en egnet opsamlingsanordning.
2. Åbn doseringsanordningens dæksel på aftapningslangen.
3. Åbn spildevandstankens dæksel.
4. Fjern den fleksible lukning fra skyllesystemet.
5. Forbind vandslangen med skyllesystemet.

Figur O

- ① Lukning
- ② Klapp til tankventilation
- ③ Vandtilslutning skyllesystem
6. Luk spildevandstankens dæksel.
7. Åbn vandtilførslen, og skyl spildevandstanken i ca. 30 sekunder. Om nødvendigt gentages skylleprocessen 2 - 3 gange.
8. Luk vandtilførslen, og fjern slangen fra maskinen.
9. Anbring den fleksible lukning på skyllesystemets vandtilførsel.
10. Luk spildevandstankens dæksel. Anbring klappen til tankventilation på en sådan måde, at et mellemrum forbliver åbent, så spildevandstanken kan tørre.
11. Skub afløbsslangen til spildevandet ind i holderen, og luk låget på doseringsanordningen.

Aftapning af rent vand ved dækslet

1. Åbn rentvandstankens dæksel.
2. Aftap det rene vand.
3. Rengør filteret.
4. Sæt rentvandstankens dæksel på.

Aftapning af rent vand via niveauidikatoren

1. Tag slangen på niveauidikatoren ud af holderen, og drej den nedad.
2. Anbring slangen igen.

Tømning af grovsnavsbeholderen

(Kun R-rengøringshoved)

1. Løft grovsnavsbeholderen, og træk den ud.

Figur P

- ① Grovsnavsbeholder
2. Tøm grovsnavsbeholderen, og rengør den om nødvendigt.
3. Sæt grovsnavsbeholderen på plads igen.

Frakobling af maskinen

1. Drej programvælgeren i stilling "0".
2. Træk den intelligente nøgle ud.
3. Tryk armen til løft/sænkning af rengøringshovedet ned, og klik den på plads til højre.
4. Drej armen til sænkning af sugerbjælken opad.
5. Fastgør maskinen mod at rulle væk.
6. Luk spildevandstankens dæksel. Tryk klappen til tankventilation ind, indtil den klikker ind i rillen på rentvandstanken, så spildevandstanken kan tørre.
7. Oplad eventuelt batteriet.

Transport

△ FARE

Kørsel på stigninger

Risiko for tilskadekomst

Anvend kun maskinen til på- og aflæsning på stigninger op til maksimumværdien (se kapitlet "Tekniske data"). Kør langsomt.

△ FORSIGTIG

Manglende overholdelse af vægten

Fare for tilskadekomst og beskadigelse

Vær opmærksom på maskinens vægt ved transporten. Læs/aflæs kun maskinen, når spildevandstanken er tom.

Læs kun maskinen med hjælp fra en anden person eller ved brug af motoren.

1. Tryk pedalen til løft/sænkning af rengøringshovedet ned og klik den på plads til højre.
2. Fjern børsterne for at undgå skader.
3. Afmonter sugerbjælken fra maskinen.
4. Ved transport i køretøjer skal maskinen sikres mod at glide eller vælte ved hjælp af fastsurringssekerne iht. til de gældende retningslinjer.

Figur Q

Opbevaring

△ FORSIGTIG

Fare for tilskadekomst og beskadigelse!

Maskinen kan vippe på skrå overflader.

Vær opmærksom på maskinens vægt ved opbevaring.

BEMÆRK

Frost

Ødelæggelse af apparatet pga. frosset vand

Tøm apparatet helt for vand.

Opbevar apparatet på et frostfrit sted.

- Denne maskine må kun opbevares indendørs.
- Oplad batterierne helt, inden de opbevares i længere tid.
- Oplad batterierne mindst én gang om måneden, mens de opbevares.

Pleje og vedligeholdelse

△ FARE

Utilstøttet startet maskine

Risiko for tilskadekomst

Drej programvælgeren i stilling "0".

Træk den intelligente nøgle ud før alle arbejder på maskinen.

Træk ladeaggregatets netstik ud.

- Aftap spildevandet og det rene vand, og bortskaf det.

Sikkerhedsinspektion/ vedligeholdelseskontrakt

Du kan aftale en regelmæssig sikkerhedsinspektion med din forhandler eller indgå en vedligeholdelseskontrakt. Få vores rådgivning.

Vedligeholdelsesintervaller

Efter hver brug

BEMÆRK

Ukorrekt rengøring

Risiko for beskadigelse.

Sprøjt ikke vand på maskinen.

Brug ikke aggressive rengøringsmidler.

- Aftap spildevandet.
- Rengør spildevandstanken med spildevandstankens skyllesystem.
- Tag sien til det grove snavs ud af spildevandstanken, og rengør den.
- Kontroller turbinens beskyttelsessi; tag den ud og rengør den om nødvendigt.
- Rengør maskinen udvendigt med en fugtig klud, der er gennemvædet med mildt sæbevand.
- Kun R-rengøringshoved: Tag grovsnavsbeholderen ud, og tøm den.
- Kun R-rengøringshoved: Rengør vandfordelingslisten.
- Rengør sugelæberne, kontroller for slitage, og udskift dem ved behov.
- Rengør afstrygningslisterne på rengøringshovedet, kontroller dem for slitage, og udskift dem ved behov.

- Rengør børsterne, kontroller for slitage, og udskift dem ved behov.
 - Luk spildevandstankens dæksel. Tryk klappen til tankventilation ind, således at et mellemrum forbliver åbent, så spildevandstanken kan tørre.
 - Oplad batteriet.
- Blybatteri:**
- Oplad batteriet fuldstændigt og uden afbrydelse, hvis opladningstilstanden er under 50 %.
 - Oplad kun batteriet, hvis opladningstilstanden er over 50 %, når der er brug for den fulde driftsværighed ved den næste anvendelse.
- Li-ion-batteri:**
- Oplad det om nødvendigt.

Månedligt

- Tøm og skyl rentvandstanken.
- Rengør filteret for rent vand.
- Rengør svømmeren.
- Midlertidig ud-af-brugtagning af maskinen med blybatteri: Udfør udligningsopladningen af batteriet.
- Kontroller batteripolerne for oxidering, og børst dem af efter behov. Kontroller, at forbindelseskablerne sidder godt fast.
- Rengør tætningerne mellem spildevandstanken og dækslet, og kontroller for tæthed, udskift dem efter behov.
- Kun R-rengøringshoved: Rengør børstetunnelen.
- Kun R-rengøringshoved: Træk vandfordelingslisten på rengøringshovedet af, og rengør vandkanalen.
- Kontroller cellernes syretæthed på ikke-vedligeholdelsesfrie batterier.
- Henstil maskinen med helt opladede batterier ved længere stilstand. Oplad batteriet fuldstændigt mindst en gang om måneden.

Årligt

- Lad kundeservicen gennemføre den foreskrevne inspektion.

Vedligeholdelsesarbejde

Rengøring af grovsien

1. Åbn spildevandstankens dæksel.

Figur R

- ① Grovsi
2. Træk grovsien op og af.
3. Skyl grovsien af under rindende vand.
4. Sæt grovsien ind i spildevandstanken.

Rengøring af filteret for rent vand

1. Aftap det rene vand.
2. Skru rentvandstankens dæksel af.

Figur S

- ① Filter rentvandstank
- ② Dæksel rentvandstank
3. Træk rentvandsfiltret ud, og skyl det med rent vand.
4. Sæt rentvandsfilteret i.
5. Sæt rentvandstankens dæksel på.

Vending eller udskiftning af sugelæber

Hvis sugelæberne er slidt, skal de vendes eller udskiftes.

Sugelæberne kan vendes 3 gange, indtil alle 4 kanter er slidt ned.

1. Tag sugerbjælken af.
2. Skru stjernegrebene ud.

Figur T

- ① Stjernegreb
- ② Spændebånd
- ③ Indvendig del sugerbjælke
- ④ Spændelås

3. Træk sugerbjælken indvendige del ud.
4. Åbn spændelåsen.
5. Fjern spændebåndet.
6. Løsn sugelæberne fra den indvendige del.

Figur U

- ① Afstrygningsliste
- ② Støttelåbe
- ③ Indvendig del sugerbjælke
- ④ Spændebånd
7. Tryk de vendte eller nye sugelæber på nopperne på den indvendige del af sugerbjælken.
8. Sæt spændebåndet på.
9. Skub den indvendige del af sugerbjælken ind i overdelen.
10. Skru stjernegrebene i, og spænd dem fast.

Udskiftning af skivebørsten

Obs

Udskift skivebørsterne, når børstelængden har nået 10 mm.

1. Tryk armen til løft/sænkning af rengøringshovedet ned, og klik den på plads til højre.
2. Tryk pedalen til børsteskit ned.
3. Træk skivebørsten ud til siden under rengøringshovedet.
4. Hold den nye skivebørste under rengøringshovedet, tryk den op, og lad den gå i indgreb.

Udskiftning af børstevalserne

Obs

Udskift børstevalserne, når børstelængden har nået 10 mm.

1. Tryk armen til løft/sænkning af rengøringshovedet ned, og klik den på plads til højre.

2. Tryk på knappen Børsteskit.

Figur V

- ① Knap Børsteskit
- ② Lejeafdækning
- ③ Børstevalse
3. Drej lejeafdækningen til højre.
4. Træk børstevalserne ud.
5. Anbring den nye forreste børstevalse i lejerne.
6. Anbring den nye bageste børstevalse i lejerne.
7. Drej lejeafdækningen tilbage, og klik den på plads.

Rengøring af vandfordelingslisten

1. Skub spærrearmen til venstre, og træk samtidig vandfordelingslisten væk fra rengøringshovedet.

Figur W

- ① Vandfordelingsliste



2. Fjern vandfordelingslisten fra rengøringshovedet.
3. Rengør vandfordelingslisten.
4. Indsæt venstre side af listen i rengøringshovedet.
5. Drej vandfordelingslisten hen til rengøringshovedet, og klik den på plads i højre side.

Hjælp ved fejl

△ FARE

Utilsiget startet maskine

Risiko for tilskadekomst

Indstil programvælgeren på "0", før der udføres arbejde på maskinen.

Træk den intelligente nøgle ud før alle arbejder på maskinen.

Træk ladeaggregatets netstik ud.

- Aftap spildevandet og det rene vand, og bortskaf det.
- Ring til kundeservice ved fejl, der ikke kan udbedres ved hjælp af denne tabel.

Fejl uden visning på displayet

Fejl	Afhjælpning
Maskinen kan ikke startes	<ol style="list-style-type: none">1. Sæt den intelligente nøgle i.2. Indstil programafbryderen på det ønskede program.3. Betjen kørearmen.4. Kontrollér batterierne, oplad dem evt.5. Kontrollér, om batteripolerne er tilsluttet.
Vandmængden er ikke tilstrækkelig	<ol style="list-style-type: none">1. Kontrollér niveauet for det rene vand, fyld evt. tanken.2. Øg vandmængden.<ol style="list-style-type: none">a Version DOSE: Indstil vandmængden ved hjælp af vandmængdeknappen på betjeningspulten.b Andre versioner: Indstil vandmængden på vandmængdereguleringsknappen.3. Rengør filteret for rent vand.4. R-rengøringshoved: Rengør vandfordelingslisten.5. Kontrollér slangerne for tilstopning, rengør dem evt.
Sugeeffekten er for lav	<ol style="list-style-type: none">1. Indstil programvælgeren på NORMAL eller INTENSIV TILSTAND.2. Indstil sugeeffekten i appen på HIGH.3. Stands maskinen, og aftap spildevandet.4. Kontrollér, om dækslet på spildevandsaftapningsslangen er lukket.5. Rengør tætningerne mellem spildevandstanken og dækslet, og kontrollér for tæthed, udskift dem evt.6. Kontrollér turbinens beskyttelsessi for snavs, rengør den evt.7. Rengør sugelæberne på sugebjælken, vend eller udskift det evt.8. Kontrollér sugeslangen for tilstopning, rengør den evt.9. Kontrollér sugeslangen for tæthed, udskift den evt.10. Kontrollér indstillingen af sugebjælken.11. Hold fast i spildevandstanken i det forsænkede greb og drej den opad fra siden.<ol style="list-style-type: none">a Kontrollér pakningen på sugeturbinen.b Kontrollér pakningen på sugekanalen. <p>Figur X</p> <ol style="list-style-type: none">① Pakning sugekanal② Pakning sugeturbine
Rengøringsresultatet er utilfredsstillende	<ol style="list-style-type: none">1. Reducér hastigheden.2. Vælg et mere intensivt rengøringsprogram.3. Kontrollér børsten for slid, udskift den evt.4. Kontrollér børsten for snavs, rengør den evt.5. Kontrollér, at børstetypen og rengøringsmidlet er egnet.6. Kontrollér vandtilførslen.7. Øg vandmængden.8. Anvend tottrins-metoden: Rengør uden opsugning i første arbejdsforløb, rengør med opsugning i andet arbejdsforløb.
Sugeturbinen kører med forøget omdrejningstal	<ol style="list-style-type: none">1. Aftap spildevandet.2. Rengør svømmeren.3. Kontrollér trævlesien, rengør den evt.4. Kontrollér sugeslangen for tilstopning, rengør den evt.5. Kontrollér sugebjælken for tilstopning, fjern evt. tilstopningen.
Børsterne roterer ikke	<ol style="list-style-type: none">1. Kontrollér, om et fremmedlegeme blokerer børsterne, fjern evt. fremmedlegemet.2. Indstil programafbryderen på det ønskede program.3. Sænk rengøringshovedet.
Maskinen vibrerer ved rengøringen	<ol style="list-style-type: none">1. Kontrollér, om børsten/børsterne er monteret korrekt.2. Anvend en blødere børste.3. Udskift børsten.
Kun version DOSE: Rengøringsmiddeldoseringen fungerer ikke	<ol style="list-style-type: none">1. Kontrollér mængden af rengøringsmiddel i rengøringsmiddeldunken.2. Øg doseringen af rengøringsmiddel.3. Kontrollér forbindelsen mellem rengøringsmiddelslangen og rengøringsmiddeldunken.4. Rengør filteret i rengøringsmiddeldunken.5. Kontrollér, om kontraventilen i slangen til rengøringshovedet er tilstoppet.6. Kontrollér slangerne for utætheder.7. Kontrollér, om rengøringsmiddelpumpen fungerer korrekt.
Aftapningsslangen til spildevand er tilstoppet	<ol style="list-style-type: none">1. Åbn doseringsanordningens dæksel på aftapningsslangen.2. Træk sugeslangen ud af sugebjælken, og luk den med hånden.3. Indstil programvælgeren på et program med opsugning. Tilstopningen suges ud af aftapningsslangen og ind i spildevandstanken.

Fejl med visning på displayet

Fejl	Årsag	Afhjælpning
INDSÆT KIK	Ingen intelligent nøgle isat.	<ul style="list-style-type: none"> ● Sæt en intelligent nøgle i.
FORKERT KIK	Den isatte intelligente nøgle giver ikke tilladelse til udførelse af den valgte funktion.	<ul style="list-style-type: none"> ● Brug en anden intelligent nøgle. ● Få eventuelt den intelligente nøgle, der bruges, låst op (afhængigt af situationen).
INGEN TILLADELSE	Den isatte intelligente nøgle giver ikke tilladelse til udførelse af den valgte funktion.	<ul style="list-style-type: none"> ● Brug en anden intelligent nøgle. ● Få eventuelt den intelligente nøgle, der bruges, låst op (afhængigt af situationen).
SLIP HÅNDTAGSKONTAKT!	En af kørearmene er aktiveret, når maskinen tændes.	<ul style="list-style-type: none"> ● Slip begge kørearme.
BATTERINIVEAU LAVT	Batteriet er næsten afladet. Maskinens rengøringsfunktioner frakobles automatisk.	<ul style="list-style-type: none"> ● Kør maskinen til ladestationen, og oplad batteriet.
BATTERI TOMT	Batteriet er afladet. Rengøringsfunktionerne og køremotoren er frakoblet.	<ul style="list-style-type: none"> ● Sluk for maskinen, vent et øjeblik og tænd den igen. Kør derefter til ladestationen. Skub om nødvendigt maskinen til ladestationen i slukket tilstand. Oplad batteriet.
VANDGENNEMSTROEM.FEJL	Den elektriske vandventil er defekt.	<ul style="list-style-type: none"> ● Kontakt kundeservice.
DRIVMOTOR OVERL.	Køremotorens strømforbrug er for højt.	<ul style="list-style-type: none"> ● Kontroller køremotoren for fremmedlegemer. ● Vælg en vej med lav stigning. ● Sluk for maskinen, vent et øjeblik, tænd for maskinen igen.
DRIVMOTOR BLOK.	Køremotoren er blokeret.	<ul style="list-style-type: none"> ● Kontroller køremotoren for fremmedlegemer. ● Løft hvert enkelt drivhjul op og kontroller, om det kan drejes.

Li-ion batteri tilstandsindikator

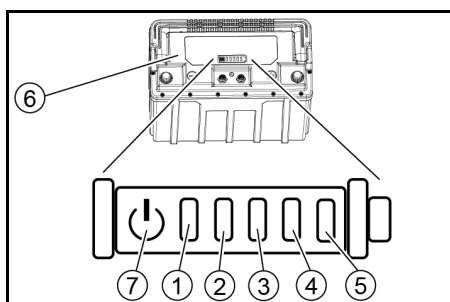

- ① Status-LED
- ② Indikator-LED 1
- ③ Indikator-LED 2
- ④ Indikator-LED 3
- ⑤ Indikator-LED 4
- ⑥ Batteri
- ⑦ Tast

1. Tryk på knappen i 5 sekunder.
- **Ingen LED lyser:** Oplad batteriet.

- **Status-LED lyser grønt:** Alle 5 LED-lys viser til sammen batteriets opladningsstatus.
- **Status-LED lyser rødt:** Indikator-LED-lysene viser en fejl. Fejl, der er beskrevet i følgende tabel, kan afhjælpes af brugeren. Ved alle fejlvisninger, som ikke er beskrevet, bedes du kontakte KÄRCHER-kundeservice.

(1)	(2)	(3)	(4)	(5)	Årsag	Afhjælpning
Rød	-	-	-	-	Batteriet er for varmt.	Lad batteriet køle af.
Rød	-	-	-	Grøn	Batteristyringssystemet er for varmt.	Lad batteriet køle af.
Rød	-	-	Grøn	-	Batteriet er for koldt til opladning.	Flyt maskinen hen til et varmere sted, og vent, indtil batteriet er varmet op.
Rød	-	-	Grøn	Grøn	Strømforbruget er for højt ved opladning.	Tag netstikket til ladeaggregatet ud af stikkontakten. Vent 10 sekunder. Sæt stikket i igen. Hvis fejlen vises igen, skal ladeaggregatet udskiftes.
					Maskinens strømforbrug er for højt.	Sluk maskinen. Søg efter fejlen i maskinen, hvis fejlen opstår igen efter genstart.
Rød	-	Grøn	-	Grøn	Kortslutning.	Kontrollér alle batteritilslutninger.
Rød	-	Grøn	Grøn	-	For lav celledspænding ved afladning.	Oplad batteriet.
Rød	-	Grøn	Grøn	Grøn	For høj celledspænding ved opladning.	Aflad batteriet til 20 % restkapacitet. Lad derefter batteriet op.
Rød	Grøn	-	-	Grøn	Batterispændingen er for lav.	Oplad batteriet.
Rød	Grøn	-	Grøn	-	Opladningsfejl.	Tag netstikket til ladeaggregatet ud af stikkontakten. Vent 10 sekunder. Sæt stikket i igen. Hvis fejlen vises igen, skal ladeaggregatet udskiftes.
Rød	Grøn	-	Grøn	Grøn		
Rød	Grøn	Grøn	-	-	Batteriet er for koldt til strømudgang.	Flyt maskinen hen til et varmere sted, og vent, indtil batteriet er varmet op.
Rød	Grøn	Grøn	Grøn	-	Fejl i strømudgang.	Sluk maskinen. Ring til kundeservice, hvis fejlen fortsætter.

Tilbehør

Tilbehør rengøringshoved med børstevalser

A: Emballageenhed, B: Antal krævet af maskinen

Betegnelse	Delnr.	Beskrivelse	A	B
Børstevalse, rød (middel, standard)	4.035-184.0	Rød standardvalsebørste til vedligeholdelsesrengøring.	1	2
Børstevalse, hvid (blød)	4.762-409.0	Hvid valsebørste til rengøring af følsomme gulvbelægninger.	1	2
Børstevalse, orange (høj/lav)	4.762-410.0	Orange valsebørste med høj-lav struktur til særlig effektiv rengøring af strukturgulvbelægninger.	1	2
Børstevalse, grøn (hård)	4.762-411.0	Grøn, slibende valsebørste til grundrengøring og til fjernelse af stærkt hæftende snavs.	1	2
Børstevalse, sort (meget hård)	4.762-412.0	Sort, særligt slibende valsebørste til grundrengøring af robuste gulvbelægninger med særligt stærkt hæftende snavs.	1	2
Mikrofiberrulle	4.114-010.0	Ideel til fliser af fint stentøj. Mikrofibervalse til pålidelig og skånsom fjernelse af gråt slør.	1	2
Pudevalseaksel	4.762-415.0	Pudevalseaksel af aluminium til montering af valsepuder eller mikrofibervalser.	1	2
Valsepad, gul (blød)	6.369-732.0	Gul valsepude til rengøring og polering af gulvbelægninger uden struktur.	20	40
Valsepad, rød (middel)	6.369-734.0	Rød standardvalsepude til vedligeholdelsesrengøring af gulvbelægninger uden struktur.	20	40
Valsepad, grøn (hård)	6.369-733.0	Grøn, slibende valsepude til grundrengøring og til fjernelse af stærkt hæftende snavs på gulvbelægninger uden struktur.	20	40

Tilbehør rengøringshoved med skivebørste

A: Emballageenhed, B: Antal krævet af maskinen

Betegnelse	Delnr.		Beskrivelse	A	B	
	D 51	D 60			D 51	D 60
Skivebørste, natur (blød)	4.905-027.0	4.905-016.0	Naturfarvet, blød skivebørste til rengøring og polering af strukturgulvbelægninger.	1	1	2
Skivebørste, hvid	4.905-028.0	4.905-015.0	Hvid, blød skivebørste til skånsom rengøring af følsomme gulvbelægninger.	1	1	2
Skivebørste, rød (middel, standard)	4.905-026.0	4.905-014.0	Rød standardskivebørste til regelmæssig vedligeholdelsesrengøring.	1	1	2
Skivebørste, sort (hård)	4.905-029.0	4.905-017.0	Sort, meget slibende skivebørste til grundrengøring af robuste gulvbelægninger med særligt stærkt hæftende snavs.	1	1	2
Diamantpad fin, grøn	6.371-240.0	6.371-233.0	Grøn, fin diamantskivepude til polering af gulvbelægninger, der kan poleres. Muliggør højglansoverflader og kan også bruges til krystallisering.	5	1	2
Diamantpad grov, hvid	6.371-260.0	6.371-246.0	Hvid, grov diamantskivepude til hårde gulvbelægninger. Fjerner små ridser og skaber et rent, jævnt mat grundlag for yderligere behandling med gul diamantskivepude.	5	1	2
Diamantpad, medium, gul	6.371-261.0	6.371-247.0	Gul diamantskivepude til udbedring og pleje af hårde gulvbelægninger. For en silkeblød mat overflade, der kan poleres yderligere med den grønne diamantskivepude.	5	1	2
Pad-drivskive	4.762-593.0	4.762-445.0	Nødvendig til brug af melaminpuder, men også anvendelig til normale puder. Pudekøreplade med ekstra mange kroge til at holde puder. Ekstra stærk fastholdelse af puden på pudekørepladen i rengøringshovedet D 51.	1	1	2

Tilbehør sugebjælke

A: Emballageenhed, B: Antal krævet af maskinen

Betegnelse	Delnr.	Beskrivelse	A	B
Sugelæbesæt, Linatex	4.400-011.0	Stærkt sugelæbesæt Linatex® til paraboliske sugebjælker med en bredde på 850 mm.	Par	1 par
Sugelæbesæt, PU	4.400-005.0	Slidstærk, oliebestandig sugelæbe af polyuretan.	Par	1 par

Tekniske data

		D 51	D 60	R 55
Generelt				
Kørehastighed (maks.)	km/h	6	6	6
Teoretisk fladekapacitet	m ² /h	3060	3600	3060
Praktisk fladekapacitet	m ² /h	1380	1620	1490
Volumen spildevandstank	l	50	50	50
Volumen beholder til groft snavs	l	-	-	3,5
Volumen rengøringsmiddelstank (option dåse)	l	3	3	3
Rengøringsmiddeldosering	%	0...3	0...3	0...3
Vanddosering	l/min	0...2,5±0,2	0...2,6±0,2	0...2,6±0,2
Mål				
Længde	mm	1375	1290	1284
Bredde uden sugebjælke	mm	542	542	542
Højde	mm	1082	1082	1082
Arbejdsbredde	mm	510	600	550
Mål emballage lxbxh	mm	1505x770x1271	1505x770x1271	1505x770x1271
Dæk				
Forhjul, bredde	mm	50	50	50
Forhjul, diameter	mm	200	200	200
Baghjul, bredde	mm	28	28	28
Baghjul, diameter	mm	100	100	100
Vægt				
Tilladt samlet vægt	kg	245	241	235
Egenvægt (transportvægt)	kg	195	191	185
Børstemodkraft, maks.	N (kg)	290 (29)	250 (25)	155 (15,5)
Børstemodtryk, maks.	N/m ² (g/cm ²)	3,2 (32)	2,5 (25)	6,3 (63)
Effektdata maskine				
Nominel spænding	V	24	24	24
Nominel spænding, Li-ion	V	25,6	25,6	25,6
Batterikapacitet	Ah (5 h)	76 / 80 / 105 / 115	76 / 80 / 105 / 115	76 / 80 / 105 / 115
Batterikapacitet, Li-ion	Ah (5 h)	80	80	80
Middel effektoptagelse	W	1300	1300	1350
Effekt køremotor	W	130	130	130
Effekt sugeturbine	W	250	250	250
Effekt børstedrev	W	800	800	980
Kapslingsklasse		IPX3	IPX3	IPX3
Sugning				
Sugekapacitet, luftmængde	l/s	21	21	21
Undertryk (maks.)	kPa (mbar)	9,5 (95)	9,5 (95)	9,5 (95)
Rengøringsbørster				
Børstediameter	mm	510	600	96
Børstelængde	mm	-	-	550

		D 51	D 60	R 55
Børsteomdreiningstal	1/min	140	150	965
Internt ladeaggregat				
Nominal spænding	V	100...240	100...240	100...240
Frekvens	Hz	50-60	50-60	50-60
Strømforbrug	A	max 5	max 5	max 5
Omgivelsesbetingelser				
Tilladt temperaturområde	°C	5...40	5...40	5...40
Vandtemperatur maks.	°C	50	50	50
Vandtryk påfyldningssystem	MPa (bar)	1(10)	1(10)	1(10)
Vandtryk spildevandstank-skyllesystem	MPa (bar)	1 (10)	1 (10)	1 (10)
Relativ luftfugtighed	%	20...90	20...90	20...90
Stigning				
Stigning arbeidsområde maks.	%	2	2	2
Beregnete værdier iht. EN 60335-2-72				
Hånd-arm-vibrationsværdi	m/s ²	0,2	0,2	0,2
Usikkerhed K	m/s ²	0,2	0,2	0,2
Lydryksniveau L _{PA} normal drift	dB(A)	65	65	65
Usikkerhed K _{PA}	dB(A)	2	2	2
Lydeffektniveau LWA + usikkerhed KWA normal drift	dB(A)	81	81	81

Der tages forbehold for tekniske ændringer.

Garanti

I de enkelte lande gælder de af vore forhandlere fastlagte garantibetingelser. Eventuelle fejl på maskinen afhjælpes gratis inden for garantien, såfremt fejlen kan tilskrives en materiale- eller produktionsfejl. Hvis du ønsker at gøre garantien gældende, bedes du henvende dig til sin forhandler eller nærmeste kundeservice medbringende kvittering for købet. (Se adressen på bagsiden)

EU-overensstemmelseserklæring

Hermed erklærer vi, at nedenstående maskine på grund af sin udformning og konstruktion i den udførelse, i hvilken den sælges af os, overholder EU-direktivernes relevante, grundlæggende sikkerheds- og sundhedsmæssige krav. Hvis maskinen ændres uden aftale med os, mister denne attest sin gyldighed. Produkt: Gulvrensere

Type: 1.533-xxx

Relevante EU-direktiver

2006/42/EF (+2009/127/EF)
2014/30/EU
2014/53/EU (TCU)

Anvendte harmoniserede standarder

EN 60335-1
EN 60335-2-29
EN 60335-2-72
EN 62311: 2008
EN 55012: 2007 + A1: 2009
EN 61000-6-3: 2007 + A1:2011
EN IEC 61000-6-2: 2005

TCU

EN 301 511 V12.5.1
EN 300 440 V2.1.1
EN 300 328 V2.2.2
EN 300 330 V2.1.1

Anvendte nationale standarder

Underskriverne handler på bestyrelsens vegne og med dennes fuldmagt.

H. Jenner
Chairman of the Board of Management

S. Reiser
Director Regulatory Affairs & Certification

Dokumentationsbefuldmægtiget:



S. Reiser
Alfred Kärcher SE & Co. KG
Alfred-Kärcher-Str. 28 - 40
71364 Winnenden (Germany)
Tlf.: +49 7195 14-0
Fax: +49 7195 14-2212
Winnenden, 2021/08/01

Indhold

Generelle merknader	74
Funksjon	74
Forskriftsmessig bruk	74
Miljøvern	74
Tilbehør og reservedeler	74
Leveringsomfang	74
Sikkerhetsinstrukser	74

Beskrivelse av apparatet	75
Intelligent nøkkel	76
Montering	76
Igangsetting	76
Slå på maskinen	76
Koble til smarttelefon	76
Vedlikeholdssoppfordringer	77
Bruk	77
Transport	78
Lagring	78
Stell og vedlikehold	78
Bistand ved feil	79
Tilbehør	80
Tekniske spesifikasjoner	81
Garanti	82
EU-samsvarserklæring	82

Generelle merknader

  Les denne oversettelsen av den originale driftsveiledningen før apparatet tas i bruk første gang, og følg de vedlagte sikkerhetsanvisningene. Følg anvisningene. Oppbevar begge heftene til senere bruk eller for annen eier.

Funksjon

Skuresugemaskinen brukes til våtrengjøring av jevne gulv. Maskinen kan tilpasses ulike rengjøringsoppgaver ved å justere vannmengden, vaskemiddelmengden samt kjørehastigheten. Maskinen kan tilpasses den respektive rengjøringsoppgaven ved å velge et egnet rengjøringsprogram. Arbeidsbredden og volumet til rent- og spillvannstankene (se kapittel Tekniske data) sørger for effektiv rengjøring og lang brukstid. Maskinen er selvkjørende. Batteriene kan lades ved hjelp av en innebygd lader. Laderen kan betjenes med en spenning på 100–240 V.

Merknad

Maskinen kan utstyres med forskjellig tilbehør i henhold til rengjøringsoppgave. Spør etter vår katalog eller besøk vårt nettsted på www.kaercher.com.



Forskriftsmessig bruk

Maskinen er egnet for kommersiell og industriell bruk, f.eks. på hoteller, skoler, sykehus, fabrikker, butikker, kontorer og hos utleiende. Apparatet skal kun brukes iht. denne bruksveiledningen.

- Maskinen skal kun brukes til rengjøring av glatte gulv som tåler fuktighet og polering.
- Maskinen er ikke egnet for rengjøring av frosne gulv (f.eks. i kjølelagre).
- Maskinen er utviklet for rengjøring av gulv innendørs eller tildekkede overflater.
- Maskinen er egnet for bruk i temperaturområdet 5–40 °C.
- Maskinen må lagres på et frostfritt sted.
- Maskinen er ikke egnet for bruk i eksplosjonsfarlige områder.
- Maskinen må ikke absorbere brennbare gasser, utfordnede syrer eller løsemidler. Disse inkluderer bensin, malingsfortynner eller fyringsolje, som kan danne eksplosive blandinger ved turbulens med sugeluft. Ikke bruk aceton, utfordnede syrer eller

- løsemidler fordi det angriper materialene på maskinen.
- Reaktivt metallstøv (f.eks. aluminium, magnesium, sink) i forbindelse med sterkt alkaliske eller sure rengjøringsmidler vil danne eksplosive gasser.
- Maskinen er ikke beregnet på rengjøring av offentlige transportruter.
- Vurder tillatt overflatebelastning på underlaget (se kapittel Tekniske data).
- Maskinen må bare utstyres med originale tilbehørs- og reservedeler.
- Ved bruk av ladere eller batterier skal det kun brukes de komponentene som er godkjent i bruksanvisningen. Kombinasjoner som avviker fra dette, må godkjennes av leverandøren av laderen og/eller batteriene.

Miljøvern

-  Materialet i emballasjen kan resirkuleres. Kvitt deg med emballasjen på miljøvennlig måte.
-  Elektriske og elektroniske apparater inneholder verdifulle resirkulerbare materialer og ofte deler batterier, batteripakker eller olje. Disse kan utgjøre en potensiell fare for helse og miljø ved feil bruk eller feil avfallsbehandling. Disse delene er imidlertid nødvendige for korrekt drift av apparatet. Apparatet merket med dette symbolet skal ikke kastes i husholdningsavfallet.

Anvisninger om innhold (REACH)

Aktuell informasjon om stoffene i innholdet finner du under: www.kaercher.com/REACH

Tilbehør og reservedeler

Bruk bare originalt tilbehør og originale reservedeler; de garanterer for en sikker og problemfri drift av apparatet. Informasjon om tilbehør og reservedeler finner du på www.kaercher.com.

Leveringsomfang

Kontroller at innholdet i pakken er komplett når du pakker ut. Manglende tilbehør eller transportskader skal meldes til forhandleren.

Sikkerhetsinstrukser

Før maskinen tas i bruk for første gang, må du lese denne bruksveiledningen nøye og følge den vedlagte brosjyren med sikkerhetsanvisninger for børsterengjøringsmaskiner, nr. 5.956-251.0.

⚠ ADVARSEL

Maskinen kan velte

Fare for personskader

Maskinen må aldri brukes på skrånende flater.

⚠ ADVARSEL

Fare for ulykke grunnet feil betjening

Personer kan bli skadet.

Brukere må være tilbørlig opplært i bruken av dette apparatet.

Maskinen må bare brukes når hetten og alle deksler er lukket.

Sikkerhetsinnretninger

⚠ FORSIKTIG

Manglende eller endrede sikkerhetsinnretninger!

Sikkerhetsinnretningene tjener til din egen sikkerhet.

Ikke omgå, fjern eller deaktivert sikkerhetsinnretninger.

Nødstop

Merknad

For umiddelbar driftsstans, fjern den intelligente nøkkelen (nødstop).

Kjørespake

Hvis kjørespaken slippes, slås drivverket og børstredrevet av.

Symboler på apparatet



FARE Lading

Elektrisk støt

Ikke fjern polbeskyttelseshettene på batteripolene.

Sørg for riktig montering



OBS

Risiko for skade på eiendom

Vann skader sugeturbinen

Pass på at det ikke kommer vann inn i en åpning som er merket på denne måten.

Henvisninger angående batteri (oppladbart) og lader

I Li-Ion-versjonen er litium-ion-batterier installert. Disse er underlagt spesielle kriterier. Fjerning, installasjon og testing av defekte batterier kan bare utføres av Kärcher kundeservice eller en spesialist.

Informasjon om lagring og transport kan fås fra din Kärcher kundeservice.

FARE

Ombygginger og modifikasjoner av maskinen er ikke tillatt.

Ikke åpne batteriet, det er fare for kortslutning. I tillegg kan irriterende damp eller etsende væsker slippe ut. Ikke utsett batteriet for sterk sol, varme eller åpen ild. Det er eksplosjonsfare.

Ikke bruk laderen i eksplosjonsfarlige omgivelser.

Ikke bruk laderen hvis den er våt eller skitten.

Sørg for tilstrekkelig ventilasjon under lading.

Eksplosjonsfare. Ikke bruk åpen ild, lag gnister eller røyk i nærheten av et batteri eller i et batteriladerom.

Eksplosjonsfare. Ikke plasser verktøy eller lignende på batteriet, dvs. på endepoler og cellekontakter.

ADVARSEL

Sjekk maskinen og strømledningen for skader før hver bruk. Slutt å bruke skadet utstyr og la kun kvalifisert personell reparere skadede deler.

Hold barn borte fra batterier og lader.

Ikke lad opp skadede batterier. Få skadede batterier erstattet av Kärcher kundeservice.

Ikke kast et defekt batteri i husholdningsavfallet. Informer Kärcher kundeservice.

Unngå kontakt med væske som kommer ut av defekte batterier. Ved utilsiktet kontakt, skyll væsken av med vann. Hvis den kommer i kontakt med øynene, må du kontakte lege.

FORSIKTIG

Følg denne bruksveiledningen. Følg lovgivers anbefalinger for omgang med batterier.

Nettspenningen må samsvare med spenningen som er angitt på maskinens typeskilt.

Laderen skal kun brukes til lading av godkjente batteripakker.

Bruk batteriet kun med denne maskinen. Det er forbudt og farlig å bruke det til andre formål.

Varselsymboler

Legg merke til følgende advarsler ved omgang med batterier:

	Følg anvisningene i bruksanvisningen for batteriene, på batteriene og i denne bruksveiledningen.
	Bruk vernebriller.
	Hold barn unna syre og batterier.
	Eksplosjonsfare

	Åpen ild, gnister, åpent lys og røyking er forbudt.
	Fare for etsing
	Førstehjelp.
	Advarsler
	Avfallshåndtering
	Batterier må ikke kastes i husholdningsavfallet.

Beskrivelse av apparatet

Oversikt over maskinen

Figur A

- Beholder for vaskemiddel (kun DOSE-variant)
- Sugeslange vaskemiddel (kun DOSE-variant)
- Ferskvannstank påfyllingsåpning med lokk og integrert målebeger
- Turbinbeskyttelsessil
- Slangeholder
- Fylleslange for ferskvann
- Klaff for tankventilasjon
- Vanntilkobling skyllesystem for spillvannstank
- Flottør
- Grovsmussil
- Holdeskinne for Homebase
- Batteri
- Moppholder
- R-rengjøringshode
- Vannfordelingslist
- Justeringsknapp for vanddosering (kun Good-variant)
- Oppbevaringssted for rengjøringssett «Homebase Box»
- Deksel smussvannstank
- Holder for smarttelefon
- Betjeningspult
- Spillvannstank
- *Påfyllingssystem for ferskvann
- Nivåindikator og tappeslange ferskvann
- Håndtak for å svinge opp spillvannstanken
- Tast børsteskiift (R-rengjøringshode)
- Grovsmussbeholder (R-rengjøringshode)
- Ferskvannstank
- Typeskilt
- Klemmespak sugebom
- Sugebom
- Spak senking av sugebom
- Pedal for løfting/senking av rengjøringshodet
- Oppbevaringsrom
- Sugeslange
- Lokk ferskvannstank med filter
- Kabelkroker for strømkabel

- Tappeslange for smussvann med doseringsinnretning
- Skyvehåndtak
- Kjørespake
- Rullebørster (R-rengjøringshode)
- Pedal børsteskiift (D-rengjøringshode)
- Skivebørste (D-rengjøringshode)
- D 51 rengjøringshode
- Dreiebryter for børstehelling (D 51 rengjøringshode)
- USB-port
- Oppbevaring for sugebommer
- D 60 rengjøringshode

*ekstrautstyr, **ikke inkludert i leveringsomfanget

Fargemerking

Utstyrskomponenter beregnet på drift eller vedlikehold av brukeren er merket med gult.

Betjeningspult

Figur B

- Programbryter
- Kjørespake
- * Tast vanddosering
- Display
- Lagringsplass for smarttelefon
- Holder for smarttelefon
- Tast hastighet
- * Tast dosering for vaskemiddel
- Tast «+»
- Tast «-»
- Intelligent nøkkel
Hvit - Operatør
Rød - Servicetekniker

* Ekstrautstyr

Programbryter

Figur C

- 0
Apparatet er slått av.
- ECOMODUS
Rengjør gulvet vått og sug opp det skitne vannet med redusert ressursbruk (redusert børstehastighet, sugekraft, dosering av vaskemiddel og vann).
- NORMALMODUS
Våtrens gulvet og sug opp spillvannet.
- INTENSIVMODUS
Rengjør gulvet vått (med økt dosering av vaskemiddel og vann) og sug opp det skitne vannet.

Holder sugebom

Når du kjører gjennom flaskehalsen eller for lagring, kan sugebommen demonteres og henges på kanten av maskinen.

Figur D

- Lagring for sugebom (maskinkant)
- Sugebom

Symboler på maskinen

	Strømledning for lader
	Festepunkt
	*Moppholder
	*Fyll rent vann
	Nivå ferskvannstank 25 %

Merknad

Dersom spillvannstanken er full, stenger flottøren sugeåpningen, og sugeturbinen går med økt turtall. Slå i så fall av sugingen og kjør spillvannstanken til tømningen.

Avslutte arbeidet

Avslutte rengjøringen

1. Vri reguleringsbryteren Vannmengde til «OFF» (AV) (ikke på utførelsen DOSE).
2. Slipp kjørespaken.
3. Trykk pedalen Løfte/senke rengjøringshodet ned og klikk på plass til høyre.
4. Kjør et kort stykke videre. Restvannet suges opp.
5. Drei spaken Senking av sugebom oppover.

Tappe ut brukt vann

ADVARSEL

Miljøforurensning!

Uriklig utslipp i avløpsvann fører til miljøforurensning.

Følg lokale forskrifter om behandling av avløpsvann.

1. Ta tappeslangen ut av holderen og legg den ned i et egnet sluk.

Figur N

2. Trykk sammen eller bøy doseringsinnretningen.
3. Åpne lokket på doseringsinnretningen.
4. Slipp ut det brukte vannet. Reguler vannmengden gjennom å trykke eller bøye.
5. Skyll spillvannstanken med rent vann.

Skylesystem for spillvannstank

1. Ta tappeslangen for spillvann ut av holderen og legg den ned i en egnet oppsamlingsinnretning.
2. Åpne lokket på doseringsinnretningen på tappeslangen.
3. Åpne lokket på spillvannstanken.
4. Fjern det fleksible lokket fra skylesystemet.
5. Koble vannslangen til skylesystemet.

Figur O

- ① Lås
- ② Klaff for tankventilasjon
- ③ Vanntilkobling skylesystem
6. Lukk lokket til spillvannstanken.
7. Åpne vanntilførselen og skyll spillvannstanken i ca. 30 sekunder. Om nødvendig, gjenta skyllingen 2–3 ganger.
8. Lukk vanntilførselen og koble slangen fra maskinen.
9. Fest det fleksible lokket på vanntilførselen til skylesystemet igjen.
10. Lukk lokket på spillvannstanken. Når du gjør dette, trykker du inn klaffen for tankventilasjon på en slik måte at et mellomrom forblir åpent og spillvannstanken kan tørke.
11. Trykk tappeslangen for spillvann inn i holderen og lukk lokket på doseringsinnretningen.

Tapp ut ferskvann ved lokket

1. Åpne lokket på ferskvannstanken.
2. Tapp ut ferskvannet.
3. Rengjør filteret.
4. Sett på lokket for ferskvannstanken.

Tapp ut ferskvannet via nivåindikatoren

1. Fjern slangen på nivåindikatoren fra holderen og sving den nedover.
2. Monter slangen igjen.

Tømme grovsmussbeholderen

(Kun for R-rengjøringshode)

1. Løft opp grovsmussbeholderen og trekk den ut.

Figur P

- ① Grovsmussbeholder
2. Tøm grovsmussbeholderen og rengjør den om nødvendig.
3. Sett grovsmussbeholderen inn igjen.

Parkere maskinen

1. Sett programbryteren i stillingen «0».
2. Trekk ut den intelligente nøkkelen.
3. Trykk ned spaken for Løfte/senke rengjøringshodet og la den gå i lås til høyre.
4. Drei spaken Senking av sugebom oppover.
5. Sikre maskinen så den ikke kan trille bort.
6. Lukk lokket på spillvannstanken. Trykk inn klaffen for tankventilasjon slik at den klikker inn i sporet på ferskvannstanken slik at den spillvannstanken kan tørke.
7. Lad eventuelt batteriet.

Transport

FARE

Kjøring i stigninger

Fare for personskader

Kjør maskinen til lasting og lossing kun i stigninger opp til maksimalverdi (se kapitlet «Tekniske data»).

Kjør langsomt.

FORSIKTIG

Ved ignorering av vekten

Fare for personskader og materielle skader

Ta hensyn til maskinens vekt ved transport.

Last bare maskinen med en tom spill- og ferskvannstank.

Maskinen skal lastes opp med hjelp fra en annen person eller ved å bruke fremdriften.

1. Trykk pedalen Løfte/senke rengjøringshodet ned og la den klikke på plass til høyre.
2. Ta ut børstene for å unngå skade.
3. Demonter sugebommen fra maskinen.
4. Ved transport i kjøretøy må maskinen sikres mot å skli og velte ved hjelp av surrestropper i henhold til gjeldende retningslinjer.

Figur Q

Lagring

FORSIKTIG

Fare for personskader og materielle skader!

Enheten kan vippe på skrå underlag.

Ta hensyn til apparatets vekt ved lagring.

OBS

Frost

Skade på apparatet forårsaket av vann som fryser

Tøm apparatet fullstendig for vann.

Oppbevar apparatet på et frostfritt sted.

- Maskinen skal kun lagres innendørs.
- Lad batteriene helt opp før langtidslagring.
- Lad batteriene helt opp minst én gang i måneden under lagringen.

Stell og vedlikehold

FARE

Utilsiktet start av maskinen

Fare for personskader

Vri programbryteren til posisjon «0».

Trekk ut den intelligente nøkkelen før alt arbeid på maskinen.

Trekk ut nettpluggen til laderen.

- Tapp ut det brukte og det rene vannet og avfallsbehandle det.

Sikkerhetsinspeksjon/vedlikeholdskontrakt

Du kan avtale regelmessig sikkerhetsinspeksjon med forhandleren din, eller inngå en vedlikeholdskontrakt. Snakk med dem for råd.

Vedlikeholdsintervaller

Etter hver bruk

OBS

Uriklig rengjøring

Fare for skader.

Ikke sprut vann på maskinen.

Ikke bruk sterke rengjøringsmidler.

- Slipp ut det brukte vannet.
- Rengjør spillvannstanken med skylesystemet for spillvannstanken.
- Fjern grovsmusskjermen fra spillvannstanken og rengjør den.
- Sjekk turbinbeskyttelsesskjermen, ta den ut og rengjør den om nødvendig.
- Rengjør maskinen utvendig med en fuktig klut og mild rengjøringsblanding.
- Bare R-rengjøringshode: Fjern grovsmussbeholderen og tøm den.
- Bare R-rengjøringshode: Rengjør vannfordelingslisten.
- Rengjør sugebladene, kontroller dem for slitasje og skift dem ut ved behov.
- Rengjør avstrykerbladene på rengjøringshodet, kontroller dem for slitasje og skift dem ut ved behov.
- Rengjør børstene, kontroller dem for slitasje og skift dem ut ved behov.
- Lukk lokket på spillvannstanken. Trykk inn klaffen for tankventilasjon slik at et mellomrom forblir åpent og spillvannstanken kan tørke.
- Lad batteriet.

Blybatteri:

- Er ladetilstanden under 50 %, skal batteriet lades helt opp uten avbrudd.

- Er ladetilstanden over 50 %, skal batteriet lades opp kun dersom full driftsvarighet trengs ved neste bruk.

Li-ion-batteri:

- Lad om nødvendig.

Månedlig

- Tøm og skyll ferskvannstanken.
- Rengjør filteret med rent vann.
- Rengjør flottøren.

- Hvis maskinen er midlertidig slått av med et blybatteri: Utfør utjevningsslading av batteriet.
- Se etter oksidering på batteripolene, børst av om nødvendig. Kontroller at forbindelseskablene sitter som de skal.
- Rengjør tetningene mellom brukvannstanken og dekslet, og sjekk at det er tett. Skift ut om nødvendig.
- Bare R-rengjøringshode: Rengjør børstetunnelen.
- Bare R-rengjøringshode: Trekk av vannfordelerbladet fra rengjøringshodet og rengjør vannkanalen.
- Kontroller syrekonsentrasjonen i cellene på blybatterier som ikke er vedlikeholdsfrie.
- Skal maskinen ikke brukes over lengre tid, skal det settes bort med fulladede batterier. Batteriet må lades helt opp minst en gang i måneden.

Arlig

- La kundeservice utføre foreskrevet vedlikehold på maskinen.

Vedlikeholdsarbeid

Rengjøre grovsmussilen

1. Åpne dekslet på brukvannstanken.
- #### Figur R
- ① Grovsmussil
 2. Trekk opp grovsmussilen.
 3. Rengjør grovsmussilen under rennende vann.
 4. Sett grovsmussilen inn i brukvannstanken.

Rengjør ferskvannsfileret

1. Tapp ut ferskvannet.
 2. Skru av dekslet for ferskvannstanken.
- #### Figur S
- ① Filter rent vann
 - ② Lokk rentvannstank
 3. Ta ut ferskvannsfileret og spyl det med rent vann.
 4. Sett inn filteret for rent vann.
 5. Skru på lokket til rentvannstanken.

Vend eller skift ut sugebladene dersom de er slitte

Dersom sugebladene er slitte, må de vendes eller skiftes ut. Sugebladene kan vendes 3 ganger, til alle 4 kantene er slitte.

1. Ta av sugebommen.
2. Skru ut stjernerpegrene.

Figur T

- ① Stjernehåndtak
- ② Strammeband
- ③ Innvendig del sugebom
- ④ Strammelås
3. Trekk ut den innvendige delen av sugebommen.
4. Åpne strammelåsen.
5. Ta av strammebåndet.
6. Løsne sugebladene fra den innvendige delen.

Figur U

- ① Avstrykerblad
- ② Støtteblad
- ③ Innvendig del sugebom
- ④ Strammeband
7. Trykk de vendte eller nye sugebladene på knottene på den innvendige delen av sugebommen.
8. Monter strammebåndet.
9. Skyv den innvendige delen av sugebommen inn i overdelen.
10. Skru inn stjernerpegrene og stram dem.

Skift skivebørster

Merknad

Skift ut skivebørstene når børstelengden har nådd 10 mm.

1. Trykk ned spaken for Løfte/senke rengjøringshodet og la den gå i lås til høyre.
2. Trykk ned pedalen for børsteskiift.
3. Trekk skivebørsten ut til siden under børstehodet.
4. Hold den nye skivebørsten under rengjøringshodet, trykk opp og la den gå i lås.

Bytte børstevalser

Merknad

Bytt børstevalsene når bustens lengde har nådd 10 mm.

1. Trykk ned spaken for Løfte/senke rengjøringshodet og la den gå i lås til høyre.
2. Trykk på tasten Børsteskiift.

Figur V

- ① Tast Børsteskiift

- ② Lagerdeksel
- ③ Børsterulle

3. Vri lagerdekslet til høyre.
4. Trekk ut børsterullene.
5. Plasser den nye fremre børsterullen i lagrene.
6. Plasser den nye bakre børsterullen i lagrene.
7. Vri lagerdekslet tilbake og la det gå i lås.

Rengjør vannfordelerlisten

1. Trykk låsespaken til venstre og trekk samtidig vannfordelingslisten bort fra rengjøringshodet.
- Figur W**

- ① Vannfordelingslist

- ② Låsespak

2. Fjern vannfordelingslisten fra rengjøringshodet.
3. Rengjør vannfordelingslisten.
4. Sett den venstre siden av listen inn i rengjøringshodet.
5. Sving vannfordelingslisten til rengjøringshodet og la den gå i lås på høyre side.

Bistand ved feil

△ FARE

Utilsiktet start av maskinen

Fare for personskader

Før du utfører arbeid på maskinen, sett programbryteren til «0».

Trekk ut den intelligente nøkkelen før alt arbeid på maskinen.

Trekk ut nettpluggen til laderen.

- Tapp ut det brukte og det rene vannet og avfallsbehandle det.
- Ring kundeservice ved feil som ikke kan rettes ved hjelp av denne tabellen.

Feil uten skjerm

Feil	Utbedring
Maskinen kan ikke startes	<ol style="list-style-type: none"> 1. Sett i den intelligente nøkkelen. 2. Sett programbryteren på ønsket program. 3. Betjen kjørespake. 4. Kontroller, ev. lad, batteriene. 5. Kontroller om batteripolene er tilkoblet.
Vannmengden er ikke tilstrekkelig	<ol style="list-style-type: none"> 1. Kontroller nivået av rent vann, fyll tanken om nødvendig. 2. Øk vannmengden. <ol style="list-style-type: none"> a Utførelse DOSE: Still inn vannmengden med tasten Vannmengde på kontrollpanelet. b Andre utførelser: Still inn vannmengden på reguleringsbryteren Vannmengde. 3. Rengjør filteret med rent vann. 4. R-rengjøringshode: Rengjør vannfordelingslisten. 5. Kontroller om slangene er tilstoppet, rengjør om nødvendig.
Sugeeffekten er for liten	<ol style="list-style-type: none"> 1. Sett programbryteren til NORMAL ELLER INTENSIV MODUS. 2. Still sugeeffekten inn på HØY i appen. 3. Stans maskinen og tapp ut det brukte vannet. 4. Kontroller om dekslet på tappeslangen for brukt vann er lukket. 5. Rengjør tetningene mellom bruktvannstanken og dekslet, og sjekk at det er tett. Skift ut om nødvendig. 6. Kontroller turbinbeskyttelsessilen med hensyn til skitt, rengjør den om nødvendig. 7. Rengjør sugebladene på sugebommen, vend eller skift ut om nødvendig. 8. Kontroller om sugeslangen er tilstoppet, rengjør om nødvendig. 9. Kontroller at sugeslangen er tett, skift ut om nødvendig. 10. Kontroller innstillingen på sugebommen. 11. Hold spillvannstanken i gripehåndtakene og sving oppover sidelengs. <ol style="list-style-type: none"> a Kontroller pakningen på sugeturbinen. b Kontroller pakningen på sugekanalen. <p>Figur X</p> <ul style="list-style-type: none"> ① Pakning sugekanal ② Pakning sugeturbin
Rengjøringsresultatet er utilfredsstillende	<ol style="list-style-type: none"> 1. Senk hastigheten. 2. Velg et mer intensivt rengjøringsprogram. 3. Kontroller børstene for slitasje, skift ut om nødvendig. 4. Kontroller børstene for smuss, rengjør dem om nødvendig. 5. Kontroller børstetype og vaskemiddel med hensyn til egnethet. 6. Kontroller vanntilførselen. 7. Øk vannmengden. 8. Bruk to-trinnsmetoden: I den første gjennomgangen rengjøring uten avsuging, i den andre gjennomgangen rengjøring med avsuging.
Sugeturbinen går med forhøyet turtall	<ol style="list-style-type: none"> 1. Slipp ut det brukte vannet. 2. Rengjør flottøren. 3. Kontroller losilen, rengjør den om nødvendig. 4. Kontroller om sugeslangen er tilstoppet, rengjør om nødvendig. 5. Kontroller sugebommen med hensyn til blokkering, fjern eventuell blokkering.
Børstene roterer ikke	<ol style="list-style-type: none"> 1. Kontroller om et fremmedlegeme blokkerer børsten, fjern eventuelt fremmedlegemet. 2. Sett programbryteren på ønsket program. 3. Senk rengjøringshodet.
Maskinen vibrerer under rengjøring	<ol style="list-style-type: none"> 1. Kontroller at børsten(e) er riktig montert. 2. Bruk en mykere børste. 3. Bytt ut børsten.
Kun utførelse DOSE: Doseringen av vaskemiddel fungerer ikke	<ol style="list-style-type: none"> 1. Kontroller nivået av vaskemiddel i vaskemiddelbeholderen. 2. Øk vaskemiddeldosen. 3. Kontroller tilkoblingen av vaskemiddelslangen til vaskemiddelbeholderen. 4. Rengjør filteret i vaskemiddelbeholderen. 5. Kontroller tilbakeslagsventilen i slangen til rengjøringshodet for tilstopping. 6. Kontroller at slangene er tette. 7. Kontroller funksjonen til vaskemiddelumpen.
Tappeslangen spillvann er tilstoppet	<ol style="list-style-type: none"> 1. Åpne lokket på doseringsinnretningen på tappeslangen. 2. Fjern sugeslangen fra sugebommen og lukk den for hånd. 3. Sett programbryteren til et program med avsuging. Tilstoppingen suges ut av tappeslangen og inn i spillvannstanken.

Feil som vises på displayet

Feil	Årsak	Utbedring
SETT INN KIK	Ingen intelligent nøkkel er satt inn.	<ul style="list-style-type: none"> ● Sett inn en intelligent nøkkel.
FEIL KIK	Den innsatte intelligente nøkkelen tillater ikke utførelse av den valgte funksjonen.	<ul style="list-style-type: none"> ● Bruk en annen intelligent nøkkel. ● Eventuelt lås opp den intelligente nøkkelen som brukes (avhengig av saken).
INGEN TILLATELSE	Den innsatte intelligente nøkkelen tillater ikke utførelse av den valgte funksjonen.	<ul style="list-style-type: none"> ● Bruk en annen intelligent nøkkel. ● Eventuelt lås opp den intelligente nøkkelen som brukes (avhengig av saken).
LØS HÅNDTAKSBRYTER!	Når maskinen slås på, aktiveres en kjørespak.	<ul style="list-style-type: none"> ● Slipp begge kjørespakene.

Feil	Årsak	Utbedring
LAVT BATTERI	Batteriet er nesten tomt. Rengjøringsfunksjonene til maskinen slås automatisk av.	<ul style="list-style-type: none"> Kjør maskinen til ladestasjonen og lad batteriet.
BATTERI TOMT!	Batteriet er tomt. Rengjøringsfunksjonene og kjøredrevet er slått av.	<ul style="list-style-type: none"> Slå av maskinen, vent en kort stund og slå den på igjen. Kjør deretter til ladestasjonen. Skyv maskinen om nødvendig til ladestasjonen i avslått tilstand. Lad opp batteriet.
VANNSTRØMFEIL	Den elektriske vannventilen er defekt.	<ul style="list-style-type: none"> Ta kontakt med kundeservice.
OVERBEL. DRIVMOTOR	Strømopptaket til kjøremotoren er for høyt.	<ul style="list-style-type: none"> Sjekk kjøredrevet for fremmedlegemer. Velg en rute med mindre helling. Slå av maskinen, vent litt, slå på maskinen igjen.
DRIVMOTOR BLOKKERT	Kjøremotoren er blokkert.	<ul style="list-style-type: none"> Sjekk kjøredrevet for fremmedlegemer. Jekk opp hvert drivhjul individuelt og sjekk om det kan roteres.

Statusindikator for li-ion-batteri

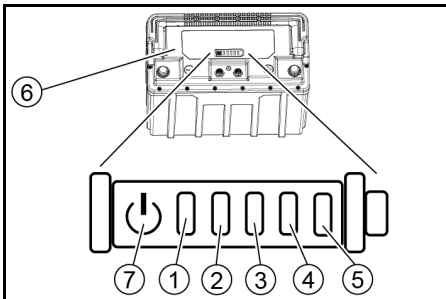

- ① Status-LED
- ② Indikator-LED 1
- ③ Indikator-LED 2
- ④ Indikator-LED 3
- ⑤ Indikator-LED 4
- ⑥ Batteri
- ⑦ Tast

1. Trykk på knappen i 5 sekunder.
- **Ingen LED lyser:** Lad opp batteriet.

- **Status-LED-en lyser grønt:** Alle 5 lysdiodeene sammen viser batteriets ladestatus.
- **Status-LED-en lyser rødt:** Indikator-LED-ene viser en feil. Feil som er beskrevet i følgende tabell, kan korrigeres av brukeren. For alle feilindikatorer som ikke er beskrevet, må du kontakte KÄRCHERs kundeservice.

(1)	(2)	(3)	(4)	(5)	Årsak	Utbedring
rød	-	-	-	-	Batteriet er for varmt.	La batteriet avkjøles.
rød	-	-	-	grønn	Batteristyringssystemet er for varmt.	La batteriet avkjøles.
rød	-	-	grønn	-	Batteriet er for kaldt til å lades.	Flytt apparatet til et varmere sted og vent til batteriet er varmet opp.
rød	-	-	grønn	grønn	Strømforbruket ved lading er for høyt.	Koble fra laderens støpsel. Vent i 10 sekunder. Sett inn støpselet igjen. Hvis feilen vises igjen, må du skifte ut laderen.
					Apparatets strømopptak er for høyt.	Slå av apparatet. Hvis feilen oppstår igjen etter at den er slått på, må du lete etter feilen i enheten.
rød	-	grønn	-	grønn	Kortslutning.	Kontroller alle batteritilkoblinger.
rød	-	grønn	grønn	-	For lav celledspenning under utladning.	Lad opp batteriet.
rød	-	grønn	grønn	grønn	For høy celledspenning ved lading.	Utlad batteriet til 20 % restkapasitet. Lad så opp batteriet.
rød	grønn	-	-	grønn	Batterispenningen er for lav.	Lad opp batteriet.
rød	grønn	-	grønn	-	Feil under oppladningen.	Koble fra laderens støpsel. Vent i 10 sekunder. Sett inn støpselet igjen. Hvis feilen vises igjen, må du skifte ut laderen.
rød	grønn	-	grønn	grønn		
rød	grønn	grønn	-	-	Batteriet er for kaldt for utgangseffekten.	Flytt apparatet til et varmere sted og vent til batteriet er varmet opp.
rød	grønn	grønn	grønn	-	Feil ved utgangseffekt.	Slå av apparatet. Hvis feilen vedvarer, må du kontakte kundeservice.

Tilbehør

Tilbehør rengjøringshode med børsteruller

A: Emballasjeenhet, B: Antallet maskinen trenger

Betegnelse	Delenr.	Beskrivelse	A	B
Børsterulle, rød (middels, standard)	4.035-184.0	Rød standard rullebørste for daglig rengjøring.	1	2
Børsterulle, hvit (myk)	4.762-409.0	Hvit rullebørste for rengjøring av sensitive gulvbelegg.	1	2
Børsterulle, oransje (høy/lav)	4.762-410.0	Oransje rullebørste med høy-lav struktur for spesielt effektiv rengjøring av strukturerte gulvbelegg.	1	2
Børsterulle, grønn (hard)	4.762-411.0	Grønn, slipende rullebørste for grunnrengjøring og for å fjerne smuss som sitter godt fast.	1	2
Børsterulle, svart (svært hard)	4.762-412.0	Svart, ekstra slipende rullebørste for grunnrengjøring av ikke-sensitive gulvbelegg med smuss som sitter ekstra godt fast.	1	2
Mikrofiberrulle	4.114-010.0	Ideell for sandsteinfliser. Mikrofibervalse for pålitelig og skånsom fjerning av grått slør.	1	2
Puterulleskaft	4.762-415.0	Puterulleskaft i aluminium for påsetting av rulleputer eller mikrofiberruller.	1	2
Rullepute, gul (myk)	6.369-732.0	Gul rullepute for rengjøring og polering av ustrukturerte gulvbelegg.	20	40
Rullepute, rød (medium)	6.369-734.0	Rød standard rullepute for daglig rengjøring av ustrukturerte gulvbelegg.	20	40
Rullepute, grønn (hard)	6.369-733.0	Grønn, slipende rullepute for grunnrengjøring og for å fjerne smuss som sitter godt fast på ustrukturerte gulvbelegg.	20	40

Tilbehør rengjøringshode med skivebørster

A: Emballasjeenhet, B: Antallet maskinen trenger

Betegnelse	Delenr.		Beskrivelse	A	B	
	D 51	D 60			D 51	D 60
Skivebørste, natur (myk)	4.905-027.0	4.905-016.0	Naturfarget, myk skivebørste for rengjøring og polering av strukturerte gulvbelegg.	1	1	2
Skivebørste, hvit	4.905-028.0	4.905-015.0	Hvit, myk skivebørste for skånsom rengjøring av sensitive gulvbelegg.	1	1	2
Skivebørste, rød (middels, standard)	4.905-026.0	4.905-014.0	Rød standard skivebørste for regelmessig vedlikeholdsrengjøring.	1	1	2
Skivebørste, svart (hard)	4.905-029.0	4.905-017.0	Svart, svært slipende skivebørste for grunnleggende rengjøring av ufølsomme gulvbelegg med smuss som sitter ekstra godt fast.	1	1	2
Diamantpute fin, grønn	6.371-240.0	6.371-233.0	Grønn, fin diamantskivepute for polering av polerbare gulvbelegg. Muliggjør høyglansende overflater og kan også brukes til krystallisering.	5	1	2
Diamantpute, grov, hvit	6.371-260.0	6.371-246.0	Hvit, grov diamantskivepute for harde gulvbelegg. Fjerner små riper og gir et rent, jevnt matt underlag for videre behandling med gul diamantskivepute.	5	1	2

Betegnelse	Delennr.		Beskrivelse	A	B	
	D 51	D 60			D 51	D 60
Diamantpute, medium, gul	6.371-261.0	6.371-247.0	Gul diamantskivepute for klargjøring og pleie av harde gulvbelegg. For en silkematt overflate som kan poleres ytterligere med den grønne diamantskiveputen.	5	1	2
Drivdisk for pute	4.762-593.0	4.762-445.0	Nødvendig for bruk av melaminputer, men kan også brukes til normale puter. Putedriverplate med ekstra mange haker for å holde puter. Ekstra sterkt hold av puten på drivplaten på rengjøringshodet D 51.	1	1	2

Tilbehør sugebom

A: Emballasjeenhet, B: Antallet maskinen trenger

Betegnelse	Delennr.	Beskrivelse	A	B
Sugeleppesett, Linatex	4 400-011.0	Slitebestandig Linatex® sugebladsett for paraboliske sugebommer med en bredde på 850 mm.	Par	1 par
Sugeleppesett, PU	4 400-005.0	Slitesterk, oljebestandig sugeblad av polyuretan.	Par	1 par

Tekniske spesifikasjoner

		D 51	D 60	R 55
Generelt				
Kjørehastighet (maks.)	km/h	6	6	6
Teoretisk flateeffekt	m ² /h	3060	3600	3060
Praktisk dekningsområde	m ² /h	1380	1620	1490
Volum bruktvannstank	l	50	50	50
Volum grovmussbeholder	l	-	-	3,5
Volum av rengjøringsmiddelstank (kan alternativ)	l	3	3	3
Rengjøringsmiddeldosering	%	0...3	0...3	0...3
Vann dosering	l/min	0...2,5±0,2	0...2,6±0,2	0...2,6±0,2
Mål				
Lengde	mm	1375	1290	1284
Bredde uten sugebom	mm	542	542	542
Høyde	mm	1082	1082	1082
Arbeidsbredde	mm	510	600	550
Mål emballasje lxbxh	mm	1505x770x1271	1505x770x1271	1505x770x1271
Dekk				
Forhjul, bredde	mm	50	50	50
Forhjul, diameter	mm	200	200	200
Bakhjul, bredde	mm	28	28	28
Bakhjul, diameter	mm	100	100	100
Vekt				
Tillatt totalvekt	kg	245	241	235
Tom vekt (transportvekt)	kg	195	191	185
Børstetrykkraft, maks.	N (kg)	290 (29)	250 (25)	155 (15,5)
Børste kontaktrykk, maks.	N/m ² (g/cm ²)	3,2 (32)	2,5 (25)	6,3 (63)
Effektspesifikasjoner apparat				
Nominell spenning	V	24	24	24
Nominell spenning, Li-ion	V	25,6	25,6	25,6
Batterikapasitet	Ah (5 h)	76 / 80 / 105 / 115	76 / 80 / 105 / 115	76 / 80 / 105 / 115
Batterikapasitet, Li-Ion	Ah (5 h)	80	80	80
Gjennomsnittlig inngangseffekt	W	1300	1300	1350
Effekt fremdriftsmotor	W	130	130	130
Effekt sugeturbin	W	250	250	250
Effekt børstedrev	W	800	800	980
Beskyttelsesgrad		IPX3	IPX3	IPX3
Suge				
Sugekraft, luftmengde	l/s	21	21	21
Vakuu (maks.)	kPa (mbar)	9,5 (95)	9,5 (95)	9,5 (95)
Rengjøringsbørster				
Børstediameter	mm	510	600	96
Børstelengde	mm	-	-	550
Børsteturtall	1/min	140	150	965
Intern lader				
Nominell spenning	V	100...240	100...240	100...240
Frekvens	Hz	50-60	50-60	50-60
Strømforbruk	A	max 5	max 5	max 5
Omgivelsesbetingelser				
Tillatt temperaturområde	°C	5...40	5...40	5...40
Vanntemperatur maks.	°C	50	50	50
Vanntrykk påfyllingssystem	MPa (bar)	1(10)	1(10)	1(10)
Vanntrykk bruktvannstank-spylesystem	MPa (bar)	1 (10)	1 (10)	1 (10)
Relativ luftfuktighet	%	20...90	20...90	20...90

		D 51	D 60	R 55
Stigning				
Stigning arbetsområde maks.	%	2	2	2
Registrerte verdier iht. EN 60335-2-72				
Hånd-arm-vibrasjonsverdi	m/s ²	0,2	0,2	0,2
Usikkerhet K	m/s ²	0,2	0,2	0,2
Lydtrykknivå L _{pA} normal drift	dB(A)	65	65	65
Usikkerhet K _{pA}	dB(A)	2	2	2
Lydeffektnivå L _{WA} + usikkerhet K _{WA} normal drift	dB(A)	81	81	81

Med forbehold om tekniske endringer.

Garanti

Vår ansvarlige salgsorganisasjon for det enkelte land har utgitt garantibetingelsene som gjelder i det aktuelle landet. Eventuelle feil på apparatet repareres gratis i garantitiden dersom disse kan føres tilbake til material- eller produksjonsfeil. Ved behov for garantireparasjoner, vennligst henvend deg med kjøpskvitningen til din forhandler eller nærmeste autoriserte kundeservice. (Se adresse på baksiden)

EU-samsvarserklæring

Vi erklærer herved at maskinen beskrevet nedenfor på grunn av design og konstruksjon, samt i versjonen som vi har markedsført, oppfyller de relevante grunnleggende helse- og sikkerhetskravene i EU-direktivene. Endringer på maskinen uten avtale med oss, gjør at denne erklæringen blir ugyldig.
Produkt: Gulvvasker
Type: 1.533-xxx

Anvendte harmoniserte standarder

EN 60335-1
EN 60335-2-29
EN 60335-2-72
EN 62311: 2008
EN 55012: 2007 + A1: 2009
EN 61000-6-3: 2007 + A1: 2011
EN IEC 61000-6-2: 2005

TCU

EN 301 511 V12.5.1
EN 300 440 V2.1.1
EN 300 328 V2.2.2
EN 300 330 V2.1.1

Anvendte nasjonale standarder

Undertegnede handler på vegne av og med fullmakt fra styret.

H. Jenner
Chairman of the Board of Management

S. Reiser
Director Regulatory Affairs & Certification

Dokumentasjonsfullmektigt:
S. Reiser
Alfred Kärcher SE & Co. KG
Alfred-Kärcher-Str. 28 - 40
71364 Winnenden (Germany)
Tlf.: +49 7195 14-0
Faks: +49 7195 14-2212
Winnenden, 2021/08/01

Innehåll

Allmän informasjon	82
Funksjon	82
Avsedd användning	82
Miljøskydd	82
Tillbehør og reservedelar	82
Leveransens omfang	82
Sikkerhetsinformasjon	82
Maskinbeskrivning	83
Intelligent nyckel	84
Montering	84
Idrifttagning	84
Slå på maskinen	84
Parkoppila smartphone	84
Underhållsuppmaningar	84
Drift	85
Transport	86
Förvaring	86
Skötsel och underhåll	86
Hjelp ved støringer	87
Tillbehør	88

Tekniske data	89
Garanti	90
EU-försäkran om överensstemmelse	90

Allmän informasjon



Läs igenom den här originalbruksanvisningen og medføljande säkerhetsinformasjon innan du använder din apparat första gangen. Följ alla anvisningar. Förvara båda häftena för framtida bruk eller för nästa ägare.

Funksjon

Den här skursugmaskinen är avsedd att användas för våtrengöring på jämna golv. Maskinen anpassas till respektive rengøringsoppdrag genom att vattentengöring, mengden rengøringsmiddel og körhastigheten ställs in. Maskinen kan anpassas till respektive rengøringsoppdrag genom att välja ett lämpligt rengøringsprogram. Arbetsbredden og kapasiteten hos färsk- og smutsvattentankarna (se kapitlet "Tekniske data") möjliggör en effektiv rengøring vid lång användningstid. Maskinen är självgående. Batterierna kan laddas upp med den inbyggda laddaren. Laddaren kan drivas med en spänning på 100–240 V.

Hänvisning

Beroende på respektive rengøringsoppdrag kan maskinen utrustas med olika tillbehör. Fråga efter vår katalog eller besök på internet på www.kaercher.com.

Avsedd användning

Den här maskinen är avsedd för kommersiell og industriell användning, t.ex. på hotell, i skolor, på sjukhus, i fabrikker, i butikker, på kontor og av utyringsfirmor. Använd den här maskinen endast i enlighet med oppgifterna i den här bruksanvisningen.

- Maskinen får endast användas till rengøring av jämna golv som tål fukt og polering.
- Maskinen är inte avsedd att användas till rengøring av kalla golv (t.ex. i kylanläggningar).
- Maskinen är konstruert for rengøring av golv inomhus alt. av ytor som skyddas av tak.
- Maskinen är lämplig for användning i temperaturområdet 5–40 °C.
- Maskinen måste förvaras i ett frostfritt utrymme.
- Maskinen är inte avsedd att användas i explosionsfarliga områden.
- Brännbara gaser, utspädda syror eller løsningsmiddel får inte samlas upp med maskinen. Hit räknas bensin, färgförtunning eller oppvärmingsolja vilka kan bilda explosiva blandningar när de virvlar runt i sugluften. Använd inte aceton, utspädda syror og løsningsmiddel eftersom de angriper de material som använts i maskinen.
- Reaktivt metalldamm (ex. aluminium, magnesium, zink) bildar explosiva gaser tillsammans med starkt alkaliska og sura rengøringsmiddel.
- Maskinen är inte avsedd for rengøring av allmänna vägar.
- Observera tilläten ytbelastning av marken (se kapitlet "Tekniske data").
- Maskinen får endast utrustas med tillbehör og reservedelar i originalutförande.
- Om du använder laddare eller batterier får du endast använda de komponenter som är godkända enligt bruksanvisningen. Avvikende kombinationer måste bekraftas under ansvar av leverantören av laddaren og/eller batteriet.

Miljøskydd

Förpackningsmaterialen kan återvinnas. Avfallshandla förpackningar på ett miljövänligt sätt.
Elektriska og elektroniska maskiner innehåller ofta värdefulla återvinningsbara material og komponenter såsom engångsbatterier, oppladdningsbara batterier og olja, som vid felaktig användning eller felaktig avfallshandling kan utgöra en potensiell risk for människors hälsa og for miljön.
Dessa komponenter är dock nödvändiga for att maski-

nen ska kunna arbeta korrekt. Maskiner som märkts med denna symbol får inte kastas i hushållssoporna.

Information om ämnen (REACH)

Aktuell informasjon om ämnen finns på: www.kaercher.com/REACH

Tillbehør og reservedelar

Använd endast originaltillbehør og originalreservedelar, så att en säker og störningsfri drift av maskinen är garanterad.

Information om tillbehør og reservedelar finns på www.kaercher.com.

Leveransens omfang

Kontrollera att innehållet i leveransen är fullständigt. Kontakta din försäljare om något tillbehør saknas eller om det finns transportskador.

Sikkerhetsinformasjon

Före den första användningen av den här maskinen ska du läsa og observera den här bruksanvisningen og den bifogade broschyren Sikkerhetsanvisningar for borstrengøringsmaskiner, nr 5.956-251.0. Följ alla anvisningar.

⚠ VARNING

Maskinen kan velta

Risk for personskador

Använd aldrig maskinen på lutande ytor.

⚠ VARNING

Fara genom felaktig användning

Personer kan skadas.

Alla som använder maskinen måste instrueras om hur den används på lämpligt sätt.

Maskinen får endast användas om tillkopplas om kåpan og alla lock är stängda.

Sikkerhetsanordningar

⚠ FÖRSIKTIGHET

Sikkerhetsanordningar som saknas eller har ändrats!

Sikkerhetsanordningarna är till for att skydda dig.

Sikkerhetsanordningar får inte förbikopplas, tas bort eller inaktiveras.

Nødstop

Hänvisning

For en omedelbar avstängning drar du ut den intelligente nyckeln (nødstop).

Styrspak

Om styrspaken släpps stängs kör- og borstdrivningen av.

Symboler på maskinen



⚠ FARA

Laddning

Elchock

Ta inte bort skyddskåporna på batteripolerna.

Säkerställ korrekt monterning



⚠ OBSERVERA

Risk for skador

Vatten skadar sugturbinen

Se till att inget vatten kommer in i en öppning som är märkt på detta sätt.

Anvisningar beträffande (opladdningsbart) batteri og laddare

I litiumjonutförandet är litiumjonbatterier inmonterade. Dessa omfattas av särskilda kriterier. Ur- og inmontering samt kontroll av defekta batterier får endast göras av Kärcher kundtjänst eller av en fackman. Information om lagring og transport kan du få av Kärcher kundtjänst.

⚠ FARA

Det är inte tillåtet att göra ombyggnationer eller förändringar på maskinen.

Öppna inte batteriet, det finns risk for kortslutning.

Dessutom kan irriterande ångor eller frätande vätskor komma ut.

Utsätt inte det oppladdningsbara batteriet for starkt solsken, värme eller eld. Det finns risk for explosion.

Använd inte laddaren i explosiva miljöer.

Använd inte laddaren om den är våt eller smutsig.

Sörj för tillräcklig ventilation under laddning.

Explosionsrisk! I närheten av ett batteri eller i ett batteriladdningsområde är det inte tillåtet att hantera öppen eld, alstra gnistor eller att röka.

Explosionsrisk! Lägg inga verktyg eller liknande på batterier, dvs. på polerna och cellförbindning.

⚠ VARNING

Kontrollera maskinen och nätsladden med avseende på skador före varje användning. Sluta använda skadad utrustning och låt endast kvalificerad personal reparera skadade delar.

Håll barn borta från batterier och laddare.

Ladda inte skadade batterier. Se till att skadade batterier byts ut av Kärcher kundtjänst.

Kasta inte ett defekt batteri i hushållsavfallet. Informera Kärcher kundtjänst.

Undvik kontakt med vätska som kommer ut ur defekta batterier. Vid oavsiktlig kontakt spolar du bort vätskan med vatten. Om det kommer i kontakt med ögonen kontaktar du läkare.

⚠ FÖRSIKTIGHET

Följ denna bruksanvisning noggrant. Följ lagstiftarens rekommendationer för hantering av batterier.

Nätspänningen måste överensstämma med den spänning som anges på maskinens typskylt.

Laddaren får endast användas till att ladda godkända batteripaket.

Använd endast batteriet med denna maskin. Det är förbjudet och farligt att använda det för andra ändamål.

Symboler varningsinformation

Beakta följande varningsinformation vid hantering av batterier:

	Informationen i batteriets användningsinstruktion och på batteriet samt i denna bruksanvisning ska följas.
	Använd skyddsglasögon.
	Håll barn borta från syra och batterier.
	Explosionsrisk
	Eld, gnistor, flammor och rökning är förbjudet.
	Risk för frätskador
	Första hjälpen.
	Varningsanvisning
	Avfallshantering
	Kasta inte batterier i soptunnan.

Maskinbeskrivning

Maskinöversikt

Bild A

- Behållare för rengöringsmedel (endast utförande DOSE)

- Sugslang för rengöringsmedel (endast utförande DOSE)
- Färskvattentankens påfyllningsöppning med förslutning och integrerad mätkopp
- Turbinskyddssil
- Slanghållare
- Påfyllningsslang för färskvatten
- Lucka för tankventilation
- Vattenanslutning spolsystem för smutsvattentank
- Flottör
- Grovsmutssil
- Fästskena för Homebase
- Batteri
- Mopphållare
- R-rengöringshuvud
- Vattenfördelningslist
- Vred för vattendosering (endast Good-utförande)
- Avställningsyta för rengöringssats "Homebase Box"
- Lock smutsvattentank
- Hållare för smartphone
- Manöverpanel
- Smutsvattentank
- *Påfyllningssystem för färskvatten
- Visning av påfyllningsnivå samt avloppsslang för färskvatten
- Greppfördjupning för att höja smutsvattentanken
- Knapp för borstbyte (R-rengöringshuvud)
- Grovsmutshållare (R-rengöringshuvud)
- Färskvattentank
- Typskylt
- Spännspak sugbalk
- Sugbalk
- Spak för sugsbalksänkning
- Pedal för höjning/sänkning av rengöringshuvudet
- Förvaringsfack
- Sugslang
- Förslutning färskvattentank med filter
- Kabelkrok för nätkabel
- Tömnings slang smutsvatten med doseringsanordning
- Skjutbygel
- Styrspak
- Valsborste (R-rengöringshuvud)
- Pedal för borstbyte (D-rengöringshuvud)
- Skivborste (D-rengöringshuvud)
- D 51-rengöringshuvud
- Vred för borstlutning (D 51-rengöringshuvud)
- USB-port
- Förvaring för sugbalk
- D 60-rengöringshuvud

* Tillval, ** Medföljer inte

Färgmärkning

Utrustningskomponenter avsedda för drift eller underhåll genom användaren är markerade med gult.

Manöverpanel

Bild B

- Programbrytare
- Styrspak
- * Vattendoseringsknapp
- Display
- Förvaringsyta för smartphone
- Hållare för smartphone
- Hastighetsknapp

- * Doseringsknapp för tvättmedel
- Knapp "+"
- Knapp "-"
- Intelligent nyckel Vit – Operatör Röd – Servicetekniker

* Tillval

Programbrytare

Bild C

- 0 Maskinen är avstängd.
- EKOLÄGE Våtrengör golvet och sug upp det smutsiga vattnet med minskad användning av resurser (minskad borsthastighet, sugeffekt, rengöringsmedels- och vattendosering).
- NORMALLÄGE Våtrengör golvet och sug upp smutsvatten.
- INTENSIVLÄGE Våtrengör golvet (med ökad rengöringsmedels- och vattendosering) och sug upp det smutsiga vattnet.















Hållare sugbalk

Vid körning genom trånga ställen eller vid förvaring kan sugbalken demonteras och hängas på kanten av maskinen.

Bild D

- Förvaring för sugbalk (maskinens kant)
- Sugbalk

Symboler på maskinen

-  Nätkabel för laddare
-  Fastsurringspunkt
-  *Mopphållare
-  *Fylla på färskvatten
-  Nivå färskvattentank 25 %
-  Nivå färskvattentank 50 %
-  Nivå färskvattentank 100 %
-  Pedal för borstbyte (BD) Knapp för borstbyte (BR)
-  Justera borstens lutning (endast D 51-rengöringshuvud)
-  Tömning smutsvatten Tömning färskvatten
-  Ta bort behållaren för grov smuts
-  Lyfta/sänka rengöringshuvud
-  Kör framåt
-  Kör bakåt

Intelligent nyckel

Den intelligenta nyckeln används för att slå på maskinen och aktivera vissa maskinfunktioner.

● Gul: Användaren

Maskinen kan användas. Alla inställningar för rengöringsprogram som är frigivna för denna nyckel via smartphone-appen kan ändras.

● Grå: Förarbetaren

Maskinen kan användas. Alla inställningar för rengöringsprogram som är tillgängliga för maskinen kan ändras.

Montering

Avlasta maskinen

- Skruva loss skruvarna på transportsäkringarna.
Bild E
Bild F
① Transportsäkring
- Ta bort transportsäkringarna.
- Skjut av maskinen framåt från pallen.

Montera sugbalken

- Fäll upp båda klämspakarna.
Bild G
① Sugslang
② Sugbalksfäste
③ Sugbalk
④ Klämspak
- Sätt in sugbalken i sugbalksfästet.
- Fäll ned båda klämspakarna.

Montera borstar

- Endast utförande BD: Sätt dit skivborsten före idrifttagning (se kapitel *Underhållsarbeten*).

Hänvisning

- För utförandet **BR** är borstarna monterade.
- Montera borsten (se kapitel *Underhållsarbeten*).

Batterier

Rekommenderade batterier

OBSERVERA

Skaderisk

Batterier får endast bytas ut mot batterier med samma teknik.

Blybatterier får inte bytas ut mot litiumjonbatterier.

Litiumjonbatterier får inte bytas ut mot blybatterier.

Blybatterier:

Beskrivning	Beställningsnr
Sats 76 Ah - underhållsfri, 24 V	2.815-099.0
Sats 105 Ah - underhållsfri, 24 V	2.815-100.0
Sats 115Ah - underhållsfri, 24 V	2.815-091.0
Sats 80 Ah - underhållsfri, 24 V	2.815-090.0

Maskinen kräver 2 batterier.

Litiumjonbatterier:

Beskrivning	Beställningsnr
80 Ah, 25,6 V	6.654-454.0

Maskinen kräver 1 batteri.

Maxmått för batteriet

Längd	350
Bredd	355
Höjd	290

Sätta i och ansluta batterierna

Hänvisning

För maskinutförandet med litiumjonbatteri är batteriet redan inbyggt och anslutet. Ett litiumjonbatteri får endast installeras eller bytas ut av kundtjänst.

▲ FARA

Brand- och explosionsrisk!

Lägg inga verktyg eller liknande på batteriet. Risk för kortslutning och explosion.

Rökning och öppen eld ska ovillkorligen undvikas.

I lokalen där batterier laddas upp måste du sørja för god ventilation eftersom explosiva gaser bildas vid uppladdningen.

▲ FÖRSIKTIGHET

Ta ut och sätta i batterierna

Maskinen står inte stabilt

Se till att maskinen står stabilt när batterierna demonteras och monteras.

OBSERVERA

Växling av polaritet

Förstörd styrelektronik

Observera att det blir rätt polaritet vid anslutning av batteriet.

OBSERVERA

Fullständig urladdning

Skaderisk

Ladda batterierna innan maskinen tas i drift.

- Skjut fram maskinen ca 2 m så att styrrullarna pekar bakåt.
- Håll fast smutsvattentanken i greppfördjupningen och fäll upp tanken åt sidan.
- Sätt batterierna i tråget.
- Anslut batterierna:
 - Sätt i distanshållarna.

Bild H

- ① Distanshållare 340x40x10 (9.763-222.0)
- ② Anslutningskabel
- ③ Batteri
- ④ 80 Ah: Distanshållare 295x94x10 (5.642-034.0)
115 Ah: Distanshållare 295x94x23 (5.642-033.0)
- ⑤ Anslutningskabel till batteri (-)
- ⑥ Anslutningskabel till batteri (+)

b Anslut båda batterierna till anslutningskabeln.

c Fäst anslutningskabeln till de lediga batteripoler-
na (+) och (-).

5. Sväng smutsvattentanken nedåt.

Aktivera litiumjonbatteri

Litiumjonbatterier levereras i transportläge och måste aktiveras innan maskinen tas i drift.

- Ladda batteriet (se "Driftsättning/Ladda batteriet").
Detta avslutar transportläget.

Ta ut batteriet

▲ FÖRSIKTIGHET

Ta ut och sätta i batterierna

Maskinen står inte stabilt

Se till att maskinen står stabilt när batterierna demonteras och monteras.

▲ VARNING

Maskinen kan falla

Risk för personskador, risk för materialskador

Ta endast ut batterierna om ett rengöringshuvud är anslutet till maskinen.

- Ställ programväljaren i läget "0".
- Ta ut den intelligenta nyckeln.
- Töm smutsvattentanken.
- Skjut fram maskinen ca 2 m så att styrrullarna pekar bakåt.
- Håll fast smutsvattentanken i greppfördjupningen och fäll upp tanken åt sidan.
- Lossa kabeln från batteriets minuspol.
- Lossa de resterande kablarna från batterierna.
- För litiumjonbatterier drar du även ut de två runda kontakterna på batteriet.
- Ta bort distanshållarna.
- Ta ut batterierna.
- Avfallshantera de förbrukade batterierna enligt gällande bestämmelser.

Idrifttagning

Ladda batteriet

▲ FARA

Felaktig användning av laddaren

Elchock

Observera nätspänningen och säkringen på maskinens typskylt.

Använd laddaren endast inomhus, i torra utrymmen med tillräcklig ventilation.

Den inbyggda laddaren är elektroniskt styrd och passar till alla rekommenderade batterier. Den avslutar laddningsförløppet självständigt.

Vid laddning visas det inbyggda batteriet på displayen. Laddningstiden är i genomsnitt ca 10-15 timmar. Maskinen kan inte användas under laddningen.

Hänvisning

Maskinen har ett djuptömningssskydd, dvs. om den tillåtna minimikapaciteten uppnås under drift kopplas borstmotorn och turbinen från.

- Kör maskinen direkt till den avsedda laddplatsen och undvik lutningar.
- Sätt in strömkontakten på anslutningskabeln i eluttaget.
- Ladda så länge tills displayen visar fulladdat.

Underhållsfria batterier (våtbatterier)

▲ FARA

Risk för frätskador på grund av syraläckage!

Fyll endast batteriet med vatten när det är urladdat.

Vid hantering av batterisyra, använd skyddsglasögon och skölj omedelbart bort eventuella stänk av syra på huden eller kläderna med vatten.

OBSERVERA

Risk för skador på batterierna!

Genom att använda vatten med tillsatser förlorar batteriet garantin.

Använd endast destillerat eller avsaltat vatten för påfyllning av batterierna (EN 50272-T3).

Använd inte främmande tillsatser eller förbättrande medel.

- Tillsätt destillerat vatten en timme före laddningens slut. Se till att syranivån är korrekt i enlighet med märkningen på batteriet.
I slutet av laddningen måste alla celler gasa.

Slå på maskinen

- Sätt i en intelligent nyckel på manöverpanelen.
- Vrid programväljaren till ett rengöringsprogram.
Följande visas i följd på displayen:

- Kärcher-logo
- Tid till nästa service i timmar
- Batterinivå och drifttid
- Mjukvarversion
- Driftindikering

Bild I

- ① Batteriets laddningsstatus
- ② Inställd vattendosering (endast för maskiner med elektrisk vattenventil)
- ③ Inställd hastighet
- ④ Inställd dosering av rengöringsmedel (endast för maskinutförande DOSE)

Maskinen är klar att användas.

Parkoppla smartphone

Med appen Machine Connect på en smartphone som är ansluten till maskinen kan man utföra avancerade maskinfunktioner:

- Ställa in typen av rengöringshuvud
- Ställa in den maximala transporthastigheten
- Slå av/på USB-porten
- Ställa in efterkörningstiden för borsten/borstarna
- Ställa in sugningens eftergångstid
- Slå på/stänga av den hastighetsberoende vattendoseringen
- Hantera behörigheterna för den gula intelligenta nyckeln
- Återställa fabriksinställningar

Hänvisning

Möjliga funktioner beror på maskinens utförande.

- Skanna QR-koden på maskinen med din smartphone.

Bild J

- ① QR-kod
- ② Bluetooth@-symbol
2. Installera och starta appen Machine Connect på din smartphone.
3. Sätt i en intelligent nyckel på manöverpanelen.
4. Tryck på knapparna "+" och "-" på maskinens manöverpanel samtidigt i 3 sekunder.

Hänvisning

Under parkopplingsprocessen blinkar Bluetooth@-symbolen på manöverpanelen.

- Följ instruktionerna i appen på din smartphone för parkoppling.
- Appens funktioner förklaras på smartphonen.

Hänvisning

Om smartphonen är parkopplad med maskinen lyser Bluetooth-symbolen konstant.

Hänvisning

Mobiltelefonen kan anslutas till maskinens USB-port för att ladda batteriet.

Underhållsuppmaningar

Efter att en viss driftperiod har flutit uppmanar displayen till utförande av olika underhållsåtgärder:

Uppmaning	Intervall (timmar)
RENGÖR FILTERINSUGNING	10
RENGÖR SUGBALK	20
RENGÖR FILTRERA VATTEN	50
KONTROLLERA BORSTSLITAGE	100
KONTROLLERA SUGLÄPP	100

- Utför den indikerade underhållsåtgärden.
- Tryck på valfri knapp på manöverpanelen för att bekräfta. Uppmaningen återställs och visas igen efter att intervallet har gått ut.

Drift

△ FARA

Risksituation vid drift

Risk för personskad

Släpp styrspaken om en risk uppstår.

Förlust av stabilitet

Risk för personskad

Använd endast en fot för att manövrera pedalen för att höja/sänka rengöringshuvudet. Stå stadigt och säkert på golvet med den andra foten.

Fylla på drivmedel

Fylla på färskvatten

1. Öppna färskvattentankens förslutning.
2. Fyll på färskvatten (max. 50 °C) till påfyllningsrörets underkant.
Information: Färskvattenslangan kan fästas med slanghållaren under påfyllningen.
3. Stäng färskvattentankens förslutning.

Fylla på färskvatten med påfyllningsslang

1. Dra ut påfyllningsslangan ur maskinen.
2. Anslut påfyllningsslangens ände till en kran.
3. Ta av locket på färskvattentanken.
4. Öppna vatteninloppet (vattentemperatur max. 50 °C).
5. Observera nivån i färskvattentanken genom påfyllningsöppningen.
6. Stäng vatteninloppet när nivån når påfyllningsrörets underkant.
7. Sätt dit färskvattentankens förslutning.
8. Lossa påfyllningsslangan från kranen.
9. Skjut in påfyllningsslangan i maskinen.

Fyll på färskvatten med påfyllningssystemet

1. Anslut vattenslangan till anslutningsuttaget på påfyllningssystemet (maximal vattentemperatur 50 °C).
2. Öppna vattentillflödet.
3. Övervaka maskinen, det automatiska påfyllningssystemet avbryter vattentillflödet när färskvattentanken är full.
4. Stäng vattentillflödet.
5. Ta bort vattenslangan.

Anvisningar om rengöringsmedel

△ VARNING

Olämpliga rengöringsmedel

Hälsorisk, skador på maskinen

Använd endast rekommenderade rengöringsmedel.

Om andra rengöringsmedel används bär driftansvarig den ökade risken avseende driftsäkerhet och olycksrisk. Använd endast rengöringsmedel som inte innehåller lösningsmedel samt salt- och fluorvätsyra.

Beakta säkerhetsanvisningarna för rengöringsmedlen.

Hänvisning

Använd inte rengöringsmedel som löddrar mycket.

Rekommenderade rengöringsmedel

Användning	Rengöringsmedel
Underhållsrengöring av alla golv som tål vatten	CA 50 C RM 756
Underhållsrengöring med skötselkomponenter	RM 746 RM 780
Underhållsrengöring och grundrengöring av industribeläggningar	RM 69
Underhållsrengöring av blanka beläggningar	RM 755
Underhållsrengöring och grundrengöring av stengodsplattor	RM 753
Underhållsrengöring och grundläggande rengöring av syrafasta beläggningar	RM 751
Rengöring och desinfektion	RM 732
Grundläggande rengöring av alla alkalitaliga golvbeläggningar	RM 752
Grundläggande rengöring och avlägsnande av beläggningar från alkaliskänslig mark	RM 754

Tillsats av rengöringsmedel med doseringsanordning

Endast utförande DOSE:

På vägen till rengöringshuvudet tillsätts rengöringsmedel till färskvattnet med hjälp av en doseringsanordning.

1. Fyll i rengöringsmedlet i därför avsedd behållare.

Hänvisning

Med doseringsanordningen kan högst 3 % rengöringsmedel tillsättas. Vid högre dosering måste tvättmedlet tillsättas i färskvattentanken.

OBSERVERA

Risk för stopp

När rengöringsmedel tillsätts i färskvattentanken kan rengöringsmedlet torka upp och störa doseringsanordningens funktion.

Sköj av maskinen med rent vatten efter rengöringsmedel har tillsatts i färskvattentanken: Om du väljer ett rengöringsprogram med vattenspridning ställer du in mängden vatten till det högsta värdet och ställer doseringen av rengöringsmedel på 0.

Tillsats av rengöringsmedel utan doseringsanordning

1. Tillsätt rengöringsmedlet till färskvattentanken.

Hänvisning

Locket på påfyllningsöppningen har en skala på insidan och kan användas för att mäta mängden rengöringsmedel.

Ställa in dosering av rengöringsmedel

I fallet med maskinvarianten CAN mäts rengöringsmedlet i färskvattnet på vägen till rengöringshuvudet. Rengöringsmedelsdoseringen kan ställas in separat för varje rengöringsprogram.

1. Sätt i en intelligent nyckel på manöverpanelen.
2. Välj det rengöringsprogram som ska ställas in med programväljaren.
3. Tryck på knappen för dosering av rengöringsmedel.
4. Ställ in önskad dosering av rengöringsmedel med knapparna "+" och "-".
5. För att acceptera inställningen väntar du antingen 3 sekunder eller trycker på en av de andra knapparna.

Ställa in vattenmängden

1. Ställ in vattenmängden i enlighet med golvbeläggningens nedsmutsning.

Hänvisning

Genomför de första rengöringsförsöken med liten vattenmängd. Öka vattenmängden stegvis tills det önskade rengöringsresultatet har uppnåtts.

Hänvisning

Om färskvattentanken är tom arbetar rengöringshuvudet vidare utan att tillföra vätska.

Manuell vattenventil

En maskin med en manuell vattenventil är utrustad med ett vred för vattendosering till höger om manöverpanelen.

1. Vrid vredet för vattendosering till önskat värde.

Hänvisning

Borstbevattning är endast aktiv när rengöringshuvudet sänks ner och styrspaken aktiveras.

Elektrisk vattenventil

En maskin med en elektrisk vattenventil är utrustad med en vattendoseringsknapp på manöverpanelen. Vattendoseringen kan ställas in separat för varje rengöringsprogram.

1. Sätt i en intelligent nyckel på manöverpanelen.
2. Välj det rengöringsprogram som ska ställas in med programväljaren.
3. Tryck på knappen för vattendosering.
4. Ställ in önskad vattendosering med knapparna "+" och "-".
5. För att acceptera inställningen väntar du antingen 3 sekunder eller trycker på en av de andra knapparna.

Hänvisning

Borstbevattning är endast aktiv när rengöringshuvudet sänks ner och styrspaken aktiveras.

Ställa in sugbalkens lutning

Lutningen måste ställas in så att sugbalkens sugläppar trycks jämnt mot golvet längs med hela längden.

1. Parkera maskinen på ett jämnt underlag.
2. Tryck spaken för sugbalkssänkning nedåt.
3. Kör maskinen en liten bit framåt.
4. Läs av vattenpasset.

Bild K

- ① Skruv
- ② Mutter
- ③ Vattenpass
5. Lossa muttern M 12 och håll i insexskruven med en insexnyckel.
6. Ställ in skruven så att vattenpassets indikering ligger mellan de båda strecken.
7. Dra åt muttern M 12 och håll i insexskruven med en insexnyckel.
8. För att kontrollera den nya inställningen flyttar du maskinen en kort sträcka framåt med sugbalken sänkt i sugläge och observerar vattenpasset. Upprepa vid behov inställningen.

Ställa in höjden

Med höjdstyrningen påverkas sugläpparnas böjning vid kontakt med golvet.

Hänvisning

Grundinställning: 3 brickor över, 3 brickor under sugbalken.

Ojämnt golv: 5 brickor över, 1 bricka under sugbalken.
Mycket jämnt golv: 1 bricka över, 5 brickor under sugbalken.

1. Skruva av muttern.

Bild L

- ① Mutter
- ② Bricka
- ③ Avståndsrum med hållare
2. Sätt fast önskat antal brickor mellan sugbalken och avståndsrummen.
3. Placera de resterande brickorna ovanför avståndsrummen.
4. Skruva på muttern och dra åt.
5. Gör samma sak på den andra avståndsrummen.

Hänvisning

Ställ in båda avståndsrummen på samma höjd.

Ställa in borstens sidodrag

(Endast för D 51-rengöringshuvud)

Om maskinen drar åt sidan under rengöring kan detta åtgärdas genom att justera borstens lutning.

Hänvisning

Efter byte av borsten/dynan kan det vara nödvändigt att justera sidodraget.

1. Justera vredet för borstlutning tills maskinen rör sig rakt fram.

Bild M

- ① Vred för borstlutning

Köra

Hänvisning

Maskinen är uppbyggd på sådant sätt att rengöringshuvudet skjuter ut till höger. Detta ger möjlighet till överstiktligt arbete nära kanten.

1. Sätt i den intelligenta nyckeln.
2. Vrid spaken för sugbalkssänkning uppåt.
3. För pedalen för rengöringshuvudet upp/ner nedåt och haka fast till höger.
4. Ställ programväljaren på ett valfritt program.
5. Kör maskinen.
 - a Tryck styrspaken framåt. Maskinen rör sig framåt.
 - b Tryck styrspaken bakåt. Maskinen rör sig bakåt.

Hänvisning

Maskinen rör sig först när styrspaken förflyttas ungefär 5°.

6. Släpp styrspaken. Maskinen stannar.

Rengöra

OBSERVERA

Risk för skador

Om maskinen används på samma ställe under lång tid kan golvbeläggningen skadas.

Låt inte maskinen gå på ställe.

1. Sätt i den intelligenta nyckeln.
2. Ställ programomkopplaren på det önskade rengöringsprogrammet.
3. Tryck spaken för sugbalkssänkning nedåt.
4. Tryck pedalen för rengöringshuvudet upp/ner nedåt, flytta den åt vänster och släpp upp den.
5. Tryck styrspaken framåt och kör ner till den yta som ska rengöras.

Hänvisning

Om smutsvattentanken är full stängs sugöppningen av en flottör och sugturbinen går med högre varvtal. Stäng i detta fall av sugningen och kör för att tömma smutsvattentanken.

Avsluta driften

Avsluta rengöringen

1. Vrid vredet för vattenmängd till läget "OFF" (gäller ej utförandet DOSE).
2. Släpp styrspaken.
3. Tryck pedalen för rengöringshuvudet upp/ner nedåt och haka fast till höger.
4. Fortsätt att köra en kort sträcka. Det resterande vattnet sugs upp.
5. Vrid spaken för sugbalkssänkning uppåt.

Tappa av smutsvatten

△ VARNING

Miljöförening!

Miljöförening på grund av felaktig avfallshantering i avloppsvatten.

Följ de lokala föreskrifterna om hantering av avloppsvatten.

1. Ta ut tömningsslangen ur hållaren och placera den över ett lämpligt uppsamlingskärl.

Bild N

2. Tryck ihop eller vik doseringsanordningen.
3. Öppna doseringsanordningens lock.
4. Tappa av smutsvattnet. Reglera vattenmängden genom att trycka eller vika.
5. Spola ur smutsvattentanken med rent vatten.

Spolssystem för smutsvattentank

1. Ta ut tömningsslangen för smutsvatten ur hållaren och placera den över ett lämpligt uppsamlingskärl.
2. Öppna doseringsanordningens lock på avloppsslangen.
3. Öppna smutsvattentankens lock.
4. Dra bort den flexibla förslutningen från spolssystemet.
5. Förbind vattenslangens spolssystemet.

Bild O

- ① Förslutning
- ② Lucka för tankventilation
- ③ Vattenanslutning för spolssystem

6. Stäng smutsvattentankens lock.
7. Öppna vattentillförseln och spola smutsvattentanken i ca 30 sekunder. Vid behov upprepar du sköljprocessen 2–3 gånger.
8. Stäng vatteninloppet och koppla bort slangens från maskinen.
9. Sätt tillbaka den flexibla förslutningen till spolsystemets vatteninlopp.
10. Stäng locket på smutsvattentanken. Tryck in luckan för tankventilation så att en springa förblir öppen och smutsvattentanken kan torka.
11. Tryck in dräneringsslangens för smutsvatten i hållaren och skjut på locket på doseringsanordningen.

Dränera färskvatten vid förslutningen

1. Öppna friskvattentankens lock.
2. Dränera färskvattnet.
3. Rengör filtret.
4. Skruva på locket på färskvattentanken.

Dränera färskvatten via nivåindikatorn

1. Ta bort nivåindikatorns slang från hållaren och vrid den nedåt.
2. Sätt tillbaka slangens.

Töm grovsmutsbehållaren

(endast vid R-rengöringshuvud)

1. Lyft och dra ut grovsmutsbehållaren.

Bild P

- ① Grovsmutsbehållare
2. Töm grovsmutsbehållaren och rengör den vid behov.
3. Sätt tillbaka grovsmutsbehållaren.

Koppla från apparaten

1. Vrid programväljaren till läget "0".
2. Ta ut den intelligenta nyckeln.
3. Tryck spaken för rengöringshuvudet upp/ner nedåt och haka fast till höger.
4. Vrid spaken för sugbalkssänkning uppåt.
5. Säkra maskinen mot att rulla iväg.
6. Stäng locket på smutsvattentanken. Tryck in luckan för tankventilation så att den snäpper fast i färskvattentankens spår så att smutsvattentanken kan torka.
7. Ladda batteriet vid behov.

Transport

△ FARA

Köra i lutningar

Risk för personsador

Kör endast enheten för lastning och lossning i lutningar upp till maxvärdet (se kapitel "Tekniska data"). Kör långsamt.

△ FÖRSIKTIGHET

Bristande hänsyn till vikt

Risk för personsador och materiella skador

Observera maskinens vikt vid transport.

Ladda endast maskinen med en tom smutsvattentank.

Vid lastning av maskinen krävs en medhjälpare. Alternativt använder man framdrivningen.

1. Tryck pedalen för rengöringshuvudet upp/ner nedåt och haka fast till höger.
2. Ta bort borstarna för att undvika skador.

3. Demontera sugbalken från maskinen.
 4. Vid transport i fordon ska maskinen säkras med hjälp av transportöglorna enligt gällande föreskrifter så att maskinen inte kan glida eller välta.
- Bild Q**

Förvaring

△ FÖRSIKTIGHET

Risk för personsador och materialsador!

Enheten kan välta på lutande ytor.

Ta hänsyn till apparatens vikt vid förvaring.

OBSERVERA

Frost

Maskinen förstörs när vattnet fryser

Töm maskinen helt på vatten.

Förvara maskinen på en frostfri plats.

- Den här maskinen får endast förvaras inomhus.
- Ladda batterierna helt före en lång förvaring.
- Ladda batterierna minst en gång i månaden under förvaring.

Skötsel och underhåll

△ FARA

Maskin som startar oavsiktligt

Risk för personsador

Vrid programväljaren till läge "0".

Lossa alltid den intelligenta nyckeln före alla skötsel- och underhållsarbete.

Dra ut laddarens nätkontakt.

- Tappa av och avfallshantera smutsvattnet och färskvattnet.

Säkerhetsinspektion/underhållsavtal

Du kan komma överens om en regelbunden säkerhetsinspektion med din återförsäljare eller ingå ett underhållsavtal. Låt oss ge dig råd.

Underhållsintervaller

Efter varje användning

OBSERVERA

Felaktig rengöring

Skaderisk.

Spruta inte rent maskinen med vatten.

Använd inte aggressiva rengöringsmedel.

- Tappa av smutsvattnet.
- Rengör smutsvattentanken med smutsvattentankens spolssystem.
- Ta bort grovsmutssilen från smutsvattentanken och rengör den.
- Kontrollera turbinskyddssilen, ta bort vid behov och rengör.
- Rengör maskinen utvändigt med en fuktig trasa med mild tvättlät.
- Endast R-rengöringshuvud: Ta bort den grov smutsvattentanken och töm den.
- Endast R-rengöringshuvud: Rengör vattenfördelningslistan.
- Rengör och kontrollera suglapparna avseende slitage och byt vid behov.
- Rengör och kontrollera torkarlappen på rengöringshuvudet avseende slitage och byt vid behov.
- Rengör och kontrollera borstarna avseende slitage och byt vid behov.
- Stäng locket på smutsvattentanken. Tryck in luckan för tankventilation så att en springa förblir öppen och smutsvattentanken kan torka.
- Ladda batteriet.

Blybatteri:

- Ladda batteriet fullt och utan avbrott om laddningsnivån är under 50 %.
- Om laddningsnivån är över 50 % ska batteriet bara laddas om hela drifttiden behövs vid nästa användning.

Litiumjonbatteri:

- Ladda vid behov.

Varje månad

- Töm och skölj färskvattentanken.
- Rengör färskvattenfiltret.
- Rengör flottören.
- Om maskinen står stilla under en övergående period och har ett blybatteri: Ladda batteriet med utjämningsladdning.
- Kontrollera om batteripolerna är oxiderade och borsta av vid behov. Kontrollera att anslutningskabeln sitter fast.
- Rengör tätningarna mellan smutsvattentanken och locket och kontrollera tätheten samt byt ut vid behov.
- Endast R-rengöringshuvud: Rengör borsttunneln.
- Endast R-rengöringshuvud: Dra av vattenfördelningsremsan på rengöringshuvudet och rengör vattenkanalen.
- Kontrollera cellernas syradensitet om blybatterierna inte är underhållsfria.

- Om maskinen inte ska användas under en längre tid ska batterierna vara fulladdade. Ladda batteriet helt minst en gång i månaden.

En gång om året

- Låt kundtjänst utföra den föreskrivna inspektionen.

Underhållsarbete

Rengöra grovsmutssilen

1. Öppna smutsvattentankens lock.
- Bild R**
- ① Grovsmutssil
 2. Dra av grovsmutssilen uppåt.
 3. Skölj grovsmutssilen under rinnande vatten.
 4. Sätt in grovsmutssilen i smutsvattentanken.

Rengör renvattenfiltret

1. Dränera färskvattnet.
 2. Skruva av locket på färskvattentanken.
- Bild S**

- ① Filter färskvatten
- ② Förslutning färskvattentank
3. Dra ut färskvattenfiltret och spola av med rent vatten.
4. Sätt in färskvattenfiltret.
5. Sätt dit färskvattentankens förslutning.

Vända eller byta ut suglapparna

Om suglapparna är utslitna måste de vändas eller bytas ut. Suglapparna kan vridas 3 gånger tills alla 4 kanterna är slitna.

1. Ta bort sugbalken.
 2. Skruva ut stjärngreppen.
- Bild T**

- ① Stjärnvred
- ② Spännband
- ③ Innerdel på sugbalk
- ④ Spännlås

3. Dra ut sugbalkens innerdel.
 4. Öppna spännlåset.
 5. Ta bort remmen.
 6. Lossa suglapparna från innerdelen.
- Bild U**

- ① Torkarlapp
- ② Stödlapp
- ③ Innerdel på sugbalk
- ④ Spännband

7. Tryck fast de vända eller nya suglapparna på pigarna på sugbalkens innerdel.
8. Sätt på spännbandet.
9. Skjut in sugbalkens innerdel i överdelen.
10. Skruva in och dra åt stjärngreppen.

Byta ut fönsterborstar

Hänvisning

Byt ut fönsterborstarna när borstarna blivit 10 mm långa.

1. Tryck spaken för rengöringshuvudet upp/ner nedåt och haka fast till höger.
2. Tryck ner pedalen för borstbyte.
3. Dra ut fönsterborsten åt sidan under rengöringshuvudet.
4. Håll den nya fönsterborsten under rengöringshuvudet, tryck den uppåt och haka fast.

Byt ut borstvalsarna

Hänvisning

Byt borstvalsarna när borstens längd har nått 10 mm.

1. Tryck spaken för rengöringshuvudet upp/ner nedåt och haka fast till höger.
 2. Tryck på knappen för borstbyte.
- Bild V**
- ① Knapp för borstbyte
 - ② Lagerlock
 - ③ Borstvals
 3. Vrid lagerlocket åt höger.
 4. Dra ut borstvalsarna.
 5. Placera den nya främre borstvalsens i lagren.
 6. Placera den nya bakre borstvalsens i lagren.
 7. Vrid tillbaka lagerkåpan och snäpp fast den.

Rengöra vattenfördelningslisten

- Tryck låsspaken åt vänster och dra samtidigt bort vattenfördelningslisten från rengöringshuvudet.
Bild W

- Vattenfördelningslist
- Låsspak

- Ta bort vattenfördelningslisten från rengöringshuvudet.

- Rengör vattenfördelningslisten.
- För in listens vänstra sida i rengöringshuvudet.
- Vrid vattenfördelningslisten till rengöringshuvudet och snäpp fast den på höger sida.

Hjälp vid störningar

⚠ FARA
Maskin som startar oavsiktligt
Risk för personskador

Innan du utför något arbete på maskinen ställer du programväljaren på "0".

Lossa alltid den intelligenta nyckeln före alla skötsel- och underhållsarbeten.

Dra ut laddarens nätkontakt.

- Tappa av och avfallshanterar smutsvattnet och färskvattnet.
- Kontakta kundtjänst vid störningar som inte kan åtgärdas med hjälp av den här tabellen.

Fel utan indikering på displayen

Störning	Åtgärd
Det går inte att starta maskinen	<ol style="list-style-type: none"> Sätt i den intelligenta nyckeln. Ställ programomkopplaren på det föregående programmet. Manövrera styrspaken. Kontrollera batterierna, ladda vid behov. Kontrollera om batteripolerna är anslutna.
Vattenmängden är inte tillräcklig	<ol style="list-style-type: none"> Kontrollera färskvattnets nivå, fyll på tanken vid behov. Öka vattenmängden. <ol style="list-style-type: none"> Utförande DOSE: Ställ in vattenmängden med hjälp av knappen för vattenmängd på manöverpanelen. Övriga utföranden: Ställ in vattenmängden med vredet för vattenmängd. Rengör färskvattenfiltret. R-rengöringshuvud: Rengör vattenfördelningslisten. Kontrollera om slangarna är igensatta och rengör vid behov.
Sugeffekten är för låg	<ol style="list-style-type: none"> Ställ programväljaren i läget NORMAL eller INTENSIV. Ställ in sugkraften i appen på HIGH. Stäng av maskinen och tappa av smutsvattnet. Kontrollera om locket på tömningsslangen för smutsvatten är stängt. Rengör tätningarna mellan smutsvattentanken och locket och kontrollera tätheten samt byt ut vid behov. Kontrollera om skyddssilen för turbinen är smutsig och rengör vid behov. Rengör suglapparna på sugbalken och vänd eller byt ut vid behov. Kontrollera om sugslangen är igensatt och rengör vid behov. Kontrollera sugslangens täthet och byt ut vid behov. Kontrollera sugbalkens inställning. <ol style="list-style-type: none"> Kontrollera tätningen på sugturbinen. Kontrollera tätningen på sugkanalen. <p>Bild X</p> <ol style="list-style-type: none"> Tätning sugkanal Tätning sugturbin
Rengöringsresultatet är otillräckligt	<ol style="list-style-type: none"> Sänk hastigheten. Välj ett mer intensivt rengöringsprogram. Kontrollera om borsten är sliten och byt ut vid behov. Kontrollera om borsten är smutsig och rengör vid behov. Kontrollera att borsttypen och rengöringsmedlet är lämpliga. Kontrollera vattentillförseln. Öka vattenmängden. Tillämpa tvåstegsmetoden: I det första passet rengör du utan uppsugning, i det andra passet rengör du med uppsugning.
Sugturbinen körs med förhöjt varvtal	<ol style="list-style-type: none"> Tappa av smutsvattnet. Rengör flottören. Kontrollera luddsilen och rengör vid behov. Kontrollera om sugslangen är igensatt och rengör vid behov. Kontrollera om sugbalken är igensatt och åtgärda igensättningen vid behov.
Borstarna roterar inte	<ol style="list-style-type: none"> Kontrollera om ett främmande föremål blockerar borsten och avlägsna vid behov det främmande föremålet. Ställ programomkopplaren på det föregående programmet. Sänk rengöringshuvudet.
Maskinen vibrerar vid rengöring	<ol style="list-style-type: none"> Kontrollera att borsten/borstarna är korrekt monterad(e). Använd en mjukare borste. Byt ut borsten.
Endast utförande DOSE: Doseringen av rengöringsmedel fungerar inte	<ol style="list-style-type: none"> Kontrollera rengöringsmedelsnivån i rengöringsmedelsbehållaren. Öka doseringen av rengöringsmedel. Kontrollera anslutningen av rengöringsmedelsslangen till rengöringsmedelsbehållaren. Rengör filtret i rengöringsmedelsbehållaren. Kontrollera backventilen i slangerna till rengöringshuvudet med avseende på igensättning. Kontrollera att slangarna är täta. Kontrollera rengöringsmedelpumpens funktion.
Dräneringsslangen för smutsvatten är igensatt	<ol style="list-style-type: none"> Öppna doseringsanordningens lock på avloppsslangen. Tag bort sugslangen från sugbalken och stäng för hand. Ställ in programväljaren på ett program med uppsugning. Det material som fastnat sugts ut ur tömningsslangen och in i smutsvattentanken.

Fel som visas på displayen

Störning	Orsak	Åtgärd
SÄTT I KIK	Ingen intelligent nyckel isatt.	● Sätt i en intelligent nyckel.
FEL KIK	Den isatta intelligenta nyckeln tillåter inte att den valda funktionen körs.	● Använd en annan intelligent nyckel. ● Lås eventuellt upp den använda intelligenta nyckeln (beroende på fallet).
INGET TILLSTÅND	Den isatta intelligenta nyckeln tillåter inte att den valda funktionen körs.	● Använd en annan intelligent nyckel. ● Lås eventuellt upp den använda intelligenta nyckeln (beroende på fallet).
FRIGÖR MANÖVERSPAKEN!	När maskinen är påslagen aktiveras en styrspak.	● Släpp båda styrspakar.
LÅGT BATTERI	Batteriet är nästan tomt. Maskinens rengöringsfunktioner stängs automatiskt av.	● Flytta maskinen till laddningsstationen och ladda batteriet.
BATTERI TOMT	Batteriet är tomt. Rengöringsfunktionerna och maskinen är avstängda.	● Slå av maskinen, vänta ett ögonblick och starta om den. Kör sedan till laddstationen. Skjut annars till laddstationen i avstängt läge. Ladda batteriet.

Störning	Orsak	Åtgärd
FEL I VATTENFLÖDET	Den elektriska vattenventilen är defekt.	<ul style="list-style-type: none"> ● Kontakta kundtjänst.
DRIVMOTOR ÖVERBEL.	Drivmotorns strömförbrukning är för hög.	<ul style="list-style-type: none"> ● Kontrollera maskinen avseende främmande föremål. ● Välj en väg med låg lutning. ● Stäng av maskinen, vänta en kort stund, slå på maskinen igen.
DRIVMOTOR BLOCKERAD	Drivmotorn är blockerad.	<ul style="list-style-type: none"> ● Kontrollera maskinen avseende främmande föremål. ● Lyft upp varje drivhjul för sig och kontrollera om det går att rotera.

Statusindikator för litiumjonbatteri

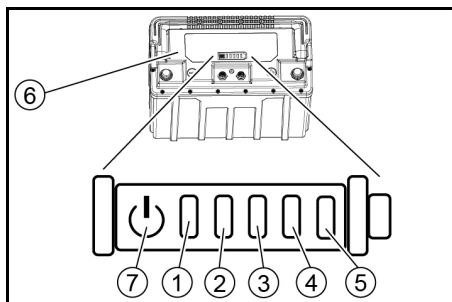

- ① Statuslampa
- ② Indikering LED 1
- ③ Indikering LED 2
- ④ Indikering LED 3
- ⑤ Indikering LED 4
- ⑥ Batteri
- ⑦ Knapp

- 1. Tryck på knappen i 5 sekunder.
- **Ingen LED lyser:** Ladda batteriet.

- **Statuslampan lyser grönt:** Alla 5 lysdioder indikerar tillsammans batteriets laddningsnivå.
- **Statuslampan lyser rött:** Indikeringslamporna indikerar ett fel. Fel som beskrivs i följande tabell kan åtgärdas av användaren. För alla felindikeringar som inte beskrivs, kontakta KÄRCHER kundtjänst.

(1)	(2)	(3)	(4)	(5)	Orsak	Åtgärd
röd	-	-	-	-	Batteriet är för varmt.	Låt batteriet svalna.
röd	-	-	-	grön	Batterihanteringssystemet är för varmt.	Låt batteriet svalna.
röd	-	-	grön	-	Batteriet är för kallt för att laddas.	Flytta maskinen till en varmare plats och vänta tills batteriet har värmts upp.
röd	-	-	grön	grön	Strömförbrukningen vid laddning är för hög.	Dra ur laddarens nätkontakt. Vänta 10 sekunder. Sätt tillbaka nätkontakten. Om felet visas igen, byt laddare.
					Maskinens strömförbrukning är för hög.	Stäng av maskinen. Om felet uppstår igen efter tillkoppling, leta efter felet i maskinen.
röd	-	grön	-	grön	Kortslutning.	Kontrollera alla batterianslutningar.
röd	-	grön	grön	-	För låg cellspänning under urladdning.	Ladda batteriet.
röd	-	grön	grön	grön	För hög cellspänning under laddning.	Ladda ur batteriet till 20 % återstående kapacitet. Ladda sedan batteriet.
röd	grön	-	-	grön	Batterispänningen är för låg.	Ladda batteriet.
röd	grön	-	grön	-	Störning under laddning.	Dra ur laddarens nätkontakt. Vänta 10 sekunder. Sätt tillbaka nätkontakten. Om felet visas igen, byt laddare.
röd	grön	-	grön	grön		
röd	grön	grön	-	-	Batteriet är för kallt för effektuttag.	Flytta maskinen till en varmare plats och vänta tills batteriet har värmts upp.
röd	grön	grön	grön	-	Fel under effektuttaget.	Stäng av maskinen. Om felet kvarstår, kontakta kundtjänst.

Tillbehör

Tillbehör rengöringshuvud med borstvalsar

A: Förpackningsenhet, B: Antal som krävs av maskinen

Beteckning	Artikelnummer	Beskrivning	A	B
Borstvals, röd (medel, standard)	4.035-184.0	Röd standardvalsborste för underhållsrengöring.	1	2
Borstvals, vit (mjuk)	4.762-409.0	Vit valsborste för rengöring av känsliga golvbeläggningar.	1	2
Borstvals, orange (hög/djup)	4.762-410.0	Orange valsborste med hög-låg-struktur för särskilt effektiv rengöring av strukturerade golvbeläggningar.	1	2
Borstvals, grön (hård)	4.762-411.0	Grön, slipande valsborste för djuprengöring och för att avlägsna kraftigt fastsittande smuts.	1	2
Borstvals, svart (mycket hård)	4.762-412.0	Svart, extra slipande valsborste för grundrengöring av okänsliga golvbeläggningar med särskilt kraftigt fastsittande smuts.	1	2
Mikrofibernvals	4.114-010.0	Perfekt för stengodsplattor. Mikrofibernvals för tillförlitlig och skonsam borttagning av missfärgningar.	1	2
Polervalsaxel	4.762-415.0	Polervalsaxel i aluminium för placering av valsdynor eller mikrofibernvalsar.	1	2
Valsdyna, gul (mjuk)	6.369-732.0	Gul valsdyna för rengöring och polering av ostrukturerade golvbeläggningar.	20	40
Valsdyna, röd (medel)	6.369-734.0	Röd standardvalsplatta för underhållsrengöring av ostrukturerade golvbeläggningar.	20	40
Valsdyna, grön (hård).	6.369-733.0	Grön, slipande valsdyna för djuprengöring och för att avlägsna kraftigt fastsittande smuts på ostrukturerade golvbeläggningar.	20	40

Tillbehör rengöringshuvud med skivborstar

A: Förpackningsenhet, B: Antal som krävs av maskinen

Beteckning	Artikelnummer		Beskrivning	A	B	
	D 51	D 60			D 51	D 60
Fönsterborste, natur (mjuk)	4.905-027.0	4.905-016.0	Naturfärgad, mjuk skivborste för rengöring och polering av strukturerade golvbeläggningar.	1	1	2
Skivborste, vit	4.905-028.0	4.905-015.0	Vit, mjuk skivborste för skonsam rengöring av känsliga golvbeläggningar.	1	1	2
Fönsterborste, röd (medel, standard)	4.905-026.0	4.905-014.0	Röd standardskivborste för regelbunden underhållsrengöring.	1	1	2
Fönsterborste, svart (hård)	4.905-029.0	4.905-017.0	Svart, mycket slipande skivborste för grundrengöring av okänsliga golvbeläggningar med särskilt kraftigt fastsittande smuts.	1	1	2
Diamantdyna fin, grön	6.371-240.0	6.371-233.0	Grön, fin diamantskivdyna för polering av polerbara golvbeläggningar. Möjliggör höggångsiga ytor och kan även användas för kristallisering.	5	1	2
Diamantdyna grov, vit	6.371-260.0	6.371-246.0	Vit, grov diamantskivdyna för beläggningar på hårda golv. Tar bort små repor och skapar en ren, jämnt matt bas för ytterligare behandling med gul diamantskivdyna.	5	1	2
Diamantdyna medel, gul	6.371-261.0	6.371-247.0	Gul diamantskivdyna för beredning och skötsel av beläggningar på hårda golv. För en silkeslen, matt yta som kan poleras ytterligare med den gröna diamantskivdynan.	5	1	2
Rondelhållare	4.762-593.0	4.762-445.0	Krävs för användning av melamindynor, men också användbar för normala dynor. Dyrdrivtallrik med extra många kroker för att hålla dynor. Extra stark hållning av dynan på dyrdrivtallriken på rengöringshuvudet D 51.	1	1	2

Tillbehör sugbalk

A: Förpackningsenhet, B: Antal som krävs av maskinen

Beteckning	Artikelnummer	Beskrivning	A	B
Suglappssats, Linatex	4.400-011.0	Rivsäker suglappssats Linatex® för paraboliska sugbalkar med en bredd på 850 mm.	Par	1 par
Suglappssats, PU	4.400-005.0	Slitstark, oljebeständig suglapp av polyuretan.	Par	1 par

Tekniska data

		D 51	D 60	R 55
Allmänt				
Körhastighet (max.)	km/h	6	6	6
Teoretisk ytkapacitet	m ² /h	3060	3600	3060
Praktisk täckning	m ² /h	1380	1620	1490
Volym smutsvattentank	l	50	50	50
Volym grovsmutsbehållare	l	-	-	3,5
Volym för rengöringsmedelstank (tillval Dose)	l	3	3	3
Rengöringsmedelsdosering	%	0...3	0...3	0...3
Vattendosering	l/min	0...2,5±0,2	0...2,6±0,2	0...2,6±0,2
Mått				
Längd	mm	1375	1290	1284
Bredd utan sugbalk	mm	542	542	542
Höjd	mm	1082	1082	1082
Arbetsbredd	mm	510	600	550
Mått förpackning L x B x H	mm	1505x770x1271	1505x770x1271	1505x770x1271
Däck				
Framhjul, bredd	mm	50	50	50
Framhjul, diameter	mm	200	200	200
Bakhjul, bredd	mm	28	28	28
Bakhjul, diameter	mm	100	100	100
Vikt				
Tillåten totalvikt	kg	245	241	235
Tomvikt (transportvikt)	kg	195	191	185
Borstkontaktkraft, max.	N (kg)	290 (29)	250 (25)	155 (15,5)
Borstkontaktryck, max.	N/m ² (g/cm ²)	3,2 (32)	2,5 (25)	6,3 (63)
Effektdata maskin				
Märkspänning	V	24	24	24
Märkspänning, litiumjon	V	25,6	25,6	25,6
Batterikapacitet	Ah (5 h)	76 / 80 / 105 / 115	76 / 80 / 105 / 115	76 / 80 / 105 / 115
Batterikapacitet, litiumjon	Ah (5 h)	80	80	80
Genomsnittlig effektförbrukning	W	1300	1300	1350
Effekt körmotor	W	130	130	130
Effekt sugturbin	W	250	250	250
Effekt borstdrift	W	800	800	980
Kapslingsklass		IPX3	IPX3	IPX3
Uppsugning				
Sugeffekt, luftmängd	l/s	21	21	21
Undertryck (max.)	kPa (mbar)	9,5 (95)	9,5 (95)	9,5 (95)
Rengöringsborstar				
Borstdiameter	mm	510	600	96
Borstlängd	mm	-	-	550
Borstvarvtal	1/min	140	150	965
Intern laddare				
Märkspänning	V	100...240	100...240	100...240
Frekvens	Hz	50-60	50-60	50-60
Strömförbrukning	A	max 5	max 5	max 5
Miljöförhållanden				
Tillåtet temperaturområde	°C	5...40	5...40	5...40
Vattentemperatur max.	°C	50	50	50
Vattentryck påfyllningssystem	MPa (bar)	1(10)	1(10)	1(10)
Vattentryck spolsystem för smutsvattentank	MPa (bar)	1 (10)	1 (10)	1 (10)
Relativ luftfuktighet	%	20...90	20...90	20...90
Lutning				
Lutning arbetsområde max.	%	2	2	2
Fastställda värden enligt EN 60335-2-72				
Hand-arm-vibrationsvärde	m/s ²	0,2	0,2	0,2
Osäkerhet K	m/s ²	0,2	0,2	0,2
Ljudtrycksnivå L _{pA} normal drift	dB(A)	65	65	65
Osäkerhet K _{pA}	dB(A)	2	2	2
Ljudeffektnivå L _{WA} + osäkerhet K _{WA} normal drift	dB(A)	81	81	81

Med förbehåll för tekniska ändringar.

Garanti

I respektive land gäller de garantivillkor som publicerats av våra auktoriserade distributörer. Eventuella fel på maskinen repareras utan kostnad inom garantifrsten, under förutsättning att det orsakats av ett material- eller tillverkningsfel. I frågor som gäller garantin ska du vända dig med kvitto till inköpsstället eller närmaste auktoriserade kundtjänst.
(Se baksidan för adress)

EU-försäkringen om överensstämmelse

Härmed förklarar vi att nedan angiven maskin genom sin utformning och konstruktionstyp samt i det utförande som marknadsförs av oss uppfyller gällande grundläggande säkerhets- och hälsokrav i EU-direktivet. Denna försäkringen upphör att gälla om maskinen ändras utan att detta har godkänts av oss.

Produkt: Golvrengörare
Typ: 1.533-xxx

Gällande EU-direktiv
2006/42/EG (+2009/127/EG)
2014/30/EU
2014/53/EU (TCU)

Tillämpade harmoniserade standarder

EN 60335-1
EN 60335-2-29
EN 60335-2-72
EN 62311: 2008
EN 55012: 2007 + A1: 2009
EN 61000-6-3: 2007 + A1:2011
EN IEC 61000-6-2: 2005

TCU

EN 301 511 V12.5.1
EN 300 440 V2.1.1
EN 300 328 V2.2.2
EN 300 330 V2.1.1

Tillämpade nationella standarder

- Undertecknande agerar på uppdrag av och med styrelsens godkännande.

H. Jenner
Chairman of the Board of Management



S. Reiser
Director Regulatory Affairs & Certification

Dokumentationsbefullmäktigad:
S. Reiser
Alfred Kärcher SE & Co. KG
Alfred-Kärcher-Str. 28 - 40
D-71364 Winnenden (Germany)
Tfn: +49 7195 14-0
Fax: +49 7195 14-2212
Winnenden, 01.08.2021

Sisältö

Yleisiä ohjeita	90
Toiminta.....	90
Määräystenmukainen käyttö	90
Ympäristönsuojelu	90
Lisävarusteet ja varaosat	90
Toimituksen sisältö	90
Turvallisuusohjeet	90
Laittekuvaus	91
Intelligent Key	91
Asennus	91
Käyttöönotto	92
Laitteen kytkeminen päälle	92
Älypuhelin liittämisen	92
Huoltopyynnöt	92
Käyttö	92
Kuljetus	94
Varastointi	94
Hoito ja huolto	94
Ohjeet häiriötilanteissa	94
Varusteet	96
Tekniset tiedot	97
Takuu	98
EU-vaatimustenmukaisuusvakuutus	98

Yleisiä ohjeita

  Lue ennen laitteen ensimmäistä käyttöä tämä alkuperäinen käyttöohje ja mukana toimitetut turvallisuusohjeet. Menettele niiden mukaisesti.
Säilytä molemmat vihkosekset myöhemmää käyttöä tai seuraavaa omistajaa varten.

Toiminta

Tätä hankaus-imalaitetta käytetään tasaisten lattiapintojen märkäpuhdistukseen.

Laitteen voi säätää kulloistakin puhdistustehtävää varten säätämällä vesi- ja puhdistusainemäärää ja ajonopeutta.

Laitte voidaan mukauttaa kulloiseenkin puhdistustehtävään valitsemalla sopiva puhdistusohjelma.

Työleveys sekä puhdas- ja likavesisäiliön tilavuus (katso luku Tekniset tiedot) mahdollistavat tehokkaan puhdistuksen ja pitkän käyttöiän.

Laitte on itsekulkeva.

Akutt voidaan ladata integroidulla laturilla. Laturia voidaan käyttää 100–240 V:n jännitteellä.

Huomautus

Laitteen voi varustaa erilaisilla lisävarusteilla puhdistustehtävään mukaisesti. Pyydä luettelo tai käy verkkosivuilamme osoitteessa www.kaercher.com.

Määräystenmukainen käyttö

Laitte on tarkoitettu ammatti- ja teollisuuskäyttöön, esim. hotelleissa, kouluissa, sairaaloissa, tehtaissa, kaupoissa, toimistoissa ja vuokrattavissa tiloissa. Käytä laitetta ainoastaan tämän käyttöohjeen ohjeiden mukaisesti.

- Laitetta saa käyttää vain kosteutta ja kiillotusta kestävien tasaisten lattioiden puhdistamiseen.
- Laitte ei sovellu jäätyneiden lattioiden (esim. kylmiöissä) puhdistamiseen.
- Laitte on suunniteltu sisätilojen lattioiden tai katettujen alueiden puhdistamiseen.
- Laitte soveltuu käytettäväksi lämpötila-alueella 5–40 °C.
- Laitetta on säilytettävä tiloissa, joissa ei voi esiintyä pakkasta.
- Laitte ei sovellu käytettäväksi räjähdysalttiissa ympäristöissä.
- Laitteella ei saa imuroida syttyviä kaasuja, laimentamattomia happoja tai liuotainaineita. Tällaisia ovat esimerkiksi bensiini, maalinohennin tai lämmitysöljy, jotka voivat muodostaa räjähdysherkkiä seoksia pyörrevirtauksessa imuilman kanssa. Älä käytä aseptonia, laimentamattomia happoja tai liuotainaineita, koska ne syövyttävät laitteessa käytettyjä materiaaleja.
- Reaktiiviset metallipölyt (esim. alumiini, magnesium, sinkki) muodostavat yhdessä voimakkaasti emäksisten tai happamien puhdistusainoiden kanssa räjähtäviä kaasuja.
- Laitetta ei ole tarkoitettu yleisten liikenneväylien puhdistamiseen.
- Ota huomioon lattian sallittu pintakuormitus (katso luku Tekniset tiedot).
- Laitteen saa varustaa vain alkuperäisillä lisävarusteilla ja varaosilla.
- Käytettäessä latunteita tai akkuja saa käyttää vain käyttöohjeessa hyväksytyt komponentteja. Laturin ja/tai akun toimittajan on vastuullisesti oltava vahvistanut poikkeava yhdistelmä.

Ympäristönsuojelu

 Pakkausmateriaalit ovat kierrätettäviä. Hävitä pakkaukset ympäristöystävällisesti.

 Sähkö- ja elektroniikkalaitteet sisältävät arvokkaita kierrätettäviä materiaaleja tai rakenneosia kuten paristoja, akkuja tai öljyjä, jotka väärin käsiteltynä tai väärin hävitettynä voivat aiheuttaa mahdollisia vaaroja ihmisten terveydelle ja ympäristölle. Nämä rakenneosat ovat kuitenkin välttämättömiä laitteen asianmukaista käyttöä varten. Tällä symbolilla merkityt laitteita ei saa hävittää tavallisena talousjätteinä.

Sisältöaineita koskevia ohjeita (REACH)

Päivitettyjä tietoja sisältöaineista löytyy osoitteesta: www.kaercher.com/REACH

Lisävarusteet ja varaosat

Käytä vain alkuperäisiä lisävarusteita ja alkuperäisiä varaosia, sillä ne varmistavat laitteen turvallisen ja häiriötömän käytön.

Tietoja lisävarusteista ja varaosista löytyy osoitteesta www.kaercher.com.

Toimituksen sisältö

Tarkasta pakkauksesta purkaessasi sisällön täydellisyys. Jos lisävarusteita puuttuu tai havaitset kuljetusvaurioita, ilmoita tästä jälleenmyyjälle.

Turvallisuusohjeet

Lue ja huomioi ennen laitteen ensimmäistä käyttöä tämä käyttöohje ja mukana oleva esite Turvaohjeet harja-puhdistuskoneille nro 5.956-251.0 ja toimi niiden mukaisesti.

VAROITUS

Laite voi kaatua

Loukkaantumisvaara

Älä käytä laitetta viettävillä pinnoilla.

VAROITUS

Vääränsäilyksen aiheuttama onnettomuusvaara

Ihmiset voivat loukkaantua.

Käyttäjät on opastettava riittävällä tavalla laitteen käyttöön.

Laitetta saa käyttää vain, kun suojuos ja kaikki kannet on suljettu.

Turvallitteet

VARO

Puuttuvat tai muutetut turvallitteet!

Turvallitteet ovat sinun turvallisuuttasi varten.

Älä ohita, poista tai tee tehottomaksi mitään turvallitteita.

Hätäpysäytys

Huomautus

Poista Intelligent Key -älyavain (hätäpysäytys), jos haluat poistaa laitteen käytöstä välittömästi.

Ajovipu

Kun ajovipu vapautetaan, ajokoneisto ja harjakoneisto kytkeytyvät pois päältä.

Laitteessa olevat symbolit



VARA

Lataaminen

Sähköisku

Älä poista akun napojen suojuksia.

Varmista oikea asennus



HUOMIO

Vaurioitumisvaara

Vesi vahingoittaa imuturbiinia

Varmista, että näin merkittyyn aukkoon ei pääse vettä.

Akkua ja laturia koskevia ohjeita

Li-ion-akussa on integroidut litiumioniakut. Niihin sovelletaan erityisiä perusteita. Irrotuksen ja asennuksen sekä viallisen akun testausten saa suorittaa vain Kärcherin asiakaspalvelu tai alan ammattilainen. Varastointi- ja kuljetusohjeet saat Kärcherin asiakaspalvelusta.

VARO

Laitteeseen tehtävät muutokset ja muutostyöt eivät ole sallittuja.

Akkua ei saa avata, sillä on olemassa oikosulun vaara. Lisäksi ärsyttäviä höyryjä tai syövyttäviä nesteitä voi päästä ulos.

Älä altista akkua voimakkaalle auringonsäteilylle, kuumuudelle tai tulelle. On olemassa räjähdysvaara.

Älä käytä laturia räjähdysvaarallisessa ympäristössä.

Älä käytä laturia, kun se on kostea tai likainen.

Varmista riittävä ilmanvaihto latauksen aikana.

Räjähdysvaara. Akun läheisyydessä tai tilassa, jossa

ladataan akkua, ei saa käsitellä avotulta, aiheuttaa kipinöitä tai tupakoida.

Räjähdysvaara. Älä aseta työkaluja tai vastaavia akun päälle, ts. napojen ja kennoyhdistimen päälle.

VAROITUS

Tarkista laite ja verkkokaapeli vaurioiden varalta ennen jokaista käyttökertaa. Älä käytä vaurioituneita laitteita enää ja anna vaurioituneet osat vain pätevän ammattihenkilöstön korjattavaksi.

Pidä lapset etäällä akuista ja laturista.

Älä lataa vaurioituneita akkuja. Vaihdata vaurioituneet akut Kärcherin asiakaspalvelussa.

Älä heitä viallista akkua kotitalousjätteeseen. Ilmoita Kärcherin asiakaspalveluun.

Vältä kosketusta viallisista akuista vuotavaan nesteseen. Jos joudut vahingossa kosketuksiin nesteen kanssa, huuhtelee se pois vedellä. Jos nestettä joutuu silmiin, ota lisäksi yhteys lääkäriin.

VARO

Noudata ehdottomasti näitä käyttöohjeita. Ota akkujen käsittelyssä huomioon lainsäätäjän antamat suositukset.

Verkköjännitteen on vastattava laitteen tyyppikilvessä ilmoitettua jännitettä.

Käytä laturia vain hyväksytyjen akkujen lataamiseen. Käytä akkua vain tämän laitteen kanssa. Sen käyttäminen muihin tarkoituksiin on kiellettyä ja vaarallista.

Varoitusten symbolit

Ota akkujen käsittelyssä huomioon seuraavat varoitukset:

	Ota huomioon akun käyttöohjeessa ja akussa sekä tässä käyttöohjeessa olevat ohjeet.
	Käytä silmäsuojusta.
	Pidä lapset loitolla haposta ja akusta.
	Räjähdyksivaara
	Avotuli, kipinät ja tupakointi kielletty.
	Syöpymisvaara
	Ensiapu.
	Varoitus
	Hävittäminen
	Älä heitä akkua jäteastiaan.

Laitekuvaus

Laiteyleiskuva

Kuva A

- Puhdistusainekameri (vain DOSE-mallissa)
- Puhdistusaineen imuletku (vain DOSE-mallissa)
- Puhdasvesisäiliön täyttöaukko, jossa on korkki ja integroitu mittakuppi
- Turbiiniisiivilä
- Letkupidike
- Puhtaan veden täyttöletku
- Säiliön tuuletusläppä
- Likavesisäiliön huuhtelujärjestelmän vesiliitäntä
- Uimuri
- Karkean lian seula
- Kiinnityskisko Homepage-moppiselle
- Akku
- Mopin pidike
- R-puhdistuspää
- Vedenjakopalkki
- Veden annostelun säätönuppi (vain Good-malli)
- Säilytyspaikka puhdistussarjalle "Homepage Box"
- Likavesitankin kansi
- Älypuhelimien pidike
- Ohjauspöytä
- Likavesitankki
- *Puhtaan veden täyttöjärjestelmä
- Täyttömäärän näyttö ja puhtaan veden tyhjennysletku

- Upotettu kahva likavesisäiliön kääntämiseen ylös
- Harjanvaihdon painike (R-puhdistuspää)
- Karkean lian säiliö (R-puhdistuspää)
- Puhdasvesitankki
- Tyypikilpi
- Imupalkin kiinnitysvipu
- Imupalkki
- Imupalkin laskuvipu
- Poljin puhdistuspään nostamiseen/laskemiseen
- Säilytyslokero
- Imuletku
- Suodattimella varustetun puhdasvesisäiliön korkki
- Kaapelikoukku verkkokaapelille
- Likaveden poistoletku, jossa annostelulaite
- Työntöaisa
- Ajovipu
- Telaharja (R-puhdistuspää)
- Harjanvaihtopoljin (D-puhdistuspää)
- Laikkaharja (D-puhdistuspää)
- D 51 -puhdistuspää
- Harjan kallistuksen säätönuppi (D 51 -puhdistuspää)
- USB-portti
- Imupalkin säilytystila
- D 60 -puhdistuspää

* valinnainen, ** ei sisälly toimitukseen

Värimerkintä

Laitteen osat, joita käyttäjä saa käyttää tai huoltaa, on merkitty keltaisella.

Ohjauspöytä

Kuva B

- Ohjelmakytin
- Ajovipu
- * Veden annostelupainike
- Näyttö
- Säilytystila älypuhelimelle
- Älypuhelimien pidike
- Nopeuspainike
- * Puhdistusaineen annostelupainike
- Painike +
- Painike -
- Intelligent Key
Valkoinen - käyttäjä
Punainen - huoltoteknikko

* Lisävaruste

Ohjelmakytin

Kuva C

- 0
Laite on kytketty pois päältä.
- ECOTILA
Lattian märkäpuhdistus ja likaisen veden imurointi alennetulla resurssien käytöllä (alennettu harjan pyörimisnopeus, imuteho, puhdistusaineen ja veden annostelu).
- NORMAALITILA
Lattian märkäpuhdistus ja likaveden imurointi.
- INTENSIIVITILA
Lattian märkäpuhdistus (korotetulla puhdistusaineen ja veden annostuksella) ja likaveden imurointi.

Imupalkin pidike

Kun ajetaan ahtaissa tiloissa tai varastointipaikkaan, imupalkki voidaan irrottaa ja kiinnittää laitteen reunaan.

Kuva D

- Säilytystila imupalkille (laitteen reunassa)
- Imupalkki

Laitteessa olevat symbolit

	Verkkokaapeli laturia varten
	Kiinnityskohta
	*Mopin pidike
	*Puhtaan veden lisääminen
	Puhdasvesisäiliön täyttömäärä 25 %
	Puhdasvesisäiliön täyttömäärä 50 %
	Puhdasvesisäiliön täyttömäärä 100 %
	Harjanvaihdon poljin (BD) Harjanvaihdon painike (BR)
	Harjan kallistuksen säätö (vain D 51 -puhdistuspää)
	Likaveden tyhjennys Tuoreveden tyhjennys
	Karkean lian säiliön poistaminen
	Puhdistuspään nostaminen/laskeminen
	Eteenpäin ajaminen
	Taaksepäin ajaminen

Intelligent Key

Intelligent Key -älyavainta käytetään laitteen kytkemiseen päälle ja tiettyjen laiteomintojen käyttöönottoon.

- Keltainen: Käyttäjä**
Laitetta voi käyttää. Kaikkia tämän avaimen älypuhelinsovelluksen kautta käyttöönotettuja puhdistusohjelmien asetuksia voi muuttaa.
- Harmaa: Työnjohtaja**
Laitetta voi käyttää. Kaikkia laitteen käytettävissä olevia puhdistusohjelmien asetuksia voi muuttaa.

Asennus

Laitteen purkaminen kuormasta

- Kierrä kuljetuslukitusten ruuvit irti.
Kuva E
Kuva F
- Kuljetuslukitus
- Irrota kuljetuslukitukset.
- Työnnä laite eteenpäin pois kuormalavalta.

Imupalkin asennus

- Käännä kiinnitysvivut ylös.
Kuva G
- Imuletku
- Imupalkin ripustus
- Imupalkki
- Kiristysvipu
- Aseta imupalkki imupalkin ripustukseen.
- Käännä molemmat kiinnitysvivut alas.

Harjojen asentaminen

1. Vain mallissa BD: Asenna ennen käyttöönottoa laikkaharja (ks. luku *Huoltotyöt*).

Huomautus

BR-mallissa harjat on asennettu.

2. Asenna harja (katso luku *Huoltotyöt*).

Akut

Suosittelut akut

HUOMIO

Vaurioitusvaara

Akut saa vaihtaa vain saman tekniikan akkuihin.

Lyijyakkuja ei saa korvata Li-ion-akuilla.

Li-ion-akkuja ei saa korvata lyijyakuilla.

Lyijyakit:

Kuvaus	Tilausnro
Sarja 76 Ah – huoltovapaa, 24 V	2 815-099,0
Sarja 105 Ah – huoltovapaa, 24 V	2 815-100,0
Sarja 115 Ah – huoltovapaa, 24 V	2 815-091,0
Sarja 80 Ah – huoltovapaa, 24 V	2 815-090,0

Laitteeseen tarvitaan 2 akkua.

Li-ion-akut:

Kuvaus	Tilausnro
80 Ah, 25,6 V	6.654-454.0

Laitteeseen tarvitaan 1 akku.

Akun enimmäismitat

Pituus	350
Leveys	355
Korkeus	290

Akkujen asentaminen ja liittäminen

Huomautus

Li-ion-akulla varustetussa laitemallissa akku on jo asennettu ja liitetty. Li-ion-akun saa asentaa tai vaihtaa vain asiakaspalvelu.

VAARA

Tulipalo- ja räjähdysvaara!

Älä aseta työkaluja tai vastaavia akun päälle. Oikosulkuja ja räjähdysvaara.

Tupakointi ja avotuli on ehdottomasti kielletty.

Tiloissa, joissa akkuja ladataan, on oltava hyvä ilmanvaihto, koska latauksen aikana syntyy helposti räjähtävää kaasua.

VARO

Akkujen poistaminen ja asentaminen

Koneen epävakaa asento

Varmista akkuja irrottaessasi ja asentaessasi, että kone on tukevasti paikallaan.

HUOMIO

Napaisuuden vaihtaminen

Ohjauselektronikan rikkoutuminen

Kiinnitä akun liittämisen yhteydessä huomiota oikeaan napaisuuteen.

HUOMIO

Syväpurkautuminen

Vaurioitusvaara

Lataa akut ennen laitteen käyttöönottoa.

1. Työnä laitetta noin 2 m eteenpäin niin, että pyörät osoittavat taaksepäin.
2. Pidä kiinni likavesisäiliön upotetusta kahvasta ja käännä säiliö sivuttain ylöspäin.
3. Aseta akut kaukaloon.
4. Liitä akut:
 - a aseta välikappaleet paikoilleen.

Kuva H

① Välikappale 340x40x10 (9.763-222.0)

② Yhdysjohto

③ Akku

④ 80 Ah: Välikappale 295x94x10 (5.642-034.0)

115 Ah: Välikappale 295x94x23 (5.642-033.0)

⑤ Liitäntäjohto akkuun (-)

⑥ Liitäntäjohto akkuun (+)

b Yhdistä akut liitäntäjohtolla.

c Kiinnitä liitäntäjohto vapaina oleviin akun napoihin (+) ja (-).

5. Käännä likavesitankki alas.

Li-ion-akun aktivointi

Li-ion-akut toimitetaan kuljetustilassa, ja ne on aktivoitava ennen laitteen käyttöönottoa.

1. Lataa akku (katso "Käyttöönotto/akun lataaminen"), jolloin kuljetustila päättyy.

Akun irrotus

VARO

Akkujen poistaminen ja asentaminen

Koneen epävakaa asento

Varmista akkuja irrottaessasi ja asentaessasi, että kone on tukevasti paikallaan.

VAROITUS

Kaatuva laite

Loukkaantumista, vaurioitumisvaara

Irrota akut vain, kun laitteeseen on kiinnitetty puhdistuspää.

1. Aseta ohjelman valintakytkin asentoon 0.
2. Poista Intelligent Key.
3. Tyhjennä likavesisäiliö.
4. Työnä laitetta noin 2 m eteenpäin niin, että pyörät osoittavat taaksepäin.
5. Pidä kiinni likavesisäiliön upotetusta kahvasta ja käännä säiliö sivuttain ylöspäin.
6. Irrota johto akun miinusnavasta.
7. Irrota loput johdot akuista.
8. Jos kyseessä on Li-ion-akut, irrota myös akun kaksi pyöreää pistoketta.
9. Irrota välikappaleet.
10. Ota akut pois.
11. Hävitä käytetyt akut voimassa olevien määräysten mukaisesti.

Käyttöönotto

Akun lataaminen

VAARA

Laturin epäasianmukainen käyttö

Sähköisku

Huomioi laitteen tyyppikilvessä mainittu verkkojännite ja sulake.

Käytä laturia vain kuivissa tiloissa ja riittävällä ilmanvaihdolla.

Integroitu laturi on elektronisesti ohjattu ja sopii kaikille suositelluille akuille. Se lopettaa latausprosessin automaattisesti.

Integroitu akku näkyy näytössä latauksen aikana.

Latausaika on keskimäärin noin 10-15 tuntia.

Laitetta ei voi käyttää latauksen aikana.

Huomautus

Laitteessa on purkauksuoja. Jos kapasiteetin sallittu vähimmäismäärä saavutetaan käytössä, harjamoottori ja turbiini kytkeytyvät pois päältä.

1. Aja laite suoraan sille varattuun latauspaikkaan. Vältä ylämäkiä.
2. Yhdistä liitäntäjohto verkkopistoke pistorasiaan.
3. Lataa, kunnes näytössä näkyy täysi lataus.

Vähän huoltoa vaativat akut (märkäakut)

VAARA

Happovuodon aiheuttama syöpymisvamman vaara!

Täytä akku vedellä vasta sen ollessa purkautuneessa tilassa.

Kun käsittelle akkuhappoa, käytä suojalaseja ja huuhtele iholle tai vaatteisiin joutuneet happomäärät välittömästi vedellä.

HUOMIO

Akkujen vaurioitusvaara!

Lisäaineita sisältävän veden käytön johdosta akun takuu raukeaa.

Käytä akkujen täyttöön vain tislattua vettä tai vettä, josta suola on poistettu (EN 50272-T3).

Älä käytä mitään vieraita lisäaineita tai parannusaineita.

1. Lisää tislattua vettä tunti ennen latauksen päättämistä. Kiinnitä huomiota oikeaan happomäärään akun tunnuksen mukaisesti. Latauksen päättyessä kaikista kenoista on tultava höyryä.

Laitteen kytkeminen päälle

1. Aseta Intelligent Key -älyavain ohjauspöytä.
2. Kierrä ohjelmakytkin puhdistusohjelmaan.

Näytössä näkyy peräjälkeen:

- Kärcher-logo
- Aika seuraavaan huoltoon tunteina
- Akun tila ja käyttötunnit
- Ohjelmistoversio
- Toimintanäyttö

Kuva I

① Akun varaustila

② Asetettu veden annostelu (vain laitteissa, joissa on sähköinen vesiventtiili)

③ Asetettu nopeus

④ Asetettu puhdistusaineen annostus (vain DOSE-laitemallissa)

Laitteeseen on käytövalmis.

Älypuhelimien liittäminen

Laitteeseen liitettyä älypuhelimessa olevalla Machine Connect-sovelluksella voidaan suorittaa laajennettuja laite toimintoja:

- Puhdistuspään tyypin määrittäminen
- Suurimman kuljetusnopeuden määrittäminen
- USB-portin kytkeminen pois päältä / päälle
- Harjan (harjojen) jälkikäyntiajan määrittäminen
- Imun jälkikäyntiajan määrittäminen
- Nopeudesta riippuvan veden annostelun kytkeminen päälle / pois päältä
- Keltaisen Intelligent Key -älyavaimen käyttöoikeuksien hallinta
- Tehdasasetusten palautus

Huomautus

Mahdolliset toiminnot riippuvat laiteversioista.

1. Lue laitteessa oleva QR-koodi älypuhelimella.

Kuva J

① QR-koodi

② Bluetooth®-symboli

2. Asenna Machine Connect-sovellus älypuhelimelle ja käynnistä se.
3. Aseta Intelligent Key -älyavain ohjauspöytään.
4. Paina laitteen ohjauspöydän näppäimiä + ja – samanaikaisesti 3 sekunnin ajan.

Huomautus

Pariliitoksen muodostamisen aikana ohjauspöydän Bluetooth®-symboli vilkkuu.

5. Seuraa älypuhelimien sovelluksen antamia ohjeita, jotka koskevat pariliitosta.
6. Sovelluksen toiminnot selitetään älypuhelimessa.

Huomautus

Jos älypuhelin on yhdistetty laitteeseen, Bluetooth-symboli palaa jatkuvasti.

Huomautus

Matkapuhelin voidaan liittää laitteen USB-porttiin akun lataamista varten.

Huoltopyynnöt

Kun tietty käyttöaika on kulunut, näyttö kehottaa suorittamaan erilaisia huoltotoimenpiteitä:

Pyynnöt	Aikaväli (tuntia)
PUHDISTA SUODATTIMEN IMU	10
PUHDISTA IMUPALKKI	20
PUHDISTA SUODATIN-VESI	50
TARKISTA HARJAN KULUMINEN	100
TARKISTA IMULEVY	100

1. Suorita ilmoitettu huoltotoimi.
2. Vahvista painamalla mitä tahansa ohjauspöydän painiketta. Pyyntö nollataan ja näytetään uudelleen, kun aika-väli on kulunut.

Käyttö

VAARA

Vaaratilanne käytössä

Loukkaantumista, vaurioitumisvaara

Vapauta ajopoljin vaaratilanteesta.

Vakauden menetyks

Loukkaantumista, vaurioitumisvaara

Käytä puhdistuspään nosto-/laskupoljinta vain yhdellä jalalla. Pidä toinen jalka tukevasti ja varmasti lattialla.

Käyttöaineiden lisääminen

Puhtaan veden lisääminen

1. Avaa puhdasvesisäiliön korkki.
2. Lisää puhtaasta vedestä (maks. 50 °C) täyttöaukon alareunaan asti.
3. Sulje puhdasvesisäiliön korkki.

Puhtaan veden lisääminen täyttöletkulla

1. Vedä täyttöletku ulos laitteesta.
2. Liitä täyttöletkun pää vesihanaan.
3. Poista puhdasvesisäiliön korkki.
4. Avaa vedentulo (veden lämpötila enintään 50 °C).
5. Tarkkaile puhdasvesisäiliön täyttötasoa täyttöaukon kautta.
6. Sulje vedentulo, kun täyttötaso saavuttaa täyttökaukan alareunan.
7. Kiinnitä puhdasvesisäiliön korkki paikalleen.
8. Irrota täyttöletku vesihanaasta.
9. Vedä täyttöletku pois laitteesta.

Puhtaan veden lisääminen täyttöjärjestelmän kautta

1. Kytke vesiletku täyttöjärjestelmän liitännäistukkaan (veden maksimilämpötila 50 °C).
2. Avaa veden tulo.
3. Valvo laitetta. Täyttöautomaattikka katkaisee veden tulon, kun puhdasvesisäiliö on täynnä.
4. Sulje veden tulo.
5. Poista vesiletku.

Puhdistusaineita koskevia ohjeita

VAROITUS

Soveltumattomat puhdistusaineet

Terveysvaara, laitevaurio

Käytä vain suositeltuja puhdistusaineita. Käyttäjän on vastuussa muiden puhdistusaineiden aiheuttamasta koronnesta riskistä, joka kohdistuu käyttöturvallisuuteen ja onnettomuusvaaraan.

Käytä vain puhdistusaineita, jotka eivät sisällä liuotainaineita tai suola- ja fluorivetyhappoa.

Noudata puhdistusaineissa olevia turvaohjeita.

Huomautus

Älä käytä voimakkaasti vaahtoavia puhdistusaineita.

Suosittelut puhdistusaineet

Käyttö	Puhdistusaineet
Kaikkien vettä kestävien lattioiden ylläpitopuhdistus	CA 50 C RM 756
Kunnossapitopuhdistus hoitokomponenteilla	RM 746 RM 780
Teollisuuspäälysteiden ylläpitopuhdistus ja peruspohdistus	RM 69
Kiiltävien päälysteiden ylläpitopuhdistus	RM 755
Kivilaattojen ylläpitopuhdistus ja peruspohdistus	RM 753
Ylläpitopuhdistus ja haponkestävien päälysteiden peruspohdistus	RM 751
Puhdistus ja desinfiointi	RM 732
Kaikkien emäksenkestävien lattiatäplälysteiden peruspohdistus	RM 752
Emäksille herkkien lattioiden peruspohdistus ja pinnoitteenpoisto	RM 754

Puhdistusaineen lisääminen annostelulaitteella

Vain mallissa DOSE:

annostelulaite lisää puhtaaseen veteen puhdistusainetta matkalla puhdistuspäähän.

1. Täytä puhdistusainetta puhdistusainekameriin.

Huomautus

Annostelulaitteella voi lisätä enintään 3% puhdistusainetta. Jos annos on suurempi, puhdistusaine on lisättävä puhdasvesisäiliöön.

HUOMIO

Tukkeutumiswaara

Kun lisäät puhdistusainetta puhdasvesisäiliöön, puhdistusaine voi kuivua ja häiritä annostelulaitteen toimintaa. Kun olet lisännyt puhdistusaineen puhdasvesisäiliöön, huuhteleva laite puhtaalla vedellä. Valitse puhdistusohjelma vedellä, aseta veden määrä suurimpaan arvoon ja aseta puhdistusaineen annokseksi 0.

Puhdistusaineen lisääminen ilman annostelulaitetta

1. Lisää puhdistusainetta puhdasvesisäiliöön.

Huomautus

Täyttöaukon korkissa on asteikko, ja sitä voidaan käyttää puhdistusaineen määrän mittamiseen.

Puhdistusaineen annostelun asettaminen

DOSE-laitemallissa puhdistusaine lisätään puhtaaseen veteen, joka on matkalla puhdistuspäähän.

Puhdistusaineen annostus voidaan asettaa erikseen kutakin puhdistusohjelmaa varten.

1. Aseta Intelligent Key -älyavain ohjauspöytä.
2. Valitse asetettava puhdistusohjelma ohjelmakytkimellä.
3. Paina puhdistusaineen annostelupainiketta.
4. Aseta haluttu puhdistusaineen annostus näppäimillä + ja –.
5. Hyväksy asetus joko odottamalla 3 sekuntia tai painamalla jotakin muuta painiketta.

Veden määrän säätäminen

1. Säädä veden määrä lattiapinnoitteen likaisuuden mukaan.

Huomautus

Suorita ensimmäiset puhdistusyritykset pienellä vesimäärällä. Suurena vesimäärää asteittain, kunnes haluttu puhdistustulos on saavutettu.

Huomautus

Kun puhdasvesisäiliö on tyhjä, puhdistuspää toimii edelleen ilman nesteiden syöttöä.

Manuaalinen vesiventtiili

Manuaalisella vesiventtiilillä varustetussa laitteessa on veden määrän säätönuppi ohjauspöydän oikealla puolella.

1. Kierrä veden määrän säätönuppi haluttuun arvoon.

Huomautus

Harjan kastelu on aktiivinen vain, kun puhdistuspää on laskettu alas ja ajovipua käytetään.

Sähköinen vesiventtiili

Sähköisellä vesiventtiilillä varustetussa laitteen ohjauspöydässä on veden määrän painike. Veden määrä voidaan asettaa erikseen kutakin puhdistusohjelmaa varten.

1. Aseta Intelligent Key -älyavain ohjauspöytä.
2. Valitse asetettava puhdistusohjelma ohjelmakytkimellä.
3. Paina veden määrän painiketta.
4. Aseta haluamasi veden määrä näppäimillä + ja –.
5. Hyväksy asetus joko odottamalla 3 sekuntia tai painamalla jotakin muuta painiketta.

Huomautus

Harjan kastelu on aktiivinen vain, kun puhdistuspää on laskettu alas ja ajovipua käytetään.

Imupalkin kallistuksen säätäminen

Kallistus on säädettävä siten, että imupalkin imuhuulet painautuvat lattiaan tasaisesti koko pituudelta.

1. Sijoita laite pinnalle, joka ei ole kalteva.
2. Paina imupalkin laskuvipu alas.
3. Aja laitetta hieman eteenpäin.
4. Lue vesivaaka.

Kuva K

① Ruuvi

② Mutteri

③ Vesivaaka

5. Löysää M12-mutteria pitäen samalla kuusiokoloruuvia paikallaan kuusiokoloavaimella.
6. Säädä ruuvi siten, että vesivaakan ilmaisin on kahden viivan välissä.
7. Kiristä M12-mutteri pitäen samalla kuusiokoloruuvia paikallaan kuusiokoloavaimella.
8. Tarkista uusi asetus siirtämällä laitetta imukäytöllä vähän matkaa eteenpäin imupalkki alas laskettuna ja tarkkaile vesivaakaa. Toista säätö tarvittaessa.

Korkeuden säätö

Korkeudensäätö vaikuttaa imuhuulien taipumiseen niiden koskettaessa lattiaa.

Huomautus

Perusasetus: 3 aluslevyä yläpuolella, 3 aluslevyä imupalkin alapuolella.

Epätasainen pinta: 5 aluslevyä yläpuolella, 1 aluslevy imupalkin alapuolella.

Erittäin sileät lattiat: 1 aluslevy yläpuolella, 5 aluslevyä imupalkin alapuolella.

1. Kierrä mutteri irti.

Kuva L

① Mutteri

② Aluslaatta

③ Välikerulla ja pidike

2. Aseta haluttu määrä aluslevyjä imupalkin ja välikerullan väliin.
3. Kiinnitä loput aluslaatat välikerullan yläpuolelle.
4. Kierrä mutteri paikalleen ja kiristä se.
5. Toista toimenpiteet toisessa välikerullassa.

Huomautus

Säädä molemmat välikerullat samalle korkeudelle.

Harjan sivuvedon säätäminen

(vain D 51 -puhdistuspään kanssa)

Jos laite vetää sivulle puhdistuksen aikana, se voidaan korjata säätämällä harjan kallistusta.

Huomautus

Harjan/laikan vaihdon jälkeen saattaa olla tarpeen säätää sivuveto uudelleen.

1. Säädä harjan kallistuksen säätönuppia, kunnes laite liikkuu suoraan eteenpäin.

Kuva M

- ① Harjan kallistuksen säätönuppi

Ajaminen

Huomautus

Laitte on rakennettu siten, että puhdistuspää työntyä oikealle yli. Tämä mahdollistaa työskentelyn selkeästi ja lähellä reunaa.

1. Aseta Intelligent Key -älyavain paikalleen.
2. Käänä imupalkin laskuvipu ylös.
3. Siirrä puhdistuspään nosto-/laskupoljin alas ja lukitse se oikealle.
4. Aseta ohjelmakytkimä haluuttuun ohjelmaan.

5. Aja laitteella.
 - a. Paina ajovipua eteenpäin. Laite liikkuu eteenpäin.
 - b. Paina ajovipua taaksepäin. Laite liikkuu taaksepäin.

Huomautus

Laitte liikkuu vasta, kun ajovipua liikutetaan noin 5°:een verran.

6. Vapauta ajovipuu.

Laite pysähtyy.

Puhdistus

HUOMIO

Vaurioitumisvaara

Jos laitetta käytetään liian pitkään yhdessä kohdassa, lattiapäälyste voi vaurioitua.

Älä käytä laitetta paikallaan.

1. Aseta Intelligent Key -älyavain paikalleen.
2. Aseta ohjelmakytkimä haluuttuun puhdistusohjelmaan.
3. Paina imupalkin laskuvipu alas.
4. Paina puhdistuspään nosto-/laskupoljin alas, siirrä sitä vasemmalle ja anna sen nousta ylös.
5. Työnnä ajovipua eteenpäin ja aja puhdistettavan alueen yli.

Huomautus

Jos likavesisäiliö on täynnä, uimuri sulkee imuaukon ja imuturbiini käy korkeammalla kierrosnopeudella. Kytke tässä tapauksessa imupalkki pois päältä ja aja tyhjentämään likavesisäiliö.

Käytön lopettaminen

Puhdistuksen lopettaminen

1. Käänä veden määrän säätönuppi asentoon OFF (ei DOSE-mallissa).
2. Vapauta ajovipuu.
3. Paina puhdistuspään nosto-/laskupoljin alas ja lukitse se oikealle.
4. Jatka ajamista vielä lyhyen matkaa. Vesijäämät imuroidaan.
5. Käänä imupalkin laskuvipu ylös.

Likaveden tyhjentäminen

VAROITUS

Ympäristön saastuminen!

Ympäristön saastuminen jätevesien epäasianmukaisen hävittämisen vuoksi.

Noudata paikallisia jäteveden käsittelyä koskevia määräyksiä.

1. Ota poistoletku pidikkeestä ja laske se alas soveltuvan keräyslaitteen päälle.

Kuva N

2. Paina annostelulaite kokoon tai taivuta sitä.
3. Avaa annostelulaitteen kanssi.
4. Valuta likavesi pois. Säätöle veden määrää painamalla tai taivuttamalla.
5. Huuhteleva laite puhdalla vedellä.

Likavesisäiliön huuhelujärjestelmä

1. Ota likaveden poistoletku pidikkeestä ja laske tyhjennysletku sopivan viemärin päälle.
2. Avaa tyhjennysletkussa olevan annostelulaitteen kanssi.
3. Avaa likavesisäiliön korkki.
4. Vedä joustava korkki irti huuhelujärjestelmästä.
5. Yhdistä vesiletku huuhelujärjestelmään.

Kuva O

① Kiinnitin

② Läppä säiliön tuuletusta varten

③ Huuhelujärjestelmän vesiliitäntä

6. Sulje likavesisäiliön kanssi.
7. Avaa vedentulo ja huuhete likavesisäiliötä noin 30 sekuntia.
- Toista huuheluvä tarvittaessa 2–3 kertaa.
8. Sulje vedentulo ja irrota letku laitteesta.
9. Kiinnitä joustava korkki takaisin huuhelujärjestelmän vedentuloon.
10. Sulje likavesisäiliön kanssi. Paina säiliön tuuletusläppä sisään niin, että rako jää auki ja likavesisäiliö voi kuivua.
11. Työnnä likaveden tyhjennysletku pidikkeeseen ja sulje annostelulaitteen kanssi.

Puhtaan veden tyhjentämisen korkin kautta

1. Avaa puhdasvesisäiliön korkki.
2. Valuta vesi pois säiliöstä.
3. Puhdistu suodatin.
4. Aseta puhdasvesitankin korkki paikoilleen.

Puhtaan veden tyhjentämisen täyttömäärän näytön kautta

1. Ota täyttömäärän näytön letku pidikkeestä ja käännä se alas.
2. Kiinnitä letku takaisin.

Karkean lian säiliön tyhjentäminen

(vain R-puhdistuspää)

1. Nosta karkean lian säiliötä ja vedä se ulos.
Kuva P

- ① Karkean lian säiliö

2. Tyhjennä karkean lian säiliö ja puhdista se tarvittaessa.

3. Aseta karkean lian säiliö takaisin paikalleen.

Laitteen pysäyttäminen

1. Käännä ohjelmakytin asentoon 0.
2. Poista Intelligent Key.
3. Paina puhdistuspään luku-/nostovipu alas ja lukitse se oikealle.
4. Käännä imupalkin laskuvipu ylös.
5. Varmista, ettei laite pääse liikkumaan.
6. Sulje likavesisäiliön kansi. Paina säiliön tuuletuslämpä sisään niin, että se kiinnittyy puhdasvesisäiliön uraan, jotta likaisen veden säiliö voi kuivua.
7. Lataa akku tarvittaessa.

Kuljetus

⚠ VAARA

Kaltevilla pinnoilla ajaminen

Loukkaantumisaava

Käytä laitetta kuormattaessa ja purettaessa vain sellaisilla pinnoilla, joiden kaltevuus on sallituissa enimmäisarjoissa (katso luku "Tekniset tiedot").
Aja hitaasti.

⚠ VARO

Jos painoa ei oteta huomioon

Loukkaantumis- ja vaurioitumisvaara

Ota kuljetuksessa huomioon laitteen paino.

Lataa laite vain, kun liika- ja puhdasvesisäiliöt ovat tyhjiä.

Lataa laite vain toisen henkilön avulla tai käyttämällä ajokoneistoa.

1. Paina puhdistuspään nosto-/laskupoljin alas ja lukitse se oikealle.
2. Poista harjat vaurioiden välttämiseksi.
3. Irrota imupalkki laitteesta.
4. Ajoneuvossa kuljetettaessa varmista laite kirstusylmukoiden avulla voimassa olevien määräysten mukaisesti liukumisen ja kaatumisen estämiseksi.
Kuva Q

Varastointi

⚠ VAARA

Loukkaantumis- ja vaurioitumisvaara!

Laitte voi kaatua kaltevalla pinnolla.

Ota varastoinnissa huomioon laitteen paino.

HUOMIO

Jäätyminen

Laite rikkoutuu, jos vesi jäätyy

Tyhjennä vesi täysin pois laitteesta.

Säilytä laitetta jäätymiseltä suojatussa tilassa.

- Tätä laitetta saa säilyttää vain sisätiloissa.
- Akut on ladattava täyteen ennen pitempää varastointiaikaa.
- Varastoinnin aikana on akut ladattava vähintään kuukausittain.

Hoito ja huolto

⚠ VAARA

Laitteen käynnistyminen tahattomasti

Loukkaantumisaava

Käännä ohjelmakytin asentoon 0.

Irrota Intelligent Key aina ennen kuin hoidat tai huollat laitetta.

Irrota laturin verkkopistoke.

- Tyhjennä likavesi ja puhdas vesi ja hävitä ne.

Turvatakkastus/huoltosopimus

Voit sopia jälleenmyyjän kanssa säännöllisestä turvatakkastuksesta tai tehdä huoltosopimuksen. Kysy ohjeita.

Huoltovälit

Jokaisen käytön jälkeen

HUOMIO

Epäasianmukainen puhdistaminen

Vaurioitumisvaara.

Älä ruiskuta laitetta vedellä.

Älä käytä voimakkaita puhdistusaineita.

- Valuta likavesi pois.
- Puhdista likavesisäiliö likavesisäiliön huuhtelujärjestelmän avulla.
- Irrota karkean lian siivilä likavesisäiliöstä ja puhdista se.
- Tarkista turbiini siivilä. Irrota ja puhdista se tarvittaessa.
- Puhdista laite ulkopuolelta kostealla, miedolla pesu-
liuksella kostutetulla liinalla.

- Vain R-puhdistuspää: Poista karkean lian säiliö ja tyhjennä se.
- Vain R-puhdistuspää: Puhdista vedenjakopalkki.
- Puhdista imuhuulet, tarkasta kuluneisuus ja vaihda tarvittaessa.
- Puhdista puhdistuspään kuivauslasta, tarkasta kuluneisuus ja vaihda tarvittaessa.
- Puhdista harjat, tarkasta kuluneisuus ja vaihda tarvittaessa.
- Sulje likavesisäiliön kansi. Paina säiliön tuuletuslämpä sisään niin, että rako jää auki ja likavesisäiliö voi kuivua.
- Lataa akku.
Lyijy Akku:
 - Jos lataustila on alle 50 %, lataa akku kokonaan ja keskeytyksettä.
 - Jos lataustila on yli 50 %, lataa akkua vain, jos seuraavalla käyttökerralla tarvitaan täyttä toiminta-aikaa.
- **Li-ion-akku:**
 - Lataa tarvittaessa.

Kuukausittain

- Tyhjennä ja huuhtelee puhdasvesisäiliö.
- Puhdista puhtaalla veden suodatin.
- Puhdista uimuri.
- Tilapäisesti käytöstä poistettu laite, jossa on lyijy Akku: Suorita akun tasaustilaus.
- Tarkasta akkujen navat hapettumisen varalta, harjaa tarvittaessa hapettumat pois. Tarkasta liitoskaapelin kiinnitys.
- Puhdista likavesisäiliön ja kannen väliset tiivisteet ja tarkasta tiiviys. Vaihda tarvittaessa.
- Vain R-puhdistuspää: Puhdista harjatunneli.
- Vain R-puhdistuspää: Vedä puhdistuspään vedenjakolista irti ja puhdista vesikanava.
- Jos käytössä on huollettava lyijy Akku, tarkasta kennojen happopitoisuus.
- Jos laitteen seisonta-aika on pitkä, jätä laite paikalleen vain täysin ladatuilla akuilla varustettuna. Lataa akut täyteen vähintään kerran kuussa.

Vuosittain

- Anna huoltopalvelun suorittaa määräysten mukainen tarkastus.

Huoltotyöt

Karkean lian seulan puhdistaminen

1. Avaa likavesisäiliön korkki.
Kuva R
- ① Karkean lian seula
2. Vedä karkean lian seula yläkautta pois.
3. Huuhtelee karkean lian seula juoksevan veden alla.
4. Aseta karkean lian seula likavesisäiliöön.

Puhtaan veden suodattimen puhdistaminen

1. Valuta vesi pois säiliöstä.
2. Kierrä puhdasvesitankin korkki irti.
Kuva S
- ① Puhtaan veden suodatin
- ② Puhdasvesisäiliön korkki
3. Vedä puhdasvesisuodatin ulos ja huuhtelee puhtaalla vedellä.
4. Aseta puhtaan veden suodatin paikalleen.
5. Kiinnitä puhdasvesisäiliön korkki paikalleen.

Imusuulakkeen kääntäminen tai vaihto

Jos imuhuulet ovat kuluneet, ne täytyy kääntää tai vaihtaa.

Imusuulakkeita voidaan kääntää 3 kertaa, kunnes kaikki 4 reunaa ovat kuluneet.

1. Irrota imupalkki.
2. Kierrä tähtikahvat irti.
Kuva T

- ① Tähtinuppi
- ② Kiinnityshihna
- ③ Imupalkin sisäosa
- ④ Lukitus

3. Vedä imupalkin sisäosa ulos.
4. Avaa lukitus.
5. Poista kiinnityshihna.
6. Irrota imusuulakkeen kumit sisäosasta.
Kuva U

- ① Kuivauslasta
- ② Tukihuuli
- ③ Imupalkin sisäosa
- ④ Kiinnityshihna

7. Paina käännetyt tai uudet imuhuulet imupalkin sisäosan nuppeihin.

8. Kiinnitä kiinnityshihna.
9. Työnnä imupalkin sisäosa yläosaan.
10. Kierrä tähtikahvat paikalleen ja kiristä ne.

Laikkaharjojen vaihtaminen

Huomautus

Vaihda levyharjat, kun harjasten pituus on 10 mm.

1. Paina puhdistuspään luku-/nostovipu alas ja lukitse se oikealle.
2. Paina harjanvaihtopoljin alas.
3. Vedä levyharja sivusuunnassa puhdistuspään alta pois.
4. Pidä uutta laikkaharjaa puhdistuspään alla, paina sitä ylöspäin ja lukitse paikalleen.

Harjatelejen vaihtaminen

Huomautus

Vaihda harjatelat, kun harjasten pituus on 10 mm.

1. Paina puhdistuspään luku-/nostovipu alas ja lukitse se oikealle.
2. Paina harjanvaihton painiketta.
Kuva V

- ① Harjanvaihton painike

- ② Laakerinsuojus

- ③ Harjatelat

3. Käännä laakerinsuojus oikealle.
4. Vedä harjatelat ulos.
5. Aseta uusi etummainen harjatelat laakeripisteisiin.
6. Aseta uusi takimmainen harjatelat laakeripisteisiin.
7. Käännä laakerinsuojus takaisin ja napsauta se paikalleen.

Vedenjakopalkin puhdistaminen

1. Paina lukitusvipua vasemmalle ja vedä samalla vedenjakopalkkia poispäin puhdistuspästä.
Kuva W

- ① Vedenjakopalkki

- ② Lukitusvipu

2. Irrota vedenjakopalkki puhdistuspästä.
3. Puhdista vedenjakopalkki.
4. Aseta palkin vasen puoli puhdistuspäähän.
5. Käännä vedenjakopalkki kohti puhdistuspäätä ja napsauta se paikalleen oikealle puolelle.

Ohjeet häiriötilanteissa

⚠ VAARA

Laitteen käynnistyminen tahattomasti

Loukkaantumisaava

Aseta ohjelmakytin asentoon 0 ennen kaikkia laitteella tehtäviä töitä.

Irrota Intelligent Key aina ennen kuin hoidat tai huollat laitetta.

Irrota laturin verkkopistoke.

- Tyhjennä likavesi ja puhdas vesi ja hävitä ne.
- Ota yhteyttä huoltoon, jos vikoja ei voi korjata tämän taulukon avulla.

Häiriöt ilman näyttöön tulevaa ilmoitusta

Häiriö	Korjaus
Laite ei käynnisty	<ol style="list-style-type: none"> 1. Aseta Intelligent Key -älyavain paikalleen. 2. Aseta ohjelmakytin haluttuun ohjelmaan. 3. Käytä ajovipua. 4. Tarkasta akku ja lataa tarvittaessa. 5. Tarkasta, onko akun navat liitetty oikein.
Veden määrä ei ole riittävä	<ol style="list-style-type: none"> 1. Tarkasta puhtaan veden täyttömäärä, täytä säiliö tarvittaessa. 2. Lisää veden määrää. <ol style="list-style-type: none"> a DOSE-malli: Säädä veden määrä ohjauspöydän vesimäärän painikkeella. b Muut mallit: Säädä veden määrä vesimäärän säätönupista. 3. Puhdista puhtaan veden suodatin. 4. R-puhdistuspää: Puhdista vedenjakopalkki. 5. Tarkasta, ettei letkuissa ole tukoksia, puhdista tarvittaessa.
Imuteho on liian alhainen	<ol style="list-style-type: none"> 1. Aseta ohjelmakytin kohtaan NORMAALI- tai INTENSIIVITILA. 2. Aseta imuteho sovelluksessa arvoon HIGH (korkea). 3. Pysäköi laite ja valuta likavesi pois. 4. Tarkasta, onko likaveden poistoletkun kansi kiinni. 5. Puhdista likavesisäiliön ja kannen väliset tiivisteet ja tarkasta tiiviys. Vaihda tarvittaessa. 6. Tarkasta, onko turbiinisiivilässä likaa, puhdista tarvittaessa. 7. Puhdista imupalkin imuhuulet. Käännä tai vaihda tarvittaessa. 8. Tarkasta, että imuletku ei ole tukossa, puhdista tarvittaessa. 9. Tarkasta imuletkun tiiviys, vaihda tarvittaessa. 10. Tarkasta imupalkin säätö. 11. Pidä kiinni likavesisäiliön upotetusta kahvasta ja käännä säiliö sivuttain ylöspäin. <ol style="list-style-type: none"> a Tarkista imuturbiinin tiiviste. b Tarkista imukanavan tiiviste. <p>Kuva X</p> <p>① Imukanavan tiiviste ② Imuturbiinin tiiviste</p>
Puhdistustulos ei ole riittävä	<ol style="list-style-type: none"> 1. Vähennä nopeutta. 2. Valitse intensiivisempi puhdistusohjelma. 3. Tarkasta harjan kuluminen, vaihda tarvittaessa. 4. Tarkasta, onko harjoissa likaa, ja puhdista tarvittaessa. 5. Tarkasta, ovatko harjatyypit ja puhdistusaine tarkoituksenmukaiset. 6. Tarkasta vedensyöttö. 7. Lisää veden määrää. 8. Käytä kaksivaiheista menetelmää: Ensimmäisessä vaiheessa puhdistetaan ilman imua, toisessa vaiheessa puhdistetaan imun kanssa.
Imuturbiini käy korkeammalla kierrosnopeudella	<ol style="list-style-type: none"> 1. Valuta likavesi pois. 2. Puhdista uimuri. 3. Tarkasta nukkasilti, puhdista tarvittaessa. 4. Tarkasta, että imuletku ei ole tukossa, puhdista tarvittaessa. 5. Tarkasta, ettei imupalkissa ole tukosta, poista tukos tarvittaessa.
Harjat eivät käänny	<ol style="list-style-type: none"> 1. Tarkasta, onko vieras esine jumittanut harjat, poista esine tarvittaessa. 2. Aseta ohjelmakytin haluttuun ohjelmaan. 3. Laske puhdistuspää alas.
Laite tärisee puhdistuksen aikana	<ol style="list-style-type: none"> 1. Tarkista, että harja(t) on asennettu oikein. 2. Käytä pehmeämpää harjaa. 3. Vaihda harja uuteen.
Vain DOSE-malli: Puhdistusaineen annostelu ei toimi	<ol style="list-style-type: none"> 1. Tarkista puhdistusaineen taso puhdistusainekamerissa. 2. Lisää puhdistusaineen annostusta. 3. Tarkista puhdistusaineletkun yhteys puhdistusainekameriin. 4. Puhdista puhdistusainekamerin suodatin. 5. Tarkasta puhdistuspään menevän letkun takaiskuventtiili tukkeutumisen varalta. 6. Tarkasta letkujen tiiviys. 7. Tarkasta puhdistusainepumpun toiminta.
Likaveden tyhjennysletku on tukossa	<ol style="list-style-type: none"> 1. Avaa tyhjennysletkussa olevan annostelulaitteen kansi. 2. Vedä imuletku imupalkista ja sulje se kädellä. 3. Aseta ohjelmakytin ohjelmaan, jossa on imu. Tukos imetään tyhjennysletkusta likavesisäiliöön.

Häiriöt näyttöön tulevalla ilmoituksella

Häiriö	Syy	Korjaus
LISÄÄ KIK	Intelligent Key -älyavainta ei ole asetettu paikalleen.	● Aseta Intelligent Key -älyavain paikalleen.
VÄÄRÄ KIK	Asetettu Intelligent Key -älyavain ei oikeuta valitun toiminnon suorittamiseen.	● Käytä toista Intelligent Key -älyavainta. ● Käytetyn Intelligent Key -älyavaimen käyttö voi mahdollisesti aktivoitua (tapauksesta riippuen).
EI LUPAA	Asetettu Intelligent Key -älyavain ei oikeuta valitun toiminnon suorittamiseen.	● Käytä toista Intelligent Key -älyavainta. ● Käytetyn Intelligent Key -älyavaimen käyttö voi mahdollisesti aktivoitua (tapauksesta riippuen).
VAPAUTA KAHVAN KATK.!	Kun laite kytketään päälle, yksi ajovipu on käytössä.	● Vapauta molemmat ohjausvivut.
AKUN VARAUS ALHAINEN	Akku on lähes tyhjä. Laitteen puhdistustoiminnot kytkeytyvät automaattisesti pois päältä.	● Aja laite latausasemalle ja lataa akku.
AKKU TYHJÄ	Akku on tyhjä. Puhdistustoiminnot ja ajokoneisto ovat pois päältä.	● Kytke laite pois päältä, odota hetki ja kytke se uudelleen päälle. Aja sen jälkeen latausasemalle. Tarvittaessa voit työntää laitteen poiskytketyssä tilassa latausasemalle. Lataa akku.
VEDEN VIRTAUSVIRHE	Sähköinen vesiventtiili on viallinen.	● Ilmoita asiasta asiakaspalvelulle.
KÄYTTÖMOOT. YLIKUOR.	Ajomootorin virranotto on liian korkea.	● Tarkasta, ettei ajokoneistossa ole vieraita esineitä. ● Valitse reitti, jolla on pienempi kaltevuus. ● Kytke laite pois päältä, odota hetki ja kytke laite uudelleen päälle.
KÄYTTÖMOOT. TUKOSSA	Ajomootori on jumissa.	● Tarkasta, ettei ajokoneistossa ole vieraita esineitä. ● Nosta jokainen käyttöpyörä erikseen ylös ja tarkasta, että sitä voi kääntää.

Li-ion-akun tilan ilmaisim

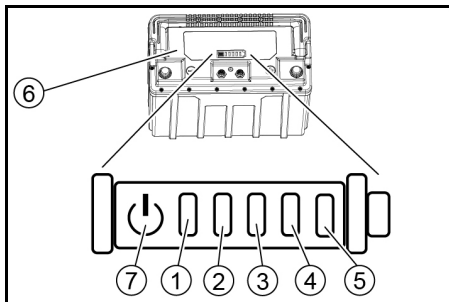

- ① Tila-LED
- ② Näyttö-LED 1
- ③ Näyttö-LED 2
- ④ Näyttö-LED 3
- ⑤ Näyttö-LED 4
- ⑥ Akku
- ⑦ Painike

1. Paina painiketta 5 sekunnin ajan.
- Mikään LED ei pala: Lataa akku.

- **Tila-LED palaa vihreänä:** Kaikki 5 LEDiä yhdessä ilmaisevat akun lataustilan.
- **Tila-LED palaa punaisena:** Näytön LEDit ilmaisevat häiriön. Seuraavassa taulukossa kuvattuja häiriöitä voi käyttäjä poistaa. Kaikissa muissa kuvatuissa häiriönäytöissä on otettava yhteyttä KÄRCHER-asiakaspalveluun.

(1)	(2)	(3)	(4)	(5)	Syy	Korjaus
punainen	-	-	-	-	Akku on liian kuuma.	Anna akun jäähtyä.
punainen	-	-	-	vihreä	Akun hallintajärjestelmä on liian kuuma.	Anna akun jäähtyä.
punainen	-	-	vihreä	-	Akku on liian kylmä latausta varten.	Siirrä laite lämpimämpään paikkaan ja odota, että akku on lämmennyt.
punainen	-	-	vihreä	vihreä	Virranotto latauksen aikana on liian korkea.	Irrota laturin verkkopistoke. Odota 10 sekuntia. Yhdistä verkkopistoke takaisin. Jos häiriö tulee uudelleen näkyviin, vaihda laturi.
					Laitteen virranotto on liian korkea.	Kytke laite pois päältä. Jos häiriö ilmenee uudelleen käynnistyksen jälkeen, etsi vikaa laitteesta.
punainen	-	vihreä	-	vihreä	Oikosulku.	Tarkasta kaikki akkuliitännät.
punainen	-	vihreä	vihreä	-	Liian alhainen kennojännite purkautuessa.	Lataa akku.
punainen	-	vihreä	vihreä	vihreä	Liian korkea kennojännite latauksessa.	Lataa akku arvoon 20 % jäljellä olevasta kapasiteetista. Lataa akku sen jälkeen.
punainen	vihreä	-	-	vihreä	Akun jännite on liian alhainen.	Lataa akku.
punainen	vihreä	-	vihreä	-	Häiriö latauksessa.	Irrota laturin verkkopistoke. Odota 10 sekuntia. Yhdistä verkkopistoke takaisin. Jos häiriö tulee uudelleen näkyviin, vaihda laturi.
punainen	vihreä	vihreä	-	-	Akku on liian kylmä tehonantoa varten.	Siirrä laite lämpimämpään paikkaan ja odota, että akku on lämmennyt.
punainen	vihreä	vihreä	vihreä	-	Häiriö tehonannossa.	Kytke laite pois päältä. Jos häiriö jatkuu, ota yhteyttä asiakaspalveluun.

Varusteet

Lisävarusteet: puhdistuspää ja harjatelat

A: Pakkausyksikkö, B: Laitteen vaatima määrä

Nimi	Osanro	Kuvaus	A	B
Harjatela, punainen (keski, vakio)	4 035-184.0	Punainen vakiotelahaarja ylläpitopuhdistukseen.	1	2
Harjatela, valkoinen (pehmeä)	4.762-409.0	Valkoinen telahaarja herkkien lattiapäällysteiden puhdistukseen.	1	2
Harjatela, oranssi (korkea/syvä)	4.762-410.0	Oranssi telahaarja, jossa on korkea-matalarakenne, erityisen tehokkaaseen strukturoitujen lattiapäällysteiden puhdistukseen.	1	2
Harjatela, vihreä (kova)	4.762-411.0	Vihreä, hankaava telahaarja peruspuhdistukseen ja voimakkaasti pintyneen lian poistamiseen.	1	2
Harjatela, musta (erittäin kova)	4.762-412.0	Musta, erityisen hankaava telahaarja muiden kuin herkkien lattiapäällysteiden peruspuhdistukseen, kun lika on erityisen voimakkaasti pintynyt.	1	2
Mikrokuitutela	4 114-010.0	Ihanteellinen kivilaatoille. Mikrokuitutela harmaan kalvon luotettavaan ja hellävaraiseen poistoon.	1	2
Pehmustetelan akseli	4.762-415.0	Alumiinista valmistettu pehmustetelan akseli telapehmusteiden tai mikrokuitutelojen kiinnittämiseen.	1	2
Telapehmuste, keltainen (pehmeä)	6.369-732.0	Keltainen telapehmuste strukturoimattomien lattiapäällysteiden puhdistamiseen ja kiillottamiseen.	20	40
Telapehmuste, punainen (keski)	6.369-734.0	Punainen vakiotelapehmuste strukturoimattomien lattiapäällysteiden ylläpitopuhdistukseen.	20	40
Telapehmuste, vihreä (kova)	6.369-733.0	Vihreä, hankaava telapehmuste peruspuhdistukseen sekä voimakkaasti pintyneen lian poistamiseen strukturoimattomista lattiapäällysteistä.	20	40

Lisävarusteet: puhdistuspää ja levyharjat

A: Pakkausyksikkö, B: Laitteen vaatima määrä

Nimi	Osanro		Kuvaus	A	B	
	D 51	D 60			D 51	D 60
Levyharja, luonnon (pehmeä)	4.905-027.0	4.905-016.0	Luonnonvärinen, pehmeä laikkaharja strukturoitujen lattiapäällysteiden puhdistukseen ja kiillotukseen.	1	1	2
Levyharja, valkoinen	4.905-028.0	4.905-015.0	Valkoinen, pehmeä laikkaharja herkkien lattiapäällysteiden hellävaraiseen puhdistukseen.	1	1	2
Levyharja, punainen (keski, vakio)	4 905-026.0	4 905-014.0	Punainen vakioleikkaharja säännölliseen ylläpitopuhdistukseen.	1	1	2
Levyharja, musta (kova)	4.905-029.0	4.905-017.0	Musta, erittäin hankaava laikkaharja muiden kuin herkkien lattiapäällysteiden peruspuhdistukseen, kun lika on erityisen voimakkaasti pintynyt.	1	1	2
Timanttilaikka hieno, vihreä	6 371-240.0	6 371-233.0	Vihreä, hieno timanttilaikka kiillotettavien lattiapäällysteiden kiillotukseen. Mahdollistaa erittäin kiiltävät pinnat, ja sitä voidaan käyttää myös kristallisointiin.	5	1	2

Nimi	Osanro		Kuvaus	A	B	
	D 51	D 60			D 51	D 60
Timanttilaikka karkea, valkoinen	6 371–260,0	6 371–246,0	Valkoinen, karkea timanttilaikka koviille lattiapäällysteille. Poistaa pienet naarmut ja luo puhtaan, tasaisen mattapintaisen pohjan keltaisella timanttilaikalla tehtävää jatkokäsittelyä varten.	5	1	2
Timanttilaikka keskikarkea, keltainen	6 371–261,0	6 371–247,0	Keltainen timanttilaikka kovien lattiapäällysteiden valmisteluun ja hoitoon. Saa aikaan satiinimattapinnan, jota voidaan kiillottaa lisää vihreällä timanttilaikalla.	5	1	2
Laikkalautanen	4 762–593,0	4 762–445,0	Vaaditaan melamiinilaikkojen käyttöä varten, mutta sitä voidaan käyttää myös tavallisille laikoille. Laikkalautanen, jossa on erityisen paljon koukkuja laikan paikallaan pitämiseen. Erityisen luja laikan pito puhdistuspään D 51 laikkalautasella.	1	1	2

Lisävarusteet: imupalkki

A: Pakkausyksikkö, B: Laitteen vaatima määrä

Nimi	Osanro	Kuvaus	A	B
Imuhuulisarja, Linatex	4 400–011,0	Repäisykestävä imuhuulisarja Linatex® 850 mm leveille parabolisille imupalkkeille.	Pari	1 pari
Imuhuulisarja, PU	4 400–005,0	Polyuretaanista valmistettu hitaasti kuluva, öljynkestävä imuhuuli.	Pari	1 pari

Tekniset tiedot

	D 51	D 60	R 55
Yleistä			
Ajonopeus (maks.)	6	6	6
Teoreettinen pintateho	3060	3600	3060
Käytännön alueteho	1380	1620	1490
Likavesisäiliön tilavuus	50	50	50
Karkealikäsäiliön tilavuus	-	-	3,5
Puhdistusainesäiliön tilavuus (Dose-lisävaruste)	3	3	3
Puhdistusaineen annostelu	0...3	0...3	0...3
Veden annostelu	0...2,5±0,2	0...2,6±0,2	0...2,6±0,2
Mitat			
Pituus	1375	1290	1284
Leveys ilman imupalkkia	542	542	542
Korkeus	1082	1082	1082
Työleveys	510	600	550
Pakkauksen mitat PxLxK	1505x770x1271	1505x770x1271	1505x770x1271
Renkaat			
Etupyörä, leveys	50	50	50
Etupyörä, halkaisija	200	200	200
Takapyörä, leveys	28	28	28
Takapyörä, halkaisija	100	100	100
Paino			
Sallittu kokonaispaino	245	241	235
Tyhjäpaino (kuljetuspaino)	195	191	185
Harjan puristusvoima, maks.	290 (29)	250 (25)	155 (15,5)
Harjan kosketuspaine, maks.	3,2 (32)	2,5 (25)	6,3 (63)
Laitteen tehottiedot			
Nimellisjännite	24	24	24
Nimellisjännite, Li-ion	25,6	25,6	25,6
Akkukapasiteetti	76 / 80 / 105 / 115	76 / 80 / 105 / 115	76 / 80 / 105 / 115
Akun kapasiteetti, Li-ion	80	80	80
Keskimääräinen tehonotto	1300	1300	1350
Ajomootorin teho	130	130	130
Imuturbiinin teho	250	250	250
Harjakoneiston teho	800	800	980
Kotelointiluokka	IPX3	IPX3	IPX3
Imuaminen			
Imuteho, ilmamäärä	21	21	21
Alipaine (maks.)	9,5 (95)	9,5 (95)	9,5 (95)
Puhdistusharjat			
Harjan läpimitta	510	600	96
Harjan pituus	-	-	550
Harjan pyörimisnopeus	140	150	965
Sisäinen laturi			
Nimellisjännite	100...240	100...240	100...240
Taajuus	50-60	50-60	50-60
Virrankulutus	max 5	max 5	max 5
Ympäristöolosuhteet			
Sallittu lämpötila-alue	5...40	5...40	5...40
Veden lämpötila maks.	50	50	50
Täyttöjärjestelmän vedenpaine	1(10)	1(10)	1(10)

		D 51	D 60	R 55
Likavesisäiliön huuhdetulajärjestelmän vedenpaine	MPa (bar)	1 (10)	1 (10)	1 (10)
Suhteellinen ilmankosteus	%	20...90	20...90	20...90
Kaltevuus				
Työalueen kaltevuus maks.	%	2	2	2
Määritetyt arvot EN 60335-2-72 mukaan				
Käsi-käsi-varsi-tärinäarvo	m/s ²	0,2	0,2	0,2
Epävarmuus K	m/s ²	0,2	0,2	0,2
Äänenpainetaso L _{pA} Normaali käyttö	dB(A)	65	65	65
Epävarmuus K _{pA}	dB(A)	2	2	2
Äänen tehotaso LWA + Epävarmuus KWA Normaali käyttö	dB(A)	81	81	81

Oikeus teknisiin muutoksiin pidätetään.

Takuu

Jokaisessa maassa ovat voimassa vastaavan myyntiyhtiön julkaisemat takuehdot. Korjaamme laitteessa mahdollisesti ilmenevät häiriöt takuuajan kuluessa maksutta, jos häiriöiden syynä ovat olleet materiaali- tai valmistusvirheet. Takuutapauksessa pyydämme ottamaan yhteyttä ostotositteen kanssa jälleenmyyjään tai lähimpään valtuutettuun asiakaspalveluun. (Osoite, katso takasivu)

EU-

vaatimustenmukaisuusvakuutus

Täten vakuutamme, että jäljempänä kuvattu kone vastaa suunnittelultaan ja rakenteeltaan sekä meidän markkinoille tuomanamme mallina EU-direktiivien olennaisia turvallisuus- ja terveysvaatimuksia. Jos konetta muutetaan ilman meidän hyväksyntäämme, tämän vakuutuksen voimassaolo raukeaa.

Tuote: Lattiapuhdistin

Tyyppi: 1.533-xxx

Sovellettavat EU-direktiivit

2006/42/EY (+2009/127/EY)

2014/30/EU

2014/53/EU (TCU)

Sovelletut yhdenmukaistetut standardit

EN 60335-1

EN 60335-2-29

EN 60335-2-72

EN 62311: 2008

EN 55012: 2007 + A1: 2009

EN 61000-6-3: 2007 + A1: 2011

EN IEC 61000-6-2: 2005

TCU

EN 301 511 V12.5.1

EN 300 440 V2.1.1

EN 300 328 V2.2.2

EN 300 330 V2.1.1

Sovelletut kansalliset standardit

Allekirjoittaneet toimivat yrityksen johtokunnan puolesta ja sen valtakirjalla.

H. Jenner
Chairman of the Board of Management

S. Reiser
Director Regulatory Affairs & Certification

Dokumentointivastaava:

S. Reiser

Alfred Kärcher SE & Co. KG

Alfred-Kärcher-Str. 28 - 40

71364 Winnenden (Germany)

Puh.: +49 7195 14-0

Faksi: +49 7195 14-2212

Winnenden, 1.8.2021

Περιεχόμενα

Γενικές υποδείξεις	98
Λειτουργία	98
Προβλεπόμενη χρήση	98
Προστασία του περιβάλλοντος	98
Παρελκόμενα και ανταλλακτικά	98
Παραδοτέος εξοπλισμός	98
Υποδείξεις ασφαλείας	98
Περιγραφή συσκευής	99
Έξυπνο κλειδί	100
Συναρμολόγηση	100
Θέση σε λειτουργία	100
Ενεργοποίηση συσκευής	101
Σύζευξη του smartphone	101
Απαιτήσεις συντήρησης	101
Λειτουργία	101
Μεταφορά	102
Αποθήκευση	102

Φροντίδα και συντήρηση	103
Αντιμετώπιση βλαβών	103
Παρελκόμενα	105
Τεχνικά χαρακτηριστικά	106
Εγγύηση	107
Δήλωση συμμόρφωσης ΕΕ	107

Γενικές υποδείξεις



Πριν από την πρώτη χρήση της συσκευής, διαβάστε αυτές τις γενικές οδηγίες χρήσης καθώς και τις συνοδευτικές υποδείξεις ασφαλείας. Εφαρμόζετε αυτές τις οδηγίες. Φυλάξτε τα δύο βιβλιάρια για μεταγενέστερη χρήση ή για τον επόμενο ιδιοκτήτη.

Λειτουργία

Αυτή η ηλεκτρική σκούπα στίλβωσης και αναρρόφησης χρησιμοποιείται για τον υγρό καθαρισμό επίπεδων δαπέδων.

Με τη ρύθμιση της ποσότητας νερού, απορρυπαντικού και της ταχύτητας κίνησης, η συσκευή μπορεί να προσαρμόζεται στην εκάστοτε εργασία καθαρισμού. Η συσκευή μπορεί να προσαρμόζεται στην εκάστοτε εργασία καθαρισμού με την επιλογή κατάλληλου προγράμματος καθαρισμού.

Το πλάτος εργασίας και η χωρητικότητα των δοχείων καθαρού και ακάθαρτου νερού (βλ. Κεφάλαιο Τεχνικά χαρακτηριστικά) επιτρέπουν αποτελεσματικό καθαρισμό με μεγάλη διάρκεια ζωής.

Η συσκευή είναι αυτοκινούμενη. Οι μπαταρίες μπορούν να φορτίζονται με ενσωματωμένο φορτιστή. Ο φορτιστής μπορεί να λειτουργεί με τάση 100-240 V.

Υπόδειξη

Ανάλογα με την εκάστοτε εργασία καθαρισμού, η συσκευή μπορεί να εξοπλιστεί με διάφορα εξαρτήματα. Ζητήστε τον κατάλογο μας ή επισκεφτείτε μας στο διαδίκτυο στη διεύθυνση www.kaercher.com.

Προβλεπόμενη χρήση

Η συσκευή αυτή προορίζεται για επαγγελματική και βιομηχανική χρήση, π.χ. σε ξενοδοχεία, σχολεία, νοσοκομεία, εργοστάσια, καταστήματα, γραφεία και εταιρείες ενοικιάσεων. Χρησιμοποιείτε αυτή τη συσκευή αποκλειστικά και μόνο σύμφωνα με τα στοιχεία στις παρούσες οδηγίες χρήσης.

- Η συσκευή επιτρέπεται να χρησιμοποιείται μόνο για τον καθαρισμό λείων δαπέδων που δεν είναι ευαίσθητα στην υγρασία ή στο γυάλισμα.
- Η συσκευή δεν είναι κατάλληλη για τον καθαρισμό παγωμένων δαπέδων (π.χ. ψυγείων).
- Η συσκευή έχει σχεδιαστεί για τον καθαρισμό εσωτερικών δαπέδων ή σκευαστών χώρων.
- Η συσκευή είναι κατάλληλη για χρήση σε θερμοκρασίες 5-40 °C.
- Η συσκευή πρέπει να αποθηκεύεται σε χώρο προστατευμένο από παγετό.
- Η συσκευή δεν είναι κατάλληλη για χρήση σε χώρους όπου υφίσταται κίνδυνος έκρηξης.
- Η συσκευή δεν επιτρέπεται να αναρροφά εύφλεκτα αέρια, μη αραιωμένα οξέα ούτε διαλύτες. Σε αυτά ανήκουν η βενζίνη, τα διαλυτικά χρωμάτων ή το πετρέλαιο θέρμανσης, τα οποία μπορούν να δημιουργήσουν εκρηκτικά μείγματα, εάν αναμιχθούν με τον αέρα αναρρόφησης. Επιπλέον, η ακετόνη, τα συμπυκνωμένα οξέα και τα διαλυτικά, καθώς προκαλούν διάβρωση των υλικών που χρησιμοποιούνται στη συσκευή.
- Οι αντιδραστικές μεταλλικές σκόνες (π.χ. αλουμίνιο, μαγνήσιο, ψευδάργυρος) σε συνδυασμό με ισχυρά αλκαλικά και όξινα απορρυπαντικά δημιουργούν εκρηκτικά αέρια.
- Η συσκευή δεν προορίζεται για τον καθαρισμό δημόσιων δρόμων.
- Λάβετε υπόψη το επιτρεπόμενο επιφανειακό φορτίο του εδάφους (βλ. Κεφάλαιο Τεχνικά χαρακτηριστικά).

- Η συσκευή επιτρέπεται να εξοπλίζεται μόνο με γνήσια εξαρτήματα και ανταλλακτικά.
- Κατά τη χρήση φορτιστών ή μπαταριών επιτρέπεται να χρησιμοποιούνται μόνο τα εγκεκριμένα εξαρτήματα που παρατίθενται στο εγχειρίδιο λειτουργίας. Κάποιος διαφορετικός συνδυασμός θα πρέπει να επιβεβαιωθεί από τον προμηθευτή του τροφοδοκίου ή της μπαταρίας.

Προστασία του περιβάλλοντος

Τα υλικά συσκευασίας είναι ανακυκλώσιμα. Απορρίψτε τις συσκευασίες με περιβαλλοντικά ορθό τρόπο.

Οι ηλεκτρικές και ηλεκτρονικές συσκευές περιέχουν πολύτιμα ανακυκλώσιμα υλικά και, συχνά, εξαρτήματα όπως μπαταρίες απλής, επαναφορτιζόμενες ή λάδια, τα οποία σε περίπτωση λανθασμένης χρήσης ή απόρριψης μπορούν να θέσουν σε κίνδυνο την ανθρώπινη υγεία και το περιβάλλον. Ωστόσο, αυτά τα συστατικά είναι απαραίτητα για τη σωστή λειτουργία της συσκευής. Οι συσκευές που φέρουν αυτό το σύμβολο δεν επιτρέπεται να απορρίπτονται μαζί με τα οικιακά απορρίμματα.

Υποδείξεις σχετικά με συστατικά (REACH)

Ενημερωμένες πληροφορίες σχετικά με τα συστατικά είναι διαθέσιμες στη διεύθυνση: www.kaercher.com/REACH

Παρελκόμενα και ανταλλακτικά

Χρησιμοποιείτε μόνο γνήσια παρελκόμενα και γνήσια ανταλλακτικά, καθώς αυτά εγγυώνται την ασφαλή και απρόσκοπτη λειτουργία της συσκευής. Πληροφορίες σχετικά με τα παρελκόμενα και τα ανταλλακτικά θα βρείτε στη διεύθυνση www.kaercher.com.

Παραδοτέος εξοπλισμός

Κατά την αφαίρεση από τη συσκευασία ελέγξτε την πληρότητα των περιεχομένων. Σε περίπτωση που λείπουν παρελκόμενα ή έχουν προκληθεί ζημιές κατά τη μεταφορά, ενημερωστε τον προμηθευτή σας.

Υποδείξεις ασφαλείας

Πριν την πρώτη χρήση της συσκευής, διαβάστε και λάβετε υπόψη τις παρούσες οδηγίες χρήσης και το συνοδευτικό έντυπο υποδείξεων ασφαλείας για συσκευές καθαρισμού με βούρτσες, Αρ. 5.956-251.0 και ενεργήστε ανάλογα.

Δ ΠΡΟΕΙΔΟΠΟΙΗΣΗ

Η συσκευή μπορεί να ανατραπεί

Κίνδυνος τραυματισμού

Μην χρησιμοποιείτε τη συσκευή σε επιφάνειες με κλίση.

Δ ΠΡΟΕΙΔΟΠΟΙΗΣΗ

Κίνδυνος ατυχήματος λόγω εσφαλμένης λειτουργίας

Ενδεχόμενος τραυματισμός ατόμων.

Οι χειριστές πρέπει να εκπαιδευτούν κατάλληλα στη χρήση αυτής της συσκευής.

Η συσκευή επιτρέπεται να λειτουργεί μόνο όταν είναι κλειστά όλα τα καπάκια και τα καλύμματα.

Συστήματα ασφαλείας

Δ ΠΡΟΣΟΧΗ

Ελληνή ή τροποποιημένα συστήματα ασφαλείας!

Τα συστήματα ασφαλείας χρησιμεύουν για την προστασία σας.

Μην παρακάμψετε, μην αφαιρείτε και μην νεκρώνετε τα συστήματα ασφαλείας.

Στοπ Ανάγκης

Υπόδειξη

Για άμεση παύση λειτουργίας, απουσιάζετε το έξυπνο κλειδί (Στοπ Ανάγκης).

Μοχλός οδήγησης

Όταν ελευθερωθεί ο μοχλός οδήγησης, κίνηση και βούρτσες απενεργοποιούνται.

Σύμβολα επάνω στη συσκευή



⚠ ΚΙΝΔΥΝΟΣ

Φόρτιση

Ηλεκτροπληξία

Μην αφαιρείτε τα καλύμματα προστασίας πόλων από τους πόλους της μπαταρίας. Φροντίστε για σωστή συναρμολόγηση



ΠΡΟΣΟΧΗ

Κίνδυνος πρόκλησης ζημιών

Το νερό προκαλεί ζημιές στον στρόβιλο αναρρόφησης

Φροντίστε να μην εισχωρεί νερό σε ανοίγματα που σημαίνεται με αυτόν τον τρόπο.

Υποδείξεις για μπαταρία (επαναφορτιζόμενη) και φορτιστή

Η έκδοση Li-Ion περιέχει μπαταρίες ιόντων λιθίου. Οι μπαταρίες αυτές υπόκεινται σε ειδικά κριτήρια. Η αφαίρεση και τοποθέτηση, καθώς και ο έλεγχος των ελαττωματικών μπαταριών, πρέπει να εκτελούνται μόνο από το τμήμα εξυπηρέτησης πελατών της Kärcher ή από ειδικευμένο τεχνικό.

Υποδείξεις για την αποθήκευση και τη μεταφορά μπορείτε να λάβετε από το τμήμα εξυπηρέτησης πελατών της Kärcher.

⚠ ΚΙΝΔΥΝΟΣ

Δεν επιτρέπονται οι τροποποιήσεις και οι αλλαγές στη συσκευή.

Δεν επιτρέπεται να ανοίξετε την μπαταρία, υπάρχει κίνδυνος βραχυκυκλώματος. Επιπλέον, μπορούν να διαφύγουν ερεθιστικοί ατμοί ή καυστικά υγρά. Μην εκθέτετε την επαναφορτιζόμενη μπαταρία σε έντονη ηλιακή ακτινοβολία, θερμότητα ή φωτιά. Υπάρχει κίνδυνος έκρηξης.

Μη χρησιμοποιείτε τον φορτιστή σε περιβάλλον όπου υπάρχει κίνδυνος έκρηξης.

Μη χρησιμοποιείτε τον φορτιστή, όταν είναι βρεγμένος ή λερωμένος.

Φροντίστε για επαρκή αερισμό κατά τη διαδικασία φόρτισης.

Κίνδυνος έκρηξης. Κοντά στις μπαταρίες ή στο χώρο φόρτισής τους απαγορεύεται η χρήση ακάλυπτης φλόγας, ο σχηματισμός σπινθήρων και το κάπνισμα.

Κίνδυνος έκρηξης. Μην τοποθετείτε εργαλεία ή παρόμοια αντικείμενα πάνω στη μπαταρία, δηλ. στους θερματικούς πόλους και στη σύνδεση των στοιχείων.

⚠ ΠΡΟΕΙΔΟΠΟΙΗΣΗ

Πριν από κάθε χρήση ελέγχετε τη συσκευή και το καλώδιο τροφοδοσίας για ζημιές. Μην χρησιμοποιείτε χαλασμένες συσκευές και αναθέστε την επισκευή χαλασμένων εξαρτημάτων μόνο σε ειδικευμένα άτομα. Κρατάτε τα παιδιά μακριά από μπαταρίες και φορτιστή. Μην φορτίζετε χαλασμένες μπαταρίες. Αναθέστε την αντικατάσταση των χαλασμένων μπαταριών στο τμήμα εξυπηρέτησης πελατών της Kärcher.

Μην πετάτε μια χαλασμένη μπαταρία στα οικιακά απορρίμματα. Ενημερώστε το τμήμα εξυπηρέτησης πελατών της Kärcher.

Αποφεύγετε την επαφή με υγρά που έχουν διαρρεύσει από ελαττωματικές μπαταρίες. Εάν έρθετε σε επαφή με το υγρό, ξεπλύνετε αμέσως την περιοχή με νερό. Εάν το υγρό έρθει σε επαφή με τα μάτια, ζητήστε αμέσως ιατρική βοήθεια.

⚠ ΠΡΟΣΟΧΗ

Τηρείτε σχολαστικά αυτές τις οδηγίες λειτουργίας. Λαμβάνετε υπόψη τις συστάσεις του νομοθέτη σχετικά με την χρήση των μπαταριών.

Η τάση δικτύου πρέπει να αντιστοιχεί στην τάση που αναφέρεται στην πινακίδα τύπου της συσκευής. Χρησιμοποιείτε τη συσκευή μόνο για τη φόρτιση συγκεκριμένων επαναφορτιζόμενων μπαταριών. Λειτουργείτε την μπαταρία μόνο με αυτή τη συσκευή. Απαγορεύεται και είναι επικίνδυνος η χρήση της για άλλους σκοπούς.

Σύμβολα προειδοποιήσεων

Κατά τη χρήση μπαταριών τηρείτε τις ακόλουθες προειδοποιητικές υποδείξεις:



Τηρείτε τις υποδείξεις που υπάρχουν στο εγχειρίδιο χρήσης της μπαταρίας, πάνω στην μπαταρία καθώς και σε αυτό εδώ το εγχειρίδιο.



Να φοράτε προστατευτικά γυαλιά.

	Κρατάτε τα παιδιά μακριά από οξέα και μπαταρίες.
	Κίνδυνος έκρηξης
	Απαγορεύονται η φωτιά, οι σπινθήρες, το ακάλυπτο φως και το κάπνισμα.
	Κίνδυνος εγκαύματος από οξέα
	Πρώτες βοήθειες.
	Προειδοποίηση
	Απόρριψη
	Μην πετάτε τις μπαταρίες στον κάδο απορριμμάτων.

Περιγραφή συσκευής

Επισκόπηση συσκευής

Εικόνα Α

- 1 Μπιτόνι απορρυπαντικού (μόνο παραλλαγή DOSE)
- 2 Ελαστικός σωλήνας αναρρόφησης απορρυπαντικού (μόνο παραλλαγή DOSE)
- 3 Ανοίγμα πλήρωσης του δοχείου καθαρού νερού με πώμα και ενσωματωμένο ογκομετρικό δοχείο
- 4 Προστατευτικό φίλτρο του στρόβιλου
- 5 Στήριγμα σωλήνα
- 6 Ελαστικός σωλήνας πλήρωσης φρέσκου νερού
- 7 Θυρίδα εξαερισμού δοχείου
- 8 Σύνδεση νερού συστήματος έκπλυσης του δοχείου ακάθαρτου νερού
- 9 Φλοτέρ
- 10 Φίλτρο ογκωδών ρύπων
- 11 Ράγα συγκράτησης για Homebase
- 12 Μπαταρία
- 13 Βάση σφουγγαρόπανου
- 14 Κεφαλή καθαρισμού R
- 15 Γραμμή διανομής νερού
- 16 Πλήκτρο ρύθμισης δοσολογίας νερού (μόνο για παραλλαγή Good)
- 17 Χώρος αποθήκευσης για σετ καθαρισμού «Homebase Box»
- 18 Καπάκι δοχείου ακάθαρτου νερού
- 19 Στήριγμα για smartphone
- 20 Κονσόλα χειρισμού
- 21 Δοχείο ακάθαρτου νερού
- 22 *Σύστημα πλήρωσης καθαρού νερού
- 23 Ένδειξη στάθμης πλήρωσης και σωλήνας απορροής καθαρού νερού
- 24 Εσοχή λαβής για στρέψη του δοχείου ακάθαρτου νερού προς τα πάνω
- 25 Πλήκτρο αλλαγής βουρτσών (κεφαλή καθαρισμού R)

26 Δοχείο χονδροειδών ρύπων (κεφαλή καθαρισμού R)

27 Δεξαμενή καθαρού νερού

28 Πινακίδα τύπου

29 Μοχλός σύσφιξης για μπάρα αναρρόφησης

30 Μπάρα αναρρόφησης

31 Μοχλός καθόδου της μπάρας αναρρόφησης

32 Πεντάλ για την ανύψωση / κάθοδο της κεφαλής καθαρισμού

33 Χώρος αποθήκευσης

34 Ελαστικός σωλήνας αναρρόφησης

35 Πώμα δοχείου καθαρού νερού με φίλτρο

36 Αγκιστρο καλωδίου για καλώδιο τροφοδοσίας

37 Ελαστικός σωλήνας απορροής ακάθαρτου νερού με συσκευή δοσολογίας

38 Λαβή οδήγησης

39 Μοχλός οδήγησης

40 Κυλινδρικές βούρτσες (κεφαλή καθαρισμού R)

41 Πεντάλ αλλαγής βούρτσας (κεφαλή καθαρισμού D)

42 Δισκοειδής βούρτσα (κεφαλή καθαρισμού D)

43 Κεφαλή καθαρισμού D 51

44 Περιστροφικό κουμπί κλίσης βουρτσών (κεφαλή καθαρισμού D 51)

45 Θύρα USB

46 Αποθήκευση για μπάρα αναρρόφησης

47 Κεφαλή καθαρισμού D 60

* Προαιρετικά, ** Δεν συμπεριλαμβάνεται στον παραδοτέο εξοπλισμό

Χρωματική σήμανση

Τα εξαρτήματα της συσκευής που προορίζονται για χειρισμό ή συντήρηση από τον χρήστη σημαίνονται με κίτρινο χρώμα.

Κονσόλα χειρισμού

Εικόνα Β

- 1 Διακόπτης προγράμματος
- 2 Μοχλός οδήγησης
- 3 * Πλήκτρο δοσολογίας νερού
- 4 Οθόνη
- 5 Επιφάνεια απόθεσης για smartphone
- 6 Στήριγμα για smartphone
- 7 Πλήκτρο ταχύτητας
- 8 * Πλήκτρο δοσολογίας απορρυπαντικού
- 9 Πλήκτρο "+"
- 10 Πλήκτρο "-"
- 11 Έξυπνο κλειδί
Λευκό - Χειριστής
Κόκκινο - Τεχνικός Σέρβις

* προαιρετικό

Διακόπτης προγράμματος

Εικόνα C

- 1 0
Η συσκευή απενεργοποιείται.
- 2 ΛΕΙΤΟΥΡΓΙΑ ECO
Υγρός καθαρισμός του δαπέδου και αναρρόφηση του ακάθαρτου νερού με μειωμένη χρήση πόρων (μειωμένη ταχύτητα βούρτσας, ισχύς αναρρόφησης, δοσολογία απορρυπαντικού και νερού).
- 3 ΚΑΝΟΝΙΚΗ ΛΕΙΤΟΥΡΓΙΑ
Υγρός καθαρισμός του δαπέδου και αναρρόφηση του ακάθαρτου νερού.
- 4 ΕΝΤΑΤΙΚΗ ΛΕΙΤΟΥΡΓΙΑ
Υγρός καθαρισμός του δαπέδου (με αυξημένη δοσολογία απορρυπαντικού και νερού) και αναρρόφηση του ακάθαρτου νερού.

Στήριγμα μπάρας αναρρόφησης

Κατά την οδήγηση σε στενούς χώρους ή για αποθήκευση, η μπάρα αναρρόφησης μπορεί να

αποσυναρμολογηθεί και να προσαρτηθεί στο άκρο της συσκευής.

Εικόνα D

- 1 Αποθήκευση για μπάρα αναρρόφησης (άκρο συσκευής)
- 2 Μπάρα αναρρόφησης

Σύμβολα επάνω στη συσκευή



Καλώδιο τροφοδοσίας για φορτιστή



Σημείο πρόσδεσης



*Βάση σφουγγαρόπανου



*Πλήρωση με καθαρό νερό



Στάθμη πλήρωσης δοχείου καθαρού νερού 25%



Στάθμη πλήρωσης δοχείου καθαρού νερού 50%



Στάθμη πλήρωσης δοχείου καθαρού νερού 100%



Πεντάλ αλλαγής βουρτσών (BD)
Πλήκτρο αλλαγής βουρτσών (BR)



Ρύθμιση κλίσης βουρτσών (μόνο κεφαλή καθαρισμού D 51)



Εκροή ακάθαρτου νερού
Εκροή καθαρού νερού



Αφαίρεση δοχείου χονδροειδών ρύπων



Ανύψωση / κάθοδος κεφαλής καθαρισμού



Οδήγηση προς τα εμπρός



Οδήγηση προς τα πίσω

Έξυπνο κλειδί

Το έξυπνο κλειδί χρησιμοποιείται για την ενεργοποίηση της συσκευής και την έγκριση συγκεκριμένων λειτουργιών της συσκευής.

• Κίτρινο: Χειριστής

Η συσκευή μπορεί να χρησιμοποιηθεί. Επιτρέπεται η αλλαγή όλων των ρυθμίσεων για τα προγράμματα καθαρισμού που εγκρίνονται μέσω της εφαρμογής smartphone για αυτό το κλειδί.

• Γκρι: Επιστάτης

Η συσκευή μπορεί να χρησιμοποιηθεί. Όλες οι ρυθμίσεις για τα προγράμματα καθαρισμού που είναι διαθέσιμες για τη συσκευή επιτρέπεται να αλλάξουν.

Συναρμολόγηση

Εκφόρτιση συσκευής

1. Ξεβιδώστε τις βίδες στις ασφάλειες μεταφοράς.

Εικόνα E

Εικόνα F

- 1 Ασφάλεια μεταφοράς

2. Αφαιρέστε τις ασφάλειες μεταφοράς.

3. Σπρώξτε τη συσκευή προς τα εμπρός, έξω από την παλέτα.

Συναρμολόγηση μπάρας αναρρόφησης

1. Περιστρέψτε και τους δύο μοχλούς σύσφιξης προς τα πάνω.

Εικόνα G

- 1 Ελαστικός σωλήνας αναρρόφησης
- 2 Ανάρτηση μπάρας αναρρόφησης
- 3 Μπάρα αναρρόφησης
- 4 Μοχλός σύσφιξης

2. Τοποθετήστε την μπάρα αναρρόφησης στην ανάρτηση μπάρας αναρρόφησης.
3. Περιστρέψτε και τους δύο μοχλούς σύσφιξης κάτω τα πάνω.

Τοποθέτηση των βουρτσών

1. Μόνο έκδοση BD: Πριν την έναρξη χρήσης συναρμολογήστε τη δισκοειδή βούρτσα (βλ. Κεφάλαιο *Εργασίες συντήρησης*).

Υπόδειξη

- Στην παραλλαγή BR οι βούρτσες είναι τοποθετημένες.
2. Τοποθετήστε τις βούρτσες (βλ. Κεφάλαιο *Εργασίες συντήρησης*).

Μπαταρίες

Προτεινόμενες μπαταρίες

ΠΡΟΣΟΧΗ

Κίνδυνος πρόκλησης ζημιών

Οι μπαταρίες επιτρέπεται να αντικαθίστανται μόνο από μπαταρίες ίδιας τεχνολογίας.

Οι μπαταρίες μολύβδου δεν επιτρέπεται να αντικαθίστανται από μπαταρίες ιόντων λιθίου

Οι μπαταρίες ιόντων λιθίου δεν επιτρέπεται να αντικαθίστανται από μπαταρίες μολύβδου.

Μπαταρίες μολύβδου:

Περιγραφή	Κωδ. παραγγελίας
Σετ 76 Ah - χωρίς ανάγκη συντήρησης, 24 V	2.815-099.0
Σετ 105 Ah - χωρίς ανάγκη συντήρησης, 24 V	2.815-100.0
Σετ 115Ah - χωρίς ανάγκη συντήρησης, 24 V	2.815-091.0
Σετ 80 Ah - χωρίς ανάγκη συντήρησης, 24 V	2.815-090.0

Η συσκευή χρειάζεται 2 μπαταρίες.

Μπαταρίες ιόντων λιθίου:

Περιγραφή	Κωδ. παραγγελίας
80 Ah, 25.6 V	6.654-454.0

Η συσκευή χρειάζεται 1 μπαταρία.

Μέγιστες διαστάσεις μπαταρίας

Μήκος	350
Πλάτος	355
Ύψος	290

Τοποθέτηση και σύνδεση μπαταριών

Υπόδειξη

Στην παραλλαγή συσκευής με μπαταρία Li-Ion, η μπαταρία είναι ήδη εγκατεστημένη και συνδεδεμένη. Μια μπαταρία Li-Ion επιτρέπεται να εγκατασταθεί ή να αντικατασταθεί μόνο από το τμήμα εξυπηρέτησης πελατών.

Δ ΚΙΝΔΥΝΟΣ

Κίνδυνος πυρκαγιάς και έκρηξης!

Επάνω στις μπαταρίες μην τοποθετείτε εργαλεία ή παρόμοια αντικείμενα. Βραχυκύκλωμα και κίνδυνος έκρηξης.

Αποφεύγετε το κάπνισμα και τις ανοικτές εστίες.

Οι χώροι στους οποίους φορτίζονται οι μπαταρίες πρέπει να αερίζονται καλά, καθώς παράγεται πολύ εκρηκτικό αέριο κατά τη φόρτιση.

Δ ΠΡΟΣΟΧΗ

Αφαίρεση και τοποθέτηση των μπαταριών

Ασταθής θέση του μηχανήματος
Προσέξτε την ασφαλή θέση του μηχανήματος κατά την αφαίρεση και τοποθέτηση των μπαταριών.

ΠΡΟΣΟΧΗ

Αντιμετάθεση της πολικότητας

Καταστροφή του ηλεκτρονικού συστήματος ελέγχου
Κατά τη σύνδεση της μπαταρίας προσέξτε τη σωστή πολικότητα.

ΠΡΟΣΟΧΗ

Πλήρης εκφόρτιση

Κίνδυνος πρόκλησης ζημιών
Φορτίστε τις μπαταρίες πριν την έναρξη χρήσης της συσκευής.

1. Σπρώξτε τη συσκευή 2 m προς τα εμπρός, έτσι ώστε να δείχνουν προς τα πίσω οι τροχίσκοι.
2. Κρατήστε το δοχείο ακάθαρτου νερού από την εσοχή και μετακινήστε το προς το πλάι και προς τα πάνω.

3. Τοποθετήστε τις μπαταρίες στη λεκάνη.
4. Συνδέστε τις μπαταρίες:
 - a Τοποθετήστε τους αποστάτες.

Εικόνα H

- 1 Αποστάτης 340x40x10 (9.763-222.0)
- 2 Καλώδιο σύνδεσης
- 3 Μπαταρία
- 4 80 Ah: Αποστάτης 295x94x10 (5.642-034.0)
115 Ah: Αποστάτης 295x94x23 (5.642-033.0)
- 5 Καλώδιο σύνδεσης για μπαταρία (-)
- 6 Καλώδιο σύνδεσης για μπαταρία (+)

- b Συνδέστε και τις δύο μπαταρίες με το καλώδιο σύνδεσης.
- c Στερεώστε τα καλώδια σύνδεσης στους ακόμα ελεύθερους πόλους (+) και (-).

5. Γυρίστε προς τα κάτω τη δεξαμενή ακάθαρτου νερού.

Ενεργοποίηση μπαταρίας ιόντων λιθίου

Οι μπαταρίες ιόντων λιθίου παραδίδονται σε λειτουργία μεταφοράς και πρέπει να ενεργοποιούνται πριν την έναρξη χρήσης της συσκευής.

1. Φορτίστε την μπαταρία (βλ. "Έναρξη χρήσης / φόρτιση μπαταρίας"), έτσι θα τερματιστεί η λειτουργία μεταφοράς.

Αφαίρεση της μπαταρίας

Δ ΠΡΟΣΟΧΗ

Αφαίρεση και τοποθέτηση των μπαταριών

Ασταθής θέση του μηχανήματος
Προσέξτε την ασφαλή θέση του μηχανήματος κατά την αφαίρεση και τοποθέτηση των μπαταριών.

Δ ΠΡΟΕΙΔΟΠΟΙΗΣΗ

Ανατροπή συσκευής

Κίνδυνος τραυματισμού, κίνδυνος ζημιών
Αφαιρέστε τις μπαταρίες μόνο όταν είναι τοποθετημένη στη συσκευή η κεφαλή καθαρισμού.

1. Ρυθμίστε τον διακόπτη επιλογής προγράμματος στη θέση "0".
2. Αφαιρέστε το έξυπνο κλειδί.
3. Αδειάστε το δοχείο ακάθαρτου νερού.
4. Σπρώξτε τη συσκευή 2 m προς τα εμπρός, έτσι ώστε να δείχνουν προς τα πίσω οι τροχίσκοι.
5. Κρατήστε το δοχείο ακάθαρτου νερού από την εσοχή και μετακινήστε το προς το πλάι και προς τα πάνω.
6. Αποσυνδέστε το καλώδιο από τον αρνητικό πόλο της μπαταρίας.
7. Αποσυνδέστε τα υπόλοιπα καλώδια από τις μπαταρίες.
8. Σε μπαταρίες Li-Ion, αποσυνδέστε επιπλέον τα δύο στρογγυλά βύσματα στην μπαταρία.
9. Αφαιρέστε τους αποστάτες.
10. Αφαιρέστε τις μπαταρίες.
11. Απορρίψτε τις χρησιμοποιημένες μπαταρίες σύμφωνα με τους ισχύοντες κανονισμούς.

Θέση σε λειτουργία

Φόρτιση μπαταρίας

Δ ΚΙΝΔΥΝΟΣ

Λανθασμένη χρήση του φορτιστή

Ηλεκτροπληξία

Προσέξτε την τάση δικτύου και την ασφάλεια στην πινακίδα τύπου της συσκευής.

Χρησιμοποιείτε το φορτιστή μόνο σε στεγνούς χώρους με επαρκή αερισμό.

Ο ενσωματωμένος φορτιστής ελέγχεται ηλεκτρονικά και είναι κατάλληλος για όλες τις συνιστώμενες μπαταρίες, τερματίζει αυτόματα τη διαδικασία φόρτισης.

Η ενσωματωμένη μπαταρία εμφανίζεται στην οθόνη κατά τη φόρτιση.

Ο χρόνος φόρτισης ανέρχεται κατά μέσον όρο περίπου σε 10-15 ώρες.

Η συσκευή δεν μπορεί να χρησιμοποιηθεί κατά τη διαδικασία φόρτισης.

Υπόδειξη

Η συσκευή διαθέτει προστασία από πλήρη εκφόρτιση, δηλ. σε περίπτωση που επιτευχθεί κατά τη λειτουργία η ελάχιστη επιτρεπτή στάθμη της μπαταρίας, ο κινητήρας των βουρτσών και ο στρόβιλος τίθενται εκτός λειτουργίας.

1. Οδηγήστε τη συσκευή κατευθείαν στον προβλεπόμενο φορτιστή, αποφεύγοντας τις ανωφέρειες.
2. Συνδέστε το φως του καλωδίου σύνδεσης στην πρίζα.
3. Φορτίστε έως ότου εμφανιστεί η ένδειξη πλήρους φόρτισης στην οθόνη.

Μπαταρίες ελάχιστης συντήρησης (μπαταρίες με υγρά)

Δ ΚΙΝΔΥΝΟΣ

Κίνδυνος εγκαυμάτων λόγω διαρροής οξέων!

Γεμίστε την μπαταρία με νερό μόνο όταν είναι αφόρτιστη.

Κατά τη μεταχείριση οξέων μπαταρίας, χρησιμοποιήστε προστατευτικά γυαλιά και ξεπλύνετε αμέσως με νερό τυχόν όξινες πιτσιλιές στο δέρμα ή τα ρούχα.

ΠΡΟΣΟΧΗ

Κίνδυνος ζημιάς στις μπαταρίες!

Από τη χρήση νερού με πρόσθετα, η μπαταρία χάνει την εγγύησή της.

Για την αναπλήρωση των μπαταριών να χρησιμοποιείτε αποκλειστικά αποσταγμένο ή αφαλατωμένο νερό (EN 50272-T3).

Μην χρησιμοποιείτε ξένα πρόσθετα ούτε βελτιωτικά.

- Μία ώρα πριν από τη λήξη της διαδικασίας φόρτισης προσθέστε αποσταγμένο νερό. Προσέξτε εδώ τη σωστή στάθμη του οξέος σύμφωνα με τη σήμανση της μπαταρίας. Στο τέλος της διαδικασίας φόρτισης πρέπει να εκλύονται αέρια από όλα τα στοιχεία.

Ενεργοποίηση συσκευής

- Εισάγετε έξυπνο κλειδί στην κονσόλα χειρισμού.
- Γυρίστε τον διακόπτη προγράμματος σε πρόγραμμα καθαρισμού. Στην οθόνη εμφανίζονται διαδοχικά:
 - Το σήμα της Kärcher
 - Ο χρόνος για το επόμενο σέρβις σε ώρες
 - Η κατάσταση μπαταρίας και οι ώρες λειτουργίας
 - Η έκδοση λογισμικού
 - Η ένδειξη λειτουργίας**Εικόνα I**

- Η κατάσταση φόρτισης της μπαταρίας
 - Η ρυθμισμένη δοσολογία νερού (μόνο για συσκευές με ηλεκτρική βαλβίδα νερού)
 - Η ρυθμισμένη ταχύτητα
 - Η ρυθμισμένη δοσολογία απορρυπαντικού (μόνο σε παραλλαγή συσκευής DOSE)
- Η συσκευή είναι σε λειτουργική ετοιμότητα.

Σύζευξη του smartphone

Η εφαρμογή "Machine Connect" σε ένα smartphone συνδεδεμένο στη συσκευή μπορεί να χρησιμοποιηθεί για την εκτέλεση προηγμένων λειτουργιών της συσκευής:

- Ρύθμιση του τύπου της κεφαλής καθαρισμού
- Ρύθμιση της μέγιστης ταχύτητας μετακίνησης
- Απενεργοποίηση / ενεργοποίηση της θύρας USB
- Ρύθμιση του χρόνου αδρανειακής λειτουργίας της βούρτσας (-ών)
- Ρύθμιση του χρόνου αδρανειακής λειτουργίας της αναρρόφησης
- Ενεργοποίηση / απενεργοποίηση της δοσολογίας νερού σε σχέση με την ταχύτητα
- Διαχείριση δικαιωμάτων του κίτρινου έξυπνου κλειδιού
- Επαναφορά εργοστασιακών ρυθμίσεων

Υπόδειξη

Οι πιθανές λειτουργίες εξαρτώνται από την έκδοση της συσκευής.

- Σαρώστε τον κωδικό QR στη συσκευή με το smartphone.

Εικόνα J

- Κωδικός QR
- Σύμβολο Bluetooth®

- Εγκαταστήστε και εκκινήστε την εφαρμογή "Machine Connect" στο smartphone.
- Εισάγετε έξυπνο κλειδί στην κονσόλα χειρισμού.
- Πατήστε τα πλήκτρα "+" και "-" στην κονσόλα χειρισμού της συσκευής ταυτόχρονα για 3 δευτερόλεπτα.

Υπόδειξη

Κατά τη διαδικασία σύζευξης, αναβοσβήνει το σύμβολο Bluetooth® στην κονσόλα χειρισμού.

- Ακολουθήστε τις οδηγίες της εφαρμογής στο smartphone για σύζευξη.
- Οι λειτουργίες της εφαρμογής εξηγούνται στο smartphone.

Υπόδειξη

Όταν το smartphone είναι συζευγμένο με τη συσκευή, το σύμβολο Bluetooth είναι συνεχώς αναμμένο.

Υπόδειξη

Το κινητό τηλέφωνο μπορεί να φορτιστεί αν συνδεθεί στη θύρα USB της συσκευής.

Απαιτήσεις συντήρησης

Μετά την παρέλευση ορισμένου χρονικού διαστήματος λειτουργίας, στην οθόνη ζητείται να εκτελεστούν διάφορες εργασίες συντήρησης:

Υπόδειξη	Διάστημα (ώρες)
ΚΑΘΑΡΙΣΜΟΣ ΑΝΑΡΡΟΦΗΣΗ ΦΙΛΤΡΟΥ	10
ΚΑΘΑΡΙΣΜΟΣ ΜΠΑΡΑ ΑΝΑΡΡΟΦΗΣΗΣ	20
ΚΑΘΑΡΙΣΜΟΣ ΦΙΛΤΡΟ ΝΕΡΟΥ	50
ΕΛΕΓΧΟΣ ΦΘΟΡΑ ΒΟΥΡΤΣΑΣ	100
ΕΛΕΓΧΟΣ ΠΛΑΚΑ ΑΝΑΡΡΟΦΗΣΗΣ	100

- Εκτελέστε την εμφανιζόμενη εργασία συντήρησης.
- Πατήστε οποιοδήποτε κουμπί στην κονσόλα χειρισμού για επιβεβαίωση. Η υπόδειξη απασύρεται και επανεμφανίζεται μετά τη λήξη του διαστήματος.

Λειτουργία

Δ ΚΙΝΔΥΝΟΣ

Κατάσταση κινδύνου στη λειτουργία

Κίνδυνος τραυματισμού

Σε περίπτωση κινδύνου αφήστε τον μοχλό κίνησης.

Απόλυτα σταθερότητα

Κίνδυνος τραυματισμού

Χειριστείτε το πεντάλ ανύψωσης / καθόδου της κεφαλής καθαρισμού με το ένα μόνο πόδι. Πατάτε σταθερά και με ασφάλεια στο έδαφος με το άλλο πόδι.

Πλήρωση με υλικά λειτουργίας

Πλήρωση με καθαρό νερό

- Ανοίξτε το πώμα της δεξαμενής καθαρού νερού.
- Γεμίστε με καθαρό νερό (το πολύ 50 °C) μέχρι την κάτω άκρη του στομιού πλήρωσης. **Υπόδειξη:** Ο εύκαμπτος σωλήνας καθαρού νερού μπορεί να ασφαλιστεί με το στήριγμα σωλήνα κατά τη διάρκεια της πλήρωσης.
- Κλείστε το πώμα της δεξαμενής καθαρού νερού.

Πλήρωση με καθαρό νερό με ελαστικό σωλήνα

- Τραβήξτε τον ελαστικό σωλήνα πλήρωσης έξω από τη συσκευή.
- Συνδέστε το άκρο του σωλήνα πλήρωσης σε βρύση.
- Αφαιρέστε το πώμα από το δοχείο καθαρού νερού.
- Ανοίξτε την προσαγωγή νερού (θερμοκρασία νερού το πολύ 50 °C).
- Ελέγξτε τη στάθμη του δοχείου καθαρού νερού μέσω του ανοίγματος πλήρωσης.
- Κλείστε την προσαγωγή νερού όταν η στάθμη φτάσει στο κάτω άκρο του στομιού πλήρωσης.
- Τοποθετήστε το πώμα στο δοχείο καθαρού νερού.
- Αποσυνδέστε τον ελαστικό σωλήνα από τη βρύση.
- Τοποθετήστε τον ελαστικό σωλήνα στη συσκευή.

Γεμίστε με καθαρό νερό το σύστημα πλήρωσης

- Συνδέστε τον εύκαμπτο σωλήνα νερού στην υποδοχή σύνδεσης του συστήματος πλήρωσης (μέγιστη θερμοκρασία νερού 50°C).
- Ανοίξτε την παροχή νερού.
- Παρακολουθήστε τη συσκευή, το αυτόματο σύστημα πλήρωσης διακόπτει την παροχή νερού όταν η δεξαμενή καθαρού νερού είναι γεμάτη.
- Κλείστε την παροχή νερού.
- Αφαιρέστε τον εύκαμπτο σωλήνα νερού.

Υποδείξεις για απορρυπαντικά

Δ ΠΡΟΕΙΔΟΠΟΙΗΣΗ

Ακατάλληλο απορρυπαντικό

Κίνδυνος για την υγεία, πρόκληση ζημιάς στη συσκευή. Χρησιμοποιείτε μόνο προτεινόμενα απορρυπαντικά. Για άλλα απορρυπαντικά, ο χρήστης φέρει την ευθύνη για τον αυξημένο κίνδυνο από άποψη ασφάλειας λειτουργίας και ατυχήματος.

Χρησιμοποιείτε μόνον απορρυπαντικά χωρίς διαλύτες, υδροχλωρικό οξύ και υδροφθορικό οξύ. Λαμβάνετε υπόψη τις υποδείξεις ασφαλείας επάνω στα απορρυπαντικά.

Υπόδειξη

Μην χρησιμοποιείτε απορρυπαντικά που αφρίζουν πολύ.

Προτεινόμενα απορρυπαντικά

Χρήση	Απορρυπαντικά
Καθαρισμός συντήρησης όλων των δαπέδων με αντοχή στο νερό	CA 50 C RM 756
Καθαρισμός συντήρησης με συστατικά φροντίδας	RM 746 RM 780

Χρήση	Απορρυπαντικά
Καθαρισμός συντήρησης και βασικός καθαρισμός βιομηχανικών δαπέδων	RM 69
Καθαρισμός συντήρησης γυαλιστερών επιστρώσεων	RM 755
Καθαρισμός συντήρησης και βασικός καθαρισμός πλακών από λεπτούς λίθους	RM 753
Καθαρισμός συντήρησης και βασικός καθαρισμός ανθεκτικών στα οξέα επιστρώσεων	RM 751
Καθαρισμός και απολύμανση	RM 732
Βασικός καθαρισμός όλων των ανθεκτικών σε αλκάλια επιστρώσεων δαπέδου	RM 752
Βασικός καθαρισμός και αφαίρεση υλικών από δάπεδα ευαίσθητα σε αλκάλια	RM 754

Προσθήκη απορρυπαντικού με συσκευή δοσολογίας

Μόνο έκδοση DOSE:

Προστίθεται απορρυπαντικό στο καθαρό νερό στη διαδρομή προς την κεφαλή καθαρισμού με μια διάταξη δοσολογίας.

- Γεμίστε το δοχείο απορρυπαντικού με απορρυπαντικό.

Υπόδειξη

Με τη συσκευή δοσολογίας μπορεί να προστεθεί έως 3% απορρυπαντικό. Εάν η δοσολογία είναι υψηλότερη, το απορρυπαντικό πρέπει να προστεθεί στο δοχείο καθαρού νερού.

ΠΡΟΣΟΧΗ

Κίνδυνος απόφραξης

Κατά την προσθήκη του απορρυπαντικού στο δοχείο καθαρού νερού, το απορρυπαντικό μπορεί να στεγνώσει και να επηρεάσει τη λειτουργία της συσκευής δοσολογίας.

Αφού προσθέσετε το απορρυπαντικό στο δοχείο καθαρού νερού, ξεπλύνετε τη συσκευή με καθαρό νερό: Επιλέξτε ένα πρόγραμμα καθαρισμού με εφαρμογή νερού, ορίστε την ποσότητα νερού στην υψηλότερη τιμή, ορίστε τη δόση απορρυπαντικού σε 0.

Προσθήκη απορρυπαντικού χωρίς συσκευή δοσολογίας

- Προσθέστε το απορρυπαντικό στο δοχείο καθαρού νερού.

Υπόδειξη

Το καπάκι του ανοίγματος πλήρωσης έχει στο εσωτερικό κλίμακα και μπορεί να χρησιμοποιηθεί για τη μέτρηση της ποσότητας απορρυπαντικού.

Ρύθμιση δοσολογίας απορρυπαντικού

Στην παραλλαγή DOSE, το απορρυπαντικό προστίθεται στο καθαρό νερό κατά τη διαδρομή του προς την κεφαλή καθαρισμού.

Η δοσολογία του απορρυπαντικού μπορεί να ρυθμιστεί ξεχωριστά για κάθε πρόγραμμα καθαρισμού.

- Εισάγετε έξυπνο κλειδί στην κονσόλα χειρισμού.
- Επιλέξτε το πρόγραμμα καθαρισμού με τον διακόπτη προγράμματος.
- Πιέστε το πλήκτρο δοσολογίας απορρυπαντικού.
- Ρυθμίστε την επιθυμητή δοσολογία απορρυπαντικού με τα πλήκτρα "+" και "-".
- Για την αποδοχή της ρύθμισης, περιμένετε 3 δευτερόλεπτα ή πατήστε ένα από τα άλλα κουμπιά.

Ρύθμιση ποσότητας νερού

- Ρυθμίστε την ποσότητα νερού ανάλογα με τη ρύπανση στην επιστρώση δαπέδου.

Υπόδειξη

Εκτελέστε τις πρώτες προσπάθειες καθαρισμού με ελάχιστη ποσότητα νερού. Αυξάνετε την ποσότητα νερού σταδιακά, μέχρι να επιτευχθεί το επιθυμητό αποτέλεσμα καθαρισμού.

Υπόδειξη

Εάν η δεξαμενή καθαρού νερού είναι άδεια, η κεφαλή καθαρισμού συνεχίζει να λειτουργεί χωρίς εισροή υγρού.

Χειροκίνητη βαλβίδα νερού

Μια συσκευή με χειροκίνητη βαλβίδα νερού διαθέτει πλήκτρο ρύθμισης δοσολογίας νερού δεξιά δίπλα στην κονσόλα χειρισμού.

- Περιστρέψτε το πλήκτρο ρύθμισης δοσολογίας νερού στην επιθυμητή τιμή.

Υπόδειξη

Ο εμποτισμός της βούρτσας είναι ενεργός μόνο όταν η κεφαλή καθαρισμού είναι κατεβασμένη και ο μοχλός κίνησης ενεργοποιημένος.

Ηλεκτρική βαλβίδα νερού

Μια συσκευή με ηλεκτρική βαλβίδα νερού διαθέτει πλήκτρο ρύθμισης δοσολογίας νερού επάνω στην κονσόλα χειρισμού.

Η δοσολογία νερού μπορεί να ρυθμίζεται ξεχωριστά για κάθε πρόγραμμα καθαρισμού.

1. Εισάγετε έξυπνο κλειδί στην κονσόλα χειρισμού.
2. Επιλέξτε το πρόγραμμα καθαρισμού με τον διακόπτη προγράμματος.
3. Πατήστε το πλήκτρο δοσολογίας νερού.
4. Ρυθμίστε την επιθυμητή δοσολογία νερού με τα πλήκτρα "+" και "-".
5. Για την αποδοχή της ρύθμισης, περιμένετε 3 δευτερόλεπτα ή πατήστε ένα από τα άλλα κουμπιά.

Υπόδειξη

Ο εμποτισμός της βούρτσας είναι ενεργός μόνο όταν η κεφαλή καθαρισμού είναι κατεβασμένη και ο μοχλός κίνησης ενεργοποιημένος.

Ρύθμιση κλίσης μπάρας αναρρόφησης

Η κλίση πρέπει να ρυθμιστεί με τέτοιο τρόπο, ώστε τα χείλη αναρρόφησης της μπάρας αναρρόφησης να πιέζονται σε όλο το μήκος ομοιόμορφα πάνω στο δάπεδο.

1. Τοποθετήστε τη συσκευή σε επιφάνεια χωρίς κλίση.
2. Στρέψτε τον μοχλό καθόδου της ράβδου αναρρόφησης προς τα κάτω.
3. Σπρώξτε λίγο τη συσκευή προς τα εμπρός.
4. Παρατηρήστε τη στάθμη νερού.

Εικόνα K

- 1 Βίδα
- 2 Παξιμάδι
- 3 Αεροστάθμη
5. Λύστε το παξιμάδι M 12, κρατώντας σταθερή τη βίδα Άλλεν με σχετικό κλειδί.
6. Ρυθμίστε τη βίδα έτσι ώστε η ένδειξη της αεροστάθμης να βρίσκεται μεταξύ των δύο γραμμών.
7. Σφίξτε το παξιμάδι M 12, κρατώντας σταθερή τη βίδα Άλλεν με σχετικό κλειδί.
8. Για τον έλεγχο της νέας ρύθμισης, οδηγήστε τη συσκευή με κατεβασμένη μπάρα αναρρόφησης σε λειτουργία αναρρόφησης σε μικρή διαδρομή προς τα εμπρός και παρατηρήστε την αεροστάθμη. Επαναλάβετε τη διαδικασία ρύθμισης, εάν είναι απαραίτητο.

Ρύθμιση ύψους

Η ρύθμιση ύψους επηρεάζει την κάμψη των χειλέων αναρρόφησης κατά την επαφή με το δάπεδο.

Υπόδειξη

Βασική ρύθμιση: 3 ροδέλες στο επάνω μέρος, 3 ροδέλες στο κάτω μέρος, κάτω από την μπάρα αναρρόφησης.

Ανώμαλο δάπεδο: 5 ροδέλες στο επάνω μέρος, 1 ροδέλα στο κάτω μέρος, κάτω από την μπάρα αναρρόφησης.

Παλύ λείο δάπεδο: 1 ροδέλα στο επάνω μέρος, 5 ροδέλες στο κάτω μέρος, κάτω από την μπάρα αναρρόφησης.

1. Ξεβιδώστε τα παξιμάδια.

Εικόνα L

- 1 Παξιμάδι
- 2 Ροδέλα
- 3 Αποστατικός κύλινδρος με στήριγμα
2. Τοποθετήστε τον επιθυμητό αριθμό ροδελών μεταξύ της μπάρας αναρρόφησης και του αποστατικού κυλίνδρου.
3. Τοποθετήστε τις υπόλοιπες ροδέλες στο επάνω μέρος του αποστατικού κυλίνδρου.
4. Βιδώστε και σφίξτε το παξιμάδι.
5. Επαναλάβετε τη διαδικασία στον δεύτερο αποστατικό κύλινδρο.

Υπόδειξη

Ρυθμίστε και τους δύο αποστατικούς κυλίνδρους στο ίδιο ύψος.

Ρύθμιση πλαινής έλξης της βούρτσας

(Μόνο σε κεφαλή καθαρισμού D 51)

Εάν η συσκευή τραβάει προς τη μία πλευρά κατά τη διάρκεια του καθαρισμού, αυτό μπορεί να διορθωθεί με ρύθμιση της κλίσης βούρτσας.

Υπόδειξη

Μετά την αλλαγή της βούρτσας / του δίσκου, μπορεί να χρειαστεί να ρυθμίσετε εκ νέου την πλαινή έλξη.

1. Περιστρέψτε το πλήκτρο κλίσης της βούρτσας μέχρι το μηχάνημα να κινείται ευθεία μπροστά.

Εικόνα M

- 1 Περιστρεφόμενο πλήκτρο κλίσης βούρτσας

Οδήγηση

Υπόδειξη

Η συσκευή έχει σχεδιαστεί έτσι ώστε η κεφαλή καθαρισμού να προεξέχει δεξιά. Αυτό παρέχει ορατότητα σε εργασία κοντά στις άκρες.

1. Εισάγετε το έξυπνο κλειδί.
2. Στρέψτε τον μοχλό καθόδου της ράβδου αναρρόφησης προς τα επάνω.
3. Πατήστε το πεντάλ ανύψωσης / καθόδου της κεφαλής καθαρισμού και κουμπώστε το δεξιά.
4. Επιλέξτε από τον διακόπτη προγράμματος οποιοδήποτε πρόγραμμα.
5. Οδηγήστε τη συσκευή.
 - a Σπρώξτε τον μοχλό οδήγησης προς τα εμπρός. Η συσκευή κινείται προς τα εμπρός.
 - b Τραβήξτε τον μοχλό οδήγησης προς τα πίσω. Η συσκευή κινείται προς τα πίσω.

Υπόδειξη

Η συσκευή κινείται μόνο, αφού μετακινηθεί πρώτα ο μοχλός οδήγησης κατά 5°.

6. Αφήστε τον μοχλό οδήγησης. Η συσκευή σταματά.

Καθαρισμός

ΠΡΟΣΟΧΗ

Κίνδυνος πρόκλησης ζημιών

Εάν η συσκευή λειτουργεί σε στάση για μεγάλο χρονικό διάστημα, μπορεί να προκληθεί ζημιά στο δάπεδο. Μην λειτουργείτε τη συσκευή σε στάση.

1. Εισάγετε το έξυπνο κλειδί.
2. Ρυθμίστε τον διακόπτη προγράμματος στο επιθυμητό πρόγραμμα καθαρισμού.
3. Στρέψτε τον μοχλό καθόδου της ράβδου αναρρόφησης προς τα κάτω.
4. Πιέστε προς τα κάτω το πεντάλ ανύψωσης / καθόδου της κεφαλής καθαρισμού, μετακινήστε το προς τα αριστερά και αφήστε το να ανέβει.
5. Σπρώξτε τον μοχλό οδήγησης προς τα εμπρός και οδηγήστε πάνω από την περιοχή που θέλετε να καθαρίσετε.

Υπόδειξη

Όταν γεμίσει το δοχείο ακάθαρτου νερού, ένα φλοτέρ κλείνει το άνοιγμα αναρρόφησης και ο στρόβιλος αναρρόφησης λειτουργεί με αυξημένο αριθμό στροφών. Σε αυτή την περίπτωση ανεβάστε την μπάρα αναρρόφησης και αδειάστε το δοχείο.

Τερματισμός λειτουργίας

Ολοκλήρωση καθαρισμού

1. Γυρίστε το πλήκτρο ρύθμισης ποσότητας νερού στη θέση "OFF" (όχι για την έκδοση DOSE).
2. Αφήστε τον μοχλό οδήγησης.
3. Πατήστε το πεντάλ ανύψωσης / καθόδου της κεφαλής καθαρισμού και κουμπώστε το δεξιά.
4. Συνεχίστε την κίνηση για μια μικρή απόσταση. Αναρροφούνται τα κατάλοιπα νερού.
5. Στρέψτε τον μοχλό καθόδου της ράβδου αναρρόφησης προς τα επάνω.

Εκκένωση ακάθαρτου νερού

Δ ΠΡΟΕΙΔΟΠΟΙΗΣΗ

Μόλυνση του περιβάλλοντος!

Ρύπανση του περιβάλλοντος που προκαλείται από ακατάλληλη απόρριψη σε λύματα. Τηρείτε τους τοπικούς κανονισμούς επεξεργασίας υγρών αποβλήτων.

1. Αφαιρέστε τον ελαστικό σωλήνα απορροής από το στήριγμα και βυθίστε τον σε κατάλληλο δοχείο συλλογής.

Εικόνα N

2. Συμπιέστε ή τσακίστε τη διάταξη δοσολόγησης.
3. Ανοίξτε το καπάκι της διάταξης δοσολόγησης.
4. Αδειάστε το ακάθαρτο νερό. Ρυθμίστε την ποσότητα νερού με πάτημα ή τσάκισμα.
5. Ξεπλύνετε το δοχείο ακάθαρτου νερού με καθαρό νερό.

Σύστημα έκπλυσης του δοχείου ακάθαρτου νερού

1. Αφαιρέστε τον ελαστικό σωλήνα απορροής από το στήριγμα και βυθίστε τον σε κατάλληλο σημείο συλλογής.
2. Ανοίξτε το καπάκι της διάταξης δοσολόγησης στον εύκαμπο σωλήνα απορροής.
3. Ανοίξτε το καπάκι του δοχείου ακάθαρτου νερού.
4. Αφαιρέστε την εύκαμπτη τάπα από το σύστημα έκπλυσης.
5. Συνδέστε τον ελαστικό σωλήνα νερού με το σύστημα έκπλυσης.

Εικόνα O

- 1 Τάπα
- 2 Θυρίδα εξαερισμού δοχείου
- 3 Σύνδεση νερού συστήματος έκπλυσης
6. Κλείστε το καπάκι του δοχείου ακάθαρτου νερού.

7. Ανοίξτε την προσαγωγή νερού και ξεπιλύνετε το δοχείο ακάθαρτου νερού για περίπου 30 δευτερόλεπτα. Αν χρειάζεται, επαναλάβετε τη διαδικασία έκπλυσης 2 - 3 φορές.
8. Κλείστε την προσαγωγή νερού και αποσυνδέστε τον ελαστικό σωλήνα από τη συσκευή.
9. Τοποθετήστε ξανά την εύκαμπτη τάπα στην προσαγωγή νερού του συστήματος έκπλυσης.
10. Κλείστε το καπάκι του δοχείου βρώμικου νερού. Εδώ κλείστε τη θυρίδα εξαερισμού δοχείου έτσι ώστε να παραμένει ένα διάκενο για να μπορεί να στεγνώσει το δοχείο ακάθαρτου νερού.
11. Πιέστε τον σωλήνα απορροής του ακάθαρτου νερού στη βάση στήριξης και κλείστε το καπάκι της συσκευής δοσολογίας.

Αποστράγγιση καθαρού νερού στο καπάκι

1. Ανοίξτε το πώμα της δεξαμενής καθαρού νερού.
2. Αδειάστε το καθαρό νερό.
3. Καθαρίστε το φίλτρο.
4. Συνδέστε το πώμα της δεξαμενής καθαρού νερού.

Αποστράγγιση καθαρού νερού μέσω του δείκτη στάθμης

1. Αφαιρέστε τον ελαστικό σωλήνα του δείκτη στάθμης από τη βάση στήριξης και στρέψτε τον προς τα κάτω.
2. Στερεώστε ξανά τον σωλήνα.

Αδειασμα δοχείου χονδροειδών ρύπων

(Μόνο σε κεφαλή καθαρισμού R)

1. Σηκώστε τον κάδο απορριμμάτων και τραβήξτε τον έξω.

Εικόνα P

- 1 Δοχείο χονδροειδών ρύπων
2. Αδειάστε το δοχείο χονδροειδών ρύπων και καθαρίστε το αν χρειάζεται.
3. Τοποθετήστε ξανά το δοχείο χονδροειδών ρύπων.

Απενεργοποίηση συσκευής

1. Γυρίστε τον διακόπτη προγράμματος στη θέση "0".
2. Αφαιρέστε το έξυπνο κλειδί.
3. Πατήστε το πεντάλ ανύψωσης / καθόδου της κεφαλής καθαρισμού προς τα κάτω και κουμπώστε τον δεξιά.
4. Στρέψτε τον μοχλό καθόδου της ράβδου αναρρόφησης προς τα επάνω.
5. Ασφαλίστε τη συσκευή έναντι απομάκρυνσης.
6. Κλείστε το καπάκι του δοχείου βρώμικου νερού. Εδώ κλείστε τη θυρίδα εξαερισμού δοχείου έτσι ώστε να κουμπώσει στην εγκοπή του δοχείου καθαρού νερού, για να μπορεί να στεγνώσει το δοχείο ακάθαρτου νερού.
7. Ενδεχομένως φορτίστε την μπαταρία.

Μεταφορά

Δ ΚΙΝΔΥΝΟΣ

Κίνηση σε ανωφέρειες

Κίνδυνος τραυματισμού

Χρησιμοποιείτε τη συσκευή για φόρτωση και εκφόρτωση μόνο σε ανωφέρειες έως και τη μέγιστη τιμή (βλ. κεφάλαιο «Τεχνικά χαρακτηριστικά»).

Κινηθείτε αργά.

Δ ΠΡΟΣΟΧΗ

Μη τήρηση των οδηγιών σχετικά με το βάρος

Κίνδυνος τραυματισμού και πρόκλησης ζημιών

Προσέξτε το βάρος της συσκευής κατά τη μεταφορά. Φορτώστε τη συσκευή μόνο με άδεια δοχεία ακάθαρτου και καθαρού νερού.

Φορτώστε τη συσκευή μόνο με τη βοήθεια ενός άλλου ατόμου ή χρησιμοποιώντας τον κινητήρα.

1. Πατήστε το πεντάλ ανύψωσης / καθόδου της κεφαλής καθαρισμού και κουμπώστε το δεξιά.
2. Αφαιρέστε τις βούρτσες για να τις προφυλάξετε από ζημιές.
3. Αποσυναρμολογήστε από τη συσκευή τη μπάρα αναρρόφησης.
4. Κατά τη μεταφορά σε οχήματα στερεώστε τη συσκευή με τη βοήθεια των κρίκων στερέωσης σύμφωνα με τις ισχύουσες οδηγίες, ώστε να μην γλιστρήσει και να μην πέσει.

Εικόνα Q

Αποθήκευση

Δ ΠΡΟΣΟΧΗ

Κίνδυνος τραυματισμού και πρόκλησης ζημιών!

Σε κεκλιμένες επιφάνειες η συσκευή μπορεί να πέσει.

Κατά την αποθήκευση προσέξτε το βάρος της συσκευής.

ΠΡΟΣΟΧΗ

Παγετός

Καταστροφή της συσκευής από παγωμένο νερό

Εκκένωση τελείως τη συσκευή από νερό.

Φυλάξτε τη συσκευή σε έναν χώρο χωρίς παγετό.

- Η συσκευή αυτή επιτρέπεται να αποθηκεύεται μόνο σε εσωτερικούς χώρους.
- Φορτίστε πλήρως τις μπαταρίες πριν από μεγάλα χρονικά διαστήματα αποθήκευσης.
- Φορτίστε πλήρως τις μπαταρίες τουλάχιστον μία φορά το μήνα κατά τη διάρκεια της αποθήκευσης.

Φροντίδα και συντήρηση

⚠ ΚΙΝΔΥΝΟΣ

Ακούσια ενεργοποίηση της συσκευής

Κίνδυνος τραυματισμού

Γυρίστε τον διακόπτη προγράμματος στη θέση "0".

Πριν από κάθε εργασία στη συσκευή αποσυνδέετε το έξυπνο πλήκτρο.

Τραβήξτε το βύσμα δικτύου του φορτιστή.

- Αδειάστε και απορρίψτε το ακάθαρτο νερό και το καθαρό νερό.

Έλεγχος ασφαλείας / συμβόλαιο συντήρησης

Μπορείτε να συμφωνήσετε με τον έμπορό σας έναν τακτικό έλεγχο ασφαλείας ή να συνάψετε ένα συμβόλαιο συντήρησης. Ζητήστε σχετική ενημέρωση.

Προθεσμίες συντήρησης

Μετά από κάθε χρήση

ΠΡΟΣΟΧΗ

Λανθασμένος καθαρισμός

Κίνδυνος πρόκλησης ζημιάς.

Μην ψεκάζετε τη συσκευή με νερό.

Μην χρησιμοποιείτε επιθετικά απορρυπαντικά.

- Αδειάστε το ακάθαρτο νερό.
- Καθαρίστε το δοχείο ακάθαρτου νερού με το σχετικό σύστημα έκπλυσης.
- Αφαιρέστε τη σήτα χονδροειδών ρύπων από το δοχείο ακάθαρτου νερού και καθαρίστε την.
- Ελέγξτε τη σήτα προστασίας του στροβίλου, αφαιρέστε την εάν χρειάζεται και καθαρίστε την.
- Καθαρίστε το εξωτερικό τμήμα της μηχανής με υγρό πανί εμποτισμένο σε διάλυμα ήπιου απορρυπαντικού.
- Μόνο κεφαλή καθαρισμού R: Βγάλτε τον κάδο απορριμμάτων και αδειάστε τον.
- Μόνο κεφαλή καθαρισμού R: Καθαρίστε τη γραμμή διανομής νερού.
- Καθαρίστε τα χείλη αναρρόφησης, εξετάστε τη φθορά και αν χρειάζεται αντικαταστήστε τα.
- Καθαρίστε τα χείλη απόξεσης στην κεφαλή καθαρισμού, ελέγξτε για φθορά και αντικαταστήστε τα αν χρειάζεται.
- Καθαρίστε τις βούρτσες, εξετάστε τη φθορά και αν χρειάζεται αντικαταστήστε τις.
- Κλείστε το καπάκι του δοχείου βρώμικου νερού. Εδώ κλείστε τη θυρίδα εξερισμού δοχείου έτσι ώστε να παραμένει ένα διάκενο για να μπορεί να στεγνώσει το δοχείο ακάθαρτου νερού.
- Φορτίστε την μπαταρία.

Μπαταρία μολύβδου:

- Εάν η φόρτιση της μπαταρίας είναι κάτω από 50%, φορτίστε την πλήρως και χωρίς διακοπές.
- Εάν η φόρτιση της μπαταρίας είναι πάνω από 50%, φορτίστε τη μόνο εφόσον απαιτείται η πλήρης διάρκεια λειτουργίας για την επόμενη χρήση.

Μπαταρία ιόντων λιθίου:

- Φορτίστε αν χρειάζεται.

Κάθε μήνα

- Αδειάστε το δοχείο καθαρού νερού και ξεπλύνετε.
- Καθαρίστε το φίλτρο καθαρού νερού.
- Καθαρίστε το φλοτέρ.
- Σε περίπτωση προσωρινής διακοπής της λειτουργίας της συσκευής με μπαταρία μολύβδου: Εκτελέστε τη φόρτιση εξισορρόπησης της μπαταρίας.

- Ελέγξτε τους πόλους της μπαταρίας για οξειδωση και, αν χρειάζεται, βουρτσώστε τους. Προσέξτε τη σταθερή στερέωση των καλωδίων σύνδεσης.
- Καθαρίστε και, αν χρειάζεται, αντικαταστήστε τα παρεμβύσματα μεταξύ δοχείου ακάθαρτου νερού και καπακιού και ελέγξτε τη στεγανότητα.
- Μόνο κεφαλή καθαρισμού R: Καθαρίστε τη σήραγγα της βούρτσας.
- Μόνο κεφαλή καθαρισμού R: Αφαιρέστε τη γραμμή διανομής νερού στην κεφαλή καθαρισμού και καθαρίστε το κανάλι νερού.
- Σε μπαταρίες μολύβδου που χρειάζονται συντήρηση ελέγχετε την πυκνότητα οξέος των στοιχείων.
- Εάν η συσκευή δεν πρόκειται να χρησιμοποιηθεί για μεγάλο διάστημα ακινητοποιήστε την με πλήρως φορτισμένες μπαταρίες. Φορτίζετε πλήρως την μπαταρία τουλάχιστον μία φορά το μήνα.

Ετησίως

- Αναθέστε τον προδιαγραφόμενο έλεγχο στην εξυπηρέτηση πελατών.

Εργασίες συντήρησης

Καθαρισμός φίλτρου ογκωδών ρύπων

1. Ανοίξτε το καπάκι της δεξαμενής ακάθαρτου νερού. **Εικόνα R**

- ① Φίλτρο ογκωδών ρύπων
2. Τραβήξτε το φίλτρο ογκωδών ρύπων προς τα επάνω.
3. Ξεπλύνετε το φίλτρο ογκωδών ρύπων με τρεχούμενο νερό.
4. Τοποθετήστε το φίλτρο ογκωδών ρύπων στη δεξαμενή ακάθαρτου νερού.

Καθαρισμός του φίλτρου καθαρού νερού

1. Αδειάστε το καθαρό νερό.
2. Ξεβιδώστε το πώμα της δεξαμενής καθαρού νερού. **Εικόνα S**

- ① Φίλτρο καθαρού νερού
- ② Πώμα δεξαμενής καθαρού νερού
3. Τραβήξτε το φίλτρο καθαρού νερού και ξεπλύνετε με καθαρό νερό.
4. Τοποθετήστε το φίλτρο καθαρού νερού.
5. Τοποθετήστε το πώμα της δεξαμενής καθαρού νερού.

Γύρισμα ή αντικατάσταση των χειλέων αναρρόφησης

Αν τα χείλη αναρρόφησης έχουν φθαρεί, πρέπει να τα γυρίσετε από την άλλη ή να τα αντικαταστήσετε. Τα χείλη αναρρόφησης μπορούν να περιστραφούν 3 φορές μέχρι να φορεθούν και οι 4 άκρες.

1. Αφαιρέστε την μπάρα αναρρόφησης.
2. Ξεβιδώστε τις αστεροειδείς λαβές.

Εικόνα T

- ① Αστεροειδής λαβή
- ② Ιμάντας
- ③ Εσωτερικό μέρος της μπάρας αναρρόφησης
- ④ Διάταξη κλεισίματος με τέντωμα
3. Τραβήξτε έξω το εσωτερικό μέρος της μπάρας αναρρόφησης.
4. Ανοίξτε τη διάταξη κλεισίματος με τέντωμα.
5. Αφαιρέστε τον ιμάντα.
6. Λύστε τα χείλη αναρρόφησης από το εσωτερικό μέρος.

Εικόνα U

- ① Υαλοκαθαριστήρας
- ② Χείλη υποστήριξης
- ③ Εσωτερικό μέρος της μπάρας αναρρόφησης
-

Βλάβες χωρίς ένδειξη στην οθόνη

Βλάβη	Αντιμετώπιση
Η συσκευή δεν εκκινείται	<ol style="list-style-type: none"> 1. Εισάγετε το έξυπνο κλειδί. 2. Ρυθμίστε τον διακόπτη προγράμματος στο επιθυμητό πρόγραμμα. 3. Λειτουργήστε τον μοχλό οδήγησης. 4. Ελέγξτε τις μπαταρίες, ενδεχ. φορτίστε τις. 5. Ελέγξτε αν είναι συνδεδεμένοι οι πόλοι της μπαταρίας.
Η ποσότητα νερού δεν επαρκεί	<ol style="list-style-type: none"> 1. Ελέγξτε τη στάθμη πλήρωσης του καθαρού νερού, ενδεχ. πληρώστε τη δεξαμενή. 2. Αυξήστε την ποσότητα νερού. <ol style="list-style-type: none"> a Έκδοση DOSE: Ρυθμίστε την ποσότητα νερού χρησιμοποιώντας το σχετικό πλήκτρο στην κονσόλα χειρισμού. b Άλλες εκδόσεις: Αυξήστε την ποσότητα νερού με το σχετικό πλήκτρο ρύθμισης. 3. Καθαρίστε το φίλτρο καθαρού νερού. 4. Κεφαλή καθαρισμού R: Καθαρίστε τη γραμμή διανομής νερού. 5. Ελέγξτε τους εύκαμπτους σωλήνες για έμφραξη, ενδεχ. καθαρίστε τους.

7. Πιέστε τα περιστρεφόμενα ή νέα χείλη αναρρόφησης στα κομπιά του εσωτερικού τμήματος της μπάρας αναρρόφησης.
8. Συνδέστε τον ιμάντα.
9. Σπρώξτε το εσωτερικό μέρος της μπάρας αναρρόφησης στο πάνω μέρος.
10. Βιδώστε και σφίξτε τις σταυροειδείς λαβές.

Αντικατάσταση δισκοειδούς βούρτσας

Υπόδειξη

Αντικαταστήστε τις δισκοειδείς βούρτσες, όταν το μήκος των τριχών φτάσει τα 10 mm.

1. Πατήστε τον μοχλό ανύψωσης / καθόδου της κεφαλής καθαρισμού προς τα κάτω και κουμπώστε τον δεξιά.
2. Πιέστε προς τα κάτω το πεντάλ αλλαγής βουρτσών.
3. Τραβήξτε τη δισκοειδή βούρτσα πλευρικά προς τα έξω κάτω από την κεφαλή καθαρισμού.
4. Κρατήστε την καινούργια δισκοειδή βούρτσα κάτω από την κεφαλή καθαρισμού, πιέστε την προς τα επάνω και ασφαλίστε την.

Αντικατάσταση κυλινδρικών βουρτσών

Υπόδειξη

Αντικαταστήστε τις κυλινδρικές βούρτσες, όταν το μήκος των τριχών φτάσει τα 10 mm.

1. Πατήστε τον μοχλό ανύψωσης / καθόδου της κεφαλής καθαρισμού προς τα κάτω και κουμπώστε τον δεξιά.
2. Πατήστε το πλήκτρο αντικατάστασης βουρτσών.

Εικόνα V

- ① Πλήκτρο αντικατάστασης βουρτσών
- ② Κάλυμμα εδράνων
- ③ Κυλινδρική βούρτσα
3. Στρέψτε το κάλυμμα εδράνων προς τα δεξιά.
4. Αφαιρέστε τις κυλινδρικές βούρτσες.
5. Τοποθετήστε τον νέο, μπροστινό κύλινδρο βούρτσας στη θέση έδρασης.
6. Τοποθετήστε τον νέο, πίσω κύλινδρο βούρτσας στη θέση έδρασης.
7. Στρέψτε το κάλυμμα εδράνων πίσω και κουμπώστε το στη θέση του.

Καθαρισμός γραμμής διανομής νερού

1. Σπρώξτε τον μοχλό συγκράτησης προς τα αριστερά και ταυτόχρονα τραβήξτε τη γραμμή διανομής νερού μακριά από την κεφαλή καθαρισμού. **Εικόνα W**

- ① Γραμμή διανομής νερού
- ② Μοχλός συγκράτησης
2. Αφαιρέστε τη γραμμή διανομής νερού από την κεφαλή καθαρισμού.
3. Καθαρίστε τη γραμμή διανομής νερού.
4. Τοποθετήστε την αριστερή πλευρά της γραμμής στην κεφαλή καθαρισμού.
5. Στρέψτε τη γραμμή διανομής νερού προς την κεφαλή καθαρισμού και κουμπώστε την στη δεξιά πλευρά.

Αντιμετώπιση βλαβών

⚠ ΚΙΝΔΥΝΟΣ

Ακούσια ενεργοποίηση της συσκευής

Κίνδυνος τραυματισμού

Πριν από οποιαδήποτε εργασία στη συσκευή, θέστε τον διακόπτη προγράμματος στη θέση "0".

Πριν από κάθε εργασία στη συσκευή αποσυνδέετε το έξυπνο κλειδί.

Τραβήξτε το βύσμα δικτύου του φορτιστή.

- Αδειάστε και απορρίψτε το ακάθαρτο νερό και το καθαρό νερό.
- Σε περίπτωση βλαβών, οι οποίες δεν μπορούν να αντιμετωπιστούν με τη βοήθεια αυτού του πίνακα, καλέστε την εξυπηρέτηση πελατών.

Βλάβη	Αντιμετώπιση
Η αναρροφητική ισχύς είναι πολύ μικρή	<ol style="list-style-type: none"> 1. Ρυθμίστε τον διακόπτη προγράμματος σε ΚΑΝΟΝΙΚΗ ή ΕΝΤΑΤΙΚΗ ΛΕΙΤΟΥΡΓΙΑ. 2. Ρυθμίστε την ισχύ αναρρόφησης στην εφαρμογή σε ΥΨΗΛΗ. 3. Ακινητοποιήστε τη συσκευή και αδειάστε το ακάθαρτο νερό. 4. Ελέγξτε αν είναι κλειστό το καπάκι στον εύκαμπο σωλήνα απορροής ακάθαρτου νερού. 5. Καθαρίστε και, αν χρειάζεται, αντικαταστήστε τα παρεμβύσματα μεταξύ δοχείου ακάθαρτου νερού και καπακιού και ελέγξτε τη στεγανότητα. 6. Ελέγξτε το προστατευτικό φίλτρο του στρόβιλου για ρύπανση, ενδεχ. καθαρίστε το. 7. Καθαρίστε τα χείλη αναρρόφησης στην μπάρα αναρρόφησης, ενδεχ. γυρίστε τα από την άλλη ή αντικαταστήστε τα. 8. Ελέγξτε τον ελαστικό σωλήνα αναρρόφησης για έμφραξη, ενδεχ. καθαρίστε τον. 9. Ελέγξτε τη στεγανότητα του εύκαμπτου σωλήνα αναρρόφησης, ενδεχ. αντικαταστήστε τον. 10. Ελέγξτε τη ρύθμιση της μπάρας αναρρόφησης. 11. Κρατήστε το δοχείο ακάθαρτου νερού από την εσοχή και μετακινήστε το προς το πλάι και προς τα πάνω. <ol style="list-style-type: none"> a Ελέγξτε το παρέμβυσμα στον στρόβιλο αναρρόφησης. b Ελέγξτε το παρέμβυσμα στο κανάλι αναρρόφησης. <p>Εικόνα X</p> <ol style="list-style-type: none"> ① Παρέμβυσμα καναλιού αναρρόφησης ② Παρέμβυσμα στρόβιλου αναρρόφησης
Το αποτέλεσμα καθαρισμού είναι ανεπαρκές	<ol style="list-style-type: none"> 1. Μειώστε την ταχύτητα. 2. Επιλέξτε εντατικότερο πρόγραμμα καθαρισμού. 3. Ελέγξτε τη βούρτσα για φθορά, ενδεχ. αντικαταστήστε τη. 4. Ελέγξτε τη βούρτσα για ρύπους, αν χρειάζεται καθαρίστε την. 5. Ελέγξτε την καταλληλότητα του τύπου βουρτσών και του απορρυπαντικού. 6. Ελέγξτε την παροχή νερού. 7. Αυξήστε την ποσότητα νερού. 8. Χρησιμοποιήστε τη μέθοδο δύο βημάτων: Στο πρώτο πέρασμα καθαρίστε χωρίς αναρρόφηση, στο δεύτερο πέρασμα καθαρίστε με αναρρόφηση.
Ο στρόβιλος αναρρόφησης λειτουργεί με αυξημένο αριθμό στροφών	<ol style="list-style-type: none"> 1. Αδειάστε το ακάθαρτο νερό. 2. Καθαρίστε το φλοτέρ. 3. Ελέγξτε το φίλτρο χνουδιών, ενδεχ. καθαρίστε το. 4. Ελέγξτε τον ελαστικό σωλήνα αναρρόφησης για έμφραξη, ενδεχ. καθαρίστε τον. 5. Ελέγξτε αν είναι βουλωμένη η μπάρα αναρρόφησης, ενδεχ. αντιμετωπίστε την έμφραξη
Οι βούρτσες δεν γυρίζουν	<ol style="list-style-type: none"> 1. Ελέγξτε αν κάποιο ξένο σώμα μπλοκάρει τις βούρτσες, ενδεχ. αφαιρέστε το ξένο σώμα. 2. Ρυθμίστε τον διακόπτη προγράμματος στο επιθυμητό πρόγραμμα. 3. Κατεβάστε την κεφαλή καθαρισμού.
Η συσκευή δονείται κατά τον καθαρισμό	<ol style="list-style-type: none"> 1. Ελέγξτε αν η βούρτσα ή οι βούρτσες έχουν τοποθετηθεί σωστά. 2. Χρησιμοποιήστε πιο μαλακή βούρτσα. 3. Αντικαταστήστε τη βούρτσα.
Μόνο για έκδοση DOSE: Η δοσολογία απορρυπαντικού δεν λειτουργεί	<ol style="list-style-type: none"> 1. Ελέγξτε τη στάθμη απορρυπαντικού στο δοχείο. 2. Αυξήστε τη δοσολογία του απορρυπαντικού. 3. Ελέγξτε τη σύνδεση του ελαστικού σωλήνα απορρυπαντικού με το δοχείο απορρυπαντικού. 4. Καθαρίστε το φίλτρο στο δοχείο απορρυπαντικού. 5. Ελέγξτε τη βαλβίδα αντεπιστροφής στον ελαστικό σωλήνα προς την κεφαλή καθαρισμού για απόφραξη. 6. Ελέγξτε τη στεγανότητα των ελαστικών σωλήνων. 7. Ελέγξτε την αντλία απορρυπαντικού για σωστή λειτουργία.
Ο εύκαμπτος σωλήνας απορροής ακάθαρτου νερού είναι φραγμένος	<ol style="list-style-type: none"> 1. Ανοίξτε το καπάκι της διάταξης δοσολόγησης στον εύκαμπο σωλήνα απορροής. 2. Τραβήξτε το σωλήνα αναρρόφησης από την μπάρα αναρρόφησης και κλείστε με το χέρι. 3. Ρυθμίστε τον διακόπτη προγράμματος σε ένα πρόγραμμα με αναρρόφηση. <p>Η έμφραξη απορροφάται από τον εύκαμπο σωλήνα απορροής στη δεξαμενή ακάθαρτου νερού.</p>

Βλάβες με ένδειξη στην οθόνη

Βλάβη	Αιτία	Αντιμετώπιση
ΕΙΣΑΓΩΓΗ ΚΙΚ	Δεν υπάρχει έξυπνο κλειδί συνδεδεμένο.	<ul style="list-style-type: none"> ● Εισάγετε έξυπνο κλειδί.
ΛΑΘΟΣ ΚΙΚ	Το τοποθετημένο έξυπνο κλειδί δεν δίνει το δικαίωμα εκτέλεσης της επιλεγμένης λειτουργίας.	<ul style="list-style-type: none"> ● Χρησιμοποιήστε άλλο έξυπνο κλειδί. ● Πιθανόν για το έξυπνο κλειδί που χρησιμοποιήθηκε να χρειάζεται έγκριση (ανάλογα με την περίπτωση).
ΧΩΡΙΣ ΑΔΕΙΑ	Το τοποθετημένο έξυπνο κλειδί δεν δίνει το δικαίωμα εκτέλεσης της επιλεγμένης λειτουργίας.	<ul style="list-style-type: none"> ● Χρησιμοποιήστε άλλο έξυπνο κλειδί. ● Πιθανόν για το έξυπνο κλειδί που χρησιμοποιήθηκε να χρειάζεται έγκριση (ανάλογα με την περίπτωση).
ΑΠΕΛΕΥΘΕΡΩΣΗ ΔΙΑΚΟΠΤΗ!	Κατά την ενεργοποίηση της συσκευής, είναι ενεργοποιημένος ένας μοχλός οδήγησης.	<ul style="list-style-type: none"> ● Ελευθερώστε και τους δύο μοχλούς.
ΧΑΜΗΛΗ ΜΠΑΤΑΡΙΑ	Η μπαταρία είναι σχεδόν άδεια. Οι λειτουργίες καθαρισμού της συσκευής απενεργοποιούνται αυτόματα.	<ul style="list-style-type: none"> ● Οδηγήστε τη συσκευή στον σταθμό φόρτισης και φορτίστε την μπαταρία.
ΑΔΕΙΑ ΜΠΑΤΑΡΙΑ	Η μπαταρία είναι άδεια. Οι λειτουργίες καθαρισμού και η λειτουργία οδήγησης είναι απενεργοποιημένες.	<ul style="list-style-type: none"> ● Απενεργοποιήστε τη συσκευή, περιμένετε λίγο και ενεργοποιήστε την ξανά. Στη συνέχεια οδηγήστε στον σταθμό φόρτισης. Αν είναι απενεργοποιημένη, σπρώξτε την προς τον σταθμό φόρτισης. Φορτίστε την μπαταρία.
ΣΦΑΛΜΑ ΡΟΗΣ ΝΕΡΟΥ	Η ηλεκτρική βαλβίδα νερού είναι χαλασμένη.	<ul style="list-style-type: none"> ● Ενημερώστε το τμήμα εξυπηρέτησης πελατών.
ΥΠΕΡΦΟΡ ΜΟΤΕΡ ΚΙΝΗΣ.	Η κατανάλωση ρεύματος του μοτέρ κίνησης είναι πολύ υψηλή.	<ul style="list-style-type: none"> ● Ελέγξτε τον μηχανισμό κίνησης για ξένα σώματα. ● Επιλέξτε διαδρομή με μικρότερη κλίση. ● Απενεργοποιήστε τη συσκευή, περιμένετε λίγο, και ενεργοποιήστε την ξανά.
ΕΜΠΛΟΚΗ ΜΟΤΕΡ ΚΙΝΗΣ.	Το μοτέρ κίνησης είναι μπλοκαρισμένο.	<ul style="list-style-type: none"> ● Ελέγξτε τον μηχανισμό κίνησης για ξένα σώματα. ● Σηκώστε κάθε τροχό κίνησης ξεχωριστά και ελέγξτε αν μπορεί να περιστραφεί.

Ένδειξη κατάστασης μπαταρίας ιόντων λιθίου

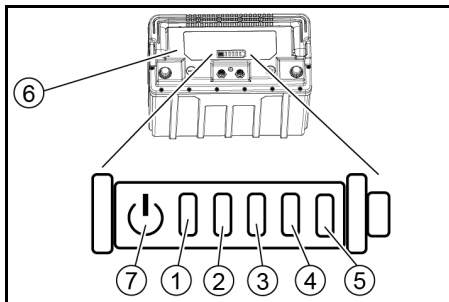

- ① LED κατάστασης
- ② LED 1 ένδειξης
- ③ LED 2 ένδειξης
- ④ LED 3 ένδειξης
- ⑤ LED 4 ένδειξης
- ⑥ Μπαταρία
- ⑦ Πλήκτρο

1. Πιέστε το πλήκτρο για 5 δευτερόλεπτα.
- **Δεν ανάβει καμία λυχνία LED:** Φορτίστε την μπαταρία.

- **Η LED κατάστασης ανάβει πράσινη:** Και οι 5 λυχνίες LED μαζί δείχνουν την κατάσταση φόρτισης της μπαταρίας.
- **Η LED κατάστασης ανάβει κόκκινη:** Οι λυχνίες LED της οθόνης υποδεικνύουν κάποια βλάβη. Οι βλάβες που περιγράφονται στον παρακάτω πίνακα μπορούν να διορθωθούν από τον χρήστη. Για όλες τις ενδείξεις βλάβης που δεν περιγράφονται, απευθυνθείτε στο τμήμα πελατών της KÄRCHER.

(1)	(2)	(3)	(4)	(5)	Αιτία	Αντιμετώπιση
Κόκκινο	-	-	-	-	Η μπαταρία είναι πολύ ζεστή.	Αφήστε την μπαταρία να κρυώσει.
Κόκκινο	-	-	-	Πράσιν ο	Το σύστημα διαχείρισης μπαταριών είναι πολύ ζεστό.	Αφήστε την μπαταρία να κρυώσει.
Κόκκινο	-	-	Πράσιν ο	-	Η μπαταρία είναι πολύ κρύα για φόρτιση.	Μετακινήστε τη συσκευή σε ένα θερμότερο μέρος και περιμένετε μέχρι να ζεσταθεί η μπαταρία.
Κόκκινο	-	-	Πράσιν ο	Πράσιν ο	Η κατανάλωση ρεύματος κατά τη φόρτιση είναι πολύ υψηλή.	Αποσυνδέστε το φως ρεύματος του φορτιστή. Περιμένετε 10 δευτερόλεπτα. Συνδέστε ξανά το φως. Εάν η βλάβη εμφανιστεί ξανά, αντικαταστήστε τον φορτιστή.
					Η κατανάλωση ρεύματος της συσκευής είναι πολύ υψηλή.	Απενεργοποιήστε τη συσκευή. Εάν μετά την ενεργοποίηση η βλάβη παρουσιαστεί ξανά, αναζητήστε το σφάλμα στη συσκευή.
Κόκκινο	-	Πράσιν ο	-	Πράσιν ο	Βραχυκύκλωμα.	Ελέγξτε όλες τις συνδέσεις μπαταρίας.
Κόκκινο	-	Πράσιν ο	Πράσιν ο	-	Πολύ χαμηλή τάση κυψελών κατά την αποφόρτιση.	Φορτίστε την μπαταρία.
Κόκκινο	-	Πράσιν ο	Πράσιν ο	Πράσιν ο	Πολύ υψηλή τάση κυψελών κατά τη φόρτιση.	Αποφορτιστείτε την μπαταρία μέχρι τα 20% της χωρητικότητας. Στη συνέχεια φορτίστε την μπαταρία.
Κόκκινο	Πράσιν ο	-	-	Πράσιν ο	Η τάση της μπαταρίας είναι πολύ χαμηλή.	Φορτίστε την μπαταρία.
Κόκκινο	Πράσιν ο	-	Πράσιν ο	-	Βλάβη κατά τη διαδικασία φόρτισης.	Αποσυνδέστε το φως ρεύματος του φορτιστή. Περιμένετε 10 δευτερόλεπτα. Συνδέστε ξανά το φως. Εάν η βλάβη εμφανιστεί ξανά, αντικαταστήστε τον φορτιστή.
Κόκκινο	Πράσιν ο	-	Πράσιν ο	Πράσιν ο		
Κόκκινο	Πράσιν ο	Πράσιν ο	-	-	Η μπαταρία είναι πολύ κρύα για λειτουργία.	Μετακινήστε τη συσκευή σε ένα θερμότερο μέρος και περιμένετε μέχρι να ζεσταθεί η μπαταρία.
Κόκκινο	Πράσιν ο	Πράσιν ο	Πράσιν ο	-	Πρόβλημα απόδοσης κατά τη λειτουργία.	Απενεργοποιήστε τη συσκευή. Εάν η βλάβη παραμένει, απευθυνθείτε στο τμήμα πελατών.

Παρελκόμενα

Αξεσουάρ κεφαλής καθαρισμού με κυλινδρικές βούρτσες

A: Μονάδα συσκευασίας, B: Αριθμός που απαιτείται από τη συσκευή

Όνομασία	Κωδικός εξαρτήματος	Περιγραφή	A	B
Κυλινδρική βούρτσα, κόκκινη (μέτρια, στάνταρ)	4.035-184.0	Κόκκινη τυπική κυλινδρική βούρτσα για καθαρισμό συντήρησης.	1	2
Κυλινδρική βούρτσα, λευκή (μαλακή)	4.762-409.0	Λευκή κυλινδρική βούρτσα για τον καθαρισμό ευαίσθητων επενδύσεων δαπέδου.	1	2
Κυλινδρική βούρτσα, πορτοκαλί (υψηλή/χαμηλή)	4.762-410.0	Πορτοκαλί κυλινδρική βούρτσα με ανισόπεδη δομή για ιδιαίτερα αποτελεσματικό καθαρισμό ανάγλυφων δαπέδων.	1	2
Κυλινδρική βούρτσα, πράσινη (σκληρή)	4.762-411.0	Πράσινη, λειαντική κυλινδρική βούρτσα για βασικό καθαρισμό και αφαίρεση ιδιαίτερα επίμονων ρύπων.	1	2
Κυλινδρική βούρτσα, μαύρη (πολύ σκληρή)	4.762-412.0	Μαύρη, ιδιαίτερα λειαντική κυλινδρική βούρτσα για βασικό καθαρισμό σε ανθεκτικές επενδύσεις δαπέδου με ισχυρά επίμονους ρύπους.	1	2
Μικροϊνες	4.114-010.0	Ιδανικό για πλακάκια υψηλής ποιότητας. Κυλινδρική βούρτσα μικροϊνών για αξιόπιστη και απαλή αφαίρεση θαμπώματος.	1	2
Άξονας κυλίνδρου	4.762-415.0	Άξονας κυλίνδρου από αλουμίνιο για την τοποθέτηση κυλίνδρων με τσόχα ή με μικροϊνες.	1	2
Κύλινδρος, κίτρινος (μαλακός)	6.369-732.0	Κίτρινος κύλινδρος για καθαρισμό και στίλβωση λείων επενδύσεων δαπέδου.	20	40
Κύλινδρος, κόκκινος (μεσαίος)	6.369-734.0	Κόκκινος τυπικός κύλινδρος για καθαρισμό συντήρησης λείων επενδύσεων δαπέδου.	20	40
Κύλινδρος, πράσινος (σκληρός)	6.369-733.0	Πράσινος, λειαντικός κύλινδρος για βασικό καθαρισμό καθώς και αφαίρεση ιδιαίτερα επίμονων ρύπων σε λείες επενδύσεις δαπέδου.	20	40

Αξεσουάρ κεφαλής καθαρισμού με δισκοειδείς βούρτσες

A: Μονάδα συσκευασίας, B: Αριθμός που απαιτείται από τη συσκευή

Όνομασία	Κωδικός εξαρτήματος		Περιγραφή	A	B	
	D 51	D 60			D 51	D 60
Δισκοειδής βούρτσα, σε φυσικό χρώμα (μαλακή)	4.905-027.0	4.905-016.0	Φυσικού χρώματος, μαλακή δισκοειδής βούρτσα για καθαρισμό και στίλβωση ανάγλυφων επενδύσεων δαπέδου.	1	1	2
Δισκοειδής βούρτσα, λευκή	4.905-028.0	4.905-015.0	Λευκή, μαλακή δισκοειδής βούρτσα για απαλό καθαρισμό ευαίσθητων επενδύσεων δαπέδου.	1	1	2
Δισκοειδής βούρτσα, κόκκινη (μέτρια, στάνταρ)	4.905-026.0	4.905-014.0	Κόκκινη τυπική δισκοειδής βούρτσα για τον τακτικό καθαρισμό συντήρησης.	1	1	2
Δισκοειδής βούρτσα, μαύρη (σκληρή)	4.905-029.0	4.905-017.0	Μαύρη, ιδιαίτερα λειαντική δισκοειδής βούρτσα για βασικό καθαρισμό σε ανθεκτικές επενδύσεις δαπέδου με ισχυρά επίμονους ρύπους.	1	1	2

Όνομασία	Κωδικός εξαρτήματος		Περιγραφή	A	B	
	D 51	D 60			D 51	D 60
Δίσκος διαμαντιού, λεπτός, πράσινος	6.371-240.0	6.371-233.0	Πράσινος, λεπτός δίσκος διαμαντιού για στίλβωση γυαλιστερών επενδύσεων δαπέδου. Δημιουργεί επιφάνειες υψηλής στιλπνότητας και μπορεί επίσης να χρησιμοποιηθεί για κρυσταλλοποίηση.	5	1	2
Δίσκος διαμαντιού, χοντρός, λευκός	6.371-260.0	6.371-246.0	Λευκός, χοντρός δίσκος διαμαντιού για σκληρές επενδύσεις δαπέδου. Αφαιρεί μικρές γρατσουνιές και δημιουργεί καθαρό, ομοιόμορφο ματ υπόβαθρο για πρόσθετη επεξεργασία με κίτρινο δίσκο διαμαντιού.	5	1	2
Δίσκος διαμαντιού, μεσαίος, κίτρινος	6.371-261.0	6.371-247.0	Κίτρινος δίσκος διαμαντιού για προετοιμασία και φροντίδα σκληρών επενδύσεων δαπέδου. Για απαλή ματ επιφάνεια που μπορεί να γυαλιστεί περισσότερο με πράσινο δίσκο διαμαντιού.	5	1	2
Επενδεδυμένος δίσκος	4.762-593.0	4.762-445.0	Απαιτείται για τη χρήση δίσκων μελαμίνης, αλλά και για τυπικούς δίσκους. Βάση δίσκου με πολλά άγκιστρα για τη συγκράτηση των δίσκων. Εξαιρετικά ισχυρή συγκράτηση του δίσκου στη βάση της κεφαλής καθαρισμού D 51.	1	1	2

Αξεσουάρ μπάρας αναρρόφησης

A: Μονάδα συσκευασίας, B: Αριθμός που απαιτείται από τη συσκευή

Όνομασία	Κωδικός εξαρτήματος	Περιγραφή	A	B
Σετ χείλους αναρρόφησης, Linatex	4.400-011.0	Ανθεκτικό σετ χείλους αναρρόφησης Linatex® για παραβολικές μπάρες αναρρόφησης πλάτους 850 mm.	Ζεύγος	1 ζεύγος
Σετ χείλους αναρρόφησης, PU	4.400-005.0	Χαμηλής φθοράς, ανθεκτικό στο λάδι χείλος αναρρόφησης από πολυουρεθάνη.	Ζεύγος	1 ζεύγος

Τεχνικά χαρακτηριστικά

	D 51	D 60	R 55
Γενικά			
Ταχύτητα πορείας (max)	km/h	6	6
Θεωρητική επιφανειακή απόδοση	m ² /h	3060	3600
Πρακτική απόδοση επιφάνειας	m ² /h	1380	1620
Όγκος δεξαμενής ακάθαρτου νερού	l	50	50
Όγκος δοχείου ογκωδών ρύπων	l	-	-
Όγκος δεξαμενής απορρυπαντικού (επιλογή δόσης)	l	3	3
Δοσολογία απορρυπαντικού	%	0...3	0...3
Δοσολογία νερού	l/min	0...2,5±0,2	0...2,6±0,2
Διαστάσεις			
Μήκος	mm	1375	1290
Πλάτος χωρίς μπάρα αναρρόφησης	mm	542	542
Ύψος	mm	1082	1082
Πλάτος εργασίας	mm	510	600
Διαστάσεις συσκευασίας l x w x h	mm	1505x770x1271	1505x770x1271
Ελαστικά			
Μπροστινός τροχός, πλάτος	mm	50	50
Μπροστινός τροχός, διάμετρος	mm	200	200
Πίσω τροχός, πλάτος	mm	28	28
Πίσω τροχός, διάμετρος	mm	100	100
Βάρος			
Επιτρεπόμενο συνολικό βάρος	kg	245	241
Απόβαρο (βάρος μεταφοράς)	kg	195	191
Δύναμη επαφής βουρτσών, μέγ.	N (kg)	290 (29)	250 (25)
Πίεση επαφής βουρτσών, μέγ.	N/m ² (g/cm ²)	3,2 (32)	2,5 (25)
Στοιχεία ισχύος συσκευής			
Όνομαστική τάση	V	24	24
Όνομαστική τάση, Li-Ion	V	25,6	25,6
Χωρητικότητα μπαταρίας	Ah (5 h)	76 / 80 / 105 / 115	76 / 80 / 105 / 115
Χωρητικότητα μπαταρίας, Li-Ion	Ah (5 h)	80	80
Μέση κατανάλωση ισχύος	W	1300	1300
Ισχύς κινητήρα κίνησης	W	130	130
Ισχύς στροβίλου αναρρόφησης	W	250	250
Ισχύς συστήματος κίνησης των βουρτσών	W	800	800
Τύπος προστασίας		IPX3	IPX3
Αναρρόφηση			
Απόδοση αναρρόφησης, ποσότητα αέρα	l/s	21	21
Υποπίεση (μέγ.)	kPa (mbar)	9,5 (95)	9,5 (95)
Βούρτσες καθαρισμού			
Διάμετρος βούρτσας	mm	510	600
Μήκος βούρτσας	mm	-	-
Περιστροφές βούρτσας	1/min	140	150
Εσωτερικός φορτιστής			
Όνομαστική τάση	V	100...240	100...240
Συχνότητα	Hz	50-60	50-60
Κατανάλωση ρεύματος	A	max 5	max 5
Περιβαλλοντικές συνθήκες			

		D 51	D 60	R 55
Επιτρεπόμενο εύρος θερμοκρασίας	°C	5...40	5...40	5...40
Θερμοκρασία νερού μέγ.	°C	50	50	50
Πίεση νερού συστήματος πλήρωσης	MPa (bar)	1(10)	1(10)	1(10)
Πίεση νερού συστήματος έκπλυσης δεξαμενής ακάθαρτου νερού	MPa (bar)	1 (10)	1 (10)	1 (10)
Σχετική ατμοσφαιρική υγρασία	%	20...90	20...90	20...90

Ανωφέρεια

Ανωφέρεια χώρου εργασίας μέγ.	%	2	2	2
-------------------------------	---	---	---	---

Μετρημένες τιμές κατά EN 60335-2-72

Τιμή δονήσεων χεριού-βραχίονα	m/s ²	0,2	0,2	0,2
Αβεβαιότητα K	m/s ²	0,2	0,2	0,2
Επίπεδο ηχητικής πίεσης L _{pA} Κανονική λειτουργία	dB(A)	65	65	65
Αβεβαιότητα K _{pA}	dB(A)	2	2	2
Επίπεδο ηχητικής ισχύος LWA + Αβεβαιότητα KWA Κανονική λειτουργία	dB(A)	81	81	81

Με την επιφύλαξη τεχνικών αλλαγών.

Εγγύηση

Σε κάθε χώρα ισχύουν οι όροι εγγύησης οι οποίοι εκδίδονται από την αρμόδια εταιρεία διανομής μας. Τυχόν βλάβες στη συσκευή σας επιδιορθώνονται από εμάς χωρίς χρέωση εντός της προθεσμίας εγγύησης. Σε εφόσον οφείλονται σε σφάλμα υλικού ή κατασκευής. Σε περίπτωση εγγύησης απευθυνθείτε στον προμηθευτή σας ή το πλησιέστερο εξουσιοδοτημένο τμήμα εξυπηρέτησης πελατών, προσκομίζοντας το παραστατικό της αγοράς.
(για διευθεύνσεις βλέπε την πίσω σελίδα)

Δήλωση συμμόρφωσης ΕΕ

Με το παρόν δηλώνουμε ότι η παρακάτω μηχανή λόγω του σχεδιασμού και του τύπου κατασκευής της καθώς και στην έκδοση την οποία έχουμε διαθέσει στην αγορά πληροί τις σχετικές βασικές απαιτήσεις για την ασφάλεια και την υγεία των Οδηγίων ΕΕ. Σε περίπτωση τροποποίησης της μηχανής που δεν έχει συμφωνηθεί με εμάς, αυτή η δήλωση ακυρώνεται.
Προϊόν: Συσκευή καθαρισμού δαπέδων
Τύπος: 1.533-xxx

Σχετικές Οδηγίες ΕΕ

2006/42/EK (+2009/127/EK)
2014/30/EE
2014/53/EE (TCU)

Εφαρμοζόμενα εναρμονισμένα πρότυπα

EN 60335-1
EN 60335-2-29
EN 60335-2-72
EN 62311: 2008
EN 55012: 2007 + A1: 2009
EN 61000-6-3: 2007 + A1: 2011
EN IEC 61000-6-2: 2005

TCU

EN 301 511 V12.5.1
EN 300 440 V2.1.1
EN 300 328 V2.2.2
EN 300 330 V2.1.1

Εφαρμοζόμενα εθνικά πρότυπα

Οι υπογράφοντες ενεργούν κατ' εντολή και με εξουσιοδότηση από το διοικητικό συμβούλιο.

H. Jenner
Chairman of the Board of Management

S. Reiser
Director Regulatory Affairs & Certification

Υπεύθυνος τεχνικού φακέλου:



S. Reiser
Alfred Kärcher SE & Co. KG
Alfred-Kärcher-Str. 28 - 40
71364 Winnenden (Germany)
Τηλ.: +49 7195 14-0
Φαξ: +49 7195 14-2212
Winnenden, 2021/08/01

İçindekiler

Genel uyarılar	107
Fonksiyon	107
Amaca uygun kullanım	107
Çevre koruma	107
Aksesuarlar ve yedek parçalar	107
Teslimatın içeriği	107
Güvenlik bilgileri	107
Cihaz açıklaması	108
Intelligent Key	109
Montaj	109
İşletime alma	109

Cihazın çalıştırılması	109
Akıllı telefonu eşleştirin	109
Bakım talepleri	110
İşletim	110
Taşıma	111
Depolama	111
Koruma ve bakım	111
Arıza durumunda yardım	112
Aksesuarlar	113
Teknik bilgiler	114
Garanti	115
AB Uygunluk Beyanı	115

Genel uyarılar

  Cihazı ilk defa kullanmadan önce orijinal işletim kılavuzunu ve ekli güvenlik bilgilerini okuyun. Bu bilgilere göre hareket edin.
Her iki kılavuzu daha sonra kullanmak için ve sizden sonraki kullanıcı için saklayın.

Fonksiyon

Bu vakumlu temizleme makinesi, düz zeminlerin ıslak temizliği için kullanılır.
Cihaz, su miktarı, fırça basıncı, temizleme maddesi miktarı ve sürüş hızı ayarlanarak ilgili temizlik görevine uygun şekilde uyarlanabilir.
Cihaz, uygun bir temizlik programı seçilerek ilgili temizlik görevine ayarlanabilir.
Temiz ve kirli su deposunun çalışma genişliği ve kapasitesi (bkz. Teknik Veriler bölümü) uzun bir kullanım süresinde etkili bir temizliği mümkün kılar.
Cihaz kendinden tahriklidir.
Bataryalar, dahili şarj cihazı kullanılarak şarj edilebilir. Şarj cihazı 100-240 V gerilim ile çalıştırılabilir.

Not

İlgili temizleme görevine bağlı olarak cihaz çeşitli aksesuarlarla donatılabilir. Kataloğumuza bakın veya www.kaercher.com adresinden bizi ziyaret edin.



Amaca uygun kullanım

Bu cihaz, ticari ve endüstriyel kullanıma uygundur; örn. oteller, okullar, hastaneler, fabrikalar, dükkanlar, bürolar ve kiralama dükkanları. Bu cihazı yalnızca bu kullanım kılavuzundaki bilgiler doğrultusunda kullanın.

- Cihaz yalnızca neme ve cilaya dayanıklı pürüzsüz zeminleri temizlemek için kullanılmalıdır.
- Cihaz donmuş zeminlerin temizliği için uygun değildir (örneğin soğuk hava depolarında).
- Cihaz, iç mekan veya kapalı alanlardaki döşemelerin temizliği için geliştirilmiştir.
- Cihaz, 5-40 °C sıcaklık aralığında kullanıma uygundur.
- Cihaz don olmayan bir odaya kurulmalıdır.
- Cihaz, patlama tehlikesi olan ortamlarda kullanıma uygun değildir.
- Cihaza yanıcı gazlar, seyreltilmemiş asitler veya çözücü maddeler eklenemez. Bunlar, vakum havasıyla karıştırıldığında patlayıcı karışımlar oluşturabilen benzin, tiner veya yakıt yağını içerir. Cihazda kullanılan malzemelere zarar verdiğinden aseton, seyreltilmemiş asit ve çözücü madde kullanmayın.
- Reaktif metal tozları (örn. alüminyum, magnezyum ve çinko) yoğun alkali veya asitli temizleme maddeleriyle birlikte kullanıldığında patlayıcı gazlar oluşturacaktır.
- Cihaz, halka açık trafik yollarını temizlemek için tasarlanmamıştır.
- Döşemelerin izin verilen yüzey yükünü dikkate alın (bkz. Teknik Veriler bölümü).
- Cihaz sadece orijinal aksesuarlar ve yedek parçalar ile donatılabilir.
- Şarj aletleri veya batarya kullanıldığında yalnızca kullanım kılavuzunda onaylanmış bileşenler kullanı-

labilir. Farklı bir kombinasyon kullanılırsa şarj aleti ve / veya batarya tedarikçisi tarafından onaylanmalıdır.

Çevre koruma

 Ambalaj malzemeleri geri dönüştürülebilir. Lütfen ambalajları çevreye zarar vermeden tasfiye edin.
 Elektrikli ve elektronik cihazlar, değerli ve geri dönüştürülebilir malzemelerin yanı sıra yanlış kullanılması veya yanlış imha edilmesi durumunda insan sağlığı ve çevre için potansiyel tehlike teşkil edebilecek piller, aküler veya yağlar içerebilir. Ancak cihazın usulüne uygun şekilde çalıştırılması için bu parçalar gereklidir. Bu sembol ile işaretlenen cihazlar evsel atık ile birlikte imha edilmemelidir.

İçindekiler hakkında uyarılar (REACH)

İçindekiler hakkında ayrıntılı bilgileri bulabileceğiniz adres: www.kaercher.com/REACH

Aksesuarlar ve yedek parçalar

Sadece orijinal aksesuarlar ve orijinal yedek parçalar kullanın. Bu parçalar cihazın güvenli ve arızasız çalışmasını sağlar.
Aksesuar ve yedek parçalara ilişkin bilgiler için adres: www.kaercher.com.

Teslimatın içeriği

Ambalaj açıldığında içindeki parçalarda eksiklik olup olmadığını kontrol edin. Aksesuarların eksik olması durumunda ya da nakliye hasarlarında yetkili satıcınızı bilgilendirin.

Güvenlik bilgileri

Cihazı ilk defa kullanmadan önce, bu kullanım kılavuzunu ve fırçalı temizlik cihazları No. 5.956-251.0 ile birlikte verilen emniyet uyarılarını okuyun ve bu uyarılara uyun.

UYARI

Cihaz devrilebilir

Yaralanma tehlikesi

Cihazı eğimli yüzeylerde kullanmayın.

UYARI

Yanlış kullanımdan kaynaklanan tehlike

İnsanlar yaralanabilir.

İşletmeciler bu cihazların kullanımında yeterli eğitime sahip olmalıdır.

Cihaz sadece başlık ve tüm kapaklar kapalıyken çalıştırılabilir.

Güvenlik düzenekleri

TEDBİR

Güvenlik düzenekleri eksik veya kusurlu!

Emniyet düzenleri sizin emniyetiniz içindir.

Güvenlik düzeneklerini bozmayın, çıkarmayın veya devre dışı bırakmayın.

Acil durdurma

Not

Anında devre dışı bırakma için Intelligent Key'i çıkarın (Acil Durdurma).

Sürüş kolu

Sürüş kolu serbest bırakılırsa, sürüş tahriki ve fırça tahriki kapanır.

Cihazdaki simgeler



TEHLİKE

Şarj işlemi

Elektrik çarpması

Batarya kutuplarındaki kutup koruma kapaklarını çıkarmayın.
Montajın doğru yapılmasına dikkat edin

**DIKKAT****Hasar tehlikesi**

Su, vakum türbinine zarar verir
Bu şekilde işaretlenmiş bir açıklığa su gir-
memesine dikkat edin.

Batarya (akü) ve şarj aletine dair uyarılar

Li-iyon türüne lityum-iyon bataryalar takılır. Bunlar özel kriterlere tabidir. Arızalı bataryalar yalnızca Kärcher müşteri hizmetleri veya bir uzman tarafından çıkarılabilir, takılabilir ve kontrol edilebilir. Depolama ve nakliye ile ilgili bilgileri Kärcher müşteri hizmetinizden alabilirsiniz.

TEHLİKE

Cihazda dönüşüm ve değişikliklere izin verilmez. Aküyü açmamalısınız, kısa devre tehlikesi vardır. Ayrıca tahriş edici buharlar veya aşındırıcı sıvılar dışarı çıkabilir.

Aküyü güçlü güneş ışını, ısı ve ateşe maruz bırakmayın. Patlama tehlikesi vardır.

Şarj cihazını patlayıcı ortamlarda kullanmayın. Şarj cihazını kirli veya ıslak koşullarda kullanmayın. Şarj sırasında yeterli havalandırma sağlayın. Patlama tehlikesi. Akünün yakınında ya da akü şarj alanında çalışırken açık alevle çalışmayın, kıvılcım çıkarmayın ya da sigara içmeyin. Patlama tehlikesi. Batarya üzerine, yani uç kutuplarına ve hücre konektörlerine herhangi bir alet veya benzeri bir şey koymayın.

UYARI

Her kullanımdan önce cihazda ve şebeke kablosunda hasar olup olmadığını kontrol edin. Hasarlı cihazları kullanmayı bırakın ve yalnızca hasarlı parçaların kalifiye personel tarafından onarılmasını sağlayın. Bataryaları ve şarj cihazını çocuklardan uzak tutun. Hasarlı bataryaları şarj etmeyin. Hasarlı bataryaların Kärcher müşteri hizmetleri tarafından değiştirilmesini sağlayın. Arızalı bataryayı ev çöpüne atmayın. Kärcher müşteri hizmetlerini bilgilendirin. Arızalı akülerden çıkan sıvıyla teması önleyin. Yanlışlıkla temas edilmesi halinde, sıvıyı suyla durulayın. Göz ile teması halinde ayrıca bir doktora başvurun.

TEDBİR

Bu işletim talimatlarına uyduğunuzdan emin olun. Yasa koyucunun akülerin kullanımıyla ilgili önerilerini dikkate alın. Şebeke gerilimi, cihazın etiketinde belirtilen gerilimle eşleşmelidir. Şarj cihazını, sadece izin verilen akü paketlerinin şarj edilmesi için kullanın. Aküyü yalnızca bu cihazla kullanın. Başka amaçlarla kullanılması yasak ve tehlikelidir.

İkaz edici semboller

Akülerle çalışırken aşağıdaki ikaz sembollerini dikkate alın:

	Akü kullanım kılavuzunda ve akünün üzerinde yer alan uyarıları ve bu kullanım kılavuzundaki uyarıları dikkate alın.
	Göz koruyucu ekipman kullanın.
	Çocukları asitten ve aküden uzak tutun.
	Patlama tehlikesi
	Yangın, kıvılcım, açık ışık ve sigara içmek yasaktır.
	Kimyasal yanık tehlikesi
	İlk yardım.

	Uyarı
	Tasfiye
	Aküyü çöp bidonuna atmayın.

Cihaz açıklaması**Cihaza genel bakış****Şekil A**

- 1 Temizleme maddesi deposu (sadece dozlu versiyon)
- 2 Temizleme maddesi vakum hortumu (sadece dozlu versiyon)
- 3 Kapaklı ve entegre ölçüm kabına sahip temiz su deposu için doldurma ağı
- 4 Türbin koruma süzgeci
- 5 Hortum tutucusu
- 6 Temiz su dolun hortumu
- 7 Depo havalandırması için kanat
- 8 Kirli su deposu durulama sistemi su bağlantısı
- 9 Şamandıra
- 10 İri kir süzgeci
- 11 Ev tabanı için destek rayı
- 12 Akü
- 13 Paspas tutucu
- 14 R temizleme başlığı
- 15 Su dağıtım ünitesi
- 16 Su miktarı için ayar düğmesi (sadece Good versiyonu)
- 17 Temizlik seti "Homebase Box" için saklama alanı
- 18 Kirli su deposu kapağı
- 19 Akıllı telefon tutucusu
- 20 Kumanda panosu
- 21 Kirli su deposu
- 22 * Temiz su dolun sistemi
- 23 Temiz su doluluk göstergesi ve drenaj hortumu
- 24 Kirli su deposunun yukarı çevrilmesi için tutamak
- 25 Fırça değişim pedalı tuşu (R temizleme başlığı)
- 26 Kaba kir haznesi (R temizleme başlığı)
- 27 Temiz su deposu
- 28 Tıp levhası
- 29 Vakum barası sıkma kolu
- 30 Vakum barası
- 31 Vakum barası alçaltma kolu
- 32 Temizleme başlığını kaldırmak/indirmek için pedal
- 33 Tıkanıklık bölümü
- 34 Vakum hortumu
- 35 Temiz su deposunun filtreli kapağı
- 36 Şebeke kablosu için kablo kancası
- 37 Dozaj tertibatlı kirli su tahliye hortumu
- 38 İtme dirseği
- 39 Sürüş kolu
- 40 Silindirik fırça (R temizleme başlığı)
- 41 Fırça değişim pedalı (D temizleme başlığı)
- 42 Disk fırçası (D temizleme başlığı)
- 43 D 51 temizleme başlığı
- 44 Fırça eğimi döner düğmesi (D 51 temizleme başlığı)
- 45 USB bağlantı noktası
- 46 Vakum barası için depolama

47 D 60 temizleme başlığı

* isteğe bağlı, ** Teslimat kapsamında değildir

Renk kodlaması

Kullanıcının tarafından kullanım veya bakım için tasarlanan cihaz bileşenleri sarı renkle işaretlenmiştir.

Kumanda panosu**Şekil B**

- 1 Program şalteri
- 2 Sürüş kolu
- 3 * Su miktarı tuşu
- 4 Ekran
- 5 Akıllı telefon için depolama alanı
- 6 Akıllı telefon tutucusu
- 7 Hız tuşu
- 8 * Temizleme maddesi miktarı tuşu
- 9 Tuş "+"
- 10 Tuş "-"
- 11 Intelligent Key Beyaz - İşletmeci Kırmızı - Servis teknisyeni

* Opsiyon

Program şalteri**Şekil C**

- 1 0 Cihaz kapatılmıştır.
- 2 EKO MODU Zemini ıslak olarak temizleyin ve kaynak kullanımını azaltarak kirli suyu vakumlayın (düşük fırça devir hızı, vakum gücü, temizleme maddesi ve su miktarı).
- 3 NORMAL MOD Zemini ıslak olarak temizleyin ve kirli suyu vakumlayın.
- 4 YOĞUN MODU Zemini ıslak olarak temizleyin (artırılmış temizleme maddesi ve su miktarı ile) ve kirli suyu vakumlayın.

Süpürme kolu tutucusu

Dar alanlardan geçerken veya depolama için, vakum barası sökülebilir ve cihazın kenarına asılabilir.

Şekil D

- 1 Vakum barası için depolama (Cihaz kenarı)
- 2 Vakum barası

Cihazdaki simgeler

- 1 Şarj cihazı için şebeke kablosu
- 2 Bağlama noktası
- 3 *Paspas tutucu
- 4 *Temiz su doldurma
- 5 Temiz su deposu doluluk seviyesi %25
- 6 Temiz su deposu doluluk seviyesi % 50
- 7 Temiz su deposu doluluk seviyesi %100
- 8 Fırça değişim pedalı (BD) Fırça değiştirme tuşu (BR)
- 9 Fırça eğimini ayarlayın (sadece D 51 temizleme başlığı)



Kirli su tahliyesi
Temiz su tahliyesi



Kaba kir haznesini çıkarın



Temizleme başlığını kaldırma / indirme



İleri doğru sürüş



Geriye doğru sürüş

Intelligent Key

Intelligent Key, cihazı çalıştırmak ve belirli cihaz işlevlerini etkinleştirmek için kullanılır.

- **Sarı: Kullanıcı**
Cihaz kullanılabilir. Akıllı telefon uygulaması aracılığıyla bu anahtar için paylaşılan temizleme programlarının tüm ayarları değiştirilebilir.
- **Gri: Ustabası**
Cihaz kullanılabilir. Cihaz için mevcut olan temizlik programlarının tüm ayarları değiştirilebilir.

Montaj

Cihazı boşaltma

1. Taşıma kilitlerindeki vidaları sökün.

Şekil E
Şekil F

1. Taşıma emniyeti
2. Taşıma kilitlerini çıkarın.
3. Cihazı paletten ileriye doğru kaydırın.

Vakum barasının monte edilmesi

1. Her iki sıkma kolunu yukarı doğru çevirin.

Şekil G

1. Vakum hortumu
2. Vakum barası askısı
3. Vakum barası
4. Sıkma kolu

2. Vakum barasını vakum barası askısına yerleştirin.
3. Her iki sıkma kolunu aşağı doğru çevirin.

Fırçaları monte etme

1. Sadece BD versiyonunda: İşleme almadan önce disk fırçayı monte edin (bkz. bölüm *Bakım çalışmaları*).

Not

1. Fırçalar, BR versiyonuna monte edilmiştir.
2. Fırçayı takın (bkz. bölüm *Bakım çalışmaları*).

Akü

Önerilen aküler

DIKKAT

Zarar görme tehlikesi

Bataryalar yalnızca aynı teknolojiye sahip bataryalarla değiştirilebilir.

Kurşun asit bataryalar Li-iyon bataryalarla değiştirilmemelidir.

Li-iyon bataryalar kurşun asit bataryalarla değiştirilmemelidir.

Kurşun asit bataryalar:

Açıklama	Sipariş No.
76 Ah seti - bakım gerektirmez, 24 V	2.815-099.0
105 Ah seti - bakım gerektirmez, 24 V	2.815-100.0
115Ah seti - bakım gerektirmez, 24 V	2.815-091.0
80 Ah seti - bakım gerektirmez, 24 V	2.815-090.0

Cihaz 2 aküye ihtiyaç duymaktadır.

Li-iyon bataryalar:

Açıklama	Sipariş No.
80 Ah, 25.6 V	6.654-454.0

Cihaz 1 bataryaya ihtiyaç duymaktadır.

Maksimum akü boyutları

Uzunluk	350
Genişlik	355
Yükseklik	290

Aküleri yerleştirme ve bağlama

Not

Li-iyon bataryalı cihaz modelinde, batarya takılı ve bağlıdır. Bir Li-iyon batarya yalnızca müşteri hizmetleri tarafından takılabilir veya değiştirilebilir.

⚠ TEHLİKE

Yangın ve patlama tehlikesi!

Akünün üzerine herhangi bir alet ya da benzeri nesne koymayın. Kısa devre ve patlama tehlikesi. Sigara içmekten ve açık ateş yakmaktan daima kaçının. Şarj sırasında yüksek derecede patlayıcı gaz oluşumu söz konusu olduğu için akülerin şarj edildiği odalar iyi havalandırılmalıdır.

⚠ TEDBİR

Akülerin sökülmesi ve takılması

Makinenin dengesiz durumu
Aküleri çıkarırken ve takarken makinenin sağlam olduğundan emin olun.

DIKKAT

Polariteyi değiştirme

Kontrol elektronığının tahribi

Aküyü bağlarken doğru kutuplara dikkat edin.

DIKKAT

Derin deşarj

Zarar görme tehlikesi

Cihazı çalıştırmadan önce aküleri sökün.

1. Cihazı, tekerlekler geriye bakacak şekilde yaklaşık 2 m ileri itin.
2. Kirli su deposunu tutamağından tutun ve yan taraf-tan yukarı doğru çevirin.
3. Bataryaları tekneye koyun.
4. Bataryaları bağlayın:
 - a. Mesafe tutucuları yerleştirin.

Şekil H

1. Aralayıcı 340x40x10 (9.763-222.0)
2. Bağlantı kablosu
3. Akü
4. 80 Ah: Aralayıcı 295x94x10 (5.642-034.0)
115 Ah: Aralayıcı 295x94x23 (5.642-033.0)
5. Batarya için bağlantı kablosu (-)
6. Batarya için bağlantı kablosu (+)

- b. Her iki bataryayı da bağlantı kablosuyla bağlayın.
- c. Bağlantı kablolarını sabit batarya kutuplarına (+) ve (-) bağlayın.

5. Kirli su deposunu aşağı doğru çevirin.

Li-iyon bataryayı etkinleştirin

Li-iyon bataryalar taşıma modunda teslim edilir ve cihaz işleme alınmadan önce etkinleştirilmelidir.

1. Bataryayı şarj edin (bkz. "İşleme alma/Bataryayı şarj etme"), bu sayede taşıma modu sonlanır.

Akülerin sökülmesi

⚠ TEDBİR

Akülerin sökülmesi ve takılması

Makinenin dengesiz durumu

Aküleri çıkarırken ve takarken makinenin sağlam olduğundan emin olun.

⚠ UYARI

Cihaz devrilebilir

Yaralanma tehlikesi, zarar görme tehlikesi

Bataryaları yalnızca cihaza bir temizleme başlığı takılıysa çıkarın.

1. Program seçim şalterini "0" konumuna getirin.
2. Intelligent Key'i çıkarın.
3. Kirli su deposunu boşaltın.
4. Cihazı, tekerlekler geriye bakacak şekilde yaklaşık 2 m ileri itin.
5. Kirli su deposunu tutamağından tutun ve yan taraf-tan yukarı doğru çevirin.
6. Kabloyu akünün eksi kutbundan ayırın.
7. Kalan kabloları akülerden ayırın.
8. Li-iyon bataryalarla, batarya üzerindeki iki yuvarlak fişi de çıkarın.
9. Mesafe tutucuları çıkarın.
10. Aküleri çıkarın.
11. Kullanılmış aküleri geçerli yönetmeliklere göre imha edin.

İşleme alma

Aküyü şarj etme

⚠ TEHLİKE

Şarj cihazının yanlış kullanımı

Elektrik çarpması

Cihazın tip etiketindeki şebeke gerilimine ve sigortaya dikkat edin.

Şarj cihazını yalnızca yeterli havalandırma olan kuru alanlarda kullanın.

Dahili şarj cihazı elektronik olarak kontrol edilir ve önerilen tüm bataryalar için uygundur, şarj işlemini otomatik olarak sonlandırır.

Dahili batarya, şarj olurken ekranda gösterilir.

Şarj süresi ort. 10-15 saatir.

Şarj işlemi sırasında cihaz kullanılamaz.

Not

Cihazda derin deşarj koruması vardır, eğer işletim sırasında kapasite bakımından izin verilen en düşük seviyeye ulaşırsa, fırçalı motor ve türbinler kapatılır.

1. Eğimden kaçınarak cihazı doğrudan şarj cihazına taşıyın.
2. Şebeke fişini prizdeki bağlantı kablosuna takın.
3. Ekranda tam şarj görünene kadar şarj edin.

Bakım gerektirmeyen aküler (Islak aküler)

⚠ TEHLİKE

Asit çıkışı nedeniyle kimyasal yanık tehlikesi!

Aküye yalnızca boşaldığında su doldurun.

Akü asidiyle çalışırken koruyucu gözlük takın ve cildinize veya giysilerinize sıçrayan asidi hemen suyla yıkayın.

DIKKAT

Akülerde hasar tehlikesi!

Katkı maddeli su kullanılması, akünün garantisini geçersiz kılar.

Aküleri doldurmak için sadece distile veya demineralize su kullanın (EN 50272-T3).

Herhangi bir yabancı katkı maddesi veya geliştirici madde kullanmayın.

1. Şarj işlemi bitmeden bir saat önce distile su ekleyin. Bunu yaparken, akünün etiketine göre doğru asit seviyesine dikkat edin.

Şarj işleminin sonunda tüm hücrelerin gazlanması gerekir.

Cihazın çalıştırılması

1. Intelligent Key'i kumanda panosuna takın.
2. Program şalterini bir temizlik programına ayarlayın. Ekranda arka arkaya şunlar gösterilir:

- Kärcher logosu
- Saat cinsinden bir sonraki servise kadar geçen süre
- Batarya durumu ve çalışma saatleri
- Yazılım sürümü
- İşletim göstergeleri

Şekil I

1. Batarya şarj seviyesi
2. Su miktarını ayarlayın (sadece elektrikli su vanalı cihazlar için)
3. Hızı ayarlayın
4. Temizleme maddesi miktarını ayarlayın (sadece dozlu cihaz modellerinde)

Cihaz çalışmaya hazırdır.

Akıllı telefonu eşleştirin

"Machine Connect" uygulamasıyla cihaza bağlı bir akıllı telefonda gelişmiş cihaz işlevleri gerçekleştirilebilir:

- temizleme başlığının türünü ayarlama
- maksimum taşıma hızını ayarlama
- USB bağlantı noktasını kapatma/açma
- fırçanın/fırçaların gecikme süresini ayarlama
- vakumun gecikme süresini ayarlama
- hızı bağlı su miktarını açma/kapama
- sarı Intelligent Key'lerin izinlerini yönetme
- fabrika ayarlarını geri yükleme

Not

Bulunan işlevler cihaz türüne bağlıdır.

1. Akıllı telefonunuzla cihazdaki QR kodunu tarayın.

Şekil J

1. QR kodu
2. Bluetooth® simgesi
2. "Machine Connect" uygulamasını akıllı telefonunuza indirin ve başlatın.
3. Intelligent Key'i kumanda panosuna takın.
4. Cihaz kumanda panosundaki "+" ve "-" tuşlarına aynı anda 3 saniye boyunca basın.

Not

Eşleştirme işlemi sırasında kumanda panosundaki Bluetooth® simgesi yanıp sönecektir.

5. Eşleştirme için akıllı telefondaki uygulamanın talimatlarını izleyin.
6. Uygulamanın işlevleri akıllı telefonda açıklanmıştır.

Not

Akıllı telefon cihazla eşleştirilmişse Bluetooth simgesi sürekli yanar.

Not

Aküyü şarj etmek için cep telefonu cihazın USB bağlantı noktasına bağlanabilir.

Bakım talepleri

Belirli bir işletim süresinden sonra ekran, çeşitli bakım faaliyetlerini gerçekleştirmenizi ister:

Talep	Aralık (saat)
TEMİZ FİLTRE VAKUMU	10
TEMİZ VAKUM BARASI	20
TEMİZ FİLTRE SUYU	50
KONTROL FIRÇA AŞINMASI	100
KONTROL VAKUM PLAKASI	100

- Gösterilen bakım faaliyetini gerçekleştirin.
- Onaylamak için kumanda panosundaki herhangi bir tuşa basın. Talep sıfırlanır ve aralık sona erdikten sonra yeniden görünür.

İşletim

⚠ TEHLİKE

İşletim sırasında tehlike durumu

Yaralanma tehlikesi

Tehlike durumunda kontrol kolunu serbest bırakın.

Sağlamlık kaybı

Yaralanma tehlikesi

Temizleme başlığı kaldırma/indirme pedalını yalnızca bir ayağınızla çalıştırın. Diğer ayağınızı yere sağlam basacak şekilde tutun.

İşletme malzemesi doldurma

Temiz su doldurma

- Temiz su deposunun kapağını açın.
- Doldurma rakorunun alt kenarına kadar temiz su (maksimum 50 °C) doldurun.
Not: Temiz su hortumu, doldurma sırasında hortum tutucu ile kelepçelenebilir.
- Temiz su deposunun kapağını kapatın.

Dolum hortumunu kullanarak temiz su ile doldurun

- Dolum hortumunu cihazdan dışarı çekin.
- Dolum hortumunun ucunu bir su musluğuna bağlayın.
- Temiz su deposunun kapağını çıkarın.
- Su girişini açın (maksimum su sıcaklığı 50 °C).
- Doldurma ağzından temiz su deposunun doluluk seviyesini kontrol edin.
- Doluluk seviyesi doldurma ağzının dibine ulaştığında su girişini kapatın.
- Temiz su deposunun kapağını takın.
- Doldurma hortumunu su musluğundan ayırın.
- Dolum hortumunu cihaz içerisine itin.

Doldurma sistemine temiz su doldurma

- Su hortumunu doldurma sisteminin bağlantı soketine bağlayın (maksimum su sıcaklığı 50 °C).
- Su girişini açın.
- Cihazı izleyin, otomatik doldurma sistemi temiz su deposu dolduğunda su beslemesini keser.
- Su girişini kapatın.
- Su hortumunu sökün.

Temizleme maddelerine ilişkin uyarılar

⚠ UYARI

Uygun olmayan temizleme maddeleri

Sağlık tehlikesi, cihazın hasar görmesi

Sadece önerilen temizleme maddeleri kullanın. Başka temizleme maddeleri kullanıldığında operatör, işletme güvenliği ve kaza tehlikesi açısından yüksek risk taşır. Sadece solvent, hidroklorik ve hidroforik asit içermeyen temizleme maddeleri kullanın. Temizleme maddelerinin güvenlik uyarılarını dikkate alın.

Not

Güçlü köpük temizleme maddelerini kullanmayın.

Tavsiye edilen temizleme maddeleri

Kullanım	Temizleme maddesi
Suya dayanıklı tüm zeminlerin rutin temizliği	CA 50 C RM 756
Koruma bileşenleri ile rutin temizlik	RM 746 RM 780
Endüstriyel zemin döşemelerinin rutin temizliği ve temel temizliği	RM 69
Parlak döşemelerin rutin temizliği	RM 755
Porselen taş karoların rutin temizliği ve temel temizliği	RM 753
Aside dayanıklı döşemelerin rutin ve temel temizliği	RM 751
Temizlik ve dezenfeksiyon	RM 732

Kullanım	Temizleme maddesi
Alkaliye dayanıklı tüm zemin döşemelerinin temel temizliği	RM 752
Alkaliye duyarlı zeminlerin temel temizliği ve sıyırılması	RM 754

Dozaj tertibatı ile temizleme maddesi ilavesi

Sadece "Dose" varyasyonunda:

Temizlik başlığına giderken temiz suya, dozajlama cihazı ile temizleme maddesi ilave edilir.

- Temizleme maddesini, temizleme maddesi deposuna doldurun.

Not

Dozajlama cihazına maksimum %3 temizleme maddesi eklenebilir. Dozaj daha yüksekse temizleme maddesi, temiz su deposuna ilave edilmelidir.

DIKKAT

Tıkanma tehlikesi

Temiz su deposuna temizleme maddesi eklenirken temizleme maddesi kuruyabilir ve dozajlama cihazının işlevini bozabilir.

Temiz su deposuna temizleme maddesini ekledikten sonra cihazı temiz suyla durulayın: Su uygulamalı bir temizlik programı seçin, su miktarını en yüksek değere ayarlayın, temizleme maddesi dozajını 0 konumuna ayarlayın.

Dozaj tertibatı olmadan temizleme maddesi ilavesi

- Temizleme maddesini temiz su deposuna koyun.

Not

Doldurma ağzı koruyucu kapağının içinde bir ölçek bulunur ve temizleme maddesi miktarını ölçmek için kullanılabilir.

Temizleme maddesi miktarını ayarlama

DOSE cihaz tasarımı ile temizleme maddesi, temizleme başlığına giderken temiz suya eklenir. Temizleme maddesi miktarı her temizlik programı için ayrı ayrı ayarlanabilir.

- Intelligent Key'i kumanda panosuna takın.
- Program şalteri ile ayarlanacak temizlik programını seçin.
- Temizleme maddesi miktarı tuşuna basın.
- "+" ve "-" tuşlarını kullanarak istenilen temizleme maddesi miktarını ayarlayınız.
- Ayarın kabul edilmesi için 3 saniye bekleyin veya diğer tuşlardan birine basın.

Su miktarının ayarlanması

- Su miktarını, zemin döşemesinin kirliliğine göre ayarlayın.

Not

İlk temizlik denemelerini az miktarda suyla gerçekleştirin. İstenen temizlik sonucuna ulaşmaya kadar su miktarını adım adım arttırın.

Not

Temiz su deposu boş olduğunda temizleme kafası, sıvı beslemesi olmadan çalışmaya devam eder.

Manuel su vanası

Manuel su vanalı bir cihaz, kumanda panosunun sağ tarafında bir su miktarı ayar düğmesi ile donatılmıştır.

- Su miktarı ayar düğmesini istediğiniz değere ayarlayın.

Not

Fırçalı sulama, yalnızca temizleme başlığı indirildiğinde ve sürüş kolu çalıştırıldığında etkindir.

Elektrikli su vanası

Elektrikli su vanalı bir cihaz, kumanda panosunda bir su miktarı tuşu ile donatılmıştır.

Su miktarı her temizlik programı için ayrı ayrı ayarlanabilir.

- Intelligent Key'i kumanda panosuna takın.
- Program şalteri ile ayarlanacak temizlik programını seçin.
- Su miktarı tuşuna basın.
- "+" ve "-" tuşlarını kullanarak istenilen su miktarını ayarlayın.
- Ayarın kabul edilmesi için 3 saniye bekleyin veya diğer tuşlardan birine basın.

Not

Fırçalı sulama, yalnızca temizleme başlığı indirildiğinde ve sürüş kolu çalıştırıldığında etkindir.

Vakum barasının eğimini ayarlama

Eğim, vakum barasının vakum dudakları tüm uzunlukları boyunca zemine eşit güçle bastırılacak şekilde ayarlanmalıdır.

- Cihazı eğimi olmayan bir yüzeye yerleştirin.
- Vakum barası alçaltma kolunu aşağı indirin.
- Cihazı kısa bir süre için ileri itin.
- Su terazisini okuyun.

Şekil K

① Cıvata

② Somun

③ Su terazisi

- Alyan anahtarıyla alyan altıgen başlık vidasını tutarken M 12 somununu gevşetin.
- Vıdayı su terazisi göstergesi iki çizgi arasında olacak şekilde ayarlayın.
- Alyan anahtarıyla alyan altıgen başlık vidasını tutarken M 12 somununu sıkın.
- Yeni ayarı kontrol etmek için, indirilmiş vakum barası vakum işletimindeyken cihazı kısa bir mesafe ileri sürün ve su seviyesini gözlemleyin. Gerekirse ayar işlemini tekrarlayın.

Yüksekliğin ayarlanması

Yükseklik ayarı, zemine temas ettiğinde emme dudaklarının eğriliğini etkiler.

Not

Temel ayar: Vakum barasının üst kısmında 3 rondela, alt kısmında 3 rondela.

Düz olmayan zemin: Vakum barasının üst kısmında 5 rondela, alt kısmında 1 rondela.

Çok düz zemin: Vakum barasının üst kısmında 1 rondela, alt kısmında 5 rondela.

- Somunu sökün.

Şekil L

① Somun

② Pul

③ Tutuculu ara silindir

- Vakum barası ile ara silindiri arasına istediğiniz sayıda rondela yerleştirin.
- Kalan pulları ara silindirin üzerine yerleştirin.
- Somunları takın ve sıkın.
- İkinci ara silindirde işlemi tekrarlayın.

Not

Her iki ara silindirini aynı yüksekliğe ayarlayın.

Fırçanın yan çekişini ayarlayın

(Sadece D 51 temizleme başlığı ile)

Temizlik sırasında cihaz bir tarafa çekişorsa bu durum fırçanın eğimi ayarlanarak düzeltilmelidir.

Not

Fırçayı/pedi değiştirdikten sonra yan çekişini yeniden ayarlamak gerekebilir.

- Cihaz düz ilerleyene kadar fırça eğimi döner düğmesini ayarlayın.

Şekil M

① Fırça eğimi döner düğmesi

Sürüş

Not

Cihaz, temizleme başlığı sağdan dışarı çıkacak şekilde yapılmıştır. Bu, kenarlara yakın net bir çalışma sağlar.

- Intelligent Key'i takın.
- Vakum barası alçaltma kolunu yukarı doğru çevirin.
- Temizleme başlığı kaldırma/indirme pedalına basın ve sağdaki yerine kilitleyin.
- Program şalterini, arzu ettiğiniz programa getirin.
- Cihazı sürün.
 - Sürüş kolunu ileri doğru itin. Cihaz ileriye doğru hareket eder.
 - Sürüş kolunu geriye doğru itin. Cihaz geriye doğru hareket eder.

Not

Cihaz, yalnızca sürüş kolu yaklaşık 5° hareket ettirildiğinde hareket eder.

- Sürüş kolunu bırakın.

Cihaz durur.

Temizlik

DIKKAT

Hasar tehlikesi

Cihaz aynı noktada uzun süre boyunca çalıştırılırsa zemin döşemesi hasar görebilir.

Cihazı aynı alanda çalıştırmayın.

- Intelligent Key'i takın.
- Program şalterini, arzu ettiğiniz temizlik programına ayarlayın.
- Vakum barası alçaltma kolunu aşağı indirin.
- Temizleme başlığı kaldırma/indirme pedalına basın, sola hareket ettirin ve yukarı çıkmasına izin verin.
- Sürüş kolunu ileri doğru itin ve temizlenecek alanın üzerinden sürün.

Not

Kirli su deposu dolduğunda, şamandıra vakum ağzını kapatır ve vakum türbini artan hızda çalışır. Bu durumda vakum barasını kaldırın ve kirli su deposunu boşaltmak için sürün.

İşletmenin tamamlanması

Temizliğin tamamlanması

1. Su miktarı ayar düğmesini "KAPALI" konuma getirin (DOSE türü için değil).
2. Sürüş kolunu bırakın.
3. Temizleme başlığı kaldırma/indirme pedalına basın ve sağdaki yerine kilitleyin.
4. Kısa bir mesafe daha sürüşe devam edin. Kalan su emilir.
5. Vakum barası alçaltma kolunu yukarı doğru çevirin.

Kirli suyun boşaltılması

UYARI

Çevre kirliliği!

Atık suların yanlış bertaraf edilmesi nedeniyle çevre kirliliği.

Atık suların arıtılmasına yönelik yerel yönetmelikleri dikkate alın.

1. Tahliye hortumunu tutucudan çıkarın ve uygun bir toplama tertibatı üzerinde indirin.

Şekil N

2. Dozaj tertibatını birbirine bastırın ve katlayın.
3. Dozaj tertibatının kapağını açın.
4. Kirli suyu boşaltın. Bastırarak veya katlayarak su miktarını ayarlayın.
5. Kirli su deposunu temiz suyla yıkayın.

Kirli su deposu durulama sistemi

1. Kirli su drenaj hortumunu tutucudan çıkarın ve uygun bir toplama tertibatı üzerinde indirin.
2. Drenaj hortumundaki dozaj tertibatının kapağını açın.
3. Kirli su deposunun kapağını açın.
4. Esnek kapağı durulama sisteminden çıkarın.
5. Su hortumunu durulama sistemi ile bağlayın.

Şekil O

- ① Kapak
- ② Depo havalandırması için kanat
- ③ Su bağlantısı durulama sistemi
6. Kirli su deposunun kapağını kapatın.
7. Su kaynağını açın ve kirli su deposunu yaklaşık 30 saniye durulayın.
8. Gerekirse durulama işlemini 2 - 3 kez tekrarlayın.
9. Su girişini kapatın ve hortumu cihazdan çıkarın.
10. Esnek kapağı durulama sisteminin su girişine tekrar takın.
11. Kirli su deposunun kapağını kapatın. Boşluk açık kalacak ve kirli su deposu kuruyabilecek şekilde depo havalandırması kanadına bastırın.

Kapaktaki temiz suyu boşaltın

1. Temiz su deposunun kapağını açın.
2. Temiz suyu boşaltın.
3. Filtreyi temizleyin.
4. Temiz su deposu kapağını yerine takın.

Doluluk seviyesi göstergesi aracılığıyla temiz suyu boşaltın

1. Doluluk seviyesi gösterge hortumunu tutucudan çıkarın ve aşağı doğru çevirin.
2. Hortumu tekrar takın.

Kaba kir haznesinin boşaltılması

- (Sadece R temizleme başlığında)
1. Kaba kir haznesini kaldırın ve çekerek çıkarın.

Şekil P

- ① Kaba kir haznesi
2. Kaba kir haznesini boşaltın ve gerekirse temizleyin.
3. Kaba kir haznesini tekrar yerine koyun.

Cihazın park edilmesi

1. Program şalterini "0" konumuna getirin.
2. Intelligent Key'i çıkarın.
3. Temizleme başlığı kaldırma/indirme kolunu aşağı doğru bastırın ve sağdaki yerine oturtun.
4. Vakum barası alçaltma kolunu yukarı doğru çevirin.
5. Cihazı kendi kendine hareket etmeye karşı emniyete alın.
6. Kirli su deposunun kapağını kapatın. Kirli su deposunun kuruması için temiz su deposunun oluşuna geçecek şekilde depo havalandırması kanadına bastırın.
7. Gerekliğinde aküyü şarj edin.

Taşıma

TEHLİKE

Eğimli yerlerde sürüş

Yaralanma tehlikesi

Cihazı sadece maksimum değere kadar olan eğimlerde yükleme ve indirme işlemleri için kullanın (bkz. "Teknik Veriler" bölümü).

Yavaş sürün.

TEDBİR

Ağırlığın dikkate alınmaması

Yaralanma ve zarar görme tehlikesi

Taşıma sırasında cihazın ağırlığını dikkate alın.

Cihazı sadece boş bir kirli ve temiz su deposu ile yükleyin.

Cihazı yalnızca başka bir kişinin desteğiyle veya bir sürüş tahririni kullanarak yükleyin.

1. Temizleme başlığı kaldırma/indirme pedalına basın ve sağdaki yerine kilitleyin.
2. Vakum önlemek için fırçaları çıkarın.
3. Hasarı barasını cihazdan sökün.
4. Araç içindeki nakliye süreçlerinde cihaz kayış bağlantı noktaları kullanılarak ilgili yönetmeliklere uygun şekilde kaymaya ve devrilmeye karşı emniyete alınmalıdır.

Şekil Q

Depolama

TEDBİR

Yaralanma ve hasar tehlikesi mevcuttur!

Cihaz eğimli yüzeylerde devrilebilir.

Depolama sırasında cihazın ağırlığına dikkat edin.

DIKKAT

Don

Donan su nedeniyle cihazın tahrip edilmesi

Cihazdaki suyu tamamen boşaltın.

Cihazı don olmayan bir yerde muhafaza edin.

- Bu cihaz sadece iç mekanlarda depolanmalıdır.
- Uzun süreli depolama işleminden önce aküleri tamamen şarj edin.
- Depolama sırasında aküleri en az ayda bir kez tamamen şarj edin.

Koruma ve bakım

TEHLİKE

İstenmeden çalışmaya başlayan cihaz

Yaralanma tehlikesi

Program şalterini "0" konumuna getirin.

Tüm çalışmalarından önce cihazlardan Intelligent Key'i çıkarın.

Şarj cihazının şebeke fişini çekin.

- Kirli su ve temiz suyu tahliye edin ve bertaraf edin.

Emniyet muayenesi / bakım sözleşmesi

Bayiniz ile düzenli bir emniyet muayenesi kararlaştırabilirsiniz veya bir bakım sözleşmesi yapabilirsiniz. Lütfen danışmanlık hizmeti alın.

Bakım zaman aralıkları

Her işletimden sonra

DIKKAT

Yanlış temizleme

Hasar tehlikesi.

Cihaza su püskürtmeyin.

Aşındırıcı temizleme maddeleri kullanmayın.

- Kirli suyu boşaltın.
- Kirli su deposunu, kirli su deposu durulama sistemiyle temizleyin.
- Kaba kir süzgecini kirli su deposundan çıkarın ve temizleyin.
- Türbin koruma süzgecini kontrol edin, gerekirse çıkarın ve temizleyin.
- Cihazın dışını nemli, hafif deterjanlı suya batırılmış bir bezle temizleyin.
- Sadece R temizleme başlığı: Kaba kir haznesini çıkarın ve boşaltın.
- Sadece R temizleme başlığı: Su dağıtım ünitesini temizleyin.
- Vakum dudaklarını temizleyin, aşınma kontrolü yapın ve gerekirse değiştirin.
- Temizleme başlığındaki sıyırma dudaklarını temizleyin, aşınma kontrolü yapın ve gerekirse değiştirin.
- Fırçaları temizleyin, aşınma kontrolü yapın ve gerekirse değiştirin.
- Kirli su deposunun kapağını kapatın. Boşluk açık kalacak ve kirli su deposu kuruyabilecek şekilde depo havalandırması kanadına bastırın.
- Aküyü şarj edin.

Kurşun asit batarya:

- Şarj seviyesi % 50'nin altındaysa aküyü tamamen ve kesintisiz olarak şarj edin.
- Şarj durumu % 50'nin üzerindeyse, yalnızca bir sonraki kullanımda tüm çalışma süresi gerekiyorsa şarj edin.

Li-iyon batarya:

- Gerekliğinde şarj edin.

Aylık

- Temiz su deposunu boşaltın ve durulayın.
- Temiz su filtresini temizleyin.
- Şamandırayı temizleyin.
- Kurşun asit bataryalı geçici olarak kapatılmış bir cihazda: Akünün dengeleme şarjını gerçekleştirin.

- Akü kutuplarında oksitlenme olup olmadığını kontrol edin, gerekirse fırçalayın. Bağlantı kablolarının sıkı oturmasına dikkat edin.
- Kirli su deposu ve kapak arasındaki contaları temizleyin ve sızdırmazlığı kontrol edin, gerektiğinde değiştirin.
- Sadece R temizleme başlığı: Fırça tünelini temizleyin.
- Sadece R temizleme başlığı: Temizleme başlığında ki su dağıtım şeridini çekip çıkarın ve su kanalını temizleyin.
- Bakım gerektiren asit bataryalarda hücrelerin asit yoğunluğunu kontrol edin.
- Cihaz uzun süre kullanılmıyacaksa aküyü tamamen şarj edip kaldırın. Aküyü en az ayda bir kez tam olarak şarj edin.

Yıldı

- Öngörülen kontrolün müşteri hizmetleri tarafından yapılmasını sağlayın.

Bakım çalışmaları

İri kir süzgecinin temizlenmesi

1. Kirli su deposunun kapağını açın.

Şekil R

- ① İri kir süzgeci
2. İri kir süzgecini yukarı çekin.
3. İri kir süzgecini akan suyun altında yıkayın.
4. İri kir süzgecini kirli su deposuna takın.

Temiz su filtresinin temizlenmesi

1. Temiz suyu boşaltın.
2. Temiz su deposunun kapağını sökün.

Şekil S

- ① Temiz su filtresi
- ② Temiz su deposu kapağı
3. Temiz su filtresini çıkarın ve temiz suyla durulayın.
4. Temiz su filtresini takın.
5. Temiz su deposunun kapağını takın.

Emme dudaklarını çevirme veya değiştirme

Aşındıklarında emme dudaklarını çevirin veya yenilerini değiştirin.

Emme dudakları, 4 kenarın tümü aşınana kadar 3 kez döndürülebilir.

1. Vakum barasını çıkarın.
2. Yıldız kolları sökün.

Şekil T

- ① Yıldız kol
 - ② Germe bandı
 - ③ Vakum barasının iç parçası
 - ④ Germeli kilitleme düzeneği
 3. Vakum barasının iç parçasını dışarı çekin.
 4. Germe kilitleme düzeneğini açın.
 5. Germe bandını çıkarın.
 6. Emme dudaklarını iç parçadan sökün.
- #### Şekil U
- ① Sıyırma dudağı
 - ② Destek dudağı
 - ③ Vakum barasının iç parçası
 - ④ Germe bandı
 7. Çevrilmiş veya yeni emme dudakları vakum barası iç parçasının düğümünün üzerine bastırın.
 8. Germe bandını takın.
 9. Vakum barasının iç parçasını üst parçanın içine itin.
 10. Yıldız kolları vidalayın ve sıkın.

Disk fırçasının değiştirilmesi

Not

Kil uzunluğu 10 mm ulaştığında, disk fırçalarını değiştirin.

1. Temizleme başlığı kaldırma/indirme kolunu aşağı doğru bastırın ve sağdaki yerine oturtun.
2. Fırça değiştirme pedalına basın.
3. Disk fırçasını yan taraftan temizleme başlığı altından dışarı çekin.
4. Yeni disk fırçasını temizleme başlığının altında tutun, yukarı doğru bastırın ve yerine oturtun.

Fırça merdanelerinin değiştirilmesi

Not

Kil uzunluğu 10 mm'ye ulaştığında fırça silindirlerini değiştirin.

1. Temizleme başlığı kaldırma/indirme kolunu aşağı doğru bastırın ve sağdaki yerine oturtun.
2. Fırça değişim pedali tuşuna basın.

Şekil V

- ① Fırça değiştirme tuşu

② Depo kapağı

③ Fırça merdanesi

3. Depo kapağını sağa döndürün.

4. Fırça merdanesini çekerek çıkarın.

5. Yeni ön fırça merdanesini depo noktalarına yerleştirin.

6. Yeni arka fırça merdanesini depo noktalarına yerleştirin.

7. Depo kapağını geri döndürün ve yerine oturtun.

Su dağıtım şeridinin temizlenmesi

1. Tespit kolunu sola doğru bastırın ve aynı zamanda su dağıtım ünitesini temizleme başlığından çekin.
Şekil W

① Su dağıtım ünitesi

② Tespit kolu

2. Su dağıtım ünitesini temizleme başlığından çıkarın.
3. Su dağıtım ünitesini temizleyin.
4. Ünitenin sol tarafını temizleme başlığına yerleştirin.
5. Su dağıtım ünitesini temizleme başlığına doğru çevirin ve sağ taraftaki yerine oturtun.

Arıza durumunda yardım

⚠ TEHLİKE

İstenmeden çalışmaya başlayan cihaz

Yaralanma tehlikesi

Cihaz üzerinde herhangi bir işlem yapmadan önce program şalterini "0" konumuna getirin.

Tüm çalışmalarından önce cihazlardan Intelligent Key'i çıkarın.

Şarj cihazının şebeke fişini çekin.

● Kirli su ve temiz suyu tahliye edin ve bertaraf edin.

● Bu tablo yardımıyla giderilemeyen arızalar olması durumunda, müşteri hizmetlerini arayın.

Ekranında gösterilmeyen arızalar

Arıza	Hatanın giderilmesi
Cihaz çalışmıyor	<ol style="list-style-type: none">1. Intelligent Key'i takın.2. Program şalterini, arzu ettiğiniz programa getirin.3. Sürüş kolunu çalıştırın.4. Aküleri kontrol edin, gerektiğinde şarj edin.5. Akü kutbunun bağlı olup olmadığını kontrol edin.
Su miktarı yeterli değil	<ol style="list-style-type: none">1. Temiz su dolum seviyesini kontrol edin, gerekirse depoyu doldurun.2. Su miktarını artırın.<ol style="list-style-type: none">a DOSE türü: Kumanda panosundaki su miktarı tuşu ile su miktarını ayarlayın.b Diğer Türler: Su miktarı ayar düğmesinden su miktarını ayarlayın.3. Temiz su filtresini temizleyin.4. R temizleme başlığı: Su dağıtım ünitesini temizleyin.5. Hortumlarda tıkanma kontrolü yapın, gerekirse temizleyin.
Vakum gücü çok düşük	<ol style="list-style-type: none">1. Program şalterini NORMAL veya YOĞUN MOD'a ayarlayın.2. Uygulamada vakum gücünü YÜKSEK olarak ayarlayın.3. Cihazı durdurun ve kirli suyu boşaltın.4. Kirli su tahliye hortumundaki kapağın kapalı olup olmadığını kontrol edin.5. Kirli su deposu ve kapak arasındaki contaları temizleyin ve sızdırmazlığı kontrol edin, gerektiğinde değiştirin.6. Türbin koruma süzgecinde kirlenme olup olmadığını kontrol edin, gerekirse süzgeci temizleyin.7. Vakum barasındaki vakum dudaklarını temizleyin, gerekirse çevirin veya değiştirin.8. Vakum hortumunda tıkanma kontrolü yapın, gerekirse temizleyin.9. Vakum hortumunda sızdırmazlık kontrolü yapın, gerekirse değiştirin.10. Vakum barası arayı kontrol edin.11. Kirli su deposunu tutamağından tutun ve yan taraftan yukarı doğru çevirin.<ol style="list-style-type: none">a Vakum türbinindeki contayı kontrol edin.b Vakum kanalındaki contayı kontrol edin. <p>Şekil X</p> <ol style="list-style-type: none">① Vakum kanalı contası② Vakum türbini contası
Temizlik sonucu yetersiz	<ol style="list-style-type: none">1. Hızı azaltın.2. Daha yoğun bir temizlik programı seçin.3. Fırçaları aşınma bakımından kontrol edin, gerekirse değiştirin.4. Fırçaları kirlenme bakımından kontrol edin, gerekirse temizleyin.5. Fırça tipi ve temizleme maddesinin uygun olup olmadığını kontrol edin.6. Su kaynağını kontrol edin.7. Su miktarını artırın.8. İki adımlı yöntemi kullanın: İlk adımda vakumsuz temizlik, ikinci adımda vakumlu temizlik.
Vakum türbini artan devir hızında çalışıyor	<ol style="list-style-type: none">1. Kirli suyu boşaltın.2. Şamandırayı temizleyin.3. Toz süzgecini kontrol edin, gerekirse temizleyin.4. Vakum hortumunda tıkanma kontrolü yapın, gerekirse temizleyin.5. Vakum barasında tıkanma kontrolü yapın, gerekirse tıkanmayı giderin
Fırçalar dönmüyor	<ol style="list-style-type: none">1. Yabancı bir cismin fırçayı engelleyip engellemediğini kontrol edin, gerekirse yabancı cismi çıkarın.2. Program şalterini, arzu ettiğiniz programa getirin.3. Temizleme başlığını indirin.
Cihaz temizlik sırasında titriyor	<ol style="list-style-type: none">1. Fırçanın/fırçaların doğru takılıp takılmadığını kontrol edin.2. Daha yumuşak bir fırça kullanın.3. Fırçayı yenileyin.
Sadece DOSE türü: Temizleme maddesi miktarı çalışmıyor	<ol style="list-style-type: none">1. Temizleme maddesi haznesindeki temizleme maddesi deposunu kontrol edin.2. Temizleme maddesi miktarını artırın.3. Temizleme maddesi hortumunun temizleme maddesi deposu ile bağlantısını kontrol edin.4. Temizleme maddesi deposundaki filtreyi temizleyin.5. Temizleme başlığına giden hortumdaki çek valfite tıkanma olup olmadığını kontrol edin.6. Hortumların sızdırmazlığını kontrol edin.7. Temizleme maddesi pompasının işlevini kontrol edin.
Kirli su drenaj hortumu tıkalı	<ol style="list-style-type: none">1. Drenaj hortumundaki dozaj tertibatının kapağını açın.2. Vakum hortumunu vakum barasından çekin ve elinizle kapatın.3. Program şalterini vakumlu bir programa ayarlayın. <p>Tıkanıklık, drenaj hortumundan kirli su deposuna vakumlanır.</p>

Ekranında gösterilen arızalar

Arıza	Nedeni	Hatanın giderilmesi
KIK EKLE	Intelligent Key takılı değil.	● Bir Intelligent Key takın.
YANLIŞ KIK	Takılan Intelligent Key, seçilen işlevin yürütülmesine izin vermiyor.	● Başka bir Intelligent Key kullanın. ● Kullanılan Intelligent Key'in kilidini açın (duruma göre).
İZİN YOK	Takılan Intelligent Key, seçilen işlevin yürütülmesine izin vermiyor.	● Başka bir Intelligent Key kullanın. ● Kullanılan Intelligent Key'in kilidini açın (duruma göre).
KOL ANAHTARINI BIRAK!	Cihaz çalıştırıldığında bir sürüş kolu çalıştırılır.	● Her iki sürüş kolunu da bırakın.
AKÜ SEVİYESİ DÜŞÜK	Batarya neredeyse boş. Cihazın temizlik fonksiyonları otomatik olarak kapatılır.	● Cihazı şarj istasyonuna sürün ve bataryayı şarj edin.
AKÜ BOŞ	Batarya boş. Temizlik fonksiyonları ve sürüş tahriki kapatılır.	● Cihazı kapatın, biraz bekleyin ve tekrar açın. Daha sonra şarj istasyonuna sürün. Gerekirse, kapatıldığında şarj istasyonuna itin. Aküyü şarj edin.

Arıza	Nedeni	Hatanın giderilmesi
SU AKIŞ HATASI	Elektrikli su vanası arızalı.	<ul style="list-style-type: none"> Müşteri hizmetlerine haber verin.
TAHR. MTR. AŞIRI YÜK	Motorun gaz basıncı ayarı çok yüksek.	<ul style="list-style-type: none"> Sürüş tahrikini yabancı cisimler bakımından kontrol edin. Daha düşük eğimli bir yol seçin. Cihazı kapatın, biraz bekleyin, cihazı tekrar açın.
TAHRİK MOTORU BLOKE	Motor bloke edildi.	<ul style="list-style-type: none"> Sürüş tahrikini yabancı cisimler bakımından kontrol edin. Her tahrik tekerleğini ayrı ayrı kaldırın ve dönüp dönmediğini kontrol edin.

Li-iyon batarya durumu göstergesi

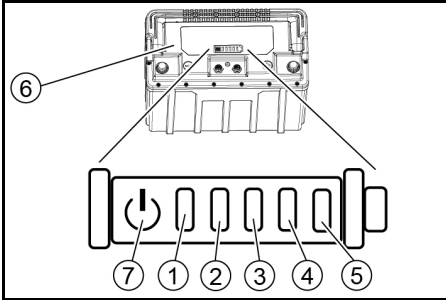

- ① Durum LED'i
- ② LED 1 göstergesi
- ③ LED 2 göstergesi
- ④ LED 3 göstergesi
- ⑤ LED 4 göstergesi
- ⑥ Akü
- ⑦ Tuş

1. Tuşa 5 saniye boyunca basın.
- Hiçbir LED yanmaz: Aküyü şarj edin.

- **Durum LED'i yeşil yanar:** 5 LED'in tümü bataryanın şarj durumunu gösterir.
- **Durum LED'i kırmızı yanar:** LED göstergesi bir arızayı gösterir. Aşağıdaki tabloda açıklanan arızalar kullanıcı tarafından düzeltilebilir. Açıklanmayan herhangi bir arıza göstergesinde KÄRCHER müşteri hizmetlerine haber verin.

(1)	(2)	(3)	(4)	(5)	Nedeni	Hatanın giderilmesi
kırmızı	-	-	-	-	Batarya çok sıcak.	Bataryanın soğumasını bekleyin.
kırmızı	-	-	-	yeşil	Batarya yönetim sistemi çok sıcak.	Bataryanın soğumasını bekleyin.
kırmızı	-	-	yeşil	-	Batarya şarj edilemeyecek kadar soğuk.	Cihazı daha sıcak bir yere taşıyın ve bataryanın ısınmasını bekleyin.
kırmızı	-	-	yeşil	yeşil	Şarj sırasında güç tüketimi çok yüksek.	Şarj cihazını fişten çekin. 10 saniye bekleyin. Şebeke kablosunu tekrar takın. Arıza yeniden belirirse, şarj cihazını değiştirin.
					Cihazın akım tüketimi çok yüksek.	Cihazı kapatın. Açtıktan sonra arıza tekrar meydana gelirse, arızayı cihazda arayın.
kırmızı	-	yeşil	-	yeşil	Kısa devre.	Tüm batarya bağlantılarını kontrol edin.
kırmızı	-	yeşil	yeşil	-	Boşaltma sırasında hücre gerilimi çok düşük.	Aküyü şarj edin.
kırmızı	-	yeşil	yeşil	yeşil	Yükleme sırasında hücre gerilimi çok yüksek.	Bataryayı kalan %20 kapasiteye kadar boşaltın. Daha sonra bataryayı şarj edin.
kırmızı	yeşil	-	-	yeşil	Batarya gerilimi çok düşük.	Aküyü şarj edin.
kırmızı	yeşil	-	yeşil	-	Şarj işleminde arıza.	Şarj cihazını fişten çekin. 10 saniye bekleyin. Şebeke kablosunu tekrar takın. Arıza yeniden belirirse, şarj cihazını değiştirin.
kırmızı	yeşil	-	yeşil	yeşil		
kırmızı	yeşil	yeşil	-	-	Batarya, güç çıkışı için çok soğuk.	Cihazı daha sıcak bir yere taşıyın ve bataryanın ısınmasını bekleyin.
kırmızı	yeşil	yeşil	yeşil	-	Güç çıkışında arıza.	Cihazı kapatın. Arıza devam ederse, müşteri hizmetleri ile iletişime geçin.

Aksesuarlar

Fırça merdaneli temizleme başlığı aksesuarı

A: Paketleme ünitesi, B: Cihazın gerektirdiği sayı

Tanım	Parça no.	Açıklama	A	B
Fırça merdanesi, kırmızı (orta, standart)	4.035-184.0	Rutin temizlik için kırmızı standart silindirik fırça.	1	2
Fırça merdanesi, beyaz (yumuşak)	4.762-409.0	Hassas zemin döşemelerini temizlemek için beyaz silindirik fırça.	1	2
Fırça merdanesi, turuncu (yüksek/düşük)	4.762-410.0	Yapılandırılmış zemin döşemelerinin özellikle etkili temizliği için yüksek-alçak yapılı turuncu silindirik fırça.	1	2
Fırça merdanesi, yeşil (sert)	4.762-411.0	Temel temizlik ve inatçı kirlere karşı çıkarması için yeşil, aşındırıcı silindirik fırça.	1	2
Fırça merdanesi, siyah (çok sert)	4.762-412.0	Özellikle inatçı kirlere sahip dayanıklı zemin döşemelerinin derinlemesine temizlenmesi için siyah, özellikle aşındırıcı silindirik fırça.	1	2
Mikrofiber rulo	4.114-010.0	Porselen seramik karolar için idealdir. Gri pusun güvenilir ve nazik bir şekilde çıkarılması için mikrofiber silindir.	1	2
Ped silindiri mili	4.762-415.0	Silindir pedleri veya mikrofiber silindirleri tutmak için alüminyum tampon silindir şaftı.	1	2
Silindir pedi, sarı (yumuşak)	6.369-732.0	Dokulu olmayan zemin döşemelerini temizlemek ve cilalamak için sarı silindir pedi.	20	40
Silindir pedi, kırmızı (orta)	6.369-734.0	Dokulu olmayan zemin döşemelerinin rutin temizliği için kırmızı standart silindir pedi.	20	40
Silindir pedi, yeşil (sert)	6.369-733.0	Dokulu olmayan zemin döşemelerinde temel temizlik ve inatçı kirlere karşı çıkarması için yeşil, aşındırıcı silindir pedi.	20	40

Disk fırçalı temizleme başlığı aksesuarı

A: Paketleme ünitesi, B: Cihazın gerektirdiği sayı

Tanım	Parça no.		Açıklama	A	B	
	D 51	D 60			D 51	D 60
Diskli fırça, doğal (yumuşak)	4.905-027.0	4.905-016.0	Dokulu zemin döşemelerini temizlemek ve cilalamak için doğal renkli, yumuşak disk fırçası.	1	1	2
Disk fırçası, beyaz	4.905-028.0	4.905-015.0	Hassas zemin döşemelerinin nazikçe temizlenmesi için beyaz, yumuşak disk fırçası.	1	1	2
Diskli fırça, kırmızı (orta, standart)	4.905-026.0	4.905-014.0	Düzenli temel temizlik için kırmızı standart disk fırçası.	1	1	2
Diskli fırça, siyah (sert)	4.905-029.0	4.905-017.0	Özellikle inatçı kirlere sahip zor aşınan zemin döşemelerinin derinlemesine temizlenmesi için siyah, çok aşındırıcı disk fırçası.	1	1	2
Elmas ped ince, yeşil	6.371-240.0	6.371-233.0	Cilalanabilir zemin döşemelerinin parlatılması için yeşil, ince elmas disk pedi. Çok parlak yüzeyler sağlar ve kristalizasyon için de kullanılabilir.	5	1	2
Elmas tampon, kaba, beyaz	6.371-260.0	6.371-246.0	Sert zemin döşemeleri için beyaz kaba elmas disk pedi. Küçük çizikleri giderir ve sarı elmas disk pedi ile daha fazla işlem için temiz, eşit mat bir taban oluşturur.	5	1	2
Elmas ped, orta, sarı	6.371-261.0	6.371-247.0	Sert zemin döşemelerinin hazırlığı ve bakımı için sarı elmas disk pedi. Yeşil elmas disk pedi ile daha da parlatılabilen saten bir yüzey için.	5	1	2

Tanım	Parça no.		Açıklama	A	B	
	D 51	D 60			D 51	D 60
Ped ray altlığı	4.762-593.0	4.762-445.0	Melamin pedlerin kullanımı için gereklidir, ancak normal pedler için de kullanılabilir. Pedleri tutmak için ekstra kancalı ped sürücü plakası. Pedin D 51 temizleme başlığının ped tahrik plakası üzerinde ekstra güçlü tutuşu.	1	1	2

Vakum barası aksesuarı

A: Paketleme ünitesi, B: Cihazın gerektirdiği sayı

Tanım	Parça no.	Açıklama	A	B
Vakum dudağı seti, Linatex	4.400-011.0	850 mm genişliğe sahip parabolik vakum dudağı seti için Linatex® yırtılmaya dayanıklı vakum dudağı seti.	Çift	1 çift
Vakum dudağı seti, PU	4.400-005.0	Düşük aşınmalı, yağa dayanıklı poliüretan vakum dudağı.	Çift	1 çift

Teknik bilgiler

	D 51	D 60	R 55
Genel hususlar			
Sürüş hızı (maks.)	km/h	6	6
Teorik yüzey performansı	m ² /h	3060	3600
Pratik alan kapsamı	m ² /h	1380	1620
Kirli su deposu hacmi	l	50	50
İri kir deposu hacmi	l	-	-
Deterjan tankının hacmi ("Doz" seçeneği)	l	3	3
Deterjan dozajı	%	0...3	0...3
Su dozajı	l/min	0...2,5±0,2	0...2,6±0,2
Ölçüler			
Uzunluk	mm	1375	1290
Vakum barası hariç genişlik	mm	542	542
Yükseklik	mm	1082	1082
Çalışma genişliği	mm	510	600
Ambalaj boyutları uxgxy	mm	1505x770x1271	1505x770x1271
Lastikler			
Ön tekerlek, genişlik	mm	50	50
Ön tekerlek, çap	mm	200	200
Arka tekerlek, genişlik	mm	28	28
Arka tekerlek, çap	mm	100	100
Ağırlık			
İzin verilen toplam ağırlık	kg	245	241
Boş ağırlık (nakliye ağırlığı)	kg	195	191
Fırça temas kuvveti, maks.	N (kg)	290 (29)	250 (25)
Fırça temas basıncı, maks.	N/m ² (g/cm ²)	3,2 (32)	2,5 (25)
Cihaz performans verileri			
Nominal voltaj	V	24	24
Anma gerilimi, Li-iyon	V	25,6	25,6
Akü kapasitesi	Ah (5 h)	76 / 80 / 105 / 115	76 / 80 / 105 / 115
Batarya kapasitesi, Li-iyon	Ah (5 h)	80	80
Ortalama güç tüketimi	W	1300	1300
Cer motoru gücü	W	130	130
Emiş türbini gücü	W	250	250
Fırçalı motor gücü	W	800	800
Koruma türü	IPX3	IPX3	IPX3
Emme			
Emiş gücü, hava miktarı	l/s	21	21
Vakum basıncı (maks.)	kPa (mbar)	9,5 (95)	9,5 (95)
Temizleme fırçaları			
Fırça çapı	mm	510	600
Fırça uzunluğu	mm	-	-
Fırça devri	1/min	140	150
Dahili şarj cihazı			
Nominal voltaj	V	100...240	100...240
Frekans	Hz	50-60	50-60
Akım çekişi	A	max 5	max 5
Çevresel koşul			
İzin verilen sıcaklık aralığı	°C	5...40	5...40
Maks. su sıcaklığı	°C	50	50
Dolum sistemi su basıncı	MPa (bar)	1(10)	1(10)
Kirli su deposu yıkama sistemi su basıncı	MPa (bar)	1 (10)	1 (10)
Bağıl nem	%	20...90	20...90
Eğim			
Çalışma alanı maks. eğimi	%	2	2
EN 60335-2-72 uyarınca tespit edilen değerler			
El-kol titreşim değeri	m/s ²	0,2	0,2

		D 51	D 60	R 55
Belirsizlik K	m/s ²	0,2	0,2	0,2
Normal işletim ses basınç seviyesi L _{PA}	dB(A)	65	65	65
Belirsizlik KpA	dB(A)	2	2	2
Normal işletim ses gücü seviyesi LWA + Belirsizlik KWA	dB(A)	81	81	81

Teknik değişiklik hakkı saklıdır.

Garanti

Her ülkede yetkili distribütörümüz tarafından verilmiş garanti şartları geçerlidir. Garanti süresi içinde cihazınızda oluşan muhtemel hasarları, arızanın kaynağı üretim veya malzeme hatası olduğu sürece ücretsiz olarak karşılarız. Garanti durumunda satış fişi ile satıcıya veya yetkili servise başvurun. (Adres için Bkz. Arka sayfa)

AB Uygunluk Beyanı

İşbu belgeyle, aşağıda adı geçen makinenin mevcut tasarımı yapı tarzı ve tarafımızdan piyasaya sürülen modelle AB direktifinin ilgili temel güvenlik ve sağlık yükümlülüklerine uygun olduğunu beyan ederiz. Bizim onayımız olmadan makinede yapılan bir değişiklik durumunda, bu açıklama geçerliliğini kaybeder.

Ürün: Zemin temizleyici

Tip: 1.533-xxx

İlgili AB direktifleri

2006/42/AT (+2009/127/AT)

2014/30/AB

2014/53/EU (TCU)

Uygulanan uyumlaştırılmış normlar

EN 60335-1

EN 60335-2-29

EN 60335-2-72

EN 62311: 2008

EN 55012: 2007 + A1: 2009

EN 61000-6-3: 2007 + A1:2011

EN IEC 61000-6-2: 2005

TCU

EN 301 511 V12.5.1

EN 300 440 V2.1.1

EN 300 328 V2.2.2

EN 300 330 V2.1.1

Uygulanan ulusal normlar

Aşağıda imzası olan, yönetim kurulu adına ve yönetim yetkisine sahip olarak hareket eder.

H. Jenner
Chairman of the Board of Management

S. Reiser
Director Regulatory Affairs & Certification

Dokümantasyon yetkilisi:

S. Reiser

Alfred Kärcher SE & Co. KG

Alfred-Kärcher-Str. 28 - 40

71364 Winnenden (Almanya)

Tel.: +49 7195 14-0

Faks: +49 7195 14-2212

Winnenden, 2021/08/01

Содержание

Общие указания	115
Функция	115
Использование по назначению	115
Защита окружающей среды	115
Принадлежности и запасные части	115
Комплект поставки	115
Указания по технике безопасности	115
Описание устройства	116
Чип-ключ	117
Монтаж	117
Ввод в эксплуатацию	117
Включение устройства	118
Сопряжение смартфона	118
Заявки на техническое обслуживание	118
Эксплуатация	118
Транспортировка	119
Хранение	120
Уход и техническое обслуживание	120
Помощь при неисправностях	120
Принадлежности	122
Технические характеристики	123
Гарантия	124
Декларация о соответствии стандартам ЕС ...	124

Общие указания



Перед первым применением устройства ознакомьтесь с данной оригинальной инструкцией по эксплуатации и прилагаемыми указаниями по технике безопасности. Действовать в соответствии с ними.

Сохранять обе брошюры для дальнейшего пользования или для следующего владельца.

Функция

Эта поломойно-всасывающая машина предназначена для влажной очистки ровных полов. При этом ее можно настроить на конкретную задачу, задав параметры количества воды, расхода чистящего средства, а также скорости движения.

Устройство может быть адаптировано к соответствующей задаче очистки путем выбора подходящей программы очистки.

Рабочая ширина и вместимость баков для чистой и грязной воды (см. главу «Технические характеристики») обеспечивают эффективную очистку при продолжительном использовании.

Устройство самоходное. Проводить зарядку аккумуляторов можно с помощью встроенного зарядного устройства. Зарядное устройство может работать с напряжением 100–240 В.

Примечание

В соответствии с выполняемой задачей устройство может быть оснащено разными принадлежностями. Спрашивайте наш каталог или посетите наш сайт в Интернете www.kaercher.com.

Использование по назначению

Данное устройство подходит для коммерческого и промышленного использования, например в гостиницах, школах, больницах, фабриках, магазинах, офисах и сдаваемых в аренду помещениях. Использовать данное устройство исключительно в соответствии с указаниями, содержащимися в данной инструкции по эксплуатации.

- Устройство можно использовать только для очистки влажостойких и стойких к полировке гладких полов.
- Устройство не пригодно для очистки замерзших полов (например, на холодильных складах).
- Устройство предназначено для очистки полов внутри помещений или крытых площадок.
- Устройство подходит для использования в диапазоне температур 5–40 °C.
- Устройство должно быть установлено в месте, защищенном от мороза.
- Устройство не пригодно для использования во взрывоопасной среде.
- С помощью устройства не разрешается собирать горючие газы, неразбавленные кислоты или растворители. К ним относятся бензин, растворитель или мазут, которые при завихрении с всасываемым воздухом могут образовывать взрывоопасные смеси. Не использовать уксетон, неразбавленные кислоты и растворители, так как они разрушают материалы, из которых изготовлено устройство.
- Реактивная металлическая пыль (например, алюминий, магний, цинк) в соединении с сильными щелочными или кислотными моющими средствами создает взрывоопасные газы.
- Устройство не предназначено для чистки общественных транспортных дорог.
- Учитывать допустимую нагрузку на поверхность пола (см. главу «Технические характеристики»).
- Устройство можно оснащать исключительно оригинальными принадлежностями и запасными частями.
- При использовании зарядных устройств или аккумуляторных батарей разрешается применять исключительно допущенные в руководстве по эксплуатации компоненты. Возможность использования иной комбинации должна быть с ответственностью подтверждена поставщиком зарядного устройства и/или аккумуляторной батареи.

Защита окружающей среды



Упаковочные материалы поддаются вторичной переработке. Упаковку необходимо утилизировать без ущерба для окружающей среды.



Электрические и электронные устройства часто содержат ценные материалы, пригодные для вторичной переработки, и зачастую такие компоненты, как батареи, аккумуляторы или масло, которые при неправильном обращении или ненадлежащей утилизации представляют потенциальную опасность для здоровья и экологии. Тем не менее, данные компоненты необходимы для правильной работы устройства. Устройства, обозначенные этим символом, запрещено утилизировать вместе с бытовыми отходами.

Указания по ингредиентам (REACH)

Для получения актуальной информации об ингредиентах см. www.kaercher.com/REACH

Принадлежности и запасные части

Использовать только оригинальные принадлежности и запасные части. Только они гарантируют безопасную и бесперебойную работу устройства.

Для получения информации о принадлежностях и запчастях см. www.kaercher.com.

Комплект поставки

При распаковке устройства проверить комплектацию. При обнаружении недостающих принадлежностей или повреждений, полученных во время транспортировки, следует уведомить торговую организацию, продавшую устройство.

Указания по технике безопасности

Перед первым использованием устройства следует ознакомиться с данной инструкцией по эксплуатации и прилагаемой брошюрой с указаниями по технике безопасности при работе с щеточными моющими машинами № 5.956-251.0 и действовать в соответствии с ними.

⚠ ПРЕДУПРЕЖДЕНИЕ

Устройство может опрокинуться

Опасность травмирования

Запрещается использовать устройство на наклонных поверхностях.

⚠ ПРЕДУПРЕЖДЕНИЕ

Опасность несчастного случая из-за неправильного управления

Возможно травмирование людей.

Операторы должны пройти соответствующий инструктаж по пользованию данным устройством.

Устройство разрешено эксплуатировать только тогда, когда капот и все крышки закрыты.

Предохранительные устройства

⚠ ОСТОРОЖНО

Отсутствующие или измененные предохранительные устройства!

Предохранительные устройства предназначены для вашей защиты.

Не шунтировать, не удалять и не выводить из строя предохранительные устройства.

Аварийная остановка

Примечание

Для немедленного вывода из эксплуатации следует извлечь чип-ключ (аварийное выключение).

Пусковой рычаг

При отпуске пускового рычага тяговый привод и привод щетки отключаются.

Символы на устройстве



⚠ ОПАСНОСТЬ

Процесс зарядки

Удар электрическим током

Не снимать защитные колпачки с полюсов аккумулятора.

Убедиться в правильности монтажа

**ВНИМАНИЕ****Опасность повреждения**

Вода повреждает всасывающую турбину
Следить, чтобы в обозначенное таким образом отверстие не попала вода.

Указания по обращению с батареей (аккумулятором) и зарядным устройством

В литий-ионном исполнении имеются встроенные литий-ионные аккумуляторы. Они соответствуют определенным критериям. Снимать и устанавливать аккумуляторы, а также выполнять их проверку может только сервисная служба Kärcher или квалифицированный специалист.

Указания по хранению и транспортировке можно получить в сервисной службе Kärcher.

▲ ОПАСНОСТЬ

Переоборудование и внесение изменений в конструкцию устройства не допускаются.

Нельзя вскрывать аккумулятор, существует опасность короткого замыкания. Кроме того, могут выделяться раздражающие пары или агрессивные жидкости.

Не подвергать аккумулятор воздействию прямых солнечных лучей, тепла или огня. Существует опасность взрыва.

Не эксплуатировать зарядное устройство во взрывоопасной среде.

Не эксплуатировать зарядное устройство во влажном или загрязненном состоянии.

Обеспечить достаточную вентиляцию во время процесса заряда.

Опасность взрыва. Вблизи аккумулятора или в аккумуляторной запрещено использование открытого огня, создание искр или курение.

Опасность взрыва. Не класть инструменты или подобные предметы на аккумулятор, то есть на полные выводы и межэлементные перемычки.

▲ ПРЕДУПРЕЖДЕНИЕ

Перед каждым использованием проверять устройство и сетевой кабель на наличие повреждений. Не использовать поврежденные устройства и поручать ремонт поврежденных деталей только квалифицированному персоналу. Не подпускать детей к аккумуляторам и зарядному устройству.

Не заряжать поврежденные аккумуляторы. Замену поврежденных аккумуляторов следует поручать сервисной службе Kärcher.

Не выбрасывать неисправный аккумулятор в бытовые отходы. Проинформировать сервисную службу Kärcher.

Избегать контакта с вытекающей из поврежденных аккумуляторов жидкостью. В случае случайного контакта с жидкостью следует промыть это место водой. В случае попадания в глаза следует дополнительно обратиться к врачу.

▲ ОСТОРОЖНО

Обязательно соблюдать данное руководство по эксплуатации. Соблюдать нормы законодательства по обращению с аккумуляторными.

Напряжение сети должно соответствовать напряжению, указанному на заводской табличке устройства.

Зарядное устройство использовать только для зарядки разрешенных видов аккумуляторов.

Использовать аккумулятор только с этим устройством. Использовать его в других целях запрещено и опасно.

Символы предупредительных указаний

При обращении с аккумуляторами следует соблюдать следующие предупредительные указания:

	Соблюдать указания, содержащиеся в инструкции по эксплуатации аккумулятора и на аккумуляторе, а также в настоящей инструкции по эксплуатации.
	Использовать приспособления для защиты глаз.
	Не допускать детей к аккумулятору и электролиту.
	Опасность взрыва
	Огонь, искры, открытый свет и курение запрещены.
	Опасность получения химических ожогов
	Первая помощь.
	Предупреждение
	Утилизация
	Не выбрасывать аккумулятор в мусорный контейнер.

Описание устройства**Обзор устройства****Рисунок А**

- ① * Канистра для чистящего средства (только вариант DOSE)
- ② Всасывающий шланг для чистящего средства (только вариант DOSE)
- ③ Наливная горловина бака для чистой воды с крышкой и встроенным мерным стаканчиком
- ④ Сетчатый фильтр турбины
- ⑤ Держатель шланга
- ⑥ Заправочный шланг для чистой воды
- ⑦ Заслонка для вентиляции бака
- ⑧ Подвод воды для системы промывки бака для грязной воды
- ⑨ Поплавок
- ⑩ Фильтр для крупной грязи
- ⑪ Опорная направляющая для Homebase
- ⑫ Аккумулятор
- ⑬ Держатель для швабры
- ⑭ Чистящая головка R-типа
- ⑮ Планка распределения воды
- ⑯ Ручка управления дозировкой воды (только в варианте Good)
- ⑰ Место для хранения уборочного набора «Homebase Box»
- ⑱ Крышка бака для грязной воды

- ⑲ Держатель для смартфона
- ⑳ Пульт управления
- ㉑ Бак для грязной воды
- ㉒ *Заправочная система для чистой воды
- ㉓ Указатель уровня и сливной шланг для чистой воды
- ㉔ Захват для откидывания бака для грязной воды вверх
- ㉕ Кнопка замены щетки (чистящая головка R)
- ㉖ Контейнер для крупных загрязнений (чистящая головка R)
- ㉗ Бак для чистой воды
- ㉘ Фирменная табличка
- ㉙ Зажимной рычаг всасывающей балки
- ㉚ Всасыв. балка
- ㉛ Рычаг опускания всасывающей балки
- ㉜ Педаль для подъема/опускания чистящей головки
- ㉝ Отсек для хранения
- ㉞ Всасывающий шланг
- ㉟ Замок бака для чистой воды с фильтром
- ⓫ Кабельный крюк для сетевого кабеля
- ⓬ Сливной шланг для грязной воды с дозирующим устройством
- ⓭ Дугообразная ручка
- ⓮ Пусковой рычаг
- ⓯ Цилиндрическая щетка (чистящая головка R)
- ⓰ Педаль замены щетки (чистящая головка D)
- ⓱ Дисковая щетка (чистящая головка D)
- ⓲ Чистящая головка D 51
- ⓳ Поворотная ручка регулировки наклона щетки (чистящая головка D 51)
- ⓴ USB-порт
- ⓵ Место хранения всасывающей планки
- ⓶ Чистящая головка D 60

* опция, ** не входит в комплект поставки

Цветовая маркировка

Элементы устройства, предназначенные для эксплуатации или обслуживания пользователем, отмечены желтым цветом.

Пульт управления**Рисунок В**

- ① Переключатель программ
- ② Пусковой рычаг
- ③ * Кнопка дозирования воды
- ④ Дисплей
- ⑤ Отсек для хранения смартфона
- ⑥ Держатель для смартфона
- ⑦ Кнопка регулировки скорости
- ⑧ * Кнопка дозирования чистящего средства
- ⑨ Кнопка «+»
- ⑩ Кнопка «-»
- ⑪ Чип-ключ
Белый — оператор
Красный — сервисный техник

* Опция

Переключатель программ**Рисунок С**

- ① 0
Устройство выключено.
- ② РЕЖИМ ECO

Влажная уборка пола и сбор грязной воды пылесосом с меньшим использованием ресурсов (снижение частоты вращения щетки, мощность всасывания, дозировка чистящего средства и воды).

③ **НОРМАЛЬНЫЙ РЕЖИМ**
Влажная уборка пола и сбор грязной воды.

④ **ИНТЕНСИВНЫЙ РЕЖИМ**
Влажная уборка пола (с повышенной дозировкой чистящего средства и воды) и сбор грязной воды.

Держатель всасывающей балки

При проезде через узкие места или для хранения всасывающую балку можно демонтировать и зацепить за край устройства.

Рисунок D

- ① Хранение для всасывающей балки (край устройства)
- ② Всасыв. балка

Символы на устройстве



Сетевой кабель для зарядного устройства



Точка крепления



*Держатель для швабры



*Заливание чистой воды



Уровень заполнения бака для чистой воды 25 %



Уровень заполнения бака для чистой воды 50 %



Уровень заполнения бака для чистой воды 100 %



Педаль замены щеток (BD)
Кнопка замены щеток (BR)



Регулировка наклона щетки (только для чистящей головки D 51)



Слив грязной воды
Слив чистой воды



Извлечение контейнера для грубой грязи



Подъем/опускание чистящей головки



Движение вперед



Движение назад

Чип-ключ

Чип-ключ используется для включения устройства и для активации определенных функций устройства.

- **Желтый: Оператор**
Устройство можно использовать. Можно изменить все настройки программ очистки, выпущенные через приложение для смартфона для этого ключа.
- **Серый: Мастер**
Устройство можно использовать. Все настройки программ очистки, доступные для устройства, могут быть изменены.

Монтаж

Разгрузка устройства

1. Открутите винты на транспортных фиксаторах.
Рисунок E
Рисунок F
- ① Транспортное крепление
2. Удалить транспортные крепления.
3. Сдвинуть устройство с поддона по направлению вперед.

Установка всасывающей планки

1. Повернуть оба зажимных рычага вверх.
Рисунок G
- ① Всасывающий шланг
- ② Подвеска всасывающей планки
- ③ Всасывающая планка
- ④ Зажимной рычаг
2. Вставить всасывающую планку в подвеску всасывающей планки.
3. Повернуть оба зажимных рычага вниз.

Монтаж щеток

1. Только для варианта BD: Перед вводом в эксплуатацию установить дисковую щетку (см. главу *Работы по техническому обслуживанию*).

Примечание

В варианте BR щетки установлены.

2. Установить щетку (см. главу *Работы по техническому обслуживанию*).

Аккумуляторы

Рекомендуемые аккумуляторы

ВНИМАНИЕ

Опасность повреждения

Аккумуляторы можно заменять только аккумуляторами аналогичного типа. Свинцово-кислотные аккумуляторы нельзя заменять литий-ионными аккумуляторами. Литий-ионные аккумуляторы нельзя заменять свинцово-кислотными.

Свинцово-кислотные аккумуляторы:

Описание	№ для заказа
Комплект 76 Ач — необслуживаемый, 24 В	2 815-099,0
Комплект 105 Ач — необслуживаемый, 24 В	2 815-100,0
Комплект 115 Ач — необслуживаемый, 24 В	2 815-091,0
Комплект 80 Ач — необслуживаемый, 24 В	2 815-090,0

Для работы устройства необходимо 2 аккумулятора.

Литий-ионные аккумуляторы:

Описание	№ для заказа
80 Ач, 25,6 В	6.654-454.0

Для работы устройства необходим 1 аккумулятор.

Максимальные размеры батареи

Длина	350
Ширина	355
ТЗ	290

Установка и подсоединение аккумуляторов

Примечание

В варианте устройства с литий-ионным аккумулятором, аккумулятор уже установлен и подключен. Установка или замена литий-ионного аккумулятора может производиться только в сервисной службе.

⚠ ОПАСНОСТЬ

Опасность возгорания и взрыва!

Не класть инструменты или подобные предметы на аккумулятор. Опасность короткого замыкания и взрыва.

Категорически запрещается курение и разведение открытого огня.

Помещение, в котором заряжаются аккумуляторы, должно хорошо проветриваться, так как при зарядке выделяется легко взрывающийся газ.

⚠ ОСТОРОЖНО

Демонтаж и установка аккумуляторов

Неустойчивое положение машины. При извлечении и установке аккумуляторов убедиться в устойчивом положении машины.

ВНИМАНИЕ

Перепутывание полярности

Разрушение управляющей электроники. При подсоединении аккумулятора следить за правильной полярностью.

ВНИМАНИЕ

Глубокая разрядка

Опасность повреждения

Перед вводом устройства в эксплуатацию зарядить аккумулятор.

1. Передвинуть устройство вперед, прибл. на 2 м, чтобы управляющие ролики были обращены назад.
2. Взять бак для грязной воды за захват и повернуть его в сторону и вверх.
3. Вставить аккумуляторы в поддон.
4. Подключить аккумуляторы:
 - a Вставить распорки.

Рисунок H

- ① Распорка 340x40x10 (9.763-222.0)
 - ② Соединительный кабель
 - ③ Аккумулятор
 - ④ 80 Ач: Распорка 295x94x10 (5.642-034.0)
115 Ач: Распорка 295x94x23 (5.642-033.0)
 - ⑤ Соединительный кабель к аккумулятору (-)
 - ⑥ Соединительный кабель к аккумулятору (+)
- b Подключить оба аккумулятора с помощью соединительного кабеля.
 - c Подсоединить питающие кабели к еще свободным полюсам аккумулятора (+) и (-).
5. Опустить бак для грязной воды.

Активация литий-ионного аккумулятора

Литий-ионные аккумуляторы поставляются в режиме транспортировки и должны быть активированы перед вводом устройства в эксплуатацию.

1. Зарядить аккумулятор (см. «Ввод в эксплуатацию/Зарядка аккумуляторной батареи»), это приведет к завершению режима транспортировки.

Демонтаж аккумулятора

⚠ ОСТОРОЖНО

Демонтаж и установка аккумуляторов

Неустойчивое положение машины. При извлечении и установке аккумуляторов убедиться в устойчивом положении машины.

⚠ ПРЕДУПРЕЖДЕНИЕ

Опрокидывание устройства

Опасность травмирования, опасность повреждения

Извлекать аккумуляторы только в том случае, если к устройству присоединена чистящая головка.

1. Установить переключатель выбора программ в режим «0».
2. Удалить чип-ключ.
3. Опорожнить бак для грязной воды.
4. Передвинуть устройство вперед, прибл. на 2 м, чтобы управляющие ролики были обращены назад.
5. Взять бак для грязной воды за захват и повернуть его в сторону и вверх.
6. Отсоединить кабель от отрицательного полюса аккумулятора.
7. Отсоединить остальные кабели от аккумулятора.
8. В случае литий-ионных аккумуляторов также отсоедините две круглые заглушки на аккумуляторе.
9. Снять распорки.
10. Извлечь аккумуляторы.
11. Утилизировать отработанные аккумуляторы в соответствии с действующими правилами.

Ввод в эксплуатацию

Зарядка аккумулятора

⚠ ОПАСНОСТЬ

Использование зарядного устройства не по назначению

Удар электрическим током

Соблюдать сетевое напряжение и номинал предохранителя, указанные на заводской табличке устройства.

Использовать зарядное устройство только в сухих помещениях с достаточной вентиляцией. Встроенное зарядное устройство регулируется с помощью электроники и подходит для всех рекомендуемых аккумуляторов, оно завершает процесс зарядки самостоятельно.

Во время зарядки на дисплее отображается установленный аккумулятор.
Время зарядки составляет в среднем прикл. 10-15 часов.

Устройство не может использоваться во время зарядки.

Примечание

Устройство оснащено защитой от глубокой разрядки, то есть при достижении минимально допустимого уровня заряда во время эксплуатации двигатель щетки и турбина выключаются.

1. Переместить устройство к предусмотренному месту зарядки, избегая наклонных поверхностей.
2. Вставить штепсельную вилку соединительного кабеля в розетку.
3. Процесс зарядки продолжается до тех пор, пока на экране не отобразится полный уровень заряда.

Необслуживаемые аккумуляторы (аккумуляторы с жидким электролитом)

▲ ОПАСНОСТЬ

Опасность химического ожога из-за утечки электролита!

Заполнять аккумулятор водой только в разряженном состоянии.

При работе с электролитом использовать защитные очки и немедленно смыть водой брызги электролита, попавшие на кожу или одежду.

ВНИМАНИЕ

Опасность повреждения аккумуляторов!

Использование воды с добавками приведет к аннулированию гарантии на аккумулятор. Для заливки в аккумуляторы использовать только дистиллированную или деминерализованную воду (EN 50272-T3). Не использовать сторонние добавки или улучшающие средства.

1. За час до завершения зарядки добавить дистиллированную воду. При этом соблюдать правильный уровень электролита в соответствии с маркировкой на аккумуляторе. В конце процесса зарядки все аккумуляторные элементы должны «кипеть».

Включение устройства

1. Вставить чип-ключ на пульте управления.
2. Повернуть переключатель выбора программ на программу очистки.

На дисплее появляются один за другим:

- Логотип Kärcher
 - Время до следующего обслуживания в часах
 - Состояние аккумулятора и количество рабочих часов
 - Версия ПО
 - Индикатор состояния
- Рисунок 1**

- ① Состояние заряда аккумулятора
- ② Настроенная дозировка воды (только для устройств с электрическим водяным клапаном)
- ③ Настроенная скорость
- ④ Настроенная дозировка чистящего средства (только в варианте устройства DOSE)

Устройство готово к эксплуатации.

Сопряжение смартфона

Приложение «Machine Connect» на смартфоне, подключенном к устройству, можно использовать для выполнения расширенных функций устройства:

- настройка типа чистящей головки;
- настройка максимальной скорости транспортировки;
- выключение/включение порта USB;
- установка времени продолжения работы щетки(-ок);
- установка времени продолжения работы всасывания;
- включение/выключение дозирования воды в зависимости от скорости вращения;
- управление разрешениями желтого чип-ключа;
- восстановление заводских настроек.

Примечание

Возможные функции зависят от версии устройства.

1. Отсканировать QR-код на устройстве с помощью смартфона.
- Рисунок J**

- ① QR-код

- ② Символ Bluetooth®

2. Установить приложение «Machine Connect» на смартфон и запустить его.
3. Вставить чип-ключ на пульте управления.
4. Нажать одновременно кнопки «+» и «-» на пульте управления устройства на 3 секунды.

Примечание

Во время процесса сопряжения символ Bluetooth® на пульте управления мигает.

5. Следовать инструкциям приложения на смартфоне для сопряжения.
6. На смартфоне выводится объяснение функций приложения.

Примечание

Если смартфон сопряжен с устройством, символ Bluetooth горит постоянно.

Примечание

Мобильный телефон можно подключить к USB-порту устройства для зарядки аккумулятора.

Заявки на техническое обслуживание

По истечении определенного времени работы на дисплее появляется запрос на выполнение различных действий по техническому обслуживанию:

Запрос	Интервал (часы)
ОЧИСТИТЬ ВСАСЫВАЮЩАЯ ФИЛЬТРА	10
ОЧИСТИТЬ ВСАСЫВАЮЩАЯ БАЛКА	20
ОЧИСТИТЬ ФИЛЬТРОВАТЬ ВОДУ	50
КОНТРОЛЬ ИЗНОС ЩЕТКИ	100
КОНТРОЛЬ ВСАСЫВАЮЩАЯ ПЛАСТИНА	100

1. Выполнить указанное техническое обслуживание.
2. Нажать любую кнопку на пульте управления для подтверждения. Запрос сбрасывается и отображается снова по истечении интервала.

Эксплуатация

▲ ОПАСНОСТЬ

Опасная ситуация во время работы

Опасность травмирования

В случае возникновения опасности отпустить пусковой рычаг.

Потеря устойчивости

Опасность травмирования

Для подъема/опускания чистящей головки использовать педаль только одной ногой. Держать другую ногу твердо и надежно на полу.

Заливание рабочих жидкостей

Заливание чистой воды

1. Открыть замок бака для чистой воды.
2. Залить чистую воду (макс. 50 °C) до нижнего края заливного патрубка.

Примечание: шланг для чистой воды может быть закреплен во время наполнения в держателе шланга.

3. Закрыть замок бака для чистой воды.

Залить чистую воду через заправочный шланг

1. Отсоединить заправочный шланг от устройства.
2. Подсоединить конец заправочного шланга к водопроводному крану.
3. Снять запор бака для чистой воды.
4. Открыть приток воды (температура воды не более 50 °C).
5. Следить за уровнем заполнения бака для чистой воды через наливную горловину.
6. Закрыть приток воды, когда уровень заполнения достигнет нижнего края заправочного патрубка.
7. Установить замок бака для чистой воды.
8. Отсоединить заправочный шланг от водопроводного крана.
9. Вставить заправочный шланг в устройство.

Заливание чистой воды через систему заполнения

1. Подсоединить водяной шланг к соединительному патрубку системы заполнения (максимальная температура воды 50 °C).
2. Открыть линию подачи воды.

3. Контролировать устройство, автоматическая система заполнения прерывает подачу воды, когда бак для чистой воды заполнен.
4. Закрыть линию подачи воды.
5. Отсоединить водяной шланг.

Указания по чистящим средствам

▲ ПРЕДУПРЕЖДЕНИЕ

Непригодные моющие средства

Опасность для здоровья, повреждение устройства

Использовать только рекомендуемые моющие средства. Что касается других моющих средств, эксплуатационник несет повышенный риск относительно эксплуатационной безопасности и опасности возникновения несчастных случаев. Использовать только те моющие средства, которые не содержат растворителей, соляной и фтористоводородной кислоты. Соблюдать указания по технике безопасности, содержащиеся на моющих средствах.

Примечание

Не использовать сильно пенящиеся моющие средства.

Рекомендуемое чистящее средство

Применение	Моющее средство
Повседневная очистка всех водосточных полов	CA 50 C RM 756
Повседневная чистка с уходом за компонентами	RM 746 RM 780
Повседневная и генеральная очистка покрытий промышленных помещений	RM 69
Повседневная чистка глянцевых покрытий	RM 755
Повседневная и генеральная очистка полов из керамогранитной плитки	RM 753
Повседневная и генеральная очистка кислотостойких покрытий	RM 751
Очистка и дезинфекция	RM 732
Генеральная очистка всех напольных покрытий, устойчивых к щелочи	RM 752
Генеральная очистка и удаление наслоений с полов, чувствительных к щелочам	RM 754

Добавление чистящего средства с помощью дозирующего устройства

Только для варианта DOSE:

Чистящее средство добавляется дозирующим устройством в чистую воду по пути к чистящей головке.

1. Залить чистящее средство в канистру для чистящего средства.

Примечание

Максимум 3 % чистящего средства может быть добавлено дозирующим устройством. При более высокой дозировке чистящее средство необходимо заливать в бак для чистой воды.

ВНИМАНИЕ

Опасность засорения

При добавлении чистящего средства в бак для чистой воды чистящее средство может высохнуть и нарушить работу дозатора. После добавления чистящего средства в бак для чистой воды следует промыть устройство чистой водой: выбрать программу очистки с применением воды, настроить максимальное количество воды, установить дозировку чистящего средства на 0.

Добавление чистящего средства без дозирующего устройства

1. Залить моющее средство в бак для чистой воды.

Примечание

Колпачок наливной горловины имеет внутри шкалу, которая может быть использована для измерения количества чистящего средства.

Настройка дозировки чистящего средства

В варианте устройства DOSE чистящее средство добавляется в чистую воду на пути к чистящей головке.

Дозирование чистящего средства может быть настроено отдельно для каждой программы очистки.

1. Вставить чип-ключ на пульте управления.
2. Выбрать программу очистки, которую необходимо настроить, с помощью переключателя программ.

3. Нажать кнопку «Дозирование чистящего средства».
4. Настроить желаемое дозирование чистящего средства с помощью кнопок «+» и «-».
5. Чтобы принять настройку, подождите 3 секунды или нажмите одну из других кнопок.

Настройка количества воды

1. Настроить количество воды в зависимости от загрязнения напольного покрытия.

Примечание

Первые попытки очистки выполнять с небольшим количеством воды. Постепенно увеличивать количество воды, пока не будет достигнут желаемый результат.

Примечание

При пустом баке для чистой воды чистящая головка продолжает работать без подачи жидкости.

Ручной водяной клапан

Устройство с ручным водяным клапаном оснащено ручкой регулировки дозирования воды справа от пульта управления.

1. Повернуть кнопку регулировки дозирования воды на нужное значение.

Примечание

Орошение щетки активно только, когда чистящая головка опущена и пусковой рычаг приведен в действие.

Электрический водяной клапан

Устройство с электрическим водяным клапаном оснащено кнопкой для дозирования воды на пульте управления.

Дозирование воды может быть настроено отдельно для каждой программы очистки.

1. Вставить чип-ключ на пульт управления.
2. Выбрать программу очистки, которую необходимо настроить, с помощью переключателя программ.
3. Нажать кнопку «Дозирование воды».
4. Настроить желаемое дозирование воды с помощью кнопок «+» и «-».
5. Чтобы принять настройку, подождите 3 секунды или нажмите одну из других кнопок.

Примечание

Орошение щетки активно только, когда чистящая головка опущена и пусковой рычаг приведен в действие.

Настройка наклона всасывающей балки

Наклон должен быть настроен так, чтобы всасывающие кромки всасывающей планки равномерно прижались к полу по всей длине.

1. Поместить устройство на поверхность без уклона.
2. Повернуть рычаг опускания всасывающей балки вниз.
3. Переместить устройство немного вперед.
4. Проверить показания уровня.

Рисунок К

- ① Винт
- ② Гайка
- ③ Уровень

5. Ослабить гайку М 12, удерживая винт с внутренним шестигранником торцевым шестигранным ключом.
6. Отрегулировать винт таким образом, чтобы указатель уровня оказался между двумя отметками.
7. Затянуть гайку М 12, удерживая винт с внутренним шестигранником торцевым шестигранным.
8. Чтобы проверить новую настройку, переместить устройство вперед на небольшое расстояние в режиме всасывания с опущенной всасывающей балкой и следить за спиртовым уровнем. Повторить процесс настройки, если это необходимо.

Настройка высоты

Регулировка высоты влияет на изгиб всасывающих кромок при контакте с полом.

Примечание

Основная настройка: 3 шайбы над всасывающей планкой, 3 шайбы под всасывающей планкой.
Неровный пол: 5 шайб над всасывающей планкой, 1 шайба под всасывающей планкой.

Очень гладкий пол: 1 шайба над всасывающей планкой, 5 шайб под всасывающей планкой.

1. Отвинтить гайку.

Рисунок L

- ① Гайка

- ② Подкладочная шайба
- ③ Дистанционный ролик с держателем

2. Уложить необходимое количество шайб между всасывающей балкой и дистанционным роликом.
3. Остальные шайбы уложить поверх дистанционного ролика.
4. Навинтить и затянуть гайку.
5. Повторить процедуру в втором дистанционном ролике.

Примечание

Установить оба дистанционных ролика на одинаковую высоту.

Регулирование боковой тяги щетки

(Только с чистящей головкой D 51)

Если во время чистки устройство тянет в одну сторону, то это можно устранить, отрегулировав наклон щетки.

Примечание

После замены щетки/насадки может потребоваться повторная регулировка боковой тяги.

1. Отрегулировать ручку наклона щетки так, чтобы устройство двигалось вперед.

Рисунок M

- ① Поворотная ручка регулировки наклона щетки

Движение

Примечание

Устройство собрано таким образом, что чистящая головка выдвигается вправо. Это делает возможным хороший обзор при действии по краям.

1. Вставить чип-ключ.
2. Повернуть рычаг опускания всасывающей балки вверх.
3. Переместить педаль подъема/опускания чистящей головки вниз и зафиксировать ее справа.
4. Установить переключатель программ на любую программу.
5. Осуществлять движение с устройством.
 - a Нажать пусковой рычаг вперед. Устройство движется вперед.
 - b Нажать пусковой рычаг назад. Устройство движется назад.

Примечание

Устройство движется только тогда, когда пусковой рычаг перемещен примерно на 5°.

6. Отпустить пусковой рычаг. Устройство останавливается.

Очистка

ВНИМАНИЕ

Опасность повреждения

Если применять устройство на одно месте в течение длительного времени, то можно повредить напольное покрытие.

Запрещается эксплуатировать устройство на месте.

1. Вставить чип-ключ.
2. Установить переключатель программ на нужную программу очистки.
3. Повернуть рычаг опускания всасывающей балки вниз.
4. Нажать педаль подъема/опускания чистящей головки вниз, переместить влево и отпустить вверх.
5. Нажать пусковой рычаг вперед и проехать по очищаемому участку.

Примечание

Если бак для грязной воды заполнен, поплавок закрывает всасывающее отверстие и всасывающая турбина работает с повышенной частотой вращения. В этом случае следует прекратить всасывание и направиться в место опорожнения резервуара для грязной воды.

Завершение работы

Завершение очистки

1. Повернуть ручку регулировки количества воды в положение «OFF» (не для версии DOSE).
2. Отпустить пусковой рычаг.
3. Нажать педаль подъема/опускания чистящей головки вниз и зафиксировать ее справа.
4. Переместить машину на короткое расстояние. Остаточная вода всасывается.
5. Повернуть рычаг опускания всасывающей балки вверх.

Слив грязной воды

⚠ ПРЕДУПРЕЖДЕНИЕ

Загрязнение окружающей среды!

Загрязнение окружающей среды из-за неправильной утилизации в сточные воды. Соблюдать местные правила очистки сточных вод.

1. Вынуть сливной шланг из крепления и опустить его в соответствующий сборник воды.

Рисунок N

2. Сжать или перегнуть дозирующее устройство.
3. Открыть крышку дозирующего устройства.
4. Слить грязную воду. Регулировать количество воды сжатием или перегибанием.
5. Промыть бак для грязной воды чистой водой.

Система промывки бака для грязной воды

1. Вынуть сливной шланг для грязной воды из крепления и опустить его в соответствующий сборник воды.
2. Открыть крышку дозирующего устройства на сливном шланге.
3. Открыть крышку бака для грязной воды.
4. Удалить гибкий замок из системы промывки.
5. Подключить водопроводный шланг к системе промывки.

Рисунок O

- ① Замок
- ② Заслонка для вентиляции бака
- ③ Подвод воды к системе промывки
6. Закрыть крышку бака для грязной воды.
7. Открыть приток воды и промыть бак для грязной воды в течение 30 секунд. При необходимости повторить процесс ополаскивания 2–3 раза.
8. Закрыть приток воды и отсоединить шланг от устройства.
9. Установить на место гибкий замок на притоке воды в систему промывки.
10. Закрыть крышку бака для грязной воды. Вдавить заслонку для вентиляции бака, чтобы остался открытый зазор и бак для грязной воды мог просохнуть.
11. Вставить шланг слива грязной воды в крепление и снять крышку дозирующего устройства.

Слив чистой воды через заглушку

1. Открыть заглушку бака для чистой воды.
2. Слить чистую воду.
3. Очистить фильтр.
4. Установить на место заглушку бака для чистой воды.

Слив чистой воды через указатель уровня

1. Снять шланг указателя уровня с крепления и повернуть его вниз.
2. Снова подсоединить шланг.

Опорожнение контейнера для крупных загрязнений

(Только для чистящей головки R)

1. Приподнять и извлечь контейнер для крупных загрязнений.

Рисунок P

- ① Контейнер для крупного мусора
2. Опорожнить контейнер для крупной грязи и при необходимости очистить его.
3. Установить на место контейнер для крупной грязи.

Остановка устройства

1. Повернуть переключатель программ в положение «0».
2. Удалить чип-ключ.
3. Нажать рычаг подъема/опускания чистящей головки вниз и зафиксировать ее справа.
4. Повернуть рычаг опускания всасывающей балки вверх.
5. Зафиксировать устройство от откатывания.
6. Закрыть крышку бака для грязной воды. Вдавить заслонку для вентиляции бака так, чтобы она вошла в паз бака для чистой воды, чтобы бак для грязной воды мог просохнуть.
7. При необходимости зарядить аккумулятор.

Транспортировка

⚠ ОПАСНОСТЬ

Езда под уклоном

Опасность травмирования

Эксплуатировать устройство для погрузки и разгрузки только под уклоном до максимального значения (см. главу «Технические характеристики»). Двигаться медленно.

⚠ ОСТОРОЖНО

Несоблюдение веса

Опасность травмирования и повреждения

Учитывать вес устройства при транспортировке.

Загружать устройство только при пустых баках для грязи и чистой воды.

Выполнять погрузку устройства разрешается только с помощью второго лица или с использованием тягового привода.

1. Нажать педаль подъема/опускания чистящей головки вниз и зафиксировать ее справа.
2. Во избежание повреждений снять щетки.
3. Демонтировать всасывающую балку с устройства.

4. При перевозке устройства в транспортных средствах зафиксировать его от скольжения и опрокидывания с помощью креплений в соответствии с действующими правилами.

Рисунок Q

Хранение

⚠ ОСТОРОЖНО

Опасность получения травм и повреждений! Устройство может опрокинуться на наклонных поверхностях.

Во время хранения учитывать вес устройства.

ВНИМАНИЕ

Замерзание

Разрушение устройства в результате замерзания воды

Полностью слить воду из устройства.

Хранить устройство в месте, защищенном от мороза.

- Это устройство разрешается хранить только в помещениях.
- Следует полностью зарядить аккумуляторные батареи перед длительным сроком хранения.
- Необходимо полностью заряжать аккумуляторные батареи не реже одного раза в месяц во время хранения.

Уход и техническое обслуживание

⚠ ОПАСНОСТЬ

Непреднамеренный запуск устройства

Опасность травмирования

Повернуть переключатель программ в положение «0».

Перед выполнением любых работ на устройстве вынимать чип-ключ.

Извлечь штепсельную вилку зарядного устройства.

- Слить и утилизировать грязную и чистую воду.

Проверка техники безопасности / договор о техническом обслуживании

С торговым представителем можно договориться о регулярной проверке техники безопасности или заключить с ним договор на техобслуживание.

Обращайтесь к нам за консультацией.

Периодическое техническое обслуживание

После каждой эксплуатации

ВНИМАНИЕ

Неправильная очистка

Опасность повреждения.

Не распылять воду на устройство.

Не использовать агрессивные моющие средства.

- Слить грязную воду.
- Очистить бак для грязной воды с помощью системы промывки бака для грязной воды.
- Извлечь сетчатый фильтр для грубой грязи из бака для грязной воды и очистить его.
- Проверить сетчатый фильтр турбины, при необходимости снять его и очистить.
- Очистить устройство снаружи, используя для этого влажную тряпку, смоченную в мягком щелочном растворе.
- Только для чистящей головки R: вынуть контейнер для крупных загрязнений и опорожнить.
- Только для чистящей головки R: Очистить распределительную планку для воды.
- Очистить всасывающие кромки, проверить на износ, при необходимости заменить.
- Очистить чистящие кромки на чистящей головке, проверить на износ и при необходимости заменить.
- Очистить щетки, проверить на износ, при необходимости заменить.
- Закрывать крышку бака для грязной воды. Вдавить заслонку для вентиляции бака, чтобы оставался

открытый зазор и бак для грязной воды мог просохнуть.

- Зарядить аккумулятор.

Свинцово-кислотный аккумулятор:

- Если аккумулятор заряжен менее чем на 50 %, зарядить его полностью и без прерываний.
- Если аккумулятор заряжен более чем на 50 %, зарядить его только в том случае, если в следующий раз предполагается использование устройства на полный заряд аккумулятора.

Литий-ионный аккумулятор:

- Заряжать по мере необходимости.

Ежемесячно

- Опорожнить и промыть бак для чистой воды.
- Очистить фильтр чистой воды.
- Очистить поплавков.
- При временном выводе прибора из эксплуатации со свинцово-кислотным аккумулятором: выполнить уравнительную зарядку аккумулятора.
- Проверить полюсные выводы аккумулятора на предмет окисления, при необходимости очистить щеткой. Проследить за прочностью крепления соединительных кабелей.
- Очистить уплотнения между баком для грязной воды и крышкой и проверить на герметичность, при необходимости заменить.
- Только для чистящей головки R: очистить щеточный туннель.
- Только для чистящей головки R: Снять распределительную планку с чистящей головки и очистить канал подачи воды.
- Проверить плотность электролита в элементах обслуживаемых свинцово-кислотных аккумуляторов.
- При длительных простоях устройство оставлять с полностью заряженными аккумуляторами. Полностью заряжать аккумулятор не реже одного раза в месяц.

Ежегодно

- Проводить предписанную проверку с привлечением сервисной службы.

Работы по техническому обслуживанию

Очистка фильтра для крупной грязи

1. Открыть крышку бака для грязной воды.

Рисунок R

- ① Фильтр для крупной грязи
2. Снять фильтр для крупной грязи, потянув его вверх.
3. Промыть фильтр для крупной грязи под проточной водой.
4. Вставить фильтр для крупной грязи в бак для грязной воды.

Очистка фильтра чистой воды

1. Слить чистую воду.
2. Отвинтить замок бака для чистой воды.

Рисунок S

- ① Фильтр чистой воды
- ② Замок бака для чистой воды
3. Вынуть фильтр чистой воды и промыть чистой водой.
4. Вставить фильтр чистой воды.
5. Установить замок бака для чистой воды.

Перевертывание или замена всасывающих кромок

Если всасывающие кромки изношены, их необходимо перевернуть или заменить. Уплотнительные полоски можно переворачивать 3 раза, пока не будут изношены все 4 кромки.

1. Снять всасывающую балку.
2. Открутить грибовидные рукоятки.

Рисунок T

- ① Грибовидная рукоятка
- ② Стяжная лента
- ③ Внутренняя часть всасывающей балки
- ④ Натяжной замок
3. Вытащить внутреннюю часть всасывающей балки.
4. Открыть натяжной замок.
5. Снять стяжную ленту.
6. Отсоединить всасывающие кромки от внутренней части.

Рисунок U

- ① Чистящая кромка

- ② Опорная кромка
- ③ Внутренняя часть всасывающей балки
- ④ Стяжная лента

7. Вдавить повернутые или новые всасывающие кромки на выступы внутренней части всасывающей балки.
8. Установить стяжную ленту.
9. Вставить внутреннюю часть всасывающей балки в верхнюю часть.
10. Вкрутить и затянуть грибовидные рукоятки.

Замена дисковой щетки

Примечание

Заменить дисковые щетки, когда длина щетины достигнет 10 мм.

1. Нажать рычаг подъема/опускания чистящей головки вниз и зафиксировать ее справа.
2. Нажать педаль замены щетки вниз.
3. Извлечь дисковую щетку сбоку из-под чистящей головки.
4. Удерживая новую дисковую щетку под чистящей головкой, прижать ее вверх и зафиксировать.

Замена цилиндрических щеток

Примечание

Заменить цилиндрические щетки, когда длина щетины достигнет 10 мм.

1. Нажать рычаг подъема/опускания чистящей головки вниз и зафиксировать ее справа.
2. Нажать кнопку замены щеток.

Рисунок V

- ① Кнопка замены щеток
- ② Крышка подшипника
- ③ Цилиндрическая щетка
3. Повернуть крышку подшипника вправо.
4. Вытащить цилиндрическую щетку.
5. Установить новую переднюю цилиндрическую щетку в опоры подшипников.
6. Установить новую заднюю цилиндрическую щетку в опоры подшипников.
7. Открутить крышку подшипника и зафиксировать ее.

Очистка планки распределения воды

1. Нажать рычаг фиксатора влево и одновременно потянуть планку распределения воды в сторону от чистящей головки.

Рисунок W

- ① Планка распределения воды
- ② Фиксирующий рычаг
2. Снять планку распределения воды с чистящей головки.
3. Очистить распределительную планку для воды.
4. Вставить левую сторону планки в чистящую головку.
5. Повернуть планку распределения воды в сторону чистящей головки и защелкнуть ее с правой стороны.

Помощь при неисправностях

⚠ ОПАСНОСТЬ

Непреднамеренный запуск устройства

Опасность травмирования

Перед выполнением любых работ на устройстве установить переключатель программ на «0».

Перед выполнением любых работ на устройстве вынимать чип-ключ.

Извлечь штепсельную вилку зарядного устройства.

- Слить и утилизировать грязную и чистую воду.
- В случае неисправностей, которые не могут быть устранены с помощью этой таблицы, обратиться в сервисную службу.

Неисправности без индикации на дисплее

Неисправность	Способ устранения
Устройство не запускается	<ol style="list-style-type: none"> 1. Вставить чип-ключ. 2. Установить переключатель программ на нужную программу. 3. Задействовать приводной рычаг. 4. Проверить аккумуляторы, при необходимости зарядить. 5. Проверить подсоединение полюсных выводов аккумуляторов.
Количество воды недостаточное	<ol style="list-style-type: none"> 1. Проверить уровень чистой воды, при необходимости заполнить бак. 2. Увеличить количество воды. <ol style="list-style-type: none"> a Исполнение DOSE: Настроить количество воды с помощью кнопки количества воды на пульте управления. b Другие исполнения: Настроить количество воды на регуляторе подачи воды. 3. Очистить фильтр чистой воды. 4. Чистящая головка R: Очистить распределительную планку для воды. 5. Проверить шланги на предмет засорения, при необходимости очистить.
Слишком низкая мощность всасывания	<ol style="list-style-type: none"> 1. Установить переключатель программ в положение НОРМАЛЬНЫЙ или ИНТЕНСИВНЫЙ РЕЖИМ. 2. Установить мощность всасывания в приложении на HIGH. 3. Остановить устройство и слить грязную воду. 4. Проверить, закрыта ли крышка сливного шланга грязной воды. 5. Очистить уплотнения между баком для грязной воды и крышкой и проверить на герметичность, при необходимости заменить. 6. Проверить сетчатый фильтр турбины на загрязненность, при необходимости очистить. 7. Очистить всасывающие кромки на всасывающей балке, при необходимости перевернуть или заменить. 8. Проверить всасывающий шланг на предмет засорения, при необходимости очистить. 9. Проверить всасывающий шланг на герметичность, при необходимости заменить. 10. Проверить настройку всасывающей балки. 11. Взять бак для грязной воды за захват и повернуть его в сторону и вверх. <ol style="list-style-type: none"> a Проверить уплотнение на всасывающей турбине. b Проверить уплотнение на всасывающем канале. <p>Рисунок X</p> <ol style="list-style-type: none"> ① Уплотнение всасывающего канала ② Уплотнение всасывающей турбины
Результат очистки неудовлетворительный	<ol style="list-style-type: none"> 1. Снизить скорость. 2. Выбрать более интенсивную программу очистки. 3. Проверить щетку на износ, при необходимости заменить. 4. Проверить щетку на загрязненность, при необходимости очистить. 5. Проверить тип щеток и моющее средство на пригодность. 6. Проверить подачу воды. 7. Увеличить количество воды. 8. Использовать двухэтапный метод: В первом заходе очистить без всасывания, во втором заходе очистить с всасыванием.
Всасывающая турбина работает с повышенной частотой вращения	<ol style="list-style-type: none"> 1. Слить грязную воду. 2. Очистить поплавок. 3. Проверить ворсовый фильтр, при необходимости очистить. 4. Проверить всасывающий шланг на предмет засорения, при необходимости очистить. 5. Проверить всасывающую планку на предмет засорения, при необходимости очистить.
Щетки не вращаются	<ol style="list-style-type: none"> 1. Проверить, не блокирует ли посторонний предмет щетки, при необходимости удалить посторонний предмет. 2. Установить переключатель программ на нужную программу. 3. Опустить чистящую головку.
Устройство вибрирует во время очистки	<ol style="list-style-type: none"> 1. Проверить правильность установки щетки(-ок). 2. Использовать более мягкую щетку. 3. Заменить щетку.
Только исполнение DOSE: Система дозирования чистящего средства не работает	<ol style="list-style-type: none"> 1. Проверить уровень чистящего средства в канистре для чистящего средства. 2. Увеличить дозирование чистящего средства. 3. Проверить соединение шланга для чистящего средства с канистрой для чистящего средства. 4. Очистить фильтр в канистре для чистящего средства. 5. Проверить обратный клапан в шланге к чистящей головке на предмет засорения. 6. Проверить шланги на герметичность. 7. Проверить функционирование насоса для чистящего средства.
Сливной шланг для грязной воды забит	<ol style="list-style-type: none"> 1. Открыть крышку дозирующего устройства на сливном шланге. 2. Снять всасывающий шланг со всасывающей балки и закрыть его рукой. 3. Установить переключатель программ на программу с всасыванием. Засор всасывается из сливного шланга в бак для грязной воды.

Неисправности с индикацией на дисплее

Неисправность	Причина	Способ устранения
ВСТАВИТЬ КИК	Чип-ключ не вставлен.	<ul style="list-style-type: none"> ● Вставить чип-ключ.
НЕВЕРНЫЙ КИК	Вставленный чип-ключ не разрешает выполнять выбранную функцию.	<ul style="list-style-type: none"> ● Необходимо использовать другой чип-ключ. ● Возможно, следует активировать используемый чип-ключ (в зависимости от случая).
НЕТ РАЗРЕШЕНИЯ	Вставленный чип-ключ не разрешает выполнять выбранную функцию.	<ul style="list-style-type: none"> ● Необходимо использовать другой чип-ключ. ● Возможно, следует активировать используемый чип-ключ (в зависимости от случая).
ОТПУСТИТЕ РУЧКУ!	При включении устройства приводится в действие пусковой рычаг.	<ul style="list-style-type: none"> ● Отпустить оба пусковых рычага.
НИЗКИЙ ЗАРЯД АККУМ.	Аккумулятор почти разряжен. Функции очистки устройства автоматически отключаются.	<ul style="list-style-type: none"> ● Переместить устройство к зарядной станции и осуществить зарядку аккумулятора.
АККУМУЛЯТОР РАЗРЯЖЕН	Аккумулятор разряжен. Функции очистки и тяговый привод отключены.	<ul style="list-style-type: none"> ● Выключить устройство, подождать некоторое время и снова включить. Затем доехать до зарядной станции. При необходимости подтолкнуть его к зарядной станции в выключенном состоянии. Зарядить аккумулятор.
ОШИБКА РАСХОДА ВОДЫ	Электрический водяной клапан неисправен.	<ul style="list-style-type: none"> ● Обратитесь в сервисную службу.
ПЕРЕГР.ПРИВ. ДВИГ.	Потребляемый ток тягового двигателя слишком высокий.	<ul style="list-style-type: none"> ● Проверить тяговый двигатель на наличие посторонних предметов. ● Выбрать путь с меньшим подъемом. ● Выключить устройство, подождать некоторое время, снова включить устройство.

Неисправность	Причина	Способ устранения
ПРИВ. ДВИГ. ЗАБЛОК.	Тяговый двигатель заблокирован.	<ul style="list-style-type: none"> ● Проверить тяговый двигатель на наличие посторонних предметов. ● Поднимите домкратом каждое приводное колесо по отдельности и проверить, вращается ли оно.

Индикатор состояния литий-ионного аккумулятора

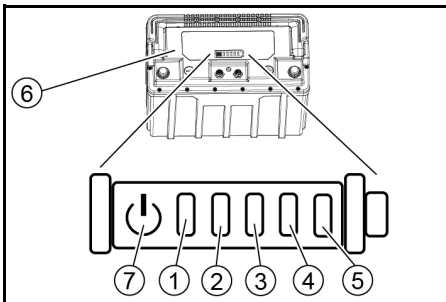

- ① Светодиодный индикатор состояния
- ② Светодиодный индикатор 1
- ③ Светодиодный индикатор 2
- ④ Светодиодный индикатор 3
- ⑤ Светодиодный индикатор 4
- ⑥ Аккумулятор
- ⑦ Клавиша

1. Нажать клавишу и удерживать ее в течение 5 секунд.

- **Ни один светодиод не светится:** Зарядить аккумулятор.
- **Светодиодный индикатор состояния светится зеленым светом:** все 5 светодиодов вместе отображают состояние заряда аккумулятора.
- **Светодиодный индикатор состояния светится красным светом:** светодиодные индикаторы указывают на неисправность. Неисправности, описанные в следующей таблице, могут быть устранены пользователем. Сообщить в сервисную службу KÄRCHER о любых неописанных неисправностях.

(1)	(2)	(3)	(4)	(5)	Причина	Способ устранения
красный	-	-	-	-	Аккумулятор слишком горячий.	Дать аккумулятору остыть.
красный	-	-	-	зеленый	Система управления аккумулятором слишком сильно нагрелась.	Дать аккумулятору остыть.
красный	-	-	зеленый	-	Аккумулятор слишком холодный для зарядки.	Переместить устройство в более теплое место и подождать, пока аккумулятор не нагреется.
красный	-	-	зеленый	зеленый	Слишком высокое потребление тока во время зарядки.	Вынуть штепсельную вилку зарядного устройства из розетки. Подождать 10 секунд. Снова вставить штепсельную вилку. Если неисправность отображается снова, заменить зарядное устройство.
красный	-	-	зеленый	зеленый	Потребляемый ток устройства слишком высокий.	Выключить устройство. Если после включения неисправность возникает снова, следует искать неисправность в устройстве.
красный	-	зеленый	-	зеленый	Короткое замыкание.	Проверить все подключения аккумулятора.
красный	-	зеленый	зеленый	-	Слишком низкое напряжение аккумуляторных элементов при разрядке.	Зарядить аккумулятор.
красный	-	зеленый	зеленый	зеленый	Слишком высокое напряжение аккумуляторных элементов во время зарядки.	Разрядить аккумулятор до 20% остаточной емкости. Затем зарядить аккумулятор.
красный	зеленый	-	-	зеленый	Напряжение аккумулятора слишком низкое.	Зарядить аккумулятор.
красный	зеленый	-	зеленый	-	нарушение процесса зарядки.	Вынуть штепсельную вилку зарядного устройства из розетки. Подождать 10 секунд. Снова вставить штепсельную вилку. Если неисправность отображается снова, заменить зарядное устройство.
красный	зеленый	-	зеленый	зеленый		
красный	зеленый	зеленый	-	-	Аккумулятор слишком холодный для выдачи мощности.	Переместить устройство в более теплое место и подождать, пока аккумулятор не нагреется.
красный	зеленый	зеленый	зеленый	-	Неисправность при выдаче мощности.	Выключить устройство. Если неисправность сохраняется, обратиться в сервисную службу.

Принадлежности

Принадлежности: чистящая головка с цилиндрическими щетками

A: упаковочная единица, B: требуемое для устройства количество

Обозначение	№ детали	Описание	A	B
Цилиндрическая щетка, красная (средняя, стандартная)	4 035-184,0	Красная стандартная цилиндрическая щетка для повседневной чистки.	1	2
Цилиндрическая щетка, белая (мягкая)	4 762-409,0	Белая цилиндрическая щетка для очистки деликатных напольных покрытий.	1	2
Цилиндрическая щетка, оранжевая (высокая/низкая)	4 762-410,0	Цилиндрическая щетка оранжевого цвета со структурой ворсинок «высокая-низкая» для особенно эффективной очистки структурированных напольных покрытий.	1	2
Цилиндрическая щетка, зеленая (жесткая)	4 762-411,0	Зеленая абразивная цилиндрическая щетка для генеральной очистки и удаления сильно прилипших загрязнений.	1	2
Цилиндрическая щетка, черная (очень жесткая)	4 762-412,0	Черная, особо абразивная цилиндрическая щетка для генеральной очистки нечувствительных напольных покрытий с особо прилипшими загрязнениями.	1	2
Цилиндрическая щетка из микроволокна	4 114-010,0	Идеально подходит для керамогранитной плитки. Цилиндрическая щетка из микроволокна для надежного и бережного удаления серого налета.	1	2
Вал для цилиндрического пада	4 762-415,0	Вал для цилиндрического пада из алюминия для крепления роликовых подов или валов для цилиндрического пада из микрофибры.	1	2
Цилиндрический пад, желтый (мягкий)	6 369-732,0	Желтый роликовый пад для очистки и полировки нетекстурированных напольных покрытий.	20	40
Цилиндрический пад, красный (средний)	6 369-734,0	Красный стандартный роликовый пад для повседневной уборки нетекстурированных напольных покрытий.	20	40
Цилиндрический пад, зеленый (жесткий)	6 369-733,0	Зеленый, абразивный цилиндрический пад для генеральной уборки, а также для удаления сильно прилипших загрязнений на неструктурных напольных покрытиях.	20	40

Принадлежности: чистящая головка с дисковыми щетками

A: упаковочная единица, B: требуемое для устройства количество

Обозначение	№ детали		Описание	A	B	
	D 51	D 60			D 51	D 60
Дисковая щетка, натуральная (мягкая)	4 905-027,0	4 905-016,0	Мягкая дисковая щетка натурального цвета для очистки и полировки текстурированных напольных покрытий.	1	1	2
Дисковая щетка, белая	4 905-028,0	4 905-015,0	Белая мягкая дисковая щетка для бережной очистки чувствительных напольных покрытий.	1	1	2
Дисковая щетка, красная (средняя, стандартная)	4 905-026,0	4 905-014,0	Красная стандартная дисковая щетка для регулярной повседневной уборки.	1	1	2
Дисковая щетка, черная (жесткая)	4 905-029,0	4 905-017,0	Черная, особо абразивная дисковая щетка для генеральной очистки нечувствительных напольных покрытий с особо прилипшими загрязнениями.	1	1	2
Алмазный пад, мелкий, зеленый	6 371-240,0	6 371-233,0	Зеленый мелкозернистый алмазный дисковый пад для полировки напольных покрытий, которые можно полировать. Обеспечивает интенсивный блеск поверхностей и может также использоваться для кристаллизации.	5	1	2
Алмазный пад, крупный, белый	6 371-260,0	6 371-246,0	Белый крупнозернистый алмазный дисковый пад для твердых напольных покрытий. Удаляет мелкие царапины и создает чистую, ровную матовую основу для дальнейшей обработки желтым алмазным дисковым падом.	5	1	2
Алмазный пад, средний, желтый	6 371-261,0	6 371-247,0	Желтый алмазный дисковый пад для подготовки и ухода за твердыми напольными покрытиями. Для получения матовой поверхности, которую можно дополнительно отполировать с помощью зеленого алмазного дискового пада.	5	1	2
Приводная тарелка круга	4 762-593,0	4 762-445,0	Требуется для использования меламиновых падов, но может использоваться и для обычных падов. Тарелка привода устройства плюсования с дополнительными крючками для крепления падов. Очень прочная фиксация пада на тарелке привода устройства плюсования чистящей головки D 51.	1	1	2

Принадлежности: всасывающая балка

A: упаковочная единица, B: требуемое для устройства количество

Обозначение	№ детали	Описание	A	B
Комплект всасывающих кромок, Linatex	4.400-011.0	Комплект всасывающих кромок Linatex®, устойчивых к разрывам, для параболических всасывающих балок шириной 850 мм.	Пара	1 пара
Комплект всасывающей балки, PU	4 400-005,0	Износостойкая, маслостойкая всасывающая кромка из полиуретана.	Пара	1 пара

Технические характеристики

	D 51	D 60	R 55
Общие положения			
Скорость движения (макс.)	km/h	6	6
Теоретическая производительность по площади	m ² /h	3060	3600
Практическая зона покрытия	m ² /h	1380	1620
Объем бака для грязной воды	l	50	50
Объем контейнера для крупного мусора	l	-	3,5
Объем бака для моющего средства (опция Dose)	l	3	3
Дозировка моющего средства	%	0...3	0...3
Дозировка воды	l/min	0...2,5±0,2	0...2,6±0,2
Размеры			
Длина	mm	1375	1290
Ширина без всасывающей балки	mm	542	542
Высота	mm	1082	1082
Рабочая ширина	mm	510	600
Размеры упаковки дхшхв	mm	1505x770x1271	1505x770x1271
Комплект шин			
Переднее колесо, ширина	mm	50	50
Переднее колесо, диаметр	mm	200	200
Заднее колесо, ширина	mm	28	28
Заднее колесо, диаметр	mm	100	100
Вес			
Допустимый общий вес	kg	245	241
Собственная масса (транспортный вес)	kg	195	191
Усилие прижима щетки, макс.	N (kg)	290 (29)	250 (25)
Давление прижима щетки, макс.	H/m ² (r/cm ²)	3,2 (32)	2,5 (25)
Рабочие характеристики устройства			
Номинальное напряжение	V	24	24
Номинальное напряжение, литий-ионная	V	25,6	25,6
Емкость аккумулятора	Ah (5 h)	76 / 80 / 105 / 115	76 / 80 / 105 / 115
Емкость батареи, литий-ионная	Ah (5 h)	80	80
Средняя потребляемая мощность	W	1300	1300
Мощность тягового двигателя	W	130	130
Мощность всасывающей турбины	W	250	250
Мощность привода щеток	W	800	800
Степень защиты		IPX3	IPX3

	D 51	D 60	R 55
Всасывание			
Мощность всасывания, объем воздуха	l/s	21	21
Разрежение (макс.)	kPa (mbar)	9,5 (95)	9,5 (95)
Моющие щетки			
Диаметр щетки	mm	510	600
Длина щетки	mm	-	-
Частота вращения щетки	1/min	140	150
Внутреннее зарядное устройство			
Номинальное напряжение	V	100...240	100...240
Частота	Hz	50-60	50-60
Потребляемый ток	A	max 5	max 5
Условия окружающей среды			
Допустимый диапазон температур	°C	5...40	5...40
Температура воды макс.	°C	50	50
Давление воды в системе заполнения	MPa (bar)	1(10)	1(10)
Давление воды в промывной системе бака для грязной воды	MPa (bar)	1 (10)	1 (10)
Относительная влажность воздуха	%	20...90	20...90
Подъем			
Уклон рабочей зоны макс.	%	2	2
Расчетные значения в соответствии с EN 60335-2-72			
Вибрация на руке/кисти	m/s ²	0,2	0,2
Погрешность K	m/s ²	0,2	0,2
Уровень звукового давления L _{рd} в нормальном режиме	dB(A)	65	65
Погрешность K _{рA}	dB(A)	2	2
Уровень звуковой мощности L _{WA} + погрешность K _{WA} в нормальном режиме	dB(A)	81	81

Сохраняется право на внесение технических изменений.

Гарантия

В каждой стране действуют соответствующие гарантийные условия, установленные уполномоченной организацией по сбыту нашей продукции. Возможные неисправности устройства в течение гарантийного срока мы устраняем бесплатно, если причина заключается в дефектах материалов или производственных браке. В случае возникновения претензий в течение гарантийного срока просьба обращаться с чеком о покупке в торговую организацию, продавшую изделие или в ближайшую уполномоченную службу сервисного обслуживания.
(Адрес указан на обороте)

Дата выпуска отображается на заводской табличке в закодированном виде. При этом отдельные цифры имеют следующее значение::

Пример: 30190

3 год выпуска
0 столетие выпуска
1 десятилетие выпуска
9 вторая цифра месяца выпуска
0 первая цифра месяца выпуска

Таким образом, в данном примере код 30190 означает дату выпуска 09 / (2)013.

Декларация о соответствии стандартам ЕС

Настоящим заявляем, что концепция, конструкция и исполнение указанной ниже машины отвечают соответствующим основным требованиям директив ЕС по безопасности и охране здоровья. При любых изменениях машины, не согласованных с нашей компанией, данная декларация теряет свою силу. Изделие: Устройство для очистки полов
Тип: 1.533-xxx

Действующие директивы ЕС

2006/42/ЕС (+2009/127/ЕС)
2014/30/ЕС
2014/53/ЕС (TCU)

Примененные гармонизированные стандарты

EN 60335-1
EN 60335-2-29
EN 60335-2-72
EN 62311: 2008
EN 55012: 2007 + A1: 2009
EN 61000-6-3: 2007 + A1: 2011
EN IEC 61000-6-2: 2005

TCU

EN 301 511 V12.5.1

EN 300 440 V2.1.1
EN 300 328 V2.2.2
EN 300 330 V2.1.1

Примененные национальные стандарты

Нижеподписавшиеся лица действуют от имени и по доверенности Правления.

H. Jenner
Chairman of the Board of Management

S. Reiser
Director Regulatory Affairs & Certification

Лицо, ответственное за ведение документации:

Ш. Райзер (S. Reiser)
Alfred Kärcher SE & Co. KG
Alfred-Kärcher-Str. 28-40
71364 Winnenden (Germany)
Тел.: +49 7195 14-0
Факс: +49 7195 14-2212
г. Винненден, 01.08.2021

Tartalom

Általános utasítások	124
Működés	124
A rendeltetésszerű használat	124
Környezetvédelem	125
Tartozékok és pótalkatrészek	125
Szállított tartozékok	125
Biztonsági utasítások	125
A készülék leírása	125
Okoskulcs	126
Szerelés	126
Üzembe helyezés	127
A készülék bekapcsolása	127
Az okostelefon párosítása	127
Karbantartási felszólítások	127
Üzemeltetés	127
Szállítás	128
Tárolás	128
Ápolás és karbantartás	128
Az üzembiztonság elhárítása	129
Tartozékok	131
Műszaki adatok	131
Garancia	132
EU-megfelelőségi nyilatkozat	132

Általános utasítások



A készülék első használata előtt olvassa el az eredeti kezelési útmutatót és a mellékelt biztonsági tanácsokat. Ezeknek megfelelően járjon el.
Őrizze meg mindkét tájékoztatót későbbi használatra vagy a következő tulajdonos számára.

Működés

Ez a súroló-szívógép egyenletes talajok nedves tisztítására alkalmas.

A kivitelezett tisztítási műveletek függvényében a készülék támogatja a vízmennyiség, a kefenyomás, a tisztítószert mennyiség és a közlekedési sebesség szabályozását.

A megfelelő tisztítási program kiválasztásával a készülék az adott tisztítási feladathoz igazítható.

A friss- és szennyvíztartályok munkaszélessége és kapacitása (lásd a „Műszaki adatok” fejezetet) támogatják a hatékony tisztítást és a készülék hosszúidejű használatát.

A készülék automatikusan üzemel.

Az akkumulátorok töltéséhez használja a beépített töltőt. A töltő 100-240 V-os feszültséggel üzemeltethető.

Megjegyzés

A **mindenkori tisztítási feladatra megfelelően a készülék különböző tartozékokkal szerelhető fel. Kérje katalógusunkat vagy keresse fel internetoldalunkat a www.kaercher.com webhelyen**

A rendeltetésszerű használat

A készülék kereskedelmi és ipari célú, pl. szállodákban, iskolákban, kórházakban, gyárakban, üzletekben, irodákban és bérlelményekben történő használatra készült. A készüléket kizárólag a használati útmutatóban említett adatoknak megfelelően használja.

- A készülék csak nedvességre és polírozásra nem érzékeny sima padlók tisztítására használható.
- A készülék nem alkalmas fagyott (pl. hűtőházi) padlók tisztítására.
- Használja a készüléket kizárólag beltéri padlófelületek vagy fedett felületek tisztítására.
- Használja a készüléket kizárólag 5-40°C-os hőmérséklettartományban.
- A készüléket fagymentes helyiségben tárolja.
- A készülék nem használható robbanásveszélyes környezetben.
- A készülék használata gyúlékony gázok, hígítatlan savak vagy oldószerek felszívására tilos. Továbbá, soha ne használja a készüléket benzinnel, festékhígítóval vagy fűtőolaj felszívására, mert a kialakult őrvény hatására a felszívott levegővel robbanékony keveréket képezhetnek. Az acetont, a hígítatlan savakat és az oldószereket használata is tilos, mert azok megtámadhatják a készülék esetében használt anyagokat.
- A reaktív fémpor szemcsék (pl. alumínium, magnézium, cink) erősen lúgos vagy savas tisztítószerekkel együtt robbanásveszélyes gázokat képeznek.
- A készülék használata tömegközlekedési útvonalak tisztítására tilos.
- Kérjük, figyeljen a felület megengedett felületi terhelésére (lásd a Műszaki adatok című fejezetet).
- A készüléket kizárólag eredeti tartozékokkal és pótalkatrészekkel üzemeltesse.

- Töltők vagy akkumulátorok használata esetén kizárólag a használati útmutatóban említett komponenseket használja. Különböző eltérő kombinációk használatához szükséges a töltő- vagy az akkumulátor-beszállító hozzájárulása.

Környezetvédelem



A csomagolóanyag újrahasznosítható. Kérjük, környezetbarát módon semmisítse meg a csomagolást.



Az elektromos és elektronikus készülékek értékes, újrahasznosítható anyagokat, és gyakran olyan alkotóelemeket, például elemeket, akkumulátorokat vagy olajat is tartalmaznak, melyek nem megfelelő kezelése vagy helytelen megsemmisítése potenciális veszélyt jelenthet az emberek egészségre és a környezetre. Ezek az alkotóelemek azonban a készülék rendeltetésszerű üzemeléséhez szükségesek. Az ezzel a szimbólummal jelölt készülékeket nem szabad a háztartási hulladékkal együtt megsemmisíteni.

Összetevőkre vonatkozó utasítások (REACH)

Az összetevőkre vonatkozó aktuális információkat itt találja: www.kaercher.com/REACH

Tartozékok és pótalkatrészek

Csak eredeti tartozékokat és eredeti pótalkatrészt alkalmazzon; ezek garantálják a készülék biztonságos és zavartalan üzemelését.

A tartozékokra és pótalkatrészekre vonatkozóan információkat itt talál: www.kaercher.com.

Szállított tartozékok

Kicsomagolásnál ellenőrizze, hogy megvan-e minden tartozék. Hiányzó tartozékok vagy szállítási sérülések esetén kérjük, értesítse a kereskedőt.

Biztonsági utasítások

A készülék első használata előtt olvassa el a használati útmutatót és a mellékelt 5.956-251.0 számú broszúrát, amely tartalmazza a kefék tisztítókészülékekre vonatkozó biztonsági utasításokat és cselekedjen ezeknek megfelelően.

FIGYELMEZTETÉS

A készülék feldőlhet

Sérülésveszély

A készülék használata dőlő felületeken tilos.

FIGYELMEZTETÉS

Balesetveszély hibás kezelés miatt

Fennáll a személyi sérülés veszélye.

Bizonyosodjon meg arról, hogy a készülék használata előtt a készüléket kezelő személyzet megfelelő oktatásban részesült.

A készüléket kizárólag zárt burkolattal és fedelkekkel üzemeltesse.

Biztonsági berendezések

VIGYÁZAT

Hiányzó vagy módosított biztonsági berendezések!

A biztonsági berendezések az Ön védelmét szolgálják. A biztonsági berendezések mellőzése, eltávolítása vagy kikapcsolása tilos.

Vészleállítás

Megjegyzés

Az azonnali leállításához távolítsa el az okoskulcsot (vészleállítás).

Vezetőkar

A vezetőkar elengedését követően a készülék és a kefe hajtóműve kikapcsol.

A készülék szimbólumai



VESZÉLY

Töltés

Elektromos áramütés veszélye
Az akkumulátorpólusok pólusfedeleinek eltávolítása tilos.
Kérjük, figyeljen a megfelelő telepítésre



FIGYELEM

Rongálódásveszély

A víz károsítja a szivóturbinát
Bizonyosodjon meg arról, hogy nem hatol víz az ekképpen jelölt nyílásba.

Az akkumulátorral és a töltővel kapcsolatos megjegyzések

A készülék Li-Ion-os kivitelezése tartalmazza a lítiumion akkumulátorokat. Ezeket jellegzetes kritériumok szabályozzák. A meghibásodott akkumulátorok eltávolítását, telepítését és tesztelését kizárólag a Kärcher ügyfélszolgálat vagy egy szakember biztosíthatja. A tárolásra és szállításra vonatkozó információkért kérjük, forduljon a Kärcher ügyfélszolgálatához.

△ VESZÉLY

A készülék módosítása és átépítése tilos.

Az akkumulátor felnyitása tilos, ellenkező esetben rövidzárlat történhet. Továbbá, irritáló gőzök vagy maró folyadékok is szivároghatnak.

Soha ne tegye ki az akkumulátort erős napfénynek, hőnek, illetve tűznek. Robbanásveszély áll fenn.

A töltő használata robbanásveszélyes környezetben tilos.

A töltő használata nedves vagy szennyezett állapotban tilos.

Töltéskor biztosítson megfelelő szellőztetést.

Robbanásveszély. Az akkumulátor közelében vagy az akkumulátor töltésére szolgáló helyiségben tilos nyílt lángot használni, szikrát gerjeszteni vagy dohányozni.

Robbanásveszély. Soha ne helyezzen szerszámokat vagy hasonlót az akkumulátorra, azaz a végoszlopokra és a cellacsatlakozókra.

△ FIGYELMEZTETÉS

A készülék minden egyes használata előtt bizonyosodjon meg a készülék és a hálózati kábel épségéről. A sérült készülékek használata tilos; bizonyosodjon meg arról, hogy a sérült alkatrészek esetében a javítási munkákat kizárólag szakképzett személyzet biztosítja. Tartsa távol a gyermekeket az akkumulátoroktól és a töltőtől.

A sérült akkumulátorok töltése tilos. A sérült akkumulátorok cseréjét kizárólag a Kärcher ügyfélszolgálat biztosíthatja.

A sérült akkumulátorok leselejtezése a háztartási hulladékokkal együtt tilos. Kérjük, értesítse a Kärcher ügyfélszolgálatot.

Kerülje az érintkezést a hibás akkumulátorból szivárgó folyadékkal. Véletlen érintkezés esetén öblítse le a folyadékot vízzel. Amennyiben szemre érintkezik a kiszivárgott folyadékokkal kérjük, azonnal forduljon orvoshoz.

△ VIGYÁZAT

A használati útmutatóban említett utasítások betartása kötelező. Az akkumulátorok kezelésekor vegye figyelembe a törvényhozó javaslatait.

Bizonyosodjon meg arról, hogy a hálózati feszültség megegyezik a készülék adattábláján feltüntetett feszültséggel.

A töltőt kizárólag újratölthető akkumulátorokkal használja.

A készüléket kizárólag ezzel az akkumulátorral üzemeltesse. Az akkumulátor használata egyéb célokra tilos és veszélyes.

Figyelmeztetések szimbólumai

Az akkumulátorok kezelésekor vegye figyelembe a következő figyelmeztető utasításokat:

	Vegye figyelembe az akkumulátor használati utasításában, az akkumulátoron, valamint a jelen használati utasításban foglalt útmutatásokat.
	Szemvédő viselése kötelező.
	Tartsa távol a gyermekeket a savaktól és az akkumulátortól.
	Robbanásveszély
	Tilos tüzet gyújtani, szikrát gerjeszteni, nyílt lángot használni és dohányozni!
	Marásveszély!
	Elsősegélynyújtás.
	Figyelmeztetés

	Ártalmatlanítás
	Az akkumulátort tilos a szemetesbe dobni.

A készülék leírása

A készülék áttekintése

Ábra A

- 1 Tisztítószer tartály (kizárólag DOSE (adagolás) kivitelezésben)
- 2 Szívótömlő tisztítószer (kizárólag a DOSE (adagolás) kivitelezésben)
- 3 Frissvíztartály töltőnyílás zárral és beépített mérőpohárral
- 4 Turbinavédő szűrő
- 5 Tömlőtartó
- 6 Frissvíz adagoló-tömlő
- 7 Tartályszellőztető fedél
- 8 Szennyvíztartály öblítőrendszerének vízcatlakozása
- 9 Úszó
- 10 Durva szennyszűrő
- 11 Homebase tartósín
- 12 Akkumulátor
- 13 Mopptartó
- 14 R-tisztítófej
- 15 Vízelosztó vezeték
- 16 Vízadagolás szabályozógomb (kizárólag a Good változat)
- 17 A „Homebase Box” tisztítókészlet tárolófelülete
- 18 Szennyvíztartály fedél
- 19 Okostelefon tartó
- 20 Vezérlőpult
- 21 Szennyvíztartály
- 22 *Frissvíz töltőrendszer
- 23 Frissvíz töltési szint kijelző és leeresztő tömlő
- 24 Süllyesztett markolat a szennyvíztartály felemeléséhez
- 25 Kefecserő gomb (R-tisztítófej)
- 26 Durvaszennyeződés-tartály (R-tisztítófej)
- 27 Frissvíz-tartály
- 28 Típus tábla
- 29 Szívógerenda szorítókarja
- 30 Szívógerenda
- 31 Szívórúd eresztőkar
- 32 Pedál a tisztítófej emeléséhez/eresztéséhez
- 33 Tárolórekesz
- 34 Szívótömlő
- 35 Szűrővel rendelkező frissvíztartály fedél
- 36 Hálózati kábel horog
- 37 Szennyvízleeresztő-tömlő adagolóberendezéssel
- 38 Tolókengyel
- 39 Vezetőkar
- 40 Hengerkefe (R-tisztítófej)
- 41 Kefecserő pedál (D-tisztítófej)
- 42 Tárcsakéfe (D-tisztítófej)
- 43 D 51 tisztítófej
- 44 Kefebillentő forgatógomb (D 51 tisztítófej)
- 45 USB-port
- 46 Szívógerendák tárolója
- 47 D 60 tisztítófej

* opcionális, ** A csomagolás nem tartalmazza

Szinkódolás

A felhasználó általi üzemeltetésre vagy karbantartásra szánt készülékelemek sárga színnel jelöltek.

Vezérlőpult

Ábra B

- ① Programkapcsoló
- ② Vezetőkar
- ③ * Vízadagoló gomb
- ④ Kijelző
- ⑤ Okostelefon tárolófelület
- ⑥ Okostelefon tartó
- ⑦ Sebesség gomb
- ⑧ * Tisztítószert adagolás gomb
- ⑨ „+” gomb
- ⑩ „-” gomb
- ⑪ Okoskulcs
Fehér - kezelő
Piros - szerviztechnikus

* Opcionális

Programkapcsoló

Ábra C

- ① 0
A készülék ki van kapcsolva.
- ② ECO ÜZEMMÓD
Tisztítsa meg a padlót nedvesre, és távolítsa el a szennyvizet csökkentett erőforrás felhasználással (csökkentett kefe fordulatszám, csökkentett szívóerő és csökkentett tisztítószert- és vízadagolás).
- ③ NORMÁL ÜZEMMÓD
Tisztítsa meg a padlót nedvesen és távolítsa el a szennyvizet.
- ④ INTENZÍV ÜZEMMÓD
Tisztítsa meg a padlót nedvesre (fokozott tisztító- és vízadagolással), és távolítsa el a szennyvizet.









Szívógerenda tartója

Amikor a készülék szűk helyeken közlekedik, illetve a készülék tárolásakor távolítsa el a szívógerendát és rögzítse a készülék oldalára.

Ábra D

- ① A szívógerenda tárolása (készülék széle)
- ② Szívógerenda

A készülék szimbólumai

-  Töltő hálózati kábel
-  Rögzítési pont
-  *Mop-tartó
-  *Frissvíz adagolás
-  A frissvíz-tartály töltöttségi szintje 25%
-  A frissvíz-tartály töltöttségi szintje 50%
-  A frissvíz-tartály töltöttségi szintje 100%
-  Kefecseré pedál (BD)
Kefecseré gomb (BR)
-  A kefe dőlésszögének beállítása (kizárólag a D 51 tisztítófej)



A szennyezett víz leeresztése
A frissvíz leeresztése



A durva szennyeződések tartalmazó tartály eltávolítása



Tisztítófej emelés/eresztés



Közlekedés előre

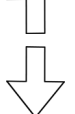

Tolatás

Okoskulcs

Használja az okoskulcsot a készülék bekapcsolására és bizonyos készülékfunkciók aktiválására.

- **Sárga: Kezelő**
A készülék üzemkész. Az okostelefon alkalmazáson keresztül a gombhoz hozzárendelt tisztítóprogramok valamennyi beállítás módosítható.
- **Szürke: Előkészítő**
A készülék üzemkész. A készülékkel használható összes tisztítóprogram-beállítás módosítható.

Szerelés

A készülék lerakodása

1. Csavarja ki a szállítási biztosítékok csavarjait.
Ábra E
Ábra F
- ① Szállítási biztosító eszköz
2. Távolítsa el a szállítási biztosítékokat.
3. Tolja előre a készüléket és távolítsa el a raklapról.

Szívógerenda felszerelése

1. Fordítsa mindkét szorítókart felfelé.
Ábra G
- ① Szívótömlő
- ② Szívógerenda felfüggesztés
- ③ Szívógerenda
- ④ Szorítókar
2. Helyezze be a szívógerendát annak befogójába.
3. Fordítsa mindkét szorítókart lefelé.

A kefék telepítése

1. Csak BD változat: A tárcsakéfe telepítése üzembe helyezés előtt (lásd a(z) *Karbantartási munkálatok* fejezetet).

Megjegyzés

- A BR változat telepített kefékkel rendelkezik.
2. A kefék telepítése (lásd a(z) *Karbantartási munkálatok* fejezetet).

Akkumulátorok

Javasolt akkumulátorok

FIGYELEM

Rongálódásveszély

Az akkumulátorokat kizárólag azonos technológiájával kivitelezett akkumulátorokkal cserélje. Az ólomakkumulátorok cseréje Li-ion akkumulátorokkal tilos. A Li-ion akkumulátorok cseréje ólomakkumulátorokkal tilos.

Az ólomakkumulátorok:

Leírás	Rendelési sz.
76 Ah készlet - nem igényel karbantartást, 24 V	2.815-099.0
105 Ah készlet - nem igényel karbantartást, 24 V	2.815-100.0
115 Ah készlet - nem igényel karbantartást, 24 V	2.815-091.0
80 Ah készlet - nem igényel karbantartást, 24 V	2.815-090.0

A készülék üzemeltetéséhez 2 akkumulátor szükséges.

Li-ion akkumulátorok:

Leírás	Rendelési sz.
80 Ah, 25,6 V	6.654-454.0

A készülék üzemeltetéséhez 1 akkumulátor szükséges.

Maximális akkumulátorméretek

Hosszúság	350
Szélesség	355
Magasság	290

Akkumulátorok behelyezése és csatlakoztatása

Megjegyzés

A Li-ion akkumulátorral rendelkező készülékek esetében az akkumulátor már telepített és csatlakoztatott. A Li-ion akkumulátor telepítését és cseréjét kizárólag az ügyfélszolgálat biztosíthatja.

⚠ VESZÉLY

Tűz- és robbanásveszély!

Szerszámok vagy hasonlók helyezése az akkumulátorra tilos. Rövidzárlat és robbanásveszély. A dohányzás és a nyílt láng használata tilos. Bizonyosodjon meg az akkumulátorok töltésére használt helységek megfelelő szellőztetéséről; töltés közben robbanékony gázok keletkezhetnek.

⚠ VIGYÁZAT

Akkumulátorok kivétele és behelyezése

A gép instabil állapota
Az akkumulátorok kivétele és behelyezése során ügyeljen a gép stabil helyzetére.

FIGYELEM

Polaritás felcserélése

Vezérlőelektronika tönkremenetele
Az akkumulátor csatlakoztatásakor ügyeljen a megfelelő póluskiosztásra.

FIGYELEM

Mélykisülés

Károsodás veszélye
A készülék üzembe helyezése előtt töltsen fel az akkumulátorokat.

1. Tolja a készüléket kb. 2 m-rel előre miközben a vezérlőgörgők hátrafelé mutatnak.
2. Fogja meg a szennyvíztartály süllyesztett markolatát és billentse oldalra és felfelé.
3. Az akkumulátorokat helyezze a nyílásba.
4. Az akkumulátorok csatlakoztatása:
a Telepítse a távtartókat.

Ábra H

- ① Távtartó: 340 x 40 x 10 (9.763-222.0)
- ② Összekötőkábel
- ③ Akkumulátor
- ④ 80 Ah: Távtartó: 295x94x10 (5.642-034.0)
115 Ah: Távtartó: 295x94x23 (5.642-033.0)
- ⑤ Akkumulátor csatlakozókábel (-)
- ⑥ Akkumulátor csatlakozókábel (+)

- b Csatlakoztassa mindkét akkumulátort az összekötőkábelrel.
- c A csatlakozókábelrel csatlakoztassa az akkumulátort szabad (+) és (-) pólusaihoz.

5. Hajtsa lefelé a szennyvíztartályt.

Li-ion akkumulátor aktiválása

A Li-ion akkumulátorok a Szállítás módban kerülnek szállításra és a készülék üzembe helyezése előtt szükséges az aktiválásuk.

1. A Szállítás mód kikapcsolásához töltsen fel az akkumulátort (lásd „Az akkumulátor üzembe helyezése/feltöltése” c. fejezetet).

Akkumulátor kiszerezése

⚠ VIGYÁZAT

Akkumulátorok kivétele és behelyezése

A gép instabil állapota
Az akkumulátorok kivétele és behelyezése során ügyeljen a gép stabil helyzetére.

⚠ FIGYELMEZTETÉS

Felboruló készülék

Sérülésveszély, károsodás veszélye
Az akkumulátorok kiszerezése előtt bizonyosodjon meg arról, hogy a készüléken legalább egy tisztítófej található.

1. A programválasztó kapcsolót állítsa a „0” állásba.
2. Távolítsa el az intelligens kulcsot.
3. Ūritse ki a szennyvíztartályt.
4. Tolja a készüléket kb. 2 m-rel előre miközben a vezérlőgörgők hátrafelé mutatnak.
5. Fogja meg a szennyvíztartály süllyesztett markolatát és billentse oldalra és felfelé.
6. Kösse le a kábelt az akkumulátor negatív pólusáról.
7. Kösse le a több kábelt az akkumulátorokról.
8. A Li-ion akkumulátorok esetén szükséges az akkumulátor két kerek csatlakozódugójának a leválasztása is.
9. Távolítsa el a távtartókat.
10. Vegye ki az akkumulátorokat.
11. A használt akkumulátorokat az érvényes előírásoknak megfelelően ártalmatlanítsa.

Üzembe helyezés

Az akkumulátor töltése

⚠ VESZÉLY

A töltőkészülék nem rendeltetésszerű használata

Elektromos áramütés veszélye

Vegye figyelembe a hálózati feszültséget és a készülék ismertető címkején megadott biztosításokat.

A töltőkészüléket csak kellően szellőztetett, száraz helyiségben használja.

A beépített töltő elektronikus vezérlésű, minden javasolt akkumulátorral használható, a töltést automatikusan befejezi.

Töltéskor a készülék kijelzi a beépített akkumulátort a kijelzőn.

Az átlagos töltési idő kb. 10-15 óra.

A töltési folyamat során a készülék nem használható.

Megjegyzés

A készülék mélykisülés elleni védelemmel rendelkezik, azaz ha üzemelés közben eléri a még megengedett minimális teljesítményt, a kefemotor és a turbina kikapcsol.

1. A készüléket irányítsa közvetlenül a töltőhöz és közben kerülje az emelkedőket.
2. Csatlakoztassa a hálózati csatlakozókábel az aljzathoz.
3. Biztosítsa a töltést, míg a kijelző teljes töltöttséget mutat.

Karbantartásmentes akkumulátorok (nedves akkumulátorok)

⚠ VESZÉLY

Savszivárgás miatti sérülésveszély!

Az akkumulátort kizárólag lemerülés után tölts fel vízzel.

Az akkumulátorsav kezelésekor használjon védőszemüveget és azonnal öblítse le vízzel a bőrre vagy a ruházatra fröccsenő savcseppeket.

FIGYELEM

Akkumulátorrongálódás veszély!

Adalékanyagokat tartalmazó víz használata esetén az akkumulátorgarancia semmissé válik.

Az akkumulátorok feltöltéséhez használjon kizárólag desztillált vagy ioncserélt vizet (EN 50272-T3).

Harmadik felek által biztosított adalékanyagok vagy javítóanyagok használata tilos.

1. A desztillált vizet adagolja a töltés befejezése előtt egy órával. Közben figyelje a sav szintjét, az akkumulátoron lévő jelöléseknek megfelelően. Bizonyosodjon meg arról, hogy töltés után a cellákban megtörtént a gázképződés.

A készülék bekapcsolása

1. Csatlakoztassa az okoskulcsot a vezérlőpulthoz.
2. Állítsa a programkapcsolót egy tisztítóprogramra. A kijelzőn megjelennek egymás után a következők:
 - A Kärcher logo
 - Kijelzi órákban a következő szervizelési maradt időt
 - Az akkumulátor állapota és az üzemórák száma
 - Szoftververzió
 - Üzemmód kijelző

- Ábra I**
- 1
 - 2
 - 3
 - 4

① Az akkumulátor töltöttségi szintje

② Beállított vízadagolás (kizárólag elektromos vízcsappal rendelkező készülékeknél)

③ Beállított sebesség

④ Beállított tisztítószer adagolás (kizárólag a DOSE (adagolás) változatú készülékeknél)

A készülék üzemkész.

Az okostelefon párosítása

A(z) „Machine Connect” alkalmazás támogatja a készülékkel párosított okostelefonon keresztül a bővített készülékfunkciók használatát:

- a tisztítófej típusának beállítását
- a maximális szállítási sebesség beállítását
- az USB-port ki-/bekapcsolását
- a kefe (kefék) utóforgási idejének beállítását
- a szívás utólagos működési idejének a beállítását
- a sebességfüggő vízadagolás be-/kikapcsolását
- a sárga okoskulcs jogosultságainak kezelését
- az alapértelmezett beállítások visszaállítását

Megjegyzés

A lehetséges funkciók elérhetősége függ a készülék típusától.

1. Okostelefonjával olvassa be a készüléken található QR-kódot.

Ábra J

① QR-kód

② Bluetooth®-ikon

2. Telepítse okostelefonjára a(z) „Machine Connect” alkalmazást, majd nyissa meg.
3. Csatlakoztassa az okoskulcsot a vezérlőpulthoz.
4. Nyomja meg egyszerre és tartsa lenyomva 3 másodpercig a „+” és „-” gombokat a készülék vezérlőpaneljén.

Megjegyzés

Párosításkor a vezérlőpanelen villog a Bluetooth®-szimbólum.

5. Párosításhoz kérjük, kövesse az okostelefonján található alkalmazásban kijelzett utasításokat.

6. Az alkalmazás funkcióit az okostelefon ismerteti.

Megjegyzés

Ha az okostelefon és a készülék párosítása sikerült, a Bluetooth-ikon világít.

Megjegyzés

Feltöltéshez a mobiltelefon csatlakoztatható a készülék USB-portjához.

Karbantartási felszólítások

Adott üzemidő letelte után a kijelzőn különböző karbantartási utasítások kerülnek kijelzésre:

Felszólítás	Intervallum (óra)
TISZTÍTÁS SZÍVÓSZÜRŐ	10
TISZTÍTÁS SZÍVÓRÚD	20
TISZTÍTÁS VÍZSZÜRŐ	50
ELLENŐRZÉS KEFEKOPÁS	100
ELLENŐRZÉS SZÍVÓLEMEZ	100

1. Biztosítsa a kijelzett karbantartási munkát kivétel nélkül.
2. A megerősítéshez nyomja meg a vezérlőpult bármelyik gombját. A rendszer visszaállítja a felszólítást, és adott intervallum letelte után ismét kijelzi.

Üzemeltetés

⚠ VESZÉLY

Üzemelés közbeni veszélyes helyzetek

Sérülésveszély

Veszély esetén eressze el a vezetékart.

A stabilitás elvesztése

Sérülésveszély

A tisztítófej felemeléséhez/leeresztéséhez használja a pedált egyik lábával. A másik lábát helyezze a padlóra és biztosítsa stabilitását.

Üzemanyagok betöltése

Frissvíz betöltése

1. Nyissa ki a frissvíz-tartály zárját.
2. Tölts be a (maximum 50 °C-os) friss vizet a töltőcsokn alsó széléig. **Megjegyzés:** Feltöltés közben a frissvíztömlő egy kappocsal a tömlőtartóra csatlakoztatható.
3. Zárja a frissvíz-tartály zárját.

Frissvíz adagolása adagolótlömlővel

1. Válassza le az adagolótlömlőt a készülékről.
2. Az adagolótlömlő egyik végét csatlakoztassa egy vízcsaphoz.
3. Válassza le a frissvíztartály csatlakozását.
4. Nyissa meg a vízcsapot (max. vízhőmérséklet: 50°C).
5. A frissvíztartály töltöttségi szintjének megfigyelésére használja a töltőnyílást.
6. Zárja el a vízcsapot, ha a töltési szint eléri az adagolócsokn alsó szélét.
7. Helyezze fel a frissvíz-tartály zárját.
8. Válassza le az adagolótlömlőt a vízcsapról.
9. Tolja az adagolótlömlőt a készülékbe.

Frissvíz betöltése feltöltési rendszerrel

1. Csatlakoztassa a víztömlőt a feltöltési rendszer csatlakozócsonkjához (a víz maximális hőmérséklete 50 °C).
2. Nyissa meg a vízbefolyást.
3. Felügyelje a készüléket, az automatikus töltőrendszer megszakítja a vízellátást, ha a frissvíz-tartály megtelt.
4. Zárja el a vízbefolyást.
5. Távolítsa el a víztömlőt.

A tisztítószerekre vonatkozó megjegyzések

⚠ FIGYELMEZTETÉS

Nem megfelelő tisztítószer

Egészségügyi veszély, a készülék károsodása
Csak az ajánlott tisztítószereket használja. Ezeketől eltérő tisztítószerek használata esetén az üzemeltető viseli az üzembiztonság és a balesetveszély megnövekedett kockázatát.

Csak oldószer-, só- és fluorsavmentes tisztítószereket használjon.

Tartsa be a tisztítószereken megadott biztonsági utasításokat.

Megjegyzés

Ne használjon erősen habzó tisztítószereket.

Javasolt tisztítószerek

Alkalmazás	Tisztítószer
Vízálló padlók karbantartó tisztítása	CA 50 C RM 756
Karbantartó tisztítás ápolási elemekkel	RM 746 RM 780
Ipari padlóburkolatok karbantartó tisztítása és alaptisztítása	RM 69
A fényes felületek karbantartó tisztítása	RM 755
Csiszolt kőpadló burkolatok alap- és karbantartó tisztítása	RM 753
Saválló felületek karbantartó- és alaptisztítása	RM 751
Tisztítás és fertőtlenítés	RM 732
Az összes lügálló felület alaptisztítása	RM 752
Lügértegen felületek alaptisztítása és a rézegek eltávolítása	RM 754

Tisztítószerek adagolása adagolóval

Csak DOSE változat:

A tisztítószert adagolóberendezéssel adagolják a tisztítófej felé áramló frissvízhez.

1. A tisztítószert töltse a tisztítószertartályba.

Megjegyzés

Az adagolóberendezéssel legfeljebb 3% tisztítószert adható a vízhez. Nagyobb mennyiség hozzáadása esetén a tisztítószert a frissvíz-tartályba kell tenni.

FIGYELEM

Eltömődés veszély

Amikor tisztítószert adagol a frissvíztartályba, a tisztítószert megszáradhat és megzavarhatja az adagoló készülék működését.

Miután tisztítószert adagolt a frissvíztartályba, öblítse a készüléket tiszta vízzel: Válasszon egy vízhasználatnál működő tisztítóprogramot, állítsa a vízmennyiséget a legmagasabb értékre, majd állítsa a tisztítószert adagolót a 0 szintre.

Tisztítószert adagolása adagoló nélkül

1. A tisztítószert töltse be a frissvíz-tartályba.

Megjegyzés

A töltőnyílás zárósapkájának belseje skálával rendelkezik, használja ezt a skálát a tisztítószert mennyiség azonosítására.

A tisztítószert adagolás beállítása

A DOSE (adagolás) készülékváltozat esetén adagolja a tisztítószert miközben a frissvíz a tisztítófej felé áramlik. A tisztítószert adagolása minden egyes tisztítóprogram esetén külön beállítható.

1. Csatlakoztassa az okoskulcsot a vezérlőpulthoz.
2. Az óhajtott tisztítóprogram beállításához használja a programkapcsolót.
3. Nyomja meg a Tisztítószert adagolás gombot.
4. Az óhajtott tisztítószert mennyiség adagolásának beállításához használja a „+” és „-” gombokat.
5. A beállítás átvételéhez várjon 3 másodpercet, vagy nyomja meg bármelyik gombot.

Vízmennyiség beállítása

1. A vízmennyiséget a padlóburkolat szennyezettségének függvényében határozza meg.

Megjegyzés

Végezze el az első próbatisztítást csekély mennyiségű vízzel. Lépésről lépésre növelje a vízmennyiséget, míg el nem éri a kívánt tisztítási eredményt.

Megjegyzés

Ha a frissvíz-tartály kiürül, akkor a tisztítófej vízadagolás nélkül működik.

Kézi vízcsap

A kézi vízcsappal rendelkező készülék a kezelőpaneltől jobbra található vízadagolás-szabályozó gombbal is rendelkezik.

1. A vízadagolás-szabályozó gombot állítsa az óhajtott értékre.

Megjegyzés

A kefedvedvéses aktiv, ha a tisztítófej le van eresztve, és ha a vezetékart aktív.

Elektromos vízcsap

Az elektromos vízcsappal rendelkező készülék a kezelőpanelen egy vízadagoló gombbal is rendelkezik.

A vízadagolása minden egyes tisztítóprogram esetén külön beállítható.

1. Csatlakoztassa az okoskulcsot a vezérlőpulthoz.

- Az óhajtott tisztítóprogram beállításához használja a programkapcsolót.
- Nyomja meg a Vízadagolás gombot.
- Az óhajtott vízmennyiség adagolásának beállításához használja a „+” és „-” gombokat.
- A beállítás átvételéhez várjon 3 másodpercet, vagy nyomja meg bármelyik gombot.

Megjegyzés

A kefedvesztés aktív, ha a tisztítófej le van eresztve, és ha a vezetőkár aktív.

A szívógerenda dőlésének beállítása

A dőlést úgy kell beállítani, hogy a szívógerenda szívóelei teljes hosszukban egyenletesen nyomódjanak a talajhoz.

- Helyezze a készüléket sík, nem lejtős felületre.
- Nyomja le a szívógerenda-eresztőkart.
- Vigyé egy kissé előre a készüléket.
- Olvassa le a vízmértéket.

Ábra K

- Csavar
- Anya
- Vízmérték

- Lazítsa meg az M 12 anyacsavart, a hatlapfejú csavart rögzítse egy hatlapfejú csavarkulccsal.
- Állítsa be a csavart úgy, hogy a vízmérték szintjelzője a két vonal között legyen.
- Rögzítse az M 12 anyacsavart, a hatlapfejú csavart rögzítse egy hatlapfejú csavarkulccsal.
- Az új beállítás ellenőrzésének céljából kapcsolja a készüléket Szívás üzemmódba, eressze le a szívógerendát és közeledjen a készülékkel egy rövid útvonalon előre, és közben figyelje a vízszintmérőt. Ha szükséges, ismétlje meg a beállítási folyamatot.

Magasság beállítása

A magasság beállítása befolyásolja a szívóél meghajlását a talajjal való érintkezés során.

Megjegyzés

Alapbeállítás: 3 alátét a szívógerenda felett, 3 alátét alatta.

Egyenetlen talaj: 5 alátét a szívógerenda felett, 1 alátét alatta.

Nagyon sima talaj: 1 alátét a szívógerenda felett, 5 alátét alatta.

- Csavarja le az anyát.

Ábra L

- Anya
- Alátét
- Távtartógörgő tartóval

- Helyezze a kívánt számú alátétet a szívógerenda és a távtartógörgő közé.
- A többi alátétet helyezze a távtartógörgő fölé.
- Csavarja fel és húzza meg az anyacsavart.
- Ismétlje meg a műveletet a második távtartógörgőn.

Megjegyzés

Állítsa mindkét távtartógörgőt azonos magasságra.

A kefe oldalhúzójának beállítása

(kizárólag a D 51 tisztítófej esetén)

Ha a készülék tisztítás közben az egyik oldalra húz, elensúlyozás céljából állítsa be a kefedőlést.

Megjegyzés

A kefe/párna cseréjét követően szükséges lehet az oldalhúzó beállítása.

- Állítsa be a kefe forgatógombját, amíg a készülék egyenesen mozog.

Ábra M

- Kefedőlés forgatógomb

Jármű mozgása

Megjegyzés

A készülék kivételése alapján a tisztítófej a jobboldalon található. Így támogatott a az élekhöz közeli munkálatok áttekintése.

- Helyezze be az intelligens kulcsot.
- A szívógerenda eresztő mechanizmusának karját mozgassa el felfelé.
- A Tisztítófej emelés/eresztés pedált mozgassa el lefelé jobbra és rögzítse.
- A programkapcsolót állítsa az óhajtott programra.
- Közeledjen a készülékkel.
 - A vezetőkart mozgassa előre. A készülék előre közeledik.
 - A vezetőkart tolja hátra. A készülék hátrafelé közeledik.

Megjegyzés

A készülék elmozdulásához mozgassa a vezetőkart 5°-kal.

- Engedje el a vezetőkart. A készülék leáll.

Tisztítás

FIGYELEM

Rongálódásvesztély

Ha a készüléket hosszabb ideig egy adott helyben használja, a padlóburkolat megsérülhet.

A készüléket ne üzemeltesse egy helyben.

- Helyezze be az intelligens kulcsot.
- Állítsa a programkapcsolót a kívánt tisztítóprogramra.
- Nyomja le a szívógerenda-eresztőkart.
- A Tisztítófej emelés/eresztése pedált nyomja le és mozgassa el balra, majd engedje felemelkedni.
- A vezetőkart mozgassa előre és közeledjen a tisztítandó felületen.

Megjegyzés

Ha a szennyvíztartály megtelt, akkor egy úszó elzárja a szívónyílást, és a szivóturbina magasabb fordulatszámon működik. Ebben az esetben kapcsolja ki a szivófunkciót és ürítse ki a szennyvíztartályt.

Az üzem befejezése

Tisztítás befejezése

- A vízmennyiség-szabályozógombot állítsa a „KI” állásba (a DOSE (adagolás) verzió kivételével).
- Engedje el a vezetőkart.
- A Tisztítófej emelés/eresztés pedált mozgassa el lefelé jobbra és rögzítse.
- Haladjon egy rövid szakaszt. A készülék felszívja a maradék vizet.
- A szívógerenda eresztő mechanizmusának karját mozgassa el felfelé.

Engedje le a szennyvizet

△ FIGYELMEZTETÉS

Környezetszennyezés!

A szennyvizek helytelen ártalmatlanítása környezet-szennyeződést okozhat.

Vegye figyelembe a szennyvízkezelésre vonatkozó helyi előírásokat.

- Vegye ki a tartóból a leeresztő tömlőt, majd engedje be egy megfelelő gyűjtőedénybe.

Ábra N

- Nyomja össze vagy törje meg a az adagolóberendezést.
- Nyissa ki az adagolóberendezés fedelét.
- Engedje le a szennyvizet. A vízmennyiséget az összenyomással vagy a megtöréssel szabályozza.
- Töltse fel tiszta vízzel a szennyvíztartályt.

Szennyvíztartály öblítőrendszer

- A szennyvíz leeresztő tömlőt emelje ki a tartóból és helyezze egy megfelelő gyűjtőedénybe.
- Nyissa ki az adagolóberendezés fedelét a leeresztő tömlőn.
- Nyissa fel a szennyvíztartály fedelét.
- Távolítsa el az öblítőrendszer rugalmas reteszt.
- A víztömlőt csatlakoztassa az öblítőrendszerhez.

Ábra O

- Zár
- Tartályszellőztető fedél
- Öblítőrendszer vízcsatlakozó

- Zárja le a szennyvíztartály fedelét.
- Nyissa ki a vízcsapot és öblítse át a szennyvíztartályt kb. 30 másodpercig. Szükség esetén ismétlje meg az öblítést 2 - 3 alkalommal.
- Zárja el a vízadagoló csapot és távolítsa el a tömlőt a készülékről.
- Telepítse vissza a rugalmas reteszt az öblítőrendszer vízadagolójára.
- Zárja le a szennyvíztartály fedelét. A tartályszellőztető fedelét nyomja le, míg egy rés nyitva marad és a szennyvíztartály megszáradhat.
- A szennyvíztartály leeresztő tömlőjét helyezze a tartóra és zárja az adagoló fedelét.

Frissvíz leeresztés a zárnál

- Nyissa ki a frissvíz-tartály zárját.
- Engedje le a frissvizet.
- Tisztítsa meg a szűrőt.
- Helyezze fel a frissvíz-tartály zárját.

Frissvíz leeresztése a töltöttségi szint jelzőnél

- Távolítsa el a töltöttségi szint jelző tömlőjét a tartóból, és mozgassa el lefelé.
- Telepítse ismét a tömlőt.

Durvaszennyeződés-tartály leürítése

(kizárólag az R-tisztítófej esetén)

- Emelje fel a durvaszennyeződés-tartályt, és húzza ki.

Ábra P

- Durva szennyeződés tartály
- Ürítse ki és, ha szükséges, tisztítsa meg a durva szennyeződések tartalmazó tartályt.
- Telepítse vissza a durva szennyeződések tartalmazó tartályt.

Készülék leállítás

- A programkapcsolót állítsa az „0” állásba.
- Távolítsa el az intelligens kulcsot.
- A Tisztítófej emelés/eresztés kart mozgassa el lefelé jobbra és rögzítse.
- A szívógerenda eresztő mechanizmusának karját mozgassa el felfelé.
- Biztosítsa a készüléket elgurulás ellen.
- Zárja le a szennyvíztartály fedelét. Közben nyomja be a tartályszellőztető fedelét, míg az a frissvíztartály hornyába rögzül, hogy a szennyvíztartály megszáradhasson.
- Szükség esetén töltse fel az akkumulátort.

Shállítás

△ VESZÉLY

Haladás emelkedőn

Sérülésvesztély

Feltöltéshez és leeresztéshez csak a maximálisan engedélyezett mértékű emelkedőkön működtesse a készüléket (lásd a „Műszaki adatok” fejezetet).

Haladjon lassan.

△ VIGYÁZAT

A súly figyelmen kívül hagyása

Sérülés és károsodás veszélye

Szállításakor vegye figyelembe a készülék súlyát.

A készüléket kizárólag üres, szennyvíz- és frissvíz tartállyal rakodja.

A készüléket csak más személy segítségével vagy a menet hajtás segítségével rakodja fel.

- A Tisztítófej emelés/eresztés pedált mozgassa el lefelé jobbra és rögzítse.
- A károsodások elkerülésének céljából távolítsa el a keféket.
- Szerelje le a szívógerendát a készülékről.
- Járműben történő szállítás esetén a készüléket biztosítsa csúszás és felborulás ellen a feszítő fülek segítségével, a mindenkor irányleveleknek megfelelően.

Ábra Q

Tárolás

△ VIGYÁZAT

Sérülés és károsodás veszélye!

A ferde felületeken a készülék megbillenhet.

Raktározás során ügyeljen a készülék súlyára.

FIGYELEM

Fagy

A készülék tönkremehet a megfagyó víztől

A vizet teljesen ürítse le a készülékből.

A készüléket fagymentes helyen tárolja.

- Ezt a készüléket csak belső terekben szabad tárolni.
- Hosszú ideig történő tárolás előtt teljesen töltse fel az akkumulátorokat.
- Tárolás közben legalább havonta töltse fel teljesen az akkumulátorokat.

Apolás és karbantartás

△ VESZÉLY

Nem szándékosan beinduló készülék

Sérülésvesztély

A programkapcsolót állítsa a „0” állásba.

A készüléken végzett összes munka előtt húzza ki az intelligens kulcsot.

Húzza ki a töltőkészülék hálózati csatlakozódugóját.

- Eressze le és ártalmatlanítsa a szennyvizet és a friss vizet.

Biztonsági felülvizsgálat / Karbantartási szerződés

Kereskedőjével megállapodhatnak egy rendszeres biztonsági felülvizsgálatban vagy köthetnek egy karbantartási szerződést. Javasoljuk, hogy kérjen tanácsot.

Karbantartási időközök

Minden használat után

FIGYELEM

Szakszerűtlen tisztítás

Károsodás veszélye.

Ne fröcskölje a készüléke vízzel.

Ne használjon agresszív tisztítószereket.

- Engedje le a szennyvizet.
- Tisztítsa meg a szennyvíztartályt a szennyvíztartály öblítő rendszerrel.

- A durva szennyeződés szűrőt távolítsa el a szennyvíztartályból és tisztítsa meg.
- Ellenőrizze a turbina védőszűrőt, szükség esetén távolítsa el és tisztítsa meg.
- Készülék nedves, enyhé mosólúggal átitatott ronggyal tisztítsa meg.
- Csak R tisztítófej: Vegye ki a durvaszennyeződéstartályt, és ürítse ki.
- Csak R tisztítófej: Tisztítsa meg a vízelosztórudat.
- Tisztítsa meg a szívóóleket, ellenőrizze a kopást, és szükség esetén cserélje ki.
- Tisztítsa meg a tisztítófej törlőjait, ellenőrizze a kopásszintet, és szükség esetén cserélje ki.
- Tisztítsa meg a keféket, ellenőrizze a kopást, és szükség esetén cserélje ki.
- Zárja le a szennyvíztartály fedelét. A tartályszellőztető fedelet nyomja le, míg egy rés nyitva marad és a szennyvíztartály megszáradhat.
- Töltse fel az akkumulátort.

Az ólomakkumulátor:

- Ha a töltöttségi szint 50% alá csökken, akkor töltse fel teljesen az akkumulátort, közben ne szakítsa meg a töltési folyamatot.
- Ha a töltöttségi szint 50% fölött van, akkor csak abban az esetben töltse fel az akkumulátort, ha a készülék következő használatához teljes feltöltöttség szükséges.

A li-ion akkumulátor:

- Töltse fel, ha szükséges.

Havonta

- Ürítse és öblítse ki a frissvíz tartályt.
- Tisztítsa meg a frissvíz-szűrőt.
- Tisztítsa meg az úszót.
- Az ólomakkumulátorral rendelkező készülék ideiglenes leállítása: Végezze el az akkumulátor ki-egyenlítő töltését.
- Ellenőrizze az akkumulátor pólusainak oxidációját, szükség esetén kefével távolítsa el az oxidálódott réteget. Ellenőrizze a csatlakozó kábel feszességét.
- A szennyvíztartály és a fedél közötti tömítéseket tisztítsa meg, ellenőrizze a tömítést, szükség esetén cserélje ki azokat.
- Csak R tisztítófej: Tisztítsa meg a kefealagutat.
- Csak R tisztítófej: Távolítsa el a vízelosztót a tisztítófejről és tisztítsa meg a vízcsatornát.
- A karbantartást nem igénylő ólomakkumulátorok esetében ellenőrizze a cellákban a savsűrűséget.
- Ha hosszabb ideig nem használják a készüléket, akkor teljesen feltöltött akkumulátorokkal tárolja el. Az akkumulátorokat ebben az esetben legalább havonta teljesen töltse fel.

Évente

- Az előírt felülvizsgálatot az ügyfélszolgálattal végeztesse el.

Karbantartási munkálatok

Durva szennyszűrő tisztítása

1. Nyissa ki a szennyvíztartály fedelét.
- Ábra R**
- ① Durva szennyszűrő
 - ② Felfelé emelve húzza le a durva szennyszűrőt.
 - ③ Folyó víz alatt öblítse ki a durva szennyszűrőt.
 - ④ Helyezze be a durva szennyszűrőt a szennyvíztartályba.

Frissvíz-szűrő tisztítása

1. Engedje le a frissvizet.
 2. Csavarozza le a frissvíz-tartály zárját.
- Ábra S**
- ① Frissvíz-szűrő
 - ② Frissvíz-tartály zárja
 - ③ Húzza ki a frissvíz-szűrőt, majd öblítse le tiszta vízzel.
 - ④ Helyezze be a frissvíz-szűrőt.
 - ⑤ Helyezze fel a frissvíz-tartály zárját.

Szívóólek megfordítása vagy cseréje

Ha a szívóólek elhasználódtak, akkor meg kell fordítani vagy ki kell cserélni azokat.

A szívóójak háromszor elfordíthatók, amíg mind a 4 él el nem kopik.

1. Vegye le a szívógerendát.
2. Tekerje ki a csillagfogantyút.

Ábra T

- ① Csillag markolat
- ② Rögzítőszalag
- ③ Szívógerenda belső része
- ④ Feszítőzár
- ⑤ Húzza ki a szívógerenda belső részét.
- ⑥ Nyissa ki a feszítőzárat.
- ⑦ Távolítsa el a rögzítőszalagot.
- ⑧ Válassza le a szívóóleket a belső részről.

Ábra U

- ① Lehúzó
- ② Támasztóbak
- ③ Szívógerenda belső része
- ④ Rögzítőszalag
- ⑤ Nyomja a megfordított vagy új szívóóleket a szívógerenda belső részének bütykeire.
- ⑥ Helyezze fel a rögzítőszalagot.
- ⑦ Tolja be a szívógerenda belső részét a felső részbe.
- ⑧ Tekerjen be és húzza meg erősen a csillagfogantyút.

Tárcsakéfe cseréje

Megjegyzés

Cserélje ki a tárcsakéfeket, amikor a sörte hossza elérte a 10 mm-t.

1. A Tisztítófej emelés/eresztés kart mozdítsa el felfelé jobbra és rögzítse.
2. Nyomja le a kefecseré pedálját.
3. Húzza ki a tárcsakéfé oldalra a tisztítófej alól.
4. Tartsa a tisztítófej alá az új tárcsakéfé, majd nyomja felfelé és pattintsa be.

Kefehengerek cseréje

Megjegyzés

Cserélje ki a kefehengereket, amikor a sörte hossza elérte a 10 mm-t.

1. A Tisztítófej emelés/eresztés kart mozdítsa el felfelé jobbra és rögzítse.
2. Nyomja meg a Kefecseré gombot.

Ábra V

- ① A Kefecseré gomb
- ② Csapágyfedél
- ③ Kefehenger
- ④ A csapágyfedele fordítsa el jobbra.
- ⑤ Húzza ki a kefehengert.
- ⑥ Az új elülső kefehengert helyezze a csapágyakhoz.
- ⑦ Forgassa vissza a csapágyfedele, és rögzítse.

Vízelosztórúd tisztítása

1. A reteszelőkart nyomja balra és ezzel egyidejűleg távolítsa el a vízelosztó vezetékét a tisztítófejről.

Ábra W

- ① Vízelosztó vezeték
- ② Rögzítőkar
- ③ Távolítsa el a vízelosztó vezetékét a tisztítófejről.
- ④ Tisztítsa meg a vízelosztó vezetékét.
- ⑤ Helyezze a vezeték bal oldalát a tisztítófejbe.
- ⑥ A vízelosztó vezetékét mozdítsa a tisztítófejhez és rögzítse a jobboldalon.

Az üzemzavarok elhárítása

⚠ VESZÉLY

Nem szándékosan beinduló készülék

Sérülésveszély

A készüléken végzett minden munkát előtt állítsa a programválasztó kapcsolót a „0” állásba.

A készüléken végzett összes munka előtt húzza ki az intelligens kulcsot.

Húzza ki a töltőkészülék hálózati csatlakozódugóját.

- Eressze le és ártalmatlanítsa a szennyvizet és a friss vizet.
- Olyan üzemzavar esetén, amely ez alapján a táblázat alapján nem hárítható el, értesítse az ügyfélszolgálatot.

Üzemzavarok a kijelzőn való kijelzés nélkül

Üzemzavar	Elhárítás
A készülék nem indul	<ol style="list-style-type: none"> 1. Helyezze be az intelligens kulcsot. 2. Állítsa a programkapcsolót a kívánt programra. 3. Használja a vezetőkart. 4. Ellenőrizze és szükség esetén töltse fel az akkumulátorokat. 5. Ellenőrizze, hogy csatlakoztatva vannak-e az akkumulátor pólusai.
A vízmennyiség nem elegendő	<ol style="list-style-type: none"> 1. Ellenőrizze a friss víz töltési szintjét, és szükség esetén töltse fel a tartályt. 2. Növelje a vízmennyiséget. <ol style="list-style-type: none"> a A DOSE kivitelezés: A vízmennyiség meghatározásához használja a kezelőpanelen lévő Vízmennyiség gombot. b Egyéb kivitelezések: A vízmennyiség beállításához használja a Vízmennyiség szabályozógombot. 3. Tisztítsa meg a frissvíz-szűrőt. 4. R-tisztítófej: Tisztítsa meg a vízelosztórudat. 5. Ellenőrizze a tömlők esetleges eltömődését, szükség esetén tisztítsa meg azokat.
Túl alacsony a szívóteljesítmény	<ol style="list-style-type: none"> 1. A programválasztó kapcsolót állítsa a NORMÁL vagy az INTENZÍV üzemmódba. 2. Az alkalmazásban állítsa a szívóteljesítményt a MAGAS értékre. 3. Helyezze le a készüléket és eressze le a szennyvizet. 4. Ellenőrizze, hogy le van-e zárva szennyvíz-leeresztőtömlő fedele. 5. A szennyvíztartály és a fedél közötti tömítéseket tisztítsa meg, ellenőrizze a tömítést, szükség esetén cserélje ki azokat. 6. Ellenőrizze a turbínavedő szűrő tisztaságát és tisztítsa meg, amennyiben szükséges. 7. Tisztítsa meg a szívógerenda szívóólei, adott esetben fordítsa meg vagy cserélje ki azokat. 8. Ellenőrizze a szívótömlő esetleges eltömődését, szükség esetén tisztítsa meg. 9. Ellenőrizze a szívótömlő tömítését, szükség esetén cserélje ki. 10. Ellenőrizze a szívógerenda beállítását. 11. Fogja meg a szennyvíztartály süllyesztett markolatát és billentse oldalra és felfelé. <ol style="list-style-type: none"> a Ellenőrizze a szívóturbina tömítését. b Ellenőrizze a szívócsatorna tömítését. <p>Ábra X</p> <ol style="list-style-type: none"> ① Szívócsatorna tömítés ② Szívóturbina tömítés

Üzemzavar	Elhárítás
Nem megfelelő a tisztítási eredmény	<ol style="list-style-type: none"> 1. Csökkentse a sebességet. 2. Válasszon egy intenzívebb tisztítási programot. 3. Ellenőrizze a kefe kopását, szükség esetén cserélje ki azokat. 4. Ellenőrizze a kefe szennyeződési szintjét és tisztítsa meg, amennyiben szükséges. 5. Ellenőrizze, hogy a megfelelő kefetípust és tisztítószert használják-e. 6. Ellenőrizze a vízadagolást. 7. Növelje a vízmennyiséget. 8. A kétlépéses módszer alkalmazása: Az első lépésben szívás nélkül, a második lépésben pedig szívással tisztítsa.
A szivóturbina megemelkedett fordulatszámokon működik	<ol style="list-style-type: none"> 1. Engedje le a szennyvizet. 2. Tisztítsa meg az úszót. 3. Ellenőrizze a bolyhszűrőt, szükség esetén tisztítsa meg. 4. Ellenőrizze a szivótömlő esetleges eltömődését, szükség esetén tisztítsa meg. 5. Ellenőrizze a szivógerenda esetleges eltömődését, szükség esetén szüntesse meg azt.
A kefék nem forognak	<ol style="list-style-type: none"> 1. Ellenőrizze, hogy nem blokkolja-e idegen test a keféket, adott esetben távolítsa el azt. 2. Állítsa a programkapcsolót a kívánt programra. 3. Erressze le a tisztítófejet.
Tisztítás közben a készülék vibrál	<ol style="list-style-type: none"> 1. Bizonyosodjon meg a kefék megfelelő telepítéséről. 2. Használjon puhább kefét. 3. Cserélje ki a kefét.
Kizárólag DOSE kivitelezés: A tisztítószert adagolás nem működik	<ol style="list-style-type: none"> 1. Ellenőrizze a tisztítószer szintjét a tisztítószer tartályában. 2. Növelje a tisztítószer adagot. 3. Ellenőrizze a tisztítószer tömlő és a tisztítószer tartály közötti csatlakozást. 4. Tisztítsa meg a tisztítószer tartály szűrőjét. 5. Bizonyosodjon meg arról, hogy a tisztítófej tömlőjében lévő visszacsapó szelep nincs eltömődve. 6. Ellenőrizze a tömlők tömítettségét. 7. Bizonyosodjon meg a tisztítószer szivattyú megfelelő működéséről.
A szennyvízelvezető tömlő eldugult	<ol style="list-style-type: none"> 1. Nyissa ki az adagolóberendezés fedelét a leeresztő tömlőn. 2. Húzza le a szivótömlőt a szivógerendáról, és zárja le kézzel. 3. A programválasztó kapcsolót állítsa egy szívóprogramra. Az eltömődés a leeresztőcsőből a szennyvíztartályba szivódik.

Üzemzavarok a kijelzőn való kijelzéssel

Üzemzavar	Ok	Elhárítás
KIK BESZÚRÁS	Nincs behelyezett okoskulcs.	<ul style="list-style-type: none"> ● Helyezze be az okoskulcsot.
HIBÁS KIK	A behelyezett okoskulcs nem tartalmazza a kijelölt funkció használatához szükséges jogosultságokat.	<ul style="list-style-type: none"> ● Használjon egy másik okoskulcsot. ● Esetleg igényelje a használt okoskulcs (eset függvényében) feloldását.
NINCS ENGEDÉLY	A behelyezett okoskulcs nem tartalmazza a kijelölt funkció használatához szükséges jogosultságokat.	<ul style="list-style-type: none"> ● Használjon egy másik okoskulcsot. ● Esetleg igényelje a használt okoskulcs (eset függvényében) feloldását.
FOGANTYÚKAPCS. ENGEDI!	A készülék bekapcsolásakor használja az egyik vezetőkart.	<ul style="list-style-type: none"> ● Engedje el mindkét vezetőkart.
AKKUMULÁTOR GYENGE	Az akkumulátor majdnem lemerült. A készülék tisztítási funkciói automatikusan kikapcsolnak.	<ul style="list-style-type: none"> ● Vigye a készüléket a töltőhöz és töltsze fel az akkumulátort.
AKKUMULÁTOR LEMERÜLT	Az akkumulátor lemerült. A tisztítási funkciók és a hajtómű kikapcsolt állapotban vannak.	<ul style="list-style-type: none"> ● Kapcsolja ki a készüléket, várjon rövid ideig, majd kapcsolja be ismét a készüléket. Utólag hajtson a töltőhöz. Ha szükséges, a készüléket kikapcsolt állapotban mozgassa a töltőhöz. Töltsze fel az akkumulátort.
VÍZÁRAMLÁS HIBA	Az elektromos vízcsap meghibásodott.	<ul style="list-style-type: none"> ● Értse át az ügyfélszolgálatot.
TÚLTERHELT HAJTÓMOT.	A hajtómotor áramfogyasztása túl nagy.	<ul style="list-style-type: none"> ● Bizonyosodjon meg arról, hogy a hajtómotornál nincsenek idegen testek. ● Keressen egy alacsonyabb emelkedéssel rendelkező útvonalat. ● Kapcsolja ki a készüléket, várjon rövid ideig, majd kapcsolja be újra a készüléket.
BLOKKOLT HAJTÓMOTOR	A hajtómotor blokkolt állapotban van.	<ul style="list-style-type: none"> ● Bizonyosodjon meg arról, hogy a hajtómotornál nincsenek idegen testek. ● Emelje fel mindegyik hajtókereket és bizonyosodjon meg azok megfelelő forgásáról.

Li-ion akkumulátor-állapot kijelző

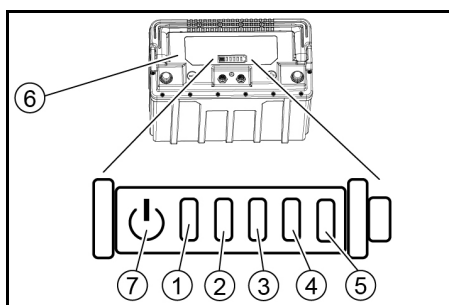

1. Állapotjelző LED
2. 1. LED jelző
3. 2. LED jelző
4. 3. LED jelző
5. 4. LED jelző
6. Akkumulátor
7. Nyomja meg

1. A gombot tartsa lenyomva 5 másodpercig.
 - **Egyetlen LED sem világít:** Töltsze fel az akkumulátort.

- **Az állapotjelző LED zöld színnel világít:** Az 5 LED együttesen az akkumulátor töltöttségi állapotát jelzi.
- **Az állapotjelző LED piros színnel világít:** Az állapotjelző LED-ek hibát jeleznek. Az alábbi táblázatban felsorolt hibákat a felhasználó is orvosolhatja. Amennyiben a fenti felsorolásból hiányzó hibát észlel kérjük, forduljon a KÄRCHER ügyfélszolgálatához.

(1)	(2)	(3)	(4)	(5)	Ok	Elhárítás
piros	-	-	-	-	Az akkumulátor túl forró.	Hagyja az akkumulátort lehűlni.
piros	-	-	-	zöld	Az akkumulátor-kezelő rendszer túl forró.	Hagyja az akkumulátort lehűlni.
piros	-	-	zöld	-	Az akkumulátor túl hideg a feltöltéshez.	A készüléket helyezze egy melegebb helyre és várja meg az akkumulátor felmelegedését.
piros	-	-	zöld	zöld	Töltéskor az áramfogyasztás túl nagy.	Húzza ki a töltő hálózati csatlakozóját. Várjon 10 másodpercet. Csatlakoztassa vissza a hálózati csatlakozót. Ha a hiba ismét felmerül, cserélje ki a töltőt.
					A készülék áramfogyasztása túl nagy.	Kapcsolja ki a készüléket. Ha a hiba a bekapcsolás után ismét jelentkezik, keresse a hibát a készülékben.
piros	-	zöld	-	zöld	Rövidzárlat.	Ellenőrizze az összes akkumulátorcsatlakozást.
piros	-	zöld	zöld	-	Lemerüléskor a cellafeszültség túl alacsony.	Töltsze fel az akkumulátort.

(1)	(2)	(3)	(4)	(5)	Ok	Elhárítás
piros	-	zöld	zöld	zöld	Töltéskor a cellafeszültség túl nagy.	Az akkumulátor 20%-os maradékkapacitásra merült. Töltse fel az akkumulátort.
piros	zöld	-	-	zöld	Az akkumulátorfeszültség túl alacsony.	Töltse fel az akkumulátort.
piros	zöld	-	zöld	-	Töltéskor hiba történt.	Húzza ki a töltő hálózati csatlakozóját. Várjon 10 másodpercet. Csatlakoztassa vissza a hálózati csatlakozót. Ha a hiba ismét felmerül, cserélje ki a töltőt.
piros	zöld	-	zöld	zöld		
piros	zöld	zöld	-	-	Az akkumulátor túl hideg a teljesítmény leadáshoz.	A készüléket helyezze egy melegebb helyre és várja meg az akkumulátor felmelegedését.
piros	zöld	zöld	zöld	-	A teljesítmény leadáskor hiba történt.	Kapcsolja ki a készüléket. Ha a hiba továbbra is jelentkezik kérjük, forduljon az ügyfélszolgálatához.

Tartozékok

Tisztítófej tartozék kefehengerekkel

A: Csomagolási egység, B: A készülék által megkövetelt mennyiség

Megnevezés	Alkatrész sz.	Leírás	A	B
Kefehenger, piros (közepes, standard)	4.035-184.0	Piros normál hengerkefe a karbantartó tisztításhoz.	1	2
Kefehenger, fehér (puha)	4.762-409.0	Fehér hengerkefe érzékeny padlóburkolatok tisztításához.	1	2
Kefehenger, narancssárga (magas/alacsony)	4.762-410.0	Narancssárga hengerkefe nagy mélységű szerkezettel a strukturált padlóburkolatok különösen hatékony tisztításához.	1	2
Kefehenger, zöld (kemény)	4.762-411.0	Zöld, csiszoló hengerkefe alapos tisztításhoz és az erősen tapadó szennyeződések eltávolításához.	1	2
Kefehenger, fekete (nagyon kemény)	4.762-412.0	Fekete, különösen erős hengerkefe az érzéketlen és különösen erősen szennyezett padlóburkolatok alapos tisztításához.	1	2
Mikroszálás henger	4.114-010.0	Ideális porcelán kőcseréphez. Mikroszálás henger a szürkefilm megbízható és kíméletes eltávolításához.	1	2
Párnahenger tengelye	4.762-415.0	Alumínium hengertengely a hengerbetétek vagy mikroszálás betétek fogadására.	1	2
Hengerpád, sárga (puha)	6.369-732.0	Sárga hengertengely a nem strukturált padlóburkolatok tisztításához és polírozásához.	20	40
Hengerpád, piros (közepes)	6.369-734.0	Piros szabványos hengertengely a nem strukturált padlóburkolatok karbantartásához.	20	40
Hengerpád, zöld (kemény)	6.369-733.0	Zöld, csiszoló hengertengely a mélytisztításhoz és a nem strukturált padlóburkolatok erősen tapadó szennyeződésének eltávolításához.	20	40

Tisztítófej tartozék tárcsakefékkel

A: Csomagolási egység, B: A készülék által megkövetelt mennyiség

Megnevezés	Alkatrész sz.		Leírás	A	B	
	D 51	D 60			D 51	D 60
Tárcsakefe, natúr (puha)	4.905-027.0	4.905-016.0	Természetes színű puha tárcsakefe a strukturált padlóburkolatok tisztításához és polírozásához.	1	1	2
Tárcsakefe, fehér	4.905-028.0	4.905-015.0	Fehér, puha tárcsakefe az érzékeny padlóburkolatok kíméletes tisztításához.	1	1	2
Tárcsakefe, piros (közepes, standard)	4.905-026.0	4.905-014.0	Piros, standard tárcsakefe a rendszeres karbantartó tisztításhoz.	1	1	2
Tárcsakefe, fekete (kemény)	4.905-029.0	4.905-017.0	Fekete, különösen erős tárcsakefe az érzéketlen és különösen erősen szennyezett padlóburkolatok alapos tisztításához.	1	1	2
Finom zöld gyémántpárna	6.371-240.0	6.371-233.0	Zöld, finom gyémánt tárcsakering polírozható padlóburkolatok csiszolásához. Támogatja a fényes felületek kialakítását és kristályosításhoz is használható.	5	1	2
Durva fehér gyémántpárna	6.371-260.0	6.371-246.0	Fehér, durva gyémánt tárcsakering kemény padlóburkolatokhoz. Eltávolítja a kisméretű karcolásokat, és tiszta, egyenletesen matt talpat hoz létre a sárga gyémánt tárcsával történő további kezeléshez.	5	1	2
Közepes sárga gyémántpárna	6.371-261.0	6.371-247.0	Sárga gyémánttárcsa kemény padlóburkolatok előkészítéséhez és ápolásához. Selymes, matt és a zöld gyémánt tárcsával tovább csiszolható felületekhez.	5	1	2
Tisztítópárna-tárcsa	4.762-593.0	4.762-445.0	Melamin párnák használatához szükséges, de normál párnákkal is használható. Puha úszólemez extra sok kámpóval a párnák tartásához. Extra erős tartás a D 51 tisztítófej párnás hajtólemezén.	1	1	2

Szívógerenda tartozék

A: Csomagolási egység, B: A készülék által megkövetelt mennyiség

Megnevezés	Alkatrész sz.	Leírás	A	B
Szívóélkészlet, Linatex	4.400-011.0	Szakadásálló Linatex® szívóajak készlet 850 mm szélességű parabolikus szívógerendákhoz.	Pár	1 pár
Szívóélkészlet, PU	4.400-005.0	Kopásálló, olajálló poliuretán szívóajak.	Pár	1 pár

Műszaki adatok

	D 51	D 60	R 55
Általános információk			
Menetsebesség (max.)	km/h	6	6
Elméleti felületi teljesítmény	m ² /h	3060	3600
Tényleges felületi teljesítmény	m ² /h	1380	1620
Szennyvíztartály-térfogat	l	50	50
Durvaszennyeződés-tartály úrtartalma	l	-	-
A tisztítószer tartály térfogata (doboz opció)	l	3	3
Tisztítószer adagolása	%	0...3	0...3
Víz adagolása	l/min	0...2,5±0,2	0...2,6±0,2

		D 51	D 60	R 55
Méretek				
Hosszúság	mm	1375	1290	1284
Szélesség szívógerenda nélkül	mm	542	542	542
Magasság	mm	1082	1082	1082
Munkavégzési szélesség	mm	510	600	550
Csomagolás méretei hxszxm	mm	1505x770x1271	1505x770x1271	1505x770x1271
Gumiabroncs				
Első kerék, szélesség	mm	50	50	50
Első kerék, átmérő	mm	200	200	200
Hátsó kerék, szélesség	mm	28	28	28
Hátsó kerék, átmérő	mm	100	100	100
Súly				
Megengedett össztömeg	kg	245	241	235
Üres tömeg (szállítási tömeg)	kg	195	191	185
Kefe felületi nyomás, max.	N (kg)	290 (29)	250 (25)	155 (15,5)
Kefe felületi nyomás, max.	N/m ² (g/cm ²)	3,2 (32)	2,5 (25)	6,3 (63)
A készülék teljesítményre vonatkozó adatai				
Névleges feszültség	V	24	24	24
Névleges feszültség, Li-ion	V	25,6	25,6	25,6
Akkumulátorkapacitás	Ah (5 h)	76 / 80 / 105 / 115	76 / 80 / 105 / 115	76 / 80 / 105 / 115
Akkumulátor kapacitás, Li-Ion	Ah (5 h)	80	80	80
Közepes teljesítményfelvétel	W	1300	1300	1350
Trakciós motor teljesítménye	W	130	130	130
Szívóturbina teljesítménye	W	250	250	250
Kefehajtás teljesítménye	W	800	800	980
Védettség		IPX3	IPX3	IPX3
Beszívás				
Szívóteljesítmény levegőmennyisége	l/s	21	21	21
Vákuum (max.)	kPa (mbar)	9,5 (95)	9,5 (95)	9,5 (95)
Tisztítókefék				
Kefeátmérő	mm	510	600	96
Kefe hossza	mm	-	-	550
Kefefordulatszám	1/min	140	150	965
Belső töltőkészülék				
Névleges feszültség	V	100...240	100...240	100...240
Frekvencia	Hz	50-60	50-60	50-60
Áramfelvétel	A	max 5	max 5	max 5
Környezeti feltételek				
Megengedett hőmérséklet-tartomány	°C	5...40	5...40	5...40
Víz hőmérséklet max.	°C	50	50	50
Feltöltőrendszer víznyomása	MPa (bar)	1(10)	1(10)	1(10)
Szennyvíztartály öblítőrendszerének víznyomása	MPa (bar)	1 (10)	1 (10)	1 (10)
Relatív légnedvesség	%	20...90	20...90	20...90
Emelkedés				
Munkaterület emelkedése max.	%	2	2	2
Az EN 60335-2-72 szerint meghatározott értékek				
Kéz-kar-vibrációs érték	m/s ²	0,2	0,2	0,2
Bizonytalansági paraméter K	m/s ²	0,2	0,2	0,2
L hangnyomás szint L _{pA} Normál üzemmód	dB(A)	65	65	65
Bizonytalansági paraméter KpA	dB(A)	2	2	2
L hangteljesítményszint LWA + K bizonytalanságWA Normál üzemmód	dB(A)	81	81	81

A műszaki változtatások jogát fenntartjuk.

Garancia

Minden országban az illetékes értékesítő társaságunk által megadott garanciális feltételek vannak érvényben. A készüléknél felmerülő esetleges zavarokat a garanciaidőn belül díjmentesen orvosoljuk, amennyiben anyag-, illetve gyártási hibáról van szó. Garanciális esetben kérjük, a számlával együtt forduljon kereskedőjéhez vagy a legközelebbi, arra jogosult ügyfélszolgálati irodához.
(A címet lásd a hátoldalon)

EU-megfelelőségi nyilatkozat

Ezúton kijelentjük, hogy az alább megjelölt gép tervezése és felépítése alapján, valamint az általunk forgalomba hozott kivitelben megfelel a vonatkozó EU-irányelvek alapvető biztonsági és egészségügyi követelményeinek. A gépen végzett, de velünk nem egyeztetett módosítás esetén jelen nyilatkozat érvényét veszti.

Termék: Padló tisztító
Típus: 1.533-xxx

Vonatkozó EU-irányelvek
2006/42/EK (+2009/127/EK)
2014/30/EU
2014/53/EU (TCU)

Alkalmazott harmonizált szabványok

EN 60335-1
EN 60335-2-29
EN 60335-2-72
EN 62311: 2008
EN 55012: 2007 + A1: 2009
EN 61000-6-3: 2007 + A1:2011
EN IEC 61000-6-2: 2005

TCU

EN 301 511 V12.5.1
EN 300 440 V2.1.1
EN 300 328 V2.2.2
EN 300 330 V2.1.1

Alkalmazott nemzeti szabványok

-
Az aláírók a cégvezetőség megbízásából és teljes körű meghatalmazásával járnak el.



H. Jenner
Chairman of the Board of Management



S. Reiser
Director Regulatory Affairs & Certification

Dokumentációs meghatalmazott:
S. Reiser
Alfred Kärcher SE & Co. KG
Alfred-Kärcher-Str. 28 - 40
71364 Winnenden (Németország)
Tel.: +49 7195 14-0
Fax: +49 7195 14-2212
Winnenden, 2021/08/01

Obsah	
Obecné pokyny	133
Funkce	133
Použití v souladu s určením	133
Ochrana životního prostředí	133
Příslušenství a náhradní díly	133
Rozsah dodávky	133
Bezpečnostní pokyny	133
Popis přístroje	134
Inteligentní klíč	134
Montáž	134
Uvedení do provozu	135
Zapnutí přístroje	135
Spárovat smartphone	135
Výzvy k údržbě	135
Provoz	135
Přeprava	136
Skladování	137
Péče a údržba	137
Nápověda při poruchách	137
Příslušenství	139
Technické údaje	140
Záruka	141
EU prohlášení o shodě	141

Obecné pokyny



Před prvním použitím přístroje si přečtěte tento překlad originálního návodu k použití a příložené

bezpečnostní pokyny. Řiďte se jimi. Ušchovejte obě příručky pro pozdější použití nebo pro dalšího vlastníka.

Funkce

Tento podlahový mycí stroj s odsáváním se používá k mokrému čištění rovných podlah. Přístroj lze přizpůsobit danému úkolu čištěním nastavením množství vody, množství čistícího prostředku a jízdní rychlosti. Výběrem vhodného čistícího programu lze přístroj přizpůsobit příslušnému úkolu čištění. Pracovní šířka a objem nádrží na čistou a špinavou vodu (viz kapitola „Technické údaje“) umožňují efektivní čištění a dlouhou dobu použití. Přístroj je samohybný. Baterie lze nabíjet pomocí integrované nabíječky. Nabíječku lze provozovat s napětím 100-240 V.

Upozornění

Přístroj lze vybavit různými příslušenstvími v závislosti na daném úkolu čištění. Vyžádejte si náš katalog nebo navštivte nás na webové stránce www.kaercher.com.

Použití v souladu s určením

Tento přístroj je určen k profesionálnímu a průmyslovému použití, např. v hotelech, školách, nemocnicích, továrnách, obchodech, kancelářích a pohostinských zařízeních. Používejte tento přístroj výhradně podle údajů v tomto návodu k použití.

- Přístroj se nesmí používat pouze k čištění hladkých podlah citlivých na vlhkost a necitlivých na leštění.
- Přístroj není vhodný k čištění zamrzlých podlah (např. chladírna).
- Přístroj byl vyvinut pro čištění podlah v interiéru nebo zastřešených prostor.
- Přístroj je vhodný pro použití v teplotním rozsahu 5-40 °C.
- Přístroj musí být skladován na místě bez nebezpečí mrazu.
- Přístroj není určen pro použití v prostředí s rizikem výbuchu.
- S přístrojem se nesmí nasávat hořlavé plyny, neředěné kyseliny nebo rozpouštědla. Mezi ně patří benzín, ředidlo do barev nebo topný olej, které mohou v případě zvlhnutí s nasávaným vzduchem vytvářet výbušné směsi. Dále aceton, neředěné kyseliny a rozpouštědla, protože narušují materiály použité v přístroji.
- Reaktivní kovový prach (např. hliníkový, magnéziový, zinkový) ve spojení se silně alkalickými nebo kyselými čistícími prostředky tvoří výbušný plyn.
- Přístroj není určen k čištění veřejných komunikací.
- Zohledněte přípustné plošné zatížení podlahy (viz kapitola „Technické údaje“).
- Přístroj smí být vybaven pouze originálními příslušenstvími a náhradními díly.
- Při použití nabíječek nebo baterií se smí používat pouze komponenty povolené v návodu k použití. Odlišnou kombinaci musí na svou zodpovědnost potvrdit dodavatel nabíječky a/nebo baterie.

Ochrana životního prostředí



Obalové materiály jsou recyklovatelné. Obaly prosím likvidujte ekologickým způsobem.



Elektrické a elektronické přístroje obsahují hodnotné recyklovatelné materiály a často součástí, jako baterie, akumulátory nebo olej, které mohou při chybném zacházení nebo likvidaci představovat potenciální nebezpečí pro lidské zdraví nebo pro životní prostředí. Pro řádný provoz přístroje jsou však tyto součásti nezbytné. Přístroje označené tímto symbolem se nesmí likvidovat s domovním odpadem.

Informace k obsaženým látkám (REACH)
Aktuální informace k obsaženým látkám naleznete na stránkách: www.kaercher.com/REACH

Příslušenství a náhradní díly

Používejte pouze originální příslušenství a náhradní díly, které Vám zaručují bezpečný a bezporuchový provoz přístroje.

Informace o příslušenství a náhradních dílech naleznete na stránkách www.kaercher.com.

Rozsah dodávky

Při vybalení zkontrolujte úplnost obsahu. V případě chybějícího příslušenství nebo výskytu poškození při přepravě informujte prosím Vašeho prodejce.

Bezpečnostní pokyny

Před prvním použitím přístroje si přečtěte tento návod k použití a příloženou brožuru Bezpečnostní pokyny pro přístroje na čištění podlahy, č. 5.956-251.0, a dodržujte je.

⚠ VAROVÁNÍ

Zařízení se může převrátit

Nebezpečí úrazu

Nepoužívejte přístroj na nakloněných plochách.

⚠ VAROVÁNÍ

Nebezpečí následkem nesprávné obsluhy

Nebezpečí úrazu.

Obsluha musí být v používání tohoto přístroje dostatečně zaškolená.

Přístroj se smí provozovat jen s uzavřenou kapotou a víkem.

Bezpečnostní zařízení

⚠ UPOZORNĚNÍ

Chybějící nebo pozměněné bezpečnostní mechanismy

Bezpečnostní mechanismy slouží pro vaši ochranu. Neobcházejte, neodstraňujte ani nedeaktivujte bezpečnostní mechanismy.

Nouzové vypnutí

Upozornění

Vyjměte inteligentní klíč pro okamžité odstavení z provozu (nouzové vypnutí).

Pojezdová páka

Po uvolnění pojezdové páky se jízdní pohon a pohon kartáče vypnou.

Symboly na přístroji



⚠ NEBEZPEČÍ

Nabíjení

Úraz elektrickým proudem

Neodstraňujte ochranné kryty pólů na pólech baterie.

Dbejte na správnou montáž



POZOR

Nebezpečí poškození

Voda poškodí sací turbínu

Dbejte na to, aby do takto označeného otvoru nepronikla voda.

Upozornění k baterii (akumulátoru) a nabíječce

V provedení Li-Ion jsou nainstalovány Lithium-iontové baterie. Tyto baterie podléhají zvláštním kritériím. Vadné baterie smí deinstalovat, nainstalovat a zkontrolovat pouze zákaznický servis Kärcher nebo kvalifikovaná pracovní síla.

Informace o skladování a přepravě získáte od zákaznického servisu Kärcher.

⚠ NEBEZPEČÍ

Přestavby a změny přístroje nejsou povoleny.

Akumulátor nesmíte otevřít, hrozí nebezpečí zkratu. Kromě toho mohou unikat dráždivé páry nebo žíravé kapaliny.

Nevystavujte akumulátor silnému slunečnímu záření, teplu nebo ohni. Hrozí nebezpečí výbuchu.

Neprovozujte nabíječku v prostředí s nebezpečím výbuchu.

Nepoužívejte nabíječku v mokřem nebo znečištěném stavu.

Během nabíjení zajistěte dostatečné větrání.

Nebezpečí výbuchu. V blízkosti baterie nebo v prostoru nabíjení baterie nesmíte manipulovat s otevřeným ohněm, provozovat činnosti, při nichž vznikají jiskry, ani kouřit.

Nebezpečí výbuchu. Na baterii, tj. na koncových pólech a konektorech článků neodkládejte žádné nářadí apod.

⚠ VAROVÁNÍ

Před každým použitím zkontrolujte přístroj a síťový kabel, zda nejsou poškozené. Nepoužívejte poškozené přístroje a poškozené díly nechte opravit kvalifikovaným personálem.

Udržujte baterie a nabíječku mimo dosah dětí.

Poškozené baterie nedobíjejte. Poškozené baterie nechte vyměnit zákaznickým servisem Kärcher.

Vadnou baterii nelikvidujte do domovního odpadu.

Informujte zákaznický servis Kärcher.

Vyvarujte se kontaktu s tekutinou vytékající z vadných akumulátorů. V případě náhodného kontaktu kapalinou opláchněte vodou. V případě kontaktu s očima navíc vyhledejte lékaře.

⚠ UPOZORNĚNÍ

Bezpodmínečně dodržujte tento návod k použití. Dbejte legislativních doporučení pro zacházení s bateriemi. Síťové napětí musí odpovídat napětí uvedenému na typovém štítku přístroje.

Nabíječku používejte pouze k nabíjení schválených akumulátorových bloků.

Používejte akumulátor pouze s tímto přístrojem. Je zakázáno a nebezpečné používat jej k jiným účelům.

Nabíječku používejte pouze k nabíjení schválených akumulátorových bloků.

Používejte akumulátor pouze s tímto přístrojem. Je zakázáno a nebezpečné používat jej k jiným účelům.

Symboly výstražných upozornění

Při manipulaci s bateriemi dbejte následujících výstražných upozornění:

	Dbejte na upozornění v návodu k používání baterie a na baterii a rovněž pokynů v tomto návodu k použití.
	Používejte ochranu zraku.
	Zabraňte dětem v přístupu k elektrolytu a baterii.
	Nebezpečí výbuchu
	Zákaz rozdělávání ohně, tvoření jisker, používání otevřeného ohně a kouření.
	Nebezpečí poleptání
	První pomoc.
	Výstražný pokyn
	Likvidace
	Nevyhazujte baterii do popelnice.

Popis přístroje

Přehled přístroje

Ilustrace A

- ① Nádoba na čisticí prostředek (pouze varianta DOSE)
- ② Sací hadice, čisticí prostředek (pouze varianta DOSE)
- ③ Plnicí otvor pro nádrž na čistou vodu s uzávěrem a integrovanou odměrkou
- ④ Turbinové síto
- ⑤ Držák hadice
- ⑥ Plnicí hadice na čerstvou vodu
- ⑦ Klapka pro větrání nádrže
- ⑧ Vodní přípojka proplachovacího systému nádrže na špinavou vodu
- ⑨ Plovák
- ⑩ Síto na hrubé nečistoty
- ⑪ Úchytná lišta pro Homebase
- ⑫ Baterie
- ⑬ Držák mopu
- ⑭ Čisticí hlava R
- ⑮ Lišta rozvodu vody
- ⑯ Regulační knoflík pro dávkování vody (pouze varianta Good)
- ⑰ Úložný prostor pro čisticí soupravu „Homebase Box“
- ⑱ Víko nádrže na špinavou vodu
- ⑲ Držák na smartphone
- ⑳ Ovládací pult
- ㉑ Nádrž na špinavou vodu
- ㉒ *Systém plnění čerstvé vody
- ㉓ Ukazatel výšky hladiny a vypouštěcí hadice čerstvé vody
- ㉔ Zapuštěné madlo pro vyklopení nádrže na špinavou vodu
- ㉕ Tlačítko pro výměnu kartáčů (čisticí hlava R)
- ㉖ Nádoba na hrubé nečistoty (čisticí hlava R)
- ㉗ Nádrž na čistou vodu
- ㉘ Typový štítek
- ㉙ Upínací páka sací lišty
- ㉚ Sací lišta
- ㉛ Páka spuštění sací lišty
- ㉜ Pedál pro zvednutí/spuštění čisticí hlavy
- ㉝ Odkládací schránka
- ㉞ Sací hadice
- ㉟ Uzávěr nádrže na čerstvou vodu s filtrem
- ⓫ Kabelový hák pro síťový kabel
- ⓬ Vypouštěcí hadice znečištěné vody s dávkovacím zařízením
- ⓭ Posuvné madlo
- ⓮ Pojezdová páka
- ⓯ Válcové kartáče (čisticí hlava R)
- ⓰ Pedál pro výměnu kartáčů (čisticí hlava D)
- ⓱ Kotoučový kartáč (čisticí hlava D)
- ⓲ Čisticí hlava D 51
- ⓳ Otočný knoflík pro nastavení sklonu kartáče (čisticí hlava D 51)
- ⓴ USB port
- ⓵ Úložný prostor pro sací lišty
- ⓶ Čisticí hlava D 60

* volitelné příslušenství, ** není součástí dodávky

Barevné označení

Části přístroje určené k obsluze nebo údržbě uživatelem jsou označeny žlutě.

Ovládací pult

Ilustrace B

- ① Přepínač programu
- ② Pojezdová páka
- ③ * Tlačítko pro dávkování vody
- ④ Displej
- ⑤ Odkládací přihrádka pro smartphone
- ⑥ Držák na smartphone
- ⑦ Tlačítko rychlosti
- ⑧ * Tlačítko pro dávkování čisticího prostředku
- ⑨ Tlačítko „+“
- ⑩ Tlačítko „-“
- ⑪ Inteligentní klíč
Bílá - Obsluha
Červená - Servisní technik

* Volitelné příslušenství

Přepínač programu

Ilustrace C

- ① 0
Přístroj je vypnutý.
- ② REŽIM ECO
Mokrý čišťení podlahy a vysávání znečištěné vody se sníženou spotřebou zdrojů (snížený počet otáček kartáčů, sací výkon, dávkování čisticího prostředku a vody).
- ③ NORMÁLNÍ REŽIM
Vyčistěte podlahu namokro a vysajte znečištěnou vodu.
- ④ INTENZIVNÍ REŽIM
Podlahu vyčistěte namokro (se zvýšeným dávkováním čisticího prostředku a vody) a vysajte znečištěnou vodu.

Držák sací lišty

Při jízdě úzkými prostory nebo při skladování lze sací lištu demontovat a zavěsit na okraj přístroje.

Ilustrace D

- ① Ukládání sací lišty (okraj přístroje)
- ② Sací lišta

Symbyly na přístroji

- | | |
|--|---|
| | Síťový kabel k nabíječce |
| | Upínací bod |
| | *Držák mopu |
| | *Doplnit čerstvou vodu |
| | Výška hladiny nádrže na čistou vodu 25 % |
| | Výška hladiny nádrže na čistou vodu 50 % |
| | Výška hladiny nádrže na čistou vodu 100 % |
| | Pedál pro výměnu kartáčů (BD)
Tlačítko pro výměnu kartáčů (BR) |
| | Nastavení sklonu kartáčů (pouze čisticí hlava D 51) |
| | Vypuštění znečištěné vody
Vypuštění čerstvé vody |
| | Vyjmutí nádoby na hrubé nečistoty |

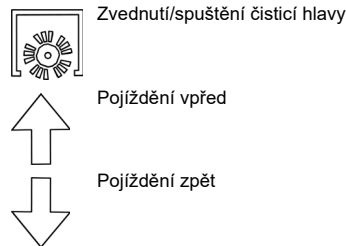

Inteligentní klíč

Inteligentní klíč se používá k zapnutí přístroje a aktivaci určitých funkcí přístroje.

- **Žlutá: Pracovník obsluhy**
Přístroj se může používat. Všechna nastavení čisticích programů aktivovaných přes tuto aplikaci pro smartphone se smí měnit.
- **Šedá: Vedoucí pracovník**
Přístroj se může používat. Všechna nastavení čisticích programů dostupná přístroj se smí měnit.

Montáž

Vyložení přístroje

1. Vyšroubujte šrouby na přepravních pojistkách.
Ilustrace E
Ilustrace F

- ① Přepravní pojistka
2. Odstraňte přepravní pojistky.
3. Přístroj vytáhněte směrem dopředu z palety.

Montáž sací lišty

1. Obě upínací páčky vyklepte nahoru.
Ilustrace G

- ① Sací hadice
- ② Odpružení sací lišty
- ③ Sací lišta
- ④ Upínací páčky

2. Nasadte sací lištu do úchytu sací lišty.
3. Obě upínací páčky sklopte dolů.

Namontujte kartáče

1. Pouze varianta BD: Před uvedením do provozu namontujte kotoučový kartáč (viz kapitola *Údržbářské práce*).

Upozornění

1. U varianty BR jsou kartáče namontovány.
2. Montáž kartáčů (viz kapitola *Údržbářské práce*).

Akumulátory

Doporučené baterie

POZOR

Nebezpečí poškození

Baterie se smí měnit pouze za baterie stejné technologie.

Olověné baterie se nesmí měnit za Li-Ion baterie
Li-ion baterie se nesmí měnit za olověné baterie.

Olověné baterie:

Popis	Objednací č.
Sada 76 Ah - bezúdržbová, 24 V	2 815-099,0
Sada 105 Ah - bezúdržbová, 24 V	2 815-100,0
Sada 115Ah - bezúdržbová, 24 V	2 815-091,0
Sada 80 Ah - bezúdržbová, 24 V	2 815-090,0

Přístroj potřebuje 2 baterie.

Li-ion baterie:

Popis	Objednací č.
80 Ah - 25,6 V	6 654-454,0

Přístroj potřebuje 1 baterii.

Maximální rozměry baterie

Délka	350
Šířka	355
Výška	290

Montáž a připojení baterii

Upozornění

V případě varianty přístroje s Li-Ion baterií je baterie již nainstalována a připojena. Li-Ion baterií smí instalovat nebo měnit pouze zákaznický servis.

⚠ NEBEZPEČÍ

Nebezpečí požáru a výbuchu!

Nepokládejte na baterii nářadí apod. Zkrat a nebezpečí výbuchu.

Bezpodmínečně zabraňte kouření a používání otevřeného ohně.
Místnosti, ve kterých jsou baterie nabíjeny, musí být dobře větrány, protože během nabíjení vzniká vysoce výbušný plyn.

⚠ UPOZORNĚNÍ

Montáž a demontáž baterií

Labilita stroje

Při montáži a demontáži baterií dbejte na stabilitu stroje.

POZOR

Záměna polarit

Zničení řídicí elektroniky

Při připojování baterie dejte pozor na správnou polaritu.

POZOR

Hluboké vybití

Nebezpečí poškození

Před uvedením přístroje do provozu nabijte baterie.

1. Posuňte přístroj cca 2 m dopředu tak, aby říditelná kolečka směřovala dozadu.
2. Uchopte nádrž na špinavou vodu za zapuštěné madlo a vyklepte ji do strany.
3. Vložte baterie do vany.
4. Připojte baterie:
 - a Vložte rozpěrky.

Ilustrace H

- ① Rozpěrka 340x40x10 (9.763-222.0)
- ② Spojovací kabel
- ③ Baterie
- ④ 80 Ah: Rozpěrka 295x94x10 (5.642-034.0)
115 Ah: Rozpěrka 295x94x23 (5.642-033.0)
- ⑤ Připojovací kabel k baterii (-)
- ⑥ Připojovací kabel k baterii (+)
 - b Spojte obě baterie spojovacím kabelem.
 - c Připojovací kabely připojte k volným pólům baterií (+) a (-).
5. Sklopte nádrž na špinavou vodu směrem dolů.

Aktivace Li-ion baterie

Li-ion baterie jsou dodávány v přepravním režimu a před použitím přístroje je nutné je aktivovat.

1. Nabijte baterii (viz „Uvedení do provozu/nabití baterie“), tím opustíte přepravní režim.

Demontáž baterie

⚠ UPOZORNĚNÍ

Montáž a demontáž baterií

Labilita stroje

Při montáži a demontáži baterií dbejte na stabilitu stroje.

⚠ VAROVÁNÍ

Převržený přístroj

Nebezpečí úrazu, nebezpečí poškození

Baterie vyjměte pouze v případě, že je k přístroji připojena čistící hlava.

1. Přepínač programů nastavte do polohy „0“.
2. Vyjměte inteligentní klíč.
3. Vyprázdněte nádrž na špinavou vodu.
4. Posuňte přístroj cca 2 m dopředu tak, aby říditelná kolečka směřovala dozadu.
5. Uchopte nádrž na špinavou vodu za zapuštěné madlo a vyklepte ji do strany.
6. Kabel odpojte od minusového pólu baterie.
7. Zbylé kabely odpojte od baterií.
8. U Li-ion baterií navíc odpojte obě kulaté zástrčky od baterie.
9. Odstraňte rozpěrky.
10. Vyjměte baterie.
11. Použité baterie zlikvidujte podle platných zákonných předpisů.

Uvedení do provozu

Nabíjení baterie

⚠ NEBEZPEČÍ

Neodborné použití nabíječky

Úraz elektrickým proudem

Dodržujte napětí sítě a pojistku na typovém štítku přístroje.

Používejte nabíječku pouze v suchých místnostech s dostatečným větráním.

Integrovaná nabíječka je elektronicky řízená a vhodná pro všechny doporučené baterie, nabíjení ukončuje automaticky.

Integrovaná baterie se při nabíjení zobrazuje na displeji. Doba nabíjení činí průměrně ca. 10-15 hodin(y). Přístroj se nesmí používat během nabíjení.

Upozornění

Přístroj je vybaven ochranou proti hlubokému vybití, tzn. že když je za provozu dosažena ještě přípustná míra minimální kapacity, vypne se motor kartáče a turbína.

1. Přístrojem najedte přímo k plánovanému místu nabíjení, při tom se vyhněte stoupání.
2. Zastrčte síťovou zástrčku na přípojovacím kabelu do zásuvky.
3. Nabíjejte tak dlouho, dokud se na displeji nezobrazí plné nabití.

Baterie s jednoduchou údržbou (baterie s elektolytem)

⚠ NEBEZPEČÍ

Nebezpečí poleptání unikající kyselinou!

Baterii plňte vodou pouze tehdy, když je vybitá.

Při manipulaci s bateriovou kyselinou používejte ochranné brýle a případně potřísnění pokožky nebo oděvu kyselinou okamžitě opláchněte vodou.

POZOR

Nebezpečí poškození baterií!

Použitím vody s přísadami zaniká záruka na baterii. K doplnění baterii používejte jen destilovanou nebo odsolovanou vodu (EN 50272-T3).

Nepoužívejte žádné přísady nebo zlepšující prostředky třetích stran.

1. Hodinu před koncem procesu nabíjení přidejte destilovanou vodu. Při tom dbejte na správnou hladinu kyseliny podle označení na baterii. Na konci procesu nabíjení musí všechny články plynovat.

Zapnutí přístroje

1. Zasuňte inteligentní klíč do ovládacího pultu.
2. Přepínač programů nastavte na čistící program. Na displeji se postupně zobrazí následující:

- Logo Kärcher
- Čas do příštího servisu v hodinách
- Stav baterie a provozní hodiny
- Verze softwaru
- Ukazatel provozu

Ilustrace I

- ① Stav navití baterie
- ② Nastavené dávkování vody (pouze u přístrojů s elektrickým vodním ventilem)
- ③ Nastavená rychlost
- ④ Nastavené dávkování čistícího prostředku (pouze pro variantu přístroje DOSE)

Přístroj je připraven k provozu.

Spárovat smartphone

S aplikací „Machine Connect“ na smartphonu připojeném k přístroji lze provádět pokročilé funkce přístroje:

- nastavení typu čistící hlavy
- nastavení maximální přepravní rychlosti
- vypnutí/zapnutí USB portu
- nastavení doby doběhu kartáče(ů)
- nastavení doby doběhu odsávání
- zapnutí/vypnutí dávkování vody závislé na rychlosti
- správa oprávnění žlutého inteligentního klíče
- obnovení továrního nastavení

Upozornění

Možné funkce závisí na provedení přístroje.

1. Naskenujte QR kód na přístroji pomocí smartphonu.

Ilustrace J

- ① QR kód
- ② Symbol Bluetooth®
2. Aplikaci „Machine Connect“ nainstalujte na smartphone a spusťte ji.
3. Zasuňte inteligentní klíč do ovládacího pultu.
4. Stiskněte současně tlačítka „+“ a „-“ na ovládacím pultu přístroje po dobu 3 sekund.

Upozornění

Během procesu párování bude na ovládacím pultu blikat symbol Bluetooth®.

5. Pro párování postupujte podle pokynů aplikace ve smartphonu.
6. Funkce aplikace jsou vysvětleny na smartphonu.

Upozornění

Pokud je smartphone spárován s přístrojem, symbol Bluetooth neustále svítí.

Upozornění

Mobilní telefon lze připojit k USB portu přístroje a nabíjet akumulátor.

Výzvy k údržbě

Po určité době provozu vás displej vyzve k provedení různých činností údržby:

Výzva	Interval (hodiny)
ČIŠTĚNÍ SÁNÍ FILTRU	10
ČIŠTĚNÍ SACÍ LIŠTA	20

Výzva	Interval (hodiny)
ČIŠTĚNÍ FILTR. VODU	50
ZKONTROLOVAT OPOTŘ. KARTÁČE	100
ZKONTROLOVAT PŘÍSAVNÁ DESKA	100

1. Provedte uvedenou údržbu.
2. Potvrďte stisknutím libovolného tlačítka na ovládacím pultu.
Výzva se resetuje a znovu se objeví po uplynutí intervalu.

Provoz

⚠ NEBEZPEČÍ

Krizová situace za provozu

Nebezpečí úrazu

V případě nebezpečí uvolněte pojezdovou páku.

Ztráta stability

Nebezpečí úrazu

Pedál pro zvedání/spouštění čistící hlavy ovládejte pouze jednou nohou. Druhou nohu ponechte pevně na zemi.

Doplňné provozních látek

Doplňné čerstvé vody

1. Otevřete uzávěr nádrže na čistou vodu.
2. Nalijte čerstvou vodu (maximálně 50 °C) po spodní hranu plnicího hrdla.
Upozornění: Hadice čerstvé vody se může během naplňování upevnit pomocí držáku hadice.
3. Uzavřete uzávěr nádrže na čistou vodu.

Doplňné čerstvé vody pomocí plnicí hadice

1. Vytáhněte plnicí hadici z přístroje.
2. Připojte konec plnicí hadice k vodovodnímu kohoutku.
3. Sejměte uzávěr nádrže na čistou vodu.
4. Otevřete přívod vody (maximální teplota vody 50 °C).
5. Zkontrolujte výšku hladiny nádrže na čistou vodu plnicím otvorem.
6. Jakmile výška hladiny dosáhne spodní hrany plnicího hrdla, uzavřete přívod vody.
7. Nasadte uzávěr nádrže na čistou vodu.
8. Odpojte plnicí hadici od vodovodního kohoutku.
9. Nasuňte plnicí hadici do přístroje.

Naplňte čerstvou vodu pomocí plnicího systému

1. Připojte hadici na vodu k přípojovací zděnce plnicího systému (maximální teplota vody 50 °C).
2. Otevřete přívod vody.
3. Sledujte přístroj, automatický plnicí systém přeruší přívod vody, když je nádrž na čerstvou vodu plná.
4. Zavřete přívod vody.
5. Odstraňte vodní hadici.

Upozornění týkající se čistících prostředků

⚠ VAROVÁNÍ

Nevhodné čistící prostředky

Zdravotní riziko, poškození přístroje

Používejte jen doporučené čistící prostředky. V případě jiných čistících prostředků nese provozovatel zvýšené riziko ohledně provozní bezpečnosti a nebezpečí nehody.

Používejte pouze čistící prostředky, které neobsahují rozpouštědla a kyselinu fluorovodíkovou.

Dodržujte bezpečnostní pokyny uvedené na čistícím prostředku.

Upozornění

Nepoužívejte silně pěnicí čistící prostředky.

Doporučené čistící prostředky

Použití	Čistící prostředky
Udržovací čištění všech podlah odolných proti vodě	CA 50 C RM 756
Udržovací čištění s ošetřujícími komponenty	RM 746 RM 780
Udržovací čištění a základní čištění průmyslových krytín	RM 69
Udržovací čištění lesklých krytín	RM 755
Udržovací čištění a základní čištění dlaždic z jemné kameniny	RM 753
Udržovací čištění a základní čištění kyselinovzdorných krytín	RM 751
Čištění a dezinfekce	RM 732
Základní čištění všech podlahových krytín odolných proti alkáliím	RM 752
Základní čištění a odlakování podlah citlivých na alkálie	RM 754

Přidávání čistícího prostředku pomocí dávkovacího

zařízení

Pouze varianta DOSE:

Čistící prostředek se přidává do čerstvé vody cestou k čistící hlavě pomocí dávkovacího zařízení.

1. Naplňte čistící prostředek do kanystru na čistící prostředek.

Upozornění

K dávkovacímu zařízení lze přidat maximálně 3% čistícího prostředku. Pokud je dávka vyšší, musí být čistící prostředek přidán do nádrže na čerstvou vodu.

POZOR

Nebezpečí ucpání

Při přidávání čistícího prostředku do nádrže na čistou vodu může čistící prostředek vyschnout a narušit tak funkčnost dávkovacího zařízení.

Po přidání čistícího prostředku do nádrže na čistou vodu propláchněte přístroj čistou vodou: Vyberte čistící program s aplikací vody, nastavte množství vody na nejvyšší hodnotu a nastavte dávkování čistícího prostředku na hodnotu 0.

Přidání čistícího prostředku bez dávkovacího zařízení

1. Čistící prostředek nalijte do nádrže na čistou vodu.

Upozornění

Uzavírací víčko plnicího otvoru má na vnitřní straně stupnici a lze jí změřit množství čistícího prostředku.

Nastavení dávkování čistícího prostředku

U varianty přístroje DOSE se čistící prostředek přidává do čerstvé vody na cestě k čistící hlavě. Dávkování čistícího prostředku lze nastavit samostatně pro každý čistící program.

1. Zasuňte inteligentní klíč do ovládacího pultu.
2. Čistící program vyberte pomocí přepínače programů.
3. Stiskněte tlačítko pro dávkování čistícího prostředku.
4. Pomocí tlačítek „+“ a „-“ nastavte požadované dávkování čistícího prostředku.
5. Chcete-li nastavení použít, počkejte 3 sekundy nebo stiskněte jedno z dalších tlačítek.

Nastavení množství vody

1. Množství vody nastavte podle stavu znečištění podlahové krytiny.

Upozornění

První pokusy čištění proveďte s malým množstvím vody. Množství vody zvyšujte krok po kroku, dokud nebude dosažen požadovaný výsledek čištění.

Upozornění

U prázdné nádrže na čistou vodu pracuje čistící hlava dále bez přívodu kapaliny.

Ruční vodní ventil

Přístroj s ručním vodním ventilem je vybaven regulačním knoflíkem pro dávkování vody vpravo od ovládacího pultu.

1. Regulační knoflík dávkování vody otočte na požadovanou hodnotu.

Upozornění

Zavlažování kartáče je aktivní pouze tehdy, když je čistící hlava spuštěna a je aktivována pojezdová páka.

Elektrický vodní ventil

Přístroj s elektrickým vodním ventilem je vybaven tlačítkem pro dávkování vody na ovládacím pultu. Dávkování vody lze nastavit samostatně pro každý čistící program.

1. Zasuňte inteligentní klíč do ovládacího pultu.
2. Čistící program vyberte pomocí přepínače programů.
3. Stiskněte tlačítko pro dávkování vody.
4. Pomocí tlačítek „+“ a „-“ nastavte požadované dávkování vody.
5. Chcete-li nastavení použít, počkejte 3 sekundy nebo stiskněte jedno z dalších tlačítek.

Upozornění

Zavlažování kartáče je aktivní pouze tehdy, když je čistící hlava spuštěna a je aktivována pojezdová páka.

Nastavení sklonu sací lišty

Sklon je třeba nastavit tak, aby sací chlopně sací lišty byly po celé délce rovnoměrně přitlačeny na podlahu.

1. Umístěte zařízení na povrch bez sklonu.
2. Páku pro spuštění sací lišty sklopte směrem dolů.
3. Přístroj posuňte krátký kus dopředu.
4. Přečtěte si vodováhu.

Ilustrace K

- ① Šroub
 - ② Matice
 - ③ Vodováha
5. Povolte matici M 12 a přitom držte šroub s vnitřním šestihranem pomocí klíče s vnitřním šestihranem.

6. Upravte šroub tak, aby se ukazatel úrovně nacházel mezi dvěma řádky.
7. Utáhněte matici M12 a přitom držte šroub s vnitřním šestihranem pomocí klíče s vnitřním šestihranem.
8. Chcete-li zkontrolovat nové nastavení, zajděte s přístrojem na krátkou vzdálenost dopředu se spuštěnou sací lištou v režimu sání a sledujte vodováhu. V případě potřeby zopakujte proces nastavení.

Nastavení výšky

Výškovým nastavením je ovlivněn ohyb sacích chlopní při kontaktu s podlahou.

Upozornění

Upozornění nastavení: 3 podložky nad, 3 podložky pod sací lištu.

Nerovnoměrná podlaha: 5 podložek nad, 1 podložka pod sací lištu.

Velmi hladká podlaha: 1 podložka nad, 5 podložek pod sací lištu.

1. Odšroubujte matici.

Ilustrace L

- ① Matice
 - ② Podložka
 - ③ Distanční váleček s držadlem
2. Umístěte požadovaný počet podložek mezi stěrač a distanční váleček.
 3. Zbylé podložky umístěte nad distanční váleček.
 4. Našroubujte matici a utáhněte ji.
 5. Opakujte postup na druhém distančním válečku.

Upozornění

Nastavte oba distanční válce na stejnou výšku.

Nastavení bočního tahu kartáče

(Pouze u čistící hlavy D 51)

Pokud přístroj během čištění táhne na jednu stranu, lze to napravit nastavením sklonu kartáče.

Upozornění

Po výměně kartáče/padu může být nutné znovu nastavit boční tah.

1. Nastavte otočný knoflík sklonu kartáče, dokud přístroj neběží rovně.

Ilustrace M

- ① Otoční knoflík sklonu kartáče

Jízda

Upozornění

Přístroj je konstruován tak, že čistící hlava vyčnívá doprava. To umožňuje přehlednou práci blízko okrajů.

1. Vložte inteligentní klíč.
2. Vyklopte páku spuštění sací lišty nahoru.
3. Sešlápněte pedál pro zvedání/spuštění čistící hlavy a zajistěte jej na místě vpravo.
4. Nastavte přepínač programů na libovolný program.
5. Pojeďte přístrojem.
 - a Zatláčte pojezdovou páku dopředu. Přístroj se pohybuje dopředu.
 - b Zatláčte pojezdovou páku dozadu. Přístroj se pohybuje dozadu.

Upozornění

Přístroj se pohybuje teprve tehdy, když se pojezdovou pákou pohne o cca 5°.

6. Uvolněte pojezdovou páku.

Přístroj se zastaví.

Čištění

POZOR

Nebezpečí poškození

Při dlouhodobém používání přístroje na místě může dojít k poškození podlahové krytiny. Neprovoďte přístroj na místě.

1. Vložte inteligentní klíč.
2. Nastavte přepínač programu na požadovaný čistící program.
3. Páku pro spuštění sací lišty sklopte směrem dolů.
4. Sešlápněte pedál pro zvedání/spuštění čistící hlavy, posuňte jej doleva a pusťte jej nahoru.
5. Zatláčte pojezdovou páku dopředu a přejeďte po čištěné ploše.

Upozornění

Když je nádrž na špinavou vodu plná, plovák uzavře sací otvor a sací turbína běží na vyšší otáčky. V tomto případě vypněte sání a najedte na vyprázdnění nádrže na špinavou vodu.

Ukončení provozu

Ukončení čištění

1. Otočte regulačním knoflíkem množství vody do polohy „OFF“ (neplatí pro provedení DOSE).
2. Uvolněte pojezdovou páku.
3. Sešlápněte pedál pro zvedání/spuštění čistící hlavy a zajistěte jej na místě vpravo.

4. Ujeďte krátkou vzdálenost. Odsává se zbytková voda.
5. Vyklopte páku spuštění sací lišty nahoru.

Vypusťte znečištěnou vodu

VAROVÁNÍ

Znečištění životního prostředí

Znečištění životního prostředí v důsledku neodborné likvidace do odpadních vod.

Dodržujte místní předpisy týkající se hospodaření s odpadními vodami.

1. Vypouštěcí hadici vyjměte z držáku a spusťte ji nad vhodné zařízení ke sběru odpadních vod.

Ilustrace N

2. Dávkovací zařízení stlačte nebo nalomte.
3. Otevřete víko dávkovacího zařízení.
4. Vypusťte znečištěnou vodu. Množství vody regulujte tlakem nebo ohýbáním.
5. Propláchněte nádrž na špinavou vodu čistou vodou.

Proplachovací systém nádrže na špinavou vodu

1. Vypouštěcí hadici znečištěné vody vyjměte z držáku a spusťte ji nad vhodné zařízení ke sběru odpadních vod.
2. Otevřete víko dávkovacího zařízení u vypouštěcí hadice.
3. Otevřete víko nádrže na špinavou vodu.
4. Vytáhněte pružný uzávěr z proplachovacího systému.
5. Zahradní hadici spojte s proplachovacím systémem.

Ilustrace O

- ① Uzávěr
 - ② Klapka pro větrání nádrže
 - ③ Vodní přípojka proplachovacího systému
6. Zavřete víko nádrže na špinavou vodu.
 7. Otevřete přívod vody a propláchněte nádrž na špinavou vodu asi 30 sekund. V případě potřeby opakujte proces proplachování 2-3krát.
 8. Zavřete přívod vody a odpojte hadici od přístroje.
 9. Znovu připojte pružný uzávěr k přívodu vody proplachovacího systému.
 10. Zavřete víko nádrže na odpadní vodu. Zatláčte klapku pro větrání nádrže tak, aby zůstala otevřená mezera a nádrž na špinavou vodu mohla schnout. V případě potřeby opakujte proces proplachování 2-3krát.
 11. Zatláčte vypouštěcí hadici znečištěné vody do držáku a zavřete víko dávkovacího zařízení.

Vypuštění čerstvé vody na uzávěru

1. Vyšroubujte uzávěr nádrže na čerstvou vodu.
2. Vypusťte čerstvou vodu.
3. Vycištěte filtr.
4. Vyšroubujte uzávěr nádrže na čerstvou vodu.

Vypuštění čerstvé vody přes ukazatel výšky hladiny

1. Vyjměte hadici ukazatele výšky hladiny z držáku a sklopte ji dolů.
2. Hadici znovu připojte.

Vyprázdněte nádobu na hrubé nečistoty

(Pouze u čistící hlavy R)

1. Zvedněte nádobu na hrubé nečistoty a vytáhněte ji.

Ilustrace P

- ① Nádobu na hrubé nečistoty
2. Vyprázdněte nádobu na hrubé nečistoty a v případě potřeby ji vycištěte.
 3. Znovu nainstalujte nádobu na hrubé nečistoty.

Odstavení přístroje:

1. Otočte přepínač programů do polohy „0“.
2. Vyjměte inteligentní klíč.
3. Páku pro zvedání/spuštění čistící hlavy stiskněte směrem dolů a vpravo zacvakněte.
4. Vyklopte páku spuštění sací lišty nahoru.
5. Zajistěte zařízení proti samovolnému pohybu.
6. Zavřete víko nádrže na odpadní vodu. Zatláčte klapku pro větrání nádrže tak, aby zapadla do drážky nádrže na čerstvou vodu, aby nádrž na špinavou vodu mohla schnout.
7. Popřípadě nabijte baterii.

Přeprava

NEBEZPEČÍ

Jízda na plochách se sklonem

Nebezpečí úrazu

Přístroj používejte k nakládání a vykládání jen na plochách se sklonem do maximální hodnoty (viz kapitola „Technické údaje“).

Jedte pomalu.

UPOZORNĚNÍ

Nedodržení hmotnosti

Nebezpečí úrazu a poškození

Veźměte v úvahu hmotnost přístroje při přepravě.

Přístroj nakládejte pouze s prázdnou nádrží na špinavou a na čistou vodu.

Přístroj nakládejte pouze za pomoci další osoby nebo použijte jízdní pohon.

1. Sešlápněte pedál pro zvedání/spouštění čisticí hlavy a zajistěte jej na místě vpravo.
2. Vyjměte kartáče, aby nedošlo k jejich poškození.
3. Odmontujte sací lištu z přístroje.
4. Při přepravě ve vozidle zajistěte přístroj proti sklouznutí a převrácení pomocí upínacích ok podle příslušných pokynů.

Ilustrace Q

Skladování

⚠ UPOZORNĚNÍ

Nebezpečí zranění a poškození!

Na nakloněných plochách se může přístroj převrátit. Při skladování vezměte v úvahu hmotnost přístroje.

POZOR

Mráz

Zničení zařízení zmrzlou vodou

Z přístroje zcela vypustte vodu.

Přístroj ukládejte pouze na místě chráněném před mrazem.

- Tento přístroj se smí skladovat pouze ve vnitřním prostoru.
- Před delším uložením baterie plně nabijte.
- Baterie během skladování plně nabijte nejméně jednou za měsíc.

Péče a údržba

⚠ NEBEZPEČÍ

Neúmyslné spuštění přístroje

Nebezpečí úrazu

Otočte přepínač programů do polohy „0“.

Před jakoukoliv prací na přístroji vytáhněte inteligentní klíč.

Vytáhněte síťovou zástrčku nabíječky.

- Vypustte a zlikvidujte znečištěnou vodu a čerstvou vodu.

Bezpečnostní prohlídka / Smlouva o údržbě

Se svým prodejcem si můžete dohodnout pravidelnou bezpečnostní prohlídku nebo uzavřít smlouvu o údržbě. Nechte si prosím poradit.

Intervaly údržby

Po každém provozu

POZOR

Nesprávně provedené čištění

Nebezpečí poškození.

Přístroj nenastříkujte vodou.

Nepoužívejte agresivní čisticí prostředky.

- Vypustte znečištěnou vodu.
- Vyčistěte nádrž na špinavou vodu pomocí proplachovacího systému nádrže na špinavou vodu.
- Vyjměte síto na hrubé nečistoty z nádrže na špinavou vodu a vyčistěte je.
- Zkontrolujte ochranné síto turbíny, v případě potřeby je vyjměte a vyčistěte.
- Vyčistěte stroj zvenku vlhkým hadrem, namočeným ve slabě koncentrovaném mycím louhu.
- Pouze čisticí hlava R: Vyjměte nádobu na hrubé nečistoty a vyprázdněte ji.
- Pouze čisticí hlava R: Vyčistěte lištu pro rozvod vody.
- Vyčistěte sací chlopně, zkontrolujte je, zda nejsou opotřebené, a v případě potřeby je vyměňte.
- Vyčistěte stěrku na čisticí hlavě, zkontrolujte ji, zda není opotřebená, a v případě potřeby ji vyměňte.
- Vyčistěte kartáče, zkontrolujte je, zda nejsou opotřebená, a v případě potřeby je vyměňte.
- Zavřete víko nádrže na odpadní vodu. Zatlačte klapku pro větrání nádrže tak, aby zůstala otevřená mezera a nádrž na špinavou vodu mohla schnout.

- Nabijte baterii.
- **Olověná baterie:**
 - Pokud je stav dobítí baterií nižší než 50 %, dobijte baterii na plnou kapacitu a bez přerušení.
 - Pokud je stav baterií vyšší než 50 %, dobijte baterii pouze pokud se bude při příštím použití využívat po celou provozní dobu.
- **Li-ion baterie:**
 - V případě potřeby baterii dobijte.

Měsíčně

- Vyprázdněte a propláchněte nádrž na čistou vodu.
- Vyčistěte filtr čerstvé vody.
- Vyčistěte plovák.
- V případě dočasné odstaveného přístroje s olověnou baterií: Proveďte vyrovnávací nabíjení baterie.
- Zkontrolujte oxidaci bateriových pólů, v případě potřeby póly vyčistěte kartáčem. Zkontrolujte správné upevnění spojovacích kabelů.
- Vyčistěte těsnění mezi nádrží na špinavou vodu a víkem a proveďte kontrolu těsnění, popř. proveďte výměnu.
- Pouze čisticí hlava R: Vyčistěte kartáčový tunel.
- Pouze čisticí hlava R: Vytáhněte lištu pro rozvod vody z čisticí hlavy a vyčistěte vodní kanál.
- V případě olověných baterií, které vyžadují údržbu, zkontrolujte hustotu elektrolytu článků.
- Pokud se přístroj nebude delší dobu používat, vypínejte zařízení jen s bateriemi dobíjenými na plnou kapacitu. Baterii nabijte na plnou kapacitu alespoň jednou za měsíc.

Ročně

- Předepsanou inspekci nechte provést zákaznickým servisem.

Údržbářské práce

Čištění síta na hrubé nečistoty

1. Otevřete víko nádrže na špinavou vodu.
- Ilustrace R**
- ① Síto na hrubé nečistoty
 2. Stáhněte síto na hrubé nečistoty směrem nahoru.
 3. Síto na hrubé nečistoty opláchněte pod tekoucí vodu.
 4. Vsaďte síto na hrubé nečistoty do nádrže na špinavou vodu.

Čištění filtru čerstvé vody

1. Vypustte čerstvou vodu.
2. Vyšroubujte uzávěr nádrže na čistou vodu.

Ilustrace S

- ① Filtr čerstvé vody
- ② Uzávěr nádrže na čistou vodu
3. Vytáhněte filtr čerstvé vody a opláchněte jej čistou vodou.
4. Vsaďte filtr čerstvé vody.
5. Nasadte uzávěr nádrže na čistou vodu.

Obrácení nebo výměna sacích chlopní

Jsou-li sací chlopně opotřebené, musíte je obrátit nebo vyměnit.

Sací rty chlopně lze otočit třikrát, dokud nejsou opotřebené všechny 4 hrany.

1. Sejměte sací lištu.
2. Vyšroubujte hvězdicové rukojeti.

Ilustrace T

- ① Hvězdicová rukojeť
- ② Popruh
- ③ Vnitřní část sací lišty
- ④ Napínací závěr
3. Vytáhněte vnitřní část sací lišty.
4. Otevřete napínací zámek.

5. Odstraňte popruh.
6. Uvolněte sací chlopně z vnitřní části.

Ilustrace U

- ① Břit stěrače
- ② Podpurná chlopně
- ③ Vnitřní část sací lišty
- ④ Popruh
7. Zatlačte otočené nebo nové sací chlopně na knoflíky vnitřní části sacího paprsku.
8. Připojte popruh.
9. Vnitřní část sací lišty zatlačte do horní části.
10. Našroubujte a utáhněte hvězdicové rukojeti.

Vyměňte kotoučový kartáč

Upozornění

Vyměňte kotoučové kartáče, jakmile délka štětín dosáhne 10 mm.

1. Páku pro zvedání/spouštění čisticí hlavy stiskněte směrem dolů a vpravo zacvakněte.
2. Sešlápněte pedál pro výměnu kartáčů dolů.
3. Kotoučový kartáč vytáhněte bočně zespoda čisticí hlavy.
4. Nový kotoučový kartáč držte pod čisticí hlavu, tlačte směrem nahoru a zacvakněte.

Výměna kartáčových válců

Upozornění

Vyměňte kartáčové válce, když délka štětín dosáhla 10 mm.

1. Páku pro zvedání/spouštění čisticí hlavy stiskněte směrem dolů a vpravo zacvakněte.
2. Stiskněte tlačítko pro výměnu kartáčů.

Ilustrace V

- ① Tlačítko pro výměnu kartáčů
- ② Ložiskové víko
- ③ Kartáčový válec
3. Otočte ložiskové víko doprava.
4. Vytáhněte kartáčové válce.
5. Nový přední kartáčový válec umístěte do ložiskových bodů.
6. Nový zadní kartáčový válec umístěte do ložiskových bodů.
7. Otočte ložiskové víko zpět a zaklapněte je na místo.

Vyčistěte lištu pro rozvod vody

1. Zatlačte aretační páku doleva a současně vytáhněte lištu rozvodu vody z čisticí hlavy.

Ilustrace W

- ① Lišta rozvodu vody
- ② Aretační páka
2. Sejměte lištu rozvodu vody z čisticí hlavy.
3. Vyčistěte lištu pro rozvod vody.
4. Vložte levou stranu lišty do čisticí hlavy.
5. Otočte lištu rozvodu vody směrem k čisticí hlavě a zacvakněte ji na místo na pravé straně.

Nápověda při poruchách

⚠ NEBEZPEČÍ

Neúmyslné spuštění přístroje

Nebezpečí úrazu

Před jakoukoliv prací na přístroji nastavte přepínač programů do polohy „0“.

Před jakoukoliv prací na přístroji vytáhněte inteligentní klíč.

Vytáhněte síťovou zástrčku nabíječky.

- Vypustte a zlikvidujte znečištěnou vodu a čerstvou vodu.
- Při poruchách, které nelze odstranit pomocí této tabulky, přivolejte zákaznický servis.

Poruchy bez údajů na displeji

Porucha	Odstranění
Přístroj nelze spustit	<ol style="list-style-type: none"> 1. Vložte inteligentní klíč. 2. Nastavte přepínač programu na požadovaný program. 3. Použijte jezdkovou páku. 4. Zkontrolujte a popř. nabijte baterie. 5. Zkontrolujte, zda jsou bateriové póly správně připojeny.
Množství vody není dostačující	<ol style="list-style-type: none"> 1. Zkontrolujte výšku hladiny a příp. doplňte nádrž. 2. Zvyšte množství vody. <ol style="list-style-type: none"> a Provedení DOSE: Upravte množství vody pomocí tlačítka pro množství vody na ovládacím pultu. b Jiná provedení: Nastavte množství vody na regulačním knoflíku pro množství vody. 3. Vyčistěte filtr čerstvé vody. 4. Čisticí hlava R: Vyčistěte lištu pro rozvod vody. 5. Zkontrolujte ucpání hadic a příp. je vyčistěte.

Porucha	Odstranění
Sací výkon je příliš nízký	<ol style="list-style-type: none"> Nastavte přepínač programů do polohy režimu NORMAL nebo INTENSIVE. Nastavte v aplikaci sací výkon na HIGH. Vypněte přístroj a vypusťte znečištěnou vodu. Zkontrolujte, zda je víko na vypouštěcí hadici znečištěné vody zavřené. Vyčistěte těsnění mezi nádrží na špinavou vodu a víkem a proveďte kontrolu těsnění, popř. vyměňte. Zkontrolujte a příp. vyčistěte znečištěné turbínové síto. Sací chlopně na sací lišty vyčistěte, příp. otočte nebo vyměňte. Zkontrolujte ucpání sací hadice a příp. ji vyčistěte. Zkontrolujte těsnost sací hadice a příp. ji vyměňte. Zkontrolujte nastavení sací lišty. Uchopte nádrž na špinavou vodu za zapuštěné madlo a vyklopte ji do strany. <ol style="list-style-type: none"> Zkontrolujte těsnění na sací turbíně. Zkontrolujte těsnění na sacím kanálu. <p>Ilustrace X</p> <ol style="list-style-type: none"> Těsnění sacího kanálu Těsnění sací turbíny
Výsledek čištění je nedostačující	<ol style="list-style-type: none"> Snižte rychlost. Zvolte intenzivnější čistící program. Zkontrolujte opotřebené kartáče a popř. kartáče vyměňte. Zkontrolujte a příp. vyčistěte znečištěný kartáč. Zkontrolujte vhodnost typu kartáče a čistícího prostředku. Zkontrolujte přívod vody. Zvyšte množství vody. Použijte dvoukrokovou metodu: V prvním cyklu Čištění bez odsávání, ve druhém cyklu Čištění s odsáváním.
Sací turbína běží se zvýšenými otáčkami	<ol style="list-style-type: none"> Vypusťte znečištěnou vodu. Vyčistěte plovák. Zkontrolujte a příp. vyčistěte sítko na vlákna. Zkontrolujte ucpání sací hadice a příp. ji vyčistěte. Zkontrolujte ucpání sací hadice a příp. ji vyčistěte.
Kartáče se neotáčejí	<ol style="list-style-type: none"> Zkontrolujte, zda kartáč neblokuje cizí těleso, a příp. odstraňte cizí těleso. Nastavte přepínač programu na požadovaný program. Spusťte čistící hlavu.
Přístroj vibruje při čištění	<ol style="list-style-type: none"> Zkontrolujte, zda jsou kartáče správně namontovány. Použijte měkký kartáč. Vyměňte kartáč.
Pouze provedení DOSE: Dávkování čistícího prostředku nefunguje	<ol style="list-style-type: none"> Zkontrolujte stav čistícího prostředku v kanystru na čistící prostředek. Zvyšte dávkování čistícího prostředku. Zkontrolujte připojení hadice na čistící prostředek ke kanystru na čistící prostředek. Vyčistěte filtr v kanystru na čistící prostředek. Zkontrolujte zpětný ventil v hadici k čistící hlavě, zda není ucpáný. Zkontrolujte těsnost hadic. Zkontrolujte funkci čerpadla čistícího prostředku.
Vypouštěcí hadice odpadní vody je ucpaná	<ol style="list-style-type: none"> Otevřete víko dávkovacího zařízení u vypouštěcí hadice. Sací hadici vytáhněte ze sací lišty a ručně ji uzavřete. Nastavte přepínač programů na program s odsáváním. <p>Ucpání bude odsáto z vypouštěcí hadice do nádrže na odpadní vodu.</p>

Poruchy s údaji na displeji

Porucha	Příčina	Odstranění
VLOŽIT KIK	Není zasunutý inteligentní klíč.	● Zasuňte inteligentní klíč.
NESPRÁVNÝ KIK	Zasunutý inteligentní klíč neopravňuje k provedení zvolené funkce.	● Použijte jiný inteligentní klíč. ● Případně nechte odemknout použitý inteligentní klíč (v závislosti na konkrétním případě).
BEZ OPRÁVNĚNÍ	Zasunutý inteligentní klíč neopravňuje k provedení zvolené funkce.	● Použijte jiný inteligentní klíč. ● Případně nechte odemknout použitý inteligentní klíč (v závislosti na konkrétním případě).
UVOL. SPÍN. NA RUKOJ.!	Při zapnutí přístroje se aktivuje pojezdová páka.	● Uvolněte obě pojezdové páky.
NÍZKÝ STAV NAB. AKU	Baterie je téměř vybitá. Funkce čištění přístroje se automaticky vypnou.	● Zajedťte s přístrojem do nabíjecí stanice a nabijte baterii.
AKU PRÁZDNÝ	Baterie je prázdná. Funkce čištění a jízdní pohon jsou vypnuty.	● Vypněte přístroj, chvíli počkejte a znovu jej zapněte. Následně zajedťte k nabíjecí stanici. V případě potřeby zatlačte vypnutý přístroj do nabíjecí stanice. Nabijte baterii.
CHYBA PRŮT. VODY	Elektrický vodní ventil je vadný.	● Informujte zákaznický servis.
HNACÍ MOT. PŘETÍŽ.	Spotřeba energie pojezdového motoru je příliš vysoká.	● Zkontrolujte jízdní pohon, zda neobsahuje cizí těleso. ● Vyhledejte cestu s nižším sklonem. ● Vypněte přístroj, chvíli počkejte a znovu přístroj zapněte.
HNACÍ MOT. ZABLOK.	Pojezdový motor je zablokovaný.	● Zkontrolujte jízdní pohon, zda neobsahuje cizí těleso. ● Zvedněte každé hnací kolo jednotlivě a zkontrolujte, zda se dá otáčet.

Ukazatel stavu Li-Ion baterie

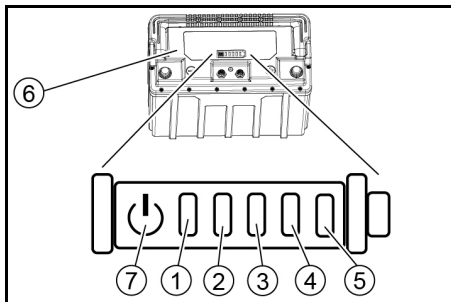

- ① Stavová LED
- ② Indikační LED 1
- ③ Indikační LED 2
- ④ Indikační LED 3
- ⑤ Indikační LED 4
- ⑥ Baterie
- ⑦ Tlačítko

- **Stavová LED svítí zeleně.** Všech 5 LED diod dohromady indikuje stav nabití baterie.
- **Stavová LED svítí červeně.** Indikační LED signalizují poruchu. Poruchy popsané v následující tabulce může opravit uživatel. V případě indikací poruch, které nejsou popsány, se obraťte na zákaznický servis společnosti KÄRCHER.

1. Stiskněte tlačítko na dobu 5 sekund.
- **Žádná LED nesvítí:** Nabíjte baterii.

(1)	(2)	(3)	(4)	(5)	Příčina	Odstranění
červená	-	-	-	-	Baterie je příliš horká.	Nechte baterii vychladnout.
červená	-	-	-	zelená	Systém správy baterie je příliš horký.	Nechte baterii vychladnout.
červená	-	-	zelená	-	Baterie je příliš studená na nabíjení.	Přesuňte přístroj na teplejší místo a počkejte, až se baterie zahřeje.
červená	-	-	zelená	zelená	Spotřeba energie při nabíjení je příliš vysoká.	Odpojte síťovou zástrčku nabíječky. Vyčkejte 10 sekund. Znovu zapojte síťovou zástrčku. Pokud se porucha zobrazí znovu, vyměňte nabíječku.
					Spotřeba energie přístroje je příliš vysoká.	Vypněte přístroj. Pokud se porucha po zapnutí objeví znovu, hledejte závadu v přístroji.
červená	-	zelená	-	zelená	Zkrat.	Zkontrolujte všechny připojovací kontakty baterie.
červená	-	zelená	zelená	-	Příliš nízké napětí článku při vybití.	Nabíjte baterii.
červená	-	zelená	zelená	zelená	Příliš vysoké napětí článku při nabíjení.	Vybijte baterii na 20 % zbývající kapacity. Následně nabíjte baterii.
červená	zelená	-	-	zelená	Napětí baterie je příliš nízké.	Nabíjte baterii.
červená	zelená	-	zelená	-	Porucha při nabíjení.	Odpojte síťovou zástrčku nabíječky. Vyčkejte 10 sekund. Znovu zapojte síťovou zástrčku. Pokud se porucha zobrazí znovu, vyměňte nabíječku.
červená	zelená	-	zelená	zelená		
červená	zelená	zelená	-	-	Baterie je příliš studená pro výkon.	Přesuňte přístroj na teplejší místo a počkejte, až se baterie zahřeje.
červená	zelená	zelená	zelená	-	Porucha při výkonu.	Vypněte přístroj. Pokud porucha přetrvává, kontaktujte zákaznický servis.

Příslušenství

Příslušenství čisticí hlavy s kartáčovými válci

A: Balicí jednotka, B: Počet požadovaný přístrojem

Označení	Č. dílu	Popis	A	B
Kartáčový váleček, červený (střední, standardní)	4 035-184,0	Červený standardní válcový kartáč pro udržovací čištění.	1	2
Kartáčový válec, bílý (měkký)	4 762-409,0	Bílý válcový kartáč pro čištění citlivých podlahových krytin.	1	2
Kartáčový válec, oranžový (vysoký/hluboký)	4 762-410,0	Oranžový válcový kartáč s vysokou/hlubokou strukturou pro zvláště účinné čištění strukturovaných podlahových krytin.	1	2
Kartáčový válec, zelený (tvrdý)	4 762-411,0	Zelený, abrazivní válcový kartáč pro základní čištění a odstraňování odolných nečistot.	1	2
Kartáčový válec, černý (velmi tvrdý)	4 762-412,0	Černý, zvláště abrazivní válcový kartáč pro základní čištění odolných podlahových krytin s obzvláště odolnými nečistotami.	1	2
Válec z mikrovlákna	4 114-010,0	Ideální pro dlaždice z jemné kameniny. Válec z mikrovlákna pro spolehlivé a šetrné odstranění šedého zákalu.	1	2
Hřídél válcového padu	4 762-415,0	Hřídél válcového padu z hliníku pro uchycení válcových padů nebo válců z mikrovlákna.	1	2
Válcový pad, žlutý (měkký)	6 369-732,0	Žlutý válcový pad pro čištění a leštění nestruturovaných podlahových krytin.	20	40
Válcový pad, červený (střední)	6 369-734,0	Červený standardní válcový pad pro udržovací čištění nestruturovaných podlahových krytin.	20	40
Válcový pad, zelený (tvrdý)	6 369-733,0	Zelený abrazivní válcový pad pro základní čištění a odstraňování odolných nečistot na nestruturovaných podlahových krytinách.	20	40

Příslušenství čisticí hlavy s kotoučovými kartáči

A: Balicí jednotka, B: Počet požadovaný přístrojem

Označení	Č. dílu		Popis	A	B	
	D 51	D 60			D 51	D 60
Kotoučový kartáč, přírodní (měkký)	4 905-027,0	4 905-016,0	Měkký kotoučový kartáč přírodní barvy pro čištění a leštění strukturovaných podlahových krytin.	1	1	2
Kotoučový kartáč, bílý	4 905-028,0	4 905-015,0	Bílý, měkký kotoučový kartáč pro šetrné čištění citlivých podlahových krytin.	1	1	2
Kotoučový kartáč, červený (střední, standardní)	4 905-026,0	4 905-014,0	Červený standardní kotoučový kartáč pro pravidelné udržovací čištění.	1	1	2
Kotoučový kartáč, černý (tvrdý)	4 905-029,0	4 905-017,0	Černý, velmi abrazivní kotoučový kartáč pro základní čištění odolných podlahových krytin se zvláště odolnými nečistotami.	1	1	2
Diamantový pad, jemný, zelený	6 371-240,0	6 371-233,0	Zelený jemný diamantový kotoučový pad pro leštění lešitelných podlahových krytin. Umožňuje vysoce lesklé povrchy a lze jej použít i pro krystalizaci.	5	1	2
Diamantový pad, hrubý, bílý	6 371-260,0	6 371-246,0	Bílý hrubý diamantový kotoučový pad pro tvrdé podlahové krytiny. Odstraňuje drobné škrábance a vytváří čistý, rovnoměrně matný podklad pro další ošetření pomocí žlutého diamantového kotoučového padu.	5	1	2
Diamantový pad, střední, žlutý	6 371-261,0	6 371-247,0	Žlutý diamantový kotoučový pad pro úpravu a údržbu tvrdých podlahových krytin. Pro saténový povrch, který lze dále leštit pomocí zeleného diamantového kotoučového padu.	5	1	2
Pad, unášecí talíř	4 762-593,0	4 762-445,0	Vyžaduje se pro použití melaminových padů, ale lze je použít i pro normální pady. Unášecí talíř s extra vysokým počtem háčků pro uchycení padů. Extra pevné uchycení padu na unášecím talíři čisticí hlavy D 51.	1	1	2

Příslušenství sací lišty

A: Balící jednotka, B: Počet požadovaný přístrojem

Označení	Č. dílu	Popis	A	B
Sada sacích chlopní, Linatex	4 400-011,0	Sada sacích chlopní odolná proti roztržení Linatex® pro parabolické sací lišty o šířce 850 mm.	Pár	1 pár
Sada sacích chlopní, PU	4 400-005,0	Sací chlopeň odolná proti opotřebení z polyuretanu, odolná vůči oleji.	Pár	1 pár

Technické údaje

		D 51	D 60	R 55
Všeobecně				
Jízdní rychlost (max.)	km/h	6	6	6
Teoretický plošný výkon	m ² /h	3060	3600	3060
Praktické pokrytí plochy	m ² /h	1380	1620	1490
Objem nádrže na špinavou vodu	l	50	50	50
Objem nádrže na hrubé nečistoty	l	-	-	3,5
Objem nádrže na prací prostředek (volitelná dávka)	l	3	3	3
Dávkování čisticího prostředku	%	0...3	0...3	0...3
Dávkování vody	l/min	0...2,5±0,2	0...2,6±0,2	0...2,6±0,2
Hmotnost				
Délka	mm	1375	1290	1284
Šířka bez sací lišty	mm	542	542	542
Výška	mm	1082	1082	1082
Pracovní šířka	mm	510	600	550
Rozměry balení lxbxh	mm	1505x770x1271	1505x770x1271	1505x770x1271
Pneumatiky				
Přední kolo, šířka	mm	50	50	50
Přední kolo, průměr	mm	200	200	200
Zadní kolo, šířka	mm	28	28	28
Zadní kolo, průměr	mm	100	100	100
Hmotnost				
Přípustná celková hmotnost	kg	245	241	235
Vlastní hmotnost (přepravní hmotnost)	kg	195	191	185
Přítlačná síla kartáče, max.	N (kg)	290 (29)	250 (25)	155 (15,5)
Kontaktní tlak kartáče, max.	N/m ² (g/cm ²)	3,2 (32)	2,5 (25)	6,3 (63)
Výkonnostní údaje přístroje				
Jmenovité napětí	V	24	24	24
Jmenovité napětí, Li-Ion	V	25,6	25,6	25,6
Kapacita baterií	Ah (5 h)	76 / 80 / 105 / 115	76 / 80 / 105 / 115	76 / 80 / 105 / 115
Kapacita baterií, Li-Ion	Ah (5 h)	80	80	80
Střední příkon	W	1300	1300	1350
Výkon pojezdového motoru	W	130	130	130
Výkon sací turbíny	W	250	250	250
Výkon pohonu kartáče	W	800	800	980
Krytí		IPX3	IPX3	IPX3
Vysávání				
Sací výkon, množství vzduchu	l/s	21	21	21
Podtlak (max.)	kPa (mbar)	9,5 (95)	9,5 (95)	9,5 (95)
Čisticí kartáče				
Průměr kartáče	mm	510	600	96
Délka kartáče	mm	-	-	550
Otáčky kartáče	1/min	140	150	965
Interní nabíječka				
Jmenovité napětí	V	100...240	100...240	100...240
Kmitočet	Hz	50-60	50-60	50-60
Odběr proudu	A	max 5	max 5	max 5
Okolní podmínky				
Přípustný teplotní rozsah	°C	5...40	5...40	5...40
Teplota vody max.	°C	50	50	50
Tlak vody plnicího systému	MPa (bar)	1(10)	1(10)	1(10)
Tlak vody oplachovacího systému nádrže na špinavou vodu	MPa (bar)	1 (10)	1 (10)	1 (10)
Relativní vlhkost vzduchu	%	20...90	20...90	20...90
Sklon				
Sklon pracovní oblasti max.	%	2	2	2
Zjištěné hodnoty podle EN 60335-2-72				
Hodnota vibrací rukou/paží	m/s ²	0,2	0,2	0,2
Nejistota K	m/s ²	0,2	0,2	0,2
Hladina akustického tlaku L _{pA} Běžný provoz	dB(A)	65	65	65
Nejistota KpA	dB(A)	2	2	2
Hladina akustického výkonu LWA + Nejistota K.WA Běžný provoz	dB(A)	81	81	81

Technické změny vyhrazeny.

Záruka

V každé zemi platí záruční podmínky vydané naší příslušnou odbytovou společností. Případné závady Vašeho přístroje odstraníme během záruční lhůty bezplatně, pokud jsou zaviněny vadou materiálu nebo výrobní vadou. V záručním případě se prosím obraťte s dokladem o koupi na Vašeho prodejce nebo na nejbližší autorizované servisní středisko. (Adresa viz zadní stranu)

EU prohlášení o shodě

Prohlašujeme tímto, že níže uvedený stroj na základě svého provedení a druhu konstrukce, jakož i v provedení námi uváděném na trh, vyhovuje příslušným základním bezpečnostním a zdravotním požadavkům podle směrnic EU. V případě provedení námi neschválené změny stroje ztrácí toto prohlášení svoji platnost.

Výrobek: Čistič podlah
Typ: 1.533-xxx

Příslušné směrnice EU

2006/42/ES (+2009/127/ES)
2014/30/EU
2014/53/EU (TCU)

Aplikované harmonizované normy

EN 60335-1
EN 60335-2-29
EN 60335-2-72
EN 62311: 2008
EN 55012: 2007 + A1: 2009
EN 61000-6-3: 2007 + A1:2011
EN IEC 61000-6-2: 2005

TCU

EN 301 511 V12.5.1
EN 300 440 V2.1.1
EN 300 328 V2.2.2
EN 300 330 V2.1.1

Aplikované národní normy

Níže podepsaní jednájí z pověření a se zplnomocněním představenstva společnosti.



H. Jenner
Chairman of the Board of Management



S. Reiser
Director Regulatory Affairs & Certification

Zmocněnec pro dokumentaci:

S. Reiser
Alfred Kärcher SE & Co. KG
Alfred-Kärcher-Str. 28 - 40
71364 Winnenden (Německo)
Tel.: +49 7195 14-0
Fax: +49 7195 14-2212
Winnenden, 2021/08/01

Kazalo

Splošna navodila.....	141
Delovanje.....	141
Namenska uporaba.....	141
Varovanje okolja.....	141
Pribor in nadomestni deli.....	141
Obseg dobave.....	141
Varnostna navodila.....	141
Opis naprave.....	142
Inteligentni ključ.....	142
Montaža.....	142
Zagon.....	143
Vklop naprave.....	143
Seznanjanje pametnega telefona.....	143
Zahteve za vzdrževanje.....	143
Obratovanje.....	143
Transport.....	145
Skladiščenje.....	145
Nega in vzdrževanje.....	145
Pomoč pri motnjah.....	145
Pribor.....	147
Tehnični podatki.....	148
Garancija.....	149
Izjava EU o skladnosti.....	149

Splošna navodila



Pred prvo uporabo naprave preberite ta originalna navodila za uporabo in priložena varnostna navodila ter jih upoštevajte. Obe knjižici shranite za poznejšo uporabo ali za naslednjega uporabnika.

Delovanje

Ta polirno-sesalni stroj se uporablja za mokro čiščenje ravnih tal.

Napravo lahko prilagodite ustrezni vrsti čiščenja tako, da nastavite količino vode, količino čistila ter hitrost vožnje.

Napravo je mogoče prilagoditi posamezni nalogi čiščenja z izbiro ustreznega programa čiščenja.

Delovna širina in kapaciteta rezervoarja za svežo in umazano vodo (glejte poglavje »Tehnični podatki«) omogočata učinkovito čiščenje z daljšo življenjsko dobo.

Naprava je samovozna.

Baterije lahko polnite z vgrajenim polnilnikom. Polnilnik lahko deluje z napetostjo od 100 do 240 V.

Napotek

Glede na vrsto čiščenja lahko napravo opremite z različnim dodatnim priborom. Povprašajte po našem katalogu ali nas obiščite na spletu na www.kaercher.com.

Namenska uporaba

Ta naprava je predvidena za komercialno in industrijsko uporabo, npr. v hotelih, solah, bolnišnicah, tovarnah, trgovinah, pisarnah in posredniških trgovinah. Napravo uporabljajte izključno v skladu z napotki v teh navodilih za uporabo.

- Napravo je dovoljeno uporabljati samo za čiščenje gladkih tal, ki so odporna na vlago in poliranje.
- Naprava ni primerna za čiščenje zamrznjenih tal (npr. v hladilnicah).
- Naprava je zasnovana za čiščenje notranjih tal ali pokritih površin.
- Naprava je primerna za uporabo v temperaturnem območju 5–40 °C.
- Napravo je treba namestiti v prostoru brez zmrzali.
- Naprava ni primerna za uporabo v potencialno eksplozivnih atmosferah.
- Z napravo ne smete pobrati vnetljivih plinov, nerazredčenih kislin ali razredčil. Sem spada bencin, razredčilo za barve ali kurilno olje, ki lahko z vrtničenjem sesalnega zraka tvorijo eksplozivne mešanice. Prav tako acetona, nerazredčenih kislin ali razredčil, ker bodo uničili material na napravi.
- Reaktivni kovinski prahi (npr. aluminij, magnezij, cink) v povezavi z močno alkalnimi ali kislimi čistili tvorijo eksplozivne pline.
- Naprava ni namenjena za čiščenje javnih prometnih poti.
- Upoštevajte dovoljeno obremenitev površine tal (glejte poglavje Tehnični podatki).
- Naprava mora biti opremljena samo z originalnim priborom in nadomestnimi deli.
- Uporaba polnilnikov ali baterij je dovoljena samo v kombinaciji s komponentami, odobrenimi v navodilih za uporabo. Drugačna kombinacija mora z odgovornostjo potrditi dobavitelj polnilnika in/ali baterije.

Varovanje okolja



Materiali embalaže se lahko reciklirajo. Embalažo odstranite na okolju varen način.



Električne in elektronske naprave vsebujejo dragocene materiale z možnostjo recikliranja, pogosto pa tudi sestavne dele, kot so baterije, akumulatorske baterije ali olja, ki lahko pri napačni uporabi ali napačnem odstranjevanju škodujejo zdravju ljudi in okolju. Navedeni sestavni deli so kljub temu potrebni za pravilno delovanje naprave. Naprave, označene s tem simbolom, ne smete odvreči med gospodinjske odpadke.

Napotki o sestavinah (REACH)

Aktualne informacije najdete na spletnem naslovu: www.kaercher.com/REACH

Pribor in nadomestni deli

Uporabljajte samo originalni pribor in originalne nadomestne dele, ki zagotavljajo varno in nemoteno delovanje naprave.

Informacije o priboru in nadomestnih delih najdete na spletnem naslovu www.kaercher.com.

Obseg dobave

Ko vzamete napravo iz embalaže, preverite, ali je vsebina popolna. Če manjka pribor ali če so med transportom nastale poškodbe, obvestite prodajalca.

Varnostna navodila

Pred prvo uporabo naprave preberite in upoštevajte ta navodila za uporabo ter priloženo brošuro Varnostna navodila za čistilne naprave s krtačnimi valji in razpršilno-ekstrakcijske naprave, št. 5.956-251.0, in ustrezno ukrepite.

⚠ OPOZORILO

Naprava se lahko prevrne
Nevarnost telesnih poškodb

Naprave ne uporabljajte na nagnjenih površinah.

⚠ OPOZORILO

Nevarnost nesreči zaradi napačnega upravljanja

Osebe se lahko poškodujejo.

Upravljalci morajo biti ustrezno poučeni o uporabi te naprave.

Napravo je dovoljeno upravljati samo, če je pokrov motorja in vsi ostali pokrovi zaprti.

Varnostne naprave

⚠ PREVIDNOST

Manjkajoče ali spremenjene varnostne naprave!

Varnostna navodila so namenjena vaši varnosti.

Ne obidite, odstranite ali onemogočite delovanja varnostnih naprav.

Zaustavitev v sili

Napotek

Za takojšnjo ustavitev izvlomite inteligentni ključ (zaustavitev v sili).

Vzvod za vožnjo

Ko sprostite vzvod za vožnjo, se izklopita vozni pogon in pogon krtač.

Simboli na napravi



⚠ NEVARNOST

Postopek polnjenja

Električni udar

Ne odstranite zaščitnih pokrovcov na polih baterij.

Zagotovite pravilno montažo



POZOR

Nevarnost poškodovanja

Voda poškoduje sesalno turbino

Poskrbite, da v tako označeno odprtino ne pride voda.

Navodila za (akumulatorsko) baterijo in polnilnik

Različica Li-ion ima vgrajene litij-ionske baterije. Zanje veljajo posebna merila. Odstranitev in namestitve ter preizkus okvarjenih baterij lahko opravi le servisna služba Kärcher ali strokovnjak.

Za navodila za shranjevanje in prevoz se obrnite na servisno službo Kärcher.

⚠ NEVARNOST

Spremembe in predelave naprave niso dovoljene.

Baterije ne smete odpreti, saj obstaja nevarnost kratkega stika. Poleg tega lahko uhajajo dražilni hlapi ali jedke tekočine.

Akumulatorske baterije ne izpostavljajte močni sončni svetlobi, vročini in ognju. Obstaja nevarnost eksplozije. Polnilnika ne uporabljajte v potencialno eksplozivnem okolju.

Ne uporabljajte mokrega ali umazanega polnilnika.

Med postopkom polnjenja poskrbite za zadostno prezračevanje.

Nevarnost eksplozije. V bližini baterije ali polnilnega prostora baterije je prepovedano ustvarjanje odprtega plamena, sprožanje isker ali kajenje.

Nevarnost eksplozije. Ne odlagajte nobenega orodja ali podobnega na baterijo, torej na končne pole in celične konektorje.

⚠ OPOZORILO

Pred vsako uporabo preverite, ali sta naprava in omrežni kabel poškodovana. Poškodovanih naprav ne uporabljajte več, poškodovane dele pa naj popravi le usposobljeno osebo.

Otrokom preprečite dostop do baterij in polnilnika.

Ne polnite poškodovanih baterij. Poškodovane baterije zamenjajte pri servisni službi Kärcher.

Pokvarjene baterije ne odvrzite med gospodinjske odpadke. Obvestite servisno službo Kärcher.

Ne dotikajte se tekočine, ki izteka iz okvarjenih akumulatorskih baterij. V primeru nenamernega stika tekočino sperite z vodo. V primeru stika z očmi se posvetujte z zdravnikom.

⚠ PREVIDNOST

Upoštevajte ta navodila za uporabo. Upoštevajte priporočila zakonodajalca glede ravnanja z baterijami.

Omrežna napetost mora ustrezati napetosti, ki je navedena na tipski ploščici naprave.

Polnilnik uporabljajte samo za polnjenje odobrenih paketov akumulatorskih baterij.

Baterijo uporabljajte samo s to napravo. Uporaba v druge namene je prepovedana in nevarna.

Simboli opozoril

Pri rokovanju z baterijami upoštevajte naslednja opozorila:

	Upoštevajte napotke v navodilih za uporabo baterije in na bateriji ter v teh navodilih za uporabo.
	Nosite zaščitna očala.
	Kislino in baterijo hranite zunaj dosega otrok.
	Nevarnost eksplozije
	Ogenj, iskre, odprt plamen in kajenje prepovedani.
	Jedko
	Prva pomoč.
	Opozorilo
	Odstranjevanje med odpadke
	Baterije ne odvrzite v zaboj za smeti.

Opis naprave

Pregled naprave

Slika A

- Posoda s čistilom (samo različica DOSE)
- Sesalna gibka cev za čistilo (samo različica DOSE)
- Odprtina za polnjenje rezervoarja za svežo vodo z zapiralom in vgrajeno merilno posodo
- Varovalno sito turbine
- Držalo gibke cevi
- Polnilna cev za svežo vodo
- Loputa za prezračevanje rezervoarja
- Priključek za vodo sistema splakovanja rezervoarja za umazano vodo
- Plovec
- Sito za grobo umazanijo
- Držalna tirnica za Homebase
- Baterija
- Držaj ometala
- Čistilna glava R
- Razdelilnik vode
- Gumb za nadzor doziranja vode (samo različica Good)
- Odlagalna površina za čistilni komplet »Homebase Box«
- Pokrov rezervoarja za umazano vodo
- Držalo za pametni telefon
- Upravljalni pult

- Rezervoar za umazano vodo
- *Sistem za polnjenje s svežo vodo
- Prikaz stanja naplnotenosti in izpustna cev za svežo vodo
- Prijemna vdolbina za nagibanje rezervoarja za umazano vodo navzgor
- Gumb za menjavo krtače (čistilna glava R)
- Rezervoar za grobo umazanijo (samo čistilna glava R)
- Rezervoar za svežo vodo
- Tipka ploščica
- Prižemna ročica sesalnega prečnika
- Sesalni prečnik
- Ročica za spuščanje sesalnega prečnika
- Pedal za dviganje/spuščanje čistilne glave
- Predal za shranjevanje
- Sesalna gibka cev
- Zapiralo rezervoarja za svežo vodo s filtrom
- Kavelj za omrežni kabel
- Gibka izpustna cev za umazano vodo z dozirno napravo
- Potisno streme
- Vzvod za vožnjo
- Valjčne krtače (čistilna glava R)
- Pedal za menjavo krtače (čistilna glava D)
- Lamelna krtača (čistilna glava D)
- Čistilna glava D 51
- Vrtljivi gumb čiščenje krtače (čistilna glava D 51)
- Vrata USB
- Hramba za sesalni prečnik
- Čistilna glava D 60

* opcijsko, ** Ni vključeno v obseg dobave

Barvna oznaka

Sestavni deli naprave, ki jih mora upravljati ali vzdrževati uporabnik, so označeni z rumeno barvo.

Upravljalni pult

Slika B

- Stikalo za izbiro programa
- Vzvod za vožnjo
- Tipka za doziranje vode
- Zaslon
- Predal za odlaganje pametnega telefona
- Držalo za pametni telefon
- Tipka za hitrost
- Tipka za doziranje čistila
- Tipka »+«
- Tipka »-«
- Inteligentni ključ
Bela – upravljavec
Rdeča – servisni tehnik

* Opcija

Stikalo za izbiro programa

Slika C

- 0
Naprava je izklopljena.
- NAČIN ECO
Mokro čiščenje tal in sesanje umazane vode z manjšo porabo virov (manjše število vrtljajev krtače, moč sesanja, odmerki čistila in vode).
- NORMALNI NAČIN
Tla očistite mokro in vsesajte umazano vodo.
- INTENZIVNI NAČIN
Tla očistite mokro (z večjim odmerkom čistila in vode) in vsesajte umazano vodo.















Držalo sesalnega prečnika

Pri vožnji skozi ozke prostore ali pri skladiščenju lahko sesalni prečnik odstranite in ga obesite na rob naprave.

Slika D

- Hramba sesalnega prečnika (rob naprave)
- Sesalni prečnik

Simboli na napravi

-  Omrežni kabel za polnilnik
-  Pritrdilna točka
-  *Držalo krpe za čiščenje tal
-  *Polnjenje sveže vode
-  Napolnjenost rezervoarja za svežo vodo 25 %
-  Napolnjenost rezervoarja za svežo vodo 50 %
-  Napolnjenost rezervoarja za svežo vodo 100 %
-  Pedal za menjavo krtače (BD)
Tipka za menjavo krtače (BR)
-  Nastavitev nagiba krtače (samo čistilna glava D 51)
-  Izpust odpadne vode
Izpust sveže vode
-  Odstranjevanje posode za grobo umazanijo
-  Dviganje/spuščanje čistilne glave
-  Vozite naprej
-  Vozite nazaj

Inteligentni ključ

Inteligentni ključ se uporablja za vklop naprave in omogočanje nekaterih funkcij naprave.

- Rumena: Upravljavec**
Naprava se lahko uporablja. Spremenite lahko vse nastavitve programov čiščenja, ki so za ta ključ sproščeni prek aplikacije za pametni telefon.
- Siva: Pripravljalni delavec**
Naprava se lahko uporablja. Spremenite lahko vse nastavitve programov čiščenja, ki so na voljo za napravo.

Montaža

Razkladanje naprave

- Odvijte vijake na transportnih varovalih.
Slika E
Slika F
- Transportno varovalo
- Odstranite transportna varovala.
- Napravo potisnite s palete v smeri naprej.

Namestititev sesalnega prečnika

1. Obe prižemni ročici obrnite navzgor.

Slika G

- ① Sesalna gibka cev
 - ② Obesa sesalnega prečnika
 - ③ Sesalni prečnik
 - ④ Prižemna ročica
2. Sesalni prečnik vstavite v obeso sesalnega prečnika.
 3. Obe prižemni ročici obrnite navzdol.

Montaža krtač

1. Samo različica BD: Pred začetkom obratovanja namestite lamelno krtačo (glejte poglavje Vzdrževalna dela).

Napotek

Pri različici BR so krtače nameščene.

2. Namestite krtačo (glejte poglavje Vzdrževalna dela).

Baterije

Priporočene baterije

POZOR

Nevarnost poškodovanja

Baterije je mogoče zamenjati samo z baterijami enake tehnologije.

Svinčevih baterij ne smete zamenjati z litij-ionskimi baterijami

Litij-ionskih baterij ne smete zamenjati s svinčevimi baterijami.

Svinčeve baterije:

Opis	Št. za naročilo
Komplet 76 Ah - brez vzdrževanja, 24 V	2.815-099.0
Komplet 105 Ah - brez vzdrževanja, 24 V	2.815-100.0
Komplet 115 Ah - brez vzdrževanja, 24 V	2.815-091.0
Komplet 80 Ah - brez vzdrževanja, 24 V	2.815-090.0

Za napravo so potrebne 2 baterije.

Litij-ionske baterije:

Opis	Št. za naročilo
80 Ah, 25,6 V	6.654-454.0

Za napravo je potrebna 1 baterija.

Največje mere baterije

Dolžina	350
Širina	355
Višina	290

Vstavljanje in priključitev baterij

Napotek

Pri različici naprave z baterijo Li-Ion je baterija že nameščena in priključena. Baterijo Li-Ion lahko vgradi ali zamenja samo servisna služba.

NEVARNOST

Nevarnost požara in eksplozije!

Na baterijo ne polagajte orodja ali podobnih predmetov. Kratki stik in nevarnost eksplozije.

Obvezno se izogibajte kajenju in odprtemu plamenu. Prostori, v katerih se polnijo baterije, morajo biti dobro prezračeni, saj med polnjenjem nastaja zelo eksplozivni plin.

PREVIDNOST

Odstranjevanje in vgradnja baterij

Nestabilno stanje stroja

Pri odstranjevanju in vgradnji baterij bodite pozorni, da je stroj v varnem stanju.

POZOR

Zamenjava polarnosti

Uničenje krmilne elektronike

Pri priključitvi baterije pazite na pravilno polarnost.

POZOR

Popolna izpraznitev

Nevarnost poškodovanja

Napolnite baterije pred zagonom naprave.

1. Napravo potisnite približno 2 m naprej, tako da so krmilna kolesca obrnjena nazaj.
2. Rezervoar za umazano vodo držite za prijemno vdolbino in ga pomaknite navzgor in na stran.
3. Baterije vstavite v odprtino.
4. Priključitev baterij:
 - a Vstavite distančnike.

Slika H

- ① Distančnik 340x40x10 (9.763-222.0)

- ② Povezovalni kabel

- ③ Baterija

- ④ 80 Ah: Distančnik 295x94x10 (5.642-034.0)
115 Ah: Distančnik 295x94x23 (5.642-033.0)

- ⑤ Priključni kabel za baterijo (-)

- ⑥ Priključni kabel za baterijo (+)

- b Obe bateriji povežite s povezovalnim kablom.
- c Priključni kabel priključite na še vedno prosta pola baterije (+) in (-).

5. Rezervoar za umazano vodo obrnite navzdol.

Aktivacija Li-Ion baterije

Li-Ion baterije so dobavljene v transportnem načinu in jih je treba aktivirati, pred zagonom naprave.

1. Napolnite baterijo (glejte »Zagon/polnjenje baterije«), s čimer se konča transportni način.

Odstranjevanje baterije

PREVIDNOST

Odstranjevanje in vgradnja baterij

Nestabilno stanje stroja

Pri odstranjevanju in vgradnji baterij bodite pozorni, da je stroj v varnem stanju.

POZOR

Naprava se lahko prevrne

Nevarnost telesnih poškodb, nevarnost poškodb naprave

Baterije odstranite le, če je na napravo pritrjena čistilna glava.

1. Stikalo za izbiro programa premaknite v položaj »0«.
2. Izvlecite inteligentni ključ.
3. Izpraznite rezervoar za umazano vodo.
4. Napravo potisnite približno 2 m naprej, tako da so krmilna kolesca obrnjena nazaj.
5. Rezervoar za umazano vodo držite za prijemno vdolbino in ga pomaknite navzgor in na stran.
6. Odklopite kabel od negativnega pola baterije.
7. Odklopite preostali kabel od baterij.
8. Pri litij-ionskih baterijah odklopite tudi oba okrogla vtička na bateriji.
9. Odstranite distančnike.
10. Odstranite baterije.
11. Porabljene baterije odstranite v skladu z veljavnimi zakonskimi določbami.

Zagon

Polnjenje baterije

NEVARNOST

Nepravilna uporaba polnilnika

Električni udar

Upoštevajte omrežno napetost in zaščito na tipski ploščici naprave.

Polnilnik uporabljajte samo v suhih prostorih, ki so dovolj prezračeni.

Vgrajeni polnilnik je elektronsko krmiljen in primeren za vse priporočene baterije, samodejno zaključuje postopek polnjenja.

Med polnjenjem je na zaslonu prikazana vgrajena baterija.

Čas polnjenja je pribl. 10-15 ur.

Med polnjenjem naprave ni mogoče uporabljati.

Napotek

Naprava ima zaščito pred popolno izpraznitvijo; če je med obratovanjem dosežena minimalna še dovoljena kapaciteta, se motor krtač in turbina izključita.

1. Napravo takoj premaknite do predvidenega mesta polnjenja in se pri tem izogibajte klancem.
2. Priključite električni vtič priključnega kabla v vtičnico.
3. Polnite, dokler se na zaslonu ne prikaže polna napolnjenost.

Baterije z minimalnim vzdrževanjem (moke baterije)

NEVARNOST

Nevarnost opeklin zaradi uhajanja kisline!

Baterijo napolnite z vodo šele, ko je izpraznjena.

Pri ravnanju z baterijsko kislino uporabljajte zaščitna očala in morebitne razpršitve kisline na kožo ali oblačila takoj sperite z vodo.

POZOR

Nevarnost poškodovanja baterij!

Če uporabljate vodo z dodatki, izgubite garancijo za baterijo.

Za polnjenje baterij uporabite samo destilirano ali razsočeno vodo (EN 50272-T3).

Ne uporabljajte nobenih tujih dodatkov ali sredstev za izboljšavo.

1. Eno uro pred koncem polnjenja dodajte destilirano vodo. Pri tem upoštevajte ustrezno raven kisline v skladu z oznako baterije.

Na koncu polnjenja morajo vse celice uplinjati.

Vklop naprave

1. Inteligentni ključ vstavite v upravljalni pult.
2. Stikalo za izbiro programa zavrtite na program za čiščenje.
Na zaslonu se prikaže eno za drugim:
 - Logotip Kärcher
 - Čas do naslednjega servisa v urah
 - Stanje baterije in ure delovanja
 - Različica programske opreme
 - Prikaz delovanja

Slika I

- ① Stanje napolnjenosti baterije
- ② Nastavljen odmerek vode (samo za naprave z električnim vodnim ventilom)
- ③ Nastavljena hitrost
- ④ Nastavljen odmerek čistila (samo z različico naprave DOSE)

Naprava je pripravljena za obratovanje.

Seznanjanje pametnega telefona

Z aplikacijo »Machine Connect« na pametnem telefonu, ki je povezan z napravo, lahko izvajate napredne funkcije naprave:

- nastavitev vrste čistilne glave
- nastavitev največje hitrosti transporta
- izklop/vklop vrat USB
- nastavitev časa delovanja krtač(-e)
- nastavitev časa delovanja sesanja
- vklop/izklop doziranja vode glede na hitrost
- upravljanje dovoljen rumenega inteligentnega ključa
- obnovitev tovarniških nastavitev

Napotek

Možne funkcije so odvisne od različice naprave.

1. S pametnim telefonom optično preberite kodo QR na napravi.

Slika J

- ① Koda QR
 - ② Simbol Bluetooth®
2. Na pametni telefon namestite aplikacijo »Machine Connect« in jo zaženite.
 3. Inteligentni ključ vstavite v upravljalni pult.
 4. Hkrati pritisnite in za 3 sekunde držite tipki »+« in »-« na upravljalnem pultu naprave.

Napotek

Med postopkom seznanjanja utripa simbol Bluetooth® na upravljalnem pultu.

5. Pri seznanjanju sledite navodilom aplikacije v pametnem telefonu.

6. Funkcije aplikacije so razložene v pametnem telefonu.

Napotek

Če je pametni telefon seznanjen z napravo, simbol Bluetooth® sveti neprekinjeno.

Napotek

Mobilni telefon lahko priključite na vrata USB naprave in tako napolnite baterijo.

Zahteve za vzdrževanje

Poziv	Interval (ure)
ČISTO FILTER SESANJA	10
ČISTO SESALNI PREČNIK	20
ČISTO FILTER VODE	50
PREVERI OBRABA KR-TAČE	100
PREVERI SESALNA PLOŠČA	100

Obratovanje

NEVARNOST

Nevarne situacije pri obratovanju

Nevarnost telesnih poškodb

V primeru nevarnosti izpusnite vzvod za vožnjo.

Izguba stabilnosti

Nevarnost telesnih poškodb

S pedalom dvigajte/spuščajte čistilno glavo samo z eno nogo. Drugo nogo imejte trdno in varno na tleh.

Polnjenje obratovalnih snovi

Polnjenje sveže vode

1. Odprite zapiralo rezervoarja za svežo vodo.
 2. Svežo vodo (največ do 50 °C) dolijte do spodnjega roba polnilne odprtine.
- Napotek:** Gibka cev za svežo vodo lahko med polnjenjem pritrdite z držalom gibke cevi.
3. Zaprite zapiralo rezervoarja za svežo vodo.

S polnilno cevjo napolnite s svežo vodo

1. Polnilno cev izvlecite iz naprave.
2. Konec polnilne cevi priključite na vodovodno pipo.
3. Snemite zapiralo rezervoarja za svežo vodo.
4. Odprite dovod vode (temperatura vode največ 50 °C).
5. Skozi polnilno odprtino opazujte stanje napoljenosti rezervoarja za svežo vodo.
6. Zaprite dotok vode, ko stanje napoljenosti doseže spodnji rob polnilnega priključka.
7. Namestite zapiralo rezervoarja za svežo vodo.
8. Ločite polnilno cev od vodovodne pipe.
9. Polnilno cev vstavite v napravo.

Nalivanje sveže vode v sistem polnjenja

1. Cev za vodo priključite v priključni nastavek sistema polnjenja (najvišja temperatura vode 50 °C).
2. Odprite dotok vode.
3. Nadzorujte napravo – sistem samodejnega polnjenja prekine dotok vode, ko je rezervoar za svežo vodo poln.
4. Zaprite dotok vode.
5. Odstranite cev za vodo.

Napotki za čistila

△ OPOZORILO

Neprimerna čistila

Nevarnost za zdravje, poškodovanje naprave
Uporabljajte samo priporočena čistila. Za druga čistilna sredstva upravljavec nosi povečano tveganje glede varnosti obratovanja in nevarnosti nesreče.
Uporabljajte samo čistila, ki ne vsebujejo topil, soli in fluorovodikove kisline.
Upošteвайте varnostna navodila na embalaži čistil.

Napotek

Ne uporabljajte zelo penecih čistil.

Priporočena čistila

Uporaba	Čistilo
Vzdrževalno čiščenje vseh vodoodpornih tal	CA 50 C RM 756
Vzdrževalno čiščenje s komponentami za nego	RM 746 RM 780
Vzdrževalno in osnovno čiščenje industrijskih talnih oblog	RM 69
Vzdrževalno čiščenje sijajnih oblog	RM 755
Vzdrževalno in osnovno čiščenje keramičnih ploščic	RM 753
Vzdrževalno in osnovno čiščenje kislinosno odpornih oblog	RM 751
Čiščenje in razkuževanje	RM 732
Osnovno čiščenje vseh alkalno odpornih talnih oblog	RM 752
Osnovno čiščenje in odstranjevanje premaza za tla, občutljiva na alkalije	RM 754

Dodajanje čistila z dozirno napravo

Samo različica DOSE:

Sveži vodi se na poti do čistilne glave prek dozirne naprave doda čistilo.

1. Posodo s čistilom napolnite s čistilom.

Napotek

Z dozirno napravo lahko dodate največ 3 % čistila. Pri večjih odmerkih je treba čistilo naliti v rezervoar za svežo vodo.

POZOR

Nevarnost zamašitve

Pri dodajanju čistila v rezervoar za svežo vodo se lahko čistilo izsuši in ovira delovanje dozirne naprave.

Po dodajanju čistila v rezervoar za svežo vodo napravo sperite s čisto vodo: Izberite program za čiščenje z nanosom vode, nastavite količino vode na najvišjo vrednost, doziranje čistila nastavite na 0.

Dodajanje čistila brez dozirne naprave

1. Dodajte čistilo v rezervoar za svežo vodo.

Napotek

Pokrovček polnilne odprtine ima v notranjosti skalo, s katero lahko izmerite količino čistila.

Nastavljanje doziranja čistila

Pri različici naprave DOSE se čistilo doda sveži vodi na poti do čistilne glave.

Doziranje čistila lahko nastavite ločeno za vsak program čiščenja.

1. Inteligentni ključ vstavite v upravljalni pult.
2. S stikalom za izbiro programa izberite program čiščenja, ki ga želite nastaviti.
3. Pritisnite tipko za doziranje čistila.
4. S tipkama »+« in »-« nastavite želeno doziranje čistila.
5. Če želite sprejeti nastavek, počakajte 3 sekunde ali pritisnite eno od drugih tipk.

Nastavljanje količine vode

1. Količino vode nastavite glede na onesnaženost talne obloge.

Napotek

Prve poskuse čiščenja izvedite z majhno količino vode. Postopoma povečajte količino vode, dokler ne dosežete zelenega rezultata čiščenja.

Napotek

Ko je rezervoar za svežo vodo prazen, čistilna glava deluje naprej brez dovajanja tekočine.

Ročni vodni ventil

Naprava z ročnim vodnim ventilom je opremljena z regulacijskim gumbom za doziranje vode na desni strani upravljalnega pulta.

1. Gumb za reguliranje doziranja vode preklonite na želeno vrednost.

Napotek

Namakanje krtače je aktivno le, ko je čistilna glava spuščena in je aktiviran vzvod za vožnjo.

Električni vodni ventil

Naprava z električnim vodnim ventilom je opremljena s tipko za doziranje vode na upravljalnem pultu. Doziranje vode lahko nastavite ločeno za vsak program čiščenja.

1. Inteligentni ključ vstavite v upravljalni pult.
2. S stikalom za izbiro programa izberite program čiščenja, ki ga želite nastaviti.
3. Pritisnite tipko doziranja vode.
4. S tipkama »+« in »-« nastavite želeno doziranje vode.
5. Če želite sprejeti nastavek, počakajte 3 sekunde ali pritisnite eno od drugih tipk.

Napotek

Namakanje krtače je aktivno le, ko je čistilna glava spuščena in je aktiviran vzvod za vožnjo.

Prilagajanje naklona sesalnega prečnika

Naklon je treba nastaviti tako, da so sesalni nastavki sesalnega prečnika enakomerno pritisnjeni na tla po celotni dolžini.

1. Napravo postavite na površino brez naklona.
2. Ročico za spuščanje sesalnega prečnika potisnite navzdol.
3. Napravo premaknite malenkost naprej.
4. Odčitajte vrednost z vodne tehtnice.

Slika K

- ① Vijak
- ② Matica
- ③ Vodna tehtnica

5. Odvijte matico M 12, medtem ko z inbus ključem držite inbus vijak.
6. Vijak nastavite tako, da bo prikaz vodne tehtnice med obema črticama.
7. Zategnite matico M 12, medtem ko z inbus ključem držite inbus vijak.
8. Novo nastavek preverite tako, da v načinu sesanja s spuščanim sesalnim prečnikom premaknete napravo za kratek čas naprej in opazujete libelo. Po potrebi ponovite postopek nastavitve.

Nastavljanje višine

Nastavek višine vpliva na ukrivljenost sesalnih nastavkov pri stiku s tlemi.

Napotek

Osnovna nastavek: 3 podložke zgoraj, 3 podložke pod sesalnim prečnikom.

Neravna podlaga: 5 podložk zgoraj, 1 podložka pod sesalnim prečnikom.

Zelo gladka podlaga: 1 podložka zgoraj, 5 podložk pod sesalnim prečnikom.

1. Odvijte matice.

Slika L

- ① Matica
- ② Podložka
- ③ Distančni tulec z držalom

2. Med sesalni prečnik in distančni tulec namestite želeno število podložk.
3. Preostale podložke namestite nad distančni tulec.
4. Privijte matico in jo zategnite.

5. Postopek ponovite pri drugem distančnem tulcu.

Napotek

Oba distančna tulca nastavite na enako višino.

Nastavljanje stranskega vleka krtače

(Samo s čistilno glavlo D 51)

Če naprava med čiščenjem vleče na eno stran, lahko to odpravite tako, da prilagodite nagib krtače.

Napotek

Po zamenjavi krtače/blazinice bo morda treba ponovno nastaviti stranski vlek.

1. Nastavite vrtljivi gumb za nagib krtače, dokler naprava ne vozi naravnost naprej.

Slika M

- ① Vrtljivi gumb za naklon krtače

Vožnja

Napotek

Naprava je izdelana tako, da čistilna glava štrli v desno. To omogoča pregledno delo blizu roba.

1. Vstavite inteligentni ključ.
2. Ročico za spuščanje sesalnega prečnika potisnite navzgor.
3. Pedal za dviganje/spuščanje čistilne glave pomaknite navzdol in ga zaskočite na desno.
4. Stikalo za izbiro programa nastavite na želeni program.
5. Vozite napravo.
 - a Vzvod za vožnjo potisnite naprej. Naprava vozi naprej.
 - b Vzvod za vožnjo potisnite nazaj. Naprava vozi vzvratno.

Napotek

Naprava se začne premikati šele po premiku vzvoda za vožnjo za približno 5°.

6. Izpustite vzvod za vožnjo. Naprava se ustavi.

Čiščenje

POZOR

Nevarnost poškodovanja

Če napravo dalj časa upravljate na enem mestu, se lahko talna obloga poškoduje.

Naprave ne uporabljajte na mestu.

1. Vstavite inteligentni ključ.
2. Stikalo za izbiro programa nastavite na želen program za čiščenje.
3. Ročico za spuščanje sesalnega prečnika potisnite navzdol.
4. Pedal za dviganje/spuščanje čistilne glave pritisnite navzdol, ga premaknite v levo in pustite, da se dvigne.
5. Vzvod za vožnjo potisnite naprej in zapeljite čez površino, ki jo želite očistiti.

Napotek

Če je rezervoar za umazano vodo poln, plovec zapre sesalno odprtino, sesalna turbina pa deluje s povišanim številom vrtljajev. V tem primeru izklopite sesanje in se odpeljite do mesta za praznjenje rezervoarja za umazano vodo.

Prenehanje obratovanja

Zaključek čiščenja

1. Gumb za reguliranje količine vode obrnite v položaj »OFF« (ne velja za različico DOSE).
2. Izpustite vzvod za vožnjo.
3. Pedal za dviganje/spuščanje čistilne glave pritisnite navzdol in ga zaskočite na desno.
4. Nadaljujte z vožnjo na krajši razdalji. Preostala voda se odsesa.
5. Ročico za spuščanje sesalnega prečnika potisnite navzgor.

Izpuščanje umazane vode

△ OPOZORILO

Onesnaževanje okolja

Onesnaževanje okolja zaradi nepravilnega odlaganja v odpadne vode.

Upoštevajte krajevne predpise o obdelavi odpadne vode.

1. Odstranite gibko izpustno cev iz držala in jo položite nad ustreznimi zbiralnik.

Slika N

2. Stisnite ali prepognite dozirno napravo.
3. Odprite pokrov dozirne naprave.
4. Izpustite umazano vodo. Količino vode regulirajte s stiskanjem ali prepogibanjem.
5. Rezervoar za umazano vodo sperite s čisto vodo.

Sistem splakovanja rezervoarja za umazano vodo

1. Odstranite gibko izpustno cev za umazano vodo iz držala in jo položite nad ustreznimi zbiralnik.
2. Odprite pokrov dozirne naprave pri gibki izpustni cevi.
3. Odvijte pokrov rezervoarja za umazano vodo.

- S sistema splakovanja povlecite gibljivo zapiralo.
- Cev za vodo povežite s sistemom splakovanja.

Slika O

- Zapiralo
- Loputa za prezračevanje rezervoarja
- Sistem splakovanja priključka za vodo
- Zaprte pokrov rezervoarja za umazano vodo.
- Odprite dotok vode in približno 30 sekund izpirate rezervoar za umazano vodo.
Po potrebi postopek izpiranja ponovite 2–3-krat.
- Zaprte dotok vode in odklopite gibko cev od naprave.
- Na dotok vode v sistem splakovanja ponovno pritrdite gibljivo zapiralo.
- Zaprte pokrov rezervoarja za umazano vodo. Pritisnite loputo za prezračevanje rezervoarja tako, da ostane odprta odprtina in se lahko rezervoar za umazano vodo posuši.
- Gibko izpusno cev za umazano vodo potisnite v držalo in zaprite pokrov dozirne naprave.

Izpuščanje sveže vode pri zapiralo

- Odprite zapiralo rezervoarja za svežo vodo.
- Izpusite svežo vodo.
- Očistite filter.
- Namestite zapiralo rezervoarja za svežo vodo.

Izpuščanje sveže vode na prikazu stanja polnosti

- Odstranite gibko cev prikaza stanja polnosti iz držala in jo zanihajte navzdol.
- Ponovno pritrdite cev.

Praznjenje rezervoarja za grobo umazanijo

(Samo pri čistilni glavi R)

- Dvignite in izvlecite rezervoar za grobo umazanijo.

Slika P

- Rezervoar za grobo umazanijo
- Izpraznite rezervoar za grobo umazanijo in ga po potrebi očistite.
- Znova vstavite rezervoar za grobo umazanijo.

Parkiranje naprave

- Stikalo za izbiro programa obrnite v položaj »0«.
- Izvlecite inteligentni ključ.
- Ročico za dviganje/spuščanje čistilne glave potisnite navzdol in v desno, da zaskoči.
- Ročico za spuščanje sesalnega prečnika potisnite navzgor.
- Napravo zavarujte pred nenamernim premikanjem.
- Zaprte pokrov rezervoarja za umazano vodo. Pritisnite loputo za prezračevanje rezervoarja tako, da zaskoči v utor rezervoarja za svežo vodo, da se lahko rezervoar za umazano vodo posuši.
- Po potrebi napolnite baterijo.

Transport

NEVARNOST

Vožnja po klančinah

Nevarnost telesnih poškodb

Naprava lahko pri nakladanju in razkladanju obratuje samo na naklonih do največje vrednosti (glejte poglavje »Tehnični podatki«).

Vozite počasi.

PREVIDNOST

Neupoštevanje teže

Nevarnost telesnih poškodb in materialne škode

Pri transportu upoštevajte težo vozila.

Napravo lahko naložite le, če sta rezervoarja za umazano in svežo vodo prazna.

Napravo naložite samo s pomočjo druge osebe ali z vozilnim pogonom.

- Pedal za dviganje/spuščanje čistilne glave potisnite navzdol in ga zaskočite na desno.
- Odstranite krtače, da ne pride do poškodovanja.
- Sesalni prečnik odstranite iz naprave.
- Pri transportu v vozilih napravo s pritrdilnimi ušesci zavarujte proti zdrsu in prevmitvi v skladu s trenutno veljavnimi smernicami.

Slika Q

Skladiščenje

PREVIDNOST

Nevarnost telesnih poškodb in materialne škode!

Na nagnjenih površinah se lahko naprava prevrne.

Pri skladiščenju upoštevajte težo naprave.

POZOR

Zamrzovanje

Uničenje naprave zaradi zmrznjene vode

Odstranite vso vodo iz naprave.

Shranite napravo na mestu, kjer ni zmrzali.

- Napravo je dovoljeno skladiščiti samo v notranjih prostorih.

- Pred daljšim obdobjem skladiščenja popolnoma napolnite baterije.
- Med skladiščenjem baterije popolnoma napolnite vsaj enkrat mesečno.

Nega in vzdrževanje

NEVARNOST

Nenamern vklop naprave

Nevarnost telesnih poškodb

Stikalo za izbiro programa obrnite v položaj »0«.

Pred vsemi deli na napravi izvlecite inteligentni ključ.

Izvlecite električni vtič polnilnika.

- Izpusite in odstranite umazano in svežo vodo.

Varnostni pregledi / pogodba o vzdrževanju

Z vašim prodajalcem se lahko dogovorite za redne varnostne preglede ali sklenete pogodbo o vzdrževanju. Pustite si svetovati.

Vzdrževalni intervali

Po vsakem obratovanju

POZOR

Nestrokovno čiščenje

Nevarnost poškodovanja.

Naprave ne pršite z vodo.

Ne uporabljajte agresivnih čistilnih sredstev.

- Izpusite umazano vodo.

- Rezervoar za umazano vodo očistite s sistemom splakovanja rezervoarja za umazano vodo.

- Iz rezervoarja za umazano vodo odstranite sito za grobo umazanijo in ga očistite.

- Preverite sito zaščite turbine, po potrebi ga odstranite in očistite.

- Očistite zunanost naprave z vlažno krpo, pomočno v blag pralni lug.

- Samo čistilna glava R: Odstranite in izpraznite rezervoar za grobo umazanijo.

- Samo čistilna glava R: Očistite razdelilnik vode.

- Očistite sesalne nastavke, preverite obrabljenost in jih po potrebi zamenjajte.

- Očistite strgalne ustnice na čistilni glavi, preverite obrabljenost in jih po potrebi zamenjajte.

- Očistite krtače, preverite obrabljenost in jih po potrebi zamenjajte.

- Zaprte pokrov rezervoarja za umazano vodo. Pritisnite loputo za prezračevanje rezervoarja tako, da ostane odprta odprtina in se lahko rezervoar za umazano vodo posuši.

- Napolnite baterijo.

Svinčeva baterija:

- Če je stanje napoljenosti pod 50 %, napolnite baterijo v celoti in brez prekinitve.

- Če je stanje napoljenosti nad 50 %, baterijo napolnite le, če je pri naslednji uporabi potreben celoten čas delovanja.

Litij-ionska baterija:

- Po potrebi jih napolnite.

Mesečno

- Izpraznite in sperite rezervoar za svežo vodo.
- Očistite filter za svežo vodo.
- Očistite plovec.
- Za napravo v mirovanju s svinčovo baterijo: Izvedite izravnavno polnjenje baterije.
- Preverite oksidacijo baterijskih polov in jih po potrebi skrtajte. Poskrbite, da so povezovalni kabli čvrsto pritrjeni.
- Očistite tesnila med rezervoarjem za umazano vodo in pokrovom ter preverite njihovo tesnjenje, po potrebi jih zamenjajte.
- Samo čistilna glava R: Očistite predor krtače.
- Samo čistilna glava R: Odstranite letev za razdelitev vode na čistilni glavi in očistite vodni kanal.
- Pri svinčevih baterijah, ki potrebujejo vzdrževanje, preverite kislinsko gostoto celic.
- V primeru daljšega obdobja mirovanja, napravo izklopite s popolnoma napolnjenimi baterijami. Baterijo popolnoma napolnite vsaj enkrat mesečno.

Letno

- Predpisan pregled naj izvaja servisna služba.

Vzdrževalna dela

Čiščenje sita za grobo umazanijo

- Odprite pokrov rezervoarja za umazano vodo.

Slika R

- Sito za grobo umazanijo

- Sito za grobo umazanijo odstranite v smeri navzgor.
- Sperite sito za grobo umazanijo pod tekočo vodo.
- Vstavite sito za grobo umazanijo v rezervoar za umazano vodo.

Čiščenje filtra za svežo vodo

- Izpusite svežo vodo.
- Odprite zapiralo rezervoarja za svežo vodo.

Slika S

- Filter za svežo vodo

- Zapiralo rezervoarja za svežo vodo

- Izvalcite filter za svežo vodo in ga sperite s čisto vodo.

- Vstavite filter za svežo vodo.

- Namestite zapiralo rezervoarja za svežo vodo.

Obračanje ali zamenjava sesalnih nastavkov

Če so sesalni nastavki obrabljeni, jih je treba obrniti ali zamenjati.

Sesalne nastavke lahko obrnete 3-krat, dokler se ne obrabijo vsi 4 robovi.

- Odstranite sesalni prečnik.

- Odprite zvezdasta ročaja.

Slika T

- Zvezdasti ročaj

- Napenjalni trak

- Notranji del sesalnega prečnika

- Natezalno zapiralo

- Izvalcite notranji del sesalnega prečnika.

- Odprite natezalno zapiralo.

- Odstranite napenjalni trak.

- Sesalne nastavke vzemite iz notranjega dela.

Slika U

- Strgalna ustnica

- Podporna ustnica

- Notranji del sesalnega prečnika

- Napenjalni trak

- Obrnjene ali nove sesalne nastavke pritisnite na čepke notranjega dela sesalnega prečnika.

- Namestite napenjalni trak.

- Notranji del sesalnega prečnika potisnite v zgornji del.

- Priprite zvezdasta ročaja in ju zategnite.

Zamenjava kolutne krtače

Napotek

Kolutne krtače zamenjajte, ko dolžina ščetin doseže 10 mm.

- Ročico za dviganje/spuščanje čistilne glave potisnite navzdol in v desno, da zaskoči.

- Pedal za menjavo krtač potisnite navzdol.

- Kolutno krtačo izvlecite ob strani pod glavo krtače.

- Novo kolutno krtačo držite pod čistilno glavo in jo potisnite navzgor, da se zaskoči.

Zamenjava krtačnih valjev

Napotek

Zamenjajte krtačne valje, ko dolžina ščetin doseže 10 mm.

- Ročico za dviganje/spuščanje čistilne glave potisnite navzdol in v desno, da zaskoči.

- Pritisnite tipko za zamenjavo krtač.

Slika V

- Tipka za zamenjavo krtač

- Pokrov ležaja

- Krtačni valj

- Odmaknite pokrov ležaja v desno.

- Izvalcite krtačni valj.

- V položaje ležaja namestite nov sprednji krtačni valj.

- V položaje ležaja namestite nov zadnji krtačni valj.

- Pokrov ležaja zasukajte nazaj in ga zaskočite na svoje mesto.

Čiščenje razdelilnika vode

- Potisnite zaskočno ročico proti levi in hkrati potegnite razdelilnik vode stran od čistilne glave.

Slika W

- Razdelilnik vode

- Zaskočna ročica

- S čistilne glave odstranite razdelilnik vode.

- Očistite razdelilnik vode.

- Levo stran letve vstavite v čistilno glavo.

- Zasukajte razdelilnik vode proti čistilni glavi in ga zaskočite na desni strani.

Pomoč pri motnjah

NEVARNOST

Nenamern vklop naprave

Nevarnost telesnih poškodb

Pred vsemi deli na napravi nastavite stikalo za izbiro programa na »0«.

Pred vsemi deli na napravi izvlecite inteligentni ključ.

Izvlecite električni vtič polnilnika.

- Izpusite in odstranite umazano in svežo vodo.

- V primeru napak, ki jih ni mogoče odpraviti s pomočjo te tabele, pokličite servisno službo.

Motnje brez prikaza na zaslonu

Motnja	Odpravljanje
Naprave ni mogoče zagnati	<ol style="list-style-type: none"> 1. Vstavite inteligentni ključ. 2. Programsko stikalo nastavite na zeleni program. 3. Upravljajte vzvod za vožnjo. 4. Preverite baterije in jih po potrebi napolnite. 5. Preverite, ali so poli baterije pravilno priključeni.
Nezadostna količina vode	<ol style="list-style-type: none"> 1. Preverite količino sveže vode, po potrebi napolnite rezervoar. 2. Povečajte količino vode. <ol style="list-style-type: none"> a Različica DOSE: Količino vode nastavite s tipko za količino vode na upravljalnem pultu. b Druge različice: Z gumbom za reguliranje količine vode nastavite količino vode. 3. Očistite filter za svežo vodo. 4. Čistilna glava R: Očistite razdelilnik vode. 5. Preverite zamašenost gibke cevi, po potrebi očistite.
Prenizka sesalna moč	<ol style="list-style-type: none"> 1. Stikalo za izbiro programa nastavite na NORMALNI ali INTENZIVNI NAČIN. 2. V aplikaciji nastavite zmogljivost sesanja na VISOKO. 3. Izklopite napravo in izpusite umazano vodo. 4. Preverite, če je pokrov na gibki izpustni cevi za umazano vodo zaprt. 5. Očistite tesnila med rezervoarjem za umazano vodo in pokrovom ter preverite njihovo tesnjenje, po potrebi jih zamenjajte. 6. Preverite čistočo varovalnega sita turbine, po potrebi ga očistite. 7. Očistite sesalne nastavke pri sesalnem prečniku, po potrebi jih obrnite ali zamenjajte. 8. Preverite zamašenost sesalne gibke cevi, po potrebi jo očistite. 9. Preverite tesnost sesalne gibke cevi, po potrebi jo zamenjajte. 10. Preverite nastavev sesalnega prečnika. 11. Rezervoar za umazano vodo držite za prijemno vdolbino in ga pomaknite navzgor in na stran. <ol style="list-style-type: none"> a Preverite tesnilo na sesalni turbini. b Preverite tesnilo na sesalnem kanalu. <p>Slika X</p> <p>① Tesnilo sesalnega kanala</p> <p>② Tesnilo sesalne turbine</p>
Nezadosten rezultat čiščenja	<ol style="list-style-type: none"> 1. Zmanjšajte hitrost. 2. Izberite intenzivnejši program čiščenja. 3. Preverite obrabo krtač, po potrebi zamenjajte. 4. Preverite čistočo krtače, po potrebi očistite. 5. Preverite ustreznost vrste krtače in čistila. 6. Preverite dovajanje vode. 7. Povečajte količino vode. 8. Uporabite metodo v dveh korakih: V prvem koraku čistite brez sesanja, v drugem koraku pa čistite s sesanjem.
Sesalna turbina deluje s povišanim številom vrtljajev	<ol style="list-style-type: none"> 1. Izpusite umazano vodo. 2. Očistite plovec. 3. Preverite sito za puh, po potrebi ga očistite. 4. Preverite zamašenost sesalne gibke cevi, po potrebi jo očistite. 5. Preverite zamašenost sesalnega prečnika, po potrebi odstranite zamašitev.
Krtače se ne vrtijo	<ol style="list-style-type: none"> 1. Preverite, če tujek blokira krtačo, po potrebi odstranite tujek. 2. Programsko stikalo nastavite na zeleni program. 3. Spustite čistilno glavo.
Naprava vibrira pri čiščenju	<ol style="list-style-type: none"> 1. Preverite, ali so krtače pravilno nameščene. 2. Uporabite mehkejšo krtačo. 3. Obnovite krtačo.
Samo različica DOSE: Doziranje čistila ne deluje	<ol style="list-style-type: none"> 1. Preverite nivo čistila v posodi za čistilo. 2. Povečajte doziranje čistila. 3. Preverite povezavo gibke cevi za čistilo s posodo za čistilo. 4. Očistite filter v posodi za čistilo. 5. Preverite, ali ni zamašen protipovratni ventil v gibki cevi do čistilne glave. 6. Preverite tesnost gibkih cevi. 7. Preverite delovanje črpalke čistila.
Gibka izpustna cev za umazano vodo je zamašena	<ol style="list-style-type: none"> 1. Odprite pokrov dozirne naprave pri gibki izpustni cevi. 2. Snemite sesalno gibko cev s sesalnega prečnika in zaprite z roko. 3. Stikalo za izbiro programa nastavite na program s sesanjem. Zamašitev se iz gibke izpustne cevi posepa v rezervoar za umazano vodo.

Motnje s prikazom na zaslonu

Motnja	Vzrok	Odpravljanje
VSTAVI KIK	Inteligentni ključ ni vstavljen.	<ul style="list-style-type: none"> ● Vstavite inteligentni ključ.
NAPAČEN KIK	Vstavljeni inteligentni ključ ne dovoljuje izvedbe izbrane funkcije.	<ul style="list-style-type: none"> ● Uporabite drug inteligentni ključ. ● Morda je treba aktivirati uporabljen inteligentni ključ (odvisno od primera).
NI DOVOLJENJA	Vstavljeni inteligentni ključ ne dovoljuje izvedbe izbrane funkcije.	<ul style="list-style-type: none"> ● Uporabite drug inteligentni ključ. ● Morda je treba aktivirati uporabljen inteligentni ključ (odvisno od primera).
SPROSTITUTE ROČICO!	Pri vklopu naprave se uporabi vzvod za vožnjo.	<ul style="list-style-type: none"> ● Sprostite oba vzvoda za vožnjo.
BATERIJA JE PRAZNA	Baterija je skoraj prazna. Funkcije čiščenja naprave se samodejno izklopijo.	<ul style="list-style-type: none"> ● Napravo odpeljite do polnilne postaje in napolnite baterijo.
PRAZNA BATERIJA	Baterija je prazna. Funkcije čiščenja in vozni pogon so izklopljeni.	<ul style="list-style-type: none"> ● Izklopite napravo, kratko počakajte in jo ponovno vklopite. Nato se odpeljite do polnilne postaje. Če je potrebno, jo po izklopu postisnite v polnilno postajo. Napolnite baterijo.
NAPAKA PRETOKA VODE	Električni vodni ventil je okvarjen.	<ul style="list-style-type: none"> ● Obvestite servisno službo.
PREOBR. POG. MOTORJA	Poraba energije voznega motorja je previsoka.	<ul style="list-style-type: none"> ● Preverite, da v voznem pogonu ni tujkov. ● Izberite pot z manjšim naklonom. ● Izklopite napravo, kratko počakajte in napravo ponovno vklopite.
POGON. MOTOR BLOKIR.	Vozni motor je blokiran.	<ul style="list-style-type: none"> ● Preverite, da v voznem pogonu ni tujkov. ● Dvignite vsako pogonsko kolo posebej in preverite, ali ga je mogoče zavrteti.

Prikaz stanja napoljenosti Litij-ionske baterije

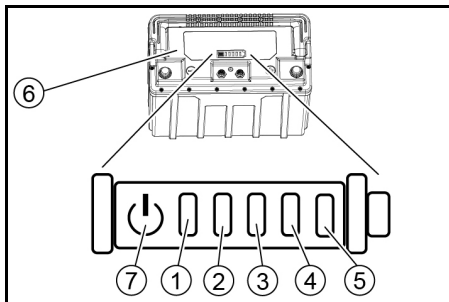

- ① Statusna lučka LED
- ② Prikaz LED 1
- ③ Prikaz LED 2
- ④ Prikaz LED 3
- ⑤ Prikaz LED 4
- ⑥ Baterija
- ⑦ Tipka

1. Tipko pritiskajte 5 sekund.

- **Nobena lučka LED ne sveti:** Napolnite baterijo.

- **Statusna lučka LED sveti zeleno:** Vseh 5 lučk LED skupaj označuje stanje napoljenosti baterije.
- **Statusna lučka LED sveti rdeče:** Prikaži lučk LED označujejo motnjo. Motnje, opisane v naslednji tabeli, lahko odpravi uporabnik. Pri vseh prikazih motenj, ki niso opisani zgoraj, se obrnite na službo za pomoč strankam družbe KÄRCHER.

(1)	(2)	(3)	(4)	(5)	Vzrok	Odpravljanje
Rdeča	-	-	-	-	Baterija je prevroča.	Počakajte, da se baterija ohladi.
Rdeča	-	-	-	Zelena	Sistem za upravljanje baterije je prevroč.	Počakajte, da se baterija ohladi.
Rdeča	-	-	Zelena	-	Baterija je prehladna za polnjenje.	Napravo prestavite na toplejše mesto in počakajte, da se baterija segreje.
Rdeča	-	-	Zelena	Zelena	Poraba energije med polnjenjem je previsoka.	Omrežni vtič polnilnika izklopite iz električnega omrežja. Počakajte 10 sekund. Ponovno priključite omrežni vtič. Če se motnja ponovno prikaže, zamenjajte polnilnik.
					Poraba energije naprave je previsoka.	Izklopite napravo. Če se motnja po vklopu ponovno pojavi, ugotovite vzrok za napako v napravi.
Rdeča	-	Zelena	-	Zelena	Kratki stik.	Preverite vse priključke baterije.
Rdeča	-	Zelena	Zelena	-	Prenizka napetost celic med praznjenjem.	Napolnite baterijo.
Rdeča	-	Zelena	Zelena	Zelena	Previsoka napetost celic med polnjenjem.	Baterijo izpraznite do 20 % preostale zmogljivosti. Nato napolnite baterijo.
Rdeča	Zelena	-	-	Zelena	Napetost baterije je prenizka.	Napolnite baterijo.
Rdeča	Zelena	-	Zelena	-	Motnja v postopku polnjenja.	Omrežni vtič polnilnika izklopite iz električnega omrežja. Počakajte 10 sekund. Ponovno priključite omrežni vtič. Če se motnja ponovno prikaže, zamenjajte polnilnik.
Rdeča	Zelena	-	Zelena	Zelena		
Rdeča	Zelena	Zelena	-	-	Baterija je prehladna za oddajanje moči.	Napravo prestavite na toplejše mesto in počakajte, da se baterija segreje.
Rdeča	Zelena	Zelena	Zelena	-	Motnja pri oddajanju moči.	Izklopite napravo. Če motnje ne morete odpraviti, se obrnite na službo za pomoč strankam.

Pribor

Pribor Čistilna glava s krtačnimi valji

A: Enota pakiranja, B: Število, ki ga zahteva naprava

Ime	Št. dela		Opis	A	B
	D 51	D 60			
Krtačni valj, rdeč (srednji, standard)	4.035–184.0		Rdeč standardni krtačni valj za vzdrževalno čiščenje.	1	2
Krtačni valj, bel (mehak)	4.762–409.0		Bela valjčna krtača za čiščenje občutljivih talnih oblog.	1	2
Krtačni valj, oranžen (visoko/nizko)	4.762–410.0		Oranžno obarvana valjčna krtača z visoko/nizko strukturo za posebej učinkovito čiščenje strukturiranih talnih oblog.	1	2
Krtačni valj, zelen (trd)	4.762–411.0		Zelena, abrazivna valjčna krtača za osnovno čiščenje in odstranjevanje močno oprijete umazanije.	1	2
Krtačni valj, črn (zelo trd)	4.762–412.0		Črna, posebej abrazivna valjčna krtača za osnovno čiščenje neobčutljivih talnih oblog s posebno močno oprijeto umazanijo.	1	2
Valj iz mikrovlaknen	4.114–010.0		Idealno za ploščice iz fine kamenine. Valj iz mikrovlaknen za zanesljivo in nežno odstranjevanje sive mreže.	1	2
Gred valja za blazinico	4.762–415.0		Gred valja za blazinico iz aluminija za namestitev blazinic ali valjev iz mikrovlaknen.	1	2
Valjčna blazinica, rumena (mehka)	6.369–732.0		Rumena valjčna blazinica za čiščenje in poliranje neteksturiranih talnih oblog.	20	40
Valjčna blazinica, rdeča (srednja)	6.369–734.0		Rdeča standardna valjčna blazinica za vzdrževalno čiščenje neteksturiranih talnih oblog.	20	40
Valjčna blazinica, zelena (trda)	6.369–733.0		Zelena, abrazivna valjčna blazinica za osnovno čiščenje in odstranjevanje močno oprijetih nečistoč na nestrukturniranih talnih oblogah.	20	40

Pribor Čistilna glava z lamelnimi krtačami

A: Enota pakiranja, B: Število, ki ga zahteva naprava

Ime	Št. dela		Opis	A	B	
	D 51	D 60			D 51	D 60
Kolutna krtača, naravna (mehka)	4.905–027.0	4.905–016.0	Mehka kolutna krtača v naravni barvi za čiščenje in poliranje teksturiranih talnih oblog.	1	1	2
Kolutna krtača, bela	4.905–028.0	4.905–015.0	Bela mehka kolutna krtača za nežno čiščenje občutljivih talnih oblog.	1	1	2
Kolutna krtača, rdeča (srednja, standard)	4.905–026.0	4.905–014.0	Rdeča standardna kolutna krtača za redno vzdrževalno čiščenje.	1	1	2
Kolutna krtača, črna (trda)	4.905–029.0	4.905–017.0	Črna, zelo abrazivna kolutna krtača za osnovno čiščenje neobčutljivih talnih oblog s posebno močno oprijeto umazanijo.	1	1	2
Fina diamantna blazinica, zelena	6.371–240.0	6.371–233.0	Zelena, fina diamantna kolutna blazinica za poliranje talnih oblog, ki jih je mogoče polirati. Poskrbi za površine z visokim sijajem in se lahko uporablja tudi za kristalizacijo.	5	1	2
Groba diamantna blazinica, bela	6.371–260.0	6.371–246.0	Bela, groba diamantna blazinica za trde talne obloge. Odstranjuje majhne praske in ustvarja čisto, enakomerno mat podlago za nadaljnjo obdelavo z rumeno diamantno blazinico.	5	1	2
Diamantna blazinica srednja, rumena	6.371–261.0	6.371–247.0	Rumena diamantna blazinica za pripravo in nego trdih talnih oblog. Za satenast zaključek, ki ga lahko dodatno polirate z zeleno diamantno blazinico.	5	1	2
Pogonska plošče blazinic	4.762–593.0	4.762–445.0	Zahteva se za uporabo melaminskih blazinic, vendar se lahko uporablja tudi za običajne blazinice. Pogonska plošča blazinic z dodatnimi kavljji za pritrditev blazinic. Izjemno močan oprijem blazinic na pogonski plošči blazinic čistilne glave D 51.	1	1	2

Pribor Sesalni prečnik

A: Enota pakiranja, B: Število, ki ga zahteva naprava

Ime	Št. dela	Opis	A	B
Komplet sesalnih nastavkov, Linatex	4.400-011.0	Komplet trpežnih sesalnih nastavkov Linatex® za parabolične sesalne prečnike širine 850 mm.	Par	1 par
Komplet sesalnih nastavkov, PU	4.400-005.0	Sesalni nastavek iz poliuretana, odporen na olje, ki se počasi obrablja.	Par	1 par

Tehnični podatki

		D 51	D 60	R 55
Splošno				
Vozna hitrost (najv.)	km/h	6	6	6
Teoretična zmogljivost površinskega prekrivanja	m ² /h	3060	3600	3060
Praktična zmogljivost površinskega prekrivanja	m ² /h	1380	1620	1490
Prostornina rezervoarja za umazano vodo	l	50	50	50
Prostornina rezervoarja za grobo umazanje	l	-	-	3,5
Prostornina posode za čistilo (opcija »Dose«)	l	3	3	3
Doziranje čistila	%	0...3	0...3	0...3
Doziranje vode	l/min	0...2,5±0,2	0...2,6±0,2	0...2,6±0,2
Mere				
Dolžina	mm	1375	1290	1284
Širina brez sesalnega prečnika	mm	542	542	542
Višina	mm	1082	1082	1082
Delovna širina	mm	510	600	550
Mere embalaže lxbxh	mm	1505x770x1271	1505x770x1271	1505x770x1271
Pnevmatike				
Sprednje kolo, širina	mm	50	50	50
Sprednje kolo, premer	mm	200	200	200
Zadnje kolo, širina	mm	28	28	28
Zadnje kolo, premer	mm	100	100	100
Teža				
Dovoljena skupna masa	kg	245	241	235
Masa praznega vozila (transportna masa)	kg	195	191	185
Pritisna sila krtač, maks.	N (kg)	290 (29)	250 (25)	155 (15,5)
Pritisni tlak krtač, maks.	N/m ² (g/cm ²)	3,2 (32)	2,5 (25)	6,3 (63)
Podatki o zmogljivosti naprave				
Nazivna napetost	V	24	24	24
Nazivna napetost, Li-ion	V	25,6	25,6	25,6
Zmogljivost akumulatorja	Ah (5 h)	76 / 80 / 105 / 115	76 / 80 / 105 / 115	76 / 80 / 105 / 115
Kapaciteta baterije, Li-ion	Ah (5 h)	80	80	80
Srednja poraba moči	W	1300	1300	1350
Zmogljivost pogonskega motorja	W	130	130	130
Zmogljivost sesalne turbine	W	250	250	250
Zmogljivost pogona krtač	W	800	800	980
Stopnja zaščite		IPX3	IPX3	IPX3
Sesanje				
Zmogljivost sesanja, količina zraka	l/s	21	21	21
Podtlak (maks.)	kPa (mbar)	9,5 (95)	9,5 (95)	9,5 (95)
Čistilne krtače				
Premer krtač	mm	510	600	96
Dolžina krtač	mm	-	-	550
Vrtilna frekvenca krtač	1/min	140	150	965
Notranji polnilnik				
Nazivna napetost	V	100...240	100...240	100...240
Frekvenca	Hz	50-60	50-60	50-60
Poraba toka	A	max 5	max 5	max 5
Okoljski pogoji				
Dovoljeno temperaturno območje	°C	5...40	5...40	5...40
Maks. temperatura vode	°C	50	50	50
Tlak vode sistema polnjenja	MPa (bar)	1(10)	1(10)	1(10)
Tlak vode sistema splakovanja rezervoarja za umazano vodo	MPa (bar)	1 (10)	1 (10)	1 (10)
Relativna vlažnost zraka	%	20...90	20...90	20...90
Naklon				
Maks. naklon delovnega območja	%	2	2	2
Ugotovljene vrednosti v skladu s standardom EN 60335-2-72				
Vrednost tresljajev za dlani/roke	m/s ²	0,2	0,2	0,2
Negotovost K	m/s ²	0,2	0,2	0,2
Raven zvočnega tlaka L _{pA} normalno obratovanje	dB(A)	65	65	65
Negotovost K _{pA}	dB(A)	2	2	2
Raven zvočne moči L _{WA} + negotovost K _{WA} normalno obratovanje	dB(A)	81	81	81

Pridržujemo si pravico do sprememb tehničnih podatkov.

Garancja

V vsaki državi veljajo garancijski pogoji, ki jih je izdala naša pristojna prodajna družba. V garancijskem roku bodo morebitne motnje v delovanju naprave odpravljene brezplačno, če je njihov vzrok napaka v materialu ali napaka pri proizvodnji. Pri uveljavljanju garancije zagotovite dokazilo o nakupu in stopite v stik s prodajalcem ali z najbližjo servisno službo. Naslov najdete na hrbtni strani.

Izjava EU o skladnosti

S tem izjavljamo, da v nadaljevanju navedeni stroj zaradi svoje zasnove in konstrukcije ter v izvedbi, kakršno dajemo na tržišče, ustreza osnovnim zahtevam glede varnosti in varovanja zdravja v skladu z EU-direktivami. V primeru sprememb na stroju brez našega soglasja ta izjava izgubi veljavnost.

Izdelek: Čistilnik tal

Tip: 1.533-xxx

Zadevne EU-direktive

2006/42/ES (+2009/127/ES)

2014/30/EU

2014/53/EU (TCU)

Uporabljeni harmonizirani standardi

EN 60335-1

EN 60335-2-29

EN 60335-2-72

EN 62311: 2008

EN 55012: 2007 + A1: 2009

EN 61000-6-3: 2007 + A1: 2011

EN IEC 61000-6-2: 2005

TCU

EN 301 511 V12.5.1

EN 300 440 V2.1.1

EN 300 328 V2.2.2

EN 300 330 V2.1.1

Uporabljeni nacionalni standardi

Podpisniki ravnajo po navodilih in s pooblastilom uprave.

H. Jenner
Chairman of the Board of Management

S. Reiser
Director Regulatory Affairs & Certification

Pooblaščen osebja za dokumentacijo:

S. Reiser

Alfred Kärcher SE & Co. KG

Alfred-Kärcher-Str. 28 - 40

71364 Winnenden (Nemčija)

Tel.: +49 7195 14-0

Faks: +49 7195 14-2212

Winnenden, 1. 8. 2021

Spis treści

Wskazówki ogólne	149
Funkcja	149
Zastosowanie zgodne z przeznaczeniem	149
Ochrona środowiska	149
Akcesoria i części zamienne	149
Zakres dostawy	149
Wskazówki dotyczące bezpieczeństwa	149
Opis urządzenia	150
Inteligentny klucz	151
Montaż	151
Uruchamianie	151
Włączanie urządzenia	151
Parowanie smartfona	151
Wezwania do konserwacji	152
Eksploatacja	152
Transport	153
Przechowywanie	153
Czyszczenie i konserwacja	153
Usuwanie usterek	154
Akcesoria	156
Dane techniczne	156
Gwarancja	157
Deklaracja zgodności UE	157

Wskazówki ogólne

 Przed rozpoczęciem użytkowania urządzenia należy przeczytać oryginalną instrukcję obsługi oraz załączone wskazówki dotyczące bezpieczeństwa. Postępować zgodnie z podanymi instrukcjami. Oba zeszyty przechować do późniejszego wykorzystania lub dla następnego użytkownika.

Funkcja

Niniejsza szorowarka jest przeznaczona do czyszczenia na mokro wykładzin dywanowych.

Urządzenie można dostosować do danego zadania w zakresie czyszczenia przez ustawienie ilości wody, ilości środka czyszczącego oraz prędkości jazdy. Urządzenie można dostosować do danego zadania w zakresie czyszczenia, wybierając odpowiedni program czyszczenia.

Szerokość robocza i pojemność zbiorników czystej i brudnej wody (patrz rozdział „Dane techniczne”) umożliwiają skuteczne czyszczenie przy długim okresie użytkowania urządzenia.

Urządzenie jest samobieżne.

Akumulatory można ładować za pomocą zintegrowanej ładowarki. Ładowarka może być zasilana napięciem 100–240 V.

Wskazówka

W zależności od zadania w zakresie czyszczenia urządzenia można wyposażyć w różne akcesoria. Zachęcamy do zamówienia naszego katalogu i zapoznania się z naszą stroną internetową www.kaercher.com.

Zastosowanie zgodne z przeznaczeniem

Niniejsze urządzenie jest przystosowane do użytku komercyjnego i przemysłowego, np. w hotelach, szkołach, szpitalach, fabrykach, sklepach, biurach i lokalach na wynajem. Urządzenie należy użytkować wyłącznie w sposób zgodny z informacjami zawartymi w niniejszej instrukcji obsługi.

- Urządzenie może być używane wyłącznie do czyszczenia posadzek gładkich, odpornych na wilgoć i polerowanie.
- Urządzenie nie jest przeznaczone do czyszczenia zamrażniętych posadzek (np. w chłodniach).
- Urządzenie jest przeznaczone do czyszczenia podłóg wewnątrz pomieszczeń lub powierzchni zadaszonych.
- Urządzenie jest przystosowane do pracy w zakresie temperatur 5-40°C.
- Urządzenie należy przechowywać w miejscu o temperaturze powyżej zera stopni.
- Urządzenie nie jest przeznaczone do użytku w otoczeniu zagrożonym wybuchem.
- Za pomocą urządzenia nie wolno zbierać żadnych gazów palnych, stężonych kwasów ani rozpuszczalników. Należą do nich benzyna, rozcieńczalnik do farb lub olej opałowy, które mogą tworzyć mieszaniny wybuchowe w wyniku wirowania z zasysanym powietrzem. Ponadto nie należy stosować acetonu, stężonych kwasów ani rozpuszczalników, ponieważ działają agresywnie na materiały zastosowane w urządzeniu.
- Reaktywne pyłki metalowe (np. aluminium, magnez, cynk) w połączeniu z mocno alkalicznymi lub kwaśnymi środkami czyszczącymi tworzą gazy wybuchowe.
- Urządzenie nie jest przeznaczone do czyszczenia publicznych ciągów komunikacyjnych.
- Należy wziąć pod uwagę dopuszczalne obciążenie powierzchni podłogi (patrz rozdział „Dane techniczne”).
- Urządzenie może być wyposażone wyłącznie w oryginalne akcesoria i części zamienne.
- Ładowarki i baterie mogą być stosowane wyłącznie w połączeniu z dopuszczonymi w instrukcji obsługi komponentami. Możliwość innego zastosowania musi zostać potwierdzona przez dostawcę ładowarki/baterii, który ponosi za to odpowiedzialność.

Ochrona środowiska

 Materiały, z których wykonano opakowania, nadają się do recyklingu. Opakowania poddać utylizacji przyjaznej dla środowiska naturalnego.

 Elektryczne i elektroniczne urządzenia zawierają cenne surowce wtórne, a często również takie części składowe jak baterie, akumulatory lub olej, które w razie niewłaściwej obsługi lub nieprawidłowej utylizacji mogą stanowić potencjalne zagrożenie dla zdrowia ludzkiego i środowiska naturalnego. Jednak te części składowe są niezbędne do prawidłowej pracy urządzenia. Urządzeń oznaczonych tym symbolem nie można wyrzucać do odpadów z gospodarstw domowych.

Wskazówki dotyczące składników (REACH)

Aktualne informacje dotyczące składników można znaleźć na stronie: www.kaercher.com/REACH

Akcesoria i części zamienne

Należy stosować tylko oryginalne akcesoria i części zamienne, ponieważ gwarantują one bezpieczną i bezawaryjną pracę urządzenia.

Informacje dotyczące akcesoriów i części zamiennych można znaleźć na stronie www.kaercher.com.

Zakres dostawy

Podczas rozpakowywania urządzenia należy sprawdzić, czy w opakowaniu znajdują się wszystkie elementy. W przypadku stwierdzenia braków w akcesoriach lub szkód powstałych w transporcie należy zwrócić się do dystrybutora.

Wskazówki dotyczące bezpieczeństwa

Przed pierwszym uruchomieniem należy zapoznać się z niniejszą instrukcją obsługi oraz załączoną broszurą „Zasady bezpieczeństwa dotyczące szczotkowych urządzeń czyszczących” nr 5.956-251.0, a następnie postępować zgodnie z ich treścią.

⚠ OSTRZEŻENIE

Urządzenie może się przewrócić.

Niebezpieczeństwo odniesienia obrażeń

Nie używać urządzenia na pochylonych powierzchniach.

⚠ OSTRZEŻENIE

Ryzyko wypadku z powodu nieprawidłowej obsługi
Ludzie mogą zostać ranni.

Operatorzy muszą zostać odpowiednio poinstruowani w zakresie korzystania z tego urządzenia.

Urządzenie można używać tylko wtedy, gdy osłona i wszystkie pokrywy są zamknięte.

Urządzenia zabezpieczające

⚠ OSTROŻNIE

Brak urządzeń zabezpieczających lub zmiany wprowadzone w urządzeniach zabezpieczających!
Urządzenia zabezpieczające służą ochronie użytkowników.

Nie wolno omijać, usuwać ani dezaktywować żadnych urządzeń zabezpieczających.

Wyłączenie awaryjne

Wskazówka

W celu natychmiastowego wyłączenia z eksploatacji należy wyjąć inteligentny klucz (wyłączenie awaryjne).

Dźwignia jazdy

Po zwolnieniu dźwigni jazdy wyłączają się napęd jezdny i napęd szczotki.

Symbole na urządzeniu



⚠ NIEBEZPIECZEŃSTWO

Proces ładowania

Porażenie prądem elektrycznym

Nie zdejmować osłon z zacisków akumulatora.

Upewnij się, że montaż jest prawidłowy



UWAGA

Ryzyko uszkodzenia

Woda uszkadza turbinę ssącą

Należy upewnić się, że do tak oznaczonego otworu nie dostanie się woda.

Wskazówki dotyczące akumulatora i ładowarki

Wersja Li-Ion ma wbudowane akumulatory litowo-jonowe. Podlegają one specjalnym kryteriom. Demontaż i montaż oraz testowanie uszkodzonych akumulatorów może być wykonywane wyłącznie przez dział obsługi klienta firmy Kärcher lub specjalistę.

Aby uzyskać instrukcje dotyczące przechowywania i transportu, należy skontaktować się z działem obsługi klienta firmy Kärcher.

⚠ NIEBEZPIECZEŃSTWO

Modyfikacje i zmiany w urządzeniu są niedozwolone.

Nie wolno otwierać akumulatora, ponieważ grozi to zwarciem. Ponadto mogą wydostawać się drażniące opary lub żrące ciecze.

Nie poddawać akumulatora silnemu promieniowaniu słonecznemu ani działaniu ciepła i ognia. Istnieje niebezpieczeństwo wybuchu.

Nie używać ładowarki w otoczeniu zagrożonym wybuchem.

Nie używać ładowarki, gdy jest ona zabrudzona lub mokra.

Podczas procesu ładowania należy zapewnić odpowiednią wentylację.

Niebezpieczeństwo wybuchu. W pobliżu akumulatora lub w komorze ładowania akumulatora nie wolno postawiać się otwartym ogniem, powodować pojawienia się iskier ani palić.

Niebezpieczeństwo wybuchu. Nie należy umieszczać żadnych narzędzi ani podobnych przedmiotów na akumulatorze, np. na zaciskach końcowych i złączach ogniw.

⚠ OSTRZEŻENIE

Przed każdym użyciem należy sprawdzić, czy urządzenie i przewód zasilający nie są uszkodzone. Nie należy używać uszkodzonych urządzeń, a naprawę uszkodzonych części należy zlecać wyłącznie wykwalifikowanemu personelowi.

Należy chronić dzieci przed dostępem do akumulatora i ładowarki.

Nie należy ładować uszkodzonych akumulatorów.

Uszkodzone akumulatory należy wymienić w dziale obsługi klienta firmy Kärcher.

Uszkodzonych akumulatorów nie należy wyrzucać do odpadów domowych. Poinformować dział obsługi klienta firmy Kärcher.

Unikać kontaktu z cieczą wypływającą z uszkodzonych akumulatorów. W razie przypadkowego kontaktu z cieczą należy spłukać ją wodą. W przypadku kontaktu z oczami należy również skonsultować się z lekarzem.

⚠ OSTROŻNIE

Należy przestrzegać niniejszej instrukcji obsługi. Przestrzegać przepisów prawa dotyczących obchodzenia się z akumulatorami.

Napięcie w sieci musi być zgodne z napięciem podanym na tabliczce znamionowej urządzenia.

Ładowarkę stosować tylko do ładowania dopuszczonych zestawów akumulatorów.

Akumulator może być używany tylko z tym urządzeniem. Wykorzystywanie go do innych celów jest zabronione i niebezpieczne.

Symbole ostrzeżeń

Podczas obchodzenia się z akumulatorem uwzględnić poniższe ostrzeżenia:

	Przestrzegać wskazówek zawartych w instrukcji obsługi akumulatora i na akumulatorze, a także w niniejszej instrukcji obsługi.
	Nosić okulary ochronne.
	Dopilnować, aby dzieci nie miały kontaktu z elektrolitem i akumulatorem.
	Niebezpieczeństwo wybuchu
	Zabronione jest stosowanie ognia, iskier, otwartego światła i palenie.
	Niebezpieczeństwo oparzenia środkiem żrącym
	Pierwsza pomoc.
	Ostrzeżenie
	Utylizacja
	Akumulatora nie wyrzucać do śmieci.

Opis urządzenia

Schemat urządzenia

Rysunek A

- 1 Zbiornik środka czyszczącego (tylko wersja z dozownikiem)
- 2 Wąż ssawny środka czyszczącego (tylko wersja z dozownikiem)

- 3 Otwór do napełniania zbiornika czystej wody z korkiem i zintegrowaną miarką
- 4 Sitko ochronne turbiny
- 5 Uchwyt węża
- 6 Wąż do napełniania czystą wodą
- 7 Kłapa do wentylacji zbiornika
- 8 Przyłącze wody układu przepłukiwania zbiornika brudnej wody
- 9 Pływak
- 10 Filtr większych zanieczyszczeń
- 11 Szyna mocująca do zestawu Homebase
- 12 Akumulator
- 13 Uchwyt na mop
- 14 Głowica czyszcząca R
- 15 Listwa rozdzielcza wody
- 16 Pokrętko regulacji dozowania wody (tylko w wersji Good)
- 17 Schówek na zestaw czyszczący „Homebase Box”
- 18 Pokrywa zbiornika brudnej wody
- 19 Uchwyt do smartfona
- 20 Pulpit sterowniczy
- 21 Zbiornik brudnej wody
- 22 *System napełniania czystą wodą
- 23 Wskaźnik poziomu i wąż spustowy czystej wody
- 24 Uchwyt do podnoszenia zbiornika brudnej wody
- 25 Przycisk wymiany szczotek (głowica czyszcząca R)
- 26 Pojemnik na duże zanieczyszczenia (głowica czyszcząca R)
- 27 Zbiornik czystej wody
- 28 Tabliczka znamionowa
- 29 Dźwignia zaciskowa listwy ssącej
- 30 Listwa ssąca
- 31 Dźwignia do opuszczania listwy ssącej
- 32 Pedał do podnoszenia/opuszczania głowicy czyszczącej
- 33 Schówek
- 34 Wąż ssący
- 35 Korek zbiornika czystej wody z filtrem
- 36 Hak kablowy do kabla zasilającego
- 37 Wąż spustowy brudnej wody z urządzeniem dozującym
- 38 Pałak przesuwny
- 39 Dźwignia jazdy
- 40 Szczotki walcowe (głowica czyszcząca R)
- 41 Pedał umożliwiający wymianę szczotki (głowica czyszcząca D)
- 42 Szczotka tarczowa (głowica czyszcząca D)
- 43 Głowica czyszcząca D 51
- 44 Pokrętko do regulacji pochylenia szczotki (głowica czyszcząca D 51)
- 45 Port USB
- 46 Schówek na listwę ssącą
- 47 Głowica czyszcząca D 60

* opcjonalnie, ** Poza zakresem dostawy

Kolor oznaczenia

Elementy urządzenia przeznaczone do obsługi lub konserwacji przez użytkownika są oznaczone kolorem żółtym.

Pulpit sterowniczy

Rysunek B

- 1 Przełącznik programów
- 2 Dźwignia jazdy
- 3 * Przycisk dozowania wody
- 4 Wyświetlacz
- 5 Miejsce na przechowywanie smartfona

- 6 Uchwyt do smartfona
- 7 Przycisk prędkości
- 8 * Przycisk dozowania środka czyszczącego
- 9 Przycisk „+”
- 10 Przycisk „-”
- 11 Inteligentny klucz
Biały - operator
Czerwony - serwisant

* opcja

Przełącznik programów

Rysunek C

- 1 0
Urządzenie jest wyłączone.
- 2 TRYB ECO
Czyszczenie podłogi na mokro i odsysanie brudnej wody przy ograniczonym zużyciu zasobów (zmniejszone: prędkość szczotki, moc ssania, dozowanie środka czyszczącego i wody).
- 3 TRYB NORMALNY
Czyszczenie podłogi na mokro i zasysanie brudnej wody.
- 4 TRYB INTENSYWNY
Czyszczenie podłogi na mokro (przy zwiększonym dozowaniu środka czyszczącego i wody) i zasysanie brudnej wody.













Uchwyt listwy ssącej

Podczas przejeżdżania przez wąskie przestrzenie lub w celu przechowywania można zdemontować listwę ssącą i zaczepić ją na krawędzi urządzenia.

Rysunek D

- 1 Miejsce do przechowywania listwy ssącej (krawędź urządzenia)
- 2 Listwa ssąca

Symbole na urządzeniu

- | | |
|---|---|
|  | Kabel sieciowy do ładowarki |
|  | Punkt mocowania zawiesi |
|  | *Uchwyt na mop |
|  | *Napełnianie czystą wodą |
|  | Poziom napełnienia zbiornika czystej wody 25% |
|  | Poziom napełnienia zbiornika czystej wody 50% |
|  | Poziom napełnienia zbiornika czystej wody 100% |
|  | Pedał wymiany szczotek (BD)
Przycisk wymiany szczotek (BR) |
|  | Regulacja nachylenia szczotki (tylko głowica czyszcząca D 51) |
|  | Odpływ brudnej wody
Odpływ czystej wody |
|  | Wyjmowanie pojemnika na duże zanieczyszczenia |
|  | Podnoszenie/opuszczanie głowicy czyszczącej |

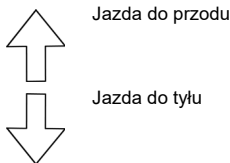

Jazda do przodu

Jazda do tyłu

Inteligentny klucz

Inteligentny klucz służy do włączania urządzenia i ukrywania niektórych jego funkcji.

• Żółty: Operator

Można korzystać z urządzenia. Wolno zmieniać wszystkie ustawienia programów czyszczenia udostępnianych za pomocą aplikacji na smartfona dla tego klucza.

• Szary: Przełożony

Można korzystać z urządzenia. Wolno zmieniać wszystkie ustawienia programów czyszczenia dostępnych dla urządzenia.

Montaż

Rozładowanie urządzenia

- Odkręcić śruby zabezpieczeń transportowych.

Rysunek E

Rysunek F

- Zabezpieczenie transportowe

- Zdjąć zabezpieczenia transportowe.
- Zsunąć urządzenie z palety do przodu.

Montaż listwy ssącej

- Przesunąć dwie dźwignie zaciskowe w górę.

Rysunek G

- Wąż ssący
- Zawieszenie listwy ssącej
- Listwa ssąca
- Dźwignia zaciskowa

- Założyć listwę ssącą do zawieszenia listwy ssącej.
- Przesunąć dwie dźwignie zaciskowe w dół.

Montaż szczotek

- Tylko wersja z dozownikiem (BD): Przed uruchomieniem zamontować szczotkę tarczową (patrz rozdział *Prace konserwacyjne*).

Wskazówka

- W przypadku wersji BR szczotki są zamontowane.
- Zamontować szczotkę (patrz rozdział *Prace konserwacyjne*).

Akumulatory

Zalecane akumulatory

UWAGA

Niebezpieczeństwo uszkodzenia

Akumulatory można wymieniać wyłącznie na akumulatory o tej samej technologii.

Akumulatorów ołowiowych nie wolno zastępować akumulatorami litowo-jonowymi

Akumulatorów litowo-jonowych nie wolno zastępować akumulatorami ołowiowymi.

Akumulatory ołowiowe:

Opis	Nr katalogowy
Zestaw 76 Ah - bezobsługowy, 24 V	2.815-099.0
Zestaw 105 Ah - bezobsługowy, 24 V	2.815-100.0
Zestaw 115 Ah - bezobsługowy, 24 V	2.815-091.0
Zestaw 80 Ah - bezobsługowy, 24 V	2.815-090.0

Urządzenie wymaga 2 akumulatorów.

Akumulatory litowo-jonowe:

Opis	Nr katalogowy
80 Ah, 25,6 V	6.654-454.0

Urządzenie wymaga 1 akumulatora.

Maksymalne wymiary akumulatora

Długość	350
Szerokość	355
Wysokość	290

Założenie i podłączenie akumulatorów

Wskazówka

W przypadku wersji urządzenia z akumulatorem litowo-jonowym akumulator jest już zainstalowany i podłączony. Akumulator litowo-jonowy może być instalowany lub wymieniany wyłącznie przez dział obsługi klienta.

Δ NIEBEZPIECZEŃSTWO

Zagrożenie pożarem i wybuchem!

Nie kłaść narzędzi ani podobnych przedmiotów na akumulatorze. Zwarcie i zagrożenie wybuchem.

Palenie tytoniu i używanie otwartego ognia jest bezwzględnie zabronione.

Pomieszczenia, w których ładowane są akumulatory, muszą być dobrze wentylowane, ponieważ podczas ładowania wytwarzany jest silnie wybuchowy gaz.

Δ OSTROŻNIE

Demontaż i montaż akumulatorów

Niestabilne ustawienie maszyny

Podczas demontażu i montażu akumulatorów zwrócić uwagę na stabilne ustawienie maszyny.

UWAGA

Odwrocenie polaryzacji

Zniszczenie elektroniki sterującej

Podczas podłączania akumulatora zwrócić uwagę na prawidłową polaryzację.

UWAGA

Całkowite rozładowanie

Niebezpieczeństwo uszkodzenia

Przed uruchomieniem urządzenia naładować akumulatory.

- Przesunąć urządzenie o ok. 2 m do przodu, tak aby kółka były skierowane do tyłu.
- Przytrzymać zbiornik na brudną wodę za uchwyt i odchylić go w bok do góry.
- Włożyć akumulator do wanny.
- Podłączyć akumulatory:
 - Włożyć podkładki dystansowe.

Rysunek H

- Podkładki dystansowe 340x40x10 (9.763-222.0)
- Przewód łączący
- Akumulator
- 80 Ah: Podkładki dystansowe 295x94x10 (5.642-034.0)
115 Ah: Podkładki dystansowe 295x94x23 (5.642-033.0)

- Przewód łączący z akumulatorem (-)

- Przewód łączący z akumulatorem (+)

b Podłączyć obydwa akumulatory za pomocą kabła połączeniowego.

c Podłączyć kabel przyłączeniowy do wolnych jeszcze biegunów (+) i (-).

- Wychylić zbiornik brudnej wody w dół.

Aktywacja akumulatora litowo-jonowego

Akumulatory litowo-jonowe są dostarczane w trybie transportowym i należy je aktywować przed uruchomieniem urządzenia.

- Naładować akumulator (patrz „Uruchomienie / Ładowanie akumulatora”), co spowoduje zakończenie trybu transportowego.

Demontaż akumulatora

Δ OSTROŻNIE

Demontaż i montaż akumulatorów

Niestabilne ustawienie maszyny

Podczas demontażu i montażu akumulatorów zwrócić uwagę na stabilne ustawienie maszyny.

Δ OSTRZEŻENIE

Przewrócenie się urządzenia

Niebezpieczeństwo odniesienia obrażeń, niebezpieczeństwo uszkodzenia

Akumulatory należy demontować tylko wtedy, gdy do urządzenia podłączona jest głowica czyszcząca.

- Ustawić przełącznik programów w pozycji „0”.
- Wyjąć inteligentny klucz.
- Opróżnić zbiornik brudnej wody.
- Przesunąć urządzenie o ok. 2 m do przodu, tak aby kółka były skierowane do tyłu.
- Przytrzymać zbiornik na brudną wodę za uchwyt i odchylić go w bok do góry.
- Odłączyć kabel od bieguna ujemnego akumulatora.
- Odłączyć pozostałe kable od akumulatorów.
- W przypadku akumulatorów litowo-jonowych należy również odłączyć dwie okrągłe wtyczki znajdujące się na akumulatorze.
- Usunąć podkładki dystansowe.
- Wyjąć baterie.
- Zutylizować zużyte baterie zgodnie z obowiązującymi przepisami.

Uruchamianie

Ładowanie akumulatora

Δ NIEBEZPIECZEŃSTWO

Niewłaściwe użytkowanie ładowarki

Porażenie prądem elektrycznym

Przestrzegać napięcia sieciowego i zabezpieczenia podanych na tabliczce znamionowej urządzenia.

Używać ładowarki tylko w suchych pomieszczeniach z wystarczającą wentylacją.

Wbudowana ładowarka jest sterowana elektronicznie i nadaje się do wszystkich zalecanych akumulatorów, a proces ładowania kończy się automatycznie.

Podczas ładowania na wyświetlaczu widoczny jest za instalowany akumulator.

Czas ładowania wynosi średnio ok. 10-15 godzin.

W trakcie procesu ładowania nie wolno używać urządzenia.

Wskazówka

Urządzenie jest wyposażone w zabezpieczenie przed całkowitym rozładowaniem. Po osiągnięciu podczas pracy minimalnego dopuszczalnego poziomu naładowania następuje wyłączenie silnika szczotek oraz turbiny.

- Przejechać urządzeniem bezpośrednio do miejsca przeznaczonego do ładowania, unikając jazdy po pochyłych powierzchniach.
- Włożyć wtyczkę sieciową kabla podłączeniowego do gniazdka.
- Ładować do momentu, gdy na wyświetlaczu pojawi się komunikat o pełnym naładowaniu.

Akumulatory niskoobsługowe (mokre)

Δ NIEBEZPIECZEŃSTWO

Niebezpieczeństwo oparzenia środkiem żrącym na skutek wycieku kwasu!

Akumulator napełniać wodą tylko wtedy, gdy jest rozładowany.

Podczas pracy z kwasem akumulatorowym używać okularów ochronnych i natychmiast spłukać wodą wszelkie rozpryski kwasu na skórze lub ubraniu.

UWAGA

Niebezpieczeństwo uszkodzenia akumulatora!

Używanie wody z dodatkami spowoduje utratę gwarancji na akumulator.

Do napełniania akumulatorów używać tylko wody destylowanej lub zdemineralizowanej (EN 50272-T3).

Nie stosować żadnych obcych dodatków ani środków poprawiających właściwości.

- Na godzinę przed zakończeniem procesu ładowania dolać wodę destylowaną. Zwrócić przy tym uwagę na prawidłowy poziom kwasu zgodnie z oznaczeniem na akumulatorze. Pod koniec procesu ładowania wszystkie ogniwa powinny gwałtownie.

Włączanie urządzenia

- Włożyć inteligentny klucz do pulpitu sterowniczego.
- Przełącznikiem programów ustawić program czyszczenia.

Na wyświetlaczu pojawiają się kolejno:

- Logo firmy Kärcher
- Czas do następnego serwisowania w godzinach
- Stan akumulatora i godziny pracy
- Wersja oprogramowania
- Wskaźnik pracy

Rysunek I

- Poziom naładowania akumulatora
- Ustawione dozowanie wody (tylko w przypadku urządzeń z elektrycznym zaworem wody)
- Ustawiona prędkość
- Ustawione dozowanie środka czyszczącego (tylko w przypadku wersji DOSE)

Urządzenie jest gotowe do działania.

Parowanie smartfona

Za pomocą aplikacji „Machine Connect” w smartfonie podłączonym do urządzenia można korzystać z zaawansowanych funkcji urządzenia:

- ustawianie typu głowicy czyszczącej
- ustawianie maksymalnej prędkości transportu
- wyłączanie/włączanie portu USB
- ustawianie czasu dobiegu szczotki (szczotek)
- ustawianie czasu dobiegu odsysania
- włączanie/wyłączanie dozowania wody zależnego od prędkości
- zarządzanie uprawnieniami żółtego inteligentnego klucza
- przywracanie ustawień fabrycznych

Wskazówka

Dostępność funkcji zależy od wersji urządzenia.

- Zeskanować kod QR na urządzeniu za pomocą smartfona.

Rysunek J

- Kod QR
- Symbol Bluetooth®

- Zainstalować aplikację „Machine Connect” na smartfonie i uruchomić ją.
- Włożyć inteligentny klucz do pulpitu sterowniczego.
- Nacisnąć jednocześnie przyciski „+” i „-” na pulpicie sterowniczym urządzenia i przytrzymać je przez 3 sekundy.

Wskazówka

Podczas procesu parowania symbol Bluetooth® na pulpicie sterowniczym miga.

- W celu sparowania należy postępować zgodnie z instrukcjami aplikacji w smartfonie.
- Funkcje aplikacji są objaśnione na smartfonie.

Wskazówka

Jeśli smartfon jest sparowany z urządzeniem, symbol Bluetooth świeci światłem ciągłym.

Wskazówka

Telefon komórkowy można podłączyć do portu USB urządzenia w celu naładowania baterii.

Wzwanie do konserwacji

Po upływie określonego czasu pracy na wyświetlaczu pojawia się wezwanie do wykonania różnych czynności konserwacyjnych:

Wezwanie	Odstęp czasu (godziny)
WYCZYŚĆ FILTR ZASY-SANIA	10
WYCZYŚĆ BELKA SSA-CA	20
WYCZYŚĆ FILTR WODY	50
SPRAWDŹ ZUŻYCIE SZCZOTKI	100
SPRAWDŹ PŁYTA SSAÇA	100

- Wykonać wskazane czynności konserwacyjne.
- W celu potwierdzenia nacisnąć dowolny przycisk na pulpicie sterowniczym. Komunikat zostaje zresetowany i pojawi się ponownie po upływie danego czasu.

Eksploatacja

⚠ NIEBEZPIECZEŃSTWO

Niebezpieczna sytuacja w trakcie eksploatacji

Niebezpieczeństwo odniesienia obrażeń

W razie niebezpieczeństwa zwołać dzwignię jazdy.

Utrata stabilności

Niebezpieczeństwo odniesienia obrażeń

Pedał do podnoszenia/opuszczania głowicy czyszczącej należy naciskać tylko jedną stopą. Drugą stopę należy trzymać pewnie i stabilnie na podłodze.

Napełnianie substancjami eksploatacyjnymi

Napełnianie czystą wodą

- Odkręcić korek zbiornika czystej wody.
- Wlać czystą wodę (o temperaturze maks. 50 °C) aż do dolnej krawędzi króćca wlewowego.

Wskazówka: Wąż czystej wody można na czas napełniania zamocować w uchwycie węża.

- Zakręcić korek zbiornika czystej wody.

Wlewanie czystej wody za pomocą węża do napełniania

- Wyciągnąć wąż do napełniania z urządzenia.
- Podłączyć koniec węża do napełniania do kranu z wodą.
- Wyjąć korek ze zbiornika czystej wody.
- Otworzyć dopływ wody (temperatura wody maks. 50°C).
- Obserwować poziom napełnienia zbiornika czystej wody przez otwór do napełniania.
- Zamknąć dopływ wody, gdy poziom wody osiągnie dolną krawędź szyjki wlewu.
- Złożyć korek zbiornika czystej wody.
- Odłączyć wąż do napełniania od kranu z wodą.
- Wsunąć wąż do napełniania do urządzenia.

Wlać świeżą wodą do układu napełniania

- Podłączyć wąż doprowadzający wodę do króćca przyłączeniowego układu napełniania (maksymalna temperatura wody 50°C).
- Otworzyć dopływ wody.
- Kontrolować urządzenie — układ automatycznego napełniania przerywa dopływ wody, gdy zbiornik czystej wody jest pełny.
- Zamknąć dopływ wody.
- Odłączyć wąż doprowadzający wodę.

Wskazówki dotyczące środków czyszczących

⚠ OSTRZEŻENIE

Nieodpowiednie środki czyszczące

Zagrożenie dla zdrowia, uszkodzenie urządzenia

Stosować tylko zalecane środki czyszczące.

W przypadku stosowania innych środków czyszczących użytkownik ponosi ryzyko związane

z bezpieczeństwem eksploatacji i zagrożeniem wypadkowym.

Stosować wyłącznie środki czyszczące niezawierające rozpuszczalników, kwasu solnego i fluorowodorowego. Przestrzegać instrukcji bezpieczeństwa zamieszczonych na środkach czyszczących.

Wskazówka

Nie stosować silnie pieniących się środków czyszczących.

Zalecane środki czyszczące

Zastosowanie	Środki czyszczące
Utrzymanie czystości wszystkich posadzek odpornych na działanie wody	CA 50 C RM 756
Utrzymanie czystości za pomocą podzespołów do pielęgnacji	RM 746 RM 780
Utrzymanie czystości i czyszczenie zasadnicze wykładzin przemysłowych	RM 69
Utrzymanie czystości wykładzin błyszczących	RM 755
Utrzymanie czystości i czyszczenie dokładne płytek gresowych	RM 753
Utrzymanie czystości i czyszczenie zasadnicze wykładzin odpornych na działanie kwasów	RM 751
Czyszczenie i dezynfekcja	RM 732
Czyszczenie zasadnicze wszystkich wykładzin podłogowych odpornych na działanie zasad	RM 752
Czyszczenie zasadnicze i usuwanie warstw podióg wrażliwych na działanie zasad	RM 754

Dodawanie środka czyszczącego za pomocą dozownika

Tylko wersja z dozownikiem (DOSE):

Środek czyszczący jest dodawany do czystej wody na odkinku przed głowicą czyszczącą za pomocą dozownika.

- Wlać środek czyszczący do zbiornika środka czyszczącego.

Wskazówka

Za pomocą dozownika można dodać maksymalnie 3% środka czyszczącego. Jeśli dawka jest wyższa, środek czyszczący należy dodać do zbiornika czystej wody.

UWAGA

Niebezpieczeństwo zatkania

W przypadku dodania środka czyszczącego do zbiornika czystej wody środek czyszczący może zaschnąć i zakłócić działanie dozownika.

Po dodaniu środka czyszczącego do zbiornika czystej wody wypłukać urządzenie czystą wodą: Wybrać program czyszczenia z zastosowaniem wody, ustawić ilość wody na najwyższą wartość, a dozowanie środka czyszczącego na 0.

Dodawanie środka czyszczącego bez dozownika

- Dodać środek czyszczący do zbiornika czystej wody.

Wskazówka

Korek zamykający otwór do napełniania ma wewnątrz podziałkę i może służyć do odmierzania ilości środka czyszczącego.

Ustawianie dozowania środka czyszczącego

W wersji DOSE środek czyszczący jest dodawany do czystej wody w drodze do głowicy czyszczącej.

Dozowanie środka czyszczącego można ustawić oddzielnie dla każdego programu czyszczenia.

- Włożyć inteligentny klucz do pulpitu sterowniczego.
- Za pomocą przełącznika programów wybrać program czyszczenia, który ma zostać ustawiony.
- Nacisnąć przycisk dozowania środka czyszczącego.
- Ustawić żądane dozowanie środka czyszczącego za pomocą przycisków „+” i „-”.
- Aby zastosować ustawienie, należy odczekać 3 sekundy lub nacisnąć jeden z pozostałych przycisków.

Ustawianie ilości wody

- Ustawić ilość wody stosownie do stopnia zabrudzenia podłogi.

Wskazówka

Pierwsze próby czyszczenia przeprowadzić przy użyciu niewielkiej ilości wody. Stopniowo zwiększać ilość wody aż do uzyskania pożądanego efektu czyszczenia.

Wskazówka

Gdy zbiornik czystej wody jest pusty, głowica czyszcząca kontynuuje pracę bez dopływu cieczy.

Ręczny zawór wody

Urządzenie z ręcznym zaworem wody jest wyposażone w pokrętkę regulacyjną dozowania wody umieszczoną po prawej stronie pulpitu sterowniczego.

- Obrócić pokrętkę regulacyjną dozowania wody na żądaną wartość.

Wskazówka

Nawadnianie szczotek jest aktywne tylko wtedy, gdy głowica czyszcząca jest opuszczona i uruchomiona jest dzwignia jazdy.

Elektryczny zawór wody

Urządzenie z elektrycznym zaworem wody jest wyposażone w przycisk dozowania wody umieszczony na pulpicie sterowniczym.

Dozowanie wody można ustawić oddzielnie dla każdego programu czyszczenia.

- Włożyć inteligentny klucz do pulpitu sterowniczego.
- Za pomocą przełącznika programów wybrać program czyszczenia, który ma zostać ustawiony.
- Nacisnąć przycisk dozowania wody.
- Ustawić żądane dozowanie wody za pomocą przycisków „+” i „-”.
- Aby zastosować ustawienie, należy odczekać 3 sekundy lub nacisnąć jeden z pozostałych przycisków.

Wskazówka

Nawadnianie szczotek jest aktywne tylko wtedy, gdy głowica czyszcząca jest opuszczona i uruchomiona jest dzwignia jazdy.

Regulacja pochylenia listwy ssącej

Pochylenie należy ustawić w taki sposób, aby wargi ssące listwy ssącej były równomiernie dociskane do podłoża na całej długości.

- Ustawić urządzenie na powierzchni bez spadku.
- Nacisnąć dzwignię do obniżania listwy ssącej w dół.
- Przesunąć urządzenie nieco do przodu.
- Odczytać wartość na poziomicy.

Rysunek K

① Śruba

② Nakrętka

③ Poziomica

- Poluzować nakrętkę M 12, przytrzymując śrubę z gniazdem sześciokątnym za pomocą klucza imbusowego.
- Za pomocą śruby tak ustawić wskaźnik poziomnicy, aby znajdował się pomiędzy dwiema kreskami.
- Dokręcić nakrętkę M 12, przytrzymując śrubę z gniazdem sześciokątnym za pomocą klucza imbusowego....
- Aby sprawdzić nowe ustawienie, należy przesunąć urządzenie na niewielką odległość do przodu w trybie ssania z opuszczoną listwą ssącą i obserwować poziomnicę. W razie potrzeby powtórzyć proces ustawiania.

Ustawianie wysokości

Za pomocą regulacji wysokości można wpływać na ugięcie warg ssących przy kontakcie z podłożem.

Wskazówka

Ustawienie podstawowe: 3 podkładki powyżej, 3 podkładki poniżej listwy ssącej.

Nierówna podłoga: 5 podkładek powyżej, 1 podkładka poniżej listwy ssącej.

Bardzo gładka podłoga: 1 podkładka powyżej, 5 podkładek poniżej listwy ssącej.

- Odkręcić nakrętkę.

Rysunek L

① Nakrętka

② Podkładka

③ Rolka dystansowa z uchwytem

- Umieścić odpowiednią liczbę podkładek między listwą ssącą a rolką dystansową.
- Pozostałe podkładki umieścić nad rolką dystansową.

- Nakręcić nakrętkę i dokręcić ją.

- Powtórzyć proces na drugiej rolce dystansowej.

Wskazówka

Ustawić obie rolki dystansowe na tej samej wysokości.

Regulacja ciągu bocznego szczotki

(Tylko w głowicy czyszczącej D 51)

Jeśli podczas czyszczenia urządzenie ściąga na jedną stronę, można temu zaradzić, regulując nachylenie szczotki.

Wskazówka

Po wymianie szczotki/pada może być konieczne ponowne wyregulowanie ciągu bocznego.

- Wyregulować pokrętkę pochylenia szczotki, aby urządzenie poruszało się prosto do przodu.

Rysunek M

- ① Pokrętkę regulacji pochylenia szczotki

Jazda

Wskazówka

Urządzenie jest tak skonstruowane, że głowica czyszcząca wystaje po prawej stronie. Dzięki temu można pracować z dobrym przeglądem otoczenia i blisko krańców.

1. Włożyć inteligentny klucz.
2. Nacisnąć dźwignię do obniżania listwy ssącej w górę.
3. Przesunąć pedał do podnoszenia/opuszczania głowicy czyszczącej w dół i zablokować go z prawej strony.
4. Przelącznikiem programów ustawić dowolny program.
5. Rozpocząć jazdę urządzenia.
 - a Nacisnąć dźwignię jazdy do przodu. Urządzenie jedzie do przodu.
 - b Nacisnąć dźwignię jazdy do tyłu. Urządzenie jedzie do tyłu.

Wskazówka

Urządzenie nie poruszy się, dopóki dźwignia jazdy nie zostanie przesunięta o około 5°.

6. Puścić dźwignię jazdy. Urządzenie zatrzymuje się.

Czyszczenie

UWAGA

Ryzyko uszkodzenia

Jeśli urządzenie będzie używane przez zbyt długi czas w jednym miejscu, pokrycie podłogi może zostać uszkodzone.

Nie używaj urządzenia w jednym miejscu.

1. Włożyć inteligentny klucz.
2. Przelącznikiem programów ustawić odpowiedni program czyszczenia.
3. Nacisnąć dźwignię do obniżania listwy ssącej w dół.
4. Nacisnąć pedał do podnoszenia/opuszczania głowicy czyszczącej w dół, przesunąć go w lewo i pozwolić mu powrócić do góry.
5. Nacisnąć dźwignię jazdy do przodu i zjechać z czyszczonej powierzchni.

Wskazówka

Gdy zbiornik brudnej wody jest pełny, pływak zamyka otwór ssawny i turbina ssąca pracuje na zwiększonych obrotach. W takim przypadku należy wyłączyć odsysanie i odjechać urządzeniem w celu opróżnienia zbiornika brudnej wody.

Zakończenie pracy

Zakończenie czyszczenia

1. Ustawić pokrętkę regulacji ilości wody w pozycji „OFF” (nie dotyczy wersji DOSE).
2. Puścić dźwignię jazdy.
3. Nacisnąć pedał do podnoszenia/opuszczania głowicy czyszczącej w dół i zablokować go z prawej strony.
4. Przejechać jeszcze krótki odcinek. Reszta wody zostanie odessana.
5. Nacisnąć dźwignię do obniżania listwy ssącej w górę.

Spuszczanie brudnej wody

OSTRZEŻENIE

Zanieczyszczenie środowiska!

Zanieczyszczenie środowiska w wyniku niewłaściwego usuwania ścieków.

Przestrzegaj lokalnych przepisów dotyczących oczyszczania ścieków.

1. Wyjąć wąż spustowy wody z uchwytu i opuścić go nad odpowiednią instalacją zbiorczą.

Rysunek N

2. Ścisnąć albo zgąć urządzenie dozujące.
3. Otworzyć pokrywę urządzenia dozującego.
4. Spuścić brudną wodę. Regulować ilość wypływającej wody przez ścisnięcie albo zginanie.
5. Przepłukać zbiornik brudnej wody czystą wodą.

Układ przepłukiwania zbiornika brudnej wody

1. Wyjąć wąż spustowy brudnej wody z uchwytu i opuścić go nad odpowiednią instalacją zbiorczą.
2. Otworzyć zatyczkę urządzenia dozującego przy wężu spustowym.
3. Otworzyć pokrywę zbiornika brudnej wody.
4. Wyciągnąć elastyczny korek z systemu płukania.
5. Podłączyć wąż wody do systemu płukania.

Rysunek O

- ① Korek
 - ② Kłapa do wentylacji zbiornika
 - ③ Przyłącze wody systemu płukania
6. Zamknąć pokrywę zbiornika brudnej wody.
 7. Otworzyć dopływ wody i przepłukać zbiornik brudnej wody przez ok. 30 sekund.

W razie potrzeby powtórzyć proces płukania 2 lub 3 razy.

8. Zamknąć dopływ wody i odłączyć wąż od urządzenia.
9. Założyć elastyczny korek z powrotem na dopływ wody systemu płukania.
10. Zamknąć pokrywę zbiornika brudnej wody. Wcisnąć kłapę do wentylacji zbiornika, aby pozostała wolna szczelina i zbiornik brudnej wody mógł wyschnąć.
11. Wcisnąć wąż spustowy brudnej wody do uchwytu i zamknąć pokrywę dozownika.

Spuszczanie czystej wody za pomocą korka

1. Odkręcić korek zbiornika czystej wody.
2. Spuścić czystą wodę.
3. Wyczyścić filtr.
4. Zakręcić korek zbiornika czystej wody.

Spuszczanie czystej wody za pomocą wskaźnika poziomu

1. Wyjąć wąż wskaźnika poziomu z uchwytu i odchylić go w dół.
2. Założyć wąż z powrotem.

Opróżnianie pojemnika na duże zanieczyszczenia

(Tylko z głowicą czyszcząca R)

1. Podnieść pojemnik na duże zanieczyszczenia i wyciągnąć go.

Rysunek P

- ① Pojemnik na duże zanieczyszczenia
2. Opróżnić i w razie potrzeby oczyścić pojemnik na duże zanieczyszczenia.
3. Założyć z powrotem pojemnik na duże zanieczyszczenia.

Wyłączanie urządzenia

1. Ustawić przelącznik programów w pozycji „0”.
2. Wyjąć inteligentny klucz.
3. Nacisnąć dźwignię do podnoszenia/opuszczania głowicy czyszczącej w dół i zablokować ją z prawej strony.
4. Nacisnąć dźwignię do obniżania listwy ssącej w górę.
5. Zabezpieczyć urządzenie przed zjechaniem.
6. Zamknąć pokrywę zbiornika brudnej wody. Nacisnąć kłapę do wentylacji zbiornika tak, aby zatrzaśnięta się w rowku zbiornika czystej wody i zbiornik mógł wyschnąć.
7. W razie potrzeby naładować akumulator.

Transport

OSTRZEŻENIE

Jazda po pochylonych powierzchniach

Niebezpieczeństwo odniesienia obrażeń

W celu załadunku i rozładunku użytkowników urządzenie tylko na powierzchniach o nachyleniu nieprzekraczającym podanej wartości maksymalnej (patrz rozdział „Dane techniczne”).
Jechać powoli.

OSTROŻNIE

Nieuwzględnianie masy urządzenia

Niebezpieczeństwo odniesienia obrażeń i uszkodzenia
Podczas transportu uwzględnij masę urządzenia.

Urządzenie należy ładować tylko wtedy, gdy zbiorniki czystej i brudnej wody są puste.

Załadowanie urządzenia wykonywać wyłącznie z pomocą innej osoby lub przy użyciu napędu jeźdnego.

1. Nacisnąć pedał do podnoszenia/opuszczania głowicy czyszczącej w dół i zablokować go z prawej strony.
2. Wyjąć szczotki, aby uniknąć ich uszkodzenia.
3. Zdemontować listwę ssącą z urządzenia.
4. Na czas transportu w pojazdach należy za pomocą uchwytów mocujących zabezpieczyć urządzenie przed ślizganiem się i przewróceniem zgodnie z odpowiednio obowiązującymi przepisami.

Rysunek Q

Przechowywanie

OSTROŻNIE

Niebezpieczeństwo odniesienia obrażeń i uszkodzenia!

Na pochylonych powierzchniach urządzenie może się przewrócić.

Podczas przechowywania uwzględnij masę urządzenia.

UWAGA

Mról

Zniszczenie urządzenia przez marznącą wodę

Całkowicie opróżnić urządzenie z wody.

Urządzenie należy przechowywać w miejscu nienarażonym na działanie mrozu.

- Urządzenie wolno przechowywać tylko w pomieszczeniach zamkniętych.

- Przed długim okresem przechowywania naładować akumulatory do pełna.
- W trakcie przechowywania przynajmniej raz w miesiącu naładować akumulatory do pełna.

Czyszczenie i konserwacja

OSTRZEŻENIE

Niezamierzone włączenie się urządzenia

Niebezpieczeństwo odniesienia obrażeń

Ustawić przelącznik programów w pozycji „0”.

Przed rozpoczęciem wszelkich prac przy urządzeniu wyjąć klucz inteligentny.

Wyciągnąć wtyczkę sieciową ładowarki.

- Spuścić i usunąć brudną i czystą wodę.

Przegląd bezpieczeństwa / umowa serwisowa

Można umówić się na regularne przeglądy bezpieczeństwa z lokalnym przedstawicielem handlowym lub zawrzeć z nim umowę serwisową. Prosimy zasięgnąć porady.

Terminy konserwacji

Po każdym użyciu

UWAGA

Nieprawidłowe czyszczenie

Niebezpieczeństwo uszkodzenia.

Nie spryskiwać urządzenia wodą.

Nie stosować agresywnych środków czyszczących.

- Spuścić brudną wodę.
- Wyczyścić zbiornik brudnej wody za pomocą systemu płukania zbiornika.
- Wyjąć filtr większych zanieczyszczeń ze zbiornika brudnej wody i oczyścić go.
- Sprawdzić sitko ochronne turbiny, w razie potrzeby wyjąć je i oczyścić.
- Wyczyścić zewnętrzne powierzchnie urządzenia wilgotną szmatką nasączoną łagodnym środkiem myjącym.
- Tylko głowica czyszcząca R: Wyjąć pojemnik na duże zanieczyszczenia i opróżnić go.
- Tylko głowica czyszcząca R: Wyczyścić listwę rozdzielczą wody.
- Wyczyścić wargi ssące, sprawdzić je pod kątem zużycia i w razie potrzeby wymienić.
- Wyczyścić listwy zgarniacza na głowicy czyszczącej, sprawdzić je pod kątem zużycia i w razie potrzeby wymienić.
- Wyczyścić szczotki, sprawdzić je pod kątem zużycia i w razie potrzeby wymienić.
- Zamknąć pokrywę zbiornika brudnej wody. Wcisnąć kłapę do wentylacji zbiornika, aby pozostała wolna szczelina i zbiornik brudnej wody mógł wyschnąć.
- Naładować akumulator.

Akumulator ołowiowy:

- Jeśli poziom naładowania wynosi poniżej 50%, naładować akumulator nieprzerwanie do pełna.
- Jeśli poziom naładowania przekracza 50%, akumulator naładować tylko wówczas, jeśli przy następnym użyciu potrzebny będzie pełny czas pracy.

Akumulator litowo-jonowy:

- W razie potrzeby naładować akumulator.

Raz na miesiąc

- Opróżnić i wypłukać zbiornik czystej wody.
- Wyczyścić filtr czystej wody.
- Wyczyścić pływak.
- W przypadku przejściowo wycofanego z eksploatacji urządzenia z akumulatorem ołowiowym: Wykonać wyrównawcze ładowania akumulatora.
- Sprawdzić zaciski akumulatora pod kątem korozji, w razie potrzeby wyczyścić szczoteczka. Zwrócić uwagę na prawidłowe zamocowanie kabli łączących.
- Wyczyścić uszczelki między zbiornikiem brudnej wody a pokrywą i sprawdzić ich szczelność, w razie potrzeby wymienić je.
- Tylko głowica czyszcząca R: wyczyścić kanał szczotki.
- Tylko głowica czyszcząca R: zdjąć listwę rozdzielczą wody z głowicy czyszczącej i wyczyścić kanał wody.
- W przypadku akumulatorów ołowiowych wymagających konserwacji sprawdzić gęstość elektrolitu w ogniwach.
- W przypadku dłuższego przestoju odstawić urządzenie z całkowicie naładowanymi akumulatorami. Co najmniej raz w miesiącu ładować akumulator do pełna.

Raz w roku

- Zlecić serwisowi przeprowadzenie wymaganego przeglądu.

Prace konserwacyjne

Czyszczenie filtra większych zanieczyszczeń

- Otworzyć pokrywę zbiornika brudnej wody.

Rysunek R

1. Filtr większych zanieczyszczeń
2. Wyjąć filtr większych zanieczyszczeń do góry.
3. Wypłukać filtr większych zanieczyszczeń pod bieżącą wodą.
4. Założyć filtr większych zanieczyszczeń do zbiornika brudnej wody.

Czyszczenie filtra czystej wody

1. Spuścić czystą wodę.
2. Odkręcić korek zbiornika czystej wody.

Rysunek S

1. Filtr czystej wody
2. Korek zbiornika czystej wody
3. Wyjąć filtr czystej wody i przepłukać go czystą wodą.
4. Założyć filtr czystej wody.
5. Założyć korek zbiornika czystej wody.

Obracanie lub wymiana warg ssących

Jeśli wargi ssące są zużyte, należy je obrócić lub wymienić.

Wargi ssące można obracać 3 razy, aż zużyją się wszystkie 4 krawędzie.

1. Zdjąć listwę ssącą.
2. Wykręcić uchwyty gwiazdźdźte.

Rysunek T

1. Uchwyt gwiazdźdźdy
2. Pasek
3. Wewnętrzna część listwy ssącej
4. Blokada naprężenia
3. Wyciągnąć wewnętrzną część listwy ssącej.
4. Otworzyć blokadę naprężenia.

5. Zdjąć pasek.
6. Odłączyć wargi ssące od części wewnętrznej.

Rysunek U

1. Listwa zgarniacza
2. Pasek podtrzymujący
3. Wewnętrzna część listwy ssącej
4. Pasek
7. Docisnąć obrócone lub nowe wargi ssące do elementów na wewnętrznej części listwy ssącej.
8. Założyć pasek.
9. Przynależą wewnętrzną część listwy ssącej do górnej części.
10. Wkręcić uchwyty gwiazdźdźdźte i dokręcić je.

Wymiana szczotek tarczowych

Wskazówka

Szczotki tarczowe należy wymienić, gdy długość włosia osiągnie 10 mm.

1. Nacisnąć dźwignię do podnoszenia/opuszczania głowicy czyszczącej w dół i zablokować ją z prawej strony.
2. Nacisnąć pedał wymiany szczotki w dół.
3. Wyciągnąć szczotkę tarczową w bok spod głowicy czyszczącej.
4. Przytrzymać nową szczotkę tarczową pod głowicą czyszcząca, wcisnąć ją do góry i zablokować w zapadce.

Wymiana szczotek obrotowych

Wskazówka

Szczotki obrotowe należy wymienić, gdy długość włosia osiągnie 10 mm.

1. Nacisnąć dźwignię do podnoszenia/opuszczania głowicy czyszczącej w dół i zablokować ją z prawej strony.
2. Nacisnąć przycisk wymiany szczotek.

Rysunek V

1. Przycisk wymiany szczotek

2. Pokrywa łożysk

3. Wałek szczotki

3. Odchylić pokrywę łożysk w prawo.
4. Wyciągnąć szczotki obrotowe.
5. Ustawić nową przednią szczotkę obrotową w łożyskach.
6. Ustawić nową tylną szczotkę obrotową w łożyskach.
7. Zamknąć i zablokować pokrywę łożysk.

Czyszczenie listwy rozdzielczej wody

1. Nacisnąć dźwignię blokującą w lewo i jednocześnie odciągnąć listwę rozdzielczą wody od głowicy czyszczącej.

Rysunek W

1. Listwa rozdzielcza wody
2. Dźwignia blokująca
2. Zdjąć listwę rozdzielczą wody z głowicy czyszczącej.
3. Wyczyścić listwę rozdzielczą wody.
4. Włożyć lewą stronę listwy do głowicy czyszczącej.
5. Obrócić listwę rozdzielczą wody w kierunku głowicy czyszczącej i zablokować ją po prawej stronie.

Usuwanie usterek

⚠ NIEBEZPIECZEŃSTWO

Niezamierzone włączenie się urządzenia

Niebezpieczeństwo odniesienia obrażeń

Przed rozpoczęciem wszelkich prac przy urządzeniu należy ustawić przełącznik programów w pozycji „0”.
Przed rozpoczęciem wszelkich prac przy urządzeniu wyjąć klucz inteligentny.

Wyciągnąć wtyczkę sieciową ładowarki.

- Spuścić i usunąć brudną i czystą wodę.
- Jeśli usunięcie usterki na podstawie informacji zawartych w niniejszej tabeli nie będzie możliwe, należy wezwać serwis.

Usterki, które nie są sygnalizowane na wyświetlaczu

Usterka	Sposób usunięcia
Nie można uruchomić urządzenia.	<ol style="list-style-type: none"> 1. Włożyć inteligentny klucz. 2. Przełącznikiem programów ustawić odpowiedni program. 3. Uruchomić dźwignię jazdy. 4. Sprawdzić i w razie potrzeby naładować akumulatory. 5. Sprawdzić, czy bieguny akumulatora są podłączone.
Ilość wody jest niewystarczająca.	<ol style="list-style-type: none"> 1. Sprawdzić poziom czystej wody, w razie potrzeby napełnić zbiornik. 2. Zwiększyć ilość wody. <ol style="list-style-type: none"> a Wersja DOSE: Ustawić ilość wody za pomocą przycisku ilości wody na pulpicie sterowniczym. b Inne wersje: Ustawić ilość wody za pomocą pokrętki regulacji ilości wody. 3. Wyczyścić filtr czystej wody. 4. Głowica czyszcząca R: Wyczyścić listwę rozdzielczą wody. 5. Sprawdzić, czy węże nie są zatkane, w razie potrzeby wyczyścić je.
Moc ssania jest zbyt mała.	<ol style="list-style-type: none"> 1. Ustawić przełącznik programów w położeniu TRYB NORMALNY lub TRYB INTENSYWNY. 2. W aplikacji ustawić moc ssania na HIGH (dużą). 3. Wyłączyć urządzenie i spuścić brudną wodę. 4. Sprawdzić, czy pokrywa na wężu spustowym brudnej wody jest zamknięta. 5. Wyczyścić uszczelki między zbiornikiem brudnej wody a pokrywą i sprawdzić ich szczelność, w razie potrzeby wymienić je. 6. Sprawdzić sitko ochronne turbiny pod kątem zanieczyszczeń, w razie potrzeby wyczyścić. 7. Wyczyścić wargi ssące na listwie ssącej, w razie potrzeby obrócić je albo wymienić. 8. Sprawdzić, czy wąż ssący nie jest zatkany, w razie potrzeby wyczyścić go. 9. Sprawdzić szczelność węża ssącego, w razie potrzeby wyczyścić go. 10. Sprawdzić ustawienie listwy ssącej. 11. Przytrzymać zbiornik na brudną wodę za uchwyt i odchylić go w bok do góry. <ol style="list-style-type: none"> a Sprawdzić uszczelnienie turbiny ssącej. b Sprawdzić uszczelnienie kanału ssącego. <p>Rysunek X</p> <ol style="list-style-type: none"> 1. Uszczelnienie kanału ssącego 2. Uszczelnienie turbiny ssącej
Efekt czyszczenia jest niewystarczający.	<ol style="list-style-type: none"> 1. Zmniejszyć prędkość. 2. Wybrać program bardziej intensywnego czyszczenia. 3. Sprawdzić szczotkę pod kątem zużycia, w razie potrzeby wymienić ją. 4. Sprawdzić szczotkę pod kątem zanieczyszczeń, w razie potrzeby wyczyścić. 5. Sprawdzić, czy typ szczotki i środek czyszczący są odpowiednie. 6. Sprawdzić dopływ wody. 7. Zwiększyć ilość wody. 8. Zastosować metodę dwuetapową: W pierwszym przejściu czyszczenie bez odsysania, w drugim – z odsysaniem.
Turbina ssąca pracuje na zwiększonych obrotach.	<ol style="list-style-type: none"> 1. Spuścić brudną wodę. 2. Wyczyścić pływak. 3. Sprawdzić filtr kłaczek, w razie potrzeby wyczyścić go. 4. Sprawdzić, czy wąż ssący nie jest zatkany, w razie potrzeby wyczyścić go. 5. Sprawdzić, czy listwa ssąca nie jest zatkana, w razie potrzeby udroźnić ją.
Szczotki nie obracają się	<ol style="list-style-type: none"> 1. Sprawdzić, czy szczotki nie są zablokowane przez ciało obce, w razie potrzeby usunąć ciało obce. 2. Przełącznikiem programów ustawić odpowiedni program. 3. Opuścić głowicę czyszcząca.
Urządzenie wibruje podczas czyszczenia.	<ol style="list-style-type: none"> 1. Sprawdzić, czy szczotki są prawidłowo zamontowane. 2. Użyć mniejszej szczotki. 3. Wymienić szczotkę.

Usterka	Sposób usunięcia
Tylko wersja DOSE: Nie działa dozownik środka czyszczącego	<ol style="list-style-type: none"> 1. Sprawdzić poziom środka czyszczącego w zbiorniku środka czyszczącego. 2. Zwiększyć dawkę środka czyszczącego. 3. Sprawdzić połączenie węża środka czyszczącego ze zbiornikiem środka. 4. Wyczyścić filtr w zbiorniku środka czyszczącego. 5. Sprawdzić, czy zawór zwrotny w węży prowadzącym do głowicy czyszczącej nie jest zablokowany. 6. Sprawdzić szczelność węży. 7. Sprawdzić działanie pompy środka czyszczącego.
Wąż spustowy brudnej wody jest zatkany	<ol style="list-style-type: none"> 1. Otworzyć zatyczkę urządzenia dozującego przy węży spustowym. 2. Zdjąć wąż ssący z listwy ssącej i zamknąć go ręcznie. 3. Ustawić przełącznik programów na program z odsysaniem. <p>Następuje przetkanie zatkanego miejsca i usunięcie zanieczyszczenia wraz z wodą z węża spustowego do zbiornika brudnej wody.</p>

Usterki sygnalizowane na wyświetlaczu

Usterka	Przyczyna	Sposób usunięcia
WŁÓŻ KIK	Nie włożono inteligentnego klucza.	<ul style="list-style-type: none"> • Włożyć inteligentny klucz.
NIEPRAWIDŁOWY KIK	Włożony inteligentny klucz nie upoważnia do wykonania wybranej funkcji.	<ul style="list-style-type: none"> • Użyć innego inteligentnego klucza. • Ewentualnie aktywacja używanego inteligentnego klucza (w zależności od przypadku).
BRAK ZEZWOLENIA	Włożony inteligentny klucz nie upoważnia do wykonania wybranej funkcji.	<ul style="list-style-type: none"> • Użyć innego inteligentnego klucza. • Ewentualnie aktywacja używanego inteligentnego klucza (w zależności od przypadku).
ZWOLN. PRZEL. UCHW.!	Przy włączaniu urządzenia uruchamiana jest dźwignia jazdy.	<ul style="list-style-type: none"> • Zwolnić obie dźwignie jazdy.
NISKI POZ. AKUMUL.	Akumulator jest prawie rozładowany. Funkcje czyszczenia zostaną automatycznie wyłączone.	<ul style="list-style-type: none"> • Podjechać urządzeniem do stacji ładowania i naładować akumulator.
AKUMUL. WYCZERPANY	Akumulator jest rozładowany. Funkcje czyszczenia i napęd jezdny są wyłączone.	<ul style="list-style-type: none"> • Wyłączyć urządzenie, odczekać chwilę i ponownie włączyć. Następnie podjechać do stacji ładowania. W razie potrzeby – jeśli urządzenie jest wyłączone – przesunąć je do stacji ładowania. Naładować akumulator.
BŁĄD PRZEPEŁYWU WODY	Elektryczny zawór wody jest uszkodzony.	<ul style="list-style-type: none"> • Powiadomić serwis.
SILN. NAP. PRZECIĄŻ.	Pobór prądu przez silnik napędowy jest zbyt duży.	<ul style="list-style-type: none"> • Sprawdzić, czy w napędzie jezdnym nie ma ciał obcych. • Wybrać drogę o mniejszym nachyleniu. • Wyłączyć urządzenie, odczekać chwilę i ponownie włączyć.
SILN. NAP. ZABLOK.	Silnik napędowy jest zablokowany.	<ul style="list-style-type: none"> • Sprawdzić, czy w napędzie jezdym nie ma ciał obcych. • Podnieść każde koło napędowe z osobna i sprawdzić, czy się obraca.

Wskaźnik stanu akumulatora litowo-jonowego

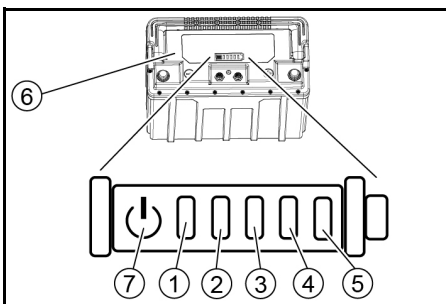

- 1 Dioda LED sygnalizująca stan
- 2 Wskaźnik LED 1
- 3 Wskaźnik LED 2
- 4 Wskaźnik LED 3
- 5 Wskaźnik LED 4
- 6 Akumulator
- 7 Przycisk

1. Naciskać przycisk przez 5 sekund.

- **Nie świeci się żadna dioda:** Naładować akumulator.

- **Dioda LED sygnalizująca stan świeci się na zielono:** Wszystkie 5 diod LED razem wskazuje poziom naładowania akumulatora.
- **Dioda LED sygnalizująca stan świeci się na czerwono:** Wskaźniki LED sygnalizują usterkę. Usterki opisane w poniższej tabeli mogą być usuwane przez użytkownika. W przypadku wszystkich nieopisanych wskazań usterek należy skontaktować się z serwisem KÄRCHER.

(1)	(2)	(3)	(4)	(5)	Przyczyna	Sposób usunięcia
Czerwony	-	-	-	-	Zbyt wysoka temperatura akumulatora.	Poczekać, aż temperatura akumulator spadnie.
Czerwony	-	-	-	Zielony	Zbyt wysoka temperatura systemu zarządzania akumulatorem.	Poczekać, aż temperatura akumulator spadnie.
Czerwony	-	-	Zielony	-	Zbyt niska temperatura akumulatora, aby można go naładować.	Przenieść urządzenie w cieplejsze miejsce i poczekać, aż temperatura akumulatora wzrośnie.
Czerwony	-	-	Zielony	Zielony	Pobór prądu podczas ładowania jest zbyt duży.	Wyjąć wtyczkę sieciową ładowarki z gniazda. Poczekać 10 sekund. Podłączyć ponownie wtyczkę sieciową. Jeśli usterka zostanie wyświetlona ponownie, wymienić ładowarkę.
					Pobór prądu przez urządzenie jest zbyt duży.	Wyłączyć urządzenie. Jeśli usterka wystąpi ponownie po włączeniu, należy poszukać jej w urządzeniu.
Czerwony	-	Zielony	-	Zielony	Zwarcie.	Sprawdzić wszystkie przyłącza akumulatora.
Czerwony	-	Zielony	Zielony	-	Zbyt niskie napięcie ogniwa podczas rozładowywania.	Naładować akumulator.
Czerwony	-	Zielony	Zielony	Zielony	Zbyt wysokie napięcie ogniwa podczas ładowania.	Rozładować akumulator do 20% pojemności szczątkowej. Następnie naładować akumulator.
Czerwony	Zielony	-	-	Zielony	Napięcie akumulatora jest zbyt niskie.	Naładować akumulator.
Czerwony	Zielony	-	Zielony	-	Usterka procesu ładowania.	Wyjąć wtyczkę sieciową ładowarki z gniazda. Poczekać 10 sekund. Podłączyć ponownie wtyczkę sieciową. Jeśli usterka zostanie wyświetlona ponownie, wymienić ładowarkę.
Czerwony	Zielony	-	Zielony	Zielony		
Czerwony	Zielony	Zielony	-	-	Zbyt niska temperatura akumulatora, aby uzyskać odpowiednią moc.	Przenieść urządzenie w cieplejsze miejsce i poczekać, aż temperatura akumulatora wzrośnie.
Czerwony	Zielony	Zielony	Zielony	-	Usterka przy przekazywaniu mocy.	Wyłączyć urządzenie. Jeśli usterka nadal występuje, skontaktować się z serwisem.

Akcesoria

Akcesoria do głowicy czyszczącej ze szczotkami obrotowymi

A: Jednostka opakowania, B: Liczba wymagana przez urządzenie

Nazwa	Nr części	Opis	A	B
Szczotka obrotowa, czerwona (średnia, standardowa)	4.035-184.0	Czerwona standardowa szczotka walcowa do utrzymywania w czystości.	1	2
Szczotki obrotowa, biała (miękka)	4.762-409.0	Biała szczotka walcowa do czyszczenia delikatnych wykładzin podłogowych.	1	2
Szczotka obrotowa, pomarańczowa (wysoka/głęboka)	4.762-410.0	Pomarańczowa szczotka walcowa o wysokiej i zarazem głębokiej strukturze do szczególnie skutecznego czyszczenia strukturalnych wykładzin podłogowych.	1	2
Szczotka obrotowa, zielona (twarda)	4.762-411.0	Zielona, ścierna szczotka walcowa do czyszczenia zasadniczego i usuwania silnie przylegających zabrudzeń.	1	2
Szczotka obrotowa, czarna (bardzo twarda)	4.762-412.0	Czarna szczotka walcowa o silnych właściwościach ściernych do czyszczenia zasadniczego niewrażliwych wykładzin podłogowych ze szczególnie mocno przylegających zabrudzeń.	1	2
Walek z mikrofibry	4.114-010.0	Idealny do płytek gresowych. Walek z mikrofibry do niezawodnego i delikatnego usuwania szarej warstwy.	1	2
Walek mocujący	4.762-415.0	Walek mocujący z aluminium, umożliwiający stosowanie padów lub wałków z mikrofibry.	1	2
Pad walcowy na tulei, żółty (miękki)	6.369-732.0	Żółty pad walcowy do czyszczenia i polerowania wykładzin podłogowych bez tekstury.	20	40
Pad walcowy na tulei, czerwony (średni)	6.369-734.0	Czerwony standardowy pad walcowy do utrzymania w czystości wykładzin podłogowych bez tekstury.	20	40
Pad walcowy na tulei, zielony (twardy)	6.369-733.0	Zielony, ścierny pad rolkowy do czyszczenia zasadniczego oraz usuwania silnie przylegających zabrudzeń z wykładzin podłogowych bez tekstury.	20	40

Akcesoria do głowicy czyszczącej ze szczotkami tarczowymi

A: Jednostka opakowania, B: Liczba wymagana przez urządzenie

Nazwa	Nr części		Opis	A	B	
	D 51	D 60			D 51	D 60
Szczotka tarczowa, kolor naturalny (miękka)	4.905-027.0	4.905-016.0	Miękka szczotka tarczowa w kolorze naturalnym do czyszczenia i polerowania wykładzin podłogowych z teksturą.	1	1	2
Szczotka tarczowa, biała	4.905-028.0	4.905-015.0	Biała, miękka szczotka tarczowa do delikatnego czyszczenia delikatnych wykładzin podłogowych.	1	1	2
Szczotka tarczowa, czerwona (średnia, standardowa)	4.905-026.0	4.905-014.0	Czerwona standardowa szczotka tarczowa do regularnego utrzymania w czystości.	1	1	2
Szczotka tarczowa, czarna (twarda)	4.905-029.0	4.905-017.0	Czarna szczotka tarczowa o silnych właściwościach ściernych do czyszczenia zasadniczego niewrażliwych wykładzin podłogowych ze szczególnie mocno przylegających zabrudzeń.	1	1	2
Pad diamentowy drobny, zielony	6.371-240.0	6.371-233.0	Zielony, drobnoziarnisty pad diamentowy do polerowania wykładzin podłogowych nadających się do polerowania. Umożliwia uzyskanie powierzchni o wysokim połysku i może być również stosowany do krystalizacji.	5	1	2
Pad diamentowy gruby, biały	6.371-260.0	6.371-246.0	Biały, gruboziarnisty pad diamentowy do twardych wykładzin podłogowych. Usuwa drobne zarysowania i tworzy czyste, równe, matowe podłoże do dalszej obróbki przy użyciu tarczy z żółtym diamentem żółtego pada diamentowego.	5	1	2
Pad diamentowy średni, żółty	6.371-261.0	6.371-247.0	Żółty pad diamentowy do przygotowania i pielęgnacji twardych wykładzin podłogowych. W celu uzyskania satynowego wykończenia, które można następnie wypolerować przy użyciu zielonego pada diamentowego.	5	1	2
Tarcza do padów	4.762-593.0	4.762-445.0	Wymagany w przypadku stosowania padów z melaminy, ale może być również stosowany do zwykłych padów. Tarcza do padów z dodatkowymi zaczepami do mocowania padów. Wyjątkowo solidne zamocowanie padu na tarczy głowicy czyszczącej D 51.	1	1	2

Akcesoria do listwy ssącej

A: Jednostka opakowania, B: Liczba wymagana przez urządzenie

Nazwa	Nr części	Opis	A	B
Zestaw warg ssących Linatex	4.400-011.0	Odporny na rozdarcie zestaw warg ssących Linatex® do parabolicznych listew ssących o szerokości 850 mm.	Para	1 para
Zestaw warg ssących, PU	4.400-005.0	Odporna na zużycie i olej wargą ssącą wykonana z poliuretanu.	Para	1 para

Dane techniczne

		D 51	D 60	R 55
Ogólne				
Prędkość jazdy (maks.)	km/h	6	6	6
Teoretyczna wydajność powierzchniowa	m ² /h	3060	3600	3060
Praktyczna wydajność powierzchniowa	m ² /h	1380	1620	1490
Pojemność zbiornika brudnej wody	l	50	50	50
Pojemność zbiornika na większe zabrudzenia	l	-	-	3,5
Pojemność zbiornika środka czyszczącego (opcja Dozowanie)	l	3	3	3
Dozowanie środka czyszczącego	%	0...3	0...3	0...3
Dozowanie wody	l/min	0...2,5±0,2	0...2,6±0,2	0...2,6±0,2
Wymiary				
Długość	mm	1375	1290	1284
Szerokość bez listwy ssącej	mm	542	542	542
Wysokość	mm	1082	1082	1082
Szerokość robocza	mm	510	600	550
Wymiary opakowania dł. x szer. x wys.	mm	1505x770x1271	1505x770x1271	1505x770x1271

		D 51	D 60	R 55
Ogumienie				
Przednie koło, szerokość	mm	50	50	50
Przednie koło, średnica	mm	200	200	200
Tylne koło, szerokość	mm	28	28	28
Tylne koło, średnica	mm	100	100	100
Masa				
Dopuszczalna masa całkowită	kg	245	241	235
Masa własna (masa transportovă)	kg	195	191	185
Siła năcisku șczotek, maks.	N (kg)	290 (29)	250 (25)	155 (15,5)
Cișnienie dociskowe șczotek, maks.	N/m ² (g/cm ²)	3,2 (32)	2,5 (25)	6,3 (63)
Wydajnoșć urzădzenia				
Năpięcie nominalne	V	24	24	24
Năpięcie znamionowe (litowo-jonowy)	V	25,6	25,6	25,6
Pojemnoșć akumulatora	Ah (5 h)	76 / 80 / 105 / 115	76 / 80 / 105 / 115	76 / 80 / 105 / 115
Pojemnoșć akumulatora (litowo-jonowego)	Ah (5 h)	80	80	80
Șredni pobór mocy	W	1300	1300	1350
Moc silnika napędowego	W	130	130	130
Moc turbiny ssăcej	W	250	250	250
Moc napędu șczotek	W	800	800	980
Stopień ochrony		IPX3	IPX3	IPX3
Ssanie				
Moc ssania, przepływ powietrza	l/s	21	21	21
Podcișnienie (maks.)	kPa (mbar)	9,5 (95)	9,5 (95)	9,5 (95)
Șczotki do czyszczenia				
Șrednica șczotek	mm	510	600	96
Długoșć șczotki	mm	-	-	550
Prędoșć obrotowa șczotek	1/min	140	150	965
Wewnętrzna ładowarka				
Năpięcie nominalne	V	100...240	100...240	100...240
Czêstotliwoșć	Hz	50-60	50-60	50-60
Pobór prądu	A	max 5	max 5	max 5
Warunki otoczenia				
Dopuszczalny zakres temperatury	°C	5...40	5...40	5...40
Maks. temperatura wody	°C	50	50	50
Cișnienie wody w układzie napelniania	MPa (bar)	1(10)	1(10)	1(10)
Cișnienie wody w układzie przepłukiwania zbiornika brudnej wody	MPa (bar)	1 (10)	1 (10)	1 (10)
Względna wilgotnoșć powietrza	%	20...90	20...90	20...90
Nachylenie				
Maks. nachylenie obszaru roboczego	%	2	2	2
Wartoșci okreșlone zgodnie z EN 60335-2-72				
Drgania przenoszone przez kończyny górne	m/s ²	0,2	0,2	0,2
Niepewnoșć pomiaru K	m/s ²	0,2	0,2	0,2
Poziom cișnienia akustycznego L _{pA} w trybie normalnym	dB(A)	65	65	65
Niepewnoșć pomiaru K _{pA}	dB(A)	2	2	2
Poziom cișnienia akustycznego LWA + niepewnoșć pomiaru KWA w trybie normalnym	dB(A)	81	81	81

Zmiany techniczne zastrzeżone.

Gwarancja

W kaźdym kraju obowiązują warunki gwarancji okreșlone przez dystrybutora. Ewentualne usterki urzădzenia usuwane să w okresie gwarancji bezpłatnie, o ile spowodowane să błędem materiałowym lub produkcyjnym. W sprawach napraw gwarancyjnych prosimy kierować się z dowodem zakupu do dystrybutora lub do autoryzowanego punktu serwisowego. (Adres znajduje się na odwrocie)

Deklaracja zgodnoșci UE

Niniejszym oșwiadczaemy, że okreșlone poniżej urzădzenie odpowiada pod względem koncepcji, konstrukcji oraz wprowadzonej przez nas do handlu wersji obowiązującym zasadniczym wymogom dyrektyw UE dotyczącym bezpieczeŃstwa i zdrowia. Wszelkie niezgodnione z nami modyfikacje urzădzenia powodujă utratę waźnoșci tego oșwiadczenia.

Produkt: urzădzenie do czyszczenia podłóg
Typ: 1.533-xxx

Obowiązujące dyrektywy UE

2006/42/WE (+2009/127/WE)
2014/30/UE
2014/53/EU (TCU)

Zastosowane normy zharmonizowane

EN 60335-1
EN 60335-2-29
EN 60335-2-72

EN 62311: 2008
EN 55012: 2007 + A1: 2009
EN 61000-6-3: 2007 + A1:2011
EN IEC 61000-6-2: 2005

TCU

EN 301 511 V12.5.1
EN 300 440 V2.1.1
EN 300 328 V2.2.2
EN 300 330 V2.1.1

Zastosowane normy krajowe

Niżej podpisane osoby działajă na zlecenie i z upowaźnienia zarzădu.

H. Jenner

Chairman of the Board of Management

S. Reiser

Director Regulatory Affairs & Certification

Administrator dokumentacji:
S. Reiser
Alfred Kärcher SE & Co. KG
Alfred-Kärcher-Str. 28 - 40
71364 Winnenden (Germany)
Tel.: +49 7195 14-0
Faks: +49 7195 14-2212
Winnenden, 01.08.2021 r.

Cuprins

Indicații generale	158
Funcționarea	158
Utilizarea conform destinației	158
Protecția mediului	158
Accesorii și piese de schimb	158
Pachet de livrare	158
Indicații privind siguranța	158
Descrierea dispozitivului	158
Cheie inteligentă	159
Montare	159
Punerea în funcțiune	160
Pornirea aparatului	160
Cuplarea smartphone-ului	160
Soliitari de întreținere	160
Funcționare	160
Transport	162
Depozitarea	162
Îngrijirea și întreținerea	162
Remediarea defecțiunilor	162
Accesorii	164
Date tehnice	165
Garanție	166
Declarație de conformitate UE	166

Indicații generale



Înainte de prima utilizare a aparatului, citiți aceste instrucțiuni de utilizare originale și indicațiile de siguranță aferente.

Respectați aceste instrucțiuni.

Păstrați ambele manuale pentru utilizarea ulterioară sau pentru viitorul posesor.

Funcționarea

Acest utilaj de frecat-aspirat se utilizează pentru curățarea umedă a pardoselilor plane.

Aparatul poate fi adaptat la activitatea de curățare respectivă, prin reglarea cantității de apă, a cantității de substanță de curățare, precum și a vitezei de deplasare. Aparatul poate fi adaptat la sarcina de curățare respectivă prin selectarea unui program de curățare adecvat. Lățimea zonei de lucru și volumul de apă dulce și reziduală (vezi capitolul „Date tehnice”) permit curățarea eficientă și dispun de durată de utilizare lungă. Aparatul este autopropulsat.

Bateriile pot fi încărcate cu ajutorul încărcătorului încorporat. Încărcătorul poate funcționa la o tensiune de 100-240 V.

Indicație

În funcție de comanda de curățare respectivă, aparatul poate fi echipat cu diferite accesorii. Solicitați catalogul nostru sau accesați pagina noastră de internet www.kaercher.com.

Utilizarea conform destinației

Acest aparat este potrivit pentru uz comercial și industrial, de ex. în hoteluri, școli, spitale, fabrici, magazine, birouri și magazine de închiriere. Utilizați aparatul numai conform indicațiilor din aceste instrucțiuni de funcționare.

- Aparatul poate fi utilizat doar pentru curățarea podelelor rezistente la umiditate și la șlefuire.
- Aparatul nu este adecvat pentru curățarea podelelor înghețate (de ex. în depozite frigorifice).
- Aparatul este conceput pentru curățarea podelelor din interior sau a zonelor acoperite.
- Aparatul este adecvat pentru utilizare în domeniu de temperatură 5-40 °C.
- Aparatul trebuie instalat într-o încăpere protejată împotriva înghețului.
- Aparatul nu este adecvat pentru utilizare în spații cu pericol de explozie.
- Nu este permisă utilizarea aparatului împreună cu gaze inflamabile, acizi nediluți sau dizolvanți. Printre acestea se numără benzina, diluantul pentru vopsele sau uleiul de încălzire, care pot forma amestecuri explozive prin turbionare cu aerul de aspirație. Nu utilizați acetona, acizi nediluți sau diluanți, deoarece pot deteriora materialele folosite la fabricarea aparatului.
- Nu măturați sau aspirați niciodată pulberi metalice reactive (de ex. aluminiu, magneziu, zinc), deoarece împreună cu substanțe de curățare puternic alcaline sau acide formează gaze explozive.
- Aparatul nu este destinat curățării căilor de circulație publică.
- Țineți cont de sarcina pe suprafață admisă a podelei (vezi capitolul „Date tehnice”).
- Aparatul trebuie să fie echipat numai cu accesorii și piese de schimb originale.
- În cazul utilizării încărcătoarelor sau a bateriilor, pot fi folosite doar componentele aprobate în manualul de utilizare. O combinație diferită trebuie confirmată de furnizorul încărcătorului și/sau al bateriei, care își asumă responsabilitatea pentru aceasta.

Protecția mediului



Materialele de ambalare sunt reciclabile. Vă rugăm să eliminați ambalajele în mod ecologic.



Aparatele electrice și electronice conțin materiale reciclabile prețioase și, uneori, componente precum baterii, acumulatori sau uleiuri, care, în cazul utilizării incorecte sau al eliminării

necorespunzătoare, pot reprezenta un potențial pericol pentru sănătatea oamenilor și pentru mediul înconjurător. Pentru funcționarea corectă a aparatului, aceste componente sunt necesare. Aparatele marcate cu acest simbol nu trebuie aruncate la gunoierul menajer.

Observații referitoare la materialele conținute (REACH)

Informații actuale referitoare la materialele conținute puteți găsi la adresa: www.kaercher.com/REACH

Accesorii și piese de schimb

Utilizați numai accesorii originale și piese de schimb originale; ele asigură funcționarea în siguranță și fără avarii a aparatului.

Informații despre accesorii și piesele de schimb se găsesc la adresa www.kaercher.com.

Pachet de livrare

La despachetare, verificați dacă conținutul pachetului este complet. Informați imediat distribuitorul dacă lipsesc părți componente sau dacă intervin defecțiuni la transport.

Indicații privind siguranța

Înainte de prima utilizare a aparatului, citiți și respectați aceste instrucțiuni de funcționare și broșura cu indicații privind siguranța referitoare la aparatele de curățare cu perii cu valț, nr. 5.956-251.0 și acționați în conformitate.

⚠ AVERTIZARE

În cazul aparatului există riscul răsturnării

Pericol de rănire

Nu utilizați aparatul pe suprafețe înclinate.

⚠ AVERTIZARE

Risc de accident din cauza utilizării necorespunzătoare

Există riscul suferirii de leziuni.

Operatorii trebuie instruiți corespunzător cu privire la utilizarea aparatului.

Aparatul poate fi utilizat doar dacă capacul principal și toate celelalte capace sunt închise.

Dispozitive de siguranță

⚠ PRECAUȚIE

Dispozitivele de siguranță lipsesc sau au fost modificate!

Dispozitivele de siguranță au drept scop protecția dvs. Ocolirea, îndepărtarea sau defazectarea dispozitivelor de siguranță este interzisă.

Oprire de urgență

Indicație

Pentru scoaterea imediată din funcțiune, scoateți cheia inteligentă (oprire de urgență).

Manetă de conducere

Când maneta de deplasare este eliberată, mecanismul de rulare și acționarea periei se dezactivează.

Simboluri pe aparat



⚠ PERICOL

Procedeu de încărcare

Electrocutare

Îndepărtarea dopurilor de protecție a polilor de acumulator este interzisă.

Asigurați montajul corect



ATENȚIE

Pericol de deteriorare

Apa deteriorează turbina aspiratoare

Asigurați-vă că nu intrați apă în orificiul marcat în acest fel.

Indicații pentru baterie (acumulator) și încărcător

Versiunea Li-Ion are baterii litiu-ion încorporate. Acestea fac obiectul unor criterii speciale. Demontarea și instalarea, precum și verificarea bateriilor defecte pot fi efectuate numai de către serviciul de relații cu clienții Kärcher sau de către un specialist.

Pentru instrucțiuni de depozitare și transport, vă rugăm să contactați serviciul de relații cu clienții Kärcher.

⚠ PERICOL

Nu sunt permise modificări și transformări la aparat.

Nu este permisă deschiderea acumulatorului, deoarece există pericol de scurtcircuit. De asemenea, pot exista scăpări de vapori iritanți sau lichide caustice.

Nu expuneți acumulatorul la o radiație solară puternică, căldură sau foc. Există pericol de explozie.

Nu utilizați încărcătorul în spații cu pericol de explozie. Nu utilizați încărcătorul în stare udă sau murdară.

Asigurați o aerisire suficientă în timpul procesului de încărcare.

Pericol de explozie. În apropierea bateriilor sau în spațiul de încărcare a bateriilor nu lucrați cu flăcări deschise, nu faceți scântei și nu fumați.

Pericol de explozie. Nu așezați unelte sau altele obiecte similare pe baterie, adică pe polii de capăt și pe bornele de celule.

⚠ AVERTIZARE

Înainte de fiecare utilizare, verificați dacă aparatul și cablul de alimentare nu sunt deteriorate. Nu mai folosiți aparatele deteriorate și trimiteți piesele deteriorate la reparat numai de către personal calificat.

Nu lăsați bateriile și încărcătorul la îndemâna copiilor. Nu încărcați bateriile deteriorate. Solicitați înlocuirea bateriilor deteriorate de către serviciul de asistență pentru clienți Kärcher.

Nu aruncați bateriile defecte în gunoierul menajer. Informați serviciul de relații cu clienții Kärcher.

Evitați contactul cu lichidul scurs din acumulatori defecte. În caz de contact accidental, îndepărtați lichidul

cu apă. În caz de contact cu ochii, consultați și un medic.

⚠ PRECAUȚIE

Asigurați-vă că respectați aceste instrucțiuni de funcționare. Respectați recomandările legislației cu privire la tratarea bateriilor.

Tensiunea de rețea trebuie să corespundă cu tensiunea indicată pe plăcuța de tip a aparatului.

Folosiți încărcătorul numai pentru încărcarea seturilor de acumulatori aprobate.

Folosiți acumulatorul numai cu acest aparat. Este interzisă și periculoasă utilizarea acestuia în alte scopuri.

Simbolurile indicațiilor de avertizare

Pe durata manipulării acumulatorului acordați atenție următoarelor avertismente:

	Respectați indicațiile din manualul de utilizare al acumulatorului și de pe acumulator, precum și din acest manual de utilizare.
	Purtați ochelari de protecție.
	Țineți copiii departe de acid și de acumulator.
	Pericol de explozie
	Sunt interzise focul, scântele, lumina neprotejată și fumatul.
	Pericol de arsuri acide
	Primul ajutor.
	Indicație de avertizare
	Eliminarea ca deșeu
	Nu aruncați acumulatorul în pubele.

Descrierea dispozitivului

Prezentarea generală a dispozitivului

Figura A

- 1 Rezervor de substanță de curățare (doar varianta cu dozator)
- 2 Furtun de aspirație de substanță de curățare (doar varianta cu dozator)
- 3 Rezervor de apă proaspătă cu orificiu de umplere, cu închidere și pahar de măsurare integrat
- 4 Sită de protecție turbină
- 5 Suport de furtun
- 6 Furtun de umplere cu apă proaspătă
- 7 Clapetă pentru aerisirea rezervorului
- 8 Racordul de apă de la rezervorul de apă reziduală, sistem de spălare
- 9 Flotor
- 10 Sită pentru impurități grosiere
- 11 Șină de susținere pentru Homebase

- ⑫ Acumulator
- ⑬ Suport de mop
- ⑭ Cap de curățare R
- ⑮ Bară de distribuție a apei
- ⑯ Buton de control al dozării apei (numai varianta Good)
- ⑰ Zona de depozitare pentru setul de curățare „Homebase Box”
- ⑱ Capac, rezervor de apă reziduală
- ⑲ Suport pentru smartphone
- ⑳ Panou de comandă
- ㉑ Rezervor de apă reziduală
- ㉒ *Sistem de umplere cu apă proaspătă
- ㉓ Afișaj de nivel și furtun de evacuare a apei proaspete
- ㉔ Mâner înfundat pentru pivotarea în sus a rezervorului de apă reziduală
- ㉕ Tastă de înlocuire a periei (cap de curățare R)
- ㉖ Rezervor de impurități grosiere (cap de curățare R)
- ㉗ Rezervor de apă proaspătă
- ㉘ Plăcuță de tip
- ㉙ Pârghia de fixare a barei de aspirație
- ㉚ Bară aspirație
- ㉛ Pârghie de coborâre a barei de aspirație
- ㉜ Pedală pentru ridicarea/coborârea capului de curățare
- ㉝ Compartiment de depozitare
- ㉞ Furtun de aspirare
- ㉟ Zăvor de rezervor de apă proaspătă cu filtru
- ⓫ Cârlig de cablu pentru cablu de rețea
- ⓬ Mâner de împingere
- ⓭ Manetă de conducere
- ⓮ Perie valț (cap de curățare R)
- ⓯ Pedala pentru înlocuirea perii (cap de curățare D)
- ⓰ Perie disc (cap de curățare D)
- ⓱ Cap de curățare D 51
- ⓲ Buton rotativ înclinare perie (cap de curățare D 51)
- ⓳ Port USB
- ⓴ Depozitare barei de aspirare
- ⓵ Cap de curățare D 60

* opțional, ** Nu este inclus în pachetul de livrare

Cod de culori

Părțile componente destinate deservirii sau întreținerii de către utilizator sunt marcate cu galben.

Panou de comandă

Figura B

- ① Comutator de program
- ② Manetă de conducere
- ③ * Tastă de dozare a apei
- ④ Ecran
- ⑤ Suprafață de așezare pentru smartphone
- ⑥ Suport pentru smartphone
- ⑦ Tastă de viteză
- ⑧ * Tastă de dozare de substanță de curățare
- ⑨ Tastă „+”
- ⑩ Tastă „-”
- ⑪ Cheie inteligentă
Alb - Operator
Roșu - Tehnician de service

* Opțional

Comutator de program

Figura C

- ① 0
Aparatul este oprit.
- ② MOD ECO
Curățați podeaua cu apă umedă și aspirați apa reziduală cu o utilizare redusă a resurselor (turație redusă a periei, putere de aspirare, dozarea substanței de curățare și a apei).
- ③ MOD NORMAL
Curățați podeaua umedă și aspirați apa reziduală.
- ④ MOD INTENSIV
Curățați podeaua umedă (cu o dozare crescută de substanță de curățare și apă) și absorbiți apa reziduală.















Suport tijă de aspirație

Atunci când se circulă prin spații înguste sau pentru depozitare, bara de aspirare poate fi demontată și agățată pe marginea aparatului.

Figura D

- ① Depozitare pentru bara de aspirație (marginea aparatului)
- ② Bară aspirație

Simboluri pe aparat

-  Cablu de rețea pentru încărcător
-  Punct de prindere
-  *Suport de mop
-  *Umplerea cu apă proaspătă
-  Nivel de umplere, rezervor de apă proaspătă 25%
-  Nivel de umplere, rezervor de apă proaspătă 50%
-  Nivel de umplere, rezervor de apă proaspătă 100%
-  Pedală pentru înlocuirea perii (BD)
Tastă pentru înlocuirea perii (BR)
-  Reglarea înclinării periei (numai pentru capul de curățare D 51)
-  Evacuare apă uzată
Evacuare apă curată
-  Îndepărtați recipientul de impurități grosiere
-  Ridicare /coborâre cap de curățare
-  Deplasare înainte
-  Deplasare înapoi

Cheie inteligentă

Cheie inteligentă este utilizată pentru a porni dispozitivul și pentru a activa anumite funcții ale acestuia.

- **Galben: Operator**
Aparatul poate fi utilizat. Toate setările pentru programele de curățare lansate prin intermediul aplicației pentru smartphone pentru această cheie pot fi modificate.
- **Gri: Operator anterior**
Aparatul poate fi utilizat. Pot fi modificate toate setările pentru programele de curățare disponibile pentru aparat.

Montare

Descărcarea aparatului

1. Deșurubați șuruburile de la siguranțele de transport.
Figura E
Figura F

- ① Siguranță de transport
2. Îndepărtați siguranțele de transport.
3. Coborâți aparatul de pe palet, deplasându-l spre față.

Montarea barei de aspirație

1. Mișcați în sus ambele mâner de fixare.
Figura G
- ① Furtun de aspirare
- ② Suspendarea barei de aspirație
- ③ Bară de aspirație
- ④ Manetă de blocare
2. Montați bara de aspirație în suportul de bară de aspirație.
3. Mișcați în jos ambele mâner de fixare.

Montarea periiilor

1. Doar varianta BD: Înainte de punerea în funcțiune, montați peria de discuri (vezi capitolul *Lucrări de întreținere*).

Indicație

- În cazul variantei BR, periiile sunt montate.
- 2. Motarea periei (vezi capitolul *Lucrări de întreținere*).

Baterii

Baterii recomandate

ATENȚIE

Pericol de deteriorare

Bateriile pot fi înlocuite numai cu baterii cu aceeași tehnologie.

Bateriile cu plumb nu pot fi înlocuite cu baterii Li-Ion
Bateriile Li-ion nu pot fi înlocuite cu baterii cu plumb.

Baterii cu plumb:

Descriere	Nr. comandă
Set 76 Ah - fără întreținere, 24 V	2.815-099.0
Set 105 Ah - fără întreținere, 24 V	2.815-100.0
Set 115Ah - fără întreținere, 24 V	2.815-091.0
Set 80 Ah - fără întreținere, 24 V	2.815-090.0

Aparatul necesită 2 baterii.

Baterii Li-ion:

Descriere	Nr. comandă
80 Ah, 25.6 V	6.654-454.0

Aparatul necesită 1 baterie.

Dimensiunile maxime ale acumulatorului

Lungime	350
Lățime	355
Înălțime	290

Montarea și racordarea bateriilor

Indicație

În cazul variantei de aparat cu baterie Li-Ion, bateria este deja instalată și conectată. O baterie Li-Ion poate fi instalată sau înlocuită numai de către serviciul de relații cu clienții.

⚠ PERICOL

Pericol de incendiu și explozie!

Nu așezați unelte sau obiecte similare pe baterie. Scurtcircuitul și pericol de explozie.

Fumatul și focul deschis sunt interzise.

Camerele în care sunt încărcate bateriile trebuie să fie bine ventilate, deoarece în timpul încărcării este generat gaz puternic exploziv.

⚠ PRECAUȚIE

Demontarea și montarea bateriilor

Instabilitatea mașinii

La montarea și demontarea bateriilor, asigurați-vă de stabilitatea mașinii.

ATENȚIE

Inversarea polarității

Distrugerea sistemului electronic de comandă

Aveți grijă la polaritatea corectă la conectarea bateriilor.

ATENȚIE

Descărcare profundă

Pericol de deteriorare

Încărcați bateriile înainte de punerea în funcțiune a aparatului.

1. Împingeți aparatul aproximativ 2 m înainte, astfel încât roțile de ghidare să fie îndreptate spre spate.

- Țineți rezervorul de apă murdară de mânerul înfundat și rotiți-l lateral în sus.
- Introduceți bateria în baie.
- Conectați bateriile:
 - Montați distanțierele.

Figura H

- Distanțier 340x40x10 (9.763-222.0)
- Cablul de legătură
- Acumulator
- 80 Ah: Distanțier 295x94x10 (5.642-034.0)
115 Ah: Distanțier 295x94x23 (5.642-033.0)
- Cablu de conectare la baterie (-)
- Cablu de conectare la baterie (+)
 - Conectați ambele baterii cu ajutorul cablului de conectare.
 - Cuplați cablurile de conectare la polii (+) și (-) încă liberi ai bateriei.
- Rabați în jos rezervorul de apă reziduală.

Activarea bateriei Li-Ion

Bateriile Li-Ion sunt livrate în modul de transport și trebuie activate înainte ca aparatul să fie pus în funcțiune.

- Încărcați bateria (vezi „Punerea în funcțiune/încărcarea bateriei”), aceasta va încheia modul de transport.

Demontarea bateriei

⚠ PRECAUȚIE

Demontarea și montarea bateriilor

Instabilitatea mașinii

La montarea și demontarea bateriilor, asigurați-vă de stabilitatea mașinii.

⚠ AVERTIZARE

Aparat cu pericol de răsturnare

Pericol de rănire, pericol de deteriorare a aparatului
Scoateți bateriile numai atunci când un cap de curățare este atașat la aparat.

- Aduceți selectorul de programe în poziția „0”.
- Scoateți cheia inteligentă.
- Goliți rezervorul de apă uzată.
- Împingeți aparatul aproximativ 2 m înainte, astfel încât roțile de ghidare să fie îndreptate spre spate.
- Țineți rezervorul de apă murdară de mânerul înfundat și rotiți-l lateral în sus.
- Decuplați cablul de la polul minus al bateriei.
- Decuplați cablurile rămase de la baterii.
- În cazul bateriilor Li-Ion, deconectați și cele două fișe rotunde de la baterie.
- Îndepărtați distanțierele.
- Scoateți bateriile.
- Eliminați ca deșeu bateriile consumate, în conformitate cu cerințele legale.

Punerea în funcțiune

Încărcarea bateriei

⚠ PERICOL

Utilizarea incorectă a încărcătorului

Electrocutare

Respectați tensiunea de rețea și siguranța, indicate pe plăcuța de tip a aparatului.

Utilizați încărcătorul doar în spații uscate cu ventilație suficientă.

Încărcătorul încorporat este controlat electronic și este adecvat pentru toate bateriile recomandate, încheind automat procesul de încărcare.

Bateria instalată este afișată pe ecran în timpul încărcării.

Durata timpului de încărcare este în mediu de 10-15 ore.

Aparatul nu poate fi folosit în timpul procedurii de încărcare.

Indicație

Aparatul dispune de o protecție împotriva descărcării complete, adică în momentul în care este atinsă capacitatea minimă admisibilă, motorul periiilor și turbina sunt deconectate.

- Aduceți aparatul la locul de încărcare prevăzut, evitați pantele.
- Introduceți fișa de rețea în priză.
- Încărcați până când pe ecran apare încărcarea completă.

Acumulatorii fără necesitate de întreținere (acumulatori umezi)

⚠ PERICOL

Pericol de arsuri din cauza scurgerilor de acid!

Umpleți acumulatorul cu apă doar când este complet descărcat.

În cazul manipulării acidului din acumulatori folosiți ochelari de protecție și călăți imediat cu apă orice stropi de acid de pe piele sau de pe îmbrăcăminte.

ATENȚIE

Pericol de deteriorare a acumulatorilor!

Utilizarea apei cu aditivi cauzează anularea garanției acumulatorului.

Pentru umplerea acumulatorilor utilizați doar apă distilată sau desalinizată (EN 50272-T3).

Utilizarea de aditivi de la entități terțe sau de agenți de îmbunătățire este interzisă.

- Adăugați apă distilată la o oră înainte de finalizarea încărcării. Acordați atenție nivelului corect al acidului, conform marcatului de pe acumulator. După finalizarea încărcării asigurați-vă de prezența gazelor la celule.

Pornirea aparatului

- Introduceți cheia inteligentă în pupitrul de comandă.
- Rotiți selectorul de programe la programul de curățare dorit.

Afișarea pe ecran se realizează succesiv:

- Logo Kärcher
- Tempul până la următorul serviciu, în ore
- Starea bateriei și orele de funcționare
- Versiunea software
- Afișaj de operare

Figura I

- Starea de încărcare a bateriei
- Doză de apă, setată (numai pentru aparate cu robinet electric pentru apă)
- Viteză setată
- Dozarea substanței de curățare setată (numai la varianta de aparat DOSE)

Aparatul este gata de funcționare.

Cuplarea smartphone-ului

Aplicația „Machine Connect” de pe un smartphone conectat la aparat poate fi utilizată pentru a efectua funcții avansate ale aparatului:

- reglarea tipului de cap de curățare
- reglarea vitezei maxime de transport
- oprirea/pornirea portului USB
- reglarea duratei de funcționare inerțială a periiilor
- reglarea duratei de funcționare inerțială a aspirației
- conectarea/deconectarea dozării apei în funcție de viteză
- gestionarea autorizărilor pentru cheia inteligentă galbenă
- restabilirea setărilor din fabrică

Indicație

Funcțiile posibile depind de versiunea aparatului.

- Scanati codul QR de pe dispozitiv cu ajutorul smartphone-ului.

Figura J

- Cod QR
- Simbol Bluetooth®
- Instalați aplicația „Machine Connect” pe smartphone și porniți-o.
- Introduceți cheia inteligentă în pupitrul de comandă.
- Apăsăți simultan timp de 3 secunde tastele „+” și „-” de la pupitrul de comandă al aparatului.

Indicație

În timpul procesului de cuplare, simbolul Bluetooth® de la pupitrul de comandă clipește.

- Urmați instrucțiunile aplicației de pe smartphone pentru cuplare.

- Funcțiile aplicației sunt explicate pe smartphone.

Indicație

Când smartphone-ul este asociat cu aparatul, simbolul Bluetooth rămâne aprins.

Indicație

Telefonul mobil poate fi conectat la portul USB al aparatului pentru a încărca acumulatorul.

Soliitări de întreținere

După ce a trecut un anumit timp de funcționare, afișajul vă solicită să efectuați diverse activități de întreținere:

Solicitare	Interval (ore)
CURAT ASPIRARE FILTRU	10
CURAT BARA DE ASPIRARE	20
CURAT APA FILTRATĂ	50
VERIFICARE UZURA PERIEI	100
VERIFICARE PLACĂ DE ASPIRARE	100

- Efectuați activitatea de întreținere afișată.

- Apăsăți orice tastă de pe pupitrul de comandă pentru a confirma.

Solicitarea este resetată și afișată din nou după expirarea intervalului.

Funcționare

⚠ PERICOL

Situație periculoasă în timpul funcționării

Pericol de rănire

În caz de pericol, luați mâna de pe maneta de conducere.

Pierderea stabilității

Pericol de rănire

Acționați pedala pentru a ridica/cobori capul de curățare cu un singur picior. Țineți celălalt picior ferm și sigur pe podea.

Carburanți

Umplerea cu apă proaspătă

- Deschideți dopul de la rezervorul de apă proaspătă.
- Umpleți cu apă proaspătă (maximum 50 °C) până la marginea inferioară de la ștuțul de umplere.
Indicație: Furtunul de apă proaspătă poate fi fixat cu cleme de suportul de furtun, în timpul umplerii.
- Închideți dopul de la rezervorul de apă proaspătă.

Umplerea cu apă proaspătă cu furtunul de umplere

- Trageți furtunul de umplere din aparat.
- Conectați capătul furtunului de umplere la un robinet de apă.
- Scoateți dopul de la rezervorul de apă proaspătă.
- Deschideți aspirația apei (temperatura maximă a apei este de 50 °C).
- Observați nivelul de umplere a rezervorului de apă proaspătă prin orificiul de umplere.
- Închideți aspirația apei, atunci când nivelul ajunge la marginea inferioară a ștuțului de umplere.
- Montați dopul la rezervorul de apă proaspătă.
- Deconectați furtunul de umplere de la robinetul de apă.
- Introduceți furtunul de umplere în aparat.

Adăugați apă proaspătă în sistemul de umplere

- Conectați furtunul de apă la ștuțul de racordare al sistemului de umplere (temperatura maximă a apei: 50°C).
- Deschideți admisia de apă.
- Monitorizați aparatul, sistemul automat de umplere întrerupe alimentarea cu apă atunci când rezervorul de apă proaspătă este plin.
- Închideți alimentarea cu apă.
- Îndepărtați furtunul de apă.

Indicații referitoare la substanțele de curățare

⚠ AVERTIZARE

Soluție de curățat inadecvată

Pericol pentru sănătate, deteriorarea aparatului
Utilizați doar substanțe de curățare recomandate. Pentru alte substanțe de curățare, operatorul își asumă riscul ridicat în ceea ce privește siguranța în exploatare și pericolul de accidente.

Folosiți numai substanțe de curățare care nu conțin dizolvanți, acid clorhidric și acid fluorhidric.

Respectați indicațiile privind siguranța referitoare la substanța de curățare.

Respectați indicațiile privind siguranța referitoare la substanța de curățare.

Respectați indicațiile privind siguranța referitoare la substanța de curățare.

Respectați indicațiile privind siguranța referitoare la substanța de curățare.

Respectați indicațiile privind siguranța referitoare la substanța de curățare.

Nu utilizați substanțe de curățare cu formare puternică de spumă.

Substanțe de curățare recomandate

Utilizare	Detergenți
Curățare de întreținere a tuturor podelelor impermeabile	CA 50 C RM 756
Curățare de întreținere cu componente de întreținere	RM 746 RM 780
Curățare de întreținere și curățare de bază a pardoselilor industriale	RM 69
Curățare de întreținere a pardoselilor lucioase	RM 755
Curățare de întreținere și curățare de bază a gresiei din ceramică fină	RM 753
Curățare de întreținere și curățarea de bază a pardoselilor rezistente la acizi	RM 751
Curățare și dezinfectare	RM 732
Curățare de bază a tuturor suprafețelor de pardoseală rezistente la alcalii	RM 752
Curățare de bază și decopertarea pardoselilor sensibile la alcalii	RM 754

Adăugarea substanței de curățare cu dispozitivul de dozare

În cazul variantei cu DOZĂ:

Detergentul este adăugat în apa proaspătă pe durata dozării la capul de curățare.

1. Adăugați detergent din recipientul de detergent.

Indicație

Folosii dozatorul pentru a adăuga maxim 3% de detergent. În caz de cantitate mai mare, detergentul trebuie adăugat în rezervorul de apă proaspătă.

ATENȚIE

Pericol de înfundare

Când adăugați detergent în rezervorul de apă curată, detergentul se poate usca și poate perturba funcționarea dozatorului.

După adăugarea detergentului în rezervorul de apă curată, clătiți aparatul cu apă curată. Selectați un program de curățare cu aplicare de apă, setați cantitatea de apă la cantitatea maximă și setați dozatorul de detergent la 0.

Adăugarea de substanță de curățare fără dispozitiv de dozare

1. Adăugați substanță de curățare în rezervorul de apă proaspătă.

Indicație

Capacul orificiului de umplere are în interior o scală și poate fi folosit pentru a măsura cantitatea de substanță de curățare.

Reglarea dozatorului de detergent

În cazul versiunii DOSE, substanța de curățare este adăugată în apa proaspătă pe circuitul către capul de curățare.

Dozatorul de substanță de curățare poate fi reglat separat pentru fiecare program de curățare.

1. Introduceți cheia inteligentă în pupitrul de comandă.
2. Selectați programul de curățare care urmează să fie setat cu ajutorul selectorului de programe.
3. Apăsăți tasta pentru dozatorul de substanță de curățare.
4. Reglați dozarea dorită pentru substanța de curățare cu ajutorul tastelor „+” și „-”.
5. Pentru preluarea setării, așteptați 3 secunde sau apăsați una dintre celelalte taste.

Reglarea cantității de apă

1. Reglați cantitatea de apă în funcție de gradul de murdărie de pe pardoseală.

Indicație

Executați primele încercări de curățare cu o cantitate redusă de apă. Creșteți treptat cantitatea de apă, până ce se obține rezultatul de curățare dorit.

Indicație

Dacă rezervorul de apă proaspătă este gol, capul de curățare continuă să lucreze fără alimentare de lichid.

Robinet manuală pentru apă

Un aparat cu un robinet manual pentru apă este echipat cu un buton de reglare pentru dozarea apei în dreapta, lângă pupitrul de comandă.

1. Rotiți butonul de reglare pentru dozarea apei la valoarea dorită.

Indicație

Irigarea periei este activă numai atunci când capul de curățare este coborât și maneta de deplasare este acționată.

Robinet electrică pentru apă

O aparat cu un robinet electric pentru apă este echipat cu o tastă de dozare a apei la pupitrul de comandă. Dozarea apei poate fi reglată separat pentru fiecare program de curățare.

1. Introduceți cheia inteligentă în pupitrul de comandă.
2. Selectați programul de curățare care urmează să fie setat cu ajutorul selectorului de programe.
3. Apăsăți tasta pentru dozarea apei.
4. Setăți dozarea dorită a apei cu ajutorul tastelor „+” și „-”.
5. Pentru preluarea setării, așteptați 3 secunde sau apăsați una dintre celelalte taste.

Indicație

Irigarea periei este activă numai atunci când capul de curățare este coborât și maneta de deplasare este acționată.

Reglarea înclinării barei de aspirație

Înclinarea trebuie reglată astfel, încât lamelele de aspirație de la bara de aspirație să fie apăsată pe podea uniform, pe toată lungimea.

1. Parcați aparatul pe o suprafață nivelată dreaptă.
2. Pivotați în jos pârghia de schimbare a barei de aspirație.
3. Deplasați-vă cu aparatul înainte, pe o distanță scurtă.

4. Citiți valoarea indicată de cântarul de apă.

Figura K

- ① Șurub
 - ② Piuliță
 - ③ Cântar de apă
5. Slăbiți piulița M 12, în timp ce țineți șurubul cu cap hexagonal cu o cheie imbus.
 6. Reglați șurubul, astfel încât afișajul cântarului de apă să fie între cele două linii.
 7. Strângeți piulița M 12, ținând șurubul cu cap hexagonal cu o cheie imbus.
 8. Pentru a verifica noua setare, deplasați aparatul înainte pe o distanță scurtă în regim de aspirație, cu bara de aspirație coborâtă și observați nivelul cu bulă de aer. Dacă este cazul, repetați setarea.

Reglarea înălțimii

Odată cu reglarea înălțimii, este influențată și îndoirea lamelelor de aspirare la contactul cu podeaua.

Indicație

Setare de bază: 3 șaibe plate superioare, 3 șaibe plate sub bara de aspirație.

Suprafață accidentată: 5 șaibe plate superioare, 1 șaibă plată sub bara de aspirație.

Suprafață foarte netedă: 1 șaibă plată superioară, 5 șaibe plate sub bara de aspirație.

1. Deșurubați piulița.

Figura L

- ① Piuliță
 - ② Șaiba plată
 - ③ Rolă de distanțare, cu suport
2. Plasați numărul de șaibe plate dorit între bara de aspirație și rola de distanțare.
 3. Montați restul șaiabelor deasupra rolei de distanțare.
 4. Înșurubați și strângeți piulița.
 5. Repetați procesul la cea de-a doua rolă de distanțare.

Indicație

Setați cele două role de distanțare la același nivel.

Reglarea tragerii în lateral a periei

(Numai pentru capul de curățare D 51)

Dacă aparatul se deplasează într-o parte în timpul curățării, acest lucru poate fi remediat prin reglarea înclinării periei.

Indicație

După schimbarea periei/padului, poate fi necesar să reglați din nou tragerea laterală.

1. Reglați butonul rotativ pentru înclinarea periei, până când aparatul se deplasează drept înainte.

Figura M

- ① Buton rotativ pentru înclinarea periei

Deplasare

Indicație

Aparatul este construit astfel, încât capul de curățare să iasă în afară spre dreapta. Acest lucru face posibilă o vizibilitate bună în timpul lucrului aproape de margini.

1. Introduceți cheia inteligentă.
2. Pivotați în sus pârghia de coborâre a barei de aspirație.
3. Deplasați în jos pedala de ridicare/coborâre a capului de curățare și cuplați-o în dreapta.
4. Setăți selectorul de programe la programul dorit.
5. Deplasați aparatul.
 - a. Împingeți maneta de conducere spre înainte. Aparatul se deplasează spre înainte.
 - b. Împingeți maneta de conducere spre spate. Aparatul se deplasează înapoi.

Indicație

Aparatul se deplasează doar după ce maneta de conducere este mișcată cu aproximativ 5°.

6. Eliberați maneta de deplasare. Aparatul se oprește.

Curățare

ATENȚIE

Pericol de deteriorare

Dacă aparatul funcționează o perioadă lungă de timp în același loc, se poate deteriora suprafața pardoselii. Nu utilizați aparatul pe suprafețe pe același loc.

1. Introduceți cheia inteligentă.
2. Setăți comutatorul de program pe programul de curățare dorit.
3. Pivotați în jos pârghia de schimbare a barei de aspirație.
4. Apăsăți în jos pedala de ridicare/coborâre a capului de curățare, deplasați spre stânga și lăsați să urce.
5. Împingeți maneta de acționare spre înainte și treceți peste zona care trebuie curățată.

Indicație

Dacă rezervorul de apă reziduală este plin, fitorul închide orificiul de aspirație și turbina de aspirație funcționează cu turație mărită. În acest caz, deconectați aspirația și deplasați pentru golirea rezervorului de apă reziduală.

Finalizarea funcționării

Încheierea curățării

1. Rotiți butonul de control al cantității de apă pe „OFF” (cu excepția versiunii DOSE).
2. Eliberați maneta de deplasare.
3. Apăsăți în jos pedala de ridicare/coborâre a capului de curățare și fixați-o în dreapta.
4. Deplasați pe o porțiune scurtă. Apa reziduală este absorbită.
5. Pivotați în sus pârghia de coborâre a barei de aspirație.

Evacuarea apei uzate

Δ AVERTIZARE

Poluarea mediului înconjurător!

Drenarea necorespunzătoare a apelor uzate poate cauza poluarea mediului înconjurător.

Acționați conform reglementărilor locale privind tratarea apelor uzate.

1. Scoateți furtunul de evacuare din suport și introduceți-l într-un dispozitiv de colectare adecvat.

Figura N

2. Apăsăți sau îndoiiți dozatorul.
3. Deschideți capacul de la dispozitivul de dozare.
4. Drenați apa uzată. Reglați cantitatea de apă prin presiune sau îndoire.
5. Spălați rezervorul de apă uzată cu apă curată.

Sistemul de spălare a rezervorului de apă reziduală

1. Scoateți din suport furtunul de evacuare pentru apă reziduală și introduceți-l într-un dispozitiv de colectare adecvat.
2. Deschideți capacul dozatorului de la furtunul de evacuare.
3. Deschideți capacul rezervorului de apă reziduală.
4. Trageți capacul flexibil de la sistemul de spălare.
5. Racordați furtunul de apă la sistemul de spălare.

Figura O

- ① Închizătoare
 - ② Clapetă pentru aerisirea rezervorului
 - ③ Racord de apă de la sistemul de spălare
6. Închideți capacul de la rezervorul de apă reziduală.
 7. Deschideți aspirația apei și spălați rezervorul de apă reziduală pentru aproximativ 30 secunde. Dacă este necesar, repetați procesul de spălare de 2 - 3 ori.
 8. Închideți aspirația apei și deconectați furtunul de la aparat.
 9. Montați la loc capacul flexibil la admisia apei de la sistemul de spălare.
 10. Scoateți capacul rezervorului de apă murdară. Apăsăți clapeta pentru aerisirea rezervorului, astfel încât să rămână un spațiu liber și rezervorul de apă reziduală să se poată usca.
 11. Împingeți în suport furtunul de evacuare a apei reziduale și trageți capacul dispozitivului de dozare.

Evacuarea apei proaspete pe la capac

1. Deșurubați dopul de la rezervorul de apă proaspătă.
2. Evacuați apa proaspătă.
3. Curățați filtrul.
4. Înșurubați dopul de la rezervorul de apă proaspătă.

Evacuați apa proaspătă ținând cont de afișajul de nivel

1. Scoateți din suport furtunul de la indicatorul de nivel și lăsați-l în jos.
2. Montați la loc furtunul.

Golirea recipientului de murdărie dură

(Numai pentru capul de curățare R)

1. Ridicați recipientul de murdărie dură și scoateți-l.

Figura P

- ① Recipient pentru murdărie grosieră
2. Goliți recipientul de murdărie grosieră și curățați-l dacă este necesar.
 3. Montați la loc recipientul de murdărie grosieră.

Oprirea aparatului

1. Rotiți selectorul de programare în poziția „0”.
2. Scoateți cheia inteligentă.
3. Apăsăți în jos/in sus pârghia de la capul de curățare și fixați-o în dreapta.
4. Pivotați în sus pârghia de coborâre a barei de aspirație.
5. Securizați aparatul împotriva rularii.
6. Scoateți capacul rezervorului de apă murdară. Apăsăți clapeta pentru aerisirea rezervorului, astfel încât să se aereze în canelura rezervorului de apă proaspătă, astfel încât rezervorul de apă reziduală să se poată usca.
7. La nevoie, încărcați bateria.

Transport

⚠ PERICOL

Deplasarea în pantă

Pericol de rănire

Utilizați aparatul pentru încărcare și descărcare doar pe pante cu valoarea maximă (vezi capitolul „Date tehnice”).

Deplasați-vă lent.

⚠ PRECAUȚIE

Nerespectarea greutății

Pericol de accidentare și de deteriorare

În cadrul transportului, țineți cont de greutatea vehiculului.

Încărcați aparatul numai cu rezervorul de apă reziduală și de apă proaspătă gol.

Încărcați aparatul numai cu ajutorul unei alte persoane sau cu ajutorul tracțiunii.

1. Apăsăți în jos pedala de ridicare/coborâre a capului de curățare și fixați-o în dreapta.
2. Scoateți perile pentru a evita deteriorarea.
3. Demontați bara de aspirație de la aparat.
4. În timpul transportului într-un vehicul, ancorați aparatul cu ajutorul urechilor de prindere, în conformitate cu directivele în vigoare, pentru a preveni alunecarea și răsturnarea.

Figura Q

Depozitarea

⚠ PRECAUȚIE

Pericol de accidentare și de deteriorare!

Aparatul plasat pe suprafețe înclinate se poate răsturna.

La depozitare țineți cont de greutatea aparatului.

ATENȚIE

Îngheț

Deteriorarea aparatului din cauza apei înghețate

Goliți complet aparatul de apă.

Depozitați aparatul într-un loc ferit de îngheț.

- Acest aparat poate fi depozitat doar în spații interioare.
- Încărcați complet acumulatorii înainte de perioade lungi de depozitare.
- Pe durata perioadei de depozitare încărcați complet acumulatorii cel puțin lunar.

Îngrijirea și întreținerea

⚠ PERICOL

Aparat pornit accidental

Pericol de rănire

Rotiți selectorul de programe în poziția „0”.

Înainte de efectuarea oricărei lucrări trageți cheia inteligentă a aparatului.

Scoateți fișa de rețea a încărcătorului.

- Evacuați și eliminați ecologic apa reziduală și apa proaspătă.

Inspekția de siguranță / contractul de întreținere

Puteți încheia cu distribuitorul dvs. un contract de întreținere sau puteți stabili inspekții de siguranță periodice. Nu ezitați să cereți sfaturi.

Intervalele de întreținere

După fiecare utilizare

ATENȚIE

Curățare incorectă

Pericol de deteriorare.

Nu stropiți cu apă aparatul.

Nu utilizați agenți de curățare agresivi.

- Evacuați apa reziduală.
- Curățați rezervorul de apă reziduală cu ajutorul sistemului de spălare a rezervorului de apă reziduală.
- Scoateți filtrul de impurități grosiere din rezervorul de apă reziduală și curățați-l.
- Verificați sita de protecție a turbinei, scoateți-o dacă este necesar și curățați-o.
- Curățați aparatul în exterior cu o lavetă umedă, îmbibată în leșie de spălare neutră.
- Doar capul de curățare R: Scoateți recipientul de murdărie dură și goliți-l.
- Doar capul de curățare R: Curățați bara de distribuție a apei.
- Curățați buzele de aspirație, verificați dacă prezintă semne de uzură, și înlocuiți dacă este necesar.
- Curățați lamelele de curățare de la capul de curățare, verificați dacă prezintă urme de uzură și înlocuiți dacă este necesar.
- Curățați perile, verificați dacă prezintă semne de uzură și înlocuiți dacă este necesar.
- Scoateți capacul rezervorului de apă murdară. Apăsăți clapeta pentru aerisirea rezervorului, astfel încât să rămână un spațiu liber și rezervorul de apă reziduală să se poată usca.

- Încărcați bateria.

Baterie cu plumb-acid:

- Dacă starea de încărcare este sub 50%, încărcați complet bateria și fără întrerupere.
- Dacă starea de încărcare este peste 50%, încărcați bateria doar dacă la următoarea utilizare este necesară întreaga durată de funcționare.

Baterie Li-ion:

- Reîncărcați dacă este necesar.

Lunar

- Goliți și spălați rezervorul de apă proaspătă.
- Curățați filtrul pentru apă proaspătă.
- Curățați flotorul.
- Pentru aparatul scos temporar din uz, cu baterie de plumb: Efectuați încărcarea de egalizare a bateriei.
- Verificați polii bateriei dacă prezintă urme de oxidare, la nevoie curățați cu peria. Asigurați-vă că cablurile de conectare sunt bine fixate.
- Curățați garniturile dintre rezervorul de apă reziduală și capac și verificați etanșeitatea, la nevoie înlocuiți-le.
- Doar capul de curățare R: Curățați tunelul periei.
- Doar capul de curățare R: Scoateți distribuitorul de apă de pe capul de curățare și curățați canalul de apă.
- În cazul bateriilor de plumb care necesită întreținere, verificați densitatea acidului din celule.
- În cazul unor timpi de repaus mai mari, depozitați aparatul cu bateriile complet încărcate. Încărcați complet bateria cel puțin o dată pe lună.

Anual

- Solicitați inspekția indicată serviciului de asistență clienți.

Lucrări de întreținere

Curățarea sitei de impurități grosiere

1. Deschideți capacul rezervorului de apă reziduală.

Figura R

- ① Sită pentru impurități grosiere
2. Trageți în sus sita de impurități grosiere.
3. Spălați sita de impurități grosiere sub un jet de apă curentă.
4. Montați sita de impurități grosiere în rezervorul de apă reziduală.

Curățarea filtrului pentru apă proaspătă

1. Evacuați apa proaspătă.
2. Deșurubați dopul de la rezervorul de apă proaspătă.

Figura S

- ① Filtru de apă proaspătă
- ② Dop pentru rezervorul de apă proaspătă
3. Scoateți filtrul pentru apă proaspătă și spălați cu apă curată.
4. Montați filtrul pentru apă proaspătă.
5. Montați dopul la rezervorul de apă proaspătă.

Întoarcerea sau înlocuirea lamelelor de aspirare

Dacă buzele de aspirare sunt uzate până la marcajul de uzură, ele trebuie întoarse sau înlocuite. Buzele de aspirație pot fi rotite de 3 ori până la uzura celor 4 muchii.

1. Scoateți bara de aspirație.
2. Deșurubați mânerul în formă de stea.

Figura T

- ① Mâner în formă de stea
- ② Bandă de întindere
- ③ Partea interioară a barei de aspirație
- ④ Blocarea tensiunii
3. Trageți partea interioară a barei de aspirație.
4. Deschideți blocarea tensiunii.
5. Scoateți banda de tensionare.
6. Eliberați buzele de aspirație din partea interioară.

Figura U

- ① Buză ștergătoare
- ② Buză de sprijin
- ③ Partea interioară a barei de aspirație
- ④ Bandă de întindere
7. Apăsăți buzele de aspirație întoarse sau noi de la nodurile părții interioare ale barei de aspirație.
8. Montați curea.
9. Împingeți partea interioară a barei de aspirație în partea superioară.
10. Înșurubați sau strângeți mânerul în formă de stea.

Înlocuirea perii disc

Indicație

Înlocuiți perie discului când lungimea periei este de 10 mm.

1. Apăsăți în jos/în sus pârghia de la capul de curățare și fixați-o în dreapta.
2. Împingeți pedala de schimbare a periei în jos.
3. Extrageți prima perie disc, prin lateral, pe sub capul de curățare.
4. Țineți noua perie disc sub capul de curățare, apăsați-o în sus și fixați-o.

Înlocuirea perii cilindrice

Indicație

Înlocuiți perie cilindrice când lungimea periei a ajuns la 10 mm.

1. Apăsăți în jos/în sus pârghia de la capul de curățare și fixați-o în dreapta.
2. Apăsăți tasta pentru înlocuirea periiilor.

Figura V

- ① Tastă pentru înlocuirea periiilor
- ② Capacul lagărului
- ③ Perie cilindrică
3. Pivotați capacul lagărului spre dreapta.
4. Scoateți perie cu valț.
5. Poziționați noua perie cu valț anterioară în punctele de sprijin.
6. Poziționați noua perie cu valț posterioară în punctele de sprijin.
7. Basculați la loc capacul lagărului și fixați-l în poziție.

Curățarea barei de distribuție a apei

1. Împingeți maneta de decuplare spre stânga și, simultan, trageți bara de distribuție a apei de la capul de curățare.

Figura W

- ① Bară de distribuție a apei
- ② Pârghie de blocare
2. Îndepărtați bara de distribuție a apei de pe capul de curățare.
3. Curățați bara de distribuție a apei.
4. Introduceți partea stângă a barei în capul de curățare.
5. Întoarceți bara de distribuție a apei spre capul de curățare și fixați-o în partea dreaptă.

Remedierea defecțiunilor

⚠ PERICOL

Aparat pornit accidental

Pericol de rănire

Înainte de orice lucrare la aparat, aduceți selectorul de programe în poziția „0”.

Înainte de efectuarea oricărei lucrări trageți cheia inteligentă a aparatului.

Scoateți fișa de rețea a încărcătorului.

- Evacuați și eliminați ecologic apa reziduală și apa proaspătă.
- În caz de defecțiune care nu poate fi remediată cu ajutorul acestui tabel, luați legătura cu serviciul de relații cu clienții.

Defecțiuni fără afișare de mesaje

Defecțiune	Remediere
Aparatul nu pornește	<ol style="list-style-type: none"> 1. Introduceți cheia inteligentă. 2. Setează comutatorul programelor la programul dorit. 3. Acționați maneta de deplasare. 4. Verificați bateria și, la nevoie, încărcați. 5. Verificați dacă polii bateriei sunt racordați.
Cantitatea de apă nu este suficientă	<ol style="list-style-type: none"> 1. Verificați nivelul de apă proaspătă, la nevoie umpleți rezervorul. 2. Creșteți cantitatea de apă. <ol style="list-style-type: none"> a Versiunea DOSE: Reglați cantitatea de apă cu ajutorul tastei pentru cantitatea de apă, de pe pupitrul de comandă. b Alte versiuni: Reglați cantitatea de apă de la capul de reglare pentru cantitatea de apă. 3. Curățați filtrul pentru apă proaspătă. 4. Capul de curățare R: Curățați bara de distribuție a apei. 5. Verificați furtunurile dacă sunt înfundate, la nevoie curățați-le.
Puterea de aspirare este prea redusă	<ol style="list-style-type: none"> 1. Poziționați selectorul de programe în regimul NORMAL sau INTENSIV. 2. Setează puterea de aspirare din aplicație la HIGH (mare). 3. Opritiți aparatul și evacuați apa reziduală. 4. Verificați dacă capacul de la furtunul de evacuare a apei reziduale este închis. 5. Curățați garniturile dintre rezervorul de apă reziduală și capac și verificați etanșeitatea; la nevoie, înlocuiți-le. 6. Verificați dacă sita de protecție a periei este murdară și curățați, dacă este cazul. 7. Curățați lamelele de aspirație de la bara de aspirație; la nevoie, întoarceți-le sau înlocuiți-le. 8. Verificați furtunul de aspirare dacă este înfundat; la nevoie, curățați-l. 9. Verificați etanșeitatea furtunului de aspirare; la nevoie, înlocuiți-l. 10. Verificați reglajul barei de aspirație. 11. Țineți rezervorul de apă reziduală de mânerul înfundat și rotiți-l lateral în sus. <ol style="list-style-type: none"> a Verificați garnitura de etanșare de la turbina de aspirație. b Verificați garnitura de etanșare de la canalul de aspirație. <p>Figura X</p> <p>① Garnitura canalului de aspirație</p> <p>② Garnitura turbinei de aspirație</p>
Rezultatul curățării este insuficient	<ol style="list-style-type: none"> 1. Reduceți viteza. 2. Selectați un program de curățare mai intensiv. 3. Verificați dacă periile prezintă semne de uzură și înlocuiți, dacă este cazul. 4. Verificați dacă peria este murdară și curățați-o, dacă este cazul. 5. Verificați tipul de perii și substanța de curățare dacă sunt adecvate. 6. Verificați aducțiunea apei. 7. Creșteți cantitatea de apă. 8. Folosiți metoda în doi pași: În prima etapă se curăță fără aspirație, la a doua se curăță cu aspirație.
Turbina aspiratoare funcționează cu turație crescută	<ol style="list-style-type: none"> 1. Evacuați apa reziduală. 2. Curățați flotorul. 3. Verificați sita de scame; la nevoie, curățați-o. 4. Verificați furtunul de aspirare dacă este înfundat; la nevoie, curățați-l. 5. Verificați bara de aspirație dacă este înfundată; la nevoie, desfundați-o
Periile nu se rotesc	<ol style="list-style-type: none"> 1. Verificați dacă periile sunt blocate de un corp străin; îndepărtați corpul străin, dacă este cazul. 2. Setează comutatorul programelor la programul dorit. 3. Coborâți capul de curățare.
Aparatul vibrează în timpul curățării	<ol style="list-style-type: none"> 1. Verificați dacă periile sunt montate corect. 2. Utilizați o perie mai moale. 3. Înlocuiți peria cu una nouă.
Numai versiunea DOSE: Dozatorul de substanță de curățare nu funcționează	<ol style="list-style-type: none"> 1. Verificați nivelul substanței de curățare din recipientul de substanță de curățare. 2. Măriți doza de substanță de curățare. 3. Verificați racordarea furtunului de substanță de curățare la recipientul de substanță de curățare. 4. Curățați filtrul din rezervorul de substanță de curățare. 5. Verificați dacă nu este înfundată supapa de reflux de la furtunul de la capul de curățare. 6. Verificați etanșeitatea furtunurilor. 7. Verificați funcționarea pompei de substanță de curățare.
Furtunul de evacuare al apelor uzate este înfundat	<ol style="list-style-type: none"> 1. Deschideți capacul dozatorului de la furtunul de evacuare. 2. Trageți furtunul de aspirație de pe bara de aspirație și închideți-l cu mâna. 3. Setează selectorul de programe la un program cu aspirație. Blocarea este aspirată din furtunul de scurgere în rezervorul de apă uzată.

Defecțiuni cu mesaje afișate pe afișaj

Defecțiune	Cauză	Remediere
INTRODUCEȚI KIK	Cheia inteligentă nu este introdusă.	<ul style="list-style-type: none"> ● Introduceți o cheie inteligentă.
KIK GREȘIT	Cheia inteligentă introdusă nu autorizează executarea funcției selectate.	<ul style="list-style-type: none"> ● Utilizați o altă cheie inteligentă. ● Eventual, solicitați deblocarea cheii inteligente utilizate (în funcție de caz).
LIPSĂ PERMISIUNE	Cheia inteligentă introdusă nu autorizează executarea funcției selectate.	<ul style="list-style-type: none"> ● Utilizați o altă cheie inteligentă. ● Eventual, solicitați deblocarea cheii inteligente utilizate (în funcție de caz).
COMUTATOR ELIB. MÂNER!	Când aparatul este pornit, se acționează o manetă de deplasare.	<ul style="list-style-type: none"> ● Eliberați ambele manete de deplasare.
BATERIE SLABĂ	Bateria este aproape descărcată. Funcțiile de curățare ale aparatului sunt deconectate automat.	<ul style="list-style-type: none"> ● Conduceți aparatul la stația de încărcare și încărcați bateria.
BATERIE DESCĂRCATĂ	Bateria este descărcată. Funcțiile de curățare și de deplasare sunt deconectate.	<ul style="list-style-type: none"> ● Deconectați aparatul, așteptați scurt timp și reporniți-l. Deplasați-vă apoi la stația de încărcare. Dacă este necesar, împingeți-l spre stația de încărcare atunci când este oprit. Încărcați bateria.
EROARE DEBIT APĂ	Robinetul de apă electric este defect.	<ul style="list-style-type: none"> ● Contactați serviciul clienți.
MOTOR ACȚ. SUPRASOL.	Consumul de curent al motorului de tracțiune este prea mare.	<ul style="list-style-type: none"> ● Verificați dacă la mecanismul de rulare sunt obiecte străine. ● Găsiți un drum cu un gradient mic. ● Deconectați aparatul, așteptați puțin, apoi reporniți-l.
MOTOR ACȚ. BLOCAT	Motorul de tracțiune este blocat.	<ul style="list-style-type: none"> ● Verificați dacă la mecanismul de rulare sunt obiecte străine. ● Ridicați fiecare roată motoare în parte și verificați dacă poate fi rotită.

Indicator de stare a bateriei Li-Ion

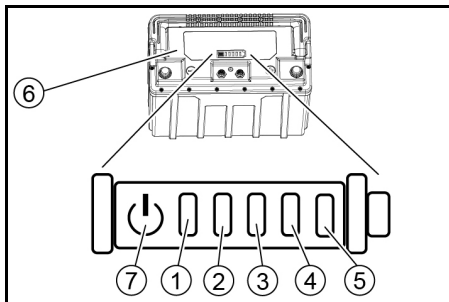

- ① Led de stare
- ② Led indicator 1
- ③ Led indicator 2
- ④ Led indicator 3
- ⑤ Led indicator 4
- ⑥ Acumulator
- ⑦ Tastă

1. Apăsați tasta timp de 5 secunde.

- **Nu se aprinde niciun led:** Încărcați bateria.

- **Ledul de stare se aprinde în culoarea verde:** Toate cele 5 leduri împreună indică starea de încărcare a bateriei.
- **Ledul de stare se aprinde în culoarea roșu:** Ledurile indicatoare o defecțiune. Defecțiunile descrise în tabelul următor pot fi remediate de către utilizator. Contactați serviciul de relații cu clienți KÄRCHER pentru toate indicatoarele de defecțiune care nu sunt descrise mai sus.

(1)	(2)	(3)	(4)	(5)	Cauză	Remediere
roșu	-	-	-	-	Bateria este prea fierbinte.	Lăsați bateria să se răcească.
roșu	-	-	-	verde	Sistemul de gestionare a bateriei este prea fierbinte.	Lăsați bateria să se răcească.
roșu	-	-	verde	-	Bateria este prea rece pentru încărcare.	Mutați dispozitivul într-un loc mai cald și așteptați până când bateria se încălzește.
roșu	-	-	verde	verde	Consumul de curent în timpul încărcării este prea mare.	Deconectați fișa de rețea de la încărcător. Așteptați 10 de secunde. Reconectați fișa de rețea. Dacă defecțiunea este afișată din nou, înlocuiți încărcătorul.
					Consumul de curent al dispozitivului este prea mare.	Opriti dispozitivul. Dacă defecțiunea apare din nou după pornire, căutați defecțiunea în dispozitiv.
roșu	-	verde	-	verde	Scurtcircuit.	Verificați toate conexiunile bateriei.
roșu	-	verde	verde	-	Tensiunea celulei este prea mică la descărcare.	Încărcați bateria.
roșu	-	verde	verde	verde	Tensiunea celulei este prea mare în timpul încărcării.	Descărcați bateria până la o capacitate reziduală de 20%. La final încărcați bateria.
roșu	verde	-	-	verde	Tensiunea bateriei este prea mică.	Încărcați bateria.
roșu	verde	-	verde	-	Defecțiune în procesul de încărcare.	Deconectați fișa de rețea de la încărcător. Așteptați 10 de secunde. Reconectați fișa de rețea. Dacă defecțiunea este afișată din nou, înlocuiți încărcătorul.
roșu	verde	-	verde	verde		
roșu	verde	verde	-	-	Bateria este prea rece pentru a produce energie.	Mutați dispozitivul într-un loc mai cald și așteptați până când bateria se încălzește.
roșu	verde	verde	verde	-	Defecțiune la ieșirea de putere.	Opriti dispozitivul. Dacă defecțiunea persistă, contactați serviciul de relații cu clienții.

Accesorii

Accesorii cap de curățare cu perii cilindrice

A: Unitate de ambalare, B: Numărul necesar de dispozitiv

Denumire	Nr. componentă	Descriere	A	B
Perie cilindrică, roșie (medie, standard)	4.035-184.0	Perie cu valț standard, de culoare roșie, pentru curățarea de întreținere.	1	2
Perie cilindrică, albă (fină)	4.762-409.0	Perie cu valț, de culoare albă, pentru curățarea pardoselilor delicate.	1	2
Perie cilindrică, portocalie (mare/adâncă)	4.762-410.0	Perie cu valț, de culoare portocalie cu structură înaltă și joasă, pentru curățarea deosebit de eficientă a pardoselilor texturate.	1	2
Perie cilindrică, verde (dur)	4.762-411.0	Perie cu valț abrazivă, de culoare verde, pentru curățarea de bază și pentru îndepărtarea murdăriei puternic aderente.	1	2
Perie cilindrică, neagră (foarte dură)	4.762-412.0	Perie cu valț neagră, deosebit de abrazivă, pentru curățarea de bază a pardoselilor rezistente cu murdărie deosebit de aderentă.	1	2
Valț din microfibră	4.114-010.0	Ideal pentru gresie din ceramică fină. Valț din microfibre pentru îndepărtarea sigură și delicată a stratului cenușiu.	1	2
Arbore cu role	4.762-415.0	Arbore de valț cu pad, din aluminiu pentru prinderea padurilor de valț sau a valțurilor de microfibră.	1	2
Valț cu role, galben (moale)	6.369-732.0	Pad cu valț, de culoare galbenă, pentru curățarea și polisarea pardoselilor netexturate.	20	40
Valț cu role, roșu (mediu)	6.369-734.0	Pad cu valț standard, de culoare roșie, pentru curățarea de întreținere a pardoselilor netexturate.	20	40
Valț cu role, verde (dur)	6.369-733.0	Pad cu valț abraziv, de culoare verde, pentru curățarea de bază, precum și pentru îndepărtarea murdăriei puternic aderente de pe pardoseli netexturate.	20	40

Accesorii cap de curățare cu perii cu disc

A: Unitate de ambalare, B: Numărul necesar de dispozitiv

Denumire	Nr. componentă		Descriere	A	B	
	D 51	D 60			D 51	D 60
Perie disc, naturală (moale)	4.905-027.0	4.905-016.0	Perie cu discuri moi, de culoare naturală, pentru curățarea și lustruirea pardoselilor texturate.	1	1	2
Perie cu disc, alb	4.905-028.0	4.905-015.0	Perie cu discuri moi, de culoare albă, pentru curățarea delicată a pardoselilor sensibile.	1	1	2
Perie disc, roșie (duritate medie, standard)	4.905-026.0	4.905-014.0	Perie cu discuri standard, de culoare roșie, pentru curățarea periodică de întreținere.	1	1	2
Perie disc, neagră (dură)	4.905-029.0	4.905-017.0	Perie cu discuri foarte abrazive, de culoare neagră, pentru curățarea de bază a pardoselilor rezistente, cu murdărie deosebit de aderentă.	1	1	2
Tampon diamantat fin, verde	6.371-240.0	6.371-233.0	Pad cu discuri diamantate fine, de culoare verde, pentru polisarea pardoselilor care pot fi lustruite. Permite obținerea unor suprafețe cu luciu puternic și poate fi utilizat și pentru cristalizare.	5	1	2

Denumire	Nr. componentă		Descriere	A	B	
	D 51	D 60			D 51	D 60
Tampon diamantat grosier, alb	6.371-260.0	6.371-246.0	Pad cu discuri diamantate grosiere, de culoare albă pentru pardoseli dure. Îndepărtează micile zgârieturi și creează o bază mată, curată și uniformă pentru un tratament ulterior cu padul cu discuri de diamant, de culoare galbenă.	5	1	2
Tampon diamant mediu, galben	6.371-261.0	6.371-247.0	Pad cu discuri diamantat, de culoare galbenă, pentru pregătirea și îngrijirea pardoselilor dure. Pentru un finisaj satinat, care poate fi lustruit ulterior cu padul cu discuri diamantate, de culoare verde.	5	1	2
Port pad	4.762-593.0	4.762-445.0	Necesar pentru utilizarea padurilor din melamină, dar poate fi utilizat și pentru padurile normale. Disc de pad cu multe cârlige pentru prinderea padurilor. Reținerea foarte puternică a padurilor pe discul de pad de la capul de curățare D 51.	1	1	2

Accesorii bara de aspirație

A: Unitate de ambalare, B: Numărul necesar de dispozitiv

Denumire	Nr. componentă	Descriere	A	B
Set de buze de aspirație Linatex	4.400-011.0	Set de lamele de aspirare Linatex®, rezistent la rupere, pentru bare de aspirație parabolice, cu lățimea de 850 mm.	Pereche	1 pereche
Set de buze de aspirație, PU	4.400-005.0	Lamelă de aspirare, cu uzură redusă și rezistentă la ulei, din poliuretan.	Pereche	1 pereche

Date tehnice

		D 51	D 60	R 55
Generalități				
Viteză de deplasare (max.)	km/h	6	6	6
Randament teoretic pe suprafață	m ² /h	3060	3600	3060
Randamentul practic pe unitatea de suprafață	m ² /h	1380	1620	1490
Volum rezervor de apă reziduală	l	50	50	50
Volum rezervor impurități grosiere	l	-	-	3,5
Volumul rezervorului de detergent (opțional cu doză)	l	3	3	3
Dozarea detergentului	%	0...3	0...3	0...3
Dozarea apei	l/min	0...2,5±0,2	0...2,6±0,2	0...2,6±0,2
Masă				
Lungime	mm	1375	1290	1284
Lățime fără bare de aspirație	mm	542	542	542
Înălțime	mm	1082	1082	1082
Lățime de lucru	mm	510	600	550
Dimensiuni ambalaj lungime x lățime x înălțime	mm	1505x770x1271	1505x770x1271	1505x770x1271
Echipare cu anvelope				
Roată față, lățime	mm	50	50	50
Roată față, diametru	mm	200	200	200
Roată spate, lățime	mm	28	28	28
Roată spate, diametru	mm	100	100	100
Greutate				
Greutate maximă admisibilă	kg	245	241	235
Greutate fără încărcătură (greutate de transport)	kg	195	191	185
Forța de apăsare a periei, max.	N (kg)	290 (29)	250 (25)	155 (15,5)
Presiunea de apăsare a periei, max.	N / m ^{a 2-} (g / cm ^{a 2-})	3,2 (32)	2,5 (25)	6,3 (63)
Date privind puterea aparatului				
Tensiune nominală	V	24	24	24
Tensiune nominală, Li-Ion	V	25,6	25,6	25,6
Capacitate baterie	Ah (5 h)	76 / 80 / 105 / 115	76 / 80 / 105 / 115	76 / 80 / 105 / 115
Capacitatea bateriei, Li-Ion	Ah (5 h)	80	80	80
Putere absorbită medie	W	1300	1300	1350
Putere motor tracțiune	W	130	130	130
Putere turbină aspiratoare	W	250	250	250
Putere acționare perii	W	800	800	980
Grad de protecție		IPX3	IPX3	IPX3
Aspirarea				
Putere de aspirare, cantitate de aer	l/s	21	21	21
Subpresiune (max.)	kPa (mbar)	9,5 (95)	9,5 (95)	9,5 (95)
Perii de curățare				
Diametru perie	mm	510	600	96
Lungimea periei	mm	-	-	550
Turație perie	1/min	140	150	965
Încărcător intern				
Tensiune nominală	V	100...240	100...240	100...240
Frecvență	Hz	50-60	50-60	50-60
Curent absorbit	A	max 5	max 5	max 5

	D 51	D 60	R 55
Condiții de mediu			
Domeniu de temperatură admis	°C	5...40	5...40
Temperatura apei max.	°C	50	50
Presiunea apei, sistem de umplere	MPa (bar)	1(10)	1(10)
Presiunea apei, rezervor apă reziduală, sistem de spălare	MPa (bar)	1 (10)	1 (10)
Umiditatea relativă a aerului	%	20...90	20...90
Creștere			
Pantă, zona de lucru, max.	%	2	2
Valori calculate conform EN 60335-2-72			
Valoarea vibrațiilor mână-braț	m/s ²	0,2	0,2
Incertitudine K	m/s ²	0,2	0,2
Nivelul presiunii acustice L _{pA} Regim normal	dB(A)	65	65
Incertitudine KpA	dB(A)	2	2
Nivel de putere sonor LWA + Incertitudine KWA Regim normal	dB(A)	81	81

Sub rezerva modificărilor tehnice.

Garanție

În fiecare țară sunt valabile condițiile de garanție publicate de distribuitorul nostru din țara respectivă. Eventuale defecțiuni ale acestui aparat, care survin în perioada de garanție și care sunt rezultatul unor defecte de fabricație sau de material, vor fi remediate gratuit. Pentru a putea beneficia de garanție, prezentați-vă cu chitanța de cumpărare la magazin sau la cea mai apropiată unitate de service autorizată.

(Pentru adresă, consultați pagina din spate)

Declarație de conformitate UE

Prin prezenta, declarăm că aparatul indicat mai jos corespunde cerințelor fundamentale privind siguranța și sănătatea prevăzute în directivele UE relevante, prin proiectarea și construcția sa, precum și în versiunea comercializată de noi. În cazul efectuării unei modificări a aparatului care nu a fost convenită cu noi, această declarație își pierde valabilitatea.

Produs: Dispozitiv de curățare a pardoselilor

Tip: 1.533-xxx

Directive UE relevante

2006/42/UE (+2009/127/UE)

2014/30/UE

2014/53/UE (TCU)

Norme armonizate aplicate

EN 60335-1

EN 60335-2-29

EN 60335-2-72

EN 62311: 2008

EN 55012: 2007 + A1: 2009

EN 61000-6-3: 2007 + A1: 2011

EN IEC 61000-6-2: 2005

TCU

EN 301 511 V12.5.1

EN 300 440 V2.1.1

EN 300 328 V2.2.2

EN 300 330 V2.1.1

Standarde naționale aplicate

Semnatarii acționează în numele și prin împuternicirea Consiliului director.

H. Jenner

Chairman of the Board of Management

S. Reiser

Director Regulatory Affairs & Certification

Însărcinat cu elaborarea documentației:

S. Reiser

Alfred Kärcher SE & Co. KG

Alfred-Kärcher-Str. 28 - 40

71364 Winnenden (Germania)

Tel.: +49 7195 14-0

Fax: +49 7195 14-2212



Winnenden, 2021/08/01

Obsah

Všeobecné upozornenia	166
Funkcia	166
Používání v súlade s účelom	166
Ochrana životného prostredia	166
Príslušenstvo a náhradné diely	166
Rozsah dodávky	166
Bezpečnostné pokyny	166
Popis prístroja	167
Inteligentný kľúč	168
Montáž	168
Uvedenie do prevádzky	168

Zapnutie prístroja	168
Spárovanie so smartfónom	169
Výzvy na vykonanie údržby	169
Prevádzka	169
Preprava	170
Skladovanie	170
Starostlivosť a údržba	170
Pomoc pri poruchách	171
Príslušenstvo	172
Technické údaje	173
Záruka	174
EÚ vyhlásenie o zhode	174

Všeobecné upozornenia

  Pred prvým použitím prístroja si prečítajte tento originálny návod na obsluhu a priložené bezpečnostné pokyny. Riadte sa informáciami a pokynmi, ktoré sú v nich uvedené. Obidva dokumenty si uschovejte pre neskoršie použitie alebo pre nasledujúceho majiteľa.

Funkcia

Tento umývaci automat sa používa na mokré čistenie rovných podláh. Prístroj sa príslušnej čistiacej úlohe môže prispôbiť nastavením množstva vody, množstva čistiaceho prostriedku a rýchlosti jazdy. Prístroj možno výberom vhodného programu čistenia prispôbiť príslušnej čistiacej úlohe. Pracovná šírka a objem nádrží na čistú a znečistenú vodu (pozrite si kapitolu „Technické údaje“) umožňujú efektívne čistenie pri dlhšej dobe používania. Prístroj je samohybný. Batérie možno nabíjať pomocou zabudovanej nabíjačky. Nabíjačku možno prevádzkovať s napätím 100-240 V.

Upozornenie

V súlade s príslušným čistiacim úkonom možno prístroj vybrať rôznym príslušenstvom. Vyžadajte si náš katalóg alebo nás navštívte na internetovej stránke www.kaercher.com.

Používání v súlade s účelom

Tento prístroj je vhodný na remeselnícke a priemyselné použitie, napr. v hoteloch, školách, nemocniciach, továrňach, obchodoch, kanceláriách a priestoroch. Tento prístroj používajte výlučne na úlohy uvedené v tomto návode na obsluhu.

- Prístroj sa smie používať len na čistenie hladkých podláh, ktoré sa môžu čistiť mokrym čistením a leštiť.
- Prístroj nie je vhodný na čistenie zamrznutých podláh (napr. v chladiarňach).
- Prístroj bol vyvinutý na čistenie podláh v interiéroch, resp. na čistenie krytých povrchov.
- Prístroj je vhodný na používanie v teplotnom rozsahu 5-40 °C.
- Prístroj je nutné skladovať na mieste chránenom pred mrazom.
- Prístroj nie je vhodný na používanie prostredím ohrozenom explóziou.
- Prístroj sa nesmie používať na vysávanie horľavých plynov, nezriedených kyselín alebo rozpúšťadiel. Medzi takéto materiály patria benzín, riedidlo farieb alebo vykurovací olej, ktoré môžu pri rozvírení s nasávaným vzduchom vytvárať výbušné zmesi. Ďalšími zakázanými látkami sú aceton, nezriedené kyseliny a rozpúšťadlá, pretože napádajú materiály použité v prístroji.
- Reaktívne kovové prachy (napr. hliník, horčík, zinok) vytvárajú v spojení so silne alkalickými alebo kyslími čistiacimi prostriedkami výbušné plyny.

- Prístroj nie je určený na čistenie verejných dopravných ciest.
- Dbajte na povolené plošné zaťaženie podlahy (pozrite si kapitolu Technické údaje).
- Prístroj smie byť vybavený len originálnym príslušenstvom a originálnymi náhradnými dielmi.
- Pri použití nabíjačiek alebo batérií sa môžu používať iba komponenty schválené v návode na obsluhu. Kombináciu, ktorá sa líši od uvedených, musí zodpovedne potvrdiť dodávateľ nabíjačky a/alebo batérie.

Ochrana životného prostredia

 Obalové materiály sú recyklovateľné. Obaly zlikvidujte ekologickým spôsobom.

 Elektrické a elektronické zariadenia obsahujú cenné recyklovateľné materiály a často aj komponenty ako napr. batérie, akumulátory alebo olej, ktoré pri nesprávnej manipulácii alebo likvidácii môžu predstavovať potenciálne nebezpečenstvo pre ľudské zdravie a životné prostredie. Tieto komponenty sú však pre správnu prevádzku zariadenia nevyhnutné. Zariadenia označené týmto symbolom nesmú byť likvidované spolu s domovým odpadom.

Informácie o obsiahnutých látkach (REACH)

Aktuálne informácie o obsiahnutých látkach sú uvedené na internetovej stránke: www.kaercher.com/REACH

Príslušenstvo a náhradné diely

Používajte len originálne príslušenstvo a originálne náhradné diely, pretože takéto komponenty zaručujú bezpečnú a bezporuchovú prevádzku zariadenia. Informácie o príslušenstve a náhradných dieloch sa nachádzajú na stránke www.kaercher.com.

Rozsah dodávky

Pri rozbaľovaní skontrolujte, či je obsah kompletný. V prípade chýbajúceho príslušenstva alebo pri výskyte poškodení spôsobených prepravou informujte Vášho predajcu.

Bezpečnostné pokyny

Pred prvým použitím prístroja si prečítajte tento návod na obsluhu a priloženú brožúru "Bezpečnostné pokyny pre čistiace prístroje s kefami" (č. 5.956-251.0) a riadte sa informáciami a pokynmi, ktoré sú v nich uvedené.

⚠ VÝSTRAHA

Prístroj sa môže prevrátiť.

Nebezpečenstvo poranenia
Prístroj nepoužívajte na naklonených plochách.

⚠ VÝSTRAHA

Nebezpečenstvo úrazu v dôsledku nesprávnej obsluhy

Môže dôjsť k zraneniu osôb.

Obsluhu je nutné primerane inštruovať o používaní tohto prístroja.

Prístroj sa smie používať len vtedy, keď je zatvorený kryt a všetky veká.

Bezpečnostné zariadenia

⚠ UPOZORNENIE

Chýbajúce alebo zmenené bezpečnostné zariadenia!

Bezpečnostné zariadenia slúžia na vašu ochranu.

Bezpečnostné zariadenia neobchádzajte, neodstraňujte ani nevypínajte.

Núdzové vypnutie

Upozornenie

Pre okamžité odstavenie z prevádzky vytiahnite inteligentný kľúč (núdzové vypnutie).

Plynová páka

Pri uvoľnení plynovej páky dôjde k vypnutiu jazdného pohonu a pohonu kief.

Symboly na prístroji



NEBEZPEČENSTVO

Nabíjanie

Zásah elektrickým prúdom
Neodstraňujte ochranné kryty pólov na póloch batérie.
Dbajte na správnu montáž



POZOR

Nebezpečenstvo vzniku poškodení

Voda poškodzuje saciu turbínu
Dbajte na to, aby sa do takto označeného otvoru nedostala žiadna voda.

Pokyny týkajúce sa batérie (akumulátora) a nabíjačky

V prípade vyhotovenia Li-Ion sú zabudované lítium-iónové batérie. Tieto batérie podliehajú osobitným kritériám. Demontáž, montáž a kontrolu chybných batérií smie vykonávať iba zákaznicky servis spoločnosti Kärcher alebo kvalifikovaná osoba.

Informácie o skladovaní a preprave získate od vášho zákaznického servisu spoločnosti Kärcher.

NEBEZPEČENSTVO

Prestavby a úpravy prístroja nie sú povolené.
Neotvárajte akumulátor - hrozí riziko skratu. Okrem toho môžu uniknúť dráždivé výpary alebo leptavé kvapaliny.

Akumulátor nevystavujte intenzívnemu slnečnému žiareniu, nadmernému teplu ani ohňu. Hrozí nebezpečenstvo výbuchu.

Nabíjačku neprevádzkujte v prostredí ohrozenom výbuchom.

Nabíjačku nepoužívajte v znečistenom alebo vlhkom stave.

Počas nabíjania zabezpečte dostatočné vetranie.

Nebezpečenstvo výbuchu. V blízkosti batérie alebo v miestnosti na nabíjanie batérie nesmiete pracovať s otvoreným ohňom, vytvárať iskry alebo fajčiť.

Nebezpečenstvo výbuchu. Na batériu, t. j. na koncové póly a konektory článkov, neumiestňujte náradie alebo podobné predmety.

VÝSTRAHA

Pred každým použitím skontrolujte, či prístroj a sieťový kábel nie sú poškodené. Poškodené prístroje už nepoužívajte a zabezpečte opravu poškodených dielov len kvalifikovaným personálom.

Batérie a nabíjačku uchovávajte mimo dosahu detí. Nenabíjajte poškodené batérie. Zabezpečte výmenu poškodených batérií zákaznickým servisom spoločnosti Kärcher.

Chybnú batériu nevyhadzujte do domového odpadu. Informujte zákaznicky servis spoločnosti Kärcher.

Zabráňte kontaktu s kvapalinou unikajúcou z poškodených akumulátorov. V prípade náhodného kontaktu opláchnite kvapalinou vodou. V prípade kontaktu s očami sa navyše poraďte s lekárom.

UPOZORNENIE

Bezpodmienečne dodržiavajte tento návod na obsluhu. Dbajte na odporúčania zákonodarcov týkajúce sa manipulácie s batériami.

Sieťové napätie sa musí zhodovať s napätím uvedeným na typovom štítku prístroja.

Nabíjačku používajte len na nabíjanie schválenej súpravy akumulátorov.

Akumulátor používajte len s týmto prístrojom. Je zakázané a nebezpečné používať akumulátor na iné účely.

Symboly výstražných upozornení

Pri manipulácii s batériami dodržiavajte nasledujúce výstražné upozornenia:



Dodržiavajte upozornenia uvedené v návode na použitie batérie a na batérii, ako aj v tomto návode na obsluhu.



Používajte ochranu očí.



Deti sa nesmú nachádzať v blízkosti kyselín a batérie.

	Nebezpečenstvo výbuchu
	Oheň, iskry, otvorené svetlo a fajčenie je zakázané.
	Nebezpečenstvo poranenia
	Prvá pomoc.
	Varovné upozornenie
	Likvidácia
	Batériu nehádzte do kontajnera na odpadky.

Popis prístroja

Prehľad prístroja

Obrázok A

- Nádoba na čistiaci prostriedok (iba verzia DOSE)
- Sacia hadica čistiaceho prostriedku (iba variant DOSE)
- Plniaci otvor nádrže na čistú vodu s uzáverom a integrovanou odmerkou
- Ochranné sieťo turbíny
- Držiak hadice
- Plniaca hadica pre čistú vodu
- Klapka na vetranie nádrže
- Prípojka vody preplachovacieho systému nádrže na znečistenú vodu
- Plavák
- Sieťo pre hrubé nečistoty
- Pridržiavacia koľajnička pre Homebase
- Batéria
- Držiak mopu
- Čistiaca hlava R
- Lišta rozvodu vody
- Regulačné tlačidlo dávkovania vody (len variant Good)
- Odkladacia plocha pre čistiacu súpravu „Homebase Box“
- Veko nádrže na znečistenú vodu
- Držiak pre smartfón
- Ovládací panel
- Nádrž na znečistenú vodu
- *Plniaci systém pre čistú vodu
- Indikátor výšky hladiny a vypúšťacia hadica čistej vody
- Uchopovacia priehlbina na vyklopenie nádrže na znečistenú vodu nahor
- Tlačidlo výmeny kief (čistiaca hlava R)
- Nádoba na hrubé nečistoty (čistiaca hlava R)
- Nádrž na čistú vodu
- Typový štítok
- Upínacia páka sacej lišty
- Sacia lišta

- Páka na spustenie sacej lišty nadol
- Pedál na zdvíhanie/spúšťanie čistiacej hlavy nadol
- Odkladacia priehradka
- Nasávacia hadica
- Uzáver nádrže na čistú vodu s filtrom
- Háčik pre sieťový kábel
- Vypúšťacia hadica znečistenej vody s dávkovacím zariadením
- Držadlo pre posúvanie
- Plynová páka
- Valcové kefy (čistiaca hlava R)
- Pedál na výmenu kief (čistiaca hlava D)
- Kotúčová kefa (čistiaca hlava D)
- Čistiaca hlava D 51
- Otočné tlačidlo pre nastavenie sklonu kefy (čistiaca hlava D 51)
- USB port
- Uschovanie sacej lišty
- Čistiaca hlava D 60

* voliteľné, ** Nie je súčasťou dodávky

Farebné označenie

Časti prístroja určené na obsluhu alebo údržbu vykonávanú používateľom sú označené žltou farbou.

Ovládací panel

Obrázok B

- Prepínač programov
- Plynová páka
- * Tlačidlo dávkovania vody
- Displej
- Odkladacia plocha pre smartfón
- Držiak pre smartfón
- Tlačidlo regulácie rýchlosti
- * Tlačidlo dávkovania čistiaceho prostriedku
- Tlačidlo „+“
- Tlačidlo „-“
- Inteligentný kľúč
Biela - operátor
Červená - servisný technik

* voliteľné vybavenie

Prepínač programov

Obrázok C

- 0
Prístroj je vypnutý.
- ECO REŽIM
Vyčistenie podlahy namokro a odsatie znečistenej vody so zníženým nasadením zdrojov (znížený počet otáčok kief, znížený sací výkon, znížené dávkovanie čistiaceho prostriedku a vody).
- NORMÁLNY REŽIM
Vyčistenie podlahy namokro a odsatie znečistenej vody.
- INTENZÍVNY REŽIM
Vyčistenie podlahy namokro (so zvýšeným dávkovaním čistiaceho prostriedku a vody) a odsatie znečistenej vody.

Držiak sacej lišty

Pri jazde cez úzke miesta alebo na účely uskladnenia je možné saciu lištu odmontovať a zavesiť ju na okraj prístroja.

Obrázok D

- Miesto pre uschovanie sacej lišty (okraj prístroja)
- Sacia lišta

Symbyly na prístroji

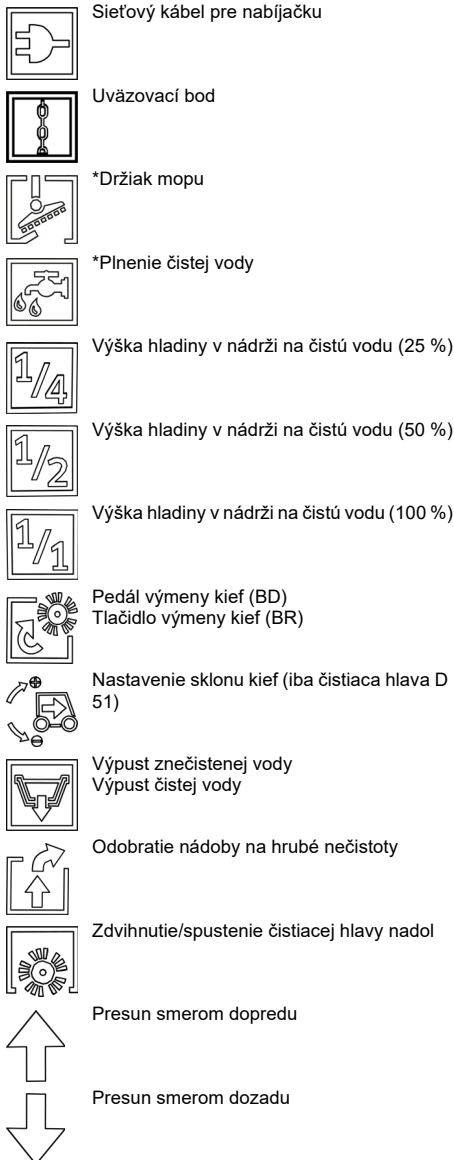

Sieťový kábel pre nabíjačku

Uväzovací bod

*Držiak mopu

*Plnenie čistej vody

Výška hladiny v nádrži na čistú vodu (25 %)

Výška hladiny v nádrži na čistú vodu (50 %)

Výška hladiny v nádrži na čistú vodu (100 %)

Pedál výmeny kief (BD)
Tlačidlo výmeny kief (BR)

Nastavenie sklonu kief (iba čistiaca hlava D 51)

Výpust znečistenej vody
Výpust čistej vody

Odobratie nádoby na hrubé nečistoty

Zdvihnutie/spustenie čistiacej hlavy nadol

Presun smerom dopredu

Presun smerom dozadu

Inteligentný kľúč

Inteligentný kľúč sa používa na zapnutie prístroja a na povolenie určitých funkcií prístroja.

• Na žltu: Obsluha

Prístroj možno použiť. Je možné zmeniť všetky nastavenia programov čistenia, ktoré boli prostredníctvom aplikácie pre smartfóny povolené pre tento kľúč.

• Šedá: Vedúci pracovník

Prístroj možno použiť. Je možné zmeniť všetky nastavenia čistiacich programov, ktoré sú pre prístroj k dispozícii.

Montáž

Vyloženie prístroja

1. Odskrutkujte skrutky na prepravných poistkách.

Obrázok E

Obrázok F

① Prepravná poistka

2. Odstráňte prepravné poistky.
3. Prístroj zozadu posuňte z palety.

Montáž sacej lišty

1. Otočte obe upínacie páky smerom nahor.
Obrázok G

① Nasávací hadica
② Upevnenie sacej lišty
③ Sacia lišta
④ Upínacia páka

2. Saciu listu vložte do upevnenia sacej lišty.
3. Otočte obe upínacie páky smerom nadol.

Montáž kief

1. Len variant BD: Pred uvedením do prevádzky namontujte kotúčovú kefu (pozrite si kapitolu *Údržbové práce*).

Upozornenie

V prípade variantu BR sú kefy namontované.

2. Namontujte kefu (pozrite si kapitolu *Údržbové práce*).

Batérie

Odporúčané batérie

POZOR

Nebezpečenstvo poškodenia

Batérie sa smú nahradiť len batériami s rovnakou technológiou.

Olovené batérie sa nesmú nahrádzať batériami Li-Ion. Batérie Li-Ion sa nesmú nahrádzať olovenými batériami.

Olovené batérie:

Popis	Obj. č.
Súprava 76 Ah - bezúdržbová, 24 V	2.815-099.0
Súprava 105 Ah - bezúdržbová, 24 V	2.815-100.0
Súprava 115 Ah - bezúdržbová, 24 V	2.815-091.0
Súprava 80 Ah - bezúdržbová, 24 V	2.815-090.0

Pre prístroj sú potrebné 2 batérie

Batérie Li-Ion:

Popis	Obj. č.
80 Ah, 25,6 V	6.654-454.0

Prístroj potrebuje 1 batériu.

Maximálne rozmery batérie

Dĺžka	350
Šírka	355
Výška	290

Vloženie a pripojenie batérií

Upozornenie

V prípade variantu prístroja s batériou Li-Ion je batéria už zabudovaná a pripojená. Batériu Li-Ion smie nainštalovať alebo vymeniť iba zákaznický servis.

▲ NEBEZPEČENSTVO

Nebezpečenstvo požiariu a explózie!

Na batériu neodkladajte žiadne nástroje alebo podobné predmety. Skrat a nebezpečenstvo výbuchu. Bezpodmienečne zabráňte fajčeniu a otvorenému ohňu.

Miestnosti, v ktorých sa nabíjajú batérie, musia byť dobre vetrané, pretože počas nabíjania vzniká vysoko výbušný plyn.

▲ UPOZORNENIE

Demontáž a montáž batérií

Nestabilná poloha stroja

Pri demontáži a montáži batérií dbajte na bezpečnú polohu stroja.

POZOR

Zámena polarít

Zničením riadiacej elektroniky

Pri pripojení batérie dbajte na správne pólovanie.

POZOR

Hĺbkové vybitie

Nebezpečenstvo poškodenia

Pred uvedením prístroja do prevádzky nabite batérie.

1. Prístroj posuňte o cca 2 m dopredu tak, aby otočné kolieska smerovali dozadu.
2. Nádrž na znečistenú vodu uchopíte za uchopovaciu priehlbnu a otočte ju do strany smerom nahor.
3. Batérie vložte do vaničky.
4. Pripojte batérie:
 - a Použite rozpierku. **Obrázok H**

① Rozpierka 340x40x10 (9.763-222.0)

② Spojovací kábel

③ Batéria

④ 80 Ah: Rozpierka 295x94x10 (5.642-034.0)
115 Ah: Rozpierka 295x94x23 (5.642-033.0)

⑤ Pripájací kábel k batérii (-)

⑥ Pripájací kábel k batérii (+)

b Obe batérie prepojte pomocou spojovacieho kábla.

c Pripájacie káble pripojte k ešte voľným pólom batérie (+) a (-).

5. Nádrž na znečistenú vodu vyklopte smerom nadol.

Aktivácia batérie Li-Ion

Batérie Li-Ion sú dodávané v prepravnom režime a pred uvedením prístroja do prevádzky je nutné ich aktivovať.

1. Nabite batériu (pozrite si časť "Uvedenie do prevádzky/Nabitie batérie"). Tým dôjde k ukončeniu prepravného režimu.

Demontáž batérie

▲ UPOZORNENIE

Demontáž a montáž batérií

Nestabilná poloha stroja

Pri demontáži a montáži batérií dbajte na bezpečnú polohu stroja.

▲ VÝSTRAHA

Prevracajúci sa prístroj

Nebezpečenstvo vzniku zranení, nebezpečenstvo vzniku poškodení

Demontáž batérií vykonávajte len vtedy, keď je na prístroji namontovaná čistiaca hlava.

1. Prepínač programov nastavte na "0".

2. Vytiahnite inteligentný kľúč.

3. Vyprázdňte nádrž na znečistenú vodu.

4. Prístroj posuňte o cca 2 m dopredu tak, aby otočné kolieska smerovali dozadu.

5. Nádrž na znečistenú vodu uchopíte za uchopovaciu priehlbnu a otočte ju do strany smerom nahor.

6. Kábel odpojte od záporného pólu batérie.

7. Zvyšný kábel odpojte od batérií.

8. V prípade batérií Li-Ion odpojte aj obe okružle zástrčky na batérii.

9. Odstráňte rozpierku.

10. Vyberte batérie.

11. Použitie batérie zlikvidujte podľa platných ustanovení.

Uvedenie do prevádzky

Nabíjanie batérie

▲ NEBEZPEČENSTVO

Neodborné používanie nabíjačky

Zásah elektrickým prúdom

Dbajte na sieťové napätie a zaistenie na typovom štítku prístroja.

Nabíjačku používajte iba v suchých priestoroch s dostatočným vetraním.

Zabudovaná nabíjačka je elektronicky regulovaná a vhodná pre všetky odporúčané batérie. Táto nabíjačka sama ukončí proces nabíjania.

Zabudovaná batéria sa pri nabíjaní zobrazuje na displeji.

Priemerná doba nabíjania je približne 10-15 hodín.

Prístroj sa počas nabíjania nesmie používať.

Upozornenie

Prístroj je vybavený ochranou pred hlbokým vybitím. To znamená, že ak bude pri prevádzke dosiahnutá ešte prípustná minimálna hodnota kapacity, tak dôjde k vypnutiu kefového motora a turbíny.

1. Prístroj presuňte priamo k určenému miestu nabíjania, pričom sa vyhnite stúpaniam.

2. Sieťovú zástrčku na pripájacom kábli zasuňte do zásuvky.

3. Nabíjanie vykonávajte dovtedy, kým sa na displeji nezobrazí informácia o úplnom nabití.

Batérie nenáročné na údržbu (mokré batérie)

▲ NEBEZPEČENSTVO

Nebezpečenstvo poranenia v dôsledku úniku kyseliny!

Batériu doplňajte vodou len vtedy, keď je vybitá.

Pri manipulácii s kyselinou z batérie používajte ochranné okuliare a prípadné miesta na pokožke alebo odevu postriekané kyselinou okamžite opláchnite vodou.

POZOR

Nebezpečenstvo poškodenia batérií!

V prípade použitia vody s prísadami stráca batéria záruku.

Na doplnenie batérií používajte len destilovanú alebo odsolenú vodu (EN 50272-T3).

Nepoužívajte cudzie prísady ani prostriedky na úpravu vody.

1. Hodinu pred ukončením nabíjania pridajte destilovanú vodu. Pritom dbajte na správny pomer kyseliny podľa označenia na batérii.

Na konci nabíjania sa na všetkých článkoch musí tvoriť plyn.

Zapnutie prístroja

1. Na ovládacom paneli zasuňte inteligentný kľúč.
2. Prepínač programov otočte na program čistenia. Na displeji sa postupne zobrazia:

- Logo Kärcher
- Doba v hodinách zostávajúca do nasledujúceho servisu
- Stav nabitia batérie a prevádzkové hodiny
- Verzia softvéru
- Indikátor prevádzky

Obrázok I

① Stav nabitia batérie

- ② Nastavené dávkovanie vody (len pri prístrojoch s elektrickým vodným ventilom)
- ③ Nastavená rýchlosť
- ④ Nastavené dávkovanie čistiaceho prostriedku (len v prípade variantu prístroja DOSE)

Prístroj je pripravený na prevádzku.

Spárovanie so smartfónom

Pomocou aplikácie „Machine Connect“ možno na smartfóne spojenom s prístrojom vykonávať pokročilé funkcie prístroja:

- nastavenie typu čistiacej hlavy
- nastavenie maximálnej rýchlosti prepravy
- vypnutie/zapnutie USB portu
- nastavenie doby dobehu kefy (kief)
- nastavenie doby dobehu odsávania
- zapnutie/vypnutie dávkovania vody závislého od rýchlosti
- spravovanie oprávnení žltého inteligentného kľúča
- obnovenie továrenských nastavení

Upozornenie

Možné funkcie závisia od vyhotovenia prístroja.

1. Pomocou smartfónu naskenujte QR kód na prístroji.

Obrázok J

- ① QR kód
- ② Symbol Bluetooth®

2. Na smartfóne nainštalujte aplikáciu „Machine Connect“ a spustíte ju.
3. Na ovládacom paneli zasuňte inteligentný kľúč.
4. Súčasne stlačte tlačidlá „+“ a „-“ na ovládacom paneli a podržte ich 3 sekundy stlačené.

Upozornenie

Počas procesu párovania bliká na ovládacom paneli symbol Bluetooth®.

5. Pri párovaní postupujte podľa pokynov v aplikácii na smartfóne.
6. Funkcie aplikácie sú vysvetlené na smartfóne.

Upozornenie

Ak je smartfón spárovaný s prístrojom, tak konštantne svieti symbol Bluetooth.

Upozornenie

Mobilný telefón možno na účely nabitia akumulátora spojiť s USB portom prístroja.

Výzvy na vykonanie údržby

Po uplynutí určitej prevádzkovej doby sa na displeji zobrazí výzva na vykonanie rôznych údržbových činností:

Výzva	Interval (počet hodín)
VYČISTIŤ FILTER ODSÁVANĀ	10
VYČISTIŤ SACIA LIŠŤA	20
VYČISTIŤ FILTER VODY	50
SKONTROLOVAŤ OPOTREBOVANIE KEFY	100
SKONTROLOVAŤ SACIA PLATŇA	100

1. Vykonajte zobrazenú údržbovú činnosť.
2. Pre potvrdenie stlačte ľubovoľné tlačidlo na ovládacom paneli.
Dôjde k resetu výzvy, ktorá sa znovu objaví po uplynutí príslušného intervalu.

Prevádzka

⚠ NEBEZPEČENSTVO

Nebezpečná situácia v prevádzke

Nebezpečenstvo poranenia

V prípade nebezpečenstva uvoľnite plynovú páku.

Strata stability

Nebezpečenstvo poranenia

Na ovládanie pedála na zdvihnutie/spustenie čistiacej hlavy nadol používajte len jednu nohu. Druhou nohou zostaňte pevne a bezpečne stáť na podlahe.

Plnenie prevádzkových látok

Plnenie čistej vody

1. Otvorte uzáver nádrže na čistú vodu.
2. Čistú vodu (maximálna teplota 50 °C) naplňte až po spodnú hranu plniaceho hrdla.
Upozornenie: Hadica na čistú vodu sa počas plnenia môže zaseknúť v držiaku hadice.
3. Zatvorte uzáver nádrže na čistú vodu.

Plnenie čistej vody pomocou plniacej hadice

1. Plniacu hadicu vytiahnite z prístroja.
2. Koniec plniacej hadice spojte s vodovodným kohútikom.
3. Odoberte uzáver nádrže na čistú vodu.
4. Otvorte prívod vody (teplota vody max. 50 °C).

5. Cez plniaci otvor pozorujte výšku hladiny v nádrži na čistú vodu.
6. Zatvorte prívod vody, keď výška hladiny dosiahne dolný okraj plniaceho hrdla.
7. Nasadte uzáver nádrže na čistú vodu.
8. Plniacu hadicu odpojte od vodovodného kohútika.
9. Plniacu hadicu zasuňte do prístroja.

Plnenie čistej vody pomocou plniaceho systému

1. Hadicu na vodu pripojte k pripojovaciemu hrdlu plniaceho systému (maximálna teplota vody 50 °C).
2. Otvorte prívod vody.
3. Monitorujte prístroj, automatika plnenia preruší prívod vody, keď je nádrž na čistú vodu plná.
4. Zatvorte prívod vody.
5. Odstráňte hadicu na vodu.

Upozornenie týkajúce sa čistiacich prostriedkov

⚠ VÝSTRAHA

Nevhodné čistiace prostriedky

Nebezpečenstvo ohrozenia zdravia, poškodenie prístroja

Používajte len odporúčané čistiace prostriedky. Za iné čistiace prostriedky z hľadiska prevádzkovej bezpečnosti a nebezpečenstva poranenia zvýšené riziko znáša prevádzkovateľ.

Používajte len čistiace prostriedky, ktoré neobsahujú rozpúšťadlá, kyselinu solnú a kyselinu fluórovodíkovú. Dodržiavajte bezpečnostné pokyny uvedené na čistiacich prostriedkoch.

Upozornenie

Nepoužívajte žiadne silne peniace čistiace prostriedky. Odporúčané čistiace prostriedky

Použitie	Čistiaci prostriedok
Čistenie všetkých podláh s odolnosťou voči vode	CA 50 C RM 756
Udržiavacie čistenie pomocou ošetrovacích komponentov	RM 746 RM 780
Udržiavacie a hĺbkové čistenie priemyselných podlahových krytín	RM 69
Udržiavacie čistenie lesklých podlahových krytín	RM 755
Udržiavacie a hĺbkové čistenie dlaždíc z jemnej kameniny	RM 753
Udržiavacie a hĺbkové čistenie podlahových krytín odolných voči kyselinám	RM 751
Čistenie a dezinfekcia	RM 732
Hĺbkové čistenie všetkých alkalicky odolných podlahových krytín	RM 752
Hĺbkové čistenie a odstraňovanie náterov z alkalicky citlivých podláh	RM 754

Pridanie čistiaceho prostriedku pomocou dávkovacieho zariadenia

Iba variant DOSE:

Do čistej vody sa na ceste do čistiacej hlavy prostredníctvom dávkovacieho zariadenia pridáva čistiaci prostriedok.

1. Čistiaci prostriedok nalejte do nádoby na čistiaci prostriedok.

Upozornenie

Pomocou dávkovacieho zariadenia sa dá pridať maximálne 3% čistiaceho prostriedku. V prípade vyššieho dávkovania sa musí čistiaci prostriedok pridať do nádrže na čistú vodu.

POZOR

Nebezpečenstvo upchatia

Po pridaní čistiaceho prostriedku do nádrže na čistú vodu môže čistiaci prostriedok zaschnúť a narušiť funkciu dávkovacieho zariadenia.

Po pridaní čistiaceho prostriedku do nádrže na čistú vodu opláchnite prístroj čistou vodou: Zvoľte čistiaci program s aplikáciou vody, množstvo vody nastavte na najvyššiu hodnotu, dávkovanie čistiaceho prostriedku nastavte na 0.

Pridanie čistiaceho prostriedku bez dávkovacieho zariadenia

1. Čistiaci roztok pridajte do nádrže na čistú vodu.

Upozornenie

Uzáver plniaceho otvoru má na vnútornej strane stupnicu a možno ho použiť na odmeranie množstva čistiaceho prostriedku.

Nastavenie dávkovania čistiaceho prostriedku

V prípade variantu prístroja DOSE sa čistiaci prostriedok pridáva do čistej vody na ceste k čistiacej hlave. Dávkovanie čistiaceho prostriedku možno nastaviť samostatne pre každý program čistenia.

1. Na ovládacom paneli zasuňte inteligentný kľúč.
2. Pomocou prepínača programov zvoľte program čistenia, ktorý sa má nastaviť.
3. Stlačte tlačidlo dávkovania čistiaceho prostriedku.
4. Pomocou tlačidiel „+“ a „-“ nastavte požadované dávkovanie čistiaceho prostriedku.
5. Pre prevzatie nastavenia počkajte 3 sekundy, alebo stlačte jedno z ďalších tlačidiel.

Nastavenie množstva vody

1. Množstvo vody nastavte v závislosti od znečistenia podlahovej krytiny.

Upozornenie

Prvé čistiace pokusy vykonávajte s malým množstvom vody. Množstvo vody postupne zvyšujte až dosiahnete požadovaný čistiaci výsledok.

Upozornenie

Pri prázdnej nádobe na čerstvú vodu pracuje čistiaca hlava bez prívodu kvapaliny.

Ručný vodný ventil

Prístroj s ručným vodným ventilom je vybavený regulačným tlačidlom na dávkovanie vody nachádzajúcim sa napravo od ovládacieho panela.

1. Regulačné tlačidlo dávkovania vody otočte na požadovanú hodnotu.

Upozornenie

Prívod vody do kief je aktívny len pri čistiacej hlave spustenej dole a stlačenej plynovej páke.

Elektrický vodný ventil

Prístroj s elektrickým vodným ventilom je vybavený tlačidlom na dávkovanie vody nachádzajúcim sa na ovládacom paneli. Dávkovanie vody možno nastaviť samostatne pre každý program čistenia.

1. Na ovládacom paneli zasuňte inteligentný kľúč.
2. Pomocou prepínača programov zvoľte program čistenia, ktorý sa má nastaviť.
3. Stlačte tlačidlo dávkovania vody.
4. Pomocou tlačidiel „+“ a „-“ nastavte požadované dávkovanie vody.
5. Pre prevzatie nastavenia počkajte 3 sekundy, alebo stlačte jedno z ďalších tlačidiel.

Upozornenie

Prívod vody do kief je aktívny len pri čistiacej hlave spustenej dole a stlačenej plynovej páke.

Nastavenie sklonu sacjej lišty

Sklon musí byť nastavený tak, aby prísavky sacjej lišty bolo rovnomernej priláčené na podlahu po celej dĺžke.

1. Prístroj odstavte na plochu bez spádu.
2. Páku na spustenie sacjej lišty nadol otočte smerom nadol.
3. Prístrojom prejdite trochu dopredu.
4. Odčítajte vodováhu.

Obrázok K

- ① Skrutka
- ② Matica
- ③ Vodováha

5. Uvoľnite maticu M 12, pričom pomocou inbusového kľúča pevne držte inbusovú skrutku.
6. Skrutku nastavte tak, aby sa ukazovateľ vodováhy nachádzal medzi oboma čiarkami.
7. Utiahnite maticu M 12, pričom pomocou inbusového kľúča pevne držte inbusovú skrutku.
8. Pre kontrolu nového nastavenia presuňte prístroj so sacou lištou spustenou nadol v prevádzke nasávania o krátku vzdialenosť smerom dopredu a pozorujte vodováhu. V prípade potreby zopakujte proces nastavenia.

Nastavenie výšky

Prestavenie výšky ovplyvní ohyb prísaviek pri dotyku s podlahou.

Upozornenie

Základné nastavenie: 3 podložky nad, 3 podložky pod sacou lištou.

Nerovná podlaha: 5 podložiek nad, 1 podložka pod sacou lištou.

Veľmi hladká podlaha: 1 podložka nad, 5 podložiek pod sacou lištou.

1. Vyskrutkujte maticu.

Obrázok L

- ① Matica
- ② Podložka
- ③ Dištančný valček s držiakom

2. Medzi saciu lištu a dištančný valček vložte požadovaný počet podložiek.
3. Zvyšné podložky umiestnite nad dištančný valček.
4. Zaskrutkujte maticu a utiahnite ju.
5. Postup zopakujte na druhom dištančnom valčeku.

Upozornenie

Oba dištančné valčeky nastavte na rovnakú výšku.

Nastavenie bočného ťahu kefy

(Len v prípade čistiacej hlavy D 51)

Ak prístroj počas čistenia ťahá do jednej strany, tak tento problém možno napraviť prestavením sklonu kefy.

Upozornenie

Po výmene kefy/padu môže byť nutné opätovne nastaviť bočný ťah.

- Otočné tlačidlo sklonu kefy prestavte tak, aby sa prístroj presával rovno.

Obrázok M

- Otočné tlačidlo sklonu kefy

Jazda

Upozornenie

Prístroj je skonštruovaný tak, aby čistiaca hlava prečnievala do pravej strany. To umožňuje prehľadné vykonávanie prác v blízkosti okraja.

- Zasuňte inteligentný kľúč.
- Páku na spustenie sacej lišty nadol otočte smerom nahor.
- Pedál na zdvihnutie/spustenie čistiacej hlavy nadol presuňte smerom nadol a smerom doprava ho zaistíte.
- Prepínač programov nastavte na ľubovoľný program.
- Presúvajte prístroj.
 - Plynovú páku zatlačte smerom dopredu. Prístroj sa presúva smerom dopredu.
 - Plynovú páku zatlačte smerom dozadu. Prístroj sa presúva smerom dozadu.

Upozornenie

Prístroj sa začne presúvať až vtedy, keď sa plynová páka pohne o cca 5°.

- Uvoľnite plynovú páku. Prístroj sa zastaví.

Čistenie

POZOR

Nebezpečenstvo vzniku poškodení

Pri príliš dlhom používaní prístroja na jednom mieste môže dôjsť k poškodeniu podlahovej krytiny. Prístroj nepoužívajte dlho na jednom mieste.

- Zasuňte inteligentný kľúč.
- Programový spínač nastavte na požadovaný čistiaci program.
- Páku na spustenie sacej lišty nadol otočte smerom nadol.
- Pedál na zdvihnutie/spustenie čistiacej hlavy nadol stlačte smerom nadol, presuňte ho doľava a následne ho uvoľnite smerom nahor.
- Plynovú páku zatlačte smerom dopredu a prejdite po povrchu, ktorý sa má vyčistiť.

Upozornenie

Ak je nádrž na znečistenú vodu plná, plavák zatvorí nasávací otvor a sacia turbína beží so zvýšenými otáčkami. V tomto prípade vypnite vysávanie a prejdite k vyprázdneniu nádrže na znečistenú vodu.

Ukončenie prevádzky

Ukončenie čistenia

- Regulačné tlačidlo množstva vody otočte na "OFF" (nie pri vyhotovení DOSE).
- Uvoľnite plynovú páku.
- Pedál na zdvihnutie/spustenie čistiacej hlavy nadol stlačte smerom nadol a smerom doprava ho zaistíte.
- Prejdite krátko vzdialenosť. Zvyšková voda sa odsáva.
- Páku na spustenie sacej lišty nadol otočte smerom nahor.

Vypustenie znečistenej vody

Δ VÝSTRAHA

Znečistenie životného prostredia!

Znečistenie životného prostredia v dôsledku neodbornej likvidácie do odpadovej vody. Dodržiavajte miestne predpisy o úprave odpadovej vody.

- Vyberte vypúšťaciu hadicu z držiaka a spustíte ju nad vhodné zberné zariadenie.

Obrázok N

- Dávkovacie zariadenie stlačte alebo nalomte.
- Otvorte veko dávkovacieho zariadenia.
- Vypustite znečistenú vodu. Množstvo vody regulujte tlakom alebo ohýbaním.
- Nádrž na znečistenú vodu vypláchnite čistou vodou.

Preplachovací systém nádrže na znečistenú vodu

- Vypúšťaciu hadicu znečistenej vody vyberte z držiaka a prostredníctvom vhodného zberného zariadenia ju spustíte nadol.
- Otvorte veko dávkovacieho zariadenia na vypúšťacej hadici.
- Otvorte veko nádrže na znečistenú vodu.
- Z preplachovacieho systému stiahnite pružný uzáver.

- Vodnú hadicu spojte s preplachovacím systémom.

Obrázok O

- Uzáver
- Klapka na vetranie nádrže
- Prípojka vody preplachovacieho systému
- Zatvorte veko nádrže na znečistenú vodu.
- Otvorte prívod vody a nádrž na znečistenú vodu preplachujte približne 30 sekúnd. Proces preplachovania v prípade potreby zopakujte 2-3x.
- Zatvorte prívod vody a hadicu odpojte od prístroja.
- Pružný uzáver znovu umiestnite na prívod vody preplachovacieho systému.
- Zatvorte veko nádrže na znečistenú vodu. Prítom stlačte klapku na vetranie nádrže tak, aby zostala otvorená medzera a nádrž na znečistenú vodu mohla vyschnúť.
- Vypúšťaciu hadicu znečistenej vody zatlačte do držiaka a zatvorte veko dávkovacieho zariadenia.

Vypustenie čistej vody na uzávere

- Otvorte uzáver nádrže na čistú vodu.
- Vypustite čistú vodu.
- Vyčistite filter.
- Nasaďte uzáver nádrže na čistú vodu.

Vypustenie čistej vody prostredníctvom indikátora výšky hladiny

- Hadicu indikátora výšky hladiny vyberte z držiaka a otočte ju smerom nadol.
- Znovu nasaďte hadicu.

Vyprázdnenie nádoby na hrubé nečistoty

(Len v prípade čistiacej hlavy R)

- Nadvihnite nádobu na hrubé nečistoty a vytiahnite ju.

Obrázok P

- Nádobu na hrubé nečistoty

- Vyprázdnite nádobu na hrubé nečistoty a v prípade potreby ju vyčistite.
- Znovu nasaďte nádobu na hrubé nečistoty.

Odstavenie prístroja

- Prepínač programov otočte do polohy "0".
- Vytiahnite inteligentný kľúč.
- Páku na zdvihnutie/spustenie čistiacej hlavy nadol stlačte smerom nadol a smerom doprava ju zaistíte.
- Páku na spustenie sacej lišty nadol otočte smerom nahor.
- Prístroj zaistíte proti pohybu.
- Zatvorte veko nádrže na znečistenú vodu. Prítom stlačte klapku na vetranie nádrže tak, aby zapadla do drážky nádrže na čistú vodu a nádrž na znečistenú vodu tak mohla uschnúť.
- V prípade potreby nabite batériu.

Preprava

Δ NEBEZPEČENSTVO

Prechod cez stúpania

Nebezpečenstvo poranenia

Prístroj používajte na nakladanie a vykladanie len na stúpaniach do maximálnej hodnoty (pozri kapitolu „Technické údaje“). Jazdite pomaly.

Δ UPOZORNENIE

Nerešpektovanie hmotnosti

Nebezpečenstvo zranenia a poškodenia

Pri preprave dbajte na hmotnosť prístroja.

Prístroj nabíjajte iba s prázdnu nádržou na znečistenú vodu a prázdnu nádržou na čistú vodu.

Prístroj nakladajte len s pomocou ďalšej osoby alebo s použitím jazdného pohonu.

- Pedál na zdvihnutie/spustenie čistiacej hlavy nadol stlačte smerom nadol a smerom doprava ho zaistíte.
- Vyberte kefy, aby ste zabránili ich poškodeniu.
- Z prístroja odmontujte saciu lištu.
- Pri preprave vo vozidlách prístroj zaistíte proti zošmyknutiu a prevráteniu pomocou úväzovacích ôk v súlade s aktuálne platnými smernicami.

Obrázok Q

Skladovanie

Δ UPOZORNENIE

Nebezpečenstvo vzniku poranení a poškodení!

Na naklonených plochách môže dôjsť k prevráteniu prístroja.

Pri skladovaní dbajte na hmotnosť prístroja.

POZOR

Mráz

Zničenie prístroja v dôsledku zamrznutej vody

Vyprázdnite všetku vodu z prístroja.

Prístroj uchovávajte na mieste zaistenom proti mrazu.

- Tento prístroj sa smie skladovať iba vo vnútorných priestoroch.
- Pred dlhodobým skladovaním batérie úplne nabite.
- Počas skladovania batérie najmenej raz mesačne úplne nabite.

Starostlivosť a údržba

Δ NEBEZPEČENSTVO

Neúmyselne sa spúšťajúci prístroj

Nebezpečenstvo poranenia

Prepínač programov otočte do polohy "0".

Pred akýmkoľvek pracami na prístroji vytiahnite inteligentný kľúč.

Vytiahnite sieťovú zástrčku nabíjačky.

- Vypustite a zlikvidujte znečistenú a čistú vodu.

Bezpečnostná inšpekcia/zmluva o údržbe

S Vaším predajcom môžete dohodnúť pravidelnú bezpečnostnú inšpekciu alebo zmluvu o údržbe. Nechajte si poradiť.

Intervaly údržby

Po každej prevádzke

POZOR

Neodborné čistenie

Nebezpečenstvo poškodenia.

Prístroj nestriekajte vodou.

Nepoužívajte žiadne agresívne čistiace prostriedky.

- Vypustite znečistenú vodu.
- Nádrž na znečistenú vodu vyčistíte pomocou preplachovacieho systému nádrže na znečistenú vodu.
- Z nádrže na znečistenú vodu vyberte sitko pre hrubé nečistoty a vyčistite ho.
- Skontrolujte ochranné sitko turbíny. V prípade potreby ho vyberte a vyčistíte.
- Prístroj očistíte vlhkou utierkou namočenou v mierne umývacom ľúhu.
- Iba čistiaca hlava R: Vyberte nádobu na hrubé nečistoty a vyprázdňte ju.
- Iba čistiaca hlava R: Vyčistite lištu rozvodu vody.
- Vyčistite odsávacie stierky, skontrolujte ich opotrebovanie a v prípade potreby ich vymeňte.
- Vyčistite stierky na čistiacej hlave, skontrolujte ich opotrebovanie a v prípade potreby ich vymeňte.
- Vyčistite kefy, skontrolujte ich opotrebovanie a v prípade potreby ich vymeňte.
- Zatvorte veko nádrže na znečistenú vodu. Prítom stlačte klapku na vetranie nádrže tak, aby zostala otvorená medzera a nádrž na znečistenú vodu mohla vyschnúť.
- Nabite batériu.

Olovená batéria:

- Ak je stav nabitia pod 50 %, batériu nabite kompletne a bez prerušenia.
- Ak je stav nabitia nad 50 %, batériu nabite až vtedy, ak je pri nasledujúcom použití potrebná plná doba prevádzky.

Batéria Li-Ion:

- V prípade potreby nabite.

Raz mesačne

- Vyprázdnite a vypláchnite nádrž na čistú vodu.
- Vyčistite filter čistej vody.
- Vyčistite plavák.
- V prípade dočasne zastaveného prístroja s olovenou batériou: Vykonajte vyrovnávacie nabitie batérie.
- Póly batérie skontrolujte z hľadiska oxidácie, v prípade potreby ich očistíte kefou. Dbajte na pevné uloženie spojovacích káblov.
- Vyčistite tesnenia medzi nádržou na znečistenú vodu a vekom a skontrolujte ich z hľadiska tesnosti, v prípade potreby ich vymeňte.
- Iba čistiaca hlava R: Vyčistite tunel kefy.
- Iba čistiaca hlava R: Stiahnite lištu rozvodu vody na čistiacej hlave a vyčistíte vodný kanál.
- V prípade olovených batérií vyžadujúcich si údržbu skontrolujte hustotu kyseliny v článkoch.
- Pri dlhšom prestoji prístroj odstavte len s kompletne nabitou batériou. Batériu kompletne nabite minimálne raz do mesiaca.

Ročne

- Zabezpečte vykonanie predpísanej inšpekcie zákazníckym servisom.

Údržbové práce

Čistenie filtra na hrubé nečistoty

- Otvorte veko nádrže na znečistenú vodu.

Obrázok R

- Filter na hrubé nečistoty
- Filter na hrubé nečistoty vytiahnite nahor.
- Vyprázdňte veko nádrže očistite pod tečúcou vodou.
- Filter na hrubé nečistoty vložte do nádrže na znečistenú vodu.

Čistenie filtra čistej vody

1. Vypustíte čistú vodu.
2. Odskrutkujte uzáver nádrže na čistú vodu.

Obrázok S

- ① Filter čistej vody
- ② Uzáver nádrže na čistú vodu
3. Vytiahnite filter čistej vody a vypláchnite ho čistou vodou.
4. Vložte filter čistej vody.
5. Nasadte uzáver nádrže na čistú vodu.

Otočenie alebo výmena odsávacích stierok

Ak sú odsávacie stierky opotrebované, musia sa otočiť alebo vymeniť.

Odsávacie stierky sa môžu otočiť trikrát, kým nie sú opotrebované všetky 4 okraje.

1. Odoberte saciu lištu.
2. Vyskrutkujte hviezdicovité rukoväte.

Obrázok T

- ① Hviezdicová rukoväť
- ② Upínací pás
- ③ Vnútorňá časť sacej lišty
- ④ Sťahovací uzáver

3. Vytiahnite vnútornú časť sacej lišty.
4. Otvorte sťahovací uzáver.
5. Odoberte upínací pás.
6. Uvoľnite odsávacie stierky z vnútornej časti.

Obrázok U



- ② Ochranná gumička
- ③ Vnútorňá časť sacej lišty
- ④ Upínací pás

7. Otočené alebo nové odsávacie stierky zatlačte na výstupky vnútornej časti sacej lišty.
8. Nasadte upínací pás.
9. Vnútorňú časť sacej lišty zasuňte do hornej časti.
10. Zaskrutkujte a utiahnite hviezdicové rukoväte.

Výmena kotúčovej kefy

Upozornenie

Keď dĺžka štetín dosiahne 10 mm, vymeňte kotúčové kefy.

1. Páku na zdvihnutie/spustenie čistiacej hlavy nadol stlačte smerom nadol a smerom doprava ju zaistíte.
2. Pedál výmeny kief stlačte smerom nadol.
3. Kotúčovú kefu vytiahnite bočne zospodu čistiacej hlavy.
4. Novú kotúčovú kefu podržte pod čistiacou hlavou, zatlačte nahor a zaistíte.

Výmena valcových kief

Upozornenie

Keď dĺžka štetín dosiahne 10 mm, vymeňte valcové kefy.

1. Páku na zdvihnutie/spustenie čistiacej hlavy nadol stlačte smerom nadol a smerom doprava ju zaistíte.
2. Stlačte tlačidlo výmeny kief

Obrázok V

- ① Tlačidlo výmeny kief
- ② Veko ložiska

- ③ Valcová kefa

3. Veko ložiska otočte smerom doprava.
4. Vytiahnite valcové kefy.
5. Novú prednú valcovú kefu umiestnite do ložísk.
6. Novú zadnú valcovú kefu umiestnite do ložísk.
7. Veko ložiska otočte späť a zaistite ho.

Čistenie lišty rozvodu vody

1. Zaisťovaciu páčku otočte smerom doľava a súčasne odiahnite lištu rozvodu vody od čistiacej hlavy.

Obrázok W

- ① Lišta rozvodu vody
- ② Zaisťovacia páčka
2. Lištu rozvodu vody odoberte z čistiacej hlavy.
3. Vyčistite lištu rozvodu vody.
4. Ľavú stranu lišty vložte do čistiacej hlavy.
5. Lištu rozvodu vody otočte k čistiacej hlave a na pravej strane ju zaistíte.

Pomoc pri poruchách

⚠ NEBEZPEČENSTVO

Neúmyselne sa spúšťajúci prístroj

Nebezpečenstvo poranenia

Pred akýmkoľvek prácou na prístroji uveďte prepínač programov do polohy "0".

Pred akýmkoľvek prácou na prístroji vytiahnite inteligentný kľúč.

Vytiahnite sieťovú zástrčku nabíjačky.

- Vypustite a zlikvidujte znečistenú a čistú vodu.
- V prípade porúch, ktoré nie je možné odstrániť pomocou tejto tabuľky, zavolajte zákaznícky servis.

Poruchy bez zobrazenia na displeji

Porucha	Odstránenie
Spustenie prístroja nie je možné	<ol style="list-style-type: none">1. Zasuňte inteligentný kľúč.2. Prepínač programov nastavte na požadovaný program.3. Stlačte plynovú páku.4. Skontrolujte, v prípade potreby nabite batériu.5. Skontrolujte, či sú pripojené póly batérie.
Nedostatočné množstvo vody	<ol style="list-style-type: none">1. Skontrolujte stav naplnenia čistej vody, v prípade potreby naplňte nádrž.2. Zvýšte množstvo vody.<ol style="list-style-type: none">a Vyhotovenie DOSE: Množstvo vody nastavte pomocou tlačidla pre množstvo vody na ovládacom paneli.b Iné vyhotovenia: Množstvo vody nastavte pomocou regulačného tlačidla množstva vody.3. Vyčistite filter čistej vody.4. Čistiaca hlava R: Vyčistite lištu rozvodu vody.5. Hadice skontrolujte z hľadiska upchatia, v prípade potreby ich vyčistite.
Sací výkon je príliš nízky	<ol style="list-style-type: none">1. Prepínač programov nastavte na NORMÁLNY alebo INTENZÍVNY REŽIM.2. V aplikácii nastavte sací výkon na úroveň HIGH.3. Odstavte prístroj a vypustíte znečistenú vodu.4. Skontrolujte, či je veko pripojené na vypúšťacej hadici znečistenej vody.5. Vyčistite tesnenia medzi nádržou na znečistenú vodu a vekom a skontrolujte ich z hľadiska tesnosti, v prípade potreby ich vymeňte.6. Skontrolujte, či ochranné sitko turbíny nie je znečistené. V prípade potreby ho vyčistite.7. Očistite prísavky na sacej lište, v prípade potreby ich otočte alebo vymeňte.8. Saciu hadicu skontrolujte z hľadiska upchatia, príp. ju vyčistite.9. Nasávaciu hadicu skontrolujte z hľadiska tesnosti, príp. ju vymeňte.10. Skontrolujte nastavenie sacej lišty.11. Nádrž na znečistenú vodu uchopte za uchopovaciu priehlbínu a otočte ju do strany smerom nahor.<ol style="list-style-type: none">a Skontrolujte tesnenie na sacej turbíne.b Skontrolujte tesnenie na sacom kanáli. <p>Obrázok X</p> <ol style="list-style-type: none">① Tesnenie na sacom kanáli② Tesnenie na sacej turbíne
Výsledok čistenia je nedostatočný	<ol style="list-style-type: none">1. Znížte rýchlosť.2. Zvoľte intenzívnejší program čistenia.3. Kefu skontrolujte z hľadiska opotrebovania, príp. ju vymeňte.4. Skontrolujte, či kefa nie je znečistená, a v prípade potreby ju vymeňte.5. Typ kief a čistiaci prostriedok skontrolujte z hľadiska ich vhodnosti.6. Skontrolujte prívod vody.7. Zvýšte množstvo vody.8. Použite metódu pozostávajúcu z dvoch krokov: V prvom kroku čistíte bez odsávania, v druhom s odsávaním.
Sacia turbína beží so zvýšenými otáčkami	<ol style="list-style-type: none">1. Vypustite znečistenú vodu.2. Vyčistite plavák.3. Skontrolujte filter na žmolky a v prípade potreby ho vyčistite.4. Saciu hadicu skontrolujte z hľadiska upchatia, príp. ju vyčistite.5. Saciu lištu skontrolujte z hľadiska upchatia, v prípade potreby odstráňte upchatie.
Kefy sa neotáčajú	<ol style="list-style-type: none">1. Skontrolujte, či kefy neblokuje cudzie teleso, v prípade potreby cudzie teleso odstráňte.2. Prepínač programov nastavte na požadovaný program.3. Čistiacu hlavu spustite nadol.
Prístroj pri čistení vibruje	<ol style="list-style-type: none">1. Skontrolujte, či sú kefy správne namontované.2. Použite mäkkšiu kefu.3. Vymeňte kefu.

Porucha	Odstránenie
Len vyhotovenie DOSE: Dávkovanie čistiaceho prostriedku nefunguje	<ol style="list-style-type: none"> 1. Skontrolujte výšku hladiny čistiaceho prostriedku v nádrži na čistiaci prostriedok. 2. Zvýšte dávkovanie čistiaceho prostriedku. 3. Skontrolujte spojenie hadice čistiaceho prostriedku s nádržou na čistiaci prostriedok. 4. Vyčistite filter v nádrži na čistiaci prostriedok. 5. Skontrolujte, či spätný ventil v hadici vedúcej k čistiacej hlave nie je upchatý. 6. Skontrolujte tesnosť hadíc. 7. Skontrolujte funkčnosť čerpadla čistiaceho prostriedku.
Vypúšťacia hadica znečistenej vody je upchatá	<ol style="list-style-type: none"> 1. Otvorte veko dávkovacieho zariadenia na vypúšťacej hadici. 2. Odtiahnite saciu hadicu zo sacej lišty a uzavrite ju rukou. 3. Prepínač programov nastavte na program s odsávaním. Upchatie sa vysaje z vypúšťacej hadice do nádrže na znečistenú vodu.

Poruchy s indikáciou na displeji

Porucha	Príčina	Odstránenie
VLOŽIŤ KÍK	Nezasunutý inteligentný kľúč.	<ul style="list-style-type: none"> • Zasuňte inteligentný kľúč.
NESPRÁVNY KÍK	Zasunutý inteligentný kľúč neopravňuje k vykonávaniu zvolenej funkcie.	<ul style="list-style-type: none"> • Použite iný inteligentný kľúč. • V prípade potreby zabezpečte aktiváciu použitého inteligentného kľúču (v závislosti od prípadu).
CHÝBA POVOLENIE	Zasunutý inteligentný kľúč neopravňuje k vykonávaniu zvolenej funkcie.	<ul style="list-style-type: none"> • Použite iný inteligentný kľúč. • V prípade potreby zabezpečte aktiváciu použitého inteligentného kľúču (v závislosti od prípadu).
UVOLŇN. SPÍN. RUKOVÄTE!	Pri zapnutí prístroja je plynová páka stlačená.	<ul style="list-style-type: none"> • Uvoľnite obe plynové páky.
SLABO NABITÁ BATÉRIA	Batéria je takmer vybitá. Čistiace funkcie prístroja sa automaticky vypnú.	<ul style="list-style-type: none"> • Presuňte prístroj k nabíjacej stanici a nabite batériu.
VYBITÁ BATÉRIA	Batéria je vybitá. Čistiace funkcie a jazdný pohon sú vypnuté.	<ul style="list-style-type: none"> • Vypnite prístroj, krátko počkajte a znovu ho zapnite. Následne prejdite k nabíjacej stanici. V prípade potreby prístroj vo vypnutom stave potlačte k nabíjacej stanici. Nabite batériu.
CHYBA PRIETOKU VODY	Elektrický vodný ventil je chybný.	<ul style="list-style-type: none"> • Upovedomte zákaznícky servis.
PREŤAZ. HNACÍ MOTOR	Odber prúdu motora pojazdu je príliš vysoký.	<ul style="list-style-type: none"> • Skontrolujte, či sa v jazdnom pohone nenachádzajú cudzie predmety. • Zvoľte trasu s malým stúpaním. • Vypnite prístroj, krátko počkajte a následne ho znovu zapnite.
ZABLOK. HNACÍ MOTOR	Motor pojazdu je zablokovaný.	<ul style="list-style-type: none"> • Skontrolujte, či sa v jazdnom pohone nenachádzajú cudzie predmety. • Samostatne zdvihnite každé hnacie koleso a skontrolujte, či sa dá otáčať.

Indikátor stavu nabitia batérie Li-Ion

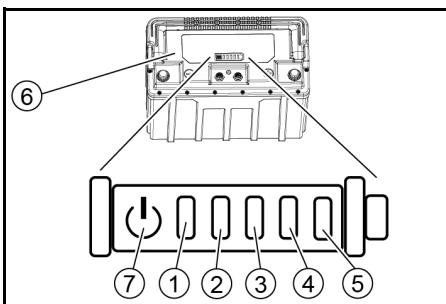

- 1 Stavová LED dióda
- 2 Indikačná LED dióda 1
- 3 Indikačná LED dióda 2
- 4 Indikačná LED dióda 3
- 5 Indikačná LED dióda 4
- 6 Batéria
- 7 Tlačidlo

1. Stlačte tlačidlo a podržte ho 5 sekúnd stlačené.
- **Nesvieti žiadna LED dióda:** Nabite batériu.

- **Stavová LED dióda svieti nazeleno:** Všetkých 5 LED diód spoločne indikuje stav nabitia batérie.
- **Stavová LED dióda svieti načerveno:** Indikačné LED diódy indikujú poruchu. Poruchy popísané v nasledujúcej tabuľke môže odstrániť používateľ. Pri všetkých indikáciách porúch, ktoré tu nie sú popísané, sa obráťte na zákaznícky servis spoločnosti KÄRCHER.

(1)	(2)	(3)	(4)	(5)	Príčina	Odstránenie
červená	-	-	-	-	Batéria je príliš horúca.	Batériu nechajte vychladnúť.
červená	-	-	-	zelená	Systém manažmentu batérie je príliš horúci.	Batériu nechajte vychladnúť.
červená	-	-	zelená	-	Batéria je príliš studená pre nabíjanie.	Presuňte prístroj na teplejšie miesto a počkajte, kým sa batéria nezohreje.
červená	-	-	zelená	zelená	Odber prúdu pri nabíjaní je príliš vysoký.	Odpojte sieťovú zástrčku nabíjачky. Počkajte 10 sekúnd. Znovu zasuňte sieťovú zástrčku. Ak sa porucha zobrazí znovu, tak vymeňte nabíjачku.
					Odber prúdu prístroja je príliš vysoký.	Vypnite prístroj. Ak sa porucha po zapnutí vyskytne znovu, tak v prístroji vyhľadajte jej príčinu.
červená	-	zelená	-	zelená	Skrat.	Skontrolujte všetky pripojky batérie.
červená	-	zelená	zelená	-	Príliš nízke napätie článkov pri vybíjaní.	Nabite batériu.
červená	-	zelená	zelená	zelená	Príliš vysoké napätie článkov pri nabíjaní.	Batériu vybite na 20 % zvyšnej kapacity. Následne nabite batériu.
červená	zelená	-	-	zelená	Napätie batérie je príliš nízke.	Nabite batériu.
červená	zelená	-	zelená	-	Porucha pri nabíjaní.	Odpojte sieťovú zástrčku nabíjачky. Počkajte 10 sekúnd. Znovu zasuňte sieťovú zástrčku. Ak sa porucha zobrazí znovu, tak vymeňte nabíjачku.
červená	zelená	-	zelená	zelená		
červená	zelená	zelená	-	-	Batéria je príliš studená pre odovzdávanie výkonu.	Presuňte prístroj na teplejšie miesto a počkajte, kým sa batéria nezohreje.
červená	zelená	zelená	zelená	-	Porucha pri odovzdávaní výkonu.	Vypnite prístroj. Ak chyba pretrváva, tak sa obráťte na zákaznícky servis.

Príslušenstvo

Príslušenstvo čistiacej hlavy s valcovými kefami

A: obalová jednotka, B: počet požadovaný prístrojom

Názov	Č. dielu	Popis	A	B
Valcová kefa, červená (stredná, štandardná)	4.035-184.0	Štandardná červená valcová kefa na udržiavacie čistenie.	1	2
Valcová kefa, biela (mäkká)	4.762-409.0	Biela valcová kefa na čistenie citlivých podlahových krytín.	1	2
Valcová kefa, oranžová (vysoká/nízka)	4.762-410.0	Oranžová valcová kefa s vysokými a nízkymi štetinami pre obzvlášť efektívne čistenie štruktúrovaných podlahových krytín.	1	2
Valcová kefa, zelená (tvrdá)	4.762-411.0	Zelená abrazívna valcová kefa na hĺbkové čistenie a odstraňovanie silno priľnavých nečistôt.	1	2

Názov	Č. dielu	Popis	A	B
Valcová kefa, čierna (veľmi tvrdá)	4.762-412.0	Čierna, mimoriadne abrazívna valcová kefa na hĺbkové čistenie necitlivých podlahových krytín s mimoriadne silno priľnavými nečistotami.	1	2
Valec z mikrovlákna	4.114-010.0	Ideálny pre dlaždice z jemnej kameniny. Valec z mikrovlákna pre spoľahlivé a šetrné odstraňovanie sivého povlaku.	1	2
Hriadeľ pre valcové pady	4.762-415.0	Hliníkový hriadeľ pre valcové pady pre uchytenie valcových padov alebo valcov z mikrovlákna.	1	2
Valcový pad, žltý (mäkký)	6.369-732.0	Žltý valcový pad na čistenie a leštenie neštruktúrovaných podlahových krytín.	20	40
Valcový pad, červený (stredný)	6.369-734.0	Červený štandardný valcový pad na udržiavacie čistenie neštruktúrovaných podlahových krytín.	20	40
Valcový pad, zelený (tvrdý)	6.369-733.0	Zelený abrazívny valcový pad na hĺbkové čistenie a odstraňovanie silno priľnavých nečistôt na neštruktúrovaných podlahových krytínach.	20	40

Príslušenstvo čistiacej hlavy s kotúčovými kefami

A: obalová jednotka, B: počet požadovaný prístrojom

Názov	Č. dielu		Popis	A	B	
	D 51	D 60			D 51	D 60
Kotúčová kefa, prírodná (mäkká)	4.905-027.0	4.905-016.0	Mäkká kotúčová kefa v prírodnej farbe na čistenie a leštenie štruktúrovaných podlahových krytín.	1	1	2
Kotúčová kefa, biela	4.905-028.0	4.905-015.0	Biela, mäkká kotúčová kefa na šetrné čistenie citlivých podlahových krytín.	1	1	2
Kotúčová kefa, červená (stredná, štandardná)	4.905-026.0	4.905-014.0	Červená štandardná kotúčová kefa na pravidelné udržiavacie čistenie.	1	1	2
Kotúčová kefa, čierna (tvrdá)	4.905-029.0	4.905-017.0	Čierna, veľmi abrazívna kotúčová kefa na hĺbkové čistenie necitlivých podlahových krytín s mimoriadne silno priľnavými nečistotami.	1	1	2
Jemný diamantový pad, zelený	6.371-240.0	6.371-233.0	Zelený jemný diamantový kotúčový pad na leštenie leštiteľných podlahových krytín. Umožňuje dosiahnuť vysoko lesklé povrchy a možno ho použiť aj na kryštalizáciu.	5	1	2
Hrubý diamantový pad, biely	6.371-260.0	6.371-246.0	Biely hrubý diamantový kotúčový pad pre tvrdé podlahové krytiny. Odstraňuje malé škrabance a vytvára čistý, rovnomerne matný podklad pre ďalšie ošetrovanie pomocou žltého diamantového kotúčového padu.	5	1	2
Stredný diamantový pad, žltý	6.371-261.0	6.371-247.0	Žltý diamantový kotúčový pad na čistenie a starostlivosť o tvrdé podlahové krytiny. Pre hodvábne matný povrch, ktorý možno ďalej leštiť pomocou zeleného diamantového kotúčového padu.	5	1	2
Unášač padov	4.762-593.0	4.762-445.0	Potrebné pre použitie melamínových padov, no použiteľné aj pre bežné pady. Hnací tanier padu s extra veľkým množstvom háčikov na držanie padov. Extra silné držanie padu na hnacom tanieri padu na čistiacej hlave D 51.	1	1	2

Príslušenstvo sacej lišty

A: obalová jednotka, B: počet požadovaný prístrojom

Názov	Č. dielu	Popis	A	B
Súprava odsávacích stierok, Linatex	4.400-011.0	Súprava odsávacích stierok Linatex® odolných voči roztrhnutiu pre parabolické sacie lišty so šírkou 850 mm.	pár	1 pár
Súprava odsávacích stierok, PU	4.400-005.0	Odsávacia stierka z polyuretánu odolná voči opotrebovaniu a oleju.	pár	1 pár

Technické údaje

	D 51	D 60	R 55
Všeobecne			
Rýchlosť jazdy (max.)	km/h	6	6
Teoretický plošný výkon	m ² /h	3060	3600
Praktický plošný výkon	m ² /h	1380	1620
Objem nádrže na znečistenú vodu	l	50	50
Objem nádoby na hrubé nečistoty	l	-	-
Objem nádrže na čistiaci prostriedok (voliteľné vybavenie Dávka)	l	3	3
Dávkovanie čistiaceho prostriedku	%	0...3	0...3
Dávkovanie vody	l/min	0...2,5±0,2	0...2,6±0,2
Rozmery			
Dĺžka	mm	1375	1290
Šírka bez sacej lišty	mm	542	542
Výška	mm	1082	1082
Pracovná šírka	mm	510	600
Rozmery obalu d x š x v	mm	1505x770x1271	1505x770x1271
Súprava pneumatík			
Predné koleso, šírka	mm	50	50
Predné koleso, priemer	mm	200	200
Zadné koleso, šírka	mm	28	28
Zadné koleso, priemer	mm	100	100
Hmotnosť			
Prípustná celková hmotnosť	kg	245	241
Vlastná hmotnosť (prepravná hmotnosť)	kg	195	191
Prítláčna sila kefy, max.	N (kg)	290 (29)	250 (25)
Prítlak kefy, max.	N/m ² (g/cm ²)	3,2 (32)	2,5 (25)
Výkonové údaje prístroja			
Menovité napätie	V	24	24
Menovité napätie, Li-Ion	V	25,6	25,6
Kapacita batérie	Ah (5 h)	76 / 80 / 105 / 115	76 / 80 / 105 / 115
Kapacita batérie, Li-Ion	Ah (5 h)	80	80

		D 51	D 60	R 55
Priemerný príkon	W	1300	1300	1350
Výkon pojazďového motora	W	130	130	130
Výkon sacej turbíny	W	250	250	250
Výkon pohonu kefy	W	800	800	980
Stupeň ochrany		IPX3	IPX3	IPX3
Vysávanie				
Sací výkon, množstvo vzduchu	l/s	21	21	21
Podtlak (max.)	kPa (mbar)	9,5 (95)	9,5 (95)	9,5 (95)
Čistiace kefy				
Priemer kefy	mm	510	600	96
Dĺžka kefy	mm	-	-	550
Otáčky kefy	1/min	140	150	965
Interná nabíjačka				
Menovité napätie	V	100...240	100...240	100...240
Frekvencia	Hz	50-60	50-60	50-60
Odber prúdu	A	max 5	max 5	max 5
Podmienky prostredia				
Povolený rozsah teplôt	°C	5...40	5...40	5...40
Teplota vody max.	°C	50	50	50
Tlak vody v plniacom systéme	MPa (bar)	1(10)	1(10)	1(10)
Tlak vody v preplachovacom systéme nádrže na znečistenú vodu	MPa (bar)	1 (10)	1 (10)	1 (10)
Relatívna vlhkosť vzduchu	%	20...90	20...90	20...90
Stúpanie				
Max. stúpanie pracovnej oblasti	%	2	2	2
Zistené hodnoty podľa EN 60335-2-72				
Hodnota vibrácií ruka-rameno	m/s ²	0,2	0,2	0,2
Neistota K	m/s ²	0,2	0,2	0,2
Hladina akustického tlaku L _{pA} v normálnej prevádzke	dB(A)	65	65	65
Neistota KpA	dB(A)	2	2	2
Hladina akustického výkonu LWA + neistota K.WA v normálnej prevádzke	dB(A)	81	81	81

Technické zmeny vyhradené.

Záruka

V každej krajine platia záručné podmienky vydané našou príslušnou distribučnou spoločnosťou. Prípadné poruchy Vášho zariadenia odstránime v rámci záručnej doby zadarmo, pokiaľ ich príčinou boli materiállové alebo výrobné chyby. Pri uplatňovaní záruky sa spolu s dokladom o kúpe obráťte na Vášho predajcu alebo na najbližšie autorizované servisné stredisko. (adresa je uvedená na zadnej strane)

EÚ vyhlásenie o zhode

Týmto prehlasujeme, že nižšie označený stroj zodpovedá na základe svojej koncepcie a konštrukčného vyhotovenia, ako aj od vyhotovení, ktoré sme uviedli do prevádzky, príslušným základným bezpečnostným a zdravotným požiadavkám smerníc ES. V prípade zmeny, ktorú neschválime, stráca toto prehlásenie platnosť.

Výrobok: Podlahový čistič

Typ: 1.533-xxx

Príslušné smernice EÚ

2006/42/ES (+2009/127/ES)

2014/30/EÚ

2014/53/EÚ (TCU)

Aplikované harmonizované normy

EN 60335-1

EN 60335-2-29

EN 60335-2-72

EN 62311: 2008

EN 55012: 2007 + A1: 2009

EN 61000-6-3: 2007 + A1: 2011

EN IEC 61000-6-2: 2005

TCU

EN 301 511 V12.5.1

EN 300 440 V2.1.1

EN 300 328 V2.2.2

EN 300 330 V2.1.1

Aplikované vnútroštátne normy

Podpísané osoby konajú z poverenia a s plnou mocou vedenia spoločnosti.

H. Jenner

Chairman of the Board of Management

S. Reiser

Director Regulatory Affairs & Certification

Osoba zodpovedná za dokumentáciu:

S. Reiser

Alfred Kärcher SE & Co. KG

Alfred-Kärcher-Str. 28 - 40
71364 Winnenden (Germany)
Tel.: +49 7195 14-0
Fax: +49 7195 14-2212
Winnenden, 01.08.2021

Sadržaj

Opće napomene	174
Funkcija	174
Namjenska uporaba	174
Zaštita okoliša	175
Pribor i zamjenski dijelovi	175
Sadržaj isporuke	175
Sigurnosni napuci	175
Opis uređaja	175
Inteligentni ključ	176
Montaža	176
Puštanje u pogon	176
Uključivanje uređaja	177
Povezivanje pametnog telefona	177
Zahitjevi za održavanje	177
Rad	177
Transport	178
Skladištenje	178
Njega i održavanje	178
Pomoć u slučaju smetnji	179
Pribor	181
Tehnički podaci	181
Jamstvo	182
EU izjava o sukladnosti	182

Opće napomene



Prije prve uporabe Vašeg uređaja pročitajte ove originalne upute za rad i priložene Sigurnosne naputke. Postupajte u skladu s njima.

Čuvajte obje knjižice za kasniju uporabu ili za sljedećeg vlasnika.

Funkcija

Ovaj usisavač s funkcijom ribanja koristi se za mokro čišćenje ravnih podova.

Namještanjem količine vode, količine sredstva za čišćenje te brzine vožnje uređaj se može prilagoditi određenom zadatku čišćenja.

Uređaj se može prilagoditi odgovarajućem zadatku čišćenja odabirom prikladnog programa čišćenja.

Radna širina i kapacitet spremnika svježe i prljave vode (vidi poglavlje Tehnički podaci) omogućuju učinkovito čišćenje pri dugom trajanju primjene.

Uređaj je samohodan.

Baterije se mogu puniti pomoću ugrađenog punjača.

Punjač može raditi uz napon od 100 – 240 V.

Napomena

Ovisno o određenom zadatku čišćenja, uređaj može biti opremljen različitim priborom. Zatražite naš katalog ili posjetite našu internetsku stranicu www.kaercher.com.

Namjenska uporaba

Ovaj uređaj prikladan je za komercijalnu i industrijsku uporabu, npr. u hotelima, školama, bolnicama, tvornicama, trgovinama, uređima i prostorima za iznajmljivanje. Ovaj uređaj koristite isključivo u skladu s navodima ovih uputa za rad.

- Uređaj se smije upotrebljavati samo za čišćenje glatkih podova koji nisu osjetljivi na vlagu i poliranje.
- Uređaj nije prikladan za čišćenje smrznutih podova (npr. u hladnjačama).
- Uređaj je razvijen za čišćenje podova u unutrašnjosti odn. natkrivenih površina.
- Uređaj je prikladan za upotrebu u rasponu temperature 5 – 40 °C.
- Uređaj se mora skladištiti na mjestu zaštićenom od mraza.
- Uređaj nije prikladan za primjenu okolinama u kojima postoji opasnost od eksplozije.
- U uređaj se ne smiju unositi zapaljivi plinovi, nerazrijeđene kiseline ili otapala. To uključuje benzin, razrjeđivač boje ili lož ulje, koji mogu stvoriti eksplozivne smjese zbog vrtloženja s usisnim zrakom. Osim toga, nemojte upotrebljavati aceton, nerazrijeđene kiseline niti otapala jer oni nagrjavaju materijale koji su upotrijebljeni u uređaju.
- Reaktivne metalne prašine (npr. aluminij, magnezij, cink) stvaraju eksplozivne plinove u spoju s jakim alkalnim ili kiselim sredstvima za čišćenje.
- Uređaj nije namijenjen za čišćenje javnih prometnica.
- Uzmite u obzir dopušteno površinsko opterećenje poda (vidi poglavlje Tehnički podaci).
- Uređaj smije biti opremljen samo originalnim priborom i rezervnim dijelovima.
- Kod primjene punjača ili baterija smiju se upotrebljavati samo komponente odobrene u uputama za rad. Kombinaciju koja od toga odstupa mora odgovorno potvrditi dobavljač punjača i/ili baterije.

Zaštita okoliša

Ambalažni se materijali mogu reciklirati. Molimo odložite ambalažu na ekološki prihvatljiv način.
Električni i elektronički uređaji sadrže vrijedne reciklažne materijale, a često i sastavne dijelove poput baterija, punjivih baterija ili ulja koji kod nepropisnog rukovanja ili nepravilnog odlaganja u otpad mogu predstavljati potencijalnu opasnost za ljudsko zdravlje i okoliš. Međutim, ti su sastavni dijelovi potrebni za pravilan rad uređaja. Uređaji koji su označeni ovim simbolom ne smiju se odlagati zajedno s kućnim otpadom.

Napomene o sastojcima (REACH)

Aktualne informacije o sastojcima pronađite na: www.kaercher.com/REACH

Pribor i zamjenski dijelovi

Koristite samo originalan pribor i originalne zamjenske dijelove jer oni jamče siguran i nesmetan rad uređaja. Informacije o priboru i zamjenskim dijelovima pronađite na www.kaercher.com.

Sadržaj isporuke

Kod raspakiravanja provjerite je li sadržaj potpun. U slučaju nedostatka pribora ili štete nastale prilikom transporta obavijestite svog prodavača.

Sigurnosni napuci

Prije prve uporabe uređaja pročitajte i pridržavajte se ovih uputa za rad i priloženog prospekta sa sigurnosnim uputama za uređaje za čišćenje s četkama, br. 5.956-251.0 i postupajte u skladu s njima.

UPOZORENJE

Uređaj se može prevrnuti

Opasnost od ozljeda

Uređaj nemojte upotrebljavati na nagnutim površinama.

UPOZORENJE

Opasnost od ozljede zbog pogrešnog rukovanja

Ljudi se mogu ozlijediti.

Rukovatelji moraju biti adekvatno obučeni za upotrebu ovog uređaja.

Uređaj se smije koristiti samo, ako je zatvorena hauba i svi poklopci.

Sigurnosni uređaji

OPREZ

Manjkavi ili izmijenjeni sigurnosni uređaji!

Sigurnosni uređaji služe vašoj zaštiti.

Nemojte zaobilaziti, uklanjati ili onesposobljavati sigurnosne uređaje.

Isključivanje u slučaju nužde

Napomena

Za trenutačno stavljanje izvan pogona izvucite inteligentni ključ (isključivanje u slučaju nužde).

Vozna poluga

Ako se otpusti vozna poluga, isključuju se vozni pogon i pogon četke.

Simboli na uređaju



OPASNOST Postupak punjenja

Električni udar

Ne uklanjajte zaštitne kapice s polova baterije.

Obratite pažnju na ispravnu montažu



PAŽNJA

Opasnost od oštećenja

Voda će oštetiti usisnu turbinu

Pazite da voda ne dospje u ovako označen otvor.

Napomene o bateriji (punjivoj bateriji) i punjaču

U izvedbi Li-Ion ugrađene su litij-ionske baterije. One podliježu posebnim kriterijima. Neispravne baterije smije demontirati, montirati i provjeriti samo Kärcher servisna služba ili stručna osoba.

Napomene o skladištenju i transportu možete dobiti u svojoj Kärcher servisnoj službi.

OPASNOST

Preinake i izmjene na uređaju nisu dopuštene.

Ne smijete otvarati punjivu bateriju, postoji opasnost od kratkog spoja. Osim toga, mogu izaći nadražujuće pare ili korozivne tekućine.

Nemojte izlagati punjivu bateriju jakoj sunčevoj svjetlosti, toplini ni vatri. Postoji opasnost od eksplozije.

Nemojte upotrebljavati punjač u prostoru u kojem postoji opasnost od eksplozije.

Nemojte upotrebljavati prljav ili vlažan punjač.

Osigurajte dovoljno prozračivanje tijekom punjenja.

Opasnost od eksplozije. U blizini akumulatora ili u prostoriji za punjenje akumulatora ne smijete baratati otvorenim plamenom, stvarati iskre niti pušiti.

Opasnost od eksplozije. Ne stavljajte alate ili slično na bateriju, tj. na krajnje polove i konektore ćelija.

UPOZORENJE

Prije svake uporabe provjerite postoji li oštećenje na uređaju i mrežnom kabelu. Više nemojte upotrebljavati oštećene uređaje i popravak oštećenih dijelova prepustite samo stručnom osoblju.

Baterije i punjač držite podalje od djece.

Nemojte puniti oštećene baterije. Prepustite zamjenu oštećenih baterija Kärcher servisnoj službi.

Nemojte bacati neispravnu bateriju u kućni otpad. Obavijestite Kärcher servisnu službu.

Sprječite kontakt s tekućinama koje istječu iz neispravnih punjivih baterija. Ako dođe do slučajnog kontakta, tekućinu isperite vodom. Ako dođe do kontakta s očima, dodatno potražite liječničku pomoć.

OPREZ

Obavezno se pridržavajte ovih uputa za rad. Pri rukovanju akumulatorom pridržavajte se preporuka zakonodavca.

Mrežni napon mora odgovarati naponu navedenom na natpisnoj pločici uređaja.

Punjač upotrebljavajte samo s paketima punjivih baterija koji su odobreni za punjenje.

Upotrebljavajte punjivu bateriju samo s ovim uređajem. Zabranjeno je i opasno upotrebljavati ga u druge svrhe.

Simboli upozorenja

Pri rukovanju akumulatorima obratite pozornost na sljedeća upozorenja:

	Pridržavajte se naputaka u uputama za uporabu akumulatora te na akumulatoru, kao i u ovim uputama za rad.
	Nosite zaštitu za oči.
	Djecu držite podalje od kiseline i akumulatora.
	Opasnost od eksplozije
	Zabranjena je uporaba vatre, iskre, otvoreno svjetlo i pušenje.
	Opasnost od ozljeda kiselinom
	Prva pomoć.
	Upozorenje
	Zbrinjavanje
	Akumulator ne bacajte u kantu za smeće.

Opis uređaja

Pregled uređaja

Slika A

- 1 Kanistar sredstva za čišćenje (samo varijanta DO-SE)
- 2 Usisno crijevo sredstva za čišćenje (samo varijanta DOSE)
- 3 Otvor za punjenje spremnika svježe vode sa zatvaračem i integriranom mjernom posudom
- 4 Mrežica za zaštitu turbine
- 5 Držač crijeva
- 6 Crijevo za punjenje svježe vode
- 7 Poklopac za prozračivanje spremnika
- 8 Priključak vode za sustav ispiranja spremnika prlja-ve vode
- 9 Plovak
- 10 Mrežica za grubu prljavštinu
- 11 Pridržni mehanizam za Homebase
- 12 Akumulator
- 13 Držač brisača
- 14 Glava za čišćenje R
- 15 Razdjelna letvica za vodu
- 16 Gumb za regulaciju doziranja vode (samo varijanta Good)
- 17 Prostor za pohranu seta za čišćenje "Homebase Box"
- 18 Poklopac spremnika prljave vode
- 19 Držač za pametni telefon
- 20 Komandni pult
- 21 Spremnik prljave vode
- 22 *Sustav punjenja svježom vodom
- 23 Pokazivač razine napunjenosti i ispusno crijevo svježe vode
- 24 Ručka za zakretanje spremnika prljave vode prema gore
- 25 Tipka za zamjenu četke (glava za čišćenje R)
- 26 Spremnik grube prljavštine (glava za čišćenje R)
- 27 Spremnik svježe vode
- 28 Natpisna pločica
- 29 Stezna poluga usisne konzole
- 30 Usisna konzola
- 31 Poluga za spuštanje usisne konzole
- 32 Papučica za podizanje/spuštanje glave za čišćenje
- 33 Pretinac za odlaganje
- 34 Usisno crijevo
- 35 Zatvarač spremnika svježe vode s filtrom
- 36 Kuka za mrežni kabel
- 37 Ispusno crijevo prljave vode s dozirnim uređajem
- 38 Potisna ručka
- 39 Vozna poluga
- 40 Valjkasta četka (glava za čišćenje R)
- 41 Papučica za zamjenu četke (glava za čišćenje D)
- 42 Pločasta četka (glava za čišćenje D)
- 43 Glava za čišćenje D 51
- 44 Okretni gumb za nagib četke (glava za čišćenje D 51)
- 45 USB priključak
- 46 Spremište za usisnu konzolu
- 47 Glava za čišćenje D 60

* opcionalno, ** nije u sadržaju isporuke

Oznaka u boji

Komponente uređaja namijenjene za rukovanje ili održavanje korisnika označene su žutom bojom.

Komandni pult

Slika B

- ① Sklopka za odabir programa
- ② Vozna poluga
- ③ * Tipka za doziranje vode
- ④ Zaslon
- ⑤ Prostor za pohranu pametnog telefona
- ⑥ Držač za pametni telefon
- ⑦ Tipka za brzinu
- ⑧ * Tipka za doziranje sredstva za čišćenje
- ⑨ Tipka „+“
- ⑩ Tipka „-“
- ⑪ Inteligentni ključ
Bijela boja – rukovatelj
Crvena boja – servisni tehničar

* Opcija

Sklopka za odabir programa

Slika C

- ① 0
Uređaj je isključen.
- ② ECO NAČIN RADA
Mokro očistite pod i usisajte prljavu vodu uz smanjenu upotrebu sredstava (smanjena brzina četke, snaga usisavanja, doziranje sredstva za čišćenje i vode).
- ③ NORM. NAČIN RADA
Mokro očistite pod i usisajte prljavu vodu.
- ④ INTENZ. NAČIN RADA
Mokro očistite pod (uz povećano doziranje sredstva za čišćenje i vode) i usisajte prljavu vodu.











Držač usisne konzole

Tijekom vožnje kroz uske prostore ili za skladištenje, usisna konzola može se demontirati i objesiti na rub uređaja.

Slika D

- ① Spremište za usisnu konzolu (rub uređaja)
- ② Usisna konzola

Simboli na uređaju

-  Mrežni kabel za punjač
-  Točka vezanja
-  *Držač brisača
-  *Punjenje svježe vode
-  Razina napunjenosti spremnika svježe vode (25 %)
-  Razina napunjenosti spremnika svježe vode (50 %)
-  Razina napunjenosti spremnika svježe vode (100 %)
-  Papučica za zamjenu četke (BD)
Tipka za zamjenu četke (BR)
-  Namještanje nagiba četke (samo glava za čišćenje D 51)
-  Ispuštanje prljave vode
Ispuštanje svježe vode
-  Vađenje spremnika grube prljavštine



Podizanje/spuštanje glave za čišćenje

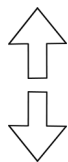

Vožnja prema naprijed

Vožnja prema natrag

Inteligentni ključ

Inteligentni ključ upotrebljava se za uključivanje uređaja i aktivaciju određenih funkcija uređaja.

- **Žuto: rukovatelj**
Uređaj se može upotrijebiti. Sve postavke za programe čišćenja koje su aktivirane putem aplikacije pametnog telefona za ovaj ključ smiju se mijenjati.
- **Sivo: predradnik**
Uređaj se može upotrijebiti. Sve postavke za programe čišćenja koje su dostupne za uređaj mogu se promijeniti.

Montaža

Istovar uređaja

1. Odvrtite vijke na transportnim osiguračima.
Slika E
Slika F
- ① Transportni osigurač
2. Uklonite transportne osigurače.
3. Uređaj gurnite s palete prema naprijed.

Montaža usisne konzole

1. Oba zapora zakrenite prema gore.
Slika G
- ① Usisno crijevo
- ② Ovjes usisnog snopa
- ③ usisna konzola
- ④ Stezna poluga
2. Usisnu konzolu umetnite u ovjes usisne konzole.
3. Oba zapora zakrenite prema dolje.

Montaža četki

1. Samo varijanta BD: prije puštanja u pogon montirajte pločastu četku (vidi poglavlje *Radovi održavanja*).

Napomena

- Kod varijante BR četke su montirane.
2. Montirajte četku (vidi poglavlje *Radovi održavanja*).

Akumulatori

Preporučene baterije

PAŽNJA

Opasnost od oštećenja
Baterije se smiju zamijeniti samo baterijama iste tehnologije.
Olovne baterije ne smiju se zamijeniti litij-ionskim baterijama
Litij-ionske baterije ne smiju se zamijeniti olovnim baterijama.

Olovne baterije:

Opis	Kataloški br.
Komplet 76 Ah – bez potrebe održavanja, 24 V	2.815-099.0
Komplet 105 Ah – bez potrebe održavanja, 24 V	2.815-100.0
Komplet 115Ah – bez potrebe održavanja, 24 V	2.815-091.0
Komplet 80 Ah – bez potrebe održavanja, 24 V	2.815-090.0

Za uređaj su potrebne 2 baterije.

Litij-ionske baterije:

Opis	Kataloški br.
80 Ah, 25.6 V	6.654-454.0

Za uređaj je potrebna 1 baterija.

Maksimalne dimenzije baterije

Duljina	350
Širina	355
Visina	290

Umetanje i priključivanje akumulatora

Napomena

U uređaju s litij-ionskom baterijom, baterija je već ugrađena i priključena. Litij-ionsku bateriju smije ugraditi ili zamijeniti samo servisna služba.

⚠ OPASNOST

Opasnost od požara i eksplozije!

Na akumulator ne stavljajte alate ili slične predmete. Opasnost od kratkog spoja i eksplozije. Pušenje i otvorenu vatru obavezno treba izbjegavati. Prostorije u kojima se pune akumulatori moraju biti dobro provjetrene jer se tijekom punjenja stvara izrazito eksplozivni plin.

⚠ OPREZ

Demontaža i montaža akumulatora

Nestabilan položaj stroja
Kod demontaže i montaže akumulatora pazite na siguran položaj stroja.

PAŽNJA

Zamjena polariteta

Uništenje upravljačke elektronike
Prilikom priključivanja akumulatora pazite na ispravan polaritet.

PAŽNJA

Dubinsko pražnjenje

- Opasnost od oštećenja
Prije puštanja uređaja u rad napunite akumulatore.
1. Gurnite uređaj cca. 2 m prema naprijed tako da kotačići pokazuju prema natrag.
 2. Držite spremnik prijava vode za ručku i zakrenite ga u stranu prema gore.
 3. Baterije umetnite u spremnik.
 4. Priključite baterije:
 - a Umetnite odstojnike.

Slika H

- ① Odstojnici 340 x 40 x 10 (9.763-222.0)
- ② Spojni kabel
- ③ Akumulator
- ④ 80 Ah: odstojnici 295 x 94 x 10 (5.642-034.0)
115 Ah: odstojnici 295 x 94 x 23 (5.642-033.0)
- ⑤ Priključni kabel na bateriju (–)
- ⑥ Priključni kabel na bateriju (+)
 - b Spojite obje baterije spojnim kabelom.
 - c Priključne kabele spojite na polove akumulatora (+) i (–) koji su još slobodni.
5. Spremnik prijave vode zakrenite prema dolje.

Aktiviranje litij-ionske baterije

Litij-ionske baterije isporučuju se u transportnom načinu rada i moraju se aktivirati prije puštanja uređaja u pogon.

1. Napunite bateriju (vidi „Puštanje u pogon / punjenje baterije“), tako završava transportni način rada.

Demontaža akumulatora

⚠ OPREZ

Demontaža i montaža akumulatora

Nestabilan položaj stroja
Kod demontaže i montaže akumulatora pazite na siguran položaj stroja.

⚠ UPOZORENJE

Prevrtanje uređaja

Opasnost od ozljede, opasnost od oštećenja
Baterije demontirajte samo ako je glava za čišćenje pričvršćena na uređaj.

1. Okrenite sklopku za odabir programa na „0“.
2. Izvadite inteligentni ključ.
3. Ispraznite spremnik prijave vode.
4. Gurnite uređaj cca. 2 m prema naprijed tako da kotačići pokazuju prema natrag.
5. Držite spremnik prijave vode za ručku i zakrenite ga u stranu prema gore.
6. Odvojite kabel s minus pola akumulatora.
7. Odvojite preostale kabele s akumulatora.
8. Kod litij-ionskih baterija dodatno izvucite oba okrugla utikača na bateriji.
9. Uklonite odstojnike.
10. Izvadite akumulator.
11. Istrošene akumulatore zbrinite u skladu s važećim propisima.

Puštanje u pogon

Punjenje akumulatora

⚠ OPASNOST

Nepravilna uporaba punjača

Električni udar

Pazite na napon električne mreže i osigurač na natpismoj pločici uređaja.
Upotrebljavajte punjač samo u suhim prostorijama s dostatnom ventilacijom.

Ugrađeni punjač elektronički je reguliran i prikladan je za sve preporučene baterije, samostalno završava postupak punjenja.

Ugrađena baterija prikazuje se na zaslonu tijekom punjenja.

Vrijeme punjenja u prosjeku iznosi oko 10-15 sati. Za vrijeme postupka punjenja uređaj se ne smije koristiti.

Napomena

Uređaj je opremljen zaštitom od dubinskog pražnjenja, tj. kad se pri radu postigne dopušteni minimalni kapacitet, motor za četke i turbina se isključuju.

1. Uređaj dovedite direktno do predviđenog mjesta za punjenje, pritom izbjegavajte uspone.
2. Mrežni utikač na priključnom kabelu utaknite u utičnicu.
3. Puniti dok se na zaslonu ne prikaže potpuna napunjenost.

Akumulatori koji ne zahtijevaju održavanje (elektrolitski akumulatori)

⚠ OPASNOST

Opasnost od kemijskih opeklina zbog kiseline koja izlazi!

Akumulator puniti vodom samo kada je ispražnjen. Prilikom rukovanja kiselinom iz akumulatora nosite zaštitne naočale i odmah isperite vodom eventualne tragove prskanja kiseline po koži ili odjeći.

PAŽNJA

Opasnost od oštećenja akumulatora!

Primjena vode s dodacima poništava jamstvo za akumulator.

Za punjenje akumulatora koristite samo destiliranu ili desaliranu vodu (EN 50272-T3).

Nemojte koristiti nikakve dodatke ili poboljšivače drugih proizvođača.

1. Jedan sat prije kraja postupka punjenja dodajte destiliranu vodu. Pritom pazite na pravilnu razinu kiseline prema oznaci na akumulatoru.
- Na kraju postupka punjenja iz svih ćelija mora izlaziti plin.

Uključivanje uređaja

1. Umetnite inteligentni ključ u upravljačku ploču.
2. Okrenite sklopku za odabir programa na program čišćenja.

Na zaslonu se prikazuje sljedeće jedno za drugim:

- Kärcher logotip
- Vrijeme do sljedećeg servisa u satima
- Stanje baterije i radni sati
- Verzija softvera
- Prikaz statusa

Slika 1

- ① Razina napunjenosti baterije
- ② Namješteno doziranje vode (samo kod uređaja s električnim ventilom za vodu)
- ③ Namještena brzina
- ④ Namješteno doziranje sredstva za čišćenje (samo kod varijante uređaja DOSE)

Uređaj je spreman za rad.

Povezivanje pametnog telefona

Pomoću aplikacije „Machine Connect“ na pametnom telefonu povezanom s uređajem, mogu se izvoditi napredne funkcije uređaja:

- namještanje tipa glave za čišćenje
- namještanje maksimalne brzine transporta
- isključivanje/uključivanje USB priključka
- namještanje naknadnog vremena rada četke (četki)
- namještanje naknadnog vremena rada usisa
- uključivanje/isključivanje doziranja vode koje ovisi o brzini
- upravljanje ovlaštenjima žutog inteligentnog ključa
- ponovno uspostavljanje tvorničkih postavki

Napomena

Moguće funkcije ovise o izvedbi uređaja.

1. Skenirajte QR kod na uređaju pametnim telefonom.

Slika J

- ① QR kod
 - ② Simbol Bluetooth®
2. Instalirajte i pokrenite aplikaciju „Machine Connect“ na pametnom telefonu.
 3. Umetnite inteligentni ključ u upravljačku ploču.
 4. Istovremeno pritisnite tipke „+“ i „-“ na upravljačkoj ploči uređaja na 3 sekunde.

Napomena

Simbol Bluetooth® na upravljačkoj ploči treperit će tijekom postupka povezivanja.

5. Slijedite napomene aplikacije na pametnom telefonu za povezivanje.

6. Funkcije aplikacije objašnjavaju se na pametnom telefonu.

Napomena

Ako je pametni telefon povezan s uređajem, simbol Bluetooth stalno svijetli.

Napomena

Mobilni telefon može se povezati na USB priključak uređaja za punjenje baterije.

Zahtjevi za održavanjem

Nakon određenog vremena rada, zaslon vas traži da izvršite razne aktivnosti održavanja:

Zahtjev	Interval (sati)
OČISTI USISAVANJE FILTRA	10
OČISTI USISNA TRAKA	20
OČISTI FILTRIRANJE VODE	50
PROVJERI ISTROŠENOST ČETKE	100
PROVJERI USISNA PLOČA	100

1. Izvršite navedenu aktivnost održavanja.
2. Pritisnite bilo koju tipku na upravljačkoj ploči za potvrdu.
Zahtjev se resetira i ponovno se prikazuje nakon isteka intervala.

Rad

⚠ OPASNOST

Opasna situacija pri radu

Opasnost od ozljeda

U slučaju opasnosti pustite voznu polugu.

Gubitak stabilnosti

Opasnost od ozljeda

Aktivirajte papučicu za podizanje/spuštanje glave za čišćenje samo jednom nogom. Drugom nogom ostanite čvrsto na tlu.

Punjenje pogonskih sredstava

Punjenje svježe vode

1. Otvorite zatvarač spremnika svježe vode.
2. Svježu vodu (maksimalno 50 °C) puniti do donjeg ruba nastavka za punjenje.
Napomena: Crijevo svježe vode može se tijekom punjenja učvrstiti držačem crijeva.
3. Zatvorite zatvarač spremnika svježe vode.

Punjenje svježe vode crijevom za punjenje

1. Izvucite crijevo za punjenje iz uređaja.
2. Spojite kraj crijeva za punjenje sa slavnikom.
3. Skinite zatvarač spremnika svježe vode.
4. Otvorite dovod vode (maksimalna temperatura vode 50 °C).
5. Provjerite razinu napunjenosti spremnika svježe vode kroz otvor za punjenje.
6. Zatvorite dovod vode kada razina napunjenosti dosegne donji rub nastavka za punjenje.
7. Postavite zatvarač spremnika svježe vode.
8. Odvojite crijevo za punjenje od slavine.
9. Gurnite crijevo za punjenje u uređaj.

U sistem za punjenje dolijte svježju vodu

1. Priključite crijevo za vodu na priključnu utičnicu sustava za punjenje (maksimalna temperatura vode 50 °C).
2. Otvorite dovod vode.
3. Nadgledajte uređaj, sustav automatskog punjenja prekida dovod vode kada je spremnik za svježju vodu napunjen.
4. Zatvorite dotok vode.
5. Skinite crijevo za vodu.

Napomene o sredstvima za čišćenje

⚠ UPOZORENJE

Neprikladna sredstva za pranje

Opasnost po zdravlje, oštećenje uređaja

Koristite samo preporučena sredstva za čišćenje. Kod uporabe drugih sredstava za čišćenje vlasnik uređaja snosi odgovornost za povećanu opasnost u pogledu sigurnosti rada i opasnosti od nezgode.

Upotrebljavajte samo sredstva za čišćenje koja ne sadrže otapala, solnu i fluorovodičnu kiselinu. Pridržavajte se sigurnosnih naputaka na sredstvima za čišćenje.

Napomena

Nemojte koristiti sredstva za čišćenje koja se jako pjenju.

Preporučena sredstva za čišćenje

Primjena	Sredstva za čišćenje
Redovito čišćenje svih podova otpornih na vodu	CA 50 C RM 756
Redovito čišćenje s komponentama za njegu	RM 746 RM 780
Redovito čišćenje i temeljito čišćenje industrijskih obloga	RM 69
Redovito čišćenje sjajnih obloga	RM 755
Redovito čišćenje i temeljito čišćenje gres pločica	RM 753
Redovito čišćenje i temeljito čišćenje obloga otpornih na kiselinu	RM 751
Čišćenje i dezinfekcija	RM 732
Temeljito čišćenje svih podnih obloga otpornih na alkalije	RM 752
Temeljito čišćenje i uklanjanje slojeva s obloga koje su osjetljive na alkalije	RM 754

Dodavanje sredstva za čišćenje pomoću dozirnog uređaja

Samo varijanta DOSE:

Sredstvo za čišćenje se dodaje svježju vodi na putu do glave za čišćenje pomoću dozirnog uređaja.

1. Napunite kanistar sredstvom za čišćenje.

Napomena

Dozirnim uređajem može se dodati najviše 3% sredstva za čišćenje. U slučaju većeg doziranja, sredstvo za čišćenje mora se dodati u spremnik svježe vode.

PAŽNJA

Opasnost od začepljenja

Prilikom dodavanja sredstvo za čišćenje u spremnik svježe vode, sredstvo za čišćenje može se isušiti i poremetiti rad dozirnog uređaja.

Nakon dodavanja sredstva za čišćenje u spremnik svježe vode, isperite uređaj čistom vodom: Odaberite program čišćenja s primjenom vode, postavite količinu vode na najvišu vrijednost, a doziranje sredstva za čišćenje na 0.

Dodavanje sredstva za čišćenje bez dozirnog uređaja

1. Sredstvo za čišćenje dodajte u spremnik svježe vode.

Napomena

Poklopac otvora za punjenje ima skalu s unutrašnjeg strane i može se upotrijebiti za mjerenje količine sredstva za čišćenje.

Namještanje doziranja sredstva za čišćenje

Kod varijante uređaja DOSE sredstvo za čišćenje dodaje se u svježju vodu na putu do glave za čišćenje.

Doziranje sredstva za čišćenje može se zasebno namjestiti za svaki program čišćenja.

1. Umetnite inteligentni ključ u upravljačku ploču.
2. Odaberite program čišćenja koji se namješta sklopkom za odabir programa.
3. Pritisnite tipku Doziranje sredstva za čišćenje.
4. Namjestite željeno doziranje sredstva za čišćenje pomoću tipki „+“ i „-“.
5. Za preuzimanje postavke pričekajte 3 sekunde ili pritisnite jednu od drugih tipki.

Namještanje količine vode

1. Namjestite količinu vode ovisno o zaprljanju podne obloge.

Napomena

Prve pokušaje čišćenja provedite s malom količinom vode. Količinu vode postepeno povećavajte, sve dok se ne postigne željeni rezultat čišćenja.

Napomena

Kod praznog spremnika svježe vode glava za čišćenje dalje radi bez dovoda tekućine.

Ručni ventil za vodu

Uređaj s ručnim ventilom za vodu ima gumb za regulaciju doziranja vode desno pored upravljačke ploče.

1. Gumb za regulaciju doziranja vode okrenite na željenu vrijednost.

Napomena

Natapanje četke aktivno je samo kad je spuštena glava za čišćenje i kad je aktivirana vozna poluga.

Električni ventil za vodu

Uređaj s električnim ventilom za vodu ima tipku za doziranje vode na upravljačkoj ploči.

Doziranje vode može se zasebno namjestiti za svaki program čišćenja.

1. Umetnite inteligentni ključ u upravljačku ploču.
2. Odaberite program čišćenja koji se namješta sklopkom za odabir programa.

3. Pritisnite tipku za doziranje vode.
4. Namjestite željeno doziranje vode pomoću tipki „+“ i „-“.
5. Za preuzimanje postavke pričekajte 3 sekunde ili pritisnite jednu od drugih tipki.

Napomena

Natapanje četke aktivno je samo kad je spuštena glava za čišćenje i kad je aktivirana vozna poluga.

Namještanje nagiba usisne konzole

Nagib mora biti podešen tako da su gumice za usisavanje na usisnoj konzoli cijelom dužinom ravnomjerno pritisnute na pod.

1. Uređaj parkirajte na površini bez pada.
2. Polugu za spuštanje usisne konzole zakrenite prema dolje.
3. Uređaj pomaknite malo prema naprijed.
4. Očitajte libelu.

Slika K

- ① Vijak
- ② Matica
- ③ Libela

5. Otpustite maticu M 12, pritom pridržavajte imbus vijak imbus ključem.
6. Podesite vijak tako da se pokazivač libele nalazi između dvije crte.
7. Zategnite maticu M 12, pritom pridržavajte imbus vijak imbus ključem.
8. Za provjeru nove postavke vozite uređaj kratkom dionicom prema naprijed sa spuštenom usisnom konzolom u načinu usisavanja i promatrajte libelu. Po potrebi ponovite postupak podešavanja.

Podešavanje visine

Podešavanje visine utječe na zakrivljenost gumica za usisavanje pri kontaktu s podom.

Napomena

Osnovna postavka 3 podloške iznad, 3 podloške ispod sisaljke.

Neravni kat: 5 podmetača iznad, 1 podloška ispod sisaljke.

Vrlo gladak pod: 1 podloška iznad, 5 podloška ispod potisnog stroja.

1. Odrvnite maticu.

Slika L

- ① Matica
- ② Podloška
- ③ Odstojni kotačić s držačem

2. Postavite željeni broj podložki između zavrtnja i razmaknog valjka.
3. Preostale podloške postavite iznad odstoynog kotačića.
4. Zavrnite i pritegnite kućište filtra.
5. Postupak ponovite na drugom odstoynom kotačiću.

Napomena

Postavite oba distančna valjka na istu visinu.

Namještanje bočnog povlačenja četke

(Samo kod glave za čišćenje D 51)

Ako se uređaj tijekom čišćenja povuče na jednu stranu, to se može popraviti pomicanjem nagiba četke.

Napomena

Nakon promjene četke/jastučića možda će trebati ponovno namjestiti bočno povlačenje.

1. Pomaknite okretni gumb za nagib četke dok uređaj ne vozi ravno.

Slika M

- ① Okretni gumb nagib četke

Vožnja

Napomena

Uređaj je konstruiran tako da glava za čišćenje strši s desne strane. To omogućuje preglednost pri radu blizu ruba.

1. Umetnite inteligentni ključ.
2. Polugu za spuštanje usisne konzole zakrenite prema gore.
3. Pomaknite papučicu za podizanje/spuštanje glave za čišćenje prema dolje i uglavite s desne strane.
4. Postavite sklopku za odabir programa na bilo koji program.
5. Vozite uređaj.
 - a. Pritisnite vožnu polugu prema naprijed. Uređaj vozi prema naprijed.
 - b. Pritisnite vožnu polugu prema natrag. Uređaj vozi unatrag.

Napomena

Uređaj se pokreće tek kad se vozna poluga pomakne za otprilike 5°.

6. Otpustite vožnu polugu. Uređaj se zaustavlja.

Čišćenje

PAŽNJA

Rizik od oštećenja

Ako se uređaj dugo upotrebljava na jednom mjestu, može se oštetiti podna obloga.

Nemojte upotrebljavati uređaj na jednom mjestu.

1. Umetnite inteligentni ključ.
2. Postavite sklopku za odabir programa na željeni program čišćenja.
3. Polugu za spuštanje usisne konzole zakrenite prema dolje.
4. Pritisnite papučicu za podizanje/spuštanje glave za čišćenje prema dolje, pomaknite je u lijevu stranu i pustite da se pomiče prema gore.
5. Pritisnite vožnu polugu prema naprijed i vozite površinom koju treba očistiti.

Napomena

Kad je spremnik prljave vode pun, plavak zatvara usisni otvor i usisna turbina radi s povećanim brojem okretaja. U ovom slučaju isključite usisavanje i vozite radi pražnjenja spremnika prljave vode.

Završetak rada

Završetak čišćenja

1. Okrenite gumb za regulaciju količine vode na „OFF“ (ne kod izvedbe DOSE).
2. Otpustite vožnu polugu.
3. Pritisnite papučicu za podizanje/spuštanje papučice glave za čišćenje prema dolje i uglavite s desne strane.
4. Nastavite voziti kraću dionicu. Preostala voda se usisava.
5. Polugu za spuštanje usisne konzole zakrenite prema gore.

Ispuštanje prljave vode

Δ UPOZORENJE

Onečišćenje okoliša!

Onečišćenje okoliša zbog nestručnog zbrinjavanja u kanalizaciji.

Pridržavajte se lokalnih propisa o obradi otpadnih voda.

1. Ispusno crijevo izvadite iz držača i spustite ga iznad prikladnog sabirnika.

Slika N

2. Stisnite ili savijte dozirni uređaj.
3. Otvorite poklopac dozirnog uređaja.
4. Ispustite prljavu vodu. Količinu vode regulirajte pritiskom ili savijanjem.
5. Spremnik prljave vode isperite čistom vodom.

Spremnik prljave vode sustav ispiranja

1. Ispusno crijevo prljave vode izvadite iz držača i spustite ga iznad prikladnog sabirnika.
2. Otvorite poklopac dozirnog uređaja na ispusnom crijevu.
3. Otvorite poklopac spremnika prljave vode.
4. Izvucite fleksibilni zatvarač iz sustava ispiranja.
5. Spojite crijevo za vodu sa sustavom ispiranja.

Slika O

- ① Zatvarač
- ② Poklopac za prozračivanje spremnika
- ③ Priključak vode sustav ispiranja

6. Zatvorite poklopac spremnika prljave vode.
7. Otvorite dovod vode i isperite spremnik prljave vode cca. 30 sekundi. Po potrebi ponovite postupak ispiranja 2 do 3 puta.
8. Zatvorite dovod vode i odvojite crijevo od uređaja.
9. Ponovno postavite fleksibilni zatvarač na dovod vode sustava ispiranja.
10. Zatvorite poklopac spremnika prljave vode. Pritom utisnite poklopac za prozračivanje spremnika tako da otvor ostane otvoren i da se spremnik prljave vode može osušiti.
11. Pritisnite ispusno crijevo prljave vode u držač i zatvorite poklopac dozirnog uređaja.

Ispuštanje svježe vode na zatvaraču

1. Otvorite zatvarač spremnika svježe vode.
2. Ispustite svježu vodu.
3. Očistite filter.
4. Postavite zatvarač spremnika svježe vode.

Ispuštanje svježe vode preko pokazivača razine napunjenosti

1. Izvadite crijevo pokazivača razine napunjenosti i zakrenite ga prema dolje.
2. Ponovno pričvrstite crijevo.

Pražnjenje spremnika grube prljavštine

(Samo kod glave za čišćenje R)

1. Podignite spremnik grube prljavštine i izvucite ga.

Slika P

- ① Spremnik grube prljavštine

2. Ispraznite spremnik grube prljavštine i po potrebi ga očistite.

3. Ponovno umetnite spremnik grube prljavštine.

Isključivanje uređaja

1. Sklopku za odabir programa okrenite u položaj „0“.
2. Izvadite inteligentni ključ.
3. Polugu za podizanje/spuštanje glave za čišćenje pritisnite prema dolje i uglavite s desne strane.
4. Polugu za spuštanje usisne konzole zakrenite prema gore.
5. Osigurajte uređaj protiv pomicanja.
6. Zatvorite poklopac spremnika prljave vode. Pritom utisnite poklopac za prozračivanje spremnika tako da se uglavi u otvor spremnika svježe vode i da se spremnik prljave vode može osušiti.
7. Ako je potrebno, napunite akumulator.

Transport

Δ OPASNOST

Kretanje na usponima

Opasnost od ozljeda

Uređaj vozite radi utovara i istovara samo na usponima do maksimalne vrijednosti (vidi poglavlje „Tehnički podaci“).

Vozite polako.

Δ OPREZ

Nepridržavanje težine

Opasnost od ozljeda i oštećenja

Prilikom transporta vodite računa o težini vozila.

Utovarujte uređaj samo s praznim spremnikom prljave i svježe vode.

Utovarujte uređaj samo uz pomoć druge osobe ili uz uporabu voznog pogona.

1. Pritisnite papučicu za podizanje/spuštanje papučice glave za čišćenje prema dolje i uglavite s desne strane.
2. Izvadite četke kako biste spriječili oštećenja.
3. Demontirajte usisnu konzolu s uređaja.
4. Prilikom transporta u vozilima, osigurajte uređaj od klizanja i prevrtanja pomoću učvršćenih ušica u skladu s važećim smjernicama.

Slika Q

Skladištenje

Δ OPREZ

Opasnost od ozljeda i oštećenja!

Uređaj se može prevrnuti na površinama s nagibom.

Pri skladištenju uzmite u obzir težinu uređaja.

PAŽNJA

Smrzavica

Uništavanje uređaja zbog smrznute vode

Uređaj potpuno ispraznite od vode.

Čuvajte uređaj na mjestu zaštićenom od smrzavanja.

- Ovaj uređaj se smije skладиšтити samo u zatvorenim prostorijama.
- Prije nego što ih skladištite na dulje vrijeme, akumulator napunite u potpunosti.
- Tijekom skladištenja akumulatora u potpunosti napunite najmanje jednom mjesečno.

Njega i održavanje

Δ OPASNOST

Nenamjerno pokrenut uređaj

Opasnost od ozljeda

Okrenite sklopku za odabir programa u položaj „0“.

Prije svih radova na uređaju izvucite inteligentni ključ.

Izvucite strujni utikač punjača.

- Ispustite prljavu i svježu vodu i zbrinite.

Sigurnosna inspekcija / ugovor o održavanju

Sa svojim trgovcem možete dogovoriti redovitu sigurnosnu inspekciju ili sklopiti ugovor o održavanju. Molimo posavjetujte se s njim.

Intervali održavanja

Nakon svakog rada

PAŽNJA

Nestručno čišćenje

Opasnost od oštećenja.

Uređaj nemojte prskati vodom.

Nemojte koristiti agresivna sredstva za čišćenje.

- Ispustite prljavu vodu.
- Očistite spremnik prljave vode sa sustavom ispiranja spremnika prljave vode.
- Izvadite i očistite mrežicu za grubu prljavštinu iz spremnika prljave vode.
- Provjerite mrežicu za zaštitu turbine, po potrebi je uklonite i očistite.
- Uređaj izvana očistite vlažnom krpom natopljenom blagom otopinom sredstva za pranje.
- Samo glava za čišćenje R: Izvadite spremnik grube prljavštine i ispraznite ga.
- Samo glava za čišćenje R: Očistite razdjelnu letvicu za vodu.

- Očistite gumice za usisavanje, provjerite jesu li istrošene i po potrebi ih zamijenite.
- Očistite gumice za struganje na glavi za čišćenje, provjerite jesu li istrošene i po potrebi ih zamijenite.
- Očistite četke konzolu, provjerite jesu li istrošene i po potrebi ih zamijenite.
- Zatvorite poklopac spremnika prijava vode. Pritom utisnite poklopac za prozračivanje spremnika tako da otvor ostane otvoren i da se spremnik prijave vode može osušiti.
- Napunite akumulator.

Olovna baterija:

- Ako je stanje napunjenosti niže od 50 % akumulator bez prekida napunite do kraja.
- Ako je stanje napunjenosti više od 50 %, akumulator napunite samo ako je pri sljedećem korištenju potrebno puno trajanje rada.

Litij-ionska baterija:

- Napunite po potrebi.

Mjesečno

- Ispraznite i isperite spremnik svježe vode.
- Očistite filter svježe vode.
- Očistite plovak.
- Za privremeno isključeni uređaj s olovnom baterijom: Izvršite punjenje akumulatora radi izjednačavanja.
- Provjerite jesu li polovi akumulatora oksidirali, po potrebi očetkajte. Pazite na čvrsti dosjed spojnih kabela.
- Očistite brtve između spremnika prijave vode i poklopca te provjerite nepropusnost, po potrebi zamijenite.
- Samo glava za čišćenje R: Očistite tunel četke.
- Samo glava za čišćenje R: Izvucite traku za raspodjelu vode na glavi za čišćenje i očistite kanal za vodu.
- Kod olovnih baterija koje ne zahtijevaju održavanje provjerite gustoću kiseline u ćelijama.
- Kod duljeg razdoblja mirovanja uređaj spremite s potpuno napunjenim akumulatorima. Akumulator najmanje jednom mjesečno potpuno napunite.

Godišnje

- Neka servisna služba provede propisani pregled.

Radovi održavanja

Čišćenje mrežice za grubu prljavštinu

1. Otvorite poklopac spremnika prijave vode.

Slika R

- ① Mrežica za grubu prljavštinu
2. Mrežicu za grubu prljavštinu izvadite prema gore.

3. Mrežicu za grubu prljavštinu isperite pod tekućom vodom.
4. Umetnite mrežicu za grubu prljavštinu u spremnik prljave vode.

Čišćenje filtra svježe vode

1. Ispustite svježu vodu.
2. Odvrnite zatvarač spremnika svježe vode.

Slika S

- ① Filtar svježe vode
- ② Zatvarač spremnika svježe vode
3. Izvadite filter svježe vode i isperite ga čistom vodom.
4. Umetnite filter svježe vode.
5. Postavite zatvarač spremnika svježe vode.

Okretanje ili zamjena gumica za usisavanje

Ako su gumice za usisavanje istrošene, moraju se okrenuti ili zamijeniti.

Gumice za usisavanje se mogu okretati 3 puta dok se ne istroše sva 4 ruba.

1. Skinite usisnu konzolu.
2. Odvrnite zvjezdaste učvršne elemente.

Slika T

- ① Zvezdasta ručka
- ② Zatezna traka
- ③ Unutarnji dio usisne konzole
- ④ Zatezni zatvarač
3. Izvucite unutarnji dio usisne konzole.
4. Otvorite zateznu traku.
5. Skinite zateznu traku.
6. Odvojite gumice za usisavanje s unutarnjeg dijela.

Slika U

- ① Gumica za struganje
- ② Potporna gumica
- ③ Unutarnji dio usisne konzole
- ④ Zatezna traka
7. Pritisnite okrenute ili nove gumice za usisavanje na ispuščenja unutarnjeg dijela usisne konzole.
8. Postavite zateznu traku.
9. Gurnite unutarnji dio usisne konzole u gornji dio.
10. Uvrnite i pritegnite zvjezdaste učvršne elemente.

Zamjena pločaste četke

Napomena

Zamijenite pločaste četke kada čekinje dosegnu duljinu od 10 mm.

1. Polugu za podizanje/spuštanje glave za čišćenje pritisnite prema dolje i uglavite s desne strane.
2. Pritisnite papučicu za zamjenu četki prema dolje.
3. Izvucite pločastu četku bočno ispod glave za čišćenje.
4. Novu pločastu četku držite ispod glave za čišćenje, pritisnite prema gore i uglavite.

Zamjena valjkastih četki

Napomena

Zamijenite valjke četke kada duljina čekinja dosegne 10 mm.

1. Polugu za podizanje/spuštanje glave za čišćenje pritisnite prema dolje i uglavite s desne strane.
2. Pritisnite tipku za zamjenu četki.

Slika V

- ① Tipka zamjena četki
- ② Poklopac ležaja
- ③ Valjkasta četka
3. Zakrenite poklopac ležaja u desnu stranu.
4. Izvucite valjkaste četke.
5. Postavite novu, prednju valjkastu četku u ležajeve.
6. Postavite novu, stražnju valjkastu četku u ležajeve.
7. Zakrenite poklopac ležaja prema natrag i uglavite ga.

Čišćenje razdjelne letvice za vodu

1. Pritisnite uklopnu polugu u lijevu stranu i istovremeno povucite razdjelnu letvicu za vodu s glave za čišćenje.

Slika W

- ① Razdjelna letvica za vodu
- ② Uklopna poluga
2. Skinite razdjelnu letvicu za vodu s glave za čišćenje.
3. Očistite razdjelnu letvicu za vodu.
4. Umetnite lijevu stranu letvice u glavu za čišćenje.
5. Zakrenite razdjelnu letvicu za vodu prema glavi za čišćenje i uglavite je na desnoj strani.

Pomoć u slučaju smetnji

⚠ OPASNOST

Nenamjerno pokrenut uređaj

Opasnost od ozljeda

Prije svih radova na uređaju stavite sklopku za odabir programa na „0“.

Prije svih radova na uređaju izvucite inteligentni ključ. Izvucite strujni utikač punjača.

- Ispustite prljavu i svježu vodu i zbrinite.
- Kod smetnji koje se ne mogu ukloniti pomoću ove tablice, nazovite servisnu službu.

Greške bez prikaza

Smetnja	Uklanjanje
Uređaj se ne može pokrenuti	<ol style="list-style-type: none"> 1. Umetnite inteligentni ključ. 2. Postavite sklopku za odabir programa na željeni program. 3. Aktivirajte voznu polugu. 4. Provjerite, po potrebi napunite akumulator. 5. Provjerite jesu li priključeni polovi akumulatora.
Količina vode nije dovoljna	<ol style="list-style-type: none"> 1. Provjerite razinu napunjenosti svježe vode, po potrebi napunite spremnik. 2. Povećajte količinu vode. <ol style="list-style-type: none"> a Izvedba DOSE: namjestite količinu vode tipkom za količinu vode na upravljačkoj ploči. b Ostale izvedbe: namjestite količinu vode na gumbu za regulaciju količine vode. 3. Očistite filter svježe vode. 4. Glava za čišćenje R: očistite razdjelnu letvicu za vodu. 5. Provjerite jesu li crijeva začepljena, po potrebi ih očistite.
Snaga usisavanja je premala	<ol style="list-style-type: none"> 1. Postavite sklopku za odabir programa na način rada NORMAL ili INTENSIV. 2. Namjestite snagu usisavanja u aplikaciji na HIGH. 3. Odložite uređaj i ispušite prljavu vodu. 4. Provjerite je li poklopac na ispusnom crijevu prijave vode zatvoren. 5. Očistite brtve između spremnika prijave vode i poklopca te provjerite nepropusnost, po potrebi zamijenite. 6. Provjerite je li mrežica za zaštitu turbine prljava, po potrebi je očistite. 7. Očistite gumice za usisavanje na usisnoj konzoli, po potrebi okrenite ili zamijenite. 8. Provjerite je li usisno crijevo začepljeno, po potrebi ga očistite. 9. Provjerite nepropusnost usisnog crijeva, po potrebi ga zamijenite. 10. Provjerite kako je podešena usisna konzola. 11. Držite spremnik prijave vode za ručku i zakrenite ga u stranu prema gore. <ol style="list-style-type: none"> a Provjerite brtvu na usisnoj turbini. b Provjerite brtvu na usisnom kanalu. <p>Slika X</p> <ol style="list-style-type: none"> ① Brtva usisnog kanala ② Brtva usisne turbine
Rezultat čišćenja je nedostatan	<ol style="list-style-type: none"> 1. Smanjite brzinu. 2. Odaberite intenzivniji program čišćenja. 3. Provjerite istrošenost četke, po potrebi je zamijenite. 4. Provjerite zaprljanje četke, po potrebi je očistite. 5. Provjerite prikladnost tipa četke i sredstva za čišćenje. 6. Ispitajte dovod vode. 7. Povećajte količinu vode. 8. Koristite metodu dva koraka: u prvom prolasku čišćenje bez usisavanja, u drugom koraku čišćenje s usisavanjem.

Smetnja	Uklanjanje
Usisna turbina radi s povećanim brojem okretaja	<ol style="list-style-type: none"> Ispustite prljavu vodu. Očistite plovak. Provjerite, po potrebi očistite mrežicu za skupljanje vlakana. Provjerite je li usisno crijevo začepljeno, po potrebi ga očistite. Provjerite je li usisna konzola začepljena, po potrebi uklonite začepljenje.
Četke se ne okreću	<ol style="list-style-type: none"> Provjerite je li strano tijelo blokira četke, po potrebi uklonite strano tijelo. Postavite sklopku za odabir programa na željeni program. Spustite glavu za čišćenje.
Uređaj vibrira pri čišćenju	<ol style="list-style-type: none"> Provjerite je li četka (četke) ispravno montirana. Upotrijebite mekšu četku. Zamijenite četku.
Samo izvedba DOSE: doziranje sredstva za čišćenje ne funkcionira	<ol style="list-style-type: none"> Provjerite razinu sredstva za čišćenje u kanistru sredstva za čišćenje. Povećajte doziranje sredstva za čišćenje. Provjerite spoj crijeva sredstva za čišćenje s kanistrom sredstva za čišćenje. Očistite filter u kanistru sredstva za čišćenje. Provjerite je li začepljen nepovratni ventil u crijevu prema glavi za čišćenje. Provjerite nepropusnost crijeva. Provjerite funkciju pumpe sredstva za čišćenje.
Ispusno crijevo prljave vode je začepljeno	<ol style="list-style-type: none"> Otvorite poklopac dozirnog uređaja na ispusnom crijevu. Izvučite usisno crijevo s usisne konzole i ručno zatvorite. Sklopku za odabir programa stavite na program s usisavanjem. Začepljenje se usisava iz ispusnog crijeva u spremnik prljave vode.

Smetnje s prikazom na zaslonu

Smetnja	Uzrok	Uklanjanje
UMETNI KIK	Inteligentni ključ nije umetnut.	<ul style="list-style-type: none"> Umetnite inteligentni ključ.
POGREŠAN KIK	Umetnuti inteligentni ključ ne daje ovlaštenje za izvedbu odabrane funkcije.	<ul style="list-style-type: none"> Upotrijebite drugi inteligentni ključ. Eventualno otključajte upotrijebljeni inteligentni ključ (ovisno o slučaju).
BEZ DOPUŠTENJA	Umetnuti inteligentni ključ ne daje ovlaštenje za izvedbu odabrane funkcije.	<ul style="list-style-type: none"> Upotrijebite drugi inteligentni ključ. Eventualno otključajte upotrijebljeni inteligentni ključ (ovisno o slučaju).
OTPUSTITE RUČKU!	Tijekom uključivanja uređaja aktivirana je vozna poluga.	<ul style="list-style-type: none"> Otpustite obje vozne poluge.
BATERIJA SKORO PRAZ.	Baterija je gotovo prazna. Funkcije čišćenja uređaja automatski se isključuju.	<ul style="list-style-type: none"> Odvezite se do stanice za punjenje i napunite bateriju.
BATERIJA JE PRAZNA	Baterija je prazna. Funkcije čišćenja i vozni pogon su isključeni.	<ul style="list-style-type: none"> Isključite uređaj, kratko pričekajte i ponovno ga uključite. Zatim vozite do stanice za punjenje. Po potrebi ga gurnite do stanice za punjenje kad je isključen. Napunite bateriju.
POGREŠKA PROT. VODE	Električni ventil za vodu je u kvaru.	<ul style="list-style-type: none"> Obavijestite servisnu službu.
POG. MOTOR PREOP.	Potrošnja struje elektromotora je previsoka.	<ul style="list-style-type: none"> Provjerite postoje li u voznom pogonu strana tijela. Odaberite put s malim usponom. Isključite uređaj, kratko pričekajte, ponovno uključite uređaj.
POG. MOTOR BLOKIRAN	Elektromotor je blokiran.	<ul style="list-style-type: none"> Provjerite postoje li u voznom pogonu strana tijela. Podignite pojedinačno svaki pogonski kotač i provjerite može li se okretati.

Prikaz stanja litij-ionske baterije

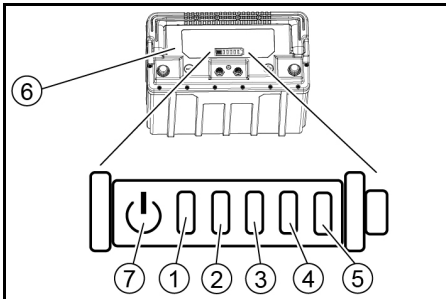

① LED žaruljica za prikaz statusa

② LED indikator 1

③ LED indikator 2

④ LED indikator 3

⑤ LED indikator 4

⑥ Akumulator

⑦ Tipka

1. Pritisnite tipku na 5 sekundi.

• **Ne svijetli nijedna LED žaruljica:** Napunite akumulator.

• **LED žaruljica za prikaz statusa svijetli zeleno:** Svih 5 LED žaruljica zajedno prikazuju stanje napunjenosti akumulatora.

• **LED žaruljica za prikaz statusa svijetli crveno:** LED indikatori prikazuju kvar. Smetnje opisane u sljedećoj tablici može ukloniti korisnik. U slučaju svih prikaza smetnji koji nisu opisani, obavijestite servisnu službu KÄRCHER.

(1)	(2)	(3)	(4)	(5)	Uzrok	Uklanjanje
crveno	-	-	-	-	Akumulator je prevruć.	Ostavite akumulator da se ohladi.
crveno	-	-	-	zeleno	Sustav upravljanja akumulatorom je prevruć.	Ostavite akumulator da se ohladi.
crveno	-	-	zeleno	-	Akumulator je prehladan za punjenje.	Premjestite uređaj na toplije mjesto i pričekajte da se akumulator zagrije.
crveno	-	-	zeleno	zeleno	Prekomjerna potrošnja energije prilikom punjenja.	Izvučite utikač punjača iz utičnice. Pričekajte 10 sekundi. Ponovno utaknite mrežni utikač. Ako se smetnja ponovno prikaže, zamijenite punjač.
					Prekomjerna potrošnja energije uređaja.	Isključite uređaj. Ako se smetnja ponovno pojavi nakon uključivanja, potražite grešku u uređaju.
crveno	-	zeleno	-	zeleno	Kratki spoj.	Provjerite sve priključke akumulatora.
crveno	-	zeleno	zeleno	-	Napon ćelije prenizak prilikom pražnjenja.	Napunite akumulator.
crveno	-	zeleno	zeleno	zeleno	Napon ćelije previsok prilikom punjenja.	Ispraznite akumulator do 20% preostalog kapaciteta. Potom napunite akumulator.
crveno	zeleno	-	-	zeleno	Napon akumulatora je prenizak.	Napunite akumulator.
crveno	zeleno	-	zeleno	-	Smetnja u postupku punjenja.	Izvučite utikač punjača iz utičnice. Pričekajte 10 sekundi. Ponovno utaknite mrežni utikač. Ako se smetnja ponovno prikaže, zamijenite punjač.
crveno	zeleno	-	zeleno	zeleno		
crveno	zeleno	zeleno	-	-	Akumulator je prehladan za izlaznu snagu.	Premjestite uređaj na toplije mjesto i pričekajte da se akumulator zagrije.
crveno	zeleno	zeleno	zeleno	-	Smetnja kod izlazne snage.	Isključite uređaj. Ako smetnje potraje, obavijestite servisnu službu.

Pribor

Pribor glava za čišćenje s valjkastim četkama

A: jedinica pakiranja, B: količina potrebna za uređaj

Opis	Broj dijela	Opis	A	B
Valjkasta četka, crvena (srednja, standardna)	4.035-184.0	Crvena standardna valjkasta četka za redovito čišćenje.	1	2
Valjkasta četka, bijela (mekana)	4.762-409.0	Bijela valjkasta četka za čišćenje osjetljivih podnih obloga.	1	2
Valjkasta četka, narančasta (visoka/niska)	4.762-410.0	Narančasta valjkasta četka, visoka/niska, za posebno učinkovito čišćenje strukturiranih podnih obloga.	1	2
Valjkasta četka, zelena (tvrda)	4.762-411.0	Zelena, abrazivna valjkasta četka za temeljito čišćenje i uklanjanje posebno tvrdokornih nečistoća.	1	2
Valjkasta četka, crna (vrlo tvrda)	4.762-412.0	Crna, posebno abrazivna valjkasta četka za temeljito čišćenje izdržljivih podnih obloga s posebno tvrdokornim nečistoćama.	1	2
Valjak od mikrovlakana	4.114-010.0	Idealno za keramičke pločice. Valjak od mikrovlakana za sigurno i nježno uklanjanje nečistoće.	1	2
Vratilo valjkastih jastučića	4.762-415.0	Osovina za valjkasti jastučić od aluminija za pričvršćenje jastučića ili valjaka od mikrovlakana.	1	2
Valjkasti jastučić, žuti (mekani)	6.369-732.0	Žuti valjkasti jastučić za čišćenje i poliranje nestrukturiranih podnih obloga.	20	40
Valjkasti jastučić, crveni (srednji)	6.369-734.0	Crveni standardni valjkasti jastučić za redovito čišćenje nestrukturiranih podnih obloga.	20	40
Valjkasti jastučić, zeleni (tvrdi)	6.369-733.0	Zeleni, abrazivni valjkasti jastučić za temeljito čišćenje te uklanjanje posebno tvrdokorne nečistoće na nestrukturiranim podnim oblogama.	20	40

Pribor Glava za čišćenje pločastim četkama

A: jedinica pakiranja, B: količina potrebna za uređaj

Opis	Broj dijela		Opis	A	B	
	D 51	D 60			D 51	D 60
Pločasta četka, prirodna (meka)	4.905-027.0	4.905-016.0	Mekana pločasta četka prirodne boje za čišćenje i poliranje strukturiranih podnih obloga.	1	1	2
Pločasta četka, bijela	4.905-028.0	4.905-015.0	Bijela, mekana pločasta četka za nježno čišćenje osjetljivih podnih obloga.	1	1	2
Pločasta četka, crvena (srednja, standardna)	4.905-026.0	4.905-014.0	Crvena standardna pločasta četka za redovito čišćenje.	1	1	2
Pločasta četka, crna (tvrda)	4.905-029.0	4.905-017.0	Crna, jako abrazivna pločasta četka za temeljito čišćenje osjetljivih podnih obloga s posebno jakim tvrdokornim nečistoćama.	1	1	2
Dijamantni jastučić, fini, zeleni	6.371-240.0	6.371-233.0	Zeleni, fini dijamantni jastučić za poliranje podnih obloga koje se mogu polirati. Omogućuje površinu visokog sjaja i prikladan je za kristalizaciju.	5	1	2
Dijamantni jastučić, grubi, bijeli	6.371-260.0	6.371-246.0	Bijeli, grubi dijamantni jastučić za tvrde podne obloge. Uklanja male ogrebotine i stvara čistu, ravnomjerno matiranu osnovu za dodatnu obradu žutim dijamantnim jastučićem.	5	1	2
Dijamantni jastučić, srednji, žuti	6.371-261.0	6.371-247.0	Žuti dijamantni jastučić za pripremu i njegu tvrdih podnih obloga. Za svilenkasto-mat površinu koja se može dodatno polirati zelenim dijamantnim jastučićem.	5	1	2
Noseći kotur diska	4.762-593.0	4.762-445.0	Potreban za uporabu melaminskih jastučića, ali se može upotrijebiti i za normalne jastučiće. S iznimno puno kukica za držanje jastučića. Vrlo snažno držanje jastučića na nosećem koturu diska glave za čišćenje D 51.	1	1	2

Pribor usisna konzola

A: jedinica pakiranja, B: količina potrebna za uređaj

Opis	Broj dijela	Opis	A	B
Komplet usisnih traka, Linatex	4.400-011.0	Komplet usisnih traka Linatex® za paraboličnu usisnu konzolu širine 850 mm.	par	1 par
Komplet usisnih traka, PU	4.400-005.0	Usisna traka od poliuretana otporna na ulje, slabo se troši.	par	1 par

Tehnički podaci

		D 51	D 60	R 55
Općenito				
Brzina vožnje (maks.)	km/h	6	6	6
Teoretski površinski učinak	m ² /h	3060	3600	3060
Praktična pokrivenost područja	m ² /h	1380	1620	1490
Zapremnina spremnika prijave vode	l	50	50	50
Zapremnina spremnika grube prljavštine	l	-	-	3,5
Količina spremnika deterdženta (opcija može)	l	3	3	3
Doziranje deterdženta	%	0...3	0...3	0...3
Doziranje vode	l/min	0...2,5±0,2	0...2,6±0,2	0...2,6±0,2
Mase				
Duljina	mm	1375	1290	1284
Širina bez usisne konzole	mm	542	542	542
Visina	mm	1082	1082	1082
Radna širina	mm	510	600	550
Dimenzije pakiranja lxxwxh	mm	1505x770x1271	1505x770x1271	1505x770x1271
Gume				
Prednji kotač, širina	mm	50	50	50
Prednji kotač, promjer	mm	200	200	200
Stražnji kotač, širina	mm	28	28	28
Stražnji kotač, promjer	mm	100	100	100

		D 51	D 60	R 55
Težina				
Dopuštena ukupna težina	kg	245	241	235
Prazna težina (težina za transport)	kg	195	191	185
Kontaktna sila četke, max.	N (kg)	290 (29)	250 (25)	155 (15,5)
Tlak kontakta četke, max.	N / m ² (g / cm ²)	3,2 (32)	2,5 (25)	6,3 (63)
Podaci o snazi uređaja				
Nazivni napon	V	24	24	24
Nazivni napon, Li-Ion	V	25,6	25,6	25,6
Kapacitet akumulatora	Ah (5 h)	76 / 80 / 105 / 115	76 / 80 / 105 / 115	76 / 80 / 105 / 115
Kapacitet baterije, Li-Ion	Ah (5 h)	80	80	80
Srednja potrošnja energije	W	1300	1300	1350
Snaga voznog motora	W	130	130	130
Snaga usisne turbine	W	250	250	250
Snaga pogona četki	W	800	800	980
Vrsta zaštite		IPX3	IPX3	IPX3
Usisavanje				
Snaga usisavanja, količina zraka	l/s	21	21	21
Podtlak (maks.)	kPa (mbar)	9,5 (95)	9,5 (95)	9,5 (95)
Četke za čišćenje				
Promjer četke	mm	510	600	96
Dužina četke	mm	-	-	550
Broj okretaja četke	1/min	140	150	965
Unutarnji punjač				
Nazivni napon	V	100...240	100...240	100...240
Frekvencija	Hz	50-60	50-60	50-60
Potrošnja struje	A	max 5	max 5	max 5
Okolni uvjeti				
Dopušteni raspon temperature	°C	5...40	5...40	5...40
Maks. temperatura vode	°C	50	50	50
Tlak vode sustava punjenja	MPa (bar)	1(10)	1(10)	1(10)
Tlak vode sustava ispiranja spremnika prljave vode	MPa (bar)	1 (10)	1 (10)	1 (10)
Relativna vlažnost zraka	%	20...90	20...90	20...90
nagib				
Maks. uspon područja rada	%	2	2	2
Vrijednosti utvrđene prema EN 60335-2-72				
Vrijednost vibracije šaka-ruka	m/s ²	0,2	0,2	0,2
Nesigurnost K	m/s ²	0,2	0,2	0,2
Razina zvučnog tlaka L _{pA} Normalni način rada	dB(A)	65	65	65
Nesigurnost KpA	dB(A)	2	2	2
Razina zvučnog tlaka LWA + neizvjesnost KWA Normalni način rada	dB(A)	81	81	81

Pridržavamo pravo na tehničke izmjene.

Jamstvo

U svakoj zemlji vrijede jamstveni uvjeti koje je izdala nadležna organizacija za distribuciju. Moguće kvarove na Vašem uređaju popravljamo besplatno unutar jamstvenog roka ako je uzrok materijalna pogreška ili pogreška u proizvodnji. U slučaju koji podliježe jamstvu obratite se s potvrdom o plaćanju Vašem prodavaču ili sljedećoj ovlaštenoj lokaciji servisne službe. (vidi adresu na poleđini)

EU izjava o sukladnosti

Ovime izjavljujemo da je dolje označeni stroj na temelju svoje koncepcije i konstrukcije kao i izvedbe koju mi stavljamo u promet sukladan odgovarajućim temeljnim sigurnosnim i zdravstvenim zahtjevima EU direktiva. U slučaju izmjene stroja koja nije dogovorena s nama ova izjava gubi svoju valjanost.

Proizvod: čistač podova
Tip: 1.533-xxx

Relevantne EU direktive
2006/42/EZ (+2009/127/EZ)
2014/30/EU
2014/53/EU (TCU)

Primijenjene usklađene norme
EN 60335-1
EN 60335-2-29
EN 60335-2-72
EN 62311: 2008
EN 55012: 2007 + A1: 2009
EN 61000-6-3: 2007 + A1: 2011
EN IEC 61000-6-2: 2005

TCU
EN 301 511 V12.5.1
EN 300 440 V2.1.1
EN 300 328 V2.2.2

EN 300 330 V2.1.1

Primijenjene nacionalne norme

Dolje potpisani djeluju u ime i po opunomoćenju uprave.

H. Jenner

Chairman of the Board of Management

S. Reiser

Director Regulatory Affairs & Certification

Opunomoćenik za dokumentaciju:



S. Reiser
Alfred Kärcher SE & Co. KG
Alfred-Kärcher-Str. 28 - 40
71364 Winnenden (Njemačka)
Tel.: +49 7195 14-0
Telefaks: +49 7195 14-2212
Winnenden, 01.08.2021.

Sadržaj

Opšte napomene	182
Funkcija	182
Namenska upotreba	183
Zaštita životne sredine	183
Pribor i rezervni delovi	183
Obim isporuke	183
Sigurnosne napomene	183
Opis uređaja	183
Intelligent Key	184
Montaža	184
Puštanje u pogon	185
Uključivanje uređaja	185
Uparivanje pametnog telefona	185
Zahtevi za održavanje	185
Rad	185

Transport	186
Skladištenje	186
Nega i održavanje	186
Pomoć u slučaju smetnji	187
Pribor	189
Tehnički podaci	189
Garancija	190
EU izjava o usklađenosti	190

Opšte napomene

  Pre prve upotrebe, pročitajte originalna uputstva za upotrebu i priložene bezbednosne instrukcije. Postupajte u skladu sa tim. Sačuvajte obe knjižice za buduću upotrebu ili sledeće vlasnike.

Funkcija

Ova mašina za ribanje i usisavanje se primenjuje za mokro čišćenje ravnih podova. Uređaj može da se prilagodi za odgovarajući zadatak čišćenja podešavanjem količine vode, količine deterdženta kao i brzina vožnje. Uređaj se može prilagoditi odgovarajućem zadatku čišćenja izborom odgovarajućeg programa čišćenja. Radna širina i zapremina rezervoara za svežu i prljavu vodu (pogledajte poglavlje „Tehnički podaci“) omogućavaju efikasno čišćenje uz dugačko trajanje primene. Uređaj je samohodan. Baterije se mogu puniti pomoću ugrađenog punjača. Punjač se može koristiti sa naponom od 100-240 V.

Napomena

U skladu sa odgovarajućim zadatkom čišćenja, uređaj može da se opremi različitim priborom. Zatražite naš katalog ili posetite našu internet stranicu na www.kaercher.com.

Namenska upotreba

Ovaj uređaj je pogodan za komercijalnu i industrijsku upotrebu, npr. u hotelima, školama, bolnicama, fabrikama, prodavnicama, kancelarijama i za poslove iznajmljivanja. Koristite ovaj uređaj isključivo u skladu sa podacima u ovom uputstvu za rad.

- Uređaj sme da se koristi samo za čišćenje glatkih podova koji nisu osetljivi na vlagu i poliranje.
- Uređaj nije pogodan za čišćenje zaleđenih podova (npr. u hladnjačama).
- Uređaj je predviđen za čišćenje podova u zatvorenom prostoru ili natkrovljenih površina.
- Uređaj je pogodan za upotrebu u opsegu temperatura 5-40 °C.
- Uređaj se mora skladištiti na mestu zaštićenom od mraza.
- Uređaj nije pogodan za korišćenje u eksplozivnim sredinama.
- Uređaj ne sme da apsorbuje zapaljive gasove, nerastvorene kiseline ili rastvarače. Tu se ubrajaju benzin, razređivači boja ili lož ulje, koje usled kovitlanja vazduha sa usisnim vazduhom može da formira eksplozivnu smešu. Osim toga, nemojte koristiti aceton, nerazređene kiseline ili razređivače, jer mogu da oštete materijale koji se koriste u uređaju.
- Reaktivne prašine metala (npr. od aluminijuma, magnezijuma, cinka) u spoju sa jako alkalnim i kiselim sredstvima za čišćenje formiraju eksplozivne gasove.
- Uređaj nije namenjen za čišćenje javnih saobraćajnica.
- Uzmite u obzir dozvoljeno površinsko opterećenje podloge (pogledajte poglavlje Tehnički podaci).
- Uređaj sme da se oprema samo originalnom dodatnom opremom i rezervnim delovima.
- Kod upotrebe punjača ili akumulatora smeju da se koriste samo komponente koje su odobrene u uputstvu za rad. Kombinaciju koja odstupa od toga mora da potvrdi odgovorni dobavljač punjača i/ili akumulatora.

Zaštita životne sredine

- Ambalaža može da se reciklira. Pakovanja odložite u otpad na ekološki način.
- Električni i elektronski uređaji sadrže dragocene materijale koji se mogu reciklirati, a često i sastavne delove kao što su baterije, akumulatori ili ulje koji, u slučaju pogrešnog rukovanja ili pogrešnog odlaganja u otpad mogu da predstavljaju potencijalnu opasnost za zdravlje ljudi i životnu sredinu. Međutim, ovi sastavni delovi su neophodni za pravilan rad uređaja. Uređaji označeni ovim simbolom ne smeju da se odlažu u kućni otpad.

Napomene o sastojcima (REACH)

Aktuelne informacije o sastojcima možete pronaći na: www.kaercher.com/REACH

Pribor i rezervni delovi

Koristite samo originalni pribor i originalne rezervne delove pošto oni garantuju bezbedan rad i rad bez smetnji na uređaju.

Informacije o priboru i rezervnim delovima možete pronaći na www.kaercher.com.

Obim isporuke

Prilikom otpakivanja proverite da li je sadržaj potpun. Ukoliko nedostaje pribor ili u slučaju transportnih oštećenja obavestite vašeg distributera.

Sigurnosne napomene

Pre prvog korišćenja uređaja, pročitajte i uvažite ovo uputstvo za rad i priloženu brošuru sa sigurnosnim napomenama za uređaje za čišćenje pomoću četki, br. 5.956-251.0 i postupajte u skladu sa istima.

⚠ UPOZORENJE

Uređaj može da se prevrne

Opasnost od povreda

Nemojte koristiti uređaj na površinama pod nagibom.

⚠ UPOZORENJE

Rizik od nezgode usled nepravilnog rukovanja

Može doći do povređivanja ljudi.

Operateri moraju biti pravilno upućeni u upotrebu ovog uređaja.

Uređaj sme da se koristi samo ako su zatvoreni svi poklopci.

Sigurnosni uređaji

⚠ OPREZ

Nedostajući ili izmenjeni sigurnosni uređaji!

Sigurnosni uređaji služe za vašu zaštitu.

Nemojte zaobilaziti, uklanjati ili deaktivirati sigurnosne uređaje.

Hitno zaustavljanje

Napomena

Za hitno stavljanje van pogona izvucite inteligentni ključ (hitno zaustavljanje).

Ručica za vožnju

Ako se otpusti poluga za vožnju, vozni pogon i pogon četki se isključuju.

Simboli na uređaju



⚠ OPASNOST
Postupak punjenja

Električni udar

Nemojte uklanjati zaštitne poklopce na polovima baterije.

Obratite pažnju na ispravnu montažu



PAŽNJA

Opasnost od oštećenja

Voda oštećuje usisnu turbinu

Pazite da voda ne dospe u tako označen otvore.

Napomene za bateriju (akumulator) i punjač

Litijum-jonske baterije su instalirane u litijum-jonskoj verziji. One podležu posebnim kriterijumima.

Demontažu i montažu kao i proveru neispravnih baterija može da sprovede samo korisnički servis Kärcher ili stručnjak.

Informacije o skladištenju i transportu možete dobiti od vaše Kärcher servisne službe.

⚠ OPASNOST

Modifikacije i promene na uređaju nisu dozvoljene.

Ne smete otvarati akumulator, postoji rizik od kratkog spoja. Dodatno može da dođe do isticanja iritirajućih isparenja ili nagrizajućih tečnosti.

Nemojte izlagati akumulator snažnom sunčevom zračenju, toploti ili vatri. Postoji opasnost od eksplozije.

Nemojte koristiti punjač u okruženju u kojem postoji opasnost od eksplozije.

Nemojte koristiti punjač u mokrom ili zaprljanom stanju.

Obezbedite dovoljnu ventilaciju tokom postupka punjenja.

Opasnost od eksplozije. Ne smete da rukujete otvorenim plamenom, da stvarate varnice niti da pušite u blizini akumulatora ili u prostoriji punjača za akumulator.

Opasnost od eksplozije. Nemojte stavljati alat ili slično na baterije, tj. na polove i čelijske spojeve.

⚠ UPOZORENJE

Pre svake upotrebe proverite da li na uređaju i kablju za napajanje ima oštećenja. Prestanite da koristite oštećene uređaje i a oštećene delove sme da servisira samo kvalifikovano osoblje.

Držite decu podalje od baterija i punjača.

Nemojte puniti oštećene baterije. Neka oštećene baterije zameni Kärcher servisna služba.

Ne bacajte neispravnu bateriju u kućni otpad.

Obavestite Kärcher servisnu službu.

Izbegavajte kontakt sa tečnostima koje ističu iz neispravnog akumulatora. U slučaju slučajnog kontakta, tečnost isperite vodom. U slučaju kontakta s očima, dodatno se posavetujte sa lekarom.

⚠ OPREZ

Obavezno sledite ova uputstva za rad. Obratite pažnju na preporuke zakonodavca o rukovanju akumulatorima.

Napon električne mreže mora da se podudara sa naponom naznačenim na natpisnoj pločici.

Punjač koristite isključivo za punjenje odobrenih akumulatorskih pakovanja.

Koristite akumulator samo sa ovim uređajem.

Zabranjeno je i opasno koristiti ga u druge svrhe.

Simboli - znakovi upozorenja

Prilikom rukovanja baterijama, obratite pažnju na sledeća upozorenja:



Obratiti pažnju na napomene u uputstvu za upotrebu akumulatora, na akumulatoru, kao i u ovom uputstvu za rad.



Nositi zaštitu za oči.



Kiselinu i akumulator držati van domašaja dece.

	Opasnost od eksplozije
	Zabranjeni su vatra, varničenje, otvoren plamen i pušenje.
	Opasnost od nagrizanja kiselinom
	Prva pomoć.
	Upozorenje
	Odlaganje u otpad
	Akumulator se ne sme bacati u kantu za smeće.

Opis uređaja

Pregled uređaja

Slika A

- 1 Kanistar za deterđent (samo varijanta DOSE)
- 2 Usisno crevo za deterđent (samo varijanta DOSE)
- 3 Otvor za punjenje na rezervoaru za svežu vodu sa zatvaračem i integrisanom memnom čašom
- 4 Zaštitno sito turbine
- 5 Držač creva
- 6 Crevo za punjenje sveže vode
- 7 Poklopac za ventilaciju rezervoara
- 8 Priključak za vodu rezervoara za prljavu vodu-sistem za ispiranje
- 9 Plovak
- 10 Mrežica za grubu prljavštinu
- 11 Šina za pridržavanje baze
- 12 Akumulator
- 13 Držač brisača za pod
- 14 R glava za čišćenje
- 15 Traka za raspodelu vode
- 16 Dugme za regulisanje doziranja vode (samo Good varijanta)
- 17 Prostor za odlaganje kompleta za čišćenje „Homepage Box“
- 18 Poklopac rezervoara za prljavu vodu
- 19 Držač za pametni telefon
- 20 Upravljački pult
- 21 Rezervoar za prljavu vodu
- 22 *Sistem punjenja sveže vode
- 23 Pokazivač napunjenosti i crevo za odvod sveže vode
- 24 Ručka za podizanje rezervoara za prljavu vodu
- 25 Taster za zamenu četke (R glava za čišćenje)
- 26 Posuda za grubu prljavštinu (R glava za čišćenje)
- 27 Rezervoar za svežu vodu
- 28 Natpisna pločica
- 29 Stezna poluga usisne konzole
- 30 Usisna konzola
- 31 Poluga za spuštanje usisne konzole
- 32 Pedala za podizanje/spuštanje glave za čišćenje

- ③③ Odeljak za odlaganje
- ③④ Usisno crevo
- ③⑤ Zatvarač rezervoara za svežu vodu sa filterom
- ③⑥ Kuka za kablove za napajanje
- ③⑦ Ispusno crevo za prljavu vodu sa uređajem za doziranje
- ③⑧ Potisna ručka
- ③⑨ Ručica za vožnju
- ④① Valjkaste četke (R glava za čišćenje)
- ④② Pedala za zamenu četki (D glava za čišćenje)
- ④③ Pločasta četka (D glava za čišćenje)
- ④④ D 51 glava za čišćenje
- ④⑤ Obrtno dugme za podešavanje nagiba četke (D 51 glava za čišćenje)
- ④⑥ USB port
- ④⑦ Prihvatni držač za usisnu konzolu
- ④⑧ D 60 glava za čišćenje

* opciono, ** Nije u obimu isporuke

Identifikacija boje

Komponente opreme namenjene za rad ili održavanje od strane korisnika označene su žutom bojom.

Upravljački pult

Slika B

- ① Programski prekidač
- ② Ručica za vožnju
- ③ * Taster za doziranje vode
- ④ Ekran
- ⑤ Prostor za odlaganje pametnog telefona
- ⑥ Držač za pametni telefon
- ⑦ Taster Brzina
- ⑧ * Taster za doziranje deterdženta
- ⑨ Taster "+"
- ⑩ Taster "-"
- ⑪ Intelligent Key
Beo - rukovalac
Crveni - servisni tehničar

* Opcija

Programski prekidač

Slika C

- ① 0
Uređaj je isključen.
- ② EKONOMIČNI REŽIM
Vlažno očistite pod i usisajte prljavu vodu smanjenom upotrebom resursa (smanjena brzina četke, usisna snaga, doziranje deterdženta i vode).
- ③ NORMALNI REŽIM
Vlažno očistite pod i usisajte prljavu vodu.
- ④ INTENZIVNI REŽIM
Vlažno očistite pod (sa povećanim doziranjem deterdženta i vode) i usisajte prljavu vodu.



Držač usisne konzole

Prilikom vožnje kroz uska mesta ili za skladištenje, usisna konzola se može demontirati i okačiti na ivicu uređaja.

Slika D

- ① Čuvanje za usisnu konzolu (ivica uređaja)
- ② Usisna konzola

Simboli na uređaju

-  Kabl za napajanje za punjač
-  Tačka vezivanja
-  *Držač brisača za pod



*Punjenje sveže vode



Nivo napunjenosti rezervoara za svežu vodu 25%



Nivo napunjenosti rezervoara za svežu vodu 50%



Nivo napunjenosti rezervoara za svežu vodu 100%



Pedala za zamenu četki (BD)
Taster za zamenu četki (BR)



Podešavanje nagiba četkice (samo D 51 glava za čišćenje)



Ispuštanje prljave vode
Ispuštanje sveže vode



Skidanje posude za grubu prljavštinu



Podizanje/spuštanje glave za čišćenje



Vozite napred



Vozite nazad

Intelligent Key

Inteligentni ključ se koristi za uključivanje uređaja i odobravanje određenih funkcija uređaja.

• Žuta: Rukovalac

Uređaj može da se koristi. Sva podešavanja za programe za čišćenje odobrena za ovaj ključ putem aplikacije za pametne telefone smeju da se menjaju.

• Sivo: Predradnik

Uređaj može da se koristi. Sva raspoloživa podešavanja za programe za čišćenje smeju da se promene.

Montaža

Istovar uređaja

1. Odvrnite zavrtnje na transportnim osiguračima.
Slika E
Slika F

- ① Transportni osigurač
2. Uklonite transportne osigurače.
3. Uređaj gurnite ispred palete.

Montaža usisne konzole

1. Obe stezne poluge zakrenite prema gore.
Slika G
- ① Usisno crevo
- ② Kačenje usisne konzole
- ③ Usisna konzola
- ④ Stezna poluga
2. Usisnu konzolu postaviti u kačenje usisne konzole.
3. Obe stezne poluge zakrenite prema dole.

Montaža četki

1. Samo varijanta BD: Pre puštanja u pogon montirajte pločastu četku (pogledajte poglavlje *Radovi na održavanju*).

Napomena

- U varijanti BR, četkice su montirane.
2. Montirajte četku (pogledajte poglavlje *Radovi na održavanju*).

Akumulatori

Preporučeni akumulatori

PAŽNJA

Opasnost od oštećenja
Baterije mogu biti zamenjene samo baterijama iste tehnologije.

Olovne baterije ne smeju biti zamenjene litijum-jonskim baterijama

Litijum-jonske baterije ne smeju biti zamenjene olovnim baterijama.

Olovne baterije:

Opis	Kataloški br.
Set 76 Ah - bez održavanja, 24 V	2.815-099.0
Set 105 Ah - bez održavanja, 24 V	2.815-100.0
Set 115Ah - bez održavanja, 24 V	2.815-091.0
Set 80 Ah - bez održavanja, 24 V	2.815-090.0

Za uređaj su potrebna 2 akumulatora.

Li-jonske baterije:

Opis	Kataloški br.
80 Ah, 25.6 V	6.654-454.0

Za uređaj je potrebna 1 baterija.

Maksimalne dimenzije akumulatora

Dužina	350
Širina	355
Visina	290

Postavljanje i priključivanje akumulatora

Napomena

U varijanti uređaja sa Li-jonskom baterijom, baterija je već ugrađena i priključena. Li-jonsku bateriju sme da ugradi ili zemni samo servisna služba.

⚠ OPASNOST

Opasnost od požara i eksplozije!

Nemojte stavljati alate ili slično na akumulator. Kratak spoj i opasnost od eksplozije.

Izbegavajte pušenje i otvoreni plamen.

Prostorije, u kojima se pune baterije, moraju biti dobro provetrene, jer prilikom punjenja nastaje visokoeksplozivni gas.

⚠ OPREZ

Demontaža i montaža akumulatora

Nestabilan položaj mašine

Prilikom demontaže i montaže akumulatora obratiti pažnju na siguran položaj mašine.

PAŽNJA

Zamena polariteta

Uništavanje elektronskih upravljačkih komponenti

Prilikom priključivanja akumulatora obratiti pažnju na pravilno povezivanje polova.

PAŽNJA

Duboko pražnjenje

Opasnost od oštećenja

Napunite akumulator pre puštanja uređaja u pogon.

1. Gurnite uređaj napred oko 2 m tako da upravljački točkici pokazuju unazad.

2. Držite rezervoar prljave vode za udubljenje za držanje i bočno ga zakrenite nagore.

3. Baterije postavite kadu.

4. Priključivanje baterija:
a Umetnite odstojnike.

Slika H

- ① Odstojnik 340x40x10 (9.763-222.0)
- ② Spojni kabl
- ③ Akumulator
- ④ 80 Ah: Odstojnik 295x94x10 (5.642-034.0)
115 Ah: Odstojnik 295x94x23 (5.642-033.0)
- ⑤ Kabl za povezivanje sa baterijom (-)
- ⑥ Kabl za povezivanje sa baterijom (+)

- b Povežite obe baterije pomoću spojnog kabla.
- c Priključne kablove pričvrstite na slobodne polove baterije (+) i (-).

5. Rezervoar za prljavu vodu zakrenuti prema dole.

Aktiviranje litijum-jonske baterije

Litijum-jonske baterije se isporučuju u režimu transporta i moraju se aktivirati pre puštanje u pogon uređaja.

1. Napunite bateriju (pogledajte "Puštanje u pogon/punjenje baterije"), čime se prekida režim transporta.

Demontaža akumulatora

⚠ OPREZ

Demontaža i montaža akumulatora

Nestabilan položaj mašine

Prilikom demontaže i montaže akumulatora obratiti pažnju na siguran položaj mašine.

⚠ UPOZORENJE

Prevrtanje uređaja

Opasnost od povrede, opasnost od oštećenja

Demontirajte baterije samo ako je glava za čišćenje postavljena na uređaj.

1. Prekidač za izbor programa stavite u položaj „0“.
2. Izvucite Intelligent Key.
3. Ispraznite rezervoar za prijavu vodu.
4. Gurnite uređaj napred oko 2 m tako da upravljački točkići pokazuju unazad.
5. Držite rezervoar prijave vode za udubljenje za držanje i bočno ga zakrenite nagore.
6. Odvojiti kabl sa negativnog pola akumulatora.
7. Odvojiti ostale kablove sa akumulatora.
8. Kod litijum-jonskih baterija dodatno odspojite dva okrugla utikača baterije.
9. Uklonite odstoynike.
10. Izvaditi akumulatore.
11. Potrošene akumulatore odložiti u otpad u skladu sa važećim odredbama.

Puštanje u pogon

Punjenje akumulatora

⚠ OPASNOST

Nepropisna upotreba punjača

Električni udar

Obratiti pažnju na napon električne mreže i osiguranje na natpisnoj pločici uređaja.

Punjač upotrebljavati samo u svim prostorijama sa dovoljnom ventilacijom.

Ugrađeni punjač je elektronski regulisan i pogodan za sve preporučene baterije, završava proces punjenja samostalno.

Ugrađena baterija se prikazuje na ekranu prilikom punjenja.

Prosečno vreme punjenja iznosi oko 10-15 sati.

Uređaj ne sme da se koristi tokom postupka punjenja.

Napomena

Uređaj je opremljen zaštitom od dubokog pražnjenja, što znači da kada se tokom rada dostigne još uvek dozvoljena minimalna količina kapaciteta, motor za četke i turbina se isključuju.

1. Dovedite uređaj direktno do predviđenog mesta za punjenje i pri tome izbegavati uspone.
2. Strujni utikač na priključku utaknite u utičnicu.
3. Punite, sve dok se na displeju ne prikaže potpuno punjenje.

Akumulatori sa malim stepenom održavanja (elektrolitski akumulatori)

⚠ OPASNOST

Rizik od nagrizanja zbog curenja kiseline!

Napunite bateriju vodom samo kada se isprazni.

Prilikom rada sa akumulatorskom kiselinom koristite zaštitne naočare i ako vam kiselina poprska kožu ili odeću, odmah je isperite vodom.

PAŽNJA

Rizik od oštećenja baterija!

Ako se koristi voda sa aditivima, baterija gubi garanciju. Za dopunjavanje akumulatora koristite samo destilovanu ili desalinizovanu vodu (EN 50272-T3). Nemojte koristiti aditive ili sredstva za poboljšanje.

1. Jedan sat pre završetka postupka punjenja dodati destilovanu vodu. Pri tome obratiti pažnju na pravilan nivo kiseline u skladu sa oznakom na bateriji.
- Na završetku postupka punjenja sve ćelije moraju da razvijaju gas.

Uključivanje uređaja

1. Utaknite inteligentni ključ na upravljačkom pultu.
2. Programski prekidač okrenite na program za čišćenje.

Na ekranu se jedan za drugim prikazuju:

- Kärcher logotip
- Vreme do sledećeg servisa u satima
- Stanje baterije i radni sati
- Verziju softvera
- Indikator rada

Slika I

- ① Stanje napunjenosti baterije
- ② Podešeno doziranje vode (samo za uređaje sa električnim ventilom za vodu)
- ③ Podešena brzina
- ④ Podešeno doziranje deterdženta (samo kod varijante uređaja DOSE)

Uređaj je spreman za rad.

Uparivanje pametnog telefona

Preko aplikacije "Machine Connect" na pametnom telefonu povezanom sa uređajem mogu se izvršavati proširene funkcije uređaja:

- podešavanje tipa glave za čišćenje
- podešavanje maksimalne brzine transporta
- isključivanje/uključivanje USB porta
- podešavanje vremena zaustavnog hoda četkice(a)

- podešavanje vremena usisivanja
- uključivanje/isključivanje doziranja vode u zavisnosti od brzine
- upravljanje ovlašćenjima žutog inteligentnog ključa
- ponovno uspostavljanje fabričkih podešavanja

Napomena

Moguće funkcije zavise od izvedbe uređaja.

1. Skenirajte QR kôd na uređaju pomoću pametnog telefona.

Slika J

① QR kôd

② Bluetooth® simbol

2. Instalirajte i pokrenite aplikaciju "Machine Connect" na pametnom telefonu.
3. Utaknite inteligentni ključ na upravljačkom pultu.
4. Istovremeno 3 sekunde pritisnite tastere "+" i "-" na kontrolnoj tabli uređaja.

Napomena

Tokom uparivanja, simbol Bluetooth® treperi na komandnom pultu.

5. Sledite uputstva aplikacije na pametnom telefonu za uparivanje.
6. Funkcije aplikacije su objašnjene na pametnom telefonu.

Napomena

Kada je pametni telefon uparen sa uređajem, Bluetooth simbol prestano svetiti.

Napomena

Mobilni telefon se može povezati sa USB portom uređaja da bi se punila baterija.

Zahtevi za održavanje

Nakon određenog trajanja rada, na ekranu se pojavljuje zahtev da izvršite različite aktivnosti održavanja:

Zahtev	Interval (sati)
ČIŠĆENJE USISNI FILTER	10
ČIŠĆENJE USISNA TRAKA	20
ČIŠĆENJE FILTER ZA VODU	50
PROVERA HABANJE ČETKE	100
PROVERA USISNA PLOČA	100

1. Izvršite prikazanu aktivnost održavanja.
 2. Pritisnite bilo koje dugme na komandnom pultu da biste to potvrdili.
- Zahtev se resetuje i ponovo se pojavljuje nakon isteka intervala.

Rad

⚠ OPASNOST

Opasna situacija tokom rada

Opasnost od povreda

U slučaju opasnosti, otpustite polugu za vožnju.

Gubitak stabilnosti

Opasnost od povreda

Pritisnite pedal za podizanje/spuštanje glave za čišćenje samo jednom nogom. Ostanite na čvrstoj i bezbednoj podlozi na zemlji.

Punjenje pogonskih sredstava

Punjenje sveže vode

1. Otvoriti zatvarač rezervoara za svežu vodu.
 2. Napuniti svežu vodu (maksimalno 50 °C) sve do donje iverice nastavka za punjenje.
- Napomena:** Crevo za svežu vodu u toku punjenja može da se pričvrsti pomoću držača creva.
3. Zatvoriti zatvarač rezervoara za svežu vodu.

Punjenje sveže vode pomoću creva za punjenje

1. Izvucite crevo za punjenje iz uređaja.
2. Povežite kraj creva za punjenje sa slavinom.
3. Skinite zatvarač rezervoara za svežu vodu.
4. Otvorite dovod vode (temperatura vode maksimalna 50 °C).
5. Posmatrajte nivo rezervoara sveže vode kroz otvor za punjenje.
6. Zatvorite dovod vode kada nivo dostigne donju ivericu nastavka za punjenje.
7. Postaviti zatvarač rezervoara za svežu vodu.
8. Odvojite crevo za punjenje sa slavine za vodu.
9. Postavite crevo za punjenje u uređaj.

Punjenje sveže vode pomoću sistema punjenja

1. Spojite crevo za vodu na priključni nastavak sistema punjenja (maksimalna temperatura vode 50 °C).
2. Otvorite dovod vode.

3. Nadgledajte uređaj, sistem za automatsko punjenje prekida dovod vode kada je rezervoar za svežu vodu napunjen.
4. Zatvorite dovod vode.
5. Uklonite crevo za vodu.

Napomene za deterdžente

⚠ UPOZORENJE

Nepodobna sredstva za čišćenje

Opasnost po zdravlje, oštećenje uređaja

Koristite samo preporučena sredstva za čišćenje. Za ostala sredstva za čišćenje, vlasnik nosi povećani rizik po pitanju sigurnosti na radu i opasnosti od nesreća.

Koristiti samo sredstva za čišćenje koja ne sadrže rastvarače, sonu i fluorovodičnu kiselinu.

Obratiti pažnju na sigurnosne napomene na sredstvima za čišćenje.

Napomena

Nemojte koristiti sredstva za čišćenje koja stvaraju veliku penu.

Preporučeni deterdženti

Primena	Deterdženti
Redovno čišćenje svih podova otpornih na vodu	CA 50 C RM 756
Redovno čišćenje sa komponentama nege	RM 746 RM 780
Redovno čišćenje i temeljno čišćenje industrijskih obloga	RM 69
Redovno čišćenje sjajnih obloga	RM 755
Redovno i osnovno čišćenje gres pločica	RM 753
Redovno i osnovno čišćenje obloga otpornih na kiseline	RM 751
Čišćenje i dezinfekcija	RM 732
Osnovno čišćenje svih podnih obloga otpornih na alkalne materijale	RM 752
Osnovno čišćenje i skidanje sloja obloge koji je osetljiv na alkalije	RM 754

Dodavanje deterdženta preko uređaja za doziranje

Samo varijanta DOZA:

Svežoj vodi se na putu ka glavi za čišćenje dodaje deterdžent pomoću uređaja za doziranje.

1. Spajajte deterdžent u kanistar za deterdžent.

Napomena

Pomoću uređaja za doziranje se može dodati maksimalno 3% deterdženta. Ako je doza veća, deterdžent mora da se doda u rezervoar za svežu vodu.

PAŽNJA

Opasnost od začepljenja

Kada dodajete deterdžent u rezervoar za svežu vodu, isperite uređaj svežom vodom: Izaberite program čišćenja nanošenjem vode, podesite količinu vode na najveću vrednost, podesite doziranje deterdženta na 0.

Dodavanje deterdženta bez uređaja za doziranje

1. Usuti sredstvo za čišćenje u rezervoar za svežu vodu.

Napomena

Zatvarač otvara za punjenje iznutra ima skalnu i može da se koristi za merenje količine deterdženta.

Podešavanje doziranje deterdženta

Kod varijante uređaja DOSE, sredstvo za čišćenje se dodaje u svežu vodu na putu ka glavi za čišćenje. Doziranje deterdženta se može podesiti posebno za svaki program čišćenja.

1. Utaknite inteligentni ključ na upravljačkom pultu.
2. Izaberite program za čišćenje koji će biti podešen pomoću prekidača za program.
3. Pritisnite taster za doziranje deterdženta.
4. Podesite željeno doziranje deterdženta pomoću tastera "+" i "-".
5. Da biste primenili podešavanje, sačekajte 3 sekunde ili pritisnite neki drugi taster.

Podešavanje količine vode

1. Količinu vode podesite prema stepenu zaprljanja podne obloge.

Napomena

Početne korake čišćenja izvesti sa neznatnom količinom vode. Postepeno povećavati količinu vode sve dok se ne dostigne željeni rezultat čišćenja.

Napomena

Ako je rezervoar za svežu vodu prazan, glava za čišćenje i dalje radi, ali bez dodavanja tečnosti.

Ručni ventil za vodu

Uređaj sa manuelnim ventilom za vodu opremljen je dugmetom za doziranje vode sa desne strane upravljačkog pulta.

1. Dugme za regulisanje doziranja vode okrenite na željenu vrednost.

Napomena

Dovod vode ka četkama je aktivan samo kada se spusti glava za čišćenje i kada je pritisnuta poluga za vožnju.

Električni ventil za vodu

Uređaj sa električnim ventilom za vodu opremljen je dugmetom za doziranje vode na upravljačkom pultu. Doziranje vode se može podesiti posebno za svaki program čišćenja.

1. Utaknite inteligentni ključ na upravljačkom pultu.
2. Izaberite program za čišćenje koji će biti podešen pomoću prekidača za program.
3. Pritisnite taster za doziranje vode.
4. Podesite željeno doziranje vode pomoću tastera "+" i "-".
5. Da biste primenili podešavanje, sačekajte 3 sekunde ili pritisnite neki drugi taster.

Napomena

Dovod vode ka četkama je aktivan samo kada se spusti glava za čišćenje i kada je pritisnuta poluga za vožnju.

Podešavanje nagiba usisne konzole

Nagib mora da se podesi tako da gumice za usisavanje na usisnoj konzoli pritisnjaju pod ravnomerno celom dužinom.

1. Uređaj odložite na površini bez nizbrdica.
2. Polugu za spuštanje usisne konzole pritisnite nadole.
3. Uređaj pomerite malo prema napred.
4. Očitajte vaser-vagu.

Slika K

- ① Zavrtanj
- ② Navrtka
- ③ Libela

5. Otpustite navrtku M 12, držeći čvrsto šestougaoni zavrtanj imbus-ključem.
6. Zavrtanj podesite tako da se prikaz libele nalazi između dve linije.
7. Otpustite navrtku M 12, držeći čvrsto šestougaoni zavrtanj imbus-ključem.
8. Da biste proverili novo podešavanje, uređaj sa spušenom usisnom konzolom malo vozite napred u režimu usisavanja i posmatrajte libelu. Po potrebi ponovite postupak podešavanja.

Podešavanje visine

Sa podešavanjem visine se utiče na savijanje gumica za usisavanje prilikom kontakta sa podom.

Napomena

Osnovna postavka: 3 podloške iznad, 3 podloške ispod usisne konzole.

Neravno tlo: 5 podloški iznad, 1 podloška ispod usisne konzole.

Veoma gladak pod: 1 podloška iznad, 5 podloški ispod usisne konzole.

1. Odvrnite navrtke.

Slika L

- ① Navrtka
 - ② Podloška
 - ③ Kotur za odstojanje sa držačem
2. Postavite željeni broj podloški između usisne konzole i kotura za odstojanje.
 3. Preostale podloške postaviti iznad kotura za odstojanje.
 4. Odvrnite navrtku i pričvrstite.
 5. Postupak ponoviti na drugom koturu za odstojanje.

Napomena

Podesite koture za odstojanje na istu visinu.

Podešavanje bočnog povlačenja četke

(Samo sa D 51 glavom za čišćenje)

Ako uređaj tokom čišćenja zanosi na jednu stranu, to se može otkloniti podešavanjem nagiba četkice.

Napomena

Nakon promene četke/podloge, možda će biti potrebno da se ponovo podesi.

1. Podešavajte nagib četkice pomoću obrtnog dugmeta, sve dok uređaj ne počne da se kreće napred.

Slika M

- ① Obrtno dugme za podešavanje nagiba četke

Vožnja

Napomena

Uređaj je konstruisan tako da glava za čišćenje isturena sa desne strane. To omogućava pregledan rad u blizini ivice.

1. Utaknite Intelligent Key.
2. Polugu za spuštanje usisne konzole pritisnite nagore.
3. Pomerajte nadole pedal za podizanje/spuštanje glave za čišćenje i uklopite je sa desne strane.
4. Programski prekidač postavite na bilo koji program.
5. Vozite uređaj.
 - a. Gurnite polugu napred. Uređaj se pomera napred.
 - b. Gurni ručicu za vožnju unazad. Uređaj se pomera unazad.

Napomena

Uređaj se pomera samo kada se poluga za vožnju pomeri za oko 5°.

6. Otpustite polugu. Uređaj se zaustavlja.

Čišćenje

PAŽNJA

Opasnost od oštećenja

Ako se uređaj duže vreme koristi u mestu, može da se ošteti podna obloga.

Nemojte koristiti uređaj na jednom mestu.

1. Utaknite Intelligent Key.
2. Programski prekidač podesite na željeni program čišćenja.
3. Polugu za spuštanje usisne konzole pritisnite nadole.
4. Pritisnite pedal za podizanje/spuštanje nadole, pomerite nalevo ili ostavite da stoji nagore.
5. Pritisnite ručicu za vožnju napred i pređite preko površine koju treba očistiti.

Napomena

Ako je rezervoar za prljavu vodu napunjen, plovak zatvara usisni otvor i usisna turbina radi sa povećanim brojem obrtaja. U ovom slučaju, isključite usisavanje i ispraznite rezervoar za prljavu vodu.

Završetak rada

Završetak čišćenja

1. Okrenite dugme za regulisanje količine vode na "OFF" (ne kod varijante DOSE).
2. Otpustite polugu.
3. Pritisnite nadole pedal za podizanje/spuštanje glave za čišćenje i uklopite je sa desne strane.
4. Voziti dalje još jednu kraću deonicu. Preostala voda se usisava.
5. Polugu za spuštanje usisne konzole pritisnite nagore.

Ispuštanje prljave vode

⚠ UPOZORENJE

Zagađenje okoline!

Zagađenje životne sredine usled nepropisnog ispuštanja otpadne vode.

Obratiti pažnju na lokalne propise za tretman otpadne vode.

1. Izvaditi ispusno crevo iz držača i spustiti preko odgovarajuće posude za sakupljanje.

Slika N

2. Uređaj za doziranje pritisnuti ili saviti.
3. Otvoriti poklopac uređaja za doziranje.
4. Ispustiti prljavu vodu. Količinu vode regulisati pritiskom ili savijanjem.
5. Rezervoar za prljavu vodu isprati čistom vodom.

Sistem za ispiranje rezervoara za prljavu vodu

1. Izvadite ispusno crevo iz držača i spustite ga preko odgovarajuće posude za sakupljanje.
2. Otvorite poklopac uređaja za doziranje na ispusnom crevu.
3. Otvorite poklopac rezervoara za prljavu vodu.
4. Izvucite fleksibilni zatvarač iz sistema za ispiranje.
5. Povežite crevo za vodu sa sistemom za ispiranje.

Slika O

- ① Zatvarač
- ② Poklopac za ventilaciju rezervoara
- ③ Sistem za ispiranje priključka za vodu

6. Zatvorite poklopac rezervoara za prljavu vodu.
7. Otvorite dovod vode i ispirajte rezervoar za prljavu vodu otprilike 30 sekundi. Ako je potrebno, ponovite proces ispiranja 2-3 puta.
8. Zatvorite dovod vode i odvojite crevo sa uređaja.
9. Ponovo postavite fleksibilni zatvarač dovod vode sistema za ispiranje.
10. Zatvorite poklopac rezervoara za prljavu vodu. Pritisnite poklopac za punjenje rezervoara tako da

praznina ostane otvorena i rezervoar prljave vode može da se osuši.

11. Ispusno crevo za prljavu vodu pritisnite u držač i zatvorite poklopac uređaja za doziranje.

Ispuštanje sveže vode na zatvaraču

1. Otvorite zatvarač rezervoara za svežu vodu.
2. Ispustite svežu vodu.
3. Očistite filter.
4. Stavite zatvarač rezervoara za svežu vodu.

Ispuštanje sveže vode preko pokazivača napunjenosti

1. Izvadite crevo pokazivača napunjenosti iz držača i zakrenite ga nadole.
2. Ponovo postavite crevo.

Ispraznite posudu za grubu prljavštinu

(Samo kod R glave za čišćenje)

1. Podignite posudu za grubu prljavštinu i izvucite ga.

Slika P

- ① Posuda za grubu prljavštinu
2. Ispraznite posudu za grubu prljavštinu i očistite je ako je potrebno.
3. Ponovo postavite posudu za grubu prljavštinu.

Odlaganje uređaja

1. Okrenite programski prekidač u položaj „0“.
2. Izvucite Intelligent Key.
3. Pritisnite nadole pedal za podizanje/spuštanje glave za čišćenje i uklopite je sa desne strane.
4. Polugu za spuštanje usisne konzole pritisnite nagore.
5. Osigurajte uređaj od otkotrljavanja.
6. Zatvorite poklopac rezervoara za prljavu vodu. Pritisnite poklopac za ventilaciju rezervoara tako da se uglavi u žlebu rezervoara za svežu vodu kako bi rezervoar prljave vode mogao da se osuši.
7. Po potrebi, napunite akumulator.

Transport

⚠ OPASNOST

Vožnja usponima

Opasnost od povreda

Koristite uređaj u svrhu utovara i istovara samo na usponima do maksimalne vrednosti (pogledajte poglavlje „Tehnički podaci“). Voziti polako.

⚠ OPREZ

Zanemarivanje težine

Opasnost od povreda i oštećenja

Prilikom transporta obratite pažnju na težinu uređaja. Utovarajte uređaj samo praznim rezervoarom za prljavu i svežu vodu.

Utovar uređaja vršiti samo uz pomoć druge osobe ili uz primenu voznog pogona.

1. Pritisnite nadole pedal za podizanje/spuštanje glave za čišćenje i uklopite je sa desne strane.
2. Izvadite četkice da biste izbegli oštećenja.
3. Demontirajte usisnu konzolu sa uređaja.
4. Prilikom transporta u vozilu, osigurati uređaj od kotrljanja i prevrtanja pomoću ušica za vezivanje prema važećim smernicama.

Slika Q

Skladištenje

⚠ OPREZ

Opasnost od povreda i oštećenja!

Uređaj može da se prevrne na površini pod nagibom. Prilikom skladištenja obratite pažnju na težinu uređaja.

PAŽNJA

Mraz

Uništavanje uređaja zbog zaleđene vode

U potpunosti ispraznite vodu iz uređaja.

Uređaj čuvajte na mestu zaštićenom od mraza.

- Ovaj uređaj sme da se skladišti samo u unutrašnjem prostoru.
- Pre dužeg skladištenja, akumulator potpuno napunite.
- Tokom skladištenja, akumulator potpuno napunite bateriju jednom mesečno.

Nega i održavanje

⚠ OPASNOST

Nenamerno pokretanje uređaja

Opasnost od povreda

Okrenite programski prekidač u položaj „0“.

Pre svih radova na uređaju, izvucite Intelligent Key. Izvuci strujni utikač punjača.

- Ispustiti i odložiti u otpad prljavu i svežu vodu.

Sigurnosna inspekcija / ugovor o održavanju

Sa svojim trgovcem možete da dogovorite redovnu sigurnosnu inspekciju ili da zaključite ugovor o održavanju. Molimo da se posavetujete.

Intervali održavanja

Nakon svakog rada

PAŽNJA

Nepravilno čišćenje

Opasnost od oštećenja.

Uređaj nemojte prskati vodom.

Nemojte koristiti agresivna sredstva za čišćenje.

- Ispustiti prljavu vodu.
- Očistite rezervoar za prljavu vodu preko sistema za ispiranje rezervoara za prljavu vodu.
- Uklonite sito za grubu prljavštinu iz rezervoara za prljavu vodu i očistite ga.
- Proverite zaštitno sito turbine, uklonite ga i očistite ako je potrebno.
- Spoljašnju uređaja očistite vlažnom krpom natopljenom u rastvor blagog deterdženta.
- Samo R glava za čišćenje: Izvadite posudu za grubu prljavštinu i ispraznite ga.
- Samo R glava za čišćenje: Očistite šipku za raspodelu vode.
- Očistite gumice za usisavanje, proverite pohabanoš i po potrebi ih zamenite.
- Očistite gumice za prikupljanje prašine, proverite pohabanoš i po potrebi ih zamenite.
- Očistite četke, proverite pohabanoš i po potrebi ih zamenite.
- Zatvorite poklopac rezervoara za prljavu vodu. Pritisnite poklopac za punjenje rezervoara tako da praznina ostane otvorena i rezervoar prljave vode može da se osuši.
- Napunite akumulator.

Olovna baterija:

- Ako je stanje napunjenosti ispod 50%, onda akumulator puniti u potpunosti i bez prekida.
- Ako je stanje napunjenosti iznad 50%, onda akumulator napunite samo ako će prilikom narednog korišćenja biti neophodno puno trajanje rada.

Li-jonska baterija:

- Puniti po potrebi.

Mesečno

- Ispraznite rezervoar sveže vode i isperite ga.
- Očistiti filter za svežu vodu.
- Očistiti plovak.
- U slučaju privremeno zaustavljenog uređaja sa olovnom baterijom: Izvršite punjenje akumulatora za izjednačavanje.
- Proveriti da li na polovima akumulatora ima oksidacije, po potrebi ukloniti četkom. Obratite pažnju da spojni kablovi budu čvrsto utaknuti.
- Očistiti zaptivke između rezervoara za prljavu vodu i poklopca i proveriti hermetičnost, po potrebi zameniti.
- Samo R glava za čišćenje: Očistite tunel četki.
- Samo R glava za čišćenje: Skinite traku za raspodelu vode na glavi za čišćenje i očistite kanal za vodu.
- Kod olovnih baterija koje ne zahtevaju održavanje proverite gustinu kiseline u ćelijama.

- Kod dužih perioda mirovanja, uređaj odložiti sa potpuno napunjenim akumulatorima. Akumulator napuniti u potpunosti najmanje jednom mesečno.

Godišnje

- Propisanu inspekciju treba da izvrši servisna služba.

Radovi na održavanju

Čišćenje mrežice za grubu prljavštinu

1. Otvoriti poklopac rezervoara za prljavu vodu.
Slika R
- ① Mrežica za grubu prljavštinu
- ② Mrežicu za grubu prljavštinu skinuti prema gore.
- ③ Mrežicu za grubu prljavštinu isprati pod mlazom vode.
- ④ Mrežicu za grubu prljavštinu umetnuti u rezervoar za prljavu vodu.

Čišćenje filtera za svežu vodu

1. Ispustite svežu vodu.
2. Odviti zatvarač rezervoara za svežu vodu.
Slika S
- ① Filter za svežu vodu
- ② Zatvarač rezervoara za svežu vodu
3. Izvaditi filter za svežu vodu i isprati ga čistom vodom.
4. Umetnuti filter za svežu vodu.
5. Postaviti zatvarač rezervoara za svežu vodu.

Okretanje ili zamena gumica za usisavanje

Ako su gumice za usisavanje potrošene, onda se one moraju okrenuti ili zameniti. Usisne lipe se mogu okretati 3 puta, sve dok ne budu potrošene sve 4 ivice.

1. Skinuti usisnu konzolu.
2. Odviti zavrtnje na zvezdastim ručicama.

Slika T

- ① Zvezdasta ručka
- ② Zatezna traka
- ③ Unutrašnji deo usisne konzole
- ④ Zatezna brava
3. Izvucite unutrašnji deo usisne konzole.
4. Otvorite zateznu bravu.
5. Skinite zateznu traku.
6. Otpustite gumice za usisavanje sa unutrašnjeg dela.
Slika U

- ① Gumice za prikupljanje prljavštine
- ② Dodatna gumica
- ③ Unutrašnji deo usisne konzole
- ④ Zatezna traka
7. Korišćene ili nove gumice za usisavanje gurnite na klinove unutar usisne konzole.
8. Stavite zateznu traku.

9. Gurnite unutrašnji deo usisne konzole u gornji deo.
10. Zaviti i pričvrstiti zavrtnjima zvezdaste ručice.

Zamena pločastih četki

Napomena

Zamenite pločaste četke kada se dostigne dužina četke od 10 mm.

1. Pritisnite nadole pedal za podizanje/spuštanje glave za čišćenje i uklopite je sa desne strane.
2. Pedalu za zamenu četki pritisnite prema dole.
3. Pločastu četku izvucite bočno ispod glave za čišćenje.
4. Novu pločastu četku držati ispod glave za čišćenje, pritisnuti prema gore i uglaviti.

Zamena valjkastih četki

Napomena

Zamenite valjkaste četke kada se dostigne dužina četke od 10 mm.

1. Pritisnite nadole pedal za podizanje/spuštanje glave za čišćenje i uklopite je sa desne strane.
2. Pritisnite taster za zamenu četki.

Slika V

- ① Dugme za zamenu četki
- ② Poklopac ležaja
- ③ Valjkasta četka
3. Poklopac ležaja zakrenite nadesno.
4. Izvucite valjkaste četke.
5. Postavite novu prednju valjkastu četku u ležaj.
6. Postavite novu zadnju valjkastu četku u ležaj.
7. Vratite poklopac i uklopite ga.

Čišćenje šipke za raspodelu vode

1. Pritisnite zaustavnu polugu nalevo i istovremeno povucite konzolu za raspodelu vode od glave za čišćenje.

Slika W

- ① Traka za raspodelu vode
- ② Zaustavna poluge
2. Skinite konzolu za raspodelu vode sa glave za čišćenje.
3. Očistite šipku za raspodelu vode.
4. Postavite levu stranu konzole na glavu za čišćenje.
5. Zakrenite konzolu za raspodelu vode i uklopite je na desnoj strani.

Pomoć u slučaju smetnji

⚠ OPASNOST

Nenamerno pokretanje uređaja

Opasnost od povreda

Pre svih radova na uređaju, prekidač za izbor programa postavite na "0".

Pre svih radova na uređaju, izvucite Intelligent Key.

Izvuci strujni utikač punjača.

- Ispustiti i odložiti u otpad prljavu i svežu vodu.
- Kod smetnji koje ne mogu da se otklone uz pomoć ove tabele, pozvati servisnu službu.

Kvarovi bez prikaza na ekranu

Smetnja	Otklanjanje
Uređaj ne može da se pokrene	<ol style="list-style-type: none">1. Utaknite Intelligent Key.2. Programski prekidač podesite na željeni program.3. Aktivirajte polugu za vožnju.4. Proveriti, po potrebi napuniti akumulator.5. Proveriti da li su priključeni polovi akumulatora.
Količina vode nije dovoljna	<ol style="list-style-type: none">1. Proveriti stanje napunjenosti sveže vode, po potrebi dopuniti rezervoar.2. Povećajte količinu vode.<ol style="list-style-type: none">a Verzija DOSE: Podesite količinu vode pomoću tastera za količinu vode na komandnom pultu.b Ostale verzije: Količinu vode podesite na tasteru za regulaciju količine vode.3. Očistiti filter za svežu vodu.4. R glava za čišćenje: Očistite šipku za raspodelu vode.5. Proveriti da li ima začepljenja na crevima, po potrebi ih očistiti.
Snaga usisavanja je nedovoljna	<ol style="list-style-type: none">1. Prekidač za izbor programa postavite na NORMAL ili INTENSIVE režim.2. Podesite snagu usisavanja u aplikaciji na HIGH.3. Isključiti uređaj i ispustiti prljavu vodu.4. Proveriti da li je poklopac na ispusnom crevu prljave vode zatvoren.5. Očistiti zaptivke između rezervoara za prljavu vodu i poklopca i proveriti hermetičnost, po potrebi ih zameniti.6. Proveriti da li je sito za zaštitu turbine zaprljano, po potrebi ga očistite.7. Očistiti gumice za usisavanje, po potrebi ih okrenuti ili zameniti.8. Proveriti da li ima začepljenja na usisnom crevu, po potrebi ga očistiti.9. Proveriti hermetičnost usisnog creva, po potrebi ga zameniti.10. Proveriti podešavanje usisne konzole.11. Držite rezervoar prljave vode za udubljenje za držanje i bočno ga zakrenite nagore.<ol style="list-style-type: none">a Proverite zaptivku na usisnoj turbini.b Proverite zaptivku na usisnom kanalu.Slika X <ol style="list-style-type: none">① Zaptivka usisnog kanala② Zaptivka usisne turbine

Smetnja	Otklanjanje
Rezultat čišćenja je nedovoljan	<ol style="list-style-type: none"> Smanjiti brzinu. Izaberite intenzivniji program čišćenja. Proverite pohabanoost četki, po potrebi ih zamenite. Proverite da li je četka zaprljana i eventualno očistite. Proveriti podesnost tipa četke i sredstva za čišćenje. Proverite dovod vode. Povećajte količinu vode. Primena metoda u dva koraka: U prvom prolazu čišćenje bez usisavanja, u drugom prolazu čišćenje usisavanjem.
Usisna turbina radi sa povećanim brojem obrtaja	<ol style="list-style-type: none"> Ispustiti prljavu vodu. Očistiti plovak. Proveriti mrežicu za skupljanje vlakana, po potrebi je očistiti. Proveriti da li ima začepljenja na usisnom crevu, po potrebi ga očistiti. Proveriti da li ima začepljenja na usisnoj konzoli, po potrebi ukloniti začepljenje.
Četke se ne okreću	<ol style="list-style-type: none"> Proverite da li neko strano telo blokira četke, po potrebi uklonite strano telo. Programski prekidač podesite na željeni program. Spustite glavu za čišćenje.
Uređaj vibrira tokom čišćenja	<ol style="list-style-type: none"> Proverite da li su četkice ispravno montirane. Koristiti mekšu vrstu četke. Zamenite četkicu.
Samo verzija DOSE: Doziranje deterdženta ne funkcioniše	<ol style="list-style-type: none"> Proverite nivo deterdženta u kanisteru deterdženta. Povećajte doziranje deterdženta. Proverite spoj creva za deterdžent sa kanisterom deterdženta. Očistite filter u kanisteru deterdženta. Proverite da li je začepljen nepovratni ventil u crevu ka glavi za čišćenje. Proverite zaptivenost creva. Proverite da li je pumpa za deterdžent u funkciji.
Ispusno crevo za prljavu vodu je zapušeno	<ol style="list-style-type: none"> Otvorite poklopac uređaja za doziranje na ispusnom crevu. Izvcite usisno crevo sa usisne konzole i zatvorite ga rukom. Postavite prekidač za program na program sa usisavanjem. <p>Začepljenje se usisava iz ispusnog creva u rezervoar za prljavu vodu.</p>

Smetnja sa prikazom na displeju

Smetnja	Uzrok	Otklanjanje
UBACI KIK	Nema utaknutog inteligentnog ključa.	<ul style="list-style-type: none"> Utaknite inteligentni ključ.
POGREŠAN KIK	Utaknuti inteligentni ključ vam ne daje ovlašćenje da izvršite izabranu funkciju.	<ul style="list-style-type: none"> Koristite drugi inteligentni ključ. Ako je potrebno, deblokirajte inteligentni ključ (u zavisnosti od slučaja).
BEZ DOZVOLE	Utaknuti inteligentni ključ vam ne daje ovlašćenje da izvršite izabranu funkciju.	<ul style="list-style-type: none"> Koristite drugi inteligentni ključ. Ako je potrebno, deblokirajte inteligentni ključ (u zavisnosti od slučaja).
OTP. RUČICU PREK.!	Kada se uređaj uključi, aktivira se poluga za vožnju.	<ul style="list-style-type: none"> Oslobodite obe poluge za vožnju.
BATERIJA NA IZMAKU	Baterija je skoro prazna. Funkcije čišćenja uređaja se automatski isključuju.	<ul style="list-style-type: none"> Odvezite uređaj do stanice za punjenje i napunite bateriju.
BATERIJA PRAZNA	Baterija je prazna. Funkcije čišćenja i vozni pogon su isključeni.	<ul style="list-style-type: none"> Isključite uređaj, sačekajte kratko i ponovo ga uključite. Zatim idite do stanice za punjenje. Ako je potrebno, gurajte ga u isključenom stanju do stanice za punjenje. Napunite akumulator.
GREŠKA U PROT. VODE	Električni ventil za vodu je neispravan.	<ul style="list-style-type: none"> Obavestite servisnu službu.
POGON. MOTOR PREOPT.	Potrošnja struje na motoru za vožnju je suviše visoka.	<ul style="list-style-type: none"> Proverite da li u voznom pogonu ima stranih tela. Izaberite put sa manjim usponom. Isključite uređaj, sačekajte kratko, ponovo uključite uređaj.
POGON. MOTOR BLOK.	Vozni motor je blokiran.	<ul style="list-style-type: none"> Proverite da li u voznom pogonu ima stranih tela. Poduprite svaki pogonski točak i pojedinačno proverite da li može da se okreće.

Indikator statusa litijum-jonske baterije

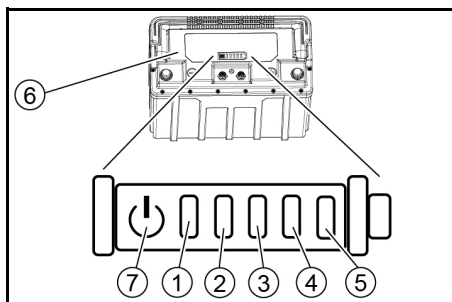

- Statusna LED lampica
- Prikaz LED 1
- Prikaz LED 2
- Prikaz LED 3
- Prikaz LED 4
- Akumulator
- Taster

- Pritisnite taster u trajanju od 5 sekundi.
- Ne svetli nijedna LED lampica:** Napunite akumulator.

- Statusna LED lampica svetli zeleno:** Svih 5 LED lampica zajedno prikazuje stanje napunjenosti akumulatora.
- Statusna LED lampica svetli crveno:** LED lampice za prikaz prikazuju grešku. Smetnje koje su opisane u sledećoj tabeli može da ispravi korisnik. Za sve prikaze smetnji koje nisu opisane, obavestite KÄRCHER korisnički servis.

(1)	(2)	(3)	(4)	(5)	Uzrok	Otklanjanje
crvena	-	-	-	-	Akumulator je suviše vruć.	Sačekajte da se akumulator ohladi.
crvena	-	-	-	zeleno	Sistem za upravljanje akumulatorom je previše vruć.	Sačekajte da se akumulator ohladi.
crvena	-	-	zeleno	-	Akumulator je suviše hladan za punjenje.	Premestite uređaj na toplije mesto i sačekajte da se akumulator zagreje.
crvena	-	-	zeleno	zeleno	Prijem struje je suviše visok tokom punjenja.	Izvcite mrežni utikač punjača. Sačekajte 10 sekundi. Utaknite mrežni utikač.
					Prijem struje uređaja je suviše visok.	Isključite uređaj. Ako se smetnja ponovo prikaže nakon uključivanja, potražite grešku na uređaju.
crvena	-	zeleno	-	zeleno	Kratki spoj.	Proverite sve veze sa akumulatorom.
crvena	-	zeleno	zeleno	-	Prenizak napon ćelija tokom pražnjenja.	Napunite akumulator.
crvena	-	zeleno	zeleno	zeleno	Previsok napon ćelija tokom punjenja.	Ispraznite akumulator na 20% preostalog kapaciteta. Zatim napunite akumulator.
crvena	zeleno	-	-	zeleno	Napon akumulatora je suviše nizak.	Napunite akumulator.

(1)	(2)	(3)	(4)	(5)	Uzrok	Otklanjanje
crvena	zelena	-	zelena	-	Smetnja tokom postupka punjenja.	Izvučite mrežni utikač punjača. Sačekajte 10 sekundi. Utaknite mrežni utikač. Ako se smetnja ponovo prikaže, zamenite punjač.
crvena	zelena	-	zelena	zelena		
crvena	zelena	zelena	-	-	Akumulator je previše hladan za davanje energije.	Premestite uređaj na toplije mesto i sačekajte da se akumulator zagreje.
crvena	zelena	zelena	zelena	-	Smetnja tokom izdavanja struje.	Isključite uređaj. Ako smetnja i dalje postoji, pozovite korisnički servis.

Pribor

Pribor glave za čišćenje sa valjkastom četkom

A: Jedinica pakovanja B: Broj potreban sa uređaja

Naziv	Br. dela	Opis	A	B
Valjkasta četka, crvena (srednja, standardna)	4.035-184.0	Crvena standardna četka za redovno čišćenje.	1	2
Valjkasta četka, bela (meka)	4.762-409.0	Bela valjkasta četka za čišćenje osetljivih podnih obloga.	1	2
Valjkasta četka, narandžasta (visoka/niska)	4.762-410.0	Narandžasta valjkasta četka sa visoko-dubokom strukturom za posebno efikasno čišćenje strukturiranih podnih obloga.	1	2
Valjkasta četka, zelena (tvrda)	4.762-411.0	Zelena, abrazivna valjkasta četka za temeljno čišćenje i za uklanjanje visoko adhezivnog zaprljanja.	1	2
Valjkasta četka, crna (veoma tvrda)	4.762-412.0	Crna, veoma abrazivna valjkasta četka za temeljno čišćenje neosetljivih podnih obloga sa posebno jakim lepljivim zaprljanjima.	1	2
Valjak od mikrovlakana	4.114-010.0	Idealan za gres pločice. Valjak od mikrovlakana za pouzdano i pažljivo uklanjanje zamagljenja.	1	2
Vratilo sunderastih valjaka	4.762-415.0	Aluminijumska podloga za podloge za prihvatanje sunderastih valjaka ili valjaka od mikrovlakana.	1	2
Sunderasti valjak, žuti (mek)	6.369-732.0	Žuti sunderasti valjci za čišćenje i poliranje nestrukturiranih podnih obloga.	20	40
Sunderasti valjak, crveni (srednje tvrdoće)	6.369-734.0	Crveni standardni sunderasti valjci za čišćenje strukturiranih podnih obloga.	20	40
Sunderasti valjak, zeleni (tvrđ)	6.369-733.0	Zeleni, abrazivni sunderasti valjci za osnovno čišćenje kao i uklanjanje jakih naslaga prljavštine na nestrukturiranim podnim oblogama.	20	40

Pribor glave za čišćenje sa pločastim četkama

A: Jedinica pakovanja B: Broj potreban sa uređaja

Naziv	Br. dela		Opis	A	B	
	D 51	D 60			D 51	D 60
Pločasta četka, prirodna (meka)	4.905-027.0	4.905-016.0	Prirodno obojena, mekana pločasta četka za čišćenje i poliranje strukturiranih podnih obloga.	1	1	2
Pločasta četka, bela	4.905-028.0	4.905-015.0	Bela, mekana pločasta četka za nežno čišćenje osetljivih podnih obloga.	1	1	2
Pločasta četka, crvena (srednja, standardna)	4.905-026.0	4.905-014.0	Crvena standardna pločasta četka za redovno čišćenje.	1	1	2
Pločasta četka, crna (tvrda)	4.905-029.0	4.905-017.0	Crna, veoma abrazivna pločasta četka za temeljno čišćenje neosetljivih podnih obloga sa posebno jakim lepljivim zaprljanjima.	1	1	2
Dijamantska podloga fina, zelena	6.371-240.0	6.371-233.0	Zeleni, fini dijamantski pločasti disk za poliranje podnih obloga. Omogućava površine visokog sjaja i može se koristiti i za kristalizaciju.	5	1	2
Dijamantska podloga gruba, bela	6.371-260.0	6.371-246.0	Bela, gruba dijamantska disk podloga za tvrde podne obloge. Uklanja male ogrebotine i stvara čistu, ravnomerno mat osnovu za dalju obradu žutim dijamantskim pločastim diskom.	5	1	2
Dijamantska podloga srednja, žuta	6.371-261.0	6.371-247.0	Žut dijamantski pločasti disk za pripremu i negu obloga na tvrdih podnih obloga. Za mat-svilenaste površine, koje se mogu dalje polirati dijamantskim pločastim diskom.	5	1	2
Noseći kotur sa diskovima	4.762-593.0	4.762-445.0	Potreban za upotrebu podloga od melamina, ali se takođe može koristiti za normalne podloge. Noseći kotur sa mnogo dodatnih kuki za držanje podloga. Dodatno jako držanje podloga na nosećem koturu sa diskovima glave za čišćenje D 51.	1	1	2

Pribor usisne konzole

A: Jedinica pakovanja B: Broj potreban sa uređaja

Naziv	Br. dela	Opis	A	B
Komplet gumica za usisavanje, Linatex	4.400-011.0	Komplet gumica za usisavanje otporan na kidanje Linatex® za usisnu konzolu širine 850 mm.	Par	1 par
Komplet gumica za usisavanje, PU	4.400-005.0	Gumica za usisavanje otporna na habanje od poliuretana.	Par	1 par

Tehnički podaci

		D 51	D 60	R 55
Uopšteno				
Brzina vožnje (maks.)	km/h	6	6	6
Teoretski površinski učinak	m ² /h	3060	3600	3060
Praktični površinski učinak	m ² /h	1380	1620	1490
Zapremina rezervoara za prljavu vodu	l	50	50	50
Zapremina rezervoara za grubu prljavštinu	l	-	-	3,5
Zapremina rezervoara za deterdžent (opciona doza)	l	3	3	3
Doziranje deterdženta	%	0...3	0...3	0...3
Doziranje vode	l/min	0...2,5±0,2	0...2,6±0,2	0...2,6±0,2
Masa				
Dužina	mm	1375	1290	1284
Širina bez usisne konzole	mm	542	542	542
Visina	mm	1082	1082	1082
Radna širina	mm	510	600	550
Dimenzije ambalaže lxbxh	mm	1505x770x1271	1505x770x1271	1505x770x1271

		D 51	D 60	R 55
Gume				
Prednji točak, širina	mm	50	50	50
Prednji točak, prečnik	mm	200	200	200
Zadnji točak, širina	mm	28	28	28
Zadnji točak, prečnik	mm	100	100	100
Težina				
Dozvoljena ukupna težina	kg	245	241	235
Prazna težina (transportna težina)	kg	195	191	185
Snaga naleganja četki, maks.	N (kg)	290 (29)	250 (25)	155 (15,5)
Pritisak naleganja četki, maks.	N/m ² (g/cm ²)	3,2 (32)	2,5 (25)	6,3 (63)
Podaci o snazi uređaja				
Nominalni napon	V	24	24	24
Nominalni napon, li-jon	V	25,6	25,6	25,6
Kapacitet akumulatora	Ah (5 h)	76 / 80 / 105 / 115	76 / 80 / 105 / 115	76 / 80 / 105 / 115
Kapacitet baterije, li-jon	Ah (5 h)	80	80	80
Srednja potrošnja energije	W	1300	1300	1350
Snaga voznog motora	W	130	130	130
Snaga usisne turbine	W	250	250	250
Snaga pogona četki	W	800	800	980
Vrsta zaštite		IPX3	IPX3	IPX3
Usisavanje				
Snaga usisavanja, protok vazduha	l/s	21	21	21
Podpritisak (maks.)	kPa (mbar)	9,5 (95)	9,5 (95)	9,5 (95)
Četke za čišćenje				
Prečnik četki	mm	510	600	96
Dužina četke	mm	-	-	550
Broj obrtaja četki	1/min	140	150	965
Interni punjač				
Nominalni napon	V	100...240	100...240	100...240
Frekvencija	Hz	50-60	50-60	50-60
Potrošnja struje	A	max 5	max 5	max 5
Uslovi okruženja				
Dozvoljeni opseg temperature	°C	5...40	5...40	5...40
Maks. temperatura vode	°C	50	50	50
Pritisak vode sistema punjenja	MPa (bar)	1(10)	1(10)	1(10)
Pritisak vode rezervoara za prljavu vodu-sistem za ispiranje	MPa (bar)	1 (10)	1 (10)	1 (10)
Relativna vlažnost vazduha	%	20...90	20...90	20...90
Uspon				
Maks. uspon u radnom području	%	2	2	2
Utvrđene vrednosti prema EN 60335-2-72				
Vrednost vibracije na šaci i ruci	m/s ²	0,2	0,2	0,2
Nepouzdanost K	m/s ²	0,2	0,2	0,2
Nivo zvučnog pritiska L _{pA} normalan režim rada	dB(A)	65	65	65
Nepouzdanost K _{pA}	dB(A)	2	2	2
Nivo zvučne snage LWA + Tolerancija KWA Normalan režim rada	dB(A)	81	81	81

Zadržavamo pravo na tehničke podatke.

Garancija

U svakoj zemlji važe uslovi garancije koje je izdala naša nadležna distributivna organizacija. Bilo kakve smetnje na uređaju otklanjamo besplatno u garantnom roku, ukoliko je uzrok smetnje greška u materijalu ili proizvodnji. U slučaju koji podleže garanciji obratite se sa računom vašem distributeru ili narednoj ovlašćenoj lokaciji servisne službe. (Adresu vidi na poleđini)

EU izjava o usklađenosti

Ovim putem izjavljujemo da mašina označena u nastavku, na osnovu svoje koncepcije i konstrukcije kao i u izvedbi koju smo pustili u promet, odgovara važećim osnovnim zahtevima za bezbednost i zdravlje iz EU direktiva. U slučaju izmena na mašini bez naše saglasnosti ova izjava prestaje da važi.
Proizvod: Čistač poda
Tip: 1.533-xxx

Važeće direktive EU
2006/42/EZ (+2009/127/EZ)
2014/30/EU
2014/53/EU (TCU)

Primenjene harmonizovane norme
EN 60335-1
EN 60335-2-29
EN 60335-2-72
EN 62311: 2008
EN 55012: 2007 + A1: 2009

EN 61000-6-3: 2007 + A1:2011
EN IEC 61000-6-2: 2005

TCU

EN 301 511 V12.5.1
EN 300 440 V2.1.1
EN 300 328 V2.2.2
EN 300 330 V2.1.1

Primenjene nacionalne norme

Potpisnici deluju po nalogu i uz punomoć upravnog odbora.

H. Jenner
Chairman of the Board of Management

S. Reiser
Director Regulatory Affairs & Certification

Lice ovlašćeno za dokumentaciju:
S. Reiser
Alfred Kärcher SE & Co. KG
Alfred-Kärcher-Str. 28 - 40
71364 Winnenden (Germany)
Tel.: +49 7195 14-0
Faks: +49 7195 14-2212
Winnenden, 2021/08/01

Съдържание

Общи указания	190
Функция	191
Употреба по предназначение	191

Заштита на околната среда	191
Акcesoари и резервни части	191
Комплект на доставката	191
Указания за безопасност	191
Описание на уреда	192
Intelligent Key	192
Монтаж	192
Пускане в експлоатација	193
Вклучване на уреда	193
Сдвояване на смартфон	193
Подкани за поддръжка	193
Експлоатација	193
Транспортиране	195
Съхранение	195
Грижа и поддръжка	195
Помощ при повреди	196
Принадлежности	198
Технически данни	198
Гаранција	199
Декларација за съответствие на ЕС	199

Общи указания



Преди първото използване на уреда прочетете това оригинално ръководство за експлоатация и приложените указания за безопасност. Процедирайте съответно. Запазете двете книжки за последващо използване или за следващия собственик.

Функция

Тази търкаща изсмукаваща машина се използва за мокро почистване на равни подове. Чрез настройка на количеството на водата, на почистващия препарат и на скоростта на движение уредът може за бъде адаптиран към съответната задача за почистване. Чрез избор на подходяща програма за почистване уредът може да бъде адаптиран към съответната задача за почистване. Работната ширина и вместимостта на резервоара за чиста и мръсна вода (вж. глава Технически данни) позволяват ефективно почистване при дълъг експлоатационен живот. Уредът е самоходен. Акумулаторите могат да се зареждат с помощта на вградено зарядно устройство. Зарядното устройство може да работи с напрежение от 100-240 V.

Указания

В съответствие със задачата на почистване уредът може да бъде оборудван с различни принадлежности. Попитайте за нашия каталог или ни посетете в интернет на страница www.kaercher.com.

Употреба по предназначение

Този уред е подходящ за професионална и индустриална употреба, напр. в хотели, училища, болници, фабрики, магазини, офиси и отдавани под наем обекти. Използвайте този уред само в съответствие с указанията, дадени в настоящото ръководство за експлоатация.

- Уредът трябва да се използва само за почистване на нечувствителни на влага и на полиране гладки подове.
- Уредът не е подходящ за почистване на замръзнали подове (напр. в хладилни помещения).
- Уредът е разработен за почистване на подове във вътрешни помещения, респ. на закрити площи.
- Уредът е подходящ за използване в температурния диапазон 5-40 °C.
- Уредът трябва да се съхранява на защитено от замръзване място.
- Уредът не е подходящ за използване във взривоопасни среди.
- С уреда не трябва да се поемат запалими газове, неразредени киселини или разтворители. Към тях спадат бензин, разтворители за бои или течно гориво, които при увличане със засмуквания въздух могат да образуват експлозивни смеси. Освен това не използвайте ацетон, неразредени киселини и разтворители, тъй като те атакуват използваните в уреда материали.
- Реактивните метални прахове (напр. алуминий, магнезий, цинк) в комбинация със силно алкални или киселинни почистващи препарати образуват експлозивни газове.
- Уредът не е предназначен за почистване на обществени пътища за движение.
- Съблюдавайте допустимото натоварване на единица площ на основата (вж. глава Технически данни).
- Уредът трябва да се оборудва само с оригинални принадлежности и резервни части.
- При използване на зарядни устройства или батерии, трябва да се използват само допустимите компоненти, посочени в ръководството за експлоатация. При различна комбинация трябва да има потвърждение от отговорния производител на зарядното устройство и/или акумулатора.

Защита на околната среда

Опаковъчните материали подлежат на рециклиране. Моля, изхвърляйте опаковките по съобразен с околната среда начин. Електрическите и електронните уреди съдържат ценни материали, подлежащи на рециклиране, а често и съставни части, напр. батерии, акумулаторни батерии или масло, които при неправилно боравене или изхвърляне могат да представляват потенциална опасност за човешкото здраве и за околната среда. За правилното функциониране на уреда все пак тези съставни части са необходими. Обозначените с този символ уреди не трябва да бъдат изхвърляни заедно с битовите отпадъци.

Указания за съставни вещества (REACH)

Актуална информация относно съставни вещества можете да намерите тук: www.kaercher.com/REACH

Акcesoари и резервни части

Използвайте само оригинални акcesoари и оригинални резервни части, по този начин осигурявате безопасната и безпроблемна експлоатация на уреда. Информация относно акcesoари и резервни части ще намерите тук: www.kaercher.com.

Комплект на доставката

При разопаковане проверете съдържанието за цялост. При липсващи акcesoари или при транспортни щети, моля, обърнете се към Вашия дистрибутор.

Указания за безопасност

Преди първото използване на уреда прочетете тази инструкция за експлоатация и приложената книжка "Указания за безопасност на почистващи уреди с четка", № 5.956-251.0, и действайте съответно.

⚠ ПРЕДУПРЕЖДЕНИЕ

Уредът може да се преобърне

Опасност от нараняване

Не използвайте уреда върху наклонени повърхности.

⚠ ПРЕДУПРЕЖДЕНИЕ

Опасност от злополука поради неправилно обслужване

Могат да бъдат наранени хора.

Обслужващите лица трябва да бъдат съответно инструктирани относно употребата на този уред.

Уредът може да се използва само ако са затворени главният капак и всички останали капаци.

Предпазни устройства

⚠ ПРЕДПАЗЛИВОСТ

Липсващи или модифицирани предпазни устройства!

Предпазните устройства служат за Вашата защита.

Не пренебрегвайте, отстранявайте и деактивирайте предпазните устройства.

Аварийно изключване

Указание

За незабавно спиране от експлоатация извадете Intelligent Key (аварийно изключване).

Лост за движение

При пускане на лоста за движение задвижващият двигател и двигателят на четките се изключват.

Символи върху уреда



⚠ ОПАСНОСТ

Процес зареждане

Електрически удар

Не сваляйте никакви защитни капачета на полюсите на акумулатора. Внимавайте за правилен монтаж



ВНИМАНИЕ

Опасност от повреда

Водата поврежда смукателната турбина

Уверете се, че в обозначените по този начин отвори не прониква вода.

Указания относно акумулатора (акумулаторна батерия) и зарядното устройство

В изпълнението Li-Ion са вградени литиево-йонни акумулатори. Те са предмет на специални критерии. Демонтажът, монтажът и проверката на дефектни акумулатори трябва да се извършват само от сервиза на Kärcher или от специалист. Указания за съхранението и транспортирането ще получите от Вашия сервиз на Kärcher.

⚠ ОПАСНОСТ

Преустройства и промени по уреда не са разрешени.

Не трябва да отваряте акумулаторната батерия, има опасност от късо съединение. В допълнение може да изтекат дразнещи пари или разяждащи течности.

Не излагайте акумулаторната батерия на силна слънчева светлина, силна топлина и огън. Има опасност от експлозия.

Не използвайте зарядното устройство във взривоопасна среда.

Не използвайте зарядното устройство, когато е замърсено или мокро.

Осигурете достатъчна вентилация по време на процеса на зареждане.

Опасност от експлозия. В близост до акумулатор или в помещение за зареждане на акумулатори не

трябва да работите с открит пламък, да създавате искри или да пушите. Опасност от експлозия. Не поставяйте никакви инструменти или подобни предмети върху акумулатора, тоест, върху крайните полюси и съединенията между клетките.

⚠ ПРЕДУПРЕЖДЕНИЕ

Преди всяко използване проверявайте уреда и мрежовия захранващ кабел за повреда.

Преустановете употребата на повредените уреди и възлагайте ремонта на повредените части само на специалисти.

Дръжте децата далеч от акумулатори и зарядно устройство.

Не зареждайте повредени акумулатори.

Възлагайте смяната на повредените акумулатори на сервиза на Kärcher.

Не изхвърляйте повредените акумулатор в битовите отпадъци. Информирайте сервиза на Kärcher.

Избягвайте контакт с изтичаща течност от повредени акумулаторни батерии. При случаен контакт отмийте течността с вода. При контакт с очите допълнително се консултирайте с лекар.

⚠ ПРЕДПАЗЛИВОСТ

Задължително спазвайте тази инструкция за експлоатация. Спазвайте препоръките на законодателя при боравене с акумулатори. Мрежовото напрежение трябва да съвпада с посоченото върху типовата табелка на уреда. Използвайте зарядното устройство само с разрешените за зареждане акумулаторни батерии.

Използвайте акумулаторната батерия само с този уред. Употребата за други цели е забранена и опасна.

Символи Предупредителни указания

При работа с акумулатори съблюдавайте изброените по-долу предупредителни указания:

	Спазвайте указанията, посочени в ръководството за употреба на акумулатора и върху акумулатора, както и в настоящото ръководство за експлоатация.
	Носете защита за очите.
	Дръжте децата далеч от киселина и акумулатори.
	Опасност от експлозия
	Забранени са огън, искри, открита светлина и пушене.
	Опасност от разяждане
	Първа помощ.
	Предупредително указание
	Изхвърляне
	Не изхвърляйте акумулатора в контейнера за отпадъци.

Описание на уреда

Преглед на уреда

Фигура А

- ① Туба за почистващ препарат (само вариант DOSE)
- ② Всмукателен маркуч за почистващ препарат (само вариант DOSE)
- ③ Отвор за пълнене на резервоара за чиста вода с капачка и вградена мерителна чаша
- ④ Предпазна цедка на турбината
- ⑤ Носач за маркуча
- ⑥ Маркуч за пълнене на резервоара за чиста вода
- ⑦ Клапа за вентилация на резервоара
- ⑧ Извод за вода на резервоара за мръсна вода, система за промиване
- ⑨ Поплавък
- ⑩ Цедка за груби отпадъци
- ⑪ Придържача шина за Homebase
- ⑫ Акумулатор
- ⑬ Държач на мопа
- ⑭ R-почистваща глава
- ⑮ Разпределителна пластина за вода
- ⑯ Регулиращо копче за дозиране на вода (само вариант Good)
- ⑰ Място за съхранение на комплект за почистване "Homebase Box"
- ⑱ Капак на резервоара за мръсна вода
- ⑲ Държач за смартфон
- ⑳ Контролен панел
- ㉑ Резервоар за мръсна вода
- ㉒ * Система за пълнене чиста вода
- ㉓ Индикация за ниво на напълване и изпускателен маркуч за чиста вода
- ㉔ Удълбочение за хващане за завъртане нагоре на резервоара за мръсна вода
- ㉕ Бутон за смяна на четката (R-почистваща глава)
- ㉖ Резервоар за груби отпадъци (R-почистваща глава)
- ㉗ Резервоар за чиста вода
- ㉘ Типова табелка
- ㉙ Фиксиращ лост на лентата засмукване
- ㉚ Лента засмукване
- ㉛ Лост за спускане на лента засмукване
- ㉜ Педал за вдигане/спускане на почистващата глава
- ㉝ Отделение за съхранение
- ㉞ Смукателен маркуч
- ㉟ Затварящо приспособление резервоар за чиста вода с филтър
- ⓫ Кука за кабел за мрежов захранващ кабел
- ⓬ Изпускателен маркуч за мръсна вода с приспособление за дозиране
- ⓭ Плъзгаща скоба
- ⓮ Лост за движение
- ⓯ Валяци с четки (R-почистваща глава)
- ⓰ Педал за смяна на четките (D-почистваща глава)
- ⓱ Дискава четка (D-почистваща глава)
- ⓲ D 51-почистваща глава
- ⓳ Въртящ бутон за наклон на четката (D 51-почистваща глава)
- ⓴ USB порт
- ⓵ Място за съхранение на лентата засмукване
- ⓶ D 60-почистваща глава

* опционално, ** Не е включено в комплекта на доставката

Цветна маркировка

Предвидените за обслужване или поддръжка от потребителя компоненти на уреда са маркирани в жълто.

Контролен панел

Фигура В

- ① Превключвател за избор на програма
- ② Лост за движение
- ③ * Бутон за дозиране на вода
- ④ Дисплей
- ⑤ Поставка за смартфон
- ⑥ Държач за смартфон
- ⑦ Бутон за скорост
- ⑧ * Бутон за дозиране на почистващ препарат
- ⑨ Бутон "+"
- ⑩ Бутон "-"
- ⑪ Intelligent Key
Бял - обслужващо лице
Червен - сервизен техник

* Опция

Превключвател за избор на програма

Фигура С

- ① 0
Уредът е изключен.
- ② РЕЖИМ ЕСО
Почистване на пода с мокро почистване и изсмукване на мръсната вода с намалено потребление на ресурси (намалени обороти на четките, смукателна мощност, дозиране на почистващи препарати и вода).
- ③ НОРМАЛЕН РЕЖИМ
Почистване на с мокро почистване и изсмукване на мръсната вода.
- ④ ИНТЕНЗИВЕН РЕЖИМ
Почистване на пода с мокро почистване (с повишено дозиране на почистващи препарати и вода) и изсмукване на мръсната вода.

Държач на лентата засмукване

При движение през тесни пространства или за съхранение лентата засмукване може да се демонтира и да се закачи на ръба на уреда.

Фигура Д

- ① Място за съхранение за лента засмукване (ръб на уреда)
- ② Лента засмукване

Символи върху уреда



Мрежов захранващ кабел за зарядно устройство



Точка за закрепване



*Носач на мопа



Наливане на чиста вода



Ниво на напълване на резервоара за чиста вода 25 %



Ниво на напълване на резервоара за чиста вода 50 %



Ниво на напълване на резервоара за чиста вода 100 %



Педал за смяна на четката (BD)
Бутон за смяна на четката (BR)



Настройка на наклона на четката (само D 51-почистваща глава)



Изпускане на мръсна вода
Изпускане на чиста вода



Сваляне на резервоара за груби отпадъци



Вдигане/спускане на почистващата глава



Придвижване напред



Придвижване назад

Intelligent Key

Intelligent Key служи за включване на уреда и за активиране на определени функции на уреда.

- **Жълто: Обслужващо лице**
Уредът може да се използва. Всички активирани чрез приложението за смартфон за този ключ настройки за програмите за почистване могат да се променят.
- **Сиво: Лице, извършващо подготвителни работи**
Уредът може да се използва. Всички налични за уреда настройки за програмите за почистване могат да се променят.

Монтаж

Разтоварване на уреда

1. Развийте винтовете на транспортните предпазители.

Фигура Е

Фигура F

- ① Транспортен предпазител
2. Свалете транспортните предпазители.
3. Плъзнете уреда напред от палета.

Монтиране на лента засмукване

1. Завъртете двата фиксиращи лоста нагоре.

Фигура G

- ① Смукателен маркуч
- ② Окачване на лентата засмукване
- ③ Лента засмукване
- ④ Фиксиращ лост
2. Поставете лентата засмукване в окачването на лента засмукване.
3. Завъртете двата фиксиращи лоста надолу.

Монтиране на четките

1. Само вариант BD: Преди пускане в експлоатация монтирайте дисковата четка (вж. глава *Работи по поддръжка*).

Указание

При вариант BR четките са монтирани.

2. Монтирайте четката (вж. глава *Работи по поддръжка*).

Акумулатори

Препоръчвани акумулатори

ВНИМАНИЕ

Опасност от повреда

Акумулаторите могат да се заменят само с такива със същата технология. Оловните акумулатори не трябва да се заменят с литиево-йонни акумулатори. Литиево-йонните акумулатори не трябва да се заменят с оловни акумулатори.

Оловни акумулатори:

Описание	Каталожен №
Комплект 76 Ah - не се нуждае от поддръжка, 24 V	2 815-099,0
Комплект 105 Ah - не се нуждае от поддръжка, 24 V	2 815-100,0
Комплект 115 Ah - не се нуждае от поддръжка, 24 V	2 815-091,0
Комплект 80 Ah - не се нуждае от поддръжка, 24 V	2 815-090,0

Уредът се нуждае от 2 акумулатора.

Литиево-йонни акумулатори:

Описание	Каталожен №
80 Ah, 25.6 V	6 654-454.0

Уредът се нуждае от 1 акумулатор.

Максимални размери на акумулатора

Дължина	350
Широчина	355
Височина	290

Поставяне и свързване на акумулаторите

Указание

При варианта на уреда с литиево-йонен акумулатор акумулаторът вече е монтиран и свързан. Литиево-йонен акумулатор трябва да се монтира или сменя само от сервиза.

⚠ ОПАСНОСТ

Опасност от пожар и експлозия!

Не поставяйте инструменти или подобни предмети върху акумулатора. Късо съединение и опасност от експлозия.

Задължително избягвайте пушене и открит огън. Помещенията, в които се зареждат акумулатори, трябва да бъдат с добра вентилация, тъй като при зареждането се образува силно експлозивен газ.

⚠ ПРЕДПАЗЛИВОСТ

Демонтаж и монтаж на акумулаторите

Неустойчиво положение на машината
При демонтажа и монтажа на акумулаторите следете за устойчиво положение на машината.

ВНИМАНИЕ

Размяна на полярността

Разрушаване на управляващата електроника
При свързването на акумулатора следете за правилната ориентация на полюсите.

ВНИМАНИЕ

Дълбоко разреждане

Опасност от повреда

Заредете акумулаторите преди пускане в експлоатация на уреда.

1. Придвигнете уреда ок. 2 m напред, за да се насочат водещите колела назад.
2. Хванете резервоара за мръсна вода за удълбочението за хващане и завъртете настрани резервоара нагоре.
3. Поставете акумулаторите в отделението.
4. Свързване на акумулаторите:
 - а Поставете уплътняващите елементи.

Фигура Н

- ① Уплътняващи елементи 340x40x10 (9.763-222.0)
- ② Свързващ кабел
- ③ Акумулатор
- ④ 80 Ah: Уплътняващи елементи 295x94x10 (5.642-034.0)
115 Ah: Уплътняващи елементи 295x94x23 (5.642-033.0)
- ⑤ Присъединителен кабел към акумулатора (-)
- ⑥ Присъединителен кабел към акумулатора (+)
 - б Свържете двата акумулатора със свързващия кабел.
 - в Закачете присъединителните кабели към все още откритите полюси на акумулатора (+) и (-).
5. Спуснете резервоара за мръсна вода надолу.

Активиране на литиево-йонния акумулатор

Литиево-йонните акумулатори се доставят в режим Транспортиране и трябва да се активират, преди уредът да бъде пуснат в експлоатация.

1. Заредете акумулатора (вж. "Пускане в експлоатация/Зареждане на акумулатора"), по този начин се прекратява режимът Транспортиране.

Демонтаж на акумулатора

⚠ ПРЕДПАЗЛИВОСТ

Демонтаж и монтаж на акумулаторите

Неустойчиво положение на машината
При демонтажа и монтажа на акумулаторите следете за устойчиво положение на машината.

⚠ ПРЕДУПРЕЖДЕНИЕ

Преобръщач се уред

Опасност от нараняване, опасност от повреда
Демонтирайте акумулаторите само ако на уреда е поставена почистваща глава.

1. Поставете превключвателя за избор на програма на "0".

2. Извадете Intelligent Key.
3. Изпразнете резервоара за мръсна вода.
4. Придвигнете уреда ок. 2 m напред, за да се насочат водещите колела назад.
5. Хванете резервоара за мръсна вода за удълбочението за хващане и завъртете настрани резервоара нагоре.
6. Разкачете кабела от отрицателния полюс на акумулатора.
7. Разкачете останалите кабели от акумулаторите.
8. При литиево-йонните акумулатори допълнително изключете двата кръгли щекера на акумулатора.
9. Отстранете уплътняващите елементи.
10. Извадете акумулаторите.
11. Изхвърлете изразходените акумулатори като отпадък в съответствие с валидните разпоредби.

Пускане в експлоатация

Зареждане на акумулатора

⚠ ОПАСНОСТ

Неправилна употреба на зарядното устройство

Електрически удар

Съблюдавайте мрежовото напрежение и предпазителя, посочени на типовата табелка на уреда.

Използвайте зарядното устройство само в сухи помещения с достатъчна вентилация.

Вграденото зарядно устройство е с електронно регулиране и е подходящо за всички препоръчани акумулатори, то приключва процеса на зареждане автоматично.

При зареждането вграденният акумулатор се показва на дисплея.

Времето за зареждане възлиза средно на прикл. 10-15 часа.

По време на процеса на зареждане уредът не може да се използва.

Указание

Уредът разполага със защита против дълбоко разреждане, т.е., ако по време на работа се достигне все още допустимата минимална степен на капацитет, деизателят на четките и турбината се изключват.

1. Придвигнете уреда директно до мястото, предвидено за зареждане, при това избягвайте наклони.
2. Включете мрежовия щепсел на присъединителния кабел в контакта.
3. Зареждайте, докато на дисплея се покаже пълно зареждане.

Акумулатори, които се нуждаят от малка поддръжка (мокри акумулатори)

⚠ ОПАСНОСТ

Опасност от разяждане поради изтичане на киселина!

Пълнете акумулатора с вода само в разредено състояние.

При боравене с акумулаторна киселина носете защитни очила и веднага изплаквайте с вода евентуално пръснала киселина върху кожата или облеклото.

ВНИМАНИЕ

Опасност от повреда на акумулаторите!

При употреба на вода с добавки гаранцията на акумулатора се анулира.

За доливане на акумулаторите използвайте само дестилирана или деминерализирана вода (EN 50272-T3).

Не използвайте добавки на други производители или подобрители.

1. Един час преди края на процеса на зареждане добавете дестилирана вода. При това следете за правилното ниво на киселината съгласно маркировката на акумулатора.
В края на процеса на зареждане всички клетки трябва да кипят.

Включване на уреда

1. Поставете Intelligent Key на контролния панел.
2. Завъртете превключвателя за избор на програма на програма за почистване.
На дисплея се показват последователно:
 - Лого на Kärcher
 - Време до следващото сервизно обслужване в часове
 - Състояние на акумулатора и работни часове
 - Версия на софтуера
 - Индикация за работно състояние

Фигура I

- ① Състояние на зареждане на акумулатора

- ② Настроено дозиране на вода (само при уреда с електрически вентил за вода)

- ③ Настроена скорост

- ④ Настроено дозиране на почистващ препарат (само при вариант на уреда DOSE)

Уредът е готов за експлоатация.

Сдвояване на смартфон

С приложението "Machine Connect" на свързан с уреда смартфон могат да се изпълняват разширени функции на уреда:

- настройка на типа на почистващата глава
- настройка на максималната скорост на транспортиране
- изключване/включване на USB порта
- настройка на времето на инерционен ход на четката(ите)
- настройка на времето на инерционен ход на изсмукването
- включване/изключване на зависимото от скоростта дозиране на вода
- управление на правата на жълтия Intelligent Key
- възстановяване на фабричните настройки

Указание

Възможните функции зависят от изпълнението на уреда.

1. Сканирайте QR кода върху уреда със смартфона.

Фигура J

- ① QR код

- ② Символ Bluetooth®

2. Инсталирайте приложението "Machine Connect" на смартфона и го стартирайте.
3. Поставете Intelligent Key на контролния панел.
4. Натиснете едновременно бутоните "+" и "-" на контролния панел на уреда за 3 секунди.

Указание

По време на процеса на сдвояване символът Bluetooth® мига на контролния панел.

5. За сдвояването следвайте указанията на приложението на смартфона.
6. Функциите на приложението са обяснени на смартфона.

Указание

Щом смартфонът е сдвоен с уреда, символът Bluetooth започва да свети постоянно.

Указание

За зареждане на акумулаторната батерия мобилен телефон може да бъде свързан с USB порта на уреда.

Подкани за поддръжка

След като измине определен период на експлоатация, на дисплея започват да се показват подкани за извършване на различни дейности по поддръжка:

Подкана	Интервал (часове)
ЧИСТ ФИЛТЪРНО ИЗСМУКВАНЕ	10
ЧИСТ СМУКАТЕЛНА ЛЕНТА	20
ЧИСТ ФИЛТРИРАНЕ НА ВОДА	50
ПРОВЕРКА ИЗНОСВАНЕ НА ЧЕТКА	100
ПРОВЕРКА СМУКАЛНА ПЛОЧА	100

1. Извършете показаната дейност по поддръжка.
2. За потвърждение натиснете произволен бутон върху контролния панел.
Подканата се нулира и след изтичането на интервала се показва отново.

Експлоатация

⚠ ОПАСНОСТ

Опасна ситуация при експлоатация

Опасност от нараняване

При опасност пуснете лоста за движение.

Загуба на стабилност

Опасност от нараняване

Натискайте педала за вдигане/спускане на почистващата глава само с един крак. С другия крак стойте здраво и стабилно на пода.

Наливане на работни материали

Наливане на чиста вода

- Отворете затварящия механизъм на резервоара за чиста вода.
- Налейте чиста вода (максимално 50 °C) до долния ръб на отвора за пълнене.
Указание: По време на пълненето маркучът за чиста вода може да се фиксира с носача за маркуча.
- Затворете затварящия механизъм на резервоара за чиста вода.

Наливане на чиста вода с маркуч за пълнене

- Извадете маркуча за пълнене от уреда.
- Свържете края на маркуча за пълнене с кран за вода.
- Свалете затварящото приспособление на резервоара за вода.
- Отворете подаването на вода (максимална температура на водата 50 °C).
- Наблюдавайте нивото на напълване на резервоара за чиста вода през отвора за пълнене.
- Затворете подаването на вода, щом нивото на напълване достигне долния ръб на отвора за пълнене.
- Поставете затварящия механизъм на резервоара за чиста вода.
- Отстранете маркуча за пълнене от крана за вода.
- Поставете маркуча за пълнене в уреда.

Наливане на чиста вода в системата за пълнене

- Свържете маркуча за вода към присъединителния шуцер на системата за пълнене (максимална температура на водата 50 °C).
- Отворете подаването на вода.
- Наблюдавайте уреда, автоматичната система за пълнене прекъсва подаването на вода, щом резервоарът за чиста вода се напълни.
- Затворете подаването на вода.
- Отстранете маркуча за вода.

Указания за почистващи препарати

⚠ ПРЕДУПРЕЖДЕНИЕ

Неподходящи почистващи препарати

Опасност за здравето, повреда на уреда
Използвайте само прелоръчаните почистващи препарати. При употреба на други почистващи препарати потребителят поема повишения риск по отношение на експлоатационната безопасност и опасността от злополуки.
Използвайте само почистващи препарати, които не съдържат разтворители, солна и флуороводородна киселина.

Съблюдавайте указанията за безопасност, посочени върху почистващите препарати.

Указание

Не използвайте силно разпенващи се почистващи препарати.

Препоръчителни почистващи препарати

Употреба	Почистващи препарати
Поддържащо почистване на всякакви водоустойчиви подове	CA 50 C RM 756
Поддържащо почистване с компоненти за грижа	RM 746 RM 780
Поддържащо почистване и основно почистване на промишлени настилки	RM 69
Поддържащо почистване на блестящи настилки	RM 755
Поддържащо почистване и основно почистване на плочки от фин камък	RM 753
Поддържащо почистване и основно почистване на устойчиви на киселини покрития	RM 751
Почистване и дезинфекция	RM 732
Основно почистване на всякакви устойчиви на алкали подови настилки	RM 752
Основно почистване и отстраняване на покрития на чувствителни към алкали подове	RM 754

Добавяне на почистващ препарат с дозиращо приспособление

Само вариант DOSE:

По канала към почистващата глава към чистата вода се добавя почистващ препарат с помощта на приспособление за дозиране.

- Сипете почистващия препарат в тубата за почистващ препарат.

Указание

С приспособлението за дозиране може да се добавя максимално 3% почистващ препарат. При по-голяма дозировка почистващият препарат трябва да се налива в резервоара за чиста вода.

ВНИМАНИЕ

Опасност от запушване

При добавяне на почистващия препарат в резервоара за чиста вода почистващият препарат може да засъхне и да наруши функцията на приспособлението за дозиране.

След добавяне на почистващия препарат в резервоара за чиста вода изплакнете уреда с чиста вода: Изберете програма за почистване с нанасяне на вода, настройте количеството на водата на максималната стойност, настройте дозироването на почистващия препарат на 0.

Добавяне на дозиращ препарат без дозиращо приспособление

- Добавете почистващия препарат в резервоара за чиста вода.

Указание

Капачката на отвора за пълнене има скала откърте и може да се използва за измерване на количеството на почистващия препарат.

Настройка на дозироването на почистващ препарат

При варианта на уреда DOSE почистващият препарат се добавя към чистата вода чрез почистващата глава.

Дозироването на почистващ препарат може да се настрои отделно за всяка програма за почистване.

- Поставете Intelligent Key на контролния панел.
- С превключвателя за избор на програма изберете програмата за почистване, която да бъде настроена.
- Натиснете бутона за дозиране на почистващ препарат.
- Настройте желаното дозиране на почистващ препарат с бутоните "+" и "-".
- За да се приеме настройката, изчакайте 3 секунди или натиснете някои от другите бутони.

Настройка на количеството на водата

- Настройте количеството на водата според замърсяването на подовата настилка.

Указание

Направете първите опити за почистване с малко количество вода. Постепенно увеличавайте количеството на водата, докато се постигне желаният резултат от почистването.

Указание

При празен резервоар за чиста вода почистващата глава продължава да работи без подаване на течност.

Ръчен вентил за вода

Уредът с ръчен вентил за вода е оборудван с копче за регулиране на дозироване на водата откъсно до контролния панел.

- Завъртете копчето за регулиране на дозироването на водата на желаната стойност.

Указание

Навлажняването на четките е активно само при спусната почистваща глава и натиснат лост за движение.

Електрически вентил за вода

Уредът с електрически вентил за вода е оборудван с бутон за дозиране на водата на контролния панел. Дозироването на водата може да се настройва отделно за всяка програма за почистване.

- Поставете Intelligent Key на контролния панел.
- С превключвателя за избор на програма изберете програмата за почистване, която да бъде настроена.
- Натиснете бутона за дозиране на вода.
- Настройте желаното дозиране на вода с бутоните "+" и "-".
- За да се приеме настройката, изчакайте 3 секунди или натиснете някои от другите бутони.

Указание

Навлажняването на четките е активно само при спусната почистваща глава и натиснат лост за движение.

Настройка на наклона на лентата засмукване

Наклонът трябва да се настройва така, че смукателните крайници на лентата засмукване да се притискат равномерно към пода по цялата си дължина.

- Спрете уреда на повърхност без наклон.
- Натиснете надолу лоста за спускане на лентата засмукване.
- Придвижете уреда малко напред.
- Прочетете нивото на водата.

Фигура К

① Винт

② Гайка

③ Ниво на водата

- Развийте гайката М 12, при това дръжте болта с вътрешен шестостен с ключ с вътрешен шестостен.
- Регулирайте болта така, че показанието на нивото на водата да се намира между двете черти.
- Затегнете гайката М 12, при това дръжте болта с вътрешен шестостен с ключ с вътрешен шестостен.
- За да проверите новата настройка, придвижете уреда малко напред със спуснатата лента засмукване в режим на засмукване и наблюдавайте нивото на водата. При необходимост повторете процеса на настройка.

Настройка на височината

С регулирането на височината се повлиява огъването на смукателните крайници при контакт с пода.

Указание

Основна настройка: 3 подложни шайби над, 3 подложни шайби под лентата засмукване.

Неравен под: 5 подложни шайби над, 1 подложна шайба под лентата засмукване.

Много гладък под: 1 подложна шайба над, 5 подложни шайби под лентата засмукване.

- Развийте гайката.

Фигура L

① Гайка

② Подложна шайба

③ Дистанционна втулка с държач

- Поставете желан брой подложни шайби между лентата засмукване и дистанционната втулка.
- Поставете останалите подложни шайби над дистанционната втулка.
- Завинтете и затегнете гайката.
- Повторете процеса на втората дистанционна втулка.

Указание

Настройте двете дистанционни втулки на еднаква височина.

Настройка на странично дърпане на четката

(Само при D 51-почистваща глава)

Ако по време на почистването уредът се дърпа на една страна, това може да се отстрани чрез регулиране на наклона на четката.

Указание

След смяната на четката/подложката може да се наложи нова настройка на страничното дърпане.

- Регулирайте въртящото копче, докато уредът започне да се движи в права посока.

Фигура М

- Въртящо копче за наклон на четката

Пътуване

Указание

Уредът е конструиран така, че почистващата глава се издава откъсно. Това позволява работа с прелед, близо до ръбовете.

- Поставете Intelligent Key.
- Завъртете лоста за спускане на лента засмукване нагоре.
- Придвижете педала за вдигане/спускане на почистващата глава надолу и го фиксирайте надясно.
- Поставете превключвателя за избор на програма на произволна програма.
- Движете уреда.
 - Натиснете лоста за движение напред. Уредът се движи напред.
 - Натиснете лоста за движение назад. Уредът се движи назад.

Указание

Уредът започва да се движи едва когато лостът за движение се придвижи с приблизително 5°.

6. Пуснете лоста за движение.

Уредът спира.

Почистване

ВНИМАНИЕ

Опасност от повреда

Ако уредът работи твърде дълго време на едно място, подовата настилка може да се повреди. Не използвайте уреда на едно място.

1. Поставете Intelligent Key.
2. Поставете превключвателя за избор на програма на желаната програма за почистване.
3. Натиснете надолу лоста за спускане на лентата засмукване.
4. Натиснете педала за вдигане/спускане на почистващата глава надолу, придвижете го наляво и го оставете да се вдигне.
5. Натиснете лоста за движение напред и преминете върху повърхността, която трябва да се почиства.

Указание

Ако резервоарът за мръсна вода е пълен, поплавъкът затваря смукателния отвор и смукателната турбина работи с повишени обороти. В такъв случай изключете засмукването и се придвижете за изпразване на резервоара за мръсна вода.

Приключване на работата

Приключване на почистването

1. Завъртете регулиращото копче за дозиране на водата на "OFF" (не при изпълнение DOSE).
2. Пуснете лоста за движение.
3. Натиснете педала за вдигане/спускане на почистващата глава надолу и го фиксирайте надясно.
4. Продължете движението за кратко разстояние. Остатъчната вода се изсмуква.
5. Завъртете лоста за спускане на лента засмукване нагоре.

Изпускане на мръсната вода

⚠ ПРЕДУПРЕЖДЕНИЕ

Замърсяване на околната среда!

Замърсяване на околната среда поради неправилно изхвърляне на отпадни води. Съблюдавайте местните предписания за обработка на отпадни води.

1. Извадете изпускателния маркуч от държача и го спуснете над подходящо приспособление за събиране.

Фигура N

2. Натиснете или прегънете приспособлението за дозиране.
3. Отворете капака на приспособлението за дозиране.
4. Изпуснете мръсната вода. Регулирайте количеството на водата чрез натиск или прегъване.
5. Промийте резервоара за мръсна вода с чиста вода.

Система за промиване на резервоара за мръсна вода

1. Вземете изпускателния маркуч за мръсна вода от държача и го спуснете в подходящо събирателно приспособление.
2. Отворете капака на приспособлението за дозиране на изпускателния маркуч.
3. Отворете капака на резервоара за мръсна вода.
4. Свалете гъвкавото затварящо приспособление на системата за промиване.
5. Свържете маркуча за вода със системата за промиване.

Фигура O

- ① Затварящо приспособление
- ② Клапа за вентилация на резервоара
- ③ Извод за вода система за промиване

6. Затворете капака на резервоара за мръсна вода.
7. Отворете подаването на вода и промийте резервоара за мръсна вода в продължение на ок. 30 секунди.
При необходимост повторете процеса на промиване 2 - 3 пъти.
8. Затворете подаването на вода и отстранете маркуча от уреда.
9. Поставете отново гъвкавото затварящо приспособление на подаването на вода на системата за промиване.
10. Затворете капака на резервоара за мръсна вода. При това натиснете клапата за вентилация на

резервоара така, че да остане открита пролука и резервоарът за мръсна вода да може да изсъхне.

11. Притиснете изпускателния маркуч в държача и затворете капака на дозиращото приспособление.

Изпускане на чиста вода от затварящото приспособление

1. Отворете затварящото приспособление на резервоара за чиста вода.
2. Изпуснете чистата вода.
3. Почистете филтъра.
4. Поставете затварящото приспособление на резервоара за чиста вода.

Изпускане на чиста вода от индикацията за ниво на напълване

1. Вземете маркуча на индикацията за ниво на напълване и го наведете надолу.
2. Поставете маркуча отново.

Изпразване на резервоара за груби отпадъци

(Само при R-почистваща глава)

1. Повдигнете и извадете резервоара за груби отпадъци.
- #### Фигура P
- ① Резервоар за груби отпадъци
 2. Изпразнете резервоара за груби отпадъци и при необходимост го почистете.
 3. Поставете отново резервоара за груби отпадъци.

Паркиране на уреда

1. Завъртете превключвателя за избор на програма на положение "0".
2. Извадете Intelligent Key.
3. Натиснете лоста за вдигане/спускане на почистващата глава надолу и го фиксирайте надясно.
4. Завъртете лоста за спускане на лента засмукване нагоре.
5. Подсигурете уреда срещу самоволно придвижване.
6. Затворете капака на резервоара за мръсна вода. При това натиснете клапата за вентилация на резервоара така, че да се фиксира в жлеба на резервоара за чиста вода по такъв начин, че резервоарът за мръсна вода да може да изсъхне.
7. При необходимост заредете акумулатора.

Транспортиране

⚠ ОПАСНОСТ

Преминаване по наклони

Опасност от нараняване

При товарене и разтоварване използвайте уреда само на наклони до максималната стойност (вж. глава "Технически данни").
Движете се бавно.

⚠ ПРЕДПАЗЛИВОСТ

Несъблюдаване на температурата

Опасност от наранявания и повреди

При транспортиране съблюдавайте температурата на уреда.

Товарете уреда само с празни резервоари за чиста и мръсна вода.

Товарете уреда само с помощта на друг човек или използвайте тяговото задвижване.

1. Натиснете педала за вдигане/спускане на почистващата глава надолу и го фиксирайте надясно.
2. Извадете четките, за да избегнете повреди.
3. Демонтирайте лентата засмукване от уреда.
4. При транспортиране в превозни средства обезопасете уреда срещу плъзване и преобрасане чрез ушите за фиксиране съгласно действащите разпоредби.

Фигура Q

Съхранение

⚠ ПРЕДПАЗЛИВОСТ

Опасност от наранявания и повреди!

Върху наклонени повърхности уредът може да се преобърне.

При съхранението вземайте под внимание температурата на уреда.

ВНИМАНИЕ

Замръзване

Разрушаване на уреда от замръзваща вода. Излейте напълно водата от уреда.

Съхранявайте уреда на място, където липсват условия за замръзване.

- Този уред трябва да се съхранява само във вътрешни помещения.

- Преди съхранение за продължителен период от време заредете напълно акумулаторите.
- По време на периода на съхранение зареждайте акумулаторите напълно най-малкото веднъж месечно.

Грижа и поддръжка

⚠ ОПАСНОСТ

Непреднамерено стартиращ уред

Опасност от нараняване

Завъртете превключвателя за избор на програма на положение "0".

Преди всякакви работи по уреда изваждайте Intelligent Key.

Извадете мрежовия щепсел на зарядното устройство.

- Изпуснете и изхвърлете мръсната и чистата вода.

Инспекция на безопасността/договор за поддръжка

С Вашия дистрибутор можете да договорите провеждането на периодична инспекция на безопасността или да сключите договор за поддръжка. Моля, консултирайте се.

Интервали на поддръжка

След всяка употреба

ВНИМАНИЕ

Неправилно почистване

Опасност от повреда.

Не пръскайте уреда с вода.

Не използвайте агресивни почистващи препарати.

- Изпуснете мръсната вода.
- Почистете резервоара за мръсна вода със системата за промиване на резервоара за мръсна вода.
- Извадете цедката за груби отпадъци от резервоара за мръсна вода и я почистете.
- Проверете предпазната цедка на турбината, при необходимост я сваляте и почистете.
- Почистете уреда отвън с влажен, напоен с мека почистваща луга парцал.
- Само R-почистваща глава: извадете резервоара за груби отпадъци и го изпразнете.
- Само R-почистваща глава: Почистете разпределителната пластина за вода.
- Почистете смукателните крайници, проверете ги за износване и при необходимост ги сменете.
- Почистете свалящите се езичета на почистващата глава, проверете ги за износване и при необходимост ги сменете.
- Почистете четките, проверете ги за износване и при необходимост ги сменете.
- Затворете капака на резервоара за мръсна вода. При това натиснете клапата за вентилация на резервоара така, че да остане открита пролука и резервоарът за мръсна вода да може да изсъхне.
- Заредете акумулатора.

Оловен акумулатор:

- Ако състоянието на зареждане е под 50%, заредете напълно и без прекъсване акумулатора.
- Ако състоянието на зареждане е над 50%, заредете акумулатора само ако това е необходимо за цялата продължителност на работа при следващата употреба.

Литиево-йонен акумулатор:

- Заредете при необходимост.

Ежемесечно

- Изпразнете и изплакнете резервоара за чиста вода.
- Почистете филтъра за чиста вода.
- Почистете поплавката.
- При преждевременно спрян от експлоатация уред с оловен акумулатор: извършете компенсиращо зареждане на акумулатора.
- Проверете полюсите на акумулатора за окисидация, при необходимост ги почистете с четка. Внимавайте за фиксирано положение на свързващите кабели.
- Почистете уплътненията между резервоара за мръсна вода и капака и ги проверете за херметичност, при необходимост ги сменете.
- Само R-почистваща глава: почистете тунела на четките.
- Само R-почистваща глава: Извадете разпределителната пластина за вода на почистващата глава и почистете водния канал.
- При акумулатори, които се нуждаят от поддръжка, проверете плътността на киселината в клетките.

- В случай на по-продължително време на покой на уреда го прибирайте с напълно заредени акумулатори. Най-малко веднъж месечно зареждайте акумулатора напълно.

Веднъж годишно

- Възлагайте извършването на предписаната инспекция на сервиза.

Работи по поддръжка

Почистване на цедката за груби отпадъци

1. Отворете капака на резервоара за мръсна вода.
Фигура R

① Цедка за груби отпадъци

2. Извадете нагоре цедката за груби отпадъци.
3. Промийте цедката за груби отпадъци под течаща вода.
4. Поставете цедката за груби отпадъци в резервоара за мръсна вода.

Почистване на филтъра за чиста вода

1. Изпуснете чистата вода.
2. Развийте затварящия механизъм на резервоара за чиста вода.
Фигура S

① Филтър за чиста вода

② Затварящ механизъм на резервоара за чиста вода

3. Извадете филтъра за чиста вода и го изплакнете с чиста вода.
4. Поставете филтъра за чиста вода.
5. Поставете затварящия механизъм на резервоара за чиста вода.

Обръщане или смяна на смукателните крайници

Ако смукателните крайници са износени, те трябва да бъдат обърнати или сменени. Всмукателните крайници могат да се обръщат 3 пъти, докато се износят всичките 4 ръба.

1. Свалете лентата засмукване.
2. Развийте звездовидните ръкохватки.
Фигура T

① Звездобразна ръкохватка с винт

② Стягаща лента

③ Вътрешна част лента засмукване

④ Обтуратор

3. Извадете вътрешната част на лентата засмукване.
4. Отворете обтуратора.
5. Свалете стягащата лента.
6. Развийте смукателните крайници от вътрешната част.
Фигура U

① Свалящо се езиче

② Опорно езиче

③ Вътрешна част лента засмукване

④ Стягаща лента

7. Натиснете обърнатите или новите смукателни крайници върху изпъкналостите на вътрешната част на лентата засмукване.
8. Поставете стягащата лента.
9. Придвийте вътрешната част на лентата засмукване в горната част.
10. Завинтете и затегнете звездовидните ръкохватки.

Смяна на дисковата четка

Указание

Сменете дисковите четки, когато дължината на косъма достигне 10 mm.

1. Натиснете лоста за вдигане/спускане на почистващата глава надолу и го фиксирайте надясно.
2. Натиснете педала за смяна на четките надолу.
3. Извадете дисковата четка от страни под почистващата глава.
4. Дръжте новата дискова четка под почистващата глава, натиснете я нагоре и я фиксирайте.

Смяна на валиците с четки

Указание

Сменете валиците с четки, когато дължината на косъма достигне 10 mm.

1. Натиснете лоста за вдигане/спускане на почистващата глава надолу и го фиксирайте надясно.
2. Натиснете бутона за смяна на четките.
Фигура V

① Бутон за смяна на четките

② Капак на лагерната опора

③ Валик на четката

3. Завъртете капака на лагерната опора надясно.
4. Извадете валиците с четки.
5. Поставете новия, преден валик с четка на опорните места.
6. Поставете новия, заден валик с четка на опорните места.
7. Завъртете капака на лагерната опора обратно и го фиксирайте.

Почистване на разпределителната пластина за вода

1. Натиснете фиксиращия лост наляво и същевременно изтеглете разпределителната пластина за вода от почистващата глава.
Фигура W

① Разпределителна пластина за вода

② Фиксиращ лост

2. Свалете разпределителната пластина за вода от почистващата глава.
3. Почистете разпределителната пластина за вода.
4. Поставете лявата страна на пластината в почистващата глава.
5. Придвийте разпределителната пластина за вода към почистващата глава и я фиксирайте от дясната страна.

ПОМОЩ ПРИ ПОВРЕДИ

⚠ опасност

непреднамерено стартиращ уред

опасност от нараняване преди всякакви работи по уреда поставете превключвателя за избор на програма на "0". преди всякакви работи по уреда изваждайте intelligent key.

- изпуснете и изхвърлете мръсната и чистата вода.
- при повреди, които не могат да бъдат отстранени с помощта на тази таблица, повикайте сервиза.

повреди без показание на дисплея

Повреда	Отстраняване
Уредът не може да стартира	<ol style="list-style-type: none"> 1. Поставете Intelligent Key. 2. Поставете превключвателя за избор на програма на желаната програма. 3. Натиснете лоста за движение. 4. Проверете, евент. заредете акумулаторите. 5. Проверете дали полюсите на акумулатора са свързани.
Количеството на водата не е достатъчно	<ol style="list-style-type: none"> 1. Проверете нивото на напълване на чистата вода, при необходимост допълнете резервоара. 2. Увеличете количеството на водата. <ol style="list-style-type: none"> a Изпълнение DOSE: Настройте количеството на водата с бутона за количество на водата на контролния панел. b Други изпълнения: Настройте количеството на водата от копчето за регулиране на количеството на водата. 3. Почистете филтъра за чиста вода. 4. R-почистваща глава: Почистете разпределителната пластина за вода. 5. Проверете маркуците за запушване, при необходимост ги почистете.
Смукателната мощност е твърде слаба	<ol style="list-style-type: none"> 1. Поставете превключвателя за избор на програма на НОРМАЛЕН или ИНТЕНЗИВЕН РЕЖИМ. 2. Настройте смукателната мощност в приложението на HIGH. 3. Спрете уреда и изпуснете мръсната вода. 4. Проверете дали капакът на изпускателния маркуч за мръсна вода е затворен. 5. Почистете уплътненията между резервоара за мръсна вода и капака и ги проверете за херметичност, при необходимост ги сменете. 6. Проверете предпазната цедка на турбината, при необходимост я почистете. 7. Почистете смукателните крайници на лентата засмукване, при необходимост ги обърнете или сменете. 8. Проверете смукателния маркуч за запушване, при необходимост го почистете. 9. Проверете смукателния маркуч за херметичност, при необходимост го сменете. 10. Проверете настройката на лентата засмукване. 11. Хванете резервоара за мръсна вода за удълбочението за хващане и завъртете настрани резервоара нагоре. <ol style="list-style-type: none"> a Проверете уплътнението на смукателната турбина. b Проверете уплътнението на смукателния канал. Фигура X <p>① Уплътнение на смукателния канал</p> <p>② Уплътнение на смукателната турбина</p>
Резултатът от почистването е незадоволителен	<ol style="list-style-type: none"> 1. Намалете скоростта. 2. Изберете по-интензивна програма за почистване. 3. Проверете четките за износване, при необходимост ги сменете. 4. Проверете четката за замърсяване, при необходимост я почистете. 5. Проверете дали типът четка и почистващият препарат са подходящи. 6. Проверете подаването на вода. 7. Увеличете количеството на водата. 8. Приложете метода от две стъпки: В първия процес – почистване без изсмукване, във втория процес – почистване с изсмукване.

Повреда	Отстраняване
Смукателната турбина работи с повишени обороти	<ol style="list-style-type: none"> 1. Изпуснете мръсната вода. 2. Почистете поплавъка. 3. Проверете цедката за мъхове, при необходимост я почистете. 4. Проверете смукателния маркуч за запушване, при необходимост го почистете. 5. Проверете лентата засмукване за запушване, при необходимост отстранете запушването
Четките не се въртят	<ol style="list-style-type: none"> 1. Проверете дали четките не са блокирани от чуждо тяло, при необходимост отстранете чуждото тяло. 2. Поставете превключвателя за избор на програма на желаната програма. 3. Спуснете почистващата глава.
При почистването уредът вибрира	<ol style="list-style-type: none"> 1. Проверете дали четката(ите) е/са монтирана/и правилно. 2. Използвайте по-мека четка. 3. Сменете четката с нова.
Само изпълнение DOSE: Дозирането на почистващ препарат не работи	<ol style="list-style-type: none"> 1. Проверете нивото на почистващ препарат в тубата за почистващ препарат. 2. Увеличете дозирането на почистващ препарат. 3. Проверете свързването на маркуча за почистващ препарат с тубата за почистващ препарат. 4. Почистете филтъра в тубата за почистващ препарат. 5. Проверете възвратния вентил в маркуча към почистващата глава за запушване. 6. Проверете маркучите за херметичност. 7. Проверете функцията на помпата за почистващ препарат.
Изпускателният маркуч за мръсна вода е запушен	<ol style="list-style-type: none"> 1. Отворете капака на приспособлението за дозиране на изпускателния маркуч. 2. Издърпайте смукателния маркуч от лентата засмукване и го запустете с ръка. 3. Поставете превключвателя за избор на програма на програма с изсмукване. Запушващият предмет се изсмуква от изпускателния маркуч в резервоара за мръсна вода.

повреди с показание на дисплея

Повреда	Причина	Отстраняване
ПОСТАВЯНЕ НА КИК	Не е поставен Intelligent Key.	<ul style="list-style-type: none"> ● Поставете Intelligent Key.
ГРЕШЕН КИК	Поставеният Intelligent Key няма права за изпълнение на избраната функция.	<ul style="list-style-type: none"> ● Използвайте друг Intelligent Key. ● При необходимост възложете активиране на използвания Intelligent Key (според случая).
НЯМА РАЗРЕШЕНИЕ	Поставеният Intelligent Key няма права за изпълнение на избраната функция.	<ul style="list-style-type: none"> ● Използвайте друг Intelligent Key. ● При необходимост възложете активиране на използвания Intelligent Key (според случая).
ОТПУС. ПРЕВКЛ. ДРЪЖКА!	При включване на уреда е натиснат лост за движение.	<ul style="list-style-type: none"> ● Пуснете двата лоста за движение.
БАТЕРИЯТА Е СЛАБА	Акумулаторът е почти празен. Функциите за почистване на уреда се изключват автоматично.	<ul style="list-style-type: none"> ● Закарайте уреда до станцията за зареждане и заредете акумулатора.
БАТЕРИЯТА Е ИЗТОЩЕНА	Акумулаторът е празен. Функциите за почистване и задвижващият двигател за движение са изключени.	<ul style="list-style-type: none"> ● Изключете уреда, изчакайте малко и го включете отново. След това го закарайте към станцията за зареждане. При необходимост го избутайте до станцията за зареждане в изключено състояние. Заредете акумулатора.
ГРЕШКА ВОДЕН ПОТОК	Електрическият вентил за вода е дефектен.	<ul style="list-style-type: none"> ● Информирайте сервиза.
ЗАДВ. ДВИГ. ПРЕТОВ.	Консумацията на ток на мотора за движение е твърде голяма.	<ul style="list-style-type: none"> ● Проверете задвижването за движение за чужди тела. ● Изберете път с по-малък наклон. ● Изключете уреда, изчакайте малко, включете уреда отново.
ЗАДВ. ДВИГ. БЛОКИРАН	Моторът за движение е блокиран.	<ul style="list-style-type: none"> ● Проверете задвижването за движение за чужди тела. ● Поставете всяко задвижващо колело на поставка и проверете дали може да се върти.

индикатор за състояние на литиево-йонен акумулатор

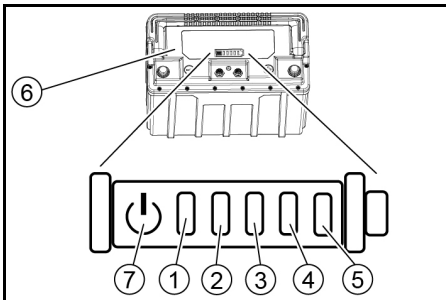

- 1 светодиод за статус
- 2 показание светодиод 1
- 3 показание светодиод 2
- 4 показание светодиод 3
- 5 показание светодиод 4
- 6 акумулатор
- 7 бутон

1. натиснете бутона за 5 секунди.
- **Не свети нито един светодиод:** заредете акумулатора.

- **Светодиодът за статус свети в зелено:** всичките 5 светодиода заедно показват състоянието на зареждане на акумулатора.
- **Светодиодът за статус свети в червено:** показанието на светодиодите показва повреда. описаните в таблицата по-долу повреди могат да бъдат отстранени от потребителя. при всички индикации за повреда, които не са описани, информирайте сервиза на karcher.

(1)	(2)	(3)	(4)	(5)	Причина	Отстраняване
червен	-	-	-	-	Акумулаторът е твърде горещ.	Оставете акумулатора да се охлади.
червен	-	-	-	зелен	Системата за управление на акумулатора е твърде гореща.	Оставете акумулатора да се охлади.
червен	-	-	зелен	-	Акумулаторът е твърде студен за зареждане.	Преместете уреда на по-топло място и изчакайте, докато акумулаторът се загрее.
червен	-	-	зелен	зелен	Консумацията на ток при зареждане е твърде голяма.	Изключете мрежовия щепсел на зарядното устройство. Изчакайте 10 секунди. Включете отново мрежовия щепсел. Ако повредата се покаже отново, сменете зарядното устройство.
					Консумацията на ток на уреда е твърде висока.	Изключете уреда. Ако след включването повредата настъпи отново, потърсете грешката в уреда.
червен	-	зелен	-	зелен	Късо съединение.	Проверете всички връзки на акумулатора.
червен	-	зелен	зелен	-	Твърде ниско напрежение в клетките при зареждане.	Заредете акумулатора.
червен	-	зелен	зелен	зелен	Твърде високо напрежение в клетките при зареждане.	Разредете акумулатора до 20 % оставаш капацитет. След това заредете акумулатора.
червен	зелен	-	-	зелен	Напрежението на акумулатора е твърде ниско.	Заредете акумулатора.
червен	зелен	-	зелен	-	Неизправност в процеса на зареждане.	Изключете мрежовия щепсел на зарядното устройство. Изчакайте 10 секунди. Включете отново мрежовия щепсел. Ако повредата се покаже отново, сменете зарядното устройство.
червен	зелен	-	зелен	зелен		
червен	зелен	зелен	-	-	Акумулаторът е твърде студен, за да отдава мощност.	Преместете уреда на по-топло място и изчакайте, докато акумулаторът се загрее.

(1)	(2)	(3)	(4)	(5)	Причина	Отстраняване
червен	зелен	зелен	зелен	-	Повреда в отдаването на мощност.	Изключете уреда. Ако повреда остане, информирайте сервиза.

Принадлежности

Принадлежност почистваща глава с валеци с четки

A: опаковъчна единица, B: необходим за уреда брой

Обозначение	№ на част	Описание	A	B
Валяк с четка, червен (среден, стандартен)	4 035-184,0	Червен стандартен валяк с четка за поддържащо почистване.	1	2
Валяк с четка, бял (мек)	4 762-409,0	Бял валяк с четка за почистване на чувствителни подови настилки.	1	2
Валяк с четка, оранжев (висок/нисък)	4 762-410,0	Оранжев валяк с четка със структура високо-ниско за особено ефективно почистване на структурирани подови настилки.	1	2
Валяк с четка, зелен (твърд)	4 762-411,0	Зелен, абразивен валяк с четка за основно почистване и за отстраняване на силно полепнали замърсявания.	1	2
Валяк с четка, черен (много твърд)	4 762-412,0	Черен, особено абразивен валяк с четка за основно почистване на нечувствителни подови настилки с особено силно полепнали замърсявания.	1	2
Микрофибърен валяк	4 114-010,0	Идеален за плочки от фин камък. Микрофибърен валяк за надеждно и щадящо отстраняване на сиви ивици.	1	2
Вал с подложка на валека	4 762-415,0	Вал с подложка на валека от алуминий за поемане на подложки за валяк или микрофибърни валеци.	1	2
Подложка на валяк, жълта (мека)	6 369-732,0	Жълта подложка на валяк за почистване и полиране на неструктурирани подови настилки.	20	40
Подложка на валяк, червена (средна)	6 369-734,0	Червена стандартна подложка на валяк за поддържащо почистване на неструктурирани подови настилки.	20	40
Подложка на валяк, зелена (твърда)	6 369-733,0	Зелена, абразивна подложка на валяк за основно почистване и за отстраняване на силно полепнали замърсявания върху неструктурирани подови настилки.	20	40

Принадлежност почистваща глава с дискови четки

A: опаковъчна единица, B: необходим за уреда брой

Обозначение	№ на част		Описание	A	B	
	D 51	D 60			D 51	D 60
Дискова четка, естествени влакна (мека)	4 905-027,0	4 905-016,0	Мека дискова четка, с естествен цвят, за почистване и полиране на структурирани подови настилки.	1	1	2
Дискова четка, бяла	4 905-028,0	4 905-015,0	Бяла, мека дискова четка за щадящо почистване на чувствителни подови настилки.	1	1	2
Дискова четка, червена (средна, стандартна)	4 905-026,0	4 905-014,0	Червена стандартна дискова четка за редовно поддържащо почистване.	1	1	2
Дискова четка, черна (твърда)	4 905-029,0	4 905-017,0	Черна, силно абразивна дискова четка за основно почистване на нечувствителни подови настилки с особено силно полепнали замърсявания.	1	1	2
Диамантена подложка, фина, зелена	6 371-240,0	6 371-233,0	Зелена, фина диамантена дискова подложка за полиране на позволяващи полиране подови настилки. Осигурява повърхности със силен блясък и освен това може да се използва за кристализация.	5	1	2
Диамантена подложка, груба, бяла	6 371-260,0	6 371-246,0	Бяла, груба диамантена дискова подложка за твърди подови настилки. Отстранява малки драскотини и създава чиста, равномерно матова основа за следваща обработка с жълта диамантена дискова подложка.	5	1	2
Диамантена подложка, средна твърдост, жълта	6 371-261,0	6 371-247,0	Жълта диамантена дискова подложка за подготовка и грижа за твърди подови настилки. За копринено матова повърхност, която след това може да бъде полирана със зелената диамантена дискова подложка.	5	1	2
Възбуждащ диск с подложка	4 762-593,0	4 762-445,0	Необходим за използване на меламинови подложки, но може да се използва за нормални подложки. Възбуждащ диск с подложка с изключително много кукички за задържане на подложки. Изключително силно задържане на подложките към възбуждащия диск с подложка на почистващата глава D 51.	1	1	2

Принадлежност лента засмукване

A: опаковъчна единица, B: необходим за уреда брой

Обозначение	№ на част	Описание	A	B
Комплект всмукателни лайсни, Linatex	4 400-011,0	Устойчив на плъзгане комплект смукателни лайсни Linatex® за параболични ленти засмукване с ширина 850 mm.	Чифт	1 чифт
Комплект смукателни крайници, PU	4 400-005,0	Неизносваща се, устойчива на масло всмукателна лайсна от полиуретан.	Чифт	1 чифт

Технически данни

	D 51	D 60	R 55
Общи положения			
Скорост на движение (макс.)	km/h	6	6
Теоретична мощност на единица площ	m ² /h	3060	3600
Практическа мощност на единица площ	m ² /h	1380	1620
Обем на резервоара за мръсна вода	l	50	50
Обем на резервоара за груби отпадъци	l	-	-
Вместимост на резервоара за почистващ препарат (опция Dose)	l	3	3
Дозирание на почистващия препарат	%	0...3	0...3
Дозирание на водата	l/min	0...2,5±0,2	0...2,6±0,2
Размери			
Дължина	mm	1375	1290
Ширина без лента засмукване	mm	542	542
Височина	mm	1082	1082
Работна ширина	mm	510	600
Размери опаковка lxbxh	mm	1505x770x1271	1505x770x1271

		D 51	D 60	R 55
Гуми				
Предно колело, ширина	mm	50	50	50
Предно колело, диаметър	mm	200	200	200
Задно колело, ширина	mm	28	28	28
Задно колело, диаметър	mm	100	100	100
Тегло				
Допустимо общо тегло	kg	245	241	235
Собствено тегло (транспортно тегло)	kg	195	191	185
Сила на притискане на четките, макс.	N (kg)	290 (29)	250 (25)	155 (15,5)
Налягане на притискане на четките, макс.	N/m ² (g/cm ²)	3,2 (32)	2,5 (25)	6,3 (63)
Данни за мощността на уреда				
Номинално напрежение	V	24	24	24
Номинално напрежение, Li-Ion	V	25,6	25,6	25,6
Капацитет на акумулатора	Ah (5 h)	76 / 80 / 105 / 115	76 / 80 / 105 / 115	76 / 80 / 105 / 115
Капацитет на акумулатора, Li-Ion	Ah (5 h)	80	80	80
Средна консумирана мощност	W	1300	1300	1350
Мощност на тяговия двигател	W	130	130	130
Мощност на смукателната турбина	W	250	250	250
Мощност на задвижването на четките	W	800	800	980
Тип защита		IPX3	IPX3	IPX3
Изсмукване				
Смукателна мощност, количество на въздуха	l/s	21	21	21
Вакуум (макс.)	kPa (mbar)	9,5 (95)	9,5 (95)	9,5 (95)
Почистващи четки				
Диаметър на четките	mm	510	600	96
Дължина на четките	mm	-	-	550
Обороти на четките	1/min	140	150	965
Вътрешно зарядно устройство				
Номинално напрежение	V	100...240	100...240	100...240
Честота	Hz	50-60	50-60	50-60
Потребление на ток	A	max 5	max 5	max 5
Условия на заобикалящата среда				
Допустим температурен диапазон	°C	5...40	5...40	5...40
Температура на водата макс.	°C	50	50	50
Налягане на водата - система за пълнене	MPa (bar)	1(10)	1(10)	1(10)
Налягане на водата - система за миене на резервоара за мръсна вода	MPa (bar)	1 (10)	1 (10)	1 (10)
Относителна влажност на въздуха	%	20...90	20...90	20...90
Наклон				
Наклон на работната зона, макс.	%	2	2	2
Установени стойности съгласно EN 60335-2-72				
Стойност на вибрацията ръка-рамо	m/s ²	0,2	0,2	0,2
Неустойчивост K	m/s ²	0,2	0,2	0,2
Ниво на звуково налягане L _{pA} нормален режим	dB(A)	65	65	65
Неустойчивост K _{pA}	dB(A)	2	2	2
Ниво на звукова мощност LWA + неустойчивост KWA нормален режим	dB(A)	81	81	81

Запазваме си правото на технически промени.

Гаранция

Във всяка държава са валидни издадените от нашия оторизиран дистрибутор гаранционни условия. Евантуални повреди на Вашия уред ще отстраним в рамките на гаранционния срок безплатно, ако се касае за дефект в материалите или производствен дефект. В случай на предявяване на право на гаранция, се обърнете към Вашия дистрибутор или към най-близкия оторизиран сервиз, като представите касовата бележка. (Адрес, вж. задната страна)

Декларация за съответствие на ЕС

С настоящото декларираме, че посочената по-долу машина по своята концепция и конструкция, както и в пуснатото от нас на пазара изпълнение, съответства на приложимите основни изисквания за безопасност и опазване на здравето, определени в директивите на ЕС. При несъгласуване с нас промяна на машината тази декларация губи своята валидност.

Продукт: Уред за почистване на подове
Тип: 1.533-xxx

Приложими директиви на ЕС
2006/42/ЕО (+2009/127/ЕО)
2014/30/ЕС
2014/53/ЕС (TCU)

Приложими хармонизирани стандарти

EN 60335-1
EN 60335-2-29
EN 60335-2-72
EN 62311: 2008
EN 55012: 2007 + A1: 2009
EN 61000-6-3: 2007 + A1:2011
EN IEC 61000-6-2: 2005

TCU

EN 301 511 V12.5.1
EN 300 440 V2.1.1
EN 300 328 V2.2.2
EN 300 330 V2.1.1

Приложими национални стандарти

Подписващите лица действат от името и като пълномощници на управителния орган.

H. Jenner

Chairman of the Board of Management

S. Reiser

Director Regulatory Affairs & Certification

Пълномощник по документацията:
S. Reiser
Alfred Kärcher SE & Co. KG
Alfred-Kärcher-Str. 28 - 40
71364 Winnenden (Germany)
Тел.: +49 7195 14-0
Факс: +49 7195 14-2212
Виненден, 2021/08/01

Sisukord

Üldised juhised.....	200
Funktsioon.....	200
Sihtotstarbeline kasutamine.....	200
Keskonnakaitse.....	200
Lisavarustus ja varuosad.....	200
Tarnekomplekt.....	200
Ohutusjuhised.....	200
Seadme kirjeldus.....	200
Nutivõti.....	201
Montaaž.....	201
Käikuvõtmine.....	202
Seadme sisselülitamine.....	202
Nutitelefone sidestamine.....	202
Hooldustaotlused.....	202
Käitamine.....	202
Transport.....	203
Ladustamine.....	203
Hooldus ja jooksevremont.....	203
Abi rikete korral.....	204
Tarvikud.....	206
Tehnilised andmed.....	206
Garantii.....	207
EL vastavusdeklaratsioon.....	207

Üldised juhised



Enne seadme esmast kasutamist lugege see originaalkasutusjuhend ja kaasasolevad ohutusjuhised läbi. Toimige neile vastavalt.

Hoidke mõlemad brošüürid hilisemaks kasutamiseks või järgmise omaniku tarbeks alles.

Funktsioon

Seda küürimisimurit kasutatakse tasaste põrandate märgpuhastuseks.

Seadet saab kohandada vastava puhastusülesandega, seadistades vee koguse, puhastusvahendi koguse ja sõidukiiruse.

Seadet saab kohandada vastavale puhastusülesandele, valides sobiva puhastusprogrammi.

Puhta ja musta vee mahuti töölaius ning maht (vt peatükki Tehnilised andmed) võimaldavad pika kasutusaja vältel tõhusalt puhastada.

Seade on iseliikuv.

Akusid saab laadida paigaldatud laadija abil. Laadijat saab käitada pingega 100-240 V.

Märkus

Seadet saab varustada erinevate tarvikutega, olenevalt vastavast puhastusülesandest. Küsige meie kataloogi või külastage meid internetis aadressil www.kaercher.com.

Sihtotstarbeline kasutamine

Antud seade sobib kaubanduslikuks ja tööstuslikuks kasutamiseks, nt hotellides, koolides, haiglates, tehastes, kauplustes, büroodes ja üüriärides. Kasutage antud seadet eranditult käesoleva kasutusjuhendi andmete kohaselt.

- Seadet tohib kasutada ainult niiskuskindlate ja poleerimiskindlate siledade põrandate puhastamiseks.
- Seade ei sobi külmunud põrandate puhastamiseks (nt külmoonetes).
- Seade on välja töötatud põrandate puhastamiseks sisepiirkonnas või katusealustel pindadel.
- Seade sobib kasutamiseks temperatuurivahemikus 5-40 °C.
- Seadet tuleb hoida külmumiskindlas kohas.
- Seade ei sobi kasutamiseks plahvatusohtlikus keskkonnas.
- Seadmega ei tohi sisse imeda põlemisvõimelisi gaase, lahjendamata happeid ega lahusteid. Nende hulka kuuluvad bensiin, värvilahustid või kütteõli, mis võivad moodustada imiõhuga üleskeerutamise tõttu plahvatusohtlikke segusid. Lisaks sellele atsetoon, lahjendamata happed ja lahustid, kuna nad kahjustavad seadmes kasutatavaid materjale.
- Reaktiivsed metallitoldud (nt alumiinium, magneesium, tsink) moodustavad ühenduses tugevalt aluseliste või happeliste puhastusvahenditega plahvatusohtlikke gaase.
- Seade ei ole ette nähtud avalike liiklusteede puhastamiseks.
- Arvestage põranda lubatava pinnakoormusega (vt peatükki Tehnilised andmed).
- Seade tohib olla varustatud ainult originaaltarvikute ja -varuosadega.
- Laadijate või akude kasutamisel tohib kasutada ainult kasutusjuhendis heakskiidetud komponente. Sellest kõrvale kalduv kombinatsioon tuleb laadija ja / või aku tarnija poolt vastutustundlikult kinnitada.

Keskonnakaitse



Pakkematerjalid on taaskasutatavad. Utiliseerige pakendid keskkonnasäästlikult.

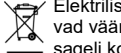

Elektrilised ja elektroonilised seadmed sisaldavad väärtuslikke taaskasutatavaid materjale ja sageli koostisosi nagu patareid, akud või õli, mis võivad vales ümberkäimises või vales utiliseerimises korral kujutada potentsiaalset ohtu inimeste tervisele ja keskkonnale. Seadme nõuetekohaseks käitamiseks on neid koostisosi siiski vaja. Selle sümboliga tähistatud seadmeid ei tohi utiliseerida koos olmeprügiga.

Juhised koostisainete kohta (REACH)

Aktuaalse info koostisainete kohta leiate aadressilt: www.kaercher.com/REACH

Lisavarustus ja varuosad

Kasutage ainult originaaltarvikuid ja originaalvaruosi, mis tagavad seadme ohutu ja tõrgeteta käituse.

Tarvikute ja varuosade kohta leiate teavet aadressilt www.kaercher.com.

Tarnekomplekt

Lahtipakkimisel kontrollige, kas pakendi sisu on täielik. Puuduolevate tarvikute või transpordikahjustuste korral teavitage oma edasimüüjat.

Ohutusjuhised

Lugege ja järgige enne seadme esmast kasutust käesolevat kasutusjuhendit ja kaasasolevat harjapuhastusseadmete ohutusjuhiste brošüüri nr 5.956-251.0 ning toimige nende järgi.

⚠ HOIATUS

Seade võib ümber minna

Vigastusoht

Ärge kasutage seadet kaldus pindadel.

⚠ HOIATUS

Õnnetuse oht vale käsitlemise tõttu

Inimesed võivad vigu saada.

Operaatoreid tuleb selle seadme kasutamise osas asjakohaselt juhendada.

Seadet tohib käitada ainult siis, kui kattepaneel ja kõik kaaned on suletud.

Ohutusseadised

⚠ ETTEVAATUS

Puuduval või muudetud ohutusseadised!

Ohutusseadised on ette nähtud Teie kaitseks.

Ärge hoidke ohutusseadistest kõrvale, ärge eemaldage neid ega tehke toimetuks.

Avarii-välja

Märkus

Koheseks käigustvõtmiseks tõmmake nutivõti välja (avarii-välja).

Sõiduhuob

Kui sõiduhuob lastakse lahti, lülituvad sõiduajam ja harjaajam välja.

Seadmel olevad sümbolid



⚠ OHT

Laadimisprotsess

Elektrilöök

Ärge eemaldage akupoolustel olevaid kaitsekübaraid.

Pidage silmas korrektset montaaži



TÄHELEPANU

Kahjustusoht

Vesi kahjustab imiturbiini

Veenduge, et vesi ei satuks selliselt tähistatud avasse.

Juhised patarei (aku) ja laadija kohta

Li-ioon-teostuses on paigaldatud liitium-ioonakud. Need kuuluvad erikriteeriumide alla. Defektsete akude mahavõtmist ja paigaldamist ning kontrollimist tohib teostada ainult Kärcheri klienditeenindus või spetsialist.

Juhiseid ladustamise ja transpordi kohta saate Kärcheri klienditeenindusest.

⚠ OHT

Seadme ümberhüütmised ja muutmised ei ole lubatud.

Te ei tohi akut avada, esineb lühiseoht. Lisaks võivad pääseda välja ärritavad aured või sööbivad vedelikud.

Ärge asetage akut tugeva päikesekiirguse, kuumuse ega tule kätte. Esineb plahvatusoht.

Ärge käitage laadijat plahvatusohtlikus ümbruses.

Ärge kasutage laadijat määratud ega niiskes seisukorras.

Hoolitsage piisava õhutamise eest laadimisprotsessi ajal.

Plahvatusoht. Aku lähedal või akude laadimisruumis ei tohi Te käsitseda lahtist leeki, tekitada sädemeid või suitsutada.

Plahvatusoht. Ärge asetage tööriistu ega muud sarnast akule, st otsapoolustele ega elemendiliitmikele.

Ärge asetage akut tugeva päikesekiirguse, kuumuse ega tule kätte. Esineb plahvatusoht.

Ärge käitage laadijat plahvatusohtlikus ümbruses.

Ärge kasutage laadijat määratud ega niiskes seisukorras.

Hoolitsage piisava õhutamise eest laadimisprotsessi ajal.

Plahvatusoht. Ärge asetage tööriistu ega muud sarnast akule, st otsapoolustele ega elemendiliitmikele.

Ärge asetage akut tugeva päikesekiirguse, kuumuse ega tule kätte. Esineb plahvatusoht.

Ärge käitage laadijat plahvatusohtlikus ümbruses.

Ärge kasutage laadijat määratud ega niiskes seisukorras.

Hoolitsage piisava õhutamise eest laadimisprotsessi ajal.

Plahvatusoht. Ärge asetage tööriistu ega muud sarnast akule, st otsapoolustele ega elemendiliitmikele.

Ärge asetage akut tugeva päikesekiirguse, kuumuse ega tule kätte. Esineb plahvatusoht.

Ärge käitage laadijat plahvatusohtlikus ümbruses.

Ärge kasutage laadijat määratud ega niiskes seisukorras.

Hoolitsage piisava õhutamise eest laadimisprotsessi ajal.

Plahvatusoht. Ärge asetage tööriistu ega muud sarnast akule, st otsapoolustele ega elemendiliitmikele.

Ärge asetage akut tugeva päikesekiirguse, kuumuse ega tule kätte. Esineb plahvatusoht.

Ärge käitage laadijat plahvatusohtlikus ümbruses.

Ärge kasutage laadijat määratud ega niiskes seisukorras.

Hoolitsage piisava õhutamise eest laadimisprotsessi ajal.

Plahvatusoht. Ärge asetage tööriistu ega muud sarnast akule, st otsapoolustele ega elemendiliitmikele.

Ärge asetage akut tugeva päikesekiirguse, kuumuse ega tule kätte. Esineb plahvatusoht.

Ärge käitage laadijat plahvatusohtlikus ümbruses.

Ärge kasutage laadijat määratud ega niiskes seisukorras.

Hoolitsage piisava õhutamise eest laadimisprotsessi ajal.

Plahvatusoht. Ärge asetage tööriistu ega muud sarnast akule, st otsapoolustele ega elemendiliitmikele.

Ärge asetage akut tugeva päikesekiirguse, kuumuse ega tule kätte. Esineb plahvatusoht.

Ärge käitage laadijat plahvatusohtlikus ümbruses.

Ärge kasutage laadijat määratud ega niiskes seisukorras.

Hoiatusjuhiste sümbolid

Järgige akudega ümberkäimisel järgmisi hoiatusjuhiseid:

	Järgige aku kasutusjuhendis, aku peal ning käesolevas kasutusjuhendis olevaid juhiseid.
	Kandke silmade kaitset.
	Hoidke lapsed happest ja akust eemal.
	Plahvatusoht
	Tuli, sädemed, lahtine valgus ja suitsetaamine keelatud.
	Söövitusoht
	Esmaabi.
	Hoiatus
	Utiliseerimine
	Ärge visake akut prügikasti.

Seadme kirjeldus

Ülevaade seadmest

Joonis A

- 1 Puhastusvahendi kanister (ainult variant DOSE)
- 2 Puhastusvahendi imivoolik (ainult variant DOSE)
- 3 Puhtaveepaagi täiteava sulguri ja integreeritud mõtetopisga
- 4 Turbiini kaitsesõel
- 5 Voolikuhooldija
- 6 Puhtavee täitevoolik
- 7 Paagiõhutuse klapp
- 8 Loputussüsteemi mustaveepaagi veeühendus
- 9 Ujuk
- 10 Jämeda mustuse sõel
- 11 Homebase'i hoidesii
- 12 Aku
- 13 Mopihoidik
- 14 R-puhastuspea
- 15 Veejaotusliit
- 16 Vee doseerimise reguleerimisnupp (ainult Good-variant)
- 17 Puhastuskomplekti „Homebase Box“ panipaik
- 18 Mustaveepaagi kaas
- 19 Nutitelefoni hoidik
- 20 Käsitsemispuut
- 21 Mustaveepaak

- 22 *Puhtavee täitesüsteem
- 23 Täitetaseme näidik ja puhtavee väljalaskevoolik
- 24 Haardesüvend mustaveepaagi ülespööramiseks
- 25 Harjavahetuse klavh (R-puhastuspea)
- 26 Jämeda mustuse mahuti (R-puhastuspea)
- 27 Puhtaveepaak
- 28 Tüübisilt
- 29 Imitala kinnituskang
- 30 Imitala
- 31 Imitala langetushoob
- 32 Pedaal puhastuspea tõstmiseks/langetamiseks
- 33 Hoiulaegas
- 34 Imivoolik
- 35 Filtriga puhtaveepaagi sulgur
- 36 Võrgukaabli kaablikonksud
- 37 Doseerimiseadisega musta vee väljalaskevoolik
- 38 Tõukesang
- 39 Sõiduhuob
- 40 Valtsharjad (R-puhastuspea)
- 41 Harjavahetuse pedaal (D-puhastuspea)
- 42 Ketashari (D-puhastuspea)
- 43 D 51 puhastuspea
- 44 Harja kallutamise pöördnupp (D 51 puhastuspea)
- 45 USB-port
- 46 Imitalade hoidmine
- 47 D 60 puhastuspea

* Valikul, ** Ei kuulu tarnekomplekti

Värvitähistus

Kasutajapoolseks käsitsemiseks või hoolduseks ettenähtud seadmedetailid on märgistatud kollaselt.

Käsitsemispult

Joonis B

- 1 Programmilüliti
- 2 Sõiduhuob
- 3 * Vee doseerimise klavh
- 4 Displei
- 5 Nutitelefoni hoipind
- 6 Nutitelefoni hoidik
- 7 Kiiruse klavh
- 8 * Puhastusvahendi doseerimise klavh
- 9 Klavh "+"
- 10 Klavh "-"
- 11 Nutivõti
Valge - operaator
Punane - teenindustehnik

* Suvand

Programmilüliti

Joonis C

- 1 0
Seade on välja lülitatud.
- 2 ECO-MOODUS
Puhastage pörand märjalt ja imege must vesi sisse vähendatud ressursikasutusega (vähendatud harja pöörlemiskiirus, imemisvõimsus, puhastusvahendi ja vee doseerimine).
- 3 NORMAAL-MOODUS
Puhastage pörand märjalt ja imege must vesi sisse.
- 4 INTENSIIV-MOODUS
Puhastage pörand märjalt (suurendatud puhastusvahendi- ja veedoseeringuga) ning imege must vesi sisse.

Imitala hoidik

Läbi kitsaskohtade sõitmisel või ladustamiseks võib imitala demonteerida ja riputada seadme servale.

Joonis D

- 1 Imitala säilituskoht (seadme serv)

2 Imitala

Seadmel olevad sümbolid

- Laadija võrgukaabel
- Sidumispunkt
- *Mopihoidik
- *Puhta vee lisamine
- Puhtaveepaagi täitetas 25%
- Puhtaveepaagi täitetas 50%
- Puhtaveepaagi täitetas 100%
- Harjavahetuse pedaal (BD)
Harjavahetuse klavh (BR)
- Harjakalde seadistamine (ainult D 51 puhastuspea)
- Musta vee väljalase
Puhta vee väljalase
- Jämeda mustuse mahuti eemaldamine
- Puhastuspea tõstmine / langetamine
- Edaspidi sõitmine
- Tagurdamine

Nutivõti

Nutivõti on ette nähtud seadme sisselülitamiseks ja teatud seadme funktsioonide lubamiseks.

- **Kollaselt: Operaator**
Seadet saab kasutada. Kõiki nutitelefoni rakenduse kaudu selle võtme jaoks lubatud puhastusprogrammide seadistusi tohib muuta.
- **Hall: Eestöoline**
Seadet saab kasutada. Kõiki seadme jaoks saadavalolevaid puhastusprogrammide seadistusi tohib muuta.

Montaaž

Seadme mahalaadimine

1. Keerake transpordikaitsetel olevad poldid välja.
Joonis E
Joonis F

- 1 Transpordikaitse
- 2 Eemaldage transpordikaitsemed.
- 3 Lükake seade edaspidi kaubaalusele maha.

Imitala monteerimine

1. Pöörake mõlemad lukustushoovad üles.
Joonis G

- 1 Imivoolik
- 2 Imitala rippoidik
- 3 Imitala
- 4 Lukustushoob

2. Pange imitala rippoidikusse.
3. Pöörake mõlemad lukustushoovad alla.

Harjade monteerimine

1. Ainult variandi BD puhul: Monteerige ketashari enne käikuvõtmist (vt peatükki *Hooldustööd*).

Märkus

Variandi BR puhul on harjad monteeritud.

2. Monteerige hari (vt peatükki *Hooldustööd*).

Akud

Soovitavad akud

TÄHELEPANU

Kahjustusoh

Akused tohib asendada ainult sama tehnoloogiaga akudega.

Pliiakusid ei tohi asendada liitium-ioonakudega

Liitium-ioonakusid ei tohi asendada pliiakudega.

Pliiakud:

Kirjeldus	Tellimisnr
Komplekt 76 Ah - hooldusvaba, 24 V	2.815-099.0
Komplekt 105 Ah - hooldusvaba, 24 V	2.815-100.0
Komplekt 115Ah - hooldusvaba, 24 V	2.815-091.0
Komplekt 80 Ah - hooldusvaba, 24 V	2.815-090.0

Seade vajab 2 akut.

Liitium-ioonakud:

Kirjeldus	Tellimisnr
80 Ah, 25.6 V	6 654-454.0

Seade vajab 1 akut.

Aku maksimaalsed mõõtmed

Pikkus	350
Laius	355
Kõrgus	290

Akude sissepanek ja ühendamine

Märkus

Liitium-ioonakuga seadmevariandi puhul on aku juba paigaldatud ja ühendatud. Liitium-ioonakut tohib paigaldada või vahetada ainult klienditeenindus.

△ OHT

Tule- ja plahvatusoh!

Ärge asetage akule tööriistu ega muud sarnast. Lühise- ja plahvatusoh.

Vältige tingimata suitsetamist ja lahtist tuld.

Ruumid, kus akused laetakse, peavad olema korralikult ventileeritud, kuna laadimise ajal tekib väga plahvatusohtlikku gaasi.

△ ETTEVAATUS

Akude mahavõtmine ja paigaldamine

Masina ebastabiilne seisuasend

Pidage akude mahavõtmisel ja paigaldamisel silmas masina kindlat seisuasendit.

TÄHELEPANU

Polaarsuse äravahetamine

Juhtelektroonika riknemine

Pidage aku külgeühendamisel silmas õiget polaarsust.

TÄHELEPANU

Sügavtühjenemine

Kahjustusoh

Laadige akused enne seadme käikuvõtmist.

1. Lükake seadet umbes 2 m ettepoole, et juhrullid näitaksid tahapoole.
2. Hoidke mustaveepaaki haardesüvendist ja pöörake külgsuunas ülespoole.
3. Sisestage akud vanni.
4. Ühendage akud külge:
 - a Sisestage vahekauguse hoidikud.

Joonis H

- 1 Vahekauguse hoidik 340x40x10 (9.763-222.0)

- 2 Ühenduskaabel

- 3 Aku

- 4 80 Ah: Vahekauguse hoidik 295x94x10 (5.642-034.0)
115 Ah: Vahekauguse hoidik 295x94x23 (5.642-033.0)

- 5 Ühenduskaabel aku juurde (–)

- 6 Ühenduskaabel aku juurde (+)

- b Ühendage mõlemad akud ühenduskaabliga.
- c Pingutage ühenduskaabel veel vabade akupooluste (+) ja (-) külge kinni.

5. Pöörake mustaveepaak alla.

Liitium-ioonaku aktiveerimine

Liitium-ioonakud tarnitakse transpordimooduses ja need tuleb aktiveerida enne seadme käikuvõtmist.

1. Laadige aku täis (vt jaotist „Käikuvõtmine/aku laadimine“), sellega lõpetatakse transpordimoodus.

Aku mahavõtmine

⚠ ETTEVAATUS

Akude mahavõtmine ja paigaldamine

Masina ebastabiilne seisuasend

Pidage akude mahavõtmisel ja paigaldamisel silmas masina kindlat seisuasendit.

⚠ HOIATUS

Ümber kukkuv seade

Vigastusohut, kahjustusohut

Võtke akud maha ainult siis, kui seadmele on paigaldatud puhastuspea.

1. Seadke programmivalikulüliti „0“ peale.
2. Eemaldage nutivõti.
3. Tühjendage mustaveepaak.
4. Lükake seadet umbes 2 m ettepoole, et juhtlülid näitaksid tahapoole.
5. Hoidke mustaveepaaki haardesüvendist ja pöörake külgsuunas ülespoole.
6. Ühendage kaabel aku miinuspooluselt lahti.
7. Ühendage ülejäänud kaablid akude küljest lahti.
8. Liitium-ioonakude puhul eemaldage lisaks ka aku mõlemad ümarpistikud.
9. Eemaldage vahetähtsusehoidikud.
10. Võtke akud välja.
11. Utiliseerige äratarvitatud akud vastavalt kehtivatele seadusesätetele.

Käikuvõtmine

Aku laadimine

⚠ OHT

Laadija asjatundmatu kasutamine

Elektrilöök

Järgige seadme tüübisildil olevat võrgupinget ja kaitset. Kasutage laadijat ainult kuivades, piisava õhutusega ruumides.

Paigaldatud laadija on elektrooniliselt reguleeritud ja sobib kõikidele soovitatud akudele, see lõpetab laadimisprotsessi automaatselt.

Paigaldatud akut näidatakse laadimisel displeil.

Laadimisaeg on keskmiselt u 10-15 tundi.

Seadet ei saa laadimisprotsessi jooksul kasutada.

Märkus

Seadmel on sügavtühjenemiskaitse, s.t. kui käitamisel saavutatakse veel lubatud minimaalne mahutavus, lülitatakse harjamootor ja turbiin välja.

1. Soidutage seade otse ettenähtud laadimiskohta, vältige seejuures tõuse.
2. Pistke võrgupistik ühenduskaabli olemasolevasse pistikupessa.
3. Laadige nii kaua, kuni ekraanil kuvatakse täislaadimist.

Akude hooldushaard (märgakud)

⚠ OHT

Söövitusohut happe väljumise tõttu!

Täitke akut veega ainult siis, kui see on tühi.

Kasutage akuhappaga ümberkäimisel kaitseprille ja loputage nahale või riietele sattunud happepriitsmed viivitamatult veega maha.

TÄHELEPANU

Akude kahjustusohut!

Lisaainetega vett kasutades kaotab aku garantii.

Kasutage akude järeltäitmiseks ainult destilleeritud või magestatud vett (EN 50272-T3).

Ärge kasutage võõrliandide ega parendusvahendeid.

1. Lisage üks tund enne laadimisprotsessi lõppu destilleeritud vett. Järgige seejuures õiget happetaset vastavalt aku tähistusele. Laadimisprotsessi lõpus peavad kõik elemendid gaasi eraldama.

Seadme sisselülitamine

1. Pistke nutivõti juhtpuldil sisse.
2. Keerake programmiüliti puhastusprogrammile. Displeil kuvatakse üksteise järel järgmised andmed:
 - Kärcheri logo
 - Järgmise hoolduseni kuluv aeg tundides
 - Aku seisukord ja töötundid
 - Tarkvara versioon
 - Töönäit

Joonis 1

- ① Aku laadimisseisund
- ② Seadistatud veedoseering (ainult elektrilise veeventiiliga seadmete puhul)
- ③ Seadistatud kiirus

- ④ Seadistatud puhastusvahendi doseering (ainult seadmevariandi DOSE puhul)

Seade on käitusvalmis.

Nutitelefoni sidestamine

Seadmega ühendatud nutitelefoni rakendusega „Machine Connect“ saab kasutada järgmisi laiendatud seadme funktsioone:

- puhastuspea tüübi seadistamine
- maksimaalse transpordikiiruse seadistamine
- USB-pordi välja-/sisselülitamine
- harja(de) järeltalitlusaja seadistamine
- imusüsteemi järeltalitlusaja seadistamine
- kiirusest sõltuva veedoseerimise sisse-/väljalülitamine
- kollase nutivõtme õiguste haldamine
- tehaseadete taastamine

Märkus

Võimalikud funktsioonid sõltuvad seadme teostusest.

1. Skannige nutitelefoni seadmes olev QR-kood.

Joonis J

- ① QR-kood
- ② Bluetooth® sümbol
2. Installige ja käivitage nutitelefoni rakendus „Machine Connect“.
3. Pistke nutivõti juhtpuldil sisse.
4. Vajutage 3 sekundit jooksul korraka seadme käitsemispuldil olevaid klahve „+“ ja „-“.

Märkus

Sidestusprotsessi ajal vilgub käitsemispuldil Bluetooth® sümbol.

5. Sidestamiseks järgige nutitelefoni rakenduse juhiseid.
6. Rakenduse funktsioone selgitatakse nutitelefoni.

Märkus

Kui nutitelefoni on seadmega sidestatud, põleb Bluetoothi sümbol pidevalt.

Märkus

Mobiiltelefoni saab aku laadimiseks ühendada seadme USB-pordiga.

Hooldustähtsused

Teatud käituskastuse möödumisel kuvatakse ekraanile korraldus erinevate hooldustegevuste teostamiseks:

Korraldus	Intervall (tundi)
PUHASTA FILTRI IMAVUS	10
PUHASTA IMILATT	20
PUHASTA FILTRIVESI	50
KONTROLLI HARJA KULUMINE	100
KONTROLLI IMIPLAAT	100

1. Teostage näidatud hooldustegevus.
2. Kinnitamiseks vajutage mis tahes nuppu käitsemispuldil. Korraldus lähtestatakse ja kuvatakse pärast intervalli möödumist uuesti.

Käitamine

⚠ OHT

Ohuolukord käitusel

Vigastusohut

Laske ohu korral sõiduhoovalt lahti.

Seisustabiilsuse kadu

Vigastusohut

Vajutage pedaalil puhastuspea tõstmiseks/langetamiseks ainult ühe jalaga. Jääge teise jalaga kindlalt ja turvaliselt põrandal seisma.

Käitusainete lisamine

Puhta vee lisamine

1. Avage puhtaveepaagi sulgur.
2. Lisage puhast vett (maksimaalselt 50 °C) kuni täiteotsaku alaservani. **Juhis:** Puhtaveevoolik võib täitmise ajal voolikuhoidikuga kinni kiiluda.
3. Sulgege puhtaveepaagi sulgur.

Puhta vee lisamine täitevoolikuga

1. Tõmmake täitevoolik seadmest välja.
2. Ühendage täitevooliku ots veekraaniga.
3. Võtke puhtaveepaagi sulgur ära.
4. Avage vee pealevool (veetemperatuur maksimaalselt 50 °C).
5. Jälgige puhtaveepaagi täitetaset läbi täitmisava.
6. Sulgege vee pealevool, kui täitetas jõuab täiteotsaku alaservani.
7. Paigaldage puhtaveepaagi sulgur.
8. Lahutage täitevoolik veekraani küljest.
9. Lükake täitevoolik seadmesse.

Puhta vee lisamine täitesüsteemiga

1. Ühendage veevoolik täitesüsteemi pessa (vee maksimaalne temperatuur 50 °C).
2. Avage veepealevool.
3. Jälgige seadet, automaatne täitmissüsteem katkestab vee pealevoolu, kui puhtaveepaak on täis.
4. Sulgege vee pealevool.
5. Eemaldage veevoolik.

Juhised puhastusvahendite kohta

⚠ HOIATUS

Sobimatud puhastusvahendid

Terviserisk, seadme kahjustus

Kasutage ainult soovitatavaid puhastusvahendeid. Teiste puhastusvahendite puhul on käitajal suurenenud risk töökindluse ja õnnetusohu osas.

Kasutage ainult selliseid puhastusvahendeid, mis ei sisalda lahusteid, sool- ega vesinikfluoriidhappeid.

Järgige puhastusvahenditel olevaid ohutusjuhiseid.

Märkus

Ärge kasutage tugevalt vahutavaid puhastusvahendeid.

Soovitatavad puhastusvahendid

Kasutamine	Puhastusvahend
Kõigi veekindlate põrandate igapäevane puhastus	CA 50 C RM 756
Igapäevane puhastus hoolduskomponentidega	RM 746 RM 780
Tööstuslike põrandakatete igapäevane puhastus ja põhipuhastus	RM 69
Läikivate katete igapäevane puhastus	RM 755
Portselanist keraamiliste plaatide igapäevane puhastus ja põhipuhastus	RM 753
Happekindlate katete igapäevane puhastus ja põhipuhastus	RM 751
Puhastamine ja desinfitseerimine	RM 732
Kõigi leelikindlate põrandakatete põhipuhastus	RM 752
Leelise suhtes tundlike põrandate põhipuhastus ja kihieemaldus	RM 754

Doseerimisvõimega puhastusvahendite lisamine

Ainult doosi variandi puhul:

Puhtasse vette lisatakse teel puhastuspeasse puhastusvahendit mõtteseadmeh abil.

1. Valage puhastusvahend puhastusvahendi kanistrisse.

Märkus

Doseerimisvõimega võib lisada kuni 3% puhastusvahendit. Kui annus on suurem, tuleb puhastusvahend lisada puhtaveepaaki.

TÄHELEPANU

Ummistumisoht

Puhastusvahendi lisamisel puhtaveepaaki võib puhastusvahend kuivada ja häirida doseerimisvõime talitlust.

Pärast puhastusvahendi lisamist puhtaveepaaki loputage seadet puhta veega: Valige vee pealekandmisega puhastusprogramm, seadke veekogus suurimale väärtusele, seadke puhastusvahendi doseerimine 0 peale.

Puhastusvahendi lisamine ilma doseerimisvõimega

1. Lisage puhastusvahend puhtaveepaaki.

Märkus

Täiteava sulgurkübaral on sees skaala ja seda saab kasutada puhastusvahendi koguse mõõtmiseks.

Puhastusvahendi doseeringu seadistamine

Seadmevariandi DOSE puhul doseeritakse puhastusvahendit puhta vee hulka puhastuspea juurde viival teel. Puhastusvahendi doseeringut saab iga puhastusprogrammi jaoks eraldi seadistada.

1. Pistke nutivõti juhtpuldil sisse.
2. Valige programmiülitiga seadistatav puhastusprogramm.
3. Vajutage puhastusvahendi doseerimise klahvi.
4. Seadistage soovitud puhastusvahendi doseering klahvidega „+“ ja „-“.
5. Seadistuste ülevõtmiseks oodake 3 sekundit või vajutage mõnda teist klahvi.

Veekoguse seadistamine

1. Seadistage veekogust vastavalt põrandakatete määrdumisele.

Märkus

Teostage esimesed puhastuskatsed vähesel veekogusega. Suurendage veekogust samm-sammult, kuni on saavutatud soovitud puhastustulemus.

Märkus

Tühja puhtaveepaagi korral töötab puhastuspea ilma vedeliku juurdevooluta edasi.

Manuaalne veeventiil

Manuaalse veeventiiliga seade on varustatud käsitsemispuldil kõrval paremal veedoseerimise reguleerimisnupuga.

1. Keerake veedoseeringu reguleerimisnupp soovitud väärtusele.

Märkus

Harjaniisutus on aktiivne ainult langetatud puhastuspea ja rakendatud sõiduhuova korral.

Elektriline veeventiil

Elektrilise veeventiiliga seade on varustatud käsitsemispuldil veedoseeringu klahviga.

Veedoseeringut saab iga puhastusprogrammi jaoks eraldi seadistada.

1. Pistke nutivõti juhtpuldil sisse.
2. Valige programmilülitiiga seadistatav puhastusprogramm.
3. Vajutage veedoseeringu klahvi.
4. Seadistage soovitud veedoseering klahvidega „+“ ja „-“.
5. Seadistuse ülevõtmiseks oodake 3 sekundit või vajutage mõnda teist klahvi.

Märkus

Harjaniisutus on aktiivne ainult langetatud puhastuspea ja rakendatud sõiduhuova korral.

Imitala kalde seadistamine

Kalle tuleb seadistada nii, et imitala imihuuled vajutatakse kogu pikkuses ühtlaselt põrandale.

1. Asetage seade ilma kallakuta pinnale.
2. Pöörake imitala langetushoob alla.
3. Sõitke seadmega veidi ettepoole.
4. Lugege vesiloodi.

Joonis K

- ① Polt
- ② Mutter
- ③ Vesilood

5. Keerake mutter M 12 lahti, hoides seejuures sisekuuskantpolti sisekuuskantvõtmega kinni.
6. Reguleerige polti nii, et vesiloodi näit oleks mõlema joone vahel.
7. Keerake mutter M 12 kinni, hoides seejuures sisekuuskantpolti sisekuuskantvõtmega kinni.
8. Uue seadistuse kontrollimiseks liigutage seadet langetatud imitalaga imirežiimis veidi maad edasi ja jälgige vesiloodi. Vajadusel korra seadistamist.

Kõrguse seadistamine

Kõrguseaduriga mõjutatakse imihuulte paindumist põrandaga kokkupuutel.

Märkus

Põhiseadistus: 3 alusseibi imitala peal, 3 alusseibi all. **Ebaühtlane põrand:** 5 alusseibi imitala peal, 1 alusseibi all.

Väga sile põrand: 1 alusseib imitala peal, 5 alusseibi all.

1. Keerake mutter maha.

Joonis L

- ① Mutter
- ② Alusseib
- ③ Hoidikuga vahekaugusrull

2. Asetage soovitud arv alusseibisid imitala ja vahekaugusrulli vahele.
3. Paigaldage ülejäänud alusseibid vahekaugusrullist ülespoole.
4. Keerake mutter peale ja pingutage kinni.
5. Korra protsessi teisel vahekaugusrullil.

Märkus

Seadistage mõlemad vahekaugusrullid samale kõrgusele.

Harja külgtoimbe seadistamine

(Ainult D 51 puhastuspea puhul)

Kui seade tõmbab puhastamise ajal ühele küljele, saab seda kõrvaldada harjakalde reguleerimisega.

Märkus

Pärast harja/padja vahetamist võib osutada vajalikuks külgtoimmet uuesti seadistada.

1. Reguleerige harjakalde pöörnuppu, kuni seade liigub otse edasi.

Joonis M

- ① Harjakalde pöörnup

Sõitmine

Märkus

Seade on konstrueeritud nii, et puhastuspea ulatub paremalt üle. See võimaldab ülevaatlisku, serva lähedal töötamist.

1. Sisestage nutivõti.
2. Pöörake imitala langetushoob üles.

3. Liigutage pedaali Puhastuspea tõstmine/langetamine alla ja fikseerige paremal.
4. Seadke programmilüliti mis tahes programmile.
5. Liigutage seadet.
 - a Vajutage sõiduhuob ette. Seade liigub edasi.
 - b Vajutage sõiduhuob taha. Seade liigub tagasisuunas.

Märkus

Seade hakkab liikuma alles siis, kui sõiduhuoba liigutakse umbes 5° võrra.

6. Laske sõiduhuob lahti.

Seade peatub.

Puhastamine

TÄHELEPANU

Kahjustusohu

Kui seadet kasutatakse liiga kaua ühe koha peal, võib põrandakate kahjustuda.

Ärge käituge seadet koha peal.

1. Sisestage nutivõti.
2. Seadke programmilüliti soovitud puhastusprogrammile.
3. Pöörake imitala langetushoob alla.
4. Vajutage pedaali Puhastuspea tõstmine/langetamine alla, liigutage seda vasakule ja laske sel üles minna.
5. Vajutage sõiduhuob ette ja sõitke puhastatavale pinnale.

Märkus

Kui mustaveepaak on täis, sulgeb ujuk imemisava ja imiturbiin töötab kõrgema pöördearvuga. Sel juhul lülitage imimine välja ja sõitke mustaveepaagi tühjendamiseks.

Käituse lõpetamine

Puhastamise lõpetamine

1. Keerake veekoguse reguleerimisnupp asendisse „OFF“ (mitte DOSE teostuse puhul).
2. Laske sõiduhuob lahti.
3. Vajutage pedaali Puhastuspea tõstmine/langetamine alla ja fikseerige paremal.
4. Sõitke veidi edasi. Jäakvesi imetakse välja.
5. Pöörake imitala langetushoob üles.

Musta vee väljalaskmine

△ HOIATUS

Keskkonnareostus!

Keskkonnareostus asjatundmatu utiliseerimise tõttu heitvetesse.

Järgige kohalikke heitvee käitlemise eeskirju.

1. Võtke väljalaskevoolik hoidikust välja ja langetage sobiva kogumisanuma kohal.

Joonis N

2. Suruge või murdke doseerimiseadis kokku.
3. Avage doseerimiseadise kaas.
4. Laske must vesi välja. Reguleerige vee kogust vajutades või kokku murdes.
5. Loputage mustaveepaaki puhta veega.

Loputussüsteemi mustaveepaak

1. Võtke musta vee väljalaskevoolik hoidikust välja ja langetage sobiva kogumisanuma kohale.
2. Avage äravooluvooliku doseerimiseadise kaas.
3. Avage mustaveepaagi kaas.
4. Tõmmake paindlik sulgur loputussüsteemilt ära.
5. Ühendage veevoolik loputussüsteemiga.

Joonis O

- ① Sulgur
- ② Paagiõhutuse klapp
- ③ Loputussüsteemi veeühendus

6. Sulgege mustaveepaagi kaas.
7. Avage vee pealevool ja loputage mustaveepaaki u 30 sekundit. Vajadusel korra loputusprotsessi 2 - 3 korda.
8. Sulgege vee pealevool ja lahutage voolik seadmest.
9. Paigaldage paindlik sulgur uuesti loputussüsteemi vee pealevoolu külge.
10. Sulgege mustaveepaagi kaas. Seejuures vajutage paagiõhutuse klapp sisse nii, et pilu jääb avatuks ja mustaveepaaki saab kuivatada.
11. Vajutage musta vee väljalaskevoolik hoidikusse ja sulgege doseerimiseadise kaas.

Laske puhas vesi sulgurist välja

1. Avage puhtaveepaagi sulgur.
2. Laske puhas vesi välja.
3. Puhastage filtrit.
4. Pange puhtaveepaagi sulgur peale.

Laske puhas vesi täitetaseme näidiku kaudu välja

1. Võtke täitetasemenäidiku voolik hoidikust välja ja pöörake allapoole.
2. Paigaldage uuesti voolik.

Jämeda mustuse mahuti tühjendamine

(Ainult R-puhastuspea korral)

1. Tõstke jämeda mustuse mahuti üles ja tõmmake see välja.

Joonis P

- ① Jämeda mustuse mahuti
2. Tühjendage jämeda mustuse mahuti ja puhastage vajaduse korral.
3. Pange jämeda mustuse mahuti uuesti sisse.

Seadme seiskamine

1. Keerake programmilüliti asendisse „0“.
2. Eemaldage nutivõti.
3. Vajutage hoob Puhastuspea tõstmine/langetamine alla ja fikseerige paremal.
4. Pöörake imitala langetushoob üles.
5. Kindlustage seade äraveeremise vastu.
6. Sulgege mustaveepaagi kaas. Vajutage seejuures paagiõhutuse klapp sisse nii, et see fikseerub puhtaveepaagi soones, nii et mustaveepaak saab kuivada.
7. Laadige vajaduse korral akut.

Transport

△ OHT

Sõitmine tõusudel

Vigastusohu

Käituge seadet peale- ja mahalaadimiseks ainult tõusudel kuni maksimaalväärtuseni (vt peatükki „Tehnilised andmed“).

Sõitke aeglaselt.

△ ETTEVAATUS

Kaalu eiramine

Vigastus- ja kahjustusohu

Pidage transportimisel silmas seadme kaalu.

Laadige seadet ainult tühja musta- ja puhtaveepaagiga. Laadige seadet ainult teise inimese abil või sõiduajamiga.

1. Vajutage pedaali Puhastuspea tõstmine/langetamine alla ja fikseerige paremal.
2. Kahjustuste vältimiseks võtke harjad välja.
3. Demonteerige imitala seadmelt.
4. Sõidukites transportimisel kindlustage seade kinnitusaasade abil vastavalt kehtivatele direktiividele liibimise ja ümberkukkumise vastu.

Joonis Q

Ladustamine

△ ETTEVAATUS

Vigastus- ja kahjustusohu!

Seade võib kaldus pindadel ümber kukkuda.

Pidage ladustamisel silmas seadme kaalu.

TÄHELEPANU

Külmumine

Seadme hävimine külmunud vee tõttu

Tühjendage seade täielikult seest.

Hoidke seadet külmumiskindlas kohas.

- Antud seadet tohib ladustada ainult siseruumides.
- Enne pikaajalist ladustamist laadige akut täis.
- Laadimise ajal laadige akut vähemalt kord kuus täis.

Hooldus ja jooksevremont

△ OHT

Soovimatult töötav seade

Vigastusohu

Keerake programmilüliti asendisse „0“.

Tõmmake enne kõiki seadme teostatavaid töid nutivõti välja.

Tõmmake laadija võrgupistik välja.

- Laske must vesi ja puhas vesi välja ning utiliseerige.

Ohutusala ülevaatus / hooldusleping

Oma edasimüüjaga saate Te kokku leppida regulaarse ohutusala ülevaatus või sõlmida hoolduslepingu. Palun laske ennast nõustada.

Hooldusintervallid

Pärast iga käitust

TÄHELEPANU

Asjatundmatu puhastamine

Kahjustusohu.

Ärge pihustage seadet veega.

Ärge kasutage agressiivseid puhastusvahendeid.

- Laske must vesi välja.
- Puhastage mustaveepaak mustaveepaagi loputussüsteemiga.
- Võtke jämeda mustuse sõel mustaveepaagist välja ja puhastage.
- Kontrollige turbiini kaitsesõela, vajaduse korral võtke see välja ja puhastage.
- Puhastage seadet väljast niiske, pehmes puhastusvahendilahuses immutatud lapiga.

- Ainult R-puhastuspea: Võtke jämeda mustuse mahuti välja ja tühjendage see.
- Ainult R-puhastuspea: Puhastage veejaotusvarras.
- Puhastage imihuuli, kontrollige kulumist ja vahetage vajadusel välja.
- Puhastage puhastuspeal olevaid puhastushuuli, kontrollige kulumist ja vajaduse korral vahetage välja.
- Puhastage harjasid, kontrollige kulumist ja vahetage vajadusel välja.
- Sulgege mustaveepaagi kaas. Seejuures vajutage paagiõhutamise klapp sisse nii, et pilu jääb avatuks ja mustaveepaaki saab..
- Laadige akut.

Pliiaku:

- Kui laadimisseisund on alla 50%, laadige aku täielikult ja katkestamata täis.
- Kui laadimisseisund on üle 50%, laadige akut ainult siis, kui järgmisel kasutamisel vajatakse täielikku käituskestust.

Liitium-ioonaku:

- Vajaduse korral laadige.

Iga kuu

- Tühjendage ja loputage mustaveepaaki.
- Puhastage puhtaveefiltrit.
- Puhastage ujuk.
- Pliiakuga ajutiselt seisutatud seadme korral: Tehke aku võrdsustav laadimine.
- Kontrollige akupooluseid oksüdatsiooni suhtes, vajaduse korral harjake puhtaks. Pidage silmas ühenduskaablite kindlat asetust.
- Puhastage mustaveepaagi ja kaane vahelisi tihendeid ja kontrollige nende tihedust, vajaduse korral asendage uutega.
- Ainult R-puhastuspea: Puhastage harjatunnel.
- Ainult R-puhastuspea: Tõmmake puhastuspeal olev veejaotusliist ära ja puhastage veekanal.
- Kontrollige mittehooldusvabade pliikude puhul elementide happetihedust.
- Pikema seisuaaja korral seisake seade täielikult laetud akuga. Laadige aku vähemalt iga kuu täielikult täis.

Iga aasta

- Laske ettekirjutatud ülevaatus teostada klienditeenindusel.

Hooldustööd

Jämeda mustuse sõela puhastamine

1. Avage mustaveepaagi kaas.

Joonis R

- ① Jämeda mustuse sõel

2. Tõmmake jämeda mustuse sõel üles ära.
3. Loputage jämeda mustuse sõela voolava vee all.
4. Pange jämeda mustuse sõel mustaveepaaki.

Puhtaveefiltri puhastamine

1. Laske puhas vesi välja.
2. Keerake puhtaveepaagi sulgur maha.

Joonis S

- ① Puhtaveefilter
- ② Puhtaveepaagi sulgur
3. Tõmmake puhtaveefilter välja ja loputage puhta veega.
4. Pange puhtaveefilter sisse.
5. Paigaldage puhtaveepaagi sulgur.

Pöörake imihuuled ümber või vahetage välja

Kui imihuuled on ärakulunud, tuleb need ümber pöörata või uutega asendada. Imihuuli saab pöörata 3 korda, kuni kõik 4 serva on kulunud.

1. Võtke imitala ära.
2. Keerake tähtkäepidemed välja.

Joonis T

- ① Tähtkinnitus
- ② Pingutuslint
- ③ Imitala sisemine osa
- ④ Pingutuslukk
3. Tõmmake imitala siseosa välja.
4. Avage pingutuslukk.
5. Eemaldage pingutuslint.
6. Vabastage imihuuled siseosast.

Joonis U

- ① Pesurihuul
- ② Tugihuul
- ③ Imitala sisemine osa
- ④ Pingutuslint
7. Vajutage pööratud või uued imihuuled imitala siseosa nuppudele.
8. Kinnitage pingutusrihm.
9. Lükake imitala sisemine osa ülemisse ossa.
10. Keerake tähtkäepidemed sisse ja pingutage kinni.

Ketasharjade asendamine

Märkus

Kui harjaste pikkus on jõudnud 10 mm-ni, vahetage ketasharjad välja.

1. Vajutage hoob Puhastuspea tõstmine/langetamine alla ja fikseerige paremal.
2. Lükake harja vahetuse pedaal alla.
3. Tõmmake ketashari küljelt puhastuspea alt välja.
4. Hoidke uut ketasharja puhastuspea all, vajutage üles ja fikseerige.

Harjavaltside vahetamine

Märkus

Kui harjaste pikkus on jõudnud 10 mm-ni, vahetage harjavaltsid välja.

1. Vajutage hoob Puhastuspea tõstmine/langetamine alla ja fikseerige paremal.
2. Vajutage harjavahetuse klahvi.

Joonis V

- ① Harjavahetuse klahv
- ② Laagrikate
- ③ Harjavalts
3. Pöörake laagrikatet paremale.
4. Tõmmake harjavaltsid välja.
5. Positsioneerige laagrikohtadesse uus, eesmine harjavalts.
6. Positsioneerige laagrikohtadesse uus, tagumine harjavalts.
7. Pöörake laagrikate tagasi ja fikseerige.

Veejaotusvarda puhastamine

1. Vajutage fiksaatorhoob vasakule ja tõmmake samaaegselt veejaotusliist puhastuspeast eemale.

Joonis W

- ① Veejaotusliist
- ② Fiksaatorhoob
2. Võtke veejaotusliist puhastuspeast ära.
3. Puhastage veejaotusvarras.
4. Sisestage liistu vasak pool puhastuspeasse.
5. Pöörake veejaotusliist puhastuspea poole ja fikseerige paremal küljel.

Abi rikete korral

△ OHT

Soovimatult töötav seade

Vigastusoh

Seadke enne kõiki seadmel teostatavaid töid programmilüliti asendisse „0“.

Tõmmake enne kõiki seadmel teostatavaid töid nutivõti välja.

Tõmmake laadija võrgupistik välja.

- Laske must vesi ja puhas vesi välja ning utiliseerige.
- Rikete korral, mida ei saa kõrvaldada antud tabeli abil, pöörduge klienditeeninduse poole.

Rike ilma teavituseta displeil

Rike	Kõrvaldamine
Seadet ei saa käivitada	<ol style="list-style-type: none"> 1. Sisestage nutivõti. 2. Seadke programmilüliti soovitud programmile. 3. Vajutage sõiduhooa. 4. Kontrollige akut, vajaduse korral laadige. 5. Kontrollige, kas akupoolused on ühendatud.
Vee kogus ei ole piisav	<ol style="list-style-type: none"> 1. Kontrollige puhta vee täitetaset, vajaduse korral täitke paaki. 2. Suurendage vee kogust. <ol style="list-style-type: none"> a Teostus DOSE: Seadistage veekogus käsitsemispuldil oleva veekoguse klahviga. b Muud teostused: Seadistage veekogust veekoguse reguleerimispeast. 3. Puhastage puhtaveefiltrit. 4. R-puhastuspea: Puhastage veejaotusvarras. 5. Kontrollige voolikuid ummistuse suhtes, vajaduse korral puhastage.
Imemisvõimsus on liiga väike	<ol style="list-style-type: none"> 1. Seadke programmilüliti NORMAAL- või INTENSIIV-MOODUSELE. 2. Seadistage rakenduse imemisvõimsus asendisse HIGH. 3. Pange seade seisma ja laske must vesi välja. 4. Kontrollige, kas musta vee väljalaskevoolikul olev kaas on suletud. 5. Puhastage mustaveepaagi ja kaane vahelisi tihendeid ja kontrollige nende tihedust, vajaduse korral asendage uutega. 6. Kontrollige turbiini kaitsesõela määrdumise suhtes, vajaduse korral puhastage. 7. Puhastage imihuuli imitalal, vajaduse korral pöörake ümber või asendage uutega. 8. Kontrollige imivoolikut ummistuse suhtes, vajaduse korral puhastage. 9. Kontrollige imivoolikut tiheduse suhtes, vajaduse korral asendage uega. 10. Kontrollige imitala seadistust. 11. Hoidke mustaveepaaki haardesüvendist ja pöörake külgsuunas ülespoole. <ol style="list-style-type: none"> a Kontrollige imiturbiini tihendit. b Kontrollige imikanali tihendit. <p>Joonis X</p> <ol style="list-style-type: none"> ① Imikanali tihend ② Imiturbiini tihend

Rike	Kõrvaldamine
Puhastustulemus on ebapiisav	<ol style="list-style-type: none"> Vähendage kiirust. Valige intensiivsem puhastusprogramm. Kontrollige harja kulumine suhtes, vajaduse korral asendage uutelega. Kontrollige harja määrumise suhtes, vajaduse korral puhastage. Kontrollige harjatüüpi ja puhastusvahendit sobivuse suhtes. Kontrollige vee pealevoolu. Suurendage vee kogust. Rakendage kaheastmelist meetodit: Esimesel läbikäigul puhastage ilma imusüsteemita, teisel läbikäigul puhastage imusüsteemiga.
Imiturbiin töötab suurenenud pööretearvuga	<ol style="list-style-type: none"> Laske must vesi välja. Puhastage ujuk. Kontrollige ebemesõela, vajaduse korral puhastage. Kontrollige imivoolikut ummistuse suhtes, vajaduse korral puhastage. Kontrollige imitala ummistuse suhtes, vajaduse korral kõrvaldage ummistus
Harjad ei pöörle	<ol style="list-style-type: none"> Kontrollige, kas võõrkeha blokeerib harja, vajaduse korral eemaldage võõrkeha. Seadke programmilüliti soovitud programmile. Langetage puhastuspea.
Seade vibreerib puhastamisel	<ol style="list-style-type: none"> Kontrollige, kas hari (harjad) on korrektselt monteeritud. Kasutage pehmet harja. Vahetage hari välja.
Ainult teostus DOSE: Puhastusvahendi doseerimine ei tööta	<ol style="list-style-type: none"> Kontrollige puhastusvahendi kanistris oleva puhastusvahendi taset. Suurendage puhastusvahendi doseeringut. Kontrollige puhastusvahendi vooliku ühendust puhastusvahendi kanistriga. Puhastage puhastusvahendi kanistris olev filter. Kontrollige puhastuspeani viiva vooliku tagasilöögiventili ummistuse suhtes. Kontrollige voolikuid tiheduse suhtes. Kontrollige puhastusvahendi pumba talitlust.
Musta vee äravooluvoolik on ummistunud	<ol style="list-style-type: none"> Avage äravooluvooliku doseerimiseseadise kaas. Tõmmake imivoolik imitala küljest lahti ja sulgege see käega. Seadke programmilüliti imusüsteemiga programmile. <p>Ummistus imetakse äravooluvoolikust välja mustaveepaaki.</p>

Rike teavitusega displeil

Rike	Põhjus	Kõrvaldamine
LISA KIK	Nutivõtit pole sisestatud.	<ul style="list-style-type: none"> Pistke nutivõti sisse.
VALE KIK	Sisestatud nutivõti ei anna luba valitud funktsiooni teostamiseks.	<ul style="list-style-type: none"> Kasutage muud nutivõtit. Vajaduse korral laske kasutatud nutivõti vabaks lülitada (olenevalt juhtumist).
LUBA PUUDUB	Sisestatud nutivõti ei anna luba valitud funktsiooni teostamiseks.	<ul style="list-style-type: none"> Kasutage muud nutivõtit. Vajaduse korral laske kasutatud nutivõti vabaks lülitada (olenevalt juhtumist).
VAB. KÄEPIDEME LÜLITI!	Seadme sisselülitamisel on sõiduhuob vajutatud.	<ul style="list-style-type: none"> Laske mõlemad sõiduhuobad lahti.
AKU ON TÜHI	Aku on peaaegu tühi. Seadme puhastusfunktsioonid lülitatakse automaatselt välja.	<ul style="list-style-type: none"> Sõidutage seade laadimisjaama ja laadige aku täis.
AKU ON TÜHI	Aku on tühi. Puhastusfunktsioonid ja sõiduajam on välja lülitatud.	<ul style="list-style-type: none"> Lülitage seade välja, oodake veidi ja lülitage uuesti sisse. Seejärel sõitke laadimisjaama. Vajaduse korral lükake laadimisjaama väljalülitatud seisundis. Laadige aku täis.
VEEVOOLU VIGA	Elektriline veeventil on defektn.	<ul style="list-style-type: none"> Võtke ühendust klienditeenindusega.
AJAMI MOOTORI ÜLEK.	Sõidumootori voolutarve on liiga suur.	<ul style="list-style-type: none"> Kontrollige sõiduajamit võõrkehade suhtes. Valige madalama tõusuga tee. Lülitage seade välja, oodake veidi, lülitage seade uuesti sisse.
AJAMI MOOTOR BLOK.	Sõidumootor on blokeeritud.	<ul style="list-style-type: none"> Kontrollige sõiduajamit võõrkehade suhtes. Asetage iga veoratas üksikult pukkidele ja kontrollige, kas saab pöörata.

Liitium-ioonaku olekunäidik

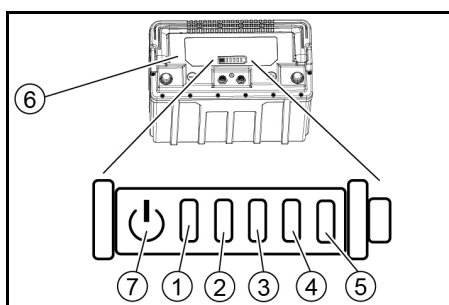

- Oleku-LED
- Näidik LED 1
- Näidik LED 2
- Näidik LED 3
- Näidik LED 4
- Aku
- Vajutage

- Vajutage klahvi 5 sekundit.
- Ükski LED ei põle:** Laadige aku täis.

- Oleku-LED põleb roheliselt:** Kõik 5 LED-i näitavad koos aku laetuse taset.
- Oleku-LED põleb punaselt:** Näidiku-LEDid näitavad riket. Järgmises tabelis kirjeldatud rikkeid saab kõrvaldada kasutaja. Kõigi kirjeldamata rikkenäidikute korral võtke ühendust KÄRCHERI klienditeenindusega.

(1)	(2)	(3)	(4)	(5)	Põhjus	Kõrvaldamine
punane	-	-	-	-	Aku on liiga kuum.	Laske akul maha jahtuda.
punane	-	-	-	roheline	Akuhaldussüsteem on liiga kuum.	Laske akul maha jahtuda.
punane	-	-	roheline	-	Aku on laadimiseks liiga külm.	Viige seade soojemasse kohta ja oodake, kuni aku on soojenenud.
punane	-	-	roheline	roheline	Laadimisel on voolutarve liiga suur.	Tõmmake laadija võrgupistikust välja. Oodake 10 sekundit. Pistke võrgupistik uuesti sisse. Kui riket näidatakse veelkord, asendage laadija uuega.
					Seadme voolutarve on liiga suur.	Lülitage seade välja. Kui rike esineb pärast sisselülitamist uuesti, otsige viga seadmest.
punane	-	roheline	-	roheline	Lühis.	Kontrollige kõiki akuühendusi.
punane	-	roheline	roheline	-	Liiga madal elemendipinge tühjenemisel.	Laadige aku täis.
punane	-	roheline	roheline	roheline	Liiga kõrge elemendipinge laadimisel.	Aku tühjenenud 20% jääkmahutavuseni. Seejärel laadige aku täis.
punane	roheline	-	-	roheline	Akupinge on liiga madal.	Laadige aku täis.

(1)	(2)	(3)	(4)	(5)	Põhjus	Kõrvaldamine
punane	roheline	-	roheline	-	rike laadimisprotsessis.	Tõmmake laadija võrgupistikust välja. Oodake 10 sekundit. Pistke võrgupistik uuesti sisse. Kui riket näidatakse veelkord, asendage laadija uuega.
punane	roheline	-	roheline	roheline		
punane	roheline	roheline	-	-	Aku on väljundvõimsuse jaoks liiga külm.	Viige seade soojemasse kohta ja oodake, kuni aku on soojenenud.
punane	roheline	roheline	roheline	-	Rike väljundvõimsuse korral.	Lülitage seade välja. Kui rike püsib, võtke ühendust klienditeenindusega.

Tarvikud

Harjavaltsidega puhastus tarvikud

A: Pakkeühik, B: Seadme jaoks vajalik arv

Nimetus	Detaili nr	Kirjeldus	A	B
Harjavalts, punane (keskmine, standardne)	4 035-184.0	Punane standardvaltshari igapäevaseks puhastuseks.	1	2
Harjavalts, valge (pehme)	4.762-409.0	Valge valtshari tundlike pörandakatete puhastamiseks.	1	2
Harjavalts, oranž (kõrge / madal)	4.762-410.0	Oranživärviline kõrge-sügava struktuuriga valtshari struktureeritud pörandakatete eriti tõhusaks puhastamiseks.	1	2
Harjavalts, roheline (kõva)	4.762-411.0	Roheline abrasiivne valtshari põhipuhastuseks ja tugevalt nakkuva mustuse eemaldamiseks.	1	2
Harjavalts, must (väga kõva)	4.762-412.0	Must, eriti abrasiivne valtshari mittetundlike, eriti tugevalt nakkuva mustusega pörandakatete põhipuhastuseks.	1	2
Mikrokiudrull	4 114-010.0	Ideaalne portselanist keraamilistele plaatidele. Mikrokiudvalts halluse usaldusväärseks ja säästlikuks eemaldamiseks.	1	2
Padivaltsivõll	4.762-415.0	Alumiiniumist padivaltsivõll valtspatjade või mikrokiudvaltside vastuvõtmiseks.	1	2
Valtsipadi, kollane (pehme)	6.369-732.0	Kollane valtspadi struktureerimata pörandakatete puhastamiseks ja poleerimiseks.	20	40
Valtsipadi, punane (keskmine)	6.369-734.0	Punane standardne valtspadi struktureerimata pörandakatete igapäevaseks puhastuseks.	20	40
Valtsipadi, roheline (kõva)	6.369-733.0	Roheline abrasiivne valtspadi põhipuhastuseks ja tugevalt nakkuva mustuse eemaldamiseks struktureerimata pörandakatelt.	20	40

Lisaseadmete puhastuspead ketasharjadega

A: Pakkeühik, B: Seadme jaoks vajalik arv

Nimetus	Detaili nr		Kirjeldus	A	B	
	D 51	D 60			D 51	D 60
Ketashari, naturaalne (pehme)	4.905-027.0	4 905-016.0	Naturaalset värvi, pehme ketashari struktureeritud pörandakatete puhastamiseks ja poleerimiseks.	1	1	2
Ketashari, valge	4.905-028.0	4 905-015.0	Valge, pehme ketashari tundlike pörandakatete säästlikuks puhastamiseks.	1	1	2
Ketashari, punane (keskmine, standardne)	4.905-026.0	4 905-014.0	Punane standardne ketashari regulaarseks igapäevaseks puhastuseks.	1	1	2
Ketashari, must (kõva)	4.905-029.0	4 905-017.0	Must, väga abrasiivne ketashari mittetundlike, eriti tugevalt nakkuva mustusega pörandakatete põhipuhastuseks.	1	1	2
Teemantpadi peen, roheline	6.371-240.0	6.371-233.0	Roheline, peene teemant-ketaspadi poleeritavate pörandakatete poleerimiseks. Tagab kõrgläikelised pinnad ja lisaks sellele saab seda kasutada kristalliseerimiseks.	5	1	2
Teemantpadi jäme, valge	6.371-260.0	6.371-246.0	Valge, jäme teemantplaat-ketaspadi kõvadele pörandakatetele. Eemaldab väikesed kriimustused ja loob puhta, ühtlaselt mati aluse edasitöötlemiseks kollase teemant-ketaspadjaga.	5	1	2
Teemantpadi keskmine, kollane	6.371-261.0	6.371-247.0	Kollane teemant-ketaspadi kõvade pörandakatete ettevalmistamiseks ja hooldamiseks. Siidmati pinna jaoks, mida saab rohelise teemant-ketaspadjaga edasi poleerida.	5	1	2
Padi-veotaldrik	4.762-593.0	4.762-445.0	Vajalik melamiinpatjade kasutamiseks, kuid kasutatav ka tavalistele patjadele. Eriti paljude konksudega padja-veotaldrik patjade hoidmiseks. Padja eriti tugev hoidmine puhastuspea D 51 padja-veotaldrikul.	1	1	2

Imitoru tarvikud

A: Pakkeühik, B: Seadme jaoks vajalik arv

Nimetus	Detaili nr	Kirjeldus	A	B
Imihuulte komplekt, Linatex	4.400-011.0	Rebenemiskindel imihuulte komplekt Linatex © 850 mm laiustega paraboolsetele imitaladele.	Paari	1 paar
Imehuulte komplekt, PU	4.400-005.0	Kulumiskindel, õlikindel imihuul polüuretaanist.	Paari	1 paar

Tehnilised andmed

	D 51	D 60	R 55
Üldist			
Sõidukiirus (max)	km/h	6	6
Teoreetiline pindalavõimsus	m ² /h	3060	3600
Praktiline ala katvus	m ² /h	1380	1620
Mustavepaagi maht	l	50	50
Jämeda mustuse mahuti maht	l	-	-
Puhastusvahendipaagi maht (valik doos)	l	3	3
Puhastusvahendi doos	%	0...3	0...3
Vee doos	l/min	0...2,5±0,2	0...2,6±0,2
Mõõtmed			
Pikkus	mm	1375	1290
Laius imitalata	mm	542	542
Kõrgus	mm	1082	1082
Töölaius	mm	510	600
Pakendi mõõtmed p×l×k	mm	1505x770x1271	1505x770x1271

		D 51	D 60	R 55
Rehvid				
Esiratas, laius	mm	50	50	50
Esiratas, läbimõõt	mm	200	200	200
Tagaratas, laius	mm	28	28	28
Tagaratas, läbimõõt	mm	100	100	100
Kaal				
Lubatud kogukaal	kg	245	241	235
Tühikaal (transpordikaal)	kg	195	191	185
Harja kontaktjõud, max	N (kg)	290 (29)	250 (25)	155 (15,5)
Harja kontaktisurve, max	N/m ² (g/cm ²)	3,2 (32)	2,5 (25)	6,3 (63)
Seadme võimsusandmed				
Nimipinge	V	24	24	24
Nimipinge, liitium-ioon	V	25,6	25,6	25,6
Aku mahutavus	Ah (5 h)	76 / 80 / 105 / 115	76 / 80 / 105 / 115	76 / 80 / 105 / 115
Aku mahutavus, liitium-ioon	Ah (5 h)	80	80	80
Keskmine võimsustarve	W	1300	1300	1350
Sõidumootori võimsus	W	130	130	130
Imiturbiini võimsus	W	250	250	250
Harja ajami võimsus	W	800	800	980
Kaitseliik		IPX3	IPX3	IPX3
Imemine				
Imemisvõimsus, õhukogus	l/s	21	21	21
Alarõhk (max)	kPa (mbar)	9,5 (95)	9,5 (95)	9,5 (95)
Puhastusharjad				
Harja läbimõõt	mm	510	600	96
Harja pikkus	mm	-	-	550
Harja pööretearv	1/min	140	150	965
Sisemine laadija				
Nimipinge	V	100...240	100...240	100...240
Sagedus	Hz	50-60	50-60	50-60
Voolutarve	A	max 5	max 5	max 5
Ümbrustingimused				
Lubatud temperatuurivahemik	°C	5...40	5...40	5...40
Veetemperatuur max	°C	50	50	50
Täitesüsteemi veerõhk	MPa (bar)	1(10)	1(10)	1(10)
Mustaveepaagi loputussüsteemi veerõhk	MPa (bar)	1 (10)	1 (10)	1 (10)
Suhteline õhuniiskus	%	20...90	20...90	20...90
Tõus				
Tööpiirkonna tõus max	%	2	2	2
Kindlakstehtud väärtused EN 60335-2-72 kohaselt				
Labakäsi-käsivars vibratsiooniväärtus	m/s ²	0,2	0,2	0,2
Ebakindlus K	m/s ²	0,2	0,2	0,2
Helirõhutamise L _{pA} normaalrežiim	dB(A)	65	65	65
Ebakindlus K _{pA}	dB(A)	2	2	2
Helivõimsuse tase LWA + ebakindlus KWA normaalrežiim	dB(A)	81	81	81

Õigus tehnilisteks muudatusteks.

EN IEC 61000-6-2: 2005

Garantii

Igas riigis kehtivad meie volitatud müügiesindaja antud garantiitingimused. Seadmel esinevad mistahes rikked kõrvaldame garantiiajal tasuta, kui põhjuseks on materjali- või tootmisviga. Garantiijuhtumil pöörduge ostu tõendava dokumendiga oma edasimüüja või lähima volitatud klienditeeninduse poole.
(Aadressi vt tagaküljelt)

EL vastavusdeklaratsioon

Käesolevaga deklareerime, et alljärgnevalt nimetatud masin vastab oma kontseptsiooni ja koosteliigi põhjal ning meie poolt turule viidud teostuses EL direktiivide asjaomastele põhilistele ohutus- ja tervisenõuetele. Masinal meiega kooskõlastamata muudatuste teostamisel kaotab käesolev deklaratsioon kehtivuse.

Toode: pörandapuhastaja
Tüüp: 1.533-xxx

Asjaomased EL direktiivid
2006/42/EÜ (+2009/127/EÜ)
2014/30/EL
2014/53/EL (TCU)

Kohaldatud ühtlustatud normid

EN 60335-1
EN 60335-2-29
EN 60335-2-72
EN 62311: 2008
EN 55012: 2007 + A1: 2009
EN 61000-6-3: 2007 + A1:2011

TCU

EN 301 511 V12.5.1
EN 300 440 V2.1.1
EN 300 328 V2.2.2
EN 300 330 V2.1.1

Kohaldatud riiklikud normid

- Allakirjutatud tegutsevad juhatause ülesandel ja volitusel.

H. Jenner

Chairman of the Board of Management

S. Reiser

Director Regulatory Affairs & Certification

Dokumentatsioonivolinik:

S. Reiser
Alfred Kärcher SE & Co. KG
Alfred-Kärcher-Str. 28 - 40
71364 Winnenden (Germany)
Tel: +49 7195 14-0
Faks: +49 7195 14-2212
Winnenden, 2021/08/01

Saturs

Vispärilgas norādes	208
Darbības princips	208
Noteikumiem atbilstoša lietošana	208
Vides aizsardzība	208
Piederumi un rezerves daļas	208
Piegādes apjoms	208
Drošības norādes	208
Ierīces apraksts	208
Intelligent Key	209
Montāža	209
Ekspluatācijas uzsākšana	210
Ierīces ieslēgšana	210
Savienošana pāri ar viedtālruni	210
Uzaičinājumi veikt apkopi	210
Ekspluatācija	210
Transportēšana	211
Uzglabāšana	212
Kopšana un apkope	212
Palīdzība traucējumū gadījumā	212
Papildaprīkojums	214
Tehniskie dati	215
Garantija	216
ES atbilstības deklarācija	216

Vispārīgas norādes



Pirms uzsākt ierīces lietošanu, izlasiet šo oriģinālo lietošanas instrukciju un pievienotās drošības norādes. Rīkojieties saskaņā ar tām. Saglabājiet abus bukletus turpmākai lietošanai vai nākamajam īpašniekam.

Darbības princips

Šo beršanas-sūkšanas mašīnu izmanto līdzenu grīdu mitrai tīrīšanai.

Ierīci var pielāgot attiecīgajam tīrīšanas uzdevumam, iestatot ūdens daudzumu, tīrīšanas līdzekļa daudzumu, kā arī braukšanas ātrumu.

Ierīci var pielāgot attiecīgajam tīrīšanas uzdevumam, izvēloties piemērotu tīrīšanas programmu.

Darba platums, kā arī tirā un netirā ūdens tvertņu ietilpība (skatīt nodaļu "Tehniskie dati") nodrošina efektīvu tīrīšanu ar ilgu kalpošanas laiku.

Šī ir pašgājēja ierīce.

Akumulatorus var uzlādēt, izmantojot iebūvēto uzlādes ierīci. Uzlādes ierīci var darbināt ar 100–240 V spriegumu.

Norādījumi

Atkarībā no tīrīšanas uzdevuma, ierīci var aprīkot ar dažādiem piederumiem. Palūdziet mūsu katalogu vai apmeklējiet mūs internetā www.kaercher.com.

Noteikumiem atbilstoša lietošana

Šī ierīce ir piemērota izmantošanai komerciālajiem un industriālajiem mērķiem, piem., viesnīcās, skolās, slimnīcās, rūpnīcās, veikalos, birojos un tīres tīrīšanai. Izmantojiet šo ierīci tikai kā norādīts šajā lietošanas instrukcijā.

- Ierīci drīkst izmantot tikai, lai tīrītu mitrumizturīgas un pret pulēšanu noturīgas gludas grīdas.
- Ierīce nav piemērota apsalušu grīdu tīrīšanai (piem., saldētavās).
- Ierīce ir izstrādāta grīdu tīrīšanai iekšējās telpās vai ārējās telpās.
- Ierīce ir piemērota lietošanai temperatūras diapazonā 5–40 °C.
- Ierīce jāuzglabā pret salu drošā telpā.
- Ierīce nav piemērota lietošanai sprādzienbīstamā vidē.
- Ar ierīci nedrīkst uzņemt uzliesmojošas gāzes, neatšķaidītas skābes vai šķīdinātājus. To vidū ir arī benzīns, krāsas šķīdinātāji un apkures eļļa, kas var veidot sprādzienbīstamus maisījumus, sajaucoties virpulī ar iesūkšanas gaisu. Neizmantojiet acetonu, neatšķaidītas skābes vai šķīdinātājus, jo tie agresīvi iedarbojas uz ierīcē izmantotajiem materiāliem.
- Reaktīvie metāla putekļi (piem., alumīnijs, magnēzijs, cinks) savienojumā ar izteikti sārmainiem vai skābiem tīrīšanas līdzekļiem veido sprādzienbīstamas gāzes.
- Ierīce nav paredzēta publisko satiksmes ceļu tīrīšanai.
- Nemiet vērā pieļaujamo grīdas virsmas slodzi (skatīt nodaļu "Tehniskie dati").
- Ierīci drīkst aprīkot tikai ar oriģinālo papildaprīkojumu un rezerves daļām.
- Izmantojot uzlādes ierīces vai akumulatorus, drīkst izmantot tikai lietošanas instrukcijā apstiprinātos komponentus. Atšķirīga kombinācija atbildīgi jāapstiprina uzlādes ierīces un/vai akumulatora piegādātājam.

Vides aizsardzība



Iepakojuma materiālus ir iespējams pārstrādāt atkārtoti. Utilizējiet iepakojumus videi draudzīgā veidā.



Elektriskās un elektroniskās ierīces satur noderīgus pārstrādājamos materiālus un bieži vien tādās sastāvdaļās kā baterijas, akumulatorus un eļļu, kuras to nepareizas izmantošanas vai neatbilstošas utilizācijas gadījumā var radīt potenciālu apdraudējumu cilvēku veselībai un videi. Tomēr šīs sastāvdaļas ir nepieciešamas ierīces pareizai darbībai. Ierīces, kas apzīmētas ar šo simbolu, nedrīkst izmest kopā ar sadzīves atkritumiem.

Informācija par sastāvdaļām (REACH)

Aktuālo informāciju par sastāvdaļām atradīsiet: www.kaercher.com/REACH

Piederumi un rezerves daļas

Izmantojiet tikai oriģinālos piederumus un oriģinālās rezerves daļas, jo tie garantē drošu un nevainojamu ierīces darbību.

Informāciju par piederumiem un rezerves daļām skatīt www.kaercher.com.

Piegādes apjoms

Izsaņojot pārbaudiet, vai saturs ir pilnīgs. Ja trūkst piederumi vai transportēšanas laikā radušies bojājumi, lūdzu, informējiet tirgotāju.

Drošības norādes

Pirms ierīces pirmās izmantošanas reizes izlasiet un ievērojiet šo lietošanas instrukciju un pievienoto brošūru "Drošības norādījumi suku tīrīšanas ierīcēm", Nr. 5.956-251.0, un rīkojieties saskaņā ar tām.

⚠ BRĪDINĀJUMS

Ierīce var apgāzties

Savainošanās risks

Nelietojiet ierīci uz slīpām virsmām.

⚠ BRĪDINĀJUMS

Nepareizas ekspluatācijas rezultātā radīts apdraudējums

Cilvēki var tikt savainoti.

Lietotājiem jābūt atbilstoši instruētiem par šīs ierīces izmantošanu.

Ierīci drīkst darbināt tikai tad, kad pārsegs un visi vāki ir aizvērti.

Drošības ierīces

⚠ UZMANĪBU

Nepietiekamas vai pārveidotas drošības ierīces!

Drošības ierīces ir paredzētas jūsu aizsardzībai.

Neapiet, nenoņemiet vai neatspējojiet drošības ierīces.

Avārijas apturēšana

Norādījumi

Lai nekavējoties pārtrauktu ekspluatāciju, izņemiet Intelligent Key atslēgu (avārijas apturēšana).

Braukšanas svira

Ja braukšanas svira tiek atlaista, braukšanas piedziņa un suku piedziņa izslēdzas.

Simboli uz ierīces



⚠ BĪSTAMI

Uzlādes process

Elektriskais trieciens

Nenoņemiet polu aizsargvāciņus no akumulatora poliem.

Pievērsiet uzmanību pareizai montāžai



⚠ IEVĒRĪBAI

Bojājumu risks

Ūdens bojā sūkšanas turbīnu

Raugiet, lai šādi marķētā atverē neieķļūtu ūdens.

Norādījumi par akumulatoru (bateriju) un uzlādes ierīci

Litija jonu modelī ir uzstādīti litija jonu akumulatori. Uz tiem attiecas īpaši kritēriji. Bojātus akumulatorus drīkst izņemt, uzstādīt un pārbaudīt tikai Kärcher klientu apkalpošanas dienests vai speciālists.

Norādījumus par uzglabāšanu un transportēšanu varat iegūt savā Kärcher klientu apkalpošanas dienestā.

⚠ BĪSTAMI

Ierīces pārveidošana un izmaiņas nav atļautas.

Nedrīkst atvērt akumulatoru, pastāv īssavienojuma risks. Turklāt var izdalīties kairinoši tvaiki vai kodīgi šķīdinātāji.

Nepakļaujiet akumulatoru spēcīgiem saules stariem, karstumam un uguns liesmām. Pastāv sprādziena risks. Neizmantojiet uzlādes ierīci sprādzienbīstamā vidē.

Neizmantojiet uzlādes ierīci, ja tā ir netīra vai slapja.

Uzlādes laikā nodrošiniet pietiekamu ventilāciju.

Sprādzienbīstamība. Akumulatoru tuvumā vai akumulatora uzlādes telpā Jūs nedrīkstat rīkoties ar atklātu liesmu, radīt dzirkstelī vai smēkēt.

Sprādzienbīstamība. Nenovietojiet uz akumulatora nevienu instrumentu vai tamlīdzīgu priekšmetu, t. i., uz galu poliem un elementu savienotājiem.

⚠ BRĪDINĀJUMS

Pirms katras lietošanas reizes pārbaudiet, vai ierīcei un strāvas vadam nav bojājumu. Pārtrauciet lietot bojātas ierīces un ļaujiet bojātās daļas salabot tikai kvalificētam personālam.

Glabājiet akumulatorus un uzlādes ierīci bērniem nepieejamā vietā.

Neuzlādējiet bojātus akumulatorus. Bojātus akumulatorus lūdziet nomainīt Kärcher klientu apkalpošanas dienestam.

Bojātu akumulatoru neizmetiet sadzīves atkritumos. Informējiet Kärcher klientu apkalpošanas dienestu.

Izvairieties no kontakta ar šķīdrienu, kas izplūst no bojātiem akumulatoriem. Ja notikusi nejauša saskare, noskalojiet šķīdrienu ar ūdeni. Ja nokļūst acīs, konsultējieties ar ārstu.

⚠ UZMANĪBU

Noteikti ievērojiet šo lietošanas instrukciju. Ievērojiet likumdevēja ieteikumus apejoties ar akumulatoriem.

Tikla spriegumam jāatbilst spriegumam, kas norādīts uz ierīces datu plāksnītes.

Izmantojiet uzlādes ierīci tikai kopā ar uzlādēšanai apstiprinātu akumulatoru paku.

Izmantojiet akumulatoru tikai kopā ar šo ierīci. Aizliegts un bīstami to izmantot citiem mērķiem.

Brīdinājumu simboli

Rīkojoties ar akumulatoriem, ievērojiet šādas brīdinājuma norādes:

	Ievērot norādes akumulatora lietošanas instrukcijā un uz akumulatora, kā arī šajā lietošanas instrukcijā.
	Valkāt acu aizsarglīdzekļus.
	Pasargājiet bērnus no skābes un akumulatora.
	Sprādzienbīstamība
	Uguns, dzirkstele, atklāta gaisma un smēķēšana ir aizliegta.
	Ķīmiskā apdeguma draudi
	Pirmā palīdzība.
	Brīdinājuma norāde
	Utilizācija
	Neizmetiet akumulatoru atkritumu konteinerā.

Ierīces apraksts

Pārskats par ierīcēm

Attēls A

- Tīrīšanas līdzekļa tvertne (tikai DOSE versijā)
- Tīrīšanas līdzekļa iesūkšanas šļūtene (tikai DOSE versijā)
- Tirā ūdens uzpildes atvere ar vāciņu un integrētu mērtauku
- Turbīnas aizsargsiets
- Šļūtenes turētājs
- Tirā ūdens uzpildes šļūtene
- Vārstulis tvertnes ventilācijai
- Netīrā ūdens tvertnes skalošanas sistēmas ūdens pieslēgums
- Pludiņš
- Rupjo netīrumu siets
- Pamatstacijas turēšanas sliede
- Akumulators
- Mopa turētājs
- R tīrīšanas galva
- Ūdens sadales stienis

- ⑩ Ūdens dozēšanas regulēšanas poga (tikai Good versijā)
- ⑪ Novietošanas vieta tīrīšanas komplektam "Home-base Box"
- ⑫ Netīrā ūdens tvertnes vāks
- ⑬ Viedtālruna turētājs
- ⑭ Vadības panelis
- ⑮ Netīrā ūdens tvertne
- ⑯ * Tīrā ūdens uzpildes sistēma
- ⑰ Tīrā ūdens uzpildes līmeņa rādītājs un iztukšošanas šļūtene
- ⑱ Roktura iedobe netīrā ūdens tvertnes pagriešanai uz augšu
- ⑲ Sukas nomainīšanas taustiņš (R tīrīšanas galva)
- ⑳ Lielo netīrumu tvertne (R tīrīšanas galva)
- ㉑ Tīrā ūdens tvertne
- ㉒ Datu plāksnīte
- ㉓ Iesūkšanas sijas fiksācijas sviras
- ㉔ Iesūkšanas sija
- ㉕ Iesūkšanas sijas nolaišanas svira
- ㉖ Tīrīšanas galvas pacelšanas/nolaišanas pedālis
- ㉗ Uzglabāšanas nodalījums
- ㉘ Sūkšanas šļūtene
- ㉙ Tīrā ūdens tvertnes vāks ar filtru
- ㉚ Strāvas vada āķis
- ㉛ Netīrā ūdens noplūdes šļūtene ar dozēšanas ierīci
- ㉜ Stumšanas rokturis
- ㉝ Braukšanas svira
- ㉞ Ruļļveida sukas (R tīrīšanas galva)
- ㉟ Sukas nomainīšanas pedālis (D tīrīšanas galva)
- ㊱ Diskveida suka (D tīrīšanas galva)
- ㊲ D 51 tīrīšanas galva
- ㊳ Sukas slīpuma grozāmā poga (D 51 tīrīšanas galva)
- ㊴ USB ports
- ㊵ Iesūkšanas sijas uzglabāšana
- ㊶ D 60 tīrīšanas galva

* izvēles iespēja, ** Nav iekļauts piegādes komplektācijā

Krāsu marķējums

Ierīces komponenti, kas paredzēti lietotāja veiktai lietošanai vai apkopei, ir marķēti dzeltenā krāsā.

Vadības panelis

Attēls B

- ① Programmas slēdzis
- ② Braukšanas svira
- ③ * Ūdens dozēšanas taustiņš
- ④ Displejs
- ⑤ Vieta viedtālruna glabāšanai
- ⑥ Viedtālruna turētājs
- ⑦ Ātruma taustiņš
- ⑧ * Tīrīšanas līdzekļa dozēšanas taustiņš
- ⑨ Taustiņš "+"
- ⑩ Taustiņš "-"
- ⑪ Intelligent Key
Balts – iekārtas izmantotājs
Sarkans – servisa tehniķis

* Papildaprīkojums

Programmas slēdzis

Attēls C

- ① 0
Ierīce ir izslēgta.
- ② ECO REŽĪMS
Veiciet grīdas mitro tīrīšanu un netīrā ūdens uzsūkšanu ar mazāku resursu patēriņu (samazināts su-

kas apgriezīgu skaits, sūkšanas jauda, tīrīšanas līdzekļa un ūdens deva).

- ③ NORMĀLAIS REŽĪMS
Veiciet grīdas mitro tīrīšanu un netīrā ūdens uzsūkšanu.
- ④ INTENSĪVAIS REŽĪMS
Veiciet grīdas mitro tīrīšanu (ar paaugstinātu tīrīšanas līdzekļa un ūdens devu) un netīrā ūdens uzsūkšanu.

Iesūkšanas sijas turētājs

Braukšanai pa šaurām vietām vai noglabāšanai sūkšanas stieni var demontēt un piekārt uz ierīces malas.

Attēls D

- ① Iesūkšanas sijas uzglabāšana (ierīces mala)
- ② Iesūkšanas sija

Simboli uz ierīces

- Uzlādes ierīces strāvas vads
- Nostiprināšanas punkts
- *Mopa turētājs
- * Tīrā ūdens uzpilde
- Tīrā ūdens tvertnes uzpildes līmenis 25 %
- Tīrā ūdens tvertnes uzpildes līmenis 50 %
- Tīrā ūdens tvertnes uzpildes līmenis 100 %
- Sukas nomainīšanas pedālis (BD)
Sukas nomainīšanas taustiņš (BR)
- Sukas slīpuma iestatīšana (tikai D 51 tīrīšanas galvai)
- Netīrā ūdens izliešana
Tīrā ūdens izliešana
- Lielo netīrumu tvertnes noņemšana
- Tīrīšanas galvas pacelšana / nolaišana
- Braukt uz priekšu
- Braukt atpakaļ

Intelligent Key

Intelligent Key tiek izmantota, lai ieslēgtu ierīci un iespējotu noteiktas ierīces funkcijas.

- **Dzeltena: Iekārtas izmantotājs**
Ierīci var izmantot. Viedtālruni lietotnē var mainīt visus tīrīšanas programmu iestatījumus, kas šai atslēgai ir iespējoti.
- **Pelēka: Priekšstrādnieks**
Ierīci var izmantot. Var mainīt visus ierīcē pieejamo tīrīšanas programmu iestatījumus.

Montāža

Ierīces izkraušana

- 1. Izskrūvējiet transportēšanas stiprinājumu skrūves.
Attēls E
Attēls F
- ① Transportēšanas stiprinājums

- 2. Noņemiet transportēšanas stiprinājumus.
- 3. Ierīci virzienā uz priekšu nostumt no paletes.

Iesūkšanas sijas uzstādīšana

- 1. Pagrieziet abas fiksācijas sviras uz augšu.
Attēls G
- ① Sūkšanas šļūtene
- ② Iesūkšanas sijas piekare
- ③ Iesūkšanas sija
- ④ Fiksācijas svira
- 2. Iesūkšanas siju ievietot iesūkšanas sijas stiprinājumā.
- 3. Pagrieziet abas fiksācijas sviras uz leju.

Suku montāža

- 1. Tikai variantam BD: Pirms lietošanas sākšanas uzstādiet diskveida suku (skatīt nodaļu *Apkopes darbi*).

Norādījumi

- BR variantam sukas ir uzstādītas.
- 2. Uzstādiet suku (skatīt nodaļu *Apkopes darbi*).

Akumulatori

Ieteicamie akumulatori

IEVĒRĪBAI

Bojājumu risks

Akumulatorus drīkst nomainīt tikai ar tādas pašas tehnoloģijas akumulatoriem. Svina akumulatorus nedrīkst aizstāt ar litija jonu akumulatoriem.

Litija jonu akumulatorus nedrīkst aizstāt ar svina akumulatoriem.

Svina akumulatori:

Apraksts	Pasūt.-Nr.
Komplekts 76 Ah – bez apkopes, 24 V	2.815-099.0
Komplekts 105 Ah – bez apkopes, 24 V	2.815-100.0
Komplekts 115Ah – bez apkopes, 24 V	2.815-091.0
Komplekts 80 Ah – bez apkopes, 24 V	2.815-090.0

Ierīcei nepieciešami 2 akumulatori.

Litija jonu akumulatori:

Apraksts	Pasūt.-Nr.
80 Ah, 25,6 V	6.654-454.0

Ierīcei nepieciešams 1 akumulators.

Maksimālie akumulatora izmēri

Garums	350
Platums	355
Augstums	290

Akumulatoru ievietošana un pieslēgšana

Norādījumi

Ierīces variantā ar litija jonu akumulatoru akumulators jau ir uzstādīts un pievienots. Litija jonu akumulatoru drīkst uzstādīt vai nomainīt tikai klientu apkalpošanas dienests.

⚠ BĪSTAMI

Uguns un sprādzienbīstamība!

Nelieciet darbarīkus vai ko līdzīgu uz akumulatora. Īssavienojums un sprādzienbīstamība. Izvairieties no smēķēšanas un atklātas liesmas. Telpām, kurās tiek veikta akumulatoru uzlāde, jābūt labi vēdinātām, jo uzlādes laikā rodas ļoti sprādzienbīstama gāze.

⚠ UZMANĪBU

Akumulatoru izņemšana un ievietošana

Nestabils mašīnas stāvoklis
Izņemot un ievietojot akumulatorus, pārliecinieties, vai mašīna atrodas stabilā stāvoklī.

IEVĒRĪBAI

Polaritātes maiņa

Vadības elektronikas iznīcināšana
Pieslēdzot akumulatoru ievērojiet pareizo polaritāti.

IEVĒRĪBAI

Dzīlā izlāde

Bojājumu risks

Pirms ierīces ekspluatācijas uzlādējiet akumulatorus.

- 1. Pabīdīet ierīci apmēram 2 m uz priekšu, lai vadrullīši būtu vērsti atpakaļ.
- 2. Turiet netīrā ūdens tvertnei aiz roktura padziļinājuma un pagrieziet to uz sāniem.
- 3. Ievietojiet akumulatorus vannā.
- 4. Pievienojiet akumulatorus:
a Ievietojiet starplikas.

Attēls H

- 1 Starplikas 340 x 40 x 10 (9.763-222.0)
 - 2 Savienojuma kabelis
 - 3 Akumulators
 - 4 80 Ah: Starplikas 295 x 94 x 10 (5.642-034.0)
115 Ah: Starplikas 295 x 94 x 23 (5.642-033.0)
 - 5 Savienojuma kabelis uz akumulatoru (-)
 - 6 Savienojuma kabelis uz akumulatoru (+)
- b Savienojiet abus akumulatorus ar savienojuma kabeli.
- c Savienojuma kabeli pieslēdziet pie vēl brīvajiem akumulatora poliēm (+) un (-).
5. Netīrā ūdens tvertni atvāz uz leju.

Litija jonu akumulatora aktivizēšana

Litija jonu akumulatori tiek piegādāti transportēšanas režīmā un ir jāaktivizē pirms ierīces lietošanas sākšanas.

1. Uzlādējiet akumulatoru (skatiet "Lietošanas sākšana/akumulatora uzlāde"), tas izslēgs transportēšanas režīmu.

Akumulatora izņemšana

UZMANĪBU

Akumulatoru izņemšana un ievietošana

Nestabils mašīnas stāvoklis

Izņemot un ieviejojot akumulatorus, pārliecinieties, vai mašīna atrodas stabilā stāvoklī.

BRĪDINĀJUMS

Ierīce, kas apgāžas

Savainojuma draudi, bojājumu risks

Izņemiet akumulatorus tikai tad, ja ierīcei ir pievienota tīrīšanas galva.

1. Programmu izvēles slēdzi iestatiet uz "0".
2. Izņemiet Intelligent Key atslēgu.
3. Iztukšojiet netīrā ūdens tvertni.
4. Pabīdīet ierīci apmēram 2 m uz priekšu, lai vadruļi būtu vērsti atpakaļ.
5. Turiet netīrā ūdens tvertni aiz roktura padziļinājuma un pagrieziet to uz sāniem.
6. Atvienot kabeli no akumulatora mīnus pola.
7. No akumulatoriem atvienot atlikušos kabelus.
8. Izmantojot litija jonu akumulatorus, atvienojiet arī abus akumulatora apaļos spraudņus.
9. Noņemiet starplikas.
10. Izņemiet akumulatorus.
11. Izlietotos akumulatorus izlietot atbilstoši spēkā esošajiem noteikumiem.

Ekspluatācijas uzsākšana

Akumulatora uzlāde

BĪSTAMI

Nepareiza uzlādes ierīces izmantošana

Elektriskais trieciens

Ievērojiet tīkla spriegumu un drošinātāju, kas norādīts uz ierīces tipa datu plāksnītes.

Izmantojiet uzlādes ierīci tikai sausās telpās ar pietiekamu ventilāciju.

Iebūvētā uzlādes ierīce ir elektroniski vadāma, piemērota visiem ieteiktajiem akumulatoriem un automātiski pabeidz uzlādes procesu.

Uzlādes laikā displejā tiek rādīts iebūvētais akumulators.

Uzlādes laiks vidēji aizņem aptuveni 10-15 stundas. Ierīci uzlādes laikā nav iespējams izmantot.

Norādījums

Ierīcei ir dzīvēs izlādes aizsardzība, t. i., ja lietošanas laikā jauda nokrītas līdz minimālajai pieļaujamajai vērtībai, sukas motors un turbīna izslēdzas.

1. Piebrauciet ierīci tieši pie paredzētās uzlādes vietas, izvairieties no kāpumiem.
2. Iespraudiet savienojuma kabeļa tīkla spraudni kontaktligzdā.
3. Lādējiet, līdz displejs parāda pilnu uzlādi.

Akumulatori, kuriem nav nepieciešama regulāra apkope (mitrie akumulatori)

BĪSTAMI

Kīmisko apdegumu risks, izplūstot skābei!

Uzplūdiēt akumulatoru ar ūdeni tikai izlādētā stāvoklī.

Darbojoties ar akumulatora skābi, lietojiet aizsargbrilles un nekavējoties noskalojiet ar ūdeni, ja gadījumā skābes šļakatas nokļūst uz ādas vai apģērba.

IEVĒRĪBAI

Akumulatoru bojājumu risks!

Izmantojot ūdeni ar piedevām, tiek zaudēta akumulatora garantija.

Akumulatoru papildināšanai izmantojiet tikai destilētu vai atsāļotu ūdeni (EN 50272-T3).

Neizmantojiet nekādas svešas piedevas vai uzlabotājus.

1. Stundu pirms uzlādes procesa beigām uzpildīt destilētu ūdeni. To darot, ievērot pareizo skābes līmeni atbilstoši akumulatora marķējumam. Uzlādes procesa beigās visām šūnām jāizdala gāzi.

Ierīces ieslēgšana

1. Vadības pultī ievietojiet Intelligent Key atslēgu.
2. Pagrieziet programmu slēdzi uz tīrīšanas programmu. Displejā viens pēc otra parādās:
 - Kärcher logo
 - Laiks līdz nākamajai apkopei stundās
 - Akumulatora stāvoklis un darba stundas
 - Programmatūras versija
 - Darbības rādījums

Attēls I

- 1 Akumulatora uzlādes līmenis
- 2 Iestatītā ūdens deva (tikai ierīcēm ar elektrisko ūdens vārstu)
- 3 Iestatītais ātrums
- 4 Iestatītā tīrīšanas līdzekļa deva (tikai ierīcēm variantam DOSE)

Ierīce ir darb gatavība.

Savienošana pāri ar viedtālruni

Ar lietotni "Machine Connect" viedtālruni, kas savienots ar ierīci, var izpildīt ierīces papildu funkcijas:

- iestatīt tīrīšanas galvas veidu;
- iestatīt maksimālo transportēšanas ātrumu;
- izslēgt/ieslēgt USB portu;
- iestatīt sukas(-u) inerces darbības laiku;
- iestatīt iesūkšanas inerces darbības laiku;
- ieslēgt/izslēgt no ātruma atkarīgo ūdens dozēšanu;
- pārvaldīt dzeltenās Intelligent Key atslēgas atļaujas;
- atjaunot rūpnīcas iestatījumus.

Norādījums

Funkciju pieejamība ir atkarīga no ierīces versijas.

1. Ar viedtālruni skenējiet ierīces QR kodu.

Attēls J

- 1 QR kods
- 2 Bluetooth® simbols
2. Viedtālrunī instalējiet lietotni "Machine Connect" un palaidiet to.
3. Vadības pultī ievietojiet Intelligent Key atslēgu.
4. Ierīces vadības panelī vienlaicīgi nospiediet taustiņus "+" un "-" un turiet 3 sekundes.

Norādījums

Kamēr notiek savienošana pāri, vadības panelī mirgo Bluetooth® simbols.

5. Izpildiet norādījumus viedtālruna lietotnē, lai savienotu pāri.

6. Lietotnes funkcijas ir izskaidrotas viedtālrunī.

Norādījums

Kad viedtālrunis ir savienots pāri ar ierīci, Bluetooth simbols deg pastāvīgi.

Norādījums

Lai uzlādētu akumulatoru, mobilo tālruni var savienot ar ierīces USB portu.

Uzaicinājumi veikt apkopi

Pēc noteikta darbības laika displejā parādās uzaicinājums veikt dažādas apkopes darbības:

Uzaicinājums	Intervāls (stundas)
TĪRĪT FILTRA IESŪKŠANA	10
TĪRĪT ATSŪKŠANAS STIENIS	20
TĪRĪT FILTRĒT ŪDENI	50
PĀRBAUDĪT SUKU NODILUMS	100
PĀRBAUDĪT ATSŪKŠANAS PLĀKSNE	100

1. Veiciet norādītās apkopes darbības.
 2. Lai apstiprinātu, nospiediet jebkuru vadības panelļa taustiņu.
- Uzaicinājums tiek atiestatīts un parādās atkal pēc intervāla beigām.

Ekspluatācija

BĪSTAMI

Bīstamības situācija ekspluatācijas laikā

Savainošanas risks

Draudu gadījumā atlaidiet braukšanas sviru.

Stabilitātes zudums

Savainošanas risks

Darbiniet tīrīšanas galvas pacelšanas/nolaišanas pedāli tikai ar vienu kāju. Ar otru kāju stāviet stingri un stabili uz zemes.

Degvielas uzpilde

Svaigā ūdens uzpilde

1. Atvērt svaigā ūdens tvertnes vāciņu.
2. Tīro ūdeni (maks. 50 °C) iepildiet līdz iepildīšanas uzgala apakšējai malai.
Norāde: Svaigā ūdens šļūteni uzpildes laikā nolieciet ar šļūtenes turētāju.
3. Aizvērt svaigā ūdens tvertnes vāciņu.

Tīrā ūdens uzpilde ar uzpildes šļūteni

1. Izvelciet uzpildes šļūteni no ierīces.
2. Pievienojiet uzpildes šļūtenes galu ūdens krānam.
3. Noņemiet tīrā ūdens tvertnes vāciņu.
4. Atveriet ūdens ieplūdes atveri (maksimālā ūdens temperatūra 50 °C).
5. Vērojiet tīrā ūdens tvertnes uzpildes līmeni caur uzpildes atveri.
6. Aizveriet ūdens padevi, kad uzpildes līmenis ir sasniedzis uzpildes tīrā ūdens tvertnes apakšmalu.
7. Uzlieciet tīrā ūdens tvertnes vāciņu.
8. Atvienojiet uzpildes šļūteni no ūdens krāna.
9. Ievietojiet uzpildes šļūteni ierīcē.

Tīrā ūdens uzpilde ar uzpildīšanas sistēmu

1. Ūdens šļūteni pievienojiet uzpildīšanas sistēmas pieslēgvietai (maksimālā ūdens temperatūra 50 °C).
2. Atvērt ūdens padevi.
3. Uzraugiet ierīci; uzpildes automātika pārtrauc ūdens pieplūdi, tiklīdz tīrā ūdens tvertne ir pilna.
4. Aizvērt ūdens pieplūdi.
5. Noņemiet ūdens šļūteni.

Tīrīšanas līdzekļu norādes

BĪDINĀJUMS

Nepiemēroti tīrīšanas līdzekļi

Veselības apdraudējums, ierīces bojājumi

Izmantojiet tikai ieteicamos tīrīšanas līdzekļus. Izmantojot citus tīrīšanas līdzekļus, operators uzņemas paugstinātu risku attiecībā uz ekspluatācijas drošību un negadījumu risku.

Izmantojiet tikai tādus tīrīšanas līdzekļus, kas nesatur šķīdinātājus, sāļsskābi un fluorīdēngražskābi. Ievērojiet drošības norādes uz tīrīšanas līdzekļiem.

Norādījums

Neizmantojiet spēcīgu putojošu tīrīšanas līdzekļus. Ieteicamie tīrīšanas līdzekļi

Pielietojums	Tīrīšanas līdzeklis
Visu ūdensizturīgo grīdu uzturēšanas tīrīšana	CA 50 C RM 756
Uzturēšanas tīrīšana ar kopjošām sastāvdaļām	RM 746 RM 780
Industriālo segumu uzturēšanas tīrīšana un pamattīrīšana	RM 69
Spīdīgu segumu uzturēšanas tīrīšana	RM 755
Porcelāna flīžu uzturēšanas tīrīšana un pamattīrīšana	RM 753
Skābju izturīgu segumu uzturēšanas tīrīšana un pamattīrīšana	RM 751
Tīrīšana un dezinfekcija	RM 732
Visu sārnu izturīgu grīdas segumu pamattīrīšana	RM 752
Pret sārmiem jutīgu grīdu pamattīrīšana un sāļu noņemšana	RM 754

Tīrīšanas līdzekļa pievienošana ar dozēšanas ierīci

Tikai variantam DOSE:

Tīrīšanas līdzeklis tīrajam ūdenim posmā uz tīrīšanas galvu tiek pievienots, izmantojot dozēšanas ierīci.

1. Tīrīšanas līdzekļa tvertne iepildiet tīrīšanas līdzekli.

Norādījums

Izmantojot dozēšanas ierīci, iespējams pievienot ne vairāk kā 3% tīrīšanas līdzekļa. Ja nepieciešama lielāka deva, tīrīšanas līdzeklis jāpievieno tīrā ūdens tvertnei.

IEVĒRĪBAI

Aizsērēšanas risks

Pievienojot tīrīšanas līdzekli tīrā ūdens tvertnei, tīrīšanas līdzeklis var izžūt un traucēt dozēšanas ierīces darbību. Pēc tīrīšanas līdzekļa pievienošanas tīrā ūdens tvertnei noskalojiet ierīci ar tīru ūdeni: Izvēlieties tīrīšanas programmu ar ūdens lietošanu, iestatiet ūdens daudzumu visaugstākajā vērtībā, mazgāšanas līdzekļa devu iestatiet uz 0.

Tīrīšanas līdzekļa pievienošana bez dozēšanas ierīces

1. Tīrīšanas līdzekli ielejiet tīrā ūdens tvertnē.

Norādījumi

Iepildes atveres vāciņa iekšpusē ir skala, ko var izmantot tīrīšanas līdzekļa daudzuma mērīšanai.

Tīrīšanas līdzekļa dozēšanas iestatīšana

Ar DOSE ierīces variantu tīrīšanas līdzeklis tiek pievienots tīrījam ūdenim ceļā uz tīrīšanas galvu. Tīrīšanas līdzekļa dozēšanu var iestatīt atsevišķi katrai tīrīšanas programmai.

1. Vadības pultī ievietojiet Intelligent Key atslēgu.
2. Ar programmu slēdzi izvēlieties tīrīšanas programmu, kas jāiestata.
3. Nospiediet tīrīšanas līdzekļa dozēšanas taustiņu.
4. Iestatiet vēlamu tīrīšanas līdzekļa dozēšanu ar taustiņiem "+" un "-".
5. Lai apstiprinātu iestatījumu, pagaidiet 3 sekundes vai nospiediet kādu no pārējiem taustiņiem.

Ūdens apjoma iestatīšana

1. Iestatiet ūdens daudzumu atbilstoši grīdas seguma netīrības pakāpei.

Norādījumi

Pirmo tīrīšanas mēģinājumu veikt ar nelielu ūdens daudzumu. Pakāpeniski palielināt ūdens daudzumu, līdz tiek sasniegtas vēlamais tīrīšanas rezultāts.

Norādījumi

Kad svaigā ūdens tvertne ir tukša, tīrīšanas galva turpinā strādāt bez šķidrums padeves.

Manuālais ūdens vārsts

Ja ierīcei ir manuāls ūdens vārsts, tā ir aprīkota ar ūdens dozēšanas regulēšanas pogu pa labi no vadības paneļa.

1. Pagrieziet ūdens dozēšanas regulēšanas pogu atbilstoši vēlamajai vērtībai.

Norādījumi

Sukas mitrināšana ir aktīva tikai tad, ja tīrīšanas galva ir nolaišta un braukšanas svira ir aktīva.

Elektriskais ūdens vārsts

Ja ierīcei ir elektriskais ūdens vārsts, tā ir aprīkota ar ūdens dozēšanas taustiņu vadības panelī.

Ūdens dozēšanu var iestatīt atsevišķi katrai tīrīšanas programmai.

1. Vadības pultī ievietojiet Intelligent Key atslēgu.
2. Ar programmu slēdzi izvēlieties tīrīšanas programmu, kas jāiestata.
3. Nospiediet ūdens dozēšanas taustiņu.
4. Iestatiet vēlamu ūdens dozēšanu ar taustiņiem "+" un "-".
5. Lai apstiprinātu iestatījumu, pagaidiet 3 sekundes vai nospiediet kādu no pārējiem taustiņiem.

Norādījumi

Sukas mitrināšana ir aktīva tikai tad, ja tīrīšanas galva ir nolaišta un braukšanas svira ir aktīva.

Iesūkšanas sijas slīpuma iestatīšana

Nolīcī jāneregulē tā, lai iesūkšanas sijas iesūkšanas atloce visā garumā vienmērīgi tiktu piespiesta grīdai.

1. Novietojiet ierīci uz virsmas bez slīpuma.
2. Pagrieziet iesūkšanas sijas nolaišanas sviru uz leju.
3. Ierīci mazliet pabrauciet uz priekšu.
4. Nolasiet līmeņrādi.

Attēls K

- ① Skrūve
- ② Uzgrieznis
- ③ Līmeņrādis

5. Atskrūvējiet M 12 uzgriezni, vienlaikus pieturot iekšējā sešstūra skrūvi ar iekšējā sešstūra atslēgu.
6. Skrūvi iestatīt tā, lai līmeņrāža rādījums atrastos starp abām svītriņām.

7. Pievelciet M 12 uzgriezni, pieturot iekšējā sešstūra skrūvi ar iekšējā sešstūra atslēgu.
8. Lai pārbaudītu jauno iestatījumu, sūkšanas režīmā nedaudz pabrauciet ierīci uz priekšu ar nolaištu iesūkšanas siju un vērojiet līmeņrādi. Ja nepieciešams, atkārtojiet iestatīšanas procesu.

Augstuma iestatīšana

Augstuma regulēšana ietekmē iesūkšanas atloces izliekumu, kad tā saskaras ar grīdu.

Norādījumi

Pamatiesatījums: 3 paplāksnes virs, 3 paplāksnes zem iesūkšanas sijas.

Nelīdzena grīda: 5 paplāksnes virs, 1 paplāksne zem iesūkšanas sijas.

Ļoti gluda grīda: 1 paplāksne virs, 5 paplāksnes zem iesūkšanas sijas.

1. Noskrūvēt uzgriezni.

Attēls L

- ① Uzgrieznis

- ② Paplāksne

- ③ Distancēšanas veltnis ar turētāju

2. Ievietojiet vēlamo paplāksņu skaitu starp iesūkšanas siju un distancēšanas veltni.
3. Atlikušās paplāksnes ievietot virs distancēšanas veltna.
4. Uzskrūvējiet uzgriezni un pievelciet.
5. Procesu atkārtot arī pie otra distancēšanas veltna.

Norādījumi

Abus distancēšanas veltnus neregulējiet vienādā augstumā.

Sukas sānu vilces iestatīšana

(Tikai ar D 51 tīrīšanas galvu)

Ja ierīce tīrīšanas laikā novirzās uz vienu pusi, to var novērst, pielāgojot sukas slīpumu.

Norādījumi

Pēc sukas/uzlika nomaļņa var būt nepieciešams neregulēt sānu vilci.

1. Neregulējiet sukas slīpuma grozāmo pogu, līdz ierīce pārvietojas taisni.

Attēls M

- ① Sukas slīpuma grozāmā pogu

Braukt

Norādījumi

Ierīce ir konstruēta tā, ka tīrīšanas galva ir izvirsīta pa labi. Tas nodrošina pārskatāmu darbu tuvu malai.

1. Ievietojiet Intelligent Key atslēgu.
2. Pagrieziet iesūkšanas sijas nolaišanas sviru uz augšu.
3. Pārvietojiet tīrīšanas galvas nolaišanas/pacelšanas pedāli uz leju un nofiksējiet to labajā pusē.
4. Programmu slēdzi iestatiet uz jebkuru programmu.
5. Pārvietojiet ierīci.
 - a. Nospiediet braukšanas sviru uz priekšu. Ierīce virzās uz priekšu.
 - b. Nospiediet braukšanas sviru atpakaļ. Ierīce pārvietojas atpakaļ.

Norādījumi

Ierīce sāk pārvietoties tikai pēc tam, kad braukšanas svira ir pārvietota par aptuveni 5°.

6. Atļaidiet braukšanas sviru. Ierīce apstājas.

Tīrīšana

IEVĒRĪBAI

Bojājumu risks

Ja ierīci ilgstoši darbina uz vietas, var tikt bojāts grīdas segums.

Nelietojiet ierīci ilgstoši vienā vietā.

1. Ievietojiet Intelligent Key atslēgu.
2. Programmu slēdzi iestatiet uz vēlamu tīrīšanas programmu.
3. Pagrieziet iesūkšanas sijas nolaišanas sviru uz leju.
4. Nospiediet tīrīšanas galvas pacelšanas/nolaišanas pedāli uz leju, pārvietojiet to pa kreisi un ļaujiet pacelties.
5. Spiediet piedziņas sviru uz priekšu un brauciet pa tīrāmo platību.

Norādījumi

Ja netīrā ūdens tvertne ir pilna, pludiņš aizver sūkšanas atveri un sūkšanas turbīna darbojas ar lielāku ātrumu. Šādā gadījumā izslēdziet sūkšanu un aizbrauciet iztukšot netīrā ūdens tvertni.

Ekspluatācijas beigšana

Tīrīšanas beigšana

1. Pagrieziet ūdens daudzuma regulēšanas pogu uz "OFF" (nav DOSE versijai).
2. Atļaidiet braukšanas sviru.
3. Nospiediet tīrīšanas galvas nolaišanas/pacelšanas pedāli uz leju un nofiksējiet to labajā pusē.
4. Īsu gabalu turpināt braukt. Atlikušais ūdens tiek izsūknēts.
5. Pagrieziet iesūkšanas sijas nolaišanas sviru uz augšu.

Netīrā ūdens notecināšana

△ BRĪDINĀJUMS

Apkārtējās vides piesārņojums!

Apkārtējās vides piesārņojums nepareizas notekūdeņu novadīšanas rezultātā.

Ievērojiet vietējos notekūdeņu attīrīšanas noteikumus.

1. Izņemt noplūdes šļūteni no stiprinājuma un ievietot to piemērotā savākšanas iekārtā.

Attēls N

2. Saspiest vai saliekt dozēšanas ierīci.
3. Atvērt dozēšanas ierīces vāku.
4. Notecināt netīro ūdeni. Ūdens daudzumu kontrolēt, spiežot vai saliecot.
5. Ar tīru ūdeni izskalot netīrā ūdens tvertni.

Netīrā ūdens tvertnes skalošanas sistēma

1. Izņemiet netīrā ūdens noplūdes šļūteni no turētāja un ievietojiet to piemērotā savākšanas iekārtā.
2. Atveriet dozēšanas ierīces vāku pie noteces šļūtenes.
3. Atveriet netīrā ūdens tvertnes vāku.
4. Atvienojiet elastīgo noslēgu no skalošanas sistēmas.
5. Ūdens šļūteni savienojiet ar skalošanas sistēmu.

Attēls O

- ① Noslēgs
- ② Vārstulis tvertnes ventilācijai
- ③ Skalošanas sistēmas ūdens pieslēgums

6. Aizveriet netīrā ūdens tvertnes vāku.
7. Atveriet ūdens padevi un aptuveni 30 sekundes skalojiet netīrā ūdens tvertni. Ja nepieciešams, skalošanas procesu atkārtojiet 2–3 reizes.
8. Aizveriet ūdens padevi un atvienojiet šļūteni no ierīces.
9. Atkal pievienojiet elastīgo noslēgu skalošanas sistēmas ūdens padeves atverei.
10. Aizveriet netīrā ūdens tvertnes vāku. Iespiediet tvertnes ventilācijas vārstu uz iekšu tā, lai paliktu atvērta sprauga un netīrā ūdens tvertne varētu izžūt.
11. Iespiediet netīrā ūdens noplūdes šļūteni turētājā un aizveriet dozēšanas ierīces vāku.

Tīrā ūdens iztecināšana pie vāka

1. Atveriet tīrā ūdens tvertnes vāku.
2. Izlaidiet tīro ūdeni.
3. Izfiltrēt filtru.
4. Uzlieciet tīrā ūdens tvertnes vāku.

Tīrā ūdens iztecināšana ar uzpildes līmeņa rādījuma ietaisi

1. Izņemiet uzpildes līmeņa rādījuma šļūteni no turētāja un pagrieziet to uz leju.
2. Pievienojiet šļūteni atpakaļ.

Lielo netīrumu tvertnes iztukšošana

(Tikai R tīrīšanas galviņai)

1. Nedaudz paceliet lielo netīrumu tvertni un izvelciet to.

Attēls P

- ① Lielo netīrumu tvertne
2. Iztukšojiet lielo netīrumu tvertni un, ja nepieciešams, izfiltrēt.
3. Ievietojiet lielo netīrumu tvertni atkal atpakaļ.

Ierīces novietošana

1. Programmu slēdzi pagrieziet pozīcijā "0".
2. Izņemiet Intelligent Key atslēgu.
3. Nospiediet tīrīšanas galvas pacelšanas/nolaišanas sviru uz leju un nofiksējiet to labajā pusē.
4. Pagrieziet iesūkšanas sijas nolaišanas sviru uz augšu.
5. Nodrošiniet ierīci pret aizribošanu.
6. Aizveriet netīrā ūdens tvertnes vāku. Vienlaikus iespiediet tvertnes ventilācijas vārstuli tā, lai tas nofiksētos tīrā ūdens tvertnes gropē un netīrā ūdens tvertne varētu izžūt.
7. Nepieciešamās gadījumā uzlādēt akumulatoru.

Transportēšana

△ BĪSTAMI

Braukšanas kāpums

Savainošanās risks

Izmantojiet ierīci iekraušanai un izkraušanai tikai tādos slīpumos, kas nepārsniedz maksimālo vērtību (skatīt nodaļu "Tehniskie dati").

Brauciet lēnām.

△ UZMANĪBU

Svara neievērošana

Savainojumu un bojājumu draudi

Transportējot nemiet vērā ierīces svaru.

Iekraujiet ierīci tikai ar tukšu netīrā un tīrā ūdens tvertni. Iekraujiet ierīci tikai ar citas personas palīdzību vai, izmantojot kustības piedziņu.

1. Nospiediet tīrīšanas galvas pacelšanas/nolaišanas pedāli uz leju un nofiksējiet to labajā pusē.
2. Izņemiet sukas, lai izvairītos no bojājumiem.
3. Noņemiet iesūkšanas siju no ierīces.
4. Transportējot transportlīdzekli, ierīci ar fiksācijas cilpām, atbilstoši spēkā esošajām direktīvām, nodrošināt pret slīdēšanu un apgāšanos.

Attēls Q

Traucējums	Novērsšana
Sūkšanas jauda ir pārāk zema	<ol style="list-style-type: none"> Iestatiet programmu slēdzi uz NORMAL vai INTENSIVE REŽĪMU. Lietotnē iestatiet sūkšanas jaudu uz HIGH. Izslēgt ierīci un notecināt netīro ūdeni. Pārbaudīt, vai ir aizvērts netīrā ūdens noplūdes šļūtenes vāks. Notīrīt blīves starp netīrā ūdens tvertni un vāku un pārbaudīt to hermētiskumu, nepieciešamības gadījumā veikt nomaiņu. Pārbaudiet, vai turbīnu aizsargsiets nav netīrs, nepieciešamības gadījumā iztīriet. Notīrīt iesūkšanas sijas iesūkšanas atloci, nepieciešamības gadījumā apgrieziet vai nomainīt. Pārbaudīt, vai sūkšanas šļūtene nav nosprostota, nepieciešamības gadījumā iztīrīt to. Pārbaudīt sūkšanas šļūtenes hermētiskumu, nepieciešamības gadījumā nomainīt to. Pārbaudīt iesūkšanas sijas iestatījumu. Turiet netīrā ūdens tvertni aiz roktura padziļinājuma un pagrieziet to uz sāniem. <ol style="list-style-type: none"> Pārbaudiet sūkšanas turbīnas blīvējumu. Pārbaudiet sūkšanas kanāla blīvējumu. <p>Attēls X</p> <ol style="list-style-type: none"> Sūkšanas kanāla blīvējums Sūkšanas turbīnas blīvējums
Tīrīšanas rezultāts nav apmierinošs	<ol style="list-style-type: none"> Samazināt ātrumu. Izvēlieties intensīvāku tīrīšanas programmu. Pārbaudiet suku nodilumu, ja nepieciešams, nomainiet. Pārbaudiet, vai suka nav netīra, nepieciešamības gadījumā iztīriet. Pārbaudīt, vai birstu veids un tīrīšanas līdzeklis ir piemēroti. Pārbaudiet ūdens padevi. Palieciniet ūdens daudzumu. Izmantojiet divu soļu metodi: Pirmajā piegājiēnā tīrīšana bez iesūkšanas, otrajā piegājiēnā tīrīšana ar iesūkšanu.
Sūkšanas turbīna darbojas ar paaugstinātu apgriezību skaitu	<ol style="list-style-type: none"> Notecināt netīro ūdeni. Notīrīt pludiņu. Pārbaudīt pūku sietu, nepieciešamības gadījumā iztīrīt. Pārbaudīt, vai sūkšanas šļūtene nav nosprostota, nepieciešamības gadījumā iztīrīt to. Pārbaudīt, vai iesūkšanas sija nav nosprostota, nepieciešamības gadījumā atbrīvojies no nosprostojuma
Sukas negriežas	<ol style="list-style-type: none"> Pārbaudiet, vai kāds svešķermenis nebloķē sukas, ja nepieciešams, to izņemiet. Programmu slēdzi iestatiet uz vēlamo programmu. Nolaidiet tīrīšanas galvu.
Ierīce tīrīšanas laikā vibrē	<ol style="list-style-type: none"> Pārbaudiet, vai suka(-as) ir pareizi uzliktas. Izmantot mīkstu birsti. Nomainiet suku.
Tikai versijai DOSE: Tīrīšanas līdzekļa dozēšana nedarbojas	<ol style="list-style-type: none"> Pārbaudiet tīrīšanas līdzekļa līmeni mazgāšanas līdzekļa tvertnē. Paaugstiniet tīrīšanas līdzekļa dozēšanu. Pārbaudiet tīrīšanas līdzekļa šļūtenes savienojumu ar tīrīšanas līdzekļa tvertni. Iztīriet filtru tīrīšanas līdzekļa tvertnē. Pārbaudiet, vai tīrīšanas galvas šļūtenes pretvārsts nav aizsērējis. Pārbaudiet šļūteņu hermētiskumu. Pārbaudiet tīrīšanas līdzekļa sūkņa darbību.
Netīrā ūdens noteces šļūtene ir aizsērējusi	<ol style="list-style-type: none"> Atveriet dozēšanas ierīces vāku pie noteces šļūtenes. Izvelciet sūkšanas šļūteni no iesūkšanas sijas un noslēdziet to ar roku. Iestatiet programmu slēdzi uz programmu ar iesūkšanu. <p>Nosprostojums no noteces šļūtenes tiek iesūknēts netīrā ūdens tvertnē.</p>

Traucējumi ar rādījumu displejā

Traucējums	Cēlonis	Novērsšana
IEVIETOT KIK	Nav ievietota Intelligent Key atslēga.	● Ievietojiet Intelligent Key atslēgu.
NEPAREIZS KIK	Ievietotā Intelligent Key atslēga neatļauj izpildīt izvēlēto funkciju.	● Izmantojiet citu Intelligent Key atslēgu. ● Iespējams, izmantotā Intelligent Key atslēga ir jāapstiprina (atkarībā no gadījuma).
NAV ATĻAUJAS	Ievietotā Intelligent Key atslēga neatļauj izpildīt izvēlēto funkciju.	● Izmantojiet citu Intelligent Key atslēgu. ● Iespējams, izmantotā Intelligent Key atslēga ir jāapstiprina (atkarībā no gadījuma).
ATL. ROKTURA SLĒDZII	Ieslēdzot ierīci, tiek aktivizēta viena braukšanas svira.	● Atlaidiet abas braukšanas sviras.
ZEMS AKUM. UZL. LĪM.	Akumulators ir gandrīz tukšs. Ierīces tīrīšanas funkcijas tiek automātiski izslēgtas.	● Aizvediet ierīci uz uzlādes staciju un uzlādējiet akumulatoru.
BATERIJA TUKŠA	Akumulators ir tukšs. Tīrīšanas funkcijas un braukšanas piedziņa ir izslēgtas.	● Izslēdziet ierīci, uzgaidiet brīdi un ieslēdziet to vēlreiz. Pēc tam aizvediet uz uzlādes staciju. Ja nepieciešams, izslēgtā stāvoklī aizstumiet uz uzlādes staciju. Uzlādēt akumulatoru.
ŪDENS PLŪSMAS KĻŪDA	Elektriskais ūdens vārsts ir bojāts.	● Sazinieties ar klientu servisu.
PIEDZ. MOTORA PĀRSL.	Pārmērīgs piedziņas motora strāvas patēriņš.	● Pārbaudiet, vai braukšanas piedziņā nav svešķermeņu. ● Izvēlieties ceļu ar zemāku slīpumu. ● Izslēdziet ierīci, uzgaidiet brīdi, ieslēdziet ierīci vēlreiz.
BLOĶĒTS PIEDZ. MOT.	Piedziņas motors ir bloķēts.	● Pārbaudiet, vai braukšanas piedziņā nav svešķermeņu. ● Atsevišķi paceliet katru piedziņas riteni un pārbaudiet, vai to var pagriezt.

Litija jonu akumulatora uzlādes līmeņa rādītājs

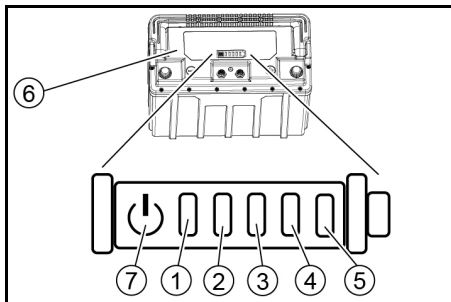

- ① Statusa LED gaismas diode
- ② LED indikators 1
- ③ LED indikators 2
- ④ LED indikators 3
- ⑤ LED indikators 4
- ⑥ Akumulators
- ⑦ Taustiņš

- **Statusa LED gaismas diode deg zaļā krāsā:** visas 5 LED diodes kopā norāda akumulatora uzlādes stāvokli.
- **Statusa LED gaismas diode deg sarkanā krāsā:** LED indikatori norāda uz darbības traucējumiem. Lietotājs var novērst šajā tabulā aprakstītās kļūdas. Par jebkādam neaprakstītām kļūdām ziņojiet KÄRCHER klientu apkalpošanas dienestam.

1. Turiet nospiestu taustiņu 5 sekundes.
- **Gaismas diode nav ieslēgta:** Uzlādēt akumulatoru.

(1)	(2)	(3)	(4)	(5)	Cēlonis	Novēršana
sarkana	-	-	-	-	Akumulators ir pārāk karsts.	Ļaujiet akumulatoram atdzist.
sarkana	-	-	-	zaļa	Akumulatora vadības sistēma ir pārāk uzkaršusi.	Ļaujiet akumulatoram atdzist.
sarkana	-	-	zaļa	-	Akumulators ir pārāk auksts, lai to uzlādētu.	Pārvietojiet ierīci uz siltāku vietu un pagaidiet, līdz akumulators uzsilst.
sarkana	-	-	zaļa	zaļa	Pārmērīgs strāvas patēriņš uzlādes laikā.	Atvienot uzlādes ierīces tīkla spraudni. Uzgaidīt 10 sekundes. Atkal ievietojiet tīkla spraudni. Ja kļūda tiek parādīta vēlreiz, nomainiet uzlādes ierīci.
					Pārmērīgs ierīces strāvas patēriņš.	Izslēdziet ierīci. Ja pēc ieslēgšanas kļūda atkārtojas, ir jāmeklē kļūdu ierīcē.
sarkana	-	zaļa	-	zaļa	Īssavienojums.	Pārbaudiet visus akumulatora savienojumus.
sarkana	-	zaļa	zaļa	-	Izlādes laikā akumulatora elementa spriegums ir pārāk zems.	Uzlādēt akumulatoru.
sarkana	-	zaļa	zaļa	zaļa	Uzlādes laikā akumulatora elementa spriegums ir pārāk augsts.	Izlādējiet akumulatoru līdz 20% no atlikušās jaudas. Pēc tam uzlādējiet akumulatoru.
sarkana	zaļa	-	-	zaļa	Pārāk zems akumulatora spriegums.	Uzlādēt akumulatoru.
sarkana	zaļa	-	zaļa	-	uzlādes procesa kļūda.	Atvienot uzlādes ierīces tīkla spraudni. Uzgaidīt 10 sekundes. Atkal ievietojiet tīkla spraudni. Ja kļūda tiek parādīta vēlreiz, nomainiet uzlādes ierīci.
sarkana	zaļa	-	zaļa	zaļa		
sarkana	zaļa	zaļa	-	-	Akumulators ir pārāk auksts strāvas padevei.	Pārvietojiet ierīci uz siltāku vietu un pagaidiet, līdz akumulators uzsilst.
sarkana	zaļa	zaļa	zaļa	-	Traucējumi strāvas padevē.	Izslēdziet ierīci. Ja kļūda saglabājas, sazinieties ar klientu servisu.

Papildaprīkojums

Papildaprīkojums tīrīšanas galvai ar suku veltniem

A: Iepakojuma vienība, B: Ierīcei nepieciešamais skaits

Apzīmējums	Detalās Nr.	Apraksts	A	B
Sukas veltnis, sarkans (vidējs, standarta)	4 035-184,0	Sarkana standarta ruļļveida suka uzturēšanas tīrīšanai.	1	2
Sukas veltnis, balts (mīksts)	4 762-409,0	Balta ruļļveida suka jutīgu grīdas segumu tīrīšanai.	1	2
Sukas veltnis, oranžs (augsts/zems)	4 762-410,0	Oranža ruļļveida suka birste ar pamīšus augstu un zemu struktūru īpaši efektīvai strukturētu grīdas segumu tīrīšanai.	1	2
Sukas veltnis, zaļš (ciets)	4 762-411,0	Zaļa, abrazīva ruļļveida suka pamattīrīšanai un noturīgu netīrumu noņemšanai.	1	2
Sukas veltnis, melns (ļoti ciets)	4 762-412,0	Melna, īpaši abrazīva ruļļveida suka nodilumizturīgu grīdas segumu pamattīrīšanai, noņemot īpaši noturīgus netīrumus.	1	2
Mikrošķiedras veltnis	4 114-010,0	Ideāli piemērots porcelāna keramikas flīzēm. Mikrošķiedras veltnis uzticamai un maigai pelēka aizplūvurojuma noņemšanai.	1	2
Uzliku veltnis	4 762-415,0	Alumīnija uzliku veltnis veltna uzliku vai mikrošķiedras uzliktņu satverei.	1	2
Veltna uzlika, dzeltena (mīksta)	6 369-732,0	Dzeltena veltna uzlika nestrukturētu grīdas segumu tīrīšanai un pulēšanai.	20	40
Veltna uzlika, sarkana (vidēja)	6 369-734,0	Sarkana standarta veltna uzlika nestrukturētu grīdas segumu uzturēšanas tīrīšanai.	20	40
Veltna uzlika, zaļa (cieta)	6 369-733,0	Zaļa, abrazīva veltna uzlika pamattīrīšanai un noturīgu netīrumu noņemšanai no nestrukturētiem grīdas segumiem.	20	40

Papildaprīkojums tīrīšanas galvai ar disku sukām

A: Iepakojuma vienība, B: Ierīcei nepieciešamais skaits

Apzīmējums	Detalās Nr.		Apraksts	A	B	
	D 51	D 60			D 51	D 60
Diska birste, dabīga (mīksta)	4 905-027,0	4 905-016,0	Dabiskas krāsas, mīksta diskveida suka strukturētu grīdas segumu tīrīšanai un pulēšanai.	1	1	2
Disku suka, balta	4 905-028,0	4 905-015,0	Balta, mīksta diskveida suka jutīgu grīdas segumu saudzējošai tīrīšanai.	1	1	2
Diska birste, sarkana (vidēja, standarta)	4.905-026.0	4 905-014,0	Sarkanā standarta diskveida suka regulārai uzturēšanas tīrīšanai.	1	1	2
Diska birste, melna (cieta)	4 905-029,0	4 905-017,0	Melna, ļoti abrazīva diskveida suka rūpīgai nodilumizturīgu grīdas segumu pamattīrīšanai no īpaši noturīgiem netīrumiem.	1	1	2
Dimanta uzlika smalka, zaļa	6.371-240.0	6 371-233,0	Zaļa, smalka dimanta disku uzlika pulējamu grīdas segumu pulēšanai. No drošina spīdīgas virsmas, un to var izmantot arī kristalizācijai.	5	1	2
Dimanta uzlika, rupja, balta	6.371-260.0	6 371-246,0	Balta, rupja dimanta disku uzlika cietajiem grīdas segumiem. Noņem sīkus skrāpējumus un izveido tīru, vienmērīgi matētu pamatni turpmākai apstrādei ar dzelteno dimanta diska uzliku.	5	1	2
Dimanta uzlika, vidēja, dzeltena	6.371-261.0	6 371-247,0	Dzeltena dimanta disku uzlika cieta grīdas segumu sagatavošanai un kopšanai. Satīna matētai apdarei, ko var tālāk pulēt ar zaļo dimanta diska uzliku.	5	1	2
Spilventiņa nostiprināšanas plāksne	4 762-593,0	4 762-445,0	Nepieciešama melamīna uzliku lietošanai, bet var izmantot arī parastajām uzlikām. Uzliku piedziņas plāksne ar īpaši daudz āķiem uzliku noturēšanai. Īpaši spēcīga uzlikas turēšana pie tīrīšanas galvas D 51 uzliku piedziņas plāksnes.	1	1	2

Iesūkšanas sijas piederumi

A: Iepakojuma vienība, B: Ierīcei nepieciešamais skaits

Apzīmējums	Detalās Nr.	Apraksts	A	B
Iesūkšanas atloču komplekts, Linatex	4.400-011.0	Noturīgs sūkšanas mēlišu komplekts Linatex® paraboliskām iesūkšanas sijām ar platumu 850 mm.	Pāris	1 pāris
Sūkšanas mēlišu komplekts, PU	4.400-005.0	Zema nodiluma, eļļas izturīga sūkšanas mēlīte, kas izgatavota no poliuretāna.	Pāris	1 pāris

Tehniskie dati

		D 51	D 60	R 55
Vispārīgi				
Braukšanas ātrums (maks.)	km/h	6	6	6
Teorētiskā jauda uz laukumu	m ² /h	3060	3600	3060
Praktiskā virsmas vienības veiktspēja	m ² /h	1380	1620	1490
Netīrā ūdens tvertnes tilpums	l	50	50	50
Rupjo netīrumu tvertnes tilpums	l	-	-	3,5
Tīrīšanas līdzekļa tvertnes tilpums (izvēles iespēja 'Dose')	l	3	3	3
Tīrīšanas līdzekļa dozēšana	%	0...3	0...3	0...3
Ūdens dozēšana	l/min	0...2,5±0,2	0...2,6±0,2	0...2,6±0,2
Izmēri				
Garums	mm	1375	1290	1284
Platums bez iesūkšanas sijas	mm	542	542	542
Augstums	mm	1082	1082	1082
Darba platums	mm	510	600	550
Iepakojuma izmēri lwxhx	mm	1505x770x1271	1505x770x1271	1505x770x1271
Apriepojums				
Priekšējais ritenis, platums	mm	50	50	50
Priekšējais ritenis, diametrs	mm	200	200	200
Aizmugurējais ritenis, platums	mm	28	28	28
Aizmugurējais ritenis, diametrs	mm	100	100	100
Svars				
Pieļaujamā pilnā masa	kg	245	241	235
Pašmasa (transportēšanas svars)	kg	195	191	185
Suku kontaktspēks, maks.	N (kg)	290 (29)	250 (25)	155 (15,5)
Suku kontaktspiediens, maks.	N/m ² (g/cm ²)	3,2 (32)	2,5 (25)	6,3 (63)
Ierīces veiktspējas dati				
Nominālais spriegums	V	24	24	24
Nominālais spriegums, litija jonu	V	25,6	25,6	25,6
Akumulatora kapacitāte	Ah (5 h)	76 / 80 / 105 / 115	76 / 80 / 105 / 115	76 / 80 / 105 / 115
Akumulatora ietilpība, litija jonu	Ah (5 h)	80	80	80
Vidējais jaudas patēriņš	W	1300	1300	1350
Vilces motora jauda	W	130	130	130
Sūkšanas turbīnas jauda	W	250	250	250
Birstu piedziņas jauda	W	800	800	980
Drošinātāja veids		IPX3	IPX3	IPX3
Sūkšana				
Sūkšanas jauda, gaisa daudzums	l/s	21	21	21
Vakuuma vērtība (maks.)	kPa (mbar)	9,5 (95)	9,5 (95)	9,5 (95)
Tīrīšanas birstes				
Birstu diametrs	mm	510	600	96
Sukas garums	mm	-	-	550
Birstu apgriezību skaits	1/min	140	150	965
Iekšējā uzlādes ierīce				
Nominālais spriegums	V	100...240	100...240	100...240
Frekvence	Hz	50-60	50-60	50-60
Strāvas patēriņš	A	max 5	max 5	max 5
Vides nosacījumi				
Pieļaujamais temperatūras diapazons	°C	5...40	5...40	5...40
Maks. ūdens temperatūra	°C	50	50	50
Uzpildes sistēmas ūdens spiediens	MPa (bar)	1(10)	1(10)	1(10)
Netīrā ūdens tvertnes skalošanas sistēmas ūdens spiediens	MPa (bar)	1 (10)	1 (10)	1 (10)
Relatīvais gaisa mitrums	%	20...90	20...90	20...90
Slīpums				
Maks. darba zonas kāpums	%	2	2	2
Aprēķinātās vērtības saskaņā ar EN 60335-2-72				
Roku-plaukstu vibrācijas vērtība	m/s ²	0,2	0,2	0,2
Nedrošības faktors K	m/s ²	0,2	0,2	0,2
Trokšņa spiediena līmenis L _{pA} normālā darbības režīmā	dB(A)	65	65	65
Nedrošības faktors K _{pA}	dB(A)	2	2	2
Trokšņa jaudas līmenis L _{WA} + nenoteiktība K _{WA} normālā darbības režīmā	dB(A)	81	81	81

Paturētas tiesības uz tehniskajām izmaiņām.

Garantija

Katrą valstį ir spėką mūsų užņēmuma atbildīgās sa-
biedrības izdotie garantijas nosacījumi. Garantijas ter-
miņa ietvaros iespējamos Jūsu iekārtas darbības
traucējumus mēs novērsīsim bez maksas, ja to cēlonis
ir materiāla vai ražošanas defekts. Garantijas remonta
nepieciešamības gadījumā ar pirkumu apliecināto do-
kumentu griežieties pie tirgotāja vai tuvākajā pilnvarotā-
jā Klientu apkalpošanas dienestā.
(Adresi skatīt aizmugurē)

ES atbilstības deklarācija

Ar šo mēs paziņojam, ka turpmāk tekstā minētās iekār-
tas projekts un konstrukcija, kā arī mūsu izgatavotais
modelis atbilst ES direktīvu drošības un veselības pa-
maņprasiņām. Veicot ar mums nesaskaņotas izmaiņas
iekārtas uzbūvē, šī deklarācija zaudē savu spēku.
Produkts: Grīdas tīrītājs
Tips: 1.533-xxx

Attiecīgās ES direktīvas

2006/42/EK (+2009/127/EK)
2014/30/ES
2014/53/ES (TCU)

Piemērotie saskaņotie standarti

EN 60335-1
EN 60335-2-29
EN 60335-2-72
EN 62311: 2008
EN 55012: 2007 + A1: 2009
EN 61000-6-3: 2007 + A1: 2011
EN IEC 61000-6-2: 2005

TCU

EN 301 511 V12.5.1
EN 300 440 V2.1.1
EN 300 328 V2.2.2
EN 300 330 V2.1.1

Piemērotie valsts standarti

Parakstītāji rīkojas valdes vārdā un ar tās pilnvaru.

H. Jenner
Chairman of the Board of Management

S. Reiser
Director Regulatory Affairs & Certification

Pilnvarotais sagatavot dokumentāciju:

S. Reizers (S. Reiser)
Alfred Kärcher SE & Co. KG
Alfred-Kärcher-Str. 28 - 40
71364 Winnenden (Vācija)
Tālrunis: +49 7195 14-0
Fakss: +49 7195 14-2212
Winnenden (Winnenden), 01.08.2021.

Turīns

Bendrosios norodos	216
Veikimas	216
Naudojimas pagal paskirtj	216
Aplinkos apsarga	216
Priedai ir atsarginēs dalys	216
Tiekimo apimtis	216
Saugos nurodymai	216
Prietaiso aprašymas	217
Išmanusis raktas	217
Montavimas	217
Eksploatavimo pradžia	218
Prietaiso įjungimas	218
Išmaniojo telefono susiejimas	218
Techninės priežiūros rodmėnys	218
Naudojimas	219
Transportavimas	220
Sandėliavimas	220
Kasdienės priežiūra ir techninė priežiūra	220
Pagalba trikčių atveju	221
Priedai	222
Techniniai duomenys	223
Garantija	224
ES atitikties deklaracija	224

Bendrosios norodos

 Prieš pradėdami naudoti prietaisu, per-
skaitykite šią originalią naudojimo ins-
trukciją ir pridėdamas saugos
nurodymus. Laikykitės jų.
Išsaugokite abi knygeles vėlesniam naudojimui arba ki-
tam prietaiso savininkui.

Veikimas

Ši šveitimo-siurbimo mašina skirta lygiems paviršiams
valyti drėgnuoju būdu.

Prietaisą galima pritaikyti atitinkamai valymo užduočiai,
pasirenkant vandens kiekį, valiklio kiekį bei važiavimo
greitį.

Prietaisą galima pritaikyti atitinkamai valymo užduočiai,
pasirenkant tinkamą valymo programą.
Darbinis plotis ir gėlo ir nešvaraus vandens rezervuarų
talpos (žr. skyrių „Techniniai duomenys“) užtikrina ilga-
laikį efektyvų valymą.
Prietaisas yra saveigiškas.
Akumulatorius galima įkrauti naudojant įmontuotą įkro-
vį. Įkroviklį galima naudoti su 100–240 V įtampa.

Pastaba



*Priklausomai nuo valymo užduoties, prietaise galima
sumontuoti įvairių priedų. Prašykite mūsų katalogo arba
apsilankykite mūsų interneto svetainėje [www.kaer-
cher.com](http://www.kaer-
cher.com).*

Naudojimas pagal paskirtj

Šis prietaisas skirtas naudoti komerciniai ir pramonės
tikslais, pvz., viešbučiuose, mokyklose, ligoninėse, ga-
myklose, parduotuvėse, biuruose ir nuomos versle. Ši
prietaisą naudokite tik pagal šioje naudojimo instrukcijo-
je pateiktus duomenis.

- Prietaisą galima naudoti tik drėgmei ir šveitimui at-
sparioms lygioms grindims valyti.
- Prietaisas netinka įšalusioms grindims valyti (pvz.,
šaldymo patalpose).
- Prietaisas skirtas grindims patalpose arba deng-
ties paviršiams valyti.
- Prietaisas skirtas naudoti 5–40 °C temperatūroje.
- Prietaisas turi būti laikomas nuo šalčio apsaugotoje
patalpoje.
- Prietaisas nėra skirtas naudoti potencialiai sprogioje
aplinkoje.
- Su prietaisu negalima siurbti degiųjų dujų, neskiestų
rūgščių ar tirpiklių. Tai gali būti benzinas, dažų skie-
diklis arba mazutas, kurie, sukuriuodami su įsiurbtu
oru, gali sudaryti sprogstamąjį mišinį. Nenaudokite
acetono, neskiestų rūgščių ir tirpiklių, nes jie gali pa-
veikti prietaisui naudotas medžiagas.
- Metalo dulksės (pvz., aliuminio, magnio, cinko) kartu
su stipriai šarminėmis arba rūgštinėmis valymo priemo-
nėmis sudaro sprogias dujas.
- Prietaisas neskirtas viešiesiems eismo keliams va-
lyti.
- Atsižvelkite į leistiną grindų paviršiaus apkrovą (žr.
Skyrių „Techniniai duomenys“).
- Prietaisui galima naudoti tik originalius priedus ir at-
sargines dalis.
- Naudojant įkroviklį arba baterijas galima naudoti tik
naudojimo instrukcijoje patvirtintus komponentus.
Kitokią kombinaciją turi atsakingai patvirtinti
įkroviklio ir (arba) akumulatoriaus tiekėjas.

Aplinkos apsarga

 Pakuotės medžiagos gali būti perdirbamos. Pa-
kuotės atliekas sutvarkykite tausodami aplinką.
 Elektros ir elektroniniuose prietaisuose būna ver-
tingų perdirbamų medžiagų ir dažnai tokių dalių,
su kuriomis netinkamai elgiantis arba netinkamai
jas pašalinus gali kilti pavojus žmonių sveikatai ir
aplinkai. Tačiau norint tinkamai eksploatuoti įrenginį
šios dalys būtinos. Šiuo simboliu pažymėtas įrenginys
draudžiama šalinti su buitinėmis atliekomis.

Pastabos dėl sudėtinių medžiagų (REACH)

Naujausią informaciją apie sudėtines medžiagas rasite:
www.kaercher.com/REACH

Priedai ir atsarginės dalys

Naudokite tik originalius priedus ir originalias atsargines
dalis – taip užtikrinsite, kad įrenginys veiktų patikimai ir
be trikčių.
Informaciją apie priedus ir atsargines dalis rasite svetai-
nėje www.kaercher.com.

Tiekimo apimtis

Išpakavę patikrinkite, ar yra visos įrenginio detalės. Jei
trūksta priedų arba yra transportavimo pažeidimų, pra-
neškite apie tai pardavėjui.

Saugos nurodymai

Prieš pradėdami pirmą kartą naudoti prietaisą, atidžiai
perskaitykite šią naudojimo instrukciją ir pridėtą brošiū-
rą „Saugos nurodymai dėl šepetinių valymo prietaisų“,
Nr. 5.956-251.0, ir jomis vadovaukitės.

⚠ JSPĖJIMAS

Prietaisas gali apvirsti

Sužalojimo pavojus

Prietaiso nenaudokite ant pasvirusių paviršių.

⚠ JSPĖJIMAS

**Nelaimingo atsitikimo pavojus dėl netinkamo valdy-
mo**

Žmonės gali būti sužeisti.

*Operatoriai turi būti tinkamai instruktuoti apie prietaiso
naudojimą.*

Prietaisą galima naudoti tik uždarius gaubtą ir visus
dangčius.

Saugos įtusiai

⚠ ATSARGIAI

Trūkstanti arba pakeisti saugos įtusiai!

*Apsauginiai įtusiai garantuoja jūsų saugą.
Neleidžiama saugos įtaisams taikyti apylankų, įtaisus
pašalinti arba juos deaktyvinti.*

Avarinis išjungimas

Pastaba

Norėdami nedelsiant nutraukti eksploataciją, ištraukite
išmanųjį raktą (avarinis stabdymas).

Važiavimo svirtis

Atleidus važiavimo svirtį, važiavimo pavara ir šepetčių
pavara išsijungia.

Simboliai ant prietaiso



⚠ PAVOJUS

Įkrovimo procesas

Elektros smūgis

*Nenuimkite apsauginių gaubtelių nuo aku-
mulatoriaus polių.
Užtikrinkite tinkamą montavimą*



DĖMESIO

Pažeidimo pavojus

Vanduo sugadina siurbimo turbiną

*Įsitinkite, kad į taip pažymėtą angą nepa-
teks vandens.*

Nurodymai dėl akumulatoriaus ir įkroviklio

„Li-Ion“ versijoje yra įmontuoti ličio jonų akumulatoriai.
Jiems taikomi specialūs kriterijai. Išimti, sumontuoti ir iš-
bandyti sugedusius akumulatorius gali tik „Kärcher“ kli-
entų aptarnavimo tarnyba arba specialistas.
Dėl laikymo ir transportavimo instrukcijų kreipkitės į
„Kärcher“ klientų aptarnavimo tarnybą.

⚠ PAVOJUS

Neleidžiama modifikuoti ir keisti prietaiso.

**Jums neleidžiama atidaryti akumulatoriaus, nes kyla
trumpojo jungimo pavojus. Be to, gali patekti dirginantys
garai ar šėdinantys skysčiai.**

**Saugokite akumulatorių nuo stiprių saulės spindulių,
karščio ir ugnies. Kyla sprogimo pavojus.**

Neįkraukite įkroviklio potencialiai sprogioje aplinkoje.

Nenaudokite purvino arba šlapio įkroviklio.

Užtikrinkite pakankamą vėdinimą įkrovimo metu.

**Sprogimo pavojus. Netoli baterijos arba baterijų krovimo
patalpoje negalima naudoti atvirų liepsnų, sudaryti
kibirkščių arba rūkyti.**

**Sprogimo pavojus. Nedėkite jokių įrankių ar pan. ant
akumulatoriaus, t. y. ant galinių polių ir elementų jung-
čių.**

⚠ JSPĖJIMAS

**Prieš kiekvieną naudojimą patikrinkite, ar prietaisas ir
maitinimo kabelis nepažeisti. Nenaudokite sugadintų
prietaisų, o sugadintas dalis remonuokite tik pas kvali-
fikuočius darbuotojus.**

Saugokite vaikus nuo akumulatorių ir įkroviklio.

**Neįkraukite pažeistų akumulatorių. Sugadintus akumu-
latorius paveskite pakeisti „Kärcher“ klientų aptarnavi-
mo tarnybai.**

**Neišmeskite sugedusio akumulatoriaus į buitines atlie-
kas. Informuokite „Kärcher“ klientų aptarnavimo tarny-
bą.**

**Venkite sąlyčio su iš pažeistų baterijų ištekėjusiu skys-
čiu. Atsitiktinai prisilietus, skystį nuplaukite vandeniu.**

Patekus į akis, taip pat kreipkitės į gydytoją.

⚠ ATSARGIAI

**Būtinai laikykitės šios naudojimo instrukcijos. Laikykitės
įstatymų leidėjo rekomendacijų dėl elgesio su baterijo-
mis.**

**Elektros tinklo įtampa turi atitikti prietaiso identifikacinė-
je plokštelėje nurodytą įtampą.**

**Įkroviklį naudokite tik leidžiamiems akumulatorių blo-
kams įkrauti.**

**Naudokite akumulatorių tik su šiuo prietaisu. Draudžia-
ma ir pavojinga naudoti jį kitiems tikslams.**

Ispėjimų nurodymų simboliai

Tvarkydami baterijas laikykite šių išpėjimų nurodymų:

	Laikykite baterijų naudojimo instrukcijose ir ant pačios baterijos, taip pat ir šioje naudojimo instrukcijoje pateiktų nurodymų.
	Dėvėkite akių apsaugą.
	Laikykite rūgštį ir baterijas atokiai nuo vaikų.
	Sprogimo pavojus
	Saugokite nuo ugnies, kibirkščių ir atviro liepsnos; rūkyti draudžiama.
	Ėsdinimo pavojus
	Pirmoji pagalba.
	Ispėjamasis nurodymas
	Šalinimas
	Nemeskite baterijų į šiukšlių konteinerį.

Prietaiso aprašymas

Prietaiso apžvalga

Paveikslas A

- Valiklio talpykla (tik versijai DOSE)
- Valiklio įsiurbimo žarna (tik versijai DOSE)
- Švaraus vandens bako įpylimo anga su dangteliu ir integruota matavimo taurele
- Turbinos sietas
- Žarnos laikiklis
- Švaraus vandens pripildymo žarna
- Bako ventilacijos sklendė
- Plovimo sistemos nešvaraus vandens bako vandens tiekimo jungtis
- Plūdė
- Nešvarumų stambųjų dalelių sietas
- „Homebase“ atraminis kreipiklis
- Akumulatorius
- Šluotos laikiklis
- R valymo galvutė
- Vandens paskirstymo juosta
- Vandens dozavimo reguliavimo rankenėlė (tik „Good“ variantas)
- Valymo rinkinio „Homebase Box“ laikymo vieta
- Nešvaraus vandens bako dangtis
- Išmaniojo telefono laikiklis
- Valdymo pultas

- Nešvaraus vandens bakas
- *Švaraus vandens pripildymo sistema
- Švaraus vandens lygio rodmuo ir išleidimo žarna
- Nešvaraus vandens bako atvertimo į viršų rankena
- Šepečio keitimo mygtukas (R valymo galvutė)
- Nešvarumų stambųjų dalelių talpykla (R valymo galvutė)
- Švaraus vandens bakas
- Identifikacinė plokštelė
- Siurbimo sijos fiksatorius
- Siurbimo sija
- Įsiurbimo juostos nuleidimo svirtis
- Valymo galvutės pakėlimo / nuleidimo pedalas
- Dėtuvė
- Siurbimo žarna
- Švaraus vandens bako užraktas su filtru
- Maitinimo kabelio kablys
- Nešvaraus vandens išleidimo žarna su dozavimo įtaisu
- Stumiamoji rankena
- Važiavimo svirtis
- Ritininiai šepečiai (R valymo galvutė)
- Šepečio keitimo pedalas (D valymo galvutė)
- Diskinis šepetys (D valymo galvutė)
- D 51 valymo galvutė
- Šepečio pakreipimo sukamoji rankenėlė (D 51 valymo galvutė)
- USB prievadas
- Siurbimo sijos laikymas
- D 60 valymo galvutė

* pasirenkamoji įranga, ** į tiekimo rinkinį neįtraukiama

Spalvinis ženklimas

Prietaiso konstrukcinės dalys, kurias turi valdyti arba prižiūrėti naudotojas, pažymėtos geltona spalva.

Valdymo pultas

Paveikslas B

- Programos jungiklis
- Važiavimo svirtis
- * Vandens dozavimo mygtukas
- Ekranas
- Išmaniojo telefono laikymo vieta
- Išmaniojo telefono laikiklis
- Greičio mygtukas
- * Ploviklio dozavimo mygtukas
- Mygtukas „+“
- Mygtukas „-“
- Išmanusis raktas
Balta – operatorius
Raudona – techninės priežiūros technikas

* Parinktis

Programos jungiklis

Paveikslas C

- 0
Prietaisas išjungtas.
- ECO REŽIMAS
Grindis valykite šlapiuoju būdu ir susiurbkite nešvarų vandenį naudodami mažiau išteklių (sumažinti šepečio sukčių skaičius, siurbimo galia, ploviklio ir vandens dozės).
- NORMALUS REŽIMAS
Grindis valykite šlapiuoju būdu ir susiurbkite nešvarų vandenį.
- INTENSIVUS REŽIMAS
Grindis valykite šlapiuoju būdu (su didesne ploviklio ir vandens dozėmis) ir susiurbkite nešvarų vandenį.

Siurbimo sijos laikiklis

Važiuojant per siauras vietas arba sandėliuojant, siurbimo sija galima išmontuoti ir užkabinti ant prietaiso krašto.

Paveikslas D

- Siurbimo sijos laikymo vieta (prietaiso kraštas)
- Siurbimo sija

Simboliai ant prietaiso

- Įkroviklio maitinimo laidas
- Tvirtinimo taškas
- *Šluotos laikiklis
- *Švaraus vandens pripilimas
- Švaraus vandens bako pripildymo lygis 25 %
- Švaraus vandens bako pripildymo lygis 50 %
- Švaraus vandens bako pripildymo lygis 100 %
- Šepečio keitimo pedalas (BD)
Šepečio keitimo mygtukas (BR)
- Nustatyti šepečio pasvirimą (tik D 51 valymo galvutei)
- Užteršto vandens išleidimas
Švaraus vandens išleidimas
- Išimti nešvarumų stambųjų dalelių talpyklą
- Pakelti / nuleisti valymo galvutę
- Važiukite į priekį
- Važiukite atgal

Išmanusis raktas

Išmanusis raktas naudojamas prietaisui ir tam tikroms prietaiso funkcijoms įjungti.

- Geltona spalva: Operatorius**
Įrenginį galima naudoti. Šiuo raktu galima keisti visus išmaniojo telefono programėle leistų valymo programų nustatymus.
- Pilka spalva: meistras**
Įrenginį galima naudoti. Galima keisti visus prietaisui prieinamų valymo programų nustatymus.

Montavimas

Prietaiso iškrovimas

- Išsukite transportavimo apsaugų varžtus.
- Paveikslas E**
Paveikslas F
- Transportavimo apsauga
 - Nuimkite transportavimo apsaugas.
 - Prietaisą nuo padėklo nustumkite į priekį.

Siurbimo sijos montavimas

1. Abu fiksatorius palenkite aukštyn.

Paveikslas G

- 1 Siurbimo žarna
- 2 Siurbimo sijos pakaba
- 3 Siurbimo sija
- 4 Fiksatorius

2. Siurbimo siją įstatykite į siurbimo sijos laikiklį.
3. Abu fiksatorius palenkite žemyn.

Šepečių montavimas

1. Tik jei tai versija „BD“: Prieš pradėdami eksploatuoti sumontuokite diskinių šepečį (žr. skyrių *Techninės priežiūros darbai*).

Pastaba

Pasirinkus BR variantą, šepečiai montuojami.

2. Sumontuokite šepečį (žr. skyrių *Techninės priežiūros darbai*).

Baterijos

Rekomenduojamos baterijos

DĖMESIO

Pažeidimo pavojus

Akumulatorius galima keisti tik tos pačios technologijos akumuliatoriais.

Švino rūgštinų akumuliatorių negalima keisti ličio jonų akumuliatoriais.

Ličio jonų akumuliatorių negalima keisti švino rūgštiniais akumuliatoriais.

Švino rūgštiniai akumuliatoriai:

Aprašymas	Užsakymo Nr.
Rinkinys 76 Ah, nereikalaujantis techninės priežiūros, 24 V	2.815-099.0
Rinkinys 105 Ah, nereikalaujantis techninės priežiūros, 24 V	2.815-100.0
Rinkinys 115 Ah, nereikalaujantis techninės priežiūros, 24 V	2.815-091.0
Rinkinys 80 Ah, nereikalaujantis techninės priežiūros, 24 V	2.815-090.0

Prietaisui reikia 2 baterijų.

Ličio jonų akumuliatoriai:

Aprašymas	Užsakymo Nr.
80 Ah, 25,6 V	6.654-454.0

Prietaisui reikia 1 akumuliatoriaus.

Didžiausi elektros akumuliatoriaus matmenys

Ilgis	350
Plotis	355
Aukštis	290

Akumuliatorių montavimas ir prijungimas

Pastaba

Prietaiso variantui su ličio jonų akumuliatoriumi akumuliatorius jau yra sumontuotas ir prijungtas. Ličio jonų akumuliatorių gali sumontuoti arba pakeisti tik klientų aptarnavimo tarnyba.

⚠ PAVOJUS

Gaisro ir sproginimo pavojus!

Ant baterijos nedėkite jokių įrankių ar pan. Trumpasis jungimas ir sproginimo pavojus.

Rūkyti ir naudoti atvirąjį liepsną draudžiama.

Patalpos, kuriose įkraunamos baterijos, turi būti gerai vėdinamos, nes kraunant susidaro labai sproginios dujos.

⚠ ATSARGIAI

Baterijų išmontavimas ir sumontavimas

Nestabili mašinos padėtis

Baterijas išmontuodami ir sumontuodami atkreipkite dėmesį, kad mašina tvirtai stovėtų.

DĖMESIO

Poliškumo sukeitimas

Elektroninės valdymo įrangos sugadinimas

Prijungdami bateriją atkreipkite dėmesį į tinkamą poliškumą.

DĖMESIO

Visiškas išsikrovimas

Pažeidimo pavojus

Prieš prietaisą pradėdami naudoti įkraukite baterijas.

1. Pastumkite prietaisą maždaug 2 m į priekį, kad kripiamieji ratukai būtų nukreipti atgal.
2. Laikykite nešvaraus vandens baką už rankenos ir šone kilstelėkite jį į viršų.
3. Akumulatorius įstatykite į vonele.
4. Prijunkite akumuliatorius:
 - a Įdėkite įdėklus atstumui palaikyti.

Paveikslas H

① Įdėklas atstumui palaikyti 340x40x10 (9.763-222.0)

② Jungiamasis kabelis

③ Akumulatorius

④ 80 Ah: įdėklas atstumui palaikyti 295x94x10 (5.642-034.0)
115 Ah: įdėklas atstumui palaikyti 295x94x23 (5.642-033.0)

⑤ Akumulatoriaus prijungimo laidas (-)

⑥ Akumulatoriaus prijungimo laidas (+)

b Abu akumuliatorius sujunkite jungiamuoju kabeliu.

c Prijunkite jungiamąjį kabelį prie laisvų baterijos gnybtų (+) ir (-).

5. Nešvaraus vandens baką nulenkite žemyn.

Ličio jonų akumuliatoriaus aktyvinimas

Ličio jonų akumuliatoriai tiekiami transportavimo režimu ir turi būti aktyvuoti prieš pradėdami naudoti prietaisą.

1. Įkraukite akumuliatorių (žr. „Įdiegimas į eksploataciją / akumuliatoriaus įkrovimas“), tada transportavimo režimas baigiamas.

Akumulatoriaus išmontavimas

⚠ ATSARGIAI

Baterijų išmontavimas ir sumontavimas

Nestabili mašinos padėtis

Baterijas išmontuodami ir sumontuodami atkreipkite dėmesį, kad mašina tvirtai stovėtų.

⚠ JSPĖJIMAS

Prietaiso parvartimas

Sužalojimo pavojus, pažeidimo pavojus

Akumulatorius išmontuokite tik tada, kai prie prietaiso yra pritrivinta valdymo galvutė.

1. Programos pasirinkimo jungiklį nustatykite į padėtį „0“.
2. Ištraukite išmanųjį raktą.
3. Ištuštinkite varoto vandens talpyklą.
4. Pastumkite prietaisą maždaug 2 m į priekį, kad kripiamieji ratukai būtų nukreipti atgal.
5. Laikykite nešvaraus vandens baką už rankenos ir šone kilstelėkite jį į viršų.
6. Atjunkite kabelį nuo „-“ elektros akumuliatoriaus gnybto.
7. Atjunkite likusius kabelius nuo elektros akumuliatorių.
8. Naudodami ličio jonų akumuliatorių, taip pat atjunkite du apvalius akumuliatoriaus kištukus.
9. Išimkite įdėklus atstumui palaikyti.
10. Išimkite elektros akumuliatorius.
11. Panaudotus elektros akumuliatorius šalinkite laikydamiesi galiojančių taisyklių.

Eksploatavimo pradžia

Akumulatoriaus krovimas

⚠ PAVOJUS

Netinkamas įkroviklio naudojimas

Elektros smūgis

Atkreipkite dėmesį į prietaiso gamyklinėje lentelėje nurodytą tinklo įtampą ir saugiklį.

Įkroviklį naudokite tik sausoje patalpoje, kuri būtų pakankamai vėdinama.

Įmontuotas įkroviklis valdomas elektroniniu būdu ir tinka visiems rekomenduojamiems akumuliatoriaus, jis automatiškai užbaigia įkrovimo procesą.

Įkrovimo metu ekrane rodomas įmontuotas akumuliatorius.

Viđutinė apytikrė įkrovimo trukmė – yra 10-15 valandų. Įkraunant prietaiso naudoti neleidžiama.

Pastaba

Prietaisas turi apsaugą nuo visiško išsikrovimo, t. y. eksploatuojant pasiekus mažiausią leistiną talpos lygį išjungiamas šepečio variklis ir turbina.

1. Prietaisą nuvarkite tiesiai prie numatytos krovimo vietos, stengdamiesi išvengti įkalnių.
2. Prijungimo kabelio tinklo kištuką įkiškite į elektros lizdą.
3. Kraukite tol, kol ekrane bus rodomas visiškasis įkrovimas.

Mažai techninės priežiūros reikalaujančios baterijos (skystosios baterijos)

⚠ PAVOJUS

Ištekėjusios rūgšties keliamas nudegimo pavojus!

Vandenį į bateriją pilkite tik tada, kai ji yra išsikrovusi.

Dirbdami su baterijos rūgštimi dėvėkite apsauginius akinius, o ant odos arba drabužių patekusių rūgšties pirus nedelsdami nuplaukite vandeniu.

DĖMESIO

Baterijų pažeidimo rizika!

Jeigu būtų naudojamas vanduo su priedais, tada baterijos garantija netektų galios.

Baterijoms pildyti naudokite tik distiliuotą arba gėlintą vandenį (EN 50272-T3).

Nenaudokite jokių pašalinių priedų ar gerinimo priemonių.

1. Iki įkrovimo proceso pabaigos likus vienai valandai įpilkite distiliuoto vandens. Atsižvelkite į tinkamą elektrolito lygį, kuris nurodytas baterijos etiketėje. Įkrovimo proceso pabaigoje iš visų elementų turi išsiskirti dujos.

Prietaiso įjungimas

1. Į valdymo pultą įkiškite išmanųjį raktą.
2. Programos jungikliu pasirinkite valdymo programą. Ekrane vienas po kito rodomi:

- „Kärcher“ logotipas
- Laikas iki kitos techninės priežiūros valandomis
- Akumulatoriaus būklė ir eksploatacinės valandos
- Programinės įrangos versija
- Darbinės būsenos rodmuo

Paveikslas I

- ① Akumulatoriaus įkrovos būklė
- ② Nustatyta vandens dozė (tik prietaisams su elektriniu vandens vožtuvu)
- ③ Nustatytas greitis
- ④ Nustatyta ploviklio dozė (tik prietaiso versijai DO-SE)

Įrenginys paruoštas naudojimui.

Išmaniojo telefono susiejimas

Prie prietaiso prijungtame išmaniajame telefone esančia programėle „Machine Connect“ galima atlikti išplėstines prietaiso funkcijas:

- Nustatyti valdymo galvutės tipą
- Nustatyti didžiausią transportavimo greitį
- Išjungti / įjungti USB prievadą
- Nustatyti šepečio (-ių) veikimo laiką
- Nustatyti siurbimo veikimo laiką
- Įjungti / išjungti nuo greičio priklausomą vandens dozavimą
- Valdyti geltonojo išmaniojo rakto leidimus
- Atkurti gamyklinius nustatymus

Pastaba

Galimos funkcijos priklauso nuo prietaiso versijos.

1. Išmaniuoju telefonu nuskaitykite ant prietaiso esančią QR kodą.

Paveikslas J

① QR kodas

② „Bluetooth®“ simbolis

2. Į išmanųjį telefoną įdiekite ir paleiskite programą „Machine Connect“.
3. Į valdymo pultą įkiškite išmanųjį raktą.
4. Vienu metu 3 sekundes spauskite prietaiso valdymo pulto mygtukus „+“ ir „-“.

Pastaba

Susiejimo proceso metu valdymo pulte mirksi „Bluetooth®“ simbolis.

5. Vadovaukitės išmaniajame telefone esančios programėlės nurodymais ir atlikite susiejimą.

6. Programėlės funkcijos paaiškintos išmaniajame telefone.

Pastaba

Jei išmanusis telefonas yra susietas su prietaisu, nuolat šviečia „Bluetooth“ simbolis.

Pastaba

Mobilųjį telefoną galima prijungti prie įrenginio USB prievado ir įkrauti akumuliatorių.

Techninės priežiūros rodmėnys

Praėjus tam tikram darbo laikui, ekrane rodomi raginiai atlikti įvairius techninės priežiūros veiksmus:

Raginimas	Intervalas (valandos)
VALYMAS FILTRO SIURBIMAS	10
VALYMAS SIURBIMO SIJA	20
VALYMAS VANDENS FILTRAVIMAS	50
PATIKRINTI ŠEPEČ. SUŠIDĖJIMAS	100
PATIKRINTI SIURBIMO PLOKŠTĖ	100

1. Atlikite nurodytą techninės priežiūros veiksmą.
2. Paspauskite bet kurį valdymo pulto mygtuką, kad patvirtintumėte. Raginimas pašalinamas ir vėl rodomas pasibaigus intervalui.

Naudojimas

PAVOJUS

Pavojinga situacija eksploatuojant

Sužalojimo pavojus

Kilus pavojui atleiskite važiavimo svirtį.

Stabilumo praradimas

Sužalojimo pavojus

Valymo galvutės pakėlimo / nuleidimo pedalą spauskite tik viena koja. Kita koja tvirtai ir saugiai stovėkite ant grindų.

Naudojamų medžiagų pripylimas

Švaraus vandens pripylimas

- Atidarykite švaraus vandens bako dangtelį.
- Švaraus vandens (ne karštesnio nei 50 °C) pripilkite iki pylimo atvamzdžio apatinės briaunos.
Nuoroda: pildymo metu švaraus vandens žarną galima užfiksuoti žarnos jungikliu.
- Uždarykite švaraus vandens bako dangtelį.

Švaraus vandens įpylimas su pripildymo žarna

- Pripildymo žarną ištraukite iš prietaiso.
- Pripildymo žarnos galą prijunkite prie vandens čiaupo.
- Nuimkite švaraus vandens bako užraktą.
- Atidarykite vandens tiekimą (vandens temperatūra ne aukštesnė kaip 50 °C).
- Stebėkite švaraus vandens bako pripildymo lygį pro pripildymo angą.
- Uždarykite vandens tiekimą, kai lygis pasiekia apatinį pripildymo angos kraštą.
- Uždėkite švaraus vandens bako dangtelį.
- Atjunkite pildymo žarną nuo vandens čiaupo.
- Ištumkite pildymo žarną į prietaisą.

Šviežio vandens įpylimas pripildymo sistema

- Prijunkite vandens žarną prie pripildymo sistemos jungiamojo atvamzdžio (maksimali vandens temperatūra 50 °C).
- Atidarykite vandens įvadą.
- Stebėkite prietaisą, automatinė pildymo sistema nuotraukia vandens tiekimą, kai šviežio vandens bakas yra pilnas.
- Uždarykite vandens tiekimą.
- Nuimkite vandens žarną.

Nurodymai dėl valiklių

ISPĖJIMAS

Netinkamos valymo priemonės

Pavojus sveikatai, prietaiso pažeidimas

Naudokite tik rekomenduojamas valymo priemones. Jei naudojamos kitos valymo priemonės, operatorius prisiima didesnę riziką, susijusią su eksploatavimo saugumu ir nelaimingų atsitikimų pavojumi.

Naudokite tik tokias valymo priemones, kuriose nėra tirpiklių, druskos ir vandenilio fluoro. Laikykites ant valymo priemonių pateiktų saugos nuorodų.

Pastaba

Nenaudokite itin putojančių valymo priemonių.

Rekomenduojamos valymo priemonės

Naudojimas	Valiklis
Visų vandeniu atsparių paviršių kasdienis valymas	CA 50 C RM 756
Kasdienis valymas su priežiūros komponentais	RM 746 RM 780
Pramoninių dangų kasdienis ir pagrindinis valymas	RM 69
Blizgių dangų kasdienis valymas	RM 755
Akmens masės plytelių kasdienis ir pagrindinis valymas	RM 753
Rūgštims atsparių dangų kasdienis ir pagrindinis valymas	RM 751
Valymas ir dezinfekavimas	RM 732
Visų šarmams atsparių grindų dangų kasdienis valymas	RM 752
Šarmams jautrių grindų dangų kasdienis valymas ir sluoksnių šalinimas	RM 754

Valiklio papildymas dozavimo įtaisu

Tik jei tai versija „DOSE“:

Valiklio į švarų vandenį įpilama priešais valymo galvutę, naudojant dozavimo prietaisą.

- Į valiklio talpyklą pripilkite valiklio.

Pastaba

Naudojant dozavimo įtaisą galima pridėti ne daugiau kaip 3 proc. valiklio. Jeigu dozė didesnė, tada valiklio reikia įpilti į švaraus vandens talpyklą.

DĖMESIO

Užsikimšimo pavojus

Pilant valiklio į švaraus vandens talpyklą valiklis gali išdžiūti ir sutrikdyti dozavimo įtaiso funkciją.

Įpylę valiklio į švaraus vandens talpyklą praplaukite prietaisą švariu vandeniu: Pasirinkite valymo su vandeniu programą, nustatykite didžiausią vandens kiekį, nustatykite „0“ valiklio dozę.

Valymo priemonės papildymas be dozavimo įtaiso

- Į švaraus vandens baką įpilkite valymo priemonės.

Pastaba

Pripildymo angos dangtelis viduje turi skalę, kurią galima naudoti ploviklio kiekiui išmatuoti.

Ploviklio dozės nustatymas

Naudojant DOSE versiją, ploviklio į švarų vandenį įpilama pakeliui į plovimo galvutę.

Kiekvienai plovimo programai galima atskirai nustatyti ploviklio dozę.

- Į valdymo pultą įkiškite išmanųjį raktą.
- Programos jungikliu pasirinkite nustatomą valymo programą.
- Paspauskite valymo priemonės dozavimo mygtuką.
- Mygtukais „+“ ir „-“ nustatykite pageidaujamą ploviklio dozę.
- Norėdami patvirtinti nustatymą, palaukite 3 sekundes arba paspauskite vieną iš kitų mygtukų.

Vandens kiekio nustatymas

- Vandens kiekį nustatykite pagal grindų dangos užteršimo laipsnį.

Pastaba

Pirmą kartą pabandykite valyti su nedideliu vandens kiekiu. Po to vandens kiekį palaipsniui didinkite, kol pasieksite pageidaujamą valymo rezultatą.

Pastaba

Švaraus vandens bakui ištuštėjus, valymo galvutę valo toliau be skysčio tiekimo.

Rankinis vandens vožtuvas

Prietaisas su rankiniu vandens vožtuvu turi vandens dozavimo reguliavimo rankenėlę, esančią valdymo pulto dešinėje.

- Vandens dozės reguliavimo galvutę pasukite į norimą vertę.

Pastaba

Šepečių drėkinimas veikia tik tada, kai valymo galvutė nuleista ir įjungta važiavimo svirtis.

Elektrinis vandens vožtuvas

Prietaisas su elektriniu vandens vožtuvu turi valdymo pulte esantį vandens dozavimo mygtuką. Kiekvienai plovimo programai galima atskirai nustatyti vandens dozę.

- Į valdymo pultą įkiškite išmanųjį raktą.
- Programos jungikliu pasirinkite nustatomą valymo programą.
- Paspauskite vandens dozavimo mygtuką.
- Mygtukais „+“ ir „-“ nustatykite pageidaujamą vandens dozę.
- Norėdami patvirtinti nustatymą, palaukite 3 sekundes arba paspauskite vieną iš kitų mygtukų.

Pastaba

Šepečių drėkinimas veikia tik tada, kai valymo galvutė nuleista ir įjungta važiavimo svirtis.

Siurbimo sijos polinkio nustatymas

Polinkį reikia nustatyti taip, kad siurbimo sijos siurbimo plokštelės būtų tolygiai prispaustos prie grindų visu ilgiu.

- Padėkite prietaisą ant paviršiaus be nuolydžio.
- Siurbimo sijos nuleidimo svirtį palenkite žemyn.
- Prietaisą šiek tiek pavarykite pirmyn.
- Nuskaitykite gulsčiuką.

Paveikslas K

- Varžtas

- Veržlė

- Gulsčiukas

- Atlaisvinkite M 12 veržlę, šešiakampi raktu laikydami varžtą su šešiakampi lizdu.
- Varžtą nustatykite taip, kad gulsčiuko rodmuo būtų tarp dviejų brūkšnelių.
- Priveržkite M 12 veržlę, šešiakampi raktu laikydami varžtą su šešiakampi lizdu.
- Norėdami patikrinti naująjį nustatymą, siurbimo režimu veikiantį prietaisą su nuleista siurbimo sija truputį pastumkite į priekį ir stebėkite gulsčiuką. Jei reikia, pakartokite nustatymo procesą.

Aukščio nustatymas

Reguliuojant aukštį keičiasi su grindimis besiliečiančių siurbimo plokštelių išlinkis.

Pastaba

Pagrindinis nustatymas: 3 poveržlės aukščiau, 3 poveržlės žemiau siurbimo sijos.

Nelygios grindys: 5 poveržlės aukščiau, 1 poveržlė žemiau siurbimo sijos.

Labai lygios grindys: 1 poveržlė aukščiau, 5 poveržlės žemiau siurbimo sijos.

- Atsukite varžtus.

Paveikslas L

- Veržlė

- Poveržlė

- Tarpo reguliavimo ritinėlis su laikikliu

- Tarp siurbimo sijos ir reguliavimo ritinėlio uždėkite norimą skaičių poveržlių.
- Likusias poveržles įstatykite virš tarpo reguliavimo ritinėlio.
- Veržlę prisukite ir tvirtai priveržkite.
- Šiuos veiksmus pakartokite su antru tarpo reguliavimo ritinėliu.

Pastaba

Abu reguliavimo ritinėlius nustatykite į tą patį aukštį.

Šoninės šepečio traukos nustatymas

(Tik su D 51 valymo galvute)

Jei valant prietaisas traukia į vieną pusę, tai galima ištaisyti sureguliuojant šepečio posvirį.

Pastaba

Pakeitus šepetį / diską, gali prireikti iš naujo sureguliuoti šoninę trauką.

- Reguliuokite šepečio polinkio rankenėlę, kol prietaisas judės tiesiai.

Paveikslas M

- Šepečio polinkio sukamoji rankenėlė

Važiavimas

Pastaba

Prietaisas sukonstruotas taip, kad valymo galvutė išsikiša į dešinę. Tai leidžia dirbti aiškiai ir arti krašto.

- Įkiškite išmanųjį raktą.
- Siurbimo sijos nuleidimo svirtį palenkite aukštyn.
- Valymo galvutės pakėlimo / nuleidimo pedalą pastumkite žemyn ir užfiksuokite jį dešinėje.
- Programos jungikliu pasirinkite bet kurią programą.
- Važiukite prietaisu.
 - Važiavimo svirtį paspauskite į priekį. Prietaisas važiuoja į priekį.
 - Važiavimo svirtį paspauskite atgal. Prietaisas važiuoja atgal.

Pastaba

Prietaisas pajuda tik tada, kai važiavimo svirtis pajudinama 5° kampu.

- Atleiskite važiavimo svirtį. Prietaisas sustoja.

Valymas

DĖMESIO

Pažeidimo pavojus

Jeigu prietaisas ilgą laiką naudojamas vienoje vietoje, tada grindų danga gali būti pažeidžiama.

Prietaiso nenaudokite vienoje vietoje.

- Įkiškite išmanųjį raktą.
- Programos jungikliu nustatykite norimą valymo programą.
- Siurbimo sijos nuleidimo svirtį palenkite žemyn.
- Valymo galvutės pakėlimo / nuleidimo pedalą pastumkite žemyn, pastumkite jį į kairę ir leiskite pakilti.
- Varžtą šiek tiek pavarykite pirmyn.

Pastaba

Jei nešvaraus vandens bakas pilnas, plūdė uždaro siurbimo angą ir siurbimo turbina veikia padidintu sūkių skaičiumi. Tokiu atveju išjunkite siurbimą ir važiukite ištuštinti nešvaraus vandens bako.

Darbo užbaigimas

Valymo užbaigimas

- Pasukite vandens kiekio reguliavimo rankenėlę į padėtį „OFF“ (netaikoma DOSE versijai).
- Atleiskite važiavimo svirtį.
- Valymo galvutės pakėlimo / nuleidimo pedalą paspauskite žemyn ir užfiksuokite jį dešinėje.
- Dar šiek tiek pavaziuokite. Nusiurbiamas likęs vanduo.
- Siurbimo sijos nuleidimo svirtį palenkite aukštyn.

Vartoto vandens išleidimas

⚠ **JSPĖJIMAS**

Aplinkos teršimas!

Aplinkos teršimas netinkamai šalinant nuotekas.

Laikykitės vietinių nuotekų tvarkymo taisyklių.

1. Išleidimo žarną išimkite iš laikiklio ir nuleiskite į tinkamą prietaisą vandeniui surinkti.

Paveikslas N

2. Dozavimo įtaisą suspauskite arba užlenkite.
3. Atidarykite dozavimo įtaiso dangtelį.
4. Išleiskite nešvarų vandenį. Vandens kiekį reguliuokite spausdami arba lenkdami.
5. Nešvaraus vandens talpyklą praskalaukite švarių vandeniu.

Nešvaraus vandens bako plovimo sistema

1. Nešvaraus vandens išleidimo žarną išimkite iš laikiklio ir nuleiskite virš tinkamo vandens surinkimo įrenginio.
2. Atidarykite dozavimo įtaiso dangtelį prie išleidimo žarnos.
3. Atidarykite nešvaraus vandens bako dangtelį.
4. Ištraukite lankstų užraktą iš plovimo sistemos.
5. Vandens žarną sujunkite su plovimo sistema.

Paveikslas O

- ① Jungtis
- ② Bako ventilacijos sklendė
- ③ Plovimo sistemos vandens jungtis
6. Uždarykite nešvaraus vandens bako dangtelį.
7. Atidarykite vandens tiekimą ir maždaug 30 sekundžių plaukite nešvaraus vandens baką. Jei reikia, plovimo procesą pakartokite 2–3 kartus.
8. Uždarykite vandens tiekimą ir atjunkite žarną nuo prietaiso.
9. Vėl pritvirtinkite lankstų užraktą prie plovimo sistemos vandens tiekimo.
10. Uždarykite nešvaraus vandens bako dangtelį. Įspauskite bako ventilacijos sklendę taip, kad liktų laisvas tarpas ir nešvaraus vandens bakas galėtų išdžiūti.
11. Įspauskite nešvaraus vandens išleidimo žarną į laikiklį ir uždarykite dozavimo įtaiso dangtelį.

Švaraus vandens ties dangteliu išleidimas

1. Atidarykite švaraus vandens bako dangtelį.
2. Išleiskite švarų vandenį.
3. Išvalykite filtrą.
4. Užsukite švaraus vandens bako dangtelį.

Švaraus vandens išleidimas per lygio rodmensį

1. Lygio rodmens žarną išimkite iš laikiklio ir nuleiskite ją žemyn.
2. Vėl pritvirtinkite žarną.

Nešvarumų stambiųjų dalelių talpyklos ištuštinimas

(Tik naudojant R valymo galvutę)

1. Nešvarumų stambiųjų dalelių talpyklą pakelkite ir ištraukite.

Paveikslas P

- ① Nešvarumų stambiųjų dalelių talpykla
2. Ištuštinkite nešvarumų stambiųjų dalelių talpyklą ir, jei reikia, ją išvalykite.
3. Vėl įstatykite nešvarumų stambiųjų dalelių talpyklą.

Prietaiso išjungimas

1. Programos jungiklį pasukite į padėtį „0“.
2. Ištraukite išmanųjį raktą.
3. Valymo galvutės pakėlimo / nuleidimo svirtį paspauskite žemyn ir užfiksuokite ją dešinėje.
4. Siurbimo sijos nuleidimo svirtį palenkite aukštyn.
5. Užtikrinkite, kad prietaisas nenuriedėtų.
6. Uždarykite nešvaraus vandens bako dangtelį. Įspauskite bako ventilacijos sklendę taip, kad ji užsifiksuotų šviežio vandens bako griovelyje taip, kad nešvaraus vandens bakas galėtų išdžiūti.
7. Prireikus įkraukite akumuliatorių.

Transportavimas

⚠ **PAVOJUS**

Važiavimas nuolydžiu

Sužalojimo pavojus

Prietaisą šlaituose pakraukite ir iškraukite tik tuo atveju, jeigu nuolydis neviršija didžiausios vertės (žr. skyrių „Techniniai duomenys“).

Važiuokite lėtai.

⚠ **ATSARGIAI**

Nesilaikant svorio nuorodos

Sužalojimų ir materialinės žalos pavojus

Gabendami atsizvelkite į įrenginio svorį.

Įrenginį kraukite tik tada, kai nešvaraus ir švaraus vandens bakai yra tušti.

Kraukite įrenginį tik padedant kitam asmeniui arba naudojantis eigos mechanizmu.

1. Valymo galvutės pakėlimo / leidimo pedalą paspauskite žemyn ir užfiksuokite jį dešinėje.
2. Išimkite šepetčius, kad jų nepažeistumėte.
3. Išmontuokite siurbimo siją iš prietaiso.
4. Transportuojant įrenginį transporto priemonėse, užfiksuokite jį naudodami tvirtinimo akis ir laikydamiesi galiojančių gairių, kad neslystų ir neapvirštų.

Paveikslas Q

Sandėliavimas

⚠ **ATSARGIAI**

Sužalojimų ir materialinės žalos pavojus!

Prietaisas gali apvirsti ant nuožulnių paviršių.

Sandėliuodami atsizvelkite į prietaiso svorį.

DĖMESIO

Saltis

Prietaiso sugadinimas užšalus vandeniui iš prietaiso išleiskite visą vandenį.

Laikykite prietaisą nuo šalčio apsaugotoje vietoje.

- Prietaisą galima laikyti tik patalpose.
- Prieš ilgos trukmės sandėliavimą visiškai įkraukite elektros akumuliatorius.
- Sandėliuodami elektros akumuliatorius iki galo įkraukite ne rečiau kaip kartą per mėnesį.

Kasdienė priežiūra ir techninė priežiūra

⚠ **PAVOJUS**

Atsitiktinis įrenginio paleidimas

Sužalojimo pavojus

Pasukite programos jungiklį į padėtį „0“.

Prieš imdamiesi bet kurių prietaiso priežiūros darbų, ištraukite išmanųjį raktą.

Ištraukite įkroviklio tinklo kištuką.

- Išleiskite ir pašalinkite vartotą ir švarų vandenį.

Saugos patikra / techninės priežiūros sutartis

Su pardavėju galite susitarti dėl reguliarios saugos patikros arba sudaryti techninės priežiūros sutartį. Pasikonsultuokite su ūkiu klausimu.

Techninės priežiūros intervalai

Po kiekvieno naudojimo

DĖMESIO

Netinkamas valymas

Pažeidimo pavojus.

Ant prietaiso nepurkškite vandens.

Nenaudokite agresyvių valiklių.

- Išleiskite nešvarų vandenį.
- Išvalykite nešvaraus vandens baką naudodami nešvaraus vandens bako plovimo sistemą.
- Išimkite nešvarumų stambiųjų dalelių sieta iš nešvaraus vandens bako ir jį išvalykite.
- Patikrinkite turbinos apsauginį sieta, jei reikia, nuimkite jį ir išvalykite.
- Prietaiso išorę nuvalykite drėgna, švelniu muilo tirpalu sudrėkinta šluoste.
- Tik R valymo galvutei: Nešvarumų stambiųjų dalelių talpyklą išimkite ir ištuštinkite.
- Tik R valymo galvutei: Išvalykite vandens paskirstymo juosta.
- Nuvalykite siurbiamąsias briauneles, patikrinkite, ar jos nenusidėvėjusios, jei reikia, pakeiskite.
- Nuvalykite valymo galvutės valymo grandiklius, patikrinkite, ar jie nenusidėvėję, jei reikia, pakeiskite.
- Nuvalykite šepetčius, patikrinkite, ar jie nenusidėvėję, jei reikia, pakeiskite.
- Uždarykite nešvaraus vandens bako dangtelį. Įspauskite bako ventilacijos sklendę taip, kad liktų laisvas tarpas ir nešvaraus vandens bakas galėtų išdžiūti.
- Įkraukite elektros akumuliatorių.
- **Švino rūgštinis akumuliatorius:**
 - Jeigu elektros akumuliatoriaus įkrova mažesnė kaip 50 proc., elektros akumuliatorių įkraukite nepertraukiamai ir iki galo.
 - Jeigu elektros akumuliatoriaus įkrova didesnė kaip 50 proc., elektros akumuliatorių įkraukite tik jei per kitą naudojimą prireiks iki galo įkrauto elektros akumuliatoriaus.
- **Ličio jonų akumuliatorius:**
 - Įkraukite pagal poreikį.

Kas mėnesį

- Ištuštinkite ir išplaukite švaraus vandens baką.
- Išvalykite švaraus vandens filtrą.
- Išvalykite plūdę.
- Laikiniai neeksploatuojami prietaisai su švino rūgštinio akumuliatoriumi: Atlikite vienodinamąjį elektros akumuliatoriaus įkrovimą.
- Patikrinkite, ar nesioksiduoja elektros akumuliatorių gnybtai ir, jei reikia, nuvalykite šepetiu. Patikrinkite, ar patikimai įtvirtintas sujungimo laidas.

- Nuvalykite sandariklius tarp vartoto vandens talpyklos ir dangtelio, patikrinkite, ar jie sandarūs, prireikus pakeiskite.
- Tik R valymo galvutei: Išvalykite šepetio tunelį.
- Tik R valymo galvutei: Nuimkite vandens paskirstymo juostelę nuo valymo galvutės ir išvalykite vandens kanalą.
- Jeigu turi būti atliekama švino rūgštinio akumuliatorių techninė priežiūra, patikrinkite elementų elektrolito tankį.
- Jeigu prietaisas ilgesnį laiką nebus naudojamas, jis laikomas tik su iki galo įkrautais akumuliatoriais. Elektros akumuliatorių bent kartą per mėnesį reikia iki galo įkrauti.

Kas metus

- Privalomą patikrą paveskite atlikti klientų tarnybai.

Techninės priežiūros darbai

Stambiųjų nešvarumų tinktelio valymas

1. Atidarykite nešvaraus vandens bako dangtelį.

Paveikslas R

- ① Stambiųjų nešvarumų tinktelis
2. Stambiųjų nešvarumų tinktelį patraukite aukštyn.
3. Stambiųjų nešvarumų tinktelį išskalaukite tekančiu vandeniu.
4. Stambiųjų nešvarumų tinktelį įstatykite į nešvaraus vandens baką.

Švaraus vandens filtro valymas

1. Išleiskite švarų vandenį.
2. Atsukite švaraus vandens bako dangtelį.

Paveikslas S

- ① Švaraus vandens filtras
- ② Švaraus vandens bako dangtelis

3. Nuimkite švaraus vandens filtrą ir praskalaukite vandeniu.
4. Švaraus vandens filtrą įstatykite.
5. Uždėkite švaraus vandens bako dangtelį.

Siurbiamųjų briaunelių apšukimas arba pakeitimas

Jeigu siurbiamosios briaunelės nusidėvėjo, jas reikia apšukti arba pakeisti.

Siurbiamąsias briauneles galima sukuti 3 kartus, kol nusidėvės visi 4 kraštai.

1. Nuimkite siurbimo siją.
2. Išukite žvaigždės formos rankenėlę.

Paveikslas T

- ① Žvaigždės formos rankenėlė
- ② Suveržimo juosta
- ③ Siurbimo sijos vidinė dalis
- ④ Užraktas
3. Ištraukite siurbimo sijos vidinę dalį.
4. Atidarykite užraktą.
5. Nuimkite suveržimo juosta.
6. Ištraukite siurbiamąsias briauneles iš vidinės dalies.

Paveikslas U

- ① Valymo grandiklis
- ② Atraminė plokštelė
- ③ Siurbimo sijos vidinė dalis
- ④ Suveržimo juosta
7. Paspauskite pasuktas arba naujas siurbiamąsias briauneles prie siurbimo sijos vidinės dalies iškyšų.
8. Pritvirtinkite suveržimo juosta.
9. Siurbimo sijos vidinę dalį įstumkite į viršutinę dalį.
10. Prisukite ir tvirtai priveržkite žvaigždės formos rankenėlę.

Diskinio šepetio keitimas

Pastaba

Pakeiskite diskinius šepetčius, kai šerių ilgis pasiekė 10 mm.

1. Valymo galvutės pakėlimo / nuleidimo svirtį paspauskite žemyn ir užfiksuokite ją dešinėje.
2. Nuspauskite šepetio keitimo pedalą žemyn.
3. Diskinį šepetį ištraukite šone, po valymo galvute.
4. Naują diskinį šepetį laikykite po valymo galvute, spauskite aukštyn ir užfiksuokite.

Šepetinių velenų keitimas

Pastaba

Pakeiskite cilindrinus šepetčius, kai šerių ilgis pasiekė 10 mm.

1. Valymo galvutės pakėlimo / nuleidimo svirtį paspauskite žemyn ir užfiksuokite ją dešinėje.
2. Paspauskite šepetio keitimo mygtuką.

Paveikslas V

- ① Šepetio keitimo mygtukas

- ② Guolio dangtelis
③ Šepetinis velenas

3. Pasukite guolio dangtelį į dešinę.
4. Ištraukite šepetinius velenus.
5. Į guolius įstatykite naują priekinį šepetinį veleną.
6. Į guolius įstatykite naują galinį šepetinį veleną.
7. Užlenkite atgal ir užfiksokite guolio dangtelį.

Vandens paskirstymo juostos valymas

1. Pastumkite fiksavimo svirtį į kairę ir tuo pačiu metu patraukite vandens paskirstymo juostą nuo valymo galvutės.

Paveikslas W

- ① Vandens paskirstymo juosta
② Fiksavimo svirtis

2. Nuimkite vandens paskirstymo juostą nuo valymo galvutės.
3. Išvalykite vandens paskirstymo juostą.
4. Įstatykite kairę juostos pusę į valymo galvutę.
5. Pasukite vandens paskirstymo juostą link valymo galvutės ir užfiksokite ją dešinėje pusėje.

Pagalba trikčių atveju

⚠ PAVOJUS

Atsitiktinis įrenginio paleidimas

Sužalojimo pavojus

Prieš atlikdami bet kokius prietaiso priežiūros darbus, programos jungiklį nustatykite į padėtį „0“. Prieš imdamiesi bet kurių prietaiso priežiūros darbų, ištraukite išmanųjį raktą.

Ištraukite įkroviklio tinklo kištuką.

- Išleiskite ir pašalinkite vartoją ir švarų vandenį.
- Kilus trikdams, kurių nepavyksta pašalinti vadovaujantis šia lentele, kreipkitės į klientų tarnybą.

Triktytis be rodmenų ekrane

Triktytis	Šalinimas
Prietaiso nepavyksta paleisti	<ol style="list-style-type: none"> 1. Įkiškite išmanųjį raktą. 2. Programos jungiklį nustatykite norimą programą. 3. Valdykite važiavimo svirtį. 4. Patikrinkite ir, jei reikia, įkraukite bateriją. 5. Patikrinkite, ar prijungti baterijos gnybtai.
Nepakankamas vandens kiekis	<ol style="list-style-type: none"> 1. Patikrinkite švaraus vandens bako užpildymo lygį ir, jei reikia, papildykite. 2. Padidinkite vandens kiekį. <ol style="list-style-type: none"> a Versija DOSE: vandens kiekį nustatykite valdymo pulte esančiu vandens kiekio mygtuku. b Kitos versijos: vandens kiekio reguliavimo rankenėle nustatykite vandens kiekį. 3. Išvalykite švaraus vandens filtrą. 4. R valymo galvutė: išvalykite vandens paskirstymo juostą. 5. Patikrinkite, ar neužsikimšę žarnos ir, jei reikia, išvalykite.
Per mažas siurbimo našumas	<ol style="list-style-type: none"> 1. Nustatykite programos jungiklį į NORMALŲ arba INTENSIVŲJŲ REŽIMĄ. 2. Programėlėje nustatykite siurbimo galią į DIDELĘ. 3. Išjunkite prietaisą ir išleiskite nešvarų vandenį. 4. Patikrinkite, ar uždarytas nešvaraus vandens išleidimo žarnos dangtelis. 5. Nuvalykite sandariklius tarp nešvaraus vandens bako ir dangtelio, patikrinkite, ar jie sandarūs, prireikus pakeiskite. 6. Patikrinkite, ar neužterštas turbinos apsauginis sietas ir, jeigu būtina, išvalykite. 7. Nuvalykite ant siurbimo sijos sumontuotas siurbiamąsias briauneles, prireikus apskukite arba pakeiskite. 8. Patikrinkite, ar neužsikimšusi siurbimo žarna ir, jeigu būtina, išvalykite. 9. Patikrinkite, ar siurbimo žarna sandari ir, jeigu būtina, pakeiskite. 10. Patikrinkite siurbimo sijos nustatymą. 11. Laikykite nešvaraus vandens baką už rankenos ir šone kilstelėkite jį į viršų. <ol style="list-style-type: none"> a Patikrinkite siurbimo turbinos sandariklį. b Patikrinkite siurbimo kanalo sandariklį. <p>Paveikslas X</p> <p>① Siurbimo kanalo sandariklis ② Siurbimo turbinos sandariklis</p>
Nepakankamas valymo rezultatas	<ol style="list-style-type: none"> 1. Sumažinkite greitį. 2. Pasirinkite intensyvesnę valymo programą. 3. Patikrinkite, ar šepetiai nesusidėvėję, ir, jei reikia, pakeiskite. 4. Patikrinkite, ar neužterštas šepetys ir, jeigu būtina, išvalykite. 5. Patikrinkite, ar naudojate tinkamo tipo šepetius ir valymo priemonę. 6. Patikrinkite vandens tiekimą. 7. Padidinkite vandens kiekį. 8. Naudokite dviejų etapų metodą: pirmuoju važiavimu valykite be nusiurbimo, antruoju važiavimu valykite su nusiurbimu.
Siurbimo turbina veikia didesniu sūkių skaičiumi	<ol style="list-style-type: none"> 1. Išleiskite nešvarų vandenį. 2. Išvalykite plūdę. 3. Patikrinkite ir, jei reikia, išvalykite pūkelių filtravimo sietelį. 4. Patikrinkite, ar neužsikimšusi siurbimo žarna ir, jeigu būtina, išvalykite. 5. Patikrinkite, ar neužsikimšusi siurbimo sija ir, jei reikia, užsikimšimą pašalinkite.
Šepetiai nesisuka	<ol style="list-style-type: none"> 1. Patikrinkite, ar šepetio neblokuoja pašalinės medžiagos, ir, jei reikia, jas pašalinkite. 2. Programos jungiklį nustatykite norimą programą. 3. Nuleiskite valymo galvutę.
Valymo metu prietaisas vibruoja	<ol style="list-style-type: none"> 1. Patikrinkite, ar teisingai sumontuotas šepetys (-iai). 2. Naudokite minkštesnį šepetį. 3. Atnaujinkite šepetį.
Tik DOSE versija: ploviklio dozavimas neveikia	<ol style="list-style-type: none"> 1. Patikrinkite ploviklio lygį ploviklio bako. 2. Padidinkite ploviklio dozę. 3. Patikrinkite ploviklio žarnos jungtį su ploviklio baku. 4. Išvalykite valiklio bako filtrą. 5. Patikrinkite, ar neužsikimšęs atbulinis vožtuvas, esantis žarnoje prie valymo galvutės. 6. Patikrinkite žarnų sandarumą. 7. Patikrinkite, ar veikia ploviklio siurblys.
Nešvaraus vandens išleidimo žarna užsikimšusi	<ol style="list-style-type: none"> 1. Atidarykite dozavimo įtaiso dangtelį prie išleidimo žarnos. 2. Ištraukite siurbimo žarną iš siurbimo sijos ir uždarykite ranka. 3. Nustatykite programos jungiklį į programą su nusiurbimu. Užsikimšimas išsiurbiamas iš išleidimo žarnos į nešvaraus vandens baką.

Triktytis su rodmeniu ekrane

Triktytis	Priežastis	Šalinimas
ITERPTI KIK	Nėra įkišto išmaniojo rakto.	● Įkiškite išmanųjį raktą.
NETEISINGAS KIK	Įkištas išmanusis raktas nesuteikia leidimo vykdyti pasirinktą funkciją.	● Naudokite kitą išmanųjį raktą. ● Naudojamą išmanųjį raktą aktyvinkite (priklausomai nuo konkretaus atvejo).
NĖRA LEIDIMO	Įkištas išmanusis raktas nesuteikia leidimo vykdyti pasirinktą funkciją.	● Naudokite kitą išmanųjį raktą. ● Naudojamą išmanųjį raktą aktyvinkite (priklausomai nuo konkretaus atvejo).
ATL. RANK. JUNGIKL!	Įjungus prietaisą, valdoma važiavimo svirtis.	● Atleiskite abi važiavimo svirtis.
AK. ĮKR. LYGIS ŽEMAS	Akumulatorius yra beveik išsikrovęs. Prietaiso valymo funkcijos automatiškai išsijungia.	● Važiukite su prietaisu į įkrovimo stotelę ir įkraukite akumuliatorių.

Triktis	Priežastis	Šalinimas
AKUMUL. IŠSIKROVĖS	Akumuliatorius yra išsikrovęs. Valymo funkcijos ir važiavimo pavarą yra išjungtos.	<ul style="list-style-type: none"> Išjunkite prietaisą, trumpai palaukite ir vėl jį įjunkite. Po to važiuokite į stotelę vietą. Jei reikia, stumkite išjungtą prietaisą į įkrovimo stotelę. Įkraukite bateriją.
VANDE.SRAUTO TRIKTIS	Sugedęs elektrinis vandens vožtuvas.	<ul style="list-style-type: none"> Informuokite klientų aptarnavimo skyrių.
VAR. VARIKLIS PERK.	Traukos variklis naudoja pernelyg didelį elektros energijos kiekį.	<ul style="list-style-type: none"> Patikrinkite traukos pavarą, ar joje nėra pašalinių daiktų. Pasirinkite kelią su mažesniu nuolydžiu. Išjunkite prietaisą, trumpai palaukite ir vėl įjunkite prietaisą.
VAR. VARIKLIS BLOK.	Traukos variklis yra užblokuotas.	<ul style="list-style-type: none"> Patikrinkite traukos pavarą, ar joje nėra pašalinių daiktų. Pakelkite kiekvieną varantį ratą atskirai ir patikrinkite, ar jį galima pasukti.

Ličio jonų akumuliatoriaus būsenos rodmuo

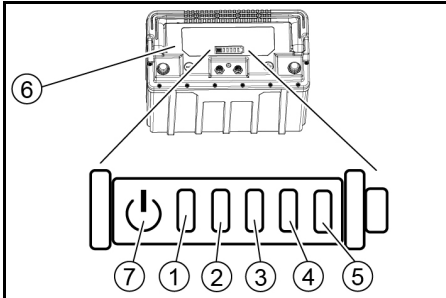

- ① Būsenos šviesos diodas
- ② LED 1 rodytuvas
- ③ LED 2 rodytuvas
- ④ LED 3 rodytuvas
- ⑤ LED 4 rodytuvas
- ⑥ Baterija
- ⑦ Mygtukas

1. Spauskite mygtuką 5 sekundes.

- **Nešviečia joks šviesos diodas:** Įkraukite bateriją.

- **Būsenos šviesos diodas šviečia žalios spalvos šviesa:** Visi 5 šviesos diodai kartu rodo baterijos įkrovos būklę.
- **Būsenos šviesos diodas šviečia raudonos spalvos šviesa:** Rodytuvo šviesos diodai nurodo triktį. Šioje lentelėje aprašytas triktis gali pašalinti naudotojas. Jei tai pirmiau neaprašytos triktys, kreipkitės į „KÄRCHER“ klientų aptarnavimo tarnybą.

(1)	(2)	(3)	(4)	(5)	Priežastis	Šalinimas
raudona	-	-	-	-	Baterija yra pernelyg įkaitusi.	Palaukite, kol baterija atauš.
raudona	-	-	-	žalia spalva	Baterijos valdymo sistema yra pernelyg įšilus.	Palaukite, kol baterija atauš.
raudona	-	-	žalia spalva	-	Baterija yra pernelyg šalta, kad ją būtų įmanoma įkrauti.	Perkelkite prietaisą į šiltesnę vietą ir palaukite, kol baterija sušils.
raudona	-	-	žalia spalva	žalia spalva	Įkraunant sunaudojama per didelis elektros energijos kiekis.	Ištraukite įkroviklio tinklo kištuką. Palaukite 10 sekundžių. Vėl įkiškite tinklo kištuką. Jeigu vėl pateikiamas trikties pranešimas, tada pakeiskite įkroviklį.
raudona	-	žalia spalva	-	žalia spalva	Prietaisas naudoja pernelyg didelį elektros energijos kiekį.	Išjunkite prietaisą. Jeigu įjungus vėl pateikiamas trikties pranešimas, tada trikties ieškokite prietaise.
raudona	-	žalia spalva	-	žalia spalva	Trumpasis jungimas.	Patikrinkite visas baterijos jungtis.
raudona	-	žalia spalva	žalia spalva	-	Per maža elemento įtampa iškraunant.	Įkraukite bateriją.
raudona	-	žalia spalva	žalia spalva	žalia spalva	Įkraunant elemento įtampa per didelė.	Bateriją iškraukite ne daugiau kaip 20 proc. likutinės talpos. Galiausiai įkraukite bateriją.
raudona	žalia spalva	-	-	žalia spalva	Baterijos įtampa yra per maža.	Įkraukite bateriją.
raudona	žalia spalva	-	žalia spalva	-	Įkrovimo proceso sutrikimas.	Ištraukite įkroviklio tinklo kištuką. Palaukite 10 sekundžių. Vėl įkiškite tinklo kištuką. Jeigu vėl pateikiamas trikties pranešimas, tada pakeiskite įkroviklį.
raudona	žalia spalva	-	žalia spalva	žalia spalva		
raudona	žalia spalva	žalia spalva	-	-	Baterija per šalta, kad būtų atiduodama galia.	Perkelkite prietaisą į šiltesnę vietą ir palaukite, kol baterija sušils.
raudona	žalia spalva	žalia spalva	žalia spalva	-	Triktis atiduodant galią.	Išjunkite prietaisą. Jeigu triktis nustatoma vėl, kreipkitės į klientų aptarnavimo tarnybą.

Priedai

Valymo galvutės su cilindriniais šepčiais priedai

A: pakuotė, B: prietaisui reikiamas skaičius

Žymėjimas	Dalies Nr.	Aprašymas	A	B
Cilindrinis šepetys, raudonas (vidutinio kietumo, standartinis)	4.035-184.0	Raudonas standartinis ritininis šepetys kasdieniam valymui.	1	2
Cilindrinis šepetys, baltas (minkštas)	4.762-409.0	Baltas ritininis šepetys jautrioms grindų dangoms valyti.	1	2
Cilindrinis šepetys, oranžinis (aukštas / žemas)	4.762-410.0	Oranžinės spalvos ritininis šepetys su aukšta ir žema struktūra, skirtas struktūrinėms grindų dangoms ypač efektyviai valyti.	1	2
Cilindrinis šepetys, žalias (kietas)	4.762-411.0	Žalios spalvos abrazyvinis ritininis šepetys, skirtas pagrindiniam valymui ir stipriai prilipusiems nešvarumams šalinti.	1	2
Cilindrinis šepetys, juodas (labai kietas)	4.762-412.0	Juodos spalvos, ypač abrazyvinis ritininis šepetys, skirtas pagrindiniam neįprastų grindų dangų, prie kurių ypač prilimpa nešvarumai, valymui.	1	2
Mikropluošto velenėlis	4.114-010.0	Idealiai tinka akmens masės plytelėms. Mikropluošto velenėlis patikimai ir švelniai pašalina pilką plėvelę.	1	2
Ritininio pado velenas	4.762-415.0	Iš aliuminio pagamintas ritininio pado velenas, skirtas ritininiam padui arba mikropluošto velenėliui laikyti.	1	2
Ritininis padas, geltonas (minkštas)	6.369-732.0	Geltonos spalvos ritininis padas, skirtas nestruktūruotoms grindų dangoms valyti ir poliruoti.	20	40
Ritininis padas, raudonas (vidutinis)	6.369-734.0	Raudonos spalvos standartinis ritininis padas, skirtas struktūruotų grindų dangų kasdieniam valymui.	20	40
Ritininis padas, žalias (kietas)	6.369-733.0	Žalios spalvos abrazyvinis ritininis padas, skirtas pagrindiniam valymui, taip pat stipriai prilipusiems nešvarumams nuo nestruktūruotų grindų dangų šalinti.	20	40

Valymo galvutės su diskinais šepėčiais priedai

A: pakuotė, B: prietaisui reikiamas skaičius

Žymėjimas	Dalies Nr.		Aprašymas	A	B	
	D 51	D 60			D 51	D 60
Diskinis šepetys, natūralus (minkštas)	4.905-027.0	4.905-016.0	Natūralios spalvos, minkštas diskinis šepetys, skirtas struktūruotoms grindų dangoms valyti ir poliruoti.	1	1	2
Diskinis šepetys, baltas	4.905-028.0	4.905-015.0	Baltos spalvos, minkštas diskinis šepetys švelniai valo jautrias grindų dangas.	1	1	2
Diskinis šepetys, raudonas (vidutinio kietumo, standartinis)	4.905-026.0	4.905-014.0	Raudonos spalvos standartinis diskinis šepetys, skirtas reguliariam kasdieniam valymui.	1	1	2
Diskinis šepetys, juodas (kietas)	4.905-029.0	4.905-017.0	Juodos spalvos, labai abrazyvinis diskinis šepetys, skirtas pagrindiniam neįjautrių grindų dangų, prie kurių ypač prilimpa nešvarumai, valymui.	1	1	2
Deimantinis įdėklas, žalios spalvos	6.371-240.0	6.371-233.0	Žalios spalvos, smulkus deimantinis diskas, skirtas poliruoti grindų dangas, kurias galima poliruoti. Suteikia galimybę sukurti blizgius paviršius, taip pat gali būti naudojamas kristalizacijai.	5	1	2
Šiurkštus deimantinis įdėklas, baltos spalvos	6.371-260.0	6.371-246.0	Baltos spalvos, šiurkštus deimantinis diskas kietoms grindų dangoms. Pašalina smulkius įbrėžimus ir sukuria švarų, tolygų matinį pagrindą tolesniam apdirbimui geltonos spalvos deimantiniu įdėklu.	5	1	2
Vidutinio dydžio deimantinis įdėklas, baltos spalvos	6.371-261.0	6.371-247.0	Geltonos spalvos deimantinis diskas, skirtas kietoms grindų dangoms paruošti ir prižiūrėti. Suteikiamas satininis paviršius, kurį galima toliau poliruoti žalios spalvos deimantiniu disku.	5	1	2
Varantysis pado diskas	4.762-593.0	4.762-445.0	Būtinai naudojant šveitimo diskus iš melamino, bet gali būti naudojamas ir įprastiems diskams. Varantysis pado diskas su daugybe kabliukų diskams laikyti. Ypač stiprus disko pritvirtinimas prie valymo galvutės D 51 varančiojo pado disko.	1	1	2

Siurbimo sijos priedai

A: pakuotė, B: prietaisui reikiamas skaičius

Žymėjimas	Dalies Nr.	Aprašymas	A	B
Siurbiamųjų lūpų rinkinys, „Linatex“	4.400-011.0	Atsparus plyšimams siurbiamųjų lūpų rinkinys „Linatex®“, skirtas 850 mm pločio paraboliniams siurbimo sijoms.	Pora	1 pora
Siurbimo plokštelių rinkinys, PU	4.400-005.0	Mažai dylančios, alyvai atsparios siurbimo plokštelės iš poliuretano.	Pora	1 pora

Techniniai duomenys

		D 51	D 60	R 55
Bendroji dalis				
Važiavimo greitis (didž.)	km/h	6	6	6
Teorinis našumas	m ² /h	3060	3600	3060
Praktinis ploto valymo našumas	m ² /h	1380	1620	1490
Nešvaraus vandens bako talpa	l	50	50	50
Stambių nešvarumų talpyklos talpa	l	-	-	3,5
Valymo priemonės bako tūris (parinktis „Dozė“)	l	3	3	3
Valymo priemonės dozavimas	%	0...3	0...3	0...3
Vandens dozavimas	l/min	0...2,5±0,2	0...2,6±0,2	0...2,6±0,2
Matmenys				
Ilgis	mm	1375	1290	1284
Plotis be siurbimo sijos	mm	542	542	542
Aukštis	mm	1082	1082	1082
Darbinis plotis	mm	510	600	550
Pakuotės matmenys l x P x A	mm	1505x770x1271	1505x770x1271	1505x770x1271
Padangos				
Priekinio rato plotis	mm	50	50	50
Priekinio rato skersmuo	mm	200	200	200
Galinio rato plotis	mm	28	28	28
Galinio rato skersmuo	mm	100	100	100
Svoris				
Leistinas bendras svoris	kg	245	241	235
Tuščio įrenginio masė (transportavimo masė)	kg	195	191	185
Maks. šepėčio prispaudimo jėga	N (kg)	290 (29)	250 (25)	155 (15,5)
Maks. šepėčio prispaudimo slėgis	N/m ² (g/cm ²)	3,2 (32)	2,5 (25)	6,3 (63)
Įrenginio galios duomenys				
Vardinė įtampa	V	24	24	24
Nominalioji įtampa, ličio jonų	V	25,6	25,6	25,6
Baterijos talpa	Ah (5 h)	76 / 80 / 105 / 115	76 / 80 / 105 / 115	76 / 80 / 105 / 115
Akumuliatoriaus talpa, ličio jonų	Ah (5 h)	80	80	80
Vidutinis galingumas	W	1300	1300	1350
Variklio galia	W	130	130	130
Siurbimo turbinos galia	W	250	250	250
Šepėčio varomojo mechanizmo galia	W	800	800	980
Saugiklio rūšis		IPX3	IPX3	IPX3
Siurbimas				
Siurbimo našumas, oro kiekis	l/s	21	21	21
Neigiamasis slėgis (maks.)	kPa (mbar)	9,5 (95)	9,5 (95)	9,5 (95)

		D 51	D 60	R 55
Valymo šepėčiai				
Šepėčio skersmuo	mm	510	600	96
Šepėčio ilgis	mm	-	-	550
Šepėčio sukčių skaičius	1/min	140	150	965
Vidinis įkroviklis				
Vardinė įtampa	V	100...240	100...240	100...240
Dažnis	Hz	50-60	50-60	50-60
Srovės suvartojimas	A	max 5	max 5	max 5
Aplinkos sąlygos				
Leistinas temperatūros diapazonas	°C	5...40	5...40	5...40
Didž. vandens temperatūra	°C	50	50	50
Užpildymo sistemos vandens slėgis	MPa (bar)	1(10)	1(10)	1(10)
Nešvaraus vandens bako skalavimo sistemos vandens slėgis	MPa (bar)	1 (10)	1 (10)	1 (10)
Santykinis oro drėgnis	%	20...90	20...90	20...90
Nuolydis				
Didž. darbo srities pakilimas	%	2	2	2
Nustatyta vertė pagal EN 60335-2-72				
Plastakos ir rankos vibracijos vertė	m/s ²	0,2	0,2	0,2
Neapibrėžtis K	m/s ²	0,2	0,2	0,2
Garso slėgio lygis L _{pA} įprastas režimas	dB(A)	65	65	65
Neapibrėžtis K _{pA}	dB(A)	2	2	2
Garso galios lygis LWA + Neapibrėžtumas KWA įprastas režimas	dB(A)	81	81	81

Pasilieikame teisę daryti techninius pakeitimus.

Garantija

Kiekvienoje šalyje galioja mūsų įgaliotų pardavėjų nustatytos garantijos sąlygos. Galimus įrenginio gedimus garantijos galiojimo laikotarpiu pašalinsime nemokamai, jei tokių gedimų priežastis buvo netinkamos medžiagos ar gamybos defektai. Dėl garantinių gedimų šalinimo kreipkitės į savo pardavėją arba artimiausią klientų aptarnavimo tarnybą pateikdami pirmą patvirtintą kasos kvitą.

(Adresą rasite kitoje pusėje)

ES atitikties deklaracija

Pareiškiamo, kad toliau aprašyto aparato brėžiniai ir konstrukcija bei mūsų į rinką išleistas modelis atitinka pagrindinius ES direktyvų saugumo ir sveikatos apsaugos reikalavimus. Jeigu įrenginiui atliekamas su mumis nesuderintas keitimas, ši deklaracija netenka savo galios.

Produktas: Grindų valytuvai

Tipas: 1.533-xxx

Atitinkamos ES direktyvos

2006/42/EB (+2009/127/EB)

2014/30/ES

2014/53/ES (TCU)

Taikomi darnieji standartai

EN 60335-1

EN 60335-2-29

EN 60335-2-72

EN 62311: 2008

EN 55012: 2007 + A1: 2009

EN 61000-6-3: 2007 + A1: 2011

EN IEC 61000-6-2: 2005

TCU

EN 301 511 V12.5.1

EN 300 440 V2.1.1

EN 300 328 V2.2.2

EN 300 330 V2.1.1

Taikomi nacionaliniai standartai

-

Pasirašantys asmenys veikia pagal bendrovės vadovų įgaliojimus.

H. Jenner
Chairman of the Board of Management

S. Reiser
Director Regulatory Affairs & Certification

Dokumentacijos tvarkytojas:

S. Reiser

Alfred Kärcher SE & Co. KG

Alfred-Kärcher-Str. 28 - 40

71364 Vinendenas, Vokietija

Tel.: +49 7195 14-0



Faks.: +49 7195 14-2212

Vinendenas, 2021 m. rugpjūčio 1 d.

Зміст

Загальні вказівки	224
Принцип роботи	224
Використання за призначенням	224
Охорона довкілля	224
Приладдя та запасні деталі	225
Комплект поставки	225
Вказівки з техніки безпеки	225
Опис пристрою	225
Чип-ключ	226
Монтаж	226
Введення в експлуатацію	227
Увімкнення пристрою	227
Підключення смартфона	227
Запит на технічне обслуговування	227
Експлуатація	227
Транспортування	228
Зберігання	229
Догляд та технічне обслуговування	229
Допомога в разі несправностей	229
Приладдя	231
Технічні характеристики	232
Гарантія	233
Декларація про відповідність стандартам ЄС	233

Загальні вказівки

  Перед першим використанням пристрою ознайомитись з цією оригінальною інструкцією з експлуатації та вказівками з техніки безпеки, що додаються. Діяти відповідно до них. Зберігати обидві брошури для подальшого використання або для наступного власника.

Принцип роботи

Ця підлогомийна машина призначена для вологого прибирання рівних підлог.

За допомогою регулювання кількості води, кількості мийного засобу, а також швидкості руху машина може бути налаштована на виконання відповідного завдання прибирання.

Пристрій можна легко налаштувати на виконання певного завдання прибирання, вибравши відповідну програму прибирання.

Робоча ширина і місткість баків для чистої і брудної води (див. главу «Технічні характеристики») забезпечують ефективне прибирання під час тривалого використання.

Пристрій самохідний.

Заряджати акумулятори можна за допомогою вбудованого зарядного пристрою. Зарядний пристрій може працювати з напругою 100-240 В.

Вказівка

Відповідно до виконуваного завдання пристрій може бути оснащений різним приладдям.

Запитуйте наш каталог або відвідайте наш сайт в Інтернеті www.kaercher.com.

Використання за призначенням

Охорона довкілля



Пакувальні матеріали придатні до вторинної переробки. Упаковку необхідно утилізувати без шкоди для довкілля.



Електричні та електронні пристрої найчастіше містять цінні матеріали, які придатні до вторинної переробки, та компоненти, такі як батареї, акумулятори чи мастило, які у разі

неправильного поводження з ними або неправильної утилізації можуть створити потенційну небезпеку для здоров'я людини та довкілля. Однак ці компоненти необхідні для належної експлуатації пристрою. Пристрій, позначений цим символом, забороняється утилізувати разом із побутовим сміттям.

Вказівки щодо компонентів (REACH)

Актуальні відомості про компоненти наведені на сайті: www.kaercher.com/REACH

Приладдя та запасні деталі

Слід використовувати лише оригінальне приладдя та оригінальні запасні частини, тому що саме вони гарантують безпечну та безперебійну експлуатацію пристрою.

Інформація щодо приладдя та запасних частин міститься на сайті www.kaercher.com.

Комплект поставки

Під час розпакування пристрою перевірити комплектацію. У разі нестачі приладдя або ушкоджень, отриманих під час транспортування, слід повідомити про це торговельній організації, яка продала пристрій.

Вказівки з техніки безпеки

Перед першим використанням пристрою слід ознайомитися з цією інструкцією з експлуатації й брошурою, що додається, з вказівками з техніки безпеки під час роботи з щітковими мийними апаратами, № 5.956-251.0 і діяти відповідно до них.

⚠ ПОПЕРЕДЖЕННЯ

Пристрій може повернутися

Небезпека травмування

Не використовуйте пристрій на похилих поверхнях.

⚠ ПОПЕРЕДЖЕННЯ

Небезпека нещасного випадку через неналежну експлуатацію

Можливе травмування людей.

Оператори мають пройти відповідний інструктаж із використання цього пристрою.

Пристрій дозволено експлуатувати тільки тоді, коли капот і все кришки закриті.

Запобіжні пристрої

⚠ ОБЕРЕЖНО

Відсутні або змінні запобіжні пристрої!

Запобіжні пристрої призначені для вашого захисту. Не ігнорувати, не знімати та не деактивувати запобіжні пристрої.

Аварійне вимкнення

Вказівка

Для негайного вимкнення витягнути чип-ключ (аварійне вимкнення).

Пусковий важіль

Якщо відпустити пусковий важіль, ходовий привод і щітковий привод вимкнуть.

Символи на пристрої



⚠ НЕБЕЗПЕКА

Процес заряджання

Ураження електричним струмом

Не знімайте захисні ковпачки з полюсів акумулятора.

Слідкуйте за правильним монтажем



УВАГА

Небезпека пошкодження майна

Вода пошкоджує всмоктувальну турбину. Слідкуйте за тим, щоб вода не потрапляла в отвір, позначений цим символом.

Вказівки щодо акумулятора та зарядного пристрою

У версії Li-Ion встановлені літій-іонні акумулятори. До них застосовуються спеціальні критерії. Зняття, встановлення та перевірка несправних акумуляторів можуть здійснюватися лише сервісною службою Kärcher або спеціалістом.

Інформацію щодо зберігання та транспортування можна отримати в сервісній службі Kärcher.

⚠ НЕБЕЗПЕКА

Модифікація та зміна пристрою заборонені. Забороняється відкривати акумулятор, існує небезпека короткого замикання. Крім того, можуть виділятися подразнюючі пари або агресивні рідини.

Не надавайте акумулятор сильному сонячному випромінюванню, нагріванню та вогню. Існує небезпека вибуху.

Не користуйтеся зарядним пристроєм у вибухонебезпечному середовищі.

Не використовуйте зарядний пристрій у забрудненому або вологому стані.

Забезпечте належну вентиляцію під час заряджання.

Небезпека вибуху. Поблизу акумулятора або в акумуляторній заборонено використання відкритого вогню, створення іскор чи паління.

Небезпека вибуху. Не кладіть інструменти або подібні предмети на акумулятор, тобто на виводи полюсів і міжеlementні перемички.

⚠ ПОПЕРЕДЖЕННЯ

Перед кожним використанням перевіряйте пристрій та мережевий кабель на наявність пошкоджень. Не використовуйте пошкоджені пристрій та доручайте ремонт пошкоджених деталей тільки спеціалістам.

Зберігайте акумулятори та зарядний пристрій подалі від дітей.

Не заряджайте пошкоджені акумулятори.

Замінійте пошкоджені акумулятори у сервісній службі KÄRCHER.

Не викидайте пошкоджені акумулятор у побутове сміття. Повідомте сервісну службу KÄRCHER.

Уникайте контакту з рідиною, що витекла з пошкоджених акумуляторів. У разі випадкового контакту змийте рідину водою. У разі потрапляння в очі зверніться до лікаря.

⚠ ОБЕРЕЖНО

Обов'язково дотримуйтесь цієї інструкції з експлуатації. Дотримуйтесь норм законодавства щодо поводження з акумуляторами.

Напруга мережі повинна відповідати напрузі, зазначеній на заводській табличці пристрою.

Використовуйте зарядний пристрій лише для заряджання дозволених акумуляторних блоків.

Використовуйте акумулятор лише з цим пристроєм. Забороняється і небезпечно використовувати його в інших цілях.

Символи попереджувальних вказівок

Під час роботи з акумуляторами слід дотримуватися таких попереджувальних вказівок:

	Дотримуватися вказівок, що містяться в інструкції з експлуатації акумулятора та на акумуляторі, а також у цій інструкції з експлуатації.
	Використовувати захист для очей.
	Не допускати дітей до електроліту та акумулятора.
	Небезпека вибуху
	Вогонь, іскри, відкрите світло та паління заборонені.
	Небезпека хімічних опіків
	Перша допомога.
	Попередження
	Утилізація
	Не викидати акумулятор у контейнер для сміття.

Опис пристрою

Огляд пристрою

Малюнок А

- 1 Каністра для мийного засобу (тільки версія DOSE)
- 2 Усмоктувальний шланг мийного засобу (тільки версія DOSE)

- 3 Заливний отвір бака для чистої води з кришкою та вбудованою вимірною чашею
- 4 Сітчастий фільтр турбини
- 5 Тримач шланга
- 6 Шланг для чистої води
- 7 Заслінка для вентиляції бака
- 8 Елемент підведення води до системи промивання бака для брудної води
- 9 Поплавець
- 10 Фільтр для грубого бруду
- 11 Опорна напрямна для Homebase
- 12 Акумулятор
- 13 Тримач для мопу
- 14 Очищувальна головка R
- 15 Планка розподілу води
- 16 Регулятор кількості води (тільки версія Good)
- 17 Місце для встановлення комплекту для очищення Homebase Vox
- 18 Кришка бака для брудної води
- 19 Тримач для смартфона
- 20 Пульт керування
- 21 Бак для брудної води
- 22 *Наповнювальна система для чистої води
- 23 Індикатор рівня заповнення й зливальний шланг для чистої води
- 24 Заглиблена ручка для підняття бака для брудної води
- 25 Кнопка для заміни щітки (очищувальна головка R)
- 26 Контейнер для крупного сміття (очищувальна головка R)
- 27 Бак для чистої води
- 28 Заводська табличка
- 29 Затискний важіль усмоктувальної планки
- 30 Всмоктувальна планка
- 31 Важіль опускання всмоктувальної планки
- 32 Педаль для підйому/опускання очищувальної головки
- 33 Відсік для зберігання
- 34 Всмоктувальний шланг
- 35 Кришка бака для чистої води з фільтром
- 36 Гачки для мережевого кабелю
- 37 Зливний шланг для брудної води з дозувальним пристроєм
- 38 Ручка
- 39 Пусковий важіль
- 40 Циліндричні щітки (очищувальна головка R)
- 41 Педаль заміни щіток (очищувальна головка D)
- 42 Дискова щітка (очищувальна головка D)
- 43 Очищувальна головка D 51
- 44 Поворотна ручка нахилу щітки (очищувальна головка D 51)
- 45 USB-порт
- 46 Місце зберігання всмоктувальної планки
- 47 Очищувальна головка D 60

* опція, ** не входить до комплекту поставки

Кольорове маркування

Компоненти пристрою, призначені для керування або технічного обслуговування користувачем, позначені жовтим кольором.

Пульт керування

Малюнок В

- 1 Перемикач програм
- 2 Пусковий важіль
- 3 * Кнопка дозування води

- ④ Дисплей
- ⑤ Полиця для смартфона
- ⑥ Тримач для смартфона
- ⑦ Кнопка швидкості
- ⑧ * Кнопка дозування мийного засобу
- ⑨ Кнопка «+»
- ⑩ Кнопка «-»
- ⑪ Чип-ключ
Білий – оператор
Червоний – сервісний технік

* Опція

Перемикач програм

Малюнок С

- ① 0
Пристрій вимкнено.
- ② РЕЖИМ ЕСО
Вологе прибирання підлоги й усмоктування брудної води з меншим використанням ресурсів (зменшене число обертів щітки, зменшена потужність всмоктування, зменшене дозування мийного засобу та води).
- ③ НОРМАЛЬНИЙ РЕЖИМ
Вологе прибирання підлоги й усмоктування брудної води.
- ④ ІНТЕНСИВНИЙ РЕЖИМ
Вологе прибирання підлоги (зі збільшеним дозуванням мийного засобу та води) й усмоктування брудної води.

Тримач всмоктувальної планки

Під час руху вузькими місцями або для зберігання всмоктувальної планки можна демонтувати та підвісити на краю пристрою.

Малюнок D

- ① Місце для зберігання всмоктувальної планки (край пристрою)
- ② Всмоктувальна планка

Символи на пристрої



Мережевий кабель для зарядного пристрою



Точка кріплення



*Тримач для швабри



* Заливання чистої води



Рівень заповнення бака для чистої води 25 %



Рівень заповнення бака для чистої води 50 %



Рівень заповнення бака для чистої води 100 %



Педаль заміни щіток (BD)
Кнопка зміни щіток (BR)



Налаштування нахилу щітки (тільки очищувальна головка D 51)



Зливання брудної води
Зливання чистої води



Знімання контейнера для крупного бруду



Піднімання/опускання очищувальної головки

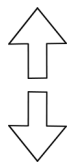

Рух уперед

Рух назад

Чип-ключ

Чип-ключ призначений для вмикання пристрою та розблокування певних функцій пристрою.

- **Жовтий: оператор**
Пристроєм можна користуватися. Можна змінювати всі налаштування програм очищення, дозволених для цього ключа за допомогою додатка для смартфона.
- **Сірий: майстер**
Пристроєм можна користуватися. Можна змінювати всі налаштування програм очищення, доступних для пристрою.

Монтаж

Розвантаження пристрою

1. Викрутити гвинти на транспортувальних кріпленнях.
Малюнок E
Малюнок F
- ① Транспортувальне кріплення
2. Зняти транспортувальні кріплення.
3. Зрушити пристрій з палети вперед.

Встановлення всмоктувальної планки

1. Підняти обидва затискних важеля.
Малюнок G
- ① Всмоктувальний шланг
- ② Підвіска всмоктувальної планки
- ③ Всмоктувальна планка
- ④ Затискний важіль
2. Вставити всмоктувальну планку в підвіску всмоктувальної планки.
3. Опустити обидва затискних важеля.

Встановлення щіток

1. Лише для версії BD: перед введенням в експлуатацію встановити бічну щітку (див. главу *Роботи з технічного обслуговування*).

Вказівка

- У версії BR щітки встановлені.
2. Установити щітку (див. главу *Роботи з технічного обслуговування*).

Акумулятори

Рекомендовані акумулятори

УВАГА

Небезпека пошкодження

Акумулятори можуть бути замінені лише акумуляторами з тією ж технологією. Свинцеві акумулятори не можна замінювати літій-іонними акумуляторами.

Літій-іонні акумулятори не можна замінювати свинцевими акумуляторами.

Свинцеві акумулятори:

Опис	№ для замовлення
Комплект 76 А год – не потребує технічного обслуговування, 24 В	2.815-099.0
Комплект 105 А год – не потребує технічного обслуговування, 24 В	2.815-100.0
Комплект 115 А год – не потребує технічного обслуговування, 24 В	2.815-091.0
Комплект 80 А год – не потребує технічного обслуговування, 24 В	2.815-090.0

Для роботи пристрою необхідно 2 акумулятори.
Літій-іонні акумулятори:

Опис	№ для замовлення
80 А год, 25,6 В	6.654-454.0

Для роботи пристрою необхідно 1 акумулятор.

Максимальні розміри акумулятора

Довжина	350
---------	-----

Ширина	355
Висота	290

Установлення і підключення акумуляторів

Вказівка

У версії пристрою з літій-іонним акумулятором акумулятор вже встановлено та підключено. Літій-іонний акумулятор може бути встановлений або замінений лише сервісною службою.

⚠ НЕБЕЗПЕКА

Небезпека загоряння й вибуху!

Не класти інструменти або подібні предмети на акумулятор. Небезпека короткого замикання й вибуху.

Не палити та уникати відкритого вогню.

Приміщення, в яких заряджаються акумулятори, повинні добре провітрюватися, оскільки під час заряджання утворюється сильно вибуховий газ.

⚠ ОБЕРЕЖНО

Демонтаж і встановлення акумуляторів

Нестійке положення машини
Під час демонтажу і встановлення акумуляторів переконатися в стійкому положенні машини.

УВАГА

Переплутання полярності

Руйнування керуючої електроніки

Під час приєднання акумулятора стежити за правильною полярністю.

УВАГА

Глибока розрядка

Небезпека пошкодження

Перед введенням пристрою в експлуатацію зарядити акумулятори.

1. Пересунути пристрій вперед прибл. на 2 м, щоб напрямні ролики були обернені назад.
2. Відкинути убік та наверх бак для брудної води, тримаючи його за заглиблену ручку.
3. Вставити акумулятори у відсік.
4. Підключити акумулятори:
 - а Вставити прокладки.
Малюнок H

① Прокладка 340x40x10 (9.763-222.0)

② З'єднувальний кабель

③ Акумулятор

④ 80 А год: прокладка 295x94x10 (5.642-034.0)
115 А год: прокладка 295x94x23 (5.642-033.0)

⑤ Кабель підключення акумулятора (-)

⑥ Кабель підключення акумулятора (+)

- б З'єднати обидва акумулятори з'єднувальним кабелем.
 - с Приєднати кабелі підключення до ще вільних полюсів акумулятора (+) і (-).
5. Опустити бак для брудної води.

Активізація літій-іонного акумулятора

Літій-іонні акумулятори постачаються у режимі транспортування і повинні бути активовані перед введенням пристрою в експлуатацію.

1. Зарядити акумулятор (див. «Введення в експлуатацію/заряджання акумулятора»), це завершить режим транспортування.

Демонтаж акумулятора

⚠ ОБЕРЕЖНО

Демонтаж і встановлення акумуляторів

Нестійке положення машини
Під час демонтажу і встановлення акумуляторів переконатися в стійкому положенні машини.

⚠ ПОПЕРЕДЖЕННЯ

Перекидання пристрою

Небезпека травмування, небезпека пошкодження
Знімати акумулятори лише тоді, коли на пристрої встановлена очищувальна головка.

1. Встановити перемикач програм в положення «0».
2. Витягти чип-ключ.
3. Спорожнити бак для брудної води.
4. Пересунути пристрій вперед прибл. на 2 м, щоб напрямні ролики були обернені назад.
5. Відкинути убік та наверх бак для брудної води, тримаючи його за заглиблену ручку.
6. Від'єднати кабель від клеми негативного полюса акумулятора.
7. Від'єднати кабелі, що залишилися, від акумуляторів.
8. В літій-іонних акумуляторах також від'єднати обидва круглі штекери від акумулятора.
9. Видалити прокладки.
10. Вийняти акумулятори.
11. Використані акумулятори слід утилізувати відповідно до чинних правил.

Введення в експлуатацію

Зарядження акумулятора

⚠ НЕБЕЗПЕКА

Використання зарядного пристрою не за призначенням

Ураження електричним струмом
Дотримуватися напруги мережі і номіналу заaljбжника, зазначених на заводській таблиці пристрою.

Зарядний пристрій використовувати лише в сухих приміщеннях з достатньою вентиляцією.

Вбудований зарядний пристрій має електронну систему керування і підходить для всіх рекомендованих акумуляторів, він автоматично завершує процес зарядження.

Під час зарядження вбудований акумулятор відображається на дисплеї.

Тривалість зарядження становить в середньому прибіл. 10-15 годин.

Пристрій не може використовуватися під час зарядження.

Вказівка

Пристрій оснащений захистом від глибокого розрядження, тобто, якщо під час роботи досягається припустиме найменше значення ємності, двигун щітки та турбіна вимикаються.

1. Перемістити пристрій безпосередньо до зарядного пристрою, уникаючи похилих поверхонь.
2. Вставити штепсельну вилку кабелю підключення в розетку.
3. Заряджати доти, доки дисплей не покаже повний заряд.

Акумулятори, що не обслуговуються (залівні акумулятори)

⚠ НЕБЕЗПЕКА

Ризик хімічних опіків внаслідок витоку електроліту!

Заливайте воду в акумулятор лише після його розрядження.

Під час роботи з електролітом використовуйте захисні окуляри та у разі потрапляння бризок електроліту на шкіру або одяг негайно змийте їх водою.

УВАГА

Небезпека пошкодження акумуляторів!

У разі використання води з добавками гарантія на акумулятор втрачається.

Для заливки в акумулятори використовувати лише дистильовану або знесолену воду (EN 50272-73).

Не використовуйте добавки інших виробників або поліпшувачі засоби.

1. За годину до закінчення процесу зарядження додати дистильовану воду. При цьому дотримуватися правильного рівня електроліту відповідно до маркування на акумуляторі. Наприкінці процесу зарядження всі акумуляторні елементи повинні «кипіти».

Увімкнення пристрою

1. Вставити чип-ключ на панелі керування.
2. Установити перемикач програм на програму очищення.

На дисплеї послідовно відображаються:

- Логотип Kärcher
 - Час до наступного обслуговування в годинах
 - Рівень заряду акумулятора та робочі години
 - Версія ПЗ
 - Індикації робочого стану
- Малюнок 1

① Рівень заряду акумулятора

② Налаштоване дозування води (тільки для пристроїв з електричним водяним клапаном)

③ Налаштована швидкість

④ Налаштоване дозування мийного засобу (тільки для версії пристрою DOSE)

Пристрій готовий до роботи.

Підключення смартфона

За допомогою додатка «Machine Connect» на смартфоні, підключеному до пристрою, можна використовувати розширені функції пристрою:

- налаштування типу очищувальної головки
- налаштування максимальної швидкості транспортування
- вимкнення/увімкнення USB-порту
- налаштування часу роботи щітки(-ок) за інерцією
- налаштування часу роботи системи всмоктування за інерцією

- увімкнення/вимкнення дозування води залежно від швидкості
- керування правами, що надає жовтий чип-ключ
- відновлення заводських налаштувань

Вказівка

Можливі функції залежать від версії пристрою.

1. Відсканувати QR-код на пристрої за допомогою смартфона.
- Малюнок J

① QR-код

② Символ Bluetooth®

2. Встановити і запустити додаток «Machine Connect» на смартфоні.
3. Вставити чип-ключ на панелі керування.
4. Одночасно натиснути й утримувати протягом 3 секунд кнопки «+» та «-» на панелі керування пристрою.

Вказівка

Під час підключення на панелі керування блимає символ Bluetooth®.

5. Дотримуватись інструкцій у додатку на смартфоні щодо підключення.

6. Функції додатка пояснюються на смартфоні.

Вказівка

Якщо смартфон підключено до пристрою, символ Bluetooth світлитиметься постійно.

Вказівка

Мобільний телефон можна підключити до USB-порту пристрою для зарядження акумулятора.

Запит на технічне обслуговування

Після закінчення певного періоду роботи на дисплеї з'являється запит на виконання різних робіт з технічного обслуговування:

Запит	Інтервал (години)
ОЧИСТИТИ ВСМОКТ. НА ФІЛЬТРІ	10
ОЧИСТИТИ ВСМОКТУВАЛЬНА ПЛАНКА	20
ОЧИСТИТИ ФІЛЬТРОВАНА ВОДА	50
ПЕРЕВІРИТИ ЗНОШЕНА ЩІТКА	100
ПЕРЕВІРИТИ ВСМОКТУВ. ПЛАСТИНА	100

1. Виконати зазначену роботу з технічного обслуговування.
2. Для підтвердження натисніть будь-яку кнопку на панелі керування. Запит скидається та знову відображається після закінчення інтервалу.

Експлуатація

⚠ НЕБЕЗПЕКА

Небезпечна ситуація під час роботи

Небезпека травмування

У разі виникнення небезпеки відпустити пусковий важіль.

Втрата стійкості

Небезпека травмування

Натискайте педаль для підйому/опускання очищувальної сопки лише однією ногою. Другою ногою міцно та надійно стійте на підлозі.

Заливання робочих рідин

Заливання чистої води

1. Відкрити замок бака для чистої води.
2. Наповнити чистою водою (максимум 50 °C) до нижнього краю заливного патрубку. **Вказівка:** шланг для чистої води може бути закріплений під час наповнення в тримачі шланга.
3. Закрити замок бака для чистої води.

Заливання чистої води за допомогою шланга

1. Витягти шланг із пристрою.
2. Приєднати кінець заливного шланга до водопровідного крану.
3. Зняти кришку бака для чистої води.
4. Відкрити кран (температура води макс. 50 °C).
5. Контролювати рівень наповнення бака для чистої води через заливний отвір.
6. Закрити кран, коли рівень наповнення досягне нижнього краю заливного патрубку.
7. Встановити кришку бака для чистої води.
8. Від'єднати шланг від крана.
9. Вставити шланг в пристрій.

Заливання чистої води за допомогою системи заповнення

1. Під'єднати водяний шланг до з'єднувального патрубку системи заповнення (максимальна температура води 50 °C).
2. Відкрити патрубок для підведення води.
3. Слідкувати за пристроєм; автоматика заповнення зупиняє подачу води, якщо бак для чистої води повний.
4. Закрити лінію водопостачання.
5. Зняти водяний шланг.

Вказівки щодо мийних засобів

⚠ ПОПЕРЕДЖЕННЯ

Непридатні миючі засоби

Небезпека для здоров'я, пошкодження пристрою
Використовувати тільки рекомендовані миючі засоби. Що стосується інших миючих засобів, експлуатаційник несе підвищений ризик щодо експлуатаційної безпеки і небезпеки виникнення нещасних випадків.

Використовувати тільки ті миючі засоби, що не містять розчинники, соляну та плавикову кислоти. Дотримуватися вказівок з техніки безпеки, що містяться на миючих засобах.

Вказівка

Не використовувати сильно пінливі миючі засоби. Рекомендовані мийні засоби

Застосування	Мийний засіб
Повсякденне очищення всіх водостійких підлог	CA 50 C RM 756
Повсякденне прибирання з використанням засобів для догляду	RM 746 RM 780
Повсякденне та генеральне прибирання промислових підлогових покриттів	RM 69
Повсякденне прибирання глянцевого підлогового покриттів	RM 755
Повсякденне та генеральне прибирання керамічної плитки	RM 753
Повсякденне та генеральне прибирання кислотостійких підлогових покриттів	RM 751
Прибирання і дезінфекція	RM 732
Генеральне прибирання всіх стійких до лугів підлогових покриттів	RM 752
Генеральне прибирання та зачищення підлогових покриттів, чутливих до лугів	RM 754

Додавання мийного засобу з дозувальним пристроєм

Лише для версії DOSE:

На шляху до очищувальної головки до чистої води через дозатор додається мийний засіб.

1. Залити мийний засіб у канистру для мийного засобу.

Вказівка

За допомогою дозатора можна додати не більше ніж 3% мийного засобу. Для більшого дозування мийний засіб має додаватися в бак для чистої води.

УВАГА

Небезпека засмічення

У разі додавання мийного засобу у бак для чистої води мийний засіб може засохнути та порушити роботу дозувального пристрою.

Після додавання мийного засобу в бак для чистої води промийте пристрій чистою водою: Виберіть програму очищення із застосуванням води, встановіть найбільшу кількість води і встановіть дозування мийного засобу на 0.

Додавання мийного засобу без дозувального пристрою

1. Залити мийний засіб в бак для чистої води.

Вказівка

Кришка заливного отвору усередині має шкалу і може використовуватися для вимірювання кількості мийного засобу.

Налаштування дозування мийного засобу

У версії пристрою DOSE мийний засіб додається до чистої води на шляху до очищувальної головки.

Дозування мийного засобу можна налаштувати окремо для кожної програми очищення.

1. Вставити чип-ключ на панелі керування.
2. За допомогою перемикача програм вибрати програму очищення, для якої потрібно налаштувати дозування.
3. Натиснути кнопку дозування мийного засобу.

4. Налаштувати потрібну дозу мийного засобу за допомогою кнопок «+» та «-».
5. Щоб прийняти налаштування, зачекати 3 секунди або натиснути одну з інших кнопок.

Налаштування кількості води

1. Налаштувати кількість води залежно від забруднення підлогового покриття.

Вказівка

Перші спроби очищення виконувати з невеликою кількістю води. Поступово збільшувати кількість води, поки не буде досягнуто бажаного результату.

Вказівка

За порожнього бака для чистої води очищувальна головка продовжує працювати без подачі рідини.

Ручний водяний клапан

Пристрій з ручним водяним клапаном обладнаний регулятором дозування води праворуч від панелі керування.

1. Встановити регулятор дозування води на потрібне значення.

Вказівка

Змочування щітки активне лише за опущеної очищувальної головки та натиснутого пускового важеля.

Електричний водяний клапан

Прилад з електричним водяним клапаном обладнаний кнопкою дозування води на панелі керування.

Дозування води можна налаштувати окремо для кожної програми очищення.

1. Вставити чип-ключ на панелі керування.
2. За допомогою перемикача програм вибрати програму очищення, для якої потрібно налаштувати дозування.
3. Натиснути кнопку дозування води.
4. За допомогою кнопок «+» та «-» налаштувати потрібну дозу води.
5. Щоб прийняти налаштування, зачекати 3 секунди або натиснути одну з інших кнопок.

Вказівка

Змочування щітки активне лише за опущеної очищувальної головки та натиснутого пускового важеля.

Налаштування нахилу всмоктувальної планки

Нахил повинен бути налаштований так, щоб усмоктувальні країки всмоктувальної планки рівномірно притискалися до підлоги по всій довжині.

1. Розмістити пристрій на поверхні без нахилу.
2. Натиснути важіль опускання всмоктувальної планки вниз.
3. Трохи пересунути пристрій вперед.
4. Проконтролювати значення водяного рівня.

Малюнок К

① Гвинт

② Гайка

③ Рівень

5. Ослабити гайку М 12, утримуючи шестигранний гвинт торцевим шестигранним ключем.
6. Встановити гвинт таким чином, щоб індикатор рівня знаходився між двома рисками.
7. Затягнути гайку М 12, утримуючи шестигранний гвинт торцевим шестигранним ключем.
8. Щоб перевірити нове налаштування, в режимі всмоктування перемистити пристрій на невелику відстань вперед, опустивши всмоктувальну планку і слідкуючи за рівнем. За необхідності повторити процес налаштування.

Налаштування висоти

Регулювання висоти впливає на вигин усмоктувальних крайок при контакт з підлогою.

Вказівка

Стандартне налаштування: 3 підкладні шайби над і 3 підкладні шайби під усмоктувальною планкою.

Нерівна підлога: 5 підкладних шайб над і 1 підкладна шайба під усмоктувальною планкою.

Дуже гладка підлога: 1 підкладна шайба над і 5 підкладних шайб під усмоктувальною планкою.

1. Викрутити гайку.

Малюнок L

① Гайка

② Підкладна шайба

③ Дистанційний ролик з тримачем

2. Помістити потрібну кількість підкладних шайб між усмоктувальною планкою та дистанційним роликом.

3. Решту шайб покласти поверх дистанційного ролика.
4. Нагвинтити й затягнути гайку.
5. Повторити процедуру на другому дистанційному ролику.

Вказівка

Установити два дистанційні ролики на однаковій висоті.

Налаштування бічного відведення щітки

(Тільки для очищувальної головки D 51)

Якщо під час прибирання пристрій відводиться убік, це можна виправити, відрегулювавши нахил щітки.

Вказівка

Після зміни щітки/паду може знадобитися нове налаштування бічного відведення.

1. Відрегулювати поворотну ручку нахилу щітки, щоб пристрій рухався прямо.

Малюнок M

- ① Поворотна ручка нахилу щітки

Рух

Вказівка

Пристрій виконаний таким чином, що очищувальна головка справа виступає. Це дозволяє працювати з гарним оглядом в місцях поруч із краями.

1. Вставити чип-ключ.
2. Підняти важіль опускання всмоктувальної планки.
3. Опустити педаль для підйому/опускання очищувальної головки і зафіксувати праворуч.
4. Установити перемикач програм на будь-яку програму.
5. Рухати пристрій.
 - a Натиснути пусковий важіль вперед. Пристрій рухається вперед.
 - b Натиснути пусковий важіль назад. Пристрій рухається назад.

Вказівка

Пристрій починає рухатися тільки тоді, коли пусковий важіль пересувається на 5°.

6. Відпустити пусковий важіль. Пристрій зупиниться.

Прибирання

УВАГА

Небезпека пошкодження

Якщо пристрій застосовувати на одному місці протягом тривалого часу, підлогове покриття може бути зіпсоване.

Забороняється експлуатувати пристрій на одному місці.

1. Вставити чип-ключ.
2. Установити перемикач програм на потрібну програму очищення.
3. Натиснути важіль опускання всмоктувальної планки вниз.
4. Натиснути педаль для підйому/опускання очищувальної головки вниз, зрушити вліво й потім дати піднятися вгору.
5. Натиснути пусковий важіль вперед і рухатися поверхнею, яку потрібно очистити.

Вказівка

Якщо бак для брудної води заповнений, поплавець закриває отвір для всмоктування, а всмоктувальна турбіна працює з підвищеним числом обертів. У цьому випадку вимкнути всмоктування і перемистити пристрій для спорожнення бака для брудної води.

Завершення роботи

Завершення прибирання

1. Повернути регулятор кількості води в положення «OFF» (не у версії DOSE).
2. Відпустити пусковий важіль.
3. Натиснути педаль для підйому/опускання очищувальної головки вниз і зафіксувати праворуч.
4. Перемистити машину на коротку відстань. Залишкова вода всмоктується.
5. Підняти важіль опускання всмоктувальної планки.

Зливання брудної води

ПОПЕРЕДЖЕННЯ

Забруднення доквілля!

Забруднення доквілля через неправильну утилізацію в каналізацію.

Дотримуватись місцевих правил обробки стічних вод.

1. Вийняти із тримача зливний шланг та помістити його в призначений для цього збірник води.

Малюнок N

2. Дозуючий пристрій стиснути або перегнути.
3. Відкрити кришку дозуючого пристрою.

4. Злити брудну воду. Регулювати кількість води стисненням або перегином.
5. Промити бак для брудної води чистою водою.

Система промивання бака для брудної води

1. Вийняти із тримача зливний шланг для брудної води та опустити його в призначений для цього збірник води.
2. Відкрити кришку дозатора на зливному шлангу.
3. Відкрити кришку бака для брудної води.
4. Зняти гнучку кришку з системи промивання.
5. Під'єднати шланг до системи промивання.

Малюнок O

① Кришка

② Заслінка для вентиляції бака

③ Елемент підведення води до системи промивання

6. Закрити кришку бака для брудної води.
7. Відкрити подачу води та промивати бак для брудної води прибіл. 30 секунд. Якщо потрібно, повторити процес промивання 2-3 рази.
8. Перекрити подачу води та від'єднати шланг від пристрою.
9. Знову встановити гнучку кришку на вхід води системи промивання.
10. Закрити кришку бака для брудної води. При цьому натиснути заслінку для вентиляції баку таким чином, щоб залишилась шпарина, а бак для брудної води міг висохнути.
11. Вставити зливний шланг для брудної води в тримач і закрити кришку дозувального пристрою.

Зливання чистої води на крищі

1. Відкрити кришку бака для чистої води.
2. Злити чисту воду.
3. Очистити фільтр.
4. Установити кришку бака для чистої води.

Зливання чистої води на покажчику рівня

1. Зняти шланг покажчика рівня з тримача та опустити вниз.
2. Знову встановити шланг.

Спорожнення контейнера для крупного сміття

(Тільки для очищувальної головки R)

1. Підняти й витягти контейнер для крупного сміття.

Малюнок P

① Контейнер для крупного сміття

2. Спорожнити контейнер для крупного бруду та, якщо потрібно, очистити.
3. Установити контейнер для крупного бруду на місце.

Зупинення пристрою

1. Установити перемикач програм у положення «0».
2. Витягти чип-ключ.
3. Натиснути важіль для підйому/опускання очищувальної головки вниз і зафіксувати праворуч.
4. Підняти важіль опускання всмоктувальної планки.
5. Зафіксувати пристрій від скокування.
6. Закрити кришку бака для брудної води. Натиснути на заслінку для вентиляції бака так, щоб вона зафіксувалась у канавці бака для чистої води, щоб бак для брудної води міг висохнути.
7. За необхідності зарядити акумулятор.

Транспортування

Δ НЕБЕЗПЕКА

Рух на похилих поверхнях

Небезпека травмування

Експлуатувати пристрій для завантаження й вивантаження на підйомах дозволяється, лише якщо не перевищується максимальне значення ухилу (див. главу «Технічні дані»).

Рухатися повільно.

Δ ОБЕРЕЖНО

Недотримання ваги

Небезпека травмування та пошкоджень

Враховувати вагу пристрою під час транспортування.

Завантажуйте пристрій лише з порожніми баками для брудної та чистої води.

Завантажуйте пристрій лише за допомогою другої людини або з використанням приводу ходової частини.

1. Натиснути педаль для підйому/опускання очищувальної головки вниз і зафіксувати праворуч.
2. Вийняти щітки, щоб уникнути пошкодження.
3. Зняти всмоктувальну планку з пристрою.

4. Під час транспортування автомобілем слід закріплювати пристрій кріпильними провудинами згідно з чинними директивами для попередження його ковзання та перевертання.
Малюнок Q

Зберігання

⚠ ОБЕРЕЖНО

Небезпека отримання травм та uszkodжень!
Пристрій може перекинутись на похилій поверхні.
Під час зберігання враховувати вагу пристрою.

УВАГА

Замерзання

Руйнування пристрою в результаті замерзання води

Повністю злити воду з пристрою.

Зберігати пристрій у місці, захищеному від морозу.

- Цей пристрій має зберігатися лише у приміщеннях.
- Перед тривалим строком зберігання слід повністю заряджати акумулятори.
- Необхідно повністю заряджати акумулятори не рідше одного разу на місяць під час зберігання.

Догляд та технічне обслуговування

⚠ НЕБЕЗПЕКА

Ненависний запуск пристрою

Небезпека травмування

Установити перемикач програм у положення «0».

Перед виконанням будь-яких робіт на пристрої виймати чип-ключ.

Витягти штепсельну вилку зарядного пристрою.

- Злити забруднену та чисту воду та утилізувати.

Перевірка техніки безпеки / догляд технічного обслуговування

Ви можете домовитися зі своїм дилером про регулярне проведення перевірки техніки безпеки або укласти договір про технічне обслуговування. Рекомендуємо звернутися за консультацією.

Періодичність технічного обслуговування

Після кожного використання

УВАГА

Неправильне очищення

Небезпека пошкодження.

Не розподілювати воду на пристрій.

Не використовувати агресивних миючих засобів.

- Злити брудну воду.
 - Очистити бак для брудної води за допомогою системи промивання баку.
 - Зняти фільтр для грубого бруду з баку для брудної води та очистити його.
 - Перевірити захисний фільтр турбіни, зняти, якщо необхідно, і очистити.
 - Очистити пристрій зовні, використовуючи для цього вологу ганчірку, змочену в м'якому лужному розчині.
 - Тільки очищувальна головка R: Вийняти та спорожнити контейнер для крупного сміття.
 - Тільки очищувальна головка R: Очистити планку розподілу води.
 - Очистити всмоктувальні крайки, перевірити їх на зношення, за необхідності замінити.
 - Очистити очищувальні крайки на очищувальній головці, перевірити їх на зношення, за необхідності замінити.
 - Очистити щітки, перевірити їх на зношення, за необхідності замінити.
 - Закрити кришку бака для брудної води. При цьому натиснути заслінку для вентиляції баку таким чином, щоб залишилась шпарина, а бак для брудної води міг висохнути.
 - Зарядити акумулятор.
- Свинцевий акумулятор:**
- Якщо акумулятор заряджений менше ніж на 50 %, зарядити його повністю і без перерв.
 - Якщо акумулятор заряджений більше ніж на 50 %, зарядити його лише тоді, якщо наступного разу передбачається використання повного заряду акумулятора.

Літій-іонний акумулятор:

- Якщо потрібно, зарядити.

Щомісяця

- Спорожнити та промити бак для чистої води.
- Очистити фільтр чистої води.
- Очистити поплавач.
- Якщо пристрій зі свинцевим акумулятором тимчасово виведено з експлуатації: Виконати врівнювальне заряджання акумулятора.
- Перевірити полюсні виводи акумулятора на окислення, за необхідності очистити за

допомогою щітки. Перевірити міцність кріплення з'єднувальних кабелів.

- Очистити ущільнення між баком для брудної води і кришкою і перевірити на герметичність, за необхідності замінити.
- Тільки очищувальна головка R: Прочистити канал щітки.
- Тільки очищувальна головка R: Зняти планку розподілу води з очищувальної головки й очистити канал подачі води.
- Перевірити щільність електrolіту в елементах обслуговуваних свинцевих акумуляторів.
- Поміщати пристрій на тривале зберігання з повністю зарядженими акумуляторами. Повністю заряджати акумулятор не рідше одного разу на місяць.

Щорічно

- Забезпечити проведення приписаного огляду сервісної службою.

Роботи з технічного обслуговування

Очищення фільтра для грубого бруду

- Відкрити кришку бака для брудної води.
Малюнок R
- Фільтр для грубого бруду
- Зняти фільтр для грубого бруду, потягнувши його вгору.
- Промити фільтр для грубого бруду проточною водою.
- Вставити фільтр для грубого бруду в бак для брудної води.

Очищення фільтра чистої води

- Злити чисту воду.
- Відкрити кришку бака для чистої води.
Малюнок S
- Фільтр чистої води
- Кришка бака для чистої води
- Зняти фільтр чистої води та промити чистою водою.
- Вставити фільтр чистої води.
- Встановити кришку бака для чистої води.

Переставлення або заміна всмоктувальних крайок

Якщо всмоктувальні крайки зношені, їх необхідно переставити або замінити. Усмоктувальну крайку можна перевертати 3 рази, поки не будуть зношені усі 4 краї.

- Зняти всмоктувальну планку.
- Відкрити грибокві ручки.
Малюнок T
- Грибкова рукоятка
- Стяжна стрічка
- Внутрішня частина всмоктувальної планки
- Затвор
- Витягнути внутрішню частину всмоктувальної планки.
- Відкрити затвор.
- Зняти стяжну стрічку.
- Від'єднати всмоктувальні крайки від внутрішньої частини.

Малюнок U

- Очищувальна крайка
- Опорна пластинка
- Внутрішня частина всмоктувальної планки
- Стяжна стрічка
- Притиснути вживані або нові всмоктувальні крайки до потовщень внутрішньої частини всмоктувальної планки.
- Установити стяжну стрічку.
- Вставити внутрішню частину всмоктувальної планки у верхню частину.
- Вставити і затягнути грибокві ручки.

Заміна дискової щітки

Вказівка

Замінити дискові щітки слід, якщо довжина щетини досягає 10 мм.

- Натиснути важіль для підйому/опускання очищувальної головки вниз і зафіксувати праворуч.
- Натиснути вниз педаль заміни щіток.
- Дискову щітку витягти збоку з-під очищувальної головки.
- Помістити нову дискову щітку під очищувальну головку, притиснути її вгору і зафіксувати.

Заміна щіткових валів

Вказівка

Замінити щіткові вали слід, якщо довжина щетини досягає 10 мм.

- Натиснути важіль для підйому/опускання очищувальної головки вниз і зафіксувати праворуч.
- Натиснути кнопку заміни щіток.

Малюнок V

- Кнопка заміни щіток
- Кришка підшипника
- Щітковий вал
- Повернути кришку підшипника вправо.
- Витягнути щіткові вали.
- Розмістити новий передній щітковий вал в підшипниках.
- Розмістити новий задній щітковий вал в підшипниках.
- Повернути кришку підшипника назад і зафіксувати її на місці.

Очищення планки розподілу води

- Натиснути фіксувальний важіль вліво, одночасно знімаючи планку розподілу води з очищувальної головки.

Малюнок W

- Планка розподілу води
- Фіксувальний важіль
- Зняти планку розподілу води з очищувальної головки.
- Очистити планку розподілу води.
- Вставити ліву сторону планки в очищувальну головку.
- Повернути планку розподілу води до очищувальної головки та зафіксувати її з правого боку.

Допомога в разі несправностей

⚠ НЕБЕЗПЕКА

Ненависний запуск пристрою

Небезпека травмування

Перед виконанням будь-яких робіт на пристрої встановлювати перемикач програм у положення «0».

Перед виконанням будь-яких робіт на пристрої виймати чип-ключ.

Витягти штепсельну вилку зарядного пристрою.

- Злити забруднену та чисту воду та утилізувати.
- У разі несправностей, які неможливо усунути за допомогою цієї таблиці, слід звернутися до сервісної служби.

Несправності без індикації на дисплеї

Несправність	Усунення
Пристрій не запускається	<ol style="list-style-type: none"> 1. Вставити чип-ключ. 2. Установити перемикач програм на потрібну програму. 3. Натиснути пусковий важіль. 4. Перевірити акумулятори, за необхідності зарядити. 5. Перевірити підключення полюсних виводів акумуляторів.
Кількість води недостатня	<ol style="list-style-type: none"> 1. Перевірити рівень чистої води, за необхідності заповнити бак. 2. Збільшити кількість води. <ol style="list-style-type: none"> a Версія DOSE: Налаштувати кількість води за допомогою кнопки кількості води на панелі керування. b Інші версії: Налаштувати кількість води за допомогою регулятора кількості води. 3. Очистити фільтр чистої води. 4. Очищувальна головка R: Очистити планку розподілу води. 5. Перевірити шланги на предмет засмічення, за необхідності очистити.
Занадто низька потужність всмоктування	<ol style="list-style-type: none"> 1. Встановити перемикач програм режим НОРМАЛЬНИЙ або ІНТЕНСИВНИЙ. 2. Установіть потужність всмоктування в додатку на HIGH (ВИСОКА). 3. Зупинити пристрій і злити брудну воду. 4. Перевірити, чи закрита кришка на зливному шлангу для брудної води. 5. Очистити ущільнення між баком для брудної води і кришкою і перевірити на герметичність, за необхідності замінити. 6. Перевірити сітчастий фільтр турбіни на забруднення, за необхідності очистити. 7. Очистити усмоктувальні крайки на усмоктувальній планці, за необхідності перевернути або замінити. 8. Перевірити усмоктувальний шланг на предмет засмічення, за необхідності очистити. 9. Перевірити усмоктувальний шланг на герметичність, за необхідності замінити. 10. Перевірити налаштування усмоктувальної планки. 11. Відкинути убік та наверх бак для брудної води, тримаючи його за заглиблену ручку. <ol style="list-style-type: none"> a Перевірити ущільнення на усмоктувальній турбіні. b Перевірити ущільнення на усмоктувальному каналі. <p>Малюнок X</p> <ol style="list-style-type: none"> ① Ущільнення усмоктувального каналу ② Ущільнення усмоктувальної турбіни
Результат очищення незадовільний	<ol style="list-style-type: none"> 1. Знизити швидкість. 2. Вибрати інтенсивнішу програму очищення. 3. Перевірити щітку на зношення, за необхідності замінити. 4. Перевірити щітку на забруднення, за необхідності замінити. 5. Перевірити тип щіток та мийний засіб на придатність. 6. Перевірити подачу води. 7. Збільшити кількість води. 8. Застосувати двоетапний метод: Під час першого проходу прибирання без всмоктування, другого – зі всмоктуванням.
Усмоктувальна турбіна працює з підвищеним числом обертів	<ol style="list-style-type: none"> 1. Злити брудну воду. 2. Очистити поплавець. 3. Перевірити ворсовий фільтр, за необхідності очистити. 4. Перевірити усмоктувальний шланг на предмет засмічення, за необхідності очистити. 5. Перевірити усмоктувальну планку на предмет засмічення, за необхідності очистити.
Щітки не обертаються	<ol style="list-style-type: none"> 1. Перевірити, чи не заблоковані щітки стороннім предметом; за необхідності видалити сторонній предмет. 2. Установити перемикач програм на потрібну програму. 3. Опустити очищувальну головку.
Пристрій вібрує під час очищення	<ol style="list-style-type: none"> 1. Перевірити, чи правильно встановлена(-і) щітка(-и). 2. Використовувати більш м'яку щітку. 3. Замінити щітку.
Тільки версія DOSE: Система дозування мийного засобу не працює	<ol style="list-style-type: none"> 1. Перевірити рівень мийного засобу в каністрі. 2. Збільшити дозування мийного засобу. 3. Перевірити підключення шлангу мийного засобу до каністри з мийним засобом. 4. Очистити фільтр у каністрі з мийним засобом. 5. Перевірити зворотний клапан у шлангу до очищувальної головки на наявність забруднень. 6. Перевірити герметичність шлангів. 7. Перевірити роботу насоса мийного засобу.
Зливний шланг для брудної води засмічений	<ol style="list-style-type: none"> 1. Відкрити кришку дозатора на зливному шлангу. 2. Від'єднати усмоктувальний шланг від усмоктувальної планки й закрити рукою. 3. Встановити перемикач програм на програму зі всмоктуванням. Засмічення буде всмоктано зі зливного шланга в бак для брудної води.

Несправності з індикацією на дисплеї

Несправність	Причина	Усунення
ВСТАВИТИ КІК	Чип-ключ не вставлено.	<ul style="list-style-type: none"> ● Вставити чип-ключ.
НЕПРАВИЛЬНИЙ КІК	Вставлений чип-ключ не дозволяє виконувати вибрану функцію.	<ul style="list-style-type: none"> ● Використати інший чип-ключ. ● Можливо, слід розблокувати використовуваний чип-ключ (залежно від випадку).
НЕМАЄ ДОЗВОЛУ	Вставлений чип-ключ не дозволяє виконувати вибрану функцію.	<ul style="list-style-type: none"> ● Використати інший чип-ключ. ● Можливо, слід розблокувати використовуваний чип-ключ (залежно від випадку).
ВІДПУСТІТЬ ВИМИКАЧ!	Під час увімкнення пристрою натиснуто пусковий важіль.	<ul style="list-style-type: none"> ● Відпустіть обидва пускові важелі.
НИЗЬКИЙ ЗАРЯД	Акумулятор майже розряджений. Функції очищення пристрою автоматично вимикаються.	<ul style="list-style-type: none"> ● Перемістити пристрій до зарядної станції та зарядити акумулятор.
АКУМУЛЯТОР ПОРОЖНІЙ	Акумулятор розряджений. Функції очищення та ходовий привод вимкнені.	<ul style="list-style-type: none"> ● Вимкнути пристрій, трохи зачекати і знову увімкнути. Потім перемістити пристрій до зарядної станції. Якщо потрібно, штовхати до зарядної станції у вимкненому стані. Зарядити акумулятор.
ПОМИЛКА ПОТОКУ ВОДИ	Електричний водяний клапан несправний.	<ul style="list-style-type: none"> ● Звернутися в сервісну службу.
ПЕРЕВАНТ. ГОЛ. ДВИГ.	Занадто високе споживання струму тяговим двигуном.	<ul style="list-style-type: none"> ● Перевірити тяговий двигун на наявність сторонніх предметів. ● Вибрати шлях з меншим кутом ухилу. ● Вимкнути пристрій, трохи зачекати і знову увімкнути пристрій.
ГОЛОВ. ДВИГУН ЗАБЛ.	Тяговий двигун заблокований.	<ul style="list-style-type: none"> ● Перевірити тяговий двигун на наявність сторонніх предметів. ● Підняти кожне приводне колесо окремо та перевірити, чи воно обертається.

Індикатор рівня заряду літій-іонного акумулятора

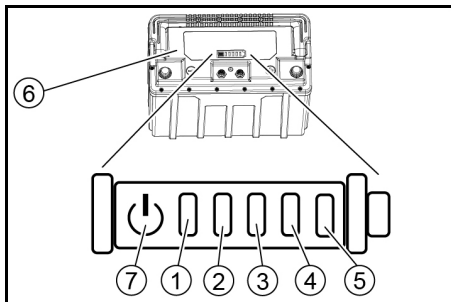

- ① Світлодіодний індикатор стану
- ② Світлодіодний індикатор 1
- ③ Світлодіодний індикатор 2
- ④ Світлодіодний індикатор 3
- ⑤ Світлодіодний індикатор 4
- ⑥ Акумулятор
- ⑦ Кнопка

1. Натиснути й утримувати кнопку протягом 5 секунд.

- **Жоден світлодіод не світиться:** Зарядити акумулятор.
- **Світлодіодний індикатор стану світиться зеленим світлом:** усі 5 світлодіодів разом відображають стан заряду акумулятора.
- **Світлодіодний індикатор стану світиться червоним світлом:** світлодіодні індикатори вказують на несправність. Несправності, описані в наступній таблиці, можуть бути усунені користувачем. Повідомити сервісну службу KÄRCHER про будь-які неописані несправності.

(1)	(2)	(3)	(4)	(5)	Причина	Усунення
червоний	-	-	-	-	Акумулятор занадто гарячий.	Дати акумулятору охолонути.
червоний	-	-	-	зелений	Система керування акумулятором надто нагрілась.	Дати акумулятору охолонути.
червоний	-	-	зелений	-	Акумулятор занадто холодний для заряджання.	Перемістити пристрій у тепліше місце та почекати, доки акумулятор не нагріється.
червоний	-	-	зелений	зелений	Занадто високе споживання струму під час заряджання.	Витягнути штепсельну вилку зарядного пристрою з розетки. Зачекати 10 секунд. Знову вставити штепсельну вилку. Якщо несправність з'являється знову, замініть зарядний пристрій.
					Занадто високе споживання струму пристроєм.	Вимкнути пристрій. Якщо після увімкнення несправність виникає знову, слід шукати несправність у пристрої.
червоний	-	зелений	-	зелений	Коротке замикання.	Перевірити всі підключення акумулятора.
червоний	-	зелений	зелений	-	Надто низька напруга акумуляторних елементів при розрядженні.	Зарядити акумулятор.
червоний	-	зелений	зелений	зелений	Надто висока напруга акумуляторних елементів під час заряджання.	Розрядити акумулятор до 20% залишкової ємності. Потім зарядити акумулятор.
червоний	зелений	-	-	зелений	Занадто низька напруга акумулятора.	Зарядити акумулятор.
червоний	зелений	-	зелений	-	порушення зарядного пристрою.	Витягнути штепсельну вилку зарядного пристрою з розетки. Зачекати 10 секунд. Знову вставити штепсельну вилку. Якщо несправність з'являється знову, замініть зарядний пристрій.
червоний	зелений	-	зелений	зелений		
червоний	зелений	зелений	-	-	Акумулятор занадто холодний для видачі потужності.	Перемістити пристрій у тепліше місце та почекати, доки акумулятор не нагріється.
червоний	зелений	зелений	зелений	-	Несправність під час видачі потужності.	Вимкнути пристрій. Якщо несправність зберігається, зверніться до сервісної служби.

Приладдя

Приладдя очищувальної головки з щітковими валами

A: упаковка, B: кількість, необхідна для пристрою

Позначення	№ деталі	Опис	A	B
Щітковий вал, червоний (середній, стандартний)	4.035-184.0	Червона стандартна циліндрична щітка для повсякденного прибирання.	1	2
Щітковий вал, білий (середній, стандартний)	4.762-409.0	Біла циліндрична щітка для прибирання чутливих підлогових покриттів.	1	2
Щітковий вал, оранжевий (високий/низький)	4.762-410.0	Оранжева циліндрична щітка із щетиною різної висоти для особливо ефективного прибирання структурованих підлогових покриттів.	1	2
Щітковий вал, зелений (жорсткий)	4.762-411.0	Зелена абразивна циліндрична щітка для глибокого очищення та видалення сильно присохлого бруду.	1	2
Щітковий вал, чорний (дуже жорсткий)	4.762-412.0	Чорна, сильно абразивна циліндрична щітка для глибокого очищення нечутливих підлогових покриттів з дуже сильно присохлим брудом.	1	2
Валик з мікрофібри	4.114-010.0	Ідеально підходить для керамогранітної плитки. Валик з мікрофібри для надійного і швидкого видалення сірого нальоту.	1	2
Вал для циліндричних падів	4.762-415.0	Алюмінієвий вал для кріплення циліндричних падів або валиків з мікрофібри.	1	2
Циліндричний пад, жовтий (м'який)	6.369-732.0	Жовтий циліндричний пад для очищення та полірування неструктурованих підлогових покриттів.	20	40
Циліндричний пад, червоний (середній)	6.369-734.0	Червоний циліндричний пад для повсякденного прибирання неструктурованих підлогових покриттів.	20	40
Циліндричний пад, зелений (жорсткий)	6.369-733.0	Зелений циліндричний пад для глибокого очищення та видалення сильно присохлого бруду на неструктурованих підлогових покриттях.	20	40

Приладдя очищувальної головки з дисковими щітками

A: упаковка, B: кількість, необхідна для пристрою

Позначення	№ деталі		Опис	A	B	
	D 51	D 60			D 51	D 60
Дискова щітка, натуральна (м'яка)	4.905-027.0	4.905-016.0	Натуральна м'яка дискова щітка для очищення та полірування структурованих підлогових покриттів.	1	1	2
Дискова щітка, біла	4.905-028.0	4.905-015.0	Біла м'яка дискова щітка для м'якого очищення чутливих підлогових покриттів.	1	1	2
Дискова щітка, червона (середня, стандартна)	4.905-026.0	4.905-014.0	Червона стандартна дискова щітка для регулярного повсякденного прибирання.	1	1	2
Дискова щітка, чорна (жорстка)	4.905-029.0	4.905-017.0	Чорна, сильно абразивна дискова щітка для глибокого очищення нечутливих підлогових покриттів з дуже сильно присохлим брудом.	1	1	2
Алмазний пад дрібної зернистості, зелений	6.371-240.0	6.371-233.0	Зелений алмазний дисковий пад для полірування підлогових покриттів, придатних для полірування. Дозволяє отримати блискучі поверхні, а також може використовуватися для кристалізації.	5	1	2

Позначення	№ деталі		Опис	А	В	
	D 51	D 60			D 51	D 60
Алмазний пад грубої зернистості, білий	6.371-260.0	6.371-246.0	Білий алмазний пад грубої зернистості для твердих підлогових покриттів. Усуває дрібні подряпини та створює чисту, рівномірно матову основу для подальшої обробки жовтим алмазним дисковим падом.	5	1	2
Алмазний пад середньої зернистості, жовтий	6.371-261.0	6.371-247.0	Жовтий алмазний дисковий пад для підготовки та догляду за твердими підлоговими покриттями. Для шовковистої матової поверхні, яку можна потім відполірувати зеленим алмазним дисковим падом.	5	1	2
Приводна тарілка паду	4.762-593.0	4.762-445.0	Потрібна для використання меламінових падів, але також підходить для звичайних падів. Приводна тарілка з великою кількістю гачків для кріплення падів. Надзвичайно сильна фіксація падів на приводній тарілці очищувальної головки D 51.	1	1	2

Приладдя всмоктувальної планки

А: упаковка, В: кількість, необхідна для пристрою

Позначення	№ деталі	Опис	А	В
Комплект всмоктувальних крайок, Linatex	4.400-011.0	Комплект міцних всмоктувальних крайок Linatex® для параболічних всмоктувальних планок шириною 850 мм.	Пара	1 пара
Комплект всмоктувальних крайок, ПУ	4.400-005.0	Зносостійка поліуретанова всмоктувальна крайка, стійка до мастила.	Пара	1 пара

Технічні характеристики

		D 51	D 60	R 55
Загальна інформація				
Швидкість руху (макс.)	km/h	6	6	6
Теоретична потужність на одиницю поверхні	m ² /h	3060	3600	3060
Практична продуктивність	m ² /h	1380	1620	1490
Об'єм бака для брудної води	l	50	50	50
Об'єм контейнера для великих часток бруду	l	-	-	3,5
Об'єм бака для мийного засобу (опція Dose)	l	3	3	3
Дозування мийного засобу	%	0...3	0...3	0...3
Дозування води	l/min	0...2,5±0,2	0...2,6±0,2	0...2,6±0,2
Розміри				
Довжина	mm	1375	1290	1284
Ширина без усмоктувальної планки	mm	542	542	542
Висота	mm	1082	1082	1082
Робоча ширина	mm	510	600	550
Габаритні розміри упаковки, ДхШхВ	mm	1505x770x1271	1505x770x1271	1505x770x1271
Комплект шин				
Переднє колесо, ширина	mm	50	50	50
Переднє колесо, діаметр	mm	200	200	200
Заднє колесо, ширина	mm	28	28	28
Заднє колесо, діаметр	mm	100	100	100
Маса				
Допустима загальна маса	kg	245	241	235
Власна маса (транспортна вага)	kg	195	191	185
Зусилля притискання щітки, макс.	N (kg)	290 (29)	250 (25)	155 (15,5)
Зусилля притискання щітки, мін.	H/m ² (г/см ²)	3,2 (32)	2,5 (25)	6,3 (63)
Робочі характеристики пристрою				
Номінальна напруга	V	24	24	24
Номінальна напруга, літій-іонний	V	25,6	25,6	25,6
Ємність акумулятора	Ah (5 h)	76 / 80 / 105 / 115	76 / 80 / 105 / 115	76 / 80 / 105 / 115
Ємність акумулятора, літій-іонний	Ah (5 h)	80	80	80
Середня споживана потужність	W	1300	1300	1350
Потужність тягового двигуна	W	130	130	130
Потужність всмоктувальної турбіни	W	250	250	250
Потужність привода щіток	W	800	800	980
Ступінь захисту		IPX3	IPX3	IPX3
Всмоктування				
Потужність всмоктування, кількість повітря	l/s	21	21	21
Розрідження (макс.)	kPa (mbar)	9,5 (95)	9,5 (95)	9,5 (95)
Міючі щітки				
Діаметр щітки	mm	510	600	96
Довжина щітки	mm	-	-	550
Число обертів щітки	1/min	140	150	965
Внутрішній зарядний пристрій				
Номінальна напруга	V	100...240	100...240	100...240
Частота	Hz	50-60	50-60	50-60
Споживання струму	A	max 5	max 5	max 5
Умови навколишнього середовища				
Допустимий температурний діапазон	°C	5...40	5...40	5...40
Температура води макс.	°C	50	50	50
Тиск води в системі заповнення	MPa (bar)	1(10)	1(10)	1(10)

		D 51	D 60	R 55
Тиск води в промивній системі бака для брудної води	MPa (bar)	1 (10)	1 (10)	1 (10)
Відносна вологість повітря	%	20...90	20...90	20...90
Ухил				
Ухил робочої зони макс.	%	2	2	2
Розраховані значення згідно з EN 60335-2-72				
Значення вібрації на руці/кисті	m/s ²	0,2	0,2	0,2
Похибка K	m/s ²	0,2	0,2	0,2
Рівень звукового тиску L _{pA} , нормальний режим	dB(A)	65	65	65
Похибка K _{pA}	dB(A)	2	2	2
Рівень звукової потужності L _{WA} + похибка K _{WA} , нормальний режим	dB(A)	81	81	81

Зберігається право на внесення технічних змін.

Гарантія

У кожній країні діють відповідні гарантійні умови, встановлені уповноваженою організацією збуту нашої продукції в цій країні. Можливі несправності приладу протягом гарантійного строку ми усуваємо безкоштовно, якщо причина несправності полягає в дефектах матеріалів або виробничому браку. У разі виникнення претензій протягом гарантійного строку прохання звертатися, маючи при собі чек про покупку, до торговельної організації, що продала продукт, або до найближчої уповноваженої служби сервісного обслуговування.
(Адреси див. на звороті)

Декларація про відповідність стандартам ЄС

Цим ми повідомляємо, що нижче зазначена машина на основі своєї конструкції та конструктивного виконання, а також у випущеної у продаж моделі, відповідає спеціальним основним вимогам щодо безпеки та захисту здоров'я представлених нижче директив ЄС. У разі внесення неузгоджених із нами змін до машини ця заява втрачає свою чинність.
Виріб: Очищувач для підлоги
Тип: 1.533-xxx

Відповідні директиви ЄС

2006/42/EG (+2009/127/EG)
2014/30/ЄС
2014/53/ЄС (TCU)

Застосовувані гармонізовані стандарти

EN 60335-1
EN 60335-2-29
EN 60335-2-72
EN 62311: 2008
EN 55012: 2007 + A1: 2009
EN 61000-6-3: 2007 + A1:2011
EN IEC 61000-6-2: 2005

TCU

EN 301 511 V12.5.1
EN 300 440 V2.1.1
EN 300 328 V2.2.2
EN 300 330 V2.1.1

Застосовувані національні стандарти

Особи, що нижче підписалися, діють від імені та за довіреністю керівництва.

H. Jenner

Chairman of the Board of Management

S. Reiser

Director Regulatory Affairs & Certification

Особа, відповідальна за ведення документації:

Ш. Райзер (S. Reiser)
Alfred Kärcher SE & Co. KG
Alfred-Kärcher-Str. 28 - 40
71364 Winnenden (Germany)
Тел.: +49 7195 14-0
Факс: +49 7195 14-2212
м. Вінненден, 01.08.2021

⚠ **警告**

目录

一般性注意事项.....	233
功能.....	233
按规定使用.....	233
环境保护.....	233
附件和备件.....	233
供货范围.....	233
安全提示.....	233
设备介绍.....	234
智能钥匙.....	234
安装.....	234
投入运行.....	235
接通设备.....	235
配对智能手机.....	235
保养要求.....	235
运行.....	235
运输.....	236
储存.....	236
维护和保养.....	236
故障时的帮助.....	237
配件.....	238
技术数据.....	239
质量保证.....	240
欧盟一致性声明.....	240

一般性注意事项

 在您第一次使用设备之前，请先阅读本操作说明书原件 and 所附的安全提示，并遵守。

为日后使用或其他所有者使用方便请妥善保管两份手册。

功能

本研磨式吸尘器用于对平整地面进行湿式清洁。本设备可通过调节水量、清洁剂用量以及行驶速度应对各种清洁任务。

本设备可通过选择合适的清洁程序应对各种清洁任务。工作宽度和清水箱及污水箱的容量（请参见“技术数据”一章）可实现有效的清洁，同时获得较长的使用寿命。

本设备为自走式。可以使用内置充电器对蓄电池进行充电。充电器可在 100-240V 的电压下运行。

提示

本设备可以根据相应的清洁任务装备不同的配件。查阅本公司产品目录或访问我们的网站 www.kaercher.com。

按规定使用

本设备适用于商业和工业使用，例如酒店、学校、医院、工厂、商店、办公室或租赁业务。务必按照本使用说明书的说明使用本设备。

- 本设备只允许用于清洁对潮湿和抛光不敏感的光滑地面。
- 本设备不适用于清洁冰冻地面（例如冷库）。
- 本设备设计用于清洁室内地板或被覆盖的表面。
- 本设备适合在 5-40°C 的温度范围内使用。
- 本设备必须存放在无霜冻的地方。
- 本设备不适用于在有爆炸危险的环境中使用。
- 不得使用本设备存放易燃易爆气体、未稀释的酸或溶剂。其中包括汽油、油漆稀释剂或取暖油，它们与吸入的空气回旋搅动后会形成爆炸性的混合物。此外还包括丙酮、未经稀释的酸液和溶剂，因为它们会侵蚀设备的材料。
- 活性金属粉尘（例如铝、镁、锌）与强碱性或酸性清洁剂混合后形成爆炸性气体。
- 本设备并不适用于清洁公共道路。
- 应注意地面允许的单位面积负荷（参见技术数据章节）。
- 本设备仅允许配备原厂配件和备件。
- 使用充电器或电池时，仅允许使用本说明书认可的组件。使用其它组合须经充电器和/或电池供应商确认。

每次使用前，请检查设备和电源线是否损坏。不要再使用损坏的设备，损坏的部件只能由专业人员进行维修。

中文

环境保护

 包装材料可以回收利用。请按环保要求处理包装。

 电气和电子设备含有宝贵的可再利用的材料以及诸如电池、蓄电池或油等若使用不当或处理错误会对人体健康和环境造成潜在危险的组成部分。为了设备按规定运行，需要这些组件。用符号标记的设备不得与生活垃圾一同处理。

内部材料提示 (REACH)

最新的内部材料信息请您在如下链接中查找：
www.kaercher.com/REACH

附件和备件

只允许使用原厂附件和备件，它们可以确保设备安全无故障地运行。
关于附件和备件的信息参见 www.kaercher.com。

供货范围

打开包装时请检查产品是否齐全。附件缺失或运输损坏时，请通知您的经销商。

安全提示

首次使用本设备前，请注意仔细阅读本使用说明书以及随附的毛刷清洁设备安全提示手册（编号 5.956-251.0），然后按其操作。

⚠ 警告

设备可能会翻倒

受伤危险

不得在斜面上使用本设备。

⚠ 警告

错误操作会导致事故危险

可能导致人员受伤。

必须正确指导操作人员使用本设备。

只有在护罩和所有盖罩都关闭后，才允许运行本设备。

安全装置

⚠ 小心

安全装置缺失或被改动!

安全装置用于保护您的安全。

不要避开、移除安全装置或使其失效。

紧急停机

提示

拔出智能钥匙（紧急停机）即可立即停止运行。

操纵杆

松开操纵杆即关闭行驶驱动装置和毛刷驱动装置。

设备上的标志



⚠ **危险**

充电过程

电击

不得取下蓄电池电极上的电极保护帽。

确保安装正确



注意

损坏危险

水将损坏抽吸涡轮机

确保没有水进入有此标记的开口。

关于电池（蓄电池）和充电器的说明

锂离子版本的设备装有内置的锂离子电池。这些电池需遵守特殊标准。只有卡赫的客户服务中心或专业人员才能对有缺陷的电池进行拆卸和安装以及测试。关于存放和运输的说明，请联系卡赫的客户服务中心获取。

⚠ 危险

不允许对设备进行改造和改动。

不得打开蓄电池，有发生短路危险。此外，刺激性蒸气或腐蚀性液体可能会泄漏。

蓄电池不得承受强光辐射、受热及火烤。有爆炸危险。

不得在有爆炸危险的环境中使用充电器。

请勿在脏污或潮湿状态下使用充电器。

在充电过程中确保足够的通风。

爆炸危险。请勿在电池附近或电池充电室中使用明火，产生火花或抽烟。

爆炸危险。不要把任何工具或类似的东西放在电池上，即放在端极和电池接线线上。

让儿童远离电池和充电器。

233

不要给损坏的电池充电。请卡赫客户服务部更换损坏的电池。
不要把损坏的电池扔到家庭垃圾中。应告知卡赫客户服务部。
避免与从损坏电池溢出的液体接触。在意外接触的情况下，用清水冲洗液体。如果接触到眼睛，还应就医。

△ 小心
请务必遵守这些使用说明。处理蓄电池时，遵守立法机构的建议。
电源电压必须与充电器铭牌上规定的电压一致。
充电器只能用于为允许的蓄电池组充电。
只能将蓄电池用于本设备。禁止将其用于其他目的，这是危险行为。

警告提示图标

使用蓄电池时请遵守下列警告提示：

	请遵守蓄电池使用说明中、蓄电池上以及本操作说明书中的提示。
	佩戴护目镜。
	使儿童远离酸液和蓄电池。
	存在爆炸危险
	严禁有火、火花、明火，严禁吸烟。
	腐蚀危险
	实施急救。
	警告提示
	废弃处理
	不得将蓄电池扔进垃圾筒内。

设备介绍

设备概览

图 A

- ① 清洁剂盒 (仅限 DOSE 型号)
- ② 清洁剂抽吸软管 (仅限 DOSE 型号)
- ③ 清水箱加注口带密封盖和一体式量杯
- ④ 涡轮机保护网
- ⑤ 软管支架
- ⑥ 清水箱加注软管
- ⑦ 水箱通风翻盖
- ⑧ 污水箱冲洗系统接口
- ⑨ 浮子
- ⑩ 粗滤网
- ⑪ Homebase 的固定轨
- ⑫ 电池
- ⑬ 拖把架
- ⑭ R 清洁头

- ⑮ 分水板
- ⑯ 水量调节旋钮 (仅限 Good 型号)
- ⑰ 清洁套件“Homebase Box”的存放区域
- ⑱ 污水箱盖罩
- ⑲ 智能手机支架
- ⑳ 控制台
- ㉑ 污水箱
- ㉒ *清水加注系统
- ㉓ 水位指示器和清水排水软管
- ㉔ 用于向上翻转污水箱的凹槽把手
- ㉕ 毛刷更换按钮 (R 清洁头)
- ㉖ 粗大污染物容器 (R 清洁头)
- ㉗ 清水箱
- ㉘ 铭牌
- ㉙ 吸水扒夹紧杆
- ㉚ 吸水扒
- ㉛ 降低吸水扒的操控杆
- ㉜ 用于提升 / 降低清洁头的踏板
- ㉝ 杂物盒
- ㉞ 抽吸软管
- ㉟ 清水箱封盖及过滤器
- ㊱ 电源线电缆钩
- ㊲ 带计量装置的污水排放软管
- ㊳ 伸缩把手
- ㊴ 操纵杆
- ㊵ 滚刷 (R 清洁头)
- ㊶ 换刷踏板 (D 清洁头)
- ㊷ 盘刷 (D 清洁头)
- ㊸ D 51 清洁头
- ㊹ 毛刷倾斜旋钮 (D 51 清洁头)
- ㊺ USB 端口
- ㊻ 吸水扒存放位置
- ㊼ D 60 清洁头

* 选配, ** 不属于供货范围

颜色标记

建议由用户操作或保养的设备部件用黄色标记。

控制台

图 B

- ① 程序开关
- ② 操纵杆
- ③ * 水量按钮
- ④ 显示屏
- ⑤ 智能手机置放台
- ⑥ 智能手机支架
- ⑦ 速度按钮
- ⑧ * 洗涤剂计量按钮
- ⑨ 按钮“+”
- ⑩ 按钮“-”
- ⑪ 智能钥匙
白色 - 操作人员
红色 - 服务技术人员

* 选配件

程序开关

图 C

- ① 0
设备已关闭。
- ② 省电模式
耗用较少资源 (较小的毛刷转速、抽吸功率、清洁剂量和水量) 对地面进行湿式清洁并吸净污水。
- ③ 正常模式
对地面进行湿式清洁并吸净污水。
- ④ 强化模式
对地面进行湿式清洁 (增加清洁剂量和水量) 并吸净污水。

吸水扒支架

当行驶通过狭窄空间或存放时，可将吸水扒拆卸，挂在设备的边缘。

图 D

- ① 吸水扒的存放 (设备边缘)
- ② 吸水扒

设备上的标志



智能钥匙

智能钥匙用于打开设备并启用某些设备功能。

- **黄色：操作人员**
可以使用设备。可以更改通过智能手机 App 针对该钥匙许可的清洁程序的所有设置。
- **灰色：组长**
可以使用设备。允许更改设备上可用的清洁程序的所有设置。

安装

设备卸载

1. 拧出运输锁紧装置上的螺栓。
图 E
图 F
- ① 运输锁紧装置
2. 取下运输锁紧装置。
3. 将设备从托盘上向前拉。

安装吸水扒

1. 向上转动两个夹紧杆。

图 G

- ① 抽吸软管
- ② 吸水扒悬挂装置
- ③ 吸水扒
- ④ 夹紧杆

2. 将吸水扒装入吸水扒悬挂装置中。
3. 向下转动两个夹紧杆。

安装毛刷

1. 仅限 BD 型号：投入运行之前安装盘刷（参见章节 *保养工作*）。

提示

- 在 BR 型号设备上毛刷已安装。
- 安装毛刷（参见章节 *保养工作*）。

蓄电池

推荐的电池

注意

损坏危险

只能采用采用相同技术的电池替换原有电池。

不能用锂离子电池替换铅电池

不能用铅电池替换锂离子电池。

铅电池:

说明	订货号
套装 76 Ah - 免保养, 24 V	2.815-099.0
套装 105 Ah - 免保养, 24 V	2.815-100.0
套装 115Ah - 免保养, 24 V	2.815-091.0
套装 80 Ah - 免保养, 24 V	2.815-090.0

本设备需要使用 2 个电池。

锂离子电池:

说明	订货号
80 Ah, 25.6 V	6.654-454.0

本设备需要使用 1 个电池。

最大电池尺寸

长度	350
宽度	355
高度	290

装入电池并进行连接

提示

在配备锂离子电池的设备型号上，电池已安装和连接。
锂离子电池只能由客户服务部门安装或更换。

△ 危险

火灾和爆炸危险!

禁止在电池上放置工具或类似物件。有短路和爆炸风险。

严禁吸烟和明火。

由于在充电过程中会排放高爆气体，因此电池充电的房间必须通风状况良好。

△ 小心

拆卸和安装电池

机器位置不稳定

拆卸和安装电池时，注意机器位置是否安稳。

注意

接错电极

电子控制设备损坏

连接电池时，注意确保电极正确。

注意

深度放电

损坏危险

运行设备前先给电池充电。

1. 将设备向前推约 2 米，使导向轮朝向后方。
2. 握住污水箱的凹槽把手，并在侧面将其向上翻转。
3. 将电池装入电池槽。
4. 连接电池：
 - a 插入间隔支架。

图 H

- ① 间隔支架 340x40x10 (9.763-222.0)
- ② 连接电缆
- ③ 电池
- ④ 80 Ah: 间隔支架 295x94x10 (5.642-034.0)
115 Ah: 间隔支架 295x94x23 (5.642-033.0)
- ⑤ 与电池的连接电缆 (-)
- ⑥ 与电池的连接电缆 (+)
 - b 用连接电缆连接两个电池。
 - c 将连接电缆夹紧在尚未接线的电池 (+) 和 (-) 电极上。
5. 向下翻转污水箱。

激活锂离子电池

锂离子电池是以运输模式交付的，必须在设备投入使用前激活。

1. 给电池充电（参见“调试/给电池充电”），这将结束运输模式。

拆卸电池

△ 小心

拆卸和安装电池

机器位置不稳定

拆卸和安装电池时，注意机器位置是否安稳。

△ 警告

翻倒的设备

人身伤害危险，损坏危险

只有当设备上装有一个清洁头时才能拆卸电池。

1. 将程序选择开关设置为“0”。
2. 拔出智能钥匙。
3. 清空污水箱。
4. 将设备向前推约 2 米，使导向轮朝向后方。
5. 握住污水箱的凹槽把手，并在侧面将其向上翻转。
6. 将电缆与电池负极断开。
7. 将剩余电缆与电池断开。
8. 如果是锂离子电池，还要拔出电池上的两个圆形插头。
9. 取出间隔支架。
10. 取出电池。
11. 根据现行规定回收处理废旧电池。

投入运行

给电池充电

△ 危险

充电器的不当使用

电击

注意遵守设备型号铭牌上的电源电压和保险装置。

仅在干燥且通风充分的环境中使用充电器。

内置充电器是电子控制的，适用于所有推荐的电池，可以自动结束充电过程。

充电时，显示屏上会显示已安装的电池。

平均充电时间约 10-15 小时。

在充电过程中不得使用设备。

提示

本设备配有一个深度放电保护装置，即如果在运行时达到了仍然允许的最低限度电量，则清洁刷电机和涡轮机关闭。

1. 将本设备直接驶至规定的充电位置，同时应避开斜坡。
2. 将连接电缆上的电源插头插入插座。
3. 充电至显示屏显示充满。

免保养型电池（湿式蓄电池）

△ 危险

因酸液泄漏而造成的腐蚀性灼伤危险!

仅在放电状态下，才向电池注水。

处理电池酸液时，必须佩戴防护眼镜，并立即用清水冲洗可能溅到皮肤或衣服上的酸液。

注意

有电池损坏危险!

使用含有添加剂的水将使电池保修失效。

在给电池补充加水时，只能使用蒸馏水或去离子水 (EN 50272-T3)。

不要使用任何第三方添加剂或改良剂。

1. 在充电过程结束前一个小时，添加蒸馏水。按照电池上的标记规定，注意遵守正确的酸液液位。
2. 充电过程结束时所有的电池必须鼓冷风。

图 I

- ① 将一把智能钥匙插入控制台。
- ② 将程序开关转到一个清洁程序。
显示屏上接连显示：
 - 卡赫标志
 - 距下次保养的小时数
 - 电池状态和运行小时数
 - 软件版本
 - 运行显示
- ③ 图 I
- ④ ① 电池充电状态
② 设置的水量（仅适用于带电动水阀的设备）
③ 设置的速度
④ 设置的洗涤剂量（仅适用于设备型号 DOSE）
设备准备就绪。

配对智能手机

与设备连接的智能手机上的 App “Machine Connect” 可用于执行扩展的设备功能。

- 设置清洁头的类型
- 设置最大运输速度
- 接通/断开 USB 端口
- 设置毛刷的惯性运行时间
- 设置抽吸装置的惯性运行时间
- 打开/关闭调速节水量功能
- 管理黄色智能钥匙的权限
- 恢复出厂设置

提示

可用的功能取决于设备规格。

1. 用智能手机扫描设备上的二维码。

图 J

- ① 二维码
- ② Bluetooth® 标志
2. 在智能手机上安装并启动 App “Machine Connect”。
3. 将一把智能钥匙插入控制台。
4. 同时按下设备控制台上的“+”和“-”键，持续 3 秒钟。

提示

在配对过程中，控制台上的 Bluetooth® 标志会闪烁。

5. 按照智能手机上 App 的提示进行配对。

6. 这款 App 的功能在智能手机上有说明。

提示

智能手机与设备配对后，Bluetooth 标志持续亮起。

提示

移动电话可以连接到设备的 USB 端口，为蓄电池充电。

保养要求

运行一定时间后显示屏上显示执行各种保养作业的要求：

要求	周期（小时）
清洁 抽吸过滤器	10
清洁 吸水扒	20
清洁 过滤水	50
检查 毛刷磨损	100
检查 吸水板	100

1. 进行显示的保养作业。
2. 按控制台上的任何按钮即可确认。
该要求被重置，并在经过保养周期后再次显示。

运行

△ 危险

运行中出现的情况

受伤危险

出现危险时，必须松开操纵杆。

失去稳定性

受伤危险

只用一只脚踏踏用于提升 / 降低清洁头的踏板。另一只脚平稳地踩在地面上。

加注运行材料

加注清水

1. 打开清水箱密封盖。
2. 加注清水（最高 50 °C），至加注管接头下缘。
提示： 加注时可以用软管支架固定住清水软管。
3. 关闭清水箱密封盖。

用加注软管加注清水

1. 从设备上按下加注软管。
2. 将加注软管的末端连接到水龙头。
3. 取下清水箱密封盖。
4. 打开进水口（水温最高 50°C）。
5. 通过加注口观察清水箱液位。
6. 当液位达到加注管接头下边缘时关闭进水口。
7. 装上清水箱密封盖。
8. 从水龙头上断开加注软管。
9. 将加注软管推入设备。

用灌装系统加注清水

1. 将水管连接到灌装系统的连接接头上（最高水温 50°C）。
2. 打开进水口。
3. 对设备进行监控，清水箱装满时，自动注水系统会停止进水。
4. 关闭进水管。
5. 拆下水管。

关于清洁剂的提示

△ 警告

不合适的清洁剂

健康危险，设备损坏

仅限使用推荐的清洁剂。如使用其他清洁剂，则营运方在运行安全性和事故危险上所承担的风险加大。

仅限使用不含稀释剂、盐酸和氢氟酸成分的清洁剂。

遵守清洁剂上的安全提示。

提示

不要使用大量起泡的清洁剂。

推荐的清洁剂

适用范围	清洁剂
所有防水地板的保养清洁	CA 50 C RM 756
保养清洁与护理组件	RM 746 RM 780
工业地板的保养清洁和彻底清洁	RM 69
光面地板的保养清洁	RM 755

适用范围	清洁剂
精细陶瓷瓷砖的保养清洁和彻底清洁	RM 753
耐酸地板的保养清洁和彻底清洁	RM 751
清洁和消毒	RM 732
耐碱地板铺层的彻底清洁	RM 752
不耐碱地板的彻底清洁和除垢层	RM 754

用量装置添加清洁剂

仅选配清洁剂盒的型号：

在到达清洁头的过程中通过计量装置将清洁剂添加到清水中。

1. 将清洁剂注入清洁剂箱。

提示

用量装置最多可添加 3% 的清洁剂。如果剂量较高，则须将清洁剂添加到清水箱中。

注意

堵塞危险

如果将清洁剂添加到清水箱中，清洁剂可能会干结，并影响到计量装置的功能。

在清水箱中添加清洁剂后，应用清水冲洗设备：选择一个需用水的清洁程序，将水量设置为最高值，将清洁剂用量设置为 0。

不用计量装置添加清洁剂

1. 向清水箱添加清洁剂。

提示

加注开口的密封盖内部有刻度，可以用来测量清洁剂量。

设置清洁剂计量

在 DOSE 型号的设备上，清洁剂在进入清洁头的中途被添加到清水中。

可以为每个清洁程序单独设置清洁剂计量。

1. 将一把智能钥匙插入控制台。
2. 用程序开关选择要设置的清洁程序。
3. 按下清洁剂计量按钮。
4. 用“+”和“-”键设置所需的清洁剂计量。
5. 等待 3 秒或按其他按钮应用该设置。

调节用水量

1. 根据地板面层的脏污程度来调节用水量。

提示

用少量水尝试进行第一次清洁。逐步提高用水量，直至达到所需的清洁效果。

提示

清水箱用空时，清洁头在没有液体供应的情况下继续工作。

手动水阀

带有手动水阀的设备在控制台右侧配备了一个用于计量水量的调节旋钮。

1. 将水量计量调节旋钮转至所需的数值。

提示

只有在降下清洁头和按下操纵杆时才激活毛刷冲洗。

电动水阀

带有电动水阀的设备在控制台上配备了一个用于计量水量的按钮。

可以为每个清洁程序单独设置水量计量。

1. 将一把智能钥匙插入控制台。
2. 用程序开关选择要设置的清洁程序。
3. 按下水量计量按钮。
4. 用“+”和“-”键设置所需的水量计量。
5. 等待 3 秒或按其他按钮应用该设置。

提示

只有在降下清洁头和按下操纵杆时才激活毛刷冲洗。

设置吸水扒倾斜度

必须调节倾斜度，确保吸水扒的吸水胶条在整个长度上都均匀地压在地面上。

1. 将设备放置于无坡度的地面上。
2. 向下翻转降低吸水扒的操控杆。
3. 将设备向前行驶一小段距离。
4. 读取水平仪。

图 K

- ① 螺栓
 - ② 螺母
 - ③ 水平仪
5. 松开 M12 螺母，同时用内六角扳手夹住内六角螺栓。
 6. 调节螺栓，使水平仪的指针处于两个标线之间。
 7. 拧紧 M12 螺母，同时用内六角扳手夹住内六角螺栓。
 8. 如果要检查新的设置，在抽吸运行模式下，降低吸水扒将设备向前移动一小段距离，并观察水平仪。必要时重复该调节过程。

调节高度

通过高度调节影响吸水胶条与地面接触时的弯曲度。

提示

基本设置： 吸水扒上方 3 个垫片，下方 3 个垫片。
地面不平整： 吸水扒上方 5 个垫片，下方 1 个垫片。

地面非常光滑： 吸水扒上方 1 个垫片，下方 5 个垫片。

1. 拧下螺母。

图 L

- ① 螺母
- ② 垫片
- ③ 间隔滚轮与支架

2. 将所需数量的垫片放在吸水扒和间隔滚轮之间。
3. 将剩余的垫圈装在间隔滚轮上方。
4. 拧上螺母并拧紧。
5. 在另一个间隔滚轮上重复该过程。

提示

将两个间隔滚轮设置为相同的高度。

调整毛刷的侧拉杆

(仅限 D 51 清洁头)

如果设备在清洁过程偏向一边，可以通过调整毛刷倾斜角度来解决这个问题。

提示

更换毛刷/百洁垫之后，可能需要重新调整侧拉杆。

1. 调节毛刷倾斜旋钮，直到设备直线移动。

图 M

- ① 毛刷倾斜旋钮

行驶

提示

设备的构造使清洁头向右突出。这使得操作人员可以一目了然地接近边缘作业。

1. 插入智能钥匙。
2. 向上翻转降低吸水扒的操控杆。
3. 将清洁头升降踏板向下移动，并向右卡入。
4. 将程序开关设置为任意程序。
5. 设备行驶。
 - a 将操纵杆向前压。设备向前行驶。
 - b 将操纵杆向后压。设备向后行驶。

提示

只有当操纵杆移动约 5° 时，设备才移动。

6. 松开操纵杆。设备停下。

清洁

注意

损坏危险

如果长时间在一个位置使用设备，可能会损坏地面铺层。

请勿立即操作本设备。

1. 插入智能钥匙。
2. 将程序开关设置到所需的清洁程序。
3. 向下翻转降低吸水扒的操控杆。
4. 向下按清洁头升降踏板，向左移动和向上抬起。
5. 将操纵杆向前压，驶过待清洁的表面。

提示

污水箱已满时，浮子关闭吸空口，吸尘涡轮机转速加快。在这种情况下，应停止抽吸，移动设备，以排空污水箱。

结束运行

结束清洁

1. 将水量调节旋钮转至“OFF”（不适用于 DOSE 规格）。
2. 松开操纵杆。
3. 将清洁头升降踏板向下压，并向右卡入。
4. 继续行驶一小段路程。抽吸剩余用水。
5. 向上翻转降低吸水扒的操控杆。

排放污水

警告

环境污染!

因废水处理不当而造成环境污染。

遵守所在地废水处理规定。

1. 从支架上取出排放软管，然后将其降到相应的集水装置上方。

图 N

2. 压合或弯折计量装置。
3. 打开计量装置盖罩。
4. 排放污水。通过按压或弯折调节用水量。
5. 用清水冲洗污水箱。

污水箱冲洗系统

1. 从支架上取出污水排放软管，然后将其降到相应的集水装置上方。
2. 打开排放软管上计量装置的盖罩。
3. 打开污水箱盖罩。
4. 按下冲洗系统的柔性密封盖。
5. 将进水软管连接到冲洗系统上。

图 O

- ① 封盖
- ② 水箱通风翻盖

- ③ 冲洗系统接水口

6. 盖上污水箱盖。
7. 打开进水口，冲洗污水箱约 30 秒钟。必要时重复冲洗过程 2-3 次。
8. 关闭进水口，将软管从设备上断开。
9. 将柔性密封盖重新安装到冲洗系统的进水口。
10. 盖上污水箱盖。压入水箱通风翻盖时，使之保持一个打开的缝隙，以便污水箱能够干燥。
11. 将污水排水软管推到支架上，盖上计量装置盖罩。

从密封盖处排放清水

1. 打开清水箱密封盖。
2. 排干清水。
3. 清洁过滤器。
4. 装上清水箱密封盖。

通过水位指示器排放淡水

1. 从支架上取出水位指示器软管，并将其向下翻转。
2. 重新装上水管。

清空粗大污染物容器

(仅限 R 清洁头)

1. 提起粗大污染物容器并将其拉出。

图 P

- ① 粗大污染物容器

2. 清空粗大污染物容器，必要时进行清洁。
3. 重新装入粗大污染物容器。

关闭设备

1. 将程序开关转至“0”位置。
2. 拔出智能钥匙。
3. 向下按压清洁头升降操纵杆，并向右卡入。
4. 向上翻转降低吸水扒的操控杆。
5. 防止设备滚动。
6. 盖上污水箱盖。压入水箱通风翻盖，使其卡入清水箱的凹槽，以便污水箱能够干燥。
7. 必要时给电池充电。

运输

危险

斜坡行驶

受伤危险

在装载和卸载时，只可在不超过最大斜度的斜坡上运行本设备（参见“技术数据”章节）。

慢速行驶。

小心

忽视重量

受伤与损坏危险

运输时请注意设备的重量。

只能在污水箱和清水箱排空的情况下装载设备。

只能在他人协助下或使用行驶驱动装置的情况下装载设备。

1. 将清洁头升降踏板向下压，并向右卡入。
2. 取出毛刷以避免损坏。
3. 从设备上拆下吸水扒。
4. 用车辆运输时，根据现行准则用捆绑环固定设备以防滑动和倾翻。

图 Q

储存

小心

受伤与损坏危险!

该设备在倾斜的平面上可能会发生倾覆。存放时注意设备的重量。

注意

霜冻

冻住的水导致设备损坏

彻底排空设备中的水。

将设备保管在无霜冻的地方。

- 本设备只允许存放在室内。
- 长时间存放之前，要给电池完全充电。
- 在存放期间，每月至少要给电池完全充电一次。

维护和保养

危险

意外启动的设备

受伤危险

将程序开关转到“0”位置。

进行所有工作之前，务必拔出智能钥匙。

拔下充电器的电源插头。

- 排放和处理污水和清水。

安全检查/保养合同

可以与您的经销商协议定期的安全检查或签订保养合同。请与我们联系。

保养间隔

在每次运行之后

注意

不当清洁

损坏危险。

不得用水喷射本设备。

不得使用腐蚀性清洁剂。

- 排放污水。

- 用污水箱冲洗系统清洁污水箱。
- 从污水箱中取出粗大污染物滤网并清洗。
- 检查涡轮机保护网，必要时将其拆下并清洗。
- 使用浸有中性洗涤剂用碱液的抹布擦拭设备外部。
- 仅 R 清洁头：取出粗大污染物容器并清空。
- 仅 R 清洁头：清洁分水条。
- 清洗吸水胶条，检查是否磨损，必要时进行更换。
- 清洗清洁头前刮胶条，检查是否磨损，必要时进行更换。
- 清洗毛刷，检查是否磨损，必要时进行更换。
- 盖上污水箱盖。压入水箱通风翻盖时，使之保持一个打开的缝隙，以便污水箱能够干燥。
- 给电池充电。
- 铅电池：**
 - 如果充电状态低于 50%，必须给电池连续完全充电。
 - 如果充电状态高于 50%，只有当下次使用需要充足运行时间时，才能给电池充电。
- 锂离子电池：**
 - 必要时充电。

每月

- 清空并冲洗清水箱。
- 清洗清水过滤器。
- 清洁浮子。
- 对于暂时停用的带铅电池的设备：对电池进行平衡充电。
- 检查电池电极是否有氧化，必要时刷掉氧化层。注意确保连接电缆牢固。
- 清洁污水箱和罩盖之间的密封件，检查密封性，必要时更换。
- 仅 R 清洁头：清洁毛刷通道。
- 仅 R 清洁头：拔下清洁头上的分水板，并清洁水道。
- 如果使用非免保养型铅电池，则检查电池的酸液密度。
- 较长时间停机时，只有给电池完全充电后，才能存储设备。每月至少给电池完全充电一次。

每年一次

- 让客服进行规定的检修。

保养工作

清洗粗大污染物滤网

1. 打开污水箱盖罩。
图 R
- ① 粗大污染物滤网

2. 向上拉出粗大污染物滤网。
3. 将粗大污染物滤网放到自来水下冲洗。
4. 将粗大污染物滤网装入污水箱中。

清洗清水过滤器

1. 排干清水。
2. 拧下清水箱密封盖。
图 S
- ① 清水过滤器
- ② 清水箱密封盖
3. 拔出清水过滤器并且用干净的水进行冲洗。
4. 安装清水过滤器。
5. 装上清水箱密封盖。

翻转或更换吸水胶条

- 吸水胶条用旧之后，必须翻转或更换吸水胶条。可翻转吸水胶条 3 次，直到所有 4 个边缘均已磨损。
1. 取下吸水扒。
 2. 拧出星形手柄。
图 T

- ① 星形手柄
- ② 紧固带
- ③ 吸水扒内置件
- ④ 紧固封盖
3. 拉出吸水扒内置件。
4. 打开紧固封盖。
5. 拆下紧固带。
6. 从内置件中松开吸水胶条。
图 U

- ① 刮削胶条
- ② 支撑胶条
- ③ 吸水扒内置件
- ④ 紧固带
7. 将翻转后的或新的吸水胶条按到吸水扒内置件的栓钉上。
8. 系上紧固带。
9. 将吸水扒的内置件推入上部件中。
10. 拧入星形手柄并拧紧。

更换盘刷

提示

刷毛长度达到 10mm 后，请更换盘刷。

1. 向下按压清洁头升降操纵杆，并向右卡入。
2. 向下按下毛刷更换踏板。
3. 将盘刷侧向从清洁头下方拉出。
4. 将新的盘刷放到清洁头下方，向上按压并且使其卡入。

更换刷辊

提示

当刷毛长度达到 10mm 时，请更换刷辊。

1. 向下按压清洁头升降操纵杆，并向右卡入。
2. 按下毛刷更换按钮。
图 V

- ① 毛刷更换按钮
- ② 轴承盖
- ③ 刷辊
3. 将轴承盖向右翻转。
4. 拉出刷辊。
5. 将新的前刷辊置于轴承支架中。
6. 将新的后刷辊置于轴承支架中。
7. 回转轴盖，并使其卡入。

清洗分水板

1. 向左压锁定杆，同时从清洁头拉开分水板。
图 W

- ① 分水板
- ② 锁定杆
2. 从清洁头取下分水板。
3. 清洁分水条。
4. 将分水条的左侧插入清洁头。
5. 将分水条向清洁头翻转，并卡入右侧。

故障时的帮助

⚠ 危险

意外启动的设备

受伤危险

在设备上所有工作之前，务必将程序开关转到“0”位置。

进行所有工作之前，务必拔出智能钥匙。

拔下充电器的电源插头。

- 排放和处理污水和清水。
- 对于借助本表格仍无法排除的故障，请致电客服。

显示屏不显示故障

故障	排除方法
设备无法启动	<ol style="list-style-type: none"> 1. 插入智能钥匙。 2. 将程序开关设置为所需程序。 3. 操作操纵杆。 4. 检查电池，必要时充电。 5. 检查电池电极是否已连接。
用水量不充足	<ol style="list-style-type: none"> 1. 检查清水液位，必要时加注清水箱。 2. 增加用水量。 <ol style="list-style-type: none"> a DOSE 规格：用控制台上的水量按钮设置用水量。 b 其他规格：通过水量调节钮设置用水量。 3. 清洗清水过滤器。 4. R 清洁头：清洁分水条。 5. 检查软管是否阻塞，必要时清洁。
抽吸功率过小	<ol style="list-style-type: none"> 1. 将程序开关调至正常或强力模式。 2. 在 App 中将抽吸功率调整为“高”。 3. 停止设备运行，排放污水。 4. 检查污水排放软管上的盖罩是否已关闭。 5. 清洁污水箱和罩盖之间的密封件，检查密封性，必要时更换。 6. 检查涡轮机保护网是否有污物，必要时清洁。 7. 清洁吸水扒上的吸水胶条，必要时翻转或更换。 8. 检查抽吸软管是否阻塞，必要时清洁。 9. 检查抽吸软管是否密封，必要时更换。 10. 检查吸水扒的设置。 11. 握住污水箱的凹槽把手，并在侧面将其向上翻转。 <ol style="list-style-type: none"> a 检查抽吸涡轮机的密封件。 b 检查吸气道的密封件。 <p>图 X</p> <ol style="list-style-type: none"> ① 吸气道密封件 ② 抽吸涡轮机密封件
清洁效果不理想	<ol style="list-style-type: none"> 1. 调低速度。 2. 选择一个更强力的清洁程序。 3. 检查毛刷是否磨损，必要时更换。 4. 检查毛刷是否有污物，必要时清洁。 5. 检查毛刷型号与清洁剂是否相配。 6. 检查进水口。 7. 增加用水量。 8. 使用两步法：在第一道工序中，清洁而不抽吸，在第二道工序中，清洁同时抽吸。
抽吸涡轮机提速运行	<ol style="list-style-type: none"> 1. 排放污水。 2. 清洁浮子。 3. 检查细滤网，必要时清洁。 4. 检查抽吸软管是否阻塞，必要时清洁。 5. 检查吸水扒是否阻塞，必要时清除阻塞。

故障	排除方法
毛刷不转	1. 检查是否有异物卡住刷子，必要时清除异物。 2. 将程序开关设置为所需程序。 3. 降下清洁头。
设备在清洁时抖动	1. 检查毛刷是否正确安装。 2. 使用软毛刷子 3. 更新毛刷。
仅限 DOSE 规格：清洁剂计量功能失常	1. 检查清洁剂剂罐中的清洁剂液位。 2. 增加清洁剂用量。 3. 检查清洁剂软管与清洁剂箱的连接。 4. 清洁清洁剂箱中的过滤器。 5. 检查连接至清洁头的软管中的止回阀是否堵塞。 6. 检查软管是否密封。 7. 检查清洁剂泵的功能。
污水排放软管堵塞	1. 打开排放软管上计量装置的盖罩。 2. 将抽吸软管从吸水扒上拉出并用手将其关闭。 3. 将程序开关调至有抽吸功能的程序。 将堵塞物从排水软管抽吸到污水箱中。

显示屏显示故障

故障	原因	排除方法
插入 KIK	没有插入智能钥匙。	● 插入智能钥匙。
错误 KIK	插入的智能钥匙没有授权执行所选的功能。	● 使用另外的智能钥匙。 ● 也许可以许可已使用的智能钥匙（视情况而定）。
无权限	插入的智能钥匙没有授权执行所选的功能。	● 使用另外的智能钥匙。 ● 也许可以许可已使用的智能钥匙（视情况而定）。
释放手柄开关!	接通设备时操作一个操纵杆。	● 松开两个操纵杆。
蓄电池电量低	电池电量接近耗尽。设备的清洁功能会自动关闭。	● 将设备开到充电站，给电池充电。
蓄电池电量耗尽	电池已空。清洁功能和行驶驱动装置被关闭。	● 关闭设备，稍后重新打开。然后驶至充电站。如有必要，在关机状态下将其推到充电站。给蓄电池充电。
水流故障	电动水阀损坏。	● 请联系客户服务部。
驱动电机过载	行走电机的电流消耗过高。	● 检查行驶驱动装置是否有异物。 ● 选择坡度较小的路径。 ● 关闭设备，稍后重新打开设备。
驱动电机堵转	行走电机堵转。	● 检查行驶驱动装置是否有异物。 ● 将驱动轮逐个顶起，检查其是否转动。

锂离子电池状态指示灯

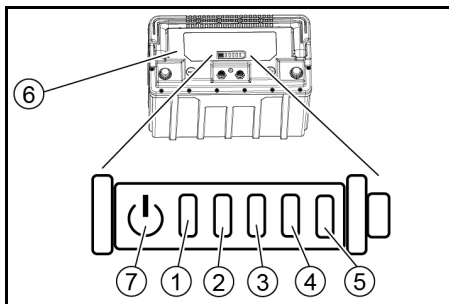

- ① 状态 LED
- ② 显示 LED 1
- ③ 显示 LED 2
- ④ 显示 LED 3
- ⑤ 显示 LED 4
- ⑥ 电池
- ⑦ 按钮

1. 长按按钮 5 秒。
- **没有 LED 亮起**：给蓄电池充电。

- **状态 LED 发绿光**：所有 5 个 LED 一起显示电池充电状态。
- **状态 LED 发红光**：LED 指示灯显示故障。用户可以排除下表描述的故障。对于以上未描述的所有故障显示，请联系 KÄRCHER 客户服务部门。

(1)	(2)	(3)	(4)	(5)	原因	排除方法
红色	-	-	-	-	电池过热。	让电池冷却。
红色	-	-	-	绿色	电池管理系统过热。	让电池冷却。
红色	-	-	绿色	-	电池过冷，无法充电。	将设备放到较暖和的地方，等电池变热一些。
红色	-	-	绿色	绿色	充电期间的电流消耗过高。	拔出充电器电源插头。等待 10 秒钟。重新插入电源插头。如果再次显示故障，请更换充电器。
					设备的电流消耗过高。	关闭设备。如果接通后再次出现故障，请查找设备中存在的故障。
红色	-	绿色	-	绿色	短路。	检查所有的电池接头。
红色	-	绿色	绿色	-	放电时电池电压过低。	给蓄电池充电。
红色	-	绿色	绿色	绿色	充电时电池电压过高。	将电池放电至 20% 的剩余容量。然后给电池充电。
红色	绿色	-	-	绿色	电池电压过低。	给蓄电池充电。
红色	绿色	-	绿色	-	充电过程中出现故障。	拔出充电器电源插头。等待 10 秒钟。重新插入电源插头。如果再次显示故障，请更换充电器。
红色	绿色	-	绿色	绿色		
红色	绿色	绿色	-	-	电池过冷，无法输出功率。	将设备放到较暖和的地方，等电池变热一些。
红色	绿色	绿色	绿色	-	功率输出故障。	关闭设备。如果故障持续存在，请联系客户服务部。

配件

清洁头配件，带刷辊

A: 包装单元, B: 设备所需数量

名称	零件编号	说明	A	B
刷辊，红色（中等，标准）	4.035-184.0	红色标准滚刷，用于保养清洁。	1	2
刷辊，白色（软质）	4.762-409.0	白色滚刷，用于清洁精致的地板铺层。	1	2
刷辊，橙色（高/低型）	4.762-410.0	橙色的高低结构滚刷，用于特别有效地清洁复合地板铺层。	1	2
刷辊，绿色（硬质）	4.762-411.0	绿色的研磨型滚刷，用于彻底清洁和清除顽固附着的污物。	1	2
刷辊，黑色（极硬）	4.762-412.0	黑色的特种研磨型滚刷，用于彻底清洁耐用的地板铺层，清除顽固附着的污物。	1	2
微纤维辊	4.114-010.0	清洁瓷砖的理想选择。超细纤维辊，用于可靠而温和地去除灰层。	1	2
底垫辊轴	4.762-415.0	铝制底垫辊轴，用作辊子底垫或超细纤维辊的底垫。	1	2
辊子底垫，黄色（软质）	6.369-732.0	黄色的辊子底垫，用于清洁和抛光非复合型地板铺层。	20	40

名称	零件编号	说明	A	B
辊子底垫, 红色 (中等)	6.369-734.0	红色的标准辊子底垫, 用于对非复合地板铺层进行保养清洁。	20	40
辊子底垫, 绿色 (硬质)	6.369-733.0	绿色的研磨型辊子底垫, 用于彻底清洁和清除非复合地板铺层上顽固附着的污物。	20	40

清洁头配件, 带圆盘

A: 包装单元, B: 设备所需数量

名称	零件编号		说明	A	B	
	D 51	D 60			D 51	D 60
圆盘, 原色 (软毛)	4.905-027.0	4.905-016.0	自然色软盘刷用于清洁和抛光复合地板铺层。	1	1	2
圆盘, 白色	4.905-028.0	4.905-015.0	白色软盘刷用于温和地清洁精致的地板铺层。	1	1	2
圆盘, 红色 (中等, 标配)	4.905-026.0	4.905-014.0	红色标准盘刷用于常规保养清洁。	1	1	2
圆盘, 黑色 (硬毛)	4.905-029.0	4.905-017.0	黑色的高研磨型盘刷, 用于彻底清洁耐用的地板铺层, 清除顽固附着的污物。	1	1	2
精细型金刚石垫, 绿色	6.371-240.0	6.371-233.0	绿色的精细型金刚石垫, 用于抛光可抛光的地板铺层。可实现高光泽的表面, 也可用于晶化过程。	5	1	2
粗糙型金刚石垫, 白色	6.371-260.0	6.371-246.0	白色的粗糙型金刚石垫, 用于硬地板铺层。去除小划痕, 打造干净、均匀的哑光基层, 以便使用黄色的金刚石垫进一步处理。	5	1	2
中等金刚石垫, 黄色	6.371-261.0	6.371-247.0	黄色的金刚石垫, 用于准备和维护硬地板铺层。为了获得缎面效果, 可以用绿色的金刚石垫继续抛光。	5	1	2
百洁垫驱动圆盘	4.762-593.0	4.762-445.0	使用三聚氰胺垫时需要, 也可以用于普通百洁垫。百洁垫驱动圆盘带有非常多的细钩固定百洁垫。百洁垫以超强固定力附着在清洁头 D 51 的百洁垫驱动圆盘上。	1	1	2

吸水扒配件

A: 包装单元, B: 设备所需数量

名称	零件编号	说明	A	B
吸水胶条套件, Linatex	4.400-011.0	抗撕裂的吸水胶条套件 Linatex®, 用于宽度为 850 毫米的抛物线形吸水扒。	对	一对
吸水胶条套件, PU	4.400-005.0	耐磨损防油型聚氨酯制吸水扒。	对	一对

技术数据

		D 51	D 60	R 55
概述				
行驶速度 (最大)	km/h	6	6	6
理论清洁面积效率	m ² /h	3060	3600	3060
实际区域覆盖效率	m ² /h	1380	1620	1490
污水箱容积	l	50	50	50
粗污染物容器容积	l	-	-	3, 5
清洁剂箱的容量 (选配清洁剂盒)	l	3	3	3
清洁剂计量	%	0...3	0...3	0...3
水用量	l/min	0...2, 5±0, 2	0...2, 6±0, 2	0...2, 6±0, 2
尺寸				
长度	mm	1375	1290	1284
不包括吸水扒的宽度	mm	542	542	542
高度	mm	1082	1082	1082
工作宽度	mm	510	600	550
包装尺寸长x宽x高	mm	1505x770x1271	1505x770x1271	1505x770x1271
轮胎				
前轮宽度	mm	50	50	50
前轮直径	mm	200	200	200
后轮宽度	mm	28	28	28
后轮直径	mm	100	100	100
重量				
允许的总重	kg	245	241	235
空载重量 (运输重量)	kg	195	191	185
毛刷压紧力, 最大	N (kg)	290 (29)	250 (25)	155 (15, 5)
毛刷压紧压力, 最大	N/m ² (g/cm ²)	3.2 (32)	2.5 (25)	6, 3 (63)
设备性能				
额定电压	V	24	24	24
额定电压, 锂离子	V	25, 6	25, 6	25, 6
电池容量	Ah (5 h)	76 / 80 / 105 / 115	76 / 80 / 105 / 115	76 / 80 / 105 / 115
电池容量, 锂离子	Ah (5 h)	80	80	80
平均功率消耗	W	1300	1300	1350
驱动电机功率	W	130	130	130
抽吸涡轮机功率	W	250	250	250
清洁刷驱动装置功率	W	800	800	980
防护类型		IPX3	IPX3	IPX3
吸尘				
抽吸功率, 空气量	l/s	21	21	21
(最大) 负压	kPa (mbar)	9, 5 (95)	9, 5 (95)	9, 5 (95)

	D 51	D 60	R 55
清洁刷			
刷子直径	mm	510	600
毛刷长度	mm	-	-
刷子转速	1/min	140	150
内置充电器			
额定电压	V	100...240	100...240
频率	Hz	50-60	50-60
充电电流	A	max 5	max 5
环境条件			
允许的温度范围	°C	5...40	5...40
最高水温	°C	50	50
加注系统水压	MPa (bar)	1 (10)	1 (10)
污水箱冲洗系统水压	MPa (bar)	1 (10)	1 (10)
相对空气湿度	%	20...90	20...90
斜坡			
工作区域最大斜度	%	2	2
根据 EN 60335-2-72 标准测得的数值			
手臂振动值	m/s ²	0,2	0,2
不确定度 K	m/s ²	0,2	0,2
声压级 L _{PA} 标准运行模式	dB(A)	65	65
不确定度 K _{pA}	dB(A)	2	2
声功率级 L _{WA} + 不确定度 K _{WA} 标准运行模式	dB(A)	81	81

保留技术更改的权利。

质量保证

我们的主管销售公司所发布的质量保证条件在每个国家均适用。在质量保证期内，如果您的产品发生了任何故障，我们都将为您提供免费维修，但是这种故障应当是由于机身材料或制造上的缺陷造成的。如属质量保证情况，请凭发票联系贵方经销商或就近联系获得授权的客户服务点。（地址详见背面。）

欧盟一致性声明

我们在此声明，基于其设计和结构以及我们投入市场的款型，下述机器满足欧盟指令的相关基本安全健康要求。如果在没有与我方协商的情况下更改机器，本声明失效。

产品：洗地机
类型：1.533-xxx

相关的欧盟指令

2006/42/EC (+2009/127/EC)
2014/30/EU
2014/53/EC (TCU)

应用的协调标准

EN 60335-1
EN 60335-2-29
EN 60335-2-72
EN 62311: 2008
EN 55012: 2007 + A1: 2009
EN 61000-6-3: 2007 + A1: 2011
EN IEC 61000-6-2: 2005

TCU

EN 301 511 V12.5.1
EN 300 440 V2.1.1
EN 300 328 V2.2.2
EN 300 330 V2.1.1

适用的国家标准

签署人受董事会的委托并且全权处理相关事宜。

H. Jenner
Chairman of the Board of Management

S. Reiser
Director Regulatory Affairs & Certification

文档全权代表：
S. Reiser

Alfred Kärcher SE & Co. KG
Alfred-Kärcher-Str. 28 - 40
71364 Winnenden (德国)
电话: +49 7195 14-0
传真: +49 7195 14-2212
Winnenden, 2021/08/01

目次

一般的な注意事項	240
機能	240
規定に沿った使用	240
環境保護	240
アクセサリ	240
同梱品	240
安全注意事項	240

機器に関する説明	241
インテリジェントキー	242
取り付け	242
機器の準備	242
機器をオンにする	242
スマートフォンをペアリングする	243
メンテナンスの要請	243
運転	243
搬送	244
保管	244
手入れとメンテナンス	244
障害発生時のサポート	245
付属品	246
技術データ	247
保証	248
EU準拠宣言	248

一般的な注意事項



デバイスを初めて使用する前に、このオリジナル取扱説明書および付属する安全に関する注意事項を読んでください。記載事項に従ってください。両文書を、後の使用あるいは次の所有者のために保存してください。

機能

このスクラパードライヤーは、平らな床のウェットクリーニングに使用されます。装置は、水量、洗浄剤量、および走行速度を調整することにより、それぞれの洗浄作業に適合させることができます。

本機は、適切な洗浄プログラムを選択することにより、それぞれの洗浄作業に適合させることができます。

作業幅および清水用タンクと廃水用タンクの容量（技術データの章を参照）により、長時間の作業で効果的な洗浄が可能になります。

本機は自走式です。バッテリーは内蔵充電器を使用して充電できます。充電器は100~240Vの電圧で作動できます。

注意事項

機器には、それぞれの洗浄作業に応じてさまざまな付属品を装備できます。カタログをお求めいただくか、インターネット www.kaercher.com にアクセスしてください。

規定に沿った使用

この機器は、ホテル、学校、病院、工場、ショップ、オフィス、レンタル会社などの商用および産業用に適しています。この機器を使用する際は、必ずこれらの取扱説明書に記載された指示に従ってください。

- この機器は、湿気や研磨の影響を受けない滑らかな床の掃除にのみ使用できます。
- この機器は、凍った床の清掃には適していません（例：冷蔵庫庫）。
- 本機は、屋内の床または屋根のあるエリアの清掃用に開発されました。
- 本機は、5~40°Cの温度範囲での使用に適しています。
- 本機は必ず霜の降りない場所に保管してください。

- この機器は、爆発の可能性のある環境での使用には適していません。
- 可燃性ガス、未希釈の酸、または溶剤を本機に取り込まないでください。これらには、ガソリン、シンナーまたは暖房用燃料などが含まれ、吸引空気と乱流が生じると爆発性の混合物を形成する可能性があります。さらに、アセトン、未希釈の酸、および溶剤は、本機内で使用されている素材を侵すので、使用しないでください。
- 反応性の金属粉末（アルミニウム、マグネシウム、亜鉛など）は、強アルカリ性または酸性の洗浄剤と結合して爆発性ガスを形成します。
- 本機は、公共の交通路の清掃を目的としていません。
- 床の許容表面荷重を考慮してください（「技術データ」の章を参照）。
- 本機には、必ず純正アクセサリおよび純正スペアパーツを装着してください。
- 充電器またはバッテリーを使用する場合は、取扱説明書で許可されているコンポーネントのみを使用できます。これと異なる組み合わせに関しては、充電器および/またはバッテリー供給業者が責任を持って確認する必要があります。

環境保護



梱包材はリサイクル可能です。梱包材は環境に適した方法で廃棄してください。電気および電子機器には、誤って取り扱ったり廃棄したりすると人間と環境に危険を及ぼす可能性があるバッテリーや充電式バッテリーパックあるいはオイルなどの構成要素が含まれています。これらは機器が適切に機能するために必要な構成要素です。このシンボルが表記されている機器は、各自治体の規定に従って廃棄してください。

アクセサリ

純正のアクセサリのみ使用してください。アクセサリに関する詳細については、www.kaercher.com/jp をご覧ください。

同梱品

開梱の際に内容物が揃っているか確認してください。付属品が欠けている場合や輸送による損傷があった場合は販売業者にご連絡ください。

安全注意事項

機器を初めて使用する前に、これらの取扱説明書と付属のパンフレット「ブラシ洗浄装置の安全注意事項」No. 5.956-251.0を読んで遵守し、それに応じて行動してください。

△ 警告

機器が転倒する恐れがあります

負傷の危険
傾斜面で機器を使用しないでください。

△ 警告

誤操作による事故の危険

人が怪我をするおそれがあります。オペレーターは、本機の使用について十分な指導を受けている必要があります。機器は、フードとすべてのカバーが閉じている場合にのみ使用できます。

安全機器

△ 注意

安全装置の欠落または変更!

安全装置は使用者を保護するためのものです。安全装置を回避したり、取り外したり、無効にしたりしないでください。

非常停止

注意事項

すぐに運転を停止するためには、インテリジェントキーを抜ぎます(非常停止)。

走行レバー

走行レバーを離すと、走行ドライブとブラシドライブのスイッチがオフになります。

機器上のシンボル



△ 危険

充電プロセス

電気ショック

バッテリーポールの保護カバーは取り外さないでください。正しい組み立てに注意してください。



注意

損傷の危険

水は吸引タービンを損傷します。このマークがある開口部には、水が入らないように注意してください。

バッテリー(充電式電池)と充電器に関する注記

リチウムイオン仕様には、リチウムイオンバッテリーが搭載されています。これらは特別な基準の対象となります。欠陥のあるバッテリーの取り外し、取り付け、および点検は、ケルヒャー・カスタマーサービスまたは専門家のみが行うことができます。保管や輸送に関する注意事項は、ケルヒャーのカスタマーサービスで入手できます。

△ 危険

本機の改造および変更は許可されていません。バッテリーを開けないでください。短絡の危険があります。さらに、刺激性の蒸気や腐食性の液体が漏れる可能性があります。充電式電池を強い日光、熱、火にさらさないでください。爆発の危険があります。爆発の危険のある環境では充電器を操作しないでください。

充電器は、汚れた状態または湿った状態で使用しないでください。

充電プロセス中は十分に換気してください。

爆発の危険。バッテリーの近くやバッテリー充電室では、裸火を取り扱ったり、火花を発生させたり、煙草を吸ったりしないでください。

爆発の危険。バッテリー上に、すなわち端子ポールおよびセルコネクタ上に、工具などを置かないでください。

△ 警告

毎回使用する前に、本機と電源ケーブルに損傷がないことを確認してください。損傷した機器はもう使用しないでください。そして損傷した部品の修理は有資格者のみが行ってください。

バッテリーや充電器に子供を近づけないでください。破損したバッテリーは充電しないでください。破損したバッテリーは、ケルヒャーのカスタマーサービスに交換を依頼してください。

故障したバッテリーは家庭ゴミとして捨てないでください。ケルヒャーのカスタマーサービスにご連絡ください。

故障した充電式電池パックから漏れる液体に触れないでください。誤って触れた場合は、液体を水で洗い流してください。目に入った場合は、医師にも相談してください。

△ 注意

この取扱説明書を必ず順守してください。バッテリーの取扱については、立法機関の推奨事項を順守してください。

電源電圧は、機器の銘板に記載されている電圧と一致する必要があります。

充電器は充電許可のある充電式電池パックの充電にのみ使用してください。

バッテリーは本機でのみ動作させてください。それ以外の用途に使用することは禁じられており、危険です。

警告シンボル

バッテリーを取り扱うときは、次の警告に従ってください。



バッテリーの使用説明書とバッテリー、およびこれらの取扱説明書の情報を確認してください。

	目の保護具を着用してください。
	子供を酸やバッテリーから遠ざけてください。
	爆発の危険性
	火、火花、裸火、喫煙は禁止されています。
	化学火傷のリスク
	応急処置。
	警告通知
	廃棄
	バッテリーをゴミ箱に捨てないでください。

機器に関する説明

機器の概要

イラスト A

- ① 洗剤キャニスター (バリエーションDOSEのみ)
- ② 洗剤サクションホース (バリエーションDOSEのみ)
- ③ キャップおよび統合された計量カップ付きの水用タンク注入口
- ④ タービン保護用網
- ⑤ ホースホルダー
- ⑥ 水充填ホース
- ⑦ タンク換気用フラップ
- ⑧ 廃水用タンク洗浄システムの水接続部
- ⑨ フロート
- ⑩ 粗いダートフィルター
- ⑪ ホームベース用サポートレール
- ⑫ バッテリー
- ⑬ モップホルダー
- ⑭ Rクリーニンヘッド
- ⑮ 配水バー
- ⑯ 給水量の調節ノブ (良品バージョンのみ)
- ⑰ 掃除セット「ホームベースボックス」の収納スペース
- ⑱ 廃水用タンクキャップ
- ⑲ スマートフォン用ホルダー
- ⑳ 操作パネル
- ㉑ 廃水用タンク
- ㉒ *水充填システム
- ㉓ 水レベルインジケーターと排水ホース
- ㉔ 廃水用タンクを上方に旋回するためのグリップ用くぼみ
- ㉕ ブラシ交換ボタン (Rクリーニンヘッド)

- ㉖ 粗い汚れ用容器 (Rクリーニンヘッド)
- ㉗ 水用タンク
- ㉘ 形式表示板
- ㉙ サクションバーのクランプレバー
- ㉚ サクションバー
- ㉛ サクションバー下降レバー
- ㉜ クリーニンヘッド昇降用ペダル
- ㉝ 収納コンパートメント
- ㉞ サクションホース
- ㉟ フィルター付き水用タンクの栓
- ㊱ 電源コード用ケーブルフック
- ㊲ 投与装置付き廃水用のドレンホース
- ㊳ プッシュハンドル
- ㊴ 走行レバー
- ㊵ ローラーブラシ (Rクリーニンヘッド)
- ㊶ ブラシ交換ペダル (Dクリーニンヘッド)
- ㊷ ディスクブラシ (Dクリーニンヘッド)
- ㊸ D 51 クリーニンヘッド
- ㊹ ブラシ傾斜ノブ (D 51 クリーニンヘッド)
- ㊺ USBポート
- ㊻ サクションバーの保管
- ㊼ D 60 クリーニンヘッド

* オプション、 ** 同梱品には含まれていません

色分け

ユーザーによる操作またはメンテナンスを目的とした機器コンポーネントは、黄色でマークされています。

操作パネル

イラスト B

- ① プログラムスイッチ
- ② 走行レバー
- ③ * 水投与量調整ボタン
- ④ ディスプレイ
- ⑤ スマートフォン用収納スペース
- ⑥ スマートフォン用ホルダー
- ⑦ 速度ボタン
- ⑧ * 洗剤投与ボタン
- ⑨ 「+」キー
- ⑩ 「-」キー
- ⑪ インテリジェントキー
白 - オペレーター
赤 - サービス技術者

* オプション

プログラムスイッチ

イラスト C

- ① 0
本機の電源がオフになっています。
- ② エコモード
床を湿式洗浄し、資源の使用を低減して(ブラシ回転数、吸引力、洗剤、水の量を低減)汚水を吸い取ります。
- ③ ノーマルモード
床を湿式洗浄し、汚水を吸い取ります。
- ④ インテンシブモード
床を湿式洗浄し(洗剤と水の量を増やして)、汚水を吸い取ります。

サクションバーホルダー

狭いスペースを運転するときや保管するときは、サクションバーを取り外して機器の端に掛けることができます。

イラスト D

- ① サクションバー収納部 (本体端)
- ② サクションバー

機器上のシンボル

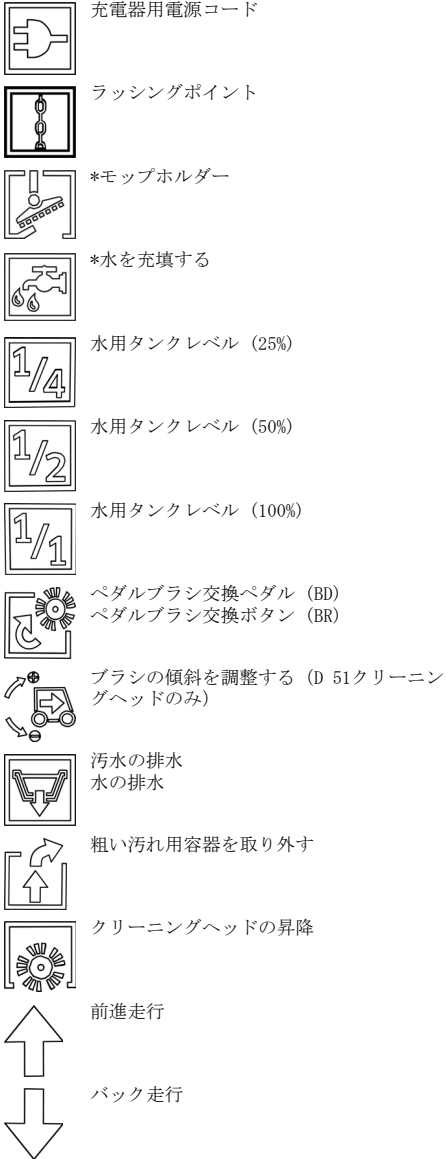

インテリジェントキー

インテリジェントキーは、本機の電源を入れたり、本機の特定の機能を有効にするために使用します。

- **黄色：オペレーター**
機器は使用できます。本キー用のスマートフォンアプリで公開されているクリーニングプログラムの全設定を変更することができます。
- **グレー：監督者**
機器は使用できます。本機で利用可能なクリーニングプログラムのすべての設定を変更することができます。

取り付け

機器を積み下ろす

- 輸送用固定具のネジを緩めます。
イラスト E
イラスト F
- 輸送用固定具
- 輸送用固定具を取り外す。
- 機器をパレットから前方に押し出す。

サクシオンバーを取り付ける

- 両方のクランプレバーを上回転させます。
イラスト G
- サクシオンホース
- サクシオンバーサスペンション
- サクシオンバー
- クランプレバー
- サクシオンバーをサクシオンバーサスペンションに挿入します。
- 両方のクランプレバーを下に回転させます。

ブラシの取り付け

- バリエーションBDのみ試運転の前に、ディスクブラシを取り付けます（章 メンテナンスを参照）。
- 注意事項**
バリエーションBRでは、ブラシは取り付けられていません。
- ブラシを取り付けます（章 メンテナンスを参照）。

バッテリー

推奨バッテリー

注意

損傷の危険

バッテリーは、同じ技術のバッテリーとしか交換できません。
鉛バッテリーは、リチウムイオンバッテリーと交換しないでください。
リチウムイオンバッテリーは、鉛バッテリーと交換しないでください。
鉛バッテリー：

説明	注文番号
セット 76 Ah - メンテナンスフリー、24V	2.815-099.0
セット 105 Ah - メンテナンスフリー、24V	2.815-100.0
セット 115Ah - メンテナンスフリー、24 V	2.815-091.0
セット 80 Ah - メンテナンスフリー、24V	2.815-090.0

機器にはバッテリーが2個必要です。
リチウムイオンバッテリー：

説明	注文番号
80 Ah、25.6 V	6.654-454.0

機器にはバッテリーが1個必要です。

最大バッテリー寸法

長さ	350
幅	355
高さ	290

バッテリーを挿入して接続する

注意事項

リチウムイオンバッテリー搭載の機器バリエーションの場合、バッテリーはすでに装着され接続されています。リチウムイオンバッテリーの取り付けまたは交換は、カスタマー サービスのみが行うことができます。

△ 危険

火災および爆発の危険

バッテリーの上に工具などを置かないでください。
ショートおよび爆発の危険。
喫煙や爆発は絶対に避けてください。
充電中は爆発性の高いガスが発生するため、バッテリーを充電する部屋は十分に換気する必要があります。

△ 注意

バッテリーの取り外しと取り付け

機械の位置が不安定
バッテリーの取り外しおよび取り付けを行うときは、機械が安全な位置にあることを確認してください。

注意

極性を逆にする

制御電子機器の破壊

バッテリーを接続するときは、極性が正しいことを確認してください。

注意

深放電

損傷の危険

- 機器を使用する前にバッテリーを充電してください。
- 機器を約2 m前方に押し、キャストが後方を向くようにします。
 - 廃水用タンクのグリップ用くぼみを持ち、横から上に旋回します。
 - バッテリーをホルダーに入れます。
 - バッテリーを接続する。
 - スペーサーを挿入する。

イラスト H

- ① スペーサー 340x40x10 (9.763-222.0)
- ② 接続ケーブル
- ③ バッテリー
- ④ 80 Ah: スペーサー 295x94x10 (5.642-034.0)
115 Ah: スペーサー 295x94x23 (5.642-033.0)
- ⑤ バッテリー (-) への接続ケーブル
- ⑥ バッテリー (+) への接続ケーブル
 - 両方のバッテリーを接続ケーブルで接続します。

- まだ空いているバッテリーポール (+) と (-) に接続ケーブルを固定します。
5. 廃水用タンクを下に振ります。

リチウムイオンバッテリーの有効化

- リチウムイオン電池は輸送モードで配送され、機器の試運転前に有効化する必要があります。
1. バッテリーを充電します（「試運転/バッテリーの充電」参照）。これによって輸送モードが終了します。

バッテリーを取り外す

△ 注意

バッテリーの取り外しと取り付け

機械の位置が不安定

バッテリーの取り外しおよび取り付けを行うときは、機械が安全な位置にあることを確認してください。

△ 警告

転倒装置

怪我の危険、損傷のリスク

機器にクリーニングヘッドを装着されている時のみ、電池を取り外します。

1. プログラム選択スイッチを「0」にします。
2. インテリジェントキーを引き抜きます。
3. 廃水用タンクを空にします。
4. 機器を約2 m前方に押し、キャストが後方を向くようにします。
5. 廃水用タンクのグリップ用くぼみを持ち、横から上に旋回します。
6. ケーブルをバッテリーの負極から外します。
7. 残りのケーブルをバッテリーから外します。
8. リチウムイオンバッテリーの場合は、バッテリーの丸いプラグ2つも外してください。
9. スペーサーを取り外します。
10. バッテリーを取り外します。
11. 使用済みのバッテリーは、該当する規制に従って廃棄してください。

機器の準備

バッテリーを充電する

△ 危険

充電器の不適切な使用

電気ショック

機器の形式表示板にある主電源電圧とヒューズ保護に注意してください。

必ず十分な換気が可能で乾燥した部屋で充電器を使用してください。

内蔵の充電器は電子的に制御され、すべての推奨バッテリーに適しており、それは自動的に充電プロセスを終了します。

充電中は、装着されているバッテリーがディスプレイに表示されます。
充電時間は平均約 10-15 時間です。
充電中は機器を使用できません。

注意事項

機器は深放電保護を備えています。つまり作動中に、また許容される最小容量に達すると、ブラシモーターとタービンがオフになります。

1. 傾斜を避けて、機器を充電器に直接駆動します。傾斜を避けて、指定された充電エリアまで機器を直接運転します。
2. 接続ケーブルの電源プラグをコンセントに差し込みます。
3. ディスプレイにフル充電が表示されるまで充電します。

低メンテナンスバッテリー（ウェットバッテリー）

△ 危険

漏れ出した酸による化学熱傷の危険！

バッテリーが放電されている場合にのみ、バッテリーに水を入れてください。
バッテリー液を取り扱う際は、保護メガネを使用し、酸の飛沫が皮膚や衣服に付着した場合はすぐに水で洗い流してください。

注意

バッテリー損傷の危険！

添加剤を含む水を使用すると、バッテリーの保証が無効になります。
必ず蒸留水または脱塩水（EN 50272-T3）を使用してください。

他の添加剤や強化剤は使用しないでください。

1. 充電終了の1時間前に蒸留水を追加します。バッテリーの識別に従って、正しい酸レベルを観察してください。
2. 充電プロセスの最後に、すべてのセルがガスを発生する必要があります。

機器をオンにする

1. インテリジェントキーをコントロールパネルに差し込みます。
2. プログラムスイッチをクリーニングプログラムに切り替えます。
ディスプレイは以下のように次々に表示されます：

- ケルヒャーロゴ
- 回目のサービスまでの時間（単位：時間）
- バッテリーの状態および動作時間
- ソフトウェアバージョン
- 動作表示
- イラスト I

- ① バッテリーの充電状態
- ② 設定され給水量（電動ウォーターバルブ付きの機器のみ）
- ③ 設定速度
- ④ 設定された洗浄量（機器バリエーションDOSEのみ）

機器は操作準備完了。

スマートフォンをペアリングする

機器に接続されたスマートフォンのアプリ「Machine Connect」を使用すると、機器の高度な機能を実行することができます。

- クリーニングヘッドのタイプを設定します
- 最大搬送速度を設定します
- USBポートをオフ/オンにします
- ブラシの遅延時間を設定します
- 吸引の遅延時間を設定します
- 速度依存の給水量のオン/オフにします
- 黄色のインテリジェントキーの権限を管理します
- 工場出荷時の設定に戻します

注意事項

使用可能な機能は、機器の仕様によって異なります。
1. 機器上のQRコードをスマートフォンで読み取ってください。

イラスト J

- ① QRコード
- ② Bluetooth®シンボル
2. スマートフォンにアプリ「Machine Connect」をインストールし、起動してください。
3. インテリジェントキーをコントロールパネルに差し込みます。
4. 本機の操作パネルにある「+」および「-」キーを同時に3秒間押します。

注意事項

ペアリング中は、操作パネル上のBluetooth®シンボルが点滅します。
5. スマートフォンのアプリの指示に従ってペアリングを行います。

6. アプリの機能はスマートフォンで説明します。

注意事項

機器がスマートフォンとペアリングされている場合は、Bluetoothマークが常時点灯しています。

注意事項

携帯電話は機器のUSBポートに接続して、充電することができます。

メンテナンスの要請

一定の稼働時間が経過すると、様々なメンテナンスの実施を促す表示が出ます。

催促	インターバル（時間）
クリーニング 吸引フィルター	10
クリーニング サクシオンバー	20
クリーニング 水をろ過する	50
点検 ブラシの摩耗	100
点検 サクシオンプレート	100

1. 表示されたメンテナンス作業を実施します。
2. コントロール パネルのいずれかのボタンを押して確定します。
催促はリセットされ、インターバルの経過後に再度表示されます。

運転

△ 危険

運転中の危険な状況

負傷の危険

危険な場合は走行レバーを放してください。

安定性の損失

負傷の危険

クリーニングヘッドの昇降ペダルは片足のみで操作してください。もう片方の足は床につけてしっかりと立ってください。

操作材料を充填する

水を充填する

1. 水用タンクの栓を開けます。

2. フィラー ネットの下端まで水（最大50°C）を充填します。
注意事項：水用ホースは、充填中にホースホルダーでクランプすることができます。
3. 水用タンクの栓を閉めます。

充填ホースで水を充填します

1. 充填ホースを本機器から抜きます。
2. 充填ホースの末端を水道の蛇口に接続します。
3. 水用タンクの栓を取り外します。
4. 水注入口を開けます（水温最高50°C）。
5. 給水口から水用タンクの水位を確認します。
6. 水位がフィラーネットの下端まで達したら、水注入口を閉じます。
7. 水用タンクの栓を取り付けます。
8. 充填ホースを水道の蛇口から外します。
9. 充填ホースを機器に押し込みます。

充填システムで清水を充填する

1. 給水ホースを充填システムの接続部品に接続します（最高水温50°C）。
2. 水注入口を開けます。
3. 機器を監視します。水用タンクが満杯になると、自動給水システムが給水を中断します。
4. 水注入口を閉じます。
5. 給水ホースを取り外します。

洗浄剤に関する注意事項

△ 警告

不適切な洗浄剤

健康被害、機器の損傷

必ず推奨される洗浄剤を使用してください。その他の洗浄剤の場合、操作上の安全性と事故のリスクの観点から、オペレーターにとってリスクが高くなります。洗浄剤は、必ず溶剤、塩酸、フッ化水素酸を含まないものを使用してください。

洗浄剤の安全注意事項を守ってください。

注意事項

高発泡性洗剤は使用しないでください。

推奨される洗浄剤

適用	洗浄剤
すべての耐水性フロアのメンテナンススクリーニング	CA 50 C RM 756
ケア成分によるメンテナンスクリーニング	RM 746 RM 780
工業用床材のメンテナンスクリーニングと基本クリーニング	RM 69
光沢のある床材のメンテナンスクリーニング	RM 755
磁器石器タイルのメンテナンスクリーニングと基本クリーニング	RM 753
耐酸性床材のメンテナンスクリーニングと基本クリーニング	RM 751
クリーニングと消毒	RM 732
すべての耐アルカリ性床材の基本クリーニング	RM 752
アルカリに敏感な床の基本クリーニングとコーティング剥離	RM 754

注入装置による洗浄剤の投与

バリエーションDOSEのみ

洗浄剤は、洗浄ヘッドに向かう途中で注入装置によって水に追加されます。

1. 洗浄剤を洗浄剤キャニスターに充填します。

注意事項

注入装置では、最大3%の洗浄剤を投与できます。注入量を増やす場合は、水用タンクに洗浄剤を追加する必要があります。

注意

結まる危険

水用タンクに洗浄剤を入れると、洗浄剤が乾燥して注入装置の機能に支障をきたすことがあります。

水用タンクに洗浄剤を入れたら、きれいな水で機器をすすぎます。水使用によるクリーニングプログラムを選択し、水量を最大値に設定し、洗浄剤の注入量を0に設定します。

注入装置を使用しないで洗浄剤を添加

1. 水用タンクに洗浄剤を注ぎます。

注意事項

注入口のキャップは内側に目盛りがあり、洗浄剤の計量に使用できます。

洗浄剤の投与量を設定する

DOSEバージョン機器では、洗浄剤は、洗浄ヘッドに向かう途中で清水に計量投与されます。洗浄剤の量は、クリーニングプログラムごとに個別に設定することができます。

1. インテリジェントキーをコントロールパネルに差し込みます。
2. プログラムスイッチで設定するクリーニングプログラムを選択します。
3. 洗浄剤計量投与のボタンを押します。

4. 希望する洗浄剤の量を「+」および「-」キーで設定します。
5. 設定を適用するには、3秒間待つか、他のいずれかのボタンを押します。

水の量を調整する

1. 床材の汚れ具合に応じて水の量を設定します。

注意事項

少量の水で最初のクリーニングを試みます。目的の洗浄結果が得られるまで、水の量を段階的に増やします。

注意事項

水用タンクが空の場合は、クリーニングヘッドは液体の供給なしで動作し続けます。

手動ウォーターバルブ

手動ウォーターバルブ付きの機器には、操作パネルの右側に給水量調整用ノブが装備されています。

1. 給水量調整用ノブを希望の値に回します。

注意事項

ブラシへの給水は、クリーニングヘッドが下がっていて、走行レバーが作動している場合にのみ有効になります。

電動ウォーターバルブ

電動ウォーターバルブ付きの機器には、操作パネルに給水量調整ボタンが装備されています。

給水量は、クリーニングプログラムごとに個別に設定することができます。

1. インテリジェントキーをコントロールパネルに差し込みます。
2. プログラムスイッチで設定するクリーニングプログラムを選択します。
3. 給水量ボタンを押します。
4. 希望する給水量を「+」および「-」キーで設定します。
5. 設定を適用するには、3秒間待つか、他のいずれかのボタンを押します。

注意事項

ブラシへの給水は、クリーニングヘッドが下がっていて、走行レバーが作動している場合にのみ有効になります。

サクシオンバーの傾斜を調整する

傾斜は、サクシオンバーのサクシオンリップが全長に沿って床に均等に押し付けられるように設定する必要があります。

1. 傾斜のない面に機器を置きます。
2. サクシオンバーレバーを下方に旋回します。
3. 機器を少し前方に動かします。
4. 水準器を読み取ります。

イラスト K

- ① ネジ
- ② ナット
- ③ 水準器
5. 六角レンチで六角ネジを押さえながら、M 12ナットを緩めます。
6. 水準器の表示が2本の線の間にくるようにネジを調整します。
7. 六角レンチで六角ネジを押さえながら、M 12ナットを締め付けます。
8. 新しい設定を確認するには、吸引モードでサクシオンバーを下げた状態で機器を少し前方に動かし、水準器を観察します。必要に応じて、設定プロセスを繰り返します。

高さを調整する

高さ調整は、サクシオンリップが床に接触したときのサクシオンリップの湾曲に影響します。

注意事項

標準設定：上に3つのワッシャー、サクシオンバーの下に3つのワッシャー。

不均一な床：上に5つのワッシャー、サクシオンバーの下に1つのワッシャー。

非常に滑らかな床：上に1つのワッシャー、サクシオンバーの下に5つのワッシャー。

1. ナットを外します。

イラスト L

- ① ナット
- ② ワッシャー
- ③ ホルダー付きスペーサーローラー
2. サクシオンバーとスペーサーローラーの間に必要な数のワッシャーを配置します。
3. 残りのワッシャーをスペーサーローラーの上に取り付けます。
4. ナットをねじ込んで締めます。
5. 2番目のスペーサーローラーでこの手順を繰り返します。

注意事項

両方のスペーサーローラーを同じ高さに設定します。

ブラシの横方向移動を調整する

(D 51クリーニングヘッドのみ)
クリーニング中に機器が片側に寄ってしまう場合は、ブラシの傾斜を調整することで改善されます。

注意事項

ブラシ/パッド交換後、横方向移動の再調整が必要な場合があります。

1. 機器がまっすぐ進むまで、ブラシ傾斜ノブを調整します。

イラスト M

① ブラシ傾斜ノブ

運転

注意事項

機器は、クリーニングヘッドが右側に突出した構造になっています。そのため、見通しが良く、隣近くまでの作業が可能です。

- インテリジェントキーを挿入します。
- サクションパー下降レバーを上方向に旋回します。
- クリーニングヘッド昇降ペダルを下に移動し、右側でかみ合わせます。
- プログラムスイッチを任意のプログラムにセットします。
- 本体を走行させます。
 - 走行レバーを前方に押します。機器が前進します。
 - 走行レバーを後方に押します。機器はバック走行します。

注意事項

走行レバーを約 5° 動かした場合に、機器が走行し始めます。

- 走行レバーを離します。機器が停止します。

クリーニング

注意

損傷の危険

装置を1か所で長時間使用すると、床材が損傷する可能性があります。

装置を1か所で操作しないでください。

- インテリジェントキーを挿入します。
- プログラムスイッチをクリーニングプログラムにセットします。
- サクションパーレバーを下方に旋回します。
- クリーニングヘッド昇降ペダルを押し下げ、左に動かして、上昇させます。
- 走行レバーを前方に押し、クリーニングするフロアを走行します。

注意事項

廃水用タンクがいっぱいになると、フロートが吸引開口部を閉じ、サクションタービンが高速で動作します。この場合、吸引をオフにして、廃水用タンクを空にするように走行します。

運転の終了

クリーニングの終了

- 水量調整ノブを「オフ」にします(仕様 DOSE以外)。
- 走行レバーを離します。
- クリーニングヘッド昇降ペダルを押し下げ、右側でかみ合わせます。
- 短い距離を続けます。残りの水は吸い取られます。
- サクションパー下降レバーを上方向に旋回します。

廃水を排出する

警告

環境汚染!

下水への不適切な処理による環境汚染。

排水処理に関する地域の規制を遵守してください。

- ドレンホースをホルダーから取り出し、適切な収集装置の上に降ろします。

イラスト N

- 投与装置を圧縮または曲げます。
- 投与装置のカバーを開けます。
- 廃水を排出します。押ししたり曲げたりして水量を調整します。
- 廃水用タンクをきれいな水ですすいでください。

廃水用タンクの洗浄システム

- 廃水用ドレンホースをホルダーから取り出し、適切な収集装置の上に降ろします。
- ドレンホースの投与装置のカバーを開けます。
- 廃水用タンクのカバーを開けます。
- フレキシブルキャップを洗浄装置から引き抜きます。
- 給水ホースを洗浄システムと接続します。

イラスト O

- 栓
- タンク換気用フラップ
- 洗浄システムの水接続

- 廃水用タンクのふたを閉めます。
- 水注入口を開け、廃水用タンクを約30秒間すすぎます。必要に応じて、すすぎ行程を2~3回繰り返します。
- 水注入口を閉じ、ホースを機器から外します。
- フレキシブルキャップを洗浄システムの水注入口に再度取り付けます。
- 廃水用タンクのふたを閉めます。タンク換気用のフラップを押し込んで隙間を空け、廃水用タンクを乾燥させます。
- 廃水用ドレンホースをホルダーに押し込み、投与装置のカバーを閉じます。

栓で水を排出します

- 水用タンクの栓を開きます。
- 水を排出します。
- フィルターを掃除します。
- 水用タンクの栓を取り付けます。

レベルインジケーターで清水を排出します

- レベルインジケーターのホースをホルダーから外し、下方向に旋回します。
- ホースを再び取り付けます。

粗い汚れ用容器を空にする

(Rクリーニングヘッドのみ)

- 粗い汚れ用容器を持ち上げて引き出します。

イラスト P

- 粗い汚れ用容器
- 粗い汚れ用容器を空にし、必要に応じて清掃します。
- 粗い汚れ用容器を再び挿入します。

機器の電源を切る

- プログラムスイッチを「0」の位置にします。
- インテリジェントキーを引き抜きます。
- クリーニングヘッド昇降レバーを押し下げ、右側でかみ合わせます。
- サクションパー下降レバーを上方向に旋回します。
- 機器が勝手に進まないように固定します。
- 廃水用タンクのふたを閉めます。タンク換気用のフラップを押し込んで、水用タンクの溝にはめ込み、廃水用タンクが乾燥できるようにします。
- 必要に応じてバッテリーを充電してください。

搬送

危険

傾斜での運転

負傷の危険

上げ下ろしの際、傾斜が最大値を超えないように注意して機器を操作してください(「技術データ」の章を参照)。

ゆっくり運転してください。

注意

重量無視

怪我ならびに損傷の危険

搬送するときは、機器の重量に注意してください。廃水用タンクと水用タンクが空の状態でのみ、機器を積み込んでください。

機器の積み込みには、必ず他人に助けを頼むか、動力機材を使用してください。

- クリーニングヘッド昇降ペダルを押し下げ、右側でかみ合わせます。
- 損傷を避けるため、ブラシを取り外します。
- サクションパーを機器から取り外します。
- 車両での搬送時には、該当するガイドラインに従って、ラッシングアイを使用して機器が滑ったり転倒したりしないように固定します。

イラスト Q

保管

注意

傾斜面では本機が転倒する恐れがあります。

傾斜面では本機が転倒する恐れがあります。保管の際には装置の重量に注意してください。

注意

凍結

凍結水の機器の破壊

機器の水を完全に空にします。

機器は凍らない場所に保管してください。

- この機器は必ず屋内で保管してください。
- 長期間保管する前に、バッテリーを完全に充電してください。
- 保管中は、少なくとも月に1回はバッテリーを完全に充電してください。

手入れとメンテナンス

危険

意図しない機器の起動

負傷の危険

プログラムスイッチを「0」の位置にします。

機器で作業を行う前には常に、インテリジェントキーを引き抜いてください。

充電器の電源プラグを抜きます。

- 廃水と水を排出して処分します。

安全検査 / メンテナンス契約

定期的な安全検査を手配するか、メンテナンス契約を結ぶことができます。詳しくはカスタマーサービスまでお問い合わせください。

メンテナンス間隔

すべての操作後

注意

不適切なクリーニング

損傷の危険

機器に水を噴霧しないでください。

刺激性の洗浄剤は使用しないでください。

- 廃水を排出します。
- 廃水用タンクを廃水用タンク洗浄システムで洗浄します。
- 廃水用タンクの粗い汚れストレーナーを取り外して清掃します。
- タービン保護ストレーナーを点検し、必要であれば取り外して清掃します。
- 中性洗剤を含ませた湿らせた布で機器の外側を清掃します。
- Rクリーニングヘッドのみ：粗い汚れ用容器を取り出して空にします。
- Rクリーニングヘッドのみ：配水バーを清掃します。
- サクションリップを清掃し、摩耗がないか確認し、必要に応じて交換します。
- クリーニングヘッドのワイパーリップを清掃し、摩耗がないか確認し、必要に応じて交換します。
- ブラシを清掃し、摩耗がないか確認し、必要に応じて交換します。
- 廃水用タンクのふたを閉めます。タンク換気用のフラップを押し込んで隙間を空け、排水用タンクが乾燥できるようにします。
- バッテリーを充電してください。

鉛バッテリー:

- 充電状態が50%未満の場合は、バッテリーを中断することなく完全に充電してください。
- 充電状態が50%を超えている場合は、次回使用時に完全な稼働時間が必要な場合のみバッテリーを充電してください。

リチウムイオンバッテリー:

- 必要に応じて充電します。

毎月

- 水用タンクを空にし、すすぎます。
- 水用フィルターを掃除します。
- フロートを掃除します。
- 鉛バッテリーを搭載した機器を一時的に運転停止した場合は、バッテリーの均等充電を実行します。
- バッテリーポールの酸化をチェックし、必要に応じてブラシで取り除きます。接続ケーブルがしっかりと固定されていることを確認してください。
- 廃水用タンクとカバーの間のシールを清掃し、漏れがないか確認し、必要に応じて交換します。
- Rクリーニングヘッドのみ：ブラシのトンネルを清掃します。
- Rクリーニングヘッドのみ：クリーニングヘッドの配水バーを引き抜き、水路を清掃します。
- メンテナンスフリーでない鉛バッテリーの場合は、セルの酸密度を確認します。
- 機器を長期間使用しない場合は、完全に充電されたバッテリーで電源を切る必要があります。少なくとも月に1回はバッテリーを完全に充電してください。

毎年

- カスタマーサービスに所定の検査を実施してもらいます。

メンテナンス

粗いダートフィルターを清掃する

1. 廃水用タンクのカバーを開けます。

イラスト R

① 粗いダートフィルター

2. 粗いダートフィルターを上引き抜きます。
3. 粗いダートスクリーンを流水ですすいでください。
4. 粗いダートフィルターを廃水用タンクに挿入します。

水用フィルターを掃除する

1. 水を排出します。
2. 水用タンクの栓を緩めます。

イラスト S

① 水用フィルター

② 水用タンクの栓

3. 水用フィルターを引き出し、きれいな水ですすいでください。
4. 水用フィルターを挿入します。
5. 水用タンクの栓を取り付けます。

サクシオンリップを裏返すか交換する

サクシオンリップが摩耗している場合は、裏返すか交換する必要があります。
サクシオンリップは、4つの角がすべて摩耗するまで3回裏返すことができます。

1. サクシオンバーを取り外します。
2. スターハンドルを緩めます。

イラスト T

- ① スターハンドル
- ② ストラップ
- ③ サクシオンバーの内側
- ④ テンションロック

3. サクシオンバーの内側を引き出します。
4. テンションロックを開きます。
5. ストラップを外します。
6. 内側からサクシオンリップを緩めます。

イラスト U

- ① ワイパーリップ
- ② サポートリップ
- ③ サクシオンバーの内側
- ④ ストラップ

7. 回転した、または新しいサクシオンリップをサクシオンバーの内側のノブに押し付けます。
8. ストラップを取り付けます。
9. サクシオンバーの内側を上部にスライドさせます。

10. スターハンドルをねじ込んで締めます。

ディスクブラシを交換する

注意事項

ブラシの長さが10mmに達したら、ディスクブラシを交換します。

1. クリーニングヘッド昇降レバーを押し下げ、右側でかみ合わせます。
2. ブラシ交換ペダルを押し下げます。
3. ディスクブラシをクリーニングヘッドの下から横に引き出します。
4. 新しいディスクブラシをクリーニングヘッドの下に置き、押し上げて所定の位置にカチッとはめ込みます。

ローラーブラシを交換する

注意事項

ブラシの長さが10 mmに達したら、ローラーブラシを交換します。

1. クリーニングヘッド昇降レバーを押し下げ、右側でかみ合わせます。
2. ブラシ交換ボタンを押します。

イラスト V

- ① ブラシ交換ボタン
 - ② 軸受カバー
 - ③ ローラーブラシ
3. ベアリングカバーを右側に旋回します。
 4. ローラーブラシを引き出します。
 5. 新しいフロントローラーブラシを軸受位置に配置します。

6. 新しいリアローラーブラシを軸受位置に配置します。
7. 軸受カバーを後ろに旋回して、かみ合わせます。

配水バーを清掃する

1. ロックレバーを左に押し、同時に配水バーをクリーニングヘッドから引き離します。

イラスト W

- ① 配水バー
 - ② ロックレバー
2. クリーニングヘッドから配水バーを取り外します。
 3. 配水バーを清掃します。
 4. バーの左側をクリーニングヘッドに挿入します。
 5. 配水バーをクリーニングヘッドに向けて旋回させ、右側の所定の位置にかみ合わせます。

障害発生時のサポート

△ 危険

意図しない機器の起動

負傷の危険

機器で作業を行う前に、プログラムスイッチを「0」に設定してください。

機器で作業を行う前には常に、インテリジェントキーを引き抜いてください。

充電器の電源プラグを抜きます。

- 廃水と水を排出して処分します。
- この表を使用しても解消できない障害が発生した場合は、カスタマーサービスに連絡してください。

ディスプレイに表示されない障害

障害	解決策
機器を起動できません	<ol style="list-style-type: none"> 1. インテリジェントキーを挿入します。 2. プログラムスイッチを任意のプログラムにセットします。 3. 走行レバーを操作します。 4. バッテリーを確認し、必要に応じて充電してください。 5. バッテリーポールが接続されているか確認してください。
水の量が足りません	<ol style="list-style-type: none"> 1. 水のレベルを確認し、必要に応じてタンクに充填します。 2. 水量を増やします。 <ol style="list-style-type: none"> a 仕様 DOSE：操作パネルの水量ボタンで水量を設定します。 b その他のバージョン：水量調整ノブを使用して水量を設定します。 3. 水用フィルターを掃除します。 4. Rクリーニングヘッド：配水バーを清掃します。 5. ホースに詰まりがないか確認し、必要に応じて清掃します。
吸引力が低すぎる	<ol style="list-style-type: none"> 1. プログラムスイッチを「NORMAL-MODUS (通常モード)」または「INTENSIV-MODUS (強力モード)」に設定します。 2. アプリで吸引力を「HIGH (高)」に設定します。 3. 機器の電源を切り、廃水を排出します。 4. 廃水用ドレンホースのカバーが閉まっていることを確認してください。 5. 廃水用タンクとカバーの間のシールを清掃し、漏れがないか確認し、必要に応じて交換します。 6. タービン保護ストレーナーに汚れがないか確認し、必要に応じて清掃します。 7. サクシオンバーのサクシオンリップを清掃し、必要に応じて回転または交換します。 8. サクシオンホースに詰まりがないか確認し、必要に応じて清掃します。 9. サクシオンホースに漏れがないか確認し、必要に応じて交換します。 10. サクシオンバーの設定を確認してください。 11. 廃水用タンクのグリップ用くぼみを持ち、横から上に旋回します。 <ol style="list-style-type: none"> a サクシオンタービンのシールを確認してください。 b サクシオンダクトのシールを確認してください。 <p>イラスト X</p> <ol style="list-style-type: none"> ① サクシオンダクトのシール ② サクシオンタービンのシール
洗浄結果が不十分です	<ol style="list-style-type: none"> 1. 速度を下げます。 2. より強力なクリーニングプログラムを選択します。 3. ブラシの摩耗をチェックし、必要に応じて交換します。 4. ブラシに汚れがないか確認し、必要に応じて清掃します。 5. ブラシの種類と洗浄剤の適合性を確認してください。 6. 給水量を確認します。 7. 水量を増やします。 8. 2段階方式を採用します：1回目は吸引せずに洗浄し、2回目は吸引しながら洗浄します。
サクシオンタービンは高速で動作します	<ol style="list-style-type: none"> 1. 廃水を排出します。 2. フロートを掃除します。 3. 綿毛フィルターを確認し、必要に応じて清掃します。 4. サクシオンホースに詰まりがないか確認し、必要に応じて清掃します。 5. サクシオンバーに詰まりがないか確認し、必要に応じて詰まりを取り除く
ブラシが回転しない	<ol style="list-style-type: none"> 1. 異物がブラシをふさいでいないか確認し、必要に応じて異物を取り除いてください。 2. プログラムスイッチを任意のプログラムにセットします。 3. クリーニングヘッドを下げます。
クリーニング時に機器が振動する	<ol style="list-style-type: none"> 1. ブラシ (複数の場合はすべて) が正しく取り付けられているか確認します。 2. 柔らかいブラシを使用してください。 3. ブラシを新品と交換します。
仕様 DOSEのみ：洗浄剤の投与量が機能しない	<ol style="list-style-type: none"> 1. 洗浄剤キャニスターの洗浄剤レベルを確認します。 2. 洗浄剤の投与量を増やします。 3. 洗浄剤ホースと洗浄剤キャニスターの接続を点検します。 4. 洗浄剤キャニスターのフィルターを清掃します。 5. クリーニングヘッドへのホースにある逆止弁に詰まりがないか点検します。 6. ホースに漏れがないか点検します。 7. 洗浄剤ポンプが機能しているか点検します。

障害	解決策
廃水用ドレンホースが詰まっている	<ol style="list-style-type: none"> ドレンホースの投与装置のカバーを開けます。 サクシオンホースをサクシオンバーから引き抜き、手で閉じます。 プログラムスイッチを吸引ありのプログラムに設定します。 詰まりは、ドレンホースから廃水用タンクに吸い出されます。

ディスプレイに表示される障害

障害	原因	解決策
KIKの挿入	インテリジェントキーが挿入されていない	● インテリジェントキーを挿入します。
誤ったKIK	挿入されたインテリジェントキーは、選択した機能を実行する権限がありません。	● 別のインテリジェントキーを使用します。 ● 必要な場合は、使用するインテリジェントキーのロックを解除します（場合による）。
アクセス権がありません	挿入されたインテリジェントキーは、選択した機能を実行する権限がありません。	● 別のインテリジェントキーを使用します。 ● 必要な場合は、使用するインテリジェントキーのロックを解除します（場合による）。
ハンドルスイッチを緩めます！	機器をオンにすると、走行レバーが作動します。	● 両方の走行レバーを離します。
充電レベル低	バッテリーがほぼ空の状態です。機器のクリーニング機能は自動的にオフになります。	● 本機を充電スタンドまで運転し、充電します。
バッテリーが空	バッテリーが空です。クリーニング機能および走行ドライブがオフになります。	● 機器をオフにして、しばらく待ってから、もう一度オンにします。引き続き、充電ステーションまで運転します。場合によっては、オフの状態ですら充電スタンドまで押します。バッテリーを充電します。
水流エラー	電動ウォーターパンプが故障しています。	● カスタマーサービスに連絡します。
ドライブモーター過負荷	走行モーターの消費電力が高すぎます。	● 走行ドライブに異物がないか点検します。 ● 傾斜がなだらかな走路を選びます。 ● 機器をオフにして、しばらく待ってから、もう一度オンにします。
ドライブモーターブロック	走行モーターが動作しません。	● 走行ドライブに異物がないか点検します。 ● 各駆動輪を個別にジャッキアップし、回転するか確認します。

リチウムイオンバッテリーのステータスインジケーター

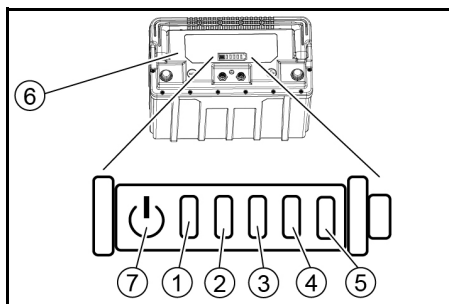

- ① ステータス LED
- ② 表示 LED 1
- ③ 表示 LED 2
- ④ 表示 LED 3
- ⑤ 表示 LED 4
- ⑥ バッテリー
- ⑦ ボタン

- ボタンを5秒間押します。
- LEDが点灯しない：バッテリーを充電します。

- ステータス LEDが緑色に点灯します：5つのLEDがすべて一緒に、バッテリーの充電状態を表示します。
- ステータス LEDが赤く点灯します：ディスプレイのLEDは、障害を示します。次の表に記載されている障害は、ユーザーが修正できます。上記以外の障害表示については、ケルヒャーのカスタマーサービスにご連絡ください。

(1)	(2)	(3)	(4)	(5)	原因	解決策
赤	-	-	-	-	バッテリーが熱すぎます。	バッテリーが冷えるのを待ちます。
赤	-	-	-	緑	バッテリー管理システムが熱すぎます。	バッテリーが冷えるのを待ちます。
赤	-	-	緑	-	バッテリーが冷たすぎて充電できません。	機器を暖かい場所に移動し、電池が温まるまで待ちます。
赤	-	-	緑	緑	充電中の消費電力が高すぎます。	充電器の電源プラグを抜きます。10秒間待ちます。電源プラグを再び接続します。再び障害が表示された場合は、充電器を交換します。
					本機の消費電力が高すぎます。	本機器のスイッチをオフにします。スイッチを入れた後に再び障害が発生する場合は、機器に障害があるか調べてください。
赤	-	緑	-	緑	ショート	すべてのバッテリー接続を確認してください。
赤	-	緑	緑	-	放電時のセル電圧が低すぎます。	バッテリーを充電します。
赤	-	緑	緑	緑	充電中のセル電圧が高すぎます。	バッテリーの残量が20%になるまで放電します。引き続き、バッテリーを充電します。
赤	緑	-	-	緑	バッテリー電圧が低すぎます。	バッテリーを充電します。
赤	緑	-	緑	-	充電プロセスの障害。	充電器の電源プラグを抜きます。10秒間待ちます。電源プラグを再び接続します。
赤	緑	-	緑	緑	再び障害が表示された場合は、充電器を交換します。	
赤	緑	緑	-	-	バッテリーが冷えずに出力できません。	機器を暖かい場所に移動し、電池が温まるまで待ちます。
赤	緑	緑	緑	-	電力出力の障害。	本機器のスイッチをオフにします。障害が解決しない場合は、カスタマーサービスに連絡します。

付属品

付属品 ローラーブラシ付きクリーニングヘッド

A: 包装単位、B: 機器に必要な数

名称	部品番号	説明	A	B
ローラーブラシ、赤（ミディアム、標準）	4.035-184.0	メンテナンスクリーニング用の赤色標準ローラーブラシ。	1	2
ローラーブラシ、白（ソフト）	4.762-409.0	デリケートな床材のクリーニングに適した白色のローラーブラシ。	1	2
ローラーブラシ、オレンジ（高/低）	4.762-410.0	凹凸の付いた床材を特に効果的にクリーニングするための高低差のある構造を持つオレンジ色のローラーブラシ。	1	2
ローラーブラシ、緑（ハード）	4.762-411.0	緑色の磨き用ローラーブラシ。基本的なクリーニングと頑固な汚れの除去用。	1	2
ローラーブラシ、黒（非常に硬い）	4.762-412.0	特に研磨性の高い黒色のローラーブラシ。特に頑固な汚れの付いた、摩耗しにくい床材の基本的なクリーニング用。	1	2
マイクロファイバーローラー	4.114-010.0	陶器質タイルに最適です。マイクロファイバーローラーで、灰色のかすみを確実にかつやさしく除去します。	1	2
ローラーパッドシャフト	4.762-415.0	アルミニウム製ローラーパッドシャフト。ローラーパッドまたはマイクロファイバーローラーを保持するため。	1	2
ローラーパッド、黄色（ソフト）	6.369-732.0	黄色のローラーパッド。凹凸のない床材のクリーニングと磨き用。	20	40
ローラーパッド、赤（ミディアム）	6.369-734.0	赤色の標準的なローラーパッド。凹凸のない床材のメンテナンスクリーニング用。	20	40

名称	部品番号	説明	A	B
ローラーパッド、緑（ハード）	6.369-733.0	緑色の磨き用ローラーパッド。基本的なクリーニングと、凹凸のない床材に付着した強い汚れの除去用。	20	40

付属品 ディスクブラシ付きクリーニングヘッド

A: 包装単位、B: 機器に必要な数

名称	部品番号		説明	A	B	
	D 51	D 60			D 51	D 60
ディスクブラシ、ナチュラル（ソフト）	4.905-027.0	4.905-016.0	ナチュラルカラーのソフトなディスクブラシ。凹凸のある床材のクリーニングおよび磨き用。	1	1	2
ディスクブラシ、白	4.905-028.0	4.905-015.0	白くてやわらかいディスクブラシ。デリケートな床材をやさしくクリーニングするため。	1	1	2
ディスクブラシ、赤（ミディアム、標準）	4.905-026.0	4.905-014.0	赤色の標準ディスクブラシ。定期的なメンテナンスクリーニング用。	1	1	2
ディスクブラシ、黒（ハード）	4.905-029.0	4.905-017.0	特に研磨性の高い黒色のディスクブラシ。特に頑固な汚れの付いた、摩耗しにくい床材の基本的なクリーニング用。	1	1	2
ダイヤモンドパッド ファイン、緑	6.371-240.0	6.371-233.0	緑色の繊細なダイヤモンドディスクパッド。研磨可能な床材を研磨するため。高光沢の表面を可能にし、結晶化にも使用可能です。	5	1	2
ダイヤモンドパッド 粗目、白	6.371-260.0	6.371-246.0	白色で粗いダイヤモンドディスクパッド。硬質床材用。小さな傷を取り除き、黄色のダイヤモンドディスクパッドでさらに処理するために、きれいで均一なつや消しの下地を作ります。	5	1	2
ダイヤモンドパッド ミディアム、黄色	6.371-261.0	6.371-247.0	硬質床材の準備と維持のための黄色のダイヤモンドディスクパッド。マットサテン仕上げ用。グリーンダイヤモンドのディスクパッドでさらに研磨することができます。	5	1	2
パッドドライブボード	4.762-593.0	4.762-445.0	メラミンパッドの使用に必要ですが、通常のパッドにも使用できます。パッドを保持するために多数のフックを備えたパッドドライブボード。クリーニングヘッド D 51 のパッドドライブボードでパッドをしっかりと保持します。	1	1	2

付属品 サクシオンバー

A: 包装単位、B: 機器に必要な数

名称	部品番号	説明	A	B
サクシオンリップセット、Linatex	4.400-011.0	幅850 mmの放物線状サクシオンバー用の破れにくいサクシオンリップセット Linatex®。	組	1組
サクシオンリップセット、PU	4.400-005.0	低摩耗で耐油性のポリウレタン製サクシオンリップ。	組	1組

技術データ

	D 51	D 60	R 55
一般			
走行速度（最大）	km/h	6	6
理論上のエリアパフォーマンス	m ² /h	3060	3600
実際清掃能力（面積）	m ² /h	1380	1620
廃水用タンクの容量	l	50	50
粗ゴミコンテナの容量	l	-	-
洗剤タンク容量（オプション Dose（洗剤濃度自動調整機能））	l	3	3
洗剤の投与量	%	0...3	0...3
水の使用量	l/min	0...2,5±0,2	0...2,6±0,2
寸法			
長さ	mm	1375	1290
サクシオンバーなしの幅	mm	542	542
高さ	mm	1082	1082
作業幅	mm	510	600
包装の寸法（長さ×幅×高さ）	mm	1505x770x1271	1505x770x1271
タイヤ			
フロントホイール、幅	mm	50	50
フロントホイール、直径	mm	200	200
リアホイール、幅	mm	28	28
リアホイール、直径	mm	100	100
重量			
許容総重量	kg	245	241
自重（搬送重量）	kg	195	191
ブラッシング力、最大	N (kg)	290 (29)	250 (25)
ブラッシング圧力、最大	N/m ² (g/cm ²)	3.2 (32)	2.5 (25)
機器のデータ			
定格電圧	V	24	24
定格電圧、リチウムイオン	V	25,6	25,6
バッテリー容量	Ah (5 h)	76 / 80 / 105 / 115	76 / 80 / 105 / 115
バッテリー容量、リチウムイオン	Ah (5 h)	80	80
平均電力消費	W	1300	1350
トラクション動力	W	130	130
吸引力	W	250	250
ブラシ駆動力	W	800	980
保護分類		IPX3	IPX3

		D 51	D 60	R 55
吸引				
吸引力、風量	l/s	21	21	21
真空度(最大)	kPa (mbar)	9,5 (95)	9,5 (95)	9,5 (95)
クリーニングブラシ				
ブラシ直系	mm	510	600	96
ブラシの長さ	mm	-	-	550
ブラシ回転数	l/min	140	150	965
内部充電器				
定格電圧	V	100...240	100...240	100...240
周波数	Hz	50-60	50-60	50-60
電流消費	A	max 5	max 5	max 5
環境条件				
許容温度範囲	° C	5...40	5...40	5...40
最大水温	° C	50	50	50
水圧充填システム	MPa (bar)	1(10)	1(10)	1(10)
水圧廃水用タンク洗浄システム	MPa (bar)	1(10)	1(10)	1(10)
相対湿度	%	20...90	20...90	20...90
傾斜				
最大傾斜作業範囲	%	2	2	2
EN 60335-2-72 に基づいて求めた値				
手および腕における振動値	m/s ²	0,2	0,2	0,2
ブラスマイナス K	m/s ²	0,2	0,2	0,2
音圧レベル L _{PA} 通常モード	dB(A)	65	65	65
ブラスマイナス K _{PA}	dB(A)	2	2	2
音響パワーレベル LWA + 不確定要素 KWA 通常モード	dB(A)	81	81	81

技術的な変更が行われることがあります。

保証

国ごとに弊社の販売会社が発行する保証条件が有効です。保証期間中は、資材または製造上の欠陥が原因とみられる装置の故障に関しては無料で修理いたします。詳しくはカスタマーサービスまでお問い合わせください。

EU準拠宣言

弊社はここに以下に記載する機械がその設計と製造型式および弊社によって市場に出された仕様において、関連するEU指令の安全要件および健康要件を満たしていることを宣言します。弊社との相談なしに機械に改造を食うわえた場合は、この宣言の有効性が失われます。

製品: フロアクリーナー
型式: 1.533-xxx

関連するEU指令

2006/42/EG (+2009/127/EG)
2014/30/EU
2014/53/EU (TCU)

適用される調和規格

EN 60335-1
EN 60335-2-29
EN 60335-2-72
EN 62311: 2008
EN 55012: 2007 + A1: 2009
EN 61000-6-3: 2007 + A1: 2011
EN IEC 61000-6-2: 2005

TCU (テレマティクス制御ユニット)

EN 301 511 V12.5.1
EN 300 440 V2.1.1
EN 300 328 V2.2.2
EN 300 330 V2.1.1

使用国の規格

署名者は取締役の全権代理として行動します。

H. Jenner
Chairman of the Board of Management

S. Reiser
Director Regulatory Affairs & Certification

文書の全権委員:

S. Reiser
Alfred Kärcher SE & Co. KG
Alfred-Kärcher-Str. 28 - 40
71364 Winnenden (Germany)
電話番号: +49 7195 14-0
ファックス: +49 7195 14-2212
Winnenden, 2021/08/01

目録

一般性提示.....	248
機能.....	248
按規定使用.....	248
環境保護.....	248
附件と備件.....	248
供货範囲.....	248
安全提示.....	248
設備説明.....	249
智能鑰匙.....	250
安裝.....	250
投入運行.....	250
接通設備.....	250
配對手機.....	250
維護要求.....	250
運行.....	250
運輸.....	251
存放.....	252
保養和維護.....	252
故障排除說明.....	252
配件.....	254
技術資料.....	254
品質保證.....	255
歐盟符合性聲明.....	255

一般性提示



在您第一次使用設備之前，請閱讀原版操作說明書與隨附的安全提示，並遵守之。

為日後使用或其他所有者使用方便，請妥善保管這兩本小冊子。

功能

本研磨式吸塵機用於對平整地面進行濕式清潔。本設備可透過調節水量、清潔劑用量和行進速度因應各種清潔任務。

本設備可以透過選擇合適的清潔程序來因應各種清潔任務。

工作寬度以及清水箱和污水箱的容量（參見技術數據章節）可實現有效的清潔，同時獲得較長的使用壽命。

本設備為自走式。電池可以使用內建充電器充電。充電器可以在 100-240 V 的電壓下運作。

提示

本設備可以根據相應的清潔任務裝備不同的附件。查閱本公司產品目錄或訪問我們的網站 www.kaercher.com。

按規定使用

本設備適用於商業和工業使用，例如酒店、學校、醫院、工廠、商店、辦公室或租賃業務。僅可根據本操作說明書中的說明使用本設備。

- 本設備只允許用於清潔對潮濕和拋光不敏感的光滑地面。
- 本設備不適於清潔冰凍地面（例如冷庫）。

- 本設備研發用於清潔室內地板或屋頂區域。
- 本設備適合在 5-40 °C 的溫度範圍內使用。
- 本設備必須存放在無霜凍的地方。
- 本設備不適合在有爆炸危險的環境內使用。
- 不得使用本設備抽吸可燃氣體、未經稀釋的酸液或溶劑。其中包括汽油、油漆稀釋劑或燃料油，它們會在渦流作用下與抽吸空氣混合形成易爆混合氣。此外，還包括丙酮、未經稀釋的酸液和溶劑，因為它們會侵蝕設備中所使用的材料。
- 與強鹼性或酸性清潔劑結合使用時，反應性金屬粉塵（例如鋁、鎂、鋅）會形成爆炸性氣體。
- 本設備不適用於清潔公共道路。
- 請考量地板的允許表面載荷（參見技術數據章節）。
- 本設備只限配備原裝配件和備件。
- 使用充電器或電池時，僅可使用本操作說明書中所允許的組件。充電器和/或電池供應商必須負責任確認不同的組合。

環境保護

 包裝材料可回收利用。請按照環保要求處理包裝。

 電氣和電子設備含有寶貴的可再利用的材料以及諸如電池、蓄電池或油等若使用不當或處理錯誤

會對人體健康和環境造成潛在性危險的成分。為了設備能正確的運作，需要這些元件。用符號標記的設備不得與生活垃圾一同處理。

內部材料指示 (REACH)

最新的內部材料資訊請參見: www.kaercher.com/REACH

附件和備件

只允許使用原廠附件和備件，以確保設備安全無故障地運行。

關於附件和備件的資訊請參見 www.kaercher.com。

供货範圍

打開包裝時請檢查產品是否齊全。附件缺失或運輸損壞時，請通知您的經銷商。

安全提示

首次使用本設備前，請仔細閱讀本操作說明書以及隨附的刷盤洗地機安全提示手冊（編號 5.956-251.0），然後按其操作。

△ 警告
設備可能翻傾

受傷危險
不得在傾斜的表面上使用本設備。

△ 警告
操作錯誤可能導致事故風險

人員可能因而受傷。
操作人員必須充分接受受過使用本設備的相關培訓。只有在護罩和所有蓋罩都關閉後，才允許運行本設備。

安全裝置

△ 小心
缺少或更換過的安全裝置!
安全配備是為了您的安全而存在。

請勿規避、移除或禁用安全裝置。

急停

提示

如需立即關機，請按下（緊急停止）。

行駛桿

若鬆開行駛桿，行駛驅動器和刷具驅動器隨即關閉。

設備上的符號



△ 危險
充電過程
電擊

請勿從電池電極上取下任何保護電極帽。
請注意是否組裝正確。



注意
損壞風險

水會損壞吸力渦輪機
確保沒有水進入以此標記的開口。

關於電池（蓄電池）和充電器的提示

鋰離子電池內建在鋰離子機型中。這些都受特殊標準的約束。故障電池的拆卸、安裝和測試只能由 Kärcher 客戶服務部或專業人員進行。
您可以從 Kärcher 客戶服務部獲取有關存放和運輸的提示。

△ 危險

不允許對設備進行改裝和更改。

切勿打開蓄電池，有短路的危險。此外，刺激性蒸氣或腐蝕性液體可能會逸出。

蓄電池不得承受強光輻射、受熱及火烤。有爆炸之虞。

不得在有爆炸危險的環境中使用充電器。

請勿在靜汗或潮濕狀態下使用充電器。

確保充電過程中充分通風。

爆炸危險。切勿在電池附近或電池充電室內使用明火、產生火花或冒煙。

爆炸危險。請勿將任何工具或類似物品放在電池上，即端極和電池連接器上。

△ 警告

每次使用前，請檢查設備和電源線是否損壞。停止繼續使用損壞的設備，僅可由合格人員修理損壞的部件。

必須讓兒童遠離電池和充電器。

不要為損壞的電池充電。請由 Kärcher 客戶服務部更換損壞的電池。

請勿將損壞的電池丟入家用垃圾。通知 Kärcher 客戶服務部。

避免與損壞的電池所溢出的液體接觸。若不慎接觸，請用水沖洗掉液體。如果接觸到眼睛，也請諮詢醫生。

△ 小心

請務必遵守本操作說明書。處理電池時，遵守立法機構的建議。

電源電壓必須與設備型號銘牌上所示電壓一致。

只能使用本充電器為許可的電池組充電。

僅將蓄電池用於此設備。將其用於其他目的是禁止和危險的。

警告提示的圖示

使用電池時請遵守下列警告提示：

	請遵守電池使用說明中、電池上以及本操作說明書中的提示。
	佩戴護目鏡。
	讓兒童遠離酸液和電池。
	存在爆炸危險
	嚴禁有火、火花、明火，嚴禁吸煙。
	腐蝕危險
	實施急救。

	警告提示
	廢棄處理
	不得將電池扔進垃圾筒內。

設備說明

設備概覽

圖 A

- ① 清潔劑罐（限 DOSE 機種）
- ② 清潔劑吸管（限 DOSE 機種）
- ③ 配有封蓋和內建量杯的清水箱注水口
- ④ 渦輪保護濾網
- ⑤ 軟管支架
- ⑥ 清水加注管
- ⑦ 水箱通風擋板
- ⑧ 污水箱沖洗系統的水管連接處
- ⑨ 浮子
- ⑩ 粗濾網
- ⑪ Homebase 支撐導軌
- ⑫ 電池
- ⑬ 拖把架
- ⑭ R 清潔頭
- ⑮ 配水條
- ⑯ 水量控制旋鈕（限 Good 機種）
- ⑰ 清潔套組「Homebase Box」的收納空間
- ⑱ 污水箱蓋
- ⑲ 手機架
- ⑳ 操作台
- ㉑ 污水箱
- ㉒ * 清水加注系統
- ㉓ 液位指示器和清水排放軟管
- ㉔ 用來將污水箱向上擺動的凹槽把手
- ㉕ 刷子更換按鈕（R 清潔頭）
- ㉖ 預掃集塵盒（R 清潔頭）
- ㉗ 清水箱
- ㉘ 銘牌
- ㉙ 刮水座的夾桿
- ㉚ 刮水座
- ㉛ 刮水座降桿
- ㉜ 用於升高 / 降低清潔頭的踏板
- ㉝ 收納箱
- ㉞ 抽吸軟管
- ㉟ 配備過濾器的清水箱封蓋
- ㊱ 電源線掛鉤
- ㊲ 帶計量裝置的污水排放軟管
- ㊳ 推桿
- ㊴ 行駛桿
- ㊵ 滾刷（R 清潔頭）
- ㊶ 刷子更換踏板（D 清潔頭）
- ㊷ 盤刷（D 清潔頭）
- ㊸ D 51 清潔頭
- ㊹ 刷子傾斜度旋鈕（D 51 清潔頭）
- ㊺ USB 連接埠
- ㊻ 刮水座收納
- ㊼ D 60 清潔頭

* 選配， ** 不屬於供貨範圍

顏色標示

由使用者操作或維護的設備組件以黃色標記。

操作台

圖 B

- ① 程序開關
- ② 行駛桿
- ③ * 水量按鈕
- ④ 顯示器
- ⑤ 手機置放台
- ⑥ 手機架
- ⑦ 速度按鈕
- ⑧ * 清潔劑用量按鈕
- ⑨ 按鈕「+」
- ⑩ 按鈕「-」
- ⑪ 智能鑰匙
白色 - 操作人員
紅色 - 服務技術人員

* 選配

程序開關

圖 C

- ① 0
設備已開機。
- ② 節能模式（ECO）
減少資源的使用（降低刷子速度、吸力、清潔劑和水量），以濕式清潔地板並用吸塵器吸走髒水。
- ③ 正常模式
以濕式清潔地板並吸走髒水。
- ④ 加強模式（INTENSIV）
濕式清潔地板（增加清潔劑和水的量）並用吸塵器吸走髒水。

刮水座支架

行經狹窄空間或欲加以收存時，可拆下刮水座掛在設備邊緣。

圖 D

- ① 刮水座收納（設備邊緣）
- ② 刮水座

設備上的符號

	充電器電源線
	綁紮點
	* 拖把架
	加注清水
	清水箱液位為 25%
	清水箱液位為 50%
	清水箱液位為 100%
	刷子更換踏板（BD） 刷子更換按鈕（BR）
	設定刷子傾斜度（僅限 D 51 清潔頭）
	排出污水 排出清水
	取出預掃集塵盒



升 / 降清潔頭

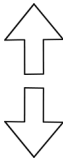

向前行駛

向後行駛

智能鑰匙

智能鑰匙可用於接通設備以及開通某些設備功能。

● 黃：操作人員

本設備可以使用。所有透過手機 App 為此鑰匙開通的清潔程序設定都可以被更改。

● 灰色：領班人員

本設備可以使用。可更改設備清潔程序的所有設定。

安裝

卸載設備

1. 旋下運輸鎖上的螺絲。

圖 E

圖 F

- ① 運輸鎖

2. 拆下運輸鎖。
3. 將設備向前滑出托盤。

安裝刮水座

1. 向上轉動兩個夾緊杆。

圖 G

- ① 抽吸軟管
- ② 刮水座懸掛裝置
- ③ 刮水座
- ④ 夾緊杆

2. 將刮水座裝入刮水座懸掛裝置中。
3. 向下轉動兩個夾緊杆。

安裝毛刷

1. 限 BD 機種：調試前，安裝盤刷（參見章節 保養作業）。

提示

BR 機種裝有刷子

2. 安裝刷子（參見章節 保養作業）。

電池

建議使用的電池

注意

損壞風險

電池只能更換為相同技術的電池。

鉛電池不得更換為鋰電池

鋰電池不得更換為鉛電池。

鉛電池：

說明	訂貨號
套件 76 Ah - 免維護, 24 V	2.815-099.0
套件 105 Ah - 免維護, 24 V	2.815-100.0
套件 115Ah - 免維護, 24 V	2.815-091.0
套件 80 Ah - 免維護, 24 V	2.815-090.0

本設備需要使用 2 個電池組。

鋰電池：

說明	訂貨號
80 Ah, 25.6 V	6.654-454.0

本設備需要使用 1 個電池組。

最大電池尺寸

長度	350
寬度	355
高度	290

放入電池並連接

提示

如為帶有鋰電池的設備型號，電池為內建並接受。鋰電池只能由客服安裝或更換。

△ 危險

火災和爆炸危險！

禁止在電池上放置工具或類似物件。有短路和爆炸風險。

嚴禁吸煙和明火。

由於在充電過程中會排放高爆氣體，因此電池充電的房間必須通風狀況良好。

△ 小心

拆卸和安裝電池

機器位置不穩定

拆卸和安裝電池時，注意機器位置是否安穩。

注意

接錯電極

電子控制設備損壞

連接電池時，注意確保電極正確。

注意

深度放電

損壞風險

運行設備前先給電池充電。

1. 將設備向前推約 2 m，使轉向輪朝向後方。
2. 握住污水箱的凹槽把手並將其向上擺動到一邊。
3. 將電池裝入槽裡。
4. 連接電池：
 - a 裝入墊片。

圖 H

- ① 墊片 340x40x10 (9.763-222.0)
- ② 連接電纜
- ③ 電池
- ④ 80 Ah: 墊片 295x94x10 (5.642-034.0)
115 Ah: 墊片 295x94x23 (5.642-033.0)
- ⑤ 電池連接線 (-)
- ⑥ 電池連接線 (+)

b 用連接電纜連接兩個電池。

- c 將連接線夾緊在尚未接線的電池電極 (+) 和 (-) 上。
5. 向下翻轉污水箱。

啟用鋰電池

鋰電池以運送方式交付，必須在使用設備前啟用。

1. 為電池充電（參見「啟動 / 電池充電」），這將結束運輸模式。

拆卸電池

△ 小心

拆卸和安裝電池

機器位置不穩定

拆卸和安裝電池時，注意機器位置是否安穩。

△ 警告

設備翻傾

受傷風險，損壞風險

僅當清潔頭連接到設備時，才可取出電池。

1. 將程序開關調至「0」。
2. 拔出智能鑰匙。
3. 清空污水箱。
4. 將設備向前推約 2 m，使轉向輪朝向後方。
5. 握住污水箱的凹槽把手並將其向上擺動到一邊。
6. 將電纜與電池負極斷開。
7. 將剩餘電纜與電池斷開。
8. 使用鋰電池時，還要拔下電池上的兩個圓形插頭。
9. 拆下墊片。
10. 取出電池。
11. 根據現行規定回收處理廢舊電池。

投入運行

給電池充電

△ 危險

充電器使用不當

電擊

注意遵守設備型號銘牌上的電源電壓和保險裝置。

僅在乾燥且通風充分的環境中使用充電器。

內建充電器為電控式，適用於所有推薦的電池，它會自動結束充電過程。

充電時顯示器上會顯示內建電池。

平均充電時間約 10-15 小時。

在充電過程中不得使用該設備。

提示

本設備配有一個深度放電保護裝置，即運行時如果達到了仍然允許的最低限度電量，則清潔刷電機和渦輪機關閉。

1. 將本設備直接行駛至充電位置，同時應避開斜坡。
2. 將連接線上的電源插頭插入插座。
3. 充電直到顯示器顯示充滿電。

免維護電池（濕式蓄電池）

△ 危險

酸液逸出有化學灼傷危險！

僅在電池放電時為電池注水。

處理電池酸液時，請佩戴護目鏡並立即用水沖洗噴濺到皮膚或衣服上的酸液。

注意

電池損壞風險！

使用含有添加劑的水會使電池保固失效。

在給電池補充加水時，只能使用蒸餾水或去離子水 (EN 50272-T3)。

請勿使用任何第三方添加劑或改進劑。

1. 在充電過程結束前一個小時，添加蒸餾水。按照電池上的標記規定，注意遵守正確的酸液液位。
- 充電過程結束時所有的電池必須鼓冷風。

接通設備

1. 將智能鑰匙插入操作台。
2. 將程序開關轉到清潔程序。
顯示器將依次顯示以下內容：
 - 凱馳標誌
 - 下一次保養時間（以小時為單位）
 - 電池電量和工作時間
 - 軟體版本
 - 電源指示燈

圖 I

- ① 電池電量
- ② 設定水量（僅適用於配備電動水閥的設備）
- ③ 設定速度
- ④ 已設定的清潔劑用量（僅適用於 DOSE 機種）

設備準備就緒。

配對手機

透過已連線至設備的手機上的 App「Machine Connect」，可以執行進階的設備功能：

- 設定清潔頭類型
- 設定最大傳輸速度
- 關閉 / 開啟 USB 連接埠
- 設定刷子的後續運作時間。
- 設定抽吸功能的後續運作時間
- 啟動 / 關閉取決於速度的水量
- 管理黃色智能鑰匙的權限
- 恢復出廠設定

提示

可能的功能取決於設備機型。

1. 使用手機掃描設備上的 QR Code。

圖 J

- ① QR Code
- ② 藍牙® 符號
2. 在手機上安裝並啟動「Machine Connect」App。
3. 將智能鑰匙插入操作台。
4. 同時按住設備操作台上的「+」和「-」按鈕 3 秒鐘。

提示

在配對過程中，操作台上的 Bluetooth® 符號將閃爍。

5. 按照手機上 App 的說明進行配對。
6. 手機將說明 App 功能。

提示

當手機與設備配對時，藍牙符號會持續亮起。

提示

行動電話可連接到設備的 USB 連接埠為蓄電池充電。

維護要求

經過一定的操作時間後，顯示器會提示您執行各項維護活動：

要求	間隔（小時）
清潔 抽吸裝置過濾器	10
清潔 刮水座	20
清潔 水 過濾器	50
檢查 刷子磨損	100
檢查 吸盤	100

1. 執行指示的維護活動。
2. 按下操作台上的任意按鈕進行確認。
間隔到期後提示將重置並重新出現。

運行

△ 危險

運行中的危險情況

受傷風險

發生危險狀況時，請鬆開行駛桿。

失去穩定性

受傷風險

僅以單腳操作清潔頭的升高 / 降低踏板。另一隻腳則平穩地放在地上。

加注運行材料

加注清水

1. 打開清水箱密封蓋。
2. 加注清水（最高 50 °C），至加注口下緣。
提示：加注時可以用軟管架來繫清水軟管。
3. 關閉清水箱密封蓋。

使用加注管加注清水

1. 將加注管從設備中拉出。
2. 將加注管的末端連接到水龍頭。
3. 取下清水箱密封蓋。
4. 打開供水（最高水溫 50 °C）。
5. 透過注水口檢查清水箱的水位。
6. 當水位達到加注口底部時關閉供水。
7. 裝上清水箱密封蓋。
8. 從水龍頭上拔掉加注管。
9. 將加注管推入設備。

使用加注系統加水

1. 將水管連接到加注系統的連接件（最高水溫 50 °C）。
2. 打開供水。
3. 監控設備，當清水箱裝滿時，自動給水系統會中斷供水。
4. 關閉進水。
5. 拆下水管。

關於清潔劑的提示

△ 警告

不合適的清潔劑

健康危險，設備損壞

僅限使用推薦的清潔劑。如果使用其他清潔劑，則營運方在運行安全性和事故危險上所承擔的風險加大。僅限使用不含稀釋劑、鹽酸和氫氟酸成分的清潔劑。遵守清潔劑上的安全提示。

提示

不要使用大量起泡的清潔劑。

推薦的清潔劑

適用範圍	清潔劑
所有耐水地面的日常清潔	大約 50 C RM 756
使用護理組件進行日常清潔	RM 746 RM 780
工業地面的日常清潔和徹底清潔	RM 69
光亮地面的日常清潔	RM 755
精陶瓷磚的日常清潔和徹底清潔	RM 753
耐酸地面的日常清潔和徹底清潔	RM 751
清潔和消毒	RM 732
所有耐鹼地板的徹底清潔	RM 752
敏感性地板的徹底清潔和去膜	RM 754

使用計量裝置添加清潔劑

限 DOSE 機種：

清洗劑會經由計量裝置計量，在通往清潔頭的途中被添加至清水中。

1. 將清潔劑注入清潔劑罐中。

提示

計量裝置最多可添加 3% 的清潔劑。如果用量較高，則必須在清水箱中加入清潔劑。

注意

堵塞風險

若在清水箱中加入清潔劑，清潔劑會變乾並干擾計量裝置的功能。

將清潔劑加入清水箱後，用清水沖洗設備：選擇加水清洗程序，將水量設定為最高值，將清潔劑用量設定為 0。

不使用計量裝置添加清潔劑

1. 向清水箱添加清潔劑。

提示

加注口蓋內側有刻度，可用於測量清潔劑的用量。

設定清潔劑用量

若為 DOSE 機種，清潔劑會在通往清潔頭的途中被添加至清水中。

可以為每個清潔程序單獨設定清潔劑用量。

1. 將智能鑰匙插入操作台。
2. 使用程序開關選擇要設定的清潔程序。
3. 按下清潔劑用量按鈕。
4. 使用「+」和「-」按鈕設定所需的清潔劑用量。
5. 如要接受設定，請等待 3 秒鐘或按其他按鈕。

調節用水量

1. 根據地板的髒汙程度，透過調節鈕來調節用水量。

提示

用少量水嘗試進行第一次清潔。逐步增加用水量，直至達到所需的清潔效果。

提示

清水箱用空時，清潔頭在沒有液體供應的情況下繼續工作。

手動水閥

配備手動水閥的設備在操作台的右側配有水量控制旋鈕。

1. 將水量控制旋鈕轉到所需的值。

提示

刷子灑洗灌漑僅在清潔頭降低且行駛桿啟動時才有效。

電動水閥

配備電動水閥的設備在操作台上配有水量按鈕。

可以為每個清潔程序單獨設定水量。

1. 將智能鑰匙插入操作台。
2. 使用程序開關選擇要設定的清潔程序。
3. 按下水量按鈕。
4. 使用「+」和「-」按鈕設定所需的水量。
5. 如要接受設定，請等待 3 秒鐘或按其他按鈕。

提示

刷子灑洗灌漑僅在清潔頭降低且行駛桿啟動時才有效。

設定刮水座的傾斜度

必須設定傾斜度，確保刮水座的刮水條在整個長度上都均勻地壓在地面上。

1. 將設備放置在無坡度的地面上。
2. 將刮水座降桿向下翻。
3. 將設備向前行駛一小段距離。
4. 讀取水平儀。

圖 K

- ① 螺栓

- ② 螺母

- ③ 水平儀

5. 用內六角扳手握住內六角螺絲，鬆開 M 12 螺母。
6. 調節螺栓，使水平儀的指針處於兩個標線之間。
7. 用內六角扳手握住內六角螺釘的同時擰緊 M12 螺母。
8. 如需檢查新設定，請在吸除模式下，將設備向前行駛一小段距離，降低刮水座的並觀察水平儀。必要時重複該調節過程。

調節高度

透過高度調節影響刮水條與地面接觸時的彎曲度。

提示

基本設定：刮水座上方 3 個墊片，下方 3 個墊片。
地面不平整：刮水座上方 5 個墊片，下方 1 個墊片。
地面非常光滑：刮水座上方 1 個墊片，下方 5 個墊片。

1. 旋下螺母。

圖 L

- ① 螺母

- ② 墊片

- ③ 間隔滾輪與支架

2. 將所需數量的墊片放在刮水座和間隔滾輪之間。
3. 將剩餘的墊片裝在間隔滾輪上方。
4. 擰上螺母並擰緊。
5. 在另一個間隔滾輪上重複該過程。

提示

將兩個間隔滾輪設定為相同的高度。

調整刷子的側拉力

（僅限 D 51 清潔頭）

如果設備在清潔過程中往某側移動，此可透過調整刷子的傾斜度解決。

提示

更換刷子 / 墊後，可能需要重新調整側拉力。

1. 調整刷子傾斜度旋鈕，直到設備直線行駛。

圖 M

- ① 刷子傾斜度旋鈕

行駛

提示

本設備因結構之故使得清潔頭向右凸出。此可讓邊緣的工作視野更為清晰。

1. 插入智能鑰匙。
2. 將刮水座降桿向上翻。
3. 向下移動清潔頭的升高 / 降低踏板並將其鎖定在右側。
4. 將程序開關設定為任何程序。
5. 行駛設備。
 - a 向前按壓行駛桿。設備向前行駛。
 - b 向後按壓行駛桿。設備向後行駛。

提示

只有當行駛桿移動約 5° 時，設備才會移動。

6. 鬆開行駛桿。設備停止。

清潔

注意

損壞風險

如果設備在某處操作時間過長，可能會損壞地板。不得在同一處運行本設備。

1. 插入智能鑰匙。
2. 將程序開關設定到所需的清潔程序。
3. 將刮水座降桿向下翻。
4. 向下踩清潔頭的升高 / 降低踏板，將其向左移動並使其上升。
5. 向前推動行駛桿並駛往要清潔的區域。

提示

污水箱已滿時，浮子會封住吸入口而抽吸渦輪機轉速加快。在這種情況下，請關閉抽吸裝置，駕駛設備，以排空污水箱。

結束運行

結束清潔

1. 將水量控制旋鈕轉到「OFF」（不適用於 DOSE 機型）。
2. 鬆開行駛桿。
3. 向下踩清潔頭的升高 / 降低踏板並將其鎖定在右側。
4. 繼續行駛一小段路程。

抽吸剩餘用水。

5. 將刮水座降桿向上翻。

排放污水

△ 警告

環境污染！

污水處理不當可能造成環境污染。

遵守所在地廢水處理規定。

1. 從支架上取出排放軟管，然後將其降到相應的集水裝置上方。

圖 N

2. 壓合或彎折計量裝置。
3. 打開計量裝置蓋罩。
4. 排放污水。透過按壓或彎折調節用水量。
5. 用清水沖洗污水箱。

污水箱沖洗系統

1. 從支架取下污水排放軟管，然後將其降到對應的集水裝置上方。
2. 打開排放軟管上的計量裝置蓋罩。
3. 打開污水箱蓋。
4. 將彈性密封蓋從沖洗系統中拔出。
5. 將水管連接到沖洗系統。

圖 O

- ① 密封蓋

- ② 水箱通風擋板

- ③ 沖洗系統的水管連接處

6. 關上污水箱蓋。
7. 打開供水並沖洗污水箱約 30 秒。
如有必要，重複沖洗過程 2 - 3 次。
8. 關閉供水並斷開軟管與設備的連接。
9. 將彈性密封蓋重新連接到沖洗系統的進水口。
10. 關上污水箱蓋。壓下水箱通風蓋板，使縫隙保持打開以乾燥污水箱。
11. 將污水排放軟管壓入支架並關上計量裝置蓋罩。

在密封蓋處排出清水

1. 打開清水箱密封蓋。
2. 排出清水。
3. 清潔過濾器。
4. 裝上清水箱密封蓋。

透過液位指示器排放清水

1. 將液位指示器軟管從支架中取出並向下翻轉。
2. 重新裝上軟管。

清空預掃集塵盒

（僅適用於 R 清潔頭）

1. 提起預掃集塵盒並將其拉出。

圖 P

- ① 預掃集塵盒

2. 清空預掃集塵盒並在必要時進行清潔。
3. 重新裝入預掃集塵盒。

關閉設備

1. 將程序開關轉到「0」位置。
2. 拔出智能鑰匙。
3. 向下按壓清潔頭的升高 / 降低桿並將其鎖定在右側。
4. 將刮水座降桿向上翻。
5. 確保設備不會滾動。
6. 關上污水箱蓋。壓下水箱通風蓋板，使其卡入清水箱的凹槽以乾燥污水箱。
7. 必要時給電池充電。

運輸

△ 危險

斜坡行駛

受傷危險

在裝載和卸載時，僅可在不超過最大斜度的斜坡上運行本設備（參見「技術數據」章節）。慢速行駛。

△ 小心

忽視重量

受傷與損壞風險

運輸時請注意設備的重量。

設備僅能裝載空的污水箱和清水箱。

只能在他人協助下或使用行駛驅動裝置的情況下裝載設備。

1. 向下踩清潔頭的升高 / 降低踏板並將其鎖定在右側。
2. 取下刷子以避免損壞。
3. 從設備上拆下刮水座。
4. 用車輛運輸時，根據現行準則用捆綁環固定設備以防滑動和傾翻。

圖 Q

存放

△ 小心

受傷與損壞風險！

設備可能在傾斜的表面上翻傾。
存放時注意設備的重量。

注意

霜凍

凍住的水導致設備損壞

徹底排空設備中的水。

將設備保管在無霜凍的地方。

- 本設備只能存放在室內。
- 長時間存放之前，要給電池完全充電。
- 在存放期間，每月至少要給電池完全充電一次。

保養和維護

△ 危險

意外啟動設備

受傷危險

請將程序開關轉到「0」位置。

在設備上進行任何操作之前，請移除智能鑰匙。

按下充電器的電源插頭。

- 排放和處理污水和清水。

安全檢查/保養合同

可以與您的經銷商協定定期的安全檢查或簽訂保養合同。請與我們協商。

保養週期

在每次運行之後

注意

不當清潔

損壞危險。

不得用水噴射本設備。

不得使用腐蝕性清潔劑。

- 排放污水。
- 使用污水箱沖洗系統清潔污水箱。
- 從污水箱中取出粗濾網並進行清潔。
- 檢查渦輪保護濾網，必要時取下並清潔。
- 使用浸有中性洗滌用城液的抹布擦拭設備外部。
- 僅 R 清潔頭：取出並清空預捕集塵盒。
- 僅 R 清潔頭：清潔配水條。
- 清潔刮水條，檢查是否磨損，必要時進行更換。
- 清潔清潔頭上的刮唇，檢查是否磨損，必要時更換。
- 清潔刷具，檢查是否磨損，必要時進行更換。
- 關上污水箱蓋。壓下水箱通風蓋板，使縫隙保持打開以乾燥污水箱。
- 給電池充電。

鉛電池：

- 如果充電狀態低於 50%，必須給電池連續完全充電。
- 如果充電狀態高於 50%，只有當下次使用需要充足運行時間時，才能給電池充電。

鋰電池：

- 必要時充電。

每月

- 清空並沖洗清水箱。
- 清洗清水過濾器。

- 清潔浮子。
- 帶有鉛電池的設備臨時關閉的情況：進行電池的均衡充電。
- 檢查電池電極是否有氧化，必要時刷掉氧化層。注意確保連接電纜牢固。
- 清潔污水箱和罩蓋之間的密封件，檢查密封性，必要時更換。
- 僅 R 清潔頭：清潔刷子通道。
- 僅 R 清潔頭：拔下清潔頭上的配水條，清洗水道。
- 如果使用非免維護鉛酸電池，則檢查電池的酸液密度。
- 較長時間停機時，只有給電池完全充電後，才能存放設備。每月至少給電池完全充電一次。

每年

- 讓客服安排進行規定的檢修。

保養作業

清洗粗濾網

1. 打開污水箱蓋罩。
圖 R
- ① 粗濾網
2. 向上拉出粗濾網。
3. 將粗濾網放到自來水下沖洗。
4. 將粗濾網裝入污水箱中。

清洗清水過濾器

1. 排出清水。
2. 擰下清水箱密封蓋。
圖 S
- ① 清水過濾器
- ② 清水箱密封蓋
3. 拔出清水過濾器並且用乾淨的水進行沖洗。
4. 安裝清水過濾器。
5. 裝上清水箱密封蓋。

翻轉或更換刮水條

刮水條磨損之後，必須翻轉或更換刮水條。
刮水條可以翻轉 3 次，直到 4 個邊緣全都磨損。

1. 取下刮水座。
2. 擰出星形手柄。
圖 T

- ① 星形手柄
- ② 緊固帶
- ③ 刮水座內置件
- ④ 緊固封蓋
3. 拉出刮水座內置件。
4. 打開緊固封蓋。
5. 取下緊固帶。
6. 從內置件中鬆開刮水條。
圖 U

- ① 刮唇
- ② 支撐唇

- ③ 刮水座內置件

- ④ 緊固帶

7. 將翻轉後的或新的刮水條按到刮水座內置件的栓釘上。
8. 系上緊固帶。
9. 將刮水座的內置件推入上部件中。
10. 擰入星形手柄並擰緊。

更換盤刷

提示

刷毛長度達到 10mm 後，請更換盤刷。

1. 向下按壓清潔頭的升高 / 降低桿並將其鎖定在右側。
2. 踩下刷子更換踏板。
3. 將盤刷側向從清潔頭下方拉出。
4. 將新的盤刷放到清洗頭下方，向上按壓並且使其卡入。

更換滾刷

提示

刷毛長度達到 10 mm 後，請更換滾刷。

1. 向下按壓清潔頭的升高 / 降低桿並將其鎖定在右側。
2. 按下刷子更換按鈕。
圖 V

- ① 刷子更換按鈕

- ② 軸承蓋

- ③ 滾刷

3. 向右翻轉軸承蓋。
4. 拉出滾刷。
5. 將新的前滾刷放置在軸承點。
6. 將新的後滾刷放置在軸承點。
7. 翻轉軸承蓋並將其卡入到位。

清潔配水條

1. 向左按壓鎖定桿，同時將配水條拉離清潔頭。
圖 W

- ① 配水條

- ② 鎖定桿

2. 從清潔頭上拆下配水條。
3. 清潔配水條。
4. 將條帶的左側裝入清潔頭。
5. 朝清潔頭旋轉配水條並將其卡入右側。

故障排除說明

△ 危險

意外啟動設備

受傷危險

在對設備進行任何操作之前，請將程序開關設定為「0」。

在設備上進行任何操作之前，請移除智能鑰匙。

按下充電器的電源插頭。

- 排放和處理污水和清水。
- 對於借助本表格仍無法排除的故障，請致電客服。

顯示器上無顯示的故障

故障	排除方法
設備無法啟動	<ol style="list-style-type: none">1. 插入智能鑰匙。2. 將程序開關設定到所需程序。3. 操作行駛桿。4. 檢查電池，必要時充電。5. 檢查電池電極是否已連接。
用水量不充足	<ol style="list-style-type: none">1. 檢查清水液位，必要時加注清水箱。2. 增加水量。<ol style="list-style-type: none">a DOSE 機型：使用操作台上的水量按鈕調整水量。b 其他機型：透過用水量調節鈕設定用水量。3. 清洗清水過濾器。4. R 清潔頭：清潔配水條。5. 檢查軟管是否阻塞，必要時清潔。
抽吸功率過小	<ol style="list-style-type: none">1. 將程序開關設定為一般模式（NORMAL）或加強模式（INTENSIV）。2. 在 App 中將抽吸功率設定為 HIGH（高）。3. 停止設備運行，排放污水。4. 檢查污水排放軟管上的蓋罩是否已關閉。5. 清潔污水箱和罩蓋之間的密封件，檢查密封性，必要時更換。6. 檢查渦輪保護濾網是否有汙物，必要時清潔。7. 清潔刮水座上的刮水條，必要時翻轉或更換。8. 檢查抽吸軟管是否阻塞，必要時清潔。9. 檢查抽吸軟管是否密封，必要時更換。10. 檢查刮水座的調整狀況。11. 握住污水箱的凹槽把手並將其向上擺動到一邊。<ol style="list-style-type: none">a 檢查抽吸渦輪機上的密封件。b 檢查抽吸管道上的密封件。 圖 X <ol style="list-style-type: none">① 抽吸管道密封件② 抽吸渦輪機密封件

故障	排除方法
清潔效果不理想	<ol style="list-style-type: none"> 1. 調低速度。 2. 選擇更加強的清潔程序。 3. 檢查刷子是否有磨損，必要時更換。 4. 檢查刷子是否有汙物，必要時清潔。 5. 檢查刷子型號和清潔劑是否合適。 6. 檢查供水。 7. 增加水量。 8. 使用兩步法：第一遍清潔，不使用抽吸功能，第二遍清潔，使用抽吸功能。
抽吸渦輪機提速運行	<ol style="list-style-type: none"> 1. 排放污水。 2. 清潔浮子。 3. 檢查細濾網，必要時清潔。 4. 檢查抽吸軟管是否阻塞，必要時清潔。 5. 檢查刮水座是否阻塞，必要時清除阻塞。
刷子不旋轉	<ol style="list-style-type: none"> 1. 檢查是否有異物卡住刷子，必要時清除異物。 2. 將程序開關設定到所需程序。 3. 降低清潔頭。
設備在清潔時抖動	<ol style="list-style-type: none"> 1. 檢查刷子安裝是否正確。 2. 使用軟毛刷子 3. 更新刷子。
僅 DOSE 機型：清潔劑用量無作用	<ol style="list-style-type: none"> 1. 檢查清潔劑罐中的清潔劑液位。 2. 增加清潔劑用量。 3. 檢查清潔劑管與清潔劑罐的連接。 4. 清潔清潔劑罐中的過濾器。 5. 檢查連接到清潔頭的軟管中的止回閥是否堵塞。 6. 檢查軟管是否洩漏。 7. 檢查清潔劑泵的功能。
污水排放軟管堵塞	<ol style="list-style-type: none"> 1. 打開排放軟管上的計量裝置蓋罩。 2. 將吸水軟管從刮水座上拔下，然後用手封上。 3. 將程序開關設定為使用抽吸功能的程序。 阻塞物將從排放軟管中被吸入污水箱。

顯示器上有顯示的故障

故障	原因	排除方法
插入 KIK	未插入智能鑰匙。	<ul style="list-style-type: none"> ● 插入智能鑰匙。
錯誤的 KIK	插入的智能鑰匙未授權執行所選功能。	<ul style="list-style-type: none"> ● 使用另一把智能鑰匙。 ● 如有必要，請開通所使用的智能鑰匙（視情況而定）。
沒有授權	插入的智能鑰匙未授權執行所選功能。	<ul style="list-style-type: none"> ● 使用另一把智能鑰匙。 ● 如有必要，請開通所使用的智能鑰匙（視情況而定）。
鬆開把手開關！	接通設備時，行駛桿亦隨即啟動。	<ul style="list-style-type: none"> ● 鬆開兩個行駛桿。
電量不足	電池幾乎沒電了。設備的清潔功能會自動關閉。	<ul style="list-style-type: none"> ● 將設備行駛至充電站並為電池充電。
電池電量耗盡	電池沒電了。清潔功能和行駛驅動器已關閉。	<ul style="list-style-type: none"> ● 關閉設備，稍等片刻，然後再次接通。然後行駛至充電站。必要時可在開機狀態將其推至充電站。為電池充電。
水流錯誤	電動水閥故障。	<ul style="list-style-type: none"> ● 通知客服。
驅動馬達過載	驅動馬達耗電量太高。	<ul style="list-style-type: none"> ● 檢查行駛驅動器是否有異物。 ● 選擇一條稍微傾斜的路徑。 ● 關閉設備，稍等片刻，再次接通設備。
驅動馬達堵塞。	驅動馬達受阻。	<ul style="list-style-type: none"> ● 檢查行駛驅動器是否有異物。 ● 分別頂起每個驅動輪並檢查其是否可以旋轉。

鋰電池電量指示器

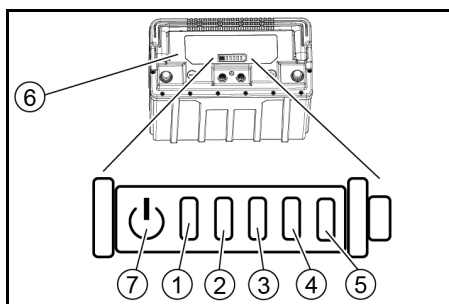

- ① LED 狀態燈
- ② LED 指示燈 1
- ③ LED 指示燈 2
- ④ LED 指示燈 3
- ⑤ LED 指示燈 4
- ⑥ 電池
- ⑦ 按鈕

1. 長按按鈕 5 秒鐘。
- LED 燈不亮：為電池充電。

- LED 狀態燈亮起綠色：5 個 LED 燈會一同顯示電池的充電狀態。
- LED 狀態燈亮起紅色：LED 指示燈會顯示故障。在下表中所述的故障顯示可由使用者自行排除。若有任何未描述的故障顯示，請聯繫 KÄRCHER 客戶服務部。

(1)	(2)	(3)	(4)	(5)	原因	排除方法
紅色	-	-	-	-	電池過熱。	讓電池冷卻。
紅色	-	-	-	綠色	電池管理系統過熱。	讓電池冷卻。
紅色	-	-	綠色	-	電池溫度過低，無法充電。	將設備移至溫暖的地方，等待電池回溫。
紅色	-	-	綠色	綠色	充電時耗電量太高。	拔出充電器的電源插頭。等待 10 秒。重新插入電源線。如果故障再次出現，請更換充電器。
					設備耗電量太高。	關閉設備。如果接通後故障再次出現，請查找設備發生錯誤之處。
紅色	-	綠色	-	綠色	短路。	檢查所有電池連接。
紅色	-	綠色	綠色	-	放電時電池電壓過低。	為電池充電。
紅色	-	綠色	綠色	綠色	充電時電池電壓過高。	將電池放電至剩餘電量的 20%。然後為電池充電。
紅色	綠色	-	-	綠色	電池電壓過低。	為電池充電。
紅色	綠色	-	綠色	-	充電過程出錯。	拔出充電器的電源插頭。等待 10 秒。重新插入電源線。如果故障再次出現，請更換充電器。
紅色	綠色	-	綠色	綠色		
紅色	綠色	綠色	-	-	電池溫度太低，無法進行功率輸出。	將設備移至溫暖的地方，等待電池回溫。
紅色	綠色	綠色	綠色	-	功率輸出故障。	關閉設備。如果故障仍然存在，請聯繫客服。

配件

配件 清潔頭帶滾刷

A包裝單位, B: 設備所需數量

名稱	零件編號	說明	A	B
滾刷, 紅色 (中型, 標準型)	4.035-184.0	用於日常清潔的紅色標準滾刷。	1	2
滾刷, 白色 (軟)	4.762-409.0	白色滾刷, 用於清潔敏感的地板。	1	2
滾刷, 橙色 (高 / 低)	4.762-410.0	具有高低結構的橙色滾刷, 可特別有效地清潔具紋理的地板。	1	2
滾刷, 綠色 (硬)	4.762-411.0	綠色耐磨滾輪墊, 用於徹底清潔和去除頑垢。	1	2
滾刷, 黑色 (非常硬)	4.762-412.0	黑色, 特別耐磨的滾刷, 用於徹底清潔帶有特別頑垢的耐磨地板。	1	2
超細纖維滾輪	4.114-010.0	陶瓷的理想選擇。超細纖維滾輪, 用於可靠溫和地去除灰霧。	1	2
墊輪軸	4.762-415.0	鋁製墊輪軸, 用於固定滾輪墊或超細纖維滾輪。	1	2
滾輪墊, 黃色 (軟)	6.369-732.0	黃色滾輪墊, 用於清潔和拋光非紋理地板。	20	40
滾輪墊, 紅色 (中)	6.369-734.0	紅色標準滾輪墊, 用於非紋理地板的日常清潔。	20	40
滾輪墊, 綠色 (硬)	6.369-733.0	綠色耐磨滾輪墊, 用於徹底清潔和去除非紋理地板上的頑垢。	20	40

配件 帶有盤刷的清潔頭

A包裝單位, B: 設備所需數量

名稱	零件編號		說明	A	B	
	D 51	D 60			D 51	D 60
盤刷, 天然棕毛 (軟質)	4.905-027.0	4.905-016.0	自然色軟盤刷, 用於清潔和拋光有紋理的地板。	1	1	2
盤刷, 白色	4.905-028.0	4.905-015.0	白色軟盤刷, 用於溫和清潔敏感的地板。	1	1	2
盤刷, 紅色 (中型, 標準型)	4.905-026.0	4.905-014.0	用於定期日常清潔的紅色標準盤刷。	1	1	2
盤刷, 黑色 (硬質)	4.905-029.0	4.905-017.0	黑色、非常耐磨的盤刷, 用於徹底清潔帶有特別頑垢的耐磨地板。	1	1	2
精細金剛石墊, 綠色	6.371-240.0	6.371-233.0	用於拋光可拋光地板的綠色精細金剛石圓盤墊。可實現高光澤效果, 也可用於晶化。	5	1	2
粗金剛石墊, 白色	6.371-260.0	6.371-246.0	用於硬地板的白色粗金剛石圓盤墊。去除小刮痕, 打造乾淨、均勻的啞光基底, 以便使用黃色金剛石圓盤墊進一步處理。	5	1	2
中型金剛石墊, 黃色	6.371-261.0	6.371-247.0	用於準備和維護硬地板的黃色金剛石圓盤墊。可使用綠色金剛石圓盤墊進一步拋光, 以獲得緞面效果。	5	1	2
軟墊驅動圓盤	4.762-593.0	4.762-445.0	需要使用三聚氰胺墊, 但也可用於普通墊子。軟墊驅動圓盤附有額外的鉤子可固定墊子。在清潔頭 D 51 的軟墊驅動圓盤上強力固定墊。	1	1	2

刮水座配件

A包裝單位, B: 設備所需數量

名稱	零件編號	說明	A	B
刮水條套件, Linatex	4.400-011.0	抗撕裂型刮水條套件 Linatex® 適用於寬 850 mm 的弧形刮水座。	對	一對
刮水條套件, PU	4.400-005.0	聚氨酯材質的刮水條, 低磨損、耐油污。	對	一對

技術資料

	D 51	D 60	R 55
概述			
行進速度 (最高)	km/h	6	6
理論清潔面積效率	m ² /h	3060	3600
實用面積性能	m ² /h	1380	1620
污水箱容積	l	50	50
粗污染物容器容積	l	-	-
清潔劑箱容量 (Dose 選配)	l	3	3
清潔劑用量	%	0...3	0...3
水量	l/min	0...2,5±0,2	0...2,6±0,2
尺寸			
長度	mm	1375	1290
不含刮水座的寬度	mm	542	542
高度	mm	1082	1082
工作寬度	mm	510	600
包裝尺寸 lxbxh	mm	1505x770x1271	1505x770x1271
輪胎			
前輪, 寬度	mm	50	50
前輪, 直徑	mm	200	200
後輪, 寬度	mm	28	28
後輪, 直徑	mm	100	100
重量			
允許的總重	kg	245	241
空載重量 (運輸重量)	kg	195	191
刷子接觸力, 最大值	N (kg)	290 (29)	250 (25)
刷子接觸壓力, 最大	N/m ² (g/cm ²)	3.2 (32)	2.5 (25)
裝置性能			
額定電壓	V	24	24
額定電壓, 鋰電池	V	25,6	25,6
電池容量	Ah (5 h)	76 / 80 / 105 / 115	76 / 80 / 105 / 115

		D 51	D 60	R 55
電池容量, 鋰電池	Ah (5 h)	80	80	80
平均功率消耗	W	1300	1300	1350
驅動電機功率	W	130	130	130
抽吸渦輪機功率	W	250	250	250
清潔刷驅動裝置功率	W	800	800	980
防護等級		IPX3	IPX3	IPX3
吸塵				
抽吸功率, 空氣量	l/s	21	21	21
負壓 (最大)	kPa (mbar)	9,5 (95)	9,5 (95)	9,5 (95)
清潔刷				
刷子直徑	mm	510	600	96
刷子長度	mm	-	-	550
刷子轉速	l/min	140	150	965
內部充電器				
額定電壓	V	100...240	100...240	100...240
頻率	Hz	50-60	50-60	50-60
充電器輸出電流	A	max 5	max 5	max 5
環境條件				
允許的溫度範圍	° C	5...40	5...40	5...40
最高水溫	° C	50	50	50
加注系統水壓	MPa (bar)	1 (10)	1 (10)	1 (10)
污水箱沖洗系統水壓	MPa (bar)	1 (10)	1 (10)	1 (10)
相對空氣濕度	%	20...90	20...90	20...90
坡度				
工作區域最大斜度	%	2	2	2
根據 EN 60335-2-72 標準測得的數值				
手臂振動值	m/s ²	0,2	0,2	0,2
不確定度 K	m/s ²	0,2	0,2	0,2
聲壓度 L _{WA} 一般模式	dB(A)	65	65	65
不確定度 KpA	dB(A)	2	2	2
聲功率位準 LWA + 不確定性 KWA 一般模式	dB(A)	81	81	81

保留技術更改權!

簽署人受董事會的委託、代表董事會處理事務。

品質保證

我們的負責銷售的公司所發佈的品質保證條件在每個國家均適用。在品質保證期內, 如果您的產品發生了任何故障, 我們都將為您提供免費維修, 但是這種故障應當是由於機身材料或製造上的缺陷造成的。如屬品質保證情況, 請憑發票聯絡貴方經銷商或就近聯絡取得授權的客戶服務點。
(地址詳見背面。)

歐盟符合性聲明

我們在此聲明, 基於其設計和結構以及我們投入市場的款型, 下述機器滿足歐盟指令的相關基本安全健康要求。如果在沒有與我方協商的情況下更改機器, 本聲明失效。

產品: 地板清潔劑
類型: 1.533-xxx

相關的歐盟指令

2006/42/EC (+2009/127/EC)
2014/30/EC
2014/53/EU (TCU)

應用的協調標準

EN 60335-1
EN 60335-2-29
EN 60335-2-72
EN 62311: 2008
EN 55012: 2007 + A1: 2009
EN 61000-6-3: 2007 + A1:2011
EN IEC 61000-6-2: 2005

TCU

EN 301 511 V12.5.1
EN 300 440 V2.1.1
EN 300 328 V2.2.2
EN 300 330 V2.1.1

使用國家標準

-

H. Jenner
Chairman of the Board of Management



S. Reiser
Director Regulatory Affairs & Certification

文檔全權代表:
S. Reiser
Alfred Kärcher SE & Co. KG
Alfred-Kärcher-Str. 28 - 40
71364 Winnenden (德國)
電話: +49 7195 14-0
傳真: +49 7195 14-2212
Winnenden, /08/01

Isi Kandungan

Nota Umum	255
Fungsi	255
Tujuan penggunaan	256
Perlindungan alam sekitar.....	256
Aksesori dan alat ganti.....	256
Penghantaran.....	256
Arahan keselamatan	256
Penerangan peranti.....	256
Intelligent Key.....	257
Pemasangan	257
Penggunaan.....	258
Hidupkan peranti	258
Gandingan telefon pintar.....	258
Gesaan penyelenggaraan.....	258
Operasi.....	258
Pengangkutan	260
Penyimpanan	260
Penjagaan dan Penyelenggaraan.....	260
Bantuan ketika gangguan	260
Aksesori	262
Data teknikal	263
Jaminan.....	264
Pengisytiharan Keakuratan Kesatuan Eropah	264

Nota Umum

  Baca arahan kendalian asal ini dan arahan keselamatan yang disertakan sebelum menggunakan peralatan ini untuk kali pertama. Bertindak mengikut arahan tersebut.
Simpan kedua-dua buku untuk rujukan masa depan atau pemilik masa depan.

Fungsi

Mesin sental ini digunakan untuk pembersihan basah lantai rata.
Peranti ini boleh diselaraskan untuk tugas pembersihan tertentu dengan menetapkan jumlah air, jumlah bahan pencuci dan juga kelajuan kenderaan.
Peranti ini boleh diselaraskan untuk tugas pembersihan tertentu dengan memilih program pembersihan yang sesuai.
Keluasan kerja dan kapasiti tangki air segar dan kotor (lihat bab Data Teknikal) membolehkan pembersihan yang berkesan dalam jangka masa penggunaan yang lama.

Peranti bergerak sendiri.
Bateri boleh dicas melalui pengecas terbina dalam.
Pengecas boleh beroperasi dengan voltan 100-240 V.

ARAHAN

Menurut setiap tugas pembersihan, peranti ini boleh dilengkapi dengan pelbagai aksesori. Tanya melalui katalog kami atau lawati kami di Internet di www.kaercher.com.

Tujuan penggunaan

Peranti ini sesuai untuk kegunaan komersial dan perindustrian, sebagai contoh, di hotel, sekolah, hospital, kilang, kedai, pejabat dan perniagaan sewaan. Gunakan peranti ini hanya mengikut maklumat dalam arahan operasi ini.

- Peranti ini hanya boleh digunakan untuk membersihkan lantai licin yang tidak sensitif terhadap kelembapan dan penggilap.
- Peranti ini tidak sesuai untuk membersihkan lantai yang beku (cth. di kedai sejuk beku).
- Peranti ini direka bentuk untuk membersihkan lantai dalam bangunan atau permukaan berbungung.
- Peranti ini sesuai digunakan dalam julat suhu 5-40 °C.
- Peranti ini hendaklah disimpan di tempat tanpa ibun.
- Peranti ini tidak sesuai untuk digunakan di persekitaran yang mudah meletup.
- Dengan peranti yang tiada gas mudah terbakar, asid pekat atau pelarut boleh dimasukkan. Ini termasuk petrol, pencair cat atau minyak pemanas, yang boleh membentuk campuran letupan dengan sedutan udara berpusar. Selanjutnya, aseton, asid pekat dan pelarut seperti macam itu menyerang bahan yang digunakan dalam peranti.
- Serbuk logam reaktif (cth. aluminium, magnesium, zink) membentuk gas letupan apabila digabungkan dengan bahan pencuci yang sangat beralkali atau berasid.
- Peranti ini tidak sesuai untuk membersihkan laluan trafik terbuka.
- Perhatikan beban permukaan lantai yang dibenarkan (lihat bab Data Teknikal).
- Peranti ini hanya boleh dilengkapi dengan aksesori dan alat ganti yang tulen.
- Hanya gunakan komponen yang dibenarkan dalam arahan operasi untuk menggunakan pengecas atau bateri. Gabungan yang berbeza hendaklah disahkan secara bertanggungjawab oleh pengilang pengecas dan / atau bateri.

Perlindungan alam sekitar

Bahan pembungkusan yang boleh dikitar semula. Sila buang pembungkusan mengikut peraturan alam sekitar.

Peralatan elektrik dan elektronik mengandungi bahan berharga, bahan boleh kitar semula dan sering kali komponen seperti bateri, bateri boleh dicas semula atau minyak, yang mana – jika diuruskan atau dibuang secara tidak betul – boleh menimbulkan potensi ancaman kepada kesihatan manusia dan alam sekitar. Walau bagaimanapun, komponen ini diperlukan untuk peralatan tersebut beroperasi dengan betul. Peralatan bertanda dengan simbol ini adalah tidak dibenarkan untuk dibuang bersama-sama dengan sampah isi rumah.

Nota tentang bahan kandungan (REACH)

Maklumat semasa tentang bahan kandungan boleh didapati di: www.kaercher.com/REACH

Aksesori dan alat ganti

Gunakan aksesori asli dan alat gantian asli sahaja. Ini akan memastikan peralatan boleh berjalan dengan bebas kesilapan dan selamat. Maklumat tentang aksesori dan alat ganti boleh didapati di www.kaercher.com.

Penghantaran

Semasa mengeluarkan barang, periksa kandungannya secara lengkap. Sila maklumkan kepada wakil penjual anda jika aksesori hilang atau rosak semasa pengangkutan.

Arahan keselamatan

Sebelum menggunakan peranti ini buat kali pertama, baca dan perhatikan arahan operasi ini dan risalah arahan keselamatan yang disertakan untuk peranti pembersihan berus, No. 5.956-251.0 dan bertindak dengan sewajarnya.

PERINGATAN

Peranti boleh terbalak

Risiko kecederaan

Jangan gunakan peranti pada permukaan yang condong.

PERINGATAN

Bahaya kemalangan disebabkan oleh pengendalian salah

Orang boleh tercedera.

Pengendali perlu dilatih secukupnya dalam penggunaan peranti ini.

Peranti hanya boleh dikendalikan apabila tudung dan semua penutup ditutup.

Peralatan keselamatan

BERHATI-HATI

Peralatan keselamatan tidak ada atau diubah suai

Peranti keselamatan adalah untuk perlindungan anda.

Jangan memintasi, mengalihkan atau menjadikan peralatan keselamatan tidak berkesan.

Henti kecemasan

ARAHAN

Untuk membuat penutupan segera, tarik keluar Intelligent Key (henti kecemasan).

Tuil pemanduan

Jika tuil pemanduan dilepaskan, pemacu dan pemacu berus dimatikan.

Simbol pada peranti



BAHAYA

Proses pengecasan

Kejut elektrik

Jangan tanggalkan penutup perlindungan

kutub pada kutub bateri.

Pastikan pemasangan yang betul



PERHATIAN

Risiko kerosakan

Air merosakkan turbin sedutan

bukaan yang ditandakan sebegini.

Maklumat tentang bateri dan pengecas

Dalam model ion litium, bateri ion litium terbina dalam. Perkara ini tertakluk pada kriteria tertentu. Penaggalangan dan pemasangan, serta pemeriksaan bateri yang rosak hanya boleh dilakukan oleh khidmat pelanggan Kärcher atau pakar.

Anda boleh mendapatkan maklumat tentang penyimpanan dan pengangkutan daripada khidmat pelanggan Kärcher anda.

BAHAYA

Pengubahsuaian dan perubahan pada peranti tidak dibenarkan.

Anda tidak dibenarkan membuka bateri kerana terdapat bahaya litar pintas. Selain itu, wap yang merengsakan atau cecair yang mengkakis boleh keluar. Jangan dedahkan bateri kepada cahaya matahari yang terik, haba atau api. Terdapat bahaya letupan.

Jangan kendalikan pengecas di persekitaran yang mudah meletup.

Jangan gunakan pengecas dalam keadaan kotor atau basah.

Pastikan terdapat pengudaraan yang mencukupi semasa proses pengecasan.

Bahaya letupan. Jangan kendalikan api terbuka, menyalakan api atau merokok berdekatan dengan bateri atau bilik pengecasan bateri.

Bahaya letupan. Jangan letak apa-apa alat atau benda yang serupa di atas bateri, iaitu di atas kutub hujung atau penyambung sel.

PERINGATAN

Periksa kerosakan pada peranti atau kabel kuasa sebelum setiap penggunaan. Jangan gunakan lagi peranti yang rosak dan biarkan bahagian yang rosak dibaiki oleh kakitangan yang berkecuali sahaja.

Jauhkan bateri dan pengecas daripada kanak-kanak. Jangan cas bateri yang rosak. Biarkan bateri yang rosak diganti oleh khidmat pelanggan Kärcher.

Jangan buang bateri yang rosak bersama-sama sampah domestik. Maklumkan kepada khidmat pelanggan Kärcher.

Elakkan bersentuhan dengan cecair yang bocor daripada bateri yang rosak. Bilas dengan air jika bersentuhan dengan cecair secara tidak sengaja. Jika cecair termasuk mata, dapatkan juga nasihat doktor.

BERHATI-HATI

Pastikan arahan operasi ini diambil perhatian. Ambil perhatian saranan ahli perundangan semasa mengendalikan bateri.

Voltan utama mestilah sepadan dengan voltan yang dinyatakan pada papan nama peranti.

Hanya gunakan pengecas dengan pek bateri yang diluluskan untuk pengecasan.

Hanya kendalikan bateri dengan peranti ini.

Penggunaan bateri untuk tujuan lain adalah dilarang dan berbahaya.

Simbol notis amaran

Perhatikan notis amaran berikut semasa mengendalikan bateri:

	Perhatikan maklumat dalam arahan penggunaan bateri dan pada bateri serta dalam arahan operasi ini.
	Memakai pelindung mata.
	Jauhkan kanak-kanak daripada asid dan bateri.
	Risiko letupan
	Api, percikan api, nyalaan terbuka dan merokok dilarang.
	Risiko kakisan
	Pertolongan cemas.
	Notis amaran
	Pembuangan
	Jangan buang bateri ke dalam tong sampah.

Penerangan peranti

Gambaran keseluruhan peranti

Ilustrasi A

- Bekas bahan pencuci (hanya jenis DOSE)
- Hos penyedut bahan pencuci (hanya jenis DOSE)
- Bukaan pengisian tangki air tawar dengan penutup dan cawan sukat bersepadu
- Penapis perlindungan turbin
- Pemegang hos
- Hos pengisian air tawar
- Penutup untuk pengudaraan tangki
- Sambungan air sistem pembilasan tangki air kotor
- Apungan
- Penapis kotoran kasar
- Rel sokongan untuk Homebase
- Bateri
- Pemegang mop
- Kepala pembersihan R
- Bar pengagihan air
- Butang tetapan dos air (hanya jenis Good)
- Tempat penyimpanan set pembersihan "Homebase Box"
- Penutup tangki air kotor
- Pemegang untuk telefon pintar
- Panel kawalan
- Tangki air kotor

- 22 *Sistem pengisian air tawar
- 23 Penunjuk tahap pengisian dan hos saliran keluar air tawar
- 24 Pegangan berlekuk untuk memutar tangki air kotor
- 25 Butang pertukaran berus (kepala pembersihan R)
- 26 Bekas kotoran kasar (kepala pembersihan R)
- 27 Tangki air tawar
- 28 Papan nama
- 29 Tuil pengapit batang penyedut
- 30 Batang penyedut
- 31 Tuil penurunan batang penyedut
- 32 Pedal untuk menaikkan/menurunkan kepala pembersihan
- 33 Tempat penyimpanan
- 34 Hos penyedut
- 35 Penutup tangki air tawar dengan penapis
- 36 Cangkuk kabel untuk kabel kuasa
- 37 Hos aliran air kotor dengan alat dos
- 38 Pemegang tolak
- 39 Tuil pemanduan
- 40 Berus penggelek (kepala pembersihan R)
- 41 Pedal pertukaran berus (kepala pembersihan D)
- 42 Berus cakera (kepala pembersihan D)
- 43 Kepala pembersihan D 51
- 44 Butang putar kecondongan berus (kepala pembersihan D 51)
- 45 Port USB
- 46 Tempat penyimpanan untuk batang penyedut
- 47 Kepala pembersihan D 60

* pilihan, ** Tidak termasuk dalam penghantaran

Pengekodan warna

Komponen peranti yang bertujuan untuk pengendalian atau penyelenggaraan oleh pengguna ditandakan dengan warna kuning.

Panel kawalan

Ilustrasi B

- 1 Suis program
- 2 Tuil pemanduan
- 3 * Butang dos air
- 4 Paparan
- 5 Tempat penyimpanan untuk telefon pintar
- 6 Pemegang untuk telefon pintar
- 7 Butang kelajuan
- 8 * Butang dos bahan pencuci
- 9 Butang "+"
- 10 Butang "-"
- 11 Intelligent Key Putih - Pengendali Merah - Juruteknik servis

* Pilihan

Suis program

Ilustrasi C

- 1 0 Peranti dimatikan.
- 2 MOD EKO Bersihkan lantai secara basah dan sedut air kotor dengan pengurangan penggunaan sumber (pengurangan kelajuan berus, daya sedutan, dos bahan pencuci dan air).
- 3 MOD NORMAL Bersihkan lantai secara basah dan sedut air kotor.
- 4 MOD INTENSIF Bersihkan lantai secara basah (dengan peningkatan dos bahan pencuci dan air) dan sedut air kotor.

Pemegang batang penyedut

Semasa pemanduan melalui tempat yang sempit atau untuk penyimpanan, batang penyedut boleh ditanggalkan dan digantung pada bahagian sisi peranti.

Ilustrasi D

- 1 Tempat penyimpanan untuk batang penyedut (bahagian sisi peranti)
- 2 Batang penyedut

Simbol pada peranti



Kabel kuasa untuk pengecas



Titik ikatan



*Pemegang mop



*Isi air tawar



Peringkat pengisian tangki air tawar 25%



Peringkat pengisian tangki air tawar 50%



Peringkat pengisian tangki air tawar 100%



Pedal pertukaran berus (BD)
Butang pertukaran berus (BR)



Tetapkan kecondongan berus (hanya kepala pembersihan D 51)



Salir keluar air kotor
Salir keluar air tawar



Tanggalkan bekas kotoran kasar



Naikkan /rendahkan kepala pembersihan



Pacu ke hadapan



Pacu ke belakang

Intelligent Key

Intelligent Key digunakan untuk menghidupkan peranti dan untuk mendayakan fungsi peranti yang tertentu.

- **Kuning: Pengendali**
Peranti boleh digunakan. Semua tetapan untuk program pembersihan yang diluluskan melalui aplikasi telefon pintar untuk kunci ini boleh diubah.
- **Kelabu: Mandur**
Peranti boleh digunakan. Semua tetapan untuk program pembersihan yang tersedia untuk peranti boleh diubah.

Pemasangan

Punggah peranti

1. Tanggalkan skru pada kunci pengangkutan.

Ilustrasi E

Ilustrasi F

- 1 Kunci pengangkutan
- 2 Tanggalkan kunci pengangkutan.
- 3 Tolak peranti daripada palet ke hadapan.

Pasang batang penyedut

1. Putar kedua-dua tuil pengapit ke atas.

Ilustrasi G

- 1 Hos penyedut
- 2 Penggantungan batang penyedut
- 3 Batang penyedut
- 4 Tuil pengapit

2. Masukkan batang penyedut ke dalam penggantungan batang penyedut.
3. Putar kedua-dua tuil pengapit ke bawah.

Pasang berus

1. Hanya jenis BD: Pasang berus cakera sebelum penggunaan (lihat bab *Kerja penyelenggaraan*).

ARAHAN

Bagi jenis BR, berus sudah terpasang.

2. Pasang berus (lihat bab *Kerja penyelenggaraan*).

Bateri

Bateri disyorkan

PERHATIAN

Risiko kerosakan

Bateri hanya boleh diganti dengan bateri dalam teknologi yang sama.

Bateri plumbum tidak boleh diganti dengan bateri litium

Bateri ion litium tidak boleh diganti dengan bateri plumbum.

Bateri plumbum:

Keterangan	No. pesanan
Set 76 Ah - bebas penyelenggaraan, 24 V	2,815-099.0
Set 105 Ah - bebas penyelenggaraan, 24 V	2,815-100.0
Set 115Ah - bebas penyelenggaraan, 24 V	2,815-091.0
Set 80 Ah - bebas penyelenggaraan, 24 V	2,815-090.0

Peranti memerlukan 2 bateri.

Bateri ion litium:

Keterangan	No. pesanan
80 Ah, 25.6 V	6,654-454.0

Peranti memerlukan 1 bateri.

Ukuran bateri maksimum

Panjang	350
Lebar	355
Ketinggian	290

Masukkan dan hubungkan bateri

ARAHAN

Bagi jenis peranti yang mempunyai bateri ion litium, bateri sudah dipasang dan dihubungkan. Bateri ion litium hanya boleh dipasang atau diganti oleh khidmat pelanggan.

⚠ BAHAYA

Bahaya kebakaran dan letupan!

Jangan letakkan alat atau sesuatu yang serupa pada bateri. Litar pintas dan bahaya letupan.

Elakkan daripada merokok dan pembakaran terbuka dengan apa cara sekali pun.

Bilik yang bateri dicas, mestilah diudarkan dengan baik kerana gas mudah letup terhasil semasa pengecasan.

⚠ BERHATI-HATI

Pengeluaran dan pemasangan bateri

Kedudukan mesin yang tidak stabil

Semasa mengeluarkan dan memasang bateri, pastikan mesin berada dalam kedudukan yang selamat.

PERHATIAN

Membalikkan kecutuban

Pemusnahan elektronik kawalan

Pastikan kecutuban betul semasa menyambungkan bateri.

PERHATIAN

Pelepasan dalam

Risiko kerosakan

Cas bateri sebelum menggunakan peranti.

1. Tolak peranti kira-kira 2 m ke hadapan supaya lereng-lereng menghala ke belakang.
2. Pegang tangki air kotor pada pegangan berlekuk dan putar dari sisi ke atas.
3. Masukkan bateri ke dalam bekas.
4. Hubungkan bateri:
 - a Masukkan penjarak.

Ilustrasi H

- ① Penjarak 340x40x10 (9.763-222.0)
- ② Kabel sambungan
- ③ Bateri
- ④ 80 Ah: Penjarak 295x94x10 (5.642-034.0)
115 Ah: Penjarak 295x94x23 (5.642-033.0)
- ⑤ Kabel sambungan ke bateri (-)
- ⑥ Kabel sambungan ke bateri (+)

- b Sambungkan kedua-dua bateri menggunakan kabel sambungan.
 - c Kepit kabel sambungan ke kutub bateri (+ dan (-)) yang masih kosong.
5. Putar tangki air kotor ke bawah.

Aktifkan bateri ion litium

Bateri ion litium dihantar dalam mod pengangkutan dan mesti diaktifkan sebelum penggunaan peranti.

1. Cas bateri (lihat "Penggunaan/Cas bateri"), dengan itu mod pengangkutan berakhir.

Tanggalkan bateri

⚠ BERHATI-HATI

Pengeluaran dan pemasangan bateri

Kedudukan mesin yang tidak stabil

Semasa mengeluarkan dan memasang bateri, pastikan mesin berada dalam kedudukan yang selamat.

⚠ PERINGATAN

Peranti terbalik

Risiko kecederaan, risiko kerosakan

Hanya tanggalkan bateri jika kepala pembersihan dipasang pada peranti.

1. Tetapkan suis pemilihan program kepada "0".
2. Tarik keluar Intelligent Key.
3. Kosongkan tangki air kotor.
4. Tolak peranti kira-kira 2 m ke hadapan supaya lereng-lereng menghala ke belakang.
5. Pegang tangki air kotor pada pegangan berlekuk dan putar dari sisi ke atas.
6. Putuskan sambungan kabel daripada kutub negatif bateri.
7. Putuskan sambungan kabel lain yang tinggal daripada bateri.
8. Bagi bateri ion litium, cabut juga kedua-dua palam bulat pada bateri.
9. Alihkan penjarak.
10. Keluarkan bateri.
11. Buang bateri yang telah digunakan mengikut peraturan terpakai.

Penggunaan

Cas bateri

⚠ BAHAYA

Penggunaan pengecas yang tidak betul

Kejutan elektrik

Perhatikan voltan utama dan perlindungan pada papan nama peranti.

Hanya gunakan pengecas di bilik yang kering dengan pengudaraan yang mencukupi.

Pengecas terbina dalam dikawal secara elektronik dan sesuai untuk semua bateri yang disyorkan, ia menamatkan proses pengecasan sendiri.

Bateri terbina dalam akan ditunjukkan pada paparan semasa pengecasan.

Masa pengecasan adalah secara purata kira-kira 10-15 jam.

Peranti tidak dapat digunakan semasa proses pengecasan.

ARAHAN

Peranti mempunyai perlindungan pelepasan dalam, iaitu jika kapasiti minimum yang dibenarkan dicapai semasa operasi, maka motor berus dan turbin dimatikan.

1. Pacu peranti terus ke tempat pengecasan yang ditentukan untuk mengelakkan kecondongan.
2. Masukkan palam pada kabel sambungan ke dalam soket.
3. Cas sehingga paparan menunjukkan pengecasan penuh.

Bateri penyelenggaraan rendah (bateri basah)

⚠ BAHAYA

Risiko kelecuman disebabkan oleh kebocoran asid!
Hanya isi bateri dengan air dalam keadaan ternyahcas.

Gunakan cermin mata pelindung semasa mengendalikan asid bateri, kemudian bilas percikan asid pada kulit atau pakaian dengan segera menggunakan air.

PERHATIAN

Risiko kerosakan bateri!

Penggunaan air dengan bahan tambahan akan membatalkan jaminan bateri.

Untuk mengisi semula bateri, hanya gunakan air suling atau yang dinyahgaramkan (EN 50272-T3).

Jangan gunakan bahan tambahan asing atau bahan penambahbaikan.

1. Masukkan air suling satu jam sebelum proses pengecasan berakhir. Perhatikan tahap asid yang betul mengikut label pada bateri.
- Pada akhir proses pengecasan, semua sel mesti diisi gas.

Hidupkan peranti

1. Masukkan Intelligent Key pada panel kawalan.
2. Putar suis program kepada program pembersihan. Paparan akan menunjukkan perkara berikut mengikut urutan:

- Logo Kärcher
- Masa hingga servis seterusnya dalam jam
- Status bateri dan jam operasi
- Versi perisian
- Penunjuk operasi

Ilustrasi 1

- ① Status pengecasan bateri
- ② Dos air yang ditetapkan (hanya untuk peranti yang mempunyai injap air elektrik)
- ③ Kelajuan yang ditetapkan
- ④ Dos bahan pencuci yang ditetapkan (hanya untuk jenis peranti DOSE)

Alat sedia untuk beroperasi.

Gandingkan telefon pintar

Aplikasi "Machine Connect" pada telefon pintar yang disambungkan kepada peranti boleh digunakan untuk menjalankan fungsi peranti lanjutan:

- menetapkan jenis kepala pembersihan
- menetapkan kelajuan pengangkutan maksimum
- mematikan/menghidupkan port USB
- menetapkan masa penghentian berus
- menetapkan masa penghentian sedutan
- menghidupkan/mematikan dos air yang bergantung pada kelajuan
- mengurus kebenaran Intelligent Key kuning
- memulihkan tetapan kilang

ARAHAN

Fungsi yang boleh dilakukan bergantung pada model peranti.

1. Imbas kod QR pada peranti menggunakan telefon pintar.

Ilustrasi J

- ① Kod QR
 - ② Simbol Bluetooth®
2. Pasang dan mulakan aplikasi "Machine Connect" pada telefon pintar.
 3. Masukkan Intelligent Key pada panel kawalan.
 4. Tekan lama butang "+" dan "-" pada panel kawalan peranti serentak selama 3 saat.

ARAHAN

Semasa proses penggandingan, simbol Bluetooth® pada panel kawalan berkelip.

5. Ikut arahan aplikasi pada telefon pintar untuk penggandingan.
6. Fungsi aplikasi diterangkan pada telefon pintar.

ARAHAN

Jika telefon pintar telah digandingkan dengan peranti, simbol Bluetooth menyala secara berterusan.

ARAHAN

Telefon bimbit boleh disambungkan dengan port USB peranti untuk mengecap bateri.

Gesaan penyelenggaraan

Selepas tempoh operasi tertentu tamat, paparan menggesa pelaksanaan pelbagai aktiviti penyelenggaraan:

Gesaan	Selang (jam)
PEMBERSIHAN SEDUT PENAPIS	10
PEMBERSIHAN BAR PENYEDUT	20
PEMBERSIHAN TAPIS AIR	50
SEMAK SEMULA BERUS HAUS	100
SEMAK SEMULA PLAT SEDUT	100

1. Lakukan aktiviti penyelenggaraan yang ditunjukkan.
2. Tekan mana-mana butang pada panel kawalan untuk membuat pengesahan.

Gesaan akan ditetapkan semula dan ditunjukkan semula selepas selang tamat.

Operasi

⚠ BAHAYA

Kedaaan berbahaya semasa operasi

Risiko kecederaan

Lepaskan tuil pemanduannya sekiranya berlaku bahaya.

Hilang kestabilan

Risiko kecederaan

Tekan pedal untuk menaikkan/menurunkan kepala pembersihan menggunakan satu kaki sahaja. Kekal berdiri dengan teguh dan selamat di atas lantai dengan kaki lagi satu.

Isi bahan operasi

Isi air tawar

1. Buka penutup tangki air tawar.
 2. Isi air tawar (maksimum 50 °C) hingga ke tepi bawah paip pengisian.
- Maklumat:** Hos air tawar boleh dikepit dengan pemegang hos semasa mengisi.
3. Tutup penutup tangki air tawar.

Isi air tawar menggunakan hos pengisian

1. Tanggalkan hos pengisian daripada peranti.
2. Sambungkan hujung hos pengisian dengan paip air.
3. Tanggalkan penutup tangki air tawar.
4. Buka saluran masuk air (suhu air maksimum 50 °C).
5. Ambil perhatian tahap pengisian tangki air tawar melalui bukaan pengisian.
6. Tutup saluran masuk air apabila tahap pengisian mencapai tepi bawah paip pengisian.
7. Letakkan penutup tangki air tawar.
8. Tanggalkan hos pengisian daripada paip air.
9. Tolak hos pengisian ke dalam peranti.

Isi air tawar dengan sistem pengisian

1. Sambungkan hos air kepada paip sambungan sistem pengisian (suhu air maksimum 50 °C).
2. Buka saluran masuk air.
3. Perhatikan peranti, sistem pengisian automatik mengganggu saluran masuk air apabila tangki air tawar penuh.
4. Tutup saluran masuk air.
5. Tanggalkan hos air.

Maklumat mengenai bahan pencuci

⚠ PERINGATAN

Bahan pencuci yang tidak sesuai

Risiko kepada kesihatan, kerosakan pada peranti
Hanya gunakan bahan pencuci yang disyorkan. Untuk bahan pencuci lain, pengendali menanggung peningkatan risiko dari segi keselamatan operasi dan risiko kemalangan.

Hanya gunakan bahan pencuci yang bebas pelarut, asid hidroklorik dan hidrofluorik.

Perhatikan arahan keselamatan pada bahan pencuci.

ARAHAN

Jangan gunakan bahan pencuci berbuih banyak.

Bahan pencuci yang disyorkan

Penggunaan	Bahan pencuci
Pembersihan pemeliharaan semua lantai tahan air	CA 50 C RM 756
Pembersihan penyelenggaraan dengan komponen penjagaan	RM 746 RM 780
Pembersihan penyelenggaraan dan pembersihan asas penutup lantai industri	RM 69
Pembersihan penyelenggaraan penutup lantai berkilat	RM 755
Pembersihan penyelenggaraan dan pembersihan asas jubin tembikar	RM 753
Pembersihan penyelenggaraan dan pembersihan asas penutup lantai tahan asid	RM 751
Pembersihan dan penyahjangkitan	RM 732
Pembersihan asas semua penutup lantai tahan alkali	RM 752
Pembersihan asas dan penyahsalutan lantai yang sensitif dengan alkali	RM 754

Penambahan bahan pencuci dengan alat dos

Hanya jenis DOSE:

Bahan pencuci akan ditambah kepada air tawar akan dalam perjalanan ke kepala pembersihan melalui alat dos.

1. Isi bahan pencuci ke dalam bekas bahan pencuci.

ARAHAN

Maksimum 3% bahan pencuci boleh ditambahkan dengan alat dos. Untuk dos yang lebih tinggi, bahan pencuci mestilah dimasukkan ke dalam tangki air tawar.

PERHATIAN

Risiko tersumbat

Semasa penambahan bahan pencuci ke dalam tangki air tawar, bahan pencuci boleh mengering dan mengganggu fungsi alat dos.

Bilas peranti dengan air bersih selepas menambahkan bahan pencuci ke dalam tangki air tawar: Pilih program pembersihan dengan tetapan air, tetapkan jumlah air pada nilai paling tinggi dan tetapkan dos bahan pencuci kepada 0.

Penambahan bahan pencuci tanpa alat dos

1. Tuangkan bahan pencuci ke dalam tangki air tawar.

ARAHAN

Terdapat skala di dalam penutup bukaan pengisian dan boleh digunakan untuk mengukur jumlah bahan pencuci.

Tetapkan dos bahan pencuci

Bagi jenis peranti DOSE, bahan pencuci ditambahkan kepada air tawar semasa dalam perjalanan ke kepala pembersihan.

Dos bahan pencuci boleh ditetapkan untuk setiap program pembersihan secara berasingan.

1. Masukkan Intelligent Key pada panel kawalan.
2. Pilih program pembersihan yang akan ditetapkan dengan menggunakan suis program.
3. Tekan butang dos bahan pencuci.
4. Tetapkan dos bahan pencuci yang diingini dengan menggunakan butang "+" dan "-".
5. Untuk menerima tetapan, sama ada tunggu selama 3 saat atau tekan butang lain.

Tetapkan jumlah air

1. Tetapkan jumlah air mengikut kekotoran penutup lantai.

ARAHAN

Lakukan percubaan pembersihan pertama dengan jumlah air yang sedikit. Tingkatkan jumlah air langkah demi langkah, sehingga hasil pembersihan yang dikehendaki dicapai.

ARAHAN

Apabila tangki air tawar kosong, kepala pembersihan terus berfungsi tanpa bekalan cecair.

Injap air manual

Peranti yang mempunyai injap air manual yang dilengkapi dengan butang tetapan untuk dos air di sebelah kanan panel kawalan.

1. Putar butang tetapan dos air kepada nilai yang diingini.

ARAHAN

Pengairan berus hanya aktif apabila kepala pembersihan direndahkan dan tuil pemanduan dikendalikan.

Injap air elektrik

Peranti yang mempunyai injap air elektrik dilengkapi dengan butang untuk dos air pada panel kawalan. Dos air boleh ditetapkan untuk setiap program pembersihan secara berasingan.

1. Masukkan Intelligent Key pada panel kawalan.
2. Pilih program pembersihan yang akan ditetapkan dengan menggunakan suis program.
3. Tekan butang dos air.
4. Tetapkan dos air yang diingini dengan menggunakan butang "+" dan "-".
5. Untuk menerima tetapan, sama ada tunggu selama 3 saat atau tekan butang lain.

ARAHAN

Pengairan berus hanya aktif apabila kepala pembersihan direndahkan dan tuil pemanduan dikendalikan.

Tetapkan kecondongan batang penyedut

Kecondongan mesti ditetapkan supaya bibir penyedut batang penyedut ditekankan secara sekata ke lantai di sepanjang batang.

1. Letakkan peranti di permukaan tanpa cerun.
2. Putar tuil penurunan batang penyedut ke bawah.
3. Pacu peranti ke hadapan dalam jarak yang pendek.
4. Baca timbang air.

Ilustrasi K

① Skru

② Nat

③ Timbang air

5. Longgarkan nat M 12 sambil menahan skru soket dengan menggunakan kunci Allen.
6. Laraskan skru sehingga penunjuk timbang air berada di antara dua garisan.

7. Ketatkan nat M 12 sambil menahan skru soket dengan menggunakan kunci Allen.
8. Untuk memeriksa tetapan baharu, pacu peranti dengan batang penyedut yang direndahkan dalam operasi penyedutan ke hadapan dan perhatikan timbang air. Sekiranya perlu, ulangi proses penetapan.

Tetapkan ketinggian

Dengan penyesuaian ketinggian, bengkokan bibir penyedut dipengaruhi oleh sentuhan dengan lantai.

ARAHAN

Tetapan asas: 3 sesendal di atas, 3 sesendal di bawah batang penyedut.

Lantai tidak rata: 5 sesendal di atas, 1 sesendal di bawah batang penyedut.

Lantai yang sangat licin: 1 sesendal di atas, 5 sesendal di bawah batang penyedut.

1. Buka nat.

Ilustrasi L

① Nat

② Sesendal

③ Penggelek jarak dengan pemegang

2. Letakkan bilangan sesendal yang diingini di antara batang penyedut dengan penggelek jarak.
3. Letakkan sesendal lain yang tinggal di atas penggelek jarak.
4. Skru dan ketatkan nat.
5. Ulangi proses pada penggelek jarak kedua.

ARAHAN

Tetapan kedua-dua penggelek jarak ke ketinggian yang sama.

Tetapkan tarikan sisi berus

(Hanya untuk kepala pembersihan D 51)

Jika peranti tertarik ke satu belah semasa pembersihan, perkara ini boleh dibetulkan dengan melaraskan kecondongan berus.

ARAHAN

Selepas menukarkan berus/pad, tarikan sisi mungkin perlu ditetapkan semula.

1. Laraskan butang putar kecondongan berus sehingga peranti bergerak lurus ke depan.

Ilustrasi M

- ① Butang putar kecondongan berus

Memacu

ARAHAN

Peranti direka bentuk sedemikian supaya kepala pembersihan menjulur ke kanan. Ini membolehkan kerja yang teliti dan berdekatan dengan sisi.

1. Masukkan Intelligent Key.
2. Putar tuil penurunan batang penyedut ke atas.
3. Gerakkan pedal untuk menaikkan/menurunkan kepala pembersihan ke bawah dan kunci pada bahagian kanan.
4. Tetapkan suis program kepada mana-mana program.
5. Pacu peranti.
 - a. Tekan tuil pemanduan ke hadapan. Peranti dipacu ke hadapan.
 - b. Tekan tuil pemanduan ke belakang. Peranti dipacu ke belakang.

ARAHAN

Peranti hanya bergerak apabila tuil pemanduan bergerak kira-kira 5°.

6. Lepaskan tuil pemanduan.

Peranti berhenti.

Membersih

PERHATIAN

Risiko kerosakan

Jika peranti beroperasi terlalu lama di satu tempat, penutup lantai boleh rosak.

Jangan kendalikan peranti di tempat tersebut.

1. Masukkan Intelligent Key.
2. Tetapkan suis program kepada program pembersihan yang diingini.
3. Putar tuil penurunan batang penyedut ke bawah.
4. Tekan pedal untuk menaikkan/menurunkan kepala pembersihan ke bawah, gerakkan ke kiri dan biarkan bergerak ke atas.
5. Tekan tuil pemanduan ke hadapan dan pandu di atas permukaan yang akan dibersihkan.

ARAHAN

Jika tangki air kotor penuh, apungan menutup bukaan sedutan dan turbin sedutan berjalan pada kelajuan yang meningkat. Dalam keadaan ini, matikan penyedutan dan pacu untuk mengosongkan tangki air kotor.

Tamatkan operasi

Tamatkan pembersihan

1. Putar butang tetapan jumlah air kepada "OFF" (bukan untuk model DOSE).
2. Lepaskan tuil pemanduan.
3. Tekan pedal untuk menaikkan/menurunkan kepala pembersihan ke bawah dan kunci pada bahagian kanan.
4. Teruskan untuk jarak yang pendek. Baki air disedut.
5. Putar tuil penurunan batang penyedut ke atas.

Salir keluar air kotor

⚠ PERINGATAN

Pencemaran alam sekitar!

Pencemaran alam sekitar melalui pembuangan air kumbahan yang tidak betul.

Patuhi peraturan tempatan untuk rawatan air kumbahan.

1. Ambil hos aliran air kotor daripada pemegang dan turunkan di atas alat pengumpul yang sesuai.

Ilustrasi N

2. Mampatkan atau pintal alat dos.
3. Buka penutup alat dos.
4. Salir keluar air kotor. Kawal jumlah air dengan menekan atau memintal.
5. Bilas tangki air kotor dengan air bersih.

Sistem pembilasan tangki air kotor

1. Ambil hos saliran keluar air kotor daripada pemegang dan turunkan di atas alat pengumpul yang sesuai.
2. Buka penutup alat dos pada hos saliran keluar.
3. Buka penutup tangki air kotor.
4. Tarik keluar penutup fleksibel daripada sistem pembilasan.
5. Sambungkan hos air dengan sistem pembilasan.

Ilustrasi O

① Penutup

② Penutup untuk pengudaraan tangki

③ Sambungan air sistem pembilasan

6. Tutup penutup tangki air kotor.
7. Buka saluran masuk air dan bilas tangki air kotor selama kira-kira 30 saat. Ulangi proses pembilasan 2 -3 kali, jika perlu.
8. Tutup saluran masuk air dan tanggalkan hos daripada peranti.
9. Letakkan semula penutup fleksibel pada saluran masuk air sistem pembilasan.
10. Tutup penutup tangki air kotor. Semasa berbuat demikian, tekan penutup untuk pengudaraan tangki supaya terdapat bukaan dan tangki air kotor boleh mengering.
11. Tekan hos saliran keluar air kotor di dalam pemegang dan tutup penutup alat dos.

Salir keluar air tawar pada penutup

1. Buka penutup tangki air tawar.
2. Salir keluar air tawar.
3. Bersihkan penapis.
4. Letakkan penutup tangki air tawar.

Salir keluar air tawar di atas penunjuk tahap pengisian

1. Tanggalkan hos penunjuk tahap pengisian daripada pemegang dan putar ke bawah.
2. Letakkan semula hos.

Kosongkan bekas kotoran kasar

(Hanya untuk kepala pembersihan R)

1. Angkat dan tarik keluar bekas kotoran kasar.

Ilustrasi P

① Bekas kotoran kasar

2. Kosongkan bekas kotoran kasar dan bersihkan, jika perlu.
3. Masukkan semula bekas kotoran kasar.

Matikan peranti

1. Putar suis program ke kedudukan "0".
2. Tarik keluar Intelligent Key.
3. Tekan tuil untuk menaikkan/menurunkan kepala pembersihan ke bawah dan kunci pada bahagian kanan.
4. Putar tuil penurunan batang penyedut ke atas.
5. Pastikan peranti tidak bergerak.
6. Tutup penutup tangki air kotor. Dengan itu, tekan penutup untuk pengudaraan tangki dengan cara yang penutup terkunci dalam slot tangki air tawar supaya tangki air kotor boleh mengering.
7. Cas bateri jika perlu.

Pengangkutan

⚠ BAHAYA

Memacu pada kecondongan

Risiko kecederaan

Hanya kendalikan peranti untuk memuat dan memunggah pada kecondongan hingga nilai maksimum (lihat bab "Data Teknikal").

Pacu secara perlahan.

⚠ BERHATI-HATI

Mengabaikan berat

Risiko kecederaan dan kerosakan

Perhatikan berat peranti semasa pengangkutan.

Hanya muatkan peranti apabila tangki air kotor dan air tawar kosong.

Muatkan peranti hanya dengan bantuan orang lain atau gunakan pemacu.

1. Tekan pedal untuk menaikkan/menurunkan kepala pembersihan ke bawah dan kunci pada bahagian kanan.
2. Keluarkan berus untuk mengelakkan kerosakan.
3. Tanggalkan batang penyedut daripada peranti.
4. Semasa pengangkutan peranti di dalam kenderaan, kukuhkan peranti daripada meluncur dan mencondong dengan menggunakan tali pengikat mengikut garis panduan yang berkenaan.

Ilustrasi Q

Penyimpanan

⚠ BERHATI-HATI

Risiko kecederaan dan kerosakan!

Peranti boleh terbalik pada permukaan yang condong.

Perhatikan berat peranti semasa penyimpanan.

PERHATIAN

Beku

Kemusnahan peralatan melalui air beku

Keringkan semua air dari peralatan.

Simpan peralatan dalam lokasi bebas beku.

- Peranti ini hanya boleh disimpan di bahagian dalaman.
- Cas bateri sepenuhnya sebelum penyimpanan dalam jangka masa yang lama.
- Isi bateri sepenuhnya sekurang-kurangnya sebulan sekali semasa penyimpanan.

Penjagaan dan Penyelenggaraan

⚠ BAHAYA

Memulakan peranti secara tidak sengaja

Risiko kecederaan

Putar suis program ke kedudukan "0".

Tarik Intelligent Key sebelum semua kerja pada peranti.

Cabut palam pengecas.

- Salir keluar dan buang air kotor dan air tawar.

Pemeriksaan keselamatan/kontrak penyelenggaraan

Anda boleh bersetuju ke atas pemeriksaan keselamatan biasa atau mengikat perjanjian kontrak penyelenggaraan dengan agen anda. Sila dapatkan nasihat tentang ini.

Selang penyelenggaraan

Selepas setiap operasi

PERHATIAN

Pembersihan yang tidak betul

Risiko kerosakan.

Jangan semburkan alat ini dengan air.

Jangan gunakan bahan pencuci yang agresif.

- Salir keluar air kotor.
- Bersihkan tangki air kotor dengan sistem pembilasan tangki air kotor.
- Keluarkan penapis kotoran kasar daripada tangki air kotor dan bersihkan penapis.
- Periksa penapis perlindungan turbin, tanggalkan dan bersihkan penapis jika perlu.
- Bersihkan bahagian luar alat dengan kain lembap yang direndam dalam larutan detergen lembut.
- Hanya kepala pembersihan R: Keluarkan bekas kotoran kasar dan kosongkan bekas.
- Hanya kepala pembersihan R: Bersihkan bar pengagihan air.
- Bersihkan bibir penyedut, periksa haus dan ganti jika perlu.
- Bersihkan bibir pengelap pada kepala pembersihan, periksa haus dan ganti jika perlu.
- Bersihkan berus, periksa haus dan ganti jika perlu.
- Tutup penutup tangki air kotor. Semasa berbuat demikian, tekan penutup untuk pengudaraan tangki supaya terdapat bukaan dan tangki air kotor boleh mengering.
- Cas bateri.

Bateri plumbum:

- Jika status pengecasan adalah kurang daripada 50%, cas bateri sepenuhnya dan tanpa gangguan.

- Jika status pengecasan melebihi 50%, hanya cas bateri jika masa operasi penuh diperlukan pada masa penggunaan seterusnya.

Bateri ion litium:

- Cas jika perlu.

Bulanan

- Kosongkan dan bilas tangki air tawar.
- Bersihkan penapis air tawar.
- Bersihkan apungan.
- Untuk peranti yang tidak beroperasi buat sementara waktu yang mempunyai bateri plumbum: Lakukan penyamaan cas bateri.
- Periksa pengoksidaan pada kutub bateri, tanggalkan jika perlu. Pastikan kabel sambungan terletak kukuh.
- Bersihkan kedap antara tangki air kotor dengan penutup dan periksa kebocoran, ganti jika perlu.
- Hanya kepala pembersihan R: Bersihkan lubang berus.
- Hanya kepala pembersihan R: Tarik keluar bar pengagihan air pada kepala pembersihan dan bersihkan saluran air.
- Untuk bateri plumbum yang bukan bebas penyelenggaraan, periksa ketumpatan asid sel.
- Jika lama tidak digunakan, matikan peranti dengan bateri dicas sepenuhnya. Cas bateri sepenuhnya sekurang-kurangnya sebulan sekali.

Tahunan

- Lakukan pemeriksaan wajib oleh perkhidmatan pelanggan.

Kerja penyelenggaraan

Bersihkan penapis kotoran kasar

1. Buka penutup tangki air kotor.

Ilustrasi R

- ① Penapis kotoran kasar
2. Tarik penapis kotoran kasar ke atas.
3. Bilas penapis kotoran kasar di bawah air yang mengalir.
4. Masukkan penapis kotoran kasar ke dalam tangki air kotor.

Bersihkan penapis air tawar

1. Salir keluar air tawar.
2. Buka penutup tangki air tawar.

Ilustrasi S

- ① Penapis air tawar
- ② Penutup tangki air tawar
3. Tarik keluar penapis air tawar dan bilas dengan air bersih.
4. Masukkan penapis air tawar.
5. Letakkan penutup tangki air tawar.

Balikkan atau gantikan bibir penyedut

Sekiranya bibir penyedut haus, ia mesti dibalikkan atau diganti.

Bibir penyedut boleh dibalikkan sebanyak 3 kali sehingga keempat-empat bahagian tepi haus.

1. Keluarkan batang penyedut.
2. Buka skru pemegang bintang.

Ilustrasi T

- ① Pemegang bintang
 - ② Tali pengikat
 - ③ Bahagian dalam batang penyedut
 - ④ Kunci tegangan
 3. Tarik keluar bahagian dalam batang penyedut.
 4. Buka kunci tegangan.
 5. Tanggalkan tali pengikat.
 6. Longgarkan bibir penyedut daripada bahagian dalam.
- #### Ilustrasi U
- ① Bibir pengelap
 - ② Bibir sokongan
 - ③ Bahagian dalam batang penyedut
 - ④ Tali pengikat
 7. Tekan bibir penyedut yang dibalikkan atau yang baharu ke benjolan di bahagian dalam batang penyedut.
 8. Letakkan tali pengikat.
 9. Luncurkan bahagian dalam batang penyedut ke bahagian atas.
 10. Skru dan ketatkan pemegang bintang.

Ganti berus cakera

ARAHAN

Ganti berus cakera apabila panjang bulu mencapai 10 mm.

1. Tekan tuil untuk menaikkan/menurunkan kepala pembersihan ke bawah dan kunci pada bahagian kanan.
2. Tekan pedal pertukaran berus ke bawah.
3. Tarik keluar berus cakera ke sisi di bawah kepala pembersihan.
4. Pegang berus cakera baharu di bawah kepala pembersihan, tekan ke atas dan kunci.

Ganti penggelek berus

ARAHAN

Ganti penggelek berus apabila panjang bulu mencapai 10 mm.

1. Tekan tuil untuk menaikkan/menurunkan kepala pembersihan ke bawah dan kunci pada bahagian kanan.
2. Tekan butang pertukaran berus.

Ilustrasi V

- ① Butang pertukaran berus
- ② Penutup bearing
- ③ Penggelek berus
3. Putar penutup bearing ke kanan.
4. Tarik keluar penggelek berus.
5. Letakkan penggelek berus depan yang baharu pada kedudukan bearing.
6. Letakkan penggelek berus belakang yang baharu pada kedudukan bearing.
7. Putar semula penutup bearing dan kunci.

Bersihkan bar pengagihan air

1. Tekan tuil kunci ke kiri dan pada masa yang sama, tarik bar pengagihan air menjauhi kepala pembersihan.

Ilustrasi W

- ① Bar pengagihan air
- ② Tuil kunci
2. Tanggalkan bar pengagihan air daripada kepala pembersihan.
3. Bersihkan bar pengagihan air.
4. Ganti bahagian kiri bar di dalam kepala pembersihan.
5. Putar bar pengagihan air ke kepala pembersihan dan kunci pada bahagian kanan.

Bantuan ketika gangguan

⚠ BAHAYA

Memulakan peranti secara tidak sengaja

Risiko kecederaan

Tetapkan suis program kepada "0" sebelum semua kerja pada peranti.

Tarik Intelligent Key sebelum semua kerja pada peranti.

Cabut palam pengecas.

- Salir keluar dan buang air kotor dan air tawar.
- Sekiranya berlaku kerosakan yang tidak boleh diselesaikan dengan bantuan jadual ini, hubungi perkhidmatan pelanggan.

Gangguan tanpa penunjuk pada paparan

Gangguan	Pembaikan
Peranti tidak dapat dihidupkan	<ol style="list-style-type: none"> Masukkan Intelligent Key. Tetapkan suis program kepada program yang diinginkan. Kendalikan tuil pemanduan. Periksa bateri, cas jika perlu. Periksa sama ada kutub bateri disambungkan.
Jumlah air tidak mencukupi	<ol style="list-style-type: none"> Periksa tahap pengisian air tawar, isi tangki jika perlu. Tingkatkan jumlah air. <ol style="list-style-type: none"> Model DOSE: Tetapkan jumlah air dengan menggunakan butang jumlah air pada panel kawalan. Model lain: Tetapkan jumlah air menggunakan butang tetapan jumlah air. Bersihkan penapis air tawar. Kepala pembersihan R: Bersihkan bar pengagihan air. Periksa sumbatan pada hos, bersihkan jika perlu.
Daya sedutan terlalu rendah	<ol style="list-style-type: none"> Tetapkan suis program pada MOD NORMAL atau INTENSIF. Tetapkan daya sedutan pada HIGH dalam aplikasi. Matikan peranti dan salir keluar air kotor. Periksa sama ada penutup pada hos saliran keluar air kotor ditutup. Bersihkan kedap antara tangki air kotor dengan penutup dan periksa kebocoran, ganti jika perlu. Periksa kekotoran pada penapis perlindungan turbin, bersihkan jika perlu. Bersihkan bibir penyedut pada batang penyedut, balikkan atau ganti jika perlu. Periksa sumbatan pada hos penyedut, bersihkan jika perlu. Periksa kebocoran pada hos penyedut, ganti jika perlu. Periksa tetapan batang penyedut. Pegang tangki air kotor pada pegangan berlekuk dan putar dari sisi ke atas. <ol style="list-style-type: none"> Periksa kedap pada turbin sedutan. Periksa kedap pada saluran sedutan. <p>Ilustrasi X</p> <ol style="list-style-type: none"> Kedap saluran sedutan Kedap turbin sedutan
Hasil pencucian tidak memuaskan	<ol style="list-style-type: none"> Kurangkan kelajuan. Pilih program pembersihan intensif. Periksa kehausan pada berus, ganti jika perlu. Periksa kekotoran pada berus, bersihkan jika perlu. Periksa kesesuaian jenis berus dan bahan pencuci. Periksa bekalan air. Tingkatkan jumlah air. Gunakan kaedah dua langkah: Dalam pusingan pertama, buat pembersihan tanpa sedutan, dalam pusingan kedua, buat pembersihan dengan sedutan.
Turbin sedutan berjalan pada kelajuan yang meningkat	<ol style="list-style-type: none"> Salir keluar air kotor. Bersihkan apungan. Periksa penapis bulu halus, bersihkan jika perlu. Periksa sumbatan pada hos penyedut, bersihkan jika perlu. Periksa sumbatan pada batang penyedut, keluarkan sumbatan jika perlu
Berus tidak berputar	<ol style="list-style-type: none"> Periksa sama ada benda asing menyekat berus, tanggalkan benda asing jika perlu. Tetapkan suis program kepada program yang diinginkan. Turunkan kepala pembersihan.
Peranti bergetar semasa pembersihan	<ol style="list-style-type: none"> Periksa sama ada berus dipasang dengan betul atau tidak. Gunakan berus yang lebih lembut. Ganti berus baharu.
Hanya model DOSE: Dos bahan pencuci tidak berfungsi	<ol style="list-style-type: none"> Periksa bahan pencuci di dalam bekas bahan pencuci. Tinggikan dos bahan pencuci. Periksa sambungan hos bahan pencuci dengan bekas bahan pencuci. Bersihkan penapis di dalam bekas bahan pencuci. Periksa sumbatan pada injap sehalah di dalam hos ke kepala pembersihan. Periksa kekedapan hos. Periksa fungsi pam bahan pencuci.
Hos saliran keluar air kotor tersumbat	<ol style="list-style-type: none"> Buka penutup alat dos pada hos saliran keluar. Tarik keluar hos penyedut daripada batang penyedut dan tutup dengan menggunakan tangan. Tetapkan suis program kepada program dengan sedutan. Sumbatan akan disedut daripada hos saliran keluar di dalam tangki air kotor.

Gangguan dengan penunjuk pada paparan

Gangguan	Punca	Pembaikan
KIK SISIP	Tiada Intelligent Key dimasukkan.	<ul style="list-style-type: none"> Masukkan Intelligent Key.
KIK SALAH	Intelligent Key yang dimasukkan tidak memberikan kebenaran untuk melaksanakan fungsi yang dipilih.	<ul style="list-style-type: none"> Gunakan Intelligent Key lain. Mungkin Intelligent Key yang digunakan telah diaktifkan (bergantung pada keadaan).
TIADA KEBENARAN	Intelligent Key yang dimasukkan tidak memberikan kebenaran untuk melaksanakan fungsi yang dipilih.	<ul style="list-style-type: none"> Gunakan Intelligent Key lain. Mungkin Intelligent Key yang digunakan telah diaktifkan (bergantung pada keadaan).
LEPASKAN SUIS GRIP!	Tuil pemanduan dikendalikan semasa peranti dihidupkan.	<ul style="list-style-type: none"> Lepaskan kedua-dua tuil pemanduan.
PARAS BATERI RENDAH	Bateri hampir kosong. Fungsi pembersihan peranti dimatikan secara automatik.	<ul style="list-style-type: none"> Pacu peranti ke stesen pengecasan dan cas bateri.
BATERI KOSONG	Bateri kosong. Fungsi pembersihan dan pemacu dimatikan.	<ul style="list-style-type: none"> Matikan peranti, tunggu sebentar dan hidupkan semula. Kemudian, pacu ke stesen pengecasan. Jika perlu, tolak ke stesen pengecasan dalam keadaan dimatikan. Cas bateri.
RALAT ALIRAN AIR	Injap air elektrik rosak.	<ul style="list-style-type: none"> Hubungi khidmat pelanggan.
MOTOR PEMACU LBH BBN	Penggunaan kuasa motor pemanduan terlalu tinggi.	<ul style="list-style-type: none"> Periksa benda asing pada pemacu. Pilih jalan dengan kecondongan yang sedikit. Matikan peranti, tunggu sebentar dan hidupkan semula peranti.
MOTOR PEMACU SEKAT	Motor pemanduan tersekat.	<ul style="list-style-type: none"> Periksa benda asing pada pemacu. Bicu setiap roda pemacu dan periksa sama ada roda boleh berputar atau tidak.

Penunjuk status bateri ion litium

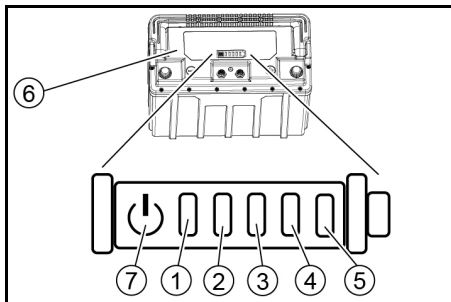

- ① LED status
- ② Penunjuk LED 1
- ③ Penunjuk LED 2
- ④ Penunjuk LED 3
- ⑤ Penunjuk LED 4
- ⑥ Bateri
- ⑦ Butang

- **LED status menyala hijau:** Kelima-lima LED sama-sama menunjukkan status pengecasan bateri.
- **LED status menyala merah:** LED penunjuk menunjukkan gangguan. Gangguan yang diterangkan dalam jadual berikut boleh dibetulkan oleh pengguna. Bagi semua penunjuk gangguan yang tidak diterangkan, hubungi khidmat pelanggan KÄRCHER.

1. Tekan lama butang selama 5 saat.
- **Tiada LED menyala:** Cas bateri.

(1)	(2)	(3)	(4)	(5)	Punca	Pembaikan
merah	-	-	-	-	Bateri terlalu panas.	Biarkan bateri menyejuk.
merah	-	-	-	hijau	Sistem pengurusan bateri terlalu panas.	Biarkan bateri menyejuk.
merah	-	-	hijau	-	Bateri terlalu sejuk untuk pengecasan.	Bawa peranti ke tempat yang lebih panas dan tunggu sehingga bateri menjadi panas.
merah	-	-	hijau	hijau	Penggunaan kuasa semasa pengecasan terlalu tinggi.	Cabut palam pengecas. Tunggu selama 10 saat. Masukkan semula palam. Jika gangguan ditunjukkan semula, ganti pengecas.
					Penggunaan kuasa peranti terlalu tinggi.	Matikan peranti. Jika gangguan muncul semula selepas peranti dihidupkan, cari ralat dalam peranti.
merah	-	hijau	-	hijau	Litar pintas.	Periksa semua sambungan bateri.
merah	-	hijau	hijau	-	Voltan sel terlalu rendah semasa nyahcas.	Cas bateri.
merah	-	hijau	hijau	hijau	Voltan sel terlalu tinggi semasa pengecasan.	Nyahcas bateri kepada 20% baki kapasiti. Kemudian, cas bateri.
merah	hijau	-	-	hijau	Voltan bateri terlalu rendah.	Cas bateri.
merah	hijau	-	hijau	-	Gangguan semasa proses pengecasan.	Cabut palam pengecas. Tunggu selama 10 saat. Masukkan semula palam. Jika gangguan ditunjukkan semula, ganti pengecas.
merah	hijau	-	hijau	hijau		
merah	hijau	hijau	-	-	Bateri terlalu sejuk untuk output kuasa.	Bawa peranti ke tempat yang lebih panas dan tunggu sehingga bateri menjadi panas.
merah	hijau	hijau	hijau	-	Gangguan semasa output kuasa.	Matikan peranti. Jika gangguan berterusan, hubungi khidmat pelanggan.

Aksesori

Aksesori kepala pembersihan dengan penggelek berus

A: Unit bungkusan, B: Bilangan yang peranti perlukan

Jawatan	No. bahagian	Keterangan	A	B
Penggelek berus, merah (sederhana, standard)	4.035-184.0	Berus penggelek standard berwarna merah untuk pembersihan penyelenggaraan.	1	2
Penggelek berus, putih (lembut)	4.762-409.0	Berus penggelek berwarna putih untuk pembersihan penutup lantai yang sensitif.	1	2
Penggelek berus, jingga (tinggi/rendah)	4.762-410.0	Berus penggelek berwarna jingga dengan struktur tinggi rendah khususnya untuk pembersihan berkesan penutup lantai berstruktur.	1	2
Penggelek berus, hijau (keras)	4.762-411.0	Berus penggelek yang las dan berwarna hijau untuk pembersihan asas serta untuk penanggalan kekotoran yang melekat dengan kuat.	1	2
Penggelek berus, hitam (sangat keras)	4.762-412.0	Berus penggelek yang sangat las dan berwarna hitam untuk pembersihan asas penutup lantai yang tidak sensitif dan mempunyai kekotoran yang melekat dengan sangat kuat.	1	2
Penggelek gentian mikro	4.114-010.0	Sesuai untuk jubin tembikar. Penggelek gentian mikro untuk menanggalkan kabut kelabu dengan berkesan dan lembut.	1	2
Aci penggelek pad	4.762-415.0	Aci penggelek pad diperbuat daripada aluminium untuk meletakkan pad penggelek atau penggelek gentian mikro.	1	2
Pad penggelek, kuning (lembut)	6.369-732.0	Pad penggelek berwarna kuning untuk pembersihan dan penggilapan penutup lantai yang tidak berstruktur.	20	40
Pad penggelek, merah (sederhana)	6.369-734.0	Pad penggelek standard berwarna merah untuk pembersihan penyelenggaraan penutup lantai yang tidak berstruktur.	20	40
Pad penggelek, hijau (keras)	6.369-733.0	Pad penggelek yang las dan berwarna hijau untuk pembersihan asas serta untuk penanggalan kekotoran yang melekat dengan kuat pada penutup lantai yang tidak berstruktur.	20	40

Aksesori kepala pembersihan dengan berus cakera

A: Unit bungkusan, B: Bilangan yang peranti perlukan

Jawatan	No. bahagian		Keterangan	A	B	
	D 51	D 60			D 51	D 60
Berus cakera, alam semula jadi (lembut)	4.905-027.0	4.905-016.0	Berus cakera berwarna semula jadi untuk pembersihan dan penggilapan penutup lantai yang berstruktur.	1	1	2
Berus cakera, putih	4.905-028.0	4.905-015.0	Berus cakera berwarna putih dan lembut untuk pembersihan lembut penutup lantai yang sensitif.	1	1	2
Berus cakera, merah (medium, standard)	4.905-026.0	4.905-014.0	Berus cakera standard berwarna merah untuk pembersihan penyelenggaraan secara berkala.	1	1	2
Cakera berus, hitam (keras)	4.905-029.0	4.905-017.0	Berus cakera yang sangat las dan berwarna hitam untuk pembersihan asas penutup lantai yang tidak sensitif dan mempunyai kekotoran yang melekat dengan sangat kuat.	1	1	2
Pad intan halus, hijau	6.371-240.0	6.371-233.0	Pad cakera intan yang halus dan berwarna hijau untuk penggilapan penutup lantai yang boleh digilap. Menjadikan permukaan sangat berkilat dan juga boleh digunakan untuk penghabluran.	5	1	2
Pad intan kasar, putih	6.371-260.0	6.371-246.0	Pad cakera intan yang kasar dan berwarna putih untuk penutup lantai keras. Menghilangkan calar kecil dan menghasilkan asas kusam yang bersih dan sama rata untuk rawatan lanjut menggunakan pad cakera intan berwarna kuning.	5	1	2

Jawatan	No. bahagian		Keterangan	A	B	
	D 51	D 60			D 51	D 60
Pad intan sederhana, kuning	6.371-261.0	6,371-247.0	Pad cakera intan berwarna kuning untuk rawatan dan penjagaan penutup lantai keras. Untuk menghasilkan permukaan kusam sutera yang boleh digilapkan lagi dengan menggunakan pad cakera intan berwarna hijau.	5	1	2
Pad papan pemandu	4.762-593.0	4,762-445.0	Diperlukan untuk penggunaan pad melamina tetapi boleh juga digunakan untuk pad normal. Pemacu pad yang mempunyai banyak cangkuk tambahan untuk memegang pad. Pemegangan pad yang sangat kuat pada pemacu pad kepala pembersihan D 51.	1	1	2

Aksesori batang penyedut

A: Unit bungkusan, B: Bilangan yang peranti perlukan

Jawatan	No. bahagian	Keterangan	A	B
Set bibir penyedut, Linatex	4.400-011.0	Set bibir penyedut tahan koyak Linatex® untuk batang penyedut parabola dengan lebar 850 mm.	Pasang	1 pasang
Set bibir penyedut, PU	4.400-005.0	Bibir penyedut tahan haus dan minyak yang diperbuat daripada poliuretana.	Pasang	1 pasang

Data teknikal

		D 51	D 60	R 55
Umum				
Kelajuan kenderaan (maks.)	km/h	6	6	6
Kuasa kawasan teori	m ² /h	3060	3600	3060
Kuasa kawasan amali	m ² /h	1380	1620	1490
Isipadu tangki air kotor	l	50	50	50
Isipadu bekas kotoran kasar	l	-	-	3,5
Isi padu tangki bahan pencuci (Option Dose)	l	3	3	3
Dos bahan pencuci	%	0...3	0...3	0...3
Dos air	l/min	0...2,5±0,2	0...2,6±0,2	0...2,6±0,2
Ukuran				
Panjang	mm	1375	1290	1284
Lebar tanpa batang penyedut	mm	542	542	542
Tinggi	mm	1082	1082	1082
Keluasan kerja	mm	510	600	550
Ukuran bungkusan pxlxt	mm	1505x770x1271	1505x770x1271	1505x770x1271
Tayar				
Roda hadapan, lebar	mm	50	50	50
Roda hadapan, diameter	mm	200	200	200
Roda belakang, lebar	mm	28	28	28
Roda belakang, diameter	mm	100	100	100
Berat				
Jumlah berat yang dibenarkan	kg	245	241	235
Berat kosong (Berat pengangkutan)	kg	195	191	185
Daya sentuhan berus, maks.	N (kg)	290 (29)	250 (25)	155 (15,5)
Tekanan sentuhan berus, maks.	N/m ² (g/cm ²)	3.2 (32)	2.5 (25)	6,3 (63)
Data prestasi peralatan				
Voltan terkadar	V	24	24	24
Voltan terkadar, ion litium	V	25,6	25,6	25,6
Kapasiti bateri	Ah (5 h)	76 / 80 / 105 / 115	76 / 80 / 105 / 115	76 / 80 / 105 / 115
Kapasiti bateri, ion litium	Ah (5 h)	80	80	80
Penggunaan tenaga sederhana	W	1300	1300	1350
Kuasa motor daya tarikan	W	130	130	130
Kuasa turbin sedutan	W	250	250	250
Kuasa pemacu berus	W	800	800	980
Darjah perlindungan		IPX3	IPX3	IPX3
Menyedut				
Kuasa sedutan, isipadu udara	l/s	21	21	21
Vakum (maks.)	kPa (mbar)	9,5 (95)	9,5 (95)	9,5 (95)
Berus pembersihan				
Diameter berus	mm	510	600	96
Panjang berus	mm	-	-	550
Kelajuan berus	1/min	140	150	965
Pengecas dalaman				
Voltan terkadar	V	100...240	100...240	100...240
Frekuensi	Hz	50-60	50-60	50-60
Penggunaan arus	A	max 5	max 5	max 5
Kedudukan persekitaran				
Julat suhu yang dibenarkan	°C	5...40	5...40	5...40
Suhu air maks.	°C	50	50	50
Sistem pengisian tekanan air	MPa (bar)	1(10)	1(10)	1(10)
Sistem pembilasan tangki air kotor tekanan air	MPa (bar)	1 (10)	1 (10)	1 (10)
Kelembapan udara relatif	%	20...90	20...90	20...90

	D 51	D 60	R 55
Kecondongan			
Kecondongan kawasan kerja maks.	%	2	2
Nilai-nilai yang ditentukan mengikut EN 60335-2-72			
Nilai getaran Lengan-tangan	m/s ²	0,2	0,2
Ketidakpastian K	m/s ²	0,2	0,2
Tahap tekanan bunyi L _{PA} Operasi Normal	dB(A)	65	65
Ketidakpastian KpA	dB(A)	2	2
Tahap kuasa bunyi LWA + Ketidakpastian KWA Operasi Normal	dB(A)	81	81

Tertakluk kepada pengubahsuaian teknikal.

Jaminan

Syarat-syarat jaminan yang dikeluarkan oleh syarikat jualan kami yang berkaitan tergunapakai di semua negara. Kami akan membetulkan kemungkinan kerosakan pada peralatan anda dalam tempoh jaminan secara percuma, dengan syarat bahan atau kecacatan pengilangan adalah sebagai punca. Dalam kes jaminan, sila hubungi agen anda (dengan resit pembelian) atau ke tapak khidmat pelanggan seterusnya yang diberi kuasa. (Lihat muka surat sebelah untuk alamat)

Pengisytiharan Keakuran Kesatuan Eropah

Kami dengan ini mengisytiharkan bahawa mesin yang diterangkan di bawah mematuhi keselamatan asas dan keperluan kesihatan yang berkaitan dalam Arahan Kesatuan Eropah, untuk kedua-dua rekaan asas dan pembinaan mesin serta versi yang diedarkan oleh pihak kami. Pengisytiharan ini akan menjadi tidak sah jika terdapat apa-apa perubahan dilakukan terhadap mesin yang tidak diluluskan oleh pihak kami.

Produk: Pembersih lantai
Jenis: 1.533-xxx

Arahan Kesatuan Eropah yang bersesuaian pada masa ini

2006/42/EC (+2009/127/EC)
2014/30/EU
2014/53/EU (TCU)

Piawaian terselaraskan digunakan

EN 60335-1
EN 60335-2-29
EN 60335-2-72
EN 62311: 2008
EN 55012: 2007 + A1: 2009
EN 61000-6-3: 2007 + A1: 2011
EN IEC 61000-6-2: 2005

TCU

EN 301 511 V12.5.1
EN 300 440 V2.1.1
EN 300 328 V2.2.2
EN 300 330 V2.1.1

Piawaian nasional digunakan

Tandatangan bertindak sebagai dan dengan izin pihak berkuasa.

H. Jenner
Chairman of the Board of Management

S. Reiser
Director Regulatory Affairs & Certification

Wakil yang berkuasa bagi dokumentasi:

S. Reiser
Alfred Kärcher SE & Co. KG
Alfred-Kärcher-Str. 28 - 40
71364 Winnenden (Jerman)
Ph.: +49 7195 14-0
Faks: +49 7195 14-2212
Winnenden, 2021/08/01

차 례

일반 지시 사항	264
기능	264
규정에 따른 사용	264
환경보호	264
부대 용품 및 예비품	264
공급 범위	264
안전 지침	264
장비 설명	265
인텔리전트 키	265
조립	266
시가동	266
장비 켜기	266
스마트폰 페어링	266
유지보수 요청 메시지	266
작동	266

운반	268
보관	268
관리 및 정비	268
장애 발생 시 조치	268
부대용품	270
기술 데이터	271
보증	271
EU 적합성 선언서	272

일반 지시 사항



장치를 처음 사용하기 전에 이 사용 설명서 원본과 동봉된 안전 지침을 읽으십시오. 이 내용에 따라 사용하십시오. 나중에도 또 보거나 다음 장비 주인이 참고할 수 있도록 이 두 설명서를 잘 보관해 두시기 바랍니다.

기능

본 습식 청소장비는 평평한 바닥의 습식청소에 사용됩니다. 본 장비는 물의 양과 세제 양 그리고 주행 속도를 설정하여 청소 작업에 맞게 조절할 수 있습니다. 적절한 청소 프로그램을 선택하여 장비를 각 청소 작업에 맞게 조절할 수 있습니다. 청소 탱크 및 폐수 탱크의 용량 및 작업폭(“기술 자료” 펠렛 참조)은 긴 사용 시간에서도 효율적 청소를 보장합니다. 장비는 자동으로 주행합니다. 배터리는 내장 충전기로 충전할 수 있습니다. 충전기는 100-240V의 전압으로 작동할 수 있습니다.

참고

각각의 청소 과제에 상응하게 본 장비에는 다양한 부대 용품이 포함되어 있습니다. 상세한 내용은 당사 카탈로그를 요청하시거나 또는 당사 웹사이트 www.kaercher.com을 방문하시기 바랍니다.

규정에 따른 사용

본 장비는 예를 들어 호텔, 학교, 병원, 공장, 상업, 사무실 및 렌탈 비즈니스 등의 상업적 용도나 산업 현장에 적합합니다. 장비는 반드시 본 사용설명서의 지침에 따라 사용하십시오.

- 본 장비는 습기 및 연마에 민감하지 않은 매끄러운 바닥을 청소하는 용도로만 사용해야 합니다.
- 본 장비는 결빙된 바닥의 청소에 적합하지 않습니다 (예를 들어 냉동창고).
- 이 장비는 실내 바닥이나 지붕이 덮인 공간의 바닥을 청소하기 위해 개발되었습니다.
- 이 장비는 5-40°C의 온도 범위에서 사용하기에 적합합니다.
- 장비는 서리가 없는 장소에 보관해야 합니다.
- 본 장비는 폭발 위험이 있는 구역에서 사용하기에 적합하지 않습니다.
- 본 장비를 이용해 가연성 가스, 희석되지 않은 산 또는 용해제를 청소하면 안됩니다. 이런 물질에는 가솔린, 페인트 희석제 또는 난방유가 포함되며 이런 물질을 흡입공기를 통해 와류하는 방식으로 폭발성 혼합기를 형성할 수 있습니다. 이외에도 아세톤, 희석하지 않은 산 및 용해제는 장비에 쓰는 재료에 해로우므로 사용하지 않습니다.
- 반응성 금속 분진(예: 알루미늄, 마그네슘, 아연)은 강알칼리성 또는 산성 세제와 결합할 때 폭발성 가스를 형성합니다.
- 이 장비는 공공 도로를 청소하기 위한 것이 아닙니다.
- 바닥의 허용 표면 하중을 고려하십시오(기술 데이터 참조).
- 장비에는 순정 액세서리와 예비 부품만 장착할 수 있습니다.
- 충전기 또는 배터리를 사용하는 경우에는 본 사용설명서에 따라 허용된 컵넌트만 사용해야 합니다. 충전기 공급업체 및/또는 배터리 공급업체가 서로 다른 경우 각 업체에서 확인해야 합니다.

환경보호

포장재는 재활용이 가능합니다. 포장재는 친환경적으로 폐기하시기 바랍니다. 제품의 전기장치 및 전자장치에는 재활용이 가능한 소중한 자원이 포함되어 있습니다. 또한 배터리를, 전지 및 오일과 같이 잘못 취급하거나 폐기했을 경우 건강과 환경에 잠재적 위험이 될 수 있는 구성요소가 포함되어 있습니다. 하지만 이런 구성요소는 장치의 원활한 가동에 필수적인 요소입니다. 이 심

벌이 표시된 장치는 가정용 쓰레기로 폐기하지 말아야 합니다.

내용물에 대한 주의사항(REACH)

내용물에 대한 최신 정보는 다음을 참조하십시오: www.kaercher.com/REACH

부대 용품 및 예비품

제품의 안전하고 원활한 사용을 위하여 제품 추가적으로 결합이 가능한 용품은 카처 정품만을 사용해 주세요. 액세서리 및 부속품에 대한 정보는 한국어 웹 사이트를 방문해 주세요. www.kaercher.com.

공급 범위

포장을 풀 때 모든 내용물에 있는지 검사하십시오. 부대 용품이 누락되거나 또는 운반 손상이 있는 경우 판매점에 연락하시기 바랍니다.

안전 지침

장비를 처음 사용하기 전에 브러시 청소장비(No. 5.956-251.0)의 본 사용설명서 및 동봉된 안전지침 소책자의 내용을 잘 읽고 그 내용을 준수하시기 바랍니다.

△ 경고

본 장비가 전복될 수 있습니다

부상 위험

경사진 면에서는 장비를 사용하지 마십시오.

△ 경고

오조작으로 인한 사고 위험

인명 상해가 발생할 수 있습니다.

조작자는 본 장비의 올바른 사용을 위한 교육을 받아야 합니다.

본 장비는 후드 및 모든 커버가 닫힌 상태에서 사용해야 합니다.

안전 장치

△ 주의

누락 또는 변경된 안전 장치

안전 장치는 사용자를 보호하는 데 사용됩니다.

안전 장치를 우회하거나 제거하거나 비활성화하지 마십시오.

비상 정지

참고

즉각적인 사용 중지를 위해 인텔리전트 키를 뽐습니다 (비상 정지).

주행 레버

주행 레버를 놓으면 주행 드라이브와 브러시 드라이브가 꺼집니다.

장치에 부착된 심벌



△ 위험

충전 과정

전기 감전

배터리 극에서 극 보호 캡을 제거하지 마십시오.

올바로 조립하도록 하십시오.



주의

손상 위험

물은 흡입 터빈을 손상시킵니다.

이런 표시가 있는 구멍에 물이 들어가지 않도록 하십시오.

배터리(충전기) 및 충전기 관련 유의사항

리튬 이온 배터리는 리튬 이온 버전에 설치됩니다. 리튬 이온 배터리는에는 특별한 기준이 적용됩니다. 결합이 발생한 배터리의 제거, 설치 및 테스트는 Kärcher 고객 서비스 또는 전문 기술 인력만이 할 수 있습니다. Kärcher 고객 서비스에서 보관 및 운송에 대한 유의사항을 확인할 수 있습니다.

△ 위험

기기의 개조 및 변경은 허용되지 않습니다.

배터리를 열면 안 됩니다. 합선 위험이 있습니다. 또한 자극적인 증기나 부식성 액체가 새어 나올 수 있습니다. 강한 햇빛, 열 및 불에 전지를 노출하지 마세요. 폭발 위험이 있습니다.

폭발 위험 환경에서는 충전기를 사용하지 마십시오. 충전기를 물기가 있거나 오염된 상태로 사용하지 마십시오.

충전 시 환기를 충분히 시키십시오.

폭발 위험. 배터리 근처 또는 배터리 충전실 안에서는 화염을 사용하거나 불꽃을 일으키거나 흡입해서는 안 됩니다.

폭발 위험. 배터리, 즉 양극과 셀 커넥터에 공기 등을 올려두지 마십시오.

경고

매번 사용하기 전에 장치와 전원 케이블이 손상되지 않았는지 확인하십시오. 손상된 장치의 사용을 중지하고 자격을 갖춘 전문가가 손상된 부품을 수리하도록 하십시오.

어린이가 배터리 및 충전기에 접근하지 않도록 하십시오.

손상된 배터리를 충전하지 마십시오. Kärcher 고객 서비스 센터에서 손상된 배터리를 교체하십시오.

결함이 있는 배터리를 가정용 쓰레기로 버리지 마십시오. Kärcher 고객 서비스에 알려하십시오.

고장난 전지에서 유출된 액체에 접촉하지 마십시오. 실수로 접촉한 경우 액체를 물로 씻어내십시오. 눈에 들어간 경우에 추가로 의사와 상담하십시오.

주의

이 사용 설명서를 반드시 준수하십시오. 배터리 취급에 관한 법률에 따른 권장 사항에 유의하십시오. 공급 전압은 본 기기 명판에 표시된 전압과 일치해야 합니다.

충전기는 승인된 전지팩의 충전에만 사용하십시오. 배터리는 이 장비에만 사용하십시오. 다른 용도로 사용하는 것은 금지되어 있으며 위험합니다.

경고 지침 심벌

배터리 취급 시 다음 경고 지침에 유의하십시오:

	배터리 사용안내서, 본 사용설명서에 명시된 지침 및 배터리 자체에 부착된 지침에 유의하십시오.
	보안경을 착용하십시오.
	산 및 배터리는 어린이의 손이 닿지 않는 장소에 보관하십시오.
	폭발 위험
	화염, 스파크, 개방된 불꽃 및 흡연은 금지되어 있습니다.
	부식 위험
	응급 조치.
	경고 지침
	폐기
	배터리는 쓰레기통에 버리지 마십시오.

장비 설명

장비 개요

도해 A

- ① 세제 통(DOSE 버튼에만 해당)
- ② 세제 흡입 호스(DOSE 버튼에만 해당)
- ③ 잠금 캡과 통합 계량컵이 있는 청소 탱크용 주입구
- ④ 터빈 스트레이너
- ⑤ 호스 홀더
- ⑥ 청소 주입 호스
- ⑦ 탱크 환기용 플랩

- ⑧ 페수 탱크 세척 시스템 물연결부
- ⑨ 플로터
- ⑩ 큰 오염물 체
- ⑪ 홈 베이스용 서포트 레일
- ⑫ 배터리
- ⑬ 걸레 홀더
- ⑭ R 클리닝 헤드
- ⑮ 물 분배 바
- ⑯ 물 도장 조절 노브(Good 버전만 해당)
- ⑰ "Homebase Box" 클리닝 세트의 수납 공간
- ⑱ 페수 탱크 뚜껑
- ⑲ 스마트폰 홀더
- ⑳ 제어 패널
- ㉑ 페수 탱크
- ㉒ *청수 주입 시스템
- ㉓ 레벨 표시기 및 청수 배수 호스
- ㉔ 페수 탱크를 들어올리기 위한 오목한 그림
- ㉕ 브러시 교체 버튼(R 클리닝 헤드)
- ㉖ 큰 입자 오염물 탱크(R 클리닝 헤드)
- ㉗ 청소 탱크
- ㉘ 명판
- ㉙ 진공바 조임 레버
- ㉚ 진공바
- ㉛ 진공바 하강 레버
- ㉜ 클리닝 헤드 올리기/내리기용 페달
- ㉝ 저장칸
- ㉞ 흡입호스
- ㉟ 필터가 포함된 청소 탱크 잠금 마개
- ㊱ 전원 케이블용 케이블 후크
- ㊲ 미터링 장치가 포함된 페수 배출 호스
- ㊳ 푸시 핸들
- ㊴ 주행 레버
- ㊵ 롤러 브러시(R 클리닝 헤드)
- ㊶ 브러시 교체 페달(D 클리닝 헤드)
- ㊷ 디스크 브러시(D 클리닝 헤드)
- ㊸ D 51 클리닝 헤드
- ㊹ 브러시 기울기 회전 노브(D 51 클리닝 헤드)
- ㊺ USB 포트
- ㊻ 진공바 보관 장소
- ㊼ D 60 클리닝 헤드

* 옵션, ** 공급 범위에 포함되지 않음

컬러 코딩

사용자 작동 또는 유지보수를 위한 장치 구성 요소는 노란색으로 표시됩니다.

제어 패널

도해 B

- ① 프로그램 스위치
- ② 주행 레버
- ③ * 물 도장 버튼
- ④ 디스플레이
- ⑤ 스마트폰 거치대
- ⑥ 스마트폰 홀더
- ⑦ 속도 버튼
- ⑧ * 세제 도장 버튼
- ⑨ 버튼 "+"
- ⑩ 버튼 "-"
- ⑪ 인텔리전트 키
흰색 - 작업자
빨간색 - 서비스 기술자

* 옵션

프로그램 스위치

도해 C

- ① 0
장비가 꺼졌습니다.
- ② 에코 모드
자원 사용을 줄이면서 바닥을 습식으로 청소하고 페수를 흡입합니다(브러시 속도, 흡입력, 세제 및 물 사용량을 줄여서 청소).
- ③ 일반 모드
바닥을 습식으로 청소하고 페수를 흡입합니다.
- ④ 집중 모드
(세제와 물을 더 많이 사용하여) 바닥을 습식으로 청소하고 페수를 흡입합니다.















진공바 홀더

좁은 공간을 주행하거나 보관할 때 진공바를 분해하여 장비 가장자리에 걸 수 있습니다.

도해 D

- ① 진공바 보관(장비 가장자리)
- ② 진공바

장치에 부착된 심벌

-  충전기용 전원 케이블
-  고정점
-  *걸레 홀더
-  *청수 채우기
-  담수 탱크 레벨 25%
-  담수 탱크 레벨 50%
-  담수 탱크 레벨 100%
-  브러시 교체 페달(BD)
브러시 교체 버튼(BR)
-  브러시 기울기 조정(D 51 클리닝 헤드만 해당)
-  페수 배출
청수 배출
-  큰 입자 오염물 탱크 제거
-  클리닝 헤드 올리기 / 내리기
-  앞으로 주행
-  뒤로 주행

인텔리전트 키

인텔리전트 키는 장비를 켜고 특정 장비 기능을 활성화하는 데 사용됩니다.

● **황색: 작업자**

장비를 사용할 수 있습니다. 스마트폰 앱을 통해 이 키에 대해 승인된 청소 프로그램의 모든 설정을 변경할 수 있습니다.

● **회색: 작업 반장**

장비를 사용할 수 있습니다. 장비에서 사용할 수 있는 청소 프로그램의 모든 설정을 변경할 수 있습니다.

조립

장비 하차

1. 운반용 고정구의 나사를 풀니다.

도해 E
도해 F

① 운반용 고정구

2. 운반용 고정구를 제거하십시오.
3. 장비를 팔레트에서 앞으로 밀어냅니다.

진공바 장착

1. 양측 조임 레버를 위로 회전시키십시오.

도해 G

- ① 흡입호스
- ② 진공바 환가장치
- ③ 진공바
- ④ 조임 레버

2. 진공바 환가장치에 진공바를 삽입하십시오.
3. 양측 조임 레버를 아래로 회전시키십시오.

브러시 장착

1. BD 버전에만 적용: 시운전하기 전에 디스크 브러시를 장착하십시오(참조 장 정비 작업).

참고

버전 BR의 경우 브러시가 장착됩니다.

2. 브러시 장착(참조 장 정비 작업).

배터리

권장 배터리

유의

손상 위험

배터리는 반드시 동일한 기술의 배터리로 교체해야 합니다.

납 배터리를 리튬 이온 배터리로 교체해서는 안 됩니다.

리튬 이온 배터리를 납 배터리로 교체해서는 안 됩니다.

납 배터리:

설명	주문 번호
세트 76Ah - 유지 보수가 불필요, 24V	2.815-099.0
세트 105Ah - 유지 보수가 불필요, 24V	2.815-100.0
세트 115Ah - 유지보수가 불필요, 24V	2.815-091.0
세트 80Ah - 유지 보수가 불필요, 24V	2.815-090.0

본 장비는 2개의 배터리를 필요로 합니다.

리튬 이온 배터리:

설명	주문 번호
80Ah, 25.6V	6.654-454.0

본 장비는 1개의 배터리를 필요로 합니다.

최대 배터리 크기

길이	350
폭	355
높이	290

배터리 삽입 및 연결하기

참고

리튬 이온 배터리가 있는 장비 버전의 경우 배터리가 이미 설치 및 연결되어 있습니다. 리튬 이온 배터리는 고객 서비스 센터에서만 설치하거나 교체할 수 있습니다.

△ 위험

화재 및 폭발 위험!

배터리에 도구나 유사 물품을 놓지 마십시오. 단락 및 폭발 위험.

흡연이나 화기 사용은 엄격하게 금지됩니다.

충전 중 폭발성이 강한 가스가 배출되므로 배터리를 충전하는 공간은 적절하게 환기가 이루어져야 합니다.

△ 주의

배터리의 탈부착

불안정한 기계 상태

배터리의 탈부착 시 기계가 안정적인 상태인지에 유의하십시오.

유의

극성 뒤바뀜

제어 전자장치의 손상

배터리의 연결 시 올바르게 극성에 유의하십시오.

유의

완전 방전

손상 위험

장비의 작동 전에 배터리를 충전하십시오.

1. 바퀴가 뒤를 향하도록 장비를 약 2m 앞으로 밀니다.

2. 오목한 손잡이로 페수 탱크를 잡고 옆에서 위쪽으로 흔들니다.

3. 배터리를 트레이에 끼우십시오.

4. 배터리 연결:

a 스페이서를 삽입하십시오.

도해 H

① 스페이서 340x40x10(9.763-222.0)

② 연결 케이블

③ 배터리

④ 80Ah: 스페이서 295x94x10(5.642-034.0)

115Ah: 스페이서 295x94x23(5.642-033.0)

⑤ 배터리(-) 연결 케이블

⑥ 배터리(+) 연결 케이블

b 두 개의 배터리를 연결 케이블로 연결합니다.

c 연결 케이블을 아직 비어 있는 배터리 극 (+) 및 (-)에 연결합니다.

5. 페수 탱크를 아래로 회전시키십시오.

리튬 이온 배터리 활성화

리튬 이온 배터리는 운송 모드로 인도되며 장치를 처음 사용하기 전에 활성화해야 합니다.

1. 배터리를 충전하십시오("시가동/배터리 충전" 참조). 그러면 운송 모드가 종료됩니다.

배터리 탈거

△ 주의

배터리의 탈부착

불안정한 기계 상태

배터리의 탈부착 시 기계가 안정적인 상태인지에 유의하십시오.

△ 경고

장비 전복

부상 위험, 손상 위험

클리닝 헤드나 장비에 부착된 경우에만 배터리를 제거하십시오.

1. 프로그램 선택 스위치를 "0"에 놓으십시오.

2. 인텔리전트 키를 뽑습니다.

3. 페수 탱크를 비우십시오.

4. 바퀴가 뒤를 향하도록 장비를 약 2m 앞으로 밀니다.

5. 오목한 손잡이로 페수 탱크를 잡고 옆에서 위쪽으로 흔들니다.

6. 케이블을 배터리 음극에서 분리합니다.

7. 나머지 케이블을 배터리에서 분리합니다.

8. 리튬 이온 배터리의 경우 배터리에 있는 두 개의 원형 커넥터를 추가로 뽑습니다.

9. 스페이서를 제거합니다.

10. 배터리를 꺼냅니다.

11. 사용한 배터리는 유효한 규정에 따라 폐기하십시오.

시가동

배터리 충전

△ 위험

충전기의 잘못된 사용

전기 감전

장비 명판에 명시된 전원 전압 및 퓨즈 용량에 유의하십시오.

충전기는 통풍이 잘되는 건조한 공간에서만 사용하십시오.

내장형 충전기는 전자식으로 제어되고 모든 권장 배터리에 적합하며 충전 과정이 자동으로 종료됩니다.

충전 시 내장 배터리가 디스플레이에 표시됩니다.

충전 시간은 평균 약 10-15시간입니다.

충전 과정 중에는 장비를 사용할 수 없습니다.

참고

장비에는 완전 방전 방지 기능이 탑재되어 있습니다. 즉 작동 중 허용 최소 용량에 도달하면 브러시 모터와 터빈이 꺼집니다.

1. 장비를 정해진 충전 스테이션으로 직접 이동시키고 이때 경사를 피하십시오.

2. 연결 케이블의 전원 플러그를 소켓에 꽂습니다.

3. 디스플레이에 완전 충전이 표시될 때까지 충전하십시오.

저장비행 배터리(습식 배터리)

△ 위험

산이 새어나와 화학 화상의 위험이 있습니다!

배터리가 방전되었을 때만 물을 채우십시오.

배터리 산을 다루 때는 보안경을 착용하고 피부나 의복에 산이 튄 경우 즉시 물로 헹굽니다.

유의

배터리 손상 위험!

철가체가 포함된 물을 사용하면 배터리 보증이 무효화됩니다.

배터리의 보증에는 반드시 증류수 또는 탈염수(EN 50272-T3)를 사용하십시오.

타사 철가체 또는 충전제를 사용하지 마십시오.

1. 충전 과정을 종료하기 1시간 전에 증류수를 첨가하십시오. 배터리의 라벨에 따른 산 레벨에 유의하십시오.

충전 과정의 종료 시점에 모든 셀에서 가스가 발생해야 합니다.

장비 켜기

1. 제어 패널에 인텔리전트 키를 삽입합니다.
2. 프로그램 스위치를 청소 프로그램으로 돌립니다. 디스플레이에 다음이 차례로 표시됩니다.

- Kärcher 로고
- 다음 서비스까지의 시간(시간)
- 배터리 상태와 작동 시간
- 소프트웨어 버전
- 작동 표시기

도해 I

① 배터리 충전 상태

② 설정된 물 도징(전기 급수 밸브가 있는 장비에만 해당)

③ 설정된 속도

④ 설정된 세제 도징(장비 버전 DOSE에만 해당)

장비가 작동 가능한 상태입니다.

스마트폰 페어링

장비에 연결된 스마트폰의 "Machine Connect" 앱을 사용하여 고급 장비 기능을 수행할 수 있습니다.

- 클리닝 헤드 유형 설정
- 최대 전송 속도를 설정
- USB 포트 끄기/켜기
- 브러시의 추가 작동 시간 설정
- 흡입의 추가 작동 시간 설정
- 속도에 따른 물 도징 켜기/끄기
- 노란색 인텔리전트 키의 권한 관리
- 기본 설정 복원

참고

가능한 기능은 장치 버전에 따라 다릅니다.

1. 스마트폰으로 장비의 QR 코드를 스캔하십시오.

도해 J

① QR 코드

② Bluetooth® 아이콘

2. 스마트폰에 "Machine Connect" 앱을 설치하고 실행합니다.

3. 제어 패널에 인텔리전트 키를 삽입합니다.

4. 장치 제어판의 "+"와 "-" 버튼을 동시에 3초 동안 누릅니다.

참고

페어링이 진행되는 동안 제어 패널의 Bluetooth® 기호가 깜박입니다.

5. 스마트폰의 앱 지침에 따라 페어링합니다.

6. 스마트폰에 앱의 기능이 설정되어 있습니다.

참고

스마트폰이 장비와 페어링되면 Bluetooth 기호가 계속 켜집니다.

참고

휴대폰을 장비의 USB 포트에 연결하여 배터리를 충전할 수 있습니다.

유지보수 요청 메시지

특정 작동 시간이 지나면 디스플레이에 다양한 유지보수 작업을 수행하라는 메시지가 표시됩니다.

요청 메시지	기한(시간)
청소 흡입 필터	10
청소 석션 바	20
청소 물 여과	50
확인 브러시 마모	100
확인 석션 플레이트	100

1. 표시된 유지보수 작업을 수행하십시오.

2. 확인하려면 제어 패널에서 아무 버튼이나 누르십시오.

요청 메시지가 재설정되고 기한이 지나면 다시 나타납니다.

작동

△ 위험

작동 중 발생할 수 있는 위험 상황

부상 위험

위험 발생 시 주행 레버에서 손을 떼십시오.

안전성 상실

부상 위험

한 발로만 클리닝 헤드 올리기/내리기 페달을 밟으십시오. 다른 발은 바닥에 단단히 고정하십시오.

운전체 채우기

청수 채우기

1. 청수 탱크의 잠금장치를 엽니다.

2. 필터 밖의 아래쪽 가장자리에까지 청수(최대 50°C)를 주입하십시오.

주의사항: 청수 호스는 채우는 동안 호스 홀더로 고정할 수 있습니다.

3. 청수 탱크의 잠금장치를 닫습니다.

주입 호스로 청수를 채웁니다

1. 주입 호스를 장치에서 빼냅니다.
2. 주입 호스의 끝을 수도꼭지에 연결합니다.
3. 청수 탱크의 잠금 마개를 떼어냅니다.
4. 물 주입구를 엽니다(최대 수온 50°C).
5. 주입구를 통해 청수 탱크의 잔량을 확인하십시오.
6. 잔량이 펄러 베의 하단부에 도달하면 급수를 멈춥니다.
7. 청수 탱크의 잠금장치를 부착합니다.
8. 수도꼭지에서 주입 호스를 분리합니다.
9. 주입 호스를 장비에 밀어 넣습니다.

충진 시스템으로 청수를 채우십시오

1. 충전 시스템의 연결관에 물호스를 연결하십시오(최대 물 온도 50°C).
2. 물 공급구를 엽니다.
3. 장비는 청수 탱크가 가득 차면 자동 충전 시스템이 물 공급을 중단하는지를 모니터링합니다.
4. 물 공급구를 닫습니다.
5. 물호스를 제거합니다.

세제 관련 주의사항

△ 경고

부적절한 세제

건강 위험, 장비의 손상, 권장 세제만 사용하십시오. 다른 세제를 사용하는 경우, 운전자는 운전 안전성 및 사고 위험과 관련하여 더 큰 위험을 부담하게 됩니다. 용매, 염산 및 불화수소산이 포함되어 있지 않은 세제만 사용하십시오. 세제의 안전 지침에 유의하십시오.

△ 경고

거품이 심하게 발생하는 세제는 사용하지 마십시오. 권장 세제

사용	세제
모든 내수성 바닥의 일상 청소	CA 50 C RM 756
관리 부품을 사용한 일상 청소	RM 746 RM 780
산업용 바닥의 일상 청소 및 기본 청소	RM 69
광택 바닥의 일상 청소	RM 755
미세 석재 타일의 일상 청소 및 기본 청소	RM 753
내산성 바닥의 일상 청소 및 기본 청소	RM 751
청소와 소독	RM 732
모든 내알칼리성 바닥재의 기본 청소	RM 752
알칼리에 민감한 바닥의 기본 청소 및 코팅 제거	RM 754

도정 장치로 세제 추가

DOSE 버튼에만 적용: 미터링 장치를 통해 세제가 클리닝 헤드로 공급되는 청수에 첨가됩니다.

1. 세제를 세제통에 넣습니다.

참고

미터링 장치를 이용해 최대 3%의 세제를 첨가할 수 있습니다. 투입량이 더 클 경우 세제를 청수 탱크에 주입해야 합니다.

유의

막힘 위험

청수 탱크에 세제를 투입할 때 세제가 말라 도정 장치의 기능을 방해할 수 있습니다. 청수 탱크에 세제를 투입한 후 깨끗한 물로 장비를 헹구십시오. 물을 사용하는 청소 프로그램을 선택하고 물의 양을 가장 높은 값으로 설정하고 세제 도정을 0으로 설정하십시오.

도정 장치 없이 세제 투입

1. 청수 탱크에 세제를 주입하십시오.

참고

주입구 마개 캡 내부에 눈금이 있어 세제 양을 측정할 수 있습니다.

세제 도정 설정

DOSE 장비 버전에서 클리닝 헤드로 가는 경로에 세제가 청수에 도정됩니다. 세제 도정은 각 청소 프로그램에 대해 별도로 설정할 수 있습니다.

1. 제어 패널에 인텔리전트 키를 삽입합니다.
2. 프로그램 스위치로 설정할 청소 프로그램을 선택하십시오.
3. 세제 도정 버튼을 누릅니다.
4. "+"와 "-" 버튼을 사용하여 원하는 세제 도정을 설정합니다.
5. 설정을 적용하려면 3초 동안 기다리거나 다른 버튼 중 하나를 누릅니다.

물의 양 조절

1. 바닥의 오염 정도에 맞게 물의 양을 조절합니다.

참고

첫 번째 청소 시도는 적은 양의 물로 실시합니다. 원하는 청소 결과에 도달할 때까지 물의 양을 단계적으로 높입니다.

참고

청수 탱크가 빈 경우 클리닝 헤드는 청수 공급 없이 계속 작동합니다.

수동 급수 밸브

수동 급수 밸브가 있는 장비에는 제어 패널 오른쪽에 물 도정 조절 노브가 있습니다.

1. 물 도정 조절 노브를 원하는 값으로 돌립니다.

참고

브러시 세척은 클리닝 헤드를 내리고 주행 레버를 조작할 때만 활성화됩니다.

전기 급수 밸브

전기 급수 밸브가 있는 장비에는 제어 패널에 물 도정 버튼이 있습니다.

1. 제어 패널에 인텔리전트 키를 삽입합니다.
2. 프로그램 스위치로 설정할 청소 프로그램을 선택하십시오.
3. 물 도정 버튼을 누릅니다.
4. "+"와 "-" 버튼을 사용하여 원하는 물 도정을 설정합니다.
5. 설정을 적용하려면 3초 동안 기다리거나 다른 버튼 중 하나를 누릅니다.

참고

브러시 세척은 클리닝 헤드를 내리고 주행 레버를 조작할 때만 활성화됩니다.

진공바 기술기 조정

진공바의 석션립이 전체 길이에 걸쳐 균일하게 바닥을 압박하도록 경사를 조절해야 합니다.

1. 장비를 경사가 없는 바닥에 정차시키십시오.
2. 진공바 하강 레버를 아래로 돌립니다.
3. 장비로 짧은 구간을 전진하십시오.
4. 액면계를 읽으십시오.

도해 K

- ① 나사

- ② 너트

- ③ 액면계

5. 알렌 렌치로 육각렌치볼트를 잡고 M 12 너트를 풀습니다.
6. 액면계의 표시창이 양측 눈금 사이에 오도록 나사를 조절하십시오.
7. 알렌 렌치로 육각렌치볼트를 잡고 M 12 너트를 조입니다.
8. 새 설정을 확인하려면 흡입 모드에서 진공바를 내린 상태에서 장비를 짧게 앞으로 이동하고 수평계로 수평을 확인하십시오. 필요 시 설정 과정을 반복하십시오.

높이 조절

높이 조절장치를 이용해 바닥 접촉 시 석션립의 휘어짐에 영향을 줄 수 있습니다.

참고

기본 설정: 진공바 위에 3개의 와셔, 진공바 아래에 3개의 와셔.

평평하지 않은 바닥: 진공바 위에 5개의 와셔, 진공바 아래에 1개의 와셔.

매우 매끄러운 바닥: 진공바 위에 1개의 와셔, 진공바 아래에 5개의 와셔.

1. 너트를 푸십시오.

도해 L

- ① 너트

- ② 와셔

- ③ 홀더가 포함된 스페이스 롤러

2. 진공바와 스페이스 롤러 사이에 원하는 수의 와셔를 놓습니다.
3. 나머지 와셔는 스페이스 롤러 위에 부착합니다.
4. 너트를 삽입하고 완전히 조이십시오.
5. 두 번째 스페이스 롤러에서 이 과정을 반복하십시오.

참고

양측 스페이스 롤러를 동일한 높이로 조절하십시오.

브러시의 측면 당김 설정

(D 51 클리닝 헤드에만 해당) 청소 중 장비가 한쪽으로 당겨지는 경우 브러시 기울기를 조정하여 이를 해결할 수 있습니다.

참고

브러시/페드를 교체한 후 측면 당김을 다시 조정해야 할 수 있습니다.

1. 장비가 일직선으로 주행할 때까지 브러시 기울기 회전 노브를 조정합니다.

도해 M

- ① 브러시 기울기 회전 노브

주행

참고

이 장비는 클리닝 헤드가 오른쪽으로 돌출되는 구조입니다. 이렇게 해서 가장자리 근처를 눈으로 확인하면서 작업할 수 있습니다.

1. 인텔리전트 키를 꽂으십시오.
2. 진공바 하강 레버를 위로 돌립니다.
3. 클리닝 헤드 올리기/내리기 페달을 아래로 움직이고 오른쪽에 고정합니다.
4. 프로그램 스위치를 원하는 프로그램에 놓으십시오.
5. 장비를 주행합니다.
 - a 주행 레버를 앞으로 밀니다. 장비가 앞으로 이동합니다.
 - b 주행 레버를 뒤로 밀니다. 장비가 뒤로 이동합니다.

참고

장비는 주행 레버가 약 5° 움직일 때만 움직입니다.

6. 주행 레버를 놓습니다. 장비가 정지합니다.

청소

유의

손상 위험

한 곳에서 너무 오랫동안 장비를 사용하면 바닥재가 손상될 수 있습니다. 그러한 곳에서 장비를 사용하지 마십시오.

1. 인텔리전트 키를 꽂으십시오.
2. 프로그램 스위치를 원하는 청소 프로그램에 놓으십시오.
3. 진공바 하강 레버를 아래로 돌립니다.
4. 클리닝 헤드 올리기/내리기 페달을 아래로 누르고 왼쪽으로 이동하여 위로 올립니다.
5. 주행 레버를 앞으로 누르고 청소할 부분을 주행합니다.

참고

폐수 탱크가 가득 찬 경우, 플로터가 흡입 구멍을 닫고 석션 터빈이 증가된 속도로 작동합니다. 이런 경우에는 진공바를 끄고 폐수 탱크를 비우기 위해 이동합니다.

작동 종료

청소 종료

1. 수량 조절 손잡이를 "OFF"로 돌립니다(DOSE 버튼에는 해당하지 않음).
2. 주행 레버를 놓습니다.
3. 클리닝 헤드 올리기/내리기 페달을 아래로 누르고 오른쪽에 고정합니다.
4. 짧은 구간을 주행하십시오. 남은 물이 흡입됩니다.
5. 진공바 하강 레버를 위로 돌립니다.

폐수 배출

△ 경고

환경 오염!

폐수의 잘못된 처리로 인한 환경 오염.

폐수 처리에 관한 해당 지역 규정을 준수하십시오.

1. 배출 호스를 브래킷에서 분리하고 적합한 수집장치 위로 내립니다.

도해 N

2. 미터링 장치를 압축하거나 또는 굽힙니다.
3. 미터링 장치의 뚜껑을 여십시오.
4. 폐수를 배출시키십시오. 누르거나 굽히는 방식으로 물의 양을 조절합니다.
5. 폐수 탱크를 깨끗한 물로 헹굽니다.

폐수 탱크 세척 시스템

1. 폐수 배출 호스를 브래킷에서 분리하고 적합한 수집장치 위로 내립니다.
2. 배출 호스에서 미터링 장치의 뚜껑을 여십시오.
3. 폐수 탱크 뚜껑을 여십시오.
4. 세척 시스템에서 플렉시블 마개를 잡아당깁니다.
5. 물 호스를 세척 시스템에 연결합니다.

도해 O

- ① 마개
- ② 탱크 환기용 플랩
- ③ 세척 시스템 물 연결부
6. 폐수 탱크의 뚜껑을 닫습니다.
7. 급수구를 열고 폐수 탱크를 30초 정도 헹굽니다. 필요한 경우 세척 과정을 2~3회 반복합니다.
8. 급수구를 잠그고 장치에서 호스를 분리합니다.
9. 세척 시스템의 급수구에 플렉시블 마개를 다시 끼웁니다.
10. 폐수 탱크의 뚜껑을 닫습니다. 이때 틈이 열려 폐수 탱크가 마를 수 있도록 탱크 환기용 덮개를 누르십시오.
11. 폐수 배출 호스를 브래킷에 누르고 도정 장치의 뚜껑을 닫습니다.

청수를 마개에서 배출

1. 청수 탱크 잠금장치를 엽니다.
2. 청수를 배출시키십시오.
3. 펄터를 청소하십시오.
4. 청수 탱크 잠금장치를 부착합니다.

수위 표시기를 통해 청수 배출

1. 브래킷에서 잔량 표시기 호스를 빼내서 아래로 내립니다.
2. 호스를 다시 장착합니다.

큰 입자 오염물 탱크 비우기

(R 클리닝 헤드에만 해당)

1. 큰 입자 오염물 탱크를 위로 올리고 당겨 분리합니다.

도해 P

① 큰 입자 오염물 탱크

2. 큰 입자 오염물 탱크를 비우고 필요한 경우 청소합니다.
3. 큰 입자 오염물 탱크를 다시 삽입합니다.

장비 주차하기

1. 프로그램 스위치를 "0" 위치로 돌립니다.
2. 인텔리전트 키를 뺍습니다.
3. 클리닝 헤드 올리기/내리기 레버를 아래로 누르고 오른쪽에 고정합니다.
4. 진공바 하강 레버를 위로 돌립니다.
5. 구르지 않도록 장비를 고정시킵니다.
6. 페수 탱크의 뚜껑을 닫습니다. 청수 탱크의 홈에 맞물리도록 탱크 환기용 플랩을 눌러 페수 탱크가 건조될 수 있도록 합니다.
7. 필요 시 배터리를 충전합니다.

운반

△ 위험

오물경사 구간에서의 주행

부상 위험

최대값을 초과하지 않는 경사 구간에서만 적재 및 하중을 위해 장비를 운전하십시오("기술 자료" 캡터 참조).

천천히 운전하십시오.

△ 주의

무게 미준수

부상 및 손상 위험

운반 시 장비 무게에 유의하십시오.

빈 페수 탱크와 청수 탱크만 장비에 실으십시오.

장비는 반드시 보조 인원과 함께 또는 주행 구동장치를 사용하여 적재하십시오.

1. 클리닝 헤드 올리기/내리기 페달을 아래로 누르고 오른쪽에 고정합니다.
2. 손상을 방지하기 위해 브러시를 빼냅니다.
3. 장치에서 진공바를 분해합니다.
4. 차량으로 운반하는 경우에는 유효한 지침에 따라 미끄러질 및 전복이 발생하지 않도록 고정 고리를 이용해 장비를 고정하십시오.

도해 Q

보관

△ 주의

부상 및 손상 위험!

장비는 기울어진 면에서 넘어질 수 있습니다.

보관 시 장치의 무게에 유의하십시오.

유의

결빙

결빙된 물에 의한 장비의 손상

장비에서 물을 완전히 비우십시오.

장비는 결빙되지 않는 장소에 보관하십시오.

- 분 장비는 실내에만 보관해야 합니다.
- 보관 기간이 긴 경우 보관 전에 배터리를 완전히 충전하십시오.
- 보관 중에는 적어도 매달 한 번 배터리를 완전히 충전하십시오.

관리 및 정비

△ 위험

예기치 않은 장비 작동

부상 위험

프로그램 스위치를 "0" 위치로 돌리십시오.

장비에서 작업하기 전에 인텔리전트 키를 뺍으십시오.

충전기의 전원 플러그를 뽑으십시오.

- 페수 및 청수를 배출시키고 폐기하십시오.

안전 점검 / 정비 계약

귀하의 딜러와 정기 안전 점검 계약을 체결하거나 또는 정비 계약을 체결할 수 있습니다. 상담을 받아 보시기 바랍니다.

서비스 주기

작동 후 매번

유의

부적합한 청소

손상 위험.

장비에 물을 분사하지 마십시오.

부식성 세제는 사용하지 마십시오.

- 페수를 배출시키십시오.
- 페수 탱크 세척 시스템으로 페수 탱크를 청소하십시오.
- 페수 탱크에서 큰 오염물 필터를 꺼내 청소하십시오.

- 터빈 스트레이너를 확인하고 필요한 경우 꺼내서 청소하십시오.
- 연성 세제에 적신 행걸을 이용해 장비를 청소하십시오.
- R 클리닝 헤드에만 적용: 큰 입자 오염물 탱크를 꺼내고 비우십시오.
- R 클리닝 헤드에만 적용: 물 분배 바를 청소하십시오.
- 석션립을 청소하고, 마모 여부를 점검하고 필요 시 교체합니다.
- 클리닝 헤드에서 스크레이퍼 립을 청소하고, 마모 여부를 점검하고 필요 시 교체합니다.
- 브러시를 청소하고, 마모 여부를 점검하고 필요 시 교체합니다.
- 페수 탱크의 뚜껑을 닫습니다. 틈이 열려 있고 페수 탱크가 건조될 수 있도록 탱크 환기용 덮개를 누르십시오.
- 배터리를 충전합니다.

납 배터리:

- 충전상태가 50% 미만일 경우 배터리를 중단 없이 완전히 충전하십시오.
- 충전상태가 50% 이상인 경우 다음 사용 시 완전한 작동 기간 동안 사용하는 경우에만 충전하십시오.

리튬 이온 배터리:

- 필요한 경우 충전하십시오.

월 1회

- 청수 탱크를 비우고 행굽니다.
- 청수 필터를 청소합니다.
- 플로터를 청소합니다.
- 납 배터리가 있는 장치를 일시적으로 정지한 경우: 배터리의 보상 충전을 실시합니다.
- 배터리 극의 산화 여부를 점검하고 필요 시 브러시로 청소합니다. 연결 케이블의 견고한 고정에 주의합니다.
- 페수 탱크와 뚜껑 사이의 실링을 청소하고 기밀성을 점검한 후, 필요 시 교환합니다.
- R 클리닝 헤드에만 적용: 브러시 터널을 청소하십시오.
- R 클리닝 헤드에만 적용: 클리닝 헤드의 물 분배 바를 빼서 수로를 청소합니다.
- 정비가 필요한 납 배터리의 경우, 셀의 산밀도를 점검합니다.
- 장비를 장기간 사용하지 않는 경우 배터리가 완전히 충전된 상태에서 장비를 완전히 충전하십시오. 적어도 매달 1회에 걸쳐 배터리를 완전히 충전하십시오.

매년

- 규정된 점검 항목을 고객서비스를 통해 실시하십시오.

정비 작업

큰 오염물 제거 청소

1. 페수 탱크의 뚜껑을 개방하십시오.

도해 R

① 큰 오염물 제거

2. 큰 오염물 체를 위로 당겨 분리합니다.
3. 큰 오염물 체를 흐르는 물에 행굽니다.
4. 큰 오염물 체를 다시 페수 탱크에 삽입합니다.

청수 필터 청소

1. 청수를 배출시키십시오.
2. 청수 탱크의 잠금장치를 푸십시오.

도해 S

① 청수 필터

② 청수 탱크 잠금장치

3. 청수 필터를 빼내고 깨끗한 물로 행굽니다.
4. 청수 필터를 삽입하십시오.
5. 청수 탱크의 잠금장치를 부착합니다.

석션립 뒤집기 또는 교체

석션립이 마모된 경우 이것을 뒤집거나 또는 교환해야 합니다.

4개의 가장자리가 모두 마모될 때까지 석션립을 3번 뒤집어 사용할 수 있습니다.

1. 진공바를 떼어냅니다.
2. 스타 그립을 푸십시오.

도해 T

① 스타 그립

② 고정 벨트

③ 진공바 내측 부분

④ 걸쇠형 잠금장치

3. 진공바의 내측 부분을 당겨 분리합니다.
4. 걸쇠형 잠금장치를 개방합니다.
5. 고정 벨트를 떼어냅니다.
6. 내측 부분에서 석션립을 분리합니다.

도해 U

① 와이핑 플랩

② 서포트 립

③ 진공바 내측 부분

④ 고정 벨트

7. 뒤집어진 또는 새로운 석션립을 진공바 내측 부분의 돌출부로 누르십시오.
8. 고정 벨트를 부착합니다.
9. 진공바의 내측 부분을 상단부로 미십시오.
10. 스타 그립을 삽입하고 완전히 조이십시오.

디스크 브러시 교체

참고

강모 길이가 10 mm에 도달하면 디스크 브러시를 교체하십시오.

1. 클리닝 헤드 올리기/내리기 레버를 아래로 누르고 오른쪽에 고정합니다.
2. 브러시 교환 페달을 아래로 누르십시오.
3. 디스크 브러시를 측면에서 클리닝 헤드 밑에서 당겨 뺍니다.
4. 새 디스크 브러시를 클리닝 헤드 밑에 대고, 위로 누르고 잠급니다.

브러시 롤러 교체

참고

강모 길이가 10 mm에 도달하면 브러시 롤러를 교체하십시오.

1. 클리닝 헤드 올리기/내리기 레버를 아래로 누르고 오른쪽에 고정합니다.
2. 브러시 교체 버튼을 누릅니다.

도해 V

① 브러시 교체 버튼

② 베어링 커버

③ 브러시 롤러

3. 베어링 커버를 오른쪽으로 돌립니다.
4. 브러시 롤러를 빼냅니다.
5. 베어링 지점에 새 전면 브러시 롤러를 배치합니다.
6. 베어링 지점에 새 후면 브러시 롤러를 배치합니다.
7. 베어링 커버를 뒤로 돌려 고정합니다.

물 분배 바 청소

1. 잠금 레버를 왼쪽으로 누르고 동시에 물 분배 바를 클리닝 헤드에서 당겨 빼냅니다.

도해 W

① 물 분배 바

② 잠금 레버

2. 클리닝 헤드에서 물 분배 바를 빼냅니다.
3. 물 분배 바를 청소하십시오.
4. 바 왼쪽을 클리닝 헤드에 삽입합니다.
5. 물 분배 바를 클리닝 헤드 쪽으로 돌려서 오른쪽에 고정합니다.

장애 발생 시 조치

△ 위험

예기치 않은 장비 작동

부상 위험

장비에서 작업하기 전에 인텔리전트 키를 "0"에 두십시오.

장비에서 작업하기 전에 인텔리전트 키를 뺍으십시오.

충전기의 전원 플러그를 뽑으십시오.

- 페수 및 청수를 배출시키고 폐기하십시오.
- 이 표로 제거할 수 없는 장애가 발생하는 경우 고객 서비스에 연락하십시오.

디스플레이에 표시되지 않는 장애

장애	해결
장비의 시동이 걸리지 않습니다	<ol style="list-style-type: none"> 1. 인텔리전트 키를 꽂으십시오. 2. 프로그램 스위치를 원하는 프로그램에 놓으십시오. 3. 주행 레버를 조작하십시오. 4. 배터리를 점검하고 필요 시 충전하십시오. 5. 배터리 극이 연결되어 있는지 점검합니다.
물의 양이 충분하지 않습니다	<ol style="list-style-type: none"> 1. 청수의 레벨을 점검하고 필요 시 탱크를 채우십시오. 2. 물의 양을 늘립니다. <ul style="list-style-type: none"> a DOSE 버전: 제어 패널에서 물의 양 버튼으로 물의 양을 조절하십시오. b 다른 버전: 물 양 조절 버튼에서 물의 양을 조절합니다. 3. 청수 필터를 청소합니다. 4. R 클리닝 헤드: 물 분배 바를 청소하십시오. 5. 호스의 막힘 여부를 점검하고 필요 시 청소하십시오.
흡입출력이 너무 낮습니다	<ol style="list-style-type: none"> 1. 프로그램 스위치를 NORMAL 또는 INTENSIVE MODE로 설정하십시오. 2. 앱에서 흡입출력을 HIGH로 설정하십시오. 3. 장비를 끄고 페수를 배출시키십시오. 4. 페수 배출 호스에 뚜껑이 닫혀 있는지 점검합니다. 5. 페수 탱크와 뚜껑 사이의 실링을 청소하고 기밀성을 점검한 후, 필요 시 교환합니다. 6. 터빈 스트레이너의 오염 여부를 확인하고 필요 시 청소하십시오. 7. 진공바에서 석션팁을 청소하고 필요 시 뒤집거나 또는 교체하십시오. 8. 흡입호스의 막힘 여부를 점검하고 필요 시 청소하십시오. 9. 흡입호스의 기밀 여부를 점검하고 필요 시 교체하십시오. 10. 진공바의 세팅 상태를 점검하십시오. 11. 오목한 손잡이로 페수 탱크를 잡고 옆에서 위쪽으로 흔들니다. <ul style="list-style-type: none"> a 흡입 터빈의 쉘을 확인하십시오. b 흡입 덕트의 쉘을 확인하십시오. <p>도해 X</p> <ol style="list-style-type: none"> ① 흡입 덕트의 쉘 ② 흡입 터빈의 쉘
청소 결과가 충분하지 않습니다	<ol style="list-style-type: none"> 1. 속도를 줄이십시오. 2. INTENSIVE 청소 프로그램을 선택합니다. 3. 브러시의 마모 여부를 점검하고 필요 시 교체하십시오. 4. 브러시에 오염 여부를 점검하고 필요 시 청소하십시오. 5. 브러시 타입 및 세제에 적합한지를 점검하십시오. 6. 급수를 확인하십시오. 7. 물의 양을 늘립니다. 8. 2단계 방법을 사용합니다. 첫 번째 단계에서는 흡입 없이 청소하고 두 번째 단계에서는 흡입으로 청소합니다.
석션 터빈이 빠른 속도로 작동합니다	<ol style="list-style-type: none"> 1. 페수를 배출시키십시오. 2. 플로터를 청소합니다. 3. 보풀 필터를 점검하고 필요 시 청소하십시오. 4. 흡입호스의 막힘 여부를 점검하고 필요 시 청소하십시오. 5. 진공바의 막힘 여부를 점검하고, 필요 시 막힘 제거
브러시가 회전하지 않습니다	<ol style="list-style-type: none"> 1. 브러시가 이물질로 막혀 있는지 점검하고, 필요 시 이물질을 제거합니다. 2. 프로그램 스위치를 원하는 프로그램에 놓으십시오. 3. 클리닝 헤드를 내립니다.
청소 시 장비에서 진동이 발생합니다	<ol style="list-style-type: none"> 1. 브러시가 올바르게 장착되었는지 확인하십시오. 2. 부드러운 브러시를 사용하십시오. 3. 브러시를 교체합니다.
DOSE 버전만 해당: 세제 도징이 작동하지 않습니다	<ol style="list-style-type: none"> 1. 세제통의 세제 잔량을 확인하십시오. 2. 세제 도징을 높입니다. 3. 세제통과 세제 호스의 연결을 확인하십시오. 4. 세제통의 필터를 청소하십시오. 5. 클리닝 헤드 쪽 호스의 체크 밸브가 막혔는지 확인하십시오. 6. 호스에 누출이 있는지 확인하십시오. 7. 세제 펌프의 기능을 확인하십시오.
페수 배출 호스가 막혔습니다	<ol style="list-style-type: none"> 1. 배출 호스에서 미터링 장치의 뚜껑을 여십시오. 2. 흡입호스를 진공바에서 뽑고 손으로 막으십시오. 3. 프로그램 스위치를 흡입이 있는 프로그램으로 설정하십시오. 막힘 물질이 배출 호스에서 페수 탱크로 흡입됩니다.

디스플레이에 표시가 있는 오류

장애	원인	해결
KIK 삽입	인텔리전트 키가 삽입되지 않았습니니다.	● 인텔리전트 키를 삽입하십시오.
잘못된 키	삽입된 인텔리전트 키가 선택한 기능의 실행을 승인하지 않습니다.	● 다른 인텔리전트 키를 사용하십시오. ● 사용된 인텔리전트 키가 잠금 해제되어 있을 수 있습니다(케이스에 따라 다름).
권한 없음	삽입된 인텔리전트 키가 선택한 기능의 실행을 승인하지 않습니다.	● 다른 인텔리전트 키를 사용하십시오. ● 사용된 인텔리전트 키가 잠금 해제되어 있을 수 있습니다(케이스에 따라 다름).
그립 스위치를 해제하십시오!	장치가 켜지면 주행 레버가 작동됩니다.	● 두 주행 레버를 모두 놓습니다.
배터리 레벨 낮음	배터리가 거의 비었습니다. 장비의 청소 기능이 자동으로 꺼집니다.	● 장비를 충전 스테이션으로 이동하여 배터리를 충전하십시오.
배터리 방전	배터리가 비어 있습니다. 청소 기능과 주행 드라이브가 꺼집니다.	● 장비를 끄고 잠시 기다렸다가 다시 켜십시오. 이어서 충전 스테이션으로 이동하십시오. 필요한 경우 전원이 꺼진 상태에서는 충전 스테이션으로 밀니다. 배터리를 충전합니다.
물 흐름 오류	전기 급수 밸브에 결함이 있습니다.	● 고객 서비스에 알립니다.
드라이브 모터 과부하	주행 모터의 소비 전력이 너무 높습니다.	● 주행 드라이브에 이물질이 있는지 확인하십시오. ● 경사가 적은 경로를 선택하십시오. ● 장비를 끄고 잠시 기다렸다가 장비를 다시 켜십시오.
드라이브 모터 잠김	주행 모터가 잠겼습니다.	● 주행 드라이브에 이물질이 있는지 확인하십시오. ● 각 구동 휠을 개별적으로 들어올려 잘 돌아가는지 확인합니다.

리튬 이온 배터리 상태 표시기

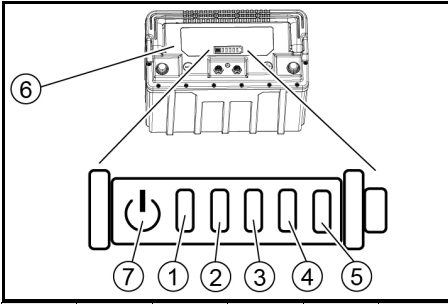

- ① 상태 LED
- ② 표시등 LED 1
- ③ 표시등 LED 2
- ④ 표시등 LED 3
- ⑤ 표시등 LED 4
- ⑥ 배터리
- ⑦ 버튼

- 상태 LED가 녹색으로 켜짐: 5개의 LED는 모두 배터리의 충전 상태를 나타냅니다.
- 상태 LED가 빨간색으로 켜짐: LED는 오류를 나타냅니다. 다음 표에 설명된 오류는 사용자가 해결할 수 있습니다. 제시되지 않은 오류 표시가 나타나는 경우 KÄRCHER 고객 서비스에 알려주세요.

1. 버튼을 5초간 누릅니다.
 ● LED가 켜지지 않음: 배터리를 충전합니다.

(1)	(2)	(3)	(4)	(5)	원인	해결
빨간색	-	-	-	-	배터리가 너무 뜨겁습니다.	배터리를 식히십시오.
빨간색	-	-	-	녹색	배터리 관리 시스템이 너무 뜨겁습니다.	배터리를 식히십시오.
빨간색	-	-	녹색	-	배터리가 충전하기에 너무 차갑습니다.	장비를 따뜻한 곳으로 옮기고 배터리가 따뜻해질 때까지 기다립니다.
빨간색	-	-	녹색	녹색	충전 시 소비 전력이 너무 높습니다.	충전기 전원 플러그를 분리합니다. 10초 동안 기다립니다. 전원 플러그를 다시 꽂습니다. 문제가 다시 나타나면 충전기를 교체하십시오.
					장비의 전력 소비가 너무 높습니다.	장치를 끄십시오. 전원을 켜 후 문제가 다시 발생하면 장비에서 문제를 찾으십시오.
빨간색	-	녹색	-	녹색	단락.	모든 배터리 연결을 확인하십시오.
빨간색	-	녹색	녹색	-	방전 시 셀 전압이 너무 낮습니다.	배터리를 충전합니다.
빨간색	-	녹색	녹색	녹색	충전 시 셀 전압이 너무 높습니다.	배터리를 20% 남은 용량까지 방전하십시오. 이어서 배터리를 충전합니다.
빨간색	녹색	-	-	녹색	배터리 전압이 너무 낮습니다.	배터리를 충전합니다.
빨간색	녹색	-	녹색	-	충전 과정에서 장애.	충전기 전원 플러그를 분리합니다. 10초 동안 기다립니다. 전원 플러그를 다시 꽂습니다. 문제가 다시 나타나면 충전기를 교체하십시오.
빨간색	녹색	-	녹색	녹색		
빨간색	녹색	녹색	-	-	배터리가 전력을 출력하기에 너무 차갑습니다.	장비를 따뜻한 곳으로 옮기고 배터리가 따뜻해질 때까지 기다립니다.
빨간색	녹색	녹색	녹색	-	전력 출력에 장애가 있습니다.	장치를 끄십시오. 장애가 지속되면 고객 서비스에 문의하십시오.

부대용품

브러시 롤러가 포함된 클리닝 헤드 부대용품

A: 포장 단위, B: 장비에 필요한 수량

명칭	부품 번호	설명	A	B
브러시 롤러, 적색 (중간, 표준)	4.035-184.0	일상 청소를 위한 빨간색 기본 롤러 브러시.	1	2
브러시 롤러, 백색 (연성)	4.762-409.0	민감한 바닥재 청소를 위한 흰색 롤러 브러시.	1	2
브러시 롤러, 오렌지색 (높음/낮음)	4.762-410.0	구조화된 바닥재의 특히 효과적인 청소를 위한 고저 구조의 주황색 롤러 브러시.	1	2
브러시 롤러, 녹색 (경성)	4.762-411.0	기본 청소 및 심하게 눌러 붙은 오염 제거를 위한 녹색 연마 롤러 브러시.	1	2
브러시 롤러, 검정색 (매우 경성)	4.762-412.0	특히 심하게 눌러 붙은 오염이 있는 민감하지 않은 바닥재의 기본 청소를 위한 특별히 강한 연마력의 검은색 롤러 브러시.	1	2
극세사 롤러	4.114-010.0	도자기 석기 타일에 이상적입니다. 회색 막을 확실하고 부드럽게 제거하기 위한 극세사 롤러.	1	2
패드 롤러 샤프트	4.762-415.0	롤러 패드나 극세사 롤러를 고정하기 위한 알루미늄 패드 롤러 샤프트.	1	2
롤러 패드, 황색 (연성)	6.369-732.0	구조화되지 않은 바닥재 청소 및 광택을 위한 노란색 롤러 패드.	20	40
롤러 패드, 적색 (중간)	6.369-734.0	구조화되지 않은 바닥재의 일상 청소를 위한 빨간색 기본 롤러 패드.	20	40
롤러 패드, 녹색 (경성)	6.369-733.0	구조화되지 않은 바닥재에서 기본 청소 및 심하게 눌러 붙은 오염을 제거하기 위한 녹색 연마 롤러 패드.	20	40

디스크 브러시가 포함된 클리닝 헤드 부대용품

A: 포장 단위, B: 장비에 필요한 수량

명칭	부품 번호		설명	A	B	
	D 51	D 60			D 51	D 60
디스크 브러시, 천연(연성)	4.905-027.0	4.905-016.0	구조화된 바닥재의 청소와 광택을 위한 천연색 소프트 디스크 브러시.	1	1	2
디스크 브러시, 백색	4.905-028.0	4.905-015.0	민감한 바닥재를 부드럽게 청소할 수 있는 흰색 소프트 디스크 브러시.	1	1	2
디스크 브러시, 적색 (중간, 표준)	4.905-026.0	4.905-014.0	정기적인 일상 청소를 위한 빨간색 기본 디스크 브러시.	1	1	2
패드, 검정색 (경성)	4.905-029.0	4.905-017.0	특히 심하게 눌러 붙은 오염이 있는 민감하지 않은 바닥재의 기본 청소를 위한 매우 강한 연마력의 검은색 디스크 브러시.	1	1	2
미세 다이아몬드 패드, 녹색	6.371-240.0	6.371-233.0	광택이 있는 바닥재의 광택을 위한 녹색의 미세 다이아몬드 디스크 패드. 고풍택 표면이 가능하며 결정화에도 사용할 수 있습니다.	5	1	2
거친 다이아몬드 패드, 백색	6.371-260.0	6.371-246.0	단단한 바닥재용 흰색 거친 다이아몬드 디스크 패드. 작은 흠집을 제거하고 노란색 다이아몬드 디스크 패드로 추가 처리를 위해 깨끗하고 균일한 무광 베이스를 만듭니다.	5	1	2
중간 거칠기 다이아몬드 패드, 황색	6.371-261.0	6.371-247.0	단단한 바닥재를 처리 및 관리하기 위한 노란색 다이아몬드 디스크 패드. 녹색 다이아몬드 디스크 패드로 더욱 광택을 낼 수 있는 고풍택 표면용.	5	1	2
패드 구동판	4.762-593.0	4.762-445.0	멜라민 패드 사용 시 필요하지만 일반 패드에도 사용 가능. 패드를 고정하기 위한 추가 후크가 있는 패드 홀더. 클리닝 헤드 D 51의 패드 홀더에 패드를 더욱 강력하게 고정.	1	1	2

진공바 부대용품

A: 포장 단위, B: 장비에 필요한 수량

명칭	부품 번호	설명	A	B
석션립 세트, Linatex	4.400-011.0	폭이 850mm인 포물선형 진공바용 내인열성 석션 립 세트 Linatex®.	쌍	1쌍
석션립 세트, PU	4.400-005.0	폴리우레탄 소재 내마모성, 내유성 석션 립.	쌍	1쌍

기술 데이터

		D 51	D 60	R 55
일반				
주행 속도(최대)	km/h	6	6	6
이론적 시간당 청소 면적	m ² /h	3060	3600	3060
실제 시간당 청소 면적	m ² /h	1380	1620	1490
폐수 탱크 용량	l	50	50	50
큰 입자 오염물 탱크 용량	l	-	-	3,5
세제 탱크 용량 (도스 옵션)	l	3	3	3
세제 미터링	%	0...3	0...3	0...3
워터 미터링	l/min	0...2,5±0,2	0...2,6±0,2	0...2,6±0,2
치수				
길이	mm	1375	1290	1284
폭, 진공바 제외	mm	542	542	542
높이	mm	1082	1082	1082
작업폭	mm	510	600	550
포장 치수 l x w x h	mm	1505x770x1271	1505x770x1271	1505x770x1271
타이어				
전방 휠, 폭	mm	50	50	50
전방 휠, 직경	mm	200	200	200
후방 휠, 폭	mm	28	28	28
후방 휠, 직경	mm	100	100	100
무게				
허용 총중량	kg	245	241	235
빈 중량 (운반 중량)	kg	195	191	185
브러시 압박력, 최대	N (kg)	290 (29)	250 (25)	155 (15,5)
브러시 압력, 최대	N/m ² (g/cm ²)	3.2(32)	2.5(25)	6,3 (63)
장치 성능				
정격전압	V	24	24	24
정격 전압, 리튬 이온	V	25,6	25,6	25,6
배터리 용량	Ah (5 h)	76 / 80 / 105 / 115	76 / 80 / 105 / 115	76 / 80 / 105 / 115
배터리 용량, 리튬 이온	Ah (5 h)	80	80	80
평균 입력 전력	W	1300	1300	1350
구동 모터 출력	W	130	130	130
석션 터빈 출력	W	250	250	250
브러시 드라이브 출력	W	800	800	980
보호 등급		IPX3	IPX3	IPX3
진공				
흡입출력, 공기량	l/s	21	21	21
부압 (최대)	kPa (mbar)	9,5 (95)	9,5 (95)	9,5 (95)
청소 브러시				
브러시 직경	mm	510	600	96
브러시 길이	mm	-	-	550
브러시 속도	l/min	140	150	965
내부 충전기				
정격전압	V	100...240	100...240	100...240
주파수	Hz	50-60	50-60	50-60
충전 전류	A	max 5	max 5	max 5
환경 조건				
허용 온도 범위	°C	5...40	5...40	5...40
최대 물 온도	°C	50	50	50
충전 시스템 수압	MPa (bar)	1(10)	1(10)	1(10)
폐수 탱크 세척 시스템 수압	MPa (bar)	1 (10)	1 (10)	1 (10)
상대 습도	%	20...90	20...90	20...90
경사				
작업 영역 최대 경사	%	2	2	2
EN 60335-2-72에 따른 조사값				
수동 압 진동값	m/s ²	0,2	0,2	0,2
불확실성 K	m/s ²	0,2	0,2	0,2
음압 레벨 L _{pA} 정상 모드	dB(A)	65	65	65
불확실성 KpA	dB(A)	2	2	2
음향 파워 레벨 LWA + 불확실성 KWA 정상 모드	dB(A)	81	81	81

기술 수정에 따라 변경될 수 있습니다.

보증

어느 나라에서나 당사의 공인 마케팅 회사들이 발표한 보증 조건이 적용됩니다. 장비에 고장이 생기면 보증 기간 내에는, 재료나 제조 상의 결함이 그 원인인 한, 무료로 수리해 드립니다. 보증 건이 생긴 경우 구매 영수증을 판매점이나 가장 가까운 공인 고객 서비스 센터에 제시하시기 바랍니다. (주소는 뒷면에 있습니다)

EU 적합성 선언서

저희는 아래에 기술된 기계가 그 설계 및 구조뿐만 아니라 당사가 시장에 제공한 버전을 바탕으로 EU 지침의 안전 및 건강 관련 요건을 준수함을 선언합니다. 당사의 동의 없이 기계를 변경할 경우, 이 선언의 유효성은 무효가 됩니다.

제품: 바닥용 청소기
유형: 1.533-xxx

관련 EU 지침

2006/42/EC(+ 2009/127/EC)
2014/30/EU
2014/53/EU (TCU)

적용되는 통일 표준

EN 60335-1
EN 60335-2-29
EN 60335-2-72
EN 62311: 2008
EN 55012: 2007 + A1: 2009
EN 61000-6-3: 2007 + A1:2011
EN IEC 61000-6-2: 2005

TCU

EN 301 511 V12.5.1
EN 300 440 V2.1.1
EN 300 328 V2.2.2
EN 300 330 V2.1.1

적용되는 국가 표준

-
서명인은 이사진으로부터 전권을 위임받아 권한을 대리합니다.



H. Jenner

Chairman of the Board of Management



S. Reiser

Director Regulatory Affairs & Certification

문서 작성 책임자:

S. Reiser

Alfred Kärcher SE & Co. KG
Alfred-Kärcher-Str. 28 - 40
71364 Winnenden (Germany)

전화: + 49 7195 14-0

팩스: + 49 7195 14-2212

Winnenden, /08/01

قم بتشغيل البطارية فقط باستخدام هذا الجهاز. يحظر ومن الخطير استخدامه لأغراض أخرى.

رموز إرشادات التحذير	
عليك مراعاة إرشادات التحذير التالية عند التعامل مع البطارية:	
يجب مراعاة الإرشادات الواردة في تعليمات الاستعمال الموجودة على البطارية وكذلك الواردة في دليل التشغيل.	
ارتداء نظارة واقية للعين.	
إبعاد الأطفال عن الحمض والبطارية.	
خطر الانفجار	
يمنع استخدام نار، شرار، ضوء مفتوح والتدخين.	
خطر حروق كيميائية	
إسعافات أولية.	
تحذير	
التخلص من النفايات	
عدم رمي البطارية في القمامة.	

مواصفات الجهاز

نظرة عامة للجهاز

- صورة إيضاحية A**
- خزان مواد التنظيف (في طراز DOSE فقط)
 - خرطوم شفط مواد التنظيف (في طراز DOSE فقط)
 - فتحة ملء خزان المياه النقية مع قفل ووعاء مدرج
 - مصفاة حماية التوربينات
 - حامل الخرطوم
 - خرطوم ملء المياه النقية
 - غطاء لهوية الخزان
 - وصلة مياه خزان المياه المتسخة لنظام الشفط
 - عوامة
 - مصفاة الأوساخ الخشنة
 - سكة الحامل للقاعدة
 - بطارية
 - حامل الممسحة
 - R-رأس تنظيف
 - عمود توزيع المياه
 - زر التحكم في جرعات المياه (في طراز Good فقط)
 - منطقة التخزين لمجموعة التنظيف "Homebase Box"
 - غطاء خزان المياه المتسخة
 - حامل لهاتف الذكي
 - لوحة التحكم
 - خزان المياه المتسخة

إرشادات حول مواد المحتويات (REACH)
تجد المعلومات الحالية حول مواد المحتويات على الموقع:
www.kaercher.com/REACH

الملحقات التكميلية وقطع الغيار

استخدام الملحقات التكميلية الأصلية وقطع الغيار الأصلية فقط، والتي تضمن تشغيل الجهاز بشكل آمن وخالٍ من الاختلالات. تجد المعلومات الخاصة بالملحقات التكميلية وقطع الغيار على الموقع www.kaercher.com.

محتوى التسليم

تأكد من وجود جميع محتويات العبوة عند فتحها. وفي حالة نقص أية ملحقات تكميلية أو اكتشاف أي تلف بها ناتج عن عملية النقل، يرجى إخطار البائع.

إرشادات السلامة

قبل أول استخدام للجهاز يرجى قراءة دليل الاستخدام هذا، والدليل المرقي الخاص بإرشادات السلامة الخاص بأجهزة التنظيف بالفرشاة، رقم 5.956-251.0، والالتزام بما ورد بهم، والتصرف وفقاً لذلك.

تحذير

قد ينقلب الجهاز

خطر الإصابة

لا تستخدم الجهاز على أسطح مائلة.

تحذير

خطر وقوع حادث بسبب التشغيل غير الصحيح

يمكن أن يصاب الأفراد.

يجب أن يتم توجيه مستخدم هذا الجهاز بشكل كاف.

لا يسمح باستخدام الجهاز إلا إذا كان الغطاء وجميع الأغطية مغلقة.

تجهيزات السلامة

تتميه

تجهيزات السلامة التالفة أو المتغيرة!

تجهيزات السلامة تخدم حمايتك.

لا تعبت بتجهيزات السلامة أو تزيلها أو تجعلها غير فعالة.

زر الإيقاف الاضطراري

إرشاد

للإيقاف التشغيل الفوري، افصل المفتاح الذكي (الإيقاف الاضطراري).

ذراع التحريك

إذا تم تحرير ذراع التحريك، يتوقف محرك الدفع ومحرك الفرشاة.

رموز على الجهاز

خطر

عملية الشحن

صعقة كهربائية

لا تقم بإزالة أغطية حماية الأقطاب الموجودة على أقطاب البطارية.

اتبه إلى التركيب الصحيح

تنبيه

خطر حدوث أضرار

المياه تضر توربينات الشفط

تأكد من عدم دخول أي مياه إلى فتحة مميزات هذه الطريقة.

ملاحظات حول البطارية (بطارية) والشاحن

يتم تركيب بطاريات ليثيوم أيونات الليثيوم في إصدار أيونات الليثيوم. ويخضع هذا لمعايير خاصة. لا يجوز إزالة وتركيب واختيار البطاريات المعيبة إلا من قبل خدمة عملاء Kärcher أو فني متخصص.

يمكن الحصول على معلومات حول التخزين والنقل من خدمة عملاء Kärcher الخاصة بك.

خطر

لا يسمح بالتحولات والتفسيرات على الجهاز.

يجب ألا يتم فتح البطارية، فهناك خطر حدوث قفلة كهربائية.

بالإضافة إلى ذلك، يمكن أن تتسرب الأبخرة المسببة للانهيار أو السوائل المسببة للتآكل.

لا تعرض البطارية إلى أشعة الشمس القوية، الحرارة أو النار. هناك خطر حدوث انفجار.

لا تقم بتشغيل الشاحن في الأماكن القابلة للانفجار.

لا تستخدم الشاحن عندما يكون في حالة متسخة أو رطبة.

احرص على توفير التهوية الكافية أثناء الشحن.

خطر الانفجار. يجب عليك عدم التعامل مع اللهب المفتوح وتوليد الشرر أو الدخان في محيط البطارية أو في أماكن شحن البطارية.

خطر الانفجار. لا تضع أي أدوات أو ما شابه ذلك على البطارية، أي على الأقطاب الطرفية وموصلات الخلايا.

تحذير

تحقق من الجهاز وكابيل الطاقة بحثاً عن التلف قبل كل استخدام. لا تستخدم أجهزة تالفة وقم بإصلاح الأجزاء التالفة فقط من قبل الفنيين المؤهلين.

أبعد الأطفال عن البطاريات والشاحن.

لا تشحن البطاريات التالفة. استبدال البطاريات التالفة لدى خدمة عملاء Kärcher.

لا ترمي بطارية معيبة في النفايات المنزلية. أبلغ خدمة عملاء Kärcher.

تجنب ملامسة السائل المتسرب من البطاريات التالفة. في حالة التلامس غير المقصود، اشطف السائل بالمياه. في حالة ملامسة العينين، استشر الطبيب أيضاً.

تنبيه

تأكد من اتباع دليل التشغيل هذا. يجب عليك مراعاة توصيات المشرع بالتعامل مع البطاريات.

يجب أن يكون جهد التيار متوافقاً مع قيمة الجهد المدونة على لوحة صنع الشاحن.

استخدم الشاحن باستخدام حزم البطاريات المعتمدة فقط.

المحتويات

إرشادات عامة	273
وظيفة	273
الاستخدام المطابق للتعليمات	273
حماية البيئة	273
الملحقات التكميلية وقطع الغيار	273
محتوى التسليم	273
إرشادات السلامة	273
مواصفات الجهاز	273
المفتاح الذكي	274
التركيب	274
بدء التشغيل	275
تشغيل الجهاز	275
إقران الهاتف الذكي	275
طلبات الصيانة	275
التشغيل	275
النقل	276
التخزين	276
العناية والصيانة	276
المساعدة في حالة حدوث أعطال	277
ملحقات	278
البيانات الفنية	279
الضمان	280
إعلان المطابقة لمطالبات الاتحاد الأوروبي	280

إرشادات عامة

يرجى قراءة دليل التشغيل هذا قبل أول استخدام للجهاز وكذلك إرشادات السلامة المرشقة. تم يجب استخدام الجهاز وفقاً لذلك. عليك الاحتفاظ بكل الكتيبي وذلك للاستخدام اللاحق أو تسليمهما للمالك التالي.

وظيفة

يتم استخدام ماكينة الشفط والسحق والسمح هذه على الأرضيات المستوية. يمكن أن يتم مواءمة الجهاز عن طريق ضبط كمية المياه وكمية مواد التنظيف وكذلك سرعة القيادة لكل برنامج تنظيف معني. يمكن مواءمة الجهاز مع مهمة التنظيف المعينة عن طريق اختيار برنامج تنظيف مناسب.

يسمح عرض مساحة العمل وسعة خزانات المياه النظيفة والمتسخة (انظر فصل "البيانات الفنية") بتنظيف فعال لمدة عمل طويلة.

الجهاز آلي التشغيل. يمكن شحن البطاريات باستخدام شاحن مدرج. يمكن تشغيل الشاحن بجهد 100-240 فولت.

إرشاد

يمكن تجهيز الجهاز بملحقات تكميلية مختلفة حسب كل مهمة تنظيف. اطلب كاتالوجنا أو قم بزيارة موقعنا على الانترنت www.kaercher.com.

الاستخدام المطابق للتعليمات

هذا الجهاز مخصص للاستخدام التجاري والصناعي ويمكن على سبيل المثال استخدامه في الفنادق والمدارس والمستشفيات والمصانع والمتاجر والمكاتب ومحلات التجار استخدم هذا الجهاز فقط وفقاً للبيانات المذكورة في دليل التشغيل.

يسمح باستخدام الجهاز فقط لتنظيف أرضيات ناعمة مقاومة للرطوبة وغير حساسة عند التلميع.

لا يصلح الجهاز لتنظيف الأرضيات المجمدة (مثلاً مخازن التبريد).

تم تطوير الجهاز لتنظيف الأرضيات الداخلية أو المناطق المغطاة.

الجهاز مناسب للاستخدام في نطاق درجة الحرارة 5-40 م°.

يجب أن يتم تركيب الجهاز في غرفة غير معرضة للصعق.

لا يصلح استخدام الجهاز في المناطق القابلة للانفجار.

يجب ألا يمتص الجهاز الغازات القابلة للاشتعال أو الأحماض غير المخففة أو المذيبات. ويشمل هذا البنزين أو مخففات الطلاء أو زيت التدفئة، والتي يمكن أن تشكل مخاطر متفجرة عن طريق الدوران مع هواء الشفط. علاوة على ذلك، مادة الأستون أو مواد حمضية غير مخففة أو مواد مذيبة لأن هذه المواد ستضر بالمواد المستخدمة في الجهاز.

الأغبرة المعدنية التفاعلية (مثل الألومنيوم، والمغنيسيوم، والزنك)، فهي تشكل غازات قابلة للانفجار إذا اختلطت بمواد التنظيف شديدة القلوية أو الحمضية.

الجهاز غير مخصص لتنظيف الطرق العامة.

ضع في اعتبارك الحمل السطحي المسموح به للأرضية (انظر فصل البيانات التقنية).

قد يكون الجهاز مجهزاً فقط بالملحقات الأصلية وقطع الغيار الأصلية.

يسمح عند استخدام أجهزة الشحن أو البطاريات أن يتم استعمال المكونات المسموح بها في دليل التشغيل فقط. عند استخدام بوليفة مختلفة، يجب أن يتم تأكيدها من الموزع المسؤول عن أجهزة الشحن وأو البطاريات.

حماية البيئة

المواد المستخدمة في التنظيف قابلة لإعادة التدوير. يرجى التخلص من مواد التنظيف بطريقة تحافظ على البيئة.

تحتوي الأجهزة الكهربائية والإلكترونية مواد قيمة قابلة لإعادة التدوير وغالباً على أجزاء مثل البطاريات، متراكمت أو الزيوت والتي قد تشكل خطورة على صحة الإنسان والبيئة في حالة التعامل معها أو تم التخلص منها بصورة خاطئة. إلا أن هذه الأجزاء ضرورية لتشغيل الجهاز بصورة سليمة. لا يجوز التخلص من الأجهزة المميزة بهذا الرمز مع النفايات المنزلية.

بطاريات

البطاريات الموصى بها

تنبيه

خطر التعرض للضرر

لا يجوز استبدال البطاريات إلا ببطاريات من نفس التكنولوجيا. يجب عدم استبدال بطاريات الرصاص ببطاريات أيونات الليثيوم. يجب عدم استبدال بطاريات أيونات الليثيوم ببطاريات الرصاص. بطاريات الرصاص:

النوع	رقم الطلب
طقم Ah 76 - لا تحتاج إلى صيانة، 24 فولت	2815-099.0
طقم Ah 105 - لا تحتاج إلى صيانة، 24 فولت	2815-100.0
مجموعة 115Ah - لا تحتاج إلى صيانة، 24 فولت	2815-091.0
طقم Ah 80 - لا تحتاج إلى صيانة، 24 فولت	2815-090.0

الجهاز يحتاج إلى 2 بطاريات.

بطاريات أيونات الليثيوم:

النوع	رقم الطلب
80 أمبير ساعة، 25.6 فولت	6.654-454.0

الجهاز يحتاج إلى 1 بطارية.

أبعاد البطارية القصوى

الطول	350
العرض	355
الارتفاع	290

تركيب وتوصيل البطارية

إرشاد

مع طراز جهاز بطارية أيونات الليثيوم، يتم تركيب البطارية بشكل مسبق وتوصيلها. لا يجوز تركيب بطارية أيونات الليثيوم أو استبدالها إلا لدى خدمة العملاء.

خطر

خطر حدوث حريق أو انفجار!
لا تضع الأدوات أو العناصر المشابهة على البطارية. خطر حدوث دائرة قصر أو انفجار.
تعيين بشدة تجنب الدخان وألسنة اللهب المكشوف.
تعيين تهوية غرف شحن البطاريات جيداً حيث ينبعث الغاز شديد الانفجار أثناء الشحن.

تنويه

فك وتركيب البطاريات

حالة غير مستقرة للماكينة
احرص عند فك وتركيب البطاريات على وضع آمن للماكينة.

تنبيه

مبادلة الأقطاب

تدمير الإلكترونيات التحكم
احرص عند توصيل البطارية على الأقطاب الصحيحة.

تنبيه

التفريغ التام

خطر التعرض للأضرار
اشحن البطاريات قبل أول تشغيل للجهاز.
1. ادفع الجهاز إلى الأمام لحوالي 2 متر بحيث تشير بكرات التوجيه إلى الوراء.
2. أمسك خزان المياه المتسخة عند تجويف المسك وقم بتحريكه جانبياً لأعلى.
3. قم بتركيب البطاريات في الحوض.
4. توصيل البطاريات:
a قم بتركيب المبادعات.
b صورة إيضاحية H

1 المبعاد 340x40x10 (9.763-222.0)

2 كابل التوصيل

3 بطارية

4 80 أمبير ساعة: المبعاد 295x94x10 (5.642-034.0)

115 أمبير ساعة: المبعاد 295x94x23 (5.642-033.0)

5 كابل التوصيل بالبطارية (-)

6 كابل التوصيل بالبطارية (+)

b قم بتوصيل كلتا البطاريتين بكابل التوصيل.

c قم بتوصيل كابل التوصيل بأقطاب البطارية التي ما تزال فارغة (+) و(-).

5. تحريك خزان المياه إلى أسفل.

تنشيط بطارية أيونات الليثيوم

يتم تسليم بطاريات أيونات الليثيوم في وضع النقل ويجب تنشيطها قبل تشغيل الجهاز.
1. اشحن البطارية (انظر "التشغيل الأولي/شحن البطارية"). سيؤدي ذلك إلى إنهاء وضع النقل.

فك البطارية

تنويه

فك وتركيب البطاريات

حالة غير مستقرة للماكينة
احرص عند فك وتركيب البطاريات على وضع آمن للماكينة.

تحذير

إزالة الجهاز

خطر التعرض لأضرار
قم بفك البطاريات فقط إذا كان رأس التنظيف متصلاً بالجهاز.

1. اضبط مفتاح البرنامج على "0".

2. إزالة المفتاح الذكي.

الرموز على الجهاز

كابل الطاقة للشاحن



نقطة التثبيت



* حامل الممسحة



ملء المياه النقية



مستوى ملء خزان المياه النقية 25%



مستوى ملء خزان المياه النقية 50%



مستوى ملء خزان المياه النقية 100%



دواسة تغيير الفرشاة (BD)

دواسة تغيير الفرشاة (BR)



ضبط ميل الفرشاة (رأس التنظيف D 51 فقط)



فتحة تصريف المياه المتسخة

فتحة تصريف المياه النظيفة



إزالة حاويات الأوساخ الخشنة



رفع/خفض رأس التنظيف



السير إلى الأمام



السير إلى الخلف

المفتاح الذكي

يستخدم المفتاح الذكي لتشغيل الجهاز وإتاحة وظائف معينة للجهاز.

أصفر: المشغل

يمكن استخدام الجهاز. قد يتم تغيير جميع إعدادات برامج التنظيف المسموح بها لهذا المفتاح عبر تطبيق الهاتف الذكي.

رمادي: كبير القنين

يمكن استخدام الجهاز. لا يمكن تغيير جميع الإعدادات المتوفرة للجهاز لبرامج التنظيف.

التركيب

تفريغ الجهاز

1. قم بفك البراغي الموجودة على وقيات النقل.

صورة إيضاحية E

صورة إيضاحية F

1 وقيات النقل

2. قم بإزالة وقيات النقل.

3. تحريك الجهاز إلى الأمام من منصة التحميل.

تركيب كمره الشفط

1. تحريك ذراعي التثبيت إلى أعلى.

صورة إيضاحية G

1 خرطوم شفط

2 تعليق كمره الشفط

3 كمره الشفط

4 ذراع التثبيت

2. إدخال كمره الشفط في مكان تعليق كمره الشفط.

3. تحريك ذراعي التثبيت إلى أسفل.

تركيب الفرشاة

1. طراز BD فقط: قم بتركيب الفرشاة القرصية قبل التشغيل الأولي (انظر الفصل أعمال الصيانة).

إرشاد

مع طراز BR يتم تركيب الفرشاة.

2. قم بتنظيف الفرشاة (انظر الفصل أعمال الصيانة).

22 *نظام ملء المياه النقية

23 مؤشر المستوى وخرطوم تصريف المياه النقية

24 تجويف مسك لتحريك خزان المياه المتسخة لأعلى

25 زر تغيير الفرشاة (رأس التنظيف R)

26 حاوية الأوساخ الخشنة (لرأس التنظيف R)

27 خزان المياه النقية

28 لوحة الطراز

29 ذراع شبك كمره الشفط

30 كمره الشفط

31 ذراع خفض قضبان الشفط

32 دواسة لرفع/خفض رأس التنظيف

33 درج تخزين

34 خرطوم شفط

35 سداة خزان المياه النقية المزود مع فلتر

36 خطافات لكابلات الطاقة

37 خرطوم تصريف المياه المتسخة مع تجهيزة المعاييرة

38 مقبض الدفع

39 ذراع التحريك

40 الفرشاة الأسطوانية (رأس التنظيف R)

41 دواسة تغيير الفرشاة (رأس التنظيف D)

42 الفرشاة القرصية (رأس التنظيف D)

43 رأس التنظيف D 51

44 الزر الدوار لميل الفرشاة (رأس التنظيف D 51)

45 منفذ USB

46 موضع تخزين قضبان الشفط

47 رأس التنظيف D 60

* اختياري، ** ليس ضمن محتوى التسليم

* اختياري، ** ليس ضمن محتوى التسليم

* اختياري، ** ليس ضمن محتوى التسليم

* اختياري، ** ليس ضمن محتوى التسليم

* اختياري، ** ليس ضمن محتوى التسليم

* اختياري، ** ليس ضمن محتوى التسليم

* اختياري، ** ليس ضمن محتوى التسليم

* اختياري، ** ليس ضمن محتوى التسليم

* اختياري، ** ليس ضمن محتوى التسليم

* اختياري، ** ليس ضمن محتوى التسليم

* اختياري، ** ليس ضمن محتوى التسليم

* اختياري، ** ليس ضمن محتوى التسليم

* اختياري، ** ليس ضمن محتوى التسليم

* اختياري، ** ليس ضمن محتوى التسليم

* اختياري، ** ليس ضمن محتوى التسليم

* اختياري، ** ليس ضمن محتوى التسليم

* اختياري، ** ليس ضمن محتوى التسليم

* اختياري، ** ليس ضمن محتوى التسليم

* اختياري، ** ليس ضمن محتوى التسليم

* اختياري، ** ليس ضمن محتوى التسليم

* اختياري، ** ليس ضمن محتوى التسليم

* اختياري، ** ليس ضمن محتوى التسليم

* اختياري، ** ليس ضمن محتوى التسليم

* اختياري، ** ليس ضمن محتوى التسليم

* اختياري، ** ليس ضمن محتوى التسليم

* اختياري، ** ليس ضمن محتوى التسليم

* اختياري، ** ليس ضمن محتوى التسليم

* اختياري، ** ليس ضمن محتوى التسليم

* اختياري، ** ليس ضمن محتوى التسليم

* اختياري، ** ليس ضمن محتوى التسليم

* اختياري، ** ليس ضمن محتوى التسليم

* اختياري، ** ليس ضمن محتوى التسليم

* اختياري، ** ليس ضمن محتوى التسليم

* اختياري، ** ليس ضمن محتوى التسليم

* اختياري، ** ليس ضمن محتوى التسليم

* اختياري، ** ليس ضمن محتوى التسليم

* اختياري، ** ليس ضمن محتوى التسليم

* اختياري، ** ليس ضمن محتوى التسليم

* اختياري، ** ليس ضمن محتوى التسليم

* اختياري، ** ليس ضمن محتوى التسليم

* اختياري، ** ليس ضمن محتوى التسليم

* اختياري، ** ليس ضمن محتوى التسليم

الاستخدام	مادة التنظيف
التنظيف الدوري والتنظيف الأساسي للأرضيات بلاط الخزف الحجري	RM 753
التنظيف الدوري والتنظيف الأساسي للأرضيات المقاومة للأحماض	RM 751
التنظيف والتطهير	RM 732
التنظيف الأساسي لجميع الأرضيات المقاومة للقلويات	RM 752
التنظيف الأساسي وإزالة الطلاء من الأرضيات الحساسة للقلويات	RM 754

إضافة مواد التنظيف باستخدام جهاز الجرعات

طراز DOSE فقط:
تم إضافة المياه النقية إلى مادة التنظيف من خلال مرورها إلى رأس التنظيف بواسطة تجهيزه المعيارية.
1. ملء مواد التنظيف في وعاء مواد التنظيف.

إرشاد
يمكن إضافة 3% من مادة التنظيف كحد أقصى عن طريق تجهيزه المعيارية. في حال الرغبة بجرعة أعلى، فيجب إضافة مواد التنظيف إلى خزان المياه النقية.

تنبيه
خطر الأسفاد
عند إضافة مواد التنظيف إلى خزان المياه النقية، يمكن أن يؤدي ذلك إلى تجفيف مواد التنظيف وتعطيل وظيفة تجهيزه المعيارية. يجب بعد إضافة مواد التنظيف إلى خزان المياه النقية شطف الجهاز بالماء الصافي. اختر برنامج التنظيف باستخدام الماء، واضبط كمية الماء على أعلى قيمة، واضبط جرعة مواد التنظيف على 0.

إضافة مادة تنظيف بدون جهاز جرعات

1. إضافة مواد التنظيف في خزان المياه النقية.

إرشاد

يحتوي غطاء فتحة الملء على مقياس في الداخل ويمكن استخدامه لقياس كمية مواد التنظيف.

ضبط جرعة مواد التنظيف

مع طراز الجهاز DOSE، يتم إضافة مادة التنظيف إلى المياه النقية في مسار رأس التنظيف.
يمكن ضبط جرعة مواد التنظيف بشكل منفصل لكل برنامج تنظيف.
1. أدخل المفتاح الذكي في لوحة التحكم.
2. اختر برنامج التنظيف المراد تعيينه باستخدام مفتاح البرنامج.
3. اضغط على زر جرعات مواد التنظيف.
4. اضبط جرعة مواد التنظيف المطلوبة باستخدام الزرين "+" و "-"
5. لتطبيق الإعداد، يتم الانتظار لمدة 3 ثوان أو الضغط على أحد الأزرار الأخرى.

ضبط كمية المياه

1. اضبط كمية المياه حسب انساح الأرضيات.

إرشاد

إجراء أولى محاولات التنظيف باستخدام كمية قليلة من المياه. زيادة كمية المياه تدريجياً حتى يتم الوصول لنتيجة التنظيف المرغوبة.

إرشاد

عندما يكون خزان المياه النقية فارغاً، يستمر رأس التنظيف بالعمل دون الامداد بالسوائل.

صمام المياه اليدوي

تم تجهيز جهاز مزود بصمام مياه يدوي زر تحكم في جرعات المياه على بعين لوحة التحكم.
أدر زر التحكم في جرعات المياه على القيمة المرغوبة.

إرشاد

لا ينشط إمداد الفرشاة بالمياه إلا عند خفض رأس التنظيف وتشغيل ذراع التحريك.

صمام المياه الكهربائي

تم تجهيز جهاز مزود بصمام مياه كهربائي بزر جرعات المياه على لوحة التحكم.
يمكن ضبط جرعات المياه بشكل منفصل لكل برنامج تنظيف.
1. أدخل المفتاح الذكي في لوحة التحكم.
2. اختر برنامج التنظيف المراد تعيينه باستخدام مفتاح البرنامج.
3. اضغط على زر جرعات المياه.
4. اضبط جرعات المياه المطلوبة باستخدام الزرين "+" و "-"
5. لتطبيق الإعداد، يتم الانتظار لمدة 3 ثوان أو الضغط على أحد الأزرار الأخرى.

إرشاد

لا ينشط إمداد الفرشاة بالمياه إلا عند خفض رأس التنظيف وتشغيل ذراع التحريك.

ضبط ميل قضيب الشفط

يجب أن يتم ضبط الميل بحيث أن يتم ضغط حواف الشفط لكمره الشفط على الأرض بالتساوي على نفس الطول.
1. ضع الجهاز على سطح غير منحدر.
2. قم بتحريك ذراع قضيب الشفط إلى أسفل.
3. قم بتحريك الجهاز قليلاً إلى الأمام.
4. اقرأ ميزان الماء.

صورة إيضاحية K

① برغي

② صامولة

③ ميزان الماء

5. قم بتركيب صامولة M 12 أثناء تثبيت البرغي سداسي الحواف الداخلية باستخدام مفتاح سداسي الحواف الداخلية.
6. اضبط البرغي بحيث يكون مؤشر ميزان الماء بين الخطين.

3. أدخل المفتاح الذكي في لوحة التحكم.
4. اضغط على الزرين "+" و "-" بلوحة التحكم في الجهاز في وقت واحد لمدة 3 ثوان.

إرشاد

أثناء عملية الإقران، يومض رمز البلوتوث الموجود على لوحة التحكم.
5. اتبع إرشادات التطبيق على الهاتف الذكي للإقران.
6. يتم شرح وظائف التطبيق على الهاتف الذكي.

إرشاد

عند إقران الهاتف الذكي بالجهاز، يضيء رمز البلوتوث باستمرار.

إرشاد

يمكن توصيل الهاتف الجوال بمنفذ USB الخاص بالجهاز لشحن البطارية.

طلبات الصيانة

بعد فترة معينة من التشغيل، تطالب الشاشة بإجراء أعمال صيانة مختلفة:

الطلب	الفصل الزمني (بالساعات)
التنظيف فتر الشفط	10
التنظيف قضيب الشفط	20
التنظيف لفترة المياه	50
فحص تأكل الفرشاة	100
فحص لوحة الشفط	100

1. قم بإجراء أعمال الصيانة المعروضة.
2. اضغط على أي زر في لوحة التحكم للتأكد.
تم إعادة ضبط الطلب وإعادة عرضه بعد انتهاء الفصل الزمني.

التشغيل

⚠️ خطر

حالات خطرة في التشغيل

خطر الإصابة

خطر الإصابة

خطر الإصابة

خطر الإصابة

خطر الإصابة

خطر الإصابة

خطر الإصابة

خطر الإصابة

خطر الإصابة

خطر الإصابة

خطر الإصابة

خطر الإصابة

خطر الإصابة

خطر الإصابة

خطر الإصابة

خطر الإصابة

خطر الإصابة

خطر الإصابة

خطر الإصابة

خطر الإصابة

خطر الإصابة

خطر الإصابة

خطر الإصابة

خطر الإصابة

خطر الإصابة

خطر الإصابة

خطر الإصابة

خطر الإصابة

خطر الإصابة

خطر الإصابة

خطر الإصابة

خطر الإصابة

خطر الإصابة

خطر الإصابة

خطر الإصابة

خطر الإصابة

خطر الإصابة

خطر الإصابة

خطر الإصابة

خطر الإصابة

خطر الإصابة

خطر الإصابة

خطر الإصابة

خطر الإصابة

خطر الإصابة

خطر الإصابة

خطر الإصابة

خطر الإصابة

خطر الإصابة

خطر الإصابة

- شحن البطاريات بالكامل قبل تخزينها لفترات طويلة.
- شحن البطاريات بالكامل مرة واحدة شهرياً على الأقل أثناء التخزين.

العناية والصيانة

⚠️ خطر

تشغيل الجهاز بغير قصد.
خطر الإصابة

أدر مفتاح البرنامج إلى الموضع "0".
اسحب المفتاح الذكي قبل إجراء أي أعمال على الجهاز.
اسحب قابس الشبكة بجهاز الشحن.
• تصريف المياه المتسخة والمياه النقية والتخلص منها.

فحص السلامة/عقد الصيانة

يمكنك الاتفاق مع أي تاجر على إجراء فحص تامين دوري منتظم أو إبرام عقد صيانة. يرجى طلب الاستشارة.

فترات الصيانة بعد كل تشغيل

تنبيه

التنظيف غير السليم

خطر التعرض للأضرار.

لا تترس الجهاز بالماء.

لا تستخدم أي مواد تنظيف قوية.

- تصريف المياه المتسخة.
- قم بتنظيف خزان المياه المتسخة عن طريق خزان المياه المتسخة لنظام الشطف.
- قم بإزالة مصفاة الأوساخ الخشنة من خزان المياه المتسخة وتنظيفها.
- تحقق من مصفاة حماية التوربينات، وطم بإزالتها إذا لزم الأمر وتنظيفها.
- تنظيف الجهاز من الخارج بقطعة قماش رطبة مبللة بغسول لطيف.
- رأس تنظيف R فقط: إزالة حاوية الأوساخ الخشنة وإفراغها.
- رأس تنظيف R فقط: قم بتنظيف عمود توزيع المياه.
- تنظيف حواف الشفط وفحصها من حيث تعرضها للتآكل واستبدالها عند اللزوم.
- قم بتنظيف شفاه الممسحة برأس التنظيف وفحصها من حيث تنظيف الفرشات وفحصها من حيث تعرضها للتآكل واستبدالها عند اللزوم.
- أغلق غطاء خزان المياه المتسخة. وأثناء ذلك اضغط على غطاء تهوية الخزان بحيث تظل الفجوة مفتوحة ويمكن أن يجف خزان المياه المتسخة.
- شحن البطارية.

بطارية الرصاص:

- عندما يكون مستوى شحن البطارية أقل من 50%، يجب أن يتم شحن البطارية بالكامل ودون انقطاع.
- عندما يكون مستوى شحن البطارية أكثر من نسبة 50%، يجب أن لا يتم شحن البطارية إلا إذا كان الاستخدام المقبل بحاجة إلى مدة التشغيل بالكامل.

بطارية أيونات الليثيوم:

- اشحن إذا لزم الأمر.

شهرياً

- قم بتفريغ خزان المياه النقية وشطفه.
- تنظيف فلتري المياه النقية.
- تنظيف العوامة.
- في حالة إيقاف الجهاز مؤقتاً مع بطارية الرصاص: إجراء شحن معادلة للبطارية.
- التحقق من عدم تأكسد أقطاب البطارية وتنظيفها بالفرشاة عند اللزوم. التأكد من ثبات كابل التوصيل بإحكام.
- تنظيف عناصر الأحكام بين خزان المياه المتسخة والغطاء والتحقق من سلامة إحكامها واستبدالها إذا لزم الأمر.
- رأس تنظيف R فقط: تنظيف نفق الفرشاة.
- رأس تنظيف R فقط: سحب شريط توزيع الماء الموجود على رأس التنظيف وتنظيف قناة المياه.
- بالنسبة للبطاريات الرصاص التي تحتاج إلى صيانة، التحقق من كثافة الحمض في الخلايا.
- عند عدم الاستخدام لفترة طويلة، يجب تخزين الجهاز عندما تكون البطارية مشحونة بشكل كامل. شحن البطارية مرة شهرياً بالكامل على الأقل.

سنوياً

- إجراء أعمال الفحص المنصوص عليها من قبل مركز خدمة العملاء.

أعمال الصيانة

تنظيف مصفاة الأوساخ الخشنة

1. فك غطاء خزان المياه المتسخة.
صورة إيضاحية R
1. مصفاة الأوساخ الخشنة
2. شد مصفاة الأوساخ الخشنة إلى أعلى.
3. غسل مصفاة الأوساخ الخشنة تحت المياه الجارية.
4. تركيب مصفاة الأوساخ الخشنة في خزان المياه المتسخة.

تنظيف فلتري المياه النقية

1. قم بتصريف المياه النقية.
2. فك سدادة خزان المياه النقية.
صورة إيضاحية S
1. فلتري المياه النقية
2. سدادة خزان المياه النقية
3. إخراج فلتري المياه النقية وغسله بالمياه الصافية.
4. تركيب فلتري المياه النقية.

2. ضغط تجهيزة المعايرة على بعضها البعض أو طولها.
3. فتح غطاء تجهيزة المعايرة.
4. تصريف المياه المتسخة. تنظيم كمية المياه عن طريق الضغط أو الطلي.
5. شطف خزان المياه المتسخة بمياه صافية.

خزان المياه المتسخة لنظام الشطف

1. سحب خرطوم تصريف المياه المتسخة من الحامل وخفضه عن طريق تجهيزة جمع مناسبة.
2. افتح غطاء تجهيزة الجرعات بخرطوم التصريف.
3. افتح غطاء خزان المياه المتسخة.
4. قم بإزالة السدادة المرنة من نظام الشطف.
5. قم بتوصيل خرطوم المياه بنظام الشطف.

صورة إيضاحية O

1. السدادة
2. غطاء تهوية الخزان
3. وصلة مياه نظام الشطف
6. أغلق غطاء خزان المياه المتسخة.
7. افتح مدخل المياه واشطف خزان المياه المتسخة لمدة 30 ثانية تقريباً.
8. إذا لزم الأمر، كرر عملية الشطف 2 - 3 مرات.
9. أغلق مدخل المياه وأفضل الخرطوم عن الجهاز.
9. أعد تركيب السدادة المرنة بمدخل المياه لنظام الشطف.
10. أغلق غطاء خزان المياه المتسخة. اضغط على غطاء تهوية المياه المتسخة.
11. ادفع خرطوم تصريف المياه المتسخة في الحامل وأغلق غطاء تجهيزة الجرعات.

تصريف المياه النقية من السدادة

1. افتح سدادة خزان المياه النقية.
2. قم بتصريف المياه النقية.
3. تنظيف الفلتري.
4. قم بتركيب سدادة خزان المياه النقية.

تصريف المياه النقية عبر مؤشر الملء

1. قم بإزالة خرطوم مؤشر الملء من الحامل وحركه لأسفل.
2. أعد توصيل الخرطوم.

تفريغ حاوية الأوساخ الخشنة

1. (بالنسبة لرأس التنظيف R فقط)
رفع حاوية الأوساخ الخشنة وسحبها للخارج.

صورة إيضاحية P

1. حاوية الأوساخ الخشنة
2. قم بتفريغ حاوية الأوساخ الخشنة ونظفها إذا لزم الأمر.
3. أعد تركيب حاوية الأوساخ الخشنة إلى مكانها.

ركن الجهاز

1. قم بإدارة مفتاح التشغيل إلى الموضع "0".
2. إزالة المفتاح الذكي.
3. ادفع ذراع رأس التنظيف للرفع/الخفض إلى أسفل واثبتها على اليمين.
4. قم بتحريك ذراع خفض قضيب الشفط إلى أعلى.
5. تأمين الجهاز ضد التحرك.
6. أغلق غطاء خزان المياه المتسخة. اضغط غطاء تهوية الخزان بحيث يستقر في مكانه في حيز خزان المياه النقية بحيث يمكن أن يجف خزان المياه المتسخة.
7. شحن البطارية إذا لزم الأمر.

النقل

⚠️ خطر

السير على المنحدرات

خطر الإصابة

قم باستخدام الجهاز للتحميل والتفريغ على الأماكن المساعدة حتى القيمة القصوى فقط (انظر فصل "البيانات الفنية").

سير بطيء.

⚠️ تنويه

عند عدم مراعاة الوزن

خطر الإصابة وخطر التعرض لأضرار

عليك مراعاة وزن الجهاز عند عملية النقل.

قم بتحميل الجهاز فقط مع تفريغ خزان المياه المتسخة وخزان المياه النقية.

لا تقم بنقل الجهاز إلا بمساعدة شخص آخر أو باستخدام محرك السير.

1. ادفع دواسة رأس التنظيف للرفع/الخفض إلى أسفل واثبتها على اليمين.
2. قم بإزالة الفرشات لتجنب الأضرار.
3. قم بتفكيك قضيب الشفط من الجهاز.
4. عند الشحن في مركبات، يجب تأمين الجهاز ضد الانزلاق والانقلاب باستخدام حلقات ربط وفقاً لما تنص عليه المعايير السارية.

صورة إيضاحية Q

التخزين

⚠️ تنويه

خطر الإصابة وخطر التعرض لأضرار

قد يتعرض الجهاز للانقلاب على الأسطح المائلة.

احرص عند التخزين على مراعاة وزن الجهاز.

تنبيه

جليد

تلف الجهاز بسبب تجمد الماء

تفريغ الجهاز بالكامل من الماء.

احفظ الجهاز في مكان خالٍ من التجمد.

- يجب أن يتم تخزين هذا الجهاز في أماكن داخلية فقط.

7. أحكم ربط صامولة M 12 أثناء تثبيت البرغي سداسي الحواف الداخلية باستخدام مفتاح سداسي الحواف الداخلية.
8. للتحقق من الإعداد الجديد، قم بتحريك الجهاز مع خفض قضيب الشفط في وضع الشفط على مسافة قصيرة إلى الأمام. وراقب ميزان المياه. إذا لزم الأمر، فكرر عملية الضبط.

ضبط الارتفاع

عن طريق تعديل الارتفاع يتم التأثير على انحناء حواف الشفط عند الاحتكاك بالأرض.

إرشاد

الإعداد الأساسي: 3 أفراس فوق كمره الشفط و 3 أفراس تحتها.
أرضية غير مستوية: 5 أفراس فوق كمره الشفط و 1 قرص تحتها.
أرضية ناعمة جداً: 1 قرص فوق كمره الشفط و 5 أفراس تحتها.

صورة إيضاحية L

1. فك الصامولة.
1. صامولة
2. فلكة
3. بكرة تباعد مع حامل
2. وضع العدد المطلوب من الأفراس بين كمره الشفط والأسطوانة الفاصلة.
3. وضع الفلكات المتبقية فوق بكرة التباعد.
4. تركيب الصامولة وشدّها بإحكام.
5. تكرار العملية على بكرة التباعد الثانية.

إرشاد

ضبط كلا الأسطوانات الفاصلتان على نفس الارتفاع.

ضبط السحب الجانبي للفرشاة

(فقط مع رأس التنظيف D 51)
إذا سحب الجهاز إلى جانب واحد أثناء التنظيف، فيمكن علاج ذلك عن طريق ضبط ميل الفرشاة.

إرشاد

بعد تغيير الفرشاة/الوسادة، قد يكون من الضروري إعادة ضبط السحب الجانبي.

1. اضبط المفتاح الدوار لميل الفرشاة حتى يتحرك الجهاز إلى الأمام مباشرة.

صورة إيضاحية M

1. الزر الدوار لميل الفرشاة

التحريك

إرشاد

تم تصميم الجهاز بطريقة تبرز فيها رأس التنظيف على اليمين. وهذا يتيح العمل الواضح والقريب من الحافة.

1. إدخال المفتاح الذكي.
2. قم بتحريك ذراع خفض قضيب الشفط إلى أعلى.
3. قم بتحريك دواسة رأس التنظيف للرفع/الخفض إلى أسفل واثبتها على اليمين.
4. اضبط مفتاح البرنامج على أي برنامج.
5. قم بتحريك الجهاز.
- a ادفع ذراع التحريك للأمام.
- يتحرك الجهاز إلى الأمام.
- b ادفع ذراع التحريك للخلف.
- يتحرك الجهاز إلى الوراء.

إرشاد

يتحرك الجهاز فقط عندما يتم تحريك ذراع التحريك بحوالي 5".

6. حرر ذراع التحريك.
- الجهاز يتوقف.

التنظيف

تنبيه

خطر حدوث أضرار

إذا تم تشغيل الجهاز في مكان واحد لفترة طويلة جداً، فقد تلف الأرضية.

1. إدخال المفتاح الذكي.
2. ضبط مفتاح البرنامج على برنامج التنظيف المرغوب.
3. قم بتحريك ذراع خفض قضيب الشفط إلى أسفل.
4. ادفع دواسة رأس التنظيف للرفع/الخفض إلى أسفل وحركها لليسار ودعها تتحرك للأعلى.
5. ادفع ذراع التحريك للأمام وتوجه إلى السطح المراد تنظيفه.

إرشاد

إذا كان خزان المياه المتسخة ممتلئ، تغلق العوامة فتحة الشفط ويتم تشغيل توربينة الشفط بسرعة مرتفعة. في هذه الحالة، يجب رفع قضيب الشفط والتحرك لتفريغ خزان المياه المتسخة.

إيقاف التشغيل

إنهاء التنظيف

1. أدر زر التحكم في كمية المياه على "OFF" (ليس مع الطراز (DOSE).
2. حرر ذراع التحريك.
3. ادفع دواسة رأس التنظيف للرفع/الخفض إلى أسفل واثبتها على اليمين.
4. السير مسافة قصيرة.
5. يتم شطف المياه المتبقية.
6. قم بتحريك ذراع خفض قضيب الشفط إلى أعلى.

تفريغ حاوية المياه المتسخة

⚠️ تحذير

تلوث البيئة

تلوث البيئة بسبب التخلص غير السليم في مياه الصرف الصحي. عليك مراعاة اللوائح المحلية لمعالجة مياه الصرف الصحي.

1. سحب خرطوم التصريف من الحامل وخفضه عن طريق تجهيزة جمع مناسبة.

صورة إيضاحية N

4. اسحب بكرات الفرشات للخارج.
5. ضع بكرة الفرشة الأمامية الجديدة في نقاط المحمل.
6. ضع بكرة الفرشة الخلفية الجديدة في نقاط المحمل.
7. قم بتدوير غطاء المحمل للخلف ووثبه في مكانه.

تنظيف عمود توزيع المياه

1. اضغط على ذراع التثبيت إلى اليسار وفي نفس الوقت اسحب عمود توزيع المياه بعيدا عن رأس التنظيف.

صورة إيضاحية W

عمود توزيع المياه

① ذراع التثبيت

2. قم بإزالة عمود توزيع المياه من رأس التنظيف.
3. قم بتنظيف عمود توزيع المياه.
4. أدخل الجانب الأيسر من العمود في رأس التنظيف.
5. قم بتدوير عمود توزيع المياه إلى رأس التنظيف ووثبه في مكانه على الجانب الأيمن.

المساعدة في حالة حدوث أعطال

⚠ خطر

تشغيل الجهاز بغير قصد.

خطر الإصابة

قبل العمل على الجهاز، اضغط مفتاح البرنامج على "0". اسحب المفتاح الذكي قبل إجراء أي أعمال على الجهاز.

اسحب قابس الشبكة بجهاز الشحن.

- تصريف المياه المتسخة والمياه النقية والتخلص منها.
- عند حدوث أخطاء والتي لا يمكن أن يتم معالجتها بمساعدة هذا الجدول، يجب الاتصال بخدمة العملاء.

9. قم بدفع الجزء الداخلي لكمرة الشفط في الجزء العلوي.
10. إعادة تركيب المقبض النجمي وإحكامه.

استبدال الفرشاة القرصية

إرشاد

استبدال الفرشاة القرصية عندما يصل طول شعر الفرشاة إلى 10 مم.

1. ادفع ذراع رأس التنظيف للرفع/الخفض إلى أسفل ووثبه على اليمين.
2. اضغط على دواسة تغيير الفرشاة لأسفل.
3. اسحب الفرشاة القرصية من الجانب أسفل رأس التنظيف للخارج.
4. وضع الفرشاة القرصية الجديدة أسفل رأس التنظيف والضغط عليه إلى أعلى ثم تثبيته.

استبدال بكرات الفرشاة

إرشاد

استبدال بكرات الفرشاة عندما يصل طول شعر الفرشاة إلى 10 مم.

1. ادفع ذراع رأس التنظيف للرفع/الخفض إلى أسفل ووثبه على اليمين.
 2. اضغط زر تغيير الفرشاة.
- صورة إيضاحية V**
- ① زر تغيير الفرشاة
 - ② غطاء المحمل
 - ③ بكرة الفرشاة
3. قم بتحريك غطاء المحمل إلى اليمين.

5. تركيب سدادة خزان المياه النقية.

قلب حواف الشفط المتآكلة أو استبدالها

في حال كانت حواف الشفط متآكلة، يجب قلبها أو استبدالها. يمكن قلب حواف الشفط 3 مرات حتى تتآكل الحواف الأربعة.

1. إزالة كمرة الشفط.
2. فك وإخراج المقبض النجمي.

صورة إيضاحية T

- ① مقبض نجمي
- ② حزام ربط
- ③ الجزء الداخلي لكمرة الشفط
- ④ سدادة شد

3. اسحب الجزء الداخلي لكمرة الشفط للخارج.
4. افتح سدادة الشد.
5. إزالة حزام الربط.
6. قم بقلب حواف الشفط من الجزء الداخلي.

صورة إيضاحية U

- ① شفة الممسحة
- ② شفة دعم
- ③ الجزء الداخلي لكمرة الشفط
- ④ حزام ربط

7. اضغط على حواف الشفط المقولبة أو الجديدة على حلقات الجزء الداخلي لكمرة الشفط.
8. قم بتركيب حزام الربط.

أخطاء بدون بيان

الأعطال	حل المشكلة
يتعذر تشغيل الجهاز	<ol style="list-style-type: none"> 1. إدخال المفتاح الذكي. 2. ضبط مفتاح البرنامج على البرنامج المرغوب. 3. قم بتشغيل ذراع التحريك. 4. فحص البطارية وإذا لزم الأمر شحنتها. 5. التحقق من أن أقساط البطارية موصلة.
كمية المياه غير كافية	<ol style="list-style-type: none"> 1. التحقق من مستوى ملء المياه النقية وإذا لزم الأمر ملء الخزان. 2. قم بزيادة كمية المياه. 3. الطرز a: اضبط كمية المياه باستخدام زر كمية المياه الموجود بلوحة التحكم. 4. الطرزات الأخرى: اضبط كمية المياه عن طريق مفتاح التنظيم لكمية المياه. 5. تنظيف فلتير المياه النقية. 6. رأس التنظيف R: قم بتنظيف عمود توزيع المياه. 7. التحقق من عدم انسداد الخرطومين وإذا لزم الأمر ينغى تنظيفها.
قوة الشفط منخفضة للغاية	<ol style="list-style-type: none"> 1. اضبط مفتاح البرنامج على الوضع العادي أو المكثف. 2. اضبط قوة الشفط في التطبيق على HIGH. 3. إيقاف الجهاز وتصريف المياه المتسخة. 4. التحقق من أن الغطاء بخرطوم تصريف المياه المتسخة مغلق. 5. تنظيف عناصر الإحكام بين خزان المياه المتسخة والغطاء والتحقق من إحكامها واستبدالها إذا لزم الأمر. 6. التحقق من مصفاة حماية التوربينات وإذا لزم الأمر تنظيفها. 7. تنظيف حواف الشفط بكمرة الشفط وإذا لزم الأمر قلبها أو استبدالها. 8. التحقق من عدم انسداد خرطوم الشفط وإذا لزم الأمر تنظيفه. 9. التحقق من إحكام خرطوم الشفط وإذا لزم الأمر استبداله. 10. التحقق من ضبط كمرة الشفط. 11. أمسك خزان المياه المتسخة عند تجويف المسك وقم بتحريكه جانبا للأعلى. 12. تحقق من جوان توريينات الشفط. 13. تحقق من جوان قناة الشفط. <p>صورة إيضاحية X</p> <ol style="list-style-type: none"> ① جوان قناة الشفط ② جوان توريينات الشفط
تحتاج التنظيف غير كافية	<ol style="list-style-type: none"> 1. تخفيض السرعة. 2. اختر برنامج تنظيف أكثر كثافة. 3. افحص الفرشاة من حيث وجود تآكل، وإذا لزم الأمر استبدالها. 4. افحص الفرشاة من حيث وجود أوساخ، وإذا لزم الأمر تنظيفها. 5. التحقق من ملائمة نوع الفرشاة ومواد التنظيف. 6. افحص مدخل المياه. 7. قم بزيادة كمية المياه. 8. استخدم طريقة الخطوتين: في تنظيف الممر الأول بدون شفط، في تنظيف الممر الثاني مع الشفط.
توربين الشفط يدور بسرعة مرتفعة	<ol style="list-style-type: none"> 1. تصريف المياه المتسخة. 2. تنظيف العوامة. 3. فحص مصفاة الوبر وإذا لزم الأمر تنظيفها. 4. التحقق من عدم انسداد خرطوم الشفط وإذا لزم الأمر تنظيفه. 5. التحقق من عدم انسداد كمرة الشفط والتخلص من الانسداد إذا لزم الأمر.
الفرشات لا تدور	<ol style="list-style-type: none"> 1. التحقق ما إذا كان جسم غريب قد أعاق الفرشاة ويجب إزالته إذا لزم الأمر. 2. ضبط مفتاح البرنامج على البرنامج المرغوب. 3. أخفض رأس التنظيف.
الجهاز يهتز أثناء التنظيف	<ol style="list-style-type: none"> 1. تحقق مما إذا كانت الفرشاة (الفرشات) مركبة بشكل صحيح. 2. استخدام فرشاة أكثر ليونة. 3. قم بتغيير الفرشاة.
طرز DOSE فقط: معايرة مواد التنظيف لا تعمل	<ol style="list-style-type: none"> 1. تحقق من مستوى مواد التنظيف في علبة مواد التنظيف. 2. قم بزيادة جرعة مواد التنظيف. 3. تحقق من اتصال خرطوم مواد التنظيف مع علبة مواد التنظيف. 4. قم بتنظيف الفلتر بعلبة مواد التنظيف. 5. تحقق من الضمام اللارجوعي في الخرطوم إلى رأس التنظيف بحثا عن الانسداد. 6. افحص الخرطومين من حيث الإحكام ضد التسريب. 7. تحقق من مضخة مواد التنظيف للتأكد من فعاليتها.
انسداد خرطوم تصريف المياه المتسخة	<ol style="list-style-type: none"> 1. افتح غطاء تجهيزه الجرعات بخرطوم التصريف. 2. قم بإزالة خرطوم الشفط من قضيب الشفط وأغلقه باليد. 3. اضبط مفتاح البرنامج على برنامج مع الشفط. 4. يتم امتصاص الانسداد من خرطوم التصريف إلى خزان المياه المتسخة.

ظهور الأعطال مع بيان في الشاشة

الأعطال	السبب	حل المشكلة
إدخال KIK خاطئ	لا يوجد مفتاح ذكي مدخل.	● أدخل المفتاح الذكي.
لا يوجد تصريح	المفتاح الذكي المركب لا يخولك لتنفيذ الوظيفة المحددة.	● استخدم مفتاحاً ذكياً آخر. ● إذا لزم الأمر، قم بإتاحة المفتاح الذكي المستخدم (حسب الحالة).
تحرير مفتاح المقبض! مستوى البطارية منخفض	المفتاح الذكي المركب لا يخولك لتنفيذ الوظيفة المحددة.	● استخدم مفتاحاً ذكياً آخر. ● إذا لزم الأمر، قم بإتاحة المفتاح الذكي المستخدم (حسب الحالة).
البطارية فارغة	عند تشغيل الجهاز، يتم تشغيل ذراع التحريك. البطارية فارغة تقريباً. يتم إيقاف وظائف التنظيف بالجهاز تلقائياً.	● حرر كلا ذراعي التحريك. ● قم بتحرك الجهاز إلى محطة الشحن واشحن البطارية.
تعطل تدفق الماء	البطارية فارغة. يتم إيقاف وظائف التنظيف ومحرك الدفع.	● قم بإيقاف الجهاز وانتظر وقتاً قصيراً وأعد تشغيله. توجه إلى محطة الشحن. إذا لزم الأمر، قم بدفع الجهاز إلى محطة الشحن عند إيقاف. شحن البطارية.
حمل على محرك الدفع	صمام المياه الكهربائي معيب. الاستهلاك الحالي لمحرك الدفع مرتفع للغاية.	● أبلغ خدمة العملاء. ● افحص محرك الدفع من حيث وجود أجسام غريبة. ● ابحث عن طريق أقل صعوداً. ● قم بإيقاف الجهاز. وانتظر لفترة وجيزة، ثم أعد تشغيل الجهاز.
محرك الدفع مُعاق	يتم إعاقة محرك الدفع.	● افحص محرك الدفع من حيث وجود أجسام غريبة. ● ارفع كل عجلة دفع على حدة وتحقق مما إذا كان يمكن تدويرها.

بيان حالة بطارية أيونات الليثيوم

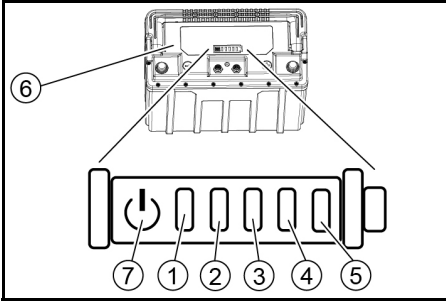

- لمبة LED ليان الحالة تضيء باللون الأخضر: تشير جميع لمبات LED الخمس إلى مستوى شحن البطارية.
 - تضيء لمبة LED ليان الحالة باللون الأحمر: تشير مؤشرات LED إلى وجود عطل. يمكن للمستخدم تصحيح الأخطاء الموضحة في الجدول التالي. بالنسبة لجميع مؤشرات الأخطاء غير الموضحة، يرجى إبلاغ خدمة عملاء KÄRCHER.
- لمبة LED ليان الحالة
 - مؤشر لمبة 1 LED
 - مؤشر لمبة 2 LED
 - مؤشر لمبة 3 LED
 - مؤشر لمبة 4 LED
 - بطارية
 - الزر
1. اضغط على الزر لمدة 5 ثوان.
● لا توجد لمبة LED مضيئة: شحن البطارية.

حل المشكلة	السبب	(5)	(4)	(3)	(2)	(1)
اترك البطارية حتى تبرد.	البطارية ساخنة للغاية.	-	-	-	-	أحمر
اترك البطارية حتى تبرد.	نظام إدارة البطارية ساخن للغاية.	أخضر	-	-	-	أحمر
انقل الجهاز إلى مكان أكثر دفئاً وانتظر حتى تسخن البطارية.	البطارية باردة للغاية للشحن.	-	أخضر	-	-	أحمر
افصل قابس الطاقة الخاص بالشاحن. انتظر 10 ثوان. قم بتوصيل قابس الطاقة مرة أخرى. إذا تم عرض العطل مرة أخرى، استبدل الشاحن.	الاستهلاك الحالي عند الشحن مرتفع للغاية.	أخضر	أخضر	-	-	أحمر
إيقاف الجهاز. إذا ظهر العطل مرة أخرى بعد التشغيل، فتتحقق من وجود أخطاء في الجهاز. تحقق من جميع توصيلات البطارية.	استهلاك الطاقة للجهاز مرتفع للغاية.	أخضر	-	أخضر	-	أحمر
شحن البطارية.	فلاطية الخلية منخفضة جداً أثناء التفريغ.	-	أخضر	أخضر	-	أحمر
قم بتفريغ البطارية إلى 20٪ من السعة المتبقية. بعد ذلك، اشحن البطارية.	جهد الخلية مرتفع للغاية أثناء الشحن.	أخضر	أخضر	أخضر	-	أحمر
شحن البطارية.	جهد البطارية منخفض للغاية.	أخضر	-	-	أخضر	أحمر
افصل قابس الطاقة الخاص بالشاحن. انتظر 10 ثوان. قم بتوصيل قابس الطاقة مرة أخرى. إذا تم عرض العطل مرة أخرى، استبدل الشاحن.	خلل أثناء عملية الشحن.	-	أخضر	-	أخضر	أحمر
انقل الجهاز إلى مكان أكثر دفئاً وانتظر حتى تسخن البطارية.	البطارية باردة للغاية لإخراج الطاقة.	-	-	أخضر	أخضر	أحمر
إيقاف الجهاز. إذا استمر العطل، أبلغ خدمة العملاء.	عطل في إخراج الطاقة.	-	أخضر	أخضر	أخضر	أحمر

ملحقات

ملحقات رأس التنظيف مع بكرات الفرشاة

A: وحدة التعبئة والتغليف. B: الرقم المطلوب من قبل الجهاز

التسمية	رقم القطعة	الشرح	A	B
بكرة الفرشاة، أحمر (متوسط، قياسي)	4.035-184.0	فرشاة أسطوانية قياسية حمراء للتنظيف الدوري.	1	2
بكرة الفرشاة، أبيض (لينة)	4762-409.0	فرشاة أسطوانية بيضاء لتنظيف الأرضيات الحساسة.	1	2
بكرة الفرشاة، برتقالي (عالية/منخفضة)	4762-410.0	فرشاة أسطوانية برتقالية ذات هيكل عميق للتنظيف الفعال بشكل خاص للأرضيات المنظمة.	1	2
بكرة الفرشاة، خضراء (صلبة)	4762-411.0	فرشاة أسطوانية خضراء كاشطة للتنظيف الأساسي وإزالة الأوساخ شديدة الالتصاق.	1	2
بكرة الفرشاة، أسود (صلبة جداً)	4762-412.0	فرشاة أسطوانية سوداء كاشطة بشكل خاص للتنظيف الأساسي للأرضيات غير الحساسة مع الأوساخ شديدة الالتصاق بشكل خاص.	1	2
بكرة الألياف الدقيقة	4114-010.0	مثالية للبلاط الحجري الخزفي. أسطوانة من الألياف الدقيقة لإزالة الضباب الرمادي بشكل موثوق ولطيف.	1	2
عمود بكرة الوسادة	4762-415.0	عمود أسطوانية بوسادة من الألومنيوم لحمل وسادات الأسطوانة أو بكرات الألياف الدقيقة.	1	2
وسادة البكرة، صفراء (لينة)	6369-732.0	وسادة أسطوانية صفراء لتنظيف وتلميع الأرضيات غير المنظمة.	20	40
وسادة البكرة، حمراء (متوسطة)	6369-734.0	وسادة أسطوانية قياسية حمراء للتنظيف الدوري للأرضيات غير المنظمة.	20	40
وسادة البكرة، خضراء (صلبة)	6369-733.0	وسادة أسطوانية خضراء كاشطة للتنظيف الأساسي وإزالة الأوساخ شديدة الالتصاق على الأرضيات غير المنظمة.	20	40

ملحقات رأس التنظيف مع فراشات قرصية

A: وحدة التعبئة والتغليف. B: الرقم المطلوب من قبل الجهاز

التسمية	رقم القطعة		الشرح	A	B
	D 60	D 51			
فرشاة قرصية، طبيعية (لين)	4905-016.0	4905-027.0	فرشاة قرصية ناعمة ذات ألوان طبيعية لتنظيف وتلميع الأرضيات المنظمة.	1	2
فرشاة قرصية، بيضاء	4905-015.0	4905-028.0	فرشاة قرصية بيضاء ناعمة للتنظيف اللطيف للأرضيات الحساسة.	1	2
فرشاة قرصية، حمراء (متوسط، قياسي)	4905-014.0	4905-026.0	فرشاة قرصية قياسية حمراء للتنظيف الدوري.	1	2
فرشاة قرصية، سوداء (صلب)	4905-017.0	4905-029.0	فرشاة قرصية سوداء كاشطة للغاية للتنظيف الأساسي للأرضيات غير الحساسة ذات الأوساخ شديدة الالتصاق بشكل خاص.	1	2
وسادة الماسية ناعمة، خضراء	6371-240.0	6371-233.0	وسادة قرصية ماسية ناعمة أخضر لتلميع الأرضيات القابلة للتلميع. تتيح تلميع الأسطح عالية اللمعان ويمكن استخدامها أيضاً للتبلور.	5	2

التسمية	رقم القطعة		الشرح	B		A
	D 60	D 51		D 60	D 51	
وسادة الماسية خشنة، بيضاء	6371-246.0	6371-260.0	وسادة قرصية ماسية خشنة بيضاء للأرضيات الصلبة. تزيل الخدوش الصغيرة وتخلق أساسا نظيفا وغير لامع بالتساوي لمزيد من المعالجة باستخدام الوسادة القرصية الماسية الصفراء.	2	1	5
وسادة الماسية متوسطة، صفراء	6371-247.0	6371-261.0	وسادة قرصية ماسية صفراء لتحضير الأرضيات الصلبة والعناية بهل. للحصول على سطح شبه لامع يمكن تلميعه بشكل أكبر باستخدام الوسادة القرصية الماسية الخضراء.	2	1	5
وسادة قرص دفع	4762-445.0	4762-593.0	مطلوب لاستخدام منصات المياملين، ولكن أيضا قابلة للاستخدام للوسادات العادية. صحن دفع الوسادة مع العديد من الخطافات الإضافية لتثبيت الوسادات. تثبيت قوي للغاية للوسادة على صحن دفع الوسادة لرأس التنظيف D 51.	2	1	1

ملحقات قضيب الشفط

A: وحدة التعبئة والتغليف، B: الرقم المطلوب من قبل الجهاز

التسمية	رقم القطعة	الشرح	A	B
مجموعة شفاه الشفط، Linatex	4400-011.0	طقم شفاه شفط مقاومة للقطع Linatex® لقضبان شفط القطع المكافئ بعرض 850 مم.	زوج	زوج واحد
مجموعة شفاه الشفط، PU	4400-005.0	شفاه شفط منخفضة التآكل ومقاومة للزيت مصنوعة من البولي يوريثين.	زوج	زوج واحد

البيانات الفنية

	R 55	D 60	D 51	
نقاط عامة				
سرعة السير (القصوى)	6	6	6	km/h
قدرة الأسطح نظريا	3060	3600	3060	m ² /h
قدرة تنظيف الأسطح عمليا	1490	1620	1380	m ² /h
حجم خزان المياه المتسخة	50	50	50	ل
حجم خزان الأوساخ الخشنة	3,5	-	-	ل
حجم خزان مواد التنظيف (خيار جرعة)	3	3	3	ل
تعبير جرعات مواد التنظيف	3...0	3...0	3...0	%
تعبير جرعة الماء	2,6±0,2...0	2,6±0,2...0	2,5±0,2...0	ل/min
الأبعاد				
الطول	1284	1290	1375	mm
العرض بدون قضيب الشفط	542	542	542	mm
الارتفاع	1082	1082	1082	mm
عرض العمل	550	600	510	mm
ابعاد التغليف lxwxh	1505x770x1271	1505x770x1271	1505x770x1271	mm
الإطارات				
العجلة الأمامية، العرض	50	50	50	mm
العجلة الأمامية، القطر	200	200	200	mm
العجلة الخلفية، العرض	28	28	28	mm
العجلة الخلفية، القطر	100	100	100	mm
الوزن				
الوزن الإجمالي المسموح	235	241	245	kg
الوزن الفارغ (وزن الحمل)	185	191	195	kg
قوة ضغط الفرشاة، كحد أقصى.	155 (15,5)	250 (25)	290 (29)	N (kg)
ضغط تماس الفرشاة، كحد أقصى.	6,3 (63)	2,5 (25)	3,2 (32)	نيوتن/م ² (غ/سم ²)
أداء الجهاز				
جهد إسمى	24	24	24	V
الجهد الاسمى، أيونات الليثيوم	25,6	25,6	25,6	V
سعة البطارية	115 / 105 / 80 / 76	115 / 105 / 80 / 76	115 / 105 / 80 / 76	Ah (5 h)
سعة البطارية، أيونات الليثيوم	80	80	80	Ah (5 h)
متوسط استهلاك القدرة	1350	1300	1300	W
قوة محرك السير	130	130	130	W
قوة توربين الشفط	250	250	250	W
قوة محرك الفرشاة	980	800	800	W
نوع الحماية	IPX3	IPX3	IPX3	
شفط				
قوة الشفط، كمية الهواء	21	21	21	ل/s
ضغط خوائي (أقصى)	(95) 9,5	(95) 9,5	(95) 9,5	kPa (mbar)
فراشي التنظيف				
قطر الفرشاة	96	600	510	mm
طول الفرشاة	550	-	-	mm
سرعة الفرشاة	965	150	140	min/1
جهاز شحن داخلي				
جهد إسمى	240...100	240...100	240...100	V
التردد	50-60	50-60	50-60	Hz
تيار الشحن	max 5	max 5	max 5	A
الظروف المحيطة				
نطاق درجة الحرارة المسموح	40...5	40...5	40...5	C°
درجة حرارة الماء القصوى	50	50	50	C°
نظام ملء ضغط الماء	(10)1	(10)1	(10)1	MPa (bar)
نظام شطفي خزان المياه المتسخة بضغط الماء	(10) 1	(10) 1	(10) 1	MPa (bar)
رطوبة نسبية	90...20	90...20	90...20	%

R 55	D 60	D 51		الصعود
2	2	2	%	ارتفاع نطاق العمل الأقصى
EN 60335-2-72 القيم المسجلة وفقاً للمواصفة				
0,2	0,2	0,2	m/s2	القيمة الاهتزازية لليد والذراع
0,2	0,2	0,2	m/s2	K قيمة الشك
65	65	65	dB(A)	التشغيل العادي لمستوى ضغط الصوت L _{PA}
2	2	2	dB(A)	قيمة الشك K _{PA}
81	81	81	dB(A)	التشغيل العادي لمستوى قوة الصوت LWA + KWA غير محدد

تحتفظ بالحق في إدخال تعديلات فنية.

الضمان

يسري في كل دولة شروط الضمان التي تضعها شركة التسويق المتخصصة التابعة لنا. نحن نتولى إصلاح الأخطاء التي قد تطرأ على جهازك خلال فترة الضمان بدون مقابل، عندما يكون سبب هذه الأعطال ناجم عن عيب في المواد المستخدمة أو في عملية التصنيع. في حالة استحقاق الضمان، توجه من فضلك بقسيمة الشراء إلى أقرب موزع أو مركز خدمة عملاء معتمد. (العنوان على الصفحة الخلفية)

إعلان المطابقة لمتطلبات الاتحاد الأوروبي

فيما يلي إقرارنا بأن الجهاز الموضح فيما يلي يتوافق مع متطلبات الأمان والسلامة الصحية التي تقرها مواصفات المجموعة الأوروبية وذلك بالاستناد إلى تصميمها وفئة صنعها وتمطها الدارج في الأسواق. يتوقف سريان هذا الإقرار في حالة إدخال تعديلات على الأجهزة لا تتوافق معنا.

المنتج: منظف الأرضيات

الطراز: xxx-1.533

معايير المجموعة الأوروبية السارية

EG (+2009/127/EG)/2006/42

EU/2014/30

EU (TCU)/2014/53

المعايير المطبقة المتوافقة

EN 60335-1

EN 60335-2-29

EN 60335-2-72

EN 62311: 2008

EN 55012: 2007 + A1: 2009

EN 61000-6-3: 2007 + A1:2011

EN IEC 61000-6-2: 2005

TCU

EN 301 511 V12.5.1

EN 300 440 V2.1.1

EN 300 328 V2.2.2

EN 300 330 V2.1.1

المعايير الوطنية المستخدمة

يتصرف الموقعون أدناه بالتبابة عن مجلس الإدارة وبموجب تفويض منها.

H. Jenner

Chairman of the Board of Management



S. Reiser

Director Regulatory Affairs & Certification

وكيل التوثيق:

أس راينر

Alfred Kärcher SE & Co. KG

Alfred-Kärcher-Str. 28 - 40

(Winnenden) (ألمانيا) 71364

تليفون: +49 7195 14 0

فاكس: +49 7195 14 2212

ويننندن، 10/08/2021



THANK YOU!
MERCI! DANKE! ¡GRACIAS!



Registrieren Sie Ihr Produkt und profitieren Sie von vielen Vorteilen.

Register your product and benefit from many advantages.

Enregistrez votre produit et bénéficiez de nombreux avantages.

Registre su producto y aproveche de muchas ventajas.

www.kaercher.com/welcome



Bewerten Sie Ihr Produkt und sagen Sie uns Ihre Meinung.

Rate your product and tell us your opinion.

Évaluer votre produit et dites-nous votre opinion.

Reseñe su producto y díganos su opinión.



www.kaercher.com/dealersearch

Alfred Kärcher SE & Co. KG
Alfred-Kärcher-Str. 28-40
71364 Winnenden (Germany)
Tel.: +49 7195 14-0
Fax: +49 7195 14-2212

