

KÄRCHER

makes a difference

BRC 40/22 C

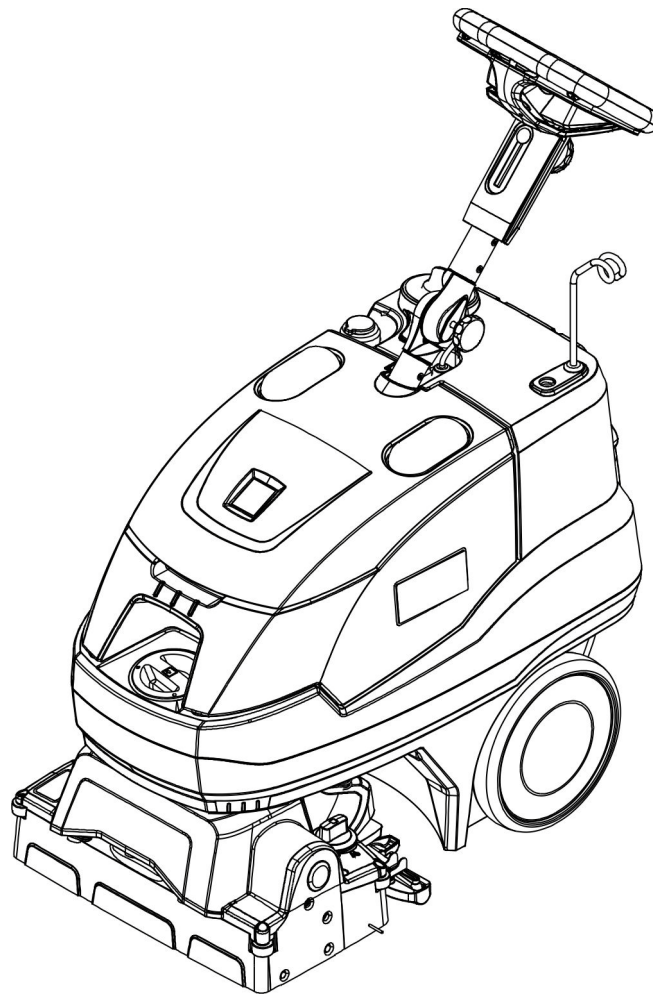

Deutsch	4
English	8
Français	12
Italiano	16
Nederlands	20
Español	24
Português	28
Dansk	32
Norsk	36
Svenska	40
Suomi	44
Ελληνικά	48
Türkçe	53
Русский	57
Magyar	62
Čeština	66
Slovenščina	70
Polski	74
Românește	78
Slovenčina	82
Hrvatski	86
Srpski	90
Български	94
Eesti	99
Latviešu	103
Lietuviškai	107
Українська	111
العربية	119



Register
your product
www.kaercher.com/welcome



EAC



59785370 07/22

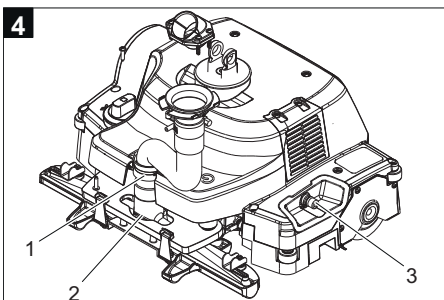
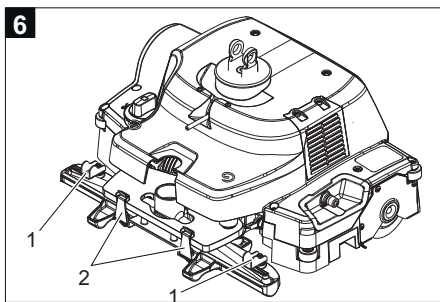
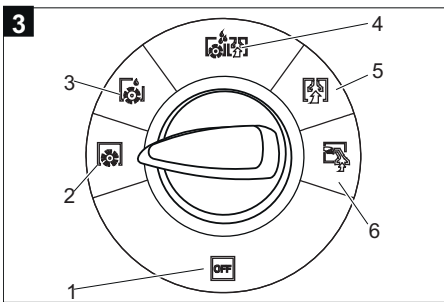
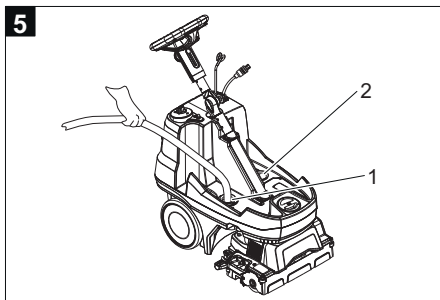
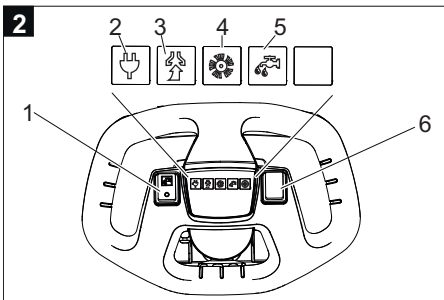
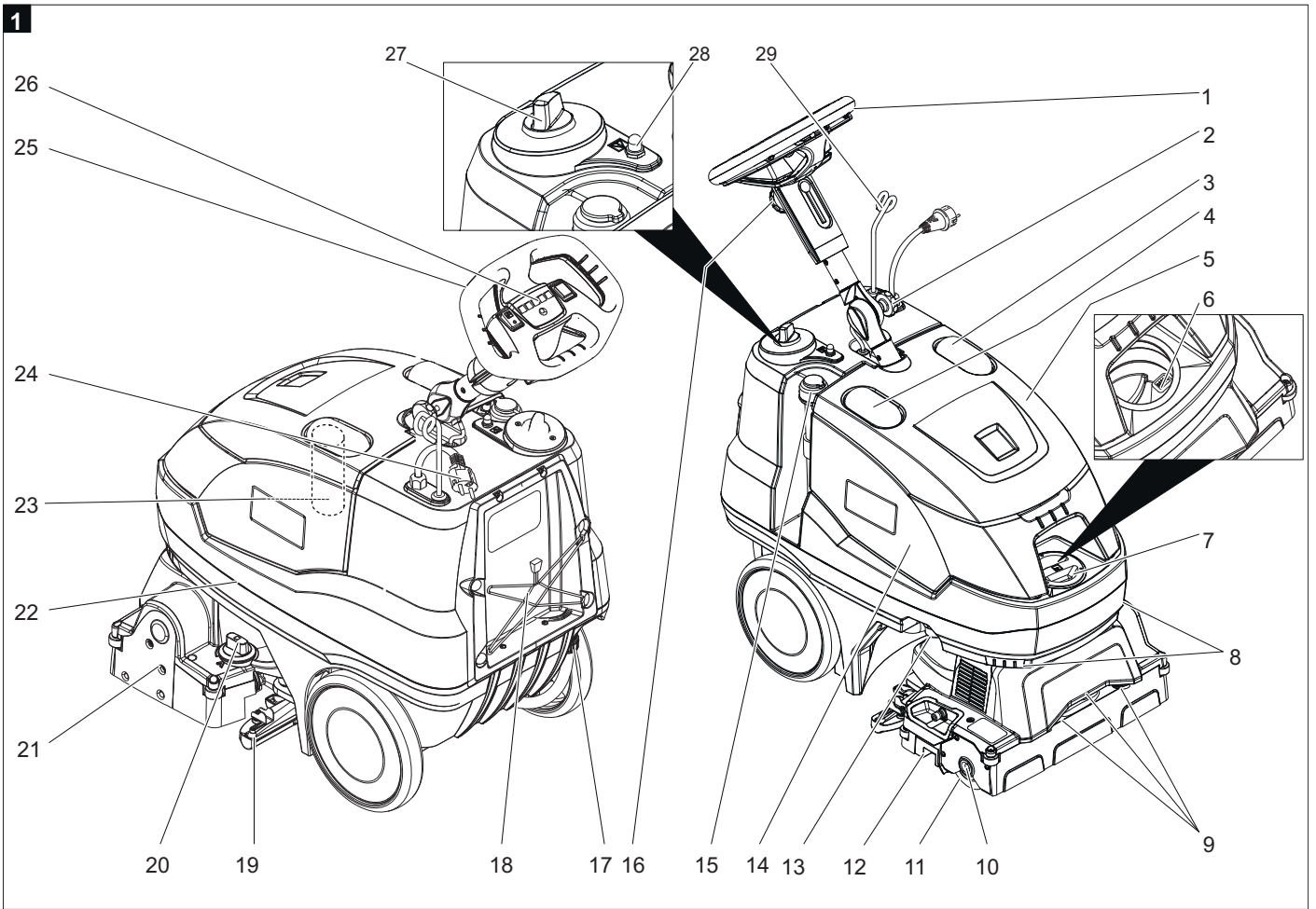



Lesen Sie vor der ersten Benutzung Ihres Gerätes diese Originalbetriebsanleitung, handeln Sie danach und bewahren Sie diese für späteren Gebrauch oder für Nachbesitzer auf.

Inhaltsverzeichnis

Sicherheitshinweise	DE	1
Funktion	DE	1
Bestimmungsgemäße Verwendung	DE	1
Umweltschutz	DE	1
Bedienelemente	DE	1
Betrieb	DE	1
Transport	DE	3
Lagerung	DE	3
Pflege und Wartung	DE	3
Störungen	DE	3
Technische Daten	DE	4
EU-Konformitätserklärung	DE	4
Garantie	DE	4
Zubehör und Ersatzteile	DE	4

Sicherheitshinweise

Lesen und beachten Sie vor der ersten Benutzung des Gerätes diese Bedienungsanleitung und beiliegende Broschüre Sicherheitshinweise für Bürstenreinigungsgeräte, 5.956-251.0

⚠ **WARNUNG**

Gerät nicht auf geneigten Flächen benutzen. Das Gerät darf nur betrieben werden, wenn der Behälter und alle Deckel geschlossen sind.

Gefahrenstufen

⚠ **GEFAHR**

Hinweis auf eine unmittelbar drohende Gefahr, die zu schweren Körperverletzungen oder zum Tod führt.

⚠ **WARNUNG**

Hinweis auf eine möglicherweise gefährliche Situation, die zu schweren Körperverletzungen oder zum Tod führen kann.

⚠ **VORSICHT**

Hinweis auf eine möglicherweise gefährliche Situation, die zu leichten Verletzungen führen kann.

ACHTUNG

Hinweis auf eine möglicherweise gefährliche Situation, die zu Sachschäden führen kann.

Sicherheitseinrichtungen

Wird der Sicherheitsschalter losgelassen, schaltet der Bürstenantrieb aus.

Funktion

Dieser Teppichreiniger wird zur Nassreinigung von Teppichböden verwendet. Eine Arbeitsbreite von 400 mm und ein Fassungsvermögen der Frisch- und Schmutzwassertanks von 22 l ermöglichen eine effektive Reinigung bei hoher Einsatzdauer. Netzbetrieb ermöglicht ein hohes Leistungsvermögen.

Zwischenreinigung: Die Reinigungslösung wird aufgesprüht und eingebürstet. Nach dem Trocknen wird der vom Reinigungsmittel gebundene Schmutz in einem zweiten Arbeitsgang abgesaugt.

Grundreinigung: Die Reinigungslösung wird aufgesprüht, eingebürstet und im gleichen Arbeitsgang gemeinsam mit dem gelösten Schmutz wieder abgesaugt.

Bestimmungsgemäße Verwendung

- Verwenden Sie dieses Gerät ausschließlich gemäß den Angaben in dieser Betriebsanleitung.
- Dieses Gerät ist für den gewerblichen Gebrauch geeignet, z.B. in Hotels, Schulen, Krankenhäusern, Fabriken, Läden, Büros und Vermietergeschäften.
 - Das Gerät darf nur zum Reinigen von nicht feuchtigkeitsempfindlichen Teppichböden benutzt werden.
 - Das Gerät ist nicht für den Einsatz auf tiefen Wollteppichen geeignet.
 - Das Gerät darf nur mit Original-Zubehör und -Ersatzteilen ausgestattet werden.
 - Dieses Gerät ist zur Verwendung in Innenräumen bestimmt.

Umweltschutz



Die Verpackungsmaterialien sind recycelbar. Bitte werfen Sie die Verpackungen nicht in den Hausmüll, sondern führen Sie diese einer Wiederverwertung zu.



Altgeräte enthalten wertvolle recyclingfähige Materialien, die einer Wertung zugeführt werden sollten. Bitte entsorgen Sie Altgeräte deshalb über geeignete Sammelsysteme. Elektrische und elektronische Geräte enthalten oft Bestandteile, die bei falschem Umgang oder falscher Entsorgung eine potentielle Gefahr für die menschliche Gesundheit und die Umwelt darstellen können. Für den ordnungsgemäßen Betrieb des Gerätes sind diese Bestandteile jedoch notwendig. Mit diesem Symbol gekennzeichnete Geräte dürfen nicht mit dem Hausmüll entsorgt werden.

Hinweise zu Inhaltsstoffen (REACH)

Aktuelle Informationen zu Inhaltsstoffen finden Sie unter:

www.kaercher.de/REACH

Bedienelemente

Bild 1, siehe Umschlagseite

- 1 Sicherheitsschalter
- 2 Sterngriff, Transportstellung Lenkrad
- 3 Schauglas Luftstrom
- 4 Schauglas Schmutzwasser
- 5 Deckel Schmutzwassertank
- 6 Anzeige maximaler Füllstand Frischwassertank
- 7 Einfüllöffnung Frischwasser
- 8 Griff
- 9 Düsen für Reinigungslösung
- 10 Entriegelungsknopf, Bürstenwalze
- 11 Bürstenwalze
- 12 Grobschmutzbehälter
- 13 Filter Reinigungslösung
- 14 Schmutzwassertank
- 15 Ablassschlauch Schmutzwasser mit Dosiereinrichtung
- 16 Sterngriff, Höhenverstellung Lenkrad
- 17 Kupplung Frischwasser ablassen

- 18 Netz für Zubehörfach
- 19 Saugbalken
- 20 Drehgriff Bürstenanpressdruck (1=min, 4=max)
- 21 Reinigungskopf
- 22 Frischwassertank
- 23 Sieb mit Schwimmerkugel
- 24 Netzstecker
- 25 Lenkrad
- 26 Bedienfeld
- 27 Programmwahlschalter
- 28 Überlastsicherung Bürstenantrieb
- 29 Kabelhalter

Lenkrad

Bild 2, siehe Umschlagseite

- 1 Schalter Reinigungslösung
- 2 Kontrollleuchte Spannungsversorgung
- 3 Kontrollleuchte Saugen
grün: Saugturbine in Betrieb
rot blinkend: Störung
- 4 Kontrollleuchte Bürstenantrieb
grün: Bürste dreht sich vorwärts
orange: Bürste dreht sich rückwärts
rot blinkend: Störung
- 5 Kontrollleuchte Reinigungslösung auftragen
grün: Pumpe für Reinigungslösung in Betrieb
rot blinkend: Störung
- 6 Schalter Bürstendrehrichtung

Programmwahlschalter

Bild 3, siehe Umschlagseite

- 1 Gerät AUS
- 2 nur Bürste aktiv, keine Reinigungslösung, keine Absaugung
- 3 Zwischenreinigung, keine Absaugung
- 4 Grundreinigung, volle Leistung
- 5 Absaugen
- 6 Zusatzwerkzeug

Betrieb

- ➔ Sterngriff für Transportstellung lösen.
- ➔ Lenksäule gerade ausrichten.
- ➔ Sterngriff festziehen.

Parkstütze

Parkstütze ausklappen

- ➔ Gerät ungefähr 30° nach hinten kippen. Die Parkstütze schwingt nach unten.
- ➔ Gerät nach vorne kippen lassen. Das Gerät steht auf der Parkstütze, die Bürste ist entlastet.

Parkstütze einklappen

- ➔ Gerät vorwärts schieben. Die Parkstütze schwingt nach oben.

Betriebsstoffe einfüllen

⚠ **WARNUNG**

Beschädigungsgefahr. Nur die empfohlenen Reinigungsmittel verwenden. Für andere Reinigungsmittel trägt der Betreiber das erhöhte Risiko hinsichtlich der Betriebssicherheit, Unfallgefahr und verringerter Lebensdauer des Gerätes. Nur Reinigungsmittel verwenden, die frei von Lösungsmitteln, Salz- und Flusssäure sind. Sicherheitshinweise auf den Reinigungsmitteln beachten.

Hinweis:

Keine stark schäumenden Reinigungsmittel verwenden.

Dosierhinweise beachten.

→ Deckel Frischwassertank abnehmen.

ACHTUNG

Beschädigungsgefahr. Darauf achten, dass keine Flüssigkeit in die Ansaugöffnung der Saugturbinen unter der Schmutzwassertank gelangt. Verschüttete Flüssigkeit abwischen.

→ Frischwasser (maximal 50 °C) einfüllen. Anzeige für maximalen Füllstand beachten. Platz für Reinigungsmittel lassen.

→ Reinigungsmittel begeben. Hinweise zur Dosierung beachten.

Empfohlene Reinigungsmittel:

Anwendung	Reinigungsmittel
Zwischenreinigung	RM 768 iCapsol
Grundreinigung	RM 764 flüssig

Reinigungsmittel sind im Fachhandel erhältlich.



→ Deckel des Frischwassertanks schließen.

Einstellungen

- Sterngriff für Höheneinstellung des Lenkrades lösen.
- Lenkrad auf gewünschte Höhe stellen.
- Sterngriff festziehen.

Bürstenanpressdruck einstellen

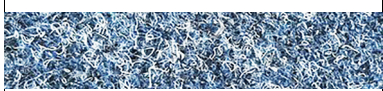
- Gerät zum Arbeitsplatz schieben.
- Parkstütze ausklappen.
- Drehgriff Bürstenanpressdruck passend zur Art des Teppichs auf den nachfolgend empfohlenen Wert einstellen:

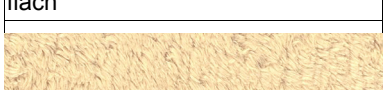
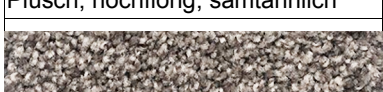
	2 (3)
Nadelvlies	
	3 (4)
Schlaufenteppich, flach	
	1...2*
Velour, geschnittene Schlaufen, flach	
	1...2*
Plüsch, hochflorig, samtähnlich	
	1...2*
Geschnittene Schlaufen, verdreht	
() bei zu geringem Vortrieb	
* abhängig von der Florhöhe	

- Parkstütze einklappen.
- Gerät auf dem zu reinigenden Teppich einschalten. Unterstützt der Bürstenantrieb jetzt beim Vorwärts schieben, ist die Einstellung korrekt.
- Ist keine Unterstützung beim Schieben bemerkbar, Einstellung erhöhen und Vorgang wiederholen.

→ Zeigt die Kontrollleuchte Bürstenantrieb nach einigen Sekunden Betrieb eine Störung an, Einstellung verringern.

Maximale Betriebsdauer

Nach der maximalen Betriebsdauer muss eine Betriebspause von 10 Minuten eingehalten werden, damit das Gerät abkühlen kann.

Teppich	Maximale Betriebsdauer, Minuten	
	Zwischenreinigung	Grundreinigung
Nadelvlies	50...60	8...10
Schlaufenteppich, flach	40...50	8...10
Velour, geschnittene Schlaufen, flach	40...50	6...8
Plüsch, hochflorig, samtähnlich	25...30	Spot Reinigungsmodus
Geschnittene Schlaufen, verdreht	25...30	Spot Reinigungsmodus

Während der Betriebspause kann der Schmutzwassertank und der Grobschmutzbehälter geleert, die Bürsten geprüft und der Frischwassertank nachgefüllt werden.

Reinigen

ACHTUNG

Beschädigungsgefahr für Bodenbelag. Gerät nicht auf der Stelle betreiben.

- Verlängerungskabel zur Zugerlastung in den Kabelhalter einhängen.
- Verlängerungskabel zuerst mit dem Netzstecker, dann mit einer Netzsteckdose verbinden.
- Programmwahlschalter auf gewünschte Funktion drehen.
- Bei Bedarf Schalter Reinigungslösung einschalten.
- Sicherheitsschalter zum Lenkrad ziehen, Bürstenantrieb und Reinigungslösungs-Auftrag werden eingeschaltet (falls eingestellt).
- Gerät nach vorne schieben, bis die Parkstütze einklappt und der Reinigungskopf den Boden berührt.
- Gerät über die zu reinigende Fläche bewegen.
- Beim Arbeiten das Schauglas für den Luftstrom beobachten. Ist Wasser oder Schaum sichtbar, Gerät sofort ausschalten. Schmutzwassertank leeren oder Entschäumer in den Schmutzwassertank geben.

Hinweis:

Wird der Schalter Bürstendrehrichtung auf dem Lenkrad betätigt, fährt das Gerät auch rückwärts.

Für randnahe Reinigen die rechte Seite benutzen.

Blinkt die Kontrollleuchte Bürstenantrieb nach kurzer Betriebsdauer rot, den Bürstenanpressdruck verringern.

Zusatzwerkzeug (Option)

Bild 4, siehe Umschlagseite

- 1 Saugschlauch
- 2 Saugbalken
- 3 Kupplung Reinigungslösung

- Lenkrad auf Rückwärtsfahrt drehen.
- Saugschlauch vom Saugbalken abziehen.
- Saugschlauch des Gerätes mit dem Saugschlauch des Zusatzwerkzeugs verbinden.
- Schlauch für Reinigungslösung des Zusatzwerkzeugs mit der Kupplung am Reinigungskopf verbinden.
- Programmwahlschalter in Stellung Zusatzwerkzeug drehen.
- Schalter Reinigungslösung einschalten.
- Reinigung mit dem Zusatzwerkzeug durchführen.

Anhalten und abstellen

- Sicherheitsschalter loslassen.
- Gerät noch 1-2 m vorwärts fahren, um Restwasser abzusaugen.
- Programmwahlschalter auf „OFF“ stellen.

ACHTUNG

Die Bürste kann sich dauerhaft verformen. Gerät immer mit ausgeklappter Parkstütze abstellen.

→ Parkstütze ausklappen.

Schmutzwassertank entleeren

⚠ WARNUNG

Örtliche Vorschriften zur Abwasserbehandlung beachten.

- Programmwahlschalter auf „OFF“ stellen.
- Parkstütze einklappen.
- Deckel Schmutzwassertank abnehmen.
- Ablassschlauch Schmutzwasser aus Halterung nehmen und über einer geeigneten Sammeleinrichtung absenken.
- Dosiereinrichtung zusammendrücken oder knicken.
- Deckel der Dosiereinrichtung öffnen.
- Schmutzwasser durch Öffnen der Dosiereinrichtung am Ablassschlauch ablassen. Durch Zusammendrücken der Dosiereinrichtung kann der Abwasserstrom kontrolliert werden.
- Schmutzwasserbehälter mit klarem Wasser ausspülen.

Hinweis:

Der Schmutzwassertank kann auch abgenommen und getrennt zur Entsorgungseinrichtung getragen werden.

Frischwassertank entleeren

⚠ WARNUNG

Örtliche Vorschriften zur Abwasserbehandlung beachten.

- Kupplung zum Ablassen des Frischwassers nach unten schieben.
- Schlauch abziehen und nach unten schwenken.

Frostschutz

Bei Frostgefahr:

- Frisch- und Schmutzwassertank entleeren.
- Gerät in einem frostgeschützten Raum abstellen.

Lenksäule umlegen

Zur Verringerung des Platzbedarfs bei Transport und Lagerung kann die Lenksäule umgelegt werden.

- Sterngriff Transportstellung lösen.
- Lenkrad ganz nach vorne schwenken.
- Sterngriff festziehen.

Transport

⚠ VORSICHT

Verletzungs- und Beschädigungsgefahr! Gewicht des Gerätes beim Transport beachten.

- Bürste herausnehmen, um Beschädigung der Bürste zu vermeiden.
- Beim Transport in Fahrzeugen Gerät nach den jeweils gültigen Richtlinien gegen Rutschen und Kippen sichern.

Transport auf Treppen

- Lenkrad auf höchste Position einstellen.
- Eine Person hält das Gerät an den 2 Griffen vorne unter dem Frischwassertank.
- Die zweite Person hält das Gerät am Lenkrad.

Hinweis:

Gerät nicht am Reinigungskopf tragen, da das Gerät hierbei um die Lenksäule schwingen kann.

Lagerung

⚠ VORSICHT

Verletzungs- und Beschädigungsgefahr! Gewicht des Gerätes bei Lagerung beachten. Dieses Gerät darf nur in Innenräumen gelagert werden.

Pflege und Wartung

⚠ GEFAHR

Gefahr durch elektrischen Schlag. Vor allen Arbeiten am Gerät, Gerät ausschalten und Netzstecker ziehen.

ACHTUNG

Beschädigungsgefahr für das Gerät durch auslaufendes Wasser. Schmutzwasser und restliches Frischwasser vor Arbeiten am Gerät ablassen.

- Gerät auf einer ebenen Fläche abstellen.

Wartungsplan

Vor Arbeitsbeginn

- Netzkabel auf Beschädigung prüfen. Defektes Netzkabel ersetzen.
- Sprühbild der Düsen prüfen.

Nach der Arbeit

ACHTUNG

Beschädigungsgefahr. Gerät nicht mit Wasser abspritzen und keine aggressiven Reinigungsmittel verwenden.

- Schmutzwasser ablassen.
- Schmutzwassertank und Deckel mit klarem Wasser ausspülen.
- Dichtungen zwischen Schmutzwassertank und Deckel sowie zwischen Schmutzwassertank und Frischwassertank reinigen und prüfen.
- Sieb mit Schwimmerkugel im Schmutzwassertank reinigen
- Bürste reinigen.
- Bürste auf Verschleiß prüfen, bei Bedarf austauschen (siehe „Wartungsarbeiten“).
- Grobschmutzbehälter herausnehmen und leeren.
- Saugschlauch spülen.
- Saugbalken reinigen, Beweglichkeit prüfen.
- Frischwassertank und Sprühsystem mit ca. 5 Liter klarem Wasser spülen.
- Saugturbine zum Trocknen mindestens 1 Minute laufen lassen.
- Gerät außen mit feuchtem, in milder Waschlauge getränktem Lappen reinigen.
- Saugbalken säubern, auf Verschleiß prüfen und bei Bedarf austauschen.
- Gerät immer mit geöffnetem Deckel des Schmutzwassertanks lagern.

Wöchentlich

- Bürste herausnehmen und sorgfältig reinigen.
- Zustand und korrekten Sitz aller Dichtungen prüfen.
- Schauglas Schmutzwasser reinigen.
- Saugbalken auf Beschädigung prüfen.
- Räder unter dem Reinigungskopf säubern.
- Filter Frischwasser reinigen.

Vierteljährlich

- Vorgeschriebene Inspektion durch Kundendienst durchführen lassen.

Wartungsarbeiten

Saugschlauch spülen

Bild 5, siehe Umschlagseite

- 1 Saugschlauch
 - 2 Ansaugkanal Saugturbine
- Schmutzwassertank abnehmen.
 - Wasserschlauch in den Saugschlauch stecken.

ACHTUNG

Beschädigungsgefahr. Darauf achten, dass kein Wasser in den Ansaugkanal der Saugturbine gelangt.

- Saugschlauch und Saugbalken mit starkem Wasserstrahl durchspülen.

Saugbalken reinigen

Bild 6, siehe Umschlagseite

- 1 drehbarer Halter
 - 2 Clip
- Schmutzwassertank abnehmen.
 - Lenkrad auf Rückwärtsfahrt drehen.
 - Gerät nach hinten kippen.
 - Saugschlauch vom Saugbalken abziehen.
 - Beide Clips lösen.
 - Saugbalken abnehmen.
 - Drehbare Halter öffnen und Düse zur Reinigung abnehmen.

Bürstenwalze wechseln

Die Bürste muss ausgewechselt werden, wenn sie so stark abgenutzt ist, dass die Vorderkante des Reinigungskopfs den Boden berührt.

- Schmutzwassertank abnehmen.
- Gerät nach hinten kippen.
- Entriegelungsknopf Bürstenwalze drücken und Bürstenwalze nach unten schwenken und vom Mitnehmer abziehen.
- Neue Bürstenwalze auf den Mitnehmer stecken und auf der Gegenseite einrasten.

Wartungsvertrag

Für einen zuverlässigen Betrieb des Gerätes können mit dem zuständigen Kärcher-Verkaufsbüro Wartungsverträge abgeschlossen werden.

Störungen

⚠ GEFAHR

Gefahr durch elektrischen Schlag. Vor allen Arbeiten am Gerät, Gerät ausschalten und Netzstecker ziehen.

ACHTUNG

Beschädigungsgefahr für das Gerät durch auslaufendes Wasser. Schmutzwasser und restliches Frischwasser vor Arbeiten am Gerät ablassen.

Bei Störungen, die mit Hilfe dieser Tabelle nicht behoben werden können, Kundendienst rufen.

Störungen mit Anzeige

Kontrollleuchte Bürstenantrieb	Behebung
leuchtet rot	Bürstenwalze einsetzen.
blinkt 2 mal rot, Gerät stoppt	Bürstenanpressdruck verringern.
blinkt 3 mal rot, Gerät stoppt	Bürstenwalze reinigen. Lose Gegenstände vom Teppich entfernen.
blinkt 4 mal rot, Gerät stoppt	Kundendienst benachrichtigen.
blinkt 5 mal rot, Gerät stoppt	Gerät abkühlen lassen.
blinkt 6 mal rot, Gerät stoppt	Bürstenanpressdruck verringern.

Störungen ohne Anzeige

Störung	Behebung
Gerät lässt sich nicht starten	Netzstecker in die Steckdose stecken. Leuchtet die Kontrollleuchte Spannungsversorgung? Überlastsicherung durch Eindrücken zurücksetzen. Gebäudesicherung prüfen.
Ungenügende Saugleistung	Schmutzwassertank leeren und Sieb mit Schwimmerkugel reinigen. Saugbalken reinigen Dichtungen am Schmutzwassertank und den Schaugläsern prüfen. Saugschlauch auf Verstopfung prüfen, bei Bedarf reinigen. Saugschlauch auf Dichtigkeit prüfen, bei Bedarf austauschen.
Ungenügende Wassermenge	Düsen reinigen oder austauschen. Filter für Reinigungslösung säubern.
Bürste dreht sich nicht	Programmwahlschalter auf gewünschtes Programm einstellen. Prüfen, ob Fremdkörper die Bürste blockiert, gegebenenfalls Fremdkörper entfernen.

Technische Daten

Leistung		
Nennspannung	V	220-240
Frequenz	Hz	1~, 50/60
Schutzart		IPX4
Mittlere Leistungsaufnahme	W	1800
Nennleistung Saugturbinen	W	1200
Nennleistung Bürstenantrieb	W	400
Saugen		
Saugleistung, Luftmenge (max.)	l/s	27
Saugleistung, Unterdruck (max.)	kPa (mbar)	29 (290)
Pumpe Reinigungslösung		
Zwischenreinigung	l/min	0,38
	MPa	0,35
Grundreinigung	l/min	2,5
	MPa	0,69
Reinigungsbürsten		
Bürstendrehzahl	1/min	1100
Bürstendurchmesser	mm	96
Maße und Gewichte		
Theoretische Flächenleistung	m ² /h	2000
Max. Arbeitsbereich Steigung	%	2
Volumen Frisch-/Schmutzwassertank	l	22/19
max. Wassertemperatur	°C	50
Umgebungstemperatur	°C	5...40
Leergewicht (Transportgewicht)	kg	42,6
Gesamtgewicht (betriebsbereit)	kg	64,6
Abmessungen (L x B x H)	mm	889 x 470 x 1118
Ermittelte Werte gemäß EN 60335-2-72		
Schwingungsgesamtwert	m/s ²	<2,5
Schalldruckpegel L _{pA}	dB(A)	74

EU-Konformitätserklärung

Hiermit erklären wir, dass die nachfolgend bezeichnete Maschine aufgrund ihrer Konzipierung und Bauart sowie in der von uns in Verkehr gebrachten Ausführung den einschlägigen grundlegenden Sicherheits- und Gesundheitsanforderungen der EU-Richtlinien entspricht. Bei einer nicht mit uns abgestimmten Änderung der Maschine verliert diese Erklärung ihre Gültigkeit.

Produkt: Scheuersaugmaschine
Typ: 1.008-xxx

Einschlägige EU-Richtlinien

2006/42/EG (+2009/127/EG)
2014/30/EU
2011/65/EU

Angewandte harmonisierte Normen

EN 60335-1
EN 60335-2-68
EN 55014-1:2006 + A1: 2009 + A2:2011
EN 55014-2:1997 + A1: 2001 + A2: 2008
EN 61000-3-2: 2014
EN 61000-3-3: 2013
EN 62233: 2008

Angewandte nationale Normen

-

Die Unterzeichnenden handeln im Auftrag und mit Vollmacht des Vorstands.

H. Jenner
Chairman of the Board of Management

S. Reiser
Director Regulatory Affairs & Certification

Dokumentationsbevollmächtigter:
S. Reiser

Alfred Kärcher SE & Co. KG
Alfred-Kärcher-Straße 28-40
71364 Winnenden (Germany)
Tel.: +49 7195 14-0
Fax: +49 7195 14-2212

Winnenden, 2019/01/01



Garantie

In jedem Land gelten die von unserer zuständigen Vertriebsgesellschaft herausgegebenen Garantiebedingungen. Etwaige Störungen an Ihrem Zubehör beseitigen wir innerhalb der Garantiefrist kostenlos, sofern ein Material- oder Herstellungsfehler die Ursache sein sollte. Im Garantiefall wenden Sie sich bitte mit Kaufbeleg an Ihren Händler oder die nächste autorisierte Kundendienststelle.

Zubehör und Ersatzteile

Nur Original-Zubehör und Original-Ersatzteile verwenden, sie bieten die Gewähr für einen sicheren und störungsfreien Betrieb des Gerätes.

Informationen über Zubehör und Ersatzteile finden Sie unter www.kaercher.com.

  Please read and comply with these original instructions prior to the initial operation of your appliance and store them for later use or subsequent owners.

Contents

Safety instructions	EN	1
Function	EN	1
Proper use	EN	1
Environmental protection	EN	1
Control elements	EN	1
Operation	EN	1
Transport	EN	3
Storage	EN	3
Care and maintenance	EN	3
Faults	EN	3
Technical specifications	EN	4
EU Declaration of Conformity	EN	4
Warranty	EN	4
Accessories and Spare Parts	EN	4

Safety instructions

Before using the appliance for the first time, read and observe these operating instructions and the accompanying brochure: Safety information for brush cleaning units, 5.956-251.0.

WARNING

Do not use the appliance on inclines.

The appliance may only be operated when the container and all lids are closed.

Hazard levels

DANGER

Pointer to immediate danger, which leads to severe injuries or death.

WARNING

Pointer to a possibly dangerous situation, which can lead to severe injuries or death.

CAUTION

Pointer to a possibly dangerous situation, which can lead to minor injuries.

ATTENTION

Pointer to a possibly dangerous situation, which can lead to property damage.

Safety installations

If the safety switch is released, the brush drive shuts off.

Function

This carpet cleaner is used for wet cleaning carpets.

A working width of 400 mm and a capacity of 22 l in the fresh and waste water tank each enable effective cleaning with long working times.

Mains operation allows high performance.

Intermediate cleaning: The detergent solution is sprayed on and brushed in. After drying, the dirt bound by the detergent is extracted in a second procedure.

Basic cleaning: The detergent solution is sprayed on, brushed in, and, in the same procedure, extracted together with the dissolved dirt.

Proper use

Use this appliance only as directed in these operating instructions.

- This appliance is suited for the commercial use, e.g. in hotels, schools, hospitals, factories, shops, offices, and rental companies.
- The appliance should only be used to clean non-moisture sensitive carpeting.
- The device is not suitable for use on deep pile wool carpets.
- The appliance may only be equipped with original accessories and spare parts.
- This appliance is intended for inside use.

Environmental protection



The packaging material can be recycled. Please do not place the packaging into the ordinary refuse for disposal, but arrange for the proper recycling.



Old appliances contain valuable materials that can be recycled. Please arrange for the proper recycling of old appliances. Please dispose your old appliances using appropriate collection systems.

Electrical and electronic devices often contain components which could potentially pose a danger to human health and the environment if handled or disposed of incorrectly. However, these components are necessary for the proper operation of the device. Devices marked with this symbol must not be disposed of with regular household rubbish.

Information on ingredients (REACH)

The latest information on ingredients can be found under:

www.kaercher.de/REACH

Control elements

Figure 1, see cover page

- 1 Safety button
- 2 Star knob, transport position of the steering wheel
- 3 Sight glass for airflow
- 4 Sight glass for waste water
- 5 Cover dirt water reservoir
- 6 Maximum filling level indicator for fresh water tank
- 7 Fresh water filler neck
- 8 Handle
- 9 Nozzles for detergent solution
- 10 Unlocking button for brush roller
- 11 Brush roller
- 12 Coarse dirt container
- 13 Detergent solution filter
- 14 waste water tank
- 15 Drain hose for wastewater with dosing unit
- 16 Star knob, height adjustment of the steering wheel
- 17 Coupling for draining the fresh water
- 18 Net for accessory compartment
- 19 Vacuum bar
- 20 Rotating handle for brush contact pressure (1=min, 4=max)
- 21 Cleaning head
- 22 Fresh water tank

- 23 Sieve with floater ball
- 24 Mains plug
- 25 Steering wheel
- 26 Operating field
- 27 Program selection switch
- 28 Overload fuse for brush drive
- 29 Cable clamp

Steering wheel

Figure 2, see cover page

- 1 Switch for detergent solution
- 2 Indicator light voltage supply
- 3 Indicator lamp vacuuming
green: Suction turbine in operation
red blinking: Malfunction
- 4 Indicator lamp brush drive
green: brush rotates forwards
orange: brush rotates backwards
red blinking: Malfunction
- 5 Control lamp to apply detergent solution
green: pump for detergent solution in operation
red blinking: Malfunction
- 6 Brush rotation direction switch

Program selection switch

Figure 3, see cover page

- 1 Appliance OFF
- 2 Only brush active, no detergent solution, no suction
- 3 Intermediate cleaning, no suction
- 4 Basic cleaning, full power
- 5 Vacuuming
- 6 Additional tool

Operation

- ➔ Release the star knob for the transport position.
- ➔ Straighten the steering column.
- ➔ Tighten the star handle.

Parking support

Folding the parking support out

- ➔ Tilt the appliance approximately 30° backwards.
The parking support swings downwards.
- ➔ Tilt the appliance forwards.
The appliance is standing on the parking support; the brush is unloaded.

Folding the parking support in

- ➔ Push the appliance forwards.
The parking support swings upwards.

Filling in detergents

WARNING

Risk of damage. Only use the recommended detergents. With other detergents, the operator bears the increased risk regarding the operational safety, risk of accident and reduced service life of the appliance. Only use detergents that are free of solvents, hydrochloric acid and hydrofluoric acid. Follow the safety instructions for using detergents.

Note:

Do not use highly foaming detergents. Observe the dosing notes.

- ➔ Remove the lid from the fresh water reservoir.

ATTENTION

Risk of damage. Ensure that no liquid enters the intake port of the suction turbine under the waste water tank. Wipe up spilled liquid.

- Fill in fresh water (maximum 50 °C). Observe the maximum filling level indicator. Leave room for detergent.
- Add detergent. Follow dosing instructions for detergent.

Recommended detergents:

Application	Detergent
Intermediate cleaning	RM 768 iCapsol
Basic cleaning	RM 764 liquid

Detergents are available in specialised stores.





- Close the cover of the fresh water reservoir.

Settings

- Release the star knob for the height adjustment of the steering wheel.
- Adjust the steering wheel to the desired height.
- Tighten the star handle.

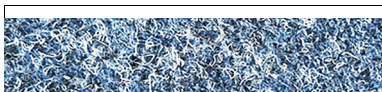
Adjusting the brush contact pressure

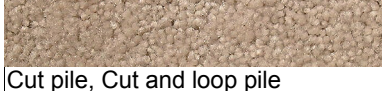
- Push the appliance to the work station.
- Unfold the parking support.
- Adjust the twist grip to a brush contact pressure suitable for the type of carpet as follows:

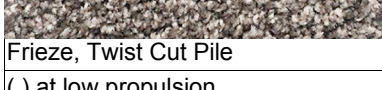
	2 (3)
Needle felt	
	3 (4)
Textured cut, Level loop pile	
	1...2*
Cut pile, Cut and loop pile	
	1...2*
Plush pile, Velour	
	1...2*
Frieze, Twist Cut Pile	
() at low propulsion	
* depending on the fibre height	

- Fold the parking support in.
- Switch on the appliance on the carpet to be cleaned.
If support is present while the brush drive is being pushed forward, the adjustment is correct.
- If no support is noticeable when you push, increase the setting and repeat the procedure.
- If the indicator lamp for the brush drive shows a malfunction after a few seconds of operation, reduce the setting.

Maximum operating duration

A pause in operation of 10 minutes must be adhered to after the maximum operating duration so the device can cool down.

Carpet	Operating duration, minutes	
	Intermediate cleaning	Basic cleaning
Needle felt	50...60	8...10
Textured cut, Level loop pile	40...50	8...10
Cut pile, Cut and loop pile	40...50	6...8
Plush pile, Velour	25...30	Spot cleaning mode
Frieze, Twist Cut Pile	25...30	Spot cleaning mode

During the pause in operation, the waste water tank and the coarse dirt container can be emptied, the brushes checked and the fresh water tank topped up.

Cleaning

ATTENTION

Risk of damage to the floor covering. Do not operate the appliance on the spot.

- Attach the extension cable to the cable clips for strain relief.
- First connect the extension cable to the mains and then connect it to the mains socket.
- Turn the programme selector switch to the desired function.
- Switch on the detergent solution switch if necessary.
- Pull the safety switch towards the steering wheel, the brush drive and the application of the cleaning solution are switched on (if preset).
- Push the appliance forward until the parking stand folds up and the cleaning head touches the ground.
- Move the appliance over the surface to be cleaned.
- While working, keep an eye on the sight glass for airflow. If water or foam is visible, switch off the appliance immediately. Empty the waste water tank or add defoamers to the waste water tank.

Note:

If the brush rotation direction switch on the steering wheel is actuated, the appliance also moves backwards.

Use the right side for cleaning close to the edge.

If the brush drive indicator light is flashing red after a short operating period, reduce the brush contact pressure.

Additional tool (option)

Figure 4, see cover page

- 1 Suction hose
- 2 Vacuum bar
- 3 Detergent solution coupling

- Turn the steering wheel to reverse movement.
- Pull out the suction hose from the vacuum bar.
- Connect the suction hose of the appliance to the suction hose of the additional tool.
- Connect the hose for the detergent solution of the additional tool to the coupling on the cleaning head.
- Turn the programme selection switch to the additional tool position.
- Switch on "Detergent" button.
- Perform cleaning with the additional tool.

Shutting Down the Appliance

- Release the safety switch.
- Drive the appliance forward for another 1-2 m to draw off residual water.
- Set the programme selector switch to "OFF".

ATTENTION

The brush can be permanently deformed. Always set the appliance down with the parking support folded out.

- Unfold the parking support.

Emptying the waste Water tank

△ WARNING

Please observe the local provisions regarding the wastewater treatment.

- Set the programme selector switch to "OFF".
- Fold the parking support in.
- Remove the cover of the waste water tank.
- Take the waste water drain hose out of the support and lower it over a suitable collecting device.
- Crush or bend the dosing equipment.
- Open the lid of the dosing equipment.
- Let off dirt water by opening the dosage device at the discharge hose.
The wastewater flow can be controlled by squeezing the dosing unit.
- Rinse the dirt water reservoir with clear water.

Note:

The waste water tank can also be removed and carried separately to the disposal facility.

Emptying the Fresh Water Tank

△ WARNING

Please observe the local provisions regarding the wastewater treatment.

- Push down the coupling to drain the fresh water.
- Pull off the hose and swivel it down.

Frost protection

In case of danger of frost:

- Empty the fresh and dirt water reservoirs.
- Store the appliance in a frost-protected room.

Folding down the steering column

To reduce the space requirements for transport and storage, the steering column can be folded down.

- Release the star knob for the transport position.
- Swivel the steering wheel forwards.
- Tighten the star handle.

Transport

⚠ CAUTION

Risk of personal injury or damage! Mind the weight of the appliance during transport.

- Remove the brush to avoid damage to the brushes.
- When transporting in vehicles, secure the appliance according to the guidelines from slipping and tipping over.

Transport on stairs

- Adjust the steering wheel to the highest position.
- One person holds the appliance by the two front handles under the fresh water tank.
- The second person holds the appliance by the steering wheel.

Note:

Do not carry the appliance by the cleaning head, as this can cause the appliance to swing around the steering column.

Storage

⚠ CAUTION

Risk of personal injury or damage! Consider the weight of the appliance when storing it.

This appliance must only be stored in interior rooms.

Care and maintenance

⚠ DANGER

Risk of electric shock.

Prior to all work on the appliance, switch off the appliance and pull the power plug.

ATTENTION

Risk of damage for the appliance due to leaking water. Drain the wastewater and remaining fresh water prior to performing tasks on the appliance.

- Park the machine on an even surface.

Maintenance schedule

Before starting work

- Check the mains connection cable for damages. Replace the defective mains cable.
- Check spray pattern of the nozzles.

After the work

ATTENTION

Risk of damage. Do not sluice the appliance with water and do not use aggressive detergents.

- Drain off dirt water.
- Rinse the waste tank and lid with clear water.
- Clean and check the seals between the waste water tank and the lid and between the waste water tank and the fresh water tank.
- Clean sieve with the float ball in the waste water tank.
- Clean brush.
- Check the brush for wear and replace if required (see "Maintenance tasks").
- Remove bulk waste container and empty it.
- Rinse out the suction hose.
- Clean the suction bar and check its ease of movement.
- Rinse the fresh water tank and spray system with about 5 litres of clear water.
- Run the suction turbine for at least 1 minute.
- Clean the outside of the appliance with a damp cloth which has been soaked in mild detergent.
- Clean the vacuum bar, check for wear and replace if necessary.
- Always store the appliance with the waste water tank lid open.

Weekly

- Take out the brush and clean it thoroughly.
- Check status and correct seating of all seals.
- Clean the sight glass for waste water.
- Check the vacuum bar for damages.
- Clean the wheels under the cleaning head.
- Clean the fresh water filter.

Quarterly

- Have the prescribed inspection carried out by the customer service.

Maintenance Works

Rinsing out the suction hose

Figure 5, see cover page

- 1 Suction hose
- 2 Suction turbine suction channel

- Remove the waste water tank.
- Insert the water hose into the suction hose.

ATTENTION

Risk of damage. Ensure that no water enters the suction turbine suction channel.

- Rinse the suction hose and suction bar with a strong water stream.

Clean the vacuum bar

Figure 6, see cover page

- 1 Rotatable bracket
- 2 Clip

- Remove the waste water tank.
- Turn the steering wheel to reverse movement.
- Tilt the appliance rearward.
- Pull out the suction hose from the vacuum bar.
- Release both clips.
- Remove the vacuum bar.
- Open the rotatable brackets and take off the cleaning nozzle.

Replacing the brush roller

The brush must be replaced if it is so heavily worn that the front edge of the cleaning head touches the ground.

- Remove the waste water tank.
- Tilt the appliance rearward.
- Press the release button for the brush roller and swivel the brush roller toward the bottom and pull it off the driver.
- Place the new brush roller on the driver and lock into place on the opposite side.

Maintenance contract

To ensure a reliable operation of the appliance maintenance contracts can be concluded with the competent Kärcher sales office.

Faults

⚠ DANGER

Risk of electric shock.

Prior to all work on the appliance, switch off the appliance and pull the power plug.

ATTENTION

Risk of damage for the appliance due to leaking water. Drain the wastewater and remaining fresh water prior to performing tasks on the appliance.

In case of faults that cannot be remedied using the table below please contact the customer service.

Faults with display

Indicator lamp brush drive	Correction
glows red	Insert the brush roller.
flashes red 2 times, device stops	Reduce the brush contact pressure.
flashes red 3 times, device stops	Clean the brush roller. Remove loose objects from carpet.
flashes red 4 times, device stops	Inform Customer Service.
flashes red 5 times, device stops	Allow device to cool down.
flashes red 6 times, device stops	Reduce the brush contact pressure.

Faults without display

Failure	Correction
Appliance cannot be started	Insert the mains plug into the socket. Is the indicator light voltage supply on? Reset the overload fuse by pressing it in. Check facility fuse.
Insufficient vacuum performance	Empty the waste water tank and clean the sieve with the float ball. Clean the vacuum bar Check the seals on waste water tank and sight glasses. Check suction hose for blockages; clean if required. Check the suction hose for tightness; replace if required.
Insufficient water quantity	Clean or replace the nozzles. Clean the detergent solution filter.
Brush does not turn	Turn the program selection switch to the desired programme. Check if foreign objects block the brush; remove foreign object if required.

Technical specifications

Power		
Nominal voltage	V	220-240
Frequency	Hz	1~, 50/60
Type of protection		IPX4
Average power consumption	W	1800
Rated power suction turbine	W	1200
Rated power brush drive	W	400
Vacuuming		
Vacuum power, air volume (max.)	l/s	27
Vacuuming power, negative pressure (max.)	kPa (mbar)	29 (290)
Pump for detergent solution		
Intermediate cleaning	l/min	0,38
	MPa	0,35
Basic cleaning	l/min	2,5
	MPa	0,69
Cleaning brushes		
Brush speed	1/min	1100
Brush diameter	mm	96
Dimensions and weights		
Theoretical surface cleaning performance	m ² /h	2000
Max. working range incline	%	2
Fresh/waste water tank volume	l	22/19
Max. water temperature	°C	50
Ambient temperature	°C	5...40
Net weight (transport weight)	kg	42,6
Total weight (ready to operate)	kg	64,6
Dimensions (L x W x H)	mm	889 x 470 x 1118
Values determined as per EN 60335-2-72		
Total oscillation value	m/s ²	<2,5
Sound pressure level L _{PA}	dB(A)	74

EU Declaration of Conformity

We hereby declare that the machine described below complies with the relevant basic safety and health requirements of the EU Directives, both in its basic design and construction as well as in the version put into circulation by us. This declaration shall cease to be valid if the machine is modified without our prior approval.

Product: Scouring and vacuum machine

Type: 1.008-xxx

Relevant EU Directives

2006/42/EG (+2009/127/EG)
2014/30/EU
2011/65/EU

Applied harmonized standards

EN 60335-1
EN 60335-2-68
EN 55014-1:2006 + A1: 2009 + A2:2011
EN 55014-2:1997 + A1: 2001 + A2: 2008
EN 61000-3-2: 2014
EN 61000-3-3: 2013
EN 62233: 2008

Applied national standards

-

The signatories act on behalf of and with of the authority of the company management.

H. Jenner
Chairman of the Board of Management

S. Reiser
Director Regulatory Affairs & Certification

Documentation supervisor:
S. Reiser

Alfred Kärcher SE & Co. KG
Alfred-Kärcher-Straße 28-40
71364 Winnenden (Germany)
Tel.: +49 7195 14-0
Fax: +49 7195 14-2212

Winnenden, 2019/01/01

Declaration of Conformity

We hereby declare that the product described below complies with the relevant provisions of the following UK Regulations, both in its basic design and construction as well as in the version put into circulation by us. This declaration shall cease to be valid if the product is modified without our prior approval.

Product: Scouring and vacuum machine

Type: 1.008-xxx

Currently applicable UK Regulations

S.I. 2008/1597 (as amended)
S.I. 2016/1091 (as amended)
S.I. 2012/3032 (as amended)

Designated standards used

EN 60335-1
EN 60335-2-68
EN 55014-1:2006 + A1: 2009 + A2:2011
EN 55014-2:1997 + A1: 2001 + A2: 2008
EN 61000-3-2: 2014
EN 61000-3-3: 2013
EN 62233: 2008

National standards used

-

The signatories act on behalf of and with of the authority of the company management.

H. Jenner
Chairman of the Board of Management

S. Reiser
Director Regulatory Affairs & Certification

Documentation supervisor:
S. Reiser

Alfred Kärcher SE & Co. KG
Alfred-Kärcher-Straße 28-40
71364 Winnenden (Germany)
Tel.: +49 7195 14-0
Fax: +49 7195 14-2212

Winnenden, 2019/01/01

Warranty

The warranty terms published by our competent sales company are applicable in each country. We will repair potential failures of your accessory within the warranty period free of charge, provided that such failure is caused by faulty material or defects in fabrication. In the event of a warranty claim please contact your dealer or the nearest authorized Customer Service center. Please submit the proof of purchase.

Accessories and Spare Parts

Only use original accessories and spare parts, they ensure the safe and trouble-free operation of the device.
For information about accessories and spare parts, please visit www.kaercher.com.

 Lire ce manuel d'utilisation original avant la première utilisation de votre appareil, le respecter et le conserver pour une utilisation ultérieure ou pour le futur propriétaire.

Table des matières

Consignes de sécurité	FR	1
Fonction	FR	1
Utilisation conforme	FR	1
Protection de l'environnement .	FR	1
Éléments de commande	FR	1
Fonctionnement	FR	1
Transport	FR	3
Entreposage	FR	3
Entretien et maintenance	FR	3
Pannes	FR	3
Caractéristiques techniques . .	FR	4
Déclaration UE de conformité .	FR	4
Garantie	FR	4
Accessoires et pièces de rechange	FR	4

Consignes de sécurité

Lire la présente notice d'instructions ainsi que la brochure ci-jointe Consignes de sécurité pour les nettoyeurs à brosses n° 5.956-251.0 avant d'utiliser l'appareil et respecter les instructions.

⚠ AVERTISSEMENT

Ne pas utiliser l'appareil sur des plans inclinés. L'appareil peut être seulement exploité, lorsque le réservoir et tous les couvercles sont fermés.

Niveaux de danger

⚠ DANGER

Signale la présence d'un danger imminent entraînant de graves blessures corporelles et pouvant avoir une issue mortelle.

⚠ AVERTISSEMENT

Signale la présence d'une situation éventuellement dangereuse pouvant entraîner de graves blessures corporelles et même avoir une issue mortelle.

⚠ PRÉCAUTION

Remarque relative à une situation potentiellement dangereuse pouvant entraîner des blessures légères.

ATTENTION

Remarque relative à une situation éventuellement dangereuse pouvant entraîner des dommages matériels.

Dispositifs de sécurité

Lorsque le commutateur de sécurité est relâché, l'entraînement de la brosse s'arrête.

Fonction

Ce nettoyeur de tapis est utilisé pour le nettoyage humide des moquettes.

La largeur de travail de 400 mm et la capacité des réservoirs d'eau douce et d'eau sale de 22 l permet d'obtenir un nettoyage efficace pour une durée de service élevée. Le fonctionnement sur secteur permet une grande capacité de rendement.

Nettoyage intermédiaire : La solution de nettoyage est pulvérisée et répartie avec la brosse. Après séchage, les salissures liées par le produit de nettoyage sont aspirées dans une deuxième étape.

Nettoyage de base : La solution de nettoyage est pulvérisée, répartie avec la brosse et aspirée avec les salissures détachées dans la même étape.

Utilisation conforme

L'utilisation de l'appareil doit être faite en conformité avec les consignes figurant dans les instructions de service.

- Cet appareil convient à un usage industriel, par exemple dans le cadre d'hôtels, d'écoles, d'hôpitaux, d'usines, de magasins, de bureaux et d'agences de location.
- L'appareil ne peut être utilisé que pour le polissage des moquettes qui ne sont pas sensibles à l'humidité.
- L'appareil n'est pas adapté pour une utilisation sur des moquettes en laine épaisses.
- L'appareil doit uniquement être équipé d'accessoires et de pièces de rechange d'origine.
- Cet appareil est destiné à une utilisation dans les locaux intérieurs.

Protection de l'environnement



Les matériaux constitutifs de l'emballage sont recyclables. Ne pas jeter les emballages dans les ordures ménagères, mais les remettre à un système de recyclage.



Les appareils usés contiennent des matériaux précieux recyclables lesquels doivent être apportés à un système de recyclage. Pour cette raison, utilisez des systèmes de collecte adéquats afin d'éliminer les appareils usés.

Les appareils électriques et électroniques renferment souvent des composants qui peuvent représenter un danger potentiel pour l'intégrité physique et l'environnement s'ils sont mal utilisés ou éliminés. Ces composants sont pourtant nécessaires au bon fonctionnement de l'appareil. Les appareils qui présentent ce symbole ne doivent pas être jetés avec les déchets ménagers.

Instructions relatives aux ingrédients (REACH)

Les informations actuelles relatives aux composants se trouvent sous :

www.kaercher.de/REACH

Éléments de commande

Figure 1, cf. page de couverture

- 1 Coupe-circuit
- 2 Poignée en étoile de position de transport du volant
- 3 Fenêtre de flux d'air
- 4 Fenêtre d'eau sale
- 5 Couvercle du réservoir d'eau sale
- 6 Affichage du niveau de remplissage maximal du réservoir d'eau douce
- 7 Orifice de remplissage d'eau propre
- 8 Poignée
- 9 Tuyères de la solution de nettoyage
- 10 Bouton de déverrouillage, rouleau de brosse
- 11 Rouleau de brosse

- 12 Bac à déchets
- 13 Filtre de solution de nettoyage
- 14 Réservoir d'eau sale
- 15 Flexible de vidange de l'eau sale avec dispositif de dosage
- 16 Poignée en étoile de réglage en hauteur du volant
- 17 Ne pas remettre le raccord d'eau du robinet
- 18 Filet pour le compartiment accessoires
- 19 Barre d'aspiration
- 20 Poignée rotative pression d'appui des brosses (1=min, 4=max)
- 21 Tête de nettoyage
- 22 Réservoir d'eau propre
- 23 Tamis avec flotteur sphérique
- 24 Fiche secteur
- 25 Volant
- 26 Pupitre de commande
- 27 Bouton sélecteur de programme
- 28 Fusible de surcharge entraînement de brosse
- 29 Attache-câble

Volant

Figure 2, cf. page de couverture

- 1 Commutateur solution de nettoyage
- 2 Témoin de contrôle de l'alimentation électrique
- 3 Témoin de contrôle de la fonction Aspiration
vert : turbine d'aspiration en fonctionnement
clignotement rouge : dérangement
- 4 Turbine d'aspiration de l'entraînement de la brosse
vert : la brosse tourne vers l'avant
orange : la brosse tourne vers l'arrière
clignotement rouge : dérangement
- 5 Lampe témoin Appliquer la solution de nettoyage
vert : la pompe de solution de nettoyage en fonctionnement
clignotement rouge : dérangement
- 6 Commutateur sens de rotation brosse

Bouton sélecteur de programme

Figure 3, cf. page de couverture

- 1 Appareil ARRÊT
- 2 Seule la brosse est active, pas de solution de nettoyage, pas d'aspiration
- 3 Nettoyage intermédiaire, pas d'aspiration
- 4 Nettoyage de base, pleine puissance
- 5 Aspiration
- 6 Outil auxiliaire

Fonctionnement

- ➔ Desserrer la poignée en étoile de la position de transport.
- ➔ Aligner la colonne de direction bien droite.
- ➔ Serrer les poignées étoiles.

Béquille d'appui

Ouvrir la béquille d'appui

- ➔ Basculer l'appareil vers l'arrière sur env. 30°. La béquille d'appui oscille vers le bas.
- ➔ Faire basculer l'appareil vers l'avant. L'appareil repose sur la béquille d'appui, la brosse est déchargée.

Rentrer la béquille d'appui

- Pousser l'appareil vers l'avant.
La béquille d'appui oscille vers le haut.

Remplissage de carburant

⚠ AVERTISSEMENT

Risque d'endommagement. Utiliser uniquement les détergents recommandés. Pour tout autre détergent, l'exploitant prend des risques plus élevés quant à la sécurité du travail, au risque d'accident et à la durée de vie de l'appareil. Utiliser uniquement des détergents exempts de solvants, d'acide chlorhydrique et fluorhydrique.

Respecter les consignes de sécurité mentionnées sur les détergents.

Remarque :

Ne jamais utiliser de détergents extrêmement moussants.

Tenir compte des consignes de dosage.

- Retirer le couvercle du réservoir d'eau propre.

ATTENTION

Risque d'endommagement ! Veiller à ce qu'aucun liquide ne pénètre dans l'ouverture d'aspiration de la turbine d'aspiration sous le réservoir d'eau sale. Essuyer le liquide répandu.

- Remplir d'eau fraîche (maximum 50° C) Tenir compte de l'affichage du niveau de remplissage maximal. Laisser de la place pour le produit de nettoyage.
- Ajouter de détergent. Observer les consignes pour le dosage.

Détergents recommandés :

Application	Produit détergent
Nettoyage intermédiaire	RM 768 iCapsol
Nettoyage de base	Remplir avec du RM 764 fluide

Les détergents sont disponibles dans le commerce spécialisé.



- Fermer le couvercle du réservoir d'eau propre.

Réglages

- Desserrer la poignée en étoile de réglage en hauteur du volant.
- Mettre le volant à la hauteur souhaitée.
- Serrer les poignées étoiles.

Régler la pression d'appui des brosses

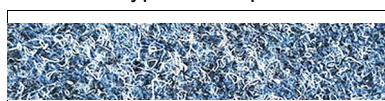
- Pousser l'appareil vers l'aire de nettoyage.
- Sortir la béquille de stationnement.
- Régler la poignée rotative pour la pression d'appui au sol de la brosse sur la valeur recommandée suivante en fonction du type de moquette :

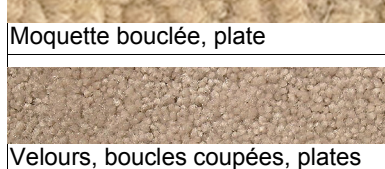
	2 (3)
Feutre aiguilleté	
	3 (4)
Moquette bouclée, plate	
	1...2*
Velours, boucles coupées, plates	

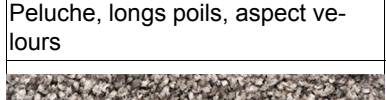
	1...2*
Peluche, longs poils, aspect velours	
	1...2*
Boucles coupées, torsadées	
() en cas de propulsion trop faible * en fonction de la hauteur de fil	

- Rentrer la béquille d'appui.
- Allumer l'appareil sur le tapis à nettoyer. Si l'entraînement des brosses appuie maintenant en poussant vers l'avant, le réglage est correct.
- Si aucun appui ne se fait sentir en poussant, augmenter le réglage et répéter le processus.
- Si la lampe témoin d'entraînement des brosses indique un dérangement après quelques secondes de fonctionnement, diminuer le réglage.

Durée de fonctionnement maximale

Après l'écoulement de la durée de fonctionnement maximale, une période d'arrêt de 10 minutes doit être respectée pour permettre le refroidissement de l'appareil.

Tapis	Durée de fonctionnement maximale, minutes	
	Nettoyage intermédiaire	Nettoyage de base
Feutre aiguilleté	50...60	8...10
Moquette bouclée, plate	40...50	8...10
Velours, boucles coupées, plates	40...50	6...8
Peluche, longs poils, aspect velours	25...30	Spot mode nettoyage
Boucles coupées, torsadées	25...30	Spot mode nettoyage

Pendant la période d'arrêt de fonctionnement, il est possible de vider le bac d'eau sale et le réservoir de déchets volumineux, de vérifier les brosses et de recharger le réservoir d'eau propre.

Nettoyage

ATTENTION

Risque d'endommagement pour le revêtement de sol. Ne pas exploiter l'appareil sur place.

- Accrocher le câble de rallonge pour décharge de traction dans le porte-câble.
- Ne relier la rallonge à la prise électrique qu'au moyen d'une prise de réseau.
- Tourner le sélecteur de programme sur la fonction souhaitée.
- Si nécessaire, allumer l'actionneur de solution de nettoyage.
- Tirer le commutateur de sécurité vers le volant ; l'entraînement de la brosse et la commande de solution de nettoyage sont activés (s'ils sont réglés).

- Pousser l'appareil vers l'avant jusqu'à ce que la béquille d'appui s'enclenche et que la tête de nettoyage touche le sol.
- Déplacer l'appareil par-dessus la surface qui doit être nettoyée.
- Observer la fenêtre du flux d'air en travaillant. Si de l'eau ou de la mousse est visible, éteindre immédiatement l'appareil. Vider le réservoir d'eau sale ou verser de l'antimousse dans le réservoir d'eau sale.

Remarque :

Si le commutateur de sens de rotation brosse est actionné sur le volant, l'appareil se déplace également en marche arrière. Pour un nettoyage près du bord, utiliser le côté droit.

Si le témoin de contrôle de l'entraînement de la brosse clignote en rouge après une brève période de fonctionnement, réduire la pression d'appui au sol de la brosse.

Outil auxiliaire (option)

Figure 4, cf. page de couverture

- 1 Flexible d'aspiration
- 2 Barre d'aspiration
- 3 Raccord solution de nettoyage

- Tourner le volant sur marche arrière.
- Retirer le tuyau d'aspiration de la barre d'aspiration.
- Raccorder le tuyau d'aspiration de l'appareil au tuyau d'aspiration de l'outil auxiliaire.
- Raccorder le tuyau de solution de nettoyage de l'outil auxiliaire au raccord de la tête de nettoyage.
- Tourner le sélecteur de programme en position 'Outil auxiliaire'.
- Activer l'interrupteur de solution détergente
- Effectuer le nettoyage avec l'outil auxiliaire.

Arrêt et mise hors marche de l'appareil

- Relâcher le commutateur de sécurité.
- Encore avancer l'appareil de 1 à 2 m pour aspirer toute l'eau restante.
- Positionner le sélecteur de programme sur "OFF".

ATTENTION

La brosse risque de se déformer. Gérer l'appareil toujours avec la béquille d'appui ouverte.

- Sortir la béquille de stationnement.

Vidange du réservoir d'eau sale

⚠ AVERTISSEMENT

Tenir compte des prescriptions locales pour le traitement des eaux usées.

- Positionner le sélecteur de programme sur "OFF".
- Rentrer la béquille d'appui.
- Retirer le couvercle du bac d'eau sale.
- Prendre le tuyau de vidange d'eau sale de son support et le baisser au-dessus d'un collecteur approprié.
- Compresser ou plier le dispositif de dosage.
- Ouvrir le couvercle du dispositif de dosage.

- Vider l'eau sale en ouvrant le dispositif de dosage sur le flexible de vidange. En comprimant le dispositif de dosage, le flux d'eaux usées peut être contrôlé.
- Rincer le réservoir d'eau sale à l'eau propre.

Remarque :

Il est également possible de démonter le réservoir d'eau sale et de le porter séparément au dispositif d'élimination.

Vidange du réservoir d'eau propre

⚠ **AVERTISSEMENT**

Tenir compte des prescriptions locales pour le traitement des eaux usées.

- Pousser le raccord de vidange d'eau douce vers le bas.
- Retirer le tuyau et l'orienter vers le bas.

Protection antigel

En cas de risque de gel :

- Vider le réservoir d'eau propre et le réservoir d'eau sale.
- Déposer l'appareil dans une pièce à l'abri du gel.

Changer la position de la colonne de direction

Pour réduire l'encombrement pendant le transport et le stockage, la colonne de direction peut être déplacée.

- Desserrer la poignée en étoile de la position de transport.
- Basculer le volant entièrement vers l'avant.
- Serrer les poignées étoiles.

Transport

⚠ **PRÉCAUTION**

Risque de blessure et d'endommagement ! Respecter le poids de l'appareil lors du transport.

- Retirer la brosse pour éviter qu'elle ne se détériore.
- Sécuriser l'appareil contre les glissements ou les basculements selon les directives en vigueur lors du transport dans des véhicules.

Transport dans les escaliers

- Régler le volant sur la position la plus élevée.
- Une personne tient l'appareil par les 2 poignées de devant, sous le réservoir d'eau douce.
- Une deuxième personne tient l'appareil au volant.

Remarque :

Ne pas porter l'appareil par la tête de nettoyage, car l'appareil pourrait pivoter autour de la colonne de direction.

Entreposage

⚠ **PRÉCAUTION**

Risque de blessure et d'endommagement ! Prendre en compte le poids de l'appareil à l'entreposage.

Cet appareil doit uniquement être entreposé en intérieur.

Entretien et maintenance

⚠ **DANGER**

Risque d'électrocution.

Avant d'effectuer des travaux sur l'appareil, couper l'interrupteur principal et débrancher la fiche secteur.

ATTENTION

Risque d'endommagement de l'appareil par l'eau qui s'écoule. Vider l'eau sale et l'eau propre résiduelle avant de commencer les travaux sur l'appareil.

- Garer l'appareil sur une surface plane.

Plan de maintenance

Avant de commencer le travail

- Vérifier si le câble d'alimentation est endommagé. Remplacer le câble d'alimentation défectueux.
- Contôler le cône de vaporisation des buses.

Après le travail

ATTENTION

Risque d'endommagement. Ne pas laver l'appareil au jet d'eau et ne jamais utiliser de détergents agressifs.

- Vider l'eau sale.
- Rincer le réservoir d'eau sale et le couvercle à l'eau propre.
- Nettoyer et contrôler les joints entre le réservoir d'eau sale et le couvercle ainsi qu'entre le réservoir d'eau sale et le réservoir d'eau douce.
- Nettoyer le tamis et flotteur sphérique dans le réservoir d'eau sale.
- Nettoyer la brosse.
- Contrôler l'usure de la brosse et la remplacer si nécessaire (cf. "travaux d'entretien").
- Retirer et vider le réservoir de salissure grossière.
- Rincer le tuyau d'aspiration.
- Nettoyer les barres d'aspiration, contrôler la mobilité.
- Rincer le réservoir d'eau douce et le système de pulvérisation avec env. 5 litres d'eau propre.
- Laisser la turbine d'aspiration en marche pendant au moins 1 minute pour la sécher.
- Nettoyer l'extérieur de l'appareil avec un chiffon humide et imbibé de détergent doux.
- Nettoyer les suceurs, contrôler leur degré d'usure et le cas échéant les remplacer.
- Stocker l'appareil en laissant toujours le couvercle du réservoir d'eau sale ouvert,

Hebdomadairement

- Enlever la brosse et la nettoyer soigneusement.
- Contrôler l'état et la fixation correcte de tous les joints.
- Nettoyer la fenêtre d'eau sale.
- Vérifier si le câble d'alimentation est endommagé.
- Nettoyer les roues sous la tête de nettoyage.
- Nettoyer le filtre d'eau propre.

Trimestriellement

- L'inspection prescrite doit être effectuée par le service après-vente.

Travaux de maintenance

Rincer le tuyau d'aspiration.

Figure 5, cf. page de couverture

- 1 Flexible d'aspiration
- 2 Canal d'aspiration de la turbine d'aspiration

- Retirer le réservoir d'eau sale.

- Introduire le tuyau à eau dans le tuyau d'aspiration.

ATTENTION

Risque d'endommagement ! Veiller à ce que de l'eau ne s'infilte pas dans le canal d'aspiration de la turbine d'aspiration.

- Nettoyer le tuyau d'aspiration et les barres d'aspiration avec un jet d'eau puissant.

Nettoyer la barre d'aspiration

Figure 6, cf. page de couverture

- 1 Support rotatif
- 2 Clip

- Retirer le réservoir d'eau sale.

- Tourner le volant sur marche arrière.

- Verser l'appareil en avant.

- Retirer le tuyau d'aspiration de la barre d'aspiration.

- Détacher les deux agrafes.

- Retirer la brosse d'aspiration.

- Ouvrir le support rotatif et enlever la tuyère pour la nettoyer.

Remplacement du rouleau de brosse

Remplacer la brosse si elle est trop usée et que le bord avant de la tête de nettoyage touche le sol.

- Retirer le réservoir d'eau sale.

- Verser l'appareil en avant.

- Appuyer sur la tête de déverrouillage du rouleau de brosse et pivoter ce dernier vers le bas et le retirer de l'entraîneur.

- Enficher le nouveau rouleau de brosse sur l'entraîneur et l'enclencher du côté opposé.

Contrat de maintenance

Afin de pouvoir garantir un fonctionnement fiable de l'appareil, il est possible de conclure des contrats de maintenance avec le bureau de ventes Kärcher responsable.

Pannes

⚠ **DANGER**

Risque d'électrocution.

Avant d'effectuer des travaux sur l'appareil, couper l'interrupteur principal et débrancher la fiche secteur.

ATTENTION

Risque d'endommagement de l'appareil par l'eau qui s'écoule. Vider l'eau sale et l'eau propre résiduelle avant de commencer les travaux sur l'appareil.

En cas de pannes ne pouvant pas être résolues grâce aux instructions de ce tableau, appeler le service après-vente.

Pannes avec affichage

Turbine d'aspiration de l'entraînement de la brosse	Élimination
Le témoin s'allume (rouge)	Mettre la brosse rotative en place.
2 clignotements rouges, l'appareil s'arrête	Réduire la pression d'appui de la brosse.
3 clignotements rouges, l'appareil s'arrête	Nettoyer la brosse rotative Retirer les objets dispersés sur la moquette.
4 clignotements rouges, l'appareil s'arrête	Informez le service après-vente.
5 clignotements rouges, l'appareil s'arrête	Laisser refroidir l'appareil.
6 clignotements rouges, l'appareil s'arrête	Réduire la pression d'appui de la brosse.

Pannes sans affichages

Défaut	Élimination
Il est impossible de mettre l'appareil en marche	Brancher la fiche secteur dans la prise. Le témoin de contrôle Défaut est-il allumé ?
	Réinitialiser le fusible de surcharge en l'enfonçant.
	Contrôler le fusible du bâtiment.
Puissance d'aspiration insuffisante	Vider le réservoir d'eau sale et nettoyer le tamis avec flotteur sphérique.
	Nettoyer la barre d'aspiration
	Contrôler les joints du réservoir d'eau sale et des fenêtres.
	Contrôler si les flexibles d'aspiration sont bouchés, en cas de besoin nettoyer. Contrôler si les flexibles d'aspiration sont étanches et en cas de besoin remplacer.
Quantité d'eau insuffisante	Nettoyer les tuyères ou les remplacer.
	Nettoyer le filtre de la solution de nettoyage.
La brosse ne tourne pas	Régler le sélecteur de programme sur le programme voulu.
	Vérifier si des corps étrangers bloquent la brosse et le cas échéant, éliminer les corps étrangers.

Caractéristiques techniques

Puissance		
Tension nominale	V	220-240
Fréquence	Hz	1~, 50/60
Type de protection		IPX4
Puissance absorbée moyenne	W	1800
Puissance nominale de la turbine d'aspiration	W	1200
Puissance nominale de l'entraînement de la brosse	W	400
Aspiration		
Puissance d'aspiration, débit d'air (maxi)	l/s	27
Puissance d'aspiration, dépression (max.)	kPa (mbar)	29 (290)
Pompe de solution de nettoyage		
Nettoyage intermédiaire	l/min	0,38
	MPa	0,35
Nettoyage de base	l/min	2,5
	MPa	0,69
Brosses de nettoyage		
Vitesse des brosses	t/min	1100
Diamètre des brosses	mm	96
Dimensions et poids		
Surface théoriquement nettoyable	m ² /h	2000
Pente maximale de la zone de travail	%	2
Volume du réservoir d'eau propre/réservoir d'eau sale	l	22/19
Température d'eau max.	°C	50
Température ambiante	°C	5...40
Poids à vide (poids de transport)	kg	42,6

Poids total (en service)	kg	64,6
Dimensions (L x l x h)	mm	889 x 470 x 1118
Valeurs définies selon EN 60335-2-72		
Valeur totale de vibrations	m/s ²	<2,5
Niveau de pression acoustique L _{PA}	dB(A)	74

Déclaration UE de conformité

Nous certifions par la présente que la machine spécifiée ci-après répond de par sa conception et son type de construction ainsi que de par la version que nous avons mise sur le marché aux prescriptions fondamentales stipulées en matière de sécurité et d'hygiène par les directives européennes en vigueur. Toute modification apportée à la machine sans notre accord rend cette déclaration invalide.

Produit : autolaveuse
Type : 1.008-xxx

Directives européennes en vigueur :
2006/42/EG (+2009/127/EG)
2014/30/EU
2011/65/EU

Normes harmonisées appliquées :
EN 60335-1
EN 60335-2-68
EN 55014-1:2006 + A1: 2009 + A2:2011
EN 55014-2:1997 + A1: 2001 + A2: 2008
EN 61000-3-2: 2014
EN 61000-3-3: 2013
EN 62233: 2008

Normes nationales appliquées :
-

Les signataires agissent sous ordre et avec le pouvoir de la direction.

H. Jenner
Chairman of the Board of Management

S. Reiser
Director Regulatory Affairs & Certification

Responsable de la documentation :
S. Reiser

Alfred Kärcher SE & Co. KG
Alfred-Kärcher-Straße 28-40
71364 Winnenden (Germany)
Tel.: +49 7195 14-0
Fax: +49 7195 14-2212

Winnenden, 2019/01/01

Garantie

Dans chaque pays, les conditions de garantie en vigueur sont celles publiées par notre société de distribution responsable. Les éventuelles pannes sur les accessoires sont réparées gratuitement dans le délai de validité de la garantie, dans la mesure où celles-ci relèvent d'un défaut matériel ou d'un vice de fabrication. En cas de recours en garantie, adressez-vous à votre revendeur ou au service après-vente agréé le plus proche munis de votre preuve d'achat.

Accessoires et pièces de rechange

N'utiliser que des accessoires et pièces de rechange d'origine, ils garantissent le bon fonctionnement de l'appareil. Vous trouverez des informations relatives aux accessoires et pièces de rechange sur www.kaercher.com.

 Prima di utilizzare l'apparecchio per la prima volta, leggere le presenti istruzioni originali, seguirle e conservarle per un uso futuro o in caso di rivendita dell'apparecchio.

Indice

Norme di sicurezza	IT	1
Funzione	IT	1
Uso conforme a destinazione	IT	1
Protezione dell'ambiente	IT	1
Dispositivi di comando	IT	1
Funzionamento	IT	1
Trasporto	IT	3
Supporto	IT	3
Cura e manutenzione	IT	3
Guasti	IT	3
Dati tecnici	IT	4
Dichiarazione di conformità UE	IT	4
Garanzia	IT	4
Accessori e ricambi	IT	4

Norme di sicurezza

Prima di utilizzare l'apparecchio per la prima volta leggere e rispettare sia le presenti istruzioni per l'uso che l'allegato opuscolo Norme di sicurezza per pulitori a spazzola, 5.956-251.0

AVVERTIMENTO

Non utilizzare l'apparecchio su superfici inclinate.

Prima di mettere in funzione l'apparecchio, assicurarsi che il serbatoio e tutti i coperchi siano ben chiusi.

Livelli di pericolo

PERICOLO

Indica un pericolo imminente che determina lesioni gravi o la morte.

AVVERTIMENTO

Indica una probabile situazione pericolosa che potrebbe determinare lesioni gravi o la morte.

PRUDENZA

Indica una probabile situazione pericolosa che potrebbe causare lesioni leggere.

ATTENZIONE

Indica una probabile situazione pericolosa che potrebbe determinare danni alle cose.

Dispositivi di sicurezza

Quando si rilascia l'interruttore di sicurezza si disattiva l'azionamento della spazzola.

Funzione

Questo lavamoquette deve essere utilizzato per la pulizia a umido di pavimenti in moquette. La larghezza di lavoro di 400 mm abbinata alle capacità di 22 l sia del serbatoio acqua pulita che di quello dell'acqua sporca rendono possibile una pulizia efficace e lunghe durate d'impiego.

Il funzionamento a rete consente un elevato rapporto di potenza.

Pulizia intermedia: La soluzione detergente è spruzzata e strofinata mediante le spazzole. Dopo l'asciugatura lo sporco legato al detergente è aspirato in una seconda passata.

Pulizia profonda: La soluzione detergente è spruzzata, strofinata mediante le spazzole e, nella seconda passata, è riaspirata assieme allo sporco disciolto.

Uso conforme a destinazione

Utilizzate questo apparecchio esclusivamente in conformità alle indicazioni fornite da questo manuale d'uso.

- Questo apparecchio si adatta all'uso professionale, ad esempio in alberghi, scuole, ospedali, fabbriche, negozi e uffici.
- L'apparecchio dev'essere utilizzato esclusivamente per la pulizia di superfici di tappeto resistenti all'umidità.
- L'apparecchio non è indicato per l'impiego su tappeti di lana fitta.
- L'apparecchio dev'essere equipaggiato solo da accessori e pezzi di ricambio originali.
- Questo apparecchio è destinato esclusivamente per l'uso in ambienti interni.

Protezione dell'ambiente



Tutti gli imballaggi sono riciclabili. Gli imballaggi non vanno gettati nei rifiuti domestici, ma consegnati ai relativi centri di raccolta.



Gli apparecchi dimessi contengono materiali riciclabili preziosi e vanno perciò consegnati ai relativi centri di raccolta. Si prega quindi di smaltire gli apparecchi dimessi mediante i sistemi di raccolta differenziata.

Gli apparecchi elettrici ed elettronici contengono spesso componenti che, con un utilizzo o smaltimento non corretti, possono costituire un potenziale pericolo per la salute umana e per l'ambiente. Questi componenti sono tuttavia necessari per un corretto funzionamento dell'apparecchio. Gli apparecchi contrassegnati con questo simbolo non devono essere smaltiti con i rifiuti domestici.

Avvertenze sulle componenti contenute (REACH)

Informazioni aggiornate sulle componenti contenute sono disponibili all'indirizzo:

www.kaercher.de/REACH

Dispositivi di comando

Fig. 1, vedi copertina

- 1 Interruttore di sicurezza
- 2 Manopola a stella, posizione di trasporto del volante
- 3 Oblò flusso d'aria
- 4 Oblò acqua sporca
- 5 Coperchio serbatoio acqua sporca
- 6 Indicatore livello di riempimento massimo serbatoio acqua pulita
- 7 Foro di rabbocco per acqua pulita
- 8 Maniglia
- 9 Bocchette per soluzione detergente
- 10 Tasto di sbloccaggio, rullo della spazzola
- 11 Rullo della spazzola
- 12 Contenitore dello sporco grossolano
- 13 Filtro soluzione detergente
- 14 Serbatoio acqua sporca
- 15 Tubo flessibile di scarico dell'acqua sporca con dispositivo di dosaggio
- 16 Manopola a stella, regolazione in altezza del volante
- 17 Giunto per lo scarico di acqua pulita

- 18 Rete per vano porta-accessori
- 19 Barra di aspirazione
- 20 Manopola pressione di contatto spazzole (1=min, 4=max)
- 21 Testa di pulizia
- 22 Serbatoio acqua pulita
- 23 Filtro con sfera del galleggiante
- 24 Spina di alimentazione
- 25 Volante
- 26 Quadro di controllo
- 27 Selettore di programma
- 28 Protezione da sovraccarico motore spazzole
- 29 Serracavi

Volante

Fig. 2, vedi copertina

- 1 Interruttore soluzione detergente
- 2 Spia di controllo alimentazione di tensione
- 3 Spia di controllo aspirazione
verde: turbina di aspirazione in esercizio
rosso lampeggiante: guasto
- 4 Spia di controllo azionamento spazzole
verde: le spazzole ruotano in avanti
arancione: le spazzole ruotano all'indietro
rosso lampeggiante: guasto
- 5 Spia di controllo Applicazione soluzione detergente
verde: pompa soluzione detergente in esercizio
rosso lampeggiante: guasto
- 6 Interruttore senso di rotazione spazzole

Selettore di programma

Fig. 3, vedi copertina

- 1 Apparecchio OFF
- 2 è attiva solamente la spazzola, niente soluzione detergente, niente aspirazione
- 3 Pulizia intermedia, niente aspirazione
- 4 Pulizia a fondo, piena potenza
- 5 Aspirazione
- 6 Accessorio supplementare

Funzionamento

- ➔ Sbloccare la manopola a stella per la posizione di trasporto.
- ➔ Orientare dritto il piantone dello sterzo.
- ➔ Stringere la manopola a stella.

Cavalletto da parcheggio

Aprire il cavalletto da parcheggio

- ➔ Inclinare l'apparecchio verso dietro di circa 30°.
Il cavalletto da parcheggio oscilla verso il basso.
- ➔ Lasciare che l'apparecchio si inclini in avanti.
L'apparecchio poggia sul cavalletto da parcheggio, la spazzola è scaricata.

Chiudere il cavalletto da parcheggio

- ➔ Spingere in avanti l'apparecchio.
Il cavalletto da parcheggio oscilla verso l'alto.

Aggiungere carburante e sostanze aggiuntive

⚠ AVVERTIMENTO

Pericolo di danneggiamento. Utilizzare solo i detergenti consigliati. In caso di utilizzo di altri detergenti l'operatore è responsabile del rischio maggiore in relazione alla sicurezza di funzionamento e al rischio di incidenti. Utilizzare esclusivamente detergenti privi di solventi, di sale e di acido fluoridrico. Osservare le avvertenze di sicurezza riportate sui detergenti.

Indicazione:

Non utilizzare detergenti fortemente schiumogeni.

Osservare le indicazioni di dosaggio.

- ➔ Rimuovere il coperchio del serbatoio dell'acqua pulita.

ATTENZIONE

Pericolo di danneggiamento. Prestare attenzione che nessun fluido penetri nell'apertura di aspirazione della turbina di aspirazione sotto al serbatoio acqua sporca. Raccogliere il liquido versato.

- ➔ Aggiungere acqua pulita (massimo 50 °C). Osservare l'indicatore del livello di riempimento massimo. Lasciare spazio per il detergente.

- ➔ Aggiungere del detergente. Osservare le indicazioni relative al detergente.

Detergenti consigliati:

Impiego	Detergente
Pulizia intermedia	RM 768 iCapsol
Pulizia di fondo	RM 764 liquido

I detergenti possono essere acquistati nei negozi specializzati.



- ➔ Chiudere il coperchio del serbatoio di acqua pulita.

Impostazioni

- ➔ Sbloccare la manopola a stella per la regolazione in altezza del volante.
- ➔ Regolare il volante all'altezza desiderata.
- ➔ Stringere la manopola a stella.

Regolare la pressione di contatto spazzole

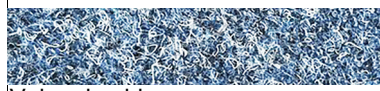
- ➔ Spingere l'apparecchio fino al luogo di lavoro.
- ➔ Aprire il cavalletto da parcheggio.
- ➔ Impostare la manopola di pressione di contatto delle spazzole adatta al tipo di tappeto sul seguente valore consigliato:

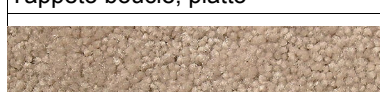
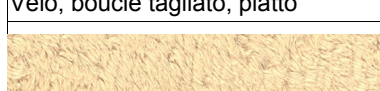
	2 (3)
Velo ad aghi	
	3 (4)
Tappeto bouclé, piatto	
	1...2*
Velo, bouclé tagliato, piatto	
	1...2*
Peluche, a pelo lungo, similvelluto	

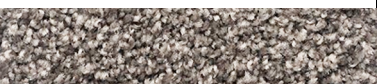
	1...2*
Bouclé tagliato, attorcigliato	
() in caso di propulsione insufficiente * a seconda della lunghezza del pelo	

- ➔ Chiudere il cavalletto da parcheggio.
- ➔ Accendere l'apparecchio sulla moquette da pulire.
Se a questo punto l'azionamento spazzole supporta la spinta in avanti, la regolazione è corretta.
- ➔ Se, per contro, durante la spinta non si percepisce alcun supporto aumentare la regolazione e ripetere la procedura.
- ➔ Se dopo qualche secondo di funzionamento la spia di controllo indica un guasto ridurre la regolazione.

Durata d'esercizio massima

Dopo la durata d'esercizio massima deve essere rispettata una pausa di 10 minuti per lasciar raffreddare l'apparecchio.

Tappeto	Durata d'esercizio massima, minuti	
	Pulizia intermedia	Pulizia di fondo
Velo ad aghi	50...60	8...10
Tappeto bouclé, piatto	40...50	8...10
Velo, bouclé tagliato, piatto	40...50	6...8
Peluche, a pelo lungo, similvelluto	25...30	Modalità di pulizia "spot"
Bouclé tagliato, attorcigliato	25...30	Modalità di pulizia "spot"

Durante la pausa è possibile svuotare il serbatoio acqua sporca e il contenitore dello sporco grossolano, controllare le spazzole e rabboccare il serbatoio acqua pulita.

Pulizia

ATTENZIONE

Pericolo di danneggiamento per la superficie del pavimento. Non fare funzionare l'apparecchio quando è fermo.

- ➔ Agganciare il cavo di prolunga nel reggicavo per ridurre la trazione.
- ➔ Collegare la prolunga innanzitutto alla spina, quindi alla presa.
- ➔ Ruotare il selettore Programma alla funzione desiderata.
- ➔ Se necessario attivare l'interruttore della soluzione detergente.
- ➔ Tirare l'interruttore di sicurezza verso il volante, il motore delle spazzole e l'applicazione della soluzione detergente (se impostata) vengono attivati.
- ➔ Spingere l'apparecchio in avanti finché il cavalletto da parcheggio rientra e la testa pulitrice tocca il pavimento.
- ➔ Muovere l'apparecchio sopra la superficie da pulire.
- ➔ Durante il lavoro osservare l'oblò del flusso d'aria. Se sono visibili acqua o schiuma spegnere immediatamente l'apparecchio. Svuotare il serbatoio acqua sporca oppure versare in tale serbatoio dell'antischiama.

Avviso:

Azionando l'interruttore del senso di rotazione spazzole presente sul volante l'apparecchio si muove anche all'indietro.

Usare il lato destro per le zone vicine ai bordi. Se la spia di controllo del motore delle spazzole lampeggia in rosso dopo una breve durata d'esercizio, diminuire la pressione di contatto delle spazzole.

Accessorio supplementare (optional)

Fig. 4, vedi copertina

- 1 Tubo flessibile di aspirazione
- 2 Barra di aspirazione
- 3 Attacco soluzione detergente

- ➔ Girare il volante su retromarcia.
- ➔ Rimuovere il tubo flessibile di aspirazione dalla barra di aspirazione.
- ➔ Collegare il tubo flessibile dell'apparecchio con quello dell'accessorio supplementare.
- ➔ Collegare il tubo flessibile per la soluzione detergente dell'accessorio supplementare con l'attacco della testa di pulizia.
- ➔ Girare il selettore di programma nella posizione accessorio supplementare.
- ➔ Attivare l'interruttore per la soluzione detergente.
- ➔ Eseguire la pulizia con l'accessorio supplementare.

Arresto e spegnimento

- ➔ Rilasciare l'interruttore di sicurezza.
- ➔ Spingere l'apparecchio in avanti per altri 1-2 m, così da aspirare l'acqua residua.
- ➔ Posizionare il selettore di programma su „OFF“.

ATTENZIONE

La spazzola può deformarsi in maniera permanente. Riporre l'apparecchio sempre con il cavalletto da parcheggio aperto.

- ➔ Aprire il cavalletto da parcheggio.

Svuotare il serbatoio dell'acqua sporca

⚠ AVVERTIMENTO

Rispettare le norme vigenti locali sul trattamento delle acque di scarico.

- ➔ Posizionare il selettore di programma su „OFF“.
- ➔ Chiudere il cavalletto da parcheggio.
- ➔ Rimuovere il coperchio del serbatoio acqua sporca.
- ➔ Rimuovere dal supporto il tubo flessibile di scarico dell'acqua sporca e dirigerlo verso un dispositivo di raccolta idoneo.
- ➔ Comprimerlo o piegarlo il dispositivo di dosaggio.
- ➔ Aprire il coperchio del dispositivo di dosaggio.
- ➔ Svuotare l'acqua sporca aprendo il dispositivo di dosaggio posto sul tubo di scarico.
Comprimerlo il dispositivo di dosaggio è possibile controllare il flusso di acqua di scarico.
- ➔ Sciacquare il contenitore dell'acqua sporca con acqua pulita.

Indicazione:

Il serbatoio acqua sporca può anche essere rimosso e trasportato al dispositivo di smaltimento separatamente.

Svuotare il serbatoio dell'acqua pulita

⚠ **AVVERTIMENTO**

Rispettare le norme vigenti locali sul trattamento delle acque di scarico.

- Spingere verso il basso l'attacco di scarico dell'acqua pulita.
- Staccare il tubo flessibile e orientarlo verso il basso.

Antigelo

In caso di pericolo di gelo:

- Svuotare il serbatoio dell'acqua pulita e dell'acqua sporca.
- Collocare l'apparecchio in un locale protetto dal gelo.

Spostare il puntone dello sterzo

Il puntone dello sterzo può essere spostato per ridurre il fabbisogno di spazio durante il trasporto e lo stoccaggio.

- Sbloccare la manopola a stella per la posizione di trasporto.
- Orientare il volante completamente in avanti.
- Stringere la manopola a stella.

Trasporto

⚠ **PRUDENZA**

Pericolo di lesioni e di danneggiamento!
Per il trasporto osservare il peso dell'apparecchio.

- Estrarre la spazzola per prevenire eventuali danni alla spazzola.
- Per il trasporto in veicoli, assicurare l'apparecchio secondo le direttive in vigore affinché non possa scivolare e ribaltarsi.

Trasporto su scale

- Regolare il volante sulla posizione più alta.
- Una persona deve tenere l'apparecchio per le 2 maniglie anteriori sotto al serbatoio acqua pulita.
- Una seconda persona deve invece afferrare l'apparecchio per il volante.

Indicazione:

Non trasportare l'apparecchio per la testa di pulizia, in quanto in questo caso può oscillare attorno al piantone dello scherzo.

Supporto

⚠ **PRUDENZA**

Pericolo di lesioni e di danneggiamento!
Osservare il peso dell'attrezzo quando lo si mette a magazzino.

Questo apparecchio può essere conservato solo in ambienti interni.

Cura e manutenzione

⚠ **PERICOLO**

Pericolo di scosse elettriche.

Prima di eseguire qualsiasi lavoro, spegnere l'apparecchio e staccare la spina.

ATTENZIONE

Pericolo di danneggiamento per l'apparecchio causato da acqua fuoriuscita. Scaricare l'acqua sporca e l'acqua pulita residua prima di eseguire lavori sull'apparecchio.

- Depositare la spazzatrice su una superficie piana.

Schema di manutenzione

Prima di iniziare a lavorare

- Verificare la presenza di eventuali danni sul cavo di rete. Sostituire il cavo di rete difettoso.
- Controllare la spruzzatura delle bocchette.

Dopo il lavoro

ATTENZIONE

Pericolo di danneggiamento. Non spruzzare l'apparecchio con acqua e non utilizzare detergenti aggressivi.

- Svuotare l'acqua sporca.
- Lavare con acqua pulita il serbatoio acqua sporca e il coperchio.
- Pulire e verificare le guarnizioni tra il serbatoio acqua sporca e il coperchio e quelle tra il serbatoio acqua sporca e quello dell'acqua pulita.
- Pulire il filtro con sfera del galleggiante nel serbatoio acqua sporca
- Pulire la spazzola.
- Verificare l'usura della spazzola, eventualmente sostituirla (vedi "Lavori di manutenzione").
- Estrarre e svuotare il contenitore di sporco grossolano.
- Sciacquare il tubo flessibile dell'apparecchio.
- Pulire la barra di aspirazione e verificarne la mobilità.
- Sciacquare il serbatoio acqua pulita e il sistema di spruzzatura con circa 5 litri di acqua pulita.
- Per l'asciugatura lasciare in funzione la turbina di aspirazione per almeno 1 minuto.
- Pulire l'apparecchio esternamente con un panno umido imbevuto di liscivia.
- Pulire la barra di aspirazione, controllare eventuali tracce di usura e se necessario sostituirla.
- Riporre l'apparecchio sempre con il coperchio del serbatoio acqua sporca aperto.

Ogni settimana

- Staccare la spazzola e pulirla accuratamente.
- Controllare lo stato e la sede di tutte le guarnizioni.
- Pulire l'oblò dell'acqua sporca.
- Accertarsi che la barra di aspirazione non sia danneggiata.
- Pulire le ruote sotto alla testa di pulizia.
- Pulire il filtro dell'acqua pulita.

Ogni tre mesi

- Far effettuare l'ispezione prevista dal servizio clienti.

Interventi di manutenzione

Sciacquare il tubo flessibile di aspirazione

Fig. 5, vedi copertina

- 1 Tubo flessibile di aspirazione
- 2 Canale di aspirazione turbina di aspirazione

- Togliere il serbatoio acqua sporca.
- Inserire il tubo flessibile dell'acqua in quello dell'aspirazione.

ATTENZIONE

Pericolo di danneggiamento. Prestare attenzione che nel canale della turbina di aspirazione non penetri acqua.

- Sciacquare il tubo flessibile e la barra di aspirazione con un getto d'acqua forte.

Pulire la barra di aspirazione

Fig. 6, vedi copertina

- 1 supporto rotante
- 2 Clip

- Togliere il serbatoio acqua sporca.
- Girare il volante su retromarcia.
- Non ribaltare indietro l'apparecchio.
- Rimuovere il tubo flessibile di aspirazione dalla barra di aspirazione.
- Sbloccare le due clip.
- Togliere la barra di aspirazione.
- Aprire i supporti rotanti e rimuovere la bocchetta per la pulizia.

Sostituzione del rullo della spazzola

La spazzola deve essere sostituita quando è talmente usurata che il bordo anteriore della testa di pulizia tocca il pavimento.

- Togliere il serbatoio acqua sporca.
- Non ribaltare indietro l'apparecchio.
- Premere il Pulsante di sblocco rullo-spazzola e orientare il rullo-spazzola verso il basso e sfilarlo dal trascinatore.
- Inserire un nuovo rullo-spazzola sul trascinatore e bloccarlo sul lato opposto.

Contratto di manutenzione

Per garantire un utilizzo affidabile dell'apparecchio è possibile stipulare dei contratti di manutenzione con l'ufficio vendite Kärcher competente.

Guasti

⚠ **PERICOLO**

Pericolo di scosse elettriche.

Prima di eseguire qualsiasi lavoro, spegnere l'apparecchio e staccare la spina.

ATTENZIONE

Pericolo di danneggiamento per l'apparecchio causato da acqua fuoriuscita. Scaricare l'acqua sporca e l'acqua pulita residua prima di eseguire lavori sull'apparecchio.

In caso si presentino guasti che non possono essere risolti grazie a questa tabella, chiamare il servizio clienti.

Guasti visualizzati

Spia di controllo azionamento spazzole	Rimedio
Luce rossa accesa	Inserire il rullo spazzola.
lampeggia 2 volte in rosso, l'apparecchio si arresta	Ridurre la pressione di contatto delle spazzole.
lampeggia 3 volte in rosso, l'apparecchio si arresta	Pulire il rullo a spazzola. Rimuovere gli oggetti liberi dal tappeto.
lampeggia 4 volte in rosso, l'apparecchio si arresta	Informare il servizio assistenza clienti.
lampeggia 5 volte in rosso, l'apparecchio si arresta	Lasciare raffreddare l'apparecchio. Ridurre la pressione di contatto delle spazzole.
lampeggia 6 volte in rosso, l'apparecchio si arresta	

Guasti non visualizzati

Guasto	Rimedio
L'apparecchio non si accende	Inserire la spina nella presa elettrica. È accesa la spia di controllo Alimentazione di tensione? Ripristinare premendola la protezione da sovraccarico. Controllare il fusibile dell'immobile.
Potenza di aspirazione insufficiente	Svuotare il serbatoio acqua sporca e pulire il filtro con sfera del galleggiante. Pulire la barra di aspirazione Verificare le guarnizioni del serbatoio acqua sporca e gli oblò. Controllare che il tubo flessibile non sia otturato, eventualmente pulirlo. Verificare la tenuta stagna del tubo flessibile, eventualmente sostituirlo.
Quantità di acqua insufficiente.	Pulire o sostituire le bocchette. Pulire il filtro della soluzione detergente.
La spazzola non gira	Posizionare il selettore di programmi sul programma desiderato. Controllare se corpi estranei bloccano la spazzola, eventualmente rimuoverli.

Dati tecnici

Potenza		
Tensione nominale	V	220-240
Frequenza	Hz	1~, 50/ 60
Protezione		IPX4
Medio assorbimento di potenza	W	1800
Potenza nominale turbina di aspirazione	W	1200
Potenza nominale azionamento spazzole	W	400
Aspirazione		
Potenza di aspirazione, quantità d'aria (max.)	l/s	27
Potenza di aspirazione, depressione (max.)	kPa (mbar)	29 (290)
Pumpa per soluzione detergente		
Pulizia intermedia	l/min	0,38
	MPa	0,35
Pulizia di fondo	l/min	2,5
	MPa	0,69
Spazzole di pulitura		
Numero giri spazzole	1/min	1100
Diametro spazzole	mm	96
Dimensioni e Pesì		
Potenza di superficie teorica	m ² /h	2000
Pendenza area di lavoro max.	%	2
Volume del serbatoio di acqua pulita/sporca	l	22/19
Temperatura acqua max.	°C	50
Temperatura ambiente	°C	5...40
Peso a vuoto (peso di trasporto)	kg	42,6

Peso complessivo (pronto esercizio)	kg	64,6
Dimensioni (lunghezza x larghezza x altezza)	mm	889 x 470 x 1118
Valori rilevati secondo EN 60335-2-72		
Valore complessivo oscillazione	m/s ²	<2,5
Pressione acustica L _{pA}	dB(A)	74

Dichiarazione di conformità UE

Con la presente si dichiara che la macchina qui di seguito indicata, in base alla sua concezione, al tipo di costruzione e nella versione da noi introdotta sul mercato, è conforme ai requisiti fondamentali di sicurezza e di sanità delle direttive UE. In caso di modifiche apportate alla macchina senza il nostro consenso, la presente dichiarazione perde ogni validità.

Prodotto: Lavasciugapavimenti
Modello: 1.008-xxx

Direttive UE pertinenti
2006/42/EG (+2009/127/EG)
2014/30/EU
2011/65/EU

Norme armonizzate applicate
EN 60335-1
EN 60335-2-68
EN 55014-1:2006 + A1: 2009 + A2:2011
EN 55014-2:1997 + A1: 2001 + A2: 2008
EN 61000-3-2: 2014
EN 61000-3-3: 2013
EN 62233: 2008

Norme nazionali applicate

I firmatari agiscono per incarico e con delega della direzione.

H. Jenner

Chairman of the Board of Management

S. Reiser

Director Regulatory Affairs & Certification

Responsabile della documentazione:
S. Reiser

Alfred Kärcher SE & Co. KG
Alfred-Kärcher-Straße 28-40
71364 Winnenden (Germany)
Tel.: +49 7195 14-0
Fax: +49 7195 14-2212

Winnenden, 2019/01/01

Garanzia

Le condizioni di garanzia valgono nel rispettivo paese di pubblicazione da parte della nostra società di vendita competente. Entro il termine di garanzia eliminiamo gratuitamente eventuali guasti agli accessori, se causati da difetto di materiale o di produzione. Nei casi previsti dalla garanzia si prega di rivolgersi al proprio rivenditore, oppure al più vicino centro di assistenza autorizzato, esibendo lo scontrino di acquisto.

Accessori e ricambi

Utilizzando solamente accessori e ricambi originali, si garantisce un funzionamento sicuro e privo di disturbi dell'apparecchio. Si possono trovare informazioni riguardo ad accessori e ricambi su www.kaercher.com.

 Lees vóór het eerste gebruik van uw apparaat deze originele gebruiksaanwijzing, ga navenant te werk en bewaar hem voor later gebruik of voor een latere eigenaar.

Inhoudsopgave

Veiligheidsinstructies	NL	1
Functie	NL	1
Reglementair gebruik	NL	1
Zorg voor het milieu	NL	1
Bedieningselementen	NL	1
Werking	NL	1
Vervoer	NL	3
Opslag	NL	3
Onderhoud	NL	3
Storingen	NL	3
Technische gegevens	NL	4
EU-conformiteitsverklaring . . .	NL	4
Garantie	NL	4
Toebehoren en reserveonderdelen	NL	4

Veiligheidsinstructies

Lees en volg voor het eerste gebruik van het apparaat deze handleiding en de bijbehorende brochure Veiligheidsinstructies voor borstelreinigingsapparaten, 5.956-251.0

⚠ **WAARSCHUWING**

Apparaat niet op hellende vlakken gebruiken. Het apparaat mag uitsluitend gebruikt worden als de tank en alle deksels gesloten zijn.

Gevarenniveaus

⚠ **GEVAAR**

Verwijzing naar een onmiddellijk dreigend gevaar dat tot ernstige en zelfs dodelijke lichaamsverwondingen leidt.

⚠ **WAARSCHUWING**

Verwijzing naar een mogelijke gevaarlijke situatie die tot ernstige en zelfs dodelijke lichaamsverwondingen kan leiden.

⚠ **VOORZICHTIG**

Verwijzing naar een mogelijk gevaarlijke situatie die tot lichte verwondingen kan leiden.

LET OP

Verwijzing naar een mogelijke gevaarlijke situatie die tot materiele schade kan leiden.

Veiligheidsinrichtingen

Wanneer de veiligheidsschakelaar losgelaten wordt, wordt de borstelaandrijving uitgeschakeld.

Functie

Deze tapijtreiniger wordt gebruikt voor het nat reinigen van tapijtvloeren.

Dankzij een werkbreedte van 400 mm en een capaciteit van het schoonwater- en vuilwaterreservoir van 22 l is een effectieve reiniging bij een lange gebruiksduur mogelijk.

Aansluiting op het elektriciteitsnet maakt een hoog vermogensniveau mogelijk.

Tussentijdse reiniging: De reinigungsoplossing wordt opgesproeid en ingeborsteld. Nadat dit gedroogd is, wordt het vuil dat door het reinigingsmiddel is gebonden, in een tweede werkfase afgezogen.

Basisreiniging: De reinigungsoplossing wordt opgesproeid, ingeborsteld en in dezelfde werkfase samen met het verwijderde vuil weer afgezogen.

Reglementair gebruik

Gebruik dit apparaat uitsluitend volgens de gegevens in deze gebruiksaanwijzing.

- Dit apparaat is geschikt voor industrieel gebruik, zoals bijvoorbeeld in hotels, scholen, ziekenhuizen, fabrieken, winkels, kantoorgebouwen en verhuurkantoren.
- Het apparaat mag alleen voor het reinigen van niet-vochtgevoelige tapijten gebruikt worden.
- Het apparaat is niet geschikt voor gebruik op hoogpolige wollen tapijten.
- Het apparaat mag alleen uitgerust worden met originele toebehoren en reserveonderdelen.
- Dit apparaat is voor gebruik binnen bestemd.

Zorg voor het milieu



Het verpakkingsmateriaal is herbruikbaar. Deponeer het verpakkingsmateriaal niet bij het huishoudelijk afval, maar bied het aan voor hergebruik.



Onbruikbaar geworden apparaten bevatten waardevolle materialen die geschikt zijn voor hergebruik. Lever de apparaten daarom in bij een inzamelpunt voor herbruikbare materialen.

Elektrische en elektronische apparaten bevatten vaak onderdelen die een potentieel gevaar kunnen vormen voor de menselijke gezondheid en het milieu als ze foutief worden gebruikt of niet correct worden afgevoerd. Deze onderdelen zorgen er desalniettemin voor dat het apparaat naar behoren functioneert. Apparaten die dit symbool dragen, mogen niet met het huisvuil worden afgevoerd.

Informatie over stoffen (REACH)

Actuele informatie over stoffen vindt u onder: www.kaercher.de/REACH

Bedieningselementen

Afbeelding 1, zie omslagpagina

- 1 Veiligheidsschakelaar
- 2 Stervormige handgreep, transportstand stuurwiel
- 3 Kijkglas luchtstroom
- 4 Kijkglas vuil water
- 5 Deksel reservoir vuil water
- 6 Indicatie maximaal vulpeil schoonwaterreservoir
- 7 Vulopening vers water
- 8 Greep
- 9 Sproeiers voor reinigungsoplossing
- 10 Ontgrendelknop, borstelrol
- 11 Borstelrol
- 12 Grofvuilreservoir
- 13 Filter reinigungsoplossing
- 14 Vuilwaterreservoir
- 15 Aftapslang vuil water met doseerinrichting
- 16 Stervormige handgreep, in hoogte verstelbaar stuurwiel
- 17 Koppeling verswater aflaten
- 18 Net voor opbergvak voor toebehoren

- 19 Zuigbalk
- 20 Draaigreep borstelaandrukkraft (1=min, 4=max)
- 21 Reinigungs-kop
- 22 Schoonwaterreservoir
- 23 Zeef met vlotterbal
- 24 Netstekker
- 25 Stuurwiel
- 26 Bedieningsveld
- 27 Programmakeuzeschakelaar
- 28 Overbelastingsbeveiliging borstelaandrijving
- 29 Kabelhouder

Stuurwiel

Afbeelding 2, zie omslagpagina

- 1 Schakelaar reinigungsoplossing
- 2 Controlelampje spanningsvoorziening
- 3 Controlelampjes zuigen
groen: zuigturbine in gebruik
knippert rood: storing
- 4 Controlelampjes borstelaandrijving
groen: borstel draait naar voren
oranje: borstel draait naar achteren
knippert rood: storing
- 5 Controlelampje Reinigungsoplossing aanbrenge
groen: pomp voor reinigungsoplossing in gebruik
knippert rood: storing
- 6 Schakelaar borsteldraairichting

Programmakeuzeschakelaar

Afbeelding 3, zie omslagpagina

- 1 Apparaat UIT
- 2 Alleen borstel actief, geen reinigungsoplossing, geen afzuiging
- 3 Tussentijdse reiniging, geen afzuiging
- 4 Basisreiniging, volledig vermogen
- 5 Zuigen
- 6 Extra gereedschap

Werking

- ➔ Stervormige handgreep voor transportstand losmaken.
- ➔ Stuurkolom recht uitrichten.
- ➔ Stervormige handgreep aanspannen.

Parkeersteun

Parkeersteun uitklappen

- ➔ Apparaat ongeveer 30° naar achteren kantelen.
De parkeersteun draait naar beneden.
- ➔ Apparaat naar voren laten kantelen.
Het apparaat staat op de parkeersteun, de borstel is onlast.

Parkeersteun inklappen

- ➔ Apparaat naar voren schuiven.
De parkeersteun draait naar boven.

Bedrijfsstoffen vullen

⚠ **WAARSCHUWING**

Gevaar voor beschadiging. Alleen de aanbevolen reinigungs-middelen gebruiken. Voor andere reinigungs-middelen draagt de exploitant een verhoogd risico met betrekking tot bedrijfsveiligheid, gevaar voor ongevallen en verlaagde levensduur van het apparaat. Alleen reinigungs-middelen gebruiken die vrij zijn van oplosmiddelen, zout- en vloeizuren. Veiligheidsinstructies op de reinigungs-middelen in acht nemen.

Instructie:

Gebruik geen sterk schuimende reinigingsmiddelen.

Doseeraanwijzingen in acht nemen.

→ Deksel verswater eraf nemen.

LET OP

Beschadigingsgevaar. Let erop dat geen vloeistof in de aanzuigopening van de zuigurbine onder het vuilwaterreservoir terecht komt. Veeg gemorste vloeistof weg.

→ Schoon water (max. 50 °C) vullen.

Neem de indicatie voor het maximale vulpeil in acht. Laat ruimte voor het reinigingsmiddel.

→ Reinigingsmiddel toevoegen. Instructies betreffende de dosering in acht nemen.

Aanbevolen reinigingsmiddelen:

Gebruik	Reinigingsmiddel
Tussenreiniging	RM 768 iCapsol
Basisreiniging	RM 764 flüssig

Reinigingsmiddelen zijn verkrijgbaar in de vakhandel.

→ Deksel van het schoonwaterreservoir sluiten.

Instellingen

→ Stervormige handgreep voor het in hoogte verstellen van het stuurwiel losmaken.

→ Stuurwiel op de gewenste hoogte stellen.

→ Stervormige handgreep aanspannen.

Borstelaandrukkracht instellen

→ Schuif het apparaat naar de werkplaats.

→ Parkeersteun uitklappen.

→ Draaigreep borsteldruk afhankelijk van het soort tapijt op de hieronder aanbevolen waarde instellen:

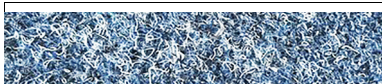
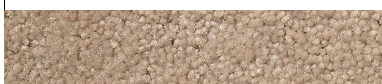
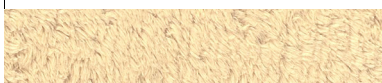
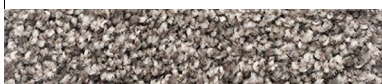
	2 (3)
Naaldvlies	
	3 (4)
Lussentapijt, vlak	
	1...2*
Velours, gesneden lussen, vlak	
	1...2*
Pluche, hoogpolig, voelt als fluweel	
	1...2*
Gesneden lussen, getwijnd	

() bij te lage voortstuwing

* afhankelijk van de weefselhoogte

→ Klap de parkeersteun in.

→ Schakel het apparaat in op het tapijt dat gereinigd moet worden.

Biedt de borstelaandrijving nu bij het naar voren schuiven ondersteuning, dan is de instelling correct.

→ Als bij het schuiven geen ondersteuning merkbaar is, moet de instelling worden verhoogd en de procedure worden herhaald.

→ Geeft het controlelampje voor de borstelaandrijving na enkele seconden gebruik een storing aan, dan moet de instelling worden verlaagd.

Maximale bedrijfsduur

Na de maximale bedrijfsduur moet een bedrijfspauze van 10 minuten worden gehouden om het apparaat te laten afkoelen.

Tapijt	Maximale bedrijfsduur, minuten	
	Tussenreiniging	Basisreiniging
Naaldvlies	50...60	8...10
Lussentapijt, vlak	40...50	8...10
Velours, gesneden lussen, vlak	40...50	6...8
Pluche, hoogpolig, voelt als fluweel	25...30	Spot reinigingsmodus
Gesneden lussen, getwijnd	25...30	Spot reinigingsmodus

Tijdens de bedrijfspauze kan het vuilwaterreservoir en het filter voor grof vuil worden geleegd, kunnen de borstels worden gecontroleerd en kan het schoonwaterreservoir worden bijgevuld.

Reinigen

LET OP

Beschadigingsgevaar voor vloerbedekking
Gebruik het apparaat niet ter plaatse.

→ Verlengsnoer in de kabelhouder hangen voor trekontlasting.

→ Sluit het verlengsnoer eerst op de netstekker en vervolgens op een stopcontact aan.

→ Programmeer de schakelaar op de gewenste functie draaien.

→ Schakel indien nodig de schakelaar voor de reinigungsoplossing in.

→ Veiligheidsschakelaar naar het stuurwiel trekken, borstelaandrijving en opdracht voor reinigungsoplossing worden ingeschakeld (indien ingesteld).

→ Apparaat naar voren schuiven, totdat de parkeersteun inklapt en de reinigingskop de vloer raakt.

→ Apparaat over de te reinigen oppervlakte bewegen.

→ Let tijdens het werken op het kijkglas voor de luchtstroom. Als water of schuim zichtbaar is, moet het apparaat direct worden uitgeschakeld. Leeg het vuilwaterreservoir of giet antischuimmiddel in het vuilwaterreservoir.

Instructie:

Als de schakelaar voor de borsteldraaierichting op het stuurwiel wordt gebruikt, rijdt het apparaat ook achteruit.

Voor het reinigen langs de randen de rechte kant gebruiken.

Als het controlelampje voor borstelaandrijving na een korte bedrijfsduur rood brandt, moet de borsteldruk worden verlaagd.

Extra gereedschap (optie)

Afbeelding 4, zie omslagpagina

1 Zuigslang

2 Zuigbalk

3 Koppeling reinigungsoplossing

→ Draai het stuurwiel naar achteruitrijden.

→ Zuigslang van de zuigbalk trekken.

→ Sluit de zuigslang van het apparaat op de zuigslang van het extra gereedschap aan.

→ Sluit de slang voor de reinigungsoplossing van het extra gereedschap op de koppeling van de reinigungsoplossing aan.

→ Draai de programmeerzetschakelaar naar de stand extra gereedschap.

→ Schakelaar Reinigungsoplossing inschakelen.

→ Voer de reiniging met het extra gereedschap uit.

Stoppen en stilleggen

→ Veiligheidsschakelaar loslaten.

→ Apparaat nog 1-2 m vooruit rijden, om het restwater af te zuigen.

→ Programmeer de schakelaar op „OFF“ zetten.

LET OP

De borstel kan blijvend vervormen. Schakel het apparaat altijd met uitgeklapte parkeersteun uit.

→ Parkeersteun uitklappen.

Vuilwatertank leegmaken

⚠ WAARSCHUWING

Lokale voorschriften inzake de behandeling van afvalwater in acht nemen.

→ Programmeer de schakelaar op „OFF“ zetten.

→ Klap de parkeersteun in.

→ Deksel vuilwatertank afnemen.

→ Verwijder de aftapslang voor het vuilwater uit de houder en laat deze via een geschikte opslagplaats zakken.

→ Doseerapparaat samenduwen of knikken.

→ Deksel van het doseerapparaat openen.

→ Vuilwater door openen van het doseerapparaat aan de aftapslang afdalen. Door samendrukken van de doseerriem kan de afvalwaterstroom gecontroleerd worden.

→ Vuilwatertank met schoon water uitspoelen.

Instructie:

Het vuilwaterreservoir kan ook verwijderd en losgekoppeld naar de afvoerinstallatie worden gedragen.

Schoonwatertank leegmaken

⚠ WAARSCHUWING

Lokale voorschriften inzake de behandeling van afvalwater in acht nemen.

→ Schuif de koppeling voor het aftappen van schoonwater naar beneden.

→ Trek de slang los en draai deze naar beneden.

Vorstbeveiliging

Bij vorstgevaar:

- Schoon- en vuilwatertank legen.
- Apparaat in een vorstvrije ruimte opslaan.

Stuurkolom neerklappen

Om minder plaats in te nemen bij transport en opslag kan de stuurkolom neergeklapt worden.

- Stervormige handgreep transportstand losmaken.
- Stuurwiel helemaal naar voren zwenken.
- Stervormige handgreep aanspannen.

Vervoer

⚠ VOORZICHTIG

Verwondings- en beschadigingsgevaar! Neem bij het transport het gewicht van het apparaat in acht.

- Borstel eruitnemen om beschadiging van de borstel te vermijden.
- Bij het transport in voertuigen moet het apparaat conform de geldige richtlijnen beveiligd worden tegen verschuiven en kantelen.

Transport op trappen

- Stel het stuurwiel op de hoogste positie in.
- Een persoon houdt het apparaat vast aan de twee grepen aan de voorkant onder het schoonwaterreservoir.
- Een tweede persoon houdt het apparaat aan het stuurwiel vast.

Instructie:

Draag het apparaat niet aan de reinigingskop, aangezien het apparaat hierbij om de stuurkolom kan draaien.

Opslag

⚠ VOORZICHTIG

Gevaar voor lichamelijk letsel en beschadiging! Let op het gewicht van het apparaat bij opslag.

Het apparaat mag alleen binnen worden opgeborgen.

Onderhoud

⚠ GEVAAR

Gevaar door elektrische schok.

Voor alle werkzaamheden aan het apparaat moet het apparaat uitgeschakeld en de stekker uitgetrokken worden.

LET OP

Gevaar voor beschadiging van het apparaat door uitlopend water. Vuilwater en resterend vers water vóór werkzaamheden aan het apparaat afdalen.

- Apparaat op een egaal oppervlak neerzetten.

Onderhoudsschema

Voor het begin van de werkzaamheden

- Electriciteitskabel op beschadigingen controleren. Defecte electriciteitskabel vervangen.
- Sproeibeeld van de sproeiers controleren.

Na het werk

LET OP

Beschadigingsgevaar. Spuit het apparaat niet met water schoon en gebruik geen agressieve reinigingsmiddelen.

- Vuil water afdalen.
- Spoel het vuilwaterreservoir en deksel met helder water uit.
- Reinig en controleer de afdichtingen tussen het vuilwaterreservoir en deksel alsook tussen het vuilwaterreservoir en schoonwaterreservoir.
- Zeef met vlotterkogel in het vuilwaterreservoir reinigen
- Borstel reinigen
- Borstel op slijtage controleren, indien nodig vervangen (zie "Onderhoudswerkzaamheden").
- Grofvuilreservoir eruit nemen en leegmaken.
- Spoel de zuigslang.
- Reinig de zuigbalk, controleer de beweeglijkheid.
- Spoel het schoonwaterreservoir en sproeisysteem met ca. 5 liter helder water.
- Laat de zuigturbine voor het drogen ten minste 1 minuut lopen.
- Apparaat aan de buitenkant met een vochtige, in mild zeepsop gedrenkte doek reinigen.
- Reinig de zuigbalk, controleer deze op slijtage en vervang deze indien nodig.
- Berg het apparaat altijd op met het deksel van het vuilwaterreservoir geopend.

Wekelijks

- Verwijder de borstel en reinig deze zorgvuldig.
- Toestand en correcte positie van alle dichtingen controleren.
- Reinig het kijkglas voor vuil water.
- Zuigbalk op beschadigingen controleren.
- Reinig de wielen onder de reinigingskop.
- Filter schoonwater reinigen.

Elk kwartaal

- Voorgescreven inspectie door klantendienst laten uitvoeren.

Onderhoudswerkzaamheden

Zuigslang spoelen

Afbeelding 5, zie omslagpagina

- 1 Zuigslang
- 2 Aanzuigkanaal zuigturbine

- Vuilwaterreservoir wegnemen.

- Sluit de waterslang op de zuigslang aan.

LET OP

Beschadigingsgevaar. Let erop dat geen water in het aanzuigkanaal van de zuigturbine terecht komt.

- Spoel de zuigslang en zuigbalk met een sterke waterstraal uit.

Zuigbalk reinigen.

Afbeelding 6, zie omslagpagina

- 1 Draaibare houder
- 2 Clip

- Vuilwaterreservoir wegnemen.
- Draai het stuurwiel naar achteruitrijden.
- Apparaat naar achteren kantelen.
- Zuigslang van de zuigbalk trekken.
- Maak beide clips los.
- Zuigbalk wegnemen.
- Open de draaibare houder en verwijder de sproeier voor reiniging.

Vervangen van de borstelrol

De borstel moet worden vervangen wanneer deze zo erg versleten is dat de voorkant van de reinigingskop de grond raakt.

- Vuilwaterreservoir wegnemen.
- Apparaat naar achteren kantelen.
- Ontgrendelknop borstelwals indrukken en borstelwals naar omlaag zwenken en van de meenemer trekken.
- Nieuwe borstelwals op de meenemer steken en aan de tegenovergestelde kant laten vastklikken.

Onderhoudscontract

Ter verzekering van een betrouwbare werking van het apparaat kunt u met het bevoegde Kärcher-verkoopkantoor een onderhoudscontract afsluiten.

Storingen

⚠ GEVAAR

Gevaar door elektrische schok.

Voor alle werkzaamheden aan het apparaat moet het apparaat uitgeschakeld en de stekker uitgetrokken worden.

LET OP

Gevaar voor beschadiging van het apparaat door uitlopend water. Vuilwater en resterend vers water vóór werkzaamheden aan het apparaat afdalen.

Bij storingen die met behulp van deze tabel niet opgelost kunnen worden de klantendienst raadplegen.

Storingen met weergave

Controlelampjes borstelaandrijving	Oplossing
brandt rood	Borstelwals plaatsen.
Knippert 2x rood, apparaat stopt	Borstelaandrukkracht verlagen.
Knippert 3x rood, apparaat stopt	Borstelrol reinigen. Losse voorwerpen van het tapijt verwijderen.
Knippert 4x rood, apparaat stopt	Klantendienst contacteren.
Knippert 5x rood, apparaat stopt	Apparaat laten afkoelen.
Knippert 6x rood, apparaat stopt	Borstelaandrukkracht verlagen.

Storingen zonder indicatie

Storing	Oplossing
Apparaat wil niet starten.	Steek het netsnoer in het stopcontact. Brandt het controlelampje van de voedingsvoorziening? Overbelastingsbeveiliging door indrukken resetten. Zekering van het gebouw controleren.
Onvoldoende zuigcapaciteit	Leeg het vuilwaterreservoir en reinig de zeef met vlotterkogel. Zuigbalk reinigen Controleer de afdichtingen aan het vuilwaterreservoir en de kijkglazen. Zuigslang op verstopping controleren, indien nodig reinigen. Zuigslang op dichtheid controleren, indien nodig vervangen.
Onvoldoende waterhoeveelheid	Reinig of vervang de sproeiers. Reinig het filter voor de reinigungsoplossing.
Borstel draait niet	Programmamekeuzeschakelaar instellen op het gewenste programma. Controleer of vreemde lichamen de borstel blokkeren en verwijder deze indien nodig.

Technische gegevens

Vermogen		
Nominale spanning	V	220-240
Frequentie	Hz	1~, 50/60
Beveiligingsklasse		IPX4
Gemiddeld opgenomen vermogen	W	1800
Nominaal vermogen zuigturbine	W	1200
Nominaal vermogen borstelaandrijving	W	400
Zuigen		
Zuigcapaciteit, luchthoeveelheid (max.)	l/s	27
Zuigcapaciteit, onderdruk (max.)	kPa (mbar)	29 (290)
Pomp reinigungsoplossing		
Tussenreiniging	l/min	0,38
	MPa	0,35
Basisreiniging	l/min	2,5
	MPa	0,69
Reinigungsborstels		
Borsteltoerental	1/min	1100
Borsteldiameter	mm	96
Afmetingen en gewichten		
Theoretische oppervlaktecapaciteit	m ² /h	2000
Max. werkbereik helling	%	2
Volume reservoirs schoon/vuil water	l	22/19
max. watertemperatuur	°C	50
Omgevingstemperatuur	°C	5...40
Leeggewicht (transportgewicht)	kg	42,6
Totaal gewicht (bedrijfsklaar)	kg	64,6

Afmetingen (L x B x H)	mm	889 x 470 x 1118
------------------------	----	------------------

Bepaalde waarden conform EN 60335-2-72

Totale bewegingswaarde	m/s ²	<2,5
Geluidsdruk niveau L _{PA}	dB(A)	74

EU-conformiteitsverklaring

Hierbij verklaren wij dat de hierna vermelde machine door haar ontwerp en bouwwijze en in de door ons in de handel gebrachte uitvoering voldoet aan de betreffende fundamentele veiligheids- en gezondheidseisen, zoals vermeld in de desbetreffende EU-richtlijnen. Deze verklaring verliest haar geldigheid wanneer zonder overleg met ons veranderingen aan de machine worden aangebracht.

Product: Schuurzuigmachine
Type: 1.008-xxx

Van toepassing zijnde EU-richtlijnen
2006/42/EG (+2009/127/EG)
2014/30/EU
2011/65/EU

Toegepaste geharmoniseerde normen
EN 60335-1
EN 60335-2-68
EN 55014-1:2006 + A1: 2009 + A2:2011
EN 55014-2:1997 + A1: 2001 + A2: 2008
EN 61000-3-2: 2014
EN 61000-3-3: 2013
EN 62233: 2008

Toegepaste landelijke normen
-

De ondergetekenden handelen in opdracht en met volmacht van de directie.

H. Jenner
Chairman of the Board of Management

S. Reiser
Director Regulatory Affairs & Certification

Documentatieverantwoordelijke:

S. Reiser
Alfred Kärcher SE & Co. KG
Alfred-Kärcher-Straße 28-40
71364 Winnenden (Germany)
Tel.: +49 7195 14-0
Fax: +49 7195 14-2212

Winnenden, 2019/01/01

Garantie

In elk land gelden de door onze bevoegde verkoopmaatschappij uitgegeven garantievoorwaarden. Eventuele storingen aan de accessoires herstellen wij binnen de garantieperiode kosteloos voor zover een materiaal- of productiefout de oorzaak is. Voor garantieaanspraken wendt u zich met uw aankoopbewijs tot uw handelaar of de dichtstbijzijnde, bevoegde klantendienst.

Toebehoren en reserveonderdelen

Gebruik alleen origineel toebehoren en originele reserveonderdelen. Deze garanderen dat het apparaat veilig en zonder storingen functioneert. Informatie over het toebehoren en de reserveonderdelen vindt u op www.kaercher.com.

 Antes del primer uso de su aparato, lea este manual original, actúe de acuerdo a sus indicaciones y guárdelo para un uso posterior o para otro propietario posterior.

Índice de contenidos

Indicaciones de seguridad	ES	1
Función	ES	1
Uso previsto	ES	1
Protección del medio ambiente	ES	1
Elementos de mando	ES	1
Funcionamiento	ES	1
Transporte	ES	3
Almacenamiento	ES	3
Cuidados y mantenimiento	ES	3
Averías	ES	3
Datos técnicos	ES	4
Declaración UE de conformidad	ES	4
Garantía	ES	4
Accesorios y piezas de repuesto	ES	4

Indicaciones de seguridad

Antes de utilizar por primera vez el equipo, lea y tenga en cuenta el presente manual de instrucciones y el folleto adjunto relativo a las instrucciones de seguridad para equipos de limpieza con cepillos 5.956-251.0.

ADVERTENCIA

No utilizar el aparato en cuevas inclinadas.

El aparato sólo se puede poner en funcionamiento cuando el depósito y todas las tapas estén cerradas.

Niveles de peligro

PELIGRO

Aviso sobre un riesgo de peligro inmediato que puede provocar lesiones corporales graves o la muerte.

ADVERTENCIA

Aviso sobre una situación probablemente peligrosa que puede provocar lesiones corporales graves o la muerte.

PRECAUCIÓN

Indicación sobre una situación que puede ser peligrosa, que puede acarrear lesiones leves.

CUIDADO

Aviso sobre una situación probablemente peligrosa que puede provocar daños materiales.

Dispositivos de seguridad

Si se suelta el interruptor de seguridad, se apaga el accionamiento de los cepillos.

Función

Este limpiador de alfombras se utiliza para la limpieza en húmedo de alfombras.

Una anchura de trabajo de 400 mm y los depósitos de agua limpia y de agua sucia con una capacidad de 22 l permiten llevar a cabo una limpieza efectiva en aplicaciones prolongadas.

La alimentación de red posibilita una gran capacidad de rendimiento.

Limpieza intermedia: Se pulveriza y cepilla la solución de limpieza. Tras el secado se aspira la suciedad acumulada en el detergente en un segundo procedimiento.

Limpieza a fondo: La solución de limpieza se pulveriza, cepilla y se aspira en el mismo procedimiento junto con la suciedad desprendida.

Uso previsto

Utilice el aparato únicamente de conformidad con las indicaciones del presente manual de instrucciones.

- Este aparato es apto para el uso en aplicaciones industriales, como en hoteles, escuelas, hospitales, fábricas, tiendas, oficinas y negocios de alquiler.
- El aparato debe utilizarse exclusivamente para limpiar moquetas resistentes a la humedad.
- El equipo no es apto para su utilización sobre alfombras de lana.
- Sólo está permitido dotar al aparato de accesorios y piezas de repuesto originales.
- Este aparato está destinado a ser usado en interiores.

Protección del medio ambiente



Los materiales de embalaje son reciclables. Por favor, no tire el embalaje a la basura doméstica; en vez de ello, entréguelo en los puntos oficiales de recogida para su reciclaje o recuperación.



Los aparatos viejos contienen materiales valiosos reciclables que deberían ser entregados para su aprovechamiento posterior. Por este motivo, entregue los aparatos usados en los puntos de recogida previstos para su reciclaje.

Los equipos eléctricos y electrónicos contienen a menudo componentes que pueden representar un peligro potencial para la salud de las personas y para el medio ambiente en caso de que se manipulen o se eliminen de forma errónea. Estos componentes son necesarios para el correcto funcionamiento del equipo. Los equipos marcados con este símbolo no pueden eliminarse con la basura doméstica.

Aviso sobre sustancias (REACH)

Aquí encontrará información actual sobre las sustancias:

www.kaercher.de/REACH

Elementos de mando

Figura 1, véase contraportada

- 1 Interruptor de seguridad
- 2 Mango en estrella, ajuste de transporte del volante de dirección
- 3 Mirilla de flujo de aire
- 4 Mirilla de agua sucia
- 5 Tapa del depósito de agua sucia
- 6 Indicador de nivel de llenado máximo del depósito de agua limpia
- 7 Orificio de relleno de agua limpia
- 8 asidero
- 9 Boquillas para la solución de limpieza
- 10 Botón de desbloqueo, cepillo rotativo
- 11 cepillo rotativo
- 12 Depósito de partículas gruesas de suciedad
- 13 Filtro de solución de limpieza
- 14 depósito de agua sucia
- 15 Manguera de salida de agua sucia con dispositivo de dosificación

- 16 Mango en estrella, ajuste de la altura del volante de dirección
- 17 Purgar el acoplamiento de agua limpia
- 18 Alimentación para el compartimento de accesorios
- 19 Barra de aspiración
- 20 Empuñadura giratoria presión de apriete de cepillo (1=min, 4=max)
- 21 Cabezal limpiador
- 22 Depósito de agua limpia
- 23 Tamiz con bola de flotador
- 24 Clavija de red
- 25 Volante
- 26 Panel de control
- 27 Selector de programas
- 28 Seguro de sobrecarga para accionamiento de los cepillos
- 29 Portacables

Volante

Figura 2, véase contraportada

- 1 Interruptor solución de limpieza
- 2 Alimentación de tensión del piloto de control
- 3 Piloto de control Aspiración Verde: Turbina de aspiración en servicio Rojo parpadeando: Fallo
- 4 Piloto de control accionamiento de cepillos Verde: Los cepillos giran hacia delante Naranja: Los cepillos giran hacia atrás Rojo parpadeando: Fallo
- 5 Piloto de control aplicar solución de detergente Verde: Bomba para solución de limpieza en servicio Rojo parpadeando: Fallo
- 6 Interruptor de sentido de giro de los cepillos

Selector de programas

Figura 3, véase contraportada

- 1 Aparato APAGADO
- 2 Solo cepillos activos, sin solución de limpieza, sin aspiración
- 3 Limpieza intermedia, sin aspiración
- 4 Limpieza a fondo, potencia máxima
- 5 Aspiración
- 6 Herramienta adicional

Funcionamiento

- ➔ Desbloquear el mango en estrella de la posición de transporte.
- ➔ Colocar recta la columna de dirección.
- ➔ Ajustar el mango en estrella.

Soporte de estacionamiento

Abrir el soporte de estacionamiento

- ➔ Inclinarse el equipo hacia atrás aprox. 30°. El soporte de estacionamiento gira hacia abajo.
- ➔ Dejar que el equipo se incline hacia delante. El equipo se encuentra sobre el soporte de estacionamiento, los cepillos están descargados.

Cerrar el soporte de estacionamiento

- ➔ Empujar el equipo hacia delante. El soporte de estacionamiento gira hacia arriba.

Adición de combustibles

⚠ ADVERTENCIA

Peligro de daños en la instalación. Utilice únicamente el detergente recomendado. Para otros detergentes, el operador asume un mayor riesgo en la seguridad del funcionamiento y el peligro de accidentes. Peligro de accidentes y duración reducida del aparato. Utilizar solo detergentes que no contengan disolventes, ácidos clorhídricos ni ácidos hidrofúoricos.

Tener en cuenta las indicaciones de seguridad de los detergentes.

Indicación:

No utilice detergentes altamente espumosos.

Respete las indicaciones de dosificación.

→ Quitar la tapa del depósito de agua limpia.

CUIDADO

Peligro de daños. Prestar atención a que no entre líquido en el orificio de aspiración de la turbina de aspiración bajo el depósito de agua sucia. Limpiar el líquido derramado.

→ Eche agua limpia (50 °C como máximo).

Prestar atención al indicador de nivel de llenado máximo. Dejar espacio para el detergente.

→ Añadir detergente. Observar las indicaciones de dosificación.

Detergente recomendado:

Empleo	Detergente
Limpieza intermedia	RM 768 iCapsol
Limpieza a fondo	RM 764 líquido

Detergente disponible en comercios especializados.

→ Cierre la tapa del depósito de agua limpia.

Configuraciones

→ Aflojar el mango en estrella para ajustar la altura del volante.

→ Ajustar el volante a la temperatura deseada.

→ Ajustar el mango en estrella.

Ajustar la presión de apriete del cepillo

→ Desplazar el equipo hacia el lugar de uso.

→ Abrir el soporte para aparcar.

→ Ajuste la presión de aplicación de cepillos de la empuñadura giratoria según el tipo de alfombra al siguiente valor recomendado:

	2 (3)
Tela punzonado	
	3 (4)
Alfombra de bucle, plana	
	1...2*
Terciopelo, de pelo cortado, plano	
	1...2*
Felpa, de pelo largo, aterciopelada	

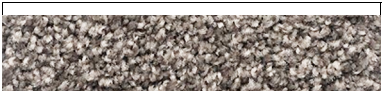
	1...2*
De pelo cortado, trenzado	
() con propulsión demasiado baja	
* dependiente de la altura de fibras	

→ Plegar el soporte de estacionamiento.

→ Encender el equipo sobre la alfombra a limpiar.

Si el accionamiento de cepillos admite ahora el desplazamiento hacia delante, el ajuste es correcto.

→ Si no se percibe el apoyo al desplazar, aumentar el ajuste y repetir el proceso.

→ Si el piloto de control del accionamiento de cepillos indica una avería transcurridos algunos segundos de servicio, disminuir el ajuste.

Tiempo de funcionamiento máximo

Tras el tiempo de funcionamiento máximo debe realizarse una pausa de 10 minutos para que el equipo se pueda enfriar.

Alfombra	Tiempo de funcionamiento máximo, minutos	
	Limpieza intermedia	Limpieza a fondo
Tela punzonado	50...60	8...10
Alfombra de bucle, plana	40...50	8...10
Terciopelo, de pelo cortado, plano	40...50	6...8
Felpa, de pelo largo, aterciopelada	25...30	Modo de limpieza exhaustivo
De pelo cortado, trenzado	25...30	Modo de limpieza exhaustivo

Durante la pausa de funcionamiento se pueden vaciar el depósito de agua sucia y el depósito para suciedad gruesa, comprobar los cepillos y rellenar el depósito de agua fresca.

Limpieza

CUIDADO

Peligro de daños para el revestimiento del suelo. No utilice el aparato en esa zona.

→ Enganche el cable de prolongación a la descarga de tracción en el portacables.

→ Conectar primero el cable de prolongación al conector de red y posteriormente a una toma de corriente.

→ Girar el selector de programas a la función deseada.

→ En caso necesario, conectar el interruptor de solución de limpieza.

→ Tirar del interruptor de seguridad hacia el volante; se conectará el accionamiento de cepillos y la aplicación de solución de detergente (si está ajustada).

→ Desplazar el aparato hacia delante hasta que el soporte de estacionamiento se pliegue el cabezal de limpieza toque el suelo.

→ Mover el aparato sobre la superficie a limpiar.

→ Observar la mirilla para el flujo de aire durante los trabajos. Si se puede ver agua o espuma, desconectar inmediatamente el equipo. Vaciar el depósito de agua sucia o introducir antiespumante en el depósito de agua sucia.

Nota:

Si se acciona el interruptor de sentido de giro de los cepillos, el equipo también se desplaza hacia atrás.

Para limpiar las zonas cercanas a las esquinas, utilice el lateral derecho.

Si el piloto de control del accionamiento de cepillos parpadea en rojo tras un tiempo de funcionamiento corto, reduzca la presión de aplicación de cepillos.

Herramienta adicional (opcional)

Figura 4, véase contraportada

- 1 Manguera de aspiración
- 2 Barra de aspiración
- 3 Acoplamiento de la solución de limpieza

→ Girar el volante al desplazamiento hacia atrás.

→ Sacar la manguera de absorción de la barra.

→ Conectar la manguera de aspiración del equipo con la manguera de aspiración de la herramienta adicional.

→ Conectar la manguera para solución de limpieza de la herramienta adicional con el acoplamiento en el cabezal de limpieza.

→ Girar el selector de programas a la posición de herramienta adicional.

→ Conecte el interruptor de solución de detergente.

→ Realizar la limpieza con la herramienta adicional.

Detención y apagado

→ Soltar el interruptor de seguridad.

→ Conduzca el aparato entre 1-2 m hacia delante para aspirar el agua restante.

→ Coloque el selector de programas en posición "OFF".

CUIDADO

Los cepillos pueden deformarse de forma permanente. Aparcar el equipo siempre con el soporte de estacionamiento desplegado.

→ Abrir el soporte para aparcar.

Vaciado del depósito de agua sucia

⚠ ADVERTENCIA

Respetar la normativa local vigente en materia de tratamiento de aguas residuales.

→ Coloque el selector de programas en posición "OFF".

→ Plegar el soporte de estacionamiento.

→ Quitar la tapa del depósito de agua sucia.

→ Retirar del soporte la manguera de salida de agua sucia y bajarla mediante un dispositivo recogedor adecuado.

→ Presionar o doblar el dispositivo de dosificación.

→ Abra la tapa del dispositivo de dosificación.

→ Purgue el agua sucia a través del orificio del dosificador situado en la manguera de salida.

Presionando el dispositivo dosificador se controla la corriente de agua residual.

→ Aclare el depósito de agua sucia con agua limpia.

Indicación:

También se puede retirar el depósito de agua sucia y llevar por separado al lugar de eliminación.

Vaciado del depósito de agua limpia

⚠ **ADVERTENCIA**

Respetar la normativa local vigente en materia de tratamiento de aguas residuales.

→ Desplazar hacia abajo el acoplamiento para la purga del agua limpia.

→ Extraer la manguera y girarla hacia abajo.

Protección antiheladas

En caso de peligro de heladas:

→ Vacíe el depósito de agua limpia y el depósito de agua sucia.

→ Guarde el aparato en un lugar protegido de las heladas.

Desmontar la columna de dirección

Para ahorrar espacio al transportar y almacenar la columna de dirección, se puede desmontar.

→ Desbloquear el mango en estrella de la posición de transporte.

→ Girar el volante totalmente hacia delante.

→ Ajustar el mango en estrella.

Transporte

⚠ **PRECAUCIÓN**

¡Peligro de lesiones y daños! Respetar el peso del aparato para el transporte.

→ Extraiga el cepillo para evitar que sufra daños.

→ Al transportar en vehículos, asegurar el aparato para evitar que resbale y vuelque conforme a las directrices vigentes.

Transporte en escaleras

→ Ajustar el volante a la posición más elevada.

→ Una persona sujeta el equipo por las dos empuñaduras delanteras bajo el depósito de agua limpia.

→ La segunda persona sujeta el equipo por el volante.

Indicación:

So llevar el equipo por el cabezal de limpieza pues el equipo podría oscilar por la columna de dirección.

Almacenamiento

⚠ **PRECAUCIÓN**

¡Peligro de lesiones y daños! Respetar el peso del aparato en el almacenamiento.

Este aparato sólo se puede almacenar en interiores.

Cuidados y mantenimiento

⚠ **PELIGRO**

Peligro por descarga eléctrica.

Antes de efectuar cualquier trabajo en el aparato, hay que desconectarlo de la red eléctrica.

CUIDADO

Si se sale agua se puede dañar el aparato. Purgar el agua sucia y el resto de agua limpia antes de trabajar en el aparato.

→ Coloque el dispositivo sobre una superficie plana.

Plan de mantenimiento

Antes de iniciar el trabajo

→ Comprobar si el cable de alimentación presenta daños. Sustituir el cable de alimentación si está defectuoso.

→ Controlar el rociado de las boquillas.

Después del trabajo

CUIDADO

Peligro de daños en la instalación. No salpique al aparato con agua ni utilice detergentes agresivos.

→ Purgue el agua sucia.

→ Enjuagar el depósito de agua sucia y la tapa con agua limpia.

→ Limpiar y comprobar las juntas entre el depósito de agua sucia y la tapa así como entre el depósito de agua sucia y el depósito de agua limpia.

→ Limpiar el tamiz con bola del flotador en el depósito de agua sucia

→ Limpieza del cepillo.

→ Compruebe si los cepillos presentan desgaste y, en caso necesario, cámbielos (véase "Trabajos de mantenimiento").

→ Extraer el depósito de partículas gruesas de suciedad y vaciarlo.

→ Enjuagar la manguera de aspiración.

→ Limpiar los labios traseros de aspiración, comprobar la movilidad.

→ Enjuagar el depósito de agua limpia y el sistema de pulverización con aprox 5 litros de agua limpia.

→ Dejar funcionar la turbina de aspiración 1 minuto como mínimo para el secado.

→ Limpie el aparato por fuera con un trapo húmedo ligeramente empapado en una solución jabonosa suave.

→ Limpie la barra de aspiración; compruebe si presentan desgaste y, en caso necesario, reemplácelos.

→ Almacenar siempre el equipo con la tapa del depósito de agua sucia abierta.

Todas las semanas

→ Desmontar los cepillos y limpiarlos con cuidado.

→ Comprobar el estado y posición correcta de todas las juntas.

→ Limpiar la mirilla de agua sucia.

→ Comprobar si la barra de aspiración presenta daños.

→ Limpiar las ruedas bajo el cabezal de limpieza.

→ Limpiar el filtro de agua limpia.

trimestralmente

→ Encargue al servicio técnico la revisión anual obligatoria.

Trabajos de mantenimiento

Enjuagar la manguera de aspiración

Figura 5, véase contraportada

1 Manguera de aspiración

2 Canal de aspiración de la turbina de aspiración

→ Extraer el depósito de agua sucia.

→ Insertar la manguera de agua en la manguera de aspiración.

CUIDADO

Peligro de daños. Prestar atención a que no entre agua en el canal de aspiración de la turbina de aspiración.

→ Enjuagar la manguera de aspiración y los labios traseros de aspiración con un chorro de agua fuerte.

Limpiar la barra de aspiración

Figura 6, véase contraportada

1 Soporte giratorio

2 grapa

→ Extraer el depósito de agua sucia.

→ Girar el volante al desplazamiento hacia atrás.

→ Inclinar el aparato hacia atrás.

→ Sacar la manguera de absorción de la barra.

→ Soltar ambos clips.

→ Retire la barra de aspiración.

→ Abrir el soporte giratorio y extraer la boquilla para su limpieza.

Cambio del cepillo rotativo

Deben cambiarse los cepillos cuando están tan desgastados que el borde delantero del cabezal de limpieza entra en contacto con el suelo.

→ Extraer el depósito de agua sucia.

→ Inclinar el aparato hacia atrás.

→ Presionar el botón de desbloqueo del cepillo rotativo y girar cepillo rotativo hacia abajo y extraer del arrastrador.

→ Insertar los nuevos cepillos rotativos en el arrastrador y encajarlos en el lado contrario.

Contrato de mantenimiento

Para garantizar el funcionamiento seguro del aparato, es posible firmar contratos de mantenimiento con el departamento comercial correspondiente de Kärcher.

Averías

⚠ **PELIGRO**

Peligro por descarga eléctrica.

Antes de efectuar cualquier trabajo en el aparato, hay que desconectarlo de la red eléctrica.

CUIDADO

Si se sale agua se puede dañar el aparato. Purgar el agua sucia y el resto de agua limpia antes de trabajar en el aparato.

Cuando las averías no se puedan solucionar con ayuda de la tabla que aparece a continuación, acuda al servicio técnico.

Averías con indicación

Piloto de control accionamiento de cepillos	Solución
se ilumina en rojo	Colocar el cepillo rotativo.
Si parpadea 2 veces en rojo, detener el equipo	Ajustar la presión de apriete de los cepillos
Si parpadea 3 veces en rojo, detener el equipo	Limpiar el cepillo rotativo Retire de la alfombra los objetos sueltos.
Si parpadea 4 veces en rojo, detener el equipo	Avisar al servicio técnico.
Si parpadea 5 veces en rojo, detener el equipo	Deje enfriar el aparato.
Si parpadea 6 veces en rojo, detener el equipo	Ajustar la presión de apriete de los cepillos

Averías sin indicación

Fallo	Solución
No se puede poner en marcha el aparato	Enchufe la clavija en la toma de corriente. ¿Se ilumina el piloto de control del suministro de tensión? Restablecer, presionando, el seguro de sobrecarga. Comprobar los fusibles del edificio.
Potencia de aspiración insuficiente	Vaciar el depósito de agua sucia y limpiar el tamiz con bola del flotador. Limpiar la barra de aspiración Comprobar las juntas del depósito de agua sucia y las mirillas. Comprobar si los tubos de aspiración están atascados, si es necesario limpiar. Compruebe si el tubo de aspiración está hermética y, en caso necesario, cámbielo.
Caudal de agua insuficiente	Limpiar o cambiar las boquillas. Limpiar el filtro para la solución de limpieza.
Los cepillos no giran	Ajustar el selector de programas al programa deseado. Compruebe si hay cuerpos extraños bloqueando los cepillos y, de ser así elimínelos.

Datos técnicos

Potencia		
Tensión nominal	V	220-240
Frecuencia	Hz	1~, 50/60
Categoría de protección		IPX4
Consumo medio de potencia	W	1800
Potencia nominal de la turbina de absorción	W	1200
Potencia nominal del accionamiento de cepillos	W	400
Aspirar		
Capacidad de aspiración, cantidad de aire (máx.)	l/s	27
Potencia de aspiración, depresión, (máx.)	kPa (mbar)	29 (290)
Bomba de solución de detergente		
Limpieza intermedia	l/min	0,38
	MPa	0,35
Limpieza a fondo	l/min	2,5
	MPa	0,69
Cepillos de limpieza		
Nº de rotaciones de los cepillos	1/min	1100
Diámetro cepillos	mm	96
Medidas y pesos		
Potencia teórica por metro cuadrado	m ² /h	2000
Inclinación máx. del área de trabajo	%	2
Volumen de los depósitos de agua limpia y agua sucia	l	22/19
máx. temperatura del agua	°C	50
Temperatura ambiente	°C	5...40
Peso en vacío (peso de transporte)	kg	42,6

Peso total (listo para el servicio)	kg	64,6
Dimensiones (largo x ancho x altura)	mm	889 x 470 x 1118
Valores calculados conforme a la norma EN 60335-2-72		
Valor total de oscilación	m/s ²	<2,5
Nivel de presión acústica L _{PA}	dB(A)	74

Declaración UE de conformidad

Por la presente declaramos que la máquina designada a continuación cumple, tanto en lo que respecta a su diseño y tipo constructivo como a la versión puesta a la venta por nosotros, las normas básicas de seguridad y sobre la salud que figuran en las directivas comunitarias correspondientes. La presente declaración perderá su validez en caso de que se realicen modificaciones en la máquina sin nuestro consentimiento explícito.

Producto: Aspiradora-fregadora
Modelo: 1.008-xxx

Directivas comunitarias aplicables

2006/42/EG (+2009/127/EG)
2014/30/EU
2011/65/EU
Normas armonizadas aplicadas
EN 60335-1
EN 60335-2-68
EN 55014-1:2006 + A1: 2009 + A2:2011
EN 55014-2:1997 + A1: 2001 + A2: 2008
EN 61000-3-2: 2014
EN 61000-3-3: 2013
EN 62233: 2008

Normas nacionales aplicadas

Los abajo firmantes actúan en nombre y con la autorización de la junta directiva.

H. Jenner
Chairman of the Board of Management

S. Reiser
Director Regulatory Affairs & Certification

Responsable de documentación:
S. Reiser

Alfred Kärcher SE & Co. KG
Alfred-Kärcher-Straße 28-40
71364 Winnenden (Germany)
Tel.: +49 7195 14-0
Fax: +49 7195 14-2212

Winnenden, 2019/01/01

Garantía

En todos los países rigen las condiciones de garantía establecidas por nuestra empresa distribuidora. Las averías del accesorio serán subsanadas gratuitamente dentro del periodo de garantía, siempre que se deban a defectos de material o de fabricación. En un caso de garantía, le rogamos que se dirija con el comprobante de compra al distribuidor donde adquirió el aparato o al servicio al cliente autorizado más próximo a su domicilio.

Accesorios y piezas de repuesto

Utilice solamente accesorios y recambios originales, ya que garantizan un funcionamiento correcto y seguro del equipo. Puede encontrar información acerca de los accesorios y recambios en www.kaercher.com.

 Leia o manual de manual original antes de utilizar o seu aparelho. Proceda conforme as indicações no manual e guarde o manual para uma consulta posterior ou para terceiros a quem possa vir a vender o aparelho.

Índice

Avisos de segurança	PT	1
Funcionamento	PT	1
Utilização conforme o fim a que se destina a máquina	PT	1
Proteção do meio-ambiente	PT	1
Elementos de manuseamento	PT	1
Funcionamento	PT	1
Transporte	PT	3
Armazenamento	PT	3
Conservação e manutenção	PT	3
Avarias	PT	3
Dados técnicos	PT	4
Declaração UE de conformidade	PT	4
Garantia	PT	4
Acessórios e peças sobressalentes	PT	4

Avisos de segurança

Antes da primeira utilização deste aparelho, leia e tenha atenção ao presente manual de funcionamento e brochura anexa referente aos avisos de segurança do aparelho de limpeza das escovas cilíndricas, 5.956-251.0

⚠ ATENÇÃO

Não utilizar o aparelho em superfícies com inclinações.

O aparelho só pode funcionar se o recipiente e todas as tampas estiverem fechadas.

Níveis do aparelho

⚠ PERIGO

Aviso referente a um perigo eminente que pode conduzir a graves ferimentos ou à morte.

⚠ ATENÇÃO

Aviso referente a uma possível situação perigosa que pode conduzir a graves ferimentos ou à morte.

⚠ CUIDADO

Aviso referente a uma situação potencialmente perigosa que pode causar ferimentos leves.

ADVERTÊNCIA

Aviso referente a uma situação potencialmente perigosa que pode causar danos materiais.

Unidade de segurança

O motor das escovas pára assim que o interruptor de segurança for solto.

Funcionamento

Este produto para a limpeza de tapetes é utilizado na limpeza húmida de alcatifas. A largura de trabalho de 400 mm e a capacidade do depósito de água limpa e de água suja de 22 l permitem uma limpeza eficaz com elevado tempo de utilização. A operação de alimentação por rede permite um elevado desempenho.

Limpeza intermédia: A solução de limpeza é pulverizada e escovada. Após a secagem, a sujidade recolhida pelo produto de limpeza é aspirada numa segunda etapa de trabalho.

Limpeza geral: A solução de limpeza é pulverizada, escovada e, durante a mesma etapa de trabalho, a sujidade solta volta a ser aspirada.

Utilização conforme o fim a que se destina a máquina

Utilize este aparelho exclusivamente em conformidade com as indicações destas Instruções de Serviço.

- Este aparelho destina-se ao uso industrial, p.ex. em hotéis, escolas, hospitais, fábricas, lojas, escritórios e lojas à exploração.
- O aparelho só pode ser utilizado para a limpeza de alcatifas não sensíveis a humidade.
- O aparelho não é adequado para a utilização em tapetes de lã altos.
- O aparelho só pode ser equipado com acessórios e peças sobressalentes originais.
- Este aparelho foi concebido para espaços interiores:

Proteção do meio-ambiente



Os materiais de embalagem são recicláveis. Não coloque as embalagens no lixo doméstico, envie-as para uma unidade de reciclagem.



Os aparelhos velhos contêm materiais preciosos e recicláveis e deverão ser reutilizados. Por isso, elimine os aparelhos velhos através de sistemas de recolha de lixo adequados.

Muitas vezes, os aparelhos eléctricos e electrónicos contêm componentes que, em caso de manuseamento incorrecto ou recolha errada, podem representar um perigo para a saúde e para o ambiente. Contudo, estes componentes são necessários para a operação adequada do aparelho. Os aparelhos assinalados com este símbolo não podem ser eliminados com o lixo doméstico.

Avisos sobre os ingredientes (REACH)

Informações atuais sobre os ingredientes podem ser encontradas em:

www.kaercher.de/REACH

Elementos de manuseamento

Figura 1, ver lado desdobrável

- 1 Interruptor de segurança
- 2 Manípulo em estrela, posição de transporte do volante
- 3 Janela de inspeção da corrente de ar
- 4 Janela de inspeção da água suja
- 5 Tampa do depósito de água suja
- 6 Indicação do nível de enchimento máximo do depósito de água limpa
- 7 Abertura de enchimento, água limpa
- 8 Punho
- 9 Bicos para a solução de limpeza
- 10 Botão de desbloqueio do cilindro da escova
- 11 Cilindro da escova

- 12 Depósito de sujidade grossa
- 13 Filtro para solução de limpeza
- 14 depósito de água suja
- 15 Mangueira de descarga da água suja com o dispositivo de dosagem
- 16 Manípulo em estrela, ajuste em altura do volante
- 17 Acoplamento expelir água limpa
- 18 Rede para compartimento dos acessórios
- 19 Barra de aspiração
- 20 Manípulo rotativo da pressão de encosto das escovas (1=mín, 4=máx)
- 21 Cabeça de limpeza
- 22 Tanque de água fresca
- 23 Filtro com esfera flutuadora
- 24 Ficha de rede
- 25 Volante
- 26 Painel de comando
- 27 Interruptor selector de programas
- 28 Fusível contra sobrecarga do accionamento das escovas
- 29 Braçadeira para cabo

Volante

Figura 2, ver lado desdobrável

- 1 Botão da solução de limpeza
- 2 Luz de controlo da alimentação da tensão
- 3 lâmpada de controlo aspirar verde: Turbina de aspiração em operação
vermelho a piscar: Avaria
- 4 Lâmpada de controlo accionamento da escova
verde: A escova roda para a frente
laranja: A escova roda para trás
vermelho a piscar: Avaria
- 5 Luz de controlo para a aplicação da solução de limpeza
verde: Bomba para solução de limpeza em operação
vermelho a piscar: Avaria
- 6 Interruptor da direcção de rotação da escova

Interruptor selector de programas

Figura 3, ver lado desdobrável

- 1 Aparelho DESL
- 2 apenas a escova está activa, sem solução de limpeza, sem aspiração
- 3 Limpeza intermédia, sem aspiração
- 4 Produto de limpeza geral: potência máxima
- 5 Aspirar
- 6 Ferramenta adicional

Funcionamento

- ➔ Soltar o manípulo em estrela para a posição de transporte.
- ➔ Alinha a coluna de direcção rectamente.
- ➔ Fixar o punho estrelado.

Apoio de estacionamento

Abrir apoio de estacionamento

- ➔ Inclinat para trás o aparelho cerca de 30°. O apoio de estacionamento oscila para baixo.
- ➔ Deixar o aparelho inclinar para a frente. O aparelho encontra-se no apoio de estacionamento, a escova é libertada.

Fechar o apoio de estacionamento

- Deslocar o aparelho para a frente. O apoio de estacionamento oscila para cima.

Encher produtos de consumo

⚠ ATENÇÃO

Perigo de danos. Utilizar somente os detergentes recomendados. Se forem utilizados outros detergentes, a entidade operadora será a única responsável pelos riscos relativos à segurança operacional, pelo perigo de acidentes e pela menor vida útil do aparelho. Utilizar apenas detergentes que não contenham solventes, ácido clorídrico e ácido fluorídrico.

Ter atenção aos avisos de segurança nos detergentes.

Aviso:

Não utilizar detergentes que desenvolvam muita espuma.

Observar os avisos de dosagem.

- Retirar a tampa do depósito da água limpa (fresca).

ADVERTÊNCIA

Perigo de dano. Ter atenção para que não fiquem quaisquer líquidos na abertura de aspiração da turbina de aspiração, por baixo do depósito de água suja. Limpar o líquido derramado.

- Adicionar água limpa (máximo 50 °C). Ter atenção à indicação do nível de enchimento máximo. Deixar espaço para o produto de limpeza.

- Adicionar produto de limpeza. Observar as instruções de dosagem.

Detergentes recomendados:

Aplicação	Detergente
Limpeza intermédia	RM 768 iCapsol
Limpeza profunda	RM 764 líquido

Os detergentes podem ser adquiridos no comércio especializado.

- Fechar a tampa do depósito de água limpa.



Ajustes

- Desapertar o manípulo em estrela para o ajuste em altura do volante.
- Ajustar o volante na altura desejada.
- Fixar o punho estrelado.

Ajustar a pressão de encosto das escovas

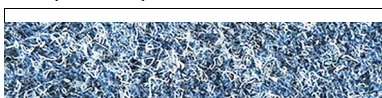
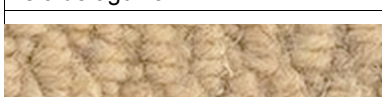
- Deslocar o aparelho para a zona de trabalho.
- Abrir o apoio de estacionamento.
- Ajustar o manípulo rotativo da pressão de contacto das escovas para o valor recomendado a seguir em função do tipo de tapete:

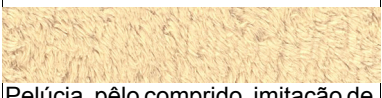
	2 (3)
Velo de agulha	
	3 (4)
Tapete de argola, tecelagem plana	

	1...2*
Veludo, pêlo cortado, tecelagem plana	
	1...2*
Pelúcia, pêlo comprido, imitação de veludo	
	1...2*
Pêlo cortado, entrançado	
() em caso de propulsão demasiado reduzida	
* dependente da altura da fibra	

- Fechar o apoio de estacionamento.
- Utilizar o aparelho no tapete a limpar. Caso o accionamento das escovas esteja agora apoiado no deslocamento para a frente, o ajuste está correcto.
- Caso não seja visível qualquer apoio no deslocamento, subir o ajuste e repetir o processo.
- Caso a luz de controlo do accionamento das escovas indique uma avaria passados alguns segundos de operação, reduzir o ajuste.

Tempo de funcionamento máximo

Após o tempo de funcionamento máximo, é necessário fazer uma pausa de 10 minutos para o aparelho arrefecer.

Tapete	Tempo de funcionamento máximo, minutos	
	Limpeza intermédia	Limpeza profunda
Velo de agulha	50...60	8...10
Tapete de argola, tecelagem plana	40...50	8...10
Veludo, pêlo cortado, tecelagem plana	40...50	6...8
Pelúcia, pêlo comprido, imitação de veludo	25...30	Modo de limpeza Spot
Pêlo cortado, entrançado	25...30	Modo de limpeza Spot

É possível esvaziar o depósito de água suja e o depósito de sujidade grossa, bem como verificar as escovas e encher o depósito de água limpa durante a pausa de funcionamento.

Limpar

ADVERTÊNCIA

Perigo de danificação do pavimento. Não operar o aparelho demasiado tempo no mesmo lugar.

- Pendurar o cabo de extensão na braçadeira para o cabo para aliviar a tensão.
- Ligar cabos de extensão primeiro com a ficha de rede e depois com uma tomada de rede.
- Ajustar o selector do programa na função desejada.

- Se necessário, ligar o interruptor da solução de limpeza.
- Puxar o interruptor de segurança para o volante e o accionamento das escovas e a aplicação da solução de limpeza são ligados (se ajustado).
- Empurrar o aparelho para a frente até o apoio de estacionamento rebater e a cabeça d limpeza entrar em contacto com o chão.
- Deslocar o aparelho sobre a superfície que pretende limpar.
- Durante o trabalho, ter atenção à corrente de ar através da janela de inspecção. Caso seja visível água ou espuma, desligar o aparelho de imediato. Esvaziar o depósito de água suja ou colocar antiespuma no depósito de água suja.

Aviso:

Caso seja premido o interruptor da direcção de rotação da escova no volante, o aparelho funciona também em sentido inverso.

Para trabalhos próximos de bordas deve-se utilizar o lado direito do aparelho.

Se a luz de controlo do accionamento das escovas piscar a vermelho após um curto tempo de funcionamento, reduzir a pressão de contacto das escovas.

Ferramenta adicional (opção)

Figura 4, ver lado desdobrável

- 1 Tubo flexível de aspiração
- 2 Barra de aspiração
- 3 Acoplamento para solução de limpeza

- Rodar o volante no sentido inverso.
- Desmontar a mangueira de aspiração da barra de aspiração.
- Unir a mangueira de aspiração do aparelho à mangueira de aspiração da ferramenta adicional.
- Unir a mangueira da solução de limpeza da ferramenta adicional ao acoplamento da cabeça de limpeza.
- Rodar o interruptor de selecção do programa para a posição ferramenta adicional.
- Ligar o botão da solução de limpeza.
- Realizar limpeza com a ferramenta adicional.

Parar e desligar

- Soltar o interruptor de segurança.
- Deslocar o aparelho ainda 1-2 m para a frente, a fim de aspirar alguns resíduos de água.
- Colocar o selector de programas em "OFF".

ADVERTÊNCIA

A escova pode deformar-se permanentemente. Parar sempre o aparelho com o apoio de estacionamento aberto.

- Abrir o apoio de estacionamento.

Esvaziar o depósito de água suja

⚠ ATENÇÃO

Respeitar as normas locais sobre tratamento de esgotos.

- Colocar o selector de programas em "OFF".
- Fechar o apoio de estacionamento.

- Retirar a tampa do depósito de água suja.
- Retirar a mangueira de descarga da água suja do suporte e colocar num equipamento de recolha adequado.
- Comprimir ou dobrar o dispositivo doseador.
- Abrir a tampa do dispositivo doseador.
- Despejar a água suja abrindo, o dispositivo doseador na mangueira de descarga. Através da compressão do dispositivo de dosagem é possível controlar a corrente dos efluentes.
- Lavar o depósito de água suja com água limpa.

Aviso:

O depósito de água suja pode também ser removido e levado separadamente para as instalações de eliminação.

Esvaziar o depósito de água limpa

⚠ ATENÇÃO

Respeitar as normas locais sobre tratamento de esgotos.

- Deslocar para baixo o acoplamento para escoamento da água limpa.
- Retirar mangueira e girar para baixo.

Protecção anticongelante

No caso de perigo de geadas:

- Esvaziar os depósitos de água limpa e suja.
- Guardar o aparelho num local protegido contra geadas.

Rebater a coluna de direcção

Para reduzir a ocupação do espaço durante o transporte e armazenamento, é possível rebater a coluna da direcção.

- Soltar o manípulo em estrela da posição de transporte.
- Girar o volante completamente para a frente.
- Fixar o punho estrelado.

Transporte

⚠ CUIDADO

Perigo de lesões e de danos! Ter atenção ao peso do aparelho durante o transporte.

- Retirar a escova para evitar danos na mesma.
- Durante o transporte em veículos, proteger o aparelho contra deslizos e tombamentos, de acordo com as directivas em vigor.

Transporte em escadas

- Ajustar o volante para a posição mais elevada.
- Uma pessoa segura o aparelho pelas 2 pegadas inclinadas para a frente, por baixo do depósito de água limpa.
- A segunda pessoa segura o aparelho pelo volante.

Aviso:

Não manusear o aparelho na cabeça de limpeza porque o aparelho pode oscilar à volta do volante.

Armazenamento

⚠ CUIDADO

Perigo de lesões e de danos! Ter atenção ao peso do aparelho durante o armazenamento.

Este aparelho só pode ser armazenado em espaços fechados e cobertos.

Conservação e manutenção

⚠ PERIGO

Perigo devido a choque eléctrico.

Desligar o aparelho e retirar a ficha de rede antes de efectuar quaisquer trabalhos no aparelho.

ADVERTÊNCIA

Perigo de danos para o aparelho devido à saída de água. Retirar a água suja e a água limpa residual antes de iniciar os trabalhos no aparelho.

- Estacionar o aparelho sobre uma superfície plana.

Plano de manutenção

Antes do início do trabalho

- Verificar o cabo de rede relativamente a danos. Substituir um cabo de rede danificado.
- Controlar a imagem de jacto dos injectores.

Após o trabalho

ADVERTÊNCIA

Perigo de danos. Não borrifar o aparelho com água e não usar nenhum detergente agressivo.

- Esvaziar a água suja.
- lavar o depósito de água suja e a tampa com água limpa.
- Limpar e verificar juntas entre o depósito de água suja e a tampa, bem como entre o depósito de água suja e o depósito de água limpa.
- Limpar filtro com bola flutuadora no depósito de água suja
- Limpar a escova.
- Verificar o desgaste da escova e substituir, se necessário (ver "Trabalhos de manutenção").
- Retirar o contentor para lixo grosso e esvaziá-lo.
- Lavar mangueira de aspiração.
- Limpar barra de aspiração, verificar movimentação.
- Lavar o depósito de água limpa e o sistema de pulverização com cerca de 5 litros de água limpa.
- Deixar secar a turbina de aspiração durante, pelo menos, 1 minuto.
- Limpar a parte exterior do aparelho com um pano embebido em barrela.
- Limpar barra de aspiração, verificar desgaste e, se necessário, trocar.
- Guardar o aparelho sempre com a tampa do depósito de água suja aberta.

Semanalmente

- Remover escova e limpar com cuidado.
- Controlar o estado e a posição correcta de todos os vedantes.
- Limpar a janela de inspecção da água suja.
- Verificar a barra de aspiração quanto a possíveis danos.
- Limpar rodas por baixo da cabeça de limpeza.
- Limpar o filtro de água limpa.

Trimestralmente

- Solicite aos Serviços Técnicos para procederem à inspecção recomendada.

Trabalhos de manutenção

Lavar mangueira de aspiração

Figura 5, ver lado desdobrável

- 1 Tubo flexível de aspiração
- 2 Canal de aspiração da turbina de aspiração

- Retirar o depósito da água suja.
- Ligar a mangueira de água à mangueira de aspiração.

ADVERTÊNCIA

Perigo de dano. Ter atenção para que não fique água no canal de aspiração da turbina de aspiração.

- Lavar cuidadosamente a mangueira de aspiração e a barra de aspiração com um jacto de água forte.

Limpar a barra de aspiração

Figura 6, ver lado desdobrável

- 1 Suporte rotativo
- 2 Clipe

- Retirar o depósito da água suja.
- Rodar o volante no sentido inverso.
- Inclinarm o aparelho para trás.
- Desmontar a mangueira de aspiração da barra de aspiração.
- Soltar ambos os cliques.
- Desmontar a barra de aspiração.
- Abrir suporte rotativo e remover bico para limpeza.

Mudar o cilindro da escova

A escova deve ser trocada se depois de utilização intensa, os cantos dianteiros da cabeça de limpeza tocarem no chão.

- Retirar o depósito da água suja.
- Inclinarm o aparelho para trás.
- Premir o botão de desbloqueio da escova rotativa, girar a escova rotativa para baixo e retirar do arrastador.
- Encaixar a nova escova rotativa no arrastador e encravar do lado oposto.

Contrato de manutenção

Para um serviço seguro do aparelho podem ser concluídos contratos de manutenção com os escritórios de venda da Kärcher correspondentes.

Avarias

⚠ PERIGO

Perigo devido a choque eléctrico.

Desligar o aparelho e retirar a ficha de rede antes de efectuar quaisquer trabalhos no aparelho.

ADVERTÊNCIA

Perigo de danos para o aparelho devido à saída de água. Retirar a água suja e a água limpa residual antes de iniciar os trabalhos no aparelho.

Em caso de avarias, que não possam ser solucionadas com a ajuda desta tabela, deverá recorrer à Assistência Técnica.

Avarias com indicação

Lâmpada de controlo accionamento da escova	Eliminação da avaria
brilha vermelho	Inserir as escovas cilíndricas.
pisca 2 vezes a vermelho, o aparelho pára	Reduzir a pressão de encosto das escovas.
pisca 3 vezes a vermelho, o aparelho pára	Limpar o cilindro da escova. Remover objectos soltos do tapete.
pisca 4 vezes a vermelho, o aparelho pára	Avisar o serviço de assistência técnica.
pisca 5 vezes a vermelho, o aparelho pára	Deixar a máquina arrefecer.
pisca 6 vezes a vermelho, o aparelho pára	Reduzir a pressão de encosto das escovas.

Avarias sem indicação

Avaria	Eliminação da avaria
O aparelho não entra em funcionamento	Ligar a ficha de rede à tomada. A luz de controlo da alimentação de tensão acende? Repor o fusível contra sobrecarga, carregando para dentro. Verificar o quadro eléctrico do edifício.
Potência de aspiração insuficiente	Esvaziar o depósito de água suja e limpar o filtro com a bola flutuadora. Limpar a barra de aspiração Verificar as juntas do depósito de água suja e janelas de inspecção. Controlar o tubo de aspiração quanto a entupimento e limpá-lo sempre que necessário. Verificar a estanquicidade da mangueira de aspiração, se necessário substituir.
Quantidade de água insuficiente	Limpar ou substituir bicos. Limpar filtro da solução de limpeza.
A escova não rodopia	Ajustar o selector do programa no programa pretendido. Verificar se algum corpo estranho está a bloquear a escova e, eventualmente, remover o corpo estranho.

Dados técnicos

Potência		
Tensão nominal	V	220-240
Frequência	Hz	1~, 50/ 60
Tipo de protecção		IPX4
Consumo de potência médio	W	1800
Potência nominal da turbina de aspiração	W	1200
Potência nominal do accionamento da escova	W	400
Aspirar		
Potência de aspiração, volume de ar (máx.)	l/s	27
Potência de aspiração, depressão (máx.)	kPa (mbar)	29 (290)
Bomba da solução de limpeza		
Limpeza intermédia	l/min	0,38
	MPa	0,35
Limpeza profunda	l/min	2,5
	MPa	0,69
Escovas de limpeza		
Velocidade da escova	l/min	1100
Diâmetro da escova	mm	96
Medidas e pesos		
Desempenho teórico por superfície	m ² /h	2000
Máx. área de trabalho inclinação	%	2
Volume do depósito de água limpa/água suja	l	22/19
Temperatura máxima da água	°C	50
Temperatura ambiente	°C	5...40

Tara (peso de transporte)	kg	42,6
Peso total (operacional)	kg	64,6
Dimensões (C x L x A)	mm	889 x 470 x 1118
Valores obtidos segundo EN 60335-2-72		
Valor total de vibração	m/s ²	<2,5
Nível de pressão acústica	dB(A)	74
L _{PA}		

Declaração UE de conformidade

Declaramos que a máquina a seguir designada corresponde às exigências de segurança e de saúde básicas estabelecidas nas Directivas UE por quanto concerne à sua concepção e ao tipo de construção assim como na versão lançada no mercado. Se houver qualquer modificação na máquina sem o nosso consentimento prévio, a presente declaração perderá a validade.

Produto: Varredora-aspiradora
Tipo: 1.008-xxx

Respectivas Directrizes da UE

2006/42/EG (+2009/127/EG)
2014/30/EU
2011/65/EU

Normas harmonizadas aplicadas

EN 60335-1
EN 60335-2-68
EN 55014-1:2006 + A1: 2009 + A2:2011
EN 55014-2:1997 + A1: 2001 + A2: 2008
EN 61000-3-2: 2014
EN 61000-3-3: 2013
EN 62233: 2008

Normas nacionais aplicadas

-

Os signatários actuam em nome e em procuração do Conselho de Administração.

H. Jenner

Chairman of the Board of Management

S. Reiser

S. Reiser

Director Regulatory Affairs & Certification

Responsável pela documentação:
S. Reiser

Alfred Kärcher SE & Co. KG
Alfred-Kärcher-Straße 28-40
71364 Winnenden (Germany)
Tel.: +49 7195 14-0
Fax: +49 7195 14-2212

Winnenden, 2019/01/01

Garantia

Em cada país são válidas as respectivas condições de garantia estabelecidas pelas nossas Empresas de Comercialização. Eventuais avarias no seu acessório durante o período de garantia serão reparadas, sem encargos para o cliente, desde que se trate de um defeito de material ou de fabrico. Em caso de garantia, dirija-se, munido do comprovativo de compra, ao seu revendedor ou ao Serviço Técnico mais próximo.

Acessórios e peças sobressalentes

Utilizar apenas acessórios e peças sobressalentes originais. Só assim poderá garantir uma operação do aparelho segura e sem avarias.

Para mais informações sobre acessórios e peças sobressalentes, consulte www.kaercher.com.

 Læs original brugsanvisning inden første brug, følg anvisningerne og opbevar vejledningen til senere efterlæsning eller til den næste ejer.

Indholdsfortegnelse

Sikkerhedsanvisninger	DA	1
Funktion	DA	1
Bestemmelsesmæssig anvendelse	DA	1
Miljøbeskyttelse	DA	1
Betjeningselementer	DA	1
Drift	DA	1
Transport	DA	2
Opbevaring	DA	3
Pleje og vedligeholdelse	DA	3
Fejl	DA	3
Tekniske data	DA	4
EU-overensstemmelses-erklæring	DA	4
Garanti	DA	4
Tilbehør og reservedele	DA	4

Sikkerhedsanvisninger

Før du benytter denne maskine første gang, skal du læse og følge denne betjeningsvejledning og den medfølgende brochure, Sikkerhedsanvisninger for børsterengøringsmaskiner, 5.956-251.0

⚠ ADVARSEL

Maskinen må ikke bruges på arealer med en større hældning.

Maskinen må kun sættes i drift, hvis hæften og alle dæksler er lukket.

Faregrader

⚠ FARE

Henviser til en umiddelbar fare, der fører til alvorlige kvæstelser eller til døden

⚠ ADVARSEL

Henviser til en mulig farlig situation, der kan føre til alvorlige kvæstelser eller til døden.

⚠ FORSIGTIG

Henviser til en mulig farlig situation, der kan føre til lette personskader.

BEMÆRK

Henviser til en mulig farlig situation, der kan føre til materiel skade.

Sikkerhedsanordninger

Hvis der gives slip for sikkerhedsafbryderen, afbrydes børstedrevet.

Funktion

Denne tæpperenser anvendes til vådrensning af væg-til-væg-tæpper.

En arbejdsbredde på 400 mm og en kapacitet for frisk- og snavsevandstanken på 22 l muliggør effektiv rengøring og lang driftstid.

Netdrift giver mulighed for mere ydelse.

Mellemrengøring: Renseopløsningen sprøjtes på og børstes ind. Når den er tørret, suges snavset, der er bundet til rensningsmidlet, op i næste arbejdsgang.

Grundrengøring: Renseopløsningen sprøjtes på, børstes ind og suges op i samme arbejdsgang sammen med det løsnede snavs.

Bestemmelsesmæssig anvendelse

Brug maskinen kun i overensstemmelse med angivelserne i denne driftsvejledning.

- Denne maskine er egnet til erhvervs-mæssig brug, f.eks. på hoteller, skoler, sygehuse, fabrikker, butikker, kontorer og udlejningsvirksomheder.
- Maskinen må kun bruges til rengøring af gulvtæpper som ikke er følsomme overfor fugtighed.
- Maskinen er ikke egnet til anvendelse på tykke uldtæpper.
- Maskinen må kun udstyres med originalt tilbehør og originale reservedele.
- Enheden er beregnet til indendørsbrug.

Miljøbeskyttelse



Emballagen kan genbruges. Smid ikke emballagen ud sammen med det almindelige husholdningsaffald, men aflever den til genbrug.



Udtjente apparater indeholder værdifulde materialer, der kan og bør afleveres til genbrug. Aflever derfor udtjente apparater på en genbrugsstation eller lignende.

Elektriske og elektroniske maskiner indeholder ofte bestanddele, der ved forkert omgang eller forkert bortskaffelse kan udgøre en mulig fare for menneskers sundhed og for miljøet. For en korrekt drift af maskinen er disse bestanddele imidlertid nødvendige. Maskiner kendetegnet med dette symbol må ikke bortskaffes sammen med husholdningsaffaldet.

Henvisninger til indholdsstoffer (REACH)

Aktuelle oplysninger til indholdsstoffer finder du på:

www.kaercher.de/REACH

Betjeningselementer

Fig 1, se omslagsside

- 1 Sikkerhedsafbryder
- 2 Stjernegreb, transportstilling rat
- 3 Skueglas luftstrøm
- 4 Skueglas snavsevand
- 5 Dæksel til snavsevandsbeholder
- 6 Visning af maksimalt niveau ferskvandstank
- 7 Påfyldningsåbning ferskvand
- 8 Håndtag
- 9 Dyser til rensningsopløsning
- 10 Udløsningsknap, børstevalse
- 11 Børstevalse
- 12 Beholder til groft snavs
- 13 Filter rensningsopløsning
- 14 Snavsevandsbeholder
- 15 Aftapningsslangen for det snavsede vand med doseringsanordning
- 16 Stjernegreb, højdejusterbart rat
- 17 Kobling dræn ferskvandet
- 18 Net til opbevaringsrum
- 19 Sugebjælke
- 20 Drejhåndtag "Børstemodpresningstryk" (1=min., 6=maks.)
- 21 Rensehoved
- 22 Ferskvandtank
- 23 Siv med svømmerkugle
- 24 Netstik

- 25 Rat
- 26 Betjeningsfelt
- 27 Programvælger
- 28 Overbelastningssikring til børstedrev
- 29 Kabelholder

Rat

Fig 2, se omslagsside

- 1 Kontakt "Rengøringsopløsning"
- 2 Kontrolampe spændingsforsyning
- 3 Kontrollampe "Sugning"
Grøn: Sugeturbine i drift
Blinker rødt: Fejl
- 4 Kontrollampe "Børstedrev"
Grøn: Børsten roterer forlæns
Orange: Børsten roterer baglæns
Blinker rødt: Fejl
- 5 Kontrollampe "Påfør rensningsmiddel"
Grøn: Pumpe til rensningsopløsning i drift
Blinker rødt: Fejl
- 6 Kontakt børsteomdrejningsretning

Programvælger

Fig 3, se omslagsside

- 1 Maskinen FRA
- 2 Kun børste aktiv, ingen rensningsopløsning, ingen opsugning
- 3 Mellemrengøring, ingen opsugning
- 4 Grundrengøring, fuld ydelse
- 5 Opsugning
- 6 Ekstraværktøj

Drift

- ➔ Løsn stjernegrebet for transportstilling.
- ➔ Sæt styresøjlen lige.
- ➔ Stram stjernegrebet.

Parkeringsstøtte

Udklapning af parkeringsstøtte

- ➔ Vip maskinen ca. 30° bagud. Parkeringsstøtten svinger nedad.
- ➔ Lad maskinen vippe fremad. Maskinen står på parkeringsstøtten; børsten er aflastet.

Indklapning af parkeringsstøtte

- ➔ Skub maskinen fremad. Parkeringsstøtten svinger opad.

Påfyldning af driftsstoffer

⚠ ADVARSEL

Risiko for beskadigelse. Brug kun de anbefalede rengøringsmidler. Til brug af andre rensningsmidler er brugeren/ejeren ansvarligt for risikoen med hensyn til driftssikkerhed og ulykkesfarer. Brug kun rensningsmidler som er fri for opløsningsmidler, salt- og flussyre. Tag højde for sikkerhedsanvisningerne på rensningsmidlerne.

Bemærk:

Brug ikke stærkt skummende rengøringsmidler.

Overhold doseringsanvisningerne.

- ➔ Fjern ferskvandstanken fra dækslet.

BEMÆRK

Risiko for beskadigelse. Pas på, at der ikke kommer væske ind i sugeturbinens indsugningsåbning under snavsevandstanken.

Tør spildt væske bort.

- ➔ Påfyld ferskvand (maksimalt 50 °C). Hold øje med visningen for maksimalt niveau. Sørg for, at der er plads til rensningsmiddel.

→ Tilsæt rengøringsmiddel. Tag hensyn til doseringsanvisningerne.

Anbefalede rengøringsmidler:

Anvendelse	Rensemiddel
Midlertidig rengøring	RM 768 iCapsol
Grundrengøring	RM 764 flydende

Rengøringsmiddel kan købes i specialforretninger.

→ Luk dækslet til friskvandsbeholderen.

Indstillinger

→ Løsn stjernegrebet for at kunne højdejustere rattet.

→ Juster rattet til den ønskede højde.

→ Stram stjernegrebet.

Indstille børstens modpresningstryk

→ Skub maskinen til arbejdsstedet.

→ Parkeringsstøtten klappes ud.

→ Drej greb børstemodtryk skal indstilles til den anbefalede værdi i overensstemmelse med tæppetypen:

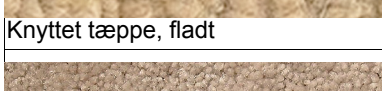
	2 (3)
Nålefilt	
	3 (4)
Knyttet tæppe, fladt	
	1...2*
Velour, opskårne løkker, fladt	
	1...2*
Plys, langluvet, fløjsagtigt	
	1...2*
Opskårne løkker, snoet	
() ved for svag fremdriftskraft	
* afhængig af luvhøjde	

→ Klap parkeringsstøtten ind.

→ Tænd maskinen på tæppet, der skal renses.

Hvis børstedrevet nu hjælper med at skubbe maskinen fremad, er indstillingen korrekt.

→ Hvis der ikke mærkes nogen støtte ved skubning fremad, skal indstillingen øges og processen gentages.

→ Hvis kontrollampen børstedrev indikerer en fejl efter nogle sekunder, skal indstillingen reduceres.

Maksimal driftsvarighed

Når den maksimale driftsvarighed er ovre, skal der holdes en driftspause på 10 minutter, så maskinen kan køles ned.

Gulvtæppe	Maksimal driftsvarighed i minutter	
	Midlertidig rengøring	Grundrengøring
Nålefilt	50...60	8...10
Knyttet tæppe, fladt	40...50	8...10

Velour, opskårne løkker, fladt	40...50	6...8
Plys, langluvet, fløjsagtigt	25...30	Spot rengøringsfunktion
Opskårne løkker, snoet	25...30	Spot rengøringsfunktion

I driftspausen kan man tømme spildevandstanken og beholderen til groft snavs samt kontrollere børsterne og opfylde rentvandstanken.

Rensning

BEMÆRK

Risiko for at beskadige gulvbelægningen. Brug maskinen ikke på stedet.

→ Der kan anvendes et forlænger kabel, hvis trækket i kabelholder er for stærkt.

→ Forbind forlænger kablet først med netstikket og så med en stikdåse.

→ Drej programvælgeren til det ønskede funktion.

→ Tænd kontakten renseopløsning ved behov.

→ Træk sikkerhedskontakten mod rattet, børstedrevet og påføringen af rengøringsopløsningen tændes (hvis indstillet).

→ Skub apparatet frem indtil parkeringsstøtten klapper ind og rengøringshovedet berører bunden.

→ Skub maskinen over den flade, som skal renses.

→ Hold øje med skueglasset for luftstrømmen under arbejdet. Afbryd straks maskinen, hvis der ses vand eller skum. Tøm snavsevandstanken, eller hæld skumfjerner i snavsevandstanken.

Bemærk:

Når kontakten børsteomdrejningsretning på rattet aktiveres, kører maskinen også baglæns.

Brug den højre side for at rengøre nær ved kanterne.

Hvis børstedrevets kontrollampe begynder at blinke rødt, kort efter maskinen tages i brug, skal børstemodtrykket reduceres.

Ekstraværktøj (option)

Fig 4, se omslagsside

- 1 Sugslange
- 2 Sugebjælke
- 3 Kobling renseopløsning

→ Drej rattet til baglæns kørsel.

→ Træk sugeslange fra sugebjælken.

→ Forbind maskinens sugeslange med ekstraværktøjets sugeslange.

→ Forbind ekstraværktøjets slange til renseopløsning med koblingen på rengøringshovedet.

→ Drej programvælgeren til stilling ekstraværktøj.

→ Tænd omskifteren "Rengøringsopløsning".

→ Udfør rengøringen med ekstraværktøjet.

Standse og stille til siden

→ Giv slip for sikkerhedsrelæet.

→ Kør maskinen 1-2 m frem for at opsuge restvand.

→ Programvælgeren stilles til OFF.

BEMÆRK

Børsten kan blive deformeret permanent. Henstil altid maskinen med udklappet parkeringsstøtte.

→ Parkeringsstøtten klappes ud.

Tømning af snavsevandstanken

△ ADVARSEL

Følg de lokale bestemmelser vedrørende behandling af spildevand.

→ Programvælgeren stilles til OFF.

→ Klap parkeringsstøtten ind.

→ Fjern dækslet fra snavsevandsbeholderen.

→ Tag snavsevandsbeholderens aftapningslange ud af holderen, og sænk den over en egnet opsamlingsanordning.

→ Tryk doseringsanordningen sammen eller knæk den.

→ Åbn dækslet til doseringsanordningen.

→ Dræn snavsvandet ved at åbne doseringsanordningen på afledningsslangen. Ved at trykke doseringsanordningen sammen kan spildevandsstrømmen kontrolleres.

→ Skyl snavsevandstanken med klart vand.

Bemærk:

Snavsevandstanken kan også tages af og bæres separat til bortskaffelsesstedet.

Tømning af friskvandstanken

△ ADVARSEL

Følg de lokale bestemmelser vedrørende behandling af spildevand.

→ Skub koblingen til aftapning af ferskvand nedad.

→ Træk slangen af, og sving den nedad.

Frostbeskyttelse

Ved frostrisiko:

→ Tøm frisk- og snavsevandstanken.

→ Stil maskinen i et frostsikkert rum.

Slå styresøjlen om

For en pladsbesparende transport og opbevaring kan styresøjlen slås om.

→ Løsn stjernegrebet for transportstilling.

→ Drej rattet helt fremad.

→ Stram stjernegrebet.

Transport

△ FORSIGTIG

Fare for person- og materialeskader! Hold øje med maskinens vægt ved transporten.

→ Tag børsten ud for at undgå skader på børsterne.

→ Ved transport i biler skal renseren fastspændes i.h.t. gældende love.

Transport på trapper

→ Indstil rattet i højeste position.

→ En person holder maskinen i de to greb foran under ferskvandstanken.

→ Den anden person holder maskinen i rattet.

Bemærk:

Bær ikke maskinen i rengøringshovedet, da maskinen derved kan svinge omkring ratstammen.

Opbevaring

⚠ **FORSIGTIG**

Fare for person- og materialeskader! Hold øje med maskinens vægt ved opbevaring. Denne maskine må kun opbevares indendørs.

Pleje og vedligeholdelse

⚠ **FARE**

Fare på grund af elektrisk stød.

Træk netstikket og afbryd maskinen inden der arbejdes på maskinen.

BEMÆRK

Risiko for beskadigelse af apparatet på grund af udløbende vand. Snavsvand og resterende ferskvand skal tømmes inden der arbejdes på apparatet.

→ Stil fejmaskinen på et plant underlag.

Vedligeholdelsesskema

Før arbejdets start

- Kontroller nettilslutningskablet for beskadigelse. Udskift et defekt netkabel.
- Kontroller dysernes sprøjtemønster.

Efter arbejdet

BEMÆRK

Risiko for beskadigelse. Spul ikke maskinen med vand, og brug ikke aggressive rengøringsmidler.

- Luk snavsevandet ud.
- Skyl snavsevandstanken og låget med rent vand.
- Rengør og kontrollér tætningerne mellem snavsevandstank og låg samt mellem snavsevandstank og ferskvandstank.
- Rengør sien med svømmerkugle i snavsevandstanken.
- Rengør børsten.
- Kontroller børsterne for slid, udskift dem ved behov (se "Vedligeholdelsesarbejder").
- Tag grovmudsbeholderen ud og tøm den.
- Skyl sugeslangen.
- Rengør sugebjælken, og kontrollér dens bevægelighed.
- Skyl ferskvandstank og sprøjtesystem med ca. 5 liter rent vand.
- Lad sugeturbinen køre i mindst 1 minut for at tørre.
- Rengør maskinen udvendigt med en fugtig klud vædet i mild vaskelud.
- Rens sugebjælken, kontrollér den for slitage, og udskift den ved behov.
- Opbevar altid maskinen med snavsevandstankens låg åbent.

En gang om ugen

- Tag børsten ud, og rengør den omhyggeligt.
- Kontroller om alle tætninger sidder korrekt.
- Rengør skueglasset snavsevand.
- Kontroller sugebjælken for beskadigelse.
- Rengør hjulene under rengøringshovedet.
- Rengør friskvandsfilteret

Kvartårlig

- Få kundeservice til at udføre den foreskrevne inspektion.

Vedligeholdelsesarbejder

Skylning af sugeslangen

Fig 5, se omslagsside

- 1 Sugelange
- 2 Indsugningskanal sugeturbine

- Fjern snavsevandstanken.
- Sæt vandslangen i sugeslangen.

BEMÆRK

Risiko for beskadigelse. Pas på, at der ikke kommer vand ind i sugeturbinens indsugningskanal.

- Skyl sugeslangen og sugebjælken igennem med en kraftig vandstråle.

Rens sugebjælken

Fig 6, se omslagsside

- 1 Drejelig holder
- 2 Clips

- Fjern snavsevandstanken.
- Drej rattet til baglæns kørsel.
- Vip maskinen tilbage.
- Træk sugeslange fra sugebjælken.
- Løsn begge clips.
- Tag sugebjælken af.
- Åbn den drejelige holder, og tag dysen til rensning af.

Skift børstevalse

Børsten skal udskiftes, når den er så slidt, at rengøringshovedets forkant berører gulvet.

- Fjern snavsevandstanken.
- Vip maskinen tilbage.
- Tryk på børstevalsens åbningsmekanisme og drej børstevalsen nedad og træk den fra medbringeren.
- Sæt en ny børstevalse på medbringeren og lad den gå i hak på den modsatte side.

Serviceaftale

For at sikre en pålidelig drift af maskinen kan der indgås serviceaftaler med det relevante Kärcher-salgskontor.

Fejl

⚠ **FARE**

Fare på grund af elektrisk stød.

Træk netstikket og afbryd maskinen inden der arbejdes på maskinen.

BEMÆRK

Risiko for beskadigelse af apparatet på grund af udløbende vand. Snavsvand og resterende ferskvand skal tømmes inden der arbejdes på apparatet.

Kontakt kundeservice ved fejl, som ikke kan afhjælpes ved hjælp af denne tabel.

Fejl med visning

Konrollampe "Børstedrev"	Afhjælpning
lyser rødt	Isæt børstevalse.
blinker rødt 2 gange, maskine standser	Reducer børsternes modpresningstryk.
blinker rødt 3 gange, maskine standser	Rens børstevalsen. Fjern løse genstande fra tæppet.
blinker rødt 4 gange, maskine standser	Kontakt kundeservice.
blinker rødt 5 gange, maskine standser	Motoren skal køles ned.
blinker rødt 6 gange, maskine standser	Reducer børsternes modpresningstryk.

Fejl uden visning

Fejl	Afhjælpning
Maskinen kan ikke startes	Sæt netstikket i stikdåsen. Lyset kontrollampen spændingsforsyning? Overbelastningssikringen nulstilles ved at trykke sikringen ind. Kontroller bygningens sikring.
Utilstrækkelig sugeseffekt	Tøm snavsevandstanken, og rengør sien med svømmerkugle. Rens sugerbjælken Kontrollér tætningerne på snavsevandstanken og skueglassene. Kontroller om sugeslangerne er tilstoppet, rens ved behov. Kontroller om sugeslangerne er tæt, udskift ved behov.
Utilstrækkelig vandmængde	Rens eller udskift dyserne. Rens filteret til renseopløsning.
Børsterne drejer ikke	Sæt programvælgeren til det ønskede program. Kontroller, om fremmedlegemer blokerer børsten, fjern i givet fald fremmedlegemerne.

Tekniske data

Effekt		
Mærkespænding	V	220-240
Frekvens	Hz	1~, 50/60
Kapslingsklasse		IPX4
Mellemste optagne effekt	W	1800
Nominal kapacitet sugeturbine	W	1200
Nominal kapacitet børstedrev	W	400
Sugning		
Sugeeffekt, luftmængde (max.)	l/s	27
Sugeeffekt, undertryk (max.)	kPa (mbar)	29 (290)
Pumpe renseopløsning		
Midlertidig rengøring	l/min	0,38
	MPa	0,35
Grundrengøring	l/min	2,5
	MPa	0,69
Rengøringsbørster		
Børsteomdrejningstal	1/min	1100
Børstediameter	mm	96
Mål og vægt		
Teoretisk fladeydelse	m ² /h	2000
Max. arbejdsområde stigning	%	2
Volumen frisk-/snavse- vandsbeholder	l	22/19
maks. vandtemperatur	°C	50
Omgivelsestemperatur	°C	5...40
Tomvægt (transportvægt)	kg	42,6
Samlet vægt (driftsklar)	kg	64,6
Mål (L x B x H)	mm	889 x 470 x 1118
Oplyste værdier ifølge EN 60335-2-72		
Samlet svingningsværdi	m/s ²	<2,5
Lydtrykkniveau L _{PA}	dB(A)	74

EU-overensstemmelses- erklæring

Hermed erklærer vi, at den nedenfor nævnte maskine i design og konstruktion og i den af os i handlen bragte udgave overholder de gældende grundlæggende sikkerheds- og sundhedskrav i EU-direktiverne. Ved ændringer af maskinen, der foretages uden forudgående aftale med os, mister denne erklæring sin gyldighed.

Produkt: Skuresugningsmaskine
Type: 1.008-xxx

Gældende EU-direktiver
2006/42/EG (+2009/127/EG)
2014/30/EU
2011/65/EU

Anvendte harmoniserede standarder
EN 60335-1
EN 60335-2-68
EN 55014-1:2006 + A1: 2009 + A2:2011
EN 55014-2:1997 + A1: 2001 + A2: 2008
EN 61000-3-2: 2014
EN 61000-3-3: 2013
EN 62233: 2008

Anvendte tyske standarder

Underskriverne handler på bestyrelsens vegne og med dennes fuldmagt.

H. Jenner
Chairman of the Board of Management

S. Reiser
Director Regulatory Affairs & Certification

Dokumentationsbefuldægtiget:
S. Reiser

Alfred Kärcher SE & Co. KG
Alfred-Kärcher-Straße 28-40
71364 Winnenden (Germany)
Tel.: +49 7195 14-0
Fax: +49 7195 14-2212
Winnenden, 2019/01/01

Garanti

I de enkelte lande gælder de af vore forhandlere fastlagte garantibetingelser. Eventuelle fejl på dit tilbehør afhjælpes gratis inden for garantien, såfremt fejlen kan tilskrives en materiale- eller produktionsfejl. Hvis De ønsker at gøre garantien gældende, bedes De henvende Dem til Deres forhandler eller nærmeste kundeservice medbringende kvittering for købet.

Tilbehør og reservedele

Anvend kun originaltilbehør og -reservedele. De er en garanti for en sikker og fejlfri drift af maskinen. Informationer om tilbehør og reservedele findes www.kaercher.com

 Før første gangs bruk av apparatet, les denne originale bruksanvisningen, følg den og oppbevar den for senere bruk eller for overlevering til neste eier.

Innholdsfortegnelse

Sikkerhetsanvisninger	NO	1
Funksjon	NO	1
Forskriftsmessig bruk	NO	1
Miljøvern	NO	1
Betjeningselementer	NO	1
Drift	NO	1
Transport	NO	2
Lagring	NO	2
Pleie og vedlikehold	NO	3
Feil	NO	3
Tekniske data	NO	4
EU-samsvarserklæring	NO	4
Garanti	NO	4
Tilbehør og reservedeler	NO	4

Sikkerhetsanvisninger

Før maskinen tas i bruk for første gang, må du lese nøye gjennom denne bruksanvisningen og følge vedlagte brosjyre med sikkerhetsanvisninger for gulvskuremaskiner, 5.956-251.0

⚠ ADVARSEL

Ikke bruk maskinen i stigninger.

Maskinen må først tas i bruk etter at beholderen og alle deksler er satt på plass.

Risikotrinn

⚠ FARE

Anvisning om en umiddelbar truende fare som kan føre til store personskader eller til død.

⚠ ADVARSEL

Anvisning om en mulig farlig situasjon som kan føre til store personskader eller til død.

⚠ FORSIKTIG

Anvisning om en mulig farlig situasjon som kan føre til mindre personskader.

OBS

Anvisning om en mulig farlig situasjon som kan føre til materielle skader.

Sikkerhetsinnretninger

Når sikkerhetsbryteren slippes vil børstene slås av.

Funksjon

Tepperensemaskinen brukes til våtrengjøring av teppegulv.

En arbeidsbredde på 400 mm og frisk- og bruktvannstank på 22 l gir en effektiv rengjøring med lang driftstid.

Tilkobling til strømuttak muliggjør høy yteevne.

Mellomrengjøring: Rengjøringsløsningen sprayer på og børstes inn. Når den er tørket, suges smusset som er bundet av tepperensemiddelet, opp i neste arbeidsomgang.

Grunnrens: Rengjøringsløsningen sprayer på, børstes inn og suges i samme arbeidsomgang opp igjen sammen med smusset som er løst.

Forskriftsmessig bruk

Bruk av denne maskinen må utelukkende være iht. det som er angitt i denne bruksanvisning.

- Denne maskinen egner seg til industrielt bruk, f.eks. i hoteller, skoler, sykehus, fabrikker, butikker, kontorer og utleiefirmaer.
- Maskinen må kun brukes til rengjøring av ikke fuktighetsømfintlige teppegulv.
- Apparatet er ikke egnet for bruk på ulltepper med lang lugg.
- Til maskinen må det kun brukes originalt tilbehør og originale reservedeler.
- Dette apparatet er ment for bruk innendørs.

Miljøvern



Materialet i emballasjen kan resirkuleres. Ikke kast emballasjen i husholdningsavfallet, men lever den inn til resirkulering.



Gamle maskiner inneholder verdifulle materialer som kan resirkuleres. Disse bør leveres inn til gjenvinning.

Gamle maskiner skal derfor avhendes i egnede innsamlingsystemer.

Elektriske og elektroniske apparater inneholder ofte deler som kan utgjøre en potensiell fare for helse og miljø ved feil bruk eller feil avfallsbehandling. Disse delene er imidlertid nødvendige for korrekt drift av apparatet. Apparatet merket med dette symbolet skal ikke kastes i husholdningsavfallet.

Anvisninger om innhold (REACH)

Aktuell informasjon om stoffene i innholdet finner du under:

www.kaercher.de/REACH

Betjeningselementer

Figur 1, se omslagssiden

- 1 Sikkerhetsbryter
- 2 Stjernehåndtak, transportstilling ratt
- 3 Seglass luftstrøm
- 4 Seglass bruktvann
- 5 Deksel spillvanntank
- 6 Visning av maks. fyllnivå i ferskvannstanken
- 7 Påfyllingsåpning rentvann
- 8 Håndtak
- 9 Dyser for rengjøringsløsning
- 10 Låseknapp, børstevalse
- 11 Børstevalse
- 12 Grovmussbeholder
- 13 Filter for rengjøringsløsning
- 14 Spillvannstank
- 15 Tappeslange bruktvann med doseringsinnretning
- 16 Stjernehåndtak, høyderegulering ratt
- 17 Kobling, avtapping av rent vann
- 18 Nett for tilbehørsrom
- 19 Sugebom
- 20 Dreiehåndtak børstetrykk (1=min, 4=max)
- 21 Rengjøringshode
- 22 Rentvannstank
- 23 Sil med flottørkule
- 24 Støpsel
- 25 Ratt
- 26 Betjeningspanel
- 27 Programvalgbytter
- 28 Overbelastningssikring børstedrift
- 29 Kabelholder

Ratt

Figur 2, se omslagssiden

- 1 Bryter rengjøringsmiddeløsning
- 2 Kontrollampe spenningsforsyning
- 3 Kontrollampe suging
grønn: Sugeturbin i drift
blinker rødt: Feil
- 4 Kontrollampe børstedrift
grønn: Børste roterer forover
oransje: Børste roterer bakover
blinker rødt: Feil
- 5 Kontrollampe Påføre rengjøringsløsning
grønn: Pumpe for rengjøringsløsning i drift
blinker rødt: Feil
- 6 Bryter for børsterens

Programvalgbytter

Figur 3, se omslagssiden

- 1 Apparat AV
- 2 Kun børsten aktiv, ingen rengjøringsløsning, ingen oppsuging
- 3 Mellomrens, ingen oppsuging
- 4 Grunnrengjøring, full effekt
- 5 Suging
- 6 Tilleggsverktøy

Drift

- ➔ Løsne stjernehåndtak for transportstilling.
- ➔ Rett opp rattstammen.
- ➔ Skru til stjernehåndtaket.

Parkeringsstøtte

Slå ut parkeringsstøtten

- ➔ Tipp maskinen omtrent 30° bakover. Parkeringsstøtten svinger nedover.
- ➔ La maskinen tippe forover. Maskinen står på parkeringsstøtten, børsten er avlastet.

Slå inn parkeringsstøtten

- ➔ Skyv maskinen forover. Parkeringsstøtten svinger oppover.

Påfylling av driftsmidler

⚠ ADVARSEL

Fare for skade. Det må kun brukes anbefalt rengjøringsmiddel. For andre rengjøringsmidler tar brukeren den økte risikoen for driftssikkerhet, fare for ulykke og redusert levetid på maskinen. Bruk kun rengjøringsmidler som er frie for løsemidler, saltsyre og flusssyre.

Følg sikkerhetsanvisninger på rengjøringsmiddelet.

Merknad:

Det må ikke brukes sterkt skummende rengjøringsmidler.

Følg doseringsanvisningene.

- ➔ Ta av deksel på rentvannstank.

OBS

Fare for skader. Pass på at det ikke kommer væske inn i sugeåpningen til sugeturbinen under bruktvannstanken. Tørk bort væske som søles ut.

- ➔ Fyll på rent vann (maksimalt 50° C). Vær oppmerksom på visning av maks. fyllnivå. La det være plass for rengjøringsmiddel.
- ➔ Fyll også på rengjøringsmiddel. Ta hensyn til doseringsanvisningen.

Anbefalte rengjøringsmidler:

Anvendelse	Rengjøringsmiddel
Mellomrengjøring	RM 768 iCapsol
Hovedrengjøring	RM 764 flytende

Rengjøringsmiddel kjøpes hos en faghandel.
 → Lukk dekelet på friskvannstanken.

Innstillinger

- Løsne stjernehåndtaket for høyderegulering av rattet.
- Still inn rattet til ønsket høyde.
- Skru til stjernehåndtaket.

Stille inn børstetrykk

- Skyv maskinen til arbeidsstedet.
- Slå ut parkeringsstøttene.
- Still inn dreiehåndtaket for børstepressetrykk til følgende anbefalte verdi i henhold til type teppe:

	2 (3)
Teppeflis	
	3 (4)
Løkketeppe, flatt	
	1...2*
Velur, overskårne løkker, flatt	
	1...2*
Plysj, lang lugg, silkeaktig	
	1...2*
Overskårne løkker, snodd	
() ved for lav fremdrift *avhengig av lengde på lugg	

- Slå inn parkeringsstøtten.
- Slå på maskinen på teppet som skal renses. Hjelper børstedrevet til med å skyve maskinen forover, er innstillingen korrekt.
- Merkes ingen hjelp under skyving, må innstillingen økes og prosessen gjentas.
- Viser kontrollampen for børstedrift en feil etter et par sekunder, må innstillingen reduseres.

Maksimal driftstid

Etter maksimal driftstid må du legge inn et arbeidsavbrudd på 10 minutter, slik at apparatet kan avkjøles.

Teppe	Maksimal driftstid, minutter	
	Mellomrengjøring	Hovedrengjøring
Teppeflis	50...60	8...10
Løkketeppe, flatt	40...50	8...10
Velur, overskårne løkker, flatt	40...50	6...8
Plysj, lang lugg, silkeaktig	25...30	Spot rengjøringsmodus
Overskårne løkker, snodd	25...30	Spot rengjøringsmodus

Under arbeidsavbruddet kan du tømme smussvannstanken og grovsmussbeholderen, kontrollere børstene og fylle på ferskvannstanken.

Rengjøring

OBS

- Fare for skade på gulvbelegget. La ikke maskinen gå på samme sted.*
- Heng skjøteledningen til strekkavlastning i kabelholderen.
 - Sett skjøteledningen først inn i elektrostarterens ledning, så inn i stikkontakt på nettet.
 - Still programvalgbyteren til ønsket funksjon.
 - Slå på bryteren for rengjøringsløsning ved behov.
 - Trekk i sikkerhetsbryteren for rattet, børstedrift og påføring av rengjøringsløsning starter (dersom innstilt).
 - Skyv maskinen forover til parkeringsstøtten klappes inn og rengjøringshodet berører bakken.
 - Beveg maskinen over flaten som skal rengjøres.
 - Følg med på seglasset for luftstrømmen under arbeidet. Viser vann eller skum, må maskinen omgående slås av. Tøm bruktvannstanken eller fyll skumfjerningsmiddel på bruktvannstanken.

Merk:

Aktiveres bryteren for børstens dreieretning på rattet, kjører maskinen også bakover. For rengjøring langs kanter bruk høyre side. Dersom kontrollampen for børstedrevet lyser rødt etter kort driftstid, må du redusere børstepresstrykket.

Tilleggsverktøy (ekstrautstyr)

Figur 4, se omslagssiden

- 1 Sugelang
- 2 Sugebom
- 3 Kobling for rengjøringsløsning

- Still rattet på rygging.
- Ta sugeslangen av sugebommen.
- Koble maskinens sugelang til sugeslangen på tilleggsverktøyet.
- Koble slangen for rengjøringsløsning for tilleggsverktøyet til koblingen på rengjøringshodet.
- Vri programvalgbyteren i stilling Tilleggsverktøy.
- Koble til bryter Rengjøringsløsning.
- Utfør rengjøring med tilleggsverktøyet.

Stansing og parkering

- Slipp sikkerhetsbryteren.
- Kjør maskinen enda 1 – 2 meter forover, for å suge opp vannrester.
- Sett programvalgsbryter til "OFF".

OBS

Børsten kan deformeres permanent. Parker alltid maskinen med utvipet parkeringsstøtte.

- Slå ut parkeringsstøttene.

Tømming av spillvannsbeholderen

⚠ ADVARSEL

Ta hensyn til de lokale utslippsforskrifter.

- Sett programvalgsbryter til "OFF".
- Slå inn parkeringsstøtten.
- Ta av deksel på spillvannstanken.
- Ta avløpslangen ut av holderen og legg den ned i et egnet sluk.
- Trykk sammen eller knekk doseringsinnretningen.
- Åpne lokket på doseringsinnretningen.
- Tapp ut vannet ved å åpne doseringsinnretningen på tappeslangen. Ved å trykke sammen doseringsinnretningen kan avløpsstrømmen kontrolleres.

Merknad:

Bruktvannstanken kan også tas av og bæres separat til avfallsinnretningen.

Tømming av ferskvannstanken

⚠ ADVARSEL

Ta hensyn til de lokale utslippsforskrifter.

- Skyv koblingen for tømning av ferskvann nedover.
- Trekk av slangen og sving den ned.

Frostbeskyttelse

Ved fare for frost:

- Tøm rentvanns- og bruktvannstanken.
- Oppbevar maskinen på et frostfritt sted.

Legg om rattstammen

For å redusere plassbehovet ved transport og lagring kan rattstammen legges om.

- Løsne stjernehåndtak for transportstilling.
- Sving rattet helt frem.
- Skru til stjernehåndtaket.

Transport

⚠ FORSIKTIG

Fare for personskade og materiell skade! Pass på vekten av apparatet ved transport.

- Demonter børste for å forhindre at børsten skades.
- Ved transport i kjøretøyer skal apparatet sikres mot å skli eller velte etter de til enhver tid gjeldende regler.

Transport i trapper

- Still inn rattet på høyeste posisjon.
- En person tar tak i de to håndtakene foran og holder maskinen under ferskvannstanken.
- Den andre personen holder maskinen i rattet.

Merknad:

Ikke bær maskinen i rengjøringshodet, da dette kan få maskinen til å svinge rundt ratt-søylen.

Lagring

⚠ FORSIKTIG

Fare for personskade og materiell skade! Pass på vekten av apparatet ved lagring. Dette apparatet skal kun lagres innendørs.

Pleie og vedlikehold

⚠ FARE

Fare for skade fra elektrisk støt.

Før alt arbeid på apparatet skal apparatet slås av og strømkabelen trekkes ut.

OBS

Fare for skader på maskinen ved vann som renner ut. Tapp av brukt vann og resten av rent vann før det utføres arbeider på maskinen.

→ Sett høytrykksvaskeren på et jevnt underlag.

Vedlikeholdsplan

Før arbeidet begynner

- Kontroller strømkabelen for skader. Erstatt defekt strømkabel.
- Kontroller dysenes sprøytemønster.

Når jobben er gjort

OBS

Fare for skade. Maskinen må ikke rengjøres med vannstråle og det må ikke brukes aggressive rengjøringsmidler.

- Tapp brukt vann.
- Skyll bruktvannstanken og dekslet med rent vann.
- Rengjør og kontroller tetningene mellom bruktvannstanken og dekslet og mellom bruktvanns- og ferskvannstanken.
- Rengjør silen med flottør i bruktvannstanken.
- Rengjør børste.
- Kontroller børster for ev. slitasje og skift ved behov (se "Vedlikeholdsarbeider").
- Ta ut grovsmussbeholderen og tøm den.
- Skyll sugeslangen.
- Rengjør sugebommen, kontroller at den er lett bevegelig.
- Spyl ferskvannstanken og spraysystemet med ca. 5 liter rent vann.
- La sugeturbinen gå i minst ett minutt for å tørke.
- Rengjør maskinen utvendig med en fuktig klut og mild rengjøringsblanding.
- Rengjør sugebommen, kontroller den for slitasje og skift den ut ved behov.
- Maskinen skal alltid lagres med dekslet til bruktvannstanken åpent.

Ukentlig

- Ta ut børsten og rengjør den grundig.
- Kontroller at alle pakninger er i god stand og sitter riktig.
- Rengjør seglasset for bruktvannet.
- Kontroller sugebom for skader.
- Rengjør hjulene under rengjøringshodet.
- Rengjør friskvannsfiler.

Kvartalsvis

- La en servicemontør fra Kärcher utføre den foreskrevne inspeksjonen.

Vedlikeholdsarbeider

Skyll sugeslangen

Figur 5, se omslagssiden

- 1 Sugelang
- 2 Sugekanal sugeturbin

- Ta av bruktvannstanken.
- Sett vannslangen inn i sugeslangen.

OBS

Fare for skader. Pass på at det ikke kommer vann inn i sugeåpningen til sugeturbinen.

- Spyl sugeslangen og sugebommen med kraftig vannstråle.

Rengjøre sugebommen

Figur 6, se omslagssiden

- 1 Dreibar holder
- 2 Klips

- Ta av bruktvannstanken.
- Still rattet på rygging.
- Tipp apparatet bakover.
- Ta sugeslangen av sugebommen.
- Løsne begge klemmene.
- Ta av sugebommen.
- Åpne den dreibare holderen og ta av dysen for rengjøring.

Skifte børstevalse

Børsten må skiftes ut når den er så slitt at forkanten på rengjøringshodet berører gulvet.

- Ta av bruktvannstanken.
- Tipp apparatet bakover.
- Låseknapp børstevalse trykkes og børstevalsen svinges ned og tas av medføreren.
- Sett ny børstevalse på medføreren og la den gå i lås på motsatt side.

Vedlikeholdskontrakt

For å sikre en pålitelig drift av maskinen, kan du tegne en vedlikeholdskontrakt med din Kärcherforhandler.

Feil

⚠ FARE

Fare for skade fra elektrisk støt.

Før alt arbeid på apparatet skal apparatet slås av og strømkabelen trekkes ut.

OBS

Fare for skader på maskinen ved vann som renner ut. Tapp av brukt vann og resten av rent vann før det utføres arbeider på maskinen.

Dersom det oppstår feil som ikke kan utbedres ved hjelp av denne tabellen, vennligst ring serviceavdeling.

Feil med indikasjon

Kontrolllampe børstedrift	Tiltak
lyser rødt	Sett inn børstevalsen.
blinker rødt 2 ganger, apparatet stanser	Reduser børstetrykket.
blinker rødt 3 ganger, apparatet stanser	Rengjøre børstevalse. Fjern løse gjenstander fra teppet.
blinker rødt 4 ganger, apparatet stanser	Kontakt kundetjenesten.
blinker rødt 5 ganger, apparatet stanser	La apparatet avkjøles.
blinker rødt 6 ganger, apparatet stanser	Reduser børstetrykket.

Feil uten indikasjon

Feil	Tiltak
Maskinen lar seg ikke starte	Sett strømpluggen inn i stikkontakten. Lyser kontrollampen for spenningsforsyning? Still tilbake overbelastningssikringen ved å trykke den inn. Kontroller bygningens sikringer.
Utilstrekkelig sugeeffekt	Tøm bruktvannstanken og rengjør silen med flottøren. Rengjøre sugebommen Kontroller tetningene på bruktvannstanken og seglassene. Kontroller slangene for tilstopping, rengjør ved behov. Kontroller sugeslange for tetthet ev. skift ved behov.
Utilstrekkelig vannmengde	Rengjør dysene eller skift dem ut. Rens filteret for rengjøringsløsningen.
Børste roterer ikke	Programvalgbytter settes til ønsket program. Kontroller om børstene blokkeres av fremmedlegemer, fjern fremmedlegemer hvis nødvendig.

Tekniske data

Effekt		
Nettspenning	V	220-240
Frekvens	Hz	1~, 50/60
Beskyttelsestype		IPX4
Gjennomsnittlig effektbehov	W	1800
Nominell effekt, sugeturbin	W	1200
Nominell effekt, børstedrift	W	400
Støvsuging		
Sugeeffekt, luftmengde (maks.)	l/sek.	27
Sugeeffekt, vakuu, maks.	kPa (mbar)	29 (290)
Pumpe rengjøringsløsning		
Mellomrengjøring	l/min	0,38
	MPa	0,35
Hovedrengjøring	l/min	2,5
	MPa	0,69
Rengjøringsbørster		
Børsteturtall	o/min.	1100
Børstediameter	mm	96
Mål og vekt		
Teoretisk flateeffekt	m ² /h	2000
Maks. arbeidsområde stigning	%	2
Volum rent-/brukt vannstank	l	22/19
Maks. vantttemperatur	°C	50
Omgivelsestemperatur	°C	5...40
Tom vekt (transportvekt)	kg	42,6
Totalvekt (driftsklar)	kg	64,6
Mål (l x b x h)	mm	889 x 470 x 1118
Registrerte verdier etter EN 60335-2-72		
Svingningsverdi	m/s ²	<2,5
Støytrykksnivå L _{pA}	dB(A)	74

EU-samsvarserklæring

Vi erklærer hermed at maskinen angitt nedenfor oppfyller de grunnleggende sikkerhets- og helsekravene i de relevante EU-direktivene, med hensyn til både design, konstruksjon og type markedsført av oss. Ved endringer på maskinen som er utført uten vårt samtykke, mister denne erklæringen sin gyldighet.

Produkt: Slipesugemaskin
Type: 1.008-xxx

Relevante EU-direktiver
2006/42/EG (+2009/127/EG)
2014/30/EU
2011/65/EU

Anvendte overensstemmende normer
EN 60335-1
EN 60335-2-68
EN 55014-1:2006 + A1: 2009 + A2:2011
EN 55014-2:1997 + A1: 2001 + A2: 2008
EN 61000-3-2: 2014
EN 61000-3-3: 2013
EN 62233: 2008

Anvendte nasjonale normer

-

Undertegnede handler på vegne av og med fullmakt fra styret.

H. Jenner
Chairman of the Board of Management

S. Reiser
Director Regulatory Affairs & Certification

Ansvarlig for dokumentasjon:
S. Reiser

Alfred Kärcher SE & Co. KG
Alfred-Kärcher-Straße 28-40
71364 Winnenden (Germany)
Tel.: +49 7195 14-0
Fax: +49 7195 14-2212



Winnenden, 2019/01/01

Garanti

Vår ansvarlige salgsorganisasjon for det enkelte land har utgitt garantibetingelsene som gjelder i det aktuelle landet. Eventuelle feil på tilbehøret blir reparert gratis i garantitiden dersom disse kan føres tilbake til material- eller produksjonsfeil. Ved behov for garantireparasjoner, vennligst henvend deg med kjøpskvitteringen til din forhandler eller nærmeste autoriserte kundeservice.

Tilbehør og reservedeler

Bruk bare originalt tilbehør og originale reservedeler; de garanterer for en sikker og problemfri drift av maskinen. Informasjon om tilbehør og reservedeler finner du på www.kaercher.com.

  Läs bruksanvisning i original innan aggregatet används första gången, följ anvisningarna och spara drifts-anvisningen för framtida behov, eller för nästa ägare.

Innehållsförteckning

Säkerhetsanvisningar	SV	1
Funktion	SV	1
Ändamålsenlig användning	SV	1
Miljöskydd	SV	1
Reglage	SV	1
Drift	SV	1
Transport	SV	2
Förvaring	SV	3
Skötsel och underhåll	SV	3
Störningar	SV	3
Tekniska data	SV	4
EU-försäkran om överensstäm- melse	SV	4
Garanti	SV	4
Tillbehör och reservdelar	SV	4

Säkerhetsanvisningar

Läs denna bruksanvisning och bifogad broschyr, Säkerhetsanvisningar för borstren-
göringsskyltar 5.956-251.0, noggrant innan apparaten tas i bruk första gången.

⚠ VARNING

Använd inte maskinen på lutande ytor.

Aggregatet får endast tas i bruk när be-
hållaren och alla skydd är stängda.

Riskenivåer

⚠ FARA

Varnar om en omedelbart överhängande
fara som kan leda till svåra personskador
eller dödsfall.

⚠ VARNING

Varnar om en möjligen farlig situation som
kan leda till svåra personskador eller dö-
den.

⚠ FÖRSIKTIGHET

Varnar om en möjligen farlig situation som
kan leda till lättare personskador.

OBSERVERA

Varnar om en möjligen farlig situation som
kan leda till materiella skador.

Säkerhetsanordningar

Om säkerhetsbrytaren släpps stängs borst-
drivningen av.

Funktion

Denna mattrengörare används för våtren-
göring av heltäckningsmattor.

En arbetsbredd på 400 mm och en volym
på 22 l i färsk- och smutsvattentanken ger
möjlighet till en effektiv rengöring vid lång-
varig användning.

Nät drift ger högre kapacitet.

Mellanrengöring: Rengöringslösningen
appliceras och borstas in. Efter torkningen
sugs smutsen som bundits av rengörings-
medlet upp i ett andra arbetsmoment.

Grundrengöring: Rengöringslösningen
appliceras, borstas in och sugas i samma ar-
betsmoment upp tillsammans med den lös-
ta smutsen.

Ändamålsenlig användning

Använd maskinen enbart för de ändamål
som beskrivs i denna bruksanvisning.

- Denna maskin är lämpad för yrkesmäs-
sig användning, t.ex. på hotell, i skolor,
på sjukhus och fabriker, i butiker, på
kontor och av utrymningsfirmor.
- Maskinen får endast användas till
rensugning av heltäckningsmattor som
ej är känsliga för fukt.
- Maskinen är inte avsedd att användas
för ullmattor.
- Maskinen får endast utrustas med tillbehör
och reservdelar i originalutförande.
- Denna maskin är endast avsedd för
rengöring inomhus.

Miljöskydd



Emballagematerialen kan återvinnas.
Kasta inte emballaget i hushållssop-
orna utan för dem till återvinning.
 Skrotade aggregat innehåller återvin-
ningsbara material som bör gå till återvin-
ning. Överlämna skrotade aggregat till ett
lämpligt återvinningssystem.

Elektriska och elektroniska maskiner inne-
håller ofta komponenter som vid felaktig
användning eller felaktig avfallshantering
kan utgöra en potentiell risk för människors
hälsa och för miljön. Dessa komponenter är
dock nödvändiga för att maskinen ska kun-
na arbeta korrekt. Maskiner som märkts
med denna symbol får inte kastas i hus-
hållssoporna.

Upplysningar om innehållsämnen (REACH)

Aktuell information om innehållsämnen
finns på:

www.kaercher.de/REACH

Reglage

Bild 1, se omslagssida

- 1 Skydds brytare
- 2 Stjärnratt, transportläge ratt
- 3 Synglas luftflöde
- 4 Synglas smutsvatten
- 5 Skydd smutsvattentank
- 6 Indikering maximal påfyllningsnivå i
färskvattentanken
- 7 Påfyllningsöppning färskvatten
- 8 Handtag
- 9 Munstycket för rengöringslösning
- 10 Upplåsningsknapp, borstvals
- 11 Borstvals
- 12 Grovsmutsbehållare
- 13 Filter rengöringslösning
- 14 Smutsvattentank
- 15 Avloppsslang för smutsvatten med do-
seranordning
- 16 Stjärnratt, höjdinställning ratt
- 17 Koppling tömma färskvatten
- 18 Nät för tillbehörsfack
- 19 Sugskena
- 20 Virdhandtag borstanläggningstryck
(1=min, 4=max)
- 21 Rengöringshuvud
- 22 Färskvattentank
- 23 Sil med flottörkula
- 24 Nätkontakt
- 25 Ratt

- 26 Användningsområde
- 27 Programväljare
- 28 Överlastsäkring Borstdrift
- 29 Kabelhållare

Ratt

Bild 2, se omslagssida

- 1 Brytare rengöringslösning
- 2 Kontrollampa spänningsförsörjning
- 3 Kontrollampa uppsugning
grön: sugturbin i drift
blinkande röd: störning
- 4 Kontrollampa borstdrivning
grön: borsten roterar framåt
orange: borsten roterar bakåt
blinkande röd: störning
- 5 Kontrollampa Applicera rengöringsmedel
grön: pump för rengöringslösning i drift
blinkande röd: störning
- 6 Omkopplare för borstens rotationsrikt-
ning

Programväljare

Bild 3, se omslagssida

- 1 Maskin FRÄN
- 2 Endast borsten aktiv, ingen rengörings-
lösning, ingen uppsugning
- 3 Mellanrengöring, ingen uppsugning
- 4 Grundrengöring, full kraft
- 5 Uppsugning
- 6 Extraverktyg

Drift

- ➔ Lossa stjärnratten för transportläge.
- ➔ Rikta in styrpelaren så att den står rakt.
- ➔ Drag fast stjärnratt.

Parkeringsstöd

Fälla ut parkeringsstöd

- ➔ Tippa maskinen cirka 30° bakåt.
Parkeringsstödet fälls ned.
- ➔ Tippa maskinen framåt.
Maskinen står på parkeringsstödet,
borsten är avlastad.

Fälla in parkeringsstöd

- ➔ Skjut maskinen framåt.
Parkeringsstödet fälls upp.

Fylla på bränsle

⚠ VARNING

Skaderisk. Använd enbart de rekomen-
derade rengöringsmedlen. För andra ren-
göringsmedel bär den driftsansvarige an-
svaret för den ökade risken med avseende
på driftsäkerhet, olycksfallsrisk och förkor-
tad livslängd för maskinen. Använd bara
rengöringsmedel som inte innehåller lös-
ningsmedel, salt- och fluorvätesyra.

Beakta säkerhetsanvisningarna på rengö-
ringsmedlen.

Hänvisning:

Använd inga kraftigt skummande rengö-
ringsmedel.

Följ doseringsanvisningarna.

- ➔ Ta bort färskvattentankens lock.

OBSERVERA

Skaderisk. Se till att ingen vätska kommer
in i sugturbinens insugningsöppning under
smutsvattentanken. Torka bort utspild
vätska.

- Fyll på färskvatten (maximalt 50 °C). laktta indikeringen för maximal påfyllningsnivå. Lämna rum för rengöringsmedel.
- Blanda i rengöringsmedel. Beakta doseringsanvisningar.

Rekommenderade rengöringsmedel:

Användning	Rengöringsmedel
Mellanrengöring	RM 768 iCapsol
Grundrengöring	RM 764 Flytande

Rengöringsmedel kan inhandlas i fackhandeln.

- Stäng locket på färskvattentanken.

Inställningar

- Lossa stjärnhandtaget för höjinställning av ratten.
- Ställ in ratten till önskad höjd.
- Drag fast stjärnratt.

Ställa in borstanläggningstrycket

- Skjut maskinen till arbetsplatsen.
- Fäll ut parkeringsstödet.
- Ställ in vridhandtaget för borsttryck så att det passar matttypen på det rekommenderade värden nedan:

	2 (3)
Nålfilt	
	3 (4)
Öglad matta, låg	
	1...2*
Velour, skurna öglor, låg	
	1...2*
Plysch, varptrikå, sammetsliknande	
	1...2*
Skurna öglor, tvinnade	
() vid för låg framåt drift * beror på lugghöjden	

- Fäll in parkeringsstödet.
- Tillkoppla maskinen på den matta som ska rengöras.
Om borstdrivningen nu hjälper till vid skjutning framåt så är inställningen korrekt.
- Høj inställningen och upprepa proceduren om ingen sådan hjälp är märkbar.
- Sänk inställningen ifall borstdrivningens kontrollampa indikerar störning efter några sekunder drift.

Max. drifttid

Efter den maximala drifttiden måste maskinen stängas av i 10 minuter så att den kan svalna.

Matta	Max. drifttid i minuter	
	Mellanrengöring	Grundrengöring
Nålfilt	50...60	8...10
Öglad matta, låg	40...50	8...10
Velour, skurna öglor, låg	40...50	6...8
Plysch, varptrikå, sammetsliknande	25...30	Spot-rengöringsläge
Skurna öglor, tvinnade	25...30	Spot-rengöringsläge

När maskinen är avstängd kan smutsvattentanken och smutsbehållaren tömmas, borstarna kontrolleras och renavattentanken fyllas på.

Rengöring

OBSERVERA

Risk för skador på golvbeläggning. Kör inte maskinen "på stället".

- Fäst förlängningskabeln i kabelhållaren för att dragavlasta den.
- Anslut först förlängningskabeln till nätkontakten, därefter till nätuttaget.
- Vrid programväljaren till önskad funktion.
- Koppla vid behov in kontakten för rengöringslösning.
- Dra säkerhetsbrytaren mot ratten, borstdriften och rengöringsappliceringen startas (om de är inställda).
- Skjut maskinen framåt tills parkeringsstödet fälls in och rengöringshuvudet rör vid marken.
- Skjut maskinen över den yta som skall rengöras.
- Observera synglasets för luftström under arbetet. Stäng genast av maskinen om det syns vatten eller skum. Töm smutsvattentanken eller tillsätt skumdämpare i smutsvattentanken.

Observera:

Om omkopplaren för borstens rotationsriktning på ratten manövreras åker maskinen också bakåt.

Använd höger sida för kantrengöring.

Sänk borsttrycket om kontrollampa för borstdrivningen blinkar rött efter en stund.

Extraverktyg (tillval)

Bild 4, se omslagssida

- 1 Sugslang
- 2 Sugskena
- 3 Koppling rengöringslösning

- Vrid ratten till bakåtkörning.
- Lossa sugslang från sugskenan.
- Anslut maskinens sugslang till extraverktygets sugslang.
- Anslut slangen för extraverktygets rengöringslösning till kopplingen på rengöringshuvudet.
- Vrid programvals-knappen till läget extraverktyg.
- Tryck in knappen rengöringslösning.
- Genomför rengöringen med extraverktyget.

Stoppa och parkera

- Släpp säkerhetskontakten.
- Kör maskinen 1-2 m framåt för att suga upp restvatten.
- Ställ programväljaren på "OFF".

OBSERVERA

Borsten kan deformeras varaktigt. Ställ alltid upp maskinen med utfällt parkeringsstöd.

- Fäll ut parkeringsstödet.

Tömma smutsvattentanken

△ VARNING

Beakta lokala föreskrifter för smutsvattenshantering.

- Ställ programväljaren på "OFF".
- Fäll in parkeringsstödet.
- Tag av locket på smutsvattentanken.
- Tag tömningsslang för smutsvatten ur hållare och placera den över lämpligt uppsamlingskärl.
- Tryck eller vik ihop doseringsanordningen.
- Öppna locket på doseringsanordningen.
- Släpp ut smutsvatten genom att öppna doseringsanordningen på tömningsslangen.
Genom att man trycker ihop doseringsanordningen kan avloppsvattensströmmen kontrolleras.
- Spola ur smutsvattenbehållaren med rent vatten.

Hänvisning:

Smutsvattentanken kan också tas av och bäras separat till avfallsanläggningen.

Tömma färskvattentanken

△ VARNING

Beakta lokala föreskrifter för smutsvattenshantering.

- Skjut kopplingen för avtappning av färskvatten nedåt.
- Dra av slagen på och sväng den nedåt.

Frostskydd

Vid frostrisk:

- Töm färsk och smutsvattentanken.
- Ställ aggregatet i ett frostfritt utrymme.

Fälla ner styrpelaren

För att minsta platsbehovet vid transport och lagring kan styrpelaren fällas ner.

- Lossa stjärnratten för transportläge.
- Fäll ner styrpelaren helt framåt.
- Drag fast stjärnratt.

Transport

△ FÖRSIKTIGHET

Risk för personskada och materiell skada! Tänk på maskinens vikt vid transporten.

- Ta ur rengöringshuvudet för att undvika skador på borsten.
- Vid transport i fordon ska maskinen säkras enligt respektive gällande bestämmelser så den inte kan tippa eller glida.

Transport i trappor

- Ställ in ratten i högsta läget.
- En person håller maskinen i de 2 handtagen framtill under färskvattentanken.
- Den andra personen håller maskinen i ratten.

Hänvisning:

Bär inte maskinen i rengöringshuvudet eftersom maskinen då kan svänga kring rattstängan.

Förvaring

⚠ FÖRSIKTIGHET

Risk för personskador och materiella skador! Tänk på maskinens vikt vid lagringen. Denna maskin får endast lagras inomhus.

Skötsel och underhåll

⚠ FARA

Risk för elektrisk stöt.

Stäng av aggregatet och dra ut nätkontakten innan arbete utförs på aggregatet.

OBSERVERA

Risk för skador på maskinen genom vattenläckage. Släpp ut smutsvatten och färskvattenrester innan arbeten utförs på maskinen.

- Ställ maskinen på ett jämnt underlag.

Underhållsschema

För arbetets början

- Kontrollera om nätkabeln är skadad. Byt ut skadad nätkabel.
- Kontrollera munstyckenas sprutbild.

Efter arbetet

OBSERVERA

Skaderisk. Spruta inte av maskinen med vatten och använd inga aggressiva rengöringsmedel.

- Töm ut smutsvatten
- Spola ur smutsvattentanken och locket med rent vatten.
- Rengör och kontrollera tätningarna mellan smutsvattentanken och locket samt mellan smutsvattentanken och färskvattentanken.
- Rengör silen med flottörkulan i smutsvattentanken.
- Rengöring av borsten.
- Kontrollera om det finns slitage på borsten och byt ut den vid behov (se "Underhållsarbeten").
- Tag ut, och töm ur, grovsmutsbekållaren.
- Spola sugslangen.
- Rengör sugbalken, kontrollera dess rörlighet.
- Spola igenom färskvattentanken och sprutsystemet med ca 5 liter rent vatten.
- Kör sugturbinen minst 1 minut så att den får torka.
- Rengör maskinen utvändigt med en fuktig trasa, doppad i tvättlut.
- Rengör sugbalken, kontrollera om den uppvisar slitage och byt ut vid behov.
- Förvara alltid maskinen med öppet lock till smutsvattentanken.

Varje vecka

- Ta ut borsten och rengör den noggrant.
- Kontrollera tillstånd och korrekt sits på alla tätningar.
- Rengör synglaset för smutsvatten.
- Kontrollera sugskena med avseende på skador.
- Rengör hjulen under rengöringshuvudet.
- Rengör färskvattenfiltret.

Kvartalsvis

- Låt kundservice genomföra föreskrivna inspektioner.

Underhållsarbeten

Spola sugslang

Bild 5, se omslagssida

- 1 Sugslang
- 2 Insugningskanal sugturbin

- Lyft bort smutsvattentanken.
- Stick in vattenslangen i sugslangen.

OBSERVERA

Skaderisk. Se till att inget vatten kommer in i sugturbinens insugningskanal.

- Spola igenom sugslangen och sugbalken med en kraftig vattenstråle.

Gör rent sugskenan.

Bild 6, se omslagssida

- 1 Vridbar hållare
- 2 Clip

- Lyft bort smutsvattentanken.
- Vrid ratten till bakåtkörning.
- Tippa maskinen bakåt.
- Lossa sugslang från sugskenan.
- Lossa bägge klämmorna.
- Tag bort sugskenor.
- Öppna den vridbara hållaren och ta av munstycket för rengöring.

Byta borstvals

Borsten måste bytas ut om den är så sliten att rengöringshuvudets framkant vidrör golvet.

- Lyft bort smutsvattentanken.
- Tippa maskinen bakåt.
- Tryck på frikopplingsknappen till borstvalsens och sväng ner borstvalsens och tag bort den från griparen.
- Sätt in nya borstvalsar i griparen och haka fast på motsatta sidan.

Underhållskontrakt

För säker drift av maskinen kan servicekontrakt ingås med ansvarigt Kärcher-försäljningsställe.

Störningar

⚠ FARA

Risk för elektrisk stöt.

Stäng av aggregatet och dra ut nätkontakten innan arbete utförs på aggregatet.

OBSERVERA

Risk för skador på maskinen genom vattenläckage. Släpp ut smutsvatten och färskvattenrester innan arbeten utförs på maskinen.

Kontakta kundtjänst om fel uppstår som inte kan åtgärdas med denna tabell.

Störningar med indikering

Kontrollampa borstdrivning	Åtgärd
lyser rött	Sätt in borstvalsen.
Blinkar rött 2 gånger, maskinen stannar	Minska borstanläggningstryck.
Blinkar rött 3 gånger, maskinen stannar	Rengör borstvals. Ta bort lösa föremål från mattan.
Blinkar rött 4 gånger, maskinen stannar	Informera kundservice.
Blinkar rött 5 gånger, maskinen stannar	Låt aggregatet svalna.
Blinkar rött 6 gånger, maskinen stannar	Minska borstanläggningstryck.

Störningar utan felmeddelande

Störning	Åtgärd
Maskinen startar inte	Anslut nätkontakten till ett vägguttag. Lyser spänningsförsörjningens kontrollampa? Återställ överlastsäkringen genom att trycka in den. Kontrollera säkringen i byggnaden.
Otillräcklig sugeffekt	Töm smutsvattentanken och rengör silen med flottörkulan. Gör rent sugskenan. Kontrollera tätningarna på smutsvattentanken och synglasen. Kontrollera om sugslangen är tilltäppt, rengör vid behov. Kontrollera om sugslang är tät, byt ut vid behov.
Otillräcklig vattenmängd	Rengör eller byt ut munstyckena. Rengör filtret för rengöringslösning.
Borste roterar inte	Ställ in programväljaren på önskat program. Kontrollera om främmande material blockerar borsten, tag vid behov bort främmande material.

Tekniska data

Effekt		
Märkspänning	V	220-240
Frekvens	Hz	1~, 50/60
Skydd		IPX4
Mellersta effektupptagning	W	1800
Märkeffekt suturbin	W	1200
Märkeffekt borstdrift	W	400
Suga		
Sugeffekt, luftmängd (max.)	l/s	27
Sugeffekt, undertryck (max.)	kPa (mbar)	29 (290)
Pump rengöringslösning		
Mellanrengöring	l/min	0,38
	MPa	0,35
Grundrengöring	l/min	2,5
	MPa	0,69
Rengöringsborstar		
Borstvarvtal	1/min	1100
Borstdiameter	mm	96
Mått och vikter		
Teoretisk yteffekt	m ² /h	2000
Max. arbetsområde stigning	%	2
Volym färsk-/smutsvattentank	l	22/19
max. vattentemperatur	°C	50
Omgivande temperatur	°C	5...40
Tomvikt (transportvikt)	kg	42,6
Totalvikt (driftsklar)	kg	64,6
Mått (L x B x H)	mm	889 x 470 x 1118

Fastställda värden enligt SS-EN 60335-2-72

Totalvärde svängning	m/s ²	<2,5
Ljudtrycksnivå L _{PA}	dB(A)	74

EU-försäkran om överensstämmelse

Härmed försäkras vi att nedanstående be-
tecknade maskin i ändamål och konstruk-
tion samt i den av oss levererade versionen
motsvarar EU-direktivens tillämpliga
grundläggande säkerhets- och hälsokrav.
Vid ändringar på maskinen som inte har
godkänts av oss blir denna överensstäm-
melseförklaring ogiltig.

Produkt: Skursugmaskin
Typ: 1.008-xxx

Tillämpliga EU-direktiv

2006/42/EG (+2009/127/EG)
2014/30/EU
2011/65/EU

Tillämpade harmoniserade normer

EN 60335-1
EN 60335-2-68
EN 55014-1:2006 + A1: 2009 + A2:2011
EN 55014-2:1997 + A1: 2001 + A2: 2008
EN 61000-3-2: 2014
EN 61000-3-3: 2013
EN 62233: 2008

Tillämpade nationella normer

-

Undertecknande agerar på uppdrag av och
med styrelsens godkännande.

H. Jenner
Chairman of the Board of Management

S. Reiser
Director Regulatory Affairs & Certification

Dokumentationsbefullmäktigad:
S. Reiser

Alfred Kärcher SE & Co. KG
Alfred-Kärcher-Straße 28-40
71364 Winnenden (Germany)
Tel.: +49 7195 14-0
Fax: +49 7195 14-2212

Winnenden, 2019/01/01

Garanti

I respektive land gäller de garantivillkor
som publicerats av våra auktoriserade dist-
ributörer. Eventuella fel på tillbehöret repa-
reras kostnadsfritt inom garantiperioden,
under förutsättning att defekten orsakats av
ett material- eller tillverkningsfel. I frågor
som gäller garantin ska du vända dig med
kvitto till inköpsstället eller närmaste, auk-
toriserad återförsäljare.

Tillbehör och reservdelar

Använd endast originaltillbehör och origi-
nalreservdelar, så att en säker och stör-
ningsfri drift av maskinen är garanterad.
Information om tillbehör och reservdelar
finns på www.kaercher.com.



Lue tämä alkuperäisiä ohjeita ennen laitteesi käyttämistä, säilytä käyttöohje myöhempiä käyttöä tai mahdollista myöhempiä omistajaa varten.

Sisällysluettelo

Turvaohjeet	FI	1
Toiminta	FI	1
Käyttötarkoitus	FI	1
Ympäristönsuojelu	FI	1
Hallintalaitteet	FI	1
Käyttö	FI	1
Kuljetus	FI	3
Säilytys	FI	3
Hoito ja huolto	FI	3
Häiriöt	FI	3
Tekniset tiedot	FI	4
EY-vaatimustenmukaisuus-vaakuutus	FI	4
Takuu	FI	4
Varusteet ja varaosat	FI	4

Turvaohjeet

Lue ja huomioi ennen laitteen ensimmäistä käyttöä tämä käyttöohje ja mukana oleva esite Turvaohjeet harjapuhdistuslaitetta nro 5.956-251.0 varten

VAROITUS

Älä käytä laitetta kaltevilla pinnoilla.

Laitetta saa käyttää ainoastaan, kun säiliö ja kaikki kannot ovat suljettuna.

Vaarallisuusasteet

VAARA

Huomautus välittömästi uhkaavasta vaarasta, joka voi aiheuttaa vakavan ruumiinvamman tai johtaa kuolemaan.

VAROITUS

Huomautus mahdollisesta vaarallisesta tilanteesta, joka voi aiheuttaa vakavan ruumiinvamman tai voi johtaa kuolemaan.

VARO

Huomautus mahdollisesta vaarallisesta tilanteesta, joka voi aiheuttaa vähäisiä vammoja.

HUOMIO

Huomautus mahdollisesta vaarallisesta tilanteesta, joka voi aiheuttaa aineellisia vahinkoja.

Turvalliset

Kun turvakytin vapautetaan, harjakäyttö kytketty pois päältä.

Toiminta

Tätä matonpuhdistuslaitetta käytetään kolkattiamattojen märkäpuhdistukseen. 400 mm:n työleveys sekä raikas- ja likavesisäiliöiden 22 litran tilavuus mahdollistavat tehokkaan puhdistuksen ja pitkän toimintaajan.

Verkkokäyttö mahdollistaa suuren tehon.

Välipuhdistus: Puhdistusliuos suihkutaan ja harjataan lattiapintaan. Kuivumisen jälkeen puhdistusaineen sitoma lika imuroidaan pois toisessa työvaiheessa.

Peruspuhdistus: Puhdistusliuos suihkutaan, harjataan lattiapintaan ja imuroidaan pois samassa työvaiheessa yhdessä irronneen lian kanssa.

Käyttötarkoitus

Käytä laitetta ainoastaan tämän käyttöohjeen tietojen mukaisesti.

- Tämä laite soveltuu ammattimaiseen käyttöön, esim. hotelleissa, kouluissa, sairaaloissa, tehtaissa, kaupoissa, toimistoissa ja välittäjäliikkeissä.
- Laitetta saa käyttää vain kosteutta kestävien kolkattiamattopintojen puhdistamiseen.
- Laite ei sovellu käytettäväksi paksuilla villamatoilla.
- Laitteen varustaminen on sallittu vain alkuperäisillä lisävarusteilla ja varaosilla.
- Tämä kone on tarkoitettu käytettäväksi sisätiloissa.

Ympäristönsuojelu



Pakkausmateriaalit ovat kierrätettäviä. Älä käsittele pakkauksia kotitalousjätteenä, vaan toimita ne jätteen kierrätykseen.



Käytetyt laitteet sisältävät arvokkaita kierrätettäviä materiaaleja, jotka tulisi toimittaa kierrätykseen. Tästä syystä toimita kuluneet laitteet vastaaviin keräilylaitoksiin.

Sähkö- ja elektroniikkalaitteet sisältävät usein rakenneosia, jotka voivat aiheuttaa mahdollisen vaaran ihmisten terveydelle ja ympäristölle, jos niitä käsitellään väärin tai ne hävitetään väärin. Nämä rakenneosat ovat kuitenkin tarpeellisia, jotta laite toimisi asianmukaisesti. Tällä symbolilla merkityt laitteita ei saa hävittää tavallisena talousjätteenä.

Huomautuksia ainesosista (REACH)

Ajantasaisia tietoja ainesosista löytyy osoitteesta:

www.kaercher.de/REACH

Hallintalaitteet

Kuva 1, katso kansilehti

- 1 Turvakytin
- 2 Tähtikahva, ohjauspyörän kuljetus-asento
- 3 Ilmavirran tarkastuslasi
- 4 Likaveden tarkastuslasi
- 5 Likavesisäiliön kansi
- 6 Tuorevesisäiliön enimmäistäyttömäärän näyttö
- 7 Raikasveden täyttöaukko
- 8 Kahva
- 9 Suuttimet puhdistusliuokselle
- 10 Harjatelan vapautuspainike
- 11 Harjatelat
- 12 Karkealikasäiliö
- 13 Puhdistusliuoksen suodatin
- 14 Likavesisäiliö
- 15 Likaveden poistoletku annostelulaitteella
- 16 Tähtikahva, ohjauspyörän korkeussäätö
- 17 Kytin, raikasveden laskeminen pois
- 18 Varustelokeron verkko
- 19 Imupalkki
- 20 Harjapaineensäätön kiertokahva (1=min, 4=maks)
- 21 Puhdistuspää
- 22 Raikasvesisäiliö
- 23 Siivilä, jossa on uimurikuula
- 24 Virtapistoke

- 25 Ohjauspyörä
- 26 Ohjauspaneeli
- 27 Ohjelmavalintakytkin
- 28 Harjakäytön ylikuormasuojat
- 29 Johdon pidike

Ohjauspyörä

Kuva 2, katso kansilehti

- 1 Puhdistusliuos-kytkin
- 2 Merkkivalo jännitteensyöttö
- 3 Merkkivalo, imurointi
Vihreä: imuturbiini käynnissä
Valkkyy punaisena: häiriö
- 4 Merkkivalo, harjakäyttö
Vihreä: harjatelat pyörii eteenpäin
Oranssi: harjatelat pyörii taaksepäin
Valkkyy punaisena: häiriö
- 5 Merkkivalo puhdistusliuoksen suihkutus
Vihreä: Puhdistusliuoksen pumppu käynnissä
Valkkyy punaisena: häiriö
- 6 Harjatelan pyörimissuunnan kytkin

Ohjelmanvalintakytkin

Kuva 3, katso kansilehti

- 1 Laite OFF
- 2 Vain harjatelat aktiivinen, ei puhdistusliuosta, ei imurointia
- 3 Välipuhdistus, ei imurointia
- 4 Peruspuhdistus, täysi teho
- 5 Imurointi
- 6 Lisätyökalu

Käyttö

- Löysää kuljetusasennon tähtikahva.
- Suorista ohjaustanko.
- Kiristä tähtikahva.

Seisontatuki

Seisontatuen kääntäminen ulos

- Kallista laitetta noin 30° taakse. Seisontatuki kääntyy alas.
- Nosta laite pystyyn. Laite on seisontatuen päällä, harjatelalla ei ole painoa.

Seisontatuen kääntäminen sisään

- Työnnä laitetta eteenpäin. Seisontatuki kääntyy ylös.

Käyttöaineiden täyttäminen

VAROITUS

Vaurioitumisvaara. Käytä vain suositeltuja puhdistusaineita. Jos käytetään muita puhdistusaineita, käyttäjä on vastuussa käyttöturvallisuuteen, onnettomuusvaaraan ja elinikäen kohdistuvasta suuremmasta riskistä. Käytä vain puhdistusaineita, joissa ei ole liuotainaineita eikä suola- ja fluorivetyhappoa. Noudata puhdistusaineiden turvallisuusohjeita.

Huomautus:

Älä käytä voimakkaasti vaahtoavia puhdistusaineita.

Noudata annosteluohjeita.

- Poista tuorevesisäiliön tulppa.

HUOMIO

Vaurioitumisvaara. Varo, että nestettä ei pääse imuturbiiniin imuaukkoon likavesisäiliön alle. Pyyhi roiskunut neste pois.

- Täytä raikasvedellä (maks. 50 °C). Tarkista enimmäistäyttötason näyttö. Jätä tilaa puhdistusaineelle.
- Lisää puhdistusaine. Noudata annoste-luohjeita.

Suosittelvat puhdistusaineet:

Käyttö	Puhdistusaine
Väli puhdistus	RM 768 iCapsol
Peruspuhdistus	RM 764 flüssig (neste)

Puhdistusaineet ovat saatavilla alan am-mattiliikkeissä.

- Sulje raikasvesisäiliön kansi.

Asetukset

- Löysää ohjauspyörän korkeussäädön tähtikahva.
- Säädä ohjauspyörä haluttuun korkeu-teen.
- Kiristä tähtikahva.

Harjojen puristuspaineen säätö

- Työnnä laite käyttöpaikalleen.
- Käännä säilytystuki ulos.
- Säädä harjojen kosketuspaineen kääntökahva mattotyypin mukaan seuraavassa suositeltuun arvoon:

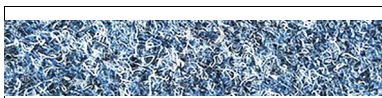
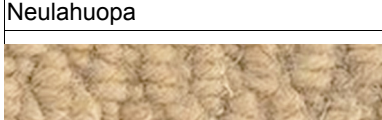
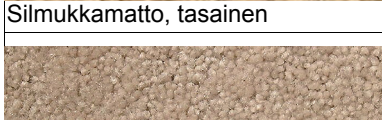
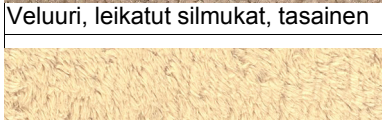
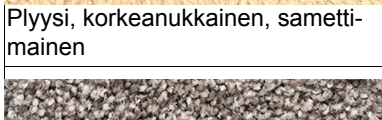
	2 (3)
Neulahuopa	
	3 (4)
Silmukkamatto, tasainen	
	1...2*
Veluuri, leikatut silmukat, tasainen	
	1...2*
Plyysi, korkeanukkainen, sametti-mainen	
	1...2*
Leikatut silmukat, punottu	
() liian pienellä käyttövoimalla * nukan korkeudesta riippuen	

- Käännä seisontatuki sisään.
- Käynnistä laite puhdistettavan maton päällä.
- Säätö on oikea, jos harjatelat nyt tukevat eteenpäin työnnettäessä.
- Jos et havaitse tukea työnnettäessä, korota säätöä ja toista menettelyä.
- Jos harjatelan merkkivalo osoittaa muutaman sekunnin käytön jälkeen häiriön, pienennä asetusta.

Enimmäiskäyttöaika

Enimmäiskäyttöajan jälkeen on pidettävä 10 minuutin mittainen käyttötauko, jotta laite pääsee jäähtymään.

Matto	Enimmäiskäyttöai-ka, minuuttia	
	Väli puhdistus	Peruspuhdistus
Neulahuopa	50...60	8...10
Silmukkamatto, tasainen	40...50	8...10
Veluuri, leikatut silmukat, tasainen	40...50	6...8
Plyysi, korkeanukkainen, samettimainen	25...30	Yhden kohdan puhdistustila
Leikatut silmukat, punottu	25...30	Yhden kohdan puhdistustila

Käyttötaukon aikana voidaan tyhjentää likavesisäiliö ja karkean lian säiliö, tarkastaa harjat sekä täyttää puhdasvesisäiliö.

Puhdistus

HUOMIO

Lattiapäälysteen vaurioitumisvaara. Älä käytä laitetta, kun se on paikallaan liikkumatta.

- Asenna pidennyskaapeli kiinnitystä var-ten kaapelipidikkeeseen.
- Kytke jatkokaapeli ensin laitteen verkopistorakkeeseen, ja vasta sitten sähköpistorasiaan.
- Kierrä ohjelmanvalintakytkin halutun toiminnan kohdalle.
- Kytke tarvittaessa puhdistusliuoksen kytkin päälle.
- Vedä turvakytin ohjauspyörän suun-taan, harjakäyttö ja puhdistusaineliuok-sen levitys käynnistyvät (jos levitys on asetettu päälle).
- Työnnä laitetta eteenpäin, kunnes seisontatuki kääntyy sisään ja puhdis-tuspää koskettaa lattiaa.
- Liikuta laitetta puhdistettavalla pinnalla.
- Tarkkaile käytettäessä ilmavirran tar-kastuslasia. Jos näkyy vettä tai vaah-toa, kytke laite välittömästi pois päältä. Tyhjennä likavesisäiliö tai lisää likavesi-säiliöön vaahdonestoainetta.

Huomautus:

Jos ohjauspyörässä olevaa harjatelan pyörimissuunnan kytkintä käytetään, laite myös peruuttaa.

Käytä laitteen oikeaa puolta, kun puhdistat läheltä seinämää.

Jos harjakäytön merkkivalo palaa lyhyen käyttöajan jälkeen punaisena, pienennä harjojen kosketuspainetta.

Lisäyökalu (lisävaruste)

Kuva 4, katso kansilehti

- 1 Imuletku
- 2 Imupalkki
- 3 Puhdistusaineliuoksen kytkin

- Käännä ohjauspyörä peruutukselle.
- Vedä imuletku irti imupalkista.
- Yhdistä laitteen imuletku lisäyökalun imuletkuun.
- Yhdistä lisäyökalun puhdistusliuoksen letku puhdistuspään kytkimeen.
- Käännä ohjelmavalintakytkin lisäyöka-lun asentoon.
- Kytke puhdistusaineliuoksen suihkutuspäälle.
- Suorita puhdistustyö lisäyökalun avulla.

Pysähdys ja pysäköinti

- Päästä turvakytin irti.
- Aja laitetta vielä 1-2 m eteenpäin loppu-veden imemiseksi.
- Aseta ohjelmanvalintakytkin asentoon "OFF".

HUOMIO

Harja voi muuttaa muotoaan pysyvästi.

Säilytä laitetta aina seisontatuen ollessa käännettynä ulos.

- Käännä säilytystuki ulos.

Likavesisäiliön tyhjennys

△ VAROITUS

Noudata jäteveden käsittelyä koskevia paikallisia määräyksiä.

- Aseta ohjelmanvalintakytkin asentoon "OFF".
- Käännä seisontatuki sisään.
- Poista likavesisäiliön kansi.
- Ota likaveden laskuletku kiinnittimestä ja laske letku sopivan viemärin päälle.
- Paina annostuslaite kokoon tai taita se.
- Avaa annostuslaitteen kansi.
- Laske likavesi ulos avaamalla laskulet-kun annostuslaite. Poistoveden määrää voi säätää annos-telulaitetta yhteenpuristamalla.
- Huuhtelee likavesisäiliö kirkkaalla vedellä.

Huomautus:

Likavesisäiliön voi myös irrottaa ja kantaa erikseen poistolaitteeseen.

Raikasvesisäiliön tyhjennys

△ VAROITUS

Noudata jäteveden käsittelyä koskevia paikallisia määräyksiä.

- Työnnä puhtaan veden poiston kytkin alas.
- Vedä letku pois ja käännä alas.

Suojaaminen pakkaselta

Jäätymisvaarassa:

- Tyhjennä raikas- ja likavesisäiliö.
- Säilytä laite pakkaselta suojatussa tilassa.

Ohjaustangon kääntäminen

Tilantarpeen pienentämiseksi kuljetuksen ja varastoinnin aikana, ohjaustangon voi kääntää sisään.

- Löysää kuljetusasennon tähtikahva.
- Käännä ohjauspyörä kokonaan eteen.
- Kiristä tähtikahva.

Kuljetus

⚠ VARO

Loukkaantumis- ja vaurioitumisvaara! Huomioi kuljetettaessa laitteen paino.

- Poista harja, jotta harja ei vaurioidu.
- Kun kuljetat laitetta ajoneuvoissa, varmista laite liukumisen ja kaatumisen varalta kulloinkin voimassa olevien ohjesääntöjen mukaisesti.

Kuljetus portaissa

- Säädä ohjauspyörä korkeimpaan asentoon.
- Yksi henkilö pitää laitetta edessä puhdasvesisäiliön alla olevista kahdesta kahvasta.
- Toinen henkilö pitää laitetta ohjauspyörästä.

Huomautus:

Laitetta ei saa kantaa puhdistuspäästä, koska laite voi silloin kääntyä ohjauspylvään ympäri.

Säilytys

⚠ VARO

Loukkaantumis- ja vaurioitumisvaara! Huomioi säilytettäessä laitteen paino.

Tätä laitetta saa säilyttää vain sisätiloissa.

Hoito ja huolto

⚠ VAARA

Sähköiskun aiheuttama vaara.

Virtapistoke on vedettävä irti pistorasiasta ennen kaikkia laitteeseen kohdistuvia töitä.

HUOMIO

Ulosvaluva vesi aiheuttaa laitteen vaurioitumisvaaran. Päästä likavesi ja jäljellä oleva tuorevesi valumaan pois, ennen laitteeseen kohdistuvia töitä.

- Pysäytä laite tasaiselle pinnalle.

Huoltokaavio

Ennen työn aloittamista

- Tarkasta, onko verkkokaapeli vaurioitunut. Korvaa vahingoittunut verkkokaapeli uudella.
- Tarkasta suuttimien ruiskutuskuvio.

Työn jälkeen

HUOMIO

Vaurioitumisvaara. Älä ruiskuta laitetta puhtaaksi vedellä äläkä käytä aggressiivisiä puhdistusaineita.

- Laske likavesi ulos.
- Huuhtelee likavesisäiliö ja kansi puhtaalla vedellä.
- Puhdista ja tarkasta likavesisäiliön ja kannen sekä likavesisäiliön ja puhdasvesisäiliön väliset tiivisteet.
- Puhdista likavesisäiliön siivilä ja uimuripallo.
- Puhdista harja.
- Tarkasta harjan kuluneisuus, vaihda tarvittaessa uuteen (katso "Huolto-työt").
- Poista ja tyhjennä karkealikasäiliö.
- Huuhtelee imuletku.
- Puhdista imupalkki, tarkasta liikkuvuus.
- Huuhtelee puhdasvesisäiliö ja suihkutuskärrjestelmä n. 5 litralla puhdasta vettä.

- Anna imuturbiinin käydä vähintään 1 minuutin, jotta se kuivuu.
- Puhdista laite ulkoa kostealla, miedolla pesulipeällä kostutetulla liinalla.
- Puhdista imupalkki, tarkasta kuluneisuus ja vaihda tarvittaessa.
- Varastoi laite aina niin, että likavesisäiliön kansi on auki.

Viikoittain

- Irrota harjatelat ja puhdista se huolellisesti.
- Tarkasta kaikkie tiivisteiden kunto ja kunnollinen istuvuus.
- Puhdista likaveden tarkastuslasi.
- Tarkasta, onko imupalkki vaurioitunut.
- Puhdista puhdistuspään alla olevat pyörät.
- Puhdista raikasveden suodatin.

Neljännesvuosittain

- Anna asiakaspalvelun suorittaa määrätyt tarkastukset.

Huoltotoimenpiteet

Huuhtelee imuletku.

Kuva 5, katso kansilehti

- 1 Imuletku
- 2 Imuturbiinin imukanava

- Poista likavesisäiliö.

- Aseta vesiletku imuletkuun.

HUOMIO

Vaurioitumisvaara. Varmista, että vettä ei pääse imuturbiinin imukanavaan.

- Huuhtelee imuletku ja imupalkki voimakkaalla vesisuihkulla.

Imupalkin puhdistus

Kuva 6, katso kansilehti

- 1 Käännettävä pidike
- 2 Clip-kiinnittimet

- Poista likavesisäiliö.
- Käännä ohjauspyörä peruutukselle.
- Kippaa laite taaksepäin.
- Vedä imuletku irti imupalkista.
- Avaa molemmat kiinnittimet.
- Poista imupalkki.
- Avaa käännettävä pidike ja irrota suutin puhdistusta varten.

Harjatelan vaihto

Harjatelat on vaihdettava, kun se on niin kulunut, että puhdistuspään etureuna koskee lattiaan.

- Poista likavesisäiliö.
- Kippaa laite taaksepäin.
- Paina harjatelan lukituksen vapautinta ja käännä harjatelaa alas ja vedä irti vääntiöstä.
- Pistä uusi harjatelat vääntiöön ja napsauta vastapuolelta lukitukseen.

Huoltosopimus

Laitteen luotettavaa käyttöä varten voidaan solmia huoltosopimuksia asianmukaisen Kärcher- myyntitoimiston kanssa.

Häiriöt

⚠ VAARA

Sähköiskun aiheuttama vaara.

Virtapistoke on vedettävä irti pistorasiasta ennen kaikkia laitteeseen kohdistuvia töitä.

HUOMIO

Ulosvaluva vesi aiheuttaa laitteen vaurioitumisvaaran. Päästä likavesi ja jäljellä oleva tuorevesi valumaan pois, ennen laitteeseen kohdistuvia töitä.

Häiriöiden sattuessa, joita ei voida poistaa tämän taulukon avulla, on kutsuttava asiakaspalvelu paikalle.

Näytetyt häiriöt

Merkkivalo, harjakäyttö	Korjaus
punainen valo palaa	Aseta harjatela paikalleen.
vilkkuu 2 kertaa punaisena, laite pysähtyy	Pienennä harjojen puristusvoimaa.
vilkkuu 3 kertaa punaisena, laite pysähtyy	Puhdista harjatela Poista irtonaiset esineet matolta.
vilkkuu 4 kertaa punaisena, laite pysähtyy	Ota yhteyttä asiakaspalveluun.
vilkkuu 5 kertaa punaisena, laite pysähtyy	Anna laitteen jäähtyä.
vilkkuu 6 kertaa punaisena, laite pysähtyy	Pienennä harjojen puristusvoimaa.

Häiriöt ilman näyttöä

Häiriö	Korjaus
Laitetta ei voida käynnistää	Kytke virtapistoke pistorasiaan. Palaako jännitteensyötön merkkivalo? Palauta ylikuormasuoja toimintaan painamalla se sisään. Tarkasta rakennuksen sulake.
Riittämätön imuteho	Tyhjennä likavesisäiliö ja siivilä sekä uimuripallo. Imupalkin puhdistus Tarkasta likavesisäiliön ja tarkastuslasien tiivisteet. Tarkasta, että imuletku ei ole tukkeutunut, puhdista tarvittaessa. Tarkasta imuletkun tiiviys, vaihda tarvittaessa.
Riittämätön vesimäärä	Puhdista tai vaihda suuttimet. Puhdista puhdistusliuoksen suodatin.
Harja ei pyöri	Valitse ohjelmanvalintakytkimellä haluttu ohjelma. Tarkasta, estääkö vieras esine harjan pyörimisen, poista esine tarvittaessa.

Tekniset tiedot

Teho		
Nimellisjännite	V	220-240
Taajuus	Hz	1~, 50/60
Suojatyyppi		IPX4
Keskimääräinen tehonotto	W	1800
Nimellisteho imuturbiini	W	1200
Nimellisteho harjakäyttö	W	400
Imurointi		
Imuteho, ilmamäärä (maks.)	l/s	27
Imuteho, alipaine (maks.)	kPa (mbar)	29 (290)
Pumppu puhdistusaineliuos		
Väli puhdistus	l/min	0,38
	MPa	0,35
Peruspuhdistus	l/min	2,5
	MPa	0,69
Puhdistusharjat		
Harjan kierrosluku	1/min	1100
Harjan halkaisija	mm	96
Mitat ja painot		
Teoreettinen pintateho	m ² /h	2000
Maks. työalueen nousu	%	2
Raikas-/likavesisäiliön tiilavuus	l	22/19
Maks. veden lämpötila	°C	50
Ulkoilman lämpötila	°C	5...40
Tyhjäpaino (kuljetuspaino)	kg	42,6
Kokonaispaino (käyttövalmiina)	kg	64,6
Mitat (P x L x K)	mm	889 x 470 x 1118
Mitatut arvot EN 60335-2-72 mukaisesti		
Tärinän kokonaisarvo	m/s ²	<2,5
Äänenpainetaso L _{pA}	dB(A)	74

EY-vaatimusten mukaisuusvakuutus

Vakuutamme, että alla mainitut tuotteet vastaavat suunnittelultaan ja rakenteeltaan sekä valmistustavaltaan EU-direktiivien asianomaisia turvallisuus- ja terveystaakkoja. Jos tuotteeseen/tuotteisiin tehdään muutoksia, joista ei ole sovittu kanssamme, tämä vakuutus ei ole enää voimassa.

Tuote: Yhdistelmäkone
Tyyppi: 1.008-xxx

Yksiselitteiset EU-direktiivit

2006/42/EG (+2009/127/EG)
2014/30/EU
2011/65/EU

Sovelletut harmonisoidut standardit

EN 60335-1
EN 60335-2-68
EN 55014-1:2006 + A1: 2009 + A2:2011
EN 55014-2:1997 + A1: 2001 + A2: 2008
EN 61000-3-2: 2014
EN 61000-3-3: 2013
EN 62233: 2008

Sovelletut kansalliset standardit

-
Allekirjoittaneet toimivat yrityksen johtokunnan puolesta ja sen valtakirjalla.

H. Jenner
Chairman of the Board of Management

S. Reiser
Director Regulatory Affairs & Certification

Dokumentointivastaava:
S. Reiser

Alfred Kärcher SE & Co. KG
Alfred-Kärcher-Straße 28-40
71364 Winnenden (Germany)
Tel.: +49 7195 14-0
Fax: +49 7195 14-2212
Winnenden, 2019/01/01

Takuu

Kussakin maassa ovat voimassa valtuuttamamme myyntiorganisaation julkaisemat takuuehdot. Korjaamme takuuajana maksettua lisävarusteissa mahdollisesti ilmenneet häiriöt, mikäli ne ovat aiheutuneet materiaali- ja valmistusvirheistä. Takuutapauksessa pyydämme ottamaan yhteyden ostotositteen kanssa jälleenmyyjään tai lähimpään valtuutettuun asiakaspalveluun.

Varusteet ja varaosat

Käytä vain alkuperäisiä tarvikkeita ja varaosia. Ne takaavat laitteen turvallisen ja häiriöttömän toiminnan.
Tietoja tarvikkeista ja varaosista on sivustolla www.kaercher.com.

 Πριν χρησιμοποιήσετε τη συσκευή σας για πρώτη φορά, διαβάστε αυτές τις πρωτότυπες οδηγίες χρήσης, ενεργήστε σύμφωνα με αυτές και κρατήστε τις για μελλοντική χρήση ή για τον επόμενο ιδιοκτήτη.

Πίνακας περιεχομένων

Υποδείξεις ασφαλείας	EL	1
Λειτουργία	EL	1
Χρήση σύμφωνα με τους κανονισμούς	EL	1
Προστασία περιβάλλοντος	EL	1
Στοιχεία χειρισμού	EL	1
Λειτουργία	EL	1
Μεταφορά	EL	3
Αποθήκευση	EL	3
Φροντίδα και συντήρηση	EL	3
Βλάβες	EL	4
Τεχνικά χαρακτηριστικά	EL	5
Δήλωση Συμμόρφωσης των ΕΕ	EL	5
Εγγύηση	EL	5
Εξαρτήματα και ανταλλακτικά	EL	5

Υποδείξεις ασφαλείας

Πριν από την πρώτη χρήση του μηχανήματος διαβάστε και κατόπιν τηρείτε τις οδηγίες σε αυτό το εγχειρίδιο καθώς και στο συνημμένο έντυπο υποδείξεων ασφαλείας για μηχανικές σκούπες, 5.956-251.0

Δ ΠΡΟΕΙΔΟΠΟΙΗΣΗ

Μην χρησιμοποιείτε τη συσκευή σε επιφάνειες με κλίση.

Η συσκευή επιτρέπεται να λειτουργεί, μόνο εφόσον είναι κλειστό το δοχείο και όλα τα καπάκια.

Επίπεδα ασφαλείας

Δ ΚΙΝΔΥΝΟΣ

Υποδείξεις για άμεσα επαπειλούμενο κίνδυνο, ο οποίος μπορεί να έχει ως συνέπεια σοβαρό ή θανάσιμο τραυματισμό.

Δ ΠΡΟΕΙΔΟΠΟΙΗΣΗ

Υποδείξεις για μια δυνητικά επικίνδυνη κατάσταση, η οποία μπορεί να έχει ως συνέπεια σοβαρό ή θανάσιμο τραυματισμό.

Δ ΠΡΟΣΟΧΗ

Υπόδειξη για μια ενδεχομένως επικίνδυνη κατάσταση, η οποία μπορεί να οδηγήσει σε ελαφρό τραυματισμό.

ΠΡΟΣΟΧΗ

Υπόδειξη για μια δυνητικά επικίνδυνη κατάσταση, η οποία μπορεί να έχει ως συνέπεια υλικές ζημιές.

Διατάξεις ασφαλείας

Όταν απελευθερωθεί ο διακόπτης ασφαλείας, οι βούρτσες απενεργοποιούνται.

Λειτουργία

Αυτή η σκούπα χαλιών χρησιμοποιείται για υγρό καθαρισμό μοκετών.

Με πλάτος εργασίας 400 mm και με δοχεία καθαρού και βρόμικου νερού χωρητικότητας 22 λίτρων μπορείτε να κάνετε αποτελεσματικό καθαρισμό για αρκετή ώρα.

Η λειτουργία με σύνδεση σε ηλεκτρική πρίζα επιτρέπει υψηλή απόδοση ισχύος.

Ενδιάμεσος καθαρισμός: Το διάλυμα απορρυπαντικού ψεκάζεται και απλώνεται με τη βούρτσα. Μετά το στέγνωμα σε ένα δεύτερο βήμα εργασίας γίνεται αναρρόφη-

ση του απορρυπαντικού που έχει τραβήξει τη βρομιά.

Βασικός καθαρισμός: Το διάλυμα απορρυπαντικού ψεκάζεται, απλώνεται με τη βούρτσα και στη συνέχεια αναρροφάται μαζί με την αποκολλημένη βρομιά σε μία φάση.

Χρήση σύμφωνα με τους κανονισμούς

Χρησιμοποιείτε αυτή τη συσκευή αποκλειστικά και μόνο σύμφωνα με τα στοιχεία σ' αυτές τις οδηγίες χειρισμού.

- Η συσκευή αυτή προορίζεται για επαγγελματική χρήση, π.χ. σε ξενοδοχεία, σχολεία, νοσοκομεία, εργοστάσια, καταστήματα, γραφεία και εταιρείες ενοικίασεως.
- Η συσκευή επιτρέπεται να χρησιμοποιείται μόνον για τον καθαρισμό ταπήτων μη ευαίσθητων στην υγρασία.
- Η συσκευή δεν είναι κατάλληλη για χρήση σε χοντρά μάλλινα χαλιά.
- Η συσκευή επιτρέπεται να εξοπλίζεται μόνον με γνήσια εξαρτήματα και ανταλλακτικά.
- Η συσκευή αυτή προορίζεται για χρήση σε εσωτερικούς χώρους.

Προστασία περιβάλλοντος



Τα υλικά συσκευασίας είναι ανακυκλώσιμα. Μην πετάτε τη συσκευασία στα οικιακά απορρίμματα, αλλά παραδώστε την προς ανακύκλωση.



Οι παλιές συσκευές περιέχουν ανακυκλώσιμα υλικά, τα οποία θα πρέπει να παραδίδονται προς επαναχρησιμοποίηση. Για το λόγο αυτό αποσύρετε τις παλιές συσκευές με κατάλληλες διαδικασίες συγκέντρωσης αποβλήτων.

Οι ηλεκτρικές και οι ηλεκτρονικές συσκευές συχνά περιλαμβάνουν εξαρτήματα, που σε περίπτωση λανθασμένης μεταχείρισης ή απόρριψης μπορούν να αποτελέσουν εστία κινδύνου για την υγεία και το περιβάλλον. Αυτά τα εξαρτήματα είναι όμως απαραίτητα για τη σωστή λειτουργία της συσκευής. Οι συσκευές που φέρουν αυτό το σύμβολο δεν επιτρέπεται να πετιούνται στα σκουπίδια.

Υποδείξεις για τα συστατικά (REACH)

Ενημερωμένες πληροφορίες σχετικά με τα συστατικά μπορείτε να βρείτε στην ιστοσελίδα:

www.kaercher.de/REACH

Στοιχεία χειρισμού

Εικόνα 1, βλ. διπλωμένη σελίδα

- 1 Διακόπτης ασφαλείας
- 2 Αστεροειδής λαβή, θέση μεταφοράς τιμονιού
- 3 Γυάλινος δείκτης ρεύματος αέρα
- 4 Γυάλινος δείκτης βρόμικου νερού
- 5 Κάλυμμα δοχείου βρόμικου νερού
- 6 Ένδειξη μέγιστης στάθμης δοχείου καθαρού νερού
- 7 Άνοιγμα πλήρωσης καθαρού νερού
- 8 Λαβή
- 9 Ακροφύσια για διάλυμα απορρυπαντικού
- 10 Πλήκτρο απασφάλισης, κυλιόμενη βούρτσα

- 11 Κύλινδρος βούρτσας
- 12 Δοχείο ογκωδών ρύπων
- 13 Φίλτρο διαλύματος απορρυπαντικού
- 14 Δοχείο βρόμικου νερού
- 15 Ελαστικός σωλήνας απορροής βρόμικου νερού με δοσομετρητή
- 16 Αστεροειδής λαβή, ρύθμιση ύψους τιμονιού
- 17 Εκροή από σύνδεσμο καθαρού νερού
- 18 Δίχτυ για θήκη παρελκομένων
- 19 Ράβδος αναρρόφησης
- 20 Περιστρεφόμενη λαβή πίεσης επαφής βουρτσών (1=ελάχ., 4=μέγ.)
- 21 Κεφαλή καθαρισμού
- 22 Δοχείο καθαρού νερού
- 23 Φίλτρο με σφαιρίδιο πλωτήρα
- 24 Ρευματολήπτη
- 25 Τιμόνι
- 26 Πεδίο χειρισμού
- 27 Διακόπτης επιλογής προγράμματος
- 28 Ασφάλεια υπερφόρτωσης του μηχανισμού κίνησης βουρτσών
- 29 Συγκρατητής καλωδίου

Τιμόνι

Εικόνα 2, βλ. διπλωμένη σελίδα

- 1 Διακόπτης διαλύματος καθαρισμού
- 2 Ενδεικτική λυχνία τροφοδοσίας τάσης
- 3 Ενδεικτική λυχνία αναρρόφησης πράσινο: Στρόβιλος αναρρόφησης σε λειτουργία αναβοσβήνει κόκκινο: Βλάβη
- 4 Ενδεικτική λυχνία κίνησης βουρτσών πράσινο: Η βούρτσα στρέφεται προς τα εμπρός πορτοκαλί: Η βούρτσα στρέφεται προς τα πίσω αναβοσβήνει κόκκινο: Βλάβη
- 5 Ενδεικτική λυχνία εφαρμογής καθαριστικού διαλύματος πράσινο: Αντλία για διάλυμα απορρυπαντικού σε λειτουργία αναβοσβήνει κόκκινο: Βλάβη
- 6 Διακόπτης φοράς περιστροφής βούρτσας

Διακόπτης επιλογής προγράμματος

Εικόνα 3, βλ. διπλωμένη σελίδα

- 1 Συσκευή OFF
- 2 Ενεργή μόνο η βούρτσα, χωρίς διάλυμα απορρυπαντικού, χωρίς αναρρόφηση
- 3 Ενδιάμεσος καθαρισμός, χωρίς αναρρόφηση
- 4 Βασικός καθαρισμός, πλήρης ισχύς
- 5 Αναρρόφηση
- 6 Πρόσθετο εργαλείο

Λειτουργία

- ➔ Λύστε την αστεροειδή λαβή θέσης μεταφοράς.
- ➔ Φέρτε την κολώνα του τιμονιού σε όρθια θέση.
- ➔ Σφίξτε την αστεροειδή λαβή.

Στήριγμα στάθμευσης

Ανοιγμα στηρίγματος στάθμευσης

- ➔ Γείρετε τη συσκευή περίπου 30° προς τα πίσω.
Το στήριγμα στάθμευσης στρέφεται προς τα κάτω.
- ➔ Αφήστε την συσκευή να γείρει προς τα εμπρός.
Η συσκευή στέκεται στο στήριγμα στάθμευσης, η βούρτσα δεν καταπονείται.

Κλείσιμο στηρίγματος στάθμευσης

- ➔ Σπρώξτε την συσκευή προς τα εμπρός.
Το στήριγμα στάθμευσης στρέφεται προς τα επάνω.

Πλήρωση με υλικά λειτουργίας

⚠ ΠΡΟΕΙΔΟΠΟΙΗΣΗ

Κίνδυνος βλάβης. Χρησιμοποιείτε *μόνον* τα συνιστώμενα απορρυπαντικά. Για άλλα απορρυπαντικά, ο χρήστης φέρει την ευθύνη για τον αυξημένο κίνδυνο λειτουργικής ασφάλειας, ατυχήματος και μειωμένης διάρκεια ζωής της συσκευής. Χρησιμοποιείτε *μόνο* απορρυπαντικά που δεν περιέχουν διαλύτες, υδροχλωρικό και υδροφθορικό οξύ.

Λάβετε υπόψη τις υποδείξεις ασφαλείας στο απορρυπαντικό.

Υπόδειξη:

Μην χρησιμοποιείτε απορρυπαντικά που αφρίζουν πολύ.

Λάβετε υπόψη τις υποδείξεις δοσολογίας.

- ➔ Αφαιρέστε το καπάκι της δεξαμενής φρέσκου νερού.

ΠΡΟΣΟΧΗ

Κίνδυνος πρόκλησης ζημιάς. Προσέξτε ώστε να μην πάει καθόλου υγρό στο άνοιγμα αναρρόφησης του στροβίλου κάτω από το δοχείο βρόμικου νερού. Σκουπίστε τα υγρά που έχουν χυθεί.

- ➔ Γεμίστε με φρέσκο νερό (έως 50 °C).
Προσέχετε την ένδειξη για τη μέγιστη στάθμη. Αφήνετε χώρο για απορρυπαντικό.
- ➔ Προσθέστε το απορρυπαντικό. Προσέξτε τις υποδείξεις για τη δοσολογία.

Προτεινόμενα απορρυπαντικά:

Χρήση	Απορρυπαντικό
Ενδιάμεσος καθαρισμός	RM 768 iCapsol
Γενικός καθαρισμός	RM 764 υγρό

Τα απορρυπαντικά διατίθενται στα ειδικά καταστήματα.

- ➔ Κλείστε το κάλυμμα του δοχείου καθαρού νερού.

Ρυθμίσεις

- ➔ Λύστε την αστεροειδή λαβή ρύθμισης ύψους του τιμονιού.
- ➔ Ρυθμίστε το τιμόνι στο επιθυμητό ύψος.
- ➔ Σφίξτε την αστεροειδή λαβή.

Ρύθμιση της πίεσης επαφής των βουρτσών

- ➔ Σπρώξτε την συσκευή προς το μέρος εργασίας.
- ➔ Ανοίξτε το βοηθητικό στήριγμα στάθμευσης.
- ➔ Ρυθμίστε την περιστρεφόμενη λαβή πίεσης επαφής των βουρτσών σύμφωνα με το είδος του χαλιού στην παρακάτω τιμή:

 Λαναρισμένη βάτα	2 (3)
 Χαλί πόντων, λεπτό	3 (4)
 Βελουτέ, κομμένοι πόντοι, λεπτό	1...2*
 Λούτρινο, υψηλό πέλος, σαν βελούδο	1...2*
 Κομμένοι πόντοι, στριμμένοι	1...2*

() μόνο για χαμηλή προώθηση
* ανάλογα το ύψος πέλους

- ➔ Κλείστε το στήριγμα στάθμευσης.
- ➔ Ενεργοποιήστε τη συσκευή πάνω στο χαλί που θέλετε να καθαρίσετε.
Αν ο μηχανισμός βουρτσών σας υποστηρίζει κατά την ώθηση προς τα εμπρός τότε η ρύθμιση είναι σωστή.
- ➔ Αν κατά την ώθηση δεν διαπιστώνετε καμία υποστήριξη, αυξήστε τη ρύθμιση και επαναλάβετε τη διαδικασία.
- ➔ Αν μετά από μερικά λεπτά λειτουργίας η ενδεικτική λυχνία του μηχανισμού βουρτσών δείχνει βλάβη, μειώστε τη ρύθμιση.

Μέγιστη διάρκεια λειτουργίας

Μετά τη μέγιστη διάρκεια λειτουργίας πρέπει να κάνετε διάλειμμα 10 λεπτών, ώστε να μπορεί να κρυώσει η συσκευή.

Χαλί	Μέγιστη διάρκεια λειτουργίας, λεπτά	
	Ενδιάμεσος καθαρισμός	Γενικός καθαρισμός
Λαναρισμένη βάτα	50...60	8...10
Χαλί πόντων, λεπτό	40...50	8...10
Βελουτέ, κομμένοι πόντοι, λεπτό	40...50	6...8
Λούτρινο, υψηλό πέλος, σαν βελούδο	25...30	Τοπική λειτουργία καθαρισμού
Κομμένοι πόντοι, στριμμένοι	25...30	Τοπική λειτουργία καθαρισμού

Στα διαλείμματα λειτουργίας μπορείτε να αδειάζετε το δοχείο βρόμικου νερού και το δοχείο χονδρών ρύπων, να ελέγχετε τις βούρτσες και να γεμίζετε το δοχείο καθαρού νερού.

Καθαρισμός

ΠΡΟΣΟΧΗ

Κίνδυνος βλάβης στην επίστρωση δαπέδου. Μην χρησιμοποιείτε τη συσκευή επί τόπου.

- ➔ Για ελκτική εκτόνωση κρεμάστε το καλώδιο προέκτασης στο ειδικό άγκιστρο.
- ➔ Συνδέετε το καλώδιο προέκτασης πρώτα με το φινι ρεύματος και μετά στην πρίζα.
- ➔ Περιστρέψτε το διακόπτη επιλογής προγράμματος στην επιθυμητή λειτουργία.
- ➔ Αν χρειάζεται ενεργοποιήστε τον διακόπτη διαλύματος απορρυπαντικού.
- ➔ Τραβήξτε το διακόπτη ασφαλείας προς το τιμόνι, ώστε να ενεργοποιηθούν οι βούρτσες και η εφαρμογή διαλύματος απορρυπαντικού (εάν έχουν ρυθμιστεί).
- ➔ Σπρώξτε τη συσκευή προς τα εμπρός, ώσπου να κλείσει το στήριγμα στάθμευσης και να αγγίξει το δάπεδο η κεφαλή καθαρισμού.
- ➔ Κινήστε τη συσκευή πάνω στην υπό καθαρισμό επιφάνεια.
- ➔ Κατά την εργασία παρατηρείτε το γυάλινο δείκτη για το ρεύμα αέρα. Αν δείτε νερό ή αφρό, απενεργοποιήστε αμέσως τη συσκευή. Αδειάστε το δοχείο βρόμικου νερού ή προσθέστε σε αυτό αντιαφριστική ουσία.

Υπόδειξη:

Όταν πατήσετε το διακόπτη στο τιμόνι για τη φορά περιστροφής της βούρτσας η συσκευή κινείται επίσης προς τα πίσω. Για σάρωση στα άκρα του δαπέδου, χρησιμοποιήστε τη δεξιά πλευρά. Αν μετά από μερικά λεπτά λειτουργίας η ενδεικτική λυχνία του μηχανισμού βουρτσών αναβοσβήσει κόκκινη, μειώστε την πίεση επαφής βουρτσών.

Πρόσθετο εργαλείο (προαιρετικά)

Εικόνα 4, βλ. διπλωμένη σελίδα

- 1 Εύκαμπτος σωλήνας αναρρόφησης
- 2 Ράβδος αναρρόφησης
- 3 Σύνδεσμος διαλύματος απορρυπαντικού

- ➔ Στρέψτε το τιμόνι για πορεία όπισθεν.
- ➔ Τραβήξτε τον εύκαμπτο σωλήνα αναρρόφησης από τη ράβδο αναρρόφησης.
- ➔ Συνδέστε τον ελαστικό σωλήνα αναρρόφησης της συσκευής με τον αντίστοιχο του πρόσθετου εργαλείου.
- ➔ Τον ελαστικό σωλήνα για το διάλυμα απορρυπαντικού του πρόσθετου εργαλείου συνδέστε τον με το σύνδεσμο στην κεφαλή καθαρισμού.
- ➔ Στρέψτε τον διακόπτη επιλογής προγράμματος στη θέση του πρόσθετου εργαλείου.
- ➔ Ενεργοποιήστε το διακόπτη καθαριστικού διαλύματος.
- ➔ Κάντε καθαρισμό με το πρόσθετο εργαλείο.

Στάση και θέση εκτός λειτουργίας

- Αφήστε το διακόπτη ασφαλείας.
- Οδηγήστε το μηχάνημα ακόμα 1-2 m προς τα εμπρός, για να αναρροφηθούν τα κατάλοιπα νερού.
- Ρυθμίστε το διακόπτη επιλογής προγράμματος στη θέση "OFF".

ΠΡΟΣΟΧΗ

Η βούρτσα μπορεί να υποστεί μόνιμη παραμόρφωση. Αποθηκεύετε τη συσκευή πάντα με ανοιγμένο το στήριγμα στάθμευσης.

- Ανοίξτε το βοηθητικό στήριγμα στάθμευσης.

Κένωση του δοχείου βρόμικου νερού

Δ ΠΡΟΕΙΔΟΠΟΙΗΣΗ

Προσέξτε τις τοπικές προδιαγραφές για την επεξεργασία των υγρών λυμάτων.

- Ρυθμίστε το διακόπτη επιλογής προγράμματος στη θέση "OFF".
- Κλείστε το στήριγμα στάθμευσης.
- Αφαιρέστε το καπάκι της δεξαμενής βρόμικου νερού.
- Βγάλτε τον ελαστικό σωλήνα εκροής βρόμικου νερού από το στήριγμα και βάλτε τον σε ένα κατάλληλο μέρος απορροής.
- Πιέστε ή τσακίστε τη διάταξη ρύθμισης δόσης.
- Ανοίξτε το καπάκι της διάταξης ρύθμισης δόσης.
- Αδειάστε το ακάθαρτο νερό, ανοίγοντας τη διάταξη ρύθμισης δόσης στον εύκαμπτο σωλήνα εκροής.
- Η ροή λυμάτων μπορεί να ελεγχθεί με συμπίεση της διάταξης δοσολόγησης.
- Ξεπλύνετε το δοχείο βρόμικου νερού με καθαρό νερό.

Υπόδειξη:

Το δοχείο βρόμικου νερού μπορεί επίσης να αφαιρεθεί και να μεταφερθεί ξεχωριστά για άδειασμα.

Εκκένωση του δοχείου καθαρού νερού

Δ ΠΡΟΕΙΔΟΠΟΙΗΣΗ

Προσέξτε τις τοπικές προδιαγραφές για την επεξεργασία των υγρών λυμάτων.

- Σπρώξτε το σύνδεσμο για άδειασμα του καθαρού νερού προς τα κάτω.
- Αφαιρέστε τον ελαστικό σωλήνα και στρέψτε προς τα κάτω.

Αντιπαγετική προστασία

Σε περίπτωση κινδύνου από παγετό:

- Αδειάστε το δοχείο καθαρού και το δοχείο ακάθαρτου νερού.
- Σταθμεύστε το μηχάνημα σε χώρο προστατευμένο από τον παγετό.

Μετακίνηση της κολώνας τιμονιού

Για να μειώσετε τον απαιτούμενο χώρο κατά τη μεταφορά και την αποθήκευση, μπορείτε να μετακινήσετε το τιμόνι.

- Λύστε την αστεροειδή λαβή θέσης μεταφοράς.
- Μετακινήστε το τιμόνι εντελώς προς τα εμπρός.
- Σφίξτε την αστεροειδή λαβή.

Μεταφορά

Δ ΠΡΟΣΟΧΗ

Κίνδυνος τραυματισμού και βλάβης! Κατά τη μεταφορά λάβετε υπόψη το βάρος της συσκευής.

- Αφαιρέστε τη βούρτσα, για να αποφύγετε ζημιές στις βούρτσες.
- Κατά τη μεταφορά με οχήματα, ασφαλίστε τη συσκευή έναντι ενδεχόμενης ολίσθησης και ανατροπής, σύμφωνα με τις εκάστοτε ισχύουσες κατευθυντήριες οδηγίες.

Μεταφορά σε σκάλες

- Ρυθμίστε το τιμόνι στην πιο ψηλή θέση.
- Ένα άτομο κρατάει τη συσκευή από τις 2 λαβές μπροστά κάτω από το δοχείο καθαρού νερού.
- Το δεύτερο άτομο κρατάει τη συσκευή από το τιμόνι.

Υπόδειξη:

Μην κρατάτε τη συσκευή από την κεφαλή καθαρισμού επειδή έτσι η συσκευή μπορεί να ταλαντώνει γύρω από την κολόνα του τιμονιού.

Αποθήκευση

Δ ΠΡΟΣΟΧΗ

Κίνδυνος τραυματισμού και βλάβης! Κατά την αποθήκευση λάβετε υπόψη το βάρος της συσκευής.

Η συσκευή αυτή μπορεί να αποθηκεύεται μόνο σε εσωτερικούς χώρους.

Φροντίδα και συντήρηση

Δ ΚΙΝΔΥΝΟΣ

Κίνδυνος ηλεκτροπληξίας.

Πριν από όλες τις εργασίες στη συσκευή, απενεργοποιήστε τη συσκευή και τραβήξτε το φως από την πρίζα.

ΠΡΟΣΟΧΗ

Κίνδυνος βλάβης στη συσκευή λόγω του εξερχόμενου νερού. Εκκενώστε το βρώμικο νερό και το υπόλοιπο καθαρό νερό πριν τις εργασίες στη συσκευή.

- Αποθεύστε το μηχάνημα σε επίπεδη επιφάνεια.

Πρόγραμμα συντήρησης

Πριν αρχίσει η εργασία

- Ελέγξτε το καλώδιο τροφοδοσίας για βλάβες. Αντικαταστήστε το ελαττωματικό καλώδιο.
- Ελέγξτε την ποιότητα ψεκασμού των ακροφυσίων.

Μετά την εργασία

ΠΡΟΣΟΧΗ

Κίνδυνος βλάβης. Μην ψεκάζετε τη συσκευή με νερό και μην χρησιμοποιείτε ισχυρά απορρυπαντικά.

- Αδειάζετε το βρώμικο νερό.
- Ξεπλύνετε το δοχείο βρόμικου νερού και το καπάκι με καθαρό νερό.
- Καθαρίστε και ελέγξτε τα λαστιχάκια στεγανοποίησης ανάμεσα στο δοχείο βρόμικου νερού και το καπάκι καθώς και μεταξύ των δοχείων βρόμικου και καθαρού νερού.
- Καθαρίστε το φίλτρο μαζί με τη φούσκα του φλοτέρ στο δοχείο βρόμικου νερού.

- Καθαρίστε τη βούρτσα.
- Ελέγξτε τη βούρτσα για τυχόν φθορές και αντικαταστήστε την κατά περίπτωση (ανατρέξτε στις "Εργασίες συντήρησης").
- Αφαιρέστε και αδειάστε το δοχείο χονδρών ρύπων.
- Ξεπλύνετε τον ελαστικό σωλήνα αναρρόφησης.
- Καθαρίστε την μπάρα αναρρόφησης, εξετάστε την ευκινησία.
- Ξεπλύνετε το δοχείο καθαρού νερού και το σύστημα ψεκασμού με περίπου 5 λίτρα καθαρό νερό.
- Για να στεγνώσει αφήστε τον στρόβιλο αναρρόφησης να λειτουργήσει τουλάχιστον 1 λεπτό.
- Καθαρίζετε εξωτερικά το μηχάνημα με πανί βρεγμένο σε διάλυμα ήπιου απορρυπαντικού.
- Καθαρίστε την μπάρα αναρρόφησης, εξετάστε τη φθορά και αν χρειάζεται αντικαταστήστε την.
- Η συσκευή πρέπει να αποθηκεύεται πάντα με ανοικτό το καπάκι του δοχείου βρόμικου νερού.

Εβδομαδιαίως

- Αφαιρέστε τη βούρτσα και καθαρίστε την προσεκτικά.
- Ελέγξτε την κατάσταση και την καλή εφαρμογή όλων των μονώσεων.
- Καθαρίστε τον γυάλινο δείκτη βρόμικου νερού.
- Ελέγξτε τη ράβδο αναρρόφησης για βλάβες.
- Καθαρίστε τα ροδάκια κάτω από την κεφαλή καθαρισμού.
- Καθαρίστε το φίλτρο φρέσκου νερού.

Ανά τρίμηνο:

- Απευθύνεστε στην υπηρεσία τεχνικής εξυπηρέτησης πελατών για τον προδιαγραμμαμένο έλεγχο.

Εργασίες συντήρησης

Πλύσιμο ελαστικού σωλήνα αναρρόφησης

- Εικόνα 5, βλ. διπλωμένη σελίδα**
- 1 Εύκαμπτος σωλήνας αναρρόφησης
 - 2 Κανάλι αναρρόφησης στροβίλου

- Αφαιρέστε τη δεξαμενή βρόμικου νερού.
- Συνδέστε τον ελαστικό σωλήνα νερού στον σωλήνα αναρρόφησης.

ΠΡΟΣΟΧΗ

Κίνδυνος πρόκλησης ζημιάς. Προσέξτε ώστε να μην πάει καθόλου νερό στο κανάλι αναρρόφησης του στροβίλου.

- Ξεπλύνετε τον ελαστικό σωλήνα και τη μπάρα αναρρόφησης με δυνατή δέσμη νερού.

Καθαρισμός των ράβδων αναρρόφησης

Εικόνα 6, βλ. διπλωμένη σελίδα

- 1 Στρεφόμενο στήριγμα
- 2 Κλιπ

- ➔ Αφαιρέστε τη δεξαμενή βρώμικου νερού.
- ➔ Στρέψτε το τιμόνι για πορεία όπισθεν.
- ➔ Γείρετε το μηχάνημα προς τα πίσω.
- ➔ Τραβήξτε τον εύκαμπτο σωλήνα αναρρόφησης από τη ράβδο αναρρόφησης.
- ➔ Λύστε και τα δύο κλιπ.
- ➔ Αφαιρέστε την ράβδο αναρρόφησης.
- ➔ Ανοίξτε τα στρεφόμενα σπηρίγματα και αφαιρέστε το ακροφύσιο για καθαρίσμα.

Αντικατάσταση κυλινδρών βουρτσών

Η βούρτσα πρέπει να αντικαθίσταται όταν έχει φθαρεί τόσο πολύ που η μπροστινή άκρη της κεφαλής καθαρισμού ακουμπάει το δάπεδο.

- ➔ Αφαιρέστε τη δεξαμενή βρώμικου νερού.
- ➔ Γείρετε το μηχάνημα προς τα πίσω.
- ➔ Πιέστε το κουμπί απασφάλισης της κυλινδρικής βούρτσας και μετακινήστε προς τα κάτω την κυλινδρική βούρτσα αφαιρώντας την από τον υποδοχέα.
- ➔ Εισάγετε τη νέα κυλινδρική βούρτσα στον υποδοχέα και ασφαλίστε την από την αντίθετη πλευρά.

Σύμβαση συντήρησης

Για την αξιόπιστη λειτουργία της συσκευής, μπορείτε να συνάψετε συμβάσεις συντήρησης με το αρμόδιο γραφείο πωλήσεων της Kärcher.

Βλάβες

⚠ ΚΙΝΔΥΝΟΣ

Κίνδυνος ηλεκτροπληξίας.
Πριν από όλες τις εργασίες στη συσκευή, απενεργοποιήστε τη συσκευή και τραβήξτε το φως από την πρίζα.

ΠΡΟΣΟΧΗ

Κίνδυνος βλάβης στη συσκευή λόγω του εξερχόμενου νερού. Εκκενώστε το βρώμικο νερό και το υπόλοιπο καθαρό νερό πριν τις εργασίες στη συσκευή.

Σε περίπτωση βλαβών, οι οποίες δεν μπορούν να αντιμετωπιστούν με τη βοήθεια αυτού του πίνακα, καλέστε την υπηρεσία τεχνικής εξυπηρέτησης πελατών.

Βλάβες με ένδειξη

Ενδεικτική λυχνία κίνησης βουρτσών	Αντιμετώπιση
κόκκινο φως	Χρησιμοποιήστε την κυλινδρική βούρτσα.
αναβοσβήνει 2 φορές κόκκινη, η συσκευή σταματά	Μειώστε την πίεση επαφής των βουρτσών.
αναβοσβήνει 3 φορές κόκκινη, η συσκευή σταματά	Καθαρίστε την κυλινδρική βούρτσα. Αφαιρέστε τα ελεύθερα αντικείμενα από το χαλί.
αναβοσβήνει 4 φορές κόκκινη, η συσκευή σταματά	Ειδοποιήστε την υπηρεσία εξυπηρέτησης πελατών.
αναβοσβήνει 5 φορές κόκκινη, η συσκευή σταματά	Αφήστε τη συσκευή να κρυώσει. Μειώστε την πίεση επαφής των βουρτσών.
αναβοσβήνει 6 φορές κόκκινη, η συσκευή σταματά	

Βλάβες χωρίς ένδειξη

Βλάβη	Αντιμετώπιση
Η συσκευή δεν ξεκινά	Εισάγετε τον ρευματολήπτη στην πρίζα. Ανάβει η ενδεικτική λυχνία τροφοδοσίας τάσης; Πιέστε την ασφάλεια υπερφόρτωσης για να την επαναφέρετε. Ελέγξτε την ασφάλεια του κτιρίου.
Ανεπαρκής αναρροφητική ισχύς	Αδειάστε το δοχείο βρώμικου νερού και καθαρίστε το φίλτρο μαζί με τη φούσκα του φλοτέρ. Καθαρισμός των ράβδων αναρρόφησης Εξετάστε τα λαστιχάκια στεγανοποίησης στο δοχείο βρώμικου νερού και στους γυάλινους δείκτες. Ελέγξτε τον εύκαμπτο σωλήνα αναρρόφησης για τυχόν εμπλοκές, καθαρίστε τον εάν είναι απαραίτητο. Ελέγξτε τον εύκαμπτο σωλήνα αναρρόφησης για τυχόν διαρροές, αντικαταστήστε τον εάν είναι απαραίτητο.
Ανεπαρκής ποσότητα νερού	Καθαρίστε ή αντικαταστήστε τα ακροφύσια. Καθαρίστε το φίλτρο για το διάλυμα απορρυπαντικού.
Η βούρτσα δεν περιστρέφεται	Ρυθμίστε το διακόπτη επιλογής προγράμματος στο επιθυμητό πρόγραμμα. Ελέγξτε εάν κάποιο ξένο σώμα μπλοκάρει τη βούρτσα και απομακρύνετε το εάν υπάρχει.

Τεχνικά χαρακτηριστικά

Ισχύς		
Όνομαστική τάση	V	220-240
Συχνότητα	Hz	1~, 50/60
Είδος προστασίας		IPX4
Μέση ισχύς εισόδου	W	1800
Όνομαστική ισχύς στροβίλου αναρρόφησης	W	1200
Όνομαστική ισχύς συστήματος κίνησης βουρτσών	W	400
Αναρρόφηση		
Αναρροφητική ισχύς, ποσότητα αέρα (μέγ.)	l/s	27
Αναρροφητική ισχύς, υποπίεση (μέγ.)	kPa (mbar)	29 (290)
Αντλία διαλύματος καθαρισμού		
Ενδιάμεσος καθαρισμός	l/min	0,38
	MPa	0,35
Γενικός καθαρισμός	l/min	2,5
	MPa	0,69
Βούρτσες καθαρισμού		
Ταχύτητα περιστροφής βουρτσών	1/min	1100
Διάμετρος βουρτσών	mm	96
Διαστάσεις και βάρη		
Θεωρητική επιφανειακή απόδοση	m ² /h	2000
Μέγ. κλίση χώρου εργασίας	%	2
Όγκος δοχείου καθαρού/βρώμικου νερού	l	22/19
μεγ. θερμοκρασία νερού	°C	50
Θερμοκρασία περιβάλλοντος	°C	5...40
Απόβαρο (βάρος μεταφοράς)	kg	42,6
Συνολικό βάρος (σε ετοιμότητα λειτουργίας)	kg	64,6
Διαστάσεις (μ x π x υ)	mm	889 x 470 x 1118
Μετρούμενες τιμές κατά EN 60335-2-72		
Συνολική τιμή κραδασμών	m/s ²	<2,5
Επιτρεπόμενη στάθμη ηχητικής ισχύος L _{pA}	dB(A)	74

Δήλωση Συμμόρφωσης των ΕΕ

Δια της παρούσης δηλώνουμε ότι το μηχάνημα που χαρακτηρίζεται παρακάτω, με βάση τη σχεδίαση και την κατασκευή του, υπό τη μορφή που διατίθεται στην αγορά, πληροί στις σχετικές βασικές απαιτήσεις ασφαλείας και υγιεινής των οδηγίων της ΕΕ. Η παρούσα δήλωση παύει να ισχύει σε περίπτωση τροποποιήσεων του μηχανήματος χωρίς προηγούμενη συνεννόηση μαζί μας.

Προϊόν: Ηλεκτρική σκούπα στίλβωσης και αναρρόφησης

Τύπος: 1.008-xxx

Σχετικές οδηγίες των ΕΕ

2006/42/EG (+2009/127/EG)

2014/30/EU

2011/65/EU

Εφαρμοσθέντα εναρμονισμένα πρότυπα

EN 60335-1

EN 60335-2-68

EN 55014-1:2006 + A1: 2009 + A2:2011

EN 55014-2:1997 + A1: 2001 + A2: 2008

EN 61000-3-2: 2014

EN 61000-3-3: 2013

EN 62233: 2008

Εφαρμοσθέντα εθνικά πρότυπα

-

Οι υπογράφωντες ενεργούν κατ' εντολή και με πληρεξούσιο από το διοικητικό συμβούλιο.

H. Jenner
Chairman of the Board of Management

S. Reiser
Director Regulatory Affairs & Certification

Υπεύθυνος εγγράφων τεκμηρίωσης:

S. Reiser

Alfred Kärcher SE & Co. KG
Alfred-Kärcher-Straße 28-40
71364 Winnenden (Germany)
Tel.: +49 7195 14-0
Fax: +49 7195 14-2212

Winnenden, 2019/01/01

Εγγύηση

Σε κάθε χώρα ισχύουν οι όροι εγγύησης που εκδόθηκαν από την αρμόδια αντιπροσωπεία μας. Αναλαμβάνουμε τη δωρεάν αποκατάσταση οποιασδήποτε βλάβης στη συσκευή σας, εφόσον οφείλεται σε αστοχία υλικού ή κατασκευής, εντός της προθεσμίας που ορίζεται στην εγγύηση. Σε περίπτωση που επιθυμείτε να κάνετε χρήση της εγγύησης, παρακαλούμε απευθυνθείτε με την απόδειξη αγοράς στο κατάστημα από το οποίο προμηθευτήκατε τη συσκευή ή στην πλησιέστερη εξουσιοδοτημένη υπηρεσία τεχνικής εξυπηρέτησης πελατών μας.

Εξαρτήματα και ανταλλακτικά

Χρησιμοποιείτε μόνο γνήσια παρελκόμενα και ανταλλακτικά τα οποία διασφαλίζουν την ασφαλή και απρόσκοπτη λειτουργία της συσκευής.

Πληροφορίες για παρελκόμενα και ανταλλακτικά θα βρείτε στη διεύθυνση www.kaercher.com.



Cihazın ilk kullanımından önce bu orijinal kullanma kılavuzunu okuyun, bu kılavuza göre davranın ve daha sonra kullanım veya cihazın sonraki sahiplerine vermek için bu kılavuzu saklayın.

İçindekiler

Güvenlik uyarıları	TR	1
Fonksiyon	TR	1
Kurallara uygun kullanım	TR	1
Çevre koruma	TR	1
Kumanda elemanları	TR	1
Çalıştırma	TR	1
Taşıma	TR	2
Depolama	TR	3
Koruma ve Bakım	TR	3
Arızalar	TR	3
Teknik Bilgiler	TR	4
AB uygunluk bildirisi	TR	4
Garanti	TR	4
Aksesuarlar ve yedek parçalar	TR	4

Güvenlik uyarıları

Cihazı ilk defa kullanmadan önce, bu kullanma kılavuzunu ve fırçalı temizlik cihazları No. 5.956-251.0 ile birlikte verilen emniyet uyarılarını okuyun ve bu uyarılara uyun

UYARI

Cihazı eğimli yüzeylerde kullanmayın.

Cihaz, sadece hazne ve kapağı kapalıyken kullanılmalıdır.

Tehlike kademeleri

TEHLİKE

Ağır bedensel yaralanmalar ya da ölüme neden olan direkt bir tehlikeye yönelik uyarı.

UYARI

Ağır bedensel yaralanmalar ya da ölüme neden olabilecek olası tehlikeli bir duruma yönelik uyarı.

TEDBİR

Hafif yaralanmalara neden olabilecek olası tehlikeli bir duruma yönelik uyarı.

DIKKAT

Maddi hasarlara neden olabilecek olası tehlikeli bir duruma yönelik uyarı.

Güvenlik tertibatları

Emniyet şalteri bırakılırsa, fırça tahriki kaplanır.

Fonksiyon

Bu halı temizleme cihazı, halıların ıslak temizliği için kullanılmaktadır.

400 mm çalışma genişliği ve 22 l kapasiteli temiz ve kirli su depoları uzun kullanım süresinde etkin bir temizleme yapılmasına olanak sağlar.

Elektrikli işletim, yüksek performans sağlar.

Ara temizleme: Temizlik çözümleri püskürtülür ve halının üzerinde fırçalanır. Kuruma sonrasında temizlik maddesi tarafından bağlanan kir ikinci bir işlem adımı ile emilir.

Ana temizleme: Temizlik çözümleri püskürtülür, halının üzerinde fırçalanır ve aynı işlem adımında çözülmüş olan kir ile birlikte emilir.

Kurallara uygun kullanım

Bu cihazı sadece bu kullanım kılavuzundaki bilgilere uygun olarak kullanın.

– Bu cihaz, Örn; oteller, okullar, hastaneler, fabrikalar, mağazalar, bürolar ve kirallık mağazalarda mesleki kullanım için uygundur.

– Cihaz, sadece neme duyarlı olmayan halı zeminlerin temizlenmesi için kullanılmalıdır.

– Cihaz, derin yünlü halılarda kullanım için uygun değildir.

– Cihaz, sadece orijinal aksesuarı ve yedek parçalarıyla donatılabilir.

– Bu cihaz iç mekanlarda kullanım için üretilmiştir.

Çevre koruma



Ambalaj malzemeleri geri dönüş-türülebilir. Ambalaj malzemelerini evinizin çöpüne atmak yerine lütfen tekrar kullanılabilecekleri yerlere gönderin.



Eski cihazlarda, yeniden değerlendirme işlemine tabi tutulması gereken değerli geri dönüşüm malzemeleri bulunmaktadır. Bu nedenle eski cihazları lütfen öngörülen toplama sistemleri aracılığıyla imha edin.

Elektrikli ve elektronik cihazlar genellikle, yanlış kullanıldıklarında veya yanlış şekilde tasfiye edildiklerinde insan sağlığı ve çevre için tehlikeli olabilecek bileşenler içerir. Cihazın kurallara uygun şekilde işletilmesi için bu bileşenlerin bulunması gereklidir. Bu simge ile işaretlenmiş cihazlar evsel çöpler ile birlikte tasfiye edilmemelidir.

İçerik maddeleri hakkında uyarılar (REACH)

İçerik maddeleri hakkında ayrıntılı bilgileri bulabileceğiniz adres:

www.kaercher.de/REACH

Kumanda elemanları

Resim 1, Bkz. Diğer sayfa

- 1 Emniyet şalteri
- 2 Yıldız tutamak, direksiyon taşıma konumu
- 3 Hava akışı kontrol camı
- 4 Kirli su kontrol camı
- 5 Pis su deposunun kapağı
- 6 Temiz su deposu maksimum dolun seviyesi göstergesi
- 7 Temiz su dolun ağız
- 8 Kol
- 9 Temizlik çözümleri enjektörleri
- 10 Kilit açma düğmesi, fırça merdanesi
- 11 Fırça merdanesi
- 12 Kaba kir deposu
- 13 Temizlik çözümleri filtresi
- 14 Pis su deposu
- 15 Dozaj tertibatıyla birlikte pis su boşaltma hortumu
- 16 Yıldız tutamak, direksiyon yükseklik ayarı
- 17 Temiz suyu boşaltılma kavraması
- 18 Aksesuar bölmesinin ağız
- 19 Emme kolu
- 20 Fırça baskı basıncı döner kolu (1=min, 4=maks)
- 21 Temizleme kafası

22 Temiz su deposu

23 Şamandıra bilyalı süzgeç

24 Şebeke fişi

25 Direksiyon simidi

26 Kumanda alanı

27 Program seçme anahtarı

28 Fırça tahrikinin aşırı yük emniyeti

29 Kablo tutucu

Direksiyon

Resim 2, Bkz. Diğer sayfa

1 Temizlik çözümleri şalteri

2 Gerilim beslemesi kontrol lambası

3 Süpürme kontrol lambası

Yeşil: Emiş türbini çalışıyor

Kırmızı yanıp söner: Arıza

4 Fırça tahriki kontrol lambası

Yeşil: Fırça ileriye doğru dönüyor

Turuncu: Fırça geriye doğru dönüyor

Kırmızı yanıp söner: Arıza

5 Temizlik çözümleri uygulama kontrol lambası

Yeşil: Temizlik çözümleri için olan pompa çalışıyor

Kırmızı yanıp söner: Arıza

6 Fırça dönme yönü şalteri

Program seçme anahtarı

Resim 3, Bkz. Diğer sayfa

1 Cihaz KAPALI

2 Sadece fırça etkin, temizlik çözümleri yok, emiş yok

3 Ara temizleme, emiş yok

4 Ana temizleme, tam kapasite

5 Emdirme

6 Ek donanım

Çalıştırma

→ Taşıma konumu yıldız tutamağını gevşetin.

→ Direksiyon kolunu düz konuma getirin.

→ Yıldız kolu sıkın.

Park desteği

Park desteğinin dışarı katlanması

→ Cihazı yaklaşık 30 arkaya devirin. Park desteği aşağı hareket eder.

→ Cihazı öne doğru devirin. Cihaz park desteği üzerinde durur, fırçanın üzerine etki eden yük kalkmıştır.

Park desteğinin içeri katlanması

→ Cihazı ileriye doğru kaydırın. Park desteği yukarı hareket eder.

İşletme malzemelerinin doldurulması

UYARI

Hasar görme tehlikesi. Sadece tavsiye edilen temizlik maddelerini kullanın. Diğer temizlik maddeleri için, işletmecisi, işletme güvenliği, kaza tehlikesi ve cihazın kullanım ömrünün azalması riskini üstlenir. Sadece çözümleri maddeler, tuz asidi ve hidroflüorik asit içermeyen temizlik maddeleri kullanın. Temizlik maddelerinin üzerindeki güvenlik uyarılarına dikkat edin.

Not:

Aşırı köpüklenen temizlik maddeleri kullanmayın.

Dozaj uyarılarına dikkat edin.

→ Temiz su tankının kapağını çıkartın.

DIKKAT

Hasar tehlikesi. Kirli su deposunun altında ki emiş türbinin emme deliğine sıvı girmemesine dikkat edin. Dökülen sıvıyı silin.

- Temiz su (maksimum 50 °C) doldurun. Maksimum dolum seviyesi göstergesini dikkate alın. Temizlik maddesi için yer bırakın.
- Temizlik maddesini ekleyin. Dozaj uyarılarına dikkat edin.

Tavsiye edilen temizlik maddeleri:

Kullanım	Temizlik maddesi
Ara temizlik	RM 768 iCapsol
Ana temizlik	RM 764 sıvı

Temizlik maddeleri teknik mağazalardan temin edilebilir.



- Temiz su deposunun kapağını kapatın.

Ayarlar

- Direksiyon yükseklik ayarı yıldız tutamağını gevşetin.
- Direksiyonu istediğiniz yüksekliğe ayarlayın.
- Yıldız kolu sıkın.

Fırça baskı basıncının ayarlanması

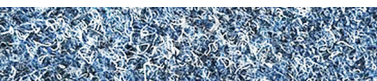
- Cihazı çalışma yerine doğru kaydırın.
- Park desteğini katlayarak açın.
- Fırça temas basıncı çevirme kolunu, aşağıda önerilen halı tipine göre ayarlayın:

	2 (3)
Lif halı	
	3 (4)
Döngülü halı, düz	
	1...2*
Kadife, kesik döngülü halı, düz	
	1...2*
Pelüş, derin tüylü, kadifeyi andıran halı	
	1...2*
Kesik döngülü, bükülmüş halı	

() çok az tahrik ile
* tüy yüksekliğine bağlı olarak

- Park desteğini içeri katlayın.
- Cihazı temizlenecek halının üzerinde çalıştırın. İleri doğru kaydırma sırasında fırça tahriki destekliyse, ayarlama doğrudur.
- İtme sırasında destek hissedilmiyorsa ayarı yükseltin ve işlemi tekrarlayın.
- Fırça tahriki kontrol lambası birkaç saniye sonra bir arıza gösteriyorsa ayarı düşürün.

Maksimum çalışma süresi

Maksimum çalışma süresinden sonra, 10 dakikalık bir ara verilerek cihazın soğuması sağlanmalıdır.

Halı	Dakika cinsinden maksimum çalışma süresi	
	Ara temizlik	Ana temizlik
Lif halı	50...60	8...10
Döngülü halı, düz	40...50	8...10
Kadife, kesik döngülü halı, düz	40...50	6...8
Pelüş, derin tüylü, kadifeyi andıran halı	25...30	Spot temizlik modu
Kesik döngülü, bükülmüş halı	25...30	Spot temizlik modu

Verilen bu ara süresince kirli su deposu ve iri kir deposu boşaltılabilir, fırçalar kontrol edilebilir ve temiz su deposu doldurulabilir.

Temizleme

DIKKAT

Zemin kaplamasını için zarar görme tehlikesi. Cihazı noktada çalıştırmayın.

- Gerilim azaltıcı uzatma kablosunu, kablo tutucusuna asın.
- Uzatma kablosunu önce şebeke fişi ardından şebeke prizi ile bağlayın.
- Program seçme anahtarını istediğiniz fonksiyona getirin.
- Gerekirse temizlik çözültisi şalterini açın.
- Direksiyon emniyet şalterini çekin, fırça tahriki ve temizlik çözültisi uygulama işlemi devreye sokulur (ayarlanmışsa).
- Park desteği içeri katlanana ve temizleme kafası zemine değene kadar cihazı öne itin.
- Cihazı temizlenecek yüzeyde hareket ettirin.
- Çalışma sırasında hava akışı için kontrol camını izleyin. Su veya köpük görünüyorsa derhal cihazı kapatın. Kirli su deposunu boşaltın veya kirli su deposuna köpük giderici maddesi ekleyin.

Not:

Direksiyonun üzerinde bulunan fırça dönme yönü şalteri etkinleştirildiğinde cihaz geriye doğru da hareket eder. Kenara yakın temizlik için sağ tarafı kullanın. Fırçalı motorun kontrol lambası kısa bir çalışma süresinden sonra kırmızı yanıp sönerse, fırça temas basıncını azaltın.

Ek donanım (opsiyon)

Resim 4, Bkz. Diğer sayfa

- Emme hortumu
- Emme kolu
- Temizlik çözültisi bağlantısı

- Direksiyonu geriye doğru sürüş konumuna çevirin.
- Vakum hortumunu vakum kolundan çekin.
- Cihazın emme hortumunu ek donanım emme hortumu ile bağlayın.
- Ek donanımın temizlik çözültisi için olan hortumu, temizlik başlığında bulunan bağlantı ile bağlayın.

- Program seçim şalterini ek donanım konumuna getirin.
- Temizlik çözültisi şalterini açın.
- Temizlik işlemini ek donanım ile gerçekleştirin.

Durma ve durdurma

- Emniyet şalterini bırakın.
- Artık suyu emmek için cihazı 1-2 metre daha öne doğru sürün.
- Program seçme anahtarını "OFF" konumuna getirin.

DIKKAT

Fırça kalıcı olarak deforme olabilir. Cihazları daima park desteği dışarı katlanmış şekilde bırakın.

- Park desteğini katlayarak açın.

Pis su deposunun boşaltılması

UYARI

Yerel atık su işleme talimatlarına uyun.

- Program seçme anahtarını "OFF" konumuna getirin.
- Park desteğini içeri katlayın.
- Pis su yankının kapağını çıkartın.
- Kirli su tahliye hortumunu tutucudan çıkarın ve uygun bir toplama tertibatı üzerinde indirin.
- Dozaj tertibatını içeri doğru bastırın ya da bükün.
- Dozaj tertibatının kapağını açın.
- Tahliye hortumundaki dozaj tertibatını açarak pis suyu boşaltın. Dozaj tertibatı içeri doğru bastırılarak, atık su akımı kontrol edilebilir.
- Pis su deposunu temiz suyla yıkayın.

Not:

Kirli su deposu çıkarılabilir ve imha tertibatına taşınabilir.

Temiz su deposunun boşaltılması

UYARI

Yerel atık su işleme talimatlarına uyun.

- Temiz su tahliyesi için olan bağlantıyı aşağı itin.
- Hortumu çekerek çıkarın ve aşağı çevirin.

Antifriz koruma

Donma tehlikesinde:

- Temiz ve pis su deposunu boşaltın.
- Cihazı donmaya karşı korunmuş bir bölümde durdurun.

Direksiyon kolunun yana yatırılması

Taşıma ve depolama sırasında yer ihtiyacını azaltmak için, direksiyon kolunu yana yatırılabilir.

- Taşıma konumu yıldız tutamağını gevşetin.
- Direksiyonu komple öne çevirin.
- Yıldız kolu sıkın.

Taşıma

TEDBİR

Yaralanma ve hasar tehlikesi! Taşıma sırasında cihazın ağırlığına dikkat edin.

- Fırçanın zarar görmesini önlemek için, fırçayı dışarı alın.
- Araçlarda taşıma sırasında, cihazı geçerli yönetmeliklere göre kaymaya ve devrilmeye karşı emniyete alın.

Merdivenlerde taşıma

- Direksiyonu en yüksek pozisyona ayarlayın.
- Bir kişi cihazı, temiz su deposunun altında bulunan 2 tutamaktan tutar.
- İkinci kişi cihazı direksiyondan tutar.

Not:

Cihazı temizlik başlığından taşımayın, aksi takdirde cihaz direksiyon sütunu etrafında dönebilir.

Depolama

⚠ TEHBİR

Yaralanma ve hasar tehlikesi! Depolama sırasında cihazın ağırlığına dikkat edin.

Bu cihaz sadece iç mekanlarda depolanmalıdır.

Koruma ve Bakım

⚠ TEHLİKE

Elektrik çarpma tehlikesi.

Cihazdaki tüm çalışmalardan önce cihazı kapatın ve elektrik fişini çekin.

DIKKAT

Dışarı çıkan su nedeniyle cihazın zarar görme tehlikesi. Cihazda çalışmadan önce, pis su ve kalan temiz suyu boşaltın.

- Cihazı düz bir yüzeye bırakın.

Bakım planı

Çalışmaya başlamadan önce

- Elektrik kablosuna hasar kontrolü yapın. Arızalı elektrik kablosunu değiştirin.
- Memelerin püskürtme performansını kontrol edin.

Çalışmadan sonra

DIKKAT

Hasar görme tehlikesi. Cihaza su püskürtmeyin ve agresif temizlik maddeleri kullanmayın.

- Pis suyu boşaltın.
- Kirli su deposunu ve kapağı temiz suyla yıkayın.
- Kirli su deposu ile kapak arasında ve kirli su deposu ile temiz su deposu arasındaki sızdırmazlık maddelerini temizleyin ve kontrol edin.
- Kirli su deposundaki yüzer kürelü süzgeci temizleyin
- Fırçayı temizleyin.
- Fırçaya aşınma kontrolü yapın, ihtiyaç anında fırçaları değiştirin (Bkz. "Bakım çalışmaları").
- Kaba kir deposunu dışarı çıkartın ve boşaltın.
- Emme hortumunu durulayın.
- Süpürme kolunu temizleyin, hareketliliğini kontrol edin.
- Temiz su deposunu ve püskürtme sistemini yakl. 5 litre temiz su ile durulayın.
- Kurutmak için emiş türbinini en az 1 dakika çalıştırın.
- Cihazın dışını, hafif yıkama çözeltilisine batırılmış nemli bir bezle temizleyin.
- Süpürme kolunu temizleyin, aşınma kontrolü yapın ve gerektiğinde değiştirin.
- Cihazı daima kirli su deposunun kapağı açık şekilde depolayın.

Her hafta

- Fırçayı çıkarın ve itina ile temizleyin.
- Tüm contaların durumunu ve doğru oturup oturmadıklarını kontrol edin.
- Kirli su kontrol camını temizleyin.
- Emme koluna hasar kontrolü yapın.
- Temizlik başlığının altındaki tekerlekleri temizleyin.
- Temiz su filtresini temizleyin.

3 ayda bir

- Müşteri hizmetlerinin öngörülen kontrol çalışmalarını yapmasını sağlayın.

Bakım çalışmaları

Emme hortumunu durulayın

Resim 5, Bkz. Diğer sayfa

- 1 Emme hortumu
- 2 Emiş türbini emme kanalı

- Pis su tankını çıkartın.

- Su hortumunu emme hortumuna sokun.

DIKKAT

Hasar tehlikesi. Emiş türbinin emme kanalına su girmemesine dikkat edin.

- Emme hortumunu ve süpürme kolunu tazyikli su ile durulayın.

Emme kolunun temizlenmesi

Resim 6, Bkz. Diğer sayfa

- 1 Döndürülebilir tutucu
- 2 Klips

- Pis su tankını çıkartın.

- Direksiyonu geriye doğru sürüş konumuna çevirin.

- Cihazı geriye yatırın.

- Vakum hortumunu vakum kolundan çekin.

- Her iki klipsi çözün.

- Emme kolunu çıkartın.

- Döndürülebilir tutucuyu açın ve memeye doğru alarak çıkarın.

Fırça merdanesinin değiştirilmesi

Temizlik başlığının ön kenarı zemine değecek kadar aşındığında, fırça değiştirilmelidir.

- Pis su tankını çıkartın.

- Cihazı geriye yatırın.

- Fırça merdanesi kilit açma düğmesine basın ve fırça merdanesini aşağı çevirin ve taşıyıcıdan çekin.

- Fırça merdanesini taşıyıcıya takın ve karşı tarafta kilitleyin.

Bakım sözleşmesi

Cihazın güvenli bir şekilde çalışması için, yetkili Kärcher satış bürosu ile bakım sözleşmeleri yapılabilir.

Arızalar

⚠ TEHLİKE

Elektrik çarpma tehlikesi.

Cihazdaki tüm çalışmalardan önce cihazı kapatın ve elektrik fişini çekin.

DIKKAT

Dışarı çıkan su nedeniyle cihazın zarar görme tehlikesi. Cihazda çalışmadan önce, pis su ve kalan temiz suyu boşaltın.

Bu tablo yardımıyla giderilemeyen arızalar da müşteri hizmetlerini arayın.

Göstergeli arızalar

Fırça tahriki kontrol lambası	Giderme
Kırmızı olarak yanar	Fırça merdanesini takın.
2 kez kırmızı yanar, cihaz durur	Fırça sıkıştırma basıncını azaltın.
3 kez kırmızı yanar, cihaz durur	Fırça merdanesini temizleyin. Serbest nesnelere halıdan uzaklaştırın.
4 kez kırmızı yanar, cihaz durur	Müşteri hizmetlerine haber verin.
5 kez kırmızı yanar, cihaz durur	Cihazı soğutun.
6 kez kırmızı yanar, cihaz durur	Fırça sıkıştırma basıncını azaltın.

Göstergesiz arızalar

Arıza	Giderme
Cihaz çalıştırılmıyor	Elektrik fişini prize takın. Gerilim beslemesi kontrol lambası yanıyor mu? İçeri bastırarak aşırı yük emniyetini sıfırlayın. Bina sigortasını kontrol edin.
Yetersiz emme kapasitesi	Kirli su deposunu boşaltın ve yüzer küreli süzgeci temizleyin. Emme kolunun temizlenmesi Kirli su deposunda ve kontrol camlarındaki sızdırmazlık maddelerini kontrol edin. Emme hortumuna tıkanma kontrolü yapın, gerekirse hortumu temizleyin. Emme hortumuna sızdırmazlık kontrolü yapın, gerekirse hortumu değiştirin.
Yetersiz su miktarı	Memeleri temizleyin veya değiştirin. Temizlik çözültisi filtresini temizleyin.
Fırça dönmüyor	Program seçme anahtarını istediğiniz programa ayarlayın. Yabancı maddelerin fırçayı bloke edip etmediğini kontrol edin, gerekirse yabancı maddeleri çıkartın

Teknik Bilgiler

Güç		
Nominal gerilim	V	220-240
Frekans	Hz	1~, 50/60
Koruma şekli		IPX4
Ortalama güç alımı	W	1800
Emme türbininin nominal gücü	W	1200
Fırça tahrikinin nominal gücü	W	400
Emme		
Eme kapasitesi, Hava miktarı (maks.)	l/s	27
Emme kapasitesi, Vakum (maks.)	kPa (mbar)	29 (290)
Temizlik çözültisi pompası		
Ara temizlik	l/min	0,38
	MPa	0,35
Ana temizlik	l/min	2,5
	MPa	0,69
Temizleme fırçaları		
Fırça devri	d/dk	1100
Fırça çapı	mm	96
Ölçüler ve ağırlıklar		
Teorik yüzey gücü	m ² /saat	2000
Maks. çalışma aralığı Eğim	%	2
Temiz/pis su deposunun hacmi	l	22/19
maks. Su sıcaklığı	°C	50
Çevre sıcaklığı	°C	5...40
Boş ağırlık (taşıma ağırlığı)	kg	42,6
Toplam ağırlık (çalışmaya hazır)	kg	64,6

Ölçüler (U x G x Y)	mm	889 x 470 x 1118
60335-2-72'a göre belirlenen değerler		
Toplam titreşim değeri	m/s ²	<2,5
Ses basıncı seviyesi L _{pA}	dB(A)	74

AB uygunluk bildirisi

İşbu belge ile aşağıda tanımlanan makinenin konsepti ve tasarımı ve tarafımızdan piyasaya sürülen modeliyle AB yönetmeliklerinin temel teşkil eden ilgili güvenlik ve sağlık yükümlülüklerine uygun olduğunu bildiririz. Onayımız olmadan cihazda herhangi bir değişiklik yapılması durumunda bu beyan geçerliliğini yitirir.

Ürün: Aşındırıcı süpürge makinesi
Tip: 1.008-xxx

İlgili AB yönetmelikleri

2006/42/EG (+2009/127/EG)
2014/30/EU
2011/65/EU

Kullanılmış olan uyumlu standartlar

EN 60335-1
EN 60335-2-68
EN 55014-1:2006 + A1: 2009 + A2:2011
EN 55014-2:1997 + A1: 2001 + A2: 2008
EN 61000-3-2: 2014
EN 61000-3-3: 2013
EN 62233: 2008

Kullanılmış ulusal standartlar

-

Aşağıda imzası olan kişiler, yönetim kurulu adına ve yönetim kurulunun yetkisine sahip olarak hareket eder.

H. Jenner
Chairman of the Board of Management

S. Reiser
Director Regulatory Affairs & Certification

Dokümantasyon sorumlusu:
S. Reiser

Alfred Kärcher SE & Co. KG
Alfred-Kärcher-Straße 28-40
71364 Winnenden (Germany)
Tel.: +49 7195 14-0
Fax: +49 7195 14-2212

Winnenden, 2019/01/01

Garanti

Her ülkede yetkili distribütörümüz tarafından verilmiş garanti şartları geçerlidir. Garanti süresi içinde aksesuarınızda oluşan muhtemel hasarları, arızanın kaynağı üretim veya malzeme hatası olduğu sürece ücretsiz olarak karşılıyoruz. Garanti hakkınızdan yararlanmanızı gerektiren bir durum olduğu zaman, ilgili faturanız ile birlikte satıcınıza veya size en yakın yetkili servisimize başvurunuz.

Aksesuarlar ve yedek parçalar

Sadece orijinal aksesuarlar ve orijinal yedek parçalar kullanın; cihazın güvenli şekilde ve arızasız işletilmesini garantilerler. Aksesuarlar ve yedek parçalar hakkında bilgi için sitemizi ziyaret edin: www.kaercher.com.



Перед первым применением вашего прибора прочитайте эту оригинальную инструкцию по эксплуатации, после этого действуйте соответственно и сохраните ее для дальнейшего пользования или для следующего владельца.

Оглавление

Указания по технике безопасности	RU	1
Назначение	RU	1
Использование по назначению	RU	1
Защита окружающей среды	RU	1
Элементы управления.	RU	1
Эксплуатация.	RU	2
Транспортировка	RU	3
Хранение	RU	3
Уход и техническое обслуживание.	RU	3
Неполадки	RU	4
Технические данные	RU	5
Заявление о соответствии EU	RU	5
Гарантия	RU	5
Принадлежности и запасные детали.	RU	5

Указания по технике безопасности

Перед первым использованием аппарата следует ознакомиться с настоящим руководством по эксплуатации и прилагаемой брошюрой по технике безопасности при работе со щеточными моющими аппаратами 5.956-251.0.

⚠ ПРЕДУПРЕЖДЕНИЕ

Не использовать прибор на поверхностях с уклоном.

Аппарат разрешено использовать только когда резервуар и все крышки закрыты.

Степень опасности

⚠ ОПАСНОСТЬ

Указание относительно непосредственно грозящей опасности, которая приводит к тяжелым увечьям или к смерти.

⚠ ПРЕДУПРЕЖДЕНИЕ

Указание относительно возможной потенциально опасной ситуации, которая может привести к тяжелым увечьям или к смерти.

⚠ ОСТОРОЖНО

Указание на потенциально опасную ситуацию, которая может привести к получению легких травм.

ВНИМАНИЕ

Указание относительно возможной потенциально опасной ситуации, которая может повлечь материальный ущерб.

Защитные устройства

Если отпустить предохранительный выключатель, то произойдет отключение щеточного привода.

Назначение

Данный аппарат для чистки ковров предназначен для влажной уборки напольных ковровых покрытий. Ширина рабочей поверхности в 400 мм и вместимость резервуаров для чистой и грязной воды по 22 л обеспечивают эффективную очистку при большом сроке службы.

Работа в сетевом режиме обеспечивает высокую мощность.

Промежуточная чистка: чистящий раствор распыляется и втирается щеткой. На втором рабочем этапе после высыхания связанная чистящим средством грязь отсасывается.

Основная чистка: чистящий раствор распыляется, втирается щеткой и в рамках того же рабочего этапа отсасывается вместе с растворенной грязью.

Использование по назначению

Используйте данный прибор исключительно в соответствии указаниями данного руководства по эксплуатации.

- Этот прибор предназначен для профессионального использования, т.е. в гостиницах, школах, больницах, на промышленных предприятиях, в магазинах, офисах и в арендуемых помещениях.
- Прибор может применяться только для очистки напольных ковровых покрытий, не чувствительных к сырости.
- Устройство не пригодно для использования на шерстяных ковровых покрытиях с высоким ворсом.
- Прибор разрешается оснащать только оригинальными принадлежностями и запасными частями.
- Это устройство предназначено для использования внутри помещений.

Защита окружающей среды



Упаковочные материалы пригодны для вторичной обработки. Поэтому не выбрасывайте упаковку вместе с домашними отходами, а сдайте ее в один из пунктов приема вторичного сырья.



Старые приборы содержат ценные перерабатываемые материалы, подлежащие передаче в пункты приемки вторичного сырья. Поэтому утилизируйте старые приборы через соответствующие системы приемки отходов.

Электрические и электронные приборы часто содержат компоненты, которые при неправильном обращении или ненадлежащей утилизации представляют потенциальную опасность для людей и экологии. Тем не менее данные компоненты необходимы для правильной работы прибора. Приборы, обозначенные этим символом, запрещено утилизировать вместе с бытовыми отходами.

Инструкции по применению компонентов (REACH)

Актуальные сведения о компонентах приведены на веб-узле по следующему адресу:

www.kaercher.de/REACH

Элементы управления

Фото 1, см. страницу суперобложки

- 1 Предохранительный выключатель
- 2 Грибковая рукоятка, транспортное положение рулевого колеса
- 3 Смотровое стекло для контроля потока воздуха
- 4 Смотровое стекло для контроля грязной воды
- 5 Крышка резервуара грязной воды
- 6 Индикатор максимального уровня заполнения резервуара для чистой воды
- 7 Наливная горловина бака для чистой воды
- 8 Ручка
- 9 Форсунки для чистящего раствора
- 10 Кнопка разблокировки вала щетки
- 11 Щеточный вал
- 12 Контейнер для крупного мусора
- 13 Фильтр чистящего раствора
- 14 Резервуар грязной воды
- 15 Сливной шланг для грязной воды с дозирующим устройством
- 16 Грибковая рукоятка, регулировка рулевого колеса по высоте
- 17 Муфта слива чистой воды
- 18 Сетка для отсека для принадлежностей
- 19 Всасывающая пластинка
- 20 Вращающаяся ручка установки давления прижима щеток (1=мин., 4=макс.)
- 21 Моющий узел
- 22 Бак чистой воды
- 23 Сетчатый фильтр с головкой поплавка
- 24 штепсельная вилка
- 25 Рулевое колесо
- 26 Панель управления
- 27 переключатель выбора программ
- 28 Перегрузочный предохранитель привода щеток
- 29 Держатель кабеля

Рулевое колесо

Фото 2, см. страницу суперобложки

- 1 Выключатель чистящего раствора
- 2 Контрольный индикатор электропитания
- 3 Контрольная лампа всасывания
зеленый: всасывающая турбина работает
мигает красным светом: неисправность
- 4 Контрольная лампа привода щеток
зеленый: щетка вращается вперед
оранжевый: щетка вращается назад
мигает красным светом: неисправность
- 5 Контрольный индикатор нанесения чистящего раствора
зеленый: Насос для чистящего раствора работает
мигает красным светом: неисправность
- 6 Переключатель направления вращения щетки

Переключатель выбора программ

Фото 3, см. страницу суперобложки

- 1 Прибор ВЫКЛ
- 2 Активна только щетка, нет чистящего раствора, нет всасывания
- 3 Промежуточная чистка, нет всасывания
- 4 Основная чистка, полная мощность
- 5 Всасывание
- 6 Дополнительный инструмент

Эксплуатация

- Отпустить грибовую рукоятку для транспортировочного положения.
- Выровнять рулевое колесо.
- Затянуть грибовую рукоятку.

Парковочная опора

Раскладывание парковочной опоры

- Аппарат откинуть назад примерно на 30°.
Парковочная опора откидывается вниз.
- Отпустить аппарат вперед.
Аппарат стоит на парковочной опоре, щетка не испытывает нагрузки.

Складывание парковочной опоры

- Сдвинуть аппарат вперед.
Парковочная опора поднимается.

Заполнение рабочих жидкостей

⚠ ПРЕДУПРЕЖДЕНИЕ

Опасность повреждения. Применять только рекомендованные моющие средства. В случае использования других моющих средств эксплуатирующее лицо берет на себя повышенный риск с точки зрения безопасности работы, опасности получения травм и уменьшения срока службы прибора. Использовать только моющие средства, не содержащие растворителей, соляную и плавиковую (фтористоводородную) кислоту.

Принять во внимание указания по технике безопасности, приведенные на упаковках чистящих средств.

Указание:

Не использовать сильно пенящиеся чистящие средства.

Соблюдать указания по дозировке.

- Снять крышку с бака для свежей воды.

ВНИМАНИЕ

Опасность повреждения. Следить за тем, чтобы жидкость не попадала во всасывающее отверстие всасывающей турбины под резервуаром для грязной воды. Пролитую жидкость вытереть.

- Залить свежую воду (максимальная температура 50 °С).
Обращать внимание на индикатор максимального уровня заполнения. Оставить место для чистящего средства.
- Добавить моющее средство. Соблюдать указания по дозировке.

Рекомендуемые моющие средства:

Использование	Моющее средство
Промежуточная чистка	RM 768 iCapsol
Основная чистка	Жидкий RM 764

Средства очистки можно приобрести в торговой сети.

- Закрыть крышку резервуара для чистой воды.

Настройки

- Отпустить грибовую рукоятку для регулировки рулевого колеса по высоте.
- Установить рулевое колесо на необходимом уровне высоты.
- Затянуть грибовую рукоятку.

Установка давления прижима щетки

- Передвинуть аппарат на рабочее место.
- Откинуть парковочную опору.
- Установить ручку регулировки давления прижима щетки на рекомендуемое значение в зависимости от типа коврового покрытия:

	2 (3)
Иглопробивное нетканое напольное покрытие	
	3 (4)
Петлевое ковровое покрытие, плоское	
	1...2*
Велюровое покрытие, разрезанные петли, плоское	
	1...2*
Плюшевое покрытие, с высоким ворсом, похожее на бархат	
	1...2*
Разрезанные петли, скрученные	

() при слишком слабой тяге
* зависит от высоты ворса

- Сложить парковочную опору.
- Включить аппарат на ковре, который необходимо очистить.
Если привод щетки поддерживает движение во время перемещения вперед, настройка выбрана верно.
- Если поддержка при перемещении отсутствует, следует увеличить настройку и повторить процедуру.
- Если через несколько секунд работы контрольный индикатор привода щетки указывает на наличие неисправности, следует уменьшить настройку.

Максимальная продолжительность работы

По истечении максимальной продолжительности работы необходим 10-минутный перерыв для охлаждения устройства.

Ковер	Максимальная продолжительность работы, минуты	
	Промежуточная чистка	Основная чистка
Иглопробивное нетканое напольное покрытие	50...60	8...10
Петлевое ковровое покрытие, плоское	40...50	8...10
Велюровое покрытие, разрезанные петли, плоское	40...50	6...8
Плюшевое покрытие, с высоким ворсом, похожее на бархат	25...30	Режим точечной уборки
Разрезанные петли, скрученные	25...30	Режим точечной уборки

Во время перерыва можно опорожнить бак для грязной воды и контейнер для крупного мусора, проверить щетки и пополнить бак для чистой воды.

Мойка

ВНИМАНИЕ

Опасность повреждения напольного покрытия. Устройство не эксплуатировать на одном месте.

- Подвесить удлинительный кабель для снятия натяжения в держатель кабеля.
- Удлинительный кабель сначала соединить со штепсельным разъемом, а затем с розеткой.
- Установить переключатель выбора программ на желаемую функцию.
- При необходимости включить выключатель подачи чистящего раствора.
- Потянуть предохранительный выключатель в сторону руля, включится привод щеток и распыление моющего раствора (если установлено).
- Толкнуть прибор вперед, чтобы сложилась стояночная опора и чистящая головка коснулась пола.
- Перемещайте прибор по очищаемой поверхности.
- Во время работы периодически смотреть через смотровое стекло для контроля потока воздуха. Если видно воду или пену, немедленно выключить аппарат! Опорожнить резервуар для грязной воды или добавить пеногаситель в резервуар для грязной воды.

Указание:

При нажатии переключателя направления вращения щетки на рулевом колесе аппарат движется в обратном направлении. Для чистки мест около порогов использовать правую сторону.

Если контрольная лампочка привода щетки мигает красным после короткого периода работы, уменьшить давление прижима щетки.

Дополнительный инструмент (опция)

Фото 4, см. страницу суперобложки

- 1 Всасывающий шланг
- 2 Всасывающая пластинка
- 3 Муфта трубопровода чистящего раствора

- Повернуть рулевое колесо в положение для движения назад.
- Снять всасывающий шланг с всасывающей балки.
- Соединить всасывающий шланг аппарата со всасывающим шлангом дополнительного инструмента.
- При помощи муфты подсоединить шланг дополнительного инструмента для чистящего раствора к чистящей головке.
- Установить переключатель выбора программ в положение «Дополнительный инструмент».
- Включить переключатель "Чистящий раствор".
- Выполнить чистку с помощью дополнительного инструмента.

Остановка и парковка

- Отпустить предохранительный выключатель.
- для выкачивания оставшейся воды переместить прибор еще на 1-2 м вперед,
- Установить переключатель выбора программы в положение „OFF“.

ВНИМАНИЕ

Щетка со временем может деформироваться. Когда аппарат не используется, он должен стоять на разложенной парковочной опоре.

- Откинуть парковочную опору.

Удаление содержимого из резервуара для грязной воды

△ ПРЕДУПРЕЖДЕНИЕ

Соблюдайте местные предписания по обращению со сточными водами.

- Установить переключатель выбора программы в положение „OFF“.
- Сложить парковочную опору.
- Снять крышку резервуара грязной воды.
- Вынуть из крепления сливной шланг для грязной воды и поместить его в предназначенный для этого сборник воды.
- Сжать или перегнуть дозатор.
- Открыть крышку дозатора.
- Слить грязную воду, открыв дозирующее устройство на сливном шланге. Путем сжатия дозатора можно регулировать силу потока отработанной воды.
- Промыть резервуар для грязной воды чистой водой.

Указание:

Резервуар для грязной воды также можно снять и отдельно передать организации, оказывающей услуги по утилизации отходов.

Удаление содержимого из резервуара для чистой воды

△ ПРЕДУПРЕЖДЕНИЕ

Соблюдайте местные предписания по обращению со сточными водами.

- Перевести муфту для слива чистой воды вниз.
- Снять шланг и повернуть его вниз.

Система защиты от замерзания

При опасности заморозков:

- слить воду из резервуаров для чистой и грязной воды,
- поставить прибор на хранение в незамерзающем помещении.

Складывание рулевой колонки

Для уменьшения места, занимаемого при хранении и транспортировке, можно сложить рулевую колонку.

- Отпустить грибковую рукоятку для транспортировочного положения.
- Откинуть рулевое колесо полностью вперед.
- Затянуть грибковую рукоятку.

Транспортировка

△ ОСТОРОЖНО

Опасность травмы и повреждения!

Обратить внимание на вес устройства при транспортировке.

- Извлечь щетку во избежание повреждения щеток.
- При перевозке аппарата в транспортных средствах следует учитывать действующие местные государственные нормы, направленные на защиту от скольжения и опрокидывания.

Перемещение по лестнице

- Установить рулевое колесо в наивысшее положение.
- Один человек держит аппарат за две ручки спереди под резервуаром для чистой воды.
- Второй человек держит аппарат за рулевое колесо.

Указание:

При переноске не держать аппарат за чистящую головку, так как при этом он может качаться вокруг рулевой колонки.

Хранение

△ ОСТОРОЖНО

Опасность травмы и повреждения!

Обратить внимание на вес устройства при хранении.

Это устройство разрешается хранить только во внутренних помещениях.

Уход и техническое обслуживание

△ ОПАСНОСТЬ

Опасность поражения током.

Перед проведением любых работ по обслуживанию устройство следует выключить и извлечь штепсельную вилку из розетки.

ВНИМАНИЕ

Опасность повреждения прибора из-за вытекающей воды. Перед работами слить грязную воду и остатки чистой воды.

- Установить устройству на ровную поверхность.

План технического обслуживания

Перед началом работ

- Проверить кабель питания на повреждения. Заменить дефективный кабель.
- Проверить распыление форсунок.

После работы

ВНИМАНИЕ

Опасность повреждения. Не опрыскивать устройство водой и не использовать агрессивные чистящие средства.

- Слить грязную воду.
- Промыть резервуар для грязной воды и крышку чистой водой.
- Очистить и проверить уплотнения между резервуаром для грязной воды и резервуаром для чистой воды.
- Очистить сито с шариком поплавка в резервуаре для грязной воды.
- Очистить щетку.
- Проверить на износ щетку, при необходимости заменить (см. "Работы по техническому обслуживанию").
- Вынуть контейнер для крупного мусора и опорожнить его.
- Промыть всасывающий шланг.
- Очистить всасывающую планку, проверить на подвижность.
- Резервуар для чистой воды и систему распыления промыть примерно 5 литрами чистой воды.
- Чтобы всасывающая турбина высохла, дать ей поработать не менее 1 минуты.
- Очистить прибор снаружи, используя для этого влажную тряпку, пропитанную мягким щелочным раствором.
- Очистить всасывающую планку, проверить ее на износ, при необходимости заменить.
- При хранении аппарата крышка резервуара для грязной воды всегда должна быть открыта.

еженедельно

- Извлечь щетку и тщательно ее очистить.
- Проверить состояние и правильность положения всех уплотнений.
- Очистить смотровое стекло для контроля грязной воды.
- Проверить всасывающую пластинку на повреждения.
- Очистить колеса под чистящей головкой.
- Прочистить фильтр чистой воды.

Ежеквартально

- Обеспечить проведение предписанного осмотра сервисной службой.

Работы по техническому обслуживанию

Промывка всасывающего шланга

Фото 5, см. страницу суперобложки

- 1 Всасывающий шланг
- 2 Всасывающий канал всасывающей турбины

- Снять резервуар для грязной воды.
- Вставить водопроводный шланг во всасывающий шланг.

ВНИМАНИЕ

Опасность повреждения. Следить за тем, чтобы вода не попадала во всасывающий канал всасывающей турбины.

- Всасывающий шланг и всасывающую планку промыть сильной струей воды.

Очистка всасывающей планки

Фото 6, см. страницу суперобложки

- 1 вращающийся держатель
- 2 Зажим

- Снять резервуар для грязной воды.
- Повернуть рулевое колесо в положение для движения назад.
- Опрокинуть прибор назад.
- Снять всасывающий шланг с всасывающей балки.
- Ослабить оба зажима.
- Снимите всасывающую планку.
- Открыть вращающиеся держатели и снять форсунку для ее очистки.

Заменить щеточный вал

Если щетка изношена настолько, что передний край чистящей головки касается поверхности пола, щетку необходимо заменить.

- Снять резервуар для грязной воды.
- Опрокинуть прибор назад.
- Нажать на кнопку разблокировки щеточного вала, откинуть вал вниз и вынуть его из захватного устройства.
- Насадить новый щеточный вал на захват и зафиксировать его на противоположной стороне.

Договор о техническом обслуживании

Для надежной работы прибора с соответствующим торговым отделением фирмы Kärcher можно заключить договор о техническом обслуживании.

Неполадки

⚠ ОПАСНОСТЬ

Опасность поражения током.

Перед проведением любых работ по обслуживанию устройство следует выключить и извлечь штепсельную вилку из розетки.

ВНИМАНИЕ

Опасность повреждения прибора из-за вытекающей воды. Перед работами слить грязную воду и остатки чистой воды.

При неисправностях, которые невозможно устранить с помощью данной таблицы, следует обратиться в службу сервисного обслуживания.

Неисправности с индикацией

Контрольная лампа привода щеток	Способ устранения
горит красным светом	Вставить цилиндрическую щетку.
Мигает 2 раза красным, устройство останавливается	Уменьшить давление прижима щеток.
Мигает 3 раза красным, устройство останавливается	Очистить щеточный вал. Убрать с ковра свободно лежащие предметы.
Мигает 4 раза красным, устройство останавливается	Поставить в известность сервисную службу.
Мигает 5 раз красным, устройство останавливается	Дать аппарату остыть. Уменьшить давление прижима щеток.
Мигает 6 раз красным, устройство останавливается	

Неполадки без индикации

Неисправность	Способ устранения
Прибор не запускается	Вставить сетевую штепсельную вилку в розетку.
	Горит ли контрольный индикатор электропитания?
	Сбросить перегрузочный предохранитель, вдавив его. Проверить предохранитель в здании.
Недостаточная мощность всасывания	Опорожнить резервуар для грязной воды и очистить сито с шариком поплавка.
	Очистить всасывающие планки
	Проверить уплотнения резервуара для грязной воды и смотровых стекол.
	Проверить всасывающий шланг на засор, при необходимости произвести чистку. Проверить герметичность всасывающего шланга, при необходимости заменить.
Недостаточное количество воды	Очистить или заменить форсунки.
	Очистить фильтр для чистящего раствора.
Щетка не вращается	Установить желаемую программу с помощью переключателя выбора программ.
	Проверить, не заблокированы ли щетки посторонними предметами, при необходимости удалить посторонние предметы.

Технические данные

Параметры		
Номинальное напряжение	В	220-240
Частота	Hz	1~, 50/60
Тип защиты		IPX4
Средняя потребляемая мощность	Вт	1800
Номинальная мощность всасывающей турбины	Вт	1200
Номинальная мощность привода щеток	Вт	400
Уборка		
Мощность всасывания, количество воздуха (макс.)	л/с	27
Мощность всасывания, нижнее давление (макс.)	kPa (mbar)	29 (290)
Раствор моющего средства для насоса		
Промежуточная чистка	л/мин	0,38
	МПа	0,35
Основная чистка	л/мин	2,5
	МПа	0,69
Чистящие щетки		
Число оборотов щетки	1/мин	1100
Диаметр щетки	мм	96
Размеры и вес		
Теоретическая производительность	м ² /ч	2000
Макс. уклон рабочей зоны	%	2
Объем резервуара чистой/грязной воды	л	22/19
макс. температура воды	°C	50
Окружающая температура	°C	5...40
Порожний вес (транспортный вес)	кг	42,6
Полная масса (готового к эксплуатации устройства)	кг	64,6
Размеры (Д x Ш x В)	мм	889 x 470 x 1118
Расчетные значения в соответствии с EN 60335-2-72		
Общее значение колебаний	м/с ²	<2,5
Уровень шума дБ _а	дБ(А)	74

Заявление о соответствии EU

Настоящим мы заявляем, что нижеуказанный прибор по своей концепции и конструкции, а также в осуществленном и допущенном нами к продаже исполнении отвечает соответствующим основным требованиям по безопасности и здоровью согласно директивам EU. При внесении изменений, не согласованных с нами, данное заявление теряет свою силу.

Продукт Поломоная машина
Тип: 1.008-xxx

Основные директивы EU

2006/42/EG (+2009/127/EG)

2014/30/EU

2011/65/EU

Примененные гармонизированные нормы

EN 60335-1

EN 60335-2-68

EN 55014-1:2006 + A1: 2009 + A2:2011

EN 55014-2:1997 + A1: 2001 + A2: 2008

EN 61000-3-2: 2014

EN 61000-3-3: 2013

EN 62233: 2008

Примененные внутригосударственные нормы

-

Нижеподписавшиеся лица действуют от имени и по доверенности Правления.

H. Jenner
Chairman of the Board of Management

S. Reiser
Director Regulatory Affairs & Certification

Уполномоченный сотрудник по ведению документооборота:

S. Reiser

Alfred Kärcher SE & Co. KG
Alfred-Kärcher-Straße 28-40
71364 Winnenden (Germany)
Tel.: +49 7195 14-0
Fax: +49 7195 14-2212

Winnenden, 2019/01/01

Гарантия

В каждой стране действуют соответствующие гарантийные условия, изданные уполномоченной организацией сбыта нашей продукции в данной стране. Возможные неисправности прибора в течение гарантийного срока мы устраняем бесплатно, если причина заключается в дефектах материалов или ошибках при изготовлении. В случае возникновения претензий в течение гарантийного срока просьба обращаться, имея при себе чек о покупке, в торговую организацию, продавшую вам прибор или в ближайшую уполномоченную службу сервисного обслуживания.

Дата выпуска отображается на заводской табличке в закодированном виде. При этом отдельные цифры имеют следующее значение::

Пример: 30190

3 год выпуска

0 столетие выпуска

1 десятилетие выпуска

9 вторая цифра месяца выпуска

0 первая цифра месяца выпуска

Таким образом, в данном примере код 30190 означает дату выпуска 09/(2)013.

Принадлежности и запасные детали

Используйте оригинальные принадлежности и запчасти — только они гарантируют безопасную и бесперебойную работу устройства.

Информацию о принадлежностях и запчастях вы можете найти на сайте www.kaercher.com.



A készülék első használata előtt olvassa el ezt az eredeti használati utasítást, ez alapján járjon el és tartsa meg a későbbi használatra vagy a következő tulajdonos számára.

Tartalomjegyzék

Biztonsági tanácsok	HU	1
Funkció	HU	1
Rendeltetésszerű használat	HU	1
Környezetvédelem	HU	1
Kezelési elemek	HU	1
Üzem	HU	1
Szállítás	HU	3
Tárolás	HU	3
Ápolás és karbantartás	HU	3
Üzemzavarok	HU	3
Műszaki adatok	HU	4
EU konformitási nyilatkozat	HU	4
Garancia	HU	4
Tartozékok és alkatrészek	HU	4

Biztonsági tanácsok

A készülék első használata előtt olvassa el és vegye figyelembe a jelen kezelési útmutatót és a mellékelt Biztonsági tanácsok kétfés tisztítóberendezésekhez című, 5.956-251.0 számú broszúráját.

△ FIGYELMEZTÉS

A készüléket ne használja lejtős felületen. A készüléket csak akkor lehet üzemeltetni, ha a tartály és minden fedél le van zárva.

Veszély fokozatok

△ VESZÉLY

Közvetlenül fenyegető veszélyre való figyelmeztetés, amely súlyos testi sérüléshez vagy halálhoz vezet.

△ FIGYELMEZTETÉS

Lehetséges veszélyes helyzetre való figyelmeztetés, amely súlyos testi sérüléshez vagy halálhoz vezethet.

△ VIGYÁZAT

Figyelmeztetés esetlegesen veszélyes helyzetre, amely könnyű sérüléshez vezethet.

FIGYELEM

Lehetséges veszélyes helyzetre való figyelmeztetés, amely anyagi kárhoz vezethet.

Biztonsági berendezések

Ha elengedi a biztonsági kapcsolót, a kefe-meghajtó kikapcsol.

Funkció

Ez a szőnyegtisztító padlószőnyegek nedves tisztítására szolgál.

A 400 mm-es munkaszélesség és a frissvíz- és a szennyvíztartály 22 l-es térfogata hatékony tisztítást tesz lehetővé magas használati időtartam mellett.

A hálózati üzem jobb teljesítményt tesz lehetővé.

Közbenső tisztítás: A tisztító oldat permevezéssel felhordásra és kefével bedörzsölésre kerül. Száradás után a tisztítószer által megkötött szennyeződés elszívásra kerül egy második munkamenetben.

Alaptisztítás: A tisztító oldat permevezéssel felhordásra, kefével bedörzsölésre kerül, majd ugyanabban a munkamenetben elszívásra kerül a kioldott szennyeződéssel együtt.

Rendeltetésszerű használat

Ezt a készüléket kizárólag a jelen kezelési útmutatóban megadottaknak megfelelően használja.

- Ez a készülék ipari használatra alkalmas, pl. szállodákban, iskolákban, kórházakban, üzemekben, boltokban, irodákban és kölcsönző üzletekben.
- A készüléket csak nedvességre nem érzékeny, szőnyegpadlók tisztítására szabad használni.
- A készülék nem használható süppedős gyapjúszőnyegeken.
- A készüléket csak eredeti alkatrészekkel és eredeti tartozékokkal szabad el látni.
- Ezt a készüléket beltéri helyiségekben történő használatra tervezték.

Környezetvédelem



A csomagolóanyagok újrahasznosíthatók. Ne dobja a csomagolóanyagokat a háztartási szemétkébe, hanem gondoskodjék azok újrahasznosításáról.



A régi készülékek értékes újrahasznosítható anyagokat tartalmaznak, amelyeket tanácsos újra felhasználni. Ezért a régi készülékeket az arra alkalmas gyűjtőrendszerek igénybe vételével ártalmatlanítsa!

Az elektromos és az elektronikus készülékek gyakran tartalmaznak olyan alkotóelemeket, amelyek helytelen kezelés vagy helytelen ártalmatlanítás esetén potenciális veszélyt jelenthetnek az emberi egészségre és a környezetre. A készülék szabályszerű üzemeltetéséhez azonban szükség van ezekre az alkotóelemekre. Az ilyen szimbólummal megjelölt készülékeket nem szabad a háztartási hulladékkal együtt ártalmatlanítani.

Az összetevőkkel kapcsolatos figyelmeztetések (REACH)

Az összetevőkkel kapcsolatos aktuális információkat a következő helyen találja:

www.kaercher.de/REACH

Kezelési elemek

1. ábra, lásd a borító oldalon

- 1 Biztonsági kapcsoló
- 2 Csillag markolat, a kormány szállítási állása
- 3 Levegőáramlás kémlelőablak
- 4 Szennyvíz kémlelőablak
- 5 Szennyvíztartály fedele
- 6 Frissvíztartály maximális töltési szintjének kijelzése
- 7 Friss víz betöltő nyílása
- 8 Markolat
- 9 Fúvókák tisztítószeroldathoz
- 10 Kioldási gomb, kefehenger
- 11 Kefehenger
- 12 Durva szennytartály
- 13 Tisztító oldat szűrője
- 14 Szennyvíz tartály
- 15 Szennyvízleeresztő tömlő adagolóberendezéssel
- 16 Csillag markolat, a kormány magasság-állítása
- 17 A tiszta víz leengedés csatlakozója

- 18 Háló a tartozéktartóhoz
- 19 Szívópófa
- 20 Kefe rászorító nyomás forgó markolata (1=min, 4=max)
- 21 Tisztítófej
- 22 Friss víz tartály
- 23 Szűrő úszógolyóval
- 24 Hálózati dugó
- 25 Kormány
- 26 Kezelőpult
- 27 Programválasztó kapcsoló
- 28 Kefe meghajtás túlterhelésbiztosítója
- 29 Kábel tartó

Kormány

2. ábra, lásd a borító oldalon

- 1 A tisztítószer oldat kapcsolója
- 2 Feszültségellátás ellenőrzőlámpa
- 3 Szívás jelzőlámpa
Zöld: szivóturbina üzemben
Pirosan villog: üzemzavar
- 4 Kefe hajtómű jelzőlámpa
Zöld: a kefe előre felé mozog
Narancs: a kefe hátrafelé mozog
Pirosan villog: üzemzavar
- 5 Tisztítószeroldat felvitel kontroll lámpa
Zöld: tisztító oldat szivattyúja üzemben
Pirosan villog: üzemzavar
- 6 Kefe forgásirányának kapcsolója

Programválasztó kapcsoló

3. ábra, lásd a borító oldalon

- 1 Készülék KI
- 2 csak a kefe aktív, nincs tisztító oldat, nincs elszívás
- 3 közbenső tisztítás, nincs elszívás
- 4 alaptisztítás, teljes teljesítmény
- 5 Leszívás
- 6 Kiegészítő szerszám

Üzem

- ➔ A szállítási álláshoz a csillag markolatot ki kell oldani.
- ➔ Állítsa egyenesre a kormányoszlopot.
- ➔ Húzza meg a csillag markolatot.

Parkolótámasz

A parkolótámasz kihajtása

- ➔ Billentse hátra a készüléket kb. 30°-kal. A parkolótámasz lebillen.
- ➔ Billentse előre a készüléket. A készülék a parkolótámaszon áll, a kefe tehermentesítve van.

A parkolótámasz behajtása

- ➔ Tolja előre a készüléket. A parkolótámasz felbillen.

Üzemanyagok betöltése

△ FIGYELMEZTETÉS

Rongálódásveszély. Csak az ajánlott tisztítószereket alkalmazza. Más tisztítószerek használata esetén az üzemeltető viseli a magasabb kockázatot az üzembiztonság, a balesetveszély és a készülék csökkent élettartama tekintetében. Csak olyan tisztítószert használjon, amely oldószertől, só- és fluorsavtól mentes. Vegye figyelembe a tisztítószerekre vonatkozó biztonsági előírásokat.

Megjegyzés:

Ne használjon erősen habzó tisztítószereket. Az adagolási utasítást be kell tartani.
➔ Vegye le a frissvíztartály fedelét.

FIGYELEM

Károsodás veszélye Ügyeljen arra, hogy ne kerüljön folyadék a szennyvíztartály alatti szívóturbina beszívó nyílásába. Törölje le a kifröccsent folyadékot.

- Töltse fel tiszta vízzel (maximum 50 °C-os). Ügyeljen a maximális töltési szint kijelzésére. Hagyjon helyet a tisztítószernek.
- Adja hozzá a tisztítószeret. Vegye figyelembe az adagolási javaslatokat.

Javasolt tisztítószer:

Alkalmazás	Tisztítószer
Közbenő tisztítás	RM 768 iCapsol
Alaptisztítás	RM 764 folyékony

A tisztítószer a szakkereskedőnél szeresheti be.

- Zárja be a friss víz tartály fedelét.

Beállítások

- A kormány magasságának beállításához a csillag markolatot ki kell oldani.
- A kormányt állítsa a kívánt magasságra.
- Húzza meg a csillag markolatot.

Kefenyomóerősség beállítása

- Tolja a készüléket a munkavégzés helyére.
- A parkoló támasztékot kihajtani.
- A kefe felületi nyomást szabályozó forgó fogantyút a szőnyeg felületének fajtája alapján a következő értékekre javasolt beállítani:

	2 (3)
Ipari filc	
	3 (4)
Lapos hurkolt szőnyeg	
	1...2*
Velúr, vágott hurkolt, lapos	
	1...2*
Plüss, bársonyos bársonyszerű	
	1...2*
Vágott hurkolt, sodort	

- () ha a hajtás túl kicsi

* a szálhosszúságtól függően

- Hajtsa be a parkolótámaszt.
- Kapcsolja be a készüléket a tisztítandó szőnyegen.
Ha a kefehajtás támogatást nyújt előre-tolás közben, akkor a beállítás megfelelő.
- Ha tolás közben nem érezhető támogatás, akkor növelje a beállítást, és ismétlje meg az eljárást.
- Ha a kefehajtás ellenőrzőlámpa néhány másodperc üzem után üzemzavart jelez, akkor csökkentse a beállítást.

Maximális üzemelési idő

A maximális üzemelési időt követően 10 perc üzemszünetet kell tartani, hogy a készülék lehűlhessen.

Szőnyeg	Maximális üzemelési idő, perc	
	Közbenő tisztítás	Alaptisztítás
Ipari filc	50...60	8...10
Lapos hurkolt szőnyeg	40...50	8...10
Velúr, vágott hurkolt, lapos	40...50	6...8
Plüss, bársonyos bársonyszerű	25...30	Beállított területek takarítása üzemmód
Vágott hurkolt, sodort	25...30	Beállított területek takarítása üzemmód

Az üzemszünet közben a szennyvíztartály és a durva szennyeződés szűrő kiüríthető, a kefék ellenőrizhetők és a friss víz tartály utántölthető.

Tisztítás

FIGYELEM

Padlózat rongálódásveszélye. A készüléket ne üzemeltesse egy helyben.

- Tehermentesítés céljából a hosszabbító kábelt akassza be a kábeltartóba.
- A hosszabbító kábelt először a hálózati dugóval, azután a hálózati dugaljjal kösse össze.
- A programválasztó gombot a kívánt funkcióra forgatni.
- Szükség esetén kapcsolja be a tisztító oldat kapcsolót.
- A biztonsági kapcsolót a kormányhoz húzni, a kefemeghajtó és a tisztítószer felvitel bekapcsol (amennyiben be van állítva).
- A készüléket előre tolni, amíg a parkoló támaszték becsukódik és a tisztítófej megérinti a padlót.
- A készüléket a tisztítandó felületen mozgatni.
- Munkavégzés közben figyelje a levegő-áramlás kémlelőablakát. Ha vizet vagy habot lát, akkor azonnal kapcsolja ki a készüléket. Üritse ki a szennyvíztartályt, vagy töltsön habzágátlót a szennyvíztartályba.

Megjegyzés:

Ha működésbe hozza a kormánykeréken a kefe forgásirányának kapcsolóját, a készülék hátramenetre is képes.

Szélek közeli tisztításhoz használja a jobb oldalt.

Ha rövid üzemelési időt követően a kefe hajtás ellenőrzőlámpa pirosan villog, akkor csökkentse a kefe felületi nyomását.

Kiegészítő szerszám (opció)

4. ábra, lásd a borító oldalon

- 1 Szívócső
- 2 Szívópófa
- 3 Tisztító oldat csatlakozója

- Forgassa a kormányt hátramenet állásba.
- Húzza le a szívótömlőt szívópofáról.
- Kösse össze a készülék szívótömlőjét a kiegészítő szerszám szívótömlőjével.
- Kösse össze a kiegészítő szerszám tisztító oldat tömlőjét a tisztítófejen lévő csatlakozóval.
- Állítsa a programválasztó kapcsolót kiegészítő szerszám állásba.
- A tisztítószer oldat kapcsolóját bekapcsolni.
- Végezze el a tisztítást a kiegészítő szerszámmal.

Megállás és leállítás

- A biztonsági kapcsolót elengedni.
- Tolja még 1-2 m-re előre a készüléket, hogy ezzel felszívja a maradék vizet.
- Állítsa a programválasztó kapcsolót „OFF“-ra.

FIGYELEM

A kefe tartósan deformálódhat. A készüléket mindig kihajtott parkolótámaszsal állítsa le.

- A parkoló támasztékot kihajtani.

A szennyvíz tartály ürítése

△ FIGYELMEZTETÉS

Vegye figyelembe a szennyvíz kezelésével kapcsolatos helyi előírásokat.

- Állítsa a programválasztó kapcsolót „OFF“-ra.
- Hajtsa be a parkolótámaszt.
- Vegye le a szennyvíztartály fedelét.
- Vegye ki a tartóból a szennyvízleeresztő tömlőt, és engedje le egy alkalmas gyűjtőberendezés fölé.
- Az adagolóberendezést nyomja vagy hajlítsa össze.
- Az adagolóberendezés fedőjét nyissa ki.
- A szennyvizet az adagoló berendezés kinyitásával a leeresztő csövön keresztül engedje le.
Az adagoló berendezés összenyomásával lehet a szennyvíz áramlatot szabályozni.
- Tiszta vízzel öblítse ki a szennyvíztartályt.

Megjegyzés:

A szennyvíztartály levehető, és külön egy gyűjtőberendezéshez vihető.

A tisztavíz tartály ürítése

△ FIGYELMEZTETÉS

Vegye figyelembe a szennyvíz kezelésével kapcsolatos helyi előírásokat.

- Tolja lefelé a csatlakozót a friss víz leeresztéséhez.
- Húzza le a tömlőt, és forgassa lefelé.

Fagyvédelem

Fagyveszély esetén:

- A tiszta víz tartályt és a szennyvíz tartályt ürítse ki.
- A készüléket állítsa le fagyvédelem helyen.

Kormányoszlop áthajtása

A helyszükséglet csökkentéséhez a kormányoszlopot szállításhoz és tároláshoz is lehet hajtani.

- A szállítási állás csillag markolatot ki kell oldani.
- A kormányt egészen előre fordítani.
- Húzza meg a csillag markolatot.

Szállítás

⚠ VIGYÁZAT

Sérülés- és rongálódásveszély! Szállítás esetén vegye figyelembe a készülék súlyát.

- Vegye ki a keféit, hogy elkerülje a kefe megsérülését.
- Járművel történő szállítás esetén a készüléket az adott irányelveknek megfelelően kell csúsztatás és borulás ellen biztosítani.

Szállítás lépcsőn

- Állítsa a kormánykereket a legmagasabb pozícióba.
- Egy személy elöl, a frissvítartály alatt található két fogantyúnál tartja a készüléket.
- Egy második személy a kormánykerékénél tartja a készüléket.

Megjegyzés:

A készüléket ne a tisztítófejnél fogva vigyék, mert ebben az esetben elfordulhat a kormányoszlop körül.

Tárolás

⚠ VIGYÁZAT

Sérülés- és rongálódásveszély! Tárolás esetén vegye figyelembe a készülék súlyát. Ezt a készüléket csak beltéri helyiségben szabad tárolni.

Ápolás és karbantartás

⚠ VESZÉLY

Sérülésveszély áramütés által.

A készüléken történő bármiféle munka előtt kapcsolja ki a készüléket és húzza ki a hálózati csatlakozót.

FIGYELEM

Rongálódásveszély a készülék számára kifolyó víz által. A szennyvizet és a maradék friss vizet a készüléken történő munka előtt leengedni.

- A készüléket sík területen állítsa le.

Karbantartási terv

A munka megkezdése előtt

- Vizsgálja meg a hálózati kábelt esetleges sérülésekre. Cserélje ki a sérült hálózati kábelt.
- A fűvókák fújási képének ellenőrzése.

A munka után

FIGYELEM

Rongálódásveszély. A készüléket ne lo-csolja le vízzel és ne használjon agresszív tisztítószert.

- Szennyvíz leeresztése.
- Öblítse ki a szennyvíztartályt és a fedel-t tiszta vízzel.
- Tisztítsa meg és ellenőrizze a szenny-víztartályt és a fedél, valamint a szenny-víztartály és a frissvítartály közötti tö-mítéseket.
- Tisztítsa meg a szennyvíztartályban az úszógolyóval ellátott szűrőt.
- Kefét megtisztítani.
- Ellenőrizze a kefe kopását, szükség esetén cserélje ki (lásd „Karbantartási munkák“).
- Vegye ki és ürítse ki a durva szennytar-tályt.
- Öblítse ki a szívótömlőt.
- Tisztítsa meg a szívógerendát, és el-lenőrizze a mozgathatóságát.
- Öblítse ki a frissvítartályt és a perme-tezőrendszert kb. 5 liter tiszta vízzel.
- A szárításhoz járassa a szívóturbinát legalább 1 percig.
- A készüléket kívülről nedves, enyhe mosólúgba áztatott ronggyal tisztítsa.
- Tisztítsa meg a szívógerendát, ellen-őrizze kopás szempontjából, és szük-ség esetén cserélje ki.
- A készüléket mindig nyitott szennyvíz-tartály-fedéllel tárolja.

Hetente

- Vegye ki és gondosan tisztítsa meg a kefét.
- Vizsgálja meg minden tömítés állapotát és helyes elhelyezkedését.
- Tisztítsa meg a szennyvíz kémlelőabla-kot.
- Ellenőrizzük a szívópofát nincs-e meg-rongálódva.
- Tisztítsa meg a kerekeket a tisztítófej alatt.
- Tisztítsa meg a friss víz szűrőt.

Negyedévente

- A szervizzel végeztesse el az előírt ins-pekción.

Karbantartási munkák

Öblítse ki a szívótömlőt

5. ábra, lásd a borító oldalon

- 1 Szívócső
- 2 A szívóturbina beszívó csatornája

- Szennyvíztartályt levenni.

- Dugja be a víztömlőt a szívótömlőbe.

FIGYELEM

Károsodás veszélye. Ügyeljen arra, hogy ne kerüljön víz a szívóturbina beszívó csa-tornájába.

- Öblítse át a szívótömlőt és a szívóge-rendát erős víz sugárral.

A szívópofák tisztítása

6. ábra, lásd a borító oldalon

- 1 Elforgatható tartó
- 2 Bilincs

- Szennyvíztartályt levenni.

- Forgassa a kormányt hátramenet állás-ba.

- Döntse hátra a készüléket.

- Húzza le a szívótömlőt szívópofáról.

- Oldja ki mindkét kapcsolót.

- Vegye le a szívófejet.

- Nyissa ki az elforgatható tartókat, és vegye ki a fűvókát a tisztításhoz.

Kefehenger cseréje

A keféit ki kell cserélni, ha olyan mértékben elhasználódott, hogy a tisztítófej elülső éle hozzáér a talajhoz.

- Szennyvíztartályt levenni.

- Döntse hátra a készüléket.

- A kefehenger kioldógombját megnyom-ni, a kefehengert lefelé fordítani és a menesztőről lehúzni.

- Az új kefehengert a menesztőre felhe-lyezni és az ellenkező oldalra bepattin-tani.

Karbantartási szerződés

A készülék megbízható üzemeltetésére az illetékes Kärcher-kereskedővel karbantar-tási szerződést köthet.

Üzemzavarok

⚠ VESZÉLY

Sérülésveszély áramütés által.

A készüléken történő bármiféle munka előtt kapcsolja ki a készüléket és húzza ki a hál-ozati csatlakozót.

FIGYELEM

Rongálódásveszély a készülék számára ki-folyó víz által. A szennyvizet és a maradék friss vizet a készüléken történő munka előtt leengedni.

Olyan üzemzavar esetén, amelyet ennek a táblázatnak a segítségével nem tud elhárí-tani, hívja a szervizt.

Üzemzavarok kijelzővel

Kefe hajtómű jelzőlámpa	Elhárítás
pirosan világít	Helyezze be a kefehengert.
2 piros felvillanás, a készülék leáll	Csökkentse a kefe nyomáserősségét.
3 piros felvillanás, a készülék leáll	Kefehengert megtisztítani. Távolítsa el a szőnyegről a könnyű tárgyakat.
4 piros felvillanás, a készülék leáll	Értesítse a szervizt.
5 piros felvillanás, a készülék leáll	Hagyja lehűlni a készüléket.
6 piros felvillanás, a készülék leáll	Csökkentse a kefe nyomáserősségét.

Üzemzavarok kijelzés nélkül

Üzemzavar	Elhárítás
A készüléket nem lehet beindítani	Dugja be a hálózati dugót a dugaljba. Világít a feszültségellátás ellenőrzőlámpa? A túlterhelésbiztosítót benyomással visszaállítani. Ellenőrizze az épület biztosítékát.
Nem elegendő szívóteljesítmény	Úrítse le a szennyvíztartályt, és tisztítsa meg az úszógolyóval ellátott szűrőt. A szívópofák tisztítása Ellenőrizze a szennyvíztartály tömítéseit és a kémlelőablakokat. Ellenőrizze, hogy a szívócső nincs-e eldugulva, szükség esetén tisztítsa. Ellenőrizze a szívócső vízzáróságát, szükség esetén cserélje ki.
Nem elegendő vízmennyiség	Tisztítsa meg vagy cserélje ki a fűvókákat. Tisztítsa meg a tisztító oldat szűrőjét.
A kefe nem forog	A programválasztó kapcsolót a kívánt programra állítani. Ellenőrizze, hogy idegen test nem gátolja a kefét, adott esetben távolítsa el az idegen testet.

Műszaki adatok

Teljesítmény		
Névleges feszültség	V	220-240
Frekvencia	Hz	1~, 50/60
Védelmi fokozat		IPX4
Közepes teljesítmény felvétel	W	1800
Szívóturbina névleges teljesítménye	W	1200
Kefemeghajtás névleges teljesítménye	W	400
Szívás		
Szívóteljesítmény, légmennyiség (max.)	l/s	27
Szívóteljesítmény, nyomásmáshány (max.)	kPa (mbar)	29 (290)
Tisztítószeroldat szivattyú		
Közbenső tisztítás	l/min	0,38
	MPa	0,35
Alaptisztítás	l/min	2,5
	MPa	0,69
Tisztító kefék		
Keke fordulatszáma	1/min	1100
Keke átmérő	mm	96
Méret és súly		
Elméleti területi teljesítmény	m ² /h	2000
Munkaterület max. emelkedése	%	2
Friss-/szennyvíz tartály térfogata	l	22/19
max. víz hőmérséklet	°C	50
Környezeti hőmérséklet	°C	5...40
Önsúly (szállítási súly)	kg	42,6
Összsúly (üzemkész)	kg	64,6
Méreték (H x Sz x M)	mm	889 x 470 x 1118

Az EN 60335-2-72 szerint megállapított értékek

Teljes rezgési érték	m/s ²	<2,5
Hangnyomás szint L _{PA}	dB(A)	74

EU konformitási nyilatkozat

Ezennel tanúsítjuk, hogy az alábbiakban megnevezett gép tervezése és építési módja alapján az általunk forgalomba hozott kivitelben megfelel az EU irányelvek vonatkozó, alapvető biztonsági és egészségügyi követelményeinek. A gép jóváhagyásunk nélkül történő módosítása esetén ez a nyilatkozat elveszti érvényességét. A készülék megfelel az EU-ban és Magyarországon (HU) harmonizált szabványoknak.

Termék: Súroló-szívó gép
Típus: 1.008-xxx

Vonatkozó európai közösségi irányelvek:

2006/42/EG (+2009/127/EG)
2014/30/EU
2011/65/EU

Alkalmazott harmonizált szabványok:

EN 60335-1
EN 60335-2-68
EN 55014-1:2006 + A1: 2009 + A2:2011
EN 55014-2:1997 + A1: 2001 + A2: 2008
EN 61000-3-2: 2014
EN 61000-3-3: 2013
EN 62233: 2008

Alkalmazott összehangolt normák:

-

Az aláírók az igazgatóság megbízásából és teljes körű meghatalmazásával járnak el.

H. Jenner
Chairman of the Board of Management

S. Reiser
Director Regulatory Affairs & Certification

A dokumentáció összeállításáért felelős:
S. Reiser

Alfred Kärcher SE & Co. KG
Alfred-Kärcher-Straße 28-40
71364 Winnenden (Germany)
Tel.: +49 7195 14-0
Fax: +49 7195 14-2212

Winnenden, 2019/01/01

Garancia

Minden országban az illetékes forgalmazónk által kiadott garancia feltételek érvényesek. Az esetleges üzemzavarokat a tartozékokon a garancia lejártáig költségmentesen elhárítjuk, amennyiben anyag- vagy gyártási hiba az oka. Garanciális esetben kérjük, forduljon a vásárlást igazoló bizonylattal kereskedőjéhez vagy a legközelebbi hivatalos szakszervizhez.

Tartozékok és alkatrészek

Kizárólag eredeti tartozékokat és eredeti pótalkatrészeket alkalmazzon, mivel ezek szavatolják a készülék biztonságos és zavartalan üzemét.

A tartozékokkal és pótalkatrészekkel kapcsolatos információkat a www.karcher.com oldalon olvashatja.

 Před prvním použitím svého zařízení si přečtěte tento původní návod k používání, řiďte se jím a uložte jej pro pozdější použití nebo pro dalšího majitele.

Obsah

Bezpečnostní pokyny	CS	1
Funkce	CS	1
Používání v souladu s určením	CS	1
Ochrana životního prostředí . .	CS	1
Ovládací prvky	CS	1
Provoz	CS	1
Přeprava	CS	3
Ukládání	CS	3
Ošetřování a údržba	CS	3
Poruchy	CS	3
Technické údaje	CS	4
EU prohlášení o shodě	CS	4
Záruka	CS	4
Příslušenství a náhradní díly . .	CS	4

Bezpečnostní pokyny

Před prvním použitím přístroje si přečtěte tento Návod k obsluze a přiloženou brožuru Bezpečnostní předpisy pro přístroje na čištění válcových kartáčů, 5.956-251.0, a dodržujte je.

VAROVÁNÍ

Přístroj nepoužívejte na šikmých plochách. Přístroj se smí provozovat, jen pokud je zavřená nádrž a všechna víka.

Stupně nebezpečí

NEBEZPEČÍ

Upozornění na bezprostředně hrozící nebezpečí, které vede k těžkým fyzickým zraněním nebo k usmrcení.

VAROVÁNÍ

Upozornění na potenciálně nebezpečnou situaci, která by mohla vést k těžkým fyzickým zraněním nebo usmrcení.

UPOZORNĚNÍ

Upozornění na případnou nebezpečnou situaci, která může vést k lehkým fyzickým zraněním.

POZOR

Upozornění na potenciálně nebezpečnou situaci, která může mít za následek poškození majetku.

Bezpečnostní zařízení

Pokud je uvolněn bezpečnostní spínač, vypne se pohon kartáčů.

Funkce

Tento čistič koberců se používá pro mokré čištění kobercových podlah.

Pracovní šířka 400 mm a objem nádrže na čistou i špinavou vodu 22 l umožňují efektivní čištění při dlouhé době použití.

Síťový provoz umožňuje vysoký výkon.

Běžné čištění: Čistící roztok se nastříká a zapraví kartáčem. Po uschnutí se nečistoty navázané čistícím prostředkem v dalším pracovním kroku vysají.

Základní čištění: Čistící roztok se nastříká, zapraví kartáčem a ve stejném pracovním kroku se odsaje společně s uvolněnými nečistotami.

Používání v souladu s určením

Přístroj používejte pouze v souladu s údaji v tomto návodu k obsluze.

- Přístroj je vhodný k použití v průmyslových i jiných velkých zařízeních, např. v hotelech, školách, nemocnicích, v továrnách, obchodech, úřadech a půjčovnách.
- Zařízení se smí používat pouze k čištění kobercových podlah, které nejsou citlivé na vlhkost.
- Přístroj není určen pro použití na hlubokých vlněných kobercích.
- Pro přístroj se smí používat pouze originální příslušenství a originální náhradní díly.
- Tento přístroj je určen k použití v interiérech.

Ochrana životního prostředí



Obalové materiály jsou recyklovatelné. Obal nezhazujte do domácího odpadu, nýbrž jej odevzdejte k opětovnému využití.



Přístroj je vyroben z hodnotných recyklovatelných materiálů, které se dají dobře znovu využít. Likvidujte proto staré přístroje ve sběrnách k tomuto účelu určených.

Elektrické a elektronické přístroje jsou často tvořeny složkami, které při nesprávném používání nebo nesprávné likvidaci mohou představovat potenciální riziko pro lidské zdraví a životní prostředí. Tyto složky jsou však nezbytné pro správnou funkci zařízení. Přístroj označený tímto symbolem nesmíte likvidovat v domovním odpadu.

Upozornění ohledně obsažených látek (REACH)

Aktuální informace o obsažených látkách najdete zde:

www.kaercher.de/REACH

Ovládací prvky

Obrázek 1, viz přebal

- 1 bezpečnostní vypínač
- 2 Hvězdicová rukojeť, nastavení přepravní polohy volantu
- 3 Průzor proudu vzduchu
- 4 Průzor znečištěné vody
- 5 Víko nádrže na špinavou vodu
- 6 Ukazatel maximální výšky hladiny v nádrži na čistou vodu
- 7 Plnicí otvor na čistou vodu
- 8 Rukojeť
- 9 Trysky pro čistící roztok
- 10 Uvolňovací tlačítko, kartáčový válec
- 11 Válec kartáče
- 12 Nádobka na hrubé nečistoty
- 13 Filtr čistícího roztoku
- 14 Nádrž na špinavou vodu
- 15 Vypouštěcí hadice na znečištěnou vodu s dávkovacím zařízením
- 16 Hvězdicová rukojeť, nastavení výšky volantu
- 17 Spojka pro vypuštění čisté vody
- 18 Síť pro přihrádku na příslušenství
- 19 Sací lišta
- 20 Otočná rukojeť přítlačné síly kartáče (1=min, 4=max)

- 21 Čistící hlavice
- 22 Nádrž na čistou vodu
- 23 Síto s plovákovou koulí
- 24 Síťová zástrčka
- 25 Volant
- 26 Ovládací panel
- 27 Přepínač programů
- 28 Pojistka proti přetížení pohonu kartáčů
- 29 Držák kabelu

Volant

Obrázek 2, viz přebal

- 1 Spínač čistícího roztoku
- 2 Kontrolka napájení
- 3 Kontrolka sání
zelená: Sací turbína v provozu
červeně bliká: Porucha
- 4 Kontrolka pohonu kartáče
zelená: Kartáč se točí dopředu
oranžová: Kartáč se točí dozadu
červeně bliká: Porucha
- 5 Světelná kontrolka nanášení čisticího prostředku
zelená: Čerpadlo čisticího roztoku v provozu
červeně bliká: Porucha
- 6 Spínač směru otáčení kartáče

Spínač volby programu

Obrázek 3, viz přebal

- 1 VYP přístroje
- 2 aktivní jen kartáč, bez čisticího roztoku, bez odsávání
- 3 Běžné čištění, bez odsávání
- 4 Základní čištění: plný výkon
- 5 Odsát
- 6 Doplňkové příslušenství

Provoz

- Uvolněte hvězdicovou rukojeť pro přepravní polohu.
- Vyrovnajte sloupek řízení.
- Utáhněte hvězdicovou rukojeť.

Parkovací podpěra

Vyklopte parkovací podpěru

- Přístroj sklopte v úhlu asi 30° dozadu. Parkovací podpěra se vyklopí dolů.
- Nechte přístroj sklopit dopředu. Přístroj stojí na parkovací podpěře, kartáč je odlehčen.

Zaklopte parkovací podpěru

- Posuňte přístroj dopředu. Parkovací podpěra se vyklopí nahoru.

Plnění provozními materiály

VAROVÁNÍ

Nebezpečí poškození. Používejte pouze doporučené čisticí prostředky. V případě použití jiných čisticích prostředků hrozí provozovateli zvýšené riziko ohledně provozní bezpečnosti, nebezpečí nehod a snížení životnosti zařízení. Používejte pouze čisticí prostředky, které neobsahují rozpouštědla, chlorovodíkové a fluorovodíkové kyseliny. Dodržujte bezpečnostní pokyny uvedené na čisticích prostředcích.

Upozornění:

- Nepoužívejte silné pěnicí čisticí prostředky. Dbejte na pokyny dávkování.
- Sejměte víko z nádrže na čerstvou vodu.

POZOR

Nebezpečí poškození. Dbejte na to, aby nepronikla žádná kapalina do nasávacího otvoru sací turbíny pod nádrží na špinavou vodu. Rozlitou kapalinu setřete.

→ Naplňte čerstvou vodou (maximálně 50 °C).

Kontrolujte ukazatel maximální výšky hladiny. Nechte místo pro čisticí prostředky.

→ Přidejte čisticí prostředek. Dbejte pokynů k dávkování.

Doporučené čisticí prostředky:

Použití	Čisticí prostředky
Běžné čištění	RM 768 iCapsol
Důkladné čištění	RM 764 kapalný

Čisticí prostředky lze obdržet v odborných obchodech.

→ Víko nádrže na čistou vodu zavřete.

Nastavení

→ Uvolněte hvězdicovou rukojeť pro nastavení výšky volantu.

→ Nastavte volant na požadovanou výšku.



→ Utáhněte hvězdicovou rukojeť.

Nastavení přítlaku kartáčů

→ Posuňte přístroj na pracovní místo.

→ Vyklopte parkovací podpěru.

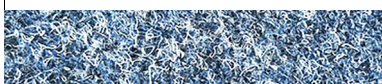
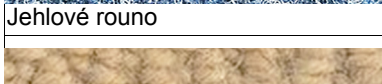
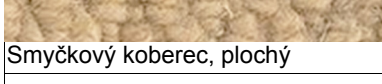
→ Otočné držadlo přítlaku kartáčů nastavte podle druhu koberece na níže doporučenou hodnotu:

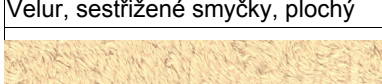
	2 (3)
Jehlové rouno	
	3 (4)
Smyčkový koberec, plochý	
	1...2*
Velur, sestřižené smyčky, plochý	
	1...2*
Plyš, s dlouhým vlasem, podobný sametu	
	1...2*
Sestřižené smyčky, splétané	

() při příliš nízkém tahu
* závislé na výšce vlasu

→ Zaklopte parkovací podpěru.

→ Přístroj zapněte na koberci určeném k vyčištění.

Pokud pohon kartáče podpírá při posouvání vpřed, je nastavení správné.

→ Pokud není podpora při posouvání patrná, zvyšte nastavení a postup opakujte.

→ Pokud ukazuje kontrolka pohonu kartáče po několika sekundách provozu poruchu, snižte nastavení.

Maximální provozní doba

Po vypršení maximální provozní doby se musí dodržet provozní přestávka v délce 10 minut, aby přístroj mohl vychladnout.

koberec	Maximální provozní doba, v minutách	
	Běžné čištění	Důkladné čištění
Jehlové rouno	50...60	8...10
Smyčkový koberec, plochý	40...50	8...10
Velur, sestřižené smyčky, plochý	40...50	6...8
Plyš, s dlouhým vlasem, podobný sametu	25...30	Bodový čisticí režim
Sestřižené smyčky, splétané	25...30	Bodový čisticí režim

Během provozní přestávky je možné vyprázdnit nádrž na špinavou vodu a nádrž na hrubé nečistoty, zkontrolovat kartáče a doplnit nádrž na čistou vodu.

Čištění přístroje

POZOR

Nebezpečí poškození podlahové krytiny. Zařízení neprovozujte na místě.

→ Prodlužovací kabel zavěste do držáku kabelu za účelem uvolnění tahu.

→ Prodlužovací kabel nejprve spojte se zástrčkou, poté se zásuvkou.

→ Otočte spínačem volby programu na požadovanou funkci.

→ V případě potřeby zapněte spínač čisticího roztoku.

→ Zatáhněte za bezpečnostní spínač směrem k volantu, zapne se pohon kartáčů a aplikace čisticího roztoku (pokud je nastaveno).

→ Posuňte přístroj směrem dopředu, až zaskočí parkovací podpěra a čisticí hlava se dotkne podlahy.

→ Zařízení posunujte po ploše určené k vyčištění.

→ Při práci pozorujte průzor proudu vzduchu. Pokud je v něm vidět voda nebo pěna, je nutné přístroj okamžitě vypnout. Vyprázdněte nádrž na špinavou vodu nebo nalijte do nádrže na špinavou vodu odpeňovač.

Upozornění:

Stisknutím spínače směru otáčení kartáče na volantu lze zapnout také pojezd přístroje dozadu.

K čištění poblíž okrajů používejte pravou stranu.

V případě, že kontrolka pohonu kartáče po krátké provozní době bliká červeně, snižte přítlak kartáčů.

Doplňkové příslušenství (volitelné příslušenství)

Obrázek 4, viz přebal

- 1 Sací hadice
- 2 Sací lišta
- 3 Spojka čisticího roztoku

→ Volant otočte na pojezd dozadu.

→ Ze sací lišty stáhnout sací hadici.

→ Sací hadici přístroje propojte se sací hadicí doplňkového příslušenství.

→ Hadici pro čisticí roztok doplňkového příslušenství propojte se spojkou na čisticí hlavě.

→ Tlačítko volby programu otočte do polohy Doplňkové příslušenství.

→ Zapněte spínač čisticího roztoku.

→ Proveďte čištění pomocí doplňkového příslušenství.

Zastavení a vypnutí přístroje

→ Povolte bezpečnostní spínač.

→ Se zařízením jedte vpřed ještě 1-2 m, aby byl vysát zbytek vody.

→ Přepínač programů otočte na „OFF“ (VYP).

POZOR

Kartáč se může trvale deformovat. Přístroj vždy odstavte s vyklopenou parkovací podpěrou.

→ Vyklopte parkovací podpěru.

Vyprázdnění nádrže na špinavou vodu

VAROVÁNÍ

Dodržujte místní předpisy o zacházení s odpadní vodou.

→ Přepínač programů otočte na „OFF“ (VYP).

→ Zaklopte parkovací podpěru.

→ Sejměte víko z nádrže na odpadní vodu.

→ Vypouštěcí hadici na znečištěnou vodu vyjměte z držáku a spusťte ji nad vhodné zařízení ke sběru odpadních vod.

→ Smáčkněte nebo zalomte dávkovací zařízení.

→ Otevřete víko dávkovacího zařízení.

→ Špinavou vodu vypusťte otevřením dávkovacího zařízení u vypouštěcí hadice.

Stlačováním dávkovacího zařízení lze kontrolovat proud odpadní vody.

→ Nádrž na špinavou vodu vypláchněte čistou vodou.

Upozornění:

Nádrž na špinavou vodu lze rovněž vyjmout a odnést samostatně k zařízení pro likvidaci.

Vyprázdnění nádrže s čistou vodou

VAROVÁNÍ

Dodržujte místní předpisy o zacházení s odpadní vodou.

→ Spojku pro vypouštění čerstvé vody posuňte dolů.

→ Uvolněte hadici a vyklopte ji dolů.

Ochrana proti zamrznutí

Při nebezpečí mrazu:

→ Vyprázdněte nádrž na čistou i na špinavou vodu.

→ Přístroj umístěte v prostoru, který je chráněn proti mrazu.

Přeložení sloupku řízení

Chcete-li snížit potřebu prostoru při přepravě a skladování, je možné sloupek řízení přeložit.

→ Povolte hvězdicovou rukojeť přepravní polohy.

→ Sklopte volant zcela dopředu.

→ Utáhněte hvězdicovou rukojeť.

Přeprava

⚠ UPOZORNĚNÍ

- Nebezpečí úrazu a nebezpečí poškození! Dbejte na hmotnost přístroje při přepravě.*
- Zvedněte kartáč, aby nedošlo k poškození kartáčů.
 - Při přepravě v dopravních prostředcích zajistěte zařízení proti skluzu a překlopení podle platných předpisů.

Transport na schodech

- Volant nastavte do nejvyšší polohy.
- Jedna osoba drží přístroj za 2 rukojeti vpředu pod nádrží na čistou vodu.
- Druhá osoba drží přístroj za volant.

Upozornění:

Přístroj nepřeházejte za čisticí hlavu, neboť by se přístroj přitom mohl otáčet okolo řídicí tyče.

Ukládání

⚠ UPOZORNĚNÍ

Nebezpečí úrazu a nebezpečí poškození! Dbejte na hmotnost přístroje při jeho uskladnění.

Toto zařízení smí být uskladněno pouze v uzavřených prostorách.

Ošetřování a údržba

⚠ NEBEZPEČÍ

Nebezpečí zasažení elektrickým proudem. Před každou prací na zařízení vždy zařízení vypněte a vytáhněte síťovou zástrčku.

POZOR

Nebezpečí poškození zařízení vytékající vodou. Před pracemi na zařízení vypustte špinavou vodu a zbytek čisté vody.

- Přístroj odstavte na rovné ploše.

Plán údržby

Před zahájením práce

- Zkontrolujte, zda není poškozen síťový kabel. Vadný síťový kabel vyměňte.
- Tvar paprsku stříkaného tryskami.

Po skončení práce

POZOR

Nebezpečí poškození. Zařízení nepostříkujte vodou a nepoužívejte agresivní čisticí prostředky.

- Vypustte špinavou vodu.
- Nádrž na špinavou vodu a víko vypláchněte čistou vodou.
- Těsnění mezi nádrží na špinavou vodu a víkem, jakož i mezi nádrží na špinavou vodu a nádrží na čistou vodu, vyčistěte a zkontrolujte.

- Vyčistěte síto s plovákovou kuličkou v nádrží na špinavou vodu
- Čištění kartáče.
- Zkontrolujte opotřebení kartáčů a v případě potřeby je vyměňte ((viz "údržbové práce").
- Vyjměte a vyprázdněte nádrž na hrubé nečistoty.
- Vypláchněte sací hadici.
- Vyčistěte sací lištu, zkontrolujte její pohyblivost.
- Nádrž na čistou vodu a stříkací systém propláchněte asi 5 litry čisté vody.
- Sací turbínu nechte běžet alespoň 1 minutu kvůli vysušení.
- Přístroj zvenku otřete vlhkým hadříkem namočeným v mírném čisticím roztoku.
- Vyčistěte sací lištu, zkontrolujte ji, zda není opotřebovaná a v případě potřeby ji vyměňte.
- Přístroj vždy skladujte s otevřeným víkem nádrže na špinavou vodu.

Týdenní

- Kartáč vyjměte a pečlivě vyčistěte.
- Zkontrolujte stav a správné upevnění všech těsnění.
- Vyčistěte průzor znečištěné vody.
- Zkontrolujte, zda není poškozena sací lišta.
- Vyčistěte kola pod čisticí hlavou.
- Filtr čisté vody vyčistěte.

Čtvrtletní

- U oddělení služeb zákazníkům zajistěte předepsanou inspekci.

Údržba

Vypláchněte sací hadici

Obrázek 5, viz přebal

- 1 Sací hadice
- 2 Nasávací kanál sací turbíny

- Vyjměte nádrž na znečištěnou vodu.
- Vsuňte hadici na vodu do sací hadice.

POZOR

Nebezpečí poškození. Dbejte na to, aby nepronikla voda do nasávacího kanálu sací turbíny.

- Propláchněte sací hadici a sací lištu silným proudem vody.

Čištění sací lišty

Obrázek 6, viz přebal

- 1 otočné držadlo
- 2 Příchytka

- Vyjměte nádrž na znečištěnou vodu.
- Volant otočte na pojezd dozadu.

- Zařízení nakloňte dozadu.
- Ze sací lišty stáhnout sací hadici.
- Uvolněte obě svorky.
- Sundejte sací lištu.
- Otevřete otočné držadlo a vyjměte trysku za účelem vyčištění.

Výměna válce kartáče

Pokud je kartáč tak silně opotřebovaný, že se přední hrana čisticí hlavy dotýká podlahy, je nutné kartáč vyměnit.

- Vyjměte nádrž na znečištěnou vodu.
- Zařízení nakloňte dozadu.
- Stiskněte uvolňovací tlačítko kartáčového válce, kartáčový válec vyklepnete dolů a sejměte jej z unašeče.
- Nový kartáčový válec nasadte na unašeč a na protilehlé straně zaaretujte.

Smlouva o údržbě

K zajištění spolehlivého provozu zařízení lze s příslušným prodejním oddělením společnosti Kärcher uzavírat servisní smlouvy.

Poruchy

⚠ NEBEZPEČÍ

Nebezpečí zasažení elektrickým proudem. Před každou prací na zařízení vždy zařízení vypněte a vytáhněte síťovou zástrčku.

POZOR

Nebezpečí poškození zařízení vytékající vodou. Před pracemi na zařízení vypustte špinavou vodu a zbytek čisté vody.

Při poruchách, které nelze odstranit podle této tabulky, se obraťte na oddělení služeb zákazníkům.

Zobrazované poruchy

Kontrolka pohonu kartáče	Odstranění
svítí rudě	Vložte kartáčový válec.
bliká 2krát červeně, přístroj se zastaví	Snižte přítlak kartáčů.
bliká 3krát červeně, přístroj se zastaví	Vyčistěte kartáčový válec. Zbavte koberec volně ležících předmětů.
bliká 4krát červeně, přístroj se zastaví	Informujte zákaznický servis.
bliká 5krát červeně, přístroj se zastaví	Nechte přístroj vychladnout.
bliká 6krát červeně, přístroj se zastaví	Snižte přítlak kartáčů.

Nezobrazované poruchy

Porucha	Odstranění
Přístroj nelze nastartovat	Zastrčte síťovou zástrčku do zásuvky. Pokud svítí kontrolka napájení? Vynulujte pojistku proti přetížení zatlačením dovnitř. Zkontrolujte jištění budovy.
Nedostatečný sací výkon	Vyprázdněte nádrž na špinavou vodu a vyčistěte síto s plovákovou kuličkou. Čištění sací lišty Zkontrolujte těsnění na nádrži na špinavou vodu a na průzorech. Zkontrolujte, zda není ucpaná sací hadice, v případě potřeby ji vyčistěte. Zkontrolujte těsnost sací hadice, v případě potřeby ji vyměňte.
Nedostatečné množství vody	Vyčistěte nebo vyměňte trysky. Vyčistěte filtr čisticího roztoku.
Kartáč se netočí	Nastavte spínač volby programu na požadovaný program. Zkontrolujte, zda není kartáč blokován cizím tělesem, případně je odstraňte.

Technické údaje

Výkon		
Jmenovité napětí	V	220-240
Frekvence	Hz	1~, 50/60
Ochrana		IPX4
Průměrný příkon	W	1800
Jmenovitý výkon sací turbíny	W	1200
Jmenovitý výkon pohonu kartáčů	W	400
Vysávání		
Sací výkon, množství vzduchu (max.)	l/s	27
Sací výkon, podtlak (max.)	kPa (mbar)	29 (290)
Čerpadlo čisticího roztoku		
Běžné čištění	l/min	0,38
	MPa	0,35
Důkladné čištění	l/min	2,5
	MPa	0,69
Čistící kartáče		
Počet otáček kartáčů	1/min.	1100
Průměr kartáčů	mm	96
Rozměry a hmotnost		
Teoretický plošný výkon	m ² /hod.	2000
Max. stoupání v pracovním prostoru	%	2
Objem nádrže na čistou/špinavou vodu	l	22/19
Max. teplota vody	°C	50
Teplota prostředí	°C	5...40
Vlastní hmotnost (přepřávaná hmotnost)	kg	42,6
Celková hmotnost (provozní)	kg	64,6
Rozměry (D x Š x V)	mm	889 x 470 x 1118
Zjištěné hodnoty dle EN 60335-2-72		
Celková hodnota kmitání	m/s ²	<2,5
Hladina akustického tlaku L _{pA}	dB(A)	74

EU prohlášení o shodě

Tímto prohlašujeme, že níže označené stroje odpovídají jejich základní koncepcí a konstrukčním provedením, stejně jako námi do provozu uvedenými konkrétními provedeními, příslušným zásadním požadavkům o bezpečnosti a ochraně zdraví směrnic EU. Při jakýchkoli na stroji provedených změnách, které nebyly námi odsouhlaseny, pozbývá toto prohlášení svou platnost.

Výrobek: Stroj na drhnutí s vysáváním
Typ: 1.008-xxx

Příslušné směrnice EU:
2006/42/EG (+2009/127/EG)
2014/30/EU
2011/65/EU

Použité harmonizační normy
EN 60335-1
EN 60335-2-68
EN 55014-1:2006 + A1: 2009 + A2:2011
EN 55014-2:1997 + A1: 2001 + A2: 2008
EN 61000-3-2: 2014
EN 61000-3-3: 2013
EN 62233: 2008

Použité národní normy

-

Níže podepsaní jednají z pověření a se zplnomocněním představenstva společnosti.

H. Jenner
Chairman of the Board of Management

S. Reiser
Director Regulatory Affairs & Certification

Zplnomocněná osoba pro sestavení dokumentace:
S. Reiser

Alfred Kärcher SE & Co. KG
Alfred-Kärcher-Straße 28-40
71364 Winnenden (Germany)
Tel.: +49 7195 14-0
Fax: +49 7195 14-2212

Winnenden, 2019/01/01

Záruka

V každé zemi platí záruční podmínky vydané příslušnou naší distribuční společností. Případné poruchy na příslušenství odstraníme během záruční lhůty bezplatně, pokud byl jejich příčinou vadný materiál nebo výrobní vada. V případě uplatňování nároku na záruku se s dokladem o zakoupení obraťte na prodejce nebo na nejbližší autorizované středisko služeb zákazníkům.

Příslušenství a náhradní díly

Používejte pouze originální příslušenství a originální náhradní díly, ty poskytují záruku bezpečného a bezporuchového provozu přístroje. Informace o příslušenství a náhradních dílech naleznete na adrese www.kaercher.com.

 Pred prvo uporabo Vaše naprave preberite to originalno navodilo za uporabo, ravnajte se po njem in shranite ga za morebitno kasnejšo uporabo ali za naslednjega lastnika.

Vsebinsko kazalo

Varnostna navodila	SL	1
Delovanje	SL	1
Namenska uporaba	SL	1
Varstvo okolja	SL	1
Upravljalni elementi	SL	1
Obratovanje	SL	1
Transport	SL	3
Skladiščenje	SL	3
Vzdrževanje	SL	3
Motnje	SL	3
Tehnični podatki	SL	4
Izjava EU o skladnosti	SL	4
Garancija	SL	4
Pribor in nadomestni deli	SL	4

Varnostna navodila

Pred prvo uporabo naprave preberite in upoštevajte navodila za uporabo ter priloženo brošuro z varnostnimi napotki za čistilne naprave s krtačnimi valji 5.956-251.0.

⚠ OPOZORILO

Naprave ne uporabljajte na površinah z naklonom.

Stroj sme obratovati le, če so posoda in vsi pokrovi zaprti.

Stopnje nevarnosti

⚠ NEVARNOST

Opozorilo na neposredno nevarnost, ki vodi do težkih telesnih poškodb ali smrti.

⚠ OPOZORILO

Opozorilo na možno nevarno situacijo, ki lahko vodi do težkih telesnih poškodb ali smrti.

⚠ PREVIDNOST

Opozorilo na možno nevarno situacijo, ki lahko vodi do lažjih poškodb.

POZOR

Opozorilo na možno nevarno situacijo, ki lahko vodi do premoženjskih škod.

Varnostne naprave

Če se varnostno stikalo spusti, se krtačni pogon izklopi.

Delovanje

Ta čistilnik za preproge se uporablja za mokro čiščenje preprog.

Delovna širina 400 mm in rezervoarja za svežo in umazano vodo s prostornino 22 l omogočajo učinkovito čiščenje pri daljši uporabi.

Omrežno obratovanje omogoča doseganje večje moči.

Vmesno čiščenje: Čistilna raztopina se naprši in vtre s krtačo. Ko se raztopina posuši, se umazanija, vezana na čistilno sredstvo, posesa v drugem delovnem koraku.

Osnovno čiščenje: Čistilna raztopina se naprši, vtre s krtačo in v istem delovnem koraku posesa skupaj z umazanijo.

Namenska uporaba

Ta stroj uporabljajte izključno v skladu s podatki v Navodilu za obratovanje.

- Ta naprava je primerna za industrijsko uporabo, npr. v hotelih, šolah, bolnišnicah, tovarnah, trgovinah, pisarnah in najemnih poslovalnicah.
- Stroj se sme uporabljati le za čiščenje tekstilnih talnih oblog, ki niso občutljive na vlago.
- Naprava ni primerna za uporabo na globokih volnenih preprogah.
- Stroj se sme opremiti le z originalnim priborom in originalnimi nadomestnimi deli.
- Ta naprava je namenjena za uporabo v notranjih prostorih.

Varstvo okolja



Embalažo je mogoče reciklirati. Prosimo, da embalaže ne odlagate med gospodinjski odpad, pač pa jo oddajte v ponovno predelavo.



Stare naprave vsebujejo pomembne materiale, ki so namenjeni za nadaljnjo predelavo. Zato stare naprave zavrzite s pomočjo ustreznih zbiralnih sistemov.

Električne in elektronske naprave imajo pogosto sestavne dele, ki pri nepravilnem ravnanju ali odstranjevanju med odpadke lahko predstavljajo nevarnost za zdravje ljudi in okolje. Ti sestavni deli so kljub temu pomembni za pravilno delovanje naprav. Naprav, označenih s tem simbolom, ne smete odvreči med gospodinjske odpadke.

Opozorila za sestavine (REACH)

Aktualne informacije o sestavinah najdete na: www.kaercher.de/REACH

Upravljalni elementi

Slika 1, glejte stran ovitka

- 1 Varnostno stikalo
- 2 Zvezdasti ročaj, transportni položaj volana
- 3 Kontrolno okence za zračni tok
- 4 Kontrolno okence za umazano vodo
- 5 Pokrov rezervoarja za umazano vodo
- 6 Prikaz največje napolnjenosti rezervoarja za svežo vodo
- 7 Polnilna odprtina za svežo vodo
- 8 Ročaj
- 9 Šobe za čistilno raztopino
- 10 Deblokirni gumb, krtačni valj
- 11 Krtačni valj
- 12 Posoda za grobo umazanijo
- 13 Filter za čistilno raztopino
- 14 Rezervoar za umazano vodo
- 15 Gibka cev za izpuščanje umazane vode z dozirno pripravo
- 16 Zvezdasti ročaj, nastavev višine volana
- 17 Spoj za izpust sveže vode
- 18 Mreža za predal za pribor
- 19 Sesalni nosilec
- 20 Vrtljivi ročaj za pritiski tlak krtač (1=min, 4=maks)
- 21 Čistilna glava
- 22 Rezervoar za svežo vodo
- 23 Sito s krogelnim plovcem
- 24 Omrežni vtič

- 25 Volan
- 26 Upravljalno polje
- 27 Stikalo za izbiro programa
- 28 Varovalka pred preobremenitvijo krtačnega pogona
- 29 Nosilec kabla

Volan

Slika 2, glejte stran ovitka

- 1 Stikalo za čistilno raztopino
- 2 Kontrolna lučka Oskrba z električno napetostjo
- 3 Kontrolna lučka za sesanje
zelena: delovanje sesalne turbine
utripa rdečo: motnja
- 4 Kontrolna lučka za krtačni pogon
zelena: vrtenje krtače naprej
oranžna: vrtenje krtače nazaj
utripa rdečo: motnja
- 5 Kontrolna lučka za nanos čistilne raztopine
zelena: delovanje črpalke za čistilno raztopino
utripa rdečo: motnja
- 6 Stikalo za smer vrtenja krtače

Stikalo za izbiro programa

Slika 3, glejte stran ovitka

- 1 Naprava IZKLOP
- 2 aktivna samo krtača, brez čistilne raztopine, brez sesanja
- 3 Vmesno čiščenje, brez sesanja
- 4 Osnovno čiščenje, polna zmogljivost
- 5 Sesanje
- 6 Dodatno orodje

Obratovanje

- ➔ Odvijte zvezdasti ročaj za transportni položaj.
- ➔ Krmilni drog poravnajte naravnost.
- ➔ Pritegnite zvezdasti ročaj.

Parkirna podpora

Spuščanje parkirne podpore

- ➔ Napravo nagnite nazaj za približno 30°. Parkirna podpora se spusti.
- ➔ Napravo postavite v izhodiščni položaj. Naprava stoji na parkirni podpori, krtača je razbremenjena.

Dviganje parkirne podpore

- ➔ Napravo potisnite naprej. Parkirna podpora se dvigne.

Polnjenje obratovalnih snovi

⚠ OPOZORILO

Nevarnost poškodbe. Uporabljajte le priporočljiva čistilna sredstva. Za druga čistilna sredstva uporabnik nosi povečano tveganje glede varnosti obratovanja in nevarnosti nesreče. Uporabljajte le čistilna sredstva, ki ne vsebujejo topil, solne in fluorovodikove kisline.

Upoštevajte varnostna opozorila na čistilih.

Napetek:

Ne uporabljajte močno penečih se čistilnih sredstev.

Upoštevajte napotke o doziranju.

- ➔ Snemite pokrov rezervoarja za svežo vodo.

POZOR

Nevarnost poškodb. Zagotovite, da tekočine ne pride v odprtino sesalne turbine pod rezervoarjem za umazano vodo. Razlito tekočino obrišite.

→ Napolnite svežo vodo (maksimalno 50 °C).

Upošteвайте prikaz največje napolnjenosti. Zagotovite prostor za čistilno sredstvo.

→ Dodajte čistilno sredstvo. Upošteвайте navodila za doziranje.

Priporočljiva čistilna sredstva:

Uporaba	Čistila
Vmesno čiščenje	RM 768 iCapsol
Osnovno čiščenje	RM 764 tekoč

Čistila so na voljo v strokovnih trgovinah.

→ Zaprite pokrov rezervoarja za svežo vodo.

Nastavitve

→ Odvijte zvezdasti ročaj za nastavitve višine volana.

→ Volan nastavite na želeno višino.

→ Pritegnite zvezdasti ročaj.

Nastavljanje pritisknega tlaka krtač

→ Napravo potiskajte do delovnega prostora.

→ Razklopite parkirno podporo.

→ Vrtljivi ročaj za pritiski tlak krtač, ki ustreza vrsti preproge, nastavite na naslednjo priporočeno vrednost:

	2 (3)
Iglani flis	
	3 (4)
Vlaknasta preproga, nizka	
	1...2*
Velur, rezane zanke, nizka	
	1...2*
Pliš, kosmat, podoben žametu	
	1...2*
Rezane zanke, prepletene	

() pri premajhnem dviganju
* odvisno od višine kosmatih delov

→ Dvignite parkirno podporo.

→ Napravo vklopite na preprogi, ki jo želite očistiti.

Če vam pogon krtač pomaga pri potiskanju naprej, je nastavitve pravilna.

→ Če pri potiskanju ne opazite nobene pomoči, povečajte izbrano nastavitve in ponovite postopek.

→ Če kontrolna lučka za pogon krtač po nekaj sekundah delovanja opozarja na motnjo, zmanjšajte izbrano nastavitve.

Maksimalno trajanje obratovanja

Po maksimalnem trajanju obratovanja je treba narediti 10-minuten premor, da se lahko naprava ohladi.

Preproga	Maksimalno trajanje obratovanja, minute	
	Vmesno čiščenje	Osnovno čiščenje
Iglani flis	50...60	8...10
Vlaknasta preproga, nizka	40...50	8...10
Velur, rezane zanke, nizka	40...50	6...8
Pliš, kosmat, podoben žametu	25...30	Točkovni način čiščenja
Rezane zanke, prepletene	25...30	Točkovni način čiščenja

Med premorom obratovanja se lahko izprazniti rezervoar za umazano vodo in rezervoar za grobo umazanijo, preverijo krtače in napolni rezervoar za svežo vodo.

Čiščenje

POZOR

Nevarnost poškodbe talne obloge. Z napravo ne delajte na mestu.

→ Kabelski podaljšek za razbremenitev vrnite v držalo za kable.

→ Podaljševalni kabel povežite najprej z omrežnim vtičem in nato z omrežno vtičnico.

→ Stikalo za izbiro programa obrnite na želeno funkcijo.

→ Po potrebi vklopite stikalo za čistilno raztopino.

→ Potegnite varnostno stikalo do volana, krtačni pogon in nanos čistilne raztopine se vklopita (če je nastavljeno).

→ Napravo potisnite naprej, dokler se parkirna podpora ne zloži in se čistilna glava dotakne tal.

→ Napravo premikajte preko površine za čiščenje.

→ Med delom opazujte kontrolno okence za zračni tok. Če opazite vodo ali peno, takoj izklopite napravo. Izpraznite rezervoar za umazano vodo ali dodajte sredstvo proti penjenju.

Opozorilo:

S stikalom za smer vrtenja krtače na volanu lahko napravo premikate tudi vzvratno. Za čiščenje ob robu uporabljajte desno stran. Če kontrolna lučka za pogon krtač po kratkem obratovanju utripa rdeče, zmanjšajte pritiski tlak krtač.

Dodatno orodje (opcija)

Slika 4, glejte stran ovitka

- 1 Gibka sesalna cev
- 2 Sesalni nosilec
- 3 Spojka za čistilno raztopino

→ Obrnite volan in omogočite vzvratno vožnjo.

→ Sesalno cev snemite s sesalnega nosilca.

→ Sesalno gibko cev naprave povežite s sesalno gibko cevjo dodatnega orodja.

→ Gibko cev za čistilno raztopino dodatnega orodja povežite s spojko na čistilni glavi.

→ Stikalo za izbiro programa zavrtite v položaj za dodatno orodje.

→ Vklopite stikalo za čistilno raztopino.

→ Čiščenje opravite z dodatnim orodjem.

Zaustavljanje in odlaganje

→ Izpustite varnostno stikalo.

→ Stroj premikajte še 1-2 m naprej, da posesate ostanek vode.

→ Stikalo za izbiro programa postavite na „OFF“.

POZOR

Krtača se lahko trajno deformira. Napravo zmeraj postavite na spuščeno parkirno oporo.

→ Razklopite parkirno podporo.

Praznjenje rezervoarja za umazano vodo

Δ OPOZORILO

Upošteвайте lokalne predpise za ravnanje z odpadno vodo.

→ Stikalo za izbiro programa postavite na „OFF“.

→ Dvignite parkirno podporo.

→ Snemite pokrov rezervoarja za umazano vodo.

→ Izpustno gibko cev za umazano vodo snemite z držala in jo speljite v ustrezno zbiralno napravo.

→ Dozirno pripravo stisnite skupaj ali jo prepognite.

→ Odprite pokrov dozirne priprave.

→ Umazano vodo izpustite preko gibke izpustne cevi tako, da odprete dozirno pripravo.

S stisnjenjem dozirne priprave se lahko kontrolira tok odpadne vode.

→ Posodo za umazano vodo izperite s čisto vodo.

Napetek:

Rezervoar za umazano vodo lahko tudi odstranite in ga ločeno odnesete do zbirališča odpadkov.

Praznjenje rezervoarja za svežo vodo

Δ OPOZORILO

Upošteвайте lokalne predpise za ravnanje z odpadno vodo.

→ Spojko za izpust sveže vode potisnite navzdol.

→ Izvlecite gibko cev in jo obrnite navzdol.

Zaščita pred zmrzali

V primeru nevarnosti zmrzali:

→ Izpraznite rezervoar za svežo in umazano vodo.

→ Stroj shranite v prostoru zaščitenem pred zmrzali.

Prestavljanje krmilnega droga

Za zmanjšanje potrebe po prostoru pri transportu in shranjevanju se lahko krmilni drog prestavi.

→ Odvijte zvezdasti ročaj za transportni položaj.

→ Volan zasukajte povsem naprej.

→ Pritegnite zvezdasti ročaj.

Transport

⚠ PREVIDNOST

Nevarnost osebnih poškodb in poškodb stvari! Pri transportu upoštevajte težo naprave.

- Izvlecite krtačo, da preprečite poškodovanje krtače.
- Pri transportu v vozilih napravo zavarujte proti zdrsu in prevrnitvi v skladu z vsakokratnimi veljavnimi smernicami.

Prenašanje po stopnicah

- Volan premaknite v najvišji položaj.
- Ena oseba drži napravo za 2 ročaja spredaj pod rezervoarjem za svežo vodo.
- Druga oseba drži napravo za volan.

Napotek:

Naprave med prenašanjem ne držite za čistilno glavo, ker lahko pri tem zaniha okrog krmilnega droga.

Skladiščenje

⚠ PREVIDNOST

Nevarnost osebnih poškodb in poškodb stvari! Pri shranjevanju upoštevajte težo naprave.

Ta naprava se sme shraniti le v notranjih prostorih.

Vzdrževanje

⚠ NEVARNOST

Nevarnost zaradi električnega udara.

Pred vsemi deli na napravi, izklopite napravo in izvlecite omrežni vtič.

POZOR

Nevarnost poškodovanja naprave zaradi iztekajoče vode. Pred deli na napravi izpustite umazano vodo in preostalo čisto vodo.

- Postavite napravo na ravno površino.

Vzdrževalni načrt

Pred začetkom dela

- Preverite omrežni kabel glede poškodb. Zamenjajte okvarjeni omrežni kabel.
- Preverite razpršitev šob.

Po delu

POZOR

Nevarnost poškodbe. Naprave ne škropite z vodo in ne uporabljajte agresivnih čistilnih sredstev.

- Izpustite umazano vodo.
- Rezervoar za umazano vodo in pokrov sperite s čisto vodo.
- Očistite in preverite tesnilo med rezervoarjem za umazano vodo in pokrovom ter med rezervoarjem za umazano vodo in rezervoarjem za čisto vodo.
- Očistite sito s plavajočo kroglo v rezervoarju za umazano vodo.
- Očistite krtačo.
- Preverite obrabo krtače, po potrebi jo zamenjajte (glej „servisna dela“).
- Posodo za grobo umazanijo vzemite ven in jo izpraznite.
- Sperite sesalno gibko cev.
- Očistite sesalni nosilec in preverite njegovo gibljivost.
- Rezervoar za svežo vodo in sistem za pršenje sperite s približno 5 litri čiste vode.
- Sesalna turbina naj deluje vsaj 1 minuto, da se posuši.
- Zunanost stroja očistite z vlažno krpo, namočeno v blago milnico.
- Očistite sesalni nosilec, preverite, ali je obrabljen, in ga po potrebi zamenjajte.
- Napravo vedno skladiščite z odprtim rezervoarjem za umazano vodo.

Tedensko

- Odstranite krtačo in jo skrbno očistite.
- Preverite stanje in pravilno naleganje vseh tesnil.
- Očistite kontrolno okence za umazano vodo.
- Sesalni nosilec pregledajte glede poškodb.
- Očistite kolesa pod čistilno glavo.
- Očistite filter za svežo vodo.

Četrletno

- Uporabniški servis opravi predpisano inšpekcijo.

Vzdrževanje

Spiranje sesalne gibke cevi

Slika 5, glejte stran ovitka

- 1 Gibka sesalna cev
- 2 Sesalni kanal sesalne turbine

- Snemite rezervoar za umazano vodo.
- Gibko cev za vodo vstavite v sesalno gibko cev.

POZOR

Nevarnost poškodb. Zagotovite, da voda ne pride v sesalni kanal sesalne turbine.

- Sesalno gibko cev in sesalni nosilec sperite z močnim vodnim curkom.

Čiščenje sesalnega nosilca

Slika 6, glejte stran ovitka

- 1 Vrtljivi ročaj
- 2 Spojka

- Snemite rezervoar za umazano vodo.
- Obrnite volan in omogočite vzvratno vožnjo.
- Stroj nagnite nazaj.
- Sesalno cev snemite s sesalnega nosilca.
- Sprostite obe spojki.
- Snemite sesalni nosilec.
- Odprite vrtljivi ročaj in snemite šobo, da jo očistite.

Zamenjava krtačnega valja

Krtačo morate zamenjati, ko je tako močno obrabljena, da se sprednji rob čistilne glave dotika tal.

- Snemite rezervoar za umazano vodo.
- Stroj nagnite nazaj.
- Pritisnite na gumb za sprostitev krtačnega valja in krtačni valj obrnite navzdol te ga snemite s sojemalnika.
- Krtačni valj natakните na sojemalnik in ga zaskočite na nasprotni strani.

Vzdrževalna pogodba

Za zanesljivo obratovanje stroja lahko s pristojno prodajno podružnico podj. Kärcher sklenete vzdrževalno pogodbo.

Motnje

⚠ NEVARNOST

Nevarnost zaradi električnega udara.

Pred vsemi deli na napravi, izklopite napravo in izvlecite omrežni vtič.

POZOR

Nevarnost poškodovanja naprave zaradi iztekajoče vode. Pred deli na napravi izpustite umazano vodo in preostalo čisto vodo.

V primeru motenj, ki jih ne morete odpraviti s pomočjo te tabele, se obrnite na uporabniški servis.

Motnje s prikazom

Kontrolna lučka za krtačni pogon	Odpravljanje
sveti rdeče	Vstavite krtačni valj.
2-krat utripne rdeče, naprava se ustavi	Zmanjšajte pritisni tlak krtač.
3-krat utripne rdeče, naprava se ustavi	Čiščenje krtačnega valja. S preproge odstranite ohlapne predmete.
4-krat utripne rdeče, naprava se ustavi	Obvestite uporabniški servis.
5-krat utripne rdeče, naprava se ustavi	Pustite, da se naprava ohladi.
6-krat utripne rdeče, naprava se ustavi	Zmanjšajte pritisni tlak krtač.

Motnje brez prikaza

Motnja	Odpravljanje
Stroja ni možno zagnati	Omrežni vtič vtaknite v vtičnico. Ali kontrolna lučka Oskrba z električno napetostjo sveti? Varovalko pred preobremenitvijo ponastavite s pritiskom navznoter. Preverite varovalko zgradbe.
Nezadostna sesalna moč	Izpraznite rezervoar za umazano vodo in očistite sito s plavajočo kroglo. Čiščenje sesalnega nosilca Preverite tesnila in kontrolni okenci rezervoarja za umazano vodo. Gibko sesalno cev preverite glede zamašitev, po potrebi jo očistite. Preverite tesnost gibke sesalne cevi, po potrebi jo zamenjajte.
Nezadostna količina vode	Očistite ali zamenjajte šobe. Očistite filter za čistilno raztopino.
Krtača se ne vrti	Stikalo za izbiro programa nastavite na želeni program. Preverite, ali tujek blokira krtačo, po potrebi tujek odstranite.

Tehnični podatki

Zmogljivost		
Nazivna napetost	V	220-240
Frekvenca	Hz	1~, 50/60
Vrsta zaščite		IPX4
Srednji odvzem moči	W	1800
Nazivna moč sesalne turbine	W	1200
Nazivna moč krtačnega pogona	W	400
Sesanje		
Sesalna moč, količina zraka (max.)	l/s	27
Sesalna moč, podtlak (max.)	kPa (mbar)	29 (290)
Črpalka za čistilno raztopino		
Vmesno čiščenje	l/min	0,38
	MPa	0,35
Osnovno čiščenje	l/min	2,5
	MPa	0,69
Čistilne krtače		
Število obratov krtač	1/min	1100
Premer krtač	mm	96
Mere in teže		
Teoretična površinska moč	m ² /h	2000
Max. naklon delovnega področja	%	2
Prostornina rezervoarja za svežo/umazano vodo	l	22/19
max. temperatura vode	°C	50
Temperatura okolice	°C	5...40
Prazna teža (transportna teža)	kg	42,6
Skupna teža (pripravljena za obratovanje)	kg	64,6
Mere (d x š x v)	mm	889 x 470 x 1118

Ugotovljene vrednosti v skladu z EN 60335-2-72

Skupna nihalna vrednost	m/s ²	<2,5
Nivo hrupa L _{PA}	dB(A)	74

Izjava EU o skladnosti

S to izjavo potrjujemo, da spodaj omenjeni stroj zaradi svoje zasnove in načina izdelave ustreza temeljnim varnostnim in zdravstvenim zahtevam EU-standardov. Ta izjava izgubi svojo veljavnost, če kdo napravo spremeni brez našega soglasja.

Proizvod: Sesalni stroj za ribanje
Tip: 1.008-xxx

Zadevne direktive EU:
2006/42/EG (+2009/127/EG)
2014/30/EU
2011/65/EU

Uporabljeni usklajeni standardi:
EN 60335-1
EN 60335-2-68
EN 55014-1:2006 + A1: 2009 + A2:2011
EN 55014-2:1997 + A1: 2001 + A2: 2008
EN 61000-3-2: 2014
EN 61000-3-3: 2013
EN 62233: 2008

Uporabni nacionalni standardi:

-

Podpisniki ravnajo po navodilih in s pooblastilom uprave.

H. Jenner
Chairman of the Board of Management

S. Reiser
Director Regulatory Affairs & Certification

Pooblaščen oseba za dokumentacijo:
S. Reiser

Alfred Kärcher SE & Co. KG
Alfred-Kärcher-Straße 28-40
71364 Winnenden (Germany)
Tel.: +49 7195 14-0
Fax: +49 7195 14-2212

Winnenden, 2019/01/01

Garancija

V vsaki državi veljajo garancijski pogoji, ki jih določa naše prodajno predstavništvo. Morebitne motnje na Vašem priboru, ki so posledica materialnih ali proizvodnih napak, v času garancije brezplačno odpravljamo. V primeru uveljavljanja garancije, se z originalnim računom obrnite na prodajalca oziroma najbližji uporabniški servis.

Pribor in nadomestni deli

Uporabljajte samo originalen pribor in originalne nadomestne dele, ki zagotavljajo varno in nemoteno delovanje naprave. Informacije o priboru in nadomestnih delih najdete na www.kaercher.com.



Przed pierwszym użyciu urządzenia należy przeczytać oryginalną instrukcję obsługi, postępować według jej wskazań i zachować ją do późniejszego wykorzystania lub dla następnego użytkownika.

Spis treści

Wskazówki bezpieczeństwa . . . PL	1
Funkcja PL	1
Użytkowanie zgodne z przeznaczeniem PL	1
Ochrona środowiska PL	1
Elementy obsługi PL	1
Działanie PL	1
Transport PL	3
Przechowywanie PL	3
Czyszczenie i konserwacja . . . PL	3
Usterki PL	3
Dane techniczne PL	4
Deklaracja zgodności UE PL	4
Gwarancja PL	4
Wyposażenie dodatkowe i części zamienne PL	4

Wskazówki bezpieczeństwa

Przed pierwszym uruchomieniem należy zapoznać się z niniejszą instrukcją obsługi i załączoną broszurą pt. Zasady bezpieczeństwa dotyczące szczotkowych urządzeń czyszczących, nr 5.956-251.0

⚠ OSTRZEŻENIE

Nie używać urządzenia na powierzchniach nachylonych.

Urządzenie może być używane tylko wtedy, gdy zbiornik i wszystkie pokrywy są zamknięte.

Stopnie zagrożenia

⚠ NIEBEZPIECZEŃSTWO

Wskazówka dot. bezpośredniego zagrożenia, prowadzącego do ciężkich obrażeń ciała lub do śmierci.

⚠ OSTRZEŻENIE

Wskazówka dot. możliwie niebezpiecznej sytuacji, mogącej prowadzić do ciężkich obrażeń ciała lub śmierci.

⚠ OSTROŻNIE

Wskazówka dot. możliwie niebezpiecznej sytuacji, która może prowadzić do lekkich zranień.

UWAGA

Wskazówka dot. możliwie niebezpiecznej sytuacji, która może prowadzić do szkód materialnych.

Urządzenia zabezpieczające

Jeżeli zwolni się wyłącznik bezpieczeństwa, to napęd szczotek się wyłącza.

Funkcja

Środek do czyszczenia dywanów stosuje się do czyszczenia na mokro wykładzin dywanowych.

Szerokość robocza wynosząca 400 mm oraz pojemność zbiornika na czystą i brudną wodę wynosząca 22 l. umożliwiają wydajne czyszczenie przez długi okres eksploatacji.

Tryb sieciowy umożliwia osiągnięcie wysokiej wydajności.

Czyszczenie przejściowe: Roztwór czyszczący jest rozpryskiwany i następuje wstępne szczotkowanie. Po wyschnięciu brud związany przez środek do czyszczenia jest zasysany w drugim procesie roboczym.

Czyszczenie podstawowe: Roztwór czyszczący jest rozpryskiwany, następuje wstępne szczotkowanie i w tym samym procesie roboczym następuje zasysanie rozpuszczonego brudu.

Użytkowanie zgodne z przeznaczeniem

Urządzenie należy stosować wyłącznie zgodnie z niniejszą instrukcją obsługi.

- Urządzenie przeznaczone jest do zastosowania profesjonalnego, np. w hotelach, szkołach, szpitalach, fabrykach, sklepach, biurach i pomieszczeniach wynajmowanych.
- Urządzenie może być stosowane tylko do czyszczenia wykładzin dywanowych odpornych na wilgoć.
- Urządzenie nie jest przeznaczone do użytku na grubych dywanach wełnianych.
- Urządzenie można stosować wyłącznie z oryginalnym wyposażeniem i częściami zamiennymi.
- Urządzenie to jest przeznaczone do użytku w pomieszczeniach wewnętrznych.

Ochrona środowiska



Materiały użyte do opakowania nadają się do recyklingu. Opakowania nie należy wrzucać do zwykłych pojemników na śmieci, lecz do pojemników na surowce wtórne.



Zużyte urządzenia zawierają cenne surowce wtórne, które powinny być oddawane do utylizacji. Z tego powodu należy usuwać zużyte urządzenia za pośrednictwem odpowiednich systemów utylizacji.

Urządzenia elektryczne i elektroniczne często zawierają materiały, które rozporządzone lub utylizowane niewłaściwie, mogą potencjalnie być niebezpieczne dla zdrowia ludzkiego i środowiska. Są jednak kluczowe dla prawidłowego funkcjonowania urządzenia. Urządzenia oznaczone tym symbolem nie mogą być usuwane z odpadami domowymi.

Wskazówki dot. składników (REACH)

Aktualne informacje dot. składników podano pod:

www.kaercher.de/REACH

Elementy obsługi

Rys. 1, patrz strona okładki

- 1 Wyłącznik bezpieczeństwa
- 2 Uchwyt gwiazdowy, położenie transportowe kierownicy
- 3 Wziernik strumienia powietrza
- 4 Wziernik brudnej wody
- 5 Pokrywa zbiornika brudnej wody
- 6 Wskaźnik maksymalnego napełnienia zbiornika na czystą wodę
- 7 Otwór wlewu świeżej wody

- 8 Uchwyt
- 9 Dysze roztworu czyszczącego
- 10 Przycisk odblokowujący, szczotka
- 11 Szczotka
- 12 Pojemnik na duże śmieci
- 13 Filtr roztworu czyszczącego
- 14 Zbiornik brudnej wody
- 15 Wąż spustowy brudnej wody z urządzeniem dozującym
- 16 Uchwyt gwiazdowy, regulacja wysokości kierownicy
- 17 Spuścić złącze czystej wody
- 18 Siatka schowka na akcesoria
- 19 Belka ssąca
- 20 Pokrętko docisku szczotek (1=min, 4=max)
- 21 Głowica czyszcząca
- 22 Zbiornik czystej wody
- 23 Sito z kulką pływaka
- 24 Wtyk sieciowy
- 25 Kierownica
- 26 Pole obsługi
- 27 Programator
- 28 Bezpiecznik przeciążeniowy napęd szczotek
- 29 Klips na kabel

Kierownica

Rys. 2, patrz strona okładki

- 1 Przełącznik roztworu czyszczącego
- 2 Kontrolka zasilania elektrycznego
- 3 Kontrolka zasysania
zielony: Turbina ssąca działa
miga czerwony: usterka
- 4 Kontrolka napędu szczotek
zielony: Szczotka kręci się do przodu
pomarańczowy: Szczotka kręci się do tyłu
miga czerwony: usterka
- 5 Kontrolka Nanieś roztwór czyszczący
zielony: Pompa roztworu czyszczącego działa
miga czerwony: usterka
- 6 Przełącznik kierunku obrotu szczotek

Przełącznik wyboru programu

Rys. 3, patrz strona okładki

- 1 WYŁĄCZYĆ urządzenie
- 2 Aktywna tylko szczotka, bez roztworu czyszczącego i bez zasysania
- 3 Czyszczenie przejściowe, bez zasysania
- 4 Czyszczenie dokładne, pełna moc
- 5 Odkurzanie
- 6 Wyposażenie dodatkowe

Działanie

- ➔ Poluzować uchwyt gwiazdowy położenia transportowego.
- ➔ Kolumnę kierowniczą ustawić na wprost.
- ➔ Dokręcić chwyt gwiazdowy.

Podpórka do parkowania

Rozłożyć podpórki do parkowania

- ➔ Urządzenie przechylić do tyłu ok. 30°. Podpórka do parkowania wychyla się w dół.
- ➔ Pozostawić urządzenie przechylone do przodu. Urządzenie stoi na podpórce do parkowania, szczotka jest odciążona.

Złożyć podpórkę do parkowania.

- Przesunąć urządzenie do przodu. Podpórka do parkowania wychyla się do góry.

Uzupełnianie materiałów eksploatacyjnych

⚠ OSTRZEŻENIE

Niebezpieczeństwo uszkodzenia. Stosować tylko zalecane środki czyszczące. W przypadku innych środków czyszczących użytkownik ponosi zwiększone ryzyko bezpieczeństwa eksploatacji, ryzyko wypadku i skrócony okres eksploatacyjny urządzenia. Stosować tylko środki czyszczące nie zawierające rozpuszczalników, kwasu solnego i fluorowodorowego.

Przestrzegać wskazówek bezpieczeństwa podanych na środkach czyszczących.

Wskazówka:

Nie stosować silnie pieniących się środków czyszczących.

Przestrzegać wskazówek dotyczących dozowania.

- Zdjąć pokrywę zbiornika świeżej wody.

UWAGA

Ryzyko uszkodzenia. Należy zwrócić uwagę, aby do otworu zasysającego turbiny ssącej pod zbiornikiem brudnej wody nie dostała żadna ciecz. Wytrzeć rozlaną ciecz.

- Wlać świeżą wodę (maks. 50°C). Zwrócić uwagę na wskaźnik maksymalnego napełnienia zbiornika. Pozostawić miejsce dla środka czyszczącego.

- Dodać środek czyszczący. Przestrzegać wskazówek dotyczących dozowania.

Zalecana metoda czyszczenia:

Zastosowanie	Środek czyszczący
Czyszczenie przejściowe	RM 768 iCapsol
Czyszczenie podstawowe	RM 764 w płynie

Środki czyszczące są dostępne w handlu branżowym.



- Zamknąć pokrywę zbiornika czystej wody.

Ustawienia

- Poluzować uchwyt gwiazdowy regulacji wysokości kierownicy.
- Ustawić kierownicę na żądaną wysokość.
- Dokręcić chwyt gwiazdowy.

Ustawianie docisku szczotek

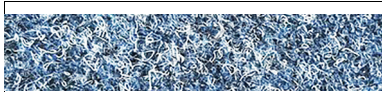
- Przesunąć urządzenie w miejsce pracy.
- Rozłożyć podpórkę do parkowania.
- Ustawić pokrętkę siły docisku szczotek odpowiednio do rodzaju dywanu na zalecaną poniżej wartość:

	2 (3)
Włóknina igłowana	
	3 (4)
Dywan pętłkowy, płaski	

	1...2*
Welurowy, pętla cięta, płaski	
	1...2*
Pluszowy, z długimi pętłkami, przypominający aksamit	
	1...2*
Pętla cięta, skręcane	

- Złożyć podpórkę do parkowania.

- Załączyć urządzenie na czyszczonym dywanie.

Jeśli napęd szczotek wspomaga przesuw do przodu, ustawienie jest prawidłowe.

- Jeśli nie można stwierdzić wspomagania przy przesuwaniu, podwyższyć ustawienia i powtórzyć proces.

- Jeśli lampka kontrolna napędu szczotek po kilku sekundach pracy pokazuje usterkę, zmniejszyć ustawienia.

Maksymalny czas pracy

Po upływie maksymalnego czasu pracy należy robić 10-minutową przerwę, aby urządzenie mogło ostygnąć.

Dywan	Maksymalny czas pracy, minuty	
	Czyszczenie przejściowe	Czyszczenie podstawowe
Włóknina igłowana	50...60	8...10
Dywan pętłkowy, płaski	40...50	8...10
Welurowy, pętla cięta, płaski	40...50	6...8
Pluszowy, z długimi pętłkami, przypominający aksamit	25...30	Tryb czyszczenia miejscowego
Pętla cięta, skręcane	25...30	Tryb czyszczenia miejscowego

Podczas przerwy w pracy można opróżnić zbiornik brudnej wody i zbiornik na większe zabrudzenia, sprawdzić szczotki i uzupełnić zbiornik czystej wody.

Czyszczenie

UWAGA

Niebezpieczeństwo uszkodzenia podłoża. Nie używać urządzenia w tym miejscu.

- Zaczepić przedłużacz odciążnika w uchwycie kabla.
- Przedłużacz najpierw połączyć z wtykiem sieciowym, a potem z gniazdem sieciowym.
- Przekręcić przełącznik programów na żądaną funkcję.

- W razie potrzeby włączyć włącznik roztworu czyszczącego.

- Pociągnąć za wyłącznik bezpieczeństwa kierownicy; nastąpi włączenie napędu szczotek i nakładanie roztworu czyszczącego (jeżeli tak ustawiono).

- Przesunąć urządzenie do przodu, aż się złoży podpórka do parkowania i głowica czyszcząca dotknie podłoża.

- Przesuwać urządzenie na powierzchni, która ma być oczyszczona.

- Podczas pracy obserwować wziernik strumienia powietrza. Jeśli jest widoczna woda lub piana, natychmiast wyłączyć urządzenie. Opróżnić zbiornik brudnej wody lub wlać płyn przeciwpianny do zbiornika brudnej wody.

Wskazówka:

Jeśli włącznik kierunku obrotu szczotek na kierownicy jest wciśnięty, urządzenie jedzie także w tył.

Do czyszczenia powierzchni przy krawędziach stosować prawą stronę.

Jeśli po krótkim czasie pracy lampka kontrolna napędu szczotek miga na czerwono, należy zmniejszyć siłę docisku szczotek.

Wyposażenie dodatkowe (opcja)

Rys. 4, patrz strona okładki

- 1 Wąż ssący
- 2 Belka ssąca
- 3 Złącze roztworu czyszczącego

- Przekręcić kierownicę na jazdę do tyłu.

- Zdjąć wąż ssący z belki ssącej.

- Wąż ssący urządzenia połączyć z węzłem ssącym wyposażenia dodatkowego.

- Wąż roztworu czyszczącego wyposażenia dodatkowego połączyć z złączem na głowicy czyszczącej.

- Przekręcić programator w pozycję wyposażenie dodatkowe.

- Włączyć włącznik roztworu czyszczącego.

- Przeprowadzić czyszczenie przy pomocy wyposażenia dodatkowego.

Zatrzymywanie i odstawianie

- Zwolnić wyłącznik bezpieczeństwa.

- Przejechać urządzeniem jeszcze 1-2 m do przodu, aby odessać resztę wody.

- Przełącznik programów ustawić na „OFF”.

UWAGA

Szczotka może ulec trwałemu zdeformowaniu. Odstawiać urządzenie zawsze z rozłożoną podpórką do parkowania.

- Rozłożyć podpórkę do parkowania.

Opróżnianie zbiornika brudnej wody

⚠ OSTRZEŻENIE

Przestrzegać miejscowych przepisów dotyczących postępowania ze ściekami.

- Przełącznik programów ustawić na „OFF”.

- Złożyć podpórkę do parkowania.

- Zdjąć pokrywę zbiornika brudnej wody.

- Wyjąć wąż spustowy brudnej wody z uchwytu i opuścić nad właściwą instalacją zbiorczą.

- Ścisnąć lub zgąć urządzenie dozujące.

- Otworzyć pokrywę urządzenia dozującego.
- Spuścić brudną wodę otwierając urządzenie dozujące na węży spustowym. Przez ściśnięcie urządzenia dozującego można kontrolować strumień ścieków.
- Przepłukać zbiornik brudnej wody czystą wodą.

Wskazówka:

Zbiornik brudnej wody można również przenieść oddzielnie do instalacji do usuwania odpadów.

Opróżnianie zbiornika czystej wody

⚠ OSTRZEŻENIE

Przestrzegać miejscowych przepisów dotyczących postępowania ze ściekami.

- Złącze do spuszczenia czystej wody przesunąć w dół.
- Zdjąć wąż i odchylić do dołu.

Ochrona przed mrozem

Przy niebezpieczeństwie wystąpienia mrozu:

- Opróżnić zbiorniki czystej i brudnej wody.
- Wstawić urządzenie do pomieszczenia zabezpieczonego przed mrozem.

Przekładanie kolumny kierowniczej

W celu zmniejszenia zapotrzebowania na miejsce w trakcie transportu i składowania, kolumnę kierowniczą można przestawić.

- Poluzować uchwyt gwiazdowy położenia transportowego.
- Odchylić kierownicę całkowicie do przodu.
- Dokręcić chwyt gwiazdowy.

Transport

⚠ OSTROŻNIE

Niebezpieczeństwo zranienia i uszkodzenia! Zwrócić uwagę na ciężar urządzenia w czasie transportu.

- Wyjąć szczotkę w celu uniknięcia uszkodzenia szczotki.
- W trakcie transportu w pojazdach należy urządzenie zabezpieczyć przed poślizgiem i przechyleniem zgodnie z obowiązującymi przepisami.

Transport na schodach

- Ustawić kierownicę w najwyższą pozycję.
- Jedna osoba przytrzymuje urządzenie na 2 uchwytach na przodzie pod zbiornikiem czystej wody.
- Druga osoba trzyma urządzenie za kierownicę.

Wskazówka:

Urządzenia nie przenosić trzymając za głowicę czyszcząca, ponieważ kolumna kierownicza może go przeważać.

Przechowywanie

⚠ OSTROŻNIE

Niebezpieczeństwo zranienia i uszkodzenia! Zwrócić uwagę na ciężar urządzenia przy jego przechowywaniu.

Urządzenie może być przechowywane jedynie w pomieszczeniach wewnętrznych.

Czyszczenie i konserwacja

⚠ NIEBEZPIECZEŃSTWO

Niebezpieczeństwo porażenia prądem elektrycznym.

Przed przystąpieniem do wszelkich prac przy urządzeniu należy odłączyć przewód sieciowy od zasilania.

UWAGA

Niebezpieczeństwo uszkodzenia urządzenia przy wyciekającą wodę. Przed przystąpieniem do prac w obrębie urządzenia spuścić z urządzenia brudną wodę i pozostałość czystej wody.

- Pozostawić urządzenie na równej powierzchni.

Plan konserwacji

Przed rozpoczęciem pracy

- Skontrolować przewód zasilający pod kątem uszkodzeń. Wymienić uszkodzony przewód zasilający.
- Skontrolować schemat spryskiwania dysz.

Po pracy

UWAGA

Niebezpieczeństwo uszkodzenia. Nie spryskiwać urządzenia wodą i nie stosować żadnych agresywnych środków czyszczących.

- Spuścić brudną wodę.
- Napełnić zbiornik brudnej wody i pokrywę czystą wodą.
- Wyczyścić i sprawdzić uszczelki pomiędzy zbiornikiem brudnej wody i pokrywą oraz pomiędzy zbiornikiem brudnej wody i zbiornikiem czystej wody.
- Wyczyścić sitko z kulką pływaka w zbiorniku brudnej wody.
- Oczyszczyć szczotkę.
- Sprawdzić zużycie szczotek, w razie konieczności je wymienić (patrz „Prace konserwacyjne“).
- Wyjąć pojemnik na duże śmieci i opróżnić.
- Przepłukać wąż ssący.
- Wyczyścić belkę ssącą, sprawdzić pod kątem swobody ruchu.
- Przepłukać zbiornik czystej wody i system natryskowy ok. 5 litrami czystej wody.
- Włączyć turbinę ssącą, aby się wysuszyła przynajmniej na 1 min.
- Wytrzeć urządzenie z zewnątrz szmatką nasyoną łagodnym roztworem czyszczącym.
- Wyczyścić listwę ssącą, sprawdzić pod kątem zużycia i w razie potrzeby wymienić.
- Urządzenie przechowywać zawsze z otwartą pokrywą zbiornika na brudną wodę.

Raz na tydzień

- Wyjąć szczotkę i starannie wyczyścić.
- Sprawdzić stan i właściwe osadzenie wszystkich uszczelek.
- Wyczyścić wziernik brudnej wody.
- Skontrolować belkę ssącą pod kątem uszkodzeń.
- Wyczyścić koła pod głowicą czyszcząca.
- Oczyszczyć filtr czystej wody.

Co kwartał

- Zlecić serwisowi przepisana kontrolę urządzenia.

Prace konserwacyjne

Przepłukać wąż ssący.

Rys. 5, patrz strona okładki

- 1 Wąż ssący
- 2 Kanał ssący turbiny ssącej

- Zdjąć zbiornik brudnej wody.

- Wąż wodny włożyć do węży ssącego.

UWAGA

Ryzyko uszkodzenia. Należy zwrócić uwagę, aby do kanału ssącego turbiny ssącej nie dostała woda.

- Przepłukać wąż ssący i listwę ssącą mocnym strumieniem wody.

Czyszczenie belki ssącej

Rys. 6, patrz strona okładki

- 1 Uchwyt obrotowy
- 2 Zatrask

- Zdjąć zbiornik brudnej wody.

- Przekręcić kierownicę na jazdę do tyłu.

- Przechylić urządzenie do tyłu.

- Zdjąć wąż ssący z belki ssącej.

- Poluzować oba zatraski.

- Ściągnąć belkę ssącą.

- Otworzyć uchwyty obrotowe i zdjąć dyszę do czyszczenia.

Wymiana szczotki

Szczotkę należy wymienić, jeśli jest tak mocno zużyta, że przednie krawędzie głowicy czyszczącej dotykają podłogi.

- Zdjąć zbiornik brudnej wody.

- Przechylić urządzenie do tyłu.

- Nacisnąć przycisk odblokowujący wał szczotki, odchylić wał szczotki ku dołowi i zdjąć z zabieraka.

- Nowy wał szczotki nasunąć na zabierak i zatrzasnąć po przeciwnej stronie.

Umowa serwisowa

W celu umożliwienia odpowiedniego działania urządzenia, z właściwym biurem sprzedaży firmy Kärcher można podpisać umowę dotyczącą jego konserwacji.

Usterki

⚠ NIEBEZPIECZEŃSTWO

Niebezpieczeństwo porażenia prądem elektrycznym.

Przed przystąpieniem do wszelkich prac przy urządzeniu należy odłączyć przewód sieciowy od zasilania.

UWAGA

Niebezpieczeństwo uszkodzenia urządzenia przy wyciekającą wodę. Przed przystąpieniem do prac w obrębie urządzenia spuścić z urządzenia brudną wodę i pozostałość czystej wody.

Przy usterkach, których nie można usunąć przy pomocy bieżącej tabeli, należy wezwać autoryzowany serwis.

Usterki i wskazania

Kontrolka napędu szczotek	Sposób usunięcia
świeci się na czerwono	Założyć wałek szczotki.
miga 2 razy na czerwono, urządzenie zatrzymuje się	Zmniejszyć docisk szczotek.
miga 3 razy na czerwono, urządzenie zatrzymuje się	Wyczyścić wałek szczotki. Usunąć luźne przedmioty z dywanu.
miga 4 razy na czerwono, urządzenie zatrzymuje się	Zawiadomić serwis.
miga 5 razy na czerwono, urządzenie zatrzymuje się	Odczekać, aż urządzenie ostygnie. Zmniejszyć docisk szczotek.
miga 6 razy na czerwono, urządzenie zatrzymuje się	

Usterki bez wyświetlenia

Usterka	Sposób usunięcia
Nie można włączyć urządzenia	Włożyć wtyczkę sieciową do gniazdka. Czy świeci się kontrolka zasilania? Zresetować bezpiecznik przeciążeniowy przez jego naciśnięcie. Sprawdzić bezpiecznik budynku.
Nie wystarczająca moc ssania	Opróżnić zbiornik brudnej wody i wyczyścić sitko z kulką pływaka. Czyszczenie belki ssącej Sprawdzić uszczelki w zbiorniku wody brudnej i wziernikach. Sprawdzić, czy nie jest zapchany wąż ssący, w razie potrzeby oczyścić. Sprawdzić szczelność węża ssącego, w razie potrzeby wymienić.
Niewystarczająca ilość wody	Wyczyścić lub wymienić dysze. Wyczyścić filtr roztworu czyszczącego.
Szczotka się nie obraca	Przełącznik wyboru programu ustawić na żądany program. Sprawdzić, czy ciała obce nie blokują szczotki, w razie konieczności usunąć obce ciała.

Dane techniczne

Moc		
Napięcie znamionowe	V	220-240
Częstotliwość	Hz	1~, 50/60
Stopień ochrony		IPX4
Średni pobór mocy	W	1800
Moc znamionowa turbiny ssawnej	W	1200
Moc znamionowa napędu szczotek	W	400
Odkurzanie		
Wydajność ssania, obj. powietrza (maks.)	l/s	27
Wydajność ssania, Podciśnienie (maks.)	kPa (mbar)	29 (290)
Pompa roztworu czyszczącego		
Czyszczenie przejściowe	l/min	0,38
	MPa	0,35
Czyszczenie podstawowe	l/min	2,5
	MPa	0,69
Szczotki czyszczące		
Liczba obrotów szczotki	1/min	1100
Średnica szczotki	mm	96
Wymiary i ciężary		
Teoretyczna wydajność powierzchniowa	m ² /h	2000
Maks. wzniesienie w obszarze roboczym	%	2
Pojemność zbiornika czystej/brudnej wody	l	22/19
Temperatura wody maks.	°C	50
Temperatura otoczenia	°C	5...40
Ciężar własny (ciężar w czasie transportu)	kg	42,6

Ciężar całkowity (w gotowości do pracy)	kg	64,6
Wymiary (dług. x szer. x wys.)	mm	889 x 470 x 1118
Wartości określone zgodnie z EN 60335-2-72		
Łączna wartość wibracji	m/s ²	<2,5
Poziom ciśnienie akustyczne L _{pA}	dB(A)	74

Deklaracja zgodności UE

Niniejszym oświadczamy, że określone poniżej urządzenie odpowiada pod względem koncepcji, konstrukcji oraz wprowadzonej przez nas do handlu wersji obowiązującym wymogom dyrektyw UE dotyczącym wymagań w zakresie bezpieczeństwa i zdrowia. Wszelkie nie uzgodnione z nami modyfikacje urządzenia powodują utratę ważności tego oświadczenia.

Produkt: Maszyna ssąco-szorująca
Typ: 1.008-xxx

Obowiązujące dyrektywy UE

2006/42/EG (+2009/127/EG)
2014/30/EU
2011/65/EU

Zastosowane normy zharmonizowane
EN 60335-1

EN 60335-2-68
EN 55014-1:2006 + A1: 2009 + A2:2011
EN 55014-2:1997 + A1: 2001 + A2: 2008
EN 61000-3-2: 2014
EN 61000-3-3: 2013
EN 62233: 2008

Zastosowane normy krajowe

-
Niżej podpisane osoby działają na zlecenie i z upoważnienia zarządu.

H. Jenner
Chairman of the Board of Management

S. Reiser
Director Regulatory Affairs & Certification

Administrator dokumentacji:
S. Reiser

Alfred Kärcher SE & Co. KG
Alfred-Kärcher-Straße 28-40
71364 Winnenden (Germany)
Tel.: +49 7195 14-0
Fax: +49 7195 14-2212

Winnenden, 2019/01/01

Gwarancja

W każdym kraju obowiązują warunki gwarancji określone przez dystrybutora urządzeń Kärcher. Jakikolwiek usterki akcesoriów usuwamy w okresie gwarancji bezpłatnie, o ile spowodowane są one błędem materiałowym lub produkcyjnym. W sprawach napraw gwarancyjnych prosimy kierować się z dowodem zakupu do dystrybutora lub do autoryzowanego punktu serwisowego.

Wyposażenie dodatkowe i części zamienne

Stosować tylko oryginalne akcesoria i części zamienne, które gwarantują niezawodną i bezusterkową eksploatację przyrządu. Informacja dotyczące akcesoriów i części zamiennych można znaleźć na stronie internetowej www.kaercher.com.

 Înainte de prima utilizare a aparatului dvs. citiți acest instrucțiunile original, respectați instrucțiunile cuprinse în acesta și păstrați-l pentru întrebuințarea ulterioară sau pentru următorii posesori.

Cuprins

Măsurile de siguranță	RO	1
Funcționarea	RO	1
Utilizarea corectă	RO	1
Protecția mediului înconjurător	RO	1
Elemente de operare	RO	1
Funcționarea	RO	1
Transport	RO	3
Depozitarea	RO	3
Îngrijirea și întreținerea	RO	3
Defecțiuni	RO	3
Date tehnice	RO	4
Declarație UE de conformitate .	RO	4
Garanție	RO	4
Accesorii și piese de schimb . .	RO	4

Măsurile de siguranță

Înainte de prima utilizare a aparatului, citiți și respectați aceste instrucțiuni de utilizare și broșura furnizată, cu indicații privind siguranța pentru aparate cu curățare cu perii, 5.956-251.0

⚠ AVERTIZARE

Nu utilizați aparatul pe suprafețe înclinate. Aparatul trebuie folosit numai când recipientul și toate capacele sunt închise.

Trepte de pericol

⚠ PERICOL

Indicație referitoare la un pericol iminent, care duce la vătămări corporale grave sau moarte.

⚠ AVERTIZARE

Indicație referitoare la o posibilă situație periculoasă, care ar putea duce la vătămări corporale grave sau moarte.

⚠ PRECAUȚIE

Indică o posibilă situație periculoasă, care ar putea duce la vătămări corporale ușoare.

ATENȚIE

Indicație referitoare la o posibilă situație periculoasă, care ar putea duce la pagube materiale.

Dispozitive de siguranță

Dacă eliberați întrerupătorul de siguranță, periile se opresc.

Funcționarea

Acest dispozitiv de curățare a covoarelor este utilizat pentru curățarea umedă a covoarelor.

O lățime de lucru de 400 mm și o capacitate a rezervorului de apă curată și de apă uzată de 22 l permit o curățare eficientă pe o perioadă mai mare.

Exploatarea sistemului permite o performanță ridicată.

Curățarea intermediară: Soluția de curățare este pulverizată și aplicată cu perii. După uscare, murdăria care a aderat la substanța de curățare este absorbită într-o a doua etapă.

Curățarea de bază: Soluția de curățare este pulverizată, aplicată cu periile și, în aceeași etapă, este aspirată din nou împreună cu murdăria desprinsă.

Utilizarea corectă

Utilizați acest aparat exclusiv în conformitate cu datele din aceste instrucțiuni de utilizare.

- Acest aparat poate fi folosit în domeniul comercial, de exemplu în hoteluri, școli, spitale, fabrici, magazine, birouri și magazine de închiriat aparatură.
- Aparatul poate fi utilizat numai pentru aspirarea covoarelor, care sunt lavabile.
- Aparatul nu este adecvat pentru utilizare pe covorele de lână cu fir lung.
- Aparatul poate fi dotat numai cu accesorii și piese de schimb originale.
- Acest aparat este destinat utilizării în spații interioare.

Protecția mediului înconjurător



Materialele de ambalare sunt reciclabile. Ambalajele nu trebuie aruncate în gunoiul menajer, ci trebuie duse la un centru de colectare și revalorificare a deșeurilor.



Aparatele vechi conțin materiale reciclabile valoroase, care pot fi supuse unui proces de revalorificare. Din acest motiv, vă rugăm să apelați la centrele de colectare abilitate pentru eliminarea aparatelor vechi.

Aparatele electrice și electronice conțin adesea componente care pot reprezenta un potențial pericol pentru sănătatea persoanelor, în cazul manevrării sau eliminării incorecte. Însă, aceste componente sunt necesare pentru funcționarea corespunzătoare a aparatului. Aparatele marcate cu acest simbol nu trebuie aruncate în gunoiul menajer.

Observații referitoare la ingrediente (REACH)

Informații actuale referitoare la ingrediente puteți găsi la adresa:

www.kaercher.de/REACH

Elemente de operare

Figura 1, vezi coperta

- 1 Comutator de siguranță
- 2 Mâner stea, poziție de transport volan
- 3 Vizor pentru curentul de aer
- 4 Vizor pentru apa uzată
- 5 Capac pentru rezervorul de apă uzată
- 6 Afișarea nivelului maxim de umplere a rezervorului de apă curată
- 7 Orificiu de umplere apă curată
- 8 Mâner
- 9 Duză pentru soluția de curățat
- 10 Buton de deblocare, perie cilindrică
- 11 Tamburul periei
- 12 Rezervor pentru mizerie grosieră
- 13 Filtru pentru soluția de curățare
- 14 Rezervor pentru apă uzată
- 15 Furtun de evacuare apă uzată cu dispozitiv de dozare
- 16 Mâner stea, reglare înălțime volan
- 17 Coborâre cuplaj apă curată

- 18 Plasă pentru accesorii
- 19 Tija de aspirare
- 20 Mâner rotativ pentru reglarea presiunii de apăsare a periilor (1=min, 4=max)
- 21 Cap de curățare
- 22 Rezervor de apă curată
- 23 Sită cu bilă plutitoare
- 24 Ștecher
- 25 Volan
- 26 Panou operator
- 27 Comutatorul pentru selectarea programului
- 28 Siguranță împotriva supraîncărcării acționării periilor
- 29 Suport pentru cablu

Volan

Figura 2, vezi coperta

- 1 Comutator pentru soluția de curățat
- 2 Lampă de control alimentare cu tensiune
- 3 Lampă de control aspirare
Verde: Turbină de aspirație în regim de funcționare
Roșu intermitent: Defecțiune
- 4 Lampă de control acționare perii
Verde: Peria se rotește înainte
Portocaliu: Peria se rotește înapoi
Roșu intermitent: Defecțiune
- 5 Lampă de control pentru aplicarea soluției de curățat
Verde: Pompa pentru soluția de curățare funcționează
Roșu intermitent: Defecțiune
- 6 Comutator pentru direcția de rotație a pompei

Comutatorul pentru selectarea programului

Figura 3, vezi coperta

- 1 OPRIRE aparat
- 2 doar peria activă, fără soluție de curățare, fără aspirație
- 3 Curățare intermediară, fără aspirație
- 4 Curățare de bază, capacitate maximă
- 5 Aspirare
- 6 Unealtă suplimentară

Funcționarea

- ➔ Deblocați mânerul stea pentru poziția de transport.
- ➔ Poziționați coloana de direcție drept.
- ➔ Strângeți mânerul stea.

Suport de parcare

Deschiderea suportului de parcare

- ➔ Înclinați aparatul spre spate, aproximativ 30°.
Suportul de parcare oscilează în jos.
- ➔ Lăsați aparatul spre față.
Aparatul se află pe suportul de parcare, peria nu mai este sub sarcină.

Închiderea suportului de parcare

- ➔ Împingeți aparatul spre înainte.
Suportul de parcare oscilează în sus.

Umplerea substanțelor tehnologice

⚠️ AVERTIZARE

Pericol de deteriorare. Utilizați numai agenții de curățare recomandați. Pentru alți agenți de curățare utilizatorul își asumă întregul risc din punct de vedere al siguranței în utilizare, al pericolului de accidente și al scăderii duratei de viață a aparatului. Utilizați numai agenți de curățare fără solvenți, acid clorhidric și acid fluorhidric. Țineți cont de indicațiile de siguranță de pe soluțiile de curățat.

Indicație:

Nu utilizați agenți de curățare cu spumare abundentă.

Atenție la dozare.

→ Scoateți capacul rezervorului de apă proaspătă.

ATENȚIE

Pericol de deteriorare. Aveți grijă să nu între lichide în orificiul de aspirație al turbinei aspiratoare de sub rezervorul de apă uzată. Ștergeți lichidul scurs.

→ Alimentați aparatul cu apă curată (max. 50 °C).

Respectați nivelul maxim de umplere.

Lăsați loc pentru substanța de curățare.

→ Adăugați soluția de curățat. Respectați indicațiile de dozare.

Agent de curățare recomandat:

Domenii de utilizare	Detergent
Curățare intermediară	RM 768 iCapsol
Curățare de bază	RM 764 lichid

Agenții de curățare pot fi procurați din comerțul specializat.

→ Închideți capacul rezervorului pentru apă curată.

Setări

→ Desprindeți mânerul stea pentru reglarea volanului.

→ Reglați volanul la înălțimea dorită.

→ Strângeți mânerul stea.

Reglarea presiunii de apăsare a periilor

→ Împingeți aparatul spre locul de lucru.

→ Deschideți suportul pentru parcare.

→ Reglați mânerul de rotație pentru presiunea de contact a periilor în funcție de materialul covorului, la următoarele valori recomandate:

	2 (3)
Mochetă	
	3 (4)
Covor cu fire, plat	
	1...2*
Fire de velur, tăiate, plat	
	1...2*
Pluș, pufos, aspect catifelat	

	1...2*
Fire tăiate, răsucit	
() la avans prea mic	
* în funcție de înălțimea plușului	

→ Deschideți suportul de parcare

→ Conectați aparatul pe covorul de curățat. Dacă acționarea periilor permite acum deplasarea înainte, reglajul este corect.

→ Dacă nu se observă o ușurință la deplasare, creșteți reglajul și repetați operațiunea.

→ Dacă lampa de control pentru acționarea periilor semnalizează, după câteva secunde, o defecțiune, reduceți reglajul.

Durată de funcționare maximă

După atingerea duratei de funcționare maxime, trebuie să se ia o pauză de funcționare de 10 minute, pentru a permite răcirea aparatului.

Covor	Durată de funcționare maximă, minute	
	Curățare intermediară	Curățare de bază
Mochetă	50...60	8...10
Covor cu fire, plat	40...50	8...10
Fire de velur, tăiate, plat	40...50	6...8
Pluș, pufos, aspect catifelat	25...30	Mod de curățare punctual
Fire tăiate, răsucit	25...30	Mod de curățare punctual

În timpul pauzei de funcționare, puteți goli rezervorul cu apă murdară și rezervorul de murdărie grosieră, puteți verifica periile și umple din nou rezervorul de apă curată.

Curățarea

ATENȚIE

Pericol de deteriorare a suprafeței podelei. Nu utilizați aparatul pe loc.

→ Suspențați cablul prelungitor pentru eliberarea tensiunii în suportul de cabluri.

→ Conectați cablul prelungitor mai întâi la fișa de rețea și apoi la priza de rețea.

→ Rotiți selectorul de programe la funcția dorită.

→ La nevoie, conectați comutatorul pentru soluția de curățare.

→ Trageți de comutatorul de siguranță de la volan, acționarea periilor și aplicarea soluției de curățat sunt pornite (dacă sunt setate).

→ Împingeți aparatul în față, până ce suportul pentru parcare se închide și capul de curățare atinge podeaua.

→ Împingeți aparatul peste suprafața care trebuie curățată.

→ În timpul lucrului, urmăriți vizorul pentru debitul de aer. Dacă observați apă sau spumă, deconectați imediat aparatul. Goliți rezervorul de apă uzată sau adăugați substanță antispumare în rezervorul de apă uzată.

Notă:

La acționarea comutatorului pentru sensul de rotație a periilor, aflat de pe volan, aparatul se deplasează și înapoi.

Pentru curățarea colțurilor, folosiți partea dreaptă.

Dacă după o scurtă durată de funcționare lampa de control de la mecanismul de acționare a periilor luminează intermitent roșu, trebuie să reduceți presiunea de contact a periilor.

Unealtă suplimentară (opțional)

Figura 4, vezi coperta

- 1 Furtun de aspirare
- 2 Tija de aspirare
- 3 Cuplaj pentru soluția de curățare

→ Rotiți volanul pentru deplasarea înapoi.

→ Desprindeți furtunul de aspirare de pe vom tija de aspirare.

→ Conectați furtunul de aspirare al aparatului la furtunul de aspirare al unelei suplimentare.

→ Conectați furtunul pentru soluția de curățare de la unealta suplimentară la cuplajul de la capul de curățare.

→ Rotiți selectorul de programe în poziția pentru unealta suplimentară.

→ Porniți comutatorul pentru dozarea soluției de curățat.

→ Executați curățarea cu unealta suplimentară.

Oprirea și depozitarea

→ Eliberați întrerupătorul de siguranță.

→ Deplasați aparatul încă 1-2 m în față, pentru ca restul de apă să fie aspirat.

→ Rotiți butonul de selecție a programului în poziția OFF.

ATENȚIE

Peria se poate deforma definitiv. Așezați aparatul întotdeauna cu suportul de parcare deschis.

→ Deschideți suportul pentru parcare.

Golirea rezervorului pentru apă uzată

⚠️ AVERTIZARE

Acordați atenție reglementărilor locale privind apele uzate.

→ Rotiți butonul de selecție a programului în poziția OFF.

→ Deschideți suportul de parcare

→ Scoateți capacul rezervorului de apă uzată.

→ Scoateți din suport furtunul de evacuare pentru apă uzată și introduceți-l într-un dispozitiv de colectare adecvat.

→ Apăsăți sau îndoiiți dispozitivul de dozare.

→ Deschideți capacul dispozitivului de dozare.

→ Goliți apa uzată prin deschiderea dispozitivului de dozare al furtunului de evacuare.

Prin presarea dispozitivului de dozare puteți controla curentul de apă uzată.

→ Spălați rezervorul pentru apă uzată cu apă curată.

Indicație:

Rezervorul de apă uzată poate fi și scos și dus separat la punctul de reciclare.

Goliți rezervorul pentru apă curată

⚠ **AVERTIZARE**

Acordați atenție reglementărilor locale privind apele uzate.

- Introduceți în jos cuplajul pentru evacuarea apei curate.
- Scoateți furtunul și înclinați-l în jos.

Protecția împotriva înghețului

În caz de pericol de îngheț:

- Goliți rezervoarele pentru apă uzată și curată.
- Depozitați aparatul în spații ferite de îngheț.

Mutarea coloanei de direcție

Pentru a reduce spațiul necesar pentru transport puteți muta coloana de direcție.

- Deblocați mânerul stea pentru poziția de transport.
- Reglați volanul în față de tot.
- Strângeți mânerul stea.

Transport

⚠ **PRECAUȚIE**

Pericol de rănire și deteriorare a aparatului! La transport țineți cont de greutatea aparatului.

- Îndepărtați peria pentru a evita deteriorarea acesteia.
- În cazul transportării în vehicule asigurați aparatul contra derapării și răsturnării conform normelor în vigoare.

Transportul pe scări

- Reglați volanul la poziția cea mai de sus.
- O persoană ține aparatul de cele două mâneruri din față, de sub rezervorul de apă curată.
- Cea de-a doua persoană, ține aparatul de volan.

Indicație:

Nu trageți aparatul de capul de curățare, deoarece se poate roti în jurul barei de direcție.

Depozitarea

⚠ **PRECAUȚIE**

Pericol de rănire și deteriorare a aparatului! La depozitare țineți cont de greutatea aparatului.

Aparatul poate fi depozitat doar în spațiile interioare.

Îngrijirea și întreținerea

⚠ **PERICOL**

Pericol de electrocutare.

Înainte tuturor lucrărilor la aparat, opriți aparatul și scoateți ștecherul din priză.

ATENȚIE

Pericol de deteriorare a aparatului din cauza apei scurse. Înainte de a efectua lucrări la aparat, goliți apa uzată și restul de apă curată.

- Amplasați aparatul pe o suprafață plană.

Planul de întreținere

Înainte de începerea lucrului

- Verificați cablul de alimentare, pentru a vedea dacă este deteriorat. Schimbați cablurile de alimentare, care sunt deteriorate.
- Verificați zona de pulverizare a duzelor.

După lucrul cu aspiratorul

ATENȚIE

Pericol de deteriorare. Nu stropiți aparatul cu apă și nu utilizați agenți de curățare agresivi.

- Goliți apa uzată.
- Spălați rezervorul pentru apă curată și capacul cu apă curată.
- Curățați și verificați garniturile dintre rezervorul de apă uzată și capac, precum și cele dintre rezervorul de apă uzată și rezervorul de apă curată.
- Curățarea sitei și a bilei flotorului din rezervorul de apă uzată
- Curățați peria.
- Verificați uzura periei, înlocuiți-o, dacă este necesar (vezi "Lucrările de întreținere").
- Scoateți filtrul pentru murdărie grosieră și goliți-l.
- Spălați furtunul de aspirare.
- Curățați barele de aspirație, verificați mobilitatea.
- Spălați rezervorul de apă curată și sistemul de pulverizare cu cca 5 litri de apă curată.
- Lăsați turbina aspiratoare să funcționeze cel puțin un minut pentru a se usca.
- Curățați aparatul la exterior cu o cârpă umedă îmbibată cu soluție de curățare ușoară.
- Curățați barele de aspirație, verificați-le în privința uzurii și înlocuiți-le, dacă este nevoie.
- Depozitați aparatul întotdeauna cu capacul de la rezervorul de apă uzată deschis.

Săptămânal

- Scoateți peria și curățați-o cu grijă.
- Verificați starea garniturilor și controlați dacă sunt în poziția corectă.
- Curățați vizorul pentru apă uzată.
- Verificați țijele de aspirare pentru a constata eventualele deteriorări.
- Curățați roțile de sub capul de curățare.
- Curățați filtrul pentru apă curată.

Trimestrial

- Realizați inspecția recomandată prin intermediul service-ului autorizat.

Lucrări de întreținere

Spălarea furtunului de aspirare

Figura 5, vezi coperta

- 1 Furtun de aspirare
 - 2 Canal de aspirație al turbinei aspiratoare
- Demontați rezervorul de apă uzată.
 - Introduceți furtunul de apă în furtunul de aspirare.

ATENȚIE

Pericol de deteriorare. Aveți grijă să nu introduceți apă în canalul de aspirație al turbinei aspiratoare.

- Spălați furtunul de aspirare și barele de aspirație cu un jet puternic de apă.

Curățarea tijelor de aspirare

Figura 6, vezi coperta

- 1 Suport rotativ
- 2 Clemă

- Demontați rezervorul de apă uzată.
- Rotiți volanul pentru deplasarea înapoi.
- Înclinați aparatul în spate.
- Desprindeți furtunul de aspirare de pe vom tija de aspirare.
- Desfaceți cele două cleme.
- Îndepărtați tija de aspirație.
- Deschideți suporturile rotative și scoateți duza pentru curățare.

Schimbarea tamburului periei

Peria trebuie înlocuită dacă este uzată și marginea anterioară a capului de curățare atinge podeaua.

- Demontați rezervorul de apă uzată.
- Înclinați aparatul în spate.
- Apăsăți butonul de deblocare a periei cilindrice și rabatați în jos peria, apoi trageți-o de pe piesa de antrenare.
- Aplicați peria cilindrică pe piesa de antrenare și blocați-o pe partea opusă.

Contractul de întreținere

Pentru asigurarea disponibilității în serviciu a aparatului pot fi încheiate cu birourile locale de vânzare a produselor Kärcher contracte de întreținere.

Defecțiuni

⚠ **PERICOL**

Pericol de electrocutare.

Înainte tuturor lucrărilor la aparat, opriți aparatul și scoateți ștecherul din priză.

ATENȚIE

Pericol de deteriorare a aparatului din cauza apei scurse. Înainte de a efectua lucrări la aparat, goliți apa uzată și restul de apă curată.

În cazul defecțiunilor care nu pot fi îndepărtate cu ajutorul acestui tabel, anunțați serviciul pentru clienți.

Defecțiuni cu semnalizare

Lampă de control acționare perii	Remediere
roșu	Montați tamburul periei.
luminează de 2 ori intermitent roșu, aparatul se oprește	Micșorați presiunea de apăsare a periiilor.
luminează de 3 ori intermitent roșu, aparatul se oprește	Curățați peria cilindrică. Îndepărtați obiectele desprinse de pe covor.
luminează de 4 ori intermitent roșu, aparatul se oprește	Luați legătura cu service-ul autorizat.
luminează de 5 ori intermitent roșu, aparatul se oprește	Lăsați aparatul să se răcească. Micșorați presiunea de apăsare a periiilor.
luminează de 6 ori intermitent roșu, aparatul se oprește	

Defecțiuni fără afișaj

Deranjament	Remediere
Aparatul nu pornește	Introduceți ștecherul în priză. Lampa de control alimentare cu tensiune este aprinsă? Resetați siguranța împotriva supraîncărcării prin apăsarea acesteia. Verificați siguranța clădirii.
Putere de aspirație insuficientă	Goliți rezervorul de apă uzată și curățați sita împreună cu bila flotorului. Curățarea țijelor de aspirare Verificați garniturile de la rezervorul de apă uzată și de la vizoare. Verificați dacă furtunul de aspirare este înfundat, dacă este nevoie curățați-l. Verificați dacă furtunul de aspirare este etanș, în caz că este necesar înlocuiți-l.
Cantitate de apă insuficientă	Curățați sau înlocuiți duzele. Curățați filtrul pentru soluția de curățare.
Peria nu se rotește	Reglați selectorul de programe la programul dorit. Verificați existența corpurilor străine care blochează periele, în caz că este necesar îndepărtați corpurile străine.

Date tehnice

Putere		
Tensiunea nominală	V	220-240
Frecvența	Hz	1~, 50/60
Protecție		IPX4
Putere absorbită medie	W	1800
Putere nominală turbină aspiratoare	W	1200
Putere nominală motor perii	W	400
Aspirare		
Capacitate de aspirație, cantitate de aer (max.)	l/s	27
Puterea de aspirație, sub-presiune (max.)	kPa (mbar)	29 (290)
Pompă pentru soluția de curățare		
Curățare intermediară	l/min	0,38
	MPa	0,35
Curățare de bază	l/min	2,5
	MPa	0,69
Perii de curățat		
Turația periei	1/min	1100
Diametru perie	mm	96
Dimensiuni și masa		
Capacitatea teoretică de suprafață	m ² /h	2000
Înclinație max. zonă de lucru	%	2
Volumul rezervoarelor de apă curată / apă uzată	l	22/19
Temperatura maximă a apei	°C	50
Temperatura ambiantă	°C	5...40
Greutate în stare goală (greutate de transport)	kg	42,6
Greutate totală (în stare de funcționare)	kg	64,6

Dimensiuni (lung. x lăț. x înălț.)	mm	889 x 470 x 1118
Valori determinate conform EN 60335-2-72		
Valoare totală oscilații	m/s ²	<2,5
Nivel de zgomot L _{pA}	dB(A)	74

Declarație UE de conformitate

Prin prezenta declarăm că aparatul desemnat mai jos corespunde cerințelor fundamentale privind siguranța în exploatare și sănătatea incluse în directivele UE aplicabile, datorită conceptului și a modului de construcție pe care se bazează, în varianta comercializată de noi. În cazul efectuării unei modificări a aparatului care nu a fost convenită cu noi, această declarație își pierde valabilitatea.

Produs: Aparat de aspirat și lustruit
Tip: 1.008-xxx

Directive UE respectate:
2006/42/EG (+2009/127/EG)
2014/30/EU
2011/65/EU

Norme armonizate utilizate:
EN 60335-1
EN 60335-2-68
EN 55014-1:2006 + A1: 2009 + A2:2011
EN 55014-2:1997 + A1: 2001 + A2: 2008
EN 61000-3-2: 2014
EN 61000-3-3: 2013
EN 62233: 2008

Norme de aplicare naționale:
-

Semnatarii acționează în numele și prin împuternicirea Consiliului director.

H. Jenner
Chairman of the Board of Management

S. Reiser
Director Regulatory Affairs & Certification

Reprezentant autorizat cu eliberarea documentelor
S. Reiser

Alfred Kärcher SE & Co. KG
Alfred-Kärcher-Straße 28-40
71364 Winnenden (Germany)
Tel.: +49 7195 14-0
Fax: +49 7195 14-2212



Winnenden, 2019/01/01

Garanție

În fiecare țară sunt valabile condițiile de garanție publicate de distribuitorul nostru din țara respectivă. Eventuale defecțiuni ale accesoriilor, care survin în perioada de garanție și care sunt rezultatul unor defecte de fabricație sau de material, vor fi remediate gratuit. Pentru a putea beneficia de garanție, prezentați-vă cu chitanța de cumpărare la magazin sau la cea mai apropiată unitate de service autorizată.

Accesorii și piese de schimb

Utilizați doar accesorii și piese de schimb originale; acestea oferă garanția unei funcționări sigure și fără defecțiuni a aparatului.
Informații referitoare la accesorii și piese de schimb se găsesc la adresa www.kaercher.com.

  Pred prvým použitím vášho zariadenia si prečítajte tento pôvodný návod na použitie, konajte podľa neho a uschovajte ho pre neskoršie použitie alebo pre ďalšieho majiteľa zariadenia.

Obsah

Bezpečnostné pokyny	SK	1
Funkcia	SK	1
Používanie výrobku v súlade s jeho určením	SK	1
Ochrana životného prostredia	SK	1
Ovládacie prvky	SK	1
Prevádzka	SK	1
Transport	SK	3
Uskladnenie	SK	3
Starostlivosť a údržba	SK	3
Poruchy	SK	3
Technické údaje	SK	4
EÚ Vyhlásenie o zhode	SK	4
Záruka	SK	4
Príslušenstvo a náhradné diely	SK	4

Bezpečnostné pokyny

Pred prvým použitím prístroja si prečítajte a dodržiavajte tento návod na obsluhu a priloženú brožúru Bezpečnostné pokyny pre prístroje s čistiacimi kefami, 5.956-251.0

VÝSTRAHA

Prístroj nepoužívajte na naklonených plochách. Prístroj sa smie uviesť do prevádzky len vtedy, keď sú nádrž a všetky veká uzatvorené.

Stupne nebezpečenstva

NEBEZPEČENSTVO

Upozornenie na bezprostredne hroziace nebezpečenstvo, ktoré môže spôsobiť vážne zranenia alebo smrť.

VÝSTRAHA

Upozornenie na možnú nebezpečnú situáciu, ktorá by mohla viesť k vážnemu zraneniu alebo smrti.

UPOZORNENIE

Upozornenie na možnú nebezpečnú situáciu, ktorá by mohla viesť k ľahkým zraneniam.

POZOR

Pozornenie na možnú nebezpečnú situáciu, ktorá by mohla viesť k vecným škodám.

bezpečnostných zariadení

Ak sa uvoľní bezpečnostný vypínač, vypne sa pohon kefiiek.

Funkcia

Tento čistič kobercov sa používa na mokré čistenie kobercových podláh.

Pracovná šírka 400 mm a objem nádrže na čistú a znečistenú vodu 22 l umožňujú efektívne čistenie pri dlhej dobe použitia. Napájanie zo siete umožňuje vysokú výkonnosť.

Medzičistenie: Čistiaci roztok sa nastrieka a nanesie kefou. Po vysušení sa nečistoty naviazané čistiacim prostriedkom v druhom pracovnom chode povysávajú.

Základné čistenie: Čistiaci roztok sa nastrieka, nanesie kefou a v tom istom pracovnom chode sa spolu s uvoľnenými nečistotami znova odsaje.

Používanie výrobku v súlade s jeho určením

Používajte tento stroj výhradne podľa údajov v tomto návode na obsluhu.

- Tento spotrebič je vhodný na priemyselné použitie, napr. v hoteloch, školách, nemocniciach, továrňach, obchodoch, kanceláriách a pre požítočné.
- Prístroj sa smie používať len na čistenie kobercových podláh, ktoré nie sú chúlolistivé na vlhkosť.
- Prístroj nie je vhodný na používanie na vlnených kobercoch s vysokým vlasom.
- Stroj sa smie vybaviť len originálnym príslušenstvom a originálnymi náhradnými dielmi.
- Toto zariadenie je určené na používanie vo vnútorných priestoroch.

Ochrana životného prostredia



Obalové materiály sú recyklovateľné. Obalové materiály láskavo nevyhadzujte do komunálneho odpadu, ale odovzdajte ich do zberne druhotných surovín.



Vyradené prístroje obsahujú hodnotné recyklovateľné látky, ktoré by sa mali opäť 'uzužitkovat'. Staré zariadenia preto láskavo odovzdajte do vhodnej zberne odpadových surovín.

Elektrické a elektronické prístroje často obsahujú súčasti, ktoré môžu pri nesprávnom zaobchádzaní alebo nesprávnej likvidácii predstavovať potenciálne nebezpečenstvo pre ľudské zdravie a životné prostredie.

Tieto súčasti sú však potrebné pre správnu prevádzku prístroja. Prístroje označené týmto symbolom sa nesmú likvidovať spolu s domovým odpadom.

Pokyny k zloženiu (REACH)

Aktuálne informácie o zložení nájdete na:

www.kaercher.de/REACH

Ovládacie prvky

Obrázok 1, vid' nasledujúca strana

- 1 Bezpečnostné spínače
- 2 Hviezdicová rukoväť, prepravná poloha volantu
- 3 Priezor prúdu vzduchu
- 4 Priezor znečistenej vody
- 5 Kryt nádrže znečistenej vody
- 6 Indikátor maximálneho stavu naplnenia nádrže na čistú vodu
- 7 Plniaci otvor na čistú vodu
- 8 Držadlo
- 9 Dýzy pre čistiaci roztok
- 10 Uvoľňovacia hlava kefy
- 11 Valec kefy
- 12 Nádrž na hrubú nečistotu
- 13 Filter na čistiaci roztok
- 14 Nádrž znečistenej vody
- 15 Vypúšťacia hadica na znečistenú vodu s dávkovacím zariadením
- 16 Hviezdicová rukoväť, prestavenie výšky volantu
- 17 Spojka na vypustenie čerstvej vody
- 18 Sieť pre priehradku s príslušenstvom
- 19 Vysávacie rameno
- 20 Otočný držiak prítlaču kefy (1=min, 4=max)

- 21 Čistiaca hlava
- 22 Nádrž na čistú vodu
- 23 Sitko s kuželom plaváka
- 24 Sieťová zástrčka
- 25 Volant
- 26 Ovládacie panel
- 27 Prepínač výberu programu
- 28 Poistka proti preťaženiu pohonu kefy
- 29 Držiak káblov

Volant

Obrázok 2, vid' nasledujúca strana

- 1 Tlačidlo čistiaceho roztoku
- 2 Kontrolná lampa napájania napätím
- 3 Kontrolná lampa vysávania
zelená: sacia turbína v prevádzke
červená, blikajúca: porucha
- 4 Kontrolná lampa pohonu kefiiek
zelená: kefa sa točí dopredu
oranžová: kefa sa točí dozadu
červená, blikajúca: porucha
- 5 Kontrolka Nanesenie čistiaceho roztoku
zelená: čerpadlo na čistiaci roztok v prevádzke
červená, blikajúca: porucha
- 6 Spínač smeru otáčania kefy

Prepínač výberu programu

Obrázok 3, vid' nasledujúca strana

- 1 Prístroj VYP
- 2 aktívna len kefa, žiaden čistiaci roztok, žiadne odsávanie
- 3 medzičistenie, žiadne odsávanie
- 4 základné čistenie, plný výkon
- 5 Vysávanie
- 6 prídavný nástroj

Prevádzka

- Uvoľnite hviezdnicovú rukoväť transportnej polohy.
- Nasmerujte rovno stĺpik volantu.
- Dotiahnite hviezdnicový držiak.

Parkovacia opierka

Vyklopenie parkovacej opierky

- Sklopte prístroj približne 30° dozadu. Parkovacia opierka sa vyklopí nadol.
- Nechajte prístroj sklopiť dopredu. Prístroj stojí na parkovacej opierke, kefa je odľahčená.

Sklopenie parkovacej opierky

- Posuňte prístroj dopredu. Parkovacia opierka sa vyklopí nahor.

Doplnenie prevádzkových látok

VÝSTRAHA

Nebezpečenstvo poškodenia. Používajte len odporúčané čistiace prostriedky. Za iné čistiace prostriedky nesie prevádzkovateľ zvýšené riziko, pokiaľ ide o prevádzkovú bezpečnosť, nebezpečenstvo poranenia a zníženú životnosť prístroja. Používajte len čistiace prostriedky, ktoré neobsahujú rozpúšťadlá, kyselinu soľnú a kyselinu fluorovodíkovú.

Dodržiajte bezpečnostné pokyny uvedené na čistiacich prostriedkoch.

Upozornenie:

Nepoužívajte žiadne silne peniace čistiace prostriedky.

Dodržiajte pokyny pre dávkovanie.

- Odoberte veko nádrže na čistú vodu.

POZOR

Nebezpečenstvo poškodenia. Dbajte na to, aby sa do nasávacieho otvoru sacej turbíny pod nádržou na znečistenú vodu nedostala žiadna kvapalina. Utrite rozliatu kvapalinu.

- Naplňte čistou vodu (maximálne 50 °C). Všímajte si indikátor maximálneho stavu naplnenia. Nechajte miesto na čistiace prostriedok.
- Pridajte čistiace prostriedok. Dodržiavajte pokyny dávkovania.

Odporúčané čistiace prostriedky:

Použitie	Čistiace prostriedok
Predbežné čistenie	RM 768 iCapsol
Základné čistenie	Kvapalný RM 764

Čistiace prostriedky je možné obdržať v špecializovaných obchodoch.

- Uzavrite veko nádrže na čistou vodu.

Nastavenia

- Uvoľnite hviezdicovú rukoväť na výškové nastavenie volantu.
- Nastavte volant do požadovanej výšky.
- Dotiahnite hviezdicový držiak.

Nastavenie prítlaku kefiek

- Posuňte prístroj k pracovnému miestu.
- Vyklopte parkovaciu podperu.
- Otočnú rukoväť prítláčnej sily kefy podľa druhu koberca nastavte na odporúčanú hodnotu uvedenú nižšie:

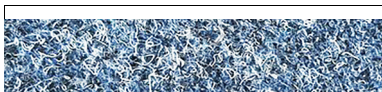
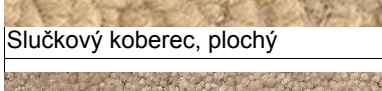
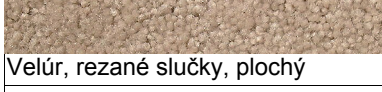
	2 (3)
Vpichované rúno	
	3 (4)
Slučkový koberec, plochý	
	1...2*
Velúr, rezané slučky, plochý	
	1...2*
Plyš s dlhým vlasom, podobný zamatu	
	1...2*
Rezané slučky, spletané	

() pri príliš nízkom ťahu
* závisí od výšky vlasu

- Sklopte parkovaciu opierku.
- Zapnite prístroj na koberci, ktorý chcete vyčistiť.
Ak je pri posúvaní dopredu podporovaný pohon kefy, tak je nastavenie správne.
- Ak pri posúvaní nespozorujete žiadnu podporu, zvýšte nastavenie a zopakujte proces.
- Ak ukazuje kontrolka pohonu kefy po niekoľkých sekundách prevádzky poruchu, znížte nastavenie.

Maximálna doba prevádzky

Po dosiahnutí maximálnej doby prevádzky je potrebné dodržať prestávku 10 minút, aby prístroj mohol vychladnúť.

Koberec	Maximálna doba prevádzky v minútach	
	Predbežné čistenie	Základné čistenie
Vpichované rúno	50...60	8...10
Slučkový koberec, plochý	40...50	8...10
Velúr, rezané slučky, plochý	40...50	6...8
Plyš s dlhým vlasom, podobný zamatu	25...30	Čistiace režim Spot
Rezané slučky, spletané	25...30	Čistiace režim Spot

Počas prestávky v prevádzke možno vyprázdniť nádrž na znečistenú vodu a nádobu na hrubé nečistoty, skontrolovať kefy a doplniť nádrž na čistou vodu.

Čistenie

POZOR

Nebezpečenstvo poškodenia povrchu podlahy. Zariadenie neprevádzkujte na mieste.

- Predlžovací kábel zaveste do držiaka kábla za účelom uvoľnenia ťahu.
- Prepojte predlžovací kábel najprv so sieťovou zástrčkou, potom so sieťovou zásuvkou.
- Otočte prepínač s voľbami programov na požadovanú funkciu.
- V prípade potreby zapnite spínač čistiaceho roztoku.
- Potiahnite vypínač k volantu, pohon kefiek a nanášanie čistiaceho roztoku sa zapne (ak je nastavené).
- Ťahajte prístroj dopredu, kým nezaklapne parkovacia podpera a čistiaca hlava sa nedotkne podlahy.
- Zariadením pohybujte po čistenej ploche.
- Pri práci si všimajte priezor prúdu vzduchu. Ak je viditeľná voda alebo pena, ihneď vypnite prístroj. Vyprázdnite nádrž na znečistenú vodu alebo pridajte odpeňovací prostriedok do nádrže na znečistenú vodu.

Upozornenie:

Ak sa na volante stlačí spínač smeru otáčania kefy, prístroj jazdí aj dozadu.

Na čistenie v blízkosti okrajov používajte pravú stranu.

Ak po krátkej dobe prevádzky kontrolka pohonu kefy bliká na červeno, znížte prítláčnú silu kefy.

Prídavný nástroj (voliteľné vybavenie)

Obrázok 4, vid' nasledujúca strana

- 1 Vysávací hadica
- 2 Vysávacie rameno
- 3 Spojka na čistiace roztok

- Otočte volant na jazdu dozadu.
- Zo sacieho nadstavca stiahnite saciu hadicu.

- Prepojte saciu hadicu prístroja so sacou hadicou prídavného nástroja.
- Prepojte hadicu na čistiace roztok prídavného nástroja so spojkou na čistiacej hlave.
- Otočte spínač výberu programu do polohy prídavný nástroj.
- Zapnite tlačidlo čistiaceho roztoku.
- Vykonať čistenie s prídavným nástrojom.

Zastavenie a odstavenie

- Uvoľnite bezpečnostný spínač.
- Posuňte stroj ešte 1-2 m smerom dopredu, aby sa odsala zvyšková voda.
- Prepínač výberu programu prepnite do polohy „OFF“.

POZOR

Kefa sa môže trvalo deformovať. Prístroj vždy odkladajte s vyklopenou parkovacou opierkou.

- Vyklopte parkovaciu podperu.

Vyprázdnenie nádoby na znečistenú vodu

Δ VÝSTRAHA

Dodržiavajte miestne predpisy na úpravu odpadových vôd.

- Prepínač výberu programu prepnite do polohy „OFF“.
- Sklopte parkovaciu opierku.
- Odoberte veko nádrže na znečistenú vodu.
- Vyberte vypúšťaciu hadicu znečistenej vody z držiaka a vypustite cez vhodné zberné zariadenie.
- Stlačte alebo prelomte dávkovacie zariadenie.
- Otvorte veko dávkovacieho zariadenia.
- Vypustite znečistenú vodu po otvorení dávkovacieho zariadenia na vypúšťacej hadici.
Stlačením dávkovacieho zariadenia sa dá kontrolovať prúdenie odpadovej vody.
- Nádobu na znečistenú vodu vypláchnite čistou vodou.

Upozornenie:

Nádrž na znečistenú vodu môžete aj odobrať a oddelenú odniesť k zariadeniu na likvidáciu odpadov.

Vyprázdnite nádrž na čistou vodu

Δ VÝSTRAHA

Dodržiavajte miestne predpisy na úpravu odpadových vôd.

- Posuňte spojkou na vypúšťanie čistej vody nadol.
- Odtiahnite hadicu a sklopte nadol.

Ochrana proti zamrznutiu

Pri nebezpečenstve zamrznutia:

- Vyprázdnite nádrž na čistou a na znečistenú vodu.
- Zariadenie odstavte v miestnosti, kde nehrozí nebezpečenstvo zamrznutia.

Preloženie stĺpika volantu

Na zníženie potreby miesta pri preprave a skladovaní sa môže preložiť stĺpik volantu.

- Uvoľnite hviezdicovú rukoväť transportnej polohy.
- Polohu volantu nastavte celkom dopredu.
- Dotiahnite hviezdicový držiak.

Transport

⚠ UPOZORNENIE

Nebezpečenstvo zranenia a poškodenia!
Pri prepravovaní prístroja zohľadnite jeho hmotnosť.

- Aby ste zabránili poškodeniu kefy, musíte odstrániť kefku.
- Pri preprave vo vozidlách zariadenie zaistíte proti zošmyknutiu a prevráteniu podľa platných smerníc.

Preprava po schodoch

- Nastavte volant do najvyššej polohy.
- Jedna osoba drží prístroj za 2 rukoväte vpredu pod nádržou na čistú vodu.
- Druhá osoba drží prístroj za volant.

Upozornenie:

Neprenášajte prístroj držaním za čistiacu hlavu, pretože prístroj sa môže pritom otočiť okolo stĺpika riadenia.

Uskladnenie

⚠ UPOZORNENIE

Nebezpečenstvo zranenia a poškodenia!
Pri uskladnení prístroja zohľadnite jeho hmotnosť.

Toto zariadenie sa smie uschovávať len vo vnútri.

Starostlivosť a údržba

⚠ NEBEZPEČENSTVO

Nebezpečenstvo úrazu elektrickým prúdom.
Pred všetkými prácami prístroj vypnite a vytiahnite sieťovú zástrčku.

POZOR

Nebezpečenstvo poškodenia prístroja vypúšťanou vodou. Pred začatím prác na prístroji vypustíte znečistenú vodu a zvýšnú čistú vodu.

- Prístroj postavte na rovnú plochu.

Plán údržby

Pred začatím práce

- Skontrolujte, či kábel elektrickej siete nie je poškodený. Chybný kábel elektrickej siete vymeňte.
- Skontrolujte rozstrek trysiek.

Po práci

POZOR

Nebezpečenstvo poškodenia. Prístroj neostrekujte vodou a nepoužívajte žiadne agresívne čistiace prostriedky.

- Vypustíte znečistenú vodu.
- Vypláchnite nádrž na znečistenú vodu a veko čistou vodou.
- Vyčistíte a prekontrolujete tesnenia medzi nádržou na čistú vodu a vekom, ako aj medzi nádržou na znečistenú vodu a nádržou na čistú vodu.
- Vyčistíte sito s plavákovou guľkou v nádrži na znečistenú vodu
- Čistenie kefy.
- Skontrolujte opotrebovanie kefy, v prípade potreby ju vymeňte (pozri „Údržbárske práce“).
- Vyberte a vypustíte nádrž na hrubé nečistoty.
- Prepláchnite saciu hadicu.
- Vyčistíte saciu lištu, skontrolujte pohyblivosť.

- Prepláchnite nádrž na čistú vodu a postrekovací systém s približne 5 litrami čistej vody.
- Nechajte bežať saciu turbínu až do vysušenia, minimálne 1 minútu.
- Stroj zvonka očistíte pomocou vlhkej handry namočenej do mierneho umývacieho roztoku.
- Vyčistíte saciu lištu, skontrolujte opotrebovanie a v prípade potreby vymeňte.
- Prístroj skladujte vždy s otvoreným vekom nádrže na znečistenú vodu.

Týždenne

- Vyberte kefu a dôkladne vyčistíte.
- Skontrolujte stav a správne dosadenie všetkých tesnení.
- Vyčistíte prieszor znečistenej vody.
- Skontrolujte, či vysávacie rameno nie je poškodené.
- Vyčistíte kolesá pod čistiacu hlavu.
- Vyčistíte filter na čistú vodu.

Štvrťročne

- Nechajte vykonať servisnú službu predpísanú inšpekciu.

Údržbárske práce

Prepláchnutie saciej hadice

Obrázok 5, vid' nasledujúca strana

- 1 Vysávacia hadica
- 2 Sací kanál saciej turbíny

- Odoberte nádrž na znečistenú vodu.
- Zastrčte hadicu na vodu do saciej hadice.

POZOR

Nebezpečenstvo poškodenia. Dbajte na to, aby sa do sacieho kanála saciej turbíny nedostala žiadna voda.

- Prepláchnite saciu hadicu a saciu lištu silným prúdom vody.

Čistenie vysávacieho rámu

Obrázok 6, vid' nasledujúca strana

- 1 otočný držiak
- 2 Spona

- Odoberte nádrž na znečistenú vodu.
- Otočte volant na jazdu dozadu.
- Zariadenie sklopte smerom dozadu.
- Zo sacieho nadstavca stiahnite saciu hadicu.
- Uvoľnite obe spony.
- Zložte sací nadstavec.
- Odoberte otočný držiak a dýzu na čistenie.

Výmena valca kefy

Kefa sa musí vymeniť, keď je natoľko opotrebovaná, že sa predná hrana čistiacej hlavy dotýka zeme.

- Odoberte nádrž na znečistenú vodu.
- Zariadenie sklopte smerom dozadu.
- Stlačte tlačidlo uvoľnenia valcovej kefy, valcovú kefu sklopte smerom dole a vytiahnite unášač.
- Novú valcovú kefu nasuňte na unášač a nechajte ju zapadnúť na opačnú stranu.

Zmluva o údržbe

Pre spoľahlivú prevádzku zariadenia môžete uzavrieť s príslušnou predajňou organizácie firmy Kärcher zmluvu o údržbe.

Poruchy

⚠ NEBEZPEČENSTVO

Nebezpečenstvo úrazu elektrickým prúdom.

Pred všetkými prácami prístroj vypnite a vytiahnite sieťovú zástrčku.

POZOR

Nebezpečenstvo poškodenia prístroja vypúšťanou vodou. Pred začatím prác na prístroji vypustíte znečistenú vodu a zvýšnú čistú vodu.

Pri poruchách, ktoré nie je možné odstrániť pomocou tejto tabuľky, zavolajte servisnú službu.

Poruchy so zobrazením

Kontrolná lampka pohonu kefiiek	Odstránenie
svieti červená	Nasajte valcovú kefu.
blíka 2-krát na červeno, prístroj sa zastaví	Znížte prítláčnu silu kief.
blíka 3-krát na červeno, prístroj sa zastaví	Vyčistite valec s kefkami. Z koberca odstráňte voľné predmety.
blíka 4-krát na červeno, prístroj sa zastaví	Informujte zákaznícky servis.
blíka 5-krát na červeno, prístroj sa zastaví	Zariadenie nechajte vychladnúť.
blíka 6-krát na červeno, prístroj sa zastaví	Znížte prítláčnu silu kief.

Poruchy bez zobrazenia

Porucha	Odstránenie
Stroj sa nedá naštartovať	Zasuňte sieťovú zástrčku do zásuvky. Svieti kontrolná lampka napájania napätím? Stlačením opätovne nastavte poistku proti preťaženiu. Skontrolujte istenie budovy.
Nedostatočný sací výkon	Vyprázdňte nádrž na znečistenú vodu a sito s plavákovou guľkou. Čistenie vysávacieho rámu Skontrolujte tesnenia na nádrži na znečistenú vodu a priezory. Skontrolujte saciu hadicu, či nie je upchatá. V prípade potreby vyčistite. Skontrolujte saciu hadicu, či je utesená. V prípade potreby ju vymeňte.
Nedostatočné množstvo vody	Vyčistite alebo vymeňte dýzy. Vyčistite filter na čistiaci roztok.
Kefa sa neotáča	Nastavte vypínač s voľbami programov na požadovaný program. Skontrolujte, či cudzie telesá neblokujú kefy, popr. cudzie telesá odstráňte.

Technické údaje

Výkon		
Menovité napätie	V	220-240
Frekvencia	Hz	1~, 50/60
Druh krytia		IPX4
Stredný príkon	W	1800
Menovitý výkon nasáva- cej turbíny	W	1200
Menovitý výkon pohonu kefiiek	W	400
Sanie		
Sací výkon, množstvo vzduchu (max.)	l/s	27
Sací výkon, podtlak (max.)	kPa (mbar)	29 (290)
Čerpadlo na čistiaci roztok		
Predbežné čistenie	l/min	0,38
	MPa	0,35
Základné čistenie	l/min	2,5
	MPa	0,69
Čistiace kefy		
Počet otáčok kefy	1/min	1100
Priemer kefy	mm	96
Rozmery a hmotnosť		
Teoretický plošný výkon	m ² /h	2000
Max. pracovná oblasť stú- panie	%	2
Objem nádrže čistej/zne- čistenej vody	l	22/19
max. teplota vody	°C	50
Teplota okolia	°C	5...40
Prázdna hmotnosť (trans- portná hmotnosť)	kg	42,6
Celková hmotnosť (prip- ravený na prevádzku)	kg	64,6
Rozmery (d x š x v)	mm	889 x 470 x 1118

Zistené hodnoty podľa EN 60335-2-72

Celková hodnota vibrácií	m/s ²	<2,5
Hlučnosť L _{pA}	dB(A)	74

EÚ Vyhlásenie o zhode

Týmto vyhlasujeme, že ďalej označený stroj zodpovedá na základe jeho koncepcie a konštrukcie a takisto vyhotovenia, ktoré sme dodali, príslušným základným požiadavkám na bezpečnosť a ochranu zdravia uvedeným v smerniciach EÚ. Pri zmene stroja, ktorá nebola nami odsúhlasená, stráca toto prehlásenie svoju platnosť.

Výrobok: Zametací a vysávací stroj
Typ: 1.008-xxx

Príslušné Smernice EÚ:
2006/42/EG (+2009/127/EG)
2014/30/EU
2011/65/EU

Uplatňované harmonizované normy:
EN 60335-1
EN 60335-2-68
EN 55014-1:2006 + A1: 2009 + A2:2011
EN 55014-2:1997 + A1: 2001 + A2: 2008
EN 61000-3-2: 2014
EN 61000-3-3: 2013
EN 62233: 2008

Uplatňované národné normy:

-

Podpísaní jednajú z poverenia a s plnou mocou predstavenstva.

H. Jenner
Chairman of the Board of Management

S. Reiser
Director Regulatory Affairs & Certification

Osoba zodpovedná za dokumentáciu:
S. Reiser

Alfred Kärcher SE & Co. KG
Alfred-Kärcher-Straße 28-40
71364 Winnenden (Germany)
Tel.: +49 7195 14-0
Fax: +49 7195 14-2212

Winnenden, 2019/01/01

Záruka

V každej krajine platia záručné podmienky našej distribučnej organizácie. Prípadné poruchy vo vašom príslušenstve odstránime počas záručnej lehoty bezplatne, ak sú ich príčinou chyby materiálu alebo výrobné chyby. Pri uplatňovaní záruky sa spolu s dokladom o kúpe zariadenia láskavo obráťte na predajcu alebo na najbližší autorizovaný zákaznícky servis.

Príslušenstvo a náhradné diely

Používajte len originálne príslušenstvo a originálne náhradné diely, pretože zaručujú bezpečnú a bezporuchovú prevádzku prístroja. Informácie o príslušenstve a náhradných dieloch nájdete na stránke www.kaercher.com.

 Prije prve uporabe Vašeg uređaja pročitajte ove originalne radne upute, postupajte prema njima i sačuvajte ih za kasniju uporabu ili za sljedećeg vlasnika.

Pregled sadržaja

Sigurnosni napuci	HR	1
Funkcija	HR	1
Namjensko korištenje	HR	1
Zaštita okoliša	HR	1
Komandni elementi	HR	1
U radu	HR	1
Transport	HR	3
Skladištenje	HR	3
Njega i održavanje	HR	3
Smetnje	HR	3
Tehnički podaci	HR	4
EU izjava o usklađenosti	HR	4
Jamstvo	HR	4
Pribor i pričuvni dijelovi	HR	4

Sigurnosni napuci

Prije prve uporabe uređaja pročitajte i pridržavajte se ovih uputa za uporabu i priloženog prospekta sa sigurnosnim uputama za uređaje za čišćenje s četkama, 5.956-251.0

△ UPOZORENJE

Ne rabite uređaj na površinama pod nagibom. Stroj smije raditi samo ako su spremnik i svi poklopci zatvoreni.

Stupnjevi opasnosti

△ OPASNOST

Napomena koja upućuje na neposredno prijetuću opasnost koja za posljedicu ima teške tjelesne ozljede ili smrt.

△ UPOZORENJE

Napomena koja upućuje na eventualno opasnu situaciju koja može prouzročiti teške tjelesne ozljede ili smrt.

△ OPREZ

Napomena koja upućuje na eventualno opasnu situaciju koja može prouzročiti lakše ozljede.

PAŽNJA

Napomena koja upućuje na eventualno opasnu situaciju koja može prouzročiti materijalnu štetu.

Sigurnosna oprema

Pogon četki se isključuje puštanjem sigurnosne sklopke.

Funkcija

Ovo sredstvo za pranje sagova primjenjuje se za mokro čišćenje tekstilnih podova. Radna širina od 400 mm i zapremina spremnika svježe vode i spremnika prljave vode od 22 l omogućuju učinkovito čišćenje pri duljem trajanju primjene.

Mrežni pogon omogućuje visoke performanse.

Održavanje: Otopina sredstva za pranje se poprska i učetka. Nakon sušenja u drugom radnom koraku usisava se prljavštinu koju je sredstvo za pranje za sebe vezalo.

Temeljito čišćenje: Otopina sredstva za pranje se poprska, učetka se te se u istom radnom koraku ponovno usisava zajedno s otopljenom prljavštinom.

Namjensko korištenje

Ovaj uređaj koristite isključivo u skladu s navodima ovih radnih uputa.

- Ovaj uređaj je prikladan za profesionalnu primjenu, npr. u hotelima, školama, bolnicama, tvornicama, prodavaonicama, uredima i ostalim poslovnim prostorima.
- Uređaj se smije koristiti isključivo za čišćenje toplih podova koji nisu osjetljivi na vlagu.
- Uređaj nije prikladan za primjenu na dubokim vunanim tepisima.
- Uređaj se smije opremiti isključivo originalnim priborom i pričuvnim dijelovima.
- Ovaj je uređaj namijenjen za primjenu u zatvorenim prostorijama.

Zaštita okoliša



Materijali ambalaže se mogu reciklirati. Molimo Vas da ambalažu ne odlažete u kućne otpatke, već ih predajte kao sekundarne sirovine.



Stari uređaji sadrže vrijedne materijale koji se mogu reciklirati te bi ih stoga trebalo predati kao sekundarne sirovine. Stoga Vas molimo da stare uređaje zbrinite preko odgovarajućih sabirnih sustava.

Električni i elektronički dijelovi često sadrže sastavne dijelove koji pri pogrešnom rukovanju ili pogrešnom zbrinjavanju mogu predstavljati potencijalnu opasnost za ljudsko zdravlje i okoliš. Ipak, ti sastavni dijelovi nužni su za propisani pogon uređaja. Uređaji označeni ovim simbolom ne smiju se odlagati u komunalni otpad.

Napomene o sastojcima (REACH)

Aktualne informacije o sastojcima možete pronaći na stranici:

www.kaercher.de/REACH

Komandni elementi

Slika 1, vidi ovoj

- 1 Sigurnosna sklopka
- 2 Zvezdasti pričvrtnik, transportni položaj upravljača
- 3 Kontrolno staklo zračne struje
- 4 Kontrolno staklo prljave vode
- 5 Poklopac spremnika prljave vode
- 6 Prikaz maksimalne napunjenosti spremnika svježe vode
- 7 Otvor za punjenje svježe vode
- 8 Rukohvat
- 9 Mlaznice za otopinu sredstva za pranje
- 10 gumb za odglavlivanje, valjkasta četka
- 11 Valjkasta četka
- 12 Spremnik za grubu prljavštinu
- 13 Filtar otopine sredstva za pranje
- 14 Spremnik prljave vode
- 15 Crijevo za ispuštanje prljave vode s dozatorom
- 16 Zvezdasti pričvrtnik, namještanje visine upravljača
- 17 Spojka, ispuštanje svježe vode
- 18 Mreža za odjeljak za pribor
- 19 Usisna konzola
- 20 Okretna ručka za tlak nalijeganja četki (1=min., 4=maks.)
- 21 Blok čistača
- 22 Spremnik svježe vode

- 23 Mrežica s kuglastim plovkom
- 24 Strujni utikač
- 25 Upravljač
- 26 Komandno polje
- 27 Sklopka za odabir programa
- 28 Preopteretni osigurač pogona četki
- 29 Držak kabela

Upravljač

Slika 2, vidi ovoj

- 1 Prekidač otopine za pranje
- 2 Indikator dovoda napona
- 3 Indikator usisavanja
svijetli zeleno: Usisna turbina u pogonu
treperi crveno: Smetnja
- 4 Indikator pogona četki
svijetli zeleno: Četka se vrti prema naprijed
svijetli narančasto: Četka se vrti prema natrag
treperi crveno: Smetnja
- 5 Indikator nanošenja otopine sredstva za pranje
svijetli zeleno: Pumpa za otopinu sredstva za pranje u pogonu
treperi crveno: Smetnja
- 6 Sklopka za smjer vrtnje četki

Sklopka za odabir programa

Slika 3, vidi ovoj

- 1 Isključivanje uređaja
- 2 Aktivna je samo četka, nema otopine sredstva za pranje, nema usisavanja
- 3 Održavanje, nema usisavanja
- 4 Temeljito čišćenje, puni kapacitet
- 5 Usisavanje
- 6 Dodatni alat

U radu

- Otpustite zvezdasti pričvrtnik za transportni položaj.
- Namjestite upravljački stup ravno.
- Zategnite zvezdasti pričvrtnik.

Parkirni potpornik

Rasklapanje parkirnog potpornika

- Nagnite uređaj za približno 30° unatrag. Parkirni potpornik zakreće se nadolje.
- Pustite uređaj da se nagne unaprijed. Uređaj stoji na parkirnom potporniku, četka je rasterećena.

Sklapanje parkirnog potpornika

- Pogurnite uređaj prema naprijed. Parkirni potpornik zakreće se nagore.

Punjenje radnih medija

△ UPOZORENJE

Opasnost od oštećenja. Koristite samo preporučena sredstva za pranje. Za druga sredstva za pranje korisnik na sebe preuzima povećani rizik od nesreća, remećenja sigurnosti pri radu i smanjenog životnog vijeka uređaja. Koristite samo sredstva za pranje koja ne sadrže otapala, solnu i fluorovodičnu kiselinu.

Obratite pažnju na sigurnosne napomene na sredstvima za pranje.

Napomena:

Ne primjenjujte sredstva za pranje koja jako pjene.

Obratite pozornost na naputke za doziranje.

- Skinite poklopac spremnika za svježu vodu.

PAŽNJA

Opasnost od oštećenja. Pazite da nikakva tekućina ne dospije u usisni otvor usisne turbine ispod spremnika prijave vode. Prolijevenu tekućinu obrišite.

→ Ulijte svježu vodu (najviše 50 °C). Obratite pozornost na maksimalnu napunjenost. Ostavite mjesta za sredstvo za pranje.

→ Dodajte sredstvo za pranje. Obratite pozornost na upute za doziranje.

Preporučena sredstva za pranje:

Primjena	Sredstvo za pranje
Održavanje	RM 768 iCapsol
Temeljito čišćenje	Tekući RM 764

Sredstva za čišćenje se mogu nabaviti u specijaliziranim prodavaonicama.

→ Zatvorite poklopac spremnika svježe vode.

Postavke

→ Otpustite zvjezdasti pričvrtnik za namještanje visine upravljača.

→ Postavite upravljač na željenu visinu.

→ Zategnite zvjezdasti pričvrtnik.

Namještanje tlaka nalijeganja četki

→ Pogurnite uređaj prema mjestu rada.

→ Rasklopite parkirni potpornik.

→ Okretnu ručku za tlak nalijeganja četki namjestite, ovisno o vrsti tepiha, na niže navedenu preporučenu vrijednost:

	2 (3)
igrlani pust	
	3 (4)
tepih s petljama, niske	
	1...2*
velur, rezane petlje, niske	
	1...2*
pliš, visokog flora, sličan baršunu	
	1...2*
rezane petlje, uvijene	
() pri prealom pogonu prema naprijed	
* ovisno o visini flora	

→ Sklopite parkirni potpornik.

→ Uključite uređaj na sagu kojega želite očistiti.

Ako pogon četki sada pri guranju prema naprijed pruža podršku onda je postavka pravilna.

→ Ako pri guranju podrška nije osjetna, povećajte postavku i ponovite postupak.

→ Ako indikator pogona četki nakon nekoliko sekundi pogona pokazuje smetnju, smanjite postavku.

Maksimalno trajanje rada

Nakon maksimalnog trajanja rada mora se napraviti stanica od 10 minuta kako bi se uređaj mogao ohladiti.

Sag	Maksimalno trajanje rada, minute	
	Održavanje	Temeljito čišćenje
igrlani pust	50...60	8...10
tepih s petljama, niske	40...50	8...10
velur, rezane petlje, niske	40...50	6...8
pliš, visokog flora, sličan baršunu	25...30	Način rada čišćenja određenog područja
rezane petlje, uvijene	25...30	Način rada čišćenja određenog područja

Tijekom stanice mogu se isprazniti spremnik prljave vode i spremnik grube prljavštine, provjeriti četke te nadopuniti vodu u spremniku svježe vode.

Čišćenje

PAŽNJA

Opasnost od oštećenja podne obloge. Ne dopustite da uređaj radi u mjestu.

→ Produžni kabel postavite na držač kabla kako biste smanjili vlačno opterećenje.

→ Produžni kabel prvo povežite s utikačem, a tada s utičnicom.

→ Prekidač za odabir programa okrenite i odaberite željenu funkciju.

→ Po potrebi uključite sklopku otopine sredstva za pranje.

→ Sigurnosnu sklopku povucite do upravljača tako da se uključe pogon četki i nanošenje otopine sredstva za čišćenje (ako je namješteno).

→ Gumite uređaj prema naprijed, tako da se parkirni potpornik sklopi i blok čistača dotakne tlo.

→ Uređaj pomičite po površini koju treba očistiti.

→ Tijekom rada promatrajte kontrolno staklo za zračnu struju. Ako je u njemu vidljiva voda ili pjena, odmah isključite uređaj. Ispraznite spremnik prljave vode ili u njega dodajte suzbijač pjene.

Napomena:

Ako se aktivira sklopka za smjer vrtnje na upravljaču, onda uređaj može voziti i unatrag.

Za čišćenje rubova koristite desnu stranu aparata.

Ako kontrolna žaruljica pogona četki nakon kratkog rada svijetli crveno, smanjite tlak nalijeganja četki.

Dodatni alat (opcija)

Slika 4, vidi ovo

- 1 Usisno crijevo
- 2 Usisna konzola
- 3 Spojnica otopine sredstva za pranje

→ Okrenite upravljač u položaj za vožnju unatrag.

→ Skinite usisno crijevo s usisne konzole.

→ Usisno crijevo uređaja spojite s usisnim crijevom dodatnog alata.

→ Crijevo za otopinu sredstva za pranje dodatnog alata spojite sa spojkom na bloku čistača.

→ Sklopku za odabir programa okrenite u položaj za dodatni alat.

→ Uključite prekidač za otopinu sredstva za čišćenje.

→ Provedite čišćenje s dodatnim alatom.

Zaustavljanje i odlaganje

→ Pustite sigurnosnu sklopku.

→ Pomaknite stroj još 1-2 m prema naprijed kako biste usisali ostatak vode.

→ Sklopku za odabir programa prebacite na „OFF“.

PAŽNJA

Četka se može trajno izobličiti. Uređaj uvijek parkirajte s rasklopljenim parkirnim potpornikom.

→ Rasklopite parkirni potpornik.

Pražnjenje spremnika prljave vode

Δ UPOZORENJE

Pridržavajte se lokalnih propisa za zbrinjavanje otpadne vode.

→ Sklopku za odabir programa prebacite na „OFF“.

→ Sklopite parkirni potpornik.

→ Skinite poklopac spremnika prljave vode.

→ Ispusno crijevo za prljavu vodu izvadite iz držača i spustite ga iznad prikladnog sabirnika.

→ Sabijte ili preklopite dozator.

→ Otvorite poklopac dozatora.

→ Otvorite dozimik te prljavu vodu ispusite kroz ispusno crijevo.

Dozator se može stisnuti, čime se kontrolira izlazna struja otpadne vode.

→ Spremnik prljave vode isperite čistom vodom.

Napomena:

Spremnik prljave vode može se skinuti te odvojeno otpremiti do mjesta zbrinjavanja.

Pražnjenje spremnika svježe vode

Δ UPOZORENJE

Pridržavajte se lokalnih propisa za zbrinjavanje otpadne vode.

→ Spojku za ispuštanje svježe vode pogurnite nadolje.

→ Izvucite crijevo i zakrenite ga nadolje.

Zaštita od mraza

Pri opasnosti od mraza:

→ Ispraznite spremnik za svježu i prljavu vodu.

→ Uređaj spremite u prostoriju zaštićenu od smrzavanja.

Premještanje upravljačkog stupa

Prilikom transporta i skladištenja uređaj može zauzeti manje mjesta ako se upravljački stup premjesti.

→ Otpustite zvjezdasti pričvrtnik za transportni položaj.

→ Upravljač zakrenite sasvim prema naprijed.

→ Zategnite zvjezdasti pričvrtnik.

Transport

⚠ OPREZ

Opasnost od ozljeda i oštećenja! Prilikom transporta pazite na težinu uređaja.

- Izvadite četku kako biste spriječili njezino oštećenje.
- Prilikom transporta vozilima osigurajte uređaj od klizanja i naginjanja sukladno odgovarajućim mjerodavnim propisima.

Transport na stepenicama

- Namjestite upravljač na najviši položaj.
- Jedna osoba drži uređaj za 2 ručke spriječena ispod spremnika svježe vode.
- Druga osoba drži uređaj za upravljač.

Napomena:

Uređaj ne nosite držeći ga za blok čistača, jer se uređaj pritom može zakretati oko upravljačkog stupa.

Skladištenje

⚠ OPREZ

Opasnost od ozljeda i oštećenja! Pri skladištenju imajte u vidu težinu uređaja.

Ovaj se uređaj smije skladištiti samo u zatvorenim prostorijama.

Njega i održavanje

⚠ OPASNOST

Opasnost od strujnog udara.

Uređaj prije svih radova na njemu isključite i izvucite strujni utikač iz utičnice.

PAŽNJA

Opasnost od oštećenja stroja uslijed ispuštanja vode. Prije obavljanja radova na stroju ispuštite prljavu i preostalu svježu vodu.

- Stroj postavite na ravnu podlogu.

Plan održavanja

Prije početka rada

- Provjerite je li strujni kabel oštećen. Zamijenite neispravni strujni kabel.
- Provjerite prskaju li sapnice ispravno.

Nakon rada

PAŽNJA

Opasnost od oštećenja. Stroj ne prskajte vodom i ne primjenjujte nagrizajuća sredstva za pranje.

- Ispustite prljavu vodu.
- Spremnik prljave vode i poklopac isperite čistom vodom.
- Očistite i provjerite brtve između spremnika prljave vode i poklopca, kao i između spremnika prljave vode i spremnika svježe vode.
- Očistite sito s kuglastim plovkom u spremniku prljave vode.
- Očistite četku.
- Provjerite istrošenost četke, po potrebi je zamijenite (vidi poglavlje "Radovi na održavanju").
- Izvadite i ispraznite spremnik grube prljavštine.
- Isperite usisno crijevo.
- Očistite usisnu konzolu, provjerite njenu pokretljivost.
- Spremnik svježe vode i sustav za prskanje isperite s oko 5 litara čiste vode.
- Usisnu turbinu ostavite da radi najmanje 1 minutu kako bi se osušila.

→ Uređaj prebrišite izvana vlažnom krpom natopljenom u otopinu blagog sredstva za pranje.

- Očistite usisnu konzolu, provjerite je li istrošena i po potrebi ju zamijenite.
- Uređaj uvijek skladištite s otvorenim poklopcem spremnika prljave vode.

Tjedno

- Izvadite četku i pažljivo ju očistite.
- Provjerite stanje i ispravnost položaja svih brtvila.
- Očistite kontrolno staklo prljave vode.
- Provjerite je li usisna konzola oštećena.
- Očistite kotače ispod bloka čistača.
- Očistite filter svježe vode.

Kvartalno

- Uređaj predajte servisnoj službi radi provođenja propisanog tehničkog pregleda.

Radovi na održavanju

Isperite usisno crijevo.

Slika 5, vidi ovoj

- 1 Usisno crijevo
- 2 Usisni kanal usisne turbine

- Skinite spremnik prljave vode.
- Crijevo za vodu utaknite u usisno crijevo.

PAŽNJA

Opasnost od oštećenja. Pazite da nikakva voda ne dospije u usisni kanal usisne turbine.

- Usisno crijevo i usisnu konzolu isperite jakim mlazom vode.

Čišćenje usisne konzole

Slika 6, vidi ovoj

- 1 Okretni držač
- 2 Uskočni zatvarač

- Skinite spremnik prljave vode.
- Okrenite upravljač u položaj za vožnju unatrag.
- Uređaj nagnite prema natrag.
- Skinite usisno crijevo s usisne konzole.
- Otpustite oba uskočna zatvarača.
- Skinite usisnu konzolu.
- Otvorite okretni držač i skinite mlaznicu za čišćenje.

Zamjena valjkaste četke

Četka se mora zamijeniti ako je istrošena u toj mjeri da prednji rub bloka čistača dodiruje tlo.

- Skinite spremnik prljave vode.
- Uređaj nagnite prema natrag.
- Pritisnite gumb za deblokiranje valjkastih četki pa zatim valjkastu četku preklopite prema dolje i skinite je sa zahvatnika.
- Nove valjkaste četke natakните na zahvatnik i blokirajte na suprotnoj strani.

Ugovor o servisiranju

Radi osiguranja pouzdanog rada uređaja možete s nadležnim prodajnim uredom Kärcher sklopiti ugovor o servisiranju.

Smetnje

⚠ OPASNOST

Opasnost od strujnog udara.

Uređaj prije svih radova na njemu isključite i izvucite strujni utikač iz utičnice.

PAŽNJA

Opasnost od oštećenja stroja uslijed ispuštanja vode. Prije obavljanja radova na stroju ispuštite prljavu i preostalu svježu vodu.

U slučaju smetnji koje se ne mogu otkloniti uz pomoć ove tablice, pozovite servisnu službu.

Smetnje s prikazom

Indikator pogona četki	Otklanjanje
svijetli crveno	Umetnite valjkastu četku.
treperi 2 puta crveno, uređaj se zaustavlja	Smanjite tlak nalijeganja četki.
treperi 3 puta crveno, uređaj se zaustavlja	Očistite je. Uklonite nepričvršćene predmete s tepiha.
treperi 4 puta crveno, uređaj se zaustavlja	Obavijestite servisnu službu.
treperi 5 puta crveno, uređaj se zaustavlja	Ostavite uređaj da se ohladi.
treperi 6 puta crveno, uređaj se zaustavlja	Smanjite tlak nalijeganja četki.

Smetnje bez prikaza

Smetnja	Otklanjanje
Uređaj se ne može pokrenuti	Strujni utikač utaknite u utičnicu. Svijetli li indikator dovoda napona? Utiskivanjem reaktivirajte preopteretni osigurač. Provjerite osigurače u zgradi.
Nedovoljan učinak usisavanja	Ispraznite spremnik prljave vode i očistite sito s kuglastim plovkom. Čišćenje usisne konzole Provjerite brtve na spremniku prljave vode i kontrolnim staklima. Provjerite da usisno crijevo nije začepljeno te ga po potrebi očistite. Provjerite zabrtvljenost usisnog crijeva te ga po potrebi zamijenite.
Nedovoljna količina vode	Očistite mlaznice ili ih zamijenite. Očistite filtar za otopinu sredstva za pranje.
Četka se ne vrti	Sklopku za odabir programa namjestite na željeni program. Provjerite da neko strano tijelo ne blokira četku te ga otklonite.

Tehnički podaci

Snaga		
Nazivni napon	V	220-240
Frekvencija	Hz	1~, 50/60
Zaštita		IPX4
Prosječna potrošnja energije	W	1800
Nazivna snaga usisne turbine	W	1200
Nazivna snaga pogona četki	W	400
Usisivanje		
Maksimalna usisna snaga, protok zraka	l/s	27
Maksimalan učinak usisavanja, podtlak	kPa (mbar)	29 (290)
Pumpa otopine sredstva za pranje		
Održavanje	l/min	0,38
	MPa	0,35
Temeljito čišćenje	l/min	2,5
	MPa	0,69
Četke za čišćenje		
Broj okretaja četki	1/min	1100
Promjer četki	mm	96
Dimenzije i težine		
Teoretski površinski učinak	m ² /h	2000
Maks. nagib radnog područja	%	2
Zapremnina spremnika svježe/prljave vode	l	22/19
Maks. temperatura vode	°C	50
Okolna temperatura	°C	5...40
Neto težina (transportna težina)	kg	42,6
Ukupna težina uređaja spremnog za rad	kg	64,6

Dimenzije (D x Š x V)	mm	889 x 470 x 1118
-----------------------	----	------------------

Utvrđene vrijednosti prema EN 60335-2-72

Ukupna vrijednost oscilacija	m/s ²	<2,5
Razina zvučnog tlaka L _{PA}	dB(A)	74

EU izjava o usklađenosti

Izjavljujemo da navedeni uređaj u svojoj zamisli i konstrukciji te kod nas korištenoj izvedbi odgovara osnovnim sigurnosnim i zdravstvenim zahtjevima u skladu s niže navedenim direktivama Europske Zajednice. Ova izjava gubi valjanost u slučaju izmjene stroja koja nisu ugovorene s nama.

Proizvod: Usisavač s funkcijom ribanja
Tip: 1.008-xxx

Odgovarajuće smjernice EU:

2006/42/EG (+2009/127/EG)
2014/30/EU
2011/65/EU
Primijenjene usklađene norme:
EN 60335-1
EN 60335-2-68
EN 55014-1:2006 + A1: 2009 + A2:2011
EN 55014-2:1997 + A1: 2001 + A2: 2008
EN 61000-3-2: 2014
EN 61000-3-3: 2013
EN 62233: 2008

Primijenjeni nacionalni standardi:

-

Dolje potpisani djeluju u ime i po opunomoćenju uprave.

H. Jenner
Chairman of the Board of Management

S. Reiser
Director Regulatory Affairs & Certification

Opunomoćeni za izradu dokumentacije:
S. Reiser

Alfred Kärcher SE & Co. KG
Alfred-Kärcher-Straße 28-40
71364 Winnenden (Germany)
Tel.: +49 7195 14-0
Fax: +49 7195 14-2212

Winnenden, 2019/01/01

Jamstvo

U svakoj zemlji važe jamstveni uvjeti koje je izdala naša nadležna organizacija za distribuciju. Eventualne smetnje na priboru za vrijeme trajanja jamstva uklanjamo besplatno ukoliko je uzrok greška u materijalu ili proizvodnji. U slučaju koji podliježe garanciji obratite se, uz prilaganje potvrde o kupnji, Vašem prodavaču ili najbližoj ovlaštenoj servisnoj službi.

Pribor i pričuvni dijelovi

Upotrebljavajte samo originalni pribor i originalne rezervne dijelove, oni jamče za siguran rad uređaja bez smetnji. Informacije o priboru i rezervnim dijelovima možete pronaći na www.kaercher.com.

 Pre prve upotrebe Vašeg uređaja pročitajte ove originalno uputstvo za rad, postupajte prema njemu i sačuvajte ga za kasniju upotrebu ili za sledećeg vlasnika.

Pregled sadržaja

Sigurnosne napomene	SR	1
Funkcija	SR	1
Namensko korišćenje	SR	1
Zaštita životne sredine	SR	1
Komandni elementi	SR	1
Rad	SR	1
Transport	SR	3
Skladištenje	SR	3
Nega i održavanje	SR	3
Smetnje	SR	3
Tehnički podaci	SR	4
Izjava o usklađenosti sa propisima EU	SR	4
Garancija	SR	4
Pribor i rezervni delovi	SR	4

Sigurnosne napomene

Pre prve upotrebe uređaja pročitajte i uvažite ovo uputstvo za rukovanje i priloženu brošuru Sigurnosne napomene za uređaje za čišćenje sa četkama, 5.956-251.0

UPOZORENJE

Nemojte upotrebljavati uređaj na terenima pod nagibom.

Uređaj sme raditi samo ako su rezervoar i svi poklopci zatvoreni.

Stepeni opasnosti

OPASNOST

Napomena koja ukazuje na neposrednu preteću opasnost koja dovodi do teških telesnih povreda ili smrti.

UPOZORENJE

Napomena koja ukazuje na eventualno opasnu situaciju koja može dovesti do teških telesnih povreda ili smrti.

OPREZ

Napomena koja ukazuje na eventualno opasnu situaciju, koja može izazvati lakše telesne povrede.

PAŽNJA

Napomena koja ukazuje na eventualno opasnu situaciju koja može izazvati materijalne štete.

Sigurnosna oprema

Pogon četki se isključuje puštanjem sigurnosnog prekidača.

Funkcija

Ovaj čistač za tepihe se koristi za mokro čišćenje tepiha.

Radna širina od 400 mm i zapremina rezervoara za svežu i prljavu vodu od 22 l omogućavaju efektivno čišćenje uz dugo trajanje primene.

Mrežni pogon omogućava veliki učinak.

Održavanje: Rastvor za čišćenje je potrebno naprskati i utrljati četkom. Nakon sušenja prljavština koju je pokupio deterdžent se usisava u drugom radnom ciklusu.

Osnovno čišćenje: Rastvor za čišćenje je potrebno naprskati, utrljati četkom i ponovo usisati u istom radnom ciklusu zajedno sa rastvorenim prljavštinom.

Namensko korišćenje

Ovaj uređaj koristite isključivo u skladu sa navodima ovog radnog uputstva.

- Ovaj uređaj je prikladan za profesionalnu primjenu, npr. u hotelima, školama, bolnicama, fabrikama, prodavnicama, kancelarijama i ostalim poslovnim prostorima.
- Uređaj sme da se koristi isključivo za čišćenje toplih podova koji nisu osetljivi na vlagu.
- Uređaj nije pogodan za korišćenje na debelim vunanim tepisima.
- Uređaj se sme opremiti isključivo originalnim priborom i rezervnim delovima.
- Ovaj uređaj je namenjen za primenu u zatvorenim prostorijama.

Zaštita životne sredine



Ambalaža se može ponovo preraditi. Molimo Vas da ambalažu ne bacate u kućne otpatke nego da je dostavite na odgovarajuća mesta za ponovnu preradu.



Stari uređaji sadrže vredne materijale sa sposobnošću recikliranja i treba ih dostaviti za ponovnu preradu. Stoga stare uređaje odstranjujte preko primerenih sabirnih sistema.

Električni i elektronski uređaji sadrže često sastavne delove koji, u slučaju nepravilnog rukovanja ili nepravilnog odlaganja u otpad, mogu da predstavljaju potencijalnu opasnost za zdravlje ljudi i okolinu. Ipak, ovi sastavni delovi su neophodni za pravilan rad uređaja. Uređaji koji su označeni ovim simbolom ne smeju da se odlažu u kućni otpad.

Napomene o sastojcima (REACH)

Aktuelne informacije o sastojcima možete pronaći na stranici:

www.kaercher.de/REACH

Komandni elementi

Slika 1, vidi omot

- 1 Sigurnosni prekidač
- 2 Zvezdasti pričvrtnik, transportni položaj upravljača
- 3 Kontrolno okno za vazдушnu struju
- 4 Kontrolno okno za prljavu vodu
- 5 Poklopac rezervoara za prljavu vodu
- 6 Indikator maksimalnog nivoa napunjenosti rezervoara za svežu vodu
- 7 Otvor za punjenje sveže vode
- 8 Ručka
- 9 Mlaznice za rastvor za čišćenje
- 10 dugme za odglavlivanje, valjkasta četka
- 11 Valjkasta četka
- 12 Rezervoar za grubu prljavštinu
- 13 Filter rastvora za čišćenje
- 14 Rezervoar prljave vode
- 15 Crevo za ispuštanje prljave vode sa dozatorom
- 16 Zvezdasti pričvrtnik, podešavanje visine upravljača
- 17 Spojnica, ispuštanje sveže vode
- 18 Mreža za odeljak za pribor
- 19 Usisna konzola

20 Obrtna ručka pritiska naleganja četki (1=min., 4=maks.)

21 Blok čistača

22 Rezervoar za svežu vodu

23 Mrežica sa kuglastim plovkom

24 Strujni utikač

25 Upravljač

26 Komandno polje

27 Prekidač za izbor programa

28 Preopteretni osigurač pogona četki

29 Držač kabla

Upravljač

Slika 2, vidi omot

1 Prekidač za rastvor deterdženta

2 Indikator dovoda napona

3 Indikator usisavanja

zeleno: usisna turbina je u pogonu
treperi crveno: smetnja

4 Indikator pogona četki

zeleno: četka se vrti napred
narandžasto: četka se vrti unazad
treperi crveno: smetnja

5 Indikator nanošenja rastvora
deterdženta

zeleno: pumpa za rastvor za čišćenje je u pogonu

treperi crveno: smetnja

6 Prekidač za smer okretanja četki

Prekidač za izbor programa

Slika 3, vidi omot

1 Isključivanje uređaja

2 aktivna je samo četka, bez rastvora za čišćenje, bez usisavanja

3 Održavanje, bez usisavanja

4 Osnovno čišćenje, puni kapacitet

5 Usisavanje

6 Dodatni alat

Rad

→ Otpustite zvezdasti pričvrtnik za transportni položaj.

→ Namestite upravljački stub ravno.

→ Zategnite zvezdasti pričvrtnik.

Oslonac za odlaganje

Rasklapanje oslonca za odlaganje

→ Uređaj nakriviti za otprilike 30° unazad. Oslonac za odlaganje oscilira prema dole.

→ Pustiti uređaj da se nakrivi prema napred. Uređaj stoji na osloncu za odlaganje, četka je rasterećena.

Sklapanje oslonca za odlaganje

→ Uređaj gurnuti prema napred. Oslonac za odlaganje oscilira prema gore.

Punjenje radnih medija

UPOZORENJE

Opasnost od oštećenja. Upotrebljavajte samo preporučene deterdžente. Za druge deterdžente korisnik na sebe preuzima povećan rizik od nesreća, remećenja sigurnosti pri radu i smanjenog životnog veka uređaja. Koristite samo deterdžente koji ne sadrže rastvarače, sonu i fluorovodoničnu kiselinu.

Obratite pažnju na sigurnosne napomene na pakovanjima deterdženata.

Napomena:

Ne primenjujte deterdžente koji jako pene. Uzmite u obzir uputstva za doziranje.

- Skinite poklopac rezervoara sveže vode.

PAŽNJA

Opasnost od oštećenja. Voditi računa da nikakve tečnosti ne dospiju u otvor za usisavanje na usisnoj turbini ispod rezervoara za prljavu vodu. Tečnosti koje su prosute pokupiti.

- Ulijte svežu vodu (najviše 50 °C). Obratiti pažnju na indikator maksimalnog nivoa napunjenosti. Ostaviti prostor za deterdžent.
- Dodajte deterdžent. Obratite pažnju na instrukcije za doziranje.

Preporučeni deterdženti:

Primena	Deterdžent
Održavanje	RM 768 iCapsol
Temeljno čišćenje	Tečni RM 764

Deterdženti mogu da se nabave u specijalizovanim prodavnicama.





- Zatvorite poklopac rezervoara sveže vode.

Postavke

- Otpustite zvezdasti pričvrtnik za nameštanje visine upravljača.
- Postavite upravljač na željenu visinu.
- Zategnite zvezdasti pričvrtnik.

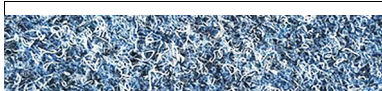
Podešavanje pritiska naleganja četki

- Gurnuti uređaj do radnog mesta.
- Rasklopiti parkirni potpornik.
- Preko okretne ručice za podešavanje pritisak četki podesite prema vrsti tepiha na preporučenu vrednost:

	2 (3)
Igljasto tkanje	
	3 (4)
Čupavi tepisi, ravni	
	1...2*
Velur, sečene omče, ravan	
	1...2*
Pliš, visokog flora, nalik somotu	
	1...2*
Sečene omče, isprepletane	
() pri nedovoljnoj vučnoj sili	
* zavisno od visine flora	

- Sklopiti oslonac za odlaganje.
- Uređaj uključiti na tepihu koji treba da se očisti. Ako pogon četki sada podržava prilikom guranja napred, onda je podešavanje ispravno.
- Ako se prilikom guranja ne oseti podrška, povećati podešavanje i ponoviti postupak.

- Ako kontrolna lampica pogona četki nakon nekoliko sekundi rada pokazuje smetnju, smanjiti podešavanje.

Maksimalno trajanje rada

Nakon maksimalnog trajanja rada mora se napraviti pauza od 10 minuta da bi se uređaj ohladio.

Tepih	Maksimalno trajanje rada, minuti	
	Održavanje	Temeljno čišćenje
Igljasto tkanje	50...60	8...10
Čupavi tepisi, ravni	40...50	8...10
Velur, sečene omče, ravan	40...50	6...8
Pliš, visokog flora, nalik somotu	25...30	Režim ciljanog čišćenja
Sečene omče, isprepletane	25...30	Režim ciljanog čišćenja

Tokom pauze u radu možete da ispraznite rezervoar za prljavu vodu i rezervoar za grubu prljavštinu, proverite četkice i da se dopunite rezervoar sveže vode.

Čišćenje

PAŽNJA

Opasnost od oštećenja podne obloge. Ne dozvolite da uređaj radi u mestu.

- Produžni kabl za vučno rasterećenje okačite na držač kabla.
- Produžni kabl prvo povezati sa strujnim utikačem, a zatim sa strujnom utičnicom.
- Prekidač za izbor programa okrenite i odaberite željenu funkciju.
- Po potrebi, uključiti prekidač rastvora za čišćenje.
- Sigurnosni prekidač povucite do upravljača tako da se uključe pogon četki i nanošenje rastvora deterdženta (ako je namešteno).
- Gurnite uređaj prema napred, tako da se parkirni potpornik sklopi i blok čistača dotakne tlo.
- Uređaj pomerajte po površini koju treba očistiti.
- Prilikom radova posmatrati kontrolno okno za vazдушnu struju. Ukoliko je vidljiva voda ili pena, odmah isključiti uređaj. Isprazniti rezervoar za prljavu vodu ili dodati suzbijač pene u rezervoar za prljavu vodu.

Napomena:

Ako se aktivira prekidač za smer okretanja četki na upravljaču, onda se uređaj kreće i unazad.

Za čišćenje ivica koristite desnu stranu aparata.

Ako nakon kratkog rada kontrolna sijalica za pogon četki treperi crveno, smanjite pritisak pritiskanja četki.

Dodatni alat (opcija)

Slika 4, vidi omot

- 1 Usisno crevo
- 2 Usisna konzola
- 3 Spojnica za rastvor za čišćenje

- Upravljač okrenuti na vožnju unazad.
- Skinite usisno crevo sa usisne konzole.
- Usisno crevo uređaja povezati sa usisnim crevom dodatnog alata.
- Crevo rastvora za čišćenje dodatnog alata povezati sa spojnicom na glavi za čišćenje.
- Prekidač za odabir programa okrenuti u položaj dodatnog alata.
- Uključite prekidač za rastvor deterdženta.
- Izvršiti čišćenje pomoću dodatnog alata.

Zaustavljanje i odlaganje

- Pustite sigurnosni prekidač.
- Uređaj pomerite još 1-2 m prema napred kako biste usisali ostatak vode.
- Prekidač za izbor programa prebacite na „OFF“.

PAŽNJA

Četka može trajno da se deformiše. Uređaj uvek odlagati sa rasklopljenim osloncem za odlaganje.

- Rasklopiti parkirni potpornik.

Pražnjenje rezervoara prljave vode

Δ UPOZORENJE

Слідують місцевим нормам щодо стічних вод.

- Prekidač za izbor programa prebacite na „OFF“.
- Sklopiti oslonac za odlaganje.
- Skinite poklopac rezervoara za prljavu vodu.
- Izvaditi ispusno crevo za otpadnu vodu iz držača i spustiti ga preko odgovarajuće posude za sakupljanje.
- Sabijte ili preklopите dozator.
- Otvorite poklopac dozatora.
- Otvorite dozirnik pa prljavu vodu ispusite kroz ispusno crevo. Dozator se može pritisnuti, čime se kontroliše izlazna struja otpadne vode.
- Rezervoar za prljavu vodu isperite čistom vodom.

Napomena:

Rezervoar za prljavu vodu može i da se skine i da se zasebno odnese do uređaja za odlaganje.

Pražnjenje rezervoara za svežu vodu

Δ UPOZORENJE

Слідують місцевим нормам щодо стічних вод.

- Spojnicu za ispuštanje sveže vode gurnuti prema dole.
- Skinuti crevo i zaokrenuti prema dole.

Zaštita od mraza

U slučaju opasnosti od mraza:

- Isprazniti rezervoar za svežu i prljavu vodu.
- Uređaj čuvajte u prostoriji zaštićenoj od smrzavanja.

Premeštanje upravljačkog stuba

Prilikom transporta i skladištenja uređaj može da zauzme manje mesta ako se upravljački stub premesti.

- Otpustite zvezdasti pričvrtnik za transportni položaj.
- Upravljač zakrenite sasvim prema napred.
- Zategnite zvezdasti pričvrtnik.

Transport

⚠ OPREZ

Opasnost od povreda i oštećenja! Prilikom transporta pazite na težinu uređaja.

- Izvadite četku da se ne bi oštetila.
- Prilikom transporta vozilima osigurajte uređaj od klizanja i nakretanja u skladu sa odgovarajućim važećim propisima.

Transport na stepenicama

- Upravljač podesiti u najveći položaj.
- Jedna osoba drži uređaj za 2 ručke spreda ispod rezervoara za svežu vodu.
- Druga osoba drži uređaj za upravljač.

Napomena:

Nemojte držati uređaj za glavu za čišćenje, jer u tom slučaju uređaj može da se zakrene oko upravljačke osovine.

Skladištenje

⚠ OPREZ

Opasnost od povreda i oštećenja! Pri skladištenju imajte u vidu težinu uređaja. Ovaj uređaj se sme skladištiti samo u zatvorenim prostorijama.

Nega i održavanje

⚠ OPASNOST

Opasnost od strujnog udara.

Uređaj pre svih radova na njemu isključite i izvucite strujni utikač iz utičnice.

PAŽNJA

Opasnost od oštećenja uređaja usled ispuštanja vode. Pre obavljanja radova na uređaju ispuštite prljavu i preostalu svežu vodu.

- Uređaj postavite na ravnu podlogu.

Plan održavanja

Pre početka rada

- Proverite da li je strujni kabl oštećen. Zamenite neispravan strujni kabl.
- Proverite da li mlaznice ispravno prskaju.

Nakon rada

PAŽNJA

Opasnost od oštećenja. Uređaj ne prskajte vodom i ne primenjujte nagrizajuća sredstva za pranje.

- Ispustite prljavu vodu.
- Rezervoar za prljavu vodu i poklopac isprati čistom vodom.
- Očistiti i proveriti zaptivke između rezervoara za prljavu vodu i poklopca, te između rezervoara za prljavu vodu i rezervoara za svežu vodu.
- Očistiti sito sa kuglom plovka u rezervoaru za prljavu vodu
- Očistite četku.
- Proverite istrošenost četke i ako je potrebno zamenite je (vidi poglavlje "Radovi na održavanju").
- Izvadite i ispraznite rezervoar grube prljavštine.
- Isprati usisno crevo.
- Očistiti usisnu konzolu, proveriti pokretljivost.
- Rezervoar za svežu vodu i sistem za prskanje isprati sa oko 5 litara čiste vode.
- Uključiti usisnu turbinu da radi najmanje 1 minutu u svrhu sušenja.
- Uređaj prebrišite spolja vlažnom krpom natopljenom u rastvor blagog sredstva za pranje.
- Očistiti usisnu konzolu, proveriti habanje i, po potrebi, zameniti.
- Uređaj uvek skladištiti sa otvorenim poklopcem rezervoara za prljavu vodu.

Sedmično

- Izvaditi četku i detaljno je očistiti.
- Proverite stanje i ispravnost položaja svih zaptivki.
- Očistiti kontrolno okno za prljavu vodu.
- Proverite da li je usisna konzola oštećena.
- Očistiti točkove ispod glave za čišćenje.
- Očistite filter sveže vode.

Kvartalno

- Uređaj predajte servisnoj službi radi sprovođenja propisanog tehničkog pregleda.

Radovi na održavanju

Ispiranje usisnog creva

Slika 5, vidi omot

- 1 Usisno crevo
 - 2 Kanal za usisavanje na usisnoj turbini
- Skinite rezervoar za prljavu vodu.
 - Utaknuti crevo za vodu u usisno crevo.

PAŽNJA

Opasnost od oštećenja. Voditi računa da voda ne dođe u otvor za usisavanje na usisnoj turbini.

- Usisno crevo i usisnu konzolu temeljno isprati jakim mlazom vode.

Čišćenje usisne konzole

Slika 6, vidi omot

- 1 držač sa mogućnošću okretanja
- 2 Uskočni zatvarač

- Skinite rezervoar za prljavu vodu.
- Upravljač okrenuti na vožnju unazad.
- Uređaj nagnite unazad.
- Skinite usisno crevo sa usisne konzole.
- Popustiti oba uskočna zatvarača.
- Skinite usisnu konzolu.
- Otvoriti držače sa mogućnošću okretanja i skinuti mlaznicu u svrhu čišćenja.

Zamena valjkaste četke

Četka mora da se zameni kada je toliko istrošena da prednja ivica glave za čišćenje dodiruje pod.

- Skinite rezervoar za prljavu vodu.
- Uređaj nagnite unazad.
- Pritisnite dugme za odglavlivanje valjkastih četki pa potom valjkastu četku preklonite na dole i skinite je sa zahvatnika.
- Nove valjkaste četke natakните na zahvatnik i blokirajte na suprotnoj strani.

Ugovor o servisiranju

Radi osiguranja pouzdanog rada mašine možete sa nadležnim prodajnim centrom Kärcher sklopiti ugovor o servisiranju.

Smetnje

⚠ OPASNOST

Opasnost od strujnog udara.

Uređaj pre svih radova na njemu isključite i izvucite strujni utikač iz utičnice.

PAŽNJA

Opasnost od oštećenja uređaja usled ispuštanja vode. Pre obavljanja radova na uređaju ispuštite prljavu i preostalu svežu vodu.

U slučaju smetnji koje se ne mogu otkloniti uz pomoć ove tabele, pozovite servisnu službu.

Smetnje sa prikazom

Indikator pogona četki	Otklanjanje
svetli crveno	Postavite valjak sa četkama.
treperi 2 puta crveno, uređaj se zaustavlja	Smanjiti pritisak naleganja četki.
treperi 3 puta crveno, uređaj se zaustavlja	Očistite je. Nepričvršćene predmete uklonite sa tepiha.
treperi 4 puta crveno, uređaj se zaustavlja	Obavestite servisnu službu.
treperi 5 puta crveno, uređaj se zaustavlja	Ostavite uređaj da se ohladi.
treperi 6 puta crveno, uređaj se zaustavlja	Smanjiti pritisak naleganja četki.

Smetnje bez prikaza

Smetnja	Otklanjanje
Uređaj se ne može pokrenuti	Strujni utikač utaknite u utičnicu. Da li svetli indikator dovoda napona? Utiskivanjem reaktivirajte preopteretni osigurač. Proverite osigurače u zgradi.
Nedovoljan učinak usisavanja	Isprazniti rezervoar za prljavu vodu i očistiti sito sa kuglom plovka. Čišćenje usisne konzole Proveriti zaptivke na rezervoaru za prljavu vodu i na kontrolnim oknima. Proverite da usisno crevo nije začepljeno i po potrebi ga očistite. Proverite zaptivenost usisnog creva i po potrebi ga zamenite.
Nedovoljna količina vode	Mlaznice očistiti ili zameniti. Očistiti filter rastvora za čišćenje.
Četka se ne vrti	Prekidač za izbor programa prebacite na željeni program. Proverite da li neko strano telo eventualno blokira četku pa ga otklonite.

Tehnički podaci

Snaga		
Nominalni napon	V	220-240
Frekvencija	Hz	1~, 50/60
Stepen zaštite		IPX4
Prosečna potrošnja energije	W	1800
Nominalna snaga usisne turbine	W	1200
Nominalna snaga pogona četki	W	400
Usisivanje		
Maksimalna usisna snaga, protok vazduha	l/s	27
Maksimalan učinak usisavanja, podpritisak	kPa (mbar)	29 (290)
Pumpa rastvora za čišćenje		
Održavanje	l/min	0,38
	MPa	0,35
Temeljno čišćenje	l/min	2,5
	MPa	0,69
Četke za čišćenje		
Broj obrtaja četki	1/min	1100
Prečnik četki	mm	96
Dimenzije i težine		
Teoretski površinski učinak	m ² /h	2000
Maks. nagib radne oblasti	%	2
Zapremina rezervoara sveže/prljave vode	l	22/19
Maks. temperatura vode	°C	50
Temperatura okoline	°C	5...40
Neto težina (transportna težina)	kg	42,6
Ukupna težina uređaja spremnog za rad	kg	64,6

Dimenzije (D x Š x V)	mm	889 x 470 x 1118
Izračunate vrednosti prema EN 60335-2-72		
Ukupna vrednost oscilacija	m/s ²	<2,5
Nivo zvučnog pritiska L _{PA}	dB(A)	74

Izjava o usklađenosti sa propisima EU

Ovim izjavljujemo da ovde opisana mašina po svojoj koncepciji i načinu izrade, sa svim njenim modelima koje smo izneli na tržište, odgovara osnovnim zahtevima dole navedenih propisa Evropske Zajednice o sigurnosti i zdravstvenoj zaštiti. Ova izjava prestaje da važi ako se bez naše saglasnosti na mašini izvedu bilo kakve promene.

Proizvod: Mašina za ribanje i usisavanje
Tip: 1.008-xxx

Odgovarajuće EU-direktive:
2006/42/EG (+2009/127/EG)
2014/30/EU
2011/65/EU

Primenjene usklađene norme:
EN 60335-1
EN 60335-2-68
EN 55014-1:2006 + A1: 2009 + A2:2011
EN 55014-2:1997 + A1: 2001 + A2: 2008
EN 61000-3-2: 2014
EN 61000-3-3: 2013
EN 62233: 2008

Primenjeni nacionalni standardi:
-

Potpisnici deluju po nalogu i uz punomoć upravnog odbora.

H. Jenner
Chairman of the Board of Management

S. Reiser
Director Regulatory Affairs & Certification

Opunomoćeni za izradu dokumentacije:
S. Reiser

Alfred Kärcher SE & Co. KG
Alfred-Kärcher-Straße 28-40
71364 Winnenden (Germany)
Tel.: +49 7195 14-0
Fax: +49 7195 14-2212

Winnenden, 2019/01/01

Garancija

U svakoj zemlji važe garantni uslovi koje je izdala naša nadležna distributivna organizacija. Eventualne smetnje na priboru za vreme trajanja garancije otklanjamo besplatno, ukoliko je uzrok greška u materijalu ili proizvodnji. U slučaju koji podleže garanciji obratite se sa potvrdom o kupovini Vašem prodavcu ili najbližoj ovlašćenoj servisnoj službi.

Pribor i rezervni delovi

Koristite samo originalni pribor i originalne rezervne delove, oni pružaju garanciju za bezbedan i nesmetan rad uređaja. Informacije o priboru i rezervnim delovima možete pronaći na www.kaercher.com.



Преди първото използване на Вашия уред прочетете това оригинално инструктуя за работа, действайте според него и го запазете за по-късно използване или за следващия притежател.

Съдържание

Указания за безопасност . . .	BG	1
Функция	BG	1
Употреба по предназначение	BG	1
Опазване на околната среда	BG	1
Обслужващи елементи	BG	1
Експлоатация	BG	1
Транспорт	BG	3
Съхранение	BG	3
Грижи и поддръжка	BG	3
Повреди	BG	4
Технически данни	BG	5
ЕС Декларация за съответствие	BG	5
Гаранция	BG	5
Принадлежности и резервни части	BG	5

Указания за безопасност

Преди да експлоатирате уреда за първи път, прочетете и съблюдавайте настоящото упътване за употреба и приложената брошура „Указания за безопасност за уреди, почистващи с четки“ 5.956-251.0

▲ ПРЕДУПРЕЖДЕНИЕ

Не използвайте уреда по наклонени повърхности.

С апарата може да се работи само тогава, когато съдът и всички капаци са затворени.

Степени на опасност

▲ ОПАСНОСТ

Указание за непосредствено грозяща опасност, която води до тежки телесни наранявания или до смърт.

▲ ПРЕДУПРЕЖДЕНИЕ

Указание за възможна опасна ситуация, която може да доведе до тежки телесни наранявания или до смърт.

▲ ПРЕДПАЗЛИВОСТ

Указание за възможна опасна ситуация, която може да доведе до леки наранявания.

ВНИМАНИЕ

Указание за възможна опасна ситуация, която може да доведе до материални щети.

Предпазни приспособления

Ако се пусне предпазния прекъсвач, задвижването на четките се изключва.

Функция

Този уред за почистване на килими се използва за мокро почистване на подове с килими.

Работната ширина от 400 mm и вместимостта на резервоара за чиста и мръсна вода от съответно 22 l позволяват ефективно почистване при голяма продължителност на работа.

Работата в мрежа предоставя възможност за висока ефективност.

Междинно почистване: Почистващият разтвор се разпръсква и се обработва с четката. След изсъхването събраното от почистващия препарат замърсяване се изсмуква във втори работен етап.

Основно почистване: Почистващият разтвор се разпръсква, обработва се с четката и в същия работен етап се изсмуква отново заедно с разтворените замърсявания.

Употреба по предназначение

Използвайте този уред само в съответствие със задачите в настоящото Упътване за експлоатация.

- Този уред е годен за професионална употреба, напр. в хотели, училища, болници, фабрики, магазини, офиси и помещения под наем.
- Уредът може да се използва само за почистване на не чувствителни към влага подове с килими.
- Уредът не е подходящ за използване върху дълбоки вълнени килими.
- Уредът може да се оборудва само с оригинални принадлежности и резервни части.
- Този уред е предназначен за употреба във вътрешни помещения.

Опазване на околната среда



Опаковъчните материали могат да се рециклират. Моля не хвърляйте опаковките при домашните отпадъци, а ги предайте на вторични суровини с цел повторна употреба. Старите уреди съдържат ценни материали, подлежащи на рециклиране, които могат да бъдат употребени повторно. Поради това моля отстранявайте старите уреди, използвайки подходящи за целта системи за събиране.



Електрическите и електронните уреди често съдържат съставни части, които при неправилно боравене или неправилно изхвърляне могат да представляват потенциална опасност за човешкото здраве и за околната среда. Въпреки това за правилната експлоатация на уредите тези съставни части са необходими. Обозначените с този символ уреди не трябва да бъдат изхвърляни с битовите отпадъци.

Указания за съставките (REACH)

Актуална информация за съставките ще намерите на:

www.kaercher.de/REACH

Обслужващи елементи

Фигура 1, вижте страницата на корицата.

- 1 Предпазен прекъсвач
- 2 Звездообразна дръжка, транспортно положение на волана
- 3 Наблюдателно стъкло за въздушен поток
- 4 Наблюдателно стъкло за мръсна вода
- 5 Капак резервоар мръсна вода
- 6 Индикация за максимално ниво на запълване на резервоара за чиста вода

- 7 Отвор за пълнене чиста вода
- 8 Дръжка
- 9 Дюзи за почистващ разтвор
- 10 Блокиращ механизъм, вал на четката
- 11 Валак с четка
- 12 Резервоар за груби отпадъци
- 13 Филтър за почистващ разтвор
- 14 Резервоар мръсна вода
- 15 Изпускателен маркуч за мръсна вода с приспособление за дозиране
- 16 Звездообразна дръжка, регулиране на височината на волана
- 17 Куплунг за изпускане на чиста вода
- 18 Мрежа за отделение за принадлежностности
- 19 Лента засмукване
- 20 Въртяща се ръчка налягане на притискане на четките (1=мин, 4=макс)
- 21 Почистваща глава
- 22 Резервоар чиста вода
- 23 Цедка със съчма на поплавъка
- 24 Щепсел
- 25 Волан
- 26 Обслужващо поле
- 27 Прекъсвач за избор на програма
- 28 Защита от претоварване на задвижването на четките
- 29 Държател за кабела

Волан

Фигура 2, вижте страницата на корицата.

- 1 Прекъсвач почистващ разтвор
- 2 Контролна лампа захранване с напрежение
- 3 Контролна лампа засмукване зелено: Смукателната турбина работи червено мигащо: Неизправност
- 4 Контролна лампа задвижване на четките зелено: Четката се върти напред оранжево: Четката се върти назад червено мигащо: Неизправност
- 5 Контролна лампа нанасяне на почистващ разтвор зелено: Помпата за почистващ разтвор работи червено мигащо: Неизправност
- 6 Превключвател за посока на въртене на четката

Прекъсвач за избор на програма

Фигура 3, вижте страницата на корицата.

- 1 Уред ИЗКЛ
- 2 активна е само четката, без почистващ разтвор, без засмукване
- 3 Междинно почистване, без засмукване
- 4 Основно почистване, пълна мощност
- 5 Изсмукване
- 6 Допълнителен инструмент

Експлоатация

- ➔ Освободете звездообразната дръжка за транспортно положение.
- ➔ Насочете управляващата колонка на право.
- ➔ Затегнете звездообразната дръжка.

Опора при паркиране

Изваждане на опората при паркиране

- Наклонете уреда приблизително на 30° назад. Опората при паркиране се изнася надолу.
- Оставете уреда да се наклони напред. Уредът стои върху опората при паркиране, четката е освободена.

Прибиране на опората при паркиране

- Бутнете уреда напред. Опората при паркиране се изнася нагоре.

Напълнете горивни материали

⚠ ПРЕДУПРЕЖДЕНИЕ

Опасност от увреждане. Използвайте единствено предписаните почистващи препарати. За останалите почистващи препарати има повишена опасност за потребителя по отношение на производствената безопасност, опасност от злополуки и намаляване на срока на експлоатация на уреда. Използвайте само почистващи препарати, които не съдържат разтворители, солна и флуороводородна киселина. Спазвайте указанията за безопасност за почистващите средства.

Указание:

Да не се използват силно пенливи почистващи средства.

Спазвайте указанията за дозиране.

- Свалете капака на резервоара за чиста вода.

ВНИМАНИЕ

Опасност от увреждане. Внимавайте във всмукателния отвор на смукателната турбина под резервоара за мръсна вода да не попада течност. Избършете разлятата течност.

- Напълнете чиста вода (максимум 50 °C).

Спазвайте индикацията за максимално ниво на запълване. Оставете място за почистващ препарат.

- Добавете почистващо средство.

Спазвайте указанията за дозиране.

Препоръчително средство за почистване:

Употреба	Почистващ препарат
Междинно почистване	RM 768 iCapsol
Основно почистване	RM 764 течен

Почистващите препарати могат да се закупят в магазините.

- Затворете капака на резервоара за чиста вода.

Настройки

- Освободете звездобразната дръжка на волана.
- Поставете волана на желаната височина.
- Затегнете звездобразната дръжка.

Настройка на налягането на притискане на четките

- Избутайте уреда към работното място.
- Отворете опората при паркиране.
- Настройте въртящата се ръчка за налягане на притискане на четките в съответствие с вида на килима на следната препоръчителна стойност:

	2 (3)
иглопробивна нетъкана материя	
	3 (4)
Килим с повърхност от бримки, плосък	
	1...2*
Велур, обрязани бримки, плосък	
	1...2*
Плюш, с високи влакна, подобни на плюш материали	
	1...2*
Обрязани бримки, усукани	

() при твърде слабо придвижване напред * в зависимост от височината на влакната

- Приберете опората при паркиране.
- Включете уреда върху килима, който трябва да се почисти. Ако сега задвижването на четката подпомага избутването напред, настройката е правилна.
- Ако не се забелязва подпомагане при избутването, увеличете настройката и повторете процеса.
- Ако след няколко секунди работа контролната лампа на задвижването на четката сигнализира неизправност, намалете настройката.

Максимална продължителност на работа

След максималната продължителност на работа трябва да се спазва пауза в работата в продължение на 10 минути, за да може уредът да се охлади.

Килим	Максимална продължителност на работа, минути	
	Междинно почистване	Основно почистване
иглопробивна нетъкана материя	50...60	8...10
Килим с повърхност от бримки, плосък	40...50	8...10
Велур, обрязани бримки, плосък	40...50	6...8
Плюш, с високи влакна, подобни на плюш материали	25...30	Спот режим на почистване
Обрязани бримки, усукани	25...30	Спот режим на почистване

По време на паузата в работата могат да се изпразнят резервоарът за мръсна вода и резервоарът за груби отпадъци, да се проверят четките и да се допълни резервоарът за чиста вода.

Почистване

ВНИМАНИЕ

Опасност от увреждане на подовата настилка. Не оставяйте уреда да работи на място.

- За намаляване на опъна закачайте удължителния кабел в дръжката на кабела.
- Първо свържете удължителния кабел с щепсел, след това с контакт.
- Завъртете програматора на желаната функция.
- При необходимост включете прекъсвача за почистващ разтвор.
- Изтеглете предпазния прекъсвач към волана, задвижването на четките и налягането на почистващия разтвор се включват (ако това е настроено).
- Избутайте уреда напред, докато опората при паркиране се прибере и почистващата глава докосне пода.
- Придвигнете уреда над повърхността за почистване.
- При работата наблюдавайте наблюдателното стъкло за въздушен поток. Ако се вижда вода или пяна, веднага изключете уреда. Изпразнете резервоара за мръсна вода или добавете антипенител в него.

Указание:

При задействане на превключвателя за посока на въртене на четката на волана уредът се движи и назад.

За почистване по края използвайте дясната страна.

Ако след кратка продължителност на работа контролната лампа за задвижването на четките мига в червено, намалете налягането на притискане на четките.

Допълнителен инструмент (опция)

Фигура 4, вижте страницата на корицата.

- 1 Всмукателен маркуч
- 2 Лента засмукване
- 3 Куплунг почистващ разтвор

- Завъртете волана на положение за движение назад.
- Издърпайте смукателния шлаух от смукателната греда.
- Свържете всмукателния маркуч на уреда с всмукателния маркуч на допълнителния инструмент.
- Свържете маркуча за почистващ разтвор на допълнителния инструмент с куплунга на почистващата глава.
- Завъртете превключвателя за избор на програма в положение Допълнителен инструмент.
- Включете прекъсвача за почистващ разтвор.
- Извършете почистване с допълнителния инструмент.

Спиране и изключване

- Пуснете предпазния прекъсвач.
 - Уреда да се предвижи 1-2 м напред, за да се изсмучи остатъчната вода.
 - Поставете програматора на "OFF".
- ВНИМАНИЕ**
Четката може да се деформира трайно. Спирайте уреда винаги с изведена опора при паркиране.
- Отворете опората при паркиране.

Изпразване на резервоара за мръсна вода

⚠ ПРЕДУПРЕЖДЕНИЕ

Да се спазват местните разпоредби за работа с отпадни води.

- Поставете програматора на "OFF".
- Приберете опората при паркиране.
- Свалете капака на резервоара за мръсна вода.
- Извадете изпускателния маркуч за мръсна вода от държача и го спуснете над подходящо приспособление за събиране.
- Натиснете или прегънете приспособлението за дозиране.
- Отворете капака на приспособлението за дозиране.
- Мръсната вода да се изпусне посредством отваряне на дозиращото приспособление на изпускателния маркуч. Посредством стискане на приспособлението за дозиране може да се контролира потокът отработена вода.
- Изплакнете резервоарът за мръсна вода с чиста вода.

Указание:

Резервоарът за мръсна вода също може да се сваля и да се занесе отделно до приспособлението за изхвърляне.

Изпразнете танка за чиста вода

⚠ ПРЕДУПРЕЖДЕНИЕ

Да се спазват местните разпоредби за работа с отпадни води.

- Наведете надолу куплунга за изпускане на чиста вода.
- Извадете маркуча и го спуснете надолу.

Предпазване от замръзване

При опасност от замръзване:

- Излейте резервоарите за чистата и за мръсната вода.
- Поставете уреда в защитено от замръзване помещение.

Обръщане на управляващата колонка

За намаляване на заеманото място при транспорт и съхранение управляващата колонка може да бъде обърната.

- Освободете звездообразната дръжка транспортно положение.
- Завъртете волана докрай напред.
- Затегнете звездообразната дръжка.

Транспорт

⚠ ПРЕДПАЗЛИВОСТ

Опасност от нараняване и увреждане! При транспортиране имайте предвид телото на уреда.

- Повдигнете четката, за да избегнете увреждането ѝ.
- При транспорт в автомобили осигурявайте уреда съгласно валидните директиви против плъзгане и преобръщане.

Пренасяне по стълби

- Настройте волана на най-високата позиция.
- Един човек държи уреда за 2-те дръжки отпред под резервоара за чиста вода.
- Вторият човек държи уреда за волана.

Указание:

При носене не дръжте уреда за почистващата глава, тъй като при това той може да се люлее около стойката на волана.

Съхранение

⚠ ПРЕДПАЗЛИВОСТ

Опасност от нараняване и повреда! При съхранение имайте предвид телото на уреда.

Съхранението на този уред е позволено само във вътрешни помещения.

Грижи и поддръжка

⚠ ОПАСНОСТ

Опасност от електрически удар. Преди всички дейности по уреда той да се изключи и да се извади щепсела.

ВНИМАНИЕ

Опасност от увреждане за уреда поради изтичаща вода. Източете мръсната вода и останалата чиста вода преди работа по уреда.

- Уредът се поставя върху равна плоскост.

План по поддръжка

Преди началото на работата

- Проверете мрежовия кабел за увреждания. Сменете дефектните мрежови кабели.
- Проверете разпръскването на дюзите.

След работа

ВНИМАНИЕ

Опасност от увреждане. Не пръскайте уреда с вода и не използвайте агресивни почистващи препарати.

- Изпуснете мръсната вода.
- Изплакнете резервоара за мръсна вода и капака с чиста вода.
- Почистете и проверете уплътненията между резервоара за мръсна вода и капака, както и между резервоара за мръсна и резервоара за чиста вода.
- Почистете цедката с поплавък в резервоара за мръсна вода
- Почистете четката.
- Проверявайте четката за износване, при необходимост я сменяйте (вижте "Дейности по поддръжката").
- Свалете и почистете резервоара за груби отпадъци.
- Изплакнете всмукателния маркуч.
- Почистете лентата за засмукване, проверете подвижността.
- Изплакнете резервоара за чиста вода и системата за разпръскване с около 5 литра чиста вода.
- За изсушаване оставете смукателната турбина да работи най-малко 1 минута.
- Уредът да се почисти отвън с влажен, натопен в мека почистваща луга парцал.
- Почистете лентата за засмукване, проверете за износване и при необходимост сменете.
- Винаги прибирайте за съхранение уреда с отворен капак на резервоара за мръсна вода.

Ежеседмично

- Извадете четката и я почистете внимателно.
- Проверете състоянието и коректното положение на уплътненията.
- Почистете наблюдателното стъкло за мръсна вода.
- Да се провери лентата засмукване за увреждания.
- Почистете колелата под почистващата глава.
- Да се почисти филтъра за чиста вода.

На три месеца

- Препоръчаната инспекция да се проведе от сервиза.

Дейности по поддръжката

Изплакнете всмукателния маркуч

Фигура 5, вижте страницата на корицата.

- 1 Всмукателен маркуч
- 2 Всмукателен канал на смукателната турбина

- Свалете резервоара за мръсна вода.
- Поставете маркуча за вода във всмукателния маркуч.

ВНИМАНИЕ

Опасност от увреждане. Внимавайте във всмукателния отвор на смукателната турбина да не попада вода.

- Промийте всмукателния маркуч и лентата за засмукване със силна водна струя.

Почистване на лента засмукване

Фигура 6, вижте страницата на корицата.

- 1 въртящ се държач
- 2 Клип

- Свалете резервоара за мръсна вода.
- Завъртете волана на положение за движение назад.
- Наклонете уреда назад.
- Издърпайте смукателния шлаух от смукателната греда.
- Освободете двата клипса.
- Да се свали засмукващата лента.
- Отворете въртящия се държач и извадете дюзата за почистване.

Сменете валика с четка

Четката трябва да бъде сменена, когато вече е износена толкова много, че предният край на почистващата глава докосва пода.

- Свалете резервоара за мръсна вода.
- Наклонете уреда назад.
- Притиснете копчето за деблокиране на валика на четката, завъртете я надолу и я свалете от мястото на захващане.
- Поставете нов валик на четката на мястото на захващане и го фиксирайте на противоположната страна.

Договор за поддръжка

За надеждна работа на уреда можете да сключите договори за поддръжка с оторизирано бюро за продажби на Kärcher.

Повреди

⚠ ОПАСНОСТ

Опасност от електрически удар. Преди всички дейности по уреда той да се изключи и да се извади щепсела.

ВНИМАНИЕ

Опасност от увреждане за уреда поради изтичаща вода. Източете мръсната вода и останалата чиста вода преди работа по уреда.

При повреди, които не могат да бъдат отстранени с помощта на настоящата таблица, повикайте сервиза.

Неизправности с индикация

Контролна лампа задвижване на четките	Отстраняване
свети червено	Сменете валика на четката.
мига 2 пъти в червено, уредът спира	Намалете налягането на притискане на четките.
мига 3 пъти в червено, уредът спира	Почистете валика с четки. Отстранете разпилените предмети от килима.
мига 4 пъти в червено, уредът спира	Уведомете сервиза.
мига 5 пъти в червено, уредът спира	Уреда да се остави да се охлади.
мига 6 пъти в червено, уредът спира	Намалете налягането на притискане на четките.

Повреди без показание

Неизправност	Отстраняване
Уредът не може да се стартира	Включете мрежовия щепсел в контакта. Свети ли контролната лампа за захранване с напрежение? Нулирайте с натискане защитата от претоварване. Проверете предпазителя на сградата.
Недостатъчна мощност на изсмукване	Изпразнете резервоара за мръсна вода и почистете цедката с поплавък. Почистване на лента засмукване Проверете уплътненията на резервоара за мръсна вода и на наблюдателните стъкла. Смукателния маркуч да се провери за запушване, при необходимост да се почисти. Смукателния маркуч да се провери за херметичност, при необходимост да се сменят.
Недостатъчно количество на водата	Почистете или сменете дюзите. Почистете филтъра за почистващ разтвор.
Четката не се върти	Настройте прекъсвача за избор на програма на желаната програма. Проверете, дали чужди тела не са блокирали четката, при необходимост ги отстранете.

Технически данни

Мощност		
Номинално напрежение	V	220-240
Честота	Hz	1~, 50/60
Вид защита		IPX4
Средна консумирана мощност	W	1800
Номинална мощност всмукателна турбина	W	1200
Номинална мощност задвижване на четките	W	400
Изсмукване		
Мощност на засмукване, количество въздух (макс.)	л/сек	27
Мощност на засмукване, вакуум (макс.)	kPa (mbar)	29 (290)
Помпа за почистващ разтвор		
Междинно почистване	l/min	0,38
	MPa	0,35
Основно почистване	l/min	2,5
	MPa	0,69
Почистващи четки		
Обороти на четките	1/мин	1100
Диаметър на четките	мм	96
Размери и тегла		
Теоретична повърхностна мощност	m ² /h	2000
Макс. наклон на диапазона на работа	%	2
Обем резервоар чиста/мръсна вода	л	22/19
макс. температура на водата	°C	50
Околна температура	°C	5...40
Тегло без товар (тегло при транспорт)	кг	42,6
Общо тегло (в готовност за работа)	кг	64,6
Размери (Д x Ш x В)	мм	889 x 470 x 1118
Установени стойности съгласно EN 60335-2-72		
Обща стойност вибрации	м/сек ²	<2,5
Ниво на звука L _{PA}	dB(A)	74

ЕС Декларация за съответствие

С настоящото декларираме, че цитираната по-долу машина съответства по концепция и конструкция, както и по начин на производство, прилаган от нас, на съответните основни изисквания за техническа безопасност и безвредност на Директивите на ЕС. При промени на машината, които не са съгласувани с нас, настоящата декларация губи валидност.

Продукт: Търкаща изсмукваща машина

Тип: 1.008-xxx

Намиращи приложение Директиви на ЕС:

2006/42/EG (+2009/127/EG)
2014/30/EU
2011/65/EU

Намерили приложение хармонизирани стандарти:

EN 60335-1
EN 60335-2-68
EN 55014-1:2006 + A1: 2009 + A2:2011
EN 55014-2:1997 + A1: 2001 + A2: 2008
EN 61000-3-2: 2014
EN 61000-3-3: 2013
EN 62233: 2008

Приложими национални стандарти

-

Подписващите лица действат от името и като пълномощници на управителния орган.

H. Jenner

Chairman of the Board of Management

S. Reiser

Director Regulatory Affairs & Certification

Пълномощник по документацията:

S. Reiser

Alfred Kärcher SE & Co. KG
Alfred-Kärcher-Straße 28-40
71364 Winnenden (Germany)
Tel.: +49 7195 14-0
Fax: +49 7195 14-2212

Winnenden, 2019/01/01

Гаранция

Във всяка страна са валидни издадените от оторизирания ни дистрибутор гаранционни условия. Евентуални повреди на Вашите принадлежности ще отстраним в рамките на гаранционния срок безплатно, ако се касае за дефект в материалите или при производство. В случай, че трябва да предявите правото си на използване на гаранция се обърнете към специализираната търговска мрежа или към най-близкия Ви оторизиран сервиз, като представите и документите за покупката.

Принадлежности и резервни части

Използвайте само оригинални аксесоари и оригинални резервни части, по този начин осигурявате безопасната и безпроблемна експлоатация на уреда. Можете да намерите информация за аксесоари и резервни части на www.kaercher.com.

 Enne sesadme esmakordset kasutuselevõttu lugege läbi algupärane kasutusjuhend, toimige sellele vastavalt ja hoidke see hilisema kasutamise või uue omaniku tarbeks alles.

Sisukord

Ohutusosalased märkused	ET	1
Funktsioon	ET	1
Sihipärane kasutamine	ET	1
Keskonnakaitse	ET	1
Teeninduselemendid	ET	1
Käitamine	ET	1
Transport	ET	2
Hoiulepanek	ET	3
Korrahoid ja tehnohooldus	ET	3
Rikked	ET	3
Tehnilised andmed	ET	4
ELi vastavusdeklaratsioon	ET	4
Garantii	ET	4
Lisavarustus ja varuosad	ET	4

Ohutusosalased märkused

Lugege enne seadme esmast kasutust käesolevat käsitsusjuhendit ja kaasasolevat brošüüri "Harjapuhastusseadmete 5.956-251.0 ohutusjuhised" ning järgige neid

△ HOIATUS

Ärge kasutage seadet kaldpindadel.

Seadet tohib käitada ainult siis, kui mahuti ja kõik kaaned on suletud.

Ohuastmed

△ OHT

Osutab vahetult ähvardavale ohule, mis võib põhjustada tõsiseid kehavigastusi või lõppeda surmaga.

△ HOIATUS

Osutab võimalikule ohtlikule olukorrale, mis võib põhjustada tõsiseid kehavigastusi või lõppeda surmaga.

△ ETTEVAATUS

Viide võimalikule ohtlikule olukorrale, mis võib põhjustada kergeid vigastusi.

TÄHELEPANU

Viide võimalikule ohtlikule olukorrale, mis võib põhjustada materiaalselt kahju.

Ohutusseadised

Kui turvalüliti lahti lasta, lülitub harjaajam välja.

Funktsioon

Seda vaibapuhastajat kasutatakse vaipkate märgpuhastamiseks.

Töölaius 400 mm ning puhta ja musta vee paagi mahutavus 22 l võimaldavad efektiivset puhastust pika kasutusajaga.

Võrgurežiim võimaldab kõrget jõudlust.

Vahepuhastus: Puhastuslahus pihustatakse peale ja harjatakse sisse. Pärast kuvamist imetakse puhastusvahendi abil seotud mustus teises töökäigus ära.

Põhipuhastus: Puhastuslahus pihustatakse peale, harjatakse sisse ja imetakse samas töökäigus koos vabanenud mustusega jälle ära.

Sihipärane kasutamine

Kasutage antud seadet ainult vastavalt kasutusjuhendi andmetele.

- Käesolev seade sobib professionaalseks kasutuseks, nt hotellides, koolides, haiglates, vabrikutes, poodides, büroodes ja rendifirmades.
- Seadet tohib kasutada ainult niiskuskindlate vaippindade puhastamiseks.
- Seade ei sobi kasutamiseks sügavatel villavaipadel.
- Seadet tohib varustada ainult originaal-
tarvikute ja -varuosadega.
- See seade on ette nähtud kasutamiseks siseruumides.

Keskonnakaitse



Pakendmaterjalid on taaskasutatavad. Palun ärge visake pakendeid majapidamisprahi hulka, vaid suunake need taaskasutusse.



Vanad seadmed sisaldavad taaskasutatavaid materjal, mis tuleks suunata taaskasutusse. Palun likvideerige vanad seadmed seetõttu vastavate kogumissüsteemide kaudu.

Elektrilistes ja elektroonilistes seadmetes sisaldub tihti komponente, mis võivad valesi ümber käies või vale jäätmekäitluse korral olla ohuks inimeste tervisele ja keskkonnale. Neid komponente on aga seadme nõuetekohaseks tööks hädasti vaja. Selle sümboliga tähistatud seadmeid ei tohi panna olmeprügi hulka.

Märkusi koostisainete kohta (REACH)

Aktuaalse info koostisainete kohta leiate aadressilt:

www.kaercher.de/REACH

Teeninduselemendid

Joonis 1, vt ümbris

- 1 Turvalüliti
- 2 Tähtkäepide, rooli transpordiasend
- 3 Vaateklaas õhuvool
- 4 Vaateklaas must vesi
- 5 Musta vee paagi kaas
- 6 Näidik maksimaalne täitetase puhta vee paak
- 7 Puhta vee täiteava
- 8 Käepide
- 9 Puhastuslahuse düüsid
- 10 Harjavaltsi vabastusnupp
- 11 Harjavalts
- 12 Jämeda mustuse mahuti
- 13 Puhastuslahuse filter
- 14 Musta vee paak
- 15 Doseerimiseseadise musta vee väljalaskevoolik
- 16 Tähtkäepide, rooli kõrguse reguleerimine
- 17 Puhta vee väljalaskmise ühendus
- 18 Võrk tarvikute sahtlile
- 19 Imiotsak
- 20 Harjasurve pöördlüli (1=min, 4=max)
- 21 Puhastuspea
- 22 Puhta vee paak
- 23 Sõel ujukikuuliga
- 24 Võrgupistik
- 25 Rool

- 26 Juhtpaneel
- 27 Programmi valikulüliti
- 28 Harjaajami ülekoormuskaitse
- 29 Kaablihoodik

Rool

Joonis 2, vt ümbris

- 1 Puhastuslahuse lüliti
- 2 Pingega varustamise märgutuli
- 3 Imemise märgutuli
roheline: imiturbiin töö
vilgub punaselt: rike
- 4 Harjaajami märgutuli
roheline: hari pöörleb edaspidi
oranž: hari pöörleb tagurpidi
vilgub punaselt: rike
- 5 Puhastusvahendi pealekandmise märgutuli
roheline: puhastuslahuse pump töö
vilgub punaselt: rike
- 6 Harjade pöörlemisuuna lüliti

Programmi valikulüliti

Joonis 3, vt ümbris

- 1 Seade VÄLJA
- 2 ainult hari aktiivne, puhastuslahus puudub, väljaimemine puudub
- 3 Vahepuhastus, väljaimemine puudub
- 4 Põhipuhastus, täisvõimsus
- 5 Imemine
- 6 Lisatööriist

Käitamine

→ Keerake lahti transpordiasendi tähtkäepide.

→ Rihtige roolisammas sirgeks.

→ Keerake tähtnupp kinni.

Parkimistugi

Klappige parkimistugi lahti

→ Kallutage masinat umbes 30° tahapool. Parkimistugi pöörduv alla.

→ Laske seadmel ettepoole kalduda. Seade seisab parkimistoel, hari on koormusvaba.

Klappige parkimistugi sisse

→ Lükake seadet edaspidi. Parkimistugi pöörduv üles.

Käitusainete sissevalamine

△ HOIATUS

Vigastamisoht. Kasutage ainult soovitatud puhastusaineid. Teiste puhastusainete puhul peab kasutaja arvestama suurenenud ohuga töökindlust, õnnetusohu ja seadme lühemat kasutusiga silmas pidades. Kasutage ainult puhastusaineid, mis ei sisalda lahusteid, sool- ja jõehapet.

Järgige puhastusvahenditel olevaid ohutusnõudeid.

Märkus:

Ärge kasutage tugevasti vahutavaid puhastusaineid.

Järgige doseerimisnõudeid.

→ Võtke puhta vee paagi kaas ära.

TÄHELEPANU

Vigastusoht. Järgige, et ükski vedelik ei satuks musta vee paagi all asuvasse imiturbiini imemisvasse. Pühkige mahaloksunud vedelik ära.

- Valage sisse puhast vett (maks. 50 °C). Pidage silmas maksimaalse täitetase näidikut. Jätke puhastusvahendile ruumi.
- Lisage puhastusvahendit. Järgige doosimisjuhiseid.

Soovitavad puhastusained:

Kasutamine	Puhastusvahend
Vahepuhastamine	RM 768 iCapsol
Põhipuhastus	RM 764 vedel

Puhastusvahendid on saadaval kaubandusvõrgus.



- Pange puhta vee paagi kaas kinni.

Seadistused

- Keerake lahti rooli kõrguse reguleerimise tähtkäepide.
- Seadke rool soovitud kõrgusele.
- Keerake tähtnupp kinni.

Harja surve reguleerimine

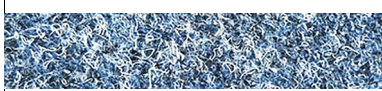
- Lükake seade töökohale.
- Tõmmake parkimistugi välja.
- Seadistage harjasurve pöörkäepide vastavalt vaiba liigile järgnevalt soovitud väärtusele:

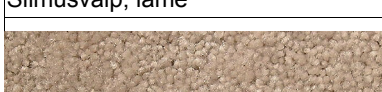
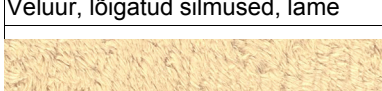
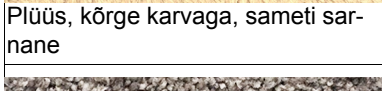
	2 (3)
Nõelfliis	
	3 (4)
Silmusvaip, lame	
	1...2*
Veluur, lõigatud silmused, lame	
	1...2*
Plüüs, kõrge karvaga, sameti sarnane	
	1...2*
Lõigatud silmused, kokkukeerutatud	

- () liiga madala edasiveo korral
- * sõltuvalt karvakõrgusest
- Klappige parkimistugi sisse.
- Lülitage seade puhastataval vaibal sisse. Seadistus on õige, kui harja ajam toetab nüüd edaspidi lükkamisel.

- Kui lükkamisel pole toetamine märgatav, tõstke seadistust ja korrake protsessi.
- Kui harja ajami kontroll-lamp näitab mõnesekundilise käituse järel riket, siis vähendage seadistust.

Maksimaalne käituskestus

Pärast maksimaalset käituskestust tuleb teha 10-minutiline käituspaus, et seade saaks maha jahtuda.

Vaip	Maksimaalne käituskestus, minutid	
	Vahepuhastamine	Põhipuhastus
Nõelfliis	50...60	8...10
Silmusvaip, lame	40...50	8...10
Veluur, lõigatud silmused, lame	40...50	6...8
Plüüs, kõrge karvaga, sameti sarnane	25...30	Puhastusmooduse punkt
Lõigatud silmused, kokkukeerutatud	25...30	Puhastusmooduse punkt

Käituspausi ajal saab tühjendada musta vee paaki ja jämeda mustuse mahutit, kontrollida harju ja järeltäita puhta vee paaki.

Puhastamine

TÄHELEPANU

Põrandakatte vigastamise oht. Ärge käituge seadet ühel kohal.

- Haakige pikenduskaabel tõmbetõukese kaablihooidiku külge.
- Ühendage pikenduskaabel esmalt võrgupistikuga, siis võrgu pistikupesaga.
- Keerake programmi valikulüliti soovitud funktsioonile.
- Vajadusel lülitage sisse puhastuslahuse lüliti.
- Tõmmake ohutuslülitit rooli poole, harjaajam ja puhastuslahuse pealekandmine lülituvad sisse (kui seadistatud).
- Lükake seadet ette, kuni parkimistugi klappitakse sisse ja puhastuspea puudutab põrandat.
- Liigutage seadet üle puhastatava pinna.
- Töötamisel jälgige õhuvoolu vaateklaasi. Kui näha on vett või vahtu, siis lülitage seade kohe välja. Tühjendage musta vee paaki või asetage vahuärasti musta vee paaki.

Märkus:

Kui roolil vajutatakse harjade pöörlemis-suuna lüliti, sõidab seade ka tagurpidi. Servade lähedalt puhastamiseks kasutage paremat poolt. Kui harja ajami kontroll-lamp vilgub pärast lühikest käituskestust punaselt, vähendage harjasurvet.

Lisatööriist (suvand)

Joonis 4, vt ümbris

- 1 Imivoolik
- 2 Imiotsak
- 3 Puhastuslahuse liitmik

- Keerake rool tagurdamise peale.
- Tõmmake imivoolik imiotsakult maha.
- Ühendage seadme imivoolik lisatööriista imivoolikuga.
- Ühendage lisatööriista puhastuslahuse voolik puhastuspeal asuva liitmikuga.
- Keerake programmivalikulüliti asendisse lisatööriist.
- Lülitage sisse puhastuslahuse lüliti.
- Viige läbi puhastamine lisatööriistaga.

Peatumine ja seiskamine

- Vabastage ohutuslülitit.
- Sõitke masinat veel 1-2 m edasi, et ülejäänud vesi masinasse tõmmata.
- Seadke programmi valikulüliti asendisse OFF (VÄLJAS).

TÄHELEPANU

Hari võib püsivalt deformeeruda. Seisake seade alati väljaklapitud parkimistoega.

- Tõmmake parkimistugi välja.

Musta vee paagi tühjendamine

△ HOIATUS

Järgige kohalikke heitvete käitlemise eeskirju.

- Seadke programmi valikulüliti asendisse OFF (VÄLJAS).
- Klappige parkimistugi sisse.
- Eemaldage musta vee paagi kaas.
- Võtke musta vee väljalaskevoolik hoidikust välja ja langetage sobiva kogumisanuma kohal alla.
- Suruge või murdke doseerimisseadis kokku.
- Avage doseerimisseadise kaas.
- Avage väljalaskevooliku juures olev doseerimisseadis ja laske must vesi välja. Heitvee voolu saab kontrollida, kui suruda dosaator kokku.
- Loputage musta vee paaki puhta veega.

Märkus:

Musta vee paagi võib ka ära võtta ja kanda utiliseerimisseadisest eraldi.

Puhta vee paagi tühjendamine

△ HOIATUS

Järgige kohalikke heitvete käitlemise eeskirju.

- Lükake liitmik puhta vee väljalaskmiseks alla.
- Tõmmake voolik ära ja pöörake alla.

Külmumiskaitse

Külmumisohu korral:

- Tühjendage puhta- ja mustaveepaagid.
- Hoidke seadet külmakindlas ruumis.

Roolisamba ümberkeeramine

Et seade võtaks transportimisel ja ladustamisel vähem ruumi, võib roolisamba ümber keerata.

- Keerake lahti transpordiasendi tähtkäepide.
- Keerake rooliratas lõpuni ette.
- Keerake tähtnupp kinni.

Transport

△ ETTEVAATUS

Traumade ja kahjustuste oht! Transportimisel pidage silmas masina kaalu.

- Võtke hari välja, et vältida harja vigastamist.
- Sõidukites transportimisel fikseerige seade vastavalt kehtivatele määrustele libisemise ja ümbermineku vastu.

Transportimine treppidel

- Seadke rool maksimaalsesse positsiooni.
- Üks isik hoiab seadet ees puhta vee paagi all asuvast 2 käepidemest.
- Teine isik hoiab seadet roolist.

Märkus:

Ärge kandke seadet puhastuspeast, kuna seade võib seejuures liikuda ümber juht-samba.

Hoiulepanek**△ ETTEVAATUS**

Traumade ja kahjustuste oht! Ladustamisel jälgige seadme kaalu.

Seda seadet tohib ladustada ainult siseruumides.

Korrashoid ja tehnohooldus**△ OHT**

Elektrilöögist lähtuv oht.

Enne kõiki töid seadme juures tuleb seade välja lülitada ja pistik seinakontaktist välja tõmmata.

TÄHELEPANU

Seadme vigastamise oht väljavoolava vee tõttu. Laske must vesi ja ülejäänud puhas vesi enne seadme juures töötamist välja.

→ Pange pühkimismasin tasasele pinnale.

Hooldusplaan**Enne töö algust**

→ Kontrollige toitekaablit vigastuste osas.

Vahetage defektne toitekaabel välja.

→ Kontrollige düüside piserdusjälge.

Pärast tööd**TÄHELEPANU**

Vigastamisohu. Ärge pritsige seadet veega ega kasutage agressiivseid puhastusvahendeid.

→ Laske must vesi välja.

→ Loputage musta vee paaki ja kaant puhta veega.

→ Puhastage ja kontrollige musta vee paagi ja katte ning musta vee paagi ja puhta vee paagi vahelisi tihendeid.

→ Puhastage sõela ujukikuuliga musta vee paagis

→ Puhastage harja.

→ Kontrollige harja kulumise osas, vajadusel vahetage välja (vt "Hooldustööd").

→ Võtke jämeda mustuse mahuti välja ja tühjendage.

→ Loputage imivoolikut.

→ Puhastage imitala, kontrollige liikuvust.

→ Loputage puhta vee paaki ja pihustusüsteemi u 5 liitri puhta veega.

→ Laske imiturbiinil kuivamiseks vähemalt 1 minut töötada.

→ Puhastage seadet niiske, pehmetoimelise puhastusvahendi lahuses niisutatud lapiga.

→ Puhastage imitala, kontrollige kulumist ja vahetage vajadusel välja.

→ Hoidke seadet alati musta vee paagi avatud kaanega.

Kord nädalas

→ Võtke hari välja ja puhastage hoolikalt.

→ Kontrollige kõigi tihendite seisundit ja õiget asendit.

→ Puhastage musta vee vaateklaasi.

→ Kontrollige imiotsaku vigastuste osas.

→ Puhastage puhastuspea all asuvad rattad.

→ Puhastage puhta vee filtrit.

Iga 3 kuu järel

→ Laske ettenähtud ülevaatused läbi viia klienditeenindusel.

Hooldustööd**Loputage imivoolikut****Joonis 5, vt ümbris**

1 Imivoolik

2 Sisseimemiskanali imiturbiin

→ Võtke musta vee paak ära.

→ Pistke veevoolik imivoolikusse.

TÄHELEPANU

Vigastusohu. Jälgige, et imiturbiini sisseimemiskanalis ei satuks vett.

→ Peske imivoolik ja imitalad tugeva veega läbi.

Imiotsaku puhastamine**Joonis 6, vt ümbris**

1 pööratav hoidik

2 Klamber

→ Võtke musta vee paak ära.

→ Keerake rool tagurdamise peale.

→ Kallutage masin taha.

→ Tõmmake imivoolik imiotsakult maha.

→ Vabastage mõlemad klambrid.

→ Imivarb maha võtta.

→ Avage pööratavad hoidikud ja võtke düüs puhastamiseks ära.

Harjavaltsi vahetamine

Hari tuleb välja vahetada, kui see on nii kulumine, et puhastuspea esiserv puudutab põrandat.

→ Võtke musta vee paak ära.

→ Kallutage masin taha.

→ Vajutage harjavaltsi lukustusest vabastamise nupule ja keerake harjavalts alla ning tõmmake nukilt maha.

→ Torgake uus harjavalts nukile ja laske vastaspoolel asendisse fikseeruda.

Hooldusleping

Seadme usaldusväärse toimimise huvides võib pädeva Kärcheri müügikontoriga sõlmida hoolduslepingu.

Rikked**△ OHT**

Elektrilöögist lähtuv oht.

Enne kõiki töid seadme juures tuleb seade välja lülitada ja pistik seinakontaktist välja tõmmata.

TÄHELEPANU

Seadme vigastamise oht väljavoolava vee tõttu. Laske must vesi ja ülejäänud puhas vesi enne seadme juures töötamist välja.

Kui riket ei ole võimalik selle tabeli abil kõrvaldada, pöörduge klienditeeninduse poole.

Näiduga rikked

Harjaajami märgutuli	Kõrvaldamine
põleb punane tuli	Pange harjavalts sisse.
vilgub 2 korda punaselt, seade peatub	Vähendage harja survet.
vilgub 3 korda punaselt, seade peatub	Puhastage harjavaltsi. Eemaldage lahtised esemed vaibalt.
vilgub 4 korda punaselt, seade peatub	Pöörduge klienditeenindusse.
vilgub 5 korda punaselt, seade peatub	Laske seadmel jahtuda.
vilgub 6 korda punaselt, seade peatub	Vähendage harja survet.

Ilma näiduta rikked

Rike	Kõrvaldamine
Seadet ei saa käivitada	Ühendage toitepistik pistikupesasse. Kas pingega varustamise märgutuli põleb? Suruge ülekoormuskaitse sisse ja lähtestage see. Kontrollige hoone kaitset.
Ebapiisav imivõimsus	Tühjendage musta vee paak ja puhastage sõel ujukikuuliga. Imiotsaku puhastamine Kontrollige musta vee paagi ja vaateklaaside tihendeid. Kontrollige imivoolikut ummistuste osas, vajadusel puhastage. Kontrollige imivoolikut tiheduse osas, vajadusel vahetage välja.
Ebapiisav veekogus	Puhastage düüsid või vahetage välja. Puhastage puhastuslahuse filtrit.
Hari ei pöörle	Seadke programmi valikulüliti soovitud programmile. Kontrollige, kas harja blokeerib võõrkeha, vajadusel eemaldage see.

Tehnilised andmed

Võimsus		
Nominaalpinge	V	220-240
Sagedus	Hz	1~, 50/60
Kaitse liik		IPX4
Keskmine võimsustarbitmine	W	1800
Imiturbiini nimivõimsus	W	1200
Harjaajami nimivõimsus	W	400
Imemine		
Imivõimsus, õhukogus (maks.)	l/s	27
Imivõimsus, alarõhk (maks.)	kPa (mbar)	29 (290)
Puhastuslahuse pump		
Vahepuhastamine	l/min	0,38
	MPa	0,35
Põhipuhastus	l/min	2,5
	MPa	0,69
Puhastusharjad		
Harjade pöörlemisarv	1/min	1100
Harja läbimõõt	mm	96
Mõõtmised ja kaalud		
Teoreetiline pinnavõimsus	m ² /h	2000
Maks. tööala Tõus	%	2
Puhta-/musta vee paagi maht	l	22/19
maks. veetemperatuur	°C	50
Ümbritsev temperatuur	°C	5...40
Tühimass (transpordimass)	kg	42,6
Kogumass (tööks valmis)	kg	64,6
Mõõtmised (p x l x k)	mm	889 x 470 x 1118
Tuvastatud väärtused vastavalt standardile EN 60335-2-72		
Võnkumise koguväärtus	m/s ²	<2,5
Helirõhu tase L _{PA}	dB(A)	74

ELi vastavusdeklaratsioon

Käesolevaga kinnitame, et allpool kirjeldatud seade vastab meie poolt turule toodud mudelina oma kontseptsioonilt ja konstruktsioonilt EL direktiivide asjakohastele põhilistele ohutus- ja tervisekaitseõnnetele. Meiega kooskõlastamata muudatuste tegemise korral seadme juures kaotab käesolev deklaratsioon kehtivuse.

Toode: Küürimisimur
Tüüp: 1.008-xxx

Asjakohased EL direktiivid:

2006/42/EG (+2009/127/EG)
2014/30/EU
2011/65/EU

Kohaldatud ühtlustatud standardid:

EN 60335-1
EN 60335-2-68
EN 55014-1:2006 + A1: 2009 + A2:2011
EN 55014-2:1997 + A1: 2001 + A2: 2008
EN 61000-3-2: 2014
EN 61000-3-3: 2013
EN 62233: 2008

Kohaldatud riiklikud standardid

-

Allakirjutanud tegutsevad juhatuse ülesandel ja volitusega.

H. Jenner
Chairman of the Board of Management

S. Reiser
Director Regulatory Affairs & Certification

Dokumentatsiooni eest vastutav isik:
S. Reiser

Alfred Kärcher SE & Co. KG
Alfred-Kärcher-Straße 28-40
71364 Winnenden (Germany)
Tel.: +49 7195 14-0
Fax: +49 7195 14-2212

Winnenden, 2019/01/01

Garantii

Igas riigis kehtivad meie volitatud müügiesindaja antud garantiitingimused. Tarvikel esinevad rikked kõrvaldame garantiiajal tasuta, kui põhjuseks on materjali- või valmistusviga. Garantiijuhtumi korral palume pöörduda müüja või lähima volitatud klienditeenistuse poole, esitades ostu tõendava dokumendi.

Lisavarustus ja varuosad

Kasutage ainult originaalvaruosaid ja originaalvaruosi, mis tagavad seadme ohutu ja tõrgeteta käituse.

Tarvikute ja varuosade kohta leiate teavet aadressilt www.kaercher.com.

 Pirms ierīces pirmās lietošanas izlasiet instrukcijas oriģinālvalodā, rīkojieties saskaņā ar norādījumiem tajā un uzglabājiet to vēlākai izmantošanai vai turpmākiem lietotājiem.

Satura rādītājs

Drošības norādījumi	LV	1
Darbība	LV	1
Noteikumiem atbilstoša lietošana.	LV	1
Vides aizsardzība	LV	1
Vadības elementi	LV	1
Darbība	LV	1
Transportēšana	LV	3
Glabāšana	LV	3
Kopšana un tehniskā apkope .	LV	3
Traucējumi	LV	3
Tehniskie dati	LV	4
ES Atbilstības deklarācija	LV	4
Garantija	LV	4
Piederumi un rezerves daļas . .	LV	4

Drošības norādījumi

Pirms aparāta pirmās lietošanas reizes izlasiet un ievērojiet šo lietošanas instrukciju un pievienoto brošūru „Drošības norādījumi sūku tīrīšanas aparātiem”, 5.956-251.0.

△ BRĪDINĀJUMS

Nelietojiet aparātu uz slīpām virsmām.

Aparātu drīkst lietot tikai tad, ja ir aizvērtā tvertne un visi vāki.

Riska pakāpes

△ BĪSTAMI

Norāde par tieši draudošām briesmām, kuras izraisa smagas traumas vai nāvi.

△ BRĪDINĀJUMS

Norāde par iespējami draudošām briesmām, kuras var izraisīt smagas traumas vai nāvi.

△ UZMANĪBU

Norāda uz iespējami bīstamu situāciju, kura var radīt vieglus ievainojumus.

IEVĒRĪBAI

Norāde par iespējami bīstamu situāciju, kura var radīt materiālos zaudējumus.

Drošības ietaises

Ja atļauti drošības slēdži, sūku piedziņa izslēdzas.

Darbība

Paklāju tīrītāju izmanto mitrajai paklāja grīdu tīrīšanai.

Ar 400 mm darba platumu un 22 litru tīrā ūdens un netīrā ūdens tvertnes tilpumu iespējama efektīva tīrīšana ilgu darba laiku. Tīkla režīms nodrošina augstāku veiktspēju.

Starpīrīšana: Tīrīšanas līdzekļa šķīdums tiek uzsmidzināts uz virsmas un iestrādāts tajā. Pēc izžūšanas tīrīšanas līdzekļa saistītie netīrumi tiek nosūkti otrajā darba ciklā.

Pamatīrīšana: tīrīšanas līdzeklis tiek uzsmidzināts, iestrādāts un tai pat darba ciklā nosūkts kopā ar izšķīdinātajiem netīrumiem.

Noteikumiem atbilstoša lietošana

Izmantojiet šo aparātu tikai atbilstoši šajā instrukcijā ietvertajiem norādījumiem.

- Šis aparāts ir piemērots profesionālai lietošanai, piemēram, viesnīcās, skolās, slimnīcās, fabrikās, veikalos, birojos un iznomāšanas uzņēmumos.
- Aparātu drīkst izmantot tikai pret mitrumu izturīgu paklāju grīdu tīrīšanai.
- Ierīce nav piemērota lietošanai vilnas paklājiem ar īsu plūksnu.
- Aparātu drīkst aprīkot tikai ar oriģināliem piederumiem un oriģinālām rezervdaļām.
- Šī ierīce ir paredzēta izmantošanai iekštelpās.

Vides aizsardzība



Iepakojuma materiālus ir iespējams atkārtoti pārstrādāt. Lūdzu, neizmetiet iepakojumu kopā ar majsaimniecības atkritumiem, bet gan nogādājiet to vietā, kur tiek veikta atkritumu otrreizējā pārstrāde.



Nolietotās ierīces satur noderīgus materiālus, kurus iespējams pārstrādāt un izmantot atkārtoti. Tādēļ lūdzam izmantot vecās ierīces ar atbilstošu savākšanas sistēmu starpniecību.

Elektriskās un elektroniskās ierīces bieži vien satur sastāvdaļas, kuras, to nepareizas izmantošanas vai neatbilstošas utilizācijas gadījumā, var radīt potenciālu apdraudējumu cilvēku veselībai un videi. Tomēr šīs sastāvdaļas ir nepieciešamas ierīces pareizai darbībai. Ierīces, kas apzīmētas ar šo simbolu, nedrīkst izmest kopā ar sadzīves atkritumiem.

Norādījumi par sastāvdaļām (REACH)

Jaunāko informāciju par sastāvdaļām Jūs atradīsiet:

www.kaercher.de/REACH

Vadības elementi

1. attēls, skat. vāka lapu

- 1 Drošības slēdzis
- 2 Spārnuzgrieznis, stūre transportēšanas pozīcijā
- 3 Gaisa plūsmas kontrollozīņš
- 4 Netīrā ūdens kontrollozīņš
- 5 Netīrā ūdens tvertnes vāks
- 6 Tīrā ūdens tvertnes maksimālā uzpildes līmeņa rādītājs
- 7 Tīrā ūdens iepildīšanas atvere
- 8 Rokturis
- 9 Tīrīšanas līdzekļa sprauslas
- 10 Birstes veltna atbloķēšanas poga
- 11 Sukas veltnītis
- 12 Lielo netīrumu tvertne
- 13 Tīrīšanas līdzekļa filtrs
- 14 Netīrā ūdens tvertne
- 15 Netīrā ūdens tvertnes noteces šļūtenes ar dozētāju
- 16 Spārnuzgrieznis, stūres augstuma regulēšana
- 17 Savienojums tīrā ūdens izlaišanai
- 18 Piederumu nodalījuma tīkls
- 19 Sūkšanas stienis

20 Grozāmrokturis sūku piespiešanas spēka regulēšanai (1=min., 4=maks.)

- 21 Tīrīšanas galviņa
- 22 Tīrā ūdens tvertne
- 23 Sietiņš ar pludiņa lodīti
- 24 Tīkla kontaktdakša
- 25 Stūre
- 26 Vadības panelis
- 27 Programmas izvēles slēdzis
- 28 Sūku piedziņas pārslodzes aizsardzība
- 29 Kabeļa turētājs

Stūre

2. attēls, skat. vāka lapu

- 1 Tīrīšanas šķīduma slēdzis
- 2 Strāvas padeves kontrollampīņa
- 3 Sūkšanas kontrollampīņa
Zaļa: sūkšanas turbīna darbojas
Sarkana, mirgo: traucējums
- 4 Sūku piedziņas kontrollampīņa
Zaļa: sūka griežas uz priekšu
Oranža: sūka griežas atpakaļ
Sarkana, mirgo: traucējums
- 5 Kontrollampīņa "Tīrīšanas šķīduma uzklāšana"
Zaļa: tīrīšanas šķīduma sūknis darbojas
Sarkana, mirgo: traucējums
- 6 Sūku griešanās virziena slēdzis

Programmas izvēles slēdzis

3. attēls, skat. vāka lapu

- 1 Ierīce IZSLĒGTA
- 2 Aktīva tikai sūka, netiek padots tīrīšanas šķīdums, nav aktīva nosūkšana
- 3 Starptīrīšana bez nosūkšanas
- 4 Pamattīrīšana, pilna jauda
- 5 Nosūkšana
- 6 Papildu darbarīks

Darbība

- ➔ Atbrīvojiet transportēšanas pozīcijas spārnuzgriezni.
- ➔ Noregulējiet stūres statni taisni.
- ➔ Pievelciet spārnuzgriezni.

Stāvēšanas balsts

Stāvēšanas balsta atvāšana

- ➔ Sasveriet aparātu atpakaļ par apm. 30°. Stāvēšanas balsts sasveras lejup.
- ➔ Ļaujiet aparātam sasvērties uz priekšu. Aparāts ir novietots uz stāvēšanas balsta un sūka - atslogota.

Stāvēšanas balsta savāšana

- ➔ Sasveriet iekārtu uz priekšu. Stāvēšanas balsts savāžas augšup.

Izejvielu iepildīšana

△ BRĪDINĀJUMS

Bojājuma risks. Izmantojiet tikai ieteiktos tīrīšanas līdzekļus. Izmantojot citus tīrīšanas līdzekļus, lietotājs uzņemas atbildību par paaugstinātu risku attiecībā uz darba drošību, nelaiemes gadījumiem un samazinātu aparāta kalpošanas laiku. Izmantojiet tikai tos tīrīšanas līdzekļus, kuri nesatur šķīdinātājus, sāļsskābi un fluorūdeņraža skābi. Ievērojiet uz tīrīšanas līdzekļiem dotos drošības norādījumus.

Norādījums:

Neizmantojiet stipri putojošus tīrīšanas līdzekļus.

Ievērojiet dozēšanas norādījumus.

➔ Noņemiet tīrā ūdens tvertnes vāciņu.

IEVĒRĪBAI

*Bojājumu risks. Raugiet, lai šķidrums neiekļūtu sūkšanas turbīnas iesūces atverē, kas atrodas zem netīrā ūdens tvertnes. Sa-
tīriet izlijušo šķidrumu.*

➔ Iepildiet tīru ūdeni (maksimāli 50 °C).

Ņemiet vērā maksimālā uzpildes līmeņa rādījumu. Atstājiet tīrīšanas šķīdumam nepieciešamo vietu.

➔ Pievienojiet tīrīšanas līdzekli. Ņemiet vērā norādījumus par dozēšanu.

Ieteicamais tīrīšanas līdzeklis:

Lietošana	Mazgāšanas līdzekļi
Starptīrīšana	RM 768 iCapsol
Pamattīrīšana	RM 764 šķidrums

Tīrīšanas līdzekļi ir pieejami specializētajās tirdzniecības vietās.

➔ Aizveriet tīrā ūdens tvertnes vāku.

Iestatījumi

➔ Atbrīvojiet spārnuzgriezni stūres augstuma regulēšanai.

➔ Noregulējiet stūri vajadzīgajā augstumā.





➔ Pievelciet spārnuzgriezni.

Suku piespiešanas spēka regulēšana

➔ Aizstumiet aparātu līdz darba vietai.

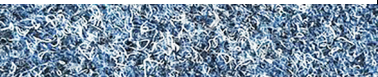
➔ Izvelciet stāvēšanas balstu.

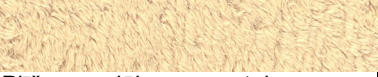
➔ Grozāmā roktura birstes piespiešanas spiedienu, atkarībā no paklāja veida, iestatīt atbilstoši turpmāk ieteiktajām vērtībām:

	2 (3)
Ar adatošanas paņēmienu iegūts flīss	
	3 (4)
Cilpu paklājs, plakans	
	1...2*
Velūrs, grieztas cilpas, plakans	
	1...2*
Plīša, garplūksnu, samtais	
	1...2*
Grieztas cilpas, savērptas	
() pārāk vājas piedziņas gadījumā * atkarībā no plūksnas garuma	

➔ Savāziet stāvēšanas balstu.

➔ Iedarbiniet aparātu uz tīrāmā paklāja. Iestatījums ir pareizs, ja suku piedziņa nodrošina atbalstu, stumjot aparātu uz priekšu.

➔ Ja stumšanas laikā nejūtat atbalstu, palieliniet iestatījumu un atkārtējiet procesu.

➔ Ja suku piedziņas kontrollampiņa pēc pāris darbības sekundēm attēlo traucējumu, samaziniet iestatījumu.

Maksimālais ekspluatācijas ilgums

Pēc maksimālā ekspluatācijas ilguma nepieciešams ievērot 10 minūšu darbības pārtraukumu, lai ierīce varētu atdzist.

Paklājs	Maksimālais ekspluatācijas ilgums, minūtes	
	Starptīrīšana	Pamattīrīšana
Ar adatošanas paņēmienu iegūts flīss	50...60	8...10
Cilpu paklājs, plakans	40...50	8...10
Velūrs, grieztas cilpas, plakans	40...50	6...8
Plīša, garplūksnu, samtais	25...30	Konkrētas zonas tīrīšanas režīms
Grieztas cilpas, savērptas	25...30	Konkrētas zonas tīrīšanas režīms

Ekspluatācijas pārtraukuma laikā var iztukšot netīrā ūdens un rupjo netīrumu tvertni, pārbaudīt birstes un uzpildīt svaigā ūdens tvertni.

Tīrīšana**IEVĒRĪBAI**

Risks sabojāt grīdas segumu. Nedarbiniet aparātu, stāvot uz vietas.

➔ Lai nofiksētu pagarinājuma kabeli, to iekārt kabelu turētājā.

➔ Pagarinājuma kabeli vispirms savienojiet ar elektrotīkla spraudni un tad - ar kontaktligzdu.

➔ Pagrieziet programmu izvēles slēdzi uz vēlamo funkciju.

➔ Nepieciešamības gadījumā ieslēdziet tīrīšanas šķīduma slēdzi.

➔ Pavelciet drošības slēdzi uz stūres pusi, tiek ieslēgta suku piedziņa un tīrīšanas šķīduma uzklāšana (ja ir iestatītas).

➔ Bīdīet aparātu uz priekšu, līdz tiek ievilkts stāvēšanas balsts un tīrīšanas galviņa pieskaras grīdai.

➔ Pārvietojiet aparātu pa tīrāmo virsmu.

➔ Darba laikā vērojiet gaisa plūsmas kontrollodziņu. Konstatējot putas vai šķidrumu, nekavējoties izslēdziet aparātu. Iztukšojiet netīrā ūdens tvertni vai ielejiet tajā atputotāju.

Norāde:

Nospiežot stūres suku griešanās virziena slēdzi, aparāts pārvietojas arī atpakaļgaitā. Tīrīšanai malās izmantojiet labo pusi.

Ja pēc īsa ekspluatācijas laika birstu piedziņas kontrollampiņa mirgo sarkanā krāsā, samazināt birstes piespiešanas spiedienu.

Papildu darbarīks (opcija)**4. attēls, skat. vāka lapu**

- 1 Sūkšanas šļūtene
- 2 Sūkšanas stienis
- 3 Tīrīšanas šķīduma savienojums

➔ Pagrieziet stūri, lai pārvietotos atpakaļgaitā.

➔ Noņemiet sūkšanas šļūteni no sūkšanas stieņa.

➔ Savienojiet aparāta sūkšanas šļūteni ar papildu darbarīka sūkšanas šļūteni.

➔ Savienojiet papildu darbarīka tīrīšanas šķīduma šļūteni ar tīrīšanas galvas savienojumu.

➔ Pagrieziet programmas izvēles slēdzi papildu darbarīka pozīcijā.

➔ Ieslēdziet tīrīšanas šķīduma slēdzi.

➔ Veiciet tīrīšanu ar papildu darbarīku.

Apturēšana un izslēgšana

➔ Atlaidiet drošības slēdzi.

➔ Aparātu pārvietojiet uz priekšu vēl 1-2 m, lai nosūktu atlikušo ūdeni.

➔ Programmu izvēles slēdzi iestatiet pozīcijā "OFF".

IEVĒRĪBAI

Suka var deformēties. Aparātu vienmēr novietojiet ar atvārtu stāvēšanas balstu.

➔ Izvelciet stāvēšanas balstu.

Netīrā ūdens tvertnes iztukšošana**△ BRĪDINĀJUMS**

ievērojiet noteikumu attīrīšanas vietējos noteikumus.

➔ Programmu izvēles slēdzi iestatiet pozīcijā "OFF".

➔ Savāziet stāvēšanas balstu.

➔ Noņemiet netīrā ūdens tvertnes vāciņu.

➔ Izņemiet netīrā ūdens noplūdes šļūteni no stiprinājuma un ievietojiet to piemērotā savākšanas iekārtā.

➔ Dozētāju saspiediet kopā vai salociet.

➔ Atveriet dozētāja vāku.

➔ Izlejiet neīro ūdeni caur noteces šļūteni, atverot dozētāju.

Izplūstošā ūdens strūklu var kontrolēt, saspiežot dozētājierīci.

➔ Izskalojiet netīrā ūdens tvertni ar tīru ūdeni.

Norādījums:

Netīrā ūdens tvertni var arī noņemt un aiznest līdz utilizācijas ierīcei.

Tīrā ūdens tvertnes iztukšošana**△ BRĪDINĀJUMS**

ievērojiet noteikumu attīrīšanas vietējos noteikumus.

➔ Lai iztecinātu tīro ūdeni, pārvietojiet savienojumu lejup.

➔ Noņemiet šļūteni un pavērsiet to lejup.

Aizsardzība pret salu

Sala briesmu gadījumā:

➔ Iztukšojiet tīrā un netīrā ūdens tvertnes.

➔ Novietojiet aparātu pret salu aizsargātā telpā.

Stūres statņa nolaišana

Lai samazinātu transportēšanas un uzglabāšanas laikā nepieciešamo vietu, stūres statni var nolaist.

➔ Atbrīvojiet transportēšanas pozīcijas spārnuzgriezni.

➔ Sagāziet stūri pilnībā uz priekšu.

➔ Pievelciet spārnuzgriezni.

Transportēšana

⚠ UZMANĪBU

Savainošanās un bojājumu risks! Transportējot ņemiet vērā aparāta svaru.

- Izņemiet suku, lai novērstu tās bojājumus.
- Transportējot automašīnā, saskaņā ar spēkā esošajām direktīvām nodrošiniet aparātu pret izslīdēšanu un apgāšanos.

Transportēšana pa trepēm

- Pārvietojiet stūri augstākajā pozīcijā.
- Viena persona tur aparātu no priekšpusēs aiz 2 rokturiem, kas atrodas zem tīrā ūdens tvertnes.
- Otra persona tur iekārtu aiz stūres.

Norādījums:

Nenesiet aparātu aiz tīrīšanas galvas, jo šādi aparāts var saskārties ar stūres stieni.

Glabāšana

⚠ UZMANĪBU

Savainošanās un bojājumu risks! Uzglabājot ņemiet vērā aparāta svaru.

Šo aparātu drīkst uzglabāt tikai iekštelpās.

Kopšana un tehniskā apkope

⚠ BĪSTAMI

Elektriskās strāvas trieciena risks.

Pirms jebkuriem aparāta apkopes darbiem izslēdziet aparātu un atvienojiet tīkla kontaktakšus.

IEVĒRĪBAI

Ūdens noplūdes gadījumā pastāv aparāta bojājumu risks. Pirms aparāta apkopes darbu veikšanas izlejiet netīro ūdeni un atlikušo tīro ūdeni.

- Novietojiet aparātu uz līdzenas virsmas.

Apkopes grafiks

Pirms darbu sākšanas

- Pārbaudīt elektrotīkla kabeli uz bojājumiem. Nomainīt defektīvu kabeli.
- Pārbaudiet sprauslu strūklu.

Pēc darba

IEVĒRĪBAI

Bojājuma risks. Aparātu neapsmidziniet ar ūdeni un neizmantojiet agresīvus tīrīšanas līdzekļus.

- Izlejiet netīro ūdeni.
- Izskalojiet netīrā ūdens tvertni un noskalojiet tās vāku ar tīru ūdeni.
- Notīriet un pārbaudiet netīrā ūdens tvertnes un vāka, kā arī netīrā un tīrā ūdens tvertnes blīvījumus.
- Izfīriert netīrā ūdens tvertnes esošo sietu un notīriet tā pludiņu.
- Notīriet suku.
- Pārbaudiet sukas nodilumu, nepieciešamības gadījumā nomainiet (skat. "Apkopes darbi").
- Izņemiet un iztukšojiet lielo netīrumu tvertni.
- Izskalojiet sūkšanas šļūteni.
- Notīriet sūkšanas stieni, pārbaudiet tā kustīgumu.
- Izskalojiet tīrā ūdens tvertni un smidzināšanas sistēmu ar 5 litriem tīra ūdens.
- Ļaujiet sūkšanas turbīnai darboties vēl vismaz 1 minūti, lai tā izžūtu.
- No ārpuses aparātu notīriet ar mitru lupatiņu, kas piesūcināta ar maigi sārmaiņu ūdeni.
- Notīriet sūkšanas stieni, pārbaudiet tā nodilumu un nepieciešamības gadījumā veiciet nomaiņu.
- Iekārtu vienmēr glabājiet ar atvērtu netīrā ūdens tvertnes vāku.

Ik nedēļu

- Izņemiet suku un to rūpīgi izfīriert.
- Pārbaudiet visu blīvējumu stāvokli un atrašanās vietu.
- Notīriet netīrā ūdens kontrollodziņu.
- Pārbaudiet, vai nav bojāts sūkšanas stienis.
- Notīriet zem tīrīšanas galvas novietotos riteņus.
- Izfīriert tīrā ūdens filtru.

Reizi 3 mēnešos

- Ļaujiet klientu apkalpošanas dienestam veikt priekšrakstos noteikto pārbaudi.

Apkopes darbi

Sūkšanas šļūtenes skalošana

5. attēls, skat. vāka lapu

- 1 Sūkšanas šļūtene
- 2 Sūkšanas turbīnas iesūkšanas kanāls

- Noņemiet netīrā ūdens tvertni.
- Ievietojiet ūdens šļūteni sūkšanas šļūtenē.

IEVĒRĪBAI

Bojājumu risks. Raugiet, lai ūdens neiekļūtu sūkšanas turbīnas iesūkšanas kanālā.

- Izskalojiet sūkšanas šļūteni un sūkšanas stieni ar spēcīgu ūdens strūklu.

Sūkšanas stieņu tīrīšana

6. attēls, skat. vāka lapu

- 1 Pagriežamais turētājs
- 2 Skava

- Noņemiet netīrā ūdens tvertni.
- Pagrieziet stūri, lai pārvietotos atpakaļgaitā.
- Saģāziet aparātu atpakaļ.
- Noņemiet sūkšanas šļūteni no sūkšanas stieņa.
- Atbrīvojiet abas skavas.
- Noņemiet sūkšanas stieni.
- Atskrūvējiet pagriežamos stiprinājumus un noņemiet sprauslu, lai veiktu tīrīšanu.

Sukas veltnīša nomaiņa

Ja suka ir tik ļoti nodilusi, ka tīrīšanas galvas priekšējā mala pieskaras grīdai, tad nepieciešams veikt tās nomaiņu.

- Noņemiet netīrā ūdens tvertni.
- Saģāziet aparātu atpakaļ.
- Nospiediet suku veltna atbloķēšanas pogu un pārvietojiet suku veltni uz leju un noņemiet no turētāja.
- Uzlieciet jaunu suku veltni uz turētāja un pretējā pusē nofiksējiet.

Apkopes līgums

Lai veicinātu aparāta drošu darbu, var noslēgt tehniskās apkopes līgumus ar pilnvarotu Kärcher realizācijas nodaļu.

Traucējumi

⚠ BĪSTAMI

Elektriskās strāvas trieciena risks.

Pirms jebkuriem aparāta apkopes darbiem izslēdziet aparātu un atvienojiet tīkla kontaktakšus.

IEVĒRĪBAI

Ūdens noplūdes gadījumā pastāv aparāta bojājumu risks. Pirms aparāta apkopes darbu veikšanas izlejiet netīro ūdeni un atlikušo tīro ūdeni.

Ja rodas traucējumi, kurus nav iespējams novērst ar šīs tabulas palīdzību, izsauciet klientu apkalpošanas dienestu.

Traucējumi ar ziņojumu

Suku piedziņas kontrollampīņa	Novēšana
deg sarkanā gaisma	Izmantot birstes veltni.
2 x mirgo sarkanā krāsā, ierīce pārtrauc darbību	Samaziniet suku piespiešanas spēku.
3 x mirgo sarkanā krāsā, ierīce pārtrauc darbību	Iztīriet suku veltnīti. Iztīrīt brīvus priekšmetus no paklāja.
4 x mirgo sarkanā krāsā, ierīce pārtrauc darbību	Informējiet klientu dienestu.
5 x mirgo sarkanā krāsā, ierīce pārtrauc darbību	Ļaut aparātam atdzist.
6 x mirgo sarkanā krāsā, ierīce pārtrauc darbību	Samaziniet suku piespiešanas spēku.

Traucējumi bez norādes

Traucējums	Novēšana
Aparātu nevar iedarbināt	Iespraudiet kontaktdakšu kontaktligzdā. Vai deg strāvas padeves kontrollampīņa? Atjaunojiet pārslodzes aizsardzību, iespējot drošinātāju. Pārbaudiet ēkas drošinātājus.
Nepietiekoša sūkšanas jauda.	Iztukšojiet netīrā ūdens tvertni un notīriet sietu ar pludiņu. Sūkšanas stienņa tīrīšana Pārbaudiet, vai nav nodilušas netīrumu tvertnes un kontrolodziņu blīves. Pārbaidiet vai šļūtenes nav aizsprostojušās, nepieciešamības gadījumā tīriet. Pārbaidiet vai šļūtenes nav bojātas, nepieciešamības gadījumā nomainiet.
Nepietiekošs ūdens daudzums	Iztīriet vai nomainiet sprauslas. Iztīriet tīrīšanas šķīduma filtru.
Suka negriežas	Iestatiet programmu izvēles slēdzi uz vēlamo programmu. Pārbaudiet vai suku nebloķē svešķermeņi, nepieciešamības gadījumā noņemiet svešķermeņus.

Tehniskie dati

Jauda		
Nominālais spriegums	V	220-240
Frekvence	Hz	1~, 50/60
Aizsardzība		IPX4
Vidējā uzņemšanas jauda	W	1800
Sūkšanas turbīnas nominālā jauda	W	1200
Suku piedziņas nominālā jauda	W	400
Sūkšana		
Sūkšanas jauda, gaisa daudzums (maks.)	l/s	27
Sūkšanas jauda, zemspiediens (maks.)	kPa (mbar)	29 (290)
Tīrīšanas šķīduma sūknis		
Stārttīrīšana	l/min	0,38
	MPa	0,35
Pamattīrīšana	l/min	2,5
	MPa	0,69
Tīrīšanas suku		
Sukas apgriezīenu skaits	1/min	1100
Suku diametrs	mm	96
Izmēri un svars		
Teorētiskā jauda uz virsmas vienību	m ² /h	2000
Maks. pieļaujama kāpums	%	2
Tīrā/netīrā ūdens tvertnes tilpums	l	22/19
Maks. ūdens temperatūra	°C	50
Apkārtējās vides temperatūra	°C	5...40
Pašmasa (transporta svars)	kg	42,6
Kopējais svars (darba gatavībā)	kg	64,6

Izmēri (G x P x A)	mm	889 x 470 x 1118
Saskaņā ar EN 60335-2-72 aprēķinātās vērtības.		
Kopējā svārstību vērtība	m/s ²	<2,5
Skaņas spiediena līmenis L _{PA}	dB(A)	74

ES Atbilstības deklarācija

Ar šo mēs paziņojam, ka turpmāk minētā iekārta, pamatojoties uz tās konstrukciju un izgatavošanas veidu, kā arī mūsu apgrozībā laistajā izpildījumā atbilst ES direktīvu attiecīgajām galvenajām drošības un veselības aizsardzības prasībām. Iekārtā izdarot ar mums nesaskaņotas izmaiņas, šis paziņojums zaudē savu spēku.

Produkts: Grīdas slaucīšanas mašīna
Padomi: 1.008-xxx

Attiecīgās ES direktīvas:
2006/42/EG (+2009/127/EG)
2014/30/EU
2011/65/EU

Piemērotās harmonizētās normas:
EN 60335-1
EN 60335-2-68
EN 55014-1:2006 + A1: 2009 + A2:2011
EN 55014-2:1997 + A1: 2001 + A2: 2008
EN 61000-3-2: 2014
EN 61000-3-3: 2013
EN 62233: 2008

Izmantotie valsts standarti:
-

Parakstītāji rīkojas valdes vārdā un ar tās pilnvaru.

H. Jenner
Chairman of the Board of Management

S. Reiser
Director Regulatory Affairs & Certification

Pilnvarotais sagatavot dokumentāciju:
S. Reiser
Alfred Kärcher SE & Co. KG
Alfred-Kärcher-Straße 28-40
71364 Winnenden (Germany)
Tel.: +49 7195 14-0
Fax: +49 7195 14-2212

Winnenden, 2019/01/01

Garantija

Mūsu pilnvarotās tirdzniecības sabiedrības izsniegtie garantijas noteikumi ir spēkā katrā valstī. Garantijas perioda laikā mēs bez maksas novērsīsim radušos darbības traucējumus Jūsu piederumos, ja to cēlonis ir materiāla vai ražošanas defekts. Ja nepieciešams garantijas remonts, lūdzam griezties pie Jūsu tirdzniecības pārstāvja vai tuvākajā pilnvarotajā klientu apkalpošanas centrā, uzrādot pirkumu apliecinājošu dokumentu.

Piederumi un rezerves daļas

Izmantot tikai oriģinālos piederumus un oriģinālās rezerves daļas, jo tie garantē drošu un nevainojamu ierīces darbību. Informāciju par piederumiem un rezerves daļām skatīt www.kaercher.com.



Prieš pirmą kartą pradėdant naudoti prietaisą, būtina atidžiai perskaityti originalią instrukciją, ja vadovautis ir saugoti, kad ja galima būtų naudoti vėliau arba perduoti naujam savininkui.

Turinys

Saugos reikalavimai	LT	1
Veikimas	LT	1
Naudojimas pagal paskirtį	LT	1
Aplinkos apsauga	LT	1
Valdymo elementai	LT	1
Naudojimas	LT	1
Transportavimas	LT	3
Laikymas	LT	3
Priežiūra ir aptarnavimas	LT	3
Gedimai	LT	3
Techniniai duomenys	LT	4
ES atitikties deklaracija	LT	4
Garantija	LT	4
Priedai ir atsarginės dalys	LT	4

Saugos reikalavimai

Prieš pradėdami naudoti prietaisą, atidžiai perskaitykite šią naudojimo instrukciją ir kartu pridėtą informacinę brošiūrą – „Saugos nurodymai dėl šepetinių valymo įrenginių“, 5.956-251.0.

⚠️ JSPĖJIMAS

Jrenginio nenaudokite nuolaidžiose vietose
Naudokite prietaisą tik uždarę talpyklą ir visus gaubtus.

Rizikos lygiai

⚠️ PAVOJUS

Nuoroda dėl tiesioginio pavojaus, galinčio sukelti sunkius kūno sužalojimus ar mirtį.

⚠️ JSPĖJIMAS

Nuoroda dėl galimo pavojaus, galinčio sukelti sunkius kūno sužalojimus ar mirtį.

⚠️ ATSARGIAI

Nurodo galimą pavojų, galintį sukelti lengvus sužalojimus.

DĖMESIO

Nuoroda dėl galimo pavojaus, galinčio sukelti materialinius nuostolius.

Saugos įrenginiai

Atleidus apsauginį jungiklį, išjungiami šepetiniai.

Veikimas

Šis kilimų valiklis skirtas kiliminės dangos drėgnam valymui.

Ilgalaikiam efektyviam valymui užtikrinti reikia 400 mm pločio darbo vietos ir 22 l talpos bakų švariam bei užterštam vandeniui. Naudojant įjungus į tinklą užtikrinama aukšta galia.

Tarpinis valymas: Užpurškama valomojo tirpalo ir valoma šepetiu. Išdžiuvus kilimui, valomuoju tirpalu surišti nešvarumai susiurbiami antrame darbo žingsnyje.

Pagrindinis valymas: Užpurškama valomojo tirpalo, tada valoma šepetiu, o surinkti nešvarumai kartu su tirpalu susiurbiami tuo pačiu metu.

Naudojimas pagal paskirtį

Šį prietaisą naudokite tik šioje instrukcijoje nurodytiems tikslams.

- Šis prietaisas yra tinkamas pramoniniam naudojimui, pvz., viešbučiuose, mokyklose, ligoninėse, fabrikuose, parduotuvėse, biuruose ir nuomos punktuose.
- Šis prietaisas yra skirtas tik drėgmei atsparioms grindims valyti.
- Prietaisas nėra skirtas naudoti ilgo plauko vilnoniams kilimams.
- Prietaisą naudokite tik su originaliais priedais ir atsarginėmis dalimis.
- Šis prietaisas yra skirtas naudoti patalpoje.

Aplinkos apsauga



Pakuotės medžiagos gali būti perdirbamos. Neišmeskite pakuočių kartu su buitinėmis atliekomis, bet atiduokite jas perdirbimui.



Naudotų prietaisų sudėtyje yra vertingų, antriniam žaliavų perdirbimui tinkamų medžiagų, todėl jie turėtų būti atiduoti perdirbimo įmonėms. Todėl naudotus prietaisus šalinkite pagal atitinkamą antrinių žaliavų surinkimo sistemą.

Elektros ir elektroniniuose prietaisuose dažnai būna dalių, su kuriomis netinkamai elgiantis arba netinkamai jas pašalinus gali kilti pavojus žmonių sveikatai ir aplinkai. Tačiau norint tinkamai eksploatuoti prietaisą šios dalys būtinos. Šiuo simboliu pažymėtus prietaisus draudžiama šalinti su buitinėmis atliekomis.

Nuorodos dėl sudėtinių medžiagų (REACH)

Naujausią informaciją apie sudėtines medžiagas rasite:

www.kaercher.de/REACH

Valdymo elementai

1 pav. žr. viršelio puslapį.

- 1 Apsauginis jungiklis
- 2 Vairo transportavimo padėties žvaigždinė rankenėlė
- 3 Oro srauto kontrolinis langelis
- 4 Užteršto vandens kontrolinis langelis
- 5 Užteršto vandens bako dangtis
- 6 Švaraus vandens bako maksimalaus pripildymo lygio indikatorius
- 7 Švaraus vandens įpylimo anga
- 8 Rankena
- 9 Purškimo antgaliai valomajam tirpalui
- 10 Šepetio veleno atblokovimo mygtukas
- 11 Šepetio velenas
- 12 Stambių atliekų talpykla
- 13 Valomojo tirpalo filtras
- 14 Užteršto vandens bakas
- 15 Nešvaraus vandens išleidimo žarna su dozatoriumi
- 16 Vairo aukščio reguliatorius žvaigždinė rankenėlė
- 17 Švaraus vandens išleidimo jungtis
- 18 Tinklas priedų dėklui
- 19 Siurbimo rėmelis
- 20 Šepetio prispaudimo jėgos reguliatorius (1=min., 4=maks.)
- 21 Valymo galva

- 22 Švaraus vandens bakas
- 23 Sietelis su plūdės rutuliais
- 24 Maitinimo tinklo kištukas
- 25 Vairas
- 26 Valdymo plotas
- 27 Programos parinkimo jungiklis
- 28 Šepetėlių veikimo perkrovos apsauga
- 29 Kabelio laikiklis

Vairas

2 pav. žr. viršelio puslapį.

- 1 Valomojo tirpalo jungiklis
- 2 Maitinimo įtampos tiekimo kontrolinė lemputė
- 3 Siurbimo kontrolinė lemputė
žalios spalvos: siurbimo turbina naudojama
raudonos spalvos, mirksi: sutrikimas
- 4 Šepetio pavaros kontrolinė lemputė
žalios spalvos: šepetys sukasi pirmyn
oranžinės spalvos: šepetys sukasi atgal
raudonos spalvos, mirksi: sutrikimas
- 5 Valomojo tirpalo užpylimo kontrolinis indikatorius
žalios spalvos: valomojo tirpalo siurblys naudojamas
raudonos spalvos, mirksi: sutrikimas
- 6 Šepetio sukimosi krypties jungiklis

Programos parinkimo jungiklis

3 pav. žr. viršelio puslapį.

- 1 Prietaisas IŠJUNGTAS
- 2 Aktyvintas tik šepetys, valomasis tirpalas nenaudojamas, siurbimo nėra
- 3 Tarpinis valymas, siurbimo nėra
- 4 Pagrindinis valymas, visa galia
- 5 Nusiurbimas
- 6 Papildomas įrankis

Naudojimas

- ➔ Atleiskite transportavimo padėties žvaigždinę rankenėlę.
- ➔ Nukreipkite tiesiai vairo kolonėlę.
- ➔ Tvirtai užveržkite žvaigždinę rankenėlę.

Stovėjimo atramos

Stovėjimo atramos atlenkimas

- ➔ Prietaisą pavėrskite apie 30° atgal. Stovėjimo atrama nusvyra žemyn.
- ➔ Leiskite prietaisui palinkti į priekį. Prietaisas laikosi ant stovėjimo atramos, šepetys laisvas.

Stovėjimo atramos užlenkimas

- ➔ Pastumkite prietaisą į priekį. Stovėjimo atrama pakyla į viršų.

Eksploatacinių medžiagų papildymas

⚠️ JSPĖJIMAS

Pažeidimo pavojus. Naudokite tik nurodytas valymo priemones. Jei naudojamos kitos valymo priemonės, iškyla pavojus naudotojo saugumui, padidėja nelaimingų atsitikimų rizika ir sutrumpėja įrenginio tarnavimo laikas. Naudokite tik tas valymo priemones, kuriose nėra tirpiklių, druskos rūgšties ir kitų skystų rūgščių. Laikykitės ant valymo priemonių pakuočių pateiktą saugos reikalavimų.

Pastaba:

Nenaudokite stipriai putojančių valomųjų priemonių.

Laikykitės rekomenduojamų dozavimo nurodymų.

→ Nuimkite švaraus vandens bako dangtelį.

DĖMESIO

Pažeidimo pavojus. Užtikrinkite, kad į siurbimo turbinas, esančios po užteršto vandens baku, įsiurbimo angą nepatektų skystis. Prapiltą skystį būtina nuvalyti.

→ Pripilkite švaraus vandens (iki 50 °C). Atkreipkite dėmesį į maksimalų pripildymo lygį. Palikite vietos valomajai priemonei.

→ Įpilkite valomųjų priemonių. Laikykitės dozavimo reikalavimų.

Rekomenduojamos valymo priemonės:

Naudojimas	Valomosios priemonės
Tarpinis valymas	RM 768 iCapsol
Bazinis valymas	RM 764 skystis

Valomųjų priemonių galima įsigyti specializuotose parduotuvėse.

→ Uždarykite švaraus vandens rezervuaro gaubtą.

Nuostatos

→ Atleiskite vairo aukščio reguliatoriaus žvaigždinę rankenėlę.

→ Nustatykite norimą vairo aukštį.



→ Tvirtai užveržkite žvaigždinę rankenėlę.

Šepečio prispaudimo jėgos nustatymas

→ Įrenginį pastumkite į darbo vietą.

→ Atlenkite stovėjimo atramą.

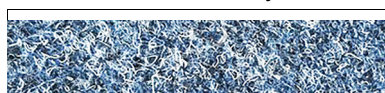
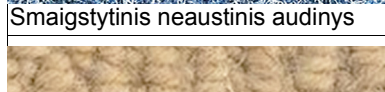
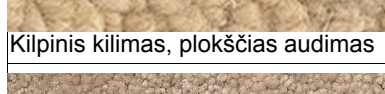
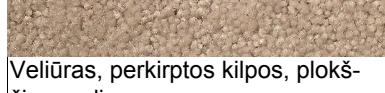
→ Šepečio prispaudimo slėgio sukamąją rankenėlę nustatykite pagal kilimo rūšį tokioms rekomenduojamoms vertėms:

	2 (3)
Smaigstytinis neaustinis audinys	
	3 (4)
Kilpinis kilimas, plokščias audimas	
	1...2*
Veliūras, perkirtos kilpos, plokščias audimas	
	1...2*
Pliušas, ilgas plaukas, panašus į aksomą	
	1...2*
Perkirtos kilpos, susuktos	
() per silpna pavara	
* priklausomai nuo pluošto aukščio	

→ Užlenkite stovėjimo atramą.

→ Įjunkite prietaisą ant kilimo, kurį valysite. Jeigu dabar stumiant į priekį valymo šepečiais režimas veikia, nustatymas teisingas.

→ Jeigu stumiant šis režimas neveikia, padidinkite nustatymą ir pakartokite eigą.

→ Jeigu valymo šepečiais režimo indikatorius po kelių sekundžių eksploataavimo rodo sutrikimą, nustatymą sumažinkite.

Ilgiausia veikimo trukmė

Praėjus ilgiausiai veikimo trukmei būtina padaryti 10 minučių eksploataavimo pertrauką, kad prietaisas galėtų atvėsti.

Kilimas	Ilgiausia veikimo trukmė, minutės	
	Tarpinis valymas	Bazinis valymas
Smaigstytinis neaustinis audinys	50...60	8...10
Kilpinis kilimas, plokščias audimas	40...50	8...10
Veliūras, perkirtos kilpos, plokščias audimas	40...50	6...8
Pliušas, ilgas plaukas, panašus į aksomą	25...30	Vietos valymo režimas
Perkirtos kilpos, susuktos	25...30	Vietos valymo režimas

Darant veikimo pertrauką galima ištuštinti užteršto vandens baką ir stambių purvo dalelių talpyklą, patikrinti šepečius ir papildyti šviežio vandens baką.

Valymas

DĖMESIO

Kyla pavojus pažeisti grindų dangą. Prietaisu negali stovėti vienoje vietoje.

→ Siekiant sumažinti tempimo apkrovą, ilginamąjį kabelį reikia įkabinti į kabelio laikiklį.

→ Ilgintuvo laidą pirmiausia sujunkite su tinklo kištuku, paskui su tinklo lizdu.

→ Programos pasirinkimo jungiklį pasukite į norimos funkcijos padėtį.

→ Jei reikia, įjunkite valomojo tirpalo mygtuką.

→ Apsauginį jungiklį patraukite link vairo, įjungiamo šepečio pavara ir valomojo tirpalo tiekimas (jei jis nustatytas).

→ Pastumkite įrenginį pirmyn tiek, kad įsiverstų stovėjimo atrama ir valymo galva pasiektų grindis.

→ Stumkite prietaisą valomu paviršiumi.

→ Dirbdami stebėkite oro srauto kontrolinį langelį. Jei matosi vanduo arba putos, tuoj pat išjunkite prietaisą. Ištuštinkite užteršto vandens baką arba įpilkite į jį putojimą slopinančią priemonę.

Pastaba:

Jeigu paspaudžiamas šepečio sukimosi krypties jungiklis ant vairo, prietaisas pradeda važiuoti atbulai.

Pakraščius valykite dešiniąja puse.

Jei šepečio pavaros kontrolinė lemputė kiek panaudojus šviečia raudonai, reikia sumažinti šepečio prispaudimo slėgį.

Papildomas įrankis (papildoma įranga)

4 pav. žr. viršelio puslapį.

1 Siurbimo žarna

2 Siurbimo rėmelis

3 Valomojo tirpalo jungtis

→ Pasukite vairą atbuline eiga.

→ Ištraukite siurbimo žarną iš rėmelio.

→ Įrenginio siurbimo žarną prijunkite prie papildomo įrankio.

→ Prijunkite papildomo įrankio valomojo tirpalo žarną prie valymo galvos jungties.

→ Pasukite programos pasirinkimo jungiklį į papildomo įrankio padėtį.

→ Paspauskite valomojo tirpalo mygtuką.

→ Valykite naudodami papildomą įrankį.

Sustojimas ir palikimas stovėti

→ Atleiskite apsauginį jungiklį.

→ Prietaisą dar pavežkite į priekį 1-2 m, kad susiurbtumėte likusį vandenį.

→ Programos pasirinkimo jungiklį nustatykite į padėtį „OFF“ (išj.).

DĖMESIO

Šepetys per ilgą laiką gali deformuotis.

Prietaisą pastatykite tik atvertę stovėjimo atramą.

→ Atlenkite stovėjimo atramą.

Užteršto vandens bako ištuštinimas

Δ ĮSPĖJIMAS

Laikykitės vietinių nuostatų dėl nuotekų vandens šalinimo.

→ Programos pasirinkimo jungiklį nustatykite į padėtį „OFF“ (išj.).

→ Užlenkite stovėjimo atramą.

→ Nuimkite užteršto vandens bako dangtelį.

→ Purvinam vandeniui išleisti skirtą žarną išimkite iš laikiklio ir nuleiskite į tinkamą įrenginį vandeniui surinkti.

→ Suspauskite arba sulenkite dozatorių.

→ Atidarykite dozatoriaus dangtį.

→ Atidarę dozavimo įrenginį, išleiskite užterštą vandenį per tam skirtą žarną. Suspausdami dozatorių, galite kontroliuoti nuotekų srautą.

→ Užteršto vandens baką išskalaukite švariu vandeniu.

Pastaba:

Užteršto vandens baką galima išimti ir atskirai nunešti prie šalinimo įrenginio.

Švaraus vandens bako ištuštinimas

Δ ĮSPĖJIMAS

Laikykitės vietinių nuostatų dėl nuotekų vandens šalinimo.

→ Pastumkite jungtį švariam vandeniui išleisti žemyn.

→ Nutraukite žarną ir paverskite ją žemyn.

Apsauga nuo užšalimo

Esant užšalimo pavojui:

→ Ištuštinkite vandens rezervuarus.

→ Prietaisą palikite stovėti patalpoje, kurioje nėra užšalimo pavojaus.

Vairo kolonėlės perdėjimas

Norėdami sumažinti vietos poreikį transportuojant ir laikant, galite perdėti vairo kolonėlę.

→ Atleiskite transportavimo padėties žvaigždinę rankenėlę.

→ Vairą paverskite kiek įmanoma pirmyn.

→ Tvirtai užveržkite žvaigždinę rankenėlę.

Transportavimas

⚠ **ATSARGIAI**

Sužalojimų ir pažeidimų pavojus! Transportuodami įrenginį, atsižvelkite į jo masę.

- Siekdami nepažeisti šepetio, išimkite jį.
- Transportuojant įrenginį transporto priemonėse, jį reikia užfiksuoti pagal galiojančius reglamentus, kad neslystų ir neapvirstų.

Pervežimas laiptais

- Nustatykite aukščiausią vairo padėtį.
- Vienas asmuo laiko prietaisą už 2 rankenų priekyje, po švaraus vandens baku.
- Antras asmuo laiko prietaisą už vairo.

Pastaba:

Nekelkite prietaiso už valymo galvos, nes prietaisas taip gali pradėti siūbuoti apie vairo kolonėlę.

Laikymas

⚠ **ATSARGIAI**

Sužalojimų ir pažeidimų pavojus! Statydami įrenginį laikyti, atsižvelkite į jo masę. Šį prietaisą galima laikyti tik patalpose.

Priežiūra ir aptarnavimas

⚠ **PAVOJUS**

Srovės smūgio pavojus.

Prieš visus prietaiso priežiūros darbus išjunkite prietaisą ir ištraukite elektros laido kištuką iš tinklo lizdo.

DĖMESIO

Išbėgantis vanduo gali pažeisti įrenginį. Prieš įrenginio priežiūros darbus išleiskite užterštą ir likusį švarų vandenį.

- Pastatykite prietaisą ant lygaus paviršiaus.

Aptarnavimo planas

Prieš pradėdamas darbą

- Patikrinkite, ar nepažeistas maitinimo kabelis. Pakeiskite pažeistą maitinimo kabelį.
- Patikrinkite, ar gerai veikia purkštukai.

Pabaigus darbą

DĖMESIO

Pažeidimo pavojus. Nepurškite įrenginio vandeniui ir nenaudokite itin stipriai veikiančių valymo priemonių.

- Išleiskite užterštą vandenį.
- Užteršto vandens baką ir dangtelį išskalaukite švariu vandeniu.
- Išvalykite ir patikrinkite tarpiklius tarp užteršto vandens bako ir dangtelio bei tarp užteršto vandens bako ir švaraus vandens bako.
- Sietelio su plūdės rutuliais užteršto vandens bako valymas
- Išvalykite šepetį.
- Patikrinkite, ar nesusidėvėjęs šepetys, jei reikia, jį pakeiskite (žr. „Techninės priežiūros darbai“).
- Išimkite ir ištuštinkite stambių atliekų talpyklą.
- Išplaukite siurbimo žarną.
- Išvalykite siurbimo rėmelį, patikrinkite jo eigos laisvumą.
- Išplaukite švaraus vandens baką ir purškimo sistemą maždaug 5 litrais švaraus vandens.

- Paleiskite siurbimo turbiną veikti mažiausiai 1 minutę, kad išdžiūtų.
- Prietaiso išorinį paviršių nuvalykite drėgna, švelniame šarminiame tirpale suvilgyta šluoste.
- Nuvalykite siurbimo rėmelį, patikrinkite, ar jis nenusidėvėjęs, jei reikia, pakeiskite.
- Prietaisą visada laikykite atidarę užteršto vandens baką.

Kas savaitę

- Išimkite šepetį ir kruopščiai išvalykite.
- Patikrinkite visų sandariklių būklę ir padėtį.
- Nuvalykite užteršto vandens bako kontrolinį langelį.
- Patikrinkite, ar nepažeistas siurbimo rėmelis.
- Nuvalykite ratus, esančius po valymo galva.
- Išvalykite švaraus vandens filtrą.

Kas ketvirtį

- Aprašytą apžiūrą patikėkite klientų aptarnavimo tarnybai.

Aptarnavimo darbai

Siurbimo žarnos plovimas

5 pav. žr. viršelio puslapį.

- 1 Siurbimo žarna
- 2 Siurbimo turbinos įsiurbimo kanalas

- Nuimkite užteršto vandens baką.
- Įstatykite vandens žarną į siurbimo žarną.

DĖMESIO

Pažeidimo pavojus. Stebėkite, kad į siurbimo turbinos įsiurbimo kanalą nepatektų vandens.

- Išskalaukite siurbimo rėmelį stipria vandens srove.

Siurbimo rėmelio valymas

6 pav. žr. viršelio puslapį.

- 1 sukamas laikiklis
 - 2 Spaustukas
- Nuimkite užteršto vandens baką.
 - Pasukite vairą atbuline eiga.
 - Palenkite prietaisą atgal.
 - Ištraukite siurbimo žarną iš rėmelio.
 - Atleiskite abu spaustukus.
 - Nuimkite siurbimo rėmelį.
 - Atidarykite sukamus laikiklius ir išimkite purškimo antgalį, kad galėtumėte išvalyti.

Šepetio veleno keitimas

Šepetį reikia pakeisti, jeigu jis nusidėvėjęs taip smarkiai, kad priekinis valymo galvos kraštas liečia grindis.

- Nuimkite užteršto vandens baką.
- Palenkite prietaisą atgal.
- Paspauskite šepetio veleno atblokavimo mygtuką ir šepetio veleną palenkite žemyn, tada nutraukite nuo laikiklio.
- Ant laikiklio užstumkite naujus šepetčių velenus ir užfiksuokite sukdami į priešingą pusę.

Sutartis dėl aptarnavimo darbų

Su „Kärcher“ pardavimų biuru galite sudaryti prietaiso priežiūros sutartį, užtikrindami prietaiso patikimą veikimą.

Gedimai

⚠ **PAVOJUS**

Srovės smūgio pavojus.

Prieš visus prietaiso priežiūros darbus išjunkite prietaisą ir ištraukite elektros laido kištuką iš tinklo lizdo.

DĖMESIO

Išbėgantis vanduo gali pažeisti įrenginį.

Prieš įrenginio priežiūros darbus išleiskite užterštą ir likusį švarų vandenį.

Jei yra gedimas, kurio negalite pataisyti naudodamiesi šia lentele, kreipkitės į klientų aptarnavimo skyrių.

Ekране rodomi sutrikimai

Šepečio pavaros kontrolinė lemputė	Šalinimas
žiba raudonai	Istatykite šepečio veleną.
2 kartus mirksi raudonai, prietaisas sustoja	Sumažinkite šepečio prispaudimo jėgą.
3 kartus mirksi raudonai, prietaisas sustoja	Išvalykite šepečio veleną. Nuo kilimo būtina pašalinti nepritvirtintus daiktus.
4 kartus mirksi raudonai, prietaisas sustoja	Kreipkitės į klientų aptarnavimo tarnybą.
5 kartus mirksi raudonai, prietaisas sustoja	Atvėsinkite prietaisą.
6 kartus mirksi raudonai, prietaisas sustoja	Sumažinkite šepečio prispaudimo jėgą.

Gedimai be pranešimų

Sutrikimas	Šalinimas
Prietaisas neįsijungia	Įkiškite prietaiso kištuką į kištukinį lizdą. Ar žiba maitinimo įtampos tiekimo kontrolinė lemputė? Paspausdami atstatykite perkrovos apsaugą. Patikrinkite pastato saugiklius.
Nepakankama siurbimo galia	Ištuštinkite užteršto vandens baką ir išskalaukite sietelį švariu vandeniu. Siurbimo rėmelio valymas Patikrinkite švaraus vandens bako ir kontrolinių langelių tarpiklius. Patikrinkite, ar neužsikūšio siurbimo žarna ir, jei reikia, išvalykite. Patikrinkite, ar sandari siurbimo žarna ir, jei reikia, jį pakeiskite.
Nepakankamas vandens kiekis	Išvalykite arba pakeiskite purškimo antgalius. Išvalykite valomojo tirpalo filtrą.
Nesisuka šepetys	Programos parinkimo jungiklį pasukite į reikiamos programos padėtį. Patikrinkite, ar šepečio neblokuoja pašaliniai daiktai, jei reikia, juos pašalinkite

Techniniai duomenys

Galios		
Nominali įtampa	V	220-240
Dažnis	Hz	1~, 50/60
Saugiklio rūšis		IPX4
Vidutinis galingumas	W	1800
Siurbimo turbino nominalioji galia	W	1200
Šepečio pavaros nominalioji galia	W	400
Siurbimas		
Siurbimo galia, oro kiekis (maks.)	l/s	27
Siurbimo galia, subatmosferinis slėgis (maks.)	kPa (mbar)	29 (290)
Plauamojo tirpalo siurblys		
Tarpinis valymas	l/min	0,38
	MPa	0,35
Bazinis valymas	l/min	2,5
	MPa	0,69
Valomieji šepečiai		
Šepečio sūkių skaičius	1/min	1100
Šepečių skersmuo	mm	96
Matmenys ir masė		
Teorinis našumas	m ² /h	2000
Maksimalus darbo vietos nuolydis	%	2
Švaraus / purvino vandens rezervuarų talpos	l	22/19
Aukščiausia vandens temperatūra	°C	50
Aplinkos temperatūra	°C	5...40
Tuščio įrenginio masė (transportavimo masė)	kg	42,6
Visa masė (naudoti parengto įrenginio)	kg	64,6

Matmenys (L x B x H)	mm	889 x 470 x 1118
Nustatytos vertės pagal EN 60335-2-72		
Bendroji virpesių vertė	m/s ²	<2,5
Garso slėgio lygis L _{pA}	dB(A)	74

ES atitikties deklaracija

Šiuo pareiškime, kad toliau aprašyto aparato brėžiniai ir konstrukcija bei mūsų į rinką išleistas modelis atitinka pagrindinius ES direktyvų saugumo ir sveikatos apsaugos reikalavimus. Jei mašinos modelis keičiamas su mumis nepasitarus, ši deklaracija nebegalioja.

Gaminys: Švietimo siurbimo mašina
Tipas: 1.008-xxx

Specialios ES direktyvos:
2006/42/EG (+2009/127/EG)
2014/30/EU
2011/65/EU
Taikomi darnieji standartai:
EN 60335-1
EN 60335-2-68
EN 55014-1:2006 + A1: 2009 + A2:2011
EN 55014-2:1997 + A1: 2001 + A2: 2008
EN 61000-3-2: 2014
EN 61000-3-3: 2013
EN 62233: 2008

Taikomi nacionaliniai standartai:
-

Pasirašantys asmenys veikia pagal bendrovės vadovų įgaliojimus.

H. Jenner
Chairman of the Board of Management

S. Reiser
Director Regulatory Affairs & Certification

Dokumentacijos tvarkytojas:
S. Reiser

Alfred Kärcher SE & Co. KG
Alfred-Kärcher-Straße 28-40
71364 Winnenden (Germany)
Tel.: +49 7195 14-0
Fax: +49 7195 14-2212

Winnenden, 2019/01/01

Garantija

Kiekvienoje šalyje galioja mūsų įgaliotų pardavėjų nustatytos garantijos sąlygos. Galimus priedų gedimus garantijos galiojimo laikotarpiu pašalinsime nemokamai, jei tokių gedimų priežastis buvo netinkamos medžiagos ar gamybos defektai. Dėl garantinių gedimų šalinimo kreipkitės į savo pardavėją arba artimiausią klientų aptarnavimo tarnybą pateikdami pirkinį patvirtintą kasos kvitą.

Priedai ir atsarginės dalys

Naudokite tik originalius priedus ir atsargines dalis, taip užtikrinsite, kad prietaisas būtų eksploatuojamas patikimai ir be trikdžių.
Informaciją apie priedus ir atsargines dalis rasite čia: www.kaercher.com.



Перед першим застосуванням вашого пристрою прочитайте цю оригінальну інструкцію з експлуатації, після цього дійте відповідно неї та збережіть її для подальшого користування або для наступного власника.

Перелік

Правила безпеки	UK	1
Призначення	UK	1
Правильне застосування	UK	1
Захист навколишнього середовища	UK	1
Елементи керування	UK	1
Експлуатація	UK	2
Транспортування	UK	3
Зберігання	UK	3
Догляд та технічне обслуговування	UK	3
Неполадки	UK	4
Технічні характеристики	UK	5
Заява про відповідність Європейського співтовариства	UK	5
Гарантія	UK	5
Приладдя й запасні деталі	UK	5

Правила безпеки

Перед першим використанням приладу слід ознайомитися з цією інструкцією з експлуатації й доданою брошурою з правил безпеки під час роботи із щітковими миючими апаратами 5.956-251.0.

⚠ ПОПЕРЕДЖЕННЯ

Не допускається використання пристрою на похилих поверхнях.

Прилад дозволяється експлуатувати лише коли зачинені резервуари та всі кришки.

Рівень небезпеки

⚠ НЕБЕЗПЕКА

Вказівка щодо небезпеки, яка безпосередньо загрожує та призводить до тяжких травм чи смерті.

⚠ ПОПЕРЕДЖЕННЯ

Вказівка щодо потенційно можливої небезпечної ситуації, що може призвести до тяжких травм чи смерті.

⚠ ОБЕРЕЖНО

Вказівка щодо потенційно небезпечної ситуації, яка може спричинити отримання легких травм.

УВАГА

Вказівка щодо можливої потенційно небезпечної ситуації, що може спричинити матеріальні збитки.

Захисні пристрої

Якщо відпустити запобіжний вимикач, то станеться відключення щіткового приводу.

Призначення

Цей прилад для чищення килимів призначений для вологого прибирання килимових покриттів. Ширина робочої поверхні в 400 мм та місткість резервуарів для чистої та брудної води по 22 л забезпечують ефективне очищення та довгий строк експлуатації приладу. Робота в мережевому режимі забезпечує високу потужність. **Проміжне чищення:** миючий розчин розбризкується та втирається щіткою. На другому етапі зв'язаний мийним засобом бруд після висихання відсмоктується. **Основне чищення:** миючий розчин розпилюється, втирається щіткою і в рамках того ж робочого етапу відсмоктується разом із розчиненим брудом.

Правильне застосування

Використовувати даний прилад винятково у відповідності до вказівок даної інструкції з експлуатації.

- Цей пристрій придатний для промислового застосування, наприклад, в готелях, школах, лікарнях, на фабриках, у магазинах, офісах та орендних підприємствах.
- Прилад можна використовувати для чищення нечутливих до вологи килимових покриттів.
- Пристрій не придатний для використання на вовняних килимових покриттях з високим ворсом.
- У пристрої дозволяється використовувати лише оригінальне обладнання та оригінальні запасні частини.
- Цей пристрій призначений для використання усередині приміщень.

Захист навколишнього середовища



Матеріали упаковки піддаються переробці для повторного використання. Будь ласка, не викидайте пакувальні матеріали разом із домашнім сміттям, віддайте їх для повторного використання.



Старі пристрої містять цінні матеріали, що можуть використовуватися повторно. Тому, будь ласка, утилізуйте старі пристрої за допомогою спеціальних систем збору сміття.

Електричні та електронні прилади найчастіше містять складові частини, які у разі неправильного поводження з ними або неправильної утилізації можуть створити потенційну небезпеку для здоров'я людини та навколишнього середовища. Однак ці частини необхідні для належної експлуатації приладу. Прилади, позначені цим символом, забороняється утилізувати разом з побутовим сміттям. **Інструкції із застосування компонентів (REACH)**

Актуальні відомості про компоненти наведені на веб-вузлі за адресою:

www.kaercher.de/REACH

Елементи керування

Фото 1, див. сторінку суперобкладинки

- 1 Запобіжний вимикач
- 2 Грибкова рукоятка, транспортувальне положення
- 3 Оглядове скло для контролю потоку повітря
- 4 Оглядове скло для контролю брудної води
- 5 Кришка резервуара брудної води
- 6 Індикатор максимального рівня заповнення резервуара для чистої води
- 7 Заливний отвір бака для чистої води
- 8 Рукоятка
- 9 Форсунки для миючого розчину
- 10 Кнопка розблокування щіткового валика
- 11 Щітковий вал
- 12 Контейнер для крупного сміття
- 13 Фільтр миючого розчину
- 14 Резервуар брудної води
- 15 Зливний шланг для забрудненої води з дозуючим пристроєм
- 16 Грибкова рукоятка, регулювання керма по висоті
- 17 Муфта зливу чистої води
- 18 Сітка для відсіку для аксесуарів
- 19 Всмоктувальна пластина
- 20 Поворотне руків'я установки тиску притискання щіток (1=мін., 4=макс.)
- 21 Носова частина
- 22 Резервуар чистої води
- 23 Сито з головкою поплавка
- 24 Мережевий штекер
- 25 Кермо
- 26 Панель управління
- 27 Перемикач вибору програм
- 28 Перевантажувальний запобіжник приводу щіток
- 29 Тримач кабелю

Кермове колесо

Фото 2, див. сторінку суперобкладинки

- 1 Вимикач розчину для чищення
- 2 Контрольний індикатор електричного живлення
- 3 Контрольний індикатор всмоктування зелений: всмоктувальна турбіна працює червоний, блимає: несправність
- 4 Контрольний індикатор привода щіток зелений: щітка обертається вперед оранжевий: щітка обертається назад червоний, блимає: несправність
- 5 Контрольний індикатор нанесення миючого розчину зелений: насос для миючого розчину працює червоний, блимає: несправність
- 6 Перемикач напрямку обертання щітки

Перемикач вибору програм

Фото 3, див. сторінку суперобкладинки

- 1 Прилад ВІМКН
- 2 Активна тільки щітка, миючий розчин відсутній, усмоктання відсутнє
- 3 Проміжне чищення, усмоктання відсутнє
- 4 Основне чищення, повна потужність
- 5 Всмоктання
- 6 Додатковий інструмент

Експлуатація

- Послабити грибову рукоятку для транспортувального положення.
- Вирівняти кермову колонку.
- Закрутити грибову рукоятку.

Опора для паркування

Розкладання опори для паркування

- Прилад відкинути назад приблизно на 30°.
Опора для паркування відкидається вниз.
- Відпустити прилад уперед.
Прилад стоїть на опорі для паркування, щітка не відчуває навантаження.

Складання опори для паркування

- Зрушити прилад уперед.
Опора для паркування піднімається.

Заповнення робочих рідин

⚠ ПОПЕРЕДЖЕННЯ

Небезпека пошкодження. Застосовувати тільки рекомендовані мийні засоби. У випадку використання інших мийних засобів експлуатуюча особа бере на себе підвищений ризик щодо безпеки роботи, небезпеки одержання травм та зменшення терміну служби пристрою. Використовувати лише ті мийні засоби, що не містять розчинники, соляну та плавикову (фтористоводневу) кислоту.

Дотримуватися вказівок по техніці безпеки, наведених на упаковці засобів для чищення.

Вказівка:

Не використовувати сильно пінливі засоби для чищення.

Дотримуватися вказівок з дозування.

- Зняти кришку з бака для свіжої води.

УВАГА

Небезпека пошкодження. Стежити за тим, щоб рідина не потрапляла у всмоктувальний отвір усмоктувальної турбіни під резервуаром для брудної води. Пролиту рідину витерти.

- Залити чисту воду (максимальна температура 50 °C).
Звертати увагу на індикатор максимального рівня заповнення. Залишити місце для мийного засобу.
- Додати мийний засіб. Дотримуватись вказівок щодо дозування.

Рекомендовані миючі засоби:

Застосування	Засіб для чищення
Проміжне очищення	RM 768 iCapsol
Грунтовне чищення	Рідкий RM 764

Чистячий засіб можливо придбати в спеціалізованих магазинах.

- Закрити кришку резервуара чистої води.

Установки

- Послабити грибову рукоятку для регулювання керма по висоті.
- Встановити кермо в бажану позицію.
- Закрутити грибову рукоятку.

Встановлення тиску притискання щітки

- Пересунути прилад на робоче місце.
- Відкинути опору для паркування.
- Встановити поворотне руків'я регулювання тиску притискання щітки на рекомендоване значення залежно від типу килимового покриття:

	2 (3)
Голкопробивне неткане підлогове покриття	
	3 (4)
Петльове килимове покриття, плоске	
	1...2*
Велюрове покриття, розрізані петлі, плоске	
	1...2*
Плюшеве покриття, з високим ворсом, схоже на оксамит	
	1...2*
Розрізані петлі, скручені	

() якщо тяга надто слабка

* залежить від висоти ворсу

- Скласти опору для паркування.
- Увімкнути прилад на килимі, який потрібно очистити.
Якщо привод щітки підтримує рух під час переміщення вперед, настройку вибрано правильно.
- Якщо підтримка під час переміщення відсутня, слід збільшити настройку і повторити процедуру.
- Якщо через кілька секунд роботи контрольний індикатор приводу щітки вказує на наявність несправності, слід зменшити настройку.

Максимальна тривалість роботи

Після закінчення максимальної тривалості роботи необхідна 10-хвилинна перерва для охолодження пристрою.

Килим	Максимальна тривалість роботи, хвилини	
	Проміжне очищення	Грунтовне чищення
Голкопробивне неткане підлогове покриття	50...60	8...10
Петльове килимове покриття, плоске	40...50	8...10
Велюрове покриття, розрізані петлі, плоске	40...50	6...8
Плюшеве покриття, з високим ворсом, схоже на оксамит	25...30	Режим точкового чищення
Розрізані петлі, скручені	25...30	Режим точкового чищення

Під час перерви можна спорожнити бак для брудної води і контейнер для великих часток бруду, перевірити щітки і поповнити бак для чистої води.

Миття

УВАГА

Небезпека ушкодження покриття підлоги. Не працювати з пристроєм на одному місці.

- Підвісити подовжувач для зняття напруги в утримувач кабелю.
- Подовжувач під'єднати спочатку до штепсельної вилки, а тоді до штепсельної розетки.
- Встановити перемикач вибору програм на бажану функцію.
- За необхідністю увімкнути вимикач подавання миючого розчину.
- Потягнути запобіжний вимикач у бік керма, має увімкнутися привод щіток і розпилення миючого розчину (якщо встановлене).
- Штовхнути прилад уперед, доки не складеться стоянкова опора, а миюча голівка не торкнеться підлоги.
- Пересувайте прилад по очищеній поверхні.
- Під час роботи періодично дивитися через оглядове скло для контролю потоку повітря. Якщо видно воду або піну, негайно вимкнути прилад! Спорожнити резервуар для брудної води або додати піногасник у резервуар для брудної води.

Вказівка:

При натисканні перемикача напрямку обертання щітки на кермовому колесі прилад рухається у зворотному напрямку. Для чищення поблизу країв використовуйте праву сторону.
Якщо контрольний індикатор приводу щітки блимає червоним після короткого періоду роботи, зменшити тиск притискання щітки.

Додатковий інструмент (опція)

Фото 4, див. сторінку суперобкладинки

- 1 Всмоктуючий шланг
- 2 Всмоктувальна пластина
- 3 Муфта трубопроводу миючого розчину

- Повернути кермове колесо в положення для руху назад.
- Витягнути всмоктувальний шланг з щіткової пластини.
- З'єднати всмоктувальний шланг приладу з усмоктувальним шлангом додаткового інструмента.
- За допомогою муфти під'єднати шланг додаткового інструмента для миючого розчину до очищувальної головки.
- Повернути перемикач вибору програм у положення «Додатковий інструмент».
- Ввімкнути перемикач чистячий розчин.
- Виконати чищення з використанням додаткового інструмента.

Зупинка та відключення

- Відпустити запобіжний вимикач.
- для викачування води, що залишилася, перемістити пристрій ще на 1-2 м вперед.
- Установити перемикач вибору програми в положення „OFF“.

УВАГА

Щітка може деформуватися з часом. Коли прилад не використовується, він має стояти на опорі для паркування.

- Відкинути опору для паркування.

Видалення вмісту з резервуара для брудної води

⚠ ПОПЕРЕДЖЕННЯ

Слідуйте місцевим нормам щодо стічних вод.

- Установити перемикач вибору програми в положення „OFF“.
 - Скласти опору для паркування.
 - Зняти кришку резервуара для брудної води.
 - Вийняти з кріплення зливний шланг для брудної води і помістити його у призначений для цього збірник води.
 - Дозатор стиснути або перегнути.
 - Відкрити кришку дозатора.
 - Відкривши дозувальний пристрій, злийте брудну воду через зливний шланг.
- Шляхом стискування дозатора можна регулювати силу потоку відпрацьованої води.
- Промити резервуар для забрудненої води чистою водою.

Вказівка:

Резервуар для брудної води також можна зняти і окремо передати організації, що надає послуги з утилізації відходів.

Видалення вмісту з резервуара для чистої води

⚠ ПОПЕРЕДЖЕННЯ

Слідуйте місцевим нормам щодо стічних вод.

- Муфту для зливання чистої води перевести вниз.
- Зняти шланг і повернути його вниз.

Захист від морозів

При небезпеці заморозків

- Злити воду з резервуарів для чистої й брудної води
- Поставити пристрій на зберігання в незамерзаючому приміщенні

Складання кермової колонки

Для зменшення місця, яке займає прилад під час зберігання та транспортування, можна скласти кермову колонку.

- Послабити грибову рукоятку для транспортувального положення.
- Кермо відкинути повністю вперед.
- Закрутити грибову рукоятку.

Транспортування

⚠ ОБЕРЕЖНО

Небезпека травм та пошкоджень! При транспортуванні слід звернути увагу на вагу пристрою.

- Вийняти щітку, щоб уникнути ушкодження щіток.
- При перевезенні апарату в транспортних засобах слід враховувати місцеві діючі державні норми, направлені на захист від ковзання та перекидання.

Переміщення на сходах

- Установити кермове колесо в найвищу позицію.
- Одна людина тримає апарат за дві ручки спереду під резервуаром для чистої води.
- Друга людина тримає прилад за кермове колесо.

Вказівка:

Під час перенесення не тримати прилад за очищувальну головку, оскільки при цьому він може гойдатися навколо кермової колонки.

Зберігання

⚠ ОБЕРЕЖНО

Небезпека травм та пошкоджень! При зберіганні звернути увагу на вагу пристрою.

Цей прилад має зберігатися лише у внутрішніх приміщеннях.

Догляд та технічне обслуговування

⚠ НЕБЕЗПЕКА

Небезпека ураження електричним струмом.

Перед проведенням будь-яких робіт з обслуговування пристрій слід вимкнути та витягнути штепсельну вилку з розетки.

УВАГА

Небезпека пошкодження пристрою через витікання води. Перед початком робіт злити з пристрою брудну воду та рештки чистої води.

- Встановити пристрій на рівній поверхні.

План техогляду

Перед початком робіт

- Перевірити мережевий кабель на ушкодження. Замінити дефективний кабель.
- Перевірити схему розбризкування сопел.

Після роботи

УВАГА

Небезпека ушкодження. Не обприскуйте пристрій водою та не використовуйте агресивні засоби для чищення.

- Злити забруднену воду
- Промити резервуар для брудної води та кришку чистою водою.
- Очистити і перевірити ущільнення між резервуаром для брудної води і кришкою, а також між резервуаром для брудної води і резервуаром для чистої води.
- Очистити сито і кульку поплавця в резервуарі для брудної води.
- Очистити щітку.
- Перевірити на зношування щітку, при необхідності замінити (див. "Роботи з технічного обслуговування").
- Вийняти та спорожнити контейнер для крупного сміття.
- Промити всмоктувальний шланг.
- Очистити всмоктувальну планку, перевірити на рухливість.
- Резервуар для чистої води і систему розпилення промити приблизно 5 літрами чистої води.
- Щоб усмоктувальна турбіна висохла, дати їй попрацювати не менше 1 хвилини.
- Очистити прилад ззовні, використовуючи для цього вологу ганчірку, просочену слабким лужним розчином.
- Очистити всмоктувальну планку, перевірити її на зношення та за необхідності замінити.
- Під час зберігання приладу кришка резервуара для брудної води завжди повинна бути відкрита.

Кожного тижня

- Вийняти щітку і ретельно її очистити.
- Перевірити стан та правильність положення всіх ущільнень.
- Очистити оглядове скло для контролю брудної води.
- Перевірити всмоктувальну пластину на предмет пошкоджень.
- Очистити колеса під очищувальною головкою.
- Прочистити фільтр чистої води

Щокварталу

- Проводити рекомендовану перевірку у сервісному центрі.

Профілактичні роботи

Промивання всмоктувального шланга

Фото 5, див. сторінку суперобкладинки

- 1 Всмоктуючий шланг
- 2 Усмоктувальний канал усмоктувальної турбіни

- Зняти резервуар для брудної води.
- Вставити водяний шланг до усмоктувального шланга.

УВАГА

Небезпека пошкодження. Стежити за тим, щоб вода не потрапляла до усмоктувального каналу усмоктувальної турбіни.

- Усмоктувальний шланг і усмоктувальну планку промити сильним струменем води.

Очищення усмоктувальних трубок

Фото 6, див. сторінку суперобкладинки

- 1 поворотний тримач
 - 2 Затискач
- Зняти резервуар для брудної води.
 - Повернути кермове колесо в положення для руху назад.
 - Перекинути апарат назад.

- Витягнути всмоктувальний шланг з щіткової пластини.
- Послабити обидва затискачі.
- Зніміть усмоктувальну планку
- Відкрити поворотні тримачі та зняти форсунку для її очищення.

Замінити щітковий вал

Якщо щітка зношена настільки, що передній край очищувальної головки торкається поверхні підлоги, щітку необхідно замінити.

- Зняти резервуар для брудної води.
- Перекинути апарат назад.
- Натиснути на кнопку розблокування щіткового вала, відкинути вал вниз та вийняти його із захопного пристрою.
- Насадити новий щітковий вал на захоп та зафіксувати його на протилежній стороні.

Договір на техобслуговування

Для надійної роботи пристрою з відповідним торговельним відділенням фірми Kärcher можна укласти договір про технічне обслуговування.

Неполадки

⚠ НЕБЕЗПЕКА

Небезпека ураження електричним струмом.
Перед проведенням будь-яких робіт з обслуговування пристрій слід вимкнути та витягнути штепсельну вилку з розетки.

УВАГА

Небезпека пошкодження пристрою через витікання води. Перед початком робіт злити з пристрою брудну воду та рештки чистої води.

В разі виникнення пошкоджень, які не можна усунути за допомогою цієї таблиці, телефонуйте до сервісного центру.

Несправності з індикацією

Контрольний індикатор привода щіток світиться красним	Усунення
Блимає 2 рази червоним, пристрій зупиняється	Встановити циліндричну щітку.
Блимає 3 рази червоним, пристрій зупиняється	Зменшити тиск притискання щіток.
Блимає 4 рази червоним, пристрій зупиняється	Очистити щітковий вал. Прибрати з килима вільно розташовані предмети.
Блимає 5 разів червоним, пристрій зупиняється	Звернутися до служби підтримки користувачів.
Блимає 6 разів червоним, пристрій зупиняється	Дайте пристрою охолонути. Зменшити тиск притискання щіток.

Несправності без індикації

Несправність	Усунення
Прилад не запускається	Вставте мережевий штекер у розетку. Горить контрольний індикатор електричного живлення? Скинути перевантажувальний запобіжник, втиснувши його. Перевірити запобіжник у будинку.
Недостатня потужність всмоктування	Спорожнити резервуар для брудної води і очистити сито з кулькою поплавця. Очистити усмоктувальні планки Перевірити ущільнення резервуара для брудної води й оглядових стекол. Перевірити шланг на предмет забруднення, при необхідності почистити. Перевірити щільність усмоктувального шлангу, при необхідності замінити.
Недостатня кількість води	Очистити або замінити форсунки. Очистити фільтр для миючого розчину.
Щітка не обертається	Встановити бажану програму за допомогою перемикача вибору програм. Перевірити, чи не заблоковані щітки сторонніми предметами, при необхідності видалити сторонні предмети.

Технічні характеристики

Потужність		
Номинальна напруга	V	220-240
Частота	Hz	1~, 50/60
Ступінь захисту		IPX4
Середнє споживання потужності	Вт	1800
Номинальна потужність всмоктувальної турбіни	Вт	1200
Номинальна потужність приводу щіток	Вт	400
Всмоктування		
Потужність всмоктування, кількість повітря (макс.)	л/с	27
Потужність всмоктування, нижній тиск (макс.)	kPa (mbar)	29 (290)
Насос для мийного розчину		
Проміжне очищення	l/min	0,38
	MPa	0,35
Грунтове чищення	l/min	2,5
	MPa	0,69
Щітки для чищення		
Кількість обертів щітки	1/хв.	1100
Діаметр щітки	мм	96
Розміри та вага		
Теоретична потужність на одиницю поверхні	м²/г	2000
Макс. ухил робочої зони	%	2
Місткість резервуару чистої/брудної води	l	22/19
макс. температура води	°C	50
Температура навколишнього середовища	°C	5...40
Порожня вага (транспортна вага)	кг	42,6
Повна маса (готового до експлуатації пристрою)	кг	64,6
Габарити (Д x Ш x В)	мм	889 x 470 x 1118
Розраховане значення згідно EN 60335-2-72		
Загальне значення коливальності	м/с²	<2,5
Рівень шуму L _{рА}	дБ(А)	74

Заява про відповідність Європейського співтовариства

Цим ми повідомляємо, що нижче зазначена машина на основі своєї конструкції та конструктивного виконання, а також у випущеної у продаж моделі, відповідає спеціальним основним вимогам щодо безпеки та захисту здоров'я представлених нижче директив ЄС. У випадку неузгодженості з нами зміни машини ця заява втрачає свою силу.

Продукт: Підлогомийна машина
Тип: 1.008-xxx

Відповідна директива ЄС
2006/42/EG (+2009/127/EG)
2014/30/EU
2011/65/EU

Прикладні гармонізуючі норми
EN 60335-1
EN 60335-2-68
EN 55014-1:2006 + A1: 2009 + A2:2011
EN 55014-2:1997 + A1: 2001 + A2: 2008
EN 61000-3-2: 2014
EN 61000-3-3: 2013
EN 62233: 2008

Запропоновані національні норми

-

Особи, що нижче підписалися, діють від імені та за довіреністю керівництва.



H. Jenner

Chairman of the Board of Management

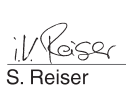

S. Reiser

Director Regulatory Affairs & Certification

Уповноважений співробітник по веденню документообігу:
S. Reiser

Alfred Kärcher SE & Co. KG
Alfred-Kärcher-Straße 28-40
71364 Winnenden (Germany)
Tel.: +49 7195 14-0
Fax: +49 7195 14-2212

Winnenden, 2019/01/01

Гарантія

У кожній країні діють умови гарантії, що надається нашою відповідальною фірмою-продавцем. Неполадки в роботі вашого обладнання ми усуваємо безкоштовно протягом терміну дії гарантії, якщо вони викликані браком матеріалу або виробничим браком. У гарантійному випадку звертайтеся, будь ласка, з документами, що підтверджують покупку пристрою, до вашого торгового агента або до наведених нижче пунктів гарантійного обслуговування клієнтів.

Приладдя й запасні деталі

Слід використовувати лише оригінальні комплектуючі та оригінальні запасні деталі, тому що саме вони гарантують безпечну та безперебійну експлуатацію приладу.

Інформація щодо комплектуючих та запасних деталей міститься на сайті www.kaercher.com.

البيانات الفنية

القدرة		
220-240	V	الجهد الكهربائي الاسمي
1~، 50/60	Hz	التردد
IPX4		نوع الحماية
1800	W	متوسط استهلاك الطاقة
1200	W	القيمة الاسمية لتوربينة الشفط
400	W	القيمة الاسمية لمحرك الفرشاة
الشفط		
27	l/s	قدرة الشفط، كمية الهواء (الحد الأقصى)
29 (290)	kPa (mbar)	قدرة الشفط، الضغط المنخفض (الحد الأقصى)
مضخة محلول التنظيف		
0,38	l/min	التنظيف البيئي
0,35	MPa	
2,5	l/min	التنظيف الأساسي
0,69	MPa	
فرش التنظيف		
1100	min/1	عدد لفات الفرشاة
96	mm	قطر الفرشاة
الأبعاد والأوزان		
2000	m ² /h	السعة النظرية للسطح
2	%	أقصى نطاق عمل على طريق صاعد
22/19	l	ساعات كل من خزان المياه النقية وخزان المياه المتسخة
50	C°	درجة حرارة الماء القصوى
5...40	C°	درجة الحرارة المحيطة
42,6	kg	الوزن الفارغ (وزن النقل)
64,6	kg	الوزن الإجمالي (جاهز للتشغيل)
889 x 470 x 1118	mm	الأبعاد (الطول×العرض×الارتفاع)
قيم محتسبة وفقاً للمواصفة EN 60335-2-72		
<2,5	m/s ²	القيمة الكلية للاهتزاز
74	dB(A)	مستوى ضغط الصوت L _{PA}

الضمان

في كل دولة تسري شروط الضمان التي تضعها شركة التسويق المختصة التابعة لنا. نحن نتولى إصلاح الأعطال التي قد تطرأ على ملحقاتك التكميلية بدون مقابل خلال فترة الضمان طالما أن السبب في هذه الأعطال ناجم عن وجود عيب في المواد أو في الصنع. في حالة الضمان، توجه من فضلك بإيصال الشراء إلى الموزع الذي تتعامل معه أو أقرب مركز خدمة عملاء معتمد.

الملحقات التكميلية وقطع الغيار

اقتصر على استخدام الملحقات التكميلية الأصلية وقطع الغيار الأصلية، والتي تضمن تشغيل الجهاز بشكل آمن وخالي من الاختلالات. تجد المعلومات الخاصة بالملحقات التكميلية وقطع الغيار عبر موقع الويب: www.kaercher.com.

جدول الصيانة

قبل بدء العمل

- ← افحص كابل الشبكة من حيث وجود أية تلفيات.
- ← قم بتغيير كابل الشبكة التالف.
- ← افحص شكل الرش الخاص بالفوهات.

بعد انتهاء العمل

تنبيه

خطر التعرض للضرر. لا تقم برش الجهاز بالمياه ولا تستخدم أية مواد تنظيف ضارة.

- ← قم بتصريف المياه المتسخة.
- ← شطف خزان المياه المتسخة والغطاء بمياه صافية.

← تنظيف وفحص الجوانات المركبة بين خزان المياه المتسخة والغطاء وكذلك بين خزان المياه المتسخة والمياه النقية.

- ← تنظيف المصفاة مع الكرة العائمة في خزان المياه المتسخة
- ← قم بتنظيف الفرشاة.

← افحص الفرشاة من حيث التآكل وقم بتغييرها إذا لزم الأمر (انظر أعمال الصيانة).

- ← قم بإخراج وعاء تجميع الأوساخ الغليظة وتفرغه.
- ← شطف خرطوم الشفط.

← فحص كمره الشفط والتحقق من حرية الحركة.

← شطف خزان المياه النقية ونظام الرش بكمية 5 لتر تقريباً من المياه الصافية.

← ترك تربية الشفط تدور لمدة دقيقة على الأقل حتى تجف.

← استخدم قطعة قماش مبللة ومغموسة في محلول غسل مخفف لتنظيف الجهاز.

← تنظيف كمره الشفط وفحصها من حيث تعرضها للتآكل واستبدالها عند اللزوم.

- ← ينبغي تخزين الجهاز بحيث يكون غطاء خزان المياه المتسخة دائماً مفتوحاً.

أسبوعياً

- ← إخراج الفرشاة وتنظيفها بعناية.
- ← فحص حالة ووضع التثبيت الصحيح لجميع الجوانات.

- ← تنظيف عدسة مراقبة المياه المتسخة.
- ← فحص كمره الشفط للتحقق من عدم وجود تلفيات.

- ← تنظيف العجلات أسفل رأس التنظيف.
- ← قم بتنظيف فلتر المياه التنظيفة.

كل ثلاثة أشهر

- ← يجب إجراء عملية الفحص المحددة عن طريق خدمة العملاء.

أعمال الصيانة

شطف خرطوم الشفط

صورة 5، انظر الغلاف

- 1 خرطوم الشفط
- 2 قناة الشفط بتربين الشفط

- ← قم بفك خزان المياه المتسخة.
- ← إدخال خرطوم الماء في خرطوم الشفط.

تنبيه

خطر التعرض للضرر. ينبغي مراعاة عدم وصول أي ماء إلى داخل قناة الشفط بتربين الشفط.

- ← شطف خرطوم الشفط وكمره الشفط بتيار ماء قوي.

تنظيف كمره الشفط

صورة 6، انظر الغلاف

- 1 حامل دوار
- 2 مشبك

⚠ خطر

خطورة حدوث صدمة كهربائية.

قبل إجراء أعمال بالجهاز يتم إيقاف تشغيله ويتم سحب القابس خارج المقبس.

تنبيه

خطر الحاق أضرار بالجهاز جراء تسرب الماء. احرص على تصريف المياه المتسخة والمياه النظيفة المتبقية قبل إجراء أية أعمال على الجهاز.

في حالة حدوث أية أعطال لا يمكن إصلاحها من خلال هذا الجدول، يجب الاتصال بخدمة العملاء.

عقد صيانة

لتشغيل الجهاز بكفاءة يعتمد عليها يمكن إبرام عقود صيانة مع مكتب مبيعات KARCHER المختص.

الأعطال

أعطال بالشاشة

الإصلاح	مصباح فحص محرك الفرشاة
قم بتركيب بكرة الفرشاة.	يضيء باللون الأحمر
خفض ضغط الفرشاة.	تومض مرتين باللون الأحمر، الجهاز يتوقف
قم بتنظيف الفرشاة الدوارة.	تومض 3 مرات باللون الأحمر، الجهاز يتوقف
قم بإزالة الأغراض السائبة من السجاد.	تومض 4 مرات باللون الأحمر، الجهاز يتوقف
أبلغ مركز خدمة العملاء.	تومض 5 مرات باللون الأحمر، الجهاز يتوقف
اترك الجهاز يبرد.	تومض 6 مرات باللون الأحمر، الجهاز يتوقف
خفض ضغط الفرشاة.	

أعطال لا تظهر بالشاشة

الإصلاح	الأعطال
توصيل قابس الشبكة في المقبس. هل تضيء لمبة التحكم للإمداد بالتيار الكهربائي؟	تعذر بدء تشغيل الجهاز
إعادة مصهر فرط التحميل إلى وضعه الأصلي من خلال الضغط عليه.	
قم بمراجعة مصهر المبنى.	
تفريغ خزان المياه المتسخة وتنظيف المصفاة مع الكرة العائمة.	عدم كفاية الشفط
تنظيف كمره الشفط	
فحص جوانات خزان الماء المتسخ وعدسات المراقبة.	
تأكد من عدم انسداد خرطوم الشفط وقم بتنظيفه إذا لزم الأمر.	
تأكد من عدم وجود تسريب بخرطوم الشفط واستبدله إذا لزم الأمر.	
تنظيف المنافذ أو استبدالها.	كمية الماء غير كافية
تنظيف فلتر محلول التنظيف.	
اضبط مفتاح اختيار البرنامج على البرنامج المرغوب.	الفرشاة لا تدور
تأكد من أن الفرشاة لا تسدها أجسام غريبة، وتخلص من هذه الأجسام الغريبة إذا لزم الأمر.	

← أضف مادة التنظيف. التزم بتعليمات المعايير. مواد التنظيف الموصى بها:

الاستخدام	مادة التنظيف
التنظيف البيئي	RM 768 iCapsol
التنظيف الأساسي	مادة التنظيف السائلة RM 764

مادة التنظيف متوفرة بالمناجر المتخصصة.

← أغلق غطاء خزان المياه النظيفة.

إعدادات

← قم بتحرير المقبض النجمي لضبط ارتفاع عجلة القيادة.
← اضبط عجلة القيادة على الارتفاع المرغوب.
← قم بتهيئة المقبض النجمي.

ضبط ضغط كيس الفرشاة

← تحريك الجهاز إلى موقع العمل.
← فرد دعامة الإيقاف.
← اضبط المقبض الدوار الخاص بضغط الفرشاة على القيمة التالية الموصى بها بما يتناسب مع نوع السجاد:

2 (3)		سجاد غير منسوج
3 (4)		سجاد في شكل عروات، مسطح
1*2...		قطيفة، عروات مقصوفة، مسطحة
1*2...		نسيج مخملي، كثيف الوبر، يشبه القطيفة
1*2...		عروات مقصوفة، ملتوية

() في حالة الدفع المنخفض للغاية

* ارتباطاً بارتفاع الوبر

← طي دعامة الإيقاف.

← تشغيل الجهاز على السجادة المراد تنظيفها.

إذا أصبح محرك الفرشاة يقدم الآن الدعم اللازم عند التحريك للأمام، يكون بذلك وضع الضبط صحيحاً.

← إذا لم يتم ملاحظة أية حركة داعمة أثناء التحريك، ينبغي زيادة وضع الضبط وتكرار العملية.

← إذا أظهرت لمبة التحكم بمحرك الفرشاة بعد

وضع دقائق عطل بالتشغيل، ينبغي تخفيض وضع الضبط.

فترة التشغيل القصوى

بعد التشغيل لأقصى فترة، يجب التوقف عن التشغيل لمدة 10 دقائق حتى يبرد الجهاز.

السجاد	فترة التشغيل القصوى، دقائق	
	التنظيف البيئي	التنظيف الأساسي
سجاد غير منسوج	60...50	10...8
سجاد في شكل عروات، مسطح	50...40	10...8
قطيفة، عروات مقصوفة، مسطحة	50...40	8...6
نسيج مخملي، كثيف الوبر، يشبه القطيفة	30...25	نقطة وضع التنظيف

عروات مقصوفة، ملتوية	30...25	نقطة وضع التنظيف
----------------------	---------	------------------

أثناء التوقف عن التشغيل، يمكن تفريغ خزان الماء الملوث ووعاء تجميع الاتساخات وفحص الفرشاة واستكمال ملء خزان الماء النقي.

التنظيف

تنبيه

خطر الأضرار بفرش الأرضية. لا تقم بتشغيل الجهاز على الفور.

← قم بتعليق كابل الإطالة في حامل الكابل لتخفيف الشد.

← يتم أولاً توصيل كابل التمديد بقباس الشبكة ثم بالمقبس.

← إدارة مفتاح البرامج إلى الوظيفة المرغوبة.

← إذا لزم الأمر ينبغي تشغيل مفتاح محلول التنظيف.

← اسحب مفتاح الأمان الخاص بعجلة القيادة، حتى يتم تشغيل وضع الفرشاة والعمل بمحلول التنظيف (إن كانت مضبوطة).

← حرك الجهاز إلى الأمام، إلى أن تتطوي دعامة الإيقاف للداخل ويلامس زر التنظيف الأرض.

← قم بتحريك الجهاز فوق المساحة المراد تنظيفها. ينبغي مراقبة نافذة تيار الهواء أثناء العمل. إذا

تم ملاحظة وجود ماء أو رغوة، يجب إيقاف

الجهاز على الفور. يجب تفريغ خزان المياه

المتسخة أو إضافة مزبل الرغوة في خزان

المياه المتسخة.

ملحوظة:

عند الضغط على مفتاح بكرة تدوير الفرشاة على المقود، سوف يتحرك الجهاز إلى الوراء أيضاً. لتنظيف الأماكن القريبة من الحواف استخدم الجانب الأيمن.

في حالة وميض لمبة بيان تشغيل الفرشاة باللون الأحمر بعد مدة قصيرة من التشغيل، قم بتقليل ضغط الفرشاة.

الأداة الإضافية (اختياري)

صورة 4، انظر الغلاف

- 1 خرطوم الشفط
- 2 كمره الشفط
- 3 قابض محلول التنظيف

← أدر المقود في مسار التحرك إلى الخلف.

← اخلع خرطوم الشفط من أذرع الشفط.

← توصيل خرطوم شفط الجهاز بخرطوم شفط الأداة الإضافية.

← توصيل خرطوم محلول التنظيف بالأداة الإضافية بالقابض المركب على رأس التنظيف.

← إدارة مفتاح اختيار البرنامج إلى موضع الأداة الإضافية.

← قم بتشغيل مفتاح محلول التنظيف.

← التنظيف باستخدام الأداة الإضافية.

التوقف وإيقاف المحرك

← قم بتحرير مفتاح الأمان.

← تقدم بالجهاز للأمام لمسافة 1-2 م لشفط الماء المتبقي.

← اضبط مفتاح اختيار البرنامج على الإيقاف

"OFF".

تنبيه

يمكن أن يتشوه شكل الفرشاة بشكل دائم. الحرص دائماً على أن تكون دعامة الإيقاف مطوية للخارج عند إيقاف الجهاز.

← فرد دعامة الإيقاف.

إفراغ خزان المياه المتسخة

تنبيه

احرص على مراعاة التعليمات المحلية السارية لمعالجة المياه المتسخة.

← اضبط مفتاح اختيار البرنامج على الإيقاف

"OFF".

← طي دعامة الإيقاف.

← انزع غطاء خزان المياه المتسخة.

← سحب خرطوم الصرف الخاص بالمياه المتسخة من الحامل وخفضه عن طريق تجهيزه جمع مناسبة.

← اضغط على تجهيزه المعايير أو قم بطيها.

← افتح غطاء تجهيزه المعايير.

← قم بتصريف المياه المتسخة من خلال فتح

تجهيزه المعايير الموجودة بخرطوم الصرف.

يمكن التحكم في تدفق مياه الصرف عن طريق ضغط تجهيزه المعايير.

← قم بشفط خزان المياه المتسخة بالماء

النظيف.

ملحوظة:

يمكن أيضاً إزالة خزان المياه المتسخة وأن يتم حمله

بشكل منفصل إلى مكان التخلص.

إفراغ خزان المياه النظيفة

تنبيه

احرص على مراعاة التعليمات المحلية السارية

لمعالجة المياه المتسخة.

← تحريك القابض إلى أسفل لتصريف الماء النقية.

← خلع الخرطوم وتحريكه إلى أسفل.

الحماية من التجمد

في حالة خطر التجمد:

← قم بتفريغ خزان المياه النظيفة والمياه

المتسخة.

← احرص على إيقاف الجهاز في مكان محمي من الصقيع.

تغيير وضع عمود التوجيه

لتقليل المساحة المطلوبة عند النقل والتخزين يمكن أن يتم تغيير وضع عمود التوجيه.

← قم بتحرير المقبض النجمي لضبط وضعية

النقل.

← قم بتحريك عجلة القيادة إلى الأمام تماماً.

← قم بتهيئة المقبض النجمي.

النقل

تنبيه

خطر الإصابة، خطر التعرض للضرر! يرجى مراعاة وزن الجهاز عند النقل.

← قم بإخراج الفرشاة تحجباً لتعرضها لأية أضرار.

← عند نقل الجهاز في سيارة، احرص على تأمين الجهاز ضد الانزلاق والانقلاب طبقاً للتعليمات السارية ذات الصلة.

النقل على السالم

← ضبط المقود على أعلى موضع له.

← يقوم شخص بمسك الجهاز من المقبضين بالأمام أسفل خزان المياه النقية.

← والشخص الآخر يمسك الجهاز من المقود.

ملحوظة:

عدم حمل الجهاز من رأس التنظيف، لأنه يمكن أن يتأرجح الجهاز حول عمود التوجيه.

التخزين

تنبيه

خطر الإصابة، خطر التعرض للضرر! يرجى مراعاة وزن الجهاز عند التخزين.

لا يجوز تخزين هذا الجهاز سوى في الأماكن المغلقة.

العناية والصيانة

خطر

خطورة حدوث صدمة كهربائية.

قبل إجراء أعمال بالجهاز يتم إيقاف تشغيله ويتم سحب القابض خارج المقبس.

تنبيه

خطر الحاق أضرار بالجهاز جراء تسرب الماء.

احرص على تصريف المياه المتسخة والمياه النظيفة المتبقية قبل إجراء أية أعمال على الجهاز.

← قم بإيقاف الجهاز على أرضية مستوية.



يرجى قراءة دليل التشغيل الأصلي هذا قبل أول استخدام لجهازكم، ثم التعامل مع الجهاز وفقاً لتعليمات هذا الدليل والاحتفاظ بالدليل من أجل أي استخدام لاحق أو لأي مستخدم لاحق.

فهرس المحتويات

1	AR	فهرس المحتويات
1	AR	إرشادات السلامة
1	AR	الوظيفة
1	AR	الاستخدام المطابق للتعليمات
1	AR	حماية البيئة
1	AR	عناصر الاستعمال
1	AR	التشغيل
2	AR	النقل
2	AR	التخزين
2	AR	العناية والصيانة
3	AR	الأعطال
4	AR	البيانات الفنية
4	AR	الضمان
4	AR	الملحقات التكميلية وقطع الغيار

إرشادات السلامة

قبل أول استخدام للجهاز يرجى قراءة ومراعاة دليل الاستخدام وهذا الدليل المرفق الخاص بإرشادات السلامة بالنسبة لأجهزة التنظيف بالفرشاة رقم 3.956-251.0.

تحذير

لا تستخدم الجهاز على أسطح مائلة.

لا يجوز تشغيل الجهاز إلا عندما يكون الوعاء مغلقاً وجميع الأغشية مغلقة.

درجات الخطر

خطر

الانتباه إلى المخاطر المباشرة وشبكة الحدوث التي قد تؤدي إلى إصابات جسدية بالغة أو تسبب في الوفاة.

تحذير

الانتباه إلى مواقف قد تحققها المخاطر وقد تؤدي إلى إصابات جسدية بالغة أو تسبب في الوفاة.

تنويه

الانتباه إلى الموقف الخطير المحتمل والذي قد يؤدي إلى إصابات بسيطة.

تنبيه

الانتباه إلى الموقف الخطير المحتمل والذي قد يؤدي إلى أضرار مادية.

تجهيزات الأمان

في حالة تحرير مفتاح الأمان، يتوقف محرك الفرشاة.

الوظيفة

يتم استخدام منظف السجاد هذا للتنظيف الرطب لأرضيات السجاجيد.

بفضل عرض مساحة الشغل البالغ 400 ملم وسعة خزان المياه النقية والمتسخة البالغة 22 لتر، يمكن الحصول على قدرة تنظيف فعالة أثناء فترة تشغيل طويلة.

يُتيح التشغيل بالشبكة الكهربائية قدرة فائقة في الأداء.

التنظيف البيئي: يتم رش محلول التنظيف وفركه. بعد التجفيف يتم شفط الاتساخات الملتنصة بمادة التنظيف في مرحلة عمل ثانية.

التنظيف الأساسي: يتم رش محلول التنظيف وفركه وشفطه في نفس مرحلة العمل مع الاتساخات المذابة.

الاستخدام المطابق للتعليمات

- لا يجب استخدام هذا الجهاز إلا وفقاً للبيانات الواردة في دليل التشغيل هذا.
- هذا الجهاز مخصص للاستخدام التجاري فقط، على سبيل المثال في الفنادق والمدارس والمستشفيات والمصانع والمتاجر والمكاتب ومحلات التأجير.
- لا يجوز استخدام الجهاز إلا لتنظيف أرضيات السجاجيد غير الحساسة للرطوبة.
- هذا الجهاز غير مناسب للاستخدام على السجاد المصنوع من الصوف الكثيف.
- لا يجوز تزويد الجهاز إلا بالملحقات الأصلية أو بقطع الغيار الأصلية فقط.
- هذا الجهاز مخصص للاستخدام داخل الأماكن المغلقة.

حماية البيئة

- مواد التغليف قابلة للتدوير وإعادة الاستخدام. يرجى عدم التخلص من العبوة في سلة القمامة المنزلية ولكن عليك بتقديمها للجهاز المختصة بإعادة تدوير القمامة.
- تحتوي الأجهزة القديمة على مواد قيمة قابلة لإعادة التدوير والاستخدام والتي يجب الاستفادة منها. لذا، قم بالتخلص من الأجهزة القديمة بما يتوافق مع نظم التجميع المناسبة. غالباً ما تشمل الأجهزة الكهربائية والإلكترونية على مكونات قد تشكل خطورة على صحة الإنسان والبيئة في حالة التعامل معها أو التخلص منها بصورة خاطئة. غير أن هذه المكونات ضرورية لتشغيل الجهاز بشكل سليم. ولذلك لا يجوز التخلص من الأجهزة المميزة بهذا الرمز ضمن المهملات المنزلية.

إرشادات حول المكونات (REACH)

تجد المعلومات الحالية حول المكونات في موقع الإنترنت:

www.kaercher.de/REACH

عناصر الاستعمال

صورة 1، انظر الغلاف

- 1 مفتاح الأمان
- 2 مقبض نجمي، لضبط عجلة القيادة في وضع التنقل
- 3 عدسة مراقبة تيار الهواء
- 4 عدسة مراقبة المياه المتسخة
- 5 غطاء خزان المياه المتسخة
- 6 بيان مستوى الملء الأقصى لخزان المياه النقية
- 7 فتحة ملء الماء النقي
- 8 مقبض
- 9 فوهات لمحلول التنظيف
- 10 زر تحرير قفل بكرة الفرشاة
- 11 بكرة الفرشاة
- 12 وعاء تجميع الأوساخ الكبيرة
- 13 فلتري محلول التنظيف
- 14 خزان المياه المتسخة
- 15 خرطوم تصريف المياه المتسخة مع تجهيزة معايرة
- 16 مقبض نجمي، لتعديل ارتفاع عجلة القيادة
- 17 قابض تغريغ المياه النقية
- 18 شبكة لموضع حفظ الملحقات
- 19 كمره الشفط
- 20 مقبض دوار لضغط كيس الفرشاة (1=الحد الأدنى، 4=الحد الأقصى)
- 21 رأس التنظيف
- 22 خزان المياه النقية
- 23 مصفاة مع كرة عائمة
- 24 قابس الشبكة
- 25 عجلة قيادة
- 26 لوحة التحكم
- 27 مفتاح اختيار البرامج
- 28 مصهر فرط التحميل لمحرك الفرشاة
- 29 حامل الكابل

عجلة قيادة

صورة 2، انظر الغلاف

- 1 مفتاح محلول التنظيف
- 2 لمبة التحكم للامداد بالجهد الكهربائي
- 3 مصباح فحص الشفط
- 4 أخضر: توربين الشفط يعمل وميض باللون الأحمر: الأعطال
- 4 مصباح فحص محرك الفرشاة أخضر: الفرشاة تدور إلى الأمام برتقالي: الفرشاة تدور إلى الخلف وميض باللون الأحمر: الأعطال
- 5 مصباح فحص محلول التنظيف أخضر: مضخة محلول التنظيف تعمل وميض باللون الأحمر: الأعطال
- 6 مفتاح اتجاه دوران الفرشاة

مفتاح اختيار البرامج

صورة 3، انظر الغلاف

- 1 إيقاف الجهاز
- 2 فرشاة فعالة فقط، عدم وجود محلول تنظيف، عدم شفط
- 3 التنظيف البيئي، لا يوجد شفط
- 4 التنظيف الأساسي، وضع الأداء الكامل
- 5 الشفط
- 6 الأداة الإضافية

التشغيل

- ← قم بتحرير المقبض النجمي لضبط عجلة القيادة على وضع التنقل.
- ← قم بضبط عمود التوجيه ليكون مستقيماً.
- ← قم بتثبيت المقبض النجمي.

دعامة الركن

فرد دعامة الإيقاف

- ← قلب الجهاز إلى الأسفل بزاوية 30° تقريباً.
- تهتز دعامة الإيقاف إلى أسفل.
- ← ترك الجهاز يميل إلى الأمام.
- يتحرك الجهاز على دعامة الإيقاف ويحول الحمل عن الفرشاة.

طى دعامة الإيقاف

- ← تحريك الجهاز إلى الأمام.
- تهتز دعامة الإيقاف إلى أعلى.

ملء مواد التشغيل

تحذير

خطر التعرض للضرر. لا تستخدم إلا مواد التنظيف الموصى بها. يتحمل المشغل مسؤولية المخاطر المترابطة بالنسبة لسلامة التشغيل وخطورة وقوع حوادث وتقليل عمر الجهاز في حالة استخدام مواد تنظيف أخرى. لا تستخدم سوى مواد التنظيف الخالية من المذيبات وحمض الهيدروكلوريك وحمض الهيدروفلوريك.

يجب الالتزام بإرشادات السلامة الخاصة بمواد التنظيف.

ملحوظة:

لا تستخدم أية مواد تنظيف شديدة الرغوة. يرجى مراعاة إرشادات المعايرة.

← انزع غطاء خزان المياه النقية.

تنبيه

خطر التعرض للضرر. ينبغي مراعاة عدم وصول أي سائل إلى داخل فتحة الشفط لتربيت الشفط الموجود في أسفل خزان المياه المتسخة. مسح السائل المسكوب.

← قم بالملء بالمياه النقية (بحد أقصى 50 درجة مئوية).

ينبغي مراعاة بيان مستوى الملء الأقصى. ترك مكان لمادة التنظيف.



THANK YOU!
MERCI! DANKE! ¡GRACIAS!



Registrieren Sie Ihr Produkt und profitieren Sie von vielen Vorteilen.

Register your product and benefit from many advantages.

Enregistrez votre produit et bénéficier de nombreux avantages.

Registre su producto y aproveche de muchas ventajas.

www.kaercher.com/welcome



Bewerten Sie Ihr Produkt und sagen Sie uns Ihre Meinung.

Rate your product and tell us your opinion.

Évaluer votre produit et dites-nous votre opinion.

Reseñe su producto y díganos su opinión.



www.kaercher.com/dealersearch

Alfred Kärcher SE & Co. KG
Alfred-Kärcher-Str. 28-40
71364 Winnenden (Germany)
Tel.: +49 7195 14-0
Fax: +49 7195 14-2212

